

# Guida per amministratore

## Sommario

### Copyright

### Marchi

### Informazioni su questo manuale

Contrassegni e simboli. . . . .	7
Descrizioni utilizzate nel manuale. . . . .	7
Riferimenti per i sistemi operativi. . . . .	7

### Introduzione

Componenti del manuale. . . . .	9
Termini utilizzati in questa Guida. . . . .	10
Termini. . . . .	10
Esempio di ambiente di rete. . . . .	12
Tipi di connessione per la stampante. . . . .	14

### Impostazioni della stampante e sua gestione

Flusso delle impostazioni e della gestione della stampante. . . . .	16
Connessione di rete per la stampante. . . . .	17
Impostazione della funzione di stampa. . . . .	17
Impostazione del Server e della cartella condivisa. . . . .	17
Impostazione dei contatti. . . . .	17
Impostazione di scansione. . . . .	18
Impostazioni fax. . . . .	18
Impostazioni di sicurezza. . . . .	18
Impostazioni di funzionamento e gestione. . . . .	18

### Connessione di rete

Prima di effettuare la connessione di rete. . . . .	19
Raccolta di informazioni sull'impostazione di connessione. . . . .	19
Assegnazione dell'indirizzo IP. . . . .	20
Server DNS e Server proxy. . . . .	20
Connessione alla rete dal Pannello di controllo. . . . .	21
Assegnazione dell'indirizzo IP. . . . .	21
Collegamento a LAN. . . . .	25

### Impostazioni delle funzioni

Software per la configurazione. . . . .	27
Web Config (pagina web per il dispositivo). . . . .	27

Utilizzo delle funzioni di stampa. . . . .	28
Impostazioni di stampa per la connessione Server/Client. . . . .	28
Impostazioni di stampa per la connessione peer-to-peer. . . . .	32
Impostazioni di base per la stampa. . . . .	33
Impostazione del server o della cartella condivisa. . . . .	37
Rapporto tra il server e ogni funzione. . . . .	37
Configurazione di un server di posta. . . . .	38
Impostazioni per la cartella condivisa. . . . .	42
Utilizzo dei contatti. . . . .	60
Funzioni di impostazione della destinazione. . . . .	60
Configurazione dei contatti. . . . .	60
Backup e importazione di contatti. . . . .	64
Cooperazione tra il server LDAP e gli utenti. . . . .	65
Utilizzo delle funzioni di scansione. . . . .	70
Scansione da computer. . . . .	70
Scansione tramite il pannello di controllo. . . . .	71
Utilizzo di Document Capture Pro Server. . . . .	72
Configurazione delle impostazioni di sistema. . . . .	73
Configurazione del pannello di controllo. . . . .	73
Impostazioni di risparmio energetico durante l'inattività. . . . .	74
Configurazione del suono. . . . .	74
Sincronizzazione di data e ora con il Time server. . . . .	75
Impostazione del valore predefinito per la scansione e la copia (impostazioni predefinite dell'utente). . . . .	76
Configurazione di AirPrint. . . . .	76
Utilizzo del servizio Epson Connect. . . . .	77
Utilizzo di Epson Open Platform. . . . .	77
Panoramica di Epson Open Platform. . . . .	77
Configurazione di Epson Open Platform. . . . .	77
Configurazione del dispositivo di autenticazione. . . . .	78

### Impostazioni di sicurezza del prodotto

Introduzione delle funzioni di sicurezza del prodotto. . . . .	79
Configurazione della password di amministratore. . . . .	80
Configurazione della password di amministratore dal pannello di controllo. . . . .	80
Configurazione della password di amministratore tramite Web Config. . . . .	80

Sommario

Controllo del funzionamento del pannello. . . . .	81
Abilitazione di Impostazione blocco. . . . .	81
Voci di Impostazione blocco per il menu	
Impostazioni generali. . . . .	82
Altri elementi di Impostazione blocco. . . . .	86
impostazione del display e delle singole	
funzioni. . . . .	86
Limitazione delle funzioni disponibili. . . . .	87
Configurare il controllo dell'accesso. . . . .	88
Disattivazione dell'interfaccia esterna. . . . .	89

**Impostazioni di funzionamento e gestione**

Accedere alla stampante come Amministratore. . . . .	91
Accesso alla stampante tramite il pannello di	
controllo. . . . .	91
Accedere alla stampante tramite Web Config. . . . .	91
Verificare le informazioni della stampante. . . . .	92
Verifica delle informazioni dal pannello di	
controllo. . . . .	92
Verifica delle informazioni da Web Config. . . . .	92
Ricezione di notifiche email al verificarsi di eventi. . . . .	93
Notifiche e-mail. . . . .	93
Configurazione delle notifiche e-mail. . . . .	93
Aggiornamento del firmware. . . . .	95
Aggiornamento del firmware della stampante	
tramite il pannello di controllo. . . . .	95
Aggiornamento del firmware tramite Web	
Config. . . . .	96
Aggiornamento del firmware senza	
connettersi a Internet. . . . .	96
Registrazione delle impostazioni in Predefiniti. . . . .	97
Backup delle impostazioni. . . . .	97
Esportazione delle impostazioni. . . . .	97
Importazione delle impostazioni. . . . .	98
Regolazione della qualità di stampa. . . . .	98
Impostazione del valore standard della	
qualità di stampa. . . . .	99
Regolazione della qualità di stampa in base al	
tipo di carta. . . . .	100

**Risoluzione dei problemi**

Suggerimenti per risolvere i problemi. . . . .	102
Verifica dello stato della stampante. . . . .	102
Verifica del messaggio di errore. . . . .	102
Stampa di un report di connessione di rete. . . . .	109
Verifica dello stato della comunicazione. . . . .	115
Esecuzione del test di connessione. . . . .	118

Inizializzazione delle impostazioni di rete. . . . .	120
Problema. . . . .	122
Impossibile accedere a Web Config. . . . .	122
Impossibile salvare le immagini acquisite	
nella cartella condivisa. . . . .	123

**Appendice**

Introduzione del software di rete. . . . .	125
Epson Device Admin. . . . .	125
EpsonNet Config. . . . .	125
EpsonNet Print (solo sistemi Windows). . . . .	126
EpsonNet SetupManager. . . . .	126
Esportazione e registrazione di massa dei	
contatti utilizzando lo strumento. . . . .	127
Effettuare le impostazioni Wi-Fi dal pannello di	
controllo (WPS). . . . .	129
Effettuare le impostazioni Wi-Fi mediante la	
configurazione pulsante push (WPS). . . . .	129
Effettuare le impostazioni Wi-Fi mediante	
configurazione codice PIN (WPS). . . . .	130
Utilizzo di Wi-Fi Direct (AP semplice). . . . .	130
Abilitare Wi-Fi Direct (AP semplice) da Web	
Config. . . . .	131
Modifica delle impostazioni di Wi-Fi Direct	
(AP semplice). . . . .	131
Modifica del metodo di connessione. . . . .	132
Passaggio dalla connessione Ethernet alla	
connessione Wi-Fi. . . . .	132
Passaggio dalla connessione Wi-Fi alla	
connessione Ethernet. . . . .	133
Utilizzo della porta per la stampante. . . . .	134
Opzioni di menu per Impostazioni. . . . .	135
Opzioni di menu per Impostazioni generali. . . . .	135
Opzioni di menu per le Conteggio stampe. . . . .	146
Opzioni di menu per Stato rifornimento. . . . .	146
Opzioni di menu per Manutenzione. . . . .	146
Opzioni di menu per Lingua/Language. . . . .	147
Opzioni di menu per Stato della stampante/	
Stampa. . . . .	147
Opzioni di menu per Gestione Contatti. . . . .	148
Opzioni di menu per Impostazioni utente. . . . .	148

**Impostazioni fax**

Prima di utilizzare le funzioni fax. . . . .	150
Collegamento a una linea telefonica. . . . .	150
Linee telefoniche compatibili. . . . .	150
Collegamento della stampante a una linea	
telefonica. . . . .	150
Collegamento del telefono alla stampante. . . . .	152

## Sommaro

Preparazione della stampante per l'invio e la ricezione di fax (con Impostazione guidata fax). . . . .	154	Configurazione del certificato client per IPsec/IP Filtering. . . . .	215
Effettuazione di singole impostazioni per le funzioni fax della stampante. . . . .	156	Connessione della stampante a una rete IEEE802.1X. . . . .	216
Configurazione di Modalità di ricezione. . . . .	157	Configurazione di una rete IEEE 802.1X. . . . .	216
Effettuazione di impostazioni quando si collega un dispositivo telefonico esterno. . . . .	158	Configurazione di un certificato per IEEE 802.1X. . . . .	218
Impostazione Impostazioni di stampa per ricevere fax. . . . .	159	Verifica dello stato della rete IEEE 802.1X. . . . .	219
Definizione delle impostazioni per salvare e inoltrare i fax ricevuti. . . . .	160	Risoluzione dei problemi per la sicurezza avanzata	220
Configurazione di impostazioni per bloccare i fax da scartare. . . . .	167	Ripristino delle impostazioni di sicurezza. . . . .	220
Impostazioni per inviare e ricevere fax su un computer. . . . .	168	Problemi utilizzando le funzioni di sicurezza di rete. . . . .	221
Opzioni di menu per Impostazioni fax. . . . .	169	Problema con l'uso di un certificato digitale. . . . .	223
Menu Tasto operazioni rapide. . . . .	169		
Menu Impostazioni di invio. . . . .	170		
Menu Impostazioni di ricezione. . . . .	170		
Menu Impostazioni report. . . . .	176		
Menu Impostazioni base. . . . .	176		
Menu Impostazioni di sicurezza. . . . .	178		
Controlla connessione fax. . . . .	179		
Impostazione guidata fax. . . . .	179		
Risoluzione dei problemi. . . . .	180		
Problemi durante l'invio e la ricezione di fax. . . . .	180		
Altri problemi di fax. . . . .	185		
<b>Impostazioni di sicurezza avanzate per Enterprise</b>			
Impostazioni di sicurezza e prevenzione del pericolo. . . . .	188		
Impostazioni delle funzioni di sicurezza. . . . .	189		
Comunicazione SSL/TLS con la stampante. . . . .	189		
Informazioni sulla certificazione digitale. . . . .	189		
Ottenimento e importazione di un certificato firmato CA. . . . .	190		
Eliminazione di un certificato firmato CA. . . . .	194		
Configurazione di Certificato CA. . . . .	194		
Controllo tramite protocolli. . . . .	197		
Controllo dei protocolli. . . . .	198		
Protocolli che si possono abilitare o disabilitare	198		
Voci di impostazione del protocollo. . . . .	199		
Comunicazione crittografata tramite IPsec/IP Filtering. . . . .	202		
Informazioni su IPsec/Filtro IP. . . . .	202		
Configurazione dei criteri predefiniti. . . . .	202		
Configurazione dei criteri di gruppo. . . . .	207		
Esempi di configurazione di IPsec/Filtro IP. . . . .	214		

# Copyright

Nessuna parte di questa pubblicazione può essere riprodotta, memorizzata in un sistema di recupero, trasmessa in qualsiasi forma e con qualsiasi mezzo, elettronico, meccanico, di fotocopiatura, registrazione o altro, senza il previo consenso scritto di Seiko Epson Corporation. Nessuna responsabilità viene assunta in relazione all'uso delle informazioni in essa contenute. Né ci si assume alcuna responsabilità per eventuali danni derivanti dall'uso delle informazioni qui contenute. Le informazioni qui contenute sono state progettate solo per l'uso con questo prodotto Epson. Epson non è responsabile per l'utilizzo di queste informazioni con altri prodotti.

Né Seiko Epson Corporation né le sue affiliate sono responsabili verso l'acquirente di questo prodotto o verso terzi per danni, perdite, costi o spese sostenute dall'acquirente o da terzi a seguito di incidente, cattivo uso o abuso di questo prodotto oppure modifiche non autorizzate, riparazioni o alterazioni questo prodotto, oocore (esclusi gli Stati Uniti) la mancata stretta osservanza delle istruzioni operative e di manutenzione di Seiko Epson Corporation.

Seiko Epson Corporation e le sue affiliate non sono responsabili per eventuali danni o problemi derivanti dall'uso di opzioni o materiali di consumo diversi da quelli designati come prodotti originali Epson oppure prodotti approvati Epson da Seiko Epson Corporation.

Seiko Epson Corporation non potrà essere ritenuta responsabile per eventuali danni derivanti da interferenze elettromagnetiche che avvengono per l'uso di cavi di interfaccia diversi da quelli designati come prodotti approvati Epson da Seiko Epson Corporation.

© 2018 Seiko Epson Corporation

Il contenuto di questo manuale e le specifiche di questo prodotto sono soggette a modifiche senza preavviso.

# Marchi

- ❑ EPSON® è un marchio registrato mentre EPSON EXCEED YOUR VISION o EXCEED YOUR VISION sono marchi di Seiko Epson Corporation.
- ❑ Epson Scan 2 software is based in part on the work of the Independent JPEG Group.
- ❑ Google Cloud Print, Chrome, Chrome OS, and Android are trademarks of Google Inc.
- ❑ Microsoft®, Windows®, Windows Server®, and Windows Vista® are registered trademarks of Microsoft Corporation.
- ❑ Apple, Macintosh, macOS, OS X, Bonjour, Safari, AirPrint, the AirPrint Logo, iPad, iPhone, iPod touch, and iTunes are trademarks of Apple Inc., registered in the U.S. and other countries.
- ❑ Avviso generale: gli altri nomi di prodotto qui riportati sono utilizzati solo a scopo identificativo e possono essere marchi dei rispettivi proprietari. Epson non rivendica alcun diritto su tali marchi.

# Informazioni su questo manuale

---

## Contrassegni e simboli

**Attenzione:**

Istruzioni da seguire attentamente per evitare lesioni personali.

**Importante:**

Istruzioni da osservare per evitare danni alle apparecchiature.

**Nota:**

Istruzioni contenenti suggerimenti utili e limitazioni sull'uso della stampante.

**Informazioni correlate**

➔ Facendo clic su questa icona, si passa alle informazioni correlate.

---

## Descrizioni utilizzate nel manuale

- I dettagli delle schermate e delle illustrazioni possono variare a seconda del modello; tuttavia, le istruzioni sono equivalenti.
- Le schermate sono tratte da Windows Server 2012 R2. I dettagli possono variare a seconda delle versioni del sistema operativo.
- Alcune delle voci di menu nelle schermate possono variare a seconda del modello.

---

## Riferimenti per i sistemi operativi

**Windows**

In questo manuale, termini quali “Windows 10”, “Windows 8.1”, “Windows 8”, “Windows 7”, “Windows Vista”, “Windows XP”, “Windows Server 2016”, “Windows Server 2012 R2”, “Windows Server 2012”, “Windows Server 2008 R2”, “Windows Server 2008”, “Windows Server 2003 R2”, e “Windows Server 2003” fanno riferimento ai seguenti sistemi operativi. Inoltre, il termine “Windows” viene utilizzato per tutte le versioni del sistema operativo.

- Sistema operativo Microsoft® Windows® 10
- Sistema operativo Microsoft® Windows® 8.1
- Sistema operativo Microsoft® Windows® 8
- Sistema operativo Microsoft® Windows® 7
- Sistema operativo Microsoft® Windows Vista®
- Sistema operativo Microsoft® Windows® XP
- Sistema operativo Microsoft® Windows® XP Professional x64 Edition

## Informazioni su questo manuale

- Sistema operativo Microsoft® Windows Server® 2016
- Sistema operativo Microsoft® Windows Server® 2012 R2
- Sistema operativo Microsoft® Windows Server® 2012
- Sistema operativo Microsoft® Windows Server® 2008 R2
- Sistema operativo Microsoft® Windows Server® 2008
- Sistema operativo Microsoft® Windows Server® 2003 R2
- Sistema operativo Microsoft® Windows Server® 2003

### Mac OS

In questo manuale, il termine “Mac OS” viene utilizzato per fare riferimento a macOS High Sierra, macOS Sierra, OS X El Capitan, OS X Yosemite, OS X Mavericks, OS X Mountain Lion, Mac OS X v10.7.x e Mac OS X v10.6.8.



# Introduzione

Questo è un manuale comune per l'amministratore, per l'utilizzo e la gestione della stampante multifunzione.

Ci sono funzioni non disponibili e menu non mostrati perché questo è un manuale comune. Pertanto le informazioni vengono fornite vicino alle voci o menu da impostare.

Per informazioni sull'utilizzo della funzione, consultare la *Guida utente*.

---

## Componenti del manuale

### **Impostazioni della stampante e sua gestione**

Illustra il flusso fin dalla connessione alla rete, per l'impostazione di ciascuna funzione e per gestire la stampante.

#### **Connessione**

Spiega come collegare un dispositivo alla rete. Spiega inoltre la porta da usare per la stampante, il server DNS e il server proxy.

#### **Impostazioni delle funzioni**

Spiega le impostazioni per ogni funzione, come la stampa, la scansione e l'invio di fax.

#### **Impostazioni di sicurezza del prodotto**

Spiega le impostazioni di sicurezza di base, come le impostazioni relative alla password di amministratore e il controllo dell'accesso.

#### **Impostazioni di funzionamento e gestione**

Spiega il funzionamento e la gestione dopo l'uso iniziale della stampante, come il controllo delle informazioni della stampante e delle impostazioni di notifica quando si verifica un evento.

#### **Risoluzione dei problemi**

Spiega l'inizializzazione delle impostazioni e la risoluzione dei problemi della rete.

#### **Impostazioni fax**

Spiega come collegare una stampante alla linea telefonica ed effettuare le impostazioni di invio/ricezione e trasmissione per utilizzare le funzioni fax della stampante.

#### **Impostazioni di sicurezza avanzate per Enterprise**

Spiega le impostazioni avanzate di sicurezza utilizzate sulla rete, ad esempio la comunicazione SSL/TLS e l'IPsec/IP filtering.

---

# Termini utilizzati in questa Guida

## Termini

Nella presente guida vengono utilizzati i seguenti termini.

### **Amministratore**

Persona incaricata di installare e configurare il dispositivo o la rete in un ufficio o un'organizzazione. Per le organizzazioni di piccole dimensioni, questa persona può essere responsabile dell'amministrazione del dispositivo e della rete. Per le organizzazioni di grandi dimensioni, gli amministratori hanno autorità sulla rete o sui dispositivi sull'unità di gruppo di un dipartimento o una divisione, mentre gli amministratori di rete sono responsabili delle impostazioni di comunicazione al di fuori dell'organizzazione, come Internet.

### **Amministratore di rete**

Persona incaricata di controllare la comunicazione di rete. È la persona che ha configurato il router, il server proxy, il server DNS e il server di posta elettronica per controllare la comunicazione attraverso Internet o la rete.

### **Utente**

Persona che utilizza dispositivi quali stampanti o scanner.

### **Connessione server/client (condivisione della stampante tramite il server Windows)**

Connessione che indica che la stampante è collegata al server Windows attraverso la rete o mediante cavo USB e che è possibile condividere la coda di stampa impostata sul server. La comunicazione tra la stampante e il computer passa attraverso il server e la stampante viene controllata sul server.

### **Connessione peer to peer (stampa diretta)**

Connessione che indica che la stampante e il computer sono collegati alla rete tramite l'hub o l'access point e che il lavoro di stampa può essere eseguito direttamente dal computer.

### **Web Config (pagina web del dispositivo)**

Server web integrato nel dispositivo. È denominato Web Config. Qui è possibile verificare e modificare lo stato del dispositivo tramite il browser.

### **Coda di stampa**

Per Windows, è l'icona per ciascuna porta visualizzata su **Dispositivo e stampante**, quale appunto una stampante. Vengono create due o più icone anche per un singolo dispositivo se il dispositivo è collegato alla rete tramite due o più porte, come la rete standard TCP/IP e WSD.

### **Strumento**

Termine generico che indica il software Epson di configurazione o gestione di un dispositivo, come per esempio Epson Device Admin, EpsonNet Config, EpsonNet SetupManager, ecc.

### **Scansione Push**

Termine generico che indica la scansione dal pannello di controllo del dispositivo. Utilizzando questa funzione, il risultato della scansione viene salvato in una cartella, allegato a un'e-mail o salvato in un servizio cloud.

## Introduzione

### ASCII (American Standard Code for Information Interchange)

Uno dei codici di carattere standard. Vengono definiti 128 caratteri, tra cui lettere dell'alfabeto (a-z, A-Z), numeri arabi (0-9), simboli, caratteri di spazio e caratteri di controllo. Quando in questa guida viene fatto riferimento ad "ASCII", si indica 0x20-0x7E (numero esadecimale) elencato di seguito e non si includono i caratteri di controllo.

	00	01	02	03	04	05	06	07	08	09	0A	0B	0C	0D	0E	0F
20	SP*	!	"	#	\$	%	&	'	(	)	*	+	,	-	.	/
30	0	1	2	3	4	5	6	7	8	9	:	;	<	=	>	?
40	@	A	B	C	D	E	F	G	H	I	J	K	L	M	N	O
50	P	Q	R	S	T	U	V	W	X	Y	Z	[	\	]	^	_
60	`	a	b	c	d	e	f	g	h	i	j	k	l	m	n	o
70	p	q	r	s	t	u	v	w	x	y	z	{		}	~	

\* Carattere di spazio.

### Unicode (UTF-8)

Un codice standard internazionale, che copre le principali lingue mondiali. Quando in questa guida viene fatto riferimento a "UTF-8", si indica la codifica dei caratteri in formato UTF-8.

## Esempio di ambiente di rete

### Esempio di ambiente di rete Office medio-grande

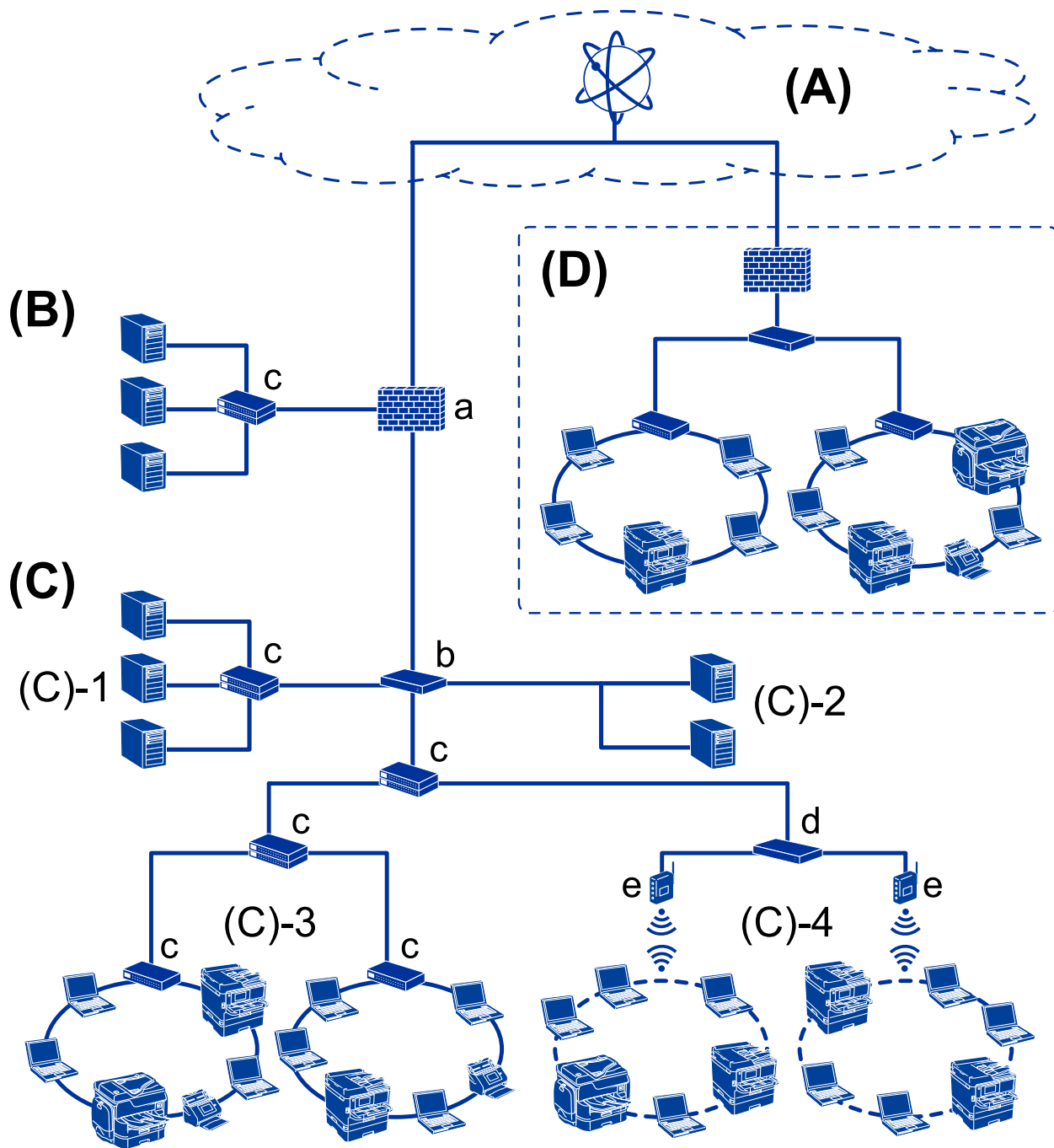

**(A): Internet**

I seguenti servizi sono disponibili se la stampante è in grado di connettersi a Internet.

Epson Connect

Stampa e-mail, Stampa remota, ecc.

## Introduzione

### Servizi cloud

Google Cloud Print, Evernote ecc.

### Sito di Epson

Scaricamento di driver e software e aggiornamento del firmware della stampante, ecc.

### **(B): DMZ (zona demilitarizzata)**

Questa zona viene posta tra la rete interna (intranet) e la rete esterna (internet) ed entrambe le reti sono segmenti isolati dal firewall. È comune mettere in DMZ il server aperto per la rete esterna. Essa è in grado di proteggere la diffusione di una minaccia esterna nella rete interna. Inoltre, è in grado di proteggere da accessi non autorizzati da parte della rete interna al server aperto.

#### Server DNS

#### Server proxy

#### Server di trasferimento e-mail

#### Server web

#### Server FTP

### **(C): Zona affidabile (Intranet)**

Si tratta di una rete affidabile protetta dal firewall o da UTM (Unified Threat Management).

#### (C)-1: Server all'interno dell'intranet

Questo server fornisce ogni servizio ai computer dell'organizzazione.

##### Server DNS

##### Server DHCP

##### Server e-mail

##### Server Active Directory/server LDAP

##### File server

#### (C)-2: Server applicazioni

Questo server svolge la funzione di server per le applicazioni come segue.

##### Epson Print Admin

##### Server per Document Capture Pro

#### (C)-3: LAN cablato (Ethernet), (C)-4: LAN wireless (Wi-Fi)

Collega stampanti, scanner, computer, ecc. alla LAN utilizzando un cavo LAN o un'onda radio.

### **(D): Altro ramo**

Si tratta dell'altro ramo della rete. È collegato tramite Internet, linea affittata, ecc.

#### **Dispositivi di rete**

##### a: Firewall, UTM

##### b: Router

##### c: Switch LAN

##### d: Controller wireless LAN

##### e: Punto di accesso

## Esempio di rete per piccoli uffici

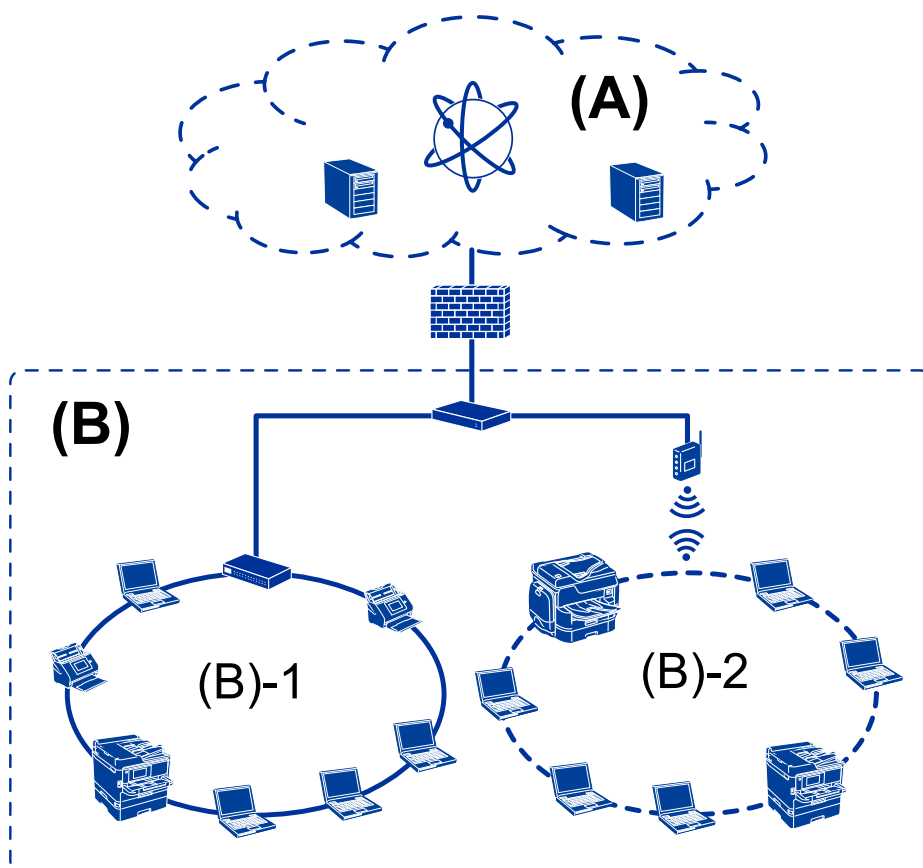

### (A): Internet

- Epson Connect
- Servizi cloud
- Server e-mail, server FTP

### (B): Zona affidabile (Intranet)

- (B)-1: LAN cablata (Ethernet)
- (B)-2: LAN wireless (Wi-Fi)

## Tipi di connessione per la stampante

Per la connessione della stampante alla rete sono disponibili i seguenti due metodi.

- Connessione server/client (condivisione della stampante tramite il server Windows)
- Connessione peer to peer (stampa diretta)

## Impostazioni di connessione server/client

Questa è la connessione che il computer server condivide con la stampante. Per impedire la connessione senza passare dal computer server, è possibile aumentare la sicurezza.

## Introduzione

Quando si utilizza USB, è possibile condividere anche una stampante priva della funzione di rete.

### Metodo di connessione:

Collegare la stampante alla rete tramite uno switch LAN o un access point.

È inoltre possibile collegare la stampante al server direttamente tramite un cavo USB.

### Driver della stampante:

Installare il driver della stampante sul server Windows a seconda del sistema operativo dei computer client.

Accedendo al server Windows e collegando la stampante, il driver della stampante viene installato sul computer client e può essere utilizzato.

### Funzioni:

- Gestire la stampante e il driver della stampante in batch.
- A seconda delle specifiche del server, l'avvio del lavoro di stampa può richiedere del tempo perché tutti i lavori di stampa passano attraverso il server di stampa.
- Non è possibile stampare quando il server Windows è disattivato.

### Informazioni correlate

➔ [“Termini” a pagina 10](#)

## Impostazioni di connessione peer to peer

Questa è la connessione per collegare direttamente la stampante alla rete e al computer. È possibile collegare solo un modello compatibile con la rete.

### Metodo di connessione:

Collegare la stampante direttamente alla rete tramite un hub o un access point.

### Driver della stampante:

Installare il driver della stampante su ogni computer client.

Quando si usa EpsonNet SetupManager, è possibile disporre del pacchetto di driver che include le impostazioni della stampante.

### Funzioni:

- Il lavoro di stampa inizia immediatamente, poiché viene inviato direttamente alla stampante.
- È possibile stampare fino all'esaurimento della stampante.

### Informazioni correlate

➔ [“Termini” a pagina 10](#)

# Impostazioni della stampante e sua gestione

## Flusso delle impostazioni e della gestione della stampante

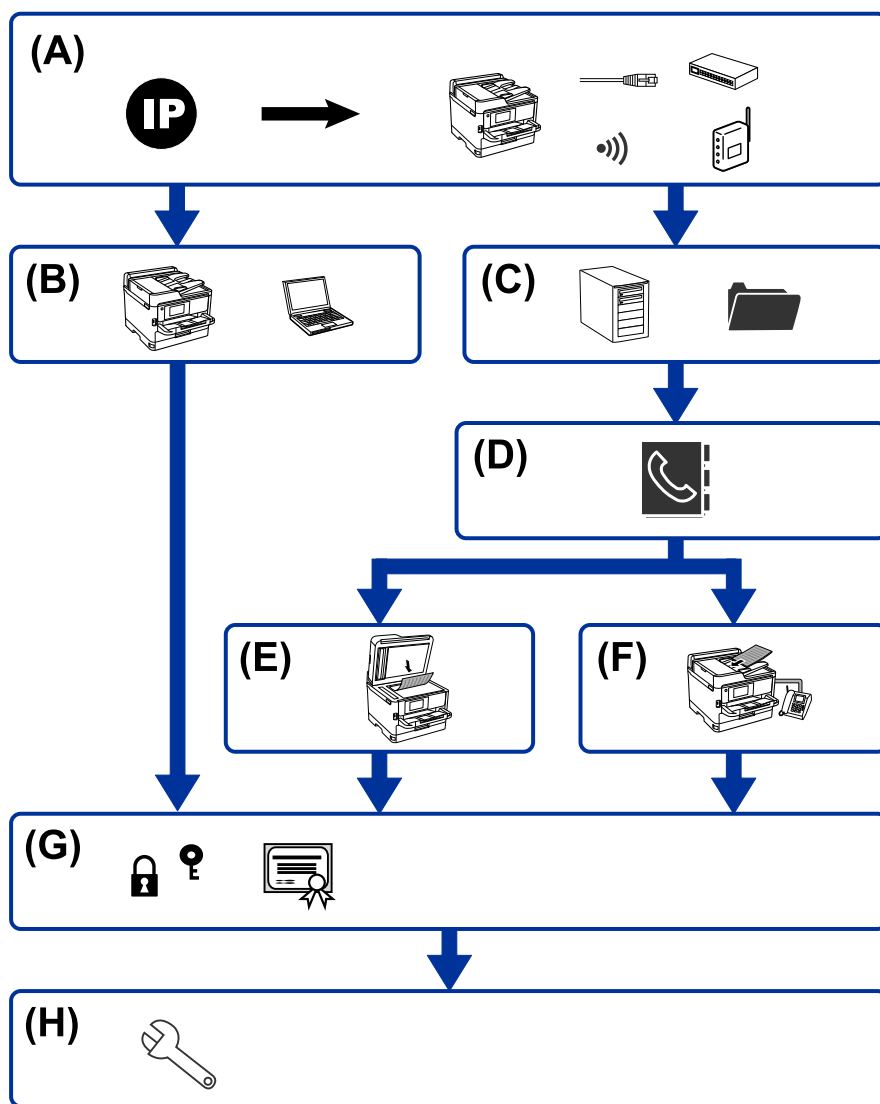

A	Connessione di rete per la stampante	B	Impostazione della funzione di stampa
C	Impostazione del Server e della cartella condivisa	D	Impostazione dei contatti
E	Impostazione di scansione	F	Impostazioni fax
G	Impostazioni di sicurezza	H	Impostazioni di funzionamento e gestione



## Impostazioni della stampante e sua gestione

### Connessione di rete per la stampante

Impostare l'indirizzo IP sulla stampante e collegarla alla rete.

- Impostazione indirizzo IP
- Connessione alla rete (Connessione via cavo LAN/Impostazioni Wi-Fi)

#### Informazioni correlate

➔ [“Connessione di rete” a pagina 19](#)

### Impostazione della funzione di stampa

Effettuare le impostazioni per abilitare la funzione di stampa.

- Impostazioni di stampa per la connessione Server/Client
- Impostazioni di stampa per la connessione peer-to-peer

#### Informazioni correlate

➔ [“Utilizzo delle funzioni di stampa” a pagina 28](#)

### Impostazione del Server e della cartella condivisa

Effettuare l'impostazione del server e-mail per l'inoltro della posta elettronica o la notifica via e-mail e definire le impostazioni del server FTP e della cartella condivisa per la condivisione di cartelle o il trasferimento FTP.

Inoltre, quando si desidera sincronizzare i contatti con il server LDAP, effettuare l'impostazione del server LDAP.

- Impostazione server e-mail
- Impostazione file server (cartella condivisa)
- Impostazione server FTP
- Impostazione server LDAP

#### Informazioni correlate

➔ [“Impostazione del server o della cartella condivisa” a pagina 37](#)

### Impostazione dei contatti

Definire l'impostazione di destinazione per la scansione o il fax.

- Importare
- Registrare i contatti

#### Informazioni correlate

➔ [“Utilizzo dei contatti” a pagina 60](#)

## Impostazioni della stampante e sua gestione

### Impostazione di scansione

Effettuare le impostazioni per abilitare la funzione di scansione.

- Impostazione del driver
- Impostazione di rete

#### Informazioni correlate

➔ [“Utilizzo delle funzioni di scansione” a pagina 70](#)

### Impostazioni fax

Effettuare le impostazioni per abilitare la funzione fax.

- Collegarsi alla linea telefonica
- Impostazioni avanzate per il fax

#### Informazioni correlate

➔ [“Impostazioni fax” a pagina 149](#)

### Impostazioni di sicurezza

- Impostazione della password di amministratore
- Impostazione di controllo dell'accesso
- Controllo tramite protocolli
- Impostazione di sicurezza avanzata

#### Informazioni correlate

- ➔ [“Impostazioni di sicurezza del prodotto” a pagina 79](#)
- ➔ [“Impostazioni di sicurezza avanzate per Enterprise” a pagina 187](#)

### Impostazioni di funzionamento e gestione

- Controllo dello stato del dispositivo
- Rispondere alla verifica di un evento
- Backup delle impostazioni del dispositivo

#### Informazioni correlate

➔ [“Impostazioni di funzionamento e gestione” a pagina 91](#)

# Connessione di rete

Questo capitolo illustra la procedura per collegare la stampante alla rete.

## Prima di effettuare la connessione di rete

Per connettersi alla rete, controllare in precedenza il metodo di connessione e impostare le informazioni relative alla connessione.

## Raccolta di informazioni sull'impostazione di connessione

Preparare le informazioni di impostazione necessarie per la connessione. Controllare in anticipo quanto segue.

Divisioni	Elementi	Nota
Metodo di connessione del dispositivo	<input type="checkbox"/> Ethernet <input type="checkbox"/> Wi-Fi	Decidere come collegare la stampante alla rete. Per LAN cablata, si connette allo switch LAN. Per Wi-Fi, si connette alla rete (SSID) del punto di accesso.
Informazioni sulla connessione LAN	<input type="checkbox"/> Indirizzo IP <input type="checkbox"/> Maschera di sottorete <input type="checkbox"/> Gateway predefinito	Decidere l'indirizzo IP da assegnare alla stampante. Quando si assegna un indirizzo IP statico, tutti i valori sono necessari. Quando si assegna un indirizzo IP dinamico tramite la funzione DHCP, queste informazioni non sono necessarie perché vengono impostate automaticamente.
Informazioni sulla connessione Wi-Fi	<input type="checkbox"/> SSID <input type="checkbox"/> Password	Si tratta dell'SSID (nome della rete) e della password del punto di accesso al quale la stampante si connette. Se è stato impostato il filtraggio dell'indirizzo MAC, registrare in precedenza l'indirizzo MAC della stampante, per poter registrare la stampante. Consultare la Guida per l'utente per gli standard supportati.
Informazioni sul server DNS	<input type="checkbox"/> Indirizzo IP per DNS primario <input type="checkbox"/> Indirizzo IP per DNS secondario	Questi dati sono necessari quando si assegna un indirizzo IP statico alla stampante. Il DNS secondario viene impostato quando il sistema ha una configurazione ridondante ed esiste un server DNS secondario. Se si è in una piccola organizzazione e non si dispone di un server DNS, impostare l'indirizzo IP del router.
Informazioni sul server proxy	<input type="checkbox"/> Nome del server proxy	Impostarlo quando l'ambiente di rete utilizza il server proxy per accedere a Internet dall'intranet e si utilizza la funzione secondo cui la stampante accede direttamente a Internet. Per le seguenti funzioni, la stampante si collega direttamente a Internet. <ul style="list-style-type: none"> <li><input type="checkbox"/> Servizi Epson Connect</li> <li><input type="checkbox"/> Servizi cloud di altre aziende</li> <li><input type="checkbox"/> Aggiornamento del firmware</li> </ul>

## Connessione di rete

Divisioni	Elementi	Nota
Informazioni numero di porta	<input type="checkbox"/> Numero di porta da sbloccare	Controllare il numero di porta utilizzato dalla stampante e dal computer, quindi sbloccare la porta bloccata da un firewall, se necessario.  Per il numero di porta utilizzato dalla stampante, vedere l'Appendice.

## Assegnazione dell'indirizzo IP

Esistono i seguenti tipi di assegnazione di indirizzi IP.

### Indirizzo IP statico:

Assegnare manualmente l'indirizzo IP predeterminato alla stampante (host).

Le informazioni per connettersi alla rete (maschera di sottorete, gateway predefinito, server DNS e così via) devono essere impostate manualmente.

L'indirizzo IP non cambia anche quando il dispositivo è disattivato, quindi è utile quando si desidera gestire i dispositivi con un ambiente in cui non è possibile modificare l'indirizzo IP o si desidera gestire i dispositivi utilizzando l'indirizzo IP. Si consiglia di impostarlo per la stampante, il server, ecc., cui accedono molti computer. Inoltre, quando si utilizzano funzionalità di sicurezza come il filtro IPsec/IP, assegnare un indirizzo IP fisso in modo che l'indirizzo IP non cambi.

### Assegnazione automatica tramite funzione DHCP (indirizzo IP dinamico):

Assegnare automaticamente l'indirizzo IP alla stampante (host) utilizzando la funzione DHCP del server DHCP o del router.

Le informazioni per connettersi alla rete (maschera di sottorete, gateway predefinito, server DNS e così via) vengono impostate automaticamente, in modo da poter connettere facilmente il dispositivo alla rete.

Se il dispositivo o il router sono spenti o in base alle impostazioni del server DHCP, l'indirizzo IP potrebbe cambiare quando ci si riconnette.

Si consiglia di gestire i dispositivi con modi diversi dall'indirizzo IP e di comunicare con i protocolli che possono seguire l'indirizzo IP.

#### **Nota:**

*Quando si utilizza la funzione di riserva dell'indirizzo IP del DHCP, è possibile assegnare in qualsiasi momento lo stesso indirizzo IP ai dispositivi.*

## Server DNS e Server proxy

Il server DNS dispone di un nome host, nome di dominio dell'indirizzo e-mail, ecc., associato alle informazioni sull'indirizzo IP.

La comunicazione è impossibile se l'altra parte è descritta da nome host, nome di dominio, ecc. quando il computer o la stampante eseguono la comunicazione IP.

Richiede queste informazioni al server DNS e ottiene l'indirizzo IP dell'altra parte. Questo processo è chiamato risoluzione del nome.

Pertanto, i dispositivi come computer e stampanti possono comunicare utilizzando l'indirizzo IP.

La risoluzione dei nomi è necessaria per la comunicazione della stampante utilizzando la funzione di posta elettronica o la funzione di connessione a Internet.

## Connessione di rete

Quando si utilizzano tali funzioni, eseguire le impostazioni del server DNS.

Quando si assegna l'indirizzo IP della stampante utilizzando la funzione DHCP del server DHCP o del router, tali impostazioni hanno luogo automaticamente.

Il server proxy è posizionato in corrispondenza del gateway tra la rete e Internet e comunica con il computer, la stampante e Internet (server opposto) per conto di ciascuno di essi. Il server opposto comunica solo con il server proxy. Pertanto, le informazioni sulla stampante quali l'indirizzo IP e il numero di porta sono illeggibili e ciò dovrebbe comportare una maggiore sicurezza.

Quando ci si connette a Internet tramite un server proxy, configurare il server proxy sulla stampante.

---

## Connessione alla rete dal Pannello di controllo

Collegare la stampante alla rete tramite il pannello di controllo della stampante.

Per ulteriori dettagli relativi al pannello di controllo della stampante, consultare la *Guida utente*.

## Assegnazione dell'indirizzo IP

Imposta le voci di base come Indirizzo host, Subnet Mask, Gateway predefinito.

Questa sezione spiega la procedura per impostare un indirizzo IP statico.

1. Accendere la stampante.
2. Selezionare **Impostazioni** nella schermata iniziale del pannello di controllo della stampante.

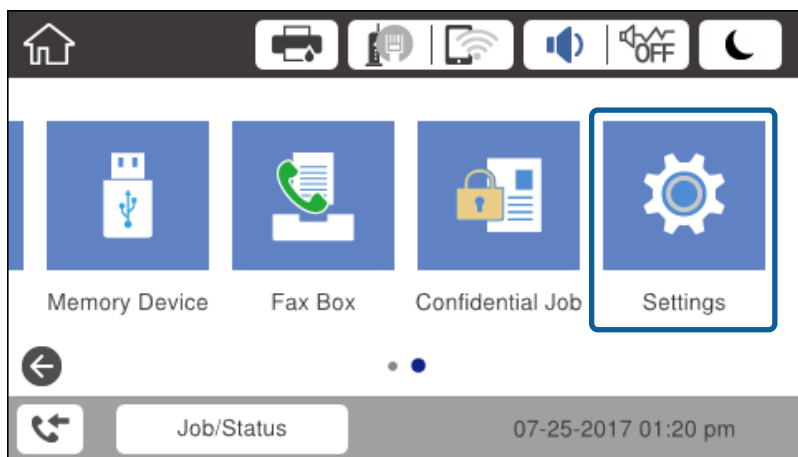

3. Selezionare **Impostazioni generali** > **Impostazioni di rete** > **Avanzate**.

### Connessione di rete

- 4. Selezionare **TCP/IP**.

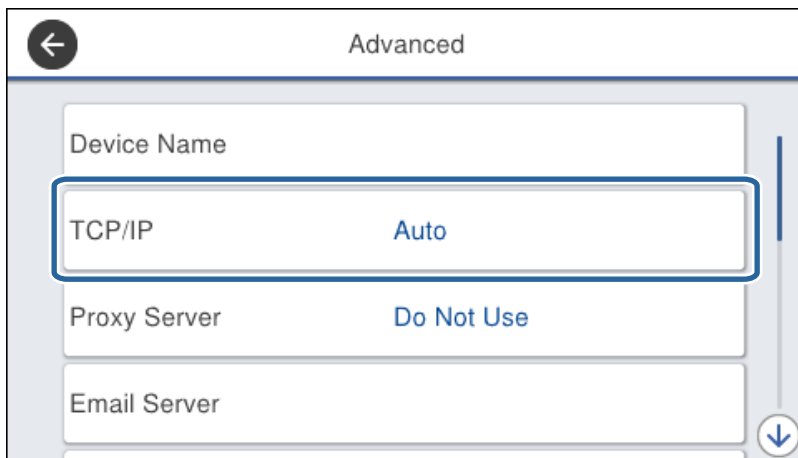

- 5. Selezionare **Manuale** per **Otteni indirizzo IP**.

Quando si imposta l'indirizzo IP automaticamente tramite la funzione DHCP del router, selezionare **Automatico**. In tal caso, vengono impostati automaticamente anche **Indirizzo IP**, **Subnet Mask** e **Gateway predefinito** nei passaggi da 6 a 7, quindi andare al passaggio 8.

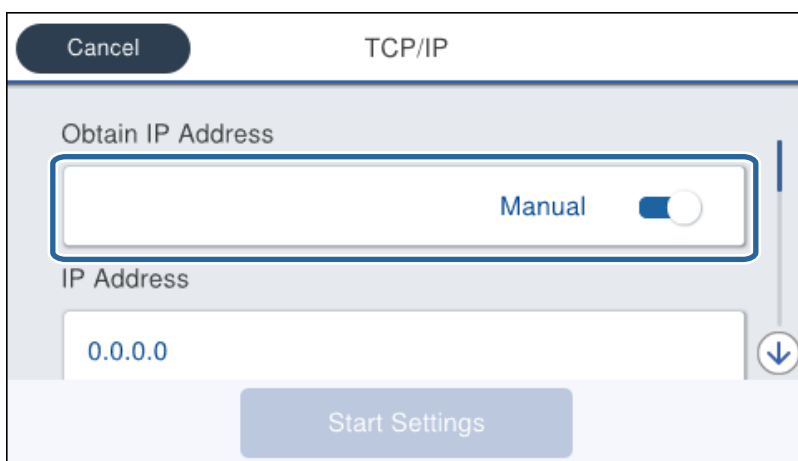

- 6. Immettere l'indirizzo IP.

Il focus si sposta sul segmento successivo o su quello precedente separato da un punto se si seleziona ◀ e ▶.



## Connessione di rete

Confermare il valore visualizzato sulla schermata precedente.

7. Impostare i valori per **Subnet Mask** e **Gateway predefinito**.

Confermare il valore visualizzato sulla schermata precedente.



**Importante:**

*Se la combinazione di Indirizzo IP, Subnet Mask e Gateway predefinito non è corretta, **Avvia configuraz.** è inattivo e non può effettuare le impostazioni. Verificare che non vi sia alcun errore nella voce inserita.*

8. Immettere l'indirizzo IP per il server DNS primario.

Confermare il valore visualizzato sulla schermata precedente.

**Nota:**

*Quando si seleziona **Automatico** per le impostazioni di assegnazione dell'indirizzo IP, è possibile selezionare le impostazioni del server DNS da **Manuale** o **Automatico**. Se non è possibile ottenere automaticamente l'indirizzo del server DNS, selezionare **Manuale** e inserire l'indirizzo del server DNS. Quindi, inserire direttamente l'indirizzo del server DNS secondario. Se si seleziona **Automatico**, andare al passaggio 10.*

9. Immettere l'indirizzo IP per il server DNS secondario.

Confermare il valore visualizzato sulla schermata precedente.

10. Toccare **Avvia configuraz.**

11. Chiudere la schermata di conferma.

## Configurazione del server proxy

Impostare il server proxy se entrambe le seguenti condizioni sono vere.

- Il server proxy è stato creato per la connessione a Internet.
- Quando si utilizza la funzione secondo cui una stampante si collega direttamente a Internet, quale il servizio Epson Connect o servizi cloud di altre aziende.

1. Selezionare **Impostazioni** nella schermata iniziale.

Se si effettuano le impostazioni dopo aver configurato l'indirizzo IP, viene visualizzata la schermata **Avanzate**. Andare al passaggio 3.

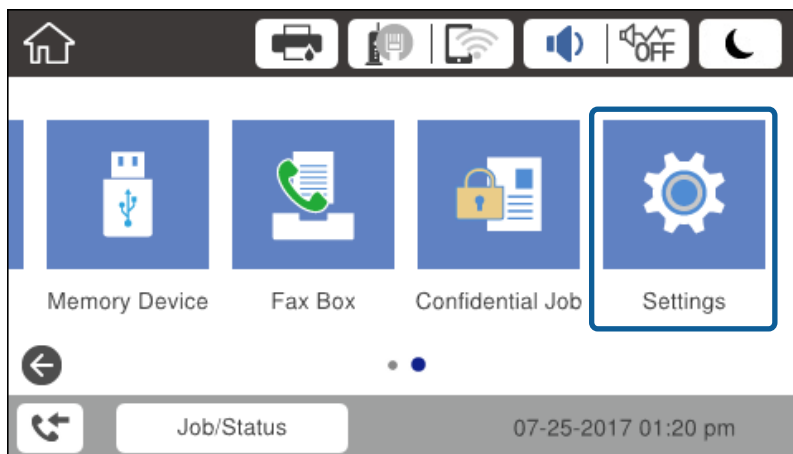

## Connessione di rete

2. Selezionare **Impostazioni generali** > **Impostazioni di rete** > **Avanzate**.
3. Selezionare **Server Proxy**.

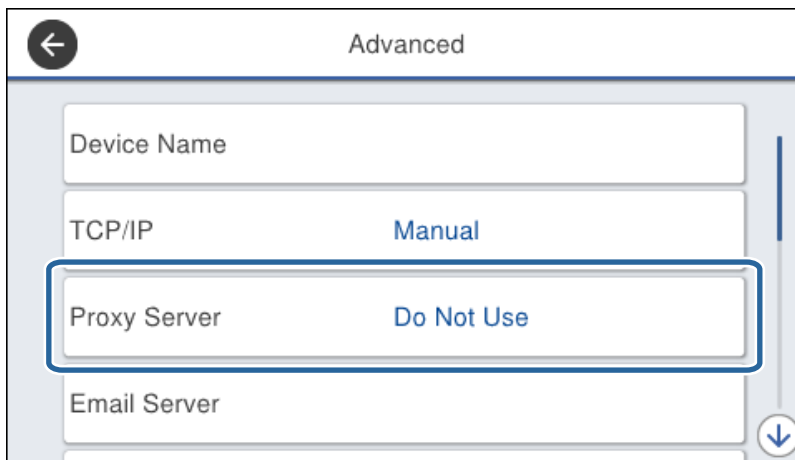

4. Selezionare **Usa** per **Impostazioni server Proxy**.

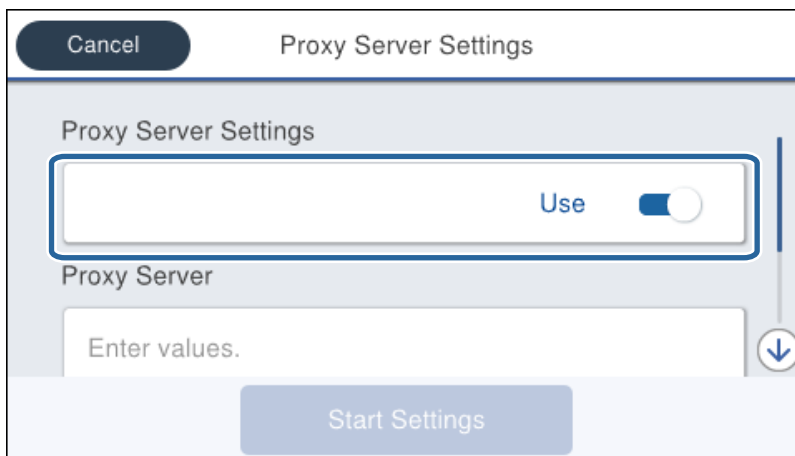

5. Immettere l'indirizzo per il server proxy in formato IPv4 o FQDN.

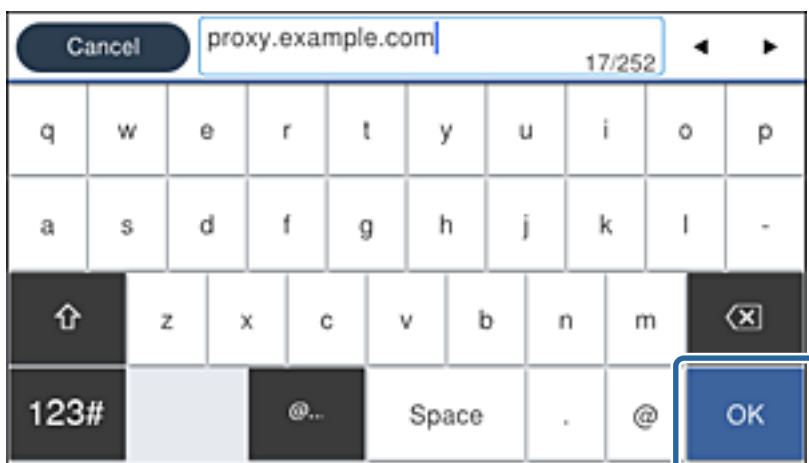

Confermare il valore visualizzato sulla schermata precedente.



## Connessione di rete

6. Immettere il numero di porta per il server proxy.  
Confermare il valore visualizzato sulla schermata precedente.
7. Toccare **Avvia configuraz..**
8. Chiudere la schermata di conferma.

## Collegamento a LAN

Collegare la stampante alla rete tramite Ethernet o Wi-Fi.

### Informazioni correlate

- ➔ [“Connessione a Ethernet” a pagina 25](#)
- ➔ [“Connessione alla LAN wireless \(Wi-Fi\)” a pagina 26](#)

## Connessione a Ethernet

Collegare la stampante alla rete utilizzando il cavo Ethernet e verificare la connessione.

1. Collegare la stampante e l'hub (interruttore LAN) tramite un cavo Ethernet.
2. Selezionare **Impostazioni** nella schermata iniziale.

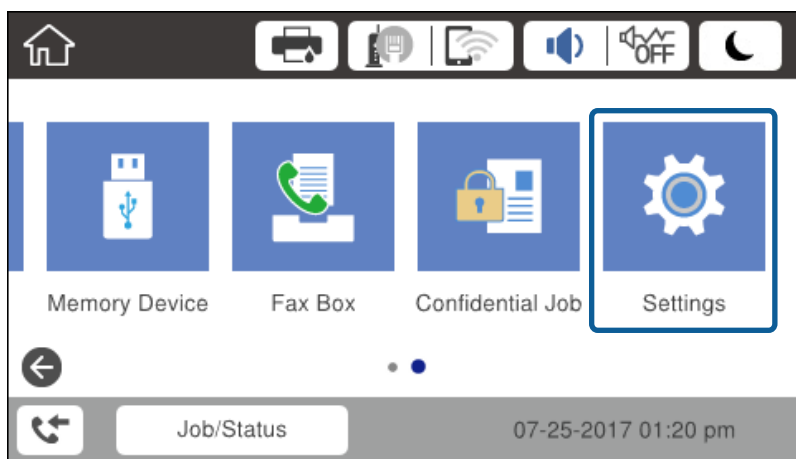

3. Selezionare **Impostazioni generali > Impostazioni di rete.**
4. Selezionare **Controllo connessione rete.**  
Viene visualizzato il risultato della diagnosi della connessione. Verificare che la connessione sia corretta.
5. Toccare **OK** per terminare.  
Selezionando **Stampa rapporto di verifica** è possibile stampare il risultato della diagnosi. Per stamparlo, seguire le istruzioni visualizzate sullo schermo.

### Informazioni correlate

- ➔ [“Passaggio dalla connessione Ethernet alla connessione Wi-Fi” a pagina 132](#)

## Connessione di rete

### Connessione alla LAN wireless (Wi-Fi)

È possibile impostare manualmente le informazioni necessarie per la connessione a un punto di accesso dal pannello di controllo della stampante. Per impostare manualmente, occorrono l'SSID e la password per il punto di accesso.

**Nota:**

Quando l'access point supporta WPS, è possibile effettuare automaticamente le impostazioni di connessione Wi-Fi utilizzando il pulsante push o il codice PIN, senza usare l'SSID e la password.

1. Toccare  |  nella schermata iniziale.

2. Selezionare **Router**.

3. Toccare **Avvia configurazione**.

Se la connessione di rete è già impostata, vengono visualizzati i dettagli sulla connessione. Toccare **Modifica impostazioni** per modificare le impostazioni.

Se la stampante è già collegata tramite Ethernet, vengono visualizzati i dettagli della connessione. Toccare **Modifica a connessione Wi-Fi**, quindi toccare **Sì** dopo aver confermato il messaggio.

4. Selezionare **Procedura guidata configurazione Wi-Fi**.

5. Selezionare l'SSID per il punto di accesso.

Se l'SSID a cui connettersi non è visualizzato nel pannello di controllo della stampante, toccare **Cerca di nuovo** per aggiornare l'elenco. Se non è ancora visualizzato, toccare **Inserisci manualmente** e immettere direttamente l'SSID.

6. Toccare **Inserisci Password** e inserire la password.

**Nota:**

La password distingue tra maiuscole e minuscole.

Se si immette direttamente l'SSID, selezionare **Disponibile per Password**, quindi inserire la password.

7. Una volta terminato, toccare **OK**.

8. Verificare le impostazioni e selezionare **Avvia configuraz..**

9. Toccare **OK** per terminare.

Se non si riesce a connettersi, selezionare **Stampa rapporto di verifica** per stampare un rapporto di connessione di rete, quindi controllare le soluzioni stampate.

10. Chiudere la schermata delle impostazioni della connessione di rete.

#### Informazioni correlate

- ➔ [“Messaggi e soluzioni sul report di connessione rete” a pagina 110](#)
- ➔ [“Effettuare le impostazioni Wi-Fi dal pannello di controllo \(WPS\)” a pagina 129](#)
- ➔ [“Passaggio dalla connessione Wi-Fi alla connessione Ethernet” a pagina 133](#)

# Impostazioni delle funzioni

In questo capitolo sono illustrate le prime impostazioni da effettuare per poter utilizzare il dispositivo in tutte le sue funzioni.

## Software per la configurazione

In questa sezione, viene illustrata la procedura per effettuare le impostazioni dal computer dell'amministratore tramite Web Config.

## Web Config (pagina web per il dispositivo)

### Informazioni su Web Config

Web Config è una pagina web incorporata nella stampante, per la configurazione delle sue impostazioni. È possibile azionare dal computer la stampante collegata alla rete.

Per accedere alla pagina di Web Config, è necessario innanzitutto assegnare un indirizzo IP alla stampante.

**Nota:**

È possibile bloccare le impostazioni configurando la password di amministratore per la stampante.

The screenshot displays the Epson Web Config interface for a device. At the top, the 'EPSON' logo and model number 'L3110' are visible. A navigation menu includes 'Status', 'Print', 'Scan/Copy', 'Fax', 'Network', 'Network Security', 'Product Security', 'Device Management', and 'Epson Open Platform'. The 'Status' page is active, showing a sidebar with links to 'Product Status', 'Network Status', 'Maintenance', 'Hardware Status', 'Job History', and 'Panel Snapshot'. The main content area is titled 'Product Status' and features a language dropdown set to 'English'. Below this, there are sections for 'Printer Status' (Available) and 'Scanner Status' (Available). A row of five ink level indicators is shown for Black (BK), Yellow (Y), Magenta (M), Cyan (C), and a maintenance box. Each indicator has a corresponding level bar. Below the ink levels, there are input fields for 'Black (BK)', 'Yellow (Y)', 'Magenta (M)', 'Cyan (C)', and 'Maintenance Box', each with a 'Level' label. The 'Card Reader Status' is shown as 'Disconnected'. The 'Cassette 1' section includes fields for 'Paper Size' (Auto/A4(Vertical)), 'Paper Type' (plain papers 1), and 'Paper Remaining Level' (Low). A 'Refresh' button is located at the bottom left, and a 'Software Licenses' link is at the bottom right.

## Impostazioni delle funzioni

### Accesso a Web Config

Immettere l'indirizzo IP della stampante in un browser web. JavaScript deve essere abilitato. Quando si accede a Web Config tramite HTTPS, nel browser appare un messaggio di avvertimento in quanto viene usato un certificato autofirmato, memorizzato nella stampante, ma non si tratta di un problema.

- Accesso tramite HTTPS
  - IPv4: `https://<indirizzo IP stampante>` (senza < >)
  - IPv6: `https://[indirizzo IP stampante]/` (con [ ])
- Accesso tramite HTTP
  - IPv4: `http://<indirizzo IP stampante>` (senza < >)
  - IPv6: `http://[indirizzo IP stampante]/` (con [ ])

### Esempi

- IPv4:
  - `https://192.0.2.111/`
  - `http://192.0.2.111/`
- IPv6:
  - `https://[2001:db8::1000:1]/`
  - `http://[2001:db8::1000:1]/`

#### **Nota:**

Se il nome della stampante è registrato con il server DNS, è possibile utilizzare il nome della stampante al posto dell'indirizzo IP della stampante.

### Informazioni correlate

- ➔ [“Comunicazione SSL/TLS con la stampante” a pagina 189](#)
- ➔ [“Informazioni sulla certificazione digitale” a pagina 189](#)

---

## Utilizzo delle funzioni di stampa

Abilitare per utilizzare la funzione di stampa attraverso la rete.

Per utilizzare la stampante in rete, è necessario impostare la porta per la connessione di rete sul computer, nonché la connessione di rete della stampante.

- Connessione server/client: impostare la porta sul computer server
  - Per la connessione server/client, spiega come impostare manualmente la porta.
- Connessione peer-to-peer: impostare la porta su ciascun computer
  - Per la connessione peer-to-peer, spiega come impostare automaticamente la porta utilizzando il programma di installazione disponibile dal disco software o dal sito web di Epson.

### Impostazioni di stampa per la connessione Server/Client

Abilitare la stampa dalla stampante collegata come connessione server/client.

Per la connessione server/client, impostare prima il server di stampa e quindi condividere la stampante sulla rete.

## Impostazioni delle funzioni

Quando si utilizza il cavo USB per connettersi al server, impostare il server di stampa per primo, quindi condividere la stampante sulla rete.

### Configurazione delle porte di rete

Creare la coda di stampa per la stampa in rete sul server di stampa utilizzando i TCP/IP standard e quindi impostare la porta di rete.

Questo esempio vale se si utilizza Windows 2012 R2.

1. Aprire la schermata Dispositivi e stampanti.

**Desktop > Impostazioni > Pannello di controllo > Hardware e suoni o Hardware > Dispositivi e stampanti.**

2. Aggiungere una stampante.

Fare clic su **Aggiungi stampante**, quindi selezionare **La stampante desiderata non è elencata**.

3. Aggiungere una stampante locale.

Selezionare **Aggiungi stampante locale o di rete con impostazioni manuali**, quindi fare clic su **Avanti**.

4. Selezionare **Crea una nuova porta**, selezionare **Porta TCP/IP standard** come tipo di porta e quindi fare clic su **Avanti**.

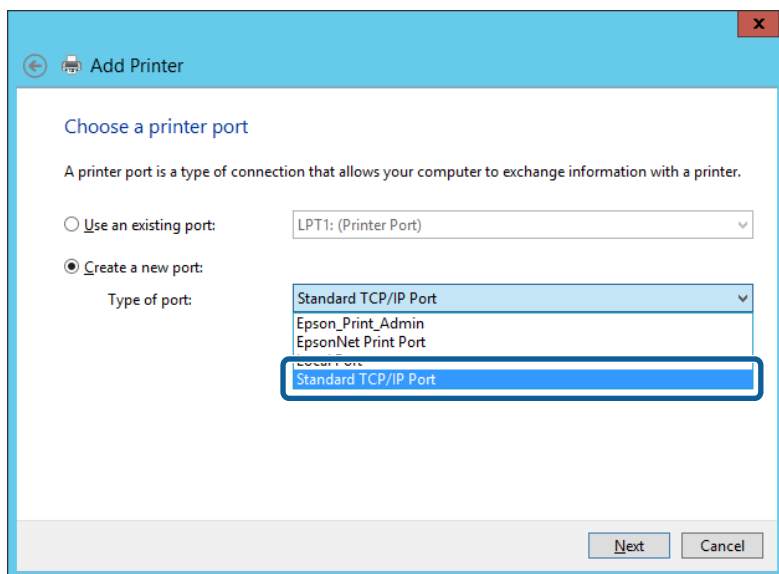

5. Immettere l'indirizzo IP o il nome della stampante in **Nome host o indirizzo IP o Nome o indirizzo IP stampante**, quindi fare clic su **Avanti**.

Esempio:

Nome della stampante: EPSONA1A2B3C

Indirizzo IP: 192.0.2.111

Non modificare il **Nome porta**.

## Impostazioni delle funzioni

Fare clic su **Continua** quando appare la schermata **Controllo dell'account utente**.

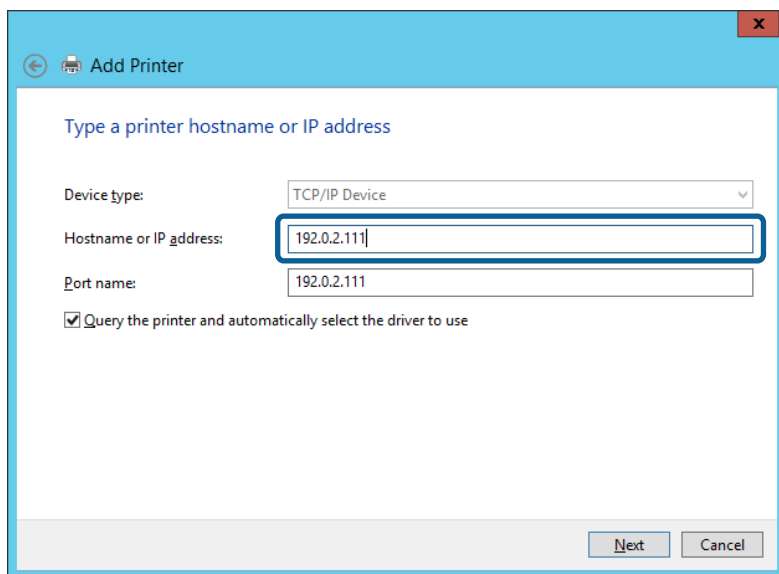

**Nota:**

Se si specifica il nome della stampante sulla rete in cui è disponibile la risoluzione dei nomi, l'indirizzo IP viene tracciato anche se l'indirizzo IP della stampante è stato modificato tramite DHCP. È possibile confermare il nome della stampante dalla schermata di stato della rete sul pannello di controllo della stampante o dal foglio di stato della rete.

6. Installare il driver della stampante.

- Se il driver della stampante è già installato:

Selezionare **Produttore** e **Stampanti**. Fare clic su **Avanti**.

- Se il driver della stampante non è installato:

Fare clic su **Disco driver** e inserire il disco del software fornito con la stampante. Fare clic su **Sfogliare**, quindi selezionare la cartella sul disco che contiene il driver della stampante. Assicurarsi di selezionare la cartella corretta. Il percorso della cartella può variare a seconda del sistema operativo in uso.

Versione a 32 bit di Windows: WINX86

Versione a 64 bit di Windows: WINX64

7. Seguire le istruzioni visualizzate sullo schermo.

Se si utilizza la stampante con la connessione server/client (condivisione della stampante tramite il server Windows), effettuare le impostazioni di condivisione indicate di seguito.

### Informazioni correlate

➔ [“Condivisione della stampante \(solo per Windows\)” a pagina 31](#)

### Verifica della configurazione della porta — Windows

Verificare che sia impostata la porta corretta per la coda di stampa.

1. Aprire la schermata Dispositivi e stampanti.

**Desktop > Impostazioni > Pannello di controllo > Hardware e suoni o Hardware > Dispositivi e stampanti.**

## Impostazioni delle funzioni

2. Aprire la schermata delle proprietà della stampante.  
Fare clic con il pulsante destro del mouse sull'icona della stampante, quindi scegliere **Proprietà stampante**.
3. Fare clic sulla scheda **Porte**, selezionare **Porta TCP/IP standard**, quindi fare clic su **Configura porta**.
4. Verificare la configurazione della porta.
  - Per RAW  
Verificare che **Raw** sia selezionato in **Protocollo**, quindi fare clic su **OK**.
  - Per LPR  
Verificare che **LPR** sia selezionato in **Protocollo**. Immettere "PASSTHRU" in **Nome coda** da **Impostazioni LPR**. Selezionare **Conteggio byte LPR abilitato**, quindi fare clic su **OK**.

## Condivisione della stampante (solo per Windows)

Se si utilizza la stampante con la connessione server/client (condivisione della stampante tramite il server Windows), configurare la condivisione della stampante dal server di stampa.

1. Selezionare **Pannello di controllo > Visualizza dispositivi e stampanti** sul server di stampa.
2. Fare clic con il pulsante destro del mouse sull'icona della stampante (coda di stampa) con la quale si desidera effettuare la condivisione, quindi selezionare **Proprietà stampante > scheda Condivisione**.
3. Selezionare **Condividi la stampante**, quindi immettere il **Nome condivisione**.  
Per Windows Server 2012, fare clic su **Modifica opzioni condivisione**, quindi configurare le impostazioni.

## Installazione di driver aggiuntivi (solo per Windows)

Se le versioni di Windows per un server e i client sono diverse, si consiglia di installare driver aggiuntivi sul server di stampa.

1. Selezionare **Pannello di controllo > Visualizza dispositivi e stampanti** sul server di stampa.
2. Fare clic con il pulsante destro del mouse sull'icona della stampante da condividere con i client, quindi fare clic su **Proprietà stampante > scheda Condivisione**.
3. Fare clic su **Driver aggiuntivi**.  
Per Windows Server 2012, fare clic su **Change Sharing Options**, quindi configurare le impostazioni.
4. Selezionare le versioni di Windows per i client, quindi fare clic su **OK**.
5. Selezionare il file di informazioni per il driver della stampante (\*.inf), quindi installare il driver.

### Informazioni correlate

➔ ["Uso della stampante condivisa - Windows" a pagina 32](#)

## Impostazioni delle funzioni

### Uso della stampante condivisa - Windows

L'amministratore deve informare i client sul nome di computer assegnato al server di stampa e sulle modalità per aggiungerlo a rispettivi computer. Se non sono ancora stati configurati driver aggiuntivi, informare i client sulla modalità d'uso di **Dispositivi e stampanti** per aggiungere la stampante condivisa.

Se sono già stati configurati driver aggiuntivi sul server di stampa, effettuare i passaggi che seguono:

1. Selezionare il nome assegnato al server di stampa in **Windows Explorer**.
2. Fare doppio clic sulla stampante da utilizzare.

#### Informazioni correlate

- ➔ “Condivisione della stampante (solo per Windows)” a pagina 31
- ➔ “Installazione di driver aggiuntivi (solo per Windows)” a pagina 31

### Impostazioni di stampa per la connessione peer-to-peer

Per la connessione peer-to-peer (stampa diretta), una stampante e un computer client hanno una relazione uno a uno.

Il driver di stampa deve essere installato su ogni computer client.

#### Informazioni correlate

- ➔ “Configurazione del driver della stampante” a pagina 32

### Configurazione del driver della stampante

Per le organizzazioni di piccole dimensioni, si consiglia di installare il driver della stampante su ciascun computer client. Utilizzare il programma di installazione sul sito Epson o sul disco del software.

#### **Nota:**

*Se la stampante viene utilizzata da molti computer client, utilizzando EpsonNet SetupManager e l'invio del driver tramite un pacchetto, è possibile ridurre drasticamente il tempo di esecuzione dell'installazione.*

1. Eseguire il programma di installazione.
  - Esecuzione dal sito web  
Accedere al seguente sito web, quindi immettere il nome del prodotto. Andare su **Impostazione**, scaricare il software ed eseguirlo.  
<http://epson.sn>
  - Esecuzione dal disco del software (solo per i modelli dotati di un disco software e per gli utenti in possesso di computer con unità di lettura disco).  
Inserire il disco del software nel computer.



## Impostazioni delle funzioni

2. Selezionare il metodo di connessione della stampante, quindi fare clic su **Avanti**.

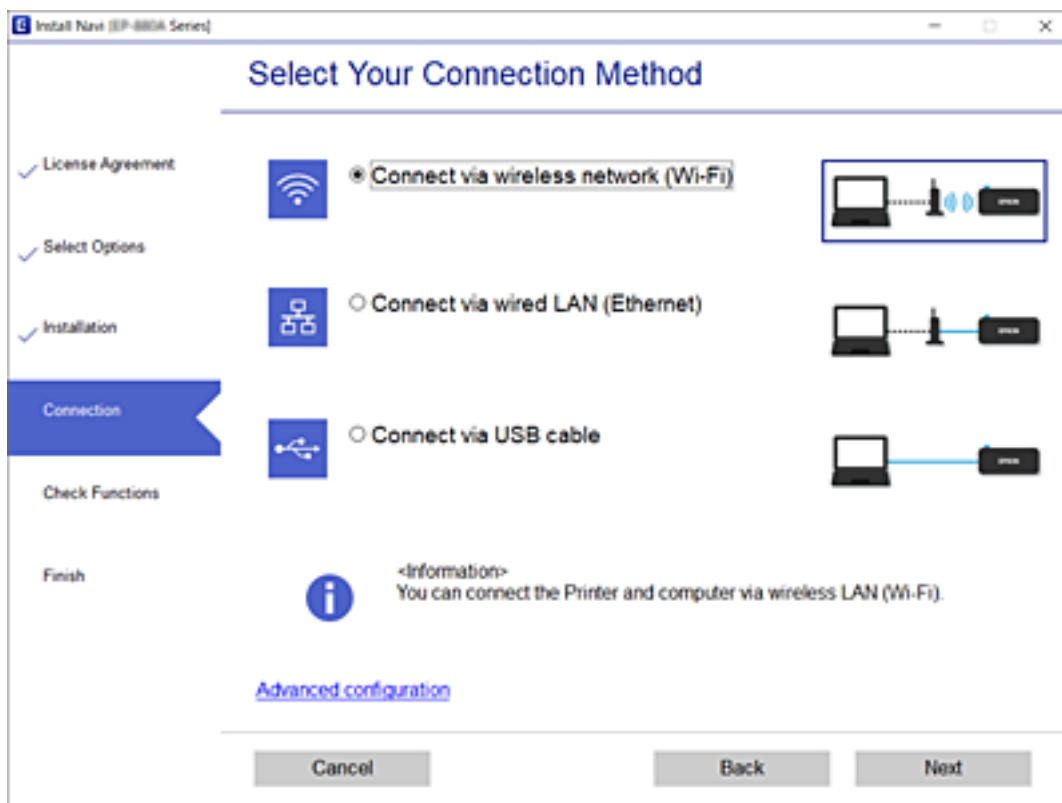

**Nota:**

Se appare *Installa software*, selezionare *Reimposta configurazione di Stampante* (per un nuovo router di rete o il passaggio da USB a rete, ecc.) quindi fare clic su **Avanti**.

3. Seguire le istruzioni visualizzate sullo schermo.

### Informazioni correlate

➔ “EpsonNet SetupManager” a pagina 126

## Impostazioni di base per la stampa

Definisce le impostazioni di stampa, ad esempio la dimensione della carta o l'errore di stampa.

### Impostaz. di alimentazione

Impostare il formato e il tipo di carta da caricare in ciascuna origine carta.

1. Accedere a Web Config e selezionare la scheda **Stampa > Impostaz. di alimentazione**.
2. Impostare ciascuna voce.

Gli elementi visualizzati possono variare a seconda della situazione.

- Nome dell'origine carta

Visualizzare il nome dell'origine della carta di destinazione, ad esempio **Alim. posteriore carta, Cassetto 1**.

## Impostazioni delle funzioni

### **Formato carta**

Selezionare il formato carta da impostare dal menu a discesa.

### **Unità**

Selezionare l'unità della dimensione definita dall'utente. È possibile selezionarla quando **Definito dall'utente** è selezionato in **Formato carta**.

### **Larghezza**

Selezionare la larghezza orizzontale della dimensione definita dall'utente.

L'intervallo da inserire qui dipende dall'origine della carta, indicata sul lato di **Larghezza**.

Quando si seleziona **mm** in **Unità**, è possibile immettere fino a un punto decimale.

Quando si seleziona **pollici** in **Unità**, è possibile immettere fino a due punti decimali.

### **Altezza**

Selezionare la lunghezza verticale della dimensione definita dall'utente.

L'intervallo da inserire qui dipende dall'origine della carta, indicata sul lato di **Altezza**.

Quando si seleziona **mm** in **Unità**, è possibile immettere fino a un punto decimale.

Quando si seleziona **pollici** in **Unità**, è possibile immettere fino a due punti decimali.

### **Tipo di carta**

Selezionare il tipo di carta da impostare dal menu a discesa.

3. Verificare le impostazioni e fare clic su **OK**.

### Informazioni correlate

➔ [“Accesso a Web Config” a pagina 28](#)

## Impostazioni interfaccia

Impostare il timeout dei lavori di stampa o il linguaggio di stampa assegnato a ciascuna interfaccia.

Tale voce è visualizzata su una stampante PCL o PostScript compatibile.

1. Accedere a Web Config, quindi selezionare la scheda **Stampa > Impostazioni interfaccia**.

2. Impostare ciascuna voce.

### **Impostazioni timeout**

Impostare il timeout dei lavori di stampa inviati direttamente tramite USB.

È possibile impostare tra 5 e 300 secondi a intervalli di un secondo.

Se non si desidera un timeout, immettere 0.

### **Lingua stampa**

Selezionare il linguaggio di stampa da utilizzare per l'interfaccia USB e per quella di rete.

Quando si seleziona **Automatico**, il linguaggio di stampa viene rilevato automaticamente dai lavori di stampa inviati.

3. Verificare le impostazioni e fare clic su **OK**.

## Impostazioni delle funzioni

### Informazioni correlate

➔ [“Accesso a Web Config” a pagina 28](#)

### Imp. di errore

Impostare la visualizzazione degli errori per il dispositivo.

1. Accedere a Web Config, quindi selezionare la scheda **Stampa > Imp. di errore**.
2. Impostare ciascuna voce.
  - Avviso formato carta  
Impostare se visualizzare un errore sul pannello di controllo quando il formato carta dell'origine carta specificata è diverso dal formato carta dei dati di stampa.
  - Avviso tipo di carta  
Impostare se visualizzare un errore sul pannello di controllo quando il tipo di carta dell'origine carta specificata è diverso dal tipo di carta dei dati di stampa.
  - Risolutore aut. di errori  
Impostare se eliminare automaticamente l'errore in caso di inattività sul pannello di controllo per 5 secondi dopo la visualizzazione dell'errore.
3. Verificare le impostazioni e fare clic su **OK**.

### Informazioni correlate

➔ [“Accesso a Web Config” a pagina 28](#)

### Impostaz. stampa universali

Impostare quando si stampa da dispositivi esterni senza usare il driver della stampante.

Alcune voci non vengono visualizzate a seconda del linguaggio di stampa della stampante.

1. Accedere a Web Config, quindi selezionare la scheda **Stampa > Impostaz. stampa universali**.
2. Impostare ciascuna voce.
3. Verificare le impostazioni e fare clic su **OK**.

### Informazioni correlate

➔ [“Accesso a Web Config” a pagina 28](#)

### Di base

Elementi	Descrizione
Offset superiore(-30.0-30.0mm)	Imposta la posizione verticale della carta su cui ha inizio la stampa.
Offset sinistro(-30.0-30.0mm)	Imposta la posizione orizzontale della carta su cui ha inizio la stampa.

## Impostazioni delle funzioni

Elementi	Descrizione
Offset superiore in retro(-30.0-30.0mm)	Imposta la posizione verticale della carta su cui ha inizio la stampa del retro della carta durante la stampa fronte/retro.
Offset sinistro in retro(-30.0-30.0mm)	Imposta la posizione orizzontale della carta su cui ha inizio la stampa del retro della carta durante la stampa fronte/retro.
Controlla larghezza carta	Imposta se controllare la larghezza della carta durante la stampa.
Salta pagina vuota	Se nei dati di stampa è presente una pagina vuota, imposta di non stampare una pagina vuota.

### Configurazione stampa PDL

È possibile specificare le impostazioni per la stampa PCL o PostScript.

Questa voce viene visualizzata su una stampante PCL o PostScript compatibile.

### Impostazioni comuni

Elementi	Descrizione
Formato carta	Selezionare il formato carta su cui si desidera stampare.
Tipo di carta	Selezionare il tipo di carta sulla quale stampare.
Orientamento	Selezionare l'orientamento di stampa desiderato.
Qualità	Selezionare la qualità di stampa che si desidera utilizzare per la stampa.
Modalità risp.inchiostro	Impostare se stampare con un consumo di inchiostro ridotto.
Ordine di stampa	Selezionare per stampare dalla prima o dall'ultima pagina.
Numero di copie(1-999)	Impostare il numero di copie da stampare.
Margine rilegatura	Selezionare la posizione di rilegatura.
Espulsione autom. carta	Selezionare se espellere la carta automaticamente quando si verifica un timeout mentre è in esecuzione un lavoro di stampa.
Stampa fronte-retro	Impostare se effettuare la stampa fronte/retro.

### Menù PCL

Elementi	Descrizione
Origine Font	Selezionare se utilizzare il font installato sulla stampante o scaricarlo.
Numero Font	Specificare il numero di font che si desidera utilizzare.
Spaziatura(0.44-99.99cpi)	Se il font da utilizzare è scalabile e a passo fisso, specificare la dimensione del font in passo.
Dimensione in punti(4.00-999.75pt)	Se il font da utilizzare è scalabile e proporzionale, specificare la dimensione del font in punti.
Mappa simboli	Selezionare il set di simboli del font che si desidera utilizzare.

## Impostazioni delle funzioni

Elementi	Descrizione
Righe(5-128righe)	Specificare il numero di righe per pagina.
Funzione RC	Selezionare l'operazione per il codice CR (ritorno).
Funzione AL	Selezionare l'operazione per il codice LF (nuova riga) e per il codice FF (nuova pagina).
Assegnazione alim. carta	Specificare l'assegnazione dell'alimentatore carta per il comando di alimentazione carta PCL.

### Menù PS3

Elementi	Descrizione
Foglio Errore	Impostare se stampare un foglio di errore quando si verifica un errore di stampa PS3.
Modo Colore	Impostare come stampa a colori o stampa monocromatica.
Binario	Impostare se accettare i dati binari o meno.
PDF Formato pagina	Impostare il formato carta per la stampa PDF.

## Impostazione del server o della cartella condivisa

Impostare il server o la cartella condivisa necessaria quando si utilizza l'e-mail o la funzione di scansione.

### Informazioni correlate

➔ [“Rapporto tra il server e ogni funzione” a pagina 37](#)

## Rapporto tra il server e ogni funzione

La relazione tra la funzione della stampante e il server o la cartella condivisa è la seguente.

Impostare il server o la cartella condivisa nel caso in cui si utilizzi ciascuna funzione.

	Server e-mail	Server FTP	File server (cartella condivisa)	Server LDAP
Scansione a e-mail	✓			
Scansione a FTP		✓		
Scansione su cartella rete			✓	
Fax a e-mail	✓			
Fax a cartella			✓	
Notifica e-mail	✓			
Cooperazione LDAP				✓

## Impostazioni delle funzioni

### Informazioni correlate

- ➔ “Configurazione di un server di posta” a pagina 38
- ➔ “Impostazioni per la cartella condivisa” a pagina 42
- ➔ “Cooperazione tra il server LDAP e gli utenti” a pagina 65

## Configurazione di un server di posta

Impostare il server di posta elettronica da Web Config.

Quando la stampante può inviare delle e-mail impostando il server di posta elettronica, sono possibili le seguenti operazioni.

- Trasferimento dei risultati della scansione tramite e-mail
- Ricezione della notifica via e-mail dalla stampante

Controllare quando segue prima di impostare.

- La stampante è connessa alla rete che può accedere al server di posta.
- Informazioni di impostazione della posta elettronica del computer che utilizza lo stesso server di posta della stampante.

### **Nota:**

- Quando si utilizza il server di posta su Internet, verificare le informazioni di impostazione fornite dal provider o dal sito web.*
- È possibile configurare il server di posta anche dal pannello di controllo della stampante. Accesso come descritto di seguito.*

**Impostazioni > Impostazioni generali > Impostazioni di rete > Avanzate > Server e-mail > Impostazioni server**

1. Accedere a Web Config e selezionare la scheda **Rete > Server e-mail > Di base**.
2. Inserire un valore per ciascuna voce.
3. Selezionare **OK**.

Vengono visualizzate le impostazioni selezionate.

Una volta completata l'installazione, eseguire il controllo della connessione.

### Informazioni correlate

- ➔ “Verifica della connessione al server di posta” a pagina 40
- ➔ “Voci di impostazione del server di posta” a pagina 39
- ➔ “Accesso a Web Config” a pagina 28

## Impostazioni delle funzioni

### Voci di impostazione del server di posta

The screenshot shows the 'Email Server > Basic' configuration page in the Epson printer's web interface. The page is titled 'Email Server > Basic' and contains the following fields and options:

- Authentication Method:** SMTP AUTH (selected in a dropdown menu)
- Authenticated Account:** 50000000
- Authenticated Password:** \*\*\*\*\*
- Sender's Email Address:** epson@epsonetest.com
- SMTP Server Address:** 192.0.2.127
- SMTP Server Port Number:** 25
- Secure Connection:** None (selected in a dropdown menu)
- Certificate Validation:**  Enable  Disable

Below these fields, there is a note: "It is recommended to enable the Certificate Validation. It will be connected without confirming the safety of the email server when the Certificate Validation is disabled." At the bottom, there are fields for POP3 Server Address and POP3 Server Port Number, and an 'OK' button.

Elementi	Impostazioni e descrizione	
Metodo autenticazione	Specificare il metodo di autenticazione per l'accesso della stampante al server di posta.	
	Disattiva	Impostare quando il server di posta non necessita di autenticazione.
	AUT. SMTP	Autentica il server SMTP (server di posta in uscita) quando si invia una e-mail. Il server di posta deve supportare l'autenticazione SMTP.
	POP prima di SMTP	Autentica il server POP3 (server di posta in entrata) prima di inviare una e-mail. Quando si seleziona questa voce, impostare il server POP3.
Account autenticato	<p>Se si seleziona <b>AUT. SMTP</b> o <b>POP prima di SMTP</b> come <b>Metodo autenticazione</b>, immettere il nome dell'account autenticato tra 0 e 255 caratteri in ASCII (0x20–0x7E).</p> <p>Se si seleziona <b>AUT. SMTP</b>, immettere l'account del server SMTP. Se si seleziona <b>POP prima di SMTP</b>, immettere l'account del server POP3.</p>	
Password autenticata	<p>Se si seleziona <b>AUT. SMTP</b> o <b>POP prima di SMTP</b> come <b>Metodo autenticazione</b>, immettere la password autenticata tra 0 e 20 caratteri in ASCII (0x20–0x7E).</p> <p>Se si seleziona <b>AUT. SMTP</b>, immettere l'account autenticato per il server SMTP. Se si seleziona <b>POP prima di SMTP</b>, immettere l'account autenticato per il server POP3.</p>	

## Impostazioni delle funzioni

Elementi	Impostazioni e descrizione	
Indirizzo e-mail mittente	Inserire l'indirizzo e-mail del mittente, ad esempio l'indirizzo e-mail dell'amministratore di sistema. Tale indirizzo viene utilizzato per l'autenticazione, quindi immettere un indirizzo e-mail valido registrato nel server di posta.  Immettere da 0 a 255 caratteri in ASCII (0x20–0x7E) ad eccezione di : ( ) < > [ ] ; ¥. Il primo carattere non può essere un punto ".".	
Indirizzo server SMTP	Immettere tra 0 e 255 caratteri utilizzando A–Z a–z 0–9 . - . È possibile utilizzare il formato IPv4 o FQDN.	
Numero porta server SMTP	Immettere un numero tra 1 e 65535.	
Connessione protetta	Selezionare il metodo di crittografia della comunicazione al server di posta.	
	Nessuno	Se si seleziona <b>POP prima di SMTP</b> in <b>Metodo autenticazione</b> , la connessione non è crittografata.
	SSL/TLS	Ciò è disponibile quando <b>Metodo autenticazione</b> viene impostato su <b>Disattiva</b> o <b>AUT. SMTP</b> . La comunicazione è crittografata fin dall'inizio.
	STARTTLS	Ciò è disponibile quando <b>Metodo autenticazione</b> viene impostato su <b>Disattiva</b> o <b>AUT. SMTP</b> . La comunicazione non è crittografata all'inizio, ma a seconda dell'ambiente di rete, il fatto che sia crittografata o meno può venire modificato.
Convalida certificato	Il certificato viene abilitato quando questa opzione viene abilitata. Si consiglia di impostare su <b>Abilita</b> . Per impostare, è necessario importare il Certificato CA sulla stampante.	
Indirizzo server POP3	Se si seleziona <b>POP prima di SMTP</b> come <b>Metodo autenticazione</b> , immettere l'indirizzo del server POP3 da 0 e 255 caratteri utilizzando A–Z a–z 0–9 . - . È possibile utilizzare il formato IPv4 o FQDN.	
Numero porta server POP3	Se si seleziona <b>POP prima di SMTP</b> come <b>Metodo autenticazione</b> immettere un numero compreso tra 1 e 65535.	

### Informazioni correlate

➔ [“Configurazione di un server di posta” a pagina 38](#)

## Verifica della connessione al server di posta

È possibile controllare la connessione al server di posta eseguendo il controllo di connessione.

1. Accedere a Web Config e selezionare la scheda **Rete > Server e-mail > Test di conn..**
2. Selezionare **Avvia**.

Viene avviato il test di connessione sul server e-mail. Dopo il test, viene visualizzato il report di controllo.

#### **Nota:**

È possibile verificare la connessione al server di posta anche dal pannello di controllo della stampante. Accesso come descritto di seguito.

**Impostazioni > Impostazioni generali > Impostazioni di rete > Avanzate > Server e-mail > Controllo connessione**



## Impostazioni delle funzioni

### Informazioni correlate

- ➔ [“Accesso a Web Config” a pagina 28](#)
- ➔ [“Riferimenti per test di connessione al server di posta” a pagina 41](#)

### Riferimenti per test di connessione al server di posta

Messaggi	Causa
Test di connessione riuscito.	Questo messaggio appare quando la connessione con il server è riuscita.
Errore di comunicazione server SMTP. Controllare quanto segue. - Impostazioni di rete	Questo messaggio appare quando <ul style="list-style-type: none"> <li><input type="checkbox"/> La stampante non è connessa ad una rete</li> <li><input type="checkbox"/> Il server SMTP è inattivo</li> <li><input type="checkbox"/> La connessione di rete viene disconnessa durante la comunicazione</li> <li><input type="checkbox"/> Si ricevono dati incompleti</li> </ul>
Errore di comunicazione server POP3. Controllare quanto segue. - Impostazioni di rete	Questo messaggio appare quando <ul style="list-style-type: none"> <li><input type="checkbox"/> La stampante non è connessa ad una rete</li> <li><input type="checkbox"/> Il server POP3 è inattivo</li> <li><input type="checkbox"/> La connessione di rete viene disconnessa durante la comunicazione</li> <li><input type="checkbox"/> Si ricevono dati incompleti</li> </ul>
Errore durante la conness. al server SMTP. Controllare quanto segue. - Indirizzo server SMTP - Server DNS	Questo messaggio appare quando <ul style="list-style-type: none"> <li><input type="checkbox"/> Connessione ad un server DNS non riuscita</li> <li><input type="checkbox"/> Risoluzione dei nomi di un server SMTP non riuscita</li> </ul>
Errore durante la conness. al server POP3. Controllare quanto segue. - Indirizzo server POP3 - Server DNS	Questo messaggio appare quando <ul style="list-style-type: none"> <li><input type="checkbox"/> Connessione ad un server DNS non riuscita</li> <li><input type="checkbox"/> Risoluzione dei nomi di un server POP3 non riuscita</li> </ul>
Errore di autenticazione server SMTP. Controllare quanto segue. - Metodo autenticazione - Account autenticato - Password autenticata	Questo messaggio appare in caso di mancata autenticazione del server SMTP.
Errore di autenticazione server POP3. Controllare quanto segue. - Metodo autenticazione - Account autenticato - Password autenticata	Questo messaggio appare in caso di mancata autenticazione del server POP3.
Metodo di comunicazione non supportato. Controllare quanto segue. - Indirizzo server SMTP - Numero porta server SMTP	Questo messaggio appare quando si cerca di comunicare con protocolli non supportati.
Connessione al server SMTP non riuscita. Cambiare Connessione protetta in Nessuno.	Questo messaggio appare in caso di mancata corrispondenza SMTP tra server e client o quando il server non supporta una connessione protetta SMTP (connessione SSL).
Connessione al server SMTP non riuscita. Cambiare Connessione protetta in SSL/TLS.	Questo messaggio appare in caso di mancata corrispondenza SMTP tra server e client o quando il server richiede l'utilizzo di una connessione SSL/TLS per una connessione protetta SMTP.

## Impostazioni delle funzioni

Messaggi	Causa
Connessione al server SMTP non riuscita. Cambiare Connessione protetta in STARTTLS.	Questo messaggio appare in caso di mancata corrispondenza SMTP tra server e client o quando il server richiede l'utilizzo di una connessione STARTTLS per una connessione protetta SMTP.
Connessione non affidabile. Controllare quanto segue. - Data e ora	Questo messaggio appare quando l'impostazione di data e ora della stampante non è corretta o il certificato è scaduto.
Connessione non affidabile. Controllare quanto segue. - Certificato CA	Questo messaggio appare quando la stampante non dispone di un certificato root corrispondente al server o un Certificato CA non è stato importato.
Connessione non affidabile.	Questo messaggio appare quando il certificato ottenuto è danneggiato.
Autenticazione server SMTP non riuscita. Cambiare Metodo autenticazione in AUT. SMTP.	Questo messaggio appare in caso di mancata corrispondenza del metodo di autenticazione tra server e client. Il server supporta AUT. SMTP.
Autenticazione server SMTP non riuscita. Cambiare Metodo autenticazione in POP prima di SMTP.	Questo messaggio appare in caso di mancata corrispondenza del metodo di autenticazione tra server e client. Il server non supporta AUT. SMTP.
Indirizzo e-mail mittente non corretto. Passare all'indirizzo e-mail per il servizio e-mail in uso.	Questo messaggio appare quando l'indirizzo e-mail del mittente specificato non è corretto.
Impossibile accedere alla stampante fino al completamento del processo.	Questo messaggio appare quando la stampante è occupata.

### Informazioni correlate

➔ [“Verifica della connessione al server di posta” a pagina 40](#)

## Impostazioni per la cartella condivisa

Impostare la cartella condivisa in cui salvare il risultato della scansione o del fax.

La stampante scrive i dati nella cartella condivisa accedendo al computer come utente.

Impostare la rete MS insieme alla cartella condivisa.

La cartella condivisa impostata qui può essere specificata come destinazione di scansione o di fax.

## Creazione della cartella condivisa

### Prima di creare la cartella condivisa

Prima di creare la cartella condivisa, controllare quanto segue.

- La stampante è connessa alla rete in cui può accedere al computer in cui verrà creata la cartella condivisa.
- Nessun carattere multi-byte è presente nel nome del computer in cui verrà creata la cartella condivisa.

## Impostazioni delle funzioni

### **Importante:**

Quando un carattere multi-byte è presente nel nome del computer, il salvataggio del file nella cartella condivisa potrebbe non riuscire.

In tal caso, passare a un computer che non comprenda un carattere multi-byte nel nome o modificare il nome del computer.

Quando si modifica il nome del computer, assicurarsi di confermare in precedenza tutto ciò con l'amministratore, poiché questo fatto potrebbe interessare alcune impostazioni, ad esempio la gestione del computer, l'accesso alle risorse, ecc.

### **Verifica del profilo di rete**

Sul computer in cui verrà creata la cartella condivisa, controllare se è disponibile la condivisione di cartelle.

1. Accedere al computer in cui la cartella condivisa verrà creata dall'account utente con autorità di amministratore.
2. Selezionare **Pannello di controllo > Rete e Internet > Centro connessioni di rete e condivisione**.
3. Fare clic su **Impostazioni condivisione avanzate**, quindi fare clic su  per il profilo con **(profilo corrente)** nei profili di rete visualizzati.
4. Controllare se **Attiva condivisione file e stampanti** è selezionata in **Condivisione file e stampanti**.  
Se è già selezionata, fare clic su **Annulla** e chiudere la finestra.  
Quando si modificano le impostazioni, fare clic su **Salva modifiche** e chiudere la finestra.

### **Posizione in cui creare la cartella condivisa e esempio di sicurezza**

A seconda della posizione in cui viene creata la cartella condivisa, la sicurezza e la comodità variano.

Per utilizzare la cartella condivisa dalle stampanti o da altri computer, sono necessarie le seguenti autorizzazioni in lettura e modifica per la cartella.

#### Scheda **Condivisione** > poi **Condivisione avanzata** > **Autorizzazioni**

Controlla il permesso di accesso della rete alla cartella condivisa.

#### Autorizzazione di accesso della scheda **Sicurezza**

Controlla il permesso di accesso della rete e l'accesso locale alla cartella condivisa.

Quando si imposta **Tutti** per la cartella condivisa creata sul desktop, come esempio di creazione di una cartella condivisa, sarà consentito l'accesso a tutti gli utenti che possono accedere al computer.

Tuttavia, l'utente che non dispone di autorità non può accedervi perché il desktop (cartella) è sotto il controllo della cartella utente, quindi al desktop vengono assegnate le impostazioni di sicurezza della cartella utente. L'utente cui è consentito l'accesso nella scheda **Sicurezza** (utente connesso e amministratore in questo caso) può utilizzare la cartella.

Vedere di seguito per la creazione della posizione corretta.

Questo esempio vale per quando si crea la cartella "cartella\_scansione".

## Impostazioni delle funzioni

### Esempio di configurazione per un i file server

La presente spiegazione fornisce un esempio per la creazione di una cartella condivisa sulla radice dell'unità del computer condiviso, quale il file server nell'esempio seguente.

Gli utenti con accesso controllabile, quali coloro che hanno lo stesso dominio del computer su cui creare una cartella condivisa, possono accedere alla cartella condivisa.

Impostare questa configurazione quando si consente a qualsiasi utente di leggere e scrivere nella cartella condivisa del computer, ad esempio il file server e il computer condiviso.

- Luogo per la creazione della cartella condivisa: radice dell'unità
- Percorso cartella: C:\cartella\_scansione
- Autorizzazione di accesso tramite rete (Permessi di condivisione): Tutti
- Autorizzazione di accesso al file system (Sicurezza): Utenti autenticati

1. Accedere al computer in cui la cartella condivisa verrà creata dall'account utente con autorità di amministratore.
2. Avviare Esplora risorse.
3. Creare la cartella sulla radice dell'unità, quindi denominarla "cartella\_scansione".

Per il nome della cartella, immettere tra 1 e 12 caratteri alfanumerici. Se si supera il limite dei caratteri per il nome della cartella, potrebbe non essere possibile accedervi normalmente a seconda dell'ambiente.

4. Fare clic con il pulsante destro del mouse sulla cartella, quindi selezionare **Proprietà**.

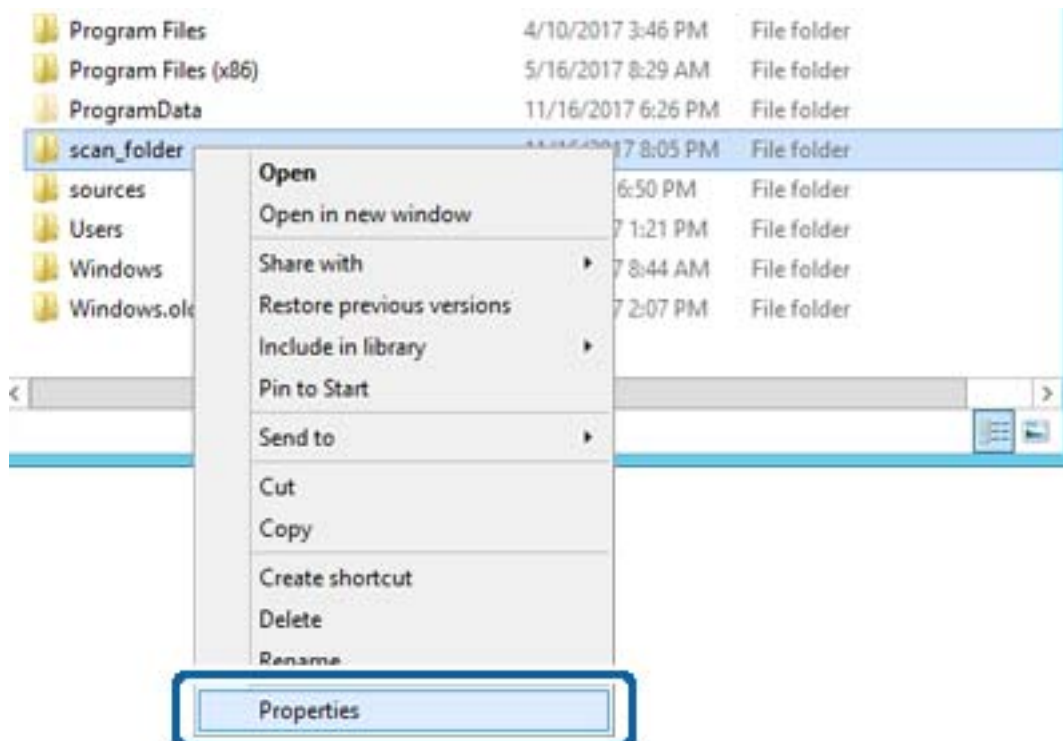

## Impostazioni delle funzioni

5. Fare clic su **Condivisione avanzata** nella scheda **Condivisione**.

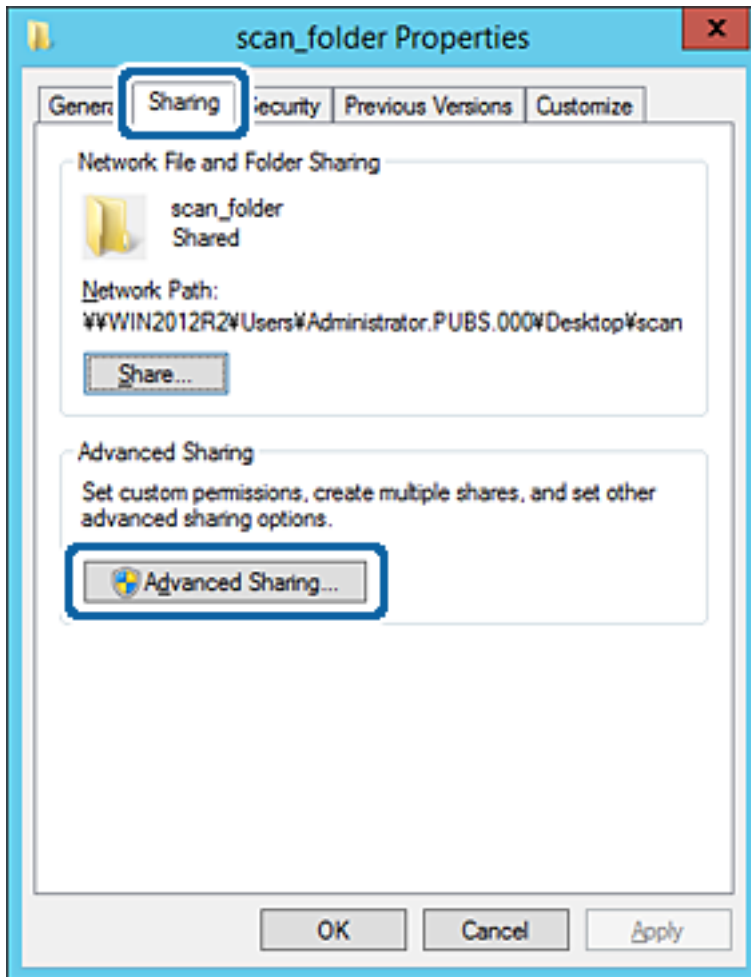

## Impostazioni delle funzioni

6. Selezionare **Condividi questa cartella** e fare clic su **Autorizzazioni**.

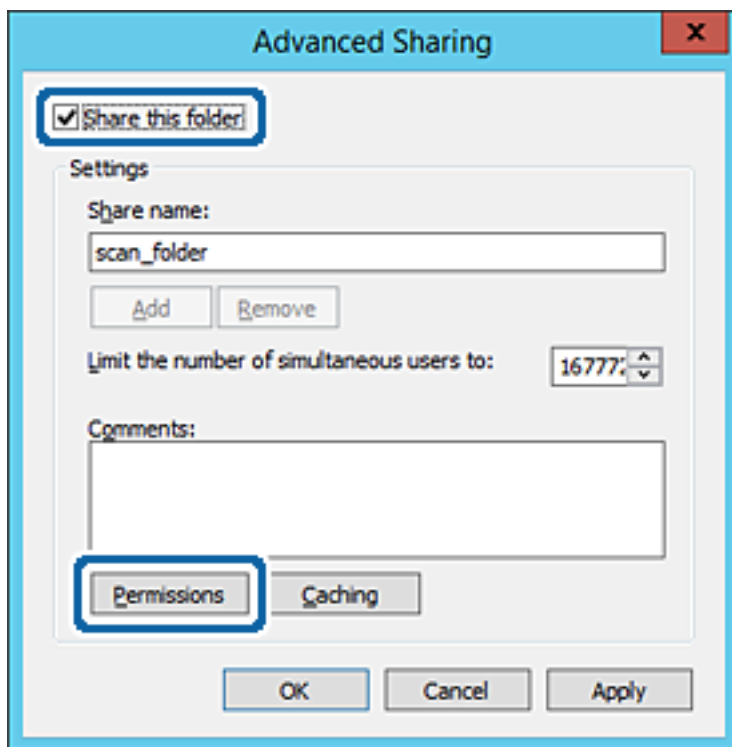

7. Selezionare il gruppo **Tutti** in **Utenti e gruppi**, selezionare **Consenti** in **Modifica** e quindi fare clic su **OK**.

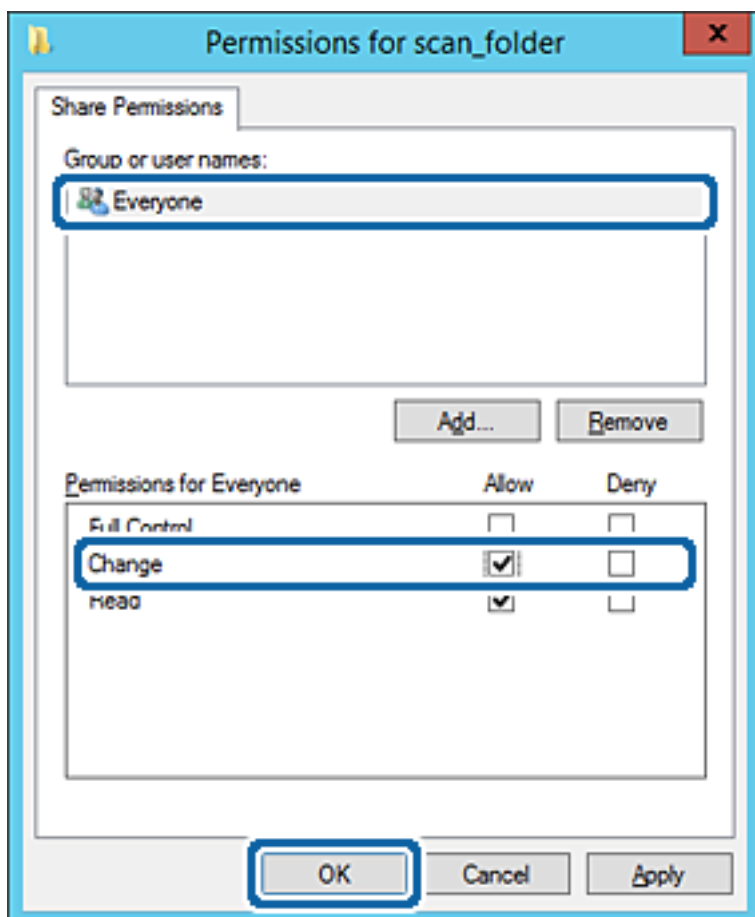

## Impostazioni delle funzioni

8. Fare clic su **OK**.
9. Selezionare la scheda **Sicurezza**, poi selezionare **Utenti autenticati** in **Utenti e gruppi**.

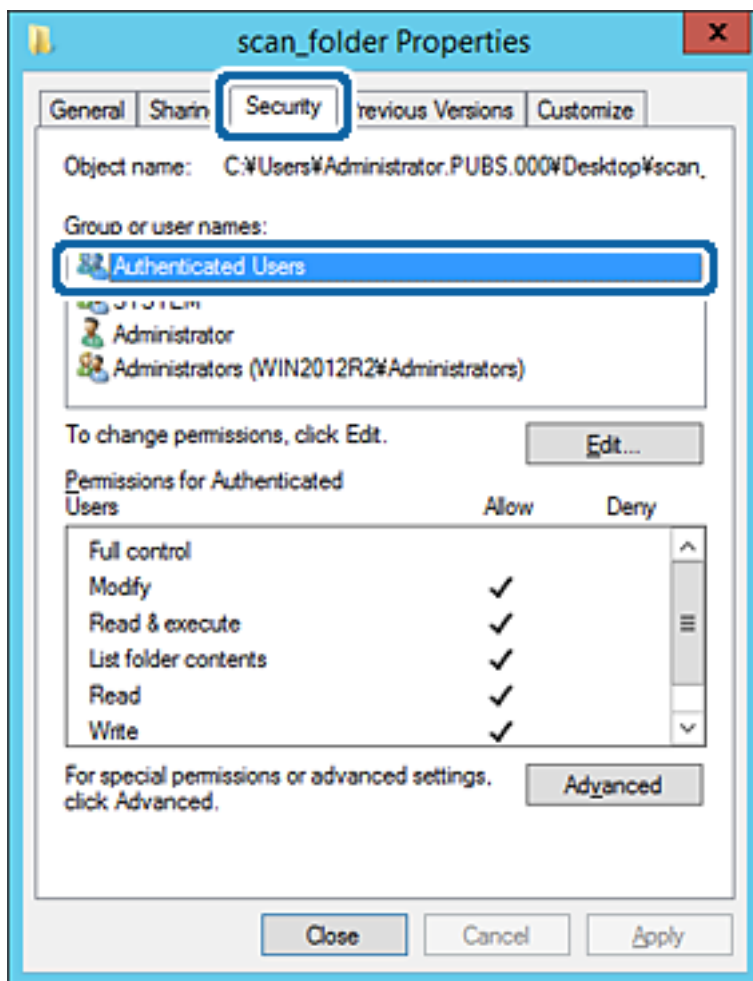

"Utenti autenticati" è il gruppo speciale che comprende tutti gli utenti che possono accedere al dominio o al computer. Il gruppo viene visualizzato solo se la cartella viene creata appena sotto la cartella principale.

Se non appare, è possibile aggiungerle facendo clic su **Modifica**. Per ulteriori informazioni, vedere [Informazioni correlate](#).

## Impostazioni delle funzioni

10. Verificare che **Consenti in Modifica** sia selezionato sotto **Autorizzazioni per utenti autenticati**.

Se non è selezionato, selezionare **Utenti autenticati**, fare clic su **Modifica**, selezionare **Consenti in Modifica** sotto **Autorizzazioni per utenti autenticati**, quindi fare clic su **OK**.

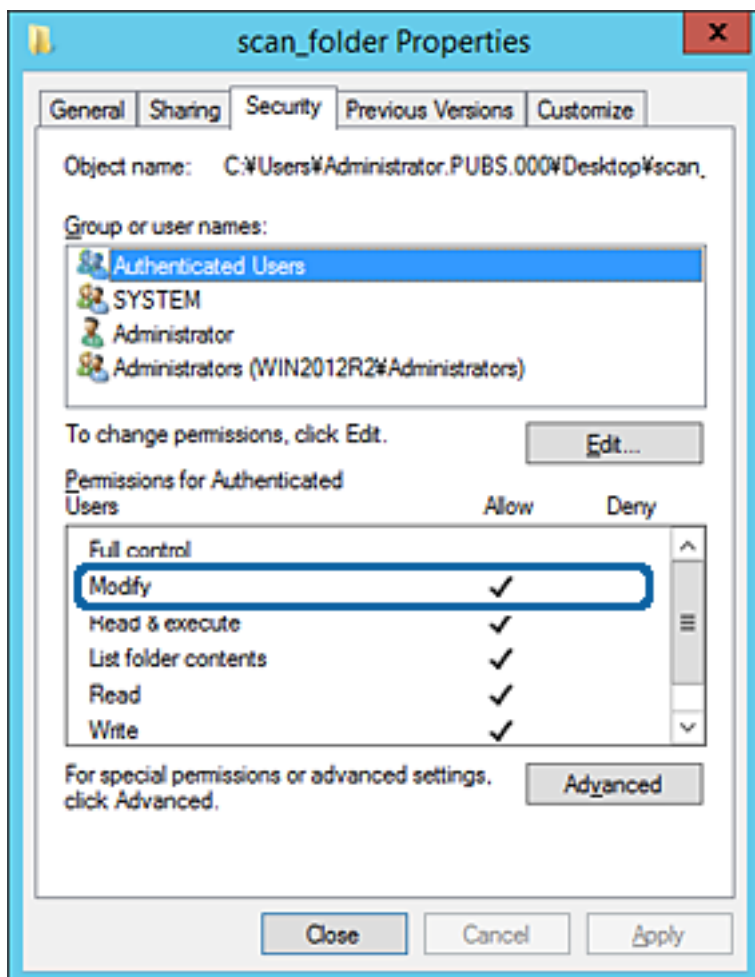



## Impostazioni delle funzioni

### 11. Selezionare la scheda **Condivisione**.

Il percorso di rete della cartella condivisa viene visualizzato. Esso viene utilizzato quando ci si registra ai contatti della stampante. È consigliabile prenderne nota.

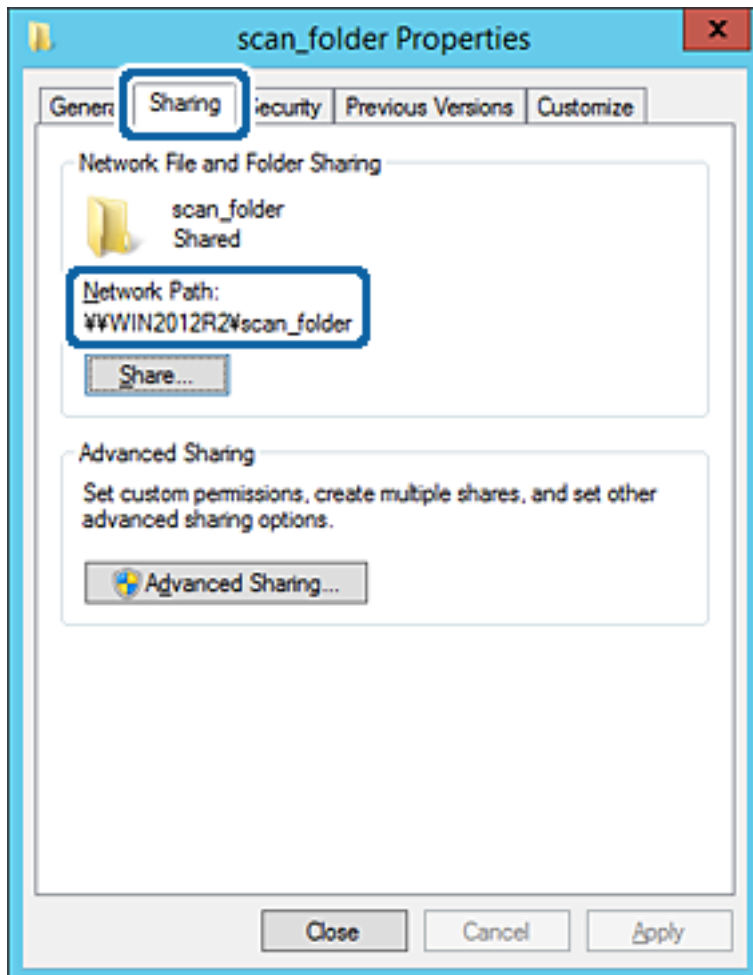

### 12. Fare clic su **OK** o **Chiudi** per chiudere la schermata.

Controllare se il file può essere scritto o letto sulla cartella condivisa dai computer dello stesso dominio.

## Informazioni correlate

➔ [“Aggiunta di un gruppo o di un utente cui consentire l'accesso” a pagina 54](#)

## Esempio di configurazione per un personal computer

Questa spiegazione è un esempio per la creazione della cartella condivisa sul desktop dell'utente che ha attualmente accesso al computer.

L'utente che accede al computer e che dispone di autorità amministrativa può accedere alla cartella desktop e alla cartella dei documenti che si trovano nella cartella Utente.

Impostare questa configurazione quando NON si desidera autorizzare la lettura e la scrittura da parte di un altro utente alla cartella condivisa su un personal computer.

- Luogo per la creazione della cartella condivisa: Desktop
- Percorso cartella: C:\Users\xxxx\Desktop\cartella\_scansione

## Impostazioni delle funzioni

- Autorizzazione di accesso tramite rete (Permessi di condivisione): Tutti
  - Autorizzazione di accesso al file system (Sicurezza): togliere o aggiungere nomi utente/gruppo cui consentire l'accesso
1. Accedere al computer in cui la cartella condivisa verrà creata dall'account utente con autorità di amministratore.
  2. Avviare Esplora risorse.
  3. Creare la cartella sul desktop quindi denominarla “cartella\_scansione”.  
Per il nome della cartella, immettere tra 1 e 12 caratteri alfanumerici. Se si supera il limite dei caratteri per il nome della cartella, potrebbe non essere possibile accedervi normalmente a seconda dell'ambiente.
  4. Fare clic con il pulsante destro del mouse sulla cartella, quindi selezionare **Proprietà**.

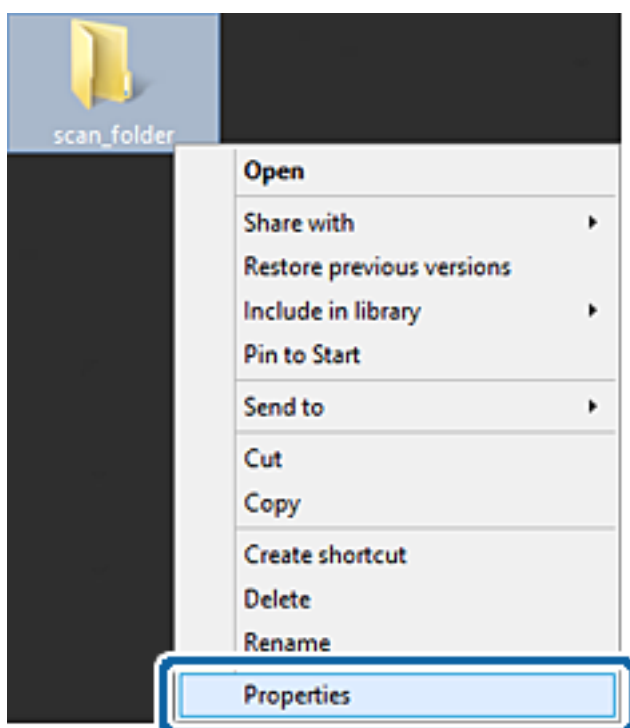

## Impostazioni delle funzioni

5. Fare clic su **Condivisione avanzata** nella scheda **Condivisione**.

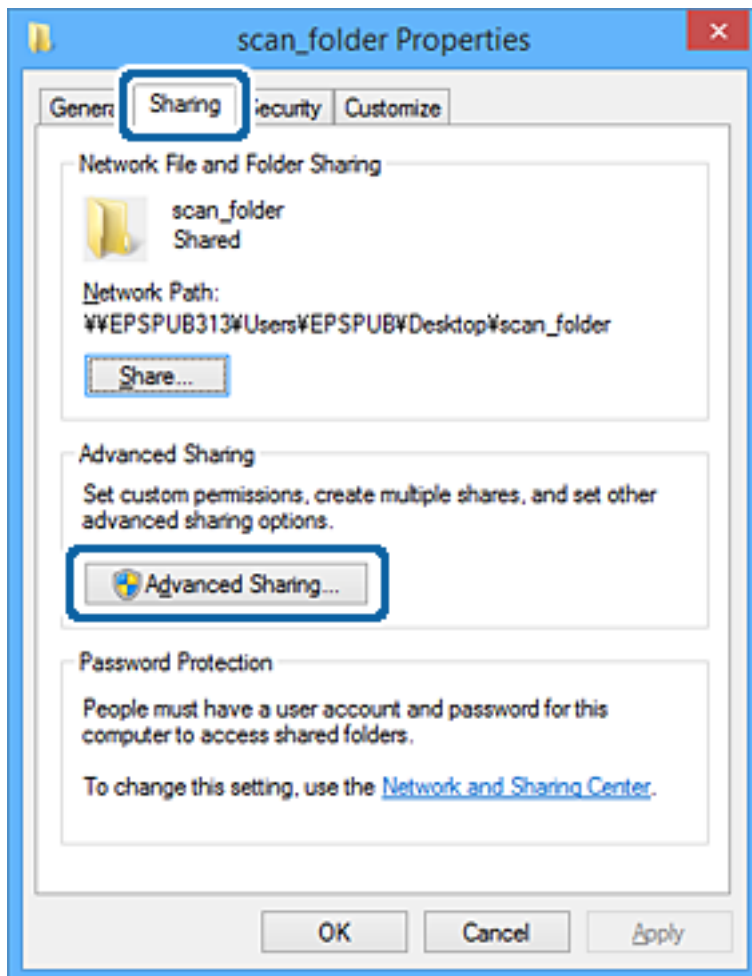

## Impostazioni delle funzioni

6. Selezionare **Condividi questa cartella** e fare clic su **Autorizzazioni**.

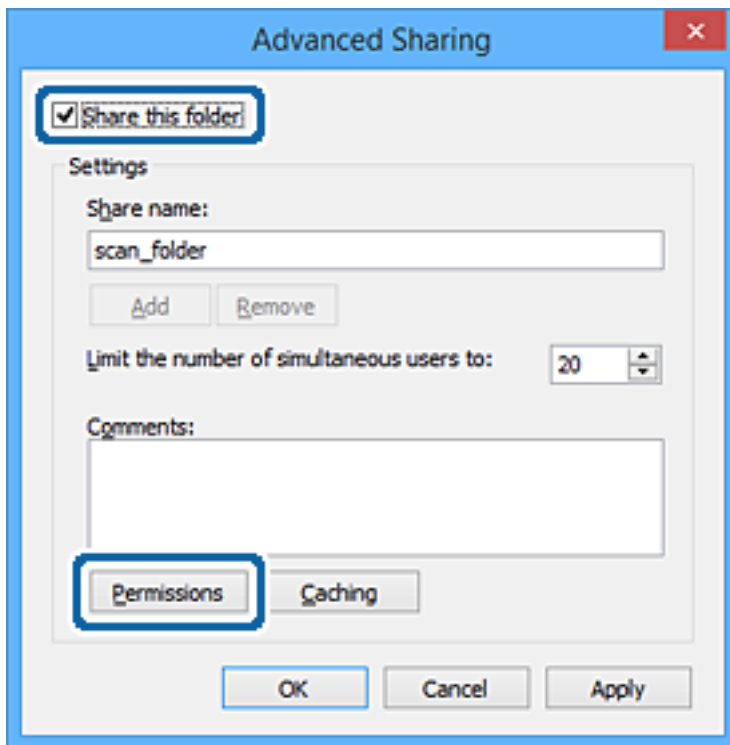

7. Selezionare il gruppo **Tutti** in **Utenti e gruppi**, selezionare **Consenti** in **Modifica** e quindi fare clic su **OK**.

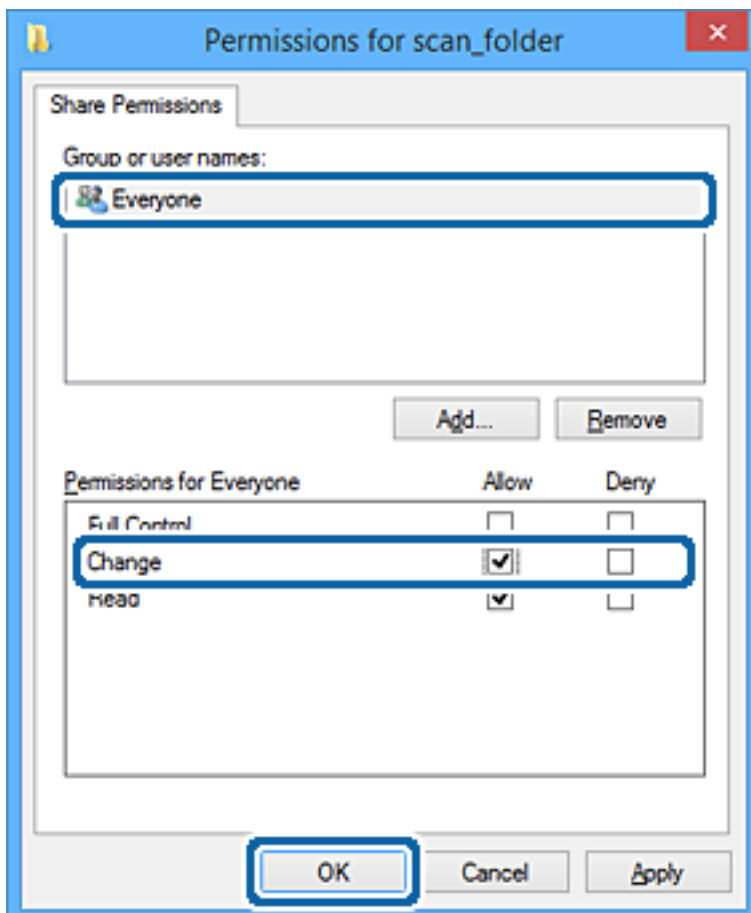

## Impostazioni delle funzioni

8. Fare clic su **OK**.
9. Selezionare la scheda **Sicurezza**.
10. Selezionare il gruppo o l'utente in **Utenti e gruppi**.

Il gruppo o l'utente visualizzato qui può accedere alla cartella condivisa.

In questo caso, l'utente che accede a questo computer e l'amministratore possono accedere alla cartella condivisa.

Se necessario, aggiungere altre autorizzazioni di accesso. È possibile aggiungerle facendo clic su **Modifica**. Per ulteriori informazioni, vedere Informazioni correlate.

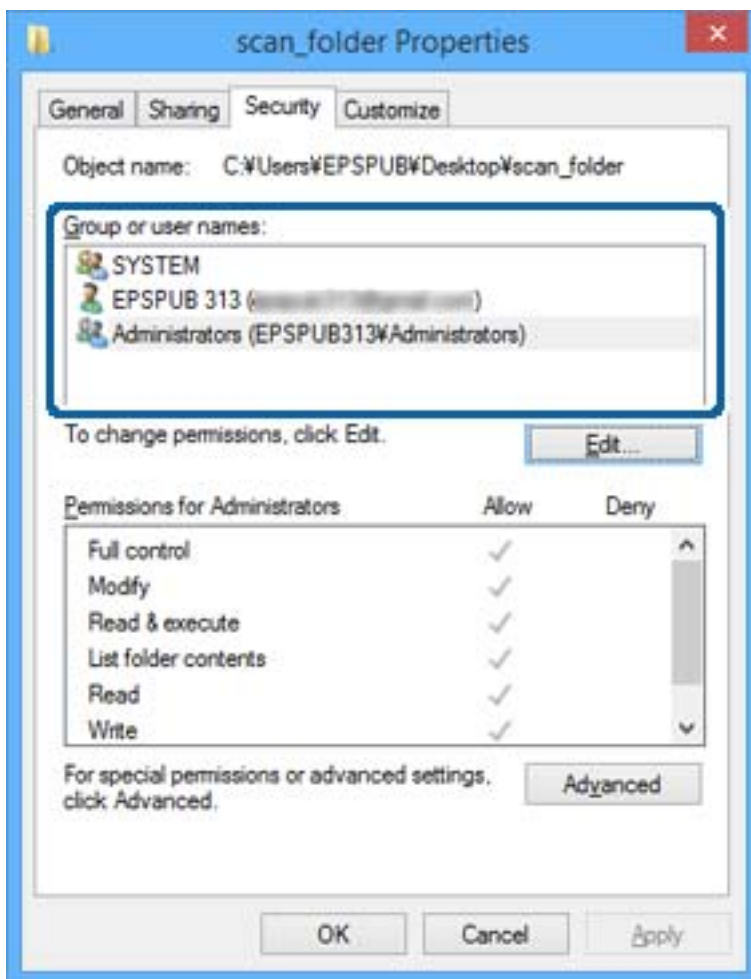

## Impostazioni delle funzioni

### 11. Selezionare la scheda **Condivisione**.

Il percorso di rete della cartella condivisa viene visualizzato. Esso viene utilizzato quando ci si registra ai contatti della stampante. È consigliabile prenderne nota.

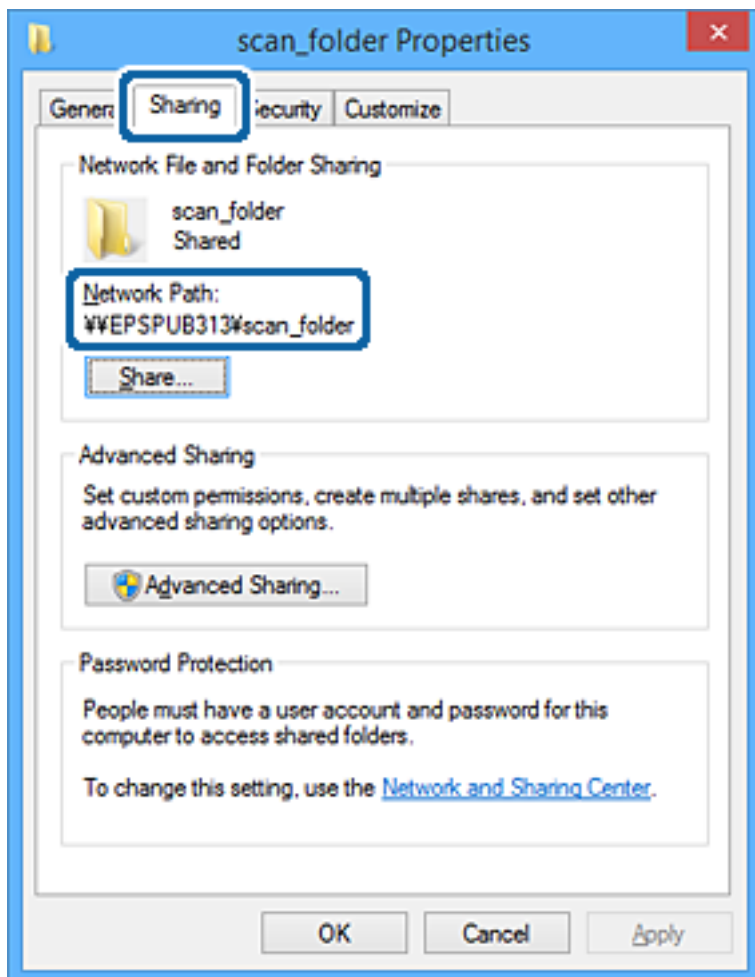

### 12. Fare clic su **OK** o **Chiudi** per chiudere la schermata.

Controllare se il file può essere scritto o letto sulla cartella condivisa dai computer degli utenti o dei gruppi con l'autorizzazione di accesso.

## Informazioni correlate

➔ “[Aggiunta di un gruppo o di un utente cui consentire l'accesso](#)” a pagina 54

## **Aggiunta di un gruppo o di un utente cui consentire l'accesso**

È possibile aggiungere un gruppo o un utente cui consentire l'accesso.

1. Fare clic con il pulsante destro del mouse sulla cartella e selezionare **Proprietà**.
2. Selezionare la scheda **Sicurezza**.

## Impostazioni delle funzioni

3. Fare clic su **Modifica**.

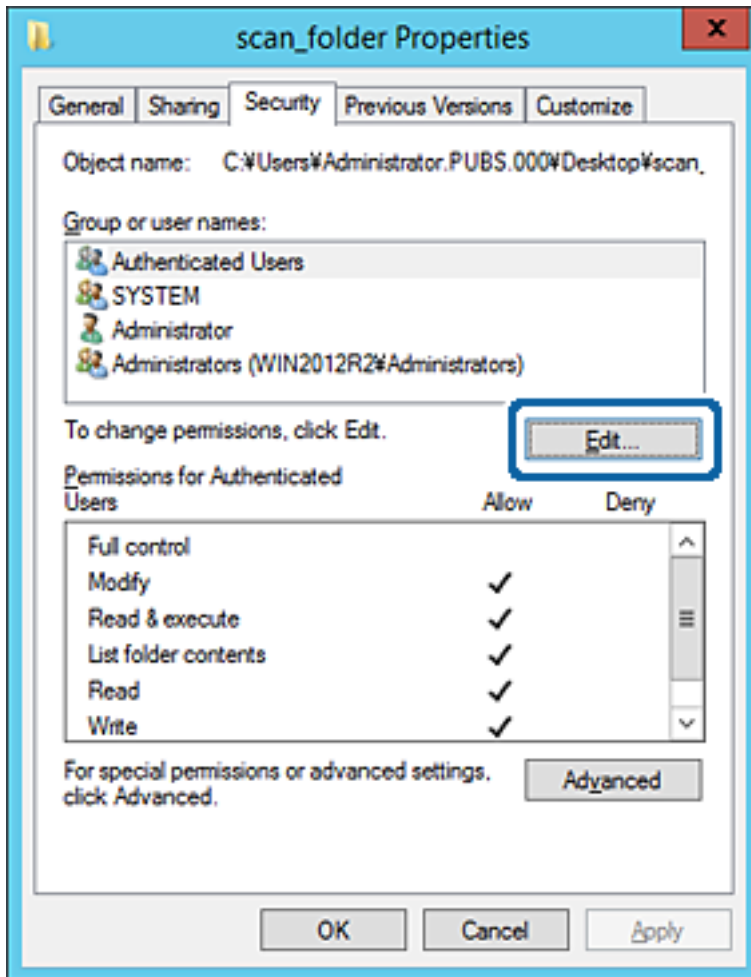

## Impostazioni delle funzioni

4. Fare clic su **Aggiungi** sotto **Utenti e gruppi**.

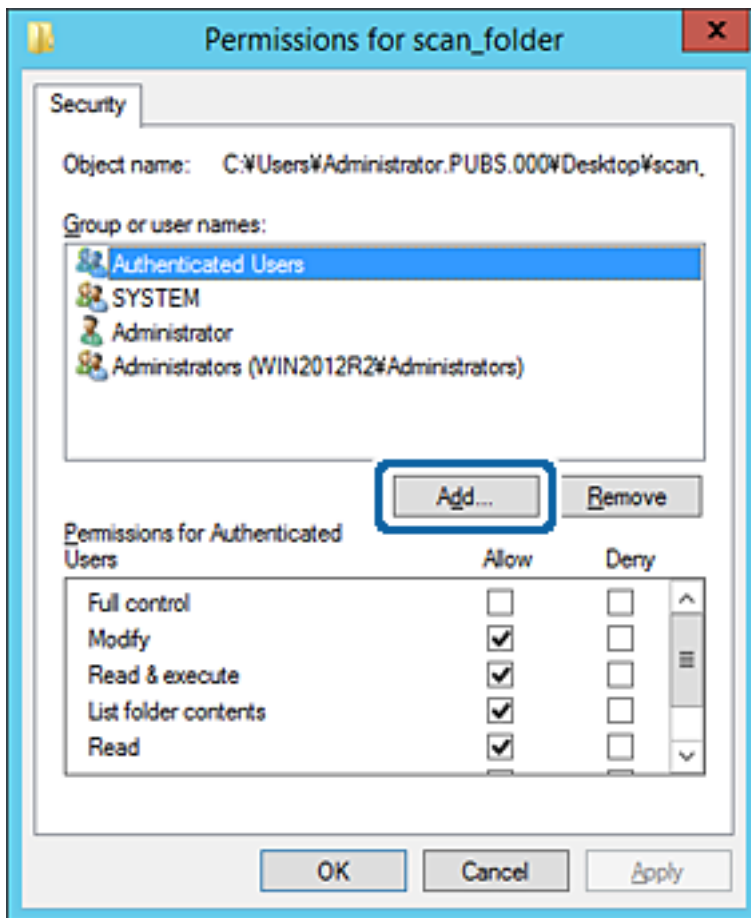

5. Immettere il nome del gruppo o dell'utente cui si desidera consentire l'accesso, quindi fare clic su **Controlla nomi**.

Viene aggiunta una sottolineatura al nome.



## Impostazioni delle funzioni

**Nota:**

Se non si conosce il nome completo del gruppo o dell'utente, immettere parte del nome e quindi fare clic su **Controlla nomi**. Vengono elencati i nomi dei gruppo o degli utenti che corrispondono a una parte del nome, quindi è possibile selezionare il nome completo dall'elenco.

Se un solo nome corrisponde, il nome completo con sottolineatura viene visualizzato in **Immettere il nome dell'oggetto da selezionare**.

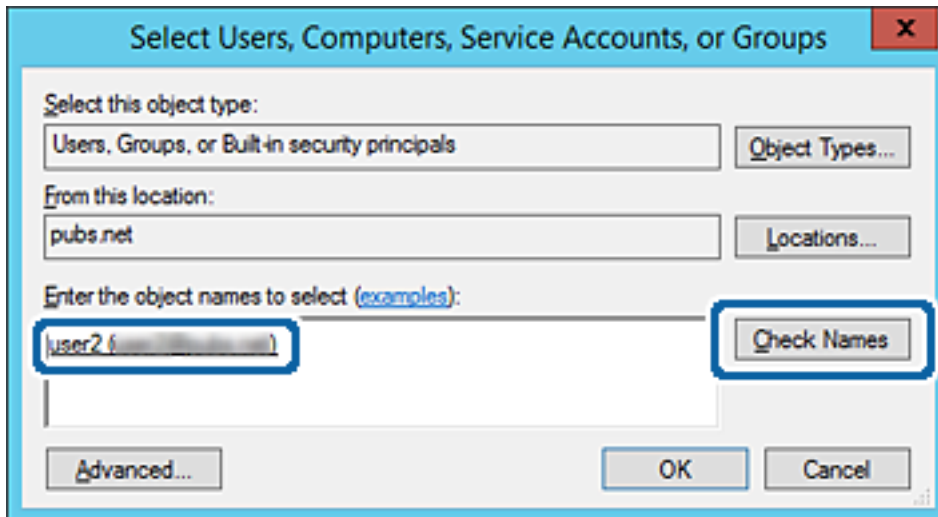

6. Fare clic su OK.

## Impostazioni delle funzioni

7. Nella scheda Autorizzazioni, selezionare il nome utente inserito in **Utenti e gruppi**, selezionare il permesso di accesso in **Modifica**, quindi fare clic su **OK**.

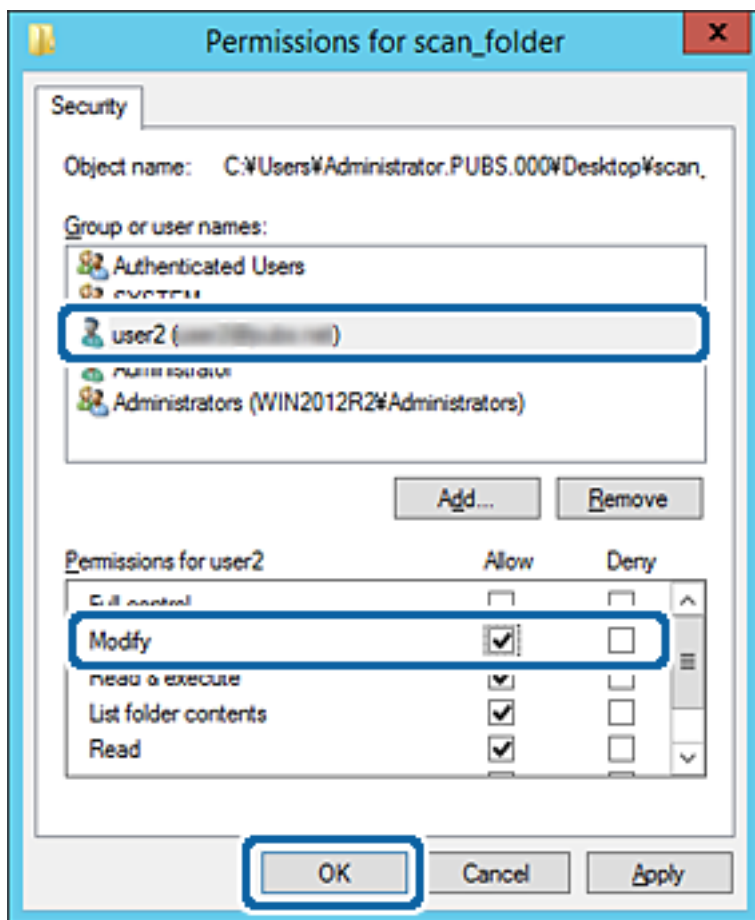

8. Fare clic su **OK** o **Chiudi** per chiudere la schermata.

Controllare se il file può essere scritto o letto sulla cartella condivisa dai computer degli utenti o dei gruppi con l'autorizzazione di accesso.

### Informazioni correlate

➔ [“Utilizzo dei contatti” a pagina 60](#)

## Utilizzo della condivisione di rete Microsoft

Quando la si abilita, sono possibili le seguenti operazioni.

- Condividere l'archivio USB sulla rete collegata alla stampante.
- Inoltrare il risultato della scansione o il fax ricevuto nella cartella condivisa del computer.

1. Accedere a Web Config e selezionare la scheda **Rete > Rete MS**.
2. Selezionare **Usa condivisione di rete Microsoft**.
3. Impostare ciascuna voce.
4. Fare clic su **Avanti**.

## Impostazioni delle funzioni

5. Confermare le impostazioni, quindi fare clic su **OK**.
6. Immettere quanto segue in Esplora risorse del computer, quindi premere il tasto Invio.  
Controllare se vi è una cartella di rete e che sia possibile accedervi.  
\\Indirizzo IP della stampante  
Esempio: \\192.0.2.111

### Informazioni correlate

➔ [“Accesso a Web Config” a pagina 28](#)

### Voci di impostazione di rete MS

Elementi	Descrizione
Usa condivisione di rete Microsoft	Seleziona quando abilitare la condivisione di rete MS.
Condivisione file	Selezionare se abilitare la condivisione di file o meno. Abilitarla per le seguenti situazioni. <ul style="list-style-type: none"> <li><input type="checkbox"/> Condividere l'archivio USB sulla rete collegata alla stampante.</li> <li><input type="checkbox"/> Inoltrare il risultato della scansione o il fax ricevuto nella cartella condivisa del computer.</li> </ul>
Autenticazione utente	Selezionare se eseguire l'autenticazione dell'utente o meno quando si accede alla memoria USB della rete collegata alla stampante.
Nome utente	Impostare il nome utente per l'autenticazione dell'utente. Immettere tra 1 e 127 caratteri in ASCII ad eccezione di "\[ ] ;   = , + * ? < > @ %". Tuttavia, non è possibile immettere un singolo punto o una combinazione di punto e uno spazio da solo.
Password	Impostare la password per l'autenticazione dell'utente. Immettere tra 1 e 64 caratteri in ASCII. Tuttavia, non è possibile impostare solo 10 asterischi "*".
Comunicazione crittografata	Impostare se abilitare la comunicazione crittografata o meno. È possibile selezionarla quando <b>Abilita</b> è selezionato in <b>Autenticazione utente</b> .
Nome host	Visualizzare il nome host della rete MS della stampante. Per modificarlo, selezionare la scheda <b>Rete &gt; Di base</b> , quindi modificare <b>Nome dispositivo</b> .
Nome gruppo di lavoro	Immettere il nome del gruppo di lavoro di MS Network. Immettere tra 0 e 15 caratteri in ASCII.
Attributo di accesso	Impostare l'Attributo di accesso della condivisione di file.
Nome condiviso (Host USB)	Mostrare come nome condiviso durante la condivisione del file.

## Utilizzo dei contatti

### Funzioni di impostazione della destinazione

È possibile utilizzare l'elenco contatti della stampante come destinazione per le funzioni di scansione e fax. Ed è possibile anche utilizzare le informazioni sul server LDAP.

**Nota:**

- È possibile commutare tra l'elenco contatti della stampante e il server LDAP tramite il pannello di controllo della stampante.
- Per utilizzare le funzioni di e-mail occorre configurare un server e-mail.

#### Informazioni correlate

- ➔ [“Configurazione dei contatti” a pagina 60](#)
- ➔ [“Cooperazione tra il server LDAP e gli utenti” a pagina 65](#)
- ➔ [“Configurazione di un server di posta” a pagina 38](#)

## Configurazione dei contatti

L'elenco Contatti può includere i seguenti tipi di destinazioni:

- Fax:** Destinazione per i fax
- E-mail:** Destinazione per email
- Rete cartella (SMB)/FTP:** Destinazione per dati di scansione e dati di inoltro fax

## Comparazione della configurazione dei contatti

Esistono tre strumenti per la configurazione dei contatti della stampante: Web Config, Epson Device Admin e il pannello di controllo della stampante. Le differenze tra i tre strumenti sono elencate nella tabella che segue.

Funzioni	Web Config	Epson Device Admin	Pannello di controllo della stampante
Registrazione di una destinazione	✓	✓	✓
Modifica di una destinazione	✓	✓	✓
Aggiunta di un gruppo	✓	✓	✓
Modifica di un gruppo	✓	✓	✓
Eliminazione di destinazione o gruppi	✓	✓	✓
Eliminazione di tutte le destinazioni	✓	✓	-
Importazione di un file	✓	✓	-

## Impostazioni delle funzioni

Funzioni	Web Config	Epson Device Admin	Pannello di controllo della stampante
Esportazione di un file	✓	✓	–
Assegnazione di destinazioni per uso frequente	✓	✓	✓
Ordinamento di destinazioni assegnate per uso frequente	–	–	✓

**Nota:**

È inoltre possibile configurare la destinazione fax tramite l'FAX Utility.

## Registrazione di una destinazione sui Contatti con Web Config

**Nota:**

È possibile registrare i contatti anche nel pannello di controllo della stampante.

1. Accedere a Web Config e selezionare la scheda **Scansione/Copia** o **Fax > Contatti**.
2. Selezionare il numero che si desidera registrare e fare clic su **Modifica**.
3. Immettere **Nome** e **Parola indice**.
4. Selezionare il tipo di destinazione come opzione di **Tipo**.

**Nota:**

Una volta completata la registrazione, non è possibile modificare l'opzione **Tipo**. Se si desidera modificare il tipo, eliminare la destinazione e registrarla nuovamente.

5. Immettere un valore per ciascuna voce, quindi fare clic su **Applica**.

### Informazioni correlate

- ➔ [“Accesso a Web Config” a pagina 28](#)
- ➔ [“Voci di impostazione della destinazione” a pagina 62](#)
- ➔ [“Backup delle impostazioni” a pagina 97](#)

## Impostazioni delle funzioni

### Voci di impostazione della destinazione

Elementi	Impostazioni e descrizione
Impostazioni comuni	
Nome	Immettere il nome di visualizzazione nei contatti con un massimo di 30 caratteri in Unicode (UTF-8). Se non si specifica questa voce, lasciare il campo vuoto.
Parola indice	Immettere i termini di ricerca con un massimo di 30 caratteri in Unicode (UTF-8). Se non si specifica questa voce, lasciare il campo vuoto.
Tipo	Selezionare il tipo di indirizzo che si desidera registrare.
Assegna ad uso frequente	Scegliere di impostare l'indirizzo registrato come indirizzo utilizzato di frequente. L'opzione di uso frequente di un indirizzo viene visualizzata nella schermata superiore del fax e della scansione ed è possibile specificare la destinazione senza visualizzare i contatti.
Fax	
Numero fax	Immettere tra 1 e 64 caratteri utilizzando 0-9, -, *, # e lo spazio.
Velocità fax	Selezionare una velocità di comunicazione per una destinazione.
Sottoindirizzo (SUB/SEP)	Impostare l'indirizzo secondario che viene aggiunto al momento della trasmissione del fax. Inserire fino a 20 caratteri utilizzando 0-9, *, # o gli spazi. Se non si specifica questa voce, lasciare il campo vuoto.

## Impostazioni delle funzioni

Elementi	Impostazioni e descrizione
Password (SID/PWD)	Impostare la password per l'indirizzo secondario. Inserire fino a 20 caratteri utilizzando 0-9, *, # o gli spazi. Se non si specifica questa voce, lasciare il campo vuoto.
E-mail	
Indirizzo e-mail	Immettere tra 1 e 255 caratteri utilizzando A-Z, a-z, 0-9, ! # \$ % & ' * + - . / = ? ^ _ { } ~ @.
Rete cartella (SMB)	
Salva con nome	\\“Percorso cartella” Immettere il percorso della cartella di destinazione utilizzando tra 1 e 253 caratteri in Unicode (UTF-8), omettendo “\\”.
Nome utente	Immettere un nome utente per l'accesso a una cartella di rete con un massimo di 30 caratteri in Unicode (UTF-8). Tuttavia, evitare di utilizzare caratteri di controllo (da 0x00 a 0x1F e 0x7F).
Password	Immettere una password per l'accesso a una cartella di rete con un massimo di 20 caratteri in Unicode (UTF-8). Tuttavia, evitare di utilizzare caratteri di controllo (da 0x00 a 0x1F e 0x7F).
FTP	
Salva con nome	Immettere il nome del server utilizzando tra 1 e 253 caratteri in ASCII (0x20-0x7E), omettendo “ftp://”.
Nome utente	Immettere un nome utente per l'accesso a un server FTP con un massimo di 30 caratteri in Unicode (UTF-8). Tuttavia, evitare di utilizzare caratteri di controllo (da 0x00 a 0x1F e 0x7F). Se il server consente le connessioni anonime, immettere un nome utente come “Anonimo” e l'FTP. Se non si specifica questa voce, lasciare il campo vuoto.
Password	Immettere una password per l'accesso a un server FTP con un massimo di 20 caratteri in Unicode (UTF-8). Tuttavia, evitare di utilizzare caratteri di controllo (da 0x00 a 0x1F e 0x7F). Se non si specifica questa voce, lasciare il campo vuoto.
Modalità connessione	Selezionare il metodo di connessione dal menu. Se è stato impostato un firewall tra la stampante e il server FTP, selezionare <b>Modalità passiva</b> .
Numero porta	Immettere un numero di porta del server FTP tra 1 e 65535.

### Informazioni correlate

➔ [“Registrazione di una destinazione sui Contatti con Web Config” a pagina 61](#)

## Registrazione di destinazioni in un gruppo

Se il tipo di destinazione è impostato su **Fax** o **E-mail**, è possibile registrare le destinazioni sotto forma di gruppo.

1. Accedere a Web Config e selezionare la scheda **Scansione/Copia** o **Fax > Contatti**.
2. Selezionare il numero che si desidera registrare, quindi fare clic su **Modifica**.
3. Selezionare un gruppo da **Tipo**.

## Impostazioni delle funzioni

4. Fare clic su **Seleziona** per **Contatti per Gruppo**.  
Vengono visualizzate le destinazioni disponibili.
5. Selezionare la destinazione che si desidera registrare nel gruppo, quindi fare clic su **Seleziona**.

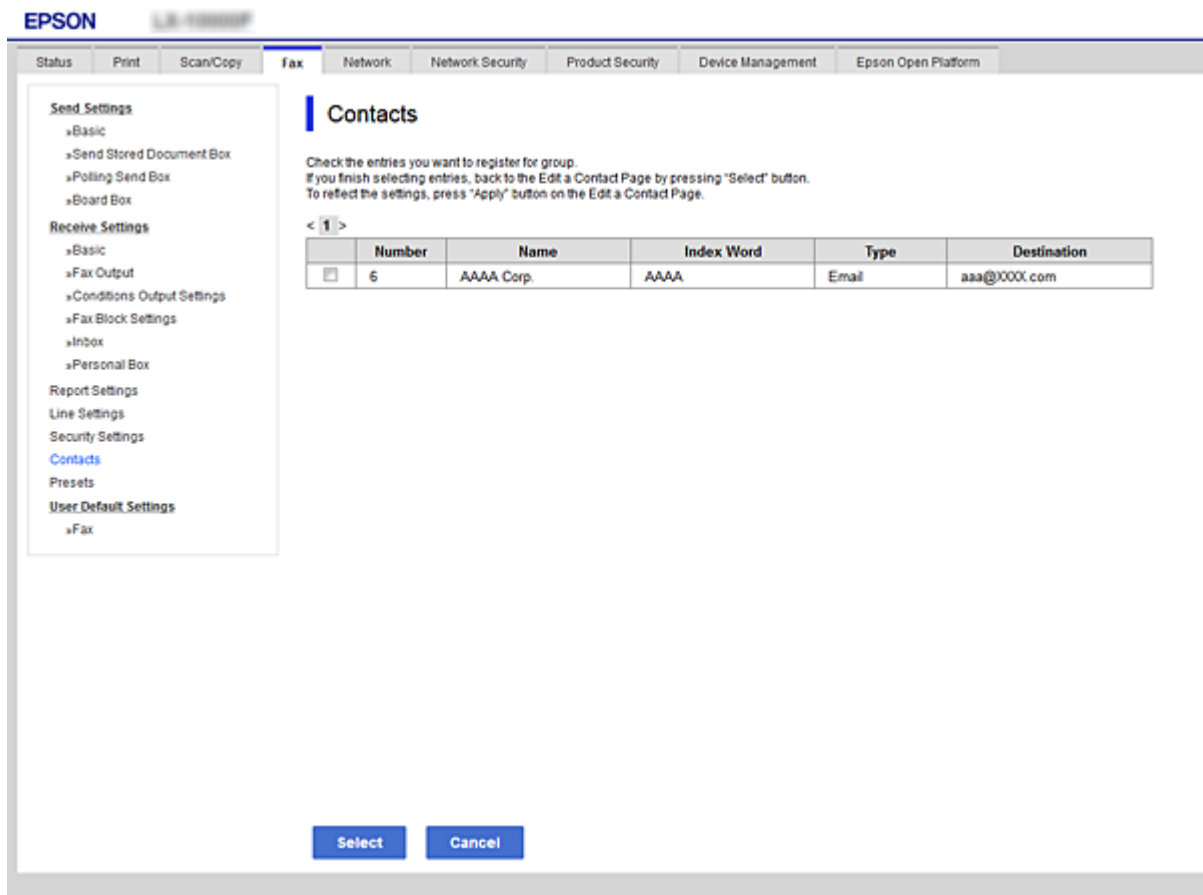

6. Immettere **Nome** e **Parola indice**.
7. Scegliere se assegnare o meno il gruppo registrato ai gruppi usati di frequente.

**Nota:**

*Le destinazioni possono essere registrate su più gruppi.*

8. Fare clic su **Applica**.

### Informazioni correlate

- ➔ [“Accesso a Web Config” a pagina 28](#)
- ➔ [“Backup delle impostazioni” a pagina 97](#)

## Backup e importazione di contatti

utilizzando Web Config o altri strumenti, è possibile eseguire il backup e l'importazione di contatti.

Per Web Config, è possibile eseguire il backup dei contatti esportando le impostazioni della stampante che contengono i contatti. Il file esportato non può essere modificato perché viene esportato come file binario.



## Impostazioni delle funzioni

Quando si importano le impostazioni della stampante sulla stampante, i contatti vengono sovrascritti.

Per Epson Device Admin, i contatti possono essere esportati solo dalla schermata di proprietà del dispositivo. Inoltre, se non si esportano gli elementi correlati alla sicurezza, è possibile modificare i contatti esportati e importarli poiché tale file può essere salvato come file SYLK o CSV.

## Cooperazione tra il server LDAP e gli utenti

Quando si coopera con il server LDAP, è possibile utilizzare le informazioni di indirizzo registrate al server LDAP come destinazione di una e-mail o di un fax.

### Informazioni correlate

➔ [“Configurazione del server LDAP” a pagina 65](#)

## Configurazione del server LDAP

Per utilizzare le informazioni sul server LDAP, registrarlo sulla stampante.

1. Accedere a Web Config e selezionare la scheda **Rete > Server LDAP > Di base**.
2. Inserire un valore per ciascuna voce.
3. Selezionare **OK**.

Vengono visualizzate le impostazioni selezionate.

### Informazioni correlate

➔ [“Accesso a Web Config” a pagina 28](#)

➔ [“Voci di impostazione del server LDAP” a pagina 66](#)

## Impostazioni delle funzioni

### Voci di impostazione del server LDAP

The screenshot shows the Epson control panel interface for the 'LDAP Server > Basic' settings. The interface includes a navigation menu on the left with options like 'Basic', 'Wi-Fi', 'Wired LAN', 'Wi-Fi Direct', 'Email Server', 'LDAP Server', 'Kerberos Settings', 'MS Network', 'Epson Connect Services', and 'Google Cloud Print Services'. The main settings area contains the following fields:

- Use LDAP Server:** Radio buttons for 'Use' (selected) and 'Do Not Use'.
- LDAP Server Address:** Text input field containing '190.0.2.088'.
- LDAP server Port Number:** Text input field containing '389'.
- Secure Connection:** Dropdown menu set to 'SSL/TLS'.
- Certificate Validation:** Radio buttons for 'Enable' (selected) and 'Disable'.
- Search Timeout (sec):** Text input field containing '10'.
- Authentication Method:** Dropdown menu set to 'Anonymous Authentication'.
- Kerberos Realm to be Used:** Dropdown menu set to 'Not Set'.
- User Name:** Text input field.
- Password:** Text input field.

Below the fields, there is a note: 'The certificate is required to use a secure function of the LDAP server. Make settings on the following page. - CA Certificate'. At the bottom, there is an 'OK' button.

Elementi	Impostazioni e descrizione
Usa server LDAP	Selezionare <b>Usa</b> o <b>Non utilizzare</b> .
Indirizzo server LDAP	Immettere l'indirizzo del server LDAP. Immettere tra 1 e 255 caratteri in formato IPv4, IPv6 o FQDN. Per il formato FQDN, è possibile utilizzare caratteri alfanumerici in ASCII (0x20–0x7E) e "-", tranne per l'inizio e la fine dell'indirizzo.
Numero porta server LDAP	Immettere un numero di porta del server LDAP tra 1 e 65535.
Connessione protetta	Specificare il metodo di autenticazione per l'accesso della stampante al server LDAP.
Convalida certificato	Quando questa voce è abilitata, il certificato del server LDAP viene convalidato. Si consiglia di impostare su <b>Abilita</b> . Per impostare, il <b>Certificato CA</b> deve essere importato sulla stampante.
Timeout di ricerca (sec)	Impostare la lunghezza del tempo di ricerca prima della scadenza tra 5 e 300.

## Impostazioni delle funzioni

Elementi	Impostazioni e descrizione
Metodo autenticazione	<p>Selezionare uno dei metodi.</p> <p>Se si sceglie <b>Autenticazione Kerberos</b>, selezionare <b>Impostazioni Kerberos</b> per effettuare le impostazioni per Kerberos.</p> <p>Per eseguire Autenticazione Kerberos, è necessario il seguente ambiente.</p> <ul style="list-style-type: none"> <li><input type="checkbox"/> La stampante e il server DNS possono comunicare.</li> <li><input type="checkbox"/> L'ora della stampante e quelle del server KDC e del server richiesto per l'autenticazione (server LDAP, server SMTP, file server) vengono sincronizzate.</li> <li><input type="checkbox"/> Quando il server di servizio viene assegnato come indirizzo IP, l'FQDN del server di servizio viene registrato nella zona di ricerca inversa del server DNS.</li> </ul>
Ambiente Kerberos da utilizzare	Se si sceglie <b>Autenticazione Kerberos</b> come <b>Metodo autenticazione</b> , selezionare il dominio Kerberos che si desidera utilizzare.
DN amministratore / Nome utente	Immettere il nome utente del server LDAP con un massimo di 128 caratteri in Unicode (UTF-8). Non è possibile utilizzare caratteri di controllo, quali 0x00–0x1F e 0x7F. Questa impostazione non viene utilizzata quando è selezionato <b>Autenticazione anonima</b> come <b>Metodo autenticazione</b> . Se non si specifica questa voce, lasciare il campo vuoto.
Password	Immettere la password per l'autenticazione del server LDAP con un massimo di 128 caratteri in Unicode (UTF-8). Non è possibile utilizzare caratteri di controllo, quali 0x00–0x1F e 0x7F. Questa impostazione non viene utilizzata quando è selezionato <b>Autenticazione anonima</b> come <b>Metodo autenticazione</b> . Se non si specifica questa voce, lasciare il campo vuoto.

### Informazioni correlate

- ➔ [“Configurazione del server LDAP” a pagina 65](#)
- ➔ [“Impostazioni Kerberos” a pagina 67](#)

### Impostazioni Kerberos

Selezionando **Autenticazione Kerberos** come **Metodo autenticazione** del **Server LDAP > Di base**, effettuare le seguenti impostazioni Kerberos dalla scheda **Rete > Impostazioni Kerberos**. È possibile registrare fino a 10 impostazioni Kerberos.

Elementi	Impostazioni e descrizione
Ambiente (dominio)	Immettere il dominio di autenticazione Kerberos con un massimo di 255 caratteri in ASCII (0x20–0x7E). Se non si registra questa voce, lasciare il campo vuoto.
Indirizzo KDC	Immettere l'indirizzo del server di autenticazione Kerberos. Inserire un massimo di 255 caratteri in formato IPv4, IPv6 o FQDN. Se non si registra questa voce, lasciare il campo vuoto.
Numero porta (Kerberos)	Immettere un numero di porta del server Kerberos tra 1 e 65535.

## Configurazione delle impostazioni di ricerca del server LDAP

Quando si definiscono le impostazioni di ricerca, è possibile utilizzare l'indirizzo e-mail e il numero di fax registrati nel server LDAP.

## Impostazioni delle funzioni

1. Accedere a Web Config e selezionare la scheda **Rete > Server LDAP > Imp. di ricerca**.
2. Inserire un valore per ciascuna voce.
3. Fare clic su **OK** per visualizzare il risultato dell'impostazione.  
Vengono visualizzate le impostazioni selezionate.

### Informazioni correlate

- ➔ “Accesso a Web Config” a pagina 28
- ➔ “Voci di impostazione ricerca del server LDAP” a pagina 68

### Voci di impostazione ricerca del server LDAP

The screenshot shows the 'LDAP Server > Search Settings' configuration page. The left sidebar lists various settings categories, with 'LDAP Server > Search Settings' selected. The main content area contains the following fields:

- Search Base (Distinguished Name):
- Number of search entries: 50
- User name Attribute:
- User name Display Attribute:
- Fax Number Attribute:
- Email Address Attribute:
- Arbitrary Attribute 1:
- Arbitrary Attribute 2:
- Arbitrary Attribute 3:
- Arbitrary Attribute 4:

An 'OK' button is located at the bottom center of the configuration area.

Voci	Impostazioni e descrizione
Base ricerca (nome distinto)	Se si desidera ricercare un dominio arbitrario, specificare il nome di dominio del server LDAP. Immettere tra 0 e 128 caratteri in Unicode (UTF-8). Se non si ricerca con attributo specifico, lasciare vuoto. Esempio di directory server locale: dc=server,dc=locale
Numero di voci di ricerca	Specificare il numero di voci di ricerca tra 5 e 500. Il numero specificato di voci di ricerca viene salvato e visualizzato temporaneamente. Anche se il numero di voci di ricerca è superiore al numero specificato e appare un messaggio di errore, la ricerca può essere completata.

## Impostazioni delle funzioni

Voci	Impostazioni e descrizione
Attributo nome utente	Specificare il nome di attributo da visualizzare quando si ricercano i nomi utente. Immettere tra 1 e 255 caratteri in Unicode (UTF-8). Il primo carattere deve essere a-z o A-Z. Esempio: cn, uid
Attributo visualizzazione nome utente	Specificare il nome di attributo da visualizzare come nome utente. Immettere tra 0 e 255 caratteri in Unicode (UTF-8). Il primo carattere deve essere a-z o A-Z. Esempio: cn, sn
Attributo numero fax	Specificare il nome di attributo da visualizzare quando si ricercano i numeri di fax. Immettere una combinazione tra 1 e 255 caratteri utilizzando A-Z, 0-9 e -. Il primo carattere deve essere a-z o A-Z. Esempio: facsimileNrTelefono
Attributo indirizzo e-mail	Specificare il nome di attributo da visualizzare quando si ricercano gli indirizzi email. Immettere una combinazione tra 1 e 255 caratteri utilizzando A-Z, 0-9 e -. Il primo carattere deve essere a-z o A-Z. Esempio: email
Attributo arbitrario 1 - Attributo arbitrario 4	È possibile specificare altri attributi specifici per la ricerca. Immettere tra 0 e 255 caratteri in Unicode (UTF-8). Il primo carattere deve essere a-z o A-Z. Se non si desidera effettuare la ricerca per attributi specifici, lasciare vuoto. Esempio: o, ou

### Informazioni correlate

➔ [“Configurazione delle impostazioni di ricerca del server LDAP” a pagina 67](#)

## Verifica della connessione al server LDAP

Esegui il test di connessione al server LDAP utilizzando il parametro impostato in **Server LDAP > Imp. di ricerca**.

1. Accedere a Web Config e selezionare la scheda **Rete > Server LDAP > Test di conn.**
2. Selezionare **Avvia**.

Il test di connessione viene avviato. Dopo il test, viene visualizzato il report di controllo.

### Informazioni correlate

➔ [“Accesso a Web Config” a pagina 28](#)

➔ [“Riferimenti per test di connessione al server LDAP” a pagina 69](#)

### Riferimenti per test di connessione al server LDAP

Messaggi	Descrizione
Test di connessione riuscito.	Questo messaggio appare quando la connessione con il server è riuscita.

## Impostazioni delle funzioni

Messaggi	Descrizione
Test di conn. non riuscito. Controllare le imp.	Questo messaggio appare per le seguenti ragioni: <ul style="list-style-type: none"> <li><input type="checkbox"/> L'indirizzo del server LDAP o il numero di porta è errato.</li> <li><input type="checkbox"/> Si è verificato un errore di scadenza.</li> <li><input type="checkbox"/> <b>Non utilizzare</b> è selezionato come <b>Usa server LDAP</b>.</li> <li><input type="checkbox"/> Se <b>Autenticazione Kerberos</b> è selezionato come <b>Metodo autenticazione</b>, le impostazioni quali <b>Ambiente (dominio)</b>, <b>Indirizzo KDC</b> e <b>Numero porta (Kerberos)</b> sono errate.</li> </ul>
Test di conn. non riuscito. Verificare la Data e ora sul prodotto o sul server.	Questo messaggio appare quando la connessione non riesce a causa di mancata corrispondenza tra le impostazioni di ora della stampante e del server LDAP.
Autenticazione non riuscita. Controllare le imp.	Questo messaggio appare per le seguenti ragioni: <ul style="list-style-type: none"> <li><input type="checkbox"/> <b>Nome utente</b> e/o <b>Password</b> errati.</li> <li><input type="checkbox"/> Se <b>Autenticazione Kerberos</b> è selezionato come <b>Metodo autenticazione</b>, l'ora/data potrebbero non essere configurate.</li> </ul>
Impossibile accedere alla stampante fino al completamento del processo.	Questo messaggio appare quando la stampante è occupata.

### Informazioni correlate

➔ [“Verifica della connessione al server LDAP” a pagina 69](#)

---

## Utilizzo delle funzioni di scansione

È possibile utilizzare le funzioni di scansione dal computer oppure tramite il pannello di controllo della stampante.

### Scansione da computer

Installare il software e verificare che il servizio di scansione di rete sia abilitato per eseguire la scansione tramite una rete dal computer.

### Informazioni correlate

➔ [“Software da installare” a pagina 70](#)

➔ [“Verifica dell'attivazione della Scansione di rete” a pagina 71](#)

### Software da installare

#### Epson Scan 2

Questo è un driver dello scanner. Se si utilizza il dispositivo da un computer, installare il driver su ciascun computer client. Se è installato Document Capture Pro/Document Capture, è possibile eseguire le operazioni assegnate ai tasti del dispositivo.

Se si utilizza EpsonNet SetupManager, il driver della stampante viene distribuito anche tramite un pacchetto.

## Impostazioni delle funzioni

### Document Capture Pro (Windows)/Document Capture (Mac OS)

Viene installato sul computer client. I lavori registrati su un computer di rete su cui è installato Document Capture Pro/Document Capture possono essere richiesti e gestiti dal pannello di controllo del dispositivo.

È possibile eseguire la scansione in rete da un computer. Per eseguire la scansione è necessario Epson Scan 2.

### Informazioni correlate

➔ [“EpsonNet SetupManager” a pagina 126](#)

## Verifica dell'attivazione della Scansione di rete

È possibile impostare il servizio di scansione di rete quando si esegue la scansione da un computer client sulla rete. È attivata l'impostazione predefinita.

1. Accedere a Web Config, quindi selezionare la scheda **Scansione/Copia** > **Scansione di rete**.
2. Assicurarsi che sia selezionato **Attiva scansione di EPSON Scan**.  
Se è selezionato, questa operazione è completata. Chiudere il Web Config.  
Se è deselezionato, selezionarlo e andare al passaggio successivo.
3. Fare clic su **Avanti**.
4. Fare clic su **OK**.  
Viene effettuato il nuovo collegamento alla rete, quindi le impostazioni vengono abilitate.

### Informazioni correlate

➔ [“Accesso a Web Config” a pagina 28](#)

## Scansione tramite il pannello di controllo

Le funzioni di scansione su cartella di rete e a indirizzo e-mail tramite il pannello di controllo della stampante e il trasferimento dei risultati della scansione a e-mail, cartelle, ecc. vengono eseguiti inviando un lavoro dal computer.

### Informazioni correlate

➔ [“Configurazione di server e cartelle” a pagina 72](#)

## Impostazioni delle funzioni

### Configurazione di server e cartelle

Nome	Impostazioni	Percorso	Requisito
Scansione su cartella di rete (SMB)	Creazione e configurazione della condivisione della cartella di salvataggio	Computer che dispone di un percorso della cartella di salvataggio	Account utente amministrativo per il computer che crea le cartelle di salvataggio.
	Destinazione per la scansione su cartella di rete (SMB)	Contatti del dispositivo	Nome utente e password per accedere al computer che dispone della cartella di salvataggio, e privilegio di aggiornare la cartella di salvataggio.
Scansione su cartella di rete (FTP)	Configurazione dell'accesso al server FTP	Contatti del dispositivo	Informazioni di accesso al server FTP e privilegio di aggiornare la cartella di salvataggio.
Scansione a e-mail	Configurazione del server e-mail	Dispositivo	Informazioni di configurazione del server e-mail
Scansione su cloud	Registrazione della stampante su Epson Connect	Dispositivo	Ambiente con accesso a Internet
	Registrazione del contatto su Epson Connect	Servizio Epson Connect	Registrazione dell'utente e della stampante al servizio Epson Connect
Scansione su computer (quando si utilizza Document Capture Pro Server)	Configurazione della modalità del server per Document Capture Pro	Dispositivo	Indirizzo IP, nome host o FQDN per il computer su cui è installato Document Capture Pro Server

#### Informazioni correlate

- ➔ [“Configurazione di un server di posta” a pagina 38](#)
- ➔ [“Utilizzo di Document Capture Pro Server” a pagina 72](#)

## Utilizzo di Document Capture Pro Server

Con Document Capture Pro Server è possibile gestire il metodo di ordinamento, il formato di salvataggio e la destinazione di inoltro di un risultato di scansione eseguito dal pannello di controllo della stampante. È possibile richiedere ed eseguire un lavoro precedentemente registrato sul server dal pannello di controllo della stampante.

Installarlo sul computer server.

Per ulteriori informazioni su Document Capture Pro Server, contattare il centro Epson locale.

#### Informazioni correlate

- ➔ [“Impostazione della modalità server” a pagina 73](#)



## Impostazioni delle funzioni

### Impostazione della modalità server

Per usare Document Capture Pro Server, effettuare le seguenti impostazioni.

1. Accedere a Web Config e selezionare la scheda **Scansione/Copia > Document Capture Pro**.
2. Selezionare **Modalità server** per **Modalità**.
3. Inserire l'indirizzo del server su cui è installato Document Capture Pro Server come **Indirizzo server**.  
Immettere tra 2 e 255 caratteri in formato IPv4, IPv6, nome host o FQDN. Per il formato FQDN, è possibile utilizzare caratteri alfanumerici in ASCII (0x20–0x7E) e “-”, tranne per l'inizio e la fine dell'indirizzo.
4. Fare clic su **OK**.  
Viene effettuato il nuovo collegamento alla rete, quindi le impostazioni vengono abilitate.

#### Informazioni correlate

➔ [“Accesso a Web Config” a pagina 28](#)

## Configurazione delle impostazioni di sistema

### Configurazione del pannello di controllo

Configurazione del pannello di controllo della stampante. È possibile effettuare le seguenti impostazioni.

1. Accedere a Web Config e selezionare la scheda **Gestione dispositivo > Pannello di controllo**.
2. Selezionare le seguenti voci, se necessario.
  - Lingua**  
Selezionare la lingua visualizzata sul pannello di controllo.
  - Blocco pannello**  
Se si seleziona **ATTIVA**, non è possibile selezionare gli elementi che richiedono l'autorità dell'amministratore. Per selezionarli, accedere alla stampante come amministratore. Se la password di amministratore non è impostata, il blocco pannello è disabilitato.
  - Timeout operazione**  
Se si seleziona **ATTIVA**, quando si effettua l'accesso come utente di controllo dell'accesso o come amministratore, si viene disconnessi automaticamente e riportati alla schermata iniziale in caso di inattività per un certo periodo di tempo.  
È possibile impostare tra 10 secondi e 240 minuti a intervalli di un secondo.

#### **Nota:**

È possibile impostare tutto ciò anche dal pannello di controllo della stampante.

- Lingua:** **Impostazioni > Impostazioni generali > Impostazioni base > Lingua/Language**
- Blocco pannello:** **Impostazioni > Impostazioni generali > Amministrazione sistema > Impostazioni di sicurezza > Impostazioni amministratore > Impostazione blocco**
- Timeout operazione:** **Impostazioni > Impostazioni generali > Impostazioni base > Timeout operazione** (È possibile specificare **On** o **Off**.)

## Impostazioni delle funzioni

3. Fare clic su **OK**.

### Informazioni correlate

➔ [“Accesso a Web Config” a pagina 28](#)

## Impostazioni di risparmio energetico durante l'inattività

È possibile impostare il tempo dopo il quale passare alla modalità di risparmio energetico o spegnere l'alimentazione quando il pannello di controllo della stampante non viene azionato per un certo periodo di tempo. Impostare il periodo di tempo a seconda dell'ambiente di utilizzo.

1. Accedere a Web Config e selezionare la scheda **Gestione dispositivo > Risparmio energetico**.
2. Inserire l'orario del **Timer sospensione** per il passaggio alla modalità risparmio energetico in caso di inattività. È possibile impostare fino a 240 minuti a intervalli di un minuto.

**Nota:**

*È possibile impostare tutto ciò anche dal pannello di controllo della stampante.*

**Impostazioni > Impostazioni generali > Impostazioni base > Timer sospens.**

3. Selezionare il tempo di spegnimento del **Timer spegnimento**. Se si utilizza la funzione fax, impostare su **Nessuno**.

**Nota:**

*È possibile impostare tutto ciò anche dal pannello di controllo della stampante.*

**Impostazioni > Impostazioni generali > Impostazioni base > Timer spegnimento**

4. Fare clic su **OK**.

### Informazioni correlate

➔ [“Accesso a Web Config” a pagina 28](#)

## Configurazione del suono

Effettuare le impostazioni del suono relative alle operazioni del pannello di controllo, di stampa, invio di fax e così via.

**Nota:**

*È possibile impostare tutto ciò anche dal pannello di controllo della stampante.*

**Impostazioni > Impostazioni generali > Impostazioni base > Suono**

1. Accedere a Web Config e selezionare la scheda **Gestione dispositivo > Suono**.
2. Selezionare le seguenti voci, se necessario.

Modalità normale

Impostare il suono per quando la stampante è impostata su **Modalità normale**.

## Impostazioni delle funzioni

Modalità silenziosa

Impostare il suono per quando la stampante è impostata su **Modalità Silenziosa**.

Questo viene attivato quando è abilitata una delle seguenti voci.

Pannello di controllo della stampante:

**Impostazioni > Impostazioni generali > Impostazioni stampante > Modalità Silenziosa**

**Impostazioni > Impostazioni generali > Impostazioni fax > Impostazioni di ricezione > Impostazioni di stampa > Modalità Silenziosa**

Web Config:

Scheda **Fax > Impostazioni di ricezione > Output fax > Modalità Silenziosa**

3. Fare clic su **OK**.

### Informazioni correlate

➔ [“Accesso a Web Config” a pagina 28](#)

## Sincronizzazione di data e ora con il Time server

Quando ci si sincronizza con il time server (server NTP), è possibile sincronizzare l'ora della stampante e del computer presenti sulla rete. Il time server può essere utilizzato all'interno dell'organizzazione o pubblicato su Internet.

Quando si utilizza il certificato CA o l'autenticazione Kerberos, è possibile prevenire problemi di orario sincronizzandosi con il time server.

1. Accedere a Web Config e selezionare la scheda **Gestione dispositivo > Data e ora > Server di riferimento ora**.
2. Selezionare **Usa per Usa server di riferimento ora**.
3. Inserire l'indirizzo del time server come **Indirizzo server di riferimento ora**.  
È possibile utilizzare il formato IPv4, IPv6 o FQDN. Inserire fino a 252 caratteri. Se non si specifica questa voce, lasciare il campo vuoto.
4. Immettere **Intervallo di aggiornamento (min)**.  
È possibile impostare fino a 10.800 minuti a intervalli di un minuto.
5. Fare clic su **OK**.

**Nota:**

È possibile verificare lo stato della connessione con il time server su **Stato server di riferimento ora**.

### Informazioni correlate

➔ [“Accesso a Web Config” a pagina 28](#)

## Impostazione del valore predefinito per la scansione e la copia (impostazioni predefinite dell'utente)

È possibile impostare il valore predefinito per le funzioni del dispositivo.

È possibile impostare le seguenti funzioni.

- Scansione su cartella rete/FTP
- Scansione su e-mail
- Scansione su disp. di memoria
- Scansione su Cloud
- Copia
- Fax

1. Accedere a Web Config e selezionare le funzioni per le quali si desidera impostare il valore predefinito nella scheda **Scansione/Copia > Imp. predefinite utente**.

Selezionare la scheda **Fax > Imp. predefinite utente** per impostare il valore predefinito della funzione fax.

2. Impostare ciascuna voce.

3. Fare clic su **OK**.

Se la combinazione del valore non è valida, viene automaticamente modificata, quindi viene impostato un valore valido.

### Informazioni correlate

➔ [“Accesso a Web Config” a pagina 28](#)

---

## Configurazione di AirPrint

Imposta quando si utilizza la stampa e la scansione con AirPrint.

Accedere a Web Config e selezionare la scheda **Rete > Configurazione di AirPrint**.

Elementi	Descrizione
Nome servizio Bonjour	Immettere il nome del servizio Bonjour utilizzando da 1 a 41 caratteri in ASCII (0x20–0x7E).
Ubicazione Bonjour	Immettere le informazioni sulla posizione quali il posizionamento della stampante entro 127 byte o meno in Unicode (UTF-8).
Georilevazione Latitudine e longitudine (WGS84)	Immettere le informazioni sulla posizione della stampante. Questa voce è facoltativa.  Immettere i valori utilizzando il dato WGS-84, che separa la latitudine e la longitudine con una virgola.  È possibile inserire da -90 a +90 per il valore di latitudine e da -180 a +180 per il valore di longitudine. È possibile immettere meno di un decimale al sesto posto, ed è possibile omettere il “+”.
Protocollo di massima priorità	Selezionare il protocollo di priorità superiore da IPP e Port9100.

## Impostazioni delle funzioni

Elementi	Descrizione
Wide-Area Bonjour	Impostare se utilizzare o meno Bonjour su area geografica. Se lo si utilizza, le stampanti devono essere registrate sul server DNS per essere in grado di cercare la stampante sul segmento.
Abilita AirPrint	IPP, Bonjour e AirPrint (servizio di scansione) sono abilitati, e l'IPP viene stabilito solo con una comunicazione sicura.

## Utilizzo del servizio Epson Connect

Il servizio Epson Connect disponibile su Internet consente di eseguire operazioni di stampa da smartphone, tablet o computer portatili in qualsiasi momento e pressoché ovunque.

Le funzioni disponibili su Internet sono le seguenti.

Email Print	Stampa remota Epson iPrint	Scan to Cloud	Remote Print Driver
✓	✓	✓	✓

Per ulteriori informazioni, vedere il sito Web di Epson Connect.

<https://www.epsonconnect.com/>

<http://www.epsonconnect.eu> (solo Europa)

## Utilizzo di Epson Open Platform

### Panoramica di Epson Open Platform

Epson Open Platform è una piattaforma per l'utilizzo delle stampanti Epson con la funzione fornita dal server del sistema di autenticazione.

È possibile acquisire i registri di ciascun dispositivo e utente in collaborazione con il server, nonché configurare le limitazioni sul dispositivo e le funzioni che possono essere utilizzate da ogni utente e gruppo. Può essere utilizzato con Epson Print Admin (sistema di autenticazione Epson) o un sistema di autenticazione di terze parti.

Se si collega un dispositivo di autenticazione, è anche possibile eseguire l'autenticazione utente utilizzando la scheda ID.

### Configurazione di Epson Open Platform

Attivare Epson Open Platform per poter utilizzare il dispositivo dal sistema di autenticazione.

1. Accedere a Web Config e selezionare la scheda **Epson Open Platform > Codice prodotto**.

2. Immettere un valore per ciascuna voce.

Numero di serie

Viene visualizzato il numero di serie del dispositivo.

## Impostazioni delle funzioni

**Versione di Epson Open Platform**

Selezionare la versione di Epson Open Platform. La versione corrispondente varia a seconda del sistema di autenticazione.

**Immetti codice prodotto**

Inserire il codice prodotto ottenuto dal sito web dedicato. Consultare il manuale di Epson Open Platform per ulteriori informazioni relative, per esempio, alla procedura per ottenere il codice prodotto.

3. Fare clic su **Avanti**.

Viene visualizzato un messaggio di conferma.

4. Fare clic su **OK**.

La stampante viene aggiornata.

## Configurazione del dispositivo di autenticazione

È possibile configurare il dispositivo di autenticazione utilizzato in questo sistema dalla scheda **Gestione dispositivo > Lettore di schede**.

Per ulteriori informazioni, consultare il manuale del sistema di autenticazione.

# Impostazioni di sicurezza del prodotto

Questo capitolo spiega le impostazioni di sicurezza del dispositivo.

## Introduzione delle funzioni di sicurezza del prodotto

Questa sezione illustra le funzioni di sicurezza dei dispositivi Epson.

Nome della funzione	Tipo di funzione	Cosa impostare	Cosa evitare
Configurazione della password di amministratore	Blocca le impostazioni di sistema, tra cui la configurazione della connessione di rete o USB, la configurazione dei dettagli relativi alla ricezione/trasmissione o al trasferimento di fax o le impostazioni predefinite dell'utente.	Un amministratore imposta una password per il dispositivo.  È possibile impostare o modificare sia da Web Config che dal pannello di controllo della stampante.	Impedire la lettura e la modifica illegali delle informazioni memorizzate sul dispositivo, come ID, password, impostazioni di rete e contatti. Inoltre, ridurre la varietà di rischi per la sicurezza, tra cui la fuga di informazioni, per l'ambiente di rete o nel rispetto delle politiche di sicurezza.
Configurazione del controllo dell'accesso	Limita le funzioni che possono essere utilizzate sui dispositivi, tra cui la stampa, la scansione, la copia e l'invio di fax per ogni utente. Se si accede con un account utente pre-registrato, è consentito l'utilizzo di alcune funzioni.  Inoltre, una volta effettuato l'accesso dal pannello di controllo, si verrà disconnessi automaticamente in caso di inattività dopo un determinato periodo di tempo.	Registrare un account utente, quindi selezionare la funzione che si desidera rendere disponibile, per esempio la copia e la scansione.  È possibile registrare fino a 10 account utente.	È possibile contenere il rischio di una fuga e di una visualizzazione non autorizzata di dati riducendo al minimo il numero di funzioni in base ai contenuti aziendali e al ruolo dell'utente.
Configurazione per interfaccia esterna	Controlla l'interfaccia, come la porta USB che si collega al dispositivo.	Attivare o disattivare la porta USB per collegare un dispositivo esterno, ad esempio una memoria USB, e abilitare la connessione USB con il computer.	<input type="checkbox"/> Controllo porta USB: riduce la possibilità di una fuga di dati tramite la scansione non autorizzata di documenti riservati.  <input type="checkbox"/> Connessione USB del computer: impedisce l'utilizzo non autorizzato del dispositivo vietando di effettuare la stampa o la scansione senza un collegamento alla rete.

### Informazioni correlate

➔ ["Informazioni su Web Config" a pagina 27](#)

## Impostazioni di sicurezza del prodotto

- ➔ “EpsonNet Config” a pagina 125
- ➔ “Configurazione della password di amministratore” a pagina 80
- ➔ “Limitazione delle funzioni disponibili” a pagina 87
- ➔ “Disattivazione dell’interfaccia esterna” a pagina 89

---

## Configurazione della password di amministratore

Impostando la password dell’amministratore, è possibile impedire agli utenti di modificare le impostazioni di gestione del sistema. È possibile impostare e modificare la password di amministratore utilizzando Web Config, il pannello di controllo della stampante o il software (Epson Device Admin). Quando si utilizza il software, consultare la documentazione relativa a ciascun software.

### Informazioni correlate

- ➔ “Configurazione della password di amministratore dal pannello di controllo” a pagina 80
- ➔ “Configurazione della password di amministratore tramite Web Config” a pagina 80
- ➔ “Epson Device Admin” a pagina 125

## Configurazione della password di amministratore dal pannello di controllo

È possibile configurare la password di amministratore dal pannello di controllo della stampante.

1. Selezionare **Impostazioni** sul pannello di controllo della stampante.
2. Selezionare **Impostazioni generali > Amministrazione sistema > Impostazioni di sicurezza**.
3. Selezionare **Impostazioni amministratore**.
4. Selezionare **Password amministratore > Registra**.
5. Immettere la nuova password.
6. Immettere di nuovo la password.
7. Chiudere la schermata di conferma.

Viene visualizzata la schermata delle impostazioni di amministrazione.

### Nota:

È possibile modificare o eliminare la password di amministratore selezionando **Modifica** o **Ripristina** sulla schermata **Password amministratore** e inserendo la password di amministratore.

## Configurazione della password di amministratore tramite Web Config

È possibile impostare la password di amministratore utilizzando Web Config.

1. Accedere a Web Config e selezionare la scheda **Sicurezza prodotto > Cambia password amministratore**.



## Impostazioni di sicurezza del prodotto

2. Immettere una password in **Nuova password** e **Conferma nuova password**. Inserire il nome utente, se necessario.

Se si desidera cambiare la password, inserire una password corrente.

The screenshot shows the Epson Web Config interface for an MFP-C12790 Series. The 'Product Security' tab is active. The 'Change Administrator Password' screen has the following fields:

- Current password:** (empty)
- User Name:** (pre-filled with 'epson\_admin', with a note 'Enter between 0 and 20 characters.')
- New Password:** (masked with dots, with a note 'Enter between 1 and 20 characters.')
- Confirm New Password:** (masked with dots)

A note at the bottom reads: 'Note: It is recommended to communicate via HTTPS for entering an administrator password.' An 'OK' button is at the bottom center.

3. Selezionare **OK**.

**Nota:**

- Per impostare o modificare le voci di menu bloccate, fare clic su **Login amministratore**, quindi inserire la password di amministratore.
- Per eliminare la password di amministratore, fare clic sulla scheda **Sicurezza prodotto** > **Elimina password amministratore**, quindi inserire la password di amministratore.

**Informazioni correlate**

➔ [“Accesso a Web Config” a pagina 28](#)

## Controllo del funzionamento del pannello

Se si imposta la password dell'amministratore e si abilita Impostazione blocco, è possibile bloccare gli elementi relativi alle impostazioni di sistema della stampante in modo che gli utenti non possano modificarli.

### Abilitazione di Impostazione blocco

Abilitare Impostazione blocco per la stampante in cui è impostata la password.

## Impostazioni di sicurezza del prodotto

Specificare prima la password di un amministratore.

### Abilitazione di Impostazione blocco dal pannello di controllo

1. Selezionare **Impostazioni** sul pannello di controllo della stampante.
2. Selezionare **Impostazioni generali > Amministrazione sistema > Impostazioni di sicurezza**.
3. Selezionare **Impostazioni amministratore**.
4. Selezionare **Attiva** su **Impostazione blocco**.
5. Selezionare **Sì** sulla schermata di conferma.
6. Selezionare .

Controllare che  sia visualizzato sulla schermata iniziale.

### Abilitazione di Impostazione blocco da Web Config

1. Accedere a Web Config e fare clic su **Login amministratore**.
2. Immettere nome utente e password, quindi fare clic su **OK**.
3. Selezionare la scheda **Gestione dispositivo > Pannello di controllo**.
4. Su **Blocco pannello**, selezionare **ATTIVA**.
5. Fare clic su **OK**.
6. Verificare che  sia visualizzato nella schermata iniziale del pannello di controllo della stampante.

### Voci di Impostazione blocco per il menu Impostazioni generali

Si tratta di un elenco delle voci di Impostazione blocco in **Impostazioni > Impostazioni generali** sul pannello di controllo.

Alcune funzioni possono essere impostate come abilitate o disattivate singolarmente.

Menu Impostazioni generali	Blocco pannello
Impostazioni base	-

## Impostazioni di sicurezza del prodotto

Menu Impostazioni generali		Blocco pannello
	Luminosità LCD	-
	Suono	-
	Timer sospens.	✓
	Timer spegnimento	✓
	Impostazioni data/ora	✓
	Lingua/Language	✓*1
	Schermata di avvio	✓
	Modifica schermata principale	✓
	Sfondo	✓
	Timeout operazione	✓
	Schermata predefinita (Job/Status)	✓
Impostazioni stampante		-
	Impostaz. di alimentazione	-
	Lingua stampa *4	✓
	Impostaz. stampa universali	✓
	Risolutore aut. di errori	✓
	Configurazione stampa PDL *4	✓
	Interfaccia disp. memoria	✓
	Carta spessa	✓*1
	Modalità Silenziosa	✓*1
	Tempo asciugatura inch.	-
	Bidirezionale	-
	Impostaz. timeout I/F USB*4	✓
Impostazioni di rete		✓

## Impostazioni di sicurezza del prodotto

Menu Impostazioni generali		Blocco pannello
	Configurazione Wi-Fi	✓
	Configurazione LAN cablata	✓
	Stato rete	✓
	Stato LAN cablata/Wi-Fi	✓ <sup>*2</sup>
	Stato di Wi-Fi Direct	✓ <sup>*2</sup>
	Stato server e-mail	✓ <sup>*2</sup>
	Foglio di stato	✓ <sup>*2</sup>
	Controllo connessione rete	✓ <sup>*3</sup>
	Avanzate	✓
	Nome dispositivo	✓
	TCP/IP	✓
	Server Proxy	✓
	Server e-mail	✓
	Indirizzo IPv6	✓
	Condivisione di rete MS	✓
	Vel. collegamento & stampa fronte/retro	✓
	Ridireziona HTTP a HTTPS	✓
	Disabilita IPsec/ Filtro IP	✓
	Disabilita IEEE802.1X	✓
Impostazioni servizio web		✓
	Servizi Epson Connect	✓
	Servizi Google Cloud Print	✓
Impostazioni fax		✓
	Tasto operazioni rapide	✓
	Impostazioni invio fax	✓
	Impostazioni di ricezione	✓
	Impostazioni report	✓
	Impostazioni base	✓
	Impostazioni di sicurezza	✓
	Controlla connessione fax	✓
	Impostazione guidata fax	✓

## Impostazioni di sicurezza del prodotto



Menu Impostazioni generali		Blocco pannello
Imp. scansione		✓
	Conferma destinatario	✓
	Document Capture Pro	✓
	Server e-mail	✓
Amministrazione sistema		✓
	Gestione Contatti	✓
	Registra/Elimina	✓
	Frequente	✓ <sup>*5</sup>
	Stampa contatti	✓
	Visualizza opzioni	✓ <sup>*5</sup>
	Ricerca opzioni	✓ <sup>*5</sup>
	Cancella dati mem. interna <sup>*4</sup>	✓
	Impostazioni di sicurezza	✓
	Limiti	✓
	Controllo accesso	✓
	Impostazioni amministratore	✓
	Password amministratore	✓
	Impostazione blocco	✓
	Ripristina impostaz. predef.	✓
	Aggiornamento firmware	✓

✓ = da bloccare.

- = da non bloccare.

\*1 : È possibile abilitare o disabilitare il blocco da **Impostazioni generali > Amministrazione sistema > Impostazioni di sicurezza > Limiti**.

\*2 : Anche se gli elementi al livello superiore possono essere bloccati tramite il blocco amministratore, è comunque possibile accedervi dal menu dello stesso nome di **Impostazioni > Stato della stampante/Stampa**.

\*3 : Anche se gli elementi al livello superiore possono essere bloccati tramite il blocco amministratore, è comunque possibile accedervi da Pagina iniziale >  |  > **Descrizione > Quando non è possibile connettersi alla rete**.

\*4 : Questa voce viene visualizzata su una stampante PCL o PostScript compatibile.

\*5 : Anche se gli elementi al livello superiore possono essere bloccati tramite il blocco amministratore, è comunque possibile accedervi dal menu dello stesso nome di **Impostazioni > Gestione Contatti**.

### Informazioni correlate

➔ [“Opzioni di menu per Amministrazione sistema” a pagina 144](#)

## Impostazioni di sicurezza del prodotto

➔ [“Voci che possono essere impostate singolarmente” a pagina 86](#)

### Altri elementi di Impostazione blocco

Oltre al menu Impostazioni generali, Impostazione blocco potrebbe essere abilitato per gli elementi seguenti.

- Preimpostaz.
  - Aggiungi nuovo
  - Elimina
  - Rinomina
  - Aggiungere o rimuovere dalla schermata iniziale
  - Modifica delle impostazioni utente
- Impostazioni > Impostazioni utente.**

#### Informazioni correlate

- ➔ [“Registrazione delle impostazioni in Predefiniti” a pagina 97](#)
- ➔ [“Opzioni di menu per Impostazioni utente” a pagina 148](#)

### impostazione del display e delle singole funzioni

Per alcuni elementi di destinazione di Impostazione blocco, è possibile impostare singolarmente il fatto che siano abilitati o disabilitati.

È possibile impostare la disponibilità di ciascun utente come necessario, quali la registrazione o la modifica dei contatti, la visualizzazione della cronologia del lavoro, ecc.

1. Selezionare **Impostazioni** sul pannello di controllo della stampante.
2. Selezionare **Impostazioni generali > Amministrazione sistema > Impostazioni di sicurezza.**
3. Selezionare **Limiti.**
4. Selezionare la voce della funzione di cui si desidera modificare l'impostazione, quindi impostarla su **Attiva** o **Dis.**

### Voci che possono essere impostate singolarmente

L'amministratore può consentire di visualizzare e modificare le impostazioni singolarmente degli elementi riportati di seguito.

- Accesso al registro del lavoro: **Job/Status > Log**  
Controlla la visualizzazione della cronologia dei lavori sul monitor di stato. Selezionare **Attiva** per consentire la visualizzazione della cronologia dei lavori.
- Accesso alla registrazione/eliminazione dei Contatti: **Impostazioni > Gestione Contatti > Registra/Elimina**  
Controlla la registrazione e la modifica dei contatti. Selezionare **Attiva** per registrare o modificare i contatti.

## Impostazioni di sicurezza del prodotto

- Accesso Recente Fax: Fax > Destinatario > Recente**  
Controlla la visualizzazione della destinazione durante l'invio e la ricezione di un fax. Selezionare **Attiva** per visualizzare la destinazione.
- Accesso Reg. tras Fax: Fax > Menu > Log di trasmissione**  
Controlla la visualizzazione della cronologia delle comunicazioni di un fax. Selezionare **Attiva** per visualizzare la cronologia delle comunicazioni.
- Accedi a Rapporto Fax: Fax > Menu > Rapporto fax**  
Controlla la stampa del rapporto fax. Selezionare **Attiva** per consentire la stampa.
- Accedi a Stampa cron. salv. di Scans. su cartella rete/FTP: Scansione > Cartella rete/FTP > Menu > Stampa cronologia salvataggi**  
Controlla la stampa della cronologia di salvataggio per la funzione di scansione su cartella di rete. Selezionare **Attiva** per consentire la stampa.
- Accedi a Recente di Scansione su e-mail: Scansione > E-mail > Destinatario > Cronologia**  
Controlla la visualizzazione della cronologia per la funzione di scansione a indirizzo e-mail. Selezionare **Attiva** per visualizzare la cronologia.
- Accedi a Mostra cron. invio di Scansione su e-mail: Scansione > E-mail > Menu > Mostra cronologia invii**  
Controlla la visualizzazione della cronologia dell'invio di e-mail per la funzione di scansione a indirizzo e-mail. Selezionare **Attiva** per visualizzare la cronologia di invio per e-mail.
- Accedi a Stampa cron. invio di Scansione su e-mail: Scansione > E-mail > Menu > Stampa cronologia inviata**  
Controlla la stampa della cronologia dell'invio di e-mail per la funzione di scansione a indirizzo e-mail. Selezionare **Attiva** per consentire la stampa.
- Accedi a Lingua: Impostazioni > Lingua/Language**  
Controlla la variazione della lingua visualizzata sul pannello di controllo. Selezionare **Attiva** per modificare la lingua.
- Accedi a Carta spessa: Impostazioni > Impostazioni generali > Impostazioni stampante > Carta spessa**  
Controlla la modifica delle impostazioni della funzione Carta spessa. Selezionare **Attiva** per modificare le impostazioni.
- Accedi a Modalità Silenziosa: Impostazioni > Impostazioni generali > Impostazioni stampante > Modalità Silenziosa**  
Controlla la modifica delle impostazioni della funzione Modalità Silenziosa. Selezionare **Attiva** per modificare le impostazioni.
- Protezione di dati personali:**  
Controlla la visualizzazione delle informazioni di destinazione sulla registrazione per composizione rapida. Selezionare **Attiva** per visualizzare la destinazione sotto forma di (\*\*\*)

### Informazioni correlate

➔ [“Altri elementi di Impostazione blocco” a pagina 86](#)

---

## Limitazione delle funzioni disponibili

È possibile registrare gli account utente sulla stampante, collegarli a funzioni e controllare le funzioni che gli utenti possono utilizzare.

## Impostazioni di sicurezza del prodotto

Quando si abilita il controllo dell'accesso, l'utente può utilizzare funzioni come copia, fax, ecc. immettendo la password sul pannello di controllo della stampante e accedendo alla stampante.

Le funzioni non disponibili saranno disattivate e non potranno essere selezionate.

Dal computer, quando si registrano le informazioni di autenticazione sul driver della stampante o sul driver dello scanner, sarà possibile stampare o eseguire la scansione. Per informazioni dettagliate sulle impostazioni del driver, consultare l'aiuto o il manuale del driver.

## Configurare il controllo dell'accesso

Per utilizzare il controllo dell'accesso, creare l'account utente e attivare la funzione di controllo dell'accesso.

### Creazione dell'account utente

Creare l'account utente per il controllo dell'accesso.

1. Accedere a Web Config e selezionare la scheda **Sicurezza prodotto** > **Imp. di controllo accesso** > **Imp. utente**.
2. Fare clic su **Aggiungi** per il numero da registrare.



#### **Importante:**

*Quando si utilizza la stampante con il sistema di autenticazione di Epson o altre società, registrare il nome utente dell'impostazione di restrizione dal numero 2 al numero 10.*

*Il software applicativo quale il sistema di autenticazione utilizza il numero uno, in modo che il nome utente non venga visualizzato sul pannello di controllo della stampante.*

3. Impostare ciascuna voce.
  - Nome utente:**  
Immettere il nome visualizzato nell'elenco dei nomi utenti, utilizzando da 1 a 14 caratteri alfanumerici.
  - Password:**  
Immettere una password compresa fra 0 e 20 caratteri in ASCII (0x20-0x7E). Quando si inizializza la password, lasciarla vuota.
  - Selez. la casella per abilitare o disabilitare ciascuna funzione.**  
Selezionare la funzione di cui si consente l'utilizzo.
4. Fare clic su **Applica**.  
Ritornare all'elenco delle impostazioni utente dopo un determinato periodo di tempo.  
Verificare che il nome utente registrato in **Nome utente** sia visualizzato e modificarlo con **Aggiungi** e **Modifica**.

### Modifica dell'account utente

Modificare l'account registrato per il controllo dell'accesso.

1. Accedere a Web Config e selezionare la scheda **Sicurezza prodotto** > **Imp. di controllo accesso** > **Imp. utente**.
2. Fare clic su **Modifica** per il numero da modificare.



## Impostazioni di sicurezza del prodotto

3. Modificare ogni elemento.

4. Fare clic su **Applica**.

Ritornare all'elenco delle impostazioni utente dopo un determinato periodo di tempo.

### **Eliminazione dell'account utente**

Eliminare l'account registrato per il controllo dell'accesso.

1. Accedere a Web Config e selezionare la scheda **Sicurezza prodotto > Imp. di controllo accesso > Imp. utente**.

2. Fare clic su **Modifica** per il numero da eliminare.

3. Fare clic su **Elimina**.



**Importante:**

*Quando si fa clic su **Elimina**, l'account utente verrà eliminato senza alcun messaggio di conferma. Prestare attenzione quando si elimina un account.*

Ritornare all'elenco delle impostazioni utente dopo un determinato periodo di tempo.

## Configurazione del controllo dell'accesso

Quando si abilita il controllo dell'accesso, solo l'utente registrato sarà in grado di utilizzare la stampante.

1. Accedere a Web Config, quindi selezionare la scheda **Sicurezza prodotto > Imp. di controllo accesso > Di base**.

2. Selezionare **Abilita controllo accesso**.

Se si seleziona **Consente la stampa e la scansione senza informazioni di autenticazione**, è possibile stampare o scansionare dai driver che non sono impostati con le informazioni di autenticazione. Impostarlo quando si desidera controllare il funzionamento solo dal pannello di controllo della stampante e per consentire la stampa e la scansione dai computer.

3. Fare clic su **OK**.

Il messaggio di completamento viene visualizzato dopo un determinato periodo di tempo.

Verificare che le icone come quelle di copia e di scansione siano disattivate nel pannello di controllo della stampante.

---

## Disattivazione dell'interfaccia esterna

È possibile disattivare l'interfaccia utilizzata per collegare il dispositivo alla stampante. Effettuare le impostazioni di restrizione per limitare la stampa e la scansione in modalità diverse dalla connessione alla rete.

## Impostazioni di sicurezza del prodotto

### Nota:

È possibile effettuare le impostazioni di restrizione anche nel pannello di controllo della stampante.

- Dispos. mem.: **Impostazioni > Impostazioni generali > Impostazioni stampante > Interfaccia disp. memoria > Dispositivo di memoria**
- Connessione PC tramite USB: **Impostazioni > Impostazioni generali > Impostazioni stampante > Connessione PC tramite USB**

1. Accedere a Web Config e selezionare la scheda **Sicurezza prodotto > Interfaccia esterna**.

2. Selezionare **Disabilita** sulle funzioni che si desidera impostare.

Selezionare **Abilita** se si desidera annullare il controllo.

Dispos. mem.

Proibire il salvataggio di dati nella memoria esterna tramite porta USB per la connessione di un dispositivo esterno.

Connessione PC tramite USB

È possibile limitare l'utilizzo della connessione USB dal computer. Se si desidera applicare una limitazione, selezionare **Disabilita**.

3. Fare clic su **OK**.

4. Verificare che la porta disabilitata non possa essere utilizzata.

Dispos. mem.

Verificare che non vi sia alcuna risposta quando si collega un dispositivo di memorizzazione come una memoria USB alla porta USB dell'interfaccia esterna.

Connessione PC tramite USB

Se il driver è stato installato sul computer

Collegare la stampante al computer mediante un cavo USB e verificare che la stampante non stampi né scansioni.

Se il driver non è stato installato sul computer

Windows:

Aprire Gestione dispositivi e tenerlo aperto, collegare la stampante al computer utilizzando un cavo USB, quindi verificare che i contenuti visualizzati da Gestione dispositivi rimangano invariati.

Mac OS:

Collegare la stampante al computer mediante un cavo USB e verificare che la stampante non sia elencata se si tenta di aggiungerla da **Stampanti e scanner**.

### Informazioni correlate

➔ [“Accesso a Web Config” a pagina 28](#)

# Impostazioni di funzionamento e gestione

Questo capitolo spiega le voci relative alle operazioni quotidiane e alla gestione del dispositivo.

---

## Accedere alla stampante come Amministratore

Se sulla stampante è stata impostata una password di amministratore, è necessario accedere come amministratore per utilizzare le voci di menu bloccate.

### Accesso alla stampante tramite il pannello di controllo

1. Toccare .
2. Toccare **Amministratore**.
3. Immettere la password di amministratore.
4. Toccare **OK**.

Al momento dell'autenticazione viene visualizzato , quindi è possibile utilizzare le voci di menu bloccate.

Toccare  per disconnettersi.

**Nota:**

Se si seleziona **Attiva** in **Impostazioni** > **Impostazioni generali** > **Impostazioni base** > **Timeout operazione**, si viene disconnessi automaticamente dopo un determinato periodo di tempo in caso di inattività sul pannello di controllo.

### Accedere alla stampante tramite Web Config

Quando si accede a Web Config come amministratore, è possibile utilizzare gli elementi impostati in Impostazione blocco.

1. Immettere l'indirizzo IP della stampante in un browser per eseguire Web Config.
2. Fare clic su **Login amministratore**.
3. Immettere il nome utente e la password di amministratore in **Nome utente** e la **Password corrente**.
4. Fare clic su **OK**.

Al momento dell'autenticazione vengono visualizzate le voci bloccate e **Logout amministratore**.

Fare clic su **Logout amministratore** per effettuare la disconnessione.

**Nota:**

Se si seleziona **ATTIVA** nella scheda **Gestione dispositivo** > **Pannello di controllo** > **Timeout operazione**, si viene disconnessi automaticamente dopo un determinato periodo di tempo in caso di inattività sul pannello di controllo.

## Verificare le informazioni della stampante

### Verifica delle informazioni dal pannello di controllo

È possibile verificare e stampare le seguenti informazioni dal pannello di controllo.

- Numero di pagine stampate

**Impostazioni > Conteggio stampe**

È possibile controllare il numero totale di pagine stampate e il numero di pagine di stampa a colori/monocromatiche.

- Materiali

**Impostazioni > Stato rifornimento**

È possibile controllare le informazioni per l'inchiostro e il contenitore di manutenzione.

- Foglio di stato per il prodotto

**Impostazioni > Stam. fog. di stato > Stato della stampante/Stampa**

È possibile stampare un foglio di stato con, ad esempio, le informazioni sulla stampante e le informazioni sui materiali di consumo.

- Informazioni sulla rete

**Impostazioni > Impostazioni generali > Impostazioni di rete > Stato rete**

**Impostazioni > Rete > Stato della stampante/Stampa**

È possibile controllare le informazioni relative alla rete, quali lo stato della connessione di rete, le impostazioni del server di posta e stampare il foglio di stato della rete.

- Report di connessione di rete

**Impostazioni > Impostazioni generali > Impostazioni di rete > Controllo connessione rete**

Home >  |  > **Descrizione > Quando non è possibile connettersi alla rete**

È possibile diagnosticare lo stato della connessione di rete della stampante e stampare il report.

- Stato della connessione di rete

Home >  |  > **Router**

È possibile controllare lo stato della connessione per la LAN cablata/wireless.

### Verifica delle informazioni da Web Config

È possibile verificare le seguenti informazioni relative alla stampante in uso da **Stato** tramite Web Config.

- Stato del prodotto

Verificare la lingua, lo stato, il servizio cloud, il numero di prodotto, l'indirizzo MAC, ecc.

- Stato rete

Verificare le informazioni relative allo stato della connessione di rete, l'indirizzo IP, il server DNS, ecc.

- Manutenzione

Verificare il primo giorno di stampa, il conteggio delle sostituzioni dell'inchiostro, le pagine stampate, il conteggio delle stampe per ogni lingua, il conteggio delle scansioni, ecc.

## Impostazioni di funzionamento e gestione

 Stato hardware

Controllare lo stato di ogni Wi-Fi, ecc.

 Cronologia processi

Verificare il registro di lavoro relativo a un lavoro di stampa, un lavoro di ricezione e un lavoro di trasmissione.

 Miniatura pannello

Visualizzare un'istantanea della schermata che appare sul pannello di controllo del dispositivo.

## Ricezione di notifiche email al verificarsi di eventi

### Notifiche e-mail

Questa è la funzione di notifica che, quando si verificano eventi come l'arresto della stampa e un errore della stampante, invia un'e-mail all'indirizzo specificato.

È possibile registrare fino a cinque destinazioni e impostare le impostazioni di notifica per ciascuna destinazione.

Per utilizzare questa funzione, è necessario impostare il server di posta prima di impostare le notifiche.

#### Informazioni correlate

➔ [“Configurazione di un server di posta” a pagina 38](#)

### Configurazione delle notifiche e-mail

Configurare le notifiche e-mail utilizzando Web Config.

1. Accedere a Web Config e selezionare la scheda **Gestione dispositivo > Notifica tramite e-mail**.
2. Impostare l'oggetto delle notifiche e-mail.
 

Selezionare il contenuto che sarà visualizzato sull'oggetto dai due menu a discesa.

  - Il contenuto selezionato viene visualizzato accanto a **Oggetto**.
  - Lo stesso contenuto non può essere impostato sia a sinistra che a destra.
  - Quando il numero di caratteri in **Posizione** supera i 32 byte, i caratteri superiori a 32 byte vengono omissi.
3. Inserire l'indirizzo e-mail cui inviare l'e-mail di notifica.
 

Usare A-Z a-z 0-9 ! # \$ % & ' \* + - . / = ? ^ \_ { | } ~ @ e inserire da 1 a 255 caratteri.
4. Selezionare la lingua per le notifiche e-mail.
5. Seleziona la casella di controllo dell'evento per il quale si desidera ricevere una notifica.
 

Il numero di **Impostazioni di notifica** è collegato al numero di destinazione di **Impostazioni indirizzo e-mail**.

Esempio:

## Impostazioni di funzionamento e gestione

Se si desidera che una notifica venga inviata all'indirizzo e-mail impostato per il numero 1 in **Impostazioni indirizzo e-mail** quando la stampante è priva di carta, selezionare la colonna della casella di controllo **1** nella riga **Carta esaurita**.

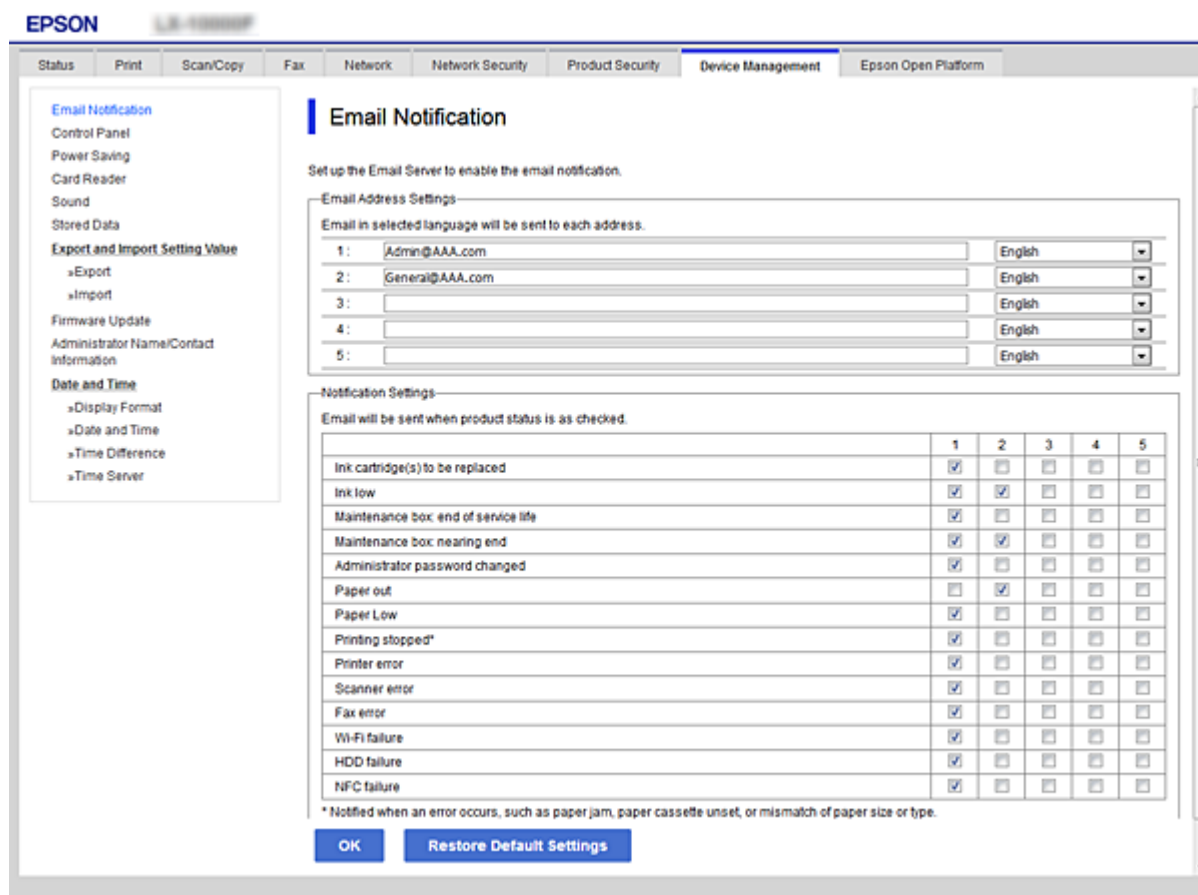

6. Fare clic su **OK**.

Verificare che la notifica via e-mail venga inviata, causando un evento.

Esempio: stampare specificando una Origine carta in cui non vi sia carta.

### Informazioni correlate

- ➔ [“Accesso a Web Config” a pagina 28](#)
- ➔ [“Configurazione di un server di posta” a pagina 38](#)

### Elementi per la notifica e-mail

Elementi	Impostazioni e descrizione
Sostituzione unità di alimentazione dell'inchiostro necessaria	Notifica quando l'inchiostro è esaurito.
Livello inchiostro basso.	Notifica quando l'inchiostro è in esaurimento.
Maintenance box: vita utile terminata.	Notifica quando il contenitore di manutenzione è pieno.
Maintenance box: quasi esaurita.	Notifica quando il contenitore di manutenzione è quasi pieno.

## Impostazioni di funzionamento e gestione

Elementi	Impostazioni e descrizione
Password amministratore modificata	Notifica quando la password dell'amministratore è stata modificata.
Carta esaurita.	Notifica quando l'errore di carta esaurita è avvenuto nell'origine carta specificata.
Stampa interrotta*	Notifica quando la stampa viene interrotta per un inceppamento carta o un cassetto carta non impostato.
Errore stampante	Notifica quando si verifica un errore della stampante.
Errore scanner	Notifica quando si verifica un errore dello scanner.
Errore fax	Notifica quando si verifica un errore del fax.
Interruzione del Wi-Fi	Notifica quando si verifica un errore dell'interfaccia LAN wireless.
Interruzione del Scheda SD integrata	Notifica quando si verifica un errore della scheda SD incorporata. Questa voce viene visualizzata su una stampante PCL o PostScript compatibile.
Interruzione del Scheda PDL	Notifica quando si verifica un errore del substrato PDL. Questa voce viene visualizzata su una stampante PCL o PostScript compatibile.

## Aggiornamento del firmware

Quando è disponibile un nuovo firmware, l'aggiornamento del firmware della stampante ne migliora la funzionalità o risolve i problemi.

### Aggiornamento del firmware della stampante tramite il pannello di controllo

Se la stampante è collegabile a Internet, è possibile aggiornare il firmware della stampante utilizzando il pannello di controllo. È inoltre possibile impostare la stampante affinché verifichi periodicamente eventuali aggiornamenti del firmware e notifichi l'utente della relativa disponibilità.

1. Selezionare **Impostazioni** nella schermata iniziale.
2. Selezionare **Impostazioni generali > Amministrazione sistema > Aggiornamento firmware > Aggiorna**.

**Nota:**

*Selezionare **Notifica > Attiva** per impostare la verifica periodica di aggiornamenti del firmware disponibili.*

3. Selezionare **Avvio verifica**.

La stampante avvia la ricerca di aggiornamenti disponibili.

## Impostazioni di funzionamento e gestione

- Se sullo schermo LCD viene visualizzato un messaggio relativo alla disponibilità di un aggiornamento software, seguire le istruzioni sullo schermo per avviare l'aggiornamento.



### **Importante:**

- ❑ Non spegnere o scollegare la stampante dalla presa fino al completamento dell'aggiornamento; in caso contrario, la stampante potrebbe essere soggetta a funzionamenti difettosi.
- ❑ Se l'aggiornamento del firmware non viene completato o non riesce, la stampante non si avvia normalmente e sullo schermo LCD appare "Recovery Mode" alla successiva accensione. In tal caso, occorre aggiornare nuovamente il firmware utilizzando un computer. Collegare la stampante al computer mediante un cavo USB. Con "Recovery Mode" visualizzato sulla stampante, non risulta possibile aggiornare il firmware in una connessione di rete. Sul computer, accedere al sito Web Epson locale e quindi scaricare il firmware della stampante più recente. Vedere le istruzioni sul sito Web per i passaggi successivi.

## Aggiornamento del firmware tramite Web Config

Quando la stampante è collegabile a Internet, è possibile aggiornare il firmware da Web Config.

- Accedere a Web Config e selezionare la scheda **Gestione dispositivo > Aggiornamento firmware**.
- Fare clic su **Avvia**.

La conferma del firmware si avvia e, se esiste il firmware aggiornato, vengono visualizzate le informazioni a esso relative.

- Fare clic su **Avvia** e seguire le istruzioni visualizzate sullo schermo.

### **Nota:**

È possibile aggiornare il firmware anche tramite Epson Device Admin. È possibile verificare visivamente le informazioni sul firmware sulla lista dei dispositivi. Ciò è utile quando si desidera aggiornare il firmware di più dispositivi. Per ulteriori informazioni, consultare la guida o l'aiuto di Epson Device Admin.

### **Informazioni correlate**

- ➔ ["Accesso a Web Config" a pagina 28](#)
- ➔ ["Epson Device Admin" a pagina 125](#)

## Aggiornamento del firmware senza connettersi a Internet

È possibile scaricare il firmware del dispositivo sul computer dal sito web Epson, quindi collegare il dispositivo e il computer tramite un cavo USB per aggiornare il firmware. Se non è possibile aggiornare in rete, provare il seguente metodo.

- Accedere al sito web Epson e scaricare il firmware.
- Collegare il computer contenente il firmware scaricato alla stampante tramite un cavo USB.
- Fare doppio clic sul file .exe scaricato.  
Epson Firmware Updater viene avviato.
- Seguire le istruzioni visualizzate sullo schermo.



---

## Registrazione delle impostazioni in Predefiniti

È possibile salvare impostazioni relative alle operazioni di scansione, copia e invio di fax con un nome. Le impostazioni registrate qui vengono visualizzate in **Preimpostaz.** sul pannello di controllo della stampante. Effettuare la registrazione una volta completate le impostazioni per ogni funzione.

È possibile impostare le seguenti funzioni.

- Scansione su cartella rete/FTP
- Scansione su e-mail
- Scansione su disp. di memoria
- Scansione su Cloud
- Copia
- Fax

1. Accedere a Web Config e selezionare **Scansione/Copia** o la scheda **Fax > Preimpost..**
2. Selezionare il numero registrato e fare clic su **Modifica**.
3. Selezionare **Tipo**.

**Nota:**

*Se si desidera modificare il **Tipo** dopo la registrazione, eliminare l'impostazione predefinita e registrarla nuovamente.*

4. Fare clic su **Avanti**.
5. Impostare ciascuna voce.  
Immettere un **Nome** tra 1 e 30 caratteri in Unicode (UTF-8).
6. Fare clic su **OK**.  
Se la combinazione del valore non è valida, appare un valore valido che viene applicato automaticamente.

### Informazioni correlate

➔ [“Accesso a Web Config” a pagina 28](#)

---

## Backup delle impostazioni

È possibile esportare su file il valore delle impostazioni presenti in Web Config. È possibile utilizzare tale file come backup dei contatti, dei valori di impostazione, per sostituire la stampante, ecc.

Il file esportato non può essere modificato perché viene esportato come file binario.

## Esportazione delle impostazioni

Esportare le impostazioni per la stampante.

1. Accedere a Web Config, quindi selezionare la scheda **Gestione dispositivo > Esporta e imposta valore di impostazione > Esporta**.

## Impostazioni di funzionamento e gestione

2. Selezionare le impostazioni che si desidera esportare.

Selezionare le impostazioni che si desidera esportare. Se si seleziona la categoria principale, vengono selezionate anche le sottocategorie. Tuttavia, non è possibile selezionare le sottocategorie che causano errori di duplicazione all'interno della stessa rete (ad esempio indirizzi IP e così via).

3. Inserire una password per crittografare il file esportato.

È necessaria la password per importare il file. Lasciare il campo vuoto se non si desidera crittografare il file.

4. Fare clic su **Esporta**.



**Importante:**

*Per esportare le impostazioni di rete della stampante, per esempio nome della stampante e indirizzo IPv6, selezionare **Abilitare per selezionare le singole impostazioni del dispositivo**, quindi selezionare le altre voci. Utilizzare solo i valori selezionati per la stampante sostitutiva.*

### Informazioni correlate

➔ [“Accesso a Web Config” a pagina 28](#)

## Importazione delle impostazioni

Importare il file Web Config esportato sulla stampante.



**Importante:**

*Quando si importano valori che includono informazioni individuali, ad esempio nome della stampante o indirizzo IP, assicurarsi che sulla stessa rete non sia presente lo stesso indirizzo. In caso di sovrapposizione dell'indirizzo IP, la stampante non applica il valore.*

1. Accedere a Web Config, quindi selezionare la scheda **Gestione dispositivo > Esporta e imposta valore di impostazione > Importa**.
2. Selezionare il file esportato, quindi immettere la password crittografata.
3. Fare clic su **Avanti**.
4. Selezionare le impostazioni che si desidera installare, quindi fare clic su **Avanti**.
5. Fare clic su **OK**.

Le impostazioni vengono applicate alla stampante.

---

## Regolazione della qualità di stampa

È possibile regolare la qualità di stampa in base alla carta comune utilizzata di frequente come la carta intestata, la carta riciclata, ecc.

## Impostazioni di funzionamento e gestione

### Impostazione del valore standard della qualità di stampa

Impostare i valori standard della qualità di stampa per tutti i tipi di carta. Se si desidera regolare la qualità di stampa in base a ciascun tipo di carta, effettuare prima questa impostazione. Il valore di impostazione per ciascun tipo di carta viene azzerato se si applica questa impostazione dopo aver effettuato la regolazione per ciascun tipo di carta.

1. Caricare carta comune in formato A4 nella stampante.
2. Selezionare **Impostazioni** nella schermata iniziale del pannello di controllo della stampante.
3. Scegliere **Manutenzione** > **Regolazione qualità di stampa**.
4. Seguire le istruzioni visualizzate sullo schermo per avviare il controllo.
5. Seguire le istruzioni visualizzate per stampare i motivi per l'allineamento della testina di stampa.
6. Seguire le istruzioni visualizzate per l'allineamento della testina di stampa.
  - Questo motivo consente di eseguire l'allineamento se le linee verticali non sono allineate o le stampe sono sfocate.
    - Individuare e selezionare il numero del motivo più uniforme di ogni gruppo.

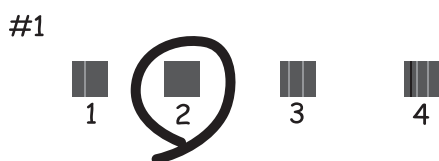

- Trovare e immettere il numero del motivo con la riga verticale meno allineata.

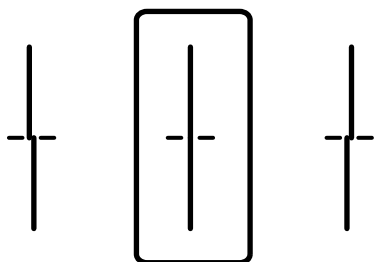

## Impostazioni di funzionamento e gestione

- ❑ Questo motivo consente di eseguire l'allineamento se si notano delle bande orizzontali a intervalli regolari. Individuare e immettere il numero del motivo più unito e meno sovrapposto.

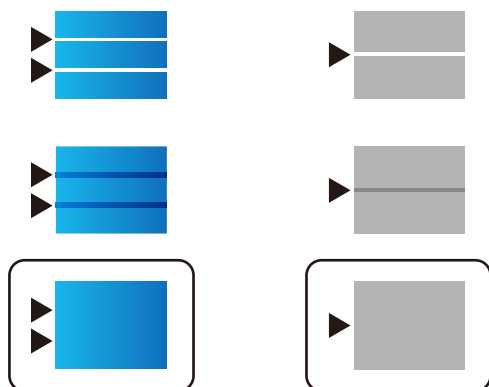

**Nota:**

*Il motivo di prova può variare a seconda del modello in uso.*

7. Chiudere la schermata delle informazioni.

## Regolazione della qualità di stampa in base al tipo di carta

Definizione delle impostazioni di qualità di stampa in base al tipo di carta. Sono supportate: carta comune, carta riciclata, carta comune di alta qualità, carta prestampata, carta a colori, carta intestata e carta spessa.

1. Caricare nella stampante la carta in base alla quale si desidera regolare la qualità di stampa.
2. Selezionare **Impostazioni** nella schermata iniziale del pannello di controllo della stampante.
3. Scegliere **Manutenzione > Regolazione qualità di stampa per carta**.  
Se la voce non appare, scorrere la schermata verso l'alto per visualizzarla.
4. Selezionare la modalità di regolazione da **Stampa motivo** o **Inserisci valore impostato**.  
Se si desidera inserire lo stesso valore di allineamento per più stampanti, selezionare **Inserisci valore impostato**.
5. Selezionare il tipo della carta caricata nella stampante.
6. Seguire le istruzioni visualizzate per l'allineamento della testina di stampa.  
Questo motivo consente di eseguire l'allineamento se le stampe presentano strisce orizzontali a intervalli regolari.

## Impostazioni di funzionamento e gestione

Individuare e immettere il numero del motivo più unito e meno sovrapposto.

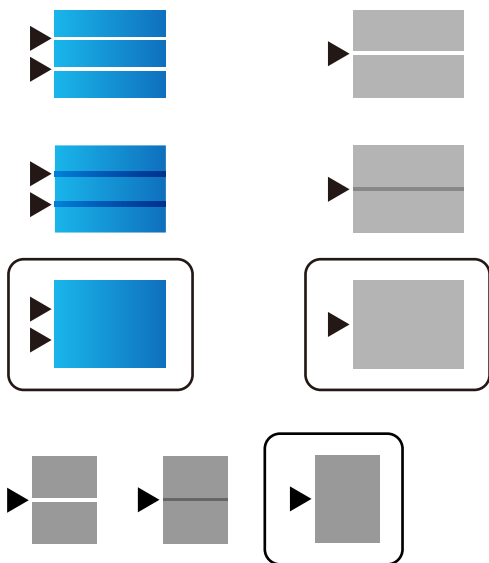

**Nota:**

- Il motivo di prova può variare a seconda del modello in uso.
- Quando si stampa sul tipo di carta in base al quale è possibile regolare la qualità, selezionare **Selezione automatica (carta comune)** su **Tipo di carta** per il driver della stampante, quindi il valore di regolazione viene applicato automaticamente.

7. Chiudere la schermata delle informazioni.

Se la qualità di stampa non migliora dopo aver effettuato questa regolazione, eseguire **Regolazione qualità di stampa** per impostare i valori di regolazione standard, quindi effettuare nuovamente le regolazioni in base al tipo di carta.

# Risoluzione dei problemi

---

## Suggerimenti per risolvere i problemi

### Verifica del messaggio di errore

Quando si è verificato un problema, controllare innanzitutto se ci sono messaggi nel pannello di controllo o nella schermata del driver della stampante. Se si è impostata la notifica per e-mail quando si verificano gli eventi, è possibile apprenderne tempestivamente lo stato.

### Report di connessione di rete

Diagnostica lo stato della rete e della stampante, quindi stampa il risultato.

È possibile trovare l'errore diagnosticato dal lato della stampante.

### Verifica dello stato della comunicazione

Controllare lo stato di comunicazione del computer server o del computer client utilizzando il comando ping e ipconfig.

### Test di connessione

Per controllare la connessione tra la stampante e il server e-mail, utilizzare il test di connessione della stampante. Inoltre, controllare la connessione dal computer client al server per verificare lo stato della comunicazione.

### Inizializzazione delle impostazioni

Se le impostazioni e lo stato della comunicazione non mostrano alcun problema, i problemi possono essere risolti disattivando o inizializzando le impostazioni di rete della stampante e quindi impostandole di nuovo.

---

## Verifica dello stato della stampante

Per identificare la causa di problemi, controllare lo stato della stampante e della rete.

## Verifica del messaggio di errore

### Verifica del messaggio di errore dalla notifica e-mail

Quando si imposta la notifica e-mail, verificare che il messaggio di errore sia inviato dalla stampante.

Se la notifica via email contiene istruzioni per gestire il problema, seguire tali istruzioni.

#### Informazioni correlate

➔ [“Ricezione di notifiche email al verificarsi di eventi” a pagina 93](#)



### Verifica di messaggi sullo schermo LCD

Se sullo schermo LCD viene visualizzato un messaggio di errore, per risolvere il problema seguire le istruzioni visualizzate o vedere le soluzioni sotto riportate.

## Risoluzione dei problemi

Messaggi di errore	Cause e soluzioni
<p>Errore stampante. Spegnerne e riaccendere. Consultare la documentaz. per ulteriori dettagli.</p>	<p><input type="checkbox"/> <b>Cause:</b> Nella stampante c'è una sostanza estranea o si è verificato un errore di stampa.</p> <p><input type="checkbox"/> <b>Soluzioni:</b> Rimuovere eventuali fogli di carta o materiali protettivi dalla stampante. Se il messaggio di errore continua a essere visualizzato, contattare il supporto Epson.</p>
<p>Carta esaurita in XX. Caricare la carta. Dimensioni foglio: XX/Tipo di carta: XX</p>	<p><input type="checkbox"/> <b>Cause:</b> Non c'è carta.</p> <p><input type="checkbox"/> <b>Soluzioni:</b> Caricare carta, quindi inserire completamente il cassetto carta.</p>
<p>Occorre sostituire Unità di alimentazione dell'inchiostro.</p>	<p><input type="checkbox"/> <b>Cause:</b> L'inchiostro è esaurito.</p> <p><input type="checkbox"/> <b>Soluzioni:</b> Per garantire una qualità di stampa ottimale e consentire la protezione della testina di stampa, nelle cartucce viene conservata una piccola quantità di inchiostro anche quando viene indicato che è necessario procedere alla sostituzione. Sostituire la cartuccia quando viene richiesto.</p>
<p>Casella di Manutenzione non riconosciuta. Installarla correttamente.</p>	<p><input type="checkbox"/> <b>Cause:</b> Il contenitore di manutenzione non è installato correttamente.</p> <p><input type="checkbox"/> <b>Soluzioni:</b> Controllare lo stato di installazione del contenitore di manutenzione e installarlo correttamente.</p>
<p>Scatola manutenzione esaurita. Sostituirla.</p>	<p><input type="checkbox"/> <b>Cause:</b> Il contenitore di manutenzione è alla fine della sua vita utile.</p> <p><input type="checkbox"/> <b>Soluzioni:</b> Sostituire il contenitore di manutenzione secondo le istruzioni.</p>
<p>La casella di manutenzione è alla fine del ciclo di vita. Spegnerne e sostituirla.</p>	<p><input type="checkbox"/> <b>Cause:</b> Il contenitore di manutenzione non ha abbastanza capacità per la pulizia della testina.</p> <p><input type="checkbox"/> <b>Soluzioni:</b> Spegnerne la stampante e quindi sostituire il contenitore di manutenzione.</p>
<p>Rimuovere e reinstallare la Casella di Manutenzione.</p>	<p><input type="checkbox"/> <b>Cause:</b> Il contenitore di manutenzione non è riconosciuto correttamente.</p> <p><input type="checkbox"/> <b>Soluzioni:</b> Rimuovere il contenitore di manutenzione, quindi installarlo nuovamente. Se, dopo tutto questo, esso continua a non essere riconosciuto, sostituirlo con un nuovo contenitore di manutenzione.</p>

## Risoluzione dei problemi

Messaggi di errore	Cause e soluzioni
<p>Visual. automatica Configurazione carta impostato su Disattiva. Alcune funzioni non sono disponibili. Per i dettagli, vedere i documenti.</p>	<p><input type="checkbox"/> <b>Cause:</b> È disabilitato <b>Visual. automatica Configurazione carta</b>.</p> <p><input type="checkbox"/> <b>Soluzioni:</b> Se è disabilitato <b>Visual. automatica Configurazione carta</b>, non è possibile utilizzare AirPrint. Abilitarlo se si utilizza AirPrint.</p>
<p>Segnale di linea non rilevato.</p>	<p><input type="checkbox"/> <b>Cause:</b> Non viene rilevato alcun segnale di linea quando si invia un fax.</p> <p><input type="checkbox"/> <b>Soluzioni:</b> Il problema potrebbe risolversi selezionando <b>Impostazioni &gt; Impostazioni generali &gt; Impostazioni fax &gt; Impostazioni base &gt; Tipo di linea</b>, quindi selezionando <b>PBX</b>. Se il sistema telefonico in uso richiede l'immissione di un codice per l'accesso alla linea esterna, impostare il codice di accesso dopo aver selezionato <b>PBX</b>. Quando si immette un numero di fax esterno, immettere # (cancelletto) anziché il codice di accesso vero e proprio. In tal modo, la connessione risulta più sicura.</p> <p>Se il messaggio di errore continua a essere visualizzato, disattivare la funzionalità <b>Rilevam. segnale linea</b>. Tuttavia, se la funzionalità è disattivata, la prima cifra di un numero di fax potrebbe essere omessa e il fax potrebbe essere inviato al numero errato.</p>
<p>Impossibile ricevere fax perché la capacità dati fax è piena. Toccare Job/Status in basso nella schermata principale per i dettagli.</p>	<p><input type="checkbox"/> <b>Cause:</b> La capacità di memoria del fax è insufficiente.</p> <p><input type="checkbox"/> <b>Soluzioni:</b> I fax ricevuti potrebbero accumularsi senza essere elaborati per le seguenti cause.</p> <p><input type="checkbox"/> Impossibile stampare in quanto si è verificato un errore della stampante. Cancellare l'errore della stampante. Per controllare i dettagli e le soluzioni per l'errore, premere il pulsante  e selezionare <b>Stato stampante</b>.</p> <p><input type="checkbox"/> Impossibile salvare nel computer o nel dispositivo di memoria. Per controllare se i fax ricevuti sono stati salvati, premere il pulsante  e selezionare <b>Stato del lavoro</b>. Per salvare i fax ricevuti, accendere il computer o collegare un dispositivo di memoria alla stampante.</p>
<p>La combinazione dell'indirizzo IP e della Subnet Mask non è valida. Consultare la documentazione per maggiori dettagli.</p>	<p><input type="checkbox"/> <b>Cause:</b> La combinazione dell'indirizzo IP impostato è errata.</p> <p><input type="checkbox"/> <b>Soluzioni:</b> Inserire l'indirizzo IP o il gateway predefinito.</p>
<p>Aggiornare il certificato root per usare i servizi cloud.</p>	<p><input type="checkbox"/> <b>Cause:</b> Il certificato radice utilizzato per i servizi cloud è scaduto.</p> <p><input type="checkbox"/> <b>Soluzioni:</b> Eeguire Web Config, quindi aggiornare il certificato radice. <b>Sicurezza rete — Aggiornamento certificato root</b></p>



## Risoluzione dei problemi

Messaggi di errore	Cause e soluzioni
Recovery Mode	<p><input type="checkbox"/> <b>Cause:</b> Impossibile aggiornare il firmware e ritornare alla modalità normale.</p> <p><input type="checkbox"/> <b>Soluzioni:</b> La stampante è stata avviata in modalità di recupero poiché l'aggiornamento del firmware non è riuscito. Per eseguire un nuovo tentativo di aggiornare il firmware, attenersi alla procedura descritta di seguito.</p> <ol style="list-style-type: none"> <li>1. Collegare il computer alla stampante mediante un cavo USB. (In modalità di recupero, non è possibile aggiornare il firmware attraverso una connessione di rete.)</li> <li>2. Per ulteriori istruzioni, visitare il sito web Epson locale.</li> </ol>

## Codici di errore visualizzati nel menu Stato

Se un lavoro non viene eseguito correttamente, verificare il codice di errore visualizzato nella relativa cronologia lavoro. È possibile visualizzare il codice di errore premendo il pulsante  e selezionando **Stato del lavoro**. Per un elenco dei problemi e della relativa risoluzione, vedere la tabella sottostante.

Codice	Problemi e cause	Soluzioni
001	Il prodotto è stato spento a causa di un'interruzione di corrente.	-
109	Il fax ricevuto era già stato eliminato.	-
110	Il lavoro è stato stampato solo su un lato perché la carta caricata non supporta la stampa fronte/retro.	Se si desidera eseguire la stampa fronte/retro, caricare un tipo di carta che supporti tale funzionalità.
201	La memoria è piena.	<ul style="list-style-type: none"> <li><input type="checkbox"/> Stampare i fax ricevuti da <b>Stato del lavoro</b> nel <b>Job/Status</b>.</li> <li><input type="checkbox"/> Eliminare i fax ricevuti salvati nella posta in arrivo da <b>Stato del lavoro</b> nel <b>Job/Status</b>.</li> <li><input type="checkbox"/> Inviare i fax in monocromia a un singolo destinatario mediante Invio diretto.</li> <li><input type="checkbox"/> Suddividere gli originali in due o più gruppi per inviarli in diversi batch.</li> </ul>
202	La linea è stata disconnessa dall'apparecchio fax del destinatario.	Attendere alcuni minuti e riprovare.
203	Impossibile rilevare un segnale di linea.	<ul style="list-style-type: none"> <li><input type="checkbox"/> Verificare che il cavo telefonico sia collegato correttamente e che la linea telefonica funzioni.</li> <li><input type="checkbox"/> Se la stampante è connessa a un sistema PBX o a un adattatore terminale, impostare l'opzione <b>Tipo di linea</b> su <b>PBX</b>.</li> <li><input type="checkbox"/> Selezionare <b>Impostazioni &gt; Impostazioni generali &gt; Impostazioni fax &gt; Impostazioni base &gt; Rilevam. segnale linea</b>, e quindi disabilitare l'impostazione del segnale di linea.</li> </ul>
204	L'apparecchio fax del destinatario è occupato.	Attendere alcuni minuti e riprovare.

## Risoluzione dei problemi

Codice	Problemi e cause	Soluzioni
205	L'apparecchio fax del destinatario non risponde.	Attendere alcuni minuti e riprovare.
206	Il cavolo telefonico non è collegato correttamente alla porta LINE o EXT. del prodotto.	Verificare il collegamento alla porta LINE e alla porta EXT. della stampante.
207	Il prodotto non è collegato alla linea telefonica.	Collegare il cavo telefonico alla linea telefonica.
208	Impossibile inviare il fax ad alcuni dei destinatari specificati.	Stampare un <b>Log fax</b> o un report <b>Ultima trasmissione</b> per i fax precedenti da <b>Rapporto fax</b> nella modalità Fax per verificare il destinatario al quale non è stato possibile eseguire l'invio. Se la funzionalità <b>Salva dati di errore</b> è attivata, è possibile inviare nuovamente un fax da <b>Stato del lavoro</b> nel <b>Job/Status</b> .
301	Spazio disponibile insufficiente per salvare i dati nel dispositivo di memoria.	<input type="checkbox"/> Incrementare lo spazio di archiviazione nel dispositivo di memoria. <input type="checkbox"/> Ridurre il numero di documenti. <input type="checkbox"/> Ridurre la risoluzione di scansione o incrementare il rapporto di compressione per ridurre la dimensione dell'immagine acquisita.
302	Il dispositivo di memoria è protetto da scrittura.	Disattivare la protezione da scrittura nel dispositivo di memoria.
303	Non è stata creata alcuna cartella per il salvataggio dell'immagine acquisita.	Inserire un altro dispositivo di memoria.
304	Il dispositivo di memoria è stato rimosso.	Reinserire il dispositivo di memoria.
305	Si è verificato un errore durante il salvataggio dei dati nel dispositivo di memoria.	Se si accede al dispositivo esterno da un computer, attendere qualche istante e riprovare.
306	La memoria è piena.	Attendere il completamento di altri lavori in corso.
311	Si è verificato un errore DNS durante la comunicazione Scansione a e-mail.	<input type="checkbox"/> Selezionare <b>Impostazioni &gt; Impostazioni generali &gt; Impostazioni di rete &gt; Avanzate &gt; TCP/IP</b> , e quindi verificare le impostazioni del DNS. <input type="checkbox"/> Verificare le impostazioni DNS del server, del computer o del punto di accesso.
312	Si è verificato un errore di autenticazione durante la comunicazione Scansione a e-mail.	Selezionare <b>Impostazioni &gt; Impostazioni generali &gt; Impostazioni di rete &gt; Avanzate &gt; Server e-mail &gt; Impostazioni server</b> , e quindi verificare le impostazioni del server.

## Risoluzione dei problemi

Codice	Problemi e cause	Soluzioni
313	Si è verificato un errore di comunicazione durante la comunicazione Scansione a e-mail.	<ul style="list-style-type: none"> <li><input type="checkbox"/> Stampare un rapporto di connessione rete per verificare se la stampante è connessa alla rete.</li> <li><input type="checkbox"/> Selezionare <b>Impostazioni &gt; Impostazioni generali &gt; Impostazioni di rete &gt; Avanzate &gt; Server e-mail &gt; Impostazioni server</b> per verificare le impostazioni del server e-mail. È possibile controllare la causa dell'errore eseguendo una verifica della connessione.</li> <li><input type="checkbox"/> Il metodo di autenticazione delle impostazioni e del server email può non corrispondere. Quando si seleziona <b>Disattiva</b> come metodo di autenticazione, accertarsi che il metodo di autenticazione del server email sia impostato su Nessuno.</li> </ul>
314	La dimensione dei dati eccede la dimensione massima consentita per gli allegati.	<ul style="list-style-type: none"> <li><input type="checkbox"/> Incrementare il valore dell'opzione <b>Dim max allegati</b> nelle impostazioni di scansione.</li> <li><input type="checkbox"/> Ridurre la risoluzione di scansione o incrementare il rapporto di compressione per ridurre la dimensione dell'immagine acquisita.</li> </ul>
315	La memoria è piena.	Riprovare dopo il completamento degli altri lavori in corso.
321	Si è verificato un errore DNS durante la comunicazione Scansione su cartella di rete/FTP.	<ul style="list-style-type: none"> <li><input type="checkbox"/> Selezionare <b>Impostazioni &gt; Impostazioni generali &gt; Impostazioni di rete &gt; Avanzate &gt; TCP/IP</b>, e quindi verificare le impostazioni del DNS.</li> <li><input type="checkbox"/> Verificare le impostazioni DNS del server, del computer o del punto di accesso.</li> </ul>
322	Si è verificato un errore di autenticazione durante la comunicazione Scansione su cartella di rete/FTP.	Verificare le impostazioni di <b>Posizione</b> .
323	Si è verificato un errore di comunicazione durante la comunicazione Scansione su cartella di rete/FTP.	<ul style="list-style-type: none"> <li><input type="checkbox"/> Verificare le impostazioni di <b>Posizione</b>.</li> <li><input type="checkbox"/> Stampare un rapporto di connessione rete per verificare se la stampante è connessa alla rete.</li> </ul>
324	Nella cartella specificata esiste già un file con nome identico.	<ul style="list-style-type: none"> <li><input type="checkbox"/> Eliminare il file con nome identico.</li> <li><input type="checkbox"/> Modificare il prefisso del nome file in <b>Impostazioni file</b>.</li> </ul>
325 326	Spazio disponibile insufficiente nella cartella specificata.	<ul style="list-style-type: none"> <li><input type="checkbox"/> Incrementare lo spazio di archiviazione nella cartella specificata.</li> <li><input type="checkbox"/> Ridurre il numero di documenti.</li> <li><input type="checkbox"/> Ridurre la risoluzione di scansione o incrementare il rapporto di compressione per ridurre la dimensione dell'immagine acquisita.</li> </ul>
327	La memoria è piena.	Attendere il completamento di altri lavori in corso.
328	Destinazione errata o inesistente.	Verificare le impostazioni di <b>Posizione</b> .
331	Si è verificato un errore di comunicazione durante l'acquisizione dell'elenco di destinazioni.	Stampare un rapporto di connessione rete per verificare se la stampante è connessa alla rete.

## Risoluzione dei problemi

Codice	Problemi e cause	Soluzioni
332	Spazio di archiviazione insufficiente per salvare l'immagine acquisita nello spazio di archiviazione di destinazione.	Ridurre il numero di documenti.
333	Impossibile trovare la destinazione perché le informazioni sulla destinazione sono state caricate nel server prima dell'invio dell'immagine acquisita.	Selezionare nuovamente una destinazione.
334	Si è verificato un errore durante l'invio dell'immagine acquisita.	-
341	Si è verificato un errore di comunicazione.	Verificare la connessione di stampante e computer. Se ci si connette tramite una rete, stampare un rapporto di connessione rete per verificare se la stampante è connessa alla rete.
401	Spazio disponibile insufficiente per salvare i dati nel dispositivo di memoria.	Incrementare lo spazio di archiviazione nel dispositivo di memoria.
402	Il dispositivo di memoria è protetto da scrittura.	Disattivare la protezione da scrittura nel dispositivo di memoria.
404	Il dispositivo di memoria è stato rimosso.	Reinserire il dispositivo di memoria.
405	Si è verificato un errore durante il salvataggio dei dati nel dispositivo di memoria.	<input type="checkbox"/> Reinserire il dispositivo di memoria. <input type="checkbox"/> Utilizzare un dispositivo di memoria alternativo nel quale sia stata creata una cartella mediante la funzionalità <b>Crea cartella per salvataggio</b> .
411	Si è verificato un errore DNS nella comunicazione per inoltrare un documento ricevuto tramite fax utilizzando l'e-mail.	<input type="checkbox"/> Selezionare <b>Impostazioni &gt; Impostazioni generali &gt; Impostazioni di rete &gt; Avanzate &gt; TCP/IP</b> , e quindi verificare le impostazioni del DNS. <input type="checkbox"/> Verificare le impostazioni DNS del server, del computer o del punto di accesso.
412	Si è verificato un errore di autenticazione nella comunicazione per inoltrare un documento ricevuto tramite fax utilizzando l'e-mail.	Selezionare <b>Impostazioni &gt; Impostazioni generali &gt; Impostazioni di rete &gt; Avanzate &gt; Server e-mail &gt; Impostazioni server</b> , e quindi verificare le impostazioni del server.
413	Si è verificato un errore di comunicazione nella comunicazione per inoltrare un documento ricevuto tramite fax utilizzando l'e-mail.	<input type="checkbox"/> Selezionare <b>Impostazioni &gt; Impostazioni generali &gt; Impostazioni di rete &gt; Avanzate &gt; Server e-mail &gt; Impostazioni server</b> per verificare le impostazioni del server e-mail. È possibile controllare la causa dell'errore eseguendo una verifica della connessione. <input type="checkbox"/> Il metodo di autenticazione delle impostazioni e del server email può non corrispondere. Quando si seleziona <b>Disattiva</b> come metodo di autenticazione, accertarsi che il metodo di autenticazione del server email sia impostato su Nessuno. <input type="checkbox"/> Stampare un rapporto di connessione rete per verificare se la stampante è connessa alla rete.

## Risoluzione dei problemi

Codice	Problemi e cause	Soluzioni
421	Si è verificato un errore DNS nella comunicazione per inoltrare un documento ricevuto tramite fax a una cartella condivisa.	<input type="checkbox"/> Selezionare <b>Impostazioni &gt; Impostazioni generali &gt; Impostazioni di rete &gt; Avanzate &gt; TCP/IP</b> , e quindi verificare le impostazioni del DNS. <input type="checkbox"/> Verificare le impostazioni DNS del server, del computer o del punto di accesso.
422	Si è verificato un errore di autenticazione nella comunicazione per inoltrare un documento ricevuto tramite fax a una cartella condivisa.	Selezionare <b>Impostazioni &gt; Impostazioni generali &gt; Impostazioni fax &gt; Impostazioni di ricezione &gt; Impostazioni di salvataggio/inoltro</b> , quindi verificare le impostazioni della cartella selezionata in <b>Salva/inoltra destinazione</b> .
423	Si è verificato un errore di comunicazione nella comunicazione per inoltrare un documento ricevuto tramite fax a una cartella condivisa.	<input type="checkbox"/> Stampare un rapporto di connessione rete per verificare se la stampante è connessa alla rete. <input type="checkbox"/> Selezionare <b>Impostazioni &gt; Impostazioni generali &gt; Impostazioni fax &gt; Impostazioni di ricezione &gt; Impostazioni di salvataggio/inoltro</b> , quindi verificare le impostazioni della cartella selezionata in <b>Salva/inoltra destinazione</b> .
425	Spazio di archiviazione insufficiente nella cartella di destinazione.	Incrementare lo spazio di archiviazione nella cartella di destinazione.
428	Destinazione errata o inesistente.	Selezionare <b>Impostazioni &gt; Impostazioni generali &gt; Impostazioni fax &gt; Impostazioni di ricezione &gt; Impostazioni di salvataggio/inoltro</b> , quindi verificare le impostazioni della cartella selezionata in <b>Salva/inoltra destinazione</b> .

## Verifica della visualizzazione del pannello della stampante remota

È possibile verificare la visualizzazione del pannello della stampante remota tramite Web Config.

1. Eseguire Web Config sulla stampante che si desidera controllare.  
Quando si riceve la notifica e-mail, è possibile eseguire Web Config dall'URL sull'email.
2. Selezionare la scheda **Stato > Miniatura pannello**.  
Il pannello attuale della stampante viene visualizzato su Web Config.  
Per aggiornare, fare clic su **Aggiorna**.

## Stampa di un report di connessione di rete

È possibile stampare un report di connessione di rete per verificare lo stato tra la stampante e il router wireless.

1. Caricare i fogli.
2. Selezionare **Impostazioni** nella schermata iniziale.

## Risoluzione dei problemi

3. Selezionare **Impostazioni generali > Impostazioni di rete > Controllo connessione rete.**  
Si avvia la verifica della connessione.
4. Selezionare **Stampa rapporto di verifica.**
5. Stampare il report di connessione di rete.  
Se si è verificato un errore, controllare il report di connessione di rete e quindi seguire le soluzioni stampate.
6. Chiudere la schermata.

### Informazioni correlate

➔ [“Messaggi e soluzioni sul report di connessione rete”](#) a pagina 110

## Messaggi e soluzioni sul report di connessione rete

Controllare i messaggi e i codici di errore sul report di connessione rete, quindi seguire le soluzioni.

The screenshot displays a network connection report with the following sections:

- Check Network Connection**
- Check Result:** FAIL
- Error code:** (E-2)
- Message box (b):** See the Network Status and check if the Network Name (SSID) is the SSID you want to connect. If the SSID is correct, make sure to enter the correct password and try again.
- Checked Items:**

Wireless Network Name (SSID) Check	FAIL
Communication Mode Check	Unchecked
Security Mode Check	Unchecked
MAC Address Filtering Check	Unchecked
Security Key/Password Check	Unchecked
IP Address Check	Unchecked
Detailed IP Setup Check	Unchecked
- Network Status:**

Printer Name	EPSON XXXXXX
Printer Model	XX-XXX Series
IP Address	169.254.137.8
Subnet Mask	255.255.0.0
Default Gateway	
Network Name (SSID)	EpsonNet
Security	None
Signal Strength	Poor
MAC Address	F8:D0:27:40:C0:AC

a. Codice di errore

b. Messaggi sull'ambiente di rete

## Risoluzione dei problemi

### E-1

#### Soluzioni:

- Assicurarsi che il cavo Ethernet sia collegato saldamente alla stampante, a un hub o a un altro dispositivo di rete.
- Assicurarsi che l'hub o un altro dispositivo di rete siano accesi.
- Se si vuole connettere la stampante tramite Wi-Fi, configurarlo di nuovo per la stampante perché è disabilitato.

### E-2, E-3, E-7

#### Soluzioni:

- Accertarsi che il router wireless sia acceso.
- Assicurarsi che il computer o il dispositivo sia connesso correttamente al router wireless.
- Spegnerne il router wireless. Attendere circa 10 secondi, quindi riaccenderlo.
- Posizionare la stampante più vicina al router wireless e rimuovere eventuali ostacoli tra i due dispositivi.
- Se si è immesso l'SSID manualmente, verificare che sia corretto. Controllare SSID nella parte **Stato della rete** sul rapporto di connessione alla rete.
- Se un router wireless dispone di più SSID, selezionare l'SSID visualizzato. Quando un SSID utilizza una frequenza non conforme, la stampante non li visualizza.
- Se si utilizza la configurazione tramite interruttore per stabilire una connessione di rete, accertarsi che il router wireless supporti WPS. Non è possibile utilizzare l'interruttore se il router wireless non supporta WPS.
- Accertarsi che l'SSID utilizzi solo caratteri ASCII (caratteri alfanumerici e simboli). La stampante non è in grado di visualizzare un SSID che contiene caratteri diversi da quelli ASCII.
- Accertarsi di conoscere SSID e password prima di connettersi al router wireless. Se si utilizza un router wireless con le sue impostazioni predefinite, SSID e password sono presenti sull'etichetta del router wireless. Se non si conoscono SSID e password, contattare la persona che ha configurato il router wireless o fare riferimento alla documentazione fornita con il router wireless.
- Quando ci si connette all'SSID generato tramite tethering di un dispositivo smart, verificare SSID e password sulla documentazione fornita con il dispositivo smart.
- Se la connessione Wi-Fi si scollega improvvisamente, controllare quanto segue. Se si verifica quanto segue, ripristinare le impostazioni di rete scaricando ed eseguendo il software dal seguente sito web.  
<http://epson.sn> > **Impostazione**
  - Un altro dispositivo smart è stato aggiunto alla rete tramite Impostazione con interruttore.
  - La rete Wi-Fi è stata configurata utilizzando un metodo diverso da Impostazione con interruttore.

### E-5

#### Soluzioni:

Assicurarsi che il tipo di sicurezza del router wireless sia impostato su una delle seguenti opzioni. In caso contrario, modificare il tipo di sicurezza del router wireless, quindi ripristinare le impostazioni di rete della stampante.

- WEP-64 bit (40 bit)
- WEP-128 bit (104 bit)

## Risoluzione dei problemi

- WPA PSK (TKIP/AES)\*
- WPA2 PSK (TKIP/AES)\*
- WPA (TKIP/AES)
- WPA2 (TKIP/AES)

\* WPA PSK è noto anche come WPA Personal. WPA2 PSK è noto anche come WPA2 Personal.

### E-6

#### Soluzioni:

- Controllare se l'indirizzo MAC è disabilitato. Se è abilitato, registrare l'indirizzo MAC della stampante in modo che non sia filtrato. Per i dettagli, vedere la documentazione fornita in dotazione con il router wireless. È possibile verificare l'indirizzo MAC della stampante da **Stato della rete** sul rapporto di connessione di rete.
- Se il router wireless utilizza l'autenticazione condivisa con protezione WEP, accertarsi che la chiave e l'indice di autenticazione siano corretti.
- Se il numero di dispositivi collegabili sul router wireless è minore del numero di dispositivi di rete che si desidera connettere, importare il router wireless in modo da aumentare il numero di dispositivi collegabili. Per eseguire le impostazioni, vedere la documentazione fornita in dotazione con il router wireless.

### E-8

#### Soluzioni:

- Abilitare DHCP sul router wireless se l'impostazione Ottieni indirizzo IP è impostata su **Automatico**.
- Se l'impostazione Ottieni indirizzo IP della stampante è impostata su Manuale, l'indirizzo IP impostato manualmente è fuori range (ad esempio: 0.0.0.0). Impostare un indirizzo IP valido dal pannello di controllo della stampante o tramite Web Config.

### E-9

#### Soluzioni:

Controllare quanto segue.

- I dispositivi sono accesi.
- L'accesso a Internet e ad altri computer o dispositivi di rete presenti sulla stessa rete può essere effettuato dai dispositivi che si desidera connettere alla stampante.

Se non è ancora possibile connettere la stampante e i dispositivi di rete dopo aver controllato quanto sopra, spegnere il router wireless. Attendere circa 10 secondi, quindi riaccenderlo. Quindi ripristinare le impostazioni di rete scaricando ed eseguendo il software di installazione dal seguente sito web.

<http://epson.sn> > **Impostazione**



## Risoluzione dei problemi

### E-10

#### Soluzioni:

Controllare quanto segue.

- Sono accesi altri dispositivi di rete.
- Gli indirizzi di rete (indirizzo IP, subnet mask e gateway predefinito) sono corretti se Ottieni indirizzo IP della stampante è stato impostato su Manuale.

In caso di difformità, ripristinare l'indirizzo di rete. È possibile verificare l'indirizzo IP, subnet mask e gateway predefinito da **Stato della rete** sul rapporto di connessione di rete.

Quando DHCP è abilitato, modificare l'impostazione Ottieni indirizzo IP della stampante su **Automatico**. Se si desidera impostare l'indirizzo IP manualmente, controllare l'indirizzo IP della stampante su **Stato della rete** nel rapporto di connessione di rete, quindi selezionare Manuale nella schermata delle impostazioni di rete. Impostare la subnet mask su [255.255.255.0].

Se non è ancora possibile connettere la stampante e i dispositivi di rete, spegnere il router wireless. Attendere circa 10 secondi, quindi riaccenderlo.

### E-11

#### Soluzioni:

Controllare quanto segue.

- L'indirizzo gateway predefinito è corretto se si imposta Impost. TCP/IP della stampante su Manuale.
- Il dispositivo impostato come gateway predefinito è acceso.

Impostare l'indirizzo gateway predefinito corretto. È possibile verificare l'indirizzo del gateway predefinito da **Stato della rete** sul rapporto di connessione di rete.

### E-12

#### Soluzioni:

Controllare quanto segue.

- Sono accesi altri dispositivi di rete.
- Gli indirizzi di rete (indirizzo IP, subnet mask e gateway predefinito) sono corretti, se vengono inseriti manualmente.
- Gli indirizzi di rete di altri dispositivi (subnet mask e gateway predefinito) sono uguali.
- L'indirizzo IP non crea conflitti con altri dispositivi.

Se non è ancora possibile connettere la stampante e i dispositivi di rete dopo aver controllato quanto sopra, provare quanto segue.

- Spegnere il router wireless. Attendere circa 10 secondi, quindi riaccenderlo.
- Eseguire di nuovo le impostazioni di rete tramite il software di installazione. È possibile eseguirlo dal seguente sito web.

<http://epson.sn> > **Impostazione**

## Risoluzione dei problemi

- ❑ È possibile registrare varie password su un router wireless che adotta il tipo di protezione WEP. Se vengono registrate varie password, controllare se la prima password registrata è impostata sulla stampante.

### E-13

#### Soluzioni:

Controllare quanto segue.

- ❑ I dispositivi di rete, quali router wireless, hub e router, sono accesi.
- ❑ L'impostazione di TCP/IP per i dispositivi di rete non è stata impostata manualmente. (Se l'impostazione TCP/IP della stampante viene impostata automaticamente, mentre l'impostazione TCP/IP di altri dispositivi di rete viene eseguita manualmente, la rete della stampante potrebbe differire da quella di altri dispositivi.)

Se il problema persiste dopo la verifica precedente, provare quanto segue.

- ❑ Spegnerne il router wireless. Attendere circa 10 secondi, quindi riaccenderlo.
- ❑ Effettuare le impostazioni di rete sul computer che è sulla stessa rete della stampante utilizzando il software d'installazione. È possibile eseguirlo dal seguente sito web.

<http://epson.sn> > **Impostazione**

- ❑ È possibile registrare varie password su un router wireless che adotta il tipo di protezione WEP. Se vengono registrate varie password, controllare se la prima password registrata è impostata sulla stampante.

## Messaggio sull'ambiente di rete

Messaggio	Soluzione
*Sono stati rilevati più nomi di rete (SSID) che corrispondono al nome di rete (SSID) immesso. Confermare il nome di rete (SSID).	È possibile impostare lo stesso SSID su vari router wireless. Controllare le impostazioni del router wireless e cambiare l'SSID.
Occorre migliorare l'ambiente Wi-Fi. Spegnerne il router e riaccenderlo. Se la connessione non migliora, consultare la documentazione del router wireless.	Dopo aver spostato la stampante in prossimità del router wireless e aver rimosso eventuali ostacoli frapposti, spegnere il router wireless. Attendere circa 10 secondi, quindi riaccenderlo. Se non è ancora possibile eseguire la connessione, fare riferimento alla documentazione fornita con il router wireless.
*Non possono essere collegati altri dispositivi. Scollegare un dispositivo per aggiungerne un altro	Computer e dispositivi smart collegabili simultaneamente vengono connessi completamente tramite connessione Wi-Fi Direct (AP semplice). Prima di aggiungere un altro computer o dispositivo smart, disconnettere uno dei dispositivi connessi.  È possibile verificare il numero di dispositivi wireless collegabili simultaneamente e il numero di dispositivi connessi controllando il foglio di stato della rete o il pannello di controllo della stampante.
Lo stesso SSID come Wi-Fi Direct è presente nell'ambiente. Cambiare SSID Wi-Fi Direct se non è possibile connettere un dispositivo smart alla stampante.	Sul pannello di controllo della stampante, accedere alla schermata Config. Wi-Fi Direct e selezionare il menu per modificare l'impostazione. È possibile modificare il nome di rete che segue DIRECT-XX-. Inserirne uno al massimo di 32 caratteri.

## Verifica dello stato della comunicazione

Verificare che la comunicazione tra la stampante e il computer sia corretta e provare la soluzione dei problemi.

### Controllo del registro del server e del dispositivo di rete

Se si è verificato un problema nella connessione di rete, è possibile identificarne la causa consultando il registro del server di posta, del server LDAP o dello stato mediante il registro di sistema per il dispositivo di rete, come un router, o i comandi.

### Stampa di un foglio di stato rete

È possibile controllare le informazioni dettagliate della rete stampate.

1. Caricare la carta.
2. Selezionare **Impostazioni** nella schermata iniziale.
3. Selezionare **Impostazioni generali > Impostazioni di rete > Stato rete**.
4. Selezionare **Foglio di stato**.
5. Leggere il messaggio e stampare il foglio di stato rete.
6. Chiudere la schermata.

La schermata si chiude automaticamente dopo un determinato periodo di tempo.

## Verifica della comunicazione tra dispositivi e computer

### Verifica della comunicazione tramite un comando Ping — Windows

È possibile usare un comando Ping per accertarsi che il computer sia connesso alla stampante. Seguire i passaggi riportati di seguito per verificare la comunicazione con un comando Ping.

1. Controllare l'indirizzo IP della stampante per la comunicazione che si desidera verificare.  
È possibile effettuare questo controllo dalla schermata Stato rete nel pannello di controllo della stampante, da un report di connessione o dalla colonna **IP Address** di un foglio di stato della rete.
2. Visualizzare la schermata del prompt dei comandi del computer.  
Visualizzare la schermata dell'applicazione e quindi selezionare **Prompt dei comandi**.
3. Digitare "ping xxx.xxx.xxx.xxx", quindi premere il tasto Enter.  
Immettere l'indirizzo IP della stampante per xxx.xxx.xxx.xxx.

## Risoluzione dei problemi

### 4. Verificare lo stato della comunicazione.

Se la stampante e il computer stanno comunicando, viene visualizzato il seguente messaggio.

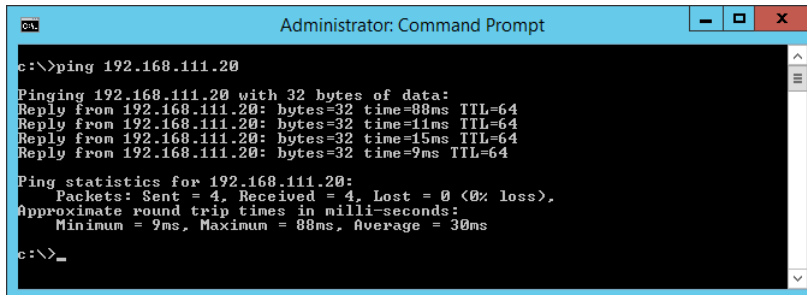

```
Administrator: Command Prompt
c:\>ping 192.168.111.20
Pinging 192.168.111.20 with 32 bytes of data:
Reply from 192.168.111.20: bytes=32 time=88ms TTL=64
Reply from 192.168.111.20: bytes=32 time=11ms TTL=64
Reply from 192.168.111.20: bytes=32 time=15ms TTL=64
Reply from 192.168.111.20: bytes=32 time=9ms TTL=64

Ping statistics for 192.168.111.20:
    Packets: Sent = 4, Received = 4, Lost = 0 (0% loss),
    Approximate round trip times in milli-seconds:
        Minimum = 9ms, Maximum = 88ms, Average = 30ms
c:\>_
```

Se la stampante e il computer non stanno comunicando, viene visualizzato il seguente messaggio.

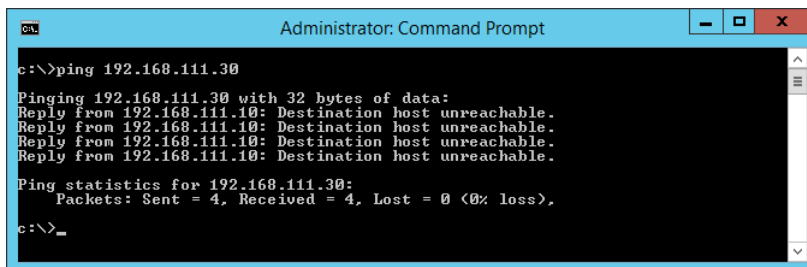

```
Administrator: Command Prompt
c:\>ping 192.168.111.30
Pinging 192.168.111.30 with 32 bytes of data:
Reply from 192.168.111.10: Destination host unreachable.
Reply from 192.168.111.10: Destination host unreachable.
Reply from 192.168.111.10: Destination host unreachable.
Reply from 192.168.111.10: Destination host unreachable.

Ping statistics for 192.168.111.30:
    Packets: Sent = 4, Received = 0, Lost = 4 (100% loss),
c:\>_
```

### Verifica della comunicazione tramite un comando Ping — Mac OS

È possibile usare un comando Ping per accertarsi che il computer sia connesso alla stampante. Seguire i passaggi riportati di seguito per verificare la comunicazione con un comando Ping.

#### 1. Controllare l'indirizzo IP della stampante per la comunicazione che si desidera verificare.

È possibile effettuare questo controllo dalla schermata Stato rete nel pannello di controllo della stampante, da un report di connessione o dalla colonna **IP Address** di un foglio di stato della rete.

#### 2. Eseguire Network Utility.

Digitare “Network Utility” in **Spotlight**.

#### 3. Fare clic sulla scheda **Ping**, inserire l'indirizzo IP controllato al passaggio 1 e quindi fare clic su **Ping**.

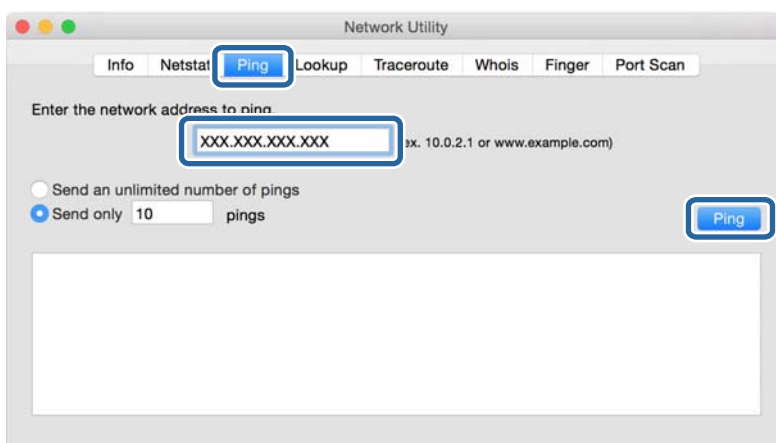

## Risoluzione dei problemi

### 4. Verificare lo stato della comunicazione.

Se la stampante e il computer stanno comunicando, viene visualizzato il seguente messaggio.

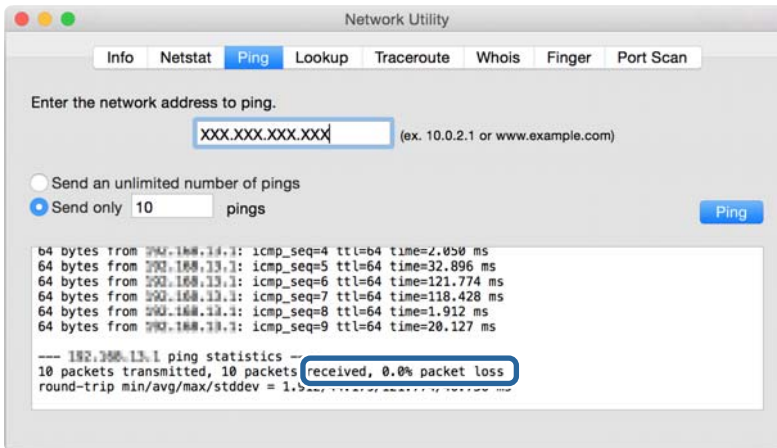

Se la stampante e il computer non stanno comunicando, viene visualizzato il seguente messaggio.

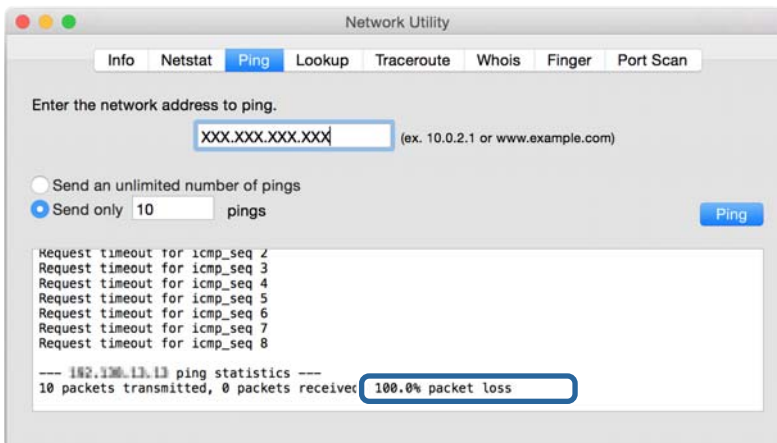

## Verifica della rete del computer — Windows

Utilizzando il prompt dei comandi, controllare lo stato di connessione del computer e il percorso di connessione alla stampante. Questo porterà a risolvere i problemi.

## Risoluzione dei problemi

### ❑ comando ipconfig

Visualizza lo stato di connessione dell'interfaccia di rete attualmente utilizzata dal computer.

Paragonando le informazioni di impostazione con la comunicazione effettiva, è possibile verificare se la connessione è corretta. Nel caso in cui siano presenti più server DHCP sulla stessa rete, è possibile individuare l'indirizzo effettivo assegnato al computer, il server DNS di riferimento, ecc.

❑ Formato: ipconfig /all

❑ Esempi:

```

Administrator: Command Prompt
c:\>ipconfig /all
Windows IP Configuration

Host Name . . . . . : WIN2012R2
Primary Dns Suffix . . . . . : pubs.net
Node Type . . . . . : Hybrid
IP Routing Enabled. . . . . : No
WINS Proxy Enabled. . . . . : No
DNS Suffix Search List. . . . . : pubs.net

Ethernet adapter Ethernet:

Connection-specific DNS Suffix . . : 
Description . . . . . : Gigabit Network Connection
Physical Address. . . . . : XX-XX-XX-XX-XX-XX
DHCP Enabled. . . . . : No
Autoconfiguration Enabled . . . . . : Yes
Link-local IPv6 Address . . . . . : fe80::38fb:7546:18a8:d20e:x14(Preferred)
IPv4 Address. . . . . : 192.168.111.10(Preferred)
Subnet Mask . . . . . : 255.255.255.0
Default Gateway . . . . . : 192.168.111.1
DHCPv6 IAID . . . . . : 283142549
DHCPv6 Client DUID. . . . . : 00-01-00-01-20-40-2F-45-00-1D-73-6A-44-08
DNS Servers . . . . . : 192.168.111.2
NetBIOS over Tcpip. . . . . : Enabled

Tunnel adapter isatap.<00000000-ABCD-EFGH-IJK-LMNOPQRSTUUV>:

Media State . . . . . : Media disconnected
Connection-specific DNS Suffix . . : 
Description . . . . . : Microsoft ISATAP Adapter #2
Physical Address. . . . . : 00-00-00-00-00-00-E0
DHCP Enabled. . . . . : No
Autoconfiguration Enabled . . . . . : Yes

c:\>_

```

### ❑ comando pathping

È possibile verificare l'elenco dei router che passano attraverso l'host di destinazione e l'instradamento della comunicazione.

❑ Formato: pathping xxx.xxx.xxx.xxx

❑ Esempi: pathping 192.0.2.222

```

Administrator: Command Prompt
c:\>pathping 192.168.111.20
Tracing route to EPSONAB12AB [192.168.111.20]
over a maximum of 30 hops:
 0  WIN2012R2.pubs.net [192.168.111.10]
 1  EPSONAB12AB [192.168.111.20]

Computing statistics for 25 seconds..
Hop  RTT      Source to Here   This Node/Link   Address
 0      0/ 100 = 0%      0/ 100 = 0%      WIN2012R2.pubs.net [192.168.111.10]
 1  38ms    0/ 100 = 0%      0/ 100 = 0%      EPSONAB12AB [192.168.111.20]

Trace complete.

c:\>_

```

## Esecuzione del test di connessione

Dalla stampante o dal computer collegato allo stesso segmento della stampante, controllare se la connessione con il server e la cartella è corretta. Questo porterà a risolvere i problemi.

## Risoluzione dei problemi

### Server di posta

Controllare la connessione tra la stampante e il server di posta utilizzando la funzione di test di connessione della stampante.

#### Informazioni correlate

➔ [“Verifica della connessione al server di posta” a pagina 40](#)

### Server LDAP

Controllare la connessione tra la stampante e il server LDAP utilizzando la funzione di test di connessione della stampante.

#### Informazioni correlate

➔ [“Verifica della connessione al server LDAP” a pagina 69](#)

### Server FTP

Controllare la connessione del server FTP dal computer nello stesso segmento. Verificare se è possibile accedere al server FTP registrato nei contatti utilizzando Explorer sul computer che si trova in rete sullo stesso segmento della stampante.

Esempio di specificazione del percorso:

Nome del server FTP: `epsonftp`

Nome cartella: `manual`

`ftp://epsonftp/manual/`

In questo caso, accedere come anonimo. Dopo aver impostato il nome utente e la password, inserirli nella finestra di dialogo visualizzata quando l'autenticazione non è riuscita o includerli come segue.

`ftp://username:password@epsonftp` (Quando il nome utente è “ftpusername”, la password è “ftppassword”.)

Un esempio dello stesso segmento di rete.

Indirizzo IP della stampante: `192.168.111.12`, maschera di sottorete: `255.255.255.0`

Verificare nel computer che l'indirizzo IP sia compreso tra `192.168.111.2` e `192.168.111.255`.

#### Informazioni correlate

➔ [“Registrazione di una destinazione sui Contatti con Web Config” a pagina 61](#)

### Cartella condivisa

Controllare la connessione della cartella condivisa dal computer nello stesso segmento. Verificare se è possibile accedere alla cartella condivisa registrata nei contatti utilizzando Explorer sul computer che si trova in rete sullo stesso segmento della stampante.

## Risoluzione dei problemi

### Informazioni correlate

➔ [“Registrazione di una destinazione sui Contatti con Web Config” a pagina 61](#)

## Server DNS

Controllare il server DNS cui il computer fa riferimento. Verificare lo stato della scheda di rete del computer sullo stesso segmento di rete della stampante e verificare se è lo stesso dell'impostazione DNS della stampante.

È possibile controllare l'impostazione DNS del computer come segue.

❑ Windows: **Pannello di controllo > Rete e Internet > Centro connessioni di rete e condivisione > Modifica impostazioni scheda**

Quando vi sono più interfacce di rete, è possibile controllare inserendo “ipconfig/all” al prompt dei comandi.

❑ Mac OS: **Preferenze di sistema > Rete > Avanzate... > DNS**

### Informazioni correlate

➔ [“Registrazione di una destinazione sui Contatti con Web Config” a pagina 61](#)

## Inizializzazione delle impostazioni di rete

### Disabilitazione del modo Wi-Fi da Web Config

Disabilitare il modo Wi-Fi da Web Config. Se si disabilita il Wi-Fi mentre alcuni dispositivi sono collegati tramite Wi-Fi, vengono disconnessi.

1. Accedere a Web Config e selezionare la scheda **Rete > Wi-Fi**, quindi selezionare **Disabilita Wi-Fi**.
2. Controllare il messaggio, quindi selezionare **OK**.

### Disconnessione di Wi-Fi Direct (AP semplice) da Web Config

Disconnettere Wi-Fi Direct (AP semplice) da Web Config.

1. Accedere a Web Config e selezionare la scheda **Rete > Wi-Fi Direct**.
2. Selezionare **Disabilita per Wi-Fi Direct**.
3. Fare clic su **Avanti**
4. Controllare il messaggio, quindi selezionare **OK**.

### Disabilitazione del modo Wi-Fi dal pannello di controllo

Quando il modo Wi-Fi è disabilitato, la connessione Wi-Fi viene disconnessa.

1. Toccare  nella schermata iniziale.



## Risoluzione dei problemi

2. Selezionare **Router**.  
Viene visualizzato lo stato della rete.
3. Toccare **Modifica impostazioni**.
4. Scegliere **Altri > Disabilita Wi-Fi**.
5. Leggere il messaggio, quindi iniziare la configurazione.
6. Quando viene visualizzato un messaggio di completamento, chiudere la schermata.  
La schermata si chiude automaticamente dopo un determinato periodo di tempo.
7. Chiudere la schermata Impostazioni connessione di rete.
8. Premere il pulsante .

## Disconnessione di Wi-Fi Direct (AP semplice) dal pannello di controllo

### Nota:

Quando la connessione Wi-Fi Direct (AP semplice) è disattivata, tutti i computer e i dispositivi intelligenti connessi alla stampante con la connessione Wi-Fi Direct (AP semplice) sono disconnessi. Se si desidera disconnettere un dispositivo specifico, effettuare la disconnessione dal dispositivo invece che dalla stampante.

1. Toccare  nella schermata iniziale.
2. Selezionare **Wi-Fi Direct**.  
Vengono visualizzate le informazioni Wi-Fi Direct.
3. Toccare **Avvia configurazione**.
4. Toccare **Modifica**.
5. Selezionare **Disabilita Wi-Fi Direct**.
6. Selezionare **Disabilita le impostazioni**.
7. Quando viene visualizzato un messaggio di completamento, chiudere la schermata.  
La schermata si chiude automaticamente dopo un determinato periodo di tempo.

## Ripristino delle impostazioni di rete dal pannello di controllo

È possibile ripristinare tutte le impostazioni di rete ai valori originali.

1. Selezionare **Impostazioni** nella schermata iniziale.
2. Selezionare **Impostazioni generali > Amministrazione sistema > Ripristina impostaz. predef. > Impostazioni di rete**.
3. Controllare il messaggio, quindi selezionare **Sì**.

## Risoluzione dei problemi

4. Quando viene visualizzato un messaggio di completamento, chiudere la schermata.  
La schermata si chiude automaticamente dopo un determinato periodo di tempo.

---

# Problema

## Impossibile accedere a Web Config

### L'indirizzo IP non è assegnato alla stampante.

Nessun indirizzo IP valido è assegnato alla stampante. Configurare l'indirizzo IP utilizzando il pannello di controllo della stampante. È possibile verificare le informazioni di impostazione correnti con un foglio di stato rete o dal pannello di controllo della stampante.

### Il browser Web non supporta Livello di crittografia per SSL/TLS.

SSL/TLS è dotato di Livello di crittografia. Web Config può essere aperto dal browser web che supporta le crittografie di massa come segue. Verificare il supporto di crittografia del browser in uso.

- 80 bit: AES256/AES128/3DES
- 112 bit: AES256/AES128/3DES
- 128 bit: AES256/AES128
- 192 bit: AES256
- 256 bit: AES256

### Il Certificato firma CA è scaduto.

Se esiste un problema con la data di scadenza del certificato, quando ci si connette a Web Config con comunicazione SSL/TLS (https), viene visualizzato “Il certificato è scaduto”. Se il messaggio appare prima della data di scadenza, assicurarsi che la data della stampante sia configurata correttamente.

### Il nome comune del certificato e della stampante non corrispondono.

Se il nome comune del certificato e della stampante non corrispondono, viene visualizzato il messaggio “Il nome del certificato di sicurezza non corrisponde ...” quando si accede a Web Config utilizzando la comunicazione SSL/TLS (https). Ciò accade perché i seguenti indirizzi IP non corrispondono.

- L'indirizzo IP della stampante inserito nel nome comune per la creazione di un Certificato firma personale o CSR
- L'indirizzo IP immesso nel browser web durante l'esecuzione di Web Config

Per il Certificato firma personale, modificare il nome della stampante. Il certificato viene aggiornato e la stampante può essere collegata.

Per il Certificato firma CA, procurarsi nuovamente il certificato per la stampante.

### L'impostazione del server proxy dell'indirizzo locale non è impostata sul browser web.

Quando la stampante è impostata per utilizzare un server proxy, configurare il browser web affinché non si connetta all'indirizzo locale tramite il server proxy.

## Risoluzione dei problemi

### ❑ Windows:

Selezionare **Pannello di controllo > Rete e Internet > Opzioni Internet > Connessioni > Impostazioni LAN > Server proxy**, quindi configurare l'opzione di non utilizzare il server proxy per gli indirizzi LAN (indirizzi locali).

### ❑ Mac OS:

Selezionare **Preferenze di Sistema > Network > Avanzate > Proxy**, quindi registrare l'indirizzo locale per **Ignora le impostazioni proxy per i seguenti host e domini**.

Esempio:

192.168.1.\*: Indirizzo locale 192.168.1.XXX, maschera sottorete 255.255.255.0

192.168.\*.\*: Indirizzo locale 192.168.XXX.XXX, maschera sottorete 255.255.0.0

### Informazioni correlate

➔ [“Accesso a Web Config” a pagina 28](#)

➔ [“Assegnazione dell'indirizzo IP” a pagina 21](#)

## Impossibile salvare le immagini acquisite nella cartella condivisa

### Verifica dei messaggi sulla stampante

Quando si verifica un errore, i relativi messaggi vengono visualizzati sul pannello di controllo della stampante.

Messaggi	Soluzioni
Errore DNS. Controllare le impostazioni DNS.	<ul style="list-style-type: none"> <li>❑ Accertarsi che l'indirizzo nell'elenco dei contatti della stampante corrisponda all'indirizzo della cartella condivisa.</li> <li>❑ Se l'indirizzo IP del computer è statico e viene configurato manualmente, sostituire il nome del computer nel percorso di rete con l'indirizzo IP. Esempio: da \\EPSON02\SCAN a \\192.168.xxx.xxx\SCAN</li> <li>❑ Verificare che il computer sia acceso e che non si trovi in modalità di sospensione. Se il computer è in modalità di sospensione, non è possibile salvare le immagini acquisite nella cartella condivisa.</li> <li>❑ Disattivare temporaneamente il firewall e il software di protezione del computer. Se questo consente di risolvere l'errore, verificare le impostazioni del software di protezione.</li> <li>❑ Se si utilizza un computer laptop e l'indirizzo IP è impostato come DHCP, l'indirizzo IP può cambiare quando ci si riconnette alla rete. Ottenere nuovamente l'indirizzo IP.</li> <li>❑ Selezionare <b>Impostazioni &gt; Impostazioni generali &gt; Impostazioni di rete &gt; Avanzate &gt; TCP/IP</b>, e quindi verificare le impostazioni del DNS.</li> <li>❑ Verificare le impostazioni DNS del server, del computer o del punto di accesso.</li> <li>❑ Il nome del computer e l'indirizzo IP possono variare se la tabella di gestione del server DNS non è aggiornata. Controllare il nome del computer e l'indirizzo IP.</li> </ul>
Errore di autenticazione. Controllare il metodo di autenticazione, l'account autenticato e la password autenticata.	<ul style="list-style-type: none"> <li>❑ Verificare che il nome utente e la password del computer e i contatti della stampante siano corretti. Inoltre, accertarsi che la password non sia scaduta.</li> <li>❑ Verificare le impostazioni di <b>Posizione</b>.</li> </ul>

## Risoluzione dei problemi

Messaggi	Soluzioni
Errore di comunicazione. Verificare la connessione di rete Wi-Fi.	<ul style="list-style-type: none"> <li><input type="checkbox"/> Assicurarsi che la rete MS sia abilitata.</li> <li><input type="checkbox"/> Accertarsi che l'indirizzo nell'elenco dei contatti della stampante corrisponda all'indirizzo della cartella condivisa.</li> <li><input type="checkbox"/> Aggiungere i diritti di accesso dell'utente nell'elenco dei contatti sulle schede <b>Condivisione</b> e <b>Sicurezza</b> delle proprietà della cartella condivisa. Inoltre, impostare le autorizzazioni per l'utente su "consentite".</li> <li><input type="checkbox"/> Verificare le impostazioni di <b>Posizione</b>.</li> <li><input type="checkbox"/> Stampare un rapporto di connessione rete per verificare se la stampante è connessa alla rete.</li> </ul>
Il nome file è già in uso. Rinominare il file ed eseguire nuovamente la scansione.	<ul style="list-style-type: none"> <li><input type="checkbox"/> Eliminare il file con nome identico.</li> <li><input type="checkbox"/> Modificare il prefisso del nome file in <b>Impostazioni file</b>.</li> </ul>
Dimensioni file acquisiti eccessive. Sono state inviate solo XX pagine. Controllare se la cartella di destinazione ha di spazio sufficiente.	<ul style="list-style-type: none"> <li><input type="checkbox"/> Incrementare lo spazio di archiviazione nella cartella specificata.</li> <li><input type="checkbox"/> Ridurre il numero di documenti.</li> <li><input type="checkbox"/> Ridurre la risoluzione di scansione o incrementare il rapporto di compressione per ridurre la dimensione dell'immagine acquisita.</li> </ul>

### Verifica del punto in cui si è verificato un errore

Quando si salvano le immagini acquisite nella cartella condivisa, il processo di salvataggio è il seguente. È possibile verificare il punto in cui si è verificato un errore.

Elementi	Funzionamento	Messaggi di errore
Connessione	Collegarsi al computer dalla stampante.	Errore DNS. Controllare le impostazioni DNS.
Accesso al computer	Accedere al computer con nome utente e password.	Errore di autenticazione. Controllare il metodo di autenticazione, l'account autenticato e la password autenticata.
Verifica della cartella di salvataggio	Verificare il percorso di rete della cartella condivisa.	Errore di comunicazione. Verificare la connessione di rete Wi-Fi.
Verifica del nome file	Verificare se esiste un file con lo stesso nome del file da salvare nella cartella.	Il nome file è già in uso. Rinominare il file ed eseguire nuovamente la scansione.
Scrittura del file	Scrivere un nuovo file.	Dimensioni file acquisiti eccessive. Sono state inviate solo XX pagine. Controllare se la cartella di destinazione ha di spazio sufficiente.

## Il salvataggio delle immagini acquisite richiede molto tempo

Controllare i seguenti punti.

- Selezionare **Impostazioni** > **Impostazioni generali** > **Impostazioni di rete** > **Avanzate** > **TCP/IP**, e quindi verificare le impostazioni del DNS.
- Verificare le impostazioni DNS del server, del computer o del punto di accesso.

# Appendice

---

## Introduzione del software di rete

Di seguito verrà descritto il software che configura e gestisce i dispositivi.

### Epson Device Admin

Epson Device Admin è un software applicativo multifunzionale che gestisce il dispositivo sulla rete.

Sono disponibili le seguenti funzioni.

- Monitorare o gestire fino a 2.000 stampanti o scanner sul segmento
- Fare un rapporto dettagliato, come per lo stato dei materiali di consumo o del prodotto
- Aggiornare il firmware del prodotto
- Introdurre il dispositivo nella rete
- Applicare le impostazioni unificate a più dispositivi.

È possibile scaricare Epson Device Admin dal sito Web del supporto Epson. Per ulteriori informazioni, vedere la documentazione o la guida di Epson Device Admin.

### Esecuzione di Epson Device Admin (solo per Windows)

Selezionare **Tutti i programmi > EPSON > Epson Device Admin > Epson Device Admin**.

**Nota:**

*Se appare l'avviso del firewall, consentire l'accesso per Epson Device Admin.*

### EpsonNet Config

EpsonNet Config è un software applicativo che consente di definire le impostazioni del dispositivo sulla rete.

Quando i dispositivi sono collegati alla rete tramite Ethernet, è possibile effettuare impostazioni, quali l'indirizzo IP, la modifica del metodo di connessione e così via, anche per dispositivi non assegnati all'indirizzo IP. Ciò può essere utilizzato anche per effettuare impostazioni di rete su dispositivi senza il pannello di controllo.

## Appendice

Per ulteriori informazioni, vedere la documentazione o la guida di EpsonNet Config.



### Esecuzione di EpsonNet Config — Windows

Selezionare **Tutti i programmi** > **EpsonNet** > **EpsonNet Config SE** > **EpsonNet Config**.

**Nota:**

Se appare l'avviso del firewall, consentire l'accesso per EpsonNet Config.

### Esecuzione di EpsonNet Config — Mac OS

Selezionare **Vai** > **Applicazioni** > **Epson Software** > **EpsonNet** > **EpsonNet Config SE** > **EpsonNet Config**.

### EpsonNet Print (solo sistemi Windows)

EpsonNet Print è un software che consente la stampa su rete TCP/IP. Esso viene installato dal programma di installazione insieme al driver della stampante. Per eseguire la stampa in rete, creare una porta EpsonNet Print. Le funzionalità e le limitazioni sono elencate di seguito.

- Lo stato della stampante viene visualizzato nella schermata dello spooler.
- Se l'indirizzo IP della stampante viene modificato dal server DHCP, la stampante verrà comunque rilevata.
- È possibile utilizzare una stampante situata su un segmento di rete diverso.
- È possibile stampare utilizzando uno tra i diversi protocolli.
- L'indirizzo IPv6 non è supportato.

### EpsonNet SetupManager

EpsonNet SetupManager è un software per la creazione di un pacchetto di installazione stampante semplice, contenente ad esempio l'installazione del driver stampante, l'installazione di EPSON Status Monitor e la creazione di una porta stampante. Questo software consente all'amministratore di creare dei pacchetti specifici di software e di distribuirli tra i vari gruppi.

## Appendice

Per ulteriori informazioni, visitare il sito web locale Epson.

### Esportazione e registrazione di massa dei contatti utilizzando lo strumento

Se si usa Epson Device Admin, è possibile eseguire il backup solo dei contatti e modificare i file esportati, quindi registrarli tutti in una volta.

Questa funzione è utile se si desidera eseguire il backup solo dei contatti o quando si sostituisce la stampante e si desidera trasferire i contatti da quella vecchia a quella nuova.

#### Esportazione di contatti

Salvare le informazioni dei contatti in un file.

È possibile modificare i file salvati in formato sylk o in formato csv utilizzando un'applicazione per foglio di calcolo o un editor di testo. È possibile registrarli tutti in una volta dopo aver eliminato o aggiunto qualche informazione.

Le informazioni che includono elementi di sicurezza quali password e informazioni personali possono essere salvate in formato binario con una password. Non è possibile modificare il file. Esso può essere utilizzato come file di backup delle informazioni, comprese le voci di sicurezza.

1. Avviare Epson Device Admin.
2. Selezionare **Stampante** sul menu delle attività della barra laterale.
3. Selezionare dall'elenco il dispositivo che si desidera configurare.
4. Fare clic su **Configurazione periferica** nella scheda **Principale** sul menu a nastro.  
Una volta impostata la password dell'amministratore, inserire la password e fare clic su **OK**.
5. Fare clic su **Comune > Contatti**.
6. Selezionare il formato di esportazione da **Esporta > Esporta elementi**.
  - Tutti gli elementi  
Esportare il file binario crittografato. Selezionare se si desidera includere le voci di sicurezza quali password e informazioni personali. Non è possibile modificare il file. Se si seleziona quanto sopra, è necessario impostare una password. Fare clic su **Configurazione** e impostare una password tra 8 e 63 caratteri in ASCII. Tali password sarà necessaria quando si importerà il file binario.
  - Elementi tranne informazioni di protezione  
Esportare i file in formato sylk o csv. Selezionare se si desidera modificare le informazioni del file esportato.
7. Fare clic su **Esporta**.
8. Specificare il luogo in cui salvare il file, selezionare il tipo di file quindi fare clic su **Salva**.  
Viene visualizzato il messaggio di completamento.
9. Fare clic su **OK**.  
Controllare che il file sia salvato nel luogo specificato.

## Importazione di contatti

Importare le informazioni dei contatti da un file.

È possibile importare i file salvati in formato SYLK o in formato csv, oppure il file binario di backup che include gli elementi di sicurezza.

1. Avviare Epson Device Admin.
2. Selezionare **Stampante** sul menu delle attività della barra laterale.
3. Selezionare dall'elenco il dispositivo che si desidera configurare.
4. Fare clic su **Configurazione periferica** nella scheda **Principale** sul menu a nastro.  
Una volta impostata la password dell'amministratore, inserire la password e fare clic su **OK**.
5. Fare clic su **Comune > Contatti**.
6. Fare clic su **Sfoglia in Importa**.
7. Selezionare il file che si desidera importare, quindi fare clic su **Apri**.  
Quando si seleziona il file binario, in **Password** immettere la password impostata all'esportazione del file.
8. Fare clic su **Importa**.  
Viene visualizzata la schermata di conferma.
9. Fare clic su **OK**.  
Viene visualizzato il risultato di validazione.
  - Modifica le informazioni caricate  
Fare clic se si desidera modificare le informazioni singolarmente.
  - Carica più file  
Fare clic se si desidera importare più file.
10. Fare clic su **Importa**, quindi fare clic su **OK** sulla schermata di completamento dell'importazione.  
Ritornare alla schermata delle proprietà del dispositivo.
11. Fare clic su **Trasmetti**.
12. Fare clic su **OK** sul messaggio di conferma.  
Le impostazioni vengono inviate alla stampante.
13. Nella schermata di completamento dell'invio, fare clic su **OK**.  
Le informazioni della stampante vengono aggiornate.  
Aprire i contatti da Web Config o dal pannello di controllo della stampante e verificare siano aggiornati.



---

## Effettuare le impostazioni Wi-Fi dal pannello di controllo (WPS)

È possibile connettersi al Wi-Fi dal pannello di controllo della stampante utilizzando la funzione WPS.

### Informazioni correlate

- ➔ “Effettuare le impostazioni Wi-Fi mediante la configurazione pulsante push (WPS)” a pagina 129
- ➔ “Effettuare le impostazioni Wi-Fi mediante configurazione codice PIN (WPS)” a pagina 130



## Effettuare le impostazioni Wi-Fi mediante la configurazione pulsante push (WPS)

È possibile impostare automaticamente una rete Wi-Fi premendo un pulsante sul punto di accesso. Se le seguenti condizioni sono soddisfatte, è possibile effettuare l'impostazione utilizzando questo metodo.

- Il punto di accesso deve essere compatibile WPS (Wi-Fi Protected Setup).
- La connessione Wi-Fi corrente deve essere stata stabilita premendo un pulsante sul punto di accesso.

### Nota:

Se non si riesce a individuare il pulsante o se si sta effettuando l'impostazione tramite il software, vedere la documentazione fornita con il punto d'accesso.

1. Toccare  |  nella schermata iniziale.
2. Selezionare **Router**.
3. Toccare **Avvia configurazione**.

Se la connessione di rete è già impostata, vengono visualizzati i dettagli sulla connessione. Toccare **Modifica a connessione Wi-Fi**, o **Modifica impostazioni** per modificare le impostazioni.

4. Selezionare **Configurazione tasto (WPS)**.
5. Tenere premuto il pulsante [WPS] del punto di accesso finché la spia di protezione non lampeggia.

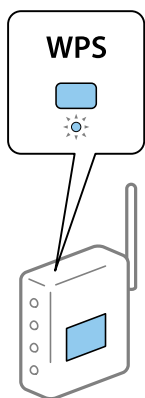

Se non si conosce la posizione del pulsante [WPS] o non sono presenti pulsanti sul punto di accesso, vedere la documentazione fornita con il punto di accesso per i dettagli.

## Appendice

6. Toccare **Avvia configuraz..**

7. Chiudere la schermata.

La schermata si chiude automaticamente dopo un determinato periodo di tempo.

**Nota:**

*Se la connessione non riesce, riavviare il punto di accesso, avvicinarlo alla stampante e riprovare. Se il problema persiste, stampare un report di connessione rete e controllare le possibili soluzioni.*

8. Chiudere la schermata delle impostazioni della connessione di rete.

## Effettuare le impostazioni Wi-Fi mediante configurazione codice PIN (WPS)

È possibile connettersi automaticamente a un punto di accesso tramite un codice PIN. È possibile utilizzare questo metodo di impostazione se il punto di accesso è dotato della funzionalità WPS (Wi-Fi Protected Setup). Utilizzare un computer per immettere un codice PIN nel punto di accesso.

1. Toccare  |  nella schermata iniziale.

2. Selezionare **Router**.

3. Toccare **Avvia configurazione**.

Se la connessione di rete è già impostata, vengono visualizzati i dettagli sulla connessione. Toccare **Modifica a connessione Wi-Fi** o **Modifica impostazioni** per modificare le impostazioni.

4. Selezionare **Altri > Configurazione PIN (WPS)**

5. Utilizzare il computer per immettere il codice PIN (numero di otto cifre) visualizzato sul pannello di controllo della stampante nel punto di accesso entro due minuti.

**Nota:**

*Per dettagli sull'immissione di un codice PIN, vedere la documentazione fornita con il punto di accesso in uso.*

6. Toccare **Avvia configuraz..**

7. Chiudere la schermata.

Se non si seleziona **Chiudi**, la schermata si chiude automaticamente dopo un determinato periodo di tempo.

**Nota:**

*Se la connessione non riesce, riavviare il punto di accesso, avvicinarlo alla stampante e riprovare. Se il problema persiste, stampare un report di connessione e controllare le possibili soluzioni.*

8. Chiudere la schermata delle impostazioni della connessione di rete.

---

## Utilizzo di Wi-Fi Direct (AP semplice)

Wi-Fi Direct (AP semplice) collega direttamente la stampante e le periferiche.

Poiché la stampante può essere collegata direttamente senza passare dalla rete collegata, può essere utilizzata come connessione temporanea del dispositivo alla stampante collegata alla rete senza autorizzazione di accesso.

## Abilitare Wi-Fi Direct (AP semplice) da Web Config

1. Accedere a Web Config e selezionare la scheda **Rete > Wi-Fi Direct**.
2. Selezionare **Abilita** per **Wi-Fi Direct**.
3. Fare clic su **Avanti**
4. Controllare il messaggio, quindi selezionare **OK**.

## Modifica delle impostazioni di Wi-Fi Direct (AP semplice)

Quando è abilitata la connessione Wi-Fi Direct (AP semplice), è possibile modificare le impostazioni dalla scheda **Rete > Wi-Fi Direct** in Web Config, quindi vengono visualizzate le seguenti voci.

### Disabilitazione di Wi-Fi Direct (AP semplice)

Disattivare le impostazioni Wi-Fi Direct (AP semplice) della stampante. Quando le si disabilita, tutti i dispositivi collegati alla stampante in connessione Wi-Fi Direct (AP semplice) sono disconnessi.

### Modifica del nome della rete (SSID)

Modificare il nome della rete (SSID) Wi-Fi Direct (AP semplice) utilizzato per collegarsi alla stampante nel proprio nome casuale. È possibile impostare il nome della rete (SSID) usando i caratteri ASCII visualizzati nella tastiera software sul pannello di controllo.

Quando si cambia il nome della rete (SSID), tutti i dispositivi collegati vengono disconnessi. Utilizzare il nuovo nome della rete (SSID) se si desidera ricollegare il dispositivo.

### Modifica della password

Cambiare la password per Wi-Fi Direct (AP semplice) per collegarsi alla stampante al proprio valore arbitrario. È possibile impostare la password usando i caratteri ASCII visualizzati sulla tastiera software sul pannello di controllo.

Quando si modifica la password, tutti i dispositivi collegati vengono disconnessi. Utilizzare la nuova password se si desidera ricollegare il dispositivo.

### Ripristino delle impostazioni di Wi-Fi Direct (AP semplice)

Ripristinare tutte le impostazioni predefinite di Wi-Fi Direct (AP semplice).

Le informazioni sulla connessione Wi-Fi Direct (AP semplice) del dispositivo smart salvate sulla stampante vengono eliminate.

#### Nota:

È possibile effettuare la configurazione anche da  |  > **Wi-Fi Direct > Avvia configurazione > Modifica impostazioni** sul pannello di controllo della stampante per le seguenti impostazioni.

- Modifica del nome della rete (SSID)
- Modifica della password
- Disabilitare Wi-Fi Direct (AP semplice)
- Ripristino delle impostazioni di Wi-Fi Direct (AP semplice)

---

## Modifica del metodo di connessione

Modificare il metodo di connessione. Effettuare questa impostazione sulla condizione di abilitazione della rete.

Se l'impostazione di assegnazione dell'indirizzo IP è manuale, verificare con l'amministratore di rete se sia possibile utilizzare lo stesso indirizzo IP sulla nuova rete.

**Nota:**

*Quando la connessione Wi-Fi è attivata, la connessione Ethernet è disabilitata.*

### Informazioni correlate

- ➔ [“Passaggio dalla connessione Ethernet alla connessione Wi-Fi” a pagina 132](#)
- ➔ [“Passaggio dalla connessione Wi-Fi alla connessione Ethernet” a pagina 133](#)

## Passaggio dalla connessione Ethernet alla connessione Wi-Fi

### Passaggio alla connessione Wi-Fi dal Pannello di controllo

Passare dalla connessione Ethernet alla connessione Wi-Fi dal pannello di controllo della stampante. La modifica del metodo di connessione è sostanzialmente equivalente alle impostazioni di connessione Wi-Fi. Consultare la sezione di questa guida dedicata alle impostazioni di connessione Wi-Fi dal pannello di controllo della stampante.

### Informazioni correlate

- ➔ [“Connessione alla LAN wireless \(Wi-Fi\)” a pagina 26](#)

### Passaggio alla connessione Wi-Fi tramite Web Config

Passare dalla connessione Ethernet alla connessione Wi-Fi tramite Web Config.

1. Accedere a Web Config e selezionare la scheda **Rete > Wi-Fi**.  
Se è stata impostata la password di amministratore, eseguire l'accesso come amministratore inserendo il nome utente e la password.
2. Fare clic su **Configura**.
3. Selezionare l'SSID della stampante, quindi immettere la password.  
Se l'SSID a cui connettersi non viene visualizzato, selezionare **Inserisci SSID** e immettere l'SSID.
4. Fare clic su **Avanti**.
5. Confermare il messaggio visualizzato e fare clic su **OK**.
6. Scollegare il cavo Ethernet dalla stampante.

**Nota:**

*È inoltre possibile modificare il metodo di connessione utilizzando Epson Device Admin. Per ulteriori dettagli, consultare il manuale o l'aiuto per Epson Device Admin.*

## Appendice

### Informazioni correlate

- ➔ [“Accesso a Web Config” a pagina 28](#)
- ➔ [“Epson Device Admin” a pagina 125](#)

## Passaggio dalla connessione Wi-Fi alla connessione Ethernet

### Modifica della connessione della rete a Ethernet dal Pannello di controllo

Seguire i passaggi successivi per modificare la connessione della rete a Ethernet da Wi-Fi attraverso il pannello di controllo.

1. Selezionare **Impostazioni** nella schermata iniziale.
2. Selezionare **Impostazioni generali > Impostazioni di rete > Configurazione LAN cablata**.
3. Toccare **Avvia configuraz..**
4. Leggere il messaggio e chiudere la schermata.  
La schermata si chiude automaticamente dopo un determinato periodo di tempo.
5. Connettere la stampante a un router utilizzando un cavo Ethernet.

### Informazioni correlate

- ➔ [“Connessione a Ethernet” a pagina 25](#)

## Passare alla connessione Ethernet tramite Web Config

Passare dalla connessione Wi-Fi alla connessione Ethernet tramite Web Config.

1. Accedere a Web Config e selezionare la scheda **Rete > Wi-Fi**.  
Se è stata impostata la password di amministratore, eseguire l'accesso come amministratore inserendo il nome utente e la password.
2. Fare clic su **Disabilita Wi-Fi**.
3. Controllare il messaggio, quindi selezionare **OK**.
4. Collegare la stampante e l'hub (interruttore LAN) tramite un cavo Ethernet.

#### **Nota:**

*È inoltre possibile modificare il metodo di connessione utilizzando Epson Device Admin. Per ulteriori dettagli, consultare la guida o l'aiuto per Epson Device Admin.*

### Informazioni correlate

- ➔ [“Accesso a Web Config” a pagina 28](#)
- ➔ [“Epson Device Admin” a pagina 125](#)

## Utilizzo della porta per la stampante

La stampante utilizza la seguente porta. Se necessario, l'amministratore di rete può rendere disponibili queste porte.

Mittente (Client)	Usa	Destinazione (Server)	Protocollo	Numero di porta
Stampante	Invio di file (quando si utilizza la funzione di scansione a una cartella di rete dalla stampante)	Server FTP	FTP (TCP)	20
				21
		File server	SMB (TCP)	445
			NetBIOS (UDP)	137
				138
		NetBIOS (TCP)	139	
	Invio di e-mail (quando si utilizza la funzione di scansione a e-mail dalla stampante)	Server SMTP	SMTP (TCP)	25
			SMTP SSL/TLS (TCP)	465
			SMTP STARTTLS (TCP)	587
	POP prima di connessione SMTP (quando si utilizza la funzione di scansione a e-mail dalla stampante)	Server POP	POP3 (TCP)	110
	Quando si utilizza Epson Connect	Server Epson Connect	HTTPS	443
			XMPP	5222
	Quando si stampa da Google Cloud Print	Server Google Cloud Print	HTTPS	443
			XMPP	5222
	Raccolta di informazioni sull'utente (utilizzare i contatti della stampante)	Server LDAP	LDAP (TCP)	389
LDAP SSL/TLS (TCP)			636	
LDAP STARTTLS (TCP)			389	
Autenticazione utente per l'invio di e-mail (quando si attiva Epson Open Platform)	Server KDC	Kerberos	88	
Autenticazione utente per la raccolta di informazioni sull'utente (utilizzando i contatti della stampante)				
Autenticazione utente quando si utilizza la scansione su cartella di rete (SMB) dalla stampante				
Controllo WSD	Computer client	WSD (TCP)	5357	
Ricerca il computer quando viene eseguita la funzione Push Scan da Document Capture Pro	Computer client	Rilevamento scansione Push di rete	2968	

## Appendice

Mittente (Client)	Usa	Destinazione (Server)	Protocollo	Numero di porta
Computer client	Invio di file (quando si utilizza la funzione di stampa FTP dalla stampante)	Stampante	FTP (TCP)	20
				21
	Rilevare la stampante da un'applicazione come EpsonNet Config, dal driver della stampante e dello scanner.	Stampante	ENPC (UDP)	3289
	Raccogliere e configurare le informazioni MIB da un'applicazione come EpsonNet Config, dal driver della stampante e dello scanner.	Stampante	SNMP (UDP)	161
	Inoltro dati LPR	Stampante	LPR (TCP)	515
	Inoltro dati RAW	Stampante	RAW (Porta 9100) (TCP)	9100
	Inoltro AirPrint (stampa IPP/IPPS)	Stampante	IPP/IPPS (TCP)	631
	Ricerca di una stampante WSD	Stampante	WS-Discovery (UDP)	3702
	Inoltro dei dati di scansione da Document Capture Pro	Stampante	Scansione di rete (TCP)	1865
Raccolta di informazioni sul lavoro quando viene eseguita la funzione Push Scan da Document Capture Pro	Stampante	Scansione Push di rete	2968	

## Opzioni di menu per Impostazioni

Selezionare **Impostazioni** sulla schermata iniziale della stampante per effettuare le varie impostazioni.

### Opzioni di menu per Impostazioni generali

Selezionare i menu sul pannello di controllo come descritto di seguito.

**Impostazioni > Impostazioni generali**

#### Impostazioni base

Selezionare i menu sul pannello di controllo come descritto di seguito.

**Impostazioni > Impostazioni generali > Impostazioni base**

Non è consentito cambiare le impostazioni che sono state bloccate dall'amministratore.

Luminosità LCD:

Consente di regolare la luminosità del display LCD.

## Appendice

### Suono:

Consente di regolare il volume e selezionare il tipo di suono.

### Timer sospens.:

Regolare il periodo di tempo per entrare in modalità di sospensione (modalità di risparmio energetico) quando la stampante non ha eseguito alcuna operazione. Una volta trascorso l'intervallo di tempo impostato, lo schermo LCD si spegne.

### Imp. di spegn.:

Il prodotto può avere questa funzionalità o avere la funzionalità **Timer spegnimento** a seconda del luogo di acquisto.

Spegni se inattivo

Selezionare questa impostazione per spegnere automaticamente la stampante se non viene utilizzata per un periodo di tempo specificato. Un intervallo di attesa maggiore incide sul consumo energetico del prodotto. Prima di apportare qualsiasi modifica, valutare le eventuali ripercussioni ambientali.

Spegni se disconnesso

Selezionare questa impostazione per spegnere la stampante dopo 30 minuti quando tutte le porte compresa la porta LINE sono scollegate. Questa funzione potrebbe non essere disponibile in alcune aree geografiche.

### Impostazioni data/ora:

Data/Ora

Immettere la data e l'ora correnti.

Ora legale

Selezionare l'impostazione di ora legale applicabile al luogo di residenza.

Differenza oraria

Immettere la differenza oraria tra l'ora locale e l'ora UTC (Coordinated Universal Time).

### Paese/Zona:

Selezionare il paese o la regione in cui si utilizza la stampante. Se si cambia il paese o la regione, le impostazioni fax ritornano ai valori predefiniti ed è necessario selezionarle di nuovo.

### Lingua/Language:

Selezionare la lingua utilizzata nello schermo LCD.

### Schermata di avvio:

Specificare il menu iniziale visualizzato sullo schermo LCD quando la stampante si accende e **Timeout operazione** è abilitato.

### Modifica schermata principale:

Modificare il layout delle icone sullo schermo LCD. È inoltre possibile aggiungere, eliminare e spostare le icone.

### Sfondo:

Modificare il colore dello sfondo dello schermo LCD.



## Appendice

### Timeout operazione:

Selezionare **Attiva** per tornare alla schermata iniziale se non viene eseguita alcuna operazione nell'intervallo di tempo specificato. Quando le restrizioni utente sono state applicate e non vengono eseguite operazioni per il tempo specificato, l'utente viene disconnesso e si ritorna alla schermata iniziale.

### Tastiera:

Modificare il layout della tastiera sullo schermo LCD.

### Schermata predefinita (Job/Status):

Selezionare le informazioni predefinite che si desidera visualizzare quando si preme il pulsante .

### Voci bloccate dall'amministratore

Queste sono le voci che vengono bloccate quando è abilitata l'opzione **Impostazioni > Impostazioni generali > Amministrazione sistema > Impostazioni di sicurezza > Impostazioni amministratore > Impostazione blocco**.

Voce	Blocco del pannello
Impostazioni base	-
Luminosità LCD	-
Suono	-
Timer sospens.	✓
Imp. di spegn.	✓
Impostazioni data/ora	✓
Paese/Zona	✓
Lingua/Language	✓*1
Schermata di avvio	✓
Modifica schermata principale	✓
Sfondo	✓
Timeout operazione	✓
Tastiera	-
Schermata predefinita (Job/Status)	✓

✓ = da bloccare.

- = da non bloccare.

\*1 È possibile abilitare o disabilitare il blocco da **Impostazioni generali > Amministrazione sistema > Impostazioni di sicurezza > Limiti**.

## Appendice

### Impostazioni stampante

Selezionare i menu sul pannello di controllo come descritto di seguito.

#### Impostazioni > Impostazioni generali > Impostazioni stampante

Non è consentito cambiare le impostazioni che sono state bloccate dall'amministratore.

##### Impostaz. di alimentazione:

###### Impostazione carta:

Selezionare il formato e il tipo di carta caricati nelle origini carta.

###### Priorità alim. posteriore:

Selezionare **Attiva** per assegnare una priorità di stampa alla carta caricata nella alim. posteriore carta.

###### Comm. autom. A4/Letter:

Selezionare **Attiva** per utilizzare la carta dell'origine carta impostata sul formato A4 se non è presente alcuna origine carta impostata sul formato Letter e la carta dell'origine carta impostata sul formato Letter se non è presente alcuna origine carta impostata sul formato A4.

##### Impostaz. selezione autom.:

Selezionare **Attiva** affinché una qualsiasi delle seguenti impostazioni consenta automaticamente la stampa su carta da qualsiasi origine contenente carta che soddisfa le impostazioni della carta.

- Copia
- Fax
- Altro

##### Avviso di errore:

Selezionare **Attiva** per visualizzare un messaggio di errore quando il formato o tipo di carta selezionati non corrispondono alla carta caricata.

##### Visual. automatica Configurazione carta:

Selezionare **Attiva** per visualizzare la schermata **Impostazione carta** quando si carica la carta nell'origine carta. Se si disabilita questa funzionalità, non è possibile stampare da iPhone o iPad utilizzando AirPrint.

##### Lingua stampa:

Questa voce viene visualizzata sulla stampante PCL o PostScript compatibile.

Selezionare il linguaggio di stampa da utilizzare per l'interfaccia USB o di rete.

##### Impostaz. stampa universali:

Tali impostazioni di stampa vengono applicate quando per la stampa si utilizza un dispositivo esterno anziché il driver della stampante.

##### Offset superiore:

Consente di regolare il margine superiore della carta.

## Appendice

### Offset sinistro:

Consente di regolare il margine sinistro della carta.

### Offset superiore in retro:

Consente di regolare il margine superiore del retro della pagina durante l'esecuzione della stampa in modalità fronte/retro.

### Offset sinistro in retro:

Consente di regolare il margine sinistro del retro della pagina durante l'esecuzione della stampa in modalità fronte/retro.

### Controlla larghezza carta:

Selezionare **Attiva** per controllare la larghezza della carta prima della stampa. Ciò impedisce che la stampa si estenda oltre i bordi del foglio quando viene impostato un formato carta errato; tuttavia potrebbe rallentare la velocità di stampa.

### Salta pagina vuota:

Ignora automaticamente le pagine vuote nei dati di stampa.

### Configurazione stampa PDL:

Questa voce viene visualizzata sulla stampante PCL o PostScript compatibile.

Selezionare le opzioni di Configurazione stampa PDL che si desidera utilizzare per la stampa PCL o PostScript.

### Impostazioni comuni:

Dimensioni foglio

Selezionare il formato carta predefinito per la stampa PCL o PostScript.

Tipo di carta

Selezionare il tipo di carta predefinito per la stampa PCL o PostScript.

Orientamento

Selezionare l'orientamento predefinito per la stampa PCL o PostScript.

Qualità

Selezionare la qualità di stampa per la stampa PCL o PostScript.

Modalità risp.inchiostro

Selezionare **Attiva** per risparmiare inchiostro mediante la riduzione della densità di stampa.

Ordine di stampa

Ultima pagina in alto:

Inizia la stampa dalla prima pagina di un file.

Prima pagina in alto:

Inizia la stampa dall'ultima pagina di un file.

Numero di copie

Consente di impostare il numero di copie da stampare.

Margine rilegatura

Selezionare la posizione di rilegatura.

## Appendice

- Espulsione autom. carta

Selezionare **Attiva** per espellere la carta automaticamente quando la stampa viene interrotta mentre è in esecuzione un lavoro di stampa.

- Stampa fronte-retro

Selezionare **Attiva** per eseguire la stampa fronte/retro.

### Menù PCL:

- Origine Font

Residente

Selezionare l'opzione per utilizzare un tipo di carattere preinstallato nella stampante.

Scarica

Selezionare l'opzione per utilizzare un tipo di carattere scaricato.

- Numero Font

Selezionare il numero font predefinito per l'origine font predefinita. Il numero disponibile varia in base alle impostazioni configurate.

- Spaziatura

Impostare il passo predefinito per i tipi di carattere scalabili e a passo fisso. È possibile selezionare un valore compreso tra 0,44 e 99,99 cpi (characters per inch) con incrementi di 0,01 cpi.

La voce viene visualizzata solo per determinate impostazioni di origine e numero font.

- Dimensione in punti

Impostare l'altezza predefinita per i tipi di carattere scalabili e variabili. È possibile selezionare un valore compreso tra 4,00 e 999,75 punti, con incrementi di 0,25 punti.

La voce viene visualizzata solo per determinate impostazioni di origine e numero font.

- Mappa simboli

Selezionare il set di simboli predefinito. Se il tipo di carattere selezionato per l'origine e il numero font non è disponibile nel nuovo set di simboli, l'origine e il numero font vengono automaticamente impostati sul valore predefinito, IBM-US.

- Righe

Impostare il numero di righe per il formato e l'orientamento carta selezionati. Ciò provoca una modifica dell'interlinea. Il nuovo valore di interlinea viene memorizzato nella stampante. In modo analogo, eventuali modifiche apportate successivamente alle impostazioni di dimensioni o orientamento pagina provocano la modifica del valore Forma in base all'interlinea memorizzata.

- Funzione RC

Selezionare il comando di avanzamento riga per la stampa da un driver di un sistema operativo specifico.

- Funzione AL

Selezionare il comando di avanzamento riga per la stampa da un driver di un sistema operativo specifico.

- Assegnazione alim. carta

Impostare l'assegnazione del comando di selezione dell'origine carta. Se è selezionata l'opzione **4**, vengono impostati comandi compatibili con le stampanti HP LaserJet 4. Se è selezionata l'opzione **4K**, vengono impostati comandi compatibili con le stampanti HP LaserJet 4000, 5000 e 8000. Se è selezionata l'opzione **5S**, vengono impostati comandi compatibili con le stampanti HP LaserJet 5S.

## Appendice

### Menù PS3:

Foglio Errore

Selezionare **Attiva** per stampare un foglio che mostra lo stato quando si verifica un errore durante la stampa PostScript o PDF.

Modo Colore

Questa voce viene visualizzata sulla stampante che ha la funzione di stampa a colori. Selezionare la modalità colore per la stampa PostScript.

Binario

Selezionare **Attiva** se i dati di stampa contengono immagini binarie. L'applicazione potrebbe inviare dati binari anche se il driver della stampante è impostato sul formato ASCII, tuttavia è possibile stampare i dati quando la funzione è attivata.

PDF Formato pagina

Selezionare il formato carta per la stampa di un file PDF. Se è selezionata l'opzione **Auto** il formato carta viene determinato in base alle dimensioni della prima pagina.

### Risolutore aut. di errori:

Selezionare l'operazione da eseguire quando si verifica un errore della stampa fronte/retro o di memoria insufficiente.

Attiva

Consente di visualizzare un messaggio di avviso e stampa in modalità singolo lato quando si verifica un errore di stampa fronte/retro, oppure stampa solo ciò che la stampante è in grado di elaborare quando si verifica un errore di memoria piena.

Dis.

Viene visualizzato un messaggio di errore e la stampa viene annullata.

### Interfaccia disp. memoria:

Dispositivo di memoria:

Selezionare **Abilita** per consentire alla stampante di accedere a un dispositivo di memoria inserito. Se è selezionata l'opzione **Disabilita**, non è possibile salvare i dati nel dispositivo di memoria con la stampante. In tal modo si impedisce la rimozione illegale di documenti riservati.

Condivisione file:

Selezionare se si desidera consentire l'accesso in scrittura al dispositivo di memoria da un computer collegato tramite USB o un computer connesso tramite rete.

### Carta spessa:

Selezionare **Attiva** per impedire la formazione di macchie di inchiostro sulle stampe, tuttavia ciò potrebbe rallentare la velocità di stampa.

### Modalità Silenziosa:

Selezionare **Attiva** per ridurre il rumore durante la stampa, tenendo conto che questo può ridurre la velocità di stampa. A seconda delle impostazioni di tipo di carta e qualità di stampa, potrebbero non notarsi differenze nel livello del rumore della stampante.

## Appendice

### Tempo asciugatura inch.:

Selezionare il tempo di asciugatura dell'inchiostro che si desidera utilizzare quando si esegue la stampa fronte-retro. La stampante stampa l'altro lato del foglio dopo avere eseguito la stampa di un lato. Se la stampa è macchiata, aumentare l'impostazione del tempo.

### Bidirezionale:

Selezionare **Attiva** per modificare la direzione di stampa. Stampa mentre la testina di stampa si sposta sia verso sinistra che verso destra. Se le linee orizzontali o verticali sulla stampa appaiono sfocate o fuori allineamento, disabilitando questa funzione il problema potrebbe venire risolto. Tuttavia, ciò può ridurre la velocità di stampa.

### Connessione PC tramite USB

Quando lo si abilita, è possibile consentire l'accesso da parte del computer connesso tramite USB.

Quando lo si disabilita, è possibile vietare la stampa che non avviene tramite la rete.

### Impostaz. timeout I/F USB:

Questa voce viene visualizzata sulla stampante PCL o PostScript compatibile.

Specificare l'intervallo di tempo espresso in secondi dopo il termine di una comunicazione USB con un computer, trascorso il quale la stampante può ricevere un lavoro di stampa da un driver della stampante PostScript o PCL. La mancata definizione del completamento di un lavoro da parte di un driver della stampante PostScript o PCL può dare origine a comunicazioni USB infinite. In tal caso, le comunicazioni vengono interrotte una volta trascorso l'intervallo di tempo specificato. Se non si desidera impostare l'interruzione delle comunicazioni, immettere 0 (zero).

## Impostazioni di rete

Selezionare i menu sul pannello di controllo come descritto di seguito.

### **Impostazioni > Impostazioni generali > Impostazioni di rete**

Non è consentito cambiare le impostazioni che sono state bloccate dall'amministratore.

#### Configurazione Wi-Fi:

Impostare o modificare le impostazioni della rete wireless. Scegliere il metodo di connessione tra quelli proposti di seguito, quindi osservare le istruzioni visualizzate sul pannello LCD.

- Router
- Wi-Fi Direct

#### Configurazione LAN cablata:

Impostare o modificare una connessione di rete che utilizza un cavo LAN e un router. Quando viene scelta questa opzione le connessioni Wi-Fi sono disabilitate.

#### Stato rete:

Visualizza o stampa le impostazioni di rete correnti.

- Stato LAN cablata/Wi-Fi
- Stato di Wi-Fi Direct
- Stato server e-mail

## Appendice

- Foglio di stato

### Controllo connessione rete:

Controlla la connessione di rete attuale e stampa un report. Se si verificano problemi di connessione, è possibile consultare il report per informazioni sulla relativa risoluzione.

### Avanzate:

Effettuare le seguenti impostazioni dettagliate.

- Nome dispositivo
- TCP/IP
- Server Proxy
- Server e-mail
- Indirizzo IPv6
- Condivisione di rete MS
- Vel. collegamento & stampa fronte/retro
- Ridireziona HTTP a HTTPS
- Disabilita IPsec/ Filtro IP
- Disabilita IEEE802.1X
- Trasmissione iBeacon

## Impostazioni servizio web

Selezionare i menu sul pannello di controllo come descritto di seguito.

### **Impostazioni > Impostazioni generali > Impostazioni servizio web**

Non è consentito cambiare le impostazioni che sono state bloccate dall'amministratore.

#### Servizi Epson Connect:

Indica se la stampante è registrata e connessa a Epson Connect.

È possibile effettuare la registrazione al servizio selezionando **Registra** e seguendo le istruzioni.

Dopo la registrazione, è possibile modificare le seguenti impostazioni.

- Sospendi/Riprendi
- Non registrato

Per ulteriori informazioni, consultare il seguente sito web.

<https://www.epsonconnect.com/>

<http://www.epsonconnect.eu> (solo Europa)

#### Servizi Google Cloud Print:

Indica se la stampante è registrata e connessa ai servizi Google Cloud Print.

Dopo la registrazione, è possibile modificare le seguenti impostazioni.

- Abilita/Disabilita

## Appendice

- Non registrato

Per ulteriori informazioni sulla registrazione dei servizi Google Cloud Print, consultare il seguente sito web.

<https://www.epsonconnect.com/>

<http://www.epsonconnect.eu> (solo Europa)

### Opzioni di menu per Amministrazione sistema

Utilizzando questo menu, è possibile gestire il prodotto come amministratore di sistema. Inoltre, il menu consente di limitare le funzionalità del prodotto a singoli utenti in base all'organizzazione del lavoro o dell'ufficio.

Selezionare i menu sul pannello di controllo come descritto di seguito.

#### **Impostazioni > Impostazioni generali > Amministrazione sistema**

##### Gestione Contatti:

È possibile effettuare le seguenti impostazioni relative ai contatti.

##### Registra/Elimina:

Registrare e/o eliminare i contatti per i menu Fax, Scansione su computer (E-mail) e Scans. su cartella rete/FTP.

##### Frequente:

Registrare i contatti utilizzati di frequente per accedervi rapidamente. È anche possibile modificare l'ordine dell'elenco.

##### Stampa contatti:

Stampare l'elenco dei contatti.

##### Visualizza opzioni:

Modificare il modo in cui viene visualizzato l'elenco dei contatti.

##### Ricerca opzioni:

Modificare il metodo di ricerca dei contatti.

##### Cancella dati mem. interna:

Questa voce viene visualizzata sulla stampante PCL o PostScript compatibile.

Eliminare i dati della memoria interna della stampante, ad esempio un font e una macro scaricati per la stampa PCL, oppure un lavoro di stampa di password.

##### Impostazioni di sicurezza:

È possibile effettuare le seguenti impostazioni di sicurezza.

##### Limiti:

Permette di modificare le impostazioni dei seguenti elementi quando il blocco del pannello è abilitato.

- Accesso al registro del lavoro



## Appendice

- Accesso alla registrazione/eliminazione dei Contatti
- Accesso Recente Fax
- Accesso Reg. tras Fax
- Accedi a Rapporto Fax
- Accedi a Stampa cron. salv. di Scans. su cartella rete/FTP
- Accedi a Recente di Scansione su e-mail
- Accedi a Mostra cron. invio di Scansione su e-mail
- Accedi a Stampa cron. invio di Scansione su e-mail
- Accedi a Lingua
- Accedi a Carta spessa
- Accedi a Modalità Silenziosa
- Protezione di dati personali

### Controllo accesso:

Selezionare **Attiva** per limitare le funzionalità del prodotto. Questa opzione richiede agli utenti di effettuare l'accesso al pannello di controllo del prodotto con nome utente e password per poter utilizzare le funzioni del pannello di controllo. In **Accetta lavoro utente sconosciuto**, scegliere se si desidera consentire l'esecuzione dei lavori per i quali non sono disponibili le necessarie informazioni di autenticazione.

### Impostazioni amministratore:

- Password amministratore  
Impostare, modificare ed eliminare una password di amministratore.
- Impostazione blocco  
Selezionare se bloccare o meno il pannello di controllo tramite la password registrata in **Password amministratore**.

### Ripristina impostaz. predef.:

Ripristina le impostazioni predefinite nei seguenti menu.

- Impostazioni di rete
- Impostazioni copia
- Imp. scansione
- Impostazioni fax
- Cancellare dati e impostazioni

### Aggiornamento firmware:

È possibile ottenere informazioni sul firmware, come la versione in uso e gli aggiornamenti disponibili.

### Aggiorna:

Verificare se sul server di rete è stata caricata la versione più recente del firmware. Se è disponibile un aggiornamento, è possibile selezionare se avviarlo o meno.

## Appendice

Notifica:

Selezionare **Attiva** per ricevere una notifica se è disponibile un aggiornamento del firmware.

### Opzioni di menu per le Conteggio stampe

Selezionare i menu sul pannello di controllo come descritto di seguito.

#### Impostazioni > Conteggio stampe



Consente di visualizzare il numero totale di stampe, stampe in bianco e nero e stampe a colori compresi gli articoli come il foglio di stato dal momento in cui è stata acquistata la stampante. Selezionare **Stampa foglio** quando si desidera stampare il risultato.

### Opzioni di menu per Stato rifornimento

Selezionare il menu sul pannello di controllo come descritto di seguito.

#### Impostazioni > Stato rifornimento

Visualizza il livello approssimativo di inchiostro e la durata approssimativa del contenitore di manutenzione.

Il messaggio  indica che l'inchiostro è quasi esaurito o che il contenitore di manutenzione è quasi pieno. Il messaggio  indica che è necessario sostituire l'elemento in quanto l'inchiostro è esaurito oppure contenitore di manutenzione è pieno.

### Opzioni di menu per Manutenzione

Selezionare i menu sul pannello di controllo come descritto di seguito.

#### Impostazioni > Manutenzione

Regolazione qualità di stampa:

Selezionare questa funzione in caso si rilevassero problemi con i lavori di stampa. È possibile verificare la presenza di ugelli ostruiti; se necessario pulire la testina di stampa, quindi regolare alcuni parametri per migliorare la qualità di stampa.

Controllo ugelli testina:

Selezionare questa funzione per se gli ugelli della testina di stampa sono ostruiti. La stampante stampa un motivo per la verifica degli ugelli.

Pulizia testina:

Selezionare questa funzione per la pulizia degli ugelli ostruiti nella testina di stampa.

Allineamento riga dritta:

Selezionare questa funzione per allineare le linee verticali.

## Appendice

### Pulizia guida carta:

Selezionare questa funzione se ci sono macchie di inchiostro nei rulli interni. La stampante alimenta la carta per pulire i rulli interni.

### Regolazione qualità di stampa per carta:

A seconda del tipo di carta, la sfumatura dell'inchiostro è diversa. Selezionare questa funzione se sono presenti bande nelle stampe o se si evidenzia un allineamento difettoso per uno specifico tipo di carta.

### Pulizia periodica:

La stampante esegue automaticamente **Controllo ugelli testina** e **Pulizia testina** in un periodo di tempo specificato. Selezionare **Attiva** per preservare una qualità di stampa ottimale. Alle seguenti condizioni, eseguire **Controllo ugelli testina** e **Pulizia testina** da soli.

- Problemi nelle stampe
- Quando è selezionato **Dis.** per **Pulizia periodica**
- Quando si stampa ad alta qualità, come per le foto
- Quando sullo schermo LCD viene visualizzato il messaggio **Pulizia testina**

## Opzioni di menu per Lingua/Language

Selezionare i menu sul pannello di controllo come descritto di seguito.

### **Impostazioni > Lingua/Language**

Selezionare la lingua utilizzata nello schermo LCD.

## Opzioni di menu per Stato della stampante/Stampa

Selezionare i menu sul pannello di controllo come descritto di seguito.

### **Impostazioni > Stato della stampante/Stampa**

#### Stam. fog. di stato:

##### Configurazione foglio di stato:

Stampare fogli informativi indicanti lo stato e le impostazioni correnti della stampante.

##### Foglio di stato alimentazione:

Stampare fogli informativi indicanti lo stato dei materiali di consumo.

##### Foglio di cronologia uso:

Stampare fogli informativi indicanti la cronologia di utilizzo della stampante.

##### Esempio font PS3:

Questa voce viene visualizzata sulla stampante PCL o PostScript compatibile.

Stampare un elenco dei tipi di carattere disponibili per le stampanti PostScript.

## Appendice

### Elenco Font PCL:

Questa voce viene visualizzata sulla stampante PCL o PostScript compatibile.

Stampare un elenco dei tipi di carattere disponibili per le stampanti PCL.

### Rete:

Visualizza le impostazioni di rete correnti.

## Opzioni di menu per Gestione Contatti

Selezionare i menu sul pannello di controllo come descritto di seguito.

### Impostazioni > Gestione Contatti

#### Registra/Elimina:

Registrare e/o eliminare i contatti per i menu Fax, Scansione su computer (E-mail) e Scans. su cartella rete/FTP.

#### Frequente:

Registrare i contatti utilizzati di frequente per accedervi rapidamente. È anche possibile modificare l'ordine dell'elenco.

#### Stampa contatti:

Stampare l'elenco dei contatti.

#### Visualizza opzioni:

Modificare il modo in cui viene visualizzato l'elenco dei contatti.

#### Ricerca opzioni:

Modificare il metodo di ricerca dei contatti.

## Opzioni di menu per Impostazioni utente

Selezionare i menu sul pannello di controllo come descritto di seguito.

### Impostazioni > Impostazioni utente

Non è consentito cambiare le impostazioni che sono state bloccate dall'amministratore.

È possibile modificare le impostazioni predefinite dei seguenti menu.

- Scans. su cartella rete/FTP
- Scansione su computer (E-mail)
- Scansione su disp. di memoria
- Scansione su Cloud
- Impostazioni copia
- Fax

# **Impostazioni fax**

---

## Prima di utilizzare le funzioni fax

Impostare quanto segue per utilizzare le funzionalità del fax.

- Collegare correttamente la stampante con la linea telefonica e, se necessario, con un telefono
- Completare la **Impostazione guidata fax**, necessaria per eseguire le impostazioni di base.

Impostare quanto segue come necessario.

- Destinazioni in uscita e impostazioni correlate, quali impostazioni di rete e impostazioni del server di posta
- Registrazione dei **Contatti**
- Impostazioni utente** per definire i valori predefiniti per le voci del menu **Fax**
- Impostazioni report** per stampare i rapporti quando i fax vengono inviati, ricevuti o inoltrati

### Informazioni correlate

- ➔ [“Collegamento a una linea telefonica” a pagina 150](#)
- ➔ [“Preparazione della stampante per l’invio e la ricezione di fax \(con Impostazione guidata fax\)” a pagina 154](#)
- ➔ [“Effettuazione di singole impostazioni per le funzioni fax della stampante” a pagina 156](#)
- ➔ [“Opzioni di menu per Impostazioni fax” a pagina 169](#)
- ➔ [“Connessione di rete” a pagina 19](#)
- ➔ [“Impostazione del server o della cartella condivisa” a pagina 37](#)
- ➔ [“Utilizzo dei contatti” a pagina 60](#)
- ➔ [“Opzioni di menu per Impostazioni utente” a pagina 148](#)
- ➔ [“Menu Impostazioni report” a pagina 176](#)

---

## Collegamento a una linea telefonica

### Linee telefoniche compatibili

La stampante può essere utilizzata con linee telefoniche analogiche standard (PSTN, Public Switched Telephone Network) e sistemi telefonici PBX (Private Branch Exchange).

Potrebbe non essere possibile utilizzare la stampante con le linee o i sistemi telefonici seguenti:

- Linee telefoniche VoIP, ad esempio quelle offerte nell’ambito di servizi digitali DSL o di fibra ottica
- Linee telefoniche digitali (ISDN)
- Alcuni sistemi telefonici PBX
- Quando tra la presa a muro del telefono e la stampante sono collegati adattatori quali adattatori terminali, adattatori VoIP, splitter o router DSL

### Collegamento della stampante a una linea telefonica

Collegare la stampante ad una presa a muro del telefono utilizzando un cavo telefonico RJ-11 (6P2C). Quando si collega un telefono alla stampante, utilizzare un secondo cavo telefonico RJ-11 (6P2C).

## Impostazioni fax

In alcune aree geografiche la stampante viene fornita con un cavo telefonico. Se fornito, utilizzare il cavo in dotazione.

Potrebbe essere necessario collegare il cavo telefonico a un adattatore (in dotazione) per il paese o la regione di appartenenza.

**Nota:**

*Rimuovere la protezione dalla porta EXT. della stampante solo quando si collega un telefono alla stampante. Se non si esegue la connessione alla linea telefonica, non rimuovere la protezione.*

Nelle aree soggette a un'elevata presenza di fulmini, si consiglia di utilizzare uno scaricatore di tensione.

### Collegamento a una linea telefonica standard (PSTN) o PBX

Collegare un cavo telefonico che va dalla presa telefonica a muro o dalla porta PBX alla porta LINE sul retro della stampante.

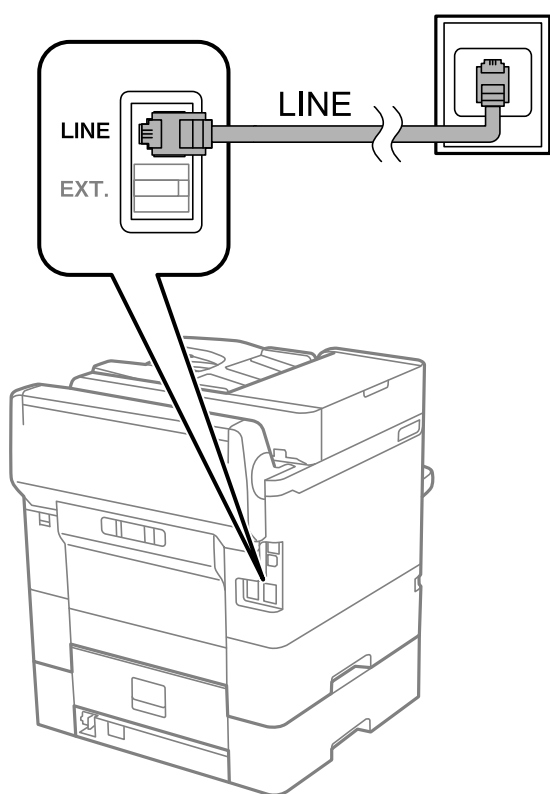

### Collegamento a un modem DSL o a un adattatore terminale ISDN

Collegare un cavo telefonico che va dal modem DSL o dall'adattatore terminale ISDN alla porta LINE sul retro della stampante. Per ulteriori informazioni, consultare la documentazione fornita con il modem o con l'adattatore.

## Impostazioni fax

**Nota:**

Se il modem DSL non è provvisto di un filtro DSL incorporato, collegare un filtro DSL a parte.

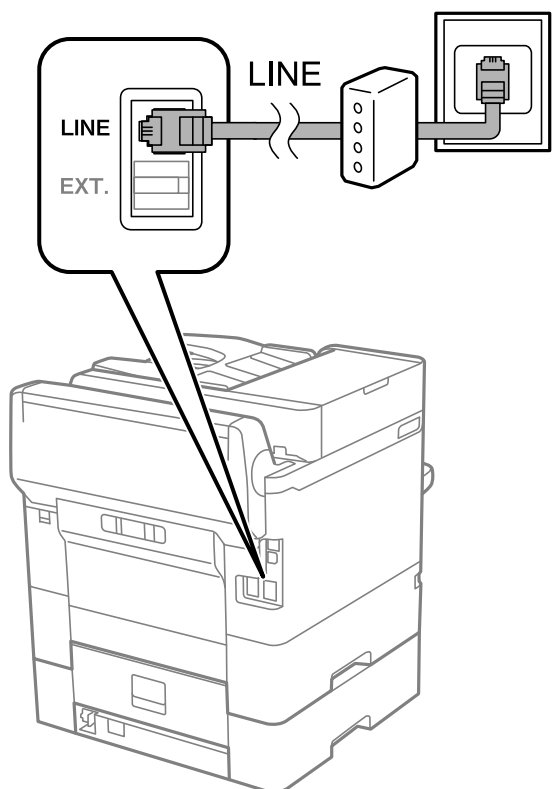

## Collegamento del telefono alla stampante

Se per la stampante e per il telefono si utilizza un'unica linea telefonica, è necessario collegare il telefono alla stampante.

**Nota:**

- Se il telefono è dotato di funzionalità fax, prima di eseguire il collegamento è necessario disattivare il fax. Per ulteriori informazioni, consultare i manuali forniti con il telefono.
- Se si collega una segreteria telefonica, assicurarsi che l'impostazione **Squilli alla risposta** della stampante sia su un numero più elevato rispetto a quello degli squilli per la segreteria telefonica impostata per rispondere ad una chiamata.



## Impostazioni fax

1. Rimuovere la protezione dalla porta EXT. sul retro della stampante.

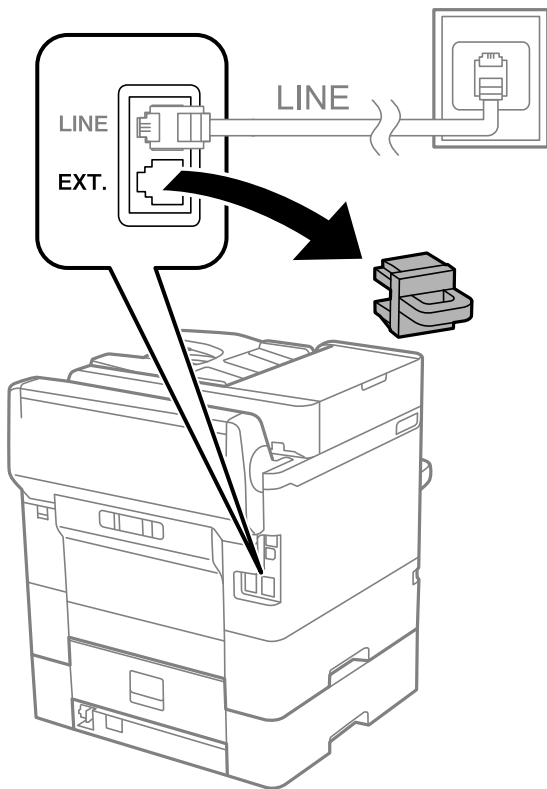

2. Collegare un cavo telefonico che va dal telefono alla porta EXT..

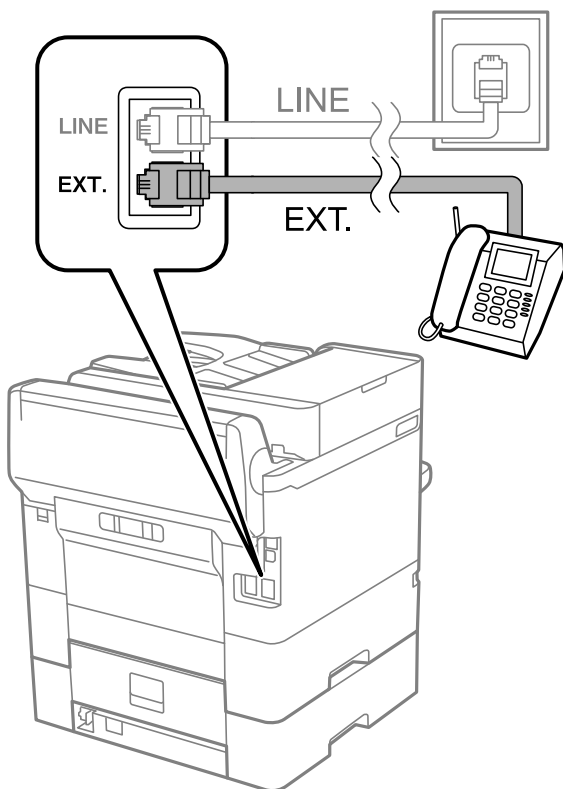

## Impostazioni fax

### Nota:

Se si utilizza un'unica linea telefonica, verificare che il telefono sia collegato alla porta EXT. della stampante. Se si crea una linea in modalità duplex per collegare il telefono e la stampante separatamente, gli apparecchi non funzioneranno correttamente.

3. Selezionare **Fax** nella schermata iniziale.
4. Sollevare il ricevitore.

La connessione viene stabilita quando viene attivata  (**Invia**) come schermata successiva.



### Informazioni correlate

- ➔ [“Preparazione della stampante per l’invio e la ricezione di fax \(con Impostazione guidata fax\)” a pagina 154](#)
- ➔ [“Effettuazione di impostazioni per utilizzare una segreteria telefonica” a pagina 158](#)
- ➔ [“Impostazione delle impostazioni per ricevere fax solo tramite un telefono connesso \(Ricezione remota\)” a pagina 159](#)
- ➔ [“Configurazione di Modalità di ricezione” a pagina 157](#)

---

## Preparazione della stampante per l’invio e la ricezione di fax (con Impostazione guidata fax)

**Impostazione guidata fax** configura le funzioni fax di base per preparare la stampante per l’invio e la ricezione di fax.

La procedura guidata viene visualizzata automaticamente alla prima accensione della stampante. È inoltre possibile visualizzare manualmente la procedura guidata tramite il pannello di controllo della stampante. È necessario eseguire nuovamente la procedura guidata nel caso in cui venga saltata alla prima accensione della stampante o quando l’ambiente di connessione è cambiato.

- Gli elementi di seguito sono quelli che si possono impostare tramite la procedura guidata.
  - Intestazione (Proprio numero tel. e Intestazione fax)**
  - Modalità di ricezione (Auto o Manuale)**

## Impostazioni fax

- Gli elementi di seguito vengono impostati automaticamente in base all'ambiente di connessione.
  - Modalità composizione** (ad esempio, **Tono** o **Impulsi**)
  - Tipo di linea** (PSTN o PBX)
  - Rilevam. segnale linea**
  - Impostazione Distinctive Ring Detection (DRD)**
- Gli altri elementi in **Impostazioni base** rimangono invariati.

Avviare **Impostazione guidata fax** per **Impostazioni base**, seguendo le istruzioni a video.

1. Assicurarsi che la stampante sia già collegata alla linea telefonica.

**Nota:**

*Poiché al termine dell'impostazione guidata viene eseguito il controllo automatico della connessione fax, prima di avviare la procedura guidata la stampante deve essere collegata alla linea telefonica.*

2. Selezionare **Impostazioni** nella schermata iniziale del pannello di controllo della stampante, quindi selezionare **Impostazioni generali** > **Impostazioni fax** > **Impostazione guidata fax**.
3. Nella schermata **Conferma**, toccare **Proc.**.  
Si avvia la procedura guidata.
4. Nella schermata di immissione dell'intestazione fax, immettere il nome del mittente, ad esempio il nome della propria società, quindi toccare **OK**.

**Nota:**

*Il nome e il numero di fax del mittente verranno visualizzati nell'intestazione dei fax in uscita.*

5. Nella schermata di immissione del numero di telefono, immettere il proprio numero di fax, quindi toccare **OK**.
6. Nella schermata **Impostazione Distinctive Ring Detection (DRD)**, configurare le impostazioni seguenti.
  - Se è stato sottoscritto un servizio di differenziazione degli squilli con la propria compagnia telefonica, selezionare **Proc.**, quindi selezionare il tipo di squillo da utilizzare per i fax in arrivo.
    - Se si seleziona **Tutto**, andare al passaggio 7.
    - Se si selezionano altre impostazioni, **Modalità di ricezione** è impostato automaticamente su **Auto**. Andare al passaggio 9.
  - Se non è necessario impostare questa opzione, toccare **Salta**, quindi andare al passaggio 9.

**Nota:**

I servizi di differenziazione degli squilli, offerti da numerose società telefoniche (il nome del servizio varia a seconda della società), consentono di disporre di più numeri di telefono per una sola linea telefonica. A ogni numero viene assegnato un tipo di squillo diverso. È possibile utilizzare un numero per le chiamate telefoniche e un altro numero per i fax. In **DRD**, selezionare il tipo di squillo assegnato ai fax.

A seconda della regione di appartenenza, possono essere visualizzati i parametri di impostazione **Attiva** o **Dis.** per **DRD**. Per utilizzare la funzionalità di differenziazione degli squilli, selezionare **Attiva**.

7. Nella schermata **Impost. modalità ricezione**, selezionare se si desidera utilizzare il telefono collegato alla stampante.
  - Quando si è connessi, selezionare **Si**, quindi andare al passaggio successivo.
  - Quando non si è connessi, selezionare **No**, quindi andare al passaggio 9. La **Modalità di ricezione** viene impostata su **Auto**.

## Impostazioni fax

8. Nella schermata **Impost. modalità ricezione**, selezionare se si desidera impostare la modalità di ricezione automatica dei fax.

- Per la ricezione automatica, selezionare **Si**. La **Modalità di ricezione** viene impostata su **Auto**.
- Per la ricezione manuale, selezionare **No**. La **Modalità di ricezione** viene impostata su **Manuale**.

9. Nella schermata **Proc.**, verificare le impostazioni configurate, quindi toccare **Proc.**.

Per correggere o modificare le impostazioni, toccare .

10. Nella schermata **Esegui Controllo conn. fax**, selezionare **Avvia controllo** per eseguire il controllo della connessione fax quindi, quando viene richiesto di stampare i risultati del controllo, selezionare **Stampa**.

Viene stampato un report dei risultati del controllo indicante lo stato della connessione.

**Nota:**

- Se vengono segnalati errori, per risolverli seguire le istruzioni indicate nel report.
- Se viene visualizzata la schermata **Seleziona Tipo di linea**, selezionare un tipo di linea.
  - Per il collegamento della stampante a un sistema telefonico PBX o a un adattatore terminale, selezionare **PBX**.
  - Quando si collega la stampante a una linea telefonica standard, selezionare **PSTN**, quindi selezionare **Disabilita** sulla schermata **Conferma** visualizzata. Tuttavia, se la funzionalità viene impostata su **Disabilita**, la prima cifra di un numero di fax potrebbe essere omessa dalla stampante e il fax potrebbe essere inviato al numero errato.

### Informazioni correlate

- ➔ [“Collegamento della stampante a una linea telefonica”](#) a pagina 150
- ➔ [“Configurazione di Modalità di ricezione”](#) a pagina 157
- ➔ [“Effettuazione di impostazioni per utilizzare una segreteria telefonica”](#) a pagina 158
- ➔ [“Impostazione delle impostazioni per ricevere fax solo tramite un telefono connesso \(Ricezione remota\)”](#) a pagina 159
- ➔ [“Menu Impostazioni base”](#) a pagina 176

---

## Effettuazione di singole impostazioni per le funzioni fax della stampante

È possibile configurare singolarmente le funzionalità fax della stampante utilizzando il pannello di controllo della stampante. Inoltre, è possibile modificare anche le impostazioni configurate mediante **Impostazione guidata fax**. Per ulteriori dettagli, vedere le descrizioni del menu **Impostazioni fax**.

**Nota:**

- Utilizzando *Web Config*, è possibile configurare le funzioni fax della stampante.
- Quando si usa *Web Config* per visualizzare **Impostazioni fax**, potrebbero esserci piccole differenze nell'interfaccia utente e nella posizione rispetto al pannello di controllo della stampante.

### Informazioni correlate

- ➔ [“Opzioni di menu per Impostazioni fax”](#) a pagina 169

## Configurazione di Modalità di ricezione

Ci sono due opzioni in **Modalità di ricezione** per ricevere fax in arrivo. È possibile effettuare le impostazioni nel menu di seguito.

**Impostazioni > Impostazioni generali > Impostazioni fax > Impostazioni base > Modalità di ricezione**

Modalità di ricezione	Uso della linea telefonica
Manuale	La linea telefonica serve soprattutto per telefonare, ma anche per il fax
Auto	Solo per il fax (non è richiesto alcun dispositivo telefonico esterno)
	Principalmente per il fax, e talvolta per telefonare

### Informazioni correlate

- ➔ [“Uso della modalità Auto” a pagina 158](#)
- ➔ [“Uso della modalità Manuale” a pagina 157](#)
- ➔ [“Menu Impostazioni base” a pagina 176](#)

## Uso della modalità Manuale

### Ricezione di fax

Quando il telefono squilla, è possibile rispondere manualmente sollevando il ricevitore.

- Se si ode un segnale fax (baud):  
Selezionare **Fax** sulla schermata iniziale della stampante, selezionare **Invia/ Ricevi > Ricezione**, quindi toccare . Quindi riagganciare il ricevitore.
- Se la suoneria è per una chiamata vocale:  
È possibile rispondere al telefono normalmente.

### Ricezione di fax solo mediante il telefono collegato

Quando **Ricezione remota** è impostato, è possibile ricevere fax semplicemente immettendo il **Codice di avvio**.

Quando il telefono suona, sollevare il ricevitore. Quando si ode un tono fax (baud), digitare il **Codice di avvio** a due cifre e riattaccare il ricevitore.

### Informazioni correlate

- ➔ [“Impostazione delle impostazioni per ricevere fax solo tramite un telefono connesso \(Ricezione remota\)” a pagina 159](#)

## Impostazioni fax

### Uso della modalità Auto

#### Ricezione di fax senza dispositivo di memoria esterno

La stampante passa automaticamente alla ricezione di fax al raggiungimento del numero di squilli impostato in **Squilli alla risposta**.

**Nota:**

Si consiglia di impostare **Squilli alla risposta** sul numero più piccolo possibile.

#### Ricezione di fax con dispositivo di memoria esterno

Una stampante con un dispositivo telefonico esterno funziona come descritto in seguito.

- Se il dispositivo telefonico è una segreteria telefonica che risponde entro il numero di squilli impostati in **Squilli alla risposta**:
  - Se la suoneria è per un fax: la stampante passa automaticamente alla ricezione di fax.
  - Se la suoneria è per una chiamata vocale: la segreteria telefonica può ricevere chiamate vocali e registrare messaggi vocali.
- Quando si solleva il ricevitore entro il numero di squilli impostato in **Squilli alla risposta**:
  - Se la suoneria è per un fax: è possibile ricevere il fax utilizzando gli stessi passaggi di **Manuale**.
  - Se la suoneria è per una chiamata vocale: è possibile rispondere al telefono normalmente.
- Quando la stampante passa automaticamente alla ricezione di fax:
  - Se la suoneria è per un fax: la stampante inizia a ricevere i fax.
  - Se la suoneria è per una chiamata vocale: non è possibile rispondere al telefono. Chiedere alla persona di richiamare.

**Nota:**

Impostare l'opzione **Squilli alla risposta** della stampante su un numero più elevato rispetto a quello degli squilli per la segreteria telefonica. In caso contrario, la segreteria non sarà in grado di ricevere chiamate vocali per la registrazione di messaggi vocali. Per dettagli sull'impostazione della segreteria telefonica, consultare il manuale fornito con essa.

#### Informazioni correlate

- ➔ [“Effettuazione di impostazioni per utilizzare una segreteria telefonica” a pagina 158](#)
- ➔ [“Uso della modalità Manuale” a pagina 157](#)

### Effettuazione di impostazioni quando si collega un dispositivo telefonico esterno

#### Effettuazione di impostazioni per utilizzare una segreteria telefonica

Affinché sia possibile utilizzare una segreteria telefonica, è necessario configurare determinate impostazioni.

1. Selezionare **Impostazioni** nella schermata iniziale del pannello di controllo della stampante.
2. Selezionare **Impostazioni generali** > **Impostazioni fax** > **Impostazioni base**.
3. Impostare **Modalità di ricezione** su **Auto**.

## Impostazioni fax

4. Impostare l'opzione **Squilli alla risposta** della stampante su un numero più elevato rispetto a quello degli squilli per la segreteria telefonica.

Se l'impostazione **Squilli alla risposta** è configurata su un numero inferiore rispetto al numero di squilli per la segreteria telefonica, la segreteria telefonica non può ricevere chiamate vocali per registrare messaggi vocali. Per ulteriori informazioni, consultare i manuali forniti con la segreteria telefonica.

L'impostazione **Squilli alla risposta** della stampante potrebbe non essere visualizzata in alcune regioni.

### Informazioni correlate

- ➔ [“Uso della modalità Auto” a pagina 158](#)
- ➔ [“Menu Impostazioni base” a pagina 176](#)

## Impostazione delle impostazioni per ricevere fax solo tramite un telefono connesso (Ricezione remota)

È possibile dare inizio alla ricezione di fax in arrivo semplicemente sollevando il ricevitore e azionando il telefono, senza azionare la stampante.

La funzionalità **Ricezione remota** è disponibile per i telefoni che supportano la composizione a frequenza.

1. Selezionare **Impostazioni** nella schermata iniziale del pannello di controllo della stampante.
2. Selezionare **Impostazioni generali > Impostazioni fax > Impostazioni base > Ricezione remota**.
3. Toccare **Ricezione remota** per impostarla a **Attiva**.
4. Selezionare **Codice di avvio**, inserire un codice a due cifre (è possibile digitare i numeri da 0 a 9, \* e #), quindi toccare **OK**.
5. Selezionare **OK** per confermare le impostazioni.

### Informazioni correlate

- ➔ [“Uso della modalità Manuale” a pagina 157](#)
- ➔ [“Menu Impostazioni base” a pagina 176](#)

## Impostazione Impostazioni di stampa per ricevere fax

### Configurazione di impostazioni relative all'origine carta per la ricezione di fax (per le stampanti con due o più origini carta)

È possibile impostare le origini carta usate per la stampa di documenti ricevuti e report fax. Per impostazione predefinita, tutte le sorgenti carta sono abilitate per la stampa di fax. Utilizzare questa funzione se non si desidera usare la carta in una sorgente carta specifica per la stampa di fax.

1. Selezionare **Impostazioni** nella schermata iniziale del pannello di controllo della stampante.
2. Selezionare **Impostazioni generali > Impostazioni stampante > Impostaz. di alimentazione > Impostaz. selezione autom. > Fax**.

## Impostazioni fax

3. Toccare ognuna delle caselle dell'origine carta che non si desidera utilizzare per la stampa di fax.  
L'impostazione relativa all'origine carta viene modificata in **Dis.** e disattivata per la stampa dei fax.

### Informazioni correlate

➔ [“Impostazioni stampante” a pagina 138](#)

## Impostazione Impostazioni di stampa quale Fronte-retro per ricevere fax

È possibile impostare la stampante affinché riduca la carta consumata stampando i fax ricevuti da entrambi i lati o stampandoli in dimensioni ridotte per adattarsi alla carta. Ad esempio, per impostare la stampa fronte/retro, attenersi alla seguente procedura.

1. Selezionare **Impostazioni** nella schermata iniziale del pannello di controllo della stampante.
2. Selezionare **Impostazioni generali > Impostazioni fax > Impostazioni di ricezione**.
3. Selezionare **Impostazioni di stampa**, quindi selezionare **Fronte-retro**.
4. Toccare la casella **Fronte-retro** per impostarla su **Attiva**.
5. In **Margine rilegatura**, selezionare **Lato corto** o **Lato lungo**.
6. Selezionare **OK**.

### Informazioni correlate

➔ [“Menu Impostazioni di stampa” a pagina 174](#)

## Definizione delle impostazioni per salvare e inoltrare i fax ricevuti

Come impostazione predefinita, la stampante riceve i fax. Oltre a stamparli, è possibile impostare la stampante affinché salvi e/o inoltri i fax ricevuti. Notare che i metodi di impostazione variano a seconda che esistano o meno le impostazioni di condizione.

- Salvataggio e inoltro di fax ricevuti da partner non specificati — funzionalità per salvare e inoltrare fax ricevuti senza condizioni
- Salvataggio e inoltro di fax ricevuti da partner specifici — funzionalità per salvare e inoltrare fax ricevuti con condizioni

### Informazioni correlate

➔ [“Funzioni per salvare e inoltrare i fax ricevuti senza condizione” a pagina 160](#)

➔ [“Funzioni per salvare e inoltrare i fax ricevuti con condizione” a pagina 164](#)

## Funzioni per salvare e inoltrare i fax ricevuti senza condizione

È possibile salvare e inoltrare fax ricevuti da partner non specificati a destinazioni della stampante e a destinazioni diverse dalla stampante. È possibile selezionare contemporaneamente le destinazioni descritte di seguito. Se le si



## Impostazioni fax

seleziona contemporaneamente, gli stessi fax ricevuti vengono salvati nella Posta in arrivo, su un computer, in un dispositivo di memoria esterno e quindi inoltrati alla destinazione quale un indirizzo e-mail.

### Posta in arrivo nella stampante

È possibile salvare i fax ricevuti nella Posta in arrivo. È possibile visualizzarli sul pannello di controllo della stampante in modo da poter stampare solo quelli che si desidera stampare e eliminare i fax non necessari.

### All'esterno della stampante

Un computer (ricezione PC-FAX)

Un dispositivo di memoria esterno

Fino a 5 destinazioni d'inoltro

- Indirizzi e-mail

- Cartelle condivise in una rete

- Altri apparecchi fax

### Informazioni correlate

➔ [“Impostazione di salvataggio e inoltro per la ricezione di fax \(Salvataggio/ inoltro incondizionale\)”](#) a pagina 161

➔ [“Menu Impostazioni di salvataggio/inoltro”](#) a pagina 170

➔ [“Impostazioni per inviare e ricevere fax su un computer”](#) a pagina 168

## Impostazione di salvataggio e inoltro per la ricezione di fax (Salvataggio/ inoltro incondizionale)

È possibile effettuare le impostazioni di salvataggio e inoltro di fax ricevuti da mittenti non specificati. Se si effettuano le impostazioni per l'inoltro dei fax ricevuti, aggiungere prima le destinazioni di inoltro all'elenco dei contatti. Per inoltrare a un indirizzo e-mail, è inoltre necessario prima configurare le impostazioni del server e-mail.

Procedere come segue. Per effettuare le impostazioni di salvataggio dei fax ricevuti su un computer utilizzando la funzione PC-FAX, vedere le informazioni correlate di seguito in questo argomento.

1. Selezionare **Impostazioni** nella schermata iniziale del pannello di controllo della stampante.
2. Selezionare **Impostazioni generali > Impostazioni fax > Impostazioni di ricezione > Impostazioni di salvataggio/inoltro > Salvataggio/ inoltro incondizionale**.

Se viene visualizzato un messaggio, controllare il contenuto, quindi toccare **OK**.

## Impostazioni fax

3. Eseguire le impostazioni di seguito a seconda delle destinazioni di salvataggio e inoltra.

Le opzioni seguenti possono essere utilizzate contemporaneamente.



- Per salvare i fax ricevuti su Posta in arrivo:
  - ➊ Selezionare **Salva in Posta in arrivo** per impostare l'opzione su **Attiva**.
  - ➋ Se viene visualizzato un messaggio, verificarne il contenuto e selezionare **OK**.
- Per salvare i fax ricevuti in un dispositivo di memoria esterno:
  - ➊ Inserire un dispositivo di memoria nella porta USB per interfaccia esterna della stampante.
  - ➋ Selezionare **Salva su dispos. memoria**.
  - ➌ Selezionare **Sì**. Affinché i documenti vengano stampati automaticamente durante il salvataggio nel dispositivo di memoria, selezionare **Sì e stampa**.
  - ➍ Controllare il messaggio visualizzato, quindi toccare **Crea**.

Nel dispositivo di memoria viene creata una cartella per il salvataggio dei documenti ricevuti.

  - ➎ Verificare il messaggio, toccare **Chiudi** o attendere che il messaggio venga cancellato, quindi toccare **Chiudi**.
  - ➏ Quando viene visualizzato il messaggio successivo, verificare il contenuto e toccare **OK**.

**! Importante:**

*I documenti ricevuti sono salvati nella memoria della stampante temporaneamente prima che i documenti siano salvati nel dispositivo di archiviazione connesso alla stampante. Dato che un errore di memoria esaurita disabilita l'invio e la ricezione di fax, mantenere il dispositivo di archiviazione collegato alla stampante.*

## Impostazioni fax

- Per inoltrare i fax ricevuti a e-mail, cartelle condivise e altri apparecchi fax:

- ① Selezionare **Inoltra**.
- ② Selezionare **Sì**. Affinché i documenti vengano stampati automaticamente durante l'inoltro, selezionare **Sì e stampa**.
- ③ Selezionare **Aggiungi voce**, quindi selezionare le destinazioni di inoltro dall'elenco dei contatti. È possibile specificare fino a cinque destinazioni di inoltro.
- ④ Toccare **Chiudi** per terminare la selezione delle destinazioni di inoltro, quindi toccare **Chiudi**.
- ⑤ In **Opzioni quando l'inoltro non riesce**, scegliere se stampare i documenti ricevuti o salvarli in Posta in arrivo della stampante in caso di errore di inoltro.
- ⑥ Toccare **OK**.



### Importante:

Quando Posta in arrivo è piena, la ricezione di fax è disabilitata. Occorre eliminare i documenti dalla posta in arrivo una volta controllati.

### Nota:

Il numero di documenti che non si è potuto inoltrare viene visualizzato su  nella schermata principale, oltre agli altri lavori non eseguiti.

4. Impostare la stampante per inviare una e-mail a qualcuno che si desidera informare sui risultati dei fax elaborati, se necessario.

- ① Selezionare **Notifiche email**.
- ② Toccare l'elemento di seguito per impostarlo su **Attiva**.

Le opzioni seguenti possono essere utilizzate contemporaneamente.

- Notifica a ricezione completata: invia e-mail al destinatario quando la stampante ha terminato la ricezione dei fax.
  - Notifica a stampa completata: invia e-mail al destinatario quando la stampante ha terminato la stampa dei fax ricevuti.
  - Notifica completamento del salvataggio disp. di memoria: invia e-mail al destinatario quando la stampante ha terminato il salvataggio dei documenti ricevuti nel dispositivo di memoria.
  - Notifica a inoltro completato: invia e-mail al destinatario quando la stampante ha terminato l'inoltro dei fax ricevuti.
- ③ Selezionare il campo **Destinatario**, quindi selezionare un destinatario dell'e-mail dall'elenco dei contatti.
  - ④ Toccare **Chiudi** per terminare la selezione del destinatario.
  - ⑤ Toccare **OK**.

5. Toccare **Chiudi** per completare le impostazioni di **Salvataggio/ inoltro incondizionale**.

È la fine delle impostazioni non condizionali di salvataggio e inoltro per la ricezione di fax.

6. Selezionare **Impostazioni comuni**, se necessario.

Per i dettagli, vedere la spiegazione di **Impostazioni comuni** nel menu **Impostazioni di salvataggio/inoltro**.

### Nota:

Se si è selezionata una cartella condivisa su una rete o un indirizzo e-mail come destinazione di inoltro, si consiglia di provare se è possibile inviare un'immagine acquisita alla destinazione in modalità di scansione. Selezionare **Scansione** > **E-mail** o **Scansione** > **Cartella rete/FTP** dalla schermata iniziale, selezionare la destinazione, quindi avviare la scansione.

## Impostazioni fax

### Informazioni correlate

- ➔ [“Connessione di rete” a pagina 19](#)
- ➔ [“Impostazione del server o della cartella condivisa” a pagina 37](#)
- ➔ [“Funzioni per salvare e inoltrare i fax ricevuti senza condizione” a pagina 160](#)
- ➔ [“Effettuazione dell'impostazione Salva su computer per ricevere fax” a pagina 168](#)
- ➔ [“Effettuazione dell'impostazione Salva su computer per stampare anche sulla stampante i fax ricevuti” a pagina 168](#)
- ➔ [“Effettuazione dell'impostazione Salva su computer per non ricevere fax” a pagina 169](#)
- ➔ [“Menu Impostazioni di salvataggio/inoltro” a pagina 170](#)

### Funzioni per salvare e inoltrare i fax ricevuti con condizione

È possibile ricevere fax da partner specificati o ricevere fax in un determinato momento per poi salvarli e inoltrarli a destinazioni presenti nella stampante e ad altre destinazioni diverse dalla stampante. È possibile selezionare contemporaneamente le destinazioni descritte di seguito. Se le si seleziona contemporaneamente, gli stessi fax ricevuti vengono salvati nella Posta in arrivo, nella casella documenti riservati o in un dispositivo di memoria esterno e quindi inoltrati alla destinazione quale un indirizzo e-mail.

- Posta in arrivo e caselle riservate nella stampante

È possibile salvare i fax ricevuti nella Posta in arrivo o nella casella documenti riservati, ordinandoli per condizioni. È possibile visualizzarli sul pannello di controllo della stampante in modo da poter stampare solo i fax che si desidera stampare e eliminare i fax non necessari.

- All'esterno della stampante

- Un dispositivo di memoria esterno

- Una destinazione di inoltro:

- Indirizzo e-mail
- Cartella condivisa in una rete
- Un altro apparecchio fax

### Informazioni correlate

- ➔ [“Impostazione di salvataggio e inoltro per la ricezione di fax \(Salvataggio/ inoltro condizionale\)” a pagina 164](#)
- ➔ [“Menu Impostazioni di salvataggio/inoltro” a pagina 170](#)

### Impostazione di salvataggio e inoltro per la ricezione di fax (Salvataggio/ inoltro condizionale)

Si possono effettuare impostazioni per il salvataggio e l'inoltro dei fax ricevuti da un mittente specificato o a un orario specificato. Se si effettuano le impostazioni per l'inoltro dei fax ricevuti, aggiungere prima la destinazione di inoltro all'elenco dei contatti. Per inoltrare a un indirizzo e-mail, è inoltre necessario prima configurare le impostazioni del server e-mail.

## Impostazioni fax

### Nota:

- ❑ I documenti a colori non possono essere inoltrati a un altro apparecchio fax. Vengono elaborati come documenti in cui si è verificato un errore di inoltro.
- ❑ Prima di utilizzare la funzione di salvataggio e inoltro dei fax ricevuti a un orario specificato, accertarsi che le impostazioni **Data/Ora** e **Differenza oraria** siano corrette. Accedere al menu da **Impostazioni > Impostazioni generali > Impostazioni base > Impostazioni data/ora**.

1. Selezionare **Impostazioni** nella schermata iniziale del pannello di controllo della stampante.
2. Selezionare **Impostazioni generali > Impostazioni fax > Impostazioni di ricezione > Impostazioni di salvataggio/inoltro**.
3. Toccare  su una casella non registrata in **Salvataggio/ inoltro condizionale**.
4. Selezionare la casella **Nome** e inserire il nome da registrare.
5. Selezionare la casella **Condizioni** per impostare una condizione.
  - ❑ N.fax mittente corrisponde: se il numero del fax in arrivo corrisponde alle condizioni selezionate in questa voce, la stampante salva e inoltra i fax ricevuti.  
Selezionare la condizione **N.fax mittente corrisponde** e inserire il numero di fax (max. 20 cifre) selezionando la casella **Numero fax**.
  - ❑ Corrisp perfetta sottoind (SUB): in caso di perfetta corrispondenza del sottoindirizzo (SUB), la stampante salva e inoltra i fax ricevuti.  
Attivare l'impostazione Corrisp perfetta sottoind (SUB) e immettere la password selezionando la casella **Sottoindirizzo (SUB)**.
  - ❑ Password corrispondente (SID): in caso di perfetta corrispondenza della password (SID), la stampante salva e inoltra i fax ricevuti.  
Attivare l'impostazione Password corrispondente (SID) e inserire la password selezionando la casella **Password(SID)**.
  - ❑ Tempo di ricez.: la stampante salva e inoltra i fax ricevuti durante il periodo di tempo specificato.  
Attivare l'impostazione **Tempo di ricez.**, quindi impostare l'orario in **Orario di inizio** e **Orario di termine**.
6. Selezionare la casella **Salva/inoltra destinazione**.
7. Eseguire le impostazioni di seguito a seconda delle destinazioni di salvataggio e inoltro.  
Le opzioni seguenti possono essere utilizzate contemporaneamente.



## Impostazioni fax

- Per stampare i fax ricevuti:  
Toccare **Stampa** per impostare l'opzione su **Attiva**.
- Per salvare i fax ricevuti su Posta in arrivo o una casella documenti riservati:
  - ① Selezionare **Salva in cas. Fax**.
  - ② Toccare **Salva in cas. Fax** per impostare l'opzione su **Attiva**.
  - ③ Selezionare la casella in cui salvare il documento.
- Per salvare i fax ricevuti in un dispositivo di memoria esterno:
  - ① Inserire un dispositivo di memoria nella porta USB per interfaccia esterna della stampante.
  - ② Selezionare **Salva su dispos. memoria**.
  - ③ Toccare **Salva su dispos. memoria** per impostare l'opzione su **Attiva**.
  - ④ Controllare il messaggio visualizzato, quindi toccare **Crea**.

Nel dispositivo di memoria viene creata una cartella per il salvataggio dei documenti ricevuti.

 **Importante:**

*I documenti ricevuti sono salvati nella memoria della stampante temporaneamente prima che i documenti siano salvati nel dispositivo di archiviazione connesso alla stampante. Dato che un errore di memoria esaurita disabilita l'invio e la ricezione di fax, mantenere il dispositivo di archiviazione collegato alla stampante.*

- Per inoltrare i fax ricevuti a e-mail, cartelle condivise e un altro apparecchio fax:
  - ① Selezionare **Inoltra**.
  - ② Toccare **Inoltra** per impostare l'opzione su **Attiva**.
  - ③ Selezionare **Aggiungi voce**, quindi selezionare le destinazioni di inoltra dall'elenco dei contatti. È possibile specificare una destinazione di inoltra.
  - ④ Una volta terminata la selezione delle destinazioni di inoltra, toccare **Chiudi**.
  - ⑤ Verificare che la destinazione di inoltra selezionata sia corretta, quindi selezionare **Chiudi**.
  - ⑥ In **Opzioni quando l'inoltra non riesce**, scegliere se stampare i documenti ricevuti o salvarli nella Posta in arrivo della stampante in caso di errore di inoltra.

 **Importante:**

*Quando Posta in arrivo o una casella documenti riservati è piena, la ricezione di fax è disabilitata. Occorre eliminare i documenti dalla posta in arrivo una volta controllati.*

**Nota:**

Il numero di documenti che non si è potuto inoltrare viene visualizzato su  nella schermata principale, oltre agli altri lavori non eseguiti.

8. Toccare **OK** per completare le impostazioni di **Salva/inoltra destinazione**.
9. Impostare la stampante per inviare una e-mail a qualcuno che si desidera informare sui risultati dei fax elaborati, se necessario.
  - ① Selezionare **Notifiche email**.
  - ② Toccare l'elemento di seguito per impostarlo su **Attiva**.

Le opzioni seguenti possono essere utilizzate contemporaneamente.

- Notifica a ricezione completata: invia e-mail al destinatario quando la stampante ha terminato la ricezione dei fax.

## Impostazioni fax

- Notifica a stampa completata: invia e-mail al destinatario quando la stampante ha terminato la stampa dei fax ricevuti.
  - Notifica completamento del salvataggio disp. di memoria: invia e-mail al destinatario quando la stampante ha terminato il salvataggio dei documenti ricevuti nel dispositivo di memoria.
  - Notifica a inoltrato completato: invia e-mail al destinatario quando la stampante ha terminato l'inoltrato dei fax ricevuti.
- 3 Selezionare il campo **Destinatario**, quindi selezionare un destinatario dell'e-mail dall'elenco dei contatti.
  - 4 Toccare **Chiudi** per terminare la selezione del destinatario.
  - 5 Toccare **OK**.
10. Selezionare **OK**, quindi selezionare di nuovo **OK** per tornare alla schermata **Impostazioni di salvataggio/inoltrato**.
  11. Selezionare la casella registrata per la quale è stata impostata una condizione, quindi selezionare **Abilita**.  
È la fine delle impostazioni condizionali di salvataggio e inoltrato per la ricezione di fax.
  12. Selezionare **Impostazioni comuni**, se necessario.  
Per i dettagli, vedere la spiegazione di **Impostazioni comuni** nel menu **Impostazioni di salvataggio/inoltrato**.

### Nota:

Se si è selezionata una cartella condivisa su una rete o un indirizzo e-mail come destinazione di inoltrato, si consiglia di provare se è possibile inviare un'immagine acquisita alla destinazione in modalità di scansione. Selezionare **Scansione** > **E-mail** o **Scansione** > **Cartella rete/FTP** dalla schermata iniziale, selezionare la destinazione, quindi avviare la scansione.

### Informazioni correlate

- ➔ [“Connessione di rete” a pagina 19](#)
- ➔ [“Impostazione del server o della cartella condivisa” a pagina 37](#)
- ➔ [“Funzioni per salvare e inoltrare i fax ricevuti con condizione” a pagina 164](#)
- ➔ [“Menu Impostazioni di salvataggio/inoltrato” a pagina 170](#)

## Configurazione di impostazioni per bloccare i fax da scartare

È possibile bloccare i fax da scartare.

1. Selezionare **Impostazioni** nella schermata iniziale del pannello di controllo della stampante.
2. Selezionare **Impostazioni generali** > **Impostazioni fax** > **Impostazioni base** > **Fax rifiutato**.
3. Impostare la condizione per bloccare i fax da scartare.  
Selezionare **Fax rifiutato** quindi abilitare le seguenti opzioni.
  - Elenco numero rifiuti: rifiuta i fax che si trovano nell'Elenco numeri da rifiutare.
  - Intestazione fax vuota bloccata: rifiuta i fax le cui informazioni di intestazione sono lasciate vuote.
  - Contatti non registrati: rifiuta i fax che non sono stati aggiunti all'elenco contatti.
4. Toccare  per tornare alla schermata **Fax rifiutato**.

## Impostazioni fax

5. Se si utilizza **Elenco numero rifiuti**, selezionare **Modifica elenco numeri rifiutati**, quindi modificare l'elenco.

### Informazioni correlate

➔ [“Menu Impostazioni base” a pagina 176](#)

## Impostazioni per inviare e ricevere fax su un computer

Per inviare e ricevere fax in un computer client, FAX Utility deve essere installato sul computer collegato tramite rete o cavo USB.

### Abilitazione di invio di fax da un computer

Impostare quanto segue con Web Config.

1. Accedere a Web Config, fare clic sulla scheda **Fax** quindi fare clic su **Impostazioni di invio > Di base**.
2. Selezionare **Usa** per **Funzione PC a FAX**.

**Nota:**

*Il valore predefinito di **Funzione PC a FAX** è **Usa**. Per disattivare l'invio di fax da qualsiasi computer, selezionare **Non utilizzare**.*

3. Fare clic su **OK**.

### Informazioni correlate

➔ [“Menu Impostazioni di invio” a pagina 170](#)

## Effettuazione dell'impostazione Salva su computer per ricevere fax

È possibile ricevere dei fax su un computer utilizzando FAX Utility. Installare FAX Utility sul computer client ed effettuare l'impostazione. Per ulteriori informazioni, consultare Operazioni di base nella guida della FAX Utility (visualizzata nella finestra principale).

Quando l'opzione seguente, situata sul pannello di controllo della stampante, è impostata a **Si**, i fax ricevuti possono essere salvati nel computer.

**Impostazioni > Impostazioni generali > Impostazioni fax > Impostazioni di ricezione > Impostazioni di salvataggio/inoltro > Salvataggio/ inoltro incondizionale > Salva su computer**

### Informazioni correlate

➔ [“Menu Impostazioni di salvataggio/inoltro” a pagina 170](#)

## Effettuazione dell'impostazione Salva su computer per stampare anche sulla stampante i fax ricevuti

È possibile effettuare l'impostazione per stampare i fax ricevuti sulla stampante e salvarli su un computer.

1. Selezionare **Impostazioni** nella schermata iniziale del pannello di controllo della stampante.



## Impostazioni fax

2. Selezionare **Impostazioni generali** > **Impostazioni fax** > **Impostazioni di ricezione**.
3. Selezionare **Impostazioni di salvataggio/inoltro** > **Salvataggio/ inoltro incondizionale** > **Salva su computer** > **Sì e stampa**.

### Informazioni correlate

➔ [“Menu Impostazioni di salvataggio/inoltro” a pagina 170](#)

## Effettuazione dell'impostazione Salva su computer per non ricevere fax

Per impostare la stampante a non salvare i fax ricevuti sul computer, modificare le impostazioni sulla stampante.

### Nota:

*Le impostazioni possono essere modificate anche tramite la FAX Utility. Tuttavia, se sono presenti fax che non sono stati salvati sul computer, l'opzione non funziona.*

1. Selezionare **Impostazioni** nella schermata iniziale del pannello di controllo della stampante.
2. Selezionare **Impostazioni generali** > **Impostazioni fax** > **Impostazioni di ricezione**.
3. Selezionare **Impostazioni di salvataggio/inoltro** > **Salvataggio/ inoltro incondizionale** > **Salva su computer** > **No**.

### Informazioni correlate

➔ [“Menu Impostazioni di salvataggio/inoltro” a pagina 170](#)

---

## Opzioni di menu per Impostazioni fax

La selezione di **Impostazioni** > **Impostazioni generali** > **Impostazioni fax** dal pannello di controllo della stampante visualizza questo menu.

### Nota:

- È inoltre possibile accedere a **Impostazioni fax** da **Web Config**. Fare clic sulla scheda **Fax** nella schermata di **Web Config**.
- Quando si usa **Web Config** per visualizzare **Impostazioni fax**, potrebbero esserci piccole differenze nell'interfaccia utente e nella posizione rispetto al pannello di controllo della stampante.

## Menu Tasto operazioni rapide

È possibile trovare il menu nel pannello di controllo della stampante sottostante:

**Impostazioni** > **Impostazioni generali** > **Impostazioni fax** > **Tasto operazioni rapide**

### Nota:

*Non è possibile visualizzare questo menu sulla schermata di **Web Config**.*

## Impostazioni fax

Voce	Descrizione
Tasto operazioni rapide 1	Consente di registrare fino a tre scorciatoie per accedere rapidamente al menu di uso frequente durante l'invio dei fax. Le scorciatoie si trovano nella parte superiore della scheda <b>Impostazioni fax</b> in <b>Fax</b> .
Tasto operazioni rapide 2	
Tasto operazioni rapide 3	

## Menu Impostazioni di invio

È possibile trovare il menu nel pannello di controllo della stampante sottostante:

**Impostazioni > Impostazioni generali > Impostazioni fax > Impostazioni di invio**

**Nota:**

Nella schermata *Web Config* è possibile trovare il menu sottostante:

**Fax scheda > Impostazioni di invio > Di base**

Voce	Descrizione
Invio in memoria rapido	La funzione di invio quick memory inizia a trasmettere il fax quando la stampante termina l'acquisizione della prima pagina. Se non si attiva questa funzione, la stampante inizia a trasmettere dopo avere salvato tutte le immagini acquisite in memoria. Questa funzione consente di ridurre il tempo di funzionamento complessivo poiché scansione e invio sono eseguiti in parallelo.
Invio batch	Quando è necessario inviare più fax a un unico destinatario, li raggruppa affinché vengano inviati contemporaneamente. È possibile inviare contemporaneamente fino a cinque documenti, per un massimo di 100 pagine in totale. Ciò consente un risparmio sulle spese di trasmissione grazie alla riduzione del numero di connessioni.
Salva dati di errore	Salva i documenti che non hanno potuto essere inviati nella memoria della stampante. È possibile inviare nuovamente i documenti dal <b>Job/Status</b> .
Funzione PC a FAX	Questa voce è visualizzata solo sulla schermata di Web Config. Consente l'invio di fax tramite un computer client.

### Informazioni correlate

➔ [“Abilitazione di invio di fax da un computer”](#) a pagina 168

## Menu Impostazioni di ricezione

### Informazioni correlate

➔ [“Menu Impostazioni di salvataggio/inoltro”](#) a pagina 170

➔ [“Menu Impostazioni di stampa”](#) a pagina 174

## Menu Impostazioni di salvataggio/inoltro

È possibile trovare il menu nel pannello di controllo della stampante sottostante:

## Impostazioni fax

**Impostazioni > Impostazioni generali > Impostazioni fax > Impostazioni di ricezione > Impostazioni di salvataggio/inoltro**

### Salvataggio/ inoltro incondizionale

**Nota:**

Nella schermata *Web Config* è possibile trovare il menu sottostante:

**Fax scheda > Impostazioni di ricezione > Output fax**

È possibile impostare destinazioni di risparmio e inoltro a Posta in arrivo, a un computer, a un dispositivo di memoria esterna, a indirizzi e-mail, a cartelle condivise e ad altri apparecchi fax. È possibile usare tali funzioni contemporaneamente. Se si impostano tutti gli elementi a **Dis.** sul pannello di controllo della stampante, la stampante è impostata per stampare i fax ricevuti.

Voce	Descrizione
Salva in Posta in arrivo	<p>Salva i fax ricevuti nella casella Posta in arrivo della stampante. È possibile salvare fino a 200 documenti. Notare che potrebbe non essere possibile salvare 200 documenti a seconda delle condizioni d'uso, ad esempio, dimensioni dei documenti salvati e l'uso contemporaneo di varie funzioni di salvataggio fax.</p> <p>Anche se i fax ricevuti non vengono stampati automaticamente, è possibile visualizzarli sulla schermata della stampante e stampare solo quelli necessari. Tuttavia, se si seleziona <b>Si e stampa</b> in un altro elemento, ad esempio in <b>Salva su computer</b> di <b>Salvataggio/ inoltro incondizionale</b>, i fax ricevuti vengono stampati automaticamente.</p>
Salva su computer	<p>Salva i fax ricevuti come file PDF in un computer collegato alla stampante. È possibile impostare questa opzione a <b>Si</b> utilizzando solo FAX Utility. Pre-installare FAX Utility sul computer. Dopo aver impostato questa opzione a <b>Si</b>, è possibile modificarla in <b>Si e stampa</b>.</p>
Salva su dispos. memoria	<p>Salva i fax ricevuti come file PDF in un dispositivo di memoria esterna collegato alla stampante. La selezione di <b>Si e stampa</b> stampa i fax ricevuti e li salva anche nel dispositivo di memoria.</p> <p>I documenti ricevuti sono salvati nella memoria della stampante temporaneamente prima che i documenti siano salvati nel dispositivo di archiviazione connesso alla stampante. Dato che un errore di memoria esaurita disabilita l'invio e la ricezione di fax, mantenere il dispositivo di archiviazione collegato alla stampante.</p>
Inoltra	<p>Inoltra i fax ricevuti a un altro apparecchio fax o li inoltra come file PDF a una cartella condivisa su una rete o a un indirizzo e-mail. I fax inoltrati vengono eliminati dalla stampante. La selezione di <b>Si e stampa</b> stampa i fax ricevuti durante l'inoltro. In primo luogo, aggiungere le destinazioni di inoltro all'elenco dei contatti. Per inoltrare a un indirizzo e-mail, configurare le impostazioni del server e-mail.</p> <p><input type="checkbox"/> Destinazione: è possibile selezionare le destinazioni di inoltro dall'elenco contatti che è stato aggiunto precedentemente.</p> <p>Se è stata selezionata una cartella condivisa su una rete o un indirizzo e-mail come destinazione di inoltro, si consiglia di provare se è possibile inviare un'immagine acquisita alla destinazione in modalità di scansione. Selezionare <b>Scansione &gt; E-mail</b>, oppure <b>Scansione &gt; Cartella rete/FTP</b> dalla schermata iniziale, selezionare la destinazione, quindi avviare la scansione.</p> <p><input type="checkbox"/> Opzioni quando l'inoltro non riesce: è possibile selezionare se stampare il fax non eseguito o salvarlo in Posta in arrivo.</p> <p>Quando la Posta in arrivo è piena, la ricezione di fax è disabilitata. Occorre eliminare i documenti dalla posta in arrivo una volta controllati. Il numero di documenti che non si è potuto inoltrare viene visualizzato su  nella schermata principale, oltre agli altri lavori non eseguiti.</p>

## Impostazioni fax

Voce	Descrizione
Notifiche email	<p>Invia una notifica e-mail quando il processo selezionato di seguito è stato completato. È possibile usare contemporaneamente le funzioni descritte di seguito.</p> <ul style="list-style-type: none"> <li><input type="checkbox"/> Destinatario: impostare la destinazione della notifica di completamento del processo.</li> <li><input type="checkbox"/> Notifica a ricezione completata: invia una notifica quando la ricezione di un fax è stata completata.</li> <li><input type="checkbox"/> Notifica a stampa completata: invia una notifica quando la stampa di un fax è stata completata.</li> <li><input type="checkbox"/> Notifica completamento del salvataggio disp. di memoria: invia una notifica quando il salvataggio di un fax è stato completato.</li> <li><input type="checkbox"/> Notifica a inoltrato completato: invia una notifica quando l'inoltrato di un fax è stato completato.</li> </ul>

### Salvataggio/ inoltrato condizionale

**Nota:**

Nella schermata Web Config è possibile trovare il menu sottostante:

**Fax scheda > Impostazioni di ricezione > Impostazioni di output condizionali**

È possibile impostare destinazioni di risparmio e/o inoltrato a Posta in arrivo, a caselle riservate, a un dispositivo di memoria esterna, a indirizzi e-mail, a cartelle condivise e a un altro apparecchio fax.

Per passare da una condizione di attivazione a una di disattivazione e viceversa, toccare un punto qualsiasi nella casella, tranne  .

Voce	Descrizione
Nome	Immettere il nome della condizione.
Condizioni	<p>Selezionare le condizioni desiderate e configurare le impostazioni.</p> <ul style="list-style-type: none"> <li><input type="checkbox"/> N.fax mittente corrisponde: quando il numero del mittente corrisponde, il fax ricevuto viene salvato e inoltrato.</li> <li><input type="checkbox"/> Corrisp perfetta sottoind (SUB): quando il sottoindirizzo (SUB) corrisponde perfettamente, il fax ricevuto viene salvato e inoltrato.</li> <li><input type="checkbox"/> Password corrispondente (SID): quando la password (SID) corrisponde perfettamente, il fax ricevuto viene salvato e inoltrato.</li> <li><input type="checkbox"/> Tempo di ricez.: salva e inoltra un fax ricevuto durante il periodo di tempo specificato.</li> </ul>

## Impostazioni fax

Voce	Descrizione
Salva/inoltra destinazione	<p>Selezionare la destinazione per salvare e inoltrare i documenti ricevuti che soddisfano le condizioni. È possibile usare contemporaneamente le funzioni descritte di seguito.</p> <ul style="list-style-type: none"> <li data-bbox="464 376 1374 434"><input type="checkbox"/> Salva in cas. Fax: salva i fax ricevuti nella casella Posta in arrivo o in quella dei documenti riservati della stampante. È possibile salvare fino a 200 documenti in totale. Notare che potrebbe non essere possibile salvare 200 documenti a seconda delle condizioni d'uso, ad esempio, dimensioni dei documenti salvati e l'uso contemporaneo di varie funzioni di salvataggio fax.</li> <li data-bbox="464 551 1369 609"><input type="checkbox"/> Salva su dispos. memoria: salva i fax ricevuti come file PDF in un dispositivo di memoria esterno collegato alla stampante. I documenti ricevuti sono salvati nella memoria della stampante temporaneamente prima che i documenti siano salvati nel dispositivo di archiviazione connesso alla stampante. Dato che un errore di memoria esaurita disabilita l'invio e la ricezione di fax, mantenere il dispositivo di archiviazione collegato alla stampante.</li> <li data-bbox="464 752 1417 900"><input type="checkbox"/> Inoltra: inoltra i fax ricevuti a un altro apparecchio fax o li inoltra come file PDF a una cartella condivisa su una rete o a un indirizzo e-mail. I fax inoltrati vengono eliminati dalla stampante. In primo luogo, aggiungere la destinazione di inoltra all'elenco dei contatti. Per inoltrare a un indirizzo e-mail, è inoltre necessario configurare le impostazioni del server e-mail. <input type="checkbox"/> Destinazione: è possibile selezionare la destinazione di inoltra dall'elenco contatti che è stato aggiunto precedentemente. Se è stata selezionata una cartella condivisa su una rete o un indirizzo e-mail come destinazione di inoltra, si consiglia di provare se è possibile inviare un'immagine acquisita alla destinazione in modalità di scansione. Selezionare <b>Scansione &gt; E-mail</b>, oppure <b>Scansione &gt; Cartella rete/FTP</b> dalla schermata iniziale, selezionare la destinazione, quindi avviare la scansione.</li> <li data-bbox="496 1173 1394 1232"><input type="checkbox"/> Opzioni quando l'inoltra non riesce: è possibile selezionare se stampare il fax non eseguito o salvarlo in Posta in arrivo.</li> <li data-bbox="464 1267 791 1294"><input type="checkbox"/> Stampa: stampa i fax ricevuti.</li> </ul>
Notifiche email	<p>Invia una notifica e-mail quando il processo selezionato di seguito è stato completato. È possibile usare contemporaneamente le funzioni descritte di seguito.</p> <ul style="list-style-type: none"> <li data-bbox="464 1397 1350 1424"><input type="checkbox"/> Destinatario: impostare la destinazione della notifica di completamento del processo.</li> <li data-bbox="464 1447 1353 1505"><input type="checkbox"/> Notifica a ricezione completata: invia una notifica quando la ricezione di un fax è stata completata.</li> <li data-bbox="464 1527 1321 1585"><input type="checkbox"/> Notifica a stampa completata: invia una notifica quando la stampa di un fax è stata completata.</li> <li data-bbox="464 1608 1353 1666"><input type="checkbox"/> Notifica completamento del salvataggio disp. di memoria: invia una notifica quando il salvataggio di un fax è stato completato.</li> <li data-bbox="464 1688 1422 1715"><input type="checkbox"/> Notifica a inoltra completato: invia una notifica quando l'inoltra di un fax è stato completato.</li> </ul>
Report trasmis.	<p>Stampa automaticamente un rapporto di trasmissione dopo il salvataggio o l'inoltra di un fax ricevuto.</p> <p>La selezione di <b>Stampa in caso di errore</b> stampa un rapporto solo quando si salva o inoltra un fax ricevuto e si verifica un errore.</p>

## Impostazioni fax

### Impostazioni comuni

**Nota:**

Nella schermata Web Config è possibile trovare il menu sottostante:

- Fax scheda > Impostazioni di ricezione > Casella in entrata
- Fax scheda > Impostazioni di ricezione > Output fax

Voce	Descrizione
Impost. Posta in arrivo	<ul style="list-style-type: none"> <li><input type="checkbox"/> Opzioni quando mem. piena: è possibile selezionare l'operazione di stampare il fax ricevuto o di rifiutarne la ricezione quando la memoria di Posta in arrivo è piena.</li> <li><input type="checkbox"/> Imp. passw posta in arrivo: la password protegge la Posta in arrivo per limitare la visualizzazione dei fax ricevuti da parte degli utenti. Selezionare <b>Modifica</b> per modificare la password e <b>Ripristina</b> per annullare la protezione tramite password. Per modificare o ripristinare la password, è necessario disporre della password corrente.</li> </ul> <p>Non è possibile impostare una password quando l'opzione <b>Opzioni quando mem. piena</b> è stata impostata su <b>Ricevi e stampa fax</b>.</p>
Oggetto e-mail da inoltrare	È possibile specificare un oggetto per l'email quando si effettua l'inoltro a un indirizzo di posta elettronica.



### (Menu)

**Nota:**

Non è possibile stampare l'elenco dalla schermata di Web Config.

Voce	Descrizione
Stampa elenco salvataggio/ inoltro condizionale	Stampa Elenco salvatag/ inoltro condizional.

### Informazioni correlate

- ➔ [“Funzioni per salvare e inoltrare i fax ricevuti senza condizione”](#) a pagina 160
- ➔ [“Impostazione di salvataggio e inoltro per la ricezione di fax \(Salvataggio/ inoltro incondizionale\)”](#) a pagina 161
- ➔ [“Funzioni per salvare e inoltrare i fax ricevuti con condizione”](#) a pagina 164
- ➔ [“Impostazione di salvataggio e inoltro per la ricezione di fax \(Salvataggio/ inoltro condizionale\)”](#) a pagina 164

## Menu Impostazioni di stampa

È possibile trovare il menu nel pannello di controllo della stampante sottostante:

**Impostazioni > Impostazioni generali > Impostazioni fax > Impostazioni di ricezione > Impostazioni di stampa**

**Nota:**

Nella schermata Web Config è possibile trovare il menu sottostante:

**Fax scheda > Impostazioni di ricezione > Output fax**

## Impostazioni fax

Voce	Descrizione
Riduzione automatica	Stampa i fax ricevuti con documenti di grandi dimensioni ridotti per adattarsi alla carta presente nell'origine della carta. Non sempre è possibile eseguire la riduzione; ciò dipende dai dati ricevuti. Se la funzionalità è disattivata, i documenti di grandi dimensioni vengono stampati nel formato originale su più fogli o potrebbe essere espulsa una seconda pagina vuota.
Impostazioni pagine divise	Stampa i fax ricevuti con le pagine divise quando il formato del documento ricevuto è più grande del formato della carta caricata nella stampante.
Esecuzione stampa	Definire le impostazioni di stampa quando il formato del documento del fax ricevuto è più grande del formato della carta caricata nella stampante.  La selezione di <b>Attiva (Dividi su pagine)</b> divide il documento longitudinalmente per stampare il documento ricevuto. La selezione di <b>Attiva (Riduci per adattare)</b> riduce il documento a un minimo del 50% per la stampa.
Rotazione automatica	Ruota i fax ricevuti in formato A5 con orientamento orizzontale affinché vengano stampati nel formato carta A5. Questa impostazione viene applicata quando il formato carta di almeno un'origine carta per stampare fax è impostata su A5.  Se è selezionato <b>Dis.</b> , i fax ricevuti in dimensione A5 con orientamento orizzontale, stessa larghezza dei documenti in A4 verticale, vengono supposti e stampati come fax in formato A4.  Controllare le impostazioni dell'origine carta per la stampa di fax e il formato carta per le origini carta nei menu seguenti in <b>Impostazioni &gt; Impostazioni generali &gt; Impostazioni stampante &gt; Impostaz. di alimentazione</b> .  <input type="checkbox"/> <b>Impostaz. selezione autom.</b> <input type="checkbox"/> <b>Impostazione carta &gt; Dimensioni foglio</b>
Aggiungere info di ricezione	Stampa le informazioni di ricezione di un fax ricevuto anche quando il mittente non imposta l'intestazione. Le informazioni di ricezione comprendono la data e ora di ricezione, l'ID del mittente, l'ID di ricezione (come "#001") e il numero di pagina (come "P1"). Quando è abilitata la funzione <b>Impostazioni pagine divise</b> , viene incluso anche il numero di pagine divise.
Fronte-retro	Stampa più pagine di fax ricevuti su entrambi i lati del foglio.
Stampa ora di inizio	Selezionare le opzioni per avviare la stampa dei fax ricevuti.  <input type="checkbox"/> Tutte le pagine sono state ricevute: la stampa inizia dopo aver ricevuto tutte le pagine. Il fatto che la stampa inizi dalla prima pagina o dall'ultima pagina dipende dall'impostazione della funzione <b>Pila di fascicolazione</b> . Vedere la spiegazione per <b>Pila di fascicolazione</b> .  <input type="checkbox"/> Ricevuta la prima pagina: avvia la stampa quando si riceve la prima pagina, quindi stampa nell'ordine in cui vengono ricevute le pagine. Se la stampante non può avviare la stampa, come quando, ad esempio, vengono stampati altri lavori, la stampante inizia a stampare le pagine ricevute come un batch, quando disponibile.
Pila di fascicolazione	Poiché la prima pagina viene stampata per ultima (uscita verso l'alto), i documenti stampati vengono impilati nell'ordine di pagina corretto. Se la memoria della stampante è quasi esaurita, la funzionalità potrebbe non essere disponibile.
Tempo di sospens. stampa	<input type="checkbox"/> Tempo di sospens. stampa: durante il periodo di tempo specificato, la stampante salva i documenti ricevuti nella memoria della stampante senza stamparli. La funzionalità può essere utilizzata per evitare rumori nelle ore notturne o per impedire la divulgazione di documenti a carattere riservato in propria assenza. Prima di utilizzare la funzione, verificare di disporre di una quantità di memoria sufficiente. Persino prima del riavvio, è possibile controllare e stampare i documenti ricevuti individualmente da <b>Job/Status</b> nella schermata iniziale.  <input type="checkbox"/> Ora arresto: arresta la stampa dei documenti.  <input type="checkbox"/> Immetti ora riavvio: riavvia automaticamente la stampa dei documenti.

## Impostazioni fax

Voce	Descrizione
Modalità Silenziosa	Riduce il rumore emesso dalla stampante durante la stampa dei fax, tuttavia la velocità di stampa può essere ridotta.

### Informazioni correlate

➔ [“Impostazione Impostazioni di stampa per ricevere fax” a pagina 159](#)

## Menu Impostazioni report

È possibile trovare il menu nel pannello di controllo della stampante sottostante:

**Impostazioni > Impostazioni generali > Impostazioni fax > Impostazioni report**

#### Nota:

Su *Web Config*, è possibile trovare il menu sottostante:

Scheda **Fax** > **Impostazioni rapporto**

Voce	Descrizione
Report Inoltro	Stampa un report dopo l'inoltro di un documento fax ricevuto. Selezionare <b>Stampa</b> per stampare ogni volta in cui un documento viene inoltrato.
Esegui backup rapporto di errore	Stampa un report quando si verifica un errore di backup al momento dell'inoltro del fax inviato a <b>Destinazione del backup</b> . È possibile impostare questa destinazione in <b>Fax &gt; Impostazioni fax &gt; Backup</b> . Notare che la funzionalità di backup è disponibile quando: <ul style="list-style-type: none"> <li><input type="checkbox"/> Si invia un fax monocromatico</li> <li><input type="checkbox"/> Si invia un fax con la funzione <b>Invia fax più tardi</b></li> <li><input type="checkbox"/> Si invia un fax con la funzione <b>Invio batch</b></li> <li><input type="checkbox"/> Si invia un fax con la funzione <b>Memorizza dati fax</b></li> </ul>
Stampa automatica log fax	Consente la stampa automatica del log fax. Selezionare <b>Attiva (ogni 30)</b> per stampare un log al completamento di 30 lavori fax. Selezionare <b>Attiva (ora)</b> per stampare un logo all'ora specificata. Tuttavia, se il numero di lavori fax è superiore a 30, il log viene stampato prima dell'ora specificata.
Allega immagine al rapporto	Consente la stampa di un <b>Report trasmissione</b> con un'immagine della prima pagina del documento inviato. Selezionare <b>Attiva (immagine grande)</b> per stampare la parte superiore della pagina, senza riduzioni. Selezionare <b>Attiva (immagine piccola)</b> per stampare l'intera pagina, ridotta per l'adattamento alle dimensioni del report.
Formato report	Seleziona un formato per i report fax in <b>Fax &gt; scheda Altro &gt; Rapporto fax</b> diverso da <b>Traccia protocollo</b> . Per includere i codici di errore nella stampa, selezionare <b>Dettaglio</b> .
Metodo di uscita	Selezionare un metodo di uscita per i report fax, quale <b>Salva su dispo. memoria</b> . Quando si seleziona <b>Inoltra</b> , selezionare <b>Destinazione</b> dai contatti.

## Menu Impostazioni base

È possibile trovare il menu nel pannello di controllo della stampante sottostante:

**Impostazioni > Impostazioni generali > Impostazioni fax > Impostazioni base**



## Impostazioni fax

### Nota:

Nella schermata Web Config è possibile trovare il menu sottostante:

- Fax scheda > **Impostazioni linea**
- Fax scheda > **Impostazioni di invio > Di base**
- Fax scheda > **Impostazioni di ricezione > Di base**
- Fax scheda > **Impostazioni di ricezione > Impostazioni blocco fax**

Voce	Descrizione
Velocità fax	Selezionare la velocità di trasmissione fax. Se si verificano spesso errori di comunicazione, si inviano e si ricevono fax a/dall'estero o si utilizza un servizio di telefonia IP (VoIP), è consigliabile selezionare l'opzione <b>Lenta (9.600bps)</b> .
ECM	Gli errori di trasmissione fax (modalità di correzione degli errori), causati principalmente da interferenze sulla linea telefonica, vengono corretti automaticamente. Se la funzionalità è disattivata, non è possibile inviare e ricevere documenti a colori.
Rilevam. segnale linea	Rileva un segnale di linea prima di comporre il numero. Se la stampante è connessa a un sistema telefonico PBX (Private Branch Exchange) o a una linea telefonica digitale, potrebbe non essere possibile eseguire la composizione mediante la stampante. In tal caso, impostare l'opzione <b>Tipo di linea</b> su <b>PBX</b> . Se il problema persiste, disattivare la funzionalità. Tuttavia, se la funzionalità è disattivata, la prima cifra di un numero di fax potrebbe essere omessa e il fax potrebbe essere inviato al numero errato.
Modalità composizione	Selezionare il tipo di sistema telefonico connesso alla stampante. Se è impostata l'opzione <b>Impulsi</b> , è possibile passare temporaneamente dalla modalità di composizione a impulsi alla modalità di composizione a toni premendo * (che consente di attivare la modalità a toni) durante l'immissione di numeri nella schermata superiore del fax. Questa impostazione potrebbe non essere visualizzata in alcune regioni o alcuni paesi.
Tipo di linea	Selezionare il tipo di linea connessa alla stampante.  Quando si utilizza la stampante in un ambiente che fa uso di numeri interni e richiede un codice di accesso alla linea esterna, ad esempio 0 e 9, selezionare <b>PBX</b> e registrare il codice di accesso. Una volta registrato il codice di accesso, immettere # (cancellito) al posto del codice di accesso quando si invia un fax a un numero di fax esterno. Anche per un ambiente che utilizza un modem DSL o un adattatore terminale, si consiglia di impostare su <b>PBX</b> .  Non è possibile inviare fax ai destinatari presenti in <b>Contatti</b> per i quali è stato impostato un codice di accesso esterno come 0 o 9. Se sono stati aggiunti destinatari in <b>Contatti</b> utilizzando un codice di accesso esterno come 0 o 9, impostare il <b>Codice accesso</b> su <b>Non usare</b> . In alternativa, è necessario sostituire il codice con # in <b>Contatti</b> .
Intestazione	Immettere il nome e il numero di fax del mittente. Tali informazioni vengono visualizzate nell'intestazione dei fax in uscita.  <input type="checkbox"/> Proprio numero tel.: è possibile immettere fino a 20 caratteri utilizzando da 0 a 9 + o spazio. Per Web Config, è possibile immettere fino a 30 caratteri.  <input type="checkbox"/> Intestazione fax: è possibile registrare fino a 21 nomi di mittenti se necessario. È possibile immettere fino a 40 caratteri per ogni nome di mittente. Per Web Config, immettere l'intestazione in Unicode (UTF-8).
Modalità di ricezione	Selezionare una modalità di ricezione. Per dettagli, consultare le informazioni correlate qui sotto.

## Impostazioni fax

Voce	Descrizione
DRD	Se è stato sottoscritto un servizio di differenziazione degli squilli con la propria società telefonica, selezionare il tipo di squillo da utilizzare per i fax in arrivo. Il servizio di differenziazione degli squilli, offerto da numerose società telefoniche (il nome del servizio varia a seconda della società), consentono di disporre di più numeri di telefono per una sola linea telefonica. A ogni numero viene assegnato un tipo di squillo diverso. È possibile utilizzare un numero per le chiamate telefoniche e un altro numero per i fax. A seconda dell'area, questa opzione potrebbe essere impostata su <b>Attiva</b> o su <b>Dis.</b>
Squilli alla risposta	Selezionare il numero di squilli dopo il quale la stampante riceve automaticamente un fax.
Ricezione remota	<input type="checkbox"/> Ricezione remota: quando si risponde a una chiamata fax in arrivo da un telefono connesso alla stampante, è possibile avviare la ricezione del fax immettendo il codice dal telefono. <input type="checkbox"/> Codice di avvio: impostare il codice iniziale di <b>Ricezione remota</b> . Inserire due caratteri utilizzando 0-9, *, #.
Fax rifiutato	<input type="checkbox"/> Fax rifiutato: selezionare le opzioni per rifiutare i fax da scartare. <ul style="list-style-type: none"> <li><input type="checkbox"/> Elenco numero rifiuti: se il numero di telefono dell'altra parte è nell'elenco di numeri da rifiutare, impostare se rifiutare o meno i fax in arrivo.</li> <li><input type="checkbox"/> Intestazione fax vuota bloccata: se il numero di telefono dell'altra parte è bloccato, impostare se rifiutare o meno i fax in arrivo.</li> <li><input type="checkbox"/> Contatti non registrati: se il numero di telefono dell'altra parte non è tra i contatti, impostare se rifiutare o meno i fax in arrivo.</li> </ul> <input type="checkbox"/> Modifica elenco numeri rifiutati: è possibile registrare fino a 30 numeri di fax per rifiutare i fax e le chiamate. Inserire fino a 20 caratteri utilizzando 0-9, *, # o lo spazio.

### Informazioni correlate

- ➔ [“Preparazione della stampante per l'invio e la ricezione di fax \(con Impostazione guidata fax\)” a pagina 154](#)
- ➔ [“Configurazione di Modalità di ricezione” a pagina 157](#)
- ➔ [“Impostazione delle impostazioni per ricevere fax solo tramite un telefono connesso \(Ricezione remota\)” a pagina 159](#)
- ➔ [“Configurazione di impostazioni per bloccare i fax da scartare” a pagina 167](#)

## Menu Impostazioni di sicurezza

È possibile trovare il menu nel pannello di controllo della stampante sottostante:

**Impostazioni > Impostazioni generali > Impostazioni fax > Impostazioni di sicurezza**

### Nota:

*Su Web Config, è possibile trovare il menu sottostante:*

*Scheda Fax > Impostazioni di sicurezza*

## Impostazioni fax

Voce	Descrizione
Limitazioni teleselezione	<p>La selezione di <b>Attiva</b> consente di disattivare l'immissione manuale dei numeri di fax dei destinatari permettendo all'operatore di selezionare esclusivamente i destinatari dall'elenco dei contatti o dalla cronologia dei fax inviati.</p> <p>La selezione di <b>Inserisci due volte</b> prevede che, in caso di immissione manuale, il numero di fax debba essere immesso due volte.</p> <p>La selezione di <b>Dis.</b> consente l'immissione manuale dei numeri di fax dei destinatari.</p>
Conferma elenco indirizzi	La selezione di <b>Attiva</b> visualizza una schermata di conferma del destinatario prima di dare inizio alla trasmissione.
Auto cancellaz dati backup	<p>La selezione di <b>Attiva</b> elimina automaticamente i backup quando si invia o riceve completamente un documento correttamente, rendendo il backup non necessario.</p> <p>Con la selezione di <b>Dis.</b>, per prepararsi a una mancanza di corrente imprevista dovuta a guasto elettrico o a un'operazione errata, la stampante memorizza temporaneamente delle copie di backup dei documenti inviati e ricevuti.</p>
Cancella dati backup	<p>Elimina tutte le copie di backup temporaneamente memorizzate nella memoria della stampante. Eseguire la funzionalità prima di cedere la stampante ad altri o smaltirla.</p> <p>Questo menu non è visualizzato sulla schermata di Web Config.</p>

## Controlla connessione fax

È possibile trovare il menu nel pannello di controllo della stampante sottostante:

**Impostazioni > Impostazioni generali > Impostazioni fax > Controlla connessione fax**

**Nota:**

*Non è possibile visualizzare questo menu sulla schermata di Web Config.*

Selezionando **Controlla connessione fax** è possibile verificare se la stampante è connessa a una linea telefonica e pronta per l'invio di fax. È possibile stampare i risultati della verifica su carta comune A4.

## Impostazione guidata fax

È possibile trovare il menu nel pannello di controllo della stampante sottostante:

**Impostazioni > Impostazioni generali > Impostazioni fax > Impostazione guidata fax**

**Nota:**

*Non è possibile visualizzare questo menu sulla schermata di Web Config.*

La selezione di **Impostazione guidata fax** effettua le impostazioni fax di base. Seguire le istruzioni visualizzate sullo schermo.

### Informazioni correlate

➔ [“Preparazione della stampante per l'invio e la ricezione di fax \(con Impostazione guidata fax\)” a pagina 154](#)

---

## Risoluzione dei problemi

### Problemi durante l'invio e la ricezione di fax



#### Informazioni correlate

- ➔ “Impossibile inviare o ricevere fax” a pagina 180
- ➔ “Impossibile inviare fax” a pagina 181
- ➔ “Impossibile inviare fax a un destinatario specifico” a pagina 182
- ➔ “Impossibile inviare fax a un'ora specifica” a pagina 182
- ➔ “Impossibile ricevere fax” a pagina 182
- ➔ “Impossibile salvare i fax ricevuti in un dispositivo di memoria” a pagina 183
- ➔ “Errore di memoria insufficiente” a pagina 183
- ➔ “Qualità mediocre dei fax inviati” a pagina 184
- ➔ “Qualità mediocre dei fax ricevuti” a pagina 184
- ➔ “Impossibile stampare i fax ricevuti” a pagina 185
- ➔ “Le pagine sono vuote oppure viene stampata solo una parte del testo sulla seconda pagina nei fax ricevuti” a pagina 185

### Impossibile inviare o ricevere fax

- Eseguire la verifica automatica della connessione fax mediante la funzionalità **Controlla connessione fax** del pannello di controllo. Attenersi alle soluzioni indicate nel report generato.
- Verificare il codice di errore visualizzato per il lavoro fax non eseguito e attenersi alle soluzioni indicate nell'elenco dei codici di errore.
- Verificare l'impostazione di **Tipo di linea**. Il problema potrebbe essere risolto impostando l'opzione su **PBX**. Se il sistema telefonico in uso richiede l'immissione di un codice per l'accesso alla linea esterna, salvare il codice di accesso nella stampante e immettere # (cancellito) all'inizio del numero di fax prima dell'invio.
- Se si verifica un errore di comunicazione, impostare l'opzione **Velocità fax** su **Lenta (9.600bps)** nel pannello di controllo.
- Collegare un telefono alla presa telefonica a muro per verificare che funzioni correttamente. Se risulta impossibile effettuare e ricevere chiamate, rivolgersi all'azienda di telecomunicazioni presso la quale è stato sottoscritto il servizio telefonico.
- Per eseguire la connessione a una linea telefonica DSL, è necessario utilizzare un modem DSL dotato di un filtro DSL incorporato o installare un filtro DSL a parte per la linea. A tale scopo, contattare il provider DSL.
- Se si è connessi a una linea telefonica DSL, collegare la stampante direttamente a una presa telefonica a muro per verificare se è possibile inviare fax. Se in tal modo i fax vengono inviati, il problema potrebbe essere dovuto al filtro DSL. A tale scopo, contattare il provider DSL.
- Attivare la funzionalità **ECM** nel pannello di controllo. Se la funzionalità **ECM** è disattivata, non è possibile inviare e ricevere fax a colori.
- Per inviare e ricevere fax tramite computer, verificare che la stampante sia connessa mediante cavo USB o tramite rete e che nel computer in uso sia stato installato il driver PC-FAX. Il driver PC-FAX viene installato insieme a FAX Utility.

## Impostazioni fax

- ❑ In Windows, verificare che la stampante (fax) sia visualizzata in **Dispositivi e stampanti, Stampante o Stampanti e altro hardware**. La stampante (fax) viene visualizzata nel formato “EPSON XXXXX (FAX)”. Se la stampante (fax) non viene visualizzata, disinstallare e reinstallare FAX Utility. Per accedere a **Dispositivi e stampanti, Stampante o Stampanti e altro hardware**, attenersi alle procedure descritte di seguito.
  - ❑ Windows 10/Windows Server 2016  
Fare clic sul pulsante Start, quindi selezionare **Sistema Windows > Pannello di controllo > Visualizza dispositivi e stampanti in Hardware e suoni**.
  - ❑ Windows 8.1/Windows 8  
Selezionare **Desktop > Impostazioni > Pannello di controllo > Visualizza dispositivi e stampanti in Hardware e suoni** o in **Hardware**.
  - ❑ Windows 7  
Fare clic sul pulsante Start e scegliere **Pannello di controllo > Visualizza dispositivi e stampanti in Hardware e suoni** o in **Hardware**.
  - ❑ Windows Vista  
Fare clic sul pulsante Start e scegliere **Pannello di controllo > Stampanti in Hardware e suoni**.
  - ❑ Windows XP  
Fare clic sul pulsante Start e selezionare **Impostazioni > Pannello di controllo > Stampanti e altro hardware > Stampanti e fax**.
- ❑ In Mac OS, attenersi alle procedure descritte di seguito.
  - ❑ Scegliere **Preferenze di Sistema** dal menu  > **Stampanti e Scanner** (oppure **Stampa e Scansione o Stampa e Fax**), quindi accertarsi che la stampante (fax) sia visualizzata. La stampante (fax) viene visualizzata nel formato “FAX XXXX (USB)” o “FAX XXXX (IP)”. In caso contrario, fare clic su [+] e registrare la stampante (fax).
  - ❑ Scegliere **Preferenze di Sistema** dal menu  > **Stampanti e Scanner** (oppure **Stampa e Scansione o Stampa e Fax**), quindi fare doppio clic sulla stampante (fax). Se la stampante è in pausa, fare clic su **Riprendi** (o **Riprendi stampante**).

### Informazioni correlate

- ➔ [“Codici di errore visualizzati nel menu Stato” a pagina 105](#)
- ➔ [“Collegamento della stampante a una linea telefonica” a pagina 150](#)
- ➔ [“Menu Impostazioni base” a pagina 176](#)
- ➔ [“Controlla connessione fax” a pagina 179](#)

### Impossibile inviare fax

- ❑ Se è attivata la limitazione delle funzionalità per gli utenti, per utilizzare la stampante è necessario immettere un nome utente e una password. Se non si conosce la password, rivolgersi all'amministratore.
- ❑ Se è attivata la limitazione delle funzionalità per gli utenti e si desidera inviare un fax dal computer, l'autenticazione utente viene eseguita mediante il nome utente e la password impostati nel driver della stampante. Se non è possibile inviare un fax a causa di un errore di autenticazione, rivolgersi all'amministratore.
- ❑ Impostare informazioni relative all'intestazione dei fax in uscita nel pannello di controllo. I fax in arrivo che non contengono intestazioni vengono automaticamente rifiutati da alcuni apparecchi fax.
- ❑ Se l'ID chiamante è stato bloccato, sbloccarlo. Le chiamate anonime vengono automaticamente rifiutate da alcuni telefoni e apparecchi fax.

## Impostazioni fax



- ❑ Chiedere al destinatario se il numero di fax è corretto e se il relativo apparecchio fax è pronto per la ricezione di fax.
- ❑ Controllare se è stato accidentalmente inviato un fax utilizzando la funzione sottoindirizzo. Se si seleziona un destinatario con un sottoindirizzo dall'elenco dei contatti, il fax può essere inviato utilizzando la funzione sottoindirizzo.
- ❑ Quando si inviano fax utilizzando la funzione di sottoindirizzo, chiedere al destinatario se l'apparecchio fax in suo possesso è in grado di ricevere fax utilizzando la funzione sottoindirizzo.
- ❑ Durante l'invio di fax tramite la funzione sottoindirizzo occorre verificare che il sottoindirizzo e la password siano corretti. Verificare con il destinatario che il sottoindirizzo e la password corrispondano.

### Informazioni correlate

- ➔ [“Menu Impostazioni base” a pagina 176](#)
- ➔ [“Impossibile inviare o ricevere fax” a pagina 180](#)

## Impossibile inviare fax a un destinatario specifico

Se non è possibile inviare fax a un destinatario specifico a causa di un errore, attenersi alle procedure descritte di seguito.

- ❑ Se l'apparecchio fax del destinatario non risponde alla chiamata entro 50 secondi dal termine della composizione, viene visualizzato un errore. Eseguire la composizione mediante la funzionalità  (On-hook) o mediante un telefono collegato per verificare l'intervallo che trascorre prima di avvertire un tono fax. Se trascorrono più di 50 secondi, per inviare il fax è necessario aggiungere pause dopo il numero di fax. Toccare  per immettere una pausa. La pausa è rappresentata da un trattino (-). Una pausa equivale a circa tre secondi. Aggiungere più pause in base alle esigenze.
- ❑ Se il destinatario è stato selezionato dall'elenco dei contatti, verificare che le informazioni salvate siano corrette. Se le informazioni sono corrette, selezionare il destinatario dall'elenco dei contatti, toccare **Modifica** e impostare l'opzione **Velocità fax** su **Lenta (9.600bps)**.

### Informazioni correlate

- ➔ [“Utilizzo dei contatti” a pagina 60](#)
- ➔ [“Impossibile inviare o ricevere fax” a pagina 180](#)

## Impossibile inviare fax a un'ora specifica

Impostare correttamente la data e l'ora sul pannello di controllo.

### Informazioni correlate

- ➔ [“Sincronizzazione di data e ora con il Time server” a pagina 75](#)
- ➔ [“Impostazioni base” a pagina 135](#)

## Impossibile ricevere fax

- ❑ Se è stata eseguita la sottoscrizione a un servizio di inoltra chiamate, potrebbe non essere possibile ricevere fax. Rivolgersi al provider di servizi.

## Impostazioni fax

- Se alla stampante non è stato collegato un telefono, impostare l'opzione **Modalità di ricezione** su **Auto** nel pannello di controllo.
- Quando si verificano seguenti condizioni, la stampante esaurisce la memoria e non è in grado di ricevere fax. Per informazioni sulla gestione di un errore di memoria insufficiente, consultare la risoluzione dei problemi.
  - Nella posta in arrivo e nella casella documenti riservati sono stati salvati 200 documenti ricevuti.
  - La memoria della stampante è piena (100%).
- Durante la ricezione di fax tramite la funzione sottoindirizzo occorre verificare che il sottoindirizzo e la password siano corretti. Verificare con il mittente che il sottoindirizzo e la password corrispondano.
- Controllare se il numero di fax del mittente è stato registrato nell'**Elenco numero rifiuti**. I fax inviati da numeri che sono stati aggiunti a questo elenco sono bloccati quando è abilitata la funzione **Elenco numero rifiuti** in **Fax rifiutato**.
- Controllare se il numero di fax del mittente è registrato nell'elenco dei contatti. I fax inviati da numeri che non sono stati registrati in questo elenco sono bloccati quando è abilitata la funzione **Contatti non registrati** in **Fax rifiutato**.
- Chiedere al mittente se l'intestazione è stata configurata sul proprio apparecchio fax. I fax sprovvisti di intestazione vengono bloccati quando è abilitata l'opzione **Intestazione fax vuota bloccata** in **Fax rifiutato**.

### Informazioni correlate

- ➔ [“Menu Impostazioni base” a pagina 176](#)
- ➔ [“Impossibile inviare o ricevere fax” a pagina 180](#)
- ➔ [“Errore di memoria insufficiente” a pagina 183](#)

## Impossibile salvare i fax ricevuti in un dispositivo di memoria

Controllare se il dispositivo di memoria è collegato alla stampante, quindi controllare le **Impostazioni di ricezione**.

### Informazioni correlate

- ➔ [“Definizione delle impostazioni per salvare e inoltrare i fax ricevuti” a pagina 160](#)
- ➔ [“Menu Impostazioni di salvataggio/inoltro” a pagina 170](#)

## Errore di memoria insufficiente

- Se la stampante è stata impostata per il salvataggio dei fax ricevuti nella posta in arrivo o nella casella documenti riservati, eliminare i fax già letti dalla posta in arrivo o dalla casella documenti riservati.
- Se la stampante è stata impostata per il salvataggio su computer dei fax ricevuti, accendere il computer impostato per il salvataggio dei fax. Una volta salvati nel computer, i fax ricevuti vengono eliminati dalla memoria della stampante.
- Se la stampante è stata impostata per il salvataggio dei fax ricevuti in un dispositivo di memoria, collegare alla stampante il dispositivo nel quale è stata creata una cartella per il salvataggio dei fax. Una volta salvati nel dispositivo, i fax ricevuti vengono eliminati dalla memoria della stampante. Verificare che il dispositivo disponga di una quantità di memoria sufficiente e che non sia protetto da scrittura.

## Impostazioni fax

- Anche se la memoria è piena, è possibile inviare un fax in uno dei seguenti modi.
  - Inviare un fax utilizzando la funzione **Invio diretto** se si desidera inviare un fax monocromatico.
  - Inviare un fax componendo il numero da un telefono esterno.
  - Inviare un fax utilizzando la funzione  (**On-hook**).
  - Inviare un fax suddividendo gli originali in due o più gruppi per inviarli in diversi batch.
- Se non è possibile stampare un fax ricevuto a causa di un errore della stampante, ad esempio in presenza di carta inceppata, potrebbe verificarsi un errore di memoria insufficiente. Risolvere il problema della stampante e chiedere al mittente di inviare nuovamente il fax.

### Informazioni correlate

- ➔ [“Definizione delle impostazioni per salvare e inoltrare i fax ricevuti” a pagina 160](#)
- ➔ [“Menu Impostazioni di salvataggio/inoltro” a pagina 170](#)
- ➔ [“Impostazioni per inviare e ricevere fax su un computer” a pagina 168](#)

## Qualità mediocre dei fax inviati

- Pulire il vetro dello scanner.
- Pulire l'ADF.
- Modificare l'impostazione dell'opzione **Tipo originale** nel pannello di controllo. Se gli originali contengono sia testo, sia immagini, selezionare **Foto**.
- Modificare l'impostazione dell'opzione **Densità** nel pannello di controllo.
- Se non si conoscono le caratteristiche dell'apparecchio fax del destinatario, attivare la funzionalità **Invio diretto** o impostare su **Fine** l'opzione **Risoluzione**.  
Se per un fax in monocromia si seleziona l'impostazione **Super Fine** o **Ultra Fine** e il fax viene inviato senza utilizzare la funzionalità **Invio diretto**, la risoluzione potrebbe essere ridotta automaticamente.
- Attivare la funzionalità **ECM** nel pannello di controllo.

### Informazioni correlate

- ➔ [“Menu Impostazioni base” a pagina 176](#)

## Invio di fax nel formato errato

- Quando si invia un fax mediante il vetro dello scanner, collocare l'originale correttamente, allineandone l'angolo all'apposito contrassegno. Selezionare il formato dell'originale nel pannello di controllo.
- Pulire il vetro dello scanner e il coperchio documenti. La polvere e le macchie eventualmente presenti sul vetro potrebbero essere incluse nell'area di scansione, dando origine a una posizione di scansione errata o a immagini di dimensioni ridotte.

## Qualità mediocre dei fax ricevuti

- Attivare la funzionalità **ECM** nel pannello di controllo.
- Chiedere al mittente di utilizzare una modalità di invio di qualità superiore.



## Impostazioni fax

- ❑ Stampare nuovamente il fax ricevuto. Per stampare nuovamente il fax, scegliere **Log** dal **Job/Status**.

### Informazioni correlate

- ➔ [“Menu Impostazioni base” a pagina 176](#)

## Impossibile stampare i fax ricevuti

- ❑ Se si è verificato un errore della stampante, ad esempio in presenza di carta inceppata, non è possibile stampare i fax ricevuti. Verificare la stampante.
- ❑ Se la stampante è stata impostata per il salvataggio dei fax ricevuti nella posta in arrivo o nella casella documenti riservati, i fax ricevuti non vengono stampati automaticamente. Verificare le **Impostazioni di ricezione**.

### Informazioni correlate

- ➔ [“Definizione delle impostazioni per salvare e inoltrare i fax ricevuti” a pagina 160](#)
- ➔ [“Menu Impostazioni di salvataggio/inoltro” a pagina 170](#)

## Le pagine sono vuote oppure viene stampata solo una parte del testo sulla seconda pagina nei fax ricevuti

È possibile stampare su una pagina tramite la funzione **Elimina i dati di stampa dopo la divisione** in **Impostazioni pagine divise**.

Selezionare **Elimina parte superiore** o **Elimina parte inferiore** in **Elimina i dati di stampa dopo la divisione**, quindi regolare la **Soglia**. L'aumento della soglia comporta un aumento della quantità eliminata; una soglia più alta consente maggiori possibilità di stampare su una pagina.

### Informazioni correlate

- ➔ [“Menu Impostazioni di stampa” a pagina 174](#)

## Altri problemi di fax

### Informazioni correlate

- ➔ [“Impossibile effettuare chiamate con il telefono connesso” a pagina 185](#)
- ➔ [“La segreteria telefonica non è in grado di rispondere alle chiamate vocali” a pagina 186](#)

## Impossibile effettuare chiamate con il telefono connesso

Collegare il telefono alla porta EXT. della stampante e sollevare il ricevitore. Se non è presente alcun segnale di linea, collegare il cavo telefonico correttamente.

### Informazioni correlate

- ➔ [“Collegamento del telefono alla stampante” a pagina 152](#)

## Impostazioni fax

### **La segreteria telefonica non è in grado di rispondere alle chiamate vocali**

Nel pannello di controllo, impostare l'opzione **Squilli alla risposta** della stampante su un numero superiore a quello degli squilli per la segreteria telefonica.

#### **Informazioni correlate**

➔ [“Effettuazione di impostazioni per utilizzare una segreteria telefonica” a pagina 158](#)

# **Impostazioni di sicurezza avanzate per Enterprise**

---

In questo capitolo verranno illustrate le funzioni di sicurezza avanzate.

## Impostazioni di sicurezza e prevenzione del pericolo

Quando una stampante è collegata a una rete, è possibile accedervi da una postazione remota. Inoltre, molte persone possono condividere la stampante, un'opzione utile per migliorare l'efficienza operativa e la convenienza. Tuttavia, i rischi quali l'accesso e l'uso illegale e la manomissione sono aumentati. Se si utilizza la stampante in un ambiente con accesso a Internet, i rischi sono ancora maggiori.

Per le stampanti che non dispongono di una protezione di accesso dall'esterno, sarà possibile leggere i log dei lavori memorizzati nella stampante da Internet.

Per evitare questo rischio, le stampanti Epson dispongono di una varietà di tecnologie di sicurezza.

Impostare la stampante come necessario in base alle condizioni ambientali che sono state create con le informazioni relative all'ambiente del cliente.

Nome	Tipo di funzione	Cosa impostare	Cosa evitare
Comunicazioni SSL/TLS	Il contenuto della comunicazione è crittografato mediante comunicazioni SSL/TLS quando si accede al server Epson su Internet dalla stampante, per esempio comunicando al computer tramite browser web utilizzando Epson Connect e aggiornando il firmware.	Ottenere un certificato firmato CA e importarlo nella stampante.	La rimozione di un'identificazione della stampante mediante il certificato firmato CA impedisce il furto d'identità e l'accesso non autorizzato. Inoltre, i contenuti della comunicazione SSL/TLS sono protetti impedendo la fuga di contenuti per i dati di stampa e le informazioni di configurazione.
Controllo protocolli	Controlla i protocolli e servizi utilizzati per la comunicazione tra stampanti e computer, attiva e disattiva le funzioni.	Si tratta di un protocollo o servizio applicato alle funzioni consentite o vietate separatamente.	Ciò riduce i rischi per la sicurezza che possono verificarsi a causa di un utilizzo non intenzionale impedendo agli utenti di utilizzare funzioni non necessarie.
IPsec/IP filtering	È possibile impostare questa opzione per consentire l'eliminazione dei dati che provengono da un determinato client o di un tipo particolare. Poiché IPsec protegge i dati per unità di pacchetti IP (crittografia e autenticazione), è possibile comunicare in modo sicuro protocolli non protetti.	Stabilire un criterio di base e individuale per impostare il client o il tipo di dati che possono accedere alla stampante.	Proteggere l'accesso non autorizzato, la manomissione e l'intercettazione dei dati di comunicazione alla stampante.
IEEE 802.1X	Consente la connessione solo a un utente che viene autenticato Wi-Fi ed Ethernet. Consente solo a un utente autorizzato di utilizzare la stampante.	Impostazione di autenticazione al server RADIUS (server di autenticazione).	Proteggere l'accesso e l'utilizzo non autorizzato della stampante.

### Informazioni correlate

➔ [“Comunicazione SSL/TLS con la stampante” a pagina 189](#)

## Impostazioni di sicurezza avanzate per Enterprise

- ➔ [“Controllo tramite protocolli” a pagina 197](#)
- ➔ [“Comunicazione crittografata tramite IPsec/IP Filtering” a pagina 202](#)
- ➔ [“Connessione della stampante a una rete IEEE802.1X” a pagina 216](#)

## Impostazioni delle funzioni di sicurezza

Se si imposta IPsec/IP filtering o IEEE802.1X, si consiglia di accedere a Web Config utilizzando l'SSL o il TLS per comunicare le informazioni relative alle impostazioni al fine di ridurre i rischi per la sicurezza, come la manomissione o l'intercettazione.

Inoltre, è possibile utilizzare Web Config collegando la stampante direttamente al computer mediante un cavo Ethernet e inserendo quindi l'indirizzo IP in un browser web. La stampante può essere collegata in un ambiente protetto una volta effettuate le impostazioni di sicurezza.

---

## Comunicazione SSL/TLS con la stampante

Quando si imposta il certificato del server tramite la comunicazione SSL/TLS (Secure Sockets Layer/Transport Layer Security) con la stampante, è possibile crittografare il percorso di comunicazione tra computer. Effettuare questa operazione se si desidera impedire l'accesso remoto e non autorizzato.

## Informazioni sulla certificazione digitale

### Certificato firma CA

Si tratta di un certificato firmato dalla CA (Certificate Authority, ente di certificazione). È possibile ottenerlo facendone richiesta all'ente di certificazione. Esso certifica l'esistenza della stampante e viene usato per comunicazioni SSL/TLS allo scopo di garantire la sicurezza della comunicazione dei dati.

Quando viene usato per la comunicazione SSL/TLS, viene considerato come un certificato del server.

Quando è impostato alla comunicazione IPsec/IP Filtering o IEEE 802.1X, viene usato come certificato del client.

### Certificato CA

Si tratta di un certificato concatenato con il Certificato firma CA, chiamato anche Certificato CA intermedio. Viene usato dal browser web per convalidare il percorso del certificato della stampante quando accede al server dell'altra parte o a Web Config.

Per il Certificato CA, impostare quando convalidare il percorso del certificato del server in accesso dalla stampante. Per la stampante, impostare per certificare il percorso del Certificato firma CA per la connessione SSL/TLS.

È possibile ottenere il Certificato CA della stampante dall'ente di certificazione che rilascia il Certificato CA.

È inoltre possibile ottenere il Certificato CA usato per convalidare il server dell'altra parte dall'ente di certificazione che ha emesso il Certificato firma CA dell'altro server.

## Impostazioni di sicurezza avanzate per Enterprise

### Certificato firma personale

Si tratta di un certificato che la stampante firma ed emette da sola. Viene chiamato anche certificato radice. Dal momento che l'emittente certifica se stesso, non è affidabile e non riesce a prevenire il furto d'identità.

Usarlo quando si effettuano le impostazioni di sicurezza e si esegue una comunicazione SSL/TLS semplice, senza il Certificato firma CA.

Se si utilizza questo certificato per una comunicazione SSL/TLS, un avviso di sicurezza potrebbe venire visualizzato sul browser, dal momento che il certificato non è registrato sul browser. È possibile utilizzare il Certificato firma personale solo per la comunicazione SSL/TLS.

### Informazioni correlate

- ➔ [“Ottenimento e importazione di un certificato firmato CA” a pagina 190](#)
- ➔ [“Eliminazione di un certificato firmato CA” a pagina 194](#)
- ➔ [“Aggiornamento di un certificato auto-firmato” a pagina 196](#)

## Ottenimento e importazione di un certificato firmato CA

### Ottenimento di un certificato firmato CA

Per ottenere un certificato firmato CA, creare una richiesta CSR (Certificate Signing Request) e inviarla all'ente di certificazione. È possibile creare una richiesta CSR tramite la pagina Web Config e un computer.

Effettuare i passaggi che seguono per creare una richiesta CSR e ottenere un certificato firmato CA utilizzando Web Config. Quando si crea una richiesta CSR tramite Web Config, il certificato sarà in formato PEM/DER.

1. Accedere a Web Config e selezionare la scheda **Sicurezza rete**. Quindi, selezionare **SSL/TLS > Certificato o IPsec/Filtro IP > Certificato client o IEEE802.1X > Certificato client**.

Qualunque cosa si scelga, è possibile ottenere lo stesso certificato e utilizzarlo in comune.

2. Fare clic su **Genera** in **CSR**.

Viene aperta una pagina per la creazione della richiesta CSR.

3. Inserire un valore per ciascuna voce.

**Nota:**

*La lunghezza della chiave e le abbreviazioni disponibili variano a seconda dell'ente di certificazione. Creare una richiesta in base alle regole di ciascun ente di certificazione.*

4. Fare clic su **OK**.

Viene visualizzato un messaggio di completamento.

5. Selezionare la scheda **Sicurezza rete**. Quindi, selezionare **SSL/TLS > Certificato o IPsec/Filtro IP > Certificato client o IEEE802.1X > Certificato client**.

## Impostazioni di sicurezza avanzate per Enterprise

- Fare clic su uno dei pulsanti di scaricamento di **CSR** in base a un formato specificato da ciascun ente di certificazione per lo scaricamento di una richiesta CSR su un computer.



**Importante:**

*Non generare di nuovo un CSR. In caso contrario, potrebbe non risultare possibile importare un Certificato firma CA emesso.*

- Inviare la richiesta CSR a un ente di certificazione e ottenere un Certificato firma CA.  
Seguire le regole di ciascun ente di certificazione sul metodo e la forma dell'invio.
- Salvare il Certificato firma CA emesso su un computer connesso alla stampante.  
L'ottenimento di un Certificato firma CA risulta completato quando si salva il certificato su una destinazione.

### Voci di impostazione CSR

The screenshot shows the Epson Network Security configuration interface. The 'Network Security' tab is active, and the 'SSL/TLS > Certificate' section is selected. The 'Key Length' dropdown menu is set to 'RSA 2048bit - SHA-256'. The 'Common Name' field is populated with 'EPSON (192.168.1.100)'. Other fields like Organization, Organizational Unit, Locality, State/Province, and Country are empty. The interface includes a left-hand navigation menu and 'OK' and 'Back' buttons at the bottom.

Elementi	Impostazioni e descrizione
Lunghezza chiave	Selezionare una lunghezza di chiave per una richiesta CSR.

## Impostazioni di sicurezza avanzate per Enterprise

Elementi	Impostazioni e descrizione
Nome comune	<p>È possibile inserire da 1 a 128 caratteri. Se si tratta di un indirizzo IP, l'indirizzo deve essere di tipo statico. È possibile inserire da 1 a 5 indirizzi IPv4, indirizzi IPv6, nomi host e FQDN separandoli con virgole.</p> <p>Il primo elemento viene memorizzato nel nome comune e gli altri elementi vengono memorizzati nel campo alias dell'oggetto del certificato.</p> <p>Esempio: Indirizzo IP della stampante: 192.0.2.123, nome della stampante: EPSONA1B2C3 Nome comune: EPSONA1B2C3,EPSONA1B2C3.local,192.0.2.123</p>
Organizzazione/ Unità organizzativa/ Località/ Stato/Provincia	È possibile immettere tra 0 e 64 caratteri (tuttavia Unità organizzativa non può superare i 55 caratteri) in ASCII (0x20–0x7E). È possibile separare i nomi distinti tramite virgole.
Paese	Immettere un codice paese in numero a due cifre specificato da ISO-3166.

### Informazioni correlate

➔ [“Ottenimento di un certificato firmato CA” a pagina 190](#)

## Importazione di un certificato firmato CA

Importare nella stampante il Certificato firma CA ottenuto.



### Importante:

- Assicurarsi che la data e l'ora della stampante siano impostate correttamente. Il certificato potrebbe non essere valido.
- Se si ottiene un certificato tramite una richiesta CSR creata da Web Config, è possibile importare un certificato una volta.

1. Accedere a Web Config e selezionare la scheda **Sicurezza rete**. Quindi, selezionare **SSL/TLS > Certificato o IPsec/Filtro IP > Certificato client o IEEE802.1X > Certificato client**.

2. Fare clic su **Importa**

Viene aperta una pagina per l'importazione del certificato.

3. Inserire un valore per ciascuna voce. Impostare **Certificato CA 1** e **Certificato CA 2** quando si verifica il percorso del certificato nel browser web che accede alla stampante.

A seconda dell'ente presso il quale si richiede un CSR e del formato file del certificato, le impostazioni richieste possono variare. Immettere i valori per le voci richieste in base a quanto segue.

- Certificato in formato PEM/DER ottenuto tramite Web Config
  - Chiave privata:** Non configurare in quanto la stampante contiene una chiave privata.
  - Password:** Non configurare.
  - Certificato CA 1/Certificato CA 2:** Opzionale



## Impostazioni di sicurezza avanzate per Enterprise

- Certificato in formato PEM/DER ottenuto tramite un computer
  - Chiave privata:** Impostazione necessaria.
  - Password:** Non configurare.
  - Certificato CA 1/Certificato CA 2:** Opzionale
- Certificato in formato PKCS#12 ottenuto tramite un computer
  - Chiave privata:** Non configurare.
  - Password:** Opzionale
  - Certificato CA 1/Certificato CA 2:** Non configurare.

4. Fare clic su **OK**.

Viene visualizzato un messaggio di completamento.

**Nota:**

Fare clic su **Conferma** per verificare le informazioni del certificato.

### Informazioni correlate

- ➔ [“Accesso a Web Config” a pagina 28](#)
- ➔ [“Voci di impostazione per l'importazione del certificato firmato CA” a pagina 193](#)

### Voci di impostazione per l'importazione del certificato firmato CA

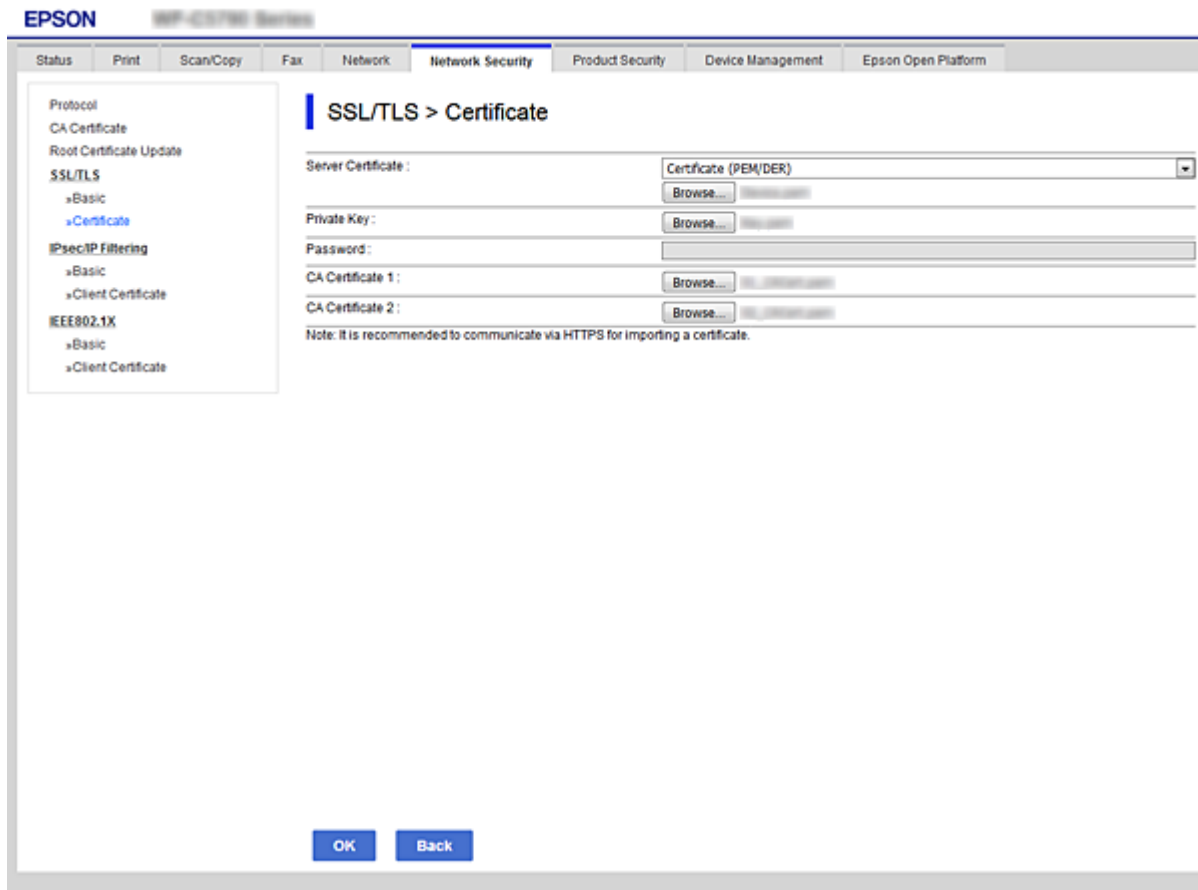

## Impostazioni di sicurezza avanzate per Enterprise

Elementi	Impostazioni e descrizione
Certificato server o Certificato client	Selezionare un formato di certificato. Per la connessione SSL/TLS, viene visualizzato il file Certificato server. Per IPsec/IP Filtering o IEEE 802.1X, viene visualizzato il file Certificato client.
Chiave privata	Se si ottiene un certificato di formato PEM/DER tramite una richiesta CSR da un computer, specificare un file di chiave privata che corrisponda al certificato.
Password	Se il formato di file è <b>Certificato con chiave privata (PKCS#12)</b> , immettere la password per la crittografia della chiave privata impostata al momento del rilascio del certificato.
Certificato CA 1	Se il formato del certificato è <b>Certificato (PEM/DER)</b> , importare un certificato di un ente di certificazione che emette un Certificato firma CA da usare come certificato server. Specificare un file, se necessario.
Certificato CA 2	Se il formato del certificato è <b>Certificato (PEM/DER)</b> , importare un certificato di un ente di certificazione che emette un certificato Certificato CA 1. Specificare un file, se necessario.

### Informazioni correlate

➔ [“Importazione di un certificato firmato CA” a pagina 192](#)

## Eliminazione di un certificato firmato CA

È possibile eliminare un certificato importato quando il certificato scade o quando una connessione crittografata non è più necessaria.



### **Importante:**

*Se si ottiene un certificato tramite una richiesta CSR creata da Web Config, non è possibile importare di nuovo un certificato eliminato. In tal caso, creare una richiesta CSR e ottenere di nuovo un certificato.*

1. Accedere a Web Config, quindi selezionare la scheda **Sicurezza rete**. Quindi, selezionare **SSL/TLS > Certificato** o **IPsec/Filtro IP > Certificato client** o **IEEE802.1X > Certificato client**.
2. Fare clic su **Elimina**.
3. Confermare l'eliminazione del certificato nel messaggio visualizzato.

## Configurazione di Certificato CA

Quando si imposta il Certificato CA, è possibile convalidare il percorso del certificato CA del server cui la stampante accede. Ciò può prevenire il furto d'identità.

È possibile ottenere il Certificato CA dall'ente di certificazione che rilascia il Certificato firma CA.

### Informazioni correlate

➔ [“Accesso a Web Config” a pagina 28](#)

➔ [“Voci di impostazione CSR” a pagina 191](#)

## Impostazioni di sicurezza avanzate per Enterprise

➔ “Importazione di un certificato firmato CA” a pagina 192

### Importazione di un Certificato CA

Importare nella stampante il Certificato CA.

1. Accedere a Web Config quindi selezionare la scheda **Sicurezza rete** > **Certificato CA**.
2. Fare clic su **Importa**.
3. Specificare il Certificato CA che si desidera importare.

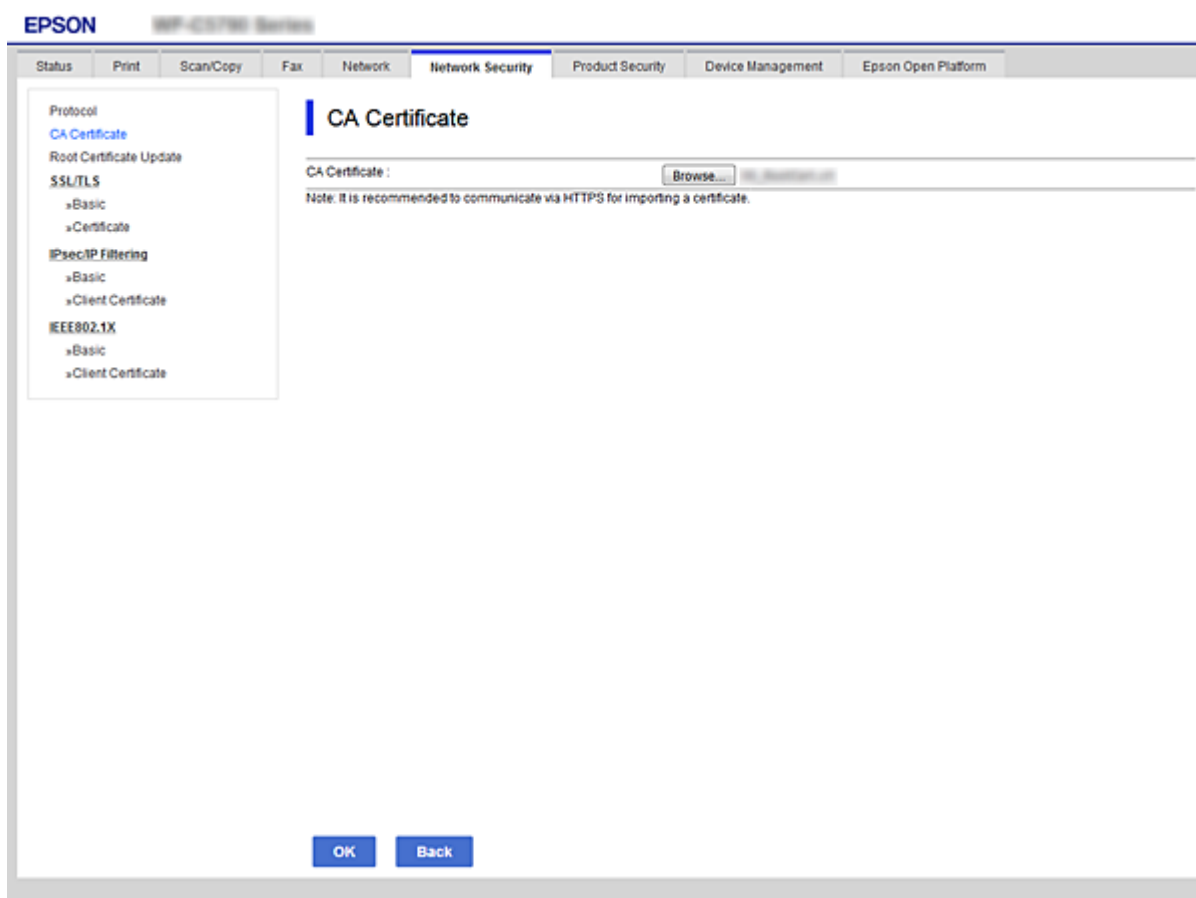

4. Fare clic su **OK**.

Al termine dell'importazione, si torna alla schermata **Certificato CA** e viene visualizzato il Certificato CA importato.

### Eliminazione di un Certificato CA

È possibile eliminare il Certificato CA importato.

1. Accedere a Web Config quindi selezionare la scheda **Sicurezza rete** > **Certificato CA**.

## Impostazioni di sicurezza avanzate per Enterprise

2. Fare clic su **Elimina** accanto al Certificato CA che si desidera eliminare.

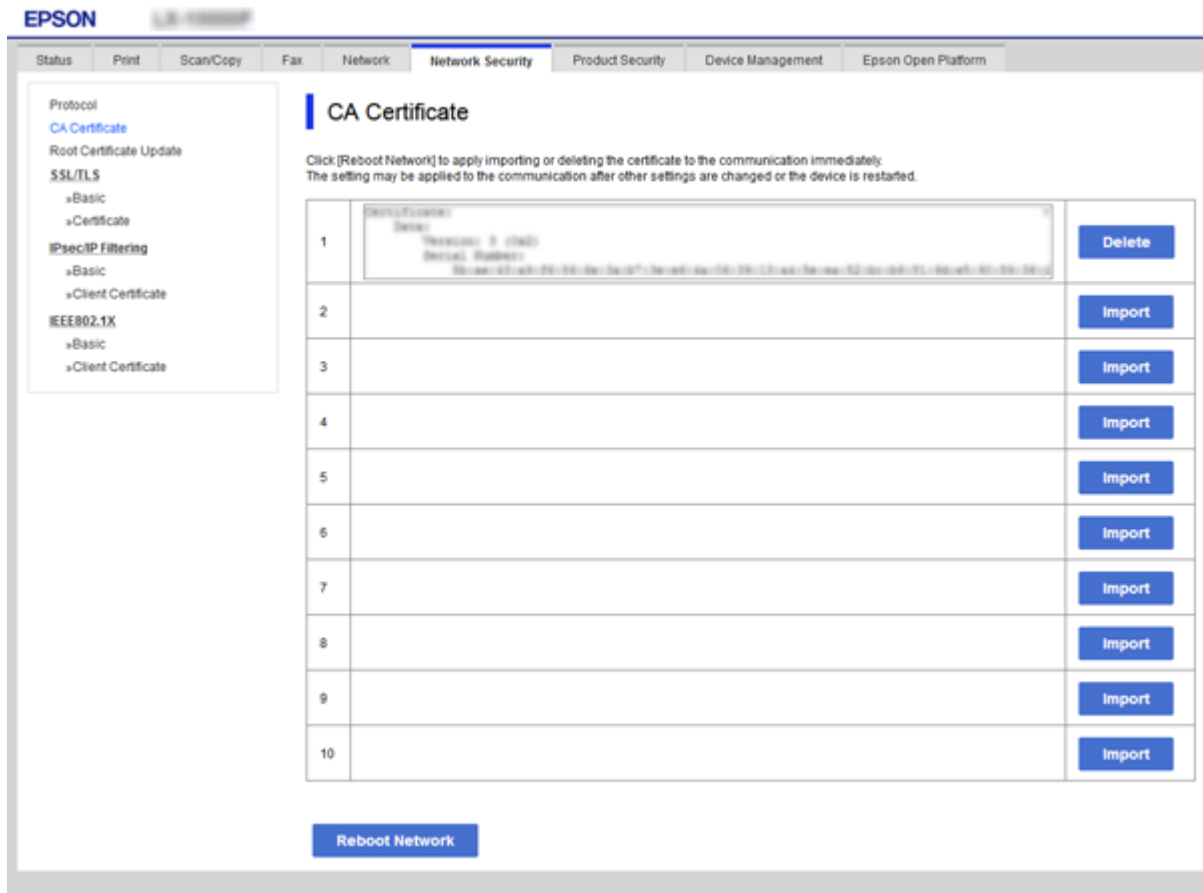

3. Confermare l'eliminazione del certificato nel messaggio visualizzato.
4. Fare clic su **Riavvia rete** quindi verificare che il certificato CA eliminato non sia elencato nella schermata aggiornata.

### Informazioni correlate

➡ [“Accesso a Web Config” a pagina 28](#)

## Aggiornamento di un certificato auto-firmato

Dal momento che il Certificato firma personale viene rilasciato dalla stampante, è possibile aggiornarlo quando è scaduto o quando il contenuto descritto cambia.

1. Accedere a Web Config e selezionare la scheda **Sicurezza rete** tab > **SSL/TLS** > **Certificato**.
2. Fare clic su **Aggiorna**.
3. Immettere **Nome comune**.

È possibile inserire fino a 5 indirizzi IPv4, indirizzi IPv6, nomi host e FQDN composti da 1 a 128 caratteri, separandoli con virgole. Il primo parametro viene memorizzato nel nome comune e gli altri vengono memorizzati nel campo alias dell'oggetto del certificato.

## Impostazioni di sicurezza avanzate per Enterprise

Esempio:

Indirizzo IP della stampante: 192.0.2.123, nome della stampante: EPSONA1B2C3

Nome comune: EPSONA1B2C3,EPSONA1B2C3.local,192.0.2.123

4. Specificare un periodo di validità per il certificato.

The screenshot shows the Epson Web Config interface for the 'Network Security' section, specifically the 'SSL/TLS > Certificate' configuration page. The interface includes a navigation menu on the left with categories like Protocol, CA Certificate, Root Certificate Update, SSL/TLS, IPsec/IP Filtering, and IEEE802.1X. The main configuration area contains several fields: 'Key Length' set to 'RSA 2048bit - SHA-256', 'Common Name' set to 'EPSONA1B2C3,EPSONA1B2C3.local,192.0.2.123', 'Organization' set to 'SEIKO EPSON CORP.', 'Valid Date (UTC)' set to '2017-04-10 05:42:51 UTC', and 'Certificate Validity (year)' set to '10'. At the bottom of the configuration area, there are 'Next' and 'Back' buttons.

5. Fare clic su **Avanti**.

Viene visualizzato un messaggio di conferma.

6. Fare clic su **OK**.

La stampante viene aggiornata.

**Nota:**

È possibile controllare le informazioni del certificato da **Imp. di protezione rete scheda > SSL/TLS > Certificato > Certificato firma personale** e clicca **Conferma**.

**Informazioni correlate**

➔ [“Accesso a Web Config” a pagina 28](#)

---

## Controllo tramite protocolli

È possibile stampare utilizzando vari percorsi e protocolli.

## Impostazioni di sicurezza avanzate per Enterprise

Se si utilizza una stampante multifunzione, è possibile usare la scansione in rete e PC-FAX da un numero non specificato di computer di rete.

È possibile ridurre i rischi indesiderati in termini di protezione limitando la stampa da determinati percorsi o controllando le funzioni disponibili.

### Controllo dei protocolli

Configurare le impostazioni di protocollo.

1. Accedere a Web Config e selezionare la scheda **Sicurezza rete > Protocollo**.
2. Configurare ciascuna voce.
3. Fare clic su **Avanti**.
4. Fare clic su **OK**.

Le impostazioni vengono applicate alla stampante.

### Protocolli che si possono abilitare o disabilitare

Protocollo	Descrizione
Imp. Bonjour	È possibile specificare l'utilizzo di Bonjour. Bonjour viene utilizzato per la ricerca di dispositivi, per la stampa e così via.
Imp. SLP	È possibile abilitare o disabilitare la funzione SLP. SLP viene utilizzato per la funzione Push Scan e la ricerca in rete di EpsonNet Config.
Impostazioni WSD	È possibile abilitare o disabilitare la funzione WSD. Quando è abilitata, è possibile aggiungere dispositivi WSD e stampare dalla porta WSD.
Imp. LLTD	È possibile abilitare o disabilitare la funzione LLTD. Quando viene abilitato, viene visualizzato nella mappa di rete Windows.
Imp. LLMNR	È possibile abilitare o disabilitare la funzione LLMNR. Quando viene abilitato, è possibile utilizzare la risoluzione dei nomi senza NetBIOS anche se non è possibile utilizzare DNS.
Imp. LPR	È possibile specificare se consentire o meno la stampa LPR. Quando viene abilitato, è possibile stampare dalla porta LPR.
Imp. RAW(Port9100)	È possibile specificare se consentire o meno la stampa dalla porta RAW (porta 9100). Quando viene abilitato, è possibile stampare dalla porta RAW (porta 9100).
Imp. IPP	È possibile specificare se consentire o meno la stampa da IPP. Quando viene abilitato, è possibile stampare su Internet.
Impostazioni FTP	È possibile specificare se consentire o meno la stampa FTP. Quando viene abilitato, è possibile stampare da un server FTP.
Impostazioni SNMPv1/v2c	È possibile specificare se abilitare o meno SNMPv1/v2c. Viene utilizzato per la configurazione di dispositivi, il monitoraggio e così via.
Impostazioni SNMPv3	È possibile specificare se abilitare o meno SNMPv3. Viene utilizzato per la configurazione di dispositivi crittografati, il monitoraggio ecc.

## Impostazioni di sicurezza avanzate per Enterprise

### Voci di impostazione del protocollo

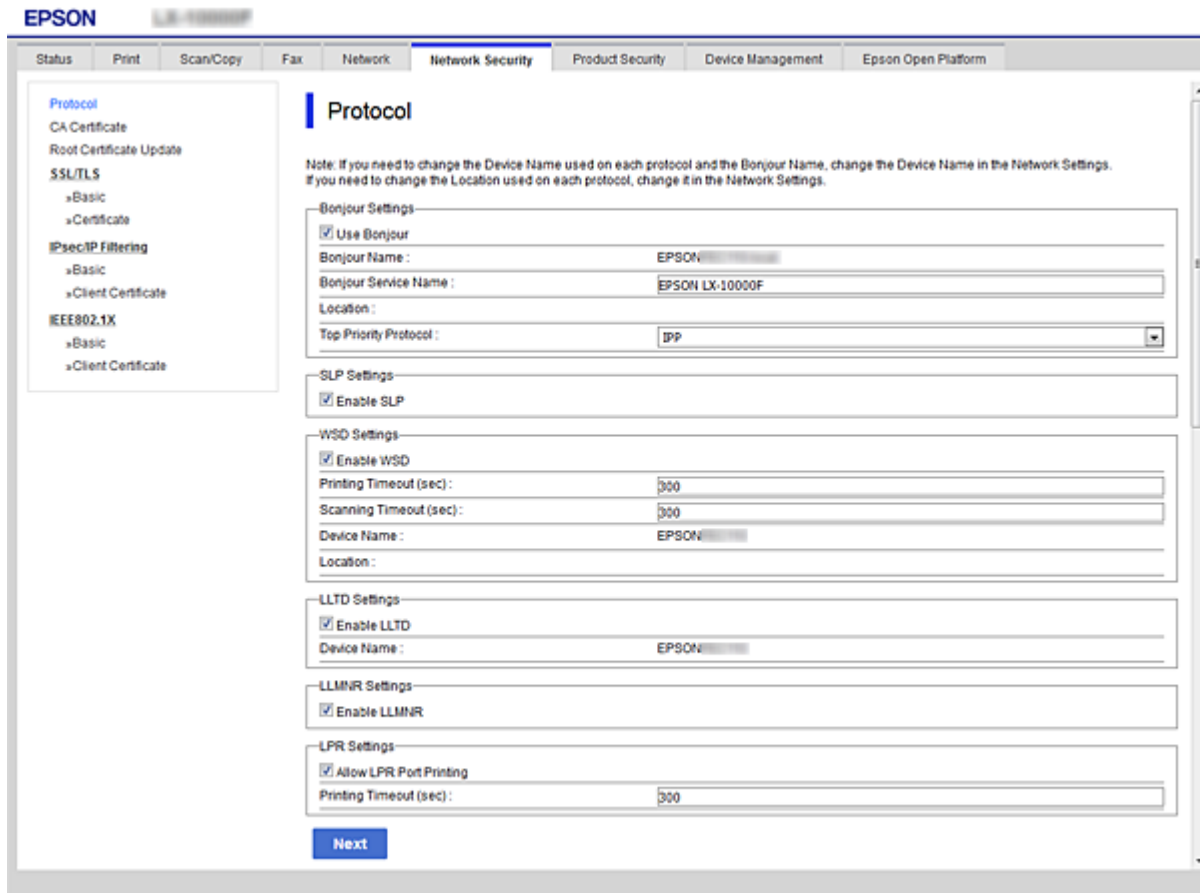

#### Imp. Bonjour

Elementi	Valore di impostazione e descrizione
Usa Bonjour	Selezionare per cercare o utilizzare dispositivi tramite Bonjour.
Nome Bonjour	Visualizza il nome Bonjour.
Nome servizio Bonjour	Visualizza il nome del servizio Bonjour.
Posizione	Visualizza il nome della posizione di Bonjour.
Protocollo di massima priorità	Selezionare il protocollo di alta priorità per la stampa Bonjour.
Wide-Area Bonjour	Impostare se usare Wide-Area Bonjour.

#### Imp. SLP

Elementi	Valore di impostazione e descrizione
Abilita SLP	Selezionare per abilitare la funzione SLP. Viene utilizzato ad esempio per la ricerca in rete in EpsonNet Config.

**Impostazioni di sicurezza avanzate per Enterprise**

## Impostazioni WSD

Elementi	Valore di impostazione e descrizione
Abilita WSD	Selezionare per consentire l'aggiunta di dispositivi tramite WSD, nonché la stampa e la scansione dalla porta WSD.
Timeout di stampa (sec)	Immettere il valore di timeout della comunicazione per la stampa WSD tra 3 e 3.600 secondi.
Timeout di scansione (sec)	Immettere il valore di timeout della comunicazione per la scansione WSD tra 3 e 3.600 secondi.
Nome dispositivo	Visualizza il nome del dispositivo WSD.
Posizione	Visualizza il nome della posizione di WSD.

## Imp. LLTD

Elementi	Valore di impostazione e descrizione
Abilita LLTD	Selezionare per abilitare LLTD. La stampante viene visualizzata nella mappa di rete Windows.
Nome dispositivo	Visualizza il nome del dispositivo LLTD.

## Imp. LLMNR

Elementi	Valore di impostazione e descrizione
Abilita LLMNR	Selezionare per abilitare LLMNR. È possibile utilizzare la risoluzione dei nomi senza NetBIOS anche se non è possibile utilizzare DNS.

## Imp. LPR

Elementi	Valore di impostazione e descrizione
Consenti stampa porta LPR	Selezionare per consentire la stampa dalla porta LPR.
Timeout di stampa (sec)	Immettere il valore di timeout per la stampa LPR tra 0 e 3.600 secondi. Se non si desidera un timeout, immettere 0.

## Imp. RAW(Port9100)

Elementi	Valore di impostazione e descrizione
Consenti stampa RAW(Port9100)	Selezionare per consentire la stampa dalla porta RAW (porta 9100).
Timeout di stampa (sec)	Immettere il valore di timeout per la stampa RAW (porta 9100) tra 0 e 3.600 secondi. Se non si desidera un timeout, immettere 0.

## Imp. IPP



## Impostazioni di sicurezza avanzate per Enterprise

Elementi	Valore di impostazione e descrizione
Abilita IPP	Selezionare per abilitare la comunicazione IPP. Vengono visualizzate solo le stampanti che supportano IPP.
Consenti comunicazione non protetta	Selezionare per consentire alla stampante di comunicare senza alcuna misura di sicurezza (IPP).
Timeout comunicazione (secondi)	Immettere il valore di timeout per la stampa IPP tra 0 e 3.600 secondi.
URL (Rete)	Visualizza gli URL IPP (http e https) quando la stampante è connessa tramite LAN cablata o Wi-Fi. L'URL è un valore combinato di indirizzo IP della stampante, numero di porta e nome della stampante IPP.
URL (Wi-Fi Direct)	Visualizza gli URL IPP (http e https) quando la stampante è connessa tramite Wi-Fi Direct. L'URL è un valore combinato di indirizzo IP della stampante, numero di porta e nome della stampante IPP.
Nome stampante	Visualizza il nome della stampante IPP.
Posizione	Visualizza la posizione di IPP.

### Impostazioni FTP

Elementi	Valore di impostazione e descrizione
Abilita server FTP	Selezionare per abilitare la stampa FTP. Vengono visualizzate solo le stampanti che supportano la stampa FTP.
Timeout comunicazione (secondi)	Immettere il valore di timeout per la comunicazione FTP tra 0 e 3.600 secondi. Se non si desidera un timeout, immettere 0.

### Impostazioni SNMPv1/v2c

Elementi	Valore di impostazione e descrizione
Abilita SNMPv1/v2c	Selezionare per abilitare SNMPv1/v2c. Vengono visualizzate solo le stampanti che supportano SNMPv3.
Permesso di accesso	Impostare l'autorità di accesso quando si abilita SNMPv1/v2c. Selezionare <b>Sola lettura</b> o <b>Lettura/Scrittura</b> .
Nome community (sola lettura)	Immettere da 0 a 32 caratteri ASCII (0x20–0x7E).
Nome community (lettura/scrittura)	Immettere da 0 a 32 caratteri ASCII (0x20–0x7E).

### Impostazioni SNMPv3

Elementi	Valore di impostazione e descrizione
Abilita SNMPv3	SNMPv3 è abilitata quando la casella è selezionata.
Nome utente	Immettere tra 1 e 32 caratteri utilizzando caratteri a singolo byte.

## Impostazioni di sicurezza avanzate per Enterprise

Elementi	Valore di impostazione e descrizione
Impostazioni di autenticazione	
Algoritmo	Selezionare un algoritmo per un'autenticazione per SNMPv3.
Password	Inserire la password per un'autenticazione per SNMPv3. Immettere tra 8 e 32 caratteri in ASCII (0x20–0x7E). Se non si specifica questa voce, lasciare il campo vuoto.
Conferma password	Immettere la password configurata per conferma.
Impostazioni di crittografia	
Algoritmo	Selezionare un algoritmo per una crittografia per SNMPv3.
Password	Inserire la password per una crittografia per SNMPv3. Immettere tra 8 e 32 caratteri in ASCII (0x20–0x7E). Se non si specifica questa voce, lasciare il campo vuoto.
Conferma password	Immettere la password configurata per conferma.
Nome contesto	Inserire fino a 32 caratteri in Unicode (UTF-8). Se non si specifica questa voce, lasciare il campo vuoto. Il numero di caratteri che è possibile inserire varia a seconda della lingua.

## Comunicazione crittografata tramite IPsec/IP Filtering

### Informazioni su IPsec/Filtro IP

È possibile filtrare il traffico in base agli indirizzi IP, servizi e porta usando la funzione IPsec/IP Filtering. Tramite le combinazioni del filtro, è possibile configurare la stampante per accettare o bloccare i client e i dati specificati. Inoltre, è possibile migliorare il livello di sicurezza utilizzando il filtro IPsec.

**Nota:**

*I computer che eseguono Windows Vista o versioni più recenti, oppure Windows Server 2008 o versioni più recenti, supportano IPsec.*

### Configurazione dei criteri predefiniti

Per filtrare il traffico, configurare i criteri predefiniti. I criteri predefiniti vengono applicati a ogni utente o gruppo che si connette alla stampante. Per un controllo maggiormente dettagliato su utenti o gruppi di utenti, configurare i criteri di gruppo.

1. Accedere a Web Config e selezionare la scheda **Sicurezza rete > IPsec/Filtro IP > Di base**.
2. Inserire un valore per ciascuna voce.
3. Fare clic su **Avanti**.

Viene visualizzato un messaggio di conferma.

## Impostazioni di sicurezza avanzate per Enterprise

4. Fare clic su **OK**.

La stampante viene aggiornata.

### Informazioni correlate

- ➔ “Accesso a Web Config” a pagina 28
- ➔ “Voci di impostazione di Criteri predefiniti” a pagina 203

## Voci di impostazione di Criteri predefiniti

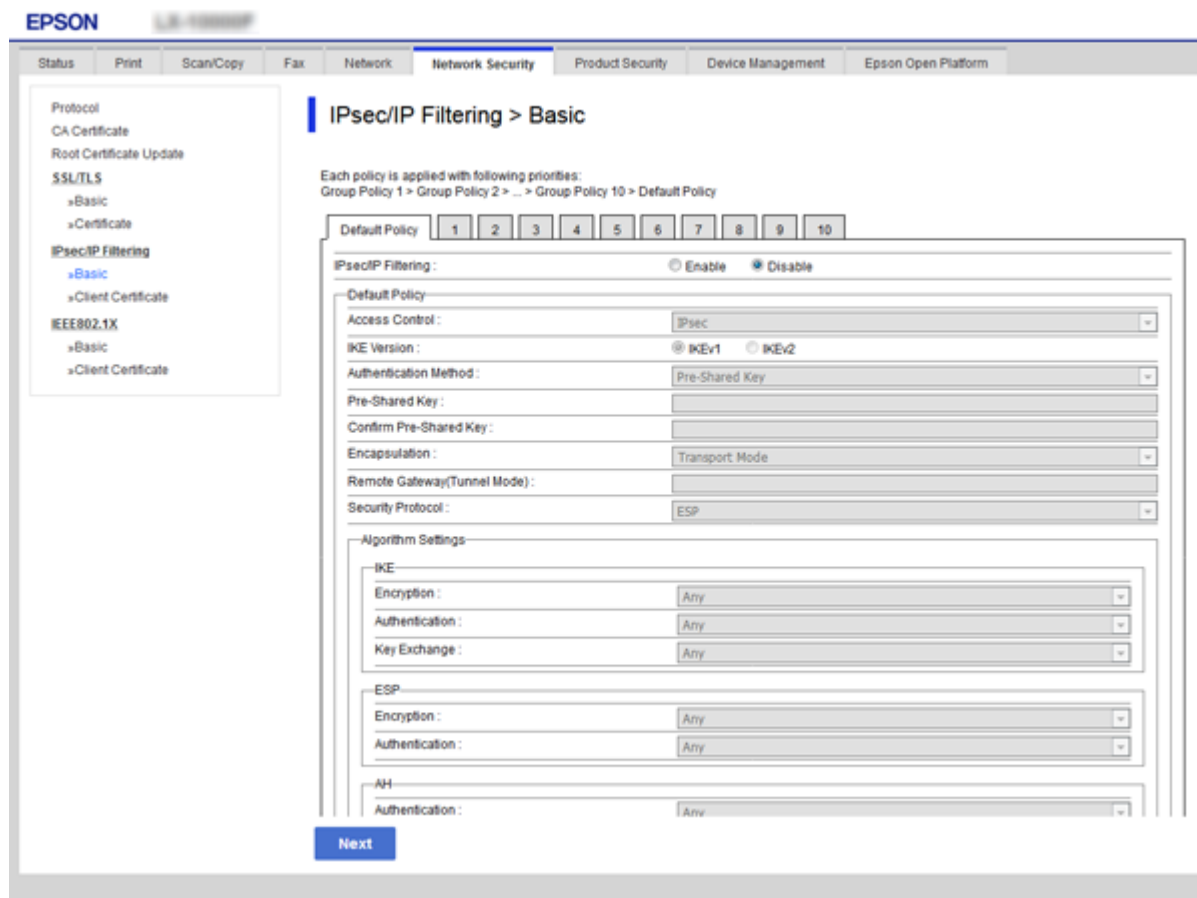

### Criteri predefiniti

Elementi	Impostazioni e descrizione
IPsec/Filtro IP	È possibile abilitare o disabilitare una funzione di IPsec/IP Filtering.

**Impostazioni di sicurezza avanzate per Enterprise** **Controllo accesso**

Configurare un metodo di controllo per il traffico dei pacchetti IP.

Elementi	Impostazioni e descrizione
Consenti accesso	Selezionare questa opzione per consentire la ricezione dei pacchetti IP configurati.
Rifiuta accesso	Selezionare questa opzione per respingere la ricezione dei pacchetti IP configurati.
IPsec	Selezionare questa opzione per consentire la ricezione dei pacchetti IPsec.

## Impostazioni di sicurezza avanzate per Enterprise

### Versione IKE

Selezionare **IKEv1** o **IKEv2** per **Versione IKE**. Selezionare una delle voci a seconda del dispositivo collegato con la stampante.

#### IKEv1

Quando si seleziona **IKEv1** per la **Versione IKE** vengono visualizzati i seguenti elementi.

Elementi	Impostazioni e descrizione
Metodo autenticazione	Per selezionare <b>Certificato</b> , occorre ottenere e importare preventivamente un certificato firmato CA.
Chiave precondivisa	Se si seleziona <b>Chiave precondivisa</b> come <b>Metodo autenticazione</b> , immettere una chiave pre-condivisa contenente da 1 a 127 caratteri.
Chiave precondivisa già condivisa	Immettere la chiave configurata per conferma.

#### IKEv2

Elementi	Impostazioni e descrizione	
Locale	Metodo autenticazione	Per selezionare <b>Certificato</b> , occorre ottenere e importare preventivamente un certificato firmato CA.
	Tipo ID	Se si seleziona <b>Chiave precondivisa</b> come <b>Metodo autenticazione</b> , selezionare il tipo di ID per la stampante.
	ID	Inserire l'ID della stampante che corrisponde al tipo di ID. Non è possibile utilizzare "@", "#" e "=" come primo carattere. <b>Nome distintivo:</b> immettere da 1 a 128 caratteri ASCII (0x20–0x7E) a 1 byte. È necessario includere "=". <b>Indirizzo IP:</b> immettere il formato IPv4 o IPv6. <b>FQDN:</b> immettere una combinazione tra 1 e 255 caratteri utilizzando A–Z, 0–9, "-" e il punto (.). <b>Indirizzo e-mail:</b> immettere da 1 a 128 caratteri ASCII (0x20–0x7E) a 1 byte. È necessario includere "@". <b>ID chiave:</b> immettere da 1 a 128 caratteri ASCII (0x20–0x7E) a 1 byte.
	Chiave precondivisa	Se si seleziona <b>Chiave precondivisa</b> come <b>Metodo autenticazione</b> , immettere una chiave pre-condivisa contenente da 1 a 127 caratteri.
	Chiave precondivisa già condivisa	Immettere la chiave configurata per conferma.

## Impostazioni di sicurezza avanzate per Enterprise

Elementi		Impostazioni e descrizione
Remoto	Metodo autenticazione	Per selezionare <b>Certificato</b> , occorre ottenere e importare preventivamente un certificato firmato CA.
	Tipo ID	Se si seleziona <b>Chiave precondivisa</b> come <b>Metodo autenticazione</b> , selezionare il tipo di ID per il dispositivo da autenticare.
	ID	Inserire l'ID della stampante che corrisponde al tipo di ID. Non è possibile utilizzare "@", "#" e "=" come primo carattere. <b>Nome distintivo:</b> immettere da 1 a 128 caratteri ASCII (0x20–0x7E) a 1 byte. È necessario includere "=". <b>Indirizzo IP:</b> immettere il formato IPv4 o IPv6. <b>FQDN:</b> immettere una combinazione tra 1 e 255 caratteri utilizzando A–Z, 0–9, "-" e il punto (.). <b>Indirizzo e-mail:</b> immettere da 1 a 128 caratteri ASCII (0x20–0x7E) a 1 byte. È necessario includere "@". <b>ID chiave:</b> immettere da 1 a 128 caratteri ASCII (0x20–0x7E) a 1 byte.
	Chiave precondivisa	Se si seleziona <b>Chiave precondivisa</b> come <b>Metodo autenticazione</b> , immettere una chiave pre-condivisa contenente da 1 a 127 caratteri.
	Chiave precondivisa già condivisa	Immettere la chiave configurata per conferma.

### Incapsulazione

Se si seleziona **IPsec** per **Controllo accesso**, occorre configurare un modo di incapsulazione.

Elementi	Impostazioni e descrizione
Modo Trasporto	Se si utilizza la stampante soltanto sulla stessa LAN, selezionare questa opzione. I pacchetti IP di livello 4 o successivo sono crittografati.
Modo Tunnel	Se si utilizza la stampante nella rete con accesso a Internet come IPsec-VPN, selezionare questa opzione. L'intestazione e i dati dei pacchetti IP sono crittografati. <b>Indirizzo gateway remoto:</b> Se si seleziona <b>Modo Tunnel</b> per <b>Incapsulazione</b> , immettere un indirizzo gateway contenente da 1 a 39 caratteri.

### Protocollo sicurezza

Se si seleziona **IPsec** per **Controllo accesso**, selezionare un'opzione.

Elementi	Impostazioni e descrizione
ESP	Selezionare questa opzione per garantire l'integrità di un'autenticazione e dei dati e per crittografare i dati.
AH	Selezionare questa opzione per garantire l'integrità di un'autenticazione e dei dati. Anche se la crittografia dei dati è proibita, è possibile utilizzare IPsec.

## Impostazioni di sicurezza avanzate per Enterprise

### ❑ Impostazioni algoritmo

Si consiglia di selezionare **Qualsiasi** per tutte le impostazioni, oppure di selezionare una voce diversa da **Qualsiasi** per ciascuna impostazione. Se si seleziona **Qualsiasi** per alcune impostazioni e si seleziona una voce diversa da **Qualsiasi** per altre impostazioni, il dispositivo potrebbe non essere in grado di comunicare in base all'altro dispositivo che si desidera autenticare.

Elementi		Impostazioni e descrizione
IKE	Crittografia	Selezionare l'algoritmo di crittografia per IKE. Le voci variano a seconda della versione di IKE.
	Autenticazione	Selezionare l'algoritmo di autenticazione per IKE.
	Scambio chiave	Selezionare l'algoritmo di sostituzione chiave per IKE. Le voci variano a seconda della versione di IKE.
ESP	Crittografia	Selezionare l'algoritmo di crittografia per ESP. Ciò è disponibile quando come <b>Protocollo sicurezza</b> è impostato <b>ESP</b> .
	Autenticazione	Selezionare l'algoritmo di autenticazione per ESP. Ciò è disponibile quando come <b>Protocollo sicurezza</b> è impostato <b>ESP</b> .
AH	Autenticazione	Selezionare l'algoritmo di crittografia per AH. Ciò è disponibile quando come <b>Protocollo sicurezza</b> è impostato <b>AH</b> .

### Informazioni correlate

➔ [“Configurazione dei criteri predefiniti” a pagina 202](#)

## Configurazione dei criteri di gruppo

I criteri di gruppo sono costituiti da una o più regole da applicare a utenti o gruppi di utenti. La stampante controlla i pacchetti IP che corrispondono ai criteri configurati. I pacchetti IP vengono autenticati dapprima in base ai criteri di gruppo, da 1 a 10, quindi in base ai criteri predefiniti.

1. Accedere a Web Config e selezionare la scheda **Sicurezza rete** > **IPsec/Filtro IP** > **Di base**.
2. Fare clic su una scheda numerata che si desidera configurare.
3. Inserire un valore per ciascuna voce.
4. Fare clic su **Avanti**.  
Viene visualizzato un messaggio di conferma.
5. Fare clic su **OK**.  
La stampante viene aggiornata.

### Informazioni correlate

➔ [“Accesso a Web Config” a pagina 28](#)

➔ [“Voci di impostazione di Criteri gruppo” a pagina 208](#)

## Impostazioni di sicurezza avanzate per Enterprise

### Voci di impostazione di Criteri gruppo

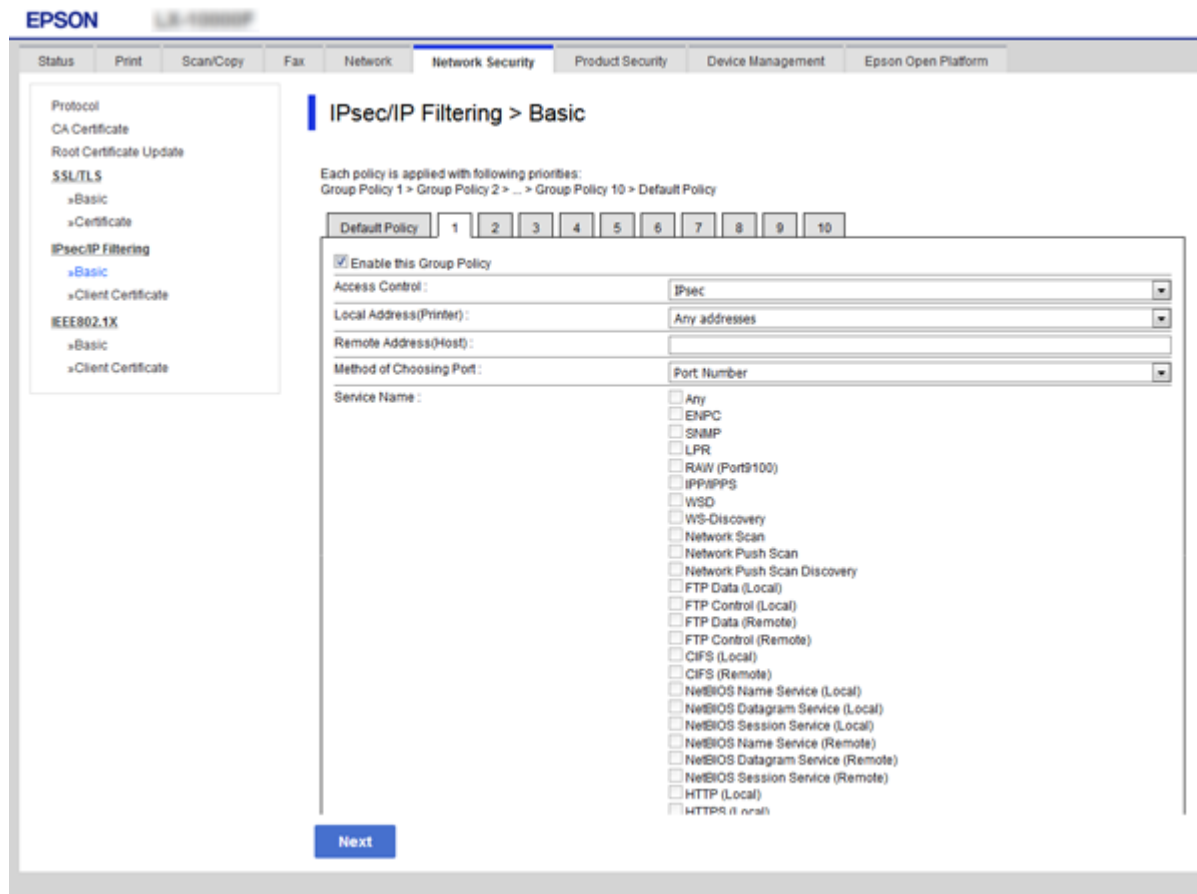

Elementi	Impostazioni e descrizione
Abilita criterio di gruppo	È possibile abilitare o disabilitare i criteri di gruppo.

#### Controllo accesso

Configurare un metodo di controllo per il traffico dei pacchetti IP.

Elementi	Impostazioni e descrizione
Consenti accesso	Selezionare questa opzione per consentire la ricezione dei pacchetti IP configurati.
Rifiuta accesso	Selezionare questa opzione per respingere la ricezione dei pacchetti IP configurati.
IPsec	Selezionare questa opzione per consentire la ricezione dei pacchetti IPsec.

#### Indirizzo locale(Stampante)

Selezionare un indirizzo IPv4 o IPv6 che corrisponda al proprio ambiente di rete. Se un indirizzo IP viene assegnato automaticamente, è possibile selezionare **Usa indirizzo IPv4 ottenuto automaticamente**.

**Nota:**

Se un indirizzo IPv6 viene assegnato automaticamente, la connessione potrebbe risultare non disponibile. Configurare un indirizzo IPv6 statico.

#### Indirizzo remoto(Host)



## Impostazioni di sicurezza avanzate per Enterprise

Immettere l'indirizzo IP di un dispositivo per controllarne l'accesso. L'indirizzo IP deve contenere un massimo di 43 caratteri. Se non viene immesso un indirizzo IP, vengono controllati tutti gli indirizzi.

### Nota:

Se un indirizzo IP viene assegnato automaticamente (ad esempio, tramite DHCP), la connessione potrebbe risultare non disponibile. Configurare un indirizzo IP statico.

### Metodo di scelta porta

Selezionare un metodo per specificare le porte.

Nome servizio

Se si seleziona **Nome servizio** per **Metodo di scelta porta**, selezionare un'opzione.

Protocollo trasporto

Se si seleziona **Numero porta** per **Metodo di scelta porta**, occorre configurare un modo di incapsulazione.

Elementi	Impostazioni e descrizione
Qualsiasi protocollo	Selezionare questa opzione per controllare tutti i tipi di protocollo.
TCP	Selezionare questa opzione per controllare i dati per unicast.
UDP	Selezionare questa opzione per controllare i dati per broadcast e multicast.
ICMPv4	Selezionare questa opzione per controllare il comando ping.

Porta locale

Se si seleziona **Numero porta** per **Metodo di scelta porta** e se si seleziona **TCP** o **UDP** per **Protocollo trasporto**, inserire i numeri di porta per controllare la ricezione di pacchetti, separandoli con una virgola. È possibile immettere un massimo di 10 numeri di porta.

Esempio: 20,80,119,5220

Se non viene immesso un numero di porta, vengono controllate tutte le porte.

Porta remota

Se si seleziona **Numero porta** per **Metodo di scelta porta** e se si seleziona **TCP** o **UDP** per **Protocollo trasporto**, inserire i numeri di porta per controllare l'invio di pacchetti, separandoli con una virgola. È possibile immettere un massimo di 10 numeri di porta.

Esempio: 25,80,143,5220

Se non viene immesso un numero di porta, vengono controllate tutte le porte.

### Versione IKE

Selezionare **IKEv1** o **IKEv2** per **Versione IKE**. Selezionare una delle voci a seconda del dispositivo collegato con la stampante.

**Impostazioni di sicurezza avanzate per Enterprise** IKEv1

Quando si seleziona **IKEv1** per la **Versione IKE** vengono visualizzati i seguenti elementi.

<b>Elementi</b>	<b>Impostazioni e descrizione</b>
Metodo autenticazione	Se si seleziona <b>IPsec</b> per <b>Controllo accesso</b> , selezionare un'opzione. Il certificato usato è comune con criteri predefiniti.
Chiave precondivisa	Se si seleziona <b>Chiave precondivisa</b> come <b>Metodo autenticazione</b> , immettere una chiave pre-condivisa contenente da 1 a 127 caratteri.
Chiave precondivisa già condivisa	Immettere la chiave configurata per conferma.

## Impostazioni di sicurezza avanzate per Enterprise

### ❑ IKEv2

Elementi		Impostazioni e descrizione
Locale	Metodo autenticazione	Se si seleziona <b>IPsec</b> per <b>Controllo accesso</b> , selezionare un'opzione. Il certificato usato è comune con criteri predefiniti.
	Tipo ID	Se si seleziona <b>Chiave precondivisa</b> come <b>Metodo autenticazione</b> , selezionare il tipo di ID per la stampante.
	ID	Inserire l'ID della stampante che corrisponde al tipo di ID. Non è possibile utilizzare "@", "#" e "=" come primo carattere. <b>Nome distintivo:</b> immettere da 1 a 128 caratteri ASCII (0x20–0x7E) a 1 byte. È necessario includere "=". <b>Indirizzo IP:</b> immettere il formato IPv4 o IPv6. <b>FQDN:</b> immettere una combinazione tra 1 e 255 caratteri utilizzando A–Z, 0–9, "-" e il punto (.). <b>Indirizzo e-mail:</b> immettere da 1 a 128 caratteri ASCII (0x20–0x7E) a 1 byte. È necessario includere "@". <b>ID chiave:</b> immettere da 1 a 128 caratteri ASCII (0x20–0x7E) a 1 byte.
	Chiave precondivisa	Se si seleziona <b>Chiave precondivisa</b> come <b>Metodo autenticazione</b> , immettere una chiave pre-condivisa contenente da 1 a 127 caratteri.
	Chiave precondivisa già condivisa	Immettere la chiave configurata per conferma.
Remoto	Metodo autenticazione	Se si seleziona <b>IPsec</b> per <b>Controllo accesso</b> , selezionare un'opzione. Il certificato usato è comune con criteri predefiniti.
	Tipo ID	Se si seleziona <b>Chiave precondivisa</b> come <b>Metodo autenticazione</b> , selezionare il tipo di ID per il dispositivo da autenticare.
	ID	Inserire l'ID della stampante che corrisponde al tipo di ID. Non è possibile utilizzare "@", "#" e "=" come primo carattere. <b>Nome distintivo:</b> immettere da 1 a 128 caratteri ASCII (0x20–0x7E) a 1 byte. È necessario includere "=". <b>Indirizzo IP:</b> immettere il formato IPv4 o IPv6. <b>FQDN:</b> immettere una combinazione tra 1 e 255 caratteri utilizzando A–Z, 0–9, "-" e il punto (.). <b>Indirizzo e-mail:</b> immettere da 1 a 128 caratteri ASCII (0x20–0x7E) a 1 byte. È necessario includere "@". <b>ID chiave:</b> immettere da 1 a 128 caratteri ASCII (0x20–0x7E) a 1 byte.
	Chiave precondivisa	Se si seleziona <b>Chiave precondivisa</b> come <b>Metodo autenticazione</b> , immettere una chiave pre-condivisa contenente da 1 a 127 caratteri.
	Chiave precondivisa già condivisa	Immettere la chiave configurata per conferma.

### Incapsulazione

Se si seleziona **IPsec** per **Controllo accesso**, occorre configurare un modo di incapsulazione.

## Impostazioni di sicurezza avanzate per Enterprise

Elementi	Impostazioni e descrizione
Modo Trasporto	Se si utilizza la stampante soltanto sulla stessa LAN, selezionare questa opzione. I pacchetti IP di livello 4 o successivo sono crittografati.
Modo Tunnel	Se si utilizza la stampante nella rete con accesso a Internet come IPsec-VPN, selezionare questa opzione. L'intestazione e i dati dei pacchetti IP sono crittografati.  <b>Indirizzo gateway remoto:</b> Se si seleziona <b>Modo Tunnel</b> per <b>Incapsulazione</b> , immettere un indirizzo gateway contenente da 1 a 39 caratteri.

### Protocollo sicurezza

Se si seleziona **IPsec** per **Controllo accesso**, selezionare un'opzione.

Elementi	Impostazioni e descrizione
ESP	Selezionare questa opzione per garantire l'integrità di un'autenticazione e dei dati e per crittografare i dati.
AH	Selezionare questa opzione per garantire l'integrità di un'autenticazione e dei dati. Anche se la crittografia dei dati è proibita, è possibile utilizzare IPsec.

### Impostazioni algoritmo

Si consiglia di selezionare **Qualsiasi** per tutte le impostazioni, oppure di selezionare una voce diversa da **Qualsiasi** per ciascuna impostazione. Se si seleziona **Qualsiasi** per alcune impostazioni e si seleziona una voce diversa da **Qualsiasi** per altre impostazioni, il dispositivo potrebbe non essere in grado di comunicare in base all'altro dispositivo che si desidera autenticare.

Elementi	Impostazioni e descrizione
IKE	Crittografia Selezionare l'algoritmo di crittografia per IKE. Le voci variano a seconda della versione di IKE.
	Autenticazione Selezionare l'algoritmo di autenticazione per IKE.
	Scambio chiave Selezionare l'algoritmo di sostituzione chiave per IKE. Le voci variano a seconda della versione di IKE.
ESP	Crittografia Selezionare l'algoritmo di crittografia per ESP. Ciò è disponibile quando come <b>Protocollo sicurezza</b> è impostato <b>ESP</b> .
	Autenticazione Selezionare l'algoritmo di autenticazione per ESP. Ciò è disponibile quando come <b>Protocollo sicurezza</b> è impostato <b>ESP</b> .
AH	Autenticazione Selezionare l'algoritmo di crittografia per AH. Ciò è disponibile quando come <b>Protocollo sicurezza</b> è impostato <b>AH</b> .

### Informazioni correlate

- ➔ [“Configurazione dei criteri di gruppo” a pagina 207](#)
- ➔ [“Combinazione di Indirizzo locale\(Stampante\) e Indirizzo remoto\(Host\) in Criteri gruppo” a pagina 213](#)
- ➔ [“Riferimenti del nome del servizio per i criteri del gruppo” a pagina 213](#)

## Impostazioni di sicurezza avanzate per Enterprise

## Combinazione di Indirizzo locale(Stampante) e Indirizzo remoto(Host) in Criteri gruppo

		Impostazione di Indirizzo locale(Stampante)		
		IPv4	IPv6 <sup>*2</sup>	Ogni indirizzo <sup>*3</sup>
Impostazione di Indirizzo remoto(Host)	IPv4 <sup>*1</sup>	✓	–	✓
	IPv6 <sup>*1*2</sup>	–	✓	✓
	Vuoto	✓	✓	✓

\*1Se è selezionato **IPsec** per **Controllo accesso**, non è possibile specificare una lunghezza di prefisso.

\*2Se è selezionato **IPsec** per **Controllo accesso**, è possibile selezionare un indirizzo locale di collegamento (fe80::) ma i criteri di gruppo verranno disabilitati.

\*3Ad eccezione degli indirizzi locali di collegamento IPv6.

## Riferimenti del nome del servizio per i criteri del gruppo

### Nota:

*I servizi non disponibili vengono visualizzati ma non possono essere selezionati.*

Nome del servizio	Tipo protocollo	Numero porta locale	Numero porta remota	Funzioni controllate
Qualsiasi	–	–	–	Tutti i servizi
ENPC	UDP	3289	Qualsiasi porta	Ricerca di una stampante da applicazioni quali Epson Device Admin, un driver di stampante e un driver dello scanner
SNMP	UDP	161	Qualsiasi porta	Acquisizione e configurazione di MIB da applicazioni quali Epson Device Admin, il driver della stampante Epson e il driver dello scanner Epson
LPR	TCP	515	Qualsiasi porta	Inoltro dati LPR
RAW (Port9100)	TCP	9100	Qualsiasi porta	Inoltro dati RAW
WSD	TCP	Qualsiasi porta	5357	Controllo WSD
WS-Discovery	UDP	3702	Qualsiasi porta	Ricerca di una stampante da WSD
Network Scan	TCP	1865	Qualsiasi porta	Inoltro dati di scansione da Document Capture Pro
Network Push Scan	TCP	Qualsiasi porta	2968	Acquisizione di informazioni di lavoro per la funzione Push Scan da Document Capture Pro
Network Push Scan Discovery	UDP	2968	Qualsiasi porta	Ricerca di un computer quando viene eseguita la funzione Push Scan da Document Capture Pro

## Impostazioni di sicurezza avanzate per Enterprise

Nome del servizio	Tipo protocollo	Numero porta locale	Numero porta remota	Funzioni controllate
Dati FTP (Locale)	TCP	20	Qualsiasi porta	Server FTP (inoltrato dati di stampa FTP)
Controllo FTP (Locale)	TCP	21	Qualsiasi porta	Server FTP (controllo stampa FTP)
Dati FTP (Remoto)	TCP	Qualsiasi porta	20	Client FTP (inoltrato dati di scansione e dati fax ricevuti) Tuttavia, ciò può controllare solo un server FTP che utilizza un numero di porta remota 20.
Controllo FTP (Remoto)	TCP	Qualsiasi porta	21	Client FTP (controllo per l'inoltrato di dati di scansione e dati fax ricevuti)
CIFS (Locale)	TCP	445	Qualsiasi porta	Server CIFS (Condivisione di una cartella in rete)
CIFS (Remoto)	TCP	Qualsiasi porta	445	Client CIFS (inoltrato di dati di scansione e dati fax ricevuti a una cartella)
NetBIOS Name Service (Locale)	UDP	137	Qualsiasi porta	Server CIFS (Condivisione di una cartella in rete)
NetBIOS Datagram Service (Locale)	UDP	138	Qualsiasi porta	
NetBIOS Session Service (Locale)	TCP	139	Qualsiasi porta	
NetBIOS Name Service (Remoto)	UDP	Qualsiasi porta	137	Client CIFS (inoltrato di dati di scansione e dati fax ricevuti a una cartella)
NetBIOS Datagram Service (Remoto)	UDP	Qualsiasi porta	138	
NetBIOS Session Service (Remoto)	TCP	Qualsiasi porta	139	
HTTP (Locale)	TCP	80	Qualsiasi porta	Server HTTP(S) (inoltrato dati di Web Config e WSD)
HTTPS (Locale)	TCP	443	Qualsiasi porta	
HTTP (Remoto)	TCP	Qualsiasi porta	80	Client HTTP(S) (comunicazione tra Epson Connect o Google Cloud Print, aggiornamento firmware e aggiornamento del certificato radice)
HTTPS (Remoto)	TCP	Qualsiasi porta	443	

## Esempi di configurazione di IPsec/Filtro IP

### Sola ricezione di pacchetti IPsec

Questo esempio è relativo alla sola configurazione di criteri predefiniti.

#### Criteri predefiniti:

- IPsec/Filtro IP: Abilita

## Impostazioni di sicurezza avanzate per Enterprise

- Controllo accesso: IPsec**
- Metodo autenticazione: Chiave precondivisa**
- Chiave precondivisa:** Immettere fino a 127 caratteri.

### Criteri gruppo:

Non configurare.

## Ricezione di dati di stampa e impostazioni della stampante

Questo esempio consente le comunicazioni di dati di stampa e la configurazione della stampante da servizi specificati.

### Criteri predefiniti:

- IPsec/Filtro IP: Abilita**
- Controllo accesso: Rifiuta accesso**

### Criteri gruppo:

- Abilita criterio di gruppo:** Selezionare la casella.
- Controllo accesso: Consenti accesso**
- Indirizzo remoto(Host):** Indirizzo IP di un client
- Metodo di scelta porta: Nome servizio**
- Nome servizio:** Selezionare la casella di ENPC, SNMP, HTTP (Locale), HTTPS (Locale) e RAW (Port9100).

## Ricezione di accesso solo da un indirizzo IP specificato

In questo esempio si consente l'accesso alla stampante a un indirizzo IP specificato.

### Criteri predefiniti:

- IPsec/Filtro IP: Abilita**
- Controllo accesso: Rifiuta accesso**

### Criteri gruppo:

- Abilita criterio di gruppo:** Selezionare la casella.
- Controllo accesso: Consenti accesso**
- Indirizzo remoto(Host):** Indirizzo IP di un client di amministratore

### Nota:

*Indipendentemente dalla configurazione dei criteri, il client sarà in grado di accedere e configurare la stampante.*

## Configurazione del certificato client per IPsec/IP Filtering

Configurare il certificato client per IPsec/IP Filtering. Quando lo si imposta, è possibile utilizzare il certificato come metodo di autenticazione per IPsec/IP Filtering. Se si desidera configurare l'ente di certificazione, andare a **Certificato CA**.

1. Accedere a Web Config e selezionare la scheda **Sicurezza rete > IPsec/Filtro IP > Certificato client**.

## Impostazioni di sicurezza avanzate per Enterprise

### 2. Importare il certificato in **Certificato client**.

Se si è già importato un certificato pubblicato da un ente di certificazione in IEEE 802.1X o SSL/TLS, è possibile copiare il certificato e utilizzarlo in IPsec/IP Filtering. Per copiare, selezionare il certificato da **Copia da**, quindi fare clic su **Copia**.

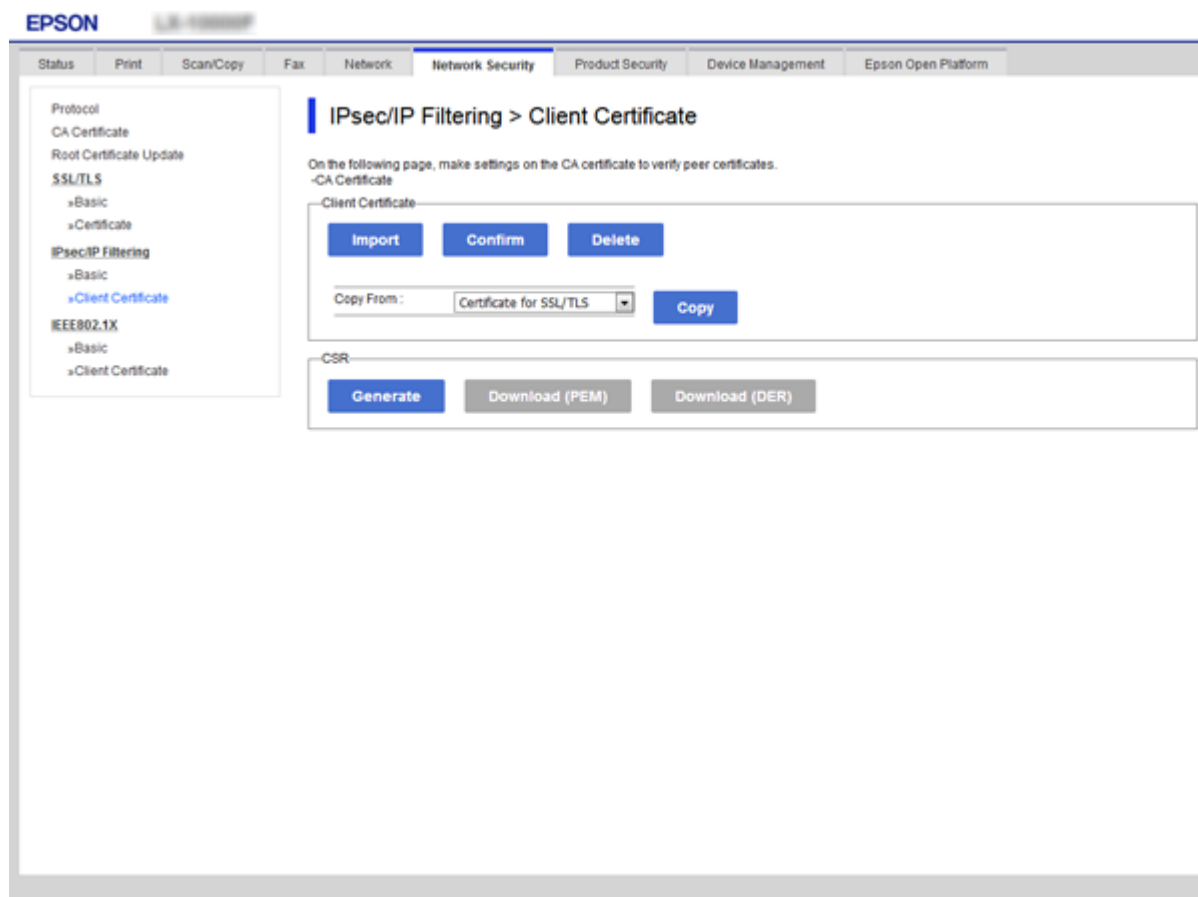

### Informazioni correlate

- ➔ [“Accesso a Web Config” a pagina 28](#)
- ➔ [“Ottenimento di un certificato firmato CA” a pagina 190](#)

---

## Connessione della stampante a una rete IEEE802.1X

### Configurazione di una rete IEEE 802.1X

Quando si imposta IEEE 802.1X alla stampante, è possibile utilizzarlo sulla rete collegata a un server RADIUS, a uno switch LAN con funzione di autenticazione o a un punto di accesso.

1. Accedere a Web Config e selezionare la scheda **Sicurezza rete > IEEE802.1X > Di base**.
2. Inserire un valore per ciascuna voce.

Se si desidera utilizzare la stampante su una rete Wi-Fi, fare clic su **Configurazione connessione wireless** e selezionare o immettere un SSID.



## Impostazioni di sicurezza avanzate per Enterprise

**Nota:**

È possibile condividere le impostazioni tra Ethernet e Wi-Fi.

3. Fare clic su **Avanti**.

Viene visualizzato un messaggio di conferma.

4. Fare clic su **OK**.

La stampante viene aggiornata.

### Informazioni correlate

- ➔ [“Accesso a Web Config” a pagina 28](#)
- ➔ [“Voci di impostazione di rete IEEE 802.1X” a pagina 217](#)
- ➔ [“Impossibile accedere alla stampante o allo scanner dopo la configurazione di IEEE 802.1X” a pagina 223](#)

## Voci di impostazione di rete IEEE 802.1X

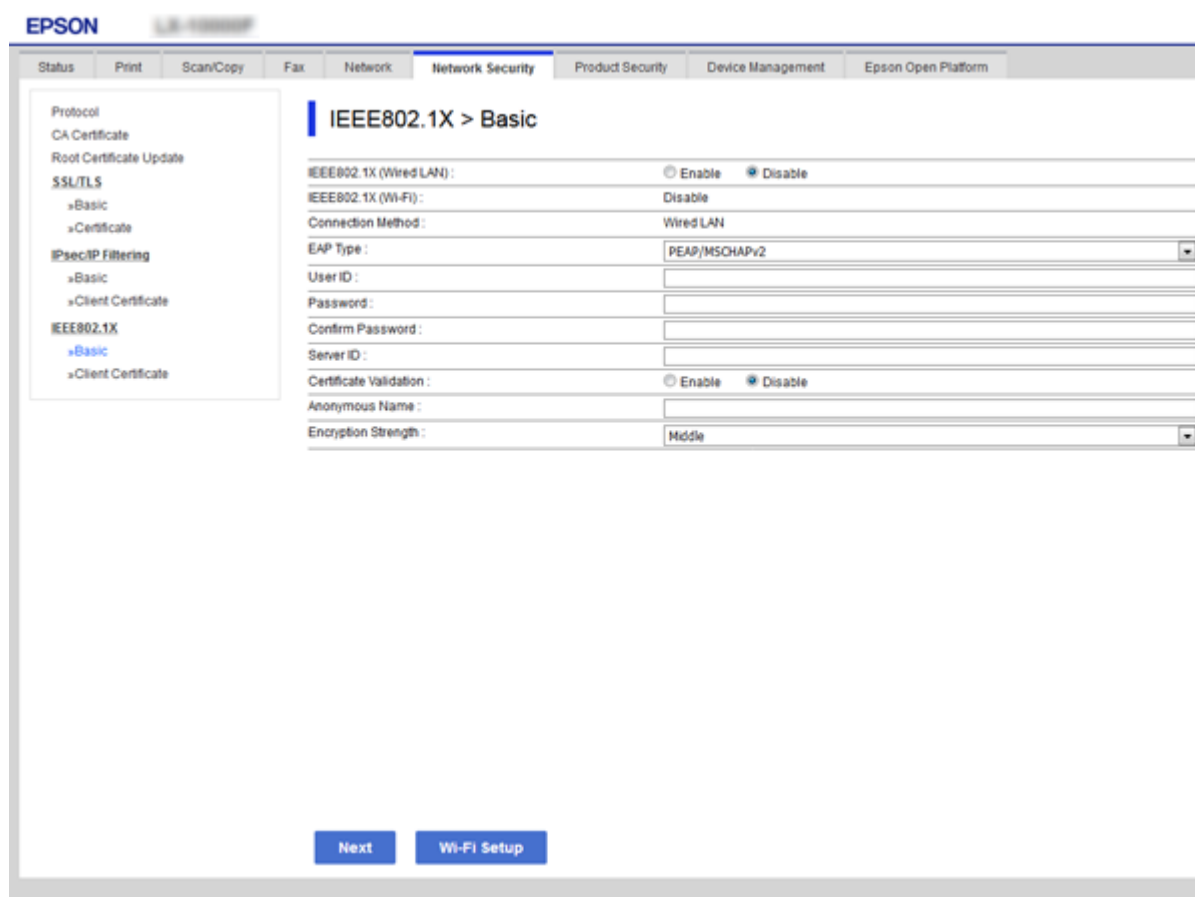

Elementi	Impostazioni e descrizione
IEEE802.1X (LAN cablata)	È possibile abilitare e disabilitare le impostazioni della pagina ( <b>IEEE802.1X &gt; Di base</b> ) per IEEE802.1X (LAN cablata).
IEEE802.1X (Wi-Fi)	Viene visualizzato lo stato della connessione di IEEE802.1X (Wi-Fi).

## Impostazioni di sicurezza avanzate per Enterprise

Elementi	Impostazioni e descrizione	
Metodo di connessione	Viene visualizzato il metodo di connessione di una rete corrente.	
Tipo EAP	Selezionare un'opzione per un metodo di autenticazione tra la stampante e un server RADIUS.	
	EAP-TLS	Occorre ottenere e importare un certificato firmato CA.
	PEAP-TLS	
	EAP-TTLS	Occorre configurare una password.
	PEAP/MSCHAPv2	
ID utente	Configurare un ID da utilizzare per l'autenticazione di un server RADIUS. Immettere da 1 a 128 caratteri ASCII (0x20–0x7E) a 1 byte.	
Password	Configurare una password per autenticare la stampante. Immettere da 1 a 128 caratteri ASCII (0x20–0x7E) a 1 byte. Se si utilizza un server Windows come server RADIUS, è possibile immettere fino a 127 caratteri.	
Conferma password	Immettere la password configurata per conferma.	
ID server	È possibile configurare un ID server per effettuare l'autenticazione a un server RADIUS specificato. L'autenticatore verifica se un ID server è contenuto o meno nel campo subject/subjectAltName di un certificato server inviato da un server RADIUS. Immettere da 0 a 128 caratteri ASCII (0x20–0x7E) a 1 byte.	
Convalida certificato	È possibile impostare la convalida certificato indipendentemente dal metodo di autenticazione. Importare il certificato in <b>Certificato CA</b> .	
Nome anonimo	Se si seleziona <b>PEAP-TLS</b> , <b>EAP-TTLS</b> o <b>PEAP/MSCHAPv2</b> per <b>Metodo autenticazione</b> , è possibile configurare un nome anonimo al posto di un ID utente per la fase 1 di un'autenticazione PEAP. Immettere da 0 a 128 caratteri ASCII (0x20–0x7E) a 1 byte.	
Livello di crittografia	È possibile selezionare una delle seguenti opzioni.	
	Alto	AES256/3DES
	Medio	AES256/3DES/AES128/RC4

### Informazioni correlate

➔ [“Configurazione di una rete IEEE 802.1X” a pagina 216](#)

## Configurazione di un certificato per IEEE 802.1X

Configurare il certificato client per IEEE802.1X. Quando lo si imposta, è possibile utilizzare **EAP-TLS** e **PEAP-TLS** come metodo di autenticazione di IEEE 802.1X. Per configurare il certificato dell'ente di certificazione, andare su **Certificato CA**.

1. Accedere a Web Config e selezionare la scheda **Sicurezza rete** > **IEEE802.1X** > **Certificato client**.

## Impostazioni di sicurezza avanzate per Enterprise

### 2. Immettere un certificato in **Certificato client**.

È possibile copiare il certificato, se pubblicato da un ente di certificazione. Per copiare, selezionare il certificato da **Copia da**, quindi fare clic su **Copia**.

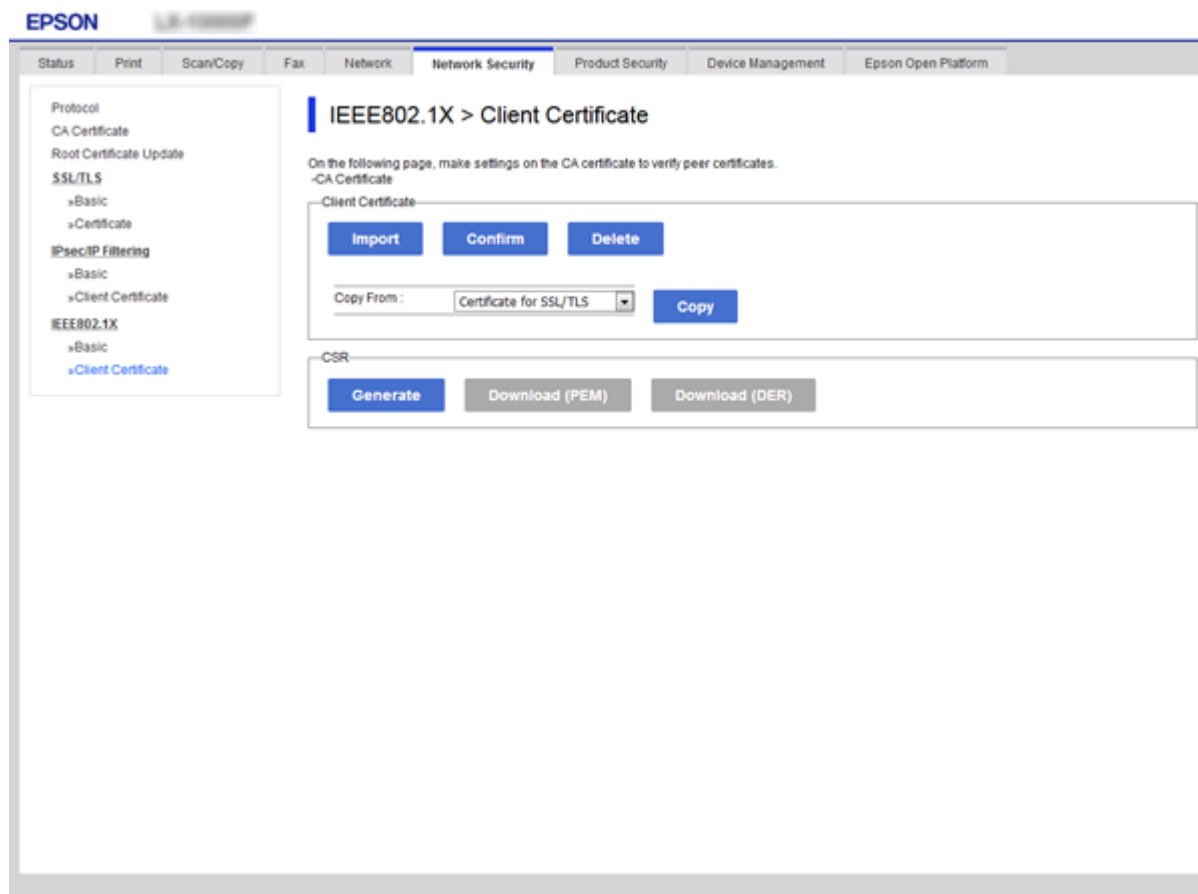

### Informazioni correlate

- ➔ [“Accesso a Web Config” a pagina 28](#)
- ➔ [“Ottenimento e importazione di un certificato firmato CA” a pagina 190](#)

## Verifica dello stato della rete IEEE 802.1X

È possibile verificare lo stato della rete IEEE 802.1X stampando un foglio di stato rete. Per ulteriori informazioni sulla stampa di un foglio di stato rete, vedere la documentazione della stampante.

ID stato	Stato IEEE 802.1X
Disable	La funzione IEEE 802.1X è disabilitata.
EAP Success	L'autenticazione IEEE 802.1X è riuscita e la connessione di rete è disponibile.
Authenticating	L'autenticazione IEEE 802.1X non è stata completata.
Config Error	L'autenticazione non è riuscita; ID utente non impostato.
Client Certificate Error	L'autenticazione non è riuscita; il certificato client è scaduto.

## Impostazioni di sicurezza avanzate per Enterprise

ID stato	Stato IEEE 802.1X
Timeout Error	L'autenticazione non è riuscita; nessuna risposta dal server RADIUS e/o dall'autenticatore.
User ID Error	L'autenticazione non è riuscita; ID utente della stampante e/o protocollo del certificato errato.
Server ID Error	L'autenticazione non è riuscita; l'ID server del certificato server e l'ID server non corrispondono.
Server Certificate Error	L'autenticazione non è riuscita; si sono verificati i seguenti errori nel certificato server. <ul style="list-style-type: none"> <li><input type="checkbox"/> Il certificato server è scaduto.</li> <li><input type="checkbox"/> La catena del certificato server non è corretta.</li> </ul>
CA Certificate Error	L'autenticazione non è riuscita; si sono verificati i seguenti errori nel certificato CA. <ul style="list-style-type: none"> <li><input type="checkbox"/> Il certificato CA specificato è errato.</li> <li><input type="checkbox"/> Il certificato CA corretto non è stato importato.</li> <li><input type="checkbox"/> Il certificato CA è scaduto.</li> </ul>
EAP Failure	L'autenticazione non è riuscita; si sono verificati i seguenti errori nelle impostazioni della stampante. <ul style="list-style-type: none"> <li><input type="checkbox"/> Se come <b>Tipo EAP</b> è impostato <b>EAP-TLS</b> o <b>PEAP-TLS</b>, il certificato client è errato o presenta determinati problemi.</li> <li><input type="checkbox"/> Se come <b>Tipo EAP</b> è impostato <b>EAP-TTLS</b> o <b>PEAP/MSCHAPv2</b>, l'ID utente o la password non è corretto.</li> </ul>

## Risoluzione dei problemi per la sicurezza avanzata

### Ripristino delle impostazioni di sicurezza

Se si stabilisce un ambiente dalla sicurezza elevata come IPsec/IP Filtering o IEEE802.1X, si potrebbe non essere in grado di comunicare con i dispositivi a causa di impostazioni errate o di problemi con il dispositivo o server. In questo caso, ripristinare le impostazioni di sicurezza al fine di effettuare nuovamente le impostazioni del dispositivo o consentirne un utilizzo temporaneo.

### Disattivazione della funzione di sicurezza dal pannello di controllo

È possibile disabilitare IPsec/IP Filtering o IEEE 802.1X dal pannello di controllo della stampante.

1. Selezionare **Impostazioni > Impostazioni generali > Impostazioni di rete**.
2. Selezionare **Avanzate**.
3. Selezionare una tra le seguenti voci che si desidera disattivare.
  - Disabilita IPsec/ Filtro IP**
  - Disabilita IEEE802.1X**

## Impostazioni di sicurezza avanzate per Enterprise

4. Selezionare **Proc.** sulla schermata di conferma.
5. Quando viene visualizzato un messaggio di completamento, selezionare **Chiudi**.  
Se non si seleziona **Chiudi**, la schermata si chiude automaticamente dopo un determinato periodo di tempo.

## Problemi utilizzando le funzioni di sicurezza di rete

### Chiave pre-condivisa dimenticata

#### Ri-configurare una chiave pre-condivisa.

Per modificare la chiave, accedere a Web Config e selezionare la scheda **Sicurezza rete > IPsec/Filtro IP > Di base > Criteri predefiniti** o **Criteri gruppo**.

Quando si modifica la chiave pre-condivisa, configurarla per i computer.

#### Informazioni correlate

➔ [“Accesso a Web Config” a pagina 28](#)

## Impossibile utilizzare la comunicazione IPsec

#### Specificare l'algoritmo che la stampante o il computer non supporta.

La stampante supporta i seguenti algoritmi. Verificare le impostazioni del computer.

Metodo sicurezza	Algoritmi
Algoritmo di crittografia IKE	AES-CBC-128, AES-CBC-192, AES-CBC-256, AES-GCM-128*, AES-GCM-192*, AES-GCM-256*, 3DES
Algoritmo di autenticazione IKE	SHA-1, SHA-256, SHA-384, SHA-512, MD5
Algoritmo di sostituzione chiave IKE	Gruppo DH 1, Gruppo DH 2, Gruppo DH 5, Gruppo DH 14, Gruppo DH 15, Gruppo DH 16, Gruppo DH 17, Gruppo DH 18, Gruppo DH 19, Gruppo DH 20, Gruppo DH 21, Gruppo DH 22, Gruppo DH 23, Gruppo DH 24, Gruppo DH 25, Gruppo DH 26, Gruppo DH 27*, Gruppo DH 28*, Gruppo DH 29*, Gruppo DH 30*
Algoritmo di crittografia ESP	AES-CBC-128, AES-CBC-192, AES-CBC-256, AES-GCM-128, AES-GCM-192, AES-GCM-256, 3DES
Algoritmo di autenticazione ESP	SHA-1, SHA-256, SHA-384, SHA-512, MD5
Algoritmo di autenticazione AH	SHA-1, SHA-256, SHA-384, SHA-512, MD5

\* disponibile solo per IKEv2

#### Informazioni correlate

➔ [“Comunicazione crittografata tramite IPsec/IP Filtering” a pagina 202](#)

## Impostazioni di sicurezza avanzate per Enterprise

### Impossibile comunicare istantaneamente

#### **L'indirizzo IP della stampante è stato modificato o non può essere utilizzato.**

Quando l'indirizzo IP registrato all'indirizzo locale su Criteri gruppo è stato modificato o non può essere utilizzato, non è possibile eseguire la comunicazione IPsec. Disabilitare IPsec utilizzando il pannello di controllo della stampante.

Se il server DHCP non è aggiornato, se è stato effettuato un riavvio o se l'indirizzo IPv6 è scaduto o non è stato ottenuto, l'indirizzo IP registrato per Web Config della stampante (scheda **Sicurezza rete > IPsec/Filtro IP > Di base > Criteri gruppo > Indirizzo locale(Stampante)**) potrebbe non essere trovato.

Utilizzare un indirizzo IP statico.

#### **L'indirizzo IP del computer è stato modificato o non può essere utilizzato.**

Quando l'indirizzo IP registrato all'indirizzo remoto su Criteri gruppo è stato modificato o non può essere utilizzato, non è possibile eseguire la comunicazione IPsec.

Disabilitare IPsec utilizzando il pannello di controllo della stampante.

Se il server DHCP non è aggiornato, se è stato effettuato un riavvio o se l'indirizzo IPv6 è scaduto o non è stato ottenuto, l'indirizzo IP registrato per Web Config della stampante (scheda **Sicurezza rete > IPsec/Filtro IP > Di base > Criteri gruppo > Indirizzo remoto(Host)**) potrebbe non essere trovato.

Utilizzare un indirizzo IP statico.

#### **Informazioni correlate**

- ➔ [“Accesso a Web Config” a pagina 28](#)
- ➔ [“Comunicazione crittografata tramite IPsec/IP Filtering” a pagina 202](#)

### Impossibile creare la porta di stampa Secure IPP

#### **Per la comunicazione SSL/TLS, non è stato specificato il certificato corretto come certificato server.**

Se il certificato specificato non è corretto, la creazione di una porta può non riuscire. Assicurarsi di utilizzare il certificato corretto.

#### **Nel computer che accede alla stampante non è stato importato un certificato CA.**

Se non è stato importato un certificato CA nel computer, la creazione di una porta può non riuscire. Assicurarsi di importare un certificato CA.

#### **Informazioni correlate**

- ➔ [“Comunicazione crittografata tramite IPsec/IP Filtering” a pagina 202](#)

### Impossibile connettersi dopo la configurazione di IPsec/IP Filtering

#### **Le impostazioni di IPsec/IP Filtering non sono corrette.**

Disabilitare IPsec/IP Filtering dal pannello di controllo della stampante. Collegare la stampante al computer ed effettuare di nuovo le impostazioni IPsec/IP Filtering.

## Impostazioni di sicurezza avanzate per Enterprise

### Informazioni correlate

➔ [“Comunicazione crittografata tramite IPsec/IP Filtering” a pagina 202](#)

## Impossibile accedere alla stampante o allo scanner dopo la configurazione di IEEE 802.1X

### Le impostazioni di IEEE 802.1X non sono corrette.

Disabilitare IEEE 802.1X e il modo Wi-Fi dal pannello di controllo della stampante. Collegare la stampante e un computer, quindi configurare nuovamente IEEE 802.1X.

### Informazioni correlate

➔ [“Configurazione di una rete IEEE 802.1X” a pagina 216](#)

## Problema con l'uso di un certificato digitale

### Impossibile importare un Certificato firma CA

#### Il Certificato firma CA e le informazioni sulla CSR non corrispondono.

Se il Certificato firma CA e la richiesta CSR non presentano le stesse informazioni, la richiesta CSR non può essere importata. Verificare quanto segue:

- Si sta provando a importare il certificato su un dispositivo che non presenta le stesse informazioni?  
Verificare le informazioni della richiesta CSR, quindi importare il certificato su un dispositivo che presenti le stesse informazioni.
- È stata sovrascritta la richiesta CSR salvata nella stampante dopo l'invio della richiesta CSR a un ente di certificazione?  
Ottenere un nuovo certificato firmato CA con la richiesta CSR.

#### Il Certificato firma CA ha dimensioni maggiori di 5 KB.

Non è possibile importare un Certificato firma CA superiore a 5 KB.

#### La password per l'importazione del certificato non è corretta.

Immettere la password corretta. Se la password è stata dimenticata, non è possibile importare il certificato. Ottenere di nuovo un Certificato firma CA.

### Informazioni correlate

➔ [“Importazione di un certificato firmato CA” a pagina 192](#)

## Impostazioni di sicurezza avanzate per Enterprise

**Impossibile aggiornare un certificato auto-firmato****Il Nome comune non è stato immesso.**

Il **Nome comune** deve venire immesso.

**Sono stati inseriti dei caratteri non supportati per Nome comune.**

Immettere tra 1 e 128 caratteri in formato IPv4, IPv6, nome host o FQDN in ASCII (0x20–0x7E).

**Nel nome comune è stato incluso uno spazio o una virgola.**

Se è stata immessa una virgola, il **Nome comune** risulta diviso in tale punto. Se viene immesso solo uno spazio prima o dopo una virgola, si verificherà un errore.

**Informazioni correlate**

➔ [“Aggiornamento di un certificato auto-firmato” a pagina 196](#)

**Impossibile creare una richiesta CSR****Il Nome comune non è stato immesso.**

Il **Nome comune** deve venire immesso.

**Sono stati inseriti dei caratteri non supportati per Nome comune, Organizzazione, Unità organizzativa, Località e Stato/Provincia.**

Immettere caratteri in formato IPv4, IPv6, nome host o FQDN in ASCII (0x20–0x7E).

**È stato incluso uno spazio o una virgola in Nome comune.**

Se è stata immessa una virgola, il **Nome comune** risulta diviso in tale punto. Se viene immesso solo uno spazio prima o dopo una virgola, si verificherà un errore.

**Informazioni correlate**

➔ [“Ottenimento di un certificato firmato CA” a pagina 190](#)

**Visualizzazione di avvertenza relativa a un certificato digitale**

Messaggi	Causa/Operazione da eseguire
Inserire un certificato server.	<p><b>Causa:</b> Non è stato selezionato un file da importare.</p> <p><b>Operazione da eseguire:</b> Selezionare un file e fare clic su <b>Importa</b>.</p>



## Impostazioni di sicurezza avanzate per Enterprise

Messaggi	Causa/Operazione da eseguire
Certificato CA 1 non inserito.	<p><b>Causa:</b> Il certificato CA 1 non viene immesso e risulta immesso solo il certificato CA 2.</p> <p><b>Operazione da eseguire:</b> Importare innanzitutto il certificato CA 1.</p>
Il valore seguente non è valido.	<p><b>Causa:</b> Caratteri non supportati sono presenti nel percorso del file e/o nella password.</p> <p><b>Operazione da eseguire:</b> Assicurarsi che nelle voci siano immessi i caratteri corretti.</p>
Data e ora non valide.	<p><b>Causa:</b> La data e l'ora della stampante non sono state impostate.</p> <p><b>Operazione da eseguire:</b> Impostare data e ora utilizzando Web Config, EpsonNet Config o il pannello di controllo della stampante.</p>
Password non valida.	<p><b>Causa:</b> La password impostata per il certificato CA e la password immessa non corrispondono.</p> <p><b>Operazione da eseguire:</b> Immettere la password corretta.</p>
File non valido.	<p><b>Causa:</b> Si sta importando un file di certificato in formato X509.</p> <p><b>Operazione da eseguire:</b> Assicurarsi di selezionare il certificato corretto inviato da un ente di certificazione fidato.</p>
	<p><b>Causa:</b> Il file importato è di dimensioni eccessive. Le dimensioni massime del file sono di 5 KB.</p> <p><b>Operazione da eseguire:</b> Se è stato selezionato il file corretto, il certificato potrebbe essere danneggiato o manipolato.</p>
	<p><b>Causa:</b> La catena contenuta nel certificato non è valida.</p> <p><b>Operazione da eseguire:</b> Per ulteriori informazioni sul certificato, vedere il sito Web dell'ente di certificazione.</p>
Impossibile usare i certificati server che includono oltre 3 certificati CA.	<p><b>Causa:</b> Il file di certificato in formato PKCS#12 contiene più di 3 certificati CA.</p> <p><b>Operazione da eseguire:</b> Importare ciascun certificato durante la conversione dal formato PKCS#12 al formato PEM oppure importare un file di certificato in formato PKCS#12 che contenga massimo 2 certificati CA.</p>

## Impostazioni di sicurezza avanzate per Enterprise

Messaggi	Causa/Operazione da eseguire
Certificato scaduto. Controllare la validità del certificato o controllare data e ora sulla stampante.	<p><b>Causa:</b> Il certificato è scaduto.</p> <p><b>Operazione da eseguire:</b></p> <ul style="list-style-type: none"> <li><input type="checkbox"/> Se il certificato è scaduto, ottenere e importare un nuovo certificato.</li> <li><input type="checkbox"/> Se il certificato non è scaduto, assicurarsi che la data e l'ora della stampante siano impostate correttamente.</li> </ul>
Chiave privata obbligatoria.	<p><b>Causa:</b> Non risulta abbinata una chiave privata al certificato.</p> <p><b>Operazione da eseguire:</b></p> <ul style="list-style-type: none"> <li><input type="checkbox"/> Se il certificato è in formato PEM/DER e viene ottenuto da una richiesta CSR tramite computer, specificare il file della chiave privata.</li> <li><input type="checkbox"/> Se il certificato è in formato PKCS#12 e viene ottenuto da una richiesta CSR tramite computer, creare un file che contenga la chiave privata.</li> </ul>
	<p><b>Causa:</b> Il certificato PEM/DER ottenuto da una richiesta CSR è stato reimportato tramite Web Config.</p> <p><b>Operazione da eseguire:</b> Se il certificato è in formato PEM/DER e viene ottenuto da una richiesta CSR tramite Web Config, è possibile importarlo una sola volta.</p>
Configurazione non riuscita.	<p><b>Causa:</b> Impossibile terminare la configurazione poiché la comunicazione tra la stampante e il computer non è riuscita o il file non può essere letto a causa di alcuni errori.</p> <p><b>Operazione da eseguire:</b> Dopo aver verificato il file specificato e la comunicazione, importare di nuovo il file.</p>

**Informazioni correlate**

➔ [“Informazioni sulla certificazione digitale” a pagina 189](#)

**Eliminazione erronea di un certificato firmato CA****Non esiste alcun file di backup per il certificato firmato CA.**

Se si dispone di un file di backup, importare di nuovo il certificato.

Se si ottiene un certificato tramite una richiesta CSR creata da Web Config, non è possibile importare di nuovo un certificato eliminato. Creare una richiesta CSR e ottenere un nuovo certificato.

**Informazioni correlate**

➔ [“Eliminazione di un certificato firmato CA” a pagina 194](#)

➔ [“Importazione di un certificato firmato CA” a pagina 192](#)