

Ръководство на администратора

Съдържание

Авторско право

Търговски марки

Относно това ръководство

Знаци и символи.	7
Описания, използвани в това ръководство.	7
Справки за операционните системи.	7

Въведение

Ръчен компонент.	9
Термини, използвани в това ръководство.	9
Термини.	9
Примерна мрежова среда.	12
Видове връзки на принтера.	14

Настройки на принтера и управление

Последователност на настройките и управление на принтера.	16
Мрежова връзка за принтера.	17
Настройка на функция за печат.	17
Настройка на имейл сървър.	17
Настройки за сигурност.	17
Настройка за работа и управление.	18

Мрежова връзка

Преди извършване на мрежова връзка.	19
Събиране на информация в настройката за свързване.	19
Назначаване на IP адрес.	20
DNS сървър и прокси сървър.	20
Свързване към мрежата от контролния панел.	21
Задаване на IP адрес.	21
Свързване към LAN.	25

Настройки на функции

Софтуер за настройка.	27
Web Config (уебстраница за устройството).	27
Използване на функции за печат.	28
Настройки за печат за сървърна/ клиентска връзка.	28

Настройки за печат за връзка тип „Peer to Peer“.	32
Основни настройки за печат.	33
Конфигуриране на сървър за електронна поща.	37
Елементи за настройка на сървъра за електронна поща.	38
Проверка на връзката с пощенския сървър.	39
Настройки на системата.	41
Настройка на контролен панел.	41
Настройки за енергоспестяване при неактивност.	42
Синхронизиране на дата и час със сървър за време.	43
AirPrint Setup.	43
Използване на услугата Epson Connect.	44
Употреба на Epson Open Platform.	44
Общ преглед на Epson Open Platform.	44
Конфигуриране на Epson Open Platform.	44
Конфигуриране на устройството за удостоверяване.	45

Настройки за сигурност на продукта

Въведение във функциите за защита на продукта.	46
Конфигуриране на администраторска парола.	47
Конфигуриране на администраторска парола от контролния панел.	47
Конфигуриране на администраторска парола с Web Config.	47
Управление на работата на панела.	48
Активиране на Заключване на настройка.	49
Елементи на Заключване на настройка за менюто Общи настройки.	49
Ограничаване на наличните функции.	52
Конфигуриране на контрол на достъп.	52
Деактивиране на външния интерфейс.	54

Настройки за работа и управление

Влизане в принтера като администратор.	55
Влизане в принтера с помощта на Web Config.	55
Потвърждение на информацията на принтера.	55

Съдържание

Проверка на информацията от контролния панел.	55
Проверка на информацията от Web Config.	56
Получаване на имейл известия при възникване на събития.	56
Относно известяванията по имейл.	56
Конфигуриране на известяванията по имейл.	57
Обновяване на фърмуер.	59
Актуализиране на фърмуера на принтера с помощта на контролния панел.	59
Обновяване на фърмуера чрез използване на Web Config.	60
Актуализиране на фърмуера без свързване към интернет.	60
Архивиране на настройките.	61
Експортиране на настройки.	61
Импортиране на настройките.	61
Регулиране на качеството на печат.	62
Настройка на стандартната стойност за качество на печат.	62
Регулиране на качеството на печат според хартията.	64

Отстраняване на проблеми

Съвети за разрешаване на проблеми.	65
Проверка на състоянието на принтера.	65
Проверка на съобщението за грешка.	65
Печат на доклада за мрежовата връзка.	67
Проверка на състоянието на комуникацията.	74
Извършване на тест на връзката.	77
Инициализиране на мрежовите настройки.	78
Проблем.	80
Няма достъп до Web Config.	80

Приложение

Въведение в мрежов софтуер.	82
Epson Device Admin.	82
EpsonNet Config.	82
EpsonNet Print (само за Windows).	83
EpsonNet SetupManager.	83
Задаване на Wi-Fi настройки от контролния панел (WPS).	84
Конфигуриране на Wi-Fi настройки чрез бутон за настройка (WPS).	84
Конфигуриране на Wi-Fi настройки чрез настройка на PIN кода (WPS).	85
Използване на връзката Wi-Fi Direct (обикновена точка за достъп).	86

Активиране на Wi-Fi Direct (обикновена точка за достъп) от Web Config.	86
Промяна на настройките на Wi-Fi Direct (обикновена точка за достъп).	86
Промяна на начин на свързване.	87
Промяна от Ethernet връзка на Wi-Fi връзка.	88
Промяна от Wi-Fi връзка на Ethernet връзка.	88
Използване на порт за принтера.	89
Опции на менюто за Настройки.	90
Опции на менюто за Общи настройки.	90
Опции на менюто за Брояч за печат.	99
Опции на менюто за Състояние предлагане.	99
Опции на менюто за Поддръжка.	99
Опции на менюто за Език/Language.	100
Опции на менюто за Състояние на принтера/печат.	100

Разширени настройки за сигурност за корпорации

Настройки за сигурност и предпазване от опасност.	103
Настройки на функции за сигурност.	104
SSL/TLS комуникация с принтера.	104
Относно цифрово сертифициране.	104
Получаване и импортиране на сертификат, подписан от сертифициращ орган.	105
Изтриване на сертификат, подписан от сертифициращ орган.	110
Конфигурирайте CA Certificate.	110
Управление чрез протоколи.	113
Управляващи протоколи.	114
Протоколи, които можете да разрешите или забраните.	114
Елементи за настройка на протоколи.	115
Криптирана комуникация с IPsec/IP филтриране.	118
Относно IPsec/IP Filtering.	118
Конфигуриране на политика по подразбиране.	118
Конфигуриране на групова политика.	123
Примери за конфигурация на IPsec/IP Filtering.	130
Конфигурирайте сертификат за IPsec/IP филтриране.	131
Свързване на принтера към мрежа IEEE802.1X	132
Конфигуриране на мрежа IEEE802.1X.	132
Конфигуриране на сертификат за IEEE802.1X.	134

Съдържание

Проверка на състоянието на мрежа IEEE 802.1X.	135
Решаване на проблеми за повишена защита. . .	136
Възстановяване на настройките за сигурност.	136
Проблеми при използване на функциите за мрежова сигурност.	137
Проблеми при използване на цифров сертификат.	139

Авторско право

Никоя част от тази публикация не може да се възпроизвежда, съхранява в система за обработка или да се прехвърля под каквато и да е форма или с каквито и да е средства — електронни, механични, фотокопиране, записване или по друг начин — без предварителното писмено разрешение от Seiko Epson Corporation. Не се поема никаква патентна отговорност по отношение на употребата на съдържащата се тук информация. Не се поема отговорност за повреди, дължащи се на използването на информацията тук. Информацията в настоящия документ е предназначена само за използване с този продукт на Epson. Epson не носи отговорност за използването на тази информация по отношение на други продукти.

Нито Seiko Epson Corporation, нито нейните свързани дружества носят отговорност към купувача на този продукт или към трети страни за щети, загуби или разходи, понесени от купувача или от трети страни, в резултат на инцидент, неправилна употреба или злоупотреба с този продукт, или неупълномощени модификации, ремонти или промени на този продукт, или (с изключение на САЩ) липса на стриктно спазване на инструкциите за експлоатация и поддръжка на Seiko Epson Corporation.

Seiko Epson Corporation и нейните филиали не носят отговорност за повреди или проблеми, възникнали от употребата на каквато и да е опция или консумативи, различни от указаните като оригинални продукти на Epson или одобрени от Epson продукти от Seiko Epson Corporation.

Seiko Epson Corporation не носи отговорност за повреди, възникнали в резултат на електромагнитни смущения, които възникват от употребата на интерфейсни кабели, различни от обозначените като одобрени от Epson продукти от Seiko Epson Corporation.

© 2018 Seiko Epson Corporation

Съдържанието на това ръководство и спецификациите на този продукт подлежат на промяна без предизвестие.

Търговски марки

- ❑ EPSON® е регистрирана търговска марка, а EPSON EXCEED YOUR VISION или EXCEED YOUR VISION е търговска марка на Seiko Epson Corporation.
- ❑ Google Cloud Print, Chrome, Chrome OS, and Android are trademarks of Google Inc.
- ❑ Microsoft®, Windows®, Windows Server®, and Windows Vista® are registered trademarks of Microsoft Corporation.
- ❑ Apple, Macintosh, macOS, OS X, Bonjour, Safari, AirPrint, the AirPrint Logo, iPad, iPhone, iPod touch, and iTunes are trademarks of Apple Inc., registered in the U.S. and other countries.
- ❑ Обща бележка: Другите имена на продукти, които се използват тук, са само за информация и е възможно да са търговски марки на съответните собственици. Epson не разполага с никакви права над тези марки.

Относно това ръководство

Знаци и символи



Внимание:

Инструкции, които трябва да се следват внимателно, за да се избегнат наранявания.



Важно:

Инструкции, които трябва да се съблюдават, за да се избегнат повреди на оборудването.

Забележка:

Инструкции, които съдържат полезни съвети и ограничения за работата на принтера.

Още по темата

➔ Щракването върху тази икона ще ви отведе до съответната информация.

Описания, използвани в това ръководство

- Детайлите на снимките на екраните и илюстрациите може да се различават в зависимост от модела, но инструкциите са едни и същи.
- Екранните снимки са от Windows Server 2012 R2. Детайлите може да се различават в зависимост от версиите на операционните системи.
- Някои от елементите на менюто в снимките на екраните може да се различават в зависимост от модела.

Справки за операционните системи

Windows

Употребените в това ръководство термини, като например „Windows 10“, „Windows 8.1“, „Windows 8“, „Windows 7“, „Windows Vista“, „Windows XP“, „Windows Server 2016“, „Windows Server 2012 R2“, „Windows Server 2012“, „Windows Server 2008 R2“, „Windows Server 2008“, „Windows Server 2003 R2“, и „Windows Server 2003“, се отнасят до следните операционни системи. В допълнение, „Windows“ се отнася към всички версии.

- Операционна система Microsoft® Windows® 10
- Операционна система Microsoft® Windows® 8.1
- Операционна система Microsoft® Windows® 8
- Операционна система Microsoft® Windows® 7
- Операционна система Microsoft® Windows Vista®
- Операционна система Microsoft® Windows® XP

Относно това ръководство

- Операционна система Microsoft® Windows® XP Professional x64 Edition
- Операционна система Microsoft® Windows Server® 2016
- Операционна система Microsoft® Windows Server® 2012 R2
- Операционна система Microsoft® Windows Server® 2012
- Операционна система Microsoft® Windows Server® 2008 R2
- Операционна система Microsoft® Windows Server® 2008
- Операционна система Microsoft® Windows Server® 2003 R2
- Операционна система Microsoft® Windows Server® 2003

Mac OS

В настоящото ръководство „Mac OS“ се отнася до macOS High Sierra, macOS Sierra, OS X El Capitan, OS X Yosemite, OS X Mavericks, OS X Mountain Lion, Mac OS X v10.7.x и Mac OS X v10.6.8.

Въведение

Това е общо ръководство за администратора за използване и управление на принтера.

Има недостъпни функции и непоказани менюта, защото това е общо ръководство. Поради това информацията е предоставена близо до елементи или менюта.

Вижте *Ръководство на потребителя* за информация за използване на функциите.

Ръчен компонент

Настройки на принтера и управление

Описва потока от мрежовата връзка до настройка на всяка функция и управление на принтера.

Свързване

Описва как да се свърже устройство към мрежата. Описва също използването на порта на принтера, DNS сървър и прокси сървър.

Настройки на функции

Описва настройките за използване на всяка функция на принтера.

Настройки за сигурност на продукта

Описва основните настройки за сигурност, например настройки на паролата на администратора и управление на достъпа.

Настройки за работа и управление

Описва операциите и управлението след началото на използване на принтера като например проверка на информацията на принтера и настройките за известия при възникването на събитие.

Разрешаване на проблеми

Описва инициализацията на настройките и отстраняването на неизправности в мрежата.

Разширени настройки за сигурност за корпорации

Описва разширените настройки за сигурност, използвани в мрежата, като например SSL/TLS комуникация и IPsec/IP филтриране.

Термини, използвани в това ръководство

Термини

В това ръководство са използвани следните термини.

Въведение

Администратор

Лицето, което отговаря за инсталиране и настройка на устройството или мрежата в офиса или организацията. За малки организации това лице може да отговаря за администрирането на устройствата и на мрежата. За големи организации администраторите управляват мрежата или устройствата в група в отдела или подразделението, а мрежовите администратори отговарят за комуникационните настройки извън организацията, например интернет.

Мрежов администратор

Лицето, което отговаря за управление на мрежовите комуникации. Лицето, което настройва маршрутизатора, прокси сървър, DNS сървър и имейл сървър за управление на комуникациите с интернет или в мрежата.

Потребител

Лице, което използва устройствата, например принтери и скенери.

Връзка сървър/клиент (споделяне на принтера с Windows сървър)

Връзка, която указва, че принтерът е свързан към Windows сървър по мрежата или чрез USB кабел, и опашката за печат, настроена на сървъра, може да бъде споделена. Комуникацията между принтера и компютъра минава през сървъра и принтерът се управлява от сървъра.

Връзка „Peer to peer“ (директен печат)

Връзка, която указва, че принтерът и компютърът са свързани по мрежата чрез концентратор или точка за достъп, и заданието за печат може да бъде изпълнено директно от компютъра.

Web Config (уебстраницата на устройството)

Уебсървър, който е вграден в устройството. Нарича се Web Config. Можете да проверите и да промените състоянието на устройството през браузър.

Опашка за печат

За Windows иконата за всеки порт е показана в **Устройство и принтер**, например като принтер. Две или повече икони се създават дори за едно устройство, ако устройството е свързано към мрежата по два или повече порта, например стандартна TCP/IP и WSD мрежа.

Инструмент

Общ термин за софтуер на Epson за настройка или управление на устройството, например Epson Device Admin, EpsonNet Config, EpsonNet SetupManager и т.н.

ASCII (американски стандартен код за обмен на информация)

Една от стандартните кодировки на знаци. Дефинирани са 128 знака, включително букви (a-z, A-Z), арабски цифри (0-9), символи, празни знаци и контролни знаци. Когато в това ръководство е използвано

Въведение

„ASCII“, това показва 0x20–0x7E (шестнадесетично число), описано по-долу, и не включва контролните знаци.

	00	01	02	03	04	05	06	07	08	09	0A	0B	0C	0D	0E	0F
20	SP*	!	"	#	\$	%	&	'	()	*	+	,	-	.	/
30	0	1	2	3	4	5	6	7	8	9	:	;	<	=	>	?
40	@	A	B	C	D	E	F	G	H	I	J	K	L	M	N	O
50	P	Q	R	S	T	U	V	W	X	Y	Z	[\]	^	_
60	`	a	b	c	d	e	f	g	h	i	j	k	l	m	n	o
70	p	q	r	s	t	u	v	w	x	y	z	{		}	~	

* Знак за интервал.

Unicode (UTF-8)

Международна стандартна кодировка, която покрива главните световни езици. Когато „UTF-8“ е използвано в това ръководство, то показва кодиране на знаци в UTF-8 формат.

Примерна мрежова среда

Пример за средна до голяма мрежова среда на офис

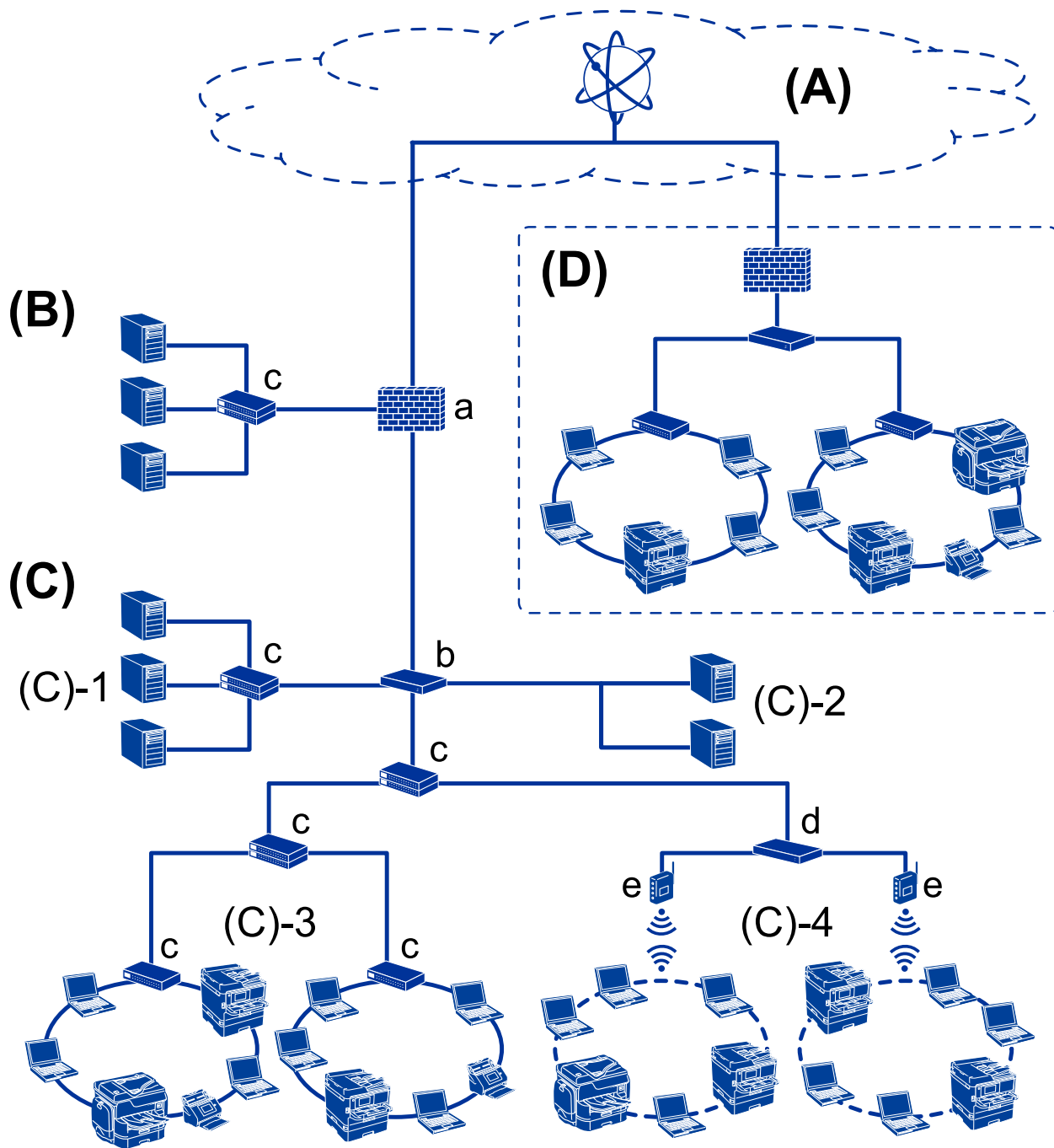

(A): Интернет

Следните услуги са достъпни, ако принтерът може да се свърже към интернет.

Epson Connect

Email Print, Remote Print и т.н.

Въведение

Облачни услуги

Google Cloud Print, Evernote и т.н.

Сайт на Epson

Изтегляне на драйвера и софтуера и актуализиране на фърмуера на принтера и т.н.

(B): DMZ (демилитаризирана зона)

Тази зона е разположена между вътрешната мрежа (интранет) и външната мрежа (интернет) и двете мрежи са сегменти, изолирани чрез защитна стена. Често сървърът, който е отворен за външна мрежа, се поставя в такава зона. Той е в състояние да защити разпространението на външна заплаха към вътрешната мрежа. Освен това може да защитава срещу неупълномощен достъп от вътрешната мрежа към сървъра, който е отворен.

DNS сървър

Прокси сървър

Сървър за прехвърляне на имейл

Уебсървър

FTP сървър

(C): Trust Zone (интранет)

Това е надеждна мрежа, която е защитена от защитна стена или UTM (Унифицирано управление на заплахите).

(C)-1: сървър в интранет

Този сървър прилага всяка услуга към компютрите на организацията.

DNS сървър

DHCP сървър

Имейл сървър

Сървър с активна директория/LDAP сървър

Файлов сървър

(C)-2: сървър на приложение

Този сървър прилага функцията на сървърното приложение по следния начин.

Epson Print Admin

Document Capture Pro Server

(C)-3: кабелна LAN (Ethernet), (C)-4: безжична LAN (Wi-Fi)

Свързване на принтери, скенери, компютри и т.н. към LAN с помощта на LAN кабел или радиовълни.

(D): Друг клон

Това е другата клонова мрежа. Свързана е чрез интернет, наета линия и т.н.

Мрежови устройства

a: Защитна стена, UTM

b: Маршрутизатор

c: LAN превключвател

d: Безжичен LAN контролер

e: Точка на достъп

Пример за малка офис мрежа

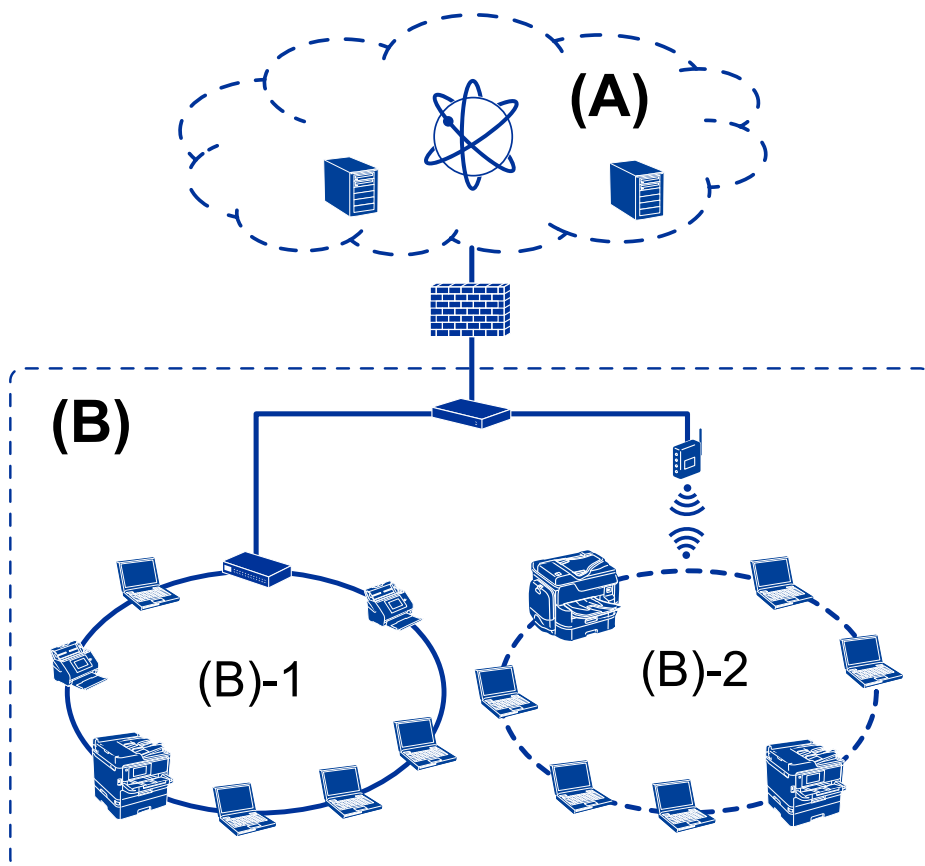

(A): Интернет

- Epson Connect
- Облачни услуги
- Имейл сървър, FTP сървър

(B): Trust Zone (интранет)

- (B)-1: Кабелна LAN (Ethernet)
- (B)-2: Безжична LAN (Wi-Fi)

Видове връзки на принтера

Следните два начина са възможни за свързване на принтера към мрежата.

- Връзка сървър/клиент (споделяне на принтера с Windows сървър)
- Връзка „Peer to peer“ (директен печат)

Настройки на връзка сървър/клиент

Това е връзката, която сървърът споделя с принтера. За да забраните връзката, без да минавате през сървъра, Вие можете да подобрите сигурността.

Въведение

Когато използвате USB, принтерът без мрежовата функция също може да бъде споделен.

Начин на свързване:

Свържете принтера към мрежата с помощта на LAN превключвател или точка за достъп.

Можете също да свържете принтера директно към сървъра с USB кабел.

Драйвер на принтера:

Инсталирайте драйвера на принтера на Windows сървър в зависимост от операционната система на клиентските компютри.

Чрез достъп до Windows сървър и свързване на принтера драйверът на принтера се инсталира на клиентския компютър и може да се използва.

Функции:

- Управление на принтер и на драйвер на принтер в партида.
- В зависимост от спецификациите на сървъра може да отнеме време стартирането на заданието за печат, защото всички задания за печат минават през сървъра за печат.
- Не можете да печатате, когато Windows сървърът е изключен.

Още по темата

➔ [“Термини” на страница 9](#)

Настройки на връзка тип „Peer to Peer“

Това е връзката за директно свързване на принтера в мрежата и компютъра. Можете да свързвате само модел с възможност за работа в мрежа.

Начин на свързване:

Свържете принтера към мрежа директно с помощта на концентратор или точка за достъп.

Драйвер на принтера:

Инсталирайте драйвера на принтера на всеки клиентски компютър.

Когато използвате EpsonNet SetupManager, Вие можете да предоставите пакета на драйвера, който включва настройките на принтера.

Функции:

- Заданието за печат стартира незабавно, защото е изпратено директно към принтера.
- Можете да печатате, докато принтерът работи.

Още по темата

➔ [“Термини” на страница 9](#)

Настройки на принтера и управление

Последователност на настройките и управление на принтера

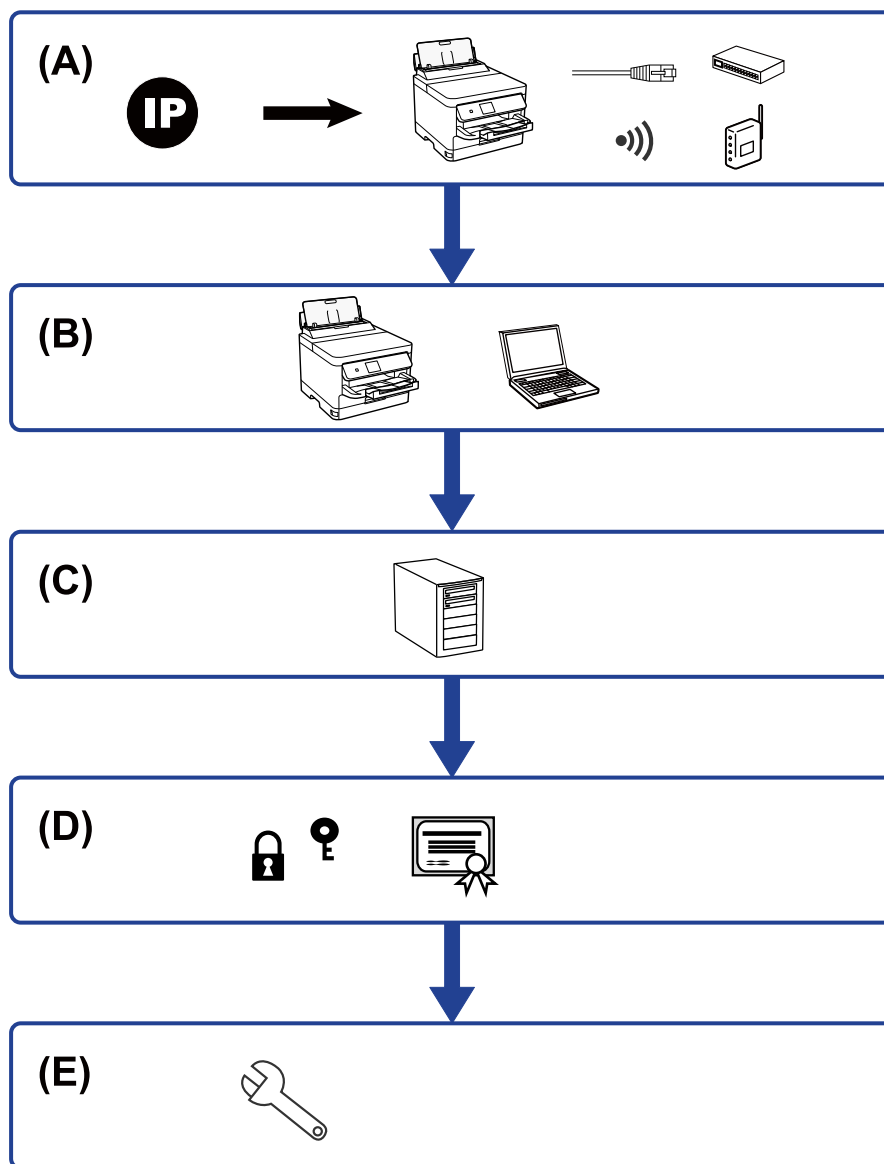

A	Мрежова връзка за принтера	B	Настройка на функция за печат
C	Настройка на сървър	D	Настройки за сигурност
E	Настройки за работа и управление		

Настройки на принтера и управление

Мрежова връзка за принтера

Задайте IP адреса на принтера и го свържете към мрежата.

- Настройка на IP адрес
- Свързване към мрежата (настройки на LAN кабелна връзка/Wi-Fi)

Още по темата

➔ [“Мрежова връзка” на страница 19](#)

Настройка на функция за печат

Извършете настройка за активиране на функцията за печат.

- Настройки за печат за сървърна/клиентска връзка
- Настройки за печат за връзка тип „Peer to Peer“

Още по темата

➔ [“Използване на функции за печат” на страница 28](#)

Настройка на имейл сървър

Извършете настройката на имейл сървъра за препращане на имейл или имейл известие.

- SMTP сървър
- POP3 сървър

Още по темата

➔ [“Конфигуриране на сървър за електронна поща” на страница 37](#)

Настройки за сигурност

- Настройка за парола на администратор
- Настройка за контрол на достъп
- Управление чрез протоколи
- Настройка за разширена сигурност

Още по темата

➔ [“Настройки за сигурност на продукта” на страница 46](#)

➔ [“Разширени настройки за сигурност за корпорации” на страница 102](#)

Настройки на принтера и управление

Настройка за работа и управление

- Проверка на състоянието на устройството
- Реакция при възникване на събитие
- Архивиране на настройките на устройството

Още по темата

- ➔ [“Настройки за работа и управление” на страница 55](#)

Мрежова връзка

Тази глава описва процедурата за свързване на принтера към мрежата.

Преди извършване на мрежова връзка

За да се свържете към мрежата, проверете предварително метода на свързване и информацията за настройка за връзката.

Събиране на информация в настройката за свързване

Подгответе необходимата информация за настройка за свързване. Проверете следната информация предварително.

Раздели	Елементи	Забележка
Начин на свързване на устройство	<input type="checkbox"/> Ethernet <input type="checkbox"/> Wi-Fi	<p>Изберете как да свържете принтера към мрежата.</p> <p>За кабелна LAN се свързва към LAN превключвател.</p> <p>За Wi-Fi се свързва към мрежата (SSID) на точката на достъп.</p>
Информация за LAN връзка	<input type="checkbox"/> IP адрес <input type="checkbox"/> Подмрежова маска <input type="checkbox"/> Шлюз по подразбиране	<p>Изберете IP адреса на задаване към принтера.</p> <p>Когато назначите IP адреса статично, са необходими всички стойности.</p> <p>Когато назначите IP адреса динамично с помощта на DHCP функция, тази информация не е необходима, защото се задава автоматично.</p>
Информация за Wi-Fi връзка	<input type="checkbox"/> SSID <input type="checkbox"/> Парола	<p>Това са SSID (име на мрежа) и паролата на точката за достъп, към която се свързва принтерът.</p> <p>При задаване на филтриране по MAC адрес, регистрирайте MAC адреса на принтера предварително, за да регистрирате принтера.</p> <p>За поддържаните стандарти вижте ръководството на потребителя.</p>
Информация за DNS сървър	<input type="checkbox"/> IP адрес за първичен DNS <input type="checkbox"/> IP адрес за вторичен DNS	<p>Те са необходими при назначаване на статичен IP адрес към принтера. Вторичният DNS е зададен, когато системата има излишна конфигурация и има вторичен DNS сървър.</p> <p>Ако сте в малка организация и не задавате DNS сървъра, задайте IP адреса на маршрутизатора.</p>
Информация за прокси сървър	<input type="checkbox"/> Име на прокси сървър	<p>Задайте това, когато мрежовата Ви среда използва прокси сървър за достъп до интернет от вътрешна мрежа, и използвайте функцията за директен достъп на принтера към интернет.</p> <p>За следните функции принтерът се свързва директно към интернет.</p> <ul style="list-style-type: none"> <input type="checkbox"/> Услуги за свързване на Epson <input type="checkbox"/> Облачни услуги на други компании <input type="checkbox"/> Актуализация на фърмуер

Мрежова връзка

Раздели	Елементи	Забележка
Информация за номер на порт	<input type="checkbox"/> Номер на порт за освобождаване	Проверете номера на порта, използван от принтера и компютъра, след което освободете порта, който е блокиран от защитна стена, ако е необходимо. За номера на порта, използван от принтера, вижте Приложението.

Назначаване на IP адрес

Това са следните типове назначаване на IP адрес.

Статичен IP адрес:

Назначете ръчно предварително определения IP адрес на принтера (хост).

Информацията за свързване към мрежата (маска на подмрежа, шлюз по подразбиране, DNS сървър и т.н.) трябва да бъдат зададени ръчно.

IP адресът не се променя дори когато устройството е изключено, така че това е полезно, когато искате да управлявате устройства със среда, в която не можете да промените IP адреса или искате да управлявате устройства с помощта на IP адреса. Препоръчваме настройки на принтера, сървъра и т.н., до които имат достъп много компютри. Освен това, когато използвате функции за сигурност, като IPsec/IP филтриране, назначете фиксиран IP адрес, така че IP адресът да не се променя.

Автоматично назначаване с помощта на DHCP функция (динамичен IP адрес):

Назначете IP адреса автоматично към принтера (хост), като използвате DHCP функцията на DHCP сървъра или маршрутизатора.

Информацията за свързване към мрежата (маска на подмрежа, шлюз по подразбиране, DNS сървър и т.н.) се задава автоматично, за да можете лесно да свързвате устройството към мрежата.

Ако устройството или маршрутизаторът са изключени или в зависимост от настройките на DHCP сървъра, IP адресът може да се промени при повторно свързване.

Препоръчваме управление на устройства, различни от IP адреса, и комуникация с протоколи, която може да следва IP адреса.

Забележка:

Когато използвате функцията за запазване на IP адрес на DHCP, Вие можете да назначавате по всяко време един и същ IP адрес към устройствата.

DNS сървър и прокси сървър

DNS сървърът има име на хост, име на домейн на имейл адреса и т.н. във връзка с информацията за IP адреса.

Комуникацията е невъзможна, ако другата страна е описана с име на хост, име на домейн и т.н., когато компютърът или принтерът извършват комуникация по IP.

Подава заявки към DNS сървъра за тази информация и получава IP адреса на другата страна. Този процес се нарича преобразуване на име.

Поради това, устройствата, като компютри и принтери, могат да комуникират чрез IP адреса.

Преобразуването на име е необходимо, за да може принтерът да комуникира чрез функцията за имейл или с функцията за интернет връзка.

Мрежова връзка

Когато използвате тези функции, извършете настройките на DNS сървъра.

Когато назначите IP адреса на принтера с помощта на функцията DHCP на DHCP сървъра или маршрутизатора, той се конфигурира автоматично.

Прокси сървърът е поставен на шлюза между мрежата и интернет и комуникира с компютъра, принтера и интернет (срещуположен сървър) вместо всеки от тях. Срещуположният сървър комуникира само с прокси сървъра. Следователно, информацията за принтера, например IP адрес и номер на порт, не може да бъде прочетена и се очаква увеличена сигурност.

Когато се свързвате с интернет чрез прокси сървър, конфигурирайте прокси сървъра на принтера.

Свързване към мрежата от контролния панел

Свържете принтера към мрежа от контролния панел на принтера.

Относно контролния панел на принтера вижте *Ръководство на потребителя* за подробности.

Задаване на IP адрес

Настройка на основните елементи, като адрес на хоста Маска на подмрежата, Шлюз по подразбиране.

Този раздел обяснява процедурата за настройка на статичен IP адрес.

За да изберете елемент, преместете фокуса до елемента с помощта на бутоните ▲, ▼, ◀, ▶ и след това натиснете бутона ОК.

1. Включете принтера.
2. Изберете **Настройки** на началния екран на контролния панел на принтера.

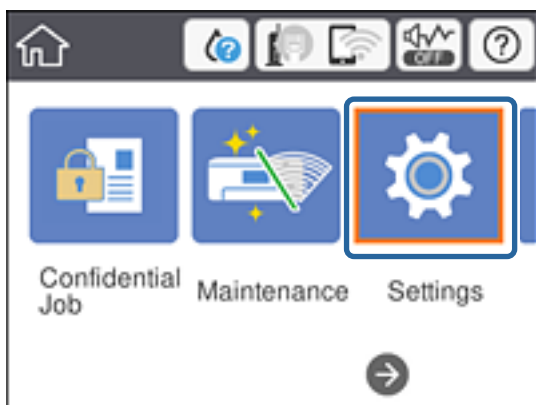

3. Изберете **Общи настройки > Настройки на мрежата > Разширени**.

Мрежова връзка

4. Изберете **TCP/IP**.

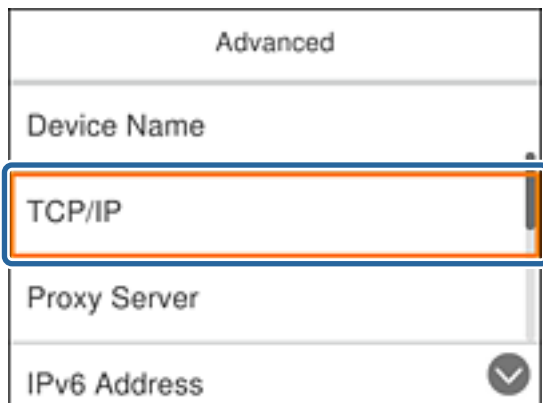

5. Изберете **Ръчно** за **Получаване на IP адрес**.

Когато зададете IP адреса автоматично чрез DHCP функцията на маршрутизатора, изберете **Автоматично**. В този случай **IP адрес**, **Маска на подмрежата** и **Шлюз по подразбиране** в стъпка 6 до 7 също се настройват автоматично, затова продължете към стъпка 8.

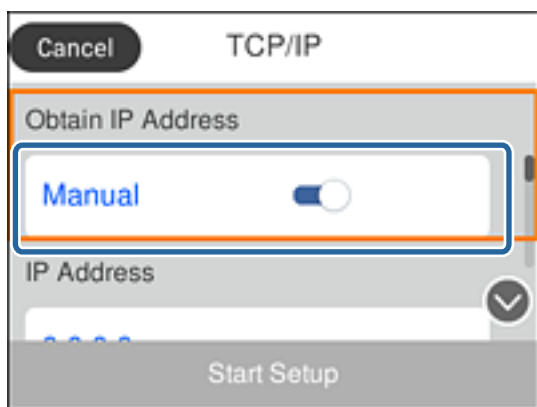

6. Въведете IP адреса.

Фокусът се премества към предния сегмент или задния сегмент, разделени от точка, ако изберете ◀ и ▶.

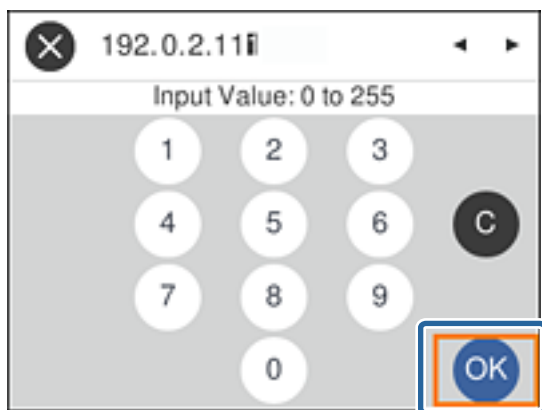

Потвърдете стойността от предишния екран.

Мрежова връзка

7. Настройте **Маска на подмрежата** и **Шлюз по подразбиране**.

Потвърдете стойността от предишния екран.



Важно:

*Ако комбинацията от IP адрес, Маска на подмрежата и Шлюз по подразбиране е неправилна, **Старт на настройката** не е активно и не можете да продължите с настройките. Проверете дали няма грешка при въвеждането.*

8. Въведете IP адреса на първичния DNS сървър.

Потвърдете стойността от предишния екран.

Забележка:

*Когато изберете **Автоматично** за настройки на назначаване на IP адреса, можете да изберете настройките за DNS сървър от **Ръчно** или **Автоматично**. Ако не можете да получите адреса на DNS сървъра автоматично, изберете **Ръчно** и въведете адреса на DNS сървъра. След това въведете директно адреса на вторичния DNS сървър. Ако изберете **Автоматично**, отидете на стъпка 10.*

9. Въведете IP адреса на вторичния DNS сървър.

Потвърдете стойността от предишния екран.

10. Изберете **Старт на настройката**.

11. Затворете екрана за потвърждение.

Настройка на прокси сървър

Задайте прокси сървъра, ако и двете неща са верни.

- Прокси сървърът е създаден за интернет връзка.
- Когато използвате функцията, че даден принтер се свързва директно към интернет като услуга Epson Connect или облачни услуги на друга компания.

1. Изберете **Настройки** от началния екран.

За да изберете елемент, преместете фокуса до елемента с помощта на бутоните ▲, ▼, ◀, ▶ и след това натиснете бутона ОК.

Когато правите настройки след настройка на IP адрес, се извежда екранът **Разширени**. Отидете в стъпка 3.

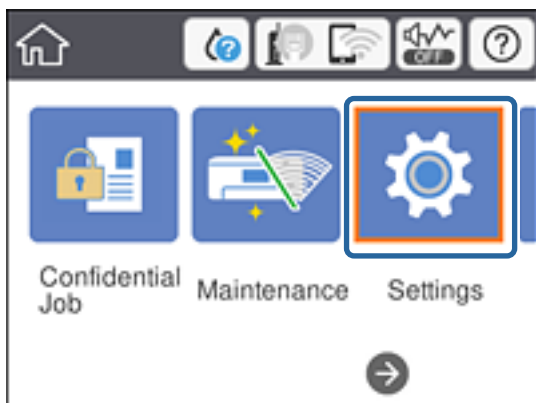

Мрежова връзка

- Изберете **Общи настройки** > **Настройки на мрежата** > **Разширени**.
- Изберете **Прокси сървър**.

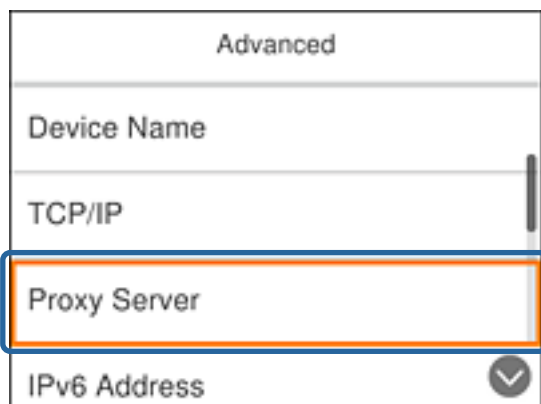

- Изберете **Употр.** за **Настройки на прокси сървър**.

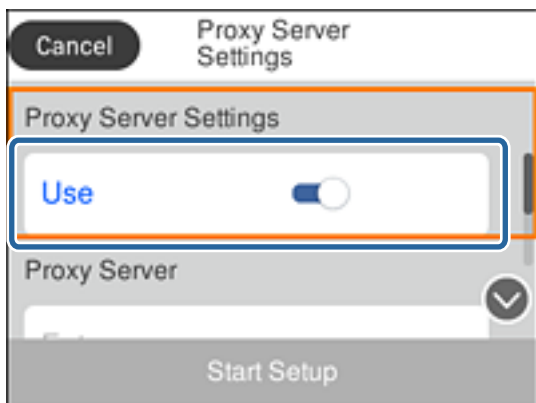

- Въведете адреса за прокси сървъра чрез формат IPv4 или FQDN.



Потвърдете стойността от предишния екран.

- Въведете номера на порта за прокси сървъра.
Потвърдете стойността от предишния екран.
- Изберете **Старт на настройката**.

Мрежова връзка

8. Затворете екрана за потвърждение.

Свързване към LAN

Свържете принтера към мрежа с помощта на Ethernet или Wi-Fi.

Още по темата

- ➔ [“Свързване към Ethernet” на страница 25](#)
- ➔ [“Свързване към безжична LAN \(Wi-Fi\)” на страница 26](#)

Свързване към Ethernet

Свържете принтера към мрежата с Ethernet кабел и проверете връзката.

1. Свържете принтера и концентратора (LAN превключвател) с Ethernet кабел.
2. Изберете **Настройки** от началния екран.

За да изберете елемент, преместете фокуса до елемента с помощта на бутоните ▲ ▼ ◀ ▶ и след това натиснете бутона ОК.

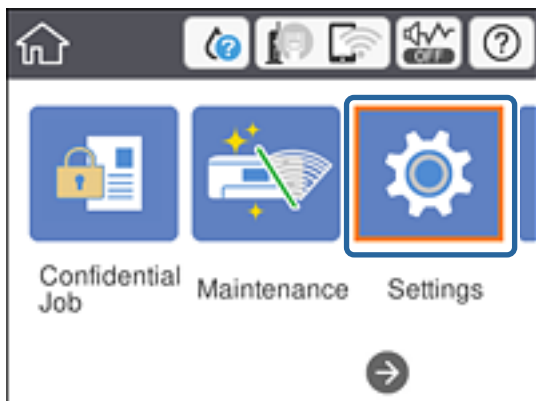

3. Изберете **Общи настройки > Настройки на мрежата**.
4. Изберете **Проверка на свързването**.
Показва се резултатът от диагностиката на връзката. Проверете дали връзката е правилна.
5. Изберете **Прекрати**, за да завършите.
С избора на **Отчет за проверка на печата** можете да отпечатате резултата от диагностиката. Следвайте инструкциите на екрана, за да отпечатате.

Още по темата

- ➔ [“Промяна от Ethernet връзка на Wi-Fi връзка” на страница 88](#)

Мрежова връзка

Свързване към безжична LAN (Wi-Fi)

Можете да конфигурирате ръчно необходимата информация за връзката към точка на достъп от контролния панел на принтера. За да конфигурирате ръчно, са необходими SSID и парола за точката на достъп.

Забележка:

Когато точката на достъп поддържа WPS, можете автоматично да направите настройките за Wi-Fi връзка, като използвате бутона за натискане или PIN кода, без да използвате SSID и парола.

1. Изберете **Wi-Fi** от началния екран.

За да изберете елемент, преместете фокуса до елемента с помощта на бутоните ▲ ▼ ◀ ▶ и след това натиснете бутона ОК.

2. Изберете **Маршрутизатор**.



3. Натиснете бутона ОК.

Ако мрежовата връзка е вече зададена, се извежда подробна информация за връзката. Изберете **Промяна на настройки**, за да промените настройките.

Ако принтерът вече е свързан чрез Ethernet, изберете **Променете на Wi-Fi връзка.**, после докоснете **Да** след потвърждаване на съобщението.

4. Изберете **Съветник за настройка на Wi-Fi**.

5. Изберете SSID за точката на достъп.

Ако SSID, който искате да свържете, не е показан на контролния панел на принтера, изберете бутона , за да актуализирате списъка. Ако още не е показан, натиснете бутона  и след това въведете SSID директно.

6. Изберете **Въведете Парола**, след което въведете паролата.

Забележка:

Паролата различава малки и главни букви.

Ако въведете SSID директно, изберете **Достъпно за Парола** и после въведете паролата.

7. Когато приключите, изберете **ОК**.

8. Проверете настройките и след това изберете **Начало** на настройка.

9. Изберете **Прекрати**, за да завършите.

В случай на неуспешна връзка изберете **Отчет за проверка на печата** за отпечатване на доклад за мрежова връзка, след което проверете отпечатаните решения.

10. Натиснете бутона .

Още по темата

- ➔ “Съобщения и решения, свързани с доклада за мрежовата връзка” на страница 69
- ➔ “Задаване на Wi-Fi настройки от контролния панел (WPS)” на страница 84
- ➔ “Промяна от Wi-Fi връзка на Ethernet връзка” на страница 88

Настройки на функции

Тази глава описва как да направите първите настройки за използване на всяка функция в устройството.

Софтуер за настройка

В тази тема е обяснена процедурата за правене на настройки от компютъра на администратора чрез Web Config.

Web Config (уебстраница за устройството)

Относно Web Config

Web Config е вградена уебстраница на принтера за конфигуриране на настройките на принтера. Можете да управлявате принтера, свързан с мрежата от компютъра.

За достъп до Web Config трябва първо да имате присвоен IP адрес на принтера.

Забележка:

Можете да заключите настройките чрез конфигуриране на администраторска парола за принтера.

The screenshot displays the Epson Web Config interface. At the top, there is a navigation bar with tabs for Status, Print, Network, Network Security, Product Security, Device Management, and Epson Open Platform. The 'Status' tab is selected. On the left, a sidebar menu lists: Product Status (selected), Network Status, Maintenance, Hardware Status, and Panel Snapshot. The main content area is titled 'Product Status' and includes a language dropdown set to 'English'. Below this, the 'Printer Status' is shown as 'Available'. A row of five ink level indicators is displayed: Black (BK), Yellow (Y), Magenta (M), Cyan (C), and Maintenance Box. Each indicator has a corresponding level bar. Below the ink levels, there are input fields for 'Black (BK)', 'Yellow (Y)', 'Magenta (M)', 'Cyan (C)', and 'Maintenance Box'. The 'Card Reader Status' is shown as 'Disconnected'. At the bottom, there are sections for 'Rear Paper Feed' and 'Cassette 1', each with fields for 'Paper Size' (set to A4 210 x 297 mm) and 'Paper Type' (set to Plain paper). A 'Refresh' button is located at the bottom left, and a 'Software Licenses' link is at the bottom right.

Настройки на функции

Достъп до Web Config

Въведете IP адреса на принтера в уеббраузър. Трябва да е активиран JavaScript. Когато отворите Web Config през HTTPS, в браузъра ще се появи предупредително съобщение, защото се използва самоподписан сертификат, записан в принтера, но това не е проблем.

- Достъп чрез HTTPS
 - IPv4: `https://<IP адрес на принтера>` (без < >)
 - IPv6: `https://[IP адрес на принтера]/` (с [])
- Достъп чрез HTTP
 - IPv4: `http://<IP адрес на принтера>` (без < >)
 - IPv6: `http://[IP адрес на принтера]/` (с [])

Примери

- IPv4:
 - `https://192.0.2.111/`
 - `http://192.0.2.111/`
- IPv6:
 - `https://[2001:db8::1000:1]/`
 - `http://[2001:db8::1000:1]/`

Забележка:

Ако името на принтера е регистрирано в DNS сървъра, можете да използвате името на принтера вместо IP адреса на принтера.

Още по темата

- ➔ [“SSL/TLS комуникация с принтера” на страница 104](#)
- ➔ [“Относно цифрово сертифициране” на страница 104](#)

Използване на функции за печат

Активирайте, за да използвате функцията за печат през мрежата.

За да използвате принтера в мрежата, трябва да зададете порта за мрежова връзка на компютъра, както и мрежовата връзка на принтера.

- Сървърна/клиентска връзка: задайте порта на сървъра
 - За сървърна/клиентска връзка разяснява как да задавате ръчно порта.
- Връзка тип „Peer to Peer“: задайте порта на всеки компютър
 - За връзка тип „Peer to Peer“ разяснява как да задавате автоматично порта с помощта на достъпната инсталационна програма от диска на софтуера или от уебсайта на Epson.

Настройки за печат за сървърна/клиентска връзка

Активирайте за отпечатване от принтера, който е свързан като сървърна/клиентска връзка.

За сървърна/клиентска връзка задайте първо принтера, след което споделете принтера в мрежата.

Настройки на функции

Когато използвате USB кабел за свързване към сървъра, задайте първо сървъра за печат, след което споделете принтера на мрежата.

Настройване на мрежови портове

Създайте опашка за печат за мрежов печат на сървъра на принтера, като използвате стандарт TCP/IP и после създайте мрежови порт.

Това е пример, когато използвате Windows 2012 R2.

1. Отворете екрана Устройства и принтери.

Работен плот > Настройки > Контролен панел > Хардуер и звук или Хардуер > Устройства и принтери.

2. Добавяне на принтер.

Щракнете върху **Добавяне на принтер**, след това изберете **Търсеният принтер не е в списъка**.

3. Добавяне на локален принтер.

Изберете **Добавяне на локален принтер или мрежов принтер с ръчни настройки**, след това щракнете върху **Напред**.

4. Изберете **Създаване на нов порт**, изберете **Стандартен TCP/IP порт** като Тип на порт, след това щракнете върху **Напред**.

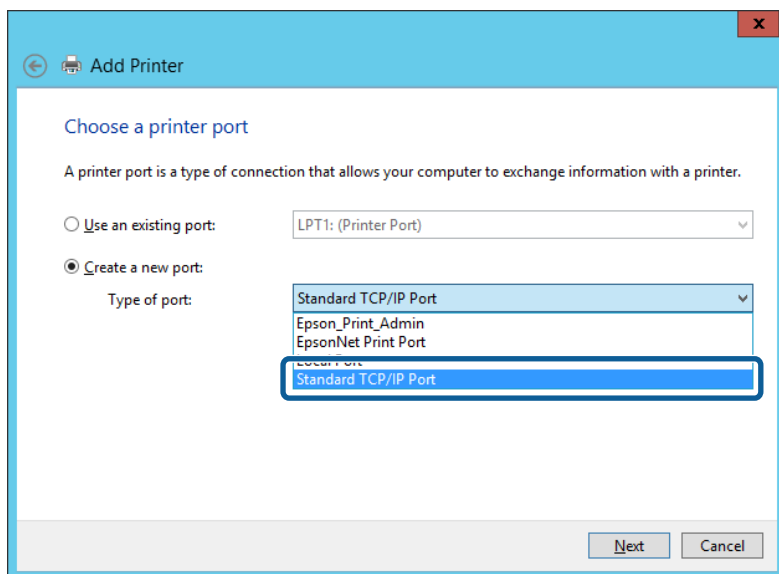

5. Въведете IP адреса на принтера или името на принтера в **Име на хост или IP адрес** или **Име на принтера или IP адрес**, след това щракнете върху **Напред**.

Пример:

Име на принтер: EPSONA1A2B3C

IP адрес: 192.0.2.111

Не променяйте **Име на порт**.

Настройки на функции

Щракнете върху **Продължаване**, когато се появи екранът **Управление на акаунта на потребител**.

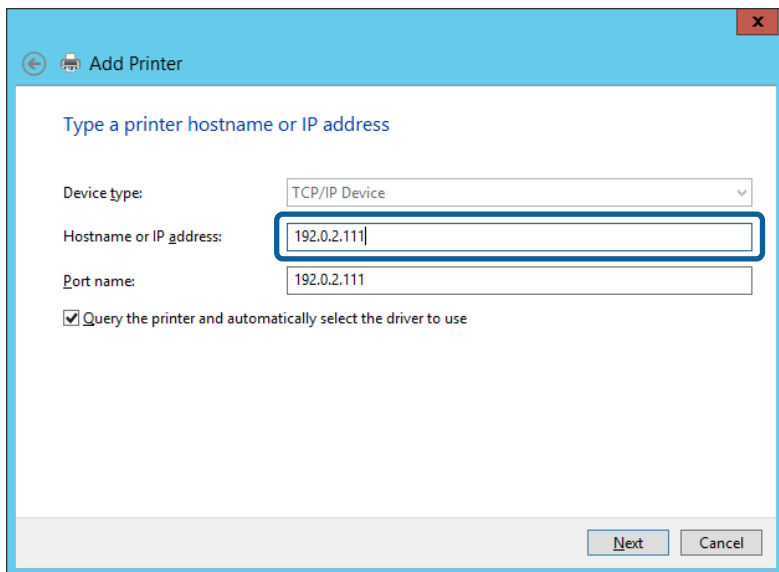

Забележка:

Ако зададете името на принтера в мрежа, където има преобразуване на име, IP адресът се проследява дори ако IP адресът на принтера е променен от DHCP. Можете да проверите името на принтера от екрана за състоянието на мрежата в контролния панел на принтера или в листа за състоянието на мрежата.

6. Конфигурирайте драйвера за принтера.

- Ако драйверът за принтера вече е инсталиран:

Изберете **Производител** и **Принтери**. Щракнете върху **Напред**.

- Ако драйверът за принтера не е инсталиран:

Щракнете върху **Наличен е диск** и поставете доставения при покупката на принтера софтуерен диск. Щракнете върху **Преглед**, след което изберете папката на диска, където се намира драйверът за принтера. Уверете се, че сте избрали правилната папка. Местоположението на папката може да е различно в зависимост от операционната система.

32-битова версия за Windows: WINX86

64-битова версия за Windows: WINX64

7. Следвайте инструкциите на екрана.

Когато използвате принтера във връзка сървър/клиент (споделяне на принтера чрез Windows сървър), направете следните настройки за споделяне.

Още по темата

- ➔ [“Споделяне на принтера \(само за Windows\)” на страница 31](#)

Проверка на конфигурацията на порта — Windows

Проверете дали е настроен правилният порт за опашката на за печат.

1. Отворете екрана Устройства и принтери.

Работен плот > Настройки > Контролен панел > Хардуер и звук или Хардуер > Устройства и принтери.

Настройки на функции

- Отворете екрана със свойствата на принтера.
Щракнете с десния бутон на мишката върху иконата на принтера, след което щракнете върху **Свойства на принтера**.
- Щракнете върху раздел **Портове**, изберете **Стандартен TCP/IP порт**, след това щракнете върху **Конфигуриране на порт**.
- Проверете конфигурацията на порта.
 - За RAW
Проверете дали **Raw** е избрано в **Протокол**, след което щракнете върху **ОК**.
 - За LPR
Проверете дали **LPR** е избрано в **Протокол**. Въведете „PASSTHRU“ в **Име на опашката** от **Настройки за LPR**. Изберете **Разреши броенето на байтове по LPR**, след това щракнете върху **ОК**.

Споделяне на принтера (само за Windows)

Когато използвате принтера във връзка сървър/клиент (споделяне на принтера чрез Windows сървър), настройте споделянето на принтера от сървъра за печат.

- Изберете **Контролен панел > Преглед на устройства и принтери** на сървъра за печат.
- Щракнете с десния бутон върху иконата на принтера (опашката за печат), който искате да споделите, след което щракнете върху **Свойства на принтера > раздел Споделяне**.
- Изберете **Сподели този принтер** и след това въведете в **Сподели име**.
За Windows Server 2012 щракнете върху **Промяна на опциите за споделяне** и след това конфигурирайте настройките.

Инсталиране на допълнителни драйвери (само за Windows)

Ако версиите на Windows за сървър и клиент са различни, е препоръчително да инсталирате допълнителни драйвери на сървъра за печат.

- Изберете **Контролен панел > Преглед на устройства и принтери** на сървъра за печат.
- Щракнете с десния бутон върху иконата на принтера, който искате да споделите с клиентите, след което щракнете върху **Свойства на принтера > раздел Споделяне**.
- Щракнете върху **Допълнителни драйвери**.
За Windows Server 2012 щракнете върху **Change Sharing Options** и след това конфигурирайте настройките.
- Изберете версии на Windows за клиентите и след това щракнете върху **ОК**.
- Изберете информационен файл за драйвера на принтера (*.inf) и инсталирайте драйвера.

Още по темата

➔ [“Използване на споделен принтер — Windows” на страница 32](#)

Настройки на функции

Използване на споделен принтер — Windows

Администраторът трябва да информира клиентите за името на компютъра, зададено на сървъра за печат, и как да го добавят към своите компютри. Ако все още не е конфигуриран допълнителен драйвер(и), информирайте клиентите как да използват **Устройства и принтери**, за да добавят споделения принтер.

Ако вече е конфигуриран допълнителен драйвер(и) на сървъра за печат, следвайте тези стъпки:

1. Изберете името, зададено на сървъра за печат, в **Windows Explorer**.
2. Щракнете двукратно върху принтера, който искате да използвате.

Още по темата

- ➔ “Споделяне на принтера (само за Windows)” на страница 31
- ➔ “Инсталиране на допълнителни драйвери (само за Windows)” на страница 31

Настройки за печат за връзка тип „Peer to Peer“

За връзка тип „Peer to Peer“ (директен печат), принтер и клиент имат връзка от типа „един към един“. Драйверът на принтера трябва да бъде инсталиран на всеки клиентски компютър.

Още по темата

- ➔ “Настройка на драйвера на принтера” на страница 32

Настройка на драйвера на принтера

За малки организации препоръчваме инсталиране на драйвера на принтера на всеки клиентски компютър. Използвайте програмата за инсталиране на уебсайта на Epson или на софтуерния диск.

Забележка:

Когато принтерът се използва от много клиентски компютри, като използвате EpsonNet SetupManager и разпространите драйвера като пакет, времето за инсталиране може да се намали драстично.

1. Стартирайте програмата за инсталиране.
 - Стартиране от уебсайт
Отидете на следния уебсайт и въведете името на продукта. Отидете на **Конфигуриране**, изтеглете софтуера и го стартирайте.
<http://epson.sn>
 - Стартиране от софтуерния диск (само за модели, които имат софтуерен диск и потребители с компютри с дискови устройства).
Поставете софтуерния диск в компютъра.

Настройки на функции

- Изберете начин на свързване за принтера и щракнете върху Следващ.

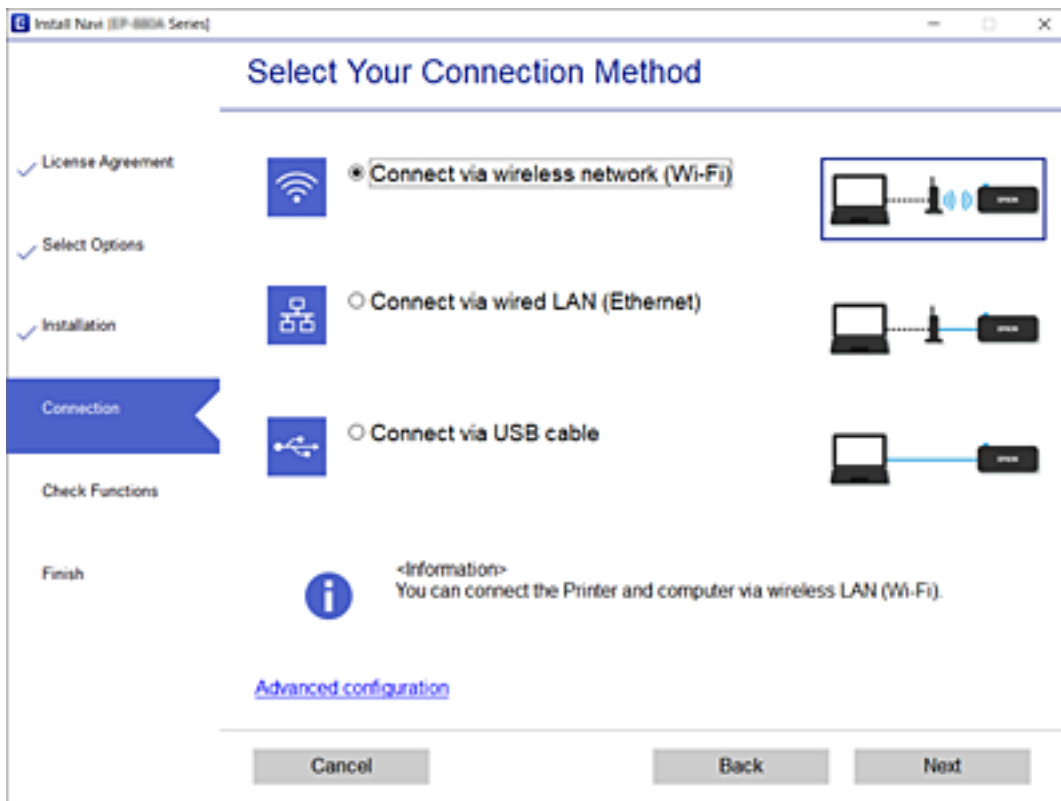

Забележка:

Ако е показан *Инсталиране на софтуер*, изберете *Настройка отново на връзката на Принтер* (за нов мрежов рутер или промяна на USB към мрежа и т.н.) и после щракнете върху Следващ.

- Следвайте инструкциите на екрана.

Още по темата

➔ [“EpsonNet SetupManager”](#) на страница 83

Основни настройки за печат

Задайте настройките за печат като размер на хартията или грешка при печат.

Paper Source Settings

Задайте размера и типа хартия, която да се зарежда във всеки източник на хартия.

- Влезте в Web Config и изберете раздела **Print > Paper Source Settings**.
- Настройте всеки елемент.

Изведените елементи може да се различават в зависимост от ситуацията.

- Име на източника на хартия

Извеждане на името на целевия източник на хартия като **Rear Paper Feed, Cassette 1**.

Настройки на функции

Paper Size

Изберете размера на хартията, която искате да зададете от падащото меню.

Unit

Изберете единицата на зададения от потребителя размер. Можете да го изберете, когато **User-Defined** е избрано на **Paper Size**.

Width

Задайте хоризонталната дължина на зададения от потребителя размер.

Диапазонът, който можете да въведете тук, зависи от източника на хартия, който е обозначен от страната на **Width**.

Когато изберете **mm** в **Unit**, Вие можете да въвеждате до един десетичен знак.

Когато изберете **inch** в **Unit**, Вие можете да въвеждате до два десетични знака.

Height

Задайте вертикалната дължина на зададения от потребителя размер.

Диапазонът, който можете да въведете тук, зависи от източника на хартия, който е обозначен от страната на **Height**.

Когато изберете **mm** в **Unit**, Вие можете да въвеждате до един десетичен знак.

Когато изберете **inch** в **Unit**, Вие можете да въвеждате до два десетични знака.

Paper Type

Изберете типа на хартията, която искате да зададете от падащото меню.

3. Проверете настройките, след което щракнете върху **ОК**.

Още по темата

➔ [“Достъп до Web Config” на страница 28](#)

Interface Settings

Задайте времето на изчакване на заданията за печат или езика за печат, назначен към всеки интерфейс. Този елемент се извежда на принтера, съвместим с PCL или PostScript.

1. Влезте в Web Config и изберете раздела **Print > Interface Settings**.

2. Настройте всеки елемент.

Timeout Settings

Задайте времето на изчакване на заданията за печат, изпратени директно чрез USB.

Можете да зададете между 5 и 300 секунди с точност до секунда.

Когато не желаете време за изчакване, въведете 0.

Printing Language

Изберете език за печат за всеки USB и мрежов интерфейс.

Когато изберете **Auto**, езикът за печат се разпознава автоматично от заданията за печат, които се изпращат.

3. Проверете настройките, след което щракнете върху **ОК**.

Настройки на функции

Още по темата

➔ [“Достъп до Web Config” на страница 28](#)

Error Settings

Задаване на извежданата грешка за устройството.

1. Влезте в Web Config и изберете раздела **Print > Error Settings**.
2. Настройте всеки елемент.
 - Paper Size Notice
Задайте дали да се извежда грешка на контролния панел, когато размерът на хартията на посочения източник на хартия е различен от размера на хартията на данните за печат.
 - Paper Type Notice
Задайте дали да се извежда грешка на контролния панел, когато типът на хартията на посочения източник на хартия е различен от типа на хартията на данните за печат.
 - Auto Error Solver
Задайте дали автоматично да се отменя грешката, ако на контролния панел няма операция за 5 секунди след извеждане на грешката.
3. Проверете настройките, след което щракнете върху **ОК**.

Още по темата

➔ [“Достъп до Web Config” на страница 28](#)

Universal Print Settings

Задайте кога да отпечатвате от външни устройства, без да използвате драйвера за печат.

Някои елементи не се извеждат в зависимост от езика на печат на Вашия принтер.

1. Влезте в Web Config и изберете раздела **Print > Universal Print Settings**.
2. Настройте всеки елемент.
3. Проверете настройките, след което щракнете върху **ОК**.

Още по темата

➔ [“Достъп до Web Config” на страница 28](#)

Basic

Елементи	Разяснение
Top Offset(-30.0-30.0mm)	Задава вертикалната позиция на хартията, върху която започва отпечатването.

Настройки на функции

Елементи	Разяснение
Left Offset(-30.0-30.0mm)	Задава хоризонталната позиция на хартията, върху която започва отпечатването.
Top Offset in Back(-30.0-30.0mm)	Задава вертикалната позиция на хартията, върху която започва отпечатването от задната страна на хартията при двустранен печат.
Left Offset in Back(-30.0-30.0mm)	Задава хоризонталната позиция на хартията, върху която започва отпечатването от задната страна на хартията при двустранен печат.
Check Paper Width	Задава дали да се проверява ширината на хартията при печат.
Skip Blank Page	Ако има празна страница в данните за печат, задайте да не се отпечатва празна страница.

PDL Print Configuration

Можете да посочите настройки за PCL или PostScript печат.

Този елемент се извежда на принтер, съвместим с PCL или PostScript.

Общи настройки

Елементи	Разяснение
Paper Size	Изберете размера на хартията, на който искате да печатате.
Paper Type	Изберете типа хартия, върху който отпечатвате.
Orientation	Изберете ориентацията, която желаете да използвате за отпечатване.
Quality	Изберете качеството на печат, което искате да използвате за печат.
Ink Save Mode	Задайте дали да отпечатвате с намалена консумация на мастило.
Print Order	Изберете за отпечатване от най-горната или от последната страница.
Number of Copies(1-999)	Задава броя на копията, които искате да отпечатвате.
Binding Margin	Избира позицията за свързване.
Auto Paper Ejection	Изберете дали да извадите хартията автоматично при възникване на време за изчакване по време на получаване на задание за печат.
2-Sided Printing	Задайте дали да отпечатвате двустранно.

PCL Menu

Елементи	Разяснение
Font Source	Изберете дали да използвате инсталирания на принтера шрифт или да го изтеглите.
Font Number	Посочете номера на шрифта, който искате да използвате.
Pitch(0.44-99.99cpi)	Ако използваният шрифт е мащабируем и с фиксирана стъпка, посочете размера на шрифта в стъпка.

Настройки на функции

Елементи	Разяснение
Height(4.00-999.75pt)	Ако използваният шрифт е мащабируем и пропорционален, посочете размера на шрифта в точки.
Symbol Set	Изберете набора от символи на шрифта, който искате да използвате.
Form(5-128lines)	Посочете броя на линиите на страница.
CR Function	Изберете операцията за CR код (връщане).
LF Function	Изберете операцията за LF код (нов ред), FF код (нова страница).
Paper Source Assign	Посочете назначаване на устройство за подаване на хартия за PCL команда за подаване на хартия.

PS3 Menu

Елементи	Разяснение
Error Sheet	Задайте дали да отпечатвате лист с грешки при възникването на грешка при PS3 печат.
Coloration	Задайте като цветен или монохромен печат.
Binary	Задайте дали да приемете двоичните данни или не.
PDF Page Size	Задайте размера на хартията за печат на PDF.

Конфигуриране на сървър за електронна поща

Задайте имейл сървъра от Web Config.

Когато принтерът може да изпраща имейла, получаването на имейл известие от принтера е активирано.

Проверете по-долу за настройка.

- Принтерът е свързан към мрежата, която има достъп до имейл сървъра.
- Информация за настройка на имейл на компютъра, който използва същия имейл сървър като на принтера.

Забележка:

Когато използвате имейл сървъра по интернет, потвърдете информацията за настройка от доставчика или уебсайта.

1. Влезте в Web Config и изберете раздела **Network > Email Server > Basic**.
2. Въведете стойност за всеки елемент.
3. Изберете **ОК**.

Избраните от Вас настройки ще бъдат показани.

Когато настройката завърши, извършете проверка на връзката.

Настройки на функции

Още по темата

- ➔ “Проверка на връзката с пощенския сървър” на страница 39
- ➔ “Елементи за настройка на сървъра за електронна поща” на страница 38
- ➔ “Достъп до Web Config” на страница 28

Елементи за настройка на сървъра за електронна поща

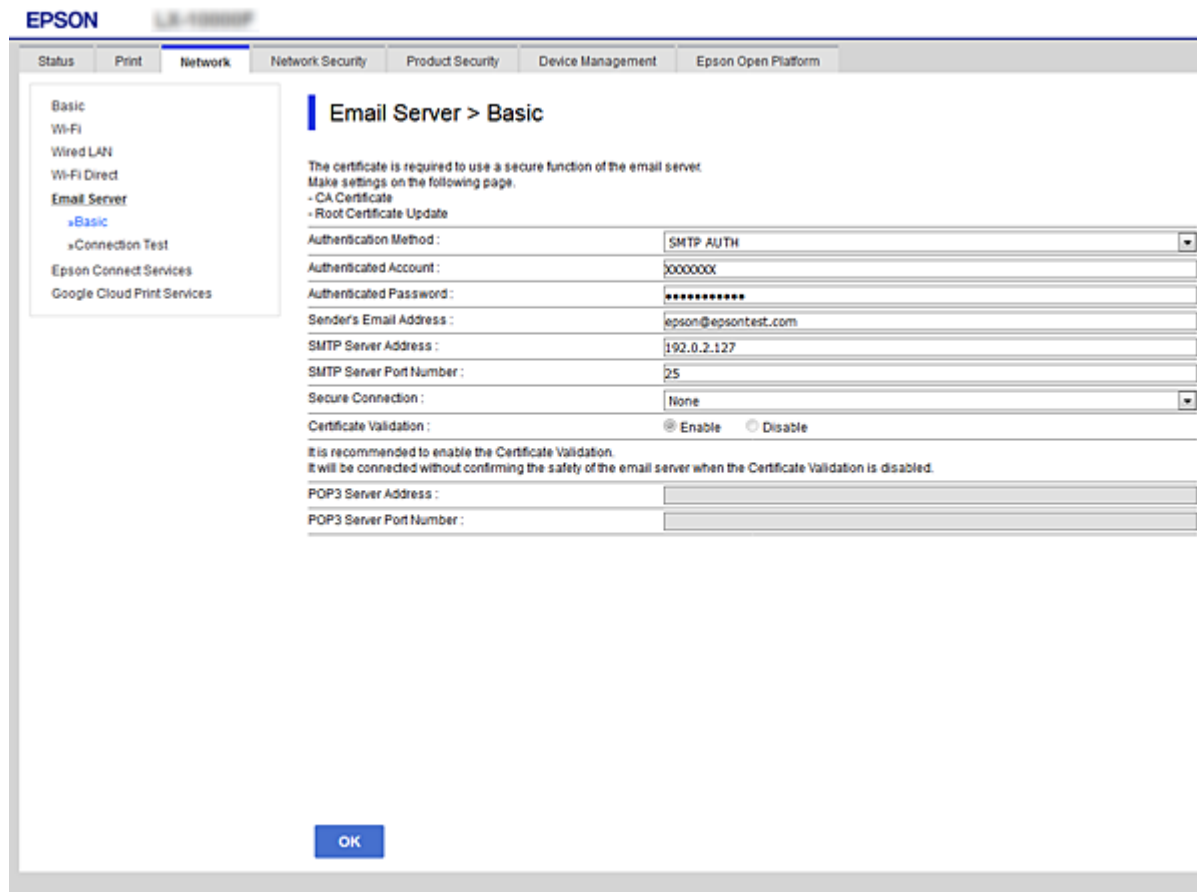

Елементи	Настройки и обяснение	
Authentication Method	Посочете метода на удостоверяване за принтера за достъп до сървъра за електронна поща.	
	Off	Задайте кога имейл сървърът няма нужда от удостоверяване.
	SMTP AUTH	Удостоверява на SMTP сървъра (изходящ имейл сървър) при изпращане на имейла. Имейл сървърът трябва да поддържа SMTP удостоверяване.
	POP before SMTP	Удостоверява на POP3 сървъра (входящ имейл сървър) преди изпращане на имейла. Когато изберете този елемент, задайте POP3 сървъра.

Настройки на функции

Елементи	Настройки и обяснение	
Authenticated Account	Ако изберете SMTP AUTH или POP before SMTP като Authentication Method , въведете име на акаунта за удостоверяване между 0 и 255 знака в ASCII (0x20–0x7E). Когато изберете SMTP AUTH , въведете акаунта на SMTP сървъра. Когато изберете POP before SMTP , въведете акаунта на POP3 сървъра.	
Authenticated Password	Ако изберете SMTP AUTH или POP before SMTP като Authentication Method , въведете парола за удостоверяване между 0 и 20 знака в ASCII (0x20–0x7E). Когато изберете SMTP AUTH , въведете удостоверения акаунт за SMTP сървъра. Когато изберете POP before SMTP , въведете удостоверения акаунт за POP3 сървъра.	
Sender's Email Address	Въведете имейл адреса на подателя като имейл адреса на системния администратор. Това се използва при удостоверяване, така че въведете валиден имейл адрес, който е регистриран в имейл сървъра. Въведете между 0 и 255 знака в ASCII (0x20–0x7E), с изключение на: () < > [] ; ¥. Първият знак не може да бъде точка „.”.	
SMTP Server Address	Въведете между 0 и 255 знака с помощта на A–Z, a–z, 0–9, ., -. Можете да използвате формат IPv4 или FQDN.	
SMTP Server Port Number	Въведете число между 1 и 65 535.	
Secure Connection	Изберете метода за криптиране на комуникацията към имейл сървъра.	
	None	Ако изберете POP before SMTP в Authentication Method , връзката е криптирана.
	SSL/TLS	Тази опция е достъпна, когато Authentication Method е Off или SMTP AUTH . Комуникацията е криптирана от началото.
STARTTLS	Тази опция е достъпна, когато Authentication Method е Off или SMTP AUTH . Комуникацията не е криптирана от началото, но в зависимост от мрежовата среда, дали комуникацията е криптирана или не.	
Certificate Validation	Сертификатът е проверен при разрешаването му. Препоръчваме задаване на Enable . За конфигуриране трябва да импортирате CA Certificate в принтера.	
POP3 Server Address	Ако изберете POP before SMTP като Authentication Method , въведете POP3 адреса на сървъра между 0 и 255 знака, като ползвате A–Z, a–z, 0–9, ., -. Можете да използвате формат IPv4 или FQDN.	
POP3 Server Port Number	Ако изберете POP before SMTP за Authentication Method , въведете число между 1 и 65535.	

Още по темата

➔ [“Конфигуриране на сървър за електронна поща” на страница 37](#)

Проверка на връзката с пощенския сървър

Можете да проверите връзката към имейл сървъра като извършите проверка на връзката.

1. Влезте в Web Config и изберете раздела **Network > Email Server > Connection Test**.

Настройки на функции

2. Изберете **Start**.

Тестът за свързване към имейл сървъра е стартиран. След теста се показва отчетът за проверката.

Още по темата

- ➔ [“Достъп до Web Config” на страница 28](#)
- ➔ [“Позовавания при диагностика на връзката с имейл сървъра” на страница 40](#)

Позовавания при диагностика на връзката с имейл сървъра

Съобщения	Причина
Connection test was successful.	Това съобщение се появява, когато връзката със сървъра е успешна.
SMTP server communication error. Check the following. - Network Settings	Това съобщение се появява, когато <ul style="list-style-type: none"> <input type="checkbox"/> Принтерът не е свързан към мрежа <input type="checkbox"/> SMTP сървърът не работи <input type="checkbox"/> Мрежовата връзка е прекъсната по време на комуникация <input type="checkbox"/> Получени са непълни данни
POP3 server communication error. Check the following. - Network Settings	Това съобщение се появява, когато <ul style="list-style-type: none"> <input type="checkbox"/> Принтерът не е свързан към мрежа <input type="checkbox"/> POP3 сървърът не работи <input type="checkbox"/> Мрежовата връзка е прекъсната по време на комуникация <input type="checkbox"/> Получени са непълни данни
An error occurred while connecting to SMTP server. Check the followings. - SMTP Server Address - DNS Server	Това съобщение се появява, когато <ul style="list-style-type: none"> <input type="checkbox"/> Неуспешно свързване към DNS сървър <input type="checkbox"/> Неуспешно преобразуване на имена за SMTP сървър
An error occurred while connecting to POP3 server. Check the followings. - POP3 Server Address - DNS Server	Това съобщение се появява, когато <ul style="list-style-type: none"> <input type="checkbox"/> Неуспешно свързване към DNS сървър <input type="checkbox"/> Неуспешно преобразуване на имена за POP3 сървър
SMTP server authentication error. Check the followings. - Authentication Method - Authenticated Account - Authenticated Password	Това съобщение се появява, когато удостоверяването на SMTP сървъра е неуспешно.
POP3 server authentication error. Check the followings. - Authentication Method - Authenticated Account - Authenticated Password	Това съобщение се появява, когато удостоверяването на POP3 сървъра е неуспешно.
Unsupported communication method. Check the followings. - SMTP Server Address - SMTP Server Port Number	Това съобщение се появява, когато се опитвате да комуникирате с неподдържани протоколи.
Connection to SMTP server failed. Change Secure Connection to None.	Това съобщение се появява при SMTP несъответствие между сървър и клиент или когато сървърът не поддържа защитена SMTP връзка (SSL връзка).

Настройки на функции

Съобщения	Причина
Connection to SMTP server failed. Change Secure Connection to SSL/TLS.	Това съобщение се появява при SMTP несъответствие между сървър и клиент или когато сървърът изпраща заявка за използване на SSL/TLS свързване за защитена SMTP връзка.
Connection to SMTP server failed. Change Secure Connection to STARTTLS.	Това съобщение се появява при SMTP несъответствие между сървър и клиент или когато сървърът изпраща заявка за използване на STARTTLS свързване за защитена SMTP връзка.
The connection is untrusted. Check the following. - Date and Time	Това съобщение се появява, когато настройката за датата и часа на принтера са грешни или сертификатът е изтекъл.
The connection is untrusted. Check the following. - CA Certificate	Това съобщение се появява, когато принтерът няма основен сертификат, съответстващ на сървъра, или когато CA Certificate не е импортиран.
The connection is not secured.	Това съобщение се появява, когато полученият сертификат е повреден.
SMTP server authentication failed. Change Authentication Method to SMTP-AUTH.	Това съобщение се появява, когато методът на удостоверяване на сървъра и клиента не съвпадат. Сървърът поддържа SMTP AUTH.
SMTP server authentication failed. Change Authentication Method to POP before SMTP.	Това съобщение се появява, когато методът на удостоверяване на сървъра и клиента не съвпадат. Сървърът не поддържа SMTP AUTH.
Sender's Email Address is incorrect. Change to the email address for your email service.	Това съобщение се появява, когато посоченият имейл на изпращача е грешен.
Cannot access the printer until processing is complete.	Това съобщение се появява, когато принтерът е зает.

Още по темата

➔ [“Проверка на връзката с пощенския сървър” на страница 39](#)

Настройки на системата

Настройка на контролен панел

Настройка на контролния панел на принтера. Можете да настроите както следва.

1. Влезте в Web Config и изберете раздела **Device Management > Control Panel**.
2. Задайте следните елементи според необходимостта.
 - Language
Изберете показания език на контролния панел.
 - Panel Lock
Ако изберете **ON**, се изисква администраторска парола при изпълнение на операция, която изисква административни права. Ако паролата за администратор не е настроена, заключването на панела е дезактивирано.

Настройки на функции

Operation Timeout

Ако изберете **ON**, когато влезете като потребител или администратор, сесията ви автоматично приключва и се връщате в началния екран, ако няма активност за определен период от време.

Можете да зададете между 10 секунди и 240 минути с точност до секунда.

Забележка:

Можете да извършвате настройки и от контролния панел на принтера.

*Language: **Настройки** > **Общи настройки** > **Осн. Настройки** > **Език/Language***

*Panel Lock: **Настройки** > **Общи настройки** > **Системна администрация** > **Настройки за сигурност** > **Администраторски настройки** > **Заклучване на настройка***

*Интервал за операцията: **Настройки** > **Общи настройки** > **Осн. Настройки** > **Интервал за операцията** (Можете да посочите Вкл. или Изкл.)*

3. Щракнете върху **ОК**.

Още по темата

➔ [“Достъп до Web Config” на страница 28](#)

Настройки за енергоспестяване при неактивност

Можете да зададете времето за превключване към режим на енергоспестяване или за изключване на захранването, когато контролният панел на принтера не работи за определен период от време. Задайте времето в зависимост от средата на използване.

1. Влезте в Web Config и изберете раздела **Device Management** > **Power Saving**.

2. Въведете време за **Sleep Timer**, за да превключвате в режим на енергоспестяване в момент на неактивност.

Можете да зададете до 240 минути.

Забележка:

Можете да извършвате настройки и от контролния панел на принтера.

Настройки** > **Общи настройки** > **Осн. Настройки** > **Таймер за сън

3. Изберете времето за изключване за **Power Off Timer**.

Забележка:

Можете да извършвате настройки и от контролния панел на принтера.

Настройки** > **Общи настройки** > **Осн. Настройки** > **Таймер за изключване

4. Щракнете върху **ОК**.

Още по темата

➔ [“Достъп до Web Config” на страница 28](#)

Настройки на функции

Синхронизиране на дата и час със сървър за време

При синхронизиране със сървъра за време (NTP сървър), Вие можете да синхронизирате времето на принтера и компютъра на мрежата. Сървърът за време може да работи в рамките на организацията или да се публикува в интернет.

Когато използвате удостоверяване със сертификат на сертифициращ орган или Kerberos, проблемите, свързани с времето, могат да бъдат предотвратени чрез синхронизиране със сървъра за време.

1. Влезте в Web Config и изберете раздела **Device Management > Date and Time > Time Server**.
2. Изберете **Use** за **Use Time Server**.
3. Въведете адреса на сървъра за време в **Time Server Address**.

Можете да използвате формат IPv4, IPv6 или FQDN. Въведете 252 знака или по-малко. Ако не искате да посочвате нищо, оставете полето празно.

4. Въведете **Update Interval (min)**.
Можете да зададете до 10 800 минути.

5. Щракнете върху **OK**.

Забележка:

Можете да потвърдите състоянието на връзката със сървъра за време в **Time Server Status**.

Още по темата

➔ [“Достъп до Web Config” на страница 28](#)

AirPrint Setup

Задайте при използване на печат с AirPrint.

Влезте в Web Config и изберете раздела **Network > AirPrint Setup**.

Елементи	Разяснение
Bonjour Service Name	Въведете името на услугата Bonjour, като използвате между 1 и 41 знака в ASCII (0x20–0x7E).
Bonjour Location	Въведете информация за местоположение като разположение на принтера в рамките на 127 байта или по-малко в Unicode (UTF-8).
Geolocation Latitude and Longitude (WGS84)	Въведете информацията за местоположение на принтера. Този запис е по избор. Въведете стойности на базата на WGS-84, която разделя географска ширина и географска дължина със запетая. Можете да въведете -90 до +90 за стойността на географската ширина и -180 до +180 за стойността за географска дължина. Можете да въведете по-малко от десетичен знак до шестия знак и можете да пропуснете „+“.
Top Priority Protocol	Изберете протокол с най-висок приоритет от IPP и Port9100.

Настройки на функции

Елементи	Разяснение
Wide-Area Bonjour	Задайте дали да се използва Wide-Area Bonjour. Ако го използвате, принтерите трябва да бъдат регистрирани на DNS сървъра, за да могат да търсят принтера през сегмента.
Enable AirPrint	IPP, Bonjour, AirPrint са активирани и IPP се установява само със защитна комуникация.

Използване на услугата Epson Connect

С помощта на наличната в интернет услуга Epson Connect можете да отпечатвате от вашия смартфон, таблет или лаптоп по всяко време и практически от всяка една точка.

Следните функции са налични в интернет.

Email Print	Отдалечен печат Epson iPrint	Remote Print Driver
✓	✓	✓

За подробности вижте уебпортала Epson Connect.

<https://www.epsonconnect.com/>

<http://www.epsonconnect.eu> (само за Европа)

Употреба на Epson Open Platform

Общ преглед на Epson Open Platform

Epson Open Platform е платформа за използване на принтери Epson с функцията, предоставена от сървъра на системата за удостоверяване.

Можете да получите регистрите на всяко устройство и потребител в сътрудничество със сървъра и да конфигурирате ограничения на устройството и функции, които могат да се използват за всеки потребител и група. Може да се използва с Epson Print Admin (Система за удостоверяване на Epson) или със система за удостоверяване на трета страна.

Ако свържете устройство за удостоверяване, можете също да извършвате удостоверяване на потребител с помощта на ИД карта.

Конфигуриране на Epson Open Platform

Активирайте Epson Open Platform, за да можете да използвате устройството от системата за удостоверяване.

1. Влезте в Web Config и след това изберете раздела **Epson Open Platform > Product key**.

Настройки на функции

2. Въведете стойност за всеки елемент.
 - Serial Number
Извежда се серийният номер на устройството.
 - Epson Open Platform Version
Изберете версията на Epson Open Platform. Съответната версия варира в зависимост от системата за удостоверяване.
 - Enter product key
Въведете продуктивния ключ, получен от специализирания уебсайт. Вижте ръководството на Epson Open Platform за подробности относно това как да получите продуктивния ключ.
3. Щракнете върху **Next**.
Показва се съобщение за потвърждение.
4. Щракнете върху **OK**.
Принтерът се актуализира.

Конфигуриране на устройството за удостоверяване

Можете да конфигурирате устройството за удостоверяване, използвано в системата за удостоверяване, от раздела **Device Management > Card Reader**.

За повече информация вижте ръководството на системата за удостоверяване.

Настройки за сигурност на продукта

В тази глава са разяснени настройките за сигурност на устройството.

Въведение във функциите за защита на продукта

В този раздел е представена функцията за защита на устройствата Epson.

Име на функция	Тип функция	Какво да зададете	Какво да предотвратите
Настройка на паролата на администратора	Заклучва настройките на системата като настройка на връзката за мрежа или USB.	Администратор задава парола за устройството. Можете да задавате или промените от Web Config и от контролния панел на принтера.	Предотвратете нелегално четене или промяна на информация, съхранена в устройството, като ИД, парола, мрежови настройки и т.н. Освен това, намалете широка гама от опасности за сигурността като изтичане на информация за мрежовата среда или политика за защита.
Настройка за контрол на достъпа	Ако влезете с потребителски акаунт, регистриран предварително, Вие имате право да използвате принтера. Предпазва срещу нелегален достъп от всяка система, различна от системата за удостоверяване, когато я използвате.	Регистрирайте всеки потребителски акаунт. Можете да регистрирате до 10 потребителски акаунта.	Опасността от изтичане и неупълномощено преглеждане на данни може да бъде сведена до минимум чрез намаляване на броя функции в съответствие с бизнес съдържанието и ролята на потребителя.
Настройка за външен интерфейс	Управлява интерфейса, който се свързва към устройството.	Активирайте или деактивирайте NFC и USB връзката с компютъра.	<input type="checkbox"/> USB връзка на компютър: предотвратява неупълномощено използване на устройството чрез забрана за печат, без да преминава през мрежата.

Още по темата

- ➔ [“Относно Web Config” на страница 27](#)
- ➔ [“EpsonNet Config” на страница 82](#)
- ➔ [“Конфигуриране на администраторска парола” на страница 47](#)
- ➔ [“Ограничаване на наличните функции” на страница 52](#)
- ➔ [“Деактивиране на външния интерфейс” на страница 54](#)

Конфигуриране на администраторска парола

Когато зададете паролата на администратора, Вие можете да предотвратите промяна на настройките за управление на системата от страна на потребителите. Можете да зададете и да промените паролата на администратора, като използвате Web Config, контролния панел на принтера или софтуера (Epson Device Admin). Когато използвате софтуера, вижте документацията за всеки от тях.

Още по темата

- ➔ [“Конфигуриране на администраторска парола от контролния панел” на страница 47](#)
- ➔ [“Конфигуриране на администраторска парола с Web Config” на страница 47](#)
- ➔ [“Epson Device Admin” на страница 82](#)

Конфигуриране на администраторска парола от контролния панел

Можете да настроите администраторска парола от контролния панел на принтера.

1. Изберете **Настройки** на контролния панел на принтера.
2. Изберете **Общи настройки > Системна администрация > Настройки за сигурност**.
3. Изберете **Администраторски настройки**.
4. Изберете **Администраторска парола > Регистрация**.
5. Въведете новата парола.
6. Въведете новата парола още веднъж.
7. Изберете **Прекрати**, след което натиснете бутона ОК, за да затворите екрана за потвърждение.
Показва се екранът с административни настройки.

Забележка:

Можете да промените или да изтриете администраторската парола, когато изберете **Промяна** или **Нулиране** в екрана **Администраторска парола** и въведете администраторската парола.

Конфигуриране на администраторска парола с Web Config

Можете да зададете администраторската парола от Web Config.

1. Влезте в Web Config и изберете раздела **Product Security > Change Administrator Password**.

Настройки за сигурност на продукта

2. Въведете парола в **New Password** и **Confirm New Password**. Въведете потребителско име, ако е необходимо.

Ако искате да смените паролата с нова, въведете текущата парола.

The screenshot shows the Epson Web Config interface for the 'Product Security' section. The 'Change Administrator Password' page is active. The navigation menu on the left includes 'Access Control Settings', 'Basic', 'User Settings', 'External Interface', and 'Change Administrator Password'. The main form contains the following fields:

- Current password:** An empty text input field.
- User Name:** A text input field containing 'epson_admin'. A note above the field says 'Enter between 0 and 20 characters.'
- New Password:** A text input field with masked characters (dots). A note above the field says 'Enter between 1 and 20 characters.'
- Confirm New Password:** A text input field with masked characters (dots).

A note at the bottom of the form reads: 'Note: It is recommended to communicate via HTTPS for entering an administrator password.' An 'OK' button is located at the bottom center of the page.

3. Изберете **ОК**.

Забележка:

- За да настроите или промените заключените елементи в менюто, щракнете върху **Administrator Login**, после въведете администраторската парола.
- За да изтриете паролата за администратор, щракнете върху раздела **Product Security > Delete Administrator Password** и след това въведете паролата за администратор.

Още по темата

- ➔ [“Достъп до Web Config” на страница 28](#)

Управление на работата на панела

Ако зададете паролата на администратора и активирате Заключване на настройка, Вие можете да заключите елементите, които са свързани с настройките на системата на принтера, така че потребителят да не може да ги промени.

Настройки за сигурност на продукта

Активиране на Заклучване на настройка

Активирайте Заклучване на настройка за принтера, където е зададена паролата.

Посочете първо паролата на администратора.

Активиране на Заклучване на настройка от контролния панел

1. Изберете **Настройки** на контролния панел на принтера.
За да изберете елемент, преместете фокуса до елемента с помощта на бутона ▲ ▼ ◀ ▶ и след това натиснете бутона ОК.
2. Изберете **Общи настройки > Системна администрация > Настройки за сигурност**.
3. Изберете **Администраторски настройки**.
4. Изберете **Вкл.** на **Заклучване на настройка**.
5. Изберете **Да** на екрана за потвърждение.
6. Изберете **Настройки > Общи настройки > Настройки на мрежата**, след което проверете дали е необходима парола.

Активиране на Заклучване на настройка от Web Config

1. Влезте в Web Config и щракнете върху **Administrator Login**.
2. Въведете потребителско име и парола, след което щракнете върху **ОК**.
3. Изберете раздел **Device Management > Control Panel**.
4. От **Panel Lock**, изберете **ON**.
5. Щракнете върху **ОК**.
6. Изберете **Настройки > Общи настройки > Настройки на мрежата** на контролния панел на принтера, след което проверете дали е необходима паролата.

Елементи на Заклучване на настройка за менюто Общи настройки

Това е списък от елементите на Заклучване на настройка в **Настройки > Общи настройки** на контролния панел.

Меню Общи настройки	Panel Lock
Осн. Настройки	-

Настройки за сигурност на продукта

Меню Общи настройки		Panel Lock
	Яркост на LCD	–
	Таймер за сън	✓
	Таймер за изключване	✓
	Настройки на дата/час	✓
	Език/Language	✓
	Интервал за операцията	✓
	Клавиатура	–
Настройки на печат		–
	Настр. източник на хартия	–
	Език на печатане* ³	✓
	Универ. настр. за печат	✓
	PDL конфигурация на печат* ³	✓
	Автоматично игнориране на грешки	✓
	Дебела хартия	✓
	Тих режим	✓
	Време за съхнене на мастилото	–
	Свързване с компютър чрез USB	✓
	Настр.вр.изч.USB интерф.* ³	✓
Настройки на мрежата		✓



Настройки за сигурност на продукта

Меню Общи настройки		Panel Lock
	Wi-Fi настройка	✓
	Кабелна LAN настройка	✓
	Мрежов статус	✓
	Съст. на кабелна LAN/Wi-Fi връзка	✓ ^{*1}
	Състояние на Wi-Fi Direct	✓ ^{*1}
	Печат на лист със съст.	✓ ^{*1}
	Проверка на свързването	✓ ^{*2}
	Разширени	✓
	Име на у-во	✓
	TCP/IP	✓
	Прокси сървър	✓
	IPv6 адрес	✓
	Скорост на връзката и дуплекс	✓
	Пренасочване на HTTP към HTTPS	✓
	Деактивиране на Филт. по IPsec/IP	✓
	Деактивиране на IEEE802.1X	✓
Услуги на уеб настройки		✓
	Услуги Epson Connect	✓
	Услуги Google Cloud Print	✓
Системна администрация		✓
	Изчистване на данни във вътр. памет ^{*3}	✓
	Настройки за сигурност	✓
	Изтриване на всички поверителни задачи	✓
	Администраторски настройки	✓
	Администраторска парола	✓
	Заклучване на настройка	✓
	възст. на наст. по подразбиране	✓
	Актуализация на фърмуера	✓

✓ = Да се заключи.

- = Да не се заключи.

Настройки за сигурност на продукта

- *1 : въпреки че елементи от по-горното ниво могат да бъдат заключени от администратора, Вие все още имате достъп до тях от менюто със същото име **Настройки > Състояние на принтера/печат**.
- *2 : въпреки че елементи от по-горното ниво могат да бъдат заключени от администратора, Вие все още имате достъп до тях от Начало >  |  >  > **Когато не сте свързани към мрежата**.
- *3: този елемент се извежда на принтер, който е съвместим с PCL или PostScript.

Още по темата

- ➔ [“Опции на менюто за Системна администрация” на страница 98](#)

Ограничаване на наличните функции

Можете да регистрирате потребителски акаунти на принтера, да ги свързвате с функции и да управлявате функции, които потребителите могат да използват.

Когато регистрирате удостоверената информация в драйвера на принтера, Вие ще можете да отпечатвате от компютъра. За подробности относно настройките на драйвера вижте помощ или ръководството на драйвера.

Конфигуриране на контрол на достъп

За да използвате контрол на достъпа, създайте потребителски акаунт и активирайте функцията за контрол на достъпа.

Създаване на потребителския акаунт

Създайте потребителския акаунт за контрол на достъпа.

1. Влезте в Web Config и изберете раздела **Product Security > Access Control Settings > User Settings**.
2. Щракнете върху **Add** за номера, който искате да регистрирате.



Важно:

Когато използвате принтера със системата за удостоверяване на Epson или други компании, регистрирайте потребителското име на настройката за ограничение в номер 2 до номер 10.

Софтуерно приложение като системата за удостоверяване използва номер едно, така че потребителското име не се извежда на контролния панел на принтера.

3. Настройте всеки елемент.

User Name:

Въведете името, което се извежда на списъка с потребителски имена с дължина между 1 и 14 знака с помощта на буквено-цифрови знаци.

Password:

Въведете парола между 0 и 20 знака в ASCII (0x20–0x7E). При инициализиране на паролата, оставете я празна.

Настройки за сигурност на продукта

- Select the check box to enable or disable each function.

Изберете функцията, която искате да разрешите да се използва.

- Щракнете върху **Apply**.

Върнете се към списъка с настройки на потребител след определен период от време.

Проверете дали потребителското име, което сте регистрирали на **User Name** се извежда и променя **Add** на **Edit**.

Редактиране на потребителския акаунт

Редактирайте акаунта, регистриран за контрол на достъпа.

- Влезте в Web Config и изберете раздела **Product Security > Access Control Settings > User Settings**.
- Щракнете върху **Edit** за номера, който искате да редактирате.
- Променете всеки елемент.
- Щракнете върху **Apply**.

Върнете се към списъка с настройки на потребител след определен период от време.

Изтриване на потребителския акаунт

Изтрийте акаунта, регистриран за контрол на достъпа.

- Влезте в Web Config и изберете раздела **Product Security > Access Control Settings > User Settings**.
- Щракнете върху **Edit** за номера, който искате да изтриете.
- Щракнете върху **Delete**.



Важно:

*Когато щракнете върху **Delete**, потребителският акаунт ще бъде изтрит без съобщение за потвърждение. Бъдете внимателни при изтриване на акаунта.*

Върнете се към списъка с настройки на потребител след определен период от време.

Активиране на контрол на достъп

Когато активирате контрола на достъпа, само регистрираният потребител ще може да използва принтера.

- Влезте в Web Config и изберете раздела **Product Security > Access Control Settings > Basic**.
- Изберете **Enables Access Control**.

Ако изберете **Allows printing and scanning without authentication information**, Вие можете да отпечатвате от драйверите, които не са зададени с информацията за удостоверяване.

- Щракнете върху **OK**.

Деактивиране на външния интерфейс

Можете да деактивирате интерфейса, който се използва за свързване на устройството към принтера. Извършете настройките за ограничение, за да ограничите печата, ако не се извършва през мрежата.

Забележка:

Можете също да зададете настройки за ограничение от контролния панел на принтера.

*Свързване с компютър чрез USB: **Настройки > Общи настройки > Настройки на печат > Свързване с компютър чрез USB***

1. Влезте в Web Config и изберете раздела **Product Security > External Interface**.

2. Изберете **Disable** на функциите, които желаете да настроите.

Изберете **Enable**, когато искате да отмените управлението.

Свързване с компютър чрез USB

Можете да ограничите използването на USB връзката от компютъра. Ако искате да го ограничите, изберете **Disable**.

3. Щракнете върху **ОК**.

4. Уверете се, че деактивираният порт не може да се използва.

Свързване с компютър чрез USB

Ако драйверът е инсталиран на компютъра

Свържете принтера към компютъра с помощта на USB кабел, след което потвърдете, че принтерът не отпечатва.

Ако драйверът не е инсталиран на компютъра

Windows:

Отворете диспечера на устройствата и го запазете, свържете принтера към компютър с помощта на USB кабел, след което потвърдете, че съдържанието на дисплея на диспечера на устройствата остава непроменено.

Mac OS:

Свържете принтера към компютъра с помощта на USB кабел, след което потвърдете, че принтерът не е в списъка, ако искате да добавите принтера от **Принтери и скенери**.

Още по темата

➔ [“Достъп до Web Config” на страница 28](#)

Настройки за работа и управление

Тази глава описва елементите, свързани с ежедневните операции и поддръжка на устройството.

Влизане в принтера като администратор

Ако администраторската парола е зададена на принтера, трябва да влезете като администратор, за да управлявате заключените елементи от менюто на Web Config.

Въведете паролата за управление на заключените елементи на менюто на контролния панел.

Влизане в принтера с помощта на Web Config

Когато влезете в Web Config като администратор, Вие можете да управлявате елементи, които са зададени в Заключване на настройка.

1. Въведете IP адреса на принтера в брауъра, за да стартирате Web Config.
2. Щракнете върху **Administrator Login**.
3. Въведете потребителското име и администраторската парола в **User Name** и **Current password**.
4. Щракнете върху **ОК**.

Заключените елементи и **Administrator Logout** се извеждат, когато бъдат удостоверени.

Щракнете върху **Administrator Logout**, за да излезете.

Забележка:

Когато изберете **ON** за раздела **Device Management > Control Panel > Operation Timeout**, излизате автоматично след определен период от време, ако няма активност на контролния панел.

Потвърждение на информацията на принтера

Проверка на информацията от контролния панел

Можете да проверите и отпечатате следната информация от контролния панел.

- Брой отпечатани страници

Настройки > Брояч за печат

Можете да проверите общия брой отпечатани страници и броя на страниците с цветен/монохромен печат.

- Подаване

Настройки > Състояние предлагане

Можете да проверите информацията за мастилото и кутията за поддръжка.

Настройки за работа и управление

- Лист за състояние на продукта

Настройки > Състояние на принтера/печат > Печат на лист със съст.

Можете да отпечатате лист за състояние като информация за принтера и информация за консумативи.

- Мрежова информация



Настройки > Общи настройки > Настройки на мрежата > Мрежов статус

Настройки > Състояние на принтера/печат > Мрежа

Можете да проверите свързаната с мрежата информация, като състояние на мрежова връзка, настройки на имейл сървър и т.н., и да отпечатате листа за състояние на мрежата.

- Отчет за мрежовата връзка

Настройки > Общи настройки > Настройки на мрежата > Проверка на свързването

Начална страница >  |  >  > **Когато не сте свързани към мрежата**

Можете да извършите диагностика на състоянието на мрежовата връзка на принтера и да отпечатате отчет.

- Състояние на мрежовата връзка

Начална страница >  |  > **Маршрутизатор**

Можете да проверите състоянието на връзката за кабелна/безжична LAN.

Проверка на информацията от Web Config

Можете да проверите следната информация на работния принтер от **Status**, като използвате Web Config.

- Product Status

Проверете езика, състоянието, облачна услуга, номер на продукт, MAC адрес и т.н.

- Network Status

Проверете информацията за състоянието на мрежовата връзка, IP адрес, DNS сървър и т.н.

- Maintenance

Проверете през първия ден разпечатките, броя на смените на мастило, отпечатаните страници, брой на отпечатванията за всеки език и т.н.

- Hardware Status

Проверете състоянието на всяка Wi-Fi връзка и т.н.

- Panel Snapshot

Извежда се снимка на екрана, който се извежда на контролния панел на устройството.

Получаване на имейл известия при възникване на събития

Относно известията по имейл

Това е функцията за известяване, която при събития като спиране на печат и грешка при печат изпраща имейла до посочения адрес.

Настройки за работа и управление

Можете да регистрирате до пет местоназначения и да задавате настройки за известяване за всяко местоназначение.

За да използвате тази функция, Вие трябва да зададете имейл сървър преди да зададете известявания.

Още по темата

➔ [“Конфигуриране на сървър за електронна поща” на страница 37](#)

Конфигуриране на известяванията по имейл

Конфигуриране на имейл известие с помощта на Web Config.

1. Влезте в Web Config и изберете раздела **Device Management > Email Notification**.
2. Задайте темата на имейл известието.
Изберете съдържанието, което се извежда на темата от двете падащи менюта.
 - Избраното съдържание се извежда до **Subject**.
 - Не може да бъде зададено едно и също съдържание отляво и отдясно.
 - Когато броят на знаците в **Location** надвишава 32 байта, знаците, които надвишават 32 байта се пропускат.
3. Въведете имейл адреса за изпращане на имейл известието.
Използвайте A-Z a-z 0-9 !# \$ % & ' * + - . / = ? ^ _ { | } ~ @ и въведете между 1 и 255 знака.
4. Изберете езика за известявания по имейл.
5. Изберете квадратчето за отметка на събитието, за което искате да получавате известие.
Броят на **Notification Settings** е свързан с броя на местоназначенията на **Email Address Settings**.
Пример:

Настройки за работа и управление

Ако искате да изпратите известие до имейл адреса, зададен за номер 1 в **Email Address Settings**, когато в принтера няма хартия, изберете колоната на квадратчето за отметка 1 в реда **Paper out**.

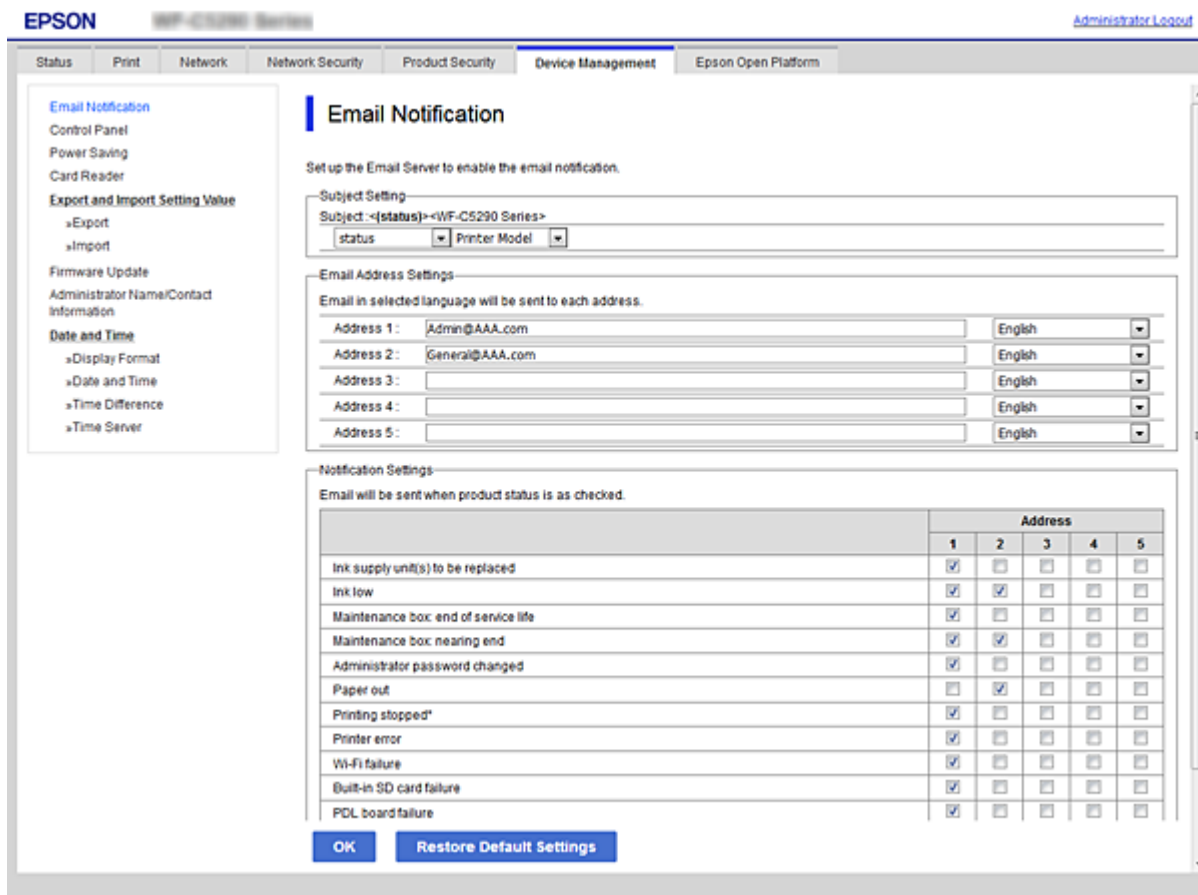

6. Щракнете върху **ОК**.

Потвърдете, че ще бъде изпратено имейл известие при възникване на събитие.

Пример: отпечатване чрез посочване на Източник на хартия, където не е зададена хартия.

Още по темата

- ➔ [“Достъп до Web Config” на страница 28](#)
- ➔ [“Конфигуриране на сървър за електронна поща” на страница 37](#)

Елементи за имейл известие

Елементи	Настройки и обяснение
Ink supply unit(s) to be replaced	Известие, когато мастилото е изразходвано.
Ink low	Известие, когато мастилото е почти изразходено.
Maintenance box: end of service life	Известие, когато кутията за поддръжка е пълна.
Maintenance box: nearing end	Известие, когато кутията за поддръжка е почти пълна.
Administrator password changed	Известие при промяна на паролата на администратора.

Настройки за работа и управление

Елементи	Настройки и обяснение
Paper out	Известие при възникване на грешката за липса на хартия в посочения източник на хартия.
Printing stopped*	Известие, когато отпечатването е спряло, поради засядане на хартия или ако не е поставена касета за хартия.
Printer error	Известие при възникване на грешка в принтера.
Грешка с Wi-Fi	Известие при възникване на грешка с безжичния LAN интерфейс.
Грешка с Built-in SD card	Известие при възникване на грешка във вградената SD карта. Този елемент се извежда на принтер, който е съвместим с PCL или PostScript.
Грешка с PDL board	Известие при възникване на грешка с PDL субстрата. Този елемент се извежда на принтер, който е съвместим с PCL или PostScript.

Обновяване на фърмуер

Когато има достъпен нов фърмуер, актуализирането на фърмуера на принтера подобрява функцията и разрешава проблема.

Актуализиране на фърмуера на принтера с помощта на контролния панел

Ако принтерът може да бъде свързан към интернет, можете да актуализирате фърмуера на принтера с помощта на контролния панел. Можете също да настроите принтера редовно да проверява за актуализации на фърмуера и да уведомява за тяхната наличност.

1. Изберете **Настройки** от началния екран.

За да изберете елемент, преместете фокуса до елемента с помощта на бутоната ▲ ▼ ◀ ▶ и след това натиснете бутоната ОК.

2. Изберете **Общи настройки > Системна администрация > Актуализация на фърмуера > Актуализация**.

Забележка:

Изберете **Известие > Вкл.**, за да настроите принтера редовно да проверява за актуализации на фърмуера.

3. Изберете **Старт на проверката**.

Принтерът започва търсене на налични актуализации.

Настройки за работа и управление

4. Ако на LCD екрана се появи съобщения за налична актуализация на фърмуера, следвайте инструкциите на екрана, за да стартирате актуализацията.



Важно:

- ❑ Не изключвайте принтера или захранващия кабел, докато актуализацията не приключи; в противен случай принтерът може да не функционира правилно.
- ❑ Ако актуализацията на фърмуера не е напълно завършена или е неуспешна, принтерът няма да стартира нормално и при последващото му включване на LCD екрана ще се появи „Recovery Mode“. В този случай трябва отново да извършите актуализацията на фърмуера с помощта на компютър. Свържете принтера към компютъра с USB кабел. Докато „Recovery Mode“ се показва на принтера, няма да можете да актуализирате фърмуера през мрежова връзка. От компютъра влезте в местния уебсайт на Epson и изтеглете най-новата версия на фърмуера за принтера. Вижте инструкциите на уебсайта за последващите стъпки.

Обновяване на фърмуера чрез използване на Web Config

Когато принтерът може да се свърже към интернет, можете да актуализирате фърмуера от Web Config.

1. Влезте в Web Config и изберете раздела **Device Management > Firmware Update**.
2. Щракнете върху **Start**.
Започва проверка на фърмуера и ако съществува обновен фърмуер, се показва информация.
3. Щракнете върху **Start** и следвайте инструкциите на екрана.

Забележка:

Можете да актуализирате фърмуера и от *Epson Device Admin*. Можете да проверите информацията за фърмуера визуално в списъка с устройства. Полезно е, когато искате да обновите фърмуера на няколко устройства. За повече подробности вижте помощта или *Epson Device Admin*.

Още по темата

- ➔ [“Достъп до Web Config” на страница 28](#)
- ➔ [“Epson Device Admin” на страница 82](#)

Актуализиране на фърмуера без свързване към интернет

Можете да изтеглите фърмуера на устройството от уебсайта на Epson на компютър, след което да свържете устройството и компютъра чрез USB кабел, за да обновите фърмуера. Ако не можете да обновите по мрежата, опитайте този начин.

1. Отворете уебсайта на Epson и изтеглете фърмуера.
2. Свържете компютъра, който съдържа изтегления фърмуер, към принтера с помощта на USB кабел.
3. Щракнете двукратно върху изтегления .exe файл.
Epson Firmware Updater се стартира.
4. Следвайте инструкциите на екрана.

Архивиране на настройките

Можете да експортирате стойността на настройката, зададена от Web Config към файла. Можете да я използвате за архивиране на стойностите за настройка, като замените принтера и т.н.

Експортираният файл не може да бъде редактиран, защото е експортиран като двоичен файл.

Експортиране на настройки

Експортиране на настройката за принтера.

1. Влезте в Web Config, след което изберете раздела **Device Management > Export and Import Setting Value > Export**.

2. Изберете настройките, които искате да експортирате.

Изберете настройките, които искате да експортирате. Ако изберете основна категория, подкатегиите също ще бъдат избрани. Обаче, подкатегиите, които водят до грешки чрез дублиране в рамките на една и съща мрежа (като IP адрес и др.) не могат да бъдат избрани.

3. Въведете парола, за да шифровате експортирания файл.

Паролата ще Ви е необходима, за да импортирате файла. Оставете това поле празно, ако не искате да шифровате файла.

4. Щракнете върху **Export**.

**Важно:**

Ако искате да експортирате мрежовите настройки на принтера, като име на устройството и IPv6 адрес, изберете **Enable to select the individual settings of device** и изберете още елементи. Използвайте само избраните стойности на новия принтер.

Още по темата

➔ [“Достъп до Web Config” на страница 28](#)

Импортиране на настройките

Импортирайте експортирания Web Config файл в принтера.

**Важно:**

Когато импортирате стойности, които включват индивидуална информация, като име на принтер или IP адрес, се уверете, че същият IP адрес не съществува в същата мрежа. Ако IP адресът се застъпва, принтерът не отразява стойността.

1. Влезте в Web Config, след което изберете раздела **Device Management > Export and Import Setting Value > Import**.

2. Изберете експортирания файл и въведете паролата за криптиране.

3. Щракнете върху **Next**.

Настройки за работа и управление

4. Изберете настройките, които искате да импортирате и щракнете върху **Next**.
5. Щракнете върху **ОК**.

Настройките се прилагат за принтера.

Регулиране на качеството на печат

Можете да коригирате качеството на печат за често използвани видове обикновена хартия, например бланки, рециклирана хартия и др.

Настройка на стандартната стойност за качество на печат

Задайте стандартните стойности за качество на печат за всички хартии. Ако искате да регулирате качеството на печат според хартията, първо извършете тази настройка. Стойността на настройката според хартията се нулира, ако извършите тази настройка след коригиране според хартията.

1. Заредете обикновена хартия с формат А4 в принтера.
2. Изберете **Настройки** на началния екран на контролния панел на принтера.
3. Изберете **Поддръжка > Настройка на качеството на печат**.
4. Следвайте инструкциите на екрана, за да започнете проверка.
5. Следвайте инструкциите на екрана, за да отпечатате модел за подравняване на печатащата глава.

Настройки за работа и управление

6. Следвайте инструкциите на екрана, за да подравните печатащата глава.

- Този модел Ви позволява да изпълните подравняване, ако вертикалните линии изглеждат неподравнени или ако отпечатките изглеждат размазани.
- Открийте и изберете номера за най-плътния модел във всяка група.

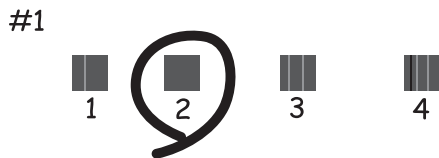

- Открийте и въведете номера на модела с най-подравнената вертикална линия.

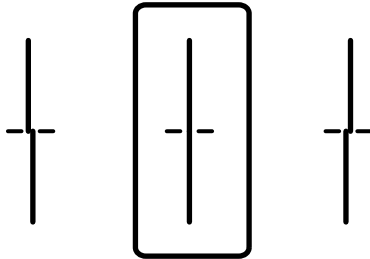

- Този модел Ви позволява да изпълните подравняване, ако виждате хоризонтални ивици през определени интервали.

Открийте и въведете номера за най-малко отделения и застъпващ се модел.

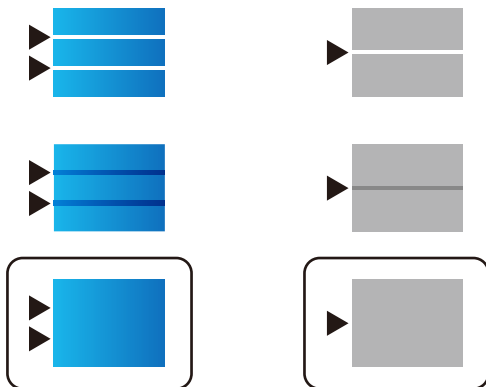

Забележка:

Тестовият модел може да се различава в зависимост от моделите.

7. Затворете информационния екран.

Настройки за работа и управление

Регулиране на качеството на печат според хартията

Извършване на настройки за качество на печат според хартията. Поддържа се обикновена хартия, рециклирана хартия, висококачествена обикновена хартия, предварително отпечатана хартия, цветна хартия, фирмена бланка и дебела хартия.

1. Заредете хартия, на която искате да регулирате качеството на печат в принтера.
2. Изберете **Настройки** на началния екран на контролния панел на принтера.
3. Изберете **Поддръжка > Настройка на качеството на печат според хартията**.
Ако елементът не се извежда, завъртете екрана нагоре, за да го изведете.
4. Изберете как да регулирате от **Печат на шаблон** или **Въведете готова стойност**.
Ако желаете да въведете същата стойност за подравняване за няколко принтера, изберете **Въведете готова стойност**.
5. Изберете типа на хартията, която сте заредили в принтера.
6. Следвайте инструкциите на екрана, за да подравните печатащата глава.
Този модел се подравнява, ако виждате хоризонтални ленти на равни интервали.
Открийте и въведете номера за най-малко отделения и застъпващ се модел.

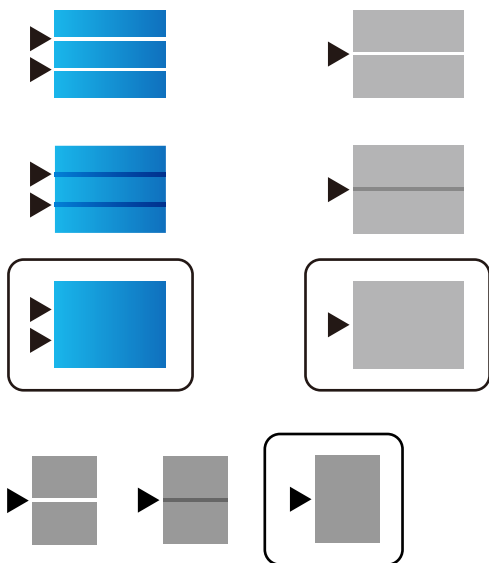

Забележка:

- Тестовият модел може да се различава в зависимост от моделите.
- Когато отпечатвате върху хартията, на която можете да регулирате качеството, изберете **Автоматичен избор (обикновена хартия)** на **Тип хартия** за драйвер на принтера, така че стойността за регулиране да се приложи автоматично.

7. Затворете информационния екран.

Ако качеството на печат не е подобро след извършване на тази корекция, извършете **Настройка на качеството на печат**, за да зададете стандартните стойности за корекция, след което извършете корекциите отново според типа хартия.

Отстраняване на проблеми

Съвети за разрешаване на проблеми

Проверка на съобщението за грешка

При възникването на проблем, първо проверете дали има съобщения на контролния панел на принтера или на екрана на драйвера. Ако сте задали имейл известие при възникване на събитие, Вие можете незабавно да научите състоянието.

Доклад за мрежовата връзка

Извършете диагностика на състоянието на мрежата и принтера, след което отпечатайте резултата. Можете да намерите диагностицираната грешка от принтера.

Проверка на състоянието на комуникацията

Проверете състоянието на комуникацията на сървъра или на клиентския компютър с помощта на команда като ping и ipconfig.

Тестване на връзката

За проверка на връзката между принтера и имейл сървъра извършете тест на връзката от принтера. Освен това проверете връзката от клиентския компютър към сървъра, за да проверите състоянието на комуникацията.

Инициализиране на настройките

Ако няма проблем в настройките и състоянието на комуникация, проблемите могат да бъдат разрешени чрез дезактивиране или инициализиране на настройките на мрежата на принтера, след което отново да извършите настройка.

Проверка на състоянието на принтера

За да идентифицирате причината за проблема, проверете състоянието на принтера и мрежата.

Проверка на съобщението за грешка

Проверка на съобщението за грешка от имейл известието

Когато задавате имейл известието, проверете дали съобщението за грешка е изпратено от принтера.

Ако в имейл известието има инструкции за справяне с проблема, моля, спазвайте ги.

Още по темата

➔ [“Получаване на имейл известия при възникване на събития” на страница 56](#)

Отстраняване на проблеми

Проверяване на съобщения на LCD екрана

При показване на съобщение за грешка на LCD екрана следвайте инструкциите на екрана или решенията по-долу, за да отстраните проблема.

Съобщения за грешка	Причини и решения
Грешка в принтера Включете принтера отново. Вижте документацията за повече детайли.	<p><input type="checkbox"/> Причини: В принтера има чуждо вещество или е възникнала грешка в принтера.</p> <p><input type="checkbox"/> Решения: Извадете цялата хартия или предпазни материали от принтера. Ако съобщението за грешка все още се показва, свържете се с отдела за поддръжка на Epson.</p>
Няма хартия в XX.	<p><input type="checkbox"/> Причини: Няма хартия.</p> <p><input type="checkbox"/> Решения: Заредете хартия и вмъкнете касета за хартия докрай.</p>
Трябва да смените Блок за подаване на мастило.	<p><input type="checkbox"/> Причини: Мастилото е изразходено.</p> <p><input type="checkbox"/> Решения: За да се гарантира изключителното качество при разпечатване, както и предпазването на печатащата глава, когато Вашият принтер покаже индикация, че касетата е за смяна, в нея остава известно количество резервно мастило. Сменете касетата, когато бъдете подканени да направите това.</p>
КОНТЕЙНЕР ЗА ОТПАДЪЧНО МАСТИЛО не се разпознава. Инсталирайте както трябва.	<p><input type="checkbox"/> Причини: Кутията за поддръжка не е поставена правилно.</p> <p><input type="checkbox"/> Решения: Проверете състоянието на поставяне на кутията за поддръжка, след което я поставете правилно.</p>
Контейнер за отпадъчно мастило е в края на живота си. Трябва да го смените.	<p><input type="checkbox"/> Причини: Кутията за поддръжка е в края на срока на експлоатация.</p> <p><input type="checkbox"/> Решения: Подменете кутията за поддръжка в съответствие с указанията.</p>
Сменете Контейнер за отпадъчно мастило, преди да пуснете Дълбоко почистване.	<p><input type="checkbox"/> Причини: Кутията за поддръжка не разполага с достатъчно капацитет за почистване на главата.</p> <p><input type="checkbox"/> Решения: Изключете захранването на принтера и след това подменете кутията за поддръжка.</p>
Отстранете и преинсталирайте КОНТЕЙНЕР ЗА ОТПАДЪЧНО МАСТИЛО.	<p><input type="checkbox"/> Причини: Кутията за поддръжка не е разпозната правилно.</p> <p><input type="checkbox"/> Решения: Извадете кутията за поддръжка и я поставете отново. Ако не бъде разпозната въобще, подменете я с нова кутия за поддръжка.</p>

Отстраняване на проблеми

Съобщения за грешка	Причини и решения
Авт. показване на настр. за хартия е Изкл. Някои функции може да не са достъпни. За информация вижте документацията.	<p><input type="checkbox"/> Причини: Авт. показване на настр. за хартия е деактивирана.</p> <p><input type="checkbox"/> Решения: Ако Авт. показване на настр. за хартия е деактивирана, не може да използвате AirPrint. Активирайте тази функция, ако използвате AirPrint.</p>
Комбинацията от IP адрес и маска на подмрежа е невалидна. Вижте документацията за още детайли.	<p><input type="checkbox"/> Причини: Комбинацията на IP адреса, която сте задали е невалидна.</p> <p><input type="checkbox"/> Решения: Въведете правилния IP адрес или шлюза по подразбиране.</p>
Актуализирайте основния сертификат, за да използвате услуги в облак.	<p><input type="checkbox"/> Причини: Основният сертификат, използван за облачни услуги е изтекъл.</p> <p><input type="checkbox"/> Решения: Стартирайте Web Config, след което актуализирайте главния сертификат. Network Security — Root Certificate Update</p>
Recovery Mode	<p><input type="checkbox"/> Причини: Неуспешно актуализиране на фърмуера и не може да се върне към нормален режим.</p> <p><input type="checkbox"/> Решения: Принтерът е стартирал в режим на възстановяване, защото актуализацията на фърмуера е била неуспешна. Следвайте стъпките по-долу, за да актуализирате фърмуера отново.</p> <p>1. Свържете компютъра и принтера с USB кабел. (По време на режима на възстановяване не можете да актуализирате фърмуера през мрежова връзка.)</p> <p>2. Посетете Вашия местен уебсайт на Epson за по-подробни инструкции.</p>

Проверка на дисплея на панела на дистанционния принтер

Можете да проверите дисплея на панела на дистанционния принтер с помощта на Web Config.

- Стартирайте Web Config на принтера, който искате да проверите.
Когато получите имейл известието, Вие можете да стартирате Web Config от URL връзката на имейла.
- Изберете раздела **Status > Panel Snapshot**.
Извежда се текущият панел на принтера на Web Config.
За актуализиране щракнете върху **Refresh**.

Печат на доклада за мрежовата връзка

Можете да разпечатате отчет за мрежовата връзка, за да проверите състоянието между принтера и безжичния маршрутизатор.

Отстраняване на проблеми

1. Заредете хартия.
2. Изберете **Настройки** от началния екран.
За да изберете елемент, преместете фокуса до елемента с помощта на бутона ▲ ▼ ◀ ▶ и след това натиснете бутона ОК.
3. Изберете **Общи настройки > Настройки на мрежата > Проверка на свързването**.
Започва проверка на връзката.
4. Изберете **Отчет за проверка на печата**.
5. Отпечатайте доклад за връзката с мрежата.
Ако възникне грешка, прочетете доклада за мрежовата връзка, след което следвайте решенията за отстраняване на проблеми.
6. Затворете екрана.

Още по темата

- ➔ [“Съобщения и решения, свързани с доклада за мрежовата връзка” на страница 69](#)

Отстраняване на проблеми

Съобщения и решения, свързани с доклада за мрежовата връзка

Прочетете съобщенията и кодовете на грешки в доклада за мрежовата връзка, след което следвайте решенията за отстраняване на проблемите.

Check Network Connection

Check Result FAIL

Error code (E-2)

See the Network Status and check if the Network Name (SSID) is the SSID you want to connect.
If the SSID is correct, make sure to enter the correct password and try again.

If your problems persist,
see your documentation for help and networking tips.

Checked Items

Wireless Network Name (SSID) Check	FAIL
Communication Mode Check	Unchecked
Security Mode Check	Unchecked
MAC Address Filtering Check	Unchecked
Security Key/Password Check	Unchecked
IP Address Check	Unchecked
Detailed IP Setup Check	Unchecked

Network Status

Printer Name	EPSON XXXXXX
Printer Model	XX-XXX Series
IP Address	169.254.137.8
Subnet Mask	255.255.0.0
Default Gateway	
Network Name (SSID)	EpsonNet
Security	None
Signal Strength	Poor
MAC Address	F8:D0:27:40:C0:AC

a. Код на грешка

b. Съобщения за мрежовата среда

E-1

Решения:

- Уверете се, че кабелът за Ethernet е свързан здраво към Вашия принтер и към Вашия концентратор или към друго мрежово устройство.
- Уверете се, че Вашият концентратор или другото мрежово устройство са включени.
- Ако искате да свържете принтера чрез Wi-Fi, конфигурирайте Wi-Fi настройките за принтера отново, тъй като е забранен.

Отстраняване на проблеми

Е-2, Е-3, Е-7

Решения:

- Уверете се, че Вашият безжичен маршрутизатор е включен.
- Потвърдете, че Вашият компютър или Вашето устройство са включени правилно към безжичния маршрутизатор.
- Изключете безжичния маршрутизатор. Изчакайте около 10 секунди, след което го включете отново.
- Поставете принтера по-близо до Вашия безжичен маршрутизатор и отстранете евентуалните препятствия между тях.
- Ако сте въвели SSID ръчно, проверете дали е верен. Проверете SSID от частта **Network Status** на отчета за мрежовата връзка.
- Ако безжичен маршрутизатор има множество SSID, изберете показания SSID. Когато SSID използва несъвместима честота, принтерът не ги показва.
- Ако използвате инсталиране с натискане на бутони за установяване на мрежова връзка, уверете се, че Вашият безжичен маршрутизатор поддържа WPS. Не можете да използвате инсталиране с натискане на бутони, ако Вашият маршрутизатор не поддържа WPS.
- Уверете се, че SSID използва само ASCII символи (буквено-цифрови знаци и символи). Принтерът не може да покаже SSID, който съдържа символи, различни от ASCII.
- Уверете се, че знаете своите SSID и парола, преди да се свържете към безжичния маршрутизатор. Ако използвате безжичен маршрутизатор с настройки по подразбиране, SSID и паролата се намират върху етикета на безжичния маршрутизатор. Ако не знаете своите SSID и парола, свържете се с лицето, инсталирало безжичния маршрутизатор, или вижте документацията, предоставена заедно с безжичния маршрутизатор.
- Ако се свързвате към SSID, генериран с помощта на смарт устройство с тетеринг функция, проверете SSID и паролата в документацията, предоставена със смарт устройството.
- Ако Вашата Wi-Fi връзка внезапно бъде прекъсната, проверете следните неща. Ако констатирате някое от тях, нулирайте мрежовите си настройки като изтеглите и пуснете софтуер от следния уеб сайт.
<http://epson.sn> > **Конфигуриране**
 - Друго смарт устройство е добавено към мрежата чрез инсталиране с натискане на бутон.
 - Wi-Fi мрежата е конфигурирана чрез метод, различен от инсталиране с натискане на бутон.

Е-5

Решения:

Уверете се, че типът защита на безжичния маршрутизатор е един от посочените по-долу. Ако не е, променете типа защита на безжичния маршрутизатор, след което нулирайте мрежовите настройки на принтера.

- WEP-64 бита (40 бита)
- WEP-128 бита (104 бита)
- WPA PSK (TKIP/AES)*
- WPA2 PSK (TKIP/AES)*
- WPA (TKIP/AES)

Отстраняване на проблеми

WPA2 (TKIP/AES)

* WPA PSK е познат и като WPA Personal (WPA личен). WPA2 PSK е познат и като WPA2 Personal (WPA личен).

E-6

Решения:

- Проверете дали филтрирането на MAC адреси е забранено. Ако е разрешено, регистрирайте MAC адреса на принтера, така че да не се филтрира. Вижте документацията, предоставена с безжичния маршрутизатор, за повече информация. Можете да проверите MAC адреса на принтера от частта **Network Status** в отчета за мрежовата връзка.
- Ако Вашият безжичен маршрутизатор използва споделено удостоверяване със защита WEP, проверете дали ключът за удостоверяване и индексът за правилни.
- Ако броят устройства, които могат да се свързват с безжичния маршрутизатор, е по-малък от броя мрежови устройства, които искате да свържете, конфигурирайте настройките на безжичния маршрутизатор, за да увеличите броя на устройствата, които могат да се свързват. Вижте документацията, предоставена с безжичния маршрутизатор, относно конфигурирането на настройки.

E-8

Решения:

- Разрешете DHCP на безжичния маршрутизатор, ако настройката за получаване на IP адрес е **Автоматично**.
- Ако настройката за получаване на IP адреса на принтера е зададена като "Ръчно", зададеният ръчно IP адрес е невалиден, защото е извън диапазона (например: 0.0.0.0). Задайте валиден IP адрес от командния панел на принтера или с помощта на Web Config.

E-9

Решения:

Проверете следното:

- Устройствата са включени.
- Можете да получите достъп до интернет и други компютри или мрежови устройства в същата мрежа от устройствата, към които ще свържете принтера.

Ако Вашият принтер и мрежови устройства все още не са свързани, след като сте потвърдили посоченото по-горе, изключете безжичния маршрутизатор. Изчакайте около 10 секунди, след което го включете отново. След това нулирайте мрежовите си настройки като изтеглите и пуснете програмата за инсталиране от следния уеб сайт.

<http://epson.sn> > Конфигуриране

Отстраняване на проблеми

E-10

Решения:

Проверете следното:

- Другите устройства в мрежата са включени.
- Мрежовите адреси (IP адрес, подмрежова маска и шлюз по подразбиране) са правилни, ако за опцията за получаване на IP адрес на принтера е зададено “Ръчно”.

Възстановете мрежовия адрес, ако данните са грешни. Можете да проверите IP адреса, подмрежовата маска и шлюза по подразбиране в частта **Network Status** в отчета за мрежовата връзка.

Когато DHCP е разрешен, променете настройката за получаване на IP адрес на принтера на **Автоматично**. Ако искате да зададете IP адрес ръчно, проверете IP адреса на принтера от частта **Network Status** в отчета за мрежова връзка, след което изберете Ръчно в екрана за мрежови настройки. Задайте подмрежова маска [255.255.255.0].

Ако Вашият принтер и мрежови устройства все още не са свързани, изключете безжичния маршрутизатор. Изчакайте около 10 секунди, след което го включете отново.

E-11

Решения:

Проверете следното:

- Адресът на шлюза по подразбиране е правилен, когато настройката на принтера TCP/IP инсталиране е “Ръчно”.
- Устройството, зададено като шлюз по подразбиране, е включено.

Задайте правилния адрес на шлюза по подразбиране. Можете да проверите адреса на шлюза по подразбиране от частта **Network Status** в отчета за мрежовата връзка.

E-12

Решения:

Проверете следното:

- Другите устройства в мрежата са включени.
- Мрежовите адреси (IP адрес, подмрежова маска и шлюз по подразбиране) са верни, ако са въведени ръчно.
- Мрежовите адреси за другите устройства (подмрежова маска и шлюз по подразбиране) са едни и същи.
- IP адресът не е в конфликт с други устройства.

Ако Вашият принтер и мрежови устройства все още не са свързани, след като сте потвърдили посоченото по-горе, опитайте следното.

- Изключете безжичния маршрутизатор. Изчакайте около 10 секунди, след което го включете отново.
- Конфигурирайте мрежовите настройки отново с помощта на инсталиращата програма. Можете да я пуснете от следния уеб сайт.

<http://epson.sn> > **Конфигуриране**

Отстраняване на проблеми

- ❑ Можете да регистрирате няколко пароли за един и същ безжичен маршрутизатор, който използва защита от тип WEP. Ако са регистрирани няколко пароли, проверете дали първата регистрирана парола е зададена за принтера.

E-13

Решения:

Проверете следното:

- ❑ Мрежовите устройства като безжичен маршрутизатор, концентратор и маршрутизатор са включени.
- ❑ TCP/IP инсталирането на мрежови устройства не е конфигурирано ръчно. (Ако настройката за TCP/IP инсталиране на принтера е конфигурирана автоматично, а настройката за TCP/IP инсталиране на други мрежови устройства е извършена ръчно, мрежата на принтера може да се различава от мрежата на другите устройства.)

Ако след проверката на точките по-горе проблемът не изчезне, опитайте следното.

- ❑ Изключете безжичния маршрутизатор. Изчакайте около 10 секунди, след което го включете отново.
- ❑ Задайте мрежовите настройки на компютъра в същата мрежа като принтера, използвайки инсталиращата програма. Можете да я пуснете от следния уеб сайт.

<http://epson.sn> > Конфигуриране

- ❑ Можете да регистрирате няколко пароли за един и същ безжичен маршрутизатор, който използва защита от тип WEP. Ако са регистрирани няколко пароли, проверете дали първата регистрирана парола е зададена за принтера.

Съобщение в мрежовата среда

Съобщение	Решение
*Multiple network names (SSID) that match your entered network name (SSID) have been detected. Confirm network name (SSID).	Един и същ SSID може да се зададе на няколко безжични маршрутизатора. Проверете настройките на безжичния маршрутизатор и променете SSID.
The Wi-Fi environment needs to be improved. Turn the wireless router off and then turn it on. If the connection does not improve, see the documentation for the wireless router.	След преместване на принтера по-близо до безжичния маршрутизатор и премахването на евентуалните пречки между тях изключете безжичния маршрутизатор. Изчакайте около 10 секунди, след което го включете отново. Ако все още няма установена връзка, вижте документацията, предоставена заедно с безжичния маршрутизатор.
*No more devices can be connected. Disconnect one of the connected devices if you want to add another one.	Компютърът и смарт устройствата, които могат да бъдат свързани едновременно, са свързани изцяло в Wi-Fi Direct (опростена точка за достъп) връзка. За да добавите друг компютър или друго устройство, първо изключете едно от свързаните устройства. Можете да потвърдите броя безжични устройства, които могат да бъдат свързани едновременно, и броя свързани устройства, като проверите листа със състоянието на мрежата или командния панел на принтера.
The same SSID as Wi-Fi Direct exists in the environment. Change the Wi-Fi Direct SSID if you cannot connect a smart device to the printer.	В командния панел на принтера отидете на екрана Инсталиране на Wi-Fi Direct и изберете менюто, за да промените настройката. Можете да промените името на мрежата след DIRECT-XX-. Въведете до 32 символа.

Отстраняване на проблеми

Проверка на състоянието на комуникацията

Проверете дали комуникацията между принтера и компютъра е правилна и води до разрешаване на проблемите.

Проверка на регистъра за сървър и мрежово устройство

В случай на проблем с мрежовата връзка можете да идентифицирате причината, като потвърдите регистъра на сървъра на електронната поща, LDAP сървър и т.н., да проверите състоянието с помощта на мрежовия регистър на регистрите и командите на системното оборудване като рутери.

Печат на лист за състоянието на мрежата

Можете да проверите подробната информация за мрежата чрез разпечатването на същата.

1. Заредете хартия.

2. Изберете **Настройки** от началния екран.

За да изберете елемент, преместете фокуса до елемента с помощта на бутоните ▲ ▼ ◀ ▶ и след това натиснете бутона ОК.

3. Изберете **Общи настройки > Настройки на мрежата > Мрежов статус**.

4. Изберете **Печат на лист със съст..**

5. Проверете съобщението, след което отпечатайте листа за състоянието на мрежата.

6. Затворете екрана.

Екранът се затваря автоматично след определен период от време.

Проверка на комуникацията между устройства и компютри

Проверка на комуникацията чрез команда Ping — Windows

Можете да използвате командата Ping, за да се уверите, че компютърът е свързан към принтера. Следвайте стъпките по-долу, за да проверите комуникацията с командата Ping.

1. Проверете IP адреса на принтера за комуникацията, която искате да проверите.

Можете да го видите на екрана за състоянието на мрежата на контролния панел на принтера, отчета за връзката или в колоната **IP Address** на листа за състоянието на мрежата.

2. Изведете екрана на командната среда на компютъра.

Изведете екрана на приложението, след което изберете **Командна среда**.

3. Въведете 'ping xxx.xxx.xxx.xxx', след това натиснете клавиша Enter.

Въведете IP адреса на принтера на мястото на xxx.xxx.xxx.xxx.

Отстраняване на проблеми

4. Проверете статуса на комуникацията.

Ако принтерът и компютърът комуникират, ще се покаже следното съобщение.

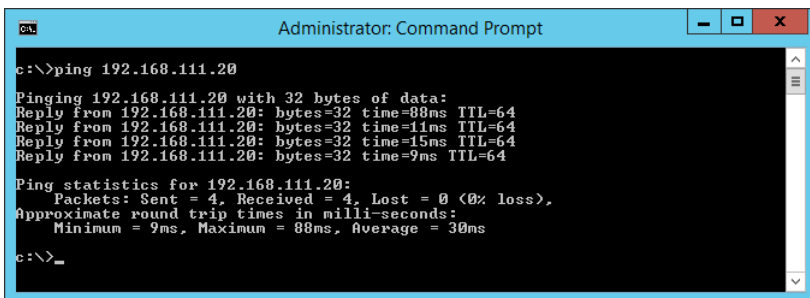

Ако принтерът и компютърът не комуникират, ще се покаже следното съобщение.

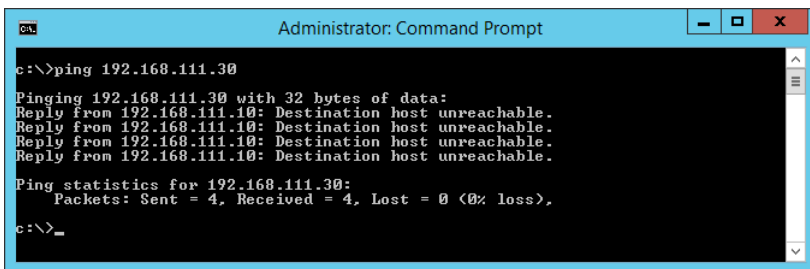

Проверка на комуникацията чрез команда Ping — Mac OS

Можете да използвате командата Ping, за да се уверите, че компютърът е свързан към принтера. Следвайте стъпките по-долу, за да проверите комуникацията с командата Ping.

1. Проверете IP адреса на принтера за комуникацията, която искате да проверите.
Можете да го видите на екрана за състоянието на мрежата на контролния панел на принтера, от отчета за връзката или в колоната **IP Address** на листа за състоянието на мрежата.
2. Стартирайте Network Utility.
Напишете „Network Utility“ в **Spotlight**.
3. Щракнете върху раздел **Ping**, въведете IP адреса, който сте проверили в стъпка 1, след което щракнете върху **Ping**.

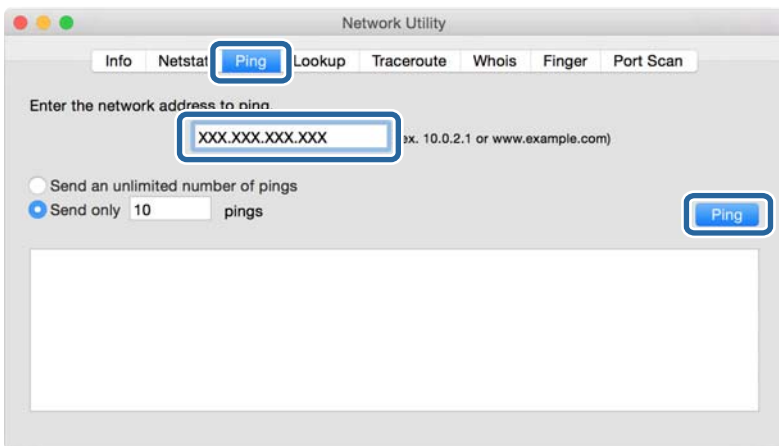

Отстраняване на проблеми

4. Проверете статуса на комуникацията.

Ако принтерът и компютърът комуникират, ще се покаже следното съобщение.

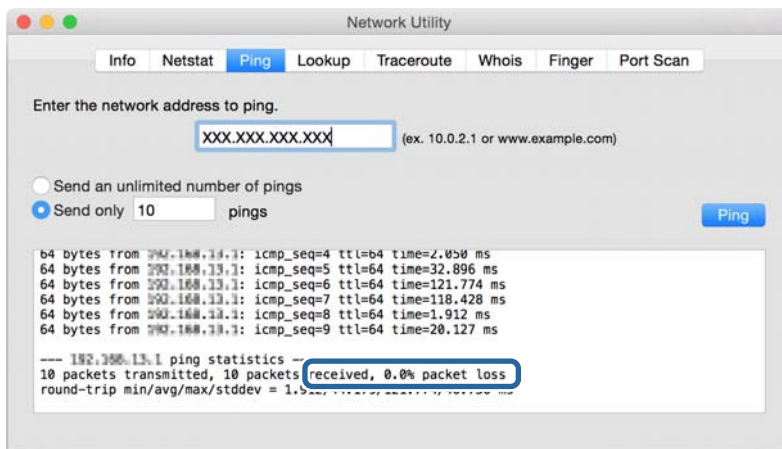

Ако принтерът и компютърът не комуникират, ще се покаже следното съобщение.

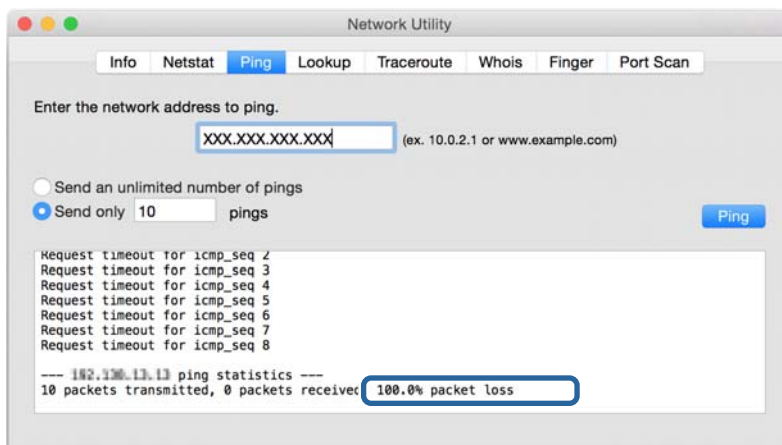

Проверка на мрежата на компютъра — Windows

Като използвате командния прозорец, проверете състоянието на връзката на компютъра и пътя за връзка до принтера. Това ще доведе до разрешаване на проблемите.

Отстраняване на проблеми

команда ipconfig

Извежда състоянието на връзката на мрежовия интерфейс, който в момента се използва от компютъра.

Чрез сравняване на информацията за настройка с действителната комуникация Вие можете да проверите дали връзката е правилна. В случай, че има няколко DHCP сървъра в същата мрежа, Вие можете да намерите действителния адрес, назначен към компютъра, съответния DNS сървър и т.н.

Формат: ipconfig /all

Примери:

```

Administrator: Command Prompt
c:\>ipconfig /all
Windows IP Configuration

Host Name . . . . . : WIN2012R2
Primary Dns Suffix . . . . . : pubs.net
Node Type . . . . . : Hybrid
IP Routing Enabled. . . . . : No
WINS Proxy Enabled. . . . . : No
DNS Suffix Search List. . . . . : pubs.net

Ethernet adapter Ethernet:

Connection-specific DNS Suffix . . . :
Description . . . . . : Gigabit Network Connection
Physical Address. . . . . : XX-XX-XX-XX-XX-XX
Dhcp Enabled. . . . . : No
Autoconfiguration Enabled . . . . . : Yes
Link-local IPv6 Address . . . . . : fe80::38fb:7546:18a8:d20e%14(Preferred)
IPv4 Address. . . . . : 192.168.111.10(Preferred)
Subnet Mask . . . . . : 255.255.255.0
Default Gateway . . . . . : 192.168.111.1
Dhcpv6 IAID . . . . . : 283142549
Dhcpv6 Client DUID. . . . . : 00-01-00-01-20-40-2F-45-00-1D-73-6A-44-08
DNS Servers . . . . . : 192.168.111.2
NetBIOS over Tcpip. . . . . : Enabled

Tunnel adapter isatap.{00000000-ABCD-EFGH-IJK-LMNOPQRSTUUV}>:

Media State . . . . . : Media disconnected
Connection-specific DNS Suffix . . . :
Description . . . . . : Microsoft ISATAP Adapter #2
Physical Address. . . . . : 00-00-00-00-00-00-E0
Dhcp Enabled. . . . . : No
Autoconfiguration Enabled . . . . . : Yes

c:\>_
    
```

команда pathping

Можете да потвърдите списъка с маршрутизатори, които преминават през хоста на местоназначение и маршрутизирането на комуникацията.

Формат: pathping xxx.xxx.xxx.xxx

Примери: pathping 192.0.2.222

```

Administrator: Command Prompt
c:\>pathping 192.168.111.20
Tracing route to EPSONAB12AB [192.168.111.20]
over a maximum of 30 hops:
 0  WIN2012R2.pubs.net [192.168.111.10]
 1  EPSONAB12AB [192.168.111.20]

Computing statistics for 25 seconds..
Hop  RTT      Source to Here   This Node/Link   Address
 0      RTT      Lost/Sent = Pct  Lost/Sent = Pct  Address
 0      0/ 100 = 0%     0/ 100 = 0%     WIN2012R2.pubs.net [192.168.111.10]
 1  38ms     0/ 100 = 0%     0/ 100 = 0%     EPSONAB12AB [192.168.111.20]

Trace complete.

c:\>_
    
```

Извършване на тест на връзката

От принтера или компютъра, свързани към същия сегмент като принтера, проверете дали връзката със сървъра и папката е правилна. Това ще доведе до разрешаване на проблемите.

Отстраняване на проблеми

Имейл сървър

Проверете връзката между принтера и имейл сървъра като използвате функцията за тестване на връзката на принтера.

Още по темата

➔ [“Проверка на връзката с пощенския сървър” на страница 39](#)

DNS сървър

Проверете DNS сървъра, който е посочен от компютъра. Потвърдете състоянието на мрежовия адаптер на компютъра на същия мрежови сегмент като на принтера и потвърдете дали е същият като DNS настройката на принтера.

Можете да проверите DNS настройката на компютъра по следния начин.

Windows: **Контролен панел > Мрежа и интернет > Център за мрежи и споделяне > Промяна на настройките на адаптера**

Когато има няколко мрежови интерфейса, Вие можете да проверите, като въведете „ipconfig/all“ в командния прозорец.

Mac OS: **Системни предпочитания > Мрежа > Разширени...> DNS**

Инициализиране на мрежовите настройки

Деактивиране на Wi-Fi от Web Config

Деактивирайте Wi-Fi от Web Config. Ако деактивирате Wi-Fi, докато някои устройства са свързани с Wi-Fi, връзката им ще бъде прекъсната.

1. Влезте в Web Config и изберете раздела **Network > Wi-Fi**, след което изберете **Disable Wi-Fi**.
2. Прочетете съобщението, след това изберете **ОК**.

Прекъсване на връзка на Wi-Fi Direct (обикновено AP) от Web Config

Прекъснете връзката на Wi-Fi Direct (обикновено AP) от Web Config.

1. Влезте в Web Config и изберете раздела **Network > Wi-Fi Direct**.
2. Изберете **Disable** за **Wi-Fi Direct**.
3. Щракнете върху **Next**
4. Прочетете съобщението, след това изберете **ОК**.

Отстраняване на проблеми

Деактивиране на Wi-Fi от контролния панел

Когато Wi-Fi е деактивиран, Wi-Fi връзката се преустановява.

1. Изберете **Wi-Fi** от началния екран.
За да изберете елемент, преместете фокуса до елемента с помощта на бутона ▲ ▼ ◀ ▶ и след това натиснете бутона ОК.
2. Изберете **Маршрутизатор**.
Показва се състоянието на мрежата.
3. Изберете **Промяна на настройки**.
4. Изберете **Други > Деактивиране на Wi-Fi**.
5. Проверете съобщението, след което стартирайте настройката.
6. При извеждането на съобщение за завършване затворете екрана.
Екранът се затваря автоматично след определен период от време.
7. Натиснете бутона .

Прекъсване на връзка Wi-Fi Direct (обикновена точка за достъп) от командния панел

Забележка:

Когато връзката Wi-Fi Direct (обикновена точка за достъп) е деактивирана, връзката на всички компютри и смарт устройства, които са свързани към принтера в Wi-Fi Direct (обикновена точка за достъп), е прекъсната. Ако искате да прекъснете връзката за определено устройство, спрете я от самото устройство, вместо от принтера.

1. Изберете **Wi-Fi** от началния екран.
За да изберете елемент, преместете фокуса до елемента с помощта на бутона ▲ ▼ ◀ ▶ и след това натиснете бутона ОК.
2. Изберете **Wi-Fi Direct**.
Показва се Wi-Fi Direct информация.
3. Натиснете бутона ОК.
4. Изберете **Промяна**.
5. Изберете **Деактивиране на Wi-Fi Direct**.
6. Проверете съобщението, след което стартирайте настройката.
7. При извеждането на съобщение за завършване затворете екрана.
Екранът се затваря автоматично след определен период от време.

Отстраняване на проблеми

Възстановяване на мрежовите настройки от контролния панел

Можете да възстановите всички мрежови настройки до първоначалните им стойности.

1. Изберете **Настройки** от началния екран.

За да изберете елемент, преместете фокуса до елемента с помощта на бутоната ▲ ▼ ◀ ▶ и след това натиснете бутоната ОК.

2. Изберете **Общи настройки > Системна администрация > възст. на наст. по подразбиране > Настройки на мрежата**.
3. Прочетете съобщението, след това изберете **Да**.
4. При извеждането на съобщение за завършване затворете екрана.
Екранът се затваря автоматично след определен период от време.

Проблем

Няма достъп до Web Config

IP адресът не е назначен към принтера.

Валиден IP адрес може да не е назначен към принтера. Конфигурирайте IP адреса с помощта на контролния панел на принтера. Можете да потвърдите текущата информация за настройка с лист за състоянието на мрежата или от контролния панел на принтера.

Уеббраузърът не поддържа Encryption Strength за SSL/TLS.

SSL/TLS има Encryption Strength. Web Config може да бъде отворен от уеббраузъра, който поддържа шифроване в голям обем по следния начин. Проверете какво криптиране поддържа вашият браузър.

- 80 бита: AES256/AES128/3DES
- 112 бита: AES256/AES128/3DES
- 128 бита: AES256/AES128
- 192 бита: AES256
- 256 бита: AES256

CA-signed Certificate е изтекъл.

Ако има проблем с датата на изтичане на сертификата, съобщението „Сертификатът е изтекъл“ се извежда при свързване към Web Config със SSL/TLS комуникация (https). Ако съобщението се появява преди датата на неговото изтичане, се уверете, че датата на принтера е конфигурирана правилно.

Използваното име на сертификата и принтера не съвпадат.

Ако използваното име на сертификата и на принтера не съвпадат, съобщението „Името на сертификата за сигурност не съвпада с...“ се извежда при влизане в Web Config с помощта на SSL/TLS комуникация (https). Това се случва, защото следните IP адреси не съвпадат.

- Въведеният IP адрес на принтера за използваното име за създаване на Self-signed Certificate или CSR

Отстраняване на проблеми

- Въведеният IP адрес в уеббраузър при работа с Web Config

За Self-signed Certificate сменете името на принтера. Сертификатът е актуализиран и принтерът не може да бъде свързан.

За CA-signed Certificate вземете отново сертификата за принтера.

Настройката за прокси сървър на локален адрес не е зададена за уеббраузър.

Когато принтерът е зададен да използва прокси сървър, конфигурирайте уеббраузъра да не се свързва към локален адрес чрез прокси сървъра.

- Windows:

Изберете **Контролен панел > Мрежа и интернет > Опции за интернет > Връзки > LAN настройки > Прокси сървър** и след това изберете да не се използва прокси сървъра за LAN (локални адреси).

- Mac OS:

Изберете **Системни предпочитания > Мрежа > Разширени > Прокси сървъри** и след това регистрирайте локалния адрес за **Настройки за заобикаляне на прокси сървъра за тези хостове и домейни**.

Пример:

192.168.1.*: Локален адрес 192.168.1.XXX, маска на подмрежа 255.255.255.0

192.168.*.*: Локален адрес 192.168.XXX.XXX, маска на подмрежа 255.255.0.0

Още по темата

- ➔ [“Достъп до Web Config” на страница 28](#)
- ➔ [“Задаване на IP адрес” на страница 21](#)

Приложение

Въведение в мрежов софтуер

Следното описва софтуера, който конфигурира и управлява устройствата.

Epson Device Admin

Epson Device Admin е многофункционално софтуерно приложение, което управлява устройството в мрежата.

Достъпни са следните функции.

- Наблюдение или управление на до 2000 принтера или скенера през сегмента
- Изготвяне на подробен доклад например за състоянието на консумативи или продукти
- Актуализиране фърмуера на продукта
- Представяне на устройството към мрежата
- Приложете обединените настройки към множество устройства.

Можете да изтеглите Epson Device Admin от уебсайт за поддръжка на Epson. За повече информация вижте документацията или помощта на Epson Device Admin.

Стартиране на Epson Device Admin (само за Windows)

Изберете **Всички програми > EPSON > Epson Device Admin > Epson Device Admin**.

Забележка:

Ако се появи предупреждение на защитната стена, разрешете достъпа за Epson Device Admin.

EpsonNet Config

EpsonNet Config е софтуерно приложение, което може да извърши настройки на устройството на мрежата. Когато устройствата са свързани към мрежата чрез Ethernet, Вие можете да извършите настройки, като настройка на IP адреса, промяна на метода на свързване и т.н., дори за устройства, за които няма назначен IP адрес. Това може да се използва и за извършване на мрежови настройки към устройствата без контролния панел.

Приложение

За повече информация вижте документацията или помощта на EpsonNet Config.



Изпълнение на EpsonNet Config — Windows

Изберете **Всички програми > EpsonNet > EpsonNet Config SE > EpsonNet Config**.

Забележка:

Ако се появи предупреждение на защитната стена, разрешете достъпа за EpsonNet Config.

Изпълнение на EpsonNet Config — Mac OS

Изберете **Отиди > Приложения > Epson Software > EpsonNet > EpsonNet Config SE > EpsonNet Config**.

EpsonNet Print (само за Windows)

EpsonNet Print е софтуер за печат в TCP/IP мрежа. Това се инсталира от инсталационната програма, заедно с драйвера на принтера. За извършване на печат от мрежа, създайте порт за печат на EpsonNet. Функциите и ограниченията са изброени по-долу.

- Състоянието на принтера се показва на екрана на спулера.
- Ако IP адресът на принтера е променен от DHCP, принтерът все още се открива.
- Можете да използвате принтер, разположен на друг сегмент на мрежата.
- Можете да печатате, като използвате един от протоколите.
- IPv6 адрес не се поддържа.

EpsonNet SetupManager

EpsonNet SetupManager е софтуер за създаване на пакет за лесна инсталация на принтера като инсталиране на драйвера на принтера, инсталиране на EPSON Status Monitor и създаване на порт за принтера. Този софтуер позволява на администратора да създава уникални софтуерни пакети и да ги разпределя между различни групи.

Приложение

За повече информация посетете регионалния уебсайт на Epson.

Задаване на Wi-Fi настройки от контролния панел (WPS)

Можете да конфигурирате Wi-Fi от контролния панел на принтера, като използвате WPS функцията.

Още по темата

- ➔ [“Конфигуриране на Wi-Fi настройки чрез бутон за настройка \(WPS\)” на страница 84](#)
- ➔ [“Конфигуриране на Wi-Fi настройки чрез настройка на PIN кода \(WPS\)” на страница 85](#)

Конфигуриране на Wi-Fi настройки чрез бутон за настройка (WPS)

Можете автоматично да конфигурирате Wi-Fi мрежа, като натиснете бутон на точката на достъп. Ако са спазени следните условия, можете да извършите конфигурация по този начин.

- Точката на достъп е съвместима с WPS (Wi-Fi защитена настройка).
- Текущата Wi-Fi връзка е осъществена чрез натискане на бутон на точката на достъп.

Забележка:

Ако не намирате бутона или конфигурирате с помощта на софтуер, направете справка с предоставената с точката на достъп документация.

1. Изберете **Wi-Fi** от началния екран.

За да изберете елемент, преместете фокуса до елемента с помощта на бутона ▲ ▼ ◀ ▶ и след това натиснете бутона ОК.

2. Изберете **Маршрутизатор**.

3. Натиснете бутона ОК.

Ако мрежовата връзка е вече зададена, се извежда подробна информация за връзката. Изберете **Променете на Wi-Fi връзка**, или **Промяна на настройки**, за да промените настройките.

4. Изберете **Настройка на бутон (WPS)**.

Приложение

- Задръжте натиснат бутона [WPS] на точката на достъп, докато светлинният индикатор за безопасност започне да мига.

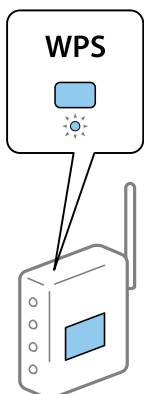

Ако не знаете къде е разположен бутонът [WPS] или ако на точката на достъп няма бутони, направете справка с предоставената с точката на достъп документация.

- Натиснете бутона ОК на принтера.

- Затворете екрана.

Екранът се затваря автоматично след определен период от време.

Забележка:

При неуспешно свързване рестартирайте точката на достъп, преместете я по-близо до принтера и опитайте отново. Ако все още няма връзка, разпечатайте доклад за връзката и проверете решението.

- Затворете екрана с настройки за мрежова връзка.

Конфигуриране на Wi-Fi настройки чрез настройка на PIN кода (WPS)

Можете да се свържете автоматично към дадена точка на достъп с помощта на PIN кода. Можете да използвате този метод, за да определите дали за дадена точка на достъп е възможна WPS (Wi-Fi защитена настройка). Използвайте компютър за въвеждането на PIN код в точката на достъп.

- Изберете **Wi-Fi** от началния екран.

За да изберете елемент, преместете фокуса до елемента с помощта на бутоната ▲ ▼ ◀ ▶ и след това натиснете бутона ОК.

- Изберете **Маршрутизатор**.

- Натиснете бутона ОК.

Ако мрежовата връзка е вече зададена, се извежда подробна информация за връзката. Изберете **Променете на Wi-Fi връзка**, или **Промяна на настройки**, за да промените настройките.

- Изберете **Други > Настройка на PIN код (WPS)**

Приложение

5. Използвайте компютъра, за да въведете в рамките на две минути PIN кода (от осем цифри), показан на контролния панел на принтера, в точката на достъп.

Забележка:

Направете справка в предоставената при покупката на точката на достъп документация за подробна информация относно въвеждането на PIN кода.

6. Натиснете бутона ОК на принтера.

7. Затворете екрана.

Екранът се затваря автоматично след определен период от време, ако не изберете **Затвори**.

Забележка:

При неуспешно свързване рестартирайте точката на достъп, преместете я по-близо до принтера и опитайте отново. Ако все още няма връзка, разпечатайте доклад за връзката и прочетете решението за отстраняване на проблема.

8. Затворете екрана с настройки за мрежова връзка.

Използване на връзката Wi-Fi Direct (обикновена точка за достъп)

Връзката Wi-Fi Direct (обикновена точка за достъп) свързва директно принтера и устройството.

Тъй като принтерът може да бъде директно свързан, без да се преминава през свързаната мрежа, той може да се използва като временна връзка на устройството към принтера, който е свързан към мрежата без разрешение за достъп.

Активиране на Wi-Fi Direct (обикновена точка за достъп) от Web Config

1. Влезте в Web Config и изберете раздела **Network > Wi-Fi Direct**.
2. Изберете **Enable** за **Wi-Fi Direct**.
3. Щракнете върху **Next**
4. Прочетете съобщението, след това изберете **OK**.

Промяна на настройките на Wi-Fi Direct (обикновена точка за достъп)

Когато връзката Wi-Fi Direct (обикновена точка за достъп) е активирана, можете да промените настройките от раздел **Network > Wi-Fi Direct** в Web Config и се извеждат следните елементи.

Деактивиране на Wi-Fi Direct (обикновена точка за достъп)

Деактивирайте настройките на Wi-Fi Direct (обикновена точка за достъп) на принтера. Когато ги деактивирате, връзката на всички устройства, свързани към принтера чрез Wi-Fi Direct (обикновена точка за достъп), ще бъде прекъсната.

Приложение

Промяна на името на мрежата (SSID)

Променете името на мрежата (SSID) на Wi-Fi Direct (обикновена точка за достъп), което се използва за свързване към принтера с Вашето произволно име. Можете да зададете името на мрежата (SSID) в ASCII знаци, които се извеждат на софтуерната клавиатура на контролния панел.

Когато промените името на мрежата (SSID), връзката с всички свързани устройства е прекъсната. Използвайте новото име на мрежата (SSID), ако искате повторно да свържете устройството.

Промяна на парола

Променете паролата на Wi-Fi Direct (обикновена точка за достъп) за свързване към принтера с Вашата произволна стойност. Можете да зададете паролата в ASCII знаци, които се извеждат на софтуерната клавиатура на контролния панел.

Когато промените паролата, връзката с всички свързани устройства е прекъсната. Използвайте новата парола, ако искате повторно да свържете устройството.

Възстановяване на настройките на Wi-Fi Direct (обикновена точка за достъп)

Възстановете всички настройки на Wi-Fi Direct (обикновена точка за достъп) към техните настройки по подразбиране.

Информацията за връзката Wi-Fi Direct (обикновена точка за достъп) на смарт устройството, запазена в принтера, се изтрива.

Забележка:

Можете също да зададете от **Wi-Fi > Wi-Fi Direct > Начало на настройка > Промяна на настройки** на контролния панел на принтера за следните настройки.

- Промяна на името на мрежата (SSID)
- Промяна на парола
- Деактивиране на Wi-Fi Direct (обикновена точка за достъп)
- Възстановяване на настройките на Wi-Fi Direct (обикновена точка за достъп)

Промяна на начин на свързване

Променете начина на свързване. Направете тази настройка за условие за разрешаване на мрежата.

Ако настройката за присвояване на IP адрес е ръчна, се консултирайте с мрежовия администратор дали в новата мрежа може да се използва същият IP адрес.

Забележка:

Когато Wi-Fi връзката е разрешена, Ethernet връзката е забранена.

Още по темата

- ➔ [“Промяна от Ethernet връзка на Wi-Fi връзка” на страница 88](#)
- ➔ [“Промяна от Wi-Fi връзка на Ethernet връзка” на страница 88](#)

Приложение

Промяна от Ethernet връзка на Wi-Fi връзка

Промяна на Wi-Fi връзка от контролния панел

Промяна на Ethernet връзка на Wi-Fi от контролния панел на принтера. Начинът на смяна на връзката по същество е същият като настройките на Wi-Fi връзката. Вижте темите в това ръководство за настройка на Wi-Fi връзка от контролния панел на принтера.

Още по темата

➔ [“Свързване към безжична LAN \(Wi-Fi\)” на страница 26](#)

Превключване към Wi-Fi връзка от Web Config

Променете Ethernet връзката на Wi-Fi връзка, като използвате Web Config.

1. Влезте в Web Config и изберете раздела **Network > Wi-Fi**.

Когато е зададена администраторска парола, влезте като администратор, като въведете потребителско име и парола.

2. Щракнете върху **Setup**.
3. Изберете SSID за точката за достъп и въведете паролата.
Ако SSID, който искате да свържете, не е показан, изберете **Enter SSID** и въведете SSID.
4. Щракнете върху **Next**.
5. Проверете показаното съобщение и щракнете върху **OK**.

6. Изключете Ethernet кабела от принтера.

Забележка:

Можете също да промените метода на свързване с помощта на *Epson Device Admin*. За подробности вижте ръководството или помощта за *Epson Device Admin*.

Още по темата

➔ [“Достъп до Web Config” на страница 28](#)

➔ [“Epson Device Admin” на страница 82](#)

Промяна от Wi-Fi връзка на Ethernet връзка

Промяна на мрежовата връзка на Ethernet от контролния панел

Следвайте долните стъпки, за да промените мрежовата връзка на Ethernet от Wi-Fi, като използвате контролния панел.

Приложение

1. Изберете **Настройки** от началния екран.

За да изберете елемент, преместете фокуса до елемента с помощта на бутоната ▲ ▼ ◀ ▶ и след това натиснете бутоната ОК.

2. Изберете **Общи настройки > Настройки на мрежата > Кабелна LAN настройка**.
3. Натиснете бутоната ОК.
4. Свържете принтера към маршрутизатор с помощта на Ethernet кабел.

Още по темата

➔ [“Свързване към Ethernet” на страница 25](#)

Превключване към Ethernet връзка с помощта на Web Config

Променете Wi-Fi връзката на Ethernet връзка, като използвате Web Config.

1. Влезте в Web Config и изберете раздела **Network > Wi-Fi**.
Когато е зададена администраторска парола, влезте като администратор, като въведете потребителско име и парола.
2. Щракнете върху **Disable Wi-Fi**.
3. Прочетете съобщението, след това изберете **ОК**.
4. Свържете принтера и концентратора (LAN превключвател) с Ethernet кабел.

Забележка:

Можете също да промените метода на свързване с помощта на *Epson Device Admin*. За подробности вижте ръководството или помощта за *Epson Device Admin*.

Още по темата

➔ [“Достъп до Web Config” на страница 28](#)

➔ [“Epson Device Admin” на страница 82](#)

Използване на порт за принтера

Принтерът използва следния порт. Тези портове трябва да бъдат разрешени от мрежовия администратор, ако е необходимо.

Приложение

Подател (клиент)	Използвайте	Местоназначение (сървър)	Протокол	Номер на порт
Принтер	Изпращане на имейл (Когато се използва имейл известие от принтера)	SMTP сървър	SMTP (TCP)	25
			SMTP SSL/TLS (TCP)	465
			SMTP STARTTLS (TCP)	587
	POP преди SMTP връзка (Когато се използва имейл известие от принтера)	POP сървър	POP3 (TCP)	110
	Когато се използва Epson Connect	Epson Connect Server	HTTPS	443
			XMPP	5222
	При отпечатване от Google Cloud Print	Google Cloud Print Server	HTTPS	443
			XMPP	5222
Управление на WSD	Клиентски компютър	WSD (TCP)	5357	
Клиентски компютър	Изпращане на файл (Когато се използва FTP печат от принтера)	Принтер	FTP (TCP)	20
				21
	Открийте принтера от приложение като EpsonNet Config, драйвер на принтер.	Принтер	ENPC (UDP)	3289
	Събиране и настройка на MIB информация от приложение като EpsonNet Config и драйвер на принтер.	Принтер	SNMP (UDP)	161
	Преpraщане на LPR данни	Принтер	LPR (TCP)	515
	Преpraщане на RAW данни	Принтер	RAW (Порт 9100) (TCP)	9100
	Преpraщане на AirPrint (IPP/IPPS печат) данни	Принтер	IPP/IPPS (TCP)	631
	Търсене на WSD принтер	Принтер	WS-Discovery (UDP)	3702

Опции на менюто за Настройки

Изберете **Настройки** на началния екран на принтера, за да правите различни настройки.

Опции на менюто за Общи настройки

Изберете менютата от контролния панел, както е описано по-долу.

Приложение

Настройки > Общи настройки

Осн. Настройки

Изберете менютата от контролния панел, както е описано по-долу.

Настройки > Общи настройки > Осн. Настройки

Не можете да променяте настройки, които са заключени от Вашия администратор.

Яркост на LCD:

Регулиране яркостта на LCD екрана.

Таймер за сън:

Регулира периода за влизане в режим на заспиване (енергоспестяващ режим), когато принтерът не е изпълнил никакви действия. LCD екранът става черен при изтичане на зададеното време.

Настр. за изкл.:

Вашият продукт може да има тази функция или функцията **Таймер за изключване** в зависимост от мястото на покупка.

Изкл. при неакт.

Изберете тази настройка, за да изключите принтера автоматично, ако не се използва за указан период от време. Всяко увеличение на времето ще се отрази на енергийната ефективност на продукта. Мислете за околната среда преди да направите всякакви промени.

Изкл. при прекъсване на връзката

Изберете тази настройка, за да изключите принтера след 30 минути, когато всички портове, включително портът USB, са изключени. Тази функция може да не е налична в зависимост от региона Ви.

Настройки на дата/час:

Дата/час

Въведете текущи дата и час.

Лятно часово време

Изберете подходящата настройка за лятно часово време, приложима във вашия регион.

Разлика във времето

Въведете часовата разлика между местно време и UTC (координирано универсално време).

Език/Language:

Изберете език за LCD екрана.

Интервал за операцията:

Изберете **Вкл.**, за да се върнете в първоначалния екран, когато не са изпълнени никакви действия за указаното време. Когато са приложени ограничения за потребителя и няма изпълнени действия за указаното време, Вашата сесия изтича и се връщате в първоначалния екран.

Приложение

Клавиатура:

Променя изгледа на клавиатурата на LCD екрана.

Елементи, заключени от администратор

Това са елементите, които са заключени при активиране на **Настройки > Общи настройки > Системна администрация > Настройки за сигурност > Администраторски настройки > Заключване на настройка.**

Елемент		Заключване на панела
Осн. Настройки		-
	Яркост на LCD	-
	Таймер за сън	✓
	Настр. за изкл.	✓
	Настройки на дата/час	✓
	Език/Language	✓
	Интервал за операцията	✓
	Клавиатура	-

✓ = Да се заключи.

- = Да не се заключва.

Настройки на печат

Изберете менютата от контролния панел, както е описано по-долу.

Настройки > Общи настройки > Настройки на печат

Не можете да променяте настройки, които са заключени от Вашия администратор.

Настр. източник на хартия:

Настройка на хартията:

Изберете размера и типа на хартията, която сте заредили в източниците на хартия.

Приоритет на Заден отвор за хартия:

Изберете **Вкл.**, за да дадете приоритет на хартия, заредена в заден отвор за хартия.

A4/Letter авт. превключване:

Изберете **Вкл.**, за да подадете хартия от източника, зададен на формат A4 при отсъствие на източник на хартия, зададен на формат Letter, като освен това подава хартия от източника, зададен на формат Letter при отсъствие на източник на хартия, зададен на формат A4.

Приложение

Настройки за авт. избор:

Изберете **Вкл.** за настройки за автоматично отпечатване върху хартия от всеки източник, който съдържа хартия, отговаряща на Вашите настройки за хартията.

Бележка за грешка:

Изберете **Вкл.**, за да се покаже съобщение за грешка, когато избрания размер или тип хартия не отговаря на заредената хартия.

Авт. показване на настр. за хартия:

Изберете **Вкл.**, за да се покаже екранът **Настройка на хартията** при зареждане на хартия в източника на хартия. Ако деактивирате тази функция, не може да печатате от iPhone или iPad, използвайки AirPrint.

Език на печатане:

Този елемент се извежда на принтер, съвместим с PCL или PostScript.

Изберете език за печат за USB или мрежов интерфейс.

Универ. настр. за печат:

Тези настройки за печат се прилагат, когато за разпечатване използвате външно устройство без помощта на драйвера на принтера.

Горно изместване:

Нагласете горното поле на хартията.

Ляво изместване:

Нагласете лявото поле на хартията.

Горно изместване на задна страна:

Нагласете горното поле за гърба на листа при двустранен печат.

Ляво изместване на задната страна:

Нагласете лявото поле за гърба на листа при двустранен печат.

Провери ширината на хартията:

Изберете **Вкл.**, за да проверите широчината на хартията преди печат. Тази функция не позволява печат извън краищата на хартията, когато настройката за размера ѝ не е коректна, но може да намали скоростта на печат.

Пропусни празна страница:

Автоматично прескача празните страници от данните за печат.

PDL конфигурация на печат:

Този елемент се извежда на принтер, съвместим с PCL или PostScript.

Изберете опциите PDL конфигурация на печат, които искате да използвате за PCL или PostScript печат.

Приложение

Общи настройки:

- Размер на хартията
Изберете размер на хартия по подразбиране за PCL или PostScript печат.
- Вид хартия
Изберете тип хартия по подразбиране за PCL или PostScript печат.
- Ориентация
Изберете ориентация по подразбиране за PCL или PostScript печат.
- Качество
Изберете качество на печат по подразбиране за PCL или PostScript печат.
- Режим за пестене на мастило
Изберете **Вкл.**, за да спестите мастило чрез намаляване плътността на отпечатване.
- Ред на печатане
Последна страница отгоре:
Започва да печата от първата страница на файла.
Първа страница отгоре:
Започва да печата от последната страница на файла.
- Брой копия
Задава броя на копията за отпечатване.
- Поле за подвързване
Избира позицията за свързване.
- Автоматично изваждане на хартия
Изберете **Вкл.**, за да извадите хартията автоматично, когато отпечатването бъде спряно при текущо задание за печат.
- 2-странен печат
Изберете **Вкл.** за двустранен печат.

Меню на PCL:

- Източник на шрифт
Резидент
Изберете, за да използвате предварително инсталиран на принтера шрифт.
Изтегляне
Изберете, за да използвате шрифт, който сте изтеглили.
- Размер на шрифт
Изберете номер на шрифта по подразбиране от източника на шрифта по подразбиране. Наличният брой варира в зависимост от настройките, които сте направили.
- Стъпка
Задайте стъпка на шрифта по подразбиране ако той е мащабируем и фиксиран за стъпката. Можете да изберете от 0,44 до 99,99 cpi (знака за инч) с нарастване от 0,01.
Този елемент може да не се появи в зависимост от настройките за източник или номер на шрифта.

Приложение

- Височина
Задава височината на шрифта по подразбиране ако той е мащабируем и пропорционален. Можете да изберете от 4,00 до 999,75 пункта, с нарастване от 0,25. Този елемент може да не се появи в зависимост от настройките за източник или номер на шрифта.
- Задаване на символ
Изберете набора от символи по подразбиране. Ако шрифтът, който сте избрали от настройката за източник, и номерът на шрифта не са достъпни в новата настройка за набор от символи, настройката за източник и номер на шрифт автоматично се заменят със стойността по подразбиране, IBM-US.
- Формуляр
Задайте брой редове за избраните размер и ориентация на хартията. Това води до промяна в междуредието (VMI), като новата стойност за VMI е съхранена в принтера. Това означава, че последните промени в настройките за размер и ориентация на страницата водят до промяна в стойността Форма, която се базира на съхранената VMI.
- CR функция
Изберете командата преместване с един ред, докато печатате с драйвер от определена операционна система.
- LF функция
Изберете командата преместване с един ред, докато печатате с драйвер от определена операционна система.
- Назначаване на източник на хартия
Задайте възлагане за командата за избор на източник за хартия. Когато е избрано **4**, командите са определени като съвместими с HP LaserJet 4. Когато е избрано **4K**, командите са определени като съвместими с HP LaserJet 4000, 5000 и 8000. Когато е избрано **5S**, командите са определени като съвместими с HP LaserJet 5S.

Меню на PS3:

- Лист с грешки
Изберете **Вкл.**, за да отпечатате лист, който показва статуса при възникване на грешка по време на PostScript или PDF печат.
- Оцветяване
Този елемент се извежда на принтера, който разполага с функция за цветен печат. Изберете цветовия режим за PostScript печат.
- Двоичен
Изберете **Вкл.** при печат на данни, съдържащи двоични изображения. Приложението може да изпрати двоични данни дори ако настройката на драйвера на принтера е зададена на ASCII, но можете да отпечатате данните, когато тази функция е активирана.
- Размер на PDF страница
Изберете размер на хартията при отпечатване на PDF файл. Ако е избрано **Авт.**, размерът на хартията се определя въз основа на размера на първата страница.

Приложение

Автоматично игнориране на грешки:

Изберете действие, което да бъде изпълнявано в случай на възникване на грешка при двустранен печат или запълване на паметта.

Вкл.

Показва предупреждение и отпечатва в едностранен режим, когато възникнат грешки при двустранен печат, или отпечатва само това, което може да обработи принтера, когато възникне грешка с препълване на паметта.

Изкл.

Показва съобщение за грешка и анулира печата.

Дебела хартия:

Изберете **Вкл.**, за да предотвратите размазването на мастило по отпечатките, но това може да намали скоростта на печат.

Тих режим:

Изберете **Вкл.**, за да намалите шума по време на печат, но това може да намали скоростта на печат. В зависимост от избраните настройки за типа на хартията и качеството на печат е възможно да няма разлика в нивото на шум на принтера.

Време за съхнене на мастилото:

Изберете време за съхнене на мастилото, което искате да използвате при двустранен печат. Принтерът отпечатва другата страна след отпечатването на първата страна. Ако отпечатката е зацапана, увеличете времето на настройката.

Свързване с компютър чрез USB

Когато го активирате, можете да разрешите достъпа от компютъра, който е свързан чрез USB.

Когато го дезактивирате, можете да забраните отпечатването, което не се извършва през мрежата.

Настр.вр.изч.USB интерф.:

Този елемент се извежда на принтер, съвместим с PCL или PostScript.

Посочете колко секунди трябва да изминат преди да бъде прекъсната USB комуникацията с компютъра, след като принтерът получи задача за печат от драйвер за принтер PostScript или PCL. Ако краят на задачата не е ясно определен от драйвера за принтер PostScript или PCL, може да се стигне до безкрайна USB комуникация. Когато това се случи, принтерът прекратява комуникацията след изтичане на определеното време. Въведете 0 (нула), в случай че не желаете да прекратявате комуникацията.

Настройки на мрежата

Изберете менютата от контролния панел, както е описано по-долу.

Настройки > Общи настройки > Настройки на мрежата

Не можете да променяте настройки, които са заключени от Вашия администратор.

Приложение

Wi-Fi настройка:

Настройка или промяна на настройки за безжична мрежа. Изберете метода на свързване от следните и после следвайте инструкциите на LCD панела.

- Маршрутизатор
- Wi-Fi Direct

Кабелна LAN настройка:

Настройка или промяна на мрежова връзка, която използва LAN кабел и маршрутизатор. Когато тази настройка се използва, Wi-Fi връзките са дезактивирани.

Мрежов статус:

Показва или отпечатва текущите мрежови настройки.

- Съст. на кабелна LAN/Wi-Fi връзка
- Състояние на Wi-Fi Direct
- Печат на лист със съст.

Проверка на свързването:

Проверява текущата мрежова връзка и отпечатва отчет. При проблеми с връзката вижте доклада, за да решите проблема.

Разширени:

Направете следните подробни настройки.

- Име на у-во
- TCP/IP
- Прокси сървър
- IPv6 адрес
- Скорост на връзката и дуплекс
- Пренасочване на HTTP към HTTPS
- Деактивиране на Филт. по IPsec/IP
- Деактивиране на IEEE802.1X
- iBeacon предаване

Услуги на уеб настройки

Изберете менютата от контролния панел, както е описано по-долу.

Настройки > Общи настройки > Услуги на уеб настройки

Не можете да променяте настройки, които са заключени от Вашия администратор.

Услуги Epson Connect:

Показва дали принтерът е регистриран и свързан към Epson Connect.

Можете да се регистрирате за услугата, като изберете **Регистриране** и следвате инструкциите.

Когато сте регистрирани, можете да промените следните настройки.

Приложение

- Временно прекъсване/възобновяване
- Не е регистрирано

За подробности вижте следния уебсайт.

<https://www.epsonconnect.com/>

<http://www.epsonconnect.eu> (само за Европа)

Услуги Google Cloud Print:

Показва дали принтерът е регистриран и свързан към Google Cloud Print услугите.

Когато сте регистрирани, можете да промените следните настройки.

- Активиране/Деактивиране
- Не е регистрирано

За подробности относно регистриране на услугите за Cloud Print Google вижте следния уебсайт.

<https://www.epsonconnect.com/>

<http://www.epsonconnect.eu> (само за Европа)

Опции на менюто за Системна администрация

С помощта на това меню Вие можете да поддържате продукта като системен администратор. То Ви позволява също да ограничавате функциите на продукта за отделни потребители, за да съответстват на Вашата работа или офис.

Изберете менютата от контролния панел, както е описано по-долу.

Настройки > Общи настройки > Системна администрация

Изчистване на данни във вътр. памет:

Този елемент се извежда на принтер, съвместим с PCL или PostScript.

Изтрийте данните от вътрешната памет на принтера като например изтеглен шрифт и макрос за PCL печат.

Настройки за сигурност:

Можете да извършите следните настройки за защита.

Изтриване на всички поверителни задачи

Изтриване на всички поверителни задания, изпратени до принтера.

Администраторски настройки:

- Администраторска парола
Задаване, промяна или изчистване на администраторската парола.
- Заключване на настройка
Изберете дали да заключите контролния панел с помощта на паролата, регистрирана в **Администраторска парола**.

възст. на наст. по подразбиране:

Възстановете настройките в следните менюта до настройки по подразбиране.

Приложение

- Настройки на мрежата
- Всички освен Настройки на мрежата
- Всички настройки

Актуализация на фърмуера:

Можете да получите информация за фърмуер, като текущата Ви версия и информация относно налични актуализации.

Актуализация:

Проверете дали най-новата версия на фърмуера е качена на мрежовия сървър. Ако има налична актуализация, можете да изберете дали да започнете актуализацията.

Известие:

Изберете **Вкл.**, за да получите известие, ако стане налична актуализация на фърмуера.

Опции на менюто за Брояч за печат

Изберете менютата от контролния панел, както е описано по-долу.

Настройки > Брояч за печат



Показва общия брой разпечатки, черно-бели и цветни разпечатки, включително елементи като лист за състояние от времето, когато сте закупили принтера. Изберете **Лист за печат**, когато искате да отпечатате резултата.

Опции на менюто за Състояние предлагане

Изберете меню от контролния панел, както е описано по-долу.

Настройки > Състояние предлагане

Показва приблизителните нива мастило и сервизен живот на кутията за поддръжка.

Извеждането на знака  означава, че мастилото е почти изчерпано или че кутията за поддръжка е почти запълнена. Когато е показана иконата , трябва да смените модула, защото мастилото е свършило или кутията за поддръжка е пълна.

Опции на менюто за Поддръжка

Изберете менютата от контролния панел, както е описано по-долу.

Настройки > Поддръжка

Настройка на качеството на печат:

Изберете тази функция, ако има проблем с разпечатките. Можете да проверите за запушени дюзи и да почистите печатащата глава, ако е необходимо и после да настроите някои параметри, за да подобрите качеството на печат.

Приложение

Проверка дюзи печат. глава:

Изберете тази функция, за да проверите дали дюзите на печатащата глава не са запушени. Принтерът отпечатва шаблон за проверка на дюзите.

Почиств. на печат. глава:

Изберете тази функция, за да почистите запушени дюзи в печатащата глава.

Линейно подравняване:

Изберете тази функция, за да равните вертикалните линии.

Почистване на водача на хартия:

Изберете тази функция, ако има петна от мастило на вътрешните ролки. Принтерът подава хартия, за да почисти вътрешните ролки.

Настройка на качеството на печат според хартията:

В зависимост от вида хартия зацапването с мастило е различно. Изберете тази функция, ако има ивици в отпечатките или има неравнение за конкретни видове хартия.

Периодично почистване:

Принтерът автоматично извършва **Проверка дюзи печат. глава** и **Почиств. на печат. глава** въз основа на посочения период от време. Изберете **Вкл.** за поддържане на първокласно качество на печат. При следните условия извършете сами **Проверка дюзи печат. глава** и **Почиств. на печат. глава**.

- Проблеми с разпечатките
- Когато сте избрали **Изкл.** за **Периодично почистване**
- При отпечатване при високо качество като снимки
- При извеждане на съобщението **Почиств. на печат. глава** на LCD екрана

Опции на менюто за Език/Language

Изберете менютата от контролния панел, както е описано по-долу.

Настройки > Език/Language

Изберете език за LCD екрана.

Опции на менюто за Състояние на принтера/печат

Изберете менютата от контролния панел, както е описано по-долу.

Настройки > Състояние на принтера/печат

Печат на лист със съст.:

Лист със съст. на конфиг.:

Отпечатва информация за текущото състояние и настройки на принтера.

Приложение

Предл. на лист със съст.:

Отпечатва лист с информация, показваща текущото състояние на консумативите.

Лист с хронология на изп.:

Отпечатва информация за хронологията на използване на принтера.

Списък с шрифтове на PS3:

Този елемент се извежда на принтер, съвместим с PCL или PostScript.

Отпечатва списък с шрифтове, налични за PostScript принтер.

Списък с шрифтове на PCL:

Този елемент се извежда на принтер, съвместим с PCL или PostScript.

Отпечатва списък с шрифтове, налични за PCL принтер.

Мрежа:

Показва текущите мрежови настройки.

Разширени настройки за сигурност за корпорации

В тази глава описваме разширени функции за сигурност.

Настройки за сигурност и предпазване от опасност

Когато принтерът е свързан към мрежа, имате достъп до него от отдалечено местоположение. Освен това много хора могат да споделят принтера, което подобрява оперативната ефективност и удобството. Но рисковете за неупълномощен достъп, използване и подправяне на данните се увеличават. Ако използвате принтера в среда с достъп до интернет, рисковете са още по-големи.

За принтери, които нямат защита от достъп отвън, е възможно да бъдат прочетени регистрите на заданията за печат, които са записани в принтера, от интернет.

За да се избегне тази опасност, принтерите на Epson имат множество технологии за сигурност.

Настройте принтера според необходимостта във връзка с условията на средата, която е изградена с информацията за средата на клиента.

Име	Тип функция	Какво да се настрои	Какво да се предотврати
SSL/TLS комуникация	Комуникационното съдържание е криптирано със SSL/TLS комуникации при достъп до сървъра на Epson в интернет от принтера, като например при комуникация с компютър през уеббраузър с помощта на Epson Connect и актуализация на фърмуера.	Получаване на подписан от сертифициращ орган сертификат и импортиране на принтера.	Изчистването на идентификацията на принтера със сертификат, подписан от сертифициращ орган, предотвратява подмяната на самоличност и неупълномощения достъп. Освен това, комуникационното съдържание на SSL/TLS е защитено и предпазва от изтичане на съдържанието на отпечатаните данни и информацията за настройката.
Управление на протоколи	Управява протоколите и услугите, които ще се използват за комуникация между принтери и компютри, и активира и дезактивира функции.	Протокол или услуга, която се прилага към функции, разрешени или забранени поотделно.	Намалява рисковете за сигурността, които могат да възникнат при инцидентно използване, като предпазва потребителите от използване на функции, които не са необходими.
IPsec/IP филтриране	Можете да настроите разделяне и прекъсване на данните от определен клиент или от конкретен вид. Тъй като IPsec защитава данните по IP пакет (криптиране и удостоверяване), можете безопасно да споделяте незащитен протокол.	Създаване на базова политика и индивидуална политика за задаване на клиента или типа данни, които имат право на достъп до устройството.	Защита от неупълномощен достъп, подправяне и прехващане на комуникационните данни към принтера.
IEEE802.1X	Позволява свързване само на потребители, които са удостоверени по Wi-Fi и Ethernet. Разрешава само на потребители, които имат разрешение, да използват принтера.	Настройка на удостоверяване към RADIUS сървър (сървър за удостоверяване).	Защита от неупълномощен достъп и използване на принтера.

Разширени настройки за сигурност за корпорации

Още по темата

- ➔ “SSL/TLS комуникация с принтера” на страница 104
- ➔ “Управление чрез протоколи” на страница 113
- ➔ “Криптирана комуникация с IPsec/IP филтриране” на страница 118
- ➔ “Свързване на принтера към мрежа IEEE802.1X” на страница 132

Настройки на функции за сигурност

Когато настройвате IPsec/IP филтриране или IEEE802.1X, е препоръчително да отворите Web Config, като използвате SSL/TLS за споделяне на информацията за настройките, за да намалите опасността от подправяне или прихващане на данните.

Освен това, можете да използвате Web Config, като свържете принтера директно към компютър с Ethernet кабел и след това въведете IP адреса в уеббраузър. Принтерът може да бъде свързан в защитена среда след приключване на настройките за сигурност.

SSL/TLS комуникация с принтера

Когато се настрои сертификат на сървъра чрез SSL/TLS (Слой със защитени сокети/Защита на транспортния слой) комуникация към принтера, можете да криптирате пътя на комуникация между компютрите. Направете това, ако искате да предотвратите дистанционен и неупълномощен достъп.

Относно цифрово сертифициране

CA-signed Certificate

Това е сертификат, подписан от CA (сертифициращ орган). Можете да го получите за прилагане към сертифициращия орган. Този сертификат удостоверява, че съществуването на принтера е и се използва за SSL/TLS комуникация, така че да можете да гарантирате безопасността на предаването на данни.

Когато се използва за SSL/TLS комуникация, той се използва като сертификат за сървър.

Когато е зададен на IPsec/IP филтриране или IEEE802.1x комуникация, той се използва като клиентски сертификат.

Сертификат на сертифициращ орган

Това е сертификат, който е свързан с CA-signed Certificate, наричан също междинен сертификат на сертифициращ орган. Той се използва от уеббраузъра за удостоверяване на пътя до сертификата на принтера при достъп до сървъра на другата страна или Web Config.

За сертификата на сертифициращия орган, задайте кога да удостоверявате пътя до сертификата на сървъра, който има достъп от принтера. За принтера задайте да удостоверява пътя до CA-signed Certificate за SSL/TLS връзка.

Можете да получите сертификата на сертифициращия орган на принтера от сертифициращия орган, където е издаден сертификатът.

Освен това можете да получите сертификата на сертифициращия орган, който се използва за удостоверяване на сървъра на другата страна от сертифициращия орган, който е издал CA-signed Certificate на другия сървър.

Разширени настройки за сигурност за корпорации

Self-signed Certificate

Това е сертификат, който принтерът подписва и издава сам. Нарича се също и основен сертификат. Тъй като издателят го удостоверява сам, той не е надежден и не може да предотврати подмяна на самоличността.

Използвайте го при извършване на настройка на сигурността и проста SSL/TLS комуникация без CA-signed Certificate.

Ако използвате този сертификат за SSL/TLS комуникация на уеббраузъра може да се покаже предупреждение за сигурността, защото сертификатът не е регистриран на уеббраузъра. Можете да използвате Self-signed Certificate само за SSL/TLS комуникация.

Още по темата

- ➔ [“Получаване и импортиране на сертификат, подписан от сертифициращ орган” на страница 105](#)
- ➔ [“Изтриване на сертификат, подписан от сертифициращ орган” на страница 110](#)
- ➔ [“Актуализиране на самоподписан сертификат” на страница 112](#)

Получаване и импортиране на сертификат, подписан от сертифициращ орган

Получаване на сертификат, подписан от сертифициращ орган

За да получите сертификат, подписан от сертифициращ орган, създайте CSR (заявка за подписване на сертификат) и я приложете по отношение на сертифициращия орган. Можете да създадете CSR с помощта на Web Config и компютър.

Следвайте стъпките, за да създадете CSR и да получите сертификат, подписан от сертифициращ орган, с помощта на Web Config. Когато създавате CSR с помощта на Web Config, сертификатът е във формат PEM/DER.

1. Влезте в Web Config и след това изберете раздела **Network Security**. След това изберете **SSL/TLS > Certificate** или **IPsec/IP Filtering > Client Certificate**, или **IEEE802.1X > Client Certificate**.

Каквото и да изберете, Вие можете да получите същия сертификат и да го използвате общо.

2. Щракнете върху **Generate** на **CSR**.
Отваря се страница за създаване на CSR.
3. Въведете стойност за всеки елемент.

Забележка:

Наличната дължина на ключа и съкращенията варират според сертифициращия орган. Създайте заявка съгласно правилата на всеки сертифициращ орган.

4. Щракнете върху **OK**.
Показва се съобщение за завършване.
5. Изберете раздел **Network Security**. След това изберете **SSL/TLS > Certificate** или **IPsec/IP Filtering > Client Certificate**, или **IEEE802.1X > Client Certificate**.

Разширени настройки за сигурност за корпорации

- Щракнете върху един от бутоните за изтегляне на **CSR** в съответствие с определения формат от всеки сертифициращ орган, за да изтеглите CSR на компютър.

! **Важно:**
Не генерирайте CSR отново. Ако направите това, възможно е да не можете да импортирате издаден CA-signed Certificate.

- Изпратете CSR до сертифициращ орган и получите CA-signed Certificate.
 Следвайте правилата на всеки сертифициращ орган относно метода и формата на изпращане.
- Запазете издадения CA-signed Certificate на компютър, свързан към принтера.
 Получаването на CA-signed Certificate е завършено, когато запазите сертификата в определена дестинация.

Елементи за настройка на CSR

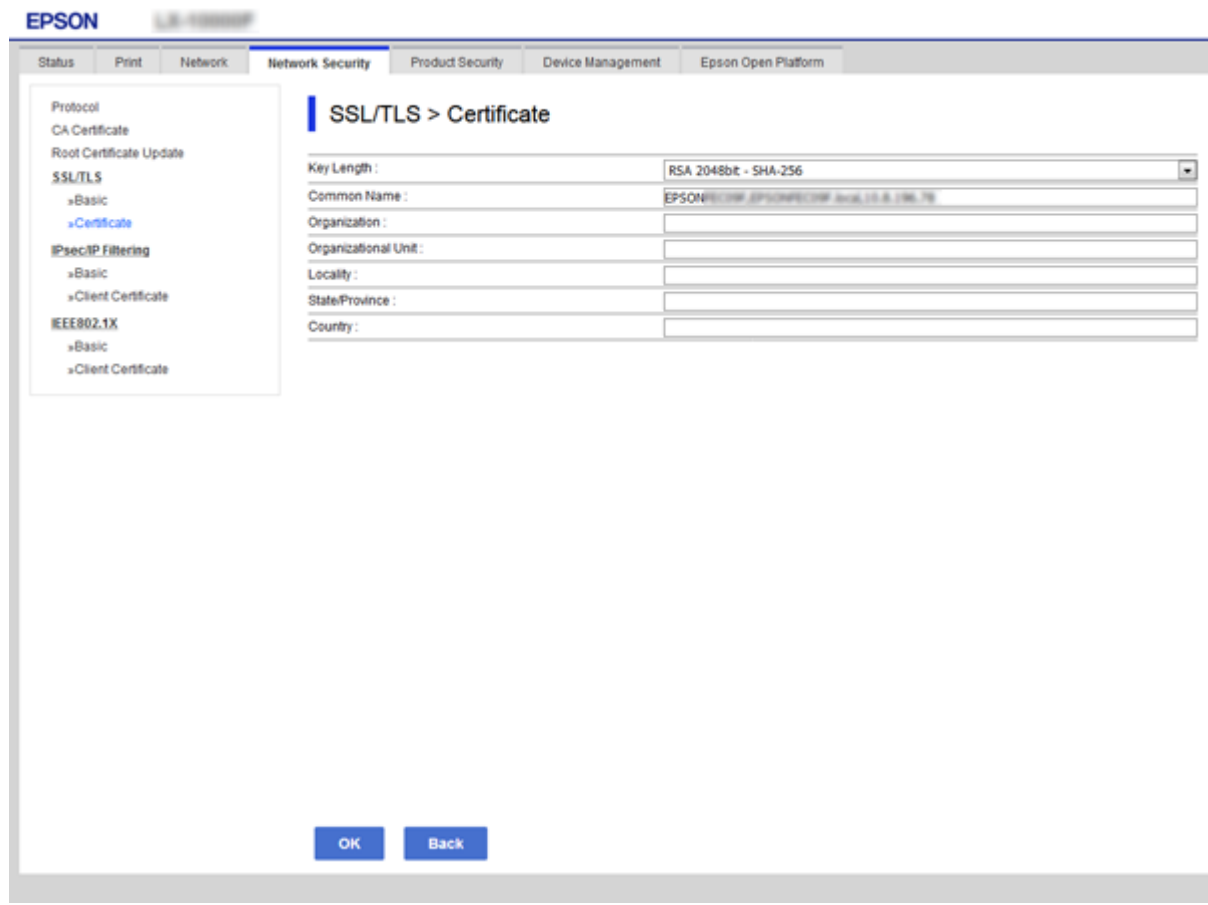

Елементи	Настройки и обяснение
Key Length	Изберете дължина на ключа за CSR.

Разширени настройки за сигурност за корпорации

Елементи	Настройки и обяснение
Common Name	<p>Може да въведете между 1 и 128 знака.Ако това е IP адрес, той трябва да бъде статичен IP адрес.Можете да въведете от 1 до 5 IPv4 адреси, IPv6 адреси, имена на хостове, FQDN като ги отделяте със запетая.</p> <p>Първият елемент се съхранява в използваното име, а други елементи се съхраняват в полето за псевдоним на темата на сертификата.</p> <p>Пример:</p> <p>IP адрес на принтера: 192.0.2.123, име на принтера: EPSONA1B2C3 Common Name: EPSONA1B2C3,EPSONA1B2C3.local,192.0.2.123</p>
Organization/ Organizational Unit/ Locality/ State/Province	<p>Можете да въведете между 0 и 64 знака (Organizational Unit не може да надвишава 55 знака) в ASCII (0x20–0x7E).Можете да отделите идентификационно име със запетая.</p>
Country	<p>Въведете кода на страната с двуцифрен номер, определен от ISO-3166.</p>

Още по темата

➔ [“Получаване на сертификат, подписан от сертифициращ орган” на страница 105](#)

Импортиране на сертификат, подписан от сертифициращ орган

Импортирайте получения CA-signed Certificate в принтера.

**Важно:**

- Уверете се, че датата и часът на принтера са настроени правилно.Сертификатът може да бъде невалиден.
- Ако получите сертификат с помощта на CSR, създадена от Web Config, можете да импортирате сертификата веднъж.

1. Влезте в Web Config и след това изберете раздела **Network Security**.След това изберете **SSL/TLS > Certificate** или **IPsec/IP Filtering > Client Certificate**, или **IEEE802.1X > Client Certificate**.
2. Щракнете върху **Import**
Отваря се страница за импортиране на сертификат.
3. Въведете стойност за всеки елемент.Задайте **CA Certificate 1** и **CA Certificate 2**, когато проверявате пътя до сертификата на уеббраузъра, който има достъп до принтера.
В зависимост от това къде създавате CSR и файловия формат на сертификата, необходимите настройки могат да се различават.Въведете стойности на изискваните елементи според следното.
 - Сертификат във формат PEM/DER, получен от Web Config
 - Private Key:** Не конфигурирайте, защото принтерът съдържа личен ключ.
 - Password:** Не конфигурирайте.
 - CA Certificate 1/CA Certificate 2:** По желание

Разширени настройки за сигурност за корпорации

- Сертификат във формат PEM/DER, получен от компютър
 - Private Key:** Трябва да зададете.
 - Password:** Не конфигурирайте.
 - CA Certificate 1/CA Certificate 2:** По желание
- Сертификат във формат PKCS#12, получен от компютър
 - Private Key:** Не конфигурирайте.
 - Password:** По желание
 - CA Certificate 1/CA Certificate 2:** Не конфигурирайте.

4. Щракнете върху **ОК**.

Показва се съобщение за завършване.

Забележка:

*Щракнете върху **Confirm**, за да проверите информацията за сертификата.*

Още по темата

- ➔ [“Достъп до Web Config” на страница 28](#)
- ➔ [“Елементи за настройка на импортиране на сертификат, подписан от сертифициращ орган” на страница 109](#)

Разширени настройки за сигурност за корпорации

Елементи за настройка на импортиране на сертификат, подписан от сертифициращ орган

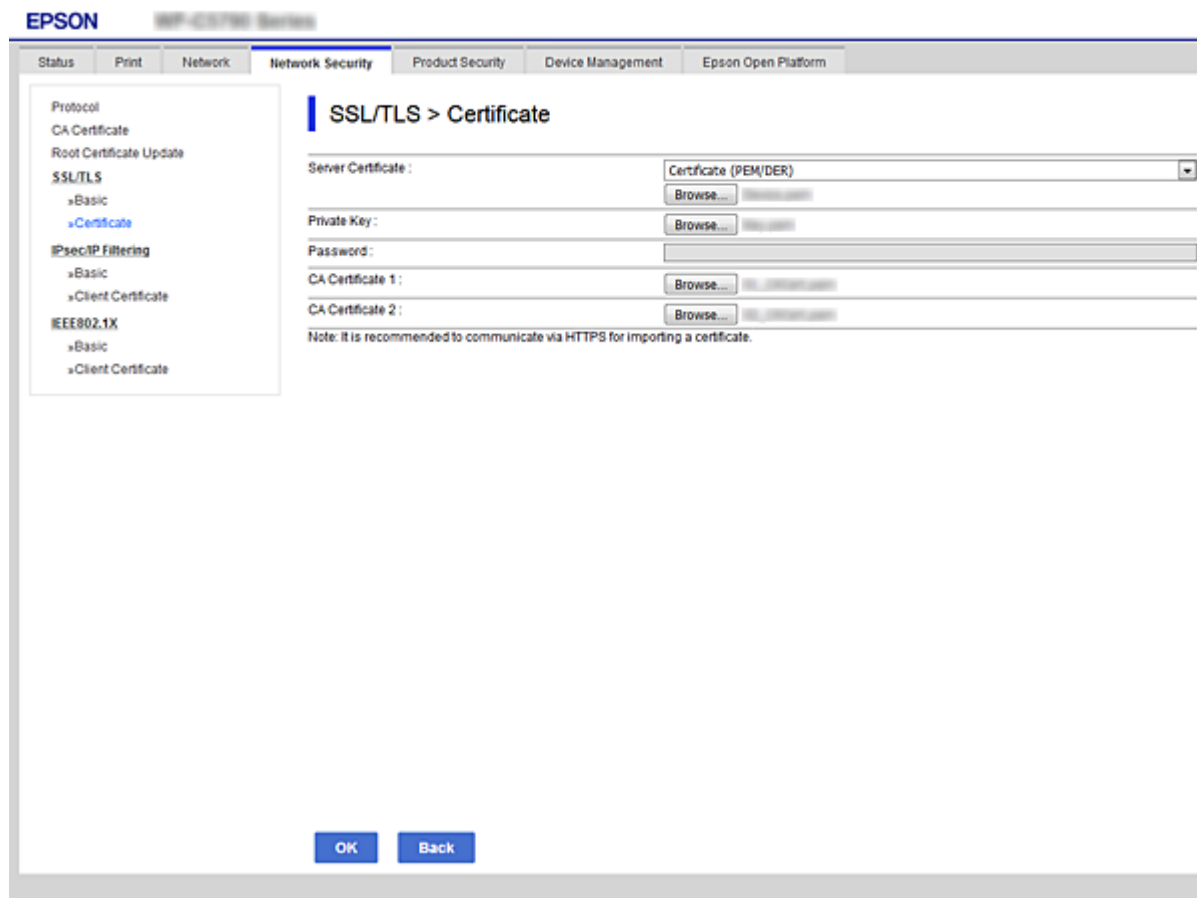

Елементи	Настройки и обяснение
Server Certificate или Client Certificate	Изберете формат на сертификата. За SSL/TLS връзка се извежда Server Certificate. За IPsec/IP филтриране или IEEE802.1x се извежда Client Certificate.
Private Key	Ако получите сертификат във формат PEM/DER с помощта на CSR, създадена от компютър, укажете файла с личен ключ, който съответства на сертификата.
Password	Ако форматът на файл е Certificate with Private Key (PKCS#12) , въведете паролата за криптиране на личния ключ, който е зададен при получаването на сертификата.
CA Certificate 1	Ако форматът на Вашия сертификат е Certificate (PEM/DER) , импортирайте сертификата на сертифициращ орган, който издава CA-signed Certificate като сертификата на сървъра.Посочете файл, ако има нужда.
CA Certificate 2	Ако форматът на Вашия сертификат е Certificate (PEM/DER) , импортирайте сертификата на сертифициращ орган, който издава CA Certificate 1.Посочете файл, ако има нужда.

Още по темата

➔ [“Импортиране на сертификат, подписан от сертифициращ орган” на страница 107](#)

Разширени настройки за сигурност за корпорации

Изтриване на сертификат, подписан от сертифициращ орган

Можете да изтриете импортиран сертификат, когато сертификатът е изтекъл или когато вече не е необходима криптирана връзка.



Важно:

Ако получите сертификат с помощта на CSR, създадена от Web Config, не можете да импортирате изтрит сертификат отново. В този случай създайте CSR и получите сертификат отново.

1. Влезте в Web Config и след това изберете раздела **Network Security**. След това изберете **SSL/TLS > Certificate** или **IPsec/IP Filtering > Client Certificate** или **IEEE802.1X > Client Certificate**.
2. Щракнете върху **Delete**.
3. Потвърдете, че искате да изтриете сертификата в показаното съобщение.

Конфигурирайте CA Certificate

Когато зададете CA Certificate, Вие можете да проверите пътя към сертификата на сертифициращия орган на сървъра, до който има достъп принтерът. Това може да предотврати подмяна на самоличността.

Можете да получите CA Certificate от сертифициращия орган, където се издава CA-signed Certificate.

Още по темата

- ➔ [“Достъп до Web Config” на страница 28](#)
- ➔ [“Елементи за настройка на CSR” на страница 106](#)
- ➔ [“Импортиране на сертификат, подписан от сертифициращ орган” на страница 107](#)

Импортиране на CA Certificate

Импортирайте CA Certificate в принтера.

1. Отидете на Web Config и след това изберете раздела **Network Security > CA Certificate**.
2. Щракнете върху **Import**.

Разширени настройки за сигурност за корпорации

3. Посочете CA Certificate, който искате да импортирате.

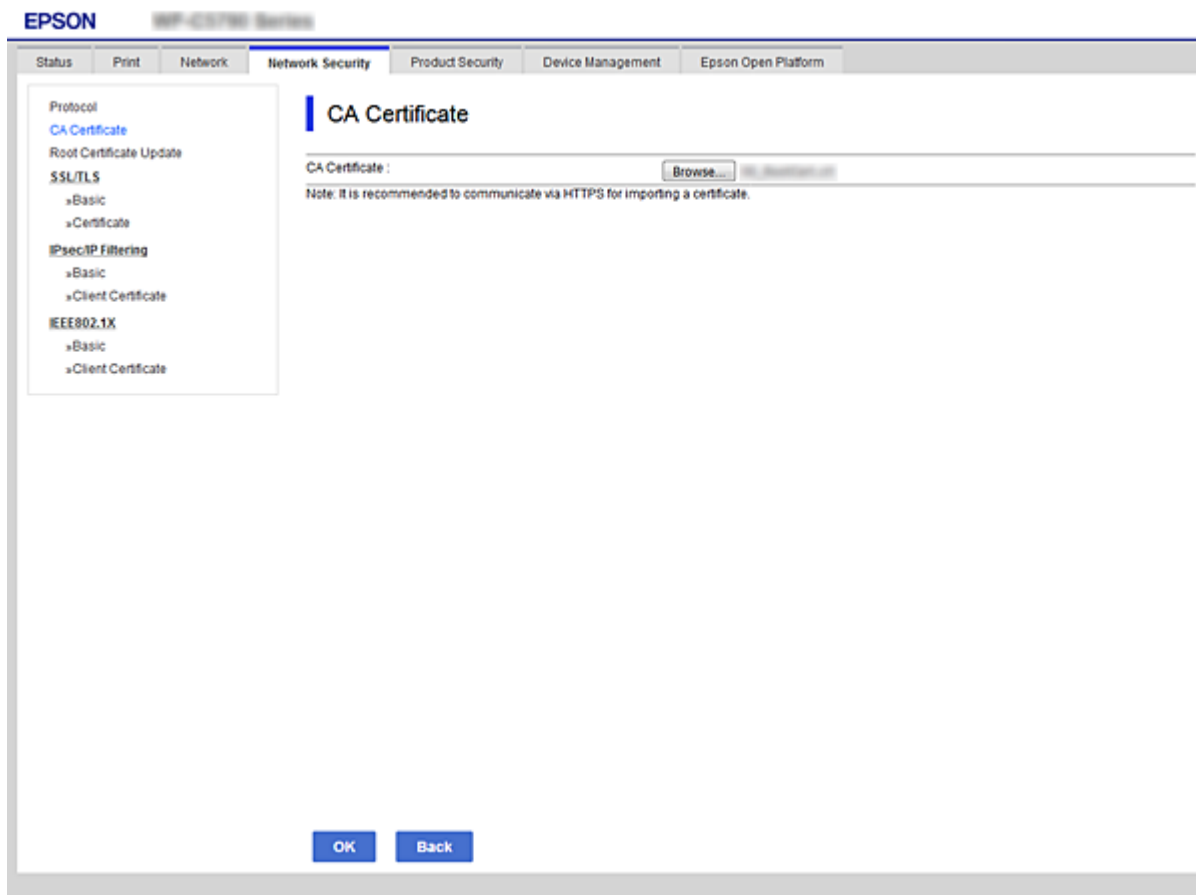

4. Щракнете върху OK.

Когато импортирането завърши, ще се върнете на екрана **CA Certificate** и импортираният CA Certificate ще бъде изведен.

Изтриване на CA Certificate

Можете да изтриете импортиран CA Certificate.

1. Отидете на Web Config и след това изберете раздела **Network Security > CA Certificate**.

Разширени настройки за сигурност за корпорации

- Щракнете върху **Delete** до CA Certificate, който искате да изтриете.

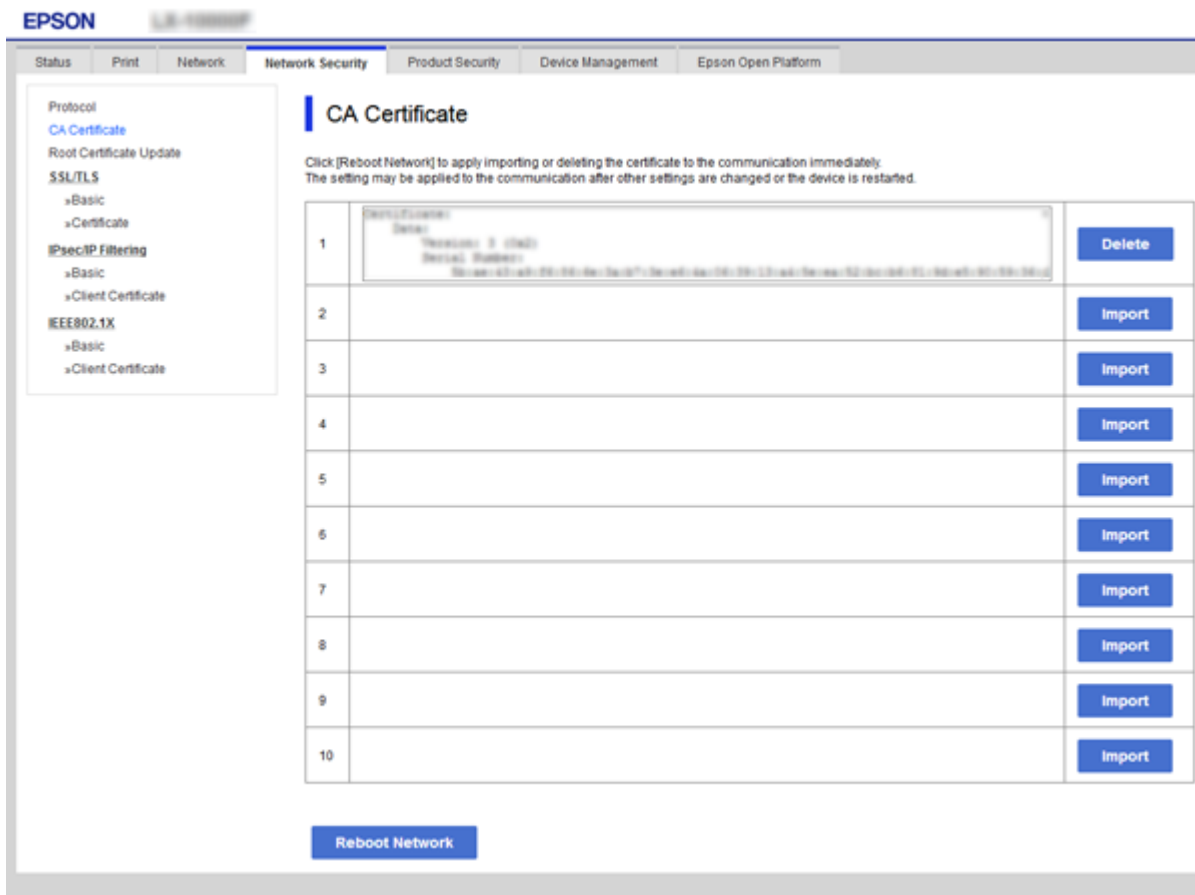

- Потвърдете, че искате да изтриете сертификата в показаното съобщение.
- Щракнете върху **Reboot Network**, след което проверете дали изтритият сертификат на сертифициращия орган не е в списъка на актуализирания екран.

Още по темата

- ➔ [“Достъп до Web Config” на страница 28](#)

Актуализиране на самоподписан сертификат

Тъй като Self-signed Certificate е издаден от принтера, Вие можете да го актуализирате, когато изтече или когато описаното съдържание се промени.

- Влезте в Web Config и изберете раздела **Network Security** tab > **SSL/TLS** > **Certificate**.
- Щракнете върху **Update**.
- Въведете **Common Name**.

Можете да въвеждате до 5 IPv4 адреси, IPv6 адреси, имена на хостове, FQDN между 1 до 128 знака и да ги отделите със запетаи. Първият параметър се съхранява в използваното име, а другите се съхраняват в полето за псевдоним на темата на сертификата.

Разширени настройки за сигурност за корпорации

Пример:

IP адрес на принтера: 192.0.2.123, име на принтера: EPSONA1B2C3

Използвано име: EPSONA1B2C3,EPSONA1B2C3.local,192.0.2.123

4. Посочете срок на валидност на сертификата.

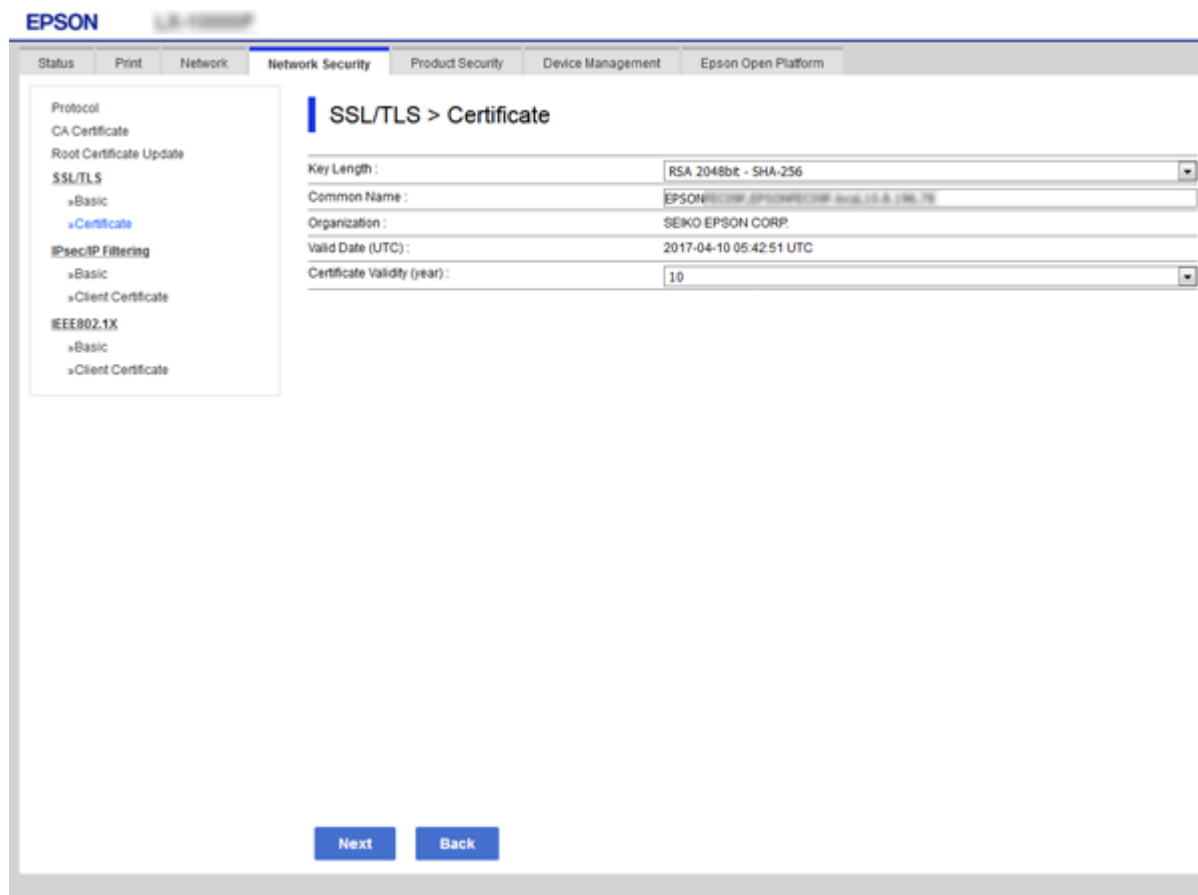

5. Щракнете върху **Next**.

Показва се съобщение за потвърждение.

6. Щракнете върху **ОК**.

Принтерът се актуализира.

Забележка:

Можете да проверите информацията на сертификата от раздела *Network Security Settings > SSL/TLS > Certificate > Self-signed Certificate* и щракнете върху *Confirm*.

Още по темата

➔ [“Достъп до Web Config” на страница 28](#)

Управление чрез протоколи

Можете да печатате като използвате разнообразни пътища и протоколи.

Разширени настройки за сигурност за корпорации

Можете да намалите случайните рискове за сигурността като ограничите печата от определени пътища или чрез управление на достъпните функции.

Управляващи протоколи

Конфигурирайте настройките на протоколите.

1. Влезте в Web Config и след това изберете раздела **Network Security > Protocol**.
2. Конфигурирайте всеки елемент.
3. Щракнете върху **Next**.
4. Щракнете върху **OK**.
Настройките се прилагат за принтера.

Протоколи, които можете да разрешите или забраните

Протокол	Описание
Bonjour Settings	Можете да посочите дали да се използва Bonjour. Bonjour се използва за търсене на устройства, печат и др.
SLP Settings	Можете да разрешите или забраните функцията SLP. SLP се използва за push сканиране и мрежово търсене в EpsonNet Config.
WSD Settings	Можете да разрешите или забраните функцията WSD. Когато тази опция е активирана, можете да добавяте WSD устройства и да печатате от порта WSD.
LLTD Settings	Можете да разрешите или забраните функцията LLTD. Когато тя е разрешена, тя е видима в картата на мрежата Windows.
LLMNR Settings	Можете да разрешите или забраните функцията LLMNR. Когато функцията е разрешена, можете да използвате преобразуване на имена без NetBIOS, дори и да не можете да използвате DNS.
LPR Settings	Можете да посочите дали да разрешите LPR печат. Когато функцията е разрешена, можете да печатате и сканирате от порта LPR.
RAW(Port9100) Settings	Можете да посочите дали да се разреши печат от порт RAW (порт 9100). Когато функцията е разрешена, можете да печатате и сканирате от порта RAW (порт 9100).
IPP Settings	Можете да посочите дали да разрешите печат от IPP. Когато функцията е разрешена, можете да печатате през интернет.
FTP Settings	Можете да посочите дали да разрешите FTP печат. Когато функцията е разрешена, можете да печатате чрез FTP сървър.
SNMPv1/v2c Settings	Можете да посочите дали да активирате или не SNMPv1/v2c. Тази опция се използва за настройка на устройства, мониторинг и други.
SNMPv3 Settings	Можете да посочите дали да активирате или не SNMPv3. Тази опция се използва за настройка на криптирани устройства, следене и други.

Разширени настройки за сигурност за корпорации

Елементи за настройка на протоколи

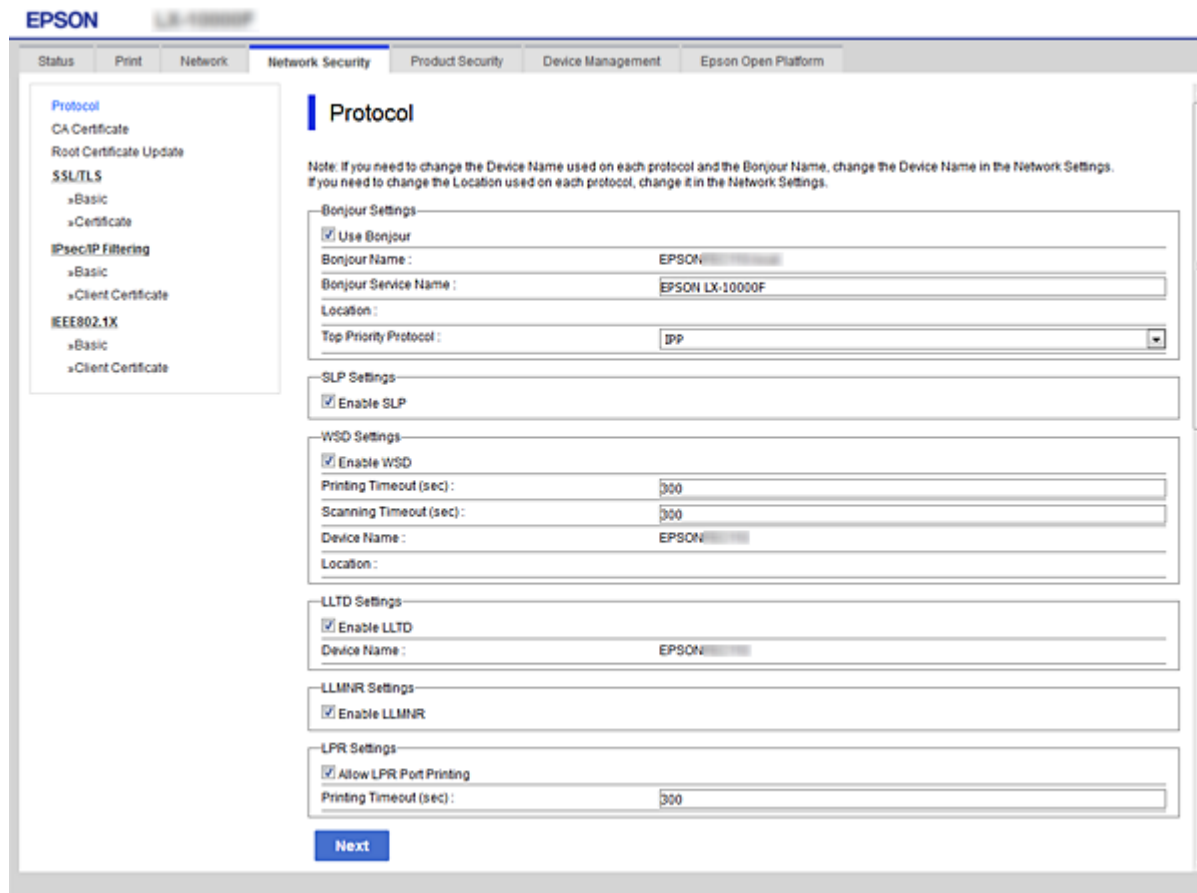

Bonjour Settings

Елементи	Стойност на настройка и описание
Use Bonjour	Изберете тази опция за търсене или използване на устройства чрез Bonjour.
Bonjour Name	Показва името Bonjour.
Bonjour Service Name	Показва името на услугата Bonjour.
Location	Показва името на местоположението Bonjour.
Top Priority Protocol	Изберете основния приоритет за Bonjour печат.
Wide-Area Bonjour	Задайте дали да използвате Wide-Area Bonjour.

SLP Settings

Елементи	Стойност на настройка и описание
Enable SLP	Изберете тази опция, за да разрешите функция SLP. Това се използва като мрежово търсене в EpsonNet Config.

Разширени настройки за сигурност за корпорации

WSD Settings

Елементи	Стойност на настройка и описание
Enable WSD	Изберете тази опция, за да активирате добавяне на устройства чрез WSD и да печатате и сканирате от WSD порта.
Printing Timeout (sec)	Въведете стойност за изчакване на комуникацията при WSD печат между 3 и 3600 секунди.
Device Name	Показва името на WSD устройството.
Location	Показва името на местоположението WSD.

LLTD Settings

Елементи	Стойност на настройка и описание
Enable LLTD	Изберете тази опция за разрешаване на LLTD. Принтерът е показан в Windows карта на мрежата.
Device Name	Показва името на LLTD устройството.

LLMNR Settings

Елементи	Стойност на настройка и описание
Enable LLMNR	Изберете тази опция за разрешаване на LLMNR. Можете да използвате преобразуване на имена без NetBIOS, дори и да не можете да използвате DNS.

LPR Settings

Елементи	Стойност на настройка и описание
Allow LPR Port Printing	Изберете, за да разрешите печат от LPR порта.
Printing Timeout (sec)	Въведете стойност за изчакване при LPR печат между 0 и 3600 секунди. Ако не желаете време за изчакване, въведете 0.

RAW(Port9100) Settings

Елементи	Стойност на настройка и описание
Allow RAW(Port9100) Printing	Изберете, за да разрешите печат от RAW порта (порт 9100).
Printing Timeout (sec)	Въведете стойност за изчакване за RAW (порт 9100) при печат между 0 и 3600 секунди. Ако не желаете време за изчакване, въведете 0.

IPP Settings

Разширени настройки за сигурност за корпорации

Елементи	Стойност на настройка и описание
Enable IPP	Изберете, за да разрешите IPP комуникацията. Показани са само принтери, които поддържат IPP.
Allow Non-secure Communication	Изберете, за да разрешите на принтера да комуникира без мерки за защита (IPP).
Communication Timeout (sec)	Въведете стойност за изчакване при IPP печат между 0 и 3600 секунди.
URL (мрежа)	Показва IPP URL адреси (http и https), когато принтерът е свързан чрез кабелна LAN или Wi-Fi. URL адресът е стойност, която представлява комбинация от IP адреса на принтера, номера на порта и IPP името на принтера.
URL (Wi-Fi Direct)	Показва IPP URL (http и https), когато принтерът е свързан чрез Wi-Fi Direct. URL адресът е стойност, която представлява комбинация от IP адреса на принтера, номера на порта и IPP името на принтера.
Printer Name	Показва името на IPP принтера.
Location	Показва IPP местоположението.

FTP Settings

Елементи	Стойност на настройка и описание
Enable FTP Server	Изберете, за да разрешите FTP печат. Показани са само принтери, които поддържат FTP печат.
Communication Timeout (sec)	Въведете стойност за изчакване при FTP комуникация между 0 и 3600 секунди. Ако не желаете време за изчакване, въведете 0.

SNMPv1/v2c Settings

Елементи	Стойност на настройка и описание
Enable SNMPv1/v2c	Изберете, за да разрешите SNMPv1/v2c. Показани са само принтери, които поддържат SNMPv3.
Access Authority	Задайте оторизация на достъпа, когато е разрешена опцията SNMPv1/v2c. Изберете Read Only или Read/Write .
Community Name (Read Only)	Въведете от 0 до 32 ASCII (0x20 до 0x7E) знака.
Community Name (Read/Write)	Въведете от 0 до 32 ASCII (0x20 до 0x7E) знака.

SNMPv3 Settings

Елементи	Стойност на настройка и описание
Enable SNMPv3	SNMPv3 е разрешен, когато е поставена отметката.
User Name	Въведете между 1 и 32 знака с помощта на 1-байтови знаци.

Разширени настройки за сигурност за корпорации

Елементи	Стойност на настройка и описание
Authentication Settings	
Algorithm	Изберете алгоритъм за удостоверяване на SNMPv3.
Password	Въведете парола за удостоверяване на SNMPv3. Въведете между 8 и 32 знака в ASCII (0x20–0x7E).Ако не искате да посочвате нищо, оставете полето празно.
Confirm Password	Въведете паролата, която сте конфигурирали, за потвърждение.
Encryption Settings	
Algorithm	Изберете алгоритъм за криптиране на SNMPv3.
Password	Въведете парола за криптиране на SNMPv3. Въведете между 8 и 32 знака в ASCII (0x20–0x7E).Ако не искате да посочвате нищо, оставете полето празно.
Confirm Password	Въведете паролата, която сте конфигурирали, за потвърждение.
Context Name	Въведете 32 знака или по-малко в Unicode (UTF-8).Ако не искате да посочвате нищо, оставете полето празно.Броят на знаците, които могат да бъдат въведени, зависи от езика.

Криптирана комуникация с IPsec/IP филтриране

Относно IPsec/IP Filtering

Можете да филтрирате трафика на базата на IP адреси, услуги и порт с помощта на функцията за IPsec/IP филтриране. Чрез комбиниране на филтрирането, можете да конфигурирате принтера да приема или да блокира определени клиенти и определени данни. Освен това можете да подобрите нивото на защита, като използвате IPsec.

Забележка:

Компютри, които работят под Windows Vista или по-нова версия или под Windows Server 2008 или по-нова версия, поддържат IPsec.

Конфигуриране на политика по подразбиране

За да филтрирате трафика, конфигурирайте политиката по подразбиране. Политиката по подразбиране се прилага за всеки потребител или група, които се свързват към принтера. За по-фин контрол върху потребители и групи от потребители конфигурирайте групови политики.

1. Влезте в Web Config, след което изберете раздела **Network Security > IPsec/IP Filtering > Basic**.
2. Въведете стойност за всеки елемент.

Разширени настройки за сигурност за корпорации

3. Щракнете върху **Next**.
Показва се съобщение за потвърждение.
4. Щракнете върху **ОК**.
Принтерът се актуализира.

Още по темата

- ➔ [“Достъп до Web Config” на страница 28](#)
- ➔ [“Елементи за настройка на Default Policy” на страница 119](#)

Елементи за настройка на Default Policy

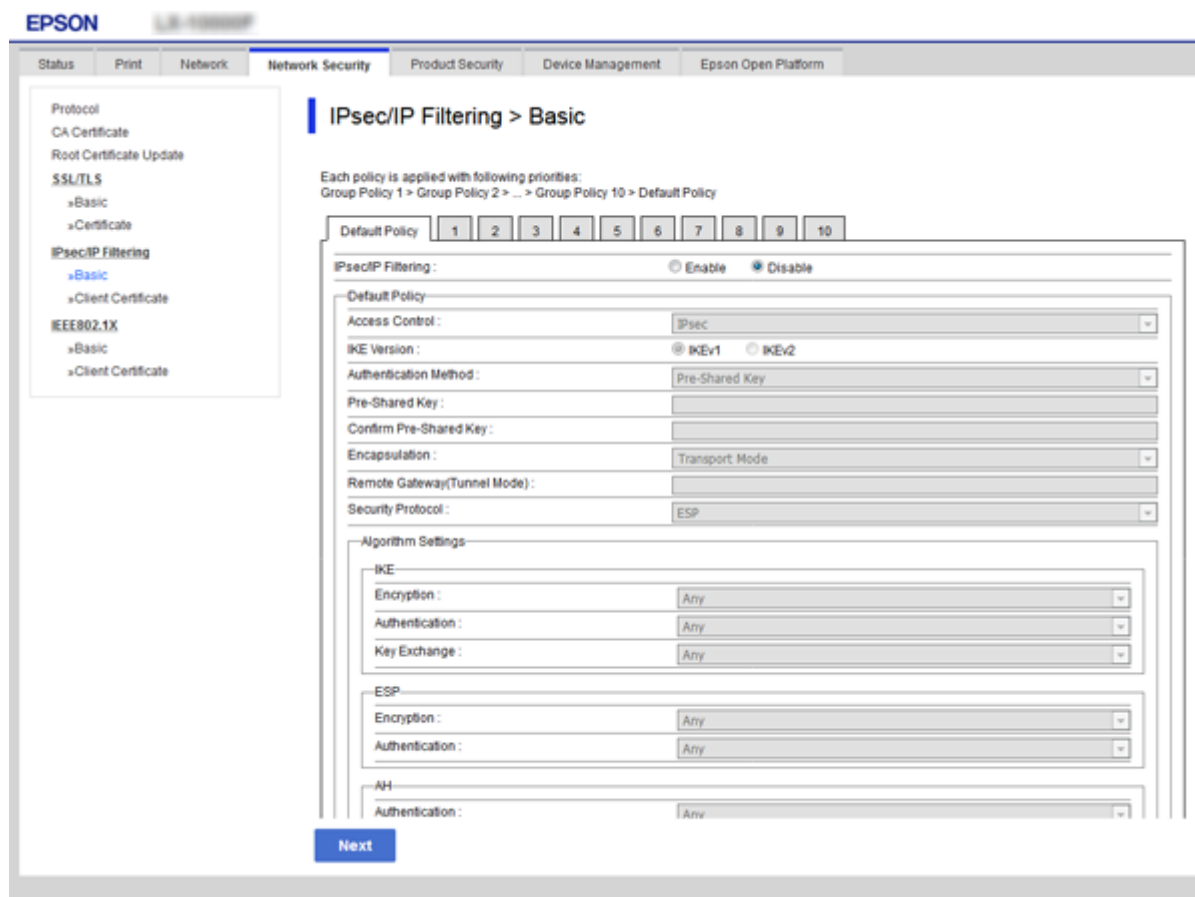

Default Policy

Елементи	Настройки и обяснение
IPsec/IP Filtering	Можете да активирате или дезактивирате функцията за IPsec/IP филтриране.

Разширени настройки за сигурност за корпорации

Access Control

Конфигурирайте контролен метод за трафик на IP пакети.

Елементи	Настройки и обяснение
Permit Access	Изберете тази опция, за да разрешите преминаване на конфигурирани IP пакети.
Refuse Access	Изберете тази опция, за да откажете преминаване на конфигурирани IP пакети.
IPsec	Изберете тази опция, за да разрешите преминаване на конфигурирани IPsec пакети.

Разширени настройки за сигурност за корпорации

IKE Version

Изберете **IKEv1** или **IKEv2** за **IKE Version**. Изберете един от тях според устройството, към което е свързан принтерът.

IKEv1

Когато изберете **IKEv1** за **IKE Version**, се показват следните елементи.

Елементи	Настройки и обяснение
Authentication Method	За да изберете Certificate , трябва да получите и да импортирате предварително сертификат, подписан от сертифициращ орган.
Pre-Shared Key	Ако изберете Pre-Shared Key за Authentication Method , въведете предварително споделен ключ между 1 и 127 знака.
Confirm Pre-Shared Key	Въведете ключа, който сте конфигурирали, за потвърждение.

IKEv2

Елементи	Настройки и обяснение	
Local	Authentication Method	За да изберете Certificate , трябва да получите и да импортирате предварително сертификат, подписан от сертифициращ орган.
	ID Type	Ако изберете Pre-Shared Key за Authentication Method , изберете вида на ИД за принтера.
	ID	Въведете ИД на принтера, който отговаря на вида на ИД. Не можете да използвате „@“, „#“ и „=“ за първия знак. Distinguished Name: въведете от 1 до 128 1-байтови ASCII (0x20 до 0x7E) знака. Трябва да включите „=“. IP Address: въведете IPv4 или IPv6 формат. FQDN: въведете комбинация между 1 и 255 символа, като използвате A–Z, a–z, 0–9, „-“ и точка (.). Email Address: въведете от 1 до 128 1-байтови ASCII (0x20 до 0x7E) знака. Трябва да включите „@“. Key ID: въведете от 1 до 128 1-байтови ASCII (0x20 до 0x7E) знака.
	Pre-Shared Key	Ако изберете Pre-Shared Key за Authentication Method , въведете предварително споделен ключ между 1 и 127 знака.
	Confirm Pre-Shared Key	Въведете ключа, който сте конфигурирали, за потвърждение.

Разширени настройки за сигурност за корпорации

Елементи		Настройки и обяснение
Remote	Authentication Method	За да изберете Certificate , трябва да получите и да импортирате предварително сертификат, подписан от сертифициращ орган.
	ID Type	Ако изберете Pre-Shared Key за Authentication Method , изберете вида на ИД на устройството, което искате да удостоверите.
	ID	<p>Въведете ИД на принтера, който отговаря на вида на ИД.</p> <p>Не можете да използвате „@“, „#“ и „=“ за първия знак.</p> <p>Distinguished Name: въведете от 1 до 128 1-байтови ASCII (0x20 до 0x7E) знака. Трябва да включите „=“.</p> <p>IP Address: въведете IPv4 или IPv6 формат.</p> <p>FQDN: въведете комбинация между 1 и 255 символа, като използвате A–Z, a–z, 0–9, „-“ и точка (.).</p> <p>Email Address: въведете от 1 до 128 1-байтови ASCII (0x20 до 0x7E) знака. Трябва да включите „@“.</p> <p>Key ID: въведете от 1 до 128 1-байтови ASCII (0x20 до 0x7E) знака.</p>
	Pre-Shared Key	Ако изберете Pre-Shared Key за Authentication Method , въведете предварително споделен ключ между 1 и 127 знака.
	Confirm Pre-Shared Key	Въведете ключа, който сте конфигурирали, за потвърждение.

Encapsulation

Ако изберете **IPsec** за **Access Control**, трябва да конфигурирате режим на капсулиране.

Елементи	Настройки и обяснение
Transport Mode	Изберете това, ако използвате принтера само на една и съща LAN. Криптират се IP пакети от слой 4 или по-нов.
Tunnel Mode	<p>Ако използвате принтера в мрежа с възможности за интернет, като например IPsec-VPN, изберете тази опция. Криптират се заглавната част и данните на IP пакетите.</p> <p>Remote Gateway(Tunnel Mode): ако изберете Tunnel Mode за Encapsulation, въведете адрес на шлюз между 1 и 39 знака.</p>

Security Protocol

Ако изберете **IPsec** за **Access Control**, изберете опция.

Елементи	Настройки и обяснение
ESP	Изберете тази опция, за да гарантирате целостта на удостоверяването и данните, както и криптирането на данните.
AH	Изберете тази опция, за да гарантирате целостта на удостоверяването и данните. Дори ако криптирането на данни е забранено, можете да използвате IPsec.

Разширени настройки за сигурност за корпорации

❑ Algorithm Settings

Препоръчително е да изберете **Any** за всички настройки или да изберете елемент, различен от **Any**, за всяка настройка. Ако изберете **Any** за някои от настройките и изберете елемент, различен от **Any**, за другите настройки, устройството може да не комуникира в зависимост от другото устройство, което искате да удостоверите.

Елементи		Настройки и обяснение
IKE	Encryption	Изберете алгоритъма за криптиране на IKE. Елементите са различни в зависимост от версията на IKE.
	Authentication	Изберете алгоритъма за удостоверяване за IKE.
	Key Exchange	Изберете алгоритъма за обмяна на ключове за IKE. Елементите са различни в зависимост от версията на IKE.
ESP	Encryption	Изберете алгоритъма за криптиране за ESP. Тази опция е налична, когато ESP е избран за Security Protocol .
	Authentication	Изберете алгоритъма за удостоверяване за ESP. Тази опция е налична, когато ESP е избран за Security Protocol .
AH	Authentication	Изберете алгоритъма за криптиране за AH. Тази опция е налична, когато AH е избран за Security Protocol .

Още по темата

➔ [“Конфигуриране на политика по подразбиране” на страница 118](#)

Конфигуриране на групова политика

Групова политика представлява едно или повече правила, приложени към потребител или група потребители. Принтерът контролира IP пакети, които съответстват на конфигурирани политики. IP пакетите се удостоверяват по реда на групова политика 1 до 10, след това политика по подразбиране.

1. Влезте в Web Config, след което изберете раздела **Network Security > IPsec/IP Filtering > Basic**.
2. Щракнете върху номериран раздел, който искате да конфигурирате.
3. Въведете стойност за всеки елемент.
4. Щракнете върху **Next**.
Показва се съобщение за потвърждение.
5. Щракнете върху **OK**.
Принтерът се актуализира.

Още по темата

➔ [“Достъп до Web Config” на страница 28](#)

➔ [“Елементи за настройка на Group Policy” на страница 124](#)

Разширени настройки за сигурност за корпорации

Елементи за настройка на Group Policy

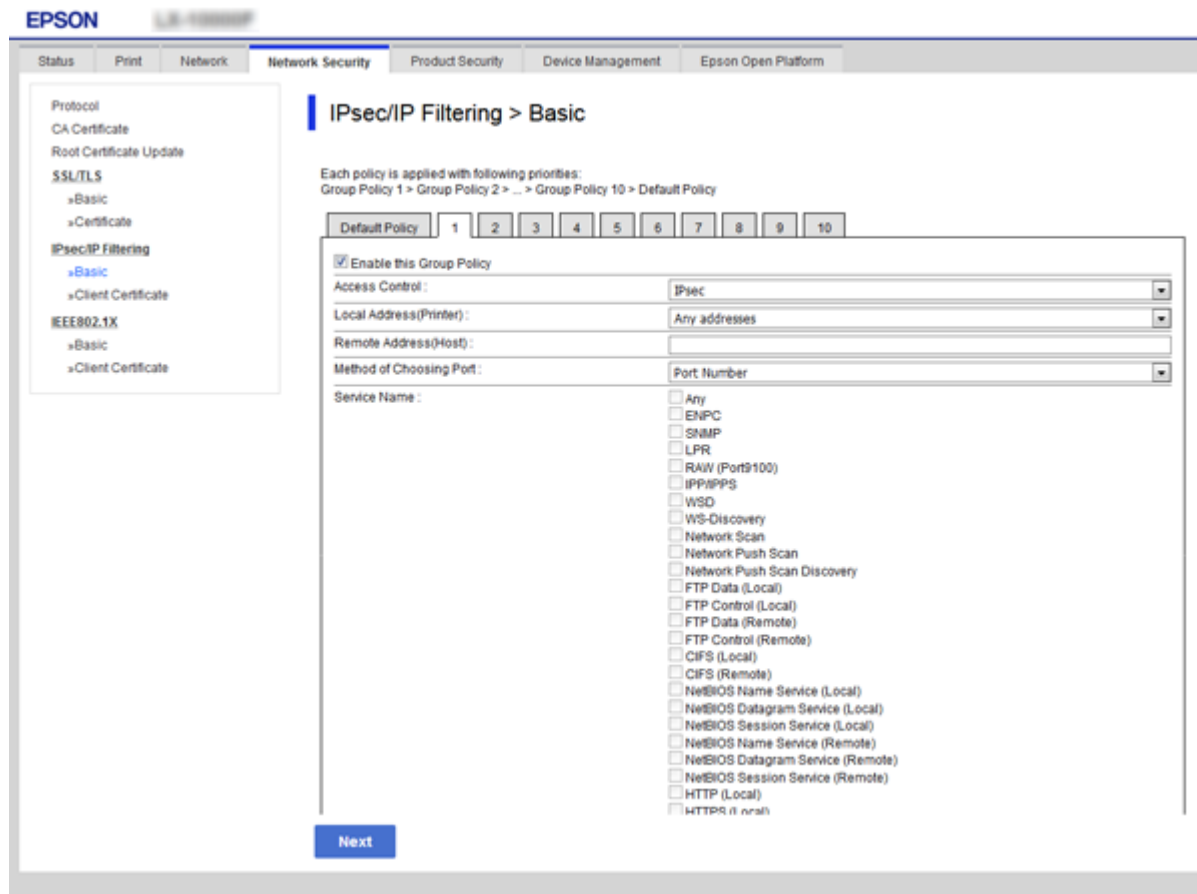

Елементи	Настройки и обяснение
Enable this Group Policy	Можете да активирате или дезактивирате групова политика.

Access Control

Конфигурирайте контролен метод за трафик на IP пакети.

Елементи	Настройки и обяснение
Permit Access	Изберете тази опция, за да разрешите преминаване на конфигурирани IP пакети.
Refuse Access	Изберете тази опция, за да откажете преминаване на конфигурирани IP пакети.
IPsec	Изберете тази опция, за да разрешите преминаване на конфигурирани IPsec пакети.

Local Address(Printer)

Изберете IPv4 адрес или IPv6 адрес, който съответства на средата на Вашата мрежа. Ако IP адресът се задава автоматично, можете да изберете **Use auto-obtained IPv4 address**.

Забележка:

Ако IPv6 адресът е назначен автоматично, връзката може да не е налична. Конфигурирайте статичен IPv6 адрес.

Remote Address(Host)

Разширени настройки за сигурност за корпорации

Въведете IP адреса на устройството за контрол на достъпа. IP адресът трябва да бъде 43 знака или по-малко. Ако не въведете IP адрес, се контролират всички адреси.

Забележка:

Ако IP адресът се задава автоматично (например определен от DHCP), връзката може да не е налична. Конфигурирайте статичен IP адрес.

Method of Choosing Port

Изберете метод за определяне на портовете.

Service Name

Ако изберете **Service Name** за **Method of Choosing Port**, изберете опция.

Transport Protocol

Ако изберете **Port Number** за **Method of Choosing Port**, трябва да конфигурирате режим на капсулиране.

Елементи	Настройки и обяснение
Any Protocol	Изберете тази опция, за да контролирате всички типове протоколи.
TCP	Изберете тази опция, за да контролирате данните за уникаст.
UDP	Изберете тази опция, за да контролирате данните за излъчване и мултикаст.
ICMPv4	Изберете тази опция, за да контролирате командата ping.

Local Port

Ако изберете **Port Number** за **Method of Choosing Port** и ако изберете **TCP** или **UDP** за **Transport Protocol**, въведете номера на портове, за да контролирате приемането на пакети, като ги отделяте със запетаи. Можете да въведете максимум 10 номера на портове.

Пример: 20,80,119,5220

Ако не въведете номер на порт, се контролират всички портове.

Remote Port

Ако изберете **Port Number** за **Method of Choosing Port** и ако изберете **TCP** или **UDP** за **Transport Protocol**, въведете номера на портове, за да контролирате изпращането на пакети, като ги отделяте със запетаи. Можете да въведете максимум 10 номера на портове.

Пример: 25,80,143,5220

Ако не въведете номер на порт, се контролират всички портове.

IKE Version

Изберете **IKEv1** или **IKEv2** за **IKE Version**. Изберете един от тях според устройството, към което е свързан принтерът.

Разширени настройки за сигурност за корпорации IKEv1

Когато изберете **IKEv1** за **IKE Version**, се показват следните елементи.

Елементи	Настройки и обяснение
Authentication Method	Ако изберете IPsec за Access Control , изберете опция. Използваният сертификат се среща често с политика по подразбиране.
Pre-Shared Key	Ако изберете Pre-Shared Key за Authentication Method , въведете предварително споделен ключ между 1 и 127 знака.
Confirm Pre-Shared Key	Въведете ключа, който сте конфигурирали, за потвърждение.

Разширени настройки за сигурност за корпорации

❑ IKEv2

Елементи		Настройки и обяснение
Local	Authentication Method	Ако изберете IPsec за Access Control , изберете опция. Използваният сертификат се среща често с политика по подразбиране.
	ID Type	Ако изберете Pre-Shared Key за Authentication Method , изберете вида на ИД за принтера.
	ID	<p>Въведете ИД на принтера, който отговаря на вида на ИД.</p> <p>Не можете да използвате „@“, „#“ и „=“ за първия знак.</p> <p>Distinguished Name: въведете от 1 до 128 1-байтови ASCII (0x20 до 0x7E) знака. Трябва да включите „=“.</p> <p>IP Address: въведете IPv4 или IPv6 формат.</p> <p>FQDN: въведете комбинация между 1 и 255 символа, като използвате A–Z, a–z, 0–9, „-“ и точка (.).</p> <p>Email Address: въведете от 1 до 128 1-байтови ASCII (0x20 до 0x7E) знака. Трябва да включите „@“.</p> <p>Key ID: въведете от 1 до 128 1-байтови ASCII (0x20 до 0x7E) знака.</p>
	Pre-Shared Key	Ако изберете Pre-Shared Key за Authentication Method , въведете предварително споделен ключ между 1 и 127 знака.
	Confirm Pre-Shared Key	Въведете ключа, който сте конфигурирали, за потвърждение.
Remote	Authentication Method	Ако изберете IPsec за Access Control , изберете опция. Използваният сертификат се среща често с политика по подразбиране.
	ID Type	Ако изберете Pre-Shared Key за Authentication Method , изберете вида на ИД на устройството, което искате да удостоверите.
	ID	<p>Въведете ИД на принтера, който отговаря на вида на ИД.</p> <p>Не можете да използвате „@“, „#“ и „=“ за първия знак.</p> <p>Distinguished Name: въведете от 1 до 128 1-байтови ASCII (0x20 до 0x7E) знака. Трябва да включите „=“.</p> <p>IP Address: въведете IPv4 или IPv6 формат.</p> <p>FQDN: въведете комбинация между 1 и 255 символа, като използвате A–Z, a–z, 0–9, „-“ и точка (.).</p> <p>Email Address: въведете от 1 до 128 1-байтови ASCII (0x20 до 0x7E) знака. Трябва да включите „@“.</p> <p>Key ID: въведете от 1 до 128 1-байтови ASCII (0x20 до 0x7E) знака.</p>
	Pre-Shared Key	Ако изберете Pre-Shared Key за Authentication Method , въведете предварително споделен ключ между 1 и 127 знака.
	Confirm Pre-Shared Key	Въведете ключа, който сте конфигурирали, за потвърждение.

Encapsulation

Ако изберете **IPsec** за **Access Control**, трябва да конфигурирате режим на капсулиране.

Разширени настройки за сигурност за корпорации

Елементи	Настройки и обяснение
Transport Mode	Изберете това, ако използвате принтера само на една и съща LAN. Криптират се IP пакети от слой 4 или по-нов.
Tunnel Mode	Ако използвате принтера в мрежа с възможности за интернет, като например IPsec-VPN, изберете тази опция. Криптират се заглавната част и данните на IP пакетите. Remote Gateway(Tunnel Mode): ако изберете Tunnel Mode за Encapsulation , въведете адрес на шлюз между 1 и 39 знака.

Security Protocol

Ако изберете IPsec за Access Control, изберете опция.

Елементи	Настройки и обяснение
ESP	Изберете тази опция, за да гарантирате целостта на удостоверяването и данните, както и криптирането на данните.
AH	Изберете тази опция, за да гарантирате целостта на удостоверяването и данните. Дори ако криптирането на данни е забранено, можете да използвате IPsec.

Algorithm Settings

Препоръчително е да изберете **Any** за всички настройки или да изберете елемент, различен от **Any**, за всяка настройка. Ако изберете **Any** за някои от настройките и изберете елемент, различен от **Any**, за другите настройки, устройството може да не комуникира в зависимост от другото устройство, което искате да удостоверите.

Елементи	Настройки и обяснение	
IKE	Encryption	Изберете алгоритъма за криптиране на IKE. Елементите са различни в зависимост от версията на IKE.
	Authentication	Изберете алгоритъма за удостоверяване за IKE.
	Key Exchange	Изберете алгоритъма за обмяна на ключове за IKE. Елементите са различни в зависимост от версията на IKE.
ESP	Encryption	Изберете алгоритъма за криптиране за ESP. Тази опция е налична, когато ESP е избран за Security Protocol .
	Authentication	Изберете алгоритъма за удостоверяване за ESP. Тази опция е налична, когато ESP е избран за Security Protocol .
AH	Authentication	Изберете алгоритъма за криптиране за AH. Тази опция е налична, когато AH е избран за Security Protocol .

Още по темата

- ➔ [“Конфигуриране на групова политика” на страница 123](#)
- ➔ [“Комбинация от Local Address\(Printer\) и Remote Address\(Host\) в Group Policy” на страница 129](#)
- ➔ [“Позовавания на име на услуга в груповата политика” на страница 129](#)

Разширени настройки за сигурност за корпорации

Комбинация от Local Address(Printer) и Remote Address(Host) в Group Policy

		Настройка на Local Address(Printer)		
		IPv4	IPv6* ²	Any addresses* ³
Настройка на Remote Address(Host)	IPv4* ¹	✓	–	✓
	IPv6* ^{1*2}	–	✓	✓
	Празно	✓	✓	✓

*1Ако IPsec е избрано за Access Control, не можете да посочите в дължина на префикс.

*2Ако IPsec е избрано за Access Control, можете да изберете локален за връзката адрес (fe80::), но груповата политика ще бъде деактивирана.

*3Освен IPv6 локални за връзката адреси.

Позовавания на име на услуга в груповата политика

Забележка:

Неналичните услуги се показват, но не могат да бъдат избирани.

Име на услуга	Тип на протокола	Номер на локален порт	Номер на отдалечен порт	Управлявани функции
Any	–	–	–	Всички услуги
ENPC	UDP	3289	Всеки порт	Търсене на принтер от приложения, като Epson Device Admin, и драйвера на принтера
SNMP	UDP	161	Всеки порт	Получаване и конфигуриране на MIB от приложения, като Epson Device Admin, и драйвера на принтера
LPR	TCP	515	Всеки порт	Пренасочване на LPR данни
RAW (Port9100)	TCP	9100	Всеки порт	Пренасочване на RAW данни
WSD	TCP	Всеки порт	5357	Управление на WSD
WS-Discovery	UDP	3702	Всеки порт	Търсене на принтер от WSD
FTP Data (Local)	TCP	20	Всеки порт	FTP сървър (пренасочване на данни от FTP печат)
FTP Control (Local)	TCP	21	Всеки порт	FTP сървър (управление на FTP печат)
HTTP (Local)	TCP	80	Всеки порт	HTTP(S) сървър (пренасочване на данни на Web Config и WSD)
HTTPS (Local)	TCP	443	Всеки порт	

Разширени настройки за сигурност за корпорации

Име на услуга	Тип на протокола	Номер на локален порт	Номер на отдалечен порт	Управлявани функции
HTTP (Remote)	TCP	Всеки порт	80	HTTP(S) клиент (комуникация между Epson Connect или Google Cloud Print, актуализиране на фърмуер и актуализиране на основен сертификат)
HTTPS (Remote)	TCP	Всеки порт	443	

Примери за конфигурация на IPsec/IP Filtering

Приемане само на IPsec пакети

Този пример е за конфигуриране само на политика по подразбиране.

Default Policy:

- IPsec/IP Filtering: Enable
- Access Control: IPsec
- Authentication Method: Pre-Shared Key
- Pre-Shared Key: Въведете до 127 знака.

Group Policy:

Не конфигурирайте.

Получаване на данни за печат и настройки на принтера

Този пример позволява комуникацията на данните за печат и конфигурацията на принтера от посочени услуги.

Default Policy:

- IPsec/IP Filtering: Enable
- Access Control: Refuse Access

Group Policy:

- Enable this Group Policy: Поставете отметка в квадратчето.
- Access Control: Permit Access
- Remote Address(Host): IP адрес на клиент
- Method of Choosing Port: Service Name
- Service Name: Поставете отметка в квадратчето ENPC, SNMP, HTTP (Local), HTTPS (Local) и RAW (Port9100).

Получаване на достъп само от определен IP адрес

Този пример позволява на посочен IP адрес да получи достъп до принтера.

Default Policy:

- IPsec/IP Filtering: Enable
- Access Control: Refuse Access

Разширени настройки за сигурност за корпорации

Group Policy:

- Enable this Group Policy:** Поставете отметка в квадратчето.
- Access Control: Permit Access**
- Remote Address(Host):** IP адрес на клиент на администратора

Забележка:

Независимо от конфигурацията на политиката, клиентът ще има възможност за достъп и конфигуриране на принтера.

Конфигурирайте сертификат за IPsec/IP филтриране

Конфигурирайте сертификата на клиента за IPsec/IP филтриране. Когато го зададете, Вие можете да използвате сертификата като метод за удостоверяване за IPsec/IP филтриране. Ако искате да конфигурирате сертифициращия орган, отидете на **CA Certificate**.

1. Влезте в Web Config, след което изберете раздела **Network Security > IPsec/IP Filtering > Client Certificate**.
2. Импортрайте сертификата в **Client Certificate**.

Ако вече сте импортирали сертификат, публикуван от сертифициращ орган в IEEE802.1X или SSL/TLS, можете да копирате сертификата и да го използвате при IPsec/IP филтриране. За да копирате, изберете сертификата от **Copy From**, след което щракнете върху **Copy**.

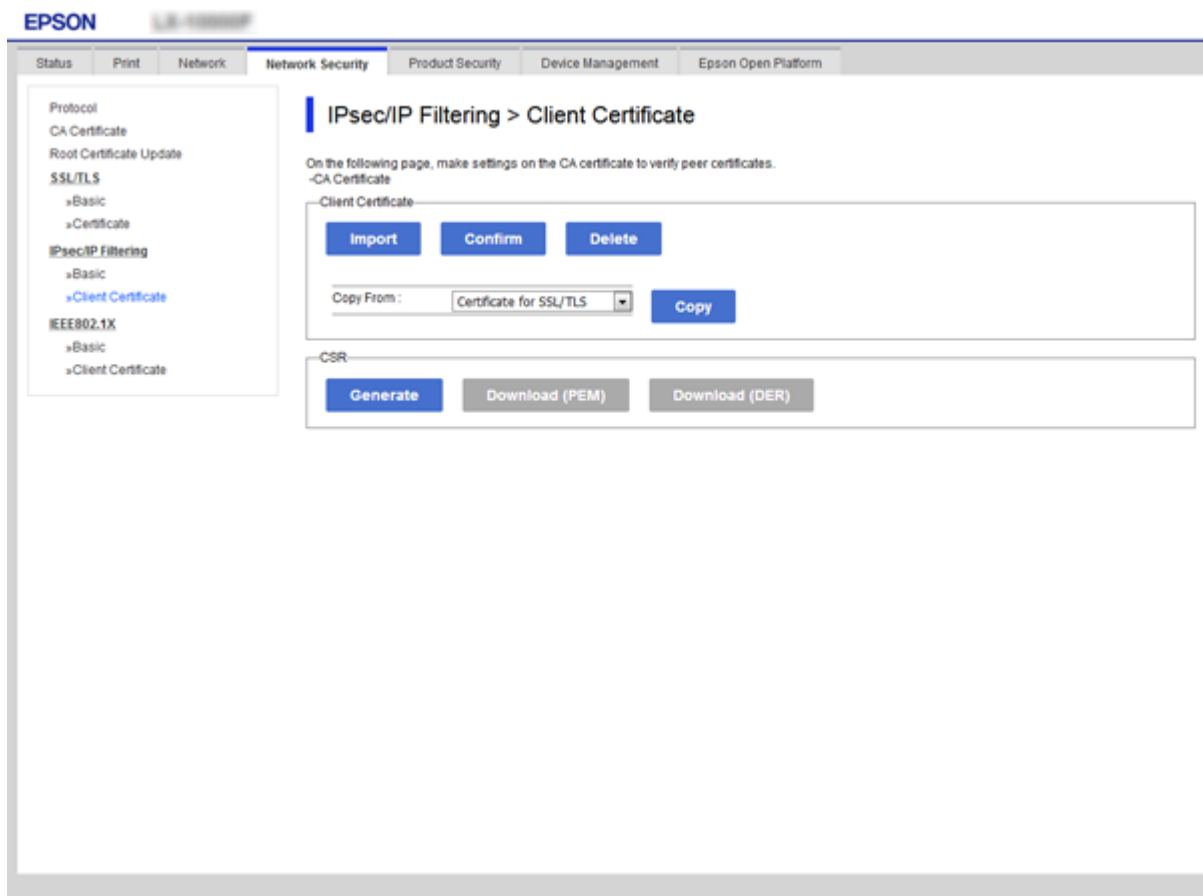

Още по темата

- ➔ [“Достъп до Web Config” на страница 28](#)
- ➔ [“Получаване на сертификат, подписан от сертифициращ орган” на страница 105](#)

Свързване на принтера към мрежа IEEE802.1X

Конфигуриране на мрежа IEEE802.1X

Когато зададете IEEE802.1X на принтера, Вие можете да го използвате на мрежата, която е свързана към сървъра RADIUS, LAN превключвател с функция за удостоверяване или точка на достъп.

1. Влезте в Web Config, след което изберете раздела **Network Security > IEEE802.1X > Basic**.
2. Въведете стойност за всеки елемент.
Ако искате да използвате принтера в Wi-Fi мрежа, щракнете върху **Wi-Fi Setup** и изберете или въведете SSID.
***Забележка:**
Можете да споделяте настройки между Ethernet и Wi-Fi.*
3. Щракнете върху **Next**.
Показва се съобщение за потвърждение.
4. Щракнете върху **OK**.
Принтерът се актуализира.

Още по темата

- ➔ [“Достъп до Web Config” на страница 28](#)
- ➔ [“Елементи за настройка на мрежа IEEE 802.1X” на страница 133](#)
- ➔ [“Няма достъп до принтера или скенера след конфигуриране на IEEE802.1X” на страница 139](#)

Разширени настройки за сигурност за корпорации

Елементи за настройка на мрежа IEEE 802.1X

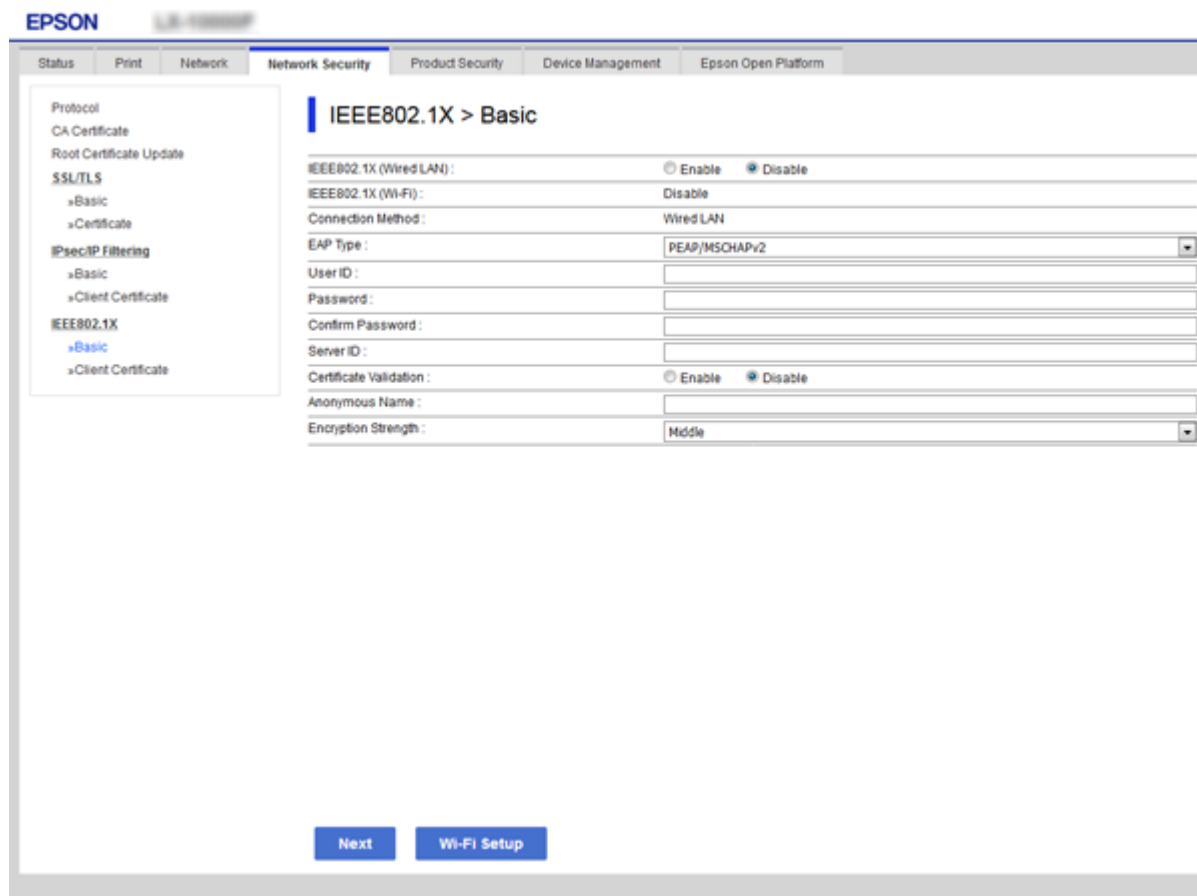

Елементи	Настройки и обяснение
IEEE802.1X (Wired LAN)	Можете да активирате или дезактивирате настройки на страницата (IEEE802.1X > Basic) за IEEE802.1X (кабелна LAN).
IEEE802.1X (Wi-Fi)	Показано е състоянието на връзката IEEE802.1X (Wi-Fi).
Connection Method	Показан е методът за свързване на текуща мрежа.
EAP Type	Изберете опция за метод за удостоверяване между принтера и RADIUS сървър.
EAP-TLS	Трябва да получите и да импортирате сертификат, подписан от сертифициращ орган.
PEAP-TLS	
EAP-TTLS	Трябва да конфигурирате парола.
PEAP/MSCHAPv2	
User ID	Конфигурирайте ИД, който да се използва за удостоверяване на RADIUS сървър. Въведете от 1 до 128 1-байтови ASCII (0x20 до 0x7E) знака.
Password	Конфигурирайте парола за удостоверяване на принтера. Въведете от 1 до 128 1-байтови ASCII (0x20 до 0x7E) знака. Ако използвате Windows сървър като RADIUS сървър, можете да въведете до 127 знака.
Confirm Password	Въведете паролата, която сте конфигурирали, за потвърждение.

Разширени настройки за сигурност за корпорации

Елементи	Настройки и обяснение	
Server ID	Можете да конфигурирате ИД на сървър за удостоверяване с посочения RADIUS сървър. Удостоверителят проверява дали ИД на сървъра се съдържа в полето subject/subjectAltName на сертификата на сървъра, който е изпратен от RADIUS сървър. Въведете от 0 до 128 1-байтови ASCII (0x20 до 0x7E) знака.	
Certificate Validation	Можете да зададете проверка на сертификата без оглед на метода за удостоверяване. Импортирайте сертификата в CA Certificate .	
Anonymous Name	Ако изберете PEAP-TLS , EAP-TTLS или PEAP/MSCHAPv2 за Authentication Method , можете да конфигурирате анонимно име вместо ИД на потребител за фаза 1 на PEAP удостоверяване. Въведете от 0 до 128 1-байтови ASCII (0x20 до 0x7E) знака.	
Encryption Strength	Можете да изберете едно от следните.	
	High	AES256/3DES
	Middle	AES256/3DES/AES128/RC4

Още по темата

➔ [“Конфигуриране на мрежа IEEE802.1X” на страница 132](#)

Конфигуриране на сертификат за IEEE802.1X

Конфигуриране на клиентски сертификат за IEEE802.1X. Когато го зададете, можете да използвате **EAP-TLS** и **PEAP-TLS** като метод за удостоверяване на IEEE802.1x. Ако искате да конфигурирате сертификата на сертифициращия орган, отидете на **CA Certificate**.

1. Влезте в Web Config, след което изберете раздела **Network Security > IEEE802.1X > Client Certificate**.

Разширени настройки за сигурност за корпорации

2. Въведете сертификата в Client Certificate.

Можете да копирате сертификата, ако е публикуван от сертифициращ орган. За да копирате, изберете сертификата от **Copy From**, след което щракнете върху **Copy**.

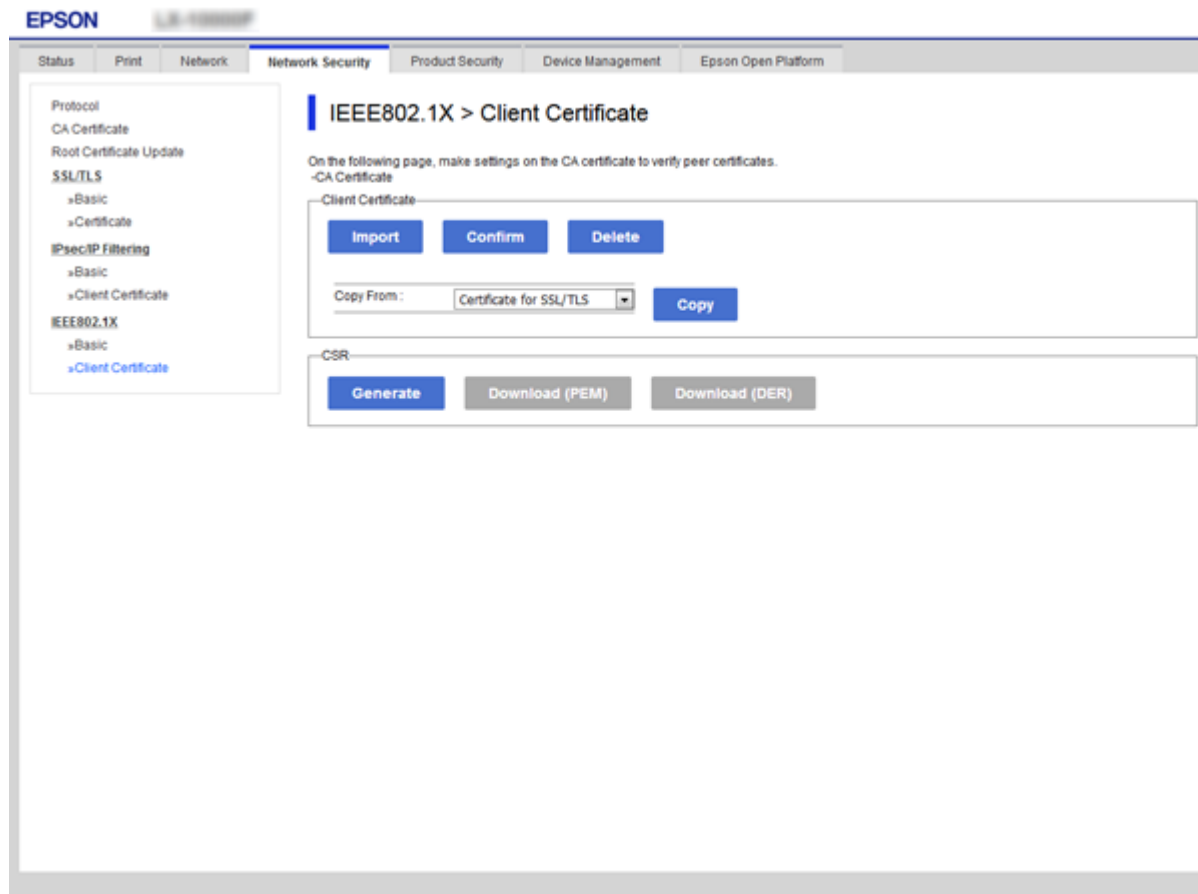

Още по темата

- ➔ [“Достъп до Web Config” на страница 28](#)
- ➔ [“Получаване и импортиране на сертификата, подписан от сертифициращ орган” на страница 105](#)

Проверка на състоянието на мрежа IEEE 802.1X

Можете да проверите състоянието на IEEE 802.1X чрез отпечатване на лист за състоянието на мрежата. За повече информация относно отпечатването на лист за състоянието на мрежата вижте документацията на принтера.

ИД на състоянието	Състояние на IEEE 802.1X
Disable	Функцията IEEE 802.1X е деактивирана.
EAP Success	IEEE 802.1X удостоверяването е успешно и е налична мрежова връзка.
Authenticating	IEEE 802.1X удостоверяването не е приключило.
Config Error	Удостоверяването не е успешно, тъй като не е зададен ИД на потребител.
Client Certificate Error	Удостоверяването не е успешно, тъй като клиентският сертификат е изтекъл.

Разширени настройки за сигурност за корпорации

ИД на състоянието	Състояние на IEEE 802.1X
Timeout Error	Удостоверяването не е успешно, тъй като няма отговор от RADIUS сървър а и/или удостоверяващия орган.
User ID Error	Удостоверяването не е успешно, тъй като ИД на потребителя на принтера и/или протоколът на сертификата са неправилни.
Server ID Error	Удостоверяването не е успешно, тъй като ИД на сървъра на сертификата на сървъра и ИД на сървъра не съвпадат.
Server Certificate Error	Удостоверяването не е успешно, тъй като има следните грешки в сертификата на сървъра. <ul style="list-style-type: none"> <input type="checkbox"/> Сертификатът на сървъра е изтекъл. <input type="checkbox"/> Веригата на сертификата на сървъра е неправилна.
CA Certificate Error	Удостоверяването не е успешно, тъй като има следните грешки в сертификата на сертифициращия орган. <ul style="list-style-type: none"> <input type="checkbox"/> Сертификатът на сертифициращия орган е неправилен. <input type="checkbox"/> Правилният сертификат на сертифициращ орган не е импортиран. <input type="checkbox"/> Сертификатът на сертифициращия орган е изтекъл.
EAP Failure	Удостоверяването не е успешно, тъй като има следните грешки в настройките на принтера. <ul style="list-style-type: none"> <input type="checkbox"/> Ако EAP Type е EAP-TLS или PEAP-TLS, клиентският сертификат е неправилен или има някакви проблеми. <input type="checkbox"/> Ако EAP Type е EAP-TTLS или PEAP/MSCHAPv2, ИД на потребителя или паролата са неправилни.

Решаване на проблеми за повишена защита

Възстановяване на настройките за сигурност

Когато установите силно защитена среда, например IPsec/IP филтриране или IEEE802.1X, е възможно да не можете да комуникирате с устройствата поради неправилни настройки или проблеми с устройството или сървъра. В този случай възстановете настройките за сигурност на устройството, за да направите отново настройките или за да получите временен достъп.

Забраняване на използване на функция за сигурност от контролен панел

Можете да забраните IPsec/IP филтриране или IEEE802.1X от контролния панел на принтера.

1. Изберете **Настройки > Общи настройки > Настройки на мрежата**.
2. Изберете **Разширени**.
3. Изберете между следните елементи, които искате да забраните.
 - Деактивиране на Филт. по IPsec/IP**
 - Деактивиране на IEEE802.1X**

Разширени настройки за сигурност за корпорации

4. Изберете **Продължи** на екрана за потвърждение.
5. Когато се изведе съобщение за завършване, изберете **Затвори**.
Екранът се затваря автоматично след определен период от време, ако не изберете **Затвори**.

Проблеми при използване на функциите за мрежова сигурност

Забравен предварително споделен ключ

Повторно конфигуриране на предварително споделен ключ.

За да промените ключа, влезте в Web Config и изберете раздела **Network Security > IPsec/IP Filtering > Basic > Default Policy** или **Group Policy**.

Когато промените предварително споделения ключ, конфигурирайте го за компютри.

Още по темата

➔ [“Достъп до Web Config” на страница 28](#)

Не може да комуникира с IPsec комуникация

Посочете алгоритъма, които принтерът или компютърът не поддържат.

Принтерът поддържа следните алгоритми.Проверка на настройките на компютъра.

Методи за защита	Алгоритми
IKE алгоритъм за криптиране	AES-CBC-128, AES-CBC-192, AES-CBC-256, AES-GCM-128*, AES-GCM-192*, AES-GCM-256*, 3DES
IKE алгоритъм за удостоверяване	SHA-1, SHA-256, SHA-384, SHA-512, MD5
IKE алгоритъм за размяна на ключове	DH Group1, DH Group2, DH Group5, DH Group14, DH Group15, DH Group16, DH Group17, DH Group18, DH Group19, DH Group20, DH Group21, DH Group22, DH Group23, DH Group24, DH Group25, DH Group26, DH Group27*, DH Group28*, DH Group29*, DH Group30*
ESP алгоритъм за криптиране	AES-CBC-128, AES-CBC-192, AES-CBC-256, AES-GCM-128, AES-GCM-192, AES-GCM-256, 3DES
ESP алгоритъм за удостоверяване	SHA-1, SHA-256, SHA-384, SHA-512, MD5
AH алгоритъм за удостоверяване	SHA-1, SHA-256, SHA-384, SHA-512, MD5

* възможно само за IKEv2

Още по темата

➔ [“Криптирана комуникация с IPsec/IP филтриране” на страница 118](#)

Разширени настройки за сигурност за корпорации

Не може да комуникира внезапно

IP адресът на принтера е променен или не може да се използва.

Когато IP адресът, регистриран в локалния адрес на Group Policy, е променен или не може да се използва, IPsec комуникация не може да се извършва. Забранете IPsec от контролния панел на принтера.

Ако DHCP е остарял, рестартирането или IPv6 адресът е остарял или не е получен, регистрираният за принтера IP адрес за раздела Web Config (**Network Security > IPsec/IP Filtering > Basic > Group Policy > Local Address(Printer)**) може да не бъде намерен.

Използвайте статичен IP адрес.

IP адресът на компютъра е променен или не може да се използва.

Когато IP адресът, регистриран в дистанционния адрес на Group Policy, е променен или не може да се използва, IPsec комуникация не може да се извършва.

Забранете IPsec от контролния панел на принтера.

Ако DHCP е остарял, рестартирането или IPv6 адресът е остарял или не е получен, регистрираният за принтера IP адрес за раздела Web Config (**Network Security > IPsec/IP Filtering > Basic > Group Policy > Remote Address(Host)**) може да не бъде намерен.

Използвайте статичен IP адрес.

Още по темата

- ➔ [“Достъп до Web Config” на страница 28](#)
- ➔ [“Криптирана комуникация с IPsec/IP филтриране” на страница 118](#)

Не може да се създаде сигурен IPP порт за печат

Правилният сертификат не е посочен като сертификат на сървъра за SSL/TLS комуникация.

Ако посоченият сертификат не е правилен, създаването на порт може да е неуспешно. Уверете се, че използвате правилния сертификат.

Сертификат на сертифициращ орган не е импортиран в компютъра за достъп до принтера.

Ако не е импортиран сертификат на сертифициращ орган на компютъра, създаването на порт може да е неуспешно. Уверете се, че е импортиран сертификат на сертифициращ орган.

Още по темата

- ➔ [“Криптирана комуникация с IPsec/IP филтриране” на страница 118](#)

Не може да се установи връзка след конфигуриране на IPsec/IP филтриране

Настройките за IPsec/IP филтриране са грешни.

Забранете IPsec/IP филтриране от контролния панел на принтера. Свържете принтера и компютъра и отново конфигурирайте настройките за IPsec/IP филтриране.

Разширени настройки за сигурност за корпорации

Още по темата

➔ [“Криптирана комуникация с IPsec/IP филтриране”](#) на страница 118

Няма достъп до принтера или скенера след конфигуриране на IEEE802.1X

Настройките на IEEE802.1X са грешни.

Деактивирайте IEEE802.1X и Wi-Fi от контролния панел на принтера.Свържете принтера и компютъра и след това конфигурирайте отново IEEE802.1X.

Още по темата

➔ [“Конфигуриране на мрежа IEEE802.1X”](#) на страница 132

Проблеми при използване на цифров сертификат

Не може да се импортира CA-signed Certificate

CA-signed Certificate и информацията относно CSR не съвпадат.

Ако на CA-signed Certificate и CSR няма еднаква информация, CSR не може да се импортира.Проверете следното:

- Опитвате ли се да импортирате сертификата към устройство, което няма същата информация?
Проверете информацията на CSR и след това импортирайте сертификата към устройство, което има същата информация.
- Презаписахте ли запазената в принтера CSR след изпращането ѝ на сертифициращ орган?
Получете сертификата, подписан от сертифициращ орган, отново с CSR.

CA-signed Certificate е повече от 5 KB.

Не можете да импортирате CA-signed Certificate, който е по-голям от 5 KB.

Паролата за импортиране на сертификата е грешна.

Въведете правилната парола.Ако забравите паролата си, не можете да импортирате сертификата.Повторно получаване на CA-signed Certificate.

Още по темата

➔ [“Импортиране на сертификат, подписан от сертифициращ орган”](#) на страница 107

Не може да се актуализира самоподписан сертификат

Common Name не е въведено.

Трябва да е въведено Common Name.

Разширени настройки за сигурност за корпорации

Въведени са неподдържани знаци за Common Name.

Въведете между 1 и 128 знака във формат IPv4, IPv6, име на хост или FQDN в ASCII (0x20–0x7E).

Включени са запетая или интервал в използваното име.

Ако е въведена запетая, Common Name се разделя в тази точка. Ако е въведен само интервал преди или след запетая, възниква грешка.

Още по темата

➔ [“Актуализиране на самоподписан сертификат” на страница 112](#)

Не може да се създаде CSR

Common Name не е въведено.

Трябва да е въведено Common Name.

Въведени са неподдържани знаци за Common Name, Organization, Organizational Unit, Locality и State/Province.

Въведете знаци във формат IPv4, IPv6, име на хост или FQDN в ASCII (0x20–0x7E).

Включени са запетая или интервал в Common Name.

Ако е въведена запетая, Common Name се разделя в тази точка. Ако е въведен само интервал преди или след запетая, възниква грешка.

Още по темата

➔ [“Получаване на сертификат, подписан от сертифициращ орган” на страница 105](#)

Появява се предупреждение за цифров сертификат

Съобщения	Причина/Какво да се направи
Enter a Server Certificate.	Причина: Не сте избрали файл за импортиране. Какво да се направи: Изберете файл и щракнете върху Import .
CA Certificate 1 is not entered.	Причина: Сертификат на сертифициращ орган 1 не е въведен, а е въведен само сертификат на сертифициращ орган 2. Какво да се направи: Импортирайте първо сертификат на сертифициращ орган 1.

Разширени настройки за сигурност за корпорации

Съобщения	Причина/Какво да се направи
Invalid value below.	<p>Причина: Неподдържани знаци се съдържат в пътя до файла и/или паролата.</p> <p>Какво да се направи: Уверете се, че знаците за елемента са въведени правилно.</p>
Invalid date and time.	<p>Причина: Не са зададени дата и час на принтера.</p> <p>Какво да се направи: Задайте дата и час с помощта на Web Config, EpsonNet Config или контролния панел на принтера.</p>
Invalid password.	<p>Причина: Зададената за сертификата на сертифициращ орган парола и въведената парола не съвпадат.</p> <p>Какво да се направи: Въведете правилната парола.</p>
Invalid file.	<p>Причина: Не импортирате файл със сертификат в X509 формат.</p> <p>Какво да се направи: Уверете се, че сте избрали правилния сертификат, изпратен от надежден сертифициращ орган.</p>
	<p>Причина: Импортираният файл е твърде голям. Максималният размер на файла е 5 KB.</p> <p>Какво да се направи: Ако сте избрали правилния файл, сертификатът може да е повреден или подправен.</p>
	<p>Причина: Веригата, съдържаща се в сертификата, е невалидна.</p> <p>Какво да се направи: За повече информация относно сертификата вижте уеб сайта на сертифициращия орган.</p>
Cannot use the Server Certificates that include more than three CA certificates.	<p>Причина: Файлът на сертификата в PKCS#12 формат съдържа повече от 3 сертификата на сертифициращ орган.</p> <p>Какво да се направи: Импортирайте всеки сертификат, като го конвертирате от PKCS#12 формат в PEM формат, или импортирайте файла със сертификата в PKCS#12 формат, който съдържа до 2 сертификата на сертифициращ орган.</p>

Разширени настройки за сигурност за корпорации

Съобщения	Причина/Какво да се направи
The certificate has expired. Check if the certificate is valid, or check the date and time on your printer.	<p>Причина: Сертификатът е изтекъл.</p> <p>Какво да се направи:</p> <ul style="list-style-type: none"> <input type="checkbox"/> Ако сертификатът е изтекъл, получите и импортирайте нов сертификат. <input type="checkbox"/> Ако сертификатът не е изтекъл, проверете дали датата и часът на принтера са настроени правилно.
Private key is required.	<p>Причина: Няма сдвоен личен ключ със сертификата.</p> <p>Какво да се направи:</p> <ul style="list-style-type: none"> <input type="checkbox"/> Ако сертификатът е в PEM/DER формат и е получен от CSR с помощта на компютър, посочете файла с личен ключ. <input type="checkbox"/> Ако сертификатът е в PKCS#12 формат и е получен от CSR с помощта на компютър, създайте файл, който съдържа личния ключ.
	<p>Причина: Импортирали сте повторно PEM/DER сертификата, получен от CSR с помощта на Web Config.</p> <p>Какво да се направи: Ако сертификатът е в PEM/DER формат и е получен от CSR с помощта на Web Config, можете да го импортирате само веднъж.</p>
Setup failed.	<p>Причина: Не може да се завърши конфигурацията, тъй като комуникацията между принтера и компютъра е неуспешна или файлът не може да се прочете поради някакви грешки.</p> <p>Какво да се направи: След проверка на дадения файл и комуникацията, импортирайте файла отново.</p>

Още по темата

➔ [“Относно цифрово сертифициране”](#) на страница 104

Изтриване на сертификат, подписан от сертифициращ орган, по грешка**Няма резервно копие за сертификат, подписан от сертифициращ орган.**

Ако имате резервно копие на файла, импортирайте сертификата отново.

Ако получите сертификат с помощта на CSR, създадена от Web Config, не можете да импортирате изтрит сертификат отново. Създайте CSR и получите нов сертификат.

Още по темата

➔ [“Изтриване на сертификат, подписан от сертифициращ орган”](#) на страница 110

➔ [“Импортиране на сертификат, подписан от сертифициращ орган”](#) на страница 107