

Guia de l'administrador

Contents

Copyright

Marques comercials

Quant a aquesta guia

Marques i símbols.	6
Descripcions d'aquest manual.	6
Referències dels sistemes operatius.	6

Introducció

Component del manual.	8
Termes utilitzats en aquesta guia.	8
Condicions.	8
Exemple d'entorn de xarxa.	11
Tipus de connexions d'impressora.	13

Configuració i gestió de la impressora

Flux de la configuració i gestió de la impressora.	15
Connexió de xarxa per a la impressora.	15
Configuració de la funció d'impressió.	16
Configuració del servidor de correu electrònic.	16
Configuració de seguretat.	16
Configuració de funcionament i gestió.	16

Connexió de xarxa

Abans d'establir la connexió de xarxa.	18
Aplegament d'informació sobre la configuració de la connexió.	18
Assignació d'adreces IP.	19
Servidor DNS i servidor intermediari.	19
Connexió a la xarxa des del tauler de control.	20
Assignació de l'adreça IP.	20
Connexió a LAN.	24

Configuració de funcions

Programari de configuració.	26
Web Config (pàgina web per al dispositiu).	26
Ús de les funcions d'impressió.	27
Configuració d'impressió per a la connexió servidor/client.	27
Configuració d'impressió per a la connexió punt a punt.	31
Configuració d'impressió bàsica.	32

Configuració d'un servidor de correu.	36
Elements de configuració del servidor de correu.	37
Verificació de la connexió amb el servidor de correu.	38
Ajust de la configuració del sistema.	40
Configuració del tauler de control.	40
Configuració d'estalvi d'energia durant períodes d'inactivitat.	41
Sincronització de la data i l'hora amb el servidor d'hora.	41
AirPrint Setup.	42
Ús de servei d'Epson Connect.	42
Ús de l'Epson Open Platform.	43
Descripció general d'Epson Open Platform.	43
Configuració d'una Epson Open Platform.	43
Configuració del dispositiu d'autenticació.	44

Configuració de seguretat del producte

Introducció de les funcions de seguretat del producte.	45
Configuració de la contrasenya d'administrador.	45
Configuració de la contrasenya d'administrador des del tauler de control.	46
Configuració de la contrasenya d'administrador mitjançant Web Config.	46
Control del tauler d'operacions.	47
Activeu el Bloqueja configuració.	48
Bloqueja configuració Elements per al menú Configuració general.	48
Restricció de funcions disponibles.	51
Configuració de control d'accés.	51
Desactivació de la interfície externa.	53

Configuració de funcionament i gestió

Inici de sessió a la impressora com a administrador.	54
Inici de sessió a la impressora mitjançant Web Config.	54
Confirmació de la informació de la impressora.	54
Comprovació de la informació des del tauler de control.	54
Comprovació de la informació des de Web Config.	55

Contents

Recepció de notificacions de correu electrònic quan es produeixen esdeveniments. 55

 Quant a les notificacions per correu electrònic. . . 55

 Configuració de les notificacions per correu electrònic. 56

Actualització de microprogramari. 58

 Actualització del microprogramari de la impressora amb el tauler de control. 58

 Actualització de microprogramari mitjançant Web Config. 59

 Actualització de microprogramari sense connexió a Internet. 59

Còpia de seguretat de la configuració. 60

 Exportació de la configuració. 60

 Importació de la configuració. 60

Ajustament de la qualitat de la impressió. 61

 Configuració del valor estàndard per a la qualitat d'impressió. 61

 Ajust de la qualitat d'impressió per tipus de paper. 62

Solució de problemes

Ajuda per solucionar problemes. 64

Comprovació de l'estat de la impressora. 64

 Comprovació del missatge d'error. 64

 Impressió d'un informe de connexió de xarxa. . . 66

 Comprovació de l'estat de comunicació. 72

 Realització de la prova de connexió. 75

 Inicialització de la configuració de xarxa. 76

Casos problemàtics. 78

 No es pot accedir a Web Config. 78

Apèndix

Introducció del programari de xarxa. 80

 Epson Device Admin. 80

 EpsonNet Config. 80

 EpsonNet Print (només Windows). 81

 EpsonNet SetupManager. 81

Establiment de la configuració Wi-Fi des del tauler de control (WPS). 82

 Establiment de la configuració de Wi-Fi mitjançant la Configuració del botó d'ordre (WPS). 82

 Establiment de la configuració de Wi-Fi per a la configuració de codi PIN (WPS). 83

Connexió (Simple AP) mitjançant Wi-Fi Direct. . . 84

 Habilitació de (Simple AP) Wi-Fi Direct des de Web Config. 84

 Canvi d'ajustos de Wi-Fi Direct (Simple AP). . . . 84

Canvi del mètode de connexió. 85

 Canvi de connexió Ethernet a connexió Wi-Fi. . . 85

 Canvi de connexió Wi-Fi a connexió Ethernet. . . 86

Ús del port per a la impressora. 87

Opcions de menú de Configurac.. . . . 88

 Opcions de menú de Configuració general. . . . 88

 Opcions de menú de Imprimeix comptador. . . . 97

 Opcions de menú de Estat subministrament. . . . 97

 Opcions de menú de Mantenim.. . . . 97

 Opcions de menú de Idioma/Language. 98

 Opcions de menú de Estat impressora/ Imprimeix. 98

Configuració de seguretat avançada per a empreses

Configuració de seguretat i prevenció de perills. . . 100

 Configuració de funcions de seguretat. 101

Comunicació SSL/TLS amb la impressora. 101

 Quant a la certificació digital. 101

 Obtenció i importació d'un certificat signat per una AC. 102

 Eliminació d'un certificat signat per una AC. . . 106

 Configureu un CA Certificate. 106

Control mitjançant els protocols. 109

 Control de protocols. 110

 Protocols que podeu activar o desactivar. 110

 Elements de configuració de protocols. 111

Comunicació xifrada mitjançant el filtratge d'IPsec/IP. 114

 Quant al IPsec/IP Filtering. 114

 Configuració de la política predeterminada. . . . 114

 Configuració de la política de grup. 119

 Exemples de configuració de IPsec/IP Filtering. 125

 Configuració d'un per al filtratge IPsec/IP. . . . 126

Connexió de la impressora a una xarxa IEEE802.1X. 127

 Configuració d'una xarxa de IEEE 802.1X. . . . 127

 Configuració d'un certificat per a IEEE 802.1X. . 129

 Comprovació de l'estat de xarxa IEEE 802.1X. . 130

Resolució de problemes de seguretat avançada. . . 131

 Restabliment a la configuració de seguretat. . . 131

 Problemes en utilitzar les funcions de seguretat de xarxa. 132

 Problemes amb l'ús d'un certificat digital. 134

Copyright

No es permet de reproduir, emmagatzemar en un sistema de recuperació ni transmetre de cap forma ni per cap mitjà, ja sigui per procediments electrònics, mecànics, fotocòpia, enregistrament, o d'altres, cap part d'aquesta publicació, sense el consentiment per escrit de Seiko Epson Corporation. No s'acceptaran responsabilitats de patent en relació amb l'ús de la informació continguda. Tampoc no s'acceptaran responsabilitats per perjudicis resultants de l'ús de la informació continguda. La informació que contenen aquestes pàgines només es pot fer servir amb aquest producte d'Epson. Epson no acceptarà cap responsabilitat en relació amb l'ús d'aquesta informació amb altres productes.

Seiko Epson Corporation i les seves filials no es responsabilitzaran davant el comprador del producte, o terceres parts, de perjudicis, pèrdues, costos o despeses ocasionats al comprador o a terceres parts com a resultat d'accident, ús inadequat o abús d'aquest producte o modificacions, reparacions o alteracions no autoritzades en aquest producte, o bé (excloent-hi els EUA) el no compliment estricte de les instruccions de funcionament i manteniment de Seiko Epson Corporation.

Seiko Epson Corporation i les seves filials no es responsabilitzaran de perjudicis o problemes resultants de l'ús d'altres elements opcionals o productes consumibles que no siguin els designats com a productes originals d'Epson o productes aprovats per Epson per part de Seiko Epson Corporation.

Seiko Epson Corporation no es responsabilitzarà de perjudicis resultants d'interferències electromagnètiques que es produeixin en fer servir cables d'interfície que no siguin els designats com a productes aprovats per Epson per part de Seiko Epson Corporation.

© 2018 Seiko Epson Corporation

El contingut d'aquest manual i les especificacions d'aquest producte poden variar sense avís previ.

Marques comercials

- ❑ EPSON® és una marca comercial registrada i EPSON EXCEED YOUR VISION o EXCEED YOUR VISION són marques comercials de Seiko Epson Corporation.
- ❑ Google Cloud Print, Chrome, Chrome OS, and Android are trademarks of Google Inc.
- ❑ Microsoft®, Windows®, Windows Server®, and Windows Vista® are registered trademarks of Microsoft Corporation.
- ❑ Apple, Macintosh, macOS, OS X, Bonjour, Safari, AirPrint, the AirPrint Logo, iPad, iPhone, iPod touch, and iTunes are trademarks of Apple Inc., registered in the U.S. and other countries.
- ❑ Avís general: els altres noms de productes utilitzats en aquesta publicació s'inclouen només amb finalitats d'identificació i poden ser marques comercials dels seus respectius propietaris. Epson renuncia a qualsevol dret d'aquestes marques.

Quant a aquesta guia

Marques i símbols



Precaució:

Instruccions que cal seguir amb cura per prevenir lesions físiques.



Important:

Instruccions que cal seguir amb cura per prevenir danys a l'equip.

Nota:

Instruccions amb consells útils i restriccions en l'ús de la impressora.

Informació relacionada

➔ Si es fa clic en aquesta icona, s'accedeix la informació relacionada.

Descripcions d'aquest manual

- Els detalls de les captures de pantalla i de les il·lustracions poden variar segons el model, però les instruccions són les mateixes.
- Les captures de pantalla són de Windows Server 2012 R2. Els detalls poden variar entre diferents versions d'un sistema operatiu.
- Alguns dels elements del menú que apareixen a les captures de pantalla poden variar segons el model.

Referències dels sistemes operatius

Windows

En aquesta guia, termes com ara “Windows 10”, “Windows 8.1”, “Windows 8”, “Windows 7”, “Windows Vista”, “Windows XP”, “Windows Server 2016”, “Windows Server 2012 R2”, “Windows Server 2012”, “Windows Server 2008 R2”, “Windows Server 2008”, “Windows Server 2003 R2” i “Windows Server 2003” fan referència als següents sistemes operatius. A més, el terme “Windows” s'utilitza en referència a totes les versions.

- Sistema operatiu Microsoft® Windows® 10
- Sistema operatiu Microsoft® Windows® 8.1
- Sistema operatiu Microsoft® Windows® 8
- Sistema operatiu Microsoft® Windows® 7
- Sistema operatiu Microsoft® Windows Vista®
- Sistema operatiu Microsoft® Windows® XP
- Sistema operatiu Microsoft® Windows® XP Professional x64 Edition

Quant a aquesta guia

- Sistema operatiu Microsoft® Windows Server® 2016
- Sistema operatiu Microsoft® Windows Server® 2012 R2
- Sistema operatiu Microsoft® Windows Server® 2012
- Sistema operatiu Microsoft® Windows Server® 2008 R2
- Sistema operatiu Microsoft® Windows Server® 2008
- Sistema operatiu Microsoft® Windows Server® 2003 R2
- Sistema operatiu Microsoft® Windows Server® 2003

Mac OS

En aquesta guia, “Mac OS” s'utilitza en referència a macOS High Sierra, macOS Sierra, OS X El Capitan, OS X Yosemite, OS X Mavericks, OS X Mountain Lion, Mac OS X v10.7.x i Mac OS X v10.6.8.

Introducció

És un manual general per a l'administrador per utilitzar i gestionar la impressora.

Hi ha funcions no disponibles i menús que no hi apareixen perquè és un manual general. Per això, es dona informació sobre la configuració dels elements o menús.

Consulteu la *Guia de l'usuari* per obtenir informació sobre l'ús de funcions.

Component del manual

Configuració i gestió de la impressora

S'explica el flux des de la connexió de xarxa fins a la gestió de la impressora passant per la configuració de cada funció.

Connexió

S'explica com connectar un dispositiu a la xarxa. També s'explica el funcionament del port de la impressora, del servidor DNS i del servidor intermediari.

Configuració de funcions

S'explica la configuració per utilitzar cada funció de la impressora.

Configuració de seguretat del producte

S'explica la configuració de seguretat bàsica, com ara la configuració de la contrasenya d'administrador i el control d'accés.

Configuració de funcionament i gestió

S'expliquen les operacions i gestió després de començar a utilitzar la impressora, com ara comprovar la informació de la impressora i la configuració de notificacions quan es produeix un esdeveniment.

Solució de problemes

S'explica la configuració d'inicialització i la solució de problemes de la xarxa.

Configuració de seguretat avançada per a empreses

S'explica la configuració avançada de seguretat utilitzada a la xarxa, com ara les comunicacions SSL/TLS i el filtratge IPsec/IP.

Termes utilitzats en aquesta guia

Condicions

En aquesta guia s'utilitzen els termes següents.

Introducció

Administrador

La persona a càrrec de la instal·lació i configuració del dispositiu o la xarxa en una oficina o organització. Per a les organitzacions petites, aquesta persona pot estar a càrrec tant dels dispositius com de l'administració de la xarxa. Per a les grans organitzacions, els administradors tenen autoritat sobre la xarxa o els dispositius de la unitat de grup d'un departament o divisió, i els administradors de xarxa estan a càrrec de la configuració de comunicació més enllà de l'organització, com ara Internet.

Administrador de xarxa

La persona encarregada de controlar la comunicació de xarxa. La persona que configura l'encaminador, el servidor intermediari, el servidor DNS i el servidor de correu per controlar la comunicació a través d'Internet o de la xarxa.

Usuari

La persona que utilitza els dispositius com ara les impressores o els escàners.

Connexió de servidor/client (ús compartit d'impressores utilitzant el servidor de Windows)

La connexió que indica que la impressora està connectada al servidor de Windows a través de la xarxa o mitjançant un cable USB, i que la cua d'impressió establerta al servidor pot ser compartida. La comunicació entre la impressora i l'ordinador passa pel servidor i la impressora està controlada al servidor.

Connexió de dispositiu a dispositiu (impressió directa)

La connexió que indica que la impressora i l'ordinador estan connectats a la xarxa a través del punt d'accés o concentrador, i el treball d'impressió es pot executar directament des de l'ordinador.

Web Config (pàgina web del dispositiu)

El servidor web que està integrat al dispositiu. Es diu Web Config. Podeu comprovar-hi i canviar-hi l'estat del dispositiu a través del navegador.

Cua d'impressió

Per a Windows, la icona de cada port que es mostra a **Dispositiu i impressora** com ara una impressora. Fins i tot es creen dues o més icones per a cada dispositiu únic si el dispositiu es connecta a la xarxa a través de dos o més ports, com ara el TCP/IP estàndard i la xarxa WSD.

Eina

Un terme genèric per al programari Epson per configurar o gestionar un dispositiu, com ara Epson Device Admin, EpsonNet Config, EpsonNet SetupManager, etc.

ASCII (American Standard Code for Information Interchange: Codi Estàndard Americà per a Intercanvi d'Informació)

Un del codis de caràcters estàndard. Es defineixen 128 caràcters, inclosos els caràcters com ara l'alfabet (a-z, A-Z), el números àrabs (0-9), símbols, caràcters en blanc i caràcters de control. Quan es descriu "ASCII" en aquesta guia,

Introducció

fa referència als caràcters 0x20–0x7E (nombre hexadecimal) que s'enumeren a continuació, i no implica els caràcters de control.

	00	01	02	03	04	05	06	07	08	09	0A	0B	0C	0D	0E	0F
20	SP*	!	"	#	\$	%	&	'	()	*	+	,	-	.	/
30	0	1	2	3	4	5	6	7	8	9	:	;	<	=	>	?
40	@	A	B	C	D	E	F	G	H	I	J	K	L	M	N	O
50	P	Q	R	S	T	U	V	W	X	Y	Z	[\]	^	_
60	`	a	b	c	d	e	f	g	h	i	j	k	l	m	n	o
70	p	q	r	s	t	u	v	w	x	y	z	{		}	~	

* Caràcter d'espai.

Unicode (UTF-8)

Un codi estàndard internacional, que inclou la majoria dels idiomes globals. Quan es descriu "UTF-8" en aquesta guia, fa referència als caràcters de codificació en format UTF-8.

Exemple d'entorn de xarxa

Exemple d'entorn de xarxa de feina mitjà a gran

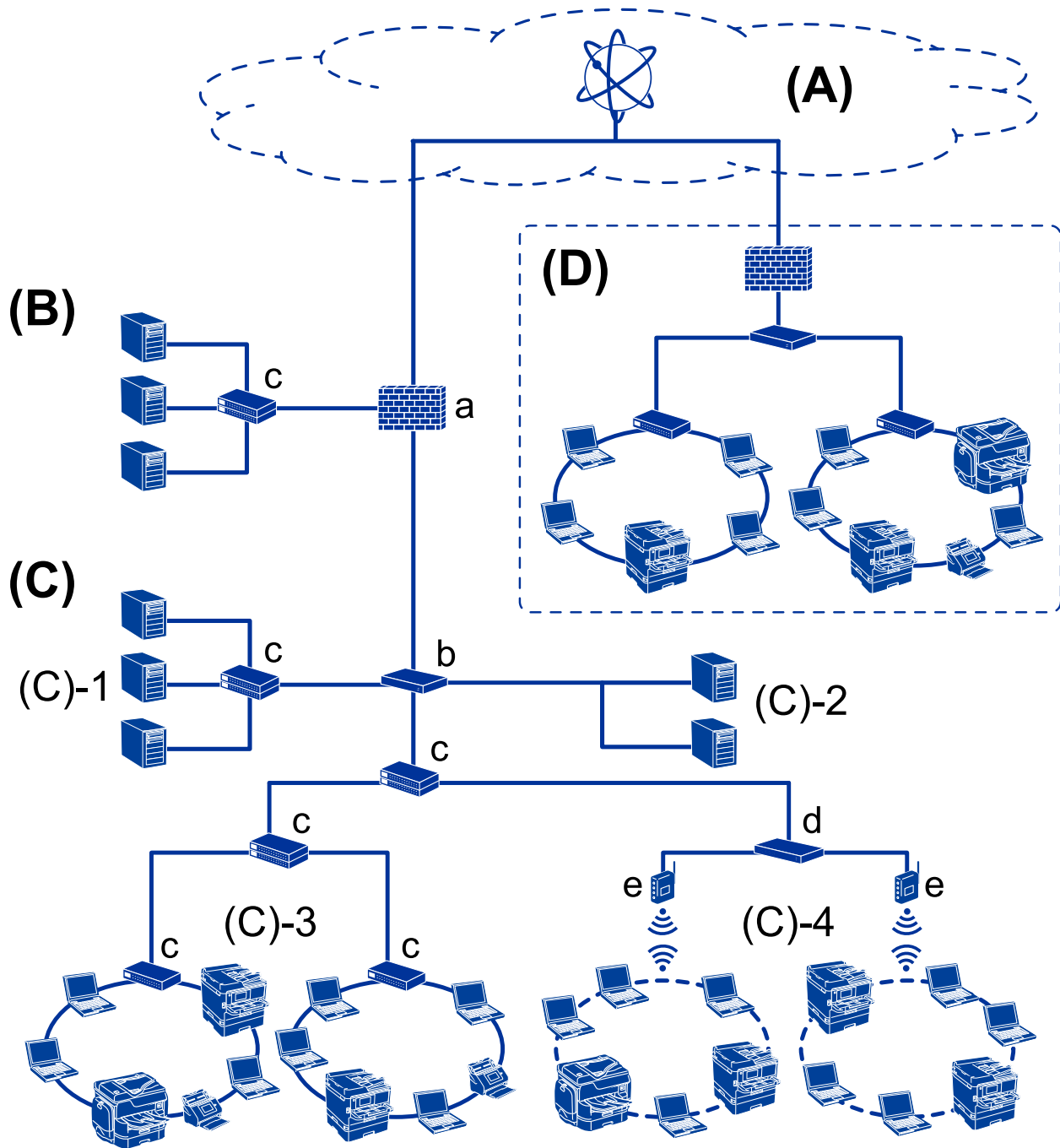

(A): Internet

Si la impressora es pot connectar a Internet, hi ha disponibles els serveis següents.

Epson Connect

Impressió de correu electrònic, impressió remota, etc.

Introducció

- Serveis en el núvol

Impressió Google Cloud, Evernote, etc.

- Lloc d'Epson

Descàrrega del controlador i el programari i actualització del microprogramari de la impressora, etc.

(B): ZDM (zona desmilitaritzada)

Aquesta zona es troba entre la xarxa interna (intranet) i la xarxa externa (Internet), i totes dues xarxes són segments aïllats pel tallafoc. És habitual posar el servidor que està obert per a la xarxa externa. Pot protegir la difusió d'una amenaça externa a la xarxa interna. A més a més, pot donar protecció davant d'un accés no autoritzat des de la xarxa interna al servidor obert.

- Servidor DNS

- Servidor intermediari

- Servidor de transferència de correu

- Servidor web

- Servidor FTP

(C): zona de confiança (intranet)

És una xarxa de confiança protegida per un tallafoc o GUA (gestió unificada d'amenaçes).

- (C)-1: servidor dins de la intranet

Aquest servidor aplica cada servei a l'ordinador de l'empresa.

- Servidor DNS

- Servidor DHCP

- Servidor de correu

- Servidor de directori actiu/servidor LDAP

- Servidor de fitxers

- (C)-2: servidor d'aplicacions

Aquest servidor aplica la funció de l'aplicació del servidor de la manera següent.

- Administrador d'impressions Epson

- Servidor de Document Capture Pro

- (C)-3: LAN de cable (ethernet), (C)-4: LAN sense fil (Wi-Fi)

Connecteu impressores, escàners, ordinadors, etc. a la LAN utilitzant el cable LAN o ones de ràdio.

(D): altres centraletes

Aquesta és l'altra xarxa telefònica. Està connectada per Internet, línia arrendada, etc.

Dispositius de xarxa

- a: tallafoc, GUA

- b: encaminador

- c: interruptor LAN

- d: controlador LAN sense fil

- e: punt d'accés

Exemple de xarxa de feina de petites dimensions

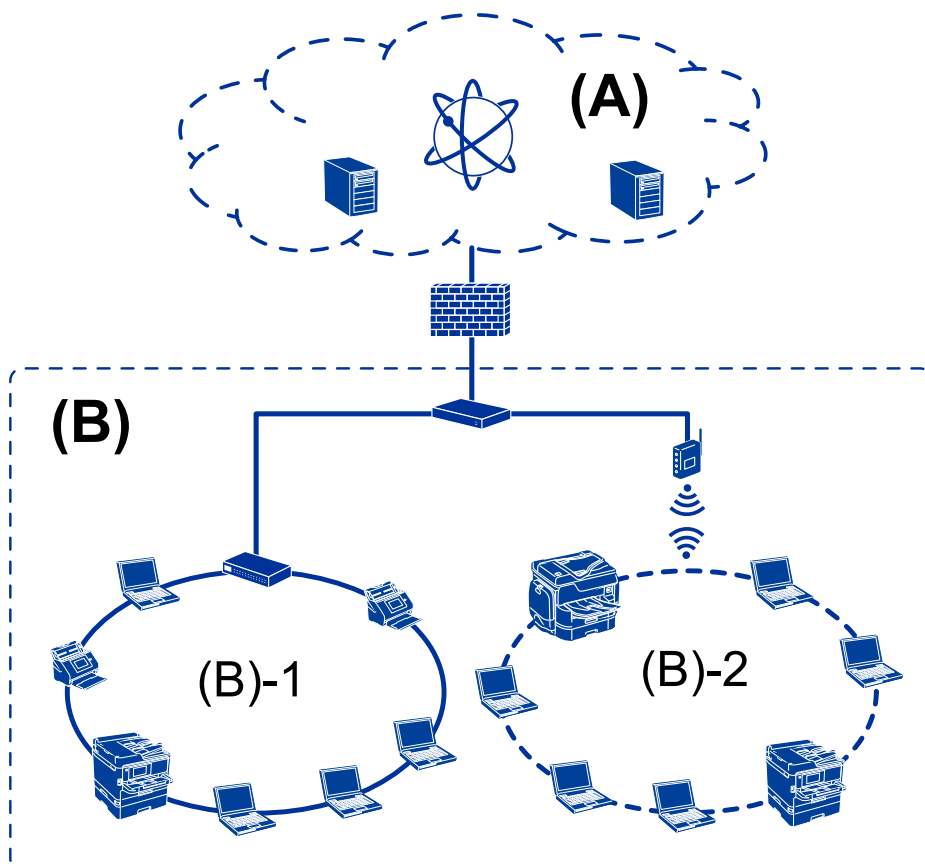

(A): Internet

- Epson Connect
- Serveis en el núvol
- Servidor de correu, servidor FTP

(C): zona de confiança (intranet)

- (B)-1: LAN de cable (ethernet)
- (B)-2: LAN sense fil (Wi-Fi)

Tipus de connexions d'impressora

Hi ha disponibles els dos mètodes següents per a la connexió de xarxa de la impressora.

- Connexió de servidor/client (ús compartit d'impressores utilitzant el servidor de Windows)
- Connexió de dispositiu a dispositiu (impressió directa)

Configuració de connexió servidor/client

Aquesta és la connexió que l'ordinador del servidor comparteix amb la impressora. Per prohibir la connexió sense passar per l'ordinador del servidor, podeu millorar la seguretat.

Introducció

Quan utilitzeu un USB, també es pot compartir la impressora sense funció de xarxa.

Mètode de connexió:

Connecteu la impressora a la xarxa mitjançant un interruptor LAN o punt d'accés.

També podeu connectar la impressora al servidor directament amb un cable USB.

Controlador de la impressora:

Instal·leu el controlador d'impressora al servidor de Windows en funció del sistema operatiu dels ordinadors client.

En accedir al servidor de Windows i enllaçar la impressora, el controlador d'impressora s'instal·la a l'ordinador client i es pot utilitzar.

Funcions:

- Gestioneu la impressora i el controlador d'impressora en lot.
- En funció de l'especificació del servidor, és possible que trigui a iniciar el treball d'impressió ja que tots els treballs d'impressió passen pel servidor d'impressió.
- No podeu imprimir quan el servidor de Windows està apagat.

Informació relacionada

➔ [“Condicions” a la pàgina 8](#)

Configuració de connexió de punt a punt

Aquesta connexió connecta la impressora a la xarxa i a l'ordinador directament. Només es pot connectar un model adaptat per a la xarxa.

Mètode de connexió:

Connecteu la impressora a la xarxa directament mitjançant un concentrador o punt d'accés.

Controlador de la impressora:

Instal·leu el controlador d'impressora a cada ordinador client.

En utilitzar EpsonNet SetupManager, podeu incloure el paquet del controlador que inclou la configuració de la impressora.

Funcions:

- El treball d'impressió comença immediatament perquè el treball d'impressió s'envia directament a la impressora.
- Podeu imprimir sempre que la impressora estigui funcionant.

Informació relacionada

➔ [“Condicions” a la pàgina 8](#)

Configuració i gestió de la impressora

Flux de la configuració i gestió de la impressora

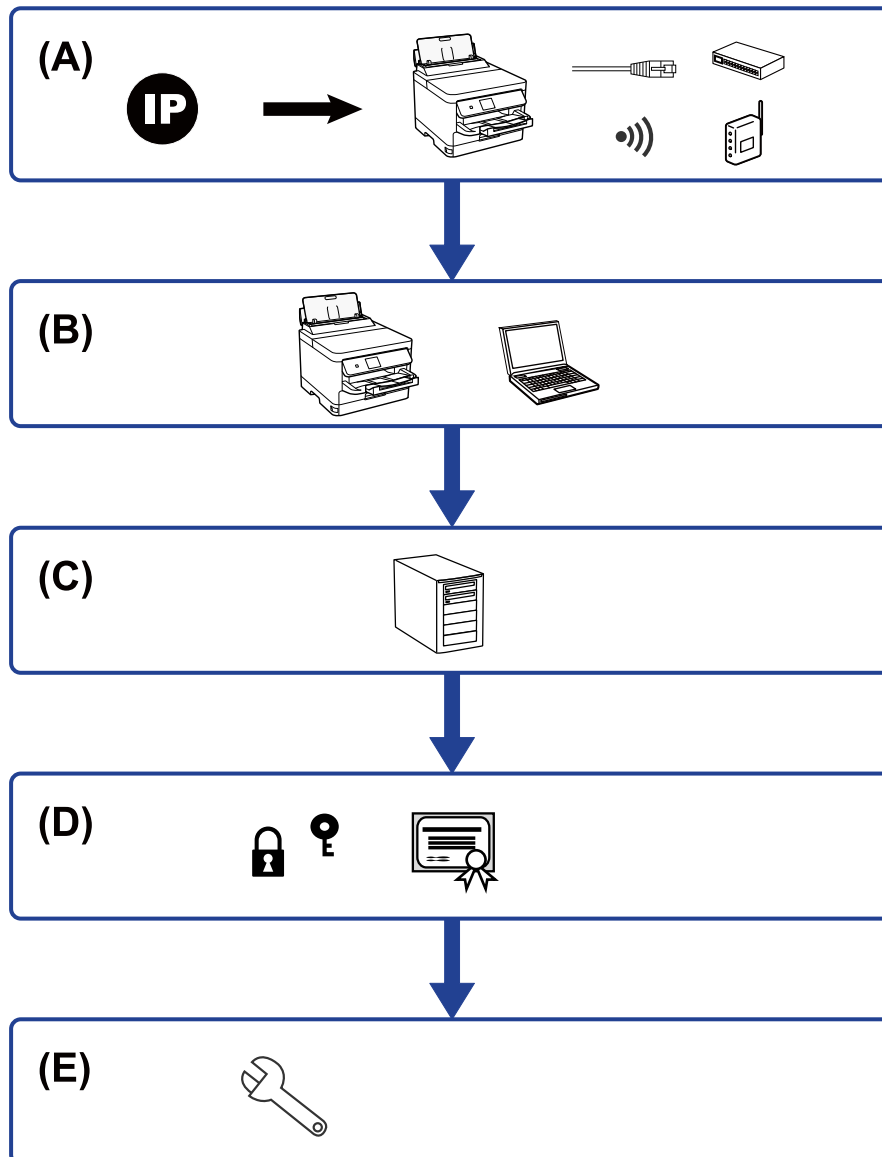

A	Connexió de xarxa per a la impressora	B	Configuració de la funció d'impressió
C	Configuració del servidor	D	Configuració de seguretat
E	Configuració de funcionament i gestió		

Connexió de xarxa per a la impressora

Establiu l'adreça IP a la impressora i connecteu-la a la xarxa.

Configuració i gestió de la impressora

- Configuració de l'adreça IP
- Connexió a la xarxa (connexió del cable LAN/configuració de Wi-Fi)

Informació relacionada

- ➔ [“Connexió de xarxa” a la pàgina 18](#)

Configuració de la funció d'impressió

Establiu la configuració per tal de permetre la funció d'impressió.

- Configuració d'impressió per a la connexió servidor/client
- Configuració d'impressió per a la connexió punt a punt

Informació relacionada

- ➔ [“Ús de les funcions d'impressió” a la pàgina 27](#)

Configuració del servidor de correu electrònic

Configureu el servidor de correu electrònic per reenviar correus electrònics o enviar notificacions.

- Servidor SMTP
- Servidor POP3

Informació relacionada

- ➔ [“Configuració d'un servidor de correu” a la pàgina 36](#)

Configuració de seguretat

- Configuració de la contrasenya d'administrador
- Configuració de control d'accés
- Control mitjançant els protocols
- Configuració de seguretat avançada

Informació relacionada

- ➔ [“Configuració de seguretat del producte” a la pàgina 45](#)
- ➔ [“Configuració de seguretat avançada per a empreses” a la pàgina 99](#)

Configuració de funcionament i gestió

- Comprovació de l'estat del dispositiu
- Resposta davant d'esdeveniments
- Còpia de seguretat de la configuració del dispositiu

Configuració i gestió de la impressora

Informació relacionada

➔ [“Configuració de funcionament i gestió” a la pàgina 54](#)

Connexió de xarxa

En aquest capítol s'explica el procediment per connectar la impressora a la xarxa.

Abans d'establir la connexió de xarxa

Per connectar a la xarxa, comproveu abans el mètode de connexió i la informació de configuració.

Aplegament d'informació sobre la configuració de la connexió

Prepareu la informació de configuració necessària per connectar. Comproveu la informació següent amb antelació.

Divisions	Elements	Nota
Mètode de connexió del dispositiu	<input type="checkbox"/> Ethernet <input type="checkbox"/> Wi-Fi	Decidiu com connectar la impressora a la xarxa. Per al LAN de cable, connecteu a l'interruptor LAN. Per al Wi-Fi, connecteu a la xarxa (SSID) del punt d'accés.
Informació de connexió LAN	<input type="checkbox"/> Adreça IP <input type="checkbox"/> Màscara de la subxarxa <input type="checkbox"/> Passarel·la per defecte	Decidiu l'adreça IP que voleu assignar a la impressora. Quan assigneu l'adreça IP de manera estàtica, són necessaris tots els valors. Si assigneu l'adreça IP de manera dinàmica mitjançant la funció DHCP, la informació no és necessària perquè es defineix automàticament.
Informació de connexió Wi-Fi	<input type="checkbox"/> SSID <input type="checkbox"/> Contrasenya	Són el (nom de la xarxa) i la contrasenya SSID del punt d'accés al qual connecta la impressora. Si s'ha definit una adreça de filtració de MAC, registreu l'adreça MAC de la impressora amb antelació per registrar la impressora. Per als estàndards compatibles, consulteu el manual d'usuari.
Informació del servidor DNS	<input type="checkbox"/> Adreça d'IP per al DNS principal <input type="checkbox"/> Adreça IP per al DNS secundari	Són necessaris quan assigneu l'adreça IP estàtica a la impressora. El DNS secundari s'estableix quan el sistema té una configuració innecessària i hi ha un servidor DNS secundari. Si sou d'una empresa petita i no necessiteu un servidor DNS, establiu l'adreça IP de l'encaminador.
Informació del servidor intermediari	<input type="checkbox"/> Nom del servidor intermediari	Establiu-ho quan l'entorn de xarxa utilitzi un servidor intermediari per accedir a Internet des de la intranet, i utilitzeu la funció amb la qual la impressora accedeix directament a Internet. Per a les funcions següents, la impressora connecta directament a Internet. <ul style="list-style-type: none"> <input type="checkbox"/> Serveis Epson Connect <input type="checkbox"/> Serveis en el núvol d'altres empreses <input type="checkbox"/> Actualització de microprogramari
Informació de número de port	<input type="checkbox"/> Número de port a allibereu	Comproveu el número de port utilitzat per la impressora i l'ordinador i, a continuació, allibereu, si cal, el port bloquejat pel tallafoc. Per al número de port utilitzat per la impressora, consulteu l'apèndix.

Assignació d'adreces IP

Aquests són els tipus següents d'assignació d'adreces IP.

Adreça IP estàtica:

Assigneu manualment l'adreça IP predeterminada a (l'amfitrió de) la impressora.

La informació per connectar a la xarxa (màscara de subxarxa, passarel·la per defecte, servidor DNS, etc.) s'ha de configurar manualment.

L'adreça IP no canvia, ni tan sols quan el dispositiu està apagat, per la qual cosa és útil quan vulgueu gestionar dispositius amb un entorn en el qual no es pot canviar l'adreça IP o quan vulgueu gestionar dispositius utilitzant l'adreça IP. Recomanem configuracions per a la impressora, servidor, etc. als quals accedeixen molts ordinadors. A més a més, per tal que la adreça IP no canviï, assigneu una adreça IP fixa en utilitzar funcions de seguretat com ara el filtratge IPsec/IP.

Assignació automàtica mitjançant la funció DHCP (adreça IP dinàmica):

Assigneu automàticament l'adreça IP a la impressora (amfitrió) mitjançant la funció DHCP de l'encaminador o servidor DHCP.

La informació per connectar a la xarxa (màscara de subxarxa, passarel·la per defecte, servidor DNS, etc.) es configura automàticament, per tal que pugueu connectar fàcilment el dispositiu a la xarxa.

Si el dispositiu o l'encaminador estan apagats, o depenent de la configuració del servidor DHCP, l'adreça IP pot canviar en tornar a connectar.

Recomanem gestionar dispositius diferents a l'adreça IP i comunicar amb protocols que puguin seguir l'adreça IP.

Nota:

En utilitzar la funció de reserva d'adreça IP del DHCP, podeu assignar la mateixa adreça IP en tot moment als dispositius.

Servidor DNS i servidor intermediari

El servidor DNS té un nom d'amfitrió, un nom de domini d'adreça de correu electrònic, etc. relacionats amb la informació de l'adreça IP.

La comunicació no és possible si l'altra part està descrita pel nom d'amfitrió, el nom de domini, etc. quan l'ordinador o la impressora duu a terme una comunicació IP.

Sol·licita aquesta informació al servidor DNS i obté l'adreça IP de l'altra part. El procés es coneix com a resolució de nom.

Per això, els dispositius com ara els ordinadors i les impressores poden comunicar-se utilitzant l'adreça IP.

La resolució de noms és necessària per tal que la impressora es comuniqui utilitzant la funció de correu electrònic o de connexió a Internet.

Quan utilitzeu aquestes funcions, definiu la configuració del servidor DNS.

Quan assigneu automàticament l'adreça IP a la impressora mitjançant la funció DHCP de l'encaminador o servidor DHCP, es defineix automàticament.

El servidor intermediari es col·loca a la passarel·la entre la xarxa i Internet i es comunica amb l'ordinador, la impressora, i Internet (servidor oposat) en nom de cada un d'ells. El servidor oposat només es comunica amb el servidor intermediari. Per tant, la informació de la impressora, com l'adreça IP i el número de port no es poden llegir i s'espera que sigui més segur.

Quan connecteu a Internet mitjançant un servidor intermediari, configureu el servidor intermediari a la impressora.

Connexió a la xarxa des del tauler de control

Connecteu la impressora a la xarxa mitjançant el tauler de control de la impressora.

Per obtenir més informació sobre el tauler de control de la impressora, consulteu la *Guia de l'usuari*.

Assignació de l'adreça IP

Definiu els elements bàsics com ara l'adreça d'amfitrió, Màscara subxarxa i Passarel·la pred..

Aquesta secció descriu el procediment per configurar una adreça IP estàtica.

Per seleccionar un element, moveu la selecció a l'element utilitzant els botons ▲ ▼ ◀ ▶ i, tot seguit, premeu el botó D'acord.

1. Enceneu la impressora.
2. Seleccioneu **Configurac.** a la pantalla d'inici del tauler de control de la impressora.

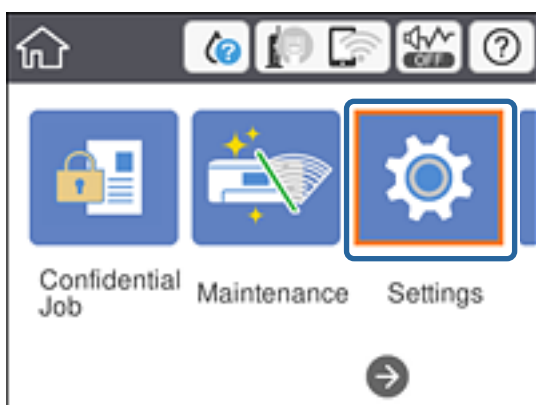

3. Seleccioneu **Configuració general > Configuració de xarxa > Avançat**.
4. Seleccioneu **TCP/IP**.

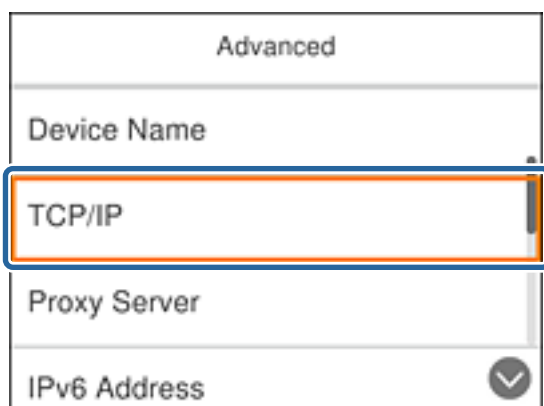

Connexió de xarxa

5. Seleccioneu **Manual** per **Obtén adreça IP**.

Si establiu automàticament l'adreça IP mitjançant la funció DHCP de l'encaminador, seleccioneu **Automàtic**. En aquest cas, l'**Adreça IP**, la **Màscara subxarxa**, i la **Passarel·la pred.** al passos 6 a 7 també s'estableixen automàticament; per tant, aneu al pas 8.

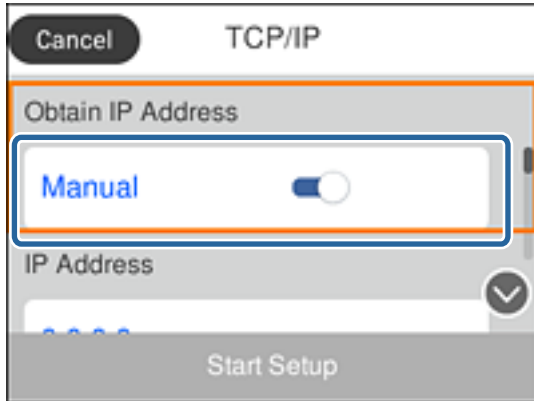

6. Introduïu l'adreça IP.

Si seleccioneu ◀ i ▶, la selecció es mou al segment següent o el segment posterior separat per una coma.

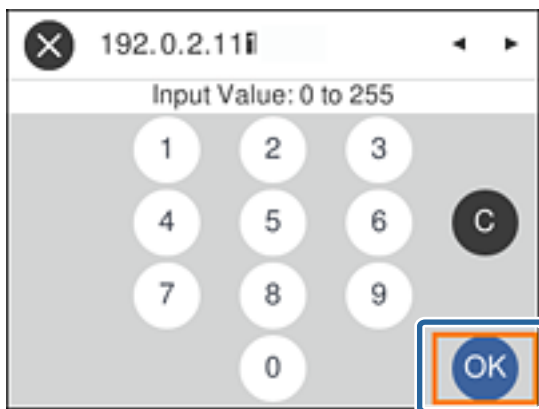

Confirmeu el valor reflectit a la pantalla anterior.

7. Establiu la configuració de la **Màscara subxarxa** i la **Passarel·la pred.**.

Confirmeu el valor reflectit a la pantalla anterior.

! **Important:**

*Si la combinació de l'Adreça IP, la Màscara subxarxa i la Passarel·la pred. és incorrecta, l'opció **Inicia la configuració** estarà inactiva i no es podrà continuar amb la configuració. Confirmeu que no hi hagi cap error en les dades introduïdes.*

8. Introduïu l'adreça IP del servidor DNS principal.

Confirmeu el valor reflectit a la pantalla anterior.

Connexió de xarxa

Nota:

Si seleccioneu **Automàtic** per a la configuració d'assignació d'adreça IP, podeu seleccionar la configuració del servidor DNS com a **Manual** o **Automàtic**. Si no podeu obtenir l'adreça del servidor DNS automàticament, seleccioneu **Manual** i introduïu l'adreça del servidor DNS. A continuació, introduïu directament l'adreça del servidor DNS secundari. Si seleccioneu **Automàtic**, continueu al pas 10.

9. Introduïu l'adreça IP del servidor DNS secundari.
Confirmeu el valor reflectit a la pantalla anterior.
10. Seleccioneu **Inicia la configuració**.
11. Tanqueu la pantalla de confirmació.

Configuració del servidor intermediari

Configureu el servidor intermediari si totes les afirmacions següents són vertaderes.

- El servidor intermediari està establert per a la connexió Internet.
- Quan utilitzeu la funció per la qual una impressora connecta directament a Internet, com ara el servei Epson Connect o serveis en núvol d'una altra empresa.

1. Seleccioneu **Configurac.** a la pantalla d'inici.

Per seleccionar un element, moveu la selecció a l'element utilitzant els botons ▲ ▼ ◀ ▶ i, tot seguit, premeu el botó D'acord.

Quan establiu la configuració després de configurar l'adreça IP, es mostra la pantalla **Avançat**. Aneu al pas 3.

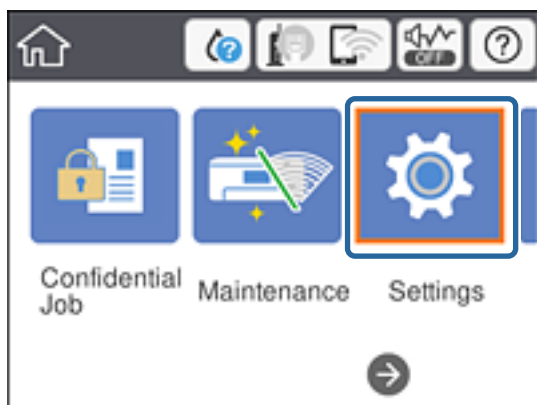

2. Seleccioneu **Configuració general > Configuració de xarxa > Avançat**.

Connexió de xarxa

3. Seleccioneu **Serv. intermediari**.

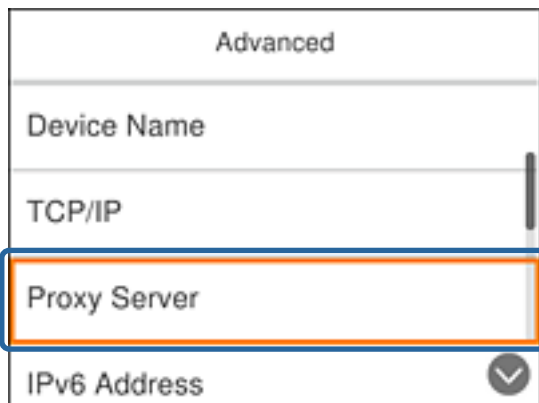

4. Seleccioneu **Usar** per **Ajustos de servidor intermediari**.

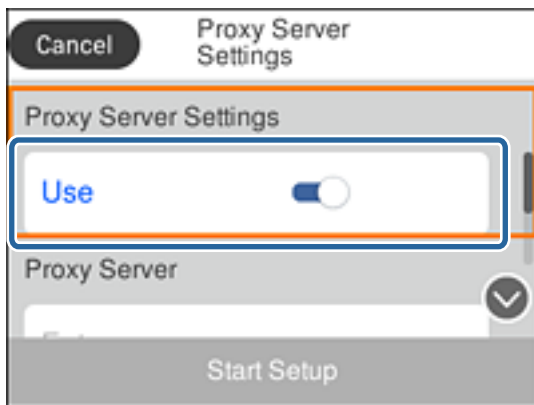

5. Introduïu l'adreça del servidor intermediari en format IPv4 o FQDN.



Confirmeu el valor reflectit a la pantalla anterior.

6. Introduïu el número de port del servidor intermediari.
Confirmeu el valor reflectit a la pantalla anterior.
7. Seleccioneu **Inicia la configuració**.
8. Tanqueu la pantalla de confirmació.

Connexió a LAN

Connecteu la impressora a la xarxa mitjançant Ethernet o Wi-Fi.

Informació relacionada

- ➔ [“Connexió a Ethernet” a la pàgina 24](#)
- ➔ [“Connexió a LAN sense fil \(Wi-Fi\)” a la pàgina 24](#)

Connexió a Ethernet

Connecteu la impressora a la xarxa amb un cable Ethernet i comproveu la connexió.

1. Connecteu la impressora i el concentrador (interruptor LAN) amb un cable Ethernet.
2. Seleccioneu **Configurac.** a la pantalla d'inici.

Per seleccionar un element, moveu la selecció a l'element utilitzant els botons ▲ ▼ ◀ ▶ i, tot seguit, premeu el botó D'acord.

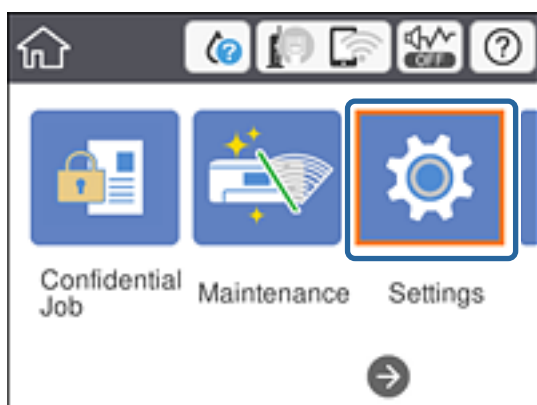

3. Seleccioneu **Configuració general** > **Configuració de xarxa**.
4. Seleccioneu **Comprovació de connexió**.
Es mostra el resultat del diagnòstic de connexió. Confirmeu que la connexió sigui correcta.
5. Seleccioneu **Tanca** per finalitzar.

Si seleccioneu **Imprimir l'informe de verificació**, podeu imprimir el resultat del diagnòstic. Seguiu les instruccions que apareixen a la pantalla per imprimir-lo.

Informació relacionada

- ➔ [“Canvi de connexió Ethernet a connexió Wi-Fi” a la pàgina 85](#)

Connexió a LAN sense fil (Wi-Fi)

Podeu configurar manualment la informació necessària per connectar-vos a un punt d'accés des del tauler de control de la impressora. Per fer la configuració manual, necessiteu el SSID i la contrasenya d'un punt d'accés.

Connexió de xarxa

Nota:

Si el punt d'accés és compatible amb WPS, podeu realitzar automàticament els ajustos de la connexió Wi-Fi utilitzant el botó d'ordre o codi PIN, sense necessitat d'utilitzar el SSID i la contrasenya.

1. Seleccioneu **Wi-Fi** a la pantalla d'inici.

Per seleccionar un element, moveu la selecció a l'element utilitzant els botons ▲▼◀▶ i, tot seguit, premeu el botó D'acord.

2. Seleccioneu **Encaminador**.



3. Premeu el botó OK.

Si la connexió de xarxa ja està configurada, es mostraran els detalls de connexió. Seleccioneu **Canviar configuració** per canviar la configuració.

Si la impressora ja està connectada per Ethernet, seleccioneu **Canvia a conn. Wi-Fi**, i, a continuació, seleccioneu **Sí** després de confirmar el missatge.

4. Seleccioneu **Assistent de configuració de Wi-Fi**.

5. Seleccioneu el SSID del punt d'accés.

Si el SSID al qual voleu connectar-vos no apareix al tauler de control de la impressora, premeu el botó  per actualitzar la llista. Si encara no es mostra, premeu el botó  i, a continuació, introduïu el SSID directament.

6. Seleccioneu **Introduïu la Contrasenya** i, a continuació, introduïu la contrasenya.

Nota:

La contrasenya distingeix minúscules i majúscules.

Si heu introduït el SSID directament, seleccioneu **Disponible** per a **Contrasenya** i, seguidament, torneu a introduir la contrasenya.

7. Quan hàgiu finalitzat, seleccioneu **D'acord**.

8. Comproveu la configuració i, a continuació, seleccioneu **Inicia instal·lació**.

9. Seleccioneu **Tanca** per finalitzar.

Si no us podeu connectar, seleccioneu **Imprimir l'informe de verificació** per imprimir un informe de connexió i, a continuació, comproveu les solucions impreses.

10. Premeu el botó .

Informació relacionada

- ➔ [“Missatges i solucions a l'informe de connexió de xarxa” a la pàgina 67](#)
- ➔ [“Establiment de la configuració Wi-Fi des del tauler de control \(WPS\)” a la pàgina 82](#)
- ➔ [“Canvi de connexió Wi-Fi a connexió Ethernet” a la pàgina 86](#)

Configuració de funcions

Accés a Web Config

Introduïu l'adreça IP de la impressora en un navegador de web. JavaScript ha d'estar activat. Quan accediu a Web Config a través d'HTTPS, es mostrarà un missatge d'avertència al navegador, ja que s'utilitza un certificat signat automàticament, emmagatzemat a la impressora, però no hi ha cap problema.

- Accés a través d'HTTPS
 - IPv4: `https://<adreça IP de la impressora>` (sense els símbols < >)
 - IPv6: `https://[adreça IP de la impressora]` (sense els símbols [])
- Accés a través d'HTTP
 - IPv4: `http://<adreça IP de la impressora>` (sense els símbols < >)
 - IPv6: `http://[adreça IP de la impressora]` (sense els símbols [])

Exemples

- IPv4:
 - `https://192.0.2.111/`
 - `http://192.0.2.111/`
- IPv6:
 - `https://[2001:db8::1000:1]/`
 - `http://[2001:db8::1000:1]/`

Nota:

Si el nom de la impressora està registrat al servidor DNS, podeu utilitzar el nom de la impressora en comptes de l'adreça IP de la impressora.

Informació relacionada

- ➔ [“Comunicació SSL/TLS amb la impressora” a la pàgina 101](#)
- ➔ [“Quant a la certificació digital” a la pàgina 101](#)

Ús de les funcions d'impressió

Activeu l'ús de la funció d'impressió a través de la xarxa.

Per utilitzar la impressora a la xarxa, heu d'establir el port de connexió a la xarxa a l'ordinador, així com la connexió de xarxa de la impressora.

- Connexió servidor/client: establiu el port a l'ordinador del servidor
 - Per a la connexió servidor/client, expliqueu com configurar manualment el port.
- Connexió de punt a punt: configureu el port a cada ordinador
 - Per a la connexió punt a punt, expliqueu com configurar automàticament el port utilitzant l'instal·lador disponible al disc del programari o al lloc web d'Epson.

Configuració d'impressió per a la connexió servidor/client

Habiliteu la impressió des de la impressora connectada a la connexió servidor/client.

Configuració de funcions

Per a la connexió servidor/client, configureu primerament el servidor de la impressora i, a continuació, compartiu la impressora a la xarxa.

En utilitzar un cable USB per a la connexió amb el servidor, configureu també el servidor de la impressora en primera instància i, a continuació, compartiu la impressora a la xarxa.

Configuració dels ports de la xarxa

Creeu la cua d'impressió al servidor d'impressió per a la impressió en xarxa mitjançant el TCP/IP estàndard i a continuació establiu el port de la xarxa.

En aquest exemple s'usa Windows 2012 R2.

1. Obriu la pantalla de dispositius i impressores.

Escriptori > Configuració > Tauler de control > Maquinari i so o Maquinari > Dispositius i impressores.

2. Afegiu una impressora.

Feu clic a **Afegeix una impressora** i, a continuació, seleccioneu **La impressora que vull no surt a la llista**.

3. Afegiu una impressora local.

Seleccioneu **Afegeix una impressora local o una impressora de xarxa amb una configuració manual** i, a continuació, feu clic a **Següent**.

4. Seleccioneu **Crea un port nou**, seleccioneu **Port TCP/IP estàndard** com a tipus de port i, a continuació, feu clic a **Següent**.

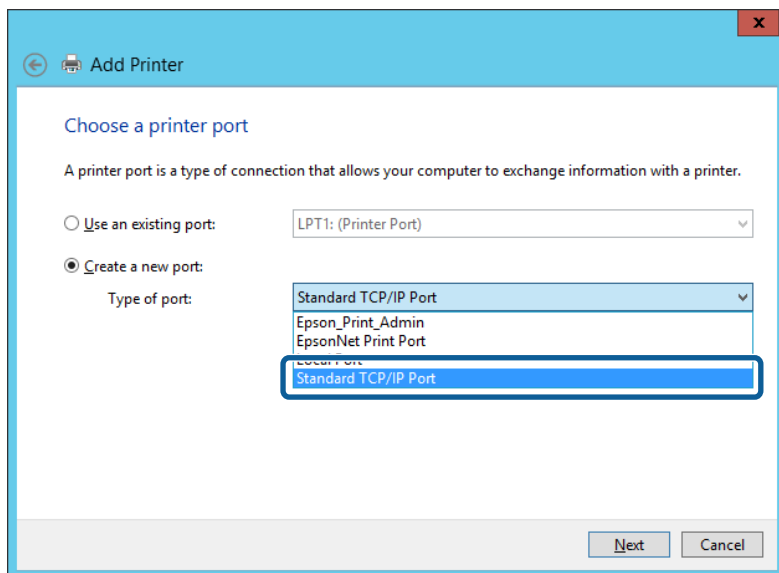

5. Introduïu l'adreça IP de la impressora o el nom d'impressora a **Nom de l'amfitrió o adreça d'IP** o **Nom de la impressora o adreça IP** i, seguidament, feu clic a **Següent**.

Exemple:

- Nom de la impressora: EPSONA1A2B3C
- Adreça IP: 192.0.2.111

No canvieu el **Nom del port**.

Configuració de funcions

Feu clic a **Continua** quan es mostri la pantalla **Control de comptes d'usuari**.

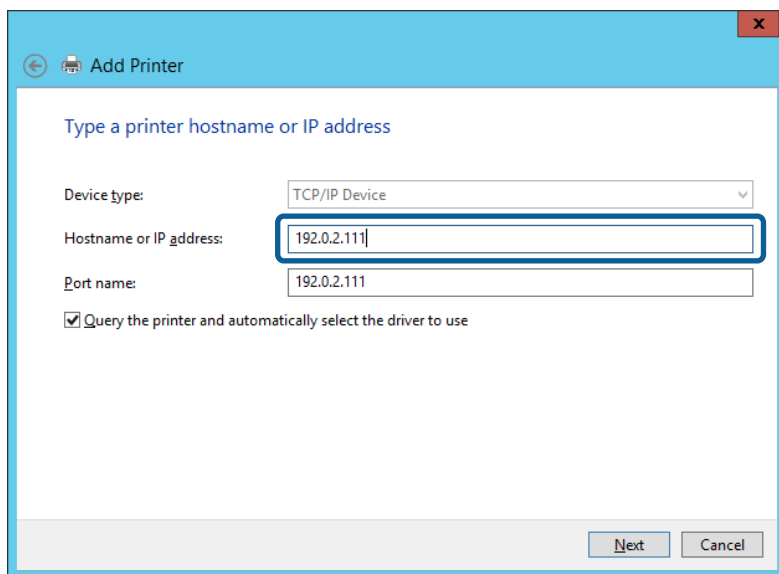

Nota:

Si especifiqueu el nom de la impressora a la xarxa quan hi hagi disponible la resolució de noms, es realitza un seguiment de l'adreça IP, fins i tot si l'adreça IP de la impressora ha estat canviat pel DHCP. Podeu confirmar el nom de la impressora a la pantalla d'estat de la xarxa del tauler de control de la impressora o al full d'estat de xarxa.

6. Establiu el controlador de la impressora.

Si el controlador de la impressora ja està instal·lat:
 Seleccioneu **Fabricant i Impressores**. Feu clic a **Següent**.

Si el controlador de la impressora no està instal·lat:
 Feu clic a **Tinc el disc** i inseriu el disc de programari subministrat amb la impressora. Feu clic a **Navega** i, a continuació, seleccioneu la carpeta del disc que contingui el controlador de la impressora. Assegureu-vos de seleccionar la carpeta correcta. La ubicació de la carpeta pot variar en funció del sistema operatiu.

Versió de 32 bits de Windows: WINX86

Versió de 64 bits de Windows: WINX64

7. Seguiu les instruccions de la pantalla.

Si utilitzeu la impressora amb la connexió del servidor/client (ús compartit d'impressores utilitzant el servidor de Windows), realitzeu després els ajustos d'ús compartit.

Informació relacionada

➔ [“Ús compartit de la impressora \(només Windows\)” a la pàgina 30](#)

Comprovació del port de configuració — Windows

Comproveu si s'ha establert el port correcte per a la cua d'impressió.

1. Obriu la pantalla de dispositius i impressores.

Escriptori > Configuració > Tauler de control > Maquinari i so o Maquinari > Dispositius i impressores.

Configuració de funcions

2. Obriu la pantalla de propietats de la impressora.
Feu clic amb el botó dret a la icona de la impressora i, a continuació, feu clic a **Propietats de la impressora**.
3. Feu clic a la pestanya **Ports**, seleccioneu **Port TCP/IP estàndard** i, a continuació, feu clic a **Configura el port**.
4. Comproveu la configuració del port.
 - Per a RAW
Comproveu que s'hagi seleccionat **Raw** a **Protocol** i, a continuació, feu clic a **D'acord**.
 - Per a LPR
Comproveu que s'hagi seleccionat **LPR** a **Protocol**. Introduïu "PASSTHRU" a **Nom de cua** des de **Configuració LPR**. Seleccioneu **Recompte de bytes LPR activat** i, a continuació, feu clic a **D'acord**.

Ús compartit de la impressora (només Windows)

Si utilitzeu la impressora amb la connexió del servidor/client (ús compartit d'impressores utilitzant el servidor de Windows), establiu l'ús compartit de la impressora des del servidor d'impressió.

1. Seleccioneu **Tauler de control > Visualitza dispositius i impressores** al servidor d'impressió.
2. Feu clic a la icona de la impressora (cua d'impressió) que voleu compartir i, a continuació, seleccioneu la pestanya **Propietats de la impressora > Ús compartit**.
3. Seleccioneu **Comparteix aquesta impressora** i introduïu l'opció de **Compartir el nom**.
Per a Windows Server 2012, feu clic a **Canvia les opcions d'ús compartit** i després configureu els paràmetres.

Instal·lació dels controladors addicionals (només Windows)

Si les versions de Windows per al servidor i els clients són diferents, es recomana instal·lar controladors addicionals al servidor d'impressió.

1. Seleccioneu **Tauler de control > Visualitza dispositius i impressores** al servidor d'impressió.
2. Feu clic a la icona de la impressora que voleu compartir amb els clients i, a continuació, feu clic a la pestanya **Propietats de la impressora > Ús compartit**.
3. Feu clic a **Controladors addicionals**.
Per a Windows Server 2012, feu clic a **Change Sharing Options** i després configureu els paràmetres.
4. Seleccioneu les versions de Windows per als clients i, a continuació, feu clic a **D'acord**.
5. Seleccioneu el fitxer d'informació per al controlador d'impressora (*.inf) i després instal·leu el controlador.

Informació relacionada

➔ ["Ús de la impressora compartida – Windows" a la pàgina 31](#)

Configuració de funcions

Ús de la impressora compartida – Windows

L'administrador ha d'informar als clients del nom de l'ordinador assignat al servidor d'impressió i la forma d'afegir-lo als seus ordinadors. Però si el(s) controlador(s) adicional(s) encara no s'han configurat, informeu els clients sobre l'ús de **Dispositius i impressores** per afegir la impressora compartida.

Si el(s) controlador(s) adicional(s) ja s'han configurat al servidor d'impressió, seguiu aquests passos:

1. Seleccioneu el nom assignat al servidor d'impressió a **Windows Explorer**.
2. Feu doble clic a la impressora que voleu utilitzar.

Informació relacionada

- ➔ “Ús compartit de la impressora (només Windows)” a la pàgina 30
- ➔ “Instal·lació dels controladors addicionals (només Windows)” a la pàgina 30

Configuració d'impressió per a la connexió punt a punt

En a la connexió punt a punt (impressió directa), la impressora i l'ordinador client mantenen una relació d'un a un. El controlador de la impressora ha d'estar instal·lat a cada ordinador client.

Informació relacionada

- ➔ “Configuració del controlador de la impressora” a la pàgina 31

Configuració del controlador de la impressora

Per a les organitzacions petites, es recomana instal·lar el controlador d'impressora a cada ordinador client. Utilitzeu el programa d'instal·lació del lloc web d'Epson o del disc de programari.

Nota:

Quan s'utilitza la impressora des de molts ordinadors client, mitjançant l'ús del EpsonNet SetupManager i lliurant el controlador com a paquet, el temps d'operació d'instal·lació es pot reduir dràsticament.

1. Executeu l'instal·lador.
 - Execució des del lloc web
Accediu a la següent pàgina web i, a continuació, introduïu el nom del producte. Aneu a **Configuració**, baixeu el programari i després executeu-lo.
<http://epson.sn>
 - Execució des del disc de programari (només per als models que vénen amb un disc de programari i per als usuaris amb ordinadors amb unitats de disc).
Inseriu a l'ordinador el disc de programari.

Configuració de funcions

2. Seleccioneu el mètode de connexió de la impressora i feu clic a **Endavant**.

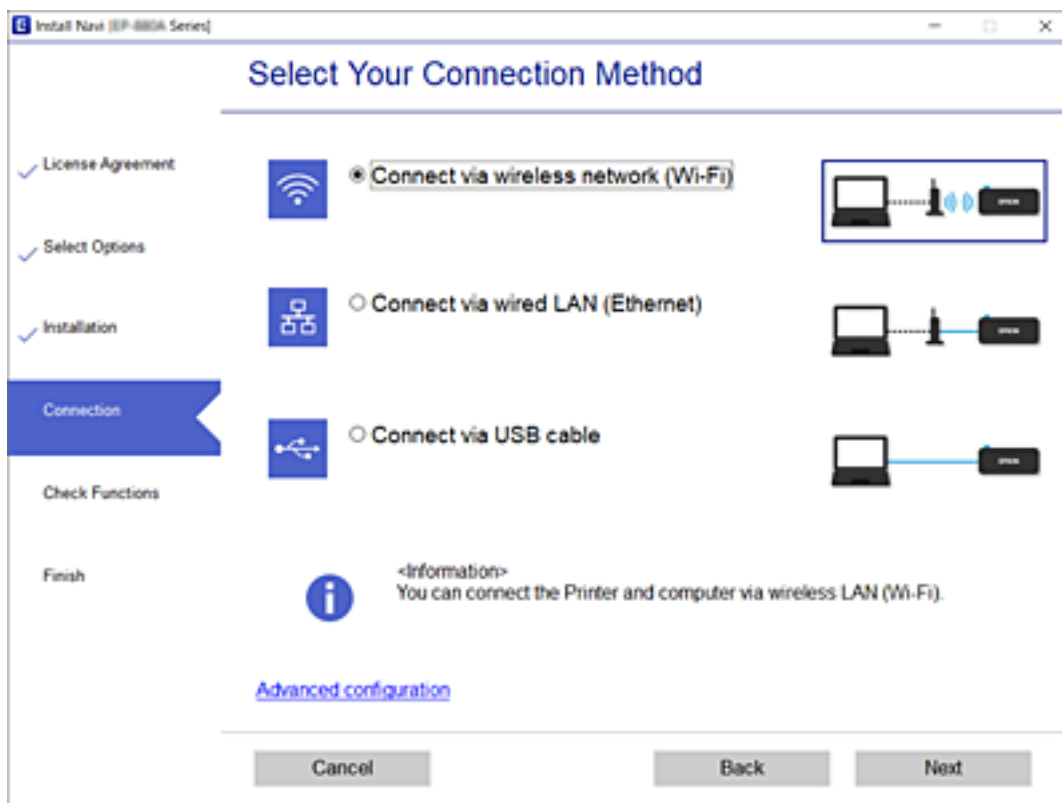

Nota:

*Si es mostra **Instal·leu el programari**, seleccioneu **Torneu a establir la connexió Impressora** (en cas d'encaminador de xarxa nou o si es canvia l'USB de la xarxa, etc.) i, a continuació, feu clic a **Endavant**.*

3. Seguiu les instruccions de la pantalla.

Informació relacionada

➔ “EpsonNet SetupManager” a la pàgina 81

Configuració d'impressió bàsica

Configureu els paràmetres d'impressió, com ara mida del paper o errors d'impressió.

Paper Source Settings

Establiu la mida i el tipus de paper per carregar a cada font de paper.

1. Accediu a Web Config i seleccioneu la pestanya **Print > Paper Source Settings**.
2. Configureu cada element.

Els elements mostrats poden variar segons la situació.

- Nom de la font del paper

Mostra el nom de la font del paper de destí, com ara **Rear Paper Feed, Cassette 1**.

Configuració de funcions

Paper Size

Seleccioneu la mida del paper que voleu configurar en el menú desplegable.

Unit

Seleccioneu la unitat de la mida definida per l'usuari. Podeu seleccionar-ho quan **User-Defined** està seleccionat a **Paper Size**.

Width

Configureu l'amplada horitzontal de la mida definida per l'usuari.

El rang que podeu introduir depèn de la font de paper, que s'indica al costat de **Width**.

Quan seleccioneu **mm** a **Unit**, podeu introduir fins a un decimal.

Quan seleccioneu **inch** a **Unit**, podeu introduir fins a dos decimals.

Height

Configureu la llargada vertical de la mida definida per l'usuari.

El rang que podeu introduir depèn de la font de paper, que s'indica al costat de **Height**.

Quan seleccioneu **mm** a **Unit**, podeu introduir fins a un decimal.

Quan seleccioneu **inch** a **Unit**, podeu introduir fins a dos decimals.

Paper Type

Seleccioneu el tipus del paper que voleu configurar en el menú desplegable.

3. Comproveu la configuració i, a continuació, feu clic a **OK**.

Informació relacionada

➔ [“Accés a Web Config” a la pàgina 27](#)

Interface Settings

Establiu el temps d'espera dels treballs d'impressió o l'idioma d'impressió assignat a cada interfície.

Aquest element es mostra a la impressora compatible amb PCL o PostScript.

1. Accediu a Web Config i seleccioneu la pestanya **Print** > **Interface Settings**.

2. Configureu cada element.

Timeout Settings

Establiu el temps d'espera dels treballs d'impressió enviats directament per USB.

Podeu configurar un temps d'entre 5 i 300 segons, amb intervals de segon a segon.

Si no voleu que hi hagi un temps d'espera, introduïu 0.

Printing Language

Seleccioneu la llengua d'impressió per a cada interfície USB i la interfície de xarxa.

Quan seleccioneu **Auto**, els treballs d'impressió en procés d'enviament detecten automàticament l'idioma d'impressió.

3. Comproveu la configuració i, a continuació, feu clic a **OK**.

Configuració de funcions

Informació relacionada

➔ [“Accés a Web Config” a la pàgina 27](#)

Error Settings

Configureu l'error que es mostra per al dispositiu.

1. Accediu a Web Config i seleccioneu la pestanya **Print > Error Settings**.
2. Configureu cada element.
 - Paper Size Notice
Establiu si s'ha de mostrar un error al tauler de control quan la mida de paper de la font de paper especificada és diferent de la mida de paper de les dades d'impressió.
 - Paper Type Notice
Establiu si s'ha de mostrar un error al tauler de control quan el tipus de paper de la font de paper especificada és diferent del tipus de paper de les dades d'impressió.
 - Auto Error Solver
Definiu si voleu cancel·lar automàticament l'error si no es realitza cap operació al tauler de control durant 5 segons després de mostrar l'error.
3. Comproveu la configuració i, a continuació, feu clic a **OK**.

Informació relacionada

➔ [“Accés a Web Config” a la pàgina 27](#)

Universal Print Settings

Apliqueu-ho quan imprimeu mitjançant un dispositiu extern sense utilitzar el controlador de la impressora.

Alguns elements no es mostren segons l'idioma d'impressió de la impressora.

1. Accediu a Web Config i seleccioneu la pestanya **Print > Universal Print Settings**.
2. Configureu cada element.
3. Comproveu la configuració i, a continuació, feu clic a **OK**.

Informació relacionada

➔ [“Accés a Web Config” a la pàgina 27](#)

Basic

Elements	Explicació
Top Offset(-30.0-30.0mm)	Configura la posició vertical del paper en el qual s'inicia la impressió.
Left Offset(-30.0-30.0mm)	Configura la posició horitzontal del paper en el qual s'inicia la impressió.

Configuració de funcions

Elements	Explicació
Top Offset in Back(-30.0-30.0mm)	Configura la posició vertical del paper en el qual s'inicia la impressió del revers del paper amb impressió a doble pàgina.
Left Offset in Back(-30.0-30.0mm)	Configura la posició horitzontal del paper en el qual s'inicia la impressió del revers del paper amb impressió a doble pàgina.
Check Paper Width	Configureu si voleu comprovar l'amplada del paper en imprimir.
Skip Blank Page	Si hi ha una pàgina buida al document a imprimir, configureu la impressora perquè no imprimeixi una pàgina en blanc.

PDL Print Configuration

Podeu especificar la configuració per a impressió PostScript o PCL.

Aquest element es mostra en una impressora compatible amb PCL o PostScript.

Configuració comuna

Elements	Explicació
Paper Size	Seleccioneu la mida de paper en la qual voleu imprimir.
Paper Type	Seleccioneu el tipus de paper en el que voleu imprimir.
Orientation	Seleccioneu l'orientació que vulgueu utilitzar per imprimir.
Quality	Seleccioneu la qualitat d'impressió que vulgueu utilitzar per imprimir.
Ink Save Mode	Establiu si voleu imprimir amb consum de tinta reduït.
Print Order	Seleccioneu per imprimir des del principi o des de la darrera pàgina.
Number of Copies(1-999)	Establiu el nombre de còpies que vulgueu imprimir.
Binding Margin	Seleccioneu la posició d'enquadernació.
Auto Paper Ejection	Seleccioneu si voleu expulsar el paper automàticament quan el temps d'espera se supera en rebre un treball d'impressió.
2-Sided Printing	Establiu si voleu imprimir a doble cara.

PCL Menu

Elements	Explicació
Font Source	Seleccioneu si voleu utilitzar el tipus de lletra instal·lat a la impressora o descarregar-ne un altre.
Font Number	Especifiqueu el número de tipus de lletra que voleu utilitzar.
Pitch(0.44-99.99cpi)	Si el tipus de lletra és escalable i d'extrem fix, especifiqueu la mida del tipus de lletra en extrems.
Height(4.00-999.75pt)	Si el tipus de lletra és escalable i proporcional, especifiqueu la mida del tipus de lletra en punts.

Configuració de funcions

Elements	Explicació
Symbol Set	Seleccioneu el símbol establert del tipus de lletra que voleu utilitzar.
Form(5-128lines)	Especifiqueu el nombre de línies per pàgina.
CR Function	Seleccioneu el funcionament del codi CR (retorn).
LF Function	Seleccioneu el funcionament del codi LF (nova línia) i del codi FF (nova pàgina).
Paper Source Assign	Especifiqueu l'assignació d'alimentadora de paper per a l'ordre d'alimentació de paper PCL.

PS3 Menu

Elements	Explicació
Error Sheet	Establiu si voleu imprimir un full d'error quan hi hagi un error d'impressió PS3.
Coloration	Configureu la impressió com a impressió a color o monocroma.
Binary	Establiu si voleu acceptar o no dades binàries.
PDF Page Size	Seleccioneu la mida de paper per la impressió de PDF.

Configuració d'un servidor de correu

Configureu el servidor de correu des de Web Config.

Quan la impressora pot enviar un correu electrònic, la recepció de notificacions de correu electrònic des de la impressora està activada.

Comproveu el que figura a continuació abans de definir la configuració.

- La impressora està connectada a la xarxa que pot accedir al servidor de correu electrònic.
- La informació de configuració de correu electrònic de l'ordinador utilitza el mateix servidor de correu electrònic que la impressora.

Nota:

Quan utilitzeu el servidor de correu a Internet, confirmeu la informació de configuració del proveïdor o el lloc web.

1. Accediu a Web Config i seleccioneu la pestanya **Network > Email Server > Basic**.
2. Introduïu un valor per a cada element.
3. Seleccioneu **OK**.

Es mostra la configuració que heu seleccionat.

Quan es completi la configuració, realitzeu la comprovació de connexió.

Informació relacionada

- ➔ [“Verificació de la connexió amb el servidor de correu” a la pàgina 38](#)
- ➔ [“Elements de configuració del servidor de correu” a la pàgina 37](#)
- ➔ [“Accés a Web Config” a la pàgina 27](#)

Configuració de funcions

Elements de configuració del servidor de correu

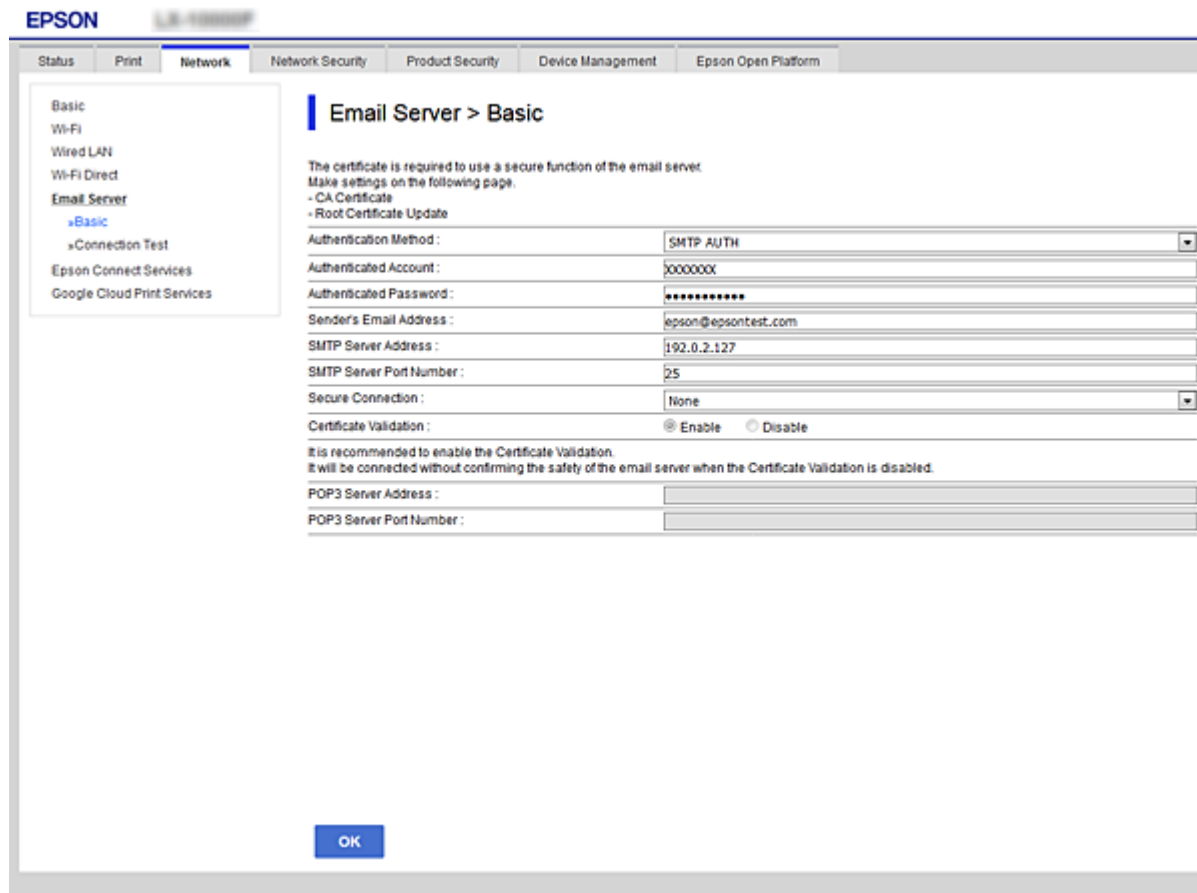

Elements	Configuració i explicació
Authentication Method	Especifiqueu el mètode d'autenticació per a la impressora per accedir al servidor de correu.
	Off Configureu quan no és necessària l'autenticació per al servidor de correu.
	SMTP AUTH Autentica al servidor SMTP (servidor de correu de sortida) quan s'envia el correu electrònic. El servidor de correu electrònic ha de recolzar l'autenticació SMTP.
	POP before SMTP Autentica al servidor POP3 (servidor de correu de recepció) abans d'enviar el correu electrònic. Quan seleccioneu aquest element, configureu el servidor POP3.
Authenticated Account	Si seleccioneu SMTP AUTH o POP before SMTP com a Authentication Method , introduïu el nom de compte autenticat amb entre 0 i 255 caràcters en ASCII (0x20–0x7E). Quan seleccioneu SMTP AUTH , introduïu el compte del servidor SMTP. Quan seleccioneu POP before SMTP , introduïu el compte del servidor POP3.
Authenticated Password	Si seleccioneu SMTP AUTH o POP before SMTP com a Authentication Method , introduïu el contrasenya autenticada amb entre 0 i 20 caràcters en ASCII (0x20–0x7E). Quan seleccioneu SMTP AUTH , introduïu el compte autenticat per al servidor SMTP. Quan seleccioneu POP before SMTP , introduïu el compte autenticat per al servidor POP3.

Configuració de funcions

Elements	Configuració i explicació	
Sender's Email Address	Introduïu l'adreça de correu electrònic de l'emissor, com ara l'adreça de correu electrònic de l'administrador del sistema. S'utilitza en l'autenticació, per la qual cosa cal que introduïu una adreça de correu electrònic vàlida registrada al servidor de correu electrònic. Introduïu entre 0 i 255 caràcters en ASCII (0x20–0x7E) excepte : () < > [] ; ¥. No es pot utilitzar un punt "." per al primer caràcter.	
SMTP Server Address	Introduïu entre 0 i 255 caràcters utilitzant A–Z, a–z, 0–9, ., -. Podeu utilitzar el format IPv4 o FQDN.	
SMTP Server Port Number	Introduïu un número entre 1 i 65535.	
Secure Connection	Seleccioneu el mètode de xifrat de la comunicació amb el servidor de correu.	
	None	Si seleccioneu POP before SMTP a Authentication Method , la connexió no estarà xifrada.
	SSL/TLS	Aquesta opció està disponible quan el Authentication Method s'estableix en Off o SMTP AUTH . La comunicació està xifrada des de l'inici.
	STARTTLS	Aquesta opció està disponible quan el Authentication Method s'estableix en Off o SMTP AUTH . La comunicació no està xifrada des de l'inici, però segons l'entorn de xarxa, pot canviar si la comunicació està xifrada o no.
Certificate Validation	El certificat es valida quan aquesta opció està activada. Us recomanem que ho establiu com a Enable . Per configurar-la, heu d'importar el CA Certificate a la impressora.	
POP3 Server Address	Si seleccioneu POP before SMTP com a Authentication Method , introduïu una adreça de servidor POP3 d'entre 0 i 255 caràcters utilitzant A–Z, a–z, 0–9, ., -. Podeu utilitzar el format IPv4 o FQDN.	
POP3 Server Port Number	Si seleccioneu POP before SMTP com a Authentication Method , introduïu un nombre entre 1 i 65535.	

Informació relacionada

➔ [“Configuració d'un servidor de correu” a la pàgina 36](#)

Verificació de la connexió amb el servidor de correu

Podeu comprovar la connexió amb el servidor de correu electrònic realitzant una comprovació de connexió.

1. Accediu a Web Config i seleccioneu la pestanya **Network > Email Server > Connection Test**.
2. Seleccioneu **Start**.

Comença la prova de connexió amb el servidor de correu. Després de la prova, es mostra l'informa de comprovació.

Informació relacionada

➔ [“Accés a Web Config” a la pàgina 27](#)

➔ [“Referències de prova de connexió del servidor de correu” a la pàgina 39](#)

Configuració de funcions

Referències de prova de connexió del servidor de correu

Missatges	Motiu
Connection test was successful.	Aquest missatge apareix quan la connexió amb el servidor es realitza correctament.
SMTP server communication error. Check the following. - Network Settings	Aquest missatge apareix quan <ul style="list-style-type: none"> <input type="checkbox"/> La impressora no està connectada a una xarxa <input type="checkbox"/> El servidor SMTP està caigut <input type="checkbox"/> La connexió de la xarxa es desconnecta mentre estava comunicant <input type="checkbox"/> Les dades rebudes són incompletes
POP3 server communication error. Check the following. - Network Settings	Aquest missatge apareix quan <ul style="list-style-type: none"> <input type="checkbox"/> La impressora no està connectada a una xarxa <input type="checkbox"/> El servidor POP3 està caigut <input type="checkbox"/> La connexió de la xarxa es desconnecta mentre estava comunicant <input type="checkbox"/> Les dades rebudes són incompletes
An error occurred while connecting to SMTP server. Check the followings. - SMTP Server Address - DNS Server	Aquest missatge apareix quan <ul style="list-style-type: none"> <input type="checkbox"/> Connexió a un dispositiu servidor DNS ha fallat <input type="checkbox"/> La resolució de nom d'un servidor SMTP ha fallat
An error occurred while connecting to POP3 server. Check the followings. - POP3 Server Address - DNS Server	Aquest missatge apareix quan <ul style="list-style-type: none"> <input type="checkbox"/> Connexió a un dispositiu servidor DNS ha fallat <input type="checkbox"/> La resolució de nom d'un servidor POP3 ha fallat
SMTP server authentication error. Check the followings. - Authentication Method - Authenticated Account - Authenticated Password	Aquest missatge apareix quan falla l'autenticació del servidor SMTP.
POP3 server authentication error. Check the followings. - Authentication Method - Authenticated Account - Authenticated Password	Aquest missatge apareix quan falla l'autenticació del servidor POP3.
Unsupported communication method. Check the followings. - SMTP Server Address - SMTP Server Port Number	Aquest missatge apareix quan intenteu comunicar-se amb els protocols no compatibles.
Connection to SMTP server failed. Change Secure Connection to None.	Aquest missatge apareix quan es produeix una falta de coincidència d'SMTP entre un servidor i un client, o quan el servidor no admet la connexió segura SMTP (connexió SSL).
Connection to SMTP server failed. Change Secure Connection to SSL/TLS.	Aquest missatge apareix quan es produeix una falta de coincidència d'SMTP entre un servidor i un client, o quan el servidor sol·licita que s'utilitzi una connexió SSL/TLS per a una connexió segura SMTP.
Connection to SMTP server failed. Change Secure Connection to STARTTLS.	Aquest missatge apareix quan es produeix una falta de coincidència d'SMTP entre un servidor i un client, o quan el servidor sol·licita que s'utilitzi una connexió STARTTLS per a una connexió segura SMTP.
The connection is untrusted. Check the following. - Date and Time	Aquest missatge apareix quan la configuració de data i hora de la impressora és incorrecta o el certificat ha caducat.

Configuració de funcions

Missatges	Motiu
The connection is untrusted. Check the following. - CA Certificate	Aquest missatge apareix quan la impressora no té un certificat arrel corresponent al servidor o no s'ha importat un CA Certificate.
The connection is not secured.	Aquest missatge apareix quan el certificat obtingut està malmès.
SMTP server authentication failed. Change Authentication Method to SMTP-AUTH.	Aquest missatge apareix quan es produeix un desajust del mètode d'autenticació entre un servidor i un client. El servidor és compatible amb SMTP AUTH.
SMTP server authentication failed. Change Authentication Method to POP before SMTP.	Aquest missatge apareix quan es produeix un desajust del mètode d'autenticació entre un servidor i un client. El servidor no és compatible amb SMTP AUTH.
Sender's Email Address is incorrect. Change to the email address for your email service.	Aquest missatge apareix quan l'adreça de correu electrònic del remitent especificat és incorrecta.
Cannot access the printer until processing is complete.	Aquest missatge apareix quan la impressora està ocupada.

Informació relacionada

➔ [“Verificació de la connexió amb el servidor de correu” a la pàgina 38](#)

Ajust de la configuració del sistema

Configuració del tauler de control

Configuració per al tauler de control de la impressora. Podeu configurar el següent.

1. Accediu a Web Config i seleccioneu la pestanya **Device Management > Control Panel**.

2. Definiu els altres elements següents com convingui.

Language

Seleccioneu l'idioma que es mostra al tauler de control.

Panel Lock

Si seleccioneu **ON**, es demanarà la contrasenya d'administrador quan realitzeu una operació que requereixi l'autoritat de l'administrador. Si no s'estableix la contrasenya d'administrador, el bloqueig del tauler estarà desactivat.

Operation Timeout

Si seleccioneu **ON**, en iniciar la sessió com a administrador o usuari de control d'accés, es tanca la sessió automàticament i es passa a la pantalla inicial si no hi ha activitat durant un determinat període de temps.

Podeu configurar un temps d'entre 10 segons i 240 minuts, amb intervals de segon a segon.

Configuració de funcions

Nota:

També podeu configurar-ho des del tauler de control de la impressora.

- ❑ *Language: Configurac. > Configuració general > Conf. bàsica > Idioma/Language*
- ❑ *Panel Lock: Configurac. > Configuració general > Administració del sistema > Configuració de seguretat > Conf. administrador > Bloqueja configuració*
- ❑ *Temps espera funcionament: Configurac. > Configuració general > Conf. bàsica > Temps espera funcionament (podeu especificar Encès o Apagat.)*

3. Feu clic a **OK**.

Informació relacionada

➔ [“Accés a Web Config” a la pàgina 27](#)

Configuració d'estalvi d'energia durant períodes d'inactivitat

Podeu establir el temps de canvi al mode d'estalvi d'energia o d'apagat quan el tauler de control de la impressora no es troba en funcionament durant un cert període de temps. Ajusteu el temps en funció del vostre entorn d'ús.

1. Accediu a Web Config i seleccioneu la pestanya **Device Management > Power Saving**.
2. Introduïu l'hora per al **Sleep Timer** per canviar al mode d'estalvi d'energia quan es produeix la inactivitat. Podeu configurar un temps de fins a 240 minuts, amb intervals d'un minut.

Nota:

També podeu configurar-ho des del tauler de control de la impressora.

Configurac. > Configuració general > Conf. bàsica > Temp. aturada t.

3. Seleccioneu el temps d'apagada al **Power Off Timer**.

Nota:

També podeu configurar-ho des del tauler de control de la impressora.

Configurac. > Configuració general > Conf. bàsica > Temp. apagada

4. Feu clic a **OK**.

Informació relacionada

➔ [“Accés a Web Config” a la pàgina 27](#)

Sincronització de la data i l'hora amb el servidor d'hora

En sincronitzar amb el servidor d'hora (servidor NTP), podeu sincronitzar l'hora de la impressora i de l'ordinador a la xarxa. L'hora del servidor es pot gestionar dins l'organització o es pot publicar a Internet.

En utilitzar el certificat AC o l'autenticació Kerberos, es poden evitar problemes relacionats amb l'hora sincronitzant-la amb el servidor d'hora.

1. Accediu a Web Config i seleccioneu la pestanya **Device Management > Date and Time > Time Server**.
2. Seleccioneu **Use per Use Time Server**.

Configuració de funcions

3. Introduïu l'adreça del servidor de temps per a l'**Time Server Address**.
Podeu utilitzar el format IPv4, IPv6 o FQDN. Introduïu un màxim de 252 caràcters. Si no ho especifiqueu, deixeu-ho en blanc.
4. Introduïu el **Update Interval (min)**.
Podeu configurar un temps de fins a 10.800 minuts, amb intervals d'un minut.
5. Feu clic a **OK**.
Nota:
Podeu confirmar l'estat de la connexió amb el servidor horari a **Time Server Status**.

Informació relacionada

➔ [“Accés a Web Config” a la pàgina 27](#)

AirPrint Setup

Establiu quan voleu que s'utilitzi la impressió AirPrint.

Accediu a Web Config i seleccioneu la pestanya **Network > AirPrint Setup**.

Elements	Explicació
Bonjour Service Name	Introduïu el nom del servei Bonjour d'entre 1 i 41 caràcters en ASCII (0x20–0x7E).
Bonjour Location	Introduïu la informació d'ubicació, com ara la col·locació de la impressora en 127 bytes o menys en Unicode (UTF-8).
Geolocation Latitude and Longitude (WGS84)	Introduïu la informació de la ubicació de la impressora. Aquest registre és opcional. Introduïu els valors mitjançant dades WGS-84, que separen la latitud de la longitud amb una coma. Podeu introduir un valor de latitud d'entre -90 i +90 i un valor de longitud d'entre -180 i +180. Podeu introduir menys d'un decimal en sisè lloc, i podeu ometre el "+".
Top Priority Protocol	Seleccioneu el protocol de màxima prioritat des d'IPP i Port9100.
Wide-Area Bonjour	Establiu si voleu utilitzar o no Wide-Area Bonjour. Si l'utilitzeu, les impressores han d'estar registrades al servidor DNS per poder buscar la impressora en el segment.
Enable AirPrint	IPP, Bonjour i AirPrint estan habilitats, i IPP està establert només amb comunicació segura.

Ús de servei d'Epson Connect

Mitjançant el servei Epson Connect disponible a Internet, podeu imprimir des d'un telèfon intel·ligent, des d'una tauleta o des d'un portàtil en qualsevol moment i pràcticament des de qualsevol lloc.

Les funcions disponibles a Internet són les següents.

Configuració de funcions

Email Print	Impressió remota d'Epson iPrint	Remote Print Driver
✓	✓	✓

Consulteu el portal web de l'Epson Connect per obtenir més informació.

<https://www.epsonconnect.com/>

<http://www.epsonconnect.eu> (només Europa)

Ús de l'Epson Open Platform

Descripció general d'Epson Open Platform

Epson Open Platform és una plataforma que permet utilitzar impressores Epson amb la funció proporcionada pel servidor del sistema d'autenticació.

Podeu adquirir els registres de cada dispositiu i usuari en cooperació amb el servidor i configurar les restriccions sobre el dispositiu i les funcions que es poden utilitzar per a cada usuari i grup. Es pot utilitzar amb Epson Print Admin (Sistema d'autenticació d'Epson) o un sistema d'autenticació de tercers.

Si connecteu un dispositiu d'autenticació, també podeu realitzar l'autenticació d'usuaris mitjançant la targeta d'identificació.

Configuració d'una Epson Open Platform

Activeu Epson Open Platform per poder utilitzar el dispositiu des del sistema d'autenticació.

1. Accediu a Web Config i, a continuació, seleccioneu la pestanya **Epson Open Platform > Product key**.
2. Introduïu un valor per a cada element.
 - Serial Number
Es mostra el número de sèrie del dispositiu.
 - Epson Open Platform Version
Seleccioneu la versió de Epson Open Platform. La versió corresponent varia en funció del sistema d'autenticació.
 - Enter product key
Introduïu la clau de producte obtinguda des del lloc web dedicat. Consulteu la guia d'Epson Open Platform per veure els detalls, com ara la forma d'obtenir la clau de producte.
3. Feu clic a **Next**.
Es mostra un missatge de confirmació.
4. Feu clic a **OK**.
S'actualitza la impressora.

Configuració del dispositiu d'autenticació

Podeu configurar el dispositiu d'autenticació utilitzat al sistema d'autenticació a la pestanya **Device Management** > **Card Reader**.

Per obtenir més informació, consulteu la guia del sistema d'autenticació.

Configuració de seguretat del producte

En aquest capítol s'explica la configuració de seguretat del dispositiu.

Introducció de les funcions de seguretat del producte

Aquesta secció presenta la funció de seguretat dels dispositius Epson.

Nom de la funció	Tipus de funció	Què cal configurar	Què cal evitar
Configuració de la contrasenya d'administrador	Bloqueja la configuració del sistema, com ara la configuració de la connexió de la xarxa o l'USB.	Un administrador estableix una contrasenya per al dispositiu. També podeu establir-ho o canviar-ho mitjançant Web Config i el tauler de control de la impressora.	Prevenició de la lectura i modificació il·legal de la informació emmagatzemada al dispositiu, com ara l'ID, la contrasenya, la configuració de xarxa, etc. Reduir també una àmplia varietat de riscos de seguretat, com ara la filtració de la informació per l'entorn de la xarxa o la política de seguretat.
Configuració de control d'accés	Si us registreu amb un compte d'usuari registrat per avançat, teniu dret a utilitzar la impressora. Protegeix davant l'accés il·legal durant l'ús per part de qualsevol sistema que no sigui el d'autenticació.	Registreu qualsevol compte d'usuari. Podeu registrar fins a 10 comptes d'usuari.	El risc de filtració i visualització no autoritzada de dades es pot reduir minimitzant el nombre de funcions segons el contingut comercial i el rol de l'usuari.
Configuració per a la interfície externa	Controla la interfície que connecta amb el dispositiu.	Activeu o desactiveu la connexió USB i de camp proper amb l'ordinador.	<input type="checkbox"/> Connexió USB a l'ordinador: evita l'ús no autoritzat del dispositiu i prohibeix la impressió sense passar per la xarxa.

Informació relacionada

- ➔ [“Quant a Web Config” a la pàgina 26](#)
- ➔ [“EpsonNet Config” a la pàgina 80](#)
- ➔ [“Configuració de la contrasenya d'administrador” a la pàgina 45](#)
- ➔ [“Restricció de funcions disponibles” a la pàgina 51](#)
- ➔ [“Desactivació de la interfície externa” a la pàgina 53](#)

Configuració de la contrasenya d'administrador

Quan definiu una contrasenya d'administrador, podeu evitar que els usuaris canviïn la configuració de gestió del sistema. Podeu establir i canviar la contrasenya d'administrador utilitzant Web Config, el tauler de control de la

Configuració de seguretat del producte

impresora o el programari (Epson Device Admin). Si utilitzeu el programari, consulteu la documentació de cada programari.

Informació relacionada

- ➔ “Configuració de la contrasenya d'administrador des del tauler de control” a la pàgina 46
- ➔ “Configuració de la contrasenya d'administrador mitjançant Web Config” a la pàgina 46
- ➔ “Epson Device Admin” a la pàgina 80

Configuració de la contrasenya d'administrador des del tauler de control

Podeu establir la contrasenya d'administrador des del tauler de control de la impressora.

1. Seleccioneu **Configurac.** al tauler de control de la impressora.
2. Seleccioneu **Configuració general > Administració del sistema > Configuració de seguretat.**
3. Seleccioneu **Conf. administrador.**
4. Seleccioneu **Contrasenya d'administrador > Registra.**
5. Introduïu la contrasenya nova.
6. Introduïu altre cop la contrasenya.
7. Seleccioneu **Tanca** i, a continuació, premeu el botó OK per tancar la pantalla de confirmació.

Es mostra la pantalla de configuració de l'administrador.

Nota:

*Podeu canviar o eliminar la contrasenya d'administrador si seleccioneu **Canvia** o **Restableix** a la pantalla **Contrasenya d'administrador** i introduïu la contrasenya d'administrador.*

Configuració de la contrasenya d'administrador mitjançant Web Config

Podeu establir la contrasenya d'administrador mitjançant Web Config.

1. Accediu a Web Config i seleccioneu la pestanya **Product Security > Change Administrator Password.**

Configuració de seguretat del producte

- Introduïu una contrasenya a **New Password** i **Confirm New Password**. Introduïu el nom d'usuari si és necessari.

Si voleu canviar la contrasenya per una de nova, introduïu la contrasenya actual.

The screenshot shows the 'Change Administrator Password' page in the EPSON Web Config interface. The page has a navigation menu at the top with tabs for Status, Print, Network, Network Security, Product Security (selected), Device Management, and Epson Open Platform. On the left, there is a sidebar menu with 'Access Control Settings' expanded to show 'Basic', 'User Settings', 'External Interface', and 'Change Administrator Password'. The main content area contains the following form fields:

- Current password:** An empty text input field.
- User Name:** A text input field containing 'epson_admin'. A tooltip above the field says 'Enter between 0 and 20 characters.'
- New Password:** A text input field with masked characters (dots). A tooltip above the field says 'Enter between 1 and 20 characters.'
- Confirm New Password:** A text input field with masked characters (dots).

Below the form, there is a note: 'Note: It is recommended to communicate via HTTPS for entering an administrator password.' At the bottom center of the page, there is a blue 'OK' button.

- Selecioneu **OK**.

Nota:

- Per establir o canviar els elements del menú bloquejats, feu clic a **Administrator Login** i, a continuació, introduïu la contrasenya d'administrador.
- Per eliminar la contrasenya d'administrador, feu clic a la pestanya **Product Security** > **Delete Administrator Password** i, a continuació, introduïu la contrasenya d'administrador.

Informació relacionada

➔ [“Accés a Web Config” a la pàgina 27](#)

Control del tauler d'operacions

Si establiu la contrasenya d'administrador i activeu el Bloqueja configuració, podeu bloquejar els elements relacionats amb la configuració del sistema de la impressora per tal que els usuaris no puguin canviar-la.

Configuració de seguretat del producte

Activeu el Bloqueja configuració

Activeu el Bloqueja configuració per a la impressora en la qual s'ha establert la contrasenya.

Primer especifiqueu una contrasenya d'administrador.

Activació de Bloqueja configuració des del tauler de control

1. Seleccioneu **Configurac.** al tauler de control de la impressora.
Per seleccionar un element, moveu la selecció a l'element mitjançant els botons ▲ ▼ ◀ ▶ i, a continuació, premeu el botó OK.
2. Seleccioneu **Configuració general > Administració del sistema > Configuració de seguretat.**
3. Seleccioneu **Conf. administrador.**
4. Seleccioneu **Eng.** a **Bloqueja configuració.**
5. Seleccioneu **Sí** a la pantalla de confirmació.
6. Seleccioneu **Configurac. > Configuració general > Configuració de xarxa** i, a continuació, comproveu que demani la contrasenya.

Activació de Bloqueja configuració des de Web Config

1. Accediu a Web Config i feu clic a **Administrator Login.**
2. Introduïu el nom d'usuari i la contrasenya i, a continuació, feu clic a **OK.**
3. Seleccioneu la pestanya **Device Management > Control Panel.**
4. A **Panel Lock**, seleccioneu **ON.**
5. Feu clic a **OK.**
6. Al tauler de control de la impressora, seleccioneu **Configurac. > Configuració general > Configuració de xarxa** i, a continuació, comproveu que demani la contrasenya.

Bloqueja configuració Elements per al menú Configuració general

Això és una llista dels elements Bloqueja configuració a **Configurac. > Configuració general** al tauler de control.

Menú de Configuració general	Panel Lock
Conf. bàsica	-

Configuració de seguretat del producte

Menú de Configuració general		Panel Lock
	Brillantor d'LCD	-
	Temp. aturada t.	✓
	Temp. apagada	✓
	Configuració Data/hora	✓
	Idioma/Language	✓
	Temps espera funcionament	✓
	Teclat	-
Configuració d'impressora		-
	Configuració de font de paper	-
	Idioma d'impressió*3	✓
	Configuració d'impressió universal	✓
	Configuració d'impressió PDL *3	✓
	Solucionador d'error automàtic	✓
	Paper gruixut	✓
	Mode silenciós	✓
	Temps d'assecat de la tinta	-
	Connexió a PC a través d'USB	✓
	Ajust de temps d'espera USB I/F*3	✓
Configuració de xarxa		✓



Configuració de seguretat del producte

Menú de Configuració general		Panel Lock
	Configuració Wi-Fi	✓
	Configuració de LAN amb cables	✓
	Estat de xarxa	✓
	Estat de LAN amb cable/Wi-Fi	✓ ^{*1}
	Estat de Wi-Fi Direct	✓ ^{*1}
	Imprimeix full d'estat	✓ ^{*1}
	Comprovació de connexió	✓ ^{*2}
	Avançat	✓
	Nom del dispositiu	✓
	TCP/IP	✓
	Serv. intermediari	✓
	Adreça IPv6	✓
	Velocitat d'enllaç i dúplex	✓
	Redirecciona HTTP a HTTPS	✓
	Desactiva Filtrat IPsec/IP	✓
	Desactiva IEEE802.1X	✓
Configuració del servei de web		✓
	Serveis d'Epson Connect	✓
	Serveis Google Cloud Print	✓
Administració del sistema		✓
	Esborra les dades de la memòria interna ^{*3}	✓
	Configuració de seguretat	✓
	Suprimeix totes les tasques confidencials	✓
	Conf. administrador	✓
	Contrasenya d'administrador	✓
	Bloqueja configuració	✓
	Restableix la configuració predeterminada	✓
	Actualització del microprogramari	✓

✓ = per bloquejar.

- = no bloquejar.

Configuració de seguretat del producte

- *1 : Encara que els elements situats al nivell superior es poden bloquejar amb el bloqueig d'administrador, encara podreu accedir-hi des del mateix menú de nom a **Configurac. > Estat impressora/Imprimeix**.
- *2 : Encara que els elements situats al nivell superior es poden bloquejar amb el bloqueig d'administrador, encara podreu accedir-hi des de Inici >  |  >  > **Quan no podeu connectar-vos a la xarxa**.
- *3: Aquest element es mostra a una impressora compatible amb PCL o PostScript.

Informació relacionada

➔ [“Opcions de menú de Administració del sistema” a la pàgina 96](#)

Restricció de funcions disponibles

Podeu registrar comptes d'usuari a la impressora, enllaçar-los amb funcions, i controlar les funcions que els usuaris poden utilitzar.

Quan registreu informació d'autenticació al controlador de la impressora o de l'escàner, podreu imprimir o escanejar. Per a més informació sobre la configuració del controlador, consulteu l'ajuda o manual del controlador.

Configuració de control d'accés

Per utilitzar el control d'accés, creeu el compte d'usuari i activeu la funció de control d'accés.

Creació del compte d'usuari

Creeu el compte d'usuari per al control d'accés.

1. Accediu a Web Config i seleccioneu la pestanya **Product Security > Access Control Settings > User Settings**.
2. Feu clic a **Add** per al número que voleu registrar.



Important:

Quan utilitzeu la impressora amb el sistema d'autenticació d'Epson o d'altres companyies, registreu el nom d'usuari de la configuració restrictiva dels números 2 a 10.

El programari aplicatiu, com ara el sistema d'autenticació, utilitza el número u, per tal que el nom d'usuari no es mostri al tauler de control de la impressora.

3. Configureu cada element.

User Name:

Introduïu el nom que apareix a la llista de noms d'usuari, amb entre 1 i 14 caràcters utilitzant caràcters alfanumèrics.

Password:

Introduïu una contrasenya que tingui entre 0 i 20 caràcters en ASCII (0x20–0x7E). Quan inicieu la contrasenya, deixeu-la en blanc.

Select the check box to enable or disable each function.

Seleccioneu la funció l'ús de la qual voleu permetre.

Configuració de seguretat del producte

4. Feu clic a **Apply**.

Torneu a la llista de configuració d'usuari després d'un període de temps específic.

Comproveu que apareix el nom d'usuari que heu registrat a **User Name** que **Add** canvia a **Edit**.

Edició del compte d'usuari

Editeu el compte registrat al control d'accés.

1. Accediu a Web Config i seleccioneu la pestanya **Product Security > Access Control Settings > User Settings**.
2. Feu clic a **Edit** per al número que voleu editar.
3. Modifiqueu cada element.
4. Feu clic a **Apply**.
Torneu a la llista de configuració d'usuari després d'un període de temps específic.

Eliminació del compte d'usuari

Elimineu el compte registrat al control d'accés.

1. Accediu a Web Config i seleccioneu la pestanya **Product Security > Access Control Settings > User Settings**.
2. Feu clic a **Edit** per al número que voleu eliminar.
3. Feu clic a **Delete**.



Important:

*En fer clic a **Delete**, el compte d'usuari s'eliminarà sense missatge de confirmació. Aneu en compte en eliminar el compte.*

Torneu a la llista de configuració d'usuari després d'un període de temps específic.

Activació del control d'accés

En activar el control d'accés, només podrà utilitzar la impressora l'usuari registrat.

1. Accediu a Web Config i seleccioneu la pestanya **Product Security > Access Control Settings > Basic**.
2. Seleccioneu **Enables Access Control**.
Si seleccioneu **Allows printing and scanning without authentication information**, podeu imprimir des dels controladors que no estan establerts amb la informació d'autenticació.
3. Feu clic a **OK**.

Desactivació de la interfície externa

Podeu desactivar la interfície que s'utilitza per connectar el dispositiu a la impressora. Definiu la configuració de restricció per limitar la impressió fora de la xarxa.

Nota:

També podeu definir els ajustos de restricció mitjançant el taulell de control de la impressora.

☐ *Connexió a PC a través d'USB: **Configurac.** > **Configuració general** > **Configuració d'impressora** > **Connexió a PC a través d'USB***

1. Accedeix a Web Config i selecciona la pestanya **Product Security** > **External Interface**.

2. Selecciona **Disable** a les funcions que voleu definir.

Selecciona **Enable** quan vulgueu cancel·lar el control.

Connexió a PC a través d'USB

Podeu restringir l'ús de la connexió USB des de l'ordinador. Si voleu restringir-ho, selecciona **Disable**.

3. Feu clic a **OK**.

4. Comproveu que el port deshabilitat no es pot utilitzar.

Connexió a PC a través d'USB

Si el controlador estava instal·lat a l'ordinador

Connecteu la impressora a l'ordinador mitjançant un cable USB i, a continuació, confirmeu que la impressora no imprimeix.

Si el controlador no estava instal·lat a l'ordinador

Windows:

Obriu el gestor de dispositius i mantingueu-lo, connecteu la impressora a l'ordinador mitjançant un cable USB i, a continuació, confirmeu que els continguts de la pantalla del gestor de dispositius no canvien.

Mac OS:

Connecteu la impressora a l'ordinador mitjançant un cable USB i, a continuació, confirmeu que la impressora no apareix a la llista en intentar afegir-la des de **Impressores i escàners**.

Informació relacionada

➔ [“Accés a Web Config” a la pàgina 27](#)

Configuració de funcionament i gestió

En aquest capítol s'expliquen els elements relacionats amb les operacions diàries i la gestió del dispositiu.

Inici de sessió a la impressora com a administrador

Si la contrasenya d'administrador està establerta a la impressora, cal iniciar la sessió com a administrador per utilitzar els elements del menú bloquejat a Web Config.

Introduïu la contrasenya per posar en funcionament els elements de menú bloquejats al tauler de control.

Inici de sessió a la impressora mitjançant Web Config

Quan iniciu sessió a Web Config com a administrador, podeu utilitzar elements establerts a Bloqueja configuració.

1. Introduïu l'adreça IP de la impressora en un navegador per executar Web Config.
2. Feu clic a **Administrator Login**.
3. Introduïu el nom d'usuari i la contrasenya a **User Name** i **Current password**.
4. Feu clic a **OK**.

Els elements bloquejats i **Administrator Logout** es mostren en ser autenticat.

Feu clic a **Administrator Logout** per tancar la sessió.

Nota:

*Quan se selecciona **ON** per a la pestanya **Device Management** > **Control Panel** > **Operation Timeout**, es tanca la sessió automàticament després d'un període específic de temps si no hi ha activitat al tauler de control.*

Confirmació de la informació de la impressora

Comprovació de la informació des del tauler de control

Podeu comprovar i imprimir la informació següent des del tauler de control.

- Nombre de pàgines impreses

Configurac. > Imprimeix comptador

Podeu comprovar el nombre total de pàgines impreses i el nombre de pàgines d'impressió en color/monocromàtiques.

- Tinta

Configurac. > Estat subministrament

Podeu comprovar la informació de la tinta i la unitat de manteniment.

Configuració de funcionament i gestió

- Full d'estat per al producte

Configurac. > **Estat impressora/Imprimeix** > **Imprimeix full d'estat**

Podeu imprimir el full d'estat, que inclou per exemple la informació de la impressora i dels consumibles.

- Informació de xarxa

Configurac. > **Configuració general** > **Configuració de xarxa** > **Estat de xarxa**

Configurac. > **Estat impressora/Imprimeix** > **Xarxa**

Podeu comprovar la informació relativa a la xarxa, com ara l'estat de connexió de la xarxa, la configuració del servidor de correu, etc. i imprimir el full d'estat de la xarxa.

- Informe de connexió de xarxa

Configurac. > **Configuració general** > **Configuració de xarxa** > **Comprovació de connexió**

Inici >  |  >  > **Quan no podeu connectar-vos a la xarxa**

Podeu diagnosticar l'estat de la connexió de xarxa de la impressora i imprimeix l'informe.

- Estat de connexió de xarxa

Inici >  |  > **Encaminador**

Podeu comprovar la connexió del servidor per a LAN per cable i sense fil.

Comprovació de la informació des de Web Config

Podeu comprovar la informació següent relativa a la impressora en funcionament des de **Status** mitjançant Web Config.

- Product Status

Comproveu l'idioma, l'estat, el servei de núvol, el número de producte, l'adreça MAC, etc.

- Network Status

Comproveu la informació de l'estat de connexió de xarxa, l'adreça IP, el servidor DNS, etc.

- Maintenance

Comproveu el primer dia d'impressió, el comptatge de substitució de tinta, les pàgines impreses, el comptatge d'impressió per a cada idioma, etc.

- Hardware Status

Comproveu l'estat de cada Wi-Fi, etc.

- Panel Snapshot

Mostreu una captura de pantalla que es mostra al tauler de control del dispositiu.

Recepció de notifikacions de correu electrònic quan es produeixen esdeveniments

Quant a les notifikacions per correu electrònic

És la funció de notifikació que envia un correu electrònic a l'adreça especificada quan hi ha esdeveniments com ara un error o aturada de la impressora.

Configuració de funcionament i gestió

Podeu registrar fins a cinc destinacions i establir les configuracions de notificació per a cada destinació. Per utilitzar aquesta funció, heu de configurar el servidor de correu abans de configurar les notificacions.

Informació relacionada

➔ [“Configuració d'un servidor de correu” a la pàgina 36](#)

Configuració de les notificacions per correu electrònic

Configureu les notificacions per correu electrònic mitjançant Web Config.

1. Accediu a Web Config i seleccioneu la pestanya **Device Management > Email Notification**.
2. Configureu l'assumpte de la notificació per correu electrònic.
Seleccioneu els continguts per mostrar a l'assumpte des dels dos menús desplegable.
 - Els continguts seleccionats es mostren al costat de **Subject**.
 - No es poden establir els mateixos continguts a dreta i a esquerra.
 - Quan el nombre de caràcters a **Location** supera els 32 bytes, els caràcters que els sobrepassin s'ometran.
3. Introduïu l'adreça electrònica per a l'enviament de la notificació per correu electrònic.
Utilitzeu caràcters de l'A a la Z, l'a a la z i del 0 al 9, així com ! # \$ % & ' * + - . / = ? ^ _ { | } ~ @, i introduïu entre 1 i 255 caràcters.
4. Seleccioneu l'idioma per a les notificacions per correu electrònic.
5. Seleccioneu la casella de selecció a l'esdeveniment pel qual voleu rebre una notificació.
El nombre de **Notification Settings** està vinculat al número de destinació de **Email Address Settings**.
Exemple:

Configuració de funcionament i gestió

Si voleu enviar una notificació a l'adreça de correu electrònic definida per al número 1 a **Email Address Settings** quan la impressora es quedi sense paper, seleccioneu la columna **1** de la casella de selecció a la línia **Paper out**.

The screenshot shows the 'Email Notification' configuration page. It includes a sidebar with navigation options like 'Email Notification', 'Control Panel', 'Power Saving', etc. The main content area is titled 'Email Notification' and contains three sections: 'Subject Setting', 'Email Address Settings', and 'Notification Settings'. The 'Notification Settings' section features a table with columns for 'Address' (1-5) and rows for various events like 'Ink supply unit(s) to be replaced', 'Paper out', etc.

	Address				
	1	2	3	4	5
Ink supply unit(s) to be replaced	<input checked="" type="checkbox"/>	<input type="checkbox"/>	<input type="checkbox"/>	<input type="checkbox"/>	<input type="checkbox"/>
Ink low	<input checked="" type="checkbox"/>	<input checked="" type="checkbox"/>	<input type="checkbox"/>	<input type="checkbox"/>	<input type="checkbox"/>
Maintenance box: end of service life	<input checked="" type="checkbox"/>	<input type="checkbox"/>	<input type="checkbox"/>	<input type="checkbox"/>	<input type="checkbox"/>
Maintenance box: nearing end	<input checked="" type="checkbox"/>	<input checked="" type="checkbox"/>	<input type="checkbox"/>	<input type="checkbox"/>	<input type="checkbox"/>
Administrator password changed	<input checked="" type="checkbox"/>	<input type="checkbox"/>	<input type="checkbox"/>	<input type="checkbox"/>	<input type="checkbox"/>
Paper out	<input type="checkbox"/>	<input checked="" type="checkbox"/>	<input type="checkbox"/>	<input type="checkbox"/>	<input type="checkbox"/>
Printing stopped*	<input checked="" type="checkbox"/>	<input type="checkbox"/>	<input type="checkbox"/>	<input type="checkbox"/>	<input type="checkbox"/>
Printer error	<input checked="" type="checkbox"/>	<input type="checkbox"/>	<input type="checkbox"/>	<input type="checkbox"/>	<input type="checkbox"/>
Wi-Fi failure	<input checked="" type="checkbox"/>	<input type="checkbox"/>	<input type="checkbox"/>	<input type="checkbox"/>	<input type="checkbox"/>
Built-in SD card failure	<input checked="" type="checkbox"/>	<input type="checkbox"/>	<input type="checkbox"/>	<input type="checkbox"/>	<input type="checkbox"/>
PDL board failure	<input checked="" type="checkbox"/>	<input type="checkbox"/>	<input type="checkbox"/>	<input type="checkbox"/>	<input type="checkbox"/>

6. Feu clic a **OK**.

Confirmeu que s'envii una notificació per correu electrònic provocant un esdeveniment.

Exemple: imprimiu definint la Font del paper en què no hi ha paper.

Informació relacionada

- ➔ [“Accés a Web Config” a la pàgina 27](#)
- ➔ [“Configuració d'un servidor de correu” a la pàgina 36](#)

Elements per a la notificació per correu electrònic

Elements	Configuració i explicació
Ink supply unit(s) to be replaced	Observeu si la tinta està gastada.
Ink low	Observeu si la tinta gairebé gastada.
Maintenance box: end of service life	Observeu si la safata de manteniment està plena.
Maintenance box: nearing end	Observeu si la safata de manteniment està gairebé plena.

Configuració de funcionament i gestió

Elements	Configuració i explicació
Administrator password changed	Observeu si la contrasenya d'administrador s'ha canviat.
Paper out	Observeu si l'error de sortida de paper ha tingut lloc a la font de paper especificada.
Printing stopped*	Comproveu si la impressió s'ha aturat per culpa d'un encallament de paper o per no haver definit la safata del paper.
Printer error	Observeu si ha tingut lloc l'error d'impressora.
Error de Wi-Fi	Observeu si té lloc l'error de la interfície LAN sense fil.
Error de Built-in SD card	Observeu si té lloc l'error de la targeta SD integrada. Aquest element es mostra a una impressora compatible amb PCL o PostScript.
Error de PDL board	Observeu si té lloc l'error del substrat PSD. Aquest element es mostra a una impressora compatible amb PCL o PostScript.

Actualització de microprogramari

Quan hi ha disponible un nou microprogramari, l'actualització del microprogramari de la impressora millora la funció o soluciona el problema.

Actualització del microprogramari de la impressora amb el tauler de control

Si la impressora es pot connectar a Internet, podeu actualitzar el microprogramari de la impressora mitjançant el tauler de control. També podeu configurar la impressora per comprovar periòdicament les actualitzacions de microprogramari i notificar-vos si n'hi ha algun disponible.

1. Seleccioneu **Configurac.** a la pantalla d'inici.

Per seleccionar un element, moveu la selecció a l'element mitjançant els botons ▲ ▼ ◀ ▶ i, a continuació, premeu el botó OK.

2. Seleccioneu **Configuració general > Administració del sistema > Actualització del microprogramari > Actualitza.**

Nota:

Seleccioneu **Notificació > Eng.** per configurar la impressora per comprovar periòdicament si hi ha actualitzacions de microprogramari disponibles.

3. Seleccioneu **Inicia la comprovació.**

La impressora comença a buscar les actualitzacions disponibles.

Configuració de funcionament i gestió

4. Si apareix un missatge a la pantalla LCD que us informa que hi ha disponible una actualització de microprogramari, seguiu les instruccions que apareixen en pantalla per iniciar l'actualització.



Important:

- ❑ No apagueu ni desconnecteu la impressora fins que l'actualització s'hagi completat; en cas contrari, la impressora pot funcionar malament.
- ❑ Si l'actualització del microprogramari no s'ha completat o no es realitza correctament, la impressora no s'inicia normalment i es visualitza "Recovery Mode" a la pantalla LCD la propera vegada que la impressora s'encengui. En aquesta situació, cal tornar a actualitzar el microprogramari mitjançant un ordinador. Connecteu la impressora a l'ordinador amb un cable USB. Mentre es visualitza "Recovery Mode" a la impressora, no es pot actualitzar el microprogramari a través d'una connexió de xarxa. A l'ordinador, accediu al vostre lloc web local d'Epson i després baixeu l'última versió del microprogramari de la impressora. Consulteu les instruccions a la pàgina web per als següents passos.

Actualització de microprogramari mitjançant Web Config

Quan la impressora es connecta a Internet, podeu actualitzar el microprogramari des de Web Config.

1. Accediu a Web Config i seleccioneu la pestanya **Device Management > Firmware Update**.
2. Feu clic a **Start**.

La confirmació de microprogramari s'inicia, i es mostra la informació del microprogramari si hi ha microprogramari actualitzat.

3. Feu clic a **Start** i seguiu les instruccions de la pantalla.

Nota:

També podeu actualitzar el microprogramari mitjançant Epson Device Admin. Podeu confirmar visualment la informació del microprogramari a la llista del dispositiu. És útil si voleu actualitzar el microprogramari de diversos dispositius. Consulteu la guia o l'ajuda de l'Epson Device Admin per obtenir més informació.

Informació relacionada

- ➔ ["Accés a Web Config" a la pàgina 27](#)
- ➔ ["Epson Device Admin" a la pàgina 80](#)

Actualització de microprogramari sense connexió a Internet

Podeu baixar el microprogramari del dispositiu des del lloc web d'Epson a l'ordinador i, a continuació, connectar el dispositiu i l'ordinador mitjançant un cable USB per actualitzar el microprogramari. Si no podeu actualitzar-lo a través de la xarxa, proveu aquest mètode.

1. Accediu al lloc web d'Epson i baixeu el microprogramari.
2. Connecteu l'ordinador que conté el microprogramari descarregat a la impressora mitjançant un cable USB.
3. Feu doble clic al fitxer .exe baixat.
S'inicia Epson Firmware Updater.
4. Seguiu les instruccions de la pantalla.

Còpia de seguretat de la configuració

Podeu exportar el valor de configuració establert des de Web Config al fitxer. Podeu utilitzar-lo per a fer una còpia de seguretat dels valors de configuració, substituir la impressora, etc.

El fitxer exportat no es pot editar perquè s'exporta com a fitxer binari.

Exportació de la configuració

Exporteu la configuració per a la impressora.

1. Accediu a Web Config i, a continuació, seleccioneu la pestanya **Device Management > Export and Import Setting Value > Export**.
2. Seleccioneu la configuració que voleu exportar.
Seleccioneu la configuració que voleu exportar. Si seleccioneu la categoria principal, també se seleccionen les subcategories. No obstant això, les subcategories que provoquen errors per la duplicació dins de la mateixa xarxa (com ara adreces IP, etc.) no es poden seleccionar.
3. Introduïu una contrasenya per xifrar el fitxer exportat.
Necessiteu la contrasenya per importar el fitxer. Deixeu-la en blanc si no voleu xifrar el fitxer.
4. Feu clic a **Export**.

**Important:**

*Si voleu exportar la configuració de xarxa de la impressora, com ara el nom del dispositiu i l'adreça IPv6, seleccioneu **Enable to select the individual settings of device** per seleccionar més elements. Utilitzeu només els valors seleccionats per a la impressora de substitució.*

Informació relacionada

➔ [“Accés a Web Config” a la pàgina 27](#)

Importació de la configuració

Importeu el fitxer de Web Config exportat a la impressora.

**Important:**

En importar els valors que inclouen informació individual, com ara un nom d'impressora o l'adreça IP, assegureu-vos que no hi hagi la mateixa adreça IP a la mateixa xarxa. Si l'adreça IP es superposa, la impressora no reflecteix el valor.

1. Accediu a Web Config i, a continuació, seleccioneu la pestanya **Device Management > Export and Import Setting Value > Import**.
2. Seleccioneu el fitxer exportat i a continuació introduïu la contrasenya xifrada.
3. Feu clic a **Next**.

Configuració de funcionament i gestió

4. Seleccioneu la configuració que vulgueu importar i, a continuació, feu clic a **Next**.
5. Feu clic a **OK**.

La configuració s'aplica a la impressora.

Ajustament de la qualitat de la impressió

Podeu ajustar la qualitat d'impressió per al paper normal d'ús freqüent, com ara paper amb capçalera, paper reciclat, etc.

Configuració del valor estàndard per a la qualitat d'impressió

Establiu els valors estàndards per a la qualitat d'impressió de tots els tipus de paper. Si voleu ajustar la qualitat d'impressió segons el paper, realitzeu primer aquests ajustos. El valor de configuració per tipus de paper es restableix si configureu aquest ajust després de fer-ho segons tipus de paper.

1. Carregueu paper normal de mida A4 a la impressora.
2. Seleccioneu **Configurac.** a la pantalla d'inici del tauler de control de la impressora.
3. Seleccioneu **Mantenim.** > **Ajust de la qualitat d'impressió**.
4. Seguiu les instruccions a la pantalla per iniciar la comprovació.
5. Seguiu les instruccions que apareixen a la pantalla per imprimir els patrons d'alineació dels capçals d'impressió.

Configuració de funcionament i gestió

6. Seguiu les instruccions que apareixen a la pantalla per alinear el capçal d'impressió.

- Aquest patró us permet realitzar l'alineació si apareixen línies verticals mal alineades o si les impressions estan borroses.
- Trobeu i seleccioneu el nombre del patró més sòlid de cada grup.

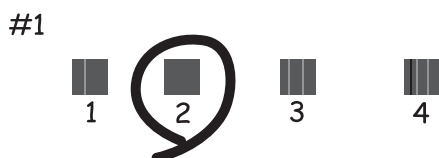

- Cerqueu el número del patró que tingui la línia vertical mal alineada i introduïu-lo.

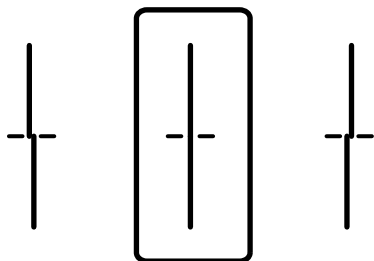

- Aquest patró us permet realitzar l'alineació si veieu bandes horitzontals amb intervals regulars. Cerqueu i introduïu el número del patró menys separat i superposat.

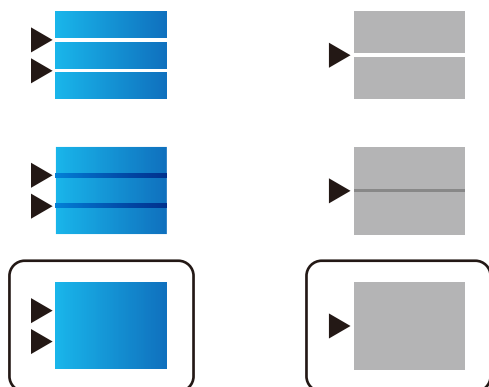

Nota:

El patró de prova pot variar segons el model.

7. Tanqueu la pantalla informativa.

Ajust de la qualitat d'impressió per tipus de paper

Configuració dels ajustos de qualitat d'impressió per paper. S'admet paper normal, paper reciclat, paper normal d'alta qualitat, paper preimprès, paper de color, paper amb capçalera i paper gruixut.

Configuració de funcionament i gestió

1. Carregueu el paper la qualitat d'impressió del qual voleu ajustar a la impressora.
2. Seleccioneu **Configurac.** a la pantalla d'inici del tauler de control de la impressora.
3. Seleccioneu **Mantenim.** > **Ajust de la qualitat d'impressió per paper.**
Si l'element no apareix, toqueu la pantalla cap amunt perquè aparegui.
4. Seleccioneu com voleu ajustar-ho a **Patró d'impressió** o **Introduïu el valor establert.**
Si voleu introduir el mateix valor d'alineació per a diverses impressores, seleccioneu **Introduïu el valor establert.**
5. Seleccioneu el tipus de paper que heu carregat a la impressora.
6. Seguiu les instruccions que apareixen a la pantalla per alinear el capçal d'impressió.
Aquest patró realitza una alineació si veieu bandes horitzontals a intervals regulars.
Cerqueu i introduïu el número del patró menys separat i superposat.

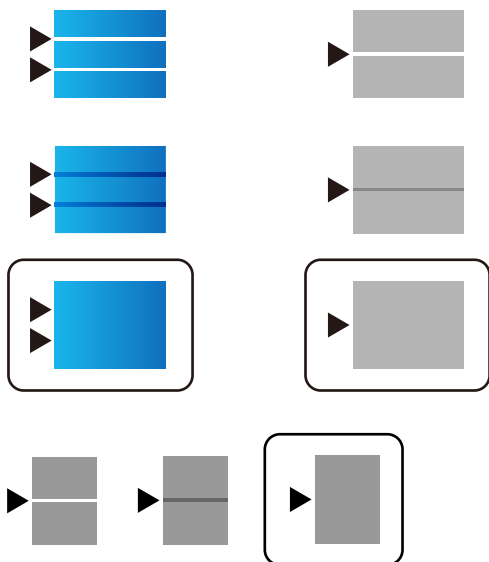

Nota:

- El patró de prova pot variar segons el model.
- Quan imprimiu el paper la qualitat del qual es pot ajustar, seleccioneu **Selecció automàtica (paper normal)** al **Tipus de paper** per al controlador de la impressora, per tal que el valor d'ajust s'apliqui automàticament.

7. Tanqueu la pantalla informativa.

Si la qualitat d'impressió no millora després de realitzar aquest ajust, realitzeu **Ajust de la qualitat d'impressió** per definir els valors d'ajust estàndards manualment i, a continuació, realitzeu els ajustos de nou segons el tipus de paper.

Solució de problemes

Ajuda per solucionar problemes

Comprovació del missatge d'error

Quan succeeixi un problema, comproveu primer si hi ha cap missatge al tauler de control o a la pantalla del controlador de la impressora. Si teniu configurat l'adreça de correu de notificació quan succeeixin els esdeveniments, podeu conèixer-ne l'estat ràpidament.

Informe de connexió de xarxa

Diagnostiqueu la xarxa i l'estat de la impressora i, a continuació, imprimeu el resultat.

Podeu trobar l'error diagnosticat al costat de la impressora.

Comprovació de l'estat de comunicació

Comproveu l'estat de comunicació de l'ordinador del servidor o del client mitjançant ordres com ping i ipconfig.

Prova de connexió

Per comprovar la connexió entre la impressora i el servidor de correu, realitzeu la prova de connexió des de la impressora. Comproveu també la connexió des de l'ordinador del client al servidor per comprovar l'estat de la comunicació.

Inicialització de la configuració

Si l'estat de la configuració i de la comunicació no presenten cap problema, els problemes poden solucionar-se desactivant o inicialitzant la configuració de la xarxa de la impressora i, a continuació, configurant-ho de nou.

Comprovació de l'estat de la impressora

Per identificar la causa del problema, comproveu l'estat de la impressora i de la xarxa.

Comprovació del missatge d'error

Comprovació del missatge d'error des d'una notificació de correu electrònic

Quan establiu la notificació de correu electrònic, comproveu que el missatge d'error s'envii des de la impressora.

Si la notificació de correu electrònic conté instruccions per solucionar el problema, seguiu-les.

Informació relacionada

➔ [“Recepció de notificacions de correu electrònic quan es produeixen esdeveniments” a la pàgina 55](#)

Comprovació dels missatges d'error a la pantalla LCD

Si a la pantalla LCD apareix un missatge d'error, seguiu les instruccions en pantalla o les solucions següents per solucionar el problema.

Solució de problemes

Missatges d'error	Motius i solucions
<p>Error d'impressora</p> <p>Torneu a encendre la impressora. Per obtenir més informació, consulteu la documentació.</p>	<p><input type="checkbox"/> Motius:</p> <p>hi ha una substància estranya dins la impressora o hi ha hagut un error a la impressora.</p> <p><input type="checkbox"/> Solucions:</p> <p>Traieu el paper o el material de protecció que hi hagi a la impressora. Si es continua mostrant el missatge d'error, poseu-vos en contacte amb el suport tècnic d'Epson.</p>
<p>XX sense paper.</p>	<p><input type="checkbox"/> Motius:</p> <p>no hi ha paper.</p> <p><input type="checkbox"/> Solucions:</p> <p>Carregueu paper i, seguidament, inseriu el calaix de paper fins a dins.</p>
<p>Heu de reemplaçar Unitat d'alimentació de tinta.</p>	<p><input type="checkbox"/> Motius:</p> <p>la tinta s'ha acabat.</p> <p><input type="checkbox"/> Solucions:</p> <p>Per garantir que rebeu la millor qualitat d'impressió i per protegir el capçal d'impressió, quan la impressora indica que heu de substituir el cartutx, encara hi roman una quantitat de tinta de reserva. Substituïu el cartutx quan s'indiqui que cal fer-ho.</p>
<p>Caixa de Manteniment no es reconeix. Instal·leu-lo correctament.</p>	<p><input type="checkbox"/> Motius:</p> <p>la unitat de manteniment no està instal·lada correctament.</p> <p><input type="checkbox"/> Solucions:</p> <p>Comproveu l'estat d'instal·lació de la unitat de manteniment i, a continuació, instal·leu-la correctament.</p>
<p>La caixa de manteniment està exhaurint la vida útil. Canvieu-la aviat.</p>	<p><input type="checkbox"/> Motius:</p> <p>la unitat de manteniment és al final de la seva vida útil.</p> <p><input type="checkbox"/> Solucions:</p> <p>Substituïu la unitat de manteniment segons les instruccions.</p>
<p>Substituïu la caixa de manteniment abans de la neteja potent.</p>	<p><input type="checkbox"/> Motius:</p> <p>la unitat de manteniment no té prou capacitat per la neteja del capçal.</p> <p><input type="checkbox"/> Solucions:</p> <p>Apagueu i engegueu la impressora i, a continuació, substituïu la unitat de manteniment.</p>
<p>Elimineu i torneu a instal·lar Caixa de Manteniment.</p>	<p><input type="checkbox"/> Motius:</p> <p>la unitat de manteniment no està reconeguda correctament.</p> <p><input type="checkbox"/> Solucions:</p> <p>Traieu la unitat de manteniment i torneu a instal·lar-la. Si segueix sense reconèixer-la, substituïu-la per a una nova unitat de manteniment.</p>
<p>Visual. automàtica config. de paper està Apagat. Algunes funcions poden no estar disponibles. Consulteu-ne els detalls a la vostra documentació.</p>	<p><input type="checkbox"/> Motius:</p> <p>Visual. automàtica config. de paper està inhabilitat.</p> <p><input type="checkbox"/> Solucions:</p> <p>Si l'opció Visual. automàtica config. de paper està desactivada, no podeu utilitzar AirPrint. Activeu-la si utilitzeu AirPrint.</p>

Solució de problemes

Missatges d'error	Motius i solucions
Combinació d'adreça IP i màscara de subxarxa invàlida. Consulteu documentació per obtenir més informació.	<p><input type="checkbox"/> Motius: la combinació de la adreça IP que heu definit no és vàlida.</p> <p><input type="checkbox"/> Solucions: Introduïu l'adreça IP o passarel·la per defecte correcta.</p>
Actualitzeu el certificat arrel per utilitzar els serveis al núvol.	<p><input type="checkbox"/> Motius: el certificat arrel utilitzat per als serveis en núvol ha caducat.</p> <p><input type="checkbox"/> Solucions: Executeu Web Config i, seguidament, actualitzeu el certificat arrel. Network Security — Root Certificate Update</p>
Recovery Mode	<p><input type="checkbox"/> Motius: error en l'actualització del microprogramari i impossibilitat de tornar al mode normal.</p> <p><input type="checkbox"/> Solucions: La impressora s'ha iniciat en mode de recuperació perquè no s'ha pogut actualitzar el microprogramari. Apliqueu els passos següents per mirar d'actualitzar el microprogramari una altra vegada.</p> <ol style="list-style-type: none"> 1. Connecteu l'ordinador i la impressora amb un cable USB. (Durant el mode de recuperació no és possible actualitzar el microprogramari a través d'una connexió de xarxa.) 2. Visiteu el lloc web local d'Epson per obtenir-ne més informació.

Comprovació de la pantalla del tauler de la impressora remota

Podeu comprovar la pantalla del tauler de la impressora remota mitjançant Web Config.

1. Executeu Web Config de la impressora que voleu comprovar.
Quan rebeu la notificació de correu, podeu executar Web Config des de la URL del correu.
2. Seleccioneu la pestanya **Status > Panel Snapshot**.
El tauler actual de la impressora es mostra a Web Config.
Per actualitzar, feu clic a **Refresh**.

Impressió d'un informe de connexió de xarxa

Podeu imprimir un informe de connexió de xarxa per comprovar l'estat entre la impressora i l'encaminador sense fil.

1. Carregueu papers.
2. Seleccioneu **Configurac.** a la pantalla d'inici.

Per seleccionar un element, moveu la selecció a l'element mitjançant els botons ▲ ▼ ◀ ▶ i, a continuació, premeu el botó OK.

Solució de problemes

3. Seleccioneu **Configuració general > Configuració de xarxa > Comprovació de connexió**.
Comença la comprovació de la connexió.
4. Seleccioneu **Imprimir l'informe de verificació**.
5. Imprimeu l'informe de connexió de xarxa.
Si s'ha produït un error, comproveu l'informe de connexió de xarxa i seguïu les solucions impreses.
6. Tanqueu la pantalla.

Informació relacionada

➔ [“Missatges i solucions a l'informe de connexió de xarxa” a la pàgina 67](#)

Missatges i solucions a l'informe de connexió de xarxa

Comproveu els missatges i els codis d'error de l'informe de connexió de xarxa i, a continuació, seguïu les instruccions.

The screenshot shows a network connection check report. At the top, it says 'Check Network Connection'. Below that, 'Check Result' is 'FAIL'. The 'Error code' is '(E-2)'. A blue box labeled 'b' highlights the following text: 'See the Network Status and check if the Network Name (SSID) is the SSID you want to connect. If the SSID is correct, make sure to enter the correct password and try again.' A blue arrow labeled 'a' points to the '(E-2)' error code. Below the error message, there is a section for 'Checked Items' with a table of results, and a 'Network Status' section with printer and network details.

Checked Items	
Wireless Network Name (SSID) Check	FAIL
Communication Mode Check	Unchecked
Security Mode Check	Unchecked
MAC Address Filtering Check	Unchecked
Security Key/Password Check	Unchecked
IP Address Check	Unchecked
Detailed IP Setup Check	Unchecked

Network Status	
Printer Name	EPSON XXXXXX
Printer Model	XX-XXX Series
IP Address	169.254.137.8
Subnet Mask	255.255.0.0
Default Gateway	
Network Name (SSID)	EpsonNet
Security	None
Signal Strength	Poor
MAC Address	F8:D0:27:40:C0:AC

- a. Codi d'error
- b. Missatges a l'entorn de xarxa

Solució de problemes

E-1

Solucions:

- Comproveu que el cable d'Ethernet està ben connectat a la impressora i al concentrador o a un altre dispositiu de la xarxa.
- Comproveu que el concentrador o l'altre dispositiu de la xarxa està encès.
- Si voleu connectar la impressora mitjançant la Wi-Fi, torneu a establir la configuració de Wi-Fi de la impressora perquè s'ha desactivat.

E-2, E-3, E-7

Solucions:

- Comproveu que l'encaminador sense fil està activat.
- Confirmeu que l'ordinador o el dispositiu està connectat correctament a l'encaminador sense fil.
- Desactiveu l'encaminador sense fil. Espereu 10 segons i enceneu-lo.
- Col·loqueu la impressora a prop de l'encaminador sense fil i traieu-ne els obstacles que hi pugui haver entremig.
- Si heu introduït l'SSID manualment, comproveu que és correcte. Podeu consultar l'SSID a l'apartat **Network Status** de l'informe de connexió de la xarxa.
- Si un encaminador sense fil té múltiples SSID, seleccioneu l'SSID que es visualitza. Si l'SSID utilitza freqüències no compatibles, la impressora no les mostra.
- Si utilitzeu la configuració de botó per establir una connexió de xarxa, comproveu que l'encaminador sense fil admet WPS. No podeu utilitzar la configuració de botó si l'encaminador sense fil no admet WPS.
- Comproveu que l'SSID només utilitza caràcters ASCII (caràcters alfanumèrics i símbols). La impressora no pot mostrar un SSID que contingui caràcters en un format diferent a ASCII.
- Abans d'establir una connexió amb l'encaminador sense fil, comproveu que coneixeu l'SSID i la contrasenya. Si feu servir la configuració predeterminada de l'encaminador sense fil, trobareu l'SSID i la contrasenya escrits a l'etiqueta de l'encaminador sense fil. Si no coneixeu l'SSID i la contrasenya, poseu-vos en contacte amb la persona que va configurar l'encaminador sense fil o consulteu la documentació inclosa amb l'encaminador sense fil.
- Si us connecteu a un SSID generat des d'un dispositiu intel·ligent de tethering, consulteu l'SSID i la contrasenya a la documentació del dispositiu intel·ligent.
- Si la Wi-Fi es desconnecta de sobte, comproveu les condicions següents. Si algunes d'aquestes condicions són aplicables, baixeu i executeu el programari del lloc web següent per restablir la configuració de la xarxa.
<http://epson.sn> > **Configuració**
 - S'ha afegit un altre dispositiu a la xarxa amb la configuració de botó.
 - La xarxa Wi-Fi s'ha configurat amb un mètode diferent de la configuració de botó.

E-5

Solucions:

Comproveu que el tipus de seguretat de l'encaminador sense fil és un dels següents. En cas contrari, canvieu el tipus de seguretat de l'encaminador sense fil i restabliu la configuració de xarxa de la impressora.

Solució de problemes

- WEP-64 bits (40 bits)
- WEP-128 bits (104 bits)
- WPA PSK (TKIP/AES)*
- WPA2 PSK (TKIP/AES)*
- WPA (TKIP/AES)
- WPA2 (TKIP/AES)

* WPA PSK també s'anomena WPA Personal. WPA2 PSK també s'anomena WPA2 Personal.

E-6

Solucions:

- Comproveu si el filtre d'adreces MAC està desactivat. Si està activat, registreu l'adreça MAC de la impressora perquè no es filtri. Consulteu la documentació de l'encaminador sense fil per obtenir més informació. Podeu consultar l'adreça MAC de la impressora a l'apartat **Network Status** de l'informe de connexió de la xarxa.
- Si l'encaminador sense fil es fa servir mitjançant l'autenticació compartida amb seguretat WEP, comproveu que la clau d'autenticació i l'índex són correctes.
- Si el número de dispositius que es poden connectar a l'encaminador sense fil és inferior al número de dispositius de la xarxa que voleu connectar, configureu l'encaminador sense fil per augmentar el número de dispositius que es poden connectar. Consulteu la documentació de l'encaminador sense fil per configurar-lo.

E-8

Solucions:

- Habilitau el DHCP a l'encaminador sense fil si Obtenir adreça IP de la impressora s'ha establert en **Automàtic**.
- Si Obtenir adreça IP de la impressora s'ha establert en Manual, l'adreça IP establerta manualment està fora d'abast (per exemple: 0.0.0.0) i no és vàlida. Establiu una adreça IP vàlida al tauler de control de la impressora o feu servir el Web Config.

E-9

Solucions:

Comproveu el següent.

- Els dispositius estan engegats.
- Podeu accedir a Internet i a altres ordinadors o dispositius que voleu connectar a la impressora.

Si la impressora i els dispositius de la xarxa segueixen sense connectar-se després de confirmar els punts anteriors, apagueu l'encaminador sense fil. Espereu 10 segons i enceneu-lo. Seguidament, baixeu i executeu l'instal·lador del lloc web següent per restablir la configuració de la xarxa.

<http://epson.sn> > **Configuració**

Solució de problemes

E-10

Solucions:

Comproveu el següent.

- Els altres dispositius de la xarxa estan encesos.
- Les adreces de la xarxa (adreça IP, màscara de subxarxa i passarel·la predeterminada) són correctes si s'ha establert Obtenir adreça IP en Manual.

Si són incorrectes, restabliu l'adreça de la xarxa. Podeu consultar l'adreça IP, la màscara de subxarxa i passarel·la predeterminada a l'apartat **Network Status** de l'informe de connexió de la xarxa.

Si heu habilitat DHCP, canvieu Obtenir adreça IP de la impressora a **Automàtic**. Si voleu establir l'adreça IP manualment, comproveu l'adreça IP de la impressora des de l'apartat **Network Status** de l'informe de connexió de la xarxa i, seguidament, seleccioneu Manual a la pantalla de configuració de la xarxa. Establiu la màscara de subxarxa en [255.255.255.0].

Si la impressora i els dispositius de la xarxa segueixen sense connectar-se, apagueu l'encaminador sense fil. Espereu 10 segons i enceneu-lo.

E-11

Solucions:

Comproveu el següent.

- L'adreça de la passarel·la predeterminada és correcta si establiu la Configuració TCP/IP de la impressora en Manual.
- El dispositiu que s'ha establert com a passarel·la predeterminada està encès.

Establiu l'adreça correcta de la passarel·la predeterminada. Podeu consultar l'adreça de la passarel·la predeterminada a l'apartat **Network Status** de l'informe de connexió de la xarxa.

E-12

Solucions:

Comproveu el següent.

- Els altres dispositius de la xarxa estan encesos.
- Les adreces de la xarxa (adreça IP, màscara de subxarxa i passarel·la predeterminada) són correctes si les introduïu manualment.
- Les adreces de la xarxa d'altres dispositius (màscara de subxarxa i passarel·la predeterminada) són les mateixes.
- L'adreça IP no entra en conflicte amb altres dispositius.

Si la impressora i els dispositius de la xarxa segueixen sense connectar-se després de confirmar els punts anteriors, proveu el següent.

- Desactiveu l'encaminador sense fil. Espereu 10 segons i enceneu-lo.
- Repetiu la configuració de la xarxa amb l'instal·lador. Podeu executar-lo des del lloc web següent:

<http://epson.sn> > **Configuració**

Solució de problemes

- ❑ Un encaminador sense fil que utilitza el tipus de seguretat WEP permet el registre de diverses contrasenyes. Si registreu diverses contrasenyes, comproveu si la primera contrasenya registrada s'ha configurat a la impressora.

E-13

Solucions:

Comproveu el següent.

- ❑ Els dispositius de xarxa, com ara l'enrutador sense fil, el concentrador i l'encaminador estan encesos.
- ❑ La configuració TCP/IP dels dispositius de xarxa no s'ha establert manualment. (Si la configuració TCP/IP de la impressora s'estableix automàticament i la configuració TCP/IP d'altres dispositius de la xarxa s'estableix manualment, la xarxa de la impressora pot ser diferent de la xarxa d'altres dispositius.)

Si segueix sense funcionar després de comprovar tots els punts anteriors, proveu el següent.

- ❑ Desactiveu l'encaminador sense fil. Espereu 10 segons i enceneu-lo.
- ❑ Configureu la xarxa a l'ordinador que es troba a la mateixa xarxa que la impressora amb l'instal·lador. Podeu executar-lo des del lloc web següent:
<http://epson.sn> > **Configuració**
- ❑ Un encaminador sense fil que utilitza el tipus de seguretat WEP permet el registre de diverses contrasenyes. Si registreu diverses contrasenyes, comproveu si la primera contrasenya registrada s'ha configurat a la impressora.

Missatge de l'entorn de xarxa

Missatge	Solució
*Multiple network names (SSID) that match your entered network name (SSID) have been detected. Confirm network name (SSID).	Es pot establir el mateix SSID en diversos encaminadors sense fil. Comproveu la configuració de l'encaminador sense fil i canvieu l'SSID.
The Wi-Fi environment needs to be improved. Turn the wireless router off and then turn it on. If the connection does not improve, see the documentation for the wireless router.	Apropeu la impressora a l'encaminador sense fil i traieu qualsevol obstacle que pugui haver-hi enmig; a continuació, apagueu l'encaminador sense fil. Espereu 10 segons i enceneu-lo. Si segueix sense connectar-se, consulteu la documentació inclosa amb l'encaminador sense fil.
*No more devices can be connected. Disconnect one of the connected devices if you want to add another one.	L'ordinador i els dispositius intel·ligents que poden connectar-se simultàniament es connecten mitjançant la connexió Wi-Fi Direct (Simple AP). Per afegir un altre ordinador o dispositiu intel·ligent, abans desconnecteu un dels dispositius connectats. Per confirmar el número de dispositius sense fil que es poden connectar simultàniament i el número de dispositius connectats, reviseu el full d'estat de la xarxa del tauler de control de la impressora.
The same SSID as Wi-Fi Direct exists in the environment. Change the Wi-Fi Direct SSID if you cannot connect a smart device to the printer.	Al tauler de control de la impressora, aneu a la pantalla Configuració de Wi-Fi Direct i seleccioneu el menú per canviar-ne la configuració. Podeu canviar el nom de la xarxa que apareix després de DIRECT-XX-. Introduïu com a màxim 32 caràcters.

Comprovació de l'estat de comunicació

Comproveu que la comunicació entre la impressora i l'ordinador sigui correcta i actueu per solucionar els problemes.

Comprovació del registre per al servidor i els dispositius de la xarxa

En cas de problemes amb la connexió de xarxa, pot ser possible identificar la causa confirmant el registre del servidor de correu, etc., comprovant l'estat mitjançant de la xarxa dels registres i les ordres dels equips del sistema, com ara els encaminadors.

Impressió d'un full d'estat de xarxa

Podeu comprovar la informació detallada de xarxa imprimint-ne un.

1. Carregueu paper.

2. Seleccioneu **Configurac.** a la pantalla d'inici.

Per seleccionar un element, moveu la selecció a l'element mitjançant els botons ▲ ▼ ◀ ▶ i, a continuació, premeu el botó OK.

3. Seleccioneu **Configuració general > Configuració de xarxa > Estat de xarxa.**

4. Seleccioneu **Imprimeix full d'estat.**

5. Comproveu el missatge i, a continuació, imprimeu el full d'estat de la xarxa.

6. Tanqueu la pantalla.

La pantalla es tanca automàticament després d'un període específic de temps.

Comprovació de la comunicació entre dispositius i ordinadors

Comprovació de la comunicació mitjançant una ordre ping — Windows

Podeu utilitzar una ordre Ping per assegurar-vos que l'ordinador estigui connectat a la impressora. Seguiu els passos següents per comprovar la comunicació mitjançant una ordre Ping.

1. Comproveu l'adreça IP de la impressora per a la comunicació que vulgueu comprovar.

Podeu comprovar-la des de la pantalla Estat de la xarxa del tauler de control de la impressora, o la columna **IP Address** d'un full d'estat de xarxa.

2. Mostreu la pantalla de l'indicador d'ordres de l'ordinador.

Mostreu la pantalla d'aplicacions i, a continuació, seleccioneu **Indicador d'ordres.**

3. Introduïu "ping xxx.xxx.xxx.xxx" i, a continuació, premeu la tecla Retorn.

Introduïu l'adreça IP de la impressora a xxx.xxx.xxx.xxx.

Solució de problemes

4. Comproveu l'estat de comunicació.

Si la impressora i l'ordinador s'estan comunicant, es mostrarà el missatge següent.

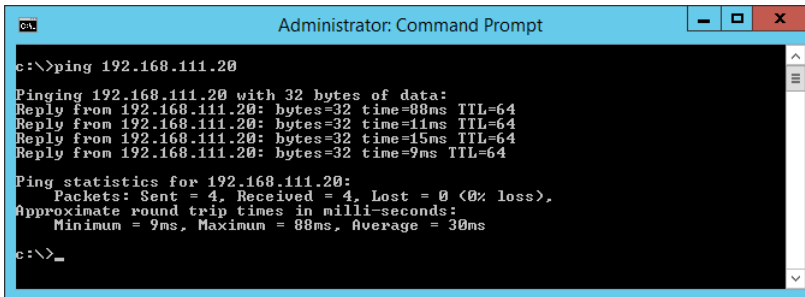

Si la impressora i l'ordinador no s'estan comunicant, es mostrarà el missatge següent.

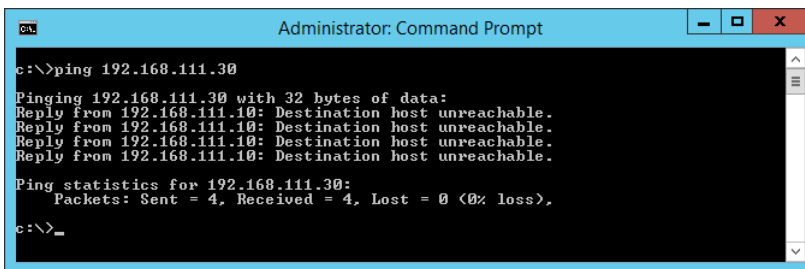

Comprovació de la comunicació mitjançant una ordre ping — Mac OS

Podeu utilitzar una ordre Ping per assegurar-vos que l'ordinador estigui connectat a la impressora. Seguiu els passos següents per comprovar la comunicació mitjançant una ordre Ping.

1. Comproveu l'adreça IP de la impressora per a la comunicació que vulgueu comprovar.
Podeu comprovar-la des de la pantalla Estat de la xarxa del tauler de control de la impressora, o la columna **IP Address** d'un full d'estat de xarxa.
2. Executeu la Utilitat de xarxa.
Introduïu "Utilitat de xarxa" a **Spotlight**.
3. Feu clic a la pestanya **Ping**, introduïu l'adreça IP que heu comprovat al pas 1 i, a continuació, feu clic a **Ping**.

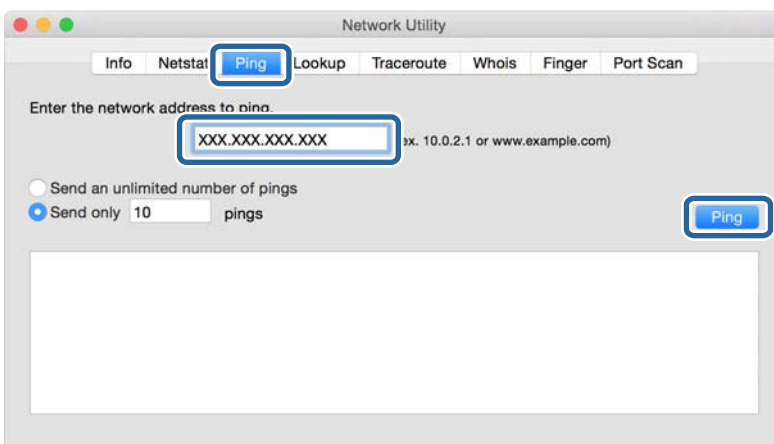

Solució de problemes

4. Comproveu l'estat de comunicació.

Si la impressora i l'ordinador s'estan comunicant, es mostrarà el missatge següent.

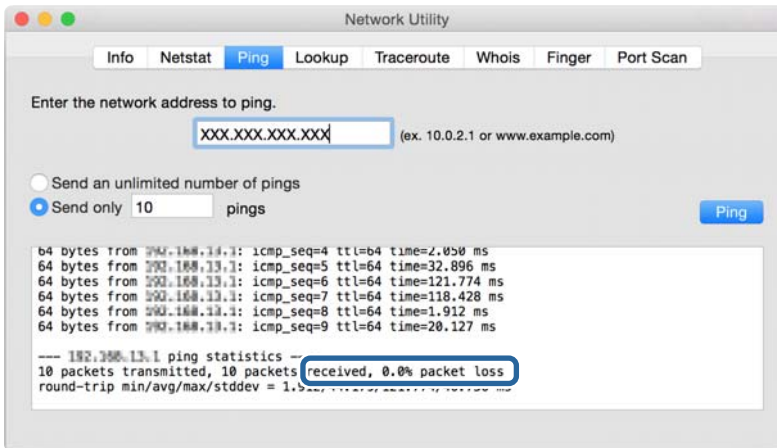

Si la impressora i l'ordinador no s'estan comunicant, es mostrarà el missatge següent.

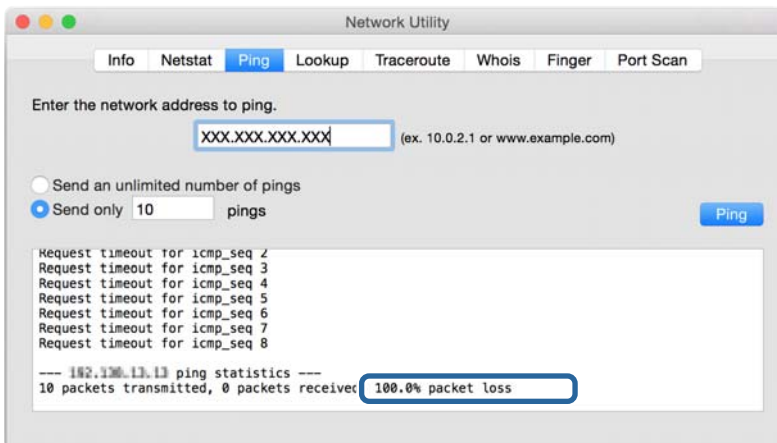

Comprovació de xarxa de l'ordinador (per a Windows)

Mitjançant l'indicador d'ordres, comproveu l'estat de la connexió de l'ordinador i la ruta de connexió a la impressora. Amb això solucionareu els problemes.

Solució de problemes

❑ Ordre ipconfig

Mostra l'estat de connexió de la interfície de la xarxa que utilitza en aquell moment l'ordinador.

Si compareu la informació de configuració amb la comunicació real, podeu comprovar si la connexió és correcta. En cas que hi hagi diversos servidors DHCP a la mateixa xarxa, podeu descobrir l'adreça real assignada a l'ordinador, el servidor DNS referit, etc.

❑ Format: ipconfig /all

❑ Exemples:

```

Administrator: Command Prompt
c:\>ipconfig /all
Windows IP Configuration

Host Name . . . . . : WIN2012R2
Primary Dns Suffix . . . . . : pubs.net
Node Type . . . . . : Hybrid
IP Routing Enabled. . . . . : No
WINS Proxy Enabled. . . . . : No
DNS Suffix Search List. . . . . : pubs.net

Ethernet adapter Ethernet:

Connection-specific DNS Suffix . . . : Gigabit Network Connection
Description . . . . . : 
Physical Address. . . . . : XX-XX-XX-XX-XX-XX
DHCP Enabled. . . . . : No
Autoconfiguration Enabled . . . . . : Yes
Link-local IPv6 Address . . . . . : fe80::38fb:7546:18a8:d20e%14(Preferred)
IPv4 Address. . . . . : 192.168.111.10(Preferred)
Subnet Mask . . . . . : 255.255.255.0
Default Gateway . . . . . : 192.168.111.1
DHCPv6 IAID . . . . . : 283142549
DHCPv6 Client DUID. . . . . : 00-01-00-01-20-40-2F-45-00-1D-73-6A-44-08
DNS Servers . . . . . : 192.168.111.2
NetBIOS over Tcpip. . . . . : Enabled

Tunnel adapter isatap.{00000000-ABCD-EFGH-IJK-LMNOPQRSTUUV}>:

Media State . . . . . : Media disconnected
Connection-specific DNS Suffix . . . : 
Description . . . . . : Microsoft ISATAP Adapter #2
Physical Address. . . . . : 00-00-00-00-00-00-E0
DHCP Enabled. . . . . : No
Autoconfiguration Enabled . . . . . : Yes

c:\>_
    
```

❑ Ordre pathping

Podeu confirmar la llista d'encaminadors passant per l'amfitrió final i la ruta de comunicació.

❑ Format: pathping xxx.xxx.xxx.xxx

❑ Exemples: pathping 192.0.2.222

```

Administrator: Command Prompt
c:\>pathping 192.168.111.20
Tracing route to EPSONAB12AB [192.168.111.20]
over a maximum of 30 hops:
 0  WIN2012R2.pubs.net [192.168.111.10]
 1  EPSONAB12AB [192.168.111.20]

Computing statistics for 25 seconds...
Hop  RTT      Source to Here   This Node/Link   Address
 0      0/ 100 = 0%      0/ 100 = 0%      WIN2012R2.pubs.net [192.168.111.10]
 1  38ms     0/ 100 = 0%      0/ 100 = 0%      EPSONAB12AB [192.168.111.20]

Trace complete.

c:\>_
    
```

Realització de la prova de connexió

Comproveu que la connexió amb el servidor i amb la carpeta sigui correcte des de la impressora o des de l'ordinador connectat al mateix segment de la impressora. Amb això solucionareu els problemes.

Solució de problemes

Servidor de correu

Comproveu la connexió entre la impressora i el servidor de correu mitjançant la funció de prova de connexió de la impressora.

Informació relacionada

➔ [“Verificació de la connexió amb el servidor de correu” a la pàgina 38](#)

Servidor DNS

Comproveu el servidor DNS derivat per l'ordinador. Confirmeu l'estat de l'adaptador de xarxa de l'ordinador al mateix segment de xarxa que la impressora, i confirmeu que sigui que el mateix que el de la configuració DNS de la impressora.

Podeu comprovar la configuració DNS de l'ordinador seguint les següents instruccions.

Windows: **Tauler de control > Xarxa i Internet > Centre de xarxes i recursos compartits > Canvia la configuració de l'adaptador**

Quan hi ha diverses interfícies de xarxa, podeu fer la comprovació introduint "ipconfig/all" a l'indicador d'ordres.

Mac OS: **Preferències del sistema > Xarxa > Avançat... > DNS**

Inicialització de la configuració de xarxa

Desactivació de Wi-Fi des de Web Config

Desactiveu el Wi-Fi des de Web Config. Si desactiveu el Wi-Fi mentre hi hagi dispositius connectats, el dispositius es desconnectaran.

1. Accediu a Web Config i seleccioneu la pestanya **Network > Wi-Fi** i, a continuació, seleccioneu **Disable Wi-Fi**.
2. Comproveu el missatge i, seguidament, seleccioneu **OK**.

Desconnexió de Wi-Fi Direct (d'AP única) des de Web Config

Desconnexió de Wi-Fi Direct (d'AP única) des de Web Config.

1. Accediu a Web Config i seleccioneu la pestanya **Network > Wi-Fi Direct**.
2. Seleccioneu **Disable** per **Wi-Fi Direct**.
3. Feu clic a **Next**
4. Comproveu el missatge i, seguidament, seleccioneu **OK**.

Desactivació de Wi-Fi des del tauler de control

Quan es desactiva Wi-Fi, la connexió Wi-Fi es desconnecta.

1. Seleccioneu **Wi-Fi** a la pantalla d'inici.

Per seleccionar un element, moveu la selecció a l'element mitjançant els botons ▲ ▼ ◀ ▶ i, a continuació, premeu el botó OK.

2. Seleccioneu **Encaminador**.

Es mostra l'estat de la xarxa.

3. Seleccioneu **Canviar configuració**.

4. Seleccioneu **Altres > Desactiva Wi-Fi**.

5. Comproveu el missatge i, seguidament, inicieu la instal·lació.

6. Quan es mostri un missatge de finalització, tanqueu la pantalla.

La pantalla es tanca automàticament després d'un període específic de temps.

7. Premeu el botó .

Desconnexió de la connexió Wi-Fi Direct (Simple AP) des del tauler de control

Nota:

Quan la connexió Wi-Fi Direct (Simple AP) està desactivada, tots els ordinadors i dispositius intel·ligents connectats a la impressora en connexió Wi-Fi Direct (Simple AP) estan desconnectats. Si voleu desconnectar un dispositiu específic, desconnecteu-vos del dispositiu en lloc de la impressora.

1. Seleccioneu **Wi-Fi** a la pantalla d'inici.

Per seleccionar un element, moveu la selecció a l'element mitjançant els botons ▲ ▼ ◀ ▶ i, a continuació, premeu el botó OK.

2. Seleccioneu **Wi-Fi Direct**.

Es mostra la informació de Wi-Fi Direct.

3. Premeu el botó OK.

4. Seleccioneu **Canvia**.

5. Seleccioneu **Desactiva Wi-Fi Direct**.

6. Comproveu el missatge i, seguidament, inicieu la instal·lació.

7. Quan es mostri un missatge de finalització, tanqueu la pantalla.

La pantalla es tanca automàticament després d'un període específic de temps.

Restabliment de la configuració de xarxa des del tauler de control

Podeu restablir tota la configuració de xarxa als ajustos predeterminats.

1. Seleccioneu **Configurac.** a la pantalla d'inici.

Per seleccionar un element, moveu la selecció a l'element mitjançant els botons ▲ ▼ ◀ ▶ i, a continuació, premeu el botó OK.

2. Seleccioneu **Configuració general > Administració del sistema > Restableix la configuració predeterminada > Configuració de xarxa.**

3. Comproveu el missatge i, seguidament, seleccioneu **Sí**.

4. Quan es mostri un missatge de finalització, tanqueu la pantalla.

La pantalla es tanca automàticament després d'un període específic de temps.

Casos problemàtics

No es pot accedir a Web Config

L'adreça IP no està assignada a la impressora.

Pot ser que no hi hagi una adreça IP vàlida assignada a la impressora. Configureu l'adreça IP mitjançant el tauler de control de la impressora. Podeu configurar la informació de configuració actual amb un full d'estat de la xarxa o des del tauler de control de la impressora.

El navegador web no admet la funció Encryption Strength per a SSL/TLS.

L'SSL/TLS disposa de Encryption Strength. Web Config es pot obrir amb el navegador web compatible amb el xifratge en lot tal i com s'explica a continuació. Comproveu la compatibilitat del xifratge del vostre navegador.

- 80 bits: AES256/AES128/3DES
- 112 bits: AES256/AES128/3DES
- 128 bits: AES256/AES128
- 192 bits: AES256
- 256 bits: AES256

El CA-signed Certificate ha caducat.

Si hi ha un problema amb la data de caducitat del certificat, el missatge "El certificat ha caducat" es mostrarà en connectar amb Web Config mitjançant la comunicació SSL/TLS (https). Si el missatge apareix abans de la data de caducitat, assegureu-vos que la data de la impressora estigui configurada correctament.

El nom comú del certificat i de la impressora no corresponen.

Si el nom comú del certificat i de la impressora no corresponen, el apareixerà el missatge "El nom del certificat de seguretat no correspon..." en accedir a Web Config mitjançant la comunicació SSL/TLS (https). Això succeeix perquè les següents adreces IP no corresponen.

- Adreça IP de la impressora introduïda al nom comú per a la creació de Self-signed Certificate o CSR

Solució de problemes

- Adreça IP introduïda al navegador web en executar Web Config

Canvia el nom de la impressora per a Self-signed Certificate. El certificat s'ha actualitzat i la impressora es pot connectar.

Per CA-signed Certificate, utilitzeu de nou el certificat per a la impressora.

La configuració del servidor intermediari de l'adreça local no està definida al navegador web.

Quan la impressora no està configurada per utilitzar un servidor intermediari, configureu el navegador web perquè no connecti a l'adreça local a través del servidor intermediari.

- Windows:

Seleccioneu **Tauler de control > Xarxa i Internet > Opcions d'Internet > Connexions > Configuració de LAN > Servidor intermediari** i, a continuació, establiu que no s'utilitzi el servidor intermediari per a LAN (adreces locals).

- Mac OS:

Seleccioneu **Preferències del Sistema > Xarxa > Avançat > Servidors intermediaris** i, a continuació, registreu l'adreça local per **Ometre la configuració del servidor intermediari per a aquests servidors i dominis**.

Exemple:

192.168.1.*: Adreça local 192.168.1.XXX, màscara de subxarxa 255.255.255.0

192.168.*.*: Adreça local 192.168.XXX.XXX, màscara de subxarxa 255.255.0.0

Informació relacionada

- ➔ [“Accés a Web Config” a la pàgina 27](#)
- ➔ [“Assignació de l'adreça IP” a la pàgina 20](#)

Apèndix

Introducció del programari de xarxa

A continuació es descriu el programari que configura i gestiona els dispositius.

Epson Device Admin

Epson Device Admin és un programari aplicatiu multifuncional que gestiona el dispositiu a la xarxa.

Disposa de les funcions següents.

- Control o gestió de fins a 2.000 impressores o escàners al segment
- Creació d'informes detallats, com ara sobre l'estat del consumible o producte
- Actualització del microprogramari del producte
- Introduïu el dispositiu a la xarxa
- Apliqueu la configuració unificada a diversos dispositius.

Podeu descarregar Epson Device Admin des del lloc web de suport d'Epson. Per obtenir més informació, consulteu la documentació o l'ajuda de Epson Device Admin.

Execució de l'Epson Device Admin (només a Windows)

Seleccioneu **Tots els programes > EPSON > Epson Device Admin > Epson Device Admin**.

Nota:

Si apareix una alerta de tallafoc, permeteu l'accés per a Epson Device Admin.

EpsonNet Config

EpsonNet Config és un programari aplicatiu que pot configurar el dispositiu a la xarxa. Quan els dispositius estan connectats a la xarxa per ethernet, podeu establir configuracions, com ara definir l'adreça IP, canviar el mètode de connexió, etc., fins i tot per a dispositius que no estiguin assignats a l'adreça IP. Aquest procediment es pot utilitzar per configurar la xarxa per als dispositius sense el tauler de control.

Apèndix

Per obtenir més informació, consulteu la documentació o l'ajuda de EpsonNet Config.



Execució d'EpsonNet Config — Windows

Seleccioneu **Tots els programes** > **EpsonNet** > **EpsonNet Config SE** > **EpsonNet Config**.

Nota:

Si apareix una alerta de tallafoc, permeteu l'accés per a EpsonNet Config.

Execució d'EpsonNet Config — Mac OS

Seleccioneu **Anar** > **Aplicacions** > **Epson Software** > **EpsonNet** > **EpsonNet Config SE** > **EpsonNet Config**.

EpsonNet Print (només Windows)

EpsonNet Print és un programari per imprimir a la xarxa TCP/IP. Això s'instal·la des de l'instal·lador, juntament amb el controlador de la impressora. Per iniciar la impressió de xarxa, creeu un port EpsonNet Print. Hi ha característiques i restriccions que s'enumeren a continuació.

- L'estat de la impressora apareix a la pantalla de cua d'impressió.
- Si l'adreça IP de la impressora es canvia per DHCP, encara es pot detectar la impressora.
- Es pot utilitzar una impressora situada en un segment de xarxa diferent.
- Podeu imprimir amb un dels diferents protocols.
- L'adreça IPv6 no és compatible.

EpsonNet SetupManager

EpsonNet SetupManager és un programari per crear un paquet d'instal·lació de la impressora senzill, com ara la instal·lació del controlador de la impressora, la instal·lació del EPSON Status Monitor i la creació d'un port d'impressora. Aquest programari permet a l'administrador crear paquets de programari únics i distribuir-los entre els grups.

Apèndix

Per obtenir més informació, visiteu la pàgina web local d'Epson.

Establiment de la configuració Wi-Fi des del tauler de control (WPS)

Podeu establir la connexió Wi-Fi des del tauler de control de la impressora mitjançant la funció WPS.

Informació relacionada

- ➔ “Establiment de la configuració de Wi-Fi mitjançant la Configuració del botó d'ordre (WPS)” a la pàgina 82
- ➔ “Establiment de la configuració de Wi-Fi per a la configuració de codi PIN (WPS)” a la pàgina 83

Establiment de la configuració de Wi-Fi mitjançant la Configuració del botó d'ordre (WPS)

Podeu configurar automàticament una xarxa Wi-Fi prement un botó al punt d'accés. Si es compleixen les següents condicions, podeu configurar-la mitjançant l'ús d'aquest mètode.

- El punt d'accés és compatible amb WPS (Wi-Fi Protected Setup).
- La connexió Wi-Fi actual es va establir prement un botó al punt d'accés.

Nota:

Si no podeu trobar el botó o voleu fer la configuració fent servir el programari, consulteu la documentació proporcionada amb el punt d'accés.

1. Seleccioneu **Wi-Fi** a la pantalla d'inici.

Per seleccionar un element, moveu la selecció a l'element mitjançant els botons ▲ ▼ ◀ ▶ i, a continuació, premeu el botó OK.

2. Seleccioneu **Encaminador**.

3. Premeu el botó OK.

Si la connexió de xarxa ja està configurada, es mostraran els detalls de connexió. Seleccioneu **Canvia a conn. Wi-Fi** o **Canviar configuració** per configurar els ajustos.

4. Seleccioneu **Configuració del botó d'ordre (WPS)**.

Apèndix

5. Premeu el botó [WPS] en el punt d'accés fins que la llum de seguretat parpellegi.

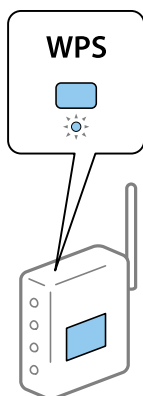

Si no sabeu on és el botó [WPS], o no hi ha botons al punt d'accés, consulteu la documentació proporcionada amb el punt d'accés per obtenir més informació.

6. Premeu el botó OK a la impressora.

7. Tanqueu la pantalla.

La pantalla es tanca automàticament després d'un període específic de temps.

Nota:

Si la connexió falla, reinicieu el punt d'accés, moveu-lo més a prop de la impressora i torneu a provar-ho. Si tot i així no funciona, imprimeu un informe de connexió de xarxa i comproveu la solució.

8. Tanqueu la pantalla de configuració de la connexió de xarxa.

Establiment de la configuració de Wi-Fi per a la configuració de codi PIN (WPS)

Podeu connectar automàticament a un punt d'accés mitjançant l'ús d'un codi PIN. Podeu utilitzar aquest mètode per configurar si un punt d'accés té capacitat per a WPS (Wi-Fi Protected Setup). Utilitzeu un ordinador per introduir un codi PIN al punt d'accés.

1. Seleccioneu **Wi-Fi** a la pantalla d'inici.

Per seleccionar un element, moveu la selecció a l'element mitjançant els botons ▲ ▼ ◀ ▶ i, a continuació, premeu el botó OK.

2. Seleccioneu **Encaminador**.

3. Premeu el botó OK.

Si la connexió de xarxa ja està configurada, es mostraran els detalls de connexió. Seleccioneu **Canvia a conn. Wi-Fi**, o **Canviar configuració** per configurar els ajustos.

4. Seleccioneu **Altres > Configuració del codi PIN (WPS)**

5. Utilitzeu l'ordinador per introduir el codi PIN (un nombre de vuit dígit) que apareix al tauler de control de la impressora al punt d'accés abans de dos minuts.

Nota:

Consulteu la documentació proporcionada amb el punt d'accés per als detalls sobre la introducció d'un codi PIN.

Apèndix

6. Premeu el botó OK a la impressora.

7. Tanqueu la pantalla.

La pantalla es tanca automàticament després d'un període específic de temps si no seleccioneu **Tanca**.

Nota:

Si la connexió falla, reinicieu el punt d'accés, moveu-lo més a prop de la impressora i torneu a provar-ho. Si tot i així no funciona, imprimeu un informe de connexió i comproveu la solució.

8. Tanqueu la pantalla de configuració de la connexió de xarxa.

Connexió (Simple AP) mitjançant Wi-Fi Direct

La connexió (Simple AP) Wi-Fi Direct connecta la impressora directament amb els dispositius.

Com que la impressora es pot connectar directament sense passar per la xarxa connectada, es pot utilitzar com a connexió temporal del dispositiu a la impressora connectada a la xarxa sense permís d'accés.

Habilitació de (Simple AP) Wi-Fi Direct des de Web Config

1. Accedeix a Web Config i selecciona la pestanya **Network > Wi-Fi Direct**.
2. Selecciona **Enable** per a **Wi-Fi Direct**.
3. Feu clic a **Next**
4. Comproveu el missatge i, seguidament, selecciona **OK**.

Canvi d'ajustos de Wi-Fi Direct (Simple AP)

Quan la connexió (Simple AP) Wi-Fi Direct està activada, podeu canviar la configuració des de la pestanya **Network > Wi-Fi Direct** a Web Config, i es mostraran els elements següents.

Desactivació de Wi-Fi Direct (Simple AP)

Desactiveu la configuració (Simple AP) Wi-Fi Direct de la impressora. Quan es desactiva, tots els dispositius connectats a la impressora amb Wi-Fi Direct (Simple AP) es desconnecten.

Canvi del nom de xarxa (SSID)

Canvieu el nom de la xarxa (Simple AP) Wi-Fi Direct (SSID) utilitzada per connectar a la impressora al vostre nom arbitrari. Podeu establir el nom de xarxa (SSID) en caràcters ASCII que es mostren al teclat del programari al tauler de control.

En canviar el nom de xarxa (SSID), tots els dispositius es desconnecten. Utilitzeu el nom de xarxa (SSID) nou si voleu reconnectar el dispositiu.

Canvi de contrasenya

Canvieu la contrasenya (Simple AP) Wi-Fi Direct per connectar a la impressora al vostre valor arbitrari. Podeu establir la contrasenya en caràcters ASCII que es mostren al teclat del programari al tauler de control.

Apèndix

En canviar la contrasenya, tots els dispositius es desconnecten. Utilitzeu la nova contrasenya si voleu reconnectar el dispositiu.

Restauració d'ajustos de Wi-Fi Direct (Simple AP)

Restabliu tota la configuració (Simple AP) Wi-Fi Direct als valors predeterminats.

S'elimina la informació de connexió (Simple AP) del Wi-Fi Direct del dispositiu desat a la impressora.

Nota:

També podeu definir els ajustos següents des de Wi-Fi > Wi-Fi Direct > Inicia instal·lació > Canviar configuració al tauler de control de la impressora.

- Canvi del nom de xarxa (SSID)*
- Canvi de contrasenya*
- Desactivació de Wi-Fi Direct (Simple AP)*
- Restauració d'ajustos de Wi-Fi Direct (Simple AP)*

Canvi del mètode de connexió

Canvieu el mètode de connexió. Realitzeu aquest ajust a la xarxa que permeti les condicions.

Si la configuració d'assignació d'adreça IP és manual, confirmeu amb l'administrador de la xarxa si es pot utilitzar la mateixa adreça IP a la nova xarxa.

Nota:

Si està activada la connexió Wi-Fi, es desactiva la connexió Ethernet.

Informació relacionada

- ➔ [“Canvi de connexió Ethernet a connexió Wi-Fi” a la pàgina 85](#)
- ➔ [“Canvi de connexió Wi-Fi a connexió Ethernet” a la pàgina 86](#)

Canvi de connexió Ethernet a connexió Wi-Fi

Canvi a la connexió Wi-Fi des del tauler de control

Canvieu la connexió Ethernet a connexió Wi-Fi des del tauler de control de la impressora. El mètode de connexió canviat és bàsicament el mateix que la configuració de connexió Wi-Fi. Consulteu el tema d'aquesta guia sobre la connexió Wi-Fi des del tauler de control de la impressora.

Informació relacionada

- ➔ [“Connexió a LAN sense fil \(Wi-Fi\)” a la pàgina 24](#)

Canvi a connexió Wi-Fi mitjançant Web Config

Canvieu la connexió Ethernet a connexió Wi-Fi mitjançant Web Config.

Apèndix

1. Accediu a Web Config i seleccioneu la pestanya **Network > Wi-Fi**.
Si s'ha establert la contrasenya d'administrador, inicieu la sessió com a administrador introduint el nom d'usuari i la contrasenya.
2. Feu clic a **Setup**.
3. Seleccioneu el SSID del punt d'accés i introduïu la contrasenya.
Si el SSID al qual voleu connectar-vos no es mostra, seleccioneu **Enter SSID** i introduïu el SSID.
4. Feu clic a **Next**.
5. Confirmeu el missatge que es mostra i feu clic a **OK**.
6. Desconnecteu el cable Ethernet de la impressora.

Nota:

També podeu canviar el mode de connexió mitjançant Epson Device Admin. Per veure'n els detalls, consulteu el manual o l'ajuda per a Epson Device Admin.

Informació relacionada

- ➔ [“Accés a Web Config” a la pàgina 27](#)
- ➔ [“Epson Device Admin” a la pàgina 80](#)

Canvi de connexió Wi-Fi a connexió Ethernet

Canvi de la connexió de xarxa a Ethernet des del tauler de control

Seguiu els passos següents per canviar la connexió de xarxa a Ethernet des de Wi-Fi utilitzant el tauler de control.

1. Seleccioneu **Configurac.** a la pantalla d'inici.
Per seleccionar un element, moveu la selecció a l'element mitjançant els botons ▲ ▼ ◀ ▶ i, a continuació, premeu el botó OK.
2. Seleccioneu **Configuració general > Configuració de xarxa > Configuració de LAN amb cables**.
3. Premeu el botó OK.
4. Connecteu la impressora a un encaminador amb un cable USB Ethernet.

Informació relacionada

- ➔ [“Connexió a Ethernet” a la pàgina 24](#)

Canvi de la connexió Ethernet mitjançant Web Config

Canvieu la connexió Wi-Fi a connexió Ethernet mitjançant Web Config.

Apèndix

1. Accediu a Web Config i seleccioneu la pestanya **Network > Wi-Fi**.
Si s'ha establert la contrasenya d'administrador, inicieu la sessió com a administrador introduint el nom d'usuari i la contrasenya.
2. Feu clic a **Disable Wi-Fi**.
3. Comproveu el missatge i, seguidament, seleccioneu **D'acord**.
4. Connecteu la impressora i el concentrador (interruptor LAN) amb un cable Ethernet.

Nota:

També podeu canviar el mode de connexió mitjançant Epson Device Admin. Per veure'n els detalls, consulteu la guia o l'ajuda per a Epson Device Admin.

Informació relacionada

- ➔ [“Accés a Web Config” a la pàgina 27](#)
- ➔ [“Epson Device Admin” a la pàgina 80](#)

Ús del port per a la impressora

La impressora utilitza el port següent. L'administrador de xarxa hauria de permetre accedir a aquests ports segons sigui necessari.

Emissor (client)	Ús	Destinació (servidor)	Protocol	Número de port
Impressora	Enviament per correu (en utilitzar la funció de notificació per correu des de la impressora)	Servidor SMTP	SMTP (TCP)	25
			SMTP SSL/TLS (TCP)	465
			SMTP STARTTLS (TCP)	587
	POP abans de la connexió SMTP (en utilitzar la funció de notificació per correu des de la impressora)	Servidor POP	POP3 (TCP)	110
	En utilitzar Epson Connect	Servidor Epson connect	HTTPS	443
			XMPP	5222
	En imprimir des de Google Cloud Print	Servidor de Google Cloud Print	HTTPS	443
			XMPP	5222
	WSD control	Ordinador del client	WSD (TCP)	5357

Apèndix

Emissor (client)	Ús	Destinació (servidor)	Protocol	Número de port
Ordinador del client	Enviament de fitxer (quan la impressió FTP s'utilitza des de la impressora)	Impressora	FTP (TCP)	20
				21
	Trobeu la impressora des d'una aplicació com ara EpsonNet Config o el controlador de la impressora.	Impressora	ENPC (UDP)	3289
	Recolliu i definiu la informació MIB des d'una aplicació com ara EpsonNet Config o el controlador de la impressora.	Impressora	SNMP (UDP)	161
	Reenviament de dades LPR	Impressora	LPR (TCP)	515
	Reenviament de dades RAW	Impressora	RAW (Port 9100) (TCP)	9100
	Reenviament de dades d'AirPrint (impressió IPP/IPPS)	Impressora	IPP/IPPS (TCP)	631
En busca de la impressora WSD	Impressora	Descobriment WS (UDP)	3702	

Opcions de menú de Configurac.

Seleccioneu **Configurac.** a la pantalla d'inici de la impressora per fer diversos ajustos.

Opcions de menú de Configuració general

Seleccioneu els menús del tauler de control com es descriu a continuació.

Configurac. > Configuració general

Conf. bàsica

Seleccioneu els menús del tauler de control com es descriu a continuació.

Configurac. > Configuració general > Conf. bàsica

No podeu canviar els ajustos bloquejats per l'administrador.

Brillantor d'LCD:

Ajusteu la brillantor de la pantalla LCD.

Temp. aturada t.:

Ajusteu el període de temps per passar al mode de suspensió (mode d'estalvi d'energia) quan la impressora no ha realitzat cap operació. La pantalla LCD es torna negra quan passa el temps predefinit.

Apèndix

Configuració d'apagada:

Your product may have this feature or the **Temp. apagada** feature depending on the location of purchase.

Apaga en cas d'inactivitat

Select this setting to turn the printer off automatically if it is not used for a specified period of time. Any increase will affect the product's energy efficiency. Please consider the environment before making any change.

Apaga si es desconnecta

Select this setting to turn the printer off after 30 minutes when all ports including the USB port are disconnected. This feature may not be available depending on your region.

Configuració Data/hora:

Data/hora

Introduïu la data i l'hora actuals.

Horari d'estiu

Seleccioneu l'opció d'horari d'estiu que s'apliqui a la vostra zona.

Diferència horària

Introduïu la diferència horària entre la vostra hora local i l'UTC (temps universal coordinat).

Idioma/Language:

Seleccioneu l'idioma utilitzat a la pantalla LCD.

Temps espera funcionament:

Seleccioneu **Eng.** per tornar a la pantalla d'inici quan no s'han realitzat operacions durant el temps especificat. Quan s'han aplicat restriccions d'usuari i no es realitzen operacions durant el temps especificat, es tanca la sessió i es torna a la pantalla d'inici.

Teclat:

Canvieu el disseny del teclat a la pantalla LCD.

Administrador d'elements de bloqueig

Aquests elements estan bloquejats quan està l'element **Configurac. > Configuració general > Administració del sistema > Configuració de seguretat > Conf. administrador > Bloqueja configuració** està desactivat.

Element	Bloqueig de tauler
Conf. bàsica	-

Apèndix

Element	Bloqueig de tauler
Brillantor d'LCD	-
Temp. aturada t.	✓
Configuració d'apagada	✓
Configuració Data/hora	✓
Idioma/Language	✓
Temps espera funcionament	✓
Teclat	-

✓ = per bloquejar.

- = no bloquejar.

Configuració d'impressora

Seleccioneu els menús del tauler de control com es descriu a continuació.

Configurac. > Configuració general > Configuració d'impressora

No podeu canviar els ajustos bloquejats per l'administrador.

Configuració de font de paper:

Configuració del paper:

Seleccioneu la mida i el tipus de paper que heu carregat a les fonts de paper.

Prioritat d'alimentació de paper post.:

Seleccioneu **Eng.** per donar prioritat d'impressió al paper carregat a l'alimentació posterior.

Canvi automàtic A4/Carta:

Seleccioneu **Eng.** per alimentar el paper des de la font de paper definida com a mida A4 quan no hi ha cap font de paper definida com a Carta, o alimenta des de la font de paper definida com a mida de carta quan no hi ha cap font de paper definida com a A4.

Conf. selecció autom.:

Seleccioneu **Eng.** a la configuració per imprimir automàticament en paper des de qualsevol font que contingui paper que coincideixi amb la configuració de paper.

Avís d'error:

Seleccioneu **Eng.** per mostrar un missatge d'error quan la mida de paper seleccionat o el tipus de paper no coincideix amb el paper carregat.

Visual. automàtica config. de paper:

Seleccioneu **Eng.** per mostrar la pantalla **Configuració del paper** quan carregueu paper a la font de paper. Si desactiveu aquesta funció, no podreu imprimir des d'un iPhone o iPad amb AirPrint.

Apèndix

Idioma d'impressió:

Aquest element es mostra a la impressora compatible amb PCL o PostScript.

Seleccioneu la llengua d'impressió per a la interfície USB o la interfície de xarxa.

Configuració d'impressió universal:

Aquesta configuració d'impressió s'aplica quan imprimeix mitjançant un dispositiu extern sense utilitzar el controlador de la impressora.

Desplaçament cap amunt:

Ajusteu el marge superior del paper.

Desplaçament cap a l'esquerra:

Ajusteu el marge esquerre del paper.

Desplaçament cap amunt al dors:

Ajusteu el marge superior de la cara posterior de la pàgina quan realitzeu una impressió a doble cara.

Desplaçament cap a l'esquerra al dors:

Ajusteu el marge esquerre de la cara posterior de la pàgina quan realitzeu una impressió a doble cara.

Comprova l'amplada del paper:

Seleccioneu **Eng.** per comprovar l'amplada del paper abans d'imprimir. Això evita que s'imprimeixi més enllà de les vores del paper quan la configuració de la mida de paper no sigui correcta, però pot disminuir la velocitat d'impressió.

Omet pàgina en blanc:

Salta les pàgines en blanc en les dades d'impressió automàticament.

Configuració d'impressió PDL:

Aquest element es mostra a la impressora compatible amb PCL o PostScript.

Seleccioneu les opcions Configuració d'impressió PDL que vulgueu utilitzar per a impressions PCL o PostScript.

Config. comuna:

Mida paper

Seleccioneu la mida de paper predeterminada per a impressió PostScript o PCL.

Tipus de paper

Seleccioneu el tipus de paper predeterminat per a impressió PostScript o PCL.

Orientació

Seleccioneu la orientació predeterminada per a impressió PostScript o PCL.

Qualitat

Seleccioneu la qualitat d'impressió per a impressió PostScript o PCL.

Mode d'estalvi de tinta

Seleccioneu **Eng.** per estalviar tinta reduint la densitat d'impressió.

Apèndix

- Ordre impr.**
Darrera pàgina a dalt:
Comença a imprimir per la primera pàgina d'un fitxer.
Primera pàgina a dalt:
Comença a imprimir per la darrera pàgina d'un fitxer.
- Nombre de còpies**
Estableix el nombre de còpies per imprimir.
- Marge d'enquadernació**
Selecioneu la posició d'enquadernació.
- Sortida paper automàtica**
Selecioneu **Eng.** per expulsar paper automàticament quan s'atura la impressió durant un treball d'impressió.
- Impressió a doble cara**
Selecioneu **Eng.** per realitzar una impressió a doble cara.

Menú PCL:

- Font de tipus de lletra**
Resident
Selecioneu si voleu utilitzar un tipus de lletra preinstal·lat a la impressora.
Baixa
Selecioneu si voleu utilitzar un tipus de lletra hàgiu baixat.
- Núm. tipus de lletra**
Selecioneu el número de tipus de lletra predeterminat per a la font del tipus de lletra predeterminada. El número disponible varia en funció de la configuració que hàgiu definit.
- To**
Establiu l'extrem del tipus de lletra predeterminat si el tipus de lletra és escalable i d'extrem fix. Podeu seleccionar des de 0,44 a 99,99 cpi (caràcters per polzada), en increments de 0,01. Aquest element pot no aparèixer en funció de la configuració de font del tipus de lletra o número del tipus de lletra.
- Alçada**
Definiu l'alçada del tipus de lletra predeterminada si el tipus de lletra és escalable i d'extrem fix. Podeu seleccionar des de 4,00 a 999,75 punts, en increments de 0,25. Aquest element pot no aparèixer en funció de la configuració de font del tipus de lletra o número del tipus de lletra.
- Ajust de símbols**
Selecioneu el conjunt de símbols predeterminat. Si el tipus de lletra que heu seleccionat a la configuració de font del tipus de lletra i número del tipus de lletra no està disponible a la configuració de conjunt de símbols nou, la configuració de font del tipus de lletra i número del tipus de lletra se substituirà automàticament pel valor predeterminat, IBM-US.
- Forma**
Establiu el nombre de línies per a la mida i l'orientació del paper seleccionades. Aquesta funció també causa un canvi en l'interlineat (VMI), i el valor de VMI nou s'emmagatzema a la impressora. Això vol dir que els canvis posteriors en la configuració de mida o orientació del paper causaran canvis en el valor Formulari basat en el VMI emmagatzemat.

Apèndix

Funció CR

Seccioneu l'ordre d'avanç de línia quan imprimeu amb un controlador d'un sistema operatiu específic.

Funció LF

Seccioneu l'ordre d'avanç de línia quan imprimeu amb un controlador d'un sistema operatiu específic.

Assignació de font de paper

Establiu l'assignació per a l'ordre de selecció de la font del paper. Quan se selecciona **4**, les ordres s'estableixen com a compatibles amb l'HP LaserJet 4. Quan se selecciona **4K**, les ordres s'estableixen com a compatibles amb l'HP LaserJet 4000, 5000 i 8000. Quan se selecciona **5S**, les ordres s'estableixen com a compatibles amb l'HP LaserJet 5S.

Menú PS3:

Full d'error

Seccioneu **Eng.** per imprimir un full que mostri l'estat quan es produeix un error durant la impressió de PostScript o PDF.

Coloració

Aquest element es mostra a la impressora que tingui funció d'impressió en color. Seccioneu el mode de color per a la impressió PostScript.

Binari

Seccioneu **Eng.** quan les dades d'impressió continguin imatges binàries. És possible que l'aplicació envii les dades binàries encara que la configuració del controlador de la impressora s'hagi definit en ASCII, però podeu imprimir les dades quan aquesta funció està habilitada.

Mida de pàgina PDF

Seccioneu la mida del paper quan imprimeu un fitxer PDF. Si se selecciona **Auto**, la mida del paper es determina en funció de la mida de la primera pàgina.

Solucionador d'error automàtic:

Seccioneu l'acció que es produirà quan es produeixi un error d'impressió a doble cara o un error de memòria plena.

Eng.

Mostra un advertiment i imprimeix en mode d'una sola cara quan es produeix un error d'impressió a dues cares, o imprimeix només el que la impressora ha pogut processar fins que s'ha produït un error de memòria plena.

Apag

Es mostra un missatge d'error i cancel·la la impressió.

Paper gruixut:

Seccioneu **Engg** per evitar que la tinta taqui les vostres impressions, tanmateix, això pot disminuir la velocitat d'impressió.

Mode silenciós:

Seccioneu **Eng.** per reduir el soroll durant la impressió, tanmateix, això pot disminuir la velocitat d'impressió. En funció de la configuració de qualitat de paper i d'impressió que hàgiu seleccionat, és possible que no hi hagi cap diferència en el nivell de soroll de la impressora.

Apèndix

Temps d'assecat de la tinta:

Seleccioneu el temps d'assecat que vulgueu utilitzar quan realitzeu una impressió a doble cara. La impressora imprimeix a l'altra cara després d'imprimir a una. Si la impressió queda tacada, incrementeu l'ajust de temps.

Connexió a PC a través d'USB

En activar-la, podeu permetre l'accés des de l'ordinador que estigui connectat per USB.

Quan la desactiveu, podeu restringir la impressió que no provingui de la xarxa.

Ajust de temps d'espera USB I/F:

Aquest element es mostra a la impressora compatible amb PCL o PostScript.

Especifiqueu el temps en segons que ha de transcórrer abans de finalitzar la comunicació per USB amb un ordinador després que la impressora rebi un treball d'impressió des d'un controlador d'impressora PostScript o un controlador d'impressora PCL. Si la finalització del treball no està clarament definida des d'un controlador d'impressora PostScript o un controlador d'impressora PCL, pot ocasionar una comunicació per USB eterna. Quan això succeeix, la impressora finalitza la comunicació quan ha transcorregut el temps especificat. Introduïu 0 (zero) si no voleu finalitzar la comunicació.

Configuració de xarxa

Seleccioneu els menús del tauler de control com es descriu a continuació.

Configurac. > Configuració general > Configuració de xarxa

No podeu canviar els ajustos bloquejats per l'administrador.

Configuració Wi-Fi:

Configureu o canvieu la configuració de xarxa sense fil. Escolliu el mètode de connexió d'entre els següents i seguiu les instruccions que apareixen a la pantalla LCD.

- Encaminador
- Wi-Fi Direct

Configuració de LAN amb cables:

Configureu o canvieu una connexió de xarxa que utilitza un cable LAN i un encaminador. Quan s'està utilitzant aquesta opció, les connexions Wi-Fi estan desactivades.

Estat de xarxa:

Mostra o imprimeix la configuració de xarxa actual.

- Estat de LAN amb cable/Wi-Fi
- Estat de Wi-Fi Direct
- Imprimeix full d'estat

Comprovació de connexió:

Comprovació de la connexió de xarxa actual i impressió d'un informe. Si hi ha problemes amb la connexió, consulteu l'informe de verificació per resoldre el problema.

Apèndix

Avançat:

Definiu la configuració detallada següent.

- Nom del dispositiu
- TCP/IP
- Serv. intermediari
- Adreça IPv6
- Velocitat d'enllaç i dúplex
- Redirecciona HTTP a HTTPS
- Desactiva Filtrat IPsec/IP
- Desactiva IEEE802.1X
- Transmissió iBeacon

Configuració del servei de web

Seleccioneu els menús del tauler de control com es descriu a continuació.

Configurac. > Configuració general > Configuració del servei de web

No podeu canviar els ajustos bloquejats per l'administrador.

Serveis d'Epson Connect:

Mostra si la impressora està registrada i connectada a l'Epson Connect.

Podeu registrar-vos al servei seleccionant **Registra** i seguint les instruccions següents.

Quan us hàgiu registrat, podeu canviar els ajustos següents.

- Suspèn/reactiva
- Treu del registre

Per obtenir més informació, consulteu el lloc web següent.

<https://www.epsonconnect.com/>

<http://www.epsonconnect.eu> (només Europa)

Serveis Google Cloud Print:

Mostra si la impressora està registrada i connectada al servei de Google Cloud Print.

Quan us hàgiu registrat, podeu canviar els ajustos següents.

- Activa/Desactiva
- Treu del registre

Per veure la informació de com registrar-vos al servei de Google Cloud Print, consulteu el lloc web següent.

<https://www.epsonconnect.com/>

<http://www.epsonconnect.eu> (només Europa)

Apèndix

Opcions de menú de Administració del sistema

Amb aquest menú, podeu mantenir el producte com a administrador del sistema. També us permet restringir les funcions del producte per als usuaris individuals per adaptar-lo a l'estil del vostre treball o oficina.

Seleccioneu els menús del tauler de control com es descriu a continuació.

Configurac. > Configuració general > Administració del sistema

Eborra les dades de la memòria interna:

Aquest element es mostra a la impressora compatible amb PCL o PostScript.

Elimineu les dades de la memòria interna de la impressora, com ara les tipografies i macros descarregades per a les impressions PCL.

Configuració de seguretat:

Podeu establir les opcions de configuració de seguretat següents.

Suprimeix totes les tasques confidencials

Elimineu tots els treballs confidencials enviats a la impressora.

Conf. administrador:

Contrasenya d'administrador

Definiu, canvieu o esborreu una contrasenya d'administrador.

Bloqueja configuració

Seleccioneu si voleu bloquejar o no el tauler de control mitjançant la contrasenya registrada a **Contrasenya d'administrador**.

Restableix la configuració predeterminada:

Restabliu la configuració dels menús següents als seus valors predeterminats.

Configuració de xarxa

Tot excepte Configuració de xarxa

Tots els ajustos

Actualització del microprogramari:

Podeu obtenir informació sobre el microprogramari, com ara la seva versió actual i la informació sobre les actualitzacions disponibles.

Actualitza:

Comproveu si la darrera versió del microprogramari s'ha penjat al servidor de xarxa. Si hi ha una actualització disponible, podeu seleccionar si voleu iniciar l'actualització o no.

Notificació:

Seleccioneu **Eng.** pe rebre una notificació si hi ha disponible una actualització de microprogramari.

Apèndix

Opcions de menú de Imprimeix comptador

Seleccioneu els menús del tauler de control com es descriu a continuació.

Configurac. > Imprimeix comptador

Mostra el nombre total d'impressions, tant en blanc i negre, com en color, i també elements com ara el full d'estat des del moment en què es va adquirir la impressora. Seleccioneu **Imprimeix full** si voleu imprimir el resultat.

Opcions de menú de Estat subministrament

Seleccioneu el menú del tauler de control com es descriu a continuació.

Configurac. > Estat subministrament

Mostra el nivell aproximat de tinta i la vida útil de la unitat de manteniment.

Quan es mostra , vol dir que la tinta s'està exhaurint o bé que la unitat de manteniment està gairebé plena.

Quan es mostra , heu de substituir la tinta que s'ha exhaurit o bé que la unitat de manteniment està plena.

Opcions de menú de Mantenim.

Seleccioneu els menús del tauler de control com es descriu a continuació.

Configurac. > Mantenim.

Ajust de la qualitat d'impressió:

Seleccioneu aquesta funció si hi ha algun problema amb les impressions. Podeu comprovar si els injectors estan obstruïts i netejar el capçal d'impressió si cal, i després ajustar alguns paràmetres per millorar la qualitat d'impressió.

Compr. injectors de capçals impress.:

Seleccioneu aquesta funció per comprovar si els injectors del capçal d'impressió estan bloquejats. La impressora imprimeix un patró de prova dels injectors.

Neteja de capçals d'impressió:

Seleccioneu aquesta funció per netejar els injectors bloquejats del capçal d'impressió.

Alineació de línees:

Seleccioneu aquesta funció per alinear les línies verticals.

Neteja de la guia de paper:

Seleccioneu aquesta funció si hi ha taques de tinta als corrons interns. La impressora extreu paper per netejar els corrons interns.

Ajust de la qualitat d'impressió per paper:

En funció del tipus de paper, el canvi de pas de la tinta és diferent. Seleccioneu aquesta funció si hi ha bandes a les impressions o una mala alineació per a un tipus de paper específic.

Apèndix

Neteja periòdica:

La impressora realitza automàticament **Compr. injectors de capçals impress.** i **Neteja de capçals d'impressió** en base al període de temps específic. Seleccioneu **Eng.** per mantenir una qualitat d'impressió superior. En les següents condicions, realitzeu **Compr. injectors de capçals impress.** i **Neteja de capçals d'impressió** vosaltres mateixos.

- Problemes amb les impressions
- En seleccionar **Apag** per **Neteja periòdica**
- En imprimir en alta qualitat, com ara amb impressions de fotografies
- Quan apareix el missatge **Neteja de capçals d'impressió** a la pantalla LCD

Opcions de menú de Idioma/Language

Seleccioneu els menús del tauler de control com es descriu a continuació.

Configurac. > Idioma/Language

Seleccioneu l'idioma utilitzat a la pantalla LCD.

Opcions de menú de Estat impressora/Imprimeix

Seleccioneu els menús del tauler de control com es descriu a continuació.

Configurac. > Estat impressora/Imprimeix

Imprimeix full d'estat:

Full d'estat de configuració:

Imprimeix fulls d'informació que mostren l'estat i la configuració actuals de la impressora.

Full d'estat de subministraments:

Imprimeix fulls d'informació que mostren l'estat dels consumibles.

Full d'historial d'ús:

Imprimeix fulls d'informació que mostren l'historial d'ús de la impressora.

Llista de tipus de lletra PS3:

Aquest element es mostra a la impressora compatible amb PCL o PostScript.

Imprimeix una llista dels tipus de lletra disponibles per a una impressora PostScript.

Llista de tipus de lletra PCL:

Aquest element es mostra a la impressora compatible amb PCL o PostScript.

Imprimeix una llista dels tipus de lletra disponibles per a una impressora PCL.

Xarxa:

Mostra la configuració de xarxa actual.

Configuració de seguretat avançada per a empreses

En aquest capítol, es descriuen les funcions de seguretat avançada.

Configuració de seguretat i prevenció de perills

Quan una impressora està connectada a una xarxa, podeu accedir-hi des d'una ubicació remota. A més, moltes persones poden compartir la impressora, la qual cosa és útil per millorar l'eficiència operativa i la comoditat. No obstant això, s'incrementen els riscos, com ara l'accés il·legal, ús il·legal i la manipulació de les dades. Si utilitzeu la impressora en un entorn on es pot accedir a Internet, els riscos són encara més grans.

Per a les impressores que no disposen de protecció d'accés des de l'exterior, serà possible llegir els registres de treballs d'impressió que s'emmagatzemen a la impressora a través d'Internet.

Per tal d'evitar aquest risc, les impressores Epson comptem amb diverses tecnologies de seguretat.

Configureu la impressora com sigui necessari en funció de les condicions de l'entorn que s'hagi construït amb la informació de l'entorn del client.

Nom	Tipus de funció	Què cal establir	Què cal evitar
Comunicacions SSL/TLS	El contingut de la comunicació es xifra amb la comunicació SSL/TLS quan s'accedeix al servidor d'Epson a Internet des de la impressora, com ara la comunicació amb l'ordinador a través del navegador web, utilitzant Epson Connect i l'actualització del microprogramari.	Obteniu un certificat signat per una AC i, a continuació, importeu-lo a la impressora.	L'ús d'una identificació de la impressora mitjançant una certificació signada per una AC impedeix la suplantació i l'accés no autoritzat. A més, el contingut de la comunicació SSL/TLS està protegit i s'evita la filtració dels continguts de les dades d'impressió i de la informació de configuració.
Control de protocol	Permet controlar els protocols i serveis que s'utilitzen per a la comunicació entre les impressores i els ordinadors, i activa i desactiva funcions.	Un protocol o servei que s'aplica a les funcions permeses o prohibides per separat.	Reducció dels riscos de seguretat que es poguessin produir per l'ús accidental en impedir que els usuaris utilitzin funcions innecessàries.
Filtratge IPsec/IP	Podeu establir que es permeti tallar i interrompre la transmissió de dades que d'un determinat client o d'un tipus particular. Atès que IPsec protegeix les dades per unitat de paquet d'IP (xifratge i autenticació), podeu comunicar-vos amb seguretat amb protocols no garantits.	Creeu una política bàsica i una política individual per configurar el client o el tipus de dades als quals es pot accedir a la impressora.	Protegiu-vos de l'accés no autoritzat i la manipulació i interceptió de dades de comunicació amb la impressora.
IEEE 802.1X	Només permet connectar-se a un usuari que estigui autenticat a Wi-Fi i Ethernet. Només permet utilitzar la impressora a un usuari autoritzat.	Configuració d'autenticació al servidor RADIUS (servidor d'autenticació).	Protegiu-vos de l'accés i l'ús no autoritzat a la impressora.

Informació relacionada

- ➔ [“Comunicació SSL/TLS amb la impressora” a la pàgina 101](#)
- ➔ [“Control mitjançant els protocols” a la pàgina 109](#)
- ➔ [“Comunicació xifrada mitjançant el filtratge d'IPsec/IP” a la pàgina 114](#)

➔ [“Connexió de la impressora a una xarxa IEEE802.1X” a la pàgina 127](#)

Configuració de funcions de seguretat

En configurar el filtratge IPsec/IP o IEEE802.1X, es recomana accedir a Web Config mitjançant SSL/TLS per comunicar la informació de configuració per tal de reduir els riscos de seguretat, com ara la manipulació o interceptació.

A més, podeu utilitzar Web Config connectant la impressora directament a l'ordinador mitjançant un cable Ethernet, i després introduir l'adreça IP en un navegador web. La impressora es pot connectar en un entorn segur després de completar la configuració de seguretat.

Comunicació SSL/TLS amb la impressora

Quan el certificat de servidor s'estableix utilitzant la comunicació SSL/TLS (Secure Sockets Layer/Transport Layer Security) a la impressora, podeu xifrar el camí de comunicació entre ordinadors. Feu això si voleu evitar l'accés remot i no autoritzat.

Quant a la certificació digital

CA-signed Certificate

Aquest certificat està signat per una AC (autoritat de certificació). Podeu obtenir-ho per demanar una autoritat de certificació. Aquest certificat acredita la existència de la impressora i s'utilitza per a la comunicació SSL/TLS per tal de garantir la seguretat de la comunicació de dades.

Quan s'utilitza per a la comunicació SSL/TLS, s'utilitza com un certificat de servidor.

Quan està configurat per la comunicació de filtratge IPsec/IP o IEEE 802.1X, s'utilitza com un certificat client.

Certificat d'una AC

Aquest certificat és a la cadena de CA-signed Certificate, que es coneix també com a certificat AC intermedi. L'utilitza el navegador web per validar la ruta del certificat de la impressora en accedir al servidor d'una altra part o a Web Config.

Per al certificat AC, establiu quan s'ha de validar la ruta del certificat del servidor accedint-hi des de la impressora. Per a la impressora, establiu que es certifiqui la ruta de CA-signed Certificate per a la connexió SSL/TLS.

Podeu obtenir el certificat AC de la impressora de la autoritat de certificació que hagi emès el certificat AC.

A més a més, podeu obtenir el certificat AC utilitzat per validar el servidor d'una altra part de l'autoritat de certificació que hagi emès el CA-signed Certificate de l'altre servidor.

Self-signed Certificate

És un certificat que signa i emet la impressora automàticament. Es coneix com a certificat arrel. Com que és l'emissor qui se'l certifica, no és fiable i no pot prevenir la suplantació.

Utilitzeu-lo quan establiu la configuració de seguretat i realitzeu comunicacions senzilles SSL/TLS sense el CA-signed Certificate.

Si s'utilitza aquest certificat per a una comunicació SSL/TLS, és possible que es mostri un avís de seguretat al navegador web ja que el certificat no està registrat en un navegador web. Podeu utilitzar el Self-signed Certificate només per a una comunicació SSL/TLS.

Configuració de seguretat avançada per a empreses

Informació relacionada

- ➔ “Obtenció i importació d'un certificat signat per una AC” a la pàgina 102
- ➔ “Eliminació d'un certificat signat per una AC” a la pàgina 106
- ➔ “Actualització d'un certificat autosignat” a la pàgina 108

Obtenció i importació d'un certificat signat per una AC

Obtenció d'un certificat signat per una AC

Per obtenir un certificat signat per una AC, creeu una CSR (sol·licitud de signatura de certificat) i apliqueu-la a l'autoritat de certificació. Podeu crear una CSR mitjançant Web Config i un ordinador.

Seguiu els passos per crear una CSR i obtenir un certificat signat per una AC mitjançant Web Config. Quan creeu una CSR amb Web Config, el certificat és en format PEM/DER.

1. Accediu a Web Config i, a continuació, seleccioneu la pestanya **Network Security**. Seguidament, seleccioneu **SSL/TLS > Certificate** o **IPsec/IP Filtering > Client Certificate** o **IEEE802.1X > Client Certificate**.

Escolliu el que escolliu, podeu obtenir el mateix certificat i utilitzar-lo de manera comuna.

2. Feu clic a **Generate a CSR**.

S'obre una pàgina de creació de CSR.

3. Introduïu un valor per a cada element.

Nota:

La longitud de claus i abreviatures disponibles varien en funció de l'autoritat de certificació. Creeu una sol·licitud segons les regles de cada autoritat de certificació.

4. Feu clic a **OK**.

Es mostra un missatge de finalització.

5. Seleccioneu la pestanya **Network Security**. Seguidament, seleccioneu **SSL/TLS > Certificate** o **IPsec/IP Filtering > Client Certificate** o **IEEE802.1X > Client Certificate**.

6. Feu clic a un dels botons de baixada de **CSR** segons el format especificat per cada autoritat de certificació per baixar una CSR a un ordinador.



Important:

No torneu a generar una CSR. Si ho feu, és possible que no pugueu importar un CA-signed Certificate emès.

7. Envieu la CSR a l'autoritat de certificació i obteniu un CA-signed Certificate.

Seguiu les regles de cada autoritat de certificació per al mètode i la forma d'enviament.

8. Deseu el CA-signed Certificate emès a l'ordinador connectat a la impressora.

La obtenció del CA-signed Certificate es completa quan deseu el certificat a la destinació.

Configuració de seguretat avançada per a empreses

Elements de configuració de CSR

Elements	Configuració i explicació
Key Length	Selecioneu una longitud de clau per a una CSR.
Common Name	<p>Podeu introduir entre 1 i 128 caràcters. Si és una adreça IP, hauria de ser una adreça IP estàtica. Podeu introduir entre 1 i 5 adreces IPv4, adreces IPv6, noms d'amfitrió, i FQDN separant-los amb comes.</p> <p>El primer element s'emmagatzema com a nom comú i la resta d'elements s'emmagatzemen amb el camp de sobrenom de l'assumpte del certificat.</p> <p>Exemple: Adreça IP de la impressora: 192.0.2.123; nom d'impressora: EPSONA1B2C3 Common Name: EPSONA1B2C3,EPSONA1B2C3.local,192.0.2.123</p>
Organization/ Organizational Unit/ Locality/ State/Province	Podeu introduir entre 0 i 64 caràcters (Organizational Unit no es poden superar els 55 caràcters) en ASCII (0x20–0x7E). Podeu separar els noms únics amb comes.
Country	Introduïu un codi de país amb un número de dos dígitos especificat per ISO-3166.

Informació relacionada

➔ [“Obtenció d'un certificat signat per una AC” a la pàgina 102](#)

Importació d'un certificat signat per una AC

Importeu el CA-signed Certificate obtingut a la impressora.



Important:

- Assegureu-vos que l'hora i la data de la impressora s'hagin establert correctament. Pot ser que el certificat no sigui vàlid.*
- Si obteniu un certificat mitjançant una CSR creada des de Web Config, podeu importar un certificat una vegada.*

1. Accediu a Web Config i, a continuació, seleccioneu la pestanya **Network Security**. Seguidament, seleccioneu **SSL/TLS > Certificate** o **IPsec/IP Filtering > Client Certificate** o **IEEE802.1X > Client Certificate**.

2. Feu clic a **Import**

S'obre una pàgina d'importació del certificat.

3. Introdueix un valor per a cada element. Configureu **CA Certificate 1** i **CA Certificate 2** en comprovar la ruta del certificat al navegador al qual accedeix la impressora.

En funció del lloc on hàgiu creat la CSR i del format de fitxer del certificat, és possible que calgui fer ajustos. Introdueix els valors dels elements requerits en funció del següent.

- Un certificat de format PEM/DER obtingut des de Web Config
 - Private Key:** no la configureu ja que la impressora conté una clau privada.
 - Password:** no ho configureu.
 - CA Certificate 1/CA Certificate 2:** opcional
- Un certificat de format PEM/DER obtingut des d'un ordinador
 - Private Key:** cal que l'establiu.
 - Password:** no ho configureu.
 - CA Certificate 1/CA Certificate 2:** opcional
- Un certificat de format PKCS#12 obtingut des d'un ordinador
 - Private Key:** no ho configureu.
 - Password:** opcional
 - CA Certificate 1/CA Certificate 2:** no ho configureu.

4. Feu clic a **OK**.

Es mostra un missatge de finalització.

Nota:

Feu clic a **Confirm** per verificar la informació del certificat.

Informació relacionada

➔ [“Accés a Web Config” a la pàgina 27](#)

➔ [“Elements de configuració d'importació d'un certificat signat per una AC” a la pàgina 105](#)

Configuració de seguretat avançada per a empreses

Elements de configuració d'importació d'un certificat signat per una AC

The screenshot shows the EPSON Network Security configuration interface. The 'SSL/TLS > Certificate' section is active. It includes fields for 'Server Certificate', 'Private Key', 'Password', 'CA Certificate 1', and 'CA Certificate 2'. Each field has a 'Browse...' button. A note at the bottom states: 'Note: It is recommended to communicate via HTTPS for importing a certificate.' Navigation buttons 'OK' and 'Back' are at the bottom.

Elements	Configuració i explicació
Server Certificate o Client Certificate	<p>Seleccioneu un format de certificat.</p> <p>Per a la connexió SSL/TLS, es mostra Server Certificate.</p> <p>Per al filtratge IPsec/IP o IEEE 802.1X, es mostra Client Certificate.</p>
Private Key	<p>Si obteniu un certificat del format PEM/DER mitjançant l'ús d'una CSR creada des d'un ordinador, especifiqueu un fitxer de clau privada que coincideixi amb un certificat.</p>
Password	<p>Si el format del fitxer és Certificate with Private Key (PKCS#12), introduïu la contrasenya de xifrat de la clau privada definida quan s'obté el certificat.</p>
CA Certificate 1	<p>Si el format dels certificats és Certificate (PEM/DER), importeu un certificat d'una autoritat de certificació que emeti un CA-signed Certificate utilitzat com a certificat de servidor. Especifiqueu un fitxer si cal.</p>
CA Certificate 2	<p>Si el format dels certificats és Certificate (PEM/DER), importeu un certificat d'una autoritat de certificació que emeti un CA Certificate 1. Especifiqueu un fitxer si cal.</p>

Informació relacionada

➔ [“Importació d'un certificat signat per una AC” a la pàgina 104](#)

Eliminació d'un certificat signat per una AC

Podeu eliminar un certificat importat si el certificat ha caducat o si ja no es necessita una connexió xifrada.



Important:

Si obteniu un certificat mitjançant una CSR creada des de Web Config, no podeu tornar a importar un certificat eliminat. En aquest cas, torneu a crear una CSR i obtenir un certificat.

1. Accediu a Web Config i, a continuació, seleccioneu la pestanya **Network Security**. Seguidament, seleccioneu **SSL/TLS > Certificate** o **IPsec/IP Filtering > Client Certificate** o **IEEE802.1X > Client Certificate**.
2. Feu clic a **Delete**.
3. Confirmeu que voleu eliminar el certificat al missatge que es mostra.

Configureu un CA Certificate

Quan configureu el CA Certificate, podeu validar la ruta al certificat AC del servidor al qual la impressora accedeix. Això pot evitar la suplantació.

Podeu obtenir el CA Certificate de la autoritat de certificació que hagi emès el CA-signed Certificate.

Informació relacionada

- ➔ [“Accés a Web Config” a la pàgina 27](#)
- ➔ [“Elements de configuració de CSR” a la pàgina 103](#)
- ➔ [“Importació d'un certificat signat per una AC” a la pàgina 104](#)

Importació d'un CA Certificate

Importeu el CA Certificate a la impressora.

1. Accediu a Web Config i, a continuació, seleccioneu la pestanya **Network Security > CA Certificate**.
2. Feu clic a **Import**.

Configuració de seguretat avançada per a empreses

3. Especifiqueu el CA Certificate que voleu importar.

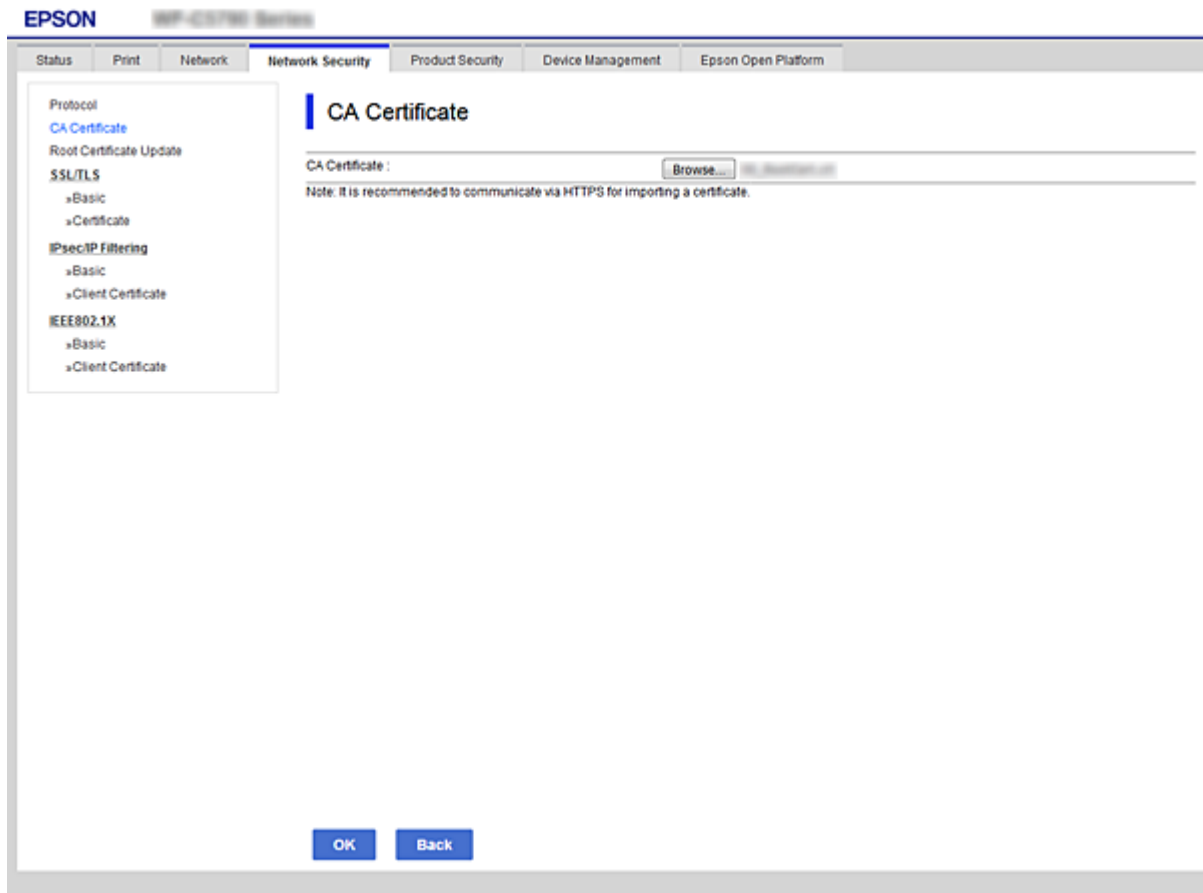

4. Feu clic a **OK**.

Quan finalitza la importació, tornareu a la pantalla del **CA Certificate** i es mostra el CA Certificate importat.

Eliminació d'un CA Certificate

Podeu eliminar el CA Certificate importat.

1. Accediu a Web Config i, a continuació, seleccioneu la pestanya **Network Security > CA Certificate**.

Configuració de seguretat avançada per a empreses

2. Feu clic a **Delete** al costat del CA Certificate que vulgueu eliminar.

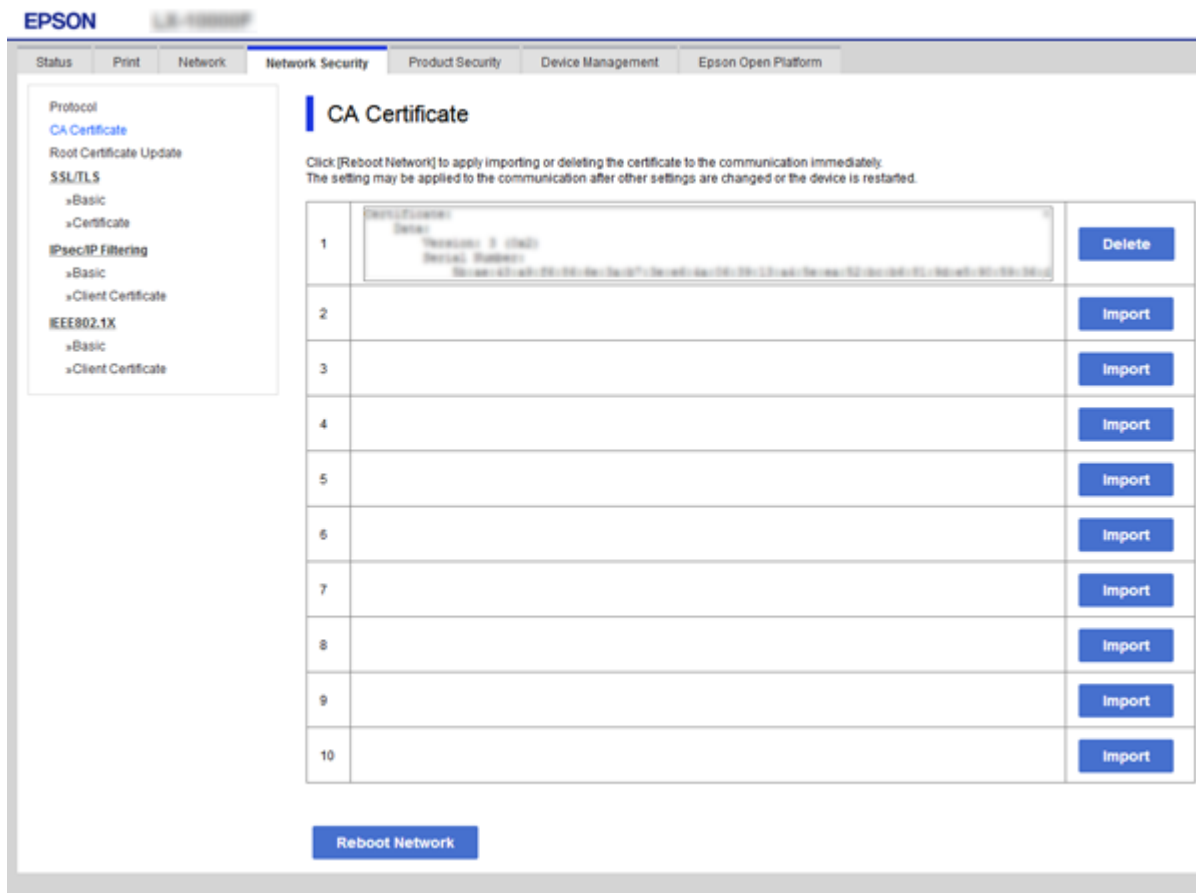

3. Confirmeu que voleu eliminar el certificat al missatge que es mostra.
4. Feu clic a **Reboot Network** i, a continuació, comproveu que el certificat AC eliminat no apareix a la pantalla actualitzada.

Informació relacionada

➔ [“Accés a Web Config” a la pàgina 27](#)

Actualització d'un certificat autosignat

Com que la impressora emet el Self-signed Certificate, podeu actualitzar-lo quan hagi caducat o quan el contingut descrit es modifiqui.

1. Accediu a Web Config i seleccioneu la pestanya **Network Security** tab > **SSL/TLS** > **Certificate**.
2. Feu clic a **Update**.
3. Introduïu el **Common Name**.

Podeu introduir fins a 5 adreces IPv4, adreces IPv6, noms d'amfitrió, i FQDN d'entre 1 i 128 caràcters i separar-los amb comes. El primer paràmetre s'emmagatzema com a nom comú i la resta s'emmagatzemen amb el camp de sobrenom per a l'assumpte del certificat.

Configuració de seguretat avançada per a empreses

Exemple:

Adreça IP de la impressora: 192.0.2.123; nom d'impressora: EPSONA1B2C3

Nom comú: EPSONA1B2C3,EPSONA1B2C3.local,192.0.2.123

4. Especifiqueu un període de validesa per al certificat.

5. Feu clic a **Next**.

Es mostra un missatge de confirmació.

6. Feu clic a **OK**.

S'actualitza la impressora.

Nota:

Podeu comprovar la informació del certificat des de la pestanya **Network Security Settings > SSL/TLS > Certificate > Self-signed Certificate** i fent clic a **Confirm**.

Informació relacionada

➔ [“Accés a Web Config” a la pàgina 27](#)

Control mitjançant els protocols

Podeu imprimir utilitzant diverses rutes i protocols.

Configuració de seguretat avançada per a empreses

Podeu reduir els riscos de seguretat no desitjats si restringiu la impressió des de rutes específiques o mitjançant el control de les funcions disponibles.

Control de protocols

Configureu els paràmetres dels protocols.

1. Accediu a Web Config i, a continuació, seleccioneu la pestanya **Network Security > Protocol**.
2. Configureu cada element.
3. Feu clic a **Next**.
4. Feu clic a **OK**.

La configuració s'aplica a la impressora.

Protocols que podeu activar o desactivar

Protocol	Descripció
Bonjour Settings	Podeu especificar si voleu utilitzar Bonjour. Bonjour s'utilitza per als dispositius, per imprimir, etc.
SLP Settings	Podeu activar o desactivar la funció SLP. SLP s'utilitza amb la funció d'escaneig mitjançant el botó d'ordre i la cerca de xarxa a EpsonNet Config.
WSD Settings	Podeu activar o desactivar la funció WSD. Quan està activada, podeu afegir dispositius WSD o imprimir des del port WSD.
LLTD Settings	Podeu activar o desactivar la funció LLTD. Quan està activada, es mostra al mapa de xarxa de Windows.
LLMNR Settings	Podeu activar o desactivar la funció LLMNR. Quan està activada, podeu utilitzar la resolució de nom sense NetBIOS encara que no utilitzeu DNS.
LPR Settings	Podeu especificar si voleu permetre o no la impressió LPR. Quan està activada, podeu imprimir des del port LPR.
RAW(Port9100) Settings	Podeu especificar si voleu permetre o no la impressió des del port RAW (Port 9100). Quan està activada, podeu imprimir des del port RAW (Port 9100).
IPP Settings	Podeu especificar si voleu permetre o no la impressió des de IPP. Quan està activada, podeu imprimir per Internet.
FTP Settings	Podeu especificar si voleu permetre o no la impressió FTP. Quan està activada, podeu imprimir a través d'un port FTP.
SNMPv1/v2c Settings	Podeu especificar si voleu activar o no SNMPv1/v2c. Aquesta funció s'utilitza per als dispositius, la supervisió, etc.
SNMPv3 Settings	Podeu especificar si voleu activar o no SNMPv3. Aquesta funció s'utilitza per als dispositius xifrats, la supervisió, etc.

Configuració de seguretat avançada per a empreses

Elements de configuració de protocols

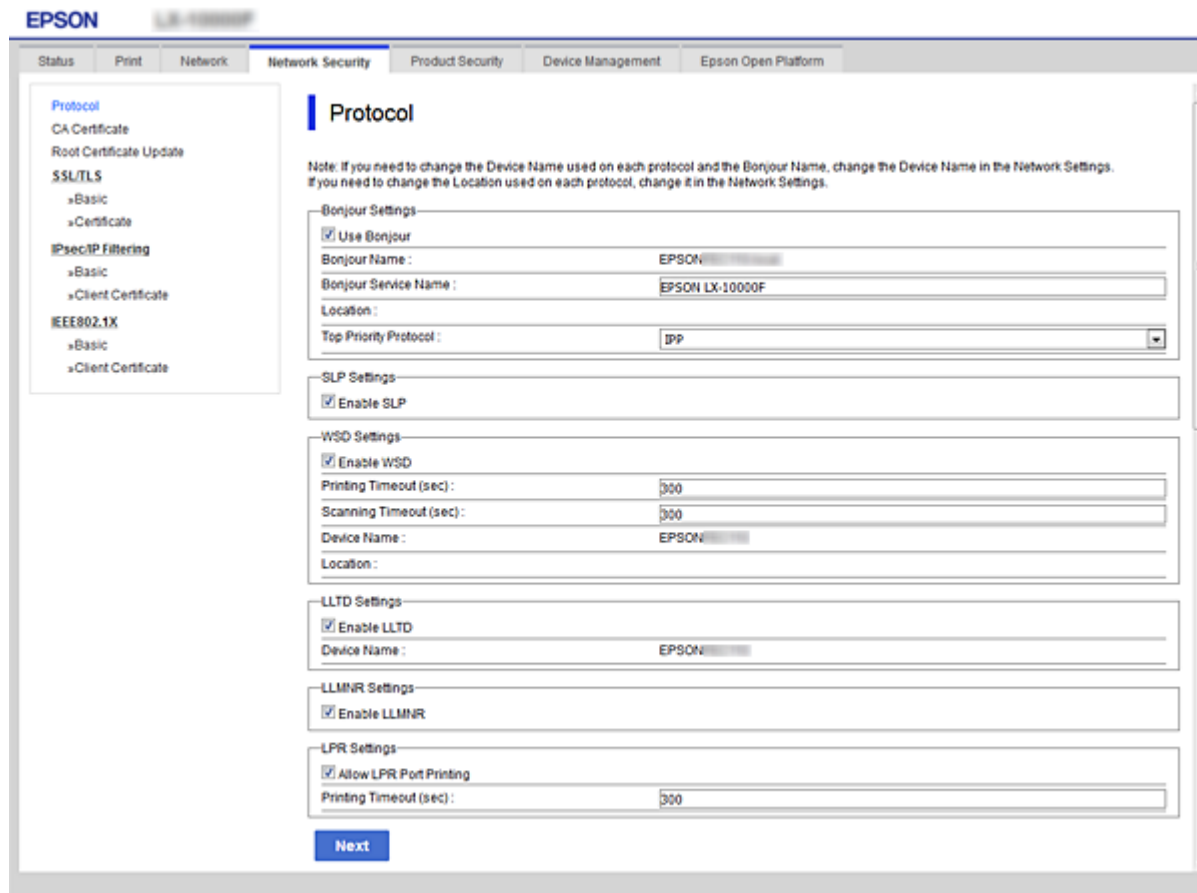

Bonjour Settings

Elements	Valor de configuració i descripció
Use Bonjour	Seleccioneu aquesta opció per cercar o utilitzar dispositius mitjançant Bonjour.
Bonjour Name	Mostra el nom de Bonjour.
Bonjour Service Name	Mostra el nom de servei de Bonjour.
Location	Mostra el nom d'ubicació de Bonjour.
Top Priority Protocol	Seleccioneu el protocol de prioritat principal per a la impressió amb Bonjour.
Wide-Area Bonjour	Definiu si voleu utilitzar Wide-Area Bonjour.

SLP Settings

Elements	Valor de configuració i descripció
Enable SLP	Seleccioneu aquesta opció per activar la funció SLP. S'utilitza per a la cerca de xarxa a EpsonNet Config.

Configuració de seguretat avançada per a empreses

WSD Settings

Elements	Valor de configuració i descripció
Enable WSD	Seleccioneu aquesta opció per afegir dispositius mitjançant WSD i imprimir i escanejar des del port WSD.
Printing Timeout (sec)	Introduïu el valor de temps d'espera per a la comunicació per a la impressió WSD entre 3 i 3600 segons.
Device Name	Mostra el nom de dispositiu de WSD.
Location	Mostra el nom d'ubicació de WSD.

LLTD Settings

Elements	Valor de configuració i descripció
Enable LLTD	Seleccioneu aquesta opció per activar LLTD. La impressora es mostra al mapa de xarxa de Windows.
Device Name	Mostra el nom de dispositiu de LLTD.

LLMNR Settings

Elements	Valor de configuració i descripció
Enable LLMNR	Seleccioneu aquesta opció per activar LLMNR. Podeu utilitzar la resolució de nom sense NetBIOS encara que no utilitzeu DNS.

LPR Settings

Elements	Valor de configuració i descripció
Allow LPR Port Printing	Seleccioneu aquesta opció per permetre la impressió des del port LPR.
Printing Timeout (sec)	Introduïu el valor de temps d'espera per a la impressió LPR entre 0 i 3600 segons. Si no voleu que hi hagi un temps d'espera, introduïu 0.

RAW(Port9100) Settings

Elements	Valor de configuració i descripció
Allow RAW(Port9100) Printing	Seleccioneu aquesta opció per permetre la impressió des del port RAW (port 9100).
Printing Timeout (sec)	Introduïu el valor de temps d'espera per a la impressió mitjançant el port RAW (port 9100) entre 0 i 3600 segons. Si no voleu que hi hagi un temps d'espera, introduïu 0.

IPP Settings

Configuració de seguretat avançada per a empreses

Elements	Valor de configuració i descripció
Enable IPP	Seleccioneu aquesta opció per activar la comunicació IPP. Només es mostren les impressores compatibles amb IPP.
Allow Non-secure Communication	Seleccioneu aquesta opció per permetre a la impressora comunicar-se sense cap mesura de seguretat (IPP).
Communication Timeout (sec)	Introduïu el valor de temps d'espera per a la impressió IPP entre 0 i 3600 segons.
URL (Xarxa)	Mostres les URL IPP (http i https) quan la impressora es connecta a través de LAN per cable o Wi-Fi. L'URL és un valor combinat de l'adreça IP de la impressora, el número de port i el nom de la impressora IPP.
URL (Wi-Fi Direct)	Mostres les URL IPP (http i https) quan la impressora es connecta a través de Wi-Fi Direct. L'URL és un valor combinat de l'adreça IP de la impressora, el número de port i el nom de la impressora IPP.
Printer Name	Mostra el nom d'impressora de IPP.
Location	Mostra el nom d'ubicació de IPP.

FTP Settings

Elements	Valor de configuració i descripció
Enable FTP Server	Seleccioneu aquesta opció per activar la impressió mitjançant FTP. Només es mostren les impressores compatibles amb la impressió mitjançant FTP.
Communication Timeout (sec)	Introduïu el valor de temps d'espera per a la comunicació FTP entre 0 i 3600 segons. Si no voleu que hi hagi un temps d'espera, introduïu 0.

SNMPv1/v2c Settings

Elements	Valor de configuració i descripció
Enable SNMPv1/v2c	Seleccioneu aquesta opció per activar SNMPv1/v2c. Només es mostren les impressores compatibles amb SNMPv3.
Access Authority	Establiu l'autoritat d'accés quan s'activa SNMPv1/v2c. Seleccioneu Read Only o Read/Write .
Community Name (Read Only)	Introduïu entre 0 i 32 caràcters ASCII (0x20 a 0x7E).
Community Name (Read/Write)	Introduïu entre 0 i 32 caràcters ASCII (0x20 a 0x7E).

SNMPv3 Settings

Elements	Valor de configuració i descripció
Enable SNMPv3	SNMPv3 està activat quan la casella està marcada.
User Name	Introduïu entre 1 i 32 caràcters d'un byte.

Configuració de seguretat avançada per a empreses

Elements		Valor de configuració i descripció
Authentication Settings		
	Algorithm	Seleccioneu un algoritme per a l'autenticació per a SNMPv3.
	Password	Introduïu la contrasenya per a l'autenticació per a SNMPv3. Introduïu entre 8 i 32 caràcters en ASCII (0x20–0x7E). Si no ho especifiqueu, deixeu-ho en blanc.
	Confirm Password	Introduïu la contrasenya que hàgiu configurat per confirmar-la.
Encryption Settings		
	Algorithm	Seleccioneu un algoritme per al xifratge per a SNMPv3.
	Password	Introduïu la contrasenya per al xifratge per a SNMPv3. Introduïu entre 8 i 32 caràcters en ASCII (0x20–0x7E). Si no ho especifiqueu, deixeu-ho en blanc.
	Confirm Password	Introduïu la contrasenya que hàgiu configurat per confirmar-la.
Context Name		Introduïu-lo amb un màxim de 32 caràcters en Unicode (UTF-8). Si no ho especifiqueu, deixeu-ho en blanc. El nombre de caràcters que es poden introduir varia en funció de l'idioma.

Comunicació xifrada mitjançant el filtratge d'IPsec/IP

Quant al IPsec/IP Filtering

Mitjançant la funció de filtratge IPsec/IP, podeu filtrar el trànsit en funció de les adreces IP, els serveis i el port. Mitjançant la combinació del filtratge, podeu configurar la impressora per acceptar o bloquejar clients especificats i dades especificades. A més, podeu millorar el nivell de seguretat mitjançant l'ús d'un IPsec.

Nota:

Els equips que executen Windows Vista o posterior, o Windows Server 2008 o posterior són compatibles amb IPsec.

Configuració de la política predeterminada

Per filtrar el trànsit, configureu la política predeterminada. La política predeterminada s'aplica a cada usuari o grup de connexió a la impressora. Per a un control més precís sobre els usuaris i grups d'usuaris, configureu les polítiques de grup.

1. Accediu a Web Config i, a continuació, seleccioneu la pestanya **Network Security > IPsec/IP Filtering > Basic**.
2. Introduïu un valor per a cada element.
3. Feu clic a **Next**.
Es mostra un missatge de confirmació.

Configuració de seguretat avançada per a empreses

4. Feu clic a **OK**.

S'actualitza la impressora.

Informació relacionada

➔ “Accés a Web Config” a la pàgina 27

➔ “Elements de configuració de la Default Policy” a la pàgina 115

Elements de configuració de la Default Policy

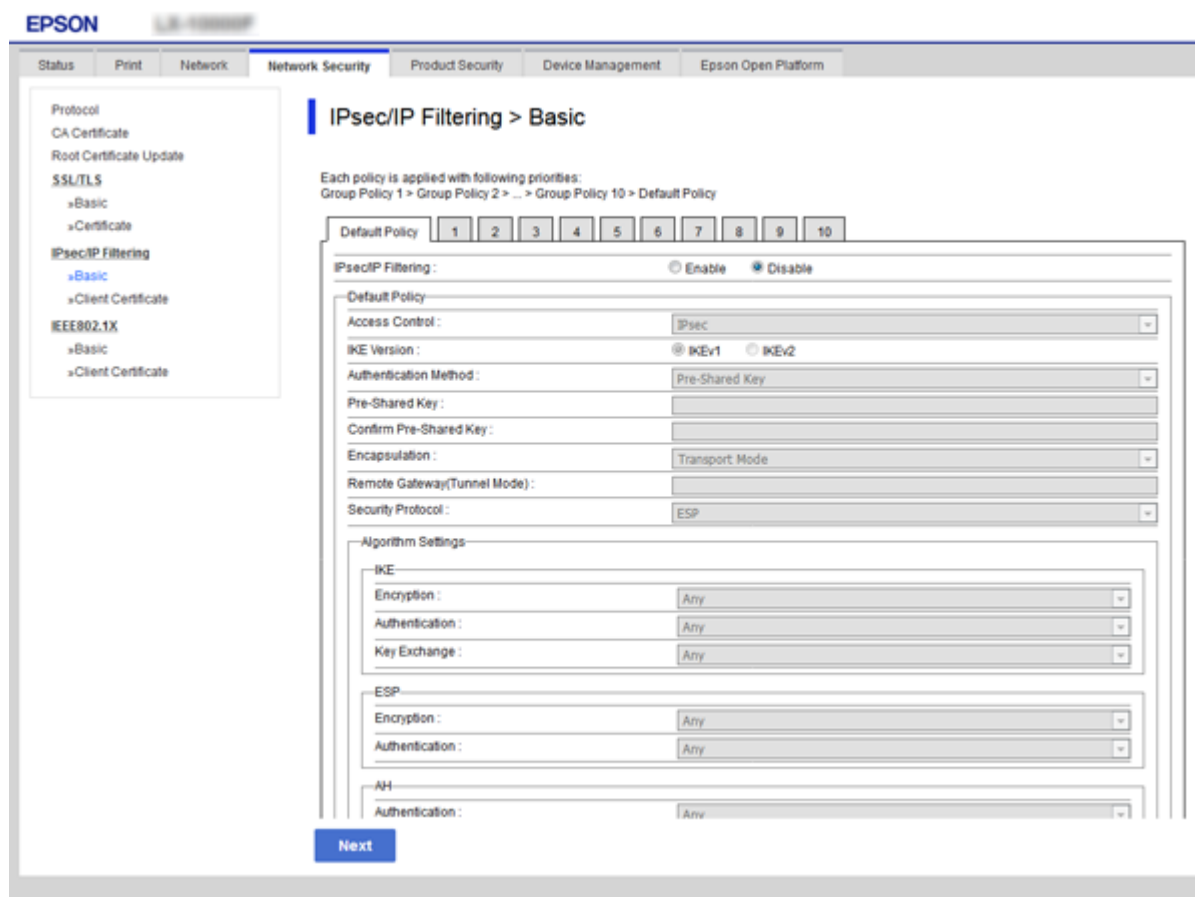

Default Policy

Elements	Configuració i explicació
IPsec/IP Filtering	Podeu activar o desactivar la funció de filtratge IPsec/IP.

Configuració de seguretat avançada per a empreses

Access Control

Configureu un mètode de control per al trànsit de paquets d'IP.

Elements	Configuració i explicació
Permit Access	Selecioneu aquesta opció per permetre que passin els paquets d'IP configurats.
Refuse Access	Selecioneu aquesta opció per rebutjar que passin els paquets d'IP configurats.
IPsec	Selecioneu aquesta opció per permetre que passin els paquets d'IPsec configurats.

Configuració de seguretat avançada per a empreses

IKE Version

Seleccioneu **IKEv1** o **IKEv2** per a **IKE Version**. Seleccioneu-ne un d'acord amb el dispositiu que estigui connectat a la impressora.

IKEv1

Es mostren els elements següents quan seleccioneu **IKEv1** per a **IKE Version**.

Elements	Configuració i explicació
Authentication Method	Per seleccionar el Certificate , cal que prèviament obtingueu i importeu un certificat signat per una AC.
Pre-Shared Key	Si seleccioneu Pre-Shared Key per a Authentication Method , introduïu una clau pre-compartida d'entre 1 i 127 caràcters.
Confirm Pre-Shared Key	Introduïu la clau que hàgiu configurat per confirmar-la.

IKEv2

Elements	Configuració i explicació	
Local	Authentication Method	Per seleccionar el Certificate , cal que prèviament obtingueu i importeu un certificat signat per una AC.
	ID Type	Si seleccioneu Pre-Shared Key a Authentication Method , seleccioneu el tipus d'ID per a la impressora.
	ID	Introduïu l'identificador d'impressora que coincideixi amb el tipus d'identificador. No podeu utilitzar "@", "#", ni "=" com a primer caràcter. Distinguished Name: introduïu entre 1 i 128 caràcters ASCII (0x20 a 0x7E) d'un byte. Heu d'incloure-hi "=". IP Address: introduïu el format IPv4 o IPv6. FQDN: introduïu una combinació d'enter 1 i 255 caràcters utilitzant A-Z, a-z, 0-9, "-" i el punt (.). Email Address: introduïu entre 1 i 128 caràcters ASCII (0x20 a 0x7E) d'un byte. Heu d'incloure-hi "@". Key ID: introduïu entre 1 i 128 caràcters ASCII (0x20 a 0x7E) d'un byte.
	Pre-Shared Key	Si seleccioneu Pre-Shared Key per a Authentication Method , introduïu una clau pre-compartida d'entre 1 i 127 caràcters.
	Confirm Pre-Shared Key	Introduïu la clau que hàgiu configurat per confirmar-la.

Configuració de seguretat avançada per a empreses

Elements		Configuració i explicació
Remote	Authentication Method	Per seleccionar el Certificate , cal que prèviament obtingueu i importeu un certificat signat per una AC.
	ID Type	Si seleccioneu Pre-Shared Key a Authentication Method , seleccioneu el tipus d'identificador per al dispositiu que voleu autenticar.
	ID	Introduïu l'identificador d'impressora que coincideixi amb el tipus d'identificador. No podeu utilitzar "@", "#", ni "=" com a primer caràcter. Distinguished Name: introduïu entre 1 i 128 caràcters ASCII (0x20 a 0x7E) d'un byte. Heu d'incloure-hi "=". IP Address: introduïu el format IPv4 o IPv6. FQDN: introduïu una combinació d'enter 1 i 255 caràcters utilitzant A-Z, a-z, 0-9, "-" i el punt (.). Email Address: introduïu entre 1 i 128 caràcters ASCII (0x20 a 0x7E) d'un byte. Heu d'incloure-hi "@". Key ID: introduïu entre 1 i 128 caràcters ASCII (0x20 a 0x7E) d'un byte.
	Pre-Shared Key	Si seleccioneu Pre-Shared Key per a Authentication Method , introduïu una clau pre-compartida d'entre 1 i 127 caràcters.
	Confirm Pre-Shared Key	Introduïu la clau que hàgiu configurat per confirmar-la.

Encapsulation

Si seleccioneu **IPsec** per a **Access Control**, heu de configurar un mode d'encapsulació.

Elements	Configuració i explicació
Transport Mode	Si només utilitzeu la impressora a la mateixa LAN, seleccioneu aquesta opció. Els paquets d'IP de capa de 4 o posterior estan xifrats.
Tunnel Mode	Si utilitzeu la impressora a la xarxa amb capacitat d'Internet com ara IPsec-VPN, seleccioneu aquesta opció. La capçalera i les dades dels paquets d'IP estan xifrats. Remote Gateway(Tunnel Mode): si seleccioneu el Tunnel Mode per a la Encapsulation , introduïu una adreça de porta d'enllaç d'entre 1 i 39 caràcters.

Security Protocol

Si seleccioneu **IPsec** per a **Access Control**, seleccioneu una opció.

Elements	Configuració i explicació
ESP	Seleccioneu aquesta opció per garantir la integritat d'una autenticació i les dades, i de les dades de xifrat.
AH	Seleccioneu aquesta opció per garantir la integritat d'una autenticació i les dades. Encara que el xifrat de les dades estigui prohibit, podeu utilitzar IPsec.

Configuració de seguretat avançada per a empreses

❑ Algorithm Settings

Es recomana que seleccioneu **Any** per a tota la configuració o que seleccioneu un element diferent a **Any** per a cada ajust. Si seleccioneu **Any** per a alguns dels ajustos i seleccioneu un element que no sigui **Any** per als altres ajustos, és possible que el dispositiu no es pugui comunicar en funció de l'altre dispositiu que vulgueu autenticar.

Elements		Configuració i explicació
IKE	Encryption	Seleccioneu l'algoritme de xifrat per a IKE. Els elements varien en funció de la versió d'IKE.
	Authentication	Seleccioneu l'algoritme d'autenticació per a IKE.
	Key Exchange	Seleccioneu l'algoritme d'intercanvi de claus per a IKE. Els elements varien en funció de la versió d'IKE.
ESP	Encryption	Seleccioneu l'algoritme de xifrat per a ESP. Això està disponible quan se selecciona ESP per al Security Protocol .
	Authentication	Seleccioneu l'algoritme d'autenticació per a ESP. Això està disponible quan se selecciona ESP per al Security Protocol .
AH	Authentication	Seleccioneu l'algoritme de xifrat per a AH. Això està disponible quan se selecciona AH per al Security Protocol .

Informació relacionada

➔ [“Configuració de la política predeterminada” a la pàgina 114](#)

Configuració de la política de grup

Una política de grup és una o més regles aplicades a un usuari o grup d'usuaris. La impressora controla els paquets d'IP que coincideixin amb les polítiques configurades. Els paquets d'IP s'autentiquen en l'ordre d'una política de grup d'1 a 10 i després d'una política predeterminada.

1. Accediu a Web Config i, a continuació, seleccioneu la pestanya **Network Security > IPsec/IP Filtering > Basic**.
2. Feu clic en una pestanya que vulgueu configurar.
3. Introduïu un valor per a cada element.
4. Feu clic a **Next**.
Es mostra un missatge de confirmació.
5. Feu clic a **OK**.
S'actualitza la impressora.

Informació relacionada

➔ [“Accés a Web Config” a la pàgina 27](#)

➔ [“Elements de configuració de la Group Policy” a la pàgina 120](#)

Configuració de seguretat avançada per a empreses

Elements de configuració de la Group Policy

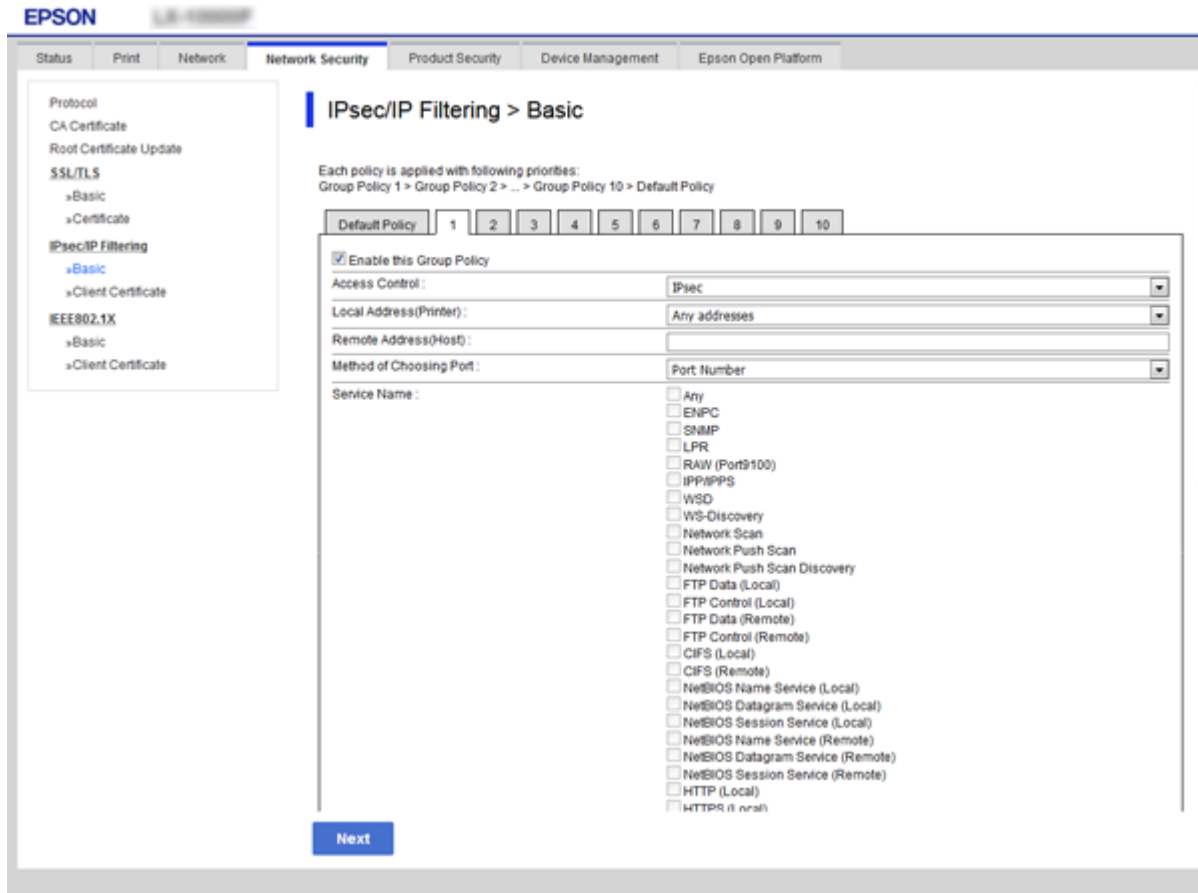

Elements	Configuració i explicació
Enable this Group Policy	Podeu activar o desactivar una política de grup.

Access Control

Configureu un mètode de control per al trànsit de paquets d'IP.

Elements	Configuració i explicació
Permit Access	Seleccioneu aquesta opció per permetre que passin els paquets d'IP configurats.
Refuse Access	Seleccioneu aquesta opció per rebutjar que passin els paquets d'IP configurats.
IPsec	Seleccioneu aquesta opció per permetre que passin els paquets d'IPsec configurats.

Local Address(Printer)

Seleccioneu una adreça IPv4 o IPv6 que coincideixi amb el vostre entorn de xarxa. Si s'assigna una adreça IP automàticament, podeu seleccionar **Use auto-obtained IPv4 address**.

Nota:

Si s'assigna una adreça IPv6 automàticament, és possible que no estigui disponible la connexió. Configureu una adreça IPv6 estàtica.

Remote Address(Host)

Configuració de seguretat avançada per a empreses

Introduïu l'adreça IP d'un dispositiu per controlar l'accés. L'adreça IP ha de tenir com a màxim 43 caràcters. Si no introduïu una adreça IP, es controlaran totes les adreces.

Nota:

Si s'assigna una adreça IP automàticament, (per exemple, assignada per DHCP), és possible que no estigui disponible la connexió. Configureu una adreça IP estàtica.

Method of Choosing Port

Seleccioneu un mètode per especificar els ports.

Service Name

Si seleccioneu **Service Name** per a **Method of Choosing Port**, seleccioneu una opció.

Transport Protocol

Si seleccioneu **Port Number** per a **Method of Choosing Port**, heu de configurar un mode d'encapsulació.

Elements	Configuració i explicació
Any Protocol	Seleccioneu aquesta opció per controlar tots els tipus de protocol.
TCP	Seleccioneu aquesta opció per controlar les dades de unidifusió.
UDP	Seleccioneu aquesta opció per les dades de difusió i multidifusió.
ICMPv4	Seleccioneu aquesta opció per controlar l'ordre ping.

Local Port

Si seleccioneu **Port Number** per a **Method of Choosing Port** i seleccioneu **TCP** o **UDP** per a **Transport Protocol**, introduïu els números de port per controlar la recepció de paquets, separant-los amb comes. Podeu introduir 10 números de port com a màxim.

Exemple: 20,80,119,5220

Si no introduïu un número de port, es controlaran tots els ports.

Remote Port

Si seleccioneu **Port Number** per a **Method of Choosing Port** i seleccioneu **TCP** o **UDP** per a **Transport Protocol**, introduïu els números de port per controlar l'enviament de paquets, separant-los amb comes. Podeu introduir 10 números de port com a màxim.

Exemple: 25,80,143,5220

Si no introduïu un número de port, es controlaran tots els ports.

IKE Version

Seleccioneu **IKEv1** o **IKEv2** per a **IKE Version**. Seleccioneu-ne un d'acord amb el dispositiu que estigui connectat a la impressora.

IKEv1

Es mostren els elements següents quan seleccioneu **IKEv1** per a **IKE Version**.

Elements	Configuració i explicació
Authentication Method	Si seleccioneu IPsec per a Access Control , seleccioneu una opció. El certificat utilitzat és comú amb una política predeterminada.
Pre-Shared Key	Si seleccioneu Pre-Shared Key per a Authentication Method , introduïu una clau pre-compartida d'entre 1 i 127 caràcters.
Confirm Pre-Shared Key	Introduïu la clau que hàgiu configurat per confirmar-la.

Configuració de seguretat avançada per a empreses

❑ IKEv2

Elements		Configuració i explicació
Local	Authentication Method	Si seleccioneu IPsec per a Access Control , seleccioneu una opció. El certificat utilitzat és comú amb una política predeterminada.
	ID Type	Si seleccioneu Pre-Shared Key a Authentication Method , seleccioneu el tipus d'ID per a la impressora.
	ID	<p>Introduïu l'identificador d'impressora que coincideixi amb el tipus d'identificador.</p> <p>No podeu utilitzar "@", "#", ni "=" com a primer caràcter.</p> <p>Distinguished Name: introduïu entre 1 i 128 caràcters ASCII (0x20 a 0x7E) d'un byte. Heu d'incloure-hi "=".</p> <p>IP Address: introduïu el format IPv4 o IPv6.</p> <p>FQDN: introduïu una combinació d'enter 1 i 255 caràcters utilitzant A-Z, a-z, 0-9, "-" i el punt (.).</p> <p>Email Address: introduïu entre 1 i 128 caràcters ASCII (0x20 a 0x7E) d'un byte. Heu d'incloure-hi "@".</p> <p>Key ID: introduïu entre 1 i 128 caràcters ASCII (0x20 a 0x7E) d'un byte.</p>
	Pre-Shared Key	Si seleccioneu Pre-Shared Key per a Authentication Method , introduïu una clau pre-compartida d'entre 1 i 127 caràcters.
	Confirm Pre-Shared Key	Introduïu la clau que hàgiu configurat per confirmar-la.
Remote	Authentication Method	Si seleccioneu IPsec per a Access Control , seleccioneu una opció. El certificat utilitzat és comú amb una política predeterminada.
	ID Type	Si seleccioneu Pre-Shared Key a Authentication Method , seleccioneu el tipus d'identificador per al dispositiu que voleu autenticar.
	ID	<p>Introduïu l'identificador d'impressora que coincideixi amb el tipus d'identificador.</p> <p>No podeu utilitzar "@", "#", ni "=" com a primer caràcter.</p> <p>Distinguished Name: introduïu entre 1 i 128 caràcters ASCII (0x20 a 0x7E) d'un byte. Heu d'incloure-hi "=".</p> <p>IP Address: introduïu el format IPv4 o IPv6.</p> <p>FQDN: introduïu una combinació d'enter 1 i 255 caràcters utilitzant A-Z, a-z, 0-9, "-" i el punt (.).</p> <p>Email Address: introduïu entre 1 i 128 caràcters ASCII (0x20 a 0x7E) d'un byte. Heu d'incloure-hi "@".</p> <p>Key ID: introduïu entre 1 i 128 caràcters ASCII (0x20 a 0x7E) d'un byte.</p>
	Pre-Shared Key	Si seleccioneu Pre-Shared Key per a Authentication Method , introduïu una clau pre-compartida d'entre 1 i 127 caràcters.
	Confirm Pre-Shared Key	Introduïu la clau que hàgiu configurat per confirmar-la.

Encapsulation

Si seleccioneu **IPsec** per a **Access Control**, heu de configurar un mode d'encapsulació.

Configuració de seguretat avançada per a empreses

Elements	Configuració i explicació
Transport Mode	Si només utilitzeu la impressora a la mateixa LAN, seleccioneu aquesta opció. Els paquets d'IP de capa de 4 o posterior estan xifrats.
Tunnel Mode	Si utilitzeu la impressora a la xarxa amb capacitat d'Internet com ara IPsec-VPN, seleccioneu aquesta opció. La capçalera i les dades dels paquets d'IP estan xifrats. Remote Gateway(Tunnel Mode): si seleccioneu el Tunnel Mode per a la Encapsulation , introduïu una adreça de porta d'enllaç d'enter 1 i 39 caràcters.

Security Protocol

Si seleccioneu IPsec per a **Access Control**, seleccioneu una opció.

Elements	Configuració i explicació
ESP	Seleccioneu aquesta opció per garantir la integritat d'una autenticació i les dades, i de les dades de xifrat.
AH	Seleccioneu aquesta opció per garantir la integritat d'una autenticació i les dades. Encara que el xifrat de les dades estigui prohibit, podeu utilitzar IPsec.

Algorithm Settings

Es recomana que seleccioneu **Any** per a tota la configuració o que seleccioneu un element diferent a **Any** per a cada ajust. Si seleccioneu **Any** per a alguns dels ajustos i seleccioneu un element que no sigui **Any** per als altres ajustos, és possible que el dispositiu no es pugui comunicar en funció de l'altre dispositiu que vulgueu autenticar.

Elements	Configuració i explicació
IKE	Encryption Seleccioneu l'algoritme de xifrat per a IKE. Els elements varien en funció de la versió d'IKE.
	Authentication Seleccioneu l'algoritme d'autenticació per a IKE.
	Key Exchange Seleccioneu l'algoritme d'intercanvi de claus per a IKE. Els elements varien en funció de la versió d'IKE.
ESP	Encryption Seleccioneu l'algoritme de xifrat per a ESP. Això està disponible quan se selecciona ESP per al Security Protocol .
	Authentication Seleccioneu l'algoritme d'autenticació per a ESP. Això està disponible quan se selecciona ESP per al Security Protocol .
AH	Authentication Seleccioneu l'algoritme de xifrat per a AH. Això està disponible quan se selecciona AH per al Security Protocol .

Informació relacionada

- ➔ [“Configuració de la política de grup” a la pàgina 119](#)
- ➔ [“Combinació d'Local Address\(Printer\) i Remote Address\(Host\) a la Group Policy” a la pàgina 124](#)
- ➔ [“Referències de nom de servei a la política de grup” a la pàgina 124](#)

Configuració de seguretat avançada per a empreses

Combinació d'Local Address(Printer) iRemote Address(Host) a la Group Policy

		Configuració de l'Local Address(Printer)		
		IPv4	IPv6* ²	Any addresses* ³
Configuració de l'Remote Address(Host)	IPv4* ¹	✓	–	✓
	IPv6* ^{1*2}	–	✓	✓
	Buit	✓	✓	✓

*1 Si se selecciona **IPsec** per a **Access Control**, no podeu especificar una longitud de prefix.

*2 Si se selecciona **IPsec** per a **Access Control**, podeu seleccionar un enllaç-adreça local (fe80::) però la política de grup es desactivarà.

*3 Excepte adreces locals d'enllaç IPv6.

Referències de nom de servei a la política de grup

Nota:

Els serveis no disponibles es mostren però no es poden seleccionar.

Nom de servei	Tipus de protocol	Número de port local	Número de port remot	Funcions controlades
Any	–	–	–	Tots els serveis
ENPC	UDP	3289	Qualsevol port	Cerca d'una impressora des d'aplicacions com ara Epson Device Admin, i el controlador de la impressora
SNMP	UDP	161	Qualsevol port	Adquisició i configuració d'MIB des d'aplicacions com ara Epson Device Admin i el controlador de la impressora
LPR	TCP	515	Qualsevol port	Reenviament de dades LPR
RAW (Port9100)	TCP	9100	Qualsevol port	Reenviament de dades RAW
WSD	TCP	Qualsevol port	5357	Control de WSD
WS-Discovery	UDP	3702	Qualsevol port	Cerca d'una impressora des de WSD
FTP Data (Local)	TCP	20	Qualsevol port	Servidor FTP (reenviament de dades d'impressió FTP)
FTP Control (Local)	TCP	21	Qualsevol port	Servidor FTP (control d'impressió FTP)
HTTP (Local)	TCP	80	Qualsevol port	Servidor HTTP(S) (reenviament de dades de Web Config i WSD)
HTTPS (Local)	TCP	443	Qualsevol port	

Configuració de seguretat avançada per a empreses

Nom de servei	Tipus de protocol	Número de port local	Número de port remot	Funcions controlades
HTTP (Remote)	TCP	Qualsevol port	80	Client HTTP(S) (comunicació entre Epson Connect o Google Cloud Print, actualització de microprogramari i actualització de certificat arrel)
HTTPS (Remote)	TCP	Qualsevol port	443	

Exemples de configuració de IPsec/IP Filtering

Recepció només de paquets d'IPsec

Aquest exemple és per configurar només una política predeterminada.

Default Policy:

- IPsec/IP Filtering: Enable**
- Access Control: IPsec**
- Authentication Method: Pre-Shared Key**
- Pre-Shared Key:** introduïu fins a 127 caràcters.

Group Policy:

No ho configureu.

Recepció de dades d'impressió i ajustos de la impressora

Aquest exemple permet la comunicació de les dades d'impressió i la configuració de la impressora des dels serveis especificats.

Default Policy:

- IPsec/IP Filtering: Enable**
- Access Control: Refuse Access**

Group Policy:

- Enable this Group Policy:** marqueu la casella.
- Access Control: Permit Access**
- Remote Address(Host):** adreça IP d'un client.
- Method of Choosing Port: Service Name**
- Service Name:** marqueu la casella de ENPC, SNMP, HTTP (Local), HTTPS (Local) i RAW (Port9100).

Recepció d'accés només des d'una adreça IP específica

Aquest exemple permet a una adreça IP específica accedir a la impressora.

Default Policy:

- IPsec/IP Filtering: Enable**
- Access Control: Refuse Access**

Group Policy:

- Enable this Group Policy:** marqueu la casella.

Configuració de seguretat avançada per a empreses

- Access Control: Permit Access**
- Remote Address(Host):** adreça IP d'un client de l'administrador.

Nota:

Independentment de la configuració de la política, el client podrà accedir a la impressora i configurar-la.

Configuració d'un per al filtratge IPsec/IP

Configureu el certificat de client per al filtratge IPsec/IP. Quan ho configureu, podeu utilitzar el certificat com a mètode d'autenticació per al filtratge IPsec/IP. Si voleu configurar l'autoritat de certificació, aneu a **CA Certificate**.

1. Accediu a Web Config i, a continuació, seleccioneu la pestanya **Network Security > IPsec/IP Filtering > Client Certificate**.
2. Importeu el certificat a **Client Certificate**.

Si ja heu importat un certificat publicat per una autoritat de certificació en IEEE 802.1X o SSL/TLS, podeu copiar el certificat i utilitzar-lo al filtratge IPsec/IP. Per copiar-lo, seleccioneu el certificat a **Copy From** i feu clic a **Copy**.

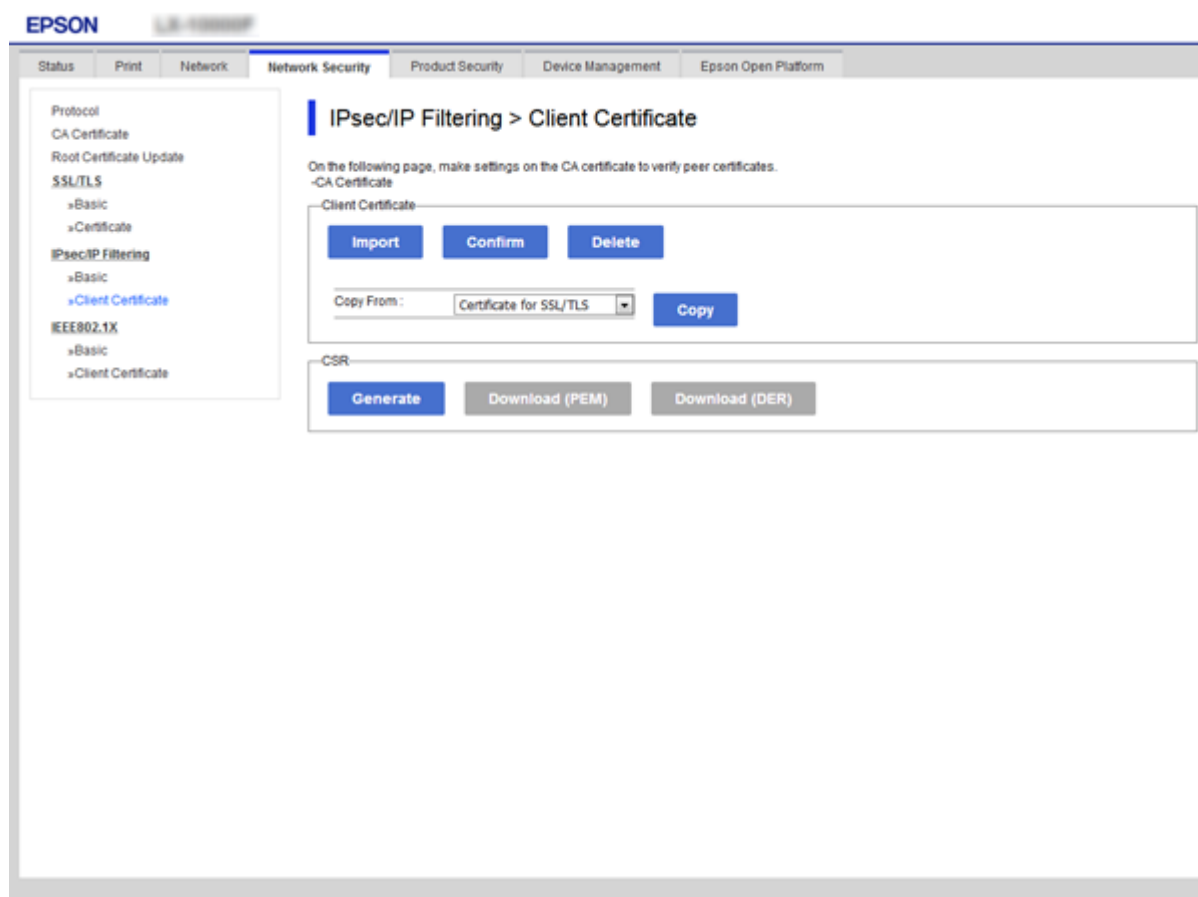

Informació relacionada

- ➔ [“Accés a Web Config” a la pàgina 27](#)
- ➔ [“Obtenció d'un certificat signat per una AC” a la pàgina 102](#)

Connexió de la impressora a una xarxa IEEE802.1X

Configuració d'una xarxa de IEEE 802.1X

Quan definiu IEEE 802.1X per a la impressora, podeu utilitzar-la en una xarxa connectada a un servidor RADIUS, un interruptor LAN amb funció d'autenticació, o un punt d'accés.

1. Accediu a Web Config i, a continuació, seleccioneu la pestanya **Network Security > IEEE802.1X > Basic**.

2. Introduïu un valor per a cada element.

Si voleu utilitzar la impressora en una xarxa Wi-Fi, feu clic a **Wi-Fi Setup** i seleccioneu o introduïu un SSID.

Nota:

Podeu compartir la configuració entre Ethernet i Wi-Fi.

3. Feu clic a **Next**.

Es mostra un missatge de confirmació.

4. Feu clic a **OK**.

S'actualitza la impressora.

Informació relacionada

➔ [“Accés a Web Config” a la pàgina 27](#)

➔ [“Elements de configuració de xarxa IEEE 802.1X” a la pàgina 128](#)

➔ [“No es pot accedir a la impressora o a l'escàner des de la configuració IEEE 802.1X” a la pàgina 134](#)

Configuració de seguretat avançada per a empreses

Elements de configuració de xarxa IEEE 802.1X

The screenshot shows the 'IEEE802.1X > Basic' configuration page. The left sidebar contains a navigation menu with options like Protocol, CA Certificate, Root Certificate Update, SSL/TLS, IPsec/IP Filtering, and IEEE802.1X. The main area contains the following settings:

- IEEE802.1X (Wired LAN): Enable Disable
- IEEE802.1X (Wi-Fi): Disable
- Connection Method: Wired LAN
- EAP Type: PEAP/MSCHAPv2 (dropdown menu)
- User ID: [text input]
- Password: [password input]
- Confirm Password: [password input]
- Server ID: [text input]
- Certificate Validation: Enable Disable
- Anonymous Name: [text input]
- Encryption Strength: Middle (dropdown menu)

At the bottom, there are two buttons: 'Next' and 'Wi-Fi Setup'.

Elements	Configuració i explicació						
IEEE802.1X (Wired LAN)	Podeu activar o desactivar la configuració de la pàgina (IEEE802.1X > Basic) per a IEEE802.1X (Wired LAN).						
IEEE802.1X (Wi-Fi)	Es mostra l'estat de connexió de IEEE802.1X (Wi-Fi).						
Connection Method	Es mostra el mètode de connexió d'una xarxa actual.						
EAP Type	<p>Seleccioneu un mètode d'autenticació entre la impressora i un servidor RADIUS.</p> <table border="1"> <tr> <td>EAP-TLS</td> <td rowspan="2">Heu d'obtenir i importar un certificat signat per una AC.</td> </tr> <tr> <td>PEAP-TLS</td> </tr> <tr> <td>EAP-TTLS</td> <td rowspan="2">Heu de configurar una contrasenya.</td> </tr> <tr> <td>PEAP/MSCHAPv2</td> </tr> </table>	EAP-TLS	Heu d'obtenir i importar un certificat signat per una AC.	PEAP-TLS	EAP-TTLS	Heu de configurar una contrasenya.	PEAP/MSCHAPv2
EAP-TLS	Heu d'obtenir i importar un certificat signat per una AC.						
PEAP-TLS							
EAP-TTLS	Heu de configurar una contrasenya.						
PEAP/MSCHAPv2							
User ID	<p>Configureu un ID per utilitzar per a una autenticació d'un servidor RADIUS.</p> <p>Introduïu entre 1 i 128 caràcters ASCII (0x20 a 0x7E) d'un byte.</p>						
Password	<p>Configureu una contrasenya per autenticar la impressora.</p> <p>Introduïu entre 1 i 128 caràcters ASCII (0x20 a 0x7E) d'un byte. Si utilitzeu un servidor Windows com a servidor RADIUS, podeu introduir fins a 127 caràcters.</p>						
Confirm Password	Introduïu la contrasenya que hàgiu configurat per confirmar-la.						

Configuració de seguretat avançada per a empreses

Elements	Configuració i explicació	
Server ID	Podeu configurar un ID de servidor per autenticar amb un servidor RADIUS especificat. L'eina d'autenticació verifica si un ID de servidor està inclòs o no al camp subject/subjectAltName d'un certificat de servidor que s'envia des d'un servidor RADIUS. Introduïu entre 0 i 128 caràcters ASCII (0x20 a 0x7E) d'un byte.	
Certificate Validation	Podeu establir la validació del certificat independentment del mètode d'autenticació. Importeu el certificat a CA Certificate .	
Anonymous Name	Si seleccioneu PEAP-TLS , EAP-TTLS o PEAP/MSCHAPv2 com a Authentication Method , podeu configurar un nom anònim en comptes d'un ID d'usuari per a la fase 1 de l'autenticació PEAP. Introduïu entre 0 i 128 caràcters ASCII (0x20 a 0x7E) d'un byte.	
Encryption Strength	Podeu seleccionar un del següents.	
	High	AES256/3DES
	Middle	AES256/3DES/AES128/RC4

Informació relacionada

➔ [“Configuració d'una xarxa de IEEE 802.1X” a la pàgina 127](#)

Configuració d'un certificat per a IEEE 802.1X

Configureu el certificat de client per al IEEE802.1X. Quan ho configureu, podeu utilitzar **EAP-TLS** i **PEAP-TLS** com a mètode d'autenticació de IEEE 802.1X. Si voleu configurar el certificat de l'autoritat de certificació, aneu a **CA Certificate**.

1. Accediu a Web Config i, a continuació, seleccioneu la pestanya **Network Security** > **IEEE802.1X** > **Client Certificate**.

Configuració de seguretat avançada per a empreses

2. Introduïu un certificat a **Client Certificate**.

Podeu copiar el certificat si l'ha publicat una autoritat de certificació. Per copiar-lo, seleccioneu el certificat a **Copy From** i feu clic a **Copy**.

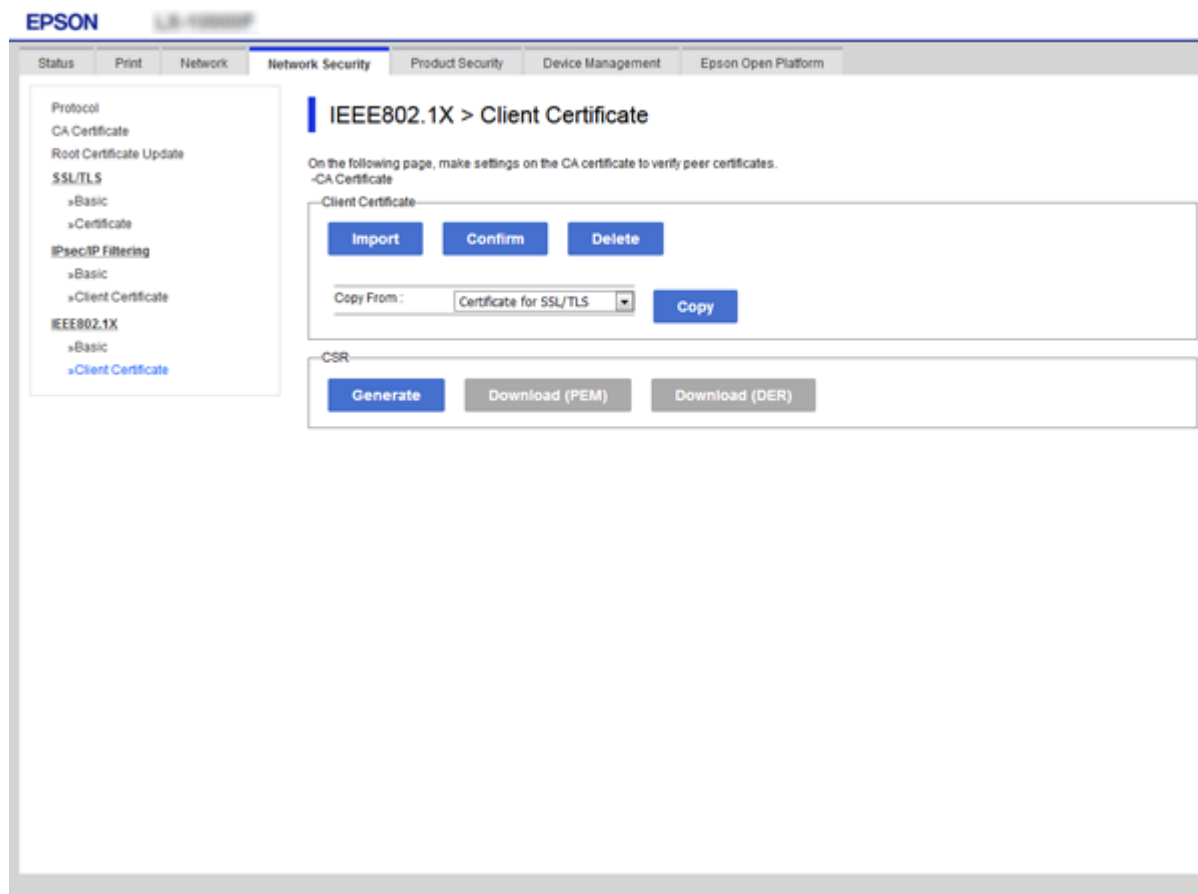

Informació relacionada

- ➔ [“Accés a Web Config” a la pàgina 27](#)
- ➔ [“Obtenció i importació d'un certificat signat per una AC” a la pàgina 102](#)

Comprovació de l'estat de xarxa IEEE 802.1X

Podeu comprovar l'estat de xarxa IEEE 802.1X imprimint un full d'estat de la xarxa. Per obtenir més informació sobre com imprimir un full d'estat de la xarxa, consulteu la documentació de la impressora.

ID d'estat	Estat IEEE 802.1X
Disable	La funció IEEE 802.1X està desactivada.
EAP Success	L'autenticació de IEEE 802.1X s'ha realitzat correctament i la connexió de xarxa està disponible.
Authenticating	L'autenticació de IEEE 802.1X no s'ha completat.
Config Error	L'autenticació ha fallat perquè no s'ha establert l'ID d'usuari.
Client Certificate Error	L'autenticació ha fallat perquè el certificat de client ha caducat.

Configuració de seguretat avançada per a empreses

ID d'estat	Estat IEEE 802.1X
Timeout Error	L'autenticació ha fallat perquè no hi ha resposta del servidor RADIUS i/o l'eina d'autenticació.
User ID Error	L'autenticació ha fallat perquè no l'ID d'usuari o el protocol de certificat de la impressora és incorrecte.
Server ID Error	L'autenticació ha fallat perquè l'ID del certificat del servidor i l'ID del servidor no coincideixen.
Server Certificate Error	L'autenticació ha fallat perquè s'han trobat els errors següents al certificat del servidor. <ul style="list-style-type: none"> <input type="checkbox"/> El certificat del servidor ha caducat. <input type="checkbox"/> La cadena del certificat del servidor no és vàlida.
CA Certificate Error	L'autenticació ha fallat perquè s'han trobat els errors següents al certificat d'una AC. <ul style="list-style-type: none"> <input type="checkbox"/> El certificat d'una AC especificat no és correcte. <input type="checkbox"/> No s'ha importat el certificat correcte d'una AC. <input type="checkbox"/> El certificat d'una AC ha caducat.
EAP Failure	L'autenticació ha fallat perquè s'han trobat els errors següents a la configuració de la impressora. <ul style="list-style-type: none"> <input type="checkbox"/> Si el EAP Type és EAP-TLS o PEAP-TLS, el certificat de client és incorrecte o té determinats problemes. <input type="checkbox"/> Si el EAP Type és EAP-TTLS o PEAP/MSCHAPv2, l'ID d'usuari o la contrasenya són incorrectes.

Resolució de problemes de seguretat avançada

Restabliment a la configuració de seguretat

Quan s'estableix un entorn d'alta seguretat com ara el filtratge IPsec/IP o IEEE802.1X, és possible que pugueu comunicar-vos amb els dispositius a causa d'una configuració incorrecta o per problemes amb el dispositiu o servidor. En aquest cas, restabliu la configuració de seguretat per tal de tornar a realitzar els ajustos per al dispositiu o per permetre'n l'ús temporal.

Desactivació de la funció de seguretat des del tauler de control

Podeu desactivar el filtratge IPsec/IP o IEEE 802.1X des del tauler de control de la impressora.

1. Seleccioneu **Configurac.** > **Configuració general** > **Configuració de xarxa**.
2. Seleccioneu **Avançat**.
3. Seleccioneu els elements següents que vulgueu desactivar.
 - Desactiva Filtrat IPsec/IP**
 - Desactiva IEEE802.1X**

Configuració de seguretat avançada per a empreses

4. Seleccioneu **Procedeix** a la pantalla de confirmació.
5. Quan es visualitzi un missatge de finalització, seleccioneu **Tanca**.
La pantalla es tanca automàticament després d'un període específic de temps si no seleccioneu **Tanca**.

Problemes en utilitzar les funcions de seguretat de xarxa

Heu oblidat una clau precompartida

Torneu a configurar una clau precompartida.

Per canviar la clau, accediu a Web Config i seleccioneu la pestanya **Network Security > IPsec/IP Filtering > Basic > Default Policy** o **Group Policy**.

Quan canvieu la clau precompartida, configureu la clau precompartida per als ordinadors.

Informació relacionada

➔ [“Accés a Web Config” a la pàgina 27](#)

No es pot comunicar amb la comunicació IPsec

Especifiquen l'algoritme amb el qual la impressora o l'ordinador no són compatibles.

La impressora admet els algoritmes següents. Comproveu la configuració de l'ordinador.

Mètodes de seguretat	Algoritmes
Algoritme de xifratge IKE	AES-CBC-128, AES-CBC-192, AES-CBC-256, AES-GCM-128*, AES-GCM-192*, AES-GCM-256*, 3DES
Algoritme d'autenticació IKE	SHA-1, SHA-256, SHA-384, SHA-512, MD5
Algoritme d'intercanvi de claus IKE	DH Group1, DH Group2, DH Group5, DH Group14, DH Group15, DH Group16, DH Group17, DH Group18, DH Group19, DH Group20, DH Group21, DH Group22, DH Group23, DH Group24, DH Group25, DH Group26, DH Group27*, DH Group28*, DH Group29*, DH Group30*
Algoritme de xifratge ESP	AES-CBC-128, AES-CBC-192, AES-CBC-256, AES-GCM-128, AES-GCM-192, AES-GCM-256, 3DES
Algoritme d'autenticació ESP	SHA-1, SHA-256, SHA-384, SHA-512, MD5
Algoritme d'autenticació AH	SHA-1, SHA-256, SHA-384, SHA-512, MD5

* disponible només per a IKEv2

Informació relacionada

➔ [“Comunicació xifrada mitjançant el filtratge d'IPsec/IP” a la pàgina 114](#)

De sobte no es pot comunicar

L'adreça IP de la impressora s'ha modificat o no es pot utilitzar.

Quan l'adreça IP registrada a l'adreça local a Group Policy s'ha modificat o no es pot utilitzar, la comunicació IPsec no es pot establir. Desactiveu IPsec mitjançant el tauler de control de la impressora.

Si el DHCP ha caducat, està reiniciant o l'adreça IPv6 no està actualitzada o no s'ha obtingut, llavors, és possible que no es pugui trobar l'adreça registrada a Web Config (**Network Security > IPsec/IP Filtering > Basic > Group Policy > Local Address(Printer)**) de la impressora.

Utilitzeu una adreça IP estàtica.

L'adreça IP de l'ordinador s'ha modificat o no es pot utilitzar.

Quan l'adreça IP registrada a l'adreça remota a Group Policy s'ha modificat o no es pot utilitzar, la comunicació IPsec no es pot establir.

Desactiveu IPsec mitjançant el tauler de control de la impressora.

Si el DHCP ha caducat, està reiniciant o l'adreça IPv6 no està actualitzada o no s'ha obtingut, llavors, és possible que no es pugui trobar l'adreça registrada a Web Config (**Network Security > IPsec/IP Filtering > Basic > Group Policy > Remote Address(Host)**) de la impressora.

Utilitzeu una adreça IP estàtica.

Informació relacionada

- ➔ [“Accés a Web Config” a la pàgina 27](#)
- ➔ [“Comunicació xifrada mitjançant el filtratge d'IPsec/IP” a la pàgina 114](#)

No es pot crear el port d'impressió IPP segur

El certificat correcte no està especificat com a certificat de servidor per a la comunicació SSL/TLS.

Si el certificat especificat no és correcte, la creació d'un port pot fallar. Assegureu-vos que estiguen utilitzant el certificat correcte.

El certificat AC no està importat a l'ordinador que vol accedir a la impressora.

Si no hi ha un certificat d'una AC importat a l'ordinador, pot fallar la creació d'un port. Assegureu-vos que s'hagi importat un certificat d'una AC.

Informació relacionada

- ➔ [“Comunicació xifrada mitjançant el filtratge d'IPsec/IP” a la pàgina 114](#)

No es pot connectar després de la configuració de filtratge IPsec/IP

La configuració de filtratge IPsec/IP és incorrecta.

Desactiveu el filtratge IPsec/IP des del tauler de control de la impressora. Connecteu la impressora i l'ordinador i torneu a establir la configuració del filtratge IPsec/IP.

Configuració de seguretat avançada per a empreses

Informació relacionada

➔ [“Comunicació xifrada mitjançant el filtratge d'IPsec/IP” a la pàgina 114](#)

No es pot accedir a la impressora o a l'escàner des de la configuració IEEE 802.1X

La configuració de IEEE 802.1X és incorrecta.

Desactiveu IEEE 802.1X i Wi-Fi des del tauler de control de la impressora. Connecteu la impressora i un ordinador, i després torneu a configurar IEEE 802.1X.

Informació relacionada

➔ [“Configuració d'una xarxa de IEEE 802.1X” a la pàgina 127](#)

Problemes amb l'ús d'un certificat digital

No es pot importar un CA-signed Certificate

CA-signed Certificate i la informació de la CSR no coincideixen.

Si el CA-signed Certificate i la CSR no tenen la mateixa informació, no es pot importar la CSR. Comproveu el següent:

- Esteu intentant importar el certificat a un dispositiu que no té la mateixa informació?
Comproveu la informació de la CSR i després importeu el certificat a un dispositiu que tingui la mateixa informació.
- Heu sobreescrit la CSR desada a la impressora després d'enviar la CSR a una autoritat de certificació?
Torneu a obtenir el certificat signat per una AC amb la CSR.

CA-signed Certificate és superior a de 5 KB.

No es pot importar un CA-signed Certificate que tingui més de 5 KB.

La contrasenya per importar el certificat es incorrecta.

Introduïu la contrasenya correcta. Si oblideu la contrasenya, no podeu importar el certificat. Recupereu CA-signed Certificate.

Informació relacionada

➔ [“Importació d'un certificat signat per una AC” a la pàgina 104](#)

No es pot actualitzar un certificat autosignat

Common Name no s'ha introduït.

S'ha d'introduir el Common Name.

Configuració de seguretat avançada per a empreses

S'han introduït caràcters no compatibles amb Common Name.

Introduïu entre 1 i 128 caràcters en format IPv4, IPv6, de nom d'amfitrió o FQDN en ASCII (0x20–0x7E).

Hi ha una coma o un espai inclòs al nom comú.

Si s'introdueix una coma, el **Common Name** es divideix en aquest punt. Si només s'ha introduït un espai abans o després d'una coma, es produeix un error.

Informació relacionada

➔ [“Actualització d'un certificat autosignat” a la pàgina 108](#)

No es pot crear una CSR

Common Name no s'ha introduït.

S'ha d'introduir el **Common Name**.

S'han introduït caràcters no compatibles amb Common Name, Organization, Organizational Unit, Locality i State/Province.

Introduïu els caràcters en format IPv4, IPv6, de nom d'amfitrió o FQDN en ASCII (0x20–0x7E).

Hi ha una coma o un espai inclòs al Common Name.

Si s'introdueix una coma, el **Common Name** es divideix en aquest punt. Si només s'ha introduït un espai abans o després d'una coma, es produeix un error.

Informació relacionada

➔ [“Obtenció d'un certificat signat per una AC” a la pàgina 102](#)

Apareix una advertència relacionada amb un certificat digital

Missatges	Motiu/Què s'ha de fer
Enter a Server Certificate.	<p>Motiu: No heu seleccionat un fitxer per importar.</p> <p>Què s'ha de fer: Seleccioneu un fitxer i feu clic a Import.</p>
CA Certificate 1 is not entered.	<p>Motiu: El certificat d'una AC 1 no s'ha introduït i només s'ha introduït el certificat d'una AC 2.</p> <p>Què s'ha de fer: Importeu primer el certificat d'una AC 1.</p>

Configuració de seguretat avançada per a empreses

Missatges	Motiu/Què s'ha de fer
Invalid value below.	<p>Motiu: Hi ha caràcters no compatibles al camí del fitxer i/o a la contrasenya.</p> <p>Què s'ha de fer: Assegureu-vos que els caràcters siguin correctes per a l'element.</p>
Invalid date and time.	<p>Motiu: No s'ha establert la data ni l'hora per a la impressora.</p> <p>Què s'ha de fer: Establiu la data i l'hora mitjançant les opcions Web Config, EpsonNet Config o el tauler de control de la impressora.</p>
Invalid password.	<p>Motiu: La contrasenya establerta per al certificat d'una AC i la contrasenya introduïda no coincideixen.</p> <p>Què s'ha de fer: Introduïu la contrasenya correcta.</p>
Invalid file.	<p>Motiu: No heu importat un fitxer de certificat en format X509.</p> <p>Què s'ha de fer: Assegureu-vos de seleccionar el certificat correcte enviat per una autoritat de certificació de confiança.</p>
	<p>Motiu: El fitxer que heu importat és massa gran. La mida màxima de fitxer és de 5 KB.</p> <p>Què s'ha de fer: Si heu seleccionat el fitxer correcte, és possible que el certificat sigui defectuós o estigui malmès.</p>
	<p>Motiu: La cadena inclosa al certificat no és vàlida.</p> <p>Què s'ha de fer: Per obtenir més informació sobre el certificat, consulteu el lloc web de la autoritat de certificació.</p>
Cannot use the Server Certificates that include more than three CA certificates.	<p>Motiu: El fitxer de certificat en format PKCS#12 conté més de tres certificats d'una AC.</p> <p>Què s'ha de fer: Importeu cada certificat per a convertir de format PKCS#12 a format PEM, o importeu el fitxer de certificat en format PKCS#12 que contingui un màxim de 2 certificats d'una AC.</p>

Configuració de seguretat avançada per a empreses

Missatges	Motiu/Què s'ha de fer
The certificate has expired. Check if the certificate is valid, or check the date and time on your printer.	<p>Motiu: El certificat ha caducat.</p> <p>Què s'ha de fer:</p> <ul style="list-style-type: none"> <input type="checkbox"/> Si el certificat ha caducat, obteniu-ne i importeu-ne un de nou. <input type="checkbox"/> Si el certificat no ha caducat, assegureu-vos que la data i l'hora de la impressora estiguin establertes correctament.
Private key is required.	<p>Motiu: No hi ha cap clau privada aparellada amb el certificat.</p> <p>Què s'ha de fer:</p> <ul style="list-style-type: none"> <input type="checkbox"/> Si el certificat és en el format PEM/DER i s'obté a partir d'un CSR mitjançant un ordinador, especifiqueu el fitxer de clau privada. <input type="checkbox"/> Si el certificat és en el format PKCS#12 i s'obté a partir d'un CSR mitjançant un ordinador, creeu un fitxer que inclogui la clau privada.
	<p>Motiu: Heu tornat a importar el certificat PEM/DER obtingut d'un CSR mitjançant Web Config.</p> <p>Què s'ha de fer: Si el certificat és en el format PEM/DER i s'obté a partir d'un CSR mitjançant Web Config, només podeu importar-lo una vegada.</p>
Setup failed.	<p>Motiu: No es pot finalitzar la configuració, ja que la comunicació entre la impressora i l'equip ha fallat o no es pot llegir el fitxer per alguns errors.</p> <p>Què s'ha de fer: Després de comprovar el fitxer especificat i la comunicació, torneu a importar el fitxer.</p>

Informació relacionada

➔ [“Quant a la certificació digital” a la pàgina 101](#)

Eliminació d'un certificat signat per una AC per error

No hi ha cap fitxer de còpia de seguretat per al certificat signat per una AC.

Si teniu el fitxer de còpia de seguretat, torneu a importar el certificat.

Si obteniu un certificat mitjançant una CSR creada des de Web Config, no podeu tornar a importar un certificat eliminat. Creeu una CSR i obteniu un certificat nou.

Informació relacionada

➔ [“Eliminació d'un certificat signat per una AC” a la pàgina 106](#)

➔ [“Importació d'un certificat signat per una AC” a la pàgina 104](#)