

# Guide de l'administrateur

## Table des matières

### Copyright

### Marques commerciales

### À propos du présent manuel

|                                                |   |
|------------------------------------------------|---|
| Marques et symboles. . . . .                   | 7 |
| Descriptions utilisées dans ce manuel. . . . . | 7 |
| Références du système d'exploitation. . . . .  | 7 |

### Introduction

|                                                |    |
|------------------------------------------------|----|
| Composition du manuel. . . . .                 | 9  |
| Termes utilisés dans le présent guide. . . . . | 9  |
| Conditions. . . . .                            | 9  |
| Exemple d'environnement réseau. . . . .        | 12 |
| Types de connexion d'imprimante. . . . .       | 14 |

### Gestion et paramètres de l'imprimante

|                                                               |    |
|---------------------------------------------------------------|----|
| Flux des paramètres et de la gestion de l'imprimante. . . . . | 16 |
| Connexion réseau pour l'imprimante. . . . .                   | 16 |
| Paramètre de la fonction d'impression. . . . .                | 17 |
| Configuration du serveur de messagerie. . . . .               | 17 |
| Paramètres de sécurité. . . . .                               | 17 |
| Paramètre d'utilisation et de gestion. . . . .                | 17 |

### Connexion réseau

|                                                                          |    |
|--------------------------------------------------------------------------|----|
| Avant de configurer une connexion réseau. . . . .                        | 19 |
| Rassemblement d'informations sur le paramétrage de la connexion. . . . . | 19 |
| Attribution d'adresse IP. . . . .                                        | 20 |
| Serveur DNS et serveur proxy. . . . .                                    | 20 |
| Connexion au réseau à partir du panneau de commande. . . . .             | 21 |
| Attribution de l'adresse IP. . . . .                                     | 21 |
| Connexion au réseau local. . . . .                                       | 25 |

### Paramètres des fonctions

|                                                                   |    |
|-------------------------------------------------------------------|----|
| Logiciel de paramétrage. . . . .                                  | 28 |
| Web Config (Page web pour le périphérique). . . . .               | 28 |
| Utilisation des fonctions d'impression. . . . .                   | 29 |
| Paramètres d'impression pour la connexion serveur/client. . . . . | 29 |

|                                                                           |    |
|---------------------------------------------------------------------------|----|
| Paramètres d'impression pour la connexion peer-to-peer. . . . .           | 33 |
| Paramètres d'impression standard. . . . .                                 | 34 |
| Configuration d'un serveur de messagerie. . . . .                         | 38 |
| Éléments de paramétrage du serveur de messagerie. . . . .                 | 39 |
| Vérification de la connexion au serveur de messagerie. . . . .            | 40 |
| Définition des paramètres du système. . . . .                             | 42 |
| Paramétrage du panneau de commande. . . . .                               | 42 |
| Paramètres d'économie d'énergie en période d'inactivité. . . . .          | 43 |
| Synchronisation de la date et de l'heure avec un serveur horaire. . . . . | 44 |
| Configuration d'AirPrint. . . . .                                         | 44 |
| Utilisation du service Epson Connect. . . . .                             | 45 |
| Utilisation d'Epson Open Platform. . . . .                                | 45 |
| Présentation d'Epson Open Platform. . . . .                               | 45 |
| Configuration de Epson Open Platform. . . . .                             | 45 |
| Configuration du périphérique d'authentification. . . . .                 | 46 |

### Paramètres de sécurité du produit

|                                                                                       |    |
|---------------------------------------------------------------------------------------|----|
| Introduction des fonctionnalités de sécurité du produit. . . . .                      | 47 |
| Configuration du mot de passe administrateur. . . . .                                 | 48 |
| Configuration du mot de passe administrateur à partir du panneau de commande. . . . . | 48 |
| Configuration du mot de passe administrateur avec Web Config. . . . .                 | 48 |
| Contrôle de l'opération du panneau. . . . .                                           | 49 |
| Activation du Verrouiller le réglage. . . . .                                         | 50 |
| Éléments Verrouiller le réglage pour le menu Réglages généraux. . . . .               | 50 |
| Limitation des fonctionnalités disponibles. . . . .                                   | 53 |
| Configuration du contrôle d'accès. . . . .                                            | 53 |
| Désactivation de l'interface externe. . . . .                                         | 55 |

### Paramètres d'utilisation et de gestion

|                                                             |    |
|-------------------------------------------------------------|----|
| Connexion à l'imprimante en tant qu'administrateur. . . . . | 56 |
| Connexion à l'imprimante à l'aide de Web Config. . . . .    | 56 |
| Confirmation des informations de l'imprimante. . . . .      | 56 |

## Table des matières

|                                                                                       |    |
|---------------------------------------------------------------------------------------|----|
| Vérification des informations du panneau de commande. . . . .                         | 56 |
| Vérification des informations de Web Config. . . . .                                  | 57 |
| Réception de notifications par courrier électronique en cas d'événements. . . . .     | 57 |
| À propos des notifications par e-mail. . . . .                                        | 57 |
| Configuration des notifications par e-mail. . . . .                                   | 58 |
| Mise à jour du microprogramme. . . . .                                                | 60 |
| Mise à jour du micrologiciel de l'imprimante à l'aide du panneau de commande. . . . . | 60 |
| Mise à jour du microprogramme en utilisant Web Config. . . . .                        | 61 |
| Mise à jour du micrologiciel sans connexion à Internet. . . . .                       | 61 |
| Sauvegarde des paramètres. . . . .                                                    | 62 |
| Exporter les paramètres. . . . .                                                      | 62 |
| Importer les paramètres. . . . .                                                      | 62 |
| Réglage de la qualité d'impression. . . . .                                           | 63 |
| Définition de la valeur standard pour la qualité d'impression. . . . .                | 63 |
| Réglage de la qualité d'impression par papier. . . . .                                | 64 |

**Dépannage**

|                                                      |    |
|------------------------------------------------------|----|
| Conseils pour résoudre les problèmes. . . . .        | 66 |
| Vérification de l'état de l'imprimante. . . . .      | 66 |
| Vérification du message d'erreur. . . . .            | 66 |
| Impression d'un rapport de connexion réseau. . . . . | 68 |
| Vérification du statut de communication. . . . .     | 74 |
| Exécution du test de connexion. . . . .              | 78 |
| Initialisation des paramètres réseau. . . . .        | 78 |
| Cas de problème. . . . .                             | 80 |
| Impossible d'accéder au logiciel Web Config. . . . . | 80 |

**Annexe**

|                                                                                |    |
|--------------------------------------------------------------------------------|----|
| Présentation du logiciel réseau. . . . .                                       | 82 |
| Epson Device Admin. . . . .                                                    | 82 |
| EpsonNet Config. . . . .                                                       | 82 |
| EpsonNet Print (Windows uniquement). . . . .                                   | 83 |
| EpsonNet SetupManager. . . . .                                                 | 83 |
| Définition des paramètres Wi-Fi à partir du panneau de commande (WPS). . . . . | 84 |
| Réglage des paramètres Wi-Fi par pression sur une touche (WPS). . . . .        | 84 |
| Réglage des paramètres Wi-Fi via PIN Code Setup (WPS). . . . .                 | 85 |
| Utilisation de la connexion Wi-Fi Direct (Simple AP). . . . .                  | 86 |

|                                                                 |     |
|-----------------------------------------------------------------|-----|
| Activation de Wi-Fi Direct (Simple AP) dans Web Config. . . . . | 86  |
| Modification des paramètres Wi-Fi Direct (Simple AP). . . . .   | 86  |
| Changement de méthode de connexion. . . . .                     | 87  |
| Passage d'une connexion Ethernet à une connexion Wi-Fi. . . . . | 87  |
| Passage d'une connexion Wi-Fi à une connexion Ethernet. . . . . | 88  |
| Utilisation du port pour l'imprimante. . . . .                  | 89  |
| Options de menus pour Param. . . . .                            | 90  |
| Options de menus pour Réglages généraux. . . . .                | 90  |
| Options de menus pour Compteur d'impressions. . . . .           | 98  |
| Options de menus pour État de l'alimentation. . . . .           | 99  |
| Options de menus pour Entretien. . . . .                        | 99  |
| Options de menus pour Langue/Language. . . . .                  | 100 |
| Options de menus pour État imprimante/ Imprimer. . . . .        | 100 |

**Paramètres de sécurité avancés pour les entreprises**

|                                                                                           |     |
|-------------------------------------------------------------------------------------------|-----|
| Paramètres de sécurité et prévention des risques. . . . .                                 | 102 |
| Paramètres des fonctions de sécurité. . . . .                                             | 103 |
| Communication SSL/TLS avec l'imprimante. . . . .                                          | 103 |
| À propos de la certification numérique. . . . .                                           | 103 |
| Obtention et importation d'un certificat signé par une autorité de certification. . . . . | 104 |
| Suppression d'un certificat signé par une autorité de certification. . . . .              | 108 |
| Configurer la fonctionnalité Certificat CA. . . . .                                       | 108 |
| Contrôle à l'aide des protocoles. . . . .                                                 | 111 |
| Contrôle des protocoles. . . . .                                                          | 112 |
| Les protocoles que vous pouvez activer ou désactiver. . . . .                             | 112 |
| Éléments de paramétrage du protocole. . . . .                                             | 113 |
| Communication chiffrée par filtrage IPsec/IP. . . . .                                     | 116 |
| À propos d'IPsec/filtrage IP. . . . .                                                     | 116 |
| Configuration de la politique par défaut. . . . .                                         | 116 |
| Configuration de la politique de groupe. . . . .                                          | 121 |
| Exemples de configuration de la fonctionnalité IPsec/filtrage IP. . . . .                 | 128 |
| Configuration du certificat client pour le filtrage IPsec/IP. . . . .                     | 129 |
| Connexion de l'imprimante à un réseau IEEE802.1X. . . . .                                 | 130 |
| Configuration d'un réseau IEEE 802.1X. . . . .                                            | 130 |
| Configuration d'un certificat pour IEEE 802.1X . . . . .                                  | 132 |
| Vérification du statut du réseau IEEE 802.1X. . . . .                                     | 133 |

**Table des matières**

|                                                                                 |     |
|---------------------------------------------------------------------------------|-----|
| Résolution des problèmes pour la sécurité avancée                               | 134 |
| Restauration des paramètres de sécurité. . . . .                                | 134 |
| Problèmes lors de l'utilisation des fonctionnalités de sécurité réseau. . . . . | 135 |
| Problèmes lors de l'utilisation d'un certificat numérique. . . . .              | 137 |

# Copyright

Aucune partie de cette publication ne peut être reproduite, stockée dans un système de système de récupération de données, ni transmise, sous quelque forme que ce soit ni par aucun procédé électronique ou mécanique, y compris la photocopie, l'enregistrement ou autrement, sans le consentement écrit préalable de Seiko Epson Corporation. Aucune responsabilité ne sera engagée relative à l'utilisation des informations contenues dans ce manuel. Aucune responsabilité n'est assumée pour les dommages résultant des informations contenues dans ce manuel. L'information contenue dans la présente ne peut être utilisée qu'avec ce produit Epson. Epson décline toute responsabilité de l'utilisation de ces informations appliquées à d'autres produits.

Neither Seiko Epson Corporation et ses filiales ne peuvent être tenus responsables par l'acheteur de ce produit ou des tiers de tout dommage, perte, coût ou dépense encourus par l'acheteur ou des tiers à la suite d'un accident, d'une mauvaise utilisation, d'un abus ou des modifications, réparations ou altérations non autorisées de ce produit, ou (sauf aux États-Unis) le non-respect strict des instructions d'exploitation et de maintenance de Seiko Epson Corporation.

Seiko Epson Corporation et ses filiales ne peuvent être tenus responsables des dommages ou des problèmes découlant de l'utilisation d'options ou de consommables autres que ceux désignés comme des produits Epson authentiques approuvés par Seiko Epson Corporation.

Seiko Epson Corporation ne pourra être tenu pour responsable des dommages résultant des interférences électromagnétiques dues à l'utilisation de câbles d'interface autres que ceux désignés comme produits Epson approuvés par Seiko Epson Corporation.

© 2018 Seiko Epson Corporation

Le contenu de ce manuel et les caractéristiques de ce produit sont modifiables sans préavis.

# Marques commerciales

- ❑ EPSON® est une marque commerciale déposée et EPSON EXCEED YOUR VISION ou EXCEED YOUR VISION est une marque commerciale de Seiko Epson Corporation.
- ❑ Google Cloud Print, Chrome, Chrome OS, and Android are trademarks of Google Inc.
- ❑ Microsoft®, Windows®, Windows Server®, and Windows Vista® are registered trademarks of Microsoft Corporation.
- ❑ Apple, Macintosh, macOS, OS X, Bonjour, Safari, AirPrint, the AirPrint Logo, iPad, iPhone, iPod touch, and iTunes are trademarks of Apple Inc., registered in the U.S. and other countries.
- ❑ Avis général : les autres noms de produit utilisés dans ce manuel sont donnés uniquement à titre d'identification et peuvent être des noms de marque de leur détenteur respectif. Epson dénie toute responsabilité vis-à-vis de ces marques.

# À propos du présent manuel

---

## Marques et symboles



**Attention:**

Instructions à suivre à la lettre pour éviter des blessures corporelles.



**Important:**

Instructions à respecter pour éviter d'endommager votre équipement.

**Remarque:**

Conseils utiles et limitations portant sur le fonctionnement de l'imprimante.

### Informations connexes

➔ Cliquez sur cette icône pour obtenir des informations connexes.

---

## Descriptions utilisées dans ce manuel

- Les détails des captures d'écran et des illustrations peuvent varier selon le modèle, les instructions sont cependant les mêmes.
- Les captures d'écran sont extraites du système d'exploitation Windows Server 2012 R2. Les détails peuvent varier en fonction de la version du système d'exploitation.
- Certains des éléments de menu des captures d'écran peuvent varier selon le modèle.

---

## Références du système d'exploitation

### Windows

Dans ce manuel, les termes comme « Windows 10 », « Windows 8.1 », « Windows 8 », « Windows 7 », « Windows Vista », « Windows XP », « Windows Server 2016 », « Windows Server 2012 R2 », « Windows Server 2012 », « Windows Server 2008 R2 », « Windows Server 2008 », « Windows Server 2003 R2 » et « Windows Server 2003 » font référence aux systèmes d'exploitation suivants. De plus, « Windows » est utilisé pour faire référence à toutes les versions.

- Système d'exploitation Microsoft® Windows® 10
- Système d'exploitation Microsoft® Windows® 8.1
- Système d'exploitation Microsoft® Windows® 8
- Système d'exploitation Microsoft® Windows® 7
- Système d'exploitation Microsoft® Windows Vista®
- Système d'exploitation Microsoft® Windows® XP

## À propos du présent manuel

- Système d'exploitation Microsoft® Windows® XP Professional x64 Edition
- Système d'exploitation Microsoft® Windows Server® 2016
- Système d'exploitation Microsoft® Windows Server® 2012 R2
- Système d'exploitation Microsoft® Windows Server® 2012
- Système d'exploitation Microsoft® Windows Server® 2008 R2
- Système d'exploitation Microsoft® Windows Server® 2008
- Système d'exploitation Microsoft® Windows Server® 2003 R2
- Système d'exploitation Microsoft® Windows Server® 2003

### Mac OS

Dans ce manuel, « Mac OS » est utilisé pour faire référence à « macOS High Sierra », « macOS Sierra », « OS X El Capitan », « OS X Yosemite », « OS X Mavericks », « OS X Mountain Lion », « Mac OS X v10.7.x », et « Mac OS X v10.6.8 ».



# Introduction

Il s'agit d'un manuel commun d'utilisation et de gestion de l'imprimante destiné à l'administrateur.

Il existe des fonctions indisponibles et des menus non affichés, car il s'agit d'un manuel commun. Par conséquent, des informations sont apportées à proximité des paramètres et des menus.

Pour des informations sur l'utilisation des fonctions, voir le *Guide d'utilisation*.

---

## Composition du manuel

### **Gestion et paramètres de l'imprimante**

Explique le flux de la connexion réseau, à la définition de chaque fonction, à la gestion de l'imprimante.

### **Connexion**

Explique comment connecter un périphérique au réseau. Explique également le port d'utilisation de l'imprimante, du serveur DNS et du serveur proxy.

### **Paramètres des fonctions**

Explique les paramètres d'utilisation de chaque fonction de l'imprimante.

### **Paramètres de sécurité du produit**

Présente les principaux paramètres de sécurité, notamment le paramètre de mot de passe administrateur et le contrôle d'accès.

### **Paramètres d'utilisation et de gestion**

Explique les opérations et la gestion survenant après avoir commencé à utiliser l'imprimante, telles que la vérification des informations de l'imprimante et des paramètres de notification lorsqu'un événement se produit.

### **Résolution des problèmes**

Explique l'initialisation des paramètres et le dépannage du réseau.

### **Paramètres de sécurité avancés pour les entreprises**

Explique les paramètres de sécurité avancés utilisés sur le réseau, tels que la communication SSL/TLS et le filtrage IPsec/IP.

---

## Termes utilisés dans le présent guide

### **Conditions**

Les termes suivants sont utilisés dans le présent guide.

## Introduction

### Administrateur

Personne chargée d'installer et configurer le périphérique ou le réseau d'un bureau ou d'une organisation. Dans les petites organisations, cette personne peut être chargée de l'administration du périphérique et de celle du réseau. Dans les grandes organisations, les administrateurs sont responsables du réseau ou des périphériques d'un groupe d'un service ou d'une division, tandis que les administrateurs réseau sont responsables des paramètres de communication à l'extérieur de l'organisation, notamment sur Internet.

### Administrateur réseau

Personne chargée de contrôler les communications réseau. Elle doit paramétrer le routeur, le serveur proxy, le serveur DNS et le serveur de messagerie pour contrôler les communications par Internet ou par le réseau.

### Utilisateur

Personne qui utilise des périphériques tels qu'imprimantes et scanners.

### Connexion serveur/client (partage d'imprimante via le serveur Windows)

Connexion qui indique que l'imprimante est connectée au serveur Windows par le réseau ou un câble USB et que la file d'attente d'impression définie sur le serveur peut être partagée. Les communications entre l'imprimante et l'ordinateur passent par le serveur et l'imprimante est contrôlée sur le serveur.

### Connexion peer-to-peer (impression directe)

Connexion qui indique que l'imprimante et l'ordinateur sont connectés au réseau par un concentrateur ou point d'accès, et que la tâche d'impression peut être exécutée directement depuis l'ordinateur.

### Web Config (page web du périphérique)

Serveur Web intégré au périphérique. Il est appelé Web Config. Il permet de contrôler et modifier l'état du périphérique à l'aide du navigateur.

### File d'attente d'impression

Sous Windows, l'icône de chaque port apparaissant dans **Périphérique et imprimante** comme une imprimante. Deux icônes ou plus sont créées pour un seul et même périphérique s'il est connecté au réseau par deux ports ou plus tels que TCP/IP standard et réseau WSD.

### Outil

Terme générique désignant un logiciel Epson servant à installer ou gérer un périphérique, tel que Epson Device Admin, EpsonNet Config, EpsonNet SetupManager, etc.

### ASCII (American Standard Code for Information Interchange)

Un des codes de caractères standard. 128 caractères sont définis, tels que ceux de l'alphabet (a-z, A-Z), chiffres arabes (0-9), symboles, caractères d'espacement et caractères de contrôle. Lorsqu'il est mentionné dans ce guide, «

## Introduction

ASCII » désigne les caractères 0x20–0x7E (nombres hexadécimaux) indiqués ci-dessous et ne comprend pas les caractères de contrôle.

|    | 00  | 01 | 02 | 03 | 04 | 05 | 06 | 07 | 08 | 09 | 0A | 0B | 0C | 0D | 0E | 0F |
|----|-----|----|----|----|----|----|----|----|----|----|----|----|----|----|----|----|
| 20 | SP* | !  | "  | #  | \$ | %  | &  | '  | (  | )  | *  | +  | ,  | -  | .  | /  |
| 30 | 0   | 1  | 2  | 3  | 4  | 5  | 6  | 7  | 8  | 9  | :  | ;  | <  | =  | >  | ?  |
| 40 | @   | A  | B  | C  | D  | E  | F  | G  | H  | I  | J  | K  | L  | M  | N  | O  |
| 50 | P   | Q  | R  | S  | T  | U  | V  | W  | X  | Y  | Z  | [  | \  | ]  | ^  | _  |
| 60 | `   | a  | b  | c  | d  | e  | f  | g  | h  | i  | j  | k  | l  | m  | n  | o  |
| 70 | p   | q  | r  | s  | t  | u  | v  | w  | x  | y  | z  | {  |    | }  | ~  |    |

\* Caractère espace.

### Unicode (UTF-8)

Code standard international couvrant les principales langues du monde. Lorsqu'il est mentionné dans ce guide, « UTF-8 » désigne les caractères de codage au format UTF-8.

## Exemple d'environnement réseau

### Exemple d'environnement réseau de petites et moyennes entreprises

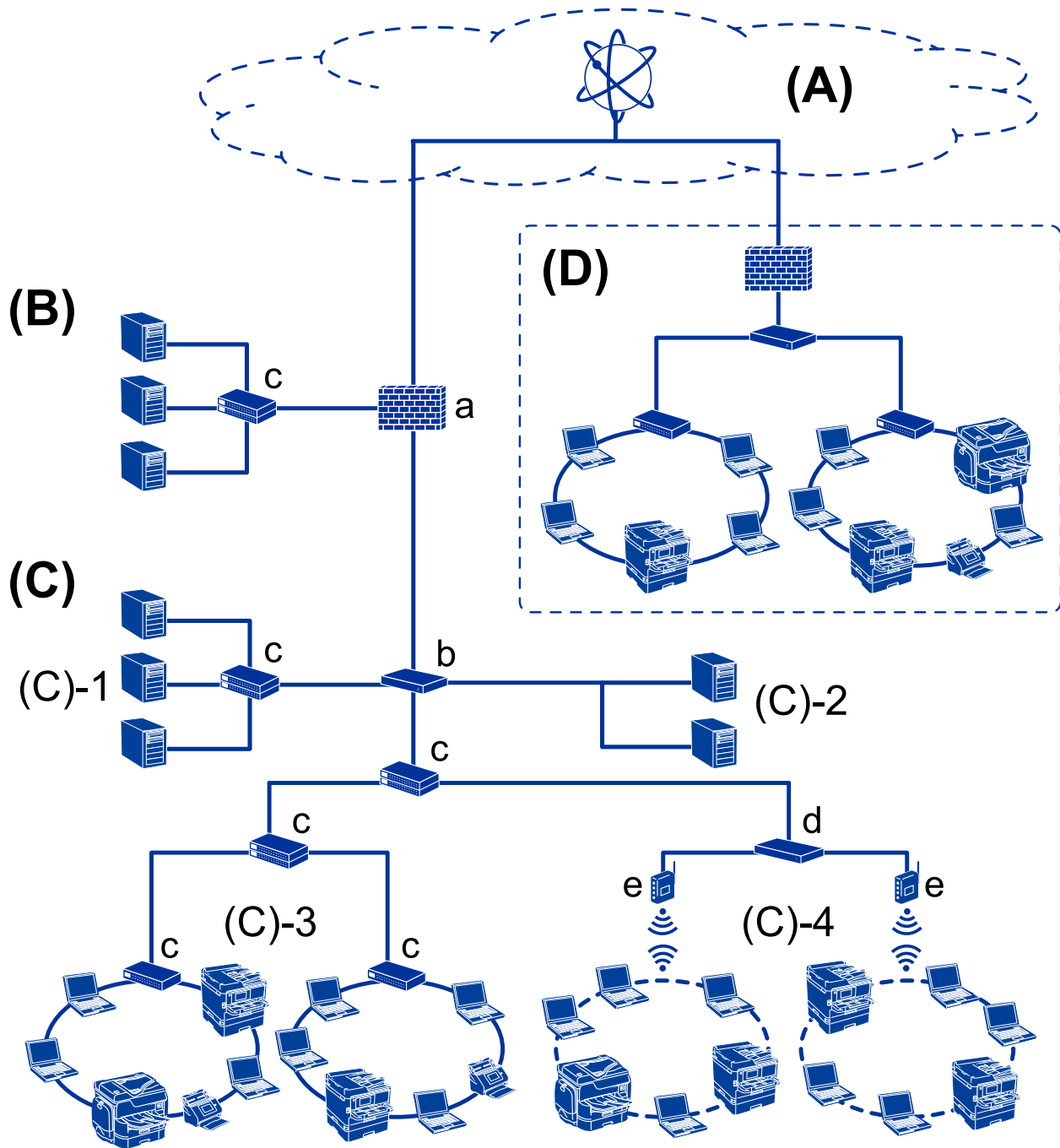

(A) : Internet

Les services suivants sont disponibles si l'imprimante est en mesure de se connecter à Internet.

Epson Connect

Impression par e-mail, impression distante, etc.

## Introduction

Services cloud

Google Cloud Print, Evernote, etc.

Site d'Epson

Téléchargement du pilote et du logiciel et mise à jour du firmware de l'imprimante, etc.

**(B) : DMZ (zone démilitarisée)**

Cette zone est placée entre le réseau interne (intranet) et le réseau externe (Internet), et les deux réseaux sont des segments isolés par le pare-feu. Il est courant de placer le serveur ouvert pour le réseau externe. Il peut contrecarrer la diffusion d'une menace externe sur le réseau interne. En outre, il peut protéger le serveur ouvert de tout accès non autorisé provenant du réseau interne.

Serveur DNS

Serveur proxy

Serveur de transfert d'e-mail

Serveur Web

Serveur FTP

**(C) : Zone de confiance (Intranet)**

Il s'agit d'un réseau de confiance protégé par le pare-feu ou l'UTM (Unified Threat Management).

(C)-1 : Serveur à l'intérieur de l'intranet

Ce serveur applique chaque service aux ordinateurs de l'organisation.

Serveur DNS

Serveur DHCP

Serveur de messagerie

Serveur Active Directory/serveur LDAP

Serveur de fichiers

(C)-2 : Serveur d'applications

Ce serveur applique la fonction de l'application serveur comme suit.

Epson Print Admin

Serveur Document Capture Pro

(C)-3 : LAN câblé (Ethernet), (C)-4 : LAN sans fil (Wi-Fi)

Connectez les imprimantes, scanners, ordinateurs, etc. au réseau local à l'aide d'un câble LAN ou par onde radio.

**(D) : Autre branche**

Il s'agit d'une autre branche de réseau. Connectée par Internet, ligne louée, etc.

**Périphériques réseau**

a : pare-feu, UTM

b : routeur

c : commutateur LAN

d : contrôleur LAN sans fil

e : point d'accès

## Exemple d'un réseau de petite entreprise

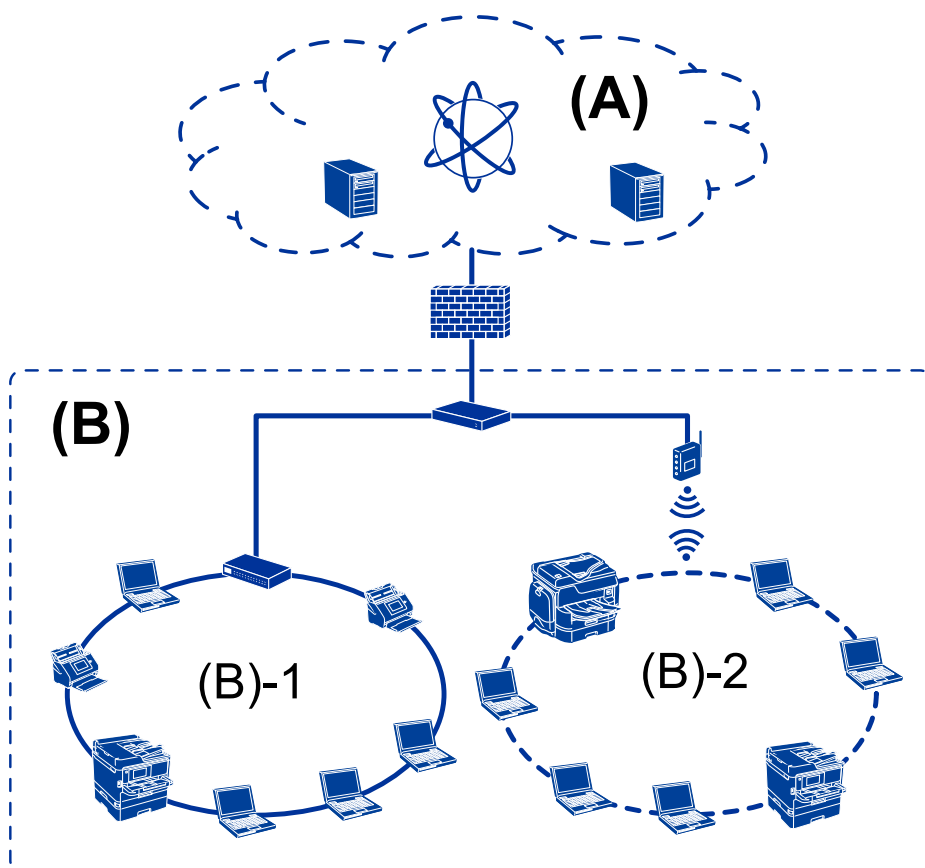

### (A) : Internet

- Epson Connect
- Services cloud
- Serveur de messagerie, serveur FTP

### (B) : Zone de confiance (Intranet)

- (B)-1 : LAN câblé (Ethernet)
- (B)-2 : LAN sans fil (Wi-Fi)

## Types de connexion d'imprimante

Les deux méthodes suivantes sont disponibles pour connecter l'imprimante au réseau.

- Connexion serveur/client (partage d'imprimante via le serveur Windows)
- Connexion peer-to-peer (impression directe)

## Paramètres de la connexion serveur/client

Il s'agit de la connexion partagée par le serveur avec l'imprimante. Vous pouvez améliorer la sécurité en interdisant la connexion sans passer par l'ordinateur serveur.

## Introduction

L'imprimante sans fonction réseau peut également être partagée si l'USB est utilisée.

### Méthode de connexion :

Connectez l'imprimante au réseau en utilisant un concentrateur LAN ou un point d'accès.

Vous pouvez aussi connecter directement l'imprimante au serveur à l'aide d'un câble USB.

### Pilote de l'imprimante :

Installez le pilote d'impression sur le serveur Windows en fonction du système d'exploitation des postes clients.

En accédant au serveur Windows et reliant l'imprimante le pilote d'impression est installé sur l'ordinateur client et peut être utilisé.

### Fonctionnalités :

- gérer l'imprimante et le pilote d'imprimante par lots.
- Selon les caractéristiques du serveur, la tâche d'impression peut mettre du temps à se lancer car toutes les tâches d'impression passent par le serveur d'impression.
- Vous ne pouvez pas imprimer lorsque le serveur Windows est éteint.

### Informations connexes

➔ [« Conditions » à la page 9](#)

## Paramètres de connexion peer-to-peer

Il s'agit de la connexion réseau directe entre l'imprimante et l'ordinateur. Seul un modèle compatible avec le réseau peut être connecté.

### Méthode de connexion :

Connectez directement l'imprimante au réseau en utilisant un concentrateur ou un point d'accès.

### Pilote de l'imprimante :

Installez le pilote d'impression sur chaque ordinateur client.

EpsonNet SetupManager vous permet de fournir le package du pilote qui inclut les paramètres de l'imprimante.

### Fonctionnalités :

- La tâche d'impression commence immédiatement car elle est envoyée directement à l'imprimante.
- Vous pouvez imprimer tant que l'imprimante est en fonction.

### Informations connexes

➔ [« Conditions » à la page 9](#)

# Gestion et paramètres de l'imprimante

## Flux des paramètres et de la gestion de l'imprimante

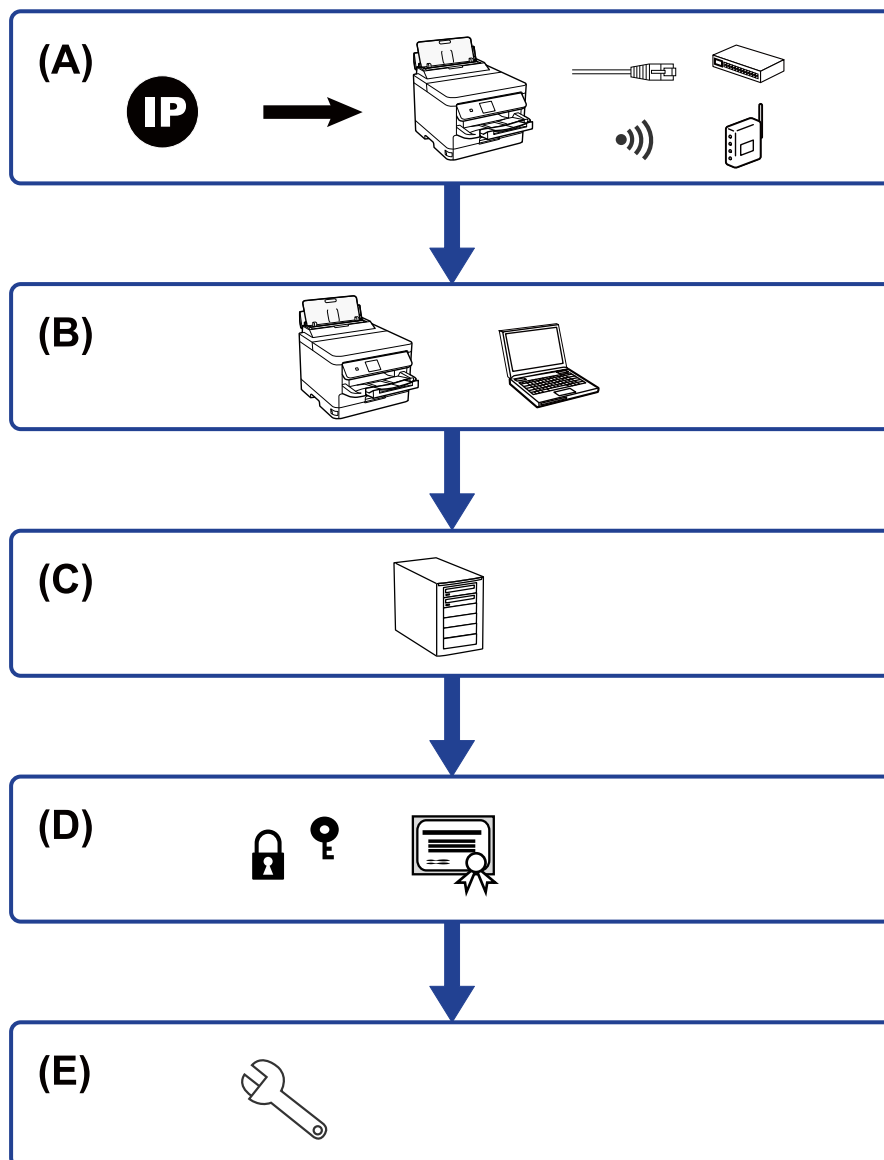

|   |                                        |   |                                       |
|---|----------------------------------------|---|---------------------------------------|
| A | Connexion réseau pour l'imprimante     | B | Paramètre de la fonction d'impression |
| C | Paramètre du serveur                   | D | Paramètres de sécurité                |
| E | Paramètres d'utilisation et de gestion |   |                                       |

### Connexion réseau pour l'imprimante

Définissez l'adresse IP de l'imprimante et connectez-la au réseau.



## Gestion et paramètres de l'imprimante

- Paramètre d'adresse IP
- Connexion au réseau (connexion par câble LAN/paramètres Wi-Fi settings)

### Informations connexes

➔ [« Connexion réseau » à la page 19](#)

## Paramètre de la fonction d'impression

Effectuez la configuration pour activer la fonction d'impression.

- Paramètres d'impression pour la connexion serveur/client
- Paramètres d'impression pour la connexion peer-to-peer

### Informations connexes

➔ [« Utilisation des fonctions d'impression » à la page 29](#)

## Configuration du serveur de messagerie

Configurez le serveur de messagerie pour le transfert d'e-mail ou la notification par e-mail.

- Serveur SMTP
- Serveur POP3

### Informations connexes

➔ [« Configuration d'un serveur de messagerie » à la page 38](#)

## Paramètres de sécurité

- Configuration du mot de passe administrateur
- Configuration du contrôle d'accès
- Contrôle à l'aide des protocoles
- Configuration de la sécurité avancée

### Informations connexes

➔ [« Paramètres de sécurité du produit » à la page 47](#)

➔ [« Paramètres de sécurité avancés pour les entreprises » à la page 101](#)

## Paramètre d'utilisation et de gestion

- Vérification du statut de l'imprimante
- Répondre à l'occurrence de l'événement
- Sauvegarde des paramètres de périphérique

## Gestion et paramètres de l'imprimante

### Informations connexes

➔ [« Paramètres d'utilisation et de gestion » à la page 56](#)

# Connexion réseau

Ce chapitre présente la procédure de connexion de l'imprimante au réseau.

## Avant de configurer une connexion réseau

Pour vous connecter au réseau, vérifiez au préalable la méthode de connexion et les informations de configuration pour la connexion.

## Rassemblement d'informations sur le paramétrage de la connexion

Préparez les informations de configuration nécessaires à la connexion. Vérifiez les informations suivantes à l'avance.

| Divisions                                     | Éléments                                                                                                                                | Remarque                                                                                                                                                                                                                                                                                                                                                             |
|-----------------------------------------------|-----------------------------------------------------------------------------------------------------------------------------------------|----------------------------------------------------------------------------------------------------------------------------------------------------------------------------------------------------------------------------------------------------------------------------------------------------------------------------------------------------------------------|
| Méthode de connexion du périphérique          | <input type="checkbox"/> Ethernet<br><input type="checkbox"/> Wi-Fi                                                                     | <p>Décidez de la méthode de connexion de l'imprimante au réseau.</p> <p>Dans le cas d'un LAN câblé, se connecte au commutateur LAN.</p> <p>Dans le cas d'un Wi-Fi, connecte au réseau (SSID) du point d'accès.</p>                                                                                                                                                   |
| Informations sur la connexion au réseau local | <input type="checkbox"/> Adresse IP<br><input type="checkbox"/> Masque de sous-réseau<br><input type="checkbox"/> Passerelle par défaut | <p>Choisissez l'adresse IP à attribuer à l'imprimante.</p> <p>Lorsque vous attribuez une adresse IP statique, toutes les valeurs sont requises.</p> <p>Lorsque vous attribuez une adresse IP dynamique à l'aide de la fonction DHCP, ces informations ne sont pas requises, car elles sont définies automatiquement.</p>                                             |
| Informations sur la connexion Wi-Fi           | <input type="checkbox"/> SSID<br><input type="checkbox"/> Mot de passe                                                                  | <p>Il s'agit du SSID (nom du réseau) et du mot de passe du point d'accès auquel l'imprimante se connecte.</p> <p>Si le filtrage d'adresse MAC a été défini, enregistrez l'adresse MAC de l'imprimante par avance afin d'enregistrer l'imprimante.</p> <p>Consultez le guide de l'utilisateur pour connaître les normes prises en charge.</p>                         |
| Informations sur le serveur DNS               | <input type="checkbox"/> Adresse IP du DNS principal<br><input type="checkbox"/> Adresse IP du DNS secondaire                           | <p>Ces éléments sont requis lors de l'attribution d'une adresse IP statique à l'imprimante. Le DNS secondaire est défini lorsque le système dispose d'une configuration redondante et qu'il existe un serveur DNS secondaire.</p> <p>Si vous êtes dans une petite organisation et que vous ne définissez pas le serveur DNS, définissez l'adresse IP du routeur.</p> |

## Connexion réseau

| Divisions                         | Éléments                                         | Remarque                                                                                                                                                                                                                                                                                                                                                                                                                                                     |
|-----------------------------------|--------------------------------------------------|--------------------------------------------------------------------------------------------------------------------------------------------------------------------------------------------------------------------------------------------------------------------------------------------------------------------------------------------------------------------------------------------------------------------------------------------------------------|
| Informations sur le serveur proxy | <input type="checkbox"/> Nom du serveur proxy    | Définissez cet élément lorsque votre environnement réseau utilise un serveur proxy pour accéder à Internet via l'intranet et que l'imprimante accède directement à Internet.<br><br>L'imprimante se connecte directement à Internet dans le cadre des options suivantes.<br><br><input type="checkbox"/> Services Epson Connect<br><input type="checkbox"/> Services de cloud d'autres entreprises<br><input type="checkbox"/> Mise à jour du microprogramme |
| Informations du numéro de port    | <input type="checkbox"/> Numéro de port à ouvrir | Vérifiez le numéro de port utilisé par l'imprimante et l'ordinateur, puis ouvrez le port bloqué par un pare-feu si cela est nécessaire.<br><br>Consultez l'annexe pour obtenir le numéro de port utilisé.                                                                                                                                                                                                                                                    |

## Attribution d'adresse IP

Voici les types d'attribution d'adresse IP.

### Adresse IP statique :

Attribuer manuellement à l'imprimante (hôte) l'adresse IP prédéterminée.

Les informations de connexion au réseau (masque de sous-réseau, passerelle par défaut, serveur DNS, etc.) doivent être définies manuellement.

L'adresse IP ne change jamais, même lorsque l'appareil est éteint. Cela est par conséquent utile lorsque vous voulez gérer des appareils au sein d'un environnement dans lequel vous ne pouvez pas changer l'adresse IP, ou si vous voulez gérer des appareils utilisant l'adresse IP. Nous recommandons des paramètres pour les imprimantes, serveurs, etc. auxquels de nombreux ordinateurs accèdent. Attribuez également une adresse IP fixe afin que l'adresse IP ne change pas lors de l'utilisation de fonctions de sécurité telles que le filtrage IPsec/IP.

### Attribution automatique à l'aide de la fonction DHCP (adresse IP dynamique) :

Attribuez automatiquement l'adresse IP à l'imprimante (hôte) en utilisant la fonction DHCP du serveur DHCP ou du routeur.

Les informations de connexion au réseau (masque de sous-réseau, passerelle par défaut, serveur DNS, etc.) sont définies automatiquement, de sorte que vous puissiez facilement connecter le périphérique au réseau.

Si le périphérique ou le routeur est éteint, ou en fonction des paramètres du serveur DHCP, l'adresse IP peut changer lors de la reconnexion.

Nous vous recommandons de gérer les périphériques et non l'adresse IP, et de communiquer avec les protocoles pouvant suivre l'adresse IP.

#### Remarque:

Lorsque vous utilisez la fonction de réservation d'adresse IP du DHCP, vous pouvez attribuer la même adresse IP aux périphériques à tout moment.

## Serveur DNS et serveur proxy

Le serveur DNS a un nom d'hôte, un nom de domaine pour l'adresse e-mail, etc. en association avec les informations d'adresse IP.

## Connexion réseau

La communication est impossible si l'autre partie est décrite par un nom d'hôte, un nom de domaine, etc. lorsque l'ordinateur ou l'imprimante réalise une communication IP.

Interroge le serveur DNS pour obtenir ces informations et obtient l'adresse IP de l'autre partie. Ce processus est appelé une résolution de nom.

Par conséquent, les périphériques tels que les ordinateurs et les imprimantes peuvent communiquer en utilisant l'adresse IP.

La résolution de nom est nécessaire pour que l'imprimante puisse communiquer en utilisant la fonction d'e-mail ou de connexion Internet.

Définissez les paramètres du serveur DNS lorsque vous utilisez ces fonctions.

Lorsque vous attribuez l'adresse IP de l'imprimante à l'aide de la fonction DHCP du serveur DHCP ou du routeur, elle est automatiquement définie.

Le serveur proxy est placé au niveau de la passerelle entre le réseau et Internet, et il communique avec l'ordinateur, l'imprimante et Internet (serveur opposé) pour le compte de chacun d'eux. Le serveur opposé communique uniquement avec le serveur proxy. Par conséquent, des informations sur l'imprimante telles que l'adresse IP et le numéro de port ne peuvent être lues et une sécurité renforcée est attendue.

Lorsque vous vous connectez à Internet via un serveur proxy, configurez le serveur proxy sur l'imprimante.

---

## Connexion au réseau à partir du panneau de commande

Connectez l'imprimante au réseau à l'aide du panneau de commande de l'imprimante.

Pour plus d'informations sur le panneau de commande de l'imprimante, voir le *Guide d'utilisation*.

### Attribution de l'adresse IP

Définissez des éléments de base tels que Masque de s-réseau, Passerelle par défaut.

Cette section décrit la procédure de configuration d'une adresse IP statique.

Pour sélectionner un élément, déplacez la focalisation dessus à l'aide des touches ▲, ▼, ◀, ▶, puis appuyez sur la touche OK.

1. Mettez l'imprimante sous tension.
2. Sélectionnez **Param.** sur l'écran d'accueil du panneau de commande de l'imprimante.

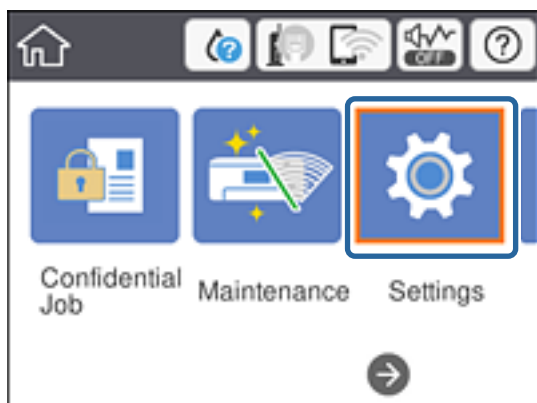

**Connexion réseau**

3. Sélectionnez **Réglages généraux > Paramètres réseau > Avancé.**
4. Sélectionnez **TCP/IP.**

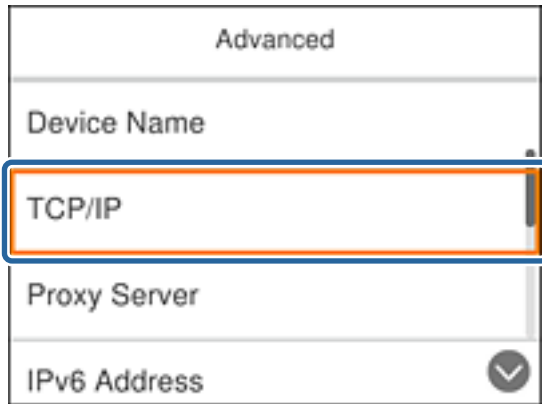

5. Sélectionnez **Manuel** pour **Obtenir l'adresse IP.**

Lorsque vous définissez l'adresse IP automatiquement à l'aide de la fonction DHCP du routeur, sélectionnez **Auto**. Dans ce cas, les paramètres **Adresse IP**, **Masque de s-réseau**, et **Passerelle par défaut** des étapes 6 à 7 sont également définis automatiquement. Passez à l'étape 8.

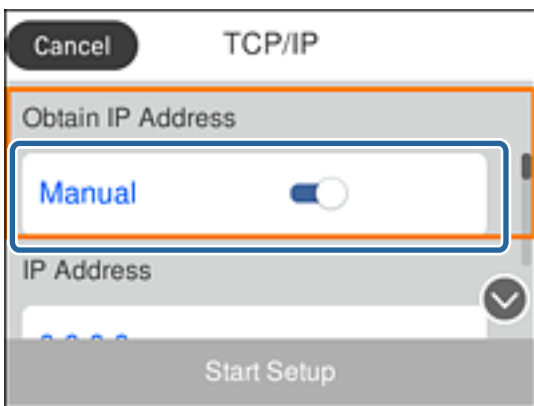

6. Saisissez l'adresse IP.

La focalisation se déplace au segment avant ou au segment arrière séparé par un point si vous sélectionnez ◀ et ▶.



## Connexion réseau

Vérifiez la valeur indiquée sur l'écran précédent.

7. Définissez les options **Masque de s-réseau** et **Passerelle par défaut**.

Vérifiez la valeur indiquée sur l'écran précédent.



**Important:**

*Si la combinaison de paramètres Adresse IP, Masque de s-réseau et Passerelle par défaut est incorrecte, **Démarrer configuration** est inactif et ne peut pas poursuivre le paramétrage. Vérifiez que vous n'avez fait aucune erreur de saisie.*

8. Saisissez l'adresse du serveur DNS principal.

Vérifiez la valeur indiquée sur l'écran précédent.

**Remarque:**

*Si vous pouvez sélectionner **Auto** comme paramètre d'attribution de l'adresse IP, vous pouvez sélectionner les paramètres du serveur DNS via **Manuel** ou **Auto**. Si vous ne pouvez pas obtenir automatiquement l'adresse du serveur DNS, sélectionnez **Manuel** et saisissez l'adresse du serveur DNS. Ensuite, saisissez directement l'adresse du serveur DNS secondaire. Si vous sélectionnez **Auto**, passez à l'étape 10.*

9. Saisissez l'adresse du serveur DNS secondaire.

Vérifiez la valeur indiquée sur l'écran précédent.

10. Sélectionnez **Démarrer configuration**.

11. Fermez l'écran de confirmation.

## Paramétrage du serveur proxy

Configurez le serveur proxy si les deux conditions suivantes sont vraies.

- Le serveur proxy est conçu pour la connexion internet.
- Lorsque de l'utilisation de la fonction permettant à l'imprimante de se connecter directement à Internet, tel que le service Epson Connect ou les services de cloud d'une autre société.

1. Sélectionnez **Param.** au niveau de l'écran d'accueil.

Pour sélectionner un élément, déplacez la focalisation dessus à l'aide des touches ▲, ▼, ◀, ▶, puis appuyez sur la touche OK.

## Connexion réseau

Lorsque vous définissez les paramètres après la configuration de l'adresse IP, l'écran **Avancé** s'affiche. Passez à l'étape 3.

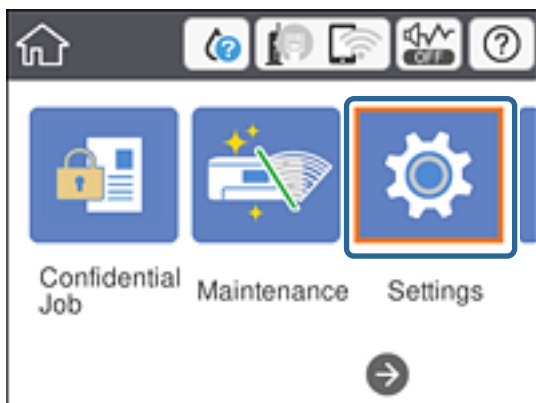

2. Sélectionnez **Réglages généraux > Paramètres réseau > Avancé**.
3. Sélectionnez **Serveur Proxy**.

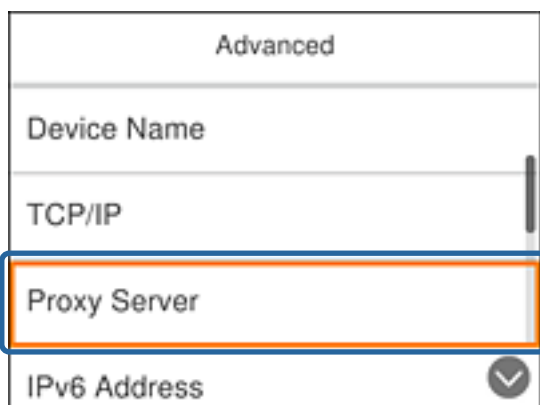

4. Sélectionnez **Utiliser** pour **Param. Serveur proxy**.

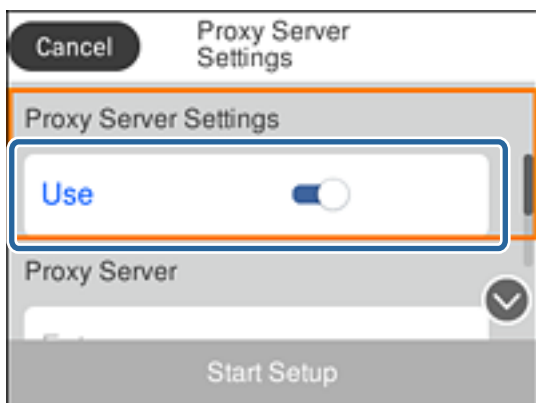



## Connexion réseau

- Saisissez l'adresse du serveur proxy au format IPv4 ou FQDN.



Vérifiez la valeur indiquée sur l'écran précédent.

- Saisissez le numéro de port du serveur proxy.  
Vérifiez la valeur indiquée sur l'écran précédent.
- Sélectionnez **Démarrer configuration**.
- Fermez l'écran de confirmation.

## Connexion au réseau local

Connectez l'imprimante au réseau par Ethernet ou Wi-Fi.

### Informations connexes

- ➔ [« Connexion à Ethernet » à la page 25](#)
- ➔ [« Connexion au LAN sans fil \(Wi-Fi\) » à la page 26](#)

## Connexion à Ethernet

Connectez l'imprimante au réseau à l'aide du câble Ethernet et vérifiez la connexion.

- Connectez l'imprimante et le concentrateur (commutateur LAN) à l'aide d'un câble Ethernet.

## Connexion réseau

- Sélectionnez **Param.** au niveau de l'écran d'accueil.

Pour sélectionner un élément, déplacez la focalisation dessus à l'aide des touches ▲ ▼ ◀ ▶, puis appuyez sur la touche OK.

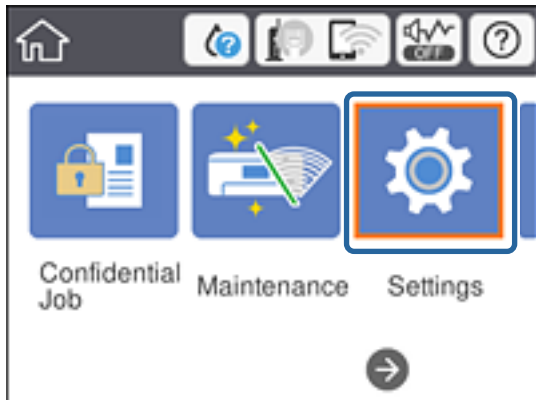

- Sélectionnez **Réglages généraux > Paramètres réseau.**

- Sélectionnez **Vérification de la connexion au réseau.**

Le résultat du diagnostic de la configuration s'affiche. Confirmez que la connexion est correcte.

- Sélectionnez **Fermer** pour terminer.

Lorsque vous sélectionnez **Imprimer le rapport de vérification**, vous pouvez imprimer le résultat du diagnostic. Suivez les instructions qui s'affichent à l'écran pour l'imprimer.

### Informations connexes

➔ [« Passage d'une connexion Ethernet à une connexion Wi-Fi » à la page 87](#)

## Connexion au LAN sans fil (Wi-Fi)

Vous pouvez configurer manuellement les informations nécessaires à la connexion à un point d'accès à partir du panneau de commande de l'imprimante. Pour procéder à la configuration manuellement, vous devez disposer du SSID et du mot de passe du point d'accès.

### Remarque:

Lorsque le point d'accès est compatible WPS, vous pouvez définir automatiquement les paramètres de connexion Wi-Fi à l'aide d'une touche ou du code PIN, sans utiliser de SSID ou de mot de passe.

- Sélectionnez **Wi-Fi** au niveau de l'écran d'accueil.

Pour sélectionner un élément, déplacez la focalisation dessus à l'aide des touches ▲ ▼ ◀ ▶, puis appuyez sur la touche OK.

- Sélectionnez **Routeur.**

- Appuyez sur la touche OK.



Si la connexion réseau est déjà définie, les informations de connexion s'affichent. Sélectionnez **Modifier les param.** pour modifier les paramètres.

## Connexion réseau

Si l'imprimante est déjà connectée par Ethernet, sélectionnez **Passez en connexion Wi-Fi.**, puis **Oui** après avoir confirmé le message.

4. Sélectionnez **Assistant de configuration Wi-Fi.**

5. Sélectionnez le SSID du point d'accès.

Si le SSID auquel vous voulez vous connecter n'est pas affiché sur le panneau de commande de l'imprimante, appuyez sur la touche  pour actualiser la liste. S'il n'apparaît toujours pas, appuyez sur la touche  et saisissez le SSID directement.

6. Sélectionnez **Entrez Mot de passe**, puis saisissez le mot de passe.

**Remarque:**

*Le mot de passe est sensible à la casse.*

*Si vous saisissez le SSID directement, sélectionnez **Disponible pour Mot de passe**, puis saisissez le mot de passe.*

7. Une fois la configuration terminée, sélectionnez **OK**.

8. Consultez les paramètres, puis sélectionnez Commencer la configuration.

9. Sélectionnez **Fermer** pour terminer.

Si vous ne parvenez pas à vous connecter, sélectionnez **Imprimer le rapport de vérification** pour imprimer un rapport de connexion réseau et vérifiez les solutions imprimées.

10. Appuyez sur le bouton .

### Informations connexes

➔ [« Messages et solutions sur le rapport de connexion réseau » à la page 69](#)

➔ [« Définition des paramètres Wi-Fi à partir du panneau de commande \(WPS\) » à la page 84](#)

➔ [« Passage d'une connexion Wi-Fi à une connexion Ethernet » à la page 88](#)

# Paramètres des fonctions

Ce chapitre présente les premiers paramètres à définir pour utiliser chaque fonction du périphérique.

## Logiciel de paramétrage

Cette section explique la procédure à suivre pour effectuer des paramétrages à partir de l'ordinateur de l'administrateur, en utilisant Web Config.

## Web Config (Page web pour le périphérique)

### À propos de la configuration Web

Web Config est une page Web intégrée à l'imprimante dédiée à la configuration des paramètres de l'imprimante. Vous pouvez utiliser l'imprimante connectée au réseau à partir de l'ordinateur.

Pour accéder au logiciel Web Config, vous devez d'abord attribuer une adresse IP à l'imprimante.

**Remarque:**

*Vous pouvez verrouiller les paramètres en configurant le mot de passe administrateur de l'imprimante.*

The screenshot shows the Epson Web Config interface. At the top, there is a navigation bar with tabs for Status, Print, Network, Network Security, Product Security, Device Management, and Epson Open Platform. The 'Status' tab is selected. On the left, there is a sidebar menu with options: Product Status (selected), Network Status, Maintenance, Hardware Status, and Panel Snapshot. The main content area is titled 'Product Status' and contains several sections:

- Language:** A dropdown menu showing 'English'.
- Printer Status:** A box indicating 'Available'.
- Ink Levels:** Five vertical bars representing ink levels for Black (BK), Yellow (Y), Magenta (M), Cyan (C), and Maintenance Box.
- Ink Levels Table:** A table with five rows: Black (BK), Yellow (Y), Magenta (M), Cyan (C), and Maintenance Box, each with a corresponding progress bar.
- Card Reader Status:** A box indicating 'Disconnected'.
- Rear Paper Feed:** A box with two rows: Paper Size (A4 210 x 297 mm) and Paper Type (Plain paper).
- Cassette 1:** A box with two rows: Paper Size (A4 210 x 297 mm) and Paper Type (Plain paper).

At the bottom of the page, there is a 'Refresh' button on the left and a 'Software Licenses' link on the right.

## Paramètres des fonctions

### Accès au logiciel Web Config

Saisissez l'adresse IP de l'imprimante dans le navigateur Web. JavaScript doit être activé. Lorsque vous accédez à Web Config via HTTPS, un message d'avertissement s'affiche dans le navigateur du fait qu'un certificat à signature automatique, conservé sur l'imprimante, est utilisé, mais qu'il n'y a pas de problème.

Accès via HTTPS

IPv4 : `https://<adresse IP de l'imprimante>` (sans les < >)

IPv6 : `http://[adresse IP de l'imprimante]/` (avec [ ])

Accès via HTTP

IPv4 : `http://<adresse IP de l'imprimante>` (sans les < >)

IPv6 : `https://[adresse IP de l'imprimante]/` (avec [ ])

### Exemples

IPv4 :

`https://192.0.2.111/`

`http://192.0.2.111/`

IPv6 :

`https://[2001:db8::1000:1]/`

`http://[2001:db8::1000:1]/`

#### Remarque:

Si le nom de l'imprimante a été enregistré à l'aide du serveur DNS, vous pouvez utiliser ce nom plutôt que l'adresse IP.

### Informations connexes

➔ [« Communication SSL/TLS avec l'imprimante »](#) à la page 103

➔ [« À propos de la certification numérique »](#) à la page 103

---

## Utilisation des fonctions d'impression

Activez pour utiliser la fonction d'impression sur le réseau.

Pour utiliser l'imprimante sur le réseau, vous devez définir le port de connexion réseau sur l'ordinateur ainsi que la connexion réseau de l'imprimante.

Connexion serveur/client : définissez le port sur l'ordinateur serveur

Pour la connexion serveur/client, expliquez comment définir le port manuellement.

Connexion peer-to-peer : définissez le port sur chaque ordinateur

Pour une connexion peer-to-peer, expliquez comment définir le port automatiquement à l'aide du programme d'installation disponible sur le disque logiciel ou le site Web d'Epson.

### Paramètres d'impression pour la connexion serveur/client

Activez pour imprimer à partir de l'imprimante connectée en tant que connexion serveur/client.

Pour la connexion serveur/client, configurez d'abord le serveur d'impression, puis partagez l'imprimante sur le réseau.

## Paramètres des fonctions

Lorsque vous utilisez le câble USB pour vous connecter au serveur, configurez d'abord le serveur d'impression, puis partagez l'imprimante sur le réseau.

### Configuration des ports réseau

Créez la file d'attente d'impression pour l'impression réseau sur le serveur d'impression à l'aide du protocole TCP/IP, puis configurez le port réseau.

Cet exemple utilise Windows 2012 R2.

- Ouvrez l'écran des périphériques et imprimantes.  
**Bureau > Paramètres > Panneau de configuration > Matériel et audio** ou **Matériel > Périphériques et imprimantes**.
- Ajoutez une imprimante.  
Cliquez sur **Ajouter une imprimante**, puis sélectionnez **L'imprimante que je veux n'est pas répertoriée**.
- Ajoutez une imprimante locale.  
Sélectionnez **Ajouter une imprimante locale ou réseau avec des paramètres manuels**, puis cliquez sur **Suivant**.
- Sélectionnez **Créer un nouveau port**, sélectionnez **Port TCP/IP standard** pour le type de port et cliquez sur **Suivant**.

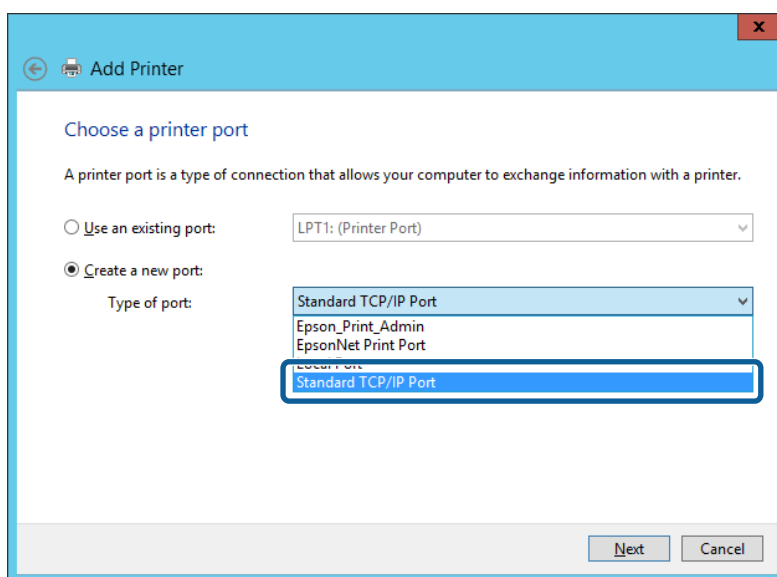

- Saisissez l'adresse IP ou le nom de l'imprimante sous **Nom d'hôte ou adresse IP** ou **Nom d'imprimante ou adresse IP**, puis cliquez sur **Suivant**.

Exemple :

- Nom de l'imprimante : EPSONA1A2B3C
- Adresse IP : 192.0.2.111

Ne modifiez pas le paramètre **Nom du port**.

## Paramètres des fonctions

Cliquez sur **Continuer** lorsque l'écran **Contrôle de compte d'utilisateur** s'affiche.

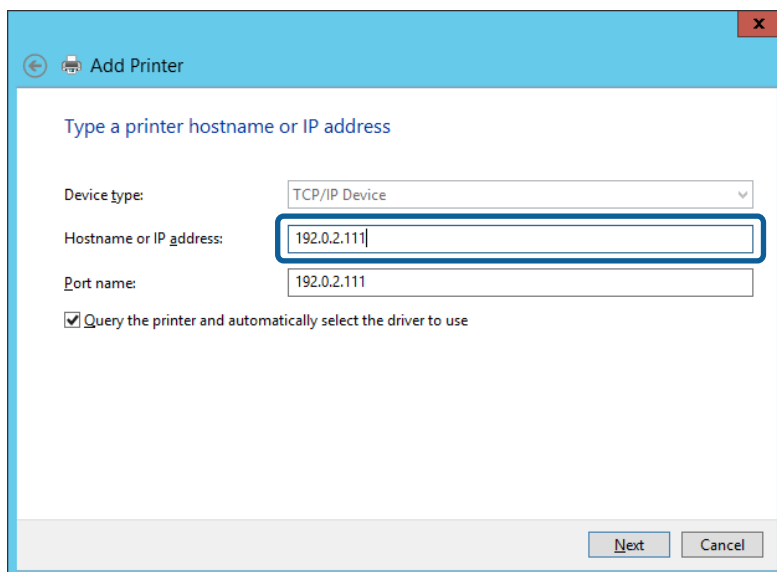

### Remarque:

Si vous précisez le nom de l'imprimante sur un réseau prenant en charge la résolution de nom, l'adresse IP est suivie même si l'adresse IP de l'imprimante a été modifiée par DHCP. Vous pouvez vérifier le nom de l'imprimante depuis l'écran d'état du réseau sur le panneau de commande de l'imprimante ou la feuille d'état du réseau.

6. Configurez le pilote d'impression.

- Si le pilote d'impression est déjà installé :

Sélectionnez **Fabricant et Imprimantes**. Cliquez sur **Suivant**.

- Si le pilote d'impression n'est pas installé :

Cliquez sur **Obtenir disque**, puis insérez le disque de logiciels fourni avec l'imprimante. Cliquez sur **Parcourir**, puis sélectionnez le dossier sur le disque contenant le pilote d'impression. Veillez à sélectionner le dossier correct. L'emplacement du dossier peut varier selon le système d'exploitation.

Version 32 bits de Windows : WINX86

Version 64 bits de Windows : WINX64

7. Suivez les instructions affichées à l'écran.

Lorsque vous utilisez l'imprimante via la connexion serveur/client (partage d'imprimante par le biais du serveur Windows), continuez en définissant les paramètres de partage.

### Informations connexes

➔ « [Partage de l'imprimante \(Windows seulement\)](#) » à la page 32

### Vérification de la configuration du port — Windows

Vérifiez si le port adéquat est défini pour la file d'attente d'impression.

1. Ouvrez l'écran des périphériques et imprimantes.

**Bureau > Paramètres > Panneau de configuration > Matériel et audio** ou **Matériel > Périphériques et imprimantes**.

## Paramètres des fonctions

2. Ouvrez l'écran des propriétés de l'imprimante.

Cliquez avec le bouton droit de la souris sur l'icône de l'imprimante, puis cliquez sur **Propriétés de l'imprimante**.

3. Cliquez sur l'onglet **Ports**, sélectionnez **Port TCP/IP standard** et cliquez sur **Configurer le port**.

4. Vérifiez la configuration du port.

- Pour RAW

Vérifiez que l'option **Raw** est sélectionnée sous **Protocole** et cliquez sur **OK**.

- Pour LPR

Vérifiez que l'option **LPR** est sélectionnée sous **Protocole**. Saisissez PASSTHRU sous **Nom de la file d'attente** au niveau des **Paramètres LPR**. Sélectionnez **Comptage des octets LPR activé** et cliquez sur **OK**.

## Partage de l'imprimante (Windows seulement)

Lorsque vous utilisez l'imprimante via la connexion serveur/client (partage d'imprimante par le biais du serveur Windows), configurez le partage d'imprimante à partir du serveur d'impression.

1. Sélectionnez **Panneau de configuration > Afficher les périphériques et imprimantes** sur le serveur d'impression.
2. Cliquez avec le bouton droit de la souris sur l'icône de l'imprimante que vous souhaitez partager, puis cliquez sur **Propriétés de l'imprimante > onglet Partage**.
3. Sélectionnez **Partager cette imprimante**, puis saisissez le **nom de partage**.

Sous Windows Server 2012, cliquez sur **Modifier les options de partage**, puis configurez les paramètres.

## Installation de pilotes supplémentaires (Windows uniquement)

Si le serveur et les clients n'utilisent pas la même version de Windows, il est conseillé d'installer des pilotes supplémentaires sur le serveur d'impression.

1. Sélectionnez **Panneau de configuration > Afficher les périphériques et imprimantes** sur le serveur d'impression.
2. Cliquez avec le bouton droit de la souris sur l'icône de l'imprimante que vous souhaitez partager avec les clients, puis cliquez sur **Propriétés de l'imprimante > onglet Partage**.
3. Cliquez sur **Pilotes supplémentaires**.  
Sous Windows Server 2012, cliquez sur **Change Sharing Options** et configurez les paramètres.
4. Sélectionnez les versions Windows des clients, puis cliquez sur **OK**.
5. Sélectionnez le fichier d'information du pilote d'imprimante (\*.inf) puis installez le pilote.

## Informations connexes

➔ [« Utilisation de l'imprimante partagée – Windows » à la page 33](#)



## Paramètres des fonctions

### Utilisation de l'imprimante partagée – Windows

L'administrateur doit informer les clients du nom d'ordinateur attribué au serveur d'impression et leur expliquer comment l'ajouter à leur ordinateur. Si le ou les pilotes supplémentaires n'ont pas encore été configurés, indiquez aux clients comment utiliser l'option **Périphériques et imprimantes** pour ajouter l'imprimante partagée.

Procédez comme suit si un ou plusieurs pilotes supplémentaires ont déjà été configurés sur le serveur d'impression :

1. Sélectionnez le nom attribué au serveur d'impression dans l' **Explorateur Windows**.
2. Double-cliquez sur l'imprimante que vous souhaitez utiliser.

#### Informations connexes

- ➔ « [Partage de l'imprimante \(Windows seulement\)](#) » à la page 32
- ➔ « [Installation de pilotes supplémentaires \(Windows uniquement\)](#) » à la page 32

### Paramètres d'impression pour la connexion peer-to-peer

Au sein d'une connexion peer-to-peer (impression directe), une imprimante et un ordinateur client ont une relation un-à-un.

Le pilote d'imprimante doit être installé sur chaque ordinateur client.

#### Informations connexes

- ➔ « [Paramétrage du pilote d'impression](#) » à la page 33

### Paramétrage du pilote d'impression

Pour les petites organisations, nous recommandons d'installer le pilote d'impression sur chaque ordinateur client. Utilisez le programme d'installation que vous trouverez sur le site web Epson ou sur le CD des logiciels.

#### Remarque:

*Lorsque l'imprimante est utilisée à partir de nombreux ordinateurs clients, en utilisant EpsonNet SetupManager et en fournissant le pilote sous la forme d'un paquet, le temps d'installation peut être considérablement réduit.*

1. Exécutez le programme d'installation.
  - Exécution à partir du site web  
Accédez au site web suivant, puis saisissez le nom du produit. Allez à **Installation**, téléchargez le logiciel et exécutez-le.  
<http://epson.sn>
  - Exécution depuis le CD des logiciels (uniquement pour les modèles fournis avec un CD et pour les utilisateurs dont les ordinateurs sont équipés de lecteurs de CD).  
Insérez le CD des logiciels dans l'ordinateur.

## Paramètres des fonctions

- Sélectionnez la méthode de connexion pour l'imprimante, puis cliquez sur **Suivant**.

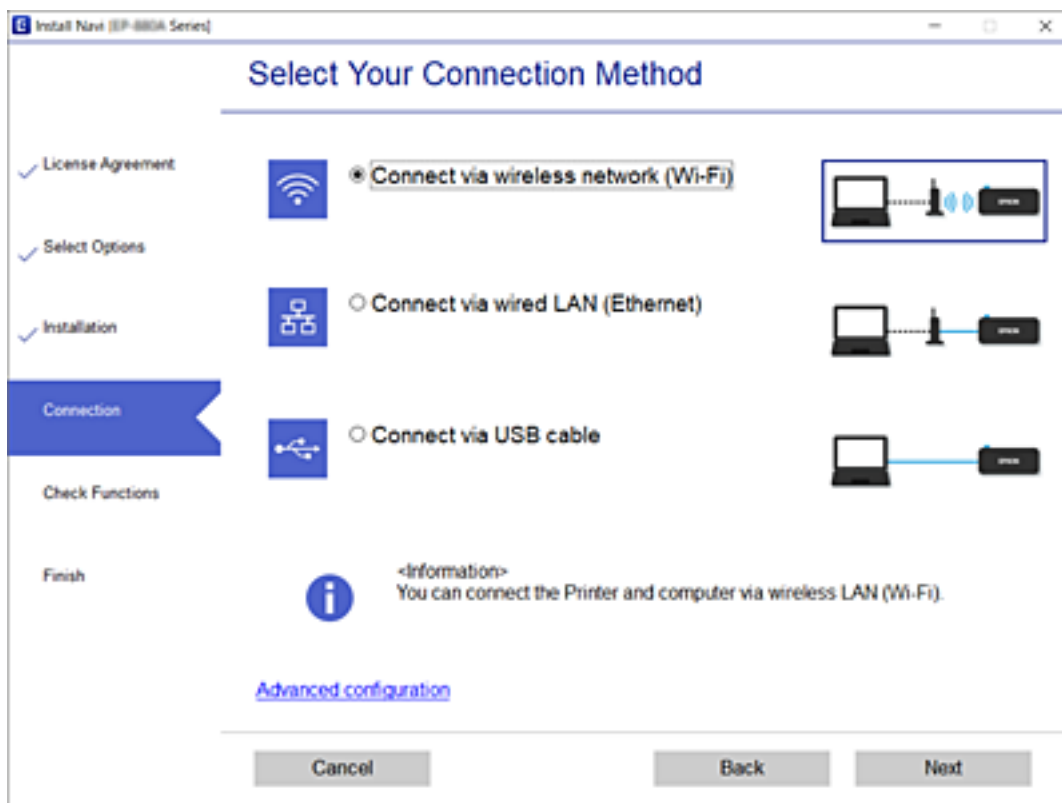

**Remarque:**

Si **Installer le logiciel** s'affiche, sélectionnez **Configurer à nouveau la connexion Imprimante** (pour un nouveau routeur réseau ou une modification de l'USB vers le réseau, etc.) et cliquez sur **Suivant**.

- Suivez les instructions affichées à l'écran.

### Informations connexes

➔ « [EpsonNet SetupManager](#) » à la page 83

## Paramètres d'impression standard

Définissez les paramètres d'impression, tels que le format du papier ou l'erreur d'impression.

### Réglages source papier

Définissez la taille et le type de papier à charger dans chaque source de papier.

- Accédez à Web Config et sélectionnez l'onglet **Imprimer** > **Réglages source papier**.
- Configurez chaque élément.

Les éléments affichés peuvent varier selon la situation.

- Nom de la source de papier

Affichez le nom de la source de papier cible, telle que **Alim. papier arrière**, **Bac 1**.

## Paramètres des fonctions

### Taille du papier

Sélectionnez le format de papier que vous souhaitez définir dans le menu déroulant.

### Unité

Sélectionnez l'unité de la taille définie par l'utilisateur. Vous pouvez la sélectionner quand **Personnalisée** est sélectionné pour **Taille du papier**.

### Largeur

Définissez la longueur horizontale de la taille définie par l'utilisateur.

La plage que vous pouvez saisir ici dépend de la source de papier indiquée en regard de **Largeur**.

Lorsque vous sélectionnez **mm** dans **Unité**, vous pouvez saisir une valeur avec un maximum d'une décimale.

Lorsque vous sélectionnez **pouce** dans **Unité**, vous pouvez saisir une valeur avec un maximum de deux décimales.

### Hauteur

Définissez la longueur verticale de la taille définie par l'utilisateur.

La plage que vous pouvez saisir ici dépend de la source de papier indiquée en regard de **Hauteur**.

Lorsque vous sélectionnez **mm** dans **Unité**, vous pouvez saisir une valeur avec un maximum d'une décimale.

Lorsque vous sélectionnez **pouce** dans **Unité**, vous pouvez saisir une valeur avec un maximum de deux décimales.

### Type de papier

Sélectionnez le type de papier que vous souhaitez définir dans le menu déroulant.

3. Vérifiez les paramètres, puis cliquez sur **OK**.

## Informations connexes

➔ [« Accès au logiciel Web Config » à la page 29](#)

## Param interface

Définissez le délai d'expiration des tâches d'impression ou de la langue d'impression attribuée à chaque interface. Cet élément est affiché sur l'imprimante compatible PCL ou PostScript.

1. Accédez à la configuration Web, puis sélectionnez l'onglet **Imprimer** > **Param interface**.
2. Configurez chaque élément.

### Param temporisation

Définissez le délai d'expiration des tâches d'impression envoyées directement par USB.

Vous pouvez définir un délai compris entre 5 et 300 secondes.

Si vous ne voulez pas définir de valeur d'expiration, saisissez 0.

### Langue impr

Sélectionnez la langue d'impression pour chaque interface USB et interface réseau.

Lorsque vous sélectionnez **Auto**, la langue d'impression est automatiquement détectée par les tâches d'impression envoyées.

## Paramètres des fonctions

3. Vérifiez les paramètres, puis cliquez sur **OK**.

### Informations connexes

➔ « Accès au logiciel Web Config » à la page 29

## Réglages d'erreur

Définissez l'erreur d'affichage pour le périphérique.

1. Accédez à la configuration Web, puis sélectionnez l'onglet **Imprimer > Réglages d'erreur**.
2. Configurez chaque élément.
  - Avis de taille papier  
Définissez s'il faut afficher une erreur sur le panneau de commande lorsque le format de papier de la source de papier spécifiée est différent du format de papier des données d'impression.
  - Avis de type papier  
Définissez s'il faut afficher une erreur sur le panneau de commande lorsque le type de papier de la source de papier spécifiée est différent du type de papier des données d'impression.
  - Solveur d'erreur auto  
Définissez si l'erreur doit être annulée automatiquement en cas d'inactivité du panneau de commande pendant 5 secondes à la suite de l'affichage de l'erreur.
3. Vérifiez les paramètres, puis cliquez sur **OK**.

### Informations connexes

➔ « Accès au logiciel Web Config » à la page 29

## Param. d'impr univ

Définissez les moments où vous imprimez à partir de périphériques externes via le pilote d'imprimante.

En fonction de la langue d'impression de votre imprimante, certains éléments ne s'affichent pas.

1. Accédez à la configuration Web, puis sélectionnez l'onglet **Imprimer > Param. d'impr univ**.
2. Configurez chaque élément.
3. Vérifiez les paramètres, puis cliquez sur **OK**.

### Informations connexes

➔ « Accès au logiciel Web Config » à la page 29

## Paramètres des fonctions

### De base

| Éléments                                    | Explication                                                                                                                           |
|---------------------------------------------|---------------------------------------------------------------------------------------------------------------------------------------|
| Décalage supérieur(-30.0-30.0mm)            | Définissez la position verticale du papier sur lequel l'impression commence.                                                          |
| Décal. gauche(-30.0-30.0mm)                 | Définissez la position horizontale du papier sur lequel l'impression commence.                                                        |
| Décalage supérieur en arrière(-30.0-30.0mm) | Définissez la position verticale du papier sur lequel l'impression de la face arrière du papier commence en impression recto verso.   |
| Décal. gauche en arrière(-30.0-30.0mm)      | Définissez la position horizontale du papier sur lequel l'impression de la face arrière du papier commence en impression recto verso. |
| Vérifiez largeur papier                     | Définissez s'il faut vérifier la largeur du papier lors de l'impression.                                                              |
| Sauter pages blanches                       | S'il y a une page vierge dans les données d'impression, configurez de sorte qu'il ne s'en imprime pas.                                |

### Configuration impr PDL

Vous pouvez définir des paramètres pour l'impression PCL ou PostScript.

Cet élément est affiché sur une imprimante compatible PCL ou PostScript.

### Paramètres communs

| Éléments            | Explication                                                                                                                     |
|---------------------|---------------------------------------------------------------------------------------------------------------------------------|
| Taille du papier    | Sélectionnez la taille du papier sur laquelle vous souhaitez imprimer.                                                          |
| Type de papier      | Sélectionnez le type de papier à utiliser pour l'impression.                                                                    |
| Orientation         | Sélectionnez l'orientation à utiliser pour imprimer.                                                                            |
| Qualité             | Sélectionnez la qualité d'impression.                                                                                           |
| Mode économie encre | Définissez s'il faut imprimer avec une consommation d'encre réduite.                                                            |
| Ordre d'impr        | Pour imprimer de la première à la dernière page.                                                                                |
| Nbre copies(1-999)  | Définit le nombre de copies à imprimer.                                                                                         |
| Marge de reliure    | Sélectionnez la position de reliure.                                                                                            |
| Éject auto papier   | Sélectionnez d'éjecter automatiquement ou non le papier lorsque l'impression est interrompue au cours d'une tâche d'impression. |
| Impr. 2 côtés       | Définissez s'il faut imprimer recto verso.                                                                                      |

### Menu PCL

| Éléments      | Explication                                                                   |
|---------------|-------------------------------------------------------------------------------|
| Source police | Choisissez d'utiliser la police installée sur l'imprimante ou la télécharger. |
| Numéro Police | Spécifiez le nombre de polices que vous souhaitez utiliser.                   |

## Paramètres des fonctions

| Éléments                           | Explication                                                                                                       |
|------------------------------------|-------------------------------------------------------------------------------------------------------------------|
| Taille de la police(0.44-99.99cpi) | Si la police à utiliser est une police extensible et à pas fixe, spécifiez la taille de la police en pas.         |
| Taille du point(4.00-999.75pt)     | Si la police à utiliser est une police extensible et proportionnelle, spécifiez la taille de la police en points. |
| Jeu symboles                       | Sélectionnez le paramètre d'ensemble de la police que vous souhaitez afficher.                                    |
| Ligne(5-128lignes)                 | Spécifiez le nombre de lignes par page.                                                                           |
| Retour chariot                     | Sélectionnez l'opération pour le code CR (retour).                                                                |
| Saut de ligne                      | Sélectionnez l'opération pour le code LF (nouvelle ligne) et le code FF (nouvelle page).                          |
| Attrib alim papier                 | Spécifiez l'attribution de l'alimentation du papier pour la commande d'alimentation du papier PCL.                |

### Menu PS3

| Éléments        | Explication                                                                                      |
|-----------------|--------------------------------------------------------------------------------------------------|
| Page d'Erreur   | Définissez s'il faut imprimer une feuille d'erreur lorsque l'erreur d'impression PS3 se produit. |
| Mode            | Définissez si l'impression doit être en couleurs ou monochrome.                                  |
| Binaire         | Choisissez d'accepter ou non les données binaires.                                               |
| Taille page PDF | Définissez le format de papier pour l'impression PDF.                                            |

## Configuration d'un serveur de messagerie

Définissez le serveur de messagerie à partir de Web Config.

Lorsque l'imprimante peut envoyer l'e-mail, la réception de notification par e-mail de la part de l'imprimante est activée.

Vérifiez les éléments ci-dessous avant de configurer.

- L'imprimante est connectée au réseau pouvant accéder au serveur de messagerie.
- Informations de paramètre d'e-mail de l'ordinateur utilisant le même serveur de messagerie que l'imprimante.

### Remarque:

Confirmez les informations de configuration du fournisseur ou du site Web lorsque vous utilisez le serveur de messagerie sur Internet.

1. Accédez à Web Config et sélectionnez l'onglet **Réseau > Serveur d'email > De base**.
2. Saisissez une valeur pour chaque élément.
3. Sélectionnez **OK**.

Les paramètres que vous avez sélectionnés s'affichent.

Vérifiez la connexion une fois l'installation terminée.

## Paramètres des fonctions

### Informations connexes

- ➔ « Vérification de la connexion au serveur de messagerie » à la page 40
- ➔ « Éléments de paramétrage du serveur de messagerie » à la page 39
- ➔ « Accès au logiciel Web Config » à la page 29

## Éléments de paramétrage du serveur de messagerie

The screenshot shows the 'Email Server > Basic' configuration page in the Epson Web Config interface. The page has a navigation menu on the left with options: Basic, Wi-Fi, Wired LAN, Wi-Fi Direct, Email Server (selected), »Basic, »Connection Test, Epson Connect Services, and Google Cloud Print Services. The main content area is titled 'Email Server > Basic' and contains the following fields and options:

- Authentication Method: SMTP AUTH (dropdown)
- Authenticated Account: XXXXXXXX
- Authenticated Password: XXXXXXXXXX
- Sender's Email Address: epson@epsontest.com
- SMTP Server Address: 192.0.2.127
- SMTP Server Port Number: 25
- Secure Connection: None (dropdown)
- Certificate Validation:  Enable  Disable
- POP3 Server Address: (empty field)
- POP3 Server Port Number: (empty field)

There is a note: 'The certificate is required to use a secure function of the email server. Make settings on the following page. - CA Certificate - Root Certificate Update'. Below the fields, it says: 'It is recommended to enable the Certificate Validation. It will be connected without confirming the safety of the email server when the Certificate Validation is disabled.' An 'OK' button is at the bottom.

| Éléments                   | Paramètres et explication                                                                           |                                                                                                                                                                     |
|----------------------------|-----------------------------------------------------------------------------------------------------|---------------------------------------------------------------------------------------------------------------------------------------------------------------------|
| Méthode d'authentification | Définissez le mode d'authentification permettant à l'imprimante d'accéder au serveur de messagerie. |                                                                                                                                                                     |
|                            | Désactiver                                                                                          | À configurer lorsque le serveur de messagerie ne requiert pas d'authentification.                                                                                   |
|                            | SMTP-AUTH                                                                                           | Authentifie sur le serveur SMTP (serveur de courrier sortant) lors de l'envoi de l'e-mail. Le serveur de messagerie doit prendre en charge l'authentification SMTP. |
|                            | POP avant SMTP                                                                                      | Authentifie sur le serveur POP3 (réception du serveur de messagerie) avant d'envoyer l'e-mail. Configurer le serveur POP3 lorsque vous sélectionnez cet élément.    |

## Paramètres des fonctions

| Éléments                   | Paramètres et explication                                                                                                                                                                                                                                                                                                                                                                                                    |                                                                                                                                                                                                                                                                     |
|----------------------------|------------------------------------------------------------------------------------------------------------------------------------------------------------------------------------------------------------------------------------------------------------------------------------------------------------------------------------------------------------------------------------------------------------------------------|---------------------------------------------------------------------------------------------------------------------------------------------------------------------------------------------------------------------------------------------------------------------|
| Compte authentifié         | <p>Si vous sélectionnez <b>SMTP-AUTH</b> ou <b>POP avant SMTP</b> en tant que <b>Méthode d'authentification</b>, saisissez le nom du compte authentifié contenant de 0 à 255 caractères ASCII (0x20–0x7E).</p> <p>Lorsque vous sélectionnez <b>SMTP-AUTH</b>, saisissez le compte de serveur SMTP. Lorsque vous sélectionnez <b>POP avant SMTP</b>, saisissez le compte de serveur POP3.</p>                                 |                                                                                                                                                                                                                                                                     |
| Mot de passe authentifié   | <p>Si vous sélectionnez <b>SMTP-AUTH</b> ou <b>POP avant SMTP</b> en tant que <b>Méthode d'authentification</b>, saisissez le mot de passe authentifié contenant de 0 à 20 caractères au format ASCII (0x20–0x7E).</p> <p>Si vous sélectionnez <b>SMTP-AUTH</b>, saisissez le compte authentifié pour le serveur SMTP. Si vous sélectionnez <b>POP avant SMTP</b>, saisissez le compte authentifié pour le serveur POP3.</p> |                                                                                                                                                                                                                                                                     |
| Adr. messagerie expéditeur | <p>Saisissez l'adresse e-mail de l'expéditeur, telle que l'adresse e-mail de l'administrateur système. Cela est utilisé lors de l'authentification. Saisissez par conséquent une adresse e-mail valide enregistrée sur le serveur de messagerie.</p> <p>Saisissez de 0 à 255 caractères au format ASCII (0x20–0x7E), sauf : ( ) &lt; &gt; [ ] ; ¥. Le premier caractère ne peut être un point (.</p>                         |                                                                                                                                                                                                                                                                     |
| Adresse du serveur SMTP    | Saisissez de 0 à 255 caractères, A–Z a–z 0–9 . - . Vous pouvez utiliser le format IPv4 ou FQDN.                                                                                                                                                                                                                                                                                                                              |                                                                                                                                                                                                                                                                     |
| Numéro port serveur SMTP   | Saisissez un nombre de 1 à 65 535.                                                                                                                                                                                                                                                                                                                                                                                           |                                                                                                                                                                                                                                                                     |
| Connexion sécurisée        | Sélectionnez la méthode de chiffrement de communication pour la connexion au serveur de messagerie.                                                                                                                                                                                                                                                                                                                          |                                                                                                                                                                                                                                                                     |
|                            | Aucun                                                                                                                                                                                                                                                                                                                                                                                                                        | Si vous sélectionnez <b>POP avant SMTP</b> dans <b>Méthode d'authentification</b> , la connexion n'est pas chiffrée.                                                                                                                                                |
|                            | SSL/TLS                                                                                                                                                                                                                                                                                                                                                                                                                      | Cette option est disponible lorsque la <b>Méthode d'authentification</b> est réglée sur <b>Désactiver</b> ou <b>SMTP-AUTH</b> . La communication est chiffrée dès le début.                                                                                         |
|                            | STARTTLS                                                                                                                                                                                                                                                                                                                                                                                                                     | Cette option est disponible lorsque la <b>Méthode d'authentification</b> est réglée sur <b>Désactiver</b> ou <b>SMTP-AUTH</b> . La communication n'est pas chiffrée dès le début, mais en fonction de l'environnement réseau, la communication est chiffrée ou non. |
| Validation certificat      | Le certificat est validé lorsque cette option est activée. Nous vous recommandons de sélectionner la valeur <b>Activer</b> . Lors de la configuration, vous devez importer le Certificat CA dans l'imprimante.                                                                                                                                                                                                               |                                                                                                                                                                                                                                                                     |
| Adresse du serveur POP3    | Si vous sélectionnez <b>POP avant SMTP</b> en tant que <b>Méthode d'authentification</b> , saisissez l'adresse de serveur POP3 contenant de 0 à 255 caractères, A–Z a–z 0–9 . - . Vous pouvez utiliser le format IPv4 ou FQDN.                                                                                                                                                                                               |                                                                                                                                                                                                                                                                     |
| Numéro port serveur POP3   | Si vous sélectionnez l'option <b>POP avant SMTP</b> pour le paramètre <b>Méthode d'authentification</b> , saisissez un nombre de 1 à 65535.                                                                                                                                                                                                                                                                                  |                                                                                                                                                                                                                                                                     |

## Informations connexes

➔ « Configuration d'un serveur de messagerie » à la page 38

## Vérification de la connexion au serveur de messagerie

Vous pouvez vérifier la connexion au serveur de messagerie par le biais d'une vérification de la connexion.



## Paramètres des fonctions

1. Accédez à Web Config et sélectionnez l'onglet **Réseau > Serveur d'email > Test de connexion**.
2. Sélectionnez **Démarrer**.

Le test de connexion au serveur de messagerie est lancé. Le rapport de vérification s'affiche le fois le test terminé.

### Informations connexes

- ➔ « [Accès au logiciel Web Config](#) » à la page 29
- ➔ « [Références du test de connexion au serveur de messagerie](#) » à la page 41

## Références du test de connexion au serveur de messagerie

| Messages                                                                                                                                               | Cause                                                                                                                                                                                                                                                                                                                                                                                        |
|--------------------------------------------------------------------------------------------------------------------------------------------------------|----------------------------------------------------------------------------------------------------------------------------------------------------------------------------------------------------------------------------------------------------------------------------------------------------------------------------------------------------------------------------------------------|
| Le test de connexion a réussi.                                                                                                                         | Ce message s'affiche une fois la connexion au serveur correctement établie.                                                                                                                                                                                                                                                                                                                  |
| Erreur de communication avec le serveur SMTP. Vérifiez l'élément suivant. - Paramètres réseau                                                          | Ce message s'affiche lorsque <ul style="list-style-type: none"> <li><input type="checkbox"/> L'imprimante n'est pas connectée à un réseau</li> <li><input type="checkbox"/> Le serveur SMTP est indisponible</li> <li><input type="checkbox"/> La connexion réseau est interrompue lors de la communication</li> <li><input type="checkbox"/> Des données incomplètes sont reçues</li> </ul> |
| Erreur de communication avec le serveur POP3. Vérifiez l'élément suivant. - Paramètres réseau                                                          | Ce message s'affiche lorsque <ul style="list-style-type: none"> <li><input type="checkbox"/> L'imprimante n'est pas connectée à un réseau</li> <li><input type="checkbox"/> Le serveur POP3 est indisponible</li> <li><input type="checkbox"/> La connexion réseau est interrompue lors de la communication</li> <li><input type="checkbox"/> Des données incomplètes sont reçues</li> </ul> |
| Une erreur est survenue lors de la connexion au serveur SMTP. Vérifiez les éléments suivants. - Adresse du serveur SMTP - Serveur DNS                  | Ce message s'affiche lorsque <ul style="list-style-type: none"> <li><input type="checkbox"/> La connexion à un serveur DNS a échoué</li> <li><input type="checkbox"/> La résolution de noms pour un serveur SMTP a échoué</li> </ul>                                                                                                                                                         |
| Une erreur est survenue lors de la connexion au serveur POP3. Vérifiez les éléments suivants. - Adresse du serveur POP3 - Serveur DNS                  | Ce message s'affiche lorsque <ul style="list-style-type: none"> <li><input type="checkbox"/> La connexion à un serveur DNS a échoué</li> <li><input type="checkbox"/> La résolution de noms pour un serveur POP3 a échoué</li> </ul>                                                                                                                                                         |
| Erreur authentification sur serveur SMTP. Vérifiez les éléments suivants. - Méthode d'authentification - Compte authentifié - Mot de passe authentifié | Ce message s'affiche en cas d'échec de l'authentification du serveur SMTP.                                                                                                                                                                                                                                                                                                                   |
| Erreur authentification sur serveur POP3. Vérifiez les éléments suivants. - Méthode d'authentification - Compte authentifié - Mot de passe authentifié | Ce message s'affiche en cas d'échec de l'authentification du serveur POP3.                                                                                                                                                                                                                                                                                                                   |
| Méthode de communication non prise en charge. Vérifiez ce qui suit. - Adresse du serveur SMTP - Numéro port serveur SMTP                               | Ce message s'affiche lorsque vous essayez de communiquer avec des protocoles non pris en charge.                                                                                                                                                                                                                                                                                             |

## Paramètres des fonctions

| Messages                                                                                              | Cause                                                                                                                                                                                             |
|-------------------------------------------------------------------------------------------------------|---------------------------------------------------------------------------------------------------------------------------------------------------------------------------------------------------|
| La connexion au serveur SMTP a échoué. Remplacez Connexion sécurisée par Aucun.                       | Ce message s'affiche lorsqu'une incompatibilité SMTP se produit entre un serveur et un client, ou lorsque le serveur ne prend pas en charge les connexions SMTP sécurisées (connexion SSL).       |
| La connexion au serveur SMTP a échoué. Remplacez Connexion sécurisée par SSL/TLS.                     | Ce message s'affiche lorsqu'une incompatibilité SMTP se produit entre un serveur et un client, ou lorsque le serveur demande à utiliser une connexion SSL/TLS pour une connexion sécurisée SMTP.  |
| La connexion au serveur SMTP a échoué. Remplacez Connexion sécurisée par STARTTLS.                    | Ce message s'affiche lorsqu'une incompatibilité SMTP se produit entre un serveur et un client, ou lorsque le serveur demande à utiliser une connexion STARTTLS pour une connexion sécurisée SMTP. |
| La connexion n'est pas de confiance. Vérifiez ce qui suit. - Date et heure                            | Ce message s'affiche lorsque la date et l'heure de l'imprimante sont incorrectes ou que le certificat a expiré.                                                                                   |
| La connexion n'est pas de confiance. Vérifiez ce qui suit. - Certificat CA                            | Ce message s'affiche lorsque l'imprimante ne dispose pas d'un certificat racine correspondant au serveur ou qu'aucun Certificat CA n'a été importé.                                               |
| La connexion n'est pas de confiance.                                                                  | Ce message s'affiche lorsque le certificat obtenu est endommagé.                                                                                                                                  |
| Échec de l'authentification au serveur SMTP. Remplacez Méthode d'authentification par SMTP-AUTH.      | Ce message s'affiche lorsqu'une incompatibilité de méthode d'authentification se produit entre un serveur et un client. Le serveur prend en charge SMTP-AUTH.                                     |
| Échec de l'authentification au serveur SMTP. Remplacez Méthode d'authentification par POP avant SMTP. | Ce message s'affiche lorsqu'une incompatibilité de méthode d'authentification se produit entre un serveur et un client. Le serveur ne prend pas en charge SMTP-AUTH.                              |
| Adr. messagerie expéditeur est incorrect. Modifiez l'adresse e-mail pour votre service e-mail.        | Ce message s'affiche lorsque l'adresse e-mail de l'expéditeur spécifié est incorrecte.                                                                                                            |
| Accès à l'imprimante impossible avant que le traitement soit terminé.                                 | Ce message s'affiche lorsque l'imprimante est occupée.                                                                                                                                            |

### Informations connexes

➔ [« Vérification de la connexion au serveur de messagerie » à la page 40](#)

## Définition des paramètres du système

### Paramétrage du panneau de commande

Paramétrage pour le panneau de commande de l'imprimante. Pour effectuer le paramétrage, vous pouvez procéder comme suit.

1. Accédez à Web Config et sélectionnez l'onglet **Gestion des périphériques > Panneau de commande**.
2. Définissez les éléments suivants selon les besoins.
  - Langue  
Sélectionnez la langue d'affichage sur le panneau de commande.

## Paramètres des fonctions

### Verrouillage du panneau

Si vous sélectionnez **MARCHE**, le mot de passe administrateur est demandé si vous effectuez une opération exigeant des droits administrateur. Si le mot de passe administrateur n'est pas défini, le panneau de verrouillage est désactivé.

### Expiration opération

Si vous sélectionnez **MARCHE**, lorsque vous vous connectez en tant qu'utilisateur de contrôle d'accès ou administrateur, vous serez automatiquement déconnecté et renvoyé à l'écran initial s'il n'y a eu aucune activité pendant un certain laps de temps.

Vous pouvez définir un délai compris entre 10 secondes et 240 minutes.

#### **Remarque:**

Vous pouvez également configurer à partir du panneau de commande de l'imprimante.

Langue : **Param.** > **Réglages généraux** > **Param de base** > **Langue/Language**

Verrouillage du panneau : **Param.** > **Réglages généraux** > **Administration système** > **Param. de sécurité** > **Param admin** > **Verrouiller le réglage**

Expiration opération : **Param.** > **Réglages généraux** > **Param de base** > **Expiration opération** (vous pouvez spécifier On ou Off.)

3. Cliquez sur **OK**.

### Informations connexes

➔ « [Accès au logiciel Web Config](#) » à la page 29

## Paramètres d'économie d'énergie en période d'inactivité

Vous pouvez définir l'heure de passage au mode d'économie d'énergie ou de mise hors tension lorsque le panneau de commande de l'imprimante n'a pas été utilisé pendant un certain temps. Définissez le délai en fonction de votre environnement d'utilisation.

1. Accédez à Web Config et sélectionnez l'onglet **Gestion des périphériques** > **Économie d'énergie**.

2. Saisissez le délai du **Minut. veille** au bout duquel basculer en mode économie d'énergie en cas d'inactivité.

Vous pouvez paramétrer une durée allant jusqu'à 240 minutes à la minute près.

#### **Remarque:**

Vous pouvez également configurer à partir du panneau de commande de l'imprimante.

**Param.** > **Réglages généraux** > **Param de base** > **Minut. veille**

3. Sélectionnez le délai d'extinction du **Minuterie d'arrêt alim.**

#### **Remarque:**

Vous pouvez également configurer à partir du panneau de commande de l'imprimante.

**Param.** > **Réglages généraux** > **Param de base** > **Temporisation arrêt**

4. Cliquez sur **OK**.

### Informations connexes

➔ « [Accès au logiciel Web Config](#) » à la page 29

## Paramètres des fonctions

### Synchronisation de la date et de l'heure avec un serveur horaire

Lors de la synchronisation avec le serveur horaire (serveur NTP), vous pouvez synchroniser l'heure de l'imprimante et celle de l'ordinateur sur le réseau. Le serveur horaire peut être installé au sein de l'organisation ou publié sur Internet.

Lors de l'utilisation du certificat d'autorité de certification ou de l'authentification Kerberos, les problèmes liés à l'horaire peuvent être évités à l'aide d'une synchronisation avec le serveur horaire.

1. Accédez à Web Config et sélectionnez l'onglet **Gestion des périphériques > Date et heure > Serveur d'heure**.
2. Sélectionnez **Utiliser** pour **Utiliser le serveur d'heure**.
3. Saisissez l'adresse du serveur horaire pour **Adresse du serveur d'heure**.  
Vous pouvez utiliser le format IPv4, IPv6 ou FQDN. Saisissez 252 caractères ou moins. Laissez le champ vide si vous ne voulez pas en spécifier.
4. Saisissez le paramètre **Intervalle de mise à jour (min)**.  
Vous pouvez paramétrer une durée allant jusqu'à 10 800 minutes à la minute près.
5. Cliquez sur **OK**.

**Remarque:**

*Vous pouvez confirmer l'état de la connexion avec le serveur horaire sur **État du serveur d'heure**.*

#### Informations connexes

➔ [« Accès au logiciel Web Config » à la page 29](#)

---

## Configuration d'AirPrint

À configurer lors de l'utilisation de l'impression AirPrint.

Accédez à Web Config et sélectionnez l'onglet **Réseau > Configuration d'AirPrint**.

| Éléments                                         | Explication                                                                                                                                                                                                                                                                                                                                                                                                          |
|--------------------------------------------------|----------------------------------------------------------------------------------------------------------------------------------------------------------------------------------------------------------------------------------------------------------------------------------------------------------------------------------------------------------------------------------------------------------------------|
| Nom du service Bonjour                           | Saisissez le nom du service Bonjour entre 1 et 41 caractères ASCII (0x20–0x7E).                                                                                                                                                                                                                                                                                                                                      |
| Emplacement de Bonjour                           | Saisissez les informations d'emplacement telles que l'emplacement de l'imprimante dans 127 octets ou moins en Unicode (UTF-8).                                                                                                                                                                                                                                                                                       |
| Géolocalisation<br>Latitude et longitude (WGS84) | Saisissez les informations d'emplacement de l'imprimante. Cette entrée est facultative.<br><br>Saisissez des valeurs en utilisant le datum WGS-84 qui sépare la latitude et la longitude avec une virgule.<br><br>Vous pouvez saisir une valeur de -90 à +90 pour la latitude et une valeur de -180 à +180 pour la longitude. Vous pouvez saisir moins d'une décimale à la sixième place, ainsi qu'omettre le « + ». |
| Protocole Top Priority                           | Sélectionnez le protocole prioritaire à partir d'IPP et Port9100.                                                                                                                                                                                                                                                                                                                                                    |
| Wide-Area Bonjour                                | Indiquez si vous souhaitez utiliser Wide-Area Bonjour. Si vous l'utilisez, les imprimantes doivent être enregistrées sur le serveur DNS afin de pouvoir rechercher l'imprimante sur le segment.                                                                                                                                                                                                                      |

## Paramètres des fonctions

| Éléments         | Explication                                                                                     |
|------------------|-------------------------------------------------------------------------------------------------|
| Activer AirPrint | IPP, Bonjour, AirPrint sont activés, et l'IPP n'est établi qu'avec une communication sécurisée. |

## Utilisation du service Epson Connect

Grâce au service Epson Connect disponible sur Internet, vous pouvez imprimer depuis votre smartphone, votre tablette PC ou votre ordinateur portable, à tout moment et quasiment partout.

Les fonctionnalités disponibles sur Internet sont les suivantes.

| Email Print | Impression à distance Epson iPrint | Remote Print Driver |
|-------------|------------------------------------|---------------------|
| ✓           | ✓                                  | ✓                   |

Pour plus de détails, reportez-vous au site Web du portail Epson Connect.

<https://www.epsonconnect.com/>

<http://www.epsonconnect.eu> (Europe uniquement)

## Utilisation d'Epson Open Platform

### Présentation d'Epson Open Platform

Epson Open Platform est une plate-forme dédiée à l'utilisation des imprimantes Epson avec la fonction fournie par le serveur du système d'authentification.

Vous pouvez acquérir les journaux de chaque périphérique et utilisateur à l'aide du serveur, ainsi que configurer les restrictions du périphérique et les fonctions pouvant être utilisées pour chaque utilisateur et chaque groupe. Elle peut être utilisée avec Epson Print Admin (Epson Authentication System) ou un système d'authentification tiers.

Si vous connectez un périphérique d'authentification, vous pouvez également effectuer l'authentification d'utilisateur à l'aide de la carte d'identité.

### Configuration de Epson Open Platform

Activez Epson Open Platform afin de pouvoir utiliser le périphérique à partir du système d'authentification.

1. Accédez à Web Config et sélectionnez l'onglet **Epson Open Platform > Clé produit**.

2. Saisissez une valeur pour chaque élément.

Numéro de série

Le numéro de série du périphérique s'affiche.

Version Epson Open Platform

Sélectionnez la version d'Epson Open Platform. La version correspondante varie en fonction du système d'authentification.

## Paramètres des fonctions

Saisissez la clé produit

Saisissez la clé de produit obtenue sur le site Web dédié. Consultez Epson Open Platform pour plus d'informations sur la manière d'obtenir la clé du produit.

3. Cliquez sur **Suivant**.

Un message de confirmation s'affiche.

4. Cliquez sur **OK**.

L'imprimante est mise à jour.

## Configuration du périphérique d'authentification

Vous pouvez configurer le périphérique d'authentification utilisé dans le système d'authentification à partir de l'onglet **Gestion des périphériques > Lecteur de carte**.

Consultez le manuel du système d'authentification pour plus d'informations.

# Paramètres de sécurité du produit

Ce chapitre explique les paramètres de sécurité du périphérique.

## Introduction des fonctionnalités de sécurité du produit

Cette section présente la fonction de sécurité des périphériques Epson.

| Nom de la fonctionnalité                     | Type de fonctionnalité                                                                                                                                                                                                                     | Que définir                                                                                                                                                        | Que prévenir                                                                                                                                                                                                                                                                                                                              |
|----------------------------------------------|--------------------------------------------------------------------------------------------------------------------------------------------------------------------------------------------------------------------------------------------|--------------------------------------------------------------------------------------------------------------------------------------------------------------------|-------------------------------------------------------------------------------------------------------------------------------------------------------------------------------------------------------------------------------------------------------------------------------------------------------------------------------------------|
| Configuration du mot de passe administrateur | Verrouille les paramètres du système, tels que la configuration de la connexion réseau ou USB.                                                                                                                                             | Un administrateur définit un mot de passe pour l'appareil.<br><br>Vous pouvez le définir ou le modifier dans Web Config ou le panneau de contrôle de l'imprimante. | Interdisez de lire ou modifier illégalement les informations stockées dans le périphérique, telles que l'ID, le mot de passe, les paramètres réseau et les contacts, entre autres. Réduisez également un large éventail de risques de sécurité, tels que la fuite d'informations pour l'environnement réseau ou la politique de sécurité. |
| Configuration du contrôle d'accès            | Si vous vous connectez avec un compte d'utilisateur enregistré à l'avance, vous êtes autorisé à utiliser l'imprimante.<br><br>Protège de l'accès illégal par tout système autre que le système d'authentification lors de son utilisation. | Enregistrez n'importe quel compte d'utilisateur.<br><br>Vous pouvez enregistrer jusqu'à 10 comptes utilisateur.                                                    | Le risque de fuite et de visualisation non autorisée des données peut être réduit en minimisant le nombre de fonctions en fonction du contenu métier et du rôle de l'utilisateur.                                                                                                                                                         |
| Configuration d'une interface externe        | Contrôle l'interface qui se connecte à l'appareil.                                                                                                                                                                                         | Activez ou désactivez la connexion NFC et USB avec l'ordinateur.                                                                                                   | <input type="checkbox"/> Connexion USB de l'ordinateur : empêche l'utilisation non autorisée du périphérique en interdisant l'impression sans passer par le réseau.                                                                                                                                                                       |

### Informations connexes

- ➔ « À propos de la configuration Web » à la page 28
- ➔ « EpsonNet Config » à la page 82
- ➔ « Configuration du mot de passe administrateur » à la page 48
- ➔ « Limitation des fonctionnalités disponibles » à la page 53
- ➔ « Désactivation de l'interface externe » à la page 55

---

## Configuration du mot de passe administrateur

Lorsque vous définissez le mot de passe administrateur, vous pouvez empêcher les utilisateurs de modifier les paramètres de gestion du système. Vous pouvez définir et modifier le mot de passe administrateur en utilisant Web Config, le panneau de commande de l'imprimante ou le logiciel (Epson Device Admin). Si vous utilisez le logiciel, consultez sa documentation.

### Informations connexes

- ➔ « Configuration du mot de passe administrateur à partir du panneau de commande » à la page 48
- ➔ « Configuration du mot de passe administrateur avec Web Config » à la page 48
- ➔ « Epson Device Admin » à la page 82

## Configuration du mot de passe administrateur à partir du panneau de commande

Vous pouvez définir le mot de passe administrateur depuis le panneau de commande de l'imprimante.

1. Sélectionnez **Param.** sur le panneau de commande de l'imprimante.
2. Sélectionnez **Réglages généraux > Administration système > Param. de sécurité.**
3. Sélectionnez **Param admin.**
4. Sélectionnez **Mot de passe Admin > Enreg..**
5. Saisissez le nouveau mot de passe.
6. Saisissez de nouveau le mot de passe.
7. Sélectionnez **Fermer**, puis appuyez sur la touche OK pour fermer l'écran de confirmation.  
L'écran des paramètres administrateur s'affiche.

### Remarque:

*Vous pouvez modifier ou supprimer le mot de passe administrateur lorsque vous sélectionnez **Changer** ou **Réinitialiser** sur l'écran **Mot de passe Admin** et saisissez le mot de passe administrateur.*

## Configuration du mot de passe administrateur avec Web Config

Vous pouvez définir le mot de passe administrateur avec Web Config.

1. Accédez à Web Config et sélectionnez l'onglet **Sécurité produit > Modifier le MdPasse administrateur.**



## Paramètres de sécurité du produit

- Saisissez un mot de passe dans les champs **Nouveau MdPasse** et **Confirmez le nouveau MdPasse**. Si nécessaire, saisissez le nom d'utilisateur.

Si vous voulez changer de mot de passe, saisissez un mot de passe en cours.

The screenshot shows the EPSON Web Config interface for the 'Product Security' section. The 'Change Administrator Password' page is active. The navigation menu on the left includes 'Access Control Settings', 'Basic', 'User Settings', 'External Interface', and 'Change Administrator Password'. The main form contains the following fields:

- Current password:** An empty text input field.
- User Name:** A text input field containing 'epson\_admin'. A note above the field says 'Enter between 0 and 20 characters.'
- New Password:** A text input field with masked characters (dots). A note above the field says 'Enter between 1 and 20 characters.'
- Confirm New Password:** A text input field with masked characters (dots).

A note at the bottom of the form reads: 'Note: It is recommended to communicate via HTTPS for entering an administrator password.' An 'OK' button is located at the bottom center of the page.

- Sélectionnez **OK**.

### Remarque:

- Pour définir ou modifier les éléments de menu verrouillés, cliquez sur **Connexion administrateur** puis saisissez le mot de passe administrateur.
- Pour supprimer le mot de passe administrateur, cliquez sur l'onglet **Sécurité produit** > **Supprimer le MdPasse administrateur**, puis saisissez le mot de passe administrateur.

### Informations connexes

- ➔ « Accès au logiciel Web Config » à la page 29

## Contrôle de l'opération du panneau

Si vous définissez le mot de passe administrateur et activez Verrouiller le réglage, vous pouvez verrouiller les éléments liés aux paramètres système de l'imprimante de sorte que les utilisateurs ne puissent pas les modifier.

## Paramètres de sécurité du produit

### Activation du Verrouiller le réglage

Activez le Verrouiller le réglage pour l'imprimante sur laquelle le mot de passe est défini.

Spécifiez d'abord un mot de passe administrateur.

### Activation du Verrouiller le réglage à partir du panneau de commande

1. Sélectionnez **Param.** sur le panneau de commande de l'imprimante.  
Pour sélectionner un élément, déplacez la focalisation dessus à l'aide des touches ▲, ▼, ◀, ▶, puis appuyez sur la touche OK.
2. Sélectionnez **Réglages généraux > Administration système > Param. de sécurité.**
3. Sélectionnez **Param admin.**
4. Sélectionnez **On** pour **Verrouiller le réglage.**
5. Sélectionnez **Oui** sur l'écran de confirmation.
6. Sélectionnez **Param. > Réglages généraux > Paramètres réseau**, puis vérifiez que le mot de passe est requis.

### Activation de Verrouiller le réglage dans Web Config

1. Accédez à Web Config et cliquez sur **Connexion administrateur.**
2. Saisissez le nom d'utilisateur et le mot de passe, puis cliquez sur **OK.**
3. Sélectionnez l'onglet **Gestion des périphériques > Panneau de commande.**
4. Sur **Verrouillage du panneau**, sélectionnez **MARCHE.**
5. Cliquez sur **OK.**
6. Sélectionnez **Param. > Réglages généraux > Paramètres réseau** sur le panneau de commande de l'imprimante, puis vérifiez que le mot de passe est requis.

### Éléments Verrouiller le réglage pour le menu Réglages généraux

Ceci est une liste des éléments Verrouiller le réglage de **Param. > Réglages généraux** du panneau de commande.

| Menu Réglages généraux | Verrouillage du panneau |
|------------------------|-------------------------|
| Param de base          | -                       |

## Paramètres de sécurité du produit

| Menu Réglages généraux |                                      | Verrouillage du panneau |
|------------------------|--------------------------------------|-------------------------|
|                        | Luminosité LCD                       | -                       |
|                        | Minut. veille                        | ✓                       |
|                        | Temporisation arrêt                  | ✓                       |
|                        | Régl. Date/Heure                     | ✓                       |
|                        | Langue/Language                      | ✓                       |
|                        | Expiration opération                 | ✓                       |
|                        | Clavier                              | -                       |
| Param imprim           |                                      | -                       |
|                        | Réglages source papier               | -                       |
|                        | Langue impr <sup>*3</sup>            | ✓                       |
|                        | Param. d'impr univ                   | ✓                       |
|                        | Configuration impr PDL <sup>*3</sup> | ✓                       |
|                        | Solveur d'erreur auto                | ✓                       |
|                        | Pap. épais                           | ✓                       |
|                        | Mode silencieux                      | ✓                       |
|                        | Temps de séchage de l'encre          | -                       |
|                        | PC Connexion via USB                 | ✓                       |
|                        | Régl expir I/F USB <sup>*3</sup>     | ✓                       |
| Paramètres réseau      |                                      | ✓                       |



**Paramètres de sécurité du produit**

| Menu Réglages généraux    |                                         |                                       | Verrouillage du panneau |
|---------------------------|-----------------------------------------|---------------------------------------|-------------------------|
|                           | Configuration Wi-Fi                     |                                       | ✓                       |
|                           | Config LAN filaire                      |                                       | ✓                       |
|                           | État réseau                             |                                       | ✓                       |
|                           |                                         | État LAN câblé/Wi-Fi                  | ✓*1                     |
|                           |                                         | État Wi-Fi Direct                     | ✓*1                     |
|                           |                                         | feuil. état                           | ✓*1                     |
|                           | Vérification de la connexion au réseau  |                                       | ✓*2                     |
|                           | Avancé                                  |                                       | ✓                       |
|                           |                                         | Nom dispositif                        | ✓                       |
|                           |                                         | TCP/IP                                | ✓                       |
|                           |                                         | Serveur Proxy                         | ✓                       |
|                           |                                         | Adresse IPv6                          | ✓                       |
|                           |                                         | Liaison Speed & Duplex                | ✓                       |
|                           |                                         | Rediriger HTTP vers HTTPS             | ✓                       |
|                           |                                         | Désactiver IPsec/filtrage IP          | ✓                       |
|                           |                                         | Désactiver IEEE802.1X                 | ✓                       |
| Paramètres du service Web |                                         |                                       | ✓                       |
|                           | Services Epson Connect                  |                                       | ✓                       |
|                           | Services Impression Google Cloud        |                                       | ✓                       |
| Administration système    |                                         |                                       | ✓                       |
|                           | Effacer les données de la mém interne*3 |                                       | ✓                       |
|                           | Param. de sécurité                      |                                       | ✓                       |
|                           |                                         | Supprimer ttes tâches confidentielles | ✓                       |
|                           |                                         | Param admin                           | ✓                       |
|                           |                                         | Mot de passe Admin                    | ✓                       |
|                           |                                         | Verrouiller le réglage                | ✓                       |
|                           | Rest param défaut                       |                                       | ✓                       |
|                           | Mise à jour firmware                    |                                       | ✓                       |

✓ = À verrouiller.

- = À ne pas verrouiller.

## Paramètres de sécurité du produit

- \*1 : Même si les éléments au niveau supérieur peuvent être verrouillés par le verrou administrateur, vous pouvez toujours y accéder à partir du même nom de menu dans **Param. > État imprimante/Imprimer.**
- \*2 : Même si les éléments au niveau supérieur peuvent être verrouillés par le verrou administrateur, vous pouvez toujours y accéder à partir du même nom de menu dans Accueil >  |  >  > **Lorsque vous ne pouvez pas vous connecter au réseau.**
- \*3 : Cet élément s'affiche sur une imprimante compatible PCL ou PostScript.

### Informations connexes

➔ « Options de menus pour Administration système » à la page 97

---

## Limitation des fonctionnalités disponibles

Vous pouvez enregistrer des comptes d'utilisateur sur l'imprimante, les lier avec des fonctions et contrôler les fonctions que les utilisateurs peuvent utiliser.

Vous pouvez imprimer à partir de l'ordinateur lorsque vous enregistrez les informations d'authentification dans le pilote d'imprimante. Consultez l'aide ou le manuel du pilote pour plus d'informations sur les paramètres du pilote.

## Configuration du contrôle d'accès

Pour utiliser le contrôle d'accès, créez le compte d'utilisateur et activez la fonction de contrôle d'accès.

### Création du compte d'utilisateur

Créez le compte d'utilisateur ayant un contrôle d'accès.

1. Accédez à Web Config et sélectionnez l'onglet **Sécurité produit > Réglages du contrôle d'accès > Paramètres utilisateur.**
2. Cliquez sur **Ajouter** au niveau du numéro que vous souhaitez enregistrer.



**Important:**

*Lorsque vous utilisez l'imprimante avec le système d'authentification d'Epson ou celui d'autres sociétés, enregistrez le nom d'utilisateur du paramètre de restriction entre le numéro 2 et le numéro 10.*

*Les logiciels de l'application, tel que le système d'authentification, utilise le numéro un, de sorte que le nom d'utilisateur ne s'affiche pas sur le panneau de commande de l'imprimante.*

3. Configurez chaque élément.

Nom d'utilisateur :

Saisissez le nom affiché dans la liste des noms d'utilisateur à l'aide de caractères alphanumériques, il doit être entre 1 et 14 caractères.

Mot de passe :

Saisissez un mot de passe entre 0 et 20 caractères au format ASCII (0x20–0x7E). Laissez vide le mot de passe lors de son initialisation.

## Paramètres de sécurité du produit

- Cochez la case pour activer ou désactiver chaque fonction.

Sélectionnez la fonction que souhaitez autoriser.

4. Cliquez sur **Appliquer**.

Revenez à la liste des paramètres d'utilisateur après une durée déterminée.

Vérifiez que le nom d'utilisateur que vous avez enregistré dans **Nom d'utilisateur** est affiché et qu'**Ajouter** est passé sur **Modifier**.

### Modification du compte d'utilisateur

Modifiez le compte ayant un contrôle d'accès.

1. Accédez à Web Config et sélectionnez l'onglet **Sécurité produit > Réglages du contrôle d'accès > Paramètres utilisateur**.
2. Cliquez sur **Modifier** au niveau du numéro que vous souhaitez modifier.
3. Modifiez chaque élément.
4. Cliquez sur **Appliquer**.

Revenez à la liste des paramètres d'utilisateur après une durée déterminée.

### Suppression du compte d'utilisateur

Supprimez le compte ayant un contrôle d'accès.

1. Accédez à Web Config et sélectionnez l'onglet **Sécurité produit > Réglages du contrôle d'accès > Paramètres utilisateur**.
2. Cliquez sur **Modifier** au niveau du numéro que vous souhaitez supprimer.
3. Cliquez sur **Supprimer**.



**Important:**

Lorsque vous cliquez sur **Supprimer**, le compte d'utilisateur sera supprimé sans message de confirmation. Soyez prudent lors de la suppression du compte.

Revenez à la liste des paramètres d'utilisateur après une durée déterminée.

### Activation du contrôle d'accès

Lors de l'activation du contrôle d'accès, seul l'utilisateur enregistré pourra utiliser l'imprimante.

1. Accédez à la configuration Web, puis sélectionnez l'onglet **Sécurité produit > Réglages du contrôle d'accès > De base**.
2. Sélectionnez **Permet le contrôle d'accès**.

Si vous sélectionnez **Permet l'impression et la numérisation sans informations d'authentification**, vous pouvez imprimer à partir de pilotes dans lesquels les informations d'authentification ne sont pas définies.

## Paramètres de sécurité du produit

3. Cliquez sur **OK**.

---

# Désactivation de l'interface externe

Vous pouvez désactiver l'interface utilisée pour connecter l'appareil à l'imprimante. Définissez les paramètres de restriction pour limiter l'impression autrement que via le réseau.

**Remarque:**

*Vous pouvez également définir les paramètres de restriction sur le panneau de commande de l'imprimante.*

**PC Connexion via USB : Param. > Réglages généraux > Param imprim > PC Connexion via USB**

1. Accédez à Web Config et sélectionnez l'onglet **Sécurité produit > Interface externe**.

2. Sélectionnez **Désactiver** pour les fonctionnalités que vous souhaitez définir.

Sélectionnez **Activer** lorsque vous voulez annuler le contrôle.

PC Connexion via USB

Vous pouvez restreindre l'utilisation de la connexion USB de l'ordinateur. Si vous souhaitez la restreindre, sélectionnez **Désactiver**.

3. Cliquez sur **OK**.

4. Vérifiez que le port désactivé ne peut pas être utilisé.

PC Connexion via USB

Si le pilote d'impression était installé sur l'ordinateur

Connectez l'imprimante à l'ordinateur à l'aide d'un câble USB, puis confirmez que l'imprimante n'imprime pas.

Si le pilote d'impression n'était pas installé sur l'ordinateur

Windows :

Ouvrez le gestionnaire de périphériques et gardez-le de côté, connectez l'imprimante à l'ordinateur à l'aide d'un câble USB, puis vérifiez que le contenu de l'écran du gestionnaire de périphériques reste inchangé.

Mac OS X :

Connectez l'imprimante à l'ordinateur à l'aide d'un câble USB, puis confirmez que l'imprimante ne figure pas dans la liste si vous souhaitez ajouter l'imprimante dans **Imprimantes et scanners**.

### Informations connexes

➔ [« Accès au logiciel Web Config » à la page 29](#)

# Paramètres d'utilisation et de gestion

Ce chapitre présente les éléments liés aux opérations quotidiennes et à la gestion du périphérique.

---

## Connexion à l'imprimante en tant qu'administrateur

Si le mot de passe administrateur est défini sur l'imprimante, vous devez vous connecter en tant qu'administrateur pour utiliser les éléments verrouillés du menu sur Web Config.

Saisissez le mot de passe pour utiliser les éléments de menu verrouillés du panneau de commande.

## Connexion à l'imprimante à l'aide de Web Config

Lorsque vous vous connectez à Web Config en tant qu'administrateur, vous pouvez utiliser les éléments définis dans le Verrouiller le réglage.

1. Saisissez l'adresse IP de l'imprimante dans le navigateur pour exécuter l'application Web Config.
2. Cliquez sur **Connexion administrateur**.
3. Saisissez le nom d'utilisateur et le mot de passe administrateur **Nom d'utilisateur** et **MdPasse actuel**.
4. Cliquez sur **OK**.

Les objets verrouillés et **Déconnexion administrateur** s'affichent lors de l'authentification.

Cliquez sur **Déconnexion administrateur** pour vous déconnecter.

### *Remarque:*

*Lorsque vous sélectionnez **MARCHE** pour l'onglet **Gestion des périphériques** > **Panneau de commande** > **Expiration opération**, vous êtes déconnecté automatiquement après un certain temps en cas d'inactivité du panneau de commande.*

---

## Confirmation des informations de l'imprimante

### Vérification des informations du panneau de commande

Vous pouvez vérifier et imprimer les informations suivantes à partir du panneau de commande.

- Nombre de pages imprimées

#### **Param.** > **Compteur d'impressions**

Vous pouvez vérifier le nombre total de pages imprimées et le nombre de pages d'impression couleur/monochrome.

- Consommable

#### **Param.** > **État de l'alimentation**

Vous pouvez vérifier les informations portant sur l'encre et la boîte maintenance.



## Paramètres d'utilisation et de gestion

- Feuille d'état du produit

**Param.** > **État imprimante/Imprimer** > **Impr.feui.d'état**

Vous pouvez imprimer une feuille d'état, celle-ci peut comporter des informations sur l'imprimante ou les consommables, par exemple.

- Informations sur le réseau



**Param.** > **Réglages généraux** > **Paramètres réseau** > **État réseau**

**Param.** > **État imprimante/Imprimer** > **Réseau**

Vous pouvez vérifier les informations relatives au réseau, telles que l'état de la connexion réseau, les paramètres du serveur de messagerie, etc. et imprimer la feuille d'état du réseau.

- Rapport de connexion réseau

**Param.** > **Réglages généraux** > **Paramètres réseau** > **Vérification de la connexion au réseau**

Accueil >  |  >  > **Lorsque vous ne pouvez pas vous connecter au réseau**

Vous pouvez diagnostiquer l'état de la connexion réseau de l'imprimante et imprimer le rapport.

- Statut connexion réseau

Accueil >  |  > **Routeur**

Vous pouvez vérifier l'état de la connexion pour LAN câblé/sans fil.

## Vérification des informations de Web Config

Vous pouvez vérifier les informations suivantes de l'imprimante en fonctionnement à partir de **État** situé dans Web Config.

- État du produit

Vérifiez la langue, l'état, le service cloud, le numéro de produit, l'adresse MAC, etc.

- État réseau

Vérifiez les informations sur l'état de la connexion réseau, l'adresse IP, le serveur DNS, etc.

- Entretien

Vérifiez le premier jour d'impressions, le nombre de remplacements d'encre, les pages imprimées, le nombre d'impressions pour chaque langue, etc.

- État matériel

Vérifiez l'état de chaque connexion Wi-Fi, etc.

- Cliché panneau

Affichez une image instantanée affichée sur le panneau de commande de l'appareil.

---

## Réception de notifications par courrier électronique en cas d'événements

### À propos des notifications par e-mail

C'est la fonction de notification qui, lorsque des événements tels qu'un arrêt d'impression ou une erreur d'imprimante se produisent, envoie l'e-mail à l'adresse spécifiée.

## Paramètres d'utilisation et de gestion

Vous pouvez enregistrer jusqu'à cinq destinations et définir des paramètres de notification pour chaque destination.

Pour utiliser cette fonction, vous devez configurer le serveur de messagerie avant de configurer les notifications.

### Informations connexes

➔ [« Configuration d'un serveur de messagerie » à la page 38](#)

## Configuration des notifications par e-mail

Configurez la notification par e-mail à l'aide de Web Config.

1. Accédez à Web Config et sélectionnez l'onglet **Gestion des périphériques > Notification par email**.
2. Définissez l'objet de la notification de messagerie.  
Sélectionnez le contenu affiché sur le sujet dans les deux menus déroulants.
  - Les contenus sélectionnés s'affiche en regard de **Sujet**.
  - Les mêmes contenus ne peuvent pas être définis à gauche ou à droite.
  - Si le nombre de caractères de **Emplacement** dépasse 32 octets, les caractères dépassant 32 octets sont omis.
3. Saisissez l'adresse e-mail pour l'envoi d'e-mail de notification.  
Utilisez A-Z a-z 0-9 ! # \$ % & ' \* + - . / = ? ^ \_ { | } ~ @, et saisissez de 1 à 255 caractères.
4. Sélectionnez la langue des notifications par e-mail.
5. Cochez la case de l'événement pour lequel vous souhaitez recevoir une notification.  
Le nombre de **Paramètres notification** est lié au numéro de destination de **Param. adresse email**.  
Exemple :

## Paramètres d'utilisation et de gestion

Si vous souhaitez qu'une notification soit envoyée à l'adresse e-mail définie comme numéro 1 dans **Param. adresse email** lorsque l'imprimante n'a plus de papier, cochez la colonne de cases **1** de la ligne **0 papier**.

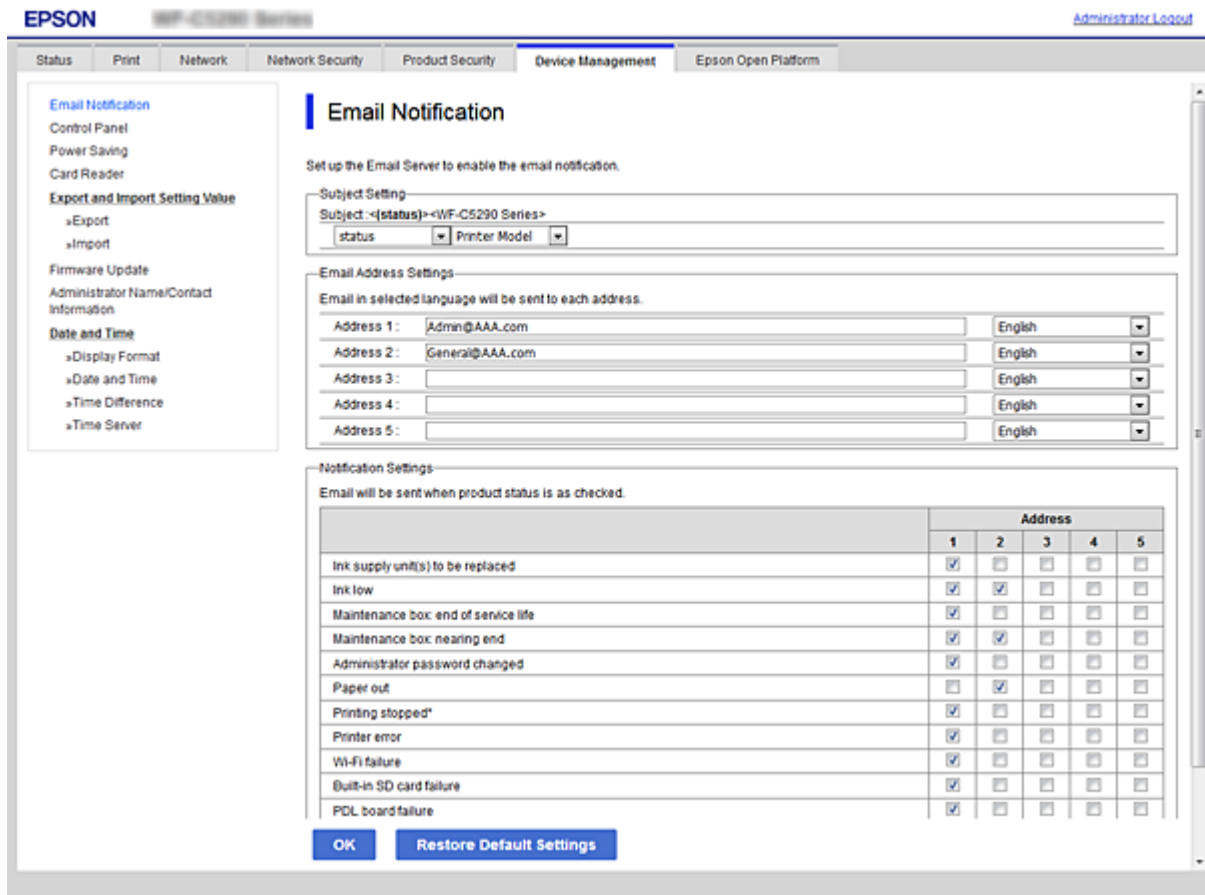

6. Cliquez sur **OK**.

Confirmez qu'une notification sera envoyée par e-mail à la suite d'un événement.

Exemple : imprimez en spécifiant la Alimentation lorsqu'aucun papier n'est défini.

### Informations connexes

- ➔ « Accès au logiciel Web Config » à la page 29
- ➔ « Configuration d'un serveur de messagerie » à la page 38

## Éléments de notification par e-mail

| Éléments                                            | Paramètres et explication                                       |
|-----------------------------------------------------|-----------------------------------------------------------------|
| La/les unité(s) d'alimentation en encre à remplacer | Avertissez lorsque le niveau d'encre est faible.                |
| Niveau d'encre bas                                  | Avertissez lorsque le niveau d'encre est presque épuisé.        |
| Boîte maint: fin vie utile                          | Avertissez lorsque le boîtier de maintenance est plein.         |
| Boîte main: près de fin                             | Avertissez lorsque le boîtier de maintenance est presque plein. |

## Paramètres d'utilisation et de gestion

| Éléments                   | Paramètres et explication                                                                                                                  |
|----------------------------|--------------------------------------------------------------------------------------------------------------------------------------------|
| Mot de passe admin changé  | Avertissez lorsque le mot de passe administrateur a été modifié.                                                                           |
| 0 papier                   | Avertissez lorsque l'erreur de papier s'est produite dans la source de papier spécifiée.                                                   |
| Impression interrompue*    | Avertissez lorsque l'impression s'est arrêtée en raison d'un bourrage papier ou d'une cassette de papier non réglée.                       |
| Erreur imprimante          | Avertissez lorsque l'erreur d'imprimante est survenue.                                                                                     |
| Échec du Wi-Fi             | Avertissez lorsque l'erreur d'interface LAN sans fil s'est produite.                                                                       |
| Échec du Carte SD intégrée | Avertissez lorsque l'erreur de la carte SD intégrée s'est produite. Cet élément s'affiche sur une imprimante compatible PCL ou PostScript. |
| Échec du Carte PDL         | Avertissez lorsque l'erreur du substrat PDL s'est produite. Cet élément s'affiche sur une imprimante compatible PCL ou PostScript.         |

## Mise à jour du microprogramme

Lorsqu'un nouveau micrologiciel est disponible, la mise à jour du micrologiciel de l'imprimante améliore la fonction ou résout le problème.

## Mise à jour du micrologiciel de l'imprimante à l'aide du panneau de commande

Si l'imprimante peut être connectée à Internet, vous pouvez mettre le micrologiciel de l'imprimante à jour à l'aide du panneau de commande. Vous pouvez également configurer l'imprimante de manière à ce qu'elle vérifie régulièrement les mises à jour du micrologiciel et vous informe lorsque des mises à jour sont disponibles.

1. Sélectionnez **Param.** au niveau de l'écran d'accueil.

Pour sélectionner un élément, déplacez la focalisation dessus à l'aide des touches ▲, ▼, ◀, ▶, puis appuyez sur la touche OK.

2. Sélectionnez **Réglages généraux > Administration système > Mise à jour firmware > Mise à jour.**

**Remarque:**

Sélectionnez **Notification > On** de manière à ce que l'imprimante vérifie régulièrement les mises à jour du micrologiciel disponibles.

3. Sélectionnez **Début de vérification.**

L'imprimante lance la recherche des mises à jour disponibles.

## Paramètres d'utilisation et de gestion

- Si un message vous indiquant qu'une mise à jour du micrologiciel est disponible s'affiche sur l'écran LCD, suivez les instructions affichées à l'écran pour lancer la mise à jour.



### **Important:**

- ❑ Ne mettez pas l'imprimante hors tension et ne la débranchez pas avant la fin de la mise à jour, faute de quoi l'imprimante risque de ne pas fonctionner correctement.
- ❑ Si la procédure de mise à jour du micrologiciel n'est pas terminée ou échoue, l'imprimante ne redémarre pas normalement et le message Recovery Mode s'affiche sur l'écran LCD lors de la mise sous tension suivante de l'imprimante. Vous devez alors procéder de nouveau à la mise à jour du micrologiciel à l'aide d'un ordinateur. Connectez l'imprimante à l'ordinateur à l'aide d'un câble USB. Vous ne pouvez pas mettre le micrologiciel à jour via une connexion réseau si le message Recovery Mode s'affiche sur l'imprimante. Sur l'ordinateur, accédez à votre site Web Epson local, puis téléchargez le dernier micrologiciel de l'imprimante. Reportez-vous aux instructions du site Web pour les étapes suivantes.

## Mise à jour du microprogramme en utilisant Web Config

Si l'imprimante peut être connectée à Internet, vous pouvez mettre le micrologiciel à partir de Web Config.

- Accédez à Web Config et sélectionnez l'onglet **Gestion des périphériques > Mise à jour du micrologiciel**.
- Cliquez sur **Démarrer**.

La confirmation du microprogramme démarre, et les informations du microprogramme sont affichées s'il existe une mise à jour du microprogramme.

- Cliquez sur **Démarrer**, puis suivez les instructions affichées à l'écran.

### **Remarque:**

*Vous pouvez également mettre à jour le microprogramme en utilisant Epson Device Admin. Vous pouvez consulter visuellement les informations de microprogramme sur la liste des périphériques. Cela est utile lorsque vous voulez mettre à jour le microprogramme de plusieurs périphériques. Pour plus de détails, reportez-vous au guide ou à l'aide d'Epson Device Admin.*

### **Informations connexes**

- ➔ [« Accès au logiciel Web Config » à la page 29](#)
- ➔ [« Epson Device Admin » à la page 82](#)

## Mise à jour du micrologiciel sans connexion à Internet

Vous pouvez télécharger sur l'ordinateur le microprogramme du périphérique à partir du site web d'Epson, puis connecter le périphérique et l'ordinateur avec un câble USB afin de mettre à jour le microprogramme. Essayez cette méthode si vous ne parvenez pas à effectuer la mise à jour à partir du réseau.

- Accédez au site web d'Epson et téléchargez le microprogramme.
- Utilisez un câble USB pour connecter l'imprimante à l'ordinateur sur lequel vous avez téléchargé le microprogramme.
- Double-cliquez sur le fichier .exe téléchargé.  
Epson Firmware Updater démarre.

4. Suivez les instructions affichées à l'écran.

---

## Sauvegarde des paramètres

Vous pouvez exporter l'ensemble des valeurs de paramètre de Web Config vers le fichier. Vous pouvez l'utiliser pour sauvegarder les valeurs des paramètres, remplacer l'imprimante, etc.

Le fichier exporté ne peut être modifié, car il est exporté en tant que fichier binaire.

## Exporter les paramètres

Exportez le paramètre de l'imprimante.

1. Accédez à Web Config, puis sélectionnez l'onglet **Gestion des périphériques > Exporter et importer valeur de paramètre > Exporter**.
2. Sélectionnez les paramètres que vous souhaitez exporter.  
Sélectionnez les paramètres que vous souhaitez exporter. Si vous sélectionnez la catégorie parente, les sous-catégories sont également sélectionnées. Cependant, les sous-catégories pouvant causer des erreurs de duplication sur un même réseau (adresses IP et ainsi de suite) ne peuvent pas être sélectionnées.
3. Saisissez un mot de passe pour déchiffrer le fichier exporté.  
Vous avez besoin du mot de passe pour importer le fichier. Laissez le champ vide si vous ne souhaitez pas chiffrer le fichier.
4. Cliquez sur **Exporter**.

 **Important:**

*Si vous souhaitez exporter les paramètres réseau de l'imprimante, comme le nom du périphérique et l'adresse IPv6, sélectionnez **Activez pour sélectionner les paramètres individuels de l'appareil** et sélectionnez plus d'éléments. Utilisez uniquement les valeurs sélectionnées pour l'imprimante de remplacement.*

### Informations connexes

➔ [« Accès au logiciel Web Config » à la page 29](#)

## Importer les paramètres

Importez sur l'imprimante le fichier Web Config exporté.

 **Important:**

*Lors de l'importation de valeurs qui comprennent des informations individuelles, comme un nom d'imprimante ou une adresse IP, assurez-vous que la même adresse IP n'existe pas sur le même réseau. Si l'adresse IP existe déjà, l'imprimante ne reflète pas la valeur.*

1. Accédez à Web Config, puis sélectionnez l'onglet **Gestion des périphériques > Exporter et importer valeur de paramètre > Importer**.

## Paramètres d'utilisation et de gestion

2. Sélectionnez le fichier exporté et saisissez le mot de passe du chiffrement.
3. Cliquez sur **Suivant**.
4. Sélectionnez les paramètres à importer, puis cliquez sur **Suivant**.
5. Cliquez sur **OK**.

Les paramètres sont appliqués à l'imprimante.

---

## Réglage de la qualité d'impression

Vous pouvez régler la qualité d'impression pour les papiers ordinaires que vous utilisez souvent, tels que papier à lettre, papier recyclé, etc.

### Définition de la valeur standard pour la qualité d'impression

Définissez les valeurs standard de qualité d'impression pour tous les papiers. Si vous souhaitez ajuster la qualité d'impression par papier, définissez d'abord ce paramètre. La valeur du paramètre par papier est réinitialisée si vous effectuez ce réglage après l'ajustement du papier.

1. Chargez du papier ordinaire de format A4 dans l'imprimante.
2. Sélectionnez **Param.** sur l'écran d'accueil du panneau de contrôle.
3. Sélectionnez **Entretien > Réglage de la qualité d'impression..**
4. Suivez les instructions qui s'affichent à l'écran pour procéder à la vérification.
5. Suivez les instructions qui s'affichent pour imprimer les motifs d'alignement des têtes d'impression.

## Paramètres d'utilisation et de gestion

6. Suivez les instructions qui s'affichent pour aligner la tête d'impression.

- Ce motif vous permet de réaliser l'alignement si les lignes verticales ne sont pas correctement alignées ou si vos impressions paraissent floues.
- Recherchez et sélectionnez le numéro du motif le plus régulier de chaque groupe.

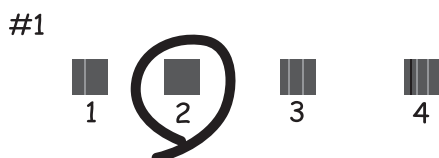

- Recherchez et saisissez le numéro du motif qui présente la ligne verticale la moins mal alignée.

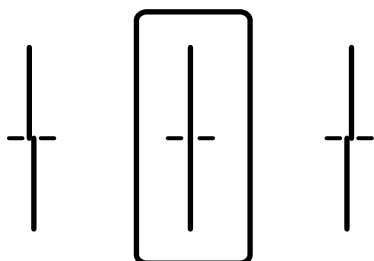

- Ce motif vous permet de réaliser l'alignement si vous constatez des bandes horizontales à intervalles réguliers.

Recherchez et saisissez le numéro pour le motif le moins séparé et qui se chevauche le moins.

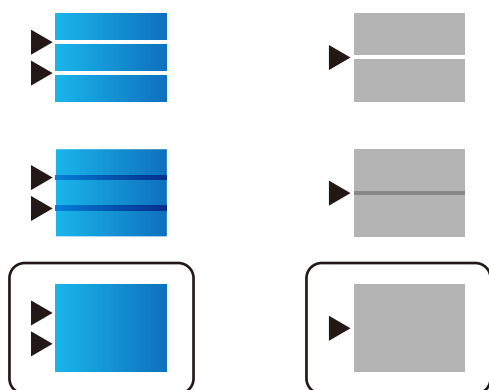

**Remarque:**

*Le motif de test peut varier selon le modèle.*

7. Fermez l'écran d'informations.

## Réglage de la qualité d'impression par papier

Définissez des paramètres de qualité d'impression par papier. Le papier ordinaire, papier recyclé, papier ordinaire de haute qualité, papier préimprimé, papier couleur, papier à en-tête et le papier épais sont pris en charge.



## Paramètres d'utilisation et de gestion

1. Chargez du papier dont vous souhaitez ajuster la qualité d'impression dans l'imprimante.
2. Sélectionnez **Param.** sur l'écran d'accueil du panneau de contrôle.
3. Sélectionnez **Entretien > Réglage qualité d'impression. par papier.**  
Si l'élément ne s'affiche pas, faites glisser l'écran vers le haut pour l'afficher.
4. Sélectionnez la méthode d'ajustement dans **Motif d'impression** ou **Entrez la valeur de consigne.**  
Si vous souhaitez saisir la même valeur d'alignement pour plusieurs imprimantes, sélectionnez **Entrez la valeur de consigne.**
5. Sélectionnez le type de papier chargé dans l'imprimante.
6. Suivez les instructions qui s'affichent pour aligner la tête d'impression.  
Ce modèle s'aligne si vous constatez la présence de bandes horizontales à intervalles réguliers.  
Recherchez et saisissez le numéro pour le motif le moins séparé et qui se chevauche le moins.

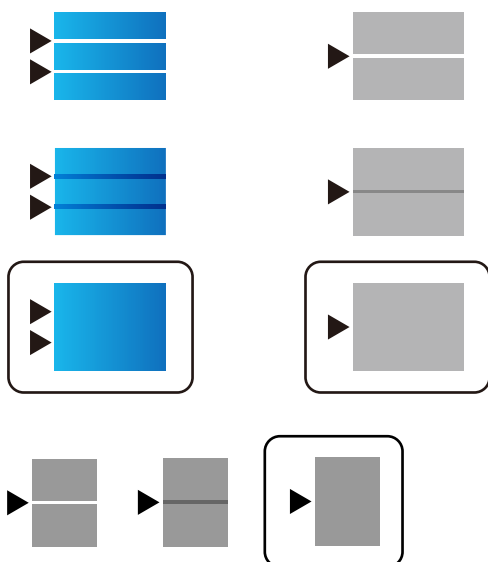

**Remarque:**

- Le motif de test peut varier selon le modèle.
- Si vous imprimez sur du papier pouvant être réglé en qualité, sélectionnez **Sélec. Auto (papier ordinaire)** dans **Type de papier** dans le pilote d'imprimante, la valeur d'ajustement est appliquée automatiquement.

7. Fermez l'écran d'informations.

Si la qualité d'impression ne s'améliore pas suite à l'application de cet ajustement, effectuez un **Réglage de la qualité d'impression.** pour définir des valeurs d'ajustement standard, puis effectuez de nouveau les réglages en fonction du type de papier.

# Dépannage

---

## Conseils pour résoudre les problèmes

### Vérification du message d'erreur

En cas de problème, vérifiez d'abord la présence de messages sur le panneau de commande de l'imprimante ou sur l'écran du pilote. Si l'option de notification par e-mail est active lorsque les événements se produisent, vous pouvez rapidement connaître le statut actuel.

### Rapport de connexion réseau

Diagnostiquez le réseau et l'état de l'imprimante, puis imprimez le résultat.

Vous pouvez trouver l'erreur diagnostiquée du côté de l'imprimante.

### Vérification du statut de communication

Vérifiez l'état de la communication de l'ordinateur serveur ou de l'ordinateur client à l'aide de la commande ping et ipconfig.

### Test de connexion

Pour vérifier la connexion entre l'imprimante et le serveur de messagerie, effectuez un test de connexion à partir de l'imprimante. Vérifiez également la connexion entre l'ordinateur client et le serveur pour vérifier l'état de la communication.

### Initialisation des paramètres

Si les paramètres et l'état de la communication ne présentent aucun problème, le problème peut être résolu en désactivant ou en initialisant les paramètres réseau de l'imprimante avant de les reconfigurer.

---

## Vérification de l'état de l'imprimante

Pour identifier la cause du problème, vérifiez l'état de l'imprimante et du réseau.

## Vérification du message d'erreur

### Vérification du message d'erreur à partir d'une notification par e-mail

Vérifiez que le message d'erreur est envoyé par l'imprimante lors de la configuration de la notification par e-mail.

Si les instructions de traitement du problème figurent dans la notification par e-mail, veuillez-les suivre.

### Informations connexes

➔ [« Réception de notifications par courrier électronique en cas d'événements » à la page 57](#)

### Vérification des messages sur l'écran LCD

Si un message d'erreur est affiché sur l'écran LCD, suivez les instructions à l'écran ou les solutions ci-dessous pour résoudre le problème.

## Dépannage

| Messages d'erreur                                                                                | Causes et solutions                                                                                                                                                                                                                                                                                                                                                                                  |
|--------------------------------------------------------------------------------------------------|------------------------------------------------------------------------------------------------------------------------------------------------------------------------------------------------------------------------------------------------------------------------------------------------------------------------------------------------------------------------------------------------------|
| <p>Err impr</p> <p>Allumez l'imprimante. Consultez votre documentation pour plus de détails.</p> | <p><input type="checkbox"/> <b>Causes :</b></p> <p>Il y a une substance étrangère dans l'imprimante ou une erreur d'imprimante s'est produite.</p> <p><input type="checkbox"/> <b>Solutions :</b></p> <p>Retirez tout le papier et tout le matériel de protection dans l'imprimante. Si le message d'erreur s'affiche toujours, contactez le support Epson.</p>                                      |
| <p>Manque de papier dans XX.</p>                                                                 | <p><input type="checkbox"/> <b>Causes :</b></p> <p>Il n'y a pas de papier.</p> <p><input type="checkbox"/> <b>Solutions :</b></p> <p>Chargez le papier, puis insérez à fond le bac papier.</p>                                                                                                                                                                                                       |
| <p>Vous devez remplacer Unité d'alimentation en encre.</p>                                       | <p><input type="checkbox"/> <b>Causes :</b></p> <p>L'encre est épuisée.</p> <p><input type="checkbox"/> <b>Solutions :</b></p> <p>Afin d'obtenir une qualité d'impression optimale et de protéger la tête d'impression, il reste une réserve d'encre variable dans la cartouche lorsque l'imprimante indique qu'il est temps de la remplacer. Remplacez la cartouche lorsque vous y êtes invité.</p> |
| <p>Le Boîtier de Maintenance n'est pas reconnu. Installez-le correctement.</p>                   | <p><input type="checkbox"/> <b>Causes :</b></p> <p>La boîte de maintenance n'est pas installée correctement.</p> <p><input type="checkbox"/> <b>Solutions :</b></p> <p>Vérifiez l'état d'installation de la boîte de maintenance, puis installez-la correctement.</p>                                                                                                                                |
| <p>Le boîtier de maintenance est en fin de vie. Vous devez le remplacer.</p>                     | <p><input type="checkbox"/> <b>Causes :</b></p> <p>La boîte de maintenance approche de sa fin de vie.</p> <p><input type="checkbox"/> <b>Solutions :</b></p> <p>Remplacez la boîte de maintenance conformément aux instructions.</p>                                                                                                                                                                 |
| <p>Remettez en place le Boîtier de maintenance avant d'exécuter le Nettoyage auto.</p>           | <p><input type="checkbox"/> <b>Causes :</b></p> <p>La capacité de la boîte de maintenance n'est pas suffisante pour nettoyer les têtes.</p> <p><input type="checkbox"/> <b>Solutions :</b></p> <p>Mettez l'imprimante hors tension, puis remplacez la boîte de maintenance.</p>                                                                                                                      |
| <p>Retirez et réinstallez le Boîtier de Maintenance.</p>                                         | <p><input type="checkbox"/> <b>Causes :</b></p> <p>La boîte de maintenance n'est pas reconnue correctement.</p> <p><input type="checkbox"/> <b>Solutions :</b></p> <p>Retirez la boîte de maintenance, puis réinstallez-la. Si elle n'est toujours pas reconnue, remplacez-la par une nouvelle boîte de maintenance.</p>                                                                             |

## Dépannage

| Messages d'erreur                                                                                                                                                | Causes et solutions                                                                                                                                                                                                                                                                                                                                                                                                                                                                                                                                                                                                                                                        |
|------------------------------------------------------------------------------------------------------------------------------------------------------------------|----------------------------------------------------------------------------------------------------------------------------------------------------------------------------------------------------------------------------------------------------------------------------------------------------------------------------------------------------------------------------------------------------------------------------------------------------------------------------------------------------------------------------------------------------------------------------------------------------------------------------------------------------------------------------|
| Affichage auto Config. papier est réglé sur Désactivé. Certaines fonctions peuvent ne pas être disponibles. Pour plus de détails, consultez votre documentation. | <p><input type="checkbox"/> <b>Causes :</b><br/>L'option <b>Affichage auto Config. papier</b> est désactivée.</p> <p><input type="checkbox"/> <b>Solutions :</b><br/>Si l'option <b>Affichage auto Config. papier</b> est désactivée, vous ne pouvez pas utiliser l'application AirPrint. Activez-la si vous utilisez AirPrint.</p>                                                                                                                                                                                                                                                                                                                                        |
| La combinaison de l'adresse IP et du masque de sous-réseau est invalide. Consultez la documentation pour plus de détails.                                        | <p><input type="checkbox"/> <b>Causes :</b><br/>La combinaison de l'adresse IP que vous avez défini n'est pas valide.</p> <p><input type="checkbox"/> <b>Solutions :</b><br/>Saisissez l'adresse IP adéquate ou la passerelle par défaut.</p>                                                                                                                                                                                                                                                                                                                                                                                                                              |
| Mettez à jour le certificat racine pour utiliser les services cloud.                                                                                             | <p><input type="checkbox"/> <b>Causes :</b><br/>Le certificat racine utilisé pour les services de cloud a expiré.</p> <p><input type="checkbox"/> <b>Solutions :</b><br/>Exécutez Web Config et mettez le certificat racine à jour.<br/><b>Sécurité réseau — Mise à jour du certificat racine</b></p>                                                                                                                                                                                                                                                                                                                                                                      |
| Recovery Mode                                                                                                                                                    | <p><input type="checkbox"/> <b>Causes :</b><br/>Échec de mise à jour du micrologiciel et impossibilité de revenir au mode normal.</p> <p><input type="checkbox"/> <b>Solutions :</b><br/>L'imprimante a démarré en mode de récupération, la mise à jour du micrologiciel ayant échoué. Procédez comme suit pour tenter de nouveau de mettre le micrologiciel à jour.</p> <ol style="list-style-type: none"> <li>1. Connectez l'ordinateur à l'imprimante à l'aide d'un câble USB. (En mode de récupération, vous ne pouvez pas mettre le micrologiciel à jour via une connexion réseau.)</li> <li>2. Pour en savoir plus, consultez votre site Web Epson local.</li> </ol> |

## Vérification de l'affichage du panneau de l'imprimante distante

Vous pouvez vérifier l'affichage du panneau de l'imprimante distante à l'aide de Web Config.

1. Exécutez Web Config sur l'imprimante que vous voulez vérifier.  
Lorsque vous recevez la notification par e-mail, vous pouvez exécuter Web Config à partir de l'URL de l'e-mail.
2. Sélectionnez l'onglet **État > Cliché panneau**.  
Le panneau actuel de l'imprimante est affiché sur Web Config.  
Pour mettre à jour, cliquez sur **Actualiser**.

## Impression d'un rapport de connexion réseau

Vous pouvez imprimer un rapport de connexion réseau pour contrôler l'état entre l'imprimante et le routeur sans fil.

1. Chargez du papier.

## Dépannage

2. Sélectionnez **Param.** au niveau de l'écran d'accueil.

Pour sélectionner un élément, déplacez la focalisation dessus à l'aide des touches ▲, ▼, ◀, ▶, puis appuyez sur la touche OK.

3. Sélectionnez **Réglages généraux > Paramètres réseau > Vérification de la connexion au réseau.**

La vérification de la connexion démarre.

4. Sélectionnez **Imprimer le rapport de vérification.**

5. Imprimez le rapport de connexion réseau.

En cas d'erreur, consultez le rapport de connexion réseau, puis suivez les solutions imprimées.

6. Fermez l'écran.

### Informations connexes

➔ « Messages et solutions sur le rapport de connexion réseau » à la page 69

## Messages et solutions sur le rapport de connexion réseau

Vérifiez les messages et les codes d'erreur dans le rapport de connexion réseau, puis suivez les solutions.

| Check Network Connection                                                                                                                                                       |                   |
|--------------------------------------------------------------------------------------------------------------------------------------------------------------------------------|-------------------|
| Check Result                                                                                                                                                                   | FAIL              |
| Error code                                                                                                                                                                     | (E-2)             |
| See the Network Status and check if the Network Name (SSID) is the SSID you want to connect.<br>If the SSID is correct, make sure to enter the correct password and try again. |                   |
| If your problems persist,<br>see your documentation for help and networking tips.                                                                                              |                   |
| Checked Items                                                                                                                                                                  |                   |
| Wireless Network Name (SSID) Check                                                                                                                                             | FAIL              |
| Communication Mode Check                                                                                                                                                       | Unchecked         |
| Security Mode Check                                                                                                                                                            | Unchecked         |
| MAC Address Filtering Check                                                                                                                                                    | Unchecked         |
| Security Key/Password Check                                                                                                                                                    | Unchecked         |
| IP Address Check                                                                                                                                                               | Unchecked         |
| Detailed IP Setup Check                                                                                                                                                        | Unchecked         |
| Network Status                                                                                                                                                                 |                   |
| Printer Name                                                                                                                                                                   | EPSON XXXXXX      |
| Printer Model                                                                                                                                                                  | XX-XXX Series     |
| IP Address                                                                                                                                                                     | 169.254.137.8     |
| Subnet Mask                                                                                                                                                                    | 255.255.0.0       |
| Default Gateway                                                                                                                                                                |                   |
| Network Name (SSID)                                                                                                                                                            | EpsonNet          |
| Security                                                                                                                                                                       | None              |
| Signal Strength                                                                                                                                                                | Poor              |
| MAC Address                                                                                                                                                                    | F8:D0:27:40:C0:AC |

- a. Code d'erreur

## Dépannage

### b. Messages dans l'environnement réseau

#### E-1

##### Solutions :

- Assurez-vous que le câble Ethernet est fermement connecté à votre imprimante et à votre concentrateur ou autre périphérique réseau.
- Assurez-vous que votre concentrateur ou autre périphérique réseau est allumé.
- Si vous voulez connecter l'imprimante par Wi-Fi, effectuez à nouveau le paramétrage Wi-Fi de l'imprimante car il est désactivé.

#### E-2, E-3, E-7

##### Solutions :

- Assurez-vous que votre routeur sans fil est allumé.
- Confirmez que votre ordinateur ou périphérique est fermement connecté au routeur sans fil.
- Éteignez le routeur sans fil. Patientez environ 10 secondes, puis rallumez-le.
- Placez l'imprimante plus près de votre routeur sans fil, et retirez tout obstacle entre les deux.
- Si vous avez saisi le SSID manuellement, vérifiez qu'il est correct. Contrôlez le SSID depuis la partie **État réseau** du rapport de connexion réseau.
- Si un routeur sans fil possède plusieurs SSID, sélectionnez le SSID affiché. Lorsque le SSID utilise une fréquence non conforme, l'imprimante ne l'affiche pas.
- Si vous utilisez la configuration par bouton-poussoir afin d'établir une connexion réseau, assurez-vous que votre routeur sans fil prend en charge WPS. Vous ne pouvez pas utiliser la configuration par bouton-poussoir si votre routeur sans fil ne prend pas en charge WPS.
- Assurez-vous que votre SSID utilise exclusivement des caractères ASCII (caractères alphanumériques et symboles). L'imprimante ne peut afficher un SSID qui contient des caractères non ASCII.
- Assurez-vous que vous connaissez votre SSID et votre mot de passe avant de vous connecter au routeur sans fil. Si vous utilisez un routeur sans fil avec ses paramètres par défaut, le SSID et le mot de passe sont sur son étiquette. Si vous ne connaissez pas votre SSID ou votre mot de passe, consultez la documentation fournie avec le routeur sans fil ou contactez la personne qui l'a configuré.
- Si vous souhaitez vous connecter au SSID généré en utilisant le partage de connexion d'un appareil intelligent, vérifiez le SSID et le mot de passe sur la documentation fournie avec l'appareil intelligent.
- Si votre connexion Wi-Fi s'interrompt soudainement, vérifiez les situations suivantes. Si l'une de ces situations s'applique, réinitialisez vos paramètres réseau en téléchargeant et en exécutant le logiciel depuis le site Web suivant.

<http://epson.sn> > **Installation**

- Un autre appareil intelligent a été ajouté au réseau en utilisant la configuration par bouton poussoir.
- Le réseau Wi-Fi a été configuré avec une autre méthode que la configuration par bouton poussoir.

## Dépannage

### E-5

#### Solutions :

Assurez-vous que le type de sécurité du routeur sans fil est configuré sur un des éléments suivants. Si ce n'est pas le cas, modifiez le type de sécurité sur le routeur sans fil puis réinitialisez les paramètres réseau de l'imprimante.

- WEP-64 bits (40 bits)
- WEP-128 bits (104 bits)
- WPA PSK (TKIP/AES)\*
- WPA2 PSK (TKIP/AES)\*
- WPA (TKIP/AES)
- WPA2 (TKIP/AES)

\* WPA PSK est aussi appelé WPA Personal. WPA2 PSK est aussi appelé WPA2 Personal.

### E-6

#### Solutions :

- Vérifiez si le filtrage d'adresses MAC est désactivé. S'il est activé, enregistrez l'adresse MAC de l'imprimante pour qu'elle ne soit pas filtrée. Consultez la documentation fournie avec le routeur sans fil pour plus de détails. Vous pouvez vérifier l'adresse MAC de l'imprimante dans la partie **État réseau** sur le rapport de connexion réseau.
- Si votre routeur sans fil se sert d'une authentification partagée avec la sécurité WEP, assurez-vous que la clé d'authentification et l'index sont corrects.
- Si le nombre de périphériques pouvant être connectés au routeur sans fil est inférieur au nombre de périphériques réseau que vous souhaitez connecter, effectuez le paramétrage sur le routeur sans fil afin d'augmenter le nombre de périphériques pouvant être connectés. Consultez la documentation fournie avec le routeur sans fil pour effectuer le paramétrage.

### E-8

#### Solutions :

- Activez DHCP sur le routeur sans fil si le réglage Obtenir adresse IP de l'imprimante est réglé sur **Auto**.
- Si le réglage Obtenir adresse IP de l'imprimante est réglé sur Manuel, l'adresse IP que vous avez définie manuellement est non valide car hors plage (par exemple : 0.0.0.0). Définissez une adresse IP valide à partir du panneau de configuration de l'imprimante ou en utilisant Web Config.

### E-9

#### Solutions :

Vérifiez ce qui suit.

- Les appareils sont allumés.

## Dépannage

- Vous pouvez accéder à Internet et aux autres ordinateurs et périphériques réseau sur le même réseau à partir des périphériques que vous souhaitez connecter à l'imprimante.

Si après avoir vérifié les points précédents, vous ne pouvez toujours pas connecter votre imprimante et vos périphériques réseau, éteignez le routeur sans fil. Patientez environ 10 secondes, puis rallumez-le. Puis réinitialisez vos paramètres réseau en téléchargeant et en exécutant le logiciel d'installation depuis le site Web suivant.

<http://epson.sn> > **Installation**

### E-10

#### Solutions :

Vérifiez ce qui suit.

- Les autres périphériques réseau sont allumés.
- Les adresses réseau (adresse IP, masque de sous-réseau et passerelle par défaut) sont correctes si vous avez réglé l'option Obtenir adresse IP de l'imprimante sur Manuel.

Réinitialisez l'adresse réseau si elles sont incorrectes. Vous pouvez vérifier l'adresse IP, le masque de sous-réseau et la passerelle par défaut dans la partie **État réseau** sur le rapport de connexion réseau.

Si DHCP est activé, modifiez l'option Obtenir adresse IP de l'imprimante sur **Auto**. Si vous voulez régler l'adresse IP manuellement, vérifiez l'adresse IP de l'imprimante dans la section **État réseau** du rapport de connexion réseau, puis sélectionnez Manuel sur l'écran des paramètres réseau. Réglez le masque de sous-réseau sur [255.255.255.0].

Si vous ne pouvez toujours pas connecter votre imprimante et vos périphériques réseau, éteignez le routeur sans fil. Patientez environ 10 secondes, puis rallumez-le.

### E-11

#### Solutions :

Vérifiez ce qui suit.

- L'adresse de passerelle par défaut est correcte si vous définissez le réglage Configuration TCP/IP de l'imprimante sur Manuel.
- L'appareil défini comme passerelle par défaut est allumé.

Définissez la bonne adresse de passerelle par défaut. Vous pouvez vérifier l'adresse de la passerelle par défaut depuis la partie **État réseau** sur le rapport de connexion réseau.

### E-12

#### Solutions :

Vérifiez ce qui suit.

- Les autres périphériques réseau sont allumés.
- Les adresses réseau (adresse IP, masque de sous-réseau et passerelle par défaut) sont correctes si vous les saisissez manuellement.
- Les adresses réseau pour les autres périphériques (masque de sous-réseau et passerelle par défaut) sont les mêmes.



## Dépannage

- L'adresse IP n'est pas en conflit avec d'autres périphériques.

Si après avoir vérifié les points précédents, vous ne pouvez toujours pas connecter votre imprimante et vos périphériques réseau, essayez ce qui suit.

- Éteignez le routeur sans fil. Patientez environ 10 secondes, puis rallumez-le.
- Effectuez à nouveau le paramétrage du réseau à l'aide du logiciel d'installation. Vous pouvez l'exécuter à partir du site Web suivant.

<http://epson.sn> > **Installation**

- Vous pouvez enregistrer plusieurs mots de passe sur un routeur sans fil qui utilise le type de sécurité WEP. Si plusieurs mots de passe sont enregistrés, vérifiez que le premier mot de passe enregistré est configuré sur l'imprimante.

### E-13

#### Solutions :

Vérifiez ce qui suit.

- Les périphériques réseau, comme les routeurs sans fil, concentrateurs et routeurs sont allumés.
- La configuration TCP/IP pour les périphériques réseau n'a pas été configurée manuellement. (Si la configuration TCP/IP de l'imprimante est réglée automatiquement alors que la configuration TCP/IP est effectuée manuellement pour les autres périphériques réseau, le réseau de l'imprimante peut différer de celui des autres périphériques.)

Si vous ne pouvez toujours pas vous connecter après avoir vérifié les points précédents, essayez ce qui suit.

- Éteignez le routeur sans fil. Patientez environ 10 secondes, puis rallumez-le.
- Effectuez les réglages réseau sur l'ordinateur qui se trouve sur le même réseau que l'imprimante en utilisant le programme d'installation. Vous pouvez l'exécuter à partir du site Web suivant.

<http://epson.sn> > **Installation**

- Vous pouvez enregistrer plusieurs mots de passe sur un routeur sans fil qui utilise le type de sécurité WEP. Si plusieurs mots de passe sont enregistrés, vérifiez que le premier mot de passe enregistré est configuré sur l'imprimante.

### Message sur l'environnement réseau

| Message                                                                                                                                                                    | Solution                                                                                                                                                                                                                                                                          |
|----------------------------------------------------------------------------------------------------------------------------------------------------------------------------|-----------------------------------------------------------------------------------------------------------------------------------------------------------------------------------------------------------------------------------------------------------------------------------|
| *Plusieurs noms de réseaux (SSID) correspondant au nom de réseau (SSID) saisi ont été détectés. Vérifiez le nom de réseau (SSID).                                          | Le même SSID peut être configuré sur plusieurs routeurs sans fil. Vérifiez les paramètres sur le routeur sans fil, puis modifiez le SSID.                                                                                                                                         |
| L'environnement Wi-Fi doit être amélioré. Éteignez le routeur sans fil puis allumez-le. Si la connexion ne s'améliore pas, consultez la documentation du routeur sans fil. | Après avoir rapproché l'imprimante du routeur sans fil et retiré les obstacles entre eux, éteignez le routeur sans fil. Patientez environ 10 secondes, puis rallumez-le. Si la connexion ne s'effectue toujours pas, consultez la documentation fournie avec le routeur sans fil. |

## Dépannage

| Message                                                                                                                                                       | Solution                                                                                                                                                                                                                                                                                                                                                                                                                                                                                            |
|---------------------------------------------------------------------------------------------------------------------------------------------------------------|-----------------------------------------------------------------------------------------------------------------------------------------------------------------------------------------------------------------------------------------------------------------------------------------------------------------------------------------------------------------------------------------------------------------------------------------------------------------------------------------------------|
| *Aucun périphérique supplémentaire ne peut être connecté. Déconnecter un des périphériques connectés pour en ajouter un autre.                                | Les ordinateurs et les appareils intelligents pouvant être connectés simultanément sont connectés intégralement via la connexion Wi-Fi Direct (AP Simple). Pour ajouter un autre ordinateur ou appareil intelligent, déconnectez d'abord un des périphériques connectés.<br><br>Vous pouvez contrôler le nombre de périphériques sans fil pouvant être connectés simultanément et le nombre d'appareils connectés en vérifiant la fiche d'état du réseau ou le panneau de commande de l'imprimante. |
| Le même SSID que Wi-Fi Direct existe dans l'environnement. Modifiez le SSID Wi-Fi Direct si vous ne pouvez pas raccorder un appareil connecté à l'imprimante. | Sur le panneau de commande de l'imprimante, accédez à l'écran Configuration Wi-Fi Direct et sélectionnez le menu pour modifier le réglage. Vous pouvez changer le nom du réseau après DIRECT-XX-. Entrez un maximum de 32 caractères.                                                                                                                                                                                                                                                               |

## Vérification du statut de communication

Vérifiez si la communication entre l'imprimante et l'ordinateur est correcte et si cela résout le problème le cas échéant.

## Vérification du journal du serveur et des périphériques réseau

En cas de problème avec une connexion réseau, il peut être possible d'identifier la cause en consultant le journal du serveur de messagerie, serveur LDAP, etc. et en vérifiant le journal réseau des commandes et journaux de l'équipement du système (des routeurs, par exemple).

## Impression d'une feuille d'état du réseau

Vous pouvez vérifier les informations réseau détaillées en les imprimant.

1. Chargez du papier.

2. Sélectionnez **Param.** au niveau de l'écran d'accueil.

Pour sélectionner un élément, déplacez la focalisation dessus à l'aide des touches ▲, ▼, ◀, ▶, puis appuyez sur la touche OK.

3. Sélectionnez **Réglages généraux > Paramètres réseau > État réseau.**

4. Sélectionnez **feuille. état.**

5. Consultez le message, puis imprimez la feuille d'état du réseau.

6. Fermez l'écran.

L'écran se ferme automatiquement après une durée déterminée.

## Vérification de la communication entre les périphériques et ordinateurs

### Vérification de la communication à l'aide d'une commande Ping — Windows

Vous pouvez utiliser une commande Ping pour vous assurer que l'ordinateur est bien connecté à l'imprimante. Procédez comme suit pour vérifier la communication à l'aide d'une commande Ping.

1. Vérifiez l'adresse IP de l'imprimante pour la communication que vous souhaitez contrôler.  
Vous pouvez vérifier l'adresse à partir de l'écran d'état du réseau du panneau de commande de l'imprimante, dans un rapport de connexion, ou dans la colonne **IP Address** de la feuille d'état du réseau.
2. Affichez l'écran d'invite de commandes de l'ordinateur.  
Affichez l'écran de l'application et sélectionnez **Invite de commandes**.
3. Saisissez la chaîne de caractères ping xxx.xxx.xxx.xxx et appuyez sur la touche Entrée.  
Saisissez l'adresse IP de l'imprimante pour xxx.xxx.xxx.xxx.
4. Vérifiez le statut de communication.

Si l'imprimante et l'ordinateur communiquent, le message suivant s'affiche.

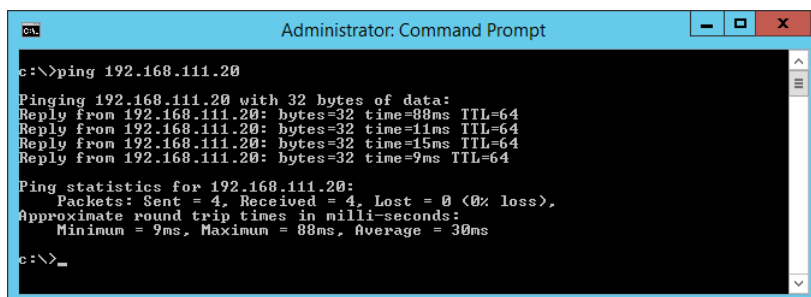

```
Administrator: Command Prompt
c:\>ping 192.168.111.20
Pinging 192.168.111.20 with 32 bytes of data:
Reply from 192.168.111.20: bytes=32 time=88ms TTL=64
Reply from 192.168.111.20: bytes=32 time=11ms TTL=64
Reply from 192.168.111.20: bytes=32 time=15ms TTL=64
Reply from 192.168.111.20: bytes=32 time=9ms TTL=64
Ping statistics for 192.168.111.20:
    Packets: Sent = 4, Received = 4, Lost = 0 (0% loss),
    Approximate round trip times in milli-seconds:
        Minimum = 9ms, Maximum = 88ms, Average = 30ms
c:\>_
```

Si l'imprimante et l'ordinateur ne communiquent pas, le message suivant s'affiche.

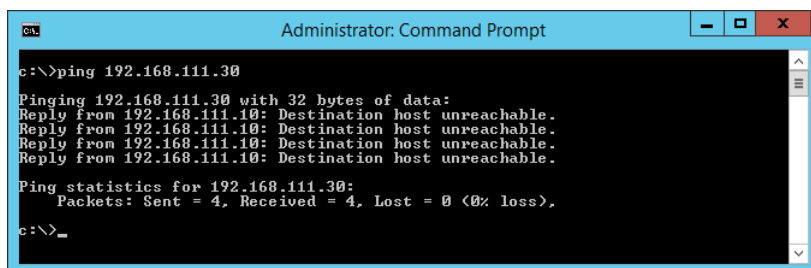

```
Administrator: Command Prompt
c:\>ping 192.168.111.30
Pinging 192.168.111.30 with 32 bytes of data:
Reply from 192.168.111.10: Destination host unreachable.
Reply from 192.168.111.10: Destination host unreachable.
Reply from 192.168.111.10: Destination host unreachable.
Reply from 192.168.111.10: Destination host unreachable.
Ping statistics for 192.168.111.30:
    Packets: Sent = 4, Received = 0, Lost = 4 (100% loss),
c:\>_
```

### Vérification de la communication à l'aide d'une commande Ping — Mac OS

Vous pouvez utiliser une commande Ping pour vous assurer que l'ordinateur est bien connecté à l'imprimante. Procédez comme suit pour vérifier la communication à l'aide d'une commande Ping.

1. Vérifiez l'adresse IP de l'imprimante pour la communication que vous souhaitez contrôler.  
Vous pouvez vérifier l'adresse à partir de l'écran d'état du réseau du panneau de commande de l'imprimante, dans un rapport de connexion, ou dans la colonne **IP Address** de la feuille d'état du réseau.

## Dépannage

2. Exécutez l'utilitaire Network Utility.  
Saisissez Network Utility sous **Spotlight**.
3. Cliquez sur l'onglet **Ping**, saisissez l'adresse IP vérifiée à l'étape 1, puis cliquez sur **Ping**.

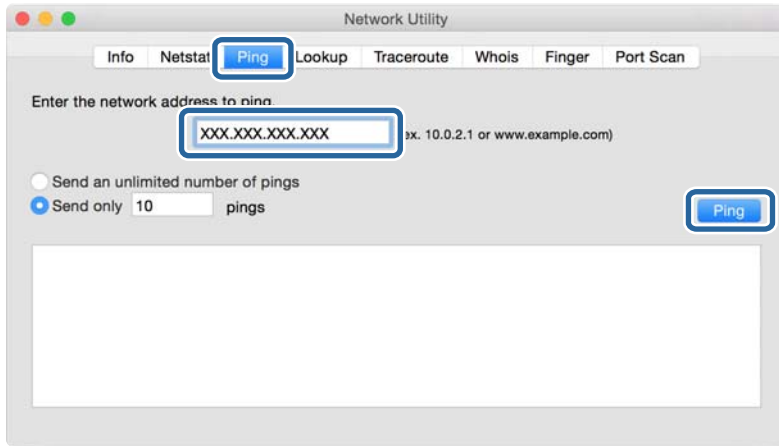

4. Vérifiez le statut de communication.  
Si l'imprimante et l'ordinateur communiquent, le message suivant s'affiche.

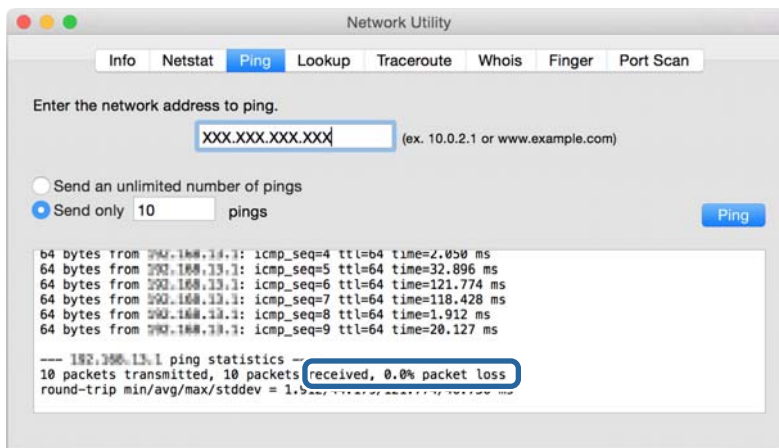

Si l'imprimante et l'ordinateur ne communiquent pas, le message suivant s'affiche.

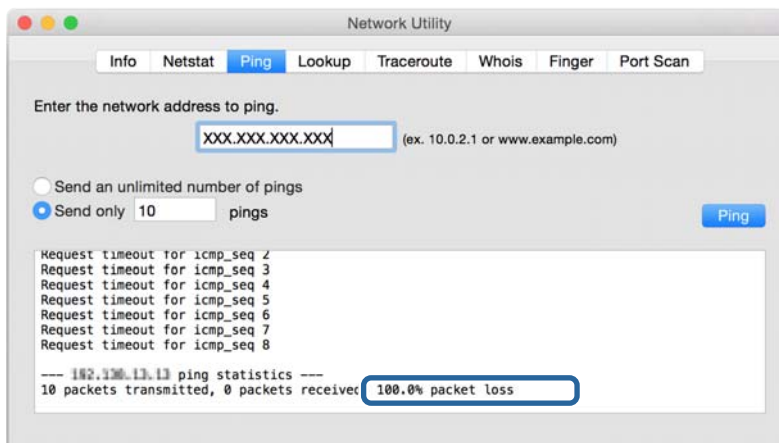

## Vérification du réseau de l'ordinateur — Windows

En utilisant l'invite de commande, vérifiez l'état de la connexion de l'ordinateur et du chemin de connexion à l'imprimante. Cela vous permettra de résoudre des problèmes.

### ipconfig command

Affichez l'état de la connexion de l'interface réseau actuellement utilisée par l'ordinateur.

Vous pouvez vérifier si la connexion est correcte en comparant les informations de paramétrage avec la communication actuelle. S'il existe plusieurs serveurs DHCP sur le même réseau, vous pouvez trouver l'adresse réelle attribuée à l'ordinateur, au serveur DNS désigné, etc.

#### Format : ipconfig /all

#### Exemples :

```

c:\>ipconfig /all

Windows IP Configuration

Host Name . . . . . : WIN2012R2
Primary Dns Suffix . . . . . : pubs.net
Node Type . . . . . : Hybrid
IP Routing Enabled. . . . . : No
WINS Proxy Enabled. . . . . : No
DNS Suffix Search List. . . . . : pubs.net

Ethernet adapter Ethernet:

    Connection-specific DNS Suffix  . : 
    Description . . . . . : Gigabit Network Connection
    Physical Address. . . . . : xx-xx-xx-xx-xx-xx
    DHCP Enabled. . . . . : No
    Autoconfiguration Enabled . . . . : Yes
    Link-local IPv6 Address . . . . . : fe80::38fb:7546:18a8:d20e%14(Preferred)
    IPv4 Address. . . . . : 192.168.111.10(Preferred)
    Subnet Mask . . . . . : 255.255.255.0
    Default Gateway . . . . . : 192.168.111.1
    DHCPv6 Iaid . . . . . : 283142549
    DHCPv6 Client DUID. . . . . : 00-01-00-01-20-40-2F-45-00-1D-73-6A-44-08
    DNS Servers . . . . . : 192.168.111.2
    NetBIOS over Tcpip. . . . . : Enabled

Tunnel adapter isatap.<00000000-ABCD-EFGH-IJK-LMNOPQRSTUUV>:

    Media State . . . . . : Media disconnected
    Connection-specific DNS Suffix  . : 
    Description . . . . . : Microsoft ISATAP Adapter #2
    Physical Address. . . . . : 00-00-00-00-00-00-E0
    DHCP Enabled. . . . . : No
    Autoconfiguration Enabled . . . . : Yes

c:\>_
    
```

### pathping command

Vous pouvez confirmer la liste des routeurs passant par l'hôte de destination et le routage de la communication.

#### Format : pathping xxx.xxx.xxx.xxx

#### Exemples : pathping 192.0.2.222

```

c:\>pathping 192.168.111.20

Tracing route to EPSONAB12AB [192.168.111.20]
over a maximum of 30 hops:
  0  WIN2012R2_pubs.net [192.168.111.10]
  1  EPSONAB12AB [192.168.111.20]

Computing statistics for 25 seconds...
Source to Here   This Node/Link
Hop  RTT      Lost/Sent = Pct  Lost/Sent = Pct  Address
  0          0/ 100 = 0%      0/ 100 = 0%      WIN2012R2_pubs.net [192.168.111.10]
  1  38ms    0/ 100 = 0%      0/ 100 = 0%      EPSONAB12AB [192.168.111.20]

Trace complete.

c:\>_
    
```

## Exécution du test de connexion

Vérifiez si la connexion avec le serveur et le dossier sont corrects depuis l'imprimante ou l'ordinateur connecté au même segment que l'imprimante. Cela vous permettra de résoudre des problèmes.

## Serveur de messagerie

Vérifiez la connexion entre l'imprimante et le serveur de messagerie à l'aide de la fonction de test de connexion de l'imprimante.

### Informations connexes

➔ « [Vérification de la connexion au serveur de messagerie](#) » à la page 40

## Serveur DNS

Vérifiez le serveur DNS désigné par l'ordinateur. Confirmez l'état de la carte réseau de l'ordinateur situé sur le même segment réseau que l'imprimante, puis confirmez si elle est partagée le paramètre DNS de l'imprimante.

Vous pouvez vérifier les paramètres DNS de l'ordinateur de la manière suivante.

Windows : **Panneau de configuration > Réseau et Internet > Centre Réseau et partage > Modifier les paramètres de la carte**

S'il existe plusieurs interfaces réseau, vous pouvez les examiner en saisissant « ipconfig /all » dans l'invite de commande.

Mac OS : **Préférences Système > Réseau > Avancé... > DNS**

## Initialisation des paramètres réseau

### Désactivation du Wi-Fi Direct à partir de l'application Web Config

Désactivez le Wi-Fi dans Web Config. Si vous désactivez le Wi-Fi alors que certains appareils sont connectés par ce biais, ils sont déconnectés.

1. Accédez à Web Config et sélectionnez l'onglet **Réseau > Wi-Fi**, puis sélectionnez **Désactiver la Wi-Fi**.
2. Consultez le message, puis sélectionnez **OK**.

### Déconnexion de Wi-Fi Direct (Simple AP) depuis la configuration Web

Déconnectez Wi-Fi Direct (Simple AP) depuis la configuration Web.

1. Accédez à Web Config et sélectionnez l'onglet **Réseau > Wi-Fi Direct**.
2. Sélectionnez **Désactiver** pour **Wi-Fi Direct**.
3. Cliquez sur **Suivant**

## Dépannage

4. Consultez le message, puis sélectionnez **OK**.

### Désactivation du Wi-Fi à partir du panneau de commande

La connexion Wi-Fi est coupée lorsque le Wi-Fi est désactivé.

1. Sélectionnez **Wi-Fi** au niveau de l'écran d'accueil.

Pour sélectionner un élément, déplacez la focalisation dessus à l'aide des touches ▲, ▼, ◀, ▶, puis appuyez sur la touche OK.

2. Sélectionnez **Routeur**.

L'état du réseau est affiché.

3. Sélectionnez **Modifier les param..**

4. Sélectionnez **Autres > Désactiver le Wi-Fi**.

5. Vérifiez le message, puis commencez la configuration.

6. Lorsqu'un message de fin s'affiche, fermez l'écran.

L'écran se ferme automatiquement après une durée déterminée.

7. Appuyez sur le bouton .

### Déconnexion de Wi-Fi Direct (Simple AP) depuis le panneau de commande

**Remarque:**

*Le fait de désactiver la connexion par Wi-Fi Direct (Simple AP) déconnecte tous les ordinateurs et autres périphériques reliés à l'imprimante via Wi-Fi Direct (Simple AP). Si vous souhaitez déconnecter un périphérique spécifique, procédez à la déconnexion à partir du périphérique plutôt que de l'imprimante.*

1. Sélectionnez **Wi-Fi** au niveau de l'écran d'accueil.

Pour sélectionner un élément, déplacez la focalisation dessus à l'aide des touches ▲, ▼, ◀, ▶, puis appuyez sur la touche OK.

2. Sélectionnez **Wi-Fi Direct**.

Les informations du Wi-Fi Direct sont affichées.

3. Appuyez sur la touche OK.

4. Sélectionnez **Changer**.

5. Sélectionnez **Désactiver Wi-Fi Direct**.

6. Vérifiez le message, puis commencez la configuration.

7. Lorsqu'un message de fin s'affiche, fermez l'écran.

L'écran se ferme automatiquement après une durée déterminée.

## Rétablissement des paramètres réseau à partir du panneau de commande

Vous pouvez réinitialiser tous les paramètres réseau.

1. Sélectionnez **Param.** au niveau de l'écran d'accueil.

Pour sélectionner un élément, déplacez la focalisation dessus à l'aide des touches ▲, ▼, ◀, ▶, puis appuyez sur la touche OK.

2. Sélectionnez **Réglages généraux > Administration système > Rest param défaut > Paramètres réseau.**
3. Consultez le message, puis sélectionnez **Oui.**
4. Lorsqu'un message de fin s'affiche, fermez l'écran.  
L'écran se ferme automatiquement après une durée déterminée.

---

## Cas de problème

### Impossible d'accéder au logiciel Web Config

#### L'adresse IP n'est pas attribuée à l'imprimante.

Une adresse IP valide peut ne pas être attribuée à l'imprimante. Configurez l'adresse IP à l'aide du panneau de commande de l'imprimante. Vous pouvez vérifier les paramètres définis en imprimant une feuille d'état réseau ou à partir du panneau de commande de l'imprimante.

#### Le navigateur Web ne prend pas en charge l'Force du cryptage pour SSL/TLS.

SSL/TLS a l'Force du cryptage. Web Config peut être ouvert par le navigateur Web qui prend en charge les chiffrements en volume comme suit. Vérifiez le chiffrement pris en charge par le navigateur.

- 80 bits : AES256/AES128/3DES
- 112 bits : AES256/AES128/3DES
- 128 bits : AES256/AES128
- 192 bits : AES256
- 256 bits : AES256

#### Certificat signé CA est expiré.

S'il y a un problème avec la date d'expiration du certificat, « Le certificat a expiré » s'affiche lors de la connexion à Web Config via une communication SSL/TLS (https). Si le message s'affiche avant la date d'expiration du certificat, vérifiez que la date de l'imprimante est correctement configurée.

#### Le nom commun du certificat et de l'imprimante ne correspondent pas.

Si le nom commun du certificat et de l'imprimante ne correspond pas, le message « Le nom du certificat de sécurité ne correspond pas à... » s'affiche lors de l'accès à Web Config à l'aide de la communication SSL/TLS (https). Cela se produit car les adresses IP suivantes ne correspondent pas.

- L'adresse IP de l'imprimante est saisie dans le nom commun pour créer un Certificat auto-signé ou CSR



## Dépannage

- Adresse IP saisie dans le navigateur Web lors de l'exécution de Web Config

Pour Certificat auto-signé, changez le nom de l'imprimante. Le certificat est mis à jour et l'imprimante peut être connectée.

Pour Certificat signé CA, prenez à nouveau le certificat pour l'imprimante.

### **Le paramètre du serveur proxy de l'adresse locale n'est pas défini sur le navigateur Web.**

Lorsque l'imprimante est configurée pour utiliser un serveur proxy, configurez le navigateur Web de sorte qu'il ne se connecte pas à l'adresse locale via le serveur proxy.

- Windows :

Sélectionnez **Panneau de configuration > Réseau et Internet > Options Internet > Connexions > Paramètres de réseau local > Serveur proxy**, puis sélectionnez l'option permettant de ne pas utiliser le serveur proxy pour les adresses locales (LAN).

- Mac OS :

Sélectionnez **Préférences Système > Réseau > Avancé > Proxys**, puis enregistrez l'adresse locale sous **Ignorer les réglages proxy pour ces hôtes et domaines**.

Exemple :

192.168.1.\* : adresse locale 192.168.1.XXX, masque de sous-réseau 255.255.255.0

192.168.\*.\* : adresse locale 192.168.XXX.XXX, masque de sous-réseau 255.255.0.0

### **Informations connexes**

- ➔ [« Accès au logiciel Web Config » à la page 29](#)
- ➔ [« Attribution de l'adresse IP » à la page 21](#)

# Annexe

---

## Présentation du logiciel réseau

Cette section décrit le logiciel qui configure et gère les périphériques.

### Epson Device Admin

Epson Device Admin est un logiciel multifonctionnel qui gère le périphérique sur le réseau.

Les fonctions suivantes sont disponibles.

- Surveiller ou gérer jusqu'à 2 000 imprimantes ou scanners sur le segment
- Réaliser un rapport détaillé, pour le statut des consommables ou du produit, par exemple
- Mettre à jour le micrologiciel du produit
- Introduire le périphérique sur le réseau
- Appliquez les paramètres unifiés à plusieurs périphériques.

Vous pouvez télécharger Epson Device Admin depuis le site Web de support Epson. Pour plus d'informations, reportez-vous à la documentation ou à l'aide du logiciel Epson Device Admin.

### Exécution de Epson Device Admin (Windows uniquement)

Sélectionnez **All Programs > EPSON > Epson Device Admin > Epson Device Admin**.

**Remarque:**

*Si l'alerte du pare-feu s'affiche, autorisez l'accès pour le logiciel Epson Device Admin.*

### EpsonNet Config

EpsonNet Config est un logiciel qui peut configurer des paramètres sur le périphérique du réseau. Lorsque les périphériques sont connectés au réseau via Ethernet, vous pouvez définir des paramètres, tels que la définition de l'adresse IP, la modification de la méthode de connexion, etc. même pour les périphériques non attribués à l'adresse IP. Cela peut également être utilisé pour configurer les paramètres réseau des périphériques sans panneau de commande.

Pour plus d'informations, reportez-vous à la documentation ou à l'aide du logiciel EpsonNet Config.



## Exécution du logiciel EpsonNet Config — Windows

Sélectionnez **Tous les programmes > EpsonNet > EpsonNet Config SE > EpsonNet Config**.

### Remarque:

Si l'alerte du pare-feu s'affiche, autorisez l'accès pour le logiciel EpsonNet Config.

## Exécution du logiciel EpsonNet Config — Mac OS

Sélectionnez **Aller > Applications > Epson Software > EpsonNet > EpsonNet Config SE > EpsonNet Config**.

## EpsonNet Print (Windows uniquement)

Le logiciel EpsonNet Print permet d'imprimer sur le réseau TCP/IP. Il fait partie du même programme d'installation que le pilote d'imprimante. Pour imprimer en réseau, créez un port EpsonNet Print. Les fonctionnalités et les limitations sont répertoriées ci-dessous.

- Le statut de l'imprimante est affiché au niveau de l'écran du spouleur.
- Si l'adresse IP de l'imprimante est modifiée par le serveur DHCP, l'imprimante est toujours détectée.
- Vous pouvez utiliser une imprimante se trouvant sur un autre segment réseau.
- Vous pouvez procéder à l'impression en utilisant un des protocoles suivants.
- Les adresses IPv6 ne sont pas prises en charge.

## EpsonNet SetupManager

Le logiciel EpsonNet SetupManager permet de créer un ensemble qui facilite l'installation de l'imprimante (installation du pilote d'impression, installation de l'application EPSON Status Monitor et création d'un port d'imprimante, par exemple). Ce logiciel permet à l'administrateur de créer des ensembles logiciels uniques et de les distribuer aux groupes.

Pour plus d'informations, consultez le site web Epson régional.

---

## Définition des paramètres Wi-Fi à partir du panneau de commande (WPS)

Vous pouvez vous connecter au Wi-Fi à partir du panneau de commande de l'imprimante à l'aide de la fonction WPS.

### Informations connexes

- ➔ « Réglage des paramètres Wi-Fi par pression sur une touche (WPS) » à la page 84
- ➔ « Réglage des paramètres Wi-Fi via PIN Code Setup (WPS) » à la page 85

## Réglage des paramètres Wi-Fi par pression sur une touche (WPS)

Vous pouvez configurer automatiquement un réseau Wi-Fi en appuyant sur une touche au niveau du point d'accès. Vous pouvez procéder à la configuration de cette manière si les conditions suivantes sont remplies.

- Le point d'accès prend en charge WPS (Wi-Fi Protected Setup).
- L'actuelle connexion Wi-Fi a été établie en appuyant sur une touche au niveau du point d'accès.

### Remarque:

Si vous ne parvenez pas à trouver la touche ou si vous procédez à la configuration à l'aide du logiciel, reportez-vous à la documentation fournie avec le point d'accès.

1. Sélectionnez **Wi-Fi** au niveau de l'écran d'accueil.

Pour sélectionner un élément, déplacez la focalisation dessus à l'aide des touches ▲, ▼, ◀, ▶, puis appuyez sur la touche OK.

2. Sélectionnez **Routeur**.

3. Appuyez sur le bouton OK.

Si la connexion réseau est déjà définie, les informations de connexion s'affichent. Sélectionnez **Passez en connexion Wi-Fi** ou **Modifier les param.** pour modifier les paramètres.

4. Sélectionnez **Config. boutons poussoirs (WPS)**.

## Annexe

- Maintenez la touche [WPS] du point d'accès enfoncée jusqu'à ce que le voyant de sécurité clignote.



Si vous ne savez pas où se trouve la touche [WPS] ou s'il n'y a pas de touches sur le point d'accès, reportez-vous à la documentation fournie avec le point d'accès pour plus de détails.

- Appuyez sur la touche OK de l'imprimante.

- Fermez l'écran.

L'écran se ferme automatiquement après une durée déterminée.

**Remarque:**

*En cas d'échec de la connexion, redémarrez le point d'accès, rapprochez-le de l'imprimante et réessayez. Si cela ne fonctionne toujours pas, imprimez un rapport de connexion réseau et consultez la solution.*

- Fermez l'écran des paramètres de connexion réseau.

## Réglage des paramètres Wi-Fi via PIN Code Setup (WPS)

Vous pouvez automatiquement vous connecter à un point d'accès en utilisant un code PIN. Vous pouvez utiliser cette méthode de configuration si le point d'accès prend en charge WPS (Wi-Fi Protected Setup). Utilisez un ordinateur pour saisir un code PIN au niveau du point d'accès.

- Sélectionnez **Wi-Fi** au niveau de l'écran d'accueil.

Pour sélectionner un élément, déplacez la focalisation dessus à l'aide des touches ▲, ▼, ◀, ▶, puis appuyez sur la touche OK.

- Sélectionnez **Routeur**.

- Appuyez sur la touche OK.

Si la connexion réseau est déjà définie, les informations de connexion s'affichent. Sélectionnez **Passez en connexion Wi-Fi**. ou **Modifier les param.** pour modifier les paramètres.

- Sélectionnez **Autres > Config. code PIN (WPS)**

- Utilisez votre ordinateur pour saisir le code PIN (un numéro à huit chiffres) affiché sur le panneau de commande de l'imprimante au niveau du point d'accès dans les deux minutes.

**Remarque:**

*Reportez-vous à la documentation fournie avec votre point d'accès pour plus de détails concernant la saisie du code PIN.*

## Annexe

6. Appuyez sur la touche OK de l'imprimante.

7. Fermez l'écran.

L'écran se ferme automatiquement après une durée déterminée si vous ne sélectionnez pas **Fermer**.

**Remarque:**

*En cas d'échec de la connexion, redémarrez le point d'accès, rapprochez-le de l'imprimante et réessayez. Si cela ne fonctionne toujours pas, imprimez un rapport de connexion et consultez la solution.*

8. Fermez l'écran des paramètres de connexion réseau.

---

## Utilisation de la connexion Wi-Fi Direct (Simple AP)

La connexion Wi-Fi Direct (Simple AP) connecte l'imprimante et les périphériques directement.

Dans la mesure où l'imprimante peut être connectée directement sans passer par le réseau connecté, elle peut être utilisée comme connexion temporaire du périphérique à l'imprimante connectée au réseau sans autorisation d'accès.

### Activation de Wi-Fi Direct (Simple AP) dans Web Config

1. Accédez à Web Config et sélectionnez l'onglet **Réseau > Wi-Fi Direct**.
2. Sélectionnez **Activer** pour **Wi-Fi Direct**.
3. Cliquez sur **Suivant**
4. Consultez le message, puis sélectionnez **OK**.

### Modification des paramètres Wi-Fi Direct (Simple AP)

Lorsque la connexion Wi-Fi Direct (Simple AP) est activée, vous pouvez modifier les paramètres à partir de l'onglet **Réseau > Wi-Fi Direct** dans Web Config, et les éléments suivants s'affichent.

#### Désactivation de Wi-Fi Direct (Simple AP)

Désactivez les paramètres Wi-Fi Direct (Simple AP) de l'imprimante. Lorsque vous le désactivez, tous les périphériques connectés à l'imprimante en connexion Wi-Fi Direct (Simple AP) sont déconnectés.

#### Modification du nom du réseau (SSID)

Modifiez le nom du réseau Wi-Fi Direct (Simple AP) utilisé pour se connecter à l'imprimante à votre nom arbitraire. Vous pouvez définir le nom du réseau (SSID) en caractères ASCII affichés sur le clavier virtuel du panneau de commande.

Lorsque vous changez le nom du réseau (SSID), tous les périphériques connectés sont déconnectés. Utilisez le nouveau nom de réseau (SSID) si vous souhaitez reconnecter le périphérique.

#### Modification du mot de passe

Modifiez le mot de passe Wi-Fi Direct (Simple AP) pour la connexion à l'imprimante avec votre valeur arbitraire. Vous pouvez définir le mot de passe en caractères ASCII affichés sur le clavier virtuel du panneau de commande.

## Annexe

Lorsque vous changez le mot de passe, tous les périphériques connectés sont déconnectés. Utilisez le nouveau mot de passe si vous souhaitez reconnecter le périphérique.

### Restauration des paramètres Wi-Fi Direct (Simple AP)

Restaurez tous les paramètres Wi-Fi Direct (Simple AP) à leurs valeurs par défaut.

Les informations de connexion Wi-Fi Direct (Simple AP) du périphérique intelligent enregistré sur l'imprimante sont supprimées.

**Remarque:**

*Vous pouvez également définir les paramètres suivants dans **Wi-Fi > Wi-Fi Direct > Commencer la configuration > Modifier les param.** du panneau de contrôle de l'imprimante.*

- Modification du nom du réseau (SSID)
- Modification du mot de passe
- Désactivation de Wi-Fi Direct (Simple AP)
- Restauration des paramètres Wi-Fi Direct (Simple AP)

---

## Changement de méthode de connexion

Changez de méthode de connexion. Définissez ce paramètre une fois le réseau activé.

Si vous définissez l'adresse IP manuellement, vérifiez auprès de l'administrateur réseau que vous pouvez utiliser la même adresse IP sur le nouveau réseau.

**Remarque:**

*Lorsque la connexion Wi-Fi est activée, la connexion Ethernet est désactivée.*

### Informations connexes

- ➔ [« Passage d'une connexion Ethernet à une connexion Wi-Fi » à la page 87](#)
- ➔ [« Passage d'une connexion Wi-Fi à une connexion Ethernet » à la page 88](#)

## Passage d'une connexion Ethernet à une connexion Wi-Fi

### Passage au Wi-Fi à partir du panneau de commande

Passez d'une connexion Ethernet au Wi-Fi depuis le panneau de commande de l'imprimante. La méthode utilisée pour changer de type de connexion est la même que pour paramétrer la connexion Wi-Fi. Consultez la rubrique du présent guide portant sur le réglage des paramètres de connexion Wi-Fi à partir du panneau de commande de l'imprimante.

### Informations connexes

- ➔ [« Connexion au LAN sans fil \(Wi-Fi\) » à la page 26](#)

### Passage à la connexion Wi-Fi avec Web Config

Passez d'une connexion Ethernet au Wi-Fi avec Web Config.

## Annexe

1. Accédez à Web Config et sélectionnez l'onglet **Réseau > Wi-Fi**.

Une fois le mot de passe administrateur défini, connectez-vous en tant qu'administrateur en saisissant votre nom d'utilisateur et votre mot de passe.

2. Cliquez sur **Config.**

3. Sélectionnez le SSID du point d'accès puis saisissez le mot de passe.

Si le SSID auquel vous souhaitez vous connecter n'est pas affiché, sélectionnez **Entrez le SSID**, puis saisissez le SSID.

4. Cliquez sur **Suivant**.

5. Confirmez le message affiché et cliquez sur **OK**.

6. Déconnectez le câble Ethernet de l'imprimante.

### **Remarque:**

Vous pouvez aussi changer de méthode de connexion en utilisant Epson Device Admin. Pour plus d'informations, consultez le manuel ou l'aide de Epson Device Admin.

### **Informations connexes**

➔ « Accès au logiciel Web Config » à la page 29

➔ « Epson Device Admin » à la page 82

## **Passage d'une connexion Wi-Fi à une connexion Ethernet**

### **Modification de la connexion réseau vers Ethernet à partir du Panneau de commande**

Pour modifier la connexion réseau et passer du Wi-Fi à Ethernet, suivez les étapes ci-dessous dans le panneau de commande.

1. Sélectionnez **Param.** au niveau de l'écran d'accueil.

Pour sélectionner un élément, déplacez la focalisation dessus à l'aide des touches ▲, ▼, ◀, ▶, puis appuyez sur la touche OK.

2. Sélectionnez **Réglages généraux > Paramètres réseau > Config LAN filaire**.

3. Appuyez sur la touche OK.

4. Connectez l'imprimante à un routeur à l'aide d'un câble Ethernet.

### **Informations connexes**

➔ « Connexion à Ethernet » à la page 25



## Passage à la connexion Ethernet avec la configuration Web

Passez du Wi-Fi à une connexion Ethernet avec Web Config.

1. Accédez à Web Config et sélectionnez l'onglet **Réseau** > **Wi-Fi**.  
Une fois le mot de passe administrateur défini, connectez-vous en tant qu'administrateur en saisissant votre nom d'utilisateur et votre mot de passe.
2. Cliquez sur **Désactiver la Wi-Fi**.
3. Consultez le message, puis sélectionnez **OK**.
4. Connectez l'imprimante et le concentrateur (commutateur LAN) à l'aide d'un câble Ethernet.

### Remarque:

Vous pouvez aussi changer de méthode de connexion en utilisant *Epson Device Admin*. Pour plus d'informations, consultez le guide ou l'aide d'*Epson Device Admin*.

### Informations connexes

➔ « [Accès au logiciel Web Config](#) » à la page 29

➔ « [Epson Device Admin](#) » à la page 82

---

## Utilisation du port pour l'imprimante

L'imprimante utilise le port suivant. Ces ports doivent être autorisés à être disponibles par l'administrateur réseau si nécessaire.

| Expéditeur (client) | Utiliser                                                                                               | Destination (serveur)      | Protocole           | Numéro de port |
|---------------------|--------------------------------------------------------------------------------------------------------|----------------------------|---------------------|----------------|
| Imprimante          | Envoi d'un e-mail (lorsque la notification par e-mail est utilisée à partir de l'imprimante)           | Serveur SMTP               | SMTP (TCP)          | 25             |
|                     |                                                                                                        |                            | SMTP SSL/TLS (TCP)  | 465            |
|                     |                                                                                                        |                            | SMTP STARTTLS (TCP) | 587            |
|                     | POP avant la connexion SMTP (lorsque la notification par e-mail est utilisée à partir de l'imprimante) | Serveur POP                | POP3 (TCP)          | 110            |
|                     | Lorsque Epson Connect est utilisé                                                                      | Serveur Epson Connect      | HTTPS               | 443            |
|                     |                                                                                                        |                            | XMPP                | 5222           |
|                     | Lors de l'impression à partir de Google Cloud Print                                                    | Serveur Google Cloud Print | HTTPS               | 443            |
|                     |                                                                                                        |                            | XMPP                | 5222           |
|                     | Control WSD                                                                                            | Ordinateur client          | WSD (TCP)           | 5357           |

## Annexe

| Expéditeur (client)           | Utiliser                                                                                                                      | Destination (serveur) | Protocole             | Numéro de port |
|-------------------------------|-------------------------------------------------------------------------------------------------------------------------------|-----------------------|-----------------------|----------------|
| Ordinateur client             | Envoi de fichier (lorsque l'impression FTP est utilisée depuis l'imprimante)                                                  | Imprimante            | FTP (TCP)             | 20             |
|                               |                                                                                                                               |                       |                       | 21             |
|                               | Découvrez l'imprimante à partir d'une application, telle que EpsonNet Config ou le pilote d'imprimante.                       | Imprimante            | ENPC (UDP)            | 3289           |
|                               | Collectez et configurez les informations MIB à partir d'une application, telle que EpsonNet Config ou le pilote d'imprimante. | Imprimante            | SNMP (UDP)            | 161            |
|                               | Transfert de données LPR                                                                                                      | Imprimante            | LPR (TCP)             | 515            |
|                               | Transfert de données RAW                                                                                                      | Imprimante            | RAW (Port 9100) (TCP) | 9100           |
|                               | Transfert de données AirPrint (impression IPP/IPPS)                                                                           | Imprimante            | IPP/IPPS (TCP)        | 631            |
| Recherche de l'imprimante WSD | Imprimante                                                                                                                    | WS-Discovery (UDP)    | 3702                  |                |

## Options de menus pour Param.

Sélectionnez **Param.** sur l'écran d'accueil de l'imprimante afin d'effectuer divers paramètres.

## Options de menus pour Réglages généraux

Sélectionnez les menus sur le panneau de commande comme indiqué ci-dessous.

**Param. > Réglages généraux**

### Param de base

Sélectionnez les menus sur le panneau de commande comme indiqué ci-dessous.

**Param. > Réglages généraux > Param de base**

Vous ne pouvez pas modifier les paramètres verrouillés par votre administrateur.

Luminosité LCD :

Règle la luminosité de l'écran LCD.

Minut. veille :

Définissez le délai avant d'entrer en mode veille (mode d'économie d'énergie) lorsque l'imprimante n'a effectué aucune opération. L'écran LCD devient noir lorsque le temps défini est écoulé.

## Annexe

### Réglages d'arrêt :

Votre produit peut disposer de cette fonction ou de la fonction **Temporisation arrêt** selon le lieu d'achat.

Arrêt si inactif

Sélectionnez ce paramètre pour que l'imprimante s'éteigne automatiquement lorsqu'elle n'est pas utilisée pendant une durée spécifiée. Toute augmentation affecte l'efficacité énergétique du produit. Prenez en compte l'environnement avant d'apporter une modification.

Arrêt si déconnecté

Sélectionnez ce paramètre pour éteindre l'imprimante après 30 minutes si tous les ports y compris le port USB sont déconnectés. Selon votre région, cette fonction peut ne pas être disponible.

### Régl. Date/Heure :

Date/Heure

Saisissez la date et l'heure actuelles.

Heure d'été

Sélectionnez le paramètre d'heure d'été qui s'applique à votre région.

Décalage horaire

Saisissez le décalage horaire entre votre heure locale et l'heure UTC (Temps Universel Coordonné).

### Langue/Language :

Sélectionnez la langue utilisée sur l'écran LCD.

### Expiration opération :

Sélectionnez **On** pour revenir à l'écran initial lorsqu'aucune opération n'a été réalisée dans le délai spécifié. Lorsque la fonction de restriction des utilisateurs est active et qu'aucune opération n'a été réalisée dans le délai spécifié, vous êtes déconnecté et renvoyés à l'écran initial.

### Clavier :

Modifiez la disposition du clavier sur l'écran LCD.

### Éléments de verrouillage administrateur

Ce sont les éléments verrouillés quand **Param. > Réglages généraux > Administration système > Param. de sécurité > Param admin > Verrouiller le réglage** est activé.

| Élément       |                      | Verrouillage du panneau |
|---------------|----------------------|-------------------------|
| Param de base |                      | -                       |
|               | Luminosité LCD       | -                       |
|               | Minut. veille        | ✓                       |
|               | Réglages d'arrêt     | ✓                       |
|               | Régl. Date/Heure     | ✓                       |
|               | Langue/Language      | ✓                       |
|               | Expiration opération | ✓                       |
|               | Clavier              | -                       |

## Annexe

✓ = À verrouiller.

- = À ne pas verrouiller.

### Param imprim

Sélectionnez les menus sur le panneau de commande comme indiqué ci-dessous.

#### Param. > Réglages généraux > Param imprim

Vous ne pouvez pas modifier les paramètres verrouillés par votre administrateur.

##### Réglages source papier :

###### Réglage papier :

Sélectionnez la taille et le type du papier chargé dans les sources de papier.

###### Fente insertion arrière Priorité :

Sélectionnez **On** pour accorder une priorité d'impression au papier chargé dans le alim. papier arrière.

###### Modif auto A4/Lettre :

Sélectionnez **On** pour alimenter à partir de la source définie comme papier au format A4 lorsqu'aucune source de papier n'est définie au format Lettre, ou alimente à partir de la source de papier définie comme papier au format Lettre lorsqu'aucune source n'est définie au format A4.

###### Sélect. auto param. :

Sélectionnez **On** pour les paramètres afin d'imprimer automatiquement sur du papier provenant de toute source qui contient du papier correspondant à vos paramètres papier.

###### Avis d'erreur :

Sélectionnez **On** pour afficher un message d'erreur lorsque la taille ou le type de papier sélectionné ne correspond pas au papier chargé.

###### Affichage auto Config. papier :

Sélectionnez **On** pour afficher l'écran **Réglage papier** lors du chargement de papier dans la source de papier. Si vous désactivez cette fonction, vous ne pouvez pas imprimer depuis un iPhone ou un iPad avec AirPrint.

##### Langue impr :

Cet élément est affiché sur une imprimante compatible PCL ou PostScript.

Sélectionnez la langue d'impression pour l'interface USB ou l'interface réseau.

##### Param. d'impr univ :

Ces paramètres d'impression sont appliqués lorsque vous imprimez à l'aide d'un dispositif externe sans utiliser le pilote de l'imprimante.

##### Décalage supérieur :

Définissez la marge supérieure du papier.

## Annexe

### Décal. gauche :

Définissez la marge gauche du papier.

### Décalage supérieur en arrière :

Définissez la marge supérieure pour l'arrière de la page en cas d'impression recto verso.

### Décal. gauche en arrière :

Définissez la marge de gauche pour l'arrière de la page en cas d'impression recto verso.

### Vérifiez largeur papier :

Sélectionnez **On** pour vérifier la largeur du papier avant l'impression. Ceci empêche l'impression au-delà des bords du papier lorsque le paramètre de taille du papier est erroné, mais l'impression peut alors être ralentie.

### Sauter pages blanches :

Saute automatiquement les pages blanches dans les données d'impression.

### Configuration impr PDL :

Cet élément est affiché sur une imprimante compatible PCL ou PostScript.

Sélectionnez les options Configuration impr PDL que vous souhaitez utiliser pour l'impression PCL ou PostScript.

#### Param. communs :

Taille du papier

Sélectionnez la taille de papier par défaut pour l'impression PCL ou PostScript.

Type de papier

Sélectionnez le type de papier par défaut pour l'impression PCL ou PostScript.

Orientation

Sélectionnez l'orientation par défaut pour l'impression PCL ou PostScript.

Qualité

Sélectionnez la qualité d'impression pour l'impression PCL ou PostScript.

Mode économie encre

Sélectionnez **On** pour économiser l'encre en réduisant la densité d'impression.

Ordre d'impr

Dernière page en haut :

Imprime à partir de la première page d'un fichier.

Première page en haut :

Imprime à partir de la dernière page d'un fichier.

Nbre copies

Permet de sélectionner le nombre de pages à imprimer.

Marge de reliure

Sélectionnez la position de reliure.

## Annexe

- Éject auto papier  
Sélectionnez **On** pour éjecter automatiquement le papier lorsque l'impression est interrompue au cours d'une tâche d'impression.
- Impr. 2 côtés  
Sélectionnez **On** pour réaliser une impression recto verso.

### Menu PCL :

- Source police  
Résidente  
Sélectionnez cette option pour utiliser une police préinstallée sur l'imprimante.  
Téléchargée  
Sélectionnez cette option pour utiliser une police que vous avez téléchargée.
- Numéro Police  
Sélectionnez le nombre de polices par défaut pour la source de police par défaut. Le nombre disponible varie selon les paramètres que vous avez définis.
- Taille de la police  
Définissez le pas de police par défaut si la police est extensible et à pas fixe. Vous pouvez sélectionner une valeur comprise entre 0,44 et 99,99 cpp (caractères par pouce), par incréments de 0,01.  
Cet élément risque d'être indisponible selon la source de polices ou les paramètres de nombre de polices.
- Taille du point  
Définissez la hauteur de police par défaut si la police est extensible et proportionnelle. Vous pouvez sélectionner une valeur comprise entre 4,00 et 999,75 points, par incréments de 0,25.  
Cet élément risque d'être indisponible selon la source de polices ou les paramètres de nombre de polices.
- Jeu symboles  
Sélectionnez l'ensemble de symboles par défaut. Si la police que vous avez sélectionnée dans les paramètres de source de police et de numéro de police n'est pas disponible dans le nouveau paramètre d'ensemble de symboles, les paramètres de source de police et de numéro de police sont automatiquement remplacés par la valeur par défaut, IBM-US.
- Ligne  
Définissez le nombre de lignes pour la taille et l'orientation de papier sélectionnées. Cela provoque également une modification de l'interlignage (VMI), et la nouvelle valeur VMI est stockée dans l'imprimante. Cela signifie que les modifications ultérieures dans les paramètres de taille et d'orientation de page provoquent des modifications de la valeur Form, en fonction du VMI stocké.
- Retour chariot  
Sélectionnez la commande de saut de ligne lors de l'impression avec un pilote à partir d'un système d'exploitation en particulier.
- Saut de ligne  
Sélectionnez la commande de saut de ligne lors de l'impression avec un pilote à partir d'un système d'exploitation en particulier.

## Annexe

### Attrib alim papier

Définissez l'affectation pour la commande de sélection de source de papier. Lorsque **4** est sélectionné, les commandes sont définies comme compatibles avec l'imprimante HP LaserJet 4. Lorsque **4K** est sélectionné, les commandes sont définies comme compatibles avec les imprimantes HP LaserJet 4000, 5000, et 8000. Lorsque **5S** est sélectionné, les commandes sont définies comme compatibles avec l'imprimante HP LaserJet 5S.

### Menu PS3 :

#### Page d'Erreur

Sélectionnez **On** pour imprimer une feuille indiquant l'état lorsqu'une erreur se produit durant une impression PostScript ou PDF.

#### Mode

Cet élément s'affiche sur l'imprimante possédant la fonction d'impression couleur. Sélectionnez le mode couleur pour l'impression PostScript.

#### Binaire

Sélectionnez **On** lors de l'impression de données contenant des images binaires. L'application peut envoyer les données binaires même si le paramètre de pilote de l'imprimante est défini sur ASCII, mais vous pouvez imprimer les données lorsque cette fonctionnalité est activée.

#### Taille page PDF

Sélectionnez la taille de papier lors de l'impression d'un fichier PDF. Si **Auto** est sélectionné, la taille du papier est déterminée selon la taille de la première page.

### Solveur d'erreur auto :

Sélectionnez une action à effectuer en cas d'erreur d'impression recto verso ou d'erreur de mémoire pleine.

#### On

Affiche un message d'avertissement et imprime en mode recto lorsqu'une erreur se produit pendant une impression recto verso, ou n'imprime que ce que l'imprimante peut traiter lorsque se produit une erreur de mémoire pleine.

#### Arrêt

L'imprimante affiche un message d'erreur et annule l'impression.

### Pap. épais :

Sélectionnez **On** pour empêcher l'encre de tacher vos impressions. Cela peut cependant ralentir l'impression.

### Mode silencieux :

Sélectionnez **On** pour réduire le bruit pendant l'impression. Cela risque cependant de réduire la vitesse d'impression. Selon les paramètres sélectionnés pour le type de papier et la qualité d'impression, il est possible qu'il n'y ait pas de différence au niveau du bruit de l'imprimante.

### Temps de séchage de l'encre :

Sélectionnez le temps de séchage de l'encre que vous désirez employer pour les impressions recto verso. L'imprimante imprime l'autre côté après avoir imprimé un côté. Si votre impression est tachée, augmentez le temps de séchage.

## Annexe

### PC Connexion via USB

Lorsque vous l'activez, vous pouvez autoriser l'accès via l'ordinateur connecté en USB.

Lorsque vous l'activez, vous pouvez interdire tout impression ne passant pas par le réseau.

### Régl expir I/F USB :

Cet élément est affiché sur une imprimante compatible PCL ou PostScript.

Indique la durée en secondes qui doit s'écouler avant de mettre fin à la communication USB avec un ordinateur, après que l'imprimante reçoit une tâche d'impression à partir d'un pilote d'impression PostScript ou d'un pilote d'impression PCL. Si l'arrêt de la tâche n'est pas clairement défini à partir d'un pilote d'impression PostScript ou d'un pilote d'impression PCL, cela peut provoquer une communication USB sans fin. Dans ce cas, l'imprimante arrête la communication après la durée indiquée. Entrez 0 (zéro) si vous ne souhaitez pas arrêter la communication.

## Paramètres réseau

Sélectionnez les menus sur le panneau de commande comme indiqué ci-dessous.

### Param. > Réglages généraux > Paramètres réseau

Vous ne pouvez pas modifier les paramètres verrouillés par votre administrateur.

#### Configuration Wi-Fi :

Paramétrez ou modifiez les paramètres du réseau sans fil. Sélectionnez la méthode de connexion à partir de ce qui suit et suivez les instructions affichées sur le panneau LCD.

- Routeur
- Wi-Fi Direct

#### Config LAN filaire :

Paramétrez ou modifiez une connexion réseau utilisant un câble LAN et un routeur. Lorsque cette option est utilisée, les connexions Wi-Fi sont désactivées.

#### État réseau :

Affiche ou imprime les paramètres réseau actuels.

- État LAN câblé/Wi-Fi
- État Wi-Fi Direct
- feuil. état

#### Vérification de la connexion au réseau :

Contrôle la connexion réseau actuelle et imprime un rapport. Si la connexion rencontre des problèmes, consultez le rapport pour les résoudre.

#### Avancé :

Définissez les paramètres détaillés suivants.

- Nom dispositif
- TCP/IP
- Serveur Proxy



## Annexe

- Adresse IPv6
- Liaison Speed & Duplex
- Rediriger HTTP vers HTTPS
- Désactiver IPsec/filtrage IP
- Désactiver IEEE802.1X
- Transmission iBeacon

### Paramètres du service Web

Sélectionnez les menus sur le panneau de commande comme indiqué ci-dessous.

**Param. > Réglages généraux > Paramètres du service Web**

Vous ne pouvez pas modifier les paramètres verrouillés par votre administrateur.

#### Services Epson Connect :

Indique si l'imprimante est enregistrée et connectée à Epson Connect.

Vous pouvez vous inscrire au service en sélectionnant **S'inscrire**, puis en suivant les instructions.

Lorsque vous avez procédé à l'enregistrement, vous pouvez modifier les paramètres suivants.

- Suspendre/Reprendre
- Désenregistrer

Pour plus d'informations, consultez le site Web suivant.

<https://www.epsonconnect.com/>

<http://www.epsonconnect.eu> (Europe uniquement)

#### Services Impression Google Cloud :

Indique si l'imprimante est enregistrée et connectée aux services Google Cloud Print.

Lorsque vous avez procédé à l'enregistrement, vous pouvez modifier les paramètres suivants.

- Activer/Désactiver
- Désenregistrer

Pour les détails sur l'enregistrement aux services Google Cloud Print, veuillez vous reporter au site Web suivant.

<https://www.epsonconnect.com/>

<http://www.epsonconnect.eu> (Europe uniquement)

### Options de menus pour Administration système

Vous pouvez maintenir le produit en tant qu'administrateur système à l'aide de ce menu. Il vous permet également de restreindre les fonctionnalités du produit pour que les utilisateurs individuels respectent les conditions de votre travail ou de votre bureau.

Sélectionnez les menus sur le panneau de commande comme indiqué ci-dessous.

**Param. > Réglages généraux > Administration système**

## Annexe

### Effacer les données de la mém interne :

Cet élément est affiché sur une imprimante compatible PCL ou PostScript.

Supprimez les données de la mémoire interne de l'imprimante, telles qu'une police et une macro téléchargées pour l'impression PCL.

### Param. de sécurité :

Vous pouvez définir les paramètres de sécurité suivants.

#### Supprimer ttes tâches confidentielles

Supprimez tous les travaux confidentiels envoyés à l'imprimante.

### Param admin :

#### Mot de passe Admin

Définissez, modifiez et effacez le mot de passe administrateur.

#### Verrouiller le réglage

Choisissez de verrouiller ou non le panneau de commande avec le mot de passe enregistré dans **Mot de passe Admin**.

### Rest param défaut :

Réinitialise les paramètres de fax des menus suivants.

#### Paramètres réseau

#### Tous sauf les Paramètres réseau

#### Tous les paramètres

### Mise à jour firmware :

Vous pouvez obtenir des informations sur le microprogramme, telles que votre version actuelle, ainsi que sur les mises à jour disponibles.

#### Mise à jour :

Déterminez si la dernière version du micrologiciel a été téléchargée au niveau du serveur réseau. Si une mise à jour est disponible, vous pouvez décider de lancer ou non la mise à jour.

#### Notification :

Sélectionnez **On** pour recevoir une notification si une mise à jour du micrologiciel est disponible.

## Options de menus pour Compteur d'impressions

Sélectionnez les menus sur le panneau de commande comme indiqué ci-dessous.

### Param. > Compteur d'impressions



Affiche le nombre total d'impressions, d'impressions en noir et blanc et d'impressions en couleur, telles que la feuille d'état depuis le moment où vous avez acheté l'imprimante. Sélectionnez **Imprimer une feuille** lorsque vous voulez imprimer le résultat.

## Options de menus pour État de l'alimentation

Sélectionnez le menu sur le panneau de commande comme indiqué ci-dessous.

### Param. > État de l'alimentation

Affiche le niveau approximatif des cartouches d'encre et de la durée de vie du boîtier de maintenance.

Lorsque  s'affiche, la cartouche d'encre est presque vide ou le boîtier de maintenance est presque plein. Lorsque  s'affiche, vous devez remplacer l'élément, car la cartouche d'encre est vide ou le boîtier de maintenance est plein.

## Options de menus pour Entretien

Sélectionnez les menus sur le panneau de commande comme indiqué ci-dessous.

### Param. > Entretien

Réglage de la qualité d'impression. :

Sélectionnez cette fonctionnalité si vous rencontrez des problèmes avec vos impressions. Vous pouvez vérifier si des buses sont obstruées et nettoyer la tête d'impression si nécessaire, puis ajuster certains paramètres pour améliorer la qualité d'impression.

Tête d'impr Vérification des buses :

Sélectionnez cette fonctionnalité pour vérifier que les buses de la tête d'impression ne sont pas obstruées. L'imprimante un motif de vérification des buses.

Nettoyage tête d'impr. :

Sélectionnez cette fonctionnalité pour nettoyer les buses obstruées dans la tête d'impression.

Alignement ligne règle :

Sélectionnez cette fonctionnalité pour aligner les lignes verticales.

Nettoyage guide papier :

Sélectionnez cette fonctionnalité s'il y a des taches d'encre sur les rouleaux intérieurs. L'imprimante alimente en papier afin de nettoyer les rouleaux intérieurs.

Réglage qualité d'impression. par papier :

Les bavures de l'encre diffèrent selon le type de papier. Sélectionnez cette fonctionnalité si les impressions présentent des bandes horizontales ou un problème d'alignement pour un type de papier spécifique.

Nettoyage périodique :

L'imprimante effectue automatiquement une **Tête d'impr Vérification des buses** et un **Nettoyage tête d'impr.** en fonction de la période de temps spécifique. Sélectionnez **On** pour maintenir une qualité d'impression supérieure. Dans les conditions suivantes, effectuez vous-même une **Tête d'impr Vérification des buses** et un **Nettoyage tête d'impr.**

Problèmes d'impression

Lorsque **Arrêt** est sélectionné pour **Nettoyage périodique**

## Annexe

- Lors d'une impression de haute qualité, tels que des photos
- Lorsque **Nettoyage tête d'impr.** s'affiche sur l'écran LCD

### Options de menus pour Langue/Language

Sélectionnez les menus sur le panneau de commande comme indiqué ci-dessous.

#### Param. > Langue/Language

Sélectionnez la langue utilisée sur l'écran LCD.

### Options de menus pour État imprimante/Imprimer

Sélectionnez les menus sur le panneau de commande comme indiqué ci-dessous.

#### Param. > État imprimante/Imprimer

Impr.feui.d'état :

Fiche d'état de config. :

Permet d'imprimer des feuilles d'information indiquant l'état et les paramètres actuels de l'imprimante.

Fiche d'état des consommables :

Imprime une feuille d'information indiquant l'état des consommables.

Fiche d'historique d'utilisation :

Permet d'imprimer des feuilles d'information indiquant l'historique de l'utilisation de l'imprimante.

Liste Polices PS3 :

Cet élément est affiché sur une imprimante compatible PCL ou PostScript.

Imprime une liste de polices de caractères disponibles pour une imprimante PostScript.

Liste police PCL :

Cet élément est affiché sur une imprimante compatible PCL ou PostScript.

Imprime une liste de polices de caractères disponibles pour une imprimante PCL.

Réseau :

Affiche les réglages actuels du réseau.

# **Paramètres de sécurité avancés pour les entreprises**

---

Ce chapitre décrit les fonctions de sécurité avancées.

## Paramètres de sécurité et prévention des risques

Lorsqu'une imprimante est connectée à un réseau, vous pouvez y accéder à distance. De plus, l'imprimante peut être partagée entre plusieurs personnes pour rendre l'utilisation plus pratique et améliorer la productivité. Toutefois, ce mode d'utilisation augmente les risques d'accès non autorisé, d'utilisation abusive et de piratage des données. Si vous utilisez l'imprimante dans un environnement doté d'un accès Internet, les risques sont encore plus importants.

Dans le cas des imprimantes dépourvues de protection contre les accès extérieurs, il sera possible de lire les journaux des tâches d'impression conservés dans l'imprimante depuis Internet.

Pour prévenir ces risques, les imprimantes Epson sont dotées de plusieurs technologies de sécurité.

Paramétrez l'imprimante selon les besoins en fonction des conditions de l'environnement du client.

| Nom                    | Type de fonction                                                                                                                                                                                                                                                             | Que définir                                                                                                                                 | Risques à éviter                                                                                                                                                                                                                                                                                                                      |
|------------------------|------------------------------------------------------------------------------------------------------------------------------------------------------------------------------------------------------------------------------------------------------------------------------|---------------------------------------------------------------------------------------------------------------------------------------------|---------------------------------------------------------------------------------------------------------------------------------------------------------------------------------------------------------------------------------------------------------------------------------------------------------------------------------------|
| Communications SSL/TLS | Le contenu de communication est chiffré par SSL/TLS lors de l'accès au serveur Epson via Internet depuis l'imprimante, notamment en cas de communication avec l'ordinateur par le biais d'un navigateur Web, à l'aide de Epson Connect, et de mise à jour du microprogramme. | Procurez-vous un certificat signé par une autorité de certification puis importez-le dans l'imprimante.                                     | L'obtention d'une identification de l'imprimante par un certificat délivré par une autorité de certification empêche toute usurpation d'identité et les accès non autorisés. De plus, le contenu des communications de SSL/TLS est protégé et empêche toute fuite de contenu des données d'impression et informations de paramétrage. |
| Contrôle de protocole  | Contrôle les protocoles et services à utiliser pour la communication entre les périphériques et imprimantes et active et désactive des fonctionnalités.                                                                                                                      | Un protocole ou service appliqué à des fonctionnalités autorisées ou interdites de manière isolée.                                          | Limitez les risques associés à toute utilisation non intentionnée en empêchant les utilisateurs d'utiliser des fonctions dont ils n'ont pas besoin.                                                                                                                                                                                   |
| Filtrage IPsec/IP      | Vous pouvez paramétrer le blocage des données provenant d'un certain client ou d'un type particulier. Du fait que IPsec protège les données par unité de paquet IP (chiffrement et authentification), vous pouvez communiquer de manière sécurisée un protocole non protégé. | Créez une politique de base et une politique individuelle pour définir les clients ou types de données autorisés à accéder au périphérique. | Prévenez les accès non autorisés ainsi que le piratage et l'interception des données de communication à destination de l'imprimante.                                                                                                                                                                                                  |
| IEEE 802.1X            | Autorisez seulement les utilisateurs authentifiés en Wi-Fi et Ethernet à se connecter. Permettez uniquement aux utilisateurs autorisés d'utiliser l'imprimante.                                                                                                              | Paramètre d'authentification auprès du serveur RADIUS (serveur d'authentification).                                                         | Évitez les accès et utilisation non autorisés de l'imprimante.                                                                                                                                                                                                                                                                        |

### Informations connexes

➔ « [Communication SSL/TLS avec l'imprimante](#) » à la page 103

## Paramètres de sécurité avancés pour les entreprises

- ➔ « Contrôle à l'aide des protocoles » à la page 111
- ➔ « Communication chiffrée par filtrage IPsec/IP » à la page 116
- ➔ « Connexion de l'imprimante à un réseau IEEE802.1X » à la page 130

## Paramètres des fonctions de sécurité

Lorsque vous définissez le filtrage IPsec/IP ou IEEE802.1X, il est conseillé d'accéder à Web Config via SSL/TLS pour communiquer les informations de paramétrage afin de limiter les risques de sécurité tels que le piratage et l'interception.

Vous pouvez aussi utiliser Web Config en connectant l'imprimante directement sur l'ordinateur à l'aide d'un câble Ethernet puis en saisissant l'adresse IP dans un navigateur Web. L'imprimante peut être connectée dans un environnement sécurisé une fois les paramètres de sécurité définis.

---

## Communication SSL/TLS avec l'imprimante

Lorsque le certificat du serveur est défini pour utiliser des communications SSL/TLS (Secure Sockets Layer/Transport Layer Security) avec l'imprimante, vous pouvez chiffrer le chemin de communication entre les ordinateurs. Procédez ainsi si vous voulez empêcher des accès à distance non autorisés.

### À propos de la certification numérique

#### Certificat signé CA

C'est un certificat signé par l'autorité de certification (CA.) Vous pouvez l'obtenir en la demandant à l'autorité de certification. Ce certificat certifie l'existence de l'imprimante et utilise la communication SSL/TLS pour assurer la sécurité de la communication de données.

Lorsqu'il est utilisé pour une communication SSL/TLS, c'est un certificat de serveur.

Lorsqu'il est utilisé pour un filtrage IPsec/IP ou une communication IEEE 802.1X, c'est un certificat de serveur.

#### Certificat d'autorité de certification

C'est une certification en chaîne avec Certificat signé CA, également appelé « certificat d'autorité de certification ». Il est utilisé par le navigateur Web pour valider le chemin du certificat de l'imprimante lors de l'accès au serveur du de l'autre partie ou à Web Config.

Pour le certificat d'autorité de certification, définissez l'occasion durant laquelle valider le chemin d'accès au certificat du serveur à partir de l'imprimante. Pour l'imprimante, définissez une certification du chemin du Certificat signé CA pour une connexion SSL/TLS.

Vous pouvez obtenir le certificat d'autorité de certification de l'imprimante auprès de l'autorité de certification ayant fournie le certificat.

Vous pouvez obtenir le certificat d'autorité de certification utilisé pour valider le serveur de l'autre partie auprès de l'autorité de certification qui a émis le Certificat signé CA de l'autre serveur.

## Paramètres de sécurité avancés pour les entreprises

### Certificat auto-signé

C'est un certificat que l'imprimante signe et émet elle-même. Il est également appelé le certificat racine. Il n'est toutefois pas fiable dans la mesure où l'émetteur certifie lui-même, et ne peut empêcher l'usurpation d'identité. Utilisez-le lors de la définition du paramètre de sécurité et l'utilisation d'une communication SSL/TLS simple sans Certificat signé CA.

Si vous utilisez ce certificat pour une communication SSL/TLS, il est possible qu'une alerte de sécurité s'affiche dans un navigateur Web, car le certificat n'est pas enregistré dans le navigateur Web. Vous pouvez uniquement utiliser le Certificat auto-signé pour les communications SSL/TLS.

### Informations connexes

- ➔ « [Obtention et importation d'un certificat signé par une autorité de certification](#) » à la page 104
- ➔ « [Suppression d'un certificat signé par une autorité de certification](#) » à la page 108
- ➔ « [Mise à jour d'un certificat à signature automatique](#) » à la page 110

## Obtention et importation d'un certificat signé par une autorité de certification

### Obtention d'un certificat signé par une autorité de certification

Pour obtenir un certificat signé par une autorité de certification, créez une demande de signature de certificat (CSR, Certificate Signing Request) et envoyez-la à l'autorité de certification. Vous pouvez créer une CSR à l'aide du logiciel Web Config et d'un ordinateur.

Procédez comme suit pour créer une CSR et obtenir un certificat signé par une autorité de certification à l'aide du logiciel Web Config. Lors de la création de la CSR à l'aide du logiciel Web Config, le certificat est au format PEM/DER.

1. Accédez à Web Config, puis sélectionnez l'onglet **Sécurité réseau**. Sélectionnez ensuite **SSL/TLS > Certificat** ou **IPsec/filtrage IP > Certificat client** ou **IEEE802.1X > Certificat client**.

Quoi que vous choisissiez, vous pouvez obtenir le même certificat et l'utiliser en commun.

2. Cliquez sur **Générer** sous **CSR**.

La page de création de CSR s'affiche.

3. Saisissez une valeur pour chaque élément.

**Remarque:**

*Les abréviations et la longueur de clé disponibles varient en fonction de l'autorité de certification. Créez la demande en fonction des règles de chaque autorité de certification.*

4. Cliquez sur **OK**.

Un message de finalisation s'affiche.

5. Sélectionnez l'onglet **Sécurité réseau**. Sélectionnez ensuite **SSL/TLS > Certificat** ou **IPsec/filtrage IP > Certificat client** ou **IEEE802.1X > Certificat client**.



### Paramètres de sécurité avancés pour les entreprises

6. Cliquez sur un des boutons de téléchargement **CSR** en fonction du format défini par chaque autorité de certification pour télécharger la demande de signature de certificat sur un ordinateur.

**!** **Important:**  
*Ne générez pas de nouvelle demande de signature de certificat. Si vous le faites, vous pourriez ne pas être en mesure d'importer un Certificat signé CA émis.*

7. Envoyez la demande de signature de certificat à une autorité de certification et obtenez un Certificat signé CA. Respectez les règles de chaque autorité de certification en ce qui concerne la forme et la méthode d'envoi.
8. Enregistrez le Certificat signé CA sur un ordinateur connecté à l'imprimante. L'obtention du Certificat signé CA est terminée une fois le certificat enregistré au niveau de la destination.

### Éléments de paramétrage de la demande de signature de certificat

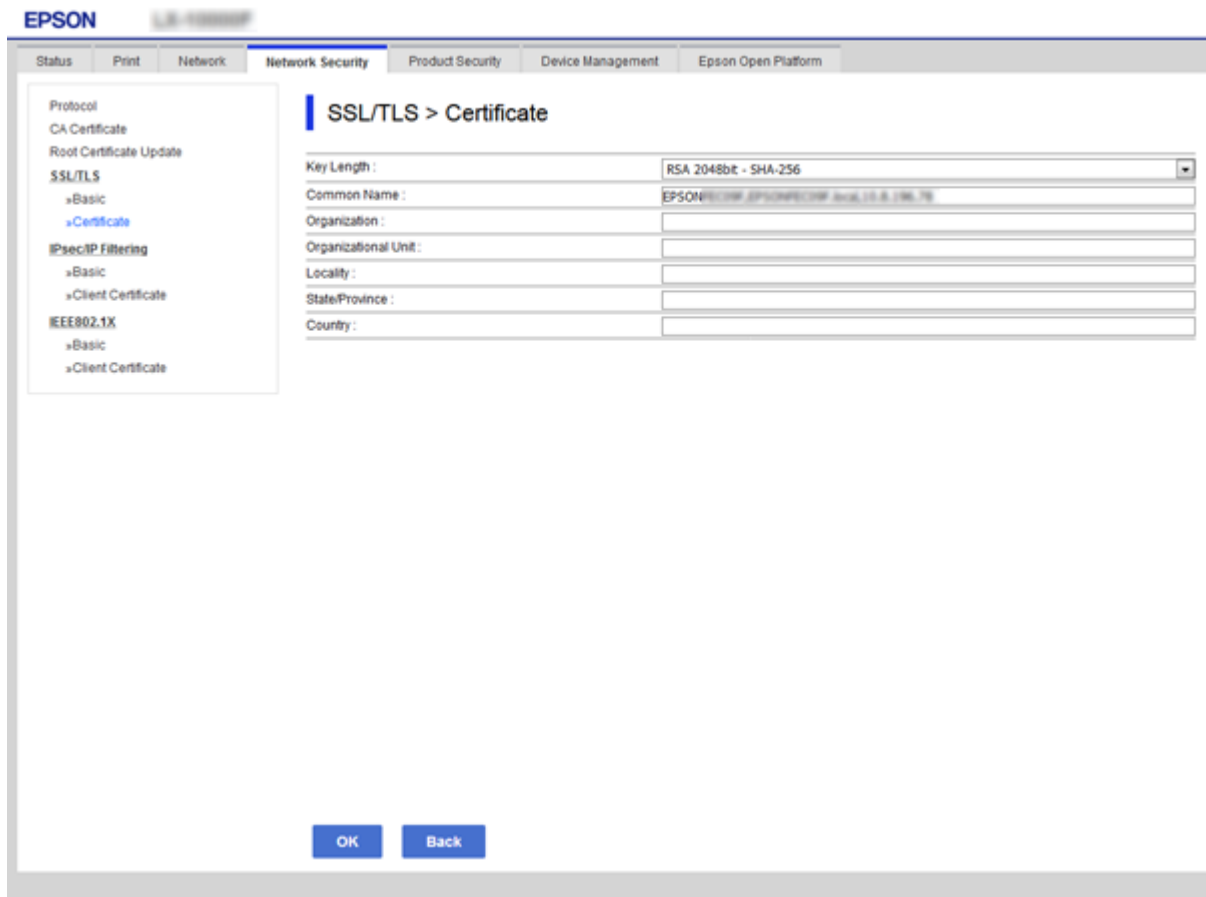

| Éléments           | Paramètres et explication                                                    |
|--------------------|------------------------------------------------------------------------------|
| Longueur de la clé | Sélectionnez une longueur de clé pour la demande de signature de certificat. |

## Paramètres de sécurité avancés pour les entreprises

| Éléments                                                            | Paramètres et explication                                                                                                                                                                                                                                                                                                                                                                                                                                                                                                                                       |
|---------------------------------------------------------------------|-----------------------------------------------------------------------------------------------------------------------------------------------------------------------------------------------------------------------------------------------------------------------------------------------------------------------------------------------------------------------------------------------------------------------------------------------------------------------------------------------------------------------------------------------------------------|
| Nom commun                                                          | <p>Vous pouvez saisir de 1 à 128 caractères. S'il s'agit d'une adresse IP, cela doit être une adresse IP statique. Vous pouvez saisir entre 1 et 5 adresses IPv4, adresses IPv6, noms d'hôte et noms de domaine complet en les séparant par des virgules.</p> <p>Le premier élément est stocké dans le nom commun et les autres sont stockés dans le champ d'alias de l'objet du certificat.</p> <p>Exemple :</p> <p>Adresse IP de l'imprimante : 192.0.2.123, Nom de l'imprimante : EPSONA1B2C3<br/>Nom commun : EPSONA1B2C3,EPSONA1B2C3.local,192.0.2.123</p> |
| Organisation/ Unité organisationnelle/<br>Localité/ État / Province | <p>Vous pouvez saisir entre 0 et 64 caractères (Unité organisationnelle ne doit pas dépasser 55 caractères) au format ASCII (0x20–0x7E). Vous pouvez diviser les noms uniques par des virgules.</p>                                                                                                                                                                                                                                                                                                                                                             |
| Pays                                                                | <p>Saisissez le code de pays sous la forme d'un numéro à deux chiffres comme indiqué dans la norme ISO-3166.</p>                                                                                                                                                                                                                                                                                                                                                                                                                                                |

### Informations connexes

➔ [« Obtention d'un certificat signé par une autorité de certification » à la page 104](#)

## Importation d'un certificat signé par une autorité de certification

Importez le Certificat signé CA obtenu dans l'imprimante.



### Important:

- Assurez-vous que la date et l'heure de l'imprimante sont correctement définies. Le certificat peut être invalide.
- Si vous obtenez un certificat à l'aide d'une demande de signature de certificat créée à partir du logiciel Web Config, vous pouvez importer le certificat une fois.

1. Accédez à Web Config et sélectionnez l'onglet **Sécurité réseau**. Sélectionnez ensuite **SSL/TLS > Certificat** ou **IPsec/filtrage IP > Certificat client** ou **IEEE802.1X > Certificat client**.

2. Cliquez sur **Importer**

La page d'importation des certificats s'affiche.

3. Saisissez une valeur pour chaque élément. Définissez le **Certificat CA 1** et le **Certificat CA 2** lors de la vérification du chemin du certificat sur le navigateur Web qui accède à l'imprimante.

Les paramètres requis varient selon l'emplacement de création de la demande de signature de certificat et le format de fichier du certificat. Définissez les paramètres requis conformément à ce qui suit.

- Certificat au format PEM/DER obtenu à partir du logiciel Web Config
  - Clé privée** : Ne configurez pas cette option car l'imprimante contient une clé privée.
  - Mot de passe** : Ne configurez pas cette option.
  - Certificat CA 1/Certificat CA 2** : En option

## Paramètres de sécurité avancés pour les entreprises

- Certificat au format PEM/DER obtenu à partir d'un ordinateur
  - Clé privée** : Vous devez définir cette option.
  - Mot de passe** : Ne configurez pas cette option.
  - Certificat CA 1/Certificat CA 2** : En option
- Certificat au format PKCS#12 obtenu à partir d'un ordinateur
  - Clé privée** : Ne configurez pas cette option.
  - Mot de passe** : En option
  - Certificat CA 1/Certificat CA 2** : Ne configurez pas cette option.

4. Cliquez sur **OK**.

Un message de finalisation s'affiche.

### Remarque:

Cliquez sur **Confirmer** pour vérifier les informations du certificat.

### Informations connexes

➔ « Accès au logiciel Web Config » à la page 29

➔ « Éléments de paramétrage pour l'importation d'un certificat signé par une autorité de certification » à la page 107

### Éléments de paramétrage pour l'importation d'un certificat signé par une autorité de certification

The screenshot shows the Epson Web Config interface for an EPSON-C3700 Series printer. The 'Network Security' tab is selected, and the 'SSL/TLS > Certificate' page is displayed. The interface includes a navigation menu on the left with options like Protocol, CA Certificate, Root Certificate Update, SSL/TLS (Basic, Certificate), IPsec/IP Filtering (Basic, Client Certificate), and IEEE802.1X (Basic, Client Certificate). The main configuration area contains the following fields:

- Server Certificate :** A dropdown menu set to 'Certificate (PEM/DER)' with a 'Browse...' button.
- Private Key :** A text input field with a 'Browse...' button.
- Password :** A text input field.
- CA Certificate 1 :** A text input field with a 'Browse...' button.
- CA Certificate 2 :** A text input field with a 'Browse...' button.

A note at the bottom of the configuration area states: 'Note: It is recommended to communicate via HTTPS for importing a certificate.' At the bottom of the page, there are 'OK' and 'Back' buttons.

## Paramètres de sécurité avancés pour les entreprises

| Éléments                                   | Paramètres et explication                                                                                                                                                                                                         |
|--------------------------------------------|-----------------------------------------------------------------------------------------------------------------------------------------------------------------------------------------------------------------------------------|
| Certificat de serveur ou Certificat client | Sélectionnez le format du certificat.<br>Pour la connexion SSL/TLS, le Certificat de serveur s'affiche.<br>Pour le filtrage IPsec/IP ou IEEE 802.1X, le Certificat client s'affiche.                                              |
| Clé privée                                 | Si vous obtenez un certificat au format PEM/DER à l'aide d'une demande de signature de certificat créée à partir d'un ordinateur, sélectionnez un fichier de clé privée qui correspond au certificat.                             |
| Mot de passe                               | Si le format de fichier est <b>Certificat avec clé privée (PKCS#12)</b> , saisissez le mot de passe de chiffrement de la clé privée définie lorsque vous obtenez le certificat.                                                   |
| Certificat CA 1                            | Si le format de certificat est <b>Certificat (PEM / DER)</b> , importez le certificat d'une autorité de certification qui émet un Certificat signé CA utilisé comme certificat de serveur. Sélectionnez un fichier si nécessaire. |
| Certificat CA 2                            | Si le format de certificat est <b>Certificat (PEM / DER)</b> , importez le certificat d'une autorité de certification qui émet un Certificat CA 1. Sélectionnez un fichier si nécessaire.                                         |

### Informations connexes

➔ « [Importation d'un certificat signé par une autorité de certification](#) » à la page 106

## Suppression d'un certificat signé par une autorité de certification

Vous pouvez supprimer un certificat importé une fois le certificat expiré ou s'il n'est plus nécessaire de chiffrer la connexion.

### Important:

*Si vous obtenez un certificat à l'aide d'une demande de signature de certificat créée à partir du logiciel Web Config, vous ne pouvez importer de nouveau un certificat supprimé. Vous devez alors créer une demande de signature de certificat et obtenir de nouveau un certificat.*

1. Accédez à la configuration Web, puis sélectionnez l'onglet **Sécurité réseau**. Sélectionnez ensuite **SSL/TLS > Certificat** ou **IPsec/filtrage IP > Certificat client** ou **IEEE802.1X > Certificat client**.
2. Cliquez sur **Supprimer**.
3. Confirmez que vous souhaitez supprimer le certificat dans le message qui s'affiche.

## Configurer la fonctionnalité Certificat CA

Lorsque vous définissez le Certificat CA, vous pouvez valider le chemin d'accès au certificat d'autorité de certification du serveur auquel l'imprimante accède. Cela peut empêcher une éventuelle usurpation d'identité.

Vous pouvez obtenir le Certificat CA auprès de l'autorité de certification ayant fournie le Certificat signé CA.

### Informations connexes

➔ « [Accès au logiciel Web Config](#) » à la page 29

## Paramètres de sécurité avancés pour les entreprises

- ➔ « Éléments de paramétrage de la demande de signature de certificat » à la page 105
- ➔ « Importation d'un certificat signé par une autorité de certification » à la page 106

### Importer un Certificat CA

Importez le Certificat CA obtenu dans l'imprimante.

1. Accédez à Web Config et sélectionnez l'onglet **Sécurité réseau** > **Certificat CA**.
2. Cliquez sur **Importer**.
3. Spécifiez le Certificat CA que vous souhaitez importer.

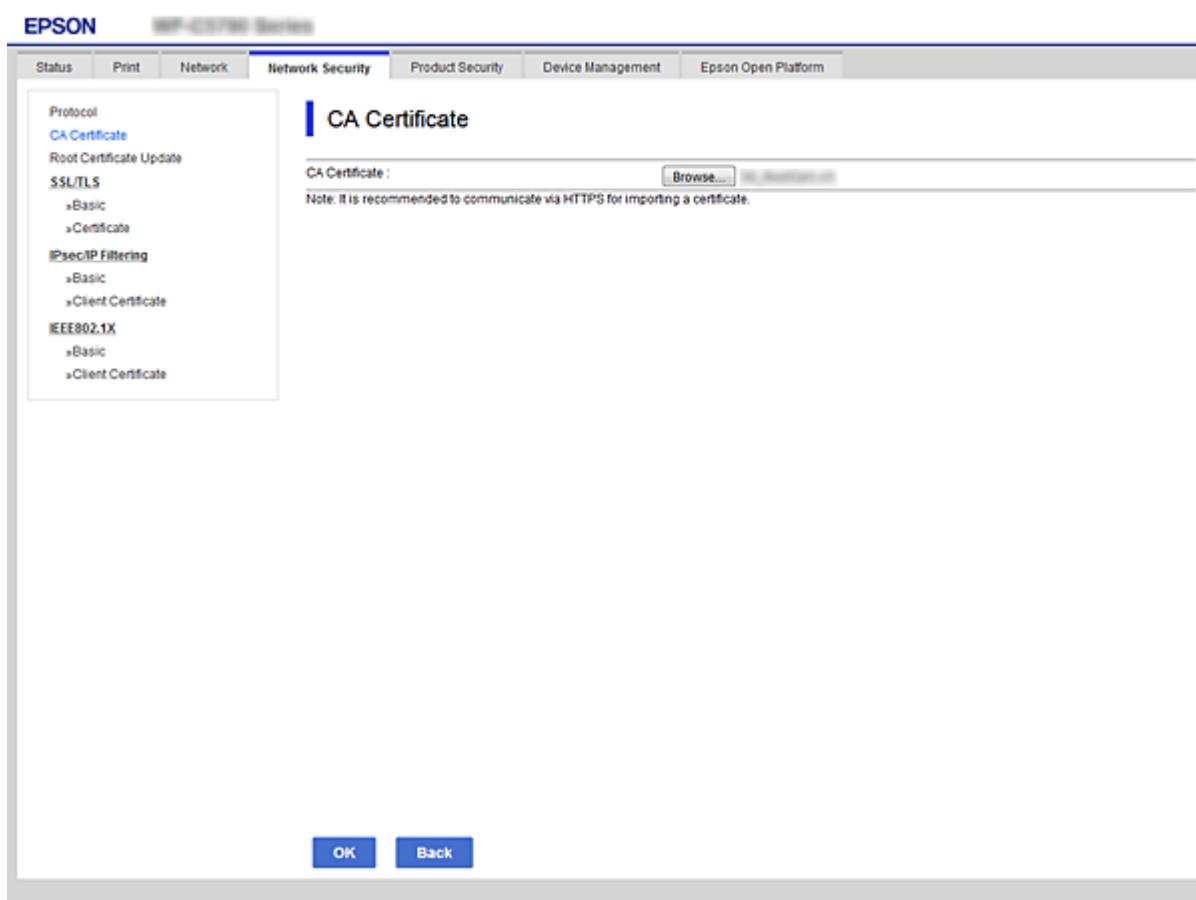

4. Cliquez sur **OK**.

Une fois l'importation terminée, vous revenez à l'écran **Certificat CA** et le Certificat CA s'affiche.

### Supprimer un Certificat CA

Vous pouvez supprimer le Certificat CA importé.

1. Accédez à Web Config et sélectionnez l'onglet **Sécurité réseau** > **Certificat CA**.

## Paramètres de sécurité avancés pour les entreprises

2. Cliquez sur **Supprimer** à côté du Certificat CA que vous souhaitez supprimer.

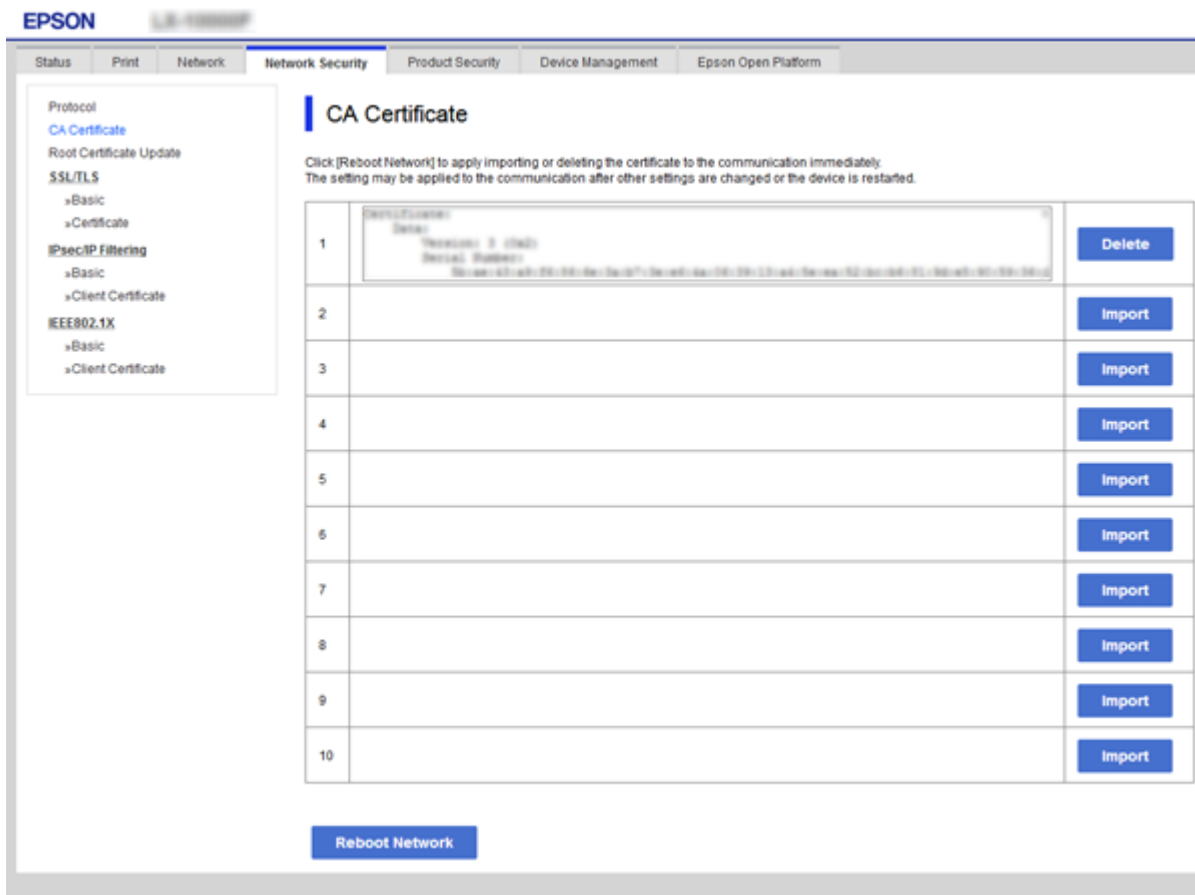

3. Confirmez que vous souhaitez supprimer le certificat dans le message qui s'affiche.
4. Cliquez sur **Redémarrer réseau**, puis vérifiez que le certificat CA supprimé n'est pas répertorié sur l'écran mis à jour.

### Informations connexes

➔ « Accès au logiciel Web Config » à la page 29

## Mise à jour d'un certificat à signature automatique

Le Certificat auto-signé étant émis par l'imprimante, vous pouvez le mettre à jour lorsqu'il a expiré ou lorsque le contenu décrit n'est plus le même.

1. Accédez à Web Config et sélectionnez l'onglet **Sécurité réseau** tab > **SSL/TLS** > **Certificat**.
2. Cliquez sur **Mettre à jour**.
3. Saisissez le paramètre **Nom commun**.

Vous pouvez saisir jusqu'à 5 adresses IPv4, adresses IPv6, noms d'hôte, noms de domaine complet compris entre 1 et 128 caractères et les séparer par des virgules. Le premier paramètre est stocké dans le nom commun et les autres sont stockés dans le champ d'alias pour l'objet du certificat.

## Paramètres de sécurité avancés pour les entreprises

Exemple :

Adresse IP de l'imprimante : 192.0.2.123, Nom de l'imprimante : EPSONA1B2C3

Nom commun : EPSONA1B2C3,EPSONA1B2C3.local,192.0.2.123

4. Définissez la période de validité du certificat.

5. Cliquez sur **Suivant**.

Un message de confirmation s'affiche.

6. Cliquez sur **OK**.

L'imprimante est mise à jour.

### Remarque:

Vous pouvez vérifier les informations de certificat dans l'onglet **Paramètres de sécurité réseau > SSL/TLS > Certificat > Certificat auto-signé** et cliquez sur **Confirmer**.

### Informations connexes

➔ [« Accès au logiciel Web Config » à la page 29](#)

## Contrôle à l'aide des protocoles

Vous pouvez procéder à l'impression en utilisant divers chemins et protocoles.

## Paramètres de sécurité avancés pour les entreprises

Vous pouvez réduire les risques imprévus pour la sécurité en limitant l'impression à certains chemins ou en contrôlant les fonctions disponibles.

### Contrôle des protocoles

Configurez les paramètres de protocole.

1. Accédez à Web Config et sélectionnez l'onglet **Sécurité réseau > Protocole**.
2. Configurez chaque élément.
3. Cliquez sur **Suivant**.
4. Cliquez sur **OK**.

Les paramètres sont appliqués à l'imprimante.

### Les protocoles que vous pouvez activer ou désactiver

| Protocole                  | Description                                                                                                                                                              |
|----------------------------|--------------------------------------------------------------------------------------------------------------------------------------------------------------------------|
| Réglages Bonjour           | Vous pouvez choisir d'utiliser ou non Bonjour. Bonjour permet de rechercher des appareils, imprimer avec et ainsi de suite.                                              |
| Paramètres SLP             | Vous pouvez activer ou désactiver la fonction SLP. SLP permet de pousser la recherche d'appareils et l'analyse du réseau dans EpsonNet Config.                           |
| Paramètres WSD             | Vous pouvez activer ou désactiver la fonction WSD. Si vous l'activez, vous pouvez ajouter des périphériques WSD ou imprimer à partir du port WSD.                        |
| Paramètres LLTD            | Vous pouvez activer ou désactiver la fonction LLTD. Si vous l'activez, elle s'affiche sur la carte réseau de Windows.                                                    |
| Paramètres LLMNR           | Vous pouvez activer ou désactiver la fonction LLMNR. Si vous l'activez, vous pouvez utiliser la résolution de noms sans NetBIOS même si vous ne pouvez pas utiliser DNS. |
| Paramètres LPR             | Vous pouvez choisir d'autoriser ou non l'impression LPR. Si vous l'activez, vous pouvez imprimer à partir du port LPR.                                                   |
| Paramètres RAW (Port 9100) | Vous pouvez choisir d'autoriser ou non l'impression depuis le port RAW (Port 9100). Si vous l'activez, vous pouvez imprimer à partir du port RAW (Port 9100).            |
| Paramètres IPP             | Vous pouvez choisir d'autoriser ou non l'impression depuis IPP. Si vous l'activez, vous pouvez imprimer sur Internet.                                                    |
| Param FTP                  | Vous pouvez choisir d'autoriser ou non l'impression FTP. Si vous l'activez, vous pouvez imprimer depuis un serveur FTP.                                                  |
| Param SNMPv1/v2c           | Vous pouvez choisir d'autoriser ou non SNMPv1/v2c. Cela permet de configurer les périphériques, la surveillance et ainsi de suite.                                       |
| Param SNMPv3               | Vous pouvez choisir d'autoriser ou non SNMPv3. Cela permet de configurer les périphériques chiffrés, la surveillance, etc.                                               |



## Paramètres de sécurité avancés pour les entreprises

### Éléments de paramétrage du protocole

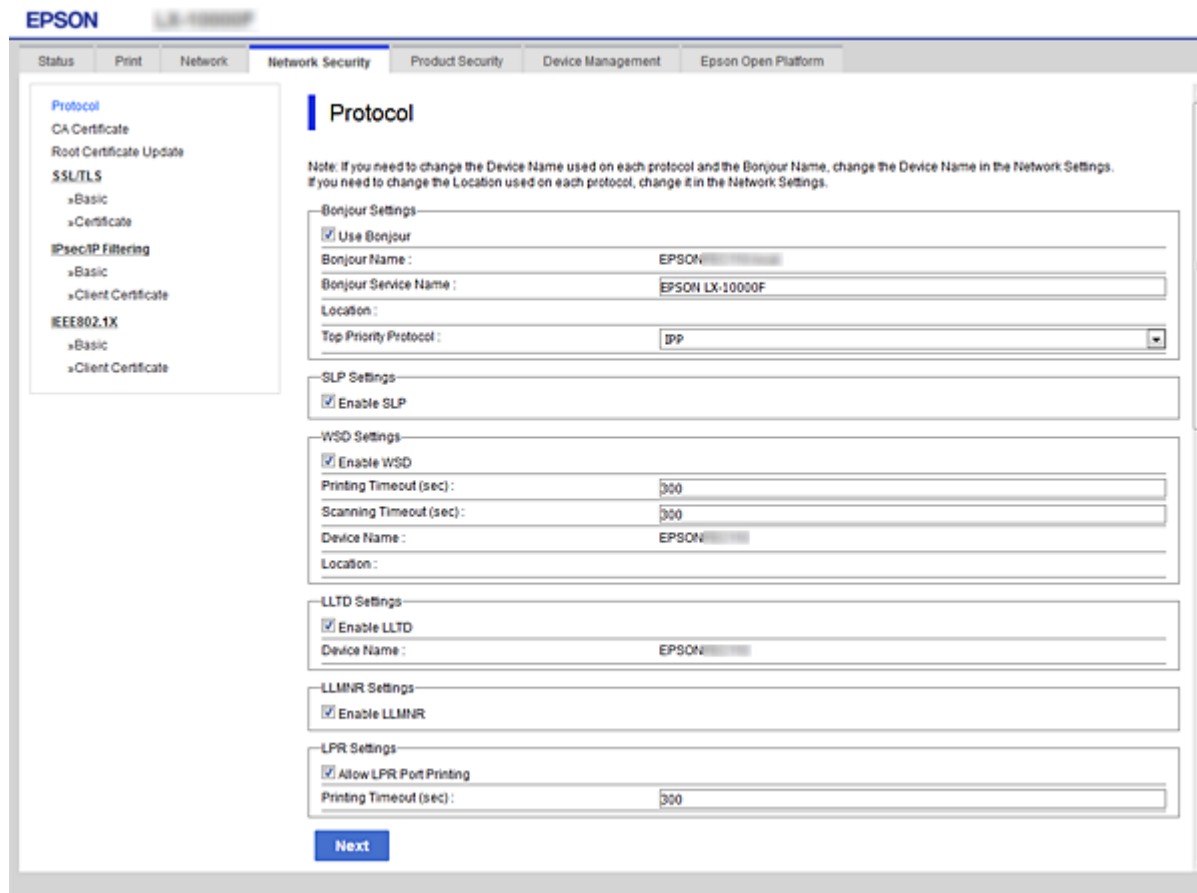

#### Réglages Bonjour

| Éléments               | Valeur et description des paramètres                                                 |
|------------------------|--------------------------------------------------------------------------------------|
| Utiliser Bonjour       | Sélectionnez cette option pour rechercher ou utiliser des périphériques via Bonjour. |
| Nom Bonjour            | Affiche le nom Bonjour.                                                              |
| Nom du service Bonjour | Affiche le nom de service Bonjour.                                                   |
| Emplacement            | Affiche le nom d'emplacement Bonjour.                                                |
| Protocole Top Priority | Sélectionnez le protocole prioritaire pour l'impression Bonjour.                     |
| Wide-Area Bonjour      | Choisissez d'utiliser ou non Wide-Area Bonjour.                                      |

#### Paramètres SLP

| Éléments    | Valeur et description des paramètres                                                                                       |
|-------------|----------------------------------------------------------------------------------------------------------------------------|
| Activer SLP | Sélectionnez cette option pour activer la fonction SLP.<br>Cela est utilisé avec l'analyse du réseau dans EpsonNet Config. |

**Paramètres de sécurité avancés pour les entreprises**

## Paramètres WSD

| Éléments                    | Valeur et description des paramètres                                                                                         |
|-----------------------------|------------------------------------------------------------------------------------------------------------------------------|
| Activer WSD                 | Sélectionnez cette option pour activer l'ajout de périphériques avec WSD et pour imprimer et numériser à partir du port WSD. |
| Expiration impression (sec) | Saisissez la valeur d'expiration de communication pour l'impression WSD de 3 à 3 600 secondes.                               |
| Nom de l'appareil           | Affiche le nom de périphérique WSD.                                                                                          |
| Emplacement                 | Affiche le nom d'emplacement WSD.                                                                                            |

## Paramètres LLTD

| Éléments          | Valeur et description des paramètres                                                             |
|-------------------|--------------------------------------------------------------------------------------------------|
| Activer LLTD      | Sélectionnez cette option pour activer LLTD. L'imprimante s'affiche sur la carte réseau Windows. |
| Nom de l'appareil | Affiche le nom de périphérique LLTD.                                                             |

## Paramètres LLMNR

| Éléments      | Valeur et description des paramètres                                                                                                           |
|---------------|------------------------------------------------------------------------------------------------------------------------------------------------|
| Activer LLMNR | Sélectionnez cette option pour activer LLMNR. Vous pouvez utiliser la résolution de noms sans NetBIOS même si vous ne pouvez pas utiliser DNS. |

## Paramètres LPR

| Éléments                            | Valeur et description des paramètres                                                                                                             |
|-------------------------------------|--------------------------------------------------------------------------------------------------------------------------------------------------|
| Permettre l'impression sur Port LPR | Sélectionnez cette option pour autoriser l'impression depuis le port LPR.                                                                        |
| Expiration impression (sec)         | Saisissez la valeur d'expiration pour l'impression LPR de 0 à 3 600 secondes. Si vous ne voulez pas définir de valeur d'expiration, saisissez 0. |

## Paramètres RAW (Port 9100)

| Éléments                               | Valeur et description des paramètres                                                                                                                         |
|----------------------------------------|--------------------------------------------------------------------------------------------------------------------------------------------------------------|
| Permettre l'impression RAW (Port 9100) | Sélectionnez cette option pour autoriser l'impression depuis le port RAW (Port 9100).                                                                        |
| Expiration impression (sec)            | Saisissez la valeur d'expiration pour l'impression RAW (Port 9100) de 0 à 3 600 secondes. Si vous ne voulez pas définir de valeur d'expiration, saisissez 0. |

## Paramètres IPP

## Paramètres de sécurité avancés pour les entreprises

| Éléments                                    | Valeur et description des paramètres                                                                                                                                                                           |
|---------------------------------------------|----------------------------------------------------------------------------------------------------------------------------------------------------------------------------------------------------------------|
| Activer IPP                                 | Sélectionnez cette option pour autoriser la communication IPP. Seules les imprimantes qui prennent en charge IPP s'affichent.                                                                                  |
| Permettre les communications non sécurisées | Sélectionnez cette option pour permettre à l'imprimante de communiquer sans aucune mesure de sécurité (IPP).                                                                                                   |
| Temporisation communication (sec)           | Saisissez la valeur d'expiration pour l'impression IPP de 0 à 3 600 secondes.                                                                                                                                  |
| URL (Réseau)                                | Affiche les URL IPP (http et https) lorsque l'imprimante est connectée par LAN câblé ou Wi-Fi. L'URL est une valeur combinée de l'adresse IP de l'imprimante, du numéro de port et du nom de l'imprimante IPP. |
| URL (Wi-Fi Direct)                          | Affiche les URL IPP (http et https) lorsque l'imprimante est connectée par Wi-Fi Direct. L'URL est une valeur combinée de l'adresse IP de l'imprimante, du numéro de port et du nom de l'imprimante IPP.       |
| Nom de l'imprimante                         | Affiche le nom de l'imprimante IPP.                                                                                                                                                                            |
| Emplacement                                 | Affiche l'emplacement IPP.                                                                                                                                                                                     |

## Param FTP

| Éléments                          | Valeur et description des paramètres                                                                                                                 |
|-----------------------------------|------------------------------------------------------------------------------------------------------------------------------------------------------|
| Activer serveur FTP               | Sélectionnez cette option pour autoriser l'impression FTP. Seules les imprimantes qui prennent en charge l'impression FTP s'affichent.               |
| Temporisation communication (sec) | Saisissez la valeur d'expiration pour la communication FTP de 0 à 3 600 secondes. Si vous ne voulez pas définir de valeur d'expiration, saisissez 0. |

## Param SNMPv1/v2c

| Éléments                          | Valeur et description des paramètres                                                                                           |
|-----------------------------------|--------------------------------------------------------------------------------------------------------------------------------|
| Activer SNMPv1/v2c                | Sélectionnez cette option pour activer SNMPv1/v2c. Seules les imprimantes qui prennent en charge SNMPv3 s'affichent.           |
| Autorité accès                    | Définissez l'autorité d'accès lorsque SNMPv1/v2c est activé. Sélectionnez <b>En lecture seule</b> ou <b>Lecture/écriture</b> . |
| Nom communauté (lecture seule)    | Saisissez de 0 à 32 caractères ASCII (0x20 à 0x7E).                                                                            |
| Nom communauté (lecture/écriture) | Saisissez de 0 à 32 caractères ASCII (0x20 à 0x7E).                                                                            |

## Param SNMPv3

| Éléments       | Valeur et description des paramètres          |
|----------------|-----------------------------------------------|
| Activer SNMPv3 | SNMPv3 est activé lorsque la case est cochée. |

## Paramètres de sécurité avancés pour les entreprises

| Éléments               |                           | Valeur et description des paramètres                                                                                                                                                      |
|------------------------|---------------------------|-------------------------------------------------------------------------------------------------------------------------------------------------------------------------------------------|
| Nom d'utilisateur      |                           | Saisissez de 1 à 32 caractères en utilisant des caractères sur un seul bit.                                                                                                               |
| Param authentification |                           |                                                                                                                                                                                           |
|                        | Algorithme                | Sélectionnez un algorithme d'authentification pour SNMPv3.                                                                                                                                |
|                        | Mot de passe              | Sélectionnez le mot de passe d'authentification pour SNMPv3.<br>Saisissez entre 8 et 32 caractères au format ASCII (0x20–0x7E). Laissez le champ vide si vous ne voulez pas en spécifier. |
|                        | Confirmer le mot de passe | Saisissez le mot de passe configuré pour confirmation.                                                                                                                                    |
| Param cryptage         |                           |                                                                                                                                                                                           |
|                        | Algorithme                | Sélectionnez un algorithme de chiffrement pour SNMPv3.                                                                                                                                    |
|                        | Mot de passe              | Sélectionnez le mot de passe de chiffrement pour SNMPv3.<br>Saisissez entre 8 et 32 caractères au format ASCII (0x20–0x7E). Laissez le champ vide si vous ne voulez pas en spécifier.     |
|                        | Confirmer le mot de passe | Saisissez le mot de passe configuré pour confirmation.                                                                                                                                    |
| Nom contexte           |                           | Saisissez 32 caractères maximum au format Unicode (UTF-8). Laissez le champ vide si vous ne voulez pas en spécifier. Le nombre de caractères pouvant être saisis varie selon la langue.   |

## Communication chiffrée par filtrage IPsec/IP

### À propos d'IPsec/filtrage IP

Vous pouvez filtrer le trafic en fonction des adresses IP, des services et du port à l'aide de la fonction de filtrage IPsec/IP. En associant les filtres, vous pouvez configurer l'imprimante de manière à ce qu'elle accepte ou bloque certains clients et certaines données. Vous pouvez également améliorer le niveau de sécurité en utilisant un filtrage IPsec.

**Remarque:**

*Les ordinateurs sous Windows Vista ou plus, ou sous Windows Server 2008 ou plus, gèrent l'IPsec.*

### Configuration de la politique par défaut

Pour filtrer le trafic, configurez la politique par défaut. La politique par défaut s'applique à tous les utilisateurs ou groupes qui se connectent à l'imprimante. Pour un meilleur contrôle des utilisateurs et des groupes d'utilisateurs, configurez des politiques de groupes.

1. Accédez à Web Config et sélectionnez l'onglet **Sécurité réseau > IPsec/filtrage IP > De base**.
2. Saisissez une valeur pour chaque élément.

## Paramètres de sécurité avancés pour les entreprises

3. Cliquez sur **Suivant**.  
Un message de confirmation s'affiche.
4. Cliquez sur **OK**.  
L'imprimante est mise à jour.

### Informations connexes

- ➔ « Accès au logiciel Web Config » à la page 29
- ➔ « Éléments de paramétrage Politique par défaut » à la page 117

## Éléments de paramétrage Politique par défaut

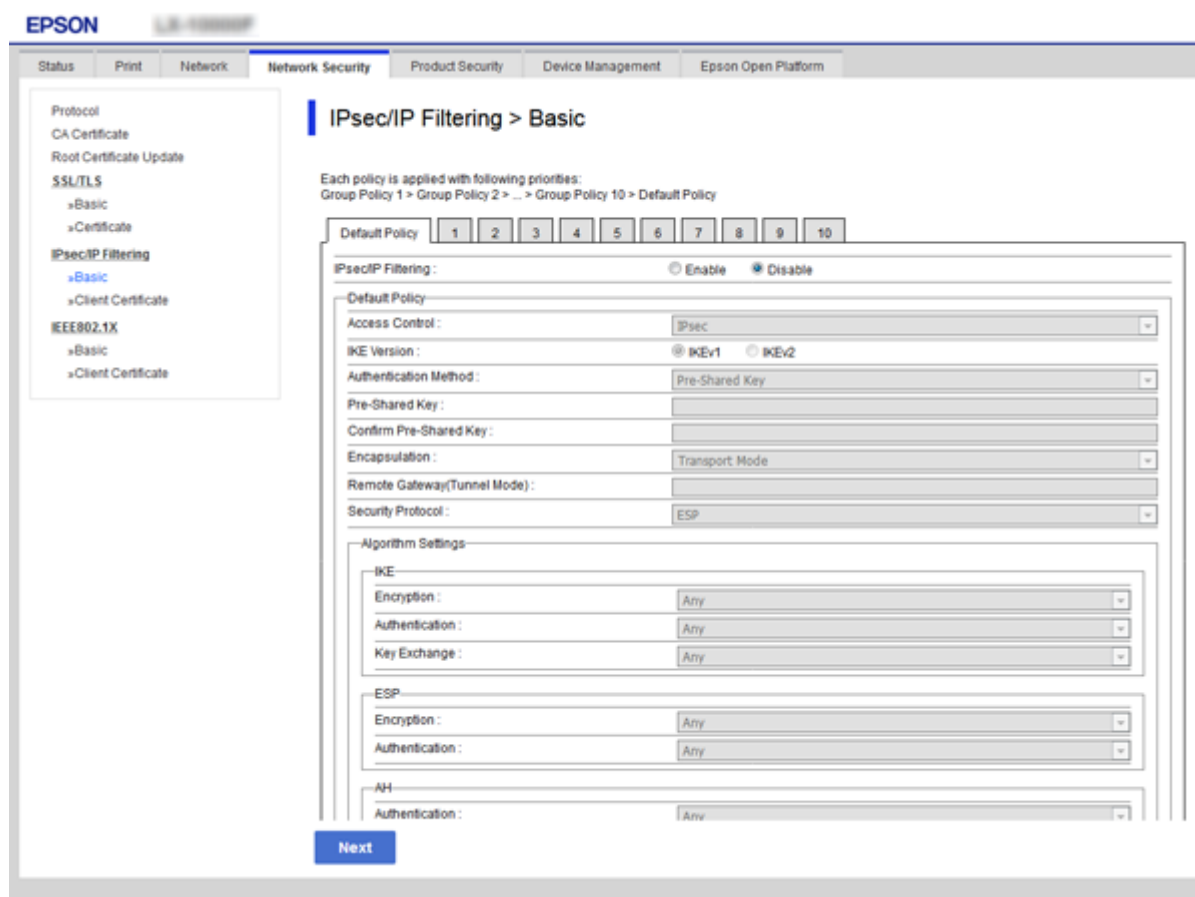

### Politique par défaut

| Éléments          | Paramètres et explication                                            |
|-------------------|----------------------------------------------------------------------|
| IPsec/filtrage IP | Vous pouvez activer ou désactiver une fonction de filtrage IPsec/IP. |

**Paramètres de sécurité avancés pour les entreprises** **Contrôle des accès**

Configurez la méthode de contrôle pour le trafic de paquets IP.

| Éléments          | Paramètres et explication                                                         |
|-------------------|-----------------------------------------------------------------------------------|
| Autoriser l'accès | Sélectionnez cette option pour autoriser le passage des paquets IP configurés.    |
| Refuser l'accès   | Sélectionnez cette option pour refuser le passage des paquets IP configurés.      |
| IPsec             | Sélectionnez cette option pour autoriser le passage des paquets IPsec configurés. |

## Paramètres de sécurité avancés pour les entreprises

### Version IKE

Sélectionnez **IKEv1** ou **IKEv2** pour **Version IKE**. Effectuez votre choix en fonction du périphérique auquel l'imprimante est connectée.

#### IKEv1

Les éléments suivants sont affichés lorsque vous sélectionnez **IKEv1** pour **Version IKE**.

| Éléments                      | Paramètres et explication                                                                                                                                                |
|-------------------------------|--------------------------------------------------------------------------------------------------------------------------------------------------------------------------|
| Méthode d'authentification    | Pour sélectionner l'option <b>Certificat</b> , vous devez préalablement obtenir et importer un certificat signé par une autorité de certification.                       |
| Clé pré-partagée              | Si vous sélectionnez l'option <b>Clé pré-partagée</b> pour le paramètre <b>Méthode d'authentification</b> , saisissez une clé prépartagée faisant de 1 à 127 caractères. |
| Confirmer la clé pré-partagée | Saisissez la clé configurée pour confirmation.                                                                                                                           |

#### IKEv2

| Éléments |                               | Paramètres et explication                                                                                                                                                                                                                                                                                                                                                                                                                                                                                                                                                                                                             |
|----------|-------------------------------|---------------------------------------------------------------------------------------------------------------------------------------------------------------------------------------------------------------------------------------------------------------------------------------------------------------------------------------------------------------------------------------------------------------------------------------------------------------------------------------------------------------------------------------------------------------------------------------------------------------------------------------|
| Local    | Méthode d'authentification    | Pour sélectionner l'option <b>Certificat</b> , vous devez préalablement obtenir et importer un certificat signé par une autorité de certification.                                                                                                                                                                                                                                                                                                                                                                                                                                                                                    |
|          | Type ID                       | Si vous sélectionnez <b>Clé pré-partagée</b> pour <b>Méthode d'authentification</b> , sélectionnez le type d'identifiant de l'imprimante.                                                                                                                                                                                                                                                                                                                                                                                                                                                                                             |
|          | ID                            | Saisissez l'identifiant de l'imprimante correspondant au type sélectionné.<br>Le premier caractère ne doit pas être « @ », « # » et « = ».<br><b>Nom distinctif</b> : Saisissez de 1 à 128 caractères ASCII sur 1 octet (0x20 à 0x7E). Vous devez inclure « = ».<br><b>Adresse IP</b> : Effectuez la saisie au format IPv4 ou IPv6.<br><b>FQDN</b> : Saisissez entre 1 et 255 caractères (A–Z, a–z, 0–9, - et .).<br><b>Adresse de la messagerie</b> : Saisissez de 1 à 128 caractères ASCII sur 1 octet (0x20 à 0x7E). Vous devez inclure « @ ».<br><b>ID clé</b> : Saisissez de 1 à 128 caractères ASCII sur 1 octet (0x20 à 0x7E). |
|          | Clé pré-partagée              | Si vous sélectionnez l'option <b>Clé pré-partagée</b> pour le paramètre <b>Méthode d'authentification</b> , saisissez une clé prépartagée faisant de 1 à 127 caractères.                                                                                                                                                                                                                                                                                                                                                                                                                                                              |
|          | Confirmer la clé pré-partagée | Saisissez la clé configurée pour confirmation.                                                                                                                                                                                                                                                                                                                                                                                                                                                                                                                                                                                        |

## Paramètres de sécurité avancés pour les entreprises

| Éléments |                               | Paramètres et explication                                                                                                                                                                                                                                                                                                                                                                                                                                                                                                                                                                                                    |
|----------|-------------------------------|------------------------------------------------------------------------------------------------------------------------------------------------------------------------------------------------------------------------------------------------------------------------------------------------------------------------------------------------------------------------------------------------------------------------------------------------------------------------------------------------------------------------------------------------------------------------------------------------------------------------------|
| Distante | Méthode d'authentification    | Pour sélectionner l'option <b>Certificat</b> , vous devez préalablement obtenir et importer un certificat signé par une autorité de certification.                                                                                                                                                                                                                                                                                                                                                                                                                                                                           |
|          | Type ID                       | Si vous sélectionnez <b>Clé pré-partagée</b> pour <b>Méthode d'authentification</b> , sélectionnez le type d'identifiant du périphérique que vous souhaitez authentifier.                                                                                                                                                                                                                                                                                                                                                                                                                                                    |
|          | ID                            | Saisissez l'ID de l'imprimante correspondant au type sélectionné.<br>Le premier caractère ne doit pas être « @ », « # » et « = ».<br><b>Nom distinctif</b> : Saisissez de 1 à 128 caractères ASCII sur 1 octet (0x20 à 0x7E). Vous devez inclure « = ».<br><b>Adresse IP</b> : Effectuez la saisie au format IPv4 ou IPv6.<br><b>FQDN</b> : Saisissez entre 1 et 255 caractères (A–Z, a–z, 0–9, - et .).<br><b>Adresse de la messagerie</b> : Saisissez de 1 à 128 caractères ASCII sur 1 octet (0x20 à 0x7E). Vous devez inclure « @ ».<br><b>ID clé</b> : Saisissez de 1 à 128 caractères ASCII sur 1 octet (0x20 à 0x7E). |
|          | Clé pré-partagée              | Si vous sélectionnez l'option <b>Clé pré-partagée</b> pour le paramètre <b>Méthode d'authentification</b> , saisissez une clé prépartagée faisant de 1 à 127 caractères.                                                                                                                                                                                                                                                                                                                                                                                                                                                     |
|          | Confirmer la clé pré-partagée | Saisissez la clé configurée pour confirmation.                                                                                                                                                                                                                                                                                                                                                                                                                                                                                                                                                                               |

 Encapsulation

Si vous sélectionnez l'option **IPsec** pour le paramètre **Contrôle des accès**, vous devez configurer un mode d'encapsulation.

| Éléments          | Paramètres et explication                                                                                                                                                                                                                                                                                                                                                 |
|-------------------|---------------------------------------------------------------------------------------------------------------------------------------------------------------------------------------------------------------------------------------------------------------------------------------------------------------------------------------------------------------------------|
| Mode de transport | Sélectionnez cette option si vous utilisez uniquement l'imprimante dans un même réseau local. Les paquets IP de couche 4 ou supérieure sont chiffrés.                                                                                                                                                                                                                     |
| Mode de tunnel    | Si vous utilisez l'imprimante sur un réseau Internet, tel que IPsec-VPN, sélectionnez cette option. L'en-tête et les données des paquets IP sont chiffrés.<br><b>Adresse de la passerelle à distance</b> : Si vous sélectionnez l'option <b>Mode de tunnel</b> pour le paramètre <b>Encapsulation</b> , saisissez une adresse de passerelle faisant de 1 à 39 caractères. |

 Protocole de sécurité

Si vous sélectionnez l'option **IPsec** pour le paramètre **Contrôle des accès**, vous devez sélectionner une option.

| Éléments | Paramètres et explication                                                                                                                                                           |
|----------|-------------------------------------------------------------------------------------------------------------------------------------------------------------------------------------|
| ESP      | Sélectionnez cette option pour garantir l'intégrité de l'authentification et des données, et chiffrer les données.                                                                  |
| AH       | Sélectionnez cette option pour garantir l'intégrité de l'authentification et des données. Vous pouvez utiliser le protocole IPsec, même si le chiffrement des données est interdit. |



## Paramètres de sécurité avancés pour les entreprises

### ❑ Paramètres algorithme

Il vous est recommandé de sélectionner **N'importe lequel** pour tous les paramètres ou sélectionnez autre chose que **N'importe lequel** pour chaque paramètre. Si vous sélectionnez **N'importe lequel** pour certains des paramètres, mais autre chose que **N'importe lequel** pour d'autres paramètres, l'appareil peut ne pas parvenir à communiquer en fonction de l'autre appareil que vous souhaitez authentifier.

| Éléments |                  | Paramètres et explication                                                                                                                   |
|----------|------------------|---------------------------------------------------------------------------------------------------------------------------------------------|
| IKE      | Cryptage         | Sélectionnez l'algorithme de chiffrement pour IKE.<br>Les éléments varient en fonction de la version de IKE.                                |
|          | Authentification | Sélectionnez l'algorithme d'authentification pour IKE.                                                                                      |
|          | Échange clé      | Sélectionnez l'algorithme d'échange de clé pour IKE.<br>Les éléments varient en fonction de la version de IKE.                              |
| ESP      | Cryptage         | Sélectionnez l'algorithme de chiffrement pour ESP.<br>Disponible lorsque <b>ESP</b> est sélectionné pour <b>Protocole de sécurité</b> .     |
|          | Authentification | Sélectionnez l'algorithme d'authentification pour ESP.<br>Disponible lorsque <b>ESP</b> est sélectionné pour <b>Protocole de sécurité</b> . |
| AH       | Authentification | Sélectionnez l'algorithme de chiffrement pour AH.<br>Disponible lorsque <b>AH</b> est sélectionné pour <b>Protocole de sécurité</b> .       |

### Informations connexes

➔ [« Configuration de la politique par défaut » à la page 116](#)

## Configuration de la politique de groupe

Une politique de groupe est composée d'une ou plusieurs règles qui s'appliquent à un utilisateur ou à un groupe d'utilisateurs. L'imprimante contrôle les paquets IP qui correspondent aux politiques définies. Les paquets IP sont authentifiés dans l'ordre des politiques de groupes, de 1 à 10, puis en fonction de la politique par défaut.

1. Accédez à Web Config et sélectionnez l'onglet **Sécurité réseau** > **IPsec/filtrage IP** > **De base**.
2. Cliquez sur un onglet numéroté à configurer.
3. Saisissez une valeur pour chaque élément.
4. Cliquez sur **Suivant**.  
Un message de confirmation s'affiche.
5. Cliquez sur **OK**.  
L'imprimante est mise à jour.

### Informations connexes

➔ [« Accès au logiciel Web Config » à la page 29](#)

➔ [« Éléments de paramétrage Politique de groupe » à la page 122](#)

## Paramètres de sécurité avancés pour les entreprises

### Éléments de paramétrage Politique de groupe

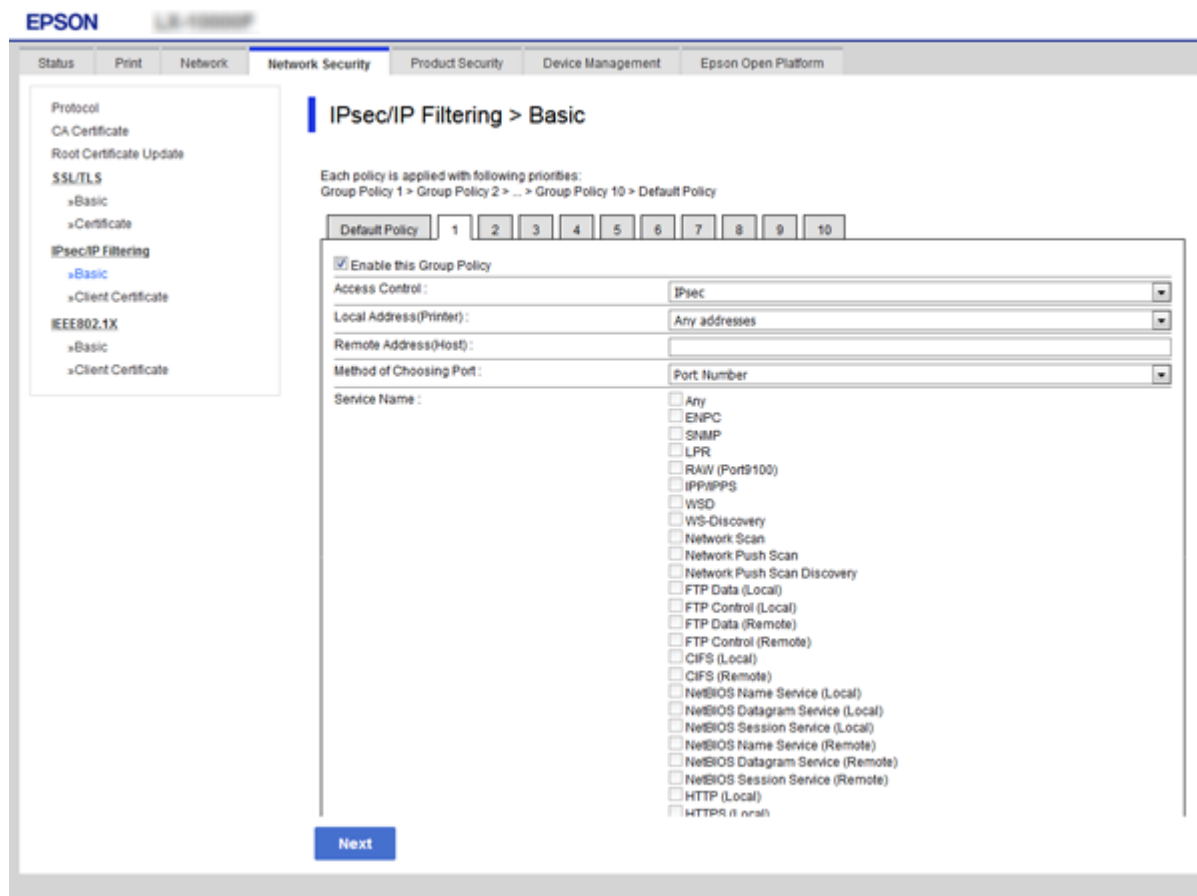

| Éléments                          | Paramètres et explication                                  |
|-----------------------------------|------------------------------------------------------------|
| Activer cette politique de groupe | Vous pouvez activer ou désactiver une politique de groupe. |

#### Contrôle des accès

Configurez la méthode de contrôle pour le trafic de paquets IP.

| Éléments          | Paramètres et explication                                                         |
|-------------------|-----------------------------------------------------------------------------------|
| Autoriser l'accès | Sélectionnez cette option pour autoriser le passage des paquets IP configurés.    |
| Refuser l'accès   | Sélectionnez cette option pour refuser le passage des paquets IP configurés.      |
| IPsec             | Sélectionnez cette option pour autoriser le passage des paquets IPsec configurés. |

#### Adresse locale (imprimante)

Sélectionnez une adresse IPv4 ou IPv6 correspondant à votre environnement réseau. Si une adresse IP est affectée automatiquement, vous pouvez sélectionner **Utiliser l'adresse IPv4 obtenue automatiquement**.

#### Remarque:

Si une adresse IPv6 est automatiquement attribuée, il est possible que la connexion ne soit pas disponible. Configurez une adresse IPv6 statique.

## Paramètres de sécurité avancés pour les entreprises

### Adresse distante (hôte)

Saisissez l'adresse IP d'un périphérique pour contrôler l'accès. L'adresse IP doit contenir de 43 caractères maximum. Si vous ne saisissez aucune adresse IP, toutes les adresses sont contrôlées.

#### Remarque:

*Si une adresse IP est automatiquement attribuée (attribuée par le serveur DHCP, par exemple), il est possible que la connexion ne soit pas disponible. Configurez une adresse IP statique.*

### Mode de sélection du port

Sélectionnez une méthode de désignation des ports.

#### Nom du service

Si vous sélectionnez l'option **Nom du service** pour le paramètre **Mode de sélection du port**, vous devez sélectionner une option.

#### Protocole de transport

Si vous sélectionnez l'option **Numéro de port** pour le paramètre **Mode de sélection du port**, vous devez configurer un mode d'encapsulation.

| Éléments                 | Paramètres et explication                                                                    |
|--------------------------|----------------------------------------------------------------------------------------------|
| N'importe quel protocole | Sélectionnez cette option pour contrôler tous les types de protocoles.                       |
| TCP                      | Sélectionnez cette option pour contrôler les données pour l'envoi individuel.                |
| UDP                      | Sélectionnez cette option pour contrôler les données pour la diffusion et la multidiffusion. |
| ICMPv4                   | Sélectionnez cette option pour contrôler la commande ping.                                   |

#### Port local

Si vous sélectionnez **Numéro de port** pour **Mode de sélection du port** et si vous sélectionnez **TCP** ou **UDP** pour **Protocole de transport**, saisissez des numéros de port pour contrôler les paquets reçus en les séparant par des virgules. Vous pouvez saisir un maximum de dix numéros de ports.

Exemple : 20,80,119,5220

Si vous ne saisissez aucun numéro de port, tous les ports sont contrôlés.

#### Port distant

Si vous sélectionnez **Numéro de port** pour **Mode de sélection du port** et si vous sélectionnez **TCP** ou **UDP** pour **Protocole de transport**, saisissez des numéros de port pour contrôler les paquets envoyés en les séparant par des virgules. Vous pouvez saisir un maximum de dix numéros de ports.

Exemple : 25,80,143,5220

Si vous ne saisissez aucun numéro de port, tous les ports sont contrôlés.

### Version IKE

Sélectionnez **IKEv1** ou **IKEv2** pour **Version IKE**. Effectuez votre choix en fonction du périphérique auquel l'imprimante est connectée.

**Paramètres de sécurité avancés pour les entreprises** IKEv1

Les éléments suivants sont affichés lorsque vous sélectionnez **IKEv1** pour **Version IKE**.

| Éléments                      | Paramètres et explication                                                                                                                                                                            |
|-------------------------------|------------------------------------------------------------------------------------------------------------------------------------------------------------------------------------------------------|
| Méthode d'authentification    | Si vous sélectionnez l'option <b>IPsec</b> pour le paramètre <b>Contrôle des accès</b> , vous devez sélectionner une option. Le certificat utilisé est le même que celui de la politique par défaut. |
| Clé pré-partagée              | Si vous sélectionnez l'option <b>Clé pré-partagée</b> pour le paramètre <b>Méthode d'authentification</b> , saisissez une clé prépartagée faisant de 1 à 127 caractères.                             |
| Confirmer la clé pré-partagée | Saisissez la clé configurée pour confirmation.                                                                                                                                                       |

## Paramètres de sécurité avancés pour les entreprises

## ❑ IKEv2

| Éléments |                               | Paramètres et explication                                                                                                                                                                                                                                                                                                                                                                                                                                                                                                                                                                                                             |
|----------|-------------------------------|---------------------------------------------------------------------------------------------------------------------------------------------------------------------------------------------------------------------------------------------------------------------------------------------------------------------------------------------------------------------------------------------------------------------------------------------------------------------------------------------------------------------------------------------------------------------------------------------------------------------------------------|
| Local    | Méthode d'authentification    | Si vous sélectionnez l'option <b>IPsec</b> pour le paramètre <b>Contrôle des accès</b> , vous devez sélectionner une option. Le certificat utilisé est le même que celui de la politique par défaut.                                                                                                                                                                                                                                                                                                                                                                                                                                  |
|          | Type ID                       | Si vous sélectionnez <b>Clé pré-partagée</b> pour <b>Méthode d'authentification</b> , sélectionnez le type d'identifiant de l'imprimante.                                                                                                                                                                                                                                                                                                                                                                                                                                                                                             |
|          | ID                            | Saisissez l'identifiant de l'imprimante correspondant au type sélectionné.<br>Le premier caractère ne doit pas être « @ », « # » et « = ».<br><b>Nom distinctif</b> : Saisissez de 1 à 128 caractères ASCII sur 1 octet (0x20 à 0x7E). Vous devez inclure « = ».<br><b>Adresse IP</b> : Effectuez la saisie au format IPv4 ou IPv6.<br><b>FQDN</b> : Saisissez entre 1 et 255 caractères (A–Z, a–z, 0–9, - et .).<br><b>Adresse de la messagerie</b> : Saisissez de 1 à 128 caractères ASCII sur 1 octet (0x20 à 0x7E). Vous devez inclure « @ ».<br><b>ID clé</b> : Saisissez de 1 à 128 caractères ASCII sur 1 octet (0x20 à 0x7E). |
|          | Clé pré-partagée              | Si vous sélectionnez l'option <b>Clé pré-partagée</b> pour le paramètre <b>Méthode d'authentification</b> , saisissez une clé prépartagée faisant de 1 à 127 caractères.                                                                                                                                                                                                                                                                                                                                                                                                                                                              |
|          | Confirmer la clé pré-partagée | Saisissez la clé configurée pour confirmation.                                                                                                                                                                                                                                                                                                                                                                                                                                                                                                                                                                                        |
| Distante | Méthode d'authentification    | Si vous sélectionnez l'option <b>IPsec</b> pour le paramètre <b>Contrôle des accès</b> , vous devez sélectionner une option. Le certificat utilisé est le même que celui de la politique par défaut.                                                                                                                                                                                                                                                                                                                                                                                                                                  |
|          | Type ID                       | Si vous sélectionnez <b>Clé pré-partagée</b> pour <b>Méthode d'authentification</b> , sélectionnez le type d'identifiant du périphérique que vous souhaitez authentifier.                                                                                                                                                                                                                                                                                                                                                                                                                                                             |
|          | ID                            | Saisissez l'ID de l'imprimante correspondant au type sélectionné.<br>Le premier caractère ne doit pas être « @ », « # » et « = ».<br><b>Nom distinctif</b> : Saisissez de 1 à 128 caractères ASCII sur 1 octet (0x20 à 0x7E). Vous devez inclure « = ».<br><b>Adresse IP</b> : Effectuez la saisie au format IPv4 ou IPv6.<br><b>FQDN</b> : Saisissez entre 1 et 255 caractères (A–Z, a–z, 0–9, - et .).<br><b>Adresse de la messagerie</b> : Saisissez de 1 à 128 caractères ASCII sur 1 octet (0x20 à 0x7E). Vous devez inclure « @ ».<br><b>ID clé</b> : Saisissez de 1 à 128 caractères ASCII sur 1 octet (0x20 à 0x7E).          |
|          | Clé pré-partagée              | Si vous sélectionnez l'option <b>Clé pré-partagée</b> pour le paramètre <b>Méthode d'authentification</b> , saisissez une clé prépartagée faisant de 1 à 127 caractères.                                                                                                                                                                                                                                                                                                                                                                                                                                                              |
|          | Confirmer la clé pré-partagée | Saisissez la clé configurée pour confirmation.                                                                                                                                                                                                                                                                                                                                                                                                                                                                                                                                                                                        |

**Encapsulation**

Si vous sélectionnez l'option **IPsec** pour le paramètre **Contrôle des accès**, vous devez configurer un mode d'encapsulation.

## Paramètres de sécurité avancés pour les entreprises

| Éléments          | Paramètres et explication                                                                                                                                                                                                                                                                                                                                                     |
|-------------------|-------------------------------------------------------------------------------------------------------------------------------------------------------------------------------------------------------------------------------------------------------------------------------------------------------------------------------------------------------------------------------|
| Mode de transport | Sélectionnez cette option si vous utilisez uniquement l'imprimante dans un même réseau local. Les paquets IP de couche 4 ou supérieure sont chiffrés.                                                                                                                                                                                                                         |
| Mode de tunnel    | Si vous utilisez l'imprimante sur un réseau Internet, tel que IPsec-VPN, sélectionnez cette option. L'en-tête et les données des paquets IP sont chiffrés.<br><br><b>Adresse de la passerelle à distance</b> : Si vous sélectionnez l'option <b>Mode de tunnel</b> pour le paramètre <b>Encapsulation</b> , saisissez une adresse de passerelle faisant de 1 à 39 caractères. |

### Protocole de sécurité

Si vous sélectionnez l'option **IPsec** pour le paramètre **Contrôle des accès**, vous devez sélectionner une option.

| Éléments | Paramètres et explication                                                                                                                                                           |
|----------|-------------------------------------------------------------------------------------------------------------------------------------------------------------------------------------|
| ESP      | Sélectionnez cette option pour garantir l'intégrité de l'authentification et des données, et chiffrer les données.                                                                  |
| AH       | Sélectionnez cette option pour garantir l'intégrité de l'authentification et des données. Vous pouvez utiliser le protocole IPsec, même si le chiffrement des données est interdit. |

### Paramètres algorithmes

Il vous est recommandé de sélectionner **N'importe lequel** pour tous les paramètres ou sélectionnez autre chose que **N'importe lequel** pour chaque paramètre. Si vous sélectionnez **N'importe lequel** pour certains des paramètres, mais autre chose que **N'importe lequel** pour d'autres paramètres, l'appareil peut ne pas parvenir à communiquer en fonction de l'autre appareil que vous souhaitez authentifier.

| Éléments |                  | Paramètres et explication                                                                                                                   |
|----------|------------------|---------------------------------------------------------------------------------------------------------------------------------------------|
| IKE      | Cryptage         | Sélectionnez l'algorithme de chiffrement pour IKE.<br>Les éléments varient en fonction de la version de IKE.                                |
|          | Authentification | Sélectionnez l'algorithme d'authentification pour IKE.                                                                                      |
|          | Échange clé      | Sélectionnez l'algorithme d'échange de clé pour IKE.<br>Les éléments varient en fonction de la version de IKE.                              |
| ESP      | Cryptage         | Sélectionnez l'algorithme de chiffrement pour ESP.<br>Disponible lorsque <b>ESP</b> est sélectionné pour <b>Protocole de sécurité</b> .     |
|          | Authentification | Sélectionnez l'algorithme d'authentification pour ESP.<br>Disponible lorsque <b>ESP</b> est sélectionné pour <b>Protocole de sécurité</b> . |
| AH       | Authentification | Sélectionnez l'algorithme de chiffrement pour AH.<br>Disponible lorsque <b>AH</b> est sélectionné pour <b>Protocole de sécurité</b> .       |

### Informations connexes

- ➔ [« Configuration de la politique de groupe » à la page 121](#)
- ➔ [« Association des adresses Adresse locale \(imprimante\) et Adresse distante \(hôte\) dans la Politique de groupe » à la page 127](#)
- ➔ [« Références du nom de service et de la politique de groupe » à la page 127](#)

## Paramètres de sécurité avancés pour les entreprises

## Association des adresses Adresse locale (imprimante) et Adresse distante (hôte) dans la Politique de groupe

|                                                  |                      | Paramétrage de l'adresse Adresse locale (imprimante) |                    |                                        |
|--------------------------------------------------|----------------------|------------------------------------------------------|--------------------|----------------------------------------|
|                                                  |                      | IPv4                                                 | IPv6 <sup>*2</sup> | N'importe quelle adresse <sup>*3</sup> |
| Paramétrage de l'adresse Adresse distante (hôte) | IPv4 <sup>*1</sup>   | ✓                                                    | –                  | ✓                                      |
|                                                  | IPv6 <sup>*1*2</sup> | –                                                    | ✓                  | ✓                                      |
|                                                  | Non défini           | ✓                                                    | ✓                  | ✓                                      |

\*1Si vous sélectionnez l'option **IPsec** pour le paramètre **Contrôle des accès**, vous ne pouvez pas définir la longueur de préfixe.

\*2Si vous sélectionnez l'option **IPsec** pour le paramètre **Contrôle des accès**, vous pouvez sélectionner une adresse locale de liaison (fe80::) mais la politique de groupe est désactivée.

\*3Sauf les adresses locales de liaison IPv6.

## Références du nom de service et de la politique de groupe

**Remarque:**

Les services indisponibles sont affichés mais ne peuvent être sélectionnés.

| Nom de service       | Type de protocole | Numéro de port local | Numéro de port distant | Fonctions contrôlées                                                                                                |
|----------------------|-------------------|----------------------|------------------------|---------------------------------------------------------------------------------------------------------------------|
| N'importe lequel     | –                 | –                    | –                      | Tous les services                                                                                                   |
| ENPC                 | UDP               | 3289                 | Tous les ports         | Recherche d'une imprimante à partir d'applications telles que Epson Device Admin et d'un pilote de scanner          |
| SNMP                 | UDP               | 161                  | Tous les ports         | Acquisition et configuration de MIB à partir d'applications telles que Epson Device Admin et le pilote d'imprimante |
| LPR                  | TCP               | 515                  | Tous les ports         | Transfert des données LPR                                                                                           |
| RAW (port 9100)      | TCP               | 9100                 | Tous les ports         | Transfert des données RAW                                                                                           |
| WSD                  | TCP               | Tous les ports       | 5357                   | Contrôle WSD                                                                                                        |
| WS-Discovery         | UDP               | 3702                 | Tous les ports         | Recherche d'une imprimante depuis WSD                                                                               |
| Données FTP (local)  | TCP               | 20                   | Tous les ports         | Serveur FTP (transfert des données d'impression FTP)                                                                |
| Contrôle FTP (local) | TCP               | 21                   | Tous les ports         | Serveur FTP (contrôle d'impression FTP)                                                                             |
| HTTP (local)         | TCP               | 80                   | Tous les ports         | Serveur HTTP(S) (transfert des données de la configuration Web et WSD)                                              |
| HTTPS (local)        | TCP               | 443                  | Tous les ports         |                                                                                                                     |

## Paramètres de sécurité avancés pour les entreprises

| Nom de service  | Type de protocole | Numéro de port local | Numéro de port distant | Fonctions contrôlées                                                                                                                        |
|-----------------|-------------------|----------------------|------------------------|---------------------------------------------------------------------------------------------------------------------------------------------|
| HTTP (distant)  | TCP               | Tous les ports       | 80                     | Client HTTP(S) (communication entre Epson Connect ou Google Cloud Print, mise à jour du microprogramme et mise à jour du certificat racine) |
| HTTPS (distant) | TCP               | Tous les ports       | 443                    |                                                                                                                                             |

## Exemples de configuration de la fonctionnalité IPsec/filtrage IP

## Réception de paquets IPsec uniquement

Cet exemple illustre la configuration d'une politique par défaut.

## Politique par défaut :

- IPsec/filtrage IP: Activer
- Contrôle des accès: IPsec
- Méthode d'authentification: Clé pré-partagée
- Clé pré-partagée : saisissez un maximum de 127 caractères.

## Politique de groupe :

ne configurez pas cette option.

## Réception des données d'impression et des paramètres d'imprimante

Cet exemple autorise la communication des données d'impression et de la configuration de l'imprimante depuis les services indiqués.

## Politique par défaut :

- IPsec/filtrage IP: Activer
- Contrôle des accès: Refuser l'accès

## Politique de groupe :

- Activer cette politique de groupe : cochez la case.
- Contrôle des accès: Autoriser l'accès
- Adresse distante (hôte) : adresse IP d'un client
- Mode de sélection du port: Nom du service
- Nom du service : cochez la case de ENPC, SNMP, HTTP (local), HTTPS (local) et RAW (port 9100).

## Réception de l'accès uniquement à partir d'une adresse IP précisée

Cet exemple permet à l'adresse IP indiquée d'accéder à l'imprimante.

## Politique par défaut :

- IPsec/filtrage IP: Activer
- Contrôle des accès: Refuser l'accès

## Politique de groupe :

- Activer cette politique de groupe : cochez la case.



## Paramètres de sécurité avancés pour les entreprises

- ❑ **Contrôle des accès: Autoriser l'accès**
- ❑ **Adresse distante (hôte) :** adresse IP d'un client administrateur

**Remarque:**

Le client peut accéder à l'imprimante et la configurer, quelle que soit la configuration de la politique.

## Configuration du certificat client pour le filtrage IPsec/IP

Configurez le certificat client pour le filtrage IPsec/IP. Lorsque vous le définissez, vous pouvez utiliser le certificat comme méthode d'authentification pour le filtrage IPsec/IP. Si vous souhaitez configurer l'autorité de certification, accédez à **Certificat CA**.

1. Accédez à Web Config et sélectionnez l'onglet **Sécurité réseau > IPsec/filtrage IP > Certificat client**.
2. Importez le certificat **Certificat client**.

Si vous avez déjà importé un certificat publié par une autorité de certification dans IEEE 802.1X ou SSL/TLS, vous pouvez copier le certificat et l'utiliser dans le filtrage IPsec/IP. Pour copier, sélectionnez le certificat dans **Copier de**, puis cliquez sur **Copier**.

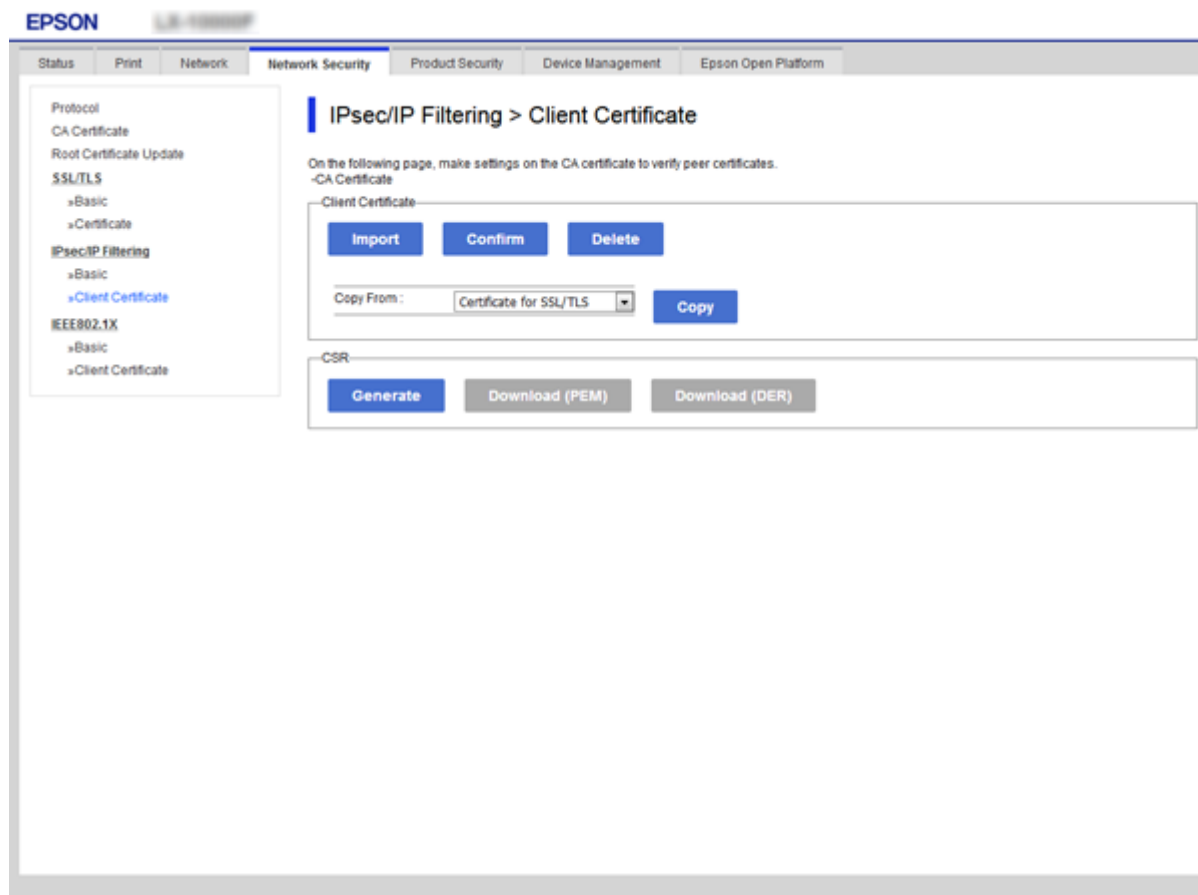

### Informations connexes

- ➔ « Accès au logiciel Web Config » à la page 29
- ➔ « Obtention d'un certificat signé par une autorité de certification » à la page 104

---

# Connexion de l'imprimante à un réseau IEEE802.1X

## Configuration d'un réseau IEEE 802.1X

Lorsque vous configurez l'IEEE 802.1X sur l'imprimante, vous pouvez l'utiliser sur le réseau connecté à un serveur RADIUS, un commutateur LAN disposant d'une fonction d'authentification, ou un point d'accès.

1. Accédez à Web Config et sélectionnez l'onglet **Sécurité réseau** > **IEEE802.1X** > **De base**.

2. Saisissez une valeur pour chaque élément.

Si vous voulez utiliser l'imprimante sur un réseau Wi-Fi, cliquez sur **Configuration du Wi-Fi** et sélectionnez ou saisissez un SSID.

**Remarque:**

*Vous pouvez partager les paramètres entre Ethernet et Wi-Fi.*

3. Cliquez sur **Suivant**.

Un message de confirmation s'affiche.

4. Cliquez sur **OK**.

L'imprimante est mise à jour.

### Informations connexes

➔ « [Accès au logiciel Web Config](#) » à la page 29

➔ « [Éléments de paramétrage du réseau IEEE 802.1X](#) » à la page 131

➔ « [Impossible d'accéder à l'imprimante ou au scanner après avoir configuré IEEE 802.1X](#) » à la page 137

## Paramètres de sécurité avancés pour les entreprises

## Éléments de paramétrage du réseau IEEE 802.1X

The screenshot shows the Epson network security configuration interface. The main menu on the left includes: Protocol, CA Certificate, Root Certificate Update, SSL/TLS (Basic, Certificate), IPsec/IP Filtering (Basic, Client Certificate), IEEE802.1X (Basic, Client Certificate). The main content area is titled 'IEEE802.1X > Basic' and contains the following settings:

- IEEE802.1X (Wired LAN):  Enable  Disable
- IEEE802.1X (Wi-Fi): Disable
- Connection Method: Wired LAN
- EAP Type: PEAP/MSCHAPv2 (dropdown menu)
- User ID: [text input]
- Password: [password input]
- Confirm Password: [password input]
- Server ID: [text input]
- Certificate Validation:  Enable  Disable
- Anonymous Name: [text input]
- Encryption Strength: Middle (dropdown menu)

At the bottom, there are two buttons: 'Next' and 'Wi-Fi Setup'.

| Éléments                | Paramètres et explication                                                                                                                                                                                                                          |                                                                                       |
|-------------------------|----------------------------------------------------------------------------------------------------------------------------------------------------------------------------------------------------------------------------------------------------|---------------------------------------------------------------------------------------|
| IEEE802.1X (LAN câblé)  | Vous pouvez activer ou désactiver les paramètres de la page ( <b>IEEE802.1X &gt; De base</b> ) pour IEEE802.1X (LAN câblé).                                                                                                                        |                                                                                       |
| IEEE802.1X (Wi-Fi)      | L'état de connexion IEEE802.1X (Wi-Fi) s'affiche.                                                                                                                                                                                                  |                                                                                       |
| Méthode de connexion    | Le mode de connexion du réseau sélectionné s'affiche.                                                                                                                                                                                              |                                                                                       |
| Type EAP                | Sélectionnez une option pour le mode d'authentification entre l'imprimante et le serveur RADIUS.                                                                                                                                                   |                                                                                       |
|                         | EAP-TLS                                                                                                                                                                                                                                            | Vous devez obtenir et importer un certificat signé par une autorité de certification. |
|                         | PEAP-TLS                                                                                                                                                                                                                                           |                                                                                       |
|                         | EAP-TTLS                                                                                                                                                                                                                                           | Vous devez configurer un mot de passe.                                                |
| PEAP/MSCHAPv2           |                                                                                                                                                                                                                                                    |                                                                                       |
| Identifiant utilisateur | Configurez un identifiant à utiliser pour l'authentification du serveur RADIUS.<br>Saisissez de 1 à 128 caractères ASCII sur 1 octet (0x20 à 0x7E).                                                                                                |                                                                                       |
| Mot de passe            | Configurez un mot de passe pour l'authentification de l'imprimante.<br>Saisissez de 1 à 128 caractères ASCII sur 1 octet (0x20 à 0x7E). Si vous utilisez un serveur Windows en tant que serveur RADIUS, vous pouvez saisir jusqu'à 127 caractères. |                                                                                       |

## Paramètres de sécurité avancés pour les entreprises

| Éléments                  | Paramètres et explication                                                                                                                                                                                                                                                                                                             |                        |
|---------------------------|---------------------------------------------------------------------------------------------------------------------------------------------------------------------------------------------------------------------------------------------------------------------------------------------------------------------------------------|------------------------|
| Confirmer le mot de passe | Saisissez le mot de passe configuré pour confirmation.                                                                                                                                                                                                                                                                                |                        |
| Identifiant serveur       | Vous pouvez configurer un identifiant pour l'authentification du serveur RADIUS indiqué. L'authentifiant détermine si un identifiant de serveur est inclus dans le champ subject/subjectAltName du certificat de serveur, envoyé ou non depuis un serveur RADIUS.<br>Saisissez de 0 à 128 caractères ASCII sur 1 octet (0x20 à 0x7E). |                        |
| Validation certificat     | Vous pouvez définir la validation de certificat indépendamment de la méthode d'authentification. Importez le certificat <b>Certificat CA</b> .                                                                                                                                                                                        |                        |
| Nom anonyme               | Si vous sélectionnez <b>PEAP-TLS</b> , <b>EAP-TTLS</b> ou <b>PEAP/MSCHAPv2</b> pour <b>Méthode d'authentification</b> , vous pouvez configurer un nom anonyme à la place d'un identifiant utilisateur pour la phase 1 de l'authentification PEAP.<br>Saisissez de 0 à 128 caractères ASCII sur 1 octet (0x20 à 0x7E).                 |                        |
| Force du cryptage         | Vous pouvez sélectionner une des valeurs suivantes.                                                                                                                                                                                                                                                                                   |                        |
|                           | Haut                                                                                                                                                                                                                                                                                                                                  | AES256/3DES            |
|                           | Moyen                                                                                                                                                                                                                                                                                                                                 | AES256/3DES/AES128/RC4 |

## Informations connexes

➔ [« Configuration d'un réseau IEEE 802.1X » à la page 130](#)

## Configuration d'un certificat pour IEEE 802.1X

Configurez le certificat client pour IEEE802.1X. Lorsque vous le définissez, vous pouvez utiliser **EAP-TLS** et **PEAP-TLS** comme méthode d'authentification IEEE 802.1X. Si vous souhaitez configurer le certificat de l'autorité de certification, allez dans **Certificat CA**.

1. Accédez à Web Config et sélectionnez l'onglet **Sécurité réseau** > **IEEE802.1X** > **Certificat client**.

## Paramètres de sécurité avancés pour les entreprises

### 2. Saisissez un certificat dans le **Certificat client**.

Vous pouvez copier le certificat s'il est publié par une autorité de certification. Pour copier, sélectionnez le certificat dans **Copier de**, puis cliquez sur **Copier**.

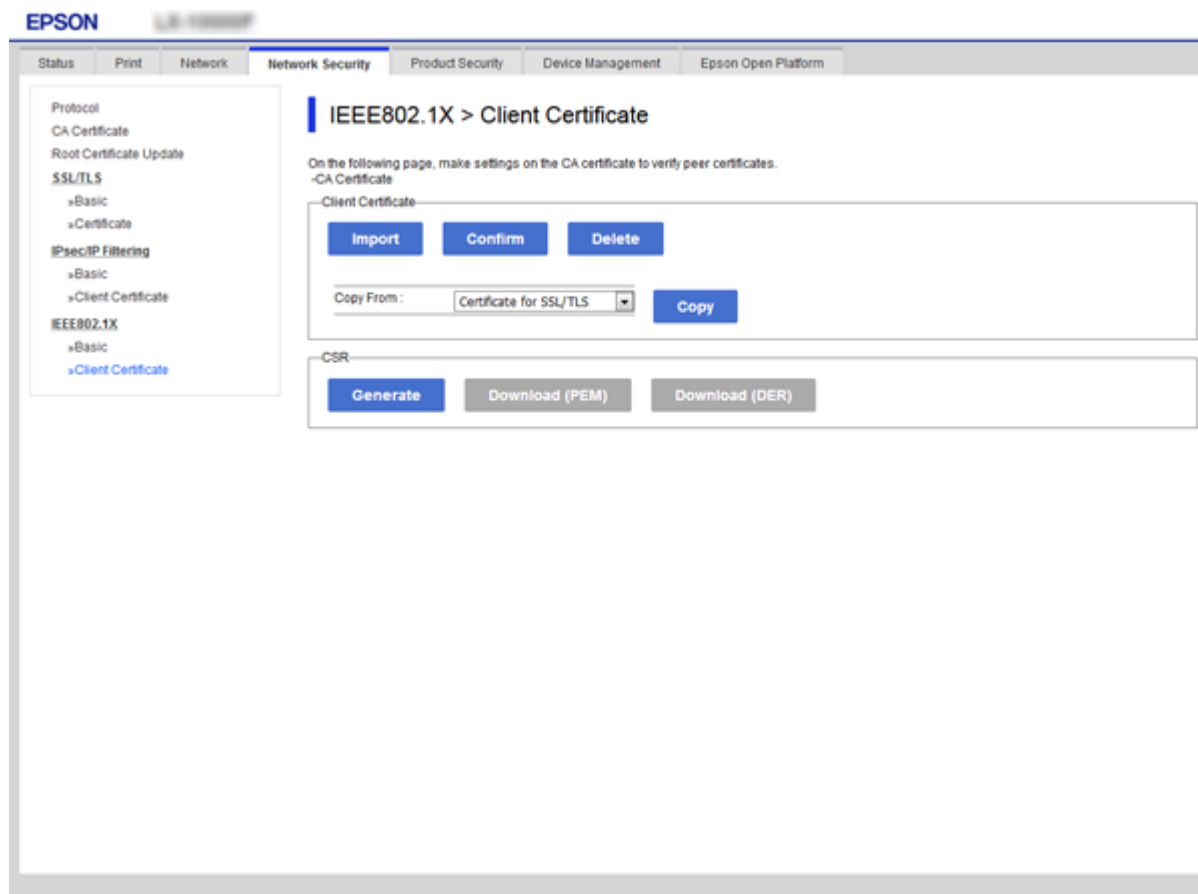

### Informations connexes

- ➔ « Accès au logiciel Web Config » à la page 29
- ➔ « Obtention et importation d'un certificat signé par une autorité de certification » à la page 104

## Vérification du statut du réseau IEEE 802.1X

Vous pouvez vérifier le statut IEEE 802.1X en imprimant une feuille d'état réseau. Pour plus d'informations concernant l'impression d'une feuille d'état réseau, reportez-vous à la documentation de l'imprimante.

| Identifiant du statut    | Statut IEEE 802.1X                                                             |
|--------------------------|--------------------------------------------------------------------------------|
| Disable                  | La fonctionnalité IEEE 802.1X est désactivée.                                  |
| EAP Success              | L'authentification IEEE 802.1X a réussi et la connexion réseau est disponible. |
| Authenticating           | L'authentification IEEE 802.1X n'a pas été effectuée en intégralité.           |
| Config Error             | L'authentification a échoué : l'identifiant utilisateur n'a pas été défini.    |
| Client Certificate Error | L'authentification a échoué : le certificat client n'est plus à jour.          |

## Paramètres de sécurité avancés pour les entreprises

| Identifiant du statut    | Statut IEEE 802.1X                                                                                                                                                                                                                                                                                                                                                                                                                                                       |
|--------------------------|--------------------------------------------------------------------------------------------------------------------------------------------------------------------------------------------------------------------------------------------------------------------------------------------------------------------------------------------------------------------------------------------------------------------------------------------------------------------------|
| Timeout Error            | L'authentification a échoué : il n'y a pas de réponse du serveur RADIUS et/ou de l'authentifiant.                                                                                                                                                                                                                                                                                                                                                                        |
| User ID Error            | L'authentification a échoué : l'identifiant utilisateur de l'imprimante et/ou le protocole du certificat est incorrect.                                                                                                                                                                                                                                                                                                                                                  |
| Server ID Error          | L'authentification a échoué : l'identifiant de serveur du certificat de serveur et l'identifiant du serveur ne correspondent pas.                                                                                                                                                                                                                                                                                                                                        |
| Server Certificate Error | L'authentification a échoué : le certificat du serveur présente les erreurs suivantes. <ul style="list-style-type: none"> <li><input type="checkbox"/> Le certificat du serveur n'est plus à jour.</li> <li><input type="checkbox"/> La chaîne du certificat du serveur est incorrecte.</li> </ul>                                                                                                                                                                       |
| CA Certificate Error     | L'authentification a échoué : un certificat d'une autorité de certification présente les erreurs suivantes. <ul style="list-style-type: none"> <li><input type="checkbox"/> Le certificat indiqué est incorrect.</li> <li><input type="checkbox"/> Le certificat correct n'a pas été importé.</li> <li><input type="checkbox"/> Le certificat n'est plus à jour.</li> </ul>                                                                                              |
| EAP Failure              | L'authentification a échoué : les paramètres de l'imprimante présentent les erreurs suivantes. <ul style="list-style-type: none"> <li><input type="checkbox"/> Si <b>Type EAP</b> est <b>EAP-TLS</b> ou <b>PEAP-TLS</b>, le certificat client est incorrect ou présente certains problèmes.</li> <li><input type="checkbox"/> Si <b>Type EAP</b> est <b>EAP-TTLS</b> ou <b>PEAP/MSCHAPv2</b>, l'identifiant utilisateur ou le mot de passe n'est pas correct.</li> </ul> |

## Résolution des problèmes pour la sécurité avancée

### Restauration des paramètres de sécurité

Lorsque vous mettez en place un environnement hautement sécurisé tel que le filtrage IPsec/IP ou IEEE802.1X, il est possible que vous ne puissiez pas communiquer avec les périphériques en raison de paramètres incorrects ou d'un problème au niveau du périphérique ou du serveur. Dans ce cas, rétablissez les paramètres de sécurité pour redéfinir les paramètres du périphérique ou autoriser une utilisation temporaire.

### Désactivation de la fonction de sécurité à l'aide du panneau de commande

Vous pouvez désactiver le filtrage IPsec/IP ou IEEE 802.1X depuis le panneau de commande de l'imprimante.

1. Sélectionnez **Param.** > **Réglages généraux** > **Paramètres réseau**.
2. Sélectionnez **Avancé**.
3. Sélectionnez parmi les éléments suivants ceux que vous souhaitez désactiver.
  - Désactiver IPsec/filtrage IP**
  - Désactiver IEEE802.1X**

## Paramètres de sécurité avancés pour les entreprises

4. Sélectionnez **Continu** sur l'écran de confirmation.
5. Lorsqu'un message de finalisation s'affiche, sélectionnez **Fermer**.  
L'écran se ferme automatiquement après une durée déterminée si vous ne sélectionnez pas **Fermer**.

## Problèmes lors de l'utilisation des fonctionnalités de sécurité réseau

### Oubli de clé prépartagée

#### Reconfigurez une clé prépartagée.

Pour modifier la clé, accédez à Web Config et sélectionnez l'onglet **Sécurité réseau > IPsec/filtrage IP > De base > Politique par défaut** ou **Politique de groupe**.

Lorsque vous modifiez la clé pré-partagée, configurez cette dernière pour les ordinateurs.

#### Informations connexes

➔ [« Accès au logiciel Web Config » à la page 29](#)

## Communication avec le protocole IPsec impossible

#### Spécifiez l'algorithme que l'imprimante ou l'ordinateur ne prend pas en charge.

L'imprimante prend en charge les algorithmes suivants. Vérifiez les paramètres de l'ordinateur.

| Modes de sécurité                 | Algorithmes                                                                                                                                                                                                                                                                             |
|-----------------------------------|-----------------------------------------------------------------------------------------------------------------------------------------------------------------------------------------------------------------------------------------------------------------------------------------|
| Algorithme de chiffrement IKE     | AES-CBC-128, AES-CBC-192, AES-CBC-256, AES-GCM-128*, AES-GCM-192*, AES-GCM-256*, 3DES                                                                                                                                                                                                   |
| Algorithme d'authentification IKE | SHA-1, SHA-256, SHA-384, SHA-512, MD5                                                                                                                                                                                                                                                   |
| Algorithme d'échange de clé IKE   | Groupe DH 1, Groupe DH 2, Groupe DH 5, Groupe DH 14, Groupe DH 15, Groupe DH 16, Groupe DH 17, Groupe DH 18, Groupe DH 19, Groupe DH 20, Groupe DH 21, Groupe DH 22, Groupe DH 23, Groupe DH 24, Groupe DH 25, Groupe DH 26, Groupe DH 27*, Groupe DH 28*, Groupe DH 29*, Groupe DH 30* |
| Algorithme de chiffrement ESP     | AES-CBC-128, AES-CBC-192, AES-CBC-256, AES-GCM-128, AES-GCM-192, AES-GCM-256, 3DES                                                                                                                                                                                                      |
| Algorithme d'authentification ESP | SHA-1, SHA-256, SHA-384, SHA-512, MD5                                                                                                                                                                                                                                                   |
| Algorithme d'authentification AH  | SHA-1, SHA-256, SHA-384, SHA-512, MD5                                                                                                                                                                                                                                                   |

\* disponible pour IKEv2 uniquement

#### Informations connexes

➔ [« Communication chiffrée par filtrage IPsec/IP » à la page 116](#)

## Communication soudainement impossible

### L'adresse IP de l'imprimante a été modifiée ou ne peut être utilisée.

Lorsque l'adresse IP enregistrée à l'adresse locale de Politique de groupe a été modifiée ou ne peut pas être utilisée, la communication IPsec ne peut être réalisée. Désactivez le protocole IPsec à l'aide du panneau de commande de l'imprimante.

Si le DHCP n'est pas à jour, redémarre, ou si l'adresse IPv6 n'est pas à jour ou impossible à obtenir, il est possible que l'adresse IP enregistrée sur l'imprimante dans l'onglet Web Config (**Sécurité réseau > IPsec/filtrage IP > De base > Politique de groupe > Adresse locale (imprimante)**) soit introuvable.

Utilisez une adresse IP statique.

### L'adresse IP de l'ordinateur a été modifiée ou ne peut être utilisée.

Lorsque l'adresse IP enregistrée à l'adresse distante de Politique de groupe a été modifiée ou ne peut pas être utilisée, la communication IPsec ne peut être réalisée.

Désactivez le protocole IPsec à l'aide du panneau de commande de l'imprimante.

Si le DHCP n'est pas à jour, redémarre, ou si l'adresse IPv6 n'est pas à jour ou impossible à obtenir, il est possible que l'adresse IP enregistrée sur l'imprimante dans l'onglet Web Config (**Sécurité réseau > IPsec/filtrage IP > De base > Politique de groupe > Adresse distante (hôte)**) soit introuvable.

Utilisez une adresse IP statique.

### Informations connexes

- ➔ [« Accès au logiciel Web Config » à la page 29](#)
- ➔ [« Communication chiffrée par filtrage IPsec/IP » à la page 116](#)

## Création du port d'impression IPP sécurisé impossible

### Le certificat sélectionné en tant que certificat de serveur pour la communication SSL/TLS est incorrecte.

Si le certificat indiqué n'est pas correct, il est possible que la création du port échoue. Vérifiez que le certificat utilisé est correct.

### Le certificat d'autorité de certification n'a pas été importé sur l'ordinateur accédant à l'imprimante.

Si aucune certificat d'autorité de certification n'a été importé sur l'ordinateur, il est possible que la création du port échoue. Vérifiez qu'un certificat d'autorité de certification a été importé.

### Informations connexes

- ➔ [« Communication chiffrée par filtrage IPsec/IP » à la page 116](#)

## Impossible de se connecter après la configuration du filtrage IPsec/IP

### Les paramètres d'IPsec/IP Filtering sont incorrects.

Désactivez le filtrage IPsec/IP depuis le panneau de commande de l'imprimante. Connectez l'imprimante et l'ordinateur et effectuez à nouveau les réglages pour le filtrage IPsec/IP.



## Paramètres de sécurité avancés pour les entreprises

### Informations connexes

➔ [« Communication chiffrée par filtrage IPsec/IP » à la page 116](#)

## Impossible d'accéder à l'imprimante ou au scanner après avoir configuré IEEE 802.1X

### Les paramètres de IEEE 802.1X sont incorrects.

Désactivez IEEE 802.1X et le Wi-Fi à partir du panneau de commande de l'imprimante. Connectez l'imprimante et l'ordinateur et configurez à nouveau IEEE 802.1X.

### Informations connexes

➔ [« Configuration d'un réseau IEEE 802.1X » à la page 130](#)

## Problèmes lors de l'utilisation d'un certificat numérique

### Impossible d'importer un Certificat signé CA

#### Le Certificat signé CA et les informations sur le CSR ne correspondent pas.

Si les informations du Certificat signé CA et de la demande de signature du certificat ne sont pas les mêmes, le certificat ne peut être importé. Vérifiez les éléments suivants :

- Importez-vous le certificat sur un périphérique ne disposant pas des mêmes informations ?  
Vérifiez les informations de la demande de signature de certificat et importez le certificat sur un périphérique disposant des mêmes informations.
- Avez-vous écrasé la demande de signature de certificat enregistrée sur l'imprimante après avoir envoyé la demande à l'autorité de certification ?  
Obtenez un nouveau certificat signé par l'autorité de certification à l'aide de la demande de signature de certificat.

#### La taille du Certificat signé CA est supérieure à 5 Ko.

Vous ne pouvez pas importer un Certificat signé CA dont la taille est supérieure à 5 Ko.

#### Le mot de passe d'importation du certificat est incorrect.

Saisissez le mot de passe correct. Vous ne pouvez pas importer le certificat en cas d'oubli du mot de passe. Obtenez à nouveau le Certificat signé CA.

### Informations connexes

➔ [« Importation d'un certificat signé par une autorité de certification » à la page 106](#)

## Paramètres de sécurité avancés pour les entreprises

**Mise à jour d'un certificat à signature automatique impossible****Le Nom commun n'a pas été saisi.**

Le paramètre **Nom commun** doit être défini.

**Les caractères non pris en charge ont été saisis dans Nom commun.**

Saisissez entre 1 et 128 caractères ASCII (0x20–0x7E) au format IPv4, IPv6, nom d'hôte ou FQDN.

**Une virgule ou un espace est inclut dans le nom commun.**

Si la valeur inclut une virgule, le paramètre **Nom commun** est divisé à cet emplacement. Si un espace a été ajouté avant ou après la virgule, une erreur survient.

**Informations connexes**

➔ « [Mise à jour d'un certificat à signature automatique](#) » à la page 110

**Création d'une demande de signature de certificat impossible****Le Nom commun n'a pas été saisi.**

Le paramètre **Nom commun** doit être défini.

**Les caractères non pris en charge ont été saisis Nom commun, Organisation, Unité organisationnelle, Localité et État / Province.**

Saisissez des caractères ASCII (0x20–0x7E) au format IPv4, IPv6, nom d'hôte ou FQDN.

**Une virgule ou un espace est inclut dans le paramètre Nom commun.**

Si la valeur inclut une virgule, le paramètre **Nom commun** est divisé à cet emplacement. Si un espace a été ajouté avant ou après la virgule, une erreur survient.

**Informations connexes**

➔ « [Obtention d'un certificat signé par une autorité de certification](#) » à la page 104

**Un avertissement relatif à un certificat numérique s'affiche**

| Messages                         | Cause/procédure à suivre                                                                                                                                                         |
|----------------------------------|----------------------------------------------------------------------------------------------------------------------------------------------------------------------------------|
| Entrez un certificat de serveur. | <p><b>Cause :</b></p> <p>Vous n'avez sélectionné aucun fichier à importer.</p> <p><b>Procédure à suivre :</b></p> <p>Sélectionnez un fichier et cliquez sur <b>Importer</b>.</p> |

**Paramètres de sécurité avancés pour les entreprises**

| Messages                         | Cause/procédure à suivre                                                                                                                                                                                                                                                     |
|----------------------------------|------------------------------------------------------------------------------------------------------------------------------------------------------------------------------------------------------------------------------------------------------------------------------|
| Certificat CA 1 n'est pas entré. | <p><b>Cause :</b></p> <p>Le certificat de l'autorité de certification 1 n'est pas saisi, seul le certificat de l'autorité de certification 2 est saisi.</p> <p><b>Procédure à suivre :</b></p> <p>Commencez par importer le certificat de l'autorité de certification 1.</p> |
| Valeur invalide ci-dessous.      | <p><b>Cause :</b></p> <p>Le chemin d'accès au fichier et/ou le mot de passe incluent des caractères non pris en charge.</p> <p><b>Procédure à suivre :</b></p> <p>Vérifiez que les caractères sont correctement saisis pour l'élément.</p>                                   |
| Date et heure non valides.       | <p><b>Cause :</b></p> <p>La date et l'heure de l'imprimante n'ont pas été définies.</p> <p><b>Procédure à suivre :</b></p> <p>Définissez la date et l'heure à l'aide de Web Config, EpsonNet Config ou du panneau de commande de l'imprimante.</p>                           |
| MdPasse non valide.              | <p><b>Cause :</b></p> <p>Le mot de passe défini pour le certificat de l'autorité de certification et le mot de passe saisi ne correspondent pas.</p> <p><b>Procédure à suivre :</b></p> <p>Saisissez le mot de passe correct.</p>                                            |
| Fichier non valide.              | <p><b>Cause :</b></p> <p>Le fichier de certificat que vous importez n'est pas au format X509.</p> <p><b>Procédure à suivre :</b></p> <p>Veillez à sélectionner le certificat correct, envoyé par une autorité de certification digne de confiance.</p>                       |
|                                  | <p><b>Cause :</b></p> <p>Le fichier importé est trop volumineux. La taille du fichier ne doit pas dépasser 5 Ko.</p> <p><b>Procédure à suivre :</b></p> <p>Si vous avez sélectionné le fichier correct, il est possible que le certificat soit corrompu ou contrefait.</p>   |
|                                  | <p><b>Cause :</b></p> <p>La chaîne incluse dans le certificat est incorrecte.</p> <p><b>Procédure à suivre :</b></p> <p>Pour plus d'informations au sujet du certificat, reportez-vous au site Web de l'autorité de certification.</p>                                       |

## Paramètres de sécurité avancés pour les entreprises

| Messages                                                                                                           | Cause/procédure à suivre                                                                                                                                                                                                                                                                                                                                                                                                                                                                                                                                                                                 |
|--------------------------------------------------------------------------------------------------------------------|----------------------------------------------------------------------------------------------------------------------------------------------------------------------------------------------------------------------------------------------------------------------------------------------------------------------------------------------------------------------------------------------------------------------------------------------------------------------------------------------------------------------------------------------------------------------------------------------------------|
| Impossible d'utiliser les certificats de serveur qui incluent plus de trois certificats CA.                        | <p><b>Cause :</b></p> <p>Le fichier de certificat au format PKCS#12 comprend plus de trois certificats d'autorités de certification.</p> <p><b>Procédure à suivre :</b></p> <p>Importez chaque certificat en convertissant le format PKCS#12 au format PEM ou importez un fichier de certificat au format PKCS#12 contenant au maximum deux certificats d'autorités de certification.</p>                                                                                                                                                                                                                |
| Le certificat a expiré. Vérifiez si le certificat est valide, ou vérifiez la date et l'heure sur votre imprimante. | <p><b>Cause :</b></p> <p>Le certificat n'est plus à jour.</p> <p><b>Procédure à suivre :</b></p> <ul style="list-style-type: none"> <li><input type="checkbox"/> Si le certificat n'est plus à jour, vous devez obtenir et importer un nouveau certificat.</li> <li><input type="checkbox"/> Si le certificat est à jour, vérifiez que la date et l'heure de l'imprimante sont correctement réglées.</li> </ul>                                                                                                                                                                                          |
| La clé privée est nécessaire.                                                                                      | <p><b>Cause :</b></p> <p>Aucune clé privée n'est associée au certificat.</p> <p><b>Procédure à suivre :</b></p> <ul style="list-style-type: none"> <li><input type="checkbox"/> Sélectionnez le fichier de la clé privée si le certificat est au format PEM/DER et que vous l'avez obtenu à partir d'une demande de signature de certificat à l'aide d'un ordinateur.</li> <li><input type="checkbox"/> Créez un fichier contenant la clé privée si le certificat est au format PKCS#12 et que vous l'avez obtenu à partir d'une demande de signature de certificat à l'aide d'un ordinateur.</li> </ul> |
|                                                                                                                    | <p><b>Cause :</b></p> <p>Vous avez réimporté le certificat PEM/DER obtenu à partir d'une demande de signature de certificat à l'aide du logiciel Web Config.</p> <p><b>Procédure à suivre :</b></p> <p>Si le certificat est au format PEM/DER et que vous l'avez obtenu à partir d'une demande de signature de certificat à l'aide du logiciel Web Config, vous ne pouvez l'importer qu'une fois.</p>                                                                                                                                                                                                    |
| Échec de la configuration.                                                                                         | <p><b>Cause :</b></p> <p>Impossible de terminer la configuration : échec de la communication entre l'imprimante et l'ordinateur ou lecture du fichier impossible en raison de certaines erreurs.</p> <p><b>Procédure à suivre :</b></p> <p>Une fois le fichier sélectionné et la communication vérifiés, importez de nouveau le fichier.</p>                                                                                                                                                                                                                                                             |

## Informations connexes

➔ « À propos de la certification numérique » à la page 103

## Paramètres de sécurité avancés pour les entreprises

### Suppression accidentelle d'un certificat signé par une autorité de certification

**Il n'existe aucun fichier de sauvegarde pour le certificat signé par une autorité de certification.**

Si vous disposez d'un fichier de sauvegarde, importez de nouveau le certificat.

Si vous obtenez un certificat à l'aide d'une demande de signature de certificat créée à partir du logiciel Web Config, vous ne pouvez importer de nouveau un certificat supprimé. Créez une demande de signature de certificat et obtenez un nouveau certificat.

#### Informations connexes

- ➔ [« Suppression d'un certificat signé par une autorité de certification » à la page 108](#)
- ➔ [« Importation d'un certificat signé par une autorité de certification » à la page 106](#)