

Әкімші нұсқаулығы

Мазмұны

Авторлық құқық

Сауда белгілері

Осы нұсқаулық туралы

Белгілер және таңбалар.	7
Осы нұсқаулықта пайдаланылған сипаттамалар.	7
Операциялық жүйенің сілтемелері.	7

Кіріспе

Нұсқаулық компоненті.	9
Осы нұсқаулықта пайдаланылған терминдер.	9
Шарттар.	9
Желі ортасының мысалы.	12
Принтер қосылымы түрлері.	14

Принтер параметрлері және басқару

Принтер параметрлері мен басқаруының ағыны.	16
Принтерге арналған желі қосылымы.	17
Басып шығару функциясының параметрі.	17
Пошта серверінің параметрі.	17
Қауіпсіздік параметрлері.	17
Пайдалану және басқару параметрі.	18

Желі қосылымы

Желі қосылымын жасау алдында.	19
Ақпаратты қосылым параметрінде жинау.	19
IP мекенжайын тағайындау.	20
DNS сервері және прокси сервері.	21
Басқару тақтасынан желіге қосу.	21
IP мекенжайын тағайындау.	21
LAN қосылымына қосу.	25

Функция параметрлері

Параметрге арналған бағдарламалық құрал.	28
Web Config (құрылғыға арналған веб-бет).	28

Басып шығару функцияларды пайдалану.	29
Серверлік/клиенттік қосылымға арналған басып шығару параметрлері.	29
Бір рангілік қосылымға арналған басып шығару параметрлері.	33
Басып шығаруға арналған негізгі параметрлер.	34
Пошта серверін конфигурациялау.	38
Пошта серверін реттеу элементтері.	39
Пошта серверінің қосылымын тексеру.	41
Жүйе реттеулерін жасау.	43
Басқару тақтасын реттеу.	43
Белсенді емес болғанда қуат үнемдеу параметрлері.	44
Күн мен уақытты уақыт серверімен синхрондау.	44
AirPrint Setup.	45
Epson Connect қызметін пайдалану.	45
Epson Open Platform функциясын пайдалану.	46
Epson Open Platform жалпы шолу.	46
Epson Open Platform теңшеу.	46
Аутентификациялау құрылғысын конфигурациялау.	46

Өнім қауіпсіздігі параметрлері

Өнімнің қауіпсіздік мүмкіндіктерінің кіріспесі.	47
Әкімші құпия сөзін конфигурациялау.	48
Басқару тақтасынан әкімші құпия сөзін конфигурациялау.	48
Web Config параметрі арқылы әкімшінің құпия сөзін конфигурациялау.	48
Тақта әрекетін басқару.	49
Құлыптау параметрі мүмкіндігін қосу.	50
Құлыптау параметрі мәзіріне арналған Жалпы параметрлер элементтері.	50
Қолжетімді мүмкіндіктерді шектеу.	53
Кіру мүмкіндігін басқаруды конфигурациялау.	53
Сыртқы интерфейссті ажырату.	55

Пайдалану және басқару параметрлері

Принтерге әкімші ретінде кіру.	56
--	----

Мазмұны

Принтерге Web Config арқылы кіру.	56	PIN кодын орнату (WPS) арқылы Wi-Fi реттеулерін жасау.	86
Принтердің ақпаратын тексеру.	56	Wi-Fi Direct (қарапайым AP) қосылымын пайдалану.	87
Басқару тақтасынан ақпаратты тексеру. . .	56	Wi-Fi Direct (қарапайым AP) қызметін Web Config құралынан қосу.	87
Web Config бөлімінен ақпаратты тексеру. .	57	Wi-Fi Direct (қарапайым AP) параметрлерін өзгерту.	87
Оқиғалар орын алғанда электрондық пошта арқылы хабарландырулар алу.	58	Қосылым әдісін өзгерту.	88
Электрондық пошта хабарландырулары туралы.	58	Ethernet қосылымынан Wi-Fi қосылымына өзгерту.	89
Электрондық пошта хабарландыруын конфигурациялау.	58	Wi-Fi қосылымынан Ethernet қосылымына өзгерту.	89
Микробағдарламаны жаңарту.	60	Принтердің портын пайдалану.	90
Басқару тақтасы арқылы принтердің микробағдарламасын жаңарту.	60	Параметрлер параметріне арналған мәзір опциялары.	91
Web Config параметрі арқылы микробағдарламаны жаңарту.	61	Жалпы параметрлер параметріне арналған мәзір опциялары.	92
Микробағдарламаны интернетке жалғанбай жаңарту.	61	Басып шығару есептеуіші параметріне арналған мәзір опциялары.	100
Параметрлердің сақтық көшірмесін жасау. . .	62	Жеткізу күйі параметріне арналған мәзір опциялары.	100
Параметрлерді экспорттау.	62	Қызмет көрсету параметріне арналған мәзір опциялары.	101
Параметрлерді импорттау.	62	Тіл/Language параметріне арналған мәзір опциялары.	102
Басып шығару сапасын реттеу.	63	Принтер күйі/басып шығару параметріне арналған мәзір опциялары.	102
Басып шығару сапасына арналған стандартты мәнді орнату.	63		
Әр беттің басып шығару сапасын реттеу. .	65		
 Ақаулықтарды шешу		 Кәсіпорынға арналған кеңейтілген қауіпсіздік параметрлері	
Проблемаларды шешу кеңестері.	66	Қауіпсіздік параметрлері және қауіпті болдырмау.	104
Принтердің күйін тексеру.	66	Қауіпсіздік мүмкіндігінің параметрлері. . .	105
Қате хабарын тексеру.	66	Принтермен SSL/TLS байланысы.	105
Желі қосылымы есебін басып шығару. . . .	69	Цифрлық сертификаттау туралы.	106
Байланыс күйін тексеру.	74	CA қолтаңбасы бар куәлікті алу және импорттау.	106
Қосылым сынағын орындау.	78	CA қолтаңбасы бар куәлікті жою.	111
Желі параметрлерін инициализациялау. . .	79	CA Certificate конфигурациялау.	111
Ақаулы жағдай.	81	Протоколдар арқылы басқару.	115
Web Config қатынасу мүмкін емес.	81	Басқару протоколдары.	115
 Қосымша		 Қосылатын және ажыратылатын протоколдар.	
Желілік бағдарламалық құралмен танысу. . .	83	Протокол параметрінің элементтері.	116
Epson Device Admin.	83	IPsec/IP сүзгіленуі арқылы шифрланған байланыс.	120
EpsonNet Config.	83	IPsec/IP Filtering туралы ақпарат.	120
EpsonNet Print (тек Windows).	84		
EpsonNet SetupManager.	84		
Басқару тақтасынан Wi-Fi реттеулерін жасау (WPS).	85		
Түймені басу арқылы қауіпсіз реттеу (WPS) мүмкіндігі арқылы Wi-Fi реттеулерін жасау.	85		

Мазмұны

Әдепкі саясатты конфигурациялау.	120
Топ саясатын конфигурациялау.	124
IPsec/IP Filtering теңшеу мысалдары.	131
IPsec/IP сүзуіне арналған сертификатты конфигурациялау.	132
Принтерді IEEE802.1X желісіне қосу.	133
IEEE 802.1X желісін конфигурациялау.	133
IEEE 802.1X сертификатын конфигурациялау.	136
IEEE 802.1X желісінің күйін тексеру.	136
Кеңейтілген қауіпсіздікке арналған проблемаларды шешу.	137
Қауіпсіздік параметрлерін қалпына келтіру.	137
Желінің қауіпсіздік мүмкіндіктерін пайдалану ақаулықтары.	138
Сандық куәлікті пайдалану ақаулықтары.	140

Авторлық құқық

Seiko Epson Corporation алдын ала жазбаша келісімсіз осы өнімнің ешқандай бөлігін электрондық, механикалық, фотокөшіру, жазу жолдарымен қайта шығаруға, қалпына келтіру жүйесіне сақтауға немесе басқа пішінде не басқа жолмен өткізуге болмайды. Осы құжаттағы ақпаратты пайдалануға қатысты патенттік заңнаманы бұзу болып табылмайды. Осы құжаттағы ақпаратты пайдалану салдарынан болған зақымдарға жауапты болмайды. Мұнда қамтылған ақпарат осы Epson өнімімен пайдалануға ғана арналған. Epson компаниясы осы ақпараттың басқа өнімдерге қолданылуына жауапты емес.

Seiko Epson Corporation компаниясы және бөлімшелері апаттық жағдайда, осы өнімді дұрыс пайдаланбау немесе қиянат ету, рұқсатсыз өзгерту, жөндеу немесе өнімге өзгерістер енгізу салдарынан болатын зақымдарға, залалдарға, қаражат жұмсауға не шығындарға немесе (АҚШ-ты қоспағанда) Seiko Epson Corporation компаниясының пайдалану және қызмет көрсету нұсқаулықтарының қатаң сақталмауына осы өнімді сатып алушы немесе үшінші тарап алдында жауапты болмайды.

Seiko Epson Corporation компаниясы және оның бөлімшелері Epson компаниясының түпнұсқа өнімдері немесе Seiko Epson Corporation компаниясы мақұлдаған Epson өнімдері болып табылмайтын кез келген функцияларды немесе шығыс материалдарын пайдалану салдарынан болатын кез келген зақымдарға немесе ақауларға жауап болмайды.

Seiko Epson Corporation Epson бекітілген өнімдері деп танығаннан басқа интерфейс кабельдерін пайдаланудан болатын электромагниттік кедергіден туындаған қандай да бір зақымдарға Seiko Epson Corporation компаниясы жауапкершілік алмайды.

© 2018 Seiko Epson Corporation

Осы нұсқаулықтың мазмұны және өнімнің сипаттамалары алдын ала ескертусіз өзгертілуі мүмкін.

Сауда белгілері

- ❑ EPSON® — тіркелген сауда белгісі, ал EPSON EXCEED YOUR VISION немесе EXCEED YOUR VISION — Seiko Epson корпорациясының сауда белгісі.
- ❑ Google Cloud Print, Chrome, Chrome OS, and Android are trademarks of Google Inc.
- ❑ Microsoft®, Windows®, Windows Server®, and Windows Vista® are registered trademarks of Microsoft Corporation.
- ❑ Apple, Macintosh, macOS, OS X, Bonjour, Safari, AirPrint, the AirPrint Logo, iPad, iPhone, iPod touch, and iTunes are trademarks of Apple Inc., registered in the U.S. and other countries.
- ❑ Жалпы ескертпе: Осында пайдаланылған басқа өнім атаулары анықтама мақсатында берілген және өз иелерінің сауда белгілері болуы мүмкін. Epson осы таңбалардың барлық құқықтарынан бас тартады.

Осы нұсқаулық туралы

Белгілер және таңбалар



Абайлаңыз:

Дене жарақатының алдын алу үшін мұқият орындалуы керек нұсқаулар.



Маңызды:

Жабдығыңызға зақым келудің алдын алу үшін сақталуы керек нұсқаулар.

Ескертпе:

Принтердің жұмысы жөнінде пайдалы кеңестерді және шектеулерді қамтитын нұсқаулар.

Қатысты ақпарат

➔ Бұл белгішені бассаңыз, қатысты ақпарат ашылады.

Осы нұсқаулықта пайдаланылған сипаттамалар

- Экран суреттері мен кескіндердің бөліктері модельге байланысты өзгеруі мүмкін, бірақ нұсқаулар бірдей болады.
- Экран суреттері Windows Server 2012 R2 жүйесінен алынған. Элементтер операциялық жүйенің нұсқаларына байланысты өзгеруі мүмкін.
- Экран суреттеріндегі кейбір мәзір элементтері модельге байланысты өзгеруі мүмкін.

Операциялық жүйенің сілтемелері

Windows

Осы нұсқаулықтағы «Windows 10», «Windows 8.1», «Windows 8», «Windows 7», «Windows Vista», «Windows XP», «Windows Server 2016», «Windows Server 2012 R2», «Windows Server 2012», «Windows Server 2008 R2», «Windows Server 2008», «Windows Server 2003 R2» және «Windows Server 2003» сияқты элементтер келесі операциялық жүйелерге қатысты. Оған қоса, «Windows» барлық нұсқаларға қатысты пайдаланылады.

- Microsoft® Windows® 10 операциялық жүйесі
- Microsoft® Windows® 8.1 операциялық жүйесі
- Microsoft® Windows® 8 операциялық жүйесі
- Microsoft® Windows® 7 операциялық жүйесі

Осы нұсқаулық туралы

- Microsoft® Windows Vista® операциялық жүйесі
- Microsoft® Windows® XP операциялық жүйесі
- Microsoft® Windows® XP Professional x64 Edition операциялық жүйесі
- Microsoft® Windows Server® 2016 операциялық жүйесі
- Microsoft® Windows Server® 2012 R2 операциялық жүйесі
- Microsoft® Windows Server® 2012 операциялық жүйесі
- Microsoft® Windows Server® 2008 R2 операциялық жүйесі
- Microsoft® Windows Server® 2008 операциялық жүйесі
- Microsoft® Windows Server® 2003 R2 операциялық жүйесі
- Microsoft® Windows Server® 2003 операциялық жүйесі

Mac OS

Осы нұсқаулықта «Mac OS» термині macOS High Sierra, macOS Sierra, OS X El Capitan, OS X Yosemite, OS X Mavericks, OS X Mountain Lion, Mac OS X v10.7.x және Mac OS X v10.6.8 нұсқасына қатысты қолданылады.

Кіріспе

Бұл — принтерді пайдалану және басқару үшін әкімшіге арналған жалпы нұсқаулық.

Қолжетімді емес функциялар мен көрсетілмеген мәзірлер бар, себебі бұл — жалпы нұсқаулық. Сондықтан ақпарат параметр элементтерінің немесе мәзірлерінің қасында беріледі.

Функцияны пайдалану ақпаратын алу үшін *Пайдаланушы нұсқаулығы* бөлімін қараңыз.

Нұсқаулық компоненті

Принтер параметрлері және басқару

Әрбір функцияны орнату үшін, принтерді басқару үшін желі қосылымынан ағынды түсіндіреді.

Қосылым

Құрылғыны желіге қосу әдісін түсіндіреді. Сондай-ақ, принтердің портын, DNS серверін және прокси-серверді пайдалануды түсіндіреді.

Функция параметрлері

Принтердің әрбір функциясын пайдалану үшін параметрлерді түсіндіреді.

Өнім қауіпсіздігі параметрлері

Әкімшінің құпия сөз параметрлері мен кіру басқаруы сияқты негізгі қауіпсіздік параметрін түсіндіреді.

Пайдалану және басқару параметрлері

Принтерді пайдаланып бастағаннан кейін оқиға пайда болғанда принтердің ақпаратын және хабарландыру параметрлерін тексеру сияқты операциялар мен басқару әрекеттерін түсіндіреді.

Проблемаларды шешу

Параметрлердің инициализациясы мен желінің ақауларын жоюды түсіндіреді.

Кәсіпорынға арналған кеңейтілген қауіпсіздік параметрлері

SSL/TLS байланысы және IPsec/IP сүзгіленуі сияқты желіде пайдаланылатын кеңейтілген қауіпсіздік параметрлерін түсіндіреді.

Осы нұсқаулықта пайдаланылған терминдер

Шарттар

Бұл нұсқаулықта келесі терминдер пайдаланылады.

Кіріспе

Әкімші

Кеңседе немесе ұйымда құрылғының немесе желінің орнатылуы мен реттелуіне жауап беретін тұлға. Шағын ұйымдарға бұл тұлға құрылғы мен желі басқаруына жауапты болуы мүмкін. Үлкен ұйымдарға әкімшілер бөлімнің немесе бөлімшенің топ құрылғысындағы желі немесе құрылғылар арқылы құқыққа ие және желі әкімшілері интернет сияқты ұйымнан тыс байланыс параметрлері үшін жауапты.

Желі әкімшісі

Тұлға желі байланысын басқаруға жауапты. Интернет немесе желі арқылы байланысты басқару үшін маршрутизаторды, прокси серверді, DNS серверін және пошта серверін реттейтін тұлға.

Пайдаланушы

Принтерлер немесе сканерлер сияқты құрылғыларды пайдаланатын тұлға.

Сервер/Клиент қосылымы (Windows сервері арқылы принтерді ортақ пайдалану)

Принтер Windows серверіне желі немесе USB кабелі арқылы қосылғанын көрсететін қосылымды және сервердегі басып шығару кезегінің жинағын ортақ пайдалануға болады. Принтер мен компьютер арасындағы байланыс сервер арқылы өтеді және принтер серверде басқарылады.

Бір рангілік қосылым (тікелей басып шығару)

Принтер мен компьютерді желіге хаб немесе кіру нүктесі арқылы қосылғанын көрсететін қосылымды және басып шығару тапсырмасын тікелей компьютерден орындауға болады.

Web Config (құрылғының веб-беті)

Құрылғыға кірістірілген веб-сервер. Ол Web Config деп аталады. Браузер арқылы ол жердегі құрылғының күйін тексеруге және өзгертуге болады.

Басып шығару кезегі

Windows жүйесі үшін принтер сияқты **Құрылғы және принтер** құрылғысында көрсетілетін әрбір портқа арналған белгіше. Стандартты TCP/IP және WSD желісі сияқты екі немесе одан көп порт арқылы құрылғы желіге қосылса, екі немесе одан көп белгіше бір құрылғы үшін жасалады.

Құрал

Epson Device Admin, EpsonNet Config, EpsonNet SetupManager және т.с.с. құрылғыны орнату немесе басқару үшін Epson бағдарламалық құралына арналған жалпы шарт.

ASCII (ақпарат алмасуға арналған американдық стандартты код)

Стандартты таңба кодтарының біреуі. 128 таңба, сондай-ақ алфавиттік (a –z, A – Z), араб сандары (0 – 9), белгілер, бос орын таңбалары мен басқару тақталары анықталады. «ASCII»

Кіріспе

параметрі осы нұсқаулықта сипатталғанда, ол төмендегі тізімдегі 0x20 – 0x7E (hex саны) параметрін көрсетіп, басқару таңбаларын қамтымайды.

	00	01	02	03	04	05	06	07	08	09	0A	0B	0C	0D	0E	0F
20	SP*	!	"	#	\$	%	&	'	()	*	+	,	-	.	/
30	0	1	2	3	4	5	6	7	8	9	:	;	<	=	>	?
40	@	A	B	C	D	E	F	G	H	I	J	K	L	M	N	O
50	P	Q	R	S	T	U	V	W	X	Y	Z	[\]	^	_
60	`	a	b	c	d	e	f	g	h	i	j	k	l	m	n	o
70	p	q	r	s	t	u	v	w	x	y	z	{		}	~	

* Бос орын таңбасы.

Unicode (UTF-8)

Халықаралық стандартты код, негізгі глобалдық тілдерді қамту. Осы нұсқаулықта «UTF-8» параметрі сипатталғанда, ол UTF-8 пішіміндегі кодталу таңбаларын көрсетеді.

Желі ортасының мысалы

Орташа немесе үлкен кеңселік желі ортасының мысалы

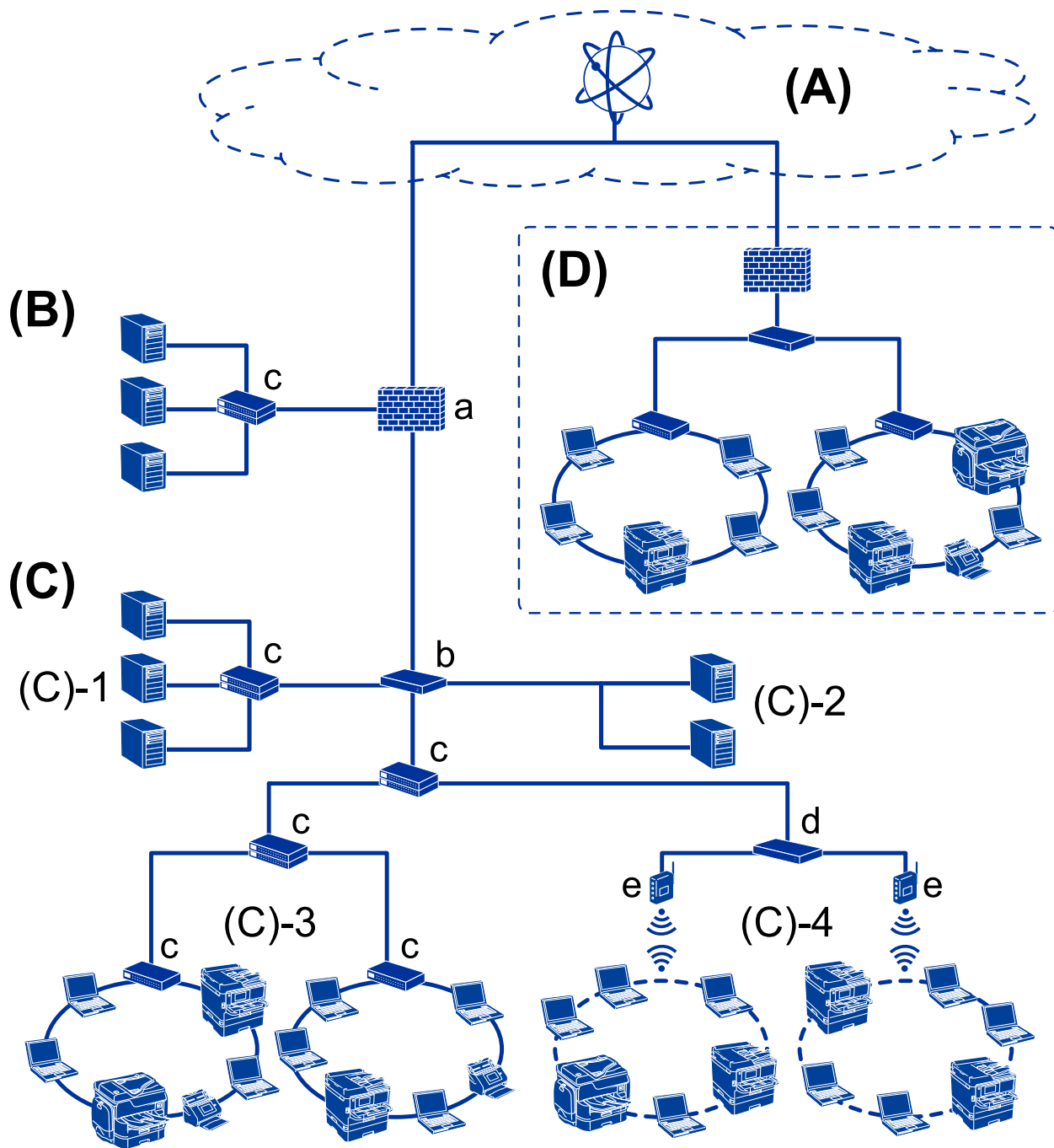

(A): Интернет

Егер принтер интернетке қосыла алатын болса, келесі қызметтер қолжетімді.

Epson қосылымы

Электрондық пошта арқылы басып шығару, қашықтан басып шығару, т.б.

Кіріспе

Бұлттық қызметтер

Google бұлттық басып шығару, Evernote, т.б.

Epson компаниясының сайты

Драйвер мен бағдарламалық құралды жүктеп алу және принтердің микробағдарламасын, т.б. параметрлерін жаңарту.

(B): DMZ (демилитаризацияланған аймақ)

Осы аймақ ішкі желі (интранет) мен сыртқы желі (интернет) арасында орналасып, екі желі де брандмауэр оқшаулаған сегменттер болып табылады. Әдетте сыртқы желі үшін ашылған серверді қоюға арналған. Ол ішкі желіге төнетін сыртқы қауіптердің таралуын қорғай алады. Сондай-ақ, ол ашық серверге ішкі желіден рұқсат кіруден қорғай алады.

DNS сервері

Прокси-сервер

Электрондық пошта тасымалдау сервері

Веб сервер

FTP сервері

(C): сенімді аймақ (интранет)

Бұл — брандмауэр немесе UTM (қауіптерді бірыңғай басқару).

(C)-1: интранет ішіндегі сервер

Осы сервер әрбір қызметті ұйымның компьютерлеріне қолданады.

DNS сервері

DHCP сервері

Электрондық пошта сервері

Active Directory сервері/LDAP сервері

Файл сервері

(C)-2: қолданба сервері

Осы сервер сервер қолданбасының функциясын келесі әдіспен қолданады.

Epson басып шығаруды басқару

Document Capture Pro сервері

(C)-3: сымды жергілікті желі (Ethernet), (C)-4: сымсыз жергілікті жері (Wi-Fi)

Принтерлерді, сканерлерді, компьютерлерді, т.б. құрылғыларды жергілікті желіге жергілікті желі кабелі немесе радио толқыны арқылы жалғаныз.

(D): басқа тармақ

Бұл — басқа тармақ желісі. Ол интернет, бекітілген желі, т.б. әдістер арқылы жалғанады.

Желі құрылғылары

а: брандмауэр, UTM

ә: маршрутизатор

б: жергілікті желі қосқышы

в: сымсыз жергілікті желі контроллері

г: кіру нүктесі

Шағын кеңсе желісінің мысалы

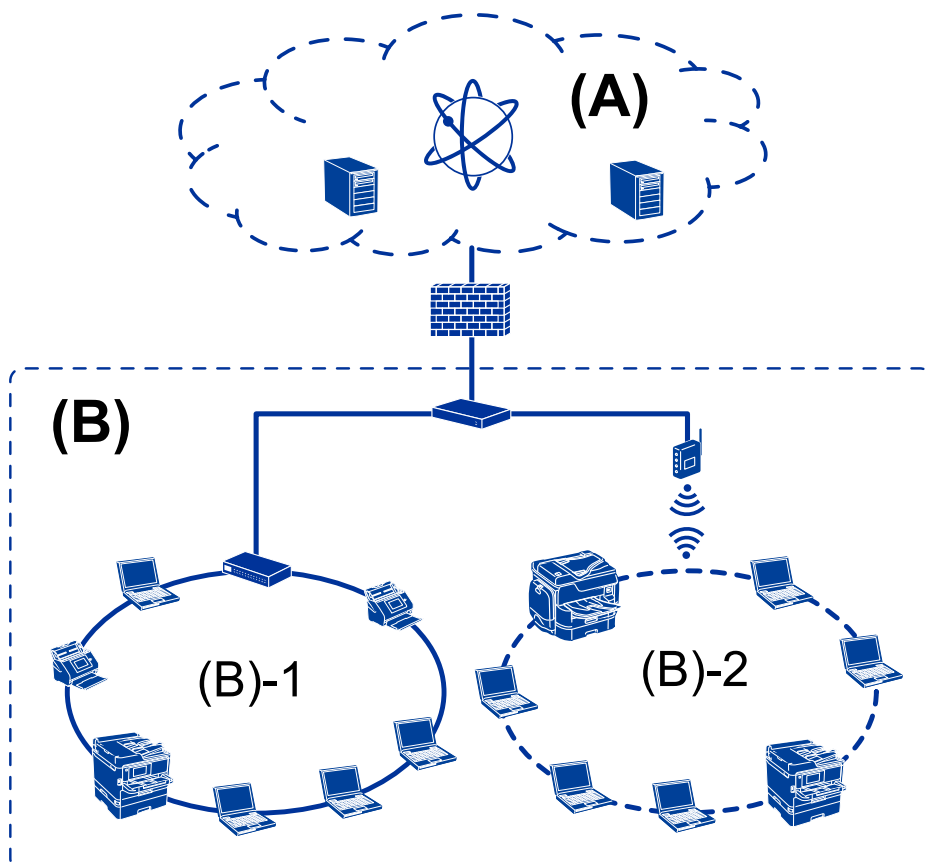

(А): Интернет

- Epson қосылымы
- Бұлттық қызметтер
- Электрондық пошта сервері, FTP сервері

(Ә): Сенімді аймақ (интранет)

- (B)-1: Сымды жергілікті желі (Ethernet)
- (B)-2: Сымсыз жергілікті желі (Wi-Fi)

Принтер қосылымы түрлері

Принтердің желі қосылымы үшін келесі екі әдіс қолжетімді.

- Сервер/Клиент қосылымы (Windows сервері арқылы принтерді ортақ пайдалану)
- Бір рангілік қосылым (тікелей басып шығару)

Сервер/Клиент қосылымының параметрлері

Бұл — серверлік компьютер принтермен бөлісетін қосылым. Серверлік компьютер арқылы жалғауға тыйым салу үшін қауіпсіздікті арттыруға болады.

Кіріспе

USB құрылғысын пайдаланғанда, принтерді желі функциясынсыз бөлісуге де болады.

Қосылым әдісі:

Принтерді желіге жергілікті желі қосқышы немесе кіру нүктесі арқылы жалғаңыз.

Сондай-ақ, USB кабелі арқылы принтердің серверге тікелей қосуға болады.

Принтер драйвері:

Клиент компьютерінің OS жүйесіне байланысты принтер драйверін Windows серверінде орнатыңыз.

Windows серверіне кіріп, принтерді байланыстыру арқылы принтер драйвері клиенттің компьютеріне орнатылады және пайдалануға болады.

Мүмкіндіктер:

- Принтерді және принтер драйверін бума режимінде басқарыңыз.
- Сервердің спецификациясына байланысты басып шығару тапсырмасын бастау үшін уақыт алуы мүмкін, себебі барлық басып шығару тапсырмалары басып шығару сервері арқылы өтеді.
- Windows сервері өшірілгенде басып шығару мүмкін емес.

Қатысты ақпарат

→ [“Шарттар” бетте 9](#)

Бір рангілік қосылым параметрлері

Бұл — желідегі және компьютердегі принтерді тікелей жалғауға арналған қосылым. Желілік модельдерді ғана жалғауға болады.

Қосылым әдісі:

Хаб немесе кіру нүктесі арқылы принтерді желіге қосыңыз.

Принтер драйвері:

Әрбір клиенттің компьютеріне принтер драйверін орнатыңыз.

EpsonNet SetupManager мүмкіндігін пайдаланғанда, құрамында принтер параметрлері бар драйвердің қаптамасын беруге болады.

Мүмкіндіктер:

- Басып шығару тапсырмасы дереу басталады, себебі басып шығару тапсырмасы принтерге тікелей жіберіледі.
- Принтер қосылып тұрғанша басып шығаруға болады.

Қатысты ақпарат

→ [“Шарттар” бетте 9](#)

Принтер параметрлері және басқару

Принтер параметрлері мен басқаруының ағыны

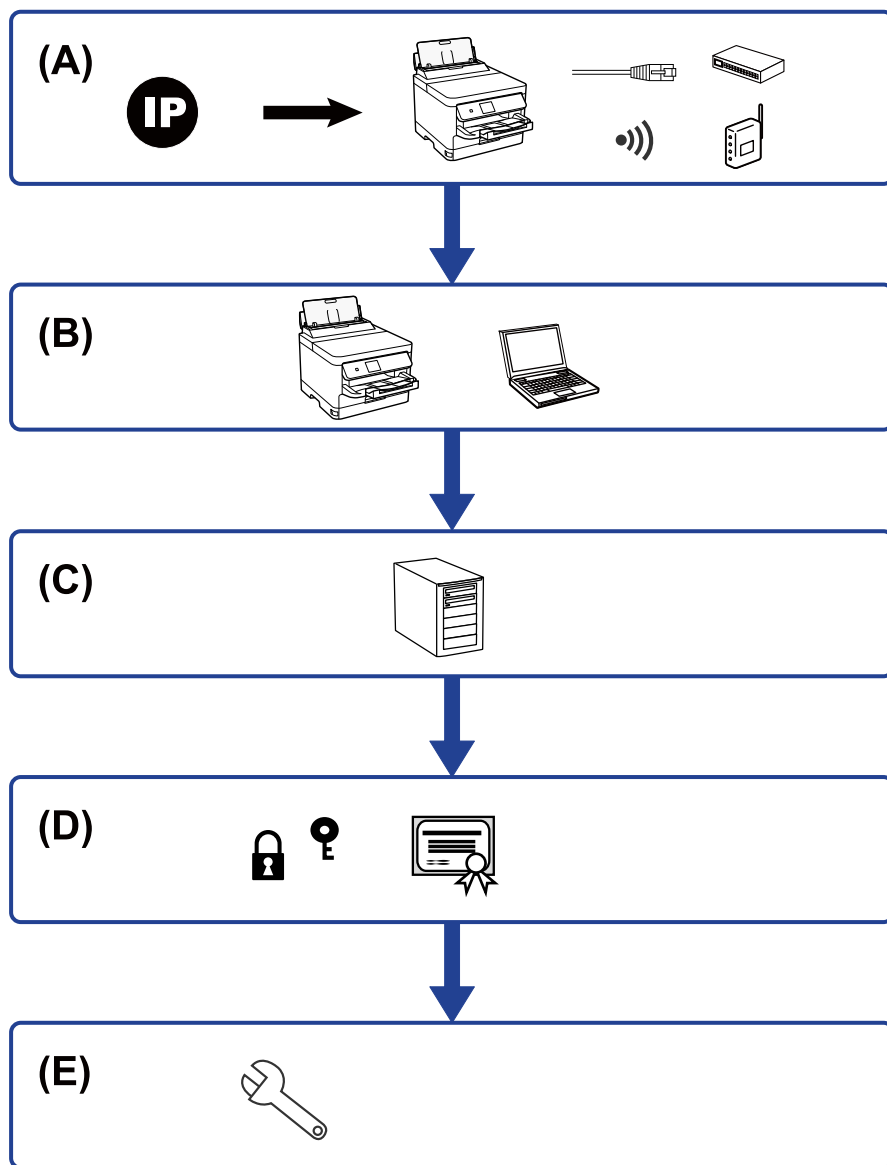

A	Принтерге арналған желі қосылымы	B	Басып шығару функциясының параметрі
C	Сервер параметрі	D	Қауіпсіздік параметрлері
E	Пайдалану және басқару параметрлері		

Принтер параметрлері және басқару

Принтерге арналған желі қосылымы

IP мекенжайын принтерге орнатып, оны желіге жалғаңыз.

- IP мекенжайының параметрі
- Желіге жалғау (LAN кабель қосылымы/Wi-Fi параметрлері)

Қатысты ақпарат

➔ [“Желі қосылымы” бетте 19](#)

Басып шығару функциясының параметрі

Басып шығару функциясын қосу үшін реттеуді жасаңыз.

- Серверлік/клиенттік қосылымға арналған басып шығару параметрлері
- Бір рәнгілік қосылымға арналған басып шығару параметрлері

Қатысты ақпарат

➔ [“Басып шығару функцияларды пайдалану” бетте 29](#)

Пошта серверінің параметрі

Электрондық хабарды қайта жіберу немесе электрондық пошта хабарландыруына арналған пошта серверінің реттеуін жасаңыз.

- SMTP сервері
- POP3 сервері

Қатысты ақпарат

➔ [“Пошта серверін конфигурациялау” бетте 38](#)

Қауіпсіздік параметрлері

- Әкімші құпия сөзінің параметрі
- Кіру мүмкіндігін басқару параметрі
- Протоколдар арқылы басқару
- Кеңейтілген қауіпсіздік параметрі

Қатысты ақпарат

- ➔ [“Өнім қауіпсіздігі параметрлері” бетте 47](#)
- ➔ [“Кәсіпорынға арналған кеңейтілген қауіпсіздік параметрлері” бетте 103](#)

Пайдалану және басқару параметрі

- Құрылғы күйін тексеру
- Оқиғаның пайда болуына жауап беру
- Құрылғы параметрлерінің сақтық көшірмесін жасау

Қатысты ақпарат

➔ [“Пайдалану және басқару параметрлері” бетте 56](#)

Желі қосылымы

Бұл тарауда принтерді желіге қосуға қатысты процедура түсіндіріледі.

Желі қосылымын жасау алдында

Желіге жалғау үшін қосылымға арналған қосылым әдісін және параметр ақпаратын алдын ала тексеріңіз.

Ақпаратты қосылым параметрінде жинау

Жалғау үшін қажетті реттеу ақпаратын дайындаңыз. Келесі ақпаратты алдын ала тексеріңіз.

Бөлімшелер	Элементтер	Ескертпе
Құрылғының қосылым әдісі	<input type="checkbox"/> Ethernet <input type="checkbox"/> Wi-Fi	<p>Принтерді желіге жалғау әдісін анықтаңыз.</p> <p>Сымды жергілікті желі үшін жергілікті желі қосқышына жалғайды.</p> <p>Wi-Fi желісі үшін кіру нүктесінің желісіне (SSID) жалғайды.</p>
LAN қосылымының ақпараты	<input type="checkbox"/> IP мекенжайы <input type="checkbox"/> Қосалқы желі маскасы <input type="checkbox"/> Әдепкі шлюз	<p>Принтерге тағайындау үшін IP мекенжайын анықтаңыз.</p> <p>IP мекенжайын статикалық жолмен тағайындағанда, барлық мән қажет етіледі.</p> <p>IP мекенжайын DHCP функциясы арқылы динамикалық жолмен тағайындағанда, бұл ақпарат қажет етілмейді, себебі ол автоматты түрде орнатылады.</p>
Wi-Fi қосылымының ақпараты	<input type="checkbox"/> SSID <input type="checkbox"/> Құпия сөз	<p>Принтер жалғанатын кіру нүктесінің SSID (желі атауы) идентификаторы мен құпия сөзі бар.</p> <p>Егер MAC мекенжайын сүзгілеу орнатылса, принтерді тіркеу үшін принтердің MAC мекенжайын алдын ала тіркеңіз.</p> <p>Қолдау көрсетілетін стандарттар үшін пайдаланушы нұсқаулығын қараңыз.</p>
DNS серверінің ақпараты	<input type="checkbox"/> Негізгі DNS параметріне арналған IP мекенжайы <input type="checkbox"/> Қосалқы DNS серверіне арналған IP мекенжайы	<p>Олар статикалық IP мекенжайын принтерге тағайындағанда қажет етіледі. Жүйеге артық конфигурация және қосалқы DNS сервері болса, қосалқы DNS сервері орнатылады.</p> <p>Егер сіз шағын ұйымда болсаңыз және DNS серверін орнатпасаңыз, маршрутизатордың IP мекенжайын орнатыңыз.</p>

Желі қосылымы

Бөлімшелер	Элементтер	Ескертпе
Прокси серверінің ақпараты	<input type="checkbox"/> Прокси серверінің атауы	Желі ортаңыз интражеліден интернетке кіру үшін прокси-серверді пайдаланғанда және принтер тікелей интернетке кіретін функцияны пайдаланғаныңызды осы орнатылады. Келесі функциялар үшін принтер интернетке тікелей жалғанады. <input type="checkbox"/> Epson қосылым серверлері <input type="checkbox"/> Басқа компаниялардың бұлттық қызметтері <input type="checkbox"/> Микробағдарлама жаңартуы
Порт нөмірінің ақпараты	<input type="checkbox"/> Шығарылатын порт нөмірі	Принтер мен компьютер пайдаланатын порт нөмірін тексеріңіз, содан соң, қажет болса, микробағдарлама блоктаған портты босатыңыз. Принтер пайдаланатын порт нөмірі туралы ақпаратты қосымшадан қараңыз.

IP мекенжайын тағайындау

IP мекенжайын тағайындаудың келесі түрлері бар.

Статикалық IP мекенжайы:

Алдын ала анықталған IP мекенжайын принтерге (хост) қолмен тағайындаңыз.

Желіге (қосалқы желі маскасы, әдепкі шлюз, DNS сервері және тағы басқасы) жалғау үшін қолмен орнатылуы қажет ақпарат.

Құрылғы өшірілсе де IP мекенжайы өзгермейді, себебі құрылғыны IP мекенжайын өзгерту мүмкін емес ортамен басқару қажет болғанда немесе құрылғыны IP мекенжайы арқылы басқару қажет болғанда, осы пайдалы болады. Біз көп компьютер кіретін принтерге, серверге, т.б. құрылғыға орнатуды ұсынамыз. Сондай-ақ, IPsec/IP сүзгіленуі сияқты қауіпсіздік мүмкіндіктерін пайдаланғанда, IP мекенжайы өзгермейтіндей етіп бекітілген IP мекенжайын тағайындаңыз.

DHCP функциясын (динамикалық IP мекенжайы) пайдалану арқылы автоматты түрде тағайындау:

DHCP серверінің немесе маршрутизаторының DHCP функциясын пайдалану арқылы IP мекенжайын принтерге (хост) автоматты түрде тағайындаңыз.

Желіге (қосалқы желі маскасы, әдепкі шлюз, DNS сервері және тағы басқа) жалғау үшін ақпарат автоматты түрде орнатылады, сондықтан құрылғыны желіге оңай жалғауға болады.

Егер құрылғы немесе маршрутизатор өшірулі болса немесе DHCP серверінің параметрлеріне байланысты IP мекенжайы қайта жалғанғанда өзгеруі мүмкін.

IP мекенжайынан басқа құрылғыларды басқаруды және IP мекенжайын орындай алатын протоколдармен байланысуды ұсынамыз.

Ескертпе:

DHCP серверінің IP мекенжайын шектеу функциясын пайдаланғанда, сол IP мекенжайын құрылғыға кез келген уақытта тағайындауға болады.

DNS сервері және прокси сервері

DNS серверінде IP мекенжайының ақпаратына қатысты электрондық поштаның, т.б. көздердің хост атауы, домен атауы бар.

Компьютер немесе принтер IP байланысын орындағанда, басқа тарап хост атауы, домен атауы, т.б. параметрлер арқылы сипатталса, байланысу мүмкін емес.

Осы ақпарат үшін DNS серверін сұрап, басқа тараптың IP мекенжайын береді. Бұл процесс атау ажыратымдылығы деп аталады.

Сондықтан компьютерлер мен принтерлер сияқты құрылғылар IP мекенжайы арқылы байланыса алады.

Электрондық пошта функциясы немесе интернет қосылымы функциясы арқылы байланысу үшін принтерге атау ажыратымдылығы қажет.

Осы функцияларды пайдаланғанда, DNS серверінің реттеулерін жасаңыз.

Принтердің IP мекенжайын DHCP серверінің немесе маршрутизаторының DHCP функциясын пайдалану арқылы тағайындағанда, ол автоматты түрде орнатылады.

Прокси сервері желі мен интернет арасындағы шлюзге орналасады және ол компьютерге, принтерге және интернетке (қарсы сервер) әрқайсысының тарапынан байланысады. Қарсы сервер тек прокси серверге байланысады. Дегенмен, IP мекенжайы және порт нөмірі сияқты принтер ақпаратын оқу мүмкін емес және қауіпсіздіктің артуы күтіледі.

Интернетке прокси-сервер арқылы қосылғанда принтердегі прокси-серверді конфигурациялаңыз.

Басқару тақтасынан желіге қосу

Принтердің басқару тақтасын пайдалану арқылы принтерді желіге қосыңыз.

Принтердің басқару тақтасы туралы қосымша мәліметтер алу үшін *Пайдаланушы нұсқаулығы* бөлімін қараңыз.

IP мекенжайын тағайындау

Host Address, Қосалқы желі маскасы, Әдепкі шлюз сияқты негізгі элементтерді орнатыңыз.

Осы бөлімде статикалық IP мекенжайын орнату процедурасы сипатталады.

Элементті таңдау үшін, ▲, ▼, ◀, ▶ түймелерін пайдалану арқылы фокусты элементке жылжытып, ОК түймесін басыңыз.

1. Принтерді қосыңыз.

Желі қосылымы

2. Принтердің басқару тақтасындағы негізгі терезеден **Параметрлер** параметрін таңдаңыз.

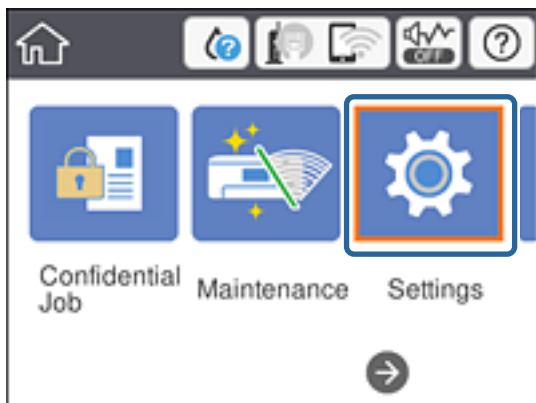

3. **Жалпы параметрлер > Желі параметрлері > Қосымша** параметрін таңдаңыз.
4. **TCP/IP** параметрін таңдаңыз.

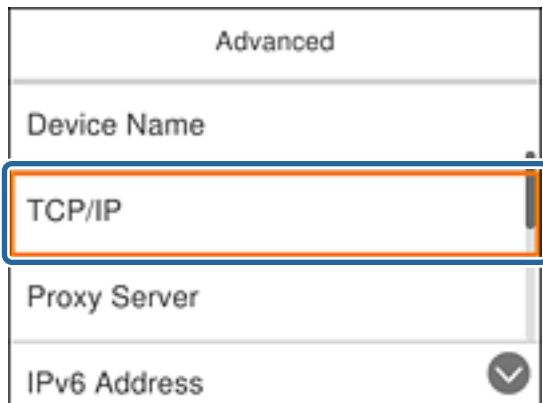

5. **Қолмен** күйін **IP мекенжайын алу** үшін таңдаңыз.

Маршрутизатордың DHCP функциясы арқылы IP мекенжайын автоматты түрде орнатқанда **Автоматты** параметрін таңдаңыз. Мұндай жағдайда 6 – 7 аралығындағы қадамда **IP мекенжайы**, **Қосалқы желі маскасы** және **Әдепкі шлюз** параметрі автоматты түрде орнатылады, сондықтан 8-қадамға өтіңіз.

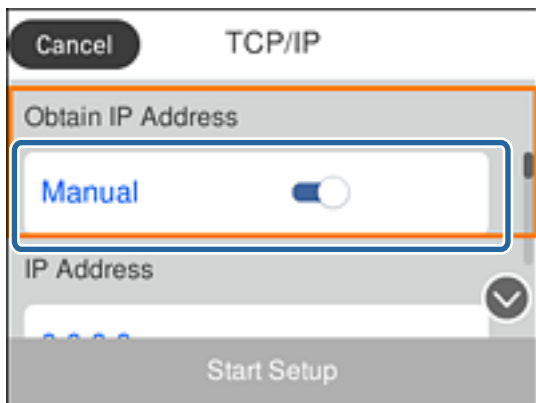

Желі қосылымы

6. IP мекенжайын енгізіңіз.

Егер ◀ және ▶ параметрін таңдасаңыз, фокус бөлгіш белгісімен бөлінген сегменттің алдына немесе артына жылжиды.

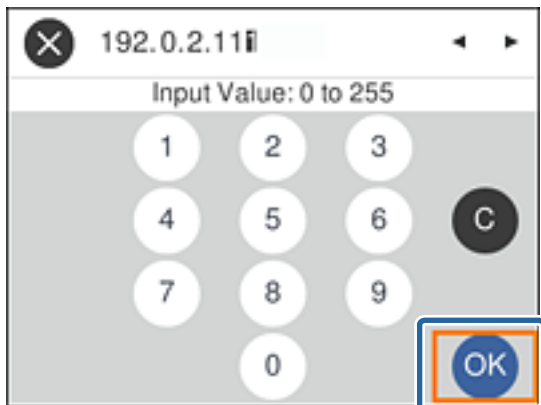

Алдыңғы экранда көрсетілген мәнді растаңыз.

7. **Қосалқы желі маскасы** және **Әдепкі шлюз** параметрін орнатыңыз.

Алдыңғы экранда көрсетілген мәнді растаңыз.

**Маңызды:**

Егер IP мекенжайы, Қосалқы желі маскасы және Әдепкі шлюз параметрінің тіркесімі қате болса, **Орнатуды бастау** параметрі белсенді емес және параметрлермен орындау мүмкін емес. Жазбада қате жоқ екенін растаңыз.

8. Негізгі DNS сервері үшін IP мекенжайын енгізіңіз.

Алдыңғы экранда көрсетілген мәнді растаңыз.

Ескертпе:

IP мекенжайын тағайындау параметрлері үшін **Автоматты** таңдасаңыз, DNS сервер параметрлерін **Қолмен** немесе **Автоматты** режимінен таңдауға болады. Егер DNS серверінің мекенжайын автоматты түрде алу мүмкін болмаса, **Қолмен** параметрін таңдап, DNS сервер мекенжайын енгізіңіз. Содан соң, қосалқы DNS серверінің мекенжайын тікелей енгізіңіз. Егер **Автоматты** параметрін таңдасаңыз, 10-қадамға өтіңіз.

9. Қосалқы DNS сервері үшін IP мекенжайын енгізіңіз.

Алдыңғы экранда көрсетілген мәнді растаңыз.

10. **Орнатуды бастау** параметрін таңдаңыз.

11. Растау экранын жабыңыз.

Прокси серверді орнату

Егер екеуі де шын болса, прокси-серверді реттеңіз.

- Прокси-сервер интернет қосылымына кірістірілген.
- Принтер интернетке тікелей жалғанатын Epson қосылым қызметі немесе басқа компанияның бұлттық қызметтері сияқты функцияны пайдаланғанда.

Желі қосылымы

- Негізгі экраннан **Параметрлер** таңдаңыз.

Элементті таңдау үшін, ▲, ▼, ◀, ▶ түймелерін пайдалану арқылы фокусты элементке жылжытып, ОК түймесін басыңыз.

IP мекенжайын реттеген соң параметрлерді орнатқан кезде, **Қосымша** терезесі көрсетіледі. 3-қадамға өтіңіз.

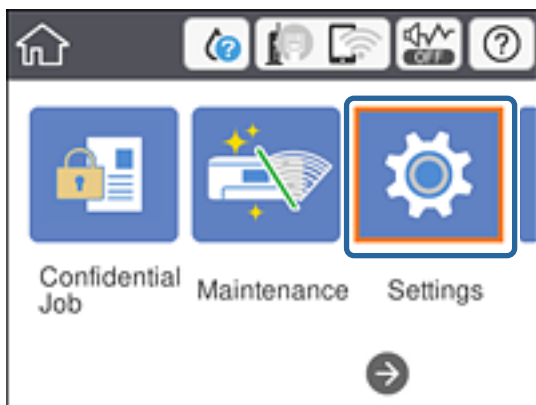

- Жалпы параметрлер > Желі параметрлері > Қосымша** параметрін таңдаңыз.
- Прокси-сервер** параметрін таңдаңыз.

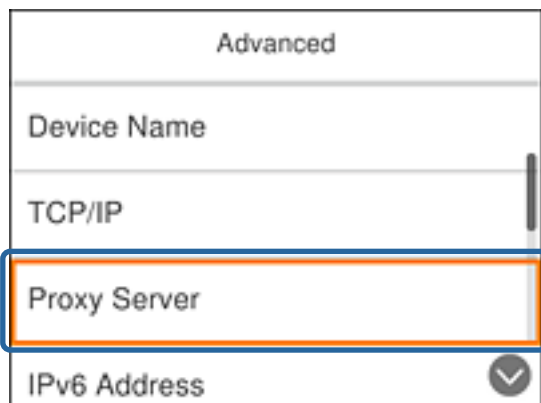

- Пайдалану** күйін **Аралық серверінің параметрлері** үшін таңдаңыз.

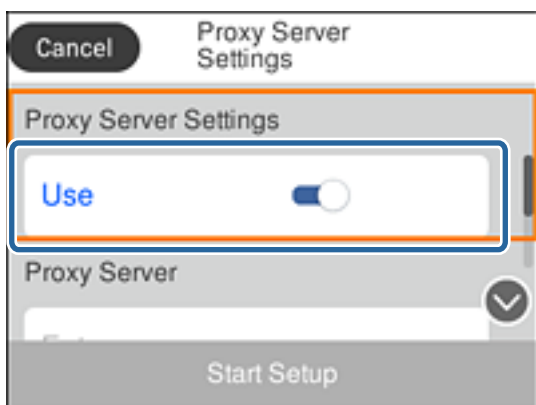

Желі қосылымы

5. IPv4 немесе FQDN пішімі арқылы прокси сервердің мекенжайын енгізіңіз.



Алдыңғы экранда көрсетілген мәнді растаңыз.

6. Прокси сервердің порт нөмірін енгізіңіз.
Алдыңғы экранда көрсетілген мәнді растаңыз.
7. **Орнатуды бастау** параметрін таңдаңыз.
8. Растау экранын жабыңыз.

LAN қосылымына қосу

Принтерді желіге Ethernet немесе Wi-Fi қосылымы арқылы қосыңыз.

Қатысты ақпарат

- ➔ ["Ethernet қосылымына қосу" бетте 25](#)
- ➔ ["Сымсыз LAN желісіне \(Wi-Fi\) жалғау" бетте 26](#)

Ethernet қосылымына қосу

Ethernet кабелі арқылы принтерді желіге қосып, қосылымды тексеріңіз.

1. Принтер мен хабты (жергілікті желі қосқышы) Ethernet кабелі арқылы қосыңыз.

Желі қосылымы

- Негізгі экраннан **Параметрлер** таңдаңыз.

Элементті таңдау үшін, ▲, ▼, ◀, ▶ түймелерін пайдалану арқылы фокусты элементке жылжытып, ОК түймесін басыңыз.

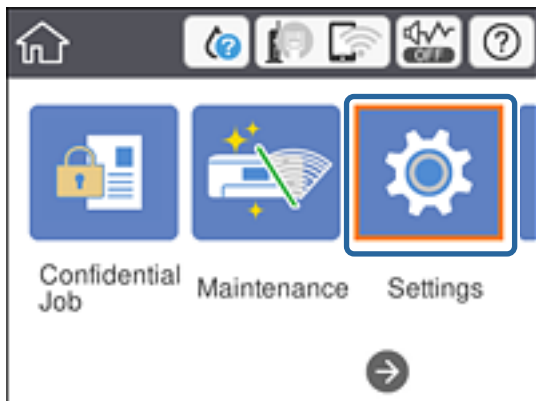

- Жалпы параметрлер > Желі параметрлері** параметрін таңдаңыз.

- Байланысты тексеру** параметрін таңдаңыз.

Қосылымның диагностика нәтижесі көрсетіледі. Қосылым дұрыс екенін растаңыз.

- Аяқтау үшін **Жабу** параметрін таңдаңыз.

Басып шығару тексерісінің есебі параметрін таңдағанда, диагностика нәтижесін басып шығаруға болады. Оны басып шығару үшін экрандық нұсқауларды орындаңыз.

Қатысты ақпарат

➔ ["Ethernet қосылымынан Wi-Fi қосылымына өзгерту" бетте 89](#)

Сымсыз LAN желісіне (Wi-Fi) жалғау

Принтердің басқару тақтасынан кіру нүктесіне қосылуға қажетті ақпаратты қолмен реттеуге болады. Қолмен реттеу үшін кіру нүктесіне қажетті SSID идентификаторы және құпия сөз қажет.

Ескертпе:

Кіру нүктесі WPS параметрін қолдағанда, SSID және құпия сөзді енгізбей, басу түймесі немесе PIN коды арқылы Wi-Fi қосылымының реттеулерін автоматты түрде жасауға болады.

- Негізгі экраннан **Wi-Fi** таңдаңыз.

Элементті таңдау үшін, ▲, ▼, ◀, ▶ түймелерін пайдалану арқылы фокусты элементке жылжытып, ОК түймесін басыңыз.



- Роутер** параметрін таңдаңыз.

- ОК түймесін басыңыз.

Егер желі қосылымы бұрыннан орнатылған болса, қосылым мәліметтері көрсетіледі. Параметрлерді өзгерту үшін **Параметрлерді өзг.** параметрін таңдаңыз.

Егер принтер Ethernet қосылымы арқылы бұрыннан қосылған болса, хабарды растағаннан кейін **Wi-Fi қосылымына өзгеріс енгізіңіз.** параметрін таңдап, **Иә** түймесін түртіңіз.

Желі қосылымы

4. **Wi-Fi орнату шебері** параметрін таңдаңыз.
5. Кіру нүктесіне арналған SSID идентификаторын таңдаңыз.
Егер қосуға қажетті SSID идентификаторы принтердің басқару тақтасында көрсетілмесе, тізімді жаңарту үшін  түймесін басыңыз. Егер ол әлі де көрсетілмесе,  түймесін басып, SSID идентификаторын тікелей енгізіңіз.
6. **Құпия сөз енгізу** параметрін таңдап, құпия сөзді енгізіңіз.
Ескертпе:
 - Құпия сөз регистрге сезімтал.*
 - SSID идентификаторын тікелей енгізіп, **Құпиясөз** параметрі үшін **Қолжетімді** күйін таңдаңыз, содан соң құпия сөзді енгізіңіз.*
7. Аяқтағаннан кейін **ОК** параметрін таңдаңыз.
8. Параметрлерді тексеріп, содан кейін Орнатуды бастау параметрін таңдаңыз.
9. Аяқтау үшін **Жабу** параметрін таңдаңыз.
Егер қосылу сәтсіз аяқталса, желі қосылымының есебін басып шығару үшін **Басып шығару тексерісінің есебі** параметрін таңдап, басып шығарылған шешімдерді тексеріңіз.
10.  түймесін басыңыз.

Қатысты ақпарат

- ➔ “Желі қосылымының есебіндегі хабарлар және шешімдер” бетте 70
- ➔ “Басқару тақтасынан Wi-Fi реттеулерін жасау (WPS)” бетте 85
- ➔ “Wi-Fi қосылымынан Ethernet қосылымына өзгерту” бетте 89

Функция параметрлері

Бұл тарауда құрылғының әрбір функциясын пайдалану мақсатында жасалатын бірінші реттеулер түсіндіріледі.

Параметрге арналған бағдарламалық құрал

Бұл мақалада Web Config мүмкіндігі арқылы әкімшінің компьютерінен реттеулерді жасау процедурасы түсіндіріледі.

Web Config (құрылғыға арналған веб-бет)

Web Config мүмкіндігі туралы

Web Config — принтердің параметрлерін конфигурациялауға арналған принтердің кірістірілген беті. Компьютерден желіге жалғанған принтерді басқаруға болады.

Web Config қатынасу үшін алдымен принтерге тағайындалған IP мекенжайы қажет.

Ескертпе:

Принтерге әкімші құпия сөзін конфигурациялап, баптауларды құлыптауға болады.

The screenshot shows the Epson Web Config interface for an EPSON WF-C7720 Series printer. The top navigation bar includes Status, Print, Network, Network Security, Product Security, Device Management, and Epson Open Platform. The left sidebar lists Product Status (selected), Network Status, Maintenance, Hardware Status, and Panel Snapshot. The main content area is titled 'Product Status' and features a language dropdown menu set to 'English'. Below this, the printer status is shown as 'Available'. Ink levels are displayed for Black (BK), Yellow (Y), Magenta (M), and Cyan (C), along with a Maintenance Box icon. The ink levels are represented by vertical bars with corresponding colors. Below the ink levels, the status for Black (BK), Yellow (Y), Magenta (M), Cyan (C), and Maintenance Box is shown. The Card Reader Status is 'Disconnected'. The Rear Paper Feed section shows Paper Size as 'A4 210 x 297 mm' and Paper Type as 'Plain paper'. The Cassette 1 section also shows Paper Size as 'A4 210 x 297 mm' and Paper Type as 'Plain paper'. A 'Refresh' button is located at the bottom left, and a 'Software Licenses' link is at the bottom right.

Функция параметрлері

Web Config қатынасу

Принтердің IP мекенжайын веб-браузерге енгізіңіз. JavaScript қосулы болуы керек. HTTPS Web Config файлына қатынасқан кезде, браузерде ескерту хабары пайда болады, себебі принтерде сақталған өзін-өзі растайтын куәлік пайдаланылады, бірақ бұл ақаулық емес.

- HTTPS арқылы қатынасу
 - IPv4: `https://<принтердің IP мекенжайы> (< > қоспай)`
 - IPv6: `https://[принтердің IP мекенжайы]/ ([] қосып)`
- HTTP арқылы қатынасу
 - IPv4: `http://<принтердің IP мекенжайы> (< > қоспай)`
 - IPv6: `http://[принтердің IP мекенжайы]/ ([] қосып)`

Мысалдар

- IPv4:
 - `https://192.0.2.111/`
 - `http://192.0.2.111/`
- IPv6:
 - `https://[2001:db8::1000:1]/`
 - `http://[2001:db8::1000:1]/`

Ескертпе:

Егер принтер атауы DNS серверінде тіркелсе, принтердің IP мекенжайының орнына принтер атауын пайдалануға болады.

Қатысты ақпарат

- ➔ ["Принтермен SSL/TLS байланысы" бетте 105](#)
- ➔ ["Цифрлық сертификаттау туралы" бетте 106](#)

Басып шығару функцияларды пайдалану

Басып шығару функциясын желі арқылы пайдалануды қосыңыз.

Принтерді желіде пайдалану үшін компьютердегі желі қосылымына және принтердің желі қосылымына арналған портты орнату керек.

- Серверлік/клиенттік қосылым: портты серверлік компьютерде орнату
 - Серверлік/клиенттік қосылым үшін портты қолмен орнату әдісін түсіндіріңіз.
- Бір рангілік қосылым: портты әрбір компьютерде орнату
 - Бір рангілік қосылым үшін, бағдарламалық құрал дискісінде немесе Epson компаниясының веб-сайтында бар орнату құралы арқылы портты автоматты түрде орнату әдісін түсіндіріңіз.

Серверлік/клиенттік қосылымға арналған басып шығару параметрлері

Серверлік/клиенттік қосылым ретінде жалғанған принтерден басып шығару мүмкіндігін қосыңыз.

Функция параметрлері

Серверлік/клиенттік қосылым үшін, алдымен басып шығару серверін реттеңіз, содан соң принтерді желіде ортақ пайдаланыңыз.

Сондай-ақ, серверге жалғау үшін USB кабелін пайдаланғанда, алдымен принтер серверін орнатыңыз, содан соң принтерді желіде ортақ пайдаланыңыз.

Желі порттарын реттеу

Стандартты TCP/IP мекенжайын пайдалану арқылы басып шығару серверіндегі желілік басып шығару үшін басып шығару кезегін орнатып, желі портын орнатыңыз.

Бұл мысал Windows 2012 R2 жүйесінде пайдаланылады.

1. Құрылғыларды және принтер экранын ашыңыз.

Жұмыс үстелі > Параметрлер > Басқару тақтасы > Аппараттық құралдар және дыбыс немесе **Аппараттық құралдар > Құрылғылар және принтерлер**.

2. Принтерді қосу.

Принтер қосу түймесін басыңыз, сонан соң **Маған қажетті принтер тізімде жоқ** опциясын таңдаңыз.

3. Жергілікті принтерді қосыңыз.

Жергілікті принтерді немесе желілік принтерді қосу, параметрлерді қолмен реттеу опциясын таңдаңыз, сонан соң **Келесі** түймесін басыңыз.

4. **Жаңа порт жасау** таңдаңыз, порт түрі ретінде **Стандартты TCP/IP порты** опциясын таңдаңыз, сонан соң **Келесі** түймесін басыңыз.

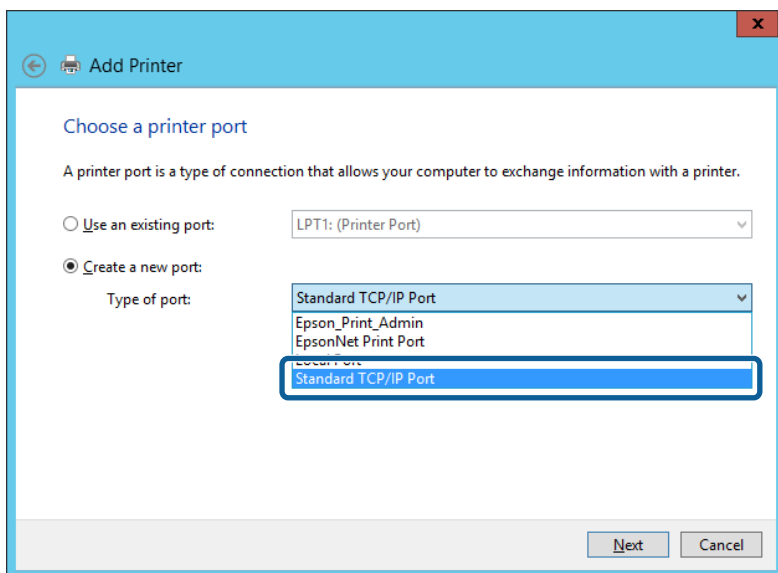

5. Принтердің IP мекенжайын немесе принтер атауын **Хост атауы немесе IP мекенжайы** немесе **Принтер атауы немесе IP мекенжайы** бөлімінде енгізіп, **Келесі** түймесін басыңыз.

Мысалы:

- Принтер атауы: EPSONA1A2B3C
- IP мекенжайы: 192.0.2.111

Функция параметрлері

Порт атауын өзгертпеңіз.

Пайдаланушының тіркелгісін басқару экраны көрсетілгенде **Жалғастыру** түймесін басыңыз.

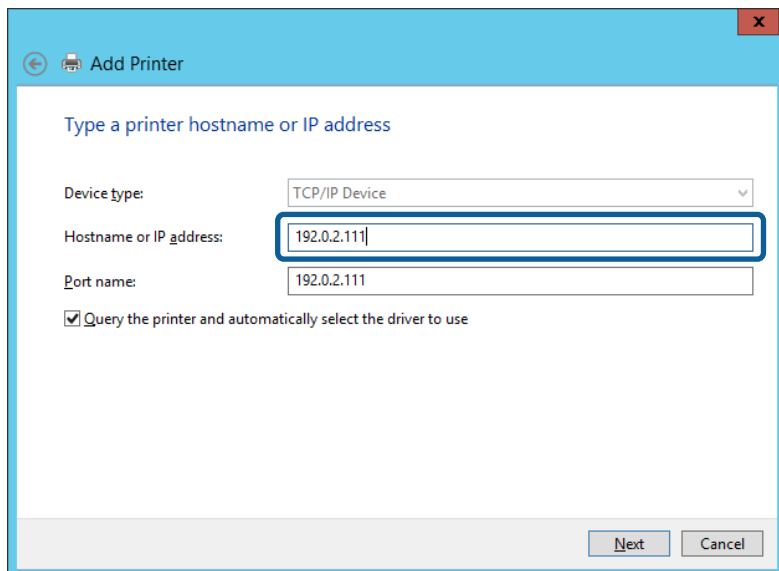

Ескертпе:

Атау ажыратымдылығы қолжетімді желіде принтер атауын көрсетсеңіз, принтердің IP мекенжайын DHCP параметрі өзгертсе де IP мекенжайы бақыланады. Принтердің атауын принтердің басқару тақтасындағы желі күйінен экранынан немесе желі күйі парағынан растауға болады.

6. Принтер драйверін орнатыңыз.

Егер принтер драйвері орнатылған болса:

Өндіруші және **Принтерлер** опциясын таңдаңыз. **Келесі** түймесін басыңыз.

Егер принтер драйвері орнатылмаған болса:

Диск бар түймесін басыңыз және принтермен бірге берілген бағдарламалық құралдың дискісін салыңыз. **Шолу** түймесін басыңыз, сонан соң дискідегі принтер драйвері орналасқан қалтаны таңдаңыз. Қалтаны дұрыс таңдаңыз. Қалтаның орналасқан жері операциялық жүйеге байланысты өзгеруі мүмкін.

Windows жүйесінің 32 биттік нұсқасы: WINX86

Windows жүйесінің 64 биттік нұсқасы: WINX64

7. Экрандағы нұсқауларды орындаңыз.

Принтерді сервердің/клиенттің қосылымында пайдаланғанда (принтерді Windows сервері арқылы ортақ пайдалану), ортақ пайдалану параметрлерін осыдан кейін де жасаңыз.

Қатысты ақпарат

➔ [“Принтердің ортақ пайдалану \(тек Windows\)” бетте 32](#)

Порт конфигурациясын тексеру — Windows

Басып шығару кезегіне дұрыс порт орнатылғанын тексеріңіз.

Функция параметрлері

1. Құрылғыларды және принтер экранын ашыңыз.
Жұмыс үстелі > Параметрлер > Басқару тақтасы > Аппараттық құралдар және дыбыс немесе **Аппараттық құралдар > Құрылғылар және принтерлер**.
2. Принтер сипаттамалары экранын ашыңыз.
Принтер белгішесін тінтуірдің оң жағымен басып, **Принтер сипаттары** опциясын таңдаңыз.
3. **Порттар** қойындысын басыңыз, **Стандартты TCP/IP порты** опциясын таңдаңыз және **Портты конфигурациялау** түймесін басыңыз.
4. Порт конфигурациясын тексеріңіз.
 - RAW үшін
Протокол бөлімінде **Raw** таңдалғанын тексеріп, **ОК** түймесін басыңыз.
 - LPR үшін
Протокол бөлімінде **LPR** таңдалғанын тексеріңіз. **LPR параметрлері** бөлімінен **Кезек атауы** бөлімінде «PASSTHRU» енгізіңіз. **LPR байттарды санау қосылған** опциясын таңдап, **ОК** түймесін басыңыз.

Принтердің ортақ пайдалану (тек Windows)

Принтерді сервердің/клиенттің қосылымында (принтерді Windows сервері арқылы ортақ пайдалану) пайдаланғанда, принтердің ортақ пайдалану мүмкіндігін басып шығару серверінен реттеңіз.

1. Басып шығару серверінде **Басқару тақтасы > Құрылғылар мен принтерлерді көру** параметрін таңдаңыз.
2. Ортақ пайдалану қажет принтер белгішесін (басып шығару кезегі) тінтуірдің оң жағымен басып, **Принтер сипаттары > Ортақ пайдалану** қойындысын таңдаңыз.
3. **Принтерді ортақ пайдалану** таңдап, **Ортақ пайдалану атауы** мәнін енгізіңіз.
Windows Server 2012 жүйесінде **Ортақ пайдалану параметрлерін өзгерту** басып, реттеулерді конфигурациялаңыз.

Қосымша драйверлерді орнату (тек Windows)

Егер сервер мен клиенттерге арналған Windows нұсқаларды әртүрлі болса, басып шығару серверіне қосымша драйверлерді орнату ұсынылады.

1. Басып шығару серверінде **Басқару тақтасы > Құрылғылар мен принтерлерді көру** параметрін таңдаңыз.
2. Клиенттермен ортақ пайдаланғыңыз келетін принтер белгішесін тінтуірдің оң жағымен басып, **Принтер сипаттары > Ортақ пайдалану** қойындысын басыңыз.
3. **Қосымша драйверлер** басыңыз.
Windows Server 2012, нұсқасы үшін Change Sharing Options параметрін түртіңіз, содан соң параметрлерді конфигурациялаңыз.

Функция параметрлері

4. Клиенттер үшін Windows нұсқаларын таңдап, ОК түймесін басыңыз.
5. Принтер драйверіне (*.inf) арналған ақпарат файлын таңдаңыз, содан соң драйверді орнатыңыз.

Қатысты ақпарат

➔ [“Ортақ принтерді пайдалану – Windows” бетте 33](#)

Ортақ принтерді пайдалану – Windows

Әкімші клиенттерге басып шығару серверіне тағайындалған компьютер атауын және оны өздерінің компьютерлеріне қосу әдісін хабарлау қажет. Егер қосымша драйверлер теңшелмеген болса, клиенттерге ортақ принтерді қосу үшін **Құрылғылар және принтерлер** пайдалану әдісін хабарлаңыз.

Егер басып шығару серверінде қосымша драйверлер теңшелген болса, осы қадамдарды орындаңыз:

1. **Windows Explorer** ішінде басып шығару серверіне тағайындалған атауды таңдаңыз.
2. Пайдаланғыңыз келетін принтерді екі рет басыңыз.

Қатысты ақпарат

➔ [“Принтердің ортақ пайдалану \(тек Windows\)” бетте 32](#)

➔ [“Қосымша драйверлерді орнату \(тек Windows\)” бетте 32](#)

Бір рангілік қосылымға арналған басып шығару параметрлері

Бір рангілік қосылым (тікелей басып шығару) үшін принтер мен клиенттік компьютерде «біреуден-біреуге» байланысы бар.

Әр клиенттік компьютерде принтер драйвері орнатылуы тиіс.

Қатысты ақпарат

➔ [“Принтер драйверін орнату” бетте 33](#)

Принтер драйверін орнату

Шағын ұйымдар үшін әрбір клиенттің компьютеріне принтер драйверін орнатуды ұсынамыз. Epson веб-сайтындағы немесе бағдарламалық құрал дискісіндегі орнату құралын пайдаланыңыз.

Ескертпе:

Принтер бірнеше клиент компьютеріне пайдаланылғанда, EpsonNet SetupManager мүмкіндігін пайдалану және драйверді бума ретінде жеткізу арқылы орнату операциясының уақытын автоматты түрде азайтуға болады.

Функция параметрлері

1. Орнату құралын іске қосыңыз.

- Веб-сайттан іске қосу

Келесі веб-сайтқа кіріп, өнім атауын енгізіңіз. **Реттеу** бөліміне өтіп, бағдарламалық құралды жүктеп алыңыз, содан соң оны іске қосыңыз.

<http://epson.sn>

- Бағдарламалық құрал дискісінен іске қосу (бағдарламалық құрал дискісімен келетін және диск драйверлері бар пайдаланушыларға ғана арналған.)

Бағдарламалық құрал дискісін компьютерге салыңыз.

2. Принтер үшін қосылым әдісін таңдап, **Сосын** түймесін басыңыз.

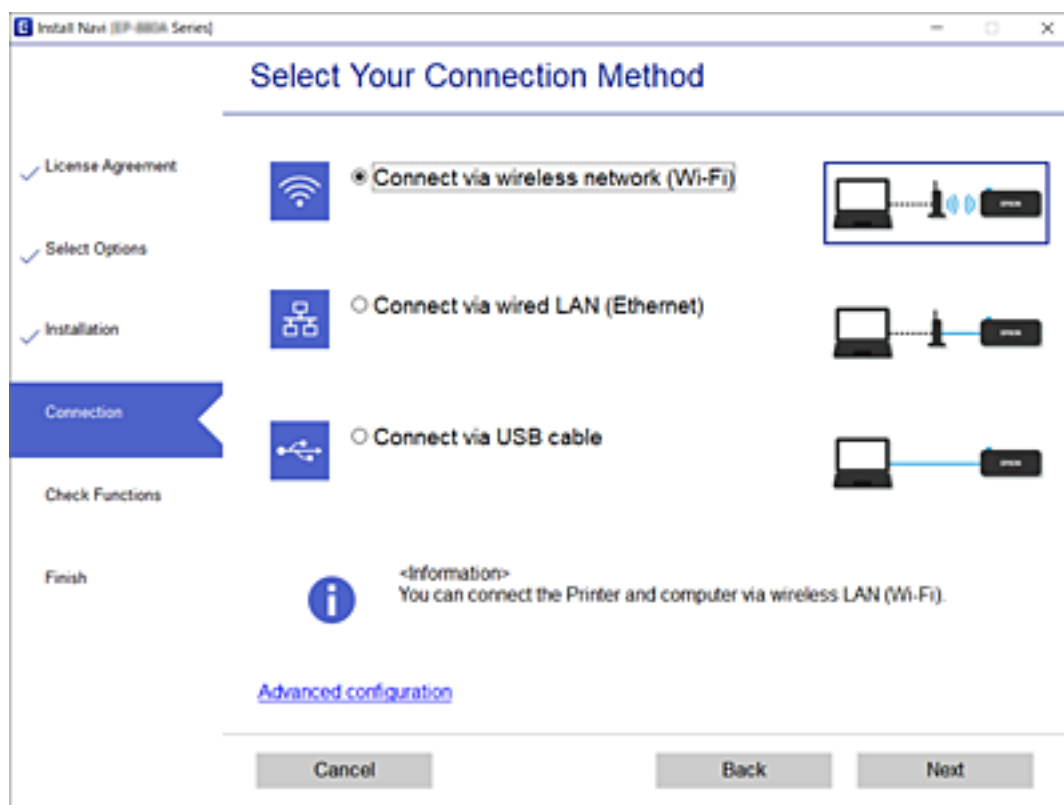

Ескертпе:

Егер **Бағдарламалық жасақтаманы орнату** бөлімі көрсетілсе, **Принтер байланысын қайта орнатыңыз (жаңа желі роутерін пайдаланыңыз немесе USB-ді желіге өзгертіңіз, т.б.)** параметрін таңдаңыз, содан соң **Сосын** түймесін басыңыз.

3. Экрандағы нұсқауларды орындаңыз.

Қатысты ақпарат

➔ ["EpsonNet SetupManager" бетте 84](#)

Басып шығаруға арналған негізгі параметрлер

Қағаз өлшемі немесе басып шығару қатесі сияқты басып шығару параметрлерін орнатыңыз.

Функция параметрлері

Paper Source Settings

Әр қағаз көзіне салынатын қағаз өлшемі мен түрін реттеңіз.

1. Web Config мүмкіндігіне кіріп, **Print** қойындысы > **Paper Source Settings** тармағын таңдаңыз.

2. Әрбір элементті орнатыңыз.

Көрсетілген элементтер жағдайға байланысты әртүрлі болуы мүмкін.

Қағаз көзінің атауы

Rear Paper Feed, Cassette 1 сияқты мақсатты қағаз көзінің атауын көрсетіңіз.

Paper Size

Ашылмалы мәзірден орнату қажет қағаз өлшемін таңдаңыз.

Unit

Пайдаланушы анықтайтын өлшемнің бірлігін таңдаңыз. **Paper Size** бөлімінде **User-Defined** параметрі таңдалғанда осыны таңдауға болады.

Width

Пайдаланушы анықтайтын өлшемнің көлденең өлшемін орнатыңыз.

Осы жерге енгізуге болатын ауқым **Width** бөлімінің бүйірінде көрсетілетін қағаз көзіне байланысты әртүрлі болады.

Unit бөлімінде **mm** бірлігін таңдағанда, бір ондық таңбаға дейін енгізуге болады.

inch бөлімінде **Unit** бірлігін таңдағанда, екі ондық таңбаға дейін енгізуге болады.

Height

Пайдаланушы анықтайтын өлшемнің тік өлшемін орнатыңыз.

Осы жерге енгізуге болатын ауқым **Height** бөлімінің бүйірінде көрсетілетін қағаз көзіне байланысты әртүрлі болады.

mm бөлімінде **Unit** бірлігін таңдағанда, бір ондық таңбаға дейін енгізуге болады.

inch бөлімінде **Unit** бірлігін таңдағанда, екі ондық таңбаға дейін енгізуге болады.

Paper Type

Ашылмалы мәзірден орнату қажет қағаз түрін таңдаңыз.

3. Параметрлерді тексеріп, **OK** түймесін басыңыз.

Қатысты ақпарат

➔ [“Web Config қатынасу” бетте 29](#)

Interface Settings

Әрбір интерфейске тағайындалған басып шығару тапсырмаларының кідірісін немесе басып шығару тілін орнатыңыз.

Бұл элемент PCL немесе PostScript үйлесімді принтерге көрсетіледі.

1. Web Config мүмкіндігіне кіріп, **Print** қойындысы > **Interface Settings** таңдаңыз.

Функция параметрлері

2. Әрбір элементті орнатыңыз.

Timeout Settings

USB құрылғысы арқылы тікелей жіберілген басып шығару тапсырмаларының кідірісін орнатыңыз.

Бір секундқа 5 және 300 секунд аралығында орнатуға болады.

Кідіріс жасау керек емес болғанда, 0 мәнін енгізіңіз.

Printing Language

Әрбір USB интерфейсі мен желі интерфейсі үшін басып шығару тілін таңдаңыз.

Auto параметрін таңдағанда, жіберіліп жатқан басып шығару тапсырмалары басып шығару тілін автоматты түрде анықтайды.

3. Параметрлерді тексеріп, **OK** түймесін басыңыз.

Қатысты ақпарат

➔ [“Web Config қатынасу” бетте 29](#)

Error Settings

Құрылғы үшін көрсету қатесін орнатыңыз.

1. Web Config мүмкіндігіне кіріп, **Print** қойындысы > **Error Settings** таңдаңыз.

2. Әрбір элементті орнатыңыз.

Paper Size Notice

Берілген қағаз көзінің қағаз өлшемі басып шығару деректерінің қағаз өлшемінен басқаша болған кезде, басқару тақтасында қатені көрсету керектігін реттеңіз.

Paper Type Notice

Берілген қағаз көзінің қағаз түрі басып шығару деректерінің қағаз түрінен басқаша болған кезде, басқару тақтасында қатені көрсету керектігін реттеңіз.

Auto Error Solver

Қате көрсетілгеннен кейін басқару тақтасында 5 секунд бойы ешқандай әрекет орындалмаса, қатеден автоматты бас тарту керектігін реттеңіз.

3. Параметрлерді тексеріп, **OK** түймесін басыңыз.

Қатысты ақпарат

➔ [“Web Config қатынасу” бетте 29](#)

Universal Print Settings

Принтер драйверін пайдаланбай сыртқы құрылғылардан басып шығарғанда орнатыңыз.

Принтердің басып шығару тіліне байланысты кейбір элементтер көрсетілмейді.

1. Web Config мүмкіндігіне кіріп, **Print** қойындысы > **Universal Print Settings** таңдаңыз.

Функция параметрлері

2. Әрбір элементті орнатыңыз.
3. Параметрлерді тексеріп, **OK** түймесін басыңыз.

Қатысты ақпарат

➔ ["Web Config қатынасу" бетте 29](#)

Basic

Элементтер	Түсіндірме
Top Offset(-30.0-30.0mm)	Басып шығару басталатын қағаздың тік күйін орнатады.
Left Offset(-30.0-30.0mm)	Басып шығару басталатын қағаздың көлденең күйін орнатады.
Top Offset in Back(-30.0-30.0mm)	Қағаздың артқы жағы дуплекстік басып шығаруда басып шығарылуы басталатын қағаздың тік күйін орнатады.
Left Offset in Back(-30.0-30.0mm)	Қағаздың артқы жағы дуплекстік басып шығаруда басып шығарылуы басталатын қағаздың көлденең күйін орнатады.
Check Paper Width	Басып шығарғанда қағаз енін тексеруді не тексермеуді орнатыңыз.
Skip Blank Page	Егер басып шығару деректерінде бос бет болса, бос бетті басып шығармауды орнатыңыз.

PDL Print Configuration

PCL немесе PostScript басып шығаруына арналған параметрлерді көрсетуге болады.

Бұл элемент PCL немесе PostScript үйлесімді принтерде көрсетіледі.

Жалпы баптаулар

Элементтер	Түсіндірме
Paper Size	Басып шығару қажет қағаз өлшемін таңдаңыз.
Paper Type	Басып шығарылатын қағаз түрін таңдаңыз.
Orientation	Басып шығару үшін пайдалану қажет бағытты таңдаңыз.
Quality	Басып шығаруға пайдаланғыңыз келген басып шығару сапасын таңдаңыз.
Ink Save Mode	Азайтылған сия тұтынуымен басып шығаруды немесе шығармауды орнатыңыз.
Print Order	Үстіңгі беттен немесе астыңғы беттен басып шығаруды таңдаңыз.
Number of Copies(1-999)	Басып шығару қажет көшірмелер санын орнатыңыз.
Binding Margin	Байланыстыру орнын таңдаңыз.
Auto Paper Ejection	Басып шығару тапсырмасын алу барысында кідіріс пайда болғанда, қағазды автоматты түрде шығаруды не шығармауды таңдаңыз.

Функция параметрлері

Элементтер	Түсіндірме
2-Sided Printing	2 жақты басып шығаруды не шығармауды таңдаңыз.

PCL Menu

Элементтер	Түсіндірме
Font Source	Принтерде орнатылған қаріпті пайдалануды немесе оны жүктеп алуды таңдаңыз.
Font Number	Пайдалану қажет қаріп нөмірін көрсетіңіз.
Pitch(0.44-99.99cpi)	Егер пайдаланылатын қаріп масштабталатын және ені бекітілген қаріп болса, қаріп өлшемінің енін көрсетіңіз.
Height(4.00-999.75pt)	Егер пайдаланылатын қаріп масштабталатын және ені әртүрлі қаріп болса, нүктелердегі қаріп өлшемін көрсетіңіз.
Symbol Set	Пайдалану қажет қаріптің таңбалар жинағын таңдаңыз.
Form(5-128lines)	Бір беттегі сызықтар санын көрсетіңіз.
CR Function	CR кодына (қайтару) арналған операцияны таңдаңыз.
LF Function	LF кодына (жаңа жол), FF кодына (жаңа бет) арналған операцияны таңдаңыз.
Paper Source Assign	PCL қағазын беру пәрменіне арналған қағаз бергіш тағайындауын көрсетіңіз.

PS3 Menu

Элементтер	Түсіндірме
Error Sheet	PS3 басып шығару қатесі пайда болғанда қате парағын басып шығаруды не шығармауды орнатыңыз.
Coloration	Түрлі-түсті басып шығару немесе монохромды басып шығару ретінде орнатыңыз.
Binary	Бинарлық деректерді қабылдауды не қабылдамауды орнатыңыз.
PDF Page Size	PDF басып шығаруына арналған қағаз өлшемін орнатыңыз.

Пошта серверін конфигурациялау

Web Config бөлімінен пошта серверін орнатыңыз.

Принтер электрондық хабарын жібере алатын кезде, принтерден электрондық пошта хабарландыруын алу қосылады.

Орнатудың алдында келесіні тексеріңізю

- Принтер пошта серверіне кіре алатын желіге жалғанған.
- Принтер ретінде бірдей пошта серверін пайдаланатын компьютердің электрондық пошта параметрінің ақпараты.

Функция параметрлері

Ескертпе:

Интернетте пошта серверін пайдаланғанда, параметр ақпаратын провайдерден немесе веб-сайттан тексеріңіз.

1. Web Config мүмкіндігіне кіріп, **Network** қойындысы > **Email Server** > **Basic** тармағын таңдаңыз.
2. Әрбір элемент мәнін енгізіңіз.
3. **OK** параметрін таңдаңыз.
Таңдалған параметрлер көрсетіледі.
Орнату аяқталғаннан кейін қосылымды тексеру әрекетін орындаңыз.

Қатысты ақпарат

- ➔ “Пошта серверінің қосылымын тексеру” бетте 41
- ➔ “Пошта серверін реттеу элементтері” бетте 39
- ➔ “Web Config қатынасу” бетте 29

Пошта серверін реттеу элементтері

The screenshot shows the Epson Web Config interface for the 'Email Server > Basic' settings. The interface includes a navigation menu on the left and a main content area with the following fields:

- Authentication Method:** SMTP AUTH
- Authenticated Account:** *****
- Authenticated Password:** *****
- Sender's Email Address:** epson@epsonetest.com
- SMTP Server Address:** 192.0.2.127
- SMTP Server Port Number:** 25
- Secure Connection:** None
- Certificate Validation:** Enable Disable

Below the fields, there is a note: "It is recommended to enable the Certificate Validation. It will be connected without confirming the safety of the email server when the Certificate Validation is disabled." At the bottom of the page, there is an 'OK' button.

Функция параметрлері

Элементтер	Параметрлер мен түсіндірмелер	
Authentication Method	Пошта серверіне қатынасу үшін принтер үшін түпнұсқалық растама әдісін көрсетіңіз.	
	Off	Пошта серверіне аутентификация қажет емес кезде орнатыңыз.
	SMTP AUTH	Электрондық хабарды жібергенде SMTP серверіндегі (шығыс пошта сервері) аутентификациялар. Пошта сервері SMTP аутентификациясын қолдауы керек.
	POP before SMTP	Электрондық хабарды жіберу алдында POP3 серверіндегі (алу пошта сервері) аутентификациялар. Осы элементті таңдағанда POP3 серверін орнатыңыз.
Authenticated Account	Егер SMTP AUTH немесе POP before SMTP параметрін Authentication Method ретінде таңдасаңыз, ASCII (0x20 – 0x7E) ішінде 0 мен 255 аралығындағы таңбадан тұратын тіркелгінің атауын енгізіңіз. SMTP AUTH параметрін таңдағанда SMTP серверінің тіркелгісін енгізіңіз. POP before SMTP параметрін таңдағанда POP3 серверінің тіркелгісін енгізіңіз.	
Authenticated Password	Егер SMTP AUTH немесе POP before SMTP параметрін Authentication Method ретінде таңдасаңыз, ASCII (0x20 – 0x7E) ішінде 0 мен 20 аралығындағы таңбадан тұратын тіркелген құпия сөзді енгізіңіз. Егер SMTP AUTH параметрін таңдағанда, SMTP сервері үшін аутентификацияланған тіркелгіні енгізіңіз. Егер POP before SMTP параметрін таңдағанда, POP3 сервері үшін аутентификацияланған тіркелгіні енгізіңіз.	
Sender's Email Address	Жүйе әкімшісінің электрондық пошта мекенжайы сияқты жіберушінің электрондық пошта мекенжайын енгізіңіз. Бұл аутентификациялауда пайдаланылады, сондықтан пошта серверіне тіркелген жарамды электрондық пошта мекенжайын енгізіңіз. : () < > [] ; ¥ таңбаларынан басқа ASCII (0x20 – 0x7E) пішімінде 0 мен 255 аралығында таңбалар енгізіңіз. Нүкте «.» бірінші таңба болмауы керек.	
SMTP Server Address	A – Z, a – z, 0 – 9, нүкте (.) және сызықша (-) пайдаланып, 0 және 255 аралығындағы таңбаларды енгізіңіз. IPv4 немесе FQDN пішімін пайдалануға болады.	
SMTP Server Port Number	1 және 65535 аралығындағы санды енгізіңіз.	
Secure Connection	Пошта серверіне байланыстың шифрлау әдісін таңдаңыз.	
	None	Егер Authentication Method бөлімінде POP before SMTP параметрін таңдасаңыз, қосылым шифрланбайды.
	SSL/TLS	Бұл Authentication Method Off немесе SMTP AUTH параметріне орнатылған кезде қолжетімді болады. Байланыс басынан бастап шифрланған.
	STARTTLS	Бұл Authentication Method Off немесе SMTP AUTH параметріне орнатылған кезде қолжетімді болады. Байланыс басынан бастап шифрланбаған, бірақ желі ортасына байланысты байланыс шифрланатыны не шифрланбайтыны өзгереді.
Certificate Validation	Сертификат ол қосылған кезде жарамды болады. Біз Enable күйіне орнатуды ұсынамыз. Орнату үшін CA Certificate сертификатын принтерге импорттау қажет.	

Функция параметрлері

Элементтер	Параметрлер мен түсіндірмелер
POP3 Server Address	Егер POP before SMTP мәнін Authentication Method ретінде таңдасаңыз, A – Z а – z 0 – 9, нүкте (.) және сызықша (-) пайдаланып, 0 мен 255 аралығындағы таңбадан тұратын POP3 сервер мекенжайын енгізіңіз. IPv4 немесе FQDN пішімін пайдалануға болады.
POP3 Server Port Number	Егер POP before SMTP мәнін Authentication Method ретінде таңдасаңыз, 1 мен 65535 аралығындағы санды енгізіңіз.

Қатысты ақпарат

➔ [“Пошта серверін конфигурациялау” бетте 38](#)

Пошта серверінің қосылымын тексеру

Қосылым тексерісін орындау арқылы пошта серверіне қосылатын қосылымды тексеруге болады.

1. Web Config мүмкіндігіне кіріп, **Network** қойындысы > **Email Server** > **Connection Test** тармағын таңдаңыз.
2. **Start** параметрін таңдаңыз.

Пошта серверінің байланысын тексеру басталды. Тексеруден кейін тексеру есебі көрсетіледі.

Қатысты ақпарат

➔ [“Web Config қатынасу” бетте 29](#)

➔ [“Пошта серверінің қосылымын тексеру сілтемелері” бетте 41](#)

Пошта серверінің қосылымын тексеру сілтемелері

Хабарлар	Себебі
Connection test was successful.	Бұл хабар сервермен қосылым сәтті болған кезде пайда болады.
SMTP server communication error. Check the following. - Network Settings	Бұл хабар мына жағдайларда көрінеді <ul style="list-style-type: none"> <input type="checkbox"/> Принтер желіге қосылмаған кезде <input type="checkbox"/> SMTP сервері жұмыс істемеген кезде <input type="checkbox"/> Байланыс кезінде желінің ажырауы <input type="checkbox"/> Аяқталмаған деректерді қабылдау
POP3 server communication error. Check the following. - Network Settings	Бұл хабар мына жағдайларда көрінеді <ul style="list-style-type: none"> <input type="checkbox"/> Принтер желіге қосылмаған кезде <input type="checkbox"/> POP3 сервері жұмыс істемеген кезде <input type="checkbox"/> Байланыс кезінде желінің ажырауы <input type="checkbox"/> Аяқталмаған деректерді қабылдау

Функция параметрлері

Хабарлар	Себебі
An error occurred while connecting to SMTP server. Check the followings. - SMTP Server Address - DNS Server	Бұл хабар мына жағдайларда көрінеді <input type="checkbox"/> DNS серверіне қосылу сәтсіз болғанда <input type="checkbox"/> SMTP серверінің атау ажыратымдылығы сәтсіз болғанда
An error occurred while connecting to POP3 server. Check the followings. - POP3 Server Address - DNS Server	Бұл хабар мына жағдайларда көрінеді <input type="checkbox"/> DNS серверіне қосылу сәтсіз болғанда <input type="checkbox"/> POP3 серверінің атау ажыратымдылығы сәтсіз болғанда
SMTP server authentication error. Check the followings. - Authentication Method - Authenticated Account - Authenticated Password	Бұл хабар SMTP сервері аутентификациясы сәтсіз болғанда.
POP3 server authentication error. Check the followings. - Authentication Method - Authenticated Account - Authenticated Password	Бұл хабар POP3 сервері аутентификациясы сәтсіз болғанда.
Unsupported communication method. Check the followings. - SMTP Server Address - SMTP Server Port Number	Бұл хабар қолдау көрсетілмейтін протоколдармен байланысқыңыз келгенде көрсетіледі.
Connection to SMTP server failed. Change Secure Connection to None.	Бұл хабар SMTP сервер мен клиент арасында сәйкессіздік болғанда немесе сервер SMTP қауіпсіздік байланысын (SSL байланысы) қолдамағанда көрсетіледі.
Connection to SMTP server failed. Change Secure Connection to SSL/TLS.	Бұл хабар SMTP сервер мен клиент арасында сәйкессіздік болғанда немесе сервер SSL/TLS байланысын SMTP қауіпсіздік байланысы үшін сұрағанда көрсетіледі.
Connection to SMTP server failed. Change Secure Connection to STARTTLS.	Бұл хабар SMTP сервер мен клиент арасында сәйкессіздік болғанда немесе сервер STARTTLS байланысын SMTP қауіпсіздік байланысы үшін сұрағанда көрсетіледі.
The connection is untrusted. Check the following. - Date and Time	Бұл хабар принтердің күн мен уақыт параметрі дұрыс болмағанда немесе сертификаттың мерзімі аяқталғанда көрсетіледі.
The connection is untrusted. Check the following. - CA Certificate	Бұл хабар принтерде серверге сәйкес келетін түпкі сертификаты болмағанда немесе CA Certificate сертификаты импортталмағанда көрсетіледі.
The connection is not secured.	Бұл хабар алынған сертификат зақымдалғанда көрсетіледі.
SMTP server authentication failed. Change Authentication Method to SMTP-AUTH.	Бұл хабар сервер мен клиент арасында аутентификация әдісінің сәйкессіздігі болғанда көрсетіледі. Сервер SMTP AUTH параметріне қолдау көрсетеді.
SMTP server authentication failed. Change Authentication Method to POP before SMTP.	Бұл хабар сервер мен клиент арасында аутентификация әдісінің сәйкессіздігі болғанда көрсетіледі. Сервер SMTP AUTH протоколын қолдамайды.
Sender's Email Address is incorrect. Change to the email address for your email service.	Бұл хабар көрсетілген жіберушінің электрондық пошта мекенжайы қате болған кезде көрсетіледі.

Функция параметрлері

Хабарлар	Себебі
Cannot access the printer until processing is complete.	Бұл хабар принтер бос емес кезде пайда болады.

Қатысты ақпарат

➔ "Пошта серверінің қосылымын тексеру" бетте 41

Жүйе реттеулерін жасау

Басқару тақтасын реттеу

Принтердің басқару тақтасы үшін реттеңіз. Келесі әдіспен реттеуге болады.

1. Web Config мүмкіндігіне кіріп, **Device Management** қойындысы > **Control Panel** тармағын таңдаңыз.
2. Келесі элементтерді қажетінше орнатыңыз.
 - Language
Басқару тақтасында көрсетілген тілді таңдаңыз.
 - Panel Lock
Егер **ON** параметрін таңдасаңыз, әкімшінің рұқсатын қажет ететін операцияны орындағанда әкімшінің құпия сөзі қажет етіледі. Егер әкімшінің құпия сөзі орнатылмаса, тақта құлпы ажыратылады.
 - Operation Timeout
Егер **ON** параметрін таңдасаңыз, жүйеге кіруді басқару пайдаланушысы немесе әкімшісі ретінде кіргенде белгілі бір уақыт аралығында ешқандай әрекет жасалмаса, жүйеден автоматты түрде шығып, бастапқы экранға ораласыз.
Бір секундқа 10 секунд және 240 минут аралығында орнатуға болады.

Ескертпе:

Сондай-ақ, принтердің басқару тақтасынан орнатуға болады.

- Language: **Параметрлер > Жалпы параметрлер > Нег.параметрлер > Тіл/Language**
- Panel Lock: **Параметрлер > Жалпы параметрлер > Жүйе әкімшілігі > Қауіпсіздік параметрлері > Әкімші параметрлері > Құлыптау параметрі**
- Операция уақытының аяқталуы: **Параметрлер > Жалпы параметрлер > Нег.параметрлер > Операция уақытының аяқталуы** («Қосу» немесе «Өшіру» күйін көрсетуге болады.)

3. **OK** түймесін басыңыз.

Қатысты ақпарат

➔ "Web Config қатынасу" бетте 29

Функция параметрлері

Белсенді емес болғанда қуат үнемдеу параметрлері

Принтердің басқару тақтасы белгілі-бір уақыт аралығында пайдаланылмағанда, қуат үнемдеу режиміне ауысу үшін немесе қуатты өшіру үшін уақытты орнатуға болады. Пайдалану ортаңызға қарай уақытты орнатыңыз.

1. Web Config мүмкіндігіне кіріп, **Device Management** қойындысы > **Power Saving** тармағын таңдаңыз.
2. Белсенді болмағанда қуат үнемдеу режиміне ауысу үшін **Sleep Timer** параметрі үшін уақытты орнатыңыз.

Бір минутқа 240 минутқа дейін орнатуға болады.

Ескертпе:

Сондай-ақ, принтердің басқару тақтасынан орнатуға болады.

Параметрлер > Жалпы параметрлер > Нег.параметрлер > Ұйқы таймері

3. **Power Off Timer** параметрі үшін өшу уақытын орнатыңыз.

Ескертпе:

Сондай-ақ, принтердің басқару тақтасынан орнатуға болады.

Параметрлер > Жалпы параметрлер > Нег.параметрлер > Өшіру таймері

4. **OK** түймесін басыңыз.

Қатысты ақпарат

➔ ["Web Config қатынасу" бетте 29](#)

Күн мен уақытты уақыт серверімен синхрондау

Уақыт серверімен (NTP сервері) синхрондағанда, желідегі принтер мен компьютердің уақытын синхрондауға болады. Уақыт серверін ұйым ішінде басқаруға немесе интернетке жариялауға болады.

CA сертификатын немесе Kerberos аутентификациясын пайдаланғанда, уақыт серверімен синхрондау арқылы уақытқа қатысты ақаулықты болдырмауға болады.

1. Web Config мүмкіндігіне кіріп, **Device Management** қойындысы > **Date and Time > Time Server** тармағын таңдаңыз.
2. **Use** күйін **Use Time Server** үшін таңдаңыз.
3. **Time Server Address** бөліміне арналған уақыт серверінің мекенжайын енгізіңіз.
IPv4, IPv6 немесе FQDN пішімін пайдалануға болады. 252 немесе одан аз таңба енгізіңіз. Егер мұны көрсетпесеңіз, оны бос қалдырыңыз.
4. **Update Interval (min)** енгізіңіз.
Бір минутқа 10 800 минутқа дейін орнатуға болады.
5. **OK** түймесін басыңыз.

Ескертпе:

***Time Server Status** бөлімінде қосылым күйімен бірге уақыт серверін растауға болады.*

Функция параметрлері

Қатысты ақпарат

→ “Web Config қатынасу” бетте 29

AirPrint Setup

AirPrint басып шығару мүмкіндігін пайдаланғанда орнатыңыз.

Web Config мүмкіндігіне кіріп, **Network** қойындысы > **AirPrint Setup** тармағын таңдаңыз.

Элементтер	Түсіндірме
Bonjour Service Name	ASCII (0x20 – 0x7E) пішімінде 1 және 41 таңба аралығында қызмет атауын енгізіңіз.
Bonjour Location	Unicode (UTF-8) пішімінде 127 немесе одан аз байттағы принтердің орналасуы сияқты орналасу ақпаратын енгізіңіз.
Geolocation Latitude and Longitude (WGS84)	Принтердің орналасу ақпаратын енгізіңіз. Бұл жазба міндетті емес. Ендік пен бойлықты үтірмен бөлетін WGS-84 мәнін пайдалану арқылы мәндерді енгізіңіз. Ендік мәні үшін -90 және +90 аралығындағы мәнді, ал бойлық мәні үшін -180 және +180 аралығындағы мәнді енгізуге болады. Алты орынға ондық таңбадан аз енгізіп, «+» таңбасын есептемеуге болады.
Top Priority Protocol	IPP және Port9100 бөлімінен басымдылығы ең жоғары протоколды таңдаңыз.
Wide-Area Bonjour	Wide-Area Bonjour мүмкіндігін пайдалану не пайдаланбауды орнатыңыз. Егер оны пайдалансаңыз, принтерді сегмент арқылы іздей алу үшін принтер DNS серверінде тіркелген болуы қажет.
Enable AirPrint	IPP, Bonjour, AirPrint мүмкіндігі қосылған және IPP байланысы тек қауіпсіздік байланысымен орнатылды.

Epson Connect қызметін пайдалану

Интернетте қолжетімді Epson Connect пайдаланып смартфоннан, планшеттен немесе ноутбуктан кез келген уақытта және кез келген жерден дерлік басып шығаруға болады.

Интернетте қолжетімді мүмкіндіктер төменде көрсетілген.

Email Print	Epson iPrint қашықтан басып шығару	Remote Print Driver
✓	✓	✓

Мәліметтер алу үшін Epson Connect порталының веб-сайтын қараңыз.

<https://www.epsonconnect.com/>

<http://www.epsonconnect.eu> (тек Еуропа)

Epson Open Platform функциясын пайдалану

Epson Open Platform жалпы шолу

Epson Open Platform — аутентификациялау жүйесінің сервері беретін функциясы бар Epson принтерлерін пайдалануға арналған платформа.

Әр құрылғы мен пайдаланушының журналдарын сервермен өзара әрекеттестікте алуға және құрылғыдағы шектеулер мен әр пайдаланушы мен топ үшін қолдануға болатын функцияларды конфигурациялауға болады. Оны Epson Print Admin (Epson аутентификациялау жүйесі) немесе үшінші тарап аутентификациялау жүйесімен бірге қолдануға болады.

Аутентификациялау құрылғысын жалғасаңыз, ID карта арқылы пайдаланушы аутентификациясын да орындауға болады.

Epson Open Platform теңшеу

Epson Open Platform қызметін құрылғыны аутентификациялау жүйесінен қолдануға болатындай қосыңыз.

1. Web Config мүмкіндігіне кіріп, **Epson Open Platform** қойындысы > **Product key** таңдаңыз.
2. Әрбір элемент мәнін енгізіңіз.
 - Serial Number
Құрылғының сериялық нөмірі көрсетіледі.
 - Epson Open Platform Version
Epson Open Platform нұсқасын таңдаңыз. Сәйкес келетін нұсқа аутентификациялау жүйесіне байланысты әртүрлі болады.
 - Enter product key
Арнайы веб-сайттан алынған өнім кілтін енгізіңіз. Өнім кілтін алу әдісі секілді мәліметтерді алу үшін, Epson Open Platform нұсқаулығын қараңыз.
3. **Next** түймесін басыңыз.
Растау хабары көрсетіледі.
4. **OK** түймесін басыңыз.
Принтер жаңартылады.

Аутентификациялау құрылғысын конфигурациялау

Аутентификациялау жүйесінде қолданылатын аутентификациялау құрылғысын **Device Management** қойындысы > **Card Reader** арқылы конфигурациялауға болады.

Қосымша ақпарат алу үшін, аутентификациялау жүйесінің нұсқаулығын қараңыз.

Өнім қауіпсіздігі параметрлері

Бұл бөлімде құрылғының қауіпсіздік параметрлері түсіндіріледі.

Өнімнің қауіпсіздік мүмкіндіктерінің кіріспесі

Осы бөлімде Epson құрылғыларының қауіпсіздік функциясы сипатталады.

Мүмкіндік атауы	Мүмкіндік түрі	Орнатылатындар	Болдырылмайтындар
Әкімші құпия сөзін реттеу	Желінің немесе USB құрылғысының қосылым реттеуі сияқты жүйе параметрлерін құлыптайды.	Әкімші құрылғыға құпия сөз орнатады. Web Config бөлімінен және принтердің басқару тақтасынан орнатуға немесе өзгертуге болады.	Құрылғыда идентификатор, құпия сөз, желі параметрлері және сол сияқты ақпаратты рұқсатсыз оқуды және өзгертуді болдырмайды. Сондай-ақ, желі ортасы немесе қауіпсіздік саясаты ақпаратының шығуы сияқты қауіпсіздік қатерлердің кең ауқымын азайтыңыз.
Кіру мүмкіндігін басқарудың реттеуі	Егер алдын ала тіркелген пайдаланушы тіркелгісімен жүйеге кірсеңіз, сізге принтерді пайдалануға рұқсат беріледі. Пайдаланғанда, аутентификациялау жүйесінен басқа кез келген жүйенің рұқсатсыз кіруінен қорғайды.	Пайдаланушы тіркелгісін тіркеңіз. 10 пайдаланушы тіркелгісіне дейін тіркеуге болады.	Функциялардың нөмірлерін бизнес контенті мен пайдаланушының рөлімен алдын ала барынша азайту арқылы деректердің шығу және рұқсатсыз көру қаупін азайтуға болады.
Сыртқы интерфейсті реттеу	Құрылғыға жалғанған интерфейсті басқарады.	Компьютермен NFC және USB қосылымын қосыңыз немесе ажыратыңыз.	<input type="checkbox"/> Компьютердің USB қосылымы: желіге өтпей басып шығаруға тыйым салу арқылы құрылғының рұқсатсыз пайдалануын болдырмайды.

Қатысты ақпарат

- ➔ ["Web Config мүмкіндігі туралы" бетте 28](#)
- ➔ ["EpsonNet Config" бетте 83](#)
- ➔ ["Әкімші құпия сөзін конфигурациялау" бетте 48](#)
- ➔ ["Қолжетімді мүмкіндіктерді шектеу" бетте 53](#)
- ➔ ["Сыртқы интерфейсті ажырату" бетте 55](#)

Әкімші құпия сөзін конфигурациялау

Әкімші құпия сөзін орнатқанда, пайдаланушылар тарапынан жүйе басқару параметрлерін өзгертуді болдырмауға болады. Web Config параметрі, принтердің басқару тақтасы немесе бағдарламалық құрал (Epson Device Admin) арқылы әкімшінің құпия сөзін орнатуға және өзгертуге болады. Бағдарламалық құралды пайдаланғанда әрбір бағдарламалық құралға арналған құжаттаманы қараңыз.

Қатысты ақпарат

- ➔ “Басқару тақтасынан әкімші құпия сөзін конфигурациялау” бетте 48
- ➔ “Web Config параметрі арқылы әкімшінің құпия сөзін конфигурациялау” бетте 48
- ➔ “Epson Device Admin” бетте 83

Басқару тақтасынан әкімші құпия сөзін конфигурациялау

Принтердің басқару тақтасынан әкімші құпия сөзін орнатуға болады.

1. Принтердің басқару тақтасында **Параметрлер** параметрін таңдаңыз.
2. **Жалпы параметрлер > Жүйе әкімшілігі > Қауіпсіздік параметрлері** параметрін таңдаңыз.
3. **Әкімші параметрлері** параметрін таңдаңыз.
4. **Әкімші құпиясөзі > Тіркеу** параметрін таңдаңыз.
5. Жаңа құпия сөзді енгізіңіз.
6. Құпия сөзді қайтадан енгізіңіз.
7. **Жабу** тармағын таңдап, растау экранын жабу үшін ОК түймесін басыңыз.
Әкімші параметрлері экраны көрсетіледі.

Ескертпе:

Әкімші құпиясөзі экранында **Өзгерту** немесе **Қалпына келтіру** параметрін таңдағанда **әкімші құпия сөзін өзгертуге немесе жоюға және әкімші құпия сөзін енгізуге болады.**

Web Config параметрі арқылы әкімшінің құпия сөзін конфигурациялау

Web Config параметрі арқылы әкімшінің құпия сөзін орнатуға болады.

1. Web Config мүмкіндігіне кіріп, **Product Security** қойындысы > **Change Administrator Password** тармағын таңдаңыз.

Өнім қауіпсіздігі параметрлері

2. Құпия сөзді **New Password** және **Confirm New Password** ішіне енгізіңіз. Қажет болса, пайдаланушы атын енгізіңіз.

Құпия сөзді жаңасына өзгерткіңіз келсе, ағымдағы құпия сөзді енгізіңіз.

The screenshot shows the Epson Web Config interface for changing the administrator password. The navigation menu on the left includes 'Access Control Settings', 'External Interface', and 'Change Administrator Password'. The main content area is titled 'Change Administrator Password' and contains the following fields:

- Current password: [Empty field]
- User Name: [epson_admin]
- New Password: [Masked with asterisks]
- Confirm New Password: [Masked with asterisks]

A note at the bottom of the form reads: "Note: It is recommended to communicate via HTTPS for entering an administrator password." An "OK" button is located at the bottom center of the page.

3. **OK** параметрін таңдаңыз.

Ескертпе:

- Құлыпталған мәзір элементтерін орнату немесе өзгерту үшін **Administrator Login** түймесін басыңыз, содан соң әкімшінің құпия сөзін енгізіңіз.
- Әкімшінің құпия сөзін жою үшін **Product Security** қойындысын > **Delete Administrator Password** түймесін басыңыз, содан соң әкімшінің құпия сөзін енгізіңіз.

Қатысты ақпарат

➔ "Web Config қатынасу" бетте 29

Тақта әрекетін басқару

Егер әкімші құпия сөзін орнатып, Құлыптау параметрі мүмкіндігін қоссаңыз, принтердің жүйе параметрлеріне қатысты элементтерді пайдаланушылар өзгерте алмайтында етіп құлыптауға болады.

Өнім қауіпсіздігі параметрлері

Құлыптау параметрі мүмкіндігін қосу

Құпия сөз орнатылған принтерге арналған Құлыптау параметрі мүмкіндігін қосыңыз.

Алдымен әкімшінің құпия сөзін көрсетіңіз.

Басқару тақтасынан Құлыптау параметрі параметрін қосу

1. Принтердің басқару тақтасында **Параметрлер** параметрін таңдаңыз.
Элементті таңдау үшін, ▲ ▼ ◀ ▶ түймелерін пайдалану арқылы фокусты элементке жылжытып, ОК түймесін басыңыз.
2. **Жалпы параметрлер > Жүйе әкімшілігі > Қауіпсіздік параметрлері** параметрін таңдаңыз.
3. **Әкімші параметрлері** параметрін таңдаңыз.
4. **Құлыптау параметрі** бөлімінде **Қосу** күйін таңдаңыз.
5. Растау экранынан **Иә** параметрін таңдаңыз.
6. **Параметрлер > Жалпы параметрлер > Желі параметрлері** параметрін таңдап, құпия сөз қажет етілетінін тексеріңіз.

Web Config бөлімінен Құлыптау параметрі мүмкіндігін қосу

1. Web Config бөліміне кіріп, **Administrator Login** түймесін басыңыз.
2. Пайдаланушы аты мен құпия сөзді енгізіп, **OK** түймесін басыңыз.
3. **Device Management** қойындысын > **Control Panel** параметрін таңдаңыз.
4. **Panel Lock** бөлімінде **ON** параметрін таңдаңыз.
5. **OK** түймесін басыңыз.
6. Принтердің басқару тақтасында **Параметрлер > Жалпы параметрлер > Желі параметрлері** параметрін таңдап, құпия сөз қажет етілетінін тексеріңіз.

Құлыптау параметрі мәзіріне арналған Жалпы параметрлер элементтері

Бұл — басқару тақтасындағы **Параметрлер > Жалпы параметрлер** бөліміндегі Құлыптау параметрі элементтерінің тізімі.

Жалпы параметрлер мәзірі	Panel Lock
Нег.параметрлер	-

Өнім қауіпсіздігі параметрлері

Жалпы параметрлер мәзірі		Panel Lock
	LCD жарықтығы	-
	Ұйқы таймері	✓
	Өшіру таймері	✓
	Күн/Уақыт параметрлері	✓
	Тіл/Language	✓
	Операция уақытының аяқталуы	✓
	Пернетақта	-
Принтер параметрлері		-
	Қағаз көзінің параметрлері	-
	Басып шығару тілі* ³	✓
	Әмбебап басып шығ. парам.	✓
	PDL басып шығару конфигурациясы* ³	✓
	Қатені автоматты түрде шешу	✓
	Қалың қағаз	✓
	Тыныш режимі	✓
	Сия кебу уақыты	-
	USB арқылы ДК қосылымы	✓
	USB интерф.күту уақ. парам.* ³	✓
Желі параметрлері		✓

Өнім қауіпсіздігі параметрлері



Жалпы параметрлер мәзірі		Panel Lock
	Wi-Fi орнату	✓
	Сымды LAN орнату	✓
	Желі күйі	✓
	Сымды LAN/Wi-Fi күйі	✓*1
	Wi-Fi Direct күйі	✓*1
	Басып шығару күйінің парағы	✓*1
	Байланысты тексеру	✓*2
	Қосымша	✓
	Құрылғы атауы	✓
	TCP/IP	✓
	Прокси-сервер	✓
	IPv6 мекенжайы	✓
	Байланыс жылд-ғы және дупл. байл.	✓
	HTTP пішімін HTTPS піш. қайта бағыттау	✓
	IPsec/IP сүзу өшіру	✓
	IEEE802.1X өшіру	✓
Веб-қызмет параметрлері		✓
	Epson Connect қызметтері	✓
	Google Cloud Print қызметтері	✓
Жүйе әкімшілігі		✓
	Ішкі жад деректерін өшіру*3	✓
	Қауіпсіздік параметрлері	✓
	Барлық құпия тапсырмаларды жою	✓
	Әкімші параметрлері	✓
	Әкімші құпиясөзі	✓
	Құлыптау параметрі	✓
	Әдепкі параметрлерді қалпына келтіру	✓
	Микробағдарлама жаңартуы	✓

✓ = Құлыптау.

- = Құлыптамау.

*1 : Жоғарғы деңгейдегі элементтерді әкімші құлпымен құлыптауға болатындықтан, оларға **Параметрлер > Принтер күйі/басып шығару** бөлімінің атауы бірдей мәзірінен әлі де кіруге болады.

Өнім қауіпсіздігі параметрлері

*2 : Жоғарғы деңгейдегі элементтерді әкімші құлпымен құлыптауға болатындықтан, оларға Негізгі экран >  |  >  > **Желіге қосылу мүмкін болмаған кезде** бөлімінің атауы бірдей мәзірінен әлі де кіруге болады.

*3: Осы элемент PCL немесе PostScript үйлесімді принтерінде көрсетіледі.

Қатысты ақпарат

➔ [“Жүйе әкімшілігі параметріне арналған мәзір опциялары” бетте 99](#)

Қолжетімді мүмкіндіктерді шектеу

Принтерде пайдаланушы тіркелгілерін тіркеп, оларды функциялармен байланыстырып, пайдаланушы пайдалана алатын функцияларды басқаруға болады.

Аутентификациялау ақпаратын принтер драйверіне тіркегенде, компьютерден басып шығара аласыз. Драйвер параметрлерінің мәліметтерін драйвердің анықтамасынан немесе нұсқаулығынан қараңыз.

Кіру мүмкіндігін басқаруды конфигурациялау

Кіру мүмкіндігін басқаруды пайдалану үшін пайдаланушы тіркелгісін жасап, кіру мүмкіндігін басқару функциясын қосыңыз.

Пайдаланушы тіркелгісін жасау

Кіру мүмкіндігін басқаруға арналған пайдаланушы тіркелгісін жасаңыз.

1. Web Config мүмкіндігіне кіріп, **Product Security** қойындысы > **Access Control Settings** > **User Settings** тармағын таңдаңыз.
2. Тіркегіңіз келетін нөмір үшін **Add** түймесін басыңыз.



Маңызды:

Ерson немесе басқа компаниялардың аутентификациялау жүйесі бар принтерді пайдаланғанда, 2-нөмірдегі шектеу параметрінің пайдаланушы атын 10-нөмірге тіркеңіз.

Аутентификациялау жүйесі сияқты қолданбаның бағдарламалық құралы принтердің басқару тақтасына пайдаланушы аты көрсетілмейтіндей бірінші нөмірді пайдаланады.

3. Әрбір элементті орнатыңыз.

User Name:

Әріп-сандық таңбалар арқылы 1 және 14 таңба аралығындағы пайдаланушылар атауы тізімінде көрсетілетін атауды енгізіңіз.

Password:

ASCII (0x20 – 0x7E) пішімінде 0 және 20 таңбалар аралығындағы құпия сөзді енгізіңіз. Құпия сөзді инициализациялағанда оны бос қалдырыңыз.

Өнім қауіпсіздігі параметрлері

- Select the check box to enable or disable each function.

Пайдалануға рұқсат беретін функцияны таңдаңыз.

4. **Apply** түймесін басыңыз.

Белгілі бір уақыттан кейін пайдаланушы параметрлерінің тізіміне қайтарыңыз.

User Name бөлімінде тіркелген пайдаланушы аты көрсетіліп, **Add** күйі **Edit** күйіне өзгереді.

Пайдаланушы тіркелгісін өзгерту

Кіру мүмкіндігін басқаруға тіркелген тіркелгіні өзгертіңіз.

1. Web Config мүмкіндігіне кіріп, **Product Security** қойындысы > **Access Control Settings** > **User Settings** тармағын таңдаңыз.
2. Өзгерту қажет нөмір үшін **Edit** түймесін басыңыз.
3. Әрбір элементті өзгертіңіз.
4. **Apply** түймесін басыңыз.
Белгілі бір уақыттан кейін пайдаланушы параметрлерінің тізіміне қайтарыңыз.

Пайдаланушы тіркелгісін жою

Кіру мүмкіндігін басқаруға тіркелген тіркелгіні жойыңыз.

1. Web Config мүмкіндігіне кіріп, **Product Security** қойындысы > **Access Control Settings** > **User Settings** тармағын таңдаңыз.
2. Жою қажет нөмір үшін **Edit** түймесін басыңыз.
3. **Delete** түймесін басыңыз.



Маңызды:

Delete түймесін басқанда, пайдаланушы тіркелгісі растау хабарынсыз жойылады. Тіркелгіні жойғанда абайлаңыз.

Белгілі бір уақыттан кейін пайдаланушы параметрлерінің тізіміне қайтарыңыз.

Кіру мүмкіндігін басқаруды қосу

Кіру мүмкіндігін қосқанда, принтерді тек тіркелген пайдаланушы пайдалана алады.

1. Web Config мүмкіндігіне кіріп **Product Security** > **Access Control Settings** > **Basic** қойындысын таңдаңыз.
2. **Enables Access Control** параметрін таңдаңыз.
Егер **Allows printing and scanning without authentication information** параметрін таңдасаңыз, аутентификациялау ақпаратымен орнатылмаған драйверлерден басып шығаруға болады.

Өнім қауіпсіздігі параметрлері

3. **OK** түймесін басыңыз.

Сыртқы интерфейсті ажырату

Құрылғыны принтерге жалғау үшін пайдаланылатын интерфейсті ажыратуға болады. Желі арқылы орындалатыннан басқа басып шығаруды шектеу үшін шектеу реттеулерін жасаңыз.

Ескертпе:

Сондай-ақ, принтердің басқару тақтасында шектеу реттеулерін жасауға болады.

- **USB арқылы ДК қосылымы: Параметрлер > Жалпы параметрлер > Принтер параметрлері > USB арқылы ДК қосылымы**

1. Web Config бөліміне кіріп, **Product Security** қойындысын > **External Interface** қойындысын таңдаңыз.

2. Орнату қажет функцияларда **Disable** параметрін таңдаңыз.

Басқарудан бас тарту үшін **Enable** параметрін таңдаңыз.

USB арқылы ДК қосылымы

Компьютерден USB қосылымын пайдалануға шектеу қоюға болады. Егер оны шектеу қажет болса, **Disable** параметрін таңдаңыз.

3. **OK** түймесін басыңыз.

4. Ажыратылған портты пайдалану мүмкін емес екенін тексеріңіз.

USB арқылы ДК қосылымы

Егер драйвер компьютерге орнатылса

Принтерді компьютерге USB кабелі арқылы жалғап, принтер басып шығармайтынын тексеріңіз.

Егер драйвер компьютерге орнатылмаса

Windows:

Құрылғы басқарушысын ашып, сол күйінде сақтаңыз, принтерді компьютерге USB кабелі арқылы жалғап, құрылғы басқарушысының дисплей контенттері өзгермегенін тексеріңіз.

Mac OS:

Принтерді компьютерге USB кабелі арқылы жалғап, **Принтерлер және сканерлер** бөлімінен принтерді қосу қажет болса, принтер тізімде жоқ екенін тексеріңіз.

Қатысты ақпарат

- ➔ [“Web Config қатынасу” бетте 29](#)

Пайдалану және басқару параметрлері

Бұл тарауда құрылғының күнделікті операцияларына және басқаруына қатысты элементтер түсіндіріледі.

Принтерге әкімші ретінде кіру

Принтерге әкімші құпия сөзі орнатылса, Web Config бөліміндегі құлыпталған мәзір элементтерін пайдалану үшін әкімші ретінде кіруіңіз қажет.

Басқару тақтасындағы құлыпталған мәзір элементтерін пайдалану үшін құпия сөзді енгізіңіз.

Принтерге Web Config арқылы кіру

Web Config бөліміне әкімші ретінде кіргенде Құлыптау параметрі бөлімінде орнатылған элементтерді пайдалануға болады.

1. Web Config іске қосу үшін принтердің IP мекенжайын браузерге енгізіңіз.
2. **Administrator Login** түймесін басыңыз.
3. **User Name** және **Current password** өрістеріне пайдаланушы аты мен әкімшіні енгізіңіз.
4. **OK** түймесін басыңыз.

Аутентификациялаған кезде құлыпталған элементтер мен **Administrator Logout** көрсетіледі.

Жүйеден шығу үшін, **Administrator Logout** түймесін басыңыз.

Ескертпе:

Device Management қойындысы > **Control Panel** > **Operation Timeout** үшін **ON** таңдаған кезде, басқару тақтасында әрекеттер орындалмаса, белгілі бір уақыт өткеннен кейін жүйеден автоматты түрде шығасыз.

Принтердің ақпаратын тексеру

Басқару тақтасынан ақпаратты тексеру

Басқару тақтасынан келесі ақпаратты тексеруге болады.

- Басып шығарылған беттердің саны

Параметрлер > Басып шығару есептеуіші

Басып шығарылған беттердің жалпы санын және түрлі-түсті/монохромды басып шығару беттерінің санын тексеруге болады.

Пайдалану және басқару параметрлері

- ❑ Қамтамасыз ету

Параметрлер > Жеткізу күйі

Сия мен қызмет көрсету жәшігіне арналған ақпаратты тексеруге болады.

- ❑ Өнімге арналған күй парағы

Параметрлер > Принтер күйі/басып шығару > Басып шығару күйінің парағы

Принтер ақпараты мен тұтынылатын заттар ақпараты сияқты күй парағын басып шығаруға болады.

- ❑ Желі ақпараты

Параметрлер > Жалпы параметрлер > Желі параметрлері > Желі күйі

Параметрлер > Принтер күйі/басып шығару > Желі

Желі қосылымының күйі, пошта серверінің параметрлері, т.б. сияқты желіге қатысты ақпаратты тексеріп, желі күйі парағын басып шығаруға болады.

- ❑ Желі қосылымының есебі

Параметрлер > Жалпы параметрлер > Желі параметрлері > Байланысты тексеру

Негізгі бет >  |  >  > **Желіге қосылу мүмкін болмаған кезде**

Принтердің желі қосылымының күйін диагностикалап, есепті басып шығаруға болады.

- ❑ Желі қосылымының күйі

Негізгі бет >  |  > **Роутер**

Сымды/сымсыз жергілікті желіне арналған қосылым күйін тексеруге болады.

Web Config бөлімінен ақпаратты тексеру

Web Config құралын пайдалану арқылы **Status** бөлімінен жұмыс принтерінің келесі ақпаратын тексеруге болады.

- ❑ Product Status

Тілді, күйді, бұлттық қызметтік, өнім нөмірін, MAC мекенжайын, т.б. параметрді тексеріңіз.

- ❑ Network Status

Желі қосылымының күйін, IP мекенжайды, DNS серверін, т.б. параметрді тексеріңіз.

- ❑ Maintenance

Басып шығарулардың бірінші күнін, сия ауыстыру мөлшерін, басып шығарылған беттерді, әр тіл үшін басып шығару мөлшерін, т.б. параметрді тексеріңіз.

- ❑ Hardware Status

Әрбір Wi-Fi қосылымының, т.б. параметрінің күйін тексеріңіз.

- ❑ Panel Snapshot

Құрылғының басқару тақтасында көрсетілетін экран кескінінің суретін көрсетіңіз.

Оқиғалар орын алғанда электрондық пошта арқылы хабарландырулар алу

Электрондық пошта хабарландырулары туралы

Бұл — басып шығару тоқтауы және принтер қатесі сияқты оқиғалар пайда болғанда электрондық хабарды көрсетілген мекенжайға жіберетін хабарландыру функциясы.

Бес тағайындалған орынға дейін тіркеп, әрбір тағайындалған орын үшін хабарландыру параметрлерін орнатуға болады.

Осы функцияны пайдалану үшін хабарландыруларды реттеудің алдында пошта серверін реттеу қажет.

Қатысты ақпарат

➔ [“Пошта серверін конфигурациялау” бетте 38](#)

Электрондық пошта хабарландыруын конфигурациялау

Web Config мүмкіндігін пайдалану арқылы электрондық пошта хабарландыруын конфигурациялаңыз.

1. Web Config мүмкіндігіне кіріп, **Device Management** қойындысы > **Email Notification** тармағын таңдаңыз.
2. Электрондық пошта хабарландыруының тақырыбын орнатыңыз.
Ашылмалы мәзірлерден тақырыпта көрсетілетін мазмұндарды таңдаңыз.
 - Таңдалған мазмұндар **Subject** бөлімінің қасында көрсетіледі.
 - Бірдей мазмұндарды сол жақта және оң жақта орнату мүмкін емес.
 - Location** бөліміндегі таңбалар саны 32 байттан асып кетті және 32 байттан асатын таңбалар жойылады.
3. Хабарландыру электрондық хабарын жіберуге арналған электрондық пошта мекенжайын енгізіңіз.
A – Z, a – z, 0 – 9, !, #, \$, %, &, ', *, +, -, ., /, =, ?, ^, _ {, |, }, ~, @ таңбаларын және 1 мен 255 аралығындағы таңбаларды пайдаланыңыз.
4. Электрондық хабарландырулар үшін тілді таңдаңыз.
5. Хабарландыруды алу қажет оқиғаның ұяшығына белгі қойыңыз.
Notification Settings бөлімінің нөмірі **Email Address Settings** бөлімінің тағайындалған орын нөмірімен байланысады.

Мысалы:

Пайдалану және басқару параметрлері

Принтерде қағаз біткенде **Email Address Settings** бөлімінде 1-нөмірге орнатылған электрондық пошта мекенжайына хабарландыру жіберілуі керек болса, **Paper out** жолындағы **1-ші** бағанға белгі қойыңыз.

The screenshot shows the 'Email Notification' configuration page in the Epson Web Config interface. The page is titled 'Email Notification' and includes a sidebar with navigation options like 'Email Notification', 'Control Panel', 'Power Saving', etc. The main content area is divided into three sections:

- Subject Setting:** A text field containing 'Subject: -(status)-<WF-C5290 Series>' and a dropdown menu for 'Printer Model'.
- Email Address Settings:** A section where email addresses and languages are configured. It lists five addresses (Address 1 to Address 5) with corresponding language dropdown menus, all currently set to 'English'.
- Notification Settings:** A table where users can select which events trigger email notifications. The table has columns for 'Address' (1-5) and rows for various events like 'Ink supply unit(s) to be replaced', 'Ink low', 'Maintenance box: end of service life', etc. Checkmarks are visible in the first column for several events.

At the bottom of the page, there are 'OK' and 'Restore Default Settings' buttons.

6. **OK** түймесін басыңыз.

Оқиға пайда болғанда электрондық пошта хабарландыруы жіберілетінін тексеріңіз.

Мысалы: қағаз орнатылмаған Қағ. бастап. көзі бөлімін көрсету арқылы басып шығарыңыз.

Қатысты ақпарат

- ➔ ["Web Config қатынасу" бетте 29](#)
- ➔ ["Пошта серверін конфигурациялау" бетте 38](#)

Электрондық пошта хабарландыруына арналған элементтер

Элементтер	Параметрлер мен түсіндірмелер
Ink supply unit(s) to be replaced	Сия біткенде ескерту.
Ink low	Сия бітуге жақындағанда ескерту.
Maintenance box: end of service life	Қолданылған сияға арналған қорап толғанда ескерту.
Maintenance box: nearing end	Қолданылған сияға арналған қорап толуға жақындағанда ескерту.

Пайдалану және басқару параметрлері

Элементтер	Параметрлер мен түсіндірмелер
Administrator password changed	Әкімші құпия сөзі өзгергенде ескерту.
Paper out	Көрсетілген қағаз көзінде қағаз жоқ қатесі пайда болғанда ескерту.
Printing stopped*	Қағаз кептелісінен немесе қағаз кассетасы орнатылмағандықтан басып шығару тоқтатылғанда ескерту.
Printer error	Принтер қатесі пайда болғанда ескерту.
Wi-Fi ақаулығы	Сымсыз LAN интерфейсінің қатесі пайда болғанда ескерту.
Built-in SD card ақаулығы	Кірістірілген SD картасының қатесі пайда болғанда ескерту. Осы элемент PCL немесе PostScript үйлесімді принтерінде көрсетіледі.
PDL board ақаулығы	PDL платасының қатесі пайда болғанда ескерту. Осы элемент PCL немесе PostScript үйлесімді принтерінде көрсетіледі.

Микробағдарламаны жаңарту

Жаңа микробағдарлама қолжетімді болғанда, принтердің микробағдарламасын жаңарту жұмысын жақсартады немесе проблеманы шешеді.

Басқару тақтасы арқылы принтердің микробағдарламасын жаңарту

Егер принтерді интернетке жалғауға болатын болса, басқару тақтасы арқылы принтердің микробағдарламасын жаңартыңыз. Сондай-ақ, принтерді микробағдарлама жаңартуларын жүйелі түрде тексеруді және қолжетімді болса, ескертуді орнатуға болады.

- Негізгі экраннан **Параметрлер** таңдаңыз.

Элементті таңдау үшін, ▲ ▼ ◀ ▶ түймелерін пайдалану арқылы фокусты элементке жылжытып, ОК түймесін басыңыз.

- Жалпы параметрлер > Жүйе әкімшілігі > Микробағдарлама жаңартуы > Жаңарту** параметрін таңдаңыз.

Ескертпе:

Принтерді қолжетімді микробағдарлама жаңартуларын жүйелі түрде тексеретіндей орнату үшін **Хабарландыру > Қосу** параметрін таңдаңыз.

- Тексеруді бастау** параметрін таңдаңыз.

Принтер қолжетімді жаңартуларды іздеуді бастайды.

Пайдалану және басқару параметрлері

4. Егер СҚД экранында микробағдарлама жаңартуы қолжетімді туралы ақпарат көрсетілсе, жаңартуды бастау үшін экрандық нұсқауларды орындаңыз.



Маңызды:

- ❑ Принтерді жаңарту аяқталмағанша өшірмеңіз немесе ажыратпаңыз; кері жағдайда, принтер бұзылуы мүмкін.
- ❑ Егер микробағдарлама жаңартуы аяқталмаса немесе сәтті аяқталмаса, принтер қалыпты түрде қосылмайды және «Recovery Mode» мәтіні СҚД экранында көрсетілсе, келесіде принтер қосылады. Мұндай жағдайда компьютер арқылы микробағдарламаны жаңарту қажет. Принтерді компьютерге USB кабелі арқылы қосыңыз. «Recovery Mode» мәтіні принтерде көрсетіліп тұрғанда желі қосылымы арқылы микробағдарламаны жаңарту мүмкін емес. Компьютерде жергілікті Epson веб-сайтына кіріп, принтердің ең соңғы микробағдарламасын жүктеңіз. Келесі қадамдар туралы ақпарат алу үшін веб-сайттағы нұсқауларды қараңыз.

Web Config параметрі арқылы микробағдарламаны жаңарту

Принтерді интернетке жалғауға болатын кезде, Web Config бөлімінен микробағдарламаны жаңартуға болады.

1. Web Config мүмкіндігіне кіріп, **Device Management** қойындысы > **Firmware Update** тармағын таңдаңыз.
2. **Start** түймесін басыңыз.
Микробағдарламаны растау басталып, егер жаңартылған микробағдарлама болса, микробағдарлама ақпараты көрсетіледі.
3. **Start** түймесін басып, экрандық нұсқауларды орындаңыз.

Ескертпе:

Сондай-ақ, Epson Device Admin параметрі арқылы микробағдарламаны жаңартуға болады. Құрылғылар тізімінде микробағдарлама ақпаратын көзбен растауға болады. Бұл әрекет бірнеше құрылғының микробағдарламасын жаңарту қажет болғанда пайдалы. Қосымша мәліметтер алу үшін Epson Device Admin нұсқаулығын немесе анықтаманы қараңыз.

Қатысты ақпарат

- ➔ ["Web Config қатынасу" бетте 29](#)
- ➔ ["Epson Device Admin" бетте 83](#)

Микробағдарламаны интернетке жалғанбай жаңарту

Құрылғының микробағдарламасын компьютерде Epson веб-сайтынан жүктеуге, содан соң микробағдарламаны жаңарту үшін құрылғы мен компьютерді USB кабелі арқылы қосуға болады. Егер желі арқылы жаңарту мүмкін болмаса, келесі әдісті пайдаланып көріңіз.

1. Epson веб-сайтына кіріп, микробағдарламаны жүктеп алыңыз.
2. Құрамында жүктеп алынған микробағдарлама бар компьютерді принтерге USB кабелі арқылы жалғаңыз.

Пайдалану және басқару параметрлері

3. Жүктеп алынған .exe файлын екі рет басыңыз.
Epson Firmware Updater жұмысы басталады.
4. Экрандағы нұсқауларды орындаңыз.

Параметрлердің сақтық көшірмесін жасау

Параметр мәнін Web Config бөлімінен файлға экспорттауға болады. Мұны параметр мәндерінің сақтық көшірмесін жасау, принтерді ауыстыру, т.б. әрекеттер үшін пайдалануға болады.

Экспортталған файлды өңдеу мүмкін емес, себебі ол бинарлық файл ретінде экспортталды.

Параметрлерді экспорттау

Принтерге арналған параметрді экспорттаңыз.

1. Web Config мүмкіндігіне кіріп, **Device Management** қойындысы > **Export and Import Setting Value** > **Export** тармағын таңдаңыз.
2. Экспорттағыңыз келетін параметрлерді таңдаңыз.
Экспорттағыңыз келетін параметрлерді таңдаңыз. Ата-аналар санатын таңдағыңыз келсе, қосымша санаттар да таңдалады. Бірақ, бірдей желіде (IP мекенжайлары және тағы басқа) қайталанып, қате тудыратын қосымша санаттар таңдалмайды.
3. Экспортталған файлды шифрлау үшін құпия сөзді енгізіңіз.
Файлды импорттау үшін құпия сөзді енгізуіңіз керек. Егер файлды шифрлағыңыз келмесе, оны бос қалдырыңыз.
4. **Export** түймесін басыңыз.



Маңызды:

Құрылғы атауы және IPv6 мекенжайы сияқты принтердің желі параметрлерін экспорттағыңыз келсе, **Enable to select the individual settings of device** пәрменін және тағы басқа элементтерді таңдаңыз. Ауыстыратын принтер үшін тек таңдалған мәндерді пайдаланыңыз.

Қатысты ақпарат

➔ [“Web Config қатынасу” бетте 29](#)

Параметрлерді импорттау

Экспортталған Web Config файлын принтерге импорттаңыз.

Пайдалану және басқару параметрлері

Маңызды:

Принтер атауы немесе IP мекенжайы сияқты жеке ақпараттан тұратын мәндерді импорттаған кезде ұқсас IP мекенжайы бірдей желіде болмайды. Егер IP мекенжайы қабаттасса, принтер мәнді көрсетпейді.

1. Web Config мүмкіндігіне кіріп, **Device Management** қойындысы > **Export and Import Setting Value** > **Import** тармағын таңдаңыз.
2. Экспортталған файлды таңдап, шифрланған құпиясөзді енгізіңіз.
3. **Next** түймесін басыңыз.
4. Импорттағыңыз келетін реттеулерді таңдап, **Next** түймесін басыңыз.
5. **OK** түймесін басыңыз.

Параметрлер принтерге қолданылады.

Басып шығару сапасын реттеу

Мөр бар қағаз, қайта өңделген қағаз, т.б. қағаз сияқты жиі пайдаланылатын қарапайым қағаз үшін басып шығару сапасын реттеңіз.

Басып шығару сапасына арналған стандартты мәнді орнату

Барлық қағазға арналған басып шығару сапасына арналған стандартты мәндерді орнатыңыз. Егер әр беттің басып шығару сапасын реттеу қажет болса, алдымен осы реттеуді орындаңыз. Егер осы реттеуді әр беттің реттеуінен кейін орындасаңыз, әр беттің реттеу мәні қайта орнатылады.

1. Принтерге А4 өлшемді қарапайым қағазды салыңыз.
2. Принтердің басқару тақтасының негізгі экранындағы **Параметрлер** параметрін таңдаңыз.
3. **Қызмет көрсету** > **Басып шығару сапасын реттеу** параметрін таңдаңыз.
4. Тексеруді бастау үшін экрандағы нұсқауларды орындаңыз.
5. Басып шығару механизмін туралауға арналған үлгілерді басып шығару үшін экрандағы нұсқауларды орындаңыз.

Пайдалану және басқару параметрлері

6. Басып шығару механизмін туралау үшін экрандағы нұсқауларды орындаңыз.

- Бұл үлгі тік сызықтар тураланбаған болып көрінсе немесе басып шығарулар анық емес болса, реттеуді орындауға мүмкіндік береді.
- Әрбір топтағы ең тұтас үлгі нөмірін тауып, таңдаңыз.

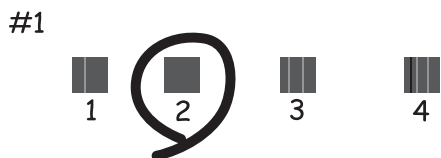

- Тік сызық ең аз тураланбаған өрнектің нөмірін тауып, енгізіңіз.

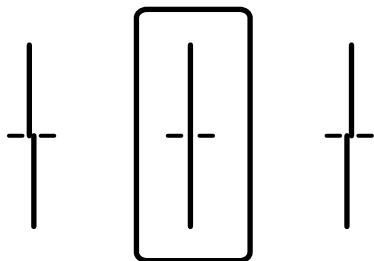

- Бұл үлгі тұрақты интервалдарда көлденең жолақты көрсеңіз, реттеуді орындауға мүмкіндік береді.

Ең төменгі ажырату және үстінен басу үлгілері мәнін тауып, енгізіңіз.

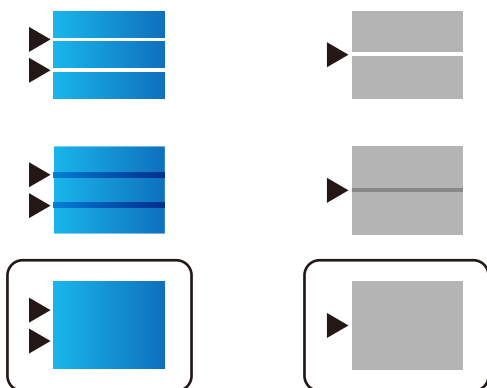

Ескертпе:

Тексеру суреті үлгіге байланысты өзгеруі мүмкін.

7. Ақпарат экранын жабыңыз.

Пайдалану және басқару параметрлері

Әр беттің басып шығару сапасын реттеу

Әр беттің басып шығару сапасының реттеулерін орындаңыз. Қарапайым қағаз, қайта өңдеу қағазы, сапасы жоғары қарапайым қағаз, алдын ала басып шығарылған қағаз, түсті қағаз, басып шығару бланкі қағазы және қалың қағазға қолдау көрсетіледі.

1. Принтерде басып шығару сапасын реттеу қажет қағазды жүктеңіз.
2. Принтердің басқару тақтасының негізгі экранындағы **Параметрлер** параметрін таңдаңыз.
3. **Қызмет көрсету > Әрбір қағаз үшін басып шығару сапасын реттеу** параметрін таңдаңыз.
Егер элемент көрсетілмесе, оны көрсету үшін экранды жоғары ысырыңыз.
4. **Үлгіні басып шығару** немесе **Орнатылған мәнді енгізу** бөлімінен реттеу әдісін көрсетіңіз.
Бірнеше принтерге арналған бірдей реттеу мәнін енгізу қажет болса, **Орнатылған мәнді енгізу** параметрін таңдаңыз.
5. Принтерге салған қағаз түрін таңдаңыз.
6. Басып шығару механизмін туралау үшін экрандағы нұсқауларды орындаңыз.
Тұрақты интервалдарда көлденең жолақтар көрінсе, осы үлгі туралайды.
Ең төменгі ажырату және үстінен басу үлгілері мәнін тауып, енгізіңіз.

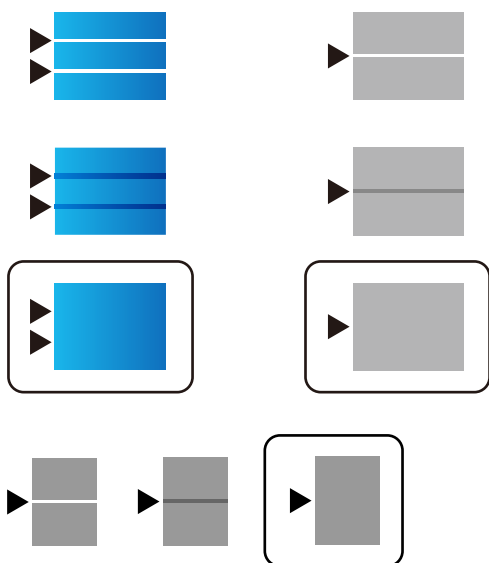
**Ескертпе:**

- *Тексеру суреті үлгіге байланысты өзгеруі мүмкін.*
- *Сапаны реттей алатын қағазды басып шығарғанда, принтер драйверіне арналған **Қағаз түрі** бөліміндегі **Автоматты таңдау (қарапайым қағаздар)** параметрін таңдаңыз, сонда реттеу мәні автоматты түрде қолданылады.*

7. Ақпарат экранын жабыңыз.

Егер осы реттеу орындалғаннан кейін басып шығару сапасы жақсармаса, стандартты реттеу мәндерін орнату үшін **Басып шығару сапасын реттеу** параметрін орындаңыз, содан соң қағаз түріне сәйкес реттеулерді қайта орындаңыз.

Ақаулықтарды шешу

Проблемаларды шешу кеңестері

Қате хабарын тексеру

Ақаулық пайда болғанда, алдымен принтердің басқару тақтасында немесе драйвер экранында қандай да бір хабар көрсетілетінін не көрсетілмейтінін тексеріңіз. Егер оқиғалар пайда болғанда хабарландыру электрондық хабары жинағы болса, күйді жылдам білуге болады.

Желі қосылымының есебі

Желі мен принтердің күйін диагностикалап, нәтижені басып шығарыңыз.

Принтердің жағынан диагностикаланған қатені табуға болады.

Байланыс күйін тексеру

«ring» және «ipconfig» сияқты пәрменді пайдалану арқылы серверлік компьютердің немесе клиенттік компьютердің байланыс күйін тексеріңіз.

Қосылым сынағы

Принтер мен пошта серверінің арасындағы қосылымды тексеру үшін принтерден қосылым сынағын орындаңыз. Сондай-ақ, байланыс күйін тексеру үшін клиенттік компьютерден серверге қосылатын қосылымды тексеріңіз.

Параметрлерді инициализациялау

Егер параметрлер мен байланыс күйі проблема жоқ деп көрсетсе, принтердің желі параметрлерін ажырату немесе инициализациялау, содан соң қайта реттеу арқылы проблемаларды шешуге болады.

Принтердің күйін тексеру

Проблеманың себебін анықтау үшін принтер мен желінің күйін тексеріңіз.

Қате хабарын тексеру

Электрондық пошта хабарландыруынан қате туралы хабарды тексеру

Электрондық пошта хабарландыруын реттегенде, қате туралы хабар принтерден жіберілетінін тексеріңіз.

Егер проблеманы жою нұсқаулығы электрондық пошта хабарландыруында болса, оларды орындаңыз.

Қатысты ақпарат

➔ [“Оқиғалар орын алғанда электрондық пошта арқылы хабарландырулар алу” бетте 58](#)

Ақаулықтарды шешу

СКД экранындағы хабарларды тексеру

Егер СКД экранында қате хабарлар бейнеленсе, ақаулықты шешу үшін экрандағы нұсқауларды немесе төмендегі шешімдерді орындаңыз.

Қате хабарлары	Себептері мен шешімдері
<p>Принтер қатесі</p> <p>Принтерді қайта іске қосыңыз. Қосымша ақпарат алу үшін құжаттаманы қараңыз.</p>	<p><input type="checkbox"/> Себептері:</p> <p>Принтердің ішінде бөгде зат бар немесе принтердің қатесі пайда болды.</p> <p><input type="checkbox"/> Шешімдері:</p> <p>Қандай да бір қағазды не қорғаныш материалды принтерден алып тастаңыз. Егер қате туралы хабар көрсетілсе, Epson қолдау көрсету бөліміне хабарласыңыз.</p>
<p>XX ішіндегі қағаз шығып тұр.</p>	<p><input type="checkbox"/> Себептері:</p> <p>Қағаз жоқ.</p> <p><input type="checkbox"/> Шешімдері:</p> <p>Қағазды жүктеп, қағаз кассетасы құрылғысын толық салыңыз.</p>
<p>Сия салынған контейнер ауыстыру керек.</p>	<p><input type="checkbox"/> Себептері:</p> <p>Сия бітті.</p> <p><input type="checkbox"/> Шешімдері:</p> <p>Ең оңтайлы басып шығару сапасына қол жеткізу үшін және басып шығару механизмін қорғау үшін принтер картриджі ауыстыру қажеттігін көрсеткенде түрлі сия сақтау қоры сия картриджінде сақталады. Сұралған кезде картриджды ауыстырыңыз.</p>
<p>Пайдаланылған Сия Қорабы анықталмады. Оны дұрыс орнатыңыз.</p>	<p><input type="checkbox"/> Себептері:</p> <p>Қызмет көрсету жәшігі дұрыс орнатылмаған.</p> <p><input type="checkbox"/> Шешімдері:</p> <p>Қызмет көрсету жәшігінің орнатылу күйін тексеріп, оны дұрыс орнатыңыз.</p>
<p>Қызмет көрсету қалтасы оның қызмет көрсету мерзімінің соңында. Оны ауыстыру керек.</p>	<p><input type="checkbox"/> Себептері:</p> <p>Қызмет көрсету жәшігінің жарамдылық мерзімі аяқталуға жақын.</p> <p><input type="checkbox"/> Шешімдері:</p> <p>Қызмет көрсету жәшігін нұсқаулыққа сәйкес ауыстырыңыз.</p>
<p>Күшейтілген тазалауды орындау алдында Пайдаланылған сия қорабын ауыстырыңыз.</p>	<p><input type="checkbox"/> Себептері:</p> <p>Қызмет көрсету жәшігінде басып шығару механизмін тазалауға арналған сыйымдылық жеткіліксіз.</p> <p><input type="checkbox"/> Шешімдері:</p> <p>Принтерді өшіріп, қызмет көрсету жәшігін ауыстырыңыз.</p>

Ақаулықтарды шешу

Қате хабарлары	Себептері мен шешімдері
Пайдаланылған Сия Қорабын алып, қайт орнатыңыз.	<p><input type="checkbox"/> Себептері: Қызмет көрсету жәшігі дұрыс анықталмаған.</p> <p><input type="checkbox"/> Шешімдері: Одан кейін қызмет көрсету жәшігін алып тастап, қайта орнатыңыз. Егер осынан барлығынан кейін анықталмаса, оны жаңа қызмет көрсету жәшігіне ауыстырыңыз.</p>
Қағаз орнатуды автоматты көрсету Өшірулі күйінде. Кейбір функциялар қолжетімсіз болуы мүмкін. Толық мәліметтерді құжаттамадан қараңыз.	<p><input type="checkbox"/> Себептері: Қағаз орнатуды автоматты көрсету өшірілген.</p> <p><input type="checkbox"/> Шешімдері: Егер Қағаз орнатуды автоматты көрсету өшірілген болса, AirPrint драйверін пайдалану мүмкін емес. Мұны AirPrint мүмкіндігін пайдалансаңыз қосыңыз.</p>
IP мекенжайы мен қосалқы желі маскасының тіркесімі дұрыс емес. Қосымша мәлімет алу үшін құжаттаманы қараңыз.	<p><input type="checkbox"/> Себептері: Орнатқан IP мекенжайының тіркесімі жарамды емес.</p> <p><input type="checkbox"/> Шешімдері: Дұрыс IP мекенжайын немесе әдепкі шлюзді енгізіңіз.</p>
Бұлттық қызметтерді пайдалану үшін түпкі сертификатты жаңартыңыз.	<p><input type="checkbox"/> Себептері: Бұлт қызметтеріне пайдаланылатын түбірлік сертификаттың мерзімі бітті.</p> <p><input type="checkbox"/> Шешімдері: Web Config мүмкіндігін іске қосып, түбірлік сертификатты жаңартыңыз. Network Security — Root Certificate Update</p>
Recovery Mode	<p><input type="checkbox"/> Себептері: Микробағдарламаны жаңарту сәтсіз аяқталды және қалыпты режимге оралу мүмкін емес.</p> <p><input type="checkbox"/> Шешімдері: Принтер қалпына келтіру режимінде іске қосылды, себебі микробағдарлама жаңартуы сәтсіз аяқталды. Микробағдарламаны қайта жаңартып көру үшін төмендегі қадамдарды орындаңыз.</p> <ol style="list-style-type: none"> 1. Компьютер мен принтерді USB кабелімен жалғаңыз. (Қалпына келтіру режимі барысында, микробағдарламаны желі қосылымы бойынша жаңарта алмайсыз.) 2. Қосымша нұсқаулар алу үшін жергілікті Epson веб-сайтына өтіңіз.

Қашықтағы принтердің тақта дисплейін тексеру

Web Config мүмкіндігін пайдалану арқылы қашықтағы принтердің тақта дисплейін тексеруге болады.

1. Тексеру қажет принтердің Web Config мүмкіндігін іске қосыңыз.

Электрондық пошта хабарландыруын алғанда, «Web Config» мүмкіндігін электрондық поштадағы URL мекенжайынан іске қосуға болады.

Ақаулықтарды шешу

2. **Status** қойындысын > **Panel Snapshot** параметрін таңдаңыз.
Принтердің ағымдағы тақтасы Web Config бөлімінде көрсетіледі.
Жаңарту үшін **Refresh** түймесін басыңыз.

Желі қосылымы есебін басып шығару

Принтер мен сымсыз маршрутизатор арасында күйді тексеру үшін желі қосылымы есебін басып шығаруға болады.

1. Қағазды салыңыз.
2. Негізгі экраннан **Параметрлер** таңдаңыз.
Элементті таңдау үшін, ▲ ▼ ◀ ▶ түймелерін пайдалану арқылы фокусты элементке жылжытып, ОК түймесін басыңыз.
3. **Жалпы параметрлер** > **Желі параметрлері** > **Байланысты тексеру** параметрін таңдаңыз.
Қосылым тексерісі басталады.
4. **Басып шығару тексерісінің есебі** тармағын таңдаңыз.
5. Желі қосылымы есебін басып шығарыңыз.
Егер қате пайда болса, желі қосылымы есебін тексеріп, басып шығарылған шешімдерді орындаңыз.
6. Экранды жабыңыз.

Қатысты ақпарат

- ➔ ["Желі қосылымының есебіндегі хабарлар және шешімдер" бетте 70](#)

Ақаулықтарды шешу

Желі қосылымының есебіндегі хабарлар және шешімдер

Желі қосылымының есебіндегі хабарлар мен қате кодтарын тексеріп, шешімдерді орындаңыз.

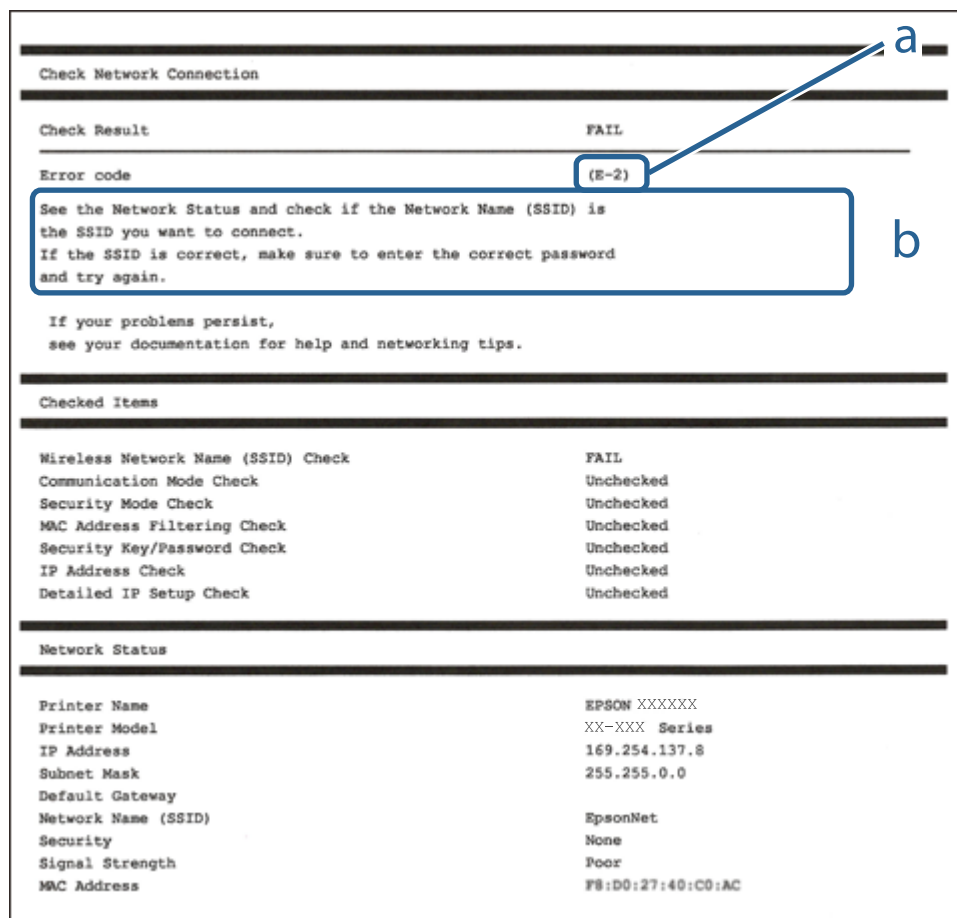

a. Қате коды

ә. Желі ортасындағы хабарлар

E-1

Шешімдер:

- Ethernet кабелінің принтерге, хабқа немесе басқа да желілік құрылғыға берік жалғанғандығына көз жеткізіңіз.
- Хаб немесе басқа да желілік құрылғының қосулы екендігіне көз жеткізіңіз.
- Егер принтерді Wi-Fi жүйесі арқылы қосу керек болса, принтер өшірулі болғандықтан, оның Wi-Fi параметрлерін қайта орнатыңыз.

E-2, E-3, E-7

Шешімдер:

- Сымсыз роутердің қосулы екендігіне көз жеткізіңіз.

Ақаулықтарды шешу

- Компьютердің немесе құрылғының сымсыз роутерге дұрыс жалғанғандығын тексеріңіз.
- Сымсыз роутерді өшіріңіз. 10 секундтай күтіңіз, содан кейін қосыңыз.
- Принтерді сымсыз роутерге жақын орналастырыңыз және олардың арасындағы кедергілерді алып тастаңыз.
- Егер сіз SSID қолмен енгізген болсаңыз, орын дұрыс болғандығын тексеріңіз. Желі қосылымы туралы есептің **Network Status** бөліміндегі SSID идентификаторын тексеріңіз.
- Егер сымсыз роутерде бірнеше SSID идентификаторы болатын болса, көрсетілген SSID таңдаңыз. SSID үйлесімді емес жиілікті пайдаланса, ол принтерде көрсетілмейді.
- Желі қосылымын орнату үшін параметрлерді түйме арқылы орнатқан жағдайда, сымсыз роутер WPS стандартына қолдау көрсететіндігіне көз жеткізіңіз. Егер сымсыз роутер WPS стандартына қолдау көрсетпесе, параметрлерді түйме арқылы орнату мүмкін емес.
- SSID идентификаторында тек ASCII таңбаларының (әріптік-сандық таңбалар және белгілер) пайдаланылғандығына көз жеткізіңіз. Принтер ASCII таңбаларынан басқа таңбаларды қамтитын SSID идентификаторын көрсете алмайды.
- Сымсыз роутерге қосылмас бұрын, SSID идентификаторы мен құпиясөзді білетіндігіңізге көз жеткізіңіз. Егер сымсыз роутерді әдепкі параметрлерімен пайдалансаңыз, SSID идентификаторы мен құпиясөзді сымсыз роутердегі жапсырмадан таба аласыз. Егер сіз SSID идентификаторы мен құпиясөзді білмесеңіз, сымсыз роутерді орнатқан адамға хабарласыңыз немесе сымсыз роутермен берілген құжаттаманы қараңыз.
- Егер байланыстырушы смарт құрылғыда жасалған SSID идентификаторына қосылсаңыз, смарт құрылғымен берілген құжаттамадағы SSID идентификаторы мен құпиясөзді тексеріңіз.
- Егер Wi-Fi қосылымы кенеттен үзіліп кетсе, төмендегі жағдайларды тексеріңіз. Егер осы жағдайлардың біреуі орын алған болса, төмендегі веб-сайттан бағдарламалық жасақтаманы жүктеп алып, іске қосу арқылы желі параметрлерін қалпына келтіріңіз.
<http://epson.sn> > **Реттеу**
- Желіге параметрлерді түйме арқылы орнату жолымен тағы бір смарт құрылғы қосылды.
- Wi-Fi желісі түймені орнатудан басқа кез келген әдіспен орнатылды.

Е-5

Шешімдер:

Сымсыз роутердің қауіпсіздік түрі төмендегілердің біріне орнатылғандығын тексеріңіз. Егер олай болмаса, сымсыз роутердегі қауіпсіздік түрін өзгертіңіз, содан соң принтердің желі параметрлерін қалпына келтіріңіз.

- WEP-64 бит (40 бит)
- WEP-128 бит (104 бит)
- WPA PSK (TKIP/AES)*
- WPA2 PSK (TKIP/AES)*
- WPA (TKIP/AES)
- WPA2 (TKIP/AES)

* WPA PSK сондай-ақ WPA жеке режимі деп аталады. WPA2 PSK сондай-ақ WPA2 жеке режимі деп аталады.

Ақаулықтарды шешу

E-6

Шешімдер:

- MAC мекенжайын сүзгілеудің өшірілгендігін тексеріңіз. Егер ол қосылған болса, принтердің MAC мекенжайын ол сүзгіленбейтіндей етіп тіркеңіз. Толық мәліметтерді сымсыз роутермен бірге берілген құжаттамадан қараңыз. Принтердің MAC мекенжайын желі қосылымы туралы есептегі **Network Status** бөлімінен тексеруге болады.
- Егер сымсыз роутер WEP қауіпсіздігімен ортақ аутентификацияны пайдаланатын болса, аутентификация кілті мен индексінің дұрыс екендігіне көз жеткізіңіз.
- Егер сымсыз роутердегі қосылатын құрылғылардың саны қосу керек желілік құрылғылар санынан аз болса, қосылатын құрылғылардың санын арттыру үшін сымсыз роутерде параметрлерді реттеңіз. Параметрлерді реттеу үшін сымсыз роутермен бірге берілген құжаттаманы қараңыз.

E-8

Шешімдер:

- Егер принтердің IP мекенжайын алу параметрі **Авто** болып орнатылған болса, сымсыз роутердегі DHCP протоколын қосыңыз.
- Егер принтердің IP мекенжайын алу параметрі үшін «Қолмен басқару» опциясы орнатылса, сіз қолмен орнатқан IP мекенжайы ауқымнан тыс болғандықтан (мысалы: 0.0.0.0) жарамсыз болады. Принтердің басқару панелінен немесе Web Config тармағын пайдаланып жарамды IP мекенжайды орнатыңыз.

E-9

Шешімдер:

Келесілерді тексеріңіз.

- Құрылғылар іске қосылған.
- Принтерге жалғағыңыз келетін құрылғылардан интернетке немесе бір желідегі компьютерлерге немесе желілік құрылғыларға қатынаса аласыз.

Жоғарыда берілгендерді растағаннан кейін де, принтер мен желілік құрылғылар әлі де қосылмаса, сымсыз роутерді өшіріңіз. 10 секундтай күтіңіз, содан кейін қосыңыз. Содан соң төмендегі веб-сайттан орнату құралын жүктеп алу және іске қосу арқылы желі параметрлерін қалпына келтіріңіз.

<http://epson.sn> > **Реттеу**

E-10

Шешімдер:

Келесілерді тексеріңіз.

- Желідегі басқа құрылғылар іске қосылған.

Ақаулықтарды шешу

- Принтердің IP мекенжайын алу параметрі үшін «Қолмен басқару» опциясы орнатылған болса, желі мекенжайлары (IP мекенжайы, ішкі желі маскасы және әдепкі шлюз) дұрыс болады.

Желі мекенжайлары дұрыс болмаса, оларды қалпына келтіріңіз. IP мекенжайын, ішкі желі маскасын және әдепкі шлюзды желі қосылымы туралы есептегі **Network Status** бөлімінен тексеруге болады.

Егер DHCP қосулы болса, принтердің IP мекенжайын алу параметрін **Авто** етіп өзгертіңіз. Егер IP мекенжайын қолмен орнатқыңыз келсе, желі қосылымы туралы есептегі **Network Status** бөлімінен принтердің IP мекенжайын тексеріңіз және содан кейін желі параметрлері экранында «Қолмен басқару» опциясын таңдаңыз. Ішкі желі маскасын [255.255.255.0] етіп орнатыңыз.

Егер принтер мен желілік құрылғылар әлі де қосылмаса, сымсыз роутерді өшіріңіз. 10 секундтай күтіңіз, содан кейін қосыңыз.

E-11

Шешімдер:

Келесілерді тексеріңіз.

- Принтердің TCP/IP орнату параметрі үшін «Қолмен басқару» опциясы орнатылса, әдепкі шлюз мекенжайы дұрыс болады.
- Әдепкі шлюз ретінде орнатылған құрылғы іске қосылған.

Дұрыс әдепкі шлюз мекенжайын орнатыңыз. Әдепкі шлюз мекенжайын желі қосылымы туралы есептегі **Network Status** бөлімінен тексеруге болады.

E-12

Шешімдер:

Келесілерді тексеріңіз.

- Желідегі басқа құрылғылар іске қосылған.
- Желі мекенжайларын (IP мекенжайы, ішкі желі маскасы және әдепкі шлюзді) қолмен орнатқан болсаңыз, олар дұрыс болады.
- Басқа құрылғылар үшін желі мекенжайлары (ішкі желі маскасы мен әдепкі шлюз) бірдей болады.
- IP мекенжайларды басқа құрылғыларға қайшы келмейді.

Жоғарыда көрсетілгендерді растағаннан кейін де, принтер мен желілік құрылғылар әлі де қосылмаса, төмендегі әрекетті орындап көріңіз.

- Сымсыз роутерді өшіріңіз. 10 секундтай күтіңіз, содан кейін қосыңыз.
- Орнату құралын пайдаланып, желі параметрлерін қайта реттеңіз. Оны төмендегі веб-сайттан іске қосуға болады.

<http://epson.sn> > **Реттеу**

- WEP қауіпсіздік түрін пайдаланатын сымсыз роутерде бірнеше құпиясөзді тіркеуге болады. Егер бірнеше құпия сөз тіркелген болса, принтерде бірінші тіркелген құпия сөздің орнатылғандығын тексеріңіз.

Ақаулықтарды шешу

E-13

Шешімдер:

Келесілерді тексеріңіз.

- Сымсыз роутер, хаб және роутер сияқты желілік құрылғылар іске қосылған.
- Желі құрылғылары үшін TCP/IP орнату параметрі қолмен орнатылмаған. (Егер принтердің TCP/IP орнату параметрі автоматты түрде орнатылып, басқа желілік құрылғылардың TCP/IP орнату параметрі қолмен орнатылған болса, принтердің желісі басқа құрылғылардың желісінен өзгеше болуы мүмкін.)

Егер жоғарыда берілгендерді тексергеннен кейін де жұмыс істемесе, келесіні көріңіз.

- Сымсыз роутерді өшіріңіз. 10 секундтай күтіңіз, содан кейін қосыңыз.
- Принтермен бір желідегі компьютердің желі параметрлерін орнату шебері арқылы орнатыңыз. Оны төмендегі веб-сайттан іске қосуға болады.
<http://epson.sn> > **Реттеу**
- WEP қауіпсіздік түрін пайдаланатын сымсыз роутерде бірнеше құпиясөзді тіркеуге болады. Егер бірнеше құпия сөз тіркелген болса, принтерде бірінші тіркелген құпия сөздің орнатылғандығын тексеріңіз.

Желілік ортадағы хабар

Хабар	Шешімі
*Multiple network names (SSID) that match your entered network name (SSID) have been detected. Confirm network name (SSID).	Бірнеше сымсыз роутерге бірдей SSID орнатылған болуы мүмкін. Сымсыз роутердегі параметрлерді тексеріп, SSID идентификаторын өзгертіңіз.
The Wi-Fi environment needs to be improved. Turn the wireless router off and then turn it on. If the connection does not improve, see the documentation for the wireless router.	Принтерді сымсыз роутерге жақынырақ жылжытып, олардың арасындағы барлық кедергілерді алып тастағаннан кейін, сымсыз роутерді іске қосыңыз. 10 секундтай күтіңіз, содан кейін қосыңыз. Ол әлі де қосылмаса, сымсыз роутермен бірге берілген құжаттаманы қараңыз.
*No more devices can be connected. Disconnect one of the connected devices if you want to add another one.	Бір уақытта қосыла алатын компьютер мен смарт құрылғылар Wi-Fi Direct (Қарапайым AP) байланысында толығымен қосылған. Басқа компьютер немесе смарт құрылғыны қосу үшін алдымен қосылған құрылғылардың бірін ажыратыңыз. Бір уақытта қосуға болатын сымсыз құрылғылардың саны мен қосылған құрылғылардың санын желі күйі парағын немесе принтердің басқару панелін тексеру арқылы растауға болады.
The same SSID as Wi-Fi Direct exists in the environment. Change the Wi-Fi Direct SSID if you cannot connect a smart device to the printer.	Принтердің басқару панелінде Wi-Fi Direct орнату экранына өтіп, параметрді өзгерту үшін мәзірді таңдаңыз. Желі атауының DIRECT-XX- жазуынан кейінгі бөлігін өзгертуге болады. Ең көбі 32 таңба енгізіңіз.

Байланыс күйін тексеру

Принтер мен компьютер арасындағы байланыс дұрыс екенін тексеріп, проблемаларды жойыңыз.

Ақаулықтарды шешу

Сервер мен желі құрылғысына арналған журналды тексеру

Желі қосылымына қатысты ақаулық пайда болған жағдайда, пошта серверінің, LDAP серверінің, т.б сервердің журналын растау, маршрутизаторлар сияқты жүйе жабдығының журналдары мен командаларының желі журналы арқылы күйді тексеру арқылы себепті анықтауға болады.

Желі күйі парағын басып шығару

Толық желі ақпаратын басып шығару арқылы оны тексеруге болады.

1. Қағаздарды салыңыз.
2. Негізгі экраннан **Параметрлер** параметрін таңдаңыз.
Элементті таңдау үшін, ▲ ▼ ◀ ▶ түймелерін пайдалану арқылы фокусты элементке жылжытып, ОК түймесін басыңыз.
3. **Жалпы параметрлер > Желі параметрлері > Желі күйі** параметрін таңдаңыз.
4. **Басып шығару күйінің парағы** параметрін таңдаңыз.
5. Хабарды тексеріп, желі күйі парағын басып шығарыңыз.
6. Экранды жабыңыз.
Белгілі бір уақыттан кейін экран автоматты түрде жабылады.

Құрылғылар мен компьютерлер арасындағы байланысты тексеру

Байланысты тексеру командасын пайдаланып байланысты тексеру — Windows

Компьютер принтерге қосылғанын тексеру үшін байланыс командасын пайдалануға болады. Байланыс командасы арқылы байланысты тексеру үшін төмендегі қадамдарды орындаңыз.

1. Тексергіңіз келген байланыс үшін принтердің IP мекенжайын тексеріңіз.
Оны принтердің басқару тақтасындағы желі күйі экранынан, қосылым есебінен немесе желі күйі парағының **IP Address** бағанынан тексере аласыз.
2. Компьютердің пәрменді енгізуге шақыру экранын көрсетіңіз.
Бағдарлама экранын көрсетіңіз және **Пәрменді енгізуге шақыру** опциясын таңдаңыз.
3. «ping xxx.xxx.xxx.xxx» енгізіп, Enter пернесін басыңыз.
xxx.xxx.xxx.xxx үшін принтердің IP мекенжайын енгізіңіз.

Ақаулықтарды шешу

4. Байланыс күйін тексеріңіз.

Егер принтер мен компьютер арасында байланыс орнатылса, келесі хабар көрсетіледі.

```

Administrator: Command Prompt

c:\>ping 192.168.111.20

Pinging 192.168.111.20 with 32 bytes of data:
Reply from 192.168.111.20: bytes=32 time=88ms TTL=64
Reply from 192.168.111.20: bytes=32 time=11ms TTL=64
Reply from 192.168.111.20: bytes=32 time=15ms TTL=64
Reply from 192.168.111.20: bytes=32 time=9ms TTL=64

Ping statistics for 192.168.111.20:
    Packets: Sent = 4, Received = 4, Lost = 0 (0% loss),
    Approximate round trip times in milli-seconds:
        Minimum = 9ms, Maximum = 88ms, Average = 30ms

c:\>_

```

Егер принтер мен компьютер арасында байланыс орнатылмаса, келесі хабар көрсетіледі.

```

Administrator: Command Prompt

c:\>ping 192.168.111.30

Pinging 192.168.111.30 with 32 bytes of data:
Reply from 192.168.111.10: Destination host unreachable.
Reply from 192.168.111.10: Destination host unreachable.
Reply from 192.168.111.10: Destination host unreachable.
Reply from 192.168.111.10: Destination host unreachable.

Ping statistics for 192.168.111.30:
    Packets: Sent = 4, Received = 0, Lost = 4 (100% loss),

c:\>_

```

Байланысты тексеру командасын пайдаланып байланысты тексеру — Mac OS

Компьютер принтерге қосылғанын тексеру үшін байланыс командасын пайдалануға болады. Байланыс командасы арқылы байланысты тексеру үшін төмендегі қадамдарды орындаңыз.

1. Тексергіңіз келген байланыс үшін принтердің IP мекенжайын тексеріңіз.

Оны принтердің басқару тақтасындағы желі күйі экранынан, қосылым есебінен немесе желі күйі парағының **IP Address** бағанынан тексере аласыз.

2. Желілік утилитаны іске қосыңыз.

Spotlight бөлімінде «Желілік утилитаны» енгізіңіз.

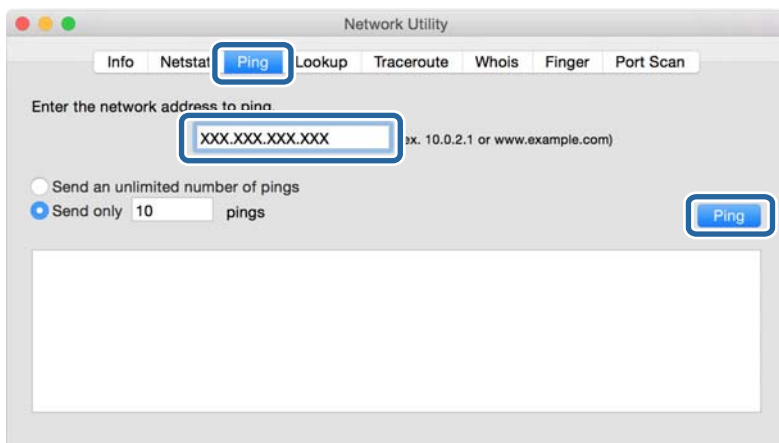
3. **Ping** қойындысын басыңыз, 1-қадамда тексерген IP мекенжайын енгізіңіз және **Ping** түймесін басыңыз.

Ақаулықтарды шешу

4. Байланыс күйін тексеріңіз.

Егер принтер мен компьютер арасында байланыс орнатылса, келесі хабар көрсетіледі.

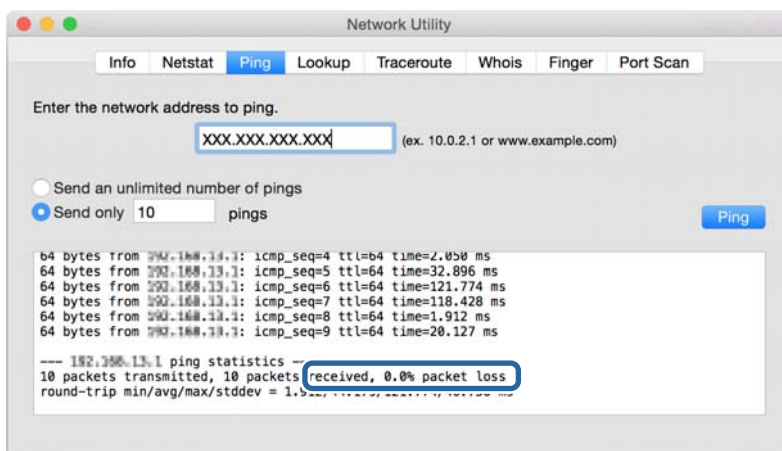

Егер принтер мен компьютер арасында байланыс орнатылмаса, келесі хабар көрсетіледі.

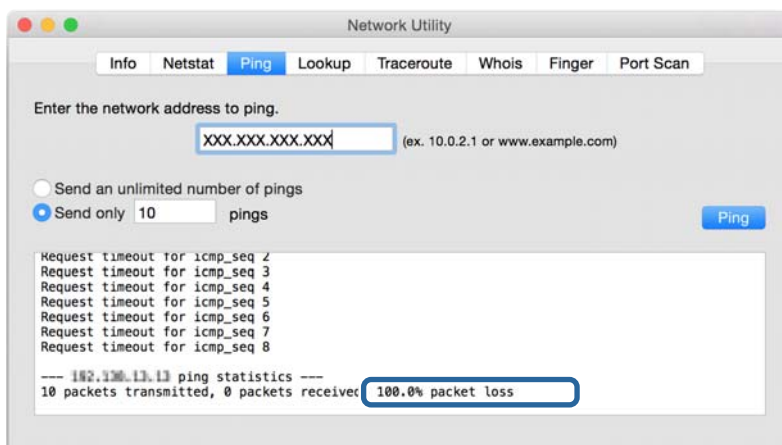

Компьютердің желісін тексеру (Windows)

Пәрменді енгізуге шақыру мүмкіндігін пайдалану арқылы компьютердің қосылым күйін және принтерге қосылатын қосылым жолын тексеріңіз. Бұл проблемалардың шешілуіне әкеледі.

Ақаулықтарды шешу

❑ «ipconfig» пәрмені

Ағымдағы уақытта компьютер пайдаланып жатқан желі интерфейсінің қосылым күйін көрсетіңіз.

Нақты байланысы бар параметр ақпаратын салыстыру арқылы қосылымның дұрыстығын тексеруге болады. Бірдей желіде бірнеше DHCP серверлері болған жағдайда, компьютерге тағайындалған, DNS сервері, т.б. параметрлері көрсетілген нақты мекенжайды табуға болады.

❑ Пішімі: ipconfig /all

❑ Мысалдар:

```

Administrator: Command Prompt
c:\>ipconfig /all
Windows IP Configuration

Host Name . . . . . : WIN2012R2
Primary Dns Suffix . . . . . : pubs.net
Node Type . . . . . : Hybrid
IP Routing Enabled. . . . . : No
WINS Proxy Enabled. . . . . : No
DNS Suffix Search List. . . . . : pubs.net

Ethernet adapter Ethernet:

Connection-specific DNS Suffix . . . :
Description . . . . . : Gigabit Network Connection
Physical Address. . . . . : xx-xx-xx-xx-xx-xx
DHCP Enabled. . . . . : No
Autoconfiguration Enabled . . . . . : Yes
Link-local IPv6 Address . . . . . : fe80::38fb:7546:18a8:d20e%14(Preferred)
IPv4 Address. . . . . : 192.168.111.10(Preferred)
Subnet Mask . . . . . : 255.255.255.0
Default Gateway . . . . . : 192.168.111.1
DHCPv6 IAID . . . . . : 283142549
DHCPv6 Client DUID. . . . . : 00-01-00-01-20-40-2F-45-00-1D-73-6A-44-08
DNS Servers . . . . . : 192.168.111.2
NetBIOS over Tcpip. . . . . : Enabled

Tunnel adapter isatap.{00000000-ABCD-EFGH-IJK-LMNOPQRSTUUV}:

Media State . . . . . : Media disconnected
Connection-specific DNS Suffix . . . :
Description . . . . . : Microsoft ISATAP Adapter #2
Physical Address. . . . . : 00-00-00-00-00-00-E0
DHCP Enabled. . . . . : No
Autoconfiguration Enabled . . . . . : Yes

c:\>_

```

❑ «pathping» пәрмені

Тағайындалған орын хосты арқылы өтетін және байланысты маршрутизациялайтын маршрутизаторлардың тізімін тексеруге болады.

❑ Пішімі: pathping xxx.xxx.xxx.xxx

❑ Мысалдар: pathping 192.0.2.222

```

Administrator: Command Prompt
c:\>pathping 192.168.111.20
Tracing route to EPSONAB12AB [192.168.111.20]
over a maximum of 30 hops:
 0  WIN2012R2.pubs.net [192.168.111.10]
 1  EPSONAB12AB [192.168.111.20]

Computing statistics for 25 seconds...
Hop  RTT      Source to Here   This Node/Link   Address
 0      RTT      Lost/Sent = Pct  Lost/Sent = Pct  Address
 0      0/ 100 = 0%      0/ 100 = 0%      WIN2012R2.pubs.net [192.168.111.10]
 1  38ms     0/ 100 = 0%      0/ 100 = 0%      EPSONAB12AB [192.168.111.20]

Trace complete.

c:\>_

```

Қосылым сынағын орындау

Принтер жалғанған сегментке жалғанған принтерден немесе компьютерден сервер мен қалта қосылымы дұрыс екенін тексеріңіз. Бұл проблемалардың шешілуіне әкеледі.

Ақаулықтарды шешу

Пошта сервері

Принтердің қосылым сынағын пайдалану арқылы принтер мен пошта серверінің арасындағы қосылымды тексеріңіз.

Қатысты ақпарат

➔ [“Пошта серверінің қосылымын тексеру” бетте 41](#)

DNS сервері

Компьютер берген DNS серверін тексеріңіз. Принтер сияқты бірдей желі сегментіндегі компьютердің желі адаптерінің күйін тексеріп, ол принтердің DNS параметрімен бірдей екенін тексеріңіз.

Компьютердің DNS параметрін келесі әдіспен тексеруге болады.

Windows: **Басқару тақтасы > Желі және интернет > Желі және ортақ пайдалану орталығы > Адаптер параметрін өзгерту**

Бірнеше желі интерфейсі болғанда, пәрменді енгізуге шақыру мүмкіндігінде «ipconfig/all» мәнін енгізу арқылы тексеруге болады.

Mac OS: **Жүйе параметрлері > Желі > Кеңейтілген... > DNS**

Желі параметрлерін инициализациялау

Wi-Fi желісін Web Config бөлімінен ажырату

Wi-Fi желісін Web Config бөлімінен ажыратыңыз. Егер кейбір құрылғылар Wi-Fi желісі арқылы жалғанып тұрғанда Wi-Fi желісін ажыратсаңыз, олар ажыратылады.

1. Web Config бөліміне кіріп, **Network > Wi-Fi** қойындысын таңдаңыз, содан соң **Disable Wi-Fi** параметрін таңдаңыз.
2. Хабарды тексеріп, **OK** түймесін басыңыз.

Wi-Fi Direct (қарапайым AP) байланысын Web Config мүмкіндігінен ажырату

Wi-Fi Direct (қарапайым AP) байланысын Web Config мүмкіндігінен ажыратыңыз.

1. Web Config мүмкіндігіне кіріп, **Network** қойындысы > **Wi-Fi Direct** тармағын таңдаңыз.
2. **Disable** күйін **Wi-Fi Direct** үшін таңдаңыз.
3. **Next** түймесін басыңыз
4. Хабарды тексеріп, **OK** түймесін басыңыз.

Ақаулықтарды шешу

Wi-Fi мүмкіндігін басқару тақтасынан өшіру

Wi-Fi мүмкіндігі өшірілгенде Wi-Fi қосылымы ажыратылады.

1. Негізгі экраннан **Wi-Fi** таңдаңыз.
Элементті таңдау үшін, ▲ ▼ ◀ ▶ түймелерін пайдалану арқылы фокусты элементке жылжытып, ОК түймесін басыңыз.
2. **Роутер** параметрін таңдаңыз.
Желі күйі көрсетіледі.
3. **Параметрлерді өзг.** параметрін таңдаңыз.
4. **Басқалар > Wi-Fi өшіру** параметрін таңдаңыз.
5. Хабарды тексеріп, реттеуді бастаңыз.
6. Аяқталу хабары көрсетілгенде экранды жабыңыз.
Белгілі бір уақыт өткеннен кейін экран автоматты түрде жабылады.
7. 🏠 түймесін басыңыз.

Wi-Fi Direct (қарапайым AP) байланысын басқару тақтасынан ажырату

Ескертпе:

Wi-Fi Direct (қарапайым AP) қосылымы өшірілгенде, Wi-Fi Direct (қарапайым AP) қосылымындағы принтерге қосылған барлық компьютерлер мен смарт құрылғылар ажыратылады. Егер белгілі бір құрылғыны ажырату қажет болса, принтерден емес, құрылғыдан ажыратыңыз.

1. Негізгі экраннан **Wi-Fi** таңдаңыз.
Элементті таңдау үшін, ▲ ▼ ◀ ▶ түймелерін пайдалану арқылы фокусты элементке жылжытып, ОК түймесін басыңыз.
2. **Wi-Fi Direct** параметрін таңдаңыз.
Wi-Fi Direct ақпараты көрсетіледі.
3. ОК түймесін басыңыз.
4. **Өзгерту** параметрін таңдаңыз.
5. **Wi-Fi Direct өшіру** параметрін таңдаңыз.
6. Хабарды тексеріп, реттеуді бастаңыз.
7. Аяқталу хабары көрсетілгенде экранды жабыңыз.
Белгілі бір уақыт өткеннен кейін экран автоматты түрде жабылады.

Желі параметрлерін басқару тақтасынан қалпына келтіру

Барлық желі параметрлерін әдепкі қалпына келтіруге болады.

1. Негізгі экраннан **Параметрлер** таңдаңыз.

Элементті таңдау үшін, ▲ ▼ ◀ ▶ түймелерін пайдалану арқылы фокусты элементке жылжытып, ОК түймесін басыңыз.

2. **Жалпы параметрлер > Жүйе әкімшілігі > Әдепкі параметрлерді қалпына келтіру > Желі параметрлері** параметрін таңдаңыз.

3. Хабарды тексеріп, **Иә** түймесін басыңыз.

4. Аяқталу хабары көрсетілгенде экранды жабыңыз.

Белгілі бір уақыт өткеннен кейін экран автоматты түрде жабылады.

Ақаулы жағдай

Web Config қатынасу мүмкін емес

IP мекенжайы принтерге тағайындалмаған.

Жарамды IP мекенжайы принтерге тағайындалмауы мүмкін. IP мекенжайын принтердің басқару тақтасы арқылы конфигурациялаңыз. Ағымдағы параметр мәліметтерін желі күйінің парағынан немесе принтердің басқару тақтасынан анықтауға болады.

Веб-браузер SSL/TLS протоколына арналған Encryption Strength параметрін қолдамайды.

SSL/TLS протоколында Encryption Strength параметрі бар. Web Config параметрін төмендегідей топтық шифрлауларды қолдайтын веб-браузер арқылы ашуға болады. Шолғыштың шифрлау қолдауын тексеріңіз.

- 80 бит: AES256/AES128/3DES
- 112 бит: AES256/AES128/3DES
- 128 бит: AES256/AES128
- 192 бит: AES256
- 256 бит: AES256

CA-signed Certificate мерзімі аяқталған.

Егер сертификаттың аяқталу мерзіміне қатысты проблема болса, Web Config параметріне SSL/TLS байланысы (https) арқылы жалғанғанда «Сертификаттың мерзімі аяқталды» хабары көрсетіледі. Егер хабар жарамдылық мерзімінен ерте пайда болса, принтер күні дұрыс конфигурацияланғанын тексеріңіз.

Ақаулықтарды шешу

Сертификат пен принтердің жалпы атауы сәйкес емес.

Егер сертификат пен принтердің жалпы атауы сәйкес болмаса, Web Config параметріне SSL/TLS байланысы (https) арқылы кіргенде «Қауіпсіздік сертификатының атауы сәйкес емес...» хабары көрсетіледі. Бұл жағдай IP мекенжайлары сәйкес болмағандықтан болады.

- Self-signed Certificate немесе CSR параметрін жасауға арналған жалпы атауға енгізілген принтердің IP мекенжайы
- Web Config параметрін іске қосқанда веб-браузерге енгізілген IP мекенжайы

Self-signed Certificate параметрі үшін принтер атауын өзгертіңіз. Сертификат жаңартылып, принтер қосыла алады.

CA-signed Certificate параметрі үшін принтерге арналған сертификатты қайта алыңыз.

Жергілікті мекенжайдың прокси-серверінің параметрі веб-браузерге орнатылмаған.

Принтер прокси-серверді пайдалануға орнатылғанда, веб-браузерді жергілікті мекенжайға прокси-сервер арқылы қосылмауға конфигурациялаңыз.

- Windows:

Басқару тақтасы > Желі және Интернет > Интернет параметрлері > Қосылымдар > Жергілікті желі параметрлері > Прокси-сервер таңдап, жергілікті мекенжайлар үшін жергілікті желіге арналған прокси-серверді пайдаланбауды конфигурациялаңыз.

- Mac OS:

Жүйе параметрлері > Желі > Кеңейтілген > Проксилер таңдап, **Осы хосттар мен домендерге арналған жанама прокси параметрлері** үшін жергілікті мекенжайды тіркеңіз.

Мысалы:

192.168.1.*: Жергілікті мекенжай: 192.168.1.XXX, ішкі желі бүркеніші: 255.255.255.0

192.168.*.*: Жергілікті мекенжай: 192.168.XXX.XXX, ішкі желі бүркеніші: 255.255.0.0

Қатысты ақпарат

- ➔ ["Web Config қатынасу" бетте 29](#)
- ➔ ["IP мекенжайын тағайындау" бетте 21](#)

Қосымша

Желілік бағдарламалық құралмен танысу

Келесі бөлімде құрылғыларды конфигурациялайтын және басқаратын бағдарламалық құрал сипатталады.

Epson Device Admin

Epson Device Admin — желідегі құрылғыны басқаратын көп функционалды қолданбаның бағдарламалық құралы.

Келесі функциялар қолжетімді.

- Сегмент бойынша 2000 принтерге немесе сканерге дейін бақылау не басқару
- Шығын материалдары немесе өнім күйі сияқты толық есеп жасау
- Өнімнің микробағдарламасын жаңарту
- Құрылғыны желіге кіргізу
- Бірыңғай параметрлерді бірнеше құрылғыларға қолданыңыз.

Epson Device Admin қолданбасын Epson қолдау көрсету веб-сайтынан жүктеп алуға болады. Қосымша ақпарат алу үшін Epson Device Admin құжаттамасын немесе анықтамасын қараңыз.

Epson Device Admin қолданбасын іске қосу (тек Windows)

Барлық бағдарламалар > EPSON > Epson Device Admin > Epson Device Admin параметрін таңдаңыз.

Ескертпе:

Егер брендмауэр ескертуі пайда болса, Epson Device Admin үшін кіруге рұқсат беріңіз.

EpsonNet Config

EpsonNet Config — желідегі құрылғыға реттеу жасай алатын қолданбаның бағдарламалық құралы. Құрылғылар желіге Ethernet қосылымы арқылы жалғанғанда, IP мекенжайын реттеу, қосылым әдісін өзгерту және тағы басқа әрекеттерді құрылғылар IP мекенжайына тағайындалмаған болса да орындауға болады. Сондай-ақ, оны желі реттеулерін құрылғыларға басқару тақтасын пайдаланбай жасау үшін пайдалануға болады.

Қосымша

Қосымша ақпарат алу үшін EpsonNet Config құжаттамасын немесе анықтамасын қараңыз.



EpsonNet Config — Windows іске қосу

Барлық бағдарламалар > EpsonNet > EpsonNet Config SE > EpsonNet Config тармағын таңдаңыз.

Ескертпе:

Егер брендмауэр ескертуі пайда болса, EpsonNet Config үшін кіруге рұқсат беріңіз.

EpsonNet Config — Mac OS іске қосу

Өту > Қолданбалар > Epson Software > EpsonNet > EpsonNet Config SE > EpsonNet Config тармағын таңдаңыз.

EpsonNet Print (тек Windows)

EpsonNet Print TCP/IP желісінде басып шығаруға арналған бағдарламалық құрал. Ол орнату құралынан принтер драйверімен бірге орнатылады. Желілік басып шығаруды орындау үшін EpsonNet басып шығару портын жасаңыз. Мүмкіндіктері және шектеулері төменде көрсетілген.

- Принтер күйі спулер экранында көрсетілген.
- Егер принтердің IP мекенжайы DHCP арқылы өзгертілсе, принтер бәрібір анықталады.
- Басқа желі бөлігінде орналасқан принтерді пайдалануға болады.
- Әртүрлі протоколдардың біреуін пайдаланып басып шығаруыңызға болады.
- IPv6 мекенжайына қолдау көрсетілмейді.

EpsonNet SetupManager

EpsonNet SetupManager принтер драйверін орнату, EPSON Status Monitor орнату және принтер портын жасау сияқты жай принтерді орнату бумасын жасауға арналған бағдарлама болып

Қосымша

табылады. Бұл бағдарлама әкімшіге бірегей бағдарлама бумаларын жасау және оларды топтар арасында үлестіру мүмкіндігін береді.

Қосымша ақпарат алу үшін, аймақтық Epson веб-сайтына өтіңіз.

Басқару тақтасынан Wi-Fi реттеулерін жасау (WPS)

Wi-Fi қосылымына принтердің басқару тақтасынан WPS функциясы арқылы қосылуға болады.

Қатысты ақпарат

- ➔ “Түймені басу арқылы қауіпсіз реттеу (WPS) мүмкіндігі арқылы Wi-Fi реттеулерін жасау” бетте 85
- ➔ “PIN кодын орнату (WPS) арқылы Wi-Fi реттеулерін жасау” бетте 86

Түймені басу арқылы қауіпсіз реттеу (WPS) мүмкіндігі арқылы Wi-Fi реттеулерін жасау

Кіру нүктесіндегі түймені басу арқылы Wi-Fi желісін автоматты түрде орната аласыз. Егер келесі шарттар орындалса, осы әдіс арқылы орната аласыз.

- Кіру нүктесі WPS (Wi-Fi қорғалған орнату) үйлесімді.
- Ағымдағы Wi-Fi қосылымы кіру нүктесіндегі түймені басу арқылы орнатылған.

Ескертпе:

Түймені таба алмасаңыз немесе бағдарламалық құралдың көмегімен орнатсаңыз, кіру нүктесімен бірге берілген құжаттаманы қараңыз.

1. Негізгі экраннан **Wi-Fi** таңдаңыз.

Элементті таңдау үшін, ▲ ▼ ◀ ▶ түймелерін пайдалану арқылы фокусты элементке жылжытып, ОК түймесін басыңыз.

2. **Роутер** параметрін таңдаңыз.

3. ОК түймесін басыңыз.

Егер желі қосылымы бұрыннан орнатылған болса, қосылым мәліметтері көрсетіледі.

Параметрлерді өзгерту үшін **Wi-Fi қосылымына өзгеріс енгізіңіз.** немесе **Параметрлерді өзг.** параметрін таңдаңыз.

4. **Түймені басу арқылы реттеу (WPS)** параметрін таңдаңыз.

Қосымша

5. Кіру нүктесіндегі [WPS] түймесін қауіпсіздік индикаторы жыпылықтағанша басып тұрыңыз.

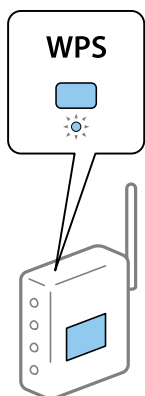

[WPS] түймесінің қайда орналасқанын білмесеңіз немесе кіру нүктесінде түймелер болмаса, мәліметтер алу үшін кіру нүктесімен бірге берілген құжаттаманы қараңыз.

6. Принтерде ОК түймесін басыңыз.

7. Экранды жабыңыз.

Белгілі бір уақыт өткеннен кейін экран автоматты түрде жабылады.

Ескертпе:

Егер қосылым сәтсіз аяқталса, кіріс нүктесін қайта іске қосып, оны принтерге жақындатыңыз, содан соң әрекетті қайталаңыз. Егер ол әлі де жұмыс істемесе, желі қосылымының есебін басып шығарып, шешімді тексеріңіз.

8. Желі қосылымы параметрлері экранын жабыңыз.

PIN кодын орнату (WPS) арқылы Wi-Fi реттеулерін жасау

PIN кодын пайдалану арқылы кіріс нүктесіне автоматты түрде қосуға болады. Бұл әдісті кіру нүктесінде WPS (Wi-Fi қорғалған орнату) бар болғанда орнату үшін пайдалана аласыз. Кіру нүктесіне PIN кодын енгізу үшін компьютерді пайдаланыңыз.

1. Негізгі экраннан **Wi-Fi** таңдаңыз.

Элементті таңдау үшін, ▲ ▼ ◀ ▶ түймелерін пайдалану арқылы фокусты элементке жылжытып, ОК түймесін басыңыз.

2. **Роутер** параметрін таңдаңыз.

3. ОК түймесін басыңыз.

Егер желі қосылымы бұрыннан орнатылған болса, қосылым мәліметтері көрсетіледі.

Параметрлерді өзгерту үшін **Wi-Fi қосылымына өзгеріс енгізіңіз**, немесе **Параметрлерді өзг.** параметрін таңдаңыз.

4. **Басқалар > PIN Код орнату (WPS)** параметрін таңдаңыз

Қосымша

5. Принтердің басқару тақтасында көрсетілетін PIN кодын (сегіз цифрлық сан) кіру нүктесіне екі минут ішінде енгізу үшін компьютерді пайдаланыңыз.

Ескертпе:

PIN кодын енгізу туралы мәліметтер алу үшін, кіру нүктесімен бірге берілген құжаттаманы қараңыз.

6. Принтерде ОК түймесін басыңыз.

7. Экранды жабыңыз.

Егер **Жабу** параметрін таңдаңыз, көрсетілген уақыттан кейін экран автоматты түрде жабылады.

Ескертпе:

Егер қосылым сәтсіз аяқталса, кіріс нүктесін қайта іске қосып, оны принтерге жақындатыңыз, содан соң әрекетті қайталаңыз. Егер ол әлі де жұмыс істемесе, қосылым есебін басып шығарып, шешімді тексеріңіз.

8. Желі қосылымы параметрлері экранын жабыңыз.

Wi-Fi Direct (қарапайым AP) қосылымын пайдалану

Wi-Fi Direct (қарапайым AP) қосылымы принтер мен құрылғыларды тікелей жалғайды.

Принтерді жалғанған желі арқылы тікелей жалғауға болатындықтан, оны желіге кіру рұқсатынсыз жалғанатын принтерге құрылғының уақытша қосылымы ретінде пайдалануға болады.

Wi-Fi Direct (қарапайым AP) қызметін Web Config құралынан қосу

1. Web Config бөліміне кіріп, **Network** қойындысын > **Wi-Fi Direct** қойындысын таңдаңыз.
2. **Enable** күйін **Wi-Fi Direct** үшін таңдаңыз.
3. **Next** түймесін басыңыз
4. Хабарды тексеріп, **OK** түймесін басыңыз.

Wi-Fi Direct (қарапайым AP) параметрлерін өзгерту

Wi-Fi Direct (қарапайым AP) қосылымын қосқанда, параметрлерді Web Config бөліміндегі **Network** қойындысынан > **Wi-Fi Direct** қойындысынан өзгертуге болады және келесі элементтер көрсетіледі.

Wi-Fi Direct қызметін ажырату (қарапайым AP)

Принтерінің Wi-Fi Direct параметрлерін (қарапайым AP) ажыратыңыз. Оны ажыратқанда, Wi-Fi Direct (қарапайым AP) қосылымындағы принтерге жалғанған барлық құрылғылар ажыратылады.

Қосымша

Желі атауын өзгерту (SSID)

Принтерді тұрақсыз атыңызға жалғауға пайдаланылатын Wi-Fi Direct (қарапайым AP) желі атауын (SSID) өзгертіңіз. Желі атауын (SSID) басқару тақтасындағы бағдарламалық құралдың пернетақтасында көрсетілетін ASCII таңбаларында орнатуға болады.

Желі атауын (SSID) өзгерткенде, барлық жалғанған құрылғылар ажыратылады. Егер құрылғыны қайта жалғау қажет болса, жаңа желі атауын (SSID) пайдаланыңыз.

Құпия сөзді өзгерту

Принтерді тұрақсыз атыңызға жалғауға арналған Wi-Fi Direct (қарапайым AP) құпия сөзін өзгертіңіз. Құпия сөзді басқару тақтасындағы бағдарламалық құралдың пернетақтасында көрсетілетін ASCII таңбаларында орнатуға болады.

Құпия сөзді өзгерткенде, барлық жалғанған құрылғылар ажыратылады. Егер құрылғыны қайта жалғау қажет болса, жаңа құпия сөзді пайдаланыңыз.

Wi-Fi Direct (қарапайым AP) параметрлері

Барлық Wi-Fi Direct (қарапайым AP) параметрлерін олардың әдепкі параметрлеріне қалпына келтіріңіз.

Принтерге сақталған смарт құрылғының Wi-Fi Direct (қарапайым AP) қосылымының ақпараты жойылады.

Ескертпе:

*Сондай-ақ, келесі параметрлер үшін принтердің басқару тақтасындағы **Wi-Fi > Wi-Fi Direct > Орнатуды бастау > Параметрлерді өзг.** бөлімінен реттеуге болады.*

- Желі атауын өзгерту (SSID)
- Құпия сөзді өзгерту
- Wi-Fi Direct (қарапайым AP) ажырату
- Wi-Fi Direct (қарапайым AP) параметрлерін қалпына келтіру

Қосылым әдісін өзгерту

Қосылым әдісін өзгертіңіз. Осы реттеуді желінің қолайлы жағдайында жасаңыз.

Егер IP мекенжайын тағайындау параметрі қолмен орындалса, желі әкімшісі арқылы жаңа желіде бірдей IP мекенжайын пайдалануға болатынын немесе болмайтынын растаңыз.

Ескертпе:

Wi-Fi қосылымы қосылғанда Ethernet қосылымы ажыратылады.

Қатысты ақпарат

- ➔ [“Ethernet қосылымынан Wi-Fi қосылымына өзгерту” бетте 89](#)
- ➔ [“Wi-Fi қосылымынан Ethernet қосылымына өзгерту” бетте 89](#)

Ethernet қосылымынан Wi-Fi қосылымына өзгерту

Басқару тақтасынан Wi-Fi қосылымын өзгерту

Принтердің басқару тақтасынан Ethernet қосылымын Wi-Fi қосылымына өзгертіңіз. Өзгерту қосылым әдісі негізінен Wi-Fi қосылым параметрлерімен бірдей. Принтердің басқару тақтасынан Wi-Fi қосылым параметрлеріндегі осы нұсқаулықтағы мақаланы қараңыз.

Қатысты ақпарат

➔ [“Сымсыз LAN желісіне \(Wi-Fi\) жалғау” бетте 26](#)

Web Config мүмкіндігі арқылы Wi-Fi қосылымын өзгерту

Web Config мүмкіндігін пайдалану арқылы Ethernet қосылымын Wi-Fi қосылымына өзгертіңіз.

1. Web Config мүмкіндігіне кіріп, **Network** қойындысы > **Wi-Fi** тармағын таңдаңыз.
Әкімшінің құпия сөзі орнатылғанда, пайдаланушы аты мен құпия сөзді енгізу арқылы жүйеге әкімші ретінде кіріңіз.
2. **Setup** түймесін басыңыз.
3. Кіріс нүктесіне арналған SSID идентификаторын таңдап, құпия сөзді енгізіңіз.
Егер қосуға қажетті SSID идентификаторы көрсетілмесе, **Enter SSID** параметрін таңдап, SSID идентификаторын енгізіңіз.
4. **Next** түймесін басыңыз.
5. Көрсетілген хабарды растап, **OK** түймесін басыңыз.
6. Ethernet кабелін принтерден ажыратыңыз.

Ескертпе:

Сондай-ақ Epson Device Admin мүмкіндігі арқылы қосылым әдісін өзгертуге болады. Мәліметтер алу үшін Epson Device Admin бөліміне арналған нұсқаулықты немесе анықтаманы қараңыз.

Қатысты ақпарат

➔ [“Web Config қатынасу” бетте 29](#)

➔ [“Epson Device Admin” бетте 83](#)

Wi-Fi қосылымынан Ethernet қосылымына өзгерту

Басқару тақтасынан «Желі қосылымы» параметрін «Ethernet» параметріне өзгерту

Желі қосылымын басқару тақтасынан «Wi-Fi» параметрінен «Ethernet» параметріне өзгерту үшін төмендегі қадамдарды орындаңыз.

Қосымша

1. Негізгі экраннан **Параметрлер** таңдаңыз.

Элементті таңдау үшін, ▲ ▼ ◀ ▶ түймелерін пайдалану арқылы фокусты элементке жылжытып, ОК түймесін басыңыз.

2. **Жалпы параметрлер > Желі параметрлері > Сымды LAN орнату** параметрін таңдаңыз.
3. ОК түймесін басыңыз.
4. Принтерді маршрутизаторға Ethernet кабелі арқылы қосыңыз.

Қатысты ақпарат

➔ [“Ethernet қосылымына қосу” бетте 25](#)

Web Config мүмкіндігі арқылы Ethernet қосылымына өзгерту

Web Config мүмкіндігін пайдалану арқылы Wi-Fi қосылымын Ethernet қосылымына өзгертіңіз.

1. Web Config мүмкіндігіне кіріп, **Network** қойындысы > **Wi-Fi** тармағын таңдаңыз.
Әкімшінің құпия сөзі орнатылғанда, пайдаланушы аты мен құпия сөзді енгізу арқылы жүйеге әкімші ретінде кіріңіз.
2. **Disable Wi-Fi** түймесін басыңыз.
3. Хабарды тексеріп, **OK** түймесін таңдаңыз.
4. Принтер мен хабты (жергілікті желі қосқышы) Ethernet кабелі арқылы қосыңыз.

Ескертпе:

Сондай-ақ Epson Device Admin мүмкіндігі арқылы қосылым әдісін өзгертуге болады. Мәліметтер алу үшін Epson Device Admin бөліміне арналған нұсқаулықты немесе анықтаманы қараңыз.

Қатысты ақпарат

➔ [“Web Config қатынасу” бетте 29](#)

➔ [“Epson Device Admin” бетте 83](#)

Принтердің портын пайдалану

Принтер келесі портты пайдаланады. Қажет болса, желі әкімшісі осы порттардың қолжетімді болуына рұқсат беруі қажет.

Қосымша

Жіберуші (клиент)	Пайдалану	Тағайындалған орын (сервер)	Протокол	Порт нөмірі
Принтер	Электрондық хабар жіберу («Электрондық пошта хабарландыруы» мүмкіндігін принтерден пайдаланғанда)	SMTP сервері	SMTP (TCP)	25
			SMTP SSL/TLS (TCP)	465
			SMTP STARTTLS (TCP)	587
	SMTP қосылымына дейін POP («Электрондық пошта хабарландыруы» мүмкіндігін принтерден пайдаланғанда)	POP сервері	POP3 (TCP)	110
	Epson Connect мүмкіндігі пайдаланылғанда	Epson Connect сервері	HTTPS	443
			XMPP	5222
	Google Cloud Print қызметінен басып шығарғанда	Google Cloud Print сервері	HTTPS	443
			XMPP	5222
WSD басқару	Клиенттік компьютер	WSD (TCP)	5357	
Клиенттік компьютер	Файл жіберу (FTP басып шығаруы принтерден пайдаланылғанда)	Принтер	FTP (TCP)	20
				21
	Принтерді EpsonNet Config, және принтер драйвері сияқты қолданбадан ашыңыз.	Принтер	ENPC (UDP)	3289
	MIB ақпаратын EpsonNet Config және принтер драйвері сияқты қолданбадан жинаңыз және реттеңіз.	Принтер	SNMP (UDP)	161
	LPR деректерін қайта жіберу	Принтер	LPR (TCP)	515
	RAW деректерін қайта жіберу	Принтер	RAW (Порт 9100) (TCP)	9100
	AirPrint (IPP/IPPS басып шығаруы) деректерін қайта жіберу	Принтер	IPP/IPPS (TCP)	631
	WSD принтерін іздеу	Принтер	WS-Discovery (UDP)	3702

Параметрлер параметріне арналған мәзір опциялары

Әртүрлі реттеулерді жасау үшін принтердің негізгі экранындағы **Параметрлер** түймесін таңдаңыз.

Жалпы параметрлер параметріне арналған мәзір опциялары

Төменде сипатталғандай басқару тақтасындағы мәзірлерді таңдаңыз.

Параметрлер > Жалпы параметрлер

Нег.параметрлер

Төменде сипатталғандай басқару тақтасындағы мәзірлерді таңдаңыз.

Параметрлер > Жалпы параметрлер > Нег.параметрлер

Әкімші құлыптаған параметрлерді өзгерту мүмкін емес.

LCD жарықтығы:

СКД экранының жарықтығын реттейді.

Ұйқы таймері:

Принтер ешқандай әрекетті орындамағанда ұйқы режиміне (қуатты үнемдеу режимі) ауысатын уақыт аралығын реттеңіз. Орнатылған уақыт өткеннен кейін СКД экраны өшеді.

Қуатты өш. парам.:

Сатып алынған жерге байланысты сіздің өніміңізде осы мүмкіндік немесе **Өшіру таймері** мүмкіндігі болуы мүмкін.

Белсенді болмағанда қуатты өшіру

Егер принтер көрсетілген уақыт аралығында пайдаланылмаса, оны автоматты түрде өшіру үшін осы параметрді таңдаңыз. Қандай да бір көбейту өнімнің энергияны тұтыну тиімділігіне әсер етеді. Қандай да бір өзгерту жасаудан бұрын қоршаған ортаға назар аударыңыз.

Ажырағанда қуатты өшіру

Барлық порт, оның ішінде USB порты ажыратулы тұрғанда, 30 минуттан кейін принтерді өшіру үшін осы параметрді таңдаңыз. Бұл мүмкіндік аймаққа байланысты қолжетімді емес болуы мүмкін.

Күн/Уақыт параметрлері:

Күн/Уақыт

Ағымдағы күн мен уақытты енгізіңіз.

Жазғы уақыт

Аймағыңызға қолданылатын жазғы уақыт параметрін таңдаңыз.

Уақыт айырмашылығы

Жергілікті уақыт пен UTC (Реттелген әмбебап уақыт) арасындағы уақыт айырмашылығын енгізіңіз.

Тіл/Language:

СКД экранында пайдаланылатын тілді таңдаңыз.

Қосымша

Операция уақытының аяқталуы:

Көрсетілген уақытта ешқандай әрекет орындалмағанда бастапқы экранға оралу үшін **Қосу** параметрін таңдаңыз. Пайдаланушы шектеулері қолданылғанда және көрсетілген уақытта ешқандай әрекеттер орындалмаса, сіз жүйеден шығып, бастапқы экранға ораласыз.

Пернетақта:

СКД экрандағы пернетақтаның орналасуын өзгертіңіз.

Әкімшінің құлыптау элементтері

Бұл — **Параметрлер > Жалпы параметрлер > Жүйе әкімшілігі > Қауіпсіздік параметрлері > Әкімші параметрлері > Құлыптау параметрі** мүмкіндігі қосылғанда құлыпталатын элементтер.

Элемент	Тақта құлпы
Нег.параметрлер	-
LCD жарықтығы	-
Ұйқы таймері	✓
Қуатты өш. парам.	✓
Күн/Уақыт параметрлері	✓
Тіл/Language	✓
Операция уақытының аяқталуы	✓
Пернетақта	-

✓ = құлыпталатын.

- = құлыпталмайтын.

Принтер параметрлері

Төменде сипатталғандай басқару тақтасындағы мәзірлерді таңдаңыз.

Параметрлер > Жалпы параметрлер > Принтер параметрлері

Әкімші құлыптаған параметрлерді өзгерту мүмкін емес.

Қағаз көзінің параметрлері:

Қағаз параметрі:

Қағаз көздеріне салған қағаз өлшемін және қағаз түрін таңдаңыз.

Артқа қағаз беру артықшылығы:

Басып шығару басымдылығын артқы қағаз беру бөліміне жүктелген қағазға беру үшін **Қосу** параметрін таңдаңыз.

Қосымша

A4/Letter автоматты түрде ауыстыру:

Letter өлшемі ретінде орнатылған қағаз көзі жоқ кезде қағазды A4 өлшемі ретінде орнатылған қағаз көзінен беру үшін **Қосу** параметрін таңдаңыз немесе қағазды A4 өлшемі ретінде орнатылған қағаз көзі жоқ кезде Letter өлшемі ретінде орнатылған қағаз көзінен беріңіз.

Авто таңдау параметрлері:

Қағаз параметріне сәйкес келетін құрамында қандай да бір қағаз бар көзден қағазға басып шығару үшін параметрлерге **Қосу** параметрін таңдаңыз.

Қате туралы ескерту:

Таңдалған қағаз өлшемі немесе түрі жүктелген қағазға сәйкес болмағанда қате туралы хабарын көрсету үшін **Қосу** параметрін таңдаңыз.

Қағаз орнатуды автоматты көрсету:

Қағазды қағаз көзінде жүктегенде **Қағаз параметрі** экранын көрсету үшін **Қосу** параметрін таңдаңыз. Егер осы мүмкіндікті ажыратсаңыз, AirPrint мүмкіндігі арқылы iPhone немесе iPad құрылғысынан басып шығару мүмкін емес.

Басып шығару тілі:

Бұл элемент PCL немесе PostScript үйлесімді принтерге көрсетіледі.

USB интерфейсі немесе желі интерфейсі үшін басып шығару тілін таңдаңыз.

Әмбебап басып шығ. парам.:

Принтер драйверінің көмегінсіз сыртқы құрылғы арқылы басып шығарған кезде осы басып шығару параметрлері қолданылады.

Жоғарғы жылжыту:

Қағаздың жоғарғы жиегін реттеңіз.

Солға жылжыту:

Қағаздың сол жақ жиегін реттеңіз.

Екінші бетте жоғарғы жылжыту:

2 жақты басып шығару орындаған кезде беттің артқы жағының жоғарғы жиегін реттеңіз.

Екінші бетте солға жылжыту:

2 жақты басып шығару орындаған кезде беттің артқы жағының сол жақ жиегін реттеңіз.

Қағаз енін тексеру:

Басып шығару алдында қағаз енін тексеру үшін **Қосу** параметрін таңдаңыз. Қағаз өлшемінің параметрлері қате болған кезде бұл қағаз жиектерінің сыртында басып шығаруға тыйым салады, бірақ бұл басып шығару жылдамдығын азайтуы мүмкін.

Бос бетті өткізіп жіберу:

Басып шығару дерегіндегі бос беттерді автоматты түрде өткізіп жібереді.

Қосымша

PDL басып шығару конфигурациясы:

Бұл элемент PCL немесе PostScript үйлесімді принтерге көрсетіледі.

PCL немесе PostScript басып шығару үшін пайдаланғыңыз келетін PDL басып шығару конфигурациясы опцияларын таңдаңыз.

Жалпы параметрлер:

- Қағаз көлемі
PCL немесе PostScript басып шығаруға арналған әдепкі қағаз өлшемін таңдаңыз.
- Қағаз түрі
PCL немесе PostScript басып шығаруға арналған әдепкі қағаз түрін таңдаңыз.
- Бағдар
PCL немесе PostScript басып шығаруға арналған әдепкі бағытты таңдаңыз.
- Сапа
PCL немесе PostScript басып шығаруға арналған басып шығару сапасын таңдаңыз.
- Сияны үнемдеу режимі
Басып шығару тығыздығын азайту арқылы сияны үнемдеу үшін **Қосу** параметрін таңдаңыз.
- Басып шығару реті
Жоғарғы жақтағы соңғы бет:
Басып шығаруды файлдың бірінші бетінен бастайды.
Жоғарғы жақтағы бірінші бет:
Басып шығаруды файлдың соңғы бетінен бастайды.
- Көшірмелер саны
Басып шығарылатын көшірме санын орнатыңыз.
- Тігілетін шеті
Байланыстыру орнын таңдаңыз.
- Қағазды автоматты шығару
Басып шығару тапсырмасы барысында басып шығару тоқтаған кезде қағазды автоматты түрде шығару үшін **Қосу** параметрін таңдаңыз.
- 2 жақты басып шығару
2 жақты басып шығаруды орындау үшін **Қосу** параметрін таңдаңыз.

PCL мәзірі:

- Қаріп көзі
Резидент
Принтерде алдын ала орнатылған қаріпті пайдалану үшін таңдаңыз.
Жүктеу
Жүктеген қаріпті пайдалану үшін таңдаңыз.
- Қаріп саны
Әдепкі қаріп көзі үшін әдепкі қаріп нөмірін таңдаңыз. Қол жетімді нөмір сіз орнатқан параметрлерге байланысты өзгереді.

Қосымша

- Аралық
Егер қаріп масштабталатын және бекітілген қадамы болса, әдепкі қаріп қадамын орнатыңыз. 0,44 – 99,99 т/дюйм (әр дюймге таңба) мәнін 0,01 артуы бойынша таңдауға болады.
Бұл элемент қаріп көзіне немесе қаріп нөмірі параметрлеріне байланысты көрінбейді.
- Биіктік
Егер қаріп масштабталатын және өлшемдес болса, әдепкі қаріп биіктігін орнатыңыз. 4,00 – 999,75 нүкте арасынан 0,25 артуы бойынша таңдауға болады.
Бұл элемент қаріп көзіне немесе қаріп нөмірі параметрлеріне байланысты көрінбейді.
- Таңбаны орнату
Әдепкі таңбалар жиынын таңдаңыз. Егер қаріп көзінде және қаріп нөмірі параметрінде таңдалған қаріп жаңа таңбалар жиыны параметрінде қол жеткізгісіз болады, қаріп көзі және қаріп нөмірінің параметрлері әдепкі мәнімен IBM-US параметрі автоматты түрде ауыстырылады.
- Пішін
Таңдалған қағаз өлшемі және бағыты үшін жолдар санын таңдаңыз. Оған қоса, бұл жолдар аралығының (VMI) өзгеруіне себеп болады және жаңа VMI мәні принтерде сақталады. Бұл қағаз өлшеміне немесе бағыты параметрлеріне жасалған өзгертулер сақталған VMI мәніне негізделген «Form» мәнінің өзгеруіне себеп болатынын білдіреді.
- CR функциясы
Арнайы операциялық жүйе драйверімен басып шығарған кезде жолды беру пәрменін таңдаңыз.
- LF функциясы
Арнайы операциялық жүйе драйверімен басып шығарған кезде жолды беру пәрменін таңдаңыз.
- Қағаз көзін тағайындау
Қағаз көзін таңдау пәрмені үшін тапсырма орнатыңыз. **4** мәні таңдалған кезде пәрмендер HP LaserJet 4 принтерімен үйлесімді етіліп орнатылады. **4K** мәні таңдалған кезде, пәрмендер HP LaserJet 4000, 5000 және 8000 үлгісіндегі принтермен үйлесімді етіп орнатылады. **5S** мәні таңдалған кезде пәрмендер HP LaserJet 5S принтерімен үйлесімді етіліп орнатылады.

PS3 мәзірі:

- Қате парағы
PostScript немесе PDF құжатын басып шығару барысында қате пайда болғанда күйді көрсететін парақты басып шығару үшін **Қосы** параметрін таңдаңыз.
- Бояу
Бұл элемент түсті басып шығару функциясы бар принтерде көрсетіледі.
PostScript басып шығару үшін түс режимін таңдаңыз.

Қосымша

Екілік

Екілік кескіндері бар деректерді басып шығарған кезде **Қосу** параметрін таңдаңыз. Принтер драйверінің параметрі ASCII параметріне орнатылса да қолданба екілік деректерді жіберуі мүмкін, бірақ деректерді осы мүмкіндік қосылған кезде басып шығаруға болады.

PDF қағаз өлшемі

PDF файлын басып шығарған кезде қағаз өлшемін таңдаңыз. Егер **Авто** режимі таңдалса, қағаз өлшемі бірінші беттің өлшеміне негізделіп анықталады.

Қатені автоматты түрде шешу:

2-жақты басып шығару қатесі немесе жад толы қатесі пайда болған кезде орындайтын әрекет таңдаңыз.

Қосу

2 жақты басып шығару қатесі пайда болғанда ескертуді көрсетіп, бір жақты режимінде басып шығарады немесе жад толы қатесі пайда болғанда принтер өңдей алатын элементті ғана басып шығарады.

Өш.

Қате туралы хабарды көрсетеді және басып шығарудан бас тартады.

Қалың қағаз:

Басып шығаруларға сияның жағылуын болдырмау үшін **Қосу** параметрін таңдаңыз, бірақ ол басып шығару жылдамдығын төмендетуі мүмкін.

Тыныш режимі:

Басып шығару барысында шуылды азайту үшін **Қосу** параметрін таңдаңыз, бірақ ол басып шығару жылдамдығын төмендетуі мүмкін. Таңдаған қағаз түрі мен басып шығару сапасының параметрлеріне байланысты принтердің шуыл деңгейінде өзгешелік болмауы мүмкін.

Сия кебу уақыты:

2 жақты басып шығаруды орындағанда пайдалану қажет сияның кебу уақытын таңдаңыз. Принтер бір жағын басып шығарғаннан кейін екінші жағын басып шығарады. Егер басып шығарылған материал былғанса, уақыт параметрін арттырыңыз.

USB арқылы ДК қосылымы

Оны қосқанда, USB құрылғысы арқылы жалғанған компьютер арқылы кіруге рұқсат беруге болады.

Оны ажыратқанда, желі арқылы орындалмайтын басып шығаруға тыйым салуға болады.

USB интерф.күту уақ. парам.:

Бұл элемент PCL немесе PostScript үйлесімді принтерге көрсетіледі.

Принтер PostScript принтер драйверінен немесе PCL принтер драйверінен басып шығару тапсырмаларын қабылдағаннан кейін компьютерден USB байланысын үзуден бұрын бітетін секундпен берілген уақыт ұзақтығын көрсетіңіз. Егер аяқталатын тапсырма PostScript принтер драйверінен немесе PCL принтер драйверінен айқын анықтамаса, үздіксіз USB байланысына себеп болады. Бұл жағдайда, принтер

Қосымша

көрсетілген уақыт біткеннен кейін байланысты аяқтайды. Егер байланысты аяқтағыңыз келмесе, 0 (нөл) мәнін енгізіңіз.

Желі параметрлері

Төменде сипатталғандай басқару тақтасындағы мәзірлерді таңдаңыз.

Параметрлер > Жалпы параметрлер > Желі параметрлері

Әкімші құлыптаған параметрлерді өзгерту мүмкін емес.

Wi-Fi орнату:

Сымсыз желі параметрлерін орнатыңыз немесе өзгертіңіз. Келесіден қосылым әдісін таңдап, СКД тақтасындағы нұсқауларды орындаңыз.

- Роутер
- Wi-Fi Direct

Сымды LAN орнату:

LAN кабелі мен маршрутизаторын пайдаланатын желі қосылымын орнатыңыз немесе өзгертіңіз. Бұл пайдаланылғанда Wi-Fi қосылымдары ажыратылады.

Желі күйі:

Ағымдағы желі параметрлерін көрсетеді немесе басып шығарады.

- Сымды LAN/Wi-Fi күйі
- Wi-Fi Direct күйі
- Басып шығару күйінің парағы

Байланысты тексеру:

Ағымдағы желі қосылымын тексеріп, есепті басып шығарады. Егер қандай да бір қосылым ақаулығы болса, ақаулықты шешу үшін есепті қараңыз.

Қосымша:

Келесі толық параметрлерді реттеңіз.

- Құрылғы атауы
- TCP/IP
- Прокси-сервер
- IPv6 мекенжайы
- Байланыс жылд-ғы және дупл. байл.
- HTTP пішімін HTTPS піш. қайта бағыттау
- IPsec/IP сүзу өшіру
- IEEE802.1X өшіру
- iBeacon таратылымы

Қосымша

Веб-қызмет параметрлері

Төменде сипатталғандай басқару тақтасындағы мәзірлерді таңдаңыз.

Параметрлер > Жалпы параметрлер > Веб-қызмет параметрлері

Әкімші құлыптаған параметрлерді өзгерту мүмкін емес.

Epson Connect қызметтері:

Принтердің Epson Connect қызметіне тіркелгенін және қосылғанын көрсетеді.

Тіркеу түймесін таңдап, нұсқауларды орындау арқылы қызметке тіркелуге болады.

Тіркегенде келесі параметрлерді өзгертуге болады.

Тоқтату/Жалғастыру

Тіркеуден шығару

Мәліметтерді келесі веб-сайттан қараңыз.

<https://www.epsonconnect.com/>

<http://www.epsonconnect.eu> (тек Еуропа)

Google Cloud Print қызметтері:

Принтердің Google Cloud Print қызметіне тіркелгенін және қосылғанын көрсетеді.

Тіркегенде келесі параметрлерді өзгертуге болады.

Қосу/Өшіру

Тіркеуден шығару

Google Cloud Print қызметтеріне тіркеу туралы мәліметтерді алу үшін келесі веб-сайтты қараңыз.

<https://www.epsonconnect.com/>

<http://www.epsonconnect.eu> (тек Еуропа)

Жүйе әкімшілігі параметріне арналған мәзір опциялары

Осы мәзірді пайдалану арқылы өнімді жүйе әкімшісі ретінде қолдауға болады. Сондай-ақ, жұмыс немесе кеңсе мәнерін құрастыру үшін белгілі бір пайдаланушыларға өнімнің мүмкіндіктерін шектеуге болады.

Төменде сипатталғандай басқару тақтасындағы мәзірлерді таңдаңыз.

Параметрлер > Жалпы параметрлер > Жүйе әкімшілігі

Ішкі жад деректерін өшіру:

Бұл элемент PCL немесе PostScript үйлесімді принтерге көрсетіледі.

PCL басып шығаруына арналған жүктеп алынған қаріп пен макрос сияқты принтердің ішкі жад деректерін жойыңыз.

Қауіпсіздік параметрлері:

Келесі қауіпсіздік реттеулерін жасауға болады.

Қосымша

Барлық құпия тапсырмаларды жою

Принтерге жіберілген барлық құпия тапсырмаларды жойыңыз.

Әкімші параметрлері:

Әкімші құпиясөзі

Әкімшінің құпия сөзін орнатыңыз, өзгертіңіз және өшіріңіз.

Құлыптау параметрі

Әкімші құпиясөзі бөлімінде тіркелген құпия сөз көмегімен басқару тақтасын құлыптауды немесе құлыптамауды таңдаңыз.

Әдепкі параметрлерді қалпына келтіру:

Келесі мәзірлерде параметрлерді олардың әдепкі параметрлеріне қайта орнатыңыз.

Желі параметрлері

Желі параметрлерінен басқасының барлығы

Барлық параметрлер

Микробағдарлама жаңартуы:

Ағымдағы нұсқасы сияқты микробағдарлама ақпаратын және қолжетімді жаңартулар туралы ақпаратты алуға болады.

Жаңарту:

Микробағдарламаның ең соңғы нұсқасы желі серверіне жүктелгенін тексеріңіз. Егер жаңарту қолжетімді болса, жаңартуды бастау не бастамауды таңдауға болады.

Хабарландыру:

Микробағдарлама жаңартуы қолжетімді болғанда хабарландыру алу үшін, **Қосу** күйін таңдаңыз.

Басып шығару есептеуіші параметріне арналған мәзір опциялары

Төменде сипатталғандай басқару тақтасындағы мәзірлерді таңдаңыз.

Параметрлер > Басып шығару есептеуіші

Басып шығарулардың жалпы санын, ақ-қара басып шығаруларды және күй парағы секілді элементтермен қоса, принтердің сатып алғаннан бастап түсті басып шығаруларды көрсетеді. Нәтижені басып шығару қажет болғанда **Бас. шығ. парағы** параметрін таңдаңыз.

Жеткізу күйі параметріне арналған мәзір опциялары

Төменде сипатталғандай басқару тақтасындағы мәзірді таңдаңыз.

Параметрлер > Жеткізу күйі

Қосымша

Сияның шамалас деңгейі мен қолданылған сияға арналған ыдыстың қызмет көрсету мерзімін көрсетеді.

! белгісі көрсетілгенде сия азайғанын немесе қолданылған сияға арналған ыдыстың толуға жақын екенін білдіреді. ✘ белгісі көрсетілгенде, сия біткендіктен немесе қолданылған сияға арналған ыдыстың толы болғандығынан, элементті ауыстыру қажет.

Қызмет көрсету параметріне арналған мәзір опциялары

Басқару тақтасындағы мәзірлерді төменде сипатталғандай таңдаңыз.

Параметрлер > Қызмет көрсету

Басып шығару сапасын реттеу:

Басып шығаруларға қатысты қандай да бір проблемалар болса, осы мүмкіндікті таңдаңыз. Бітелген саңылауларды тексеруге және қажет болса, басып шығару механизмін тазалауға, содан соң басып шығару сапасын жақсарту үшін кейбір параметрлерді реттеуге болады.

Басып шығару басы саңл. тексеру:

Басып шығару механизмінің саңылаулары бітелсе, тексеру үшін осы мүмкіндікті таңдаңыз. Принтер саңылауды тексеру үлгісін басып шығарады.

Басып шығару басын тазалау:

Басып шығару механизміндегі бітелген саңылауларды тазалау үшін осы мүмкіндікті таңдаңыз.

Шектік сызықты туралау:

Тік сызықтарды туралау үшін осы мүмкіндікті таңдаңыз.

Бағыттауышты тазарту:

Егер ішкі роликтерде сия дақтары болса, осы мүмкіндікті таңдаңыз. Ішкі роликтерді тазалау үшін принтер қағазды береді.

Әрбір қағаз үшін басып шығару сапасын реттеу:

Қағаз түріне байланысты сияның түс реңкі әртүрлі. Егер басып шығаруларға жолақтар болса немесе арнайы қағаз түрінің қисаюы болса, осы мүмкіндікті таңдаңыз.

Жүйелі түрде тазалау:

Принтер арнайы уақыт кезеңінің негізінде **Басып шығару басы саңл. тексеру** және **Басып шығару басын тазалау** операцияларын автоматты түрде орындайды. Ең жоғары басып шығару сапасын қолдау үшін **Қосу** параметрін таңдаңыз. Келесі шарттарға сәйкес **Басып шығару басы саңл. тексеру** және **Басып шығару басын тазалау** операциясын өзіңіз орындаңыз.

- Басып шығару проблемалары
- Өш.** күйі **Жүйелі түрде тазалау** параметрі үшін таңдалғанда
- Фотосуреттер сияқты жоғары сапада басып шығарғанда
- СКД экранында **Басып шығару басын тазалау** хабары көрсетілгенде

Тіл/Language параметріне арналған мәзір опциялары

Төменде сипатталғандай басқару тақтасындағы мәзірлерді таңдаңыз.

Параметрлер > Тіл/Language

СКД экранында пайдаланылатын тілді таңдаңыз.

Принтер күйі/басып шығару параметріне арналған мәзір опциялары

Төменде сипатталғандай басқару тақтасындағы мәзірлерді таңдаңыз.

Параметрлер > Принтер күйі/басып шығару

Басып шығару күйінің парағы:

Конфигурация күйі парағы:

Принтердің ағымдағы күйін және параметрлерін көрсететін ақпарат парақтарын басып шығарыңыз.

Ресурс күйінің парағы:

Тұтынылатын заттардың күйін көрсететін ақпарат парақтарын басып шығарыңыз.

Пайдалану журналы парағы:

Принтерді қолдану журналын көрсететін ақпарат парақтарын басып шығарыңыз.

PS3 қаріптер тізімі:

Бұл элемент PCL немесе PostScript үйлесімді принтерге көрсетіледі.

PostScript принтері үшін қол жетімді қаріптер тізімін басып шығарыңыз.

PCL қаріптер тізімі:

Бұл элемент PCL немесе PostScript үйлесімді принтерге көрсетіледі.

PCL принтері үшін қолжетімді қаріптер тізімін басып шығарыңыз.

Желі:

Ағымдағы желі параметрлерін көрсетеді.

Кәсіпорынға арналған кеңейтілген қауіпсіздік параметрлері

Бұл тарауда кеңейтілген қауіпсіздік мүмкіндіктері сипатталады.

Қауіпсіздік параметрлері және қауіпті болдырмау

Принтер желіге қосылғанда оған қашықтағы орыннан кіруге болады. Оған қоса, операция тиімділігі мен ыңғайлылығын жақсартуда пайдалы болатын принтерді бірнеше адам ортақ пайдалана алады. Дегенмен, заңсыз кіру, заңсыз пайдалану және деректерді ұрлау сияқты қатерлер артады. Егер принтерді интернетке кіруге болатын ортада пайдалансаңыз, қатерлер одан да артады.

Сыртқы әсерлерден қорғайтын кіру мүмкіндігі жоқ принтерлер үшін принтерде сақталған журналдарды интернеттен басып шығаруға болады.

Осы қатердің алдын алу мақсатында Epson принтерлерінде әртүрлі қауіпсіздік технологиялары бар.

Принтерді тұтынушының ортасы ақпаратымен кірістірілген орта шарттарына сәйкес қажетінше орнатыңыз.

Аты	Мүмкіндік түрі	Орнатылатын	Болдырылмайтын
SSL/TLS байланыстары	Интернеттегі Epson серверіне принтерден кіргенде байланыс контенті SSL/TLS байланыстарымен шифрланады (мысалы, компьютерге веб-браузер арқылы байланысу, Epson Connect мүмкіндігін пайдалану және микробағдарламаны жаңарту).	CA қол қойылған сертификатты алып, оны принтерге импорттаңыз.	CA қол қойылған сертификаттау арқылы принтердің идентификациялауын жою заңды пайдаланушы ретінде құқық бұзушылық және рұқсат берілмеген кіру мүмкіндігін болдырмайды. Оған қоса, SSL/TLS параметрінің байланыс контенттері қорғалады және деректерді және орнату ақпаратын басып шығаруға арналған контенттердің берілуін болдырмайды.
Протоколды басқару	Принтерлер мен компьютерлер арасындағы байланыс үшін пайдаланылатын протоколдар мен қызметтерді басқарады және мүмкіндіктерді ажыратады.	Бөлек рұқсат берілген немесе тыйым салынған мүмкіндіктерге қолданылатын протокол немесе қызмет.	Пайдаланушыларды қажет емес функцияларды пайдалануын болдырмау арқылы алдын ала қарастырылмаған пайдаланудан пайда болуы мүмкін қауіпсіздік қатерлерін азайту.

Кәсіпорынға арналған кеңейтілген қауіпсіздік параметрлері

Аты	Мүмкіндік түрі	Орнатылатын	Болдырылмайтын
IPsec/IP сүзгіленуі	Кейбір клиенттен алынған немесе белгілі бір түрдегі деректердің ажыратуына және кесілуіне рұқсат беруге орнатуға болады. IPsec параметрі деректерді IP бумалар жиынтығы арқылы қорғағанда (шифрлау және аутентификациялау), қорғалмаған протоколды қауіпсіз байланыстыруға болады.	Принтер кіре алатын деректердің клиентін немесе түрін орнату үшін негізгі саясатты және жеке саясатты жасаңыз.	Принтерге рұқсатсыз кіруден, байланыс деректерін бұрмалаудан және ұрлаудан қорғаңыз.
IEEE 802.1X	Қосылу үшін Wi-Fi және Ethernet қосылымына аутентификацияланған пайдаланушыға ғана рұқсат береді. Принтерді пайдалану үшін рұқсат берілген пайдаланушыға ғана рұқсат береді.	RADIUS серверіне аутентификациялаудың орнатылуы (аутентификациялау сервері).	Рұқсат берілмеген кіру мүмкіндігін қорғап, принтерге пайдаланыңыз.

Қатысты ақпарат

- ➔ ["Принтермен SSL/TLS байланысы" бетте 105](#)
- ➔ ["Протоколдар арқылы басқару" бетте 115](#)
- ➔ ["IPsec/IP сүзгіленуі арқылы шифрланған байланыс" бетте 120](#)
- ➔ ["Принтерді IEEE802.1X желісіне қосу" бетте 133](#)

Қауіпсіздік мүмкіндігінің параметрлері

IPsec/IP сүзгіленуін немесе IEEE802.1X параметрін орнатқанда, жалған атты пайдалану немесе ақпаратты ұрлау сияқты қауіпсіздік қатерлерін азайту мақсатында параметрлер ақпаратын беру үшін SSL/TLS параметрі арқылы Web Config бөліміне кіріңіз.

Сондай-ақ, Ethernet кабелі арқылы принтерді тікелей компьютерге қосу арқылы Web Config мүмкіндігін пайдалануға, содан соң IP мекенжайын веб-браузерге енгізуге болады. Қауіпсіздік параметрлері аяқталғаннан кейін принтерді қауіпсіздік ортасында қосуға болады.

Принтермен SSL/TLS байланысы

Сервер сертификаты SSL/TLS (Қорғалған сокеттер деңгейі/Транспорт деңгейі қауіпсіздігі) байланысы арқылы принтерге орнатылса, компьютерлер арасындағы байланыс жолын шифрлауға болады. Қашықтан және авторизацияланбаған кіру мүмкіндігін болдырмау үшін осыны орындаңыз.

Кәсіпорынға арналған кеңейтілген қауіпсіздік параметрлері

Цифрлық сертификаттау туралы

❑ CA-signed Certificate

Осы сертификатқа CA (сертификаттау органы) қол қойған. Сертификаттау органына қолдану үшін оны алуға болады. Осы сертификат принтердің бар екенін және деректердің байланысын қамтамасыз ету үшін SSL/TLS байланысына пайдаланылатынын растайды.

Ол SSL/TLS байланысы үшін пайдаланылғанда, ол сервер сертификаты ретінде пайдаланылады.

Ол IPsec/IP сүзгілеуіне немесе IEEE 802.1X байланысына орнатылғанда, ол клиенттік сертификат ретінде пайдаланылады.

❑ CA сертификаты

Бұл — CA-signed Certificate тізбегіндегі, сондай-ақ аралық CA сертификаты деп аталатын сертификат. Басқа тараптың немесе Web Config мүмкіндігінің серверіне кіргенде, принтер сертификатының жолын тексеру үшін оны веб-браузер пайдаланады.

CA сертификаты үшін, принтерден серверлік сертификаттық кірудің жолын тексергенде орнатыңыз. Принтер үшін, SSL/TLS байланысына арналған CA-signed Certificate сертификатының жолын сертификаттауды орнатыңыз.

CA сертификаты берілетін сертификаттау органынан принтердің CA сертификатын алуға болады.

Сондай-ақ, басқа сервердің CA-signed Certificate сертификатын берген сертификаттау органынан басқа тараптың серверін тексеру үшін CA сертификатын алуға болады.

❑ Self-signed Certificate

Бұл — принтер қол қоятын және өзі беретін сертификат. Ол түбірлік сертификат деп те аталады. Беруші өзін сертификаттайтындықтан, ол сенімді болып табылмайды және басқаның тарапынан пайдалануға тыйым сала алмайды.

Мұны қауіпсіздік реттеуін жасағанда және қарапайым SSL/TLS байланысын CA-signed Certificate сертификатынсыз орындағанда пайдаланыңыз.

Егер осы сертификатты SSL/TLS байланысы үшін пайдалансаңыз, веб-браузерде қауіпсіздік ескертуі көрсетілуі мүмкін, себебі сертификат веб-браузерде тіркелмеген. Self-signed Certificate сертификатын SSL/TLS байланысы үшін ғана пайдалана аласыз.

Қатысты ақпарат

➔ [“CA қолтаңбасы бар куәлікті алу және импорттау” бетте 106](#)

➔ [“CA қолтаңбасы бар куәлікті жою” бетте 111](#)

➔ [“Өзін-өзі растайтын сертификатты жаңарту” бетте 113](#)

CA қолтаңбасы бар куәлікті алу және импорттау

CA қолтаңбасы бар сертификатты алу

CA қолтаңбасы бар сертификатты алу үшін CSR (сертификатқа қол қою сұрауы) жасап, оны сертификаттау орталығына жіберіңіз. CSR сұрауын Web Config және компьютер арқылы жасауға болады.

Web Config арқылы CSR сұрауын жасау және CA қолтаңбасы бар сертификатты алу үшін қадамдарды орындаңыз. Web Config арқылы CSR сұрауын жасаған кезде сертификат PEM/DER пішімінде болады.

Кәсіпорынға арналған кеңейтілген қауіпсіздік параметрлері

1. Web Config мүмкіндігіне кіріп, **Network Security** қойындысын таңдаңыз. Сосын **SSL/TLS > Certificate** немесе **IPsec/IP Filtering > Client Certificate** немесе **IEEE802.1X > Client Certificate**.

Таңдауыңызға қарамастан, бірдей сертификатты алуға және оны бірге пайдалануға болады.

2. **Generate** параметрінің **CSR** басыңыз.

CSR жасау беті ашылады.

3. Әрбір элемент мәнін енгізіңіз.

Ескертпе:

Қол жетімді кілт ұзындығы және қысқартулар сертификаттау орталығына қарай әр түрлі болады. Сұрауды әрбір сертификаттау орталығының ережелеріне сәйкес жасаңыз.

4. **OK** түймесін басыңыз.

Аяқталу хабары көрсетіледі.

5. **Network Security** қойындысын таңдаңыз. Сосын **SSL/TLS > Certificate**, немесе **IPsec/IP Filtering > Client Certificate** немесе **IEEE802.1X > Client Certificate**.

6. CSR сұрауын компьютерге жүктеу үшін **CSR** жүктеу түймелерінің біреуін әрбір сертификаттау орталығы көрсеткен пішімге сәйкес басыңыз.



Маңызды:

Қайтадан CSR жасамаңыз. Жасаған жағдайда жарияланған CA-signed Certificate сертификатын импорттай алмауыңыз мүмкін.

7. Сертификаттау органына CSR жіберіп, CA-signed Certificate сертификатын алыңыз. Әрбір сертификаттау орталығының жіберу әдісі және пішіні жөніндегі ережелерін орындаңыз.

8. Жарияланған CA-signed Certificate сертификатын принтерге жалғанған компьютерге жалғаңыз.

CA-signed Certificate алу сертификатты түпкі орнына сақтаған кезде аяқталады.

Кәсіпорынға арналған кеңейтілген қауіпсіздік параметрлері

CSR баптауының элементтері

The screenshot shows the 'SSL/TLS > Certificate' configuration page in the Epson web interface. The left sidebar contains a navigation menu with options like Protocol, CA Certificate, Root Certificate Update, SSL/TLS (with sub-options Basic and Certificate), IPsec/IP Filtering, and IEEE802.1X. The main content area has a title 'SSL/TLS > Certificate' and a form with the following fields:

- Key Length: RSA 2048bit - SHA-256
- Common Name: EPSON1B2C3.EPSON1B2C3.local,192.0.2.123
- Organization: (empty)
- Organizational Unit: (empty)
- Locality: (empty)
- State/Province: (empty)
- Country: (empty)

At the bottom of the form, there are 'OK' and 'Back' buttons.

Элементтер	Параметрлер мен түсіндірмелер
Key Length	CSR үшін кілт ұзындығын таңдаңыз.
Common Name	<p>1 мен 128 аралығында таңба енгізе аласыз. Егер бұл IP мекенжайы болса, ол тұрақты IP мекенжайы болуы қажет. 1 – 5 IPv4 мекенжайын, IPv6 мекенжайын, хост атауын, FQDN параметрін үтірлермен бөлу арқылы енгізуге болады.</p> <p>Бірінші элемент жалпы атауға сақталады және басқа элементтер сертификат тақырыбының бүркеншік ат өрісіне сақталады.</p> <p>Мысалы: Принтердің IP мекенжайы: 192.0.2.123, принтердің атауы: EPSONA1B2C3 Common Name: EPSONA1B2C3,EPSONA1B2C3.local,192.0.2.123</p>
Organization/ Organizational Unit/ Locality/ State/Province	ASCII (0x20 – 0x7E) пішімінде 0 және 64 аралығындағы таңбаларды енгізуге болады (Organizational Unit мәні 55 таңбадан аспауы тиіс). Ерекшеленетін атауды үтірмен бөлуге болады.
Country	ISO-3166 белгілеген екі цифрлы санмен ел кодын енгізіңіз.

Қатысты ақпарат

➔ "CA қолтаңбасы бар сертификатты алу" бетте 106

Кәсіпорынға арналған кеңейтілген қауіпсіздік параметрлері

CA қолтаңбасы бар сертификатты импорттау

Алынған CA-signed Certificate файлын принтерге импорттаңыз.



Маңызды:

- Принтер күні мен уақыты дұрыс орнатылғанын тексеріңіз. Сертификат жарамды емес болуы мүмкін.
- Егер сертификатты *Web Config* ішінде жасалған CSR арқылы алсаңыз, сертификатты бір рет импорттауға болады.

1. *Web Config* мүмкіндігіне кіріп, **Network Security** қойындысын таңдаңыз. Сосын **SSL/TLS > Certificate**, немесе **IPsec/IP Filtering > Client Certificate** немесе **IEEE802.1X > Client Certificate**.

2. **Import** түймесін басыңыз

Сертификатты импорттау беті ашылады.

3. Әрбір элемент мәнін енгізіңіз. Принтерге кіретін веб-браузердегі сертификаттың жолын тексергенде, **CA Certificate 1** және **CA Certificate 2** файлын орнатыңыз.

CSR жасалатын орынға және сертификаттың файл пішіміне қарай қажетті реттеулер әртүрлі болуы мүмкін. Қажетті элементтерге мәндерді мынаған сәйкес енгізіңіз.

- Web Config* ішінен алынған PEM/DER пішімінің сертификаты
 - Private Key**: конфигурацияламаңыз, себебі принтер құрамында жеке кілт бар.
 - Password**: конфигурацияламаңыз.
 - CA Certificate 1/CA Certificate 2**: қосымша
- Компьютерден алынған PEM/DER пішімінің сертификаты
 - Private Key**: орнату қажет.
 - Password**: конфигурацияламаңыз.
 - CA Certificate 1/CA Certificate 2**: қосымша
- Компьютерден алынған PKCS#12 пішімінің сертификаты
 - Private Key**: конфигурацияламаңыз.
 - Password**: қосымша
 - CA Certificate 1/CA Certificate 2**: конфигурацияламаңыз.

4. **OK** түймесін басыңыз.

Аяқталу хабары көрсетіледі.

Ескертпе:

Сертификат мәліметтерін тексеру үшін **Confirm** басыңыз.

Қатысты ақпарат

➔ “[Web Config қатынасу](#)” бетте 29

➔ “[CA қолтаңбасы бар сертификатын импорттау параметрінің элементтері](#)” бетте 110

Кәсіпорынға арналған кеңейтілген қауіпсіздік параметрлері

CA қолтаңбасы бар сертификатын импорттау параметрінің элементтері

The screenshot shows the 'SSL/TLS > Certificate' configuration page in the Epson network utility. The left sidebar contains a navigation menu with categories like Protocol, CA Certificate, Root Certificate Update, SSL/TLS, IPsec/IP Filtering, and IEEE802.1X. The main area has the following fields:

- Server Certificate:** A dropdown menu set to 'Certificate (PEM/DER)' with a 'Browse...' button.
- Private Key:** A text field with a 'Browse...' button.
- Password:** A text field.
- CA Certificate 1:** A text field with a 'Browse...' button.
- CA Certificate 2:** A text field with a 'Browse...' button.

A note at the bottom states: 'Note: It is recommended to communicate via HTTPS for importing a certificate.' At the bottom of the window are 'OK' and 'Back' buttons.

Элементтер	Параметрлер мен түсіндірмелер
Server Certificate немесе Client Certificate	Сертификат пішімін таңдаңыз. SSL/TLS қосылымы үшін Server Certificate параметрі көрсетіледі. IPsec/IP сүзгіленуі немесе IEEE 802.1X мәні үшін Client Certificate параметрі көрсетіледі.
Private Key	Егер PEM/DER пішімінің сертификатын компьютерден жасалған CSR арқылы алсаңыз, сертификатқа сәйкес жеке кілт файлын көрсетіңіз.
Password	Егер файл пішімі Certificate with Private Key (PKCS#12) болса, сертификатты алғанда орнатылған құпия кілтті шифрлауға арналған құпия сөзді енгізіңіз.
CA Certificate 1	Егер сертификат пішімі Certificate (PEM/DER) болса, сервер сертификаты ретінде пайдаланылатын CA-signed Certificate сертификатын шығаратын сертификат органының сертификатын импорттаңыз. Егер қажет болса, файлды көрсетіңіз.
CA Certificate 2	Егер сертификат пішімі Certificate (PEM/DER) болса, CA Certificate 1 шығаратын сертификаттау орталығының сертификатын импорттаңыз. Егер қажет болса, файлды көрсетіңіз.

Қатысты ақпарат

➔ "CA қолтаңбасы бар сертификаты импорттау" бетте 109

Кәсіпорынға арналған кеңейтілген қауіпсіздік параметрлері

CA қолтаңбасы бар куәлікті жою

Куәлік мерзімі аяқталған кезде немесе шифрланған қосылым енді қажет болмаған кезде импортталған куәлікті жоюға болады.



Маңызды:

Егер куәлікті Web Config ішінде жасалған CSR арқылы алсаңыз, жойылған куәлікті қайта импорттау мүмкін емес. Бұл жағдайда CSR жасап, куәлікті қайта алыңыз.

1. Web Config мүмкіндігіне кіріп, **Network Security** қойындысын таңдаңыз. Сосын **SSL/TLS > Certificate** немесе **IPsec/IP Filtering > Client Certificate** немесе **IEEE802.1X > Client Certificate**.
2. **Delete** түймесін басыңыз.
3. Көрсетілген хабарда сертификатты жойғыңыз келетінін растаңыз.

CA Certificate конфигурациялау

CA Certificate файлын орнатқанда, принтер кіретін сервердің CA сертификатының жолын тексеруге болады. Бұл басқаның тарапынан пайдалануға тыйым салады.

CA Certificate файлын CA-signed Certificate сертификаты шығарылған сертификаттау органынан алуға болады.

Қатысты ақпарат

- ➔ [“Web Config қатынасу” бетте 29](#)
- ➔ [“CSR баптауының элементтері” бетте 108](#)
- ➔ [“CA қолтаңбасы бар сертификатты импорттау” бетте 109](#)

CA Certificate сертификатын импорттау

CA Certificate файлын принтерге импорттаңыз.

1. Web Config мүмкіндігіне кіріп, **Network Security** қойындысы > **CA Certificate** тармағын таңдаңыз.
2. **Import** түймесін басыңыз.

Кәсіпорынға арналған кеңейтілген қауіпсіздік параметрлері

3. Импорттағыңыз келетін CA Certificate сертификатын көрсетіңіз.

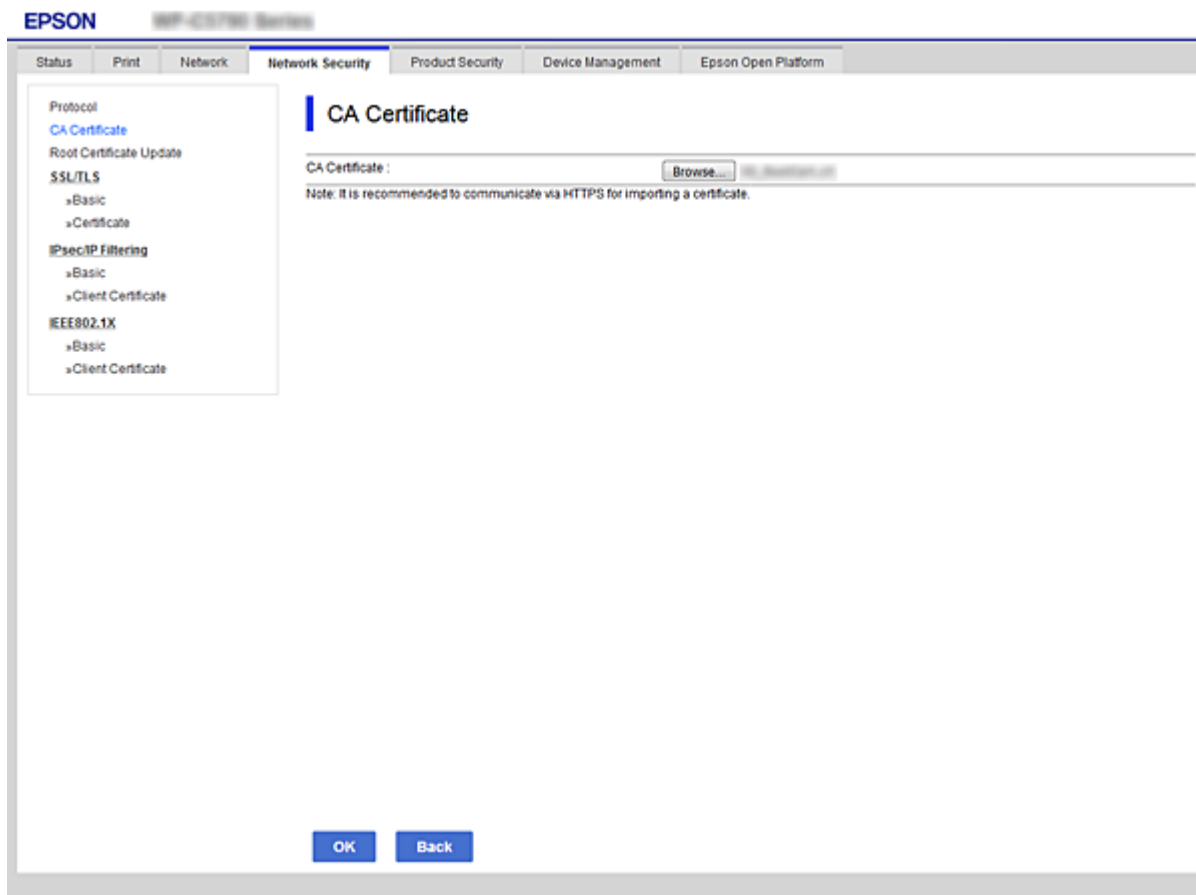

4. **OK** түймесін басыңыз.

Импорттау аяқталған кезде, **CA Certificate** экранына ораласыз және импортталған CA Certificate сертификаты көрсетіледі.

CA Certificate сертификатын жою

Импортталған CA Certificate сертификатын жоюыңызға болады.

1. Web Config мүмкіндігіне кіріп, **Network Security** қойындысы > **CA Certificate** тармағын таңдаңыз.

Кәсіпорынға арналған кеңейтілген қауіпсіздік параметрлері

2. **Delete** түймесін басыңыз. Ол жойғыңыз келетін CA Certificate сертификатының қасында орналасқан.

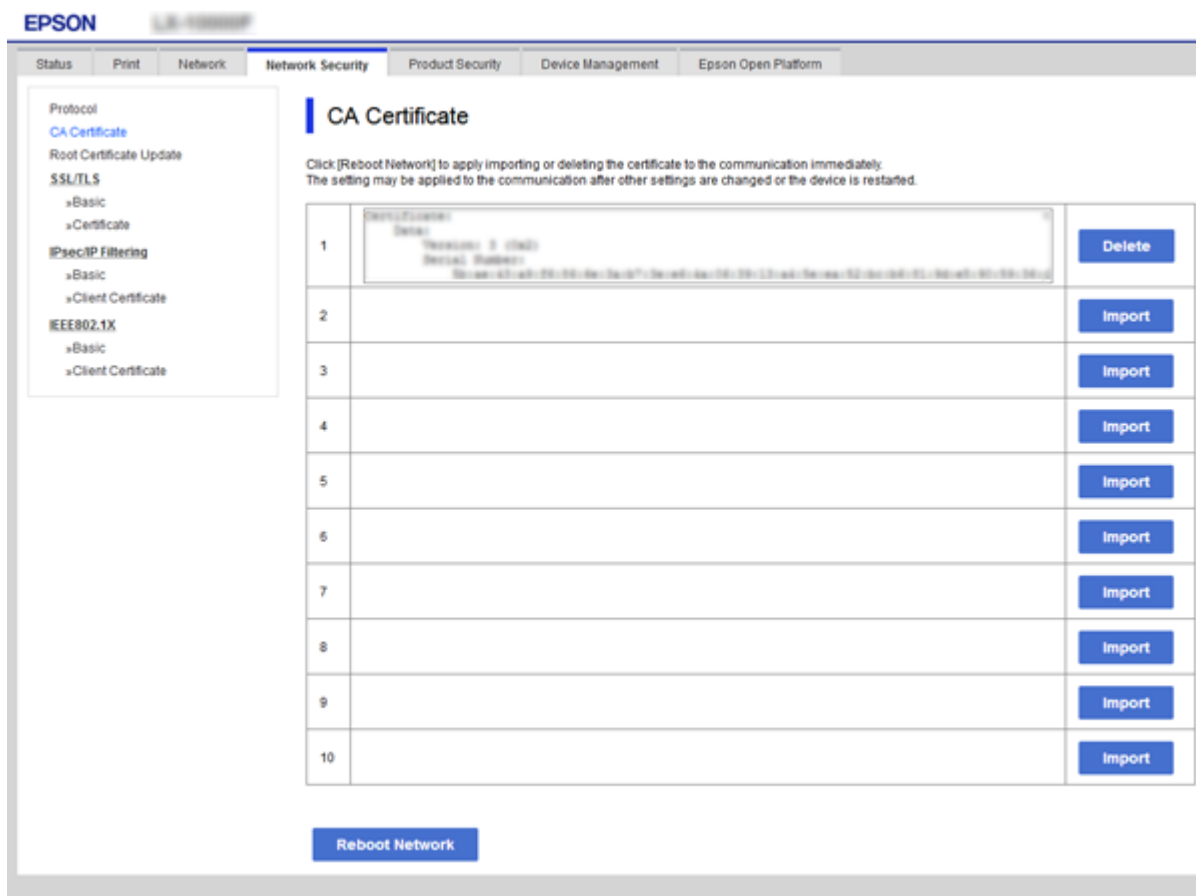

3. Көрсетілген хабарда сертификатты жойғыңыз келетінін растаңыз.
4. **Reboot Network** түймесін басып, жаңартылған экран тізімінде жойылған CA сертификаты жоқ екенін тексеріңіз.

Қатысты ақпарат

➔ ["Web Config қатынасу" бетте 29](#)

Өзін-өзі растайтын сертификатты жаңарту

Self-signed Certificate сертификатын принтер беретіндіктен, оның жарамдылық мерзімі біткенде және сипатталған контент өзгергенде оны жаңартуға болады.

1. Web Config мүмкіндігіне кіріп, **Network Security** tab > **SSL/TLS** > **Certificate** тармағын таңдаңыз.
2. **Update** түймесін басыңыз.

Кәсіпорынға арналған кеңейтілген қауіпсіздік параметрлері

3. **Common Name** енгізіңіз.

5 IPv4 мекенжайына, IPv6 мекенжайына, хост атауына, 1 – 128 таңба арасындағы FQDN параметріне дейін енгізуге болады. Бірінші параметр жалпы атауға сақталады және басқа параметрлер сертификат тақырыбының бүркеншік ат өрісіне сақталады.

Мысалы:

Принтердің IP мекенжайы: 192.0.2.123, принтердің атауы: EPSONA1B2C3

Жалпы атауы: EPSONA1B2C3,EPSONA1B2C3.local,192.0.2.123

4. Сертификат үшін жарамдылық мерзімін көрсетіңіз.

5. **Next** түймесін басыңыз.

Растау хабары көрсетіледі.

6. **OK** түймесін басыңыз.

Принтер жаңартылады.

Ескертпе:

Network Security Settings > SSL/TLS > Certificate > Self-signed Certificate қойындысынан сертификат ақпаратын тексеріп, **Confirm** түймесін басуға болады.

Қатысты ақпарат

➔ [“Web Config қатынасу” бетте 29](#)

Протоколдар арқылы басқару

Әртүрлі жолдар мен протоколдарды пайдаланып басып шығаруыңызға болады.

Арнайы жолдардан басып шығаруды шектеу арқылы немесе қолжетімді функцияларды басқару арқылы қарастырылмаған қауіпсіздік тәуекелдерін азайтуыңызға болады.

Басқару протоколдары

Протокол параметрлерін конфигурациялау.

1. Web Config мүмкіндігіне кіріп, **Network Security** қойындысы > **Protocol** тармағын таңдаңыз.
2. Әрбір элементті конфигурациялау.
3. **Next** түймесін басыңыз.
4. **OK** түймесін басыңыз.

Параметрлер принтерге қолданылады.

Қосылатын және ажыратылатын протоколдар

Протокол	Сипаттама
Bonjour Settings	Bonjour қызметін пайдалануды не пайдаланбауды көрсетуіңізге болады. Bonjour мүмкіндігі құрылғыларды іздеу, басып шығару және басқа әрекеттер үшін пайдаланылады.
SLP Settings	SLP функциясын қосуыңызға немесе ажыратуыңызға болады. SLP «push сканерлеу» және EpsonNet Config ішінде желіде іздеу үшін пайдаланылады.
WSD Settings	WSD функциясын қосуыңызға немесе ажыратуыңызға болады. Ол қосылған кезде WSD құрылғыларын қосуыңызға және WSD портынан басып шығаруға болады.
LLTD Settings	LLTD функциясын қосуыңызға немесе ажыратуыңызға болады. Ол қосылған кезде Windows желі картасында көрсетіледі.
LLMNR Settings	LLMNR функциясын қосуыңызға немесе ажыратуыңызға болады. Ол қосылған кезде атау ажыратымдылығын NetBIOS параметрінсіз пайдаланасыз, ал DNS параметрін пайдалана алмайсыз.
LPR Settings	LPR басып шығаруды пайдалануды не пайдаланбауды көрсетуіңізге болады. Ол қосылған кезде LPR портынан басып шығаруыңызға болады.
RAW(Port9100) Settings	RAW портынан (Port 9100) басып шығаруға рұқсат беруді не бермеуді көрсетуіңізге болады. Ол қосылған кезде RAW портынан (Port 9100) басып шығаруыңызға болады.
IPP Settings	IPP портынан басып шығаруға рұқсат беруді немесе бермеуді көрсетуіңізге болады. Ол қосылған кезде Интернет арқылы басып шығаруға болады.
FTP Settings	FTP басып шығаруды пайдалануды не пайдаланбауды көрсетуіңізге болады. Ол қосылған кезде FTP сервері арқылы басып шығаруыңызға болады.

Кәсіпорынға арналған кеңейтілген қауіпсіздік параметрлері

Протокол	Сипаттама
SNMPv1/v2c Settings	SNMPv1/v2c протоколын пайдалануды не пайдаланбауды көрсетуіңізге болады. Бұл құрылғыларды орнатуға, бақылауға және тағы басқа әрекеттерге пайдаланылады.
SNMPv3 Settings	SNMPv3 протоколын пайдалануды не пайдаланбауды көрсетуіңізге болады. Бұл шифрланған құрылғыларды орнатуға, бақылауға және тағы басқа әрекеттерге пайдаланылады.

Протокол параметрінің элементтері

The screenshot shows the 'Protocol' configuration page in the Epson network security settings. The page is titled 'Protocol' and includes a note: 'Note: If you need to change the Device Name used on each protocol and the Bonjour Name, change the Device Name in the Network Settings. If you need to change the Location used on each protocol, change it in the Network Settings.' The settings are organized into several sections:

- Bonjour Settings:** Includes a checked 'Use Bonjour' checkbox, 'Bonjour Name' (EPSON), 'Bonjour Service Name' (EPSON LX-10000F), 'Location', and 'Top Priority Protocol' (IPP).
- SLP Settings:** Includes a checked 'Enable SLP' checkbox.
- WSD Settings:** Includes a checked 'Enable WSD' checkbox, 'Printing Timeout (sec)' (300), 'Scanning Timeout (sec)' (300), 'Device Name' (EPSON), and 'Location'.
- LLTD Settings:** Includes a checked 'Enable LLTD' checkbox and 'Device Name' (EPSON).
- LLMNR Settings:** Includes a checked 'Enable LLMNR' checkbox.
- LPR Settings:** Includes a checked 'Allow LPR Port Printing' checkbox and 'Printing Timeout (sec)' (300).

A 'Next' button is located at the bottom of the page.

Bonjour Settings

Элементтер	Мәнді орнату және сипаттама
Use Bonjour	Іздеу үшін осыны таңдаңыз немесе Bonjour арқылы құрылғыларды пайдаланыңыз.
Bonjour Name	Bonjour атауын көрсетеді.
Bonjour Service Name	Bonjour қызметінің атауын көрсетеді.
Location	Bonjour қызметі атауын көрсетеді.
Top Priority Protocol	Bonjour басып шығаруы үшін ең жоғары басымдылықты протоколды таңдаңыз.

Кәсіпорынға арналған кеңейтілген қауіпсіздік параметрлері

Элементтер	Мәнді орнату және сипаттама
Wide-Area Bonjour	Wide-Area Bonjour мүмкіндігін пайдалануды не пайдаланбауды орнатыңыз.

SLP Settings

Элементтер	Мәнді орнату және сипаттама
Enable SLP	SLP функциясын қосу үшін осыны таңдаңыз. Бұл EpsonNet Config бөлімінде желіде іздеу сияқты мүмкіндігімен пайдаланылады.

WSD Settings

Элементтер	Мәнді орнату және сипаттама
Enable WSD	WSD арқылы құрылғылар қосу үшін және WSD портынан басып шығару, сканерлеу үшін осыны таңдаңыз.
Printing Timeout (sec)	WSD басып шығару үшін 3 пен 3 600 секунд аралығындағы байланыс кідірісін енгізіңіз.
Device Name	WSD құрылғы атауын көрсетеді.
Location	WSD қызметі атауын көрсетеді.

LLTD Settings

Элементтер	Мәнді орнату және сипаттама
Enable LLTD	LLTD қосу үшін осыны таңдаңыз. Принтер Windows желі картасында көрсетіледі.
Device Name	LLTD құрылғы атауын көрсетеді.

LLMNR Settings

Элементтер	Мәнді орнату және сипаттама
Enable LLMNR	LLMNR қосу үшін осыны таңдаңыз. Атау ажыратымдылығын NetBIOS параметрінсіз пайдаланасыз, ал DNS параметрін пайдалана алмайсыз.

LPR Settings

Элементтер	Мәнді орнату және сипаттама
Allow LPR Port Printing	LPR портынан басып шығаруға рұқсатты таңдаңыз.
Printing Timeout (sec)	LPR басып шығару үшін 0 мен 3600 секунд аралығындағы кідіріс мәнін енгізіңіз. Егер кідіріс жасағыңыз келмесе, 0 мәнін енгізіңіз.

Кәсіпорынға арналған кеңейтілген қауіпсіздік параметрлері

RAW(Port9100) Settings

Элементтер	Мәнді орнату және сипаттама
Allow RAW(Port9100) Printing	RAW портынан (Port 9100) басып шығаруға рұқсат беруді таңдаңыз.
Printing Timeout (sec)	RAW (Port 9100) басып шығару үшін 0 мен 3600 секунд арасындағы кідірісті енгізіңіз. Егер кідіріс жасағыңыз келмесе, 0 мәнін енгізіңіз.

IPP Settings

Элементтер	Мәнді орнату және сипаттама
Enable IPP	IPP байланысын қосуды таңдаңыз. IPP протоколын қолдайтын принтерлер көрсетіледі.
Allow Non-secure Communication	Принтерге ешқандай қауіпсіздік шараларынсыз (IPP) байланыс орнатуға рұқсат беруді таңдаңыз.
Communication Timeout (sec)	IPP басып шығару үшін 0 мен 3600 секунд аралығындағы кідіріс мәнін енгізіңіз.
URL (Желі)	Принтер сымды LAN немесе Wi-Fi арқылы қосылғанда IPP URL мекенжайларын (http және https) көрсетеді. URL мекенжайы принтер IP мекенжайының, порт нөмірін және IPP принтер атауын біріктірілген мәні.
URL (Wi-Fi Direct)	Принтер Wi-Fi Direct мүмкіндігі арқылы қосылғанда IPP URL мекенжайларын (http және https) көрсетеді. URL мекенжайы принтер IP мекенжайының, порт нөмірін және IPP принтер атауын біріктірілген мәні.
Printer Name	IPP принтер атауын көрсетеді.
Location	IPP орнын көрсетеді.

FTP Settings

Элементтер	Мәнді орнату және сипаттама
Enable FTP Server	FTP басып шығаруды қосуды таңдаңыз. FTP басып шығаруды қолдайтын принтерлер ғана көрсетіледі.
Communication Timeout (sec)	FTP байланысы үшін 0 мен 3600 секунд аралығындағы кідіріс мәнін енгізіңіз. Егер кідіріс жасағыңыз келмесе, 0 мәнін енгізіңіз.

SNMPv1/v2c Settings

Элементтер	Мәнді орнату және сипаттама
Enable SNMPv1/v2c	SNMPv1/v2c қосуды таңдаңыз. SNMPv3 протоколын қолдайтын принтерлер көрсетіледі.
Access Authority	SNMPv1/v2c қосылған кезде кіру рұқсатты орнатыңыз. Read Only немесе Read/Write параметрлерін таңдаңыз.

Кәсіпорынға арналған кеңейтілген қауіпсіздік параметрлері

Элементтер	Мәнді орнату және сипаттама
Community Name (Read Only)	0 – 32 ASCII (0x20 – 0x7E) таңбаларын енгізіңіз.
Community Name (Read/Write)	0 – 32 ASCII (0x20 – 0x7E) таңбаларын енгізіңіз.

SNMPv3 Settings

Элементтер	Мәнді орнату және сипаттама
Enable SNMPv3	Ұяшыққа белгі қойылғанда SNMPv3 параметрі қосылады.
User Name	1 байттық таңбалар арқылы 1 және 32 аралығында таңбаларды енгізіңіз.
Authentication Settings	
Algorithm	SNMPv3 параметріне арналған аутентификация үшін алгоритмді таңдаңыз.
Password	SNMPv3 параметріне арналған аутентификация үшін құпия сөзді таңдаңыз. ASCII (0x20 – 0x7E) пішімінде 8 және 32 аралығындағы таңбаларды енгізіңіз. Егер мұны көрсетпесеңіз, оны бос қалдырыңыз.
Confirm Password	Растау үшін конфигурацияланған құпия сөзді енгізіңіз.
Encryption Settings	
Algorithm	SNMPv3 параметріне арналған шифрлау үшін алгоритмді таңдаңыз.
Password	SNMPv3 параметріне арналған шифрлау үшін құпия сөзді таңдаңыз. ASCII (0x20 – 0x7E) пішімінде 8 және 32 аралығындағы таңбаларды енгізіңіз. Егер мұны көрсетпесеңіз, оны бос қалдырыңыз.
Confirm Password	Растау үшін конфигурацияланған құпия сөзді енгізіңіз.
Context Name	Unicode (UTF-8) пішімінде 32 немесе одан аз таңба аралығында енгізіңіз. Егер мұны көрсетпесеңіз, оны бос қалдырыңыз. Енгізуге болатын таңбалардың саны тілге байланысты әртүрлі болады.

IPsec/IP сүзгіленуі арқылы шифрланған байланыс

IPsec/IP Filtering туралы ақпарат

IPsec/IP сүзгілеу функциясын пайдалану арқылы IP мекенжайларына негізделіп трафикті сүзгілеуге болады. Сүзуді біріктіріп, принтерді белгілі бір клиенттерді және көрсетілген деректерді қабылдауға немесе блоктауға конфигурациялауға болады. Сонымен қатар, IPsec арқылы қауіпсіздік деңгейін жақсартуға болады.

Ескертпе:

Windows Vista не кейінгі нұсқасы немесе Windows Server 2008 не кейінгі нұсқасы іске қосылған компьютерлер IPsec қолдайды.

Әдепкі саясатты конфигурациялау

Қозғалысты сүзу үшін әдепкі амалын конфигурациялаңыз. Әдепкі амал принтерге қосылатын әрбір пайдаланушыға немесе топқа қолданылады. Пайдаланушыларды және пайдаланушылар топтарын егжей-тегжейлі басқару үшін топтық саясаттарды конфигурациялаңыз.

1. Web Config мүмкіндігіне кіріп, **Network Security** қойындысы > **IPsec/IP Filtering** > **Basic** тармағын таңдаңыз.
2. Әрбір элемент мәнін енгізіңіз.
3. **Next** түймесін басыңыз.
Растау хабары көрсетіледі.
4. **OK** түймесін басыңыз.
Принтер жаңартылады.

Қатысты ақпарат

- ➔ [“Web Config қатынасу” бетте 29](#)
- ➔ [“Default Policy реттеу элементтері” бетте 121](#)

Кәсіпорынға арналған кеңейтілген қауіпсіздік параметрлері

Default Policy реттеу элементтері

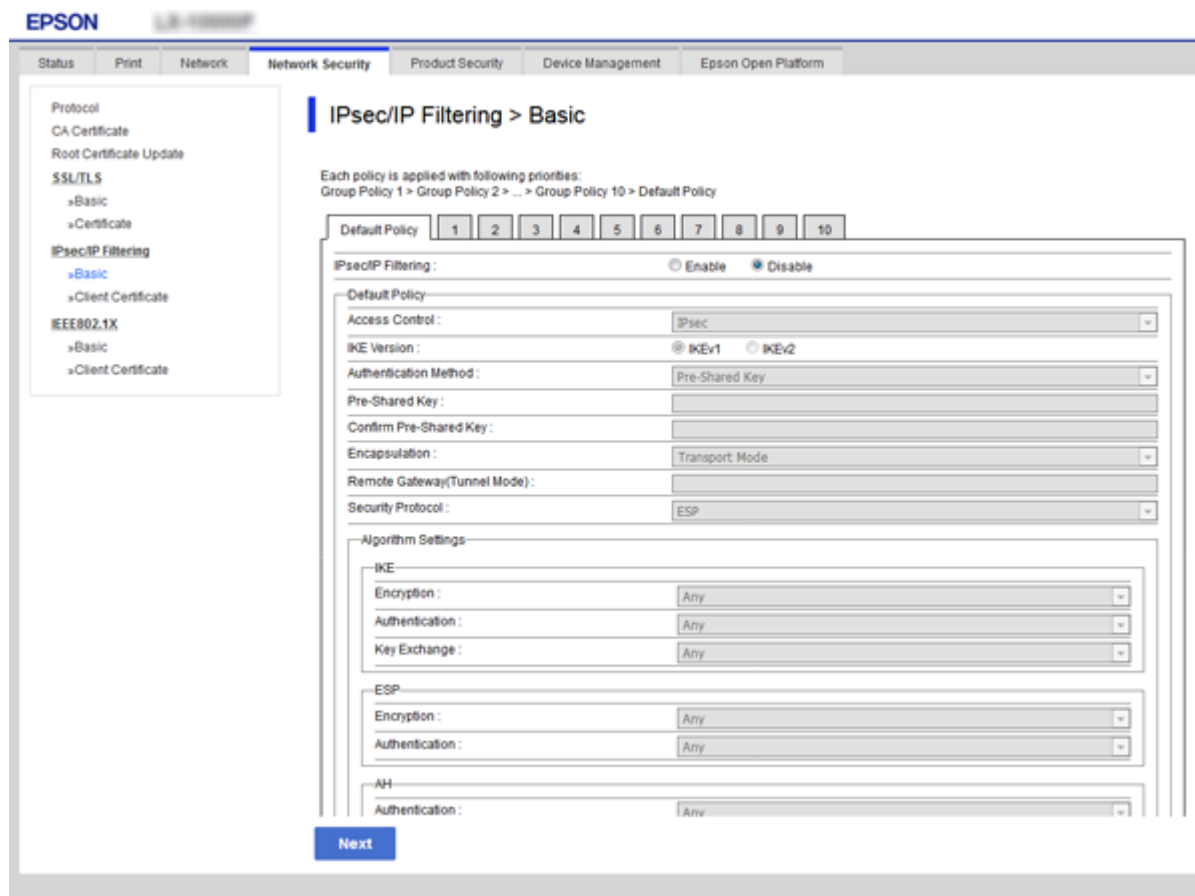

Default Policy

Элементтер	Параметрлер мен түсіндірмелер
IPsec/IP Filtering	IPsec/IP сүзгіден өткізу мүмкіндігін қосуға немесе ажыратуға болады.

 Access Control

IP бумаларының қозғалысын басқару әдісін конфигурациялаңыз.

Элементтер	Параметрлер мен түсіндірмелер
Permit Access	Конфигурацияланған IP бумаларының өтуіне рұқсат беру үшін осыны таңдаңыз.
Refuse Access	Конфигурацияланған IP бумаларының өтуіне рұқсат бермеу үшін осыны таңдаңыз.
IPsec	Конфигурацияланған IPsec бумаларының өтуіне рұқсат беру үшін осыны таңдаңыз.

Кәсіпорынға арналған кеңейтілген қауіпсіздік параметрлері

❑ IKE Version

IKE Version үшін **IKEv1** немесе **IKEv2** таңдаңыз. Принтер қосылған құрылғыға байланысты олардың біреуін таңдаңыз.

❑ IKEv1

IKE Version нұсқасы үшін **IKEv1** параметрін таңдағанда келесі элементтер көрсетіледі.

Элементтер	Параметрлер мен түсіндірмелер
Authentication Method	Certificate таңдау үшін CA қолтаңбасы бар куәлікті алдын ала алып, импорттау қажет.
Pre-Shared Key	Егер Pre-Shared Key мәнін Authentication Method үшін таңдасаңыз, 1 мен 127 аралығындағы таңбадан тұратын бастапқы кілтті енгізіңіз.
Confirm Pre-Shared Key	Растау үшін конфигурацияланған кілтті енгізіңіз.

❑ IKEv2

Элементтер	Параметрлер мен түсіндірмелер	
Local	Authentication Method	Certificate таңдау үшін CA қолтаңбасы бар куәлікті алдын ала алып, импорттау қажет.
	ID Type	Authentication Method үшін Pre-Shared Key таңдасаңыз, принтерге идентификатор түрін таңдаңыз.
	ID	Идентификатордың түріне сәйкес келетін принтердің идентификаторын енгізіңіз. Бірінші таңбаға «@», «#» және «=» таңбасын пайдалануға болмайды. Distinguished Name: 1–128 1 байттық ASCII (0x20–0x7E) таңбаларын енгізіңіз. Оның ішінде «=» таңбасы болуы қажет. IP Address: IPv4 немесе IPv6 пішімін енгізіңіз. FQDN: A–Z, a–z, 0–9 және «-» және нүкте (.) таңбасы арқылы 1 және 255 аралығындағы таңбалар тіркесімін енгізіңіз. Email Address: 1–128 1 байттық ASCII (0x20–0x7E) таңбаларын енгізіңіз. Оның ішінде «@» таңбасы болуы қажет. Key ID: 1–128 1 байттық ASCII (0x20–0x7E) таңбаларын енгізіңіз.
	Pre-Shared Key	Егер Pre-Shared Key мәнін Authentication Method үшін таңдасаңыз, 1 мен 127 аралығындағы таңбадан тұратын бастапқы кілтті енгізіңіз.
	Confirm Pre-Shared Key	Растау үшін конфигурацияланған кілтті енгізіңіз.

Кәсіпорынға арналған кеңейтілген қауіпсіздік параметрлері

Элементтер		Параметрлер мен түсіндірмелер
Remote	Authentication Method	Certificate таңдау үшін CA қолтаңбасы бар куәлікті алдын ала алып, импорттау қажет.
	ID Type	Authentication Method үшін Pre-Shared Key таңдасаңыз, аутентификациялау қажет құрылғы үшін идентификатор түрін таңдаңыз.
	ID	Идентификатордың түріне сәйкес келетін принтердің идентификаторын енгізіңіз. Бірінші таңбаға «@», «#» және «=» таңбасын пайдалануға болмайды. Distinguished Name: 1–128 1 байттық ASCII (0x20–0x7E) таңбаларын енгізіңіз. Оның ішінде «=» таңбасы болуы қажет. IP Address: IPv4 немесе IPv6 пішімін енгізіңіз. FQDN: A–Z, a–z, 0–9 және «-» және нүкте (.) таңбасы арқылы 1 және 255 аралығындағы таңбалар тіркесімін енгізіңіз. Email Address: 1–128 1 байттық ASCII (0x20–0x7E) таңбаларын енгізіңіз. Оның ішінде «@» таңбасы болуы қажет. Key ID: 1–128 1 байттық ASCII (0x20–0x7E) таңбаларын енгізіңіз.
	Pre-Shared Key	Егер Pre-Shared Key мәнін Authentication Method үшін таңдасаңыз, 1 мен 127 аралығындағы таңбадан тұратын бастапқы кілтті енгізіңіз.
	Confirm Pre-Shared Key	Растау үшін конфигурацияланған кілтті енгізіңіз.

□ Encapsulation

Егер **IPsec** мәнін **Access Control** үшін таңдасаңыз, инкапсуляция режимін конфигурациялау қажет.

Элементтер	Параметрлер мен түсіндірмелер
Transport Mode	Егер принтерді тек бір жергілікті желіде пайдалансаңыз, осыны таңдаңыз. 4 немесе кейінгі деңгейдегі IP бумалары шифрланады.
Tunnel Mode	Принтерді IPsec-VPN секілді интернетке үйлесімді желіде таңдасаңыз, осы параметрді таңдаңыз. IP бумаларының тақырыбы және деректері шифрланады. Remote Gateway(Tunnel Mode): Егер Tunnel Mode мәнін Encapsulation үшін таңдасаңыз, 1 мен 39 аралығындағы таңбадан тұратын шлюз мекенжайын енгізіңіз.

□ Security Protocol

Егер **IPsec** мәнін **Access Control** үшін таңдасаңыз, параметрді таңдаңыз.

Элементтер	Параметрлер мен түсіндірмелер
ESP	Түпнұсқалық растама және деректер тұтастығын қамтамасыз ету үшін осыны таңдаңыз және деректерді шифрлаңыз.
AH	Түпнұсқалық растама және деректер тұтастығын қамтамасыз ету үшін осыны таңдаңыз. Тіпті деректерді шифрлауға тыйым салынса да, IPsec пайдалануға болады.

Кәсіпорынға арналған кеңейтілген қауіпсіздік параметрлері

❑ Algorithm Settings

Барлық параметрлерге **Any** мәнін таңдауға немесе әр параметрге **Any** элементінен басқа элементті таңдауға кеңес беріледі. Кейбір параметрлер үшін **Any** таңдасаңыз және басқа параметрлер үшін **Any** элементінен басқа элементті таңдасаңыз, құрылғы аутентификациялау қажет басқа құрылғыға байланысты байланыса алмайды.

Элементтер		Параметрлер мен түсіндірмелер
IKE	Encryption	IKE параметрі үшін шифрлау алгоритмін таңдаңыз. Элементтер IKE нұсқасына байланысты әртүрлі болады.
	Authentication	IKE параметрі үшін аутентификациялау алгоритмін таңдаңыз.
	Key Exchange	IKE параметрі үшін алмасу алгоритмін таңдаңыз. Элементтер IKE нұсқасына байланысты әртүрлі болады.
ESP	Encryption	ESP параметрі үшін шифрлау алгоритмін таңдаңыз. Security Protocol үшін ESP таңдалған кезде осы қолжетімді болады.
	Authentication	ESP параметрі үшін аутентификациялау алгоритмін таңдаңыз. Security Protocol үшін ESP таңдалған кезде осы қолжетімді болады.
AH	Authentication	AH параметрі үшін шифрлау алгоритмін таңдаңыз. Security Protocol үшін AH таңдалған кезде осы қолжетімді болады.

Қатысты ақпарат

➔ [“Әдепкі саясатты конфигурациялау” бетте 120](#)

Топ саясатын конфигурациялау

Топтық амал пайдаланушыға немесе пайдаланушы тобына қолданылатын бір немесе бірнеше ереже болып табылады. Принтер конфигурацияланған саясаттарға сәйкес келетін IP бумаларын басқарады. IP бумаларының түпнұсқалық растамасы 1 және 10 аралығындағы топтық амалдар, кейін әдепкі амал ретімен орындалады.

1. Web Config мүмкіндігіне кіріп, **Network Security** қойындысы > **IPsec/IP Filtering** > **Basic** тармағын таңдаңыз.
2. Конфигурациялағыңыз келетін нөмірленген қойындыны басыңыз.
3. Әрбір элемент мәнін енгізіңіз.
4. **Next** түймесін басыңыз.
Растау хабары көрсетіледі.
5. **OK** түймесін басыңыз.
Принтер жаңартылады.

Қатысты ақпарат

➔ [“Web Config қатынасу” бетте 29](#)

Кәсіпорынға арналған кеңейтілген қауіпсіздік параметрлері

➔ "Group Policy реттеу элементтері" бетте 125

Group Policy реттеу элементтері

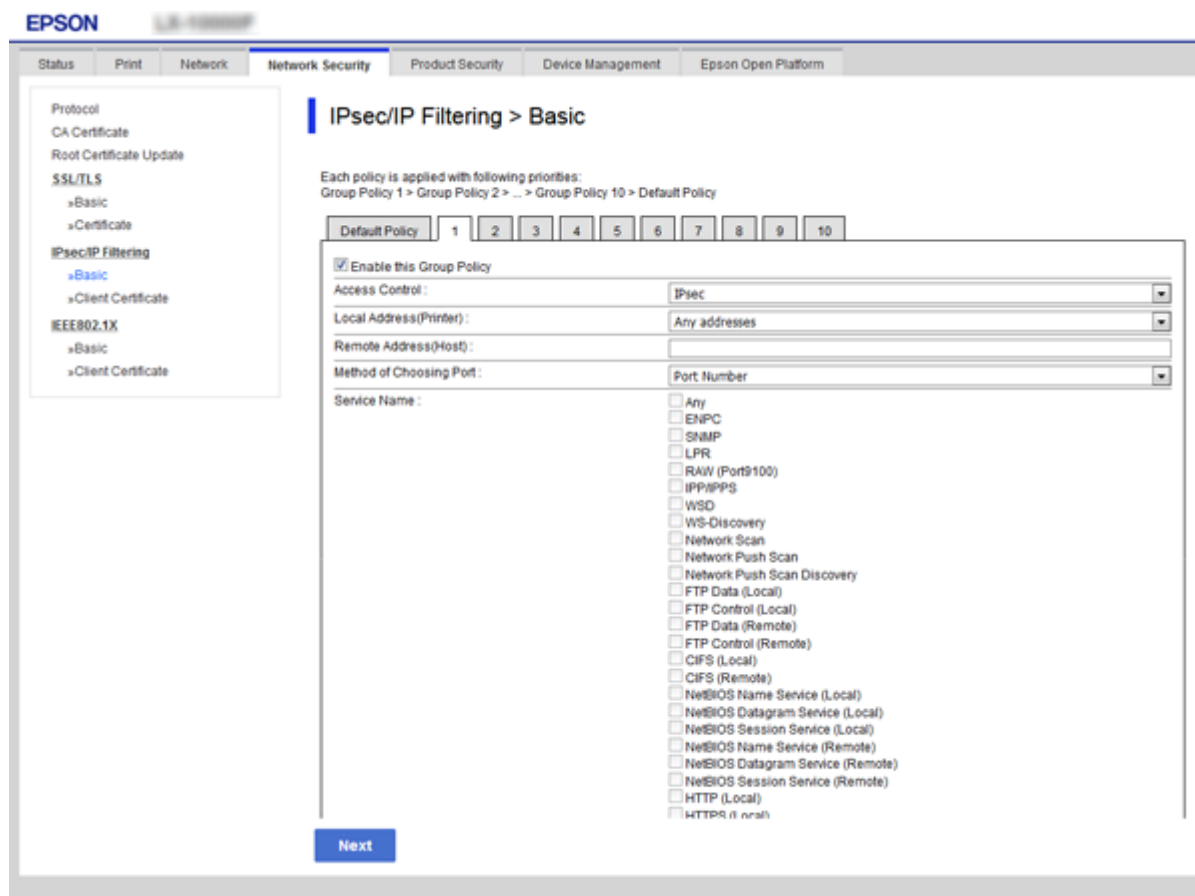

Элементтер	Параметрлер мен түсіндірмелер
Enable this Group Policy	Топтық саясатты қосуға немесе ажыратуға болады.

Access Control

IP бумаларының қозғалысын басқару әдісін конфигурациялаңыз.

Элементтер	Параметрлер мен түсіндірмелер
Permit Access	Конфигурацияланған IP бумаларының өтуіне рұқсат беру үшін осыны таңдаңыз.
Refuse Access	Конфигурацияланған IP бумаларының өтуіне рұқсат бермеу үшін осыны таңдаңыз.
IPsec	Конфигурацияланған IPsec бумаларының өтуіне рұқсат беру үшін осыны таңдаңыз.

Local Address(Printer)

Кәсіпорынға арналған кеңейтілген қауіпсіздік параметрлері

Желілік ортаңызға сәйкес келетін IPv4 мекенжайын немесе IPv6 мекенжайын таңдаңыз. IP мекенжайы автоматты тағайындалса, **Use auto-obtained IPv4 address** таңдауыңызға болады.

Ескертпе:

Егер IPv6 мекенжайы автоматты түрде тағайындалса, қосылым қолжетімді емес болуы мүмкін. Тұрақты IPv6 мекенжайын конфигурациялаңыз.

Remote Address(Host)

Қатынасты басқару үшін құрылғының IP мекенжайын енгізіңіз. IP мекенжайы 43 немесе одан аз таңбадан тұруы қажет. Егер IP мекенжайын енгізбесеңіз, барлық мекенжайлар басқарылады.

Ескертпе:

Егер IP мекенжайы автоматты түрде тағайындалса (мысалы, DHCP арқылы тағайындалса), қосылым қол жетімсіз болуы мүмкін. Тұрақты IP мекенжайын конфигурациялаңыз.

Method of Choosing Port

Порттарды көрсету әдісін таңдаңыз.

Service Name

Егер **Service Name** мәнін **Method of Choosing Port** үшін таңдасаңыз, параметрді таңдаңыз.

Transport Protocol

Егер **Port Number** мәнін **Method of Choosing Port** үшін таңдасаңыз, инкапсуляция режимін конфигурациялау қажет.

Элементтер	Параметрлер мен түсіндірмелер
Any Protocol	Барлық протокол түрлерін басқару үшін осыны таңдаңыз.
TCP	Бір мекенжай деректерін басқару үшін осыны таңдаңыз.
UDP	Тарату және көп мекенжай деректерін басқару үшін осыны таңдаңыз.
ICMPv4	Ping пәрменін басқару үшін осыны таңдаңыз.

Local Port

Port Number параметрі үшін **Method of Choosing Port** күйін таңдасаңыз және **TCP** параметрі үшін **UDP** немесе **Transport Protocol** күйін таңдасаңыз, қабылданатын бумаларды бақылау үшін порт нөмірлерін үтірмен бөліп енгізіңіз. Ең көп 10 порт нөмірін енгізуге болады.

Мысалы: 20,80,119,5220

Егер порт нөмірін енгізбесеңіз, барлық порттар басқарылады.

Remote Port

Port Number параметрі үшін **Method of Choosing Port** күйін таңдасаңыз және **TCP** параметрі үшін **UDP** немесе **Transport Protocol** күйін таңдасаңыз, жіберілетін бумаларды бақылау үшін порт нөмірлерін үтірмен бөліп енгізіңіз. Ең көп 10 порт нөмірін енгізуге болады.

Мысалы: 25,80,143,5220

Егер порт нөмірін енгізбесеңіз, барлық порттар басқарылады.

IKE Version

IKE Version үшін **IKEv1** немесе **IKEv2** таңдаңыз. Принтер қосылған құрылғыға байланысты олардың біреуін таңдаңыз.

Кәсіпорынға арналған кеңейтілген қауіпсіздік параметрлері

□ IKEv1

IKE Version нұсқасы үшін **IKEv1** параметрін таңдағанда келесі элементтер көрсетіледі.

Элементтер	Параметрлер мен түсіндірмелер
Authentication Method	Егер IPsec мәнін Access Control үшін таңдасаңыз, параметрді таңдаңыз. Пайдаланылған сертификат әдепкі саясатта жиі кездеседі.
Pre-Shared Key	Егер Pre-Shared Key мәнін Authentication Method үшін таңдасаңыз, 1 мен 127 аралығындағы таңбадан тұратын бастапқы кілтті енгізіңіз.
Confirm Pre-Shared Key	Растау үшін конфигурацияланған кілтті енгізіңіз.

Кәсіпорынға арналған кеңейтілген қауіпсіздік параметрлері

□ IKEv2

Элементтер		Параметрлер мен түсіндірмелер
Local	Authentication Method	Егер IPsec мәнін Access Control үшін таңдасаңыз, параметрді таңдаңыз. Пайдаланылған сертификат әдепкі саясатта жиі кездеседі.
	ID Type	Authentication Method үшін Pre-Shared Key таңдасаңыз, принтерге идентификатор түрін таңдаңыз.
	ID	Идентификатордың түріне сәйкес келетін принтердің идентификаторын енгізіңіз. Бірінші таңбаға «@», «#» және «=» таңбасын пайдалануға болмайды. Distinguished Name: 1–128 1 байттық ASCII (0x20–0x7E) таңбаларын енгізіңіз. Оның ішінде «=» таңбасы болуы қажет. IP Address: IPv4 немесе IPv6 пішімін енгізіңіз. FQDN: A–Z, a–z, 0–9 және «-» және нүкте (.) таңбасы арқылы 1 және 255 аралығындағы таңбалар тіркесімін енгізіңіз. Email Address: 1–128 1 байттық ASCII (0x20–0x7E) таңбаларын енгізіңіз. Оның ішінде «@» таңбасы болуы қажет. Key ID: 1–128 1 байттық ASCII (0x20–0x7E) таңбаларын енгізіңіз.
	Pre-Shared Key	Егер Pre-Shared Key мәнін Authentication Method үшін таңдасаңыз, 1 мен 127 аралығындағы таңбадан тұратын бастапқы кілтті енгізіңіз.
	Confirm Pre-Shared Key	Растау үшін конфигурацияланған кілтті енгізіңіз.
	Remote	Authentication Method
ID Type		Authentication Method үшін Pre-Shared Key таңдасаңыз, аутентификациялау қажет құрылғы үшін идентификатор түрін таңдаңыз.
ID		Идентификатордың түріне сәйкес келетін принтердің идентификаторын енгізіңіз. Бірінші таңбаға «@», «#» және «=» таңбасын пайдалануға болмайды. Distinguished Name: 1–128 1 байттық ASCII (0x20–0x7E) таңбаларын енгізіңіз. Оның ішінде «=» таңбасы болуы қажет. IP Address: IPv4 немесе IPv6 пішімін енгізіңіз. FQDN: A–Z, a–z, 0–9 және «-» және нүкте (.) таңбасы арқылы 1 және 255 аралығындағы таңбалар тіркесімін енгізіңіз. Email Address: 1–128 1 байттық ASCII (0x20–0x7E) таңбаларын енгізіңіз. Оның ішінде «@» таңбасы болуы қажет. Key ID: 1–128 1 байттық ASCII (0x20–0x7E) таңбаларын енгізіңіз.
Pre-Shared Key		Егер Pre-Shared Key мәнін Authentication Method үшін таңдасаңыз, 1 мен 127 аралығындағы таңбадан тұратын бастапқы кілтті енгізіңіз.
Confirm Pre-Shared Key		Растау үшін конфигурацияланған кілтті енгізіңіз.

Кәсіпорынға арналған кеңейтілген қауіпсіздік параметрлері

Encapsulation

Егер **IPsec** мәнін **Access Control** үшін таңдасаңыз, инкапсуляция режимін конфигурациялау қажет.

Элементтер	Параметрлер мен түсіндірмелер
Transport Mode	Егер принтерді тек бір жергілікті желіде пайдалансаңыз, осыны таңдаңыз. 4 немесе кейінгі деңгейдегі IP бумалары шифрланады.
Tunnel Mode	Принтерді IPsec-VPN секілді интернетке үйлесімді желіде таңдасаңыз, осы параметрді таңдаңыз. IP бумаларының тақырыбы және деректері шифрланады. Remote Gateway(Tunnel Mode): Егер Tunnel Mode мәнін Encapsulation үшін таңдасаңыз, 1 мен 39 аралығындағы таңбадан тұратын шлюз мекенжайын енгізіңіз.

Security Protocol

Егер **IPsec** мәнін **Access Control** үшін таңдасаңыз, параметрді таңдаңыз.

Элементтер	Параметрлер мен түсіндірмелер
ESP	Түпнұсқалық растама және деректер тұтастығын қамтамасыз ету үшін осыны таңдаңыз және деректерді шифрлаңыз.
AH	Түпнұсқалық растама және деректер тұтастығын қамтамасыз ету үшін осыны таңдаңыз. Тіпті деректерді шифрлауға тыйым салынса да, IPsec пайдалануға болады.

Algorithm Settings

Барлық параметрлерге **Any** мәнін таңдауға немесе әр параметрге **Any** элементінен басқа элементті таңдауға кеңес беріледі. Кейбір параметрлер үшін **Any** таңдасаңыз және басқа параметрлер үшін **Any** элементінен басқа элементті таңдасаңыз, құрылғы аутентификациялау қажет басқа құрылғыға байланысты байланыса алмайды.

Элементтер	Параметрлер мен түсіндірмелер	
IKE	Encryption	IKE параметрі үшін шифрлау алгоритмін таңдаңыз. Элементтер IKE нұсқасына байланысты әртүрлі болады.
	Authentication	IKE параметрі үшін аутентификациялау алгоритмін таңдаңыз.
	Key Exchange	IKE параметрі үшін алмасу алгоритмін таңдаңыз. Элементтер IKE нұсқасына байланысты әртүрлі болады.
ESP	Encryption	ESP параметрі үшін шифрлау алгоритмін таңдаңыз. Security Protocol үшін ESP таңдалған кезде осы қолжетімді болады.
	Authentication	ESP параметрі үшін аутентификациялау алгоритмін таңдаңыз. Security Protocol үшін ESP таңдалған кезде осы қолжетімді болады.
AH	Authentication	AH параметрі үшін шифрлау алгоритмін таңдаңыз. Security Protocol үшін AH таңдалған кезде осы қолжетімді болады.

Кәсіпорынға арналған кеңейтілген қауіпсіздік параметрлері

Қатысты ақпарат

- ➔ “Топ саясатын конфигурациялау” бетте 124
- ➔ “Group Policy ішіндегі Local Address(Printer) және Remote Address(Host) тіркесімі” бетте 130
- ➔ “Топ саясатындағы қызмет атауының сілтемелері” бетте 130

Group Policy ішіндегі Local Address(Printer) және Remote Address(Host) тіркесімі

		Local Address(Printer) параметрі		
		IPv4	IPv6* ²	Any addresses* ³
Remote Address(Host) параметрі	IPv4* ¹	✓	–	✓
	IPv6* ^{1*2}	–	✓	✓
	Бос	✓	✓	✓

*1Егер **IPsec** мәні **Access Control** үшін таңдалған болса, префикс ұзындығын көрсету мүмкін емес.

*2Егер **IPsec** мәні **Access Control** үшін таңдалған болса, жергілікті байланыс мекенжайын (fe80::) таңдауға болады, бірақ топтық саясат ажыратылады.

*3IPv6 жергілікті байланыс мекенжайларынан басқа.

Топ саясатындағы қызмет атауының сілтемелері

Ескертпе:

Қолжетімді емес қызметтер көрсетілген, бірақ таңдалмайды.

Қызмет атауы	Протокол түрі	Жергілікті порттың нөмірі	Қашықтағы порттың нөмірі	Басқарылатын мүмкіндіктер
Any	–	–	–	Барлық қызметтер
ENPC	UDP	3289	Кез келген порт	Epson Device Admin сияқты қолданбалардан сканерді, принтер драйверін және принтер драйверін іздеу
SNMP	UDP	161	Кез келген порт	Epson Device Admin сияқты бағдарламалардан және принтер драйверінен MIB параметрін алу және конфигурациялау
LPR	TCP	515	Кез келген порт	LPR деректерінің бағытын өзгерту
RAW (Port9100)	TCP	9100	Кез келген порт	RAW деректерінің бағытын өзгерту
WSD	TCP	Кез келген порт	5357	WSD басқару

Кәсіпорынға арналған кеңейтілген қауіпсіздік параметрлері

Қызмет атауы	Протокол түрі	Жергілікті порттың нөмірі	Қашықтағы порттың нөмірі	Басқарылатын мүмкіндіктер
WS-Discovery	UDP	3702	Кез келген порт	WSD бөлімінен принтерді іздеу
FTP Data (Local)	TCP	20	Кез келген порт	FTP сервері (FTP басып шығарудың деректерінің бағытын өзгерту)
FTP Control (Local)	TCP	21	Кез келген порт	FTP сервері (FTP басып шығаруын басқару)
HTTP (Local)	TCP	80	Кез келген порт	HTTP(S) сервері (Web Config және WSD деректерінің бағытын өзгерту)
HTTPS (Local)	TCP	443	Кез келген порт	
HTTP (Remote)	TCP	Кез келген порт	80	HTTP(S) клиенті (Epson Connect немесе Google Cloud Print арасындағы байланыс, микробағдарлама жаңартуы және түбірлік сертификаттың жаңартуы)
HTTPS (Remote)	TCP	Кез келген порт	443	

IPsec/IP Filtering теңшеу мысалдары

Тек IPsec бумаларын қабылдау

Бұл мысал тек әдепкі саясатты теңшеу жөнінде.

Default Policy:

- IPsec/IP Filtering: Enable
- Access Control: IPsec
- Authentication Method: Pre-Shared Key
- Pre-Shared Key: 127 таңбаға дейін енгізіңіз.

Group Policy:

Теңшемеңіз.

Басып шығару деректері мен принтер реттеулерін қабылдау

Бұл мысал белгілі бір қызметтерден басып шығару деректері мен принтер конфигурациясы байланыстарына мүмкіндік береді.

Default Policy:

- IPsec/IP Filtering: Enable
- Access Control: Refuse Access

Group Policy:

- Enable this Group Policy: Ұяшыққа белгі қойыңыз.
- Access Control: Permit Access

Кәсіпорынға арналған кеңейтілген қауіпсіздік параметрлері

- Remote Address(Host):** Клиенттің IP мекенжайы
- Method of Choosing Port: Service Name**
- Service Name: ENPC, SNMP, HTTP (Local), HTTPS (Local) және RAW (Port9100)** ұяшықтарына белгі қойыңыз.

Тек белгілі бір IP мекенжайдан қатынасты қабылдау

Бұл мысал белгілі бір IP мекенжайына принтерге қатынасу рұқсатын береді.

Default Policy:

- IPsec/IP Filtering: Enable**
- Access Control: Refuse Access**

Group Policy:

- Enable this Group Policy:** Ұяшыққа белгі қойыңыз.
- Access Control: Permit Access**
- Remote Address(Host):** Әкімші клиентінің IP мекенжайы

Ескертпе:

Амал теңшеліміне қарамастан, клиент принтерге қатынасып, оны теңшей алады.

IPsec/IP сүзуіне арналған сертификатты конфигурациялау

IPsec/IP сүзуіне арналған клиент сертификатын конфигурациялау. Оны орнатқанда, IPsec/IP сүзгілеуі үшін сертификатты аутентификациялау әдісі ретінде пайдалануға болады. Сертификаттау органын конфигурациялағыңыз келсе, **CA Certificate** бөліміне өтіңіз.

1. Web Config мүмкіндігіне кіріп, **Network Security** қойындысы > **IPsec/IP Filtering** > **Client Certificate** тармағын таңдаңыз.

Кәсіпорынға арналған кеңейтілген қауіпсіздік параметрлері

2. **Client Certificate** ішінде сертификатты импорттаңыз.

IEEE 802.1X немесе SSL/TLS ішінде Сертификаттау органы жариялаған импортталған сертификат болса, оны көшіруіңізге және IPsec/IP сүзуде пайдалануыңызға болады. Көшіру үшін **Copy From** ішінен сертификатты таңдап, **Copy** түймесін басыңыз.

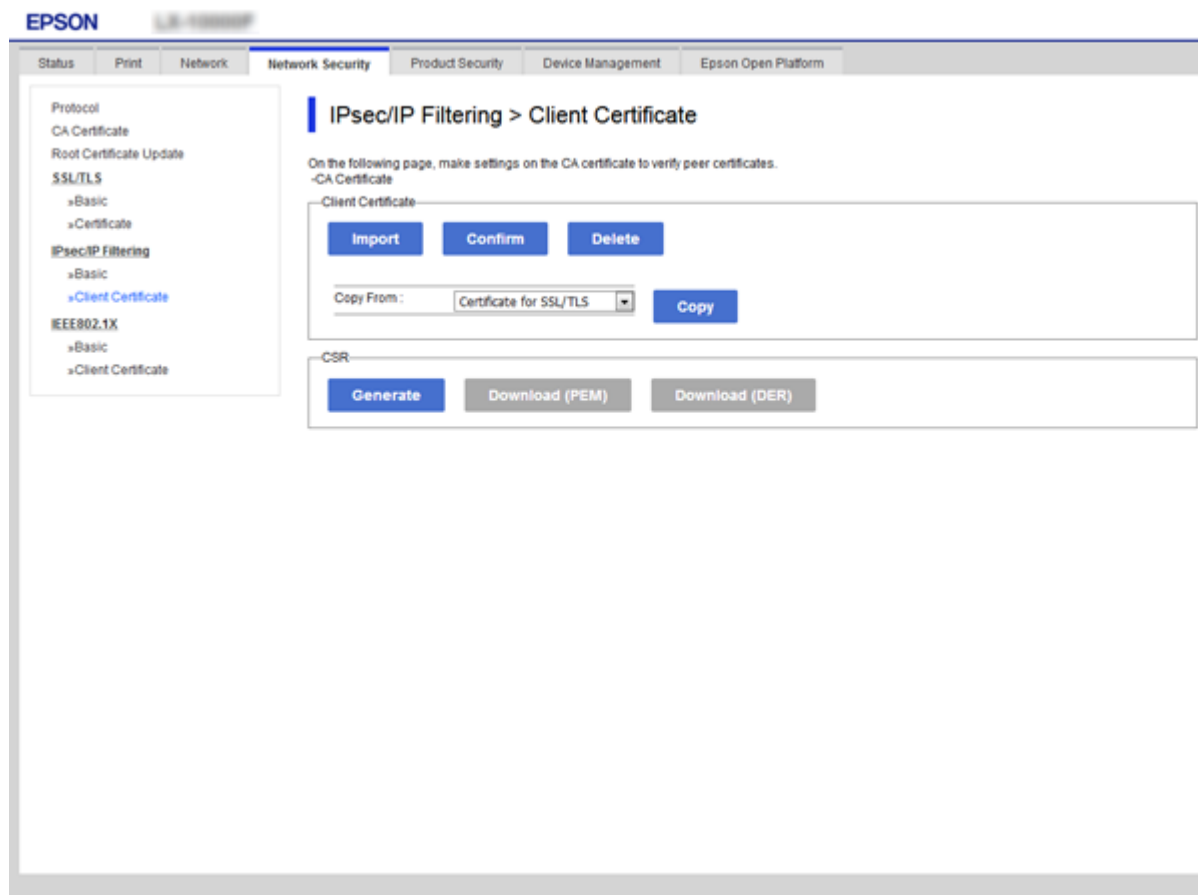

Қатысты ақпарат

- ➔ [“Web Config қатынасу” бетте 29](#)
- ➔ [“CA қолтаңбасы бар сертификатты алу” бетте 106](#)

Принтерді IEEE802.1X желісіне қосу

IEEE 802.1X желісін конфигурациялау

IEEE 802.1X параметрін принтерге орнатқанда, оны RADIUS серверіне, аутентификациялау функциясы бар жергілікті желі қосқышына немесе кіру нүктесіне жалғанған желіде пайдалануға болады.

1. Web Config мүмкіндігіне кіріп, **Network Security** қойындысы > **IEEE802.1X** > **Basic** тармағын таңдаңыз.

Кәсіпорынға арналған кеңейтілген қауіпсіздік параметрлері

2. Әрбір элемент мәнін енгізіңіз.

Принтерді Wi-Fi желісінде пайдаланғыңыз келсе, **Wi-Fi Setup** түймесін басып, SSID таңдаңыз немесе енгізіңіз.

Ескертпе:

Ethernet және Wi-Fi арасында реттеулерді бөлісуге болады.

3. **Next** түймесін басыңыз.

Растау хабары көрсетіледі.

4. **OK** түймесін басыңыз.

Принтер жаңартылады.

Қатысты ақпарат

➔ “Web Config қатынасу” бетте 29

➔ “IEEE 802.1X желісін реттеу элементтері” бетте 134

➔ “IEEE 802.1X конфигурациялаған соң, принтерге немесе сканерге қатынасу мүмкін емес” бетте 140

IEEE 802.1X желісін реттеу элементтері

The screenshot shows the Epson web interface for configuring IEEE802.1X. The top navigation bar includes 'Status', 'Print', 'Network', 'Network Security', 'Product Security', 'Device Management', and 'Epson Open Platform'. The left sidebar lists various security settings, with 'IEEE802.1X' selected and 'Basic' highlighted. The main content area is titled 'IEEE802.1X > Basic' and contains the following configuration options:

- IEEE802.1X (Wired LAN): Enable Disable
- IEEE802.1X (Wi-Fi): Disable
- Connection Method: Wired LAN
- EAP Type: PEAP/MSCHAPv2
- User ID: [Text Field]
- Password: [Text Field]
- Confirm Password: [Text Field]
- Server ID: [Text Field]
- Certificate Validation: Enable Disable
- Anonymous Name: [Text Field]
- Encryption Strength: Middle

At the bottom of the configuration area, there are two buttons: 'Next' and 'Wi-Fi Setup'.

Кәсіпорынға арналған кеңейтілген қауіпсіздік параметрлері

Элементтер	Параметрлер мен түсіндірмелер	
IEEE802.1X (Wired LAN)	IEEE802.1X (Сымды LAN) үшін (IEEE802.1X > Basic) бетінің параметрлерін қосуыңызға немесе ажыратуыңызға болады.	
IEEE802.1X (Wi-Fi)	IEEE802.1X (Wi-Fi) қосылу күйі көрсетілген.	
Connection Method	Ағымдағы желінің қосылым әдісі көрсетілді.	
EAP Type	Принтер мен RADIUS сервері арасындағы аутентификация әдісіне параметр таңдаңыз.	
	EAP-TLS	CA болып белгіленген сертификатты алып, импорттау қажет.
	PEAP-TLS	
	EAP-TTLS	Құпия сөзді конфигурациялау қажет.
PEAP/MSCHAPv2		
User ID	RADIUS серверінің аутентификациясына пайдаланатын идентификаторды конфигурациялаңыз. 1–128 1-байт ASCII (0x20–0x7E) таңбаларын енгізіңіз.	
Password	Принтер түпнұсқалығын растау үшін құпия сөзді конфигурациялаңыз. 1–128 1-байт ASCII (0x20–0x7E) таңбаларын енгізіңіз. Егер Windows серверін RADIUS сервері ретінде пайдаланып жатсаңыз, 127 таңбаға дейін енгізуіңізге болады.	
Confirm Password	Растау үшін конфигурацияланған құпия сөзді енгізіңіз.	
Server ID	Көрсетілген RADIUS серверімен аутентификациялау үшін сервер идентификаторын конфигурациялауыңызға болады. Аутентификациялау құралы сервер сертификатының subject/subjectAltName өрісінде бар сервер идентификаторының RADIUS серверінде жіберілгенін не жіберілмегенін тексереді. 0–128 1 байттық ASCII (0x20–0x7E) таңбаларын енгізіңіз.	
Certificate Validation	Аутентификация әдісіне қарамастан сертификат растауды орнатуыңызға болады. CA Certificate ішінде сертификатты импорттаңыз.	
Anonymous Name	Егер PEAP-TLS , EAP-TTLS немесе PEAP/MSCHAPv2 мәнін Authentication Method үшін таңдасаңыз, PEAP түпнұсқалық растамасының 1-кезеңі үшін пайдаланушы идентификаторының орнына анонимдік атты конфигурациялауға болады. 0–128 1 байттық ASCII (0x20–0x7E) таңбаларын енгізіңіз.	
Encryption Strength	Мыналардың біреуін таңдауға болады.	
	High	AES256/3DES
	Middle	AES256/3DES/AES128/RC4

Қатысты ақпарат

➔ ["IEEE 802.1X желісін конфигурациялау" бетте 133](#)

Кәсіпорынға арналған кеңейтілген қауіпсіздік параметрлері

IEEE 802.1X сертификатын конфигурациялау

IEEE802.1X клиент сертификатын конфигурациялау. Оны орнатқанда, **EAP-TLS** және **PEAP-TLS** параметрін IEEE 802.1X параметрінің аутентификациялау әдісі ретінде пайдалануға болады. Сертификаттау органы сертификатын конфигурациялағыңыз келсе, **CA Certificate** бөліміне өтіңіз.

1. Web Config мүмкіндігіне кіріп, **Network Security** қойындысы > **IEEE802.1X** > **Client Certificate** тармағын таңдаңыз.
2. **Client Certificate** ішінде сертификатты енгізіңіз.

Сертификатты Сертификаттау органы жарияласа, оны көшіруіңізге болады. Көшіру үшін **Copy From** ішінен сертификатты таңдап, **Copy** түймесін басыңыз.

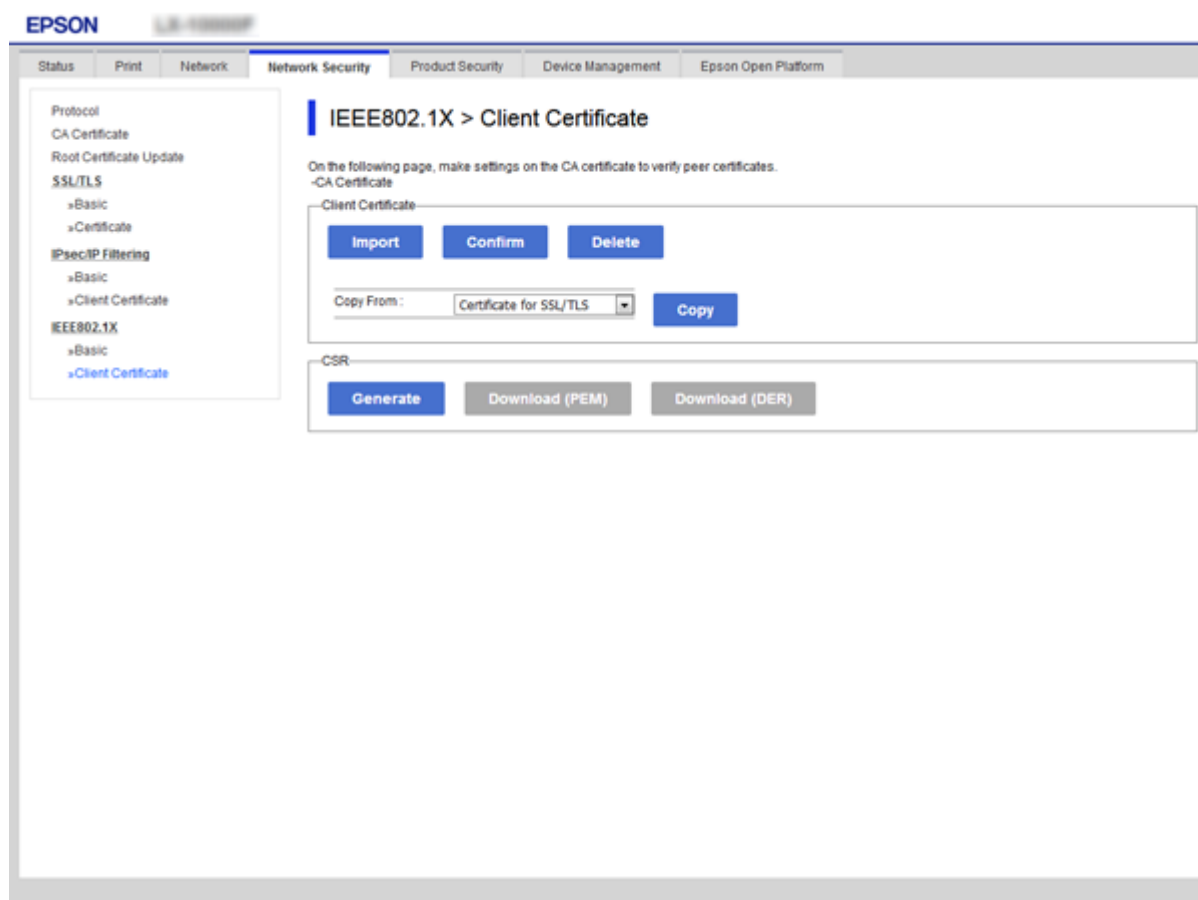

Қатысты ақпарат

- ➔ [“Web Config қатынасу” бетте 29](#)
- ➔ [“CA қолтаңбасы бар куәлікті алу және импорттау” бетте 106](#)

IEEE 802.1X желісінің күйін тексеру

Желі күйінің парағын басып шығарып, IEEE 802.1X күйін тексеруге болады. Желі күйінің парағын басып шығару туралы қосымша ақпарат алу үшін принтер құжаттамасын қараңыз.

Кәсіпорынға арналған кеңейтілген қауіпсіздік параметрлері

Күй идентификаторы	IEEE 802.1X күйі
Disable	IEEE 802.1X мүмкіндігі ажыратылған.
EAP Success	IEEE 802.1X түпнұсқалық растамасы орындалды және желі қосылымы қол жетімді.
Authenticating	IEEE 802.1X түпнұсқалық растамасы орындалмады.
Config Error	Түпнұсқалық растамасы орындалмады, себебі пайдаланушы идентификаторы орнатылмаған.
Client Certificate Error	Түпнұсқалық растамасы орындалмады, себебі клиент куәлігі ескірген.
Timeout Error	Түпнұсқалық растамасы орындалмады, себебі RADIUS серверінен және/немесе түпнұсқалықты растау құрылымынан жауап жоқ.
User ID Error	Түпнұсқалық растамасы орындалмады, себебі принтер пайдаланушысының идентификаторы және/немесе куәлік протоколы дұрыс емес.
Server ID Error	Түпнұсқалық растамасы орындалмады, себебі сервер куәлігінің сервер идентификаторы және сервер идентификаторы сәйкес емес.
Server Certificate Error	Түпнұсқалық растамасы орындалмады, себебі сервер куәлігінде мына қателер бар. <input type="checkbox"/> Сервер куәлігі ескірген. <input type="checkbox"/> Сервер куәлігінің тізбегі дұрыс емес.
CA Certificate Error	Түпнұсқалық растамасы орындалмады, себебі CA куәлігінде мына қателер бар. <input type="checkbox"/> Көрсетілген CA куәлігі дұрыс емес. <input type="checkbox"/> Дұрыс CA куәлігі импортталмаған. <input type="checkbox"/> CA куәлігі ескірген.
EAP Failure	Түпнұсқалық растамасы орындалмады, себебі принтер баптауларында мына қателер бар. <input type="checkbox"/> Егер EAP Type параметрі EAP-TLS немесе PEAP-TLS күйінде болса, клиент куәлігі дұрыс емес немесе ақаулықтары бар. <input type="checkbox"/> Егер EAP Type параметрі EAP-TTLS немесе PEAP/MSCHAPv2 болса, пайдаланушы идентификаторы немесе құпия сөз дұрыс емес.

Кеңейтілген қауіпсіздікке арналған проблемаларды шешу

Қауіпсіздік параметрлерін қалпына келтіру

IPsec/IP сүзгіленуі немесе IEEE802.1X сияқты жоғары қауіпсіздікті ортамен байланысты орнатқанда, қатері параметрлерге немесе құрылғыға не серверге қатысты ақаулар болғандықтан, құрылғылармен байланысу мүмкін болмауы ықтимал. Мұндай жағдайда құрылғы үшін реттеулерді қайта жасау немесе уақытша пайдалануға мүмкіндік беру мақсатында қауіпсіздік параметрлерін қалпына келтіріңіз.

Кәсіпорынға арналған кеңейтілген қауіпсіздік параметрлері

Басқару тақтасы арқылы қауіпсіздік функциясын ажырату

Принтердің басқару тақтасы арқылы IPsec/IP сүзгілеуін немесе IEEE 802.1X параметрін ажыратуға болады.

1. **Параметрлер > Жалпы параметрлер > Желі параметрлері** параметрін таңдаңыз.
2. **Қосымша** параметрін таңдаңыз.
3. Ажырату қажет келесі элементтерді таңдаңыз.
 - IPsec/IP сүзу өшіру**
 - IEEE802.1X өшіру**
4. Растау экранынан **Жалғ-у** параметрін таңдаңыз.
5. Аяқталу хабары көрсетілгенде **Жабу** параметрін таңдаңыз.
Егер **Жабу** параметрін таңдаңыз, көрсетілген уақыттан кейін экран автоматты түрде жабылады.

Желінің қауіпсіздік мүмкіндіктерін пайдалану ақаулықтары

Алдын ала ортақ пайдаланылған кілтті ұмытып қалдым

Алдын ала ортақ пайдаланылған кілтті қайта конфигурациялаңыз.

Кілтті өзгерту үшін, Web Config мүмкіндігіне кіріп, **Network Security** қойындысы > **IPsec/IP Filtering** > **Basic** > **Default Policy** немесе **Group Policy** таңдаңыз.

Бастапқы кілтті өзгерткенде компьютерлерге арналған алдын ала ортақ пайдаланылған кілтті конфигурациялаңыз.

Қатысты ақпарат

➔ [“Web Config қатынасу” бетте 29](#)

IPsec байланысымен байланысу мүмкін емес

Принтер немесе компьютер қолдамайтын алгоритмді көрсетіңіз.

Принтер мына алгоритмдерге қолдау көрсетеді. Компьютердің параметрлерін тексеріңіз.

Қауіпсіздік әдістері	Алгоритмдер
IKE шифрлау алгоритмі	AES-CBC-128, AES-CBC-192, AES-CBC-256, AES-GCM-128*, AES-GCM-192*, AES-GCM-256*, 3DES
IKE аутентификациялау алгоритмі	SHA-1, SHA-256, SHA-384, SHA-512, MD5

Кәсіпорынға арналған кеңейтілген қауіпсіздік параметрлері

Қауіпсіздік әдістері	Алгоритмдер
IKE кілтін ауыстыру алгоритмі	DH Group1, DH Group2, DH Group5, DH Group14, DH Group15, DH Group16, DH Group17, DH Group18, DH Group19, DH Group20, DH Group21, DH Group22, DH Group23, DH Group24, DH Group25, DH Group26, DH Group27*, DH Group28*, DH Group29*, DH Group30*
ESP шифрлау алгоритмі	AES-CBC-128, AES-CBC-192, AES-CBC-256, AES-GCM-128, AES-GCM-192, AES-GCM-256, 3DES
ESP аутентификациялау алгоритмі	SHA-1, SHA-256, SHA-384, SHA-512, MD5
AH аутентификациялау алгоритмі	SHA-1, SHA-256, SHA-384, SHA-512, MD5

* тек IKEv2 параметрі үшін қолжетімді

Қатысты ақпарат

➔ [“IPsec/IP сүзгіленуі арқылы шифрланған байланыс” бетте 120](#)

Кенет байланысу мүмкін емес

Принтердің IP мекенжайы өзгертілді немесе пайдалану мүмкін емес.

Group Policy бөліміндегі жергілікті мекенжайға тіркелген IP мекенжайы өзгергенде немесе пайдалану мүмкін болмағанда, IPsec байланысы орындалмауы мүмкін. Принтердің басқару тақтасы арқылы IPsec ажыратыңыз.

Егер DHCP параметрі ескірсе, қайта іске қосылса немесе IPv6 мекенжайы ескірсе немесе алынбаса, онда принтердің Web Config (**Network Security** қойындысы > **IPsec/IP Filtering** > **Basic** > **Group Policy** > **Local Address(Printer)**) бөліміне тіркелген IP мекенжайы табылмауы мүмкін.

Тұрақты IP мекенжайын пайдаланыңыз.

Компьютердің IP мекенжайы өзгертілді немесе пайдалану мүмкін емес.

Group Policy бөліміндегі қашықтағы мекенжайға тіркелген IP мекенжайы өзгергенде немесе пайдалану мүмкін болмағанда, IPsec байланысы орындалмауы мүмкін.

Принтердің басқару тақтасы арқылы IPsec ажыратыңыз.

Егер DHCP параметрі ескірсе, қайта іске қосылса немесе IPv6 мекенжайы ескірсе немесе алынбаса, онда принтердің Web Config (**Network Security** қойындысы > **IPsec/IP Filtering** > **Basic** > **Group Policy** > **Remote Address(Host)**) бөліміне тіркелген IP мекенжайы табылмауы мүмкін.

Тұрақты IP мекенжайын пайдаланыңыз.

Қатысты ақпарат

➔ [“Web Config қатынасуы” бетте 29](#)

➔ [“IPsec/IP сүзгіленуі арқылы шифрланған байланыс” бетте 120](#)

Кәсіпорынға арналған кеңейтілген қауіпсіздік параметрлері

Қорғалған IPP басып шығару портын жасау мүмкін емес

Дұрыс сертификат SSL/TLS байланысына арналған серверлік сертификат ретінде көрсетілмейді.

Егер көрсетілген сертификат дұрыс болмаса, порт жасау сәтсіз болуы мүмкін. Дұрыс сертификат пайдаланылғанын тексеріңіз.

CA сертификаты принтерге кірген компьютерге импортталмайды.

Егер CA сертификаты компьютерге импортталмаса, порт жасау сәтсіз болуы мүмкін. CA сертификатының импортталғанын тексеріңіз.

Қатысты ақпарат

➔ [“IPsec/IP сүзгіленуі арқылы шифрланған байланыс” бетте 120](#)

IPsec/IP сүзгін конфигурациялағаннан кейін қосылмайды

IPsec/IP сүзгілеу параметрлері қате.

Принтердің басқару тақтасынан IPsec/IP сүзгін ажыратыңыз. Принтер мен компьютерді жалғап, IPsec/IP сүзу параметрлерін қайта жасаңыз.

Қатысты ақпарат

➔ [“IPsec/IP сүзгіленуі арқылы шифрланған байланыс” бетте 120](#)

IEEE 802.1X конфигурациялаған соң, принтерге немесе сканерге қатынасу мүмкін емес

IEEE 802.1X параметрлері қате.

Принтердің басқару тақтасынан IEEE 802.1X және Wi-Fi параметрін ажыратыңыз. Принтер мен компьютерді қосып, IEEE 802.1X параметрін қайта конфигурациялаңыз.

Қатысты ақпарат

➔ [“IEEE 802.1X желісін конфигурациялау” бетте 133](#)

Сандық куәлікті пайдалану ақаулықтары

CA-signed Certificate сертификатын импорттау мүмкін емес

CA-signed Certificate және CSR бөліміндегі ақпарат сәйкес емес.

Егер CA-signed Certificate және CSR ішіндегі мәліметтер бірдей болмаса, CSR импорттау мүмкін болмайды. Мынаны тексеріңіз:

Кәсіпорынға арналған кеңейтілген қауіпсіздік параметрлері

- Сертификатты мәліметтері бірдей емес құрылғыға импорттау әрекетін жасап жатырсыз ба? CSR мәліметтерін тексеріңіз және сертификатты мәліметтері бірдей емес құрылғыға импорттаңыз.
- CSR сұрауын сертификаттау орталығына жібергеннен кейін принтерге сақталған CSR қайта жаздыңыз ба? CA қолтаңбасы бар сертификатты CSR сұрауымен қайта алыңыз.

CA-signed Certificate сертификаты 5 Кбайт өлшемінен көп.

5 Кбайттан асатын CA-signed Certificate сертификатты импорттау мүмкін емес.

Сертификатты импорттауға арналған құпия сөз дұрыс.

Дұрыс құпия сөзді енгізіңіз. Егер құпия сөзді ұмытып қалсаңыз, сертификатты импорттау мүмкін емес. CA-signed Certificate сертификатын қайта алыңыз.

Қатысты ақпарат

➔ ["CA қолтаңбасы бар сертификатты импорттау" бетте 109](#)

Жеке қолтаңба бар сертификатты жаңарту мүмкін емес

Common Name атауы енгізілмеді.

Common Name енгізу керек.

Common Name параметріне қолдау көрсетілмейтін таңбалар енгізілді.

1 және 128 аралығындағы таңбаларды ASCII (0x20 – 0x7E) пайдаланып, IPv4, IPv6, түйін атауы немесе FQDN пішімінде енгізіңіз.

Жалпы атауға үтір немесе бос кіреді.

Егер үтір енгізілсе, **Common Name** сол нүктеде бөлінеді. Егер үтір алдында немесе одан кейін тек бір бос орын енгізілсе, қате орын алады.

Қатысты ақпарат

➔ ["Өзін-өзі растайтын сертификатты жаңарту" бетте 113](#)

CSR жасау мүмкін емес

Common Name атауы енгізілмеді.

Common Name енгізу керек.

Common Name, Organization, Organizational Unit, Locality және State/Province параметріне қолдау көрсетілмейтін таңбалар енгізілді.

Таңбаларды ASCII (0x20 – 0x7E) пайдаланып, IPv4, IPv6, түйін атауы немесе FQDN пішімінде енгізіңіз.

Кәсіпорынға арналған кеңейтілген қауіпсіздік параметрлері

Үтір немесе бос орын Common Name атауына қосылған.

Егер үтір енгізілсе, **Common Name** сол нүктеде бөлінеді. Егер үтір алдында немесе одан кейін тек бір бос орын енгізілсе, қате орын алады.

Қатысты ақпарат

➔ ["CA қолтаңбасы бар сертификатты алу" бетте 106](#)

Сандық куәлікке қатысты ескерту пайда болады

Хабарлар	Себебі/шешімі
Enter a Server Certificate.	<p>Себебі: Импортталатын файл таңдалмаған.</p> <p>Шешімі: Файлды таңдап, Import басыңыз.</p>
CA Certificate 1 is not entered.	<p>Себебі: 1-CA куәлігі енгізілмеген және тек 2-CA куәлігі енгізілген.</p> <p>Шешімі: Алдымен 1-CA куәлігін импорттаңыз.</p>
Invalid value below.	<p>Себебі: Қолдау көрсетілмейтін таңбалар файл жолында және/немесе құпия сөзде.</p> <p>Шешімі: Элемент үшін таңбалардың дұрыс енгізілгенін тексеріңіз.</p>
Invalid date and time.	<p>Себебі: Принтердің күні мен уақыты қойылмаған.</p> <p>Шешімі: Web Config, EpsonNet Config немесе принтердің басқару тақтасы арқылы күн мен уақытты қойыңыз.</p>
Invalid password.	<p>Себебі: CA куәлігі үшін орнатылған құпия сөз және енгізілген құпия сөз сәйкес емес.</p> <p>Шешімі: Дұрыс құпия сөзді енгізіңіз.</p>

Кәсіпорынға арналған кеңейтілген қауіпсіздік параметрлері

Хабарлар	Себебі/шешімі
Invalid file.	<p>Себебі: Куәлік файлын X509 пішімінде импорттап жатқан жоқсыз.</p> <p>Шешімі: Сенімді куәландыру орталығы жіберген дұрыс куәлік таңдалғанын тексеріңіз.</p>
	<p>Себебі: Импортталған файл тым үлкен. Ең үлкен файл өлшемі 5 Кбайт болып табылады.</p> <p>Шешімі: Егер дұрыс файлды таңдасаңыз, куәлік бүлінуі немесе жалған болуы мүмкін.</p>
	<p>Себебі: Куәлік ішіндегі тізбек жарамсыз.</p> <p>Шешімі: Куәлік туралы қосымша ақпарат алу үшін куәландыру орталығының веб-торабын қараңыз.</p>
Cannot use the Server Certificates that include more than three CA certificates.	<p>Себебі: PKCS#12 пішіміндегі куәлік файлы үштен көп CA куәлігінен тұрады.</p> <p>Шешімі: PKCS#12 пішімінен PEM пішіміне түрлендіру ретінде әрбір куәлікті импорттаңыз немесе құрамында 2 CA куәлігіне дейін бар PKCS#12 пішімінде куәлік файлын импорттаңыз.</p>
The certificate has expired. Check if the certificate is valid, or check the date and time on your printer.	<p>Себебі: Куәлік ескірген.</p> <p>Шешімі:</p> <ul style="list-style-type: none"> <input type="checkbox"/> Егер куәлік ескірсе, жаңа куәлікті алып, импорттаңыз. <input type="checkbox"/> Егер куәлік ескірмеген болса, принтердің күні мен уақыты дұрыс орнатылғанын тексеріңіз.
Private key is required.	<p>Себебі: Куәлікпен жұптастырылған жеке кілт жоқ.</p> <p>Шешімі:</p> <ul style="list-style-type: none"> <input type="checkbox"/> Егер куәлік PEM/DER пішімінде болса және компьютер арқылы CSR сұрауынан алынған болса, жеке кілт файлын көрсетіңіз. <input type="checkbox"/> Егер куәлік PKCS#12 пішімінде болса және компьютер арқылы CSR сұрауынан алынған болса, құрамында жеке кілт бар файлды жасаңыз.
	<p>Себебі: Web Config арқылы CSR сұрауынан алынған PEM/DER куәлігі қайта импортталған.</p> <p>Шешімі: Егер куәлік PEM/DER пішімінде болса және Web Config арқылы CSR сұрауынан алынған болса, оны тек бір рет импорттауға болады.</p>

Кәсіпорынға арналған кеңейтілген қауіпсіздік параметрлері

Хабарлар	Себебі/шешімі
Setup failed.	<p>Себебі:</p> <p>Теңшеуді аяқтау мүмкін емес, себебі принтер және компьютер арасындағы байланыс орындалмады немесе файл кейбір қателерге байланысты оқылмады.</p> <p>Шешімі:</p> <p>Көрсетілген файлды және байланысты тексергеннен кейін файлды қайта импорттаңыз.</p>

Қатысты ақпарат

➔ [“Цифрлық сертификаттау туралы” бетте 106](#)

СА қолтаңбасы бар сертификатты байқаусыз жою

СА қолтаңбасы бар сертификатқа арналған сақтық көшірме файл жоқ.

Егер сақтық көшірме файлы болса, сертификатты қайта импорттаңыз.

Егер сертификатты Web Config ішінде жасалған CSR арқылы алсаңыз, жойылған сертификатты қайта импорттау мүмкін емес. CSR сұрауын жасап, жаңа сертификат алыңыз.

Қатысты ақпарат

➔ [“СА қолтаңбасы бар куәлікті жою” бетте 111](#)

➔ [“СА қолтаңбасы бар сертификатты импорттау” бетте 109](#)