

Руководство администратора

Содержание

Авторское право

Товарные знаки

Об этом руководстве

Маркировка и обозначения..	7
Описания, используемые в данном руководстве.	7
Обозначение операционных систем.	7

Введение

Руководство.	9
Термины, используемые в данном руководстве.	9
Термины.	9
Пример сетевой среды.	12
Типы подключений к принтеру.	14

Параметры печати и управление

Рабочий процесс настройки и обслуживания принтера.	16
Подключение принтера к сети.	17
Настройка функции печати.	17
Настройка почтового сервера.	17
Настройки безопасности.	17
Параметры печати и управления.	18

Сетевое подключение

Перед установкой сетевого подключения.	19
Сбор информации о настройке подключения.	19
Назначение IP-адреса.	20
DNS-сервер и прокси-сервер.	20
Подключение к сети с панели управления.	21
Назначение IP-адреса.	21
Подключение к локальной сети.	25

Настройки функций

Программное обеспечение для настройки.	27
Web Config (веб-страница для устройства).	27
Использование функций принтера.	28
Параметры печати для подключения сервера/клиента.	28

Параметры печати для однорангового подключения.	32
Основные параметры печати.	33
Настройка почтового сервера.	37
Параметры настройки почтового сервера.	38
Проверка соединения почтового сервера.	39
Внесение системных настроек.	41
Настройка панели управления.	41
Настройки энергосбережения во время бездействия.	42
Синхронизация даты и времени с помощью сервера времени.	43
Настройка AirPrint.	43
Использование службы Epson Connect.	44
Использование Epson Open Platform.	44
Информация об Epson Open Platform.	44
Настройка Epson Open Platform.	45
Настройка устройства аутентификации.	45

Настройки безопасности продукта

Общие сведения о функциях безопасности устройства.	46
Настройка пароля администратора.	47
Настройка пароля администратора на панели управления.	47
Настройка пароля администратора с помощью Web Config.	47
Управление работой с панелью.	48
Включение Функция блокировки.	49
Параметры Функция блокировки для меню Общие параметры.	49
Ограничение доступных функций.	52
Настройка управления доступом.	52
Отключение внешнего интерфейса.	54

Настройки работы и управления

Вход в систему принтера в качестве администратора.	55
Вход в систему принтера с помощью Web Config.	55
Подтверждение информации принтера.	55
Просмотр информации на панели управления.	55
Просмотр информации в Web Config.	56

Содержание

Получение уведомлений по электронной почте, когда происходят события.	57
Информация об оповещениях по электронной почте.	57
Настройка оповещений по электронной почте.	57
Обновление микропрограммы.	59
Обновление встроенного программного обеспечения принтера с помощью панели управления.	59
Обновление микропрограммы с помощью Web Config.	60
Обновление микропрограммы без подключения к Интернету.	60
Резервное копирование настроек.	61
Экспорт настроек.	61
Импорт настроек.	61
Регулировка качества печати.	62
Настройка стандартного значения качества печати.	62
Регулировка качества печати для бумаги.	64

Устранение неполадок

Советы по решению проблем.	65
Просмотр состояния принтера.	65
Просмотр сообщения об ошибке.	65
Вывод на печать отчета о сетевом соединении.	68
Проверка состояния соединения.	74
Проверка подключения.	78
Инициализация сетевых настроек.	78
Неисправности.	80
Нет доступа к Web Config.	80

Приложение.

Введение в сетевое программное обеспечение.	82
Epson Device Admin.	82
EpsonNet Config.	82
EpsonNet Print (только Windows).	83
EpsonNet SetupManager.	83
Изменение настроек Wi-Fi на панели управления (WPS).	84
Настройка Wi-Fi с помощью кнопки (WPS).	84
Настройка Wi-Fi с помощью настройки PIN-кода (WPS).	85
Использование подключения Wi-Fi Direct (простая точка доступа).	86
Включение режима Wi-Fi Direct (простая точка доступа) из Web Config.	86

Изменение параметров Wi-Fi Direct (простая точка доступа).	86
Изменение способа подключения.	87
Переход с подключения Ethernet на подключение Wi-Fi.	88
Переход с подключения Wi-Fi на подключение Ethernet.	88
Использование порта принтера.	89
Параметры меню для Настр.	90
Параметры меню для Общие параметры.	90
Меню для Счетчик копий.	99
Меню для Состояние подачи.	99
Параметры меню Обслуживан..	99
Параметры меню для Язык/Language.	100
Параметры меню для Состояние принтера/Печать.	100

Расширенные настройки безопасности для предприятия

Настройки безопасности и предотвращение опасных ситуаций.	103
Настройки функций безопасности.	104
Связь с принтером через SSL/TLS.	104
О цифровом сертификате.	104
Получение и импорт сертификата, подписанного ЦС.	105
Удаление сертификата, подписанного ЦС.	110
Настройка Сертификат ЦС.	110
Управление использованием протоколов.	113
Управление протоколами.	114
Протоколы, которые можно включить и выключить.	114
Элементы настройки протоколов.	115
Шифрованный канал связи с использованием IPsec/фильтрации IP.	118
Сведения о IPsec/Фильтрация IP.	118
Настройка политики по умолчанию.	118
Настройка политики групп.	123
Примеры конфигурации IPsec/Фильтрация IP.	130
Настройка сертификата для IPsec/фильтрации IP.	131
Подключение принтера к сети IEEE802.1X.	132
Настройка сети IEEE802.1X.	132
Настройка сертификата для IEEE802.1X.	134
Проверка состояния сети IEEE 802.1X.	135
Решение проблем, связанных с расширенной безопасностью.	136
Восстановление настроек безопасности.	136

Содержание

Неполадки при использовании функций защиты сети.	137
Неполадки при использовании цифрового сертификата.	139

Авторское право

Никакую часть данного документа нельзя воспроизводить, хранить в поисковых системах или передавать в любой форме и любыми способами (электронными, механическими, путем копирования, записи или иными) без предварительного письменного разрешения Seiko Epson Corporation. По отношению использования содержащейся здесь информации никаких патентных обязательств не предусмотрено. Равно как не предусмотрено никакой ответственности за повреждения, произошедшие вследствие использования содержащейся здесь информации. Содержащаяся здесь информация предназначена только для использования с этим продуктом Epson. Epson не несет ответственности за любое использование этой информации по отношению к другим продуктам.

Компания Seiko Epson Corporation и ее филиалы не несут ответственности перед покупателем данного продукта или третьими сторонами за понесенные ими повреждения, потери, сборы или затраты, произошедшие в результате несчастного случая, неправильного использования или нарушения эксплуатации данного продукта или его несанкционированной переделки, ремонта или внесения изменений в данный продукт, или (за исключением США) невозможности строгого следования инструкциям по эксплуатации и техническому обслуживанию Seiko Epson Corporation.

Seiko Epson Corporation не несет ответственности за любые повреждения или проблемы, возникшие из-за использования любых функций или расходных материалов, не являющихся оригинальными продуктами EPSON (Original EPSON Products) или продуктами, одобренными EPSON (EPSON Approved Products).

Seiko Epson Corporation не несет ответственности за любые повреждения, произошедшие в результате влияния электромагнитных помех при использовании любых соединительных кабелей, не содержащихся в реестре одобренных Seiko Epson Corporation продуктов (EPSON Approved Products).

© 2018 Seiko Epson Corporation

Информация, содержащаяся в данном руководстве, и технические характеристики продукции могут быть изменены без предварительного уведомления.

Товарные знаки

- ❑ EPSON® является зарегистрированным товарным знаком. EPSON EXCEED YOUR VISION и EXCEED YOUR VISION являются товарными знаками Seiko Epson Corporation.
- ❑ Google Cloud Print, Chrome, Chrome OS, and Android are trademarks of Google Inc.
- ❑ Microsoft®, Windows®, Windows Server®, and Windows Vista® are registered trademarks of Microsoft Corporation.
- ❑ Apple, Macintosh, macOS, OS X, Bonjour, Safari, AirPrint, the AirPrint Logo, iPad, iPhone, iPod touch, and iTunes are trademarks of Apple Inc., registered in the U.S. and other countries.
- ❑ Уведомление: прочие названия продуктов упоминаются в документе только в целях идентификации и могут являться товарными знаками соответствующих владельцев. Компания Epson отрицает любые права на владение данными знаками.

Об этом руководстве

Маркировка и обозначения.



Предостережение:

Инструкции, которые необходимо соблюдать во избежание травм.



Важно:

Инструкции, которые необходимо соблюдать во избежание повреждения оборудования.

Примечание:

Инструкции, содержащие полезные советы и ограничения по работе принтера.

Соответствующая информация

➔ Щелкните этот значок для получения дополнительной информации.

Описания, используемые в данном руководстве

- В зависимости от модели снимки экранов и иллюстрации могут отличаться, однако инструкции остаются теми же.
- Снимки экрана сделаны в ОС Windows Server 2012 R2. В зависимости от версии ОС детали могут отличаться.
- Некоторые пункты меню на снимках экрана могут отличаться в зависимости от модели.

Обозначение операционных систем

Windows

В данном руководстве такие термины, как Windows 10, Windows 8.1, Windows 8, Windows 7, Windows Vista, Windows XP, Windows Server 2016, Windows Server 2012 R2, Windows Server 2012, Windows Server 2008 R2, Windows Server 2008, Windows Server 2003 R2 и Windows Server 2003, используются по отношению к следующим операционным системам. Кроме того, термин Windows используется по отношению ко всем версиям.

- Операционная система Microsoft® Windows® 10
- Операционная система Microsoft® Windows® 8.1
- Операционная система Microsoft® Windows® 8
- Операционная система Microsoft® Windows® 7
- Операционная система Microsoft® Windows Vista®
- Операционная система Microsoft® Windows® XP

Об этом руководстве

- Операционная система Microsoft® Windows® XP Professional x64 Edition
- Операционная система Microsoft® Windows Server® 2016
- Операционная система Microsoft® Windows Server® 2012 R2
- Операционная система Microsoft® Windows Server® 2012
- Операционная система Microsoft® Windows Server® 2008 R2
- Операционная система Microsoft® Windows Server® 2008
- Операционная система Microsoft® Windows Server® 2003 R2
- Операционная система Microsoft® Windows Server® 2003

Mac OS

Кроме того, в данном руководстве термин Mac OS используется по отношению к операционным системам macOS High Sierra, macOS Sierra, OS X El Capitan, OS X Yosemite, OS X Mavericks, OS X Mountain Lion, Mac OS X v10.7.x, а также Mac OS X v10.6.8.

Введение

Это общее руководство для администратора по использованию данного принтера и управлению им.

Поскольку это общее руководство, в нем не описаны некоторые функции и не показаны некоторые меню. Поэтому предоставляется информация о настройке схожих параметров или меню.

Сведения об использовании функций см. в документе *Руководство пользователя*.

Руководство

Параметры печати и управление

Здесь приводится описание всего процесса от сетевого подключения до настройки всех функций и управления принтером.

Подключение

Здесь объясняется, как подключить устройство к сети. Также объясняется использование порта принтера, DNS-сервера и прокси-сервера.

Настройки функций

Здесь объясняются настройки для использования всех функций принтера.

Настройки безопасности продукта

Здесь объясняются базовые настройки безопасности, такие как настройки пароля администратора и контроль доступа.

Параметры печати и управления

Описание работы и управления после начала использования принтера, например проверка информации принтера и параметры уведомлений о событиях.

Решение проблем

Здесь объясняются настройки инициализации и устранения неисправностей в сети.

Расширенные настройки безопасности для предприятия

Описание расширенных настроек безопасности, используемых в сети, таких как связь SSL/TLS и IPsec/фильтрация IP.

Термины, используемые в данном руководстве

Термины

В данном руководстве используются следующие термины.

Введение

Администратор

Лицо, ответственное за установку и настройку устройства или сети в офисе или организации. В небольших организациях это лицо может нести ответственность за администрирование и устройств, и сети. В крупных организациях администраторы управляют сетью или устройствами в отделе или подразделении, а сетевые администраторы несут ответственность за настройки связи за пределами организации, например за выход в Интернет.

Сетевой администратор

Лицо, ответственное за управление сетевой связью. Лицо, которое настраивает маршрутизатор, прокси-сервер, DNS-сервер и почтовый сервер для управления связью через Интернет или сеть.

Пользователь

Лицо, которое использует такие устройства, как принтеры или сканеры.

Подключение сервер/клиент (общий доступ к принтеру через сервер Windows)

Подключение, которое указывает, что принтер, подключенный к серверу Windows по сети или по кабелю USB, и очередь печати на сервере могут быть сделаны общими. Связь между принтером и компьютером проходит через сервер, а принтер управляется сервером.

Одноранговое подключение (прямая печать)

Подключение, которое указывает, что принтер и компьютер подключены к сети через концентратор или точку доступа, а задание печати может выполняться непосредственно на компьютере.

Web Config (веб-страница устройства)

Веб-сервер, встроенный в устройство, называется Web Config. В нем с помощью браузера можно проверить состояние устройства.

Очереди печати

В Windows значок каждого порта, отображаемого в разделе **Устройство и принтер**, например принтера. Даже для одного устройства создаются два значка и более, если это устройство подключено к сети через два порта и более, например через стандартные сети TCP/IP и сети WSD.

Инструмент

Общий термин, связанный с программным обеспечением Epson для настройки устройства и управления им, например Epson Device Admin, EpsonNet Config, EpsonNet SetupManager и т. д.

ASCII (Американский стандартный код для обмена информацией)

Одна из стандартных кодировок символов. Определено 128 символов, включая такие символы, как алфавит (a-z, A-Z), арабские цифры (0-9), обозначения, пустые символы и управляющие символы. При

Введение

использовании термина ASCII в этом руководстве имеются в виде указанные ниже символы от 0x20 до 0x7E (в шестнадцатеричном формате), управляющие символы не учитываются.

	00	01	02	03	04	05	06	07	08	09	0A	0B	0C	0D	0E	0F
20	SP*	!	"	#	\$	%	&	'	()	*	+	,	-	.	/
30	0	1	2	3	4	5	6	7	8	9	:	;	<	=	>	?
40	@	A	B	C	D	E	F	G	H	I	J	K	L	M	N	O
50	P	Q	R	S	T	U	V	W	X	Y	Z	[\]	^	_
60	`	a	b	c	d	e	f	g	h	i	j	k	l	m	n	o
70	p	q	r	s	t	u	v	w	x	y	z	{		}	~	

* Обозначает пробел.

Юникод (UTF-8)

Международная стандартная кодировка, которая охватывает большинство глобальных языков. При использовании в этом руководстве термина UTF-8 имеются в виду символы кодировки в формате UTF-8.

Пример сетевой среды

Пример средней и крупной сетевой среды предприятия

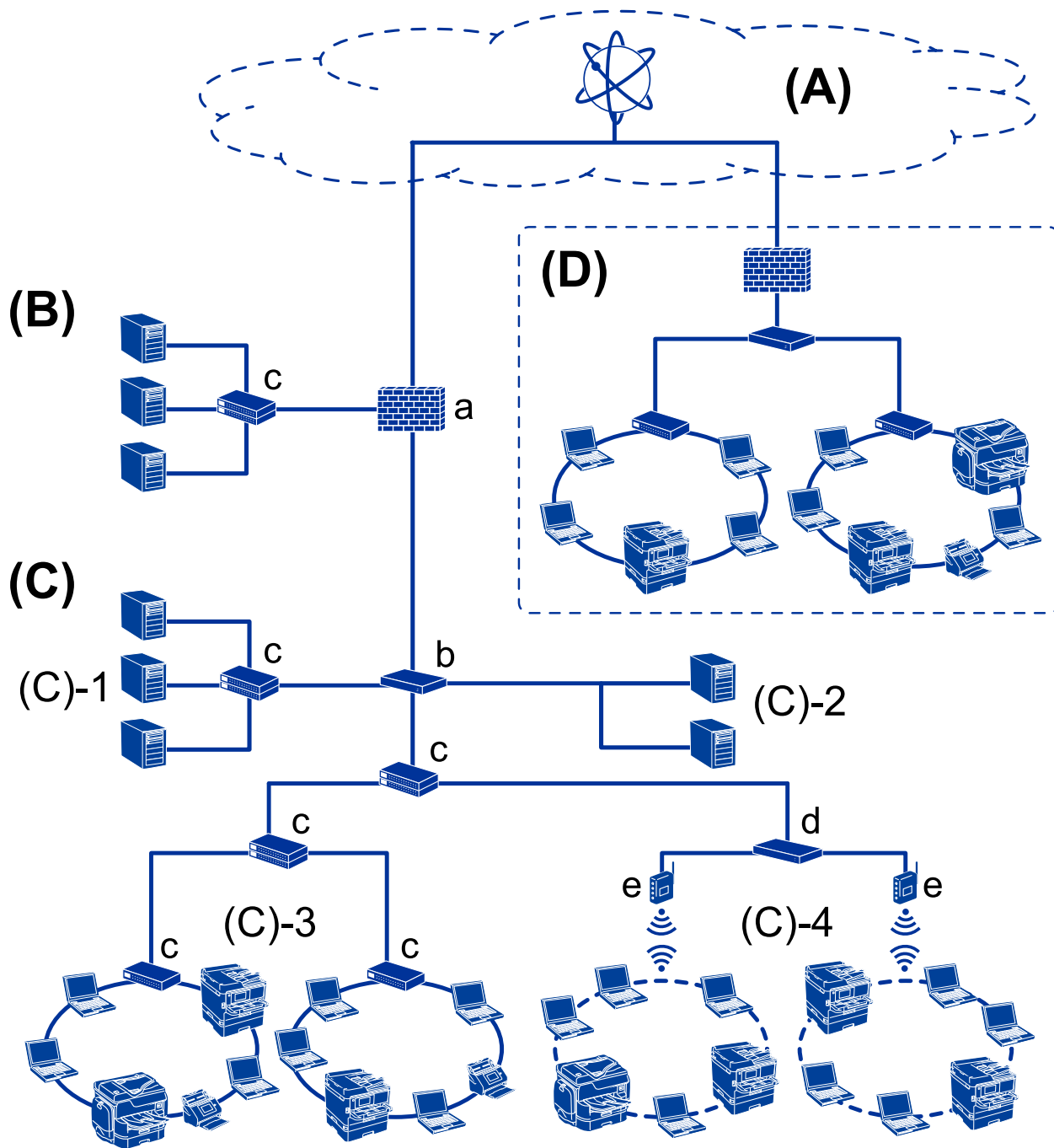

(A): Интернет

Если принтер может подключаться к Интернету, доступны следующие службы.

Epson Connect

Печать сообщений электронной почты, удаленная печать и другие

Введение

Облачные службы

Google Cloud Print, Evernote и т. д.

Сайт компании Epson

Загрузка драйверов и программного обеспечения, обновление микропрограммы принтера и т. д.

(B): DMZ (демилитаризованная зона)

Это зона между внутренней сетью (интрасетью) и внешней сетью (Интернетом); обе сети изолированы брандмауэром. Часто этот сервер открыт для внешней сети. Таким образом можно защититься от проникновения угрозы во внутреннюю сеть. Кроме того, можно защитить этот открытый сервер от неавторизованного доступа из внутренней сети.

DNS-сервер

Прокси-сервер

Сервер передачи электронной почты

Веб-сервер

FTP-сервер

(C): доверенная зона (интрасеть)

Это доверенная сеть, защищенная брандмауэром или UTM (Unified Threat Management).

(C)-1: сервер в интрасети

Это сервер для всех служб на компьютерах организации.

DNS-сервер

DHCP-сервер

Сервер электронной почты

Сервер Active Directory/LDAP

Файловый сервер

(C)-2: сервер приложений

Это сервер для работы всех приложений сервера.

Epson Print Admin

Document Capture Pro Server

(C)-3: проводная локальная сеть (Ethernet), (C)-4: беспроводная локальная сеть (Wi-Fi)

Принтеры, сканеры, компьютеры и другие устройства, подключенные к локальной сети с помощью кабеля или по радиосвязи.

(D): другое подразделение

Это сеть другого подразделения. Она соединена через Интернет, выделенную линию и т. д.

Сетевые устройства

a: брандмауэр, UTM

b: маршрутизатор

c: коммутатор локальной сети

d: контроллер беспроводной локальной сети

e: точка доступа

Пример небольшой сети предприятия

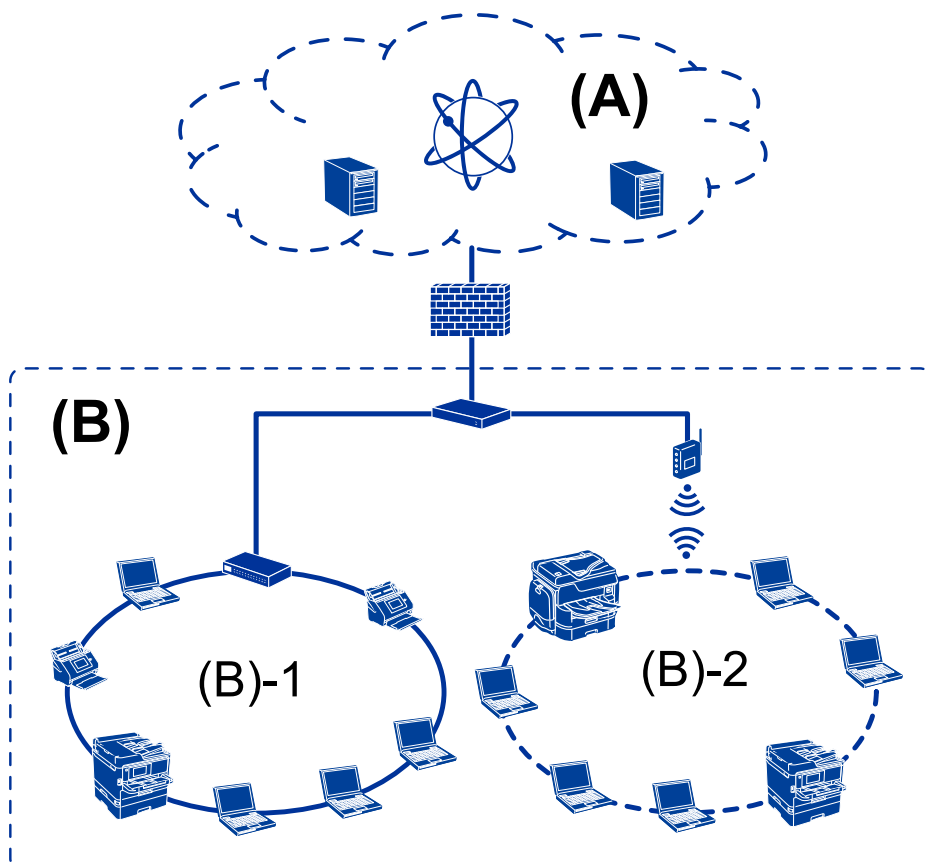

(A): Интернет

- Epson Connect
- Облачные службы
- Сервер электронной почты, FTP-сервер

(B): доверенная зона (интрасеть)

- (B)-1: проводная локальная сеть (Ethernet)
- (B)-2: беспроводная локальная сеть (Wi-Fi)

Типы подключений к принтеру

Существуют следующие два метода подключения принтера к сети.

- Подключение сервер/клиент (общий доступ к принтеру через сервер Windows)
- Одноранговое подключение (прямая печать)

Настройки подключения сервера/клиента

Это подключение, предоставляемое сервером для доступа принтеру. Для запрета подключения без использования сервера можно повысить уровень безопасности.

Введение

При использовании USB к принтеру без функции сети также может быть предоставлен общий доступ.

Способ подключения

Подключите принтер к сети через коммутатор локальной сети или точку доступа.

Можно также подключить принтер к серверу напрямую через кабель USB.

Драйвер принтера

Установите драйвер принтера на сервере Windows в зависимости от ОС клиентских компьютеров.

После получения доступа к серверу Windows и привязки принтера драйвер принтера устанавливается на клиентском компьютере и готов к использованию.

Функции

- Управляйте принтером и драйвером принтера.
- В зависимости от характеристик сервера может понадобиться время для запуска задания печати, так как все задания печати проходят через сервер печати.
- Печать при отключенном сервере Windows невозможна.

Соответствующая информация

➔ [«Термины» на стр. 9](#)

Настройки одноранговых подключений

Это подключение используется для подключения принтера к компьютеру напрямую по сети. Можно подключить только модель с поддержкой сети.

Способ подключения

Подключите принтер к сети непосредственно через концентратор или точку доступа.

Драйвер принтера

Установите драйвер принтера на каждом клиентском компьютере.

При использовании EpsonNet SetupManager можно предоставить пакет драйвера, в который входят параметры принтера.

Функции

- Задание печати начинается незамедлительно, так как задание печати передается непосредственно на принтер.
- Можно выполнять печать, пока работает принтер.

Соответствующая информация

➔ [«Термины» на стр. 9](#)

Параметры печати и управление

Рабочий процесс настройки и обслуживания принтера

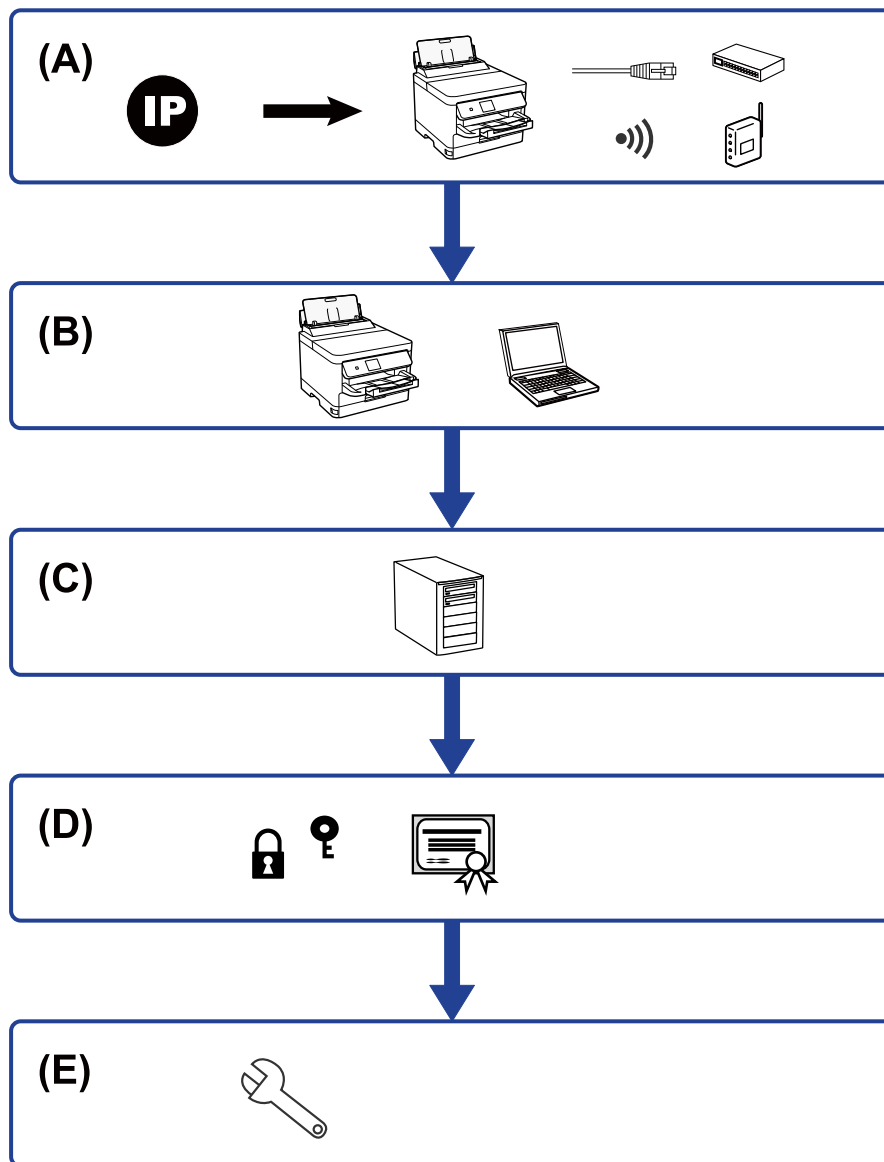

A	Подключение принтера к сети	B	Настройка функции печати
C	Настройка сервера	D	Настройки безопасности
E	Параметры печати и управления		

Подключение принтера к сети

Настройте на принтере IP-адрес и подсоедините его к сети.

- Установка IP-адреса
- Подключение к сети (кабельное подключение LAN/Wi-Fi)

Соответствующая информация

➔ [«Сетевое подключение» на стр. 19](#)

Настройка функции печати

Настройте параметры для использования функции печати.

- Параметры печати для подключения сервера/клиента
- Параметры печати для однорангового подключения

Соответствующая информация

➔ [«Использование функций принтера» на стр. 28](#)

Настройка почтового сервера

Настройте почтовый сервер для переадресации электронной почты и отправки уведомлений по электронной почте.

- SMTP-сервер
- Сервер POP3

Соответствующая информация

➔ [«Настройка почтового сервера» на стр. 37](#)

Настройки безопасности

- Установка пароля администратора
- Установка управления доступом
- Управление использованием протоколов
- Расширенные настройки безопасности

Соответствующая информация

➔ [«Настройки безопасности продукта» на стр. 46](#)

➔ [«Расширенные настройки безопасности для предприятия» на стр. 102](#)

Параметры печати и управления

- Проверка состояния устройства
- Реакция на события
- Резервное копирование настроек устройства

Соответствующая информация

➔ [«Настройки работы и управления» на стр. 55](#)

Сетевое подключение

В этой главе описывается процедура для подключения принтера к сети.

Перед установкой сетевого подключения

Перед подключением к сети проверьте метод подключения и его параметры.

Сбор информации о настройке подключения

Перед подключением подготовьте необходимую информацию о параметрах сети. Предварительно узнайте следующую информацию.

Разделы	Параметры	Примечание
Метод подключения устройства	<input type="checkbox"/> Ethernet <input type="checkbox"/> Wi-Fi	<p>Выберите способ подключения принтера к сети.</p> <p>При использовании проводной локальной сети подсоедините принтер к коммутатору локальной сети.</p> <p>При использовании Wi-Fi подключитесь к сети (SSID) точки доступа.</p>
Сведения о подключении к локальной сети	<input type="checkbox"/> IP-адрес <input type="checkbox"/> Маска подсети <input type="checkbox"/> Стандартный шлюз	<p>Выберите способ назначения IP-адреса принтера.</p> <p>При назначении статического IP-адреса требуются значения всех параметров.</p> <p>При назначении динамического IP-адреса с использованием функции DHCP эта информация не требуется, поскольку настройка происходит автоматически.</p>
Сведения о подключении к Wi-Fi	<input type="checkbox"/> SSID <input type="checkbox"/> Пароль	<p>Это SSID (имя сети) и пароль точки доступа, к которой подключается принтер.</p> <p>Если установлена фильтрация MAC-адресов, перед регистрацией принтера зарегистрируйте на точке доступа его MAC-адрес.</p> <p>Поддерживаемые стандарты см. в руководстве пользователя.</p>
Сведения о DNS-сервере	<input type="checkbox"/> IP-адрес для основного DNS <input type="checkbox"/> IP-адрес для вспомогательного DNS	<p>Они требуются при назначении принтеру статического IP-адреса. Дополнительный DNS-сервер устанавливается при организации в системе избыточной конфигурации и настройке дополнительного DNS-сервера.</p> <p>Если организация небольшая и DNS-сервер не устанавливается, установите IP-адрес маршрутизатора.</p>
Сведения о прокси-сервере	<input type="checkbox"/> Имя прокси-сервера	<p>Установите при использовании в сетевой среде прокси-сервера для доступа к Интернету из интрасети и использовании функции, применяемой принтером для доступа к Интернету.</p> <p>При использовании следующих функций принтер подключается к Интернету напрямую.</p> <ul style="list-style-type: none"> <input type="checkbox"/> Службы Epson Connect <input type="checkbox"/> Облачные службы других компаний <input type="checkbox"/> Обновление микропрограммы

Сетевое подключение

Разделы	Параметры	Примечание
Информация о номере порта	<input type="checkbox"/> Номер порта для освобождения	Проверьте номер порта, используемый принтером и компьютером, затем при необходимости откройте этот порт на брандмауэре, если он заблокирован там. Номер порта, используемого принтером, см. в приложении.

Назначение IP-адреса

Существуют следующие типы назначения IP-адресов.

Статический IP-адрес

Назначение вручную принтеру (узлу) фиксированного IP-адреса.

Данные для подключения к сети (маска подсети, шлюз по умолчанию, DNS-сервер и т. д.) должны быть заданы вручную.

Такой IP-адрес не меняется даже при выключении устройства, поэтому это полезно при управлении устройствами в сети, в которой нельзя изменить IP-адрес, или при необходимости управления устройствами с использованием IP-адресов. Мы рекомендуем настраивать таким образом принтеры, серверы и другие устройства, к которым подключается много компьютеров. При использовании функций безопасности, таких как IPsec/фильтрация IP, также назначайте фиксированные IP-адреса, чтобы они не менялись.

Автоматическое назначение с использованием функции DHCP (динамические IP-адреса)

Автоматическое назначение IP-адреса принтеру (узлу) с использованием функции DHCP соответствующего сервера или маршрутизатора.

Параметры подключения к сети (маска подсети, шлюз по умолчанию, DNS-сервер и т. д.) устанавливаются автоматически, что позволяет легко подключать устройства к сети.

При выключении устройства или маршрутизатора и в зависимости от параметров DHCP-сервера при повторном подключении IP-адреса могут изменяться.

Мы рекомендуем управлять устройствами без использования IP-адресов и использовать протоколы, разрешающие IP-адреса.

Примечание:

При использовании функции DHCP для резервирования IP-адресов можно назначить один IP-адрес нескольким устройствам одновременно.

DNS-сервер и прокси-сервер

DNS-сервер позволяет связывать имя узла, имена домена адреса электронной почты и т. д. с данными IP-адреса.

Если компьютер или принтер связываются по протоколу IP с другой стороной, которая описана именем узла, именем домена и т. д., то такая связь будет невозможна.

Запрашивает эту информацию у DNS-сервера и получает IP-адрес другой стороны. Этот процесс называется разрешением имен.

Поэтому устройства, такие как компьютеры и принтеры, могут обмениваться данными, используя IP-адреса.

Сетевое подключение

Разрешение имен необходимо, чтобы принтер мог отправлять электронную почту и подключаться к Интернету.

При использовании этих функций необходимо настроить DNS-сервер.

При назначении принтеру IP-адреса с использованием функции DHCP соответствующего сервера или маршрутизатора этот адрес устанавливается автоматически.

Прокси-сервер размещается на шлюзе между сетью и Интернетом, а также связывается с компьютером, принтером и Интернетом (противоположный сервер) от имени каждого устройства. Противоположный сервер связывается только с прокси-сервером. Поэтому сведения о принтере, такие как IP-адрес и номер порта, не могут быть считаны, что повышает безопасность.

При подключении к сети Интернет через прокси-сервер настройте на принтере параметры этого сервера.

Подключение к сети с панели управления

Подключите принтер к сети с помощью панели управления принтера.

Дополнительные сведения о панели управления принтера см. в *Руководство пользователя*.

Назначение IP-адреса

Настройте базовые элементы, такие как адрес узла, Маска подсети, Шлюз по умолчанию.

В этом разделе описывается процедура настройки статического IP-адреса.

Чтобы выбрать элемент, переместите фокус на этот элемент с помощью кнопок ▲, ▼, ◀, ▶, затем нажмите кнопку ОК.

1. Включите принтер.
2. Выберите **Настр.** на главном экране или на панели управления принтера.

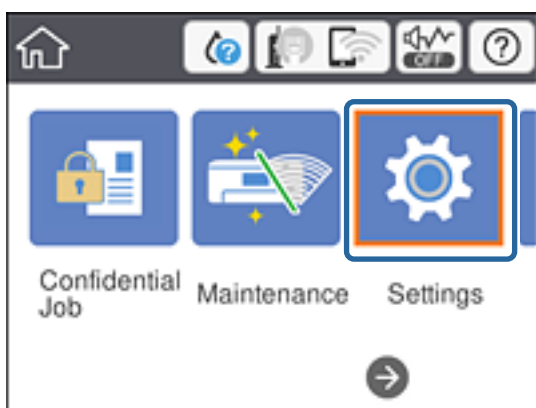

3. Выберите **Общие параметры > Настройки сети > Расширенные**.

Сетевое подключение

4. Выберите TCP/IP.

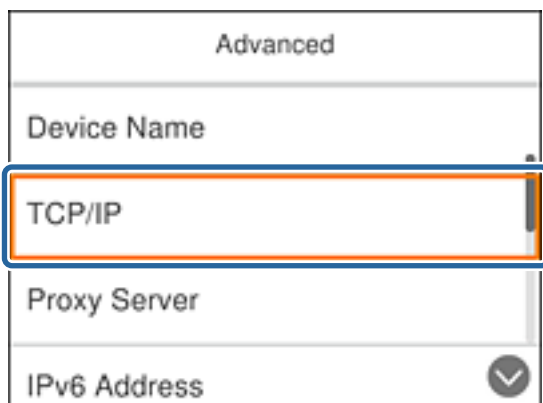

5. Выберите значение **Ручной** для параметра **Получить IP-адрес**.

Если IP-адрес определяется автоматически с помощью функции DHCP или маршрутизатора, выберите **Авто**. В этом случае параметры **IP-адрес**, **Маска подсети** и **Шлюз по умолчанию** на шагах 6–7 также задаются автоматически, поэтому перейдите к шагу 8.

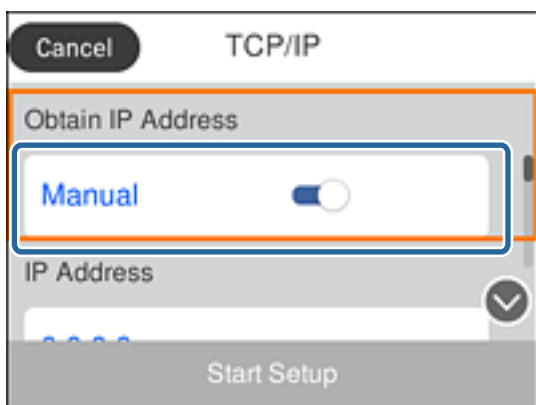

6. Введите IP-адрес.

При выборе ◀ и ▶ фокус перемещается к следующему или предыдущему сегменту, отделенному точкой.



Проверьте значение, отображенное на предыдущем экране.

Сетевое подключение

7. Укажите **Маска подсети** и **Шлюз по умолчанию**.

Проверьте значение, отображенное на предыдущем экране.



Важно:

Если сочетание IP-адрес, Маска подсети и Шлюз по умолчанию является неверным, **Запуск настройки** становится неактивным и невозможно продолжить внесение изменений. Убедитесь, что в записи нет ошибки.

8. Введите IP-адрес основного DNS-сервера.

Проверьте значение, отображенное на предыдущем экране.

Примечание:

Если в настройках присваивания IP-адреса устройству используется значение **Авто**, для настроек DNS-сервера можно выбрать значение **Ручной** или **Авто**. Если не удастся получить адрес DNS-сервера автоматически, выберите вариант **Ручной** и введите адрес DNS-сервера. Затем введите напрямую адрес дополнительного DNS-сервера. Если вы выбрали **Авто**, перейдите к шагу 10.

9. Введите IP-адрес дополнительного DNS-сервера.

Проверьте значение, отображенное на предыдущем экране.

10. Выберите **Запуск настройки**.

11. Закройте экран подтверждения.

Настройка прокси-сервера

Настройте прокси-сервер, если выполняются оба следующих условия.

- Прокси-сервер предназначен для подключения к Интернету.
- При использовании функции, для которой принтер подключается к Интернету напрямую, например службы Epson Connect или облачных служб другой компании.

1. Выберите **Настр.** на начальном экране.

Чтобы выбрать элемент, переместите фокус на этот элемент с помощью кнопок ▲, ▼, ◀, ▶, затем нажмите кнопку ОК.

При проведении настройки после настройки IP-адреса будет выведен экран **Расширенные**. Перейдите к шагу 3.

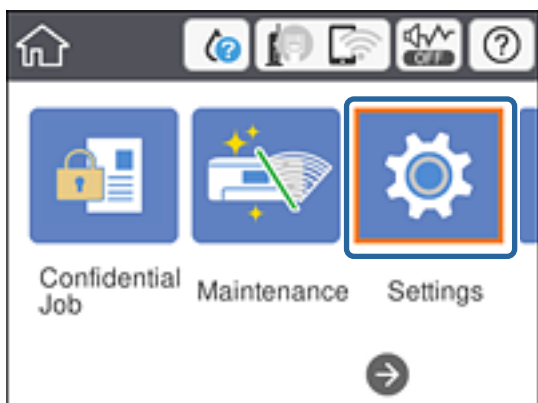

Сетевое подключение

2. Выберите **Общие параметры > Настройки сети > Расширенные**.
3. Выберите **Прокси-сервер**.

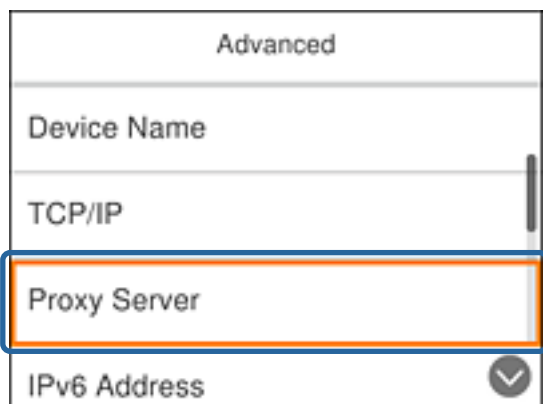

4. Выберите значение **Исп.** для параметра **Наст. прокси-сервера**.

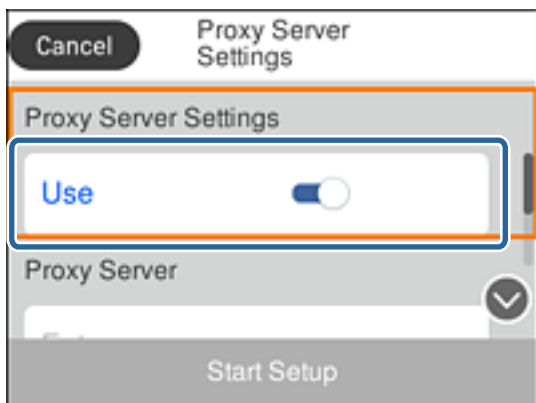

5. Введите адрес прокси-сервера в формате IPv4 или в формате полного доменного имени.



Проверьте значение, отображенное на предыдущем экране.

6. Введите номер порта прокси-сервера.
Проверьте значение, отображенное на предыдущем экране.
7. Выберите **Запуск настройки**.

Сетевое подключение

8. Закройте экран подтверждения.

Подключение к локальной сети

Подключите принтер к сети Ethernet или Wi-Fi.

Соответствующая информация

- ➔ «Подключение к Ethernet» на стр. 25
- ➔ «Подключение к беспроводной локальной сети (Wi-Fi)» на стр. 26

Подключение к Ethernet

Подключите принтер к сети с помощью кабеля Ethernet и проверьте подключение.

1. Подключите принтер и концентратор (коммутатор локальной сети) кабелем Ethernet.
2. Выберите **Настр.** на начальном экране.

Чтобы выбрать элемент, переместите фокус на этот элемент с помощью кнопок ▲, ▼, ◀ и ▶, затем нажмите кнопку ОК.

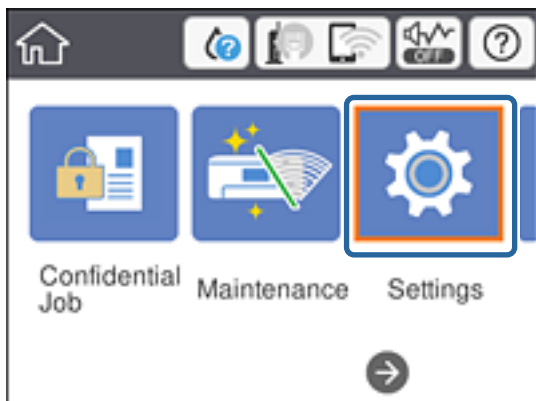

3. Выберите **Общие параметры > Настройки сети.**
4. Выберите **Проверка подключения к сети.**
Отображается результат диагностики подключения. Убедитесь, что подключение установлено правильно.
5. Для завершения нажмите **Отклонить.**
Чтобы напечатать результаты диагностики, выберите **Печать отчета о проверке.** Для печати следуйте инструкциям на экране.

Соответствующая информация

- ➔ «Переход с подключения Ethernet на подключение Wi-Fi» на стр. 88

Сетевое подключение

Подключение к беспроводной локальной сети (Wi-Fi)

Вы можете вручную ввести необходимую для подключения к точке доступа информацию с панели управления принтером. Для ручной настройки вам необходимо знать идентификатор SSID и пароль точки доступа.

Примечание:

Если точка доступа поддерживает WPS, можно автоматически внести настройки подключения Wi-Fi по нажатию кнопки или вводу PIN-кода без использования SSID и пароля.

1. Выберите **Wi-Fi** на начальном экране.

Чтобы выбрать элемент, переместите фокус на этот элемент с помощью кнопок ▲, ▼, ◀ и ▶, затем нажмите кнопку ОК.

2. Выберите **Маршрутизатор**.



3. Нажмите кнопку ОК.

Если сетевое подключение уже настроено, отображаются подробные сведения о подключении. Выберите **Изменить настройки**, чтобы изменить параметры.

Если принтер уже подключен по сети Ethernet, выберите **Изменить реж. на подключение Wi-Fi.**, затем выберите **Да** после подтверждения сообщения.

4. Выберите **Мастер настройки Wi-Fi**.

5. Выберите идентификатор SSID для точки доступа.

Если требуемый идентификатор SSID не отображается на панели принтера, нажмите  для обновления списка. Если он все равно не отображается, нажмите кнопку  и введите SSID вручную.

6. Выберите **Введите Пароль**, затем введите пароль.

Примечание:

Пароль чувствителен к регистру.

Если необходимо ввести SSID напрямую, выберите **Доступно** для параметра **Пароль**, затем введите пароль.

7. По окончании выберите **ОК**.

8. Проверьте настройки и нажмите **Начать установку**.

9. Для завершения нажмите **Отклонить**.

Если подключение не устанавливается, выберите **Печать отчета о проверке** для печати отчета о сетевом подключении, затем проверьте напечатанные решения.

10. Нажмите кнопку .

Соответствующая информация

➔ «Сообщения и варианты решения проблем в отчете о сетевом подключении» на стр. 69

➔ «Изменение настроек Wi-Fi на панели управления (WPS)» на стр. 84

➔ «Переход с подключения Wi-Fi на подключение Ethernet» на стр. 88

Настройки функций

В этой главе объясняются начальные настройки, которые следует выполнить, чтобы использовать каждую функцию устройства.

Программное обеспечение для настройки

В этом разделе объясняется процедура внесения настроек с компьютера администратора с использованием Web Config.

Web Config (веб-страница для устройства)

О программе Web Config

Web Config — это встроенная веб-страница принтера для настройки его параметров. Принтером, подключенным к сети, можно управлять с компьютера.

Для доступа к приложению Web Config необходимо вначале присвоить принтеру IP-адрес.

Примечание:

Эти параметры можно зафиксировать путем настройки на принтере пароля администратора.

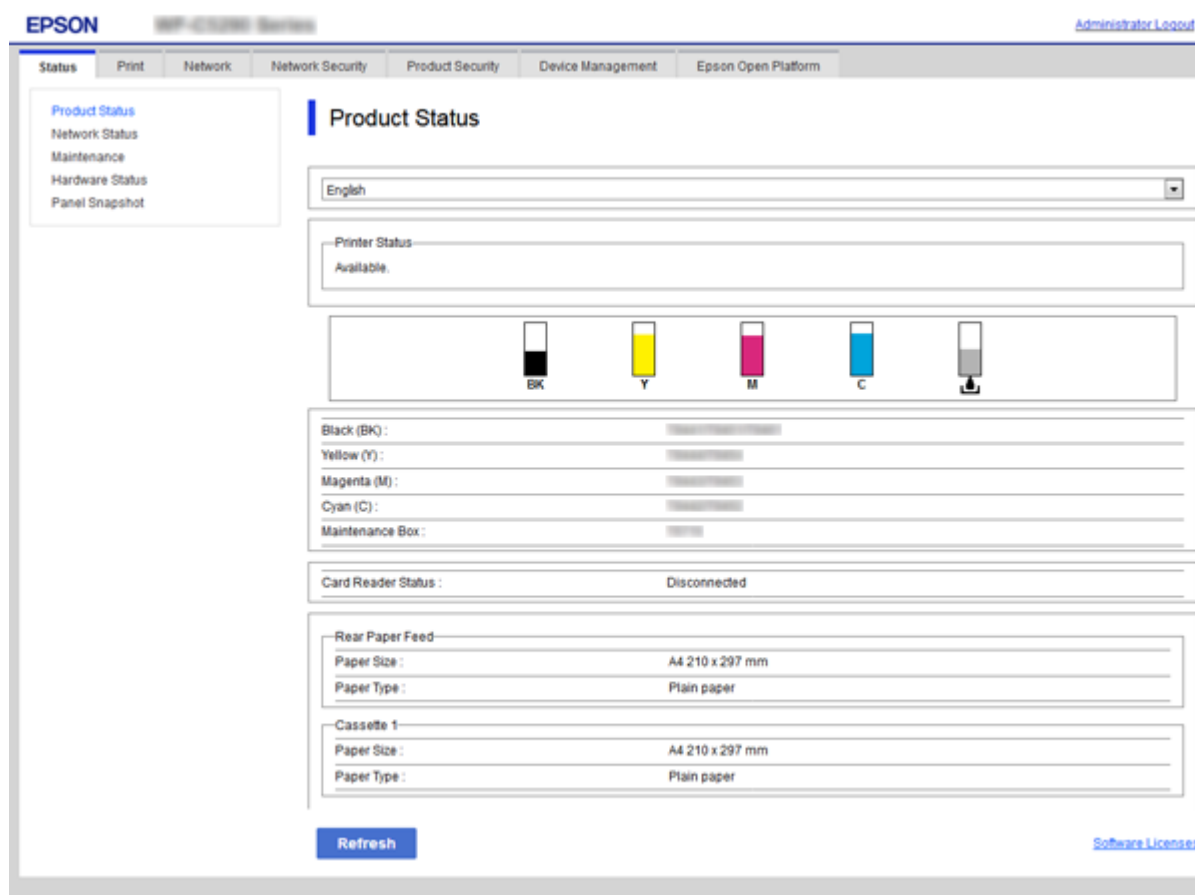

Доступ к приложению Web Config

Введите IP-адрес принтера в веб-браузере. JavaScript должен быть включен. При доступе к Web Config через протокол HTTPS в браузере появится предупреждение, поскольку при соединении будет использован самоподписанный сертификат, хранящийся на принтере. Это нормально.

- Доступ по HTTPS
 - IPv4: `https://<IP-адрес принтера>` (без `< >`)
 - IPv6: `https://[IP-адрес принтера]/` (с `[]`)
- Доступ по HTTP
 - IPv4: `http://<IP-адрес принтера>` (без `< >`)
 - IPv6: `http://[IP-адрес принтера]/` (с `[]`)

Примеры

- IPv4:
 - `https://192.0.2.111/`
 - `http://192.0.2.111/`
- IPv6:
 - `https://[2001:db8::1000:1]/`
 - `http://[2001:db8::1000:1]/`

Примечание:

Имя принтера, зарегистрированного на DNS-сервере, можно использовать вместо его IP-адреса.

Соответствующая информация

- ➔ [«Связь с принтером через SSL/TLS» на стр. 104](#)
- ➔ [«О цифровом сертификате» на стр. 104](#)

Использование функций принтера

Разрешает использование функции печати по сети.

Для использования принтера в сети необходимо настроить на компьютере порт для сетевого подключения, а также сетевое подключение на принтере.

- Подключение сервера/клиента: настройте порт на сервере
 - Инструкции для настройки порта вручную при подключении сервера/клиента.
- Одноранговое подключение: настройте порт на каждом компьютере
 - Инструкции для автоматической установки порта с использованием установщика, доступного на диске с программным обеспечением или на веб-сайте Epson, в случае однорангового подключения.

Параметры печати для подключения сервера/клиента

Установите для печати на принтере, подключенном как сервер/клиент.

Для подключения сервера/клиента сначала установите сервер печати, затем предоставьте общий доступ к принтеру по сети.

Настройки функций

При использовании кабеля USB для подключения сервера также сначала установите сервер печати, а затем предоставьте общий доступ к принтеру по сети.

Настройка сетевых портов

На сервере печати создайте очередь печати для сетевой печати с использованием стандартного протокола TCP/IP, затем задайте сетевой порт.

Данный пример относится к Windows 2012 R2.

1. Откройте окно «Устройства и принтеры».

Компьютер > Свойства > Панель управления > Оборудование и звук или Оборудование > Устройства и принтеры.

2. Добавление принтера.

Щелкните **Добавить принтер** и выберите **Принтер отсутствует в списке**.

3. Добавление локального принтера.

Выберите **Добавить локальный принтер или сетевой принтер с параметрами, заданными вручную**, затем щелкните **Далее**.

4. Выберите **Создать новый порт**, в качестве типа порта выберите **Стандартный порт TCP/IP** и нажмите **Далее**.

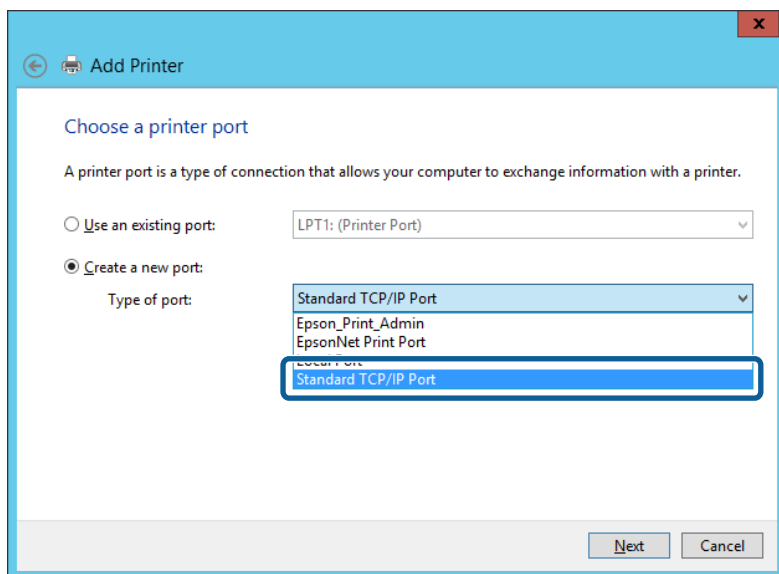

5. Введите IP-адрес или имя принтера в поле **Имя хоста или IP-адрес** или **Имя принтера или IP-адрес**, щелкните **Далее**.

Пример:

Имя принтера: EPSONA1A2B3C

IP-адрес: 192.0.2.111

Не изменяйте **Имя порта**.

Настройки функций

Щелкните **Продолжить** на экране **Управление учетными записями пользователей**.

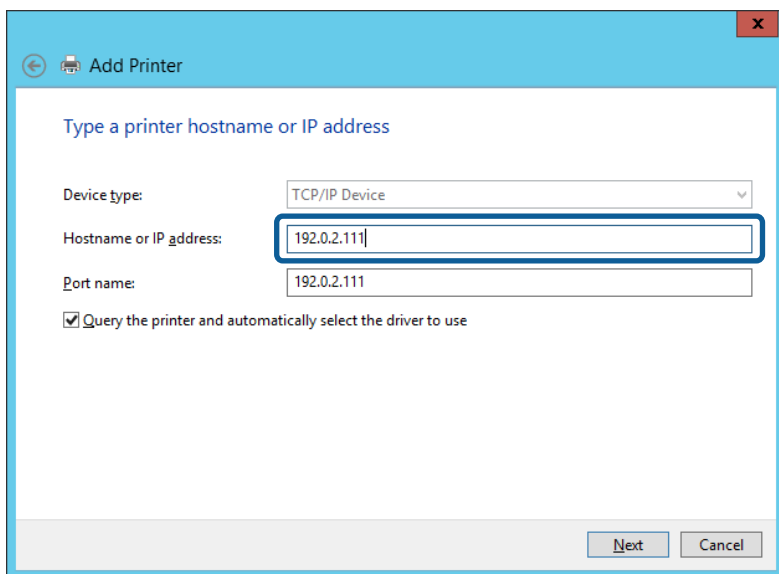

Примечание:

Если указать имя принтера в сети, где используется разрешение имен, IP-адрес принтера будет определен, даже если он был изменен DHCP. Вы можете проверить имя принтера на экране состояния сети на панели управления принтера или на листе состояния принтера.

6. Настройте драйвер принтера.

- Если драйвер принтера уже установлен:

Выберите **Производитель** и **Принтеры**. Щелкните **Далее**.

- Если драйвер принтера не установлен:

Щелкните **Установка с диска** и вставьте диск с ПО, входящий в комплект поставки принтера.

Щелкните **Обзор** и выберите папку на диске, содержащую драйвер принтера. Убедитесь, что вы выбрали правильную папку. Расположение этой папки может быть различным в зависимости от версии операционной системы.

32-разрядная версия Windows: WINX86

64-разрядная версия Windows: WINX64

7. Следуйте инструкциям на экране.

При использовании принтера в рамках подключения сервера и клиента (общий доступ к принтеру с использованием сервера Windows) настройте следующие параметры общего доступа.

Соответствующая информация

➔ «[Общий доступ к принтеру \(только для Windows\)](#)» на стр. 31

Проверка конфигурации порта — Windows

Убедитесь, что для очереди печати выбран правильный порт.

1. Откройте экран «Устройства и принтеры».

Компьютер > Свойства > Панель управления > Оборудование и звук или Оборудование > Устройства и принтеры.

Настройки функций

2. Откройте экран свойств принтера.
Дважды щелкните по значку принтера и щелкните **Свойства принтера**.
3. Щелкните вкладку **Порты**, выберите **Стандартный порт TCP/IP**, щелкните **Настроить порт**.
4. Проверка конфигурации порта.
 - Для RAW
Убедитесь, что в поле **Протокол** выбрано **Raw**, и нажмите **ОК**.
 - Для LPR
Убедитесь, что в поле **Протокол** выбрано **LPR**. Введите **PASSTHRU** в поле **Название очереди в Настройках LPR**. Выберите **Разрешен подсчет байтов в LPR** и нажмите **ОК**.

Общий доступ к принтеру (только для Windows)

При использовании принтера в рамках подключения сервера и клиента (общий доступ к принтеру с использованием сервера Windows) определите общий доступ к принтеру на сервере печати.

1. Выберите **Панель управления > Просмотр устройств и принтеров** на сервере печати.
2. Щелкните правой кнопкой мыши значок принтера (очередь печати), к которому требуется предоставить общий доступ, а затем перейдите на вкладку **Свойства принтера > Общий доступ**.
3. Выберите **Общий доступ принтера**, а затем введите **Общее имя**.
Для ОС Windows Server 2012 нажмите **Изменить параметры общего доступа** и затем настройте параметры.

Установка дополнительных драйверов (только для Windows)

Если версии Windows для сервера и клиентов различаются, рекомендуется установить дополнительные драйверы на сервер печати.

1. Выберите **Панель управления > Просмотр устройств и принтеров** на сервере печати.
2. Щелкните правой кнопкой мыши значок принтера, к которому требуется предоставить общий доступ, а затем перейдите на вкладку **Свойства принтера > Общий доступ**.
3. Нажмите **Дополнительные драйверы**.
Для Windows Server 2012 щелкните **Change Sharing Options**, затем настройте параметры.
4. Выберите версии ОС Windows для клиентов и затем нажмите **ОК**.
5. Выберите информационный файл для драйвера печати (*.inf), затем установите драйвер.

Соответствующая информация

➔ [«Использование общего принтера — Windows» на стр. 32](#)

Настройки функций

Использование общего принтера — Windows

Администратор должен сообщить пользователям клиентских компьютеров имя компьютера, используемого как сервер печати, и объяснить порядок его добавления на клиентские компьютеры. Если дополнительные драйверы еще не настроены, объясните пользователям клиентских компьютеров порядок добавления общего принтера в меню **Устройства и принтеры**.

Если на сервере печати уже установлены необходимые дополнительные драйверы, выполните следующие действия:

1. Выберите имя, присвоенное серверу печати в **Проводнике Windows**.
2. Дважды щелкните принтер, который нужно использовать.

Соответствующая информация

- ➔ «Общий доступ к принтеру (только для Windows)» на стр. 31
- ➔ «Установка дополнительных драйверов (только для Windows)» на стр. 31

Параметры печати для однорангового подключения

При одноранговом подключении (прямая печать) принтер и клиент устанавливают связь «один к одному». На всех клиентских компьютерах должен быть установлен драйвер принтера.

Соответствующая информация

- ➔ «Настройка драйвера принтера» на стр. 32

Настройка драйвера принтера

В небольших организациях рекомендуется устанавливать драйвер принтера на каждом клиентском компьютере. Используйте установщик на веб-сайте Epson или на диске с программным обеспечением.

Примечание:

Если принтер используется на большом числе клиентских компьютеров посредством EpsonNet SetupManager с установкой драйвера в качестве пакета, время установки может быть значительно снижено.

1. Запустите установщик.
 - Запуск с веб-сайта
Откройте следующий веб-сайт и введите имя продукта. Перейдите в раздел **Настройка**, загрузите программное обеспечение и запустите его.
<http://epson.sn>
 - Запуск с диска с программным обеспечением (только для моделей, которые поставляются с диском с программным обеспечением, и пользователей, чьи компьютеры оснащены дисковыми приводами)
Вставьте в компьютер компакт-диск с программным обеспечением.

Настройки функций

- Выберите метод подключения принтера, затем щелкните **Далее**.

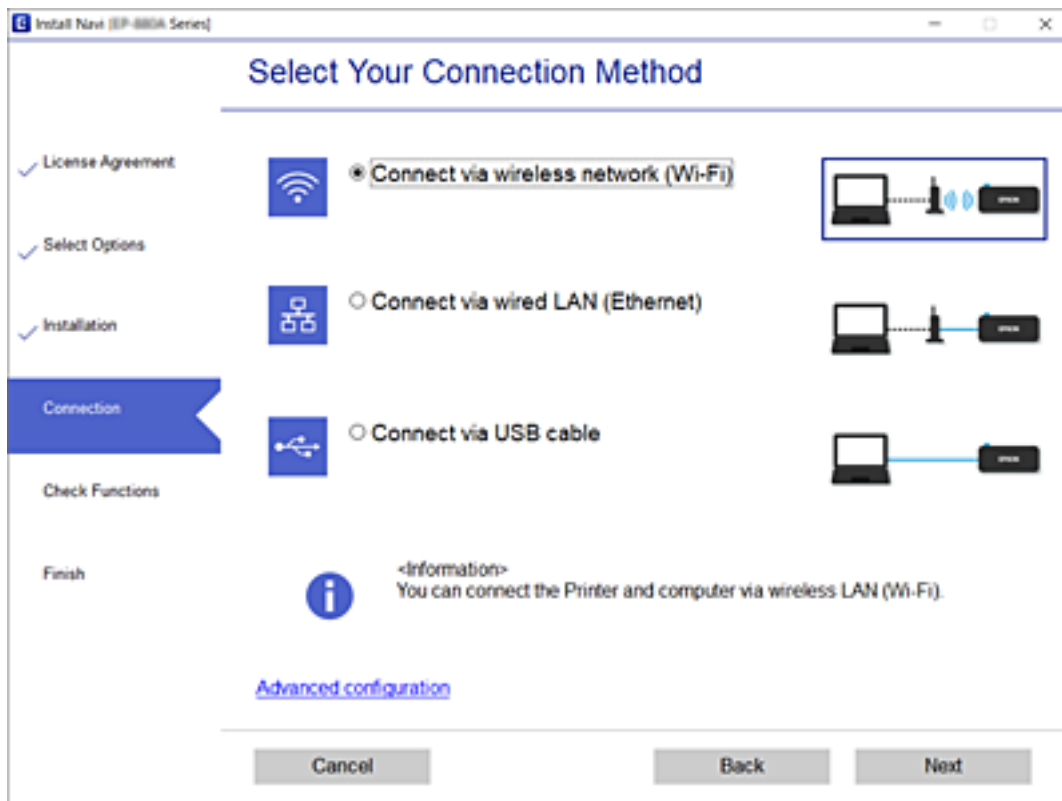

Примечание:

Если отображается *Установить программное обеспечение*, выберите *Установите подключение к Принтер заново* (для нового сетевого маршрутизатора или переключения с USB на сеть и т.д.) и щелкните **Далее**.

- Следуйте инструкциям на экране.

Соответствующая информация

➔ «EpsonNet SetupManager» на стр. 83

Основные параметры печати

Установка таких параметров печати, как формат бумаги или действия при ошибке печати.

Настр. источн. бумаги

Выберите размер и тип бумаги, загружаемой в каждый источник бумаги.

- Войдите в Web Config и выберите вкладку **Печать > Настр. источн. бумаги**.

- Настройте каждый элемент.

Отображаемые элементы могут различаться в зависимости от конкретной ситуации.

Настройки функций

Название источника бумаги

Отобразите название нужного источника бумаги, такого как **Подача бумаг задне част, Кассета 1**.

Размер бумаги

Выберите нужный формат бумаги в раскрывающемся меню.

Единицы

Выберите модуль пользовательского размера.Его можно выбрать, если **Пользовательское** выбрано в разделе **Размер бумаги**.

Ширина

Установите горизонтальную длину пользовательского размера.

Диапазон, который можно ввести, зависит от источника бумаги, который указан сбоку **Ширина**.

При выборе **мм** в **Единицы** можно ввести один десятичный разряд.

При выборе **дюйм** в **Единицы** можно ввести два десятичных разряда.

Высота

Установите вертикальную длину пользовательского размера.

Диапазон, который можно ввести, зависит от источника бумаги, который указан сбоку **Высота**.

При выборе **мм** в **Единицы** можно ввести один десятичный разряд.

При выборе **дюйм** в **Единицы** можно ввести два десятичных разряда.

Тип бумаги

Выберите нужный тип бумаги в раскрывающемся меню.

3. Проверьте настройки и нажмите **ОК**.

Соответствующая информация

➔ [«Доступ к приложению Web Config» на стр. 28](#)

Параметры настройки интерфейсов

Установите время ожидания заданий печати или язык печати, назначенный для каждого интерфейса.

Этот пункт отображается на принтере, поддерживающем PCL или PostScript.

1. Войдите в Web Config и выберите вкладку **Печать > Параметры настройки интерфейсов**.

2. Настройте каждый элемент.

Параметры настройки времени ожидания

Установите время ожидания отправки заданий печати напрямую через USB.

Можно задать значение от 5 до 300 секунд с шагом в одну секунду.

Если нет необходимости использовать время ожидания, введите 0.

Язык печати

Выбор языка принтера для каждого USB-интерфейса или сетевого интерфейса.

При выборе **Авто** язык печати автоматически определяется отправленным заданием печати.

3. Проверьте настройки и нажмите **ОК**.

Настройки функций

Соответствующая информация

➔ [«Доступ к приложению Web Config» на стр. 28](#)

Параметры ошибок

Установите отображение ошибки для устройства.

1. Войдите в Web Config и выберите вкладку **Печать > Параметры ошибок**.
2. Настройте каждый элемент.
 - Уведом. о разм. бум.
Укажите, следует ли отображать на панели управления ошибку, если размер бумаги в определенном источнике бумаги не совпадает с размером бумаги, указанным в данных печати.
 - Уведомл. о типе бум.
Укажите, следует ли отображать на панели управления ошибку, если тип бумаги в определенном источнике бумаги не совпадает с типом бумаги, указанным в данных печати.
 - Автоустр. ош.
Укажите, следует ли автоматически отменять ошибку, если после вывода ошибки на экран с панелью управления в течение 5 секунд не производится никаких операций.
3. Проверьте настройки и нажмите **ОК**.

Соответствующая информация

➔ [«Доступ к приложению Web Config» на стр. 28](#)

Ун. настр. печати

Настройка печати с внешних устройств без использования драйвера принтера.

Некоторые элементы не отображаются в зависимости от языка печати принтера.

1. Войдите в Web Config и выберите вкладку **Печать > Ун. настр. печати**.
2. Настройте каждый элемент.
3. Проверьте настройки и нажмите **ОК**.

Соответствующая информация

➔ [«Доступ к приложению Web Config» на стр. 28](#)

Основные

Параметры	Описание
Смещение сверху(-30.0-30.0мм)	Установка вертикальной позиции бумаги для начала печати.
Смещение слева(-30.0-30.0мм)	Установка горизонтальной позиции бумаги для начала печати.

Настройки функций

Параметры	Описание
Смещ. сверху на обор.(-30.0-30.0мм)	Установка вертикальной позиции бумаги для начала двусторонней печати на обратной стороне бумаги.
Смещ. слева на обор.(-30.0-30.0мм)	Установка горизонтальной позиции бумаги для начала двусторонней печати на обратной стороне бумаги.
Проверка ширины бум.	Укажите, должна ли проверяться ширина бумаги при печати.
Пропуск пустых стр.	Если в данных печати есть пустая страница, то в этом режиме она не будет напечатана.

Конфиг. печати PDL

Можно задать параметры для печати PCL или PostScript.

Этот пункт отображается на принтере, поддерживающем PCL или PostScript.

Общие настройки

Параметры	Описание
Размер бумаги	Выбор размера бумаги, на которой следует печатать.
Тип бумаги	Выбор типа бумаги для печати.
Ориентация	Выбор ориентации печати.
Качество	Выбор качества печати для текущего задания.
Режим экономии чернил	Установка печати с меньшим потреблением чернил.
Порядок печати	Позволяет печатать, начиная с первой или последней страницы.
Число копий(1-999)	Выбор количества копий для печати.
Граница переплета	Выбор положения переплета.
Автоизвлечение бумаги	Выбор автоматического извлечения бумаги по истечении времени ожидания задания печати.
2-сторонняя печать	Установка двухсторонней печати.

Меню PCL

Параметры	Описание
Источник шрифта	Выбор использования установленного на принтере шрифта или его загрузка.
Номер шрифта	Укажите номер шрифта, который нужно использовать.
Шаг(0.44-99.99 симв./дюйм)	Если используется масштабируемый и моноширинный шрифт, укажите размер шрифта в шагах.
Кегль в пунктах(4.00-999.75pt)	Если используется масштабируемый и пропорциональный шрифт, укажите размер шрифта в точках.
Набор символов	Выберите набор символов шрифта, который необходимо использовать.

Настройки функций

Параметры	Описание
Строки(5-128строки)	Укажите число строк на странице.
Функция CR	Выберите операцию для кода CR (возврат).
Функция LF	Выберите операцию для кода LF (новая строка) и кода FF (новая страница).
Назн. источн. бумаги	Укажите назначенный податчик бумаги для команды подачи бумаги PCL.

Меню PS3

Параметры	Описание
Лист ошибок	Установите, следует ли печатать лист ошибок при возникновении ошибки печати PS3.
Окраска	Установите цветную или монохромную печать.
Двоичный	Укажите, принимаются ли двоичные данные.
Формат стр. PDF	Установите формат бумаги для печати PDF.

Настройка почтового сервера

Настройте в Web Config почтовый сервер.

Если принтер может отправлять электронную почту, то возможно получение от принтера уведомлений по электронной почте.

Перед настройкой проверьте следующее.

- Принтер подключен к сети с доступом к почтовому серверу.
- Информация о настройке электронной почты на компьютере, использующем тот же почтовый сервер, что и принтер.

Примечание:

При использовании почтового сервера в Интернете уточните информацию о настройке у поставщика услуг или на веб-сайте.

1. Войдите в Web Config и выберите вкладку **Сеть > Сервер эл. почты > Основные**.
2. Введите значение для каждого элемента.
3. Выберите **ОК**.
Отображаются выбранные параметры.
По завершении настройки выполните проверку подключения.

Соответствующая информация

- ➔ «Проверка соединения почтового сервера» на стр. 39
- ➔ «Параметры настройки почтового сервера» на стр. 38
- ➔ «Доступ к приложению Web Config» на стр. 28

Настройки функций

Параметры настройки почтового сервера

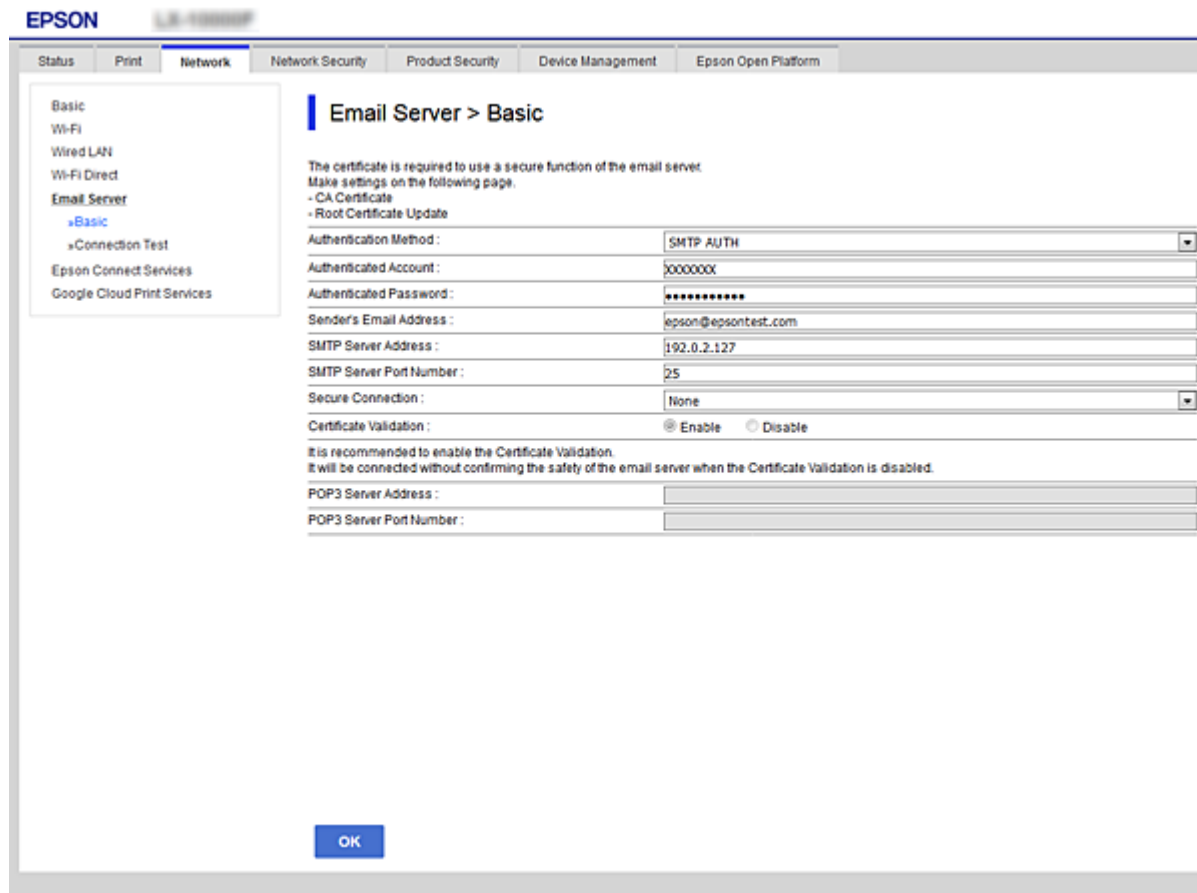

Параметры	Настройка и объяснения	
Метод аутентификации	Укажите метод аутентификации для доступа принтера к серверу электронной почты.	
	Выкл	Включите этот режим, если почтовый сервер не требует аутентификации.
	АУТЕНТИФИКАЦИЯ SMTP	Аутентификация на SMTP-сервере (сервер исходящей почты) при отправке почты.Почтовый сервер должен поддерживать аутентификацию SMTP.
	POP до SMTP	Аутентификация на сервере POP3 (сервер входящей почты) перед отправкой почты.При выборе этого элемента установите сервер POP3.
Проверенная учет. запись	<p>При выборе АУТЕНТИФИКАЦИЯ SMTP или POP до SMTP для параметра Метод аутентификации введите имя учетной записи, прошедшей проверку подлинности, длиной от 0 до 255 символов ASCII (от 0x20 до 0x7E).</p> <p>При выборе АУТЕНТИФИКАЦИЯ SMTP введите учетную запись SMTP-сервера.При выборе POP до SMTP введите учетную запись сервера POP3.</p>	

Настройки функций

Параметры	Настройка и объяснения	
Проверенный пароль	<p>Если вы выбрали значение АУТЕНТИФИКАЦИЯ SMTP или POP до SMTP для параметра Метод аутентификации, введите пароль аутентификации длиной от 0 до 20 символов ASCII (с кодами от 0x20 до 0x7E).</p> <p>При выборе АУТЕНТИФИКАЦИЯ SMTP введите учетную запись для SMTP-сервера, прошедшую проверку подлинности. При выборе POP до SMTP введите учетную запись для сервера POP3, прошедшую проверку подлинности.</p>	
Адрес эл. почты отправителя	<p>Введите адрес электронной почты отправителя, например адрес электронной почты системного администратора. Он используется при проверке подлинности, поэтому введите действительный адрес электронной почты, зарегистрированный на почтовом сервере.</p> <p>Введите от 0 до 255 символов ASCII (от 0x20 до 0x7E), за исключением : () < > [] ; ¥. Точка (.) не может быть первым символом.</p>	
Адрес сервера SMTP	Введите от 0 до 255 символов, используя A–Z, a–z, 0–9, . и -. Используйте формат IPv4 или FQDN.	
Номер порта сервера SMTP	Введите число от 1 до 65535.	
Безопасное подключение	Выберите метод шифрования для связи с почтовым сервером.	
	Нет	При выборе POP до SMTP в Метод аутентификации подключение не шифруется.
	SSL/TLS	Это доступно, если для параметра Метод аутентификации установлено значение Выкл или АУТЕНТИФИКАЦИЯ SMTP . Подключение шифруется с самого начала.
	STARTTLS	Это доступно, если для параметра Метод аутентификации установлено значение Выкл или АУТЕНТИФИКАЦИЯ SMTP . Подключение шифруется не изначально, а в зависимости от сетевой среды, передаваемые данные в которой шифруются либо не изменяются.
Проверка подлинности сертификатов	При включении этого режима проверяется сертификат. Рекомендуется задать значение Включить . Для такой настройки на принтер должен быть импортирован Сертификат ЦС.	
Адрес сервера POP3	Если вы выбрали значение POP до SMTP для параметра Метод аутентификации , введите адрес сервера POP3 длиной от 0 до 255 символов, используя A–Z, a–z, 0–9, . и -. Используйте формат IPv4 или FQDN.	
Номер порта сервера POP3	Если значение POP до SMTP указано для параметра Метод аутентификации , введите число 1 до 65535.	

Соответствующая информация

➔ [«Настройка почтового сервера» на стр. 37](#)

Проверка соединения почтового сервера

Можно проверить соединение с почтовым сервером, запустив соответствующую процедуру.

Настройки функций

1. Войдите в Web Config и выберите вкладку **Сеть > Сервер эл. почты > Проверка подключения**.
2. Выберите **Пуск**.

Начнется проверка подключения к почтовому серверу. После завершения проверки отобразится отчет о проверке.

Соответствующая информация

- ➔ «Доступ к приложению Web Config» на стр. 28
- ➔ «Пояснения к сообщениям, отображаемым при проверке соединения с почтовым сервером» на стр. 40

Пояснения к сообщениям, отображаемым при проверке соединения с почтовым сервером

Сообщения	Причина
Проверка подключения прошла успешно.	Это сообщение отображается, когда соединение с сервером установлено.
Ошибка связи с сервером SMTP. Проверьте следующее. - Параметры сети	Это сообщение отображается в следующих случаях. <ul style="list-style-type: none"> <input type="checkbox"/> Принтер не подключен к сети. <input type="checkbox"/> SMTP-сервер не работает. <input type="checkbox"/> Сетевое подключение было прервано в процессе передачи данных. <input type="checkbox"/> Получены неполные данные.
Ошибка связи с сервером POP3. Проверьте следующее. - Параметры сети	Это сообщение отображается в следующих случаях. <ul style="list-style-type: none"> <input type="checkbox"/> Принтер не подключен к сети. <input type="checkbox"/> POP3-сервер не работает. <input type="checkbox"/> Сетевое подключение было прервано в процессе передачи данных. <input type="checkbox"/> Получены неполные данные.
При подключении к серверу SMTP произошла ошибка. Проверьте следующее. - Адрес сервера SMTP - Сервер DNS	Это сообщение отображается в следующих случаях. <ul style="list-style-type: none"> <input type="checkbox"/> Произошла ошибка при подключении к DNS-серверу. <input type="checkbox"/> Произошла ошибка при разрешении имени SMTP-сервера.
При подключении к серверу POP3 произошла ошибка. Проверьте следующее. - Адрес сервера POP3 - Сервер DNS	Это сообщение отображается в следующих случаях. <ul style="list-style-type: none"> <input type="checkbox"/> Произошла ошибка при подключении к DNS-серверу. <input type="checkbox"/> Произошла ошибка при разрешении имени POP3-сервера.
Ошибка аутентификации сервера SMTP. Проверьте следующее. - Метод аутентификации - Подтвержденная учетная запись - Подтвержденный пароль	Это сообщение отображается, если произошла ошибка аутентификации на SMTP-сервере.
Ошибка аутентификации сервера POP3. Проверьте следующее. - Метод аутентификации - Подтвержденная учетная запись - Подтвержденный пароль	Это сообщение отображается, если произошла ошибка аутентификации на POP3-сервере.

Настройки функций

Сообщения	Причина
Неподдерживаемый метод связи. Проверьте следующее. - Адрес сервера SMTP - Номер порта сервера SMTP	Это сообщение отображается, если вы пытаетесь связаться по неподдерживаемым протоколам.
Не удалось подключиться к серверу SMTP. Измените Безопасное подключение на Нет.	Это сообщение отображается при возникновении несоответствия по протоколу SMTP между сервером и клиентом или в том случае, если сервер не поддерживает безопасное подключение по SMTP (SSL-подключение).
Не удалось подключиться к серверу SMTP. Измените Безопасное подключение на SSL/TLS.	Это сообщение отображается при возникновении несоответствия по протоколу SMTP между сервером и клиентом или в том случае, если сервер запрашивает использование подключения по SSL/TLS для установки безопасного подключения SMTP.
Не удалось подключиться к серверу SMTP. Измените Безопасное подключение на STARTTLS.	Это сообщение отображается при возникновении несоответствия по протоколу SMTP между сервером и клиентом или в том случае, если сервер запрашивает использование подключения по STARTTLS для установки безопасного подключения SMTP.
Недоверенное соединение. Проверьте следующее. - Дата и время	Это сообщение отображается, если параметры даты и времени принтера являются недопустимыми или истек срок действия сертификата.
Недоверенное соединение. Проверьте следующее. - Сертификат ЦС	Это сообщение отображается, если принтер не имеет корневого сертификата, соответствующего серверу, или если Сертификат ЦС не был импортирован.
Подключение небезопасное.	Это сообщение отображается, если полученный сертификат поврежден.
Ошибка аутентификации сервера SMTP. Измените Метод аутентификации на SMTP-AUTH.	Это сообщение отображается, если возникает несоответствие в методе аутентификации между сервером и клиентом. Сервер поддерживает АУТЕНТИФИКАЦИЯ SMTP.
Ошибка аутентификации сервера SMTP. Измените Метод аутентификации на POP перед SMTP.	Это сообщение отображается, если возникает несоответствие в методе аутентификации между сервером и клиентом. Сервер не поддерживает АУТЕНТИФИКАЦИЯ SMTP.
Неверный адрес электронной почты отправителя. Укажите адрес электронной почты своей почтовой службы.	Это сообщение отображается, если указан неверный адрес эл. почты отправителя.
До завершения обработки обратиться к принтеру не удастся.	Это сообщение отображается, если принтер занят.

Соответствующая информация

➔ [«Проверка соединения почтового сервера» на стр. 39](#)

Внесение системных настроек

Настройка панели управления

Выполните настройку панели управления принтера. Настройку можно выполнить следующим образом.

Настройки функций

1. Войдите в Web Config и выберите вкладку **Управление устройствами > Панель управления**.
2. При необходимости настройте следующие элементы.

Язык

Выберите отображаемый язык на панели управления.

Блокировка панели

Если вы выберете значение **Вкл.** при выполнении операций, требующих прав администратора, необходимо будет вводить пароль администратора. Если пароль администратора не задан, блокировка панели отключена.

Таймаут операции

Если выбрать **Вкл.** при входе в качестве пользователя или администратора управления доступом, выполняется автоматический выход из системы и переход на начальный экран при отсутствии активности в течение определенного периода времени.

Можно задать значение от 10 секунд до 240 минут с шагом в одну секунду.

Примечание:

Также можно настроить эти параметры на панели управления принтера.

Язык: **Настр. > Общие параметры > Основ. настройки > Язык/Language**

Блокировка панели: **Настр. > Общие параметры > Администр. системы > Настр. безопасности > Настройки администратора > Функция блокировки**

Вр. ож. оп.: **Настр. > Общие параметры > Основ. настройки > Вр. ож. оп.** (можно указать «Вкл.» или «Выкл.»)

3. Нажмите **ОК**.

Соответствующая информация

➔ [«Доступ к приложению Web Config» на стр. 28](#)

Настройки энергосбережения во время бездействия

Можно настроить время перехода в режим энергосбережения или выключения питания при отсутствии действий с панелью управления принтера в течение определенного времени. Задайте время в зависимости от среды использования.

1. Войдите в Web Config и выберите вкладку **Управление устройствами > Энергосбережение**.
2. Введите время для **Таймер автовыключения**, чтобы переключиться в режим энергосбережения на период бездействия.

Можно настроить значение вплоть до 240 минут с шагом в одну минуту.

Примечание:

Также можно настроить эти параметры на панели управления принтера.

Настр. > Общие параметры > Основ. настройки > Таймер откл.

3. Выберите время отключения для **Таймер выключения**.

Примечание:

Также можно настроить эти параметры на панели управления принтера.

Настр. > Общие параметры > Основ. настройки > Таймер выключения

Настройки функций

4. Нажмите **ОК**.

Соответствующая информация

➔ [«Доступ к приложению Web Config» на стр. 28](#)

Синхронизация даты и времени с помощью сервера времени

При синхронизации с сервером времени (сервером NTP) можно синхронизировать время принтера и компьютера в сети. Сервер времени может размещаться как в самой организации, так и в Интернете.

При использовании сертификата ЦС или проверки подлинности Kerberos неполадки из-за разницы системных часов можно предотвратить путем синхронизации с сервером времени.

1. Войдите в Web Config и выберите вкладку **Управление устройствами > Дата и время > Сервер времени**.

2. Выберите значение **Использовать** для параметра **Использование сервера времени**.

3. Введите адрес сервера времени в качестве значения параметра **Адрес сервера времени**.

Используйте формат IPv4, IPv6 или полного доменного имени. Введите не более 252 символов. В противном случае оставьте это поле пустым.

4. Введите **Интервал обновления (мин.)**.

Можно настроить значение вплоть до 10 800 минут с шагом в одну минуту.

5. Нажмите **ОК**.

Примечание:

*Вы можете проверить состояние подключения к серверу времени в разделе **Состояние сервера времени**.*

Соответствующая информация

➔ [«Доступ к приложению Web Config» на стр. 28](#)

Настройка AirPrint

Установите этот режим при использовании печати AirPrint.

Войдите в Web Config и выберите вкладку **Сеть > Настройка AirPrint**.

Параметры	Описание
Службное имя Bonjour	Введите имя службы Bonjour длиной от 1 до 41 символов в ASCII (от 0x20 до 0x7E).
Местоположение Bonjour	Введите информацию о местоположении, например описание места, где установлен принтер, длиной не более 127 байт в кодировке Unicode (UTF-8).

Настройки функций

Параметры	Описание
Геопозиц-е Широта и долгота (WGS84)	Введите информацию о местоположении принтера. Этот пункт необязательный. Введите значения, используя данные WGS-84, в которых широта и долгота отделяются запятой. Для широты можно ввести значение от -90 до +90, а для долготы — от -180 до +180. Можно ввести значение с шестью десятичными разрядами, также можно опустить знак «+».
Приоритетный протокол	Выберите в качестве протокола высшего приоритета IPP или Port9100.
Wide-Area Bonjour	Укажите, следует ли использовать Wide-Area Bonjour. При использовании такой функции принтер нужно зарегистрировать на DNS-сервере, чтобы можно было находить его в данном сегменте.
Вкл. AirPrint	IPP, Bonjour, AirPrint включены, а IPP устанавливается только с защищенным соединением.

Использование службы Epson Connect

С помощью службы Epson Connect, доступной в Интернете, можно печатать с вашего смартфона, планшета или ноутбука когда угодно и практически откуда угодно.

В Интернете доступны следующие функции.

Email Print	Удаленная печать Epson iPrint	Remote Print Driver
✓	✓	✓

Подробности см. на веб-сайте портала Epson Connect.

<https://www.epsonconnect.com/>

<http://www.epsonconnect.eu> (только Европа)

Использование Epson Open Platform

Информация об Epson Open Platform

Epson Open Platform — это платформа для использования принтеров Epson с использованием функций сервера аутентификации.

Совместно с сервером она позволяет получить журналы каждого устройства и пользователя, а также настроить ограничения для устройств и функций, используемых каждым пользователем или группой. Ее можно использовать вместе с Epson Print Admin (системой аутентификации Epson) или сторонней системой аутентификации.

Подключившись к устройству аутентификации, можно также выполнить аутентификацию пользователя с помощью ID-карты.

Настройки функций

Настройка Epson Open Platform

Активируйте Epson Open Platform, чтобы иметь возможность использовать это устройство из системы аутентификации.

1. Войдите в Web Config и выберите вкладку **Epson Open Platform > Ключ продукта**.
2. Введите значение для каждого элемента.
 - Серийный номер
Отобразится серийный номер устройства.
 - Версия Epson Open Platform
Выберите версию Epson Open Platform. Требуемая версия зависит от системы аутентификации.
 - Введите Ключ продукта
Введите ключ продукта, полученный на выделенном веб-сайте. Дополнительные сведения (например, о том, как получить ключ продукта) можно найти в руководстве по Epson Open Platform.
3. Нажмите **Следующий**.
Отображается запрос подтверждения.
4. Нажмите **ОК**.
Настройки принтера обновлены.

Настройка устройства аутентификации

Настроить устройство аутентификации, используемое системой аутентификации, можно на вкладке **Управление устройствами > Картридер**.

Дополнительные сведения можно найти в руководстве к системе аутентификации.

Настройки безопасности продукта

В этой главе рассматриваются настройки безопасности устройства.

Общие сведения о функциях безопасности устройства

В этом разделе приводятся общие сведения о функциях безопасности устройств Epson.

Название функции	Тип функции	Что определять	Что предотвращать
Настройка пароля администратора	Блокирует настройки системы, такие как настройка подключения к сети или USB.	Администратор задает пароль для устройства. Можно установить и изменить этот режим в Web Config и на панели управления принтера.	Можно предотвратить незаконное чтение и изменение информации, которая хранится на устройстве, например идентификаторов, паролей, настроек сети и т. д. Кроме того, можно снизить широкий спектр рисков безопасности, таких как утечка информации о сетевой среде или политике безопасности.
Настройка для управления доступом	Если вы выполните вход с использованием предварительно зарегистрированной учетной записи пользователя, вы сможете использовать принтер. Защита от незаконного доступа всех систем, отличных от системы проверки подлинности.	Зарегистрируйте любую учетную запись пользователя. Вы можете зарегистрировать до 10 учетных записей пользователей.	Риск утечки и незаконного просмотра данных может быть снижен посредством сведения к минимуму количества функций в соответствии с бизнес-контентом и ролью пользователя.
Настройка внешнего интерфейса	Управление интерфейсом для подключения к устройству.	Включите или отключите NFC и подключение к компьютеру по USB.	<input type="checkbox"/> USB-подключение компьютера: предотвращает несанкционированное использование устройства, запрещая печать без подключения по сети.

Соответствующая информация

- ➔ [«О программе Web Config» на стр. 27](#)
- ➔ [«EpsonNet Config» на стр. 82](#)
- ➔ [«Настройка пароля администратора» на стр. 47](#)
- ➔ [«Ограничение доступных функций» на стр. 52](#)

➔ «Отключение внешнего интерфейса» на стр. 54

Настройка пароля администратора

Установка пароля администратора может предотвратить изменение пользователями параметров управления системой. Задать и изменить пароль администратора можно с помощью Web Config, панели управления принтера или программного обеспечения (Epson Device Admin). При использовании программного обеспечения изучите документацию каждой программы.

Соответствующая информация

- ➔ «Настройка пароля администратора на панели управления» на стр. 47
- ➔ «Настройка пароля администратора с помощью Web Config» на стр. 47
- ➔ «Epson Device Admin» на стр. 82

Настройка пароля администратора на панели управления

Можно настроить пароль администратора на панели управления принтера.

1. Выберите **Настр.** на панели управления принтера.
2. Выберите **Общие параметры > Администрир. системы > Настр. безопасности.**
3. Выберите **Настройки администратора.**
4. Выберите **Пароль администратора > Регистрация.**
5. Введите новый пароль.
6. Введите пароль еще раз.
7. Выберите **Отклонить**, затем нажмите кнопку ОК, чтобы закрыть экран подтверждения.
Отображается экран настроек администратора.

Примечание:

Можно изменить или удалить пароль администратора, выбрав **Изменить** или **Сброс** на экране **Пароль администратора** и введя пароль администратора.

Настройка пароля администратора с помощью Web Config

С помощью Web Config можно настроить пароль администратора.

1. Войдите в Web Config и выберите вкладку **Безопасность устройства > Изменить Пароль администратора.**

Настройки безопасности продукта

2. Введите пароль в поле **Новый пароль** и нажмите **Подтвердить новый пароль**. Если необходимо, введите имя пользователя.

При необходимости смены пароля введите текущий пароль.

The screenshot shows the Epson Web Config interface for the 'Product Security' section. The 'Change Administrator Password' page is active. The navigation menu on the left includes 'Access Control Settings', 'Basic', 'User Settings', 'External Interface', and 'Change Administrator Password'. The main content area has the following fields:

- Current password:** An empty text input field.
- User Name:** A text input field containing 'epson_admin'. A tooltip indicates 'Enter between 0 and 20 characters.'
- New Password:** A text input field with masked characters (dots). A tooltip indicates 'Enter between 1 and 20 characters.'
- Confirm New Password:** A text input field with masked characters (dots).

A note at the bottom of the form reads: 'Note: It is recommended to communicate via HTTPS for entering an administrator password.' An 'OK' button is positioned at the bottom center of the page.

3. Выберите **ОК**.

Примечание:

- Чтобы установить или изменить заблокированные элементы меню, щелкните **Вход для администратора**, затем введите пароль администратора.
- Чтобы удалить пароль администратора, выберите вкладку **Безопасность устройства > Удалить Пароль администратора**, а затем введите пароль администратора.

Соответствующая информация

- ➔ [«Доступ к приложению Web Config» на стр. 28](#)

Управление работой с панелью

Если установлен пароль администратора и включена функция Функция блокировки, то можно заблокировать элементы, относящиеся к системным настройкам принтера, чтобы пользователи не могли изменить их.

Настройки безопасности продукта

Включение Функция блокировки

Включите Функция блокировки для принтера, на котором установлен пароль.

Предварительно нужно настроить пароль администратора.

Включение Функция блокировки на панели управления

1. Выберите **Настр.** на панели управления принтера.
Чтобы выбрать элемент, переместите фокус на этот элемент с помощью кнопок ▲, ▼, ◀ и ▶, затем нажмите кнопку ОК.
2. Выберите **Общие параметры > Администрир. системы > Настр. безопасности.**
3. Выберите **Настройки администратора.**
4. Выберите **Вкл.** в разделе **Функция блокировки.**
5. Выберите **Да** на экране подтверждения.
6. Выберите **Настр. > Общие параметры > Настройки сети**, затем убедитесь, что пароль запрашивается.

Включение Функция блокировки в Web Config

1. Войдите в Web Config и нажмите **Вход для администратора.**
2. Введите имя пользователя и пароль и нажмите **ОК.**
3. Выберите вкладку **Управление устройствами > Панель управления.**
4. В **Блокировка панели** выберите **Вкл..**
5. Нажмите **ОК.**
6. Выберите **Настр. > Общие параметры > Настройки сети** на панели управления принтера, затем убедитесь, что пароль запрашивается.

Параметры Функция блокировки для меню Общие параметры

Это список параметров Функция блокировки в меню **Настр. > Общие параметры** на панели управления.

Меню Общие параметры	Блокировка панели
Основ. настройки	—

Настройки безопасности продукта

Меню Общие параметры		Блокировка панели
	Яркость дисп.	—
	Таймер откл.	✓
	Таймер выключения	✓
	Настр. даты и времени	✓
	Язык/Language	✓
	Вр. ож. оп.	✓
	Клавиатура	—
Настройки принтера		—
	Настр. источн. бумаги	—
	Язык печати* ³	✓
	Ун. настр. печати	✓
	Конфиг. печати PDL* ³	✓
	Автоустр. ош.	✓
	Регул. толщины бумаги	✓
	Тихий режим	✓
	Время высыхания чернил	—
	USB-подключение к PC	✓
	Время ожид. интерф. USB* ³	✓
Настройки сети		✓



Настройки безопасности продукта

Меню Общие параметры		Блокировка панели
	Настройка Wi-Fi	✓
	Настройка проводной ЛВС	✓
	Статус сети	✓
	Состоя. провод. ЛВС/Wi-Fi	✓*1
	Состояние Wi-Fi Direct	✓*1
	таблицы состояния	✓*1
	Проверка подключения к сети	✓*2
	Расширенные	✓
	Имя устройства	✓
	TCP/IP	✓
	Прокси-сервер	✓
	Адрес IPv6	✓
	Скорость соедин. и дуплексная связь	✓
	Перенаправление HTTP на HTTPS	✓
	Отключить IPsec/ Фильтрация IP	✓
	Отключить IEEE802.1X	✓
Настройки веб-службы		✓
	Служба Epson Connect	✓
	Служба облачной печати Google	✓
Администрир. системы		✓
	Очист. внутр. память*3	✓
	Настр. безопасности	✓
	Удалить все конфиденц. зад.	✓
	Настройки администратора	✓
	Пароль администратора	✓
	Функция блокировки	✓
	Восст. настр. по ум.	✓
	Обновление встроенного ПО	✓

✓ = блокируется.

— = не блокируется.

Настройки безопасности продукта

- *1 Даже если элементы на верхнем уровне могут блокироваться паролем администратора, они по-прежнему будут доступны в меню **Настр.** > **Состояние принтера/Печать** с таким же названием.
- *2 Даже если элементы на верхнем уровне могут блокироваться паролем администратора, они по-прежнему будут доступны на главном экране >  |  >  > **При невозможности установить подключение к сети.**
- *3 Этот пункт отображается на принтере, поддерживающем PCL или PostScript.

Соответствующая информация

➔ [«Параметры меню для Администратора системы» на стр. 98](#)

Ограничение доступных функций

Можно зарегистрировать учетные записи на принтере, связать их с функциями и управлять функциями, которые могут использовать пользователи.

После регистрации данных аутентификации в драйвере принтера можно выполнять печать с данного компьютера. Сведения о параметрах драйвера см. в справке драйвера или руководстве к нему.

Настройка управления доступом

Для использования функции управления доступом создайте учетную запись пользователя и включите эту функцию на устройстве.

Создание учетной записи пользователя

Создание учетной записи пользователя для контроля доступа.

1. Войдите в Web Config и выберите вкладку **Безопасность устройства** > **Параметры контроля доступа** > **Пользовательские настройки**.
2. Нажмите **Добавить** для номера, который требуется зарегистрировать.



Важно:

При использовании принтера с системой аутентификации Epson или других компаний зарегистрируйте имя пользователя для настройки ограничения под номером от 2 до 10.

Программное обеспечение, такое как система аутентификации, использует номер 1, поэтому соответствующее имя пользователя не отображается на панели управления принтера.

3. Настройте каждый элемент.

Имя пользователя

Введите имя, отображаемое в списке имен пользователей, длиной от 1 до 14 буквенно-цифровых символов.

Пароль

Введите пароль от 0 до 20 символов в ASCII (от 0x20 до 0x7E). При инициализации пароля оставьте его пустым.

Настройки безопасности продукта

- Выберите кнопку-флажок для включения или отключения каждой из функций.
Выберите функцию, разрешенную для использования.

4. Нажмите **Применить**.

Через определенное время вернитесь к списку настроенных пользователей.

Убедитесь, что имя пользователя, зарегистрированное в **Имя пользователя**, отображается, а пункт **Добавить** изменился на **Изменить**.

Изменение учетной записи пользователя

Изменение учетной записи, зарегистрированной для контроля доступа.

1. Войдите в Web Config и выберите вкладку **Безопасность устройства > Параметры контроля доступа > Пользовательские настройки**.
2. Нажмите **Изменить** для номера, который требуется изменить.
3. Измените каждый элемент.
4. Нажмите **Применить**.

Через определенное время вернитесь к списку настроенных пользователей.

Удаление учетной записи пользователя

Удалите учетную запись, зарегистрированную для контроля доступа.

1. Войдите в Web Config и выберите вкладку **Безопасность устройства > Параметры контроля доступа > Пользовательские настройки**.
2. Нажмите **Изменить** для номера, который требуется удалить.
3. Нажмите **Удалить**.



Важно:

*При нажатии **Удалить** учетная запись пользователя будет удалена без запроса на подтверждение. Будьте внимательны при удалении учетной записи.*

Через определенное время вернитесь к списку настроенных пользователей.

Включение управления доступом

При включении управления доступом принтер смогут использовать только зарегистрированные пользователи.

1. Войдите в Web Config и выберите вкладку **Безопасность устройства > Параметры контроля доступа > Основные**.

Настройки безопасности продукта

2. Выберите **Включить управление доступом**.

При выборе **Разрешить выполнение печати и сканирования без сведений аутентификации** можно выполнять печать с использованием драйверов, не установленных вместе с информацией для аутентификации.

3. Нажмите **ОК**.

Отключение внешнего интерфейса

Можно отключить интерфейс, используемый для подключения устройства к принтеру. Выполните настройку ограничений, чтобы разрешить печать только по сети.

Примечание:

Можно также изменить настройки ограничений на панели управления принтера.

USB-подключение к PC: Настр. > Общие параметры > Настройки принтера > USB-подключение к PC

1. Войдите в Web Config и выберите вкладку **Безопасность устройства > Внешний интерфейс**.

2. Выберите **Отключить** для функций, которые необходимо установить.

Выберите **Включить**, чтобы отключить управление.

USB-подключение к PC

Вы можете ограничить использование порта USB для подключения с компьютера. Если необходимо установить ограничение, выберите **Отключить**.

3. Нажмите **ОК**.

4. Убедитесь, что отключенный порт не может использоваться.

USB-подключение к PC

Если на компьютере был установлен драйвер

Подключите принтер к компьютеру с помощью кабеля USB и убедитесь, что принтер не печатает.

Если на компьютере не был установлен драйвер

Windows:

Откройте диспетчер устройств, затем подключите принтер к компьютеру с помощью кабеля USB и убедитесь, что содержимое диспетчера устройств не меняется.

Mac OS:

Подключите принтер к компьютеру с помощью кабеля USB и убедитесь, что при добавлении принтера с помощью раздела **Принтеры и сканеры** данный принтер отсутствует.

Соответствующая информация

➔ [«Доступ к приложению Web Config» на стр. 28](#)

Настройки работы и управления

В этой главе объясняются элементы, связанные с ежедневной работой и управлением устройством.

Вход в систему принтера в качестве администратора

Если на принтере установлен пароль администратора, для работы с заблокированными элементами меню Web Config необходимо войти в систему принтера в качестве администратора.

Введите пароль для работы с заблокированными элементами меню на панели управления.

Вход в систему принтера с помощью Web Config

При входе в Web Config с правами администратора можно работать с элементами, заблокированными в разделе Функция блокировки.

1. Введите IP-адрес принтера в адресную строку браузера, чтобы запустить Web Config.
2. Нажмите **Вход для администратора**.
3. Введите имя пользователя и пароль администратора в поля **Имя пользователя** и **Текущий пароль**.
4. Нажмите **ОК**.

При аутентификации на экране появятся заблокированные элементы и пункт **Выход для администратора**.

Щелкните **Выход для администратора** для выхода.

Примечание:

При выборе значения **Вкл.** для параметра **Управление устройствами > Панель управления > Таймаут операции выход** будет выполнен автоматически при бездействии панели управления в течение определенного периода времени.

Подтверждение информации принтера

Просмотр информации на панели управления

На панели управления можно просмотреть и распечатать следующую информацию.

- Число напечатанных страниц

Настр. > Счетчик копий

Можно напечатать общее число напечатанных страниц и число напечатанных цветных/монохромных страниц.

Настройки работы и управления

Ресурсы

Настр. > Состояние подачи

Можно просмотреть информацию о картриджах и емкости для отработанных чернил.

Листок состояния продукта

Настр. > Состояние принтера/Печать > Печ. лист сост.

Можно напечатать листок состояния, на котором содержится такая информация, как сведения о принтере и расходных материалах.

Сведения о сети

Настр. > Общие параметры > Настройки сети > Статус сети

Настр. > Состояние принтера/Печать > Сеть

Можно просмотреть информацию, относящуюся к сети, такую как состояние сетевого подключения, параметры сервера электронной почты и т. д., и напечатать листок состояния сети.

Отчет о сетевом подключении

Настр. > Общие параметры > Настройки сети > Проверка подключения к сети

Главный >  |  >  > **При невозможности установить подключение к сети**

Можно просмотреть состояние сетевого подключения принтера и напечатать отчет.

Состояние сетевого подключения

Главный >  |  > **Маршрутизатор**

Можно просмотреть состояние подключения для проводной/беспроводной локальной сети.

Просмотр информации в Web Config

Можно просмотреть следующие сведения о работе принтера в разделе **Состояние** средства Web Config.

Состояние устройства

Просмотр сведений о языке, статусе, облачной службе, номере продукта, MAC-адресе и т. д.

Статус сети

Просмотр сведений о состоянии сетевого подключения, IP-адресе, DNS-сервере и т. д.

Техническое обслуживание

Просмотр следующих данных: первый день печати, счетчик замены чернил, количество напечатанных страниц, количество напечатанных страниц по каждому языку и т. д.

Статус оборудования

Проверка состояния всех сетей Wi-Fi и пр.

Панель "Снимок"

Отображение снимка экрана на панели управления устройства.

Получение уведомлений по электронной почте, когда происходят события

Информация об оповещениях по электронной почте

Это функция уведомления, которая при возникновении таких событий, как остановка печати и ошибка принтера, отправляет сообщение электронной почты на указанный адрес.

Можно зарегистрировать до пяти адресов и настроить параметры уведомлений для каждого из них.

Чтобы использовать эту функцию, перед настройкой уведомлений необходимо настроить сервер электронной почты.

Соответствующая информация

➔ [«Настройка почтового сервера» на стр. 37](#)

Настройка оповещений по электронной почте

Настройте оповещения по электронной почте с помощью Web Config.

1. Войдите в Web Config и выберите вкладку **Управление устройствами > Уведомление по электронной почте**.
2. Установите тему уведомлений электронной почты.
Выберите содержимое, отображаемое в теме, при помощи следующих двух раскрывающихся меню.
 - Выбранное содержимое отображается рядом с полем **Тема**.
 - Слева и справа нельзя установить одинаковое содержимое.
 - Если число символов в поле **Расположение** превышает 32 байта, символы, выходящие за границу 32 байтов, отбрасываются.
3. Введите адрес электронной почты для отправки уведомлений.
Используйте символы A-Z a-z 0-9 !# \$ % & ' * + - . / = ? ^ _ { | } ~ @; длина может составлять от 1 до 255 символов.
4. Выберите язык оповещений.
5. Установите флажок для событий, о которых необходимо получать уведомления.
Номер **Настройки уведомлений** связан с номером назначения **Параметры адреса электронной почты**.
Пример:

Настройки работы и управления

Если уведомление должно быть отправлено на адрес электронной почты, установленный для числа 1 в **Параметры адреса электронной почты**, когда в принтере заканчивается бумага, то установите флажок в столбце **1** в строке **Нет бумаги**.

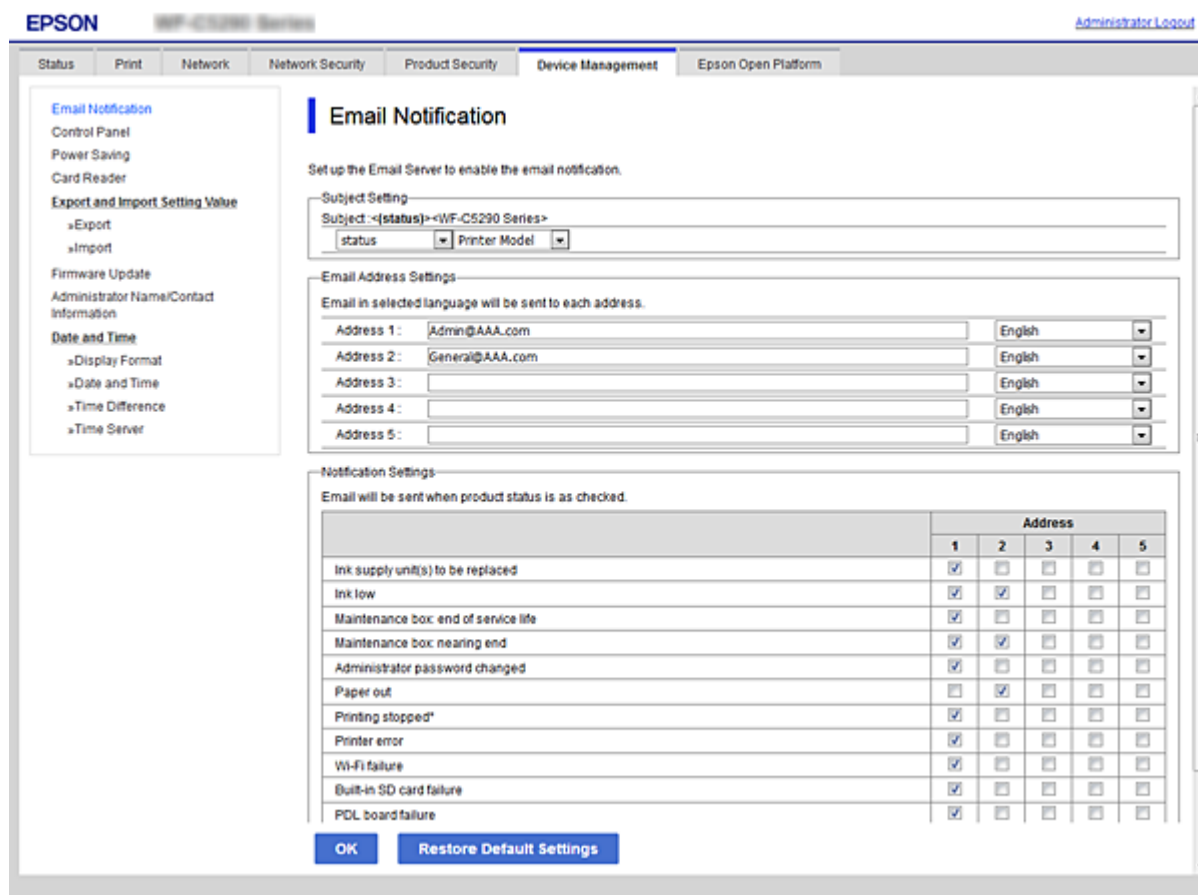

6. Нажмите **ОК**.

Подтвердите отправку уведомления по электронной почте в случае каких-либо событий.

Пример: печать при указании Источник бумаги, если бумага не установлена.

Соответствующая информация

- ➔ «Доступ к приложению Web Config» на стр. 28
- ➔ «Настройка почтового сервера» на стр. 37

Параметры уведомлений по электронной почте

Параметры	Настройка и объяснения
Требуется замена блока подачи чернил.	Уведомление о том, что чернила закончились.
Мало чернил	Уведомление о том, что чернила скоро закончатся.
Емкость для отработанных чернил: истек срок службы	Уведомление о том, что емкость для отработанных чернил заполнилась.

Настройки работы и управления

Параметры	Настройка и объяснения
Емкость для отработанных чернил: истекает срок службы	Уведомление о том, что емкость для отработанных чернил скоро заполнится.
Пароль администратора изменен	Уведомление об изменении пароля администратора.
Нет бумаги	Уведомление об отсутствии бумаги в указанном источнике бумаги.
Печать прервана*	Уведомление об остановке печати из-за замятия бумаги или об отсутствии кассеты с бумагой.
Ошибка принтера	Уведомление об ошибке принтера.
Ошибка Wi-Fi	Уведомление об ошибке интерфейса беспроводной локальной сети.
Ошибка Встроенная карта SD	Уведомление об ошибке встроенной SD-карты. Этот пункт отображается на принтере, поддерживающем PCL или PostScript.
Ошибка Плата PDL	Уведомление об ошибке основы PDL. Этот пункт отображается на принтере, поддерживающем PCL или PostScript.

Обновление микропрограммы

Когда выходит новая версия микропрограммы, нужно обновить микропрограмму принтера, чтобы добавить новые функции и устранить существующие проблемы.

Обновление встроенного программного обеспечения принтера с помощью панели управления

Если принтер может быть подключен к Интернету, можно обновить встроенное ПО принтера с помощью панели управления. Кроме того, можно настроить принтер на регулярную проверку наличия обновлений встроенного ПО и оповещений о наличии обновленных версий.

1. Выберите **Настр.** на начальном экране.

Чтобы выбрать элемент, переместите фокус на этот элемент с помощью кнопок ▲, ▼, ◀ и ▶, затем нажмите кнопку ОК.

2. Выберите **Общие параметры > Администрир. системы > Обновление встроенного ПО > Обновление.**

Примечание:

Выберите **Уведомление > Вкл.** для настройки принтера на регулярную проверку доступных обновлений встроенного программного обеспечения.

3. Выберите **Запуск проверки.**

Принтер начнет выполнять поиск доступных обновлений.

Настройки работы и управления

4. Если на ЖК-экране отображается сообщение о наличии обновления встроенного ПО, следуйте инструкциям, чтобы начать процедуру обновления.

**Важно:**

- Не выключайте и не отключайте принтер от сети до тех пор, пока не завершится обновление. В противном случае принтер может функционировать неисправно.
- Если обновление не было завершено или было завершено с ошибкой, принтер не запустится в обычном режиме, при следующем включении принтера на ЖК-экране будет отображено Recovery Mode. В таком случае необходимо обновить встроенное ПО с помощью компьютера. Соедините принтер и компьютер с помощью USB-кабеля. Пока на принтере отображается Recovery Mode, вы не сможете обновить встроенное ПО по сетевому соединению. На компьютере откройте сайт Epson для вашей страны и загрузите последнюю версию встроенного ПО. Для обновления следуйте инструкциям на веб-сайте.

Обновление микропрограммы с помощью Web Config

Если принтер может быть подключен к Интернету, можно обновить встроенное ПО принтера с помощью Web Config.

1. Войдите в Web Config и выберите вкладку **Управление устройствами > Обновление встроенной программы**.
2. Нажмите **Пуск**.

Запускается подтверждение микропрограммы, после чего отображаются сведения о микропрограмме, если существует обновление микропрограммы.

3. Щелкните **Пуск** и выполните инструкции на экране.

Примечание:

Можно также обновить микропрограмму с помощью Epson Device Admin. Можно визуальнo подтвердить сведения о микропрограмме в списке устройств. Это оказывается полезным, если необходимо обновить микропрограмму на нескольких устройствах. Дополнительные сведения можно найти в руководстве Epson Device Admin или в справке.

Соответствующая информация

- ➔ «Доступ к приложению Web Config» на стр. 28
- ➔ «Epson Device Admin» на стр. 82

Обновление микропрограммы без подключения к Интернету

Можно загрузить микропрограмму устройства на компьютер с веб-сайта Epson, а затем подключить устройство и компьютер с помощью кабеля USB и обновить микропрограмму. Если вы не можете выполнить обновление через сеть, воспользуйтесь следующим методом.

1. Получите доступ к веб-сайту Epson и загрузите микропрограмму.
2. Подключите компьютер, на который загружена микропрограмма, к принтеру через кабель USB.
3. Дважды щелкните загруженный файл EXE.
Запускается Epson Firmware Updater.

Настройки работы и управления

4. Следуйте инструкциям на экране.

Резервное копирование настроек

Можно экспортировать установленное значение параметра из Web Config в файл. Это можно использовать для резервного копирования значений параметров, замены принтера и т. д.

Файл экспортируется как двоичный, поэтому его нельзя будет изменить.

Экспорт настроек

Экспортируйте параметры для принтера.

1. Войдите в Web Config и выберите вкладку **Управление устройствами > Значение настройки экспорта и импорта > Экспорт**.
2. Выберите настройки, которые необходимо экспортировать.
Выберите настройки для экспорта. Если выбрать родительскую категорию, также будут выбраны все подкатегории. Однако для выбора становятся недоступными те подкатегории, которые приводят к ошибкам дубликации в рамках одной сети (например, дубликации IP-адресов и т. д.).
3. Введите пароль для шифрования экспортированного файла.
Для импорта файла необходим пароль. Оставьте поле пароля пустым, если не требуется шифрование файла.
4. Нажмите **Экспорт**.



Важно:

Если необходимо экспортировать сетевые настройки принтера, например имя и IPv6-адрес устройства, выберите **Включите для выбора отдельных параметров устройства** и затем выберите дополнительные элементы. Используйте выбранные значения только для принтера на замену.

Соответствующая информация

➔ [«Доступ к приложению Web Config» на стр. 28](#)

Импорт настроек

Импортируйте экспортированный файл Web Config на принтер.



Важно:

При импорте значений, содержащих индивидуальные сведения, например имени или IP-адреса принтера, убедитесь, что в сети нет такого же IP-адреса. При совпадении IP-адресов принтер не отражает это значение.

1. Войдите в Web Config и выберите вкладку **Управление устройствами > Значение настройки экспорта и импорта > Импорт**.

Настройки работы и управления

2. Выберите экспортированный файл и введите зашифрованный пароль.
3. Нажмите **Следующий**.
4. Выберите настройки, которые необходимо импортировать, затем нажмите **Следующий**.
5. Нажмите **ОК**.

Настройки будут применены на принтере.

Регулировка качества печати

Можно изменить качество печати для часто используемой обычной бумаги, например фирменных бланков, вторичной бумаги и т. д.

Настройка стандартного значения качества печати

Настройка стандартного значения качества печати для всей бумаги. Если необходимо изменить качество печати для отдельной бумаги, сначала задайте эту настройку. Заданное значение для отдельной бумаги сбрасывается в том случае, если вы зададите эту настройку после ее корректировки под определенную бумагу.

1. Загрузите в принтер простую бумагу формата А4.
2. Выберите **Настр.** на главном экране панели управления принтера.
3. Выберите **Обслуживан.** > **Настройка качества печати**.
4. Чтобы начать проверку, выполните инструкции на экране.
5. Чтобы напечатать шаблоны для калибровки печатающих головок, следуйте инструкциям на экране.

Настройки работы и управления

6. Следуйте инструкциям на экране, чтобы откалибровать печатающую головку.

- Этот шаблон позволяет выполнить калибровку, если вертикальные линии кажутся смещенными или отпечатки выглядят размытыми.
- В каждой группе найдите и выберите номер шаблона, в котором нет разрывов.

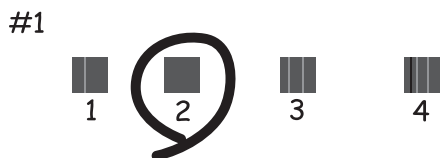

- Найдите и укажите номер шаблона, вертикальная линия на котором выровнена лучше всего.

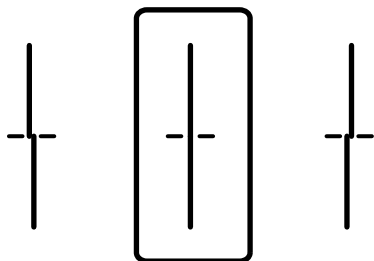

- Этот шаблон позволяет выполнять калибровку, если с регулярными интервалами появляются горизонтальные полосы.

Найдите и укажите номер шаблона с наименьшим количеством разрывов и перекрытий.

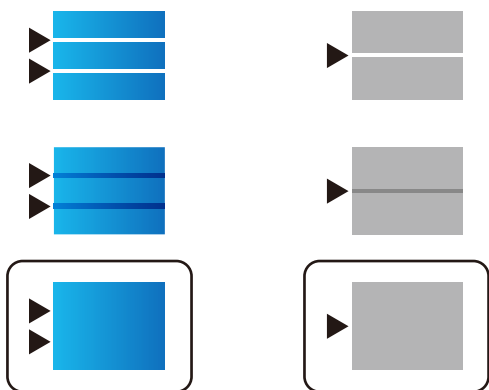

Примечание:

Тестовые шаблоны могут различаться в зависимости от модели.

7. Закройте информационный экран.

Регулировка качества печати для бумаги

Настройка качества печати для бумаги. Поддерживаются простая бумага, переработанная бумага, высококачественная простая бумага, бумага с предварительной печатью, цветная бумага, печатные бланки и плотная бумага.

1. Загрузите бумагу, качество печати на которой следует настроить на принтере.
2. Выберите **Настр.** на главном экране панели управления принтера.
3. Выберите **Обслуживан. > Настройка качества печати для бумаги.**
Если элемент не отображается, прокрутите экран вверх, чтобы отобразить его.
4. Задайте корректировку с помощью параметра **Печать образца** или **Введите знач. настройки.**
Если необходимо указать одно значение выравнивания для нескольких принтеров, выберите **Введите знач. настройки.**
5. Выберите тип бумаги, загруженной в принтер.
6. Следуйте инструкциям на экране, чтобы откалибровать печатающую головку.
Этот шаблон считается выровненным, если горизонтальные полосы отображаются через равномерные промежутки.

Найдите и укажите номер шаблона с наименьшим количеством разрывов и перекрытий.

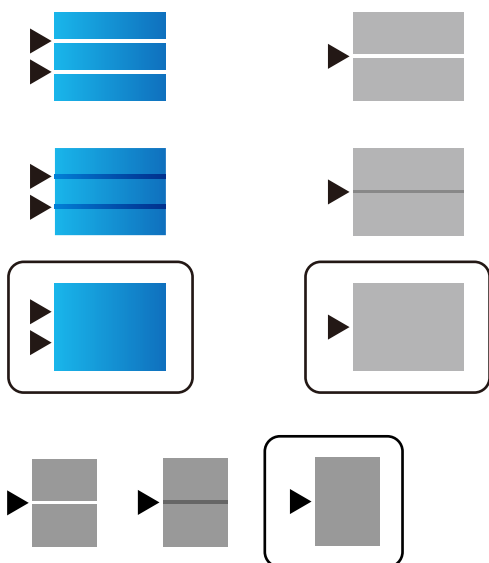

Примечание:

- Тестовые шаблоны могут различаться в зависимости от модели.
- При печати на бумаге, качество которой можно изменить, выберите вариант **Автоматический выбор (обычная бумага)** в разделе **Тип бумаги** драйвера печати, чтобы значение коррекции было применено автоматически.

7. Закройте информационный экран.

Если после корректировки качество печати не улучшилось, выполните **Настройка качества печати**, чтобы задать стандартные значения корректировки, а затем еще раз выполните корректировку в соответствии с типом бумаги.

Устранение неполадок

Советы по решению проблем

Просмотр сообщения об ошибке

При возникновении неполадки сначала проверьте наличие каких-либо сообщений на панели управления принтера или на экране драйвера. Если настроена отправка уведомлений по электронной почте в случае каких-либо событий, то вы своевременно узнаете о произошедшем.

Отчет о сетевом подключении

Проведите диагностику состояния сети и принтера, затем напечатайте результат. Обнаруженную ошибку можно найти на стороне принтера.

Проверка состояния соединения

Проверьте состояние связи с сервером или клиентским компьютером, используя такие команды, как ping и ipconfig.

Проверка подключения

Для проверки подключения принтера и почтового сервера выполните на принтере проверку подключения. Кроме того, проверьте подключение клиентского компьютера к серверу, чтобы проверить состояние связи.

Инициализация параметров

Если проблема не связана с текущими параметрами и состоянием связи, они могут быть решены путем отключения или сброса сетевых параметров принтера и их последующей перенастройкой.

Просмотр состояния принтера

Для определения причины проблемы проверьте состояние принтера и сети.

Просмотр сообщения об ошибке

Просмотр сообщения об ошибке в уведомлении по электронной почте

Получив уведомление по электронной почте, убедитесь, что это сообщение об ошибках отправлено с принтера.

Если в этом электронном письме содержатся указания по решению проблемы, следуйте им.

Соответствующая информация

➔ [«Получение уведомлений по электронной почте, когда происходят события» на стр. 57](#)

Устранение неполадок

Проверка сообщений на ЖК-дисплее

Если на ЖК-дисплее отображается сообщение об ошибке, то для ее устранения необходимо следовать инструкциям на экране или решениям, представленным ниже.

Сообщения об ошибках	Причины и решения
<p>Ошибка печати</p> <p>Снова включите принтер. Подробнее см. в документации.</p>	<p><input type="checkbox"/> Причина</p> <p>В принтер попала инородная частица, или произошла ошибка принтера.</p> <p><input type="checkbox"/> Решения</p> <p>Уберите из принтера бумагу и защитные материалы. Если сообщение об ошибке продолжает выводиться, обратитесь в службу поддержки пользователей Epson.</p>
<p>Нет бумаги в XX.</p>	<p><input type="checkbox"/> Причина</p> <p>Отсутствует бумага.</p> <p><input type="checkbox"/> Решения</p> <p>Загрузите бумагу и вставьте кассета для бумаги до упора.</p>
<p>Необходимо заменить Контейнер с Чернилами.</p>	<p><input type="checkbox"/> Причина</p> <p>Закончились чернила.</p> <p><input type="checkbox"/> Решения</p> <p>Когда принтер указывает на необходимость замены картриджа, для обеспечения наивысшего качества печати и защиты печатающей головки в картридже остается резервный запас чернил, объем которого может изменяться. Замените картридж после появления соответствующего запроса.</p>
<p>Контейнер для отработанных чернил не распознается. Установите его правильно.</p>	<p><input type="checkbox"/> Причина</p> <p>Емкость для отработанных чернил установлена неправильно.</p> <p><input type="checkbox"/> Решения</p> <p>Проверьте состояние установки емкости для отработанных чернил и установите ее правильно.</p>
<p>Срок службы емкости для отработ. чернил истек. Требуется замена.</p>	<p><input type="checkbox"/> Причина</p> <p>Истек срок службы емкости для отработанных чернил.</p> <p><input type="checkbox"/> Решения</p> <p>Замените емкость для отработанных чернил в соответствии с руководством.</p>
<p>Замените контейнер для отработанных чернил перед выполнением механической чистки.</p>	<p><input type="checkbox"/> Причина</p> <p>Объем емкости для отработанных чернил недостаточен для очистки головки.</p> <p><input type="checkbox"/> Решения</p> <p>Отключите питание принтера, затем замените емкость для отработанных чернил.</p>

Устранение неполадок

Сообщения об ошибках	Причины и решения
Извлек. и устан. контейнер для отработанных чернил.	<p><input type="checkbox"/> Причина Емкость для отработанных чернил не распознана.</p> <p><input type="checkbox"/> Решения Извлеките емкость для отработанных чернил и снова установите ее. Если после выполнения указанных действий емкость для отработанных чернил все равно не распознается, замените ее на новую емкость для отработанных чернил.</p>
Для Автомат. отображ. настр. бумаги уст. Выкл. Некот. функции могут быть недоступны. Подробные сведения см. в документации.	<p><input type="checkbox"/> Причина Параметр Автомат. отображ. настр. бумаги отключен.</p> <p><input type="checkbox"/> Решения Если параметр Автомат. отображ. настр. бумаги отключен, нельзя использовать AirPrint. Включите его при использовании AirPrint.</p>
Недопустимое сочетание IP-адреса и маски подсети. Подробные сведения см. в документации.	<p><input type="checkbox"/> Причина Установлено неверное сочетание IP-адреса.</p> <p><input type="checkbox"/> Решения Введите правильный IP-адрес или адрес шлюза по умолчанию.</p>
Для использования облачных служб обновите корневой сертификат.	<p><input type="checkbox"/> Причина Истек срок действия корневого сертификата, используемого для подключения к облачным службам.</p> <p><input type="checkbox"/> Решения Запустите Web Config и обновите корневой сертификат. Безопасность сети — Обновл. корнев. сертиф.</p>
Recovery Mode	<p><input type="checkbox"/> Причина Не удалось обновить микропрограмму и вернуться в обычный режим.</p> <p><input type="checkbox"/> Решения Принтер запустился в режиме восстановления, т. к. обновление встроенного ПО было выполнено с ошибкой. Для повторного обновления встроенного ПО выполните следующие действия. 1. Соедините принтер с компьютером с помощью USB-кабеля. (Во время работы в режиме восстановления невозможно обновить встроенное ПО через сетевое соединение.) 2. Дальнейшие инструкции см. на локальном веб-сайте Epson.</p>

Просмотр панели удаленного принтера

Можно просмотреть панель удаленного принтера, используя Web Config.

1. Запустите Web Config для принтера, состояние которого необходимо проверить.
При получении уведомления по электронной почте можно запустить Web Config, используя URL-адрес в письме.
2. Выберите вкладку **Состояние > Панель "Снимок"**.
Текущая панель принтера отображается в Web Config.

Устранение неполадок

Для обновления щелкните **Обновить**.

Вывод на печать отчета о сетевом соединении

Для проверки состояния связи между принтером и беспроводным маршрутизатором можно распечатать отчет о сетевом соединении.

1. Загрузите бумагу.

2. Выберите **Настр.** на начальном экране.

Чтобы выбрать элемент, переместите фокус на этот элемент с помощью кнопок ▲, ▼, ◀ и ▶, затем нажмите кнопку ОК.

3. Выберите **Общие параметры > Настройки сети > Проверка подключения к сети**.

Запускается проверка соединения.

4. Выберите **Печать отчета о проверке**.

5. Вывод на печать отчета о сетевом соединении.

При возникновении ошибки ознакомьтесь с отчетом о сетевом соединении и следуйте рекомендациям по ее устранению.

6. Закройте данный экран.

Соответствующая информация

➔ [«Сообщения и варианты решения проблем в отчете о сетевом подключении» на стр. 69](#)

Устранение неполадок

Сообщения и варианты решения проблем в отчете о сетевом подключении

Проверьте сообщения и коды ошибок в отчете о сетевом подключении и выполните предлагаемые действия по решению проблем.

Check Network Connection

Check Result FAIL

Error code (E-2)

See the Network Status and check if the Network Name (SSID) is the SSID you want to connect.
If the SSID is correct, make sure to enter the correct password and try again.

If your problems persist,
see your documentation for help and networking tips.

Checked Items

Wireless Network Name (SSID) Check	FAIL
Communication Mode Check	Unchecked
Security Mode Check	Unchecked
MAC Address Filtering Check	Unchecked
Security Key/Password Check	Unchecked
IP Address Check	Unchecked
Detailed IP Setup Check	Unchecked

Network Status

Printer Name	EPSON XXXXXX
Printer Model	XX-XXX Series
IP Address	169.254.137.8
Subnet Mask	255.255.0.0
Default Gateway	
Network Name (SSID)	EpsonNet
Security	None
Signal Strength	Poor
MAC Address	F8:D0:27:40:C0:AC

А. Код ошибки

Б. Сообщения в сетевом окружении

E-1

Решения:

- Убедитесь, что кабель Ethernet надежно подключен к принтеру и концентратору или другому сетевому устройству.
- Убедитесь, что включено питание концентратора и других сетевых устройств.
- Чтобы включать принтер по Wi-Fi, выполните настройки Wi-Fi для принтера заново, так как они отключены.

Устранение неполадок**E-2, E-3, E-7****Решения:**

- Убедитесь, что питание маршрутизатора беспроводной сети включено.
- Убедитесь, что компьютер или устройство правильно подключены к маршрутизатору беспроводной сети.
- Выключите маршрутизатор беспроводной сети. Подождите примерно 10 секунд и снова его включите.
- Поместите принтер ближе к маршрутизатору беспроводной сети и уберите любые помехи между ними.
- В случае ручного ввода SSID проверьте правильность ввода. Посмотрите SSID в разделе **Статус сети** отчета о сетевом подключении.
- Если у маршрутизатора беспроводной сети имеется несколько SSID, выберите тот SSID, который отображается. Если SSID использует неподдерживаемую частоту, принтер их не отображает.
- При установке подключения к сети нажатием кнопки настройки убедитесь, что маршрутизатор беспроводной сети поддерживает WPS. Если маршрутизатор беспроводной сети не поддерживает WPS, установить соединение нажатием кнопки настройки невозможно.
- Убедитесь, что в вашем SSID используются только символы ASCII (буквы, цифры и символы). Принтер не отображает SSID, в которых содержатся символы, отличные от ASCII.
- Перед тем, как устанавливать подключение к маршрутизатору беспроводной сети, узнайте свой SSID и пароль. При использовании стандартных настроек маршрутизатора беспроводной сети SSID и пароль расположены на ярлыке на маршрутизаторе беспроводной сети. Если SSID и пароль неизвестны, обратитесь к специалисту, который выполнял настройку маршрутизатора беспроводной сети, или к документации, которая поставляется с маршрутизатором беспроводной сети.
- При подключении к сети, созданной на мобильном устройстве, уточните SSID и пароль в документации, которая поставляется в комплекте с интеллектуальным устройством.
- В случае внезапного прерывания подключения к сети Wi-Fi проверьте перечисленные ниже условия. При возникновении любого из следующих условий сбросьте параметры сети. Для этого загрузите и запустите ПО с указанного ниже веб-сайта.
<http://epson.sn> > **Настройка**
 - В сеть было добавлено другое интеллектуальное устройство посредством нажатия кнопки настройки.
 - Сеть Wi-Fi была настроена не посредством нажатия кнопки настройки.

E-5**Решения:**

Удостоверьтесь, что на маршрутизаторе беспроводной сети установлен один из указанных ниже режимов защиты. В противном случае измените режим защиты маршрутизатора беспроводной сети, а затем заново установите параметры сети на принтере.

- WEP — 64 бита (40 бит)
- WEP — 128 бит (104 бита)
- WPA PSK (TKIP/AES)*
- WPA2 PSK (TKIP/AES)*
- WPA (TKIP/AES)

Устранение неполадок

WPA2 (TKIP/AES)

* WPA PSK также именуется WPA Personal. WPA2 PSK также называется WPA2 Personal.

E-6

Решения:

- Проверьте, не выключен ли фильтр MAC-адресов. Если он включен, зарегистрируйте MAC-адрес принтера, чтобы он не отфильтровывался. Дополнительные сведения представлены в документации, поставляемой в комплекте с маршрутизатором беспроводной сети. MAC-адрес принтера указан в разделе **Статус сети** отчета о сетевом подключении.
- Если при использовании режима защиты WEP на маршрутизаторе беспроводной сети включена общая аутентификация, убедитесь, что ключ и индекс ключа введены правильно.
- Если количество подключаемых устройств на маршрутизаторе беспроводной сети меньше количества сетевых устройств, которые требуется подключить, следует увеличить число подключаемых устройств в настройках маршрутизатора беспроводной сети. Инструкции по выполнению настроек представлены в документации, поставляемой в комплекте с маршрутизатором беспроводной сети.

E-8

Решения:

- Включите протокол DHCP на беспроводном маршрутизаторе, если для параметра «Получение IP-адреса» принтера установлено значение **Авто**.
- Если для параметра «Получение IP-адреса» принтера установлено значение «Ручное», возможно, введенный вручную IP-адрес недопустим, так как находится вне диапазона (например: 0.0.0.0). Установите допустимый IP-адрес с панели управления принтера или Web Config.

E-9

Решения:

Проверьте перечисленные ниже пункты.

- Устройства должны быть включены.
- На устройствах, которые необходимо подключить к принтеру, должен быть доступ к Интернету и другим компьютерам или сетевым устройствам в одной сети.

Если после выполнения указанных выше действий принтер и сетевые устройства подключить не удастся, выключите маршрутизатор беспроводной сети. Подождите примерно 10 секунд и снова его включите. Затем сбросьте параметры сети. Для этого загрузите и запустите программу установки с указанного ниже веб-сайта.

<http://epson.sn> > **Настройка**

Устранение неполадок

Е-10

Решения:

Проверьте перечисленные ниже пункты.

- Другие устройства в сети должны быть включены.
- Сетевые адреса (IP-адрес, маска подсети и основной шлюз) указаны корректно, если для параметра «Получение IP-адреса» принтера установлено значение «Ручное».

Заново настройте сетевые адреса, если указанные выше параметры заданы неправильно. IP-адрес, маска подсети и основной шлюз указаны в разделе **Статус сети** отчета о сетевом подключении.

Если включен протокол DHCP, выберите для параметра «Получение IP-адреса» принтера значение **Авто**. Чтобы задать IP-адрес вручную, найдите IP-адрес принтера в разделе **Статус сети** отчета о сетевом подключении, а затем выберите значение «Ручное» на странице сетевых настроек. Установите для маски подсети значение [255.255.255.0].

Если принтер и сетевые устройства подключить не удастся, выключите маршрутизатор беспроводной сети. Подождите примерно 10 секунд и снова его включите.

Е-11

Решения:

Проверьте перечисленные ниже пункты.

- Адрес основного шлюза указан верно, если выбран режим настройки TCP/IP принтера Ручное.
- Устройство, выступающее в качестве основного шлюза, должно быть включено.

Установите корректный адрес основного шлюза. Адрес основного шлюза указан в разделе **Статус сети** отчета о сетевом подключении.

Е-12

Решения:

Проверьте перечисленные ниже пункты.

- Другие устройства в сети должны быть включены.
- Сетевые адреса сети (IP-адрес, маска подсети и основной шлюз) должны быть заданы корректно, если они введены вручную.
- Сетевые адреса (маска подсети и основной шлюз) других устройств должны быть идентичными.
- IP-адрес не должен конфликтовать с адресами других устройств.

Если после выполнения указанной выше проверки принтер и сетевые устройства подключить не удастся, выполните следующие действия.

- Выключите маршрутизатор беспроводной сети. Подождите примерно 10 секунд и снова его включите.
- Заново настройте параметры сети с помощью программы установки. Запустить программу можно с одного из указанных ниже веб-сайтов.

<http://epson.sn> > **Настройка**

Устранение неполадок

- ❑ Для маршрутизатора беспроводной сети, использующего режим защиты WEP, можно зарегистрировать несколько паролей. Если зарегистрировано несколько паролей, удостоверьтесь, что для принтера установлен пароль, зарегистрированный первым.

E-13

Решения:

Проверьте перечисленные ниже пункты.

- ❑ Сетевые устройства, такие как маршрутизатор беспроводной сети, концентратор и маршрутизатор, должны быть включены.
- ❑ Возможно, параметры TCP/IP сетевых устройств не были настроены вручную. (Если параметр установки TCP/IP на принтере задается автоматически, а на других сетевых устройствах параметр установки TCP/IP задается вручную, конфигурация сети принтера может отличаться от конфигурации сети других устройств.)

Если указанное выше не помогает устранить проблему, попробуйте выполнить перечисленные ниже действия.

- ❑ Выключите маршрутизатор беспроводной сети. Подождите примерно 10 секунд и снова его включите.
- ❑ Настройте сетевые параметры компьютера в одной сети с принтером с помощью программы установки. Запустить программу можно с одного из указанных ниже веб-сайтов.

<http://epson.sn> > **Настройка**

- ❑ Для маршрутизатора беспроводной сети, использующего режим защиты WEP, можно зарегистрировать несколько паролей. Если зарегистрировано несколько паролей, удостоверьтесь, что для принтера установлен пароль, зарегистрированный первым.

Сообщения, касающиеся сетевого окружения

Сообщение	Решение
*Обнаружено несколько имен сетей (SSID), которые соответствуют введенному имени сети (SSID). Подтвердить имя сети (SSID).	Возможно, на нескольких беспроводных маршрутизаторах задано одинаковое имя сети SSID. Проверьте настройки беспроводного маршрутизатора, и при необходимости измените SSID.
Необходимо улучшить соединение Wi-Fi. Выключите и включите беспроводной маршрутизатор. Если соединение не улучшится, ознакомьтесь с документацией к беспроводному маршрутизатору.	Подвинув принтер ближе к беспроводному маршрутизатору и устранив все препятствия между ними, включите беспроводной маршрутизатор. Подождите примерно 10 секунд и снова его включите. Если соединение все равно не удастся установить, см. документацию, входящую в комплект поставки беспроводного маршрутизатора.
*Подключение дополнительных устройств невозможно. Отключите одно из подключенных устройств для добавления другого.	Компьютер и интеллектуальные устройства, которые можно подключить одновременно, полностью подключены к соединению Wi-Fi Direct (в режиме простой точки доступа). Чтобы добавить другой компьютер или интеллектуальное устройство, сначала отключите одно из ранее подключенных устройств. Количество беспроводных устройств, которые можно подключить одновременно, и количество подключенных устройств можно проверить на листе состояния сети или на панели управления принтера.

Устранение неполадок

Сообщение	Решение
В среде существует SSID, идентичное Wi-Fi Direct. Если не удается подключить интеллектуальное устройство к принтеру, измените имя SSID для Wi-Fi Direct.	Из панели управления принтера перейдите в окно настройки Wi-Fi Direct и выберите меню для изменения настроек. Можно изменить имя сети, указанное после DIRECT-XX-. Введите не более 32 символов.

Проверка состояния соединения

Убедитесь, что связь между принтером и компьютером установлена, и перейдите к устранению проблем.

Проверка журнала сервера и сетевого устройства

В случае возникновения проблем с подключением к сети можно идентифицировать причину, проверив журнал на почтовом сервере, сервере LDAP и т. д., а также проверив состояние с помощью сетевого журнала или журналов и команд такого оборудования, как маршрутизаторы.

Печать листка состояния сети

Чтобы получить подробные сведения о состоянии сети, можно напечатать листок состояния сети.

1. Загрузите бумагу.

2. Выберите **Настр.** на главном экране.

Чтобы выбрать элемент, переместите фокус на этот элемент с помощью кнопок ▲, ▼, ◀ и ▶, затем нажмите кнопку ОК.

3. Выберите **Общие параметры > Настройки сети > Статус сети.**

4. Выберите **таблицы состояния.**

5. Просмотрите сообщение и напечатайте листок состояния сети.

6. Закройте экран.

Окно автоматически закроется по истечении определенного времени.

Проверка связи между устройствами и компьютерами

Проверка соединения с помощью команды Ping — Windows

Вы можете использовать команду Ping, чтобы убедиться в подключении компьютера к принтеру. Выполните приведенные ниже действия, чтобы проверить соединение с помощью команды Ping.

1. Проверьте IP-адрес принтера, соединение с которым хотите проверить.

Проверить IP-адрес принтера можно на экране «Состояние сети» на панели управления принтера, в отчете соединения либо в столбце **IP Address** листка состояния сети.

Устранение неполадок

2. Запуск командной строки на компьютере.

Запустите экран приложения и выберите **Командная строка**.

3. Введите ping xxx.xxx.xxx.xxx и нажмите клавишу «Ввод».

Вместо xxx.xxx.xxx.xxx введите IP-адрес принтера.

4. Проверьте состояние соединения.

Если обмен данными между компьютером и принтером происходит, появится следующее сообщение.

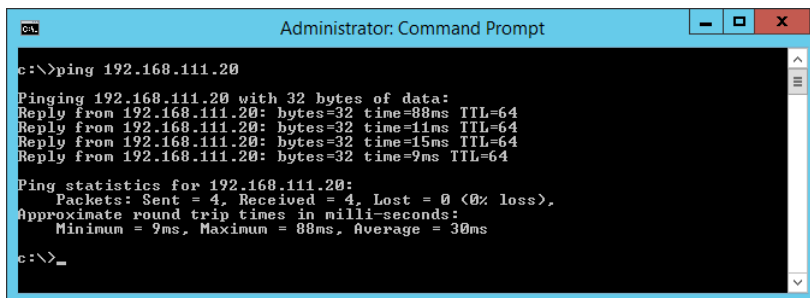

```
Administrator: Command Prompt
c:\>ping 192.168.111.20

Pinging 192.168.111.20 with 32 bytes of data:
Reply from 192.168.111.20: bytes=32 time=88ms TTL=64
Reply from 192.168.111.20: bytes=32 time=11ms TTL=64
Reply from 192.168.111.20: bytes=32 time=15ms TTL=64
Reply from 192.168.111.20: bytes=32 time=9ms TTL=64

Ping statistics for 192.168.111.20:
    Packets: Sent = 4, Received = 4, Lost = 0 (0% loss),
    Approximate round trip times in milli-seconds:
        Minimum = 9ms, Maximum = 88ms, Average = 30ms
c:\>_
```

Если обмен данными между компьютером и принтером не происходит, появится следующее сообщение.

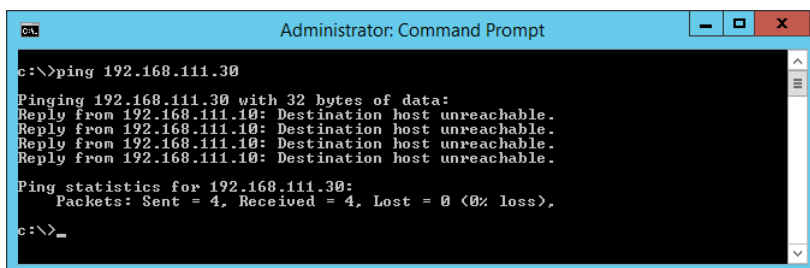

```
Administrator: Command Prompt
c:\>ping 192.168.111.30

Pinging 192.168.111.30 with 32 bytes of data:
Reply from 192.168.111.10: Destination host unreachable.
Reply from 192.168.111.10: Destination host unreachable.
Reply from 192.168.111.10: Destination host unreachable.
Reply from 192.168.111.10: Destination host unreachable.

Ping statistics for 192.168.111.30:
    Packets: Sent = 4, Received = 0, Lost = 4 (100% loss),
c:\>_
```

Проверка соединения с помощью команды Ping — Mac OS

Вы можете использовать команду Ping, чтобы убедиться в подключении компьютера к принтеру. Выполните приведенные ниже действия, чтобы проверить соединение с помощью команды Ping.

1. Проверьте IP-адрес принтера, соединение с которым хотите проверить.

Проверить IP-адрес принтера можно на экране «Состояние сети» на панели управления принтера, в отчете соединения либо в столбце **IP Address** листка состояния сети.

2. Запустите программу Network Utility.

Введите Network Utility в **Spotlight**.

Устранение неполадок

- Щелкните по вкладке **Ping**, введите проверяемый IP-адрес из шага 1 и щелкните **Ping**.

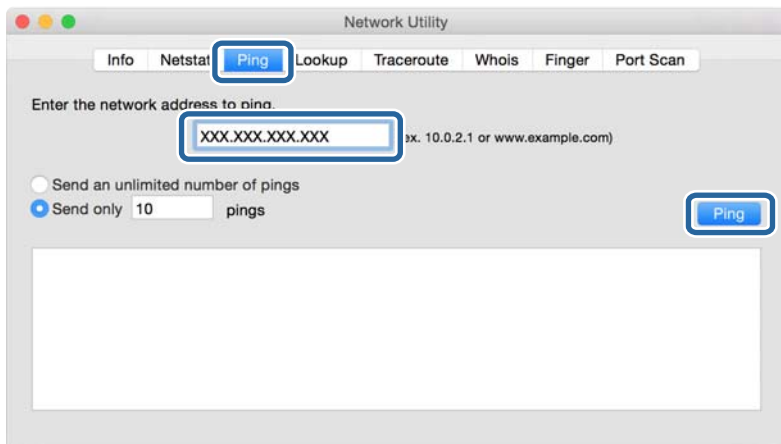

- Проверьте состояние соединения.

Если обмен данными между компьютером и принтером происходит, появится следующее сообщение.

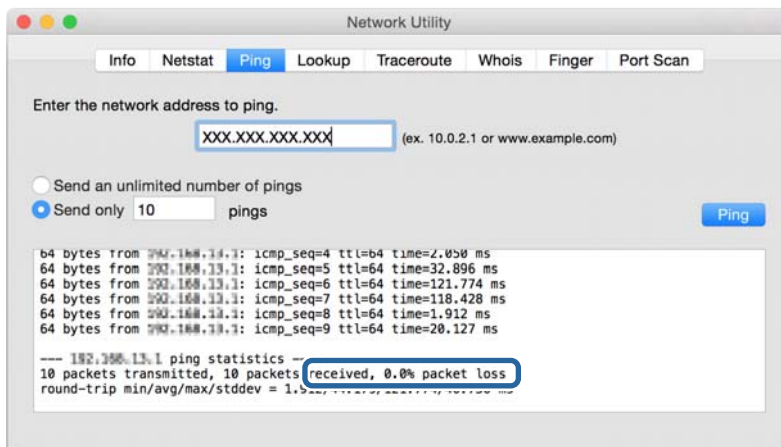

Если обмен данными между компьютером и принтером не происходит, появится следующее сообщение.

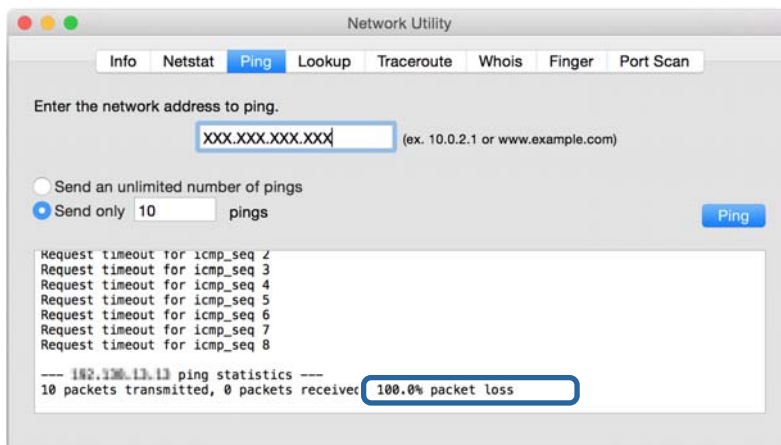

Проверка сети компьютера — Windows

С помощью командной строки проверьте состояние подключения компьютера и путь подключения к принтеру. Это позволит найти способ решения проблемы.

❑ Команда ipconfig

Выводит состояние подключения сетевого интерфейса, используемого компьютером в настоящий момент.

Путем сравнения информации о подключении и фактического соединения можно проверить правильность подключения. Если в одной сети есть несколько DHCP-серверов, можно узнать фактический адрес, назначенный компьютеру, используемый DNS-сервер и т. д.

❑ Формат: ipconfig /all

❑ Примеры:

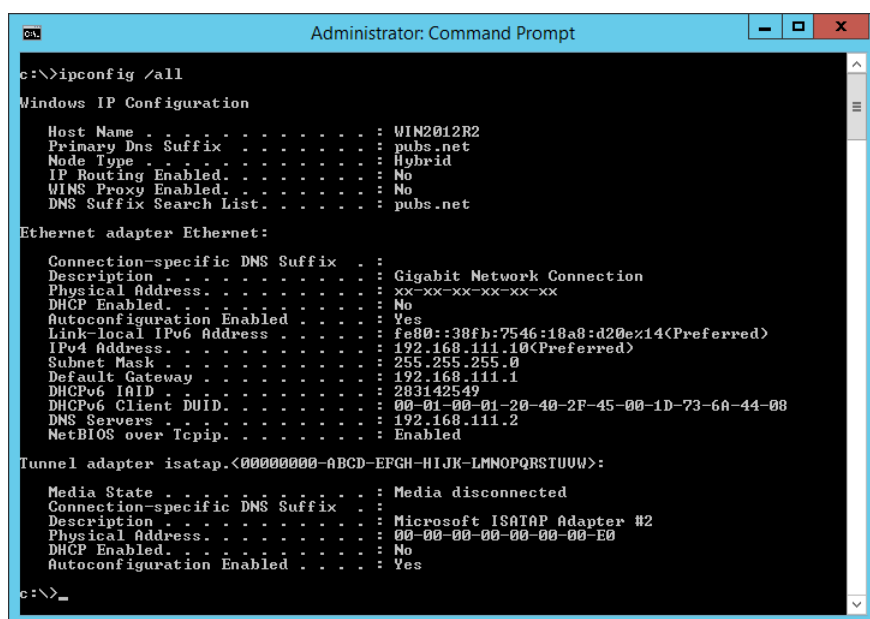

```

Administrator: Command Prompt
c:\>ipconfig /all

Windows IP Configuration

Host Name . . . . . : WIN2012R2
Primary Dns Suffix . . . . . : pubs.net
Node Type . . . . . : Hybrid
IP Routing Enabled. . . . . : No
WINS Proxy Enabled. . . . . : No
DNS Suffix Search List. . . . . : pubs.net

Ethernet adapter Ethernet:

    Connection-specific DNS Suffix  . : 
    Description . . . . .           : Gigabit Network Connection
    Physical Address. . . . .        : xx-xx-xx-xx-xx-xx
    DHCP Enabled. . . . .            : No
    Autoconfiguration Enabled . . . . : Yes
    Link-local IPv6 Address . . . . . : fe80::38fb:7546:18a8:d20e%14(Preferred)
    IPv4 Address. . . . .             : 192.168.111.10(Preferred)
    Subnet Mask . . . . .            : 255.255.255.0
    Default Gateway . . . . .        : 192.168.111.1
    DHCPv6 IAID . . . . .            : 203142549
    DHCPv6 Client DUID. . . . .      : 00-01-00-01-20-40-2F-45-00-1D-73-6A-44-08
    DNS Servers . . . . .            : 192.168.111.2
    NetBIOS over Tcpip. . . . .      : Enabled

Tunnel adapter isatap.<00000000-ABCD-EFGH-IJK-LMNOPQRSTUUV>:

    Media State . . . . .            : Media disconnected
    Connection-specific DNS Suffix  . : 
    Description . . . . .           : Microsoft ISATAP Adapter #2
    Physical Address. . . . .        : 00-00-00-00-00-00-E0
    DHCP Enabled. . . . .            : No
    Autoconfiguration Enabled . . . . : Yes

c:\>_

```

❑ Команда pathping

Можно подтвердить список маршрутизаторов, проходящих через узел назначения, и маршрутизацию соединения.

❑ Формат: pathping xxx.xxx.xxx.xxx

❑ Примеры: pathping 192.0.2.222

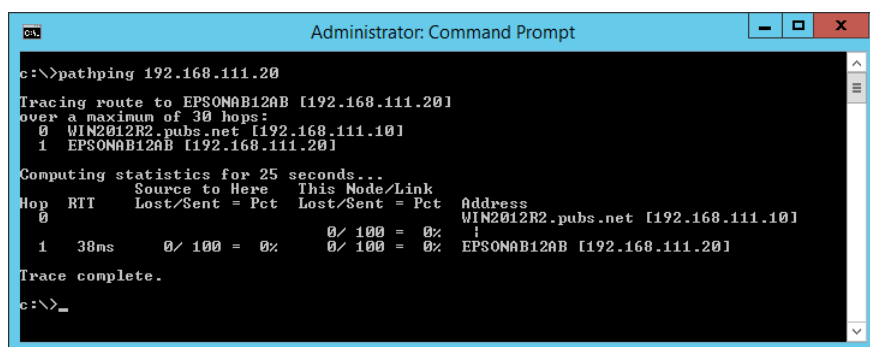

```

Administrator: Command Prompt
c:\>pathping 192.168.111.20

Tracing route to EPSONAB12AB [192.168.111.20]
over a maximum of 30 hops:
 0  WIN2012R2.pubs.net [192.168.111.10]
 1  EPSONAB12AB [192.168.111.20]

Computing statistics for 25 seconds...
Hop  RTT      Source to Here   This Node/Link   Address
 0      0/ 100 = 0%      0/ 100 = 0%      WIN2012R2.pubs.net [192.168.111.10]
 1  38ms    0/ 100 = 0%      0/ 100 = 0%      EPSONAB12AB [192.168.111.20]

Trace complete.

c:\>_

```

Устранение неполадок

Проверка подключения

На принтере или компьютере, подключенном к тому же сегменту, что и принтер, проверьте правильность подключения к принтеру и папке. Это позволит найти способ решения проблемы.

Почтовый сервер

Проверьте соединение принтера и почтового сервера с помощью функции проверки сетевого соединения принтера.

Соответствующая информация

➔ [«Проверка соединения почтового сервера» на стр. 39](#)

DNS-сервер

Проверьте основной DNS-сервер компьютера. Проверьте статус сетевого адаптера компьютера, который находится в этом же сегменте сети, что и принтер, а также проверьте правильность настроек DNS для принтера.

Настройки DNS-сервера компьютера можно проверить следующим образом.

Windows: **Панель управления > Сеть и Интернет > Центр управления сетями и общим доступом > Изменение параметров адаптера**

При наличии нескольких сетевых интерфейсов можно выполнить проверку, введя команду `ipconfig/all` в командной строке.

Mac OS: **Системные настройки > Сеть > Дополнительно... > DNS**

Инициализация сетевых настроек

Отключение Wi-Fi из Web Config

Отключение Wi-Fi в Web Config. Если при отключении Wi-Fi через это соединение были подключены какие-либо устройства, они отключаются.

1. Откройте Web Config и выберите вкладку **Сеть > Wi-Fi**, затем выберите **Отключить Wi-Fi**.
2. Прочтите сообщение, затем выберите **ОК**.

Разрыв подключения Wi-Fi Direct (простая точка доступа) с помощью Web Config

Отключение Wi-Fi Direct (простая точка доступа) в Web Config.

1. Войдите в Web Config и выберите вкладку **Сеть > Wi-Fi Direct**.
2. Выберите значение **Отключить** для параметра **Wi-Fi Direct**.

Устранение неполадок

3. Нажмите **Следующий**
4. Прочтите сообщение, затем выберите **ОК**.

Отключение Wi-Fi на панели управления

При отключении режима Wi-Fi соединение Wi-Fi разрывается.

1. Выберите **Wi-Fi** на начальном экране.

Чтобы выбрать элемент, переместите фокус на этот элемент с помощью кнопок ▲, ▼, ◀ и ▶, затем нажмите кнопку **ОК**.

2. Выберите **Маршрутизатор**.

Отображается состояние сети.

3. Выберите **Изменить настройки**.

4. Выберите **Другие > Отключить Wi-Fi**.

5. Просмотрите сообщение и выполните настройку.

6. При отображении на экране подтверждающего сообщения закройте экран.

Экран автоматически закроется по истечении определенного времени.

7. Нажмите кнопку .

Отключение соединения Wi-Fi Direct (простая точка доступа) на панели управления

Примечание:

При отключении соединения Wi-Fi Direct (простая точка доступа) все компьютеры и интеллектуальные устройства, подключенные к принтеру через соединение Wi-Fi Direct (простая точка доступа), будут отключены. Если вы хотите отключить конкретное устройство, выполните отключение на этом устройстве, а не на принтере.

1. Выберите **Wi-Fi** на начальном экране.

Чтобы выбрать элемент, переместите фокус на этот элемент с помощью кнопок ▲, ▼, ◀ и ▶, затем нажмите кнопку **ОК**.

2. Выберите **Wi-Fi Direct**.

Отобразится информация о Wi-Fi Direct.

3. Нажмите кнопку **ОК**.

4. Выберите **Изменить**.

5. Выберите **Отключить Wi-Fi Direct**.

6. Просмотрите сообщение и запустите настройку.

Устранение неполадок

7. Когда отобразится сообщение о завершении, закройте экран.
Экран автоматически закроется по истечении определенного времени.

Восстановление сетевых настроек с помощью панели управления

Вы можете выполнить сброс всех настроек сети на значения по умолчанию.

1. Выберите **Настр.** на начальном экране.
Чтобы выбрать элемент, переместите фокус на этот элемент с помощью кнопок ▲, ▼, ◀ и ▶, затем нажмите кнопку ОК.
2. Выберите **Общие параметры >Администрир. системы >Восст. настр. по ум. > Настройки сети.**
3. Прочтите сообщение, затем выберите **Да.**
4. При отображении на экране подтверждающего сообщения закройте экран.
Экран автоматически закроется по истечении определенного времени.

Неисправности

Нет доступа к Web Config

Принтеру не назначен IP-адрес.

Возможно, принтеру не назначен допустимый IP-адрес.Настройте IP-адрес, используя панель управления принтера.Текущие значения параметров можно проверить с помощью страницы состояния сети или панели управления принтера.

Веб-браузер не поддерживает режим Криптографическая стойкость для SSL/TLS.

Для SSL/TLS установлен режим Криптографическая стойкость.Web Config можно открыть в веб-браузере, поддерживающем массовое шифрование, следующим образом.Проверьте, поддерживает ли браузер такое шифрование.

- 80 бит: AES256/AES128/3DES
- 112 бит: AES256/AES128/3DES
- 128 бит: AES256/AES128
- 192 бита: AES256
- 256 бит: AES256

Срок действия Сертификат, подписанный ЦС истек.

При наличии проблемы с истечением срока действия сертификата при подключении к Web Config через соединение SSL/TLS (https) отображается сообщение «Срок действия сертификата истек».Если сообщение отображается до истечения срока годности, то убедитесь, что дата принтера настроена правильно.

Устранение неполадок

Общее имя в сертификате и на принтере не совпадает.

Если общее имя в сертификате и на принтере не совпадает, при доступе к Web Config через соединение SSL/TLS (https) отображается сообщение «Имя сертификата безопасности не совпадает с...». Это происходит потому, что не совпадают следующие IP-адреса.

- IP-адрес принтера, введенный для общего имени при создании Самоподписанный сертификат или CSR
- IP-адрес, введенный в веб-браузере при запуске Web Config

Если используется Самоподписанный сертификат, измените имя принтера. Сертификат обновлен, можно подключить принтер.

Если используется Сертификат, подписанный ЦС, еще раз получите сертификат для принтера.

В веб-браузере не настроены параметры прокси-сервера для локальных адресов.

Если принтер использует прокси-сервер, настройте веб-браузер так, чтобы он не подключался к локальным адресам через прокси-сервер.

- Windows

Выберите **Панель управления > Сеть и Интернет > Свойства обозревателя > Подключения > Настройка сети > Прокси-сервер**, после чего отключите использование прокси-сервера для сети (локальные адреса).

- Mac OS

Выберите **Системные настройки > Сеть > Дополнительно > Прокси** и зарегистрируйте локальный адрес в разделе **Обход прокси-сервера для этих хостов и доменов**.

Пример:

192.168.1.*: локальный адрес 192.168.1.XXX, маска подсети 255.255.255.0

192.168.*.*: локальный адрес 192.168.XXX.XXX, маска подсети 255.255.0.0

Соответствующая информация

- ➔ [«Доступ к приложению Web Config» на стр. 28](#)
- ➔ [«Назначение IP-адреса» на стр. 21](#)

Приложение.

Введение в сетевое программное обеспечение

Ниже описано программное обеспечение, которое позволяет настраивать и управлять устройствами.

Epson Device Admin

Epson Device Admin — это многофункциональное программное обеспечение для управления устройствами по сети.

В нем доступны следующие функции.

- Мониторинг и управление до 2000 принтеров и сканеров в одном сегменте
- Создание подробного отчета, например о расходных материалах или статусе продукта
- Обновление микропрограммы продукта
- Добавление устройств к сети
- Применение одинаковых параметров к нескольким устройствам.

Epson Device Admin можно загрузить на веб-сайте поддержки Epson. Подробную информацию см. в документации или справке по Epson Device Admin.

Запуск Epson Device Admin (только Windows)

Выберите **Все программы > EPSON > Epson Device Admin > Epson Device Admin**.

Примечание:

Разрешите доступ для Epson Device Admin, если появляется предупреждение брандмауэра.

EpsonNet Config

EpsonNet Config — это программное обеспечение для установки параметров устройства по сети. Если устройства подсоединены к сети через Ethernet, можно устанавливать на них параметры, такие как IP-адрес, изменение метода подключения и т. д., даже для устройств, на которых не назначен IP-адрес. Это также может быть полезным для установки сетевых параметров для устройств без панели управления.

Приложение.

Подробную информацию см. в документации или справке по EpsonNet Config.



Запуск EpsonNet Config — Windows

Выберите **Все программы > EpsonNet > EpsonNet Config SE > EpsonNet Config**.

Примечание:

Разрешите доступ для EpsonNet Config, если появляется предупреждение брандмауэра.

Запуск EpsonNet Config — Mac OS

Нажмите **Перейти > Приложения > Epson Software > EpsonNet > EpsonNet Config SE > EpsonNet Config**.

EpsonNet Print (только Windows)

EpsonNet Print — это программное обеспечение, предназначенное для печати в сети TCP/IP. Оно устанавливается установщиком вместе с драйвером принтера. Для печати по сети создайте порт EpsonNet Print. Функции и ограничения перечислены ниже.

- Состояние принтера отображается на экране диспетчера очереди печати.
- Если IP-адрес принтера изменяется посредством DHCP, то принтер все равно обнаруживается.
- Можно использовать принтер, находящийся в другом сегменте сети.
- Можно печатать, используя один из доступных протоколов.
- IPv6-адреса не поддерживаются.

EpsonNet SetupManager

Приложение EpsonNet SetupManager представляет собой программное обеспечение для создания пакета простой установки принтера, например установки драйвера принтера, установки EPSON Status Monitor и создания порта принтера. Данное программное обеспечение позволяет администратору создавать уникальные программные пакеты и распределять их между группами.

Приложение.

Для получения дополнительной информации перейдите на региональный веб-сайт Epson.

Изменение настроек Wi-Fi на панели управления (WPS)

Можно подключиться к Wi-Fi с панели управления принтера, используя функцию WPS.

Соответствующая информация

- ➔ «Настройка Wi-Fi с помощью кнопки (WPS)» на стр. 84
- ➔ «Настройка Wi-Fi с помощью настройки PIN-кода (WPS)» на стр. 85

Настройка Wi-Fi с помощью кнопки (WPS)

Вы можете автоматически настроить сеть Wi-Fi, нажав кнопку на точке доступа. Если выполняются следующие условия, вы можете использовать этот способ.

- Точка доступа совместима с WPS (защищенная настройка Wi-Fi).
- Текущее соединение Wi-Fi было создано с помощью нажатия кнопки на точке доступа.

Примечание:

Если вы не можете найти кнопку либо вы выполняете настройку с помощью ПО, обратитесь к документации на точку доступа.

1. Выберите **Wi-Fi** на начальном экране.

Чтобы выбрать элемент, переместите фокус на этот элемент с помощью кнопок ▲, ▼, ◀ и ▶, затем нажмите кнопку ОК.

2. Выберите **Маршрутизатор**.

3. Нажмите кнопку ОК.

Если сетевое подключение уже настроено, отображаются подробные сведения о подключении. Выберите **Изменить реж. на подключение Wi-Fi** или **Изменить настройки** для изменения настроек.

4. Выберите **Настройка кнопкой (WPS)**.

Приложение.

5. Удерживайте кнопку [WPS] на точке доступа до тех пор, пока не начнет мигать индикатор безопасности.

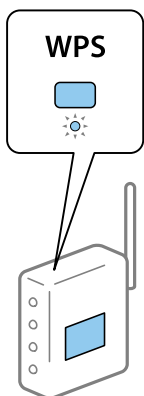

Если вы не знаете, где находится кнопка [WPS], либо на точке доступа нет кнопок, обратитесь к документации на точку доступа.

6. Нажмите кнопку ОК на сканере.
7. Закройте экран.

Экран автоматически закроется по истечении определенного времени.

Примечание:

Если установить соединение не удастся, перезапустите точку доступа, переместите ее ближе к принтеру и повторите попытку. В случае неудачи выведите на печать отчет о сетевом соединении и выберите решение проблемы.

8. Закройте экран настроек сетевых подключений.

Настройка Wi-Fi с помощью настройки PIN-кода (WPS)

К точке доступа можно автоматически подключиться с помощью PIN-кода. Этот способ можно применять, если точка доступа имеет функцию WPS (защищенная настройка Wi-Fi). Для установки PIN-кода на точке доступа используйте компьютер.

1. Выберите **Wi-Fi** на начальном экране.

Чтобы выбрать элемент, переместите фокус на этот элемент с помощью кнопок ▲, ▼, ◀ и ▶, затем нажмите кнопку ОК.

2. Выберите **Маршрутизатор**.
3. Нажмите кнопку ОК.

Если сетевое подключение уже настроено, отображаются подробные сведения о подключении. Выберите **Изменить реж. на подключение Wi-Fi** или **Изменить настройки** для изменения настроек.

4. Выберите **Другие > Настр. PIN-кода (WPS)**

Приложение.

5. С помощью компьютера введите PIN-код (восьмизначное число), отображаемый на панели управления принтера, в точку доступа (процедура не должна продолжаться более двух минут).

Примечание:

Для более подробной информации о вводе PIN-кода обратитесь к документации на точку доступа.

6. Нажмите кнопку ОК на принтере.

7. Закройте экран.

В случае если вы не выберете **Заккрыть**, окно автоматически закроется по истечении определенного времени.

Примечание:

Если установить соединение не удастся, перезапустите точку доступа, переместите ее ближе к принтеру и повторите попытку. В случае неудачи выведите на печать отчет о соединении и выберите решение проблемы.

8. Закройте экран настроек сетевых подключений.

Использование подключения Wi-Fi Direct (простая точка доступа)

Подключение Wi-Fi Direct (простая точка доступа) используется для соединения принтера и устройств напрямую.

Поскольку принтер можно подсоединить напрямую без использования подключенной сети, он может использоваться как временное подключение устройства к принтеру, подключенному к сети, без прав доступа.

Включение режима Wi-Fi Direct (простая точка доступа) из Web Config

1. Войдите в Web Config и выберите вкладку **Сеть > Wi-Fi Direct**.
2. Выберите значение **Включить** для параметра **Wi-Fi Direct**.
3. Нажмите **Следующий**.
4. Прочтите сообщение, затем выберите **ОК**.

Изменение параметров Wi-Fi Direct (простая точка доступа)

Если включен режим подключения Wi-Fi Direct (простая точка доступа), настройки можно изменить, открыв вкладку **Сеть > Wi-Fi Direct** в программе Web Config, после чего появятся следующие пункты.

Выключение режима Wi-Fi Direct (простая точка доступа)

Отключение параметров режима Wi-Fi Direct (простая точка доступа) на принтере. При отключении этого режима также будут отключены все устройства, подключенные к принтеру в режиме Wi-Fi Direct (простая точка доступа).

Приложение.

Изменение имени сети (SSID)

Изменение имени сети (SSID), используемого в режиме Wi-Fi Direct (простая точка доступа) для подключения к принтеру, на произвольное значение. Для имени сети (SSID) можно использовать символы ASCII с экранной клавиатуры на панели управления.

При изменении имени сети (SSID) все подключенные устройства отключаются. Чтобы снова подключить эти устройства, используйте новое имя сети (SSID).

Изменение пароля

Изменение пароля подключения к принтеру по Wi-Fi Direct (простая точка доступа) на произвольное значение. В пароле можно использовать символы ASCII с экранной клавиатуры на панели управления.

При изменении пароля все подключенные устройства отключаются. Чтобы снова подключить эти устройства, используйте новый пароль.

Восстановление параметров режима Wi-Fi Direct (простая точка доступа)

Возврат всех параметров режима Wi-Fi Direct (простая точка доступа) к значениям по умолчанию.

Удаляется сохраненная в принтере информация о подключении интеллектуального устройства в режиме Wi-Fi Direct (простая точка доступа).

Примечание:

*В разделе **Wi-Fi > Wi-Fi Direct > Начать установку > Изменить настройки** панели управления принтера также можно выполнить настройку следующих параметров.*

- Изменение имени сети (SSID)
- Изменение пароля
- Выключение режима Wi-Fi Direct (простая точка доступа)
- Восстановление параметров Wi-Fi Direct (простая точка доступа)

Изменение способа подключения

Измените способ подключения. Измените эту настройку, позволяющую включить сеть.

Если IP-адрес назначается вручную, проверьте у системного администратора, можно ли использовать этот же IP-адрес в новой сети.

Примечание:

Если подключение Wi-Fi включено, подключение Ethernet отключается.

Соответствующая информация

- ➔ [«Переход с подключения Ethernet на подключение Wi-Fi» на стр. 88](#)
- ➔ [«Переход с подключения Wi-Fi на подключение Ethernet» на стр. 88](#)

Приложение.

Переход с подключения Ethernet на подключение Wi-Fi

Переход на подключение Wi-Fi на панели управления

Перейдите с подключения Ethernet на подключение Wi-Fi на панели управления принтера. Изменение способа подключения по сути не отличается от настройки подключения Wi-Fi. См. раздел в этом руководстве, посвященный настройкам подключения Wi-Fi на панели управления принтера.

Соответствующая информация

➔ [«Подключение к беспроводной локальной сети \(Wi-Fi\)»](#) на стр. 26

Переход на подключение по Wi-Fi с помощью Web Config

Измените подключение по Ethernet на подключение по Wi-Fi с помощью Web Config.

1. Войдите в Web Config и выберите вкладку **Сеть > Wi-Fi**.

При установке пароля администратора выполните вход как администратор, введя имя пользователя и пароль.

2. Нажмите **Установка**.

3. Выберите SSID для точки доступа и введите пароль.

Если требуемый SSID не отображается, выберите **Ввести SSID** и введите SSID.

4. Нажмите **Следующий**.

5. Прочитайте отображаемое сообщение и щелкните **ОК**.

6. Отключите кабель Ethernet от принтера.

Примечание:

Можно также изменить метод подключения в *Epson Device Admin*. Подробные сведения см. в руководстве или в справке *Epson Device Admin*.

Соответствующая информация

➔ [«Доступ к приложению Web Config»](#) на стр. 28

➔ [«Epson Device Admin»](#) на стр. 82

Переход с подключения Wi-Fi на подключение Ethernet

Изменение сетевого подключения на Ethernet с панели управления

Выполните приведенные ниже действия, чтобы изменить сетевое подключение с Wi-Fi на Ethernet с помощью панели управления.

Приложение.

1. Выберите **Настр.** на начальном экране.

Чтобы выбрать элемент, переместите фокус на этот элемент с помощью кнопок ▲, ▼, ◀ и ▶, затем нажмите кнопку ОК.

2. Выберите **Общие параметры > Настройки сети > Настройка проводной ЛВС.**
3. Нажмите кнопку ОК.
4. Подключите принтер к маршрутизатору с помощью кабеля Ethernet.

Соответствующая информация

➔ [«Подключение к Ethernet» на стр. 25](#)

Переход на подключение Ethernet с помощью Web Config

Переключение с подключения Wi-Fi на подключение Ethernet с помощью Web Config.

1. Войдите в Web Config и выберите вкладку **Сеть > Wi-Fi.**
При установке пароля администратора выполните вход как администратор, введя имя пользователя и пароль.
2. Нажмите **Отключить Wi-Fi.**
3. Прочтите сообщение, затем выберите **ОК.**
4. Подключите принтер и концентратор (коммутатор локальной сети) кабелем Ethernet.

Примечание:

Можно также изменить метод подключения в *Epson Device Admin*. Подробные сведения см. в руководстве или в справке *Epson Device Admin*.

Соответствующая информация

- ➔ [«Доступ к приложению Web Config» на стр. 28](#)
➔ [«Epson Device Admin» на стр. 82](#)

Использование порта принтера

Принтер использует следующий порт. Эти порты должны быть при необходимости разрешены сетевым администратором.

Приложение.

Отправитель (клиент)	Использование	Получатель (сервер)	Протокол	Номер порта
Принтер	Отправка электронной почты (если отправка уведомлений по электронной почте выполняется с принтера)	SMTP-сервер	SMTP (TCP)	25
			SMTP SSL/TLS (TCP)	465
			SMTP STARTTLS (TCP)	587
	Подключение POP перед SMTP (если отправка уведомлений по электронной почте выполняется с принтера)	POP-сервер	POP3 (TCP)	110
	Если используется Epson Connect	Сервер Epson Connect	HTTPS	443
			XMPP	5222
	При печати с использованием службы Google Cloud Print	Сервер Google Cloud Print	HTTPS	443
XMPP			5222	
Управление WSD	Клиентский компьютер	WSD (TCP)	5357	
Клиентский компьютер	Отправка файла (если печать через FTP выполняется с принтера)	Принтер	FTP (TCP)	20
				21
	Обнаружение принтера из приложения (например, EpsonNet Config) и драйвера принтера.	Принтер	ENPC (UDP)	3289
	Сбор и настройка данных MIB из приложения (например, EpsonNet Config) и драйвера принтера.	Принтер	SNMP (UDP)	161
	Пересылка данных LPR	Принтер	LPR (TCP)	515
	Пересылка данных RAW	Принтер	RAW (порт 9100) (TCP)	9100
	Пересылка данных AirPrint (печать через IPP/IPPS)	Принтер	IPP/IPPS (TCP)	631
Поиск принтера WSD	Принтер	WS-Discovery (UDP)	3702	

Параметры меню для Настр.

Выберите **Настр.** на главном экране принтера, чтобы настраивать различные параметры.

Параметры меню для Общие параметры

Выберите меню на панели управления, как описано ниже.

Приложение.

Настр. > Общие параметры

Основ. настройки

Выберите меню на панели управления, как описано ниже.

Настр. > Общие параметры > Основ. настройки

Настройки, заблокированные администратором, изменить нельзя.

Яркость дисп.

Настройка яркости ЖК-экрана.

Таймер откл.

Измените период времени до перехода в спящий режим (режим энергосбережения), если принтер не выполнял никаких операций. По истечении заданного времени ЖК-экран темнеет.

Настройки выкл.

В вашем устройстве, в зависимости от места приобретения, может применяться данная функция либо функция **Таймер выключения**.

Выключение при простое

Выберите этот режим, чтобы автоматически выключить принтер, если он не используется в течение заданного периода времени. Увеличение этого времени увеличит энергопотребление устройства. Перед изменением этого параметра следует учесть факторы окружающей среды.

Выключение при отключении

Выберите этот режим, чтобы выключить принтер через 30 минут после отключения всех портов, в том числе USB-порта. Эта функция может быть недоступна в зависимости от вашего региона.

Настр. даты и времени:

Дата и время

Установка текущей даты и времени.

Летнее время

Выбор параметров летнего времени, соответствующих данной области.

Разница времени

Установка разницы между местным временем и стандартом UTC (всемирное координированное время).

Язык/Language

Выберите язык, используемый на ЖК-экране.

Вр. ож. оп.

Выберите **Вкл.**, чтобы вернуться к исходному экрану, если в течение указанного времени не выполняются никакие действия. Если включены пользовательские ограничения и никакие операции не выполняются в течение определенного времени, выполняется выход из системы с возвратом к исходному экрану.

Приложение.

Клавиатура:

Измените компоновку клавиатуры на ЖК-экране.

Элементы, блокируемые администратором

Далее приведены элементы, блокируемые при включении режима **Настр. > Общие параметры > Администр. системы > Настр. безопасности > Настройки администратора > Функция блокировки.**

Элемент		Блокировка панели
Основ. настройки		—
	Яркость дисп.	—
	Таймер откл.	✓
	Настройки выкл.	✓
	Настр. даты и времени	✓
	Язык/Language	✓
	Вр. ож. оп.	✓
	Клавиатура	—

✓ = блокируется.

— = не блокируется.

Настройки принтера

Выберите меню на панели управления, как описано ниже.

Настр. > Общие параметры > Настройки принтера

Настройки, заблокированные администратором, изменить нельзя.

Настр. источн. бумаги:

Настройка параметров бумаги

Выбор формата и типа бумаги, загруженной в источники бумаги.

Приор.зад.сл.под.бум.

Выберите **Вкл.** для приоритетного использования бумаги, загруженной в подача бумаги сзади.

Автоперекл. A4/Letter

Выберите **Вкл.** для подачи бумаги из источника бумаги, установленного на размер A4, если другой источник бумаги не настроен на размер Letter, либо подачи из источника бумаги, установленного на размер Letter, если другой источник не настроен на размер A4.

Приложение.

Настройки автовыбора

Выберите **Вкл.** для настроек, чтобы автоматически печатать на бумаге из любого источника, содержащего бумагу, соответствующую настройкам бумаги.

Уведомление об ошибке

Выберите **Вкл.** для отображения сообщения об ошибке, если выбранный размер или тип бумаги не соответствуют размеру или типу загруженной бумаги.

Автомат. отображ. настр. бумаги

Выберите **Вкл.** для отображения экрана **Настройка параметров бумаги** при загрузке бумаги в источник бумаги. При выключении этой функции печать с устройства iPhone или iPad с помощью AirPrint будет невозможна.

Язык печати

Этот пункт отображается на принтере, поддерживающем PCL или PostScript.

Выбор языка принтера для USB-интерфейса или сетевого интерфейса.

Ун. настр. печати

Эти настройки печати применяются при печати с внешнего устройства без использования драйвера принтера.

Смещение сверху

Корректировка верхнего поля бумаги.

Смещение слева

Корректировка левого поля бумаги.

Смещ. сверху на обор.

Корректировка верхнего поля обратной стороны страницы при выполнении двухсторонней печати.

Смещ. слева на обор.

Корректировка левого поля обратной стороны страницы при выполнении двухсторонней печати.

Проверка ширины бум.

Выберите **Вкл.** для проверки ширины бумаги перед печатью. Это предотвращает печать с выходом за края бумаги из-за неправильных настроек формата бумаги. При этом скорость печати может немного снизиться.

Пропуск пустых стр.

Автоматический пропуск пустых страниц в материалах для печати.

Конфиг. печати PDL

Этот пункт отображается на принтере, поддерживающем PCL или PostScript.

Выберите параметры Конфиг. печати PDL, которые следует использовать для печати PCL или PostScript.

Приложение.

Общие настройки

- Размер бумаги
Выберите размер бумаги по умолчанию для печати PCL или PostScript.
- Тип бумаги
Выберите тип бумаги по умолчанию для печати PCL или PostScript.
- Ориентация
Выберите ориентацию по умолчанию для печати PCL или PostScript.
- Качество
Выберите качество печати для печати PCL или PostScript.
- Режим экономии чернил
Выберите **Вкл.** для экономии чернил путем снижения плотности печати.
- Порядок печати
Последняя страница сверху:
начало печати с первой страницы файла.
Первая страница сверху:
начало печати с последней страницы файла.
- Число копий
Определите количество копий для печати.
- Граница переплета
Выберите положение переплета.
- Автоизвлечение бумаги
Выберите **Вкл.**, чтобы извлечь бумагу автоматически, если печать остановлена во время печати задания.
- 2-сторонняя печать
Выберите **Вкл.** для выполнения 2-сторонней печати.

Меню PCL

- Источник шрифта
Резидентный
Выберите для использования шрифта, предустановленного на принтере.
Загрузить
Выберите для использования загруженного вами шрифта.
- Номер шрифта
Выберите номер шрифта по умолчанию для источника шрифта по умолчанию.
Доступные номера различаются в зависимости от заданных настроек.
- Шаг
Установка шага шрифта по умолчанию, если шрифт масштабируемый и моноширинный. Можно выбрать значение от 0,44 до 99,99 знаков на дюйм с шагом 0,01.
Этот пункт может отсутствовать в зависимости от настроек источника шрифта или номера шрифта.

Приложение.

- Кегль в пунктах
Установка высоты шрифта по умолчанию, если шрифт масштабируемый и пропорциональный. Можно выбрать значение от 4,00 до 999,75 пункта с шагом 0,25. Этот пункт может отсутствовать в зависимости от настроек источника шрифта или номера шрифта.
- Набор символов
Выбор набора символов по умолчанию. Если шрифт, выбранный в настройках источника и номера шрифта, отсутствует в настройках нового набора символов, настройки источника и номера шрифта будут автоматически заменены на значение по умолчанию, IBM-US.
- Строки
Установка количества строк для выбранного размера и ориентации бумаги. Изменение данного параметра также приведет к изменению межстрочного интервала (VMI), и в принтере сохранится новое значение VMI. Это означает, что последние изменения в настройках формата и ориентации страницы приводят к изменениям значения «Строки» на основе сохраненного значения VMI.
- Функция CR
Выбор команды перевода строки при печати с драйвером из определенной операционной системы.
- Функция LF
Выбор команды перевода строки при печати с драйвером из определенной операционной системы.
- Назн. источн. бумаги
Установка присваивания для команды выбора источника бумаги. Если выбрано **4**, команды устанавливаются как совместимые с HP LaserJet 4. Если выбрано значение **4K**, команды устанавливаются как совместимые с HP LaserJet 4000, 5000 и 8000. Если выбрано значение **5S**, команды устанавливаются как совместимые с HP LaserJet 5S.

Меню PS3:

- Лист ошибок
Выберите **Вкл.** для печати листа, где отображается состояние принтера в случае ошибки во время печати с использованием PostScript или PDF.
- Окраска
Этот пункт отображается на принтере с функцией цветной печати.
Выберите цветной режим для печати PostScript.
- Двоичный
Выберите **Вкл.**, если данные печати содержат двоичные изображения. Приложение может отправлять на печать двоичные данные, даже если в настройках драйвера принтера включен режим ASCII. При включении этой функции печать таких двоичных данных будет возможна.
- Формат стр. PDF
Выберите размер бумаги при печати PDF-файла. Если выбрано значение **Авто**, размер бумаги определяется в зависимости от размера первой страницы.

Приложение.

Автоустр. ош.

Выбор действия для выполнения в случае возникновения ошибки двухсторонней печати или переполнения памяти.

Вкл.

Отображение предупреждения и печать на одной стороне при возникновении ошибки двухсторонней печати или же печать только того, что может обработать принтер, если возникает ошибка переполнения памяти.

Вык.

Отображение сообщения об ошибке и отмена печати.

Регул. толщины бумаги

Выберите **Вкл.** для предотвращения размытия чернил на отпечатках. Однако это может привести к снижению скорости печати.

Тихий режим

Выберите **Вкл.**, чтобы снизить шумы во время печати. Однако это может привести к снижению скорости печати. В зависимости от выбранного типа бумаги и настроек качества печати уровень шума может не измениться.

Время высыхания чернил

Выберите время сушки чернил, которое необходимо использовать при двухсторонней печати. Принтер выполняет печать на второй стороне листа после печати на первой стороне. Если отпечаток выглядит размазанным, увеличьте этот временной параметр.

USB-подключение к PC

При включении этого режима можно предоставить доступ с компьютера, подключенного по USB.

При отключении этого режима можно запретить печать не через сеть.

Время ожид. интерф. USB

Этот пункт отображается на принтере, поддерживающем PCL или PostScript.

Установка продолжительности времени (в секундах), через которое нужно завершить сеанс связи с компьютером по USB-подключению после того, как принтер получил задание от драйвера принтера PostScript или PCL. Если момент завершения задания не будет определен явно в драйвере принтера PostScript или PCL, это может привести к бесконечному сеансу связи по USB-подключению. В этом случае принтер завершит сеанс связи по истечении указанного времени. Введите 0 (ноль), если необходимость в завершении сеанса связи отсутствует.

Настройки сети

Выберите меню на панели управления, как описано ниже.

Настр.> Общие параметры > Настройки сети

Настройки, заблокированные администратором, изменить нельзя.

Приложение.

Настройка Wi-Fi

Настройка или изменение параметров беспроводной связи. Выберите один из следующих методов подключения и следуйте инструкциям на ЖК-панели.

- Маршрутизатор
- Wi-Fi Direct

Настройка проводной ЛВС

Настройка или изменение сетевого подключения, при котором используются сетевой кабель и маршрутизатор. В этом случае подключения Wi-Fi отключаются.

Статус сети

Отображение или печать текущих сетевых настроек.

- Состоя. провод. ЛВС/Wi-Fi
- Состояние Wi-Fi Direct
- таблицы состояния

Проверка подключения к сети

Служит для проверки текущего сетевого подключения и печати отчета. В случае проблем с подключением ознакомьтесь с этим отчетом, который поможет устранить неполадки.

Расширенные

Настройте следующие дополнительные параметры.

- Имя устройства
- TCP/IP
- Прокси-сервер
- Адрес IPv6
- Скорость соедин. и дуплексная связь
- Перенаправление HTTP на HTTPS
- Отключить IPsec/ Фильтрация IP
- Отключить IEEE802.1X
- Передача iBeacon

Настройки веб-службы

Выберите меню на панели управления, как описано ниже.

Настр. > Общие параметры > Настройки веб-службы

Настройки, заблокированные администратором, изменить нельзя.

Служба Epson Connect

Отображение данных о регистрации и подключении принтера к службе Epson Connect.

Можно зарегистрироваться в этой службе, нажав **Регистрация** и выполнив соответствующие инструкции.

Приложение.

После регистрации можно изменить следующие параметры.

- Приост. / возобн.
- Отменить регистрацию

Подробные сведения см. на следующем веб-сайте.

<https://www.epsonconnect.com/>

<http://www.epsonconnect.eu> (только Европа)

Служба облачной печати Google

Отображение данных о том, зарегистрирован ли принтер в службе Google Cloud Print и подключен ли к ним.

После регистрации можно изменить следующие параметры.

- Включить/Отключить
- Отменить регистрацию

Сведения о регистрации в службах Google Cloud Print. см. на следующем веб-сайте.

<https://www.epsonconnect.com/>

<http://www.epsonconnect.eu> (только Европа)

Параметры меню для Администрир. системы

С помощью этого меню можно обслуживать продукт в качестве системного администратора. Оно также позволяет ограничивать функциональные возможности продукта для определенных пользователей в зависимости от потребности вашего предприятия.

Выберите меню на панели управления, как описано ниже.

Настр. > Общие параметры > Администрир. системы

Очист. внутр. память

Этот пункт отображается на принтере, поддерживающем PCL или PostScript.

Удаление данных во внутренней памяти принтера, таких как загруженные шрифты и макросы для печати PCL.

Настр. безопасности

Можно внести следующие настройки безопасности.

Удалить все конфиденц. зад.

Удаление всех отправленных на принтер конфиденциальных заданий.

Настройки администратора

- Пароль администратора
Установка, изменение и сброс пароля администратора.

- Функция блокировки

Выберите включение или отключение блокировки панели управления, используя пароль, зарегистрированный в **Пароль администратора**.

Приложение.

Восст. настр. по ум.

Сброс настроек факса в следующих меню на значения по умолчанию.

- Настройки сети
- Все, кроме Настройки сети
- Все настройки

Обновление встроенного ПО

Можно получить сведения о микропрограмме, такие как ее текущая версия, а также сведения о доступных обновлениях.

Обновление

Проверка наличия последней версии встроенного программного обеспечения на сервере сети. При наличии обновления вы можете выбрать, следует ли начать процедуру установки новой версии или нет.

Уведомление

Выберите **Вкл.**, чтобы получать уведомления о доступности обновлений встроенного программного обеспечения.

Меню для Счетчик копий

Выберите меню на панели управления, как описано ниже.

Настр.> Счетчик копий



Отображение общего количества отпечатков, черно-белых отпечатков, цветных отпечатков и листов состояния, напечатанных с момента приобретения принтера. Выберите **Печать листа**, если необходимо напечатать результат.

Меню для Состояние подачи

Выберите меню на панели управления, как описано ниже.

Настр. > Состояние подачи

Отображает приблизительный уровень чернил и срок службы емкости для отработанных чернил.

Если отображается значок , значит, чернила почти закончились или емкость для отработанных чернил почти полностью заполнена. Если отображается значок , необходимо заменить соответствующий компонент, так как чернила почти закончились или емкость для отработанных чернил почти полностью заполнена.

Параметры меню Обслуживан.

Выберите меню на панели управления, как описано ниже.

Настр. > Обслуживан.

Приложение.

Настройка качества печати

Выберите эту функцию, если возникли проблемы с отпечатками. Можно проверить, не засорились ли дюзы, и при необходимости прочистить печатающую головку, а затем изменить некоторые параметры для улучшения качества печати.

Пров. дюз печат. гол.

Выберите эту функцию, чтобы проверить, не забились ли дюзы в печатающей головке. Принтер печатает шаблон проверки дюз.

Очистка печ. головки

Выберите эту функцию, чтобы очистить забившиеся дюзы печатающей головки.

Гранич. линия Вырав.

Выберите эту функцию для выравнивания вертикальных линий.

Очистка напр. бумаги

Выберите эту функцию, если на внутренних роликах присутствуют пятна чернил. Принтер подает бумагу для очистки внутренних роликов.

Настройка качества печати для бумаги

В зависимости от типа бумаги степень размытия чернил различается. Выберите эту функцию, если на отпечатках видны полосы или неровное изображение при использовании бумаги определенного типа.

Периодическая очистка

Принтер автоматически выполняет **Пров. дюз печат. гол.** и **Очистка печ. головки** через заданный период времени. Для обеспечения наивысшего качества печати выберите **Вкл.**. В ряде случаев, указанных ниже, **Пров. дюз печат. гол.** и **Очистка печ. головки** следует выполнять самостоятельно.

- Проблемы с отпечатками
- Если для параметра **Периодическая очистка** выбрано значение **Вык.**
- При печати в высоком качестве, например печати фотографий
- Когда на ЖК-экране отображается сообщение **Очистка печ. головки**.

Параметры меню для Язык/Language

Выберите меню на панели управления, как описано ниже.

Настр. > Язык/Language

Выберите язык, используемый на ЖК-экране.

Параметры меню для Состояние принтера/Печать

Выберите меню на панели управления, как описано ниже.

Настр. > Состояние принтера/Печать

Приложение.

Печ. лист сост.:

Таблица конфигурации:

Печать информационных листов о текущем состоянии принтера и настроек.

Табл. ст. расх. мат.:

Печать информационного листа о состоянии расходных материалов

Табл. жур. использов.:

Печать информационных листов с историей использования принтера.

Список шрифтов PS3

Этот пункт отображается на принтере, поддерживающем PCL или PostScript.

Печать списка шрифтов, доступных для принтера PostScript.

Список шрифтов PCL

Этот пункт отображается на принтере, поддерживающем PCL или PostScript.

Печать списка шрифтов, доступных для принтера PCL.

Сеть:

Отображение текущих сетевых настроек.

Расширенные настройки безопасности для предприятия

В этой главе описываются расширенные функции безопасности.

Настройки безопасности и предотвращение опасных ситуаций

Если принтер подключен к сети, можно получить к нему доступ из удаленного местоположения. Кроме того, сразу несколько пользователей смогут совместно использовать этот принтер, что позволяет повысить эффективность и удобство работы. Однако увеличиваются такие риски, как незаконный доступ, нелегальное использование и взлом данных. При использовании принтера в среде, где есть доступ к Интернету, риски растут еще больше.

Если принтеры не защищены от доступа извне, можно будет получить доступ к этому принтеру из Интернета и просмотреть журналы заданий печати, которые хранятся на принтере.

Во избежание этих рисков принтеры Epson оснащены различными технологиями безопасности.

Настройте принтер в соответствии с требованиями условий окружающей среды, которые были сформированы на основе информации, указанной клиентом.

Название	Тип функции	Что определять	Что предотвращать
Соединения SSL/TLS	При доступе с принтера к серверу Epson в Интернете, например при обращении с компьютера через веб-браузер с использованием Epson Connect и обновлении программного обеспечения, все данные, передаваемые по каналу связи, шифруются с помощью SSL/TLS.	Получите сертификат, подписанный ЦС, а затем импортируйте его на принтер.	Сброс идентификации на принтере с помощью сертификата, подписанного ЦС, не позволяет выдавать себя за другое лицо и получать несанкционированный доступ. Кроме того, данные, передаваемые по каналу SSL/TLS, являются защищенными, что препятствует утечке данных о печати и настройке.
Управление протоколами	Позволяет управлять протоколами и службами, которые используются для связи между принтерами и компьютерами, а также включает и отключает соответствующие функции.	Протокол или служба, которая применяется к функциям, могут быть отдельно включены или отключены.	Снижение рисков безопасности, которые могут возникнуть вследствие непреднамеренного использования, путем предотвращения доступа пользователей к ненужным функциям.
IPsec/фильтрация IP	Вы можете настроить разделение и обрезку данных, которые поступают с определенного клиента или от клиентов определенного типа. Так как IPsec защищает данные в IP-пакетах (шифрование и проверка подлинности), можно безопасно использовать незащищенный протокол.	Создайте базовую политику и индивидуальную политику для настройки клиента или типа данных, которые могут передаваться на принтер.	Обеспечьте защиту от неавторизованного доступа, а также взлома и перехвата данных во время связи с принтером.

Расширенные настройки безопасности для предприятия

Название	Тип функции	Что определять	Что предотвращать
IEEE802.1X	Позволяет подключаться только пользователю, который прошел проверку подлинности в сети Wi-Fi и Ethernet. Позволяет использовать принтер только авторизованному пользователю.	Настройка проверки подлинности на сервере RADIUS (сервер проверки подлинности).	Защита от неавторизованного доступа к принтеру и его нецелевого использования.

Соответствующая информация

- ➔ [«Связь с принтером через SSL/TLS» на стр. 104](#)
- ➔ [«Управление использованием протоколов» на стр. 113](#)
- ➔ [«Шифрованный канал связи с использованием IPsec/фильтрации IP» на стр. 118](#)
- ➔ [«Подключение принтера к сети IEEE802.1X» на стр. 132](#)

Настройки функций безопасности

При настройке IPsec/фильтрации IP или IEEE802.1X рекомендуется открыть Web Config с использованием SSL/TLS для передачи данных по настройкам, чтобы снизить риски безопасности, такие как взлом или перехват данных.

Кроме того, можно использовать Web Config посредством подключения принтера напрямую к компьютеру через кабель Ethernet с последующим вводом IP-адреса в веб-браузер. Принтер может быть подключен к безопасной среде после завершения настроек безопасности.

Связь с принтером через SSL/TLS

Если сертификат сервера задан с использованием протоколов SSL/TLS, вы можете шифровать канал связи между компьютерами. Это следует применять в случаях, когда необходимо предотвратить удаленный и неавторизованный доступ.

О цифровом сертификате

Сертификат, подписанный ЦС

Это сертификат, подписанный ЦС (центром сертификации). Его можно получить, чтобы отправить в центр сертификации. Этот сертификат подтверждает присутствие принтера и используется для соединения SSL/TLS, позволяя обеспечить безопасность передачи данных.

Для соединения SSL/TLS он используется как сертификат сервера.

Для IPsec/фильтрации IP или связи IEEE802.1x он используется как сертификат клиента.

Расширенные настройки безопасности для предприятия

❑ Сертификат ЦС

Этот сертификат принадлежит цепи Сертификат, подписанный ЦС и называется также промежуточным сертификатом ЦС. Он используется веб-браузером для подтверждения пути сертификата принтера при доступе к серверу третьей стороны или к средству Web Config.

Для сертификата ЦС необходимо установить момент подтверждения пути сертификата сервера при доступе с принтера. Для принтера необходимо установить для подтверждения пути Сертификат, подписанный ЦС для соединения SSL/TLS.

Сертификат ЦС принтера можно получить в центре сертификации, выпустившем этот сертификат.

Кроме того, сертификат ЦС для подтверждения сервера третьей стороны можно получить в центре сертификации, выпустившем Сертификат, подписанный ЦС другого сервера.

❑ Самоподписанный сертификат

Этот сертификат принтер подписывает и выпускает самостоятельно. Он также называется корневым сертификатом. Поскольку издатель сертифицирует самого себя, этот вариант не надежен и не предотвращает выдачу себя за других лиц.

Используйте его при установке настроек безопасности и установке простой связи SSL/TLS без механизма Сертификат, подписанный ЦС.

При использовании данного сертификата для связи SSL/TLS в веб-браузере могут отображаться сообщения системы безопасности, поскольку сертификат не зарегистрирован в браузере. Самоподписанный сертификат можно использовать только для связи SSL/TLS.

Соответствующая информация

- ➔ [«Получение и импорт сертификата, подписанного ЦС» на стр. 105](#)
- ➔ [«Удаление сертификата, подписанного ЦС» на стр. 110](#)
- ➔ [«Обновление самозаверяющего сертификата» на стр. 112](#)

Получение и импорт сертификата, подписанного ЦС

Получение сертификата, подписанного ЦС

Для получения сертификата, подписанного ЦС, создайте запрос на подписание сертификата (CSR) и отправьте его в центр сертификации. Создать CSR можно с помощью Web Config и компьютера.

Для создания CSR и получения сертификата, подписанного ЦС, при помощи Web Config выполните следующие действия. При создании CSR с помощью приложения Web Config сертификат имеет формат PEM/DER.

1. Войдите в Web Config и выберите вкладку **Безопасность сети**. Далее выберите **SSL/TLS > Сертификат**, или **IPsec/Фильтрация IP > Сертификат клиента**, или **IEEE802.1X > Сертификат клиента**.

Независимо от выбранного параметра, вы получите один и тот же сертификат, который можно использовать во всех случаях.

2. Нажмите **Сформировать** в разделе **CSR**.
Отображается страница для создания CSR.

Расширенные настройки безопасности для предприятия

3. Введите значение для каждого элемента.

Примечание:

Доступная длина ключа и сокращения различаются в зависимости от центра сертификации. Создайте запрос в соответствии с правилами каждого центра сертификации.

4. Нажмите **ОК**.

Отображается сообщение о завершении.

5. Выберите вкладку **Безопасность сети**. Далее выберите **SSL/TLS > Сертификат**, или **IPsec/Фильтрация IP > Сертификат клиента**, или **IEEE802.1X > Сертификат клиента**.

6. Нажмите на одну из кнопок загрузки из **CSR** в соответствии с заданным форматом каждого центра сертификации для загрузки CSR на компьютер.



Важно:

Не создавайте CSR повторно, так как импорт Сертификат, подписанный ЦС может оказаться невозможным.

7. Отправьте CSR в центр сертификации и получите Сертификат, подписанный ЦС.

Соблюдайте метод и форму отправки, установленные каждым центром сертификации.

8. Сохраните полученный Сертификат, подписанный ЦС на компьютере, подключенном к принтеру.

Процедура получения Сертификат, подписанный ЦС будет завершена при сохранении сертификата получателем.

Расширенные настройки безопасности для предприятия

Параметры настройки CSR

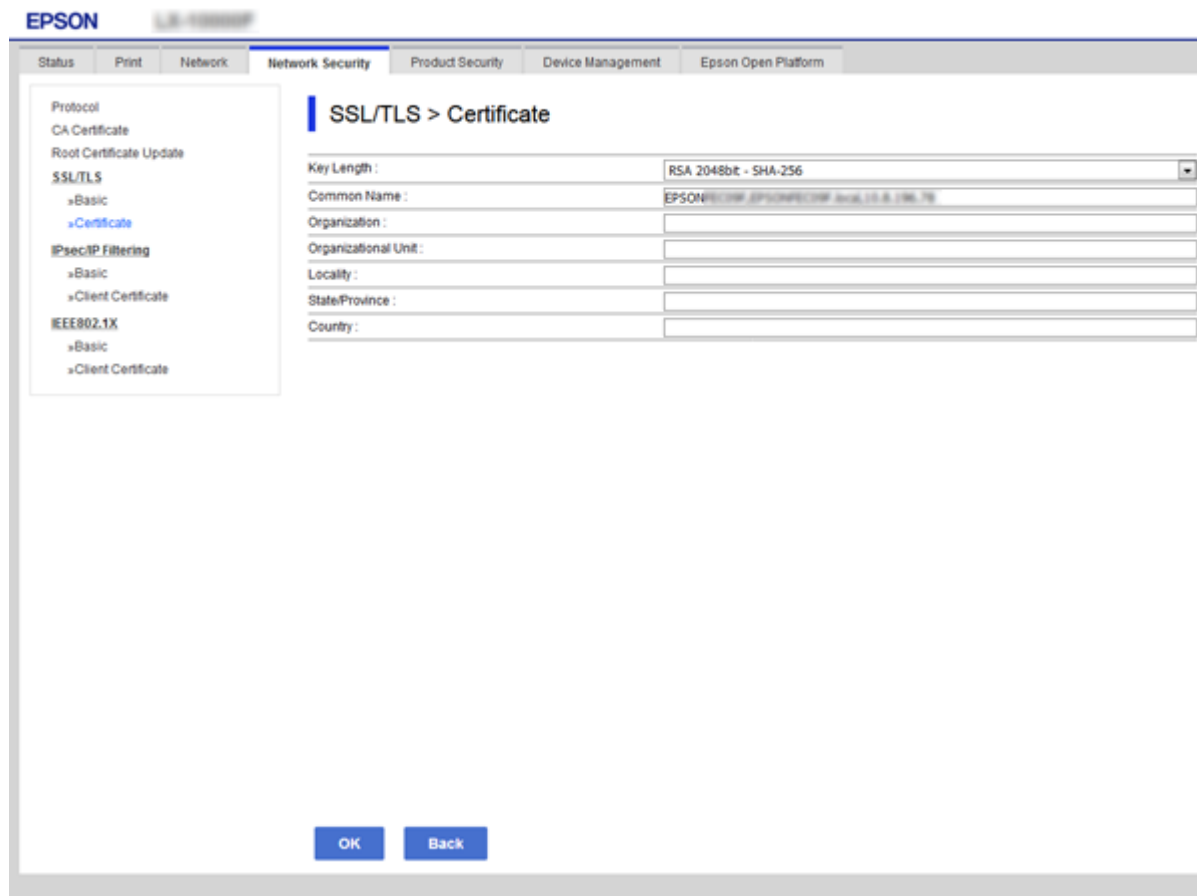

Параметры	Настройка и объяснения
Длина ключа	Выберите длину ключа для CSR.
Общее имя	<p>Длина может составлять от 1 до 128 символов. Если это IP-адрес, то он должен быть статическим. Можно ввести от 1 до 5 IPv4-адресов, IPv6-адресов, имен хоста, полных доменных имен, разделяя их запятыми.</p> <p>Первый элемент сохраняется в общем имени, а другие элементы сохраняются в поле псевдонима темы сертификата.</p> <p>Пример: IP-адрес принтера: 192.0.2.123, имя принтера: EPSONA1B2C3 Общее имя: EPSONA1B2C3,EPSONA1B2C3.local,192.0.2.123</p>
Организация/ Организационное подразделение/ Населенный пункт/ Штат/Провинция	Можно ввести от 0 до 64 символов (Организационное подразделение не может превышать 55 символов) в ASCII (от 0x20 до 0x7E). Различающиеся имена можно отделять запятыми.
Страна	Введите код страны как двузначное число по стандарту ISO-3166.

Соответствующая информация

➔ [«Получение сертификата, подписанного ЦС» на стр. 105](#)

Импорт сертификата, подписанного ЦС

Импортируйте полученный Сертификат, подписанный ЦС на принтер.

**Важно:**

- Убедитесь, что дата и время принтера установлены правильно. Сертификат может быть недействительным.
- Импортируйте сертификат единожды в случае, если он был создан в Web Config.

1. Войдите в Web Config и выберите вкладку **Безопасность сети**. Далее выберите **SSL/TLS > Сертификат**, или **IPsec/Фильтрация IP > Сертификат клиента**, или **IEEE802.1X > Сертификат клиента**.
2. Нажмите **Импорт**
Отображается страница импорта сертификата.
3. Введите значение для каждого элемента. Если для доступа к принтеру используется веб-браузер, то при проверке пути сертификата установите **Сертификат ЦС 1** и **Сертификат ЦС 2**.
Обязательные настройки различаются в зависимости от формата файла сертификата и от того, где был создан CSR. Введите значения необходимых параметров в соответствии со следующими указаниями.
 - Сертификат формата PEM/DER получен из Web Config.
 - Закрытый ключ:** не настраивайте, поскольку принтер содержит секретный ключ.
 - Пароль:** не настраивайте.
 - Сертификат ЦС 1/Сертификат ЦС 2:** необязательно
 - Сертификат формата PEM/DER получен от компьютера
 - Закрытый ключ:** установите.
 - Пароль:** не настраивайте.
 - Сертификат ЦС 1/Сертификат ЦС 2:** необязательно
 - Сертификат формата PKCS#12 получен от компьютера
 - Закрытый ключ:** не настраивайте.
 - Пароль:** необязательно.
 - Сертификат ЦС 1/Сертификат ЦС 2:** не настраивайте.
4. Нажмите **ОК**.
Отображается сообщение о завершении.

Примечание:

Нажмите **Подтвердить** для проверки информации о сертификате.

Соответствующая информация

- ➔ «Доступ к приложению Web Config» на стр. 28
- ➔ «Параметры настройки импорта сертификата, подписанного ЦС» на стр. 109

Расширенные настройки безопасности для предприятия

Параметры настройки импорта сертификата, подписанного ЦС

The screenshot shows the 'SSL/TLS > Certificate' configuration page in the EPSON Network Security interface. The page includes a navigation menu on the left with options like Protocol, CA Certificate, Root Certificate Update, SSL/TLS, IPsec/IP Filtering, and IEEE802.1X. The main content area has the following fields:

- Server Certificate:** A dropdown menu set to 'Certificate (PEM/DER)' with a 'Browse...' button.
- Private Key:** A text input field with a 'Browse...' button.
- Password:** A text input field.
- CA Certificate 1:** A text input field with a 'Browse...' button.
- CA Certificate 2:** A text input field with a 'Browse...' button.

A note at the bottom states: 'Note: It is recommended to communicate via HTTPS for importing a certificate.' At the bottom of the page are 'OK' and 'Back' buttons.

Параметры	Настройка и объяснения
Сертификат сервера или Сертификат клиента	Выберите формат сертификата. Для соединения SSL/TLS отображается Сертификат сервера. Для IPsec/фильтрации IP или IEEE802.1x отображается Сертификат клиента.
Закрытый ключ	Если получен сертификат в формате PEM/DER с помощью запроса CSR, созданного на компьютере, необходимо указать файл секретного ключа, который соответствует сертификату.
Пароль	Если формат этого файла — Сертификат с закрытым ключом (PKCS#12) , введите пароль для шифра секретного ключа, предоставленный вам вместе с этим сертификатом.
Сертификат ЦС 1	Если формат этого сертификата — Сертификат (PEM/DER) , импортируйте сертификат ЦС, который выдает Сертификат, подписанный ЦС, используемый как сертификат сервера. Укажите файл, если необходимо.
Сертификат ЦС 2	Если формат этого сертификата — Сертификат (PEM/DER) , импортируйте сертификат ЦС, который выдает сертификат Сертификат ЦС 1. Укажите файл, если необходимо.

Соответствующая информация

➔ «Импорт сертификата, подписанного ЦС» на стр. 108

Удаление сертификата, подписанного ЦС

Импортированный сертификат можно удалить, если срок действия сертификата истек или когда нет необходимости шифровать соединение.



Важно:

Невозможно повторно импортировать удаленный сертификат, если он был получен с помощью CSR из приложения Web Config. В этом случае создайте CSR заново и повторно получите сертификат.

1. Войдите в Web Config и выберите вкладку **Безопасность сети**. Далее выберите **SSL/TLS > Сертификат**, или **IPsec/Фильтрация IP > Сертификат клиента**, или **IEEE802.1X > Сертификат клиента**.
2. Нажмите **Удалить**.
3. В отображаемом сообщении подтвердите удаление сертификата.

Настройка Сертификат ЦС

При установке Сертификат ЦС можно проверить путь к сертификату ЦС сервера, к которому обращается принтер. Это может предотвратить мошенничество, связанное с выдачей себя за других лиц.

Сертификат ЦС можно получить в центре сертификации, выпустившем Сертификат, подписанный ЦС.

Соответствующая информация

- ➔ [«Доступ к приложению Web Config» на стр. 28](#)
- ➔ [«Параметры настройки CSR» на стр. 107](#)
- ➔ [«Импорт сертификата, подписанного ЦС» на стр. 108](#)

Импорт Сертификат ЦС

Импортируйте Сертификат ЦС на принтер.

1. Войдите в Web Config и выберите вкладку **Безопасность сети > Сертификат ЦС**.
2. Нажмите **Импорт**.

Расширенные настройки безопасности для предприятия

3. Укажите Сертификат ЦС, который необходимо импортировать.

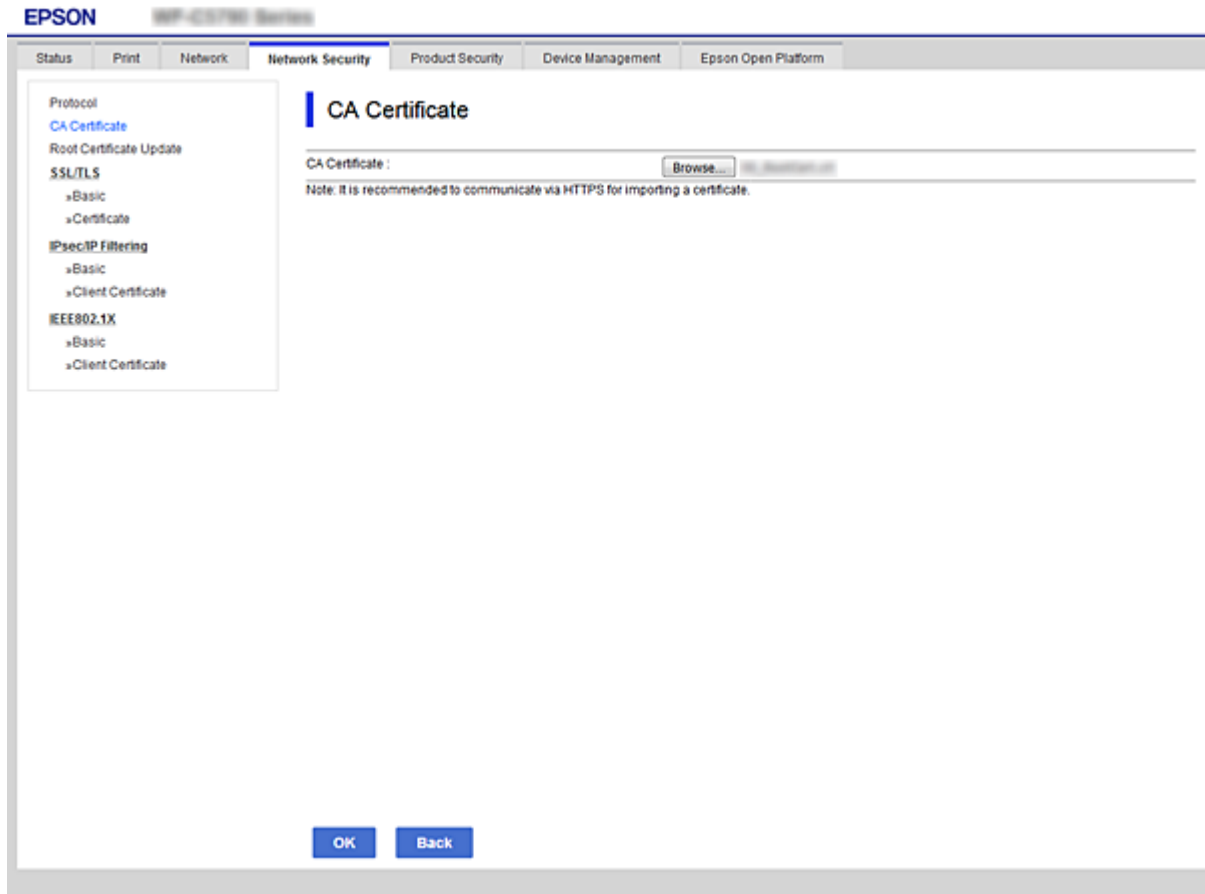

4. Нажмите **ОК**.

После завершения импорта вы вернетесь на экран **Сертификат ЦС**, где будет отображаться импортированный Сертификат ЦС.

Удаление Сертификат ЦС

Можно удалить импортированный Сертификат ЦС.

1. Войдите в Web Config и выберите вкладку **Безопасность сети** > **Сертификат ЦС**.

Расширенные настройки безопасности для предприятия

Пример:

IP-адрес принтера: 192.0.2.123, имя принтера: EPSONA1B2C3

Общее имя: EPSONA1B2C3,EPSONA1B2C3.local,192.0.2.123

4. Укажите срок действия сертификата.

The screenshot shows the Epson Web Config interface for configuring the SSL/TLS Certificate. The navigation menu on the left includes: Protocol, CA Certificate, Root Certificate Update, SSL/TLS (with sub-options Basic and Certificate), IPsec/IP Filtering (with sub-options Basic and Client Certificate), and IEEE802.1X (with sub-options Basic and Client Certificate). The main content area is titled "SSL/TLS > Certificate" and contains the following fields:

Key Length :	RSA 2048bit - SHA-256
Common Name :	EPSONA1B2C3,EPSONA1B2C3.local,192.0.2.123
Organization :	SEIKO EPSON CORP.
Valid Date (UTC) :	2017-04-10 05:42:51 UTC
Certificate Validity (year) :	10

At the bottom of the form, there are two buttons: "Next" and "Back".

5. Нажмите **Следующий**.
Отображается запрос подтверждения.

6. Нажмите **ОК**.
Настройки принтера обновлены.

Примечание:

Сертификат можно проверить на вкладке **Параметры безопасности сети > SSL/TLS > Сертификат > Самоподписанный сертификат**, щелкнув **Подтвердить**.

Соответствующая информация

➔ [«Доступ к приложению Web Config» на стр. 28](#)

Управление использованием протоколов

Можно печатать, используя различные способы и протоколы.

Расширенные настройки безопасности для предприятия

Можно снизить вероятность возникновения непредусмотренных рисков безопасности, ограничив печать тем или иным способом, а также управляя доступными функциями.

Управление протоколами

Настройте параметры протоколов.

1. Войдите в Web Config и выберите вкладку **Безопасность сети > Протокол**.
2. Выполните настройку каждого элемента.
3. Нажмите **Следующий**.
4. Нажмите **ОК**.

Настройки будут применены на принтере.

Протоколы, которые можно включить и выключить

Протокол	Описание
Параметры Bonjour	Можно указать, следует ли использовать Bonjour. Bonjour используется для поиска устройств, печати и пр.
Параметры SLP	Можно включить или отключить функцию SLP. SLP используется для сканирования по технологии push и сетевого поиска в EpsonNet Config.
Параметры WSD	Можно включить или отключить функцию WSD. Если функция включена, можно добавлять устройства WSD или печатать с использованием порта WSD.
Параметры LLTD	Можно включить или отключить функцию LLTD. Если функция включена, она отображается на карте сети Windows.
Параметры LLMNR	Можно включить или отключить функцию LLMNR. Если функция включена, можно разрешать имена без использования NetBIOS, даже если невозможно использовать DNS.
Параметры LPR	Можно указать, разрешить или запретить печать через LPR. Если параметр включен, можно печатать через порт LPR.
Параметры RAW (Порт 9100)	Можно указать, следует ли разрешить печать через порт RAW (порт 9100). Если параметр включен, можно печатать через порт RAW (порт 9100).
Параметры IPP	Можно указать, следует ли разрешить печать через IPP. Если параметр включен, можно печатать через Интернет.
Настройки FTP	Можно указать, разрешить или запретить печать через FTP. Если параметр включен, можно печатать через FTP-сервер.
Параметры SNMPv1/v2c	Можно указать, следует ли включить или выключить SNMPv1/v2c. Этот протокол используется для настройки устройств, их мониторинга и т. д.
Настройки SNMPv3	Можно указать, следует ли включить или выключить SNMPv3. Этот протокол используется для настройки шифрованных устройств, их мониторинга и пр.

Элементы настройки протоколов

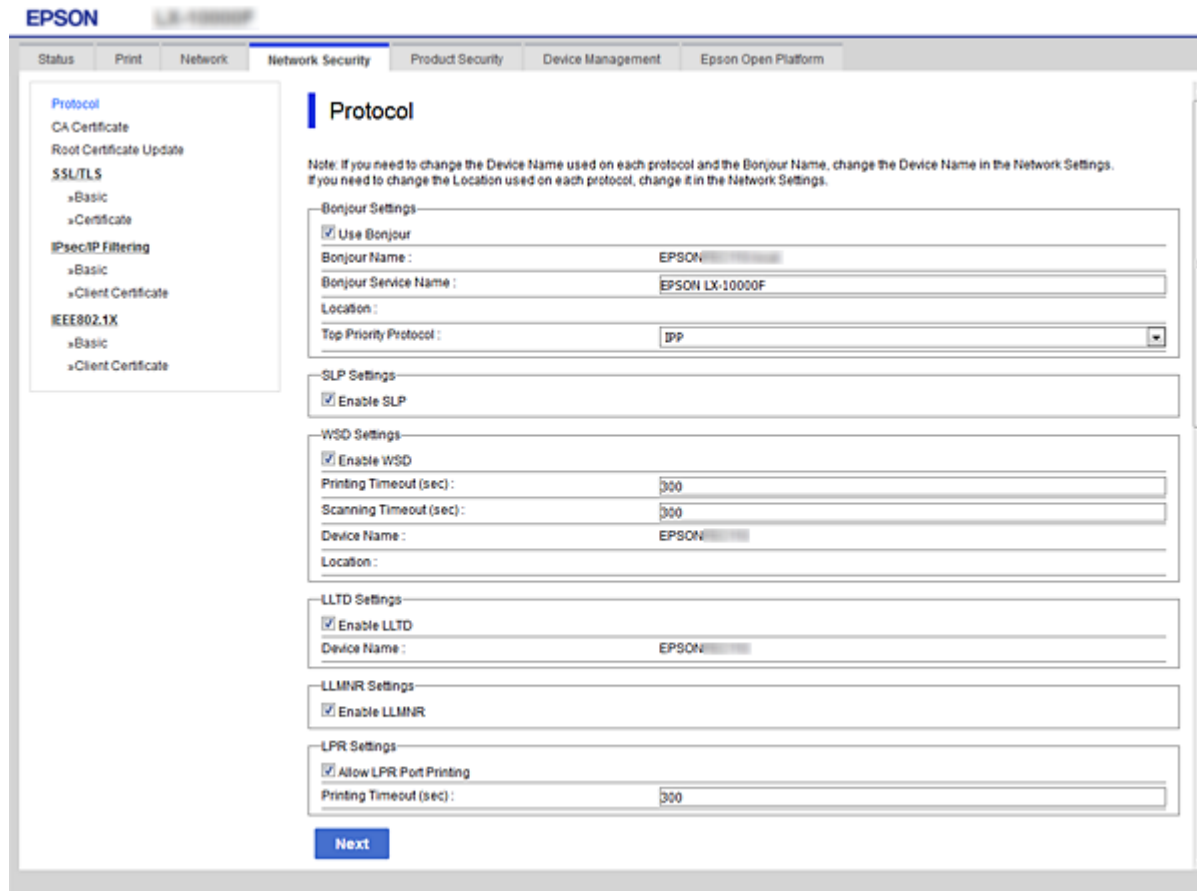

Параметры Bonjour

Параметры	Значение и описание параметров
Использовать Bonjour	Выберите этот параметр для поиска или использования устройств с помощью Bonjour.
Имя Bonjour	Отображает имя Bonjour.
Служебное имя Bonjour	Отображает имя службы Bonjour.
Расположение	Отображает имя местоположения Bonjour.
Приоритетный протокол	Выберите протокол высшего приоритета для печати с использованием Bonjour.
Wide-Area Bonjour	Установите, необходимо ли использовать режим Wide-Area Bonjour.

Параметры SLP

Расширенные настройки безопасности для предприятия

Параметры	Значение и описание параметров
Включить SLP	Выберите этот параметр для включения функции SLP. Этот параметр используется, например, функцией поиска в сети EpsonNet Config.

Параметры WSD

Параметры	Значение и описание параметров
Включить WSD	Выберите для включения добавления устройств с помощью WSD, а также печати и сканирования с порта WSD.
Время ожидания печати (с.)	Введите значение времени ожидания связи для печати WSD от 3 до 3600 секунд.
Имя устройства	Отображает имя устройства WSD.
Расположение	Отображает имя местоположения WSD.

Параметры LLTD

Параметры	Значение и описание параметров
Включить LLTD	Выберите этот параметр для включения LLTD. Принтер отображается на карте сети Windows.
Имя устройства	Отображает имя устройства LLTD.

Параметры LLMNR

Параметры	Значение и описание параметров
Включить LLMNR	Выберите этот параметр для включения LLMNR. Можно разрешать имена без использования NetBIOS, даже если невозможно использовать DNS.

Параметры LPR

Параметры	Значение и описание параметров
Разрешить печать через порт LPR	Выберите, чтобы разрешить печать с порта LPR.
Время ожидания печати (с.)	Введите значение времени ожидания для печати LPR от 0 до 3600 секунд. Если нет необходимости использовать время ожидания, введите 0.

Параметры RAW(Порт9100)

Параметры	Значение и описание параметров
Разрешить печать в формате RAW(Порт9100)	Выберите для включения печати с порта RAW (порт 9100).

Расширенные настройки безопасности для предприятия

Параметры	Значение и описание параметров
Время ожидания печати (с.)	Введите значение времени ожидания для печати RAW (порт 9100) от 0 до 3600 секунд. Если нет необходимости использовать время ожидания, введите 0.

Параметры IPP

Параметры	Значение и описание параметров
Включить IPP	Выберите, чтобы включить связь IPP. Отображаются только принтеры, поддерживающие IPP.
Разрешить незащищенную связь	Выберите этот параметр, чтобы принтер поддерживал связь без применения мер безопасности (IPP).
Время ожидания связи (с.)	Введите значение времени ожидания для печати IPP от 0 до 3600 секунд.
URL (сеть)	Отображает URL-адреса IPP (http и https), если принтер подключен по проводной сети или через Wi-Fi. URL-адрес представляет собой сочетание IP-адреса принтера, номера порта и имени принтера IPP.
URL (Wi-Fi Direct)	Отображает URL-адреса IPP (http и https), если принтер подключен через Wi-Fi Direct. URL-адрес представляет собой сочетание IP-адреса принтера, номера порта и имени принтера IPP.
Имя принтера	Отображает имя принтера IPP.
Расположение	Отображает местоположение IPP.

Настройки FTP

Параметры	Значение и описание параметров
Включить сервер FTP	Выберите, чтобы включить печать FTP. Отображаются только принтеры, поддерживающие печать через FTP.
Время ожидания связи (с.)	Введите значение времени ожидания для связи по FTP от 0 до 3600 секунд. Если нет необходимости использовать время ожидания, введите 0.

Параметры SNMPv1/v2c

Параметры	Значение и описание параметров
Включить SNMPv1/v2c	Выберите этот параметр для включения SNMPv1/v2c. Отображаются только принтеры, поддерживающие SNMPv3.
Полномочия доступа	Установите права доступа, если включен параметр SNMPv1/v2c. Выберите Только для чтения или Чтение/Запись .
Имя сообщества (только для чтения)	Введите символы ASCII от 0 до 32 (от 0x20 до 0x7E).
Имя сообщества (чтение/запись)	Введите символы ASCII от 0 до 32 (от 0x20 до 0x7E).

Расширенные настройки безопасности для предприятия

Настройки SNMPv3

Параметры		Значение и описание параметров
Включить SNMPv3		Протокол SNMPv3 включен, если установлен флажок.
Имя пользователя		Введите от 1 до 32 1-байтовых символов.
Настройки аутентификации		
	Алгоритм	Выберите алгоритм проверки подлинности для SNMPv3.
	Пароль	Введите пароль для проверки подлинности SNMPv3. Введите от 8 до 32 символов в ASCII (от 0x20 до 0x7E). В противном случае оставьте это поле пустым.
	Подтверждение пароля	Введите выбранный вами пароль для подтверждения.
Настройки шифрования		
	Алгоритм	Выберите алгоритм шифрования для SNMPv3.
	Пароль	Введите пароль для шифрования SNMPv3. Введите от 8 до 32 символов в ASCII (от 0x20 до 0x7E). В противном случае оставьте это поле пустым.
	Подтверждение пароля	Введите выбранный вами пароль для подтверждения.
Контекстное имя		Введите не более 32 символов в кодировке Unicode (UTF-8). В противном случае оставьте это поле пустым. Количество символов для ввода зависит от языка.

Шифрованный канал связи с использованием IPsec/фильтрации IP

Сведения о IPsec/Фильтрация IP

Можно организовать фильтрацию трафика на основе IP-адресов, служб и портов, используемых функцией IPsec/фильтрации IP. Принтер можно настроить на прием или блокировку определенных клиентов и данных, объединяя разные фильтры. Кроме того, уровень безопасности можно повысить, используя протокол IPsec.

Примечание:

Компьютеры, работающие под управлением Windows Vista и более поздних версий или Windows Server 2008 и более поздних версий, поддерживают работу с протоколом IPsec.

Настройка политики по умолчанию

Настройте политику по умолчанию (действия по умолчанию) для фильтрации трафика. Политика по умолчанию распространяется на каждого пользователя или группу пользователей, имеющую подключение к принтеру. Настройте групповую политику для более точного контроля над пользователями и группами пользователей.

Расширенные настройки безопасности для предприятия

1. Войдите в Web Config и выберите вкладку **Безопасность сети > IPsec/Фильтрация IP > Основные**.
2. Введите значение для каждого элемента.
3. Нажмите **Следующий**.
Отображается запрос подтверждения.
4. Нажмите **ОК**.
Настройки принтера обновлены.

Соответствующая информация

- ➔ «Доступ к приложению Web Config» на стр. 28
- ➔ «Параметры настройки в разделе Стандартная политика» на стр. 119

Параметры настройки в разделе Стандартная политика

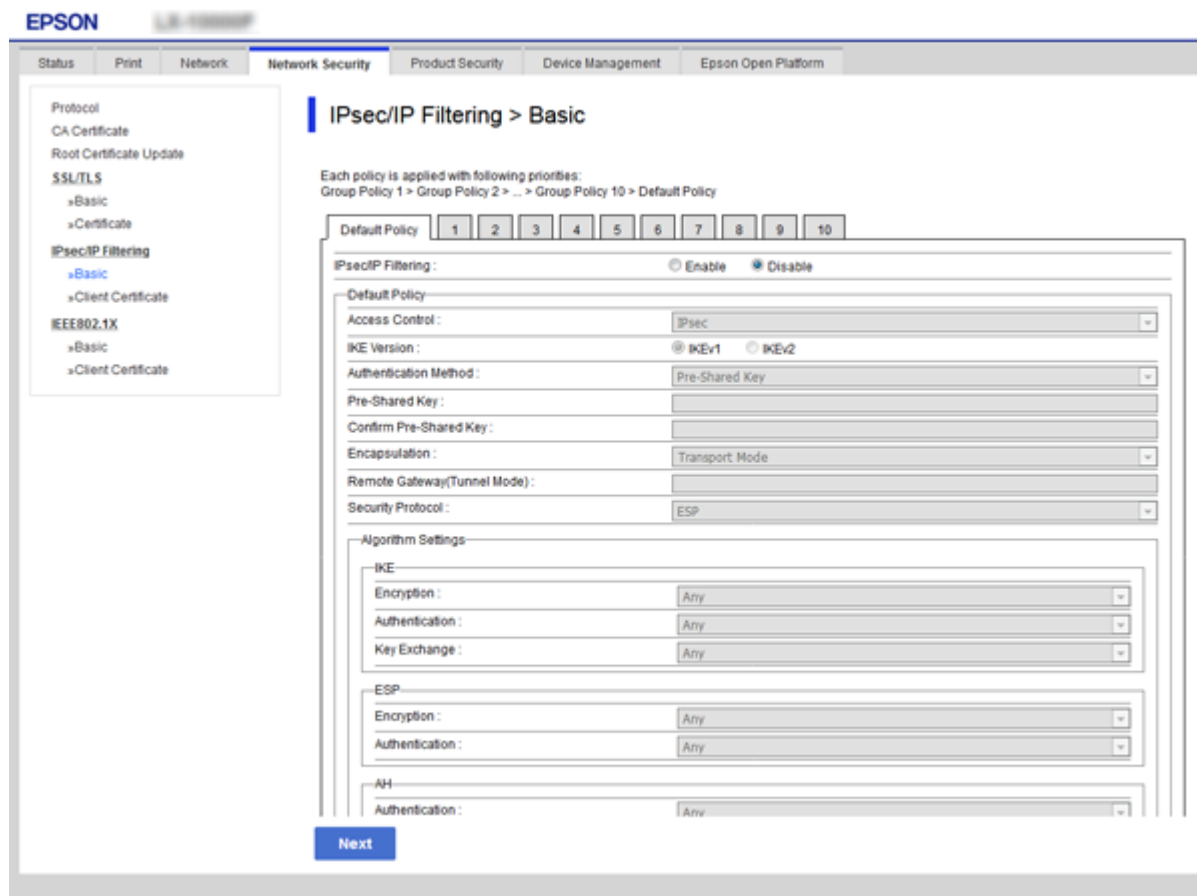

Стандартная политика

Параметры	Настройки и описание
IPsec/Фильтрация IP	Функцию IPsec/фильтрацию IP можно включить или выключить.

Расширенные настройки безопасности для предприятия

Управление доступом

Настройте способ управления трафиком IP-пакетов.

Параметры	Настройки и описание
Разрешить доступ	Выберите этот параметр, чтобы разрешить прохождение настроенных IP-пакетов.
Запретить доступ	Выберите этот параметр, чтобы запретить прохождение настроенных IP-пакетов.
IPsec	Выберите этот параметр, чтобы запретить прохождение настроенных пакетов IPsec.

Расширенные настройки безопасности для предприятия

 Версия IKE

Выберите значения **IKEv1** или **IKEv2** для параметра **Версия IKE**. Выберите одно из значений в соответствии с устройством, к которому подключен принтер.

 IKEv1

При выборе значения **IKEv1** для параметра **Версия IKE** отображаются следующие элементы.

Параметры	Настройки и описание
Метод аутентификации	Выберите пункт Сертификат для получения и импорта сертификата, подписанного ЦС.
Предварительный ключ	При выборе значения Предварительный ключ для параметра Метод аутентификации введите предварительно заданный ключ длиной от 1 до 127 символов.
Подтвердить Предварительный ключ	Введите выбранный вами ключ для подтверждения.

 IKEv2

Параметры	Настройки и описание	
Локально	Метод аутентификации	Выберите пункт Сертификат для получения и импорта сертификата, подписанного ЦС.
	Тип ID	При выборе значения Предварительный ключ для параметра Метод аутентификации выберите тип идентификатора принтера.
	ID	Введите идентификатор принтера, который соответствует выбранному типу идентификатора. В качестве первого символа нельзя использовать символы @, # и =. Отличительное имя: введите от 1 до 128 однобайтовых символов ASCII (с кодами от 0x20 до 0x7E). В строке должен присутствовать символ =. IP-адрес: укажите в формате IPv4 или IPv6. FQDN: введите строку длиной от 1 до 255 символов, используя символы A–Z, a–z, 0–9, дефис (-) и точку (.). Адрес эл. почты: введите от 1 до 128 однобайтовых символов ASCII (с кодами от 0x20 до 0x7E). В строке должен присутствовать символ @. ID ключа: введите от 1 до 128 однобайтовых символов ASCII (с кодами от 0x20 до 0x7E).
	Предварительный ключ	При выборе значения Предварительный ключ для параметра Метод аутентификации введите предварительно заданный ключ длиной от 1 до 127 символов.
	Подтвердить Предварительный ключ	Введите выбранный вами ключ для подтверждения.

Расширенные настройки безопасности для предприятия

Параметры		Настройки и описание
Удаленно	Метод аутентификации	Выберите пункт Сертификат для получения и импорта сертификата, подписанного ЦС.
	Тип ID	Если для параметра Метод аутентификации было выбрано значение Предварительный ключ , выберите тип идентификатора для устройства, подлинность которого следует проверить.
	ID	Введите идентификатор принтера, который соответствует выбранному типу идентификатора. В качестве первого символа нельзя использовать символы @, # и =. Отличительное имя: введите от 1 до 128 однобайтовых символов ASCII (с кодами от 0x20 до 0x7E). В строке должен присутствовать символ =. IP-адрес: укажите в формате IPv4 или IPv6. FQDN: введите строку длиной от 1 до 255 символов, используя символы A–Z, a–z, 0–9, дефис (-) и точку (.). Адрес эл. почты: введите от 1 до 128 однобайтовых символов ASCII (с кодами от 0x20 до 0x7E). В строке должен присутствовать символ @. ID ключа: введите от 1 до 128 однобайтовых символов ASCII (с кодами от 0x20 до 0x7E).
	Предварительный ключ	При выборе значения Предварительный ключ для параметра Метод аутентификации введите предварительно заданный ключ длиной от 1 до 127 символов.
	Подтвердить Предварительный ключ	Введите выбранный вами ключ для подтверждения.

 Формирование пакетов данных

Настройте режим инкапсуляции при выборе значения **IPsec** для параметра **Управление доступом**.

Параметры	Настройки и описание
Режим передачи	Выберите этот пункт, если принтер используется в рамках одной ЛВС. IP-пакеты четвертого или более высокого уровня шифруются.
Туннельный режим	Выберите этот параметр, если вы используете принтер в сети с выходом в Интернет, например IPsec — VPN. Заголовок и данные IP-пакетов шифруются. Удаленный шлюз (Туннельный режим): если для параметра Формирование пакетов данных указано значение Туннельный режим , введите адрес шлюза длиной от 1 до 39 символов.

 Протокол безопасности

Если выбрано значение **IPsec** для параметра **Управление доступом**, выберите нужный параметр.

Параметры	Настройки и описание
ESP	Выберите этот пункт для обеспечения целостности, аутентификации и шифрования данных.
Ан	Выберите этот пункт для обеспечения целостности и аутентификации данных. Даже если шифрование данных запрещено, можно использовать протокол IPsec.

Расширенные настройки безопасности для предприятия

❑ Настройки алгоритма

Рекомендуется выбирать значение **Любой** для всех параметров или значение, отличное от **Любой**, для каждого параметра. Если для некоторых параметров выбрать **Любой**, а для остальных параметров вариант, отличный от **Любой**, устройство может не поддерживать связь: это зависит от другого устройства, аутентификацию которого вы хотите выполнить.

Параметры		Настройки и описание
IKE	Шифрование	Выберите алгоритм шифрования для IKE. Элементы различаются в зависимости от версии IKE.
	Аутентификация	Выберите алгоритм проверки подлинности для IKE.
	Обмен ключами	Выберите алгоритм обмена ключами для IKE. Элементы различаются в зависимости от версии IKE.
ESP	Шифрование	Выберите алгоритм шифрования для ESP. Это доступно, если для параметра Протокол безопасности выбрано значение ESP .
	Аутентификация	Выберите алгоритм проверки подлинности для ESP. Это доступно, если для параметра Протокол безопасности выбрано значение ESP .
AH	Аутентификация	Выберите алгоритм шифрования для AH. Это доступно, если для параметра Протокол безопасности выбрано значение AH .

Соответствующая информация

➔ [«Настройка политики по умолчанию» на стр. 118](#)

Настройка политики групп

Групповая политика — это одно или несколько правил, которые применимы к пользователю или группе пользователей. Принтер управляет IP-пакетами, которые соответствуют настроенной политике. Аутентификация IP-пакетов выполняется сначала в соответствии с групповой политикой с 1 по 10, далее применяется политика по умолчанию.

1. Войдите в Web Config и выберите вкладку **Безопасность сети > IPsec/Фильтрация IP > Основные**.
2. Щелкните вкладку с номером, которую необходимо настроить.
3. Введите значение для каждого элемента.
4. Нажмите **Следующий**.
Отображается запрос подтверждения.
5. Нажмите **ОК**.
Настройки принтера обновлены.

Расширенные настройки безопасности для предприятия

Соответствующая информация

- ➔ «Доступ к приложению Web Config» на стр. 28
- ➔ «Параметры настройки в разделе Групповая политика» на стр. 124

Параметры настройки в разделе Групповая политика

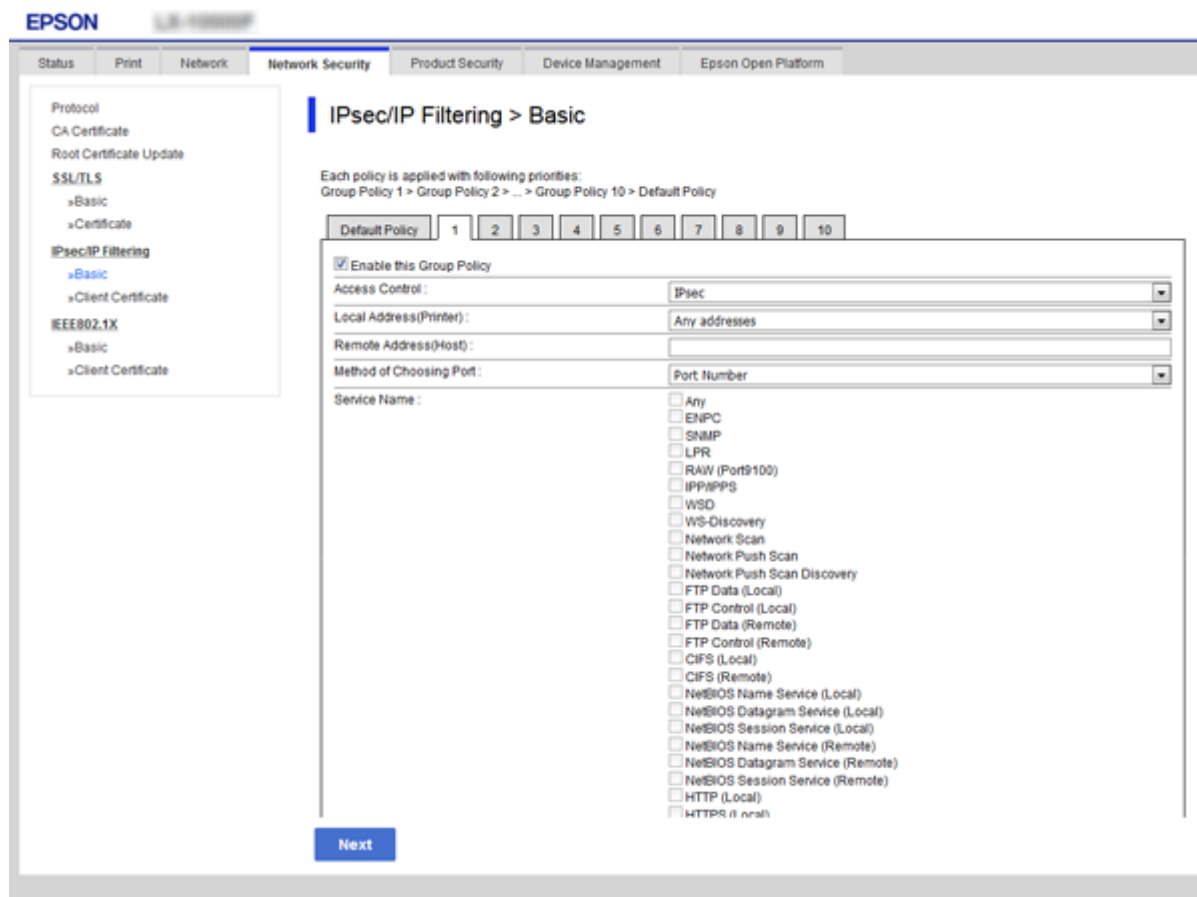

Параметры	Настройки и описание
Включить эту Групповую политику	Групповую политику можно включить или выключить.

Управление доступом

Настройте способ управления трафиком IP-пакетов.

Параметры	Настройки и описание
Разрешить доступ	Выберите этот параметр, чтобы разрешить прохождение настроенных IP-пакетов.
Запретить доступ	Выберите этот параметр, чтобы запретить прохождение настроенных IP-пакетов.
IPsec	Выберите этот параметр, чтобы запретить прохождение настроенных пакетов IPsec.

Локальный адрес (принтер)

Расширенные настройки безопасности для предприятия

Выберите адрес IPv4 или IPv6, соответствующий вашему сетевому окружению. Если IP-адрес назначается автоматически, можно выбрать параметр **Использовать полученный автоматически адрес IPv4**.

Примечание:

Если адрес IPv6 присваивается автоматически, соединение может быть недоступно. Настройте статический адрес IPv6.

Удаленный адрес(узел)

Для управления доступом введите IP-адрес устройства. Длина IP-адреса не должна превышать 43 символа. Если IP-адрес не введен, контролируются все адреса.

Примечание:

Если IP-адрес присваивается автоматически (например, сервером DHCP), то соединение может быть недоступно. Настройте статический IP-адрес.

Способ выбора порта

Выберите способ указания портов.

Имя службы

Если выбрано значение **Имя службы** для параметра **Способ выбора порта**, выберите нужный параметр.

Протокол передачи

Настройте режим инкапсуляции при выборе значения **Номер порта** для параметра **Способ выбора порта**.

Параметры	Настройки и описание
Любой протокол	Выберите этот параметр для управления всеми типами протоколов.
TCP	Выберите этот параметр для управления одноадресными данными.
UDP	Выберите этот параметр для управления данными при широковещательной и многоадресной рассылке.
ICMPv4	Выберите этот параметр для контроля выполнения команды ping.

Локальный порт

При выборе значения **Номер порта** для параметра **Способ выбора порта** и значения **TCP** или **UDP** для параметра **Протокол передачи** необходимо через запятую ввести номера портов для управления входящими пакетами. Можно ввести до 10 номеров портов.

Например: 20,80,119,5220

Если номер порта не введен, контролируются все порты.

Удаленный порт

При выборе значения **Номер порта** для параметра **Способ выбора порта** и значения **TCP** или **UDP** для параметра **Протокол передачи** необходимо через запятую ввести номера портов для управления исходящими пакетами. Можно ввести до 10 номеров портов.

Например: 25,80,143,5220

Если номер порта не введен, контролируются все порты.

Версия IKE

Выберите значения **IKEv1** или **IKEv2** для параметра **Версия IKE**. Выберите одно из значений в соответствии с устройством, к которому подключен принтер.

Расширенные настройки безопасности для предприятия IKEv1

При выборе значения **IKEv1** для параметра **Версия IKE** отображаются следующие элементы.

Параметры	Настройки и описание
Метод аутентификации	Если выбрано значение IPsec для параметра Управление доступом , выберите нужный параметр.Используемый сертификат соответствует политике по умолчанию.
Предварительный ключ	При выборе значения Предварительный ключ для параметра Метод аутентификации введите предварительно заданный ключ длиной от 1 до 127 символов.
Подтвердить Предварительный ключ	Введите выбранный вами ключ для подтверждения.

Расширенные настройки безопасности для предприятия

❑ IKEv2

Параметры		Настройки и описание
Локально	Метод аутентификации	Если выбрано значение IPsec для параметра Управление доступом , выберите нужный параметр.Используемый сертификат соответствует политике по умолчанию.
	Тип ID	При выборе значения Предварительный ключ для параметра Метод аутентификации выберите тип идентификатора принтера.
	ID	<p>Введите идентификатор принтера, который соответствует выбранному типу идентификатора.</p> <p>В качестве первого символа нельзя использовать символы @, # и =.</p> <p>Отличительное имя: введите от 1 до 128 однобайтовых символов ASCII (с кодами от 0x20 до 0x7E).В строке должен присутствовать символ =.</p> <p>IP-адрес: укажите в формате IPv4 или IPv6.</p> <p>FQDN: введите строку длиной от 1 до 255 символов, используя символы A–Z, a–z, 0–9, дефис (-) и точку (.).</p> <p>Адрес эл. почты: введите от 1 до 128 однобайтовых символов ASCII (с кодами от 0x20 до 0x7E).В строке должен присутствовать символ @.</p> <p>ID ключа: введите от 1 до 128 однобайтовых символов ASCII (с кодами от 0x20 до 0x7E).</p>
	Предварительный ключ	При выборе значения Предварительный ключ для параметра Метод аутентификации введите предварительно заданный ключ длиной от 1 до 127 символов.
	Подтвердить Предварительный ключ	Введите выбранный вами ключ для подтверждения.

Расширенные настройки безопасности для предприятия

Параметры		Настройки и описание
Удаленно	Метод аутентификации	Если выбрано значение IPsec для параметра Управление доступом , выберите нужный параметр.Используемый сертификат соответствует политике по умолчанию.
	Тип ID	Если для параметра Метод аутентификации было выбрано значение Предварительный ключ , выберите тип идентификатора для устройства, подлинность которого следует проверить.
	ID	Введите идентификатор принтера, который соответствует выбранному типу идентификатора. В качестве первого символа нельзя использовать символы @, # и =. Отличительное имя: введите от 1 до 128 однобайтовых символов ASCII (с кодами от 0x20 до 0x7E).В строке должен присутствовать символ =. IP-адрес: укажите в формате IPv4 или IPv6. FQDN: введите строку длиной от 1 до 255 символов, используя символы A–Z, a–z, 0–9, дефис (-) и точку (.). Адрес эл. почты: введите от 1 до 128 однобайтовых символов ASCII (с кодами от 0x20 до 0x7E).В строке должен присутствовать символ @. ID ключа: введите от 1 до 128 однобайтовых символов ASCII (с кодами от 0x20 до 0x7E).
	Предварительный ключ	При выборе значения Предварительный ключ для параметра Метод аутентификации введите предварительно заданный ключ длиной от 1 до 127 символов.
	Подтвердить Предварительный ключ	Введите выбранный вами ключ для подтверждения.

Формирование пакетов данных

Настройте режим инкапсуляции при выборе значения **IPsec** для параметра **Управление доступом**.

Параметры	Настройки и описание
Режим передачи	Выберите этот пункт, если принтер используется в рамках одной ЛВС.IP-пакеты четвертого или более высокого уровня шифруются.
Туннельный режим	Выберите этот параметр, если вы используете принтер в сети с выходом в Интернет, например IPsec — VPN.Заголовок и данные IP-пакетов шифруются. Удаленный шлюз(Туннельный режим): если для параметра Формирование пакетов данных указано значение Туннельный режим , введите адрес шлюза длиной от 1 до 39 символов.

Протокол безопасности

Если выбрано значение **IPsec** для параметра **Управление доступом**, выберите нужный параметр.

Параметры	Настройки и описание
ESP	Выберите этот пункт для обеспечения целостности, аутентификации и шифрования данных.
AH	Выберите этот пункт для обеспечения целостности и аутентификации данных.Даже если шифрование данных запрещено, можно использовать протокол IPsec.

Расширенные настройки безопасности для предприятия

Настройки алгоритма

Рекомендуется выбирать значение **Любой** для всех параметров или значение, отличное от **Любой**, для каждого параметра. Если для некоторых параметров выбрать **Любой**, а для остальных параметров вариант, отличный от **Любой**, устройство может не поддерживать связь: это зависит от другого устройства, аутентификацию которого вы хотите выполнить.

Параметры		Настройки и описание
IKE	Шифрование	Выберите алгоритм шифрования для IKE. Элементы различаются в зависимости от версии IKE.
	Аутентификация	Выберите алгоритм проверки подлинности для IKE.
	Обмен ключами	Выберите алгоритм обмена ключами для IKE. Элементы различаются в зависимости от версии IKE.
ESP	Шифрование	Выберите алгоритм шифрования для ESP. Это доступно, если для параметра Протокол безопасности выбрано значение ESP .
	Аутентификация	Выберите алгоритм проверки подлинности для ESP. Это доступно, если для параметра Протокол безопасности выбрано значение ESP .
AH	Аутентификация	Выберите алгоритм шифрования для AH. Это доступно, если для параметра Протокол безопасности выбрано значение AH .

Соответствующая информация

- ➔ [«Настройка политики групп» на стр. 123](#)
- ➔ [«Комбинирование Локальный адрес \(принтер\) и Удаленный адрес\(узел\) в Групповая политика» на стр. 129](#)
- ➔ [«Ссылки на название службы в групповой политике» на стр. 130](#)

Комбинирование Локальный адрес (принтер) и Удаленный адрес(узел) в Групповая политика

		Настройка Локальный адрес (принтер)		
		IPv4	IPv6* ²	Любые адреса* ³
Настройка Удаленный адрес(узел)	IPv4* ¹	✓	–	✓
	IPv6* ^{1*2}	–	✓	✓
	Пустое поле	✓	✓	✓

*1При выборе **IPsec** для параметра **Управление доступом**, длину префикса указать невозможно.

*2При выборе **IPsec** для параметра **Управление доступом**, можно выбрать адрес локального канала (fe80::), но групповая политика будет отключена.

*3Кроме адресов локального канала IPv6.

Расширенные настройки безопасности для предприятия

Ссылки на название службы в групповой политике

Примечание:

Недоступные службы отображаются, но не могут быть выбраны.

Название службы	Тип протокола	Номер локального порта	Номер удаленного порта	Контролируемые функции
Любой	—	—	—	Все службы
ENPC	UDP	3289	Любой порт	Поиск принтера из приложений, таких как Epson Device Admin и драйвер принтера
SNMP	UDP	161	Любой порт	Получение данных и настройка конфигурации административной базы данных (MIB) из приложений, таких как Epson Device Admin и драйвер принтера
LPR	TCP	515	Любой порт	Пересылка данных LPR
RAW (порт9100)	TCP	9100	Любой порт	Пересылка данных RAW
WSD	TCP	Любой порт	5357	Управление WSD
WS-Discovery	UDP	3702	Любой порт	Поиск принтера из WSD
Данные FTP (локальные)	TCP	20	Любой порт	Сервер FTP (пересылка данных при печати по FTP)
Управление FTP (локальное)	TCP	21	Любой порт	Сервер FTP (управление печатью по FTP)
HTTP (локальный)	TCP	80	Любой порт	Сервер HTTP(S) (пересылка данных Web Config и WSD)
HTTPS (локальный)	TCP	443	Любой порт	
HTTP (удаленный)	TCP	Любой порт	80	Клиент HTTP(S) (обмен данными между Epson Connect или Google Cloud Print, обновление встроенного микропрограммного обеспечения и обновление корневых сертификатов)
HTTPS (удаленный)	TCP	Любой порт	443	

Примеры конфигурации IPsec/Фильтрация IP

Получение только пакетов IPsec.

Данный пример представляет собой настройку только политики по умолчанию.

Стандартная политика:

- IPsec/Фильтрация IP: Включить
- Управление доступом: IPsec
- Метод аутентификации: Предварительный ключ

Расширенные настройки безопасности для предприятия

- Предварительный ключ:** введите до 127 символов.

Групповая политика:

не настраивайте.

Получение данных печати и настроек принтера

В приведенном примере разрешается обмен данными печати и конфигурации принтера между указанными службами.

Стандартная политика:

- IPsec/Фильтрация IP: Включить**
- Управление доступом: Запретить доступ**

Групповая политика:

- Включить эту Групповую политику:** установите флажок.
- Управление доступом: Разрешить доступ**
- Удаленный адрес(узел):** IP-адрес клиента
- Способ выбора порта:** Имя службы
- Имя службы:** установите флажок на **ENPC, SNMP, HTTP (локальный), HTTPS (локальный) и RAW (порт9100)**.

Получение доступа только от заданного IP-адреса.

Этот пример обеспечивает заданному IP-адресу доступ к принтеру.

Стандартная политика:

- IPsec/Фильтрация IP: Включить**
- Управление доступом: Запретить доступ**

Групповая политика:

- Включить эту Групповую политику:** установите флажок.
- Управление доступом: Разрешить доступ**
- Удаленный адрес(узел):** IP-адрес клиента администратора.

Примечание:

Независимо от настроек политики, клиент будет иметь возможность настройки и доступа к принтеру.

Настройка сертификата для IPsec/фильтрации IP

Настройте клиентский сертификат для IPsec/фильтрации IP. При установке можно использовать данный сертификат в качестве метода сертификации для IPsec/фильтрации IP. Если необходимо настроить центр сертификации, перейдите к **Сертификат ЦС**.

1. Войдите в Web Config и выберите вкладку **Безопасность сети > IPsec/Фильтрация IP > Сертификат клиента**.

Расширенные настройки безопасности для предприятия

2. Импортируйте сертификат в Сертификат клиента.

Если вы уже импортировали сертификат, опубликованный центром сертификации, в IEEE802.1X или SSL/TLS, можно скопировать этот сертификат и использовать его для IPsec/фильтрации IP. Чтобы скопировать сертификат, выберите его в списке **Копировать из** и щелкните **Копир..**

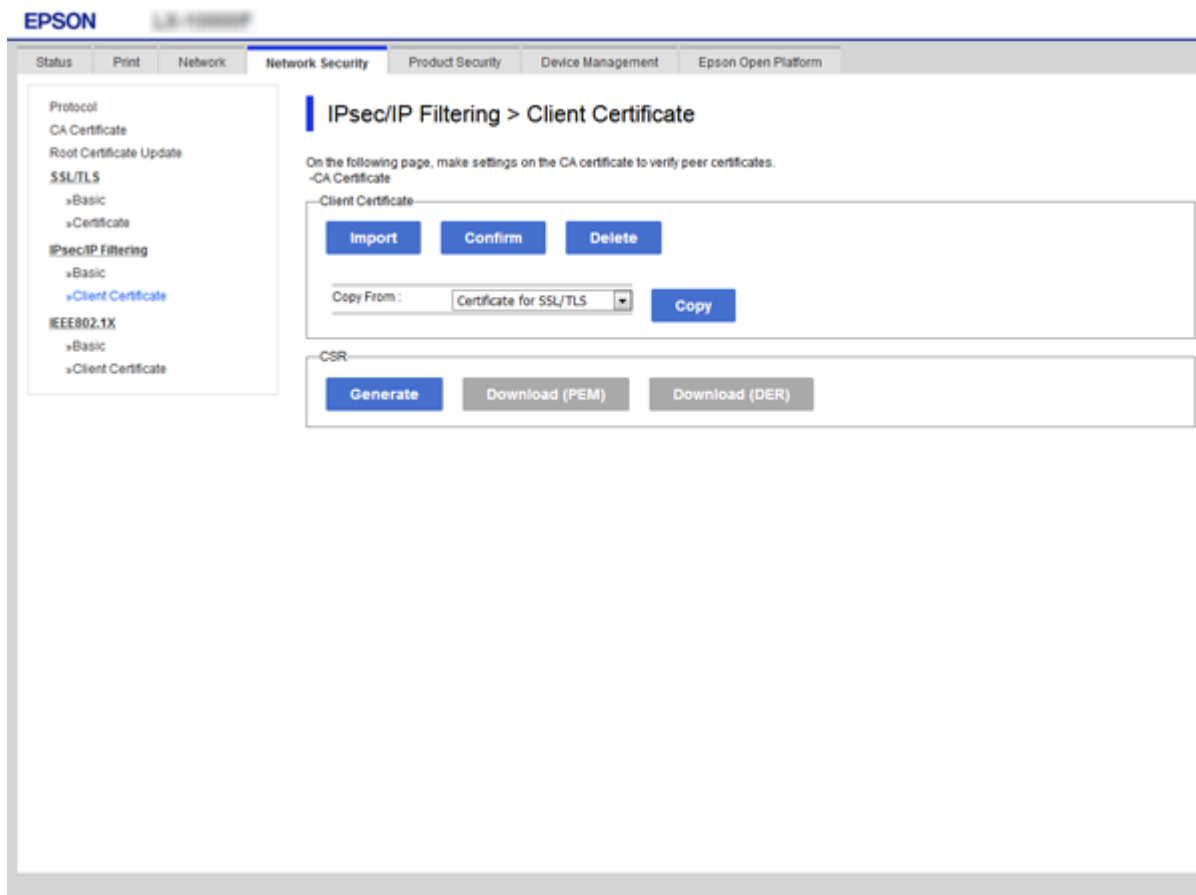

Соответствующая информация

- ➔ «Доступ к приложению Web Config» на стр. 28
- ➔ «Получение сертификата, подписанного ЦС» на стр. 105

Подключение принтера к сети IEEE802.1X

Настройка сети IEEE802.1X

При настройке IEEE802.1X на принтере его можно использовать в сети, подключенной к серверу RADIUS, на коммутаторе локальной сети или в качестве точки доступа.

1. Войдите в Web Config и выберите вкладку **Безопасность сети > IEEE802.1X > Основные**.
2. Введите значение для каждого элемента.

Если вы хотите использовать принтер в сети Wi-Fi, щелкните **Настройка Wi-Fi** и выберите или введите SSID.

Расширенные настройки безопасности для предприятия

Примечание:

Настройки сети могут совместно использоваться для Ethernet и Wi-Fi.

3. Нажмите **Следующий**.
Отображается запрос подтверждения.
4. Нажмите **ОК**.
Настройки принтера обновлены.

Соответствующая информация

- ➔ «Доступ к приложению Web Config» на стр. 28
- ➔ «Параметры настройки сети IEEE 802.1X» на стр. 133
- ➔ «Не удается получить доступ к принтеру или сканеру после настройки IEEE802.1X» на стр. 139

Параметры настройки сети IEEE 802.1X

The screenshot shows the Epson Web Config interface for the 'Network Security' section, specifically the 'IEEE802.1X > Basic' configuration page. The interface includes a navigation menu on the left with options like Protocol, CA Certificate, Root Certificate Update, SSL/TLS, IPsec/IP Filtering, and IEEE802.1X. The main configuration area contains the following settings:

- IEEE802.1X (Wired LAN):** Radio buttons for Enable and Disable (Disable is selected).
- IEEE802.1X (Wi-Fi):** Radio buttons for Enable and Disable (Disable is selected).
- Connection Method:** Wired LAN (selected).
- EAP Type:** PEAP/MSCHAPv2 (selected in a dropdown menu).
- User ID:** Text input field.
- Password:** Text input field.
- Confirm Password:** Text input field.
- Server ID:** Text input field.
- Certificate Validation:** Radio buttons for Enable and Disable (Disable is selected).
- Anonymous Name:** Text input field.
- Encryption Strength:** Middle (selected in a dropdown menu).

At the bottom of the page, there are two buttons: 'Next' and 'Wi-Fi Setup'.

Параметры	Настройки и описание
IEEE802.1X (проводная ЛВС)	Можно включить или отключить параметры страницы (IEEE802.1X > Основные) для IEEE802.1X (проводная сеть LAN).
IEEE802.1X (Wi-Fi)	Отображается состояние подключения IEEE802.1X (Wi-Fi).

Расширенные настройки безопасности для предприятия

Параметры	Настройки и описание	
Способ подключения	Отображает метод подключения к текущей сети.	
Тип EAP	Выберите параметр для метода аутентификации между принтером и сервером RADIUS.	
	EAP-TLS	Необходимо получить и импортировать сертификат, подписанный ЦС.
	PEAP-TLS	
	EAP-TTLS	Необходимо настроить пароль.
PEAP/MSCHAPv2		
Идентификатор пользователя	Укажите идентификатор (ID) для использования при аутентификации сервера RADIUS. Введите от 1 до 128 однобайтовых символов ASCII (с кодами от 0x20 до 0x7E).	
Пароль	Укажите пароль для аутентификации принтера. Введите от 1 до 128 однобайтовых символов ASCII (с кодами от 0x20 до 0x7E). При использовании сервера Windows в качестве сервера RADIUS можно ввести до 127 символов.	
Подтверждение пароля	Подтвердите выбранный пароль.	
Идентификатор сервера	Можно указать идентификатор сервера для аутентификации с определенным сервером RADIUS. Аутентификатор проверяет наличие ID сервера в поле subject/subjectAltName сертификата сервера, который либо отправляется с сервера RADIUS, либо нет. Введите от 0 до 128 однобайтовых символов ASCII (с кодами от 0x20 до 0x7E).	
Проверка подлинности сертификатов	Можно задать проверку сертификата независимо от метода аутентификации. Импортируйте сертификат в Сертификат ЦС .	
Анонимное имя	При выборе значения PEAP-TLS , EAP-TTLS или PEAP/MSCHAPv2 для параметра Метод аутентификации можно задать анонимное имя вместо идентификатора пользователя для первой фазы PEAP-аутентификации. Введите от 0 до 128 однобайтовых символов ASCII (с кодами от 0x20 до 0x7E).	
Криптографическая стойкость	Можно выбрать один из уровней, указанных ниже.	
	Высокий	AES256/3DES
	Средняя	AES256/3DES/AES128/RC4

Соответствующая информация

➔ [«Настройка сети IEEE802.1X» на стр. 132](#)

Настройка сертификата для IEEE802.1X

Настройте клиентский сертификат для IEEE802.1X. При установке можно использовать **EAP-TLS** и **PEAP-TLS** в качестве метода аутентификации IEEE802.1x. Если необходимо настроить сертификат центра сертификации, перейдите к разделу **Сертификат ЦС**.

1. Войдите в Web Config и выберите вкладку **Безопасность сети > IEEE802.1X > Сертификат клиента**.

Расширенные настройки безопасности для предприятия

2. Укажите сертификат в поле **Сертификат клиента**.

Можно скопировать сертификат, если он опубликован центром сертификации. Чтобы скопировать сертификат, выберите его в списке **Копировать из** и щелкните **Копир..**

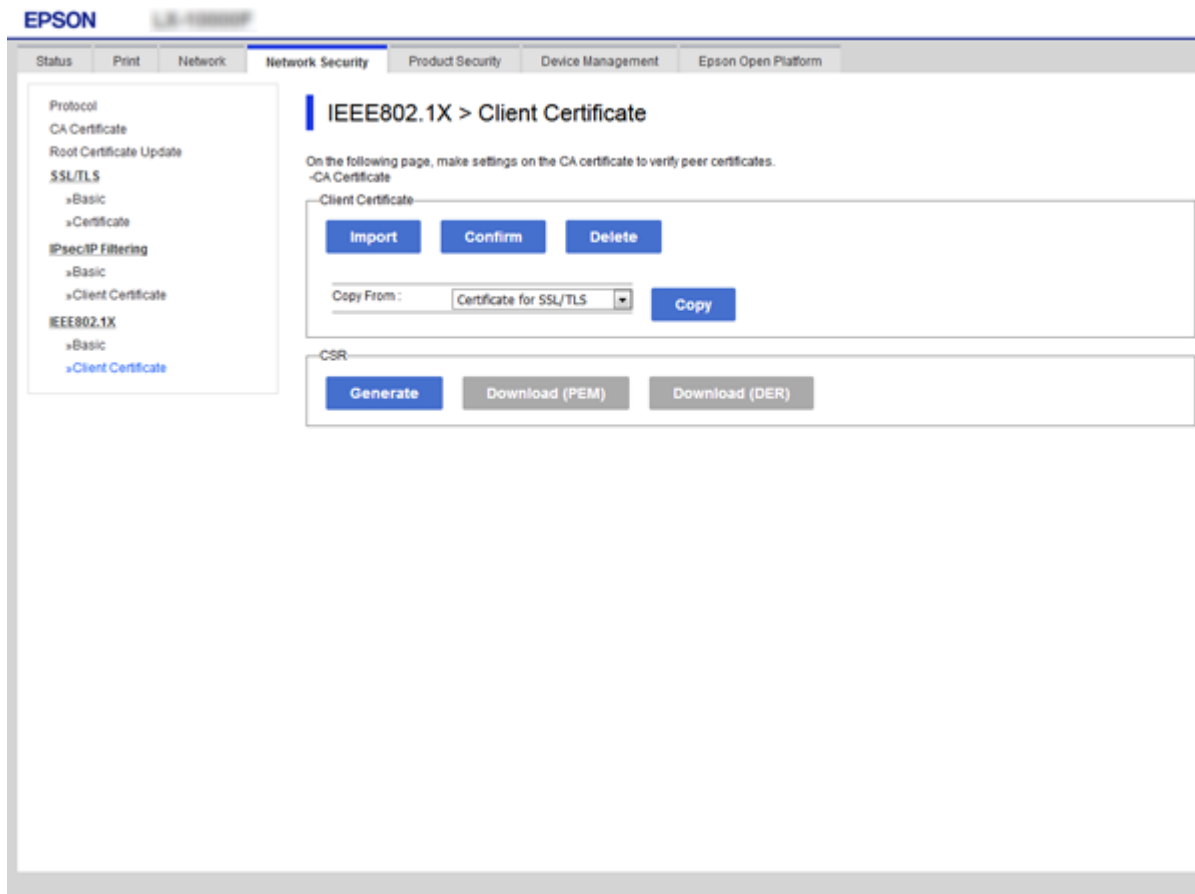

Соответствующая информация

- ➔ «Доступ к приложению Web Config» на стр. 28
- ➔ «Получение и импорт сертификата, подписанного ЦС» на стр. 105

Проверка состояния сети IEEE 802.1X

Статус сети IEEE 802.1X можно проверить, распечатав страницу состояния сети. Дополнительную информацию о печати страницы состояния сети см. в документации к принтеру.

Идентификатор статуса	Статус IEEE 802.1X
Disable	Функция IEEE 802.1X выключена.
EAP Success	Аутентификация IEEE 802.1X прошла успешно, доступно подключение к сети.
Authenticating	Аутентификация IEEE 802.1X не завершена.
Config Error	Сбой аутентификации, так как ID пользователя не задан.
Client Certificate Error	Сбой аутентификации, так как клиентский сертификат устарел.

Расширенные настройки безопасности для предприятия

Идентификатор статуса	Статус IEEE 802.1X
Timeout Error	Сбой проверки подлинности, так как нет ответа от сервера RADIUS и (или) сертификата сетевого концентратора коммутирующего типа.
User ID Error	Сбой аутентификации, так как ID пользователя принтера и (или) сертификат протокола неверен.
Server ID Error	Сбой аутентификации, так как ID сервера в сертификате сервера и ID сервера не совпадают.
Server Certificate Error	Сбой аутентификации, так как присутствуют следующие ошибки в сертификате сервера. <ul style="list-style-type: none"> <input type="checkbox"/> Сертификат сервера устарел. <input type="checkbox"/> Цепочка сертификата сервера неверна.
CA Certificate Error	Сбой аутентификации, так как присутствуют следующие ошибки в сертификате ЦС. <ul style="list-style-type: none"> <input type="checkbox"/> Указанный сертификат ЦС неверен. <input type="checkbox"/> Правильный сертификат ЦС не импортирован. <input type="checkbox"/> Сертификат ЦС устарел.
EAP Failure	Сбой аутентификации, так как присутствуют следующие ошибки в настройках принтера. <ul style="list-style-type: none"> <input type="checkbox"/> Если для параметра Тип EAP задано значение EAP-TLS или PEAP-TLS, сертификат клиента является недопустимым или имеет определенные проблемы. <input type="checkbox"/> Если для параметра Тип EAP задано значение EAP-TTLS или PEAP/MSCHAPv2, идентификатор пользователя или пароль не являются допустимыми.

Решение проблем, связанных с расширенной безопасностью

Восстановление настроек безопасности

При создании среды с повышенным уровнем безопасности, например IPsec/фильтрация IP или IEEE802.1X, может понадобиться связаться с устройствами вследствие недопустимых настроек или проблем с устройством или сервером. В этом случае восстановите настройки безопасности, чтобы повторно внести настройки на устройстве или разрешить временное использование.

Отключение функции безопасности с помощью панели управления

Можно отключить IPsec/фильтрацию IP или IEEE802.1X на панели управления принтера.

1. Выберите **Настр. > Общие параметры > Настройки сети**.
2. Выберите **Расширенные**.

Расширенные настройки безопасности для предприятия

3. Выберите один из следующих элементов, которые можно отключить.
 - Отключить IPsec/ Фильтрация IP
 - Отключить IEEE802.1X
4. Выберите **Далее** на экране подтверждения.
5. После появления сообщения о завершении выберите **Заккрыть**.
В случае если вы не выберете **Заккрыть**, окно автоматически закроется по истечении определенного времени.

Неполадки при использовании функций защиты сети

Забыт предварительный ключ

Снова настройте предварительный ключ.

Чтобы изменить ключ, откройте Web Config и выберите вкладку **Безопасность сети > IPsec/Фильтрация IP > Основные > Стандартная политика** или **Групповая политика**.

Изменение общего ключа подразумевает настройку общего ключа для компьютеров.

Соответствующая информация

➔ [«Доступ к приложению Web Config» на стр. 28](#)

Не удастся соединиться по протоколу IPsec

Укажите алгоритм, не поддерживаемый принтером или компьютером.

Принтер поддерживает следующие алгоритмы. Проверьте параметры компьютера.

Методы обеспечения безопасности	Алгоритмы
Алгоритм шифрования IKE	AES-CBC-128, AES-CBC-192, AES-CBC-256, AES-GCM-128 *, AES-GCM-192 *, AES-GCM-256 *, 3DES
Алгоритм проверки подлинности IKE	SHA-1, SHA-256, SHA-384, SHA-512, MD5
Алгоритм обмена ключами IKE	Группа DH 1, группа DH 2, группа DH 5, группа DH 14, группа DH 15, группа DH 16, группа DH 17, группа DH 18, группа DH 19, группа DH 20, группа DH 21, группа DH 22, группа DH 23, группа DH 24, группа DH 25, группа DH 26, группа DH 27 *, группа DH 28 *, группа DH 29 *, группа DH 30 *
Алгоритм шифрования ESP	AES-CBC-128, AES-CBC-192, AES-CBC-256, AES-GCM-128, AES-GCM-192, AES-GCM-256, 3DES
Алгоритм проверки подлинности ESP	SHA-1, SHA-256, SHA-384, SHA-512, MD5

Расширенные настройки безопасности для предприятия

Методы обеспечения безопасности	Алгоритмы
Алгоритм проверки подлинности АН	SHA-1, SHA-256, SHA-384, SHA-512, MD5

* Доступно только для IKEv2.

Соответствующая информация

➔ [«Шифрованный канал связи с использованием IPsec/фильтрации IP» на стр. 118](#)

Неожиданная потеря соединения

IP-адрес принтера изменен или не может использоваться.

Если IP-адрес, зарегистрированный для локального адреса в Групповая политика, изменен или не может использоваться, связь IPsec будет невозможна. Отключите протокол IPsec с помощью панели управления принтера.

Если данные DHCP устарели, DHCP-сервер перезагружается или IPv6-адрес устарел либо не был получен, то может оказаться ненайденным IP-адрес, зарегистрированный для приложения Web Config (вкладка **Безопасность сети > IPsec/Фильтрация IP > Основные > Групповая политика > Локальный адрес (принтер)**) на принтере.

Используйте статический IP-адрес.

IP-адрес компьютера изменен или не может использоваться.

Если IP-адрес, зарегистрированный для удаленного адреса в Групповая политика, изменен или не может использоваться, связь IPsec будет невозможна.

Отключите протокол IPsec с помощью панели управления принтера.

Если данные DHCP устарели, DHCP-сервер перезагружается или IPv6-адрес устарел либо не был получен, то может оказаться ненайденным IP-адрес, зарегистрированный для приложения Web Config (вкладка **Безопасность сети > IPsec/Фильтрация IP > Основные > Групповая политика > Удаленный адрес(узел)**) на принтере.

Используйте статический IP-адрес.

Соответствующая информация

➔ [«Доступ к приложению Web Config» на стр. 28](#)

➔ [«Шифрованный канал связи с использованием IPsec/фильтрации IP» на стр. 118](#)

Невозможно создать безопасный порт печати IPP

В качестве сертификата сервера для соединения SSL/TLS указан неправильный сертификат.

Если указанный сертификат не является правильным, создание порта может завершиться неудачей. Убедитесь в правильности используемого сертификата.

Расширенные настройки безопасности для предприятия

Сертификат ЦС не импортирован на компьютер, с которого осуществляется доступ к принтеру.

Если сертификат ЦС не импортирован на компьютер, создание порта может быть невозможно. Убедитесь, что сертификат ЦС импортирован.

Соответствующая информация

➔ [«Шифрованный канал связи с использованием IPsec/фильтрации IP» на стр. 118](#)

Не удается подключиться после настройки IPsec/фильтрации IP

Неверные параметры IPsec/фильтрации IP.

Отключите IPsec/фильтрацию IP на панели управления принтера. Подключите принтер и компьютер и снова настройте параметры IPsec/фильтрации IP.

Соответствующая информация

➔ [«Шифрованный канал связи с использованием IPsec/фильтрации IP» на стр. 118](#)

Не удается получить доступ к принтеру или сканеру после настройки IEEE802.1X

Неверные параметры IEEE802.1X.

Отключите IEEE802.1X и Wi-Fi на панели управления принтера. Подключите принтер и компьютер, затем повторно настройте IEEE802.1X.

Соответствующая информация

➔ [«Настройка сети IEEE802.1X» на стр. 132](#)

Неполадки при использовании цифрового сертификата

Невозможно импортировать Сертификат, подписанный ЦС

Сертификат, подписанный ЦС и информация в CSR не совпадают.

Если информация в Сертификат, подписанный ЦС и в CSR не совпадают, CSR не удастся импортировать. Проверьте следующее.

- Импорт сертификата выполняется на устройство, которое не имеет аналогичной информации?
Проверьте информацию CSR, а затем импортируйте сертификат на устройство, которое имеет ту же информацию.
- Перезаписан ли сохраненный принтером CSR после отправки CSR в центр сертификации?
Получите снова сертификат, подписанный ЦС, с помощью CSR.

Расширенные настройки безопасности для предприятия

Сертификат, подписанный ЦС больше 5 КБ.

Нельзя импортировать сертификат Сертификат, подписанный ЦС размером больше чем 5 КБ.

Неверный пароль для импорта сертификата.

Введите правильный пароль.Если пароль забыт, то импортировать сертификат невозможно.Еще раз получите Сертификат, подписанный ЦС.

Соответствующая информация

➔ [«Импорт сертификата, подписанного ЦС» на стр. 108](#)

Невозможно обновить самоверяющий сертификат

Не введен параметр Общее имя.

Нужно ввести Общее имя.

В параметре Общее имя использованы неподдерживаемые символы.

Введите от 1 до 128 символов или в форматах IPv4, IPv6, имени хоста, или в формате FQDN в ASCII (от 0x20 до 0x7E).

В общем имени использованы запятая или пробел.

Если введена запятая, то Общее имя разделяется в этой точке.Если до или после запятой введен только пробел, то возникает ошибка.

Соответствующая информация

➔ [«Обновление самоверяющего сертификата» на стр. 112](#)

Невозможно создать CSR

Не введен параметр Общее имя.

Нужно ввести Общее имя.

В параметрах Общее имя, Организация, Организационное подразделение, Населенный пункт и Штат/Провинция использованы неподдерживаемые символы.

Введите символы или в форматах IPv4, IPv6, имени хоста, или в формате FQDN в ASCII (от 0x20 до 0x7E).

В параметре Общее имя использованы запятая или пробел.

Если введена запятая, то Общее имя разделяется в этой точке.Если до или после запятой введен только пробел, то возникает ошибка.

Соответствующая информация

➔ [«Получение сертификата, подписанного ЦС» на стр. 105](#)

Расширенные настройки безопасности для предприятия

Появление предупреждения, касающегося цифрового сертификата

Сообщения	Причина/действия для устранения
Введите сертификат сервера.	<p>Причина Не выбран файл для импорта.</p> <p>Действия для устранения Выберите файл и нажмите Импорт.</p>
Сертификат ЦС 1 не введен.	<p>Причина Сертификат ЦС 1 не введен, введен только сертификат ЦС 2.</p> <p>Действия для устранения Импортируйте сертификат ЦС 1.</p>
Недопустимое значение внизу.	<p>Причина Неподдерживаемые символы содержатся в пути к файлу и (или) в пароле.</p> <p>Действия для устранения Убедитесь, что символы для данного параметра введены правильно.</p>
Недопустимые дата и время.	<p>Причина Дата и время принтера не установлены.</p> <p>Действия для устранения Установите дату и время с помощью Web Config, EpsonNet Config или панели управления принтера.</p>
Недопустимый пароль.	<p>Причина Пароль, установленный для сертификата ЦС, и введенный пароль не совпадают.</p> <p>Действия для устранения Введите правильный пароль.</p>
Недопустимый файл.	<p>Причина Сертификат в формате X509 не импортируется.</p> <p>Действия для устранения Убедитесь, что выбран правильный сертификат, присланный надежным центром сертификации.</p>
	<p>Причина Импортируемый файл слишком большой. Максимальный размер файла 5 КБ.</p> <p>Действия для устранения Выбран правильный файл, однако сертификат может быть поврежден или подделан.</p>
	<p>Причина Цепочка, содержащаяся в сертификате, является недопустимой.</p> <p>Действия для устранения Для получения дополнительной информации о сертификате см. сайт центра сертификации.</p>

Расширенные настройки безопасности для предприятия

Сообщения	Причина/действия для устранения
Нельзя использовать сертификат сервера, включающий более трех сертификатов ЦС.	<p>Причина</p> <p>Файл сертификата в формате PKCS#12 содержит более чем 3 сертификата ЦС.</p> <p>Действия для устранения</p> <p>Выполните импорт каждого сертификата путем конвертации из формата PKCS#12 в формат PEM или выполните импорт файла сертификата в формате PKCS#12, который содержит до двух сертификатов ЦС.</p>
Срок действия сертификата истек. Проверьте действительность сертификата или значение дата и время в своем принтере.	<p>Причина</p> <p>Сертификат устарел.</p> <p>Действия для устранения</p> <ul style="list-style-type: none"> <input type="checkbox"/> Если сертификат устарел, то получите и импортируйте новый сертификат. <input type="checkbox"/> Если сертификат не устарел, то убедитесь, что дата и время принтера установлены правильно.
Требуется закрытый ключ.	<p>Причина</p> <p>Отсутствует парный секретный ключ с сертификатом.</p> <p>Действия для устранения</p> <ul style="list-style-type: none"> <input type="checkbox"/> Если сертификат представлен в формате PEM/DER и получен из CSR при помощи компьютера, то укажите файл с секретным ключом. <input type="checkbox"/> Если сертификат представлен в формате PKCS#12 и получен из CSR при помощи компьютера, то создайте файл, содержащий секретный ключ.
	<p>Причина</p> <p>Был повторно импортирован сертификат в формате PEM/DER, полученный из CSR при помощи Web Config.</p> <p>Действия для устранения</p> <p>Если сертификат в формате PEM/DER и получен из CSR при помощи Web Config, то его можно импортировать только раз.</p>
Не удалось выполнить настройку.	<p>Причина</p> <p>Невозможно завершить настройку из-за потери соединения между принтером и компьютером, невозможно считать файл по причине возникших ошибок.</p> <p>Действия для устранения</p> <p>После проверки указанного файла и соединения импортируйте файл снова.</p>

Соответствующая информация

➔ «О цифровом сертификате» на стр. 104

Ошибочное удаление сертификата, подписанного ЦС

Для сертификата, подписанного ЦС, не создается резервной копии.

При наличии резервной копии файла импортируйте сертификат снова.

Невозможно повторно импортировать удаленный сертификат, если он был получен с помощью CSR из приложения Web Config. Создайте CSR и получите новый сертификат.

Расширенные настройки безопасности для предприятия

Соответствующая информация

- ➔ «Удаление сертификата, подписанного ЦС» на стр. 110
- ➔ «Импорт сертификата, подписанного ЦС» на стр. 108