

SL-D800 Series

Οδηγός λειτουργίας

Πνευματικά δικαιώματα και εμπορικά σήματα

Δεν επιτρέπεται η αναπαραγωγή, η αποθήκευση σε σύστημα ανάκτησης ή η μετάδοση οποιουδήποτε μέρους της παρούσας δημοσίευσης σε οποιαδήποτε μορφή ή με οποιοδήποτε μέσο, ηλεκτρονικό, μηχανικό, μέσω φωτοαντιγραφής, εγγραφής ή με άλλον τρόπο, χωρίς την προηγούμενη γραπτή άδεια της Seiko Epson Corporation. Οι πληροφορίες που περιέχονται στο παρόν έχουν σχεδιαστεί μόνο για χρήση με τον συγκεκριμένο εκτυπωτή Epson. Η Epson δεν είναι υπεύθυνη για οποιαδήποτε χρήση αυτών των πληροφοριών σε άλλους εκτυπωτές.

Ούτε η Seiko Epson Corporation ούτε οι θυγατρικές της θα φέρουν ευθύνη έναντι του αγοραστή αυτού του προϊόντος ή τρίτων μερών για ζημιές, απώλειες, έξοδα ή δαπάνες που θα επιβαρύνουν τον αγοραστή ή τρίτα μέρη ως αποτέλεσμα ατυχήματος, εσφαλμένης χρήσης ή κατάχρησης αυτού του προϊόντος, ή μη εξουσιοδοτημένων τροποποιήσεων, επισκευών ή μετατροπών αυτού του προϊόντος, ή (με εξαίρεση τις Η.Π.Α) αστοχίας αυστηρής συμμόρφωσης με τις οδηγίες λειτουργίας και συντήρησης της Seiko Epson Corporation.

Η Seiko Epson Corporation δεν θα φέρει ευθύνη για τυχόν ζημιές ή προβλήματα που προκύπτουν από τη χρήση τυχόν προαιρετικών εξαρτημάτων ή αναλώσιμων προϊόντων άλλων εκτός από αυτά που καθορίζονται από τη Seiko Epson Corporation ως αυθεντικά προϊόντα της Epson ή ως εγκεκριμένα από την Epson προϊόντα.

Η Seiko Epson Corporation δεν θα θεωρείται υπεύθυνη για τυχόν ζημιές που προκύπτουν από ηλεκτρομαγνητικές παρεμβολές οι οποίες σημειώνονται λόγω της χρήσης τυχόν καλωδίων διασύνδεσης άλλων εκτός από αυτά που καθορίζονται από τη Seiko Epson Corporation ως εγκεκριμένα από την Epson προϊόντα.

Οι ονομασίες EPSON®, EPSON EXCEED YOUR VISION, EXCEED YOUR VISION και τα λογότυπά τους αποτελούν σήματα κατατεθέντα ή εμπορικά σήματα της Seiko Epson Corporation.

Οι ονομασίες Microsoft® και Windows® αποτελούν σήματα κατατεθέντα της Microsoft Corporation.

Οι ονομασίες Apple®, Macintosh®, Mac OS® και OS X® αποτελούν σήματα κατατεθέντα της Apple Inc.

Γενική ειδοποίηση: Άλλα ονόματα προϊόντων τα οποία χρησιμοποιούνται στο παρόν προορίζονται μόνο για λόγους αναγνώρισης και ενδέχεται να αποτελούν εμπορικά σήματα των αντίστοιχων κατόχων τους. Η Epson αποποιείται οποιουδήποτε και όλων των δικαιωμάτων σε αυτά τα σήματα.

© 2019 Seiko Epson Corporation. Με την επιφύλαξη παντός δικαιώματος.

Περιεχόμενα

Πνευματικά δικαιώματα και εμπορικά σήματα

Πριν τη χρήση

Ερμηνεία συμβόλων.	5
Στιγμιότυπα οθονών στον οδηγό.	5
Εξαρτήματα εκτυπωτή.	6
Μπροστινό μέρος.	6
Πίσω μέρος.	9
Μονάδα τροφοδοσίας.	10
Μονάδα κεφαλής εκτύπωσης.	11
Μονάδα στροφέα.	11
Λυχνίες.	12
Οδηγίες ασφαλείας.	14
Ερμηνεία συμβόλων και σημάνσεων.	14
Σημειώσεις σχετικά με την εγκατάσταση.	15
Σημειώσεις σχετικά με το χειρισμό.	15
Σημειώσεις σχετικά με την τροφοδοσία.	17
Σημειώσεις σχετικά με τα αναλώσιμα.	18
Άλλες σημειώσεις.	19
Σημειώσεις σχετικά με τη χρήση.	20
Σημειώσεις κατά το χειρισμό της κύριας μονάδας.	20
Σημειώσεις σχετικά με το χαρτί.	20
Σημειώσεις σχετικά με τα δοχεία μελανιού.	22
Απόρριψη χρησιμοποιημένων δοχείων μελανιού και συντήρησης.	23
Εισαγωγή στο λογισμικό.	23

Μέθοδοι εκτύπωσης

Βασικές μέθοδοι εκτύπωσης.	24
------------------------------------	----

Αντικατάσταση χαρτιού

Τρόπος αντικατάστασης.	26
Προετοιμασία για αντικατάσταση χαρτιού.	26
Καταγραφή επιπέδου χαρτιού.	28
Αφαίρεση μονάδας στροφέα.	30
Αφαίρεση του ρολού χαρτιού.	32
Προσάρτηση του ρολού χαρτιού.	33
Τοποθέτηση μονάδας στροφέα.	34
Αλλαγή ρυθμίσεων χαρτιού.	39

Εξαγωγή χαρτιού

Δίσκος εκτύπωσης (προαιρετικά).	43
---	----

Άκαμπτος δίσκος εκτύπωσης (προαιρετικά).	44
Προσάρτηση και αφαίρεση του δίσκου εκτύπωσης (προαιρετικά).	45
Προσάρτηση και αφαίρεση του άκαμπτου δίσκου εκτύπωσης (προαιρετικά).	47

Αντικατάσταση δοχείων μελανιού

Έλεγχος στάθμης μελανιών.	49
Έλεγχος από τον εκτυπωτή.	49
Έλεγχος από τον υπολογιστή.	50
Διαδικασία αντικατάστασης.	53

Αντικατάσταση δοχείου συντήρησης

Έλεγχος του ελεύθερου χώρου στο δοχείο συντήρησης.	57
Έλεγχος από τον εκτυπωτή.	57
Έλεγχος από τον υπολογιστή.	58
Διαδικασία αντικατάστασης.	60

Εκκένωση του κουτιού αποκομμάτων χαρτιού

Καθαρισμός πλάκας

Συντήρηση

Εργαλείο συντήρησης.	67
Λίστα ελέγχου στοιχείων.	69
Κουτί αποκομμάτων χαρτιού.	69
Άνοιγμα ροής αέρα.	69

Αντιμετώπιση προβλημάτων

Όταν σημειώνεται σφάλμα.	70
Ήχος προειδοποίησης και ενδεικτικές λυχνίες.	70
Μηνύματα σφάλματος (Windows).	73
Μηνύματα σφάλματος (Mac).	73
Σφάλματα και λύσεις (Windows).	74
Σφάλματα και λύσεις (Mac).	80
Δεν είναι δυνατή η εκκαθάριση του σφάλματος που εμφανίζεται.	86
Εμπλοκές χαρτιού.	88
Διαγραφή εργασιών εκτύπωσης.	89

Περιεχόμενα



Έχει σημειωθεί εμπλοκή χαρτιού στον τροφοδότη ρολού χαρτιού.	90
Έχει σημειωθεί εμπλοκή χαρτιού στον εσωτερικό τροφοδότη χαρτιού.	96
Προβλήματα στα αποτελέσματα εκτύπωσης.	103
Προβλήματα κατά την αποκοπή του χαρτιού.	105
Όταν δεν είναι δυνατή η εκκαθάριση ενός προβλήματος.	105

Παράρτημα

Αναλώσιμα και προαιρετικά εξαρτήματα.	106
Σημειώσεις σχετικά με τη μετακίνηση του εκτυπωτή.	107
Προετοιμασία για μετακίνηση.	108
Μετά τη μετακίνηση.	108
Προδιαγραφές εκτυπωτή.	109
Πρότυπα και εγκρίσεις.	110
Απαραίτητος χώρος.	111
Σημειώσεις.	112
Δήλωση συμμόρφωσης με τους κανονισμούς της επιτροπής FCC.	112
Μόνο για χρήστες στην Ευρώπη.	112
Μόνο για πελάτες στην Τουρκία.	113
Μόνο για πελάτες στην Ουκρανία.	113

Πριν τη χρήση

Ερμηνεία συμβόλων

 Προειδοποίηση:	Οι δηλώσεις προειδοποίησης πρέπει να τηρούνται για την αποφυγή σοβαρού τραυματισμού.
 Προσοχή:	Οι δηλώσεις προσοχής πρέπει να τηρούνται για την αποφυγή πρόκλησης ζημιάς σε αυτό το προϊόν ή τραυματισμού.
 Σημαντικό:	Οι δηλώσεις σημαντικών στοιχείων πρέπει να τηρούνται για την αποφυγή πρόκλησης ζημιάς σε αυτό το προϊόν.
Σημείωση:	Οι σημειώσεις περιέχουν σημαντικές πληροφορίες σχετικά με τη λειτουργία αυτού του προϊόντος.

Στιγμιότυπα οθονών στον οδηγό

- Τα στιγμιότυπα οθονών που χρησιμοποιούνται στο παρόν εγχειρίδιο ενδέχεται να διαφέρουν από τις πραγματικές οθόνες. Επιπλέον, οι οθόνες ενδέχεται να διαφέρουν ανάλογα με το λειτουργικό σύστημα που χρησιμοποιείται και το περιβάλλον χρήσης.
- Εφόσον δεν επισημαίνεται κάτι διαφορετικό, τα στιγμιότυπα οθονών στο παρόν εγχειρίδιο απεικονίζουν τα λειτουργικά συστήματα Windows 7 και Mac OS X v10.7.

Εξαρτήματα εκτυπωτή

Μπροστινό μέρος

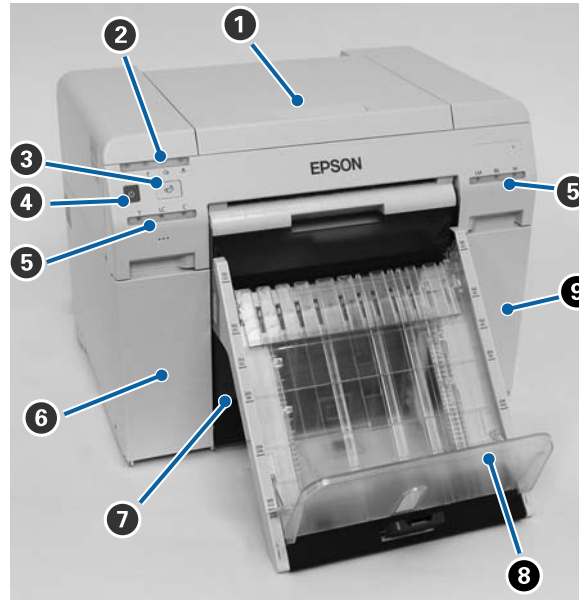

1 Επάνω κάλυμμα

Ανοίξτε το όταν σημειώνεται εμπλοκή χαρτιού ή για τη διεξαγωγή συντήρησης.

2 Λυχνία εμφάνισης κατάστασης

Αυτή η λυχνία υποδεικνύει πότε η κατάσταση του εκτυπωτή είναι κανονική ή αν έχει σημειωθεί σφάλμα.

«Λυχνίες» στη σελίδα 12

3 Διακόπτης

Πατήστε για να αντικαταστήσετε το ρολό χαρτιού. Το ρολό χαρτί τυλίγεται πίσω στη θέση αντικατάστασης.

«Αντικατάσταση χαρτιού» στη σελίδα 26

4 Διακόπτης ενεργοποίησης

Αυτός ο διακόπτης βρίσκεται συνήθως στη θέση ON (Ενεργοποίηση) -η λυχνία είναι αναμμένη. Σε περίπτωση έκτακτης ανάγκης ή όταν ο εκτυπωτής δεν πρόκειται να χρησιμοποιηθεί για εκτεταμένη χρονική περίοδο, πατήστε το διακόπτη για να απενεργοποιήσετε τον εκτυπωτή -η λυχνία σβήνει.

5 Λυχνία μελανιού (πορτοκαλί)

«Λυχνίες» στη σελίδα 12

6 Κάλυμμα δοχείων (αριστερό)

Πριν τη χρήση

Ανοίξτε το κατά την αντικατάσταση των δοχείων μελανιού.

 «Αντικατάσταση δοχείων μελανιού» στη σελίδα 49

7 Κουτί αποκομμάτων χαρτιού

Δέχεται απορριπτόμενο χαρτί που αποκόπτεται κατά την εκτύπωση. Εκκενώνετε το κουτί αποκομμάτων χαρτιού όταν αντικαθιστάτε το χαρτί. Κατά την τοποθέτηση ή την αφαίρεση χαρτιού, πρέπει να αφαιρείται.

 «Εκκένωση του κουτιού αποκομμάτων χαρτιού» στη σελίδα 62

8 Δίσκος εκτύπωσης (προαιρετικά)/Άκαμπτος δίσκος εκτύπωσης (προαιρετικά)

Δέχεται τις εξερχόμενες εκτυπώσεις.

 «Προσάρτηση και αφαίρεση του δίσκου εκτύπωσης (προαιρετικά)» στη σελίδα 45

 «Προσάρτηση και αφαίρεση του άκαμπτου δίσκου εκτύπωσης (προαιρετικά)» στη σελίδα 47

9 Κάλυμμα δοχείων (δεξί)

Ανοίξτε όταν αντικαθιστάτε τα δοχεία μελάνης ή το δοχείο συντήρησης.

 «Αντικατάσταση δοχείων μελανιού» στη σελίδα 49

 «Αντικατάσταση δοχείου συντήρησης» στη σελίδα 57

Όταν αφαιρεθεί το κουτί αποκομμάτων χαρτιού και το κάλυμμα του δοχείου είναι ανοιχτό

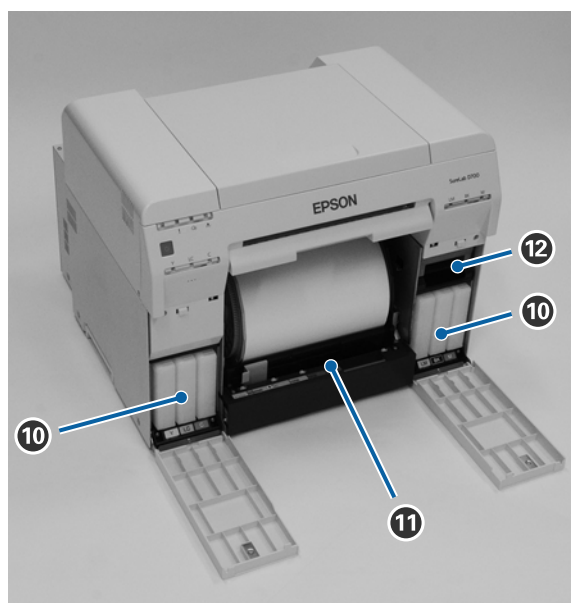

10 Δοχεία μελανιού

Τοποθετήστε έξι έγχρωμα δοχεία μελανιού.

Πριν τη χρήση

11 Τροφοδότης ρολού χαρτιού

Τραβήξτε μπροστά κατά την αφαίρεση της μονάδας στροφέα.

12 Δοχείο συντήρησης

Δοχείο όπου συλλέγεται το απορριπτόμενο υγρό μελανιού.

 «Αντικατάσταση δοχείου συντήρησης» στη σελίδα 57

Πίσω μέρος

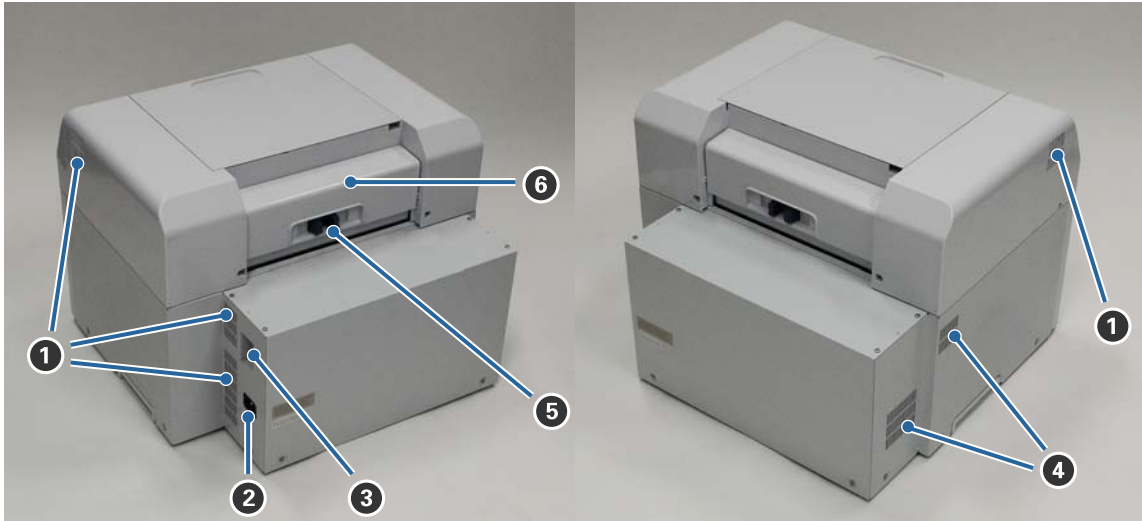

- ❶ Άνοιγμα εξαγωγής αέρα**
Εξάγεται ο αέρας που χρησιμοποιείται για την ψύξη του εκτυπωτή εσωτερικά.
- ❷ Είσοδος εναλλασσόμενου ρεύματος**
Υποδοχή για τη σύνδεση του καλωδίου τροφοδοσίας στον εκτυπωτή.
- ❸ Θύρα USB**
Σε αυτό το σημείο συνδέεται το καλώδιο USB.
- ❹ Άνοιγμα ροής αέρα**
Εισάγεται αέρας για την ψύξη του εκτυπωτή εσωτερικά.
- ❺ Μοχλός ασφάλισης**
Απελευθερώνει την ασφάλεια για το πίσω κάλυμμα.
- ❻ Πίσω κάλυμμα**
Ανοίξτε το όταν σημειώνεται εμπλοκή χαρτιού ή για τη διεξαγωγή συντήρησης.

Μονάδα τροφοδοσίας

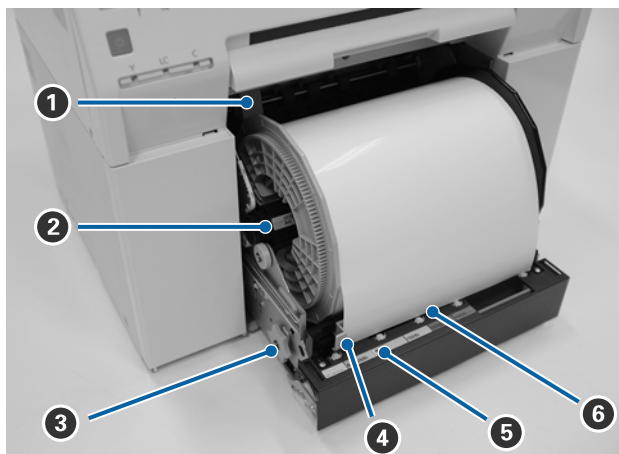

1 Οδηγός εσωτερικής άκρης

Αντιστοιχεί στο πλάτος του ρολού χαρτιού.

2 Μονάδα στροφέα

Σε αυτήν τοποθετείται το ρολό χαρτιού.

3 Λαβή

Γυρίστε για να τυλίξετε το ρολό χαρτιού στη μονάδα στροφέα.

4 Οδηγός μπροστινής άκρης

Αυτός ο οδηγός σας επιτρέπει να τοποθετείτε χαρτί στην υποδοχή χαρτιού. Αντιστοιχίστε τους οδηγούς στο πλάτος του χαρτιού.

5 Λυχνία χαρτιού (μπλε)

Υποδεικνύει την κατάσταση εισαγωγής χαρτιού για τον τροφοδότη ρολού χαρτιού.

Αναμμένη: Έχει εισαχθεί χαρτί στον τροφοδότη ρολού χαρτιού με τον σωστό τρόπο.

Σβηστή: Δεν έχει τοποθετηθεί χαρτί.

6 Σχισμή χαρτιού

Εισαγάγετε σε αυτό το σημείο την εξωτερική άκρη του ρολού χαρτιού όταν το τοποθετείτε.

Πριν τη χρήση

Μονάδα κεφαλής εκτύπωσης

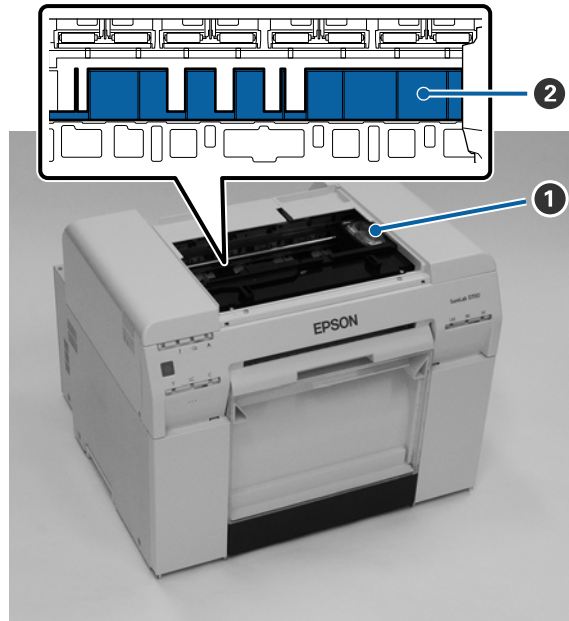

❶ Μονάδα κεφαλής εκτύπωσης

Εκτοξεύει μελάνι ενώ μετακινείται αριστερά και δεξιά για την εκτύπωση. Μην μετακινείτε τη μονάδα κεφαλής εκτύπωσης χειροκίνητα με υπερβολική δύναμη. Σε διαφορετική περίπτωση, ενδέχεται να σημειωθεί βλάβη.

❷ Πλάκα

Καθαρίστε την πλάκα εάν η πίσω πλευρά του εκτυπωμένου χαρτιού είναι λεκιασμένη.

 «Καθαρισμός πλάκας» στη σελίδα 64

Μονάδα στροφέα

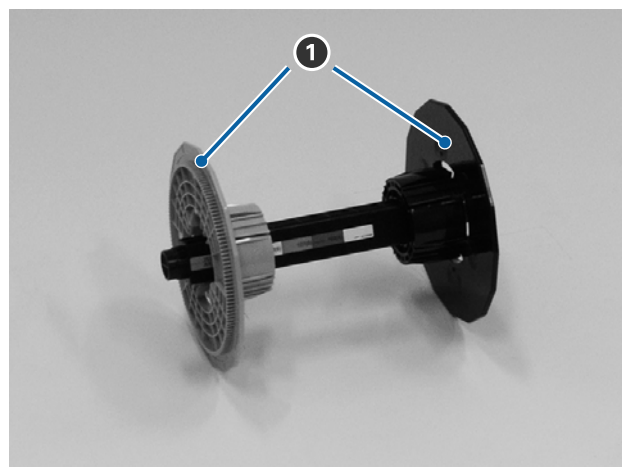

❶ Παρέμβυσμα

Εισαγάγετέ τη στα άκρα του πυρήνα ρολού του ρολού χαρτιού αριστερά και δεξιά για να το ασφαλίσετε.

Πριν τη χρήση

Λυχνίες

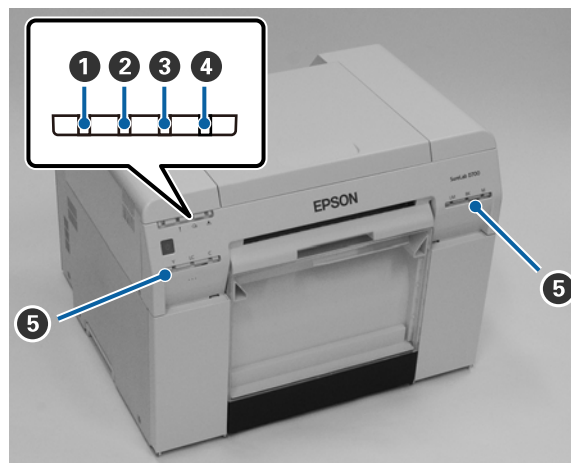
**1 Λυχνία  (μπλε)**

Η κατάσταση λειτουργίας του εκτυπωτή υποδεικνύεται όταν η λυχνία ανάβει ή αναβοσβήνει.

Αναμμένη: Ο εκτυπωτής είναι έτοιμος για εκτύπωση.

Αναβοσβήνει: Πραγματοποιείται εκτύπωση, εκτελείται αρχικοποίηση, διεξάγεται συντήρηση και ούτω καθεξής στον εκτυπωτή.

Σβηστή: Ο εκτυπωτής δεν είναι ενεργοποιημένος ή οι λειτουργίες του εκτυπωτή έχουν διακοπεί λόγω σφάλματος.

2 Λυχνία  (πορτοκαλί)

Η κατάσταση σφάλματος του εκτυπωτή υποδεικνύεται όταν η λυχνία ανάβει.

Αναμμένη: Έχει σημειωθεί σφάλμα, διεξάγονται στον εκτυπωτή λειτουργίες ανάκτησης σφάλματος ή έχει σημειωθεί σφάλμα συστήματος του εκτυπωτή.

Σβηστή: Δεν υπάρχει σφάλμα.

3 Λυχνία  (πορτοκαλί)

Υποδεικνύει την κατάσταση του τροφοδότη ρολού χαρτιού.

Αναμμένη: Δεν υπάρχει τοποθετημένο χαρτί στον τροφοδότη ρολού χαρτιού ή το χαρτί έχει εξαντληθεί.

Αναβοσβήνει: Έχει σημειωθεί εμπλοκή χαρτιού.

Σβηστή: Δεν υπάρχει σφάλμα.

4 Λυχνία  (πορτοκαλί)

Υποδεικνύει την κατάσταση του δοχείου συντήρησης.

Πριν τη χρήση

Αναμμένη: Δεν είναι δυνατή η διεξαγωγή εκτύπωσης επειδή δεν υπάρχει επαρκής ελεύθερος χώρος στο δοχείο συντήρησης ή έχει σημειωθεί σφάλμα λόγω εσφαλμένης αναγνώρισης του δοχείου συντήρησης.

 «Αντικατάσταση δοχείου συντήρησης» στη σελίδα 57

Σβηστή: Δεν υπάρχει σφάλμα.

5 Λυχνία μελανιού (πορτοκαλί)

Υποδεικνύει την κατάσταση των δοχείων μελανιού.

Αναμμένη: Δεν είναι δυνατή η διεξαγωγή εκτύπωσης επειδή η λυχνία ανάβει υποδεικνύοντας ότι δεν υπάρχει επαρκής ποσότητα μελανιού στο δοχείο μελανιού ή έχει σημειωθεί σφάλμα λόγω εσφαλμένης αναγνώρισης του δοχείου μελανιού.

 «Αντικατάσταση δοχείων μελανιού» στη σελίδα 49

Σβηστή: Δεν υπάρχει σφάλμα.

Οδηγίες ασφαλείας

Για να χρησιμοποιήσετε αυτόν τον εκτυπωτή με ασφάλεια, πριν από τη χρήση βεβαιωθείτε ότι έχετε διαβάσει το εγχειρίδιο που παρέχεται με τον εκτυπωτή. Εάν δεν χειριστείτε αυτόν τον εκτυπωτή με τον τρόπο που περιγράφεται στο παρεχόμενο εγχειρίδιο, μπορεί να προκληθεί βλάβη στον εκτυπωτή ή ατύχημα. Για να επιλύετε τυχόν ασαφή ζητήματα σχετικά με τον εκτυπωτή, φυλάσσετε πάντα το παρόν εγχειρίδιο σε σημείο εύκολης πρόσβασης.

Ερμηνεία συμβόλων και σημάνσεων

Τα σύμβολα σε αυτό το προϊόν της Epson χρησιμοποιούνται για τη διασφάλιση της ασφάλειας και της ορθής χρήσης του προϊόντος, καθώς και την πρόληψη κινδύνων για τους πελάτες και άλλα άτομα ή φθορών περιουσίας.

Τα σύμβολα έχουν την εξής ερμηνεία. Βεβαιωθείτε πως κατανοείτε πλήρως το νόημα των συμβόλων σε αυτό το προϊόν πριν το χρησιμοποιήσετε.

Προειδοποίηση:

Αυτό το σύμβολο υποδεικνύει πληροφορίες οι οποίες, αν δεν ληφθούν υπόψη, θα μπορούσαν πιθανώς να προκαλέσουν σοβαρό τραυματισμό ή ακόμα και θάνατο λόγω εσφαλμένου χειρισμού.

Προσοχή:



Αυτό το σύμβολο υποδεικνύει πληροφορίες οι οποίες, αν δεν ληφθούν υπόψη, θα μπορούσαν πιθανώς να προκαλέσουν τραυματισμό ή ζημιά σε περιουσιακά στοιχεία λόγω εσφαλμένου χειρισμού.

	Υποδεικνύει ότι μπορεί να παγιδευτεί το χέρι σας.		Υποδεικνύει ότι ο εκτυπωτής δεν πρέπει να βρέχεται.
	Υποδεικνύει απαγορευμένες ενέργειες (που δεν πρέπει να εκτελούνται).		Υποδεικνύει ενέργειες (οδηγίες/χειρισμούς) που πρέπει να εκτελούνται.
	Υποδεικνύει ότι απαγορεύεται η αποσυναρμολόγηση.		Υποδεικνύει ότι πρέπει να αποσυνδεθεί το βύσμα τροφοδοσίας.
	Υποδεικνύει ότι δεν πρέπει να αγγίζετε τον εκτυπωτή με βρεγμένα χέρια.		Υποδεικνύει ότι ο εκτυπωτής πρέπει να συνδέεται με γείωση.
	Υποδεικνύει ότι δεν πρέπει να αγγίζετε συγκεκριμένα εξαρτήματα.		Αναμονή
	Εναλλασσόμενο ρεύμα		







Πριν τη χρήση

Σημειώσεις σχετικά με την εγκατάσταση

 Προειδοποίηση



	<p>Μην εμποδίζετε τις οπές εξαερισμού του εκτυπωτή.</p> <p>Αν καλυφθούν οι οπές εξαερισμού, η εσωτερική θερμοκρασία ενδέχεται να αυξηθεί και να προκαλέσει πυρκαγιά. Μην καλύπτετε το προϊόν με πανί ή άλλα υλικά και μην το εγκαθιστάτε σε χώρο με ανεπαρκή εξαερισμό. Επιπλέον, βεβαιωθείτε ότι έχετε διασφαλίσει το χώρο εγκατάστασης που υποδεικνύεται στο εγχειρίδιο.</p> <p> «Απαραίτητος χώρος» στη σελίδα 111</p>
---	--

 Προσοχή

	<p>Μην εγκαθιστάτε ή αποθηκεύετε το προϊόν σε τοποθεσία που είναι ασταθής ή υπόκειται σε κραδασμούς από άλλο εξοπλισμό.</p> <p>Αν πέσει, μπορεί να προκληθεί τραυματισμός.</p>
	<p>Μην εγκαθιστάτε το προϊόν σε τοποθεσίες με καπνό ή σκόνη, σε τοποθεσίες με υγρασία ή σε τοποθεσίες όπου είναι πιθανό να βραχεί.</p> <p>Μπορεί να προκληθεί ηλεκτροπληξία ή πυρκαγιά.</p>
	<p>Όταν ανασκώνετε αυτόν τον εκτυπωτή, βεβαιωθείτε ότι χρησιμοποιείτε τη σωστή στάση σώματος.</p> <p>Αν δεν χρησιμοποιήσετε τη σωστή στάση σώματος, μπορεί να προκληθεί τραυματισμός.</p>
	<p>Όταν ανασκώνετε τον εκτυπωτή, κρατάτε τον από τα σημεία που υποδεικνύονται στο εγχειρίδιο.</p> <p>Αν ανασκώσετε τον εκτυπωτή κρατώντας τον από άλλα σημεία, ενδέχεται να πέσει και να παγιδευτούν και να τραυματιστούν τα δάκτυλά σας.</p> <p>Για περισσότερες πληροφορίες σχετικά με την ανύψωση του εκτυπωτή, δείτε τα ακόλουθα.</p> <p> Οδηγός ρύθμισης</p>
	<p>Αν τοποθετήσετε τον εκτυπωτή σε βάση με ροδάκια (τροχούς), πριν από την έναρξη της λειτουργίας βεβαιωθείτε ότι έχετε ασφαλίσει τα ροδάκια ώστε να αποτρέπεται η μετακίνηση.</p> <p>Αν η βάση μετακινηθεί απρόσμενα κατά τη διάρκεια της λειτουργίας, μπορεί να προκληθεί τραυματισμός.</p>







Σημειώσεις σχετικά με το χειρισμό

 Προειδοποίηση





	<p>Μην χρησιμοποιείτε το προϊόν σε τοποθεσίες με πτητικές ουσίες όπως αλκοόλη και διαλυτικό ή σε τοποθεσίες με φλόγες.</p> <p>Μπορεί να προκληθεί ηλεκτροπληξία ή πυρκαγιά.</p>
	<p>Μην χρησιμοποιείτε τον εκτυπωτή αν παρατηρήσετε καπνό, περίεργες οσμές ή θορύβους.</p> <p>Μπορεί να προκληθεί ηλεκτροπληξία ή πυρκαγιά.</p> <p>Αν σημειωθεί μη φυσιολογική λειτουργία, απενεργοποιήστε αμέσως τον εκτυπωτή, αποσυνδέστε τον από την πρίζα ρεύματος και επικοινωνήστε με το διανομέα της περιοχής σας.</p>

Πριν τη χρήση

 Προειδοποίηση



	Μην χρησιμοποιείτε αυτόν τον εκτυπωτή αν έχουν εισχωρήσει σε αυτόν ξένες ύλες, νερό ή άλλα υγρά. Μπορεί να προκληθεί ηλεκτροπληξία ή πυρκαγιά. Απενεργοποιήστε αμέσως τον εκτυπωτή, αποσυνδέστε τον από την πρίζα ρεύματος και επικοινωνήστε με το διανομέα της περιοχής σας.
	Με εξαίρεση τις περιπτώσεις όπου επιβάλλεται από τις οδηγίες του εγχειριδίου, μην αποσυναρμολογείτε τον εκτυπωτή.
	Είναι εξαιρετικά επικίνδυνο να διεξάγετε επισκευές μόνοι σας και δεν θα πρέπει να το επιχειρείτε.
	Μην χρησιμοποιείτε τον εκτυπωτή σε τοποθεσίες όπου ενδέχεται να υπάρχει στην ατμόσφαιρα εύφλεκτο ή εκρηκτικό αέριο και ούτω καθεξής. Επιπλέον, μην χρησιμοποιείτε υλικά ψεκασμού που περιέχουν εύφλεκτο αέριο μέσα ή γύρω από αυτόν τον εκτυπωτή. Μπορεί να σημειωθεί ανάφλεξη πυρκαγιάς.
	Με εξαίρεση τις περιπτώσεις όπου επιβάλλεται από τις οδηγίες του εγχειριδίου, μην διεξάγετε οποιαδήποτε άλλη σύνδεση καλωδίων. Μπορεί να σημειωθεί ανάφλεξη πυρκαγιάς. Μπορεί επίσης να σημειωθεί βλάβη σε άλλο συνδεδεμένο εξοπλισμό.
	Με εξαίρεση τις περιπτώσεις όπου επιβάλλεται από τις οδηγίες του εγχειριδίου, μην αγγίζετε οποιοδήποτε άλλο εξάρτημα στο εσωτερικό αυτού του εκτυπωτή. Μπορεί να προκληθεί ηλεκτροπληξία, εγκαύματα ή τραυματισμός.
	Μην εισάγετε ή μην ρίχνετε μεταλλικά ή εύφλεκτα αντικείμενα μέσα σε αυτόν τον εκτυπωτή από τα ανοίγματα του. Μπορεί να προκληθεί ηλεκτροπληξία ή πυρκαγιά.

 Προσοχή

	Μην ανεβαίνετε επάνω στον εκτυπωτή και μην τοποθετείτε βαριά αντικείμενα επάνω του. Αν πέσει ή σπάσει, μπορεί να προκληθεί τραυματισμός.
	Όταν συνδέετε καλώδια ή προαιρετικά εξαρτήματα, βεβαιωθείτε ότι αυτά έχουν τοποθετηθεί με τη σωστή κατεύθυνση και ότι ακολουθείτε τις διαδικασίες επακριβώς. Μπορεί να προκύψει πυρκαγιά ή τραυματισμός. Συνδέστε σωστά τα καλώδια ή τα προαιρετικά εξαρτήματα ακολουθώντας τις οδηγίες του εγχειριδίου.
	Κατά τη μετακίνηση του εκτυπωτή, απενεργοποιείτε τον, αποσυνδέετε το καλώδιο τροφοδοσίας από την πρίζα ρεύματος και διασφαλίζετε ότι έχουν αποσυνδεθεί όλα τα καλώδια. Αν φθαρούν καλώδια και άλλα εξαρτήματα σύνδεσης, μπορεί να προκληθεί ηλεκτροπληξία ή πυρκαγιά.
	Μην τοποθετείτε τα δάκτυλά σας κοντά στο τμήμα κυλίνδρου χαρτιού όταν ο εκτυπωτής είναι ενεργοποιημένος ή όταν πραγματοποιείται εκτύπωση. Αν πιαστούν τα δάκτυλά σας στον κύλινδρο χαρτιού, μπορεί να προκληθεί τραυματισμός. Χειρίζετε το χαρτί μόνο αφού εξέλθει πλήρως.
	Κατά την αποθήκευση ή τη μεταφορά αυτού του εκτυπωτή, μην τον τοποθετείτε σε κλίση, μην τον στηρίζετε στην πλευρική του όψη ή μην τον κρατάτε ανάποδα. Μπορεί να σημειωθεί διαρροή μελανιού.









Πριν τη χρήση

 Προσοχή

	Κατά το άνοιγμα και το κλείσιμο των καλυμμάτων, μην τοποθετείτε τα χέρια σας κοντά στα σημεία όπου ενώνεται η κύρια μονάδα με το κάλυμμα. Αν τα δάκτυλα ή τα χέρια σας παγιδευτούν, μπορεί να προκληθεί τραυματισμός.
	Όταν μετακινείτε τον τροφοδότη ρολού χαρτιού μέσα ή έξω, πιάστε τη λαβή. Αν τοποθετήσετε τα χέρια σας σε οποιοδήποτε άλλο τμήμα, μπορεί να προκληθεί τραυματισμός στο χέρι ή τα δάκτυλά σας.



Σημειώσεις σχετικά με την τροφοδοσία

 Προειδοποίηση

	Χρησιμοποιείτε μόνο τον τύπο τροφοδοσίας που υποδεικνύεται στην ετικέτα. Μπορεί να προκληθεί ηλεκτροπληξία ή πυρκαγιά.
	Μην χρησιμοποιείτε το βύσμα τροφοδοσίας αν έχουν κολλήσει επάνω του ξένες ύλες όπως σκόνη. Μπορεί να προκληθεί ηλεκτροπληξία ή πυρκαγιά.
	Βεβαιωθείτε ότι οι λεπίδες του βύσματος τροφοδοσίας έχουν εισαχθεί πλήρως στην πρίζα ρεύματος. Μπορεί να προκληθεί ηλεκτροπληξία ή πυρκαγιά.
	Μην χρησιμοποιείτε το καλώδιο τροφοδοσίας, αν παρουσιάζει φθορά. Μπορεί να προκληθεί ηλεκτροπληξία ή πυρκαγιά. Αν το καλώδιο τροφοδοσίας παρουσιάζει φθορά, επικοινωνήστε με το διανομέα της περιοχής σας. Για να αποφύγετε την πρόκληση φθοράς στο καλώδιο τροφοδοσίας, λαμβάνετε υπόψη σας τα ακόλουθα σημεία. <ul style="list-style-type: none"> <input type="checkbox"/> Μην τροποποιείτε το καλώδιο τροφοδοσίας <input type="checkbox"/> Μην τοποθετείτε βαριά αντικείμενα επάνω στο καλώδιο τροφοδοσίας <input type="checkbox"/> Μην το λυγίζετε, μην το συστρέφετε ή μην το τραβάτε <input type="checkbox"/> Μην το τοποθετείτε κοντά σε συσκευές θέρμανσης
	Μην συνδέετε ή αποσυνδέετε το καλώδιο τροφοδοσίας με βρεγμένα χέρια. Μπορεί να προκληθεί ηλεκτροπληξία.
	Μην εκτελείτε αλυσιδωτή καλωδίωση για το καλώδιο τροφοδοσίας. Μπορεί να υπερθερμανθεί και να προκληθεί πυρκαγιά. Λαμβάνετε ισχύ απευθείας από μια οικιακή πρίζα ρεύματος.
	Αποσυνδέετε το καλώδιο τροφοδοσίας περιοδικά και καθαρίζετε το ανάμεσα στις λεπίδες και στη βάση των λεπίδων. Αν το καλώδιο τροφοδοσίας παραμείνει συνδεδεμένο για εκτεταμένη χρονική περίοδο, μπορεί να συσσωρευτεί σκόνη γύρω από την άκρη του βύσματος, γεγονός που θα μπορούσε να προκαλέσει βραχυκύκλωμα και πυρκαγιά.
	Κατά την αποσύνδεση του καλωδίου τροφοδοσίας από την πρίζα ρεύματος, πιάνετε σταθερά το ίδιο το βύσμα και όχι το καλώδιο. Μπορεί να προκληθεί ζημιά στο καλώδιο ή να παραμορφωθεί το βύσμα και να σημειωθεί ηλεκτροπληξία ή πυρκαγιά.

Πριν τη χρήση

 Προειδοποίηση





	<p>Για την αποτροπή τυχαίων βραχυκυκλωμάτων, βεβαιωθείτε ότι ο εκτυπωτής συνδέεται με γείωση.</p> <p>Αν ο εκτυπωτής χρησιμοποιηθεί χωρίς να έχει συνδεθεί με γείωση, μπορεί να προκληθεί ηλεκτροπληξία ή πυρκαγιά. Προσαρτάτε το σύρμα γείωσης του καλωδίου τροφοδοσίας σε ένα από τα ακόλουθα σημεία.</p> <ul style="list-style-type: none"> <input type="checkbox"/> Στον ακροδέκτη γείωσης της πρίζας ρεύματος <input type="checkbox"/> Σε χάλκινο ή παρόμοιο σύρμα που βρίσκεται τουλάχιστον 65 cm κάτω από το έδαφος. <input type="checkbox"/> Σε ακροδέκτη γείωσης για τον οποίο έχει διεξαχθεί σύνδεση γείωσης <p>Κατά την προσάρτηση ή την αφαίρεση του σύρματος γείωσης, το βύσμα τροφοδοσίας πρέπει να αφαιρείται από την πρίζα ρεύματος. Ελέγξτε τη γείωση της πρίζας ρεύματος που χρησιμοποιείται. Αν δεν μπορείτε να εκτελέσετε σύνδεση γείωσης, επικοινωνήστε με το διανομέα της περιοχής σας.</p>
	<p>Μην συνδέετε το σύρμα γείωσης στα ακόλουθα σημεία.</p> <ul style="list-style-type: none"> <input type="checkbox"/> Σε αγωγούς αερίου (μπορεί να αναφλεγούν και να προκληθεί έκρηξη) <input type="checkbox"/> Σε σύρματα γείωσης για καλώδια τηλεφώνου ή αλεξικέραυνα (αυτό είναι επικίνδυνο καθώς οι κεραυνοί προκαλούν απότομη αύξηση τάσης στο ηλεκτρικό ρεύμα) <input type="checkbox"/> Σε αγωγούς ή βρύσες νερού (η σύνδεση γείωσης δεν διεξάγεται αν υπάρχουν στους αγωγούς πλαστικές σωληνώσεις)

 Προσοχή

	<p>Για λόγους ασφαλείας, όταν ο εκτυπωτής δεν χρησιμοποιείται για εκτεταμένη χρονική περίοδο, αποσυνδέετε το καλώδιο τροφοδοσίας από την πρίζα ρεύματος.</p>
---	--

Σημειώσεις σχετικά με τα αναλώσιμα

 Προσοχή

	<p>Αν το μελάνι εισχωρήσει στα μάτια ή το στόμα ή έρθει σε επαφή με την επιδερμίδα, αντιμετωπίστε την περιοχή ως εξής.</p> <ul style="list-style-type: none"> <input type="checkbox"/> Αν το μελάνι παραμένει στην επιδερμίδα σας, ξεπλύνετε το αμέσως με σαπουνόνερο. <input type="checkbox"/> Αν το μελάνι εισχωρήσει στα μάτια σας, ξεπλύνετε το αμέσως με νερό. Τυχόν αποτυχία τήρησης αυτού του μέτρου προφύλαξης μπορεί να προκαλέσει κοκκίνισμα των ματιών ή ήπια φλεγμονή. Αν παρατηρήσετε τυχόν ανωμαλίες, συμβουλευτείτε αμέσως ένα γιατρό. <input type="checkbox"/> Αν το μελάνι εισχωρήσει στο στόμα σας, συμβουλευτείτε αμέσως ένα γιατρό.
	<p>Μην αποσυναρμολογείτε τα δοχεία μελάνης ή το δοχείο συντήρησης.</p> <p>Αν αποσυναρμολογηθούν, μπορεί το μελάνι να εισχωρήσει στα μάτια σας ή να έρθει σε επαφή με την επιδερμίδα σας.</p>
	<p>Μην ανακινείτε τα δοχεία μελανιού πολύ δυνατά.</p> <p>Το μελάνι ενδέχεται να διαρρεύσει από το δοχείο αν το ανακινήσετε πολύ δυνατά.</p>
	<p>Μην τρίβετε τις άκρες του χαρτιού εκτύπωσης με το χέρι σας.</p> <p>Οι άκρες του χαρτιού είναι λεπτές και αιχμηρές και μπορεί να προκληθεί τραυματισμός.</p>

Πριν τη χρήση

Προσοχή



Μην αποθηκεύετε τα δοχεία μελανιού και το δοχείο συντήρησης σε σημεία όπου μπορούν να προσεγγίσουν παιδιά.

Άλλες σημειώσεις

- Βεβαιωθείτε ότι το καλώδιο τροφοδοσίας σας πληροί τα ισχύοντα πρότυπα ασφαλείας της περιοχής όπου σκοπεύετε να χρησιμοποιήσετε τον εξοπλισμό.
- Συνδέστε όλο τον εξοπλισμό σε κατάλληλα γειωμένες πρίζες.
- Μην τοποθετείτε το χέρι σας στο εσωτερικό του προϊόντος και μην αγγίζετε την κεφαλή εκτύπωσης κατά τη διάρκεια της εκτύπωσης.
- Μην τοποθετείτε το χέρι σας στο εσωτερικό του προϊόντος και μην αγγίζετε το λευκό καλώδιο κατά τη διάρκεια της εκτύπωσης.

Σημειώσεις σχετικά με τη χρήση

Σημειώσεις κατά το χειρισμό της κύριας μονάδας

- ❑ Μην αλλάζετε απότομα τη θερμοκρασία στο δωμάτιο όπου έχει εγκατασταθεί αυτός ο εκτυπωτής. Αν η θερμοκρασία αλλάξει ξαφνικά, μπορεί να σχηματιστούν σταγόνες νερού (συμπύκνωση) στο εσωτερικό του εκτυπωτή, γεγονός που μπορεί να έχει αρνητικές συνέπειες στη λειτουργία.
- ❑ Χρησιμοποιείτε τον εκτυπωτή σε περιβάλλον με θερμοκρασία 10 έως 35 °C και υγρασία 20 έως 80%. Όταν ο εκτυπωτής τοποθετείται σε πλαίσιο στήριξης συστήματος, βεβαιωθείτε ότι το περιβάλλον του πλαισίου στήριξης βρίσκεται εντός αυτών των ορίων.
- ❑ Μην τοποθετείτε δοχεία με νερό, όπως βάζα ή φλιτζάνια, επάνω στον εκτυπωτή. Αν εισχωρήσει νερό στον εκτυπωτή, ενδέχεται να παρουσιαστεί βλάβη. Επίσης, μην τοποθετείτε βαριά αντικείμενα επάνω στον εκτυπωτή.
- ❑ Ο εκτυπωτής διαθέτει αρκετές οπές εξαερισμού. Οι οπές εξαερισμού επιτρέπουν την είσοδο και έξοδο αέρα στον εκτυπωτή. Μην παρεμποδίζετε αυτές τις οπές εξαερισμού τοποθετώντας αντικείμενα κοντά τους ή καλύπτοντάς τις με φύλλα μεμβρανών ή χαρτί.
- ❑ Μην χρησιμοποιείτε βοηθητικά εξαρτήματα σχεδιασμένα για αυτόν τον εκτυπωτή με οποιοδήποτε άλλο προϊόν.
- ❑ Αν τα καλύμματα του εκτυπωτή ανοίξουν κατά τη διάρκεια της εκτύπωσης, ενεργοποιείται μια συσκευή ασφαλείας και η εκτύπωση διακόπτεται αυτόματα. Μην απενεργοποιείτε τον εκτυπωτή σε αυτήν την περίπτωση. Με αυτήν την ενέργεια μπορεί να στεγνώσουν τα ακροφύσια της κεφαλής εκτύπωσης και να υποβαθμιστεί η ποιότητα εκτύπωσης.
- ❑ Ανάλογα με την απόδοση του υπολογιστή που χρησιμοποιείται, ο εκτυπωτής σταματά προσωρινά την εκτύπωση. Δεν πρόκειται, ωστόσο, για δυσλειτουργία.
- ❑ Αν ο εκτυπωτής δεν χρησιμοποιείται για εκτεταμένη χρονική περίοδο, βεβαιωθείτε ότι έχετε αφήσει εγκατεστημένα τα δοχεία μελανιού και το δοχείο συντήρησης.
- ❑ Μην αφήνετε τον εκτυπωτή για περισσότερες από τρεις ημέρες σε κατάσταση απενεργοποίησης ισχύος λόγω διακοπής ρεύματος ή παρόμοιας συνθήκης. Το χαρτί μπορεί να κυρτωθεί και να υποβαθμιστεί η απόδοση του εκτυπωτή.
- ❑ Κατά τη μεταφορά του εκτυπωτή, επικοινωνήστε με το τμήμα υποστήριξης σέρβις.

Σημειώσεις σχετικά με το χαρτί

Σημειώσεις σχετικά με το χειρισμό

Χρησιμοποιείτε χαρτί που συνιστάται από την εταιρεία μας.

Κατά το χειρισμό του χαρτιού, πρέπει να λαμβάνετε υπόψη τα ακόλουθα σημεία.

- ❑ Μην λυγίζετε το χαρτί ή μην χαράζετε την επιφάνεια της εκτυπώσιμης όψης.
- ❑ Μην αγγίζετε την εκτυπώσιμη όψη του χαρτιού. Η υγρασία και τα έλαια των χεριών μπορούν να επηρεάσουν αρνητικά την ποιότητα εκτύπωσης.
- ❑ Χειρίζετε το χαρτί από τις άκρες. Συνιστάται η χρήση βαμβακερών γαντιών.

Πριν τη χρήση

- Μην πετάτε τη συσκευασία του χαρτιού, καθώς μπορείτε να τη χρησιμοποιήσετε για την αποθήκευση του χαρτιού.
- Μην βρέχετε το χαρτί.
- Μην χρησιμοποιείτε χαρτί που έχει τσαλακωθεί, γρατσουνιστεί, σκιστεί ή λερωθεί.
- Εάν ο εκτυπωτής παραμείνει έχοντας τοποθετηθεί χαρτί σε αυτόν για κάποια ώρα, η εξωτερική άκρη του χαρτιού μπορεί να κυρτωθεί και να υποβαθμιστεί η ποιότητα της εκτύπωσης. Συνιστάται η αφαίρεση του χαρτιού από τον εκτυπωτή όταν αυτός δεν χρησιμοποιείται.

Πριν τη χρήση

Σημειώσεις σχετικά με την αποθήκευση

Πριν από και μετά το άνοιγμα του χαρτιού, αποθηκεύετε το σε ένα περιβάλλον που δεν βρίσκεται υπό άμεσο ηλιακό φως και πληροί τις ακόλουθες προϋποθέσεις. Αν το χαρτί δεν χρησιμοποιείται μετά το άνοιγμά του, αφαιρέστε το από τη μονάδα στροφέα και τυλίξτε το προτού το αποθηκεύσετε.

Σημειώσεις σχετικά με την εκτύπωση

Βεβαιωθείτε ότι η εξωτερική άκρη του χαρτιού είναι κάθετη προς την επιμήκη πλευρά και ότι έχει κοπεί απολύτως ευθεία.

Αποθήκευση και επίδειξη εκτυπώσεων

- Φροντίστε να μην τρίβετε ή χαράζετε την εκτυπωμένη όψη.
- Αποφεύγετε τοποθεσίες που υπόκεινται σε υψηλή θερμοκρασία, υγρασία και άμεσο ηλιακό φως και αποθηκεύετε σε σκοτεινό χώρο.
- Αποφεύγετε την επίδειξη των εκτυπώσεων σε εξωτερικό χώρο ή σε άμεσο ηλιακό φως. Αυτή η ενέργεια ενδέχεται να επιταχύνει την αλλοίωση των χρωμάτων.
- Κατά την επίδειξη εκτυπώσεων σε εσωτερικό χώρο, συνιστάται η τοποθέτησή τους σε γυάλινα πλαίσια ή σε παρόμοιο περίβλημα. Με αυτόν τον τρόπο, μπορείτε να επιδεικνύετε τις εκτυπώσεις σας για μεγάλο χρονικό διάστημα χωρίς να αλλοιωθούν τα χρώματα.

Σημειώσεις σχετικά με τα δοχεία μελανιού

- Αν μετακινήσετε τα δοχεία μελανιού από ένα ψυχρό μέρος σε ένα θερμό μέρος, αφήστε τα σε θερμοκρασία δωματίου για περισσότερο από τέσσερις ώρες πριν από τη χρήση.
- Συνιστάται τα δοχεία μελανιού να αποθηκεύονται σε ψυχρές τοποθεσίες και να χρησιμοποιούνται πριν από την ημερομηνία λήξης που είναι εκτυπωμένη στη συσκευασία. Επιπλέον, τα δοχεία μελανιού θα πρέπει να χρησιμοποιούνται εντός έξι μηνών από το άνοιγμά τους.
- Μην αγγίζετε τη θύρα παροχής μελανιού του δοχείου μελανιού ή τη γύρω περιοχή. Ενδέχεται να σημειωθεί διαρροή μελανιού από αυτό το σημείο.
- Η στάθμη μελανιού και άλλα δεδομένα αποθηκεύονται στο ολοκληρωμένο μικροκύκλωμα, γεγονός που επιτρέπει τη χρήση των δοχείων μελανιού μετά την αφαίρεση και την αντικατάστασή τους.
- Για να μην λερωθεί η θύρα παροχής μελανιού, αποθηκεύετε σωστά το δοχείο μελανιού που αφαιρείται. Η θύρα παροχής μελανιού διαθέτει μια βαλβίδα, επομένως δεν χρειάζεται να καλυφθεί με καπάκι.
- Στα δοχεία μελανιού που αφαιρούνται ενδέχεται να υπάρχει μελάνι γύρω από τη θύρα παροχής μελανιού. Κατά συνέπεια, πρέπει να προσέχετε να μην μεταφερθεί μελάνι στη γύρω περιοχή κατά την αφαίρεση των δοχείων.
- Μην ακουμπάτε το πράσινο σημείο (τσιπ ολοκληρωμένου κυκλώματος) στα δοχεία μελάνης. Με αυτήν την ενέργεια ενδέχεται να επηρεαστεί η κανονική λειτουργία και εκτύπωση.
- Μην ρίχνετε ή χτυπάτε τα δοχεία μελανιού σε σκληρά αντικείμενα. Σε διαφορετική περίπτωση, ενδέχεται να σημειωθεί διαρροή μελανιού.

Πριν τη χρήση

- ❑ Ακόμα και όταν δεν εκτυπώνεται τίποτα, ο εκτυπωτής χρησιμοποιεί μελάνι από όλα τα δοχεία κατά τον καθαρισμό της κεφαλής και κατά τη διεξαγωγή άλλων εργασιών συντήρησης για να διατηρείται η κεφαλή εκτύπωσης σε καλή κατάσταση.
- ❑ Παρότι τα δοχεία μελανιού ενδέχεται να περιέχουν ανακυκλωμένα υλικά, αυτό δεν επηρεάζει τη λειτουργία ή την απόδοση του εκτυπωτή.
- ❑ Μην αφήνετε τον εκτυπωτή χωρίς εγκατεστημένα δοχεία μελανιού. Ενδέχεται να στεγνώσουν τα μελάνια στο εσωτερικό του εκτυπωτή και να μην μπορείτε να εκτυπώσετε. Όταν δεν χρησιμοποιείτε τον εκτυπωτή, βεβαιωθείτε ότι υπάρχει εγκατεστημένο δοχείο μελανιού σε κάθε υποδοχή.
- ❑ Εγκαθιστάτε δοχεία μελανιού σε κάθε υποδοχή. Αν οποιαδήποτε από τις υποδοχές είναι κενή, η εκτύπωση δεν είναι δυνατή.
- ❑ Για να διατηρηθεί η ποιότητα της κεφαλής, ο εκτυπωτής διακόπτει την εκτύπωση προτού εξαντληθούν πλήρως τα δοχεία μελανιού. Κατά συνέπεια, στα μεταχειρισμένα δοχεία παραμένει κάποια ποσότητα μελανιού.
- ❑ Μην αποσυναρμολογείτε ή αναδιαμορφώνετε τα δοχεία μελανιού. Ενδέχεται να μην είναι δυνατή η σωστή εκτέλεση της εκτύπωσης.

Απόρριψη χρησιμοποιημένων δοχείων μελανιού και συντήρησης

Απορρίπτετε τα αναλώσιμα και τα προαιρετικά εξαρτήματα σύμφωνα με τους τοπικούς νόμους και κανονισμούς, όπως αναθέτοντάς τα σε μια εταιρεία απόρριψης βιομηχανικών απορριμμάτων.

Εισαγωγή στο λογισμικό

Για να χρησιμοποιήσετε τον εκτυπωτή, πρέπει να εγκαταστήσετε στον υπολογιστή σας το πρόγραμμα οδήγησης εκτυπωτή.

Όνομα λογισμικού	Σύνοψη
Πρόγραμμα οδήγησης εκτυπωτή	Αυτό το λογισμικό σας επιτρέπει να εκτυπώνετε ακολουθώντας τις οδηγίες εκτύπωσης μιας άλλης εφαρμογής. ☞ "Οδηγός λειτουργίας προγράμματος οδήγησης εκτυπωτή"
Εργαλείο συντήρησης	Αυτό το λογισμικό σας επιτρέπει να εκτελείτε χειρισμούς προσαρμογής και συντήρησης, όπως έλεγχος της κατάστασης του εκτυπωτή, ορισμός ρυθμίσεων, διεξαγωγή καθαρισμού κεφαλής και ούτω καθεξής. Εγκαθίσταται μαζί με το πρόγραμμα οδήγησης εκτυπωτή. ☞ "Οδηγός λειτουργίας εργαλείου συντήρησης"

Μέθοδοι εκτύπωσης

Βασικές μέθοδοι εκτύπωσης

Ανοίξτε την οθόνη του προγράμματος οδήγησης εκτυπωτή στον συνδεδεμένο υπολογιστή και, στη συνέχεια, πραγματοποιήστε ρυθμίσεις όπως Paper Type και Paper Size.

Ανατρέξτε στον οδηγό "Οδηγός λειτουργίας προγράμματος οδήγησης εκτυπωτή" για περισσότερες λεπτομέρειες σχετικά με το πρόγραμμα οδήγησης του εκτυπωτή.

1

Τοποθετήστε χαρτί στον εκτυπωτή.

 [«Αντικατάσταση χαρτιού» στη σελίδα 26](#)

2

Εμφανίστε την οθόνη εκτύπωσης της εφαρμογής που χρησιμοποιείτε.

Κάντε κλικ στην επιλογή **Print (Εκτύπωση)** (ή στην επιλογή **Print... (Εκτύπωση...)** και ούτω καθεξής) από το μενού **File (Αρχείο)**.

Οι χειρισμοί ενδέχεται να διαφέρουν ανάλογα με το λογισμικό εφαρμογής που χρησιμοποιείται. Για περισσότερες λεπτομέρειες, δείτε το εγχειρίδιο που παρέχεται με την εφαρμογή.

3

Εμφανίστε την οθόνη του προγράμματος οδήγησης εκτυπωτή από την οθόνη εκτύπωσης της εφαρμογής.

Στα Windows, επιλέξτε αυτόν τον εκτυπωτή και, στη συνέχεια, κάντε κλικ στην επιλογή **Print Settings (Ρυθμίσεις εκτύπωσης)** (ή στην επιλογή **Detailed Settings (Λεπτομερείς ρυθμίσεις)** ή **Properties (Ιδιότητες)**).

Σε Mac, επιλέξτε αυτόν τον εκτυπωτή και στη συνέχεια επιλέξτε **Print Settings (Ρυθμίσεις εκτύπωσης)** από τη λίστα. Δεν μπορείτε να το επιλέξετε από το τυπικό λογισμικό MacOS Sierra.

Μέθοδοι εκτύπωσης

4 Πραγματοποιήστε τις απαραίτητες ρυθμίσεις.

Paper Type: Ρυθμίστε το χαρτί που χρησιμοποιείται.

Image Quality (ποιότητα εκτύπωσης): Κανονικά είναι ρυθμισμένη ως **Standard**. Αν θέλετε να εκτυπώσετε χρησιμοποιώντας υψηλή ποιότητα εικόνας, ρυθμίστε την επιλογή ως **High Image Quality**. Αν θέλετε να εκτυπώσετε γρήγορα, ρυθμίστε την επιλογή ως **High Speed**.

Paper Size: Ρυθμίστε το μέγεθος του χαρτιού που χρησιμοποιείται για την εκτύπωση.

Windows:

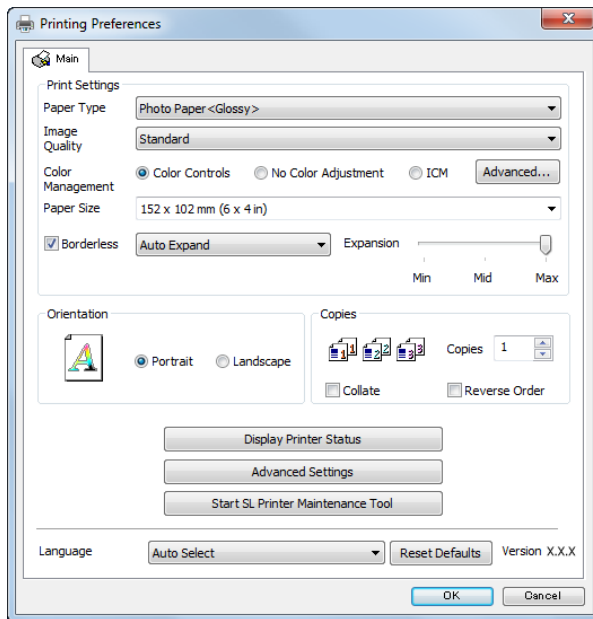

Mac:

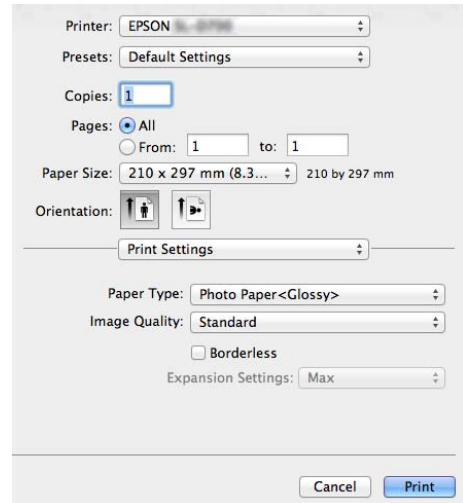

Ανατρέξτε στον οδηγό "Οδηγός λειτουργίας προγράμματος οδήγησης εκτυπωτή" για την επεξήγηση κάθε στοιχείου ρύθμισης.

5 Όταν ολοκληρώσετε τον ορισμό των ρυθμίσεων, κάντε κλικ στο **OK**.

6 Στην οθόνη εκτύπωσης της εφαρμογής, κάντε κλικ στην επιλογή **Print (Εκτύπωση)** (ή στην επιλογή **Print... (Εκτύπωση...)** και ούτω καθεξής) για να ξεκινήσει η εκτύπωση.

Αντικατάσταση χαρτιού

Σε αυτήν την ενότητα επεξηγείται ο τρόπος αφαίρεσης του χαρτιού από τον τροφοδότη ρολού χαρτιού και η τοποθέτηση νέου χαρτιού.

Σημαντικό:

Βεβαιωθείτε ότι η ρύθμιση Paper Type στο εργαλείο συντήρησης αντιστοιχεί στο χαρτί που τοποθετείται. Αλλάξτε τη ρύθμιση Paper Type αμέσως μετά την αντικατάσταση του χαρτιού.

 [«Αλλαγή ρυθμίσεων χαρτιού» στη σελίδα 39](#)

Σημείωση:

- Αν η εξωτερική άκρη του χαρτιού είναι ακανόνιστη, κόψτε τη σε ευθεία γραμμή με ένα ψαλίδι ή παρόμοιο εργαλείο και, στη συνέχεια, τοποθετήστε το χαρτί.
- Για τους τύπους χαρτιού που υποστηρίζονται, δείτε τα ακόλουθα.
 [«Προδιαγραφές εκτυπωτή» στη σελίδα 109](#)
- Κατά την αντικατάσταση του χαρτιού με χαρτί του ίδιου πλάτους και τύπου, απαιτούνται οι ακόλουθες συνθήκες.
 - Πριν από την αντικατάσταση, σημειώστε το τρέχον επίπεδο χαρτιού.
 - Όταν αντικαθιστάτε το χαρτί, το επίπεδο χαρτιού μετά την αντικατάσταση ορίζεται με το εργαλείο συντήρησης.

Αν το επίπεδο χαρτιού δεν ρυθμιστεί σωστά, το επίπεδο που εμφανίζεται ενδέχεται να μην είναι σωστό.
 [«Αλλαγή ρυθμίσεων χαρτιού» στη σελίδα 39](#)
- Στον τροφοδότη ρολού χαρτιού μπορείτε να τοποθετείτε χαρτί πλάτους 102 έως 210 mm.

Τρόπος αντικατάστασης

Προετοιμασία για αντικατάσταση χαρτιού

Προετοιμάστε τα ακόλουθα στοιχεία.

Στοιχείο προετοιμασίας	Επεξήγηση
Νέο χαρτί προς τοποθέτηση	-
Πανί ή ταπέτο από βινύλιο	Απλώστε το στο σημείο όπου θα τοποθετηθεί/αφαιρεθεί η μονάδα στροφέα ώστε να μην λερωθεί το χαρτί.
Μαλακό πανί	Καθαρίστε τις άκρες του χαρτιού πριν από την εγκατάσταση.
Γάντια	Φορέστε τα κατά το χειρισμό του χαρτιού ώστε να μην λερωθεί το χαρτί.

Αντικαταστήστε το χαρτί με την ακόλουθη σειρά. Ακολουθήστε τα βήματα για κάθε διαδικασία.

- [«Καταγραφή επιπέδου χαρτιού» στη σελίδα 28](#)
- [«Αφαίρεση μονάδας στροφέα» στη σελίδα 30](#)

Αντικατάσταση χαρτιού

- ❑ «Αφαίρεση του ρολού χαρτιού» στη σελίδα 32
- ❑ «Προσάρτηση του ρολού χαρτιού» στη σελίδα 33
- ❑ «Τοποθέτηση μονάδας στροφέα» στη σελίδα 34
- ❑ «Αλλαγή ρυθμίσεων χαρτιού» στη σελίδα 39

Αντικατάσταση χαρτιού

Καταγραφή επιπέδου χαρτιού

Αν απαιτείται, σημειώστε το επίπεδο χαρτιού πριν από την αντικατάσταση του χαρτιού.

Windows

1 Εμφανίστε την οθόνη Main (Κύριο) του προγράμματος οδήγησης εκτυπωτή.
 «Βασικές μέθοδοι εκτύπωσης» στη σελίδα 24

2 Κάντε κλικ στην επιλογή **Display Printer Status**.

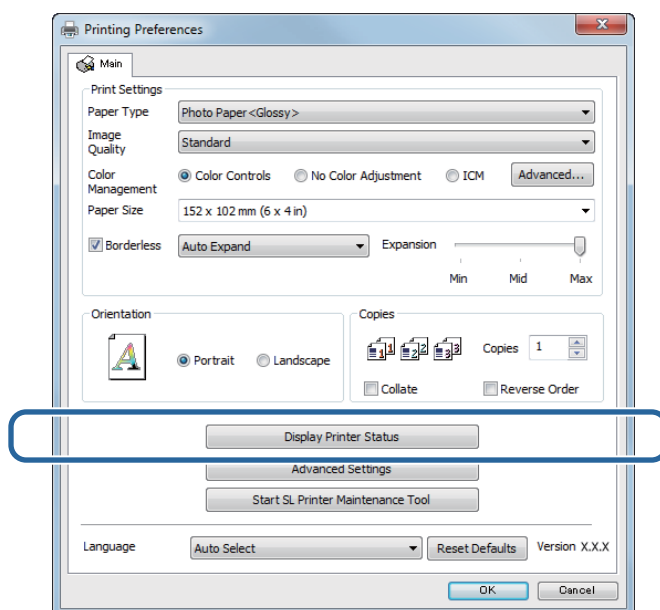

3 Σημειώστε την ένδειξη Paper Level από την ενότητα Paper Setup from Printer (Ρύθμιση χαρτιού από τον εκτυπωτή).

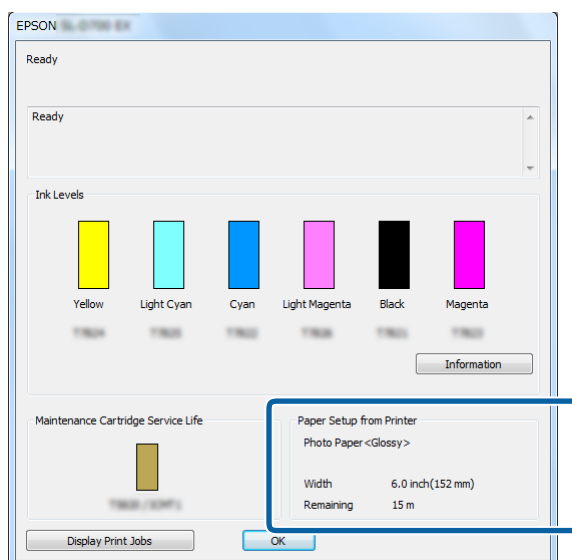

Αντικατάσταση χαρτιού

Mac

- 1 Εκκινήστε το εργαλείο συντήρησης.
Για πληροφορίες σχετικά με την εκκίνηση του εργαλείου συντήρησης, δείτε τα ακόλουθα.
[🔗 «Μηνύματα σφάλματος \(Mac\)» στη σελίδα 73](#)
- 2 Κάντε κλικ στην επιλογή **Printer Window (Παράθυρο εκτυπωτή)** στην κύρια οθόνη.

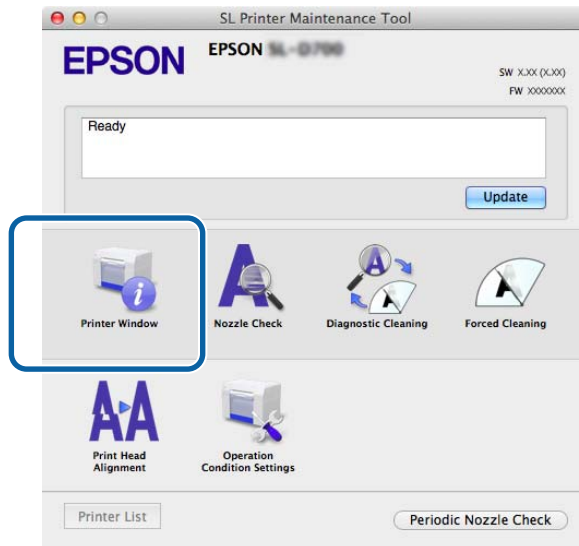

Εμφανίζεται η οθόνη **Printer Window (Παράθυρο εκτυπωτή)**.

- 3 Σημειώστε την ένδειξη Paper Level από την ενότητα Paper Setup from Printer (Ρύθμιση χαρτιού από τον εκτυπωτή).

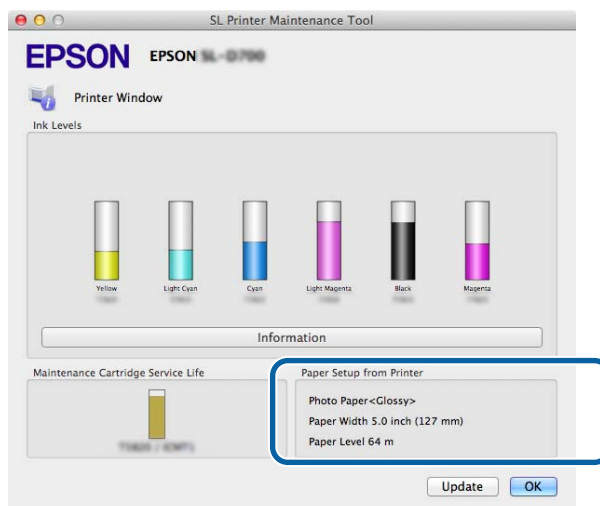

Αντικατάσταση χαρτιού

Αφαίρεση μονάδας στροφέα

! Σημαντικό:

Όταν η λυχνία ☐ είναι αναμμένη και το χαρτί έχει εξέλθει από τη σχισμή εξαγωγής, δεν έχει απομείνει άλλο χαρτί. Τραβήξτε έξω το χαρτί από τη σχισμή εξαγωγής.



1 Βεβαιωθείτε ότι η λυχνία ⏻ του εκτυπωτή είναι αναμμένη.

Αν η λυχνία ⏻ αναβοσβήνει, ο εκτυπωτής βρίσκεται σε λειτουργία. Περιμένετε έως ότου διακοπουν όλες οι λειτουργίες.

! Σημαντικό:

Πριν από την αντικατάσταση χαρτιού, βεβαιωθείτε ότι η ισχύς είναι ενεργοποιημένη.

2 Πατήστε τον διακόπτη ⏻ και περιμένετε μέχρι να ανάψει η λυχνία ☐.

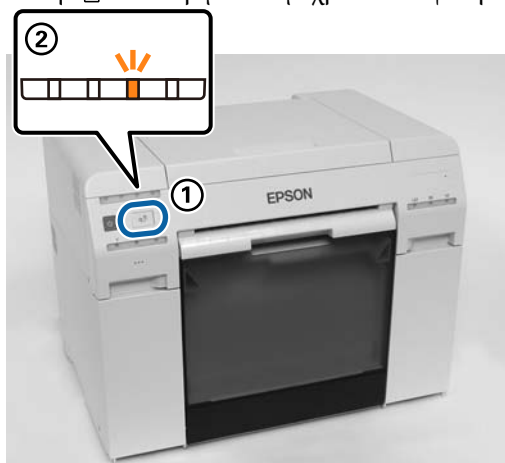

3 Αφαιρέστε το κουτί αποκομμάτων χαρτιού και αδειάστε το.

🔗 «Εκκένωση του κουτιού αποκομμάτων χαρτιού» στη σελίδα 62

Αντικατάσταση χαρτιού

- 4** Πιέστε τη λαβή για να απελευθερώσετε την ασφάλεια και, στη συνέχεια, τραβήξτε έξω τον τροφοδότη ρολού χαρτιού.

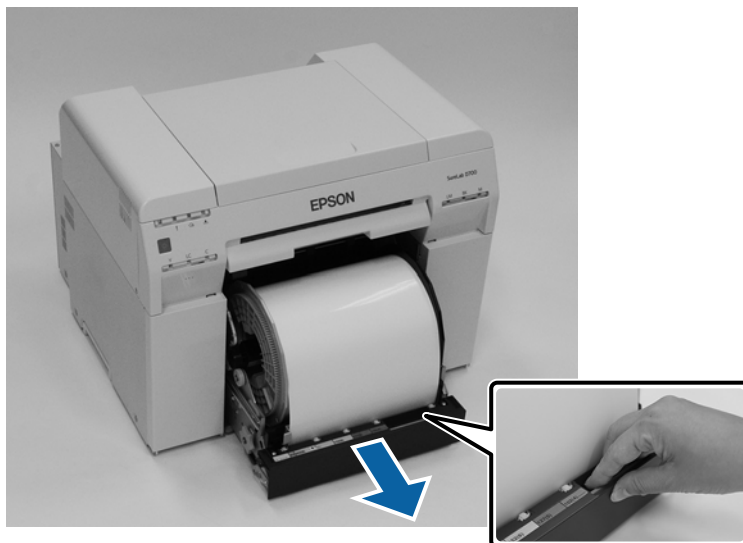

! **Σημαντικό:**

Αν, για κάποιο λόγο, δεν είναι δυνατή η αφαίρεση του τροφοδότη ρολού χαρτιού, μην προσπαθείτε να τον τραβήξετε έξω με δύναμη. Ενδέχεται να έχει σημειωθεί εμπλοκή χαρτιού στο εσωτερικό. Όταν μπορείτε να αποκτήσετε πρόσβαση στο επάνω και στο πίσω μέρος του εκτυπωτή, αφαιρέστε το χαρτί ακολουθώντας τη διαδικασία της ενότητας «Έχει σημειωθεί εμπλοκή χαρτιού στον εσωτερικό τροφοδότη χαρτιού».

 [«Έχει σημειωθεί εμπλοκή χαρτιού στον εσωτερικό τροφοδότη χαρτιού» στη σελίδα 96](#)

Αν δεν μπορείτε να αποκτήσετε πρόσβαση στο επάνω ή στο πίσω μέρος του εκτυπωτή, επικοινωνήστε με το διανομέα της περιοχής σας.

- 5** Αφαιρέστε τη μονάδα στροφής.

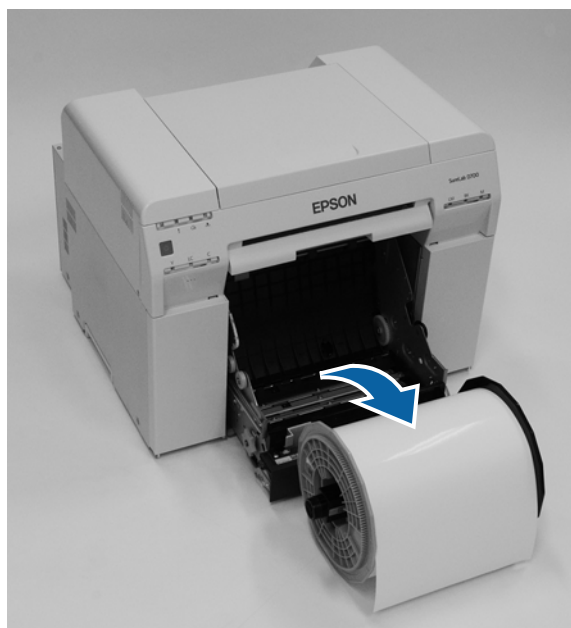

Αντικατάσταση χαρτιού

Αφαίρεση του ρολού χαρτιού

- 1 Τοποθετήστε τη μονάδα στροφέα σε επίπεδη επιφάνεια και αφαιρέστε την επάνω φλάντζα.

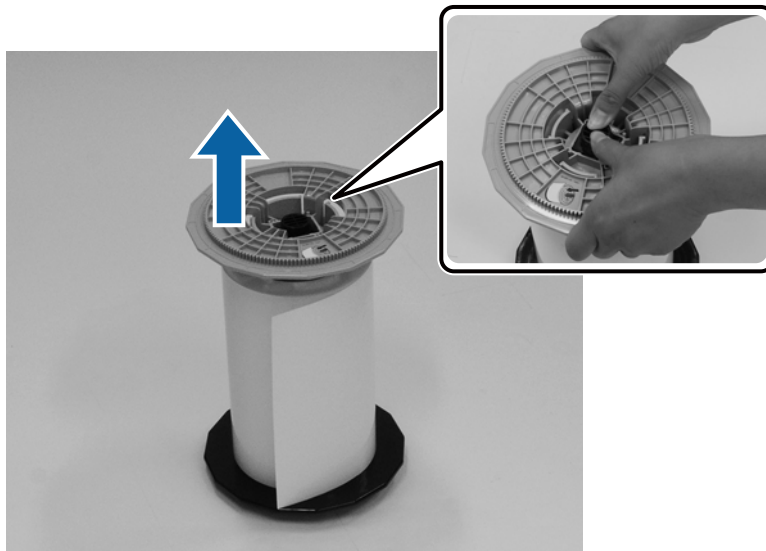

- 2 Αφαιρέστε το χαρτί.

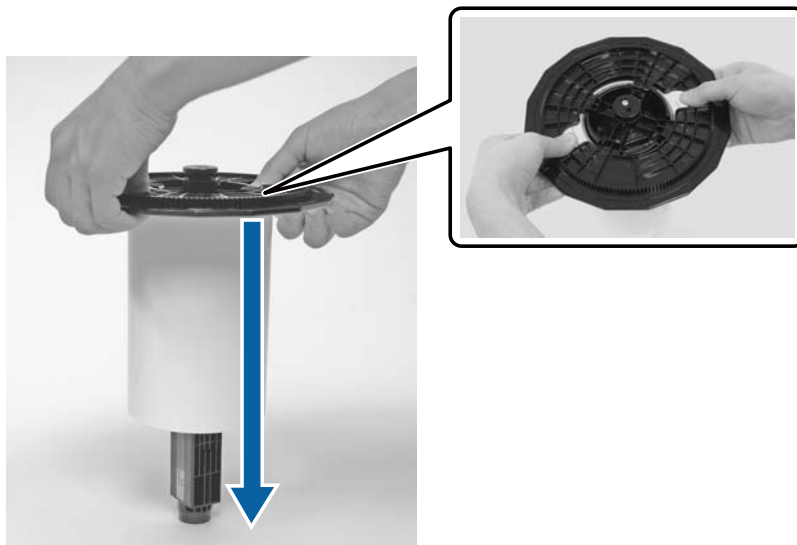

Σημείωση:

Αφού τυλίξετε προσεκτικά το χαρτί, αποθηκεύστε το στην θήκη χαρτιού (προαιρετικά) ή τυλίξτε το στην αρχική τσάντα συσκευασίας και αποθηκεύστε το σε ένα κουτί.

Αντικατάσταση χαρτιού

Προσάρτηση του ρολού χαρτιού

- 1** Αφαιρέστε το νέο χαρτί από τη συσκευασία του και στηρίξτε το σε μια επίπεδη επιφάνεια. Σκουπίστε την άκρη του χαρτιού με ένα μαλακό πανί αρκετές φορές για να αφαιρέσετε τυχόν ακαθαρσίες όπως σκόνη χαρτιού.

Στηρίξτε το χαρτί έτσι ώστε η κατεύθυνση περιτύλιξης του χαρτιού να είναι αριστερόστροφη όπως φαίνεται από επάνω.



- 2** Γυρίστε το χαρτί ανάποδα και στη συνέχεια τοποθετήστε το πάνω στη μονάδα στροφέα.

Τοποθετήστε τον πυρήνα επάνω από τη μονάδα στροφέα έτσι ώστε η κατεύθυνση περιτύλιξης του χαρτιού να είναι δεξιόστροφη όπως φαίνεται από επάνω.

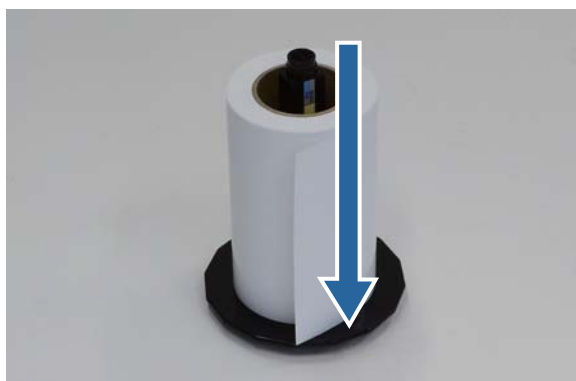

- 3** Σκουπίστε την άκρη του χαρτιού με ένα μαλακό πανί αρκετές φορές για να αφαιρέσετε τυχόν ακαθαρσίες όπως σκόνη χαρτιού.



Αντικατάσταση χαρτιού

- 4** Τοποθετήστε τη φλάντζα στον άξονα της μονάδας στροφέα έτσι ώστε ο πυρήνας του ρολού χαρτιού να συγκρατείται σταθερά ανάμεσα στις επάνω και κάτω φλάντζες.

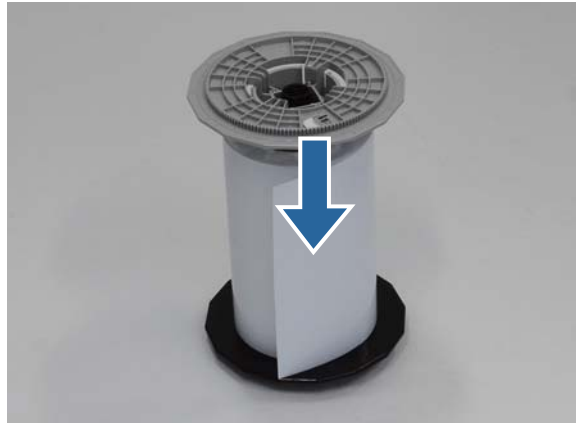

Τοποθέτηση μονάδας στροφέα

- 1** Προσαρμόστε τον οδηγό εσωτερικής άκρης του τροφοδότη ρολού χαρτιού στο πλάτος του χαρτιού. Για να προσαρμόσετε τη θέση του οδηγού εσωτερικής άκρης, ανασηκώστε τον ελαφρώς προς το μέρος σας και μετακινήστε τον προς τα αριστερά ή προς τα δεξιά. Αντιστοιχίστε το τριγωνικό σημάδι του οδηγού εσωτερικής άκρης στην κλίμακα. Η κλίμακα είναι σε χιλιοστόμετρα (ίντσες σε παρένθεση).

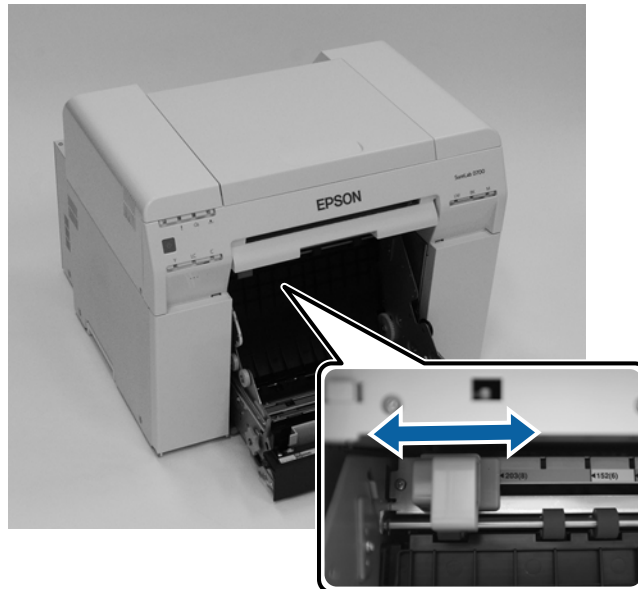

Αντικατάσταση χαρτιού

2 Κρατήστε τη μονάδα στροφέα προς την κατεύθυνση που φαίνεται παρακάτω και, στη συνέχεια, τοποθετήστε την μπροστά από τον τροφοδότη ρολού χαρτιού.

Αφαιρέστε τυχόν ταινίες ή προστατευτικά φύλλα από το χαρτί.

Αν η εξωτερική άκρη του χαρτιού είναι ακανόνιστη, κόψτε τη σε ευθεία γραμμή με ένα ψαλίδι ή παρόμοιο εργαλείο.



3 Τοποθετήστε τη μονάδα στροφέα στον τροφοδότη ρολού χαρτιού. Βεβαιωθείτε ότι ο άξονας της μονάδας στροφέα εφαρμόζει στο έδρανο.

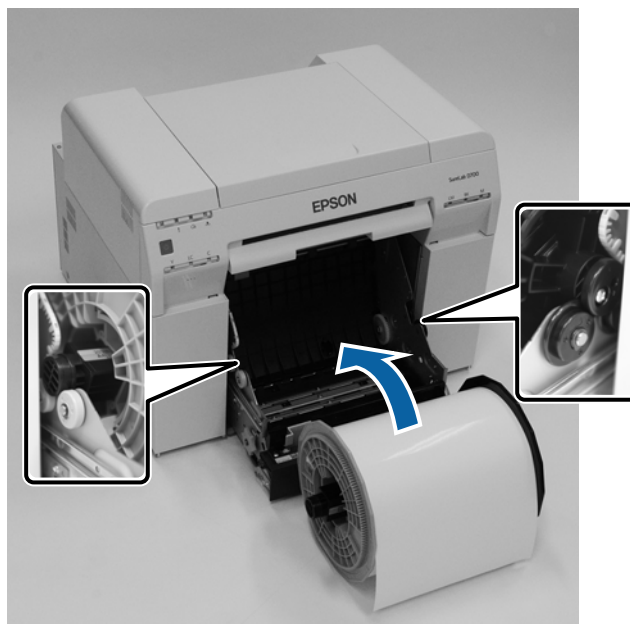

Αντικατάσταση χαρτιού

- 4** Αντιστοιχίστε τον μπροστινό πλευρικό οδηγό στο πλάτος του χαρτιού.

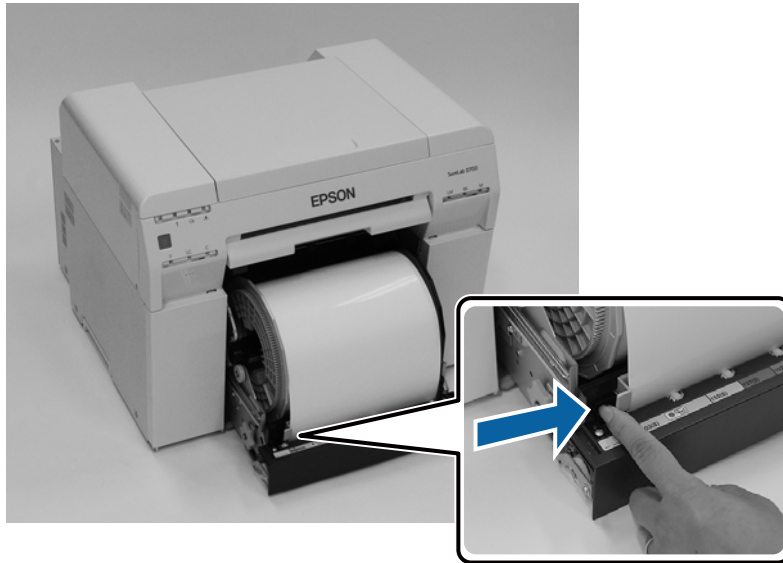

- 5** Εισαγάγετε την εξωτερική άκρη του χαρτιού στη σχισμή τροφοδοσίας χαρτιού.
Εισαγάγετε το χαρτί έως ότου ανάψει η λυχνία χαρτιού.

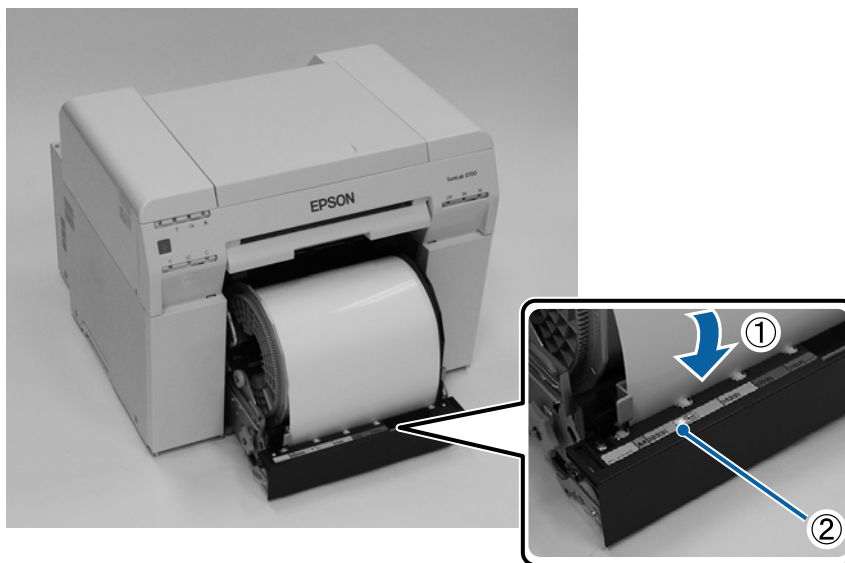

Αντικατάσταση χαρτιού

Σημείωση:

Αν η λυχνία χαρτιού δεν ενεργοποιηθεί, γυρίστε τη λαβή στα αριστερά του τροφοδότη ρολού χαρτιού προς την κατεύθυνση που υποδεικνύει το βέλος για να αφαιρέσετε το χαρτί και, στη συνέχεια, εισαγάγετέ το ξανά.

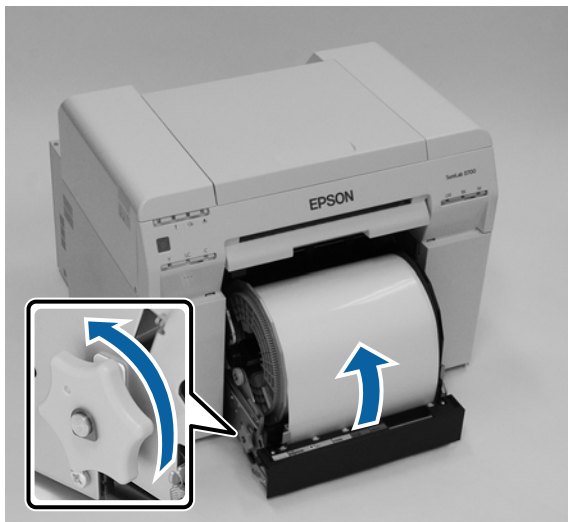

6 Ωθήστε τον τροφοδότη ρολού χαρτιού μέσα στον εκτυπωτή.



7 Κυλήστε προσεκτικά το χαρτί μέσα στον εκτυπωτή για να αφαιρέσετε τυχόν χαλαρά τμήματα.



Αντικατάσταση χαρτιού**!** **Σημαντικό:**

Αν η εκτύπωση διεξαχθεί όσο υπάρχουν χαλαρά τμήματα στο χαρτί, ενδέχεται να υποβαθμιστεί η ποιότητα εκτύπωσης και μπορεί να σημειωθούν εμπλοκές χαρτιού. Βεβαιωθείτε ότι έχετε αφαιρέσει τα χαλαρά τμήματα από το χαρτί.

8

Τοποθετήστε το κουτί αποκομμάτων χαρτιού.

Εισαγάγετε το κάτω τμήμα του κουτιού αποκομμάτων χαρτιού και, στη συνέχεια, ωθήστε το επάνω τμήμα στη θέση του.

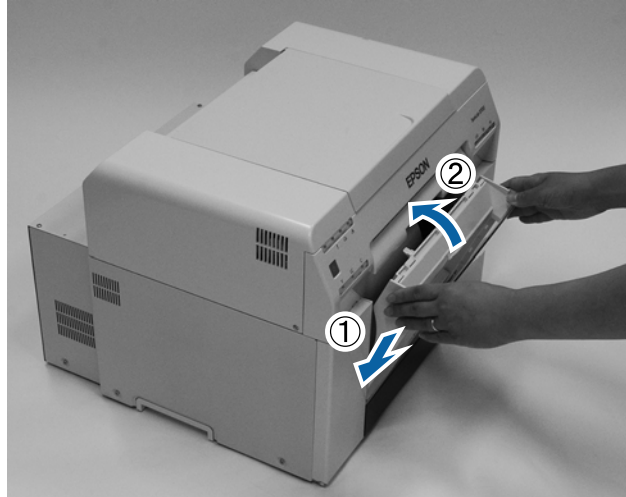

Βεβαιωθείτε ότι η λυχνία  του εκτυπωτή είναι αναμμένη.

! **Σημαντικό:**

Εάν ο εκτυπωτής παραμείνει έχοντας τοποθετηθεί χαρτί σε αυτόν για κάποια ώρα, η εξωτερική άκρη του χαρτιού μπορεί να κυρτωθεί και να υποβαθμιστεί η ποιότητα της εκτύπωσης. Συνιστάται η αφαίρεση του χαρτιού από τον εκτυπωτή όταν αυτός δεν χρησιμοποιείται.

Με αυτήν την ενέργεια ολοκληρώνεται η παρούσα ενότητα.

Αντικατάσταση χαρτιού

Αλλαγή ρυθμίσεων χαρτιού

Μετά την αντικατάσταση του χαρτιού, ρυθμίστε τις επιλογές Paper Type και Paper Level στο εργαλείο συντήρησης.

Για περισσότερες λεπτομέρειες σχετικά με το εργαλείο συντήρησης, ανατρέξτε στον οδηγό "Οδηγός λειτουργίας εργαλείου συντήρησης".

Ενημερώστε τις πληροφορίες για το χαρτί, ανάλογα με τις ανάγκες. Για περισσότερες λεπτομέρειες σχετικά την ενημέρωση των πληροφοριών, ανατρέξτε στον οδηγό "Οδηγός λειτουργίας εργαλείου συντήρησης".

Windows

Ρυθμίστε τις επιλογές **Paper Type** (Τύπος χαρτιού) και **Paper Level** (Επίπεδο χαρτιού) στη ρύθμιση **Paper Settings** (Ρυθμίσεις χαρτιού) - **Current media** (Τρέχον μέσο) στην κύρια οθόνη του εργαλείου συντήρησης και, στη συνέχεια, κάντε κλικ στην επιλογή **Set** (Ρύθμιση).

Εμφανίζεται το πλάτος χαρτιού που έχει ρυθμιστεί στην επιλογή **Paper Width**.

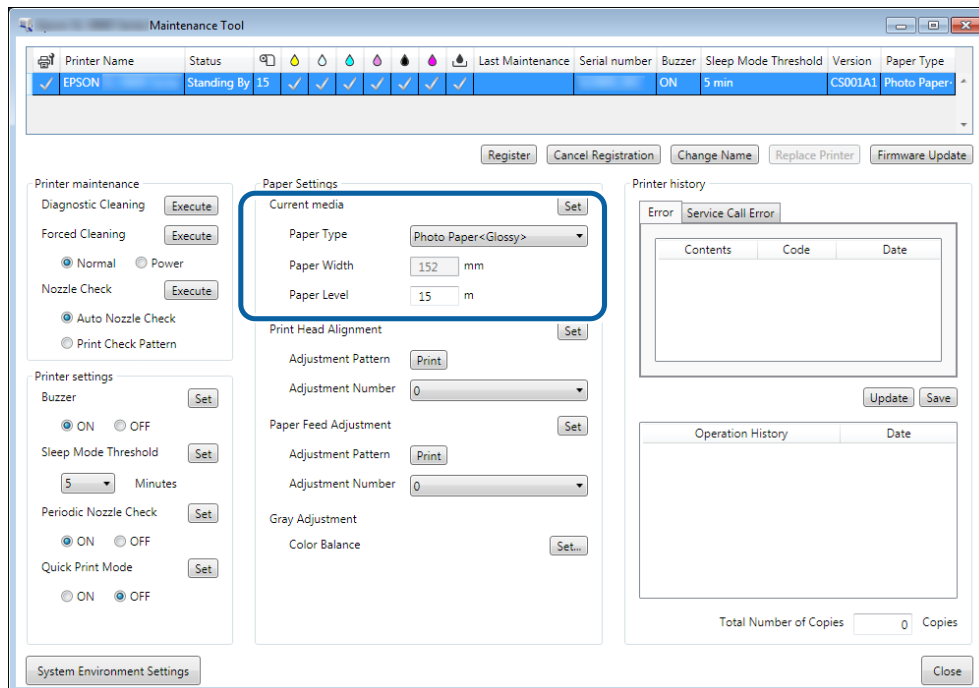

Αντικατάσταση χαρτιού

Mac

- 1 Κάντε κλικ στην επιλογή **Operation Condition Settings** στην κύρια οθόνη του εργαλείου συντήρησης.

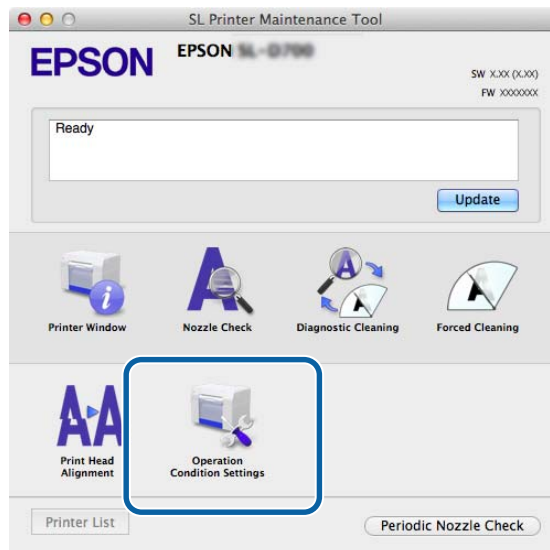

- 2 Επιλέξτε **Change the paper type and the paper remaining**.
Όταν επιλέγεται αυτή η ρύθμιση, μπορείτε να αλλάξετε τις επιλογές **Paper Type** και **Paper Level**.

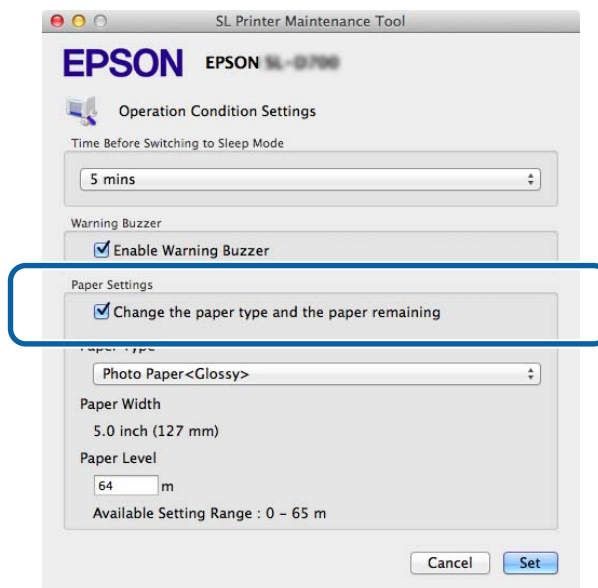

Αντικατάσταση χαρτιού**3**

Ρυθμίστε τις επιλογές **Paper Type** και **Paper Level** και, στη συνέχεια, κάντε κλικ στην επιλογή **Set**.
Εμφανίζεται το πλάτος χαρτιού που έχει ρυθμιστεί στην επιλογή **Paper Width**.

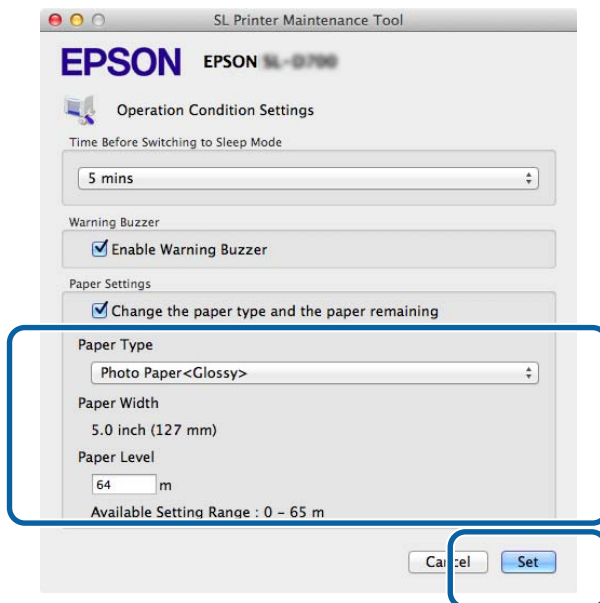

Με αυτήν την ενέργεια ολοκληρώνεται η παρούσα ενότητα.

Εξαγωγή χαρτιού

Εξαγωγή χαρτιού

Το εκτυπωμένο χαρτί εξάγεται από το μπροστινό μέρος του εκτυπωτή. Προσαρτώντας τον προαιρετικό δίσκο εκτύπωσης μπορείτε να συλλέξετε πολλαπλές εκτυπώσεις. Για περισσότερες λεπτομέρειες, δείτε τα ακόλουθα.

Μέγεθος χαρτιού		Χωρητικότητα	
Μήκος*1	Πλάτος	Γυαλιστερό/ Στιλπνό	Ματ
89 έως 102 mm	50 έως 203 mm	20 αντίγραφα	20 αντίγραφα
102 έως 203 mm		20 αντίγραφα	10 αντίγραφα
203 έως 305 mm		5 αντίγραφα *2	1 αντίγραφο

*1 Για εκτυπώσεις με μήκος μεγαλύτερο από 305 mm, αφαιρέστε τον δίσκο εκτύπωσης και εξαγάγετε ένα αντίγραφο κάθε φορά από το μπροστινό μέρος του εκτυπωτή.

*2 Ένα αντίγραφο αν το χαρτί παρουσιάζει στρέβλωση μετά την εκτύπωση κατά 30 mm ή περισσότερο.



Εξαγωγή χαρτιού

Σημαντικό:

- Μην τραβάτε το χαρτί που εξάγεται.
- Όταν εξάγεται χαρτί από το μπροστινό μέρος, μην το τραβάτε ή μην το σηκώνετε πιο ψηλά από τη σχισμή εξαγωγής. Σε διαφορετική περίπτωση, ενδέχεται να υποβαθμιστεί η ποιότητα εκτύπωσης.



Σημείωση:

Κατά την αφαίρεση του κουτιού αποκομμάτων χαρτιού, βεβαιωθείτε πρώτα ότι έχετε αφαιρέσει τον δίσκο εκτύπωσης.

Δίσκος εκτύπωσης (προαιρετικά)

Μετά την εκτύπωση, το χαρτί κόβεται στο προκαθορισμένο μέγεθος και εξάγεται στον δίσκο εκτύπωσης.



Εξαγωγή χαρτιού

Άκαμπτος δίσκος εκτύπωσης (προαιρετικά)

Μετά την εκτύπωση, το χαρτί κόβεται στο προκαθορισμένο μέγεθος και εξάγεται στον άκαμπτο δίσκο εκτύπωσης.



Εξαγωγή χαρτιού

Προσάρτηση και αφαίρεση του δίσκου εκτύπωσης (προαιρετικά)



Προσάρτηση

- 1 Γείρετε το δίσκο για να εισαγάγετε τα άγκιστρα και, στη συνέχεια, χαμηλώστε τον για να τον αγκιστρώσετε στη θέση του.

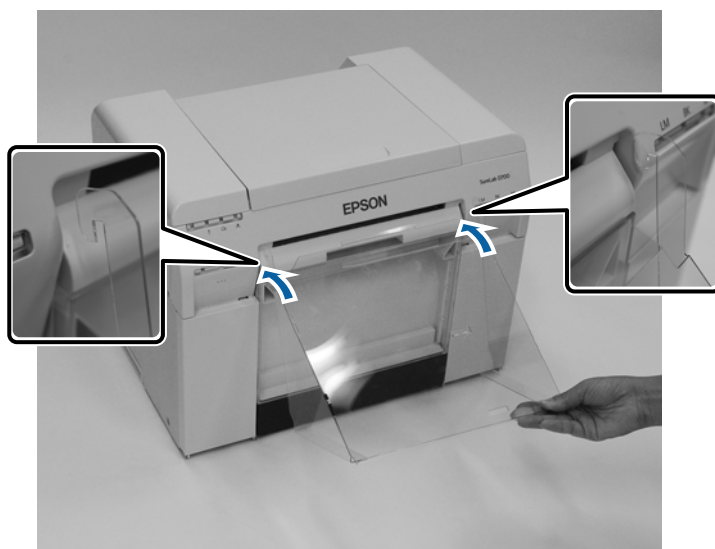

Εξαγωγή χαρτιού

- 2** Όταν το μήκος του μεγέθους εκτύπωσης είναι 89 έως 102 mm, τοποθετήστε τα άγκιστρα στις επάνω οπές.
Όταν το μήκος του μεγέθους εκτύπωσης είναι 102 έως 203 mm, τοποθετήστε τα άγκιστρα στις κάτω οπές.

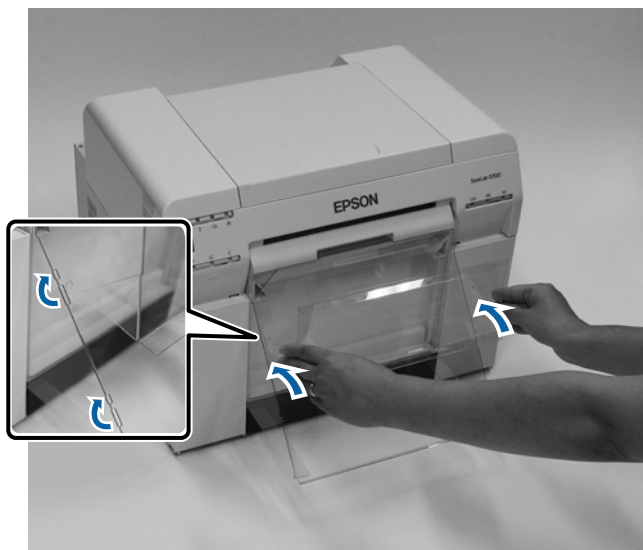

Αφαίρεση

Διεξαγάγετε τους χειρισμούς με αντίστροφη σειρά σε σχέση με την προσάρτηση των εξαρτημάτων.

Εξαγωγή χαρτιού

Προσάρτηση και αφαίρεση του άκαμπτου δίσκου εκτύπωσης (προαιρετικά)



Προσάρτηση

- 1 Γείρετε το δίσκο για να εισαγάγετε τα άγκιστρα και, στη συνέχεια, χαμηλώστε τον για να τον αγκιστρώσετε στη θέση του.

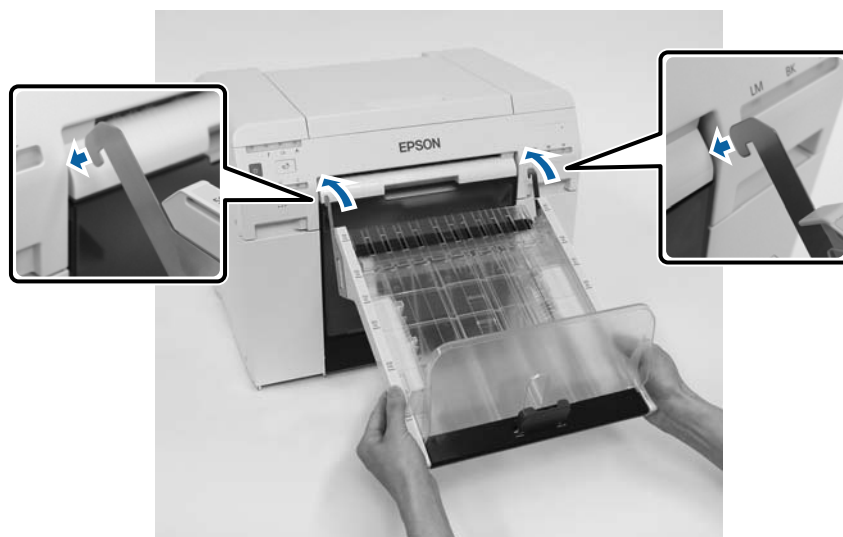

Εξαγωγή χαρτιού

- 2** Πιάστε τη λαβή και μετακινήστε την ώστε να ταιριάζει με το μήκος του μεγέθους του εκτυπωτή.



Αφαίρεση

Διεξαγάγετε τους χειρισμούς με αντίστροφη σειρά σε σχέση με την προσάρτηση των εξαρτημάτων.

Αντικατάσταση δοχείων μελανιού

Προσοχή:

- Μην αποσυναρμολογείτε τα δοχεία μελανιού. Αν αποσυναρμολογηθούν, μπορεί το μελάνι να εισχωρήσει στα μάτια σας ή να έρθει σε επαφή με την επιδερμίδα σας.
- Μην ανακινείτε τα δοχεία μελανιού πολύ δυνατά. Το μελάνι ενδέχεται να διαρρεύσει από το δοχείο αν το ανακινήσετε πολύ δυνατά.
- Μην αποθηκεύετε δοχεία μελανιού σε σημεία όπου μπορούν να προσεγγίσουν παιδιά.
- Αν το μελάνι εισχωρήσει στα μάτια ή το στόμα ή έρθει σε επαφή με την επιδερμίδα, αντιμετωπίστε την περιοχή ως εξής.
 - Αν το μελάνι παραμείνει στην επιδερμίδα σας, ξεπλύνετε το αμέσως με σαπουνόνερο.
 - Αν το μελάνι εισχωρήσει στα μάτια σας, ξεπλύνετε το αμέσως με νερό. Τυχόν αποτυχία τήρησης αυτού του μέτρου προφύλαξης μπορεί να προκαλέσει κοκκίνισμα των ματιών ή ήπια φλεγμονή. Αν παρατηρήσετε τυχόν ανωμαλίες, συμβουλευτείτε αμέσως ένα γιατρό.
 - Αν το μελάνι εισχωρήσει στο στόμα σας, συμβουλευτείτε αμέσως ένα γιατρό.

Σημαντικό:

- Κατά την εργασία με δοχεία μελανιού, δείτε τα ακόλουθα σημεία.
 -  «Σημειώσεις σχετικά με τα δοχεία μελανιού» στη σελίδα 22
- Αν δεν διαθέτετε νέο δοχείο μελανιού προς εγκατάσταση, αφήστε το εξαντλημένο δοχείο μελανιού στον εκτυπωτή έως ότου είναι έτοιμο το νέο. Αν ο εκτυπωτής παραμείνει χωρίς δοχεία μελανιού, ενδέχεται να σημειωθεί δυσλειτουργία.
- Όταν η στάθμη μελανιού που απομένει πέφτει κάτω από την ελάχιστη τιμή, αντικαταστήστε το δοχείο μελανιού με ένα νέο το συντομότερο δυνατό.
- Μην αφήνετε τον εκτυπωτή χωρίς εγκατεστημένα δοχεία μελανιού. Ενδέχεται να στεγνώσουν τα μελάνια στο εσωτερικό του εκτυπωτή και να μην μπορείτε να εκτυπώσετε. Όταν δεν χρησιμοποιείτε τον εκτυπωτή, βεβαιωθείτε ότι υπάρχει εγκατεστημένο δοχείο μελανιού σε κάθε υποδοχή.

Έλεγχος στάθμης μελανιών

Έλεγχος από τον εκτυπωτή

Όταν η στάθμη μελανιού που απομένει πέφτει κάτω από την ελάχιστη τιμή, ανάβει η λυχνία μελανιού στο μπροστινό μέρος του εκτυπωτή.

 «Μπροστινό μέρος» στη σελίδα 6

Λυχνία μελανιού

Αντικατάσταση δοχείων μελανιού

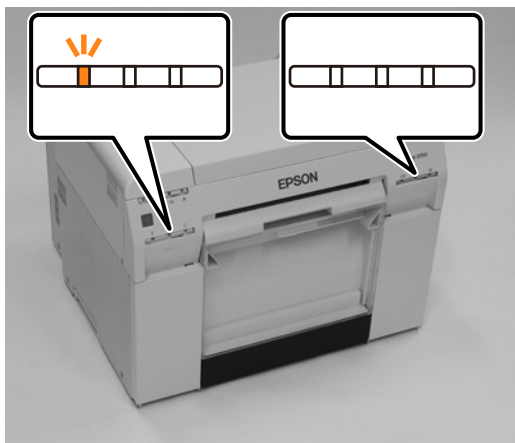

Έλεγχος από τον υπολογιστή

Windows

1 Κάντε κλικ στην επιλογή **Display Printer Status** στο πρόγραμμα οδήγησης εκτυπωτή.

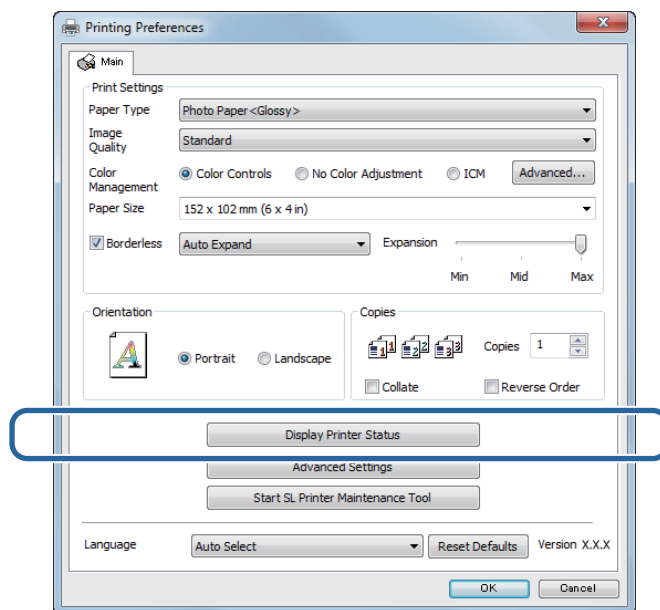

Αντικατάσταση δοχείων μελανιού

2 Ελέγξτε την ποσότητα μελανιού που απομένει.

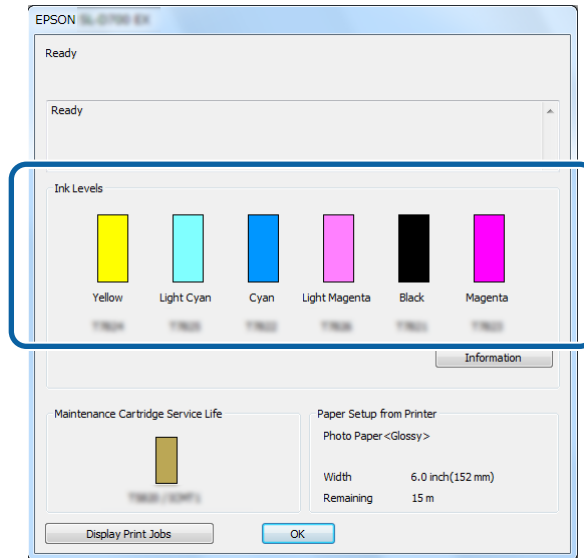

Όταν ολοκληρώσετε τον έλεγχο, κάντε κλικ στο **OK**.

Αντικατάσταση δοχείων μελανιού

Mac

- 1 Εκκινήστε το εργαλείο συντήρησης.
Για πληροφορίες σχετικά με την εκκίνηση του εργαλείου συντήρησης, δείτε τα ακόλουθα.
[🔗 «Μηνύματα σφάλματος \(Mac\)» στη σελίδα 73](#)
- 2 Κάντε κλικ στην επιλογή **Printer Window (Παράθυρο εκτυπωτή)** στην κύρια οθόνη.

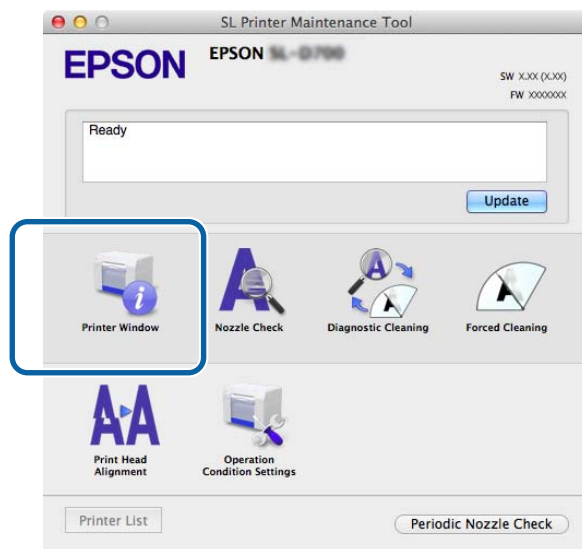

Εμφανίζεται η οθόνη **Printer Window (Παράθυρο εκτυπωτή)**.

- 3 Ελέγξτε την ποσότητα μελανιού που απομένει.

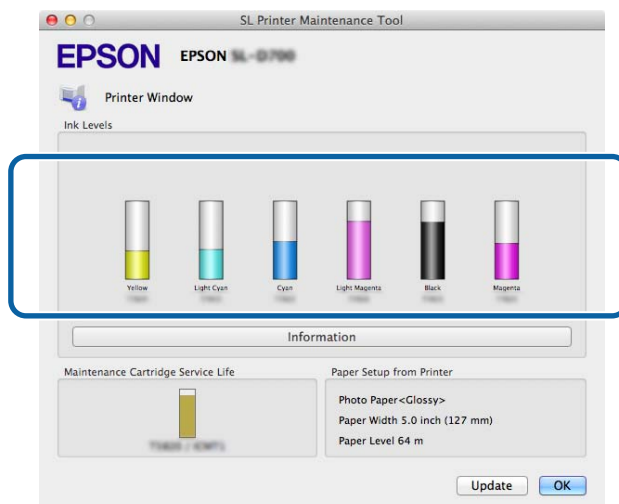

Όταν ολοκληρώσετε τον έλεγχο, κάντε κλικ στο **OK**.

Αντικατάσταση δοχείων μελανιού

Διαδικασία αντικατάστασης

! Σημαντικό:

- ❑ Εγκαθιστάτε δοχεία μελανιού σε κάθε υποδοχή. Αν οποιαδήποτε από τις υποδοχές είναι κενή, η εκτύπωση δεν είναι δυνατή.

1

Βεβαιωθείτε ότι η λυχνία  του εκτυπωτή είναι αναμμένη.

Αν η λυχνία  αναβοσβήνει, ο εκτυπωτής βρίσκεται σε λειτουργία. Περιμένετε έως ότου διακοπούν όλες οι λειτουργίες.

2

Η λυχνία μελανιού υποδεικνύει αν είναι απαραίτητη η αντικατάσταση των δοχείων μελανιού.

Σε αυτό το παράδειγμα, πραγματοποιείται αντικατάσταση του δοχείου μελανιού Υ (κίτρινου χρώματος). Η διαδικασία είναι ίδια και για τα άλλα χρώματα.

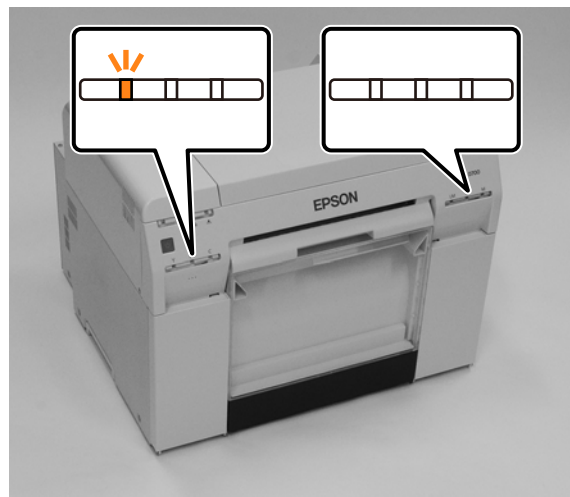

Αντικατάσταση δοχείων μελανιού

- 3** Ανοίξτε το κάλυμμα δοχείων στην πλευρά που χρειάζεται αντικατάσταση.
Όταν ανοίγετε το κάλυμμα, ακούγεται ένας ήχος προειδοποίησης.



- 4** Πιέστε απαλά το κενό δοχείο μελανιού ώστε να βγει ελαφρώς προς τα έξω και, στη συνέχεια, αφαιρέστε το.
Για περισσότερες πληροφορίες σχετικά με την απόρριψη δοχείων μελανιού, δείτε τα ακόλουθα.

 «Απόρριψη χρησιμοποιημένων δοχείων μελανιού και συντήρησης» στη σελίδα 23

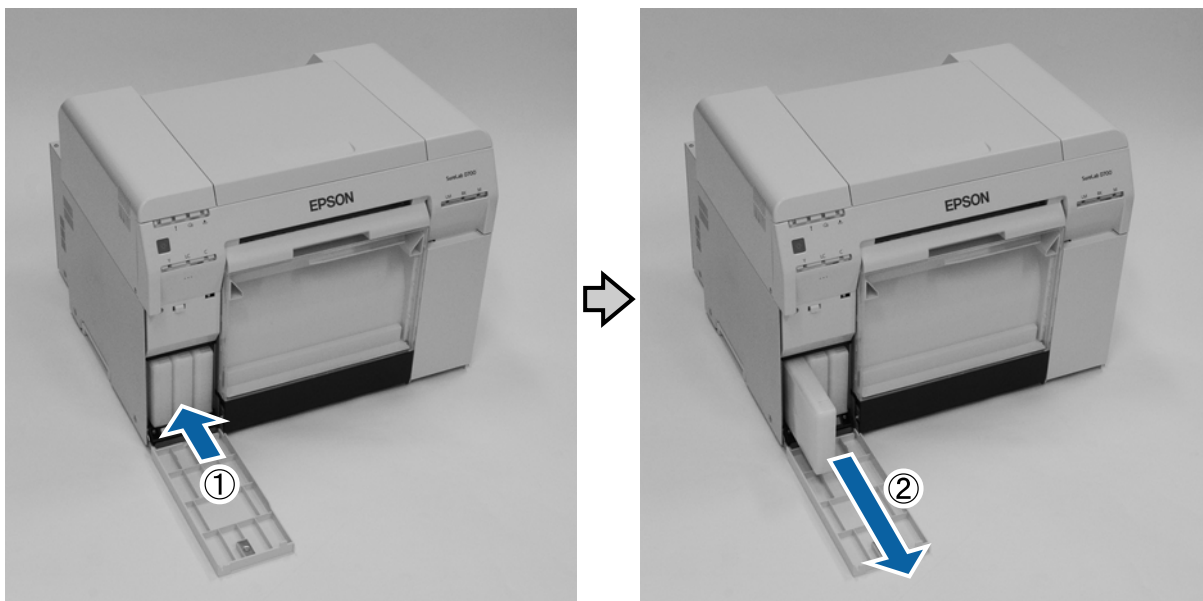

Αντικατάσταση δοχείων μελανιού**!** **Σημαντικό:**

Στα δοχεία μελανιού που αφαιρούνται ενδέχεται να υπάρχει μελάνι γύρω από τη θύρα παροχής μελανιού. Κατά συνέπεια, πρέπει να προσέχετε να μην μεταφερθεί μελάνι στη γύρω περιοχή κατά την αφαίρεση των δοχείων.

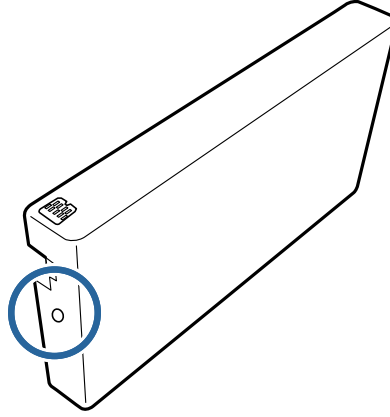
**5**

Αφαιρέστε το νέο δοχείο μελανιού από τη συσκευασία.

! **Σημαντικό:**

- Μην αγγίζετε το μικροκύκλωμα (A) επάνω στο δοχείο μελανιού. Με αυτήν την ενέργεια ενδέχεται να επηρεαστεί η κανονική λειτουργία και εκτύπωση.
- Μην αγγίζετε τη θύρα παροχής μελανιού (B) επάνω στο δοχείο μελανιού. Μπορεί να σημειωθεί διαρροή μελανιού.

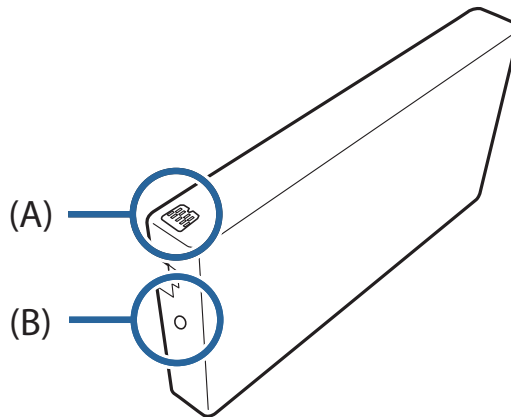

Αντικατάσταση δοχείων μελανιού

- 6** Σύρετε το δοχείο μελανιού πλήρως μέσα στον εκτυπωτή.



- 7** Κλείστε το κάλυμμα του δοχείου.



- 8** Βεβαιωθείτε ότι η λυχνία  του εκτυπωτή είναι αναμμένη.

Με αυτήν την ενέργεια ολοκληρώνεται η παρούσα ενότητα.

Αντικατάσταση δοχείου συντήρησης

Το δοχείο συντήρησης απορροφά το μελάνι που καταναλώνεται κατά τον καθαρισμό της κεφαλής.

Σε αυτήν την ενότητα περιγράφεται ο τρόπος αντικατάστασης των δοχείων συντήρησης.

! **Σημαντικό:**

Μετά την αφαίρεση του δοχείου συντήρησης, μην αφήνετε ανοικτό το κάλυμμα δοχείων. Τοποθετείτε αμέσως νέο δοχείο.

Έλεγχος του ελεύθερου χώρου στο δοχείο συντήρησης

Έλεγχος από τον εκτυπωτή

Όταν έρθει η στιγμή να αντικαταστήσετε το δοχείο συντήρησης, ανάβει η λυχνία  του εκτυπωτή.

 «Λυχνίες» στη σελίδα 12

Λυχνία 



Αντικατάσταση δοχείου συντήρησης

Έλεγχος από τον υπολογιστή

Windows

- 1 Κάντε κλικ στην επιλογή **Display Printer Status** στο πρόγραμμα οδήγησης εκτυπωτή.

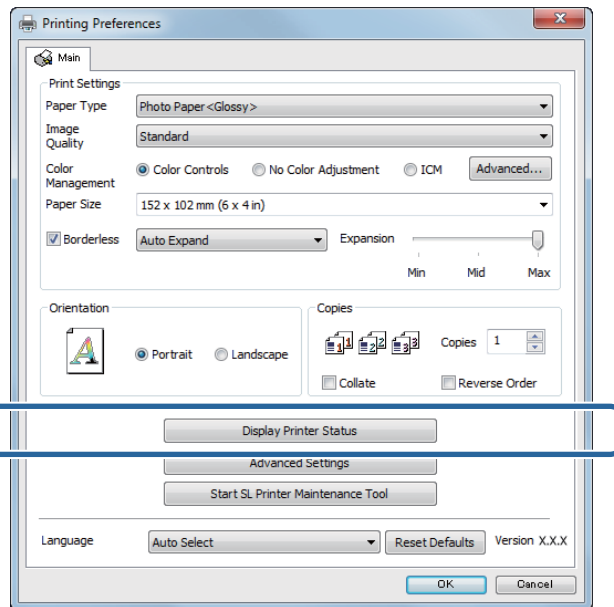

- 2 Ελέγξτε τον ελεύθερο χώρο στο δοχείο συντήρησης.

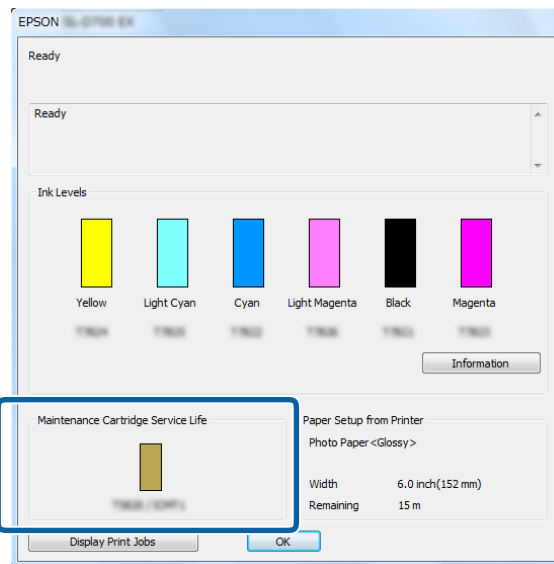

Όταν ολοκληρώσετε τον έλεγχο, κάντε κλικ στο **OK**.

Αντικατάσταση δοχείου συντήρησης

Mac

- 1 Εκκινήστε το εργαλείο συντήρησης.
Για πληροφορίες σχετικά με την εκκίνηση του εργαλείου συντήρησης, δείτε τα ακόλουθα.
[🔗 «Μηνύματα σφάλματος \(Mac\)» στη σελίδα 73](#)
- 2 Κάντε κλικ στην επιλογή **Printer Window (Παράθυρο εκτυπωτή)** στην κύρια οθόνη.

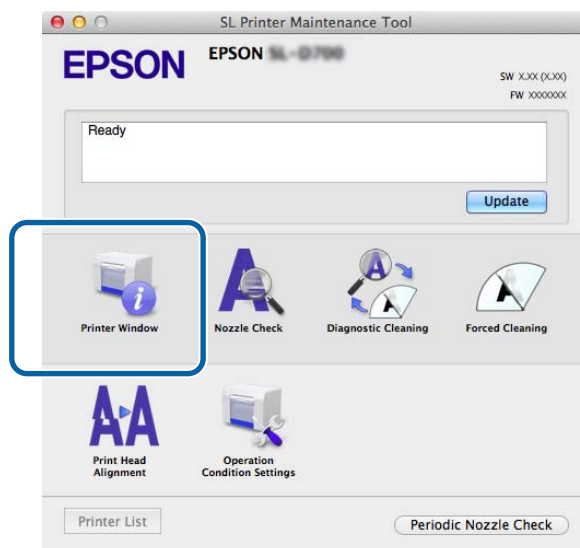

Εμφανίζεται η οθόνη **Printer Window (Παράθυρο εκτυπωτή)**.

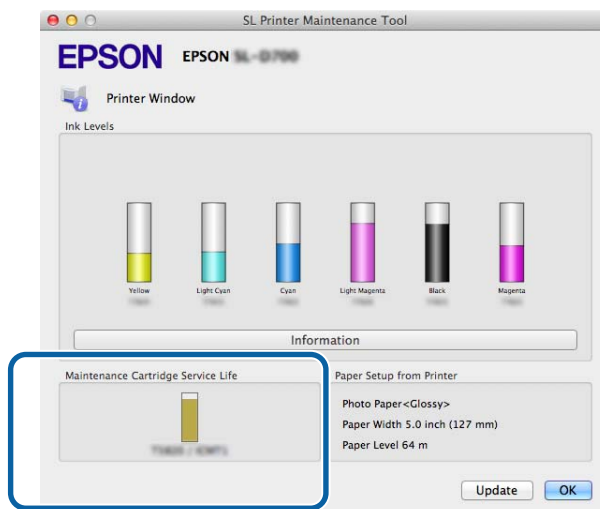

- 3 Ελέγξτε τον ελεύθερο χώρο στο δοχείο συντήρησης.



Όταν ολοκληρώσετε τον έλεγχο, κάντε κλικ στο **OK**.

Αντικατάσταση δοχείου συντήρησης

Διαδικασία αντικατάστασης

- 1 Βεβαιωθείτε ότι η λυχνία  του εκτυπωτή είναι αναμμένη.
Αν η λυχνία  αναβοσβήνει, ο εκτυπωτής βρίσκεται σε λειτουργία. Περιμένετε έως ότου διακοπούν όλες οι λειτουργίες.
- 2 Ανοίξτε το κάλυμμα δοχείων στα δεξιά.
Όταν ανοίγετε το κάλυμμα, ακούγεται ένας ήχος προειδοποίησης.



- 3 Προσέχετε να μην γείρετε το δοχείο συντήρησης και αφαιρέστε το προσεκτικά.
Ωθήστε το προς τα επάνω και, στη συνέχεια, τραβήξτε το προς τα έξω.
Για περισσότερες πληροφορίες σχετικά με την απόρριψη δοχείων συντήρησης, δείτε τα ακόλουθα.
 «Απόρριψη χρησιμοποιημένων δοχείων μελανιού και συντήρησης» στη σελίδα 23



Αντικατάσταση δοχείου συντήρησης

4 Προετοιμάστε ένα καινούργιο δοχείο συντήρησης.

! **Σημαντικό:**

Μην ακουμπάτε το τσιπ στο δοχείο συντήρησης. Με αυτήν την ενέργεια ενδέχεται να επηρεαστεί η κανονική λειτουργία και εκτύπωση.

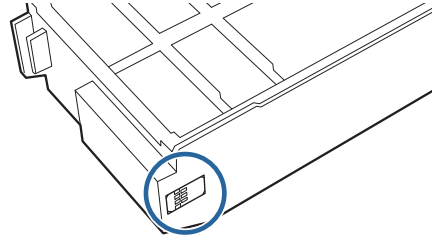

5 Εισαγάγετε το καινούργιο δοχείο συντήρησης.



6 Κλείστε το κάλυμμα του δοχείου.



7 Βεβαιωθείτε ότι η λυχνία  του εκτυπωτή είναι αναμμένη.



Με αυτήν την ενέργεια ολοκληρώνεται η παρούσα ενότητα.

Εκκένωση του κουτιού αποκομμάτων χαρτιού

Εκκένωση του κουτιού αποκομμάτων χαρτιού

Τα αποκόμματα χαρτιού που κόβονται κατά τη διάρκεια της εκτύπωσης συγκεντρώνονται μέσα στο κουτί αποκομμάτων χαρτιού. Πρέπει να αδειάζετε τα αποκόμματα χαρτιού προτού γεμίσει το κουτί.

Ελέγχετε οπτικά την ποσότητα των αποκομμάτων χαρτιού που έχουν συγκεντρωθεί μέσα στο κουτί. Εκκενώνετε το κουτί αποκομμάτων χαρτιού όταν αντικαθιστάτε το χαρτί.

- 1 Βεβαιωθείτε ότι η λυχνία  του εκτυπωτή είναι αναμμένη.
Αν η λυχνία  αναβοσβήνει, ο εκτυπωτής βρίσκεται σε λειτουργία. Περιμένετε έως ότου διακοπούν όλες οι λειτουργίες.
- 2 Ελέγξτε το κουτί αποκομμάτων χαρτιού.
Τραβήξτε το επάνω τμήμα προς τα εμπρός και, στη συνέχεια, ανασηκώστε και αφαιρέστε το κάτω τμήμα.

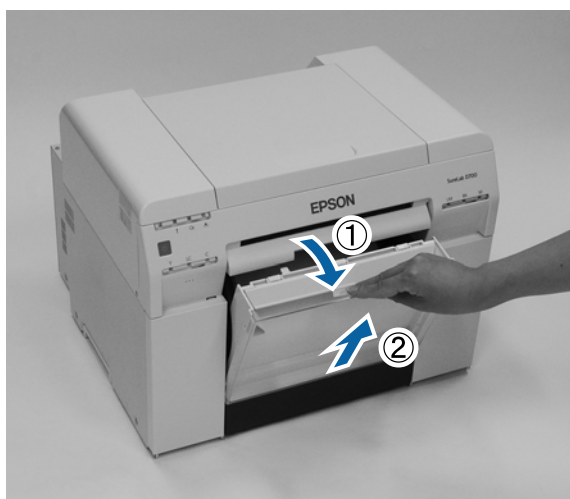

- 3 Αδειάστε τα αποκόμματα χαρτιού.

 **Σημαντικό:**

Αφού αδειάσετε τα αποκόμματα χαρτιού, βεβαιωθείτε ότι το πτερύγιο του κουτιού αποκομμάτων χαρτιού βρίσκεται στη σωστή θέση, όπως φαίνεται στην παρακάτω φωτογραφία.



Εκκένωση του κουτιού αποκομμάτων χαρτιού

- 4** Τοποθετήστε το κουτί αποκομμάτων χαρτιού.
Εισαγάγετε το κάτω τμήμα και, στη συνέχεια, ωθήστε το επάνω τμήμα στη θέση του.

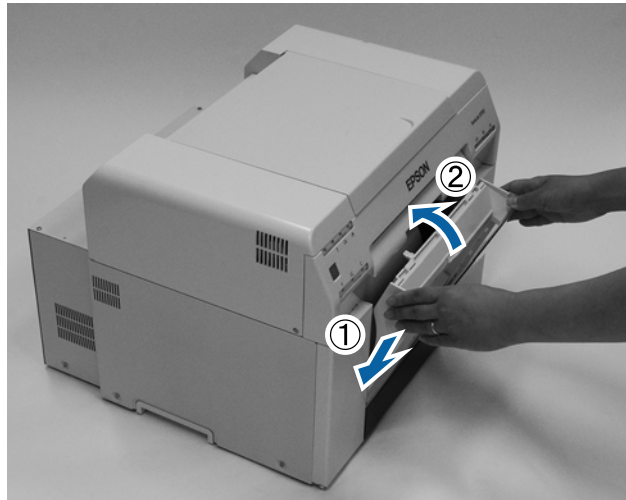



- 5** Βεβαιωθείτε ότι η λυχνία  του εκτυπωτή είναι αναμμένη.

Με αυτήν την ενέργεια ολοκληρώνεται η παρούσα ενότητα.

Καθαρισμός πλάκας

Όταν το πίσω μέρος των εκτυπώσεων είναι βρώμικο, έχει συσσωρευτεί σκόνη χαρτιού στην πλάκα. Ακολουθήστε τα παρακάτω βήματα για να καθαρίσετε την πλάκα. Εκτελέστε καθαρισμό με τον εκτυπωτή ενεργοποιημένο.

- 1** Πατήστε τον διακόπτη  και περιμένετε μέχρι να ανάψει η λυχνία .

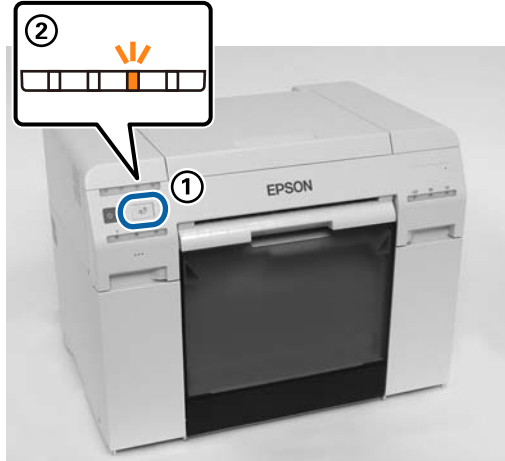

- 2** Ανοίξτε το πάνω κάλυμμα.



 **Σημαντικό:**

- Μην μετακινείτε τη μονάδα κεφαλής εκτύπωσης χειροκίνητα με υπερβολική δύναμη.
- Μην ακουμπάτε τους κυλίνδρους στο εσωτερικό του εκτυπωτή. Αυτό θα μπορούσε να προκαλέσει λέρωμα των εκτυπώσεων.
- Μην ακουμπάτε τους σωλήνες μελανιού στο εσωτερικό του εκτυπωτή. Σε διαφορετική περίπτωση, ενδέχεται να σημειωθεί βλάβη.

Καθαρισμός πλάκας

- 3** Σκουπίστε τυχόν σκόνη χαρτιού (πρόκειται συνήθως για λευκή σκόνη) επάνω στην πλάκα (τα μπλε τμήματα στο παρακάτω σχήμα) με μια κοινή μπατονέτα.



! **Σημαντικό:**

Μην χρησιμοποιείτε βρώμικη μπατονέτα για να καθαρίσετε την πλάκα.

- 4** Σκουπίστε τυχόν σκόνη χαρτιού που έχει συσσωρευθεί στις περιοχές απορρόφησης μελανιού (τα μπλε τμήματα στο παρακάτω σχήμα) με μια κοινή μπατονέτα.



Καθαρισμός πλάκας

- 5** Εάν δεν υπάρχει σκόνη χαρτιού στη δεξιά πλευρά της πλάκας, συνεχίστε στο βήμα 7.
Εάν δεν υπάρχει σκόνη χαρτιού στη δεξιά πλευρά της πλάκας, πατήστε τον διακόπτη  για τρία δευτερόλεπτα.

Η μονάδα κεφαλής εκτύπωσης μετακινείται προς τα αριστερά.



- 6** Εκτελέστε τα βήματα τρία και τέσσερα για να απομακρύνετε τυχόν σκόνη χαρτιού.

- 7** Πατήστε τον διακόπτη  για τρία δευτερόλεπτα.
Η μονάδα κεφαλής εκτύπωσης μετακινείται προς τα δεξιά.

- 8** Κλείστε το επάνω κάλυμμα.



Με αυτήν την ενέργεια ολοκληρώνεται η παρούσα ενότητα.

Συντήρηση

Εργαλείο συντήρησης

Χρησιμοποιώντας το εργαλείο συντήρησης από τον υπολογιστή σας, μπορείτε να εκτελείτε χειρισμούς προσαρμογής και συντήρησης, όπως έλεγχος της κατάστασης του εκτυπωτή, ορισμός ρυθμίσεων, διεξαγωγή καθαρισμού κεφαλής και ούτω καθεξής.

Windows

Στη λειτουργία χειριστή, μπορείτε να χρησιμοποιήσετε μόνο την επιλογή **Current media (Τρέχον μέσο)** για τις λειτουργίες **Printer maintenance (Συντήρηση εκτυπωτή)** και **Paper Settings (Ρυθμίσεις χαρτιού)**.

Στοιχεία της Κύριας οθόνης	Ρυθμίσεις
Printer maintenance (Συντήρηση εκτυπωτή)	Διεξαγάγετε λειτουργίες συντήρησης κεφαλής εκτύπωσης, όπως Diagnostic Cleaning , Forced Cleaning και Nozzle Check .
Paper Settings	Ρυθμίστε τις επιλογές Paper Type και Paper Level . Ορίστε αυτές τις ρυθμίσεις κατά την αντικατάσταση του χαρτιού. Μπορείτε επίσης να εκτελέσετε λειτουργίες ρύθμισης εκτυπωτή, όπως Print Head Alignment (Στοίχιση κεφαλής εκτύπωσης) , Paper Feed Adjustment (Ρύθμιση τροφοδοσίας χαρτιού) και Gray Adjustment (Προσαρμογή γκρι) .
Printer settings (Ρυθμίσεις εκτυπωτή)	Μπορείτε να εκτελέσετε διάφορες ρυθμίσεις εκτυπωτή, όπως Buzzer (Βομβητής) , Sleep Mode Threshold (όριο λειτουργίας αναστολής) , Periodic Nozzle Check (Περιοδικός έλεγχος ακροφυσίων) και Quick Print Mode (Λειτουργία ταχείας εκτύπωσης) .
Printer history (Ιστορικό εκτυπωτή)	Ελέγξτε το ιστορικό Operation History και αποθηκεύστε αρχεία καταγραφής στη θέση Collect Logs .
Printer Management	Μπορείτε να εκτελέσετε λειτουργίες διαχείρισης εκτυπωτή όπως Register (Εγγραφή) , Cancel Registration (Ακύρωση εγγραφής) και Replace Printer (Αντικατάσταση εκτυπωτή) .

Mac

Μενού κύριας οθόνης	Ρυθμίσεις
Μήνυμα	Εμφανίζεται η κατάσταση του εκτυπωτή.
Printer Window (Παράθυρο εκτυπωτή)	Παρέχει τη δυνατότητα ελέγχου της ποσότητας μελανιού που απομένει, του ελεύθερου χώρου στο δοχείο συντήρησης και άλλων ρυθμίσεων.
Nozzle Check	Παρέχει τη δυνατότητα εκτύπωσης μοτίβου ελέγχου και οπτικού ελέγχου για αποφραγμένα ακροφύσια.
Diagnostic Cleaning	Ανιχνεύονται αποφραγμένα ακροφύσια και διεξάγεται αυτόματος καθαρισμός.
Forced Cleaning	Διεξάγεται μη αυτόματος καθαρισμός.
Print Head Alignment (Στοίχιση κεφαλής εκτύπωσης)	Διορθώνεται η εσφαλμένη στοίχιση της εκτύπωσης.



Συντήρηση

Μενού κύριας οθόνης	Ρυθμίσεις
Operation Condition Settings	Σας επιτρέπει να πραγματοποιήσετε διάφορες ρυθμίσεις εκτυπωτή, όπως Time Before Switching to Sleep Mode (Χρόνος πριν τη μετάβαση στην κατάσταση αδράνειας) , Warning Buzzer (Βομβητής προειδοποίησης) , Quick Print Mode (Λειτουργία ταχείας εκτύπωσης) και Paper Settings (Ρυθμίσεις χαρτιού) .
Printer List (Λίστα εκτυπωτών)	Εμφανίζεται μια λίστα με τους διαθέσιμους εκτυπωτές, από όπου μπορείτε να επιλέξετε τον εκτυπωτή που θέλετε να διαμορφώσετε.
Periodic Nozzle Check	Παρέχει τη δυνατότητα ορισμού του αν θα διενεργείται αυτόματος έλεγχος ακροφυσίου ή όχι.

Για περισσότερες λεπτομέρειες, δείτε το έγγραφο "Οδηγός λειτουργίας εργαλείου συντήρησης" για περισσότερες λεπτομέρειες.

Λίστα ελέγχου στοιχείων

Για λεπτομέρειες σχετικά με τις επιθεωρήσεις και τον καθαρισμό, δείτε τον ακόλουθο πίνακα.

Εξάρτημα ελέγχου	Περιεχόμενα	Χρόνος ελέγχου	Παραπομπή
Κουτί αποκομμάτων χαρτιού	Αδειάστε τα αποκόμματα χαρτιού.	Κατά την αντικατάσταση του χαρτιού	 «Κουτί αποκομμάτων χαρτιού» στη σελίδα 69
Άνοιγμα ροής αέρα	Καθαρίστε το φίλτρο του ανοίγματος ροής αέρα με μια ηλεκτρική σκούπα.	Κάθε τρεις μήνες	 «Άνοιγμα ροής αέρα» στη σελίδα 69

Κουτί αποκομμάτων χαρτιού

Αφαιρέστε το κουτί αποκομμάτων χαρτιού και αδειάστε το.

 «Εκκένωση του κουτιού αποκομμάτων χαρτιού» στη σελίδα 62

Άνοιγμα ροής αέρα

Καθαρίστε το φίλτρο του ανοίγματος ροής αέρα με μια ηλεκτρική σκούπα.



Αντιμετώπιση προβλημάτων

Σημείωση:

Για περισσότερες λεπτομέρειες σχετικά με την αντιμετώπιση προβλημάτων του προγράμματος οδήγησης εκτυπωτή, ανατρέξτε στο "Οδηγός λειτουργίας προγράμματος οδήγησης εκτυπωτή".

☞ "Οδηγός λειτουργίας προγράμματος οδήγησης εκτυπωτή" - "Αντιμετώπιση προβλημάτων"

Όταν σημειώνεται σφάλμα

Ήχος προειδοποίησης και ενδεικτικές λυχνίες

Όταν ακούγεται ο ήχος προειδοποίησης ή ανάβουν ή αναβοσβήνουν οι λυχνίες, ανατρέχετε στις λύσεις του ακόλουθου πίνακα και λαμβάνετε τα συνιστώμενα μέτρα.

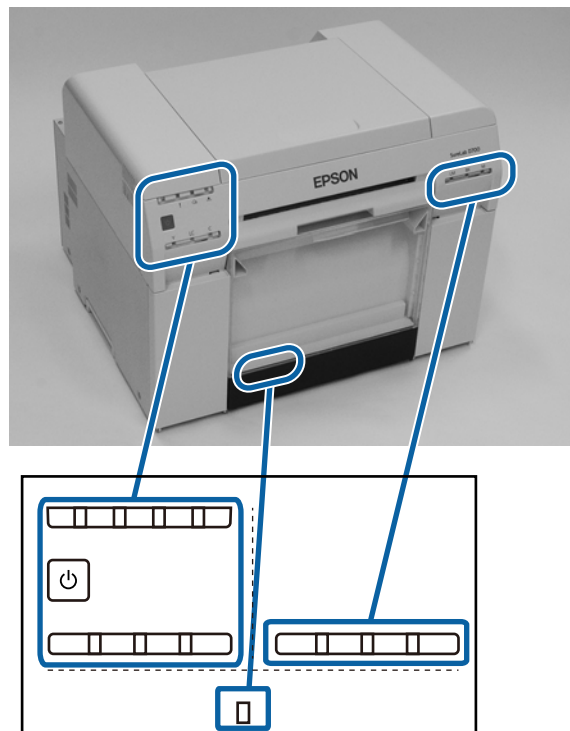

Αντιμετώπιση προβλημάτων

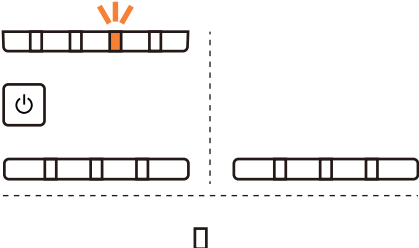
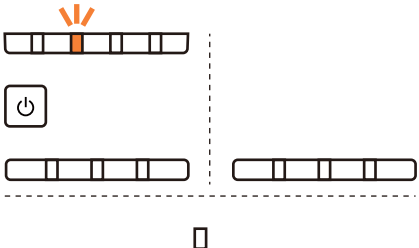
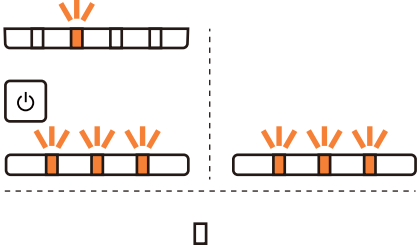
Ενδεικτική λυχνία	Ήχος προειδοποίησης*	Προβλήματα και λύσεις
<p>Λυχνία ☐ αναμμένη</p> <p>Λυχνία χαρτιού σβηστή</p> 	Κανένας	<p>Δεν υπάρχει τοποθετημένο χαρτί στον τροφοδότη ρολού χαρτιού. Τοποθετήστε το χαρτί.</p> <p>📖 «Αντικατάσταση χαρτιού» στη σελίδα 26</p>
<p>Λυχνία ! αναμμένη</p> 	Ο ήχος προειδοποίησης συνεχίζει να ακούγεται διακεκομμένα έως ότου αφαιρέσετε το κουτί αποκομμάτων χαρτιού.	<p>Οι λειτουργίες έχουν διακοπεί, επειδή έχει σημειωθεί σφάλμα, διεξάγονται στον εκτυπωτή λειτουργίες ανάκτησης σφάλματος ή έχει σημειωθεί σφάλμα συστήματος του εκτυπωτή.</p> <ul style="list-style-type: none"> ☐ Ελέγξτε τον κωδικό στην οθόνη του υπολογιστή. Για να επιλύσετε το πρόβλημα, δείτε τα εξής. <ul style="list-style-type: none"> 📖 «Σφάλματα και λύσεις (Mac)» στη σελίδα 80 ☐ Αν έχει σημειωθεί σφάλμα συστήματος του εκτυπωτή, επικοινωνήστε με το διανομέα της περιοχής σας.
<p>Λυχνία ! αναμμένη</p> 		<p>Το δοχείο μελανιού που υποδεικνύεται από τη λυχνία μελανιού έχει εξαντληθεί ή έχει σημειωθεί σφάλμα. Αντικαταστήστε τα δοχεία μελανιού.</p> <p>📖 «Αντικατάσταση δοχείων μελανιού» στη σελίδα 49</p>

Αντιμέτωπιση προβλημάτων

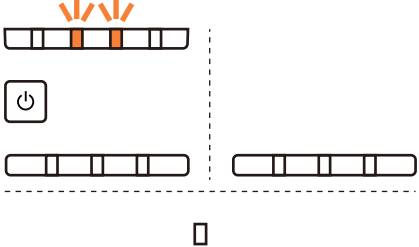
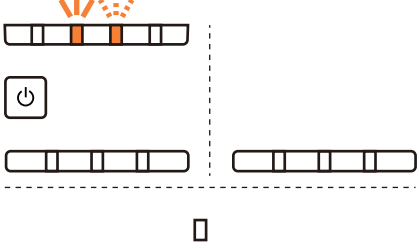
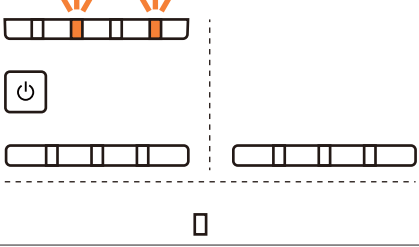
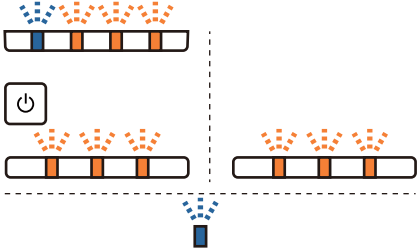
Ενδεικτική λυχνία	Ήχος προειδοποίησης*	Προβλήματα και λύσεις
<p>Λυχνία ! αναμμένη Λυχνία ☐ αναμμένη Λυχνία χαρτιού σβηστή</p> 	<p>Ο ήχος προειδοποίησης συνεχίζει να ακούγεται διακεκομμένα έως ότου αφαιρέσετε το κουτί αποκομμάτων χαρτιού.</p>	<p>Δεν υπάρχει τοποθετημένο χαρτί στον τροφοδότη ρολού χαρτιού ή το χαρτί έχει εξαντληθεί. Τοποθετήστε το χαρτί. ☞ «Αντικατάσταση χαρτιού» στη σελίδα 26</p>
<p>Λυχνία ! αναμμένη Λυχνία ☐ αναβοσβήνει</p> 		<p>Έχει σημειωθεί εμπλοκή χαρτιού ή το χαρτί δεν έχει τροφοδοτηθεί σωστά. Εκκαθαρίστε την εμπλοκή χαρτιού ή τροφοδοτήστε ξανά το χαρτί. ☞ «Εμπλοκές χαρτιού» στη σελίδα 88</p>
<p>Λυχνία ! αναμμένη Λυχνία ☒ αναμμένη</p> 		<p>Το δοχείο μελανιού που υποδεικνύεται από τη λυχνία μελανιού έχει πέσει κάτω από την ελάχιστη τιμή έχει σημειωθεί σφάλμα. Replace the maintenance cartridge(XXXX) [Αντικαταστήστε το δοχείο συντήρησης(XXXX)]. ☞ «Αντικατάσταση δοχείου συντήρησης» στη σελίδα 57</p>
<p>Όλες οι λυχνίες αναβοσβήνουν</p> 	<p>Συνεχίζει να ακούγεται έως ότου απενεργοποιηθεί ο διακόπτης ενεργοποίησης.</p>	<p>Έχει σημειωθεί μοιραίο σφάλμα.</p> <ul style="list-style-type: none"> <input type="checkbox"/> Επανεκκινήστε τον εκτυπωτή. <input type="checkbox"/> Αν το σφάλμα εξακολουθεί, επικοινωνήστε με το διανομέα της περιοχής σας.

* Μπορείτε να ενεργοποιείτε και να απενεργοποιείτε τον ήχο προειδοποίησης από το εργαλείο συντήρησης.

Αντιμετώπιση προβλημάτων

Μηνύματα σφάλματος (Windows)

Τα μηνύματα σφάλματος εμφανίζονται όταν σημειώνεται σφάλμα στον εκτυπωτή κατά την εκτύπωση.

Ο κωδικός, οι λεπτομέρειες του σφάλματος, οι λύσεις και άλλα στοιχεία εμφανίζονται στην οθόνη.

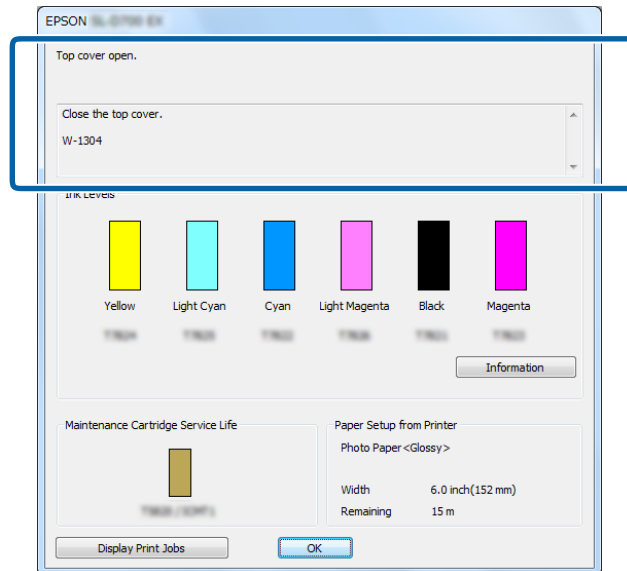

Μηνύματα σφάλματος (Mac)

Όταν σημειώνονται σφάλματα στον εκτυπωτή κατά την εκτύπωση, μπορείτε να ελέγξετε το περιεχόμενο του σφάλματος και τις λύσεις με το εργαλείο συντήρησης. Κάντε κλικ στην επιλογή **Printer Window (Παράθυρο εκτυπωτή)** για να εμφανιστεί ένα αναλυτικό μήνυμα σφάλματος.

Για περισσότερες λεπτομέρειες σχετικά με το εργαλείο συντήρησης, ανατρέξτε στον οδηγό "Οδηγός λειτουργίας εργαλείου συντήρησης".

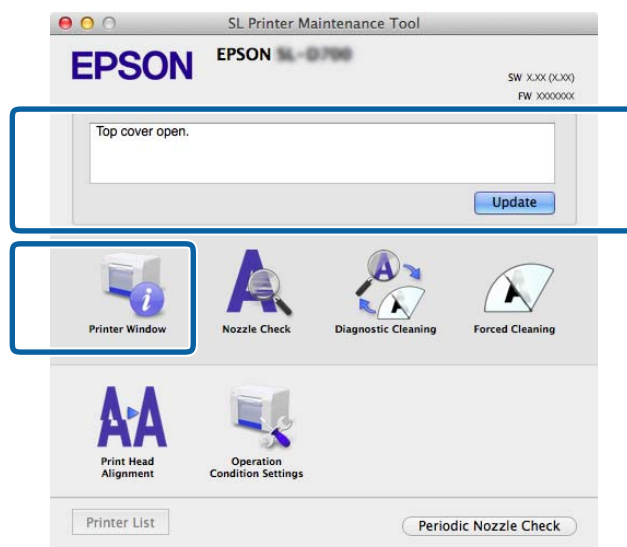

Για να εκκινήσετε το εργαλείο συντήρησης, χρησιμοποιήστε μία από τις ακόλουθες μεθόδους.

Αντιμετώπιση προβλημάτων

1 Επιλέξτε **System Preferences (Προτιμήσεις συστήματος) > Print & Scan (Εκτύπωση και σάρωση)** (ή **Print & Fax (Εκτύπωση και φαξ)**) από το μενού **Apple**.

2 Επιλέξτε τον εκτυπωτή και κάντε κλικ στο στοιχείο **Options & Supplies (Επιλογές και αναλώσιμα) > Utility (Βοηθητικό πρόγραμμα) > Open Printer Utility (Άνοιγμα βοηθητικού προγράμματος εκτυπωτή)**.

Σφάλματα και λύσεις (Windows)





Ελέγξτε τις λεπτομέρειες του σφάλματος που εμφανίζεται και, στη συνέχεια, λάβετε τα απαραίτητα μέτρα.

Κωδικός	Μήνυμα	Ενδεδειγμένη ενέργεια
W-2301 έως W-2303 W-2305 έως W-2306	Cannot perform [Detect Clogging] correctly. Start [Maintenance tool], select [Printer maintenance] and perform [Diagnostic Cleaning]. Contact service support if the error continues to occur.	Εκτελέστε τη λειτουργία Diagnostic Cleaning (Διαγνωστικός καθαρισμός) στο Εργαλείο συντήρησης. Για περισσότερες λεπτομέρειες σχετικά με το εργαλείο συντήρησης, ανατρέξτε στον οδηγό "Οδηγός λειτουργίας εργαλείου συντήρησης". Εάν στην οθόνη των Windows εμφανιστεί το μήνυμα "Auto nozzle check failed. (Αποτυχία αυτόματου ελέγχου ακροφυσίων)" επικοινωνήστε με το τμήμα υποστήριξης σέρβις.
I-2307	Cannot perform [Detect Clogging] correctly. Room temperature may not be within the guaranteed operating range. Check the room temperature.	Ελέγξτε τη θερμοκρασία δωματίου. Χρησιμοποιείτε το προϊόν εντός του συνιστώμενου εύρους θερμοκρασίας λειτουργίας.
W-2311	Clogged nozzle(s) detected. Start [Maintenance tool], select [Printer maintenance] and perform [Diagnostic Cleaning].	Εκτελέστε τη λειτουργία Diagnostic Cleaning (Διαγνωστικός καθαρισμός) στο Εργαλείο συντήρησης. Για περισσότερες λεπτομέρειες σχετικά με το εργαλείο συντήρησης, ανατρέξτε στον οδηγό "Οδηγός λειτουργίας εργαλείου συντήρησης".
I-2401	Replace the maintenance cartridge soon. Prepare a new maintenance cartridge(XXXX). You can continue printing until replacement is required.	Ελέγξτε το μήνυμα και, στη συνέχεια, κάντε κλικ στο OK . Προετοιμάστε ένα νέο δοχείο συντήρησης με τον αριθμό μοντέλου που εμφανίζεται στη θέση των χαρακτήρων XXXX.  «Αντικατάσταση δοχείου συντήρησης» στη σελίδα 57
I-2201	Ink Low (XXXX) Prepare a new ink cartridge. You can continue printing until replacement is required. Epson recommends the genuine Epson cartridges listed above.	Ελέγξτε το μήνυμα και, στη συνέχεια, κάντε κλικ στο OK . Προετοιμάστε ένα καινούργιο δοχείο μελανιού.  «Αντικατάσταση δοχείων μελανιού» στη σελίδα 49

Αντιμετώπιση προβλημάτων

Κωδικός	Μήνυμα	Ενδεδειγμένη ενέργεια
I-2101 έως I-2104	It is nearly time to replace parts. xxxxxx Contact a technical representative. You cannot print if parts have reached the end of their service life.	Επικοινωνήστε με το τμήμα υποστήριξης σέρβις και ζητήστε αντικατάσταση του εξαρτήματος που εμφανίζεται στη θέση των χαρακτήρων xxxxxx.
W-1301	The scrap paper box has come off. Install the scrap paper box correctly (Τοποθετήστε το κουτί αποκομμάτων χαρτιού σωστά).	Τοποθετήστε το κουτί αποκομμάτων χαρτιού. Αν εμφανίζεται ένα μήνυμα, ελέγξτε τις λεπτομέρειες.
W-1302	Cartridge cover (right) open. When replacing a cartridge, check the location and the cartridge type. Close the cartridge cover.	Κλείστε το κάλυμμα του δοχείου (δεξιά). Αν εμφανίζεται ένα μήνυμα, ελέγξτε τις λεπτομέρειες.
W-1303	Cartridge cover (left) open. When replacing a cartridge, check the location and the cartridge type. Close the cartridge cover.	Κλείστε το κάλυμμα του δοχείου (αριστερά). Αν εμφανίζεται ένα μήνυμα, ελέγξτε τις λεπτομέρειες.
W-1304	Top cover open. Close the top cover (Κλείστε το επάνω κάλυμμα).	Close the top cover (Κλείστε το επάνω κάλυμμα). Αν εμφανίζεται ένα μήνυμα, ελέγξτε τις λεπτομέρειες.
W-1305	Rear cover open. Close the rear cover (Κλείστε το πίσω κάλυμμα).	Close the rear cover (Κλείστε το πίσω κάλυμμα). Αν εμφανίζεται ένα μήνυμα, ελέγξτε τις λεπτομέρειες.
I-1311	Check the scrap paper box. Empty the box if it is full.	Check the scrap paper box. Ελέγξτε το κουτί αποκομμάτων χαρτιού και εκκενώστε το αν είναι γεμάτο.  «Εκκένωση του κουτιού αποκομμάτων χαρτιού» στη σελίδα 62
W-1101	A paper jam has occurred. Remove any paper remaining from the roll paper feeder, and then reload the paper (Αφαιρέστε τυχόν χαρτί που έχει απομείνει από τον τροφοδότη ρολού χαρτιού και, στη συνέχεια, τοποθετήστε ξανά το χαρτί).	Αφαιρέστε τυχόν χαρτί που έχει απομείνει από τον roll paper feeder και, στη συνέχεια, τοποθετήστε ξανά το χαρτί. .  «Εμπλοκές χαρτιού» στη σελίδα 88
W-1102	A paper jam has occurred. Open the rear cover and the top cover, remove any paper remaining, and then reload the paper (Ανοίξτε το πίσω και το επάνω κάλυμμα, αφαιρέστε τυχόν χαρτί που έχει απομείνει και, στη συνέχεια, τοποθετήστε ξανά το χαρτί).	Αφαιρέστε το χαρτί από τον εσωτερικό τροφοδότη ρολού χαρτιού και, στη συνέχεια, τοποθετήστε ξανά το χαρτί. . Αν ο εκτυπωτής έχει εγκατασταθεί ώστε να μην μπορείτε να αποκτήσετε πρόσβαση στο πίσω μέρος του εκτυπωτή για τη διεξαγωγή συντήρησης, επικοινωνήστε με το τμήμα υποστήριξης σέρβις.  «Εμπλοκές χαρτιού» στη σελίδα 88



Αντιμετώπιση προβλημάτων

Κωδικός	Μήνυμα	Ενδεδειγμένη ενέργεια
W-1103	An error has occurred in the paper feeding unit. Reload the paper in the same way as when replacing paper (Τοποθετήστε ξανά το χαρτί με τον ίδιο τρόπο όπως όταν το αντικαταστήσατε).	Βεβαιωθείτε ότι δεν υπάρχει χαρτί μέσα στον εκτυπωτή και, στη συνέχεια, τοποθετήστε το χαρτί ξανά. Αν εμφανίζεται ένα μήνυμα, ελέγξτε τις λεπτομέρειες.  «Αντικατάσταση χαρτιού» στη σελίδα 26
W-1104	Paper is not loaded correctly. Check the positions of the edge guides, and then reload the paper (Ελέγξτε τη θέση των οδηγών ακρών και, στη συνέχεια, τοποθετήστε το χαρτί ξανά).	Βεβαιωθείτε ότι δεν υπάρχει χαρτί μέσα στον εκτυπωτή και, στη συνέχεια, τοποθετήστε το χαρτί ξανά. Κατά την τοποθέτηση του χαρτιού, αντιστοιχίστε τον οδηγό εσωτερικής άκρης και τον οδηγό μπροστινής άκρης στο πλάτος του χαρτιού. Αν εμφανίζεται ένα μήνυμα, ελέγξτε τις λεπτομέρειες.  «Αντικατάσταση χαρτιού» στη σελίδα 26
W-1105	Paper is out. Load paper (Τοποθετήστε χαρτί).	Βεβαιωθείτε ότι δεν υπάρχει χαρτί μέσα στον εκτυπωτή και, στη συνέχεια, τοποθετήστε το χαρτί ξανά. Αν εμφανίζεται ένα μήνυμα, ελέγξτε τις λεπτομέρειες.  «Αντικατάσταση χαρτιού» στη σελίδα 26
W-1106	Paper is out or not loaded correctly. Load paper (Τοποθετήστε χαρτί).	
W-1108	The width of the loaded paper is not supported. Load supported paper (Τοποθετήστε χαρτί που να υποστηρίζεται).	Τοποθετήστε το κατάλληλο χαρτί.  «Αντικατάσταση χαρτιού» στη σελίδα 26
W-1109	Cannot recognize the paper type. Ενημερώστε τις πληροφορίες του χαρτιού.	Ενημερώστε τις πληροφορίες του χαρτιού. Για περισσότερες λεπτομέρειες σχετικά την ενημέρωση των πληροφοριών, ανατρέξτε στον οδηγό "Οδηγός λειτουργίας εργαλείου συντήρησης".
W-2101 έως W-2104	Parts have reached the end of their service life. xxxxxx Do you want to continue using the printer or replace parts? If you continue to use the printer, ink could leak or a malfunction could occur. Do you want to continue?	Επικοινωνήστε με το τμήμα υποστήριξης σέρβις και ζητήστε αντικατάσταση του εξαρτήματος που εμφανίζεται στη θέση των χαρακτήρων xxxxxx.
W-2401	Maintenance cartridge not installed Install the maintenance cartridge(xxxx).	Εγκαταστήστε ξανά το δοχείο συντήρησης με τον αριθμό μοντέλου που εμφανίζεται στη θέση των χαρακτήρων xxxx.  «Αντικατάσταση δοχείου συντήρησης» στη σελίδα 57

Αντιμετώπιση προβλημάτων

Κωδικός	Μήνυμα	Ενδεδειγμένη ενέργεια
W-2402	Maintenance cartridge usage exceeded the application limit. Replace the maintenance cartridge(xxxx) [Αντικαταστήστε το δοχείο συντήρησης(xxxx)].	Αντικαταστήστε το δοχείο συντήρησης με τον αριθμό μοντέλου που εμφανίζεται στη θέση των χαρακτήρων xxxx. ☞ «Αντικατάσταση δοχείου συντήρησης» στη σελίδα 57
W-2201	Ink cartridge error (xxxx) Please install correct cartridge. Epson recommends the genuine Epson cartridges listed above (Η Epson συνιστά τα γνήσια δοχεία Epson που αναφέρονται παραπάνω).	Ελέγξτε το δοχείο μελανιού με το χρώμα που εμφανίζεται στη θέση των χαρακτήρων xxxx και, στη συνέχεια, αντικαταστήστε το δοχείο. Αν εμφανίζεται ένα μήνυμα, ελέγξτε τις λεπτομέρειες. ☞ «Αντικατάσταση δοχείων μελανιού» στη σελίδα 49
W-2202	Replace Cartridge (xxxx) Epson recommends the genuine Epson cartridges listed above.	Ελέγξτε το δοχείο μελανιού με το χρώμα που εμφανίζεται στη θέση των χαρακτήρων xxxx και, στη συνέχεια, αντικαταστήστε το δοχείο. Αν εμφανίζεται ένα μήνυμα, ελέγξτε τις λεπτομέρειες. ☞ «Αντικατάσταση δοχείων μελανιού» στη σελίδα 49
W-2203	Ink cartridge error (xxxx) Remove and reinstall them correctly or replace them. Epson recommends the genuine Epson cartridges listed above.	Προετοιμάστε ένα νέο δοχείο μελανιού για το χρώμα και τον αριθμό μοντέλου που εμφανίζεται στη θέση των χαρακτήρων xxxx και, στη συνέχεια, αντικαταστήστε το δοχείο ή τοποθετήστε το σωστά. Αν εμφανίζεται ένα μήνυμα, ελέγξτε τις λεπτομέρειες. ☞ «Αντικατάσταση δοχείων μελανιού» στη σελίδα 49
W-2204	Ink cartridge error (xxxx) Please install correct cartridge. Epson recommends the genuine Epson cartridges listed above.	Προετοιμάστε ένα νέο δοχείο μελανιού για το χρώμα και τον αριθμό μοντέλου που εμφανίζεται στη θέση των χαρακτήρων xxxx και, στη συνέχεια, αντικαταστήστε το δοχείο. Αν εμφανίζεται ένα μήνυμα, ελέγξτε τις λεπτομέρειες. ☞ «Αντικατάσταση δοχείων μελανιού» στη σελίδα 49
W-2205	Insufficient ink left to perform head cleaning or initial charge (Το απομένον μελάνι δεν επαρκεί για την εκτέλεση του καθαρισμού της κεφαλής ή της αρχικής πλήρωσης). Replace the ink cartridge indicated by the ink light that is turned on (Αντικαταστήστε το δοχείο μελανιού για το οποίο η λυχνία μελανιού είναι αναμμένη). The cartridge being used can be installed again for printing (Το σε χρήση δοχείο μπορεί να τοποθετηθεί ξανά για εκτύπωση).	Replace the ink cartridge indicated by the ink light that is turned on (Αντικαταστήστε το δοχείο μελανιού για το οποίο η λυχνία μελανιού είναι αναμμένη). Αν εμφανίζεται ένα μήνυμα, ελέγξτε τις λεπτομέρειες. ☞ «Αντικατάσταση δοχείων μελανιού» στη σελίδα 49

Αντιμετώπιση προβλημάτων

Κωδικός	Μήνυμα	Ενδεδειγμένη ενέργεια
W-2403	Maintenance cartridge cannot be recognized Install the maintenance cartridge correctly (Τοποθετήστε το δοχείο συντήρησης σωστά).	Αντικαταστήστε ή τοποθετήστε σωστά το δοχείο συντήρησης με τον αριθμό μοντέλου που εμφανίζεται στη θέση των χαρακτήρων xxxx. Αν εμφανίζεται ένα μήνυμα, ελέγξτε τις λεπτομέρειες.  «Αντικατάσταση δοχείου συντήρησης» στη σελίδα 57
W-2404	Insufficient free space in the maintenance cartridge. Replace the maintenance cartridge(xxxx), and then perform head cleaning or initial charge [Αντικαταστήστε το δοχείο συντήρησης(xxxx) και, στη συνέχεια, εκτελέστε τον καθαρισμό κεφαλής ή την αρχική πλήρωση]. The cartridge being used can be reinstalled for printing.	Αντικαταστήστε το δοχείο συντήρησης με τον αριθμό μοντέλου που εμφανίζεται στη θέση των χαρακτήρων xxxx. Αν εμφανίζεται ένα μήνυμα, ελέγξτε τις λεπτομέρειες.  «Αντικατάσταση δοχείου συντήρησης» στη σελίδα 57
E-5101	The printer is disconnected. Check that the cable is connected, and then turn the printer back on. Contact service support if the error continues to occur. Δώστε εντολή για τα εκτυπώματα ξανά εάν υπάρχουν αρχεία εικόνων που δεν έχουν εκτυπωθεί. Κωδικός:xxxx	Ελέγξτε ότι το καλώδιο είναι συνδεδεμένο και, στη συνέχεια, ενεργοποιήστε πάλι τον εκτυπωτή. Αν το σφάλμα εξακολουθεί, επικοινωνήστε με το τμήμα υποστήριξης σέρβις.
E-2101 έως E-2104	Parts have reached the end of their service life. xxxxxx Contact a technical representative.	Επικοινωνήστε με το τμήμα υποστήριξης σέρβις και ζητήστε αντικατάσταση του εξαρτήματος που εμφανίζεται στη θέση των χαρακτήρων xxxxxx.
E-9901, E-9902	A printer system error occurred. Turn the printer off (Απενεργοποιήστε τον εκτυπωτή). Check if there is any paper remaining inside the printer, and then turn the printer back on. Contact service support if the error continues to occur. Δώστε εντολή για τα εκτυπώματα ξανά εάν υπάρχουν αρχεία εικόνων που δεν έχουν εκτυπωθεί. Κωδικός:xxxx	Απενεργοποιήστε τον εκτυπωτή και, στη συνέχεια, επανεκκινήστε τον. Αν το σφάλμα εξακολουθεί, ενδέχεται να έχει σημειωθεί δυσλειτουργία. Επικοινωνήστε με το τμήμα υποστήριξης σέρβις.
W-5201	The paper set in Print Settings and the paper loaded in the printer differ. After replacing the paper, click [OK] (Αφού αντικαταστήσετε το χαρτί κάντε κλικ στο [OK]). If printing is currently being performed, when printing has stopped, replace the paper, and then click [OK]. To continue printing using the current settings, click [Print].	Τοποθετήστε το κατάλληλο χαρτί. Αφού αντικαταστήσετε το χαρτί, ρυθμίστε τον τύπο χαρτιού και το επίπεδο χαρτιού στο εργαλείο συντήρησης.  «Αντικατάσταση χαρτιού» στη σελίδα 26 Για να συνεχίσετε την εκτύπωση με τις τρέχουσες ρυθμίσεις, κάντε κλικ στην επιλογή Print .



Αντιμετώπιση προβλημάτων

Κωδικός	Μήνυμα	Ενδειγμένη ενέργεια
W-2206	<p>You have not installed genuine Epson ink cartridges.</p> <p>Information about ink levels may not be displayed, and use of non-genuine ink is recorded for possible use in service support.</p> <p>For optimum quality and reliability Epson recommends using genuine Epson ink.</p> <p>Do you want to continue?</p> <p>Please call Epson user service hot-line 400-810-9977 for genuine I/C purchase.</p>	<p>Αυτός ο εκτυπωτής έχει αναπτυχθεί για χρήση με γνήσια δοχεία μελανιού. Αν δεν χρησιμοποιείτε γνήσια δοχεία, το αποτέλεσμα της εκτύπωσης ενδέχεται να είναι αγνό ή μπορεί να μην ανιχνεύεται κανονικά το μελάνι που απομένει. Συνιστάται η χρήση γνήσιων προϊόντων της Epson.</p>
E-5201	<p>Failed to acquire printing calibration data.</p> <p>Check that the cable is connected, and then turn the printer back on.</p> <p>Contact service support if the error continues to occur.</p>	<p>Απενεργοποιήστε τον εκτυπωτή και, στη συνέχεια, επανεκκινήστε τον.</p> <p>Αν το σφάλμα εξακολουθεί, επικοινωνήστε με το τμήμα υποστήριξης σέρβις.</p>
I-5201, W-5202	<p>Amount of data in print jobs sent to printer nearly at maximum limit.</p> <p>Stop sending the current print job and send the remaining pages as another print job.</p>	<p>Η εργασία εκτύπωσης είναι υπερβολικά μεγάλη.</p> <p>Αφού διαγράψετε όλες τις εργασίες εκτύπωσης, διαχωρίστε τα δεδομένα και, στη συνέχεια, επιχειρήστε ξανά την εκτύπωση.</p>

Αντιμετώπιση προβλημάτων

Σφάλματα και λύσεις (Mac)





Ελέγξτε τις λεπτομέρειες του σφάλματος που εμφανίζεται και, στη συνέχεια, λάβετε τα απαραίτητα μέτρα.

Κωδικός	Μήνυμα	Ενδεδειγμένη ενέργεια
W-2301 έως W-2303 W-2305 έως W-2306	Cannot perform [Detect Clogging] correctly. Delete all print jobs remaining in the operating system's print queue (Διαγράψτε όλες τις εργασίες εκτύπωσης που απομένουν στην ουρά εκτύπωσης του λειτουργικού συστήματος). Perform [Diagnostic Cleaning]. Contact service support if the error continues to occur.	Αφού διαγράψετε όλες τις εργασίες εκτύπωσης, εκτελέστε τη λειτουργία Diagnostic Cleaning στο εργαλείο συντήρησης. Για περισσότερες λεπτομέρειες σχετικά με το εργαλείο συντήρησης, ανατρέξτε στον οδηγό "Οδηγός λειτουργίας εργαλείου συντήρησης". Εάν στην οθόνη εμφανιστεί το μήνυμα "Auto nozzle check failed. (Αποτυχία αυτόματου ελέγχου ακροφυσίων)" επικοινωνήστε με το τμήμα υποστήριξης σέρβις.
I-2307	Cannot perform [Detect Clogging] correctly. Room temperature may not be within the guaranteed operating range. Check the room temperature.	Ελέγξτε τη θερμοκρασία δωματίου. Χρησιμοποιείτε το προϊόν εντός του συνιστώμενου εύρους θερμοκρασίας λειτουργίας.
W-2311	Clogged nozzle(s) detected. Delete all print jobs remaining in the operating system's print queue (Διαγράψτε όλες τις εργασίες εκτύπωσης που απομένουν στην ουρά εκτύπωσης του λειτουργικού συστήματος). Perform [Diagnostic Cleaning].	Αφού διαγράψετε όλες τις εργασίες εκτύπωσης, εκτελέστε τη λειτουργία Diagnostic Cleaning στο εργαλείο συντήρησης. Για περισσότερες λεπτομέρειες σχετικά με το εργαλείο συντήρησης, ανατρέξτε στον οδηγό "Οδηγός λειτουργίας εργαλείου συντήρησης".
I-2401	Replace the maintenance cartridge soon Prepare a new maintenance cartridge(XXXX). You may continue printing until replacement of the maintenance cartridge is required.	Ελέγξτε το μήνυμα και, στη συνέχεια, κάντε κλικ στο OK . Προετοιμάστε ένα νέο δοχείο συντήρησης με τον αριθμό μοντέλου που εμφανίζεται στη θέση των χαρακτήρων xxxx.  «Αντικατάσταση δοχείου συντήρησης» στη σελίδα 57
I-2201	Ink Low (XXXX) Prepare a new ink cartridge. You may continue printing until replacement of the ink cartridge is required. Epson recommends the genuine Epson cartridges listed above (Η Epson συιστά τα γνήσια δοχεία Epson που αναφέρονται παραπάνω).	Ελέγξτε το μήνυμα και, στη συνέχεια, κάντε κλικ στο OK . Προετοιμάστε ένα νέο δοχείο μελανιού για το χρώμα και τον αριθμό μοντέλου που εμφανίζεται στη θέση των χαρακτήρων xxxx και, στη συνέχεια, ετοιμαστείτε να αντικαταστήσετε το δοχείο.  «Αντικατάσταση δοχείων μελανιού» στη σελίδα 49



Αντιμετώπιση προβλημάτων

Κωδικός	Μήνυμα	Ενδεδειγμένη ενέργεια
I-2101 έως I-2104	It is nearly time to replace parts. xxxxxx Contact a technical representative. You cannot print if parts have reached the end of their service life.	Επικοινωνήστε με το τμήμα υποστήριξης σέρβις και ζητήστε αντικατάσταση του εξαρτήματος που εμφανίζεται στη θέση των χαρακτήρων xxxxxx.
W-1301	The scrap paper box has come off. Delete all print jobs remaining in the operating system's print queue (Διαγράψτε όλες τις εργασίες εκτύπωσης που απομένουν στην ουρά εκτύπωσης του λειτουργικού συστήματος). Install the scrap paper box correctly (Τοποθετήστε το κουτί αποκομμάτων χαρτιού σωστά).	Αφού διαγράψετε όλες τις εργασίες εκτύπωσης, τοποθετήστε το κουτί αποκομμάτων χαρτιού. Αν εμφανίζεται ένα μήνυμα, ελέγξτε τις λεπτομέρειες.
W-1302	Cartridge cover (right) open. Delete all print jobs remaining in the operating system's print queue (Διαγράψτε όλες τις εργασίες εκτύπωσης που απομένουν στην ουρά εκτύπωσης του λειτουργικού συστήματος). When replacing a cartridge, check the location and the cartridge type. Close the cartridge cover.	Αφού διαγράψετε όλες τις εργασίες εκτύπωσης, κλείστε το κάλυμμα (δεξιά). Αν εμφανίζεται ένα μήνυμα, ελέγξτε τις λεπτομέρειες.
W-1303	Cartridge cover (left) open. Delete all print jobs remaining in the operating system's print queue (Διαγράψτε όλες τις εργασίες εκτύπωσης που απομένουν στην ουρά εκτύπωσης του λειτουργικού συστήματος). When replacing a cartridge, check the location and the cartridge type. Close the cartridge cover.	Αφού διαγράψετε όλες τις εργασίες εκτύπωσης, κλείστε το κάλυμμα (αριστερά). Αν εμφανίζεται ένα μήνυμα, ελέγξτε τις λεπτομέρειες.
W-1304	Top cover open. Delete all print jobs remaining in the operating system's print queue (Διαγράψτε όλες τις εργασίες εκτύπωσης που απομένουν στην ουρά εκτύπωσης του λειτουργικού συστήματος). Close the top cover (Κλείστε το επάνω κάλυμμα).	Αφού διαγράψετε όλες τις εργασίες εκτύπωσης, κλείστε το επάνω κάλυμμα. Αν εμφανίζεται ένα μήνυμα, ελέγξτε τις λεπτομέρειες.
W-1305	Rear cover open. Delete all print jobs remaining in the operating system's print queue (Διαγράψτε όλες τις εργασίες εκτύπωσης που απομένουν στην ουρά εκτύπωσης του λειτουργικού συστήματος). Close the rear cover (Κλείστε το πίσω κάλυμμα).	Αφού διαγράψετε όλες τις εργασίες εκτύπωσης, κλείστε το πίσω κάλυμμα. Αν εμφανίζεται ένα μήνυμα, ελέγξτε τις λεπτομέρειες.
I-1311	Check the scrap paper box. Empty the box if it is full.	Check the scrap paper box. Ελέγξτε το scrap paper box και αδειάστε το εάν είναι γεμάτο.  «Εκκένωση του κουτιού αποκομμάτων χαρτιού» στη σελίδα 62
W-1101	A paper jam has occurred (Προέκυψε εμπλοκή χαρτιού). Delete all print jobs remaining in the operating system's print queue (Διαγράψτε όλες τις εργασίες εκτύπωσης που απομένουν στην ουρά εκτύπωσης του λειτουργικού συστήματος). Remove any paper remaining from the roll paper feeder, and then reload the paper (Αφαιρέστε τυχόν χαρτί που έχει απομείνει από τον τροφοδότη ρολού χαρτιού και, στη συνέχεια, τοποθετήστε ξανά το χαρτί).	Αφού διαγράψετε όλες τις εργασίες εκτύπωσης, αφαιρέστε το χαρτί από τον τροφοδότη ρολού χαρτιού και, στη συνέχεια, τοποθετήστε ξανά το χαρτί.  «Εμπλοκές χαρτιού» στη σελίδα 88

Αντιμετώπιση προβλημάτων

Κωδικός	Μήνυμα	Ενδεδειγμένη ενέργεια
W-1102	<p>A paper jam has occurred.</p> <p>Delete all print jobs remaining in the operating system's print queue (Διαγράψτε όλες τις εργασίες εκτύπωσης που απομένουν στην ουρά εκτύπωσης του λειτουργικού συστήματος). Open the rear cover and the top cover, remove any paper remaining, and then reload the paper (Ανοίξτε το πίσω και το επάνω κάλυμμα, αφαιρέστε τυχόν χαρτί που έχει απομείνει και, στη συνέχεια, τοποθετήστε ξανά το χαρτί).</p>	<p>Αφού διαγράψετε όλες τις εργασίες εκτύπωσης, αφαιρέστε το χαρτί από τον εσωτερικό τροφοδότη χαρτιού και, στη συνέχεια, τοποθετήστε ξανά το χαρτί.</p> <p>Αν ο εκτυπωτής έχει εγκατασταθεί ώστε να μην μπορείτε να αποκτήσετε πρόσβαση στο πίσω μέρος του εκτυπωτή για τη διεξαγωγή συντήρησης, επικοινωνήστε με το τμήμα υποστήριξης σέρβις.</p> <p> «Εμπλοκές χαρτιού» στη σελίδα 88</p>
W-1103	<p>An error has occurred in the paper feeding unit.</p> <p>Delete all print jobs remaining in the operating system's print queue (Διαγράψτε όλες τις εργασίες εκτύπωσης που απομένουν στην ουρά εκτύπωσης του λειτουργικού συστήματος). Reload the paper in the same way as when replacing paper.</p>	<p>Αφού διαγράψετε όλες τις εργασίες εκτύπωσης, βεβαιωθείτε ότι δεν υπάρχει χαρτί στο εσωτερικό του εκτυπωτή και, στη συνέχεια, τοποθετήστε ξανά το χαρτί. Αν εμφανίζεται ένα μήνυμα, ελέγξτε τις λεπτομέρειες.</p> <p> «Αντικατάσταση χαρτιού» στη σελίδα 26</p>
W-1104	<p>Paper is not loaded correctly.</p> <p>Delete all print jobs remaining in the operating system's print queue (Διαγράψτε όλες τις εργασίες εκτύπωσης που απομένουν στην ουρά εκτύπωσης του λειτουργικού συστήματος). Check the positions of the edge guides, and then reload the paper (Ελέγξτε τη θέση των οδηγών ακρών και, στη συνέχεια, τοποθετήστε το χαρτί ξανά).</p>	<p>Αφού διαγράψετε όλες τις εργασίες εκτύπωσης, βεβαιωθείτε ότι δεν υπάρχει χαρτί στο εσωτερικό του εκτυπωτή και, στη συνέχεια, τοποθετήστε ξανά το χαρτί.</p> <p>Κατά την τοποθέτηση του χαρτιού, αντιστοιχίστε τον οδηγό εσωτερικής άκρης και τον οδηγό μπροστινής άκρης στο πλάτος του χαρτιού. Αν εμφανίζεται ένα μήνυμα, ελέγξτε τις λεπτομέρειες.</p> <p> «Αντικατάσταση χαρτιού» στη σελίδα 26</p>
W-1105	<p>Paper is out.</p> <p>Delete all print jobs remaining in the operating system's print queue (Διαγράψτε όλες τις εργασίες εκτύπωσης που απομένουν στην ουρά εκτύπωσης του λειτουργικού συστήματος). Load paper.</p>	<p>Αφού διαγράψετε όλες τις εργασίες εκτύπωσης, βεβαιωθείτε ότι δεν υπάρχει χαρτί στο εσωτερικό του εκτυπωτή και, στη συνέχεια, τοποθετήστε ξανά το χαρτί. Αν εμφανίζεται ένα μήνυμα, ελέγξτε τις λεπτομέρειες.</p>
W-1106	<p>Paper is out or not loaded correctly.</p> <p>Delete all print jobs remaining in the operating system's print queue (Διαγράψτε όλες τις εργασίες εκτύπωσης που απομένουν στην ουρά εκτύπωσης του λειτουργικού συστήματος). Load paper (Τοποθετήστε χαρτί).</p>	<p> «Αντικατάσταση χαρτιού» στη σελίδα 26</p>
W-1108	<p>The width of the loaded paper is not supported.</p> <p>Delete all print jobs remaining in the operating system's print queue (Διαγράψτε όλες τις εργασίες εκτύπωσης που απομένουν στην ουρά εκτύπωσης του λειτουργικού συστήματος). Load supported paper (Τοποθετήστε χαρτί που να υποστηρίζεται).</p>	<p>Αφού διαγράψετε όλες τις εργασίες εκτύπωσης, τοποθετήστε το κατάλληλο χαρτί.</p> <p> «Αντικατάσταση χαρτιού» στη σελίδα 26</p>

Αντιμετώπιση προβλημάτων

Κωδικός	Μήνυμα	Ενδεδειγμένη ενέργεια
W-1109	Cannot recognize the paper type. Delete all print jobs remaining in the operating system's print queue (Διαγράψτε όλες τις εργασίες εκτύπωσης που απομένουν στην ουρά εκτύπωσης του λειτουργικού συστήματος). Update the paper information. (Ενημερώστε τις πληροφορίες του χαρτιού.)	Ενημερώστε τις πληροφορίες του χαρτιού. Για περισσότερες λεπτομέρειες σχετικά την ενημέρωση των πληροφοριών, ανατρέξτε στον οδηγό "Οδηγός λειτουργίας εργαλείου συντήρησης".
W-2101 έως W-2104	Parts have reached the end of their service life. xxxxxx Do you want to continue using the printer or replace parts? Delete all print jobs remaining in the operating system's print queue (Διαγράψτε όλες τις εργασίες εκτύπωσης που απομένουν στην ουρά εκτύπωσης του λειτουργικού συστήματος). If you continue to use the printer, ink could leak or a malfunction could occur. Do you want to continue?	Επικοινωνήστε με το τμήμα υποστήριξης σέρβις και ζητήστε αντικατάσταση του εξαρτήματος που εμφανίζεται στη θέση των χαρακτήρων xxxxxx.
W-2401	Maintenance cartridge not installed Delete all print jobs remaining in the operating system's print queue (Διαγράψτε όλες τις εργασίες εκτύπωσης που απομένουν στην ουρά εκτύπωσης του λειτουργικού συστήματος). Install the maintenance cartridge (Τοποθετήστε το δοχείο συντήρησης).	Αφού διαγράψετε όλες τις εργασίες εκτύπωσης, εγκαταστήστε σωστά το δοχείο συντήρησης.  «Αντικατάσταση δοχείου συντήρησης» στη σελίδα 57
W-2402	Maintenance cartridge usage exceeded the application limit. Delete all print jobs remaining in the operating system's print queue (Διαγράψτε όλες τις εργασίες εκτύπωσης που απομένουν στην ουρά εκτύπωσης του λειτουργικού συστήματος). Replace the maintenance cartridge(xxxx) [Αντικαταστήστε το δοχείο συντήρησης(xxxx)].	Αφού διαγράψετε όλες τις εργασίες εκτύπωσης, αντικαταστήστε το δοχείο συντήρησης με τον αριθμό μοντέλου που εμφανίζεται στη θέση των χαρακτήρων xxxx.  «Αντικατάσταση δοχείου συντήρησης» στη σελίδα 57
W-2201	Ink cartridge error (xxxx) Delete all print jobs remaining in the operating system's print queue (Διαγράψτε όλες τις εργασίες εκτύπωσης που απομένουν στην ουρά εκτύπωσης του λειτουργικού συστήματος). Please install correct cartridge. Epson recommends the genuine Epson cartridges listed above.	Αφού διαγράψετε όλες τις εργασίες εκτύπωσης, ελέγξτε το δοχείο μελανιού, με το χρώμα που εμφανίζεται στη θέση των χαρακτήρων xxxx και, στη συνέχεια, αντικαταστήστε το δοχείο. Αν εμφανίζεται ένα μήνυμα, ελέγξτε τις λεπτομέρειες.  «Αντικατάσταση δοχείων μελανιού» στη σελίδα 49
W-2202	Replace Cartridge (xxxx) Delete all print jobs remaining in the operating system's print queue (Διαγράψτε όλες τις εργασίες εκτύπωσης που απομένουν στην ουρά εκτύπωσης του λειτουργικού συστήματος). Epson recommends the genuine Epson cartridges listed above.	Αφού διαγράψετε όλες τις εργασίες εκτύπωσης, ελέγξτε το δοχείο μελανιού, με το χρώμα και τον αριθμό μοντέλου που εμφανίζεται στη θέση των χαρακτήρων xxxx και, στη συνέχεια, αντικαταστήστε το δοχείο. Αν εμφανίζεται ένα μήνυμα, ελέγξτε τις λεπτομέρειες.  «Αντικατάσταση δοχείων μελανιού» στη σελίδα 49

Αντιμετώπιση προβλημάτων

Κωδικός	Μήνυμα	Ενδεδειγμένη ενέργεια
W-2203	<p>Ink cartridge error (xxxx)</p> <p>Delete all print jobs remaining in the operating system's print queue (Διαγράψτε όλες τις εργασίες εκτύπωσης που απομένουν στην ουρά εκτύπωσης του λειτουργικού συστήματος). Remove and reinstall them correctly or replace them. Epson recommends the genuine Epson cartridges listed above.</p>	<p>Αφού διαγράψετε όλες τις εργασίες εκτύπωσης, ελέγξτε το δοχείο μελανιού, με το χρώμα και τον αριθμό μοντέλου που εμφανίζεται στη θέση των χαρακτήρων xxxx και, στη συνέχεια, αντικαταστήστε το δοχείο ή τοποθετήστε το σωστά.</p> <p>Αν εμφανίζεται ένα μήνυμα, ελέγξτε τις λεπτομέρειες.</p> <p> «Αντικατάσταση δοχείων μελανιού» στη σελίδα 49</p>
W-2204	<p>Ink cartridge error (xxxx)</p> <p>Delete all print jobs remaining in the operating system's print queue (Διαγράψτε όλες τις εργασίες εκτύπωσης που απομένουν στην ουρά εκτύπωσης του λειτουργικού συστήματος). Please install correct cartridge. Epson recommends the genuine Epson cartridges listed above.</p>	<p>Αφού διαγράψετε όλες τις εργασίες εκτύπωσης, ελέγξτε το δοχείο μελανιού, με το χρώμα και τον αριθμό μοντέλου που εμφανίζεται στη θέση των χαρακτήρων xxxx και, στη συνέχεια, αντικαταστήστε το δοχείο.</p> <p>Αν εμφανίζεται ένα μήνυμα, ελέγξτε τις λεπτομέρειες.</p> <p> «Αντικατάσταση δοχείων μελανιού» στη σελίδα 49</p>
W-2205	<p>Insufficient ink left to perform head cleaning or initial charge (Το απομένον μελάνι δεν επαρκεί για την εκτέλεση του καθαρισμού της κεφαλής ή της αρχικής πλήρωσης).</p> <p>Replace the ink cartridge indicated by the ink light that is turned on (Αντικαταστήστε το δοχείο μελανιού για το οποίο η λυχνία μελανιού είναι αναμμένη).</p> <p>Delete all print jobs remaining in the operating system's print queue (Διαγράψτε όλες τις εργασίες εκτύπωσης που απομένουν στην ουρά εκτύπωσης του λειτουργικού συστήματος). The cartridge being used can be installed again for printing (Το σε χρήση δοχείο μπορεί να τοποθετηθεί ξανά για εκτύπωση).</p>	<p>Αντικαταστήστε το δοχείο μελανιού για το οποίο η λυχνία μελανιού είναι αναμμένη και, στη συνέχεια, διαγράψτε όλες τις εργασίες εκτύπωσης.</p> <p>Αν εμφανίζεται ένα μήνυμα, ελέγξτε τις λεπτομέρειες.</p> <p> «Αντικατάσταση δοχείων μελανιού» στη σελίδα 49</p>
W-2403	<p>Maintenance cartridge cannot be recognized (Δεν είναι δυνατή η αναγνώριση του δοχείου συντήρησης)</p> <p>Delete all print jobs remaining in the operating system's print queue (Διαγράψτε όλες τις εργασίες εκτύπωσης που απομένουν στην ουρά εκτύπωσης του λειτουργικού συστήματος). Install the maintenance cartridge correctly (Τοποθετήστε το δοχείο συντήρησης σωστά).</p>	<p>Αφού διαγράψετε όλες τις εργασίες εκτύπωσης, αντικαταστήστε ή εγκαταστήστε σωστά το δοχείο συντήρησης.</p> <p>Αν εμφανίζεται ένα μήνυμα, ελέγξτε τις λεπτομέρειες.</p> <p> «Αντικατάσταση δοχείου συντήρησης» στη σελίδα 57</p>
W-2404	<p>Insufficient free space in the maintenance cartridge.</p> <p>Delete all print jobs remaining in the operating system's print queue (Διαγράψτε όλες τις εργασίες εκτύπωσης που απομένουν στην ουρά εκτύπωσης του λειτουργικού συστήματος). Replace the maintenance cartridge (xxxx), and then perform head cleaning or initial charge [Αντικαταστήστε το δοχείο συντήρησης (xxxx) και, στη συνέχεια, εκτελέστε τον καθαρισμό κεφαλής ή την αρχική πλήρωση].</p>	<p>Αφού διαγράψετε όλες τις εργασίες εκτύπωσης, αντικαταστήστε το δοχείο συντήρησης.</p> <p>Αν εμφανίζεται ένα μήνυμα, ελέγξτε τις λεπτομέρειες.</p> <p> «Αντικατάσταση δοχείου συντήρησης» στη σελίδα 57</p>

Αντιμετώπιση προβλημάτων

Κωδικός	Μήνυμα	Ενδεδειγμένη ενέργεια
E-5101	The printer is disconnected. Delete all print jobs remaining in the operating system's print queue (Διαγράψτε όλες τις εργασίες εκτύπωσης που απομένουν στην ουρά εκτύπωσης του λειτουργικού συστήματος). Check that the cable is connected, and then turn the printer back on. Contact service support if the error continues to occur.	Αφού διαγράψετε όλες τις εργασίες εκτύπωσης, βεβαιωθείτε ότι τα καλώδια είναι σωστά συνδεδεμένα και, στη συνέχεια, επανεκκινήστε τον εκτυπωτή. Αν το σφάλμα εξακολουθεί, επικοινωνήστε με το τμήμα υποστήριξης σέρβις.
E-2101 έως E-2104	Parts have reached the end of their service life. xxxxxx Contact a technical representative. Delete all print jobs remaining in the operating system's print queue (Διαγράψτε όλες τις εργασίες εκτύπωσης που απομένουν στην ουρά εκτύπωσης του λειτουργικού συστήματος).	Αφού διαγράψετε όλες τις εργασίες εκτύπωσης, επικοινωνήστε με το τμήμα υποστήριξης σέρβις και ζητήστε αντικατάσταση του εξαρτήματος που εμφανίζεται στη θέση των χαρακτήρων xxxxxx.
E-9901 (xxxx), E-9902(xxxx)	A printer system error occurred. Delete all print jobs remaining in the operating system's print queue (Διαγράψτε όλες τις εργασίες εκτύπωσης που απομένουν στην ουρά εκτύπωσης του λειτουργικού συστήματος). Turn the printer off (Απενεργοποιήστε τον εκτυπωτή). Check if there is any paper remaining inside the printer, and then turn the printer back on. Contact service support if the error continues to occur.	Αφού διαγράψετε όλες τις εργασίες εκτύπωσης, επανεκκινήστε τον εκτυπωτή. Αν το σφάλμα εξακολουθεί, ενδέχεται να έχει σημειωθεί δυσλειτουργία. Επικοινωνήστε με το τμήμα υποστήριξης σέρβις.
I-5201	Amount of data in print jobs sent to printer nearly at maximum limit. Stop sending the current print job and send the remaining pages as another print job.	Η εργασία εκτύπωσης είναι υπερβολικά μεγάλη. Αφού διαγράψετε όλες τις εργασίες εκτύπωσης, διαχωρίστε τα δεδομένα και, στη συνέχεια, επιχειρήστε ξανά την εκτύπωση.
W-2206	You have not installed genuine Epson ink cartridges. xxxx Information about ink levels may not be displayed, and use of non-genuine ink is recorded for possible use in service support. For optimum quality and reliability Epson recommends using genuine Epson ink.	Αυτός ο εκτυπωτής έχει αναπτυχθεί για χρήση με γνήσια δοχεία μελανιού. Αν δεν χρησιμοποιείτε γνήσια δοχεία, το αποτέλεσμα της εκτύπωσης ενδέχεται να είναι αχνό ή μπορεί να μην ανιχνεύεται κανονικά το μελάνι που απομένει. Συνιστάται η χρήση γνήσιων προϊόντων της Epson.
W-2207	A non-genuine or refilled cartridge has been detected. Ink levels may not be shown because of unknown ink volume.	
W-2208	A non-genuine or refilled cartridge has been detected. Ink levels may not be shown because of unknown ink volume.	

Αντιμετώπιση προβλημάτων

Δεν είναι δυνατή η εκκαθάριση του σφάλματος που εμφανίζεται

Αν εμφανίζεται ένα σφάλμα του οποίου η εκκαθάριση δεν είναι δυνατή, ακολουθήστε τα παρακάτω βήματα για να επανεκκινήσετε τον εκτυπωτή.

1

Βεβαιωθείτε ότι η λυχνία  του εκτυπωτή είναι αναμμένη. Απενεργοποιήστε τον διακόπτη (η λυχνία σβήνει).



Αν δεν μπορείτε να απενεργοποιήσετε την ισχύ μέσω του διακόπτη, αποσυνδέστε το καλώδιο τροφοδοσίας.



Αντιμετώπιση προβλημάτων

2 Συνδέστε ξανά το καλώδιο τροφοδοσίας και, στη συνέχεια, ενεργοποιήστε τον διακόπτη ενεργοποίησης (η λυχνία ανάβει).

Η λυχνία  ανάβει.



Σημείωση:

Αν το σφάλμα εξακολουθεί μετά την επανεκκίνηση, επικοινωνήστε με το τμήμα υποστήριξης σέρβις.

Με αυτήν την ενέργεια ολοκληρώνεται η παρούσα ενότητα.

Αντιμετώπιση προβλημάτων

Εμπλοκές χαρτιού

Σε αυτήν την ενότητα εξηγείται ο τρόπος εκκαθάρισης εμπλοκών χαρτιού στον εκτυπωτή.

Όταν σημειώνεται εμπλοκή χαρτιού, η λυχνία ! στο μπροστινό μέρος του εκτυπωτή ανάβει και η λυχνία ☞ αναβοσβήνει.

☞ «Λυχνίες» στη σελίδα 12

Λυχνία ☞



Η διαδικασία είναι διαφορετική για τον τροφοδότη ρολού χαρτιού και τον εσωτερικό τροφοδότη χαρτιού. Ελέγξτε το μήνυμα σφάλματος για να προσδιορίσετε ποια διαδικασία πρέπει να ακολουθήσετε.

- ❑ W-1101 Όταν εμφανίζεται το μήνυμα "A paper jam has occurred. Delete all print jobs remaining in the operating system's print queue (Διαγράψτε όλες τις εργασίες εκτύπωσης που απομένουν στην ουρά εκτύπωσης του λειτουργικού συστήματος). Remove any paper remaining from the roll paper feeder, and then reload the paper (Αφαιρέστε τυχόν χαρτί που έχει απομείνει από τον τροφοδότη ρολού χαρτιού και, στη συνέχεια, τοποθετήστε ξανά το χαρτί). », ελέγξτε αν υπάρχει εμπλοκή χαρτιού στον τροφοδότη ρολού χαρτιού.
☞ «Έχει σημειωθεί εμπλοκή χαρτιού στον τροφοδότη ρολού χαρτιού» στη σελίδα 90
- ❑ W-1102 Όταν εμφανίζεται το μήνυμα "A paper jam has occurred. Delete all print jobs remaining in the operating system's print queue (Διαγράψτε όλες τις εργασίες εκτύπωσης που απομένουν στην ουρά εκτύπωσης του λειτουργικού συστήματος). Open the rear cover and the top cover, remove any paper remaining, and then reload the paper (Ανοίξτε το πίσω και το επάνω κάλυμμα, αφαιρέστε τυχόν χαρτί που έχει απομείνει και, στη συνέχεια, τοποθετήστε ξανά το χαρτί). », ελέγξτε αν υπάρχει εμπλοκή χαρτιού στον εσωτερικό τροφοδότη χαρτιού.
☞ «Έχει σημειωθεί εμπλοκή χαρτιού στον εσωτερικό τροφοδότη χαρτιού» στη σελίδα 96

! Σημαντικό:

- ❑ Μην αφήνετε μέσα στον εκτυπωτή χαρτί που έχει εμπλακεί. Μπορεί να σημειωθεί ανάφλεξη πυρκαγιάς ή να εκλυθεί καπνός.
- ❑ Όταν σημειώνεται σφάλμα συστήματος του εκτυπωτή, αν το σφάλμα εξακολουθεί μετά την επανεκκίνηση του εκτυπωτή, ελέγξτε αν έχει σημειωθεί εμπλοκή χαρτιού.
- ❑ Κατά την εκκαθάριση εμπλοκών χαρτιού, μην αφαιρείτε το χαρτί βεβιασμένα. Σε διαφορετική περίπτωση, μπορεί να προκληθεί βλάβη στον εκτυπωτή.

Διαγραφή εργασιών εκτύπωσης

Πριν από την έναρξη των λειτουργιών σε Mac, διαγράψτε όλες τις εργασίες από την ουρά εκτύπωσης.

Mac

- 1 Κάντε κλικ στο εικονίδιο εκτυπωτή στο Dock.



- 2 Επιλέξτε την εργασία προς ακύρωση και κάντε κλικ στο [x] (ή στο **Delete** (Διαγραφή)).

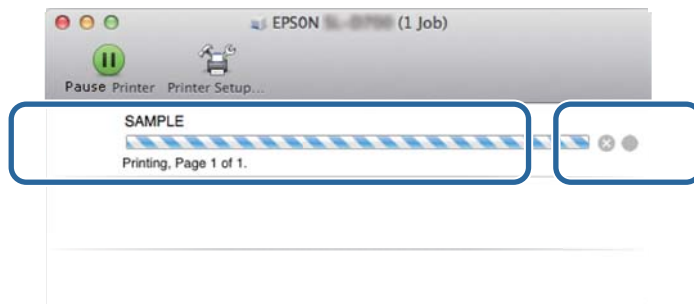

Αντιμετώπιση προβλημάτων

Έχει σημειωθεί εμπλοκή χαρτιού στον τροφοδότη ρολού χαρτιού

Μήνυμα σφάλματος W-1101 - Όταν εμφανίζεται το μήνυμα «Remove any paper remaining from the roll paper feeder, and then reload the paper (Αφαιρέστε τυχόν χαρτί που έχει απομείνει από τον τροφοδότη ρολού χαρτιού και, στη συνέχεια, τοποθετήστε ξανά το χαρτί).», ακολουθήστε τα παρακάτω βήματα.

- 1** Για Mac, διαγράψτε όλες τις εργασίες από την Print Queue (Ουρά εκτύπωσης).
 «Διαγραφή εργασιών εκτύπωσης» στη σελίδα 89
- 2** Ελέγξτε το κουτί αποκομμάτων χαρτιού.
 Τραβήξτε το επάνω τμήμα προς τα εμπρός και, στη συνέχεια, ανασηκώστε και αφαιρέστε το κάτω τμήμα.

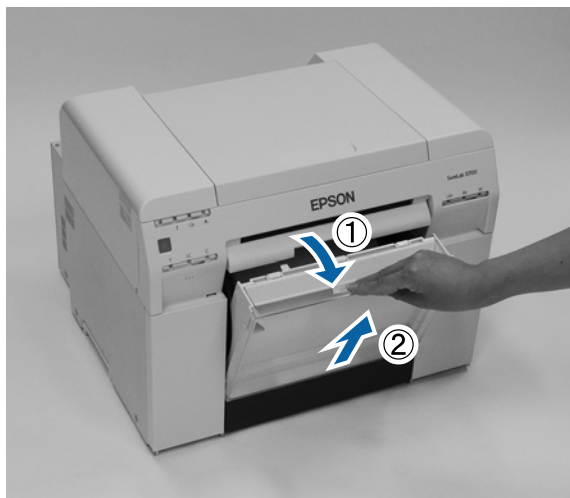

- 3** Πιέστε τη λαβή για να απελευθερώσετε την ασφάλεια και, στη συνέχεια, τραβήξτε έξω τον τροφοδότη ρολού χαρτιού.

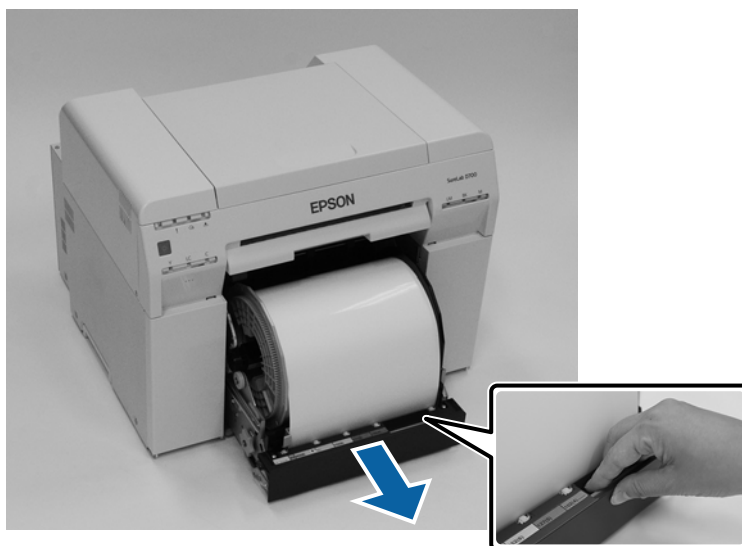

Αντιμετώπιση προβλημάτων

Σημαντικό:

Αν, για κάποιο λόγο, δεν είναι δυνατή η αφαίρεση του τροφοδότη ρολού χαρτιού, μην προσπαθείτε να τον τραβήξετε έξω με δύναμη. Ενδέχεται να έχει σημειωθεί εμπλοκή χαρτιού στο εσωτερικό. Όταν μπορείτε να αποκτήσετε πρόσβαση στο επάνω και στο πίσω μέρος του εκτυπωτή, αφαιρέστε το χαρτί ακολουθώντας τη διαδικασία της επόμενης ενότητας «Έχει σημειωθεί εμπλοκή χαρτιού στον εσωτερικό τροφοδότη χαρτιού».

 «Έχει σημειωθεί εμπλοκή χαρτιού στον εσωτερικό τροφοδότη χαρτιού» στη σελίδα 96

Αν δεν μπορείτε να αποκτήσετε πρόσβαση στο επάνω ή στο πίσω μέρος του εκτυπωτή, επικοινωνήστε με το διανομέα της περιοχής σας.

4

Γυρίστε τη handle στα αριστερά του roll paper feeder προς την κατεύθυνση που υποδεικνύει το βέλος για να περιτυλίξετε το χαρτί.

Περιτυλίξτε το χαρτί έως ότου η εξωτερική άκρη του εξέλθει από τη σχισμή τροφοδοσίας χαρτιού.

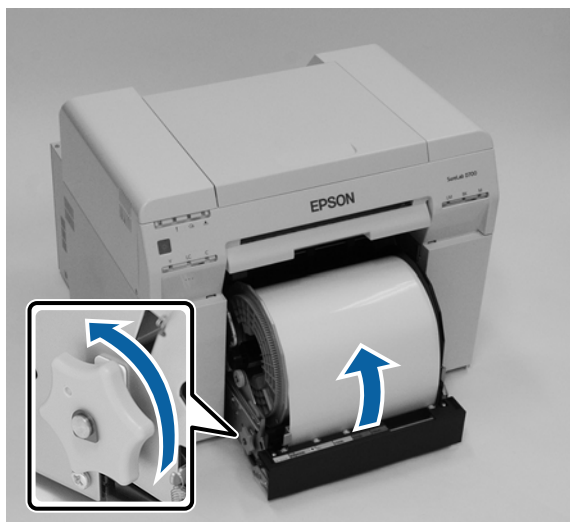

5

Αν η εξωτερική άκρη του χαρτιού είναι ακανόνιστη, κόψτε τη σε ευθεία γραμμή με ένα ψαλίδι ή παρόμοιο εργαλείο.

Κόψτε το χαρτί σε όσο το δυνατόν πιο ευθεία γραμμή.



Αντιμετώπιση προβλημάτων

- 6** Αφαιρέστε τη μονάδα στροφέα.

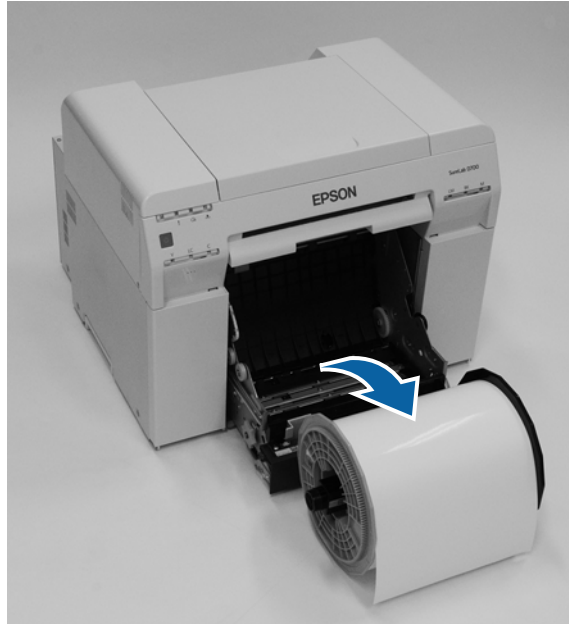

- 7** Ανοίξτε την εσωτερική πίσω πλάκα.
Τοποθετήστε το δάκτυλό σας στην οπή στο κάτω μέρος και ανασηκώστε τη για να την ανοίξετε.

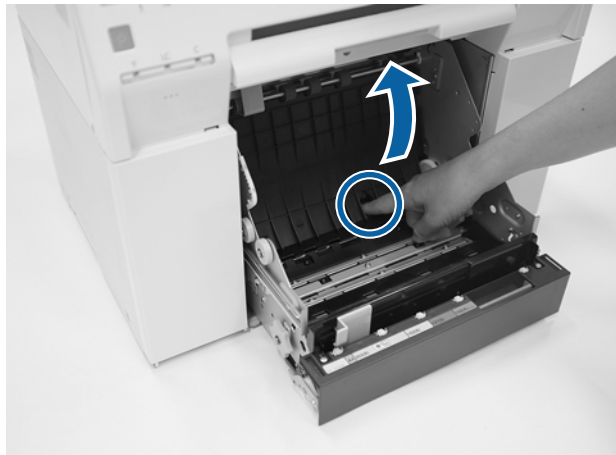

Αντιμετώπιση προβλημάτων

- 8** Βεβαιωθείτε ότι δεν υπάρχει χαρτί ή ξένες ύλες στο πίσω μέρος του εσωτερικού του εκτυπωτή. Αν υπάρχει εμπλοκή, αφαιρέστε αργά το χαρτί.

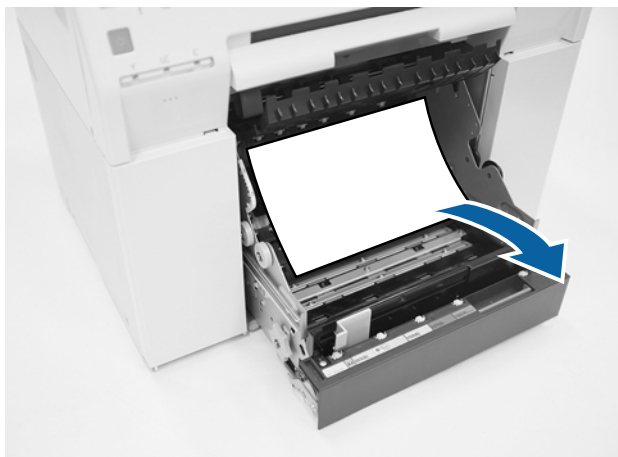

- 9** Ανοίξτε την μπροστινή πλάκα. Τοποθετήστε το δάκτυλό σας στην οπή στο κάτω μέρος και ανασηκώστε τη για να την ανοίξετε.

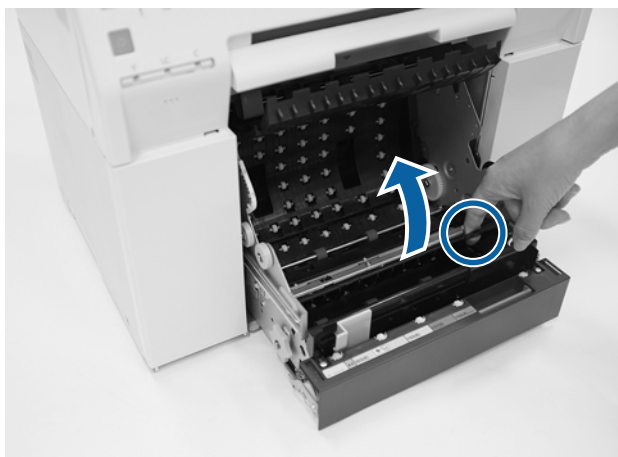

- 10** Βεβαιωθείτε ότι δεν υπάρχει χαρτί, ξένες ύλες ή αποκόμματα χαρτιού στο πίσω μέρος του εκτυπωτή. Αν υπάρχει εμπλοκή, αφαιρέστε αργά το χαρτί.



Αντιμετώπιση προβλημάτων

- 11** Τοποθετήστε την μπροστινή πλάκα και την πίσω πλάκα στη θέση τους. Τοποθετήστε πρώτα την μπροστινή πλάκα στη θέση της. Πιέστε προς τα κάτω έως ότου την ακούσετε να κουμπώνει στη θέση της.

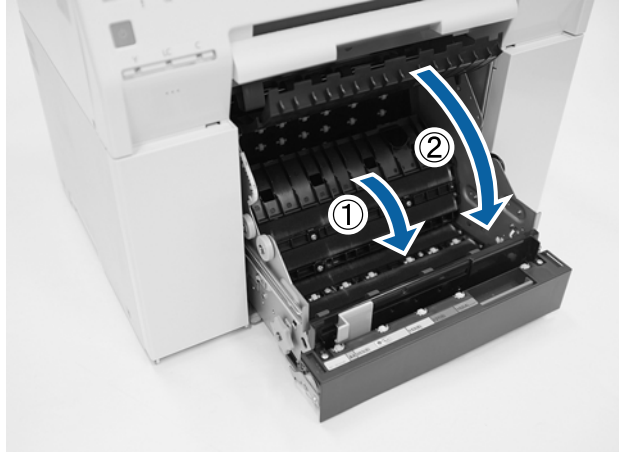

- 12** Τοποθετήστε ξανά το χαρτί. Για περισσότερες λεπτομέρειες σχετικά με την τοποθέτηση του χαρτιού, δείτε τα ακόλουθα. [📖 «Αντικατάσταση χαρτιού» στη σελίδα 26](#)

- 13** Αν εξακολουθεί να εμφανίζεται ένα μήνυμα σφάλματος σε μια οθόνη ενός υπολογιστή με Windows, κάντε κλικ στο **OK** για να κλείσετε την οθόνη.

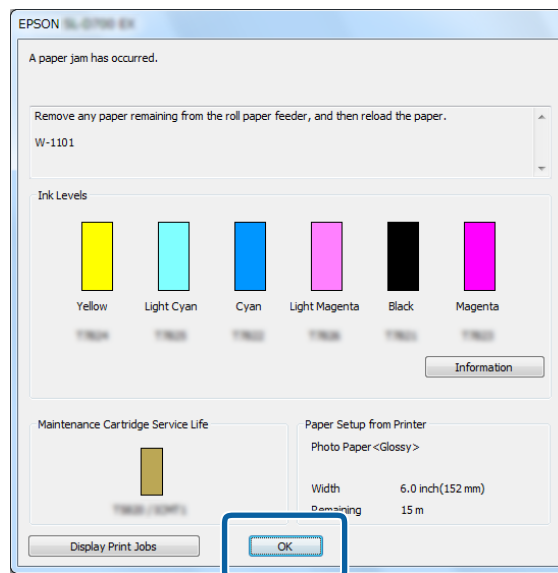

Αντιμέτωπιση προβλημάτων

14

Βεβαιωθείτε ότι η λυχνία ! σβήνει και η λυχνία ⏻ ανάβει.



Με αυτήν την ενέργεια ολοκληρώνεται η παρούσα ενότητα.

Αντιμετώπιση προβλημάτων

Έχει σημειωθεί εμπλοκή χαρτιού στον εσωτερικό τροφοδότη χαρτιού

Μήνυμα σφάλματος W-1102 - Όταν εμφανίζεται το μήνυμα "Open the rear cover and the top cover, remove any paper remaining, and then reload the paper.", ακολουθήστε τα παρακάτω βήματα.

Αν έχετε εκκαθαρίσει μια εμπλοκή χαρτιού από τον τροφοδότη ρολού χαρτιού, αλλά το σφάλμα δεν έχει εκκαθαριστεί ακόμα ή δεν μπορείτε να τραβήξετε προς τα έξω τον τροφοδότη ρολού χαρτιού, ενδέχεται να υπάρχει ακόμα χαρτί στο εσωτερικό του εκτυπωτή.

! **Σημαντικό:**

Αν δεν μπορείτε να αποκτήσετε πρόσβαση στο επάνω ή στο πίσω μέρος του εκτυπωτή, επικοινωνήστε με το διανομέα της περιοχής σας.

1 Για Mac, διαγράψτε όλες τις εργασίες από την Print Queue (Ουρά εκτύπωσης).

 «Διαγραφή εργασιών εκτύπωσης» στη σελίδα 89

2 Ελέγξτε το κουτί αποκομμάτων χαρτιού.

Τραβήξτε το επάνω τμήμα προς τα εμπρός και, στη συνέχεια, ανασηκώστε και αφαιρέστε το κάτω τμήμα.

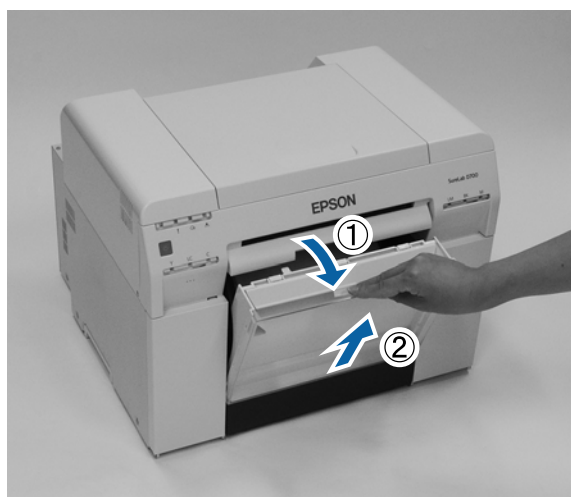

Αντιμετώπιση προβλημάτων

- 3** Πιέστε τον μοχλό ασφάλισης στο πίσω μέρος για να απελευθερώσετε την ασφάλεια και, στη συνέχεια, ανοίξτε το πίσω κάλυμμα.

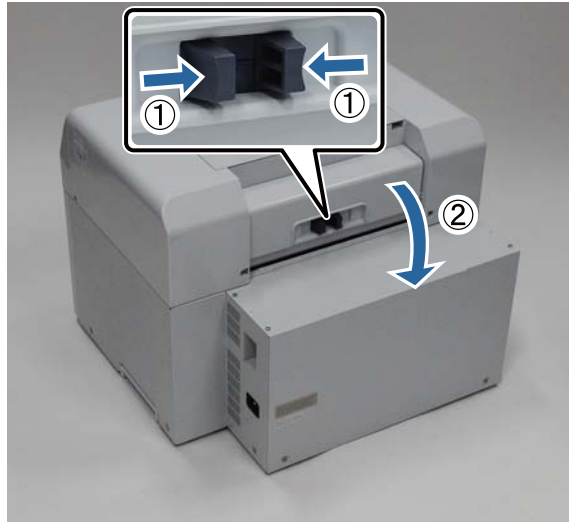

- 4** Ανοίξτε το πάνω κάλυμμα.
Ελέγξτε το σημείο όπου έχει σημειωθεί η εμπλοκή.



Αντιμετώπιση προβλημάτων

- 5** Αν έχει εξέλθει μεγάλο μήκος χαρτιού από το μπροστινό μέρος του εκτυπωτή, κόψτε το χαρτί μπροστά από την εμπλοκή με ένα ψαλίδι ή άλλο παρόμοιο εργαλείο.

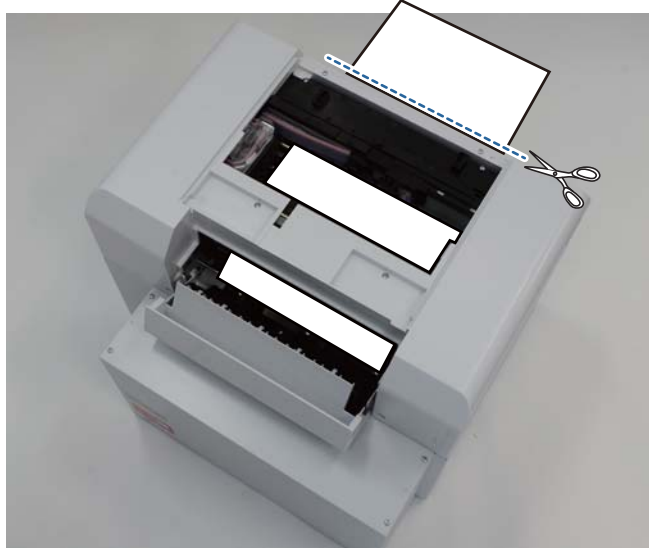

Αντιμετώπιση προβλημάτων

6

Τραβήξτε αργά το χαρτί που παραμένει σε εμπλοκή στο εσωτερικό του εκτυπωτή.
Αν έχετε τραβήξει έξω το χαρτί, μεταβείτε στο βήμα 8.

Αν το χαρτί βρίσκεται κάτω από την κεφαλή εκτύπωσης και δεν είναι εύκολη η αφαίρεσή του, μεταβείτε στο επόμενο βήμα.

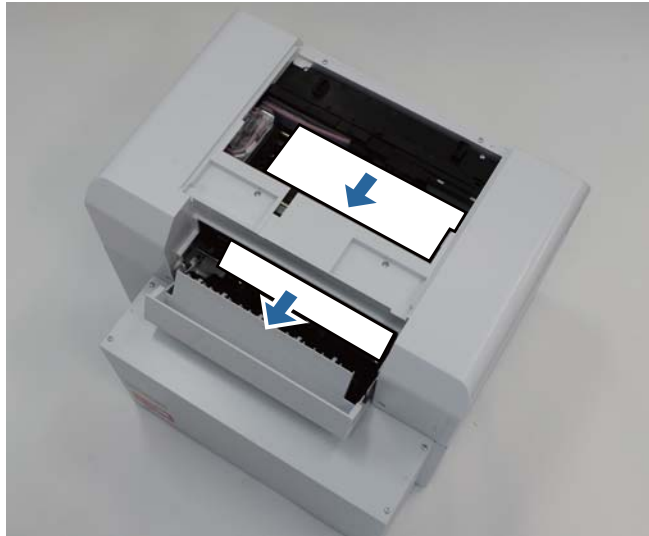

7

Μετακινήστε τη μονάδα κεφαλής εκτύπωσης χειροκίνητα και αφαιρέστε το χαρτί από το πίσω μέρος.

Αν το χαρτί βρίσκεται στα δεξιά, μετακινήστε τη μονάδα κεφαλής εκτύπωσης προς τα αριστερά.

Αν το χαρτί βρίσκεται στα αριστερά, μετακινήστε τη μονάδα κεφαλής εκτύπωσης προς τα δεξιά.



Αντιμετώπιση προβλημάτων

Σημαντικό:

- ❑ Αν δεν μπορείτε να μετακινήσετε τη μονάδα κεφαλής εκτύπωσης, μην εφαρμόσετε μεγάλη δύναμη για να τη μετακινήσετε, επικοινωνήστε με το τμήμα υποστήριξης σέρβις. Σε διαφορετική περίπτωση, μπορεί να προκληθεί βλάβη στην κεφαλή του εκτυπωτή.
- ❑ Κατά την αφαίρεση του χαρτιού, μην αγγίζετε τις περιοχές απορρόφησης μελανιού. Σε διαφορετική περίπτωση, η βάση του χαρτιού λερώνεται και μπορεί επίσης να λερωθεί η πίσω όψη του χαρτιού.

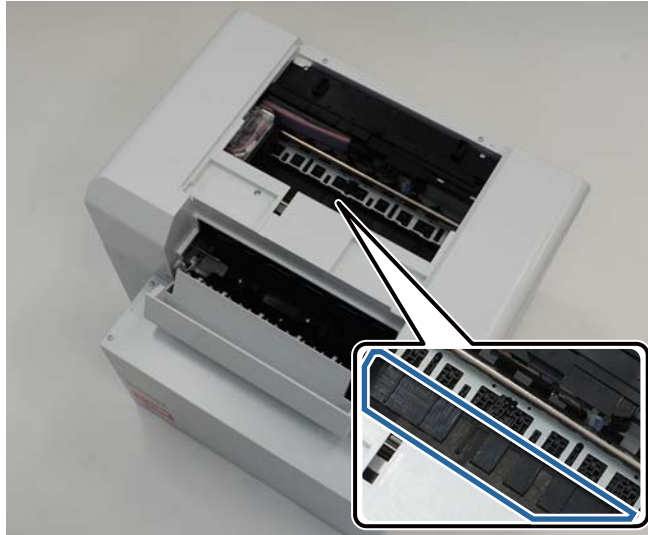

8

Κόψτε το χαρτί που έχετε τραβήξει έξω με ψαλίδι ή άλλο παρόμοιο εργαλείο.
Αφαιρέστε το αποκομμένο τμήμα.



Σημαντικό:

Μετά την αποκοπή του χαρτιού, μην τραβάτε το χαρτί που βρίσκεται μέσα στον εκτυπωτή προς το επάνω τμήμα. Αφαιρέστε το χαρτί που βρίσκεται μέσα στον εκτυπωτή ακολουθώντας τη διαδικασία αφαίρεσης του ρολού χαρτιού.

Αντιμετώπιση προβλημάτων

- 9** Close the top cover (Κλείστε το επάνω κάλυμμα).



- 10** Ελέγξτε αν υπάρχει εμπλοκή χαρτιού στον τροφοδότη ρολού χαρτιού.
Εκτελέστε τα βήματα 2 έως 11 της ενότητας «Έχει σημειωθεί εμπλοκή χαρτιού στον τροφοδότη ρολού χαρτιού».
[☞ «Έχει σημειωθεί εμπλοκή χαρτιού στον τροφοδότη ρολού χαρτιού» στη σελίδα 90](#)

- 11** Close the rear cover (Κλείστε το πίσω κάλυμμα).



- 12** Τοποθετήστε ξανά το χαρτί.
Για περισσότερες λεπτομέρειες σχετικά με την τοποθέτηση του χαρτιού, δείτε τα ακόλουθα.
[☞ «Αντικατάσταση χαρτιού» στη σελίδα 26](#)

Αντιμετώπιση προβλημάτων

- 13** Αν εξακολουθεί να εμφανίζεται ένα μήνυμα σφάλματος σε μια οθόνη ενός υπολογιστή με Windows, κάντε κλικ στο **OK** για να κλείσετε την οθόνη.

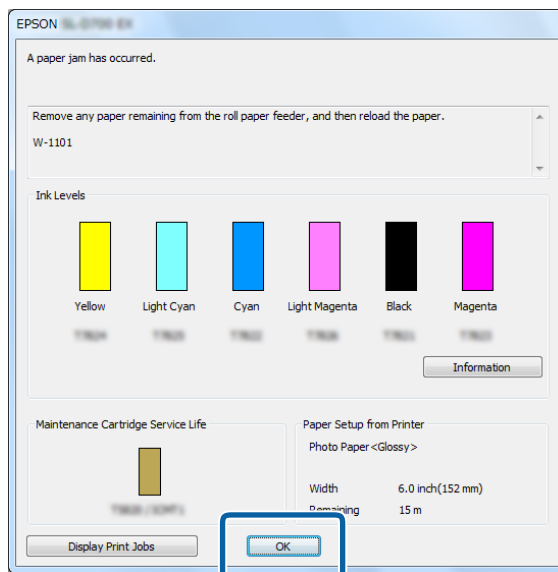

- 14** Βεβαιωθείτε ότι η λυχνία **!** σβήνει και η λυχνία **⏻** ανάβει.

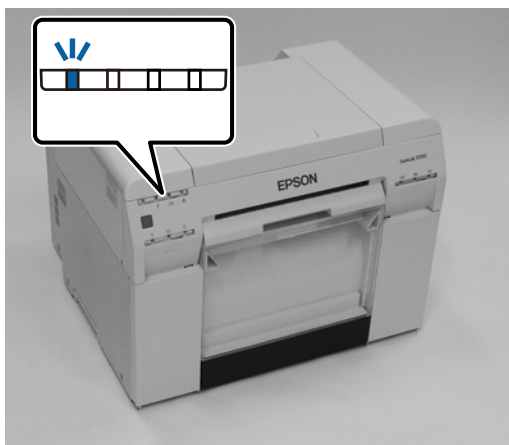



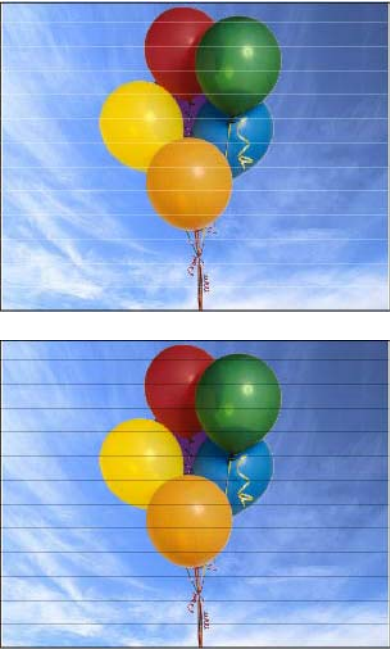

Με αυτήν την ενέργεια ολοκληρώνεται η παρούσα ενότητα.

Αντιμετώπιση προβλημάτων

Προβλήματα στα αποτελέσματα εκτύπωσης

Αιτία	Ενδειγμένη ενέργεια
<p>Εμφανίζονται λωρίδες στις εκτυπώσεις ανά τακτά διαστήματα.</p> 	<p>Μήπως είναι φραγμένα τα ακροφύσια της κεφαλής εκτύπωσης; Αν η μονάδα κεφαλής εκτύπωσης είναι αποφραγμένη, εμφανίζονται λωρίδες ανά τακτά διαστήματα και η ποιότητα εκτύπωσης υποβαθμίζεται. Ελέγξτε την κατάσταση των ακροφυσίων στο εργαλείο συντήρησης και, στη συνέχεια, επιχειρήστε καθαρισμό.</p> <p>Για περισσότερες λεπτομέρειες σχετικά με το εργαλείο συντήρησης, ανατρέξτε στον οδηγό "Οδηγός λειτουργίας εργαλείου συντήρησης".</p>

Αντιμετώπιση προβλημάτων

Αιτία	Ενδεδειγμένη ενέργεια
<p>Η ποιότητα εκτύπωσης είναι ανεπαρκής, ανομοιόμορφη, πολύ αχνή ή πολύ σκουρόχρωμη.</p>	<p>Μήπως είναι φραγμένα τα ακροφύσια της κεφαλής εκτύπωσης; Εάν κάποια ακροφύσια της κεφαλής εκτύπωσης είναι φραγμένα, τότε δεν εκτοξεύουν μελάνι με συνέπεια τη μείωση της ποιότητας εκτύπωσης. Ελέγξτε την κατάσταση των ακροφυσίων στο εργαλείο συντήρησης και, στη συνέχεια, επιχειρήστε καθαρισμό.</p> <p>Για περισσότερες λεπτομέρειες σχετικά με το εργαλείο συντήρησης, ανατρέξτε στον οδηγό "Οδηγός λειτουργίας εργαλείου συντήρησης".</p> <p>Χρησιμοποιείτε γνήσιο δοχείο μελανιού; Αυτός ο εκτυπωτής έχει αναπτυχθεί για χρήση με γνήσια δοχεία μελανιού. Αν δεν χρησιμοποιείτε γνήσια δοχεία μελανιού, οι εκτυπώσεις ενδέχεται να παρουσιάζουν κηλίδες ή το χρώμα της εκτυπωμένης εικόνας ενδέχεται να αλλάξει επειδή δεν ανιχνεύεται σωστά η στάθμη μελανιού που απομένει. Βεβαιωθείτε ότι χρησιμοποιείτε το σωστό δοχείο μελανιού.</p> <p>Μήπως χρησιμοποιείτε παλιό δοχείο μελανιού; Η ποιότητα εκτύπωσης υποβαθμίζεται όταν χρησιμοποιείται παλιό δοχείο μελανιού. Αντικαταστήστε το παλιό δοχείο μελανιού με ένα νέο. Συνιστάται η χρήση όλου του μελανιού στο δοχείο μελανιού πριν από την ημερομηνία λήξης που είναι εκτυπωμένη στη συσκευασία (εντός έξι μηνών από την εγκατάσταση).</p> <p> «Αντικατάσταση δοχείων μελανιού» στη σελίδα 49</p> <p>Αντιστοιχούν οι ρυθμίσεις του εργαλείου συντήρησης και οι ρυθμίσεις του προγράμματος οδήγησης εκτυπωτή στο χαρτί που έχει τοποθετηθεί στον εκτυπωτή; Αν ο τύπος του χαρτιού που έχει τοποθετηθεί και η ρύθμιση Paper Type που έχει οριστεί διαφέρουν, η ποιότητα εκτύπωσης ενδέχεται να υποβαθμιστεί. Ελέγξτε τις ρυθμίσεις.</p> <p> «Αλλαγή ρυθμίσεων χαρτιού» στη σελίδα 39</p> <p>Μήπως συγκρίνετε το αποτέλεσμα της εκτύπωσης με την εικόνα που εμφανίζεται στην οθόνη; Καθώς οι οθόνες και οι εκτυπωτές παράγουν χρώματα με διαφορετικό τρόπο, τα εκτυπωμένα χρώματα δεν αντιστοιχούν πάντα απολύτως στα χρώματα που εμφανίζονται επί της οθόνης.</p>
<p>Η εκτυπωμένη επιφάνεια έχει γρατσουνιστεί ή λερωθεί.</p>	<p>Μήπως το χαρτί είναι υπερβολικά παχύ ή υπερβολικά λεπτό; Βεβαιωθείτε ότι το χαρτί μπορεί να χρησιμοποιηθεί με αυτόν τον εκτυπωτή.</p> <p> «Προδιαγραφές εκτυπωτή» στη σελίδα 109</p>
<p>Η πίσω πλευρά του εκτυπωμένου χαρτιού είναι λεκιασμένη.</p>	<p>Υπάρχει σκόνη χαρτιού στην πλάκα; Καθαρίστε την πλάκα.</p> <p> «Καθαρισμός πλάκας» στη σελίδα 64</p>
<p>Το χαρτί έχει πτυχώσεις.</p>	<p>Χρησιμοποιείτε τον εκτυπωτή σε κανονική θερμοκρασία δωματίου; Ο εκτυπωτής θα πρέπει να χρησιμοποιείται σε κανονική θερμοκρασία δωματίου (θερμοκρασία: 15 έως 25 °C, υγρασία: 40 έως 60 %). Για πληροφορίες σχετικά με χαρτί όπως λεπτό χαρτί από άλλους κατασκευαστές για το οποίο απαιτείται ειδικός χειρισμός, δείτε την τεκμηρίωση που παρέχεται με το χαρτί</p>

Αντιμετώπιση προβλημάτων

Προβλήματα κατά την αποκοπή του χαρτιού

Αιτία	Ενδειγμένη ενέργεια
Η γραμμή κοπής δεν είναι ευθεία, η αποκομμένη άκρη έχει ξεφτίσει ή γυρίζει προς τα πάνω, ή υπάρχουν ρωγμές στην επικάλυψη.	Ο μηχανισμός κοπής χρειάζεται αντικατάσταση. Επικοινωνήστε με το τμήμα υποστήριξης σέρβις για να ζητήσετε αντικατάσταση του μηχανισμού κοπής.

Όταν δεν είναι δυνατή η εκκαθάριση ενός προβλήματος

Αν δεν μπορείτε να επιλύσετε ένα πρόβλημα αφού λάβετε τα μέτρα που περιγράφονται στην ενότητα «Αντιμετώπιση προβλημάτων», επικοινωνήστε με το τμήμα υποστήριξης σέρβις.

Παράρτημα

Αναλώσιμα και προαιρετικά εξαρτήματα

Διατίθενται για χρήση με τον εκτυπωτή σας τα ακόλουθα αναλώσιμα προϊόντα και προαιρετικά εξαρτήματα. (ισχύει από τον Απρίλιο 2019)

Δοχεία μελανιού

Αυτός ο εκτυπωτής έχει αναπτυχθεί για χρήση με γνήσια δοχεία μελανιού.



Αν δεν χρησιμοποιείτε γνήσια δοχεία, το αποτέλεσμα της εκτύπωσης ενδέχεται να είναι αχνό ή μπορεί να μην ανιχνεύεται κανονικά το μελάνι που απομένει.

Όνομα μοντέλου	Χρώμα μελανιού	Αριθμός προϊό- ντος
SL-D800	Μαύρο	T43U1
	Κυανό	T43U2
	Ματζέντα	T43U3
	Κίτρινο	T43U4
	Ανοιχτό κυανό	T43U5
	Ανοιχτό ματζέντα	T43U6
SL-D830	Μαύρο	T43Y1
	Κυανό	T43Y2
	Ματζέντα	T43Y3
	Κίτρινο	T43Y4
	Ανοιχτό κυανό	T43Y5
	Ανοιχτό ματζέντα	T43Y6
SL-D860	Μαύρο	T43X1
	Κυανό	T43X2
	Ματζέντα	T43X3
	Κίτρινο	T43X4
	Ανοιχτό κυανό	T43X5
	Ανοιχτό ματζέντα	T43X6

Παράρτημα

Όνομα μοντέλου	Χρώμα μελανιού	Αριθμός προϊόντος
SL-D880	Μαύρο	T43W1
	Κυανό	T43W2
	Ματζέντα	T43W3
	Κίτρινο	T43W4
	Ανοιχτό κυανό	T43W5
	Ανοιχτό ματζέντα	T43W6

Άλλες

Όνομα προϊόντος	Αριθμός προϊόντος	Επεξήγηση
ΔΟΧΕΙΟ ΣΥΝΤΗΡΗΣΗΣ	T5820	Απορροφά το μελάνι που καταναλώνεται κατά τον καθαρισμό της κεφαλής.  «Αντικατάσταση δοχείου συντήρησης» στη σελίδα 57
ΜΟΝΑΔΑ ΣΤΡΟΦΕΑ	C12C934881	Ίδια με τη μονάδα στροφέα που συνοδεύει τον εκτυπωτή. Πριν από τη χρήση, αφαιρέστε την ταινία.
ΘΗΚΗ ΧΑΡΤΙΟΥ	C12C890861	Θήκη για την αποθήκευση του χαρτιού ώστε να αποτρέπεται η φθορά του.  «Σημειώσεις σχετικά με την αποθήκευση» στη σελίδα 22
ΔΙΣΚΟΣ ΕΚΤΥΠΩΣΗΣ	C12C891171	Δίσκος για την υποδοχή εκτυπώσεων μήκους μικρότερου των 102 mm.
ΑΚΑΜΠΤΟΣ ΔΙΣΚΟΣ ΕΚΤΥΠΩΣΗΣ	C12C934781	Δίσκος για την υποδοχή εκτυπώσεων.

Σημειώσεις σχετικά με τη μετακίνηση του εκτυπωτή

Κατά τη μετακίνηση του εκτυπωτή, διεξάγετε τους ακόλουθους χειρισμούς.

 **Προσοχή:**

- Όταν ανασηκώνετε αυτόν τον εκτυπωτή, βεβαιωθείτε ότι χρησιμοποιείτε τη σωστή στάση σώματος.
- Όταν ανασηκώνετε τον εκτυπωτή, κρατάτε τον από τα σημεία που υποδεικνύονται στο εγχειρίδιο. Αν ανασηκώσετε τον εκτυπωτή κρατώντας τον από άλλα σημεία, ενδέχεται να πέσει και να παγιδευτούν και να τραυματιστούν τα δάκτυλά σας.

Παράρτημα

Τοποθετήστε τα χέρια σας στα σημεία που υποδεικνύονται στη φωτογραφία και, στη συνέχεια, ανασηκώστε τον.

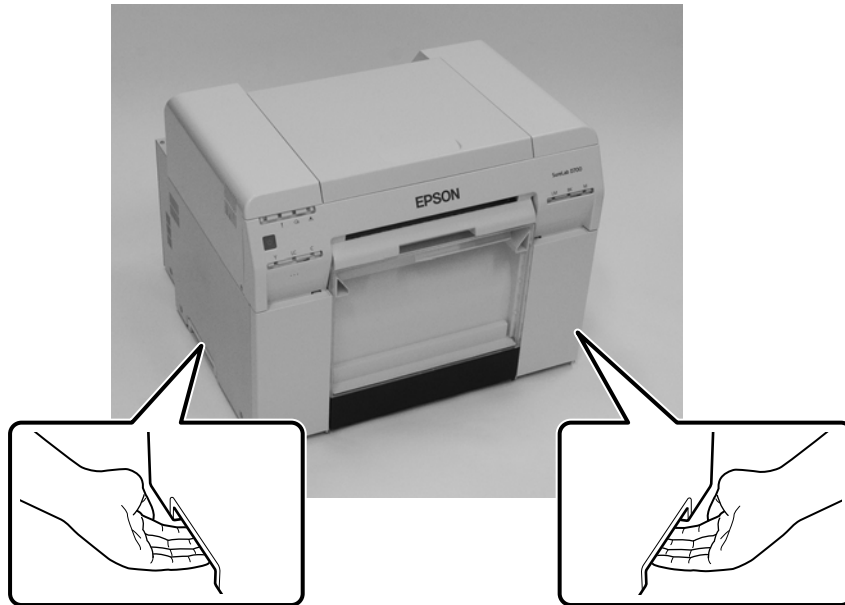

Σημαντικό:

- Κρατάτε μόνο την περιοχή που απαιτείται. Σε διαφορετική περίπτωση, ενδέχεται να σημειωθεί βλάβη.
- Μετακινείτε τον εκτυπωτή με εγκατεστημένα τα δοχεία μελανιού. Μην αφαιρείτε τα δοχεία μελανιού. Σε διαφορετική περίπτωση, ενδέχεται να αποφραχθούν τα ακροφύσια και να είναι αδύνατη η εκτύπωση ή μπορεί να σημειωθεί διαρροή μελανιού.
- Κατά τη μετακίνηση του εκτυπωτή, μην τον θέτετε σε κλίση. Μπορεί να σημειωθεί διαρροή μελανιού.

Προετοιμασία για μετακίνηση

Πριν από τη μετακίνηση του εκτυπωτή, διεξαγάγετε τις ακόλουθες εργασίες προετοιμασίας.

- Απενεργοποιήστε τον εκτυπωτή και αφαιρέστε όλα τα καλώδια.
- Αφαιρέστε τυχόν δίσκους αν έχουν εγκατασταθεί.
- Αφαιρέστε τυχόν χαρτί.

Μετά τη μετακίνηση

Μετά τη μετακίνηση, βεβαιωθείτε ότι η κεφαλή εκτύπωσης δεν είναι αποφραγμένη πριν από τη χρήση.

 "Οδηγός λειτουργίας εργαλείου συντήρησης"

Παράρτημα

Προδιαγραφές εκτυπωτή

Βασικές προδιαγραφές	
Μέθοδος εκτύπωσης	Έγχυση μελανιού κατ' απαίτηση
Διαμόρφωση ακροφυσίων	180 ακροφύσια για κάθε χρώμα
Κατεύθυνση εκτύπωσης	Εκτύπωση δύο κατευθύνσεων
Υψηλότερη ανάλυση	1.440 x 720 dpi
Μέθοδος τροφοδοσίας χαρτιού	Τροφοδοσία με τριβή
Διασύνδεση	Προδιαγραφές ενιαίου σειριακού διαύλου (USB), αναθεώρηση 2.0

**Σημαντικό:**

Να χρησιμοποιείτε αυτόν τον εκτυπωτή σε υψόμετρα έως 2000 m.

Προδιαγραφές ηλεκτρικής ισχύος		
Ονομαστική τάση	Εναλλασσόμενο ρεύμα 100 έως 120 V	Εναλλασσόμενο ρεύμα 220 έως 240 V
Ονομαστικό εύρος συχνότητας	50/60 Hz	50/60 Hz
Ονομαστική ένταση	3,0 A	1,5 A
Κατανάλωση ισχύος	Σε λειτουργία: Περίπου 140 W Σε κατάσταση αναμονής: Περίπου 60 W Σε κατάσταση νάρκης: Περίπου 6 W Σε απενεργοποίηση: Λιγότερο από 0,5 W	Σε λειτουργία: Περίπου 140 W Σε κατάσταση αναμονής: Περίπου 60 W Σε κατάσταση νάρκης: Περίπου 6 W Σε απενεργοποίηση: Λιγότερο από 0,5 W

Προδιαγραφές τροφοδότη χαρτιού	
Μέγεθος πυρήνα χαρτιού	Τροφοδότης ρολού χαρτιού (διάμετρος πυρήνα 76 mm -3 ίντσες): Εξωτερική διάμετρος μικρότερη από 170 mm/Μπορεί να τοποθετηθεί ένας
Μήκος χαρτιού	50 έως 1.000 mm
Πλάτος χαρτιού	89 mm (3.5 ίντσες), 102 mm (4 ίντσες), 127 mm (5 ίντσες), 152 mm (6 ίντσες), 203 mm (8 ίντσες), 210 mm (A4)

Προδιαγραφές μελανιού	
Τύπος	Δοχεία μελανιού
Τύπος μελανιού	Χρωστική ύλη έξι χρωμάτων με υδατική βάση
Ημερομηνία λήξης	Τρία έτη μετά την κατασκευή

Παράρτημα

Προδιαγραφές μελανιού

Θερμοκρασία αποθήκευσης	Εντός συσκευασίας: -20 έως 40 °C (εντός ενός μήνα σε 40 °C) Εγκατεστημένο στον εκτυπωτή: -20 έως 40 °C (εντός ενός μήνα σε 40 °C) Κατά τη μεταφορά: -20 έως 60 °C (εντός ενός μήνα σε 40 °C, 72 ωρών σε 60 °C)
Χωρητικότητα	200 ml
Διαστάσεις δοχείου	25 (Π) x 200 (Β) x 100 (Υ) mm

! Σημαντικό:

- Αν το μελάνι παραμείνει σε θερμοκρασία χαμηλότερη από -15 °C για μεγάλο χρονικό διάστημα, παγώνει. Αν παγώσει, αφήστε το σε θερμοκρασία δωματίου (25 °C) για τουλάχιστον τέσσερις ώρες έως ότου ξεπαγώσει (χωρίς συμπύκνωση).
- Μην αποσυναρμολογείτε τα δοχεία μελανιού και μην αναπληρώνετε το μελάνι.

Προδιαγραφές δοχείου συντήρησης

Τύπος	Δοχείο συντήρησης για μελάνι απόρριψης
Αριθμός εγκατεστημένων	1
Περιβαλλοντικές συνθήκες	Εντός συσκευασίας: -20 έως 40 °C (θερμοκρασία), 20 έως 85% (υγρασία) Εγκατεστημένο στον εκτυπωτή: Συμμορφώνεται με τις γενικές προδιαγραφές που ακολουθούν Κατά τη μεταφορά: -20 έως 60 °C (θερμοκρασία), 5 έως 85% (υγρασία) (εντός ενός μήνα σε 40 °C, 120 ωρών σε 60 °C)
Διαστάσεις δοχείου	78,8 (Π) x 254,5 (Β) x 38,5 (Υ) mm

Γενικές προδιαγραφές

Θερμοκρασία	Σε λειτουργία: 10 έως 35 °C Σε αποθήκευση (πριν από την αφαίρεση της συσκευασίας): -20 έως 60 °C (εντός 120 ωρών σε 60 °C, ενός μήνα σε 40 °C) Σε αποθήκευση (μετά την αφαίρεση της συσκευασίας): -20 έως 40 °C (εντός ενός μήνα σε 40 °C)
Υγρασία	Σε λειτουργία: 20 έως 80% (χωρίς συμπύκνωση) Σε αποθήκευση (πριν από την αφαίρεση της συσκευασίας): 5 έως 85% (χωρίς συμπύκνωση) Σε αποθήκευση (μετά την αφαίρεση της συσκευασίας): 5 έως 85% (χωρίς συμπύκνωση)
Βάρος	Περίπου 23 kg (μόνο ο εκτυπωτής)
Διαστάσεις	460 (Π) x 430 (Β) x 354 (Υ) mm  «Απαραίτητος χώρος» στη σελίδα 111

Πρότυπα και εγκρίσεις

Ασφάλεια	UL 60950-1	
	CAN/CSA αρ. 60950-1	
	Οδηγία 2014/35/EK περί χαμηλής τάσης	EN 62368-1

Παράρτημα

Ηλεκτρομαγνητική συμβατότητα	FCC μέρος 15, υποενοότητα Β, κλάση Α	
	ICES-003 κατηγορία Α	
	AS/NZS CISPR 32 Κλάση Α	
	Οδηγία 2014/30/ΕΕ περί ηλεκτρομαγνητικής συμβατότητας (EMC)	EN55032 Κλάση Α EN 55024 EN 61000-3-2 EN 61000-3-3

⚠ Προειδοποίηση:

Αυτό το προϊόν είναι προϊόν κλάσης Α. Σε οικιακό περιβάλλον, αυτό το προϊόν ενδέχεται να προκαλέσει ραδιοπαρεμβολές, στην οποία περίπτωση ο χρήστης μπορεί να χρειαστεί να λάβει κατάλληλα μέτρα.

Απαραίτητος χώρος

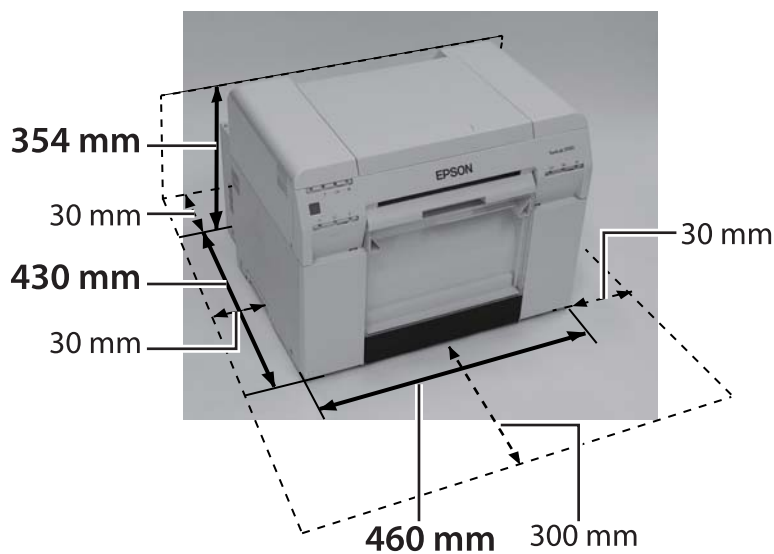

Σημειώσεις

- ❑ Απαγορεύεται αυστηρά η μη εξουσιοδοτημένη αναπαραγωγή μέρους ή ολόκληρου του παρόντος εγχειριδίου.
- ❑ Τα περιεχόμενα του παρόντος εγχειριδίου υπόκεινται σε αλλαγές χωρίς προηγούμενη ειδοποίηση.
- ❑ Αν έχετε απορίες, αν εντοπίσετε λάθος, αν αναζητάτε μια περιγραφή που δεν υπάρχει ή για οποιαδήποτε άλλη διευκρίνιση σχετικά με τα περιεχόμενα του παρόντος εγχειριδίου, επικοινωνήστε με την εταιρεία μας.
- ❑ Ανεξάρτητα από την προηγούμενη επισήμανση, σε καμία περίπτωση δεν θα φέρουμε ευθύνη για τυχόν ζημιές ή απώλειες που προκύπτουν από τη λειτουργία αυτού του προϊόντος.
- ❑ Σε καμία περίπτωση δεν θα φέρουμε ευθύνη για τυχόν ζημιές ή απώλειες που προκύπτουν από τη λειτουργία αυτού του προϊόντος με οποιονδήποτε άλλο τρόπο εκτός από αυτούς που περιγράφονται στο παρόν εγχειρίδιο, από ακατάλληλη χρήση αυτού του προϊόντος ή από επισκευές ή τροποποιήσεις που διεξάγονται από τρίτα μέρη και όχι από την εταιρεία μας ή τους προμηθευτές μας.
- ❑ Δεν μπορούμε να αποδεχθούμε την ευθύνη για τυχόν προβλήματα που προκύπτουν από τη χρήση προαιρετικών εξαρτημάτων ή αναλώσιμων προϊόντων άλλων εκτός από τα γνήσια δικά μας προϊόντα ή τα προϊόντα που συνιστούμε, ακόμα και αν το πρόβλημα σημειωθεί εντός της περιόδου εγγύησης. Σε αυτήν την περίπτωση, θα απαιτηθεί αμοιβή για τυχόν απαραίτητες επισκευές.

Δήλωση συμμόρφωσης με τους κανονισμούς της επιτροπής FCC

Για χρήστες στις Ηνωμένες Πολιτείες Αμερικής

ΣΗΜΕΙΩΣΗ: Ο παρών εξοπλισμός έχει δοκιμαστεί και έχει διαπιστωθεί ότι συμμορφώνεται με τα όρια για τις ψηφιακές συσκευές κλάσης A, δυνάμει των κανονισμών της επιτροπής FCC Μέρος 15. Αυτά τα όρια έχουν σχεδιαστεί για την παροχή εύλογης προστασίας έναντι επιβλαβών παρεμβολών όταν ο εξοπλισμός λειτουργεί σε εμπορικό περιβάλλον. Ο παρών εξοπλισμός παράγει, χρησιμοποιεί και μπορεί να εκπέμψει ενέργεια ραδιοσυχνότητας και εάν δεν έχει εγκατασταθεί και χρησιμοποιηθεί σύμφωνα με το εγχειρίδιο οδηγιών, μπορεί να προκαλέσει επικίνδυνες παρεμβολές σε ραδιοεπικοινωνίες. Η λειτουργία του εξοπλισμού αυτού σε κατοικημένη περιοχή είναι πιθανό να προκαλέσει βλαβερές παρεμβολές. Στην περίπτωση αυτή, ο χρήστης θα είναι υποχρεωμένος να διορθώσει τις παρεμβολές με δικά του έξοδα.

Μόνο για χρήστες στην Ευρώπη

Η ετικέτα με τον διαγεγραμμένο τροχήλατο κάδο που υπάρχει στο προϊόν σας υποδεικνύει ότι το παρόν προϊόν δεν θα πρέπει να απορρίπτεται μέσω της κανονικής οδού για τα οικιακά απορρίμματα. Προς αποτροπή πιθανής βλάβης στο περιβάλλον ή την ανθρώπινη υγεία, διαχωρίζετε αυτό το προϊόν από άλλες οδούς απορριμμάτων για να διασφαλίσετε ότι μπορεί να ανακυκλωθεί με περιβαλλοντικά αποδεκτό τρόπο. Για περισσότερες λεπτομέρειες σχετικά με τις διαθέσιμες εγκαταστάσεις συλλογής, επικοινωνήστε με την τοπική κυβερνητική υπηρεσία ή με το κατάστημα λιανικής πώλησης από όπου αγοράσατε αυτό το προϊόν.

Αυτές οι πληροφορίες ισχύουν μόνο για πελάτες στην Ευρωπαϊκή Ένωση, σύμφωνα με την Οδηγία 2002/96/ΕΟΚ ΤΟΥ ΕΥΡΩΠΑΪΚΟΥ ΚΟΙΝΟΒΟΥΛΙΟΥ ΚΑΙ ΤΟΥ ΣΥΜΒΟΥΛΙΟΥ ΤΗΣ 27 Ιανουαρίου 2003 σχετικά με τον απορριπτόμενο ηλεκτρικό και ηλεκτρονικό εξοπλισμό (WEEE) και τη νομοθεσία που την επιβάλλει και την εφαρμόζει σε διάφορα εθνικά νομικά συστήματα.

Παράρτημα

Για τις άλλες χώρες, επικοινωνήστε με την τοπική κυβέρνηση για να διερευνήσετε τη δυνατότητα ανακύκλωσης του προϊόντος σας.



Ένδειξη του κατασκευαστή και του εισαγωγέα, σε συμμόρφωση με τις απαιτήσεις της οδηγίας 2011/65/ΕΕ (RoHS)

Κατασκευαστής: SEIKO EPSON CORPORATION

Διεύθυνση: 3-5, Owa 3-chome, Suwa-shi, Nagano-ken 392-8502 Ιαπωνία

Τηλέφωνο: 81-266-52-3131

Εισαγωγέας: EPSON EUROPE B.V.

Διεύθυνση: Azie building, Atlas Arena, Hoogoorddreef 5, 1101 BA Amsterdam Zuidoost Ολλανδία

Τηλέφωνο: 31-20-314-5000

Σήμανση CE

Πληροφορίες για τη Δήλωση συμμόρφωσης για την ΕΕ: Το πλήρες κείμενο της δήλωσης συμμόρφωσης για την ΕΕ αυτού του εξοπλισμού είναι διαθέσιμο στην ακόλουθη διεύθυνση στο διαδίκτυο. <https://www.epson.eu/conformity>

Μόνο για πελάτες στην Τουρκία

AEEE Yönetmeliğine Uygundur.

Μόνο για πελάτες στην Ουκρανία

Обладнання відповідає вимогам Технічного регламенту обмеження використання деяких небезпечних речовин в електричному та електронному обладнанні.