

SL-D800 Series

Пайдалану нұсқаулығы

Авторлық құқықтар және сауда белгілері

Авторлық құқықтар және сауда белгілері

Seiko Epson корпорациясының алдын ала жазбаша келісімсіз осы өнімнің ешқандай бөлігін электрондық, механикалық, фотокөшіру, жазу жолдарымен қайта шығаруға, қалпына келтіру жүйесіне сақтауға немесе басқа пішінде не басқа жолмен өткізуге болмайды. Осы жердегі ақпарат тек осы Epson принтерімен пайдалану үшін ғана арналған. Epson осы ақпаратты басқа принтерлерге пайдалану салдарына жауапты болмайды.

Seiko Epson корпорациясы және бөлімшелері апаттық жағдайда, осы өнімді дұрыс пайдаланбау немесе қиянат ету, рұқсатсыз өзгерту, жөндеу немесе өнімге өзгерістер енгізу немесе Seiko Epson корпорациясының (АҚШ-тан басқа) пайдалану және қызмет көрсету нұсқауларын қатаң түрде орындамау салдарынан болатын зақымдарға, жоғалтуларға, залалдарға, жұмсалған қаражатқа не шығындарға осы өнімді сатып алушы немесе үшінші тарап алдында жауапты болмайды.

Seiko Epson корпорациясы Epson компаниясының түпнұсқа өнімдері немесе Seiko Epson корпорациясы мақұлдаған Epson өнімдері болып табылмайтын кез келген функцияларды немесе шығыс материалдарын пайдалану салдарынан болатын кез келген зақымдарға немесе ақауларға жауапты болмайды.

Seiko Epson корпорациясы Seiko Epson корпорациясы мақұлдаған Epson өнімдері болып табылмайтын кез келген интерфейстік кабельдерді пайдаланғаннан шығатын элеткрмагниттік кедергілері салдарынан болатын зақымдарға жауапты болмайды.

EPSON®, EPSON EXCEED YOUR VISION, EXCEED YOUR VISION және олардың логотиптері - Seiko Epson корпорациясының тіркелген сауда белгілері немесе сауда белгілері.

Microsoft® және Windows® - Microsoft корпорациясының тіркелген сауда белгілері.

Apple®, Macintosh®, Mac OS® және OS X® - Apple Inc. компаниясының тіркелген сауда белгілері.

Жалпы ескертпе: осы жердегі басқа өнім мен компания атаулары өз компанияларының сауда белгілері болуы мүмкін. Epson осы белгілердегі бір немесе барлық құқықтарға иелігін мойындамайды.

© 2019 Seiko Epson корпорациясы. Барлық құқықтары қорғалған.

Мазмұны

Авторлық құқықтар және сауда белгілері

Пайдаланудан бұрын

Таңбалардың мағынасы.	5
Нұсқаулықтағы скриншоттар.	5
Принтер бөлшектері.	6
Алдыңғы жағы.	6
Артқы жағы.	9
Беру құралы.	10
Басып шығару басының блогы.	11
Шпиндель бөлігі.	11
Шамдар.	12
Қауіпсіздік нұсқаулары.	14
Таңбалардың және белгілердің мағынасы.	14
Орнату туралы ескертпелер.	15
Пайдалану туралы ескертпелер.	15
Қуат көзі туралы ескертпелер.	17
Тұтынылатын материалдар туралы ескертпелер.	18
Басқа ескертпелер.	19
Пайдалану туралы ескертпелер.	20
Басты құрылғыны пайдалану кезіндегі ескертпелер.	20
Қағаздағы ескертпелер.	20
Сия картридждері туралы ескертпелер	22
Қолданылған сия картридждерін және қолданылған сияларға арналған картридждерді жою.	23
Бағдарламалық жасақтама кіріспесі.	23

Басып шығару әдістері

Негізгі басып шығару әдістері.	24
--	----

Қағазды ауыстыру

Ауыстыру әдісі.	26
Қағазды ауыстыруға дайындау.	26
Қағаз деңгейін жазу.	28
Шпиндель бөлігін алу.	30
Қағаз орамын алып тастау.	32
Қағаз бумасын тағу.	33
Шпиндель бөлігін бекіту.	34
Қағаз параметрлерін өзгерту.	39

Шығару шығару

Басып шығару науасы (қосымша).	43
Қатты басып шығару науасы (қосымша)	44
Басып шығару науасын (қосымша) бекіту және алу.	45
Қатты басып шығару науасын (қосымша) бекіту және алу.	47

Сия картридждерін ауыстыру

Сия деңгейлерін тексеру.	49
Принтерден тексеру.	49
Компьютерден тексеру.	50
Ауыстыру іс рәсімі.	53

Қолданылған сияларға арналған картриджін ауыстыру

Қолданылған сияларға арналған картриджтегі бос орынды тексеру.	57
Принтерден тексеру.	57
Компьютерден тексеру.	58
Ауыстыру іс рәсімі.	60

Қағаз қалдықтарының бөлімін босату

Білікшені тазалау

Техникалық қызмет көрсету

Техникалық қызмет көрсету құралы.	67
Элементтер тізімін тексеру.	69
Қағаз қалдықтарының бөлімі.	69
Желдету саңылауы.	69

Ақауды жою

Қателер пайда болғанда.	70
Ескерту зуммері және жарық индикаторлары.	70
Қате туралы хабарлар (Windows).	73
Қате туралы хабарлар (Mac).	73
Қателер мен шешімдер (Windows).	74

Мазмұны

Қателер мен шешімдер (Mac)	80
Көрсетілген қатені өшіру мүмкін емес. . . .	87
Қағаз кептелістері.	89
Басып шығару тапсырмаларын жою.	90
Қағаз орамын беру құралында кептелген қағаз.	91
Ішкі қағаз беру құралында кептелген қағаз.	97
Ақаулар ақаулары.	103
Қағазды кесу кезіндегі ақаулар.	105
Ақау жойылмаған кезде.	105



Қосымша

Жұмсалатын материалдар және қосымша элементтер.	106
Принтерді жылжыту туралы ескертпелер	107
Жылжытуға дайындау.	108
Жылжытқаннан кейін.	108
Принтер сипаттамалары.	109
Стандарттар мен мақұлдаулар.	111
Қажетті орын.	111
Ақпарат тұтынушы.	112
Ескертпелер.	113
FCC сәйкестік мәлімдемесі.	113
Тек Еуропадағы тұтынушылар үшін.	113
Тек Түркиядағы тұтынушылар үшін.	114
Тек Украинадағы тұтынушылар үшін.	114

Пайдаланудан бұрын

Пайдаланудан бұрын

Таңбалардың мағынасы

 Ескерту:	қатты дене жарақатын болдырмау үшін ескертулерді орындау керек.
 Сақтық шара:	өнімді зақымдамау немесе дене жарақатын болдырмау үшін сақтық шараларды орындау керек.
 Маңызды:	өнімді зақымдамау үшін маңызды нұсқауларды орындау керек.
Ескертпе:	ескертпелердің құрамында осы өнімді пайдалану туралы маңызды ақпарат бар.

Нұсқаулықтағы скриншоттар

- Бұл нұсқаулықта пайдаланылған скриншоттар нақты экрандардан басқаша болуы мүмкін. Сондай-ақ, пайдаланылған операциялық жүйеге және пайдалану ортасына байланысты экрандар басқаша болуы мүмкін.
- Басқаша көрсетілмесе, осы нұсқаулықтағы скриншоттар Windows 7 және Mac OS X 10.7 жүйесінен алынады.

Принтер бөлшектері

Алдыңғы жағы

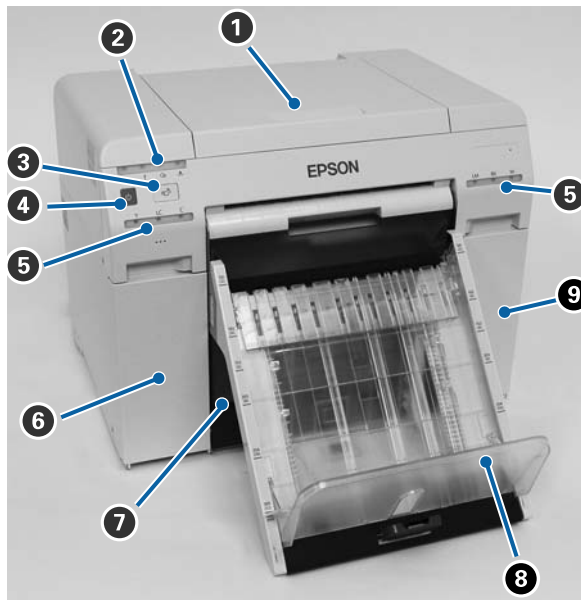

1 Жоғарғы қақпақ

Қағаз кептелісі пайда болғанда немесе қызмет көрсетуді орындау үшін ашыңыз.

2 Күйді көрсету шамы

Бұл шам принтердің күйі қалыпты екенін немесе қате пайда болғанын көрсетеді.

 ["Шамдар" бетте 12](#)

3 Қосқышы

Қағаз орамын ауыстыру үшін басыңыз. Қағаз орамы ауыстыру күйіне қайта оралады.

 ["Қағазды ауыстыру" бетте 26](#)

4 Қуат қосқышы

Бұл әдетте ҚОСУЛЫ (⏻ шамы жанады) болады. Егер төтенше жағдай орын алса немесе принтерді ұзақ уақыт бойы пайдаланбасаңыз, принтерді өшіру үшін қосқышты басыңыз (⏻ шамы өшіріледі).

5 Сия шамы (қызғылт)

 ["Шамдар" бетте 12](#)

6 Картридж қақпағы (сол жақ)

Пайдаланудан бұрын

Сия картридждерін ауыстырған кезде ашыңыз.

 ["Сия картридждерін ауыстыру" бетте 49](#)

7 Қағаз қалдықтарының бөлімі

Басып шығару барысында қиып алынған қалдық қағазды ұстайды. Қағазды ауыстырған кезде қағаз қалдықтарының бөлімін босатыңыз. Қағазды салған немесе алған кезде жойылуы тиіс.

 ["Қағаз қалдықтарының бөлімін босату" бетте 62](#)

8 Басып шығару науасы (қосымша)/Қатты басып шығару науасы (қосымша)

Шығарылған баспаларды ұстайды.

 ["Басып шығару науасын \(қосымша\) бекіту және алу" бетте 45](#)

 ["Қатты басып шығару науасын \(қосымша\) бекіту және алу" бетте 47](#)

9 Картридж қақпағы (оң жақ)

Сия картриджін немесе қолданылған сияларға арналған картриджі ауыстырған кезде ашыңыз.

 ["Сия картридждерін ауыстыру" бетте 49](#)

 ["Қолданылған сияларға арналған картриджін ауыстыру" бетте 57](#)

Қағаз қалдықтарының бөлімі алынып, картридж қақпағы ашылғанда

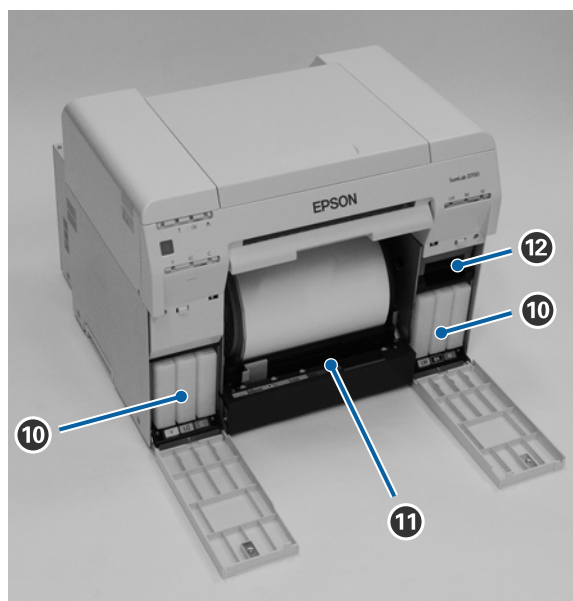

10 Сия картридждері

Алты түрлі түсті сия картриджін орнатыңыз.

Пайдаланудан бұрын

11 Қағаз орамын беру құралы

Оны орауышты алған кезде алдыға қарай тартыңыз.

12 Қолданылған сияларға арналған картридж

Қалған сия сұйықтығын сақтайтын контейнер.

 [“Қолданылған сияларға арналған картриджін ауыстыру” бетте 57](#)

Пайдаланудан бұрын

Артқы жағы

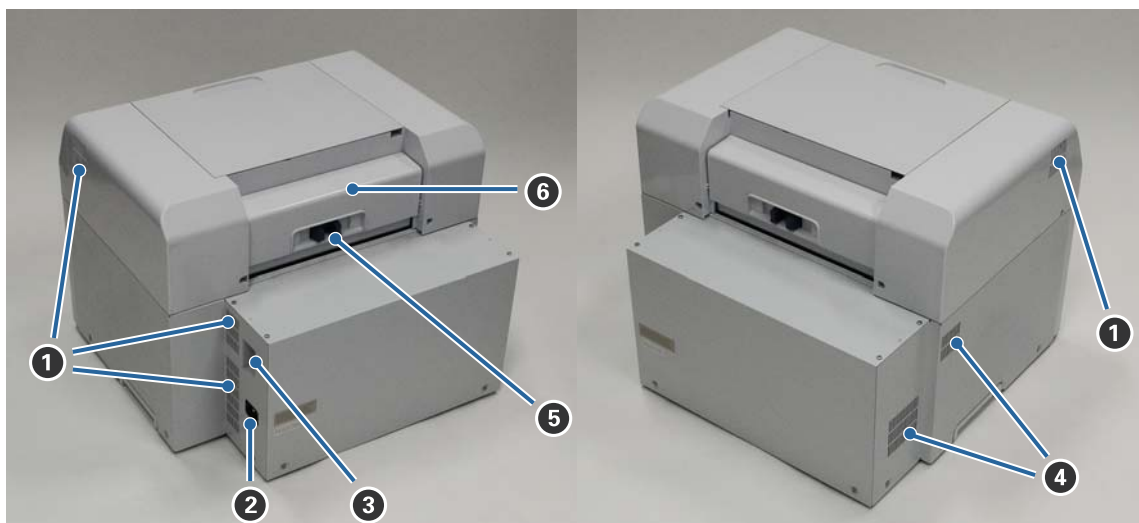

1 Ауа шығару саңылауы

Принтердің ішкі жағын салқындату үшін қолданылған ауаны шығарады.

2 Айнымалы ток ағытпасы

Қуат сымын принтерге жалғайды.

3 USB порты

USB кабелін осы жерге жалғаңыз.

4 Желдету саңылауы

Принтердің ішкі жағын салқындату үшін ауаны ішке тартады.

5 Құлыптау тұтқышы

Артқы қақпақ тұтқышын босатады.

6 Артқы қақпақ

Қағаз кептелісі пайда болғанда немесе қызмет көрсетуді орындау үшін ашыңыз.

Пайдаланудан бұрын

Беру құралы

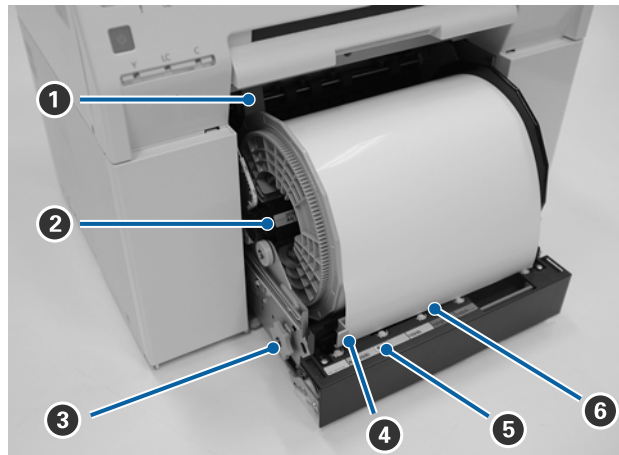

- 1 Ішкі жиек бағыттауышы**
Қағаз бумасының еніне сәйкес келтіреді.
- 2 Шпиндель бөлігі**
Қағаз орамын салыңыз.
- 3 Тұтқа**
Мұны қағаз орамын орауышқа орау үшін қолданыңыз.
- 4 Алдыңғы жиек бағыттауышы**
Бұл бағыттауыш қағазды қағаз беру саңылауына салуға рұқсат етеді. Бағыттауыштарды қағаздың еніне сәйкес келтіреді.
- 5 Қағаз шамы (көк)**
Қағаз орамын беру құралы үшін қағазды салу күйін көрсетеді.

Қосулы: қағаз қағаз орамын беру құралына дұрыс салынған.
Өшірулі: қағаз салынбаған.
- 6 Қағаз беру ұясы**
Қағаз бумасын салған кезде алдыңғы жиегін осы жерге енгізіңіз.

Пайдаланудан бұрын

Басып шығару басының блогы

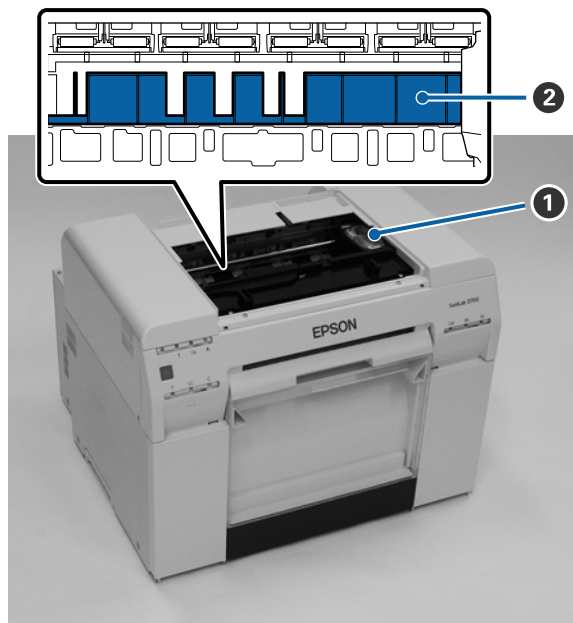

1 Басып шығару басының блогы

Басып шығару үшін солға және оңға жылжыған кезде сияны шығарады. Басып шығару басының блогын қолмен қатты күш салып жылжытуға болмайды. Әйтпесе, ол бұзылып қалуы мүмкін.

2 Білікше

Басып шығарылған қағаздың арты кір болса, білікшені тазалаңыз.

 ["Білікшені тазалау" бетте 64](#)

Шпиндель бөлігі

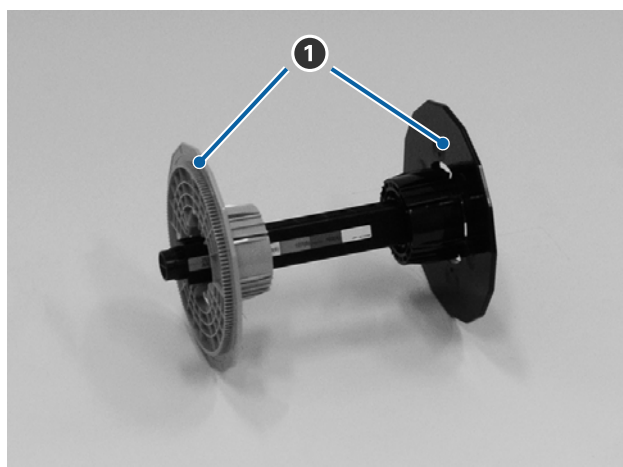

1 Фланец

Оны бекіту үшін сол және оң жақтағы қағаз бумасының бума өзегінің ұшына енгізіңіз.

Пайдаланудан бұрын

Шамдар

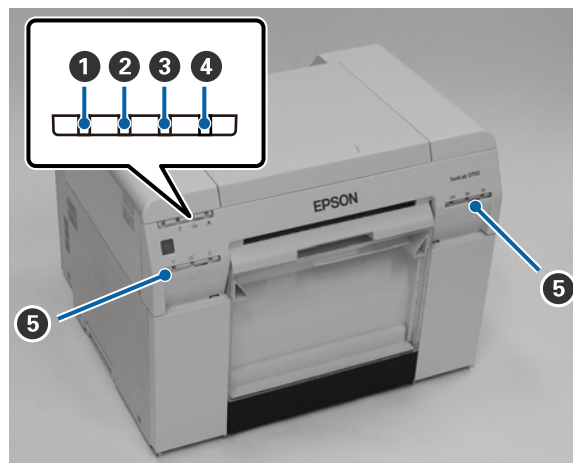

1  **шамы (көк)**

Принтердің операциялық күйі шамдар немесе жыпылықтау шамы арқылы көрсетіледі.

Қосулы: Принтер басып шығаруға дайын.

Жыпылықтауда: принтер басып шығаруда, баптауда, техникалық қызмет көрсету жұмыстарын орындауда және т.с.с.

Өшірулі: принтер өшірулі немесе принтер әрекеттері қатеге байланысты тоқтатылған.

2  **шамы (қызылт)**

Принтердің қате күйі жанған шам арқылы көрсетіледі.

Қосулы: қате пайда болды, принтер қатені түзету әрекеттерін орындауда немесе принтер жүйесінің қатесі пайда болған.

Өшірулі: Қате жоқ.

3  **шамы (қызылт)**

Қағаз орамын беру құралының күйін көрсетеді.

Қосулы: Қағаз қағаз орамын беру құралына салынған немесе қағаз сыртында.

Жыпылықтауда: қағаз кептелісі орын алды.

Өшірулі: қате жоқ.

4  **шамы (қызылт)**

Қолданылған сияларға арналған картридж күйін көрсетеді.

Пайдаланудан бұрын

Қосулы: Басып шығару орындалмайды, себебі қолданылған сияларға арналған картридж ішінде бос орын жеткіліксіз немесе қолданылған сияларға арналған картридж дұрыс танылмағандықтан қате пайда болды.

 ["Қолданылған сияларға арналған картриджін ауыстыру" бетте 57](#)

Өшірулі: қате жоқ.

5 Сия шамы (қызғылт)

Сия картридждерінің күйін көрсетеді.

Қосулы: Басып шығару орындалмады, себебі сия картриджінде сия жеткілікті емес екенін көрсететін шам қосулы немесе сия картриджі дұрыс танылмағандықтан қате пайда болды.

 ["Сия картридждерін ауыстыру" бетте 49](#)

Өшірулі: қате жоқ.

Пайдаланудан бұрын

Қауіпсіздік нұсқаулары

Бұл принтерді қауіпсіз пайдалану үшін пайдалану алдында принтермен бірге берілген нұсқаулықты оқып шығыңыз. Бұл принтерді берілген нұсқаулықта сипатталған күйде пайдаланбау, принтердің бұзылуына немесе сәтсіз жағдайға себеп болуы мүмкін. Принтерге қатысты түсініксіз сәттерді шешу үшін осы нұсқаулықты әрдайым қол жетімді жерде сақтаңыз.

Таңбалардың және белгілердің мағынасы

Осы Epson өніміндегі белгілер өнімнің қауіпсіздігі мен дұрыс пайдаланылуын қамтамасыз ету және тұтынушылар мен басқа адамдарға төнетін қауіпті, мүлктік зақымды болдырмау үшін пайдаланылады.

Белгілер төмендегі мағынаны береді. Өнімді пайдаланудан бұрын, ондағы белгілердің мағынасын толық түсініп алыңыз.

⚠ Ескерту:

Бұл таңба еленбесе, дұрыс емес пайдалануға байланысты ауыр жарақатқа немесе тіпті өлімге әкелуі мүмкін ақпаратты көрсетеді.

⚠ Сақтық шара:



Бұл таңба еленбесе, дұрыс пайдаланбауға байланысты дене жарақатына немесе зақымға әкелуі мүмкін ақпаратты көрсетеді.

	Қолыңыз қысылып қалуы мүмкін екенін көрсетеді.		Принтерге су тимеуі керектігін көрсетеді.
	Тыйым салынған (орындауға болмайды) әрекеттерді көрсетеді.		Орындау керек нәрселерді (нұсқаулар/әрекеттер) көрсетеді.
	Бөлшектеуге тыйым салынғанын көрсетеді.		Қуат ашасы ажыратулы болуы керектігін көрсетеді.
	Принтерді ылғал қолдармен ұстамау керектігін көрсетеді.		Принтер жерге қосылуы керектігін көрсетеді.
	Белгілі бөлшектерді ұстауға болмайтынын көрсетеді.		Күту
	Айнымалы ток		







Пайдаланудан бұрын

Орнату туралы ескертпелер

⚠ Ескерту



	<p>Принтердің желдету саңылауын бұғаттамаңыз.</p> <p>Егер ауа ағыны саңылаулары бұғатталса, ішкі температура көтеріледі және өрт тудыруы мүмкін. Шүберекпен немесе басқа материалмен жаппаңыз және желдетілуі нашар аймаққа орнатпаңыз.</p> <p>Сондай-ақ, нұсқаулықта көрсетілген орнату орнын қорғаңыз.</p> <p> "Қажетті орын" бетте 111</p>
---	--

⚠ Сақ болыңыз

	<p>Тұрақсыз немесе басқа жабдықтың дірілдеуі себеп болатын орынға орнатпаңыз немесе сақтамаңыз.</p> <p>Егер ол құлап қалса, жарақатқа себеп болуы мүмкін.</p>
	<p>Оны түтінді немесе шаң орындарда, ылғалды орындарда немесе ылғалдануы мүмкін орындарға орнатпаңыз.</p> <p>Ток соғуы немесе өрт шығуы мүмкін.</p>
	<p>Принтерді көтерген кезде дене тұрысыңыз дұрыс екеніне көз жеткізіңіз.</p> <p>Егер дене тұрысыңыз дұрыс болмаса, жарақат алуыңыз мүмкін.</p>
	<p>Принтерді көтерген кезде нұсқаулықта көрсетілген аймақтарды ұстаңыз.</p> <p>Басқа аймақтардан ұстап көтерсеңіз, принтер құлап кетуі және саусақтарыңыз қысылып қалып, жарақат алуыңыз мүмкін.</p> <p>Принтерді көтеру туралы қосымша ақпарат алу үшін төмендегіні қараңыз.</p> <p> Орнату нұсқаулығы</p>
	<p>Егер принтерді дөңгелектері бар тұраққа қойсаңыз, әрекеттерді орындау алдында дөңгелектер жылжымайтындай етіп бекітілгеніне көз жеткізіңіз.</p> <p>Егер әрекеттер барысында тұрақ күтпеген жерден қозғалса, жарақат алуыңыз мүмкін.</p>







Пайдалану туралы ескертпелер

⚠ Ескерту







	<p>Алкоголь немесе сұйылтқыш сияқты ұшқыш заттардың немесе оттың қасы сияқты орындарда пайдаланбаңыз.</p> <p>Ток соғуы немесе өрт шығуы мүмкін.</p>
	<p>Егер оғаш иістерді немесе шуылды сезсеңіз принтерді пайдаланбаңыз.</p> <p>Ток соғуы немесе өрт шығуы мүмкін.</p> <p>Егер қандай да әдеттен тыс жағдайлар орын алса, принтерді дереу өшіріңіз, ашаны розеткадан ажыратыңыз да, жергілікті дилерге хабарласыңыз.</p>

Пайдаланудан бұрын

⚠ Ескерту

	Бұл принтердің ішіне бөгде заттар, су немесе басқа сұйықтықтар кірсе пайдаланбаңыз. Ток соғуы немесе өрт шығуы мүмкін. Принтерді дереу өшіріңіз, ашаны розеткадан ажыратыңыз да, жергілікті дилерге хабарласыңыз.
	Принтерді нұсқаулықта көрсетілгеннен басқа жағдайда бөлшектеуге болмайды.
	Өз бетіңізбен жөндеу өте қауіпті және әрекеттенбеген жөн.
	Принтерді ауада тұтанғыш немесе жарылғыш газ және сол сияқты газдар болуы мүмкін орындарда пайдаланбаңыз. Сондай-ақ, осы принтердің ішінде немесе айналасында тұтанғыш газды қамтитын спрейлерді пайдаланбаңыз. Өрт шығуы мүмкін.
	Принтерді нұсқаулықта көрсетілгеннен басқа, сым жүргізу әрекеттерін орындамаңыз. Өрт шығуы мүмкін. Басқа қосылған жабдықта зақымдалуы мүмкін.
	Принтердің ішіндегі нұсқаулықта көрсетілгеннен басқа бөлшектерді ұстамаңыз. Ток соғуы, күйіп қалуыңыз немесе жарақат алуыңыз мүмкін.
	Тесіктер арқылы осы принтер ішіне ешбір металл немесе тұтанғыш заттарды салмаңыз немесе түсіріп алмаңыз. Ток соғуы немесе өрт шығуы мүмкін.

⚠ Сақ болыңыз

	Принтердің үстіне шықпаңыз және қандай да бір ауыр заттар қоймаңыз. Егер құласа немесе бұзылса, жарақатқа себеп болуы мүмкін.
	Кабельдерді немесе қосымша аксессуарларды қосу кезінде, олардың дұрыс бағытта орнатылғанын тексеріп, процедураларды дұрыс орындаңыз. Өртке немесе жарақатқа әкелуі мүмкін. Нұсқаулықтағы нұсқауларды орындау арқылы кабельдер немесе қосымша аксессуарларды дұрыс жалғаңыз.
	Принтерді жылжитқан кезде оны өшіріңіз, қуат кабелін электр розеткасынан ажыратыңыз да, барлық кабельдердің ажыратылғанына көз жеткізіңіз. Егер кабель және тағы басқасы зақымдалған болса, ток соғуы немесе өрт шығуы мүмкін.
	Принтер қосулы болса немесе басып шығарған кезде саусақтарыңызды қағаз ролигі бөліміне қоймаңыз. Саусақтарыңыз қағазды ролигінде тұрып қалса, жарақат алуыңыз мүмкін. Қағазды толық шыққан кезде ғана ұстаңыз.
	Бұл принтерді сақтағанда немесе тасымалдағанда, принтерді еңкейтпеңіз, бүйірімен тұрғызбаңыз немесе жоғары қаратып қоймаңыз. Сия ағуы мүмкін.
	Қақпақтарды ашқанда және жапқанда, қолыңызды басты құрылғы мен қақпақ бірігетін жердің жанына қоймаңыз. Егер саусақтарыңыз немесе қолдарыңыз қысылса, жарақат алуыңыз мүмкін.

Пайдаланудан бұрын









 Сақ болыңыз

Қағаз орамын беру құралын ішке немесе сыртқа жылжитқан кезде тұтқасынан ұстаңыз.

Егер қолдарыңызды басқа бөлімнің ішіне салсаңыз, қолыңыздың немесе саусақтарыңыз екі жағы жарақаттануы мүмкін.

Қуат көзі туралы ескертпелер

 Ескерту

	Тек жапсырмада көрсетілген қуат көзін ғана пайдаланыңыз. Ток соғуы немесе өрт шығуы мүмкін.
	Шаң сияқты бөгде заттар тұрып қалған қуат ашасын қолданбаңыз. Ток соғуы немесе өрт шығуы мүмкін.
	Қуат ашасының істіктері электр розеткасына толық кіріп тұрғанына көз жеткізіңіз. Ток соғуы немесе өрт шығуы мүмкін.
	Зақымдалған болса, қуат кабелін пайдаланбаңыз. Ток соғуы немесе өрт шығуы мүмкін. Қуат кабелі зақымдалған болса, жергілікті дилеріңізге хабарласыңыз. Қуат кабелін зақымдамау үшін төмендегі тармақтарды ескеріңіз. <ul style="list-style-type: none"> <input type="checkbox"/> Қуат кабелін өзгертпеңіз <input type="checkbox"/> Қуат кабеліне ауыр заттарды қоймаңыз <input type="checkbox"/> Майыстырмаңыз, бұрамаңыз немесе тартпаңыз <input type="checkbox"/> Оны жылу құрылғыларының жанына қоймаңыз
	Қуат кабелін ылғал қолмен қоспаңыз немесе ажыратпаңыз. Ток соғуы мүмкін.
	Қуат кабеліне сымдарды тізбектеп қосуды қолданбаңыз. Ол қызып кетуі және өртке себеп болуы мүмкін. Қуатты тікелей тұрғын үй электр розеткасынан алыңыз.
	Қуат кабелін дүркін-дүркін ажыратып тұрыңыз және істіктер мен істіктердің негізі арасын тазалаңыз. Егер қуат кабелі ұзақ уақыт бойы ажыратылмай қалса, ашаның жиектеріне шаң жиналып қалып, қысқа тұйықталуға және өртке себеп болуы мүмкін.
	Қуат кабелін электр розеткасынан ажыратқан кезде кабельді емес, ашадан ұстап ажыратыңыз. Кабель зақымдалуы немесе аша бұзылуы мүмкін және электр тогының соғуы немесе өрт шығуы мүмкін.

Пайдаланудан бұрын

⚠ Ескерту

	<p>Кездейсоқ қысқа тұйықталуды болдырмау үшін принтерді жерге қосу керек.</p> <p>Егер принтері жерге қоспай пайдалансаңыз, электр тогының соғуына немесе өртке себеп болуы мүмкін. Қуат кабелінің жерге қосу сымын төмендегі нүктелердің біріне тағыңыз.</p> <ul style="list-style-type: none"> <input type="checkbox"/> Электр розеткасындағы жерге қосу терминалы <input type="checkbox"/> Мыс сымды және тағы басқаны жерге ең кемінде 65 см тереңдікке көміңіз. <input type="checkbox"/> Жерге қосу орындалатын жерге қосу терминалы <p>Жерге қосу сымын таққанда немесе алғанда, қуат ашасы электр розеткасынан ажыратулы болуы тиіс. Қолданылатын электр розеткасының жерге қосуын тексеріңіз. Жерге қосуды орындай алмасаңыз, жергілікті дилеріңізге хабарласыңыз.</p>
	<p>Жерге қосу сымын төмендегі жерлерге жалғаманыз.</p> <ul style="list-style-type: none"> <input type="checkbox"/> Газ құбырлары (олар тұтануы және жарылуға себеп болуы мүмкін) <input type="checkbox"/> Телефондар сымдарына немесе найзағай өткізгіштеріне арналған жерге қосу сымы (бұл қауіпті, өйткені найзағай ұрса, электрдің өте үлкен заряды пайда болуы мүмкін) <input type="checkbox"/> Су құбырлары немесе шүмектер (құбырларда қандай да пластик құбырлар болса, жерге қосу орындалмайды)

⚠ Сақ болыңыз

	<p>Қауіпсіздік себептеріне байланысты, егер принтер ұзақ уақыт бойы пайдаланылмаған болса, қуат кабелін электр розеткасынан ажыратыңыз.</p>
--	---

Тұтынылатын материалдар туралы ескертпелер

⚠ Сақ болыңыз

	<p>Егер көзіңізге немесе аузыңызға тисе, теріңізде қалса, сол аймақты төмендегідей өңдеңіз.</p> <ul style="list-style-type: none"> <input type="checkbox"/> Егер сия теріңізге қатып қалса, оны дереу сабынды сумен жуып тастаңыз. <input type="checkbox"/> Егер сия көзіңізге кірсе, дереу сумен шайыңыз. Бұл сақтық шараны орындамау көздің қызаруына немесе жеңіл қабынуға себеп болуы мүмкін. Егер қандай да бір әдеттен тыс жағдайлар орын алса, дереу дәрігерге қаралыңыз. <input type="checkbox"/> Егер аузыңызға сия кірсе, дереу дәрігерге қаралыңыз.
	<p>Сия картридждері мен техникалық қызмет көрсету картридждерін бөлшектемеңіз. Егер бөлшектесеңіз, сия көзіңізге кіруі немесе теріңізге тиюі мүмкін.</p>
	<p>Сия картридждерін тым қатты шайқаманыз. Егер қатты шайқасаңыз, картриджден сия ағуы мүмкін.</p>
	<p>Басып шығарылатын қағаздың жиегін қолмен үйкемеңіз. Қағаздың жиектері жұқа және үшкір, жарақат алуыңыз мүмкін.</p>
	<p>Сия картридждері мен техникалық қызмет көрсету картридждерін балалардың қолы жетпейтін жерде сақтаңыз.</p>

Пайдаланудан бұрын

Басқа ескертпелер

- Қуат кабельдері пайдаланылатын аймақтың тиісті қауіпсіздік стандарттарына сәйкес келетінін тексеріңіз.
- Барлық жабдықтарды жерге дұрыс тұйықталған розеткаларға жалғаңыз.
- Бұл өнімнің ішіне қолыңызды салмаңыз немесе басып шығару кезінде принтер басын ұстамаңыз.
- Бұл өнімнің ішіне қолыңызды салмаңыз немесе басып шығару кезінде ақ түсті жалпақ кабельді ұстамаңыз.

Пайдаланудан бұрын

Пайдалану туралы ескертпелер

Басты құрылғыны пайдалану кезіндегі ескертпелер

- Осы принтер орнатылған бөлмедегі температураны кенеттен өзгертуге болмайды. Егер температура кенет өзгерсе, принтер ішінде су тамшылары (конденсат) пайда болып, әрекеттерге кері әсер етуі мүмкін.
- Принтерді температурасы 10 - 35°С және ылғалдылығы 20 - 80% ортада пайдаланыңыз. Принтер жүйелік торға қойылған кезде тордың ортасы осы ауқымдарға сәйкес келетініне көз жеткізіңіз.
- Принтердің үстіне вазалар немесе тостағандар сияқты су бар ешбір ыдыстарды қоймаңыз. Егер принтерге су кірсе, ол бұзылуы мүмкін. Сондай-ақ, принтердің үстіне ешбір ауыр заттар қоймаңыз.
- Принтер бірнеше желдету саңылауларымен жабдықталған. Желдету саңылаулары ауаның принтердің ішіне кіруіне және шығуына рұқсат етеді. Бұл желдету саңылауларын жанына қандай да бір заттарды қою немесе қағаз парақтарымен жабу арқылы бұғаттамаңыз.
- Осы принтер үшін жасалған керек-жарақтарды басқа ешбір құрылғылармен бірге пайдаланбаңыз.
- Егер басып шығару барысында принтердің қақпақтары ашық болса, қауіпсіздік құрылғысы іске қосылып, басып шығару автоматты түрде тоқтатылады. Бұл жағдайда принтерді өшірмеңіз. Бұл басып шығару басшығы қондырмаларының кебуіне және басып шығару сапасының төмендеуіне себеп болады.
- Пайдаланылып жатқан компьютердің өнімділігіне байланысты принтер басып шығаруын уақытша тоқтатады, алайда, бұл - ақаулық емес.
- Егер принтер ұзақ уақыт бойы пайдаланылмаған болса, сия картридждерінің және қолданылған сияларға арналған картридждің орнатулы қалғанына көз жеткізіңіз.
- Принтерді электр қуаты көзінің бұзылуына және т.б. байланысты өшірілген күйде үш күннен астам қалдыруға болмайды. Қағаз ширатылып, принтердің өнімділігіне кері әсерін тигізуі мүмкін.
- Принтерді тасымалдаған кезде біздің қызмет көрсету орталығымызға хабарласыңыз.

Қағаздағы ескертпелер

Пайдалану туралы ескертпелер

Біздің компанияның ұсынған қағазын пайдаланыңыз.

Қағазды пайдаланған кезде төмендегі тармақтарды ескеріңіз.

- Қағазды бүкпеңіз немесе басып шығарылатын жақ бетін сызбаңыз.
- Қағаздың басып шығарылатын жағын ұстамаңыз. Қолыңыздың ылғалы және майы басып шығару сапасына кері әсер етуі мүмкін.

Пайдаланудан бұрын

- ❑ Қағазды жиектерінен ұстаңыз. Мақтадан істелген қолғап киюді ұсынамыз.
- ❑ Қағаз орамасын лақтырмаңыз, оны қағазды сақтау үшін пайдалануға болады.
- ❑ Қағазды дымқылдамаңыз.
- ❑ Майысқан, ескірген, жыртылған немесе кір қағазды пайдаланбаңыз.
- ❑ Егер принтерге қағаз салып, біраз уақытқа қалдырып кетсе, қағаздың алдыңғы жиегі бұралып қалуы және басып шығару сапасы төмендеуі мүмкін. Принтерді пайдаланбайтын кезде принтерден қағазды алып тастауды ұсынамыз.

Пайдаланудан бұрын

Сақтау туралы ескертпелер

Қағаз бумасын ашудан бұрын және кейін, оны тікелей күн сәулесі түспейтін және төмендегі шарттарға сәйкес ортада сақтаңыз. Егер қағаз бумасы ашылғаннан кейін қолданылмаса, оны орауыштан алып тастаңыз және сақтаудан бұрын ораңыз.

Басып шығару ескертпелері

Қағаздың алдыңғы жиегі қағаздың ұзын жағына перпендикуляр және тікелей кесілуін тексеріңіз.

Баспаларды сақтау және көрсету

- Басып шығарылатын жағын үйкемеңіз немесе сызбаңыз.
- Температурасы мен ылғалдығы жоғары және тікелей күн сәулесі түсетін жерлерден алыс ұстаңыз, қараңғы жерде сақтаңыз.
- Баспаларды сыртқа немесе тікелей күн сәулесіне шығармаңыз. Бұл өңсізденуді жылдамдатуы мүмкін.
- Баспаларды бөлмеде көрсеткен кезде оларды әйнек жақтаулардың және т.с.с. үстіне қоюды ұсынамыз. Бұл баспаларды өңсізденуіс ұзақ уақыт бойы көрсетуге рұқсат етеді.

Сия картридждері туралы ескертпелер

- Егер сия картриджін салқын жерден жылы жерге жылжытсаңыз, пайдалану алдында бөлме температурасында төрт сағаттан аса уақытқа қалдырыңыз.
- Сия картридждерін салқын жерде сақтауды және бумада басылған мерзімі біту күніне дейін пайдалану ұсынамыз. Оған қоса, сия картридждері ашқаннан кейін алты айдың ішінде пайдаланылуы тиіс.
- Сия картриджіндегі сия беру портын немесе оның айналасын қолмен ұстамаңыз. Одан сия ағуы мүмкін.
- Сия деңгейі және IC чипінде сақталған деректер сия картридждеріне алынғаннан және ауыстырылғаннан кейін қолданылуына рұқсат етеді.
- Сия беру портының ластануын болдырмау үшін алынған сия картриджін дұрыстап сақтаңыз. Сиямен қамтамасыз ету портында клапан бар, сондықтан оны жабудың қажеттігі жоқ.
- Алынған сия картридждерінің сия портының айналасында сия болуы мүмкін, сондықтан сия картридждерін алған кезде айналаңызға сия жағып алмаңыз.
- Сия картриджіндегі жасыл бөлікті (IC чипін) ұстамаңыз. Бұлай жасау қалыпты пайдалануға және басып шығаруға әсер етуі мүмкін.
- Сия картридждерін түсіріп алмаңыз немесе қатты заттарға соғып алмаңыз, сия ағуы мүмкін.
- Басып шығаратын еш нәрсе болмаса да, принтердің басып шығару басының блогы жақсы қалыпта сақтау үшін басшықты тазалау және басқа күтім қызметтері барысында принтер барлық картридждердің сиясын пайдаланады.

Пайдаланудан бұрын



- ❑ Сия картридждерінде қайта өңделген материалдардың болуы мүмкіндігіне қарамастан, бұл өнімнің жұмысына немесе көрсеткіштеріне әсер етпейді.
- ❑ Принтерді сия картридждерін орнатпаған күйінде қалдырмаңыз. Принтердегі сиялар кебуі мүмкін және дұрыстап басып шығару мүмкін болмауы мүмкін. Принтерді пайдаланбаған кезде әрбір ұяшықта сия картриджі орнатылғанына көз жеткізіңіз.
- ❑ Сия картридждерін әр ұяшыққа орнатыңыз. Егер қандай да бір ұяшық бос болса, басып шығарылмайды.
- ❑ Басшықтың сапасын сақтау үшін принтер сия картридждері толығымен таусылуынан бұрын басып шығаруды тоқтатады; сондықтан, қолданылған картридждерде сия қалады.
- ❑ Сия картридждерін алып тастауға немесе қайта жабдықтауға болмайды. Дұрыс басып шығара алмауыңыз мүмкін.

Қолданылған сия картридждерін және қолданылған сияларға арналған картридждерді жою

Қоқысты өңдеуді өнеркәсіптік қоқысты жинау мердігеріне тапсыру арқылы тұтынылатын заттар мен қосымша бөліктерді жергілікті заң мен жергілікті ережелерге сай жойыңыз.

Бағдарламалық жасақтама кіріспесі

Принтерді пайдалану үшін компьютерге принтер драйверін орнатыңыз.

Бағдарламалық жасақтама атауы	Жиынтығы
Принтер драйверін	Бұл бағдарламалық жасақтама басып шығару нұсқауларының көмегімен басқа қолданбадан басып шығаруға рұқсат етеді.  "Принтер драйверін пайдалану нұсқаулығы"
Техникалық қызмет көрсету құралы	Бұл бағдарламалық жасақтама принтер күйін тексеру, параметрлерді жасау және басып шығару басын тазалау сияқты реттеу және техникалық қызмет көрсету жұмыстарын орындауға рұқсат етеді. Бұл принтер драйверімен бірге орнатылады.  "Техникалық қызмет көрсету құралын пайдалану нұсқаулығы"

Басып шығару әдістері

Негізгі басып шығару әдістері

Қосылған компьютердегі принтер драйверінің экранын ашыңыз да, параметрлерді Paper Type және Paper Size ретінде орнатыңыз.

Принтер драйвері туралы қосымша ақпарат алу үшін "Принтер драйверін пайдалану нұсқаулығын" қараңыз.

- 1** Принтерге қағаз салыңыз.
 ["Қағазды ауыстыру" бетте 26](#)
- 2** Пайдаланып жатырған қолданбаның басып шығару экранын көрсетіңіз.
File (Файл) мәзіріндегі **Print (Басып шығару)** (немесе **Print... (Басып шығару...)** және с.с.) пәрменін таңдаңыз.
Әрекеттер пайдаланып жатырған қолданбаның бағдарламасына байланысты өзгеше болуы мүмкін. Қосымша мәліметтер алу үшін қолданбамен бірге берілген нұсқаулықты қараңыз.
- 3** Қолданбаның басып шығару экранынан принтер драйверінің экранын көрсетіңіз.
Windows жүйесінде, принтерді таңдаңыз да, **Print Settings (Басып шығару параметрлері)** (немесе **Detailed Settings (Егжей-тегжейлі параметрлер)** немесе **Properties (Сипаттары)**) түймесін басыңыз.
Mac OS X жүйесінде, принтерді таңдаңыз да, тізімнен **Print Settings (Басып шығару параметрлері)** тармағын таңдаңыз. Бұны macOS Sierra стандартты бағдарламалық жасақтамасынан таңдау мүмкін емес.

Басып шығару әдістері

4 Қажетті параметрлерді орнатыңыз.

Paper Type: қолданылатын қағаз түрін орнатыңыз.

Image Quality (басып шығару сапасы): әдетте **Standard** орнатылады. Егер жоғары кескін сапасы көмегімен басып шығарғыңыз келсе, **High Image Quality** параметрін орнатыңыз. Егер жылдам басып шығарғыңыз келсе, **High Speed** параметрін орнатыңыз.

Paper Size: басып шығару үшін қолданылатын қағаз өлшемін орнатыңыз.

Windows:

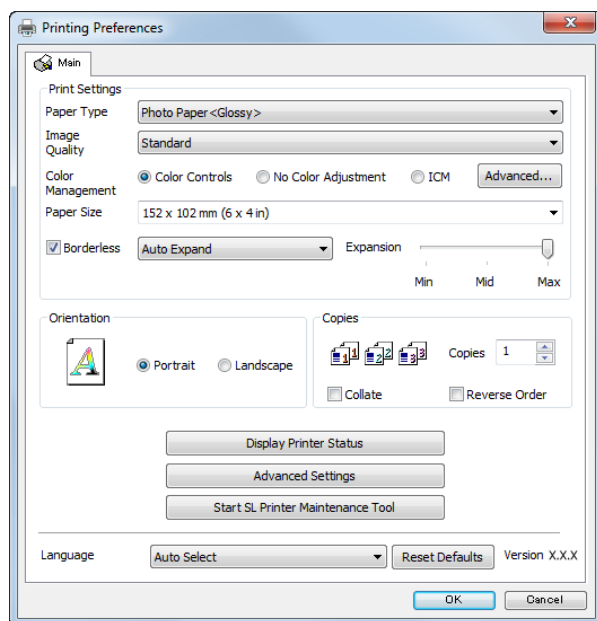

Mac:

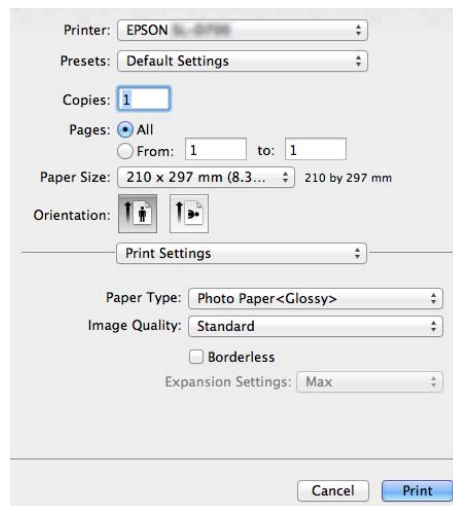

Әрбір элементті орнату туралы түсініктеме алу үшін "Принтер драйверін пайдалану нұсқаулығын" қараңыз.

5 Параметрлерді орнатуды аяқтаған кезде **OK** түймесін басыңыз.

6 Қолданбаның басып шығару экранында, басып шығаруды бастау үшін **Print (Басып шығару)** (немесе **Print... (Басып шығару...)** және с.с.) пәрменін таңдаңыз.

Қағазды ауыстыру

Қағазды ауыстыру

Бұл бөлімде қағаз орамын беру құралынан алуды және жаңа қағаз салу сипатталған.

Маңызды:

Техникалық қызмет көрсету құралындағы Paper Type параметрі салынған қағазға сәйкес келетініне көз жеткізіңіз. Paper Type параметрін қағазды салғаннан кейін бірден өзгертіңіз.

 ["Қағаз параметрлерін өзгерту" бетте 39](#)

Ескертпе:

- Егер қағаздың алдыңғы жағы жыртылған болса, оны тігінен қайшымен қиып тастаңыз да, салыңыз.
- Қолдау көрсетілген қағаз түрлері үшін төмендегіні қараңыз.
 ["Принтер сипаттамалары" бетте 109](#)
- Қағазды ені мен түрі бірдей қағазбен ауыстырған кезде төмендегі шарттарды орындау қажет.
 - Ауыстырудан бұрын, ағымдағы қағаз деңгейін ескеріңіз.
 - Қағазды ауыстырған кезде қағаз деңгейін техникалық қызмет көрсету құралымен орнатуға болады.

Егер қағаз деңгейі дұрыс орнатылмаса, көрсетілген деңгей дұрыс болмауы мүмкін.

 ["Қағаз параметрлерін өзгерту" бетте 39](#)

- Қағаз орамын беру құралына ені 102 - 210 мм болатын қағазды салыңыз.

Ауыстыру әдісі

Қағазды ауыстыруға дайындау

Келесі нәрселерді дайындаңыз.

Дайындалған элемент	Түсіндірме
Салуға арналған жаңа қағаз	-
Шүберек немесе винил кілем	Оны қағаз ластанбауы үшін орауыш салынатын/алынатын жерге жайып қойыңыз.
Жұмсақ шүберек	Орнатудан бұрын қағаздың жиектерін тазартыңыз.
Қолғап	Қағаз ластанбауы үшін қағазды ұстаған кезде киіңіз.

Қағазды төмендегі ретпен ауыстырыңыз. Әрбір іс рәсімі үшін қадамдарды орындаңыз.

- ["Қағаз деңгейін жазу" бетте 28](#)
- ["Шпиндель бөлігін алу" бетте 30](#)

Қағазды ауыстыру

- ❑ “Қағаз орамын алып тастау” бетте 32
- ❑ “Қағаз бумасын тағу” бетте 33
- ❑ “Шпиндель бөлігін бекіту” бетте 34
- ❑ “Қағаз параметрлерін өзгерту” бетте 39

Қағазды ауыстыру

Қағаз деңгейін жазу

Егер қажет болса, қағазды ауыстырудан бұрын қағаз деңгейін жазып алыңыз.

Windows

1 Принтер драйверінің Main экранын көрсетіңіз.
 "Негізгі басып шығару әдістері" бетте 24

2 **Display Printer Status** түймесін басыңыз.

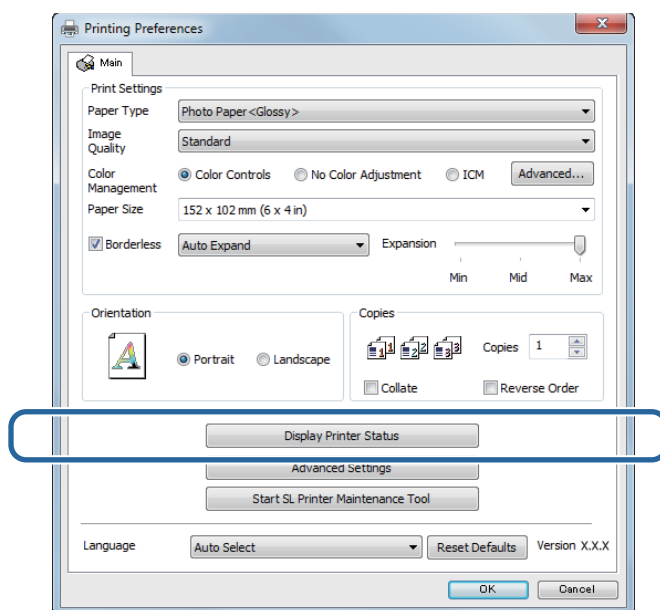

3 Paper Level параметрін Paper Setup from Printer бойынша жазып алыңыз.

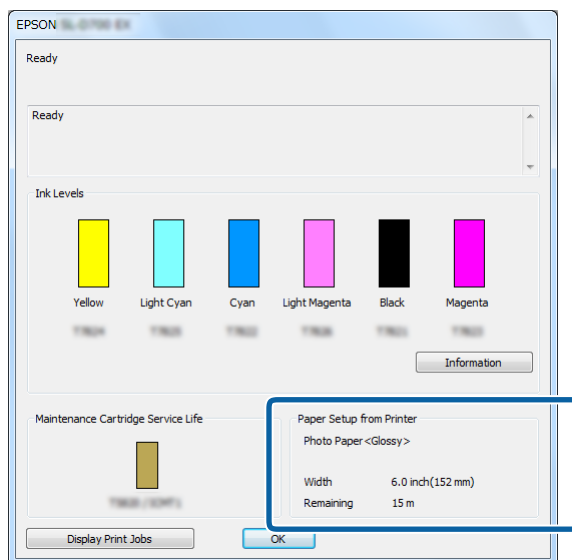

Mac

1 Техникалық қызмет көрсету құралын іске қосыңыз.
 Техникалық қызмет көрсету құралын іске қосу туралы ақпарат үшін төмендегіні қараңыз.

Қағазды ауыстыру

 "Қате туралы хабарлар (Mac)" бетте 73

2 Басты экрандағы **Printer Window (Принтер терезесі)** түймесін басыңыз.

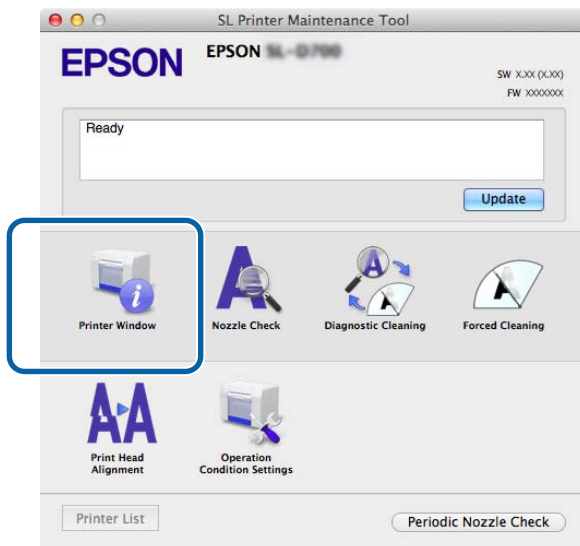

Printer Window (Принтер терезесі) экраны көрсетіледі.

3 Paper Level параметрін Paper Setup from Printer бойынша жазып алыңыз.

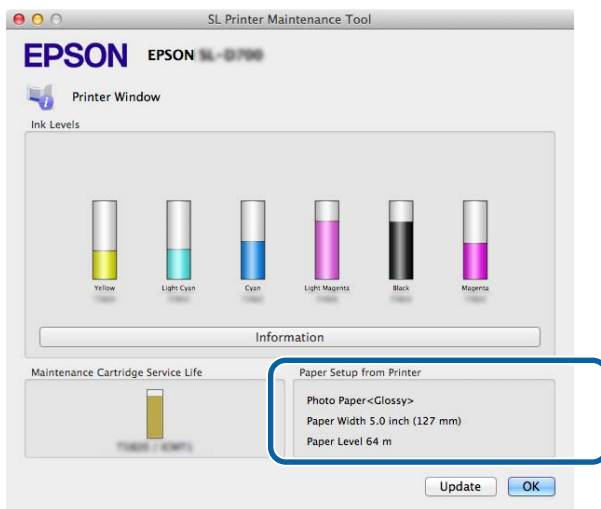

Қағазды ауыстыру

Шпиндель бөлігін алу

! *Маңызды:*

☞ шамы жанғанда және шығару ұяшығынан қағаз шыққан кезде қағаз қалмайды. Қағаз шығатын ұяшықтан қағазды тартыңыз.





1 Принтердің  шамы қосұлы екенін тексеріңіз.

Егер  шамы жыпылықтап жатса, принтер жұмыс істеуде. Барлық әрекеттер тоқтағанға дейін күтіңіз.

! *Маңызды:*

Қағазды ауыстырудан бұрын қуат қосұлы екеніне көз жеткізіңіз.

2  қосқышын басып,  шамы жанбайынша күтіңіз.

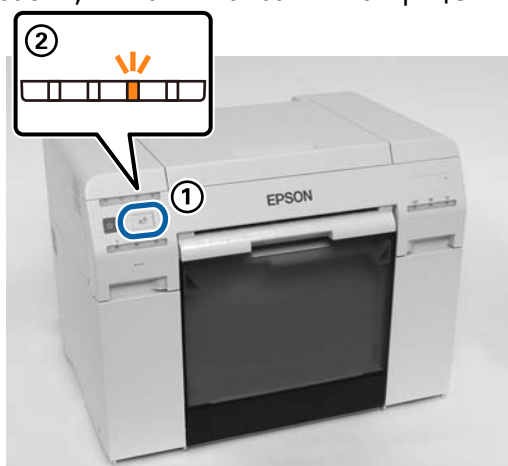

3 Қағаз қалдықтарының бөлімін алып тастаңыз да, қағаз қалдықтарын босатыңыз.

 ["Қағаз қалдықтарының бөлімін босату" бетте 62](#)

Қағазды ауыстыру

- 4 Құлыпты босату үшін тұтқаны ұстаңыз, одан кейін қағаз орамын беру құралын тартыңыз.

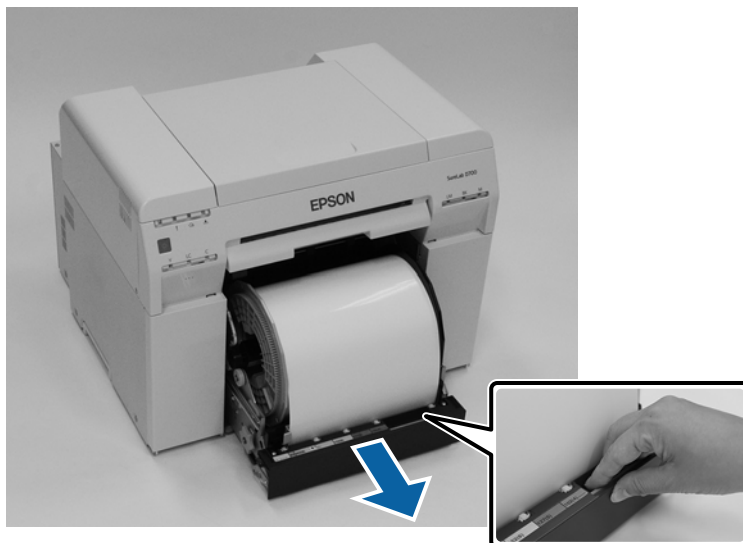

! Маңызды:

Егер қағаз орамын беру құралын кейбір себептерге байланысты алып тастай алмасаңыз, оны қатты күш салып тартпаңыз. Ішінде қағаз кептелуі мүмкін. Принтердің жоғарғы және артқы жағына қатынаса алған кезде қағазды «Ішкі қағаз беру құралында кептелген қағаз» бөліміндегі іс рәсімін орындау арқылы алып тастаңыз.

[📄 "Ішкі қағаз беру құралында кептелген қағаз" бетте 97](#)

Егер принтердің жоғарғы немесе артқы жағына қатынаса алмасаңыз, жергілікті дилеріңізге хабарласыңыз.

- 5 Шпиндель бөлігін алып тастаңыз.

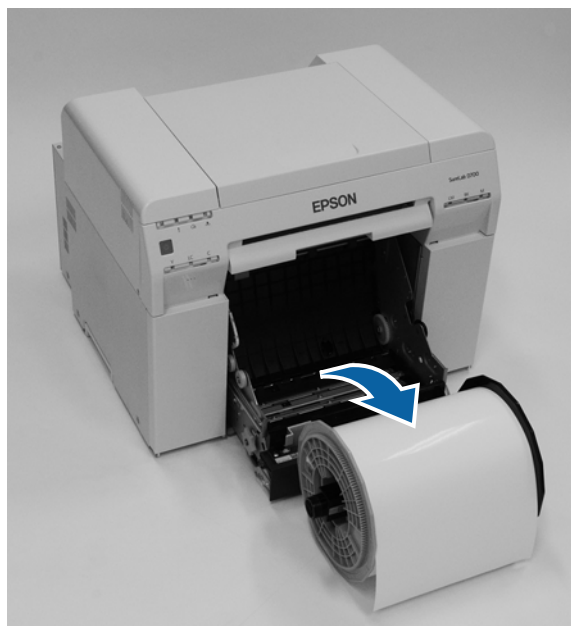

Қағазды ауыстыру

Қағаз орамын алып тастау

- 1 Шпindelь бөлігін тегіс бетке қойыңыз және жоғарғы фланецті алып тастаңыз.

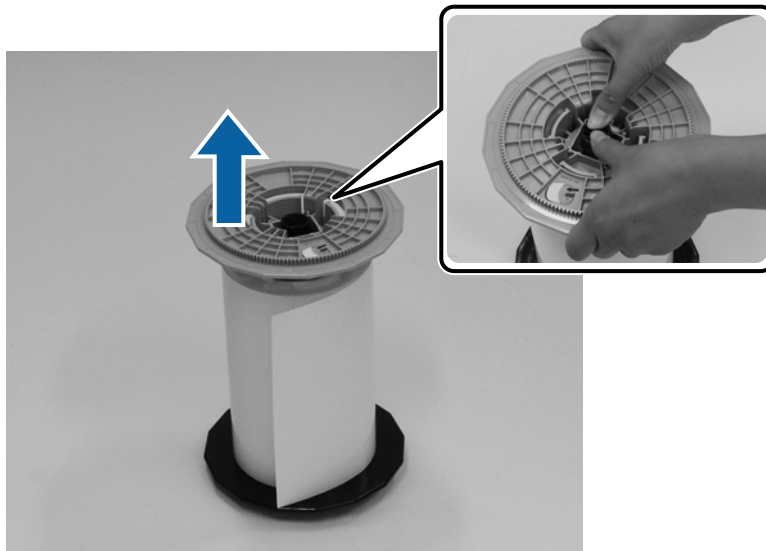

- 2 Қағазды алыңыз.

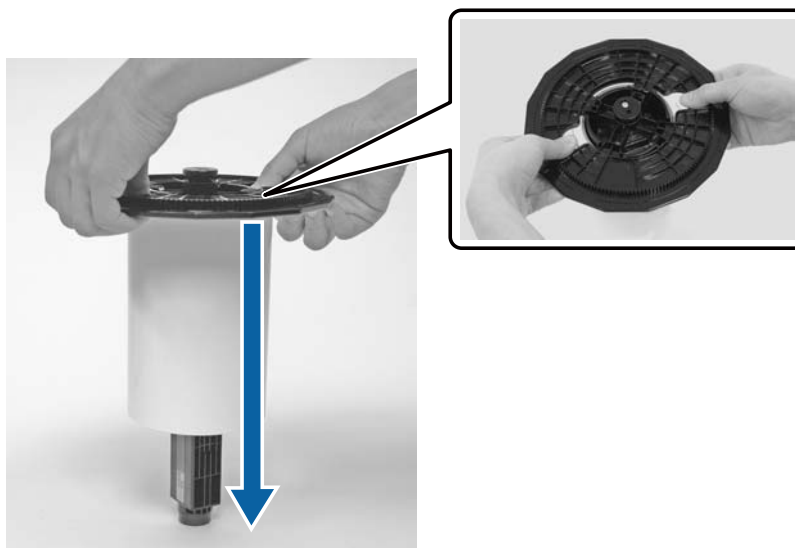

Ескертпе:

Қағазды орағаннан кейін, оны қағаз қалтасына салыңыз немесе оны түпнұсқалық бума қалтасына салып, қорабында сақтаңыз.

Қағазды ауыстыру

Қағаз бумасын тағу

- 1 Жаңа қағазды орамасынан алыңыз және тегіс бетке қойыңыз. Қағаз ұнтағы сияқты кірді жою үшін қағаздың жиегін жұмсақ шүберекпен сүртіңіз.

Қағазды жоғарыдан қарағанда сағат тілі бағыты бойынша оралатындай етіп қойыңыз.



- 2 Қағазды үстіден астыға қаратып қойыңыз да, оны шпindelь бөлігіне орнатыңыз.

Қағазды жоғарыдан қарағанда сағат тілі бағыты бойынша оралуы үшін өзекті орауыштың үстіне орнатыңыз.

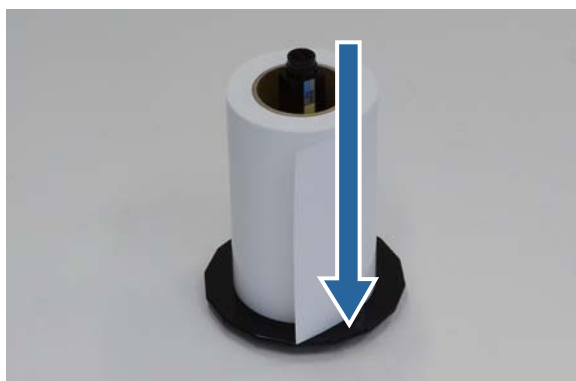

- 3 Қағаз ұнтағы сияқты кірді жою үшін қағаздың жиегін жұмсақ шүберекпен сүртіңіз.



Қағазды ауыстыру

- 4** Қағаз бумасының ортасын жоғарғы және төменгі фланецтер арасында мықтап ұстату үшін фланецті шпиндель бөлігінің білігіне енгізіңіз.

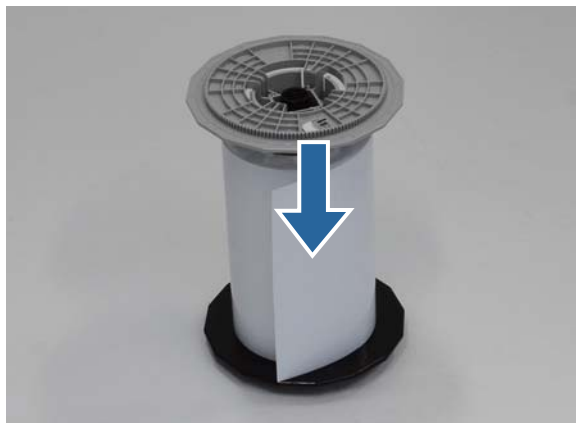

Шпиндель бөлігін бекіту

- 1** Қағаз орамын беру құралының ішкі жиек бағыттауышын қағаздың еніне реттеңіз. Ішкі жиек бағыттауышының орналасуын реттеу үшін, оны алға қарай сәл көтеріп, солға немесе оңға жылжытыңыз. Ішкі жиек бағыттауышындағы үшбұрыш белгіні масштабқа сәйкес келтіріңіз. Масштаб миллиметрлер түрінде беріледі (дюймдер жақша ішінде).

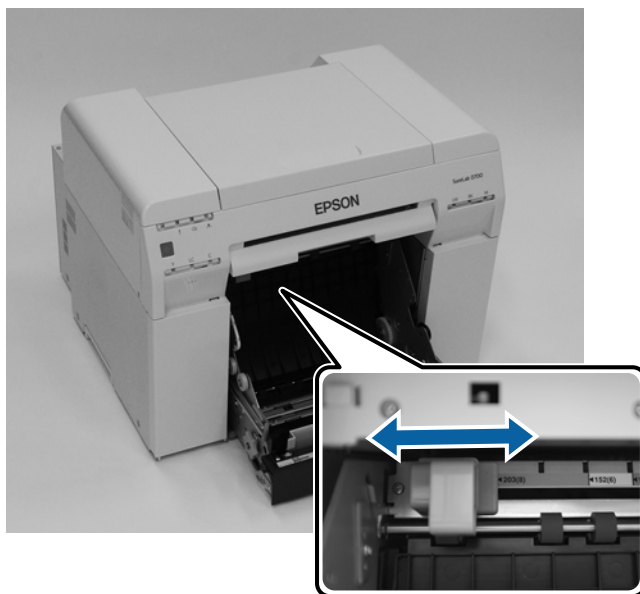

Қағазды ауыстыру

2 Шпиндель бөлігін төменде көрсетілген бағытта ұстаңыз, одан кейін оны қағаз орамын беру құралының алдыңғы жағына орнатыңыз.

Қағаздан кез келген пленканы немесе қорғағыш парақтарды алыңыз.

Егер қағаздың алдыңғы жағы жыртылған болса, оны тігінен қайшымен қиып тастаңыз.



3 Шпиндель бөлігін қағаз орамын беру құралының ішіне салыңыз.

Шпиндель бөлігінің білігі мойынтірекке қиыстырылғанын тексеріңіз.

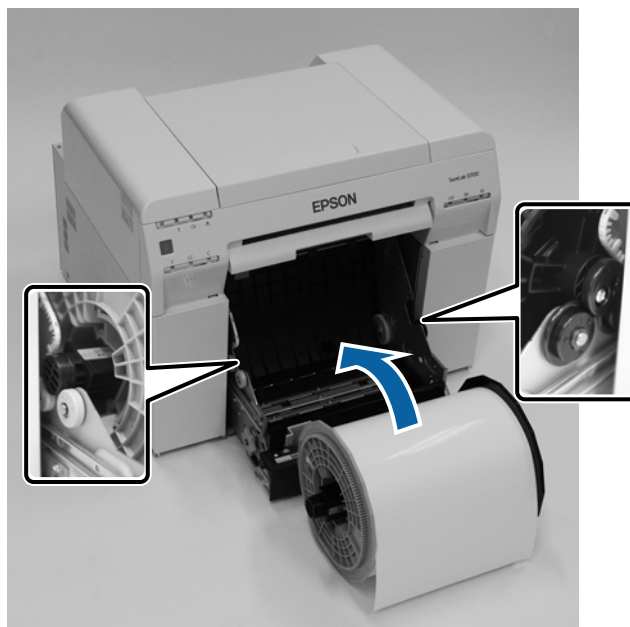

Қағазды ауыстыру

- 4** Алдыңғы жиек бағыттауышын қағаздың еніне сәйкес келтіріңіз.

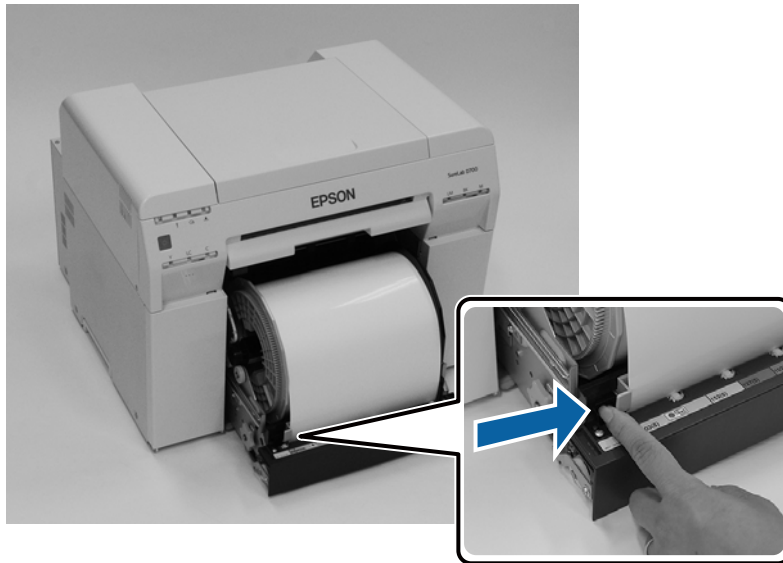

- 5** Қағаздың алдыңғы жиегін қағазды беру ұяшығына енгізіңіз.
Қағазды қағаз шамы қосылғанға дейін енгізіңіз.

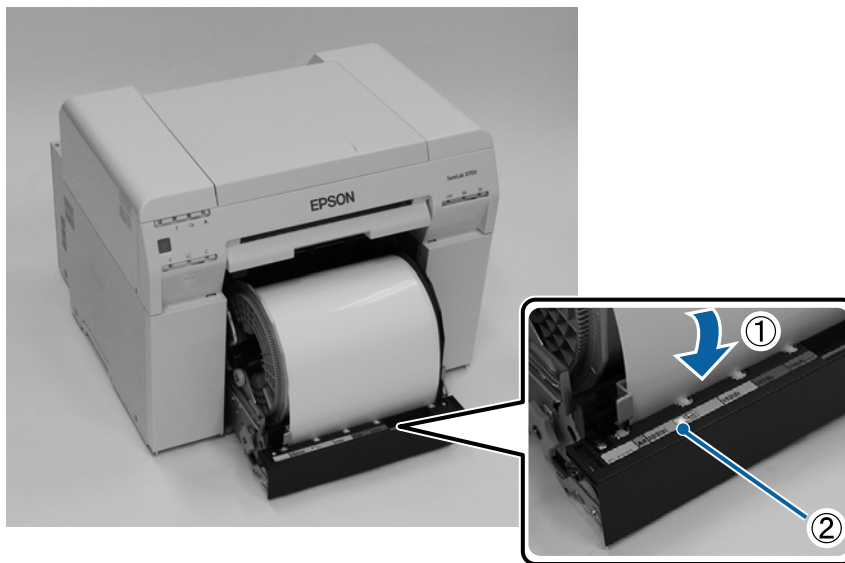

Қағазды ауыстыру

Ескертпе:

Егер қағаз шамы қосылмаса, қағазды алу үшін қағаз орамын беру құралының сол жағындағы тұтқаны көрсетілген бағытпен бұраңыз да, оны қайтадан салыңыз.

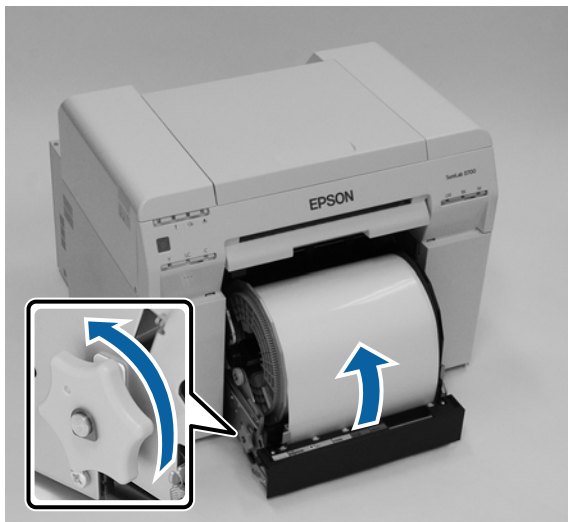

6

Қағаз орамын беру құралын принтер ішіне толық итеріңіз.



7

Бос болмауы үшін қағазды принтерде мұқият ораңыз.



Қағазды ауыстыру

! **Маңызды:**

егер басып шығару қағаз бос болғанда орындалса, басып шығару сапасы төмендейді және қағаз кептелуі мүмкін. Қағаздағы саңылауды кетіргеніңізге көз жеткізіңіз.

8

қағаз қалдықтарының бөлімін бекітіңіз.

Қағаз қалдықтары бөлімінің төменгі бөлігін енгізіңіз, одан кейін жоғарғы бөлімді орнына итеріңіз.

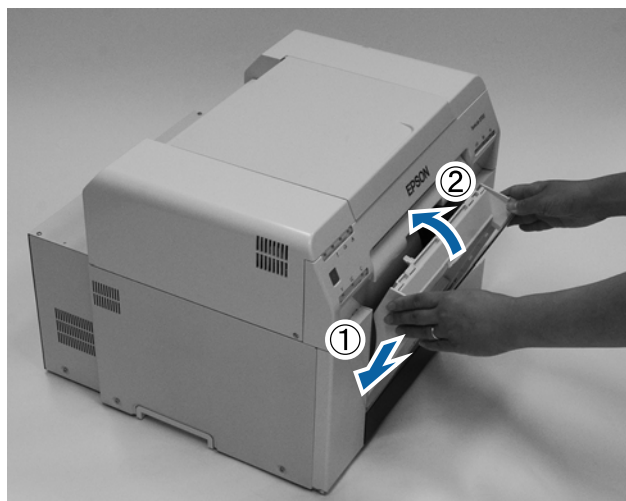

Принтердің  шамы өшірулі екенін тексеріңіз.

! **Маңызды:**

Егер принтерге қағаз салып, біраз уақытқа қалдырып кетсе, қағаздың алдыңғы жиегі бұралып қалуы және басып шығару сапасы төмендеуі мүмкін. Принтерді пайдаланбайтын кезде принтерден қағазды алып тастауды ұсынамыз.

Осымен осы бөлім аяқталады.

Қағазды ауыстыру

Қағаз параметрлерін өзгерту

Қағазды ауыстырғаннан кейін, техникалық қызмет көрсету құралындағы Paper Type және Paper Level параметрін орнатыңыз.

Техникалық қызмет көрсету құралы туралы қосымша ақпарат алу үшін "Техникалық қызмет көрсету құралын пайдалану нұсқаулығын" қараңыз.

Қажет болса, қағаз ақпаратын жаңартыңыз. Ақпаратты жаңарту туралы қосымша ақпарат алу үшін "Техникалық қызмет көрсету құралын пайдалану нұсқаулығын" қараңыз.

Windows

Техникалық қызмет көрсету құралының негізгі экранындағы **Paper Settings (Қағаз параметрлері)** - **Current media (Ағымдағы тасушы)** тармағында **Paper Type (Қағаз түрі)** және **Paper Level (Қағаз деңгейі)** параметрлерін орнатып, **Set (Орнату)** түймесін басыңыз.

Paper Width ішінде орнатылған қағаз ені көрсетіледі.

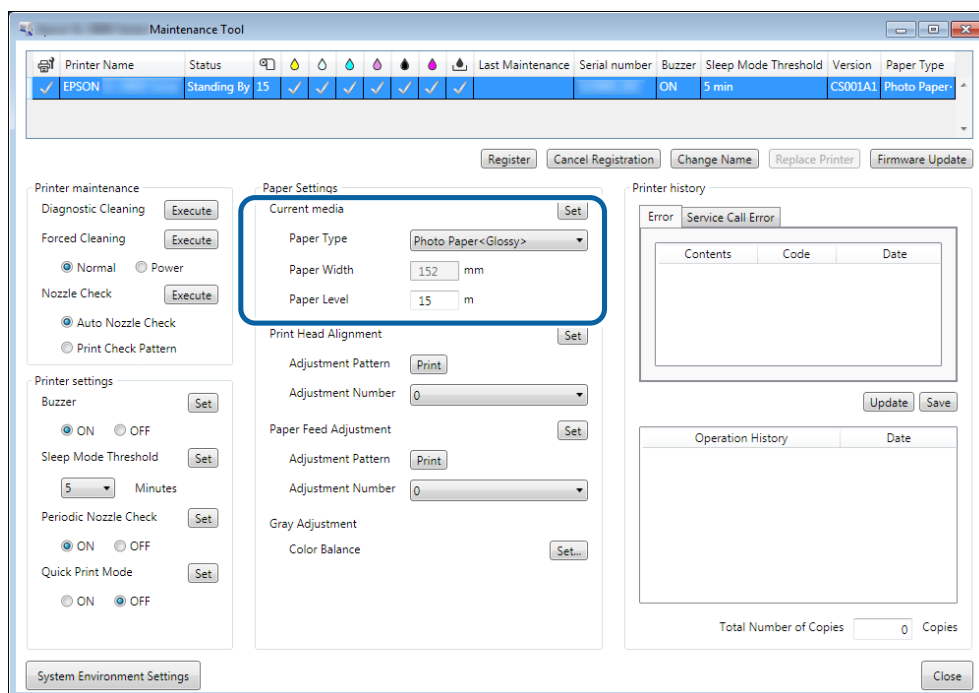

Қағазды ауыстыру

Mac

- 1 Техникалық қызмет көрсету құралының басты экранындағы **Operation Condition Settings** түймесін басыңыз.

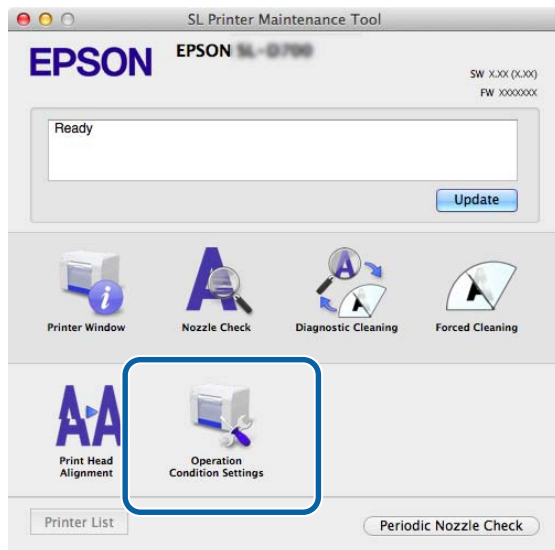

- 2 **Change the paper type and the paper remaining** пәрменін таңдаңыз. Осы таңдалған кезде **Paper Type** және **Paper Level** параметрін өзгертіңіз.

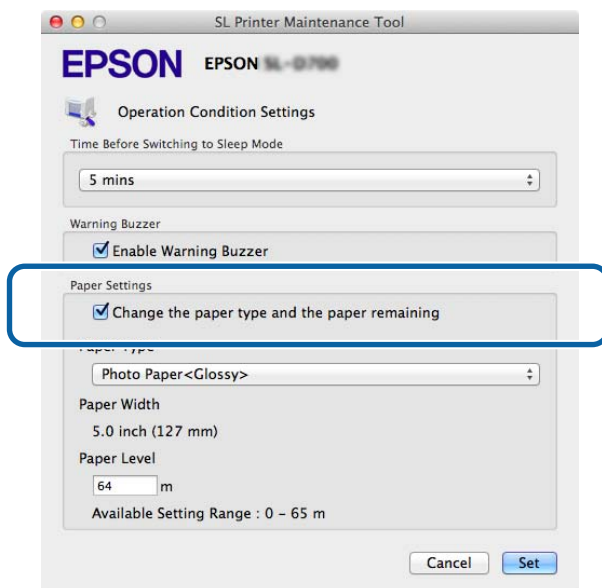

Қағазды ауыстыру

3

Paper Type және **Paper Level** параметрін орнатыңыз да, **Set** пәрменін таңдаңыз. **Paper Width** ішінде орнатылған қағаз ені көрсетіледі.

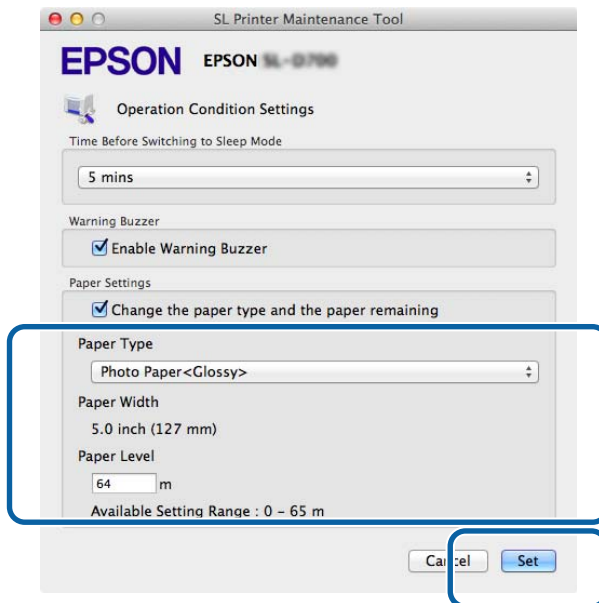

Осымен осы бөлім аяқталады.

Шығару шығару

Шығару шығару

Басылған қағаз принтердің алдыңғы жағынан шығады. Қосымша басып шығару наусын бекіту арқылы бірнеше басып шығарылған қағаздарды жинауға болады. Қосымша мәліметтер алу үшін келесіні қараңыз.

Басып шығару өлшемі		Сыйымдылығы	
Ұзындығы *1	Ені	Жылтыраты лған/ жылтыр	Күңгірт
89 - 102 мм	50 - 203 мм	20 көшірме	20 көшірме
102 - 203 мм		20 көшірме	10 көшірме
203 - 305 мм		5 көшірме *2	1 көшірме

*1305 мм-ден ұзын қағазда басып шығару үшін, басып шығару наусын алып, принтердің алдыңғы жағынан бір уақытта бір көшірмеден шығарыңыз.

*230 мм не одан артық басып шығарғаннан кейін қағаз оралса, бір көшірме.



Шығару шығару

! *Маңызды:*

- ❑ *шығып жатқан қағазды тартпаңыз.*
- ❑ *Қағаз алдыңғы жақтан шыққан кезде, оны тартпаңыз немесе шығару ұяшығынан жоғарырақ көтеріңіз. Әйтпесе, басып шығару сапасы төмендеуі мүмкін.*



Ескертпе:

Қалдық қағаздар бөлімін алу кезінде, алдымен басып шығару науасын алыңыз.

Басып шығару науасы (қосымша)

Басып шығарғаннан кейін, қағаз белгілі өлшемге қиылады және басып шығару науасына шығарылады.



Шығару шығару

Қатты басып шығару науасы (қосымша)

Басып шығарғаннан кейін, қағаз белгілі өлшемге қиылады және қатты басып шығару науасына шығарылады.



Шығару шығару

Басып шығару науасын (қосымша) бекіту және алу



Тағы

- 1 Ілмектерді енгізу үшін еңкейтеңіз, одан кейін орнына ілу үшін төмендетіңіз.

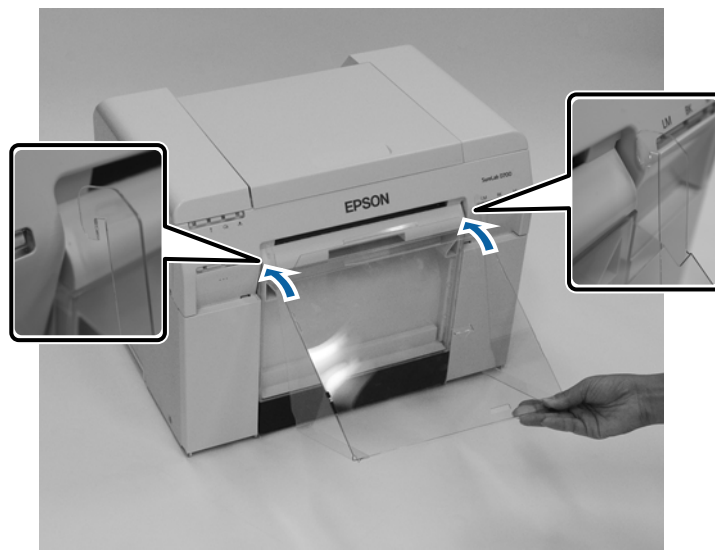

Шығару шығару

2

Басып шығару өлшемінің ұзындығы 89 - 102 мм болса, ілмектерді жоғарғы тесіктерге орнатыңыз.
Басып шығару өлшемінің ұзындығы 102 - 203 мм болса, ілмектерді төменгі тесіктерге орнатыңыз.

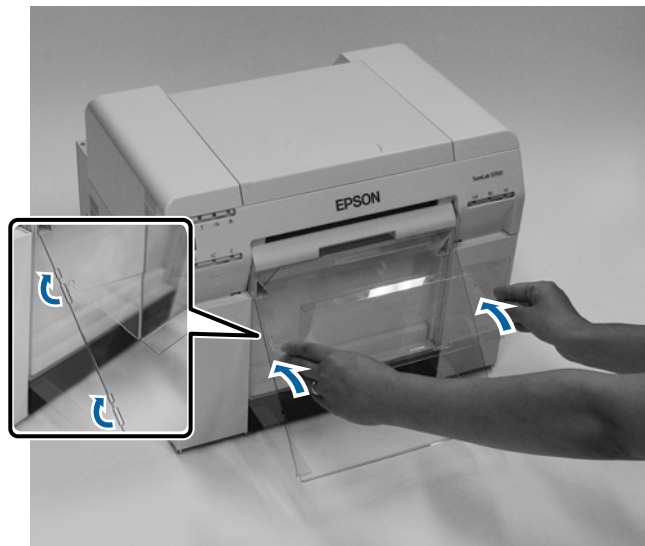

Алу

Әрекеттерді бөлшектерді тағудың кері ретімен орындаңыз.

Шығару шығару

Қатты басып шығару науасын (қосымша) бекіту және алу



Тағы

- 1 Ілмектерді енгізу үшін еңкейтеңіз, одан кейін орнына ілу үшін төмендетіңіз.

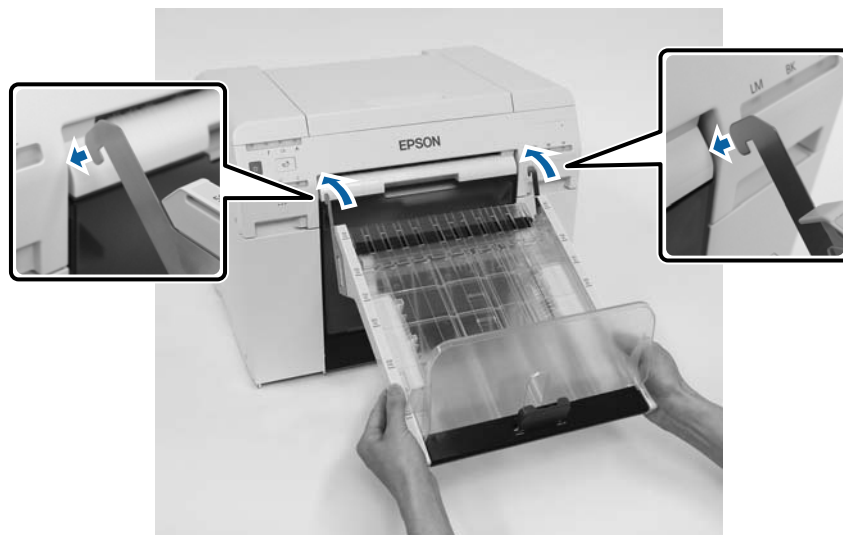

Шығару шығару

- 2** Қолыңызды қысып, оны принтер өлшемінің ұзындығына сәйкестендіру үшін жылжытыңыз.



Алу

Әрекеттерді бөлшектерді тағудың кері ретімен орындаңыз.

Сия картридждерін ауыстыру

Сақтық шара:

- Сия картридждерін бөлшектемеңіз.
Егер бөлшектесеңіз, сия көзіңізге кіруі немесе теріңізге тиюі мүмкін.
- Сия картридждерін тым қатты шайқамаңыз.
Егер қатты шайқасаңыз, картриджден сия ағуы мүмкін.
- Сия картридждарын балалар жетпейтін жерде сақтаңыз.
- Егер көзіңізге немесе аузыңызға тисе, теріңізде қалса, сол аймақты төмендегідей өңдеңіз.
 - Егер сия теріңізге қатып қалса, оны дереу сабынды сумен жуып тастаңыз.
 - Егер сия көзіңізге кірсе, дереу сумен шайыңыз. Бұл сақтық шараны орындамау көздің қызаруына немесе жеңіл қабынуға себеп болуы мүмкін. Егер қандай да бір әдеттен тыс жағдайлар орын алса, дереу дәрігерге қаралыңыз.
 - Егер аузыңызға сия кірсе, дереу дәрігерге қаралыңыз.

Маңызды:

- Сия картридждерімен жұмыс істегенде төмендегі тармақтарды қараңыз.
 ["Сия картридждері туралы ескертпелер" бетте 22](#)
- Егер сізде орнататын жаңа сия картриджі болмаса, жаңа картридж дайын болғанға дейін таусылған сия картриджін принтерде қалдырыңыз. Егер принтерді сия картридждерінсіз қалдырсаңыз, принтер бұзылуы мүмкін.
- Қалған сия минималды мәннен төмендегенде, оны барынша тезірек жаңа сия картриджімен ауыстырыңыз.
- Принтерді сия картридждерін орнатпаған күйінде қалдырмаңыз. Принтердегі сиялар кебуі мүмкін және дұрыстап басып шығару мүмкін болмауы мүмкін. Принтерді пайдаланбаған кезде әрбір ұяшықта сия картриджі орнатылғанына көз жеткізіңіз.

Сия деңгейлерін тексеру

Принтерден тексеру

Сия деңгейі ең төменгі мәннен төмен болса, принтердің алдыңғы жағындағы сия шамы жанады.

 ["Алдыңғы жағы" бетте 6](#)

Сия шамы

Сия картридждерін ауыстыру

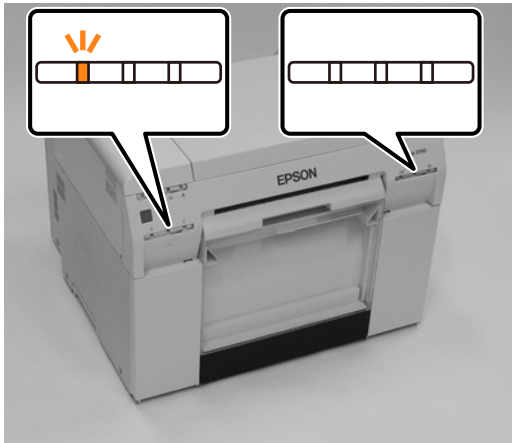

Компьютерден тексеру

Windows

- 1 Принтер драйверіндегі **Display Printer Status** түймесін басыңыз.

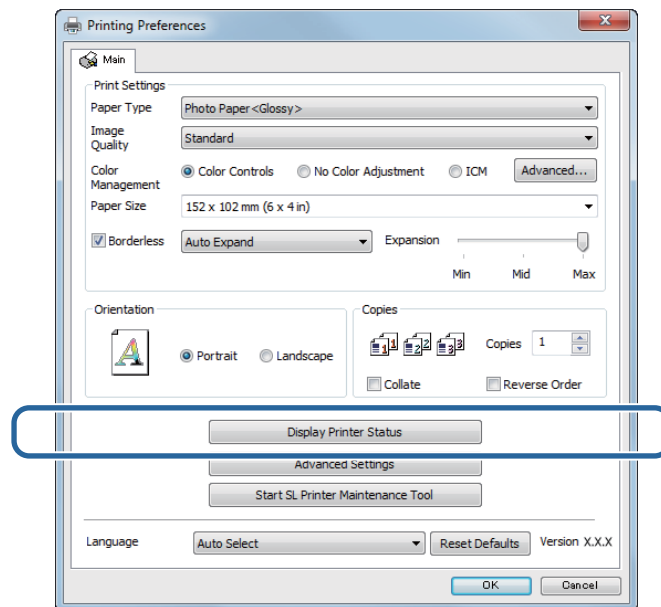

Сия картридждерін ауыстыру

2 Қанша сия қалғанын тексеріңіз.

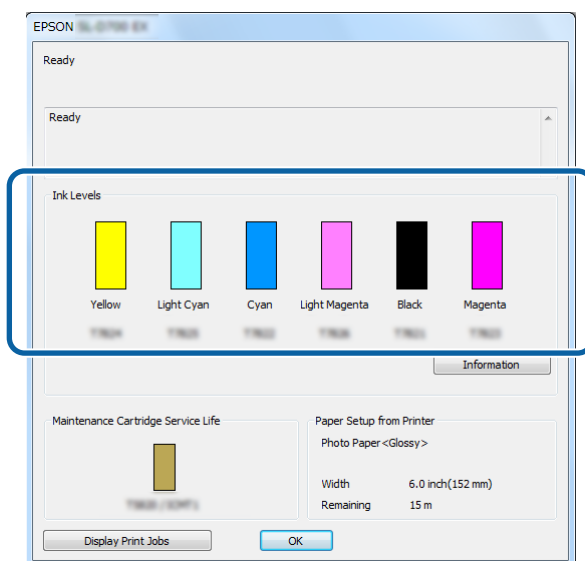

Тексеріп болған кезде **OK** түймесін басыңыз.

Сия картридждерін ауыстыру

Mac

- 1 Техникалық қызмет көрсету құралын іске қосыңыз.
Техникалық қызмет көрсету құралын іске қосу туралы ақпарат үшін төмендегіні қараңыз.

🔗 ["Қате туралы хабарлар \(Mac\)" бетте 73](#)

- 2 Негізгі экрандағы **Printer Window (Принтер терезесі)** түймесін басыңыз.

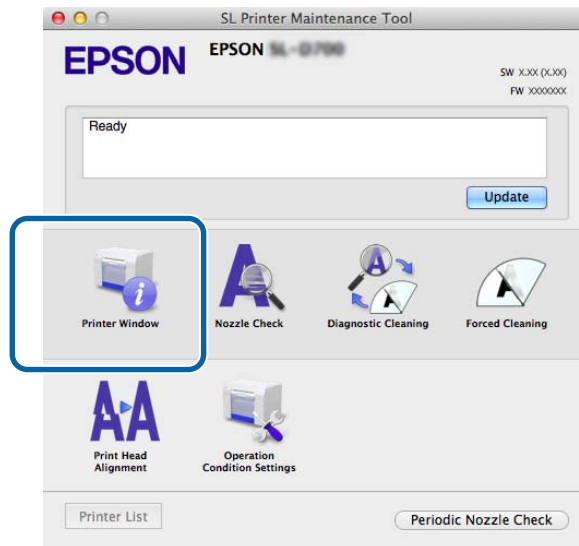

Printer Window (Принтер терезесі) экраны көрсетіледі.

- 3 Қанша сия қалғанын тексеріңіз.

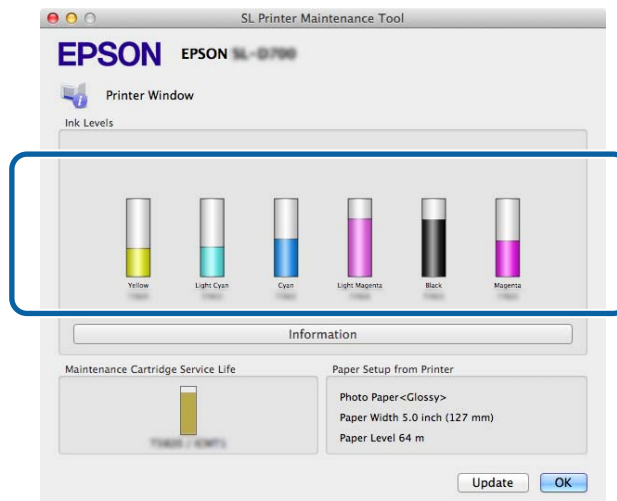



Тексеріп болған кезде **OK** түймесін басыңыз.

Сия картридждерін ауыстыру

Ауыстыру іс рәсімі

! Маңызды:

- ❑ Сия картридждерін әр ұяшыққа орнатыңыз. Егер қандай да бір ұяшық бос болса, басып шығарылмайды.

- 1 Принтердің  шамы қосулы екенін тексеріңіз.
Егер  шамы жыпылықтап жатса, принтер жұмыс істеуде. Барлық әрекеттер тоқтағанға дейін күтіңіз.
- 2 Сия шамы сия картридждерінің ауыстыру қажеттілігі бар-жоғын көрсетеді.
Мына мысалда біз Y (сары) картриджді ауыстырамыз. Басқа түстер үшін де осы іс рәсімін пайдаланыңыз.

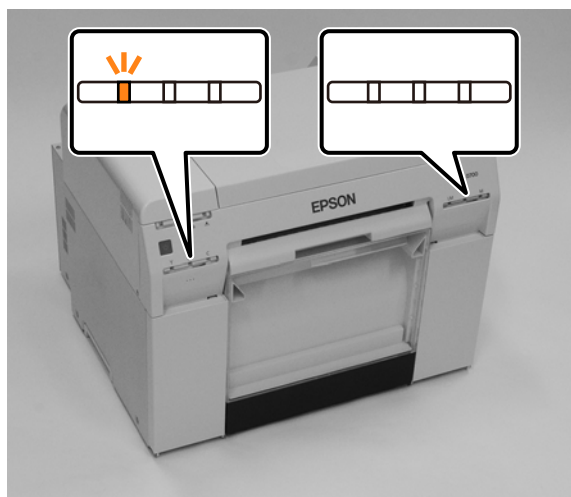

Сия картридждерін ауыстыру

- 3** Ауыстырылатын жақтағы картридж қақпағын ашыңыз.
Қақпақты ашқан кезде ескерту зуммерінің дыбысы естіледі.



- 4** Бос сия картриджін сәл шыққанға дейін жайлап басыңыз, одан кейін алыңыз.
Сия картридждерін жою туралы ақпаратты келесі бөлімнен қараңыз.

 ["Қолданылған сия картридждерін және қолданылған сияларға арналған картридждерді жою" бетте 23](#)

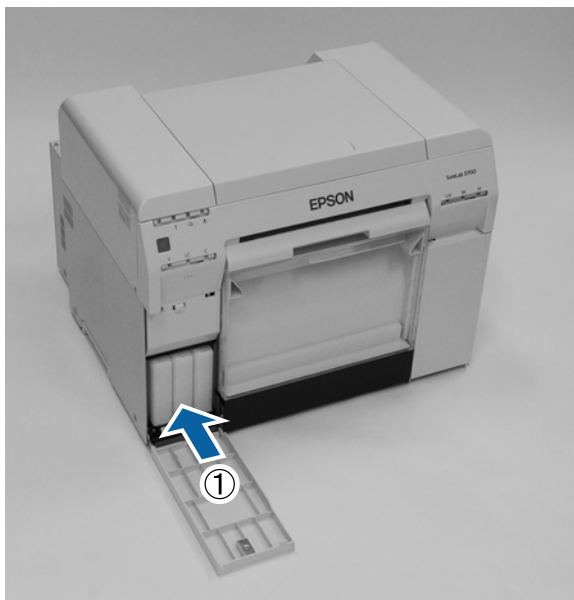

Сия картридждерін ауыстыру**! Маңызды:**

Алынған сия картридждерінің сия портының айналасында сия болуы мүмкін, сондықтан сия картридждерін алған кезде айналаңызға сия жағып алмаңыз.

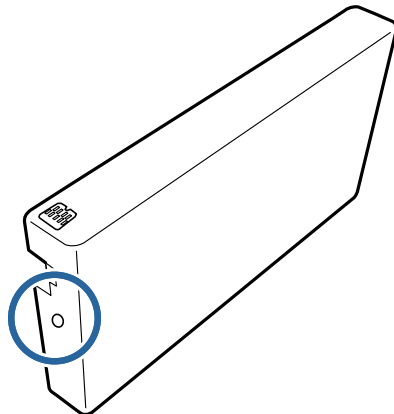
**5**

Жаңа сия картриджді қорабынан шығарыңыз.

! Маңызды:

- сия картридждіндегі (A) чибін қолмен ұстамаңыз. Бұлай жасау қалыпты пайдалануға және басып шығаруға әсер етуі мүмкін.
- Сия картридждіндегі (B) сия беру портын қолмен ұстамаңыз. Сия ағуы мүмкін.

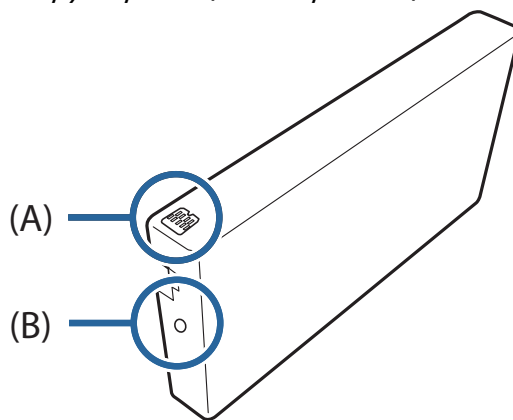

Сия картридждерін ауыстыру

- 6** Сия картридждің принтердің ішіне тірелгенше салыңыз.



- 7** Картридж қақпағын жабыңыз.



- 8** Принтердің  шамы қосулы екенін тексеріңіз.

Осымен осы бөлім аяқталады.

Қолданылған сияларға арналған картриджін ауыстыру

Қолданылған сияларға арналған картриджін ауыстыру

Қолданылған сияларға арналған картридж басшықты тазалау барысында жұмсалған сияны сіңіреді.

Бұл бөлімде қолданылған сияларға арналған картридждерді ауыстыру туралы сипатталған.

! **Маңызды:**

Қолданылған сияларға арналған картриджін алып тастағаннан кейін, картридж қақпағын ашық қалдырмаңыз, дереу жаңа картриджді орнатыңыз.

Қолданылған сияларға арналған картридждегі бос орынды тексеру

Принтерден тексеру

Қолданылған сияларға арналған картриджді ауыстыру уақыты келгенде, принтердің  шамы қосылады.

 ["Шамдар" бетте 12](#)

 шамы



Қолданылған сияларға арналған картриджін ауыстыру

Компьютерден тексеру

Windows

- 1 Принтер драйверіндегі **Display Printer Status** түймесін басыңыз.

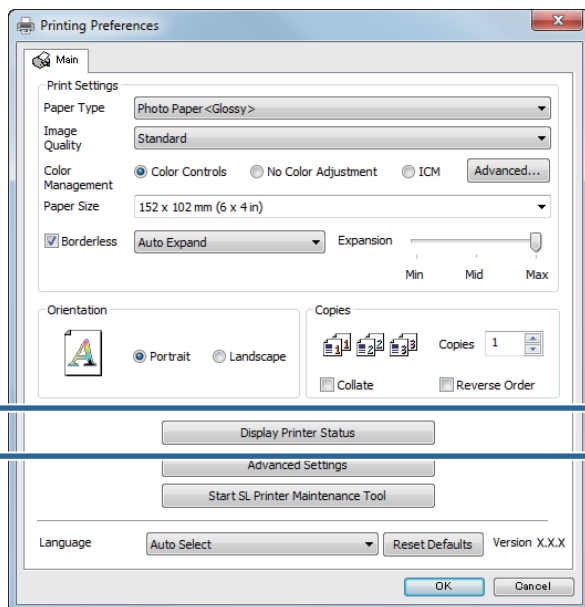

- 2 Қолданылған сияларға арналған картриджіндегі бос орынды тексеріңіз.

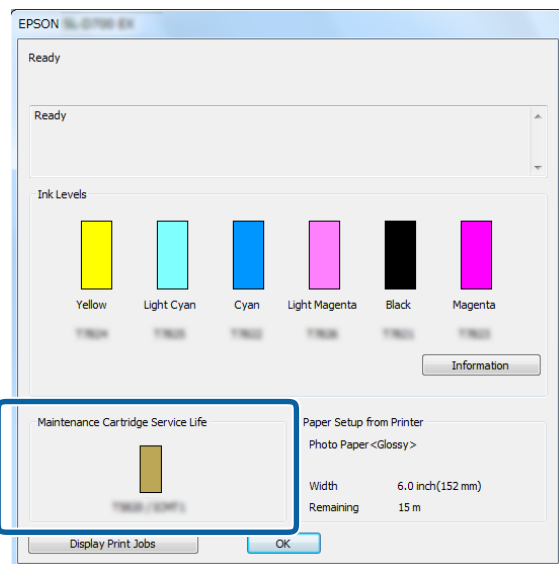

Тексеріп болған кезде **OK** түймесін басыңыз.

Қолданылған сияларға арналған картриджін ауыстыру

Mac

- 1 Техникалық қызмет көрсету құралын іске қосыңыз.
Техникалық қызмет көрсету құралын іске қосу туралы ақпарат үшін төмендегіні қараңыз.
[🔗 "Қате туралы хабарлар \(Mac\)" бетте 73](#)
- 2 Негізгі экрандағы **Printer Window (Принтер терезесі)** түймесін басыңыз.

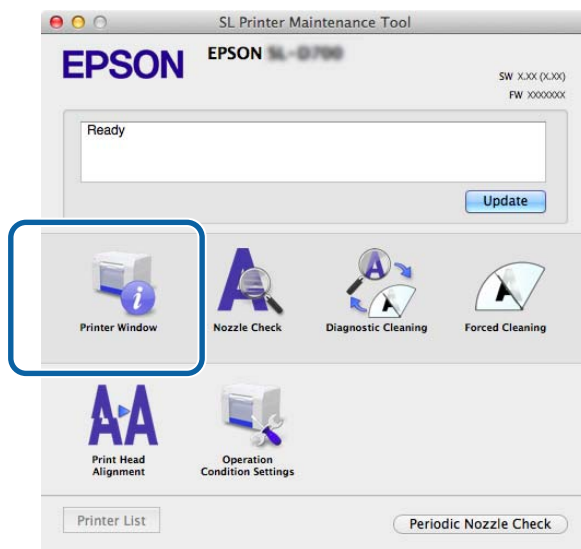

Printer Window (Принтер терезесі) экраны көрсетіледі.

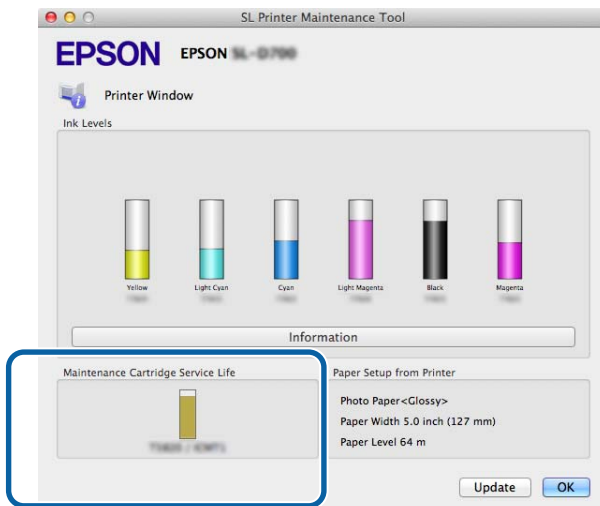

- 3 Қолданылған сияларға арналған картриджіндегі бос орынды тексеріңіз.



Тексеріп болған кезде **OK** түймесін басыңыз.

Қолданылған сияларға арналған картриджін ауыстыру

Ауыстыру іс рәсімі

- 1 Принтердің  шамы қосулы екенін тексеріңіз.
Егер  шамы жыпылықтап жатса, принтер жұмыс істеуде. Барлық әрекеттер тоқтағанға дейін күтіңіз.
- 2 Оң жақтағы картридж қақпағын ашыңыз.
Қақпақты ашқан кезде ескерту зуммерінің дыбысы естіледі.



- 3 Қолданылған сияларға арналған картриджді еңкейтпеңіз, оны ақырындап алыңыз.
Жоғары итеріңіз, одан кейін сыртқа тартыңыз.

Қолданылған сияларға арналған картридждерін жою туралы ақпаратты келесі бөлімнен қараңыз.

 [“Қолданылған сия картридждерін және қолданылған сияларға арналған картридждерді жою” бетте 23](#)



Қолданылған сияларға арналған картриджін ауыстыру

4 Жаңа қолданылған сияларға арналған картриджін дайындаңыз.

! **Маңызды:**

Қолданылған сияларға арналған картриджіндегі чипті қолмен ұстамаңыз. Бұлай жасау қалыпты пайдалануға және басып шығаруға әсер етуі мүмкін.

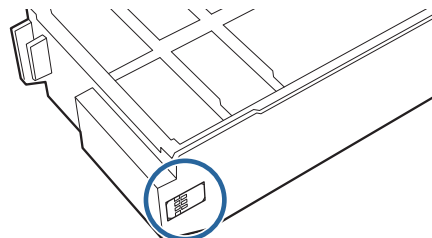

5 Жаңа қолданылған сияларға арналған картриджді енгізіңіз.



6 Картридж қақпағын жабыңыз.



7 Принтердің  шамы қосулы екенін тексеріңіз.



Осымен осы бөлім аяқталады.

Қағаз қалдықтарының бөлімін босату

Қағаз қалдықтарының бөлімін босату

Басып шығару барысында қағаз қиындыларының қалдықтары қағаз қалдықтары бөлімінде жиналады. Бөлім толғанға дейін қағаз қалдықтарын босату қажет.

Бөлімнің ішінде қанша қағаз қалдығы жиналғанын қарап тексеріңіз. Қағазды ауыстырған кезде қағаз қалдықтарының бөлімін босатыңыз.

- 1 Принтердің  шамы қосулы екенін тексеріңіз.
Егер  шамы жыпылықтап жатса, принтер жұмыс істеуде. Барлық әрекеттер тоқтағанға дейін күтіңіз.
- 2 Қағаз қалдықтары бөлімін алып тастаңыз.
Жоғарғы бөлікті алға қарай тартыңыз және төменгі бөлікті көтеріңіз.

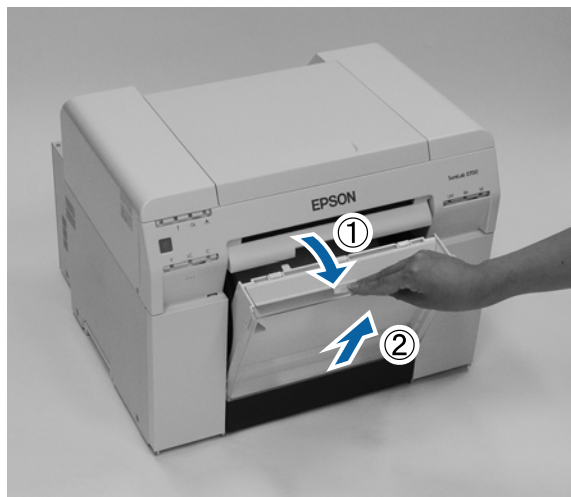

- 3 Қағаз қалдығын босатыңыз.

 **Маңызды:**

Қалдық қағазды босатқаннан кейін, қағаз қалдықтары бөлімі үшін жапқыш төмендегі фотосуретте көрсетілген дұрыс бағытта екенін тексеріңіз.



Қағаз қалдықтарының бөлімін босату

- 4** Қағаз қалдықтары бөлімін бекітіңіз.
Төменгі бөлікті салыңыз да, жоғарғы бөлікті орнына итеріңіз.

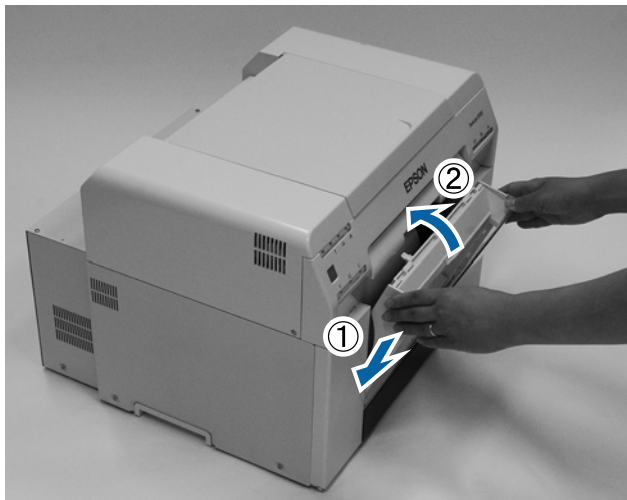

- 5** Принтердің  шамы қосулы екенін тексеріңіз.

Осымен осы бөлім аяқталады.

Білікшені тазалау

Білікшені тазалау

Басып шығарылған қағаздардың арты кір болса, білікшеде қағаз ұнтақтары жиналған. Білікшені тазалау үшін, төмендегі қадамдарды орындаңыз. Қуатты қосып қойып, тазалауды орындаңыз.

- 1  қосқышын басып,  шамы жанбайынша күтіңіз.

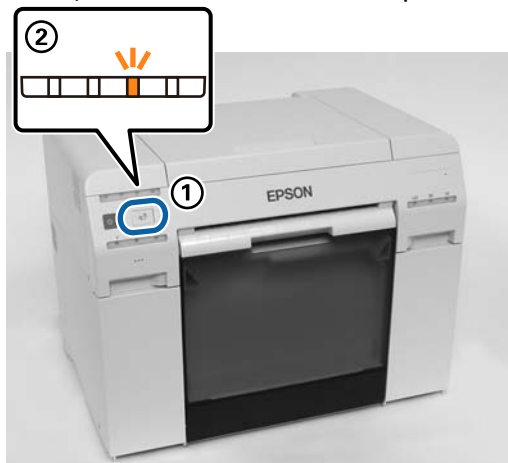

- 2 Жоғарғы қақпақты ашыңыз.



 **Маңызды:**

- Басып шығару басының блогын қолмен қатты күш салып жылжытуға болмайды.
- Принтердің ішіндегі роликтерді ұстамаңыз. Бұл басып шығаруды ластауы мүмкін.
- Принтердің ішіндегі сия түтіктерін ұстамаңыз. Әйтпесе, ол бұзылып қалуы мүмкін.

Білікшені тазалау

- 3** Білікшедегі (келесі суреттегі көк түсті бөлшектер) қағаз ұнтағын (бұл кәдімді ақ ұнтақ) сатып алуға болатын мақта таяқшасымен сүртіп алыңыз.



! **Маңызды:**

Білікшені тазалау кезінде ластанған таяқшаны пайдаланбаңыз.

- 4** Жиектерсіз сіңіргіш аймақтарда (келесі суреттегі көк түсті бөлшектер) жиналған қағаз ұнтағын сатып алуға болатын мақта таяқшасымен сүртіп алыңыз.

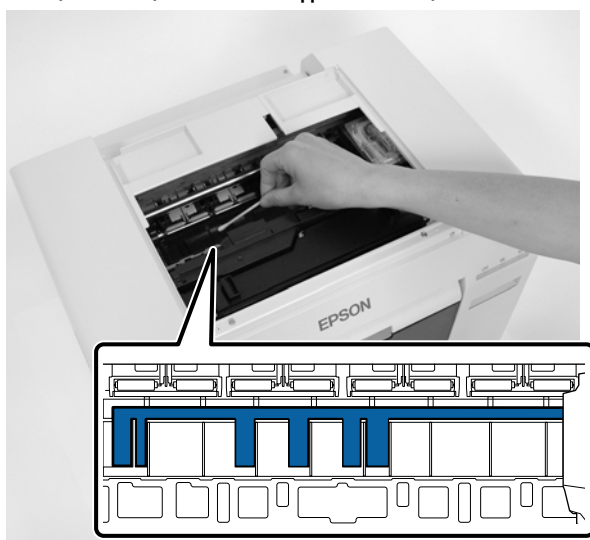

Білікшені тазалау

- 5** Білікшенің оң жағында қағаз ұнтақтары болмаса, 7-қадамға өтіңіз. Білікшенің оң жағында қағаз ұнтағы болса,  қосқышын үш секунд басып тұрыңыз. Басып шығару басы солға жылжиды.



- 6** Қағаз ұнтағын сүртіп алу үшін, үшінші және төртінші қадамдарды орындаңыз.

- 7**  қосқышын үш секунд басып тұртыңыз. Басып шығару басы оңға жылжиды.

- 8** Close the top cover. (Жоғарғы қақпағын жабыңыз.)



Осымен осы бөлім аяқталады.

Техникалық қызмет көрсету

Техникалық қызмет көрсету құралы

Техникалық қызмет көрсету құралын пайдалану арқылы принтер күйін тексеру, параметрлерді орнату және басшықты тазалау сияқты реттеу және техникалық қызмет көрсету жұмыстарын компьютеріңізден орындауға болады.

Windows

Оператор режимінде **Printer maintenance (Принтерге техникалық қызмет көрсету)** және **Paper Settings (Қағаз параметрлері)** бөлімдерінде тек **Current media (Ағымдағы тасушы)** параметрін пайдалануға болады.

Негізгі экранның элементтері	Параметрлер
Printer maintenance (Принтерге техникалық қызмет көрсету)	Diagnostic Cleaning, Forced Cleaning және Nozzle Check сияқты басып шығару басшығына қызмет көрсету функцияларын орындаңыз.
Paper Settings	Paper Type (Қағаз түрі) және Paper Level (Қағаз деңгейі) параметрлерін орнатыңыз. Қағазды ауыстырған кезде осы параметрлерді орнатыңыз. Print Head Alignment (Басып шығару басын түзулеу), Paper Feed Adjustment (Қағаз беруді реттеу) және Gray Adjustment (Сұр реттеу) сияқты принтерді реттеу функцияларын орындауға болады.
Printer settings (Принтер параметрлері)	Buzzer (Дыбыстық сигнал), Sleep Mode Threshold (Ұйқы режимінің шегі), Periodic Nozzle Check (Қондырманы мерзімді тексеру) және Quick Print Mode (Жылдам басып шығару режимі) сияқты әртүрлі принтер параметрлерін орындауға болады.
Printer history (Принтер тарихы)	Operation History тексеріңіз, журнал файлдарын Collect Logs ішіне сақтаңыз.
Printer Management	Register (Тіркеу), Cancel Registration (Тіркеуді тоқтату) және Replace Printer (Принтерді ауыстыру) сияқты принтерді басқару операцияларын орындауға болады.

Mac

Басты экран мәзірі	Параметрлер
Хабар	Принтер күйін көрсетеді.
Printer Window (Принтер терезесі)	Қалған сия мөлшерін, қолданылған сияларға арналған картридждегі бос орынды және с.с. тексеруге рұқсат етеді.
Nozzle Check	Бітелген қондырмаларды тексеру үлгісін және қарап тексеруге рұқсат етеді.
Diagnostic Cleaning	Бітелген қондырмаларды анықтайды және автоматты түрде тазалайды.
Forced Cleaning	Қолмен тазалауды орындайды.
Print Head Alignment	Басып шығару сәйкессіздігін түзетеді.

Техникалық қызмет көрсету

Басты экран мәзірі	Параметрлер
Operation Condition Settings	Time Before Switching to Sleep Mode (Ұйқы режиміне ауыстырудан алдыңғы уақыт), Warning Buzzer (Ескерту дыбыстық сигналы), Quick Print Mode (Жылдам басып шығару режимі) және Paper Settings (Қағаз параметрлері) сияқты әртүрлі принтер параметрлерін орнатуға рұқсат етеді.
Printer List	Теңшегіңіз келген принтерді таңдауға рұқсат ететін қол жетімді принтерлер тізімін көрсетеді.
Periodic Nozzle Check	Қондырманы тексеруді автоматты түрде орындауды орнатуға немесе орнатпауға рұқсат етеді.

Қосымша мәлімет алу үшін "Техникалық қызмет көрсету құралын пайдалану нұсқаулығыныңдағы" бөлімін қараңыз.

Техникалық қызмет көрсету

Элементтер тізімін тексеру

Тексеру және тазалау туралы мәліметтер алу үшін төмендегі кестені қараңыз.

Бөлшекті тексеру	Мазмұны	Тексеру уақыты	Сілтеме
Қағаз қалдықтарының бөлімі	Қағаз қалдығын босатыңыз.	Қағазды ауыстырғанда	📄 "Қағаз қалдықтарының бөлімі" бетте 69
Желдету саңылауы	Желдету саңылауы сүзгісін шаңсорғышпен тазалаңыз.	Әр үш ай сайын	📄 "Желдету саңылауы" бетте 69

Қағаз қалдықтарының бөлімі

Қағаз қалдықтарының бөлімін алып тастаңыз да, қағаз қалдықтарын босатыңыз.

[📄 "Қағаз қалдықтарының бөлімін босату" бетте 62](#)

Желдету саңылауы

Желдету саңылауы сүзгісін шаңсорғышпен тазалаңыз.



Ақауды жою

Ескертпе:

Принтер драйверінің ақаулықтарын жою туралы мәлімет алу үшін "Принтер драйверін пайдалану нұсқаулығын" қараңыз.

📄 "Принтер драйверін пайдалану нұсқаулығы" - "Ақаулықтарды жою"

Қателер пайда болғанда

Ескерту зуммері және жарық индикаторлары

Ескерту зуммерінің дыбысы естілгенде немесе шамдар қосылғанда не жыпылықтаған кезде төмендегі кестедегі шешімдерді тексеріңіз және ұсынылған қадамдарды орындаңыз.

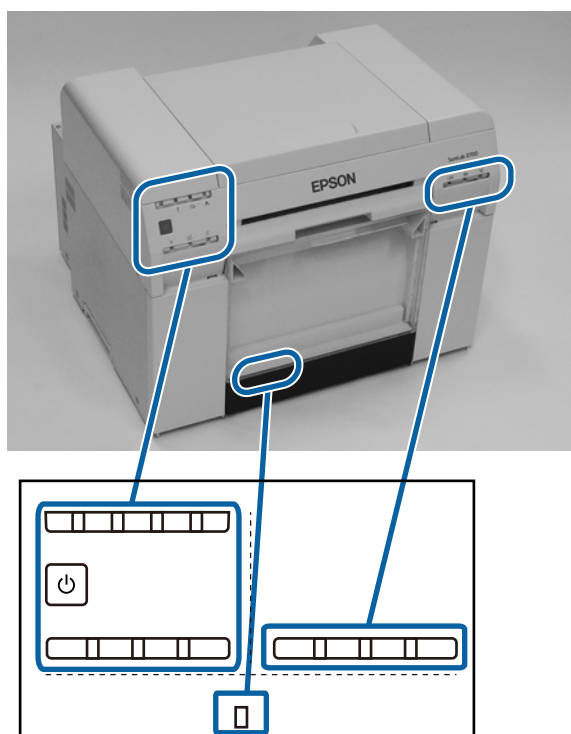

Ақауды жою

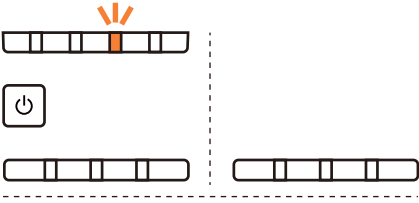
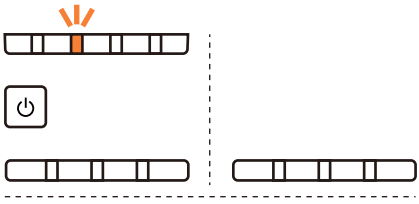
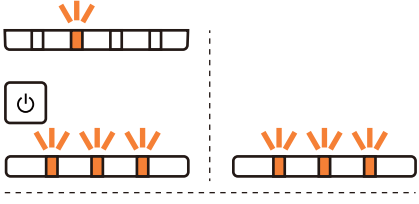
Жарық индикаторы	Ескерту зуммері*	Ақаулар және шешімдер
<p>☐ шамы қосулы</p> <p>Қағаз шамы өшірулі</p>  <p>☐</p>	Ешқайсысы	<p>Қағаз орамын беру құралына ешқандай қағаз салынбаған. Қағаз салыңыз.</p> <p>☞ "Қағазды ауыстыру" бетте 26</p>
<p>! шамы қосулы</p>  <p>☐</p>	Ескерту зуммерінің дыбысы қағаз қалдықтарының бөлімін алып тастағанға дейін дүркін-дүркін шығады.	<p>Әрекеттер тоқтатылды, себебі қате пайда болды, принтер қатені түзету әрекеттерін орындауда немесе принтер жүйесінің қатесі пайда болған.</p> <ul style="list-style-type: none"> ☐ Компьютер экранындағы кодты тексеріңіз. Ақаулықты шешу үшін төмендегіні қараңыз. <ul style="list-style-type: none"> ☞ "Қателер мен шешімдер (Mac)" бетте 80 ☐ Егер принтер жүйесінің қатесі пайда болса, жергілікті дилеріңізге хабарласыңыз.
<p>! шамы қосулы</p>  <p>☐</p>		<p>Сия шамы арқылы көрсетілген сия картриджі таусылған немесе қате пайда болды. Сия картриджін ауыстырыңыз.</p> <p>☞ "Сия картридждерін ауыстыру" бетте 49</p>

Ақауды жою

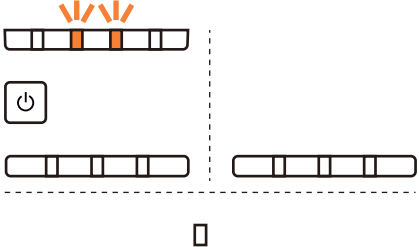
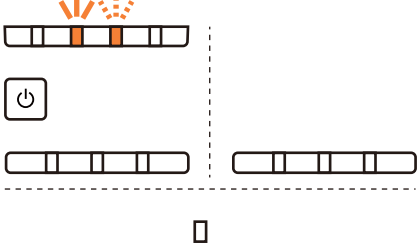
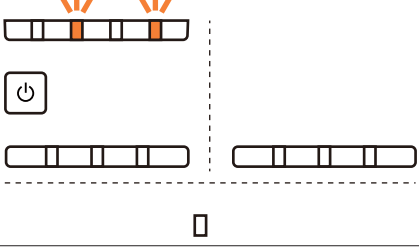
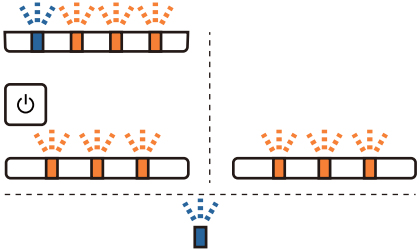
Жарық индикаторы	Ескерту зуммері*	Ақаулар және шешімдер
<p>! шамы қосулы ☐ шамы қосулы Қағаз шамы өшірулі</p> 	<p>Ескерту зуммерінің дыбысы қағаз қалдықтарының бөлімін алып тастағанға дейін дүркін-дүркін шығады.</p>	<p>Қағаз орамын беру құралына ешқандай қағаз салынбаған немесе қағаз бітіп қалған. Қағаз салыңыз. ☞ "Қағазды ауыстыру" бетте 26</p>
<p>! шамы қосулы ☐ шамы жыпылықтауда</p> 		<p>Қағаз кептелген немесе қағаз дұрыс берілмеген. Қағаз кептелісін тазартыңыз немесе қағазды қайта беріңіз. ☞ "Қағаз кептелістері" бетте 89</p>
<p>! шамы қосулы 🔥 шамы қосулы</p> 		<p>Сия шамы арқылы көрсетілетін картриджде қалған сия минималды мәннен төмен немесе қате орын алды. Replace the maintenance cartridge(xxxx). (Қолданылған сия картриджін (xxxx) ауыстырыңыз.) ☞ "Қолданылған сияларға арналған картриджін ауыстыру" бетте 57</p>
<p>Барлық шамдар жыпылықтауда</p> 	<p>Дыбыс қуатты қосу түймесі өшірілмейінше жалғасады.</p>	<p>Өрескел қате орын алды.</p> <ul style="list-style-type: none"> ☐ Принтерді қайта қосыңыз. ☐ Қате орын алуын тоқтатпаса, жергілікті дилеріңізге хабарласыңыз.

* Ескерту зуммерін техникалық қызмет көрсету құралында қосуға және өшіруге болады.

Ақауды жою

Қате туралы хабарлар (Windows)

Қате туралы хабарлар басып шығару барысында принтерде пайда болған қатені көрсетеді.

Экранда код, қате мәліметтері, шешімдер және с.с. көрсетіледі.

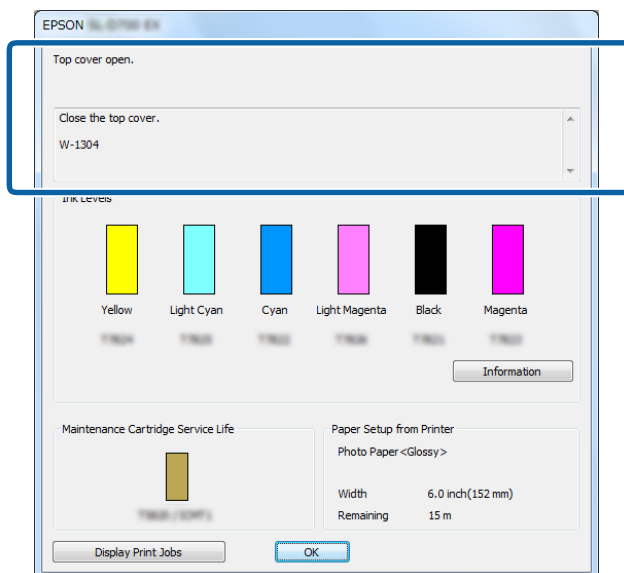

Қате туралы хабарлар (Mac)

Басып шығару барысында принтерде қателер пайда болса, қатенің мазмұнын және шешімдерін техникалық қызмет көрсету құралымен тексеруге болады. Егжей-тегжейлі қате хабарын көрсету үшін **Printer Window (Принтер терезесі)** түймесін басыңыз.

Техникалық қызмет көрсету құралы туралы қосымша ақпарат алу үшін "Техникалық қызмет көрсету құралын пайдалану нұсқаулығын" қараңыз.

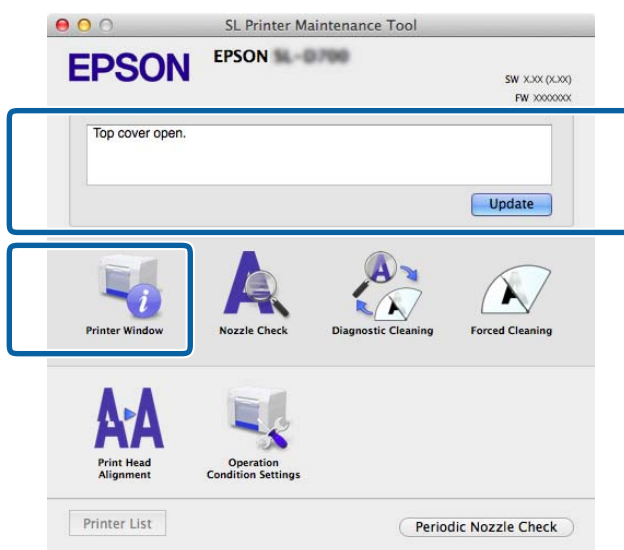

Техникалық қызмет көрсету құралын іске қосу үшін төмендегі әдістің бірін пайдаланыңыз.

Ақауды жою

- 1 Apple мәзірінен **System Preferences (Жүйе теңшелімдері) > Print & Scan (Басып шығару және сканерлеу)** (немесе **Print & Fax (Басып шығару және факс жіберу)**) таңдаңыз.
- 2 Принтерді таңдаңыз, **Options & Supplies (Опциялар және қор) > Utility (Қызметтік бағдарлама) > Open Printer Utility (Принтер қызметтік бағдарламасын ашу)** түймесін басыңыз.

Қателер мен шешімдер (Windows)





Көрсетілген қатенің мәліметтерін тексеріңіз де, қажетті шаралар қолданыңыз.

Коды	Хабар	Жасау керек әрекет
W-2301 - W-2303 W-2305 - W-2306	Cannot perform [Detect Clogging] correctly. Start [Maintenance tool], select [Printer maintenance] and perform [Diagnostic Cleaning]. Contact service support if the error continues to occur.	Техникалық қызмет көрсету құралындағы Diagnostic Cleaning жұмысын орындаңыз. Техникалық қызмет көрсету құралы туралы қосымша ақпарат алу үшін "Техникалық қызмет көрсету құралын пайдалану нұсқаулығын" қараңыз. Егер Windows экранында "Auto nozzle check failed. (Қондырманы автоматты тексеру сәтсіз аяқталды.)" хабары көрсетілсе, қызмет көрсету орталығына хабарласыңыз.
I-2307	Cannot perform [Detect Clogging] correctly. Room temperature may not be within the guaranteed operating range. Check the room temperature.	Бөлме температурасын тексеріңіз. Ұсынылған температура ауқымында пайдаланыңыз.
W-2311	Clogged nozzle(s) detected. Start [Maintenance tool], select [Printer maintenance] and perform [Diagnostic Cleaning].	Техникалық қызмет көрсету құралындағы Diagnostic Cleaning жұмысын орындаңыз. Техникалық қызмет көрсету құралы туралы қосымша ақпарат алу үшін "Техникалық қызмет көрсету құралын пайдалану нұсқаулығын" қараңыз.
I-2401	Replace the maintenance cartridge soon. Prepare a new maintenance cartridge(xxxx). You can continue printing until replacement is required.	Хабарды тексеріп, ОК түймесігін басыңыз. xxxx деп көрсетілген үлгі нөміріндегі жаңа қолданылған сияларға арналған картриджді дайындаңыз.  "Қолданылған сияларға арналған картриджін ауыстыру" бетте 57

Ақауды жою

Коды	Хабар	Жасау керек әрекет
I-2201	Ink Low (xxxx) Prepare a new ink cartridge. You can continue printing until replacement is required. Epson recommends the genuine Epson cartridges listed above.	Хабарды тексеріп, ОК түймешігін басыңыз. Жаңа сия картриджін ауыстыруға дайындаңыз.  "Сия картридждерін ауыстыру" бетте 49
I-2101 - I-2104	Бөлшектерді ауыстыратын уақыт жақындады. xxxxxx Contact a technical representative. You cannot print if parts have reached the end of their service life.	Қызмет көрсету орталығына хабарласып, xxxxxx арқылы көрсетілген бөлікті сұраңыз.
W-1301	The scrap paper box has come off. Install the scrap paper box correctly. (Қағаз қалдықтары бөлімін дұрыс орнатыңыз.)	Қағаз қалдықтары бөлімін бекітіңіз. Егер қате көрсетілсе, мәліметтерді тексеріңіз.
W-1302	Cartridge cover (right) open. When replacing a cartridge, check the location and the cartridge type. Close the cartridge cover.	Картридж қақпағын (оң жақ) жабыңыз. Егер қате көрсетілсе, мәліметтерді тексеріңіз.
W-1303	Cartridge cover (left) open. When replacing a cartridge, check the location and the cartridge type. Close the cartridge cover.	Картридж қақпағын (сол жақ) жабыңыз. Егер хабар көрсетілсе, мәліметтерді тексеріңіз.
W-1304	Top cover open. Close the top cover. (Жоғарғы қақпағын жабыңыз.)	Close the top cover. (Жоғарғы қақпағын жабыңыз.) Егер хабар көрсетілсе, мәліметтерді тексеріңіз.
W-1305	Rear cover open. Close the rear cover. (Артқы қақпағын жабыңыз.)	Close the rear cover. (Артқы қақпағын жабыңыз.) Егер қате көрсетілсе, мәліметтерді тексеріңіз.
I-1311	Check the scrap paper box. Empty the box if it is full.	Check the scrap paper box. Қағаз қалдықтарының бөлімін тексеріңіз де, толы болса, босатыңыз.  "Қағаз қалдықтарының бөлімін босату" бетте 62
W-1101	A paper jam has occurred. Remove any paper remaining from the roll paper feeder, and then reload the paper. (Қағаз орамын беру құралынан кез келген қалып қойған қағазды алыңыз, содан соң қағазды қайта салыңыз.)	Roll paper feeder кез келген қалып қойған қағазды алыңыз, және содан соң қағазды қайта салыңыз.  "Қағаз кептелістері" бетте 89



Ақауды жою

Коды	Хабар	Жасау керек әрекет
W-1102	A paper jam has occurred. Open the rear cover and the top cover, remove any paper remaining, and then reload the paper.	Ішкі қағаз беру құралынан қағазды алыңыз, және содан соң қағазды қайта салыңыз. Егер принтер техникалық қызмет көрсетуді орындау үшін принтердің артқы жағына кіре алмайтындай етіп орнатылса, қызмет көрсету орталығына хабарласыңыз.  "Қағаз кептелістері" бетте 89
W-1103	An error has occurred in the paper feeding unit. Reload the paper in the same way as when replacing paper. (Қағазды ауыстыру әдісімен бірдей әдіс арқылы қағазды қайта салыңыз.)	Принтердің ішкі жағында қағаздың жоқ екенін тексеріңіз, содан соң қағазды қайта салыңыз. Егер хабар көрсетілсе, мәліметтерді тексеріңіз.  "Қағазды ауыстыру" бетте 26
W-1104	Paper is not loaded correctly. Check the positions of the edge guides, and then reload the paper. (Қағаз енін бағыттауыштардың позицияларын тексеріңіз, содан соң қағазды қайта салыңыз.)	Принтердің ішкі жағында қағаздың жоқ екенін тексеріңіз, содан соң қағазды қайта салыңыз. Қағазды салған кезде inner edge guide және front edge guide қағаздың еніне сәйкес келтіріңіз. Егер хабар көрсетілсе, мәліметтерді тексеріңіз.  "Қағазды ауыстыру" бетте 26
W-1105	Paper is out. Load paper. (Қағазды салыңыз.)	Принтердің ішкі жағында қағаздың жоқ екенін тексеріңіз, содан соң қағазды қайта салыңыз. Егер хабар көрсетілсе, мәліметтерді тексеріңіз.  "Қағазды ауыстыру" бетте 26
W-1106	Paper is out or not loaded correctly. Load paper. (Қағазды салыңыз.)	
W-1108	The width of the loaded paper is not supported. Load supported paper. (Қолдау көрсетілетін қағазды салыңыз.)	Тиісті қағазды салыңыз.  "Қағазды ауыстыру" бетте 26
W-1109	Cannot recognize the paper type. Қағаз туралы ақпаратты жаңартыңыз.	Update the paper information. (Қағаз туралы ақпаратты жаңартыңыз.) Ақпаратты жаңарту туралы қосымша ақпарат алу үшін "Техникалық қызмет көрсету құралын пайдалану нұсқаулығын" қараңыз.
W-2101 - W-2104	Parts have reached the end of their service life. xxxxxx Do you want to continue using the printer or replace parts? If you continue to use the printer, ink could leak or a malfunction could occur. Do you want to continue?	Қызмет көрсету орталығына хабарласып, xxxxxx арқылы көрсетілген бөлікті сұраңыз.

Ақауды жою

Коды	Хабар	Жасау керек әрекет
W-2401	Maintenance cartridge not installed Install the maintenance cartridge(xxxx).	xxxx деп көрсетілген үлгі нөміріндегі қолданылған сия картриджін дұрыс қайта орнатыңыз.  "Қолданылған сияларға арналған картриджін ауыстыру" бетте 57
W-2402	Maintenance cartridge usage exceeded the application limit. Replace the maintenance cartridge(xxxx). (Қолданылған сия картриджін (xxxx) ауыстырыңыз.)	xxxx деп көрсетілген үлгі нөміріндегі қолданылған сия картриджін ауыстырыңыз.  "Қолданылған сияларға арналған картриджін ауыстыру" бетте 57
W-2201	Ink cartridge error (xxxx) Please install correct cartridge. Epson recommends the genuine Epson cartridges listed above. (Epson компаниясы жоғарыда тізімде көрсетілген Epson түпнұсқа картридждерін ұсынады.)	xxxx көрсетілген түстегі сия картриджін тексеріңіз, содан соң картриджді ауыстырыңыз. Егер қате көрсетілсе, мәліметтерді тексеріңіз.  "Сия картридждерін ауыстыру" бетте 49
W-2202	Replace Cartridge (xxxx) Epson recommends the genuine Epson cartridges listed above.	xxxx көрсетілген түстегі сия картриджін тексеріңіз, содан соң картриджді ауыстырыңыз. Егер қате көрсетілсе, мәліметтерді тексеріңіз.  "Сия картридждерін ауыстыру" бетте 49
W-2203	Ink cartridge error (xxxx) Remove and reinstall them correctly or replace them. Epson recommends the genuine Epson cartridges listed above.	xxxx көрсетілген түсі мен үлгі нөмірі бар сия картриджін тексеріңіз, содан соң картриджді ауыстырыңыз немесе оны дұрыстап қайта орнатыңыз. Егер қате көрсетілсе, мәліметтерді тексеріңіз.  "Сия картридждерін ауыстыру" бетте 49
W-2204	Ink cartridge error (xxxx) Please install correct cartridge. Epson recommends the genuine Epson cartridges listed above.	xxxx көрсетілген түстегі және модель нөміріндегі сия картриджін тексеріңіз, содан соң картриджді ауыстырыңыз. Егер қате көрсетілсе, мәліметтерді тексеріңіз.  "Сия картридждерін ауыстыру" бетте 49

Ақауды жою

Коды	Хабар	Жасау керек әрекет
W-2205	<p>Insufficient ink left to perform head cleaning or initial charge.</p> <p>Replace the ink cartridge indicated by the ink light that is turned on.</p> <p>The cartridge being used can be installed again for printing.</p>	<p>Replace the ink cartridge indicated by the ink light that is turned on.</p> <p>Егер хабар көрсетілсе, мәліметтерді тексеріңіз.</p> <p> "Сия картридждерін ауыстыру" бетте 49</p>
W-2403	<p>Maintenance cartridge cannot be recognized</p> <p>Install the maintenance cartridge correctly. (Қолданылған сия картриджін дұрыс орнатыңыз.)</p>	<p>xxxx деп көрсетілген үлгі нөміріндегі қолданылған сия картриджін ауыстырыңыз немесе дұрыстап қайта орнатыңыз.</p> <p>Егер хабар көрсетілсе, мәліметтерді тексеріңіз.</p> <p> "Қолданылған сияларға арналған картриджін ауыстыру" бетте 57</p>
W-2404	<p>Insufficient free space in the maintenance cartridge.</p> <p>Replace the maintenance cartridge(xxxx), and then perform head cleaning or initial charge. (Қолданылған сия картриджін (xxxx) ауыстырыңыз, содан соң басшықты тазарту мен бастапқы зарядтауды орындаңыз.)</p> <p>The cartridge being used can be reinstalled for printing.</p>	<p>xxxx деп көрсетілген үлгі нөміріндегі қолданылған сия картриджін ауыстырыңыз.</p> <p>Егер қате көрсетілсе, мәліметтерді тексеріңіз.</p> <p> "Қолданылған сияларға арналған картриджін ауыстыру" бетте 57</p>
E-5101	<p>Принтер ажыратылған.</p> <p>Check that the cable is connected, and then turn the printer back on.</p> <p>Contact service support if the error continues to occur.</p> <p>Егер басып шығарылмаған кескін файлдары бар болса, басып шығаруды қайта сұраңыз.</p> <p>Code:xxxx</p>	<p>Кабельдердің дұрыс қосылғанын тексеріңіз, содан соң принтерді қайта іске қосыңыз.</p> <p>Егер қате қайталана берсе, қызмет көрсету орталығына хабарласыңыз.</p>
E-2101 - E-2104	<p>Parts have reached the end of their service life.</p> <p>xxxxxx</p> <p>Contact a technical representative.</p>	<p>Қызмет көрсету орталығына хабарласып, xxxxxx арқылы көрсетілген бөлікті сұраңыз.</p>
E-9901, E-9902	<p>Принтер жүйесінің қатесі орын алды.</p> <p>Turn the printer off. (Принтерді өшіріңіз.) Check if there is any paper remaining inside the printer, and then turn the printer back on.</p> <p>Contact service support if the error continues to occur.</p> <p>Please order the prints again if there are image files that have not been printed.</p> <p>Code:xxxx</p>	<p>Принтерді өшіріп, қайта қосыңыз.</p> <p>Егер қате қайталана берсе, дұрыс жұмыс істемеуі мүмкін. Қызмет көрсету орталығына хабарласыңыз.</p>

Ақауды жою

Коды	Хабар	Жасау керек әрекет
W-5201	<p>The paper set in Print Settings and the paper loaded in the printer differ.</p> <p>After replacing the paper, click [OK]. Басып шығару дұрыс орындалып жатқан болса, басып шығару аяқталғанда, қағазды ауыстырып, [OK] түймесін басыңыз.</p> <p>To continue printing using the current settings, click [Print].</p>	<p>Тиісті қағазды салыңыз. Қағазды ауыстырғаннан кейін техникалық қызмет көрсету құралындағы Paper Type және Paper Level параметрін орнатыңыз.</p> <p> "Қағазды ауыстыру" бетте 26</p> <p>Басып шығаруды ағымдағы параметрлермен жалғастыру үшін Print пәрменін таңдаңыз.</p>
W-2206	<p>You have not installed genuine Epson ink cartridges.</p> <p>Information about ink levels may not be displayed, and use of non-genuine ink is recorded for possible use in service support.</p> <p>For optimum quality and reliability Epson recommends using genuine Epson ink.</p> <p>Do you want to continue?</p> <p>Please call Epson user service hot-line 400-810-9977 for genuine I/C purchase.</p>	<p>Бұл принтер түпнұсқа сия картриджімен пайдалану үшін жасалған. Түпнұсқа емес картридждерді пайдалансаңыз, басып шығару нәтижесі анық болмауы мүмкін немесе қалған сия дұрыс анықталмауы мүмкін. Түпнұсқа Epson сия картридждерін пайдалануды ұсынамыз.</p>
E-5201	<p>Failed to acquire printing calibration data.</p> <p>Check that the cable is connected, and then turn the printer back on.</p> <p>Contact service support if the error continues to occur.</p>	<p>Принтерді өшіріп, қайта қосыңыз.</p> <p>Егер қате қайталана берсе, қызмет көрсету орталығына хабарласыңыз.</p>
I-5201, W-5202	<p>Amount of data in print jobs sent to printer nearly at maximum limit.</p> <p>Stop sending the current print job and send the remaining pages as another print job.</p>	<p>Басып шығару тым үлкен.</p> <p>Барлық басып шығару тапсырмасын жойғаннан кейін, деректерді бөліңіз де, басып шығаруды қайталаңыз.</p>

Ақауды жою

Қателер мен шешімдер (Mac)

Көрсетілген қатенің мәліметтерін тексеріңіз де, қажетті шаралар қолданыңыз.

Коды	Хабар	Жасау керек әрекет
W-2301 - W-2303 W-2305 - W-2306	Cannot perform [Detect Clogging] correctly. Delete all print jobs remaining in the operating system's print queue. (Басқару жүйесінің басып шығару кезегіндегі қалған барлық басып шығару жұмыстарын жойыңыз.) Perform [Diagnostic Cleaning]. Contact service support if the error continues to occur.	Барлық басып шығару тапсырмаларын жою үшін техникалық қызмет көрсету құралындағы Diagnostic Cleaning орындаңыз. Техникалық қызмет көрсету құралы туралы қосымша ақпарат алу үшін "Техникалық қызмет көрсету құралын пайдалану нұсқаулығын" қараңыз. Егер экранда "Auto nozzle check failed. (Қондырманы автоматты тексеру сәтсіз аяқталды.)" хабары көрсетілсе, қызмет көрсету орталығына хабарласыңыз.
I-2307	Cannot perform [Detect Clogging] correctly. Room temperature may not be within the guaranteed operating range. Check the room temperature.	Бөлме температурасын тексеріңіз. Ұсынылған температура ауқымында пайдаланыңыз.
W-2311	Clogged nozzle(s) detected. Delete all print jobs remaining in the operating system's print queue. (Басқару жүйесінің басып шығару кезегіндегі қалған барлық басып шығару жұмыстарын жойыңыз.) Perform [Diagnostic Cleaning].	Барлық басып шығару тапсырмаларын жойғаннан кейін, техникалық қызмет көрсету құралындағы Diagnostic Cleaning орындаңыз. Техникалық қызмет көрсету құралы туралы қосымша ақпарат алу үшін "Техникалық қызмет көрсету құралын пайдалану нұсқаулығын" қараңыз.
I-2401	Replace the maintenance cartridge soon Prepare a new maintenance cartridge(XXXX). You may continue printing until replacement of the maintenance cartridge is required.	Хабарды тексеріп, OK түймешігін басыңыз. XXXX деп көрсетілген үлгі нөміріндегі жаңа қолданылған сияларға арналған картриджді дайындаңыз.  "Қолданылған сияларға арналған картриджін ауыстыру" бетте 57
I-2201	Ink Low (XXXX) Prepare a new ink cartridge. Басып шығаруды сия картриджын ауыстыру талап етілгенше жалғастыра бересіз. Epson recommends the genuine Epson cartridges listed above. (Epson компаниясы жоғарыда тізімде көрсетілген Epson түпнұсқа картридждерін ұсынады.)	Хабарды тексеріп, OK түймешігін басыңыз. XXXX ішінде көрсетілген түс және үлгі нөміріндегі жаңа сия картриджді дайындаңыз, одан кейін картриджді ауыстыруға дайындалыңыз.  "Сия картридждерін ауыстыру" бетте 49

Ақауды жою

Коды	Хабар	Жасау керек әрекет
I-2101 - I-2104	It is nearly time to replace parts. xxxxxx Contact a technical representative. You cannot print if parts have reached the end of their service life.	Қызмет көрсету орталығына хабарласып, xxxxxx арқылы көрсетілген бөлікті сұраңыз.
W-1301	The scrap paper box has come off. Delete all print jobs remaining in the operating system's print queue. (Басқару жүйесінің басып шығару кезегіндегі қалған барлық басып шығару жұмыстарын жойыңыз.) Install the scrap paper box correctly. (Қағаз қалдықтары бөлімін дұрыс орнатыңыз.)	Барлық басып шығару тапсырмаларын жойғаннан кейін, қағаз қалдықтарының бөлімін тағыңыз. Егер қате көрсетілсе, мәліметтерді тексеріңіз.
W-1302	Cartridge cover (right) open. Delete all print jobs remaining in the operating system's print queue. (Басқару жүйесінің басып шығару кезегіндегі қалған барлық басып шығару жұмыстарын жойыңыз.) When replacing a cartridge, check the location and the cartridge type. Close the cartridge cover.	Барлық басып шығару тапсырмаларын жойғаннан кейін, картридж қақпағын (оң жақ) жабыңыз. Егер қате көрсетілсе, мәліметтерді тексеріңіз.
W-1303	Cartridge cover (left) open. Delete all print jobs remaining in the operating system's print queue. (Басқару жүйесінің басып шығару кезегіндегі қалған барлық басып шығару жұмыстарын жойыңыз.) When replacing a cartridge, check the location and the cartridge type. Close the cartridge cover.	Барлық басып шығару тапсырмаларын жойғаннан кейін, картридж қақпағын (сол жақ) жабыңыз. Егер қате көрсетілсе, мәліметтерді тексеріңіз.
W-1304	Жоғарғы қақпағы ашық. Delete all print jobs remaining in the operating system's print queue. (Басқару жүйесінің басып шығару кезегіндегі қалған барлық басып шығару жұмыстарын жойыңыз.) Close the top cover. (Жоғарғы қақпағын жабыңыз.)	Барлық басып шығару тапсырмаларын жойғаннан кейін, жоғарғы қақпақты жабыңыз. Егер қате көрсетілсе, мәліметтерді тексеріңіз.
W-1305	Rear cover open. Delete all print jobs remaining in the operating system's print queue. (Басқару жүйесінің басып шығару кезегіндегі қалған барлық басып шығару жұмыстарын жойыңыз.) Close the rear cover. (Артқы қақпағын жабыңыз.)	Барлық басып шығару тапсырмаларын жойғаннан кейін, артқы қақпақты жабыңыз. Егер қате көрсетілсе, мәліметтерді тексеріңіз.
I-1311	Check the scrap paper box. Empty the box if it is full.	Check the scrap paper box. Scrap paper box тексеріңіз де, толы болса, босатыңыз.  "Қағаз қалдықтарының бөлімін босату" бетте 62





Ақауды жою

Коды	Хабар	Жасау керек әрекет
W-1101	<p>A paper jam has occurred.</p> <p>Delete all print jobs remaining in the operating system's print queue. (Басқару жүйесінің басып шығару кезегіндегі қалған барлық басып шығару жұмыстарын жойыңыз.)</p> <p>Remove any paper remaining from the roll paper feeder, and then reload the paper. (Қағаз орамын беру құралынан кез келген қалып қойған қағазды алыңыз, содан соң қағазды қайта салыңыз.)</p>	<p>Барлық басып шығару тапсырмаларын жойғаннан кейін, қағазды қағаз орамын беру құралынан алыңыз да, қағазды салыңыз.</p> <p> "Қағаз кептелістері" бетте 89</p>
W-1102	<p>A paper jam has occurred.</p> <p>Delete all print jobs remaining in the operating system's print queue. (Басқару жүйесінің басып шығару кезегіндегі қалған барлық басып шығару жұмыстарын жойыңыз.)</p> <p>Open the rear cover and the top cover, remove any paper remaining, and then reload the paper.</p>	<p>Барлық басып шығару тапсырмаларын жойғаннан кейін, қағазды ішкі қағаз беру құралынан алыңыз да, қағазды салыңыз.</p> <p>Егер принтер техникалық қызмет көрсетуді орындау үшін принтердің артқы жағына кіре алмайтынды етіп орнатылса, қызмет көрсету орталығына хабарласыңыз.</p> <p> "Қағаз кептелістері" бетте 89</p>
W-1103	<p>An error has occurred in the paper feeding unit.</p> <p>Delete all print jobs remaining in the operating system's print queue. (Басқару жүйесінің басып шығару кезегіндегі қалған барлық басып шығару жұмыстарын жойыңыз.)</p> <p>Reload the paper in the same way as when replacing paper.</p>	<p>Барлық басып шығару тапсырмаларын жойғаннан кейін, принтердің ішінде ешқандай қағаз қалмағанын тексеріңіз де, қағазды салыңыз. Егер қате көрсетілсе, мәліметтерді тексеріңіз.</p> <p> "Қағазды ауыстыру" бетте 26</p>
W-1104	<p>Paper is not loaded correctly.</p> <p>Delete all print jobs remaining in the operating system's print queue. (Басқару жүйесінің басып шығару кезегіндегі қалған барлық басып шығару жұмыстарын жойыңыз.)</p> <p>Check the positions of the edge guides, and then reload the paper. (Қағаз енін бағыттауыштардың позицияларын тексеріңіз, содан соң қағазды қайта салыңыз.)</p>	<p>Барлық басып шығару тапсырмаларын жойғаннан кейін, принтердің ішінде ешқандай қағаз қалмағанын тексеріңіз де, қағазды салыңыз.</p> <p>Қағазды салған кезде inner edge guide және front edge guide қағаздың еніне сәйкес келтіріңіз. Егер қате көрсетілсе, мәліметтерді тексеріңіз.</p> <p> "Қағазды ауыстыру" бетте 26</p>



Ақауды жою

Коды	Хабар	Жасау керек әрекет
W-1105	Paper is out. Delete all print jobs remaining in the operating system's print queue. (Басқару жүйесінің басып шығару кезегіндегі қалған барлық басып шығару жұмыстарын жойыңыз.) Load paper.	Барлық басып шығару тапсырмаларын жойғаннан кейін, принтердің ішінде ешқандай қағаз қалмағанын тексеріңіз де, қағазды салыңыз. Егер қате көрсетілсе, мәліметтерді тексеріңіз.
W-1106	Қағаз сыртында немесе дұрыс жүктелмеген. Delete all print jobs remaining in the operating system's print queue. (Басқару жүйесінің басып шығару кезегіндегі қалған барлық басып шығару жұмыстарын жойыңыз.) Load paper. (Қағазды салыңыз.)	 "Қағазды ауыстыру" бетте 26
W-1108	The width of the loaded paper is not supported. Delete all print jobs remaining in the operating system's print queue. (Басқару жүйесінің басып шығару кезегіндегі қалған барлық басып шығару жұмыстарын жойыңыз.) Load supported paper. (Қолдау көрсетілетін қағазды салыңыз.)	Барлық басып шығару тапсырмаларын жойғаннан кейін, тиісті қағазды салыңыз.  "Қағазды ауыстыру" бетте 26
W-1109	Cannot recognize the paper type. Delete all print jobs remaining in the operating system's print queue. (Басқару жүйесінің басып шығару кезегіндегі қалған барлық басып шығару жұмыстарын жойыңыз.) Update the paper information. (Қағаз туралы ақпаратты жаңартыңыз.)	Update the paper information. (Қағаз туралы ақпаратты жаңартыңыз.) Ақпаратты жаңарту туралы қосымша ақпарат алу үшін "Техникалық қызмет көрсету құралын пайдалану нұсқаулығын" қараңыз.
W-2101 - W-2104	Parts have reached the end of their service life. xxxxxx Do you want to continue using the printer or replace parts? Delete all print jobs remaining in the operating system's print queue. (Басқару жүйесінің басып шығару кезегіндегі қалған барлық басып шығару жұмыстарын жойыңыз.) If you continue to use the printer, ink could leak or a malfunction could occur. Do you want to continue?	Қызмет көрсету орталығына хабарласып, xxxxxx арқылы көрсетілген бөлікті сұраңыз.
W-2401	Maintenance cartridge not installed Delete all print jobs remaining in the operating system's print queue. (Басқару жүйесінің басып шығару кезегіндегі қалған барлық басып шығару жұмыстарын жойыңыз.) Install the maintenance cartridge. (Қолданылған сия картриджін орнатыңыз.)	Барлық басып шығару тапсырмаларын жойғаннан кейін, қолданылған сияларға арналған картриджді дұрыстап орнатыңыз.  "Қолданылған сияларға арналған картриджін ауыстыру" бетте 57

Ақауды жою

Коды	Хабар	Жасау керек әрекет
W-2402	Maintenance cartridge usage exceeded the application limit. Delete all print jobs remaining in the operating system's print queue. (Басқару жүйесінің басып шығару кезегіндегі қалған барлық басып шығару жұмыстарын жойыңыз.) Replace the maintenance cartridge(xxxx). (Қолданылған сия картриджін (xxxx) ауыстырыңыз.)	Басып шығару тапсырмаларының барлығын жойғаннан кейін, xxxx деп көрсетілген үлгі нөмірі бар қолданылған сия картриджін ауыстырыңыз.  "Қолданылған сияларға арналған картриджін ауыстыру" бетте 57
W-2201	Ink cartridge error (xxxx) Delete all print jobs remaining in the operating system's print queue. (Басқару жүйесінің басып шығару кезегіндегі қалған барлық басып шығару жұмыстарын жойыңыз.) Please install correct cartridge. Epson recommends the genuine Epson cartridges listed above.	Барлық басып шығару тапсырмаларын жойғаннан кейін, xxxx деп көрсетілген түсті сия картриджін тексеріңіз, одан кейін картриджді ауыстырыңыз. Егер қате көрсетілсе, мәліметтерді тексеріңіз.  "Сия картридждерін ауыстыру" бетте 49
W-2202	Replace Cartridge (xxxx) Delete all print jobs remaining in the operating system's print queue. (Басқару жүйесінің басып шығару кезегіндегі қалған барлық басып шығару жұмыстарын жойыңыз.) Epson recommends the genuine Epson cartridges listed above.	Барлық басып шығару тапсырмаларын жойғаннан кейін, xxxx деп көрсетілген түсі және үлгі нөмірі бар сия картриджін тексеріңіз, одан кейін картриджді ауыстырыңыз. Егер қате көрсетілсе, мәліметтерді тексеріңіз.  "Сия картридждерін ауыстыру" бетте 49
W-2203	Ink cartridge error (xxxx) Delete all print jobs remaining in the operating system's print queue. (Басқару жүйесінің басып шығару кезегіндегі қалған барлық басып шығару жұмыстарын жойыңыз.) Remove and reinstall them correctly or replace them. Epson recommends the genuine Epson cartridges listed above.	Барлық басып шығару тапсырмаларын жойғаннан кейін, xxxx деп көрсетілген түсі және үлгі нөмірі бар сия картриджін тексеріңіз, одан кейін картриджді ауыстырыңыз немесе оны дұрыстап қайта орнатыңыз. Егер қате көрсетілсе, мәліметтерді тексеріңіз.  "Сия картридждерін ауыстыру" бетте 49
W-2204	Ink cartridge error (xxxx) Delete all print jobs remaining in the operating system's print queue. (Басқару жүйесінің басып шығару кезегіндегі қалған барлық басып шығару жұмыстарын жойыңыз.) Please install correct cartridge. Epson recommends the genuine Epson cartridges listed above.	Барлық басып шығару тапсырмаларын жойғаннан кейін, xxxx деп көрсетілген түсі және үлгі нөмірі бар сия картриджін тексеріңіз, одан кейін картриджді ауыстырыңыз. Егер қате көрсетілсе, мәліметтерді тексеріңіз.  "Сия картридждерін ауыстыру" бетте 49

Ақауды жою

Коды	Хабар	Жасау керек әрекет
W-2205	<p>Insufficient ink left to perform head cleaning or initial charge.</p> <p>Replace the ink cartridge indicated by the ink light that is turned on.</p> <p>Delete all print jobs remaining in the operating system's print queue. (Басқару жүйесінің басып шығару кезегіндегі қалған барлық басып шығару жұмыстарын жойыңыз.)</p> <p>The cartridge being used can be installed again for printing.</p>	<p>Сия шамы қосулы болғанда сия картриджін ауыстырыңыз, содан соң барлық басып шығарылған жұмыстарды жойыңыз.</p> <p>Егер хабар көрсетілсе, мәліметтерді тексеріңіз.</p> <p> "Сия картридждерін ауыстыру" бетте 49</p>
W-2403	<p>Maintenance cartridge cannot be recognized</p> <p>Delete all print jobs remaining in the operating system's print queue. (Басқару жүйесінің басып шығару кезегіндегі қалған барлық басып шығару жұмыстарын жойыңыз.)</p> <p>Install the maintenance cartridge correctly. (Қолданылған сия картриджін дұрыс орнатыңыз.)</p>	<p>Барлық басып шығару тапсырмаларын жойғаннан кейін, қолданылған сияларға арналған картриджді ауыстырыңыз немесе оны дұрыстап қайта орнатыңыз.</p> <p>Егер қате көрсетілсе, мәліметтерді тексеріңіз.</p> <p> "Қолданылған сияларға арналған картриджін ауыстыру" бетте 57</p>
W-2404	<p>Insufficient free space in the maintenance cartridge.</p> <p>Delete all print jobs remaining in the operating system's print queue. (Басқару жүйесінің басып шығару кезегіндегі қалған барлық басып шығару жұмыстарын жойыңыз.)</p> <p>Replace the maintenance cartridge(XXXX), and then perform head cleaning or initial charge. (Қолданылған сия картриджін (XXXX) ауыстырыңыз, содан соң басшықты тазарту мен бастапқы зарядтауды орындаңыз.)</p>	<p>Барлық басып шығару тапсырмаларын жойғаннан кейін, қолданылған сияларға арналған картриджді ауыстырыңыз.</p> <p>Егер қате көрсетілсе, мәліметтерді тексеріңіз.</p> <p> "Қолданылған сияларға арналған картриджін ауыстыру" бетте 57</p>
E-5101	<p>The printer is disconnected.</p> <p>Delete all print jobs remaining in the operating system's print queue. (Басқару жүйесінің басып шығару кезегіндегі қалған барлық басып шығару жұмыстарын жойыңыз.)</p> <p>Check that the cable is connected, and then turn the printer back on.</p> <p>Contact service support if the error continues to occur.</p>	<p>Барлық басып шығару тапсырмаларын жойғаннан кейін, кабельдер дұрыс қосылғанын тексеріп, принтерді қайта іске қосыңыз.</p> <p>Егер қате қайталана берсе, қызмет көрсету орталығына хабарласыңыз.</p>
E-2101 - E-2104	<p>Бөлшектер қызмет көрсету мерзімінің аяғына жетті.</p> <p>xxxxxx</p> <p>Contact a technical representative.</p> <p>Delete all print jobs remaining in the operating system's print queue. (Басқару жүйесінің басып шығару кезегіндегі қалған барлық басып шығару жұмыстарын жойыңыз.)</p>	<p>Барлық басып шығару тапсырмаларын жойғаннан кейін, қызмет көрсету орталығына хабарласыңыз және xxxxxx арқылы көрсетілген бөлікті сұраңыз.</p>

Ақауды жою

Коды	Хабар	Жасау керек әрекет
E-9901 (xxxx), E-9902(xxxx)	<p>A printer system error occurred.</p> <p>Delete all print jobs remaining in the operating system's print queue. (Басқару жүйесінің басып шығару кезегіндегі қалған барлық басып шығару жұмыстарын жойыңыз.)</p> <p>Turn the printer off. (Принтерді өшіріңіз.) Check if there is any paper remaining inside the printer, and then turn the printer back on.</p> <p>Contact service support if the error continues to occur.</p>	<p>Барлық басып шығару тапсырмаларын жойғаннан кейін, принтерді қайта іске қосыңыз.</p> <p>Егер қате қайталана берсе, дұрыс жұмыс істемеуі мүмкін. Қызмет көрсету орталығына хабарласыңыз.</p>
I-5201	<p>Amount of data in print jobs sent to printer nearly at maximum limit.</p> <p>Stop sending the current print job and send the remaining pages as another print job.</p>	<p>Басып шығару тым үлкен.</p> <p>Барлық басып шығару тапсырмасын жойғаннан кейін, деректерді бөліңіз де, басып шығаруды қайталаңыз.</p>
W-2206	<p>Түпнұсқа Epson сия картридждерін орнатпадыңыз. xxxx</p> <p>Сия туралы ақпарат көрсетілмеуі мүмкін және түпнұсқа емес сияны пайдалану ықтимал қызмет қолдауында жазылады.</p> <p>Оптималды сапа мен сенімділік үшін Epson компаниясы түпнұсқа Epson сиясын пайдалануды ұсынады.</p>	<p>Бұл принтер түпнұсқа сия картриджімен пайдалану үшін жасалған. Түпнұсқа емес картридждерді пайдалансаңыз, басып шығару нәтижесі анық болмауы мүмкін немесе қалған сия дұрыс анықталмауы мүмкін. Түпнұсқа Epson сия картридждерін пайдалануды ұсынамыз.</p>
W-2207	<p>A non-genuine or refilled cartridge has been detected. Ink levels may not be shown because of unknown ink volume.</p>	
W-2208	<p>A non-genuine or refilled cartridge has been detected. Ink levels may not be shown because of unknown ink volume.</p>	

Ақауды жою

Көрсетілген қатені өшіру мүмкін емес

Егер көрсетілген қате жойылмайды деп шықса, принтерді қайта іске қосу үшін келесі қадамдарды орындаңыз.

- 1 Принтердің  шамы қосулы екенін тексеріңіз. Қуатты қосу түймесін (шам өшіріледі) өшіріңіз.



Егер қуатты түйменің көмегімен өшіре алмасаңыз, қуат кабелін ажыратыңыз.



Ақауды жою

- 2 Қуат кабелін қайта қосыңыз, одан кейін Қуатты қосу түймесін (шам қосылады) қосыңыз.
🔌 шамы қосылады.



Ескертпе:

егер қайта іске қосқаннан кейін де қате қайталана берсе, қызмет көрсету орталығына хабарласыңыз.

Осымен осы бөлім аяқталады.

Ақауды жою

Қағаз кептелістері

Бұл бөлімде принтердегі қағаз кептелуін қалай тазалау керектігі сипатталған.

Қағаз кептелісі пайда болса, принтердің алдыңғы жағындағы **!** шам қосылады және **🔔** шамы жыпылықтайды.

[🔔 "Шамдар" бетте 12](#)

🔔 шамы



Іс рәсімі қағаз орамын беру құралы және ішкі қағаз беру құралы үшін өзгешеленеді. Қай іс рәсімді пайдалану керектігін анықтау үшін қате туралы хабарды тексеріңіз.

- ❑ W-1101 "A paper jam has occurred. Delete all print jobs remaining in the operating system's print queue. (Басқару жүйесінің басып шығару кезегіндегі қалған барлық басып шығару жұмыстарын жойыңыз.) Remove any paper remaining from the roll paper feeder, and then reload the paper. (Қағаз орамын беру құралынан кез келген қалып қойған қағазды алыңыз, содан соң қағазды қайта салыңыз.)" көрсетілгенде, қағаз орамын беру құралындағы қағаз кептелістерін тексеріңіз.
[🔔 "Қағаз орамын беру құралында кептелген қағаз" бетте 91](#)
- ❑ W-1102 "A paper jam has occurred. Delete all print jobs remaining in the operating system's print queue. (Басқару жүйесінің басып шығару кезегіндегі қалған барлық басып шығару жұмыстарын жойыңыз.) Open the rear cover and the top cover, remove any paper remaining, and then reload the paper." көрсетілгенде, ішкі қағаз беру құралындағы қағаз кептелістерін тексеріңіз.
[🔔 "Ішкі қағаз беру құралында кептелген қағаз" бетте 97](#)

! Маңызды:

- ❑ *принтерді қағаздың кептеліп қалған күйінде қалдырмаңыз. Тұтануы немесе түтін шығуы мүмкін.*
- ❑ *Принтер жүйесінің қатесі пайда болған кезде, егер қате принтерді қайта іске қосқаннан кейін пайда болса, қағаз кептелісін тексеріңіз.*
- ❑ *Қағаз кептелістерін тазалаған кезде қағазды күштеп алмаңыз. Әйтпесе, принтер зақымдалуы мүмкін.*

Ақауды жою

Басып шығару тапсырмаларын жою

Мас жүйесінде әрекеттерді бастаудан бұрын басып шығару кезегіндегі барлық тапсырмаларды жойыңыз.

Мас

- 1 Доктағы принтер белгішесін нұқыңыз.



- 2 Бас тартқыңыз келген тапсырманы таңдаңыз, [x] (немесе **Delete (Жою)**) пәрменін таңдаңыз.

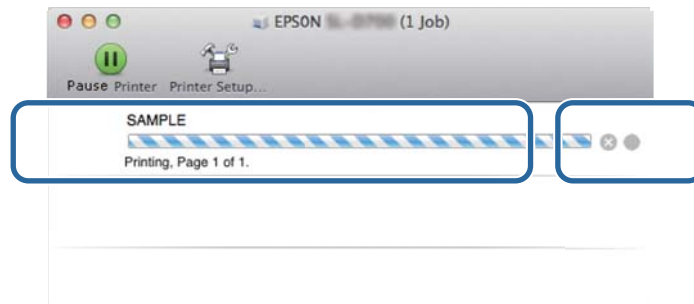

Ақауды жою

Қағаз орамын беру құралында кептелген қағаз

W-1101 қате хабары - "Remove any paper remaining from the roll paper feeder, and then reload the paper. (Қағаз орамын беру құралынан кез келген қалып қойған қағазды алыңыз, содан соң қағазды қайта салыңыз.)" хабары көрсетілгенде, төмендегі қадамдарды орындаңыз.

- 1 Мас жүйесінде Print Queue (Басып шығару кезегі) ішіндегі барлық тапсырмаларды жойыңыз.
 ["Басып шығару тапсырмаларын жою" бетте 90](#)
- 2 Қағаз қалдықтары бөлімін алып тастаңыз.
Жоғарғы бөлікті алға қарай тартыңыз және төменгі бөлікті көтеріңіз.

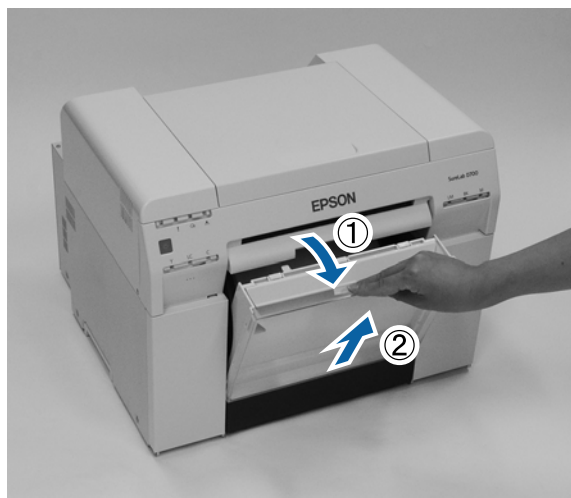

- 3 Құлыпты босату үшін тұтқаны ұстаңыз, одан кейін қағаз орамын беру құралын тартыңыз.

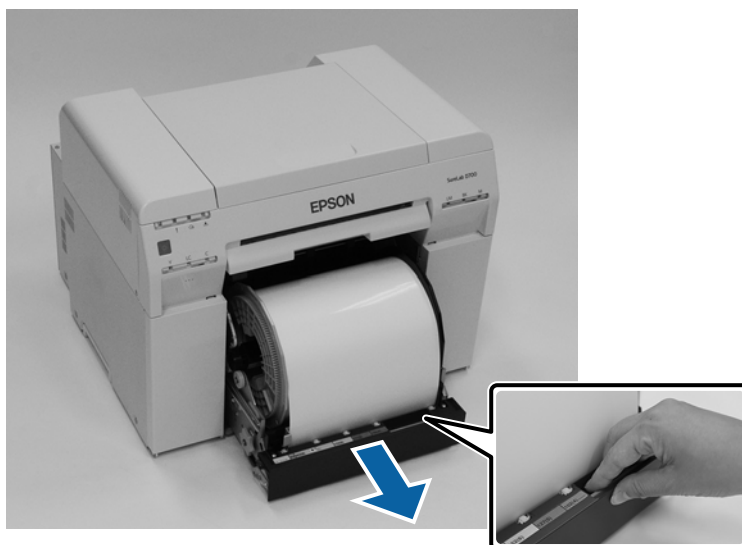

Ақауды жою

! Маңызды:

Егер қағаз орамын беру құралын кейбір себептерге байланысты алып тастай алмасаңыз, оны қатты күш салып тартпаңыз. Ішінде қағаз кептелуі мүмкін. Принтердің жоғарғы және артқы жағына қатынаса алған кезде қағазды келесі «Ішкі қағаз беру құралында кептелген қағаз» бөліміндегі іс рәсімін орындау арқылы алып тастаңыз.

 ["Ішкі қағаз беру құралында кептелген қағаз" бетте 97](#)

Егер принтердің жоғарғы немесе артқы жағына қатынаса алмасаңыз, жергілікті дилеріңізге хабарласыңыз.

4

Қағазды орау үшін roll paper feeder сол жағындағы handle көрсеткімен көрсетілген бағытпен бұраңыз.

Қағаздың алдыңғы жиегі қағаз беру ұяшығынан шыққанға дейін ораңыз.

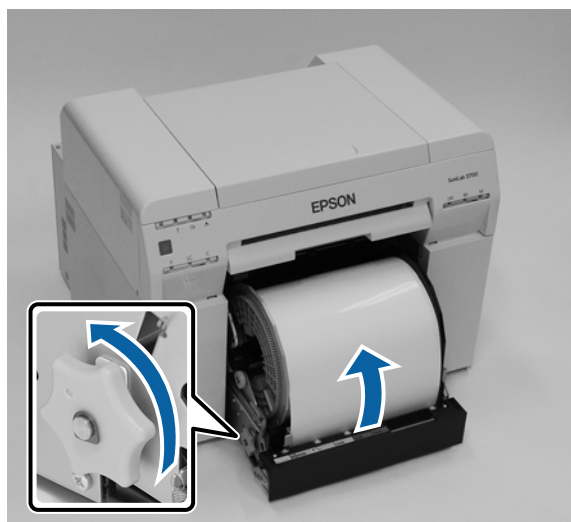

5

Егер қағаздың алдыңғы жағы жыртылған болса, оны тігінен қайшымен қиып тастаңыз.

Қағазды мүмкіндігінше тік қиып алыңыз.



Ақауды жою

- 6** Шпindel бөлігін алып тастаңыз.

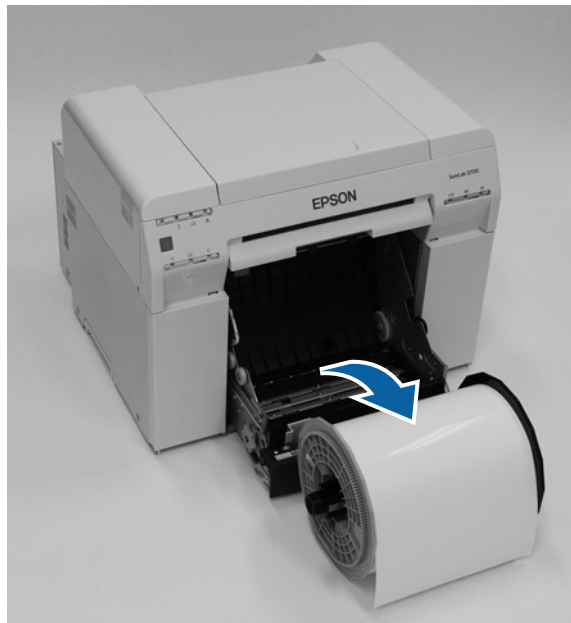

- 7** Ішкі артқы пластинаны ашыңыз.
Саусағыңызды төмендегі тесікке салыңыз да, ашу үшін көтеріңіз.

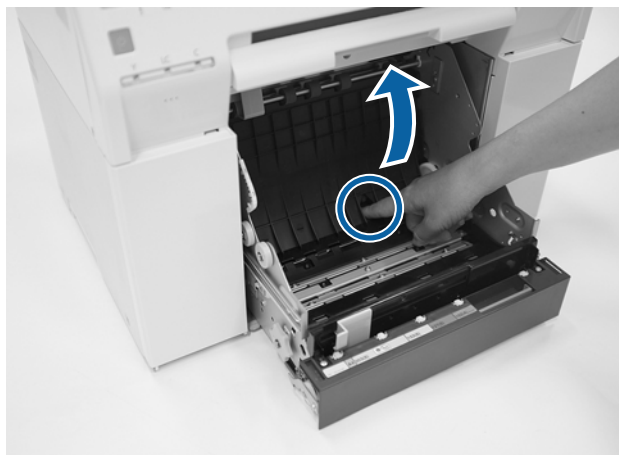

Ақауды жою

- 8** Принтердің ішіндегі артқы жағында ешқандай қағаз немесе бөгде заттар қалмағанын тексеріңіз.

Егер қағаз кептелсе, қағазды баяу алыңыз.

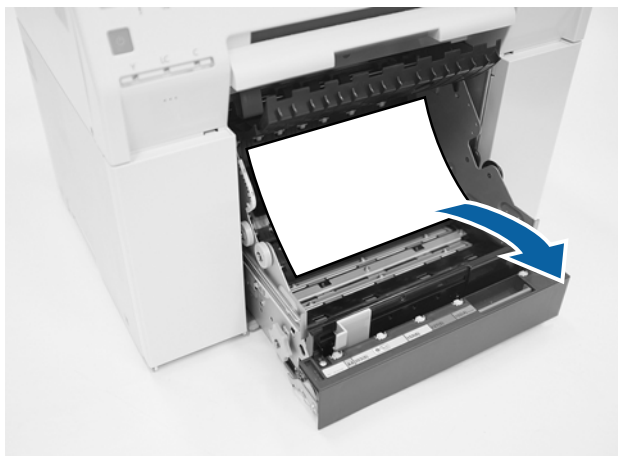

- 9** Алдыңғы пластинаны ашыңыз.

Саусағыңызды төмендегі тесікке салыңыз да, ашу үшін көтеріңіз.

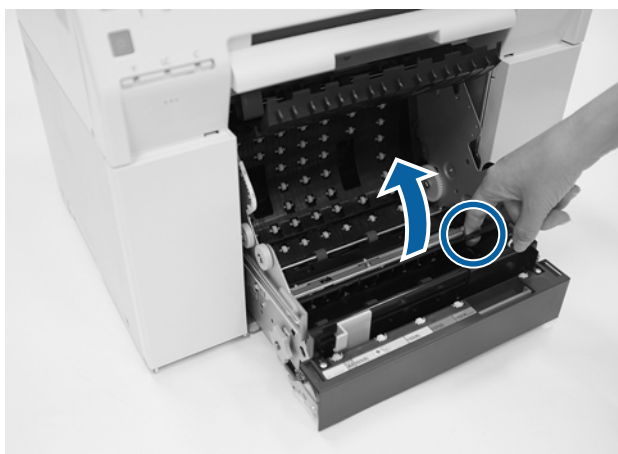

- 10** Принтердің артқы жағында ешқандай қағаз, бөгде заттар немесе қағаз қалдықтары қалмағанын тексеріңіз.

Егер қағаз кептелсе, қағазды баяу алыңыз.



Ақауды жою

- 11** Алдыңғы пластинаны және артқы пластинаны ауыстырыңыз.
Алдымен алдыңғы пластинаны ауыстырыңыз.
Орнына түскендегі дыбысын естігенге дейін басыңыз.

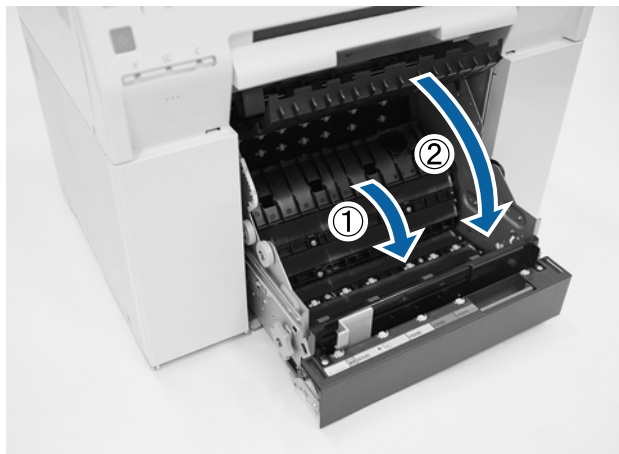

- 12** Қағазды қайта жүктеңіз.
Қағазды салу туралы қосымша мәлімет алу үшін келесіні қараңыз.
[📖 "Қағазды ауыстыру" бетте 26](#)

- 13** Егер Windows компьютерінің экранында қате туралы хабар әлі де көрсетілсе, экранды жабу үшін **OK** түймесін басыңыз.

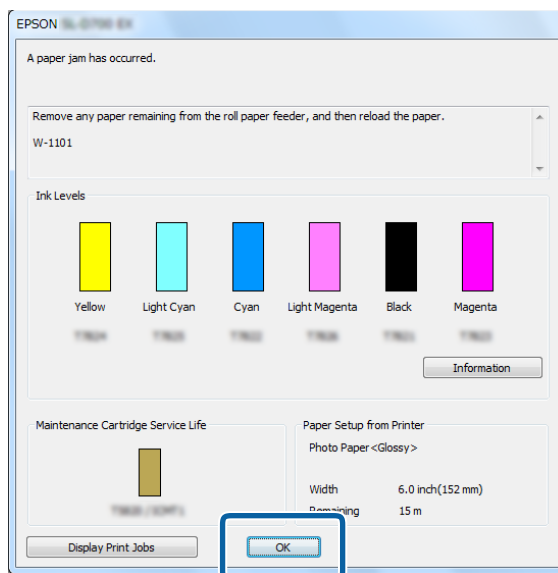

Ақауды жою

- 14 ! шамының өшірулі және  шамының қосулы екенін тексеріңіз.



Осымен осы бөлім аяқталады.

Ақауды жою

Ішкі қағаз беру құралында кептелген қағаз

Қате туралы хабар W-1102 - "Open the rear cover and the top cover, remove any paper remaining, and then reload the paper." хабары көрсетілсе, төмендегі қадамдарды орындаңыз.

Егер қағаз орамын беру құралындағы қағаз кептелісін тазаласаңыз, бірақ қате әлі өшірілмесе, қағаз орамын беру құралын тарта алмасаңыз, принтердің ішінде кептеліс болуы мүмкін.

! *Маңызды:*

Егер принтердің жоғарғы немесе артқы жағына қатынаса алмасаңыз, жергілікті дилеріңізге хабарласыңыз.

- 1 Мас жүйесінде Print Queue (Басып шығару кезегі) ішіндегі барлық тапсырмаларды жойыңыз.
🔗 ["Басып шығару тапсырмаларын жою" бетте 90](#)
- 2 Қағаз қалдықтары бөлімін алып тастаңыз.
Жоғарғы бөлікті алға қарай тартыңыз және төменгі бөлікті көтеріңіз.

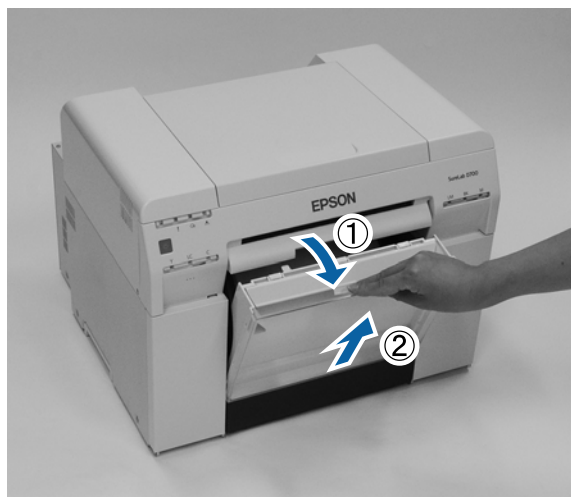

- 3 Құлыпты босату үшін құлыптау тұтқышын қысыңыз да, артқы қақпақты ашыңыз.

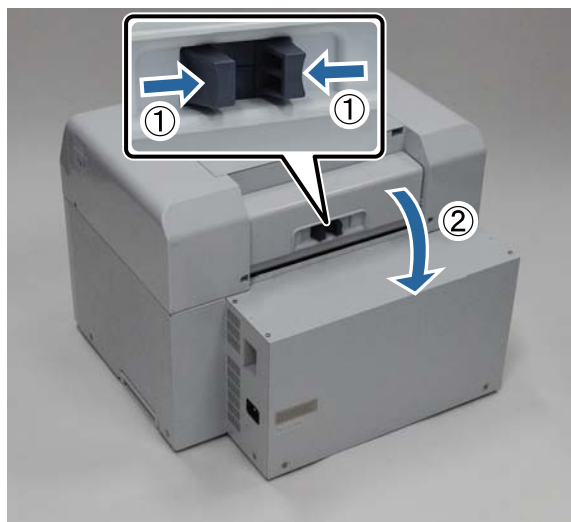

Ақауды жою

- 4 Жоғарғы қақпақты ашыңыз.
Кептеліс пайда болған жерді тексеріңіз.



- 5 Егер принтердің алдыңғы жағынан көп қағаз шықса, кептелістің алдыңғы жағынан қағазды қайшымен қиып алыңыз.

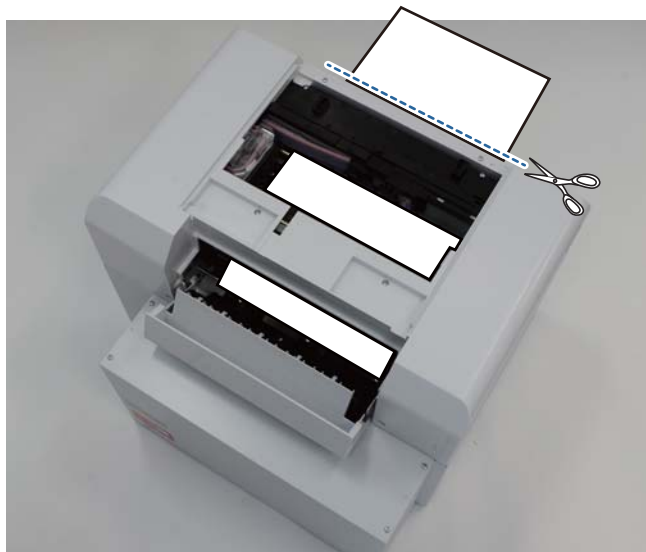

Ақауды жою

6

Принтердің ішінде кептелген қағазды баяу тартыңыз.

Егер қағазды тартып болсаңыз, 8-ші қадамға өтіңіз.

Егер қағаз басып шығару басшығының астында болса және оңай алынбаса, келесі қадамға өтіңіз.



7

Басып шығару басшығының блогын қолмен жылжытыңыз да, қағазды артқы жақтан алыңыз.

Егер қағаз оң жақта болса, басып шығару басшығының блогын солға жылжытыңыз.

Егер қағаз сол жақта болса, басып шығару басшығының блогын оңға жылжытыңыз.



Ақауды жою

! **Маңызды:**

- ❑ Егер басып шығару басшығының блогын жылжыта алмасаңыз, оны күштеп жылжытпаңыз, қызмет көрсету орталығына хабарласыңыз. Әйтпесе, басып шығару басшығының блогы зақымдалуы мүмкін.
- ❑ Қағазды алған кезде, сия сіңіретін аймақтарды қолмен ұстамаңыз. Әйтпесе, қағаз ластануы, оған қоса, қағаздың артқы жағы да ластануы мүмкін.

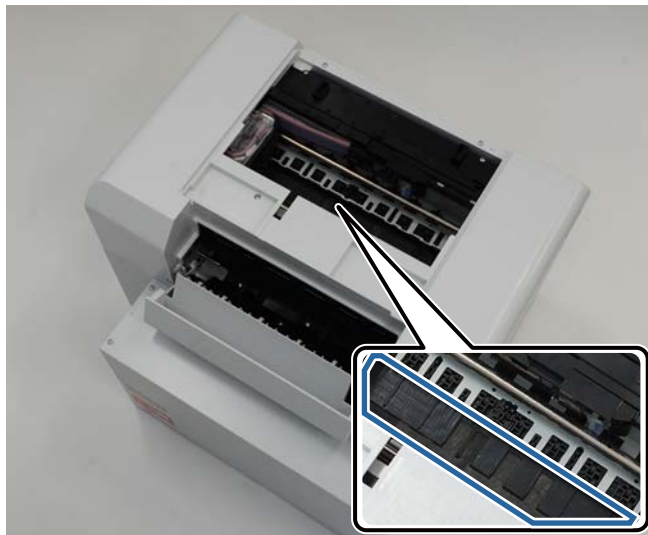

8

Тартып шығарған қағазды қайшымен қиып алыңыз.

Қиылған бөлігін алыңыз.



! **Маңызды:**

қағазды қиғаннан кейін, принтердің ішіндегі қағазды жоғарғы бөлікке тартпаңыз. Принтердің ішіндегі қағазды қағаз орамын алу іс рәсімі орындау арқылы алыңыз.

Ақауды жою

- 9** Close the top cover. (Жоғарғы қақпағын жабыңыз.)



- 10** Қағаз орамын беру құралында қағаз кептелісі бар-жоғын тексеріңіз.
"Қағаз орамын беру құралындағы кептелген қағаз" бөліміндегі 2 to 11 қадамды орындаңыз.
🔗 ["Қағаз орамын беру құралында кептелген қағаз" бетте 91](#)

- 11** Close the rear cover. (Артқы қақпағын жабыңыз.)



- 12** Қағазды қайта жүктеңіз.
Қағазды салу туралы қосымша мәлімет алу үшін келесіні қараңыз.
🔗 ["Қағазды ауыстыру" бетте 26](#)

Ақауды жою

13 Егер Windows компьютерінің экранында қате туралы хабар әлі де көрсетілсе, экранды жабу үшін **OK** түймесін басыңыз.

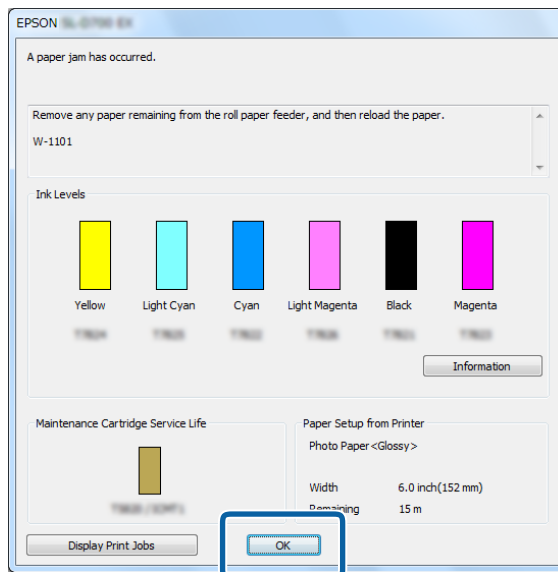

14 ! шамының өшірулі және  шамының қосулы екенін тексеріңіз.



Осымен осы бөлім аяқталады.

Ақауды жою

Ақаулар ақаулары

Себебі	Жасау керек әрекет
<p>Баспаларда жолақтар тұрақты аралықпен пайда болады.</p> 	<p>Басып шығару басшығының блогындағы қондырмалар бітеле ме?</p> <p>Егер басып шығару басшығының блогы бітелсе, жолақтар тұрақты аралықпен пайда болады және басып шығару сапасы төмендейді. Қондырмалар күйін техникалық қызмет көрсету құралынан тексеріңіз, одан кейін тазалап көріңіз.</p> <p>Техникалық қызмет көрсету құралы туралы қосымша ақпарат алу үшін "Техникалық қызмет көрсету құралын пайдалану нұсқаулығын" қараңыз.</p>

Ақауды жою

Себебі	Жасау керек әрекет
<p>Басып шығару сапасы төмен, тең емес, тым жарық немесе тым күңгірт.</p>	<p>Басып шығару басшығының блогындағы қондырмалар бітеле ме? Егер басып шығару басшығының блогындағы қондырмалар бітелсе, арнайы қондырмалар сия шығармайды және басып шығару сапасы төмендейді. Қондырмалар күйін техникалық қызмет көрсету құралынан тексеріңіз, одан кейін тазалап көріңіз.</p> <p>Техникалық қызмет көрсету құралы туралы қосымша ақпарат алу үшін "Техникалық қызмет көрсету құралын пайдалану нұсқаулығын" қараңыз.</p> <p>Түпнұсқа сия картриджін пайдаланасыз ба? Бұл принтер түпнұсқа сия картриджімен пайдалану үшін жасалған. Түпнұсқа емес сия картридждерін пайдалансаңыз, басылатын материалдар ластануы мүмкін немесе басып шығарылған кескін түсі қалған сия мөлшері дұрыс анықталмағандықтан өзгеруі мүмкін. Дұрыс сия картриджін пайдаланғаныңызға сенімді болыңыз.</p> <p>Ескі сия картриджін пайдаланасыз ба? Ескі сия картриджін пайдаланғанда басып шығару сапасы төмендейді. Ескі сия картриджін жаңасымен ауыстырыңыз. Сия картриджінің ішіндегі сияны орауышта көрсетілген мерзімнен (орнатудан кейін алты ай бойы) бұрын пайдалануды ұсынамыз.</p> <p>☞ "Сия картридждерін ауыстыру" бетте 49</p> <p>Техникалық қызмет көрсету құралындағы параметрлер мен принтер драйверіндегі параметрлер принтерге салынған қағазға сәйкес келе ме? Егер салынған қағаз түрі және орнатылған Paper Type параметрі өзгеше болса, басып шығару сапасы төмендейді. Параметрлерді тексеріңіз.</p> <p>☞ "Қағаз параметрлерін өзгерту" бетте 39</p> <p>Басып шығару нәтижесін дисплей мониторындағы кескінмен салыстырдыңыз ба? Мониторлар мен принтерлер түстерді түрлі әдіспен шығаратын болғандықтан, басып шығарылған түстер экрандағы түстермен дәлме дәл сәйкес келмейді.</p>
<p>Басып шығарылған беті майысып немесе ластанып қалған.</p>	<p>Қағаз тым қалың ба, әлде тым жұқа ма? Қағазды осы принтермен қолдануға болатынын тексеріңіз.</p> <p>☞ "Принтер сипаттамалары" бетте 109</p>
<p>Басып шығарылған қағаздың арты кірлеген.</p>	<p>Білікшеде қағаз ұнтағы бар ма? Білікшені тазалаңыз.</p> <p>☞ "Білікшені тазалау" бетте 64</p>
<p>Қағаз майысқан.</p>	<p>Принтерді қалыпты бөлме температурасында пайдаланасыз ба? Принтер қалыпты бөлме температурасында (температура: 15 - 25 °C, ылғалдылық: 40 - 60 %) пайдаланылғаны жөн. Жұқа қағаз сияқты арнайы пайдалануды талап ететін басқа өндірушілерден алынған қағаз туралы ақпарат алу үшін қағазбен бірге келген құжаттаманы қараңыз.</p>

Ақауды жою

Қағазды кесу кезіндегі ақаулар

Себебі	Жасау керек әрекет
Қиылған бөлік майысқан, қиылған жиегі үйкелген немесе бүктелген, я болмаса шеттері жыртылған.	Кескішті ауыстыру керек. Кескішті ауыстыру үшін қызмет көрсету орталығына хабарласыңыз.

Ақау жойылмаған кезде

Егер "Ақаулықтарды жою" бөлімінде сипатталған шешімдер арқылы ақауды шеше алмасаңыз, қызмет көрсету орталығына хабарласыңыз.

Қосымша

Жұмсалатын материалдар және қосымша элементтер

Төмендегі жұмсалатын өнімдерді және қосымша элементтерді принтеріңізбен қолдануға болады. (Сәуір, 2019)

Сия картридждері

Бұл принтер түпнұсқа сия картриджімен пайдалану үшін жасалған. Түпнұсқа емес картридждерді пайдалансаңыз, басып шығару нәтижесі анық болмауы мүмкін немесе қалған сия дұрыс анықталмауы мүмкін.

Үлгі атауы	Сия түсі	Өнімнің нөмірі
SL-D800	Black (Қара)	T43U1
	Сыан (Фотохимиялық қара)	T43U2
	Magenta	T43U3
	Yellow (Сары)	T43U4
	Light Cyan (Ашық көк)	T43U5
	Light Magenta (Ашық қызыл)	T43U6
SL-D830	Black (Қара)	T43Y1
	Сыан	T43Y2
	Magenta	T43Y3
	Yellow (Сары)	T43Y4
	Light Cyan (Ашық көк)	T43Y5
	Light Magenta (Ашық қызыл)	T43Y6

Қосымша

Үлгі атауы	Сия түсі	Өнімнің нөмірі
SL-D860	Қара	T43X1
	Сыан	T43X2
	Magenta	T43X3
	Yellow (Сары)	T43X4
	Light Cyan (Ашық көк)	T43X5
	Light Magenta (Ашық қызыл)	T43X6
SL-D880	Black (Қара)	T43W1
	Сыан	T43W2
	Magenta	T43W3
	Yellow (Сары)	T43W4
	Light Cyan (Жарық Сыан)	T43W5
	Жарық Magenta	T43W6

Басқалар

Өнімнің атауы	Өнімнің нөмірі	Түсіндірме
ҚОЛДАНЫЛҒАН СИЯЛАРҒА АРНАЛҒАН КАРТРИДЖ	T5820	Басшықты тазарту кезінде пайдаланылған сияны жұмсайды.  "Қолданылған сияларға арналған картриджді ауыстыру" бетте 57
ШПИНДЕЛЬ БӨЛІГІ	C12C934881	Принтермен бірге берілетін шпindel бөлігімен бірдей. Пайдаланудан бұрын таспаны алып тастаңыз.
PAPER CASE	C12C890861	Қағаздың зақымдалуын болдырмау үшін қағазды сақтау үшін арналған.  "Сақтау туралы ескертпелер" бетте 22
БАСЫП ШЫҒАРУ НАУАСЫ	C12C891171	Бұл науаға 102 мм немесе одан кем басып шығарылған қағаздар салынады.
ҚАТТЫ БАСЫП ШЫҒАРУ НАУАСЫ	C12C934781	Бұл науаға басып шығарылған қағаздар салынады.

Принтерді жылжыту туралы ескертпелер

Принтерді жылжытқан кезде келесі әрекеттерді орындаңыз.

Қосымша

⚠ Сақтық шара:

- ❑ Принтерді көтерген кезде дене тұрысыңыз дұрыс екеніне көз жеткізіңіз.
- ❑ Принтерді көтерген кезде нұсқаулықта көрсетілген аймақтарды ұстаңыз. Басқа аймақтардан ұстап көтерсеңіз, принтер құлап кетуі және саусақтарыңыз қысылып қалып, жарақат алуыңыз мүмкін.

Қолыңызды фотода көрсетілген жерге қойыңыз да, көтеріңіз.

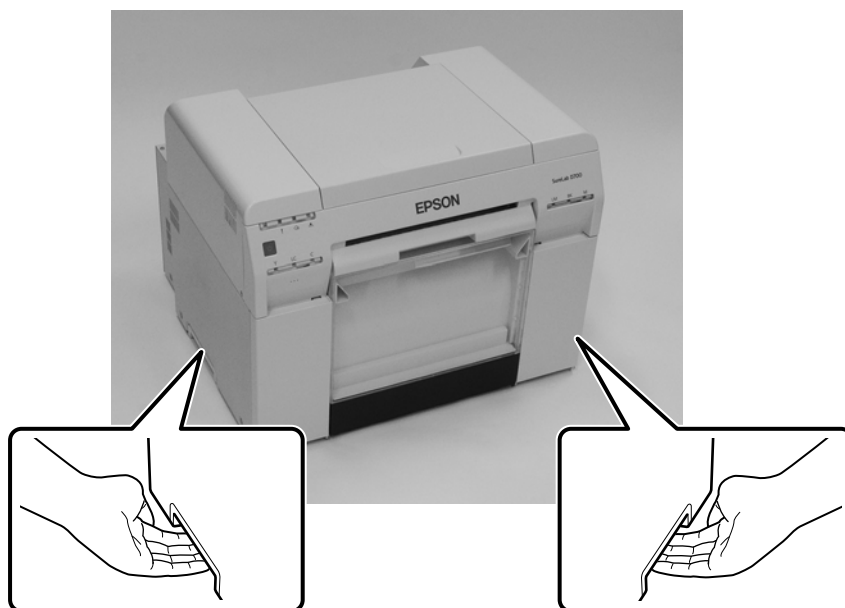
**❗ Маңызды:**

- ❑ Талап етілген аймақты ғана ұстаңыз. Әйтпесе, ол бұзылып қалуы мүмкін.
- ❑ Принтерді сия картридждері орнатулы күйде жылжытыңыз. Сия картридждері алып тастамаңыз; әйтпесе, қондырмалар бітеліп, басып шығарылмауы немесе сия ағуы мүмкін.
- ❑ Принтерді жылжытқан кезде еңкейтпеңіз. Сия ағуы мүмкін.

Жылжытуға дайындау

Принтерді жылжытудан бұрын алдымен келесі дайындықтарды орындаңыз.

- ❑ Принтерді өшіріңіз және барлық кабельдерін ажыратыңыз.
- ❑ Орнатылған науаларды алып тастаңыз.
- ❑ Қағазды алыңыз.

Жылжытқаннан кейін

Жылжытқаннан кейін, пайдаланудан бұрын басып шығару басшығының қондырмасы бітелмегенін тексеріңіз.

Қосымша

 "Техникалық қызмет көрсету құралын пайдалану нұсқаулығы"

Принтер сипаттамалары

Негізгі сипаттамалары	
Басып шығару режимі	Талап бойынша сия қатары
Қондырма конфигурациясы	әрбір түске 180 қондырма
Басып шығару бағыты	Екі бағытты басып шығару
Ең жоғары ажыратымдылық	1440 x 720 нүкте/дюйм
Қағазды беру әдісі	Үйкелме беру
Интерфейс	Universal Serial Bus Specifications Revision 2.0

 **Маңызды:**

Бұл принтерді 2000 м-ге дейінгі биіктікте пайдаланыңыз.

Электр сипаттамалары		
Деңгейлі кернеу	Айнымалы ток 100 - 120 В	Айнымалы ток 220 - 240 В
Деңгейлі жиілік ауқымы	50/60 Гц	50/60 Гц
Деңгейлі ағымдағы	3,0 А	1,5 А
Қуатты тұтыну	Жұмыс істеуі: шамамен 140 Вт Күту кезінде: шамамен 60 Вт Ұйқы режимі: шамамен 6 Вт Қуаты өшіргенде: 0,5 Вт-тан аз	Жұмыс істеуі: шамамен 140 Вт Күту кезінде: шамамен 60 Вт Ұйқы режимі: шамамен 6 Вт Қуаты өшіргенде: 0,5 Вт-тан аз

Қағаз салу параметрлері	
Қағаз ортасының өлшемі	Қағаз орамын беру құралы (3 дюйм өзек диаметрі): сыртқы диаметрі 170 мм-ден аз/біреуін салуға болады
Қағаздың ұзындығы	50 - 1000 mm
Қағаздың ені	89 мм (3,5 дюйм), 102 мм (4 дюйм), 127 мм (5 дюйм), 152 мм (6 дюйм), 203 мм (8 дюйм), 210 мм (A4)

Сия картридждері	
Түрі	Сия картридждері
Сия түрі	Алты түсті суға негізделген бояу

Қосымша

Сия картридждері	
Күні бойынша пайдалану	Өндірістен кейін үш жыл
Сақтау температурасы	Бумада: -20 - 40 °C (40 °C бір ай ішінде) Принтерде орнатылғанда: -20 - 40 °C (40 °C бір ай ішінде) Тасымалдау: -20 - 60 °C (40 °C бір ай ішінде, 60 °C-та 72 сағат)
Сыйымдылық	200 мл
Картридждің өлшемдері	25 (Е) x 200 (Қ) x 100 (Ұ) мм

! **Маңызды:**

- Сол жағы -15°C ұзақ уақыт бойы болса, сия мұздайды. Егер ол мұздаса, оны жібiгенге дейiн бөлме температурасында кемiнде (25°C) төрт сағатқа (конденсациясыз) қойып қойыңыз.
- Сия картриджiн бөлшектемеңiз немесе сияны толтырмаңыз.

Қолданылған сияларға арналған картридж сипаттамалары

Түрі	Қолданылған сияларға арналған картридж қалдық сияға арналған
Орнатылғандар саны	1
Ортадағы жағдай	Бумада: -20 - 40 °C (температура), 20 - 85% (ылғалдылық) Принтерде орнатылу: төмендегі жалпы сипаттамаларға сәйкес келеді Тасымалдау: -20 - 60 °C (температура), 5 - 85% (ылғалдылық) (40 °C бір ай ішінде, 60 °C-та 120 сағат)
Картридждің өлшемдері	78,8 (Е) x 254,5 (Қ) x 38,5 (Ұ) мм

Жалпы сипаттамалары

Температура	Жұмыс істеуі: 10 - 35 °C Сақтау (бумадан шығарудан бұрын): -20 - 60°C (60°C-та 120 сағат, 40°C-та бір ай) Сақтау (бумадан шығарғаннан кейін): -20 - 40 °C (40 °C-та бір ай ішінде)
Ылғалдық	Жұмыс істеу: 20 - 80% (конденсациясыз) Сақтау (бумадан шығармастан бұрын): 5 - 85% (конденсациясыз) Сақтау (бумадан шығарғаннан кейін): 5 - 85% (конденсациясыз)
Салмағы	Шамамен 23 кг (тек принтер)
Өлшемдері	460 (Е) x 430 (Қ) x 354 (Ұ) мм  "Қажетті орын" бетте 111

Қосымша

Стандарттар мен мақұлдаулар

Қауіпсіздік	UL 60950-1		
	CAN/CSA No. 60950-1		
	Төмен кернеу директивасы 2014/35/EU	EN 62368-1	
Электромагниттік үйлесімділік	FCC part 15 subpart B class A		
	ICES-003 A сыныбы		
	AS/NZS CISPR 32 Class A		
	Электромагниттік үйлесімділік директивасы 2014/30/EU	EN55032 A сыныбы	
		EN 55024	
EN 61000-3-2			
EN 61000-3-3			

⚠ Ескерту:

Бұл А класының өнімі. Үй шаруашылығында бұл өнім пайдаланушыдан дұрыс шаралар қолдануын талап ететін радио кедергісін туғызады.

Қажетті орын

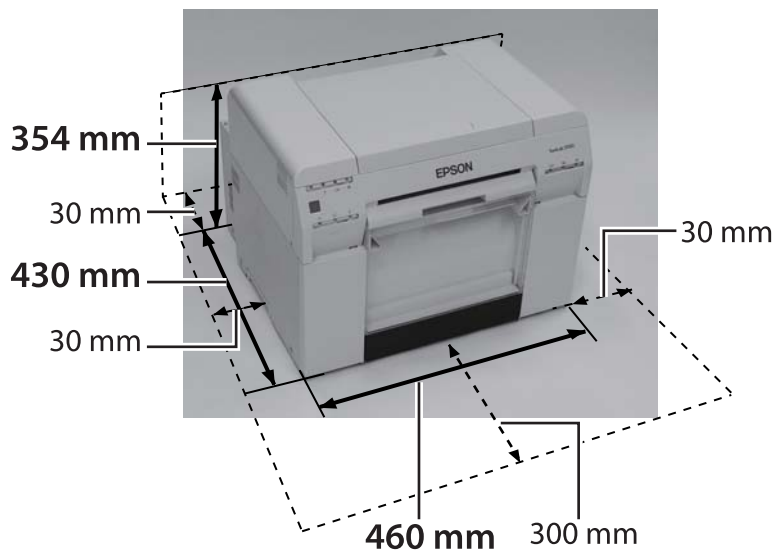

Қосымша

Ақпарат тұтынушы

Туралы бұйымның мақсатының ақпарат	Сұйық бояулы принтер бейнелерді әр түрлі тарату көздерінде баспалауға арналған
Өнім жасаушысы	SEIKO EPSON КОРПОРАЦИЯСЫ Мекенжайы: 3-5, Owa 3-chome, Suwa-shi, Nagano-ken 392-8502 Жапония Телефоны: 81-266-52-3131
ТМД елдеріндегі ресми өкіл в странах СНГ	ЖШҚ "ЭпсонСНГ" Мекенжайы: Мәскеу қ-сы, 129110, Щепкин к-сі, 42, 2а ғимараты, 3-пәтер, "Чайка Плаза" бизнес орталығы Телефоны: +7 (495)777-0355/56 http://www.epson.ru/ info_CIS@epson.ru EPSON EUROPE B.V. МӘСКЕУДЕГІ ӨКІЛЕТТІ КЕҢСЕСІ Мекенжайы: Мәскеу қ-сы, 129110, Щепкин к-сі, 42, 2а ғимараты, 3-пәтер, "Чайка Плаза" бизнес орталығы Телефоны: +7 (495)777-0355/56 http://www.epson.ru/
Өнім жасалған ай мен жыл	Сериялық нөмір жапсырмасында белгіленген.
Өнім жасалған ел	Сериялық нөмір жапсырмасында белгіленген.

Кеден одағының "Төмен вольтті жабдықтардың қауіпсіздігі туралы" Техникалық регламентінің (КО ТР 004/2011); Кеден одағының "Техникалық құрылғылардың электромагниттік үйлесімділігі туралы" Техникалық регламентінің (КО ТР 020/2011) талаптарына сәйкес келеді.

Epson компаниясының техникалық қолдау көрсету қызметінің веб сайты өнімнің құжатындағы ақауды жоюға қатысты мәлімет арқылы шешуге болмайтын ақауларға қатысы бар анықтама береді. Веб браузер бар болса және интернетке шыға алсаңыз, сайтқа келесідей кіріңіз: <http://www.epson.kz/>



Қосымша

Ескертпелер

- ❑ Осы нұсқаулықтың бір бөлігін немесе барлығын рұқсатсыз қайта жасауға тыйым салынады.
- ❑ Бұл нұсқаулықтың мазмұны алдын ала ескертусіз өзгертілуі мүмкін.
- ❑ Сұрақтарыңыз болса, осы нұсқаулықтың мазмұнында қателер тапсаңыз, сипаттаманы таба алмасаңыз және т.б. тапсаңыз біздің компанияға хабарласыңыз.
- ❑ Алдыңғы тармақтарға қарамастан, біз қандай жағдай болмасын осы өнімді пайдалану салдарынан болған кез келген зақымдарға немесе шығындарға жауапты болмаймыз.
- ❑ Біз бұл өнімді мына нұсқаулықта сипатталғаннан басқа жолмен пайдалану, өнімді дұрыс пайдаланбау немесе компания не біздің жабдықтаушыларымыздан басқа үшінші тарап орындаған жөндеулер немесе жаңартулар салдарынан болған зақымдарға немесе шығындарға қандай жағдай болмасын жауапты болмаймыз.
- ❑ Біздің компанияның түпнұсқа өнімдерінен немесе ұсынған өнімдерден басқа опцияларды немесе жұмсалатын бөлшектерді пайдалану салдарынан болатын кез келген ақауларға тіпті кепілдік мерзімінде пайда болса да жауапты болмаймыз. Бұл жағдайда, кез келген қажетті жөндеу жұмыстары үшін ақы алынады.

FCC сәйкестік мәлімдемесі

АҚШ пайдаланушылар үшін

Ескертпе: Бұл жабдық сыналған және А класының сандық құрылғысы үшін шектеулермен сәйкес келеді деп табады, FCC ережелерінің 15 - бөліміне сәйкес. Бұл шектеулер жабдықты коммерциялық ортада пайдалану кезінде зиянды әсерден тиісті түрде қорғауға арналған. Бұл жабдық радио жиіліктік қуат шығарады, пайдаланады және сәулелендіреді және пайдалану нұсқаулығына сәйкес орнатылмаса және пайдаланылмаса, радио байланыстарға зиянды әсерін тигізуі мүмкін. Бұл жабдықтың жұмысы резиденттік аймақта пайдаланушы кедергіні өзі түзетуін талап ететін жағдайдағы жағымсыз кедергілерді туғызуы мүмкін.

Тек Еуропадағы тұтынушылар үшін

Өнімде орналасқан сызылған дөңгелекті себет белгісі бұл өнімді кәдімгі тұрмыстық қоқыспен бірге лақтырмау керектігін білдіреді. Қоршаған ортаға немесе адам денсаулығына ықтимал зиянды болдырмау үшін бұл өнімді басқа қоқыстан бөліңіз, сонда ол қоршаған ортаға қауіпсіз жолмен қайта өңделеді. Қол жетімді жинау мекемелері туралы қосымша мәліметтер алу үшін жергілікті билік органына немесе өнімді сатып алған дүкенге хабарласыңыз.

Бұл ақпарат тек Еуропалық Одақтағы тұтынушыларға қатысты, Еуропалық Парламент пен Кеңестің 2003 жылдың 27 қаңтарындағы 2002/96/ЕС қоқыс электр және электрондық жабдық (WEEE) туралы директивасына және оны әр түрлі ұлттық заң жүйелерінде оны алатын және ендіретін заңнамаға сай.

Қосымша

Басқа елдер үшін жергілікті билік органына хабарласып, өнімді қайта өңдеу мүмкіндігі туралы біліңіз.



Өндіруші және импорттаушы 2011/65/EU (RoHS) директивасына сай көрсетілген

Өндіруші: SEIKO EPSON CORPORATION

Мекенжай: 3-5, Owa 3-chome, Suwa-shi, Nagano-ken 392-8502 Japan

Телефон: 81-266-52-3131

Импорттаушы: EPSON EUROPE B.V.

Мекенжай: Azie building, Atlas ArenA, Hoogoorddreef 5, 1101 BA Amsterdam Zuidoost The Netherlands

Телефон: 31-20-314-5000

CE белгісі

ЕО сәйкестік декларациясы туралы ақпарат: бұл жабдықтың ЕО сәйкестік декларациясының толық мәтіні келесі интернет мекенжайында қолжетімді. <https://www.epson.eu/conformity>

Тек Түркиядағы тұтынушылар үшін

AEEE Yönetmeliğine Uygundur.

Тек Украинадағы тұтынушылар үшін

Обладнання відповідає вимогам Технічного регламенту обмеження використання деяких небезпечних речовин в електричному та електронному обладнанні.