



SL-D800 Series

Посібник з експлуатації

CMP0182-00 UK

Авторські права і товарні знаки

Жодна частина цієї публікації не може бути відтворена, збережена в пошуковій системі або передана в будь-якій формі чи будь-якими засобами (електронними, механічними, копіювальними, записом тощо) без попереднього письмового дозволу корпорації Seiko Epson. Указана тут інформація призначена тільки для використання з цим принтером Epson. Компанія Epson не несе відповідальності за використання цієї інформації щодо інших принтерів.

Ані корпорація Seiko Epson, ані її філії не несуть відповідальності перед покупцями цього виробу або третіми особами за шкоду, збитки або витрати, які поніс покупець або треті особи в результаті нещасного випадку, неправильного використання або використання цього виробу не за призначенням або несанкціонованих модифікацій, ремонту або зміни цього виробу, або (крім США) недотримання інструкцій з експлуатації й технічного обслуговування корпорації Seiko Epson.

Корпорація Seiko Epson не несе відповідальності за будь-які збитки або проблеми, які виникли внаслідок використання будь-яких опцій або витратних матеріалів, окрім тих, які позначені як оригінальні продукти Epson або схвалені Epson продукти корпорації Seiko Epson.

Корпорація Seiko Epson не несе відповідальності за будь-які збитки, що виникли через електромагнітні перешкоди, спричинені використанням інтерфейсних кабелів, відмінних від тих, які корпорація Seiko Epson схвалила як продукти Epson.

EPSON®, EPSON EXCEED YOUR VISION, EXCEED YOUR VISION і їх логотипи є зареєстрованими торговельними марками або торговельними марками корпорації Seiko Epson.

Microsoft® і Windows® є зареєстрованими торговельними марками корпорації Microsoft.

Apple®, Macintosh®, Mac OS® і OS X® є зареєстрованими торговельними марками компанії Apple Inc.

Інші назви продуктів, використані тут, призначені лише для ідентифікації та можуть бути торговельними марками відповідних власників. Компанія Epson відмовляється від будь-яких прав на ці знаки.

© Корпорація Seiko Epson, 2019 р. Усі права захищено.

Зміст

Авторські права і товарні знаки

Перед використанням

Значення символів.	5
Знімки екранів у посібнику.	5
Частини принтера.	6
Передня частина.	6
Задня частина.	9
Подавач паперу.	10
Друкувальна головка.	11
Шпindelна головка.	11
Світлодіодні індикатори.	12
Правила техніки безпеки.	14
Значення символів і позначень.	14
Примітки щодо встановлення.	15
Примітки щодо поводження.	15
Примітки щодо блоку живлення.	17
Примітки щодо витратних матеріалів.	18
Інші примітки.	19
Примітки щодо використання.	20
Примітки щодо роботи з пристроєм.	20
Примітки щодо паперу.	20
Примітки щодо картриджів.	22
Утилізація використаних звичайних картриджів і картриджів для технічного обслуговування.	23
Знайомство з програмним забезпеченням.	23

Способи друку

Основні способи друку.	24
--------------------------------	----

Заміна паперу

Як замінити.	26
Підготування до заміни паперу.	26
Записування рівня паперу.	28
Знімання шпindelної головки.	30
Виймання рулонного паперу.	32
Прикріплення рулонного паперу.	33
Прикріплення шпindelної головки.	34
Зміна налаштувань паперу.	39

Виймання паперу

Лоток для роздруківок (додатково).	43
Твердий лоток для роздруківок (додатково).	44

Прикріплення та видалення Лотка для роздруківок (додатково).	45
Прикріплення та видалення твердого лотка для роздруківок (додатково).	47

Заміна Картриджі

Перевірка рівня чорнила.	49
Перевірка з принтера.	49
Перевірка з комп'ютера.	50
Операція заміни.	53

Заміна картриджа для технічного обслуговування

Перевірка вільного простору в картриджі для технічного обслуговування.	57
Перевірка з принтера.	57
Перевірка з комп'ютера.	58
Операція заміни.	60

Спорожнення коробки для збирання паперового браку

Очищення валика

Технічне обслуговування

Інструмент для технічного обслуговування.	67
Перевірка списку елементів.	69
Коробка для збирання паперового браку.	69
Вентиляційний отвір.	69

Вирішення проблем

Коли виникає помилка.	70
Попереджувальний сигнал та світлодіодні індикатори.	70
Повідомлення про помилки (ОС Windows)	73
Повідомлення про помилки (ОС Mac).	73
Помилки та їх усунення (ОС Windows).	74
Помилки та їх усунення (ОС Mac).	80
Не вдається видалити відображувану помилку.	85
Застрягання паперу.	87
Видалення завдання друку.	88



Папір застряг у подавачі рулонного паперу	89
Застрягання паперу у внутрішньому подавачі паперу.	95
Проблеми з результатом друку.	101
Проблеми під час різання паперу.	102
Коли проблему не вдається видалити.	102

Додаток

Витратні матеріали та додаткові елементи. . . .	103
Примітки щодо переміщення принтера.	105
Підготовка до переміщення.	105
Після переміщення.	106
Технічні характеристики принтера.	106
Стандарти та дозволи.	108
Необхідний простір.	108
Примітки.	109
Заява про відповідність Федеральної комісії зв'язку.	109
Тільки для клієнтів у Європі.	109
Тільки для клієнтів із Туреччини.	110
Тільки для клієнтів з України.	110

Перед використанням

Значення символів

 Попередження:	Попереджень слід дотримуватися, щоб уникнути серйозних травм.
 Увага!	Вказівок слід дотримуватися, щоб уникнути пошкодження цього виробу або отримання травм.
 Важливо.	Слід дотримуватися інструкцій, щоб уникнути пошкодження цього виробу.
Примітка:	Примітки містять важливу інформацію про роботу цього виробу.

Знімки екранів у посібнику

- Знімки екранів, що використовуються в цьому посібнику, можуть відрізнятися від фактичних. Крім того, вони можуть відрізнятися залежно від операційної системи й умов експлуатації.
- Якщо не вказано інше, знімки екранів у цьому посібнику зроблено в ОС Windows 7 і Mac OS X вер. 10.7.

Частини принтера

Передня частина

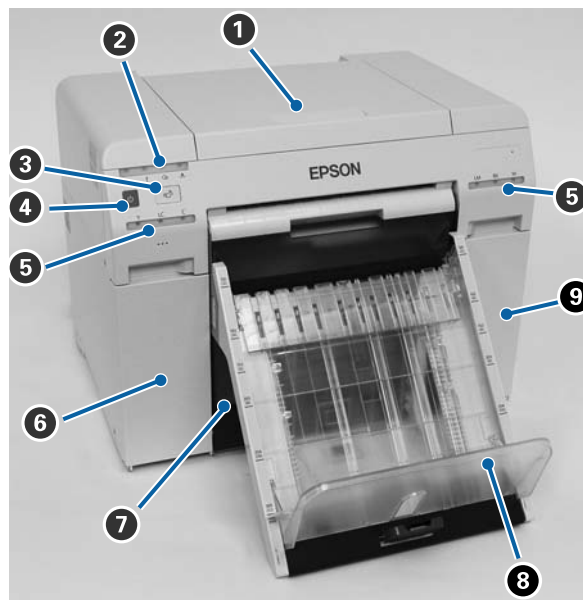

1 Верхня кришка

Відкривайте в разі застрягання паперу або для проведення технічного обслуговування.

2 Світлодіодний індикатор стану дисплея

Цей індикатор вказує на звичайний стан принтер або помилку.



 [«Світлодіодні індикатори» на сторінці 12](#)

3 перемикач

Натисніть, щоб замінити рулон паперу. Рулон паперу скрутився назад у положення заміни.

 [«Заміна паперу» на сторінці 26](#)

4 Перемикач живлення

Зазвичай УВІМКНЕНО (світиться світлодіодний індикатор ). У разі виникнення надзвичайної ситуації або якщо ви не використовуватимете принтер протягом тривалого часу, натисніть кнопку, щоб вимкнути його (світлодіодний індикатор  згасне).

5 Світлодіодний індикатор чорнила (помаранчевий)

 [«Світлодіодні індикатори» на сторінці 12](#)

6 Кришка картриджа (ліва)

Перед використанням

Відкривайте під час заміни картриджів.

 «Заміна Картриджі» на сторінці 49

7 Коробка для збирання паперового браку

Призначена для збирання паперового браку, обрізаного під час друку. Під час заміни паперу спорожніть коробку для збирання паперового браку. Її слід спорожнювати під час завантаження або видалення паперу.

 «Спорожнення коробки для збирання паперового браку» на сторінці 62

8 Лоток для роздруківок (додатково) / твердий лоток для роздруківок (додатково)

Призначений для збирання роздруківок.

 «Прикріплення та видалення Лотка для роздруківок (додатково)» на сторінці 45

 «Прикріплення та видалення твердого лотка для роздруківок (додатково)» на сторінці 47

9 Кришка картриджа (права)

Відкривайте під час заміни звичайних картриджів або картриджів для технічного обслуговування.

 «Заміна Картриджі» на сторінці 49

 «Заміна картриджа для технічного обслуговування» на сторінці 57

Коли коробку для паперового браку вийнято, а кришку картриджа відкрито

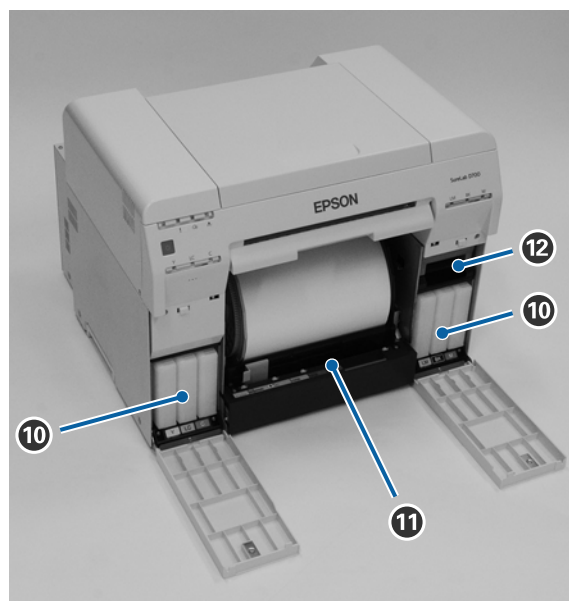

10 Картриджі

Установіть шість кольорових картриджів.

Перед використанням

11 Пристрій подачі рулонного паперу

Потягніть його вперед, знімаючи шпindelну головку.

12 Картридж для технічного обслуговування

Контейнер для зберігання відпрацьованих чорнил.

 [«Заміна картриджа для технічного обслуговування» на сторінці 57](#)

Перед використанням

Задня частина

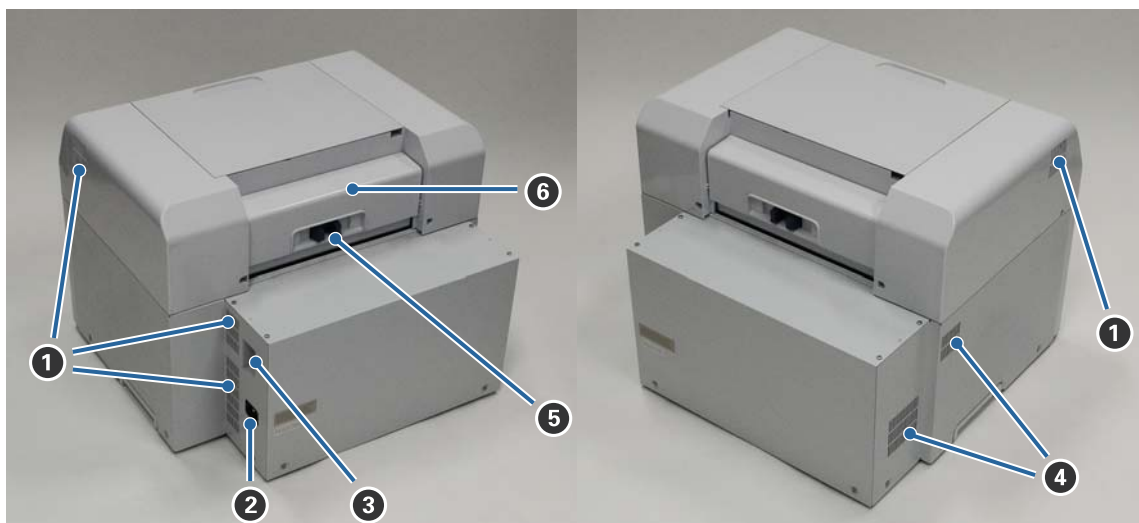

1 Випускний отвір

Випускне повітря використовується для внутрішнього охолодження принтера.

2 Вхідний роз'єм змінного струму

Під'єднання кабелю живлення до принтера.

3 Порт USB

Під'єднання кабелю USB.

4 Вентиляційний отвір

Усмоктування повітря для внутрішнього охолодження принтера.

5 Важіль блокування

Розблокування замка задньої кришки.

6 Задня кришка

Відкривайте в разі застрягання паперу або для проведення технічного обслуговування.

Перед використанням

Подавач паперу

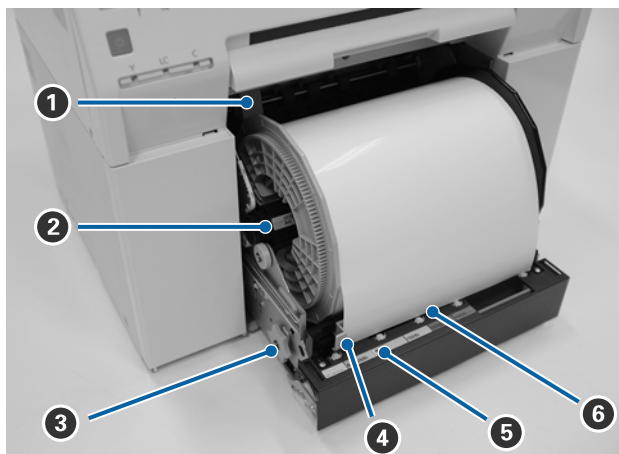

1 Напрямна внутрішніх країв

Регулювання ширини рулону паперу.

2 Шпindelьна головка

Завантаження рулону паперу.

3 Ручка

Повертайте її, щоб перемотати рулон паперу на шпindelьній головці.

4 Напрямна передніх країв

Ця напрямна дозволяє вставляти папір у отвір для паперу. Відрегулюйте напрямні відповідно до ширини паперу.

5 Світлодіодний індикатор паперу (блакитний)

Вказує на стан вставки паперу в подавач рулонного паперу.

Папір вставлено в подавач рулонного паперу правильно.

Вимкнено: Папір не завантажено.

6 Отвір для паперу

Сюди слід вставляти передній край рулону паперу під час завантаження.

Перед використанням

Друкувальна головка

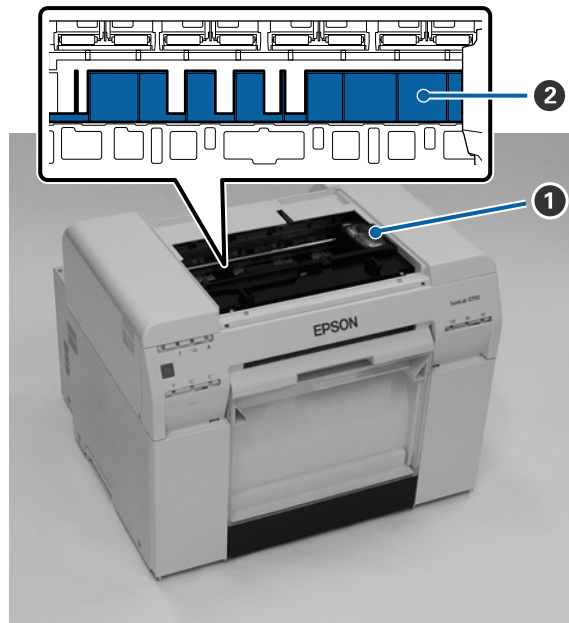

1 Друкувальна головка

Запускає чорнило, переміщуючись під час друку ліворуч і праворуч. Не переміщайте друкувальну головку вручну з надмірною силою. Інакше він може зламатися.

2 Валик

Очистіть валик, якщо задня частина роздруківки забруднена.

 [«Очищення валика» на сторінці 64](#)

Шпиндельна головка

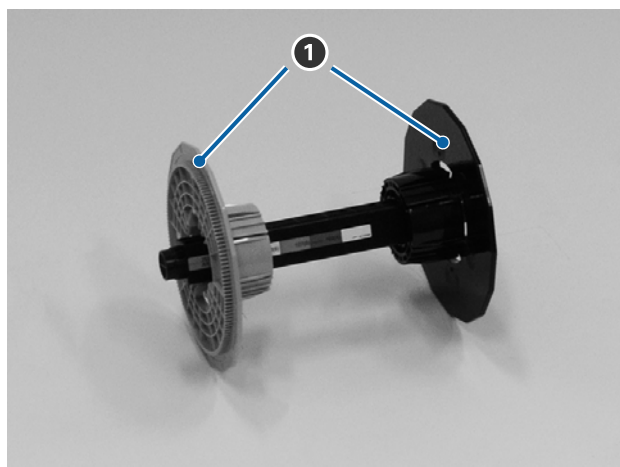

1 Фланець

Вставляйте на кінцях серцевини рулону паперу ліворуч і праворуч, щоб закріпити його.

Перед використанням

Світлодіодні індикатори

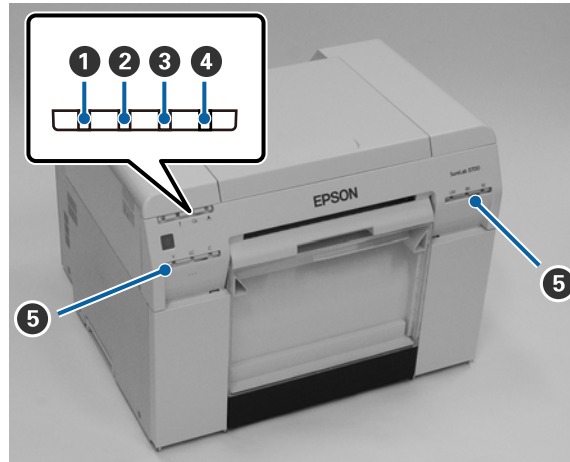
**1**  **світлодіодний індикатор (блакитний)**

Світлодіодний індикатор, що світиться або блимає, відображає стан роботи принтера.

Увімкнено: Принтер готовий до друку.

Блимає: Принтер друкує, запускається, виконує технічне обслуговування тощо.

Вимкнено: Принтер вимкнено або його роботу зупинено через помилку.

2 **!** **світлодіодний індикатор (помаранчевий)**

Світлодіодний індикатор, що світиться, відображає стан роботи принтера.

Увімкнено: Сталася помилка, принтер виконує операції відновлення після виявлення помилки або сталася системна помилка принтера.

Вимкнено: Помилки немає.

3  **світлодіодний індикатор (помаранчевий)**

Вказує на стан подавача рулонного паперу.

Увімкнено: Папір не завантажено в подавач рулонного паперу або папір закінчився.

Блимає: Застрягання паперу.

Вимкнено: Помилки немає.

4  **світлодіодний індикатор (помаранчевий)**

Вказує на стан картриджа для технічного обслуговування.

Увімкнено: Друк не можна виконати, оскільки у картриджі для технічного обслуговування недостатньо вільного місця або сталася помилка через неправильне розпізнавання картриджа для технічного обслуговування.

 [«Заміна картриджа для технічного обслуговування» на сторінці 57](#)

Перед використанням

Вимкнено: Помилки немає.

5 Світлодіодний індикатор чорнила (помаранчевий)

Вказує на стан картриджів.

Увімкнено: Друк не можна виконати, оскільки світлодіодний індикатор вказує на те, що в картриджі недостатньо чорнила або сталася помилка через неправильне розпізнавання картриджа.

 [«Заміна Картриджі» на сторінці 49](#)

Вимкнено: Помилки немає.

Перед використанням

Правила техніки безпеки

Для безпечного використання принтера перед використанням обов'язково прочитайте посібник, що входить у комплект постачання принтера. Використання принтера всупереч посібнику з комплекту постачання може привести до несправності принтера або нещасного випадку. Завжди тримайте цей посібник під рукою на той випадок, якщо не знатимете, що робити.

Значення символів і позначень

Символи на виробі Epson використовуються для гарантування безпеки та належного використання виробу, а також для запобігання небезпеки для клієнтів та інших осіб і пошкодження майна.

Символи мають наведені нижче значення. Перед використанням переконайтеся, що ви повністю розумієте значення символів на цьому виробі.

**Попередження:**

Цей символ вказує на інформацію, яка, якщо її не дотримуватися, може призвести до серйозних травм або навіть смерті в результаті неправильного поводження.

**Увага!**



Цей символ вказує на інформацію, яка, якщо її не дотримуватися, може призвести до травм або пошкодження майна в результаті неправильного поводження.

	Вказує на небезпеку затискання руки.		Вказує на те, що принтер слід берегти від потрапляння води.
	Вказує на заборонені дії.		Вказує на елементи (інструкції/дії), які слід виконати.
	Вказує, що розбирання заборонене.		Вказує, що роз'єм живлення слід від'єднати.
	Вказує, що не можна торкатися принтера мокрими руками.		Вказує, що принтер слід заземлити.
	Вказує, що деяких деталей заборонено торкатися.		Режим очікування
	Змінний струм		







Перед використанням

Примітки щодо встановлення

 **Попередження**



	<p>Не блокуйте вентиляційні отвори принтера.</p> <p>Якщо вентиляційні отвори заблоковані, внутрішня температура підвищується і це може спричинити пожежу.</p> <p>Не накривайте принтер тканиною або іншими матеріалами та не встановлюйте в приміщеннях з поганою вентиляцією.</p> <p>Крім того, обов'язково встановлюйте принтер на стійкій поверхні, як описано в посібнику.</p> <p> «Необхідний простір» на сторінці 108</p>
---	--

 **Увага!**

	<p>Не встановлюйте і не зберігайте пристрій на нестійкій поверхні або місці, де він може наразитися на вібрації.</p> <p>Падіння принтера може спричинити травми.</p>
	<p>Не встановлюйте його в задимлених або заповнених місцях, місцях із підвищеним рівнем вологості або місцях, де на нього може потрапити вода.</p> <p>Небезпека ураження електричним струмом або пожежі.</p>
	<p>Піднімайте принтер лише в правильному положенні тіла.</p> <p>Інакше це може спричинити травми.</p>
	<p>Піднімаючи принтер, утримуйте його в місцях, зазначених у посібнику.</p> <p>Принтер може впасти, якщо його піднімати, утримуючи інші місцях, а ваші пальці можуть застрягнути, що в свою чергу призведе до травм.</p> <p>Додаткові відомості про піднімання принтера див. у наступних розділах.</p> <p> Посібник зі встановлення</p>
	<p>Якщо принтер встановлено на підставку на роliках (колесах), переконайтеся, що вони надійно закріплені, щоб запобігти їх переміщенню перед початком роботи.</p> <p>Якщо підставка несподівано переміститься під час роботи, це може спричинити травми.</p>







Примітки щодо поводження

 **Попередження**







	<p>Не використовуйте принтер у місцях з леткими речовинами, як-от алкоголь і розчинники, або в місцях, де є доступ до відкритого полум'я.</p> <p>Небезпека ураження електричним струмом або пожежі.</p>
	<p>Не використовуйте принтер, якщо ви помітили дим, дивні запахи й звуки.</p> <p>Небезпека ураження електричним струмом або пожежі.</p> <p>У разі виникнення несправності негайно вимкніть принтер, від'єднайте його від електричної розетки і зверніться до місцевого дилера.</p>

Перед використанням

 **Попередження**

	Не використовуйте принтер, якщо в нього потрапили сторонні матеріали, вода або інші рідини. Небезпека ураження електричним струмом або пожежі. Негайно вимкніть принтер, від'єднайте його від електричної розетки і зверніться до місцевого дилера.
	Розбирати принтер дозволено лише в описаних у посібнику випадках.
	Не намагайтеся відремонтувати принтер самотужки, оскільки це небезпечно.
	Не використовуйте принтер у місцях, де в атмосфері можуть бути присутні легкозаймисті або вибухонебезпечні гази. Крім того, не розпилюйте спреї, що містять займисті гази, всередині або навколо принтера. Це може спричинити займання.
	Під'єднувати інші дроти дозволено лише в описаних у посібнику випадках. Це може спричинити займання. Це може призвести до пошкодження іншого обладнання.
	Торкатися внутрішніх деталей принтера дозволено лише в описаних у посібнику випадках. Небезпека ураження електричним струмом, опіків або травм.
	Не вставляйте металеві або легкозаймисті предмети в отвори принтера. Небезпека ураження електричним струмом або пожежі.

 **Увага!**

	Не ставайте на принтер і не ставте на нього важкі предмети. Падіння або пошкодження принтера може спричинити травми.
	Під час під'єднання кабелів або додаткового приладдя переконайтеся, що вони встановлені в правильному напрямку і що всі інструкції дотримано. Небезпека пожежі або травм. Під'єднуйте кабелі або додаткове приладдя правильно, дотримуючись інструкцій у посібнику.
	Під час переміщення принтера вимкніть його, від'єднайте кабель живлення від електричної розетки та переконайтеся, що всі кабелі від'єднано. Пошкодження кабелів або іншого приладдя може спричинити ураження електричним струмом або пожежу.
	Тримайте пальці якомога далі від секції ролика захоплення паперу, коли принтер увімкнено або під час друку. Застрягання пальців у ролик захоплення паперу може призвести до травм. Торкайтеся паперу лише після того, як він повністю вийде.
	Не нахиляйте принтер, не ставте його на бік і не тримайте догори ногами під час зберігання та транспортування. Інакше чорнило може витекти.
	Відкриваючи та закриваючи кришки, тримайте руки якомога далі від точок з'єднання принтера з кришкою. Застрягання пальців або рук може спричинити травму.









Перед використанням

 Увага!

Під час переміщення подавача рулонного паперу всередину або назовні, тримайтеся за ручку.
Тримайте руки якомога далі від інших секцій, щоб уникнути травми руки або пальців.

Примітки щодо блоку живлення

 Попередження

	Використовуйте лише тип блоку живлення, зазначений на етикетці. Небезпека ураження електричним струмом або пожежі.
	Не використовуйте роз'єм живлення, якщо до нього прилипли сторонні матеріали, як-от пил. Небезпека ураження електричним струмом або пожежі.
	Переконайтеся, що контакти роз'єму живлення вилки повністю вставлено в електричну розетку. Небезпека ураження електричним струмом або пожежі.
	Не використовуйте кабель живлення, якщо він пошкоджений. Небезпека ураження електричним струмом або пожежі. Якщо кабель живлення пошкоджений, зверніться до місцевого дилера. Звертайте увагу на наведені нижче пункти, щоб уникнути пошкодження кабелю живлення. <ul style="list-style-type: none"> <input type="checkbox"/> Не модифікуйте кабель живлення <input type="checkbox"/> Не ставте на нього важкі предмети <input type="checkbox"/> Не згинайте, не скручуйте та не тягніть <input type="checkbox"/> Не встановлюйте поблизу опалювальних приладів
	Не під'єднуйте та не від'єднуйте кабель живлення мокрими руками. Небезпека ураження електричним струмом.
	Не проводьте послідовне з'єднання кабелю живлення. Він може перегрітися та спричинити пожежу. Під'єднуйте кабель безпосередньо до звичайної електричної розетки.
	Періодично від'єднуйте кабель живлення і очищуйте контакти та основу контактів. Якщо залишити кабель живлення під'єднаним протягом тривалого часу, навколо краю роз'єму може накопичуватися пил, що може спричинити коротке замикання та пожежу.
	Від'єднуйте кабель живлення від електричної розетки, тримаючись за роз'єм, а не за кабель. Це може призвести до пошкодження кабелю, деформації роз'єму, ураження електричним струмом або пожежі.

Перед використанням

⚠ Попередження

	<p>Переконайтеся, що принтер заземлено, щоб уникнути випадкового короткого замикання.</p> <p>Якщо принтер не заземлено, це може спричинити ураження електричним струмом або пожежу. Під'єднайте кабель заземлення кабелю живлення до однієї з наведених нижче точок.</p> <ul style="list-style-type: none"> <input type="checkbox"/> Клема заземлення на електричній розетці <input type="checkbox"/> Мідний дріт тощо, який проходить під землею на відстані принаймні 65 см. <input type="checkbox"/> Клема заземлення, для якої виконано заземлення <p>Під час від'єднання або від'єднання кабелю заземлення роз'єм слід виймати з електричної розетки. Перевірте заземлення використовуваної електричної розетки. Якщо заземлення не можна виконати, зверніться до місцевого дилера.</p>
	<p>Не під'єднуйте кабель заземлення до наведених нижче точок.</p> <ul style="list-style-type: none"> <input type="checkbox"/> Газові труби (вони можуть зайнятися та спричинити вибух) <input type="checkbox"/> Кабелі заземлення для телефонних дротів або громовідводів (це небезпечно, оскільки удар блискавки спричиняє сильний викид струму) <input type="checkbox"/> Водопровідні труби або крани (заземлення не виконують, якщо труби пластикові)

⚠ Увага!

	<p>З метою безпеки, якщо принтер не використовується протягом тривалого часу, від'єднайте кабель живлення від електричної розетки.</p>
--	--

Примітки щодо витратних матеріалів**⚠ Увага!**

	<p>Якщо чорнило потрапило в очі або рот або зафарбувало шкіру, обробіть ділянку, як описано нижче.</p> <ul style="list-style-type: none"> <input type="checkbox"/> Якщо чорнило зафарбувало шкіру, негайно змийте його водою з милом. <input type="checkbox"/> У разі потрапляння чорнила в очі негайно промийте їх водою. Недотримання цього запобіжного заходу може призвести до почервоніння очей або легкого запалення. Якщо ви помітили будь-які відхилення, негайно зверніться до лікаря. <input type="checkbox"/> Якщо чорнило потрапило в рот, негайно зверніться до лікаря.
	<p>Не розбирайте звичайні картриджі та картриджі для технічного обслуговування.</p> <p>Якщо їх розібрати, чорнило може потрапити в очі або зафарбувати шкіру.</p>
	<p>Не струшуйте картриджі занадто сильно.</p> <p>Інакше з них може витекти чорнило.</p>
	<p>Не трійте краю паперу для друку рукою.</p> <p>Краї паперу тонкі та гострі, тому можуть спричинити травму.</p>
	<p>Зберігайте звичайні картриджі та картриджі для технічного обслуговування в недоступному для дітей місці.</p>

Перед використанням

Інші примітки

- Переконайтеся, що кабель живлення відповідає відповідним стандартам безпеки регіону, в якому ви плануєте його використовувати.
- Під'єднайте все обладнання до належним чином заземлених розеток.
- Тримайте руки подалі від внутрішньої частини виробу та не торкайтеся головки принтера під час друку.
- Тримайте руки подалі від внутрішньої частини виробу та не торкайтеся білого плаского кабелю під час друку.

Примітки щодо використання

Примітки щодо роботи з пристроєм

- Не слід виконувати різке регулювання температури в приміщенні, де встановлено принтер. У разі різкої зміни температури всередині принтера може утворитися конденсат, що може негативно позначитися на його роботі.
- Використовуйте принтер в місці з температурою від 10 до 35°С і вологістю від 20 до 80%. Якщо принтер встановлено на системну підставку, переконайтеся, що в місці встановлення підставки дотримано діапазонів температури та вологості.
- Не ставте на принтер ємності з водою, наприклад, вази або чашки. Потрапляння води в принтер може призвести до несправності. Крім того, не ставте на принтер важкі предмети.
- Принтер має декілька вентиляційних отворів. Через вентиляційні отвори повітря входить у принтер і виходить з нього. Не затуляйте ці вентиляційні отвори будь-якими предметами та не накривайте їх плівковою або папером.
- Не використовуйте приладдя, призначене для цього принтера, з іншими виробами.
- Якщо кришки принтера відкриваються під час друку, вмикається запобіжний пристрій і друк автоматично припиняється. У цьому випадку не вимикайте принтер. Це може призвести до пересихання сопел друкувальної головки та погіршення якості друку.
- Залежно від продуктивності комп'ютера принтер тимчасово припиняє друк, однак це не є несправністю.
- Якщо принтер не використовується протягом тривалого часу, не виймайте звичайні картриджі та картриджі для технічного обслуговування.
- Не залишайте принтер у стані, в якому живлення було вимкнено через збій живлення тощо, більше ніж на три дні. Папір може скручуватися, що може призвести до зниження продуктивності принтера.
- Під час транспортування принтера зверніться до служби технічної підтримки.

Примітки щодо паперу

Примітки щодо поводження

Використовуйте папір, який рекомендує наша компанія.

Зверніть увагу на наведені нижче пункти під час поводження з папером.

- Не згинайте папір і не здирайте поверхню на друкованому боці.
- Не торкайтеся друкованого боку паперу. Не торкайтеся паперу вологими чи жирними руками, оскільки це може негативно вплинути на якість друку.
- Тримайте папір за краї. Рекомендуємо носити бавовняні рукавиці.
- Не викидайте паперову упаковку; використовуйте її для зберігання паперу.

Перед використанням

- Не змочуйте папір.
- Не використовуйте зім'ятий, потертий, порваний або брудний папір.
- Якщо ви залишаєте принтер з завантаженим папером протягом певного часу, передній край паперу може згорнутися, а якість друку — погіршитися. Рекомендуємо виймати папір з принтера, якщо він не використовується.

Перед використанням

Примітки щодо зберігання

До і після відкриття паперу зберігайте його в місці, де він не наражається на вплив прямих сонячних променів, а також де дотримано наведених нижче умов. Якщо ви не використовуєте папір після відкриття, вийміть його зі шпindelної головки та скрутіть перед зберіганням.

Примітки щодо друку

Переконайтеся, що передній край паперу знаходиться перпендикулярно до довгого боку, і відріжте його прямо.

Зберігання та експозиція роздруківок

- Не тріть і не здирайте друкований бік.
- Уникайте місць, де вони можуть наражатися на вплив високої температури, вологи та прямих сонячних променів, і зберігайте їх у темному місці.
- Не виконуйте експозицію роздруківок на відкритому повітрі або під прямими сонячними променями. Це може прискорити їхнє вицвітання.
- У разі експозиції роздруківок у приміщенні рекомендуємо вставляти їх у скляні рами тощо. Це дозволяє виконувати експозицію роздруківок протягом тривалого часу без вицвітання.

Примітки щодо картриджів

- Під час переміщення картриджів з холодного місця в тепле залиште їх при кімнатній температурі на більше ніж чотири години перед використанням.
- Рекомендуємо зберігати картриджі в прохолодному місці та використовувати їх до завершення терміну придатності, зазначеного на упаковці. Крім того, картриджі слід використати протягом шести місяців після відкриття.
- Не торкайтеся роз'єму подачі чорнила на картриджі або ділянки поблизу нього. З нього може витікати чорнило.
- Рівень чорнила та інші дані зберігаються в мікросхемі. Завдяки цьому картриджі можна використовувати після виймання та заміни.
- Щоб уникнути забруднення роз'єму подачі чорнила, зберігайте вийнятий картридж належним чином. Роз'єм подачі чорнила має клапан, тому його не потрібно закривати.
- Навколо роз'єму подачі чорнила вийнятих картриджів може бути чорнило, тому, виймаючи їх, стежте за тим, щоб чорнило не потрапило на ділянку навколо них.
- Не торкайтеся зеленої частини (мікросхеми) картриджа. Це може вплинути на звичайну роботу та друк.
- Уникайте падіння картриджів і ударів по них твердими предметами, інакше чорнило може витікати.
- Навіть якщо друк не відбувається, принтер використовує чорнило з усіх картриджів під час очищення головки та інших робіт з технічного обслуговування для підтримання друкувальної головки в справному стані.

Перед використанням

- ❑ Незважаючи на те, що картриджі можуть містити перероблені матеріали, це не впливає на роботу та продуктивність принтера.
- ❑ Не залишайте принтер без установлених картриджів. Чорнило всередині принтера може висохнути, а друк може стати недоступним. Якщо ви не використовуєте принтер, переконайтеся, що в кожному отворі встановлено картридж.
- ❑ Установіть картриджі в кожен отвір. Друк буде недоступним, якщо будь-який з отворів буде порожнім.
- ❑ Для підтримки якості головки принтер припиняє друк до повного використання картриджів, тому в них залишається частина чорнила.
- ❑ Не розбирайте та не переробляйте картриджі. Друк може бути недоступним.

Утилізація використаних звичайних картриджів і картриджів для технічного обслуговування

Утилізуйте витратні матеріали та додаткові деталі відповідно до місцевого законодавства, наприклад, звернувшись до компанії з утилізації промислових відходів.

Знайомство з програмним забезпеченням

Для використання принтера слід установити драйвер принтера на комп'ютер.

Назва програмного забезпечення	Резюме
Драйвер принтера	У цьому програмному забезпеченні можна друкувати, використовуючи інструкції щодо друку іншої програми. 🔗 "Посібник із використання драйвера принтер"
Інструмент для технічного обслуговування	У цьому програмному забезпеченні можна виконувати операції з налаштування й технічного обслуговування, як-от перевірка стану принтера, налаштування параметрів, очищення головки тощо. Воно встановлюється разом з драйвером принтера. 🔗 "Посібнику із експлуатації Інструмента для технічного обслуговування"

Способи друку

Основні способи друку

Відкрийте екран драйвера принтера на під'єднаному комп'ютері та задайте параметри, як-от Paper Type (Тип паперу) та Paper Size (Розмір паперу).

Докладніше про драйвер принтера див. у розділі "Посібник із використання драйвера принтер".

1

Завантажте папір у принтер.

 [«Заміна паперу» на сторінці 26](#)

2

Відкрийте екран друку для використовуваних програм.

Натисніть **Print (Друк)** (або **Print... (Друк...)** тощо) у меню **File (Файл)**.

Операції можуть відрізнятися залежно від використовуваного програмного забезпечення. Докладніші відомості див. у посібнику, що входить у комплект постачання програми.

3

Відображення екрану драйвера принтера на екрані друку програми.

В ОС Windows виберіть цей принтер і натисніть **Print Settings (Параметри друку)** (або **Detailed Settings (Розширені параметри)** чи **Properties (Властивості)**).

В ОС Mac виберіть цей принтер, а потім у списку виберіть **Print Settings (Параметри друку)**. Ви не можете вибрати цей параметр зі стандартного програмного забезпечення в ОС macOS Sierra.

Способи друку

4

Налаштуйте потрібні параметри.

Paper Type (Параметри паперу): Обирає папір, який використовується.

Image Quality (Якість зображення) (якість друку): Зазвичай вибраним значенням є **Standard (Стандартна)**. Якщо потрібно друкувати з високою якістю зображення, оберіть опцію **High Image Quality (Висока якість зображення)**. Якщо потрібно швидко друкувати, виберіть **High Speed (Висока швидкість)**.

Paper Size (Розмір паперу): Указує формат паперу, який використовується для друку.

ОС Windows:

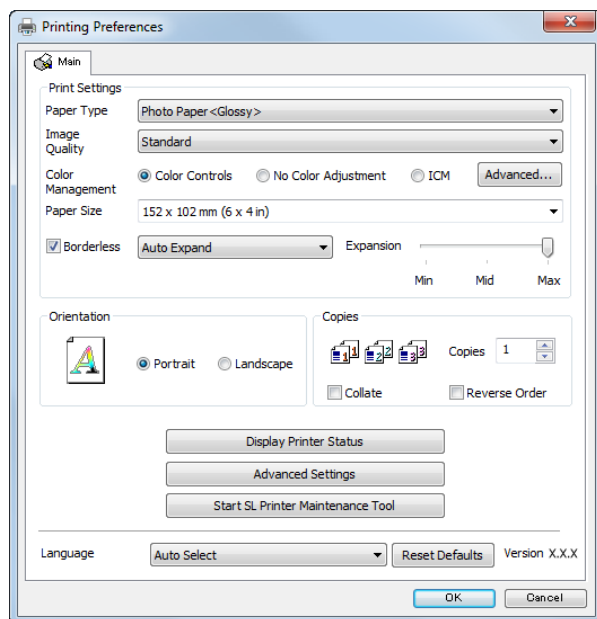

ОС Mac:

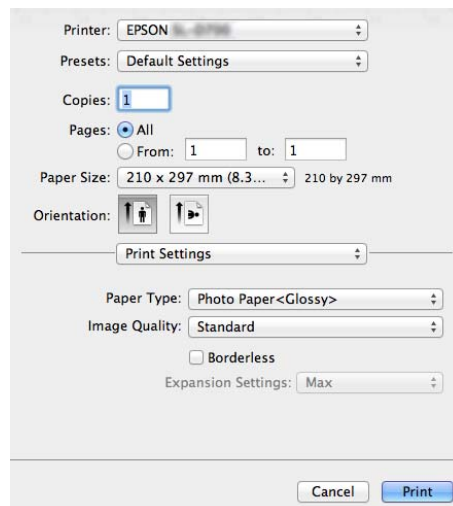

Опис кожного параметра див. у розділі "Посібник із використання драйвера принтер".

5

Коли завершите налаштування, натисніть **ОК**.

6

На екрані друку програми натисніть **Print (Друк)** (або **Print...(Друк...)** тощо), щоб почати друк.

Заміна паперу

У цьому розділі пояснено, як вийняти папір з подавача рулонного паперу та завантажити новий.

Важливо.

Переконайтеся, що параметр *Paper Type (Тип паперу)* в Інструменті для технічного обслуговування відповідає завантаженому паперу. Змініть параметр *Paper Type (Тип паперу)* відразу після заміни паперу.

 [«Зміна налаштувань паперу» на сторінці 39](#)

Примітка:

- Якщо передній край паперу порваний, розріжте його по прямій ножицями тощо, а потім завантажте.
- Підтримувані типи паперу наведені нижче.
 [«Технічні характеристики принтера» на сторінці 106](#)
- Під час заміни паперу з однаковими шириною та типом слід виконати наведені нижче умови.
 - Перед заміною зверніть увагу на поточний рівень паперу.
 - Під час заміни паперу рівень паперу після заміни слід установити в Інструменті для технічного обслуговування.

Якщо рівень паперу встановлено неправильно, відображуваний рівень може бути неправильним.

 [«Зміна налаштувань паперу» на сторінці 39](#)

- У подавач рулонного паперу можна завантажувати папір завширшки від 102 до 210 мм.

Як замінити

Підготування до заміни паперу

Підготуйте наведені нижче пункти.

Пункт підготування	Пояснення
Новий папір для завантаження	-
Тканинний або вініловий килимок	Розкладіть його там, де буде завантажено/видалено шпindelну головку, щоб папір не забруднився.
М'яка тканина	Очистіть краї паперу перед встановленням.
Рукавиці	Носіть під час роботи з папером, щоб не забруднити його.

Замінюйте папір у такому порядку. Виконайте дії для кожної операції.

- [«Записування рівня паперу» на сторінці 28](#)

Заміна паперу

- «Знімання шпindelної головки» на сторінці 30
- «Виймання рулонного паперу» на сторінці 32
- «Прикріплення рулонного паперу» на сторінці 33
- «Прикріплення шпindelної головки» на сторінці 34
- «Зміна налаштувань паперу» на сторінці 39

Заміна паперу

Записування рівня паперу

За потреби, перш ніж замінювати папір, запишіть його рівень.

ОС Windows

- 1 Відкрийте Main (Головний) екран драйвера принтера.
🔗 «Основні способи друку» на сторінці 24

- 2 Натисніть **Display Printer Status (Показати стан принтера)**.

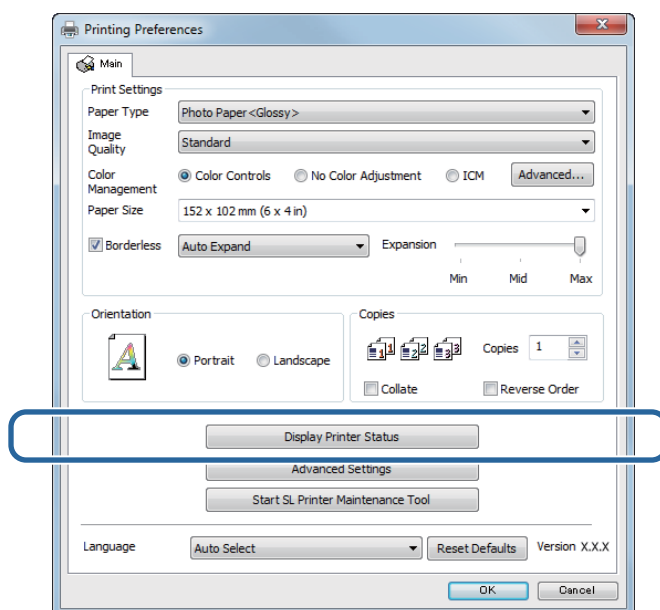

- 3 Запишіть значення параметра Paper Level (Рівень паперу) в меню Paper Setup from Printer (Параметри паперу з принтера).

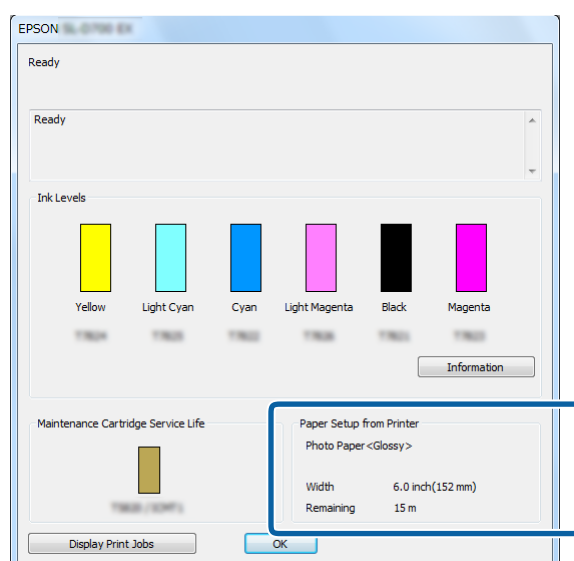

Заміна паперу

ОС Mac

- 1 Запустіть інструмент технічного обслуговування.
Інформацію про запуск Інструмента для технічного обслуговування див. нижче.

🔗 «Повідомлення про помилки (ОС Mac)» на сторінці 73

- 2 Натисніть **Printer Window (Вікно принтера)** на головному екрані.

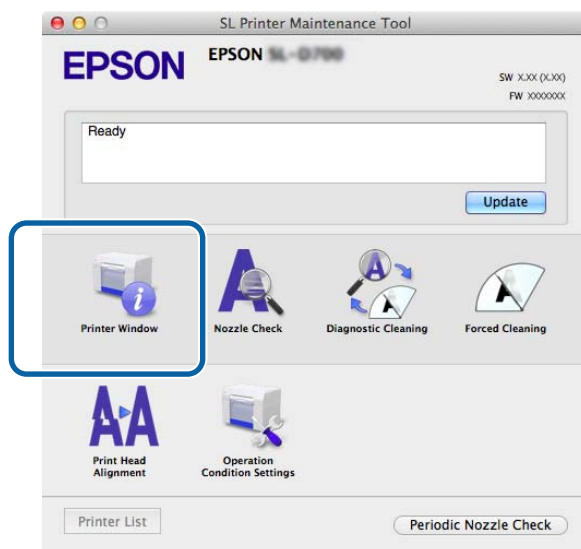

Відобразиться екран **Printer Window (Вікно принтера)**.

- 3 Запишіть значення параметра Paper Level (Рівень паперу) в меню Paper Setup from Printer (Параметри паперу з принтера).

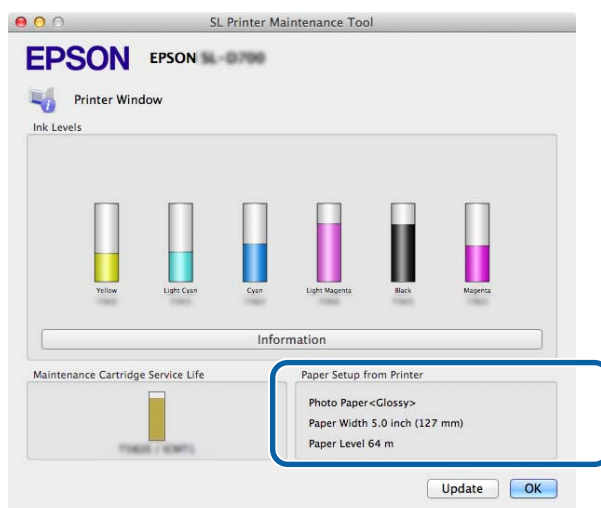

Заміна паперу

Знімання шпindelної головки

! *Важливо.*

Коли світиться світлодіодний індикатор  і під час виймання паперу з отвору для виймання, паперу не залишається. Витягніть папір з отвору для виймання.





1 Переконайтеся, що  світлодіодний індикатор принтера світиться.

Якщо  світлодіодний індикатор блимає, це означає, що принтер працює. Дочекайтеся зупинки всіх операцій.

! *Важливо.*

Перед заміною паперу переконайтеся, що живлення увімкнено.

2 Натисніть  перемикач і дочекайтеся, доки засвітиться світлодіодний індикатор .

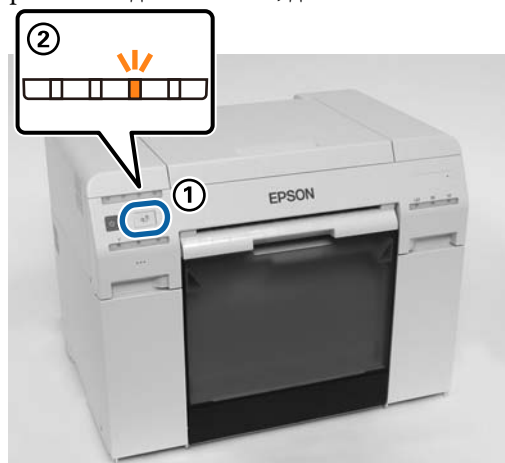

3 Зніміть коробку для збирання паперового браку та очистіть її.

 [«Спорожнення коробки для збирання паперового браку» на сторінці 62](#)

Заміна паперу

- 4 Потягніть за ручку, щоб розблокувати замок, а потім витягніть подавач рулонного паперу.

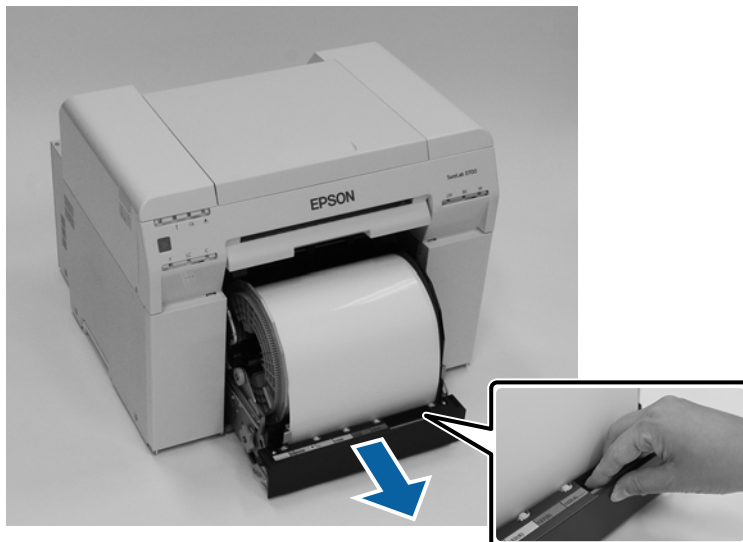

! **Важливо.**

Якщо з певних причин ви не можете вийняти подавач рулонного паперу, не намагайтеся вийняти його силоміць. Папір може застрягнути всередині. Якщо у вас є доступ до верхньої та задньої частин принтера, вийміть папір, виконавши операцію, описану в розділі «Застрягання паперу у внутрішньому пристрої подачі паперу».

[☞ «Застрягання паперу у внутрішньому подавачі паперу» на сторінці 95](#)

Якщо у вас немає доступу до верхньої або задньої частини принтера, зверніться до місцевого дилера.

- 5 Зніміть шпindelьну головку.

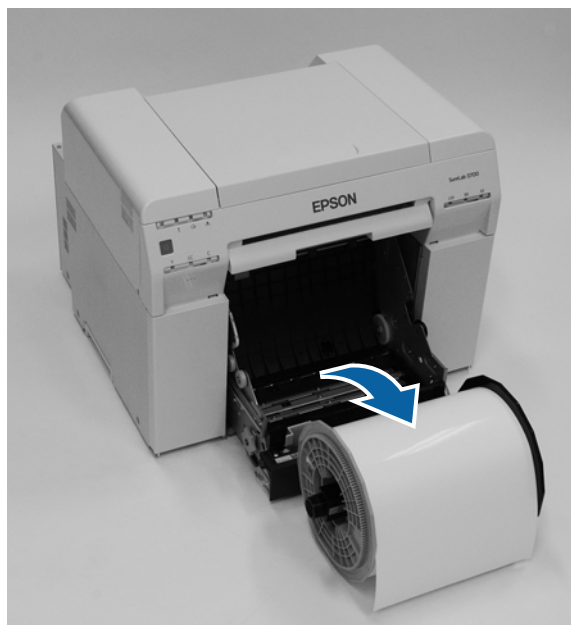

Заміна паперу

Виймання рулонного паперу

- 1 Поставте шпindelну головку на пласку поверхню та зніміть верхній фланець.

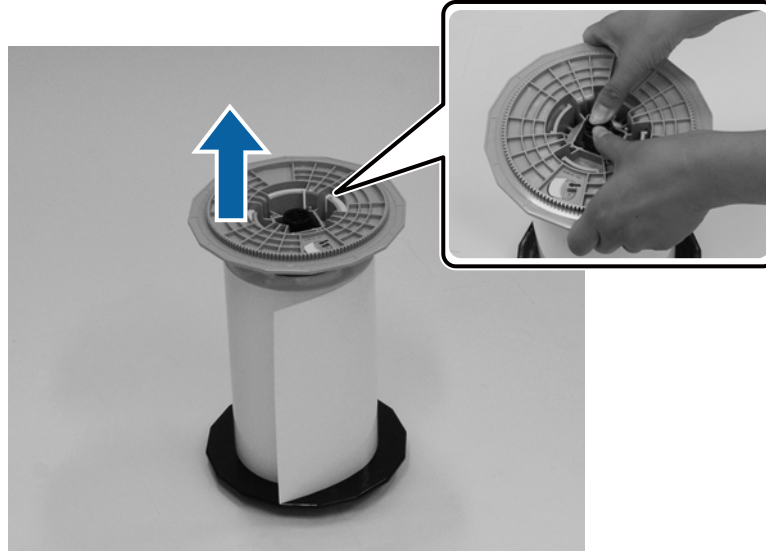

- 2 Вийміть папір.

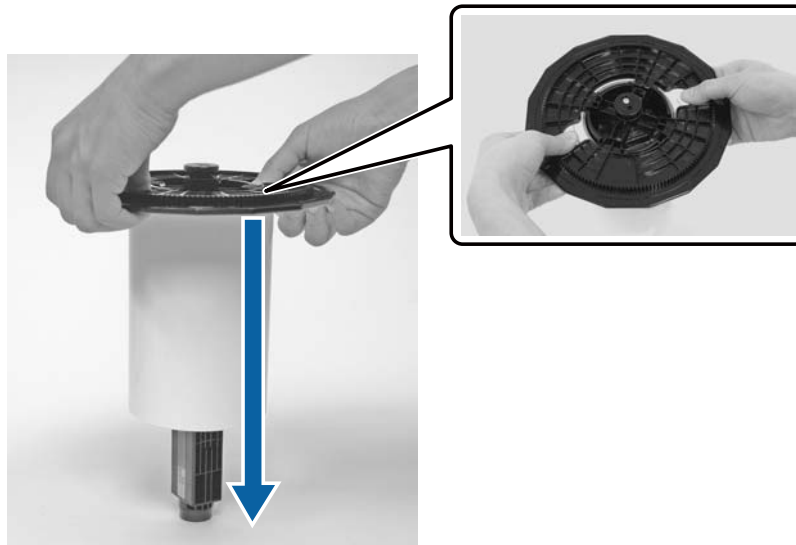

Примітка:

Після ретельного перемотування паперу зберігайте його в папіці (додатково) або загорніть в оригінальну упаковку та зберігайте в коробці.

Заміна паперу

Прикріплення рулонного паперу

- 1 Вийміть новий папір з упаковки та поставте на плоску поверхню. Протріть край паперу м'якою тканиною кілька разів, щоб видалити бруд, наприклад, паперовий порошок.
Установіть папір так, щоб папір намотувався проти годинникової стрілки, якщо дивитися згори.



- 2 Переверніть папір догори дном, а потім установіть на шпindelьну головку.
Установіть серцевину паперу на шпindelьну головку так, щоб папір намотувався за годинниковою стрілкою, якщо дивитися згори.

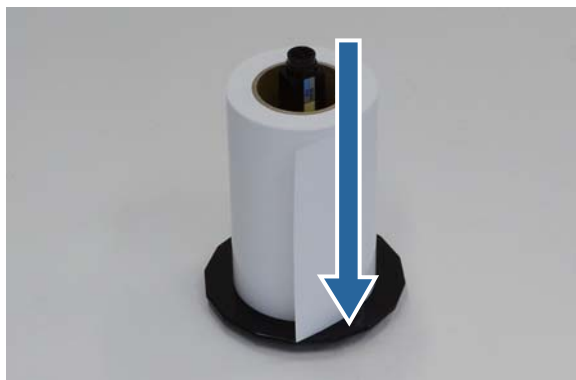

- 3 Протріть край паперу м'якою тканиною кілька разів, щоб видалити бруд, наприклад, паперовий порошок.



Заміна паперу

- 4** Вставте фланець у вал шпindelьної головки так, щоб серцевина рулонного паперу була надійно зафіксована між верхнім та нижнім фланцями.

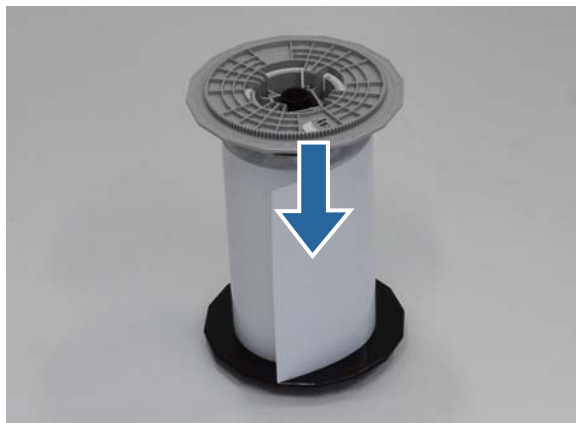

Прикріплення шпindelьної головки

- 1** Відрегулюйте напрямну внутрішніх країв подавача рулонного паперу відповідно до ширини паперу. Щоб відрегулювати положення напрямної внутрішніх країв, злегка підніміть її і перемістіть ліворуч або праворуч. Сумістіть трикутну позначку на напрямній внутрішніх країв зі шкалою. Шкала в міліметрах (дюйми в дужках).

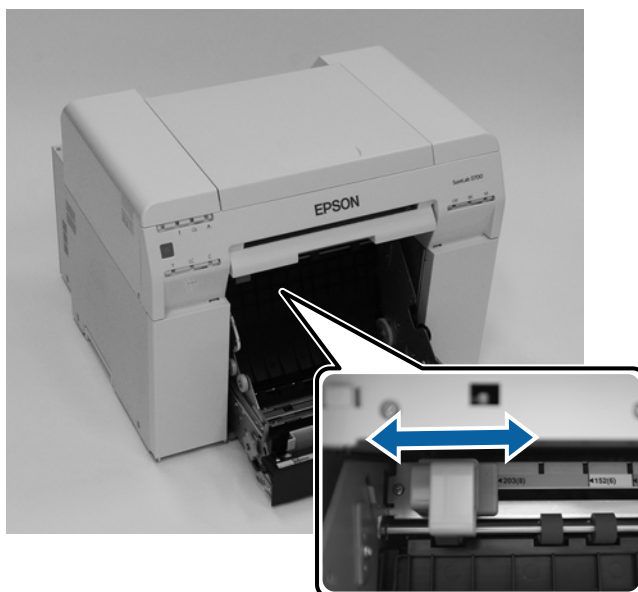

Заміна паперу

2

Утримуйте шпindelну головку у напрямку, показаному нижче, а потім помістіть її перед подавачем рулонного паперу.

Зніміть з паперу будь-які стрічки або захисні аркуші.

Якщо передній край паперу порвався, розріжте його по прямій ножицями тощо.



3

Завантажте шпindelну головку у подавач рулонного паперу.

Переконайтеся, що вал шпindelної головки входить у підшипник.

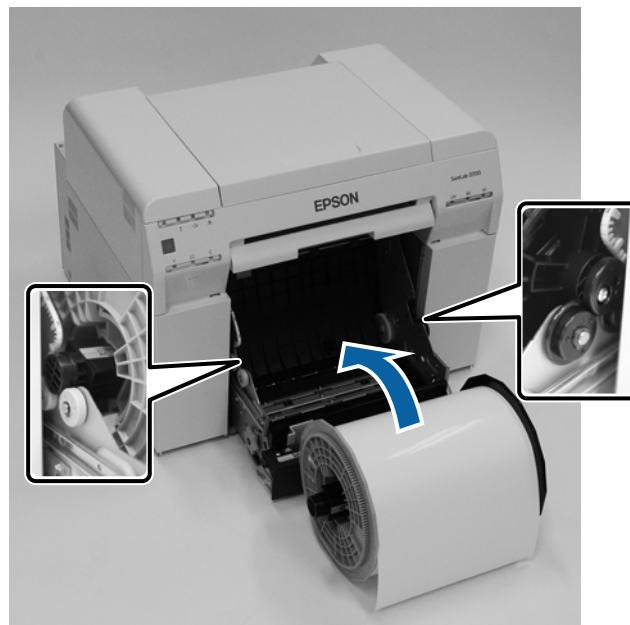

Заміна паперу

- 4** Сумістіть напрямну передніх країв відповідно до ширини паперу.

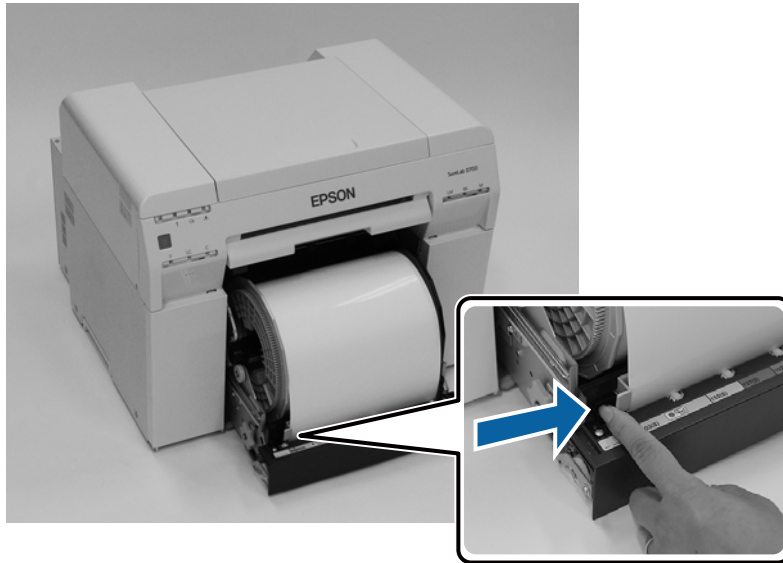

- 5** Вставте передній край паперу у отвір подачі паперу.
Вставляйте папір, доки не засвітиться світлодіодний індикатор паперу.

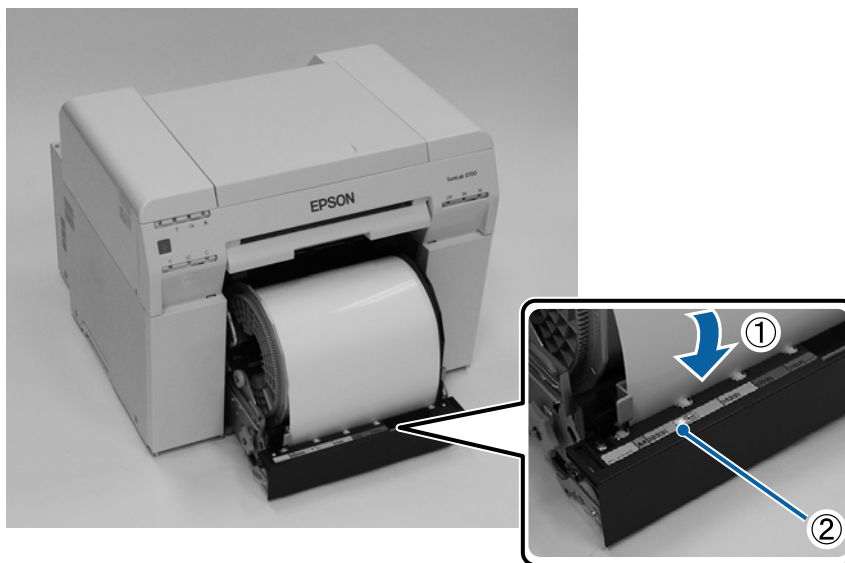

Заміна паперу

Примітка:

Якщо світлодіодний індикатор паперу не світиться, поверніть ручку ліворуч від подавача рулонного паперу в напрямку, вказаному стрілкою, щоб вийняти папір, а потім знову вставте його.

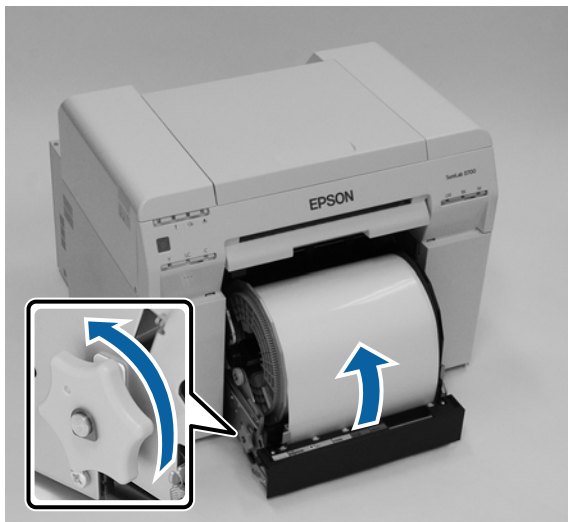

6

Вставте подавач рулонного паперу в принтер.



7

Акуратно вставте папір у принтер, уникаючи провисання.



Заміна паперу

! **Важливо.**

У разі друку з провисанням паперу якість друку може знизитись, а папір може застрягнути. Обов'язково усувайте провисання паперу.

8

Прикріпіть коробку для збирання паперового браку.

Вставте нижню частину коробки для збирання паперового браку, а потім натискайте верхню секцію до клацання.

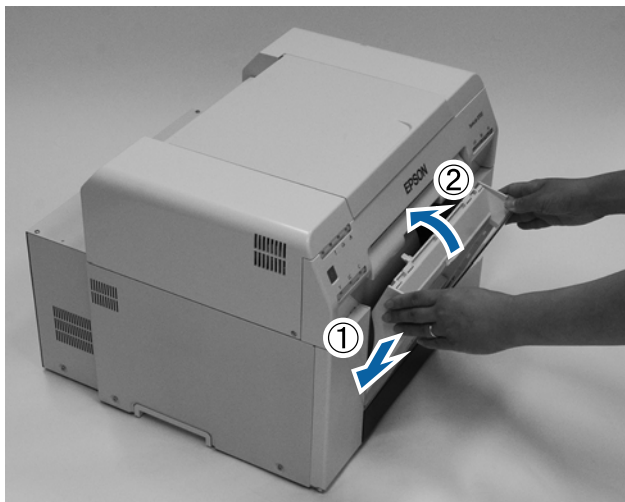

Переконайтеся, що  світлодіодний індикатор принтера не світиться.

! **Важливо.**

Якщо ви залишаєте принтер з завантаженим папером протягом певного часу, передній край паперу може згорнутися, а якість друку — погіршитися. Рекомендуємо виймати папір з принтера, якщо він не використовується.

На цьому розділ завершено.

Заміна паперу

Зміна налаштувань паперу

Після заміни паперу встановіть значення Paper Type (Тип паперу) і Paper Level (Рівень паперу) в Інструменті для технічного обслуговування.

Докладніше про Інструмент для технічного обслуговування див. у "Посібнику із експлуатації Інструмента для технічного обслуговування".

За потреби оновіть інформацію про папір. Докладніше про оновлення інформації див. у "Посібнику із експлуатації Інструмента для технічного обслуговування".

ОС Windows

Установіть значення параметрів **Paper Type (Тип паперу)** і **Paper Level (Рівень паперу)** в меню **Paper Settings (Параметри паперу) – Current media (Поточний носій)** на головному екрані інструмента для технічного обслуговування та натисніть **Set (Установити)**.

Відображається **Paper Width (Ширина паперу)**, встановлена для параметра Ширина паперу.

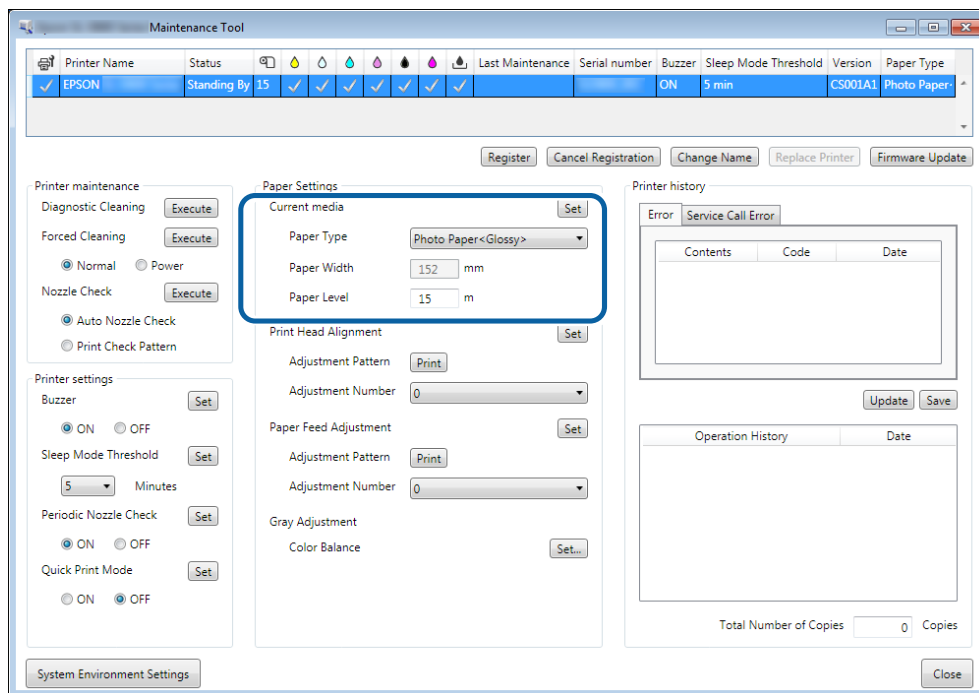

Заміна паперу

ОС Mac

- 1 Натисніть **Operation Condition Settings (Параметри умов експлуатації)** на головному екрані Інструмента для технічного обслуговування.

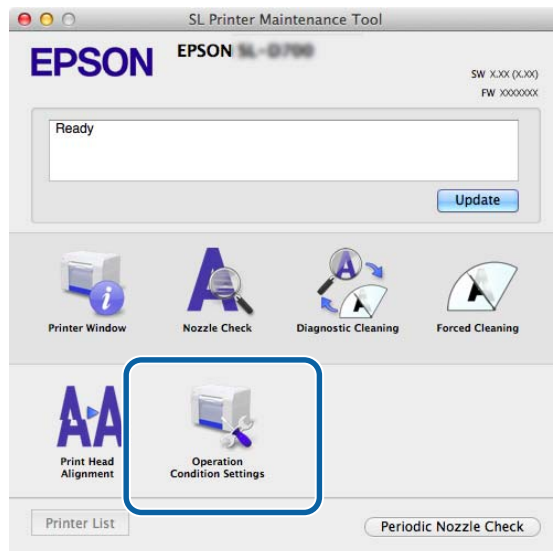

- 2 Виберіть пункт **Change the paper type and the paper remaining (Змінити тип паперу та папір, що залишився)**.

Якщо вибрано цей параметр, можна змінити параметри **Paper Type (Тип паперу)** та **Paper Level (Рівень паперу)**.

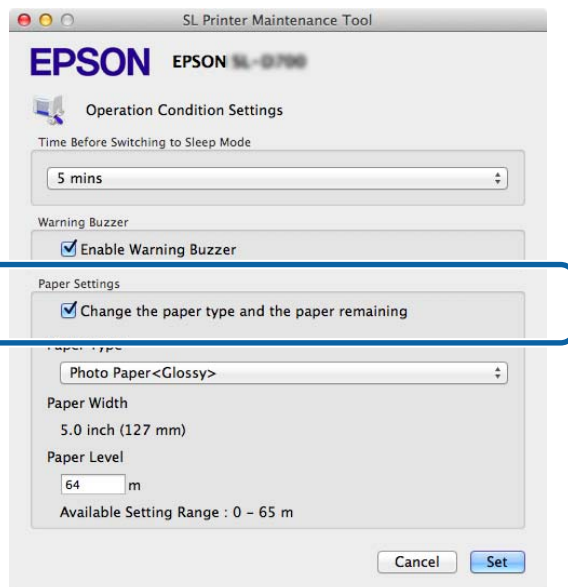

Заміна паперу

3

Установіть значення параметрів **Paper Type (Тип паперу)** та **Paper Level (Рівень паперу)**, а потім натисніть **Установити**.

Відображається **Paper Width (Ширина паперу)**, встановлена для параметра Ширина паперу.

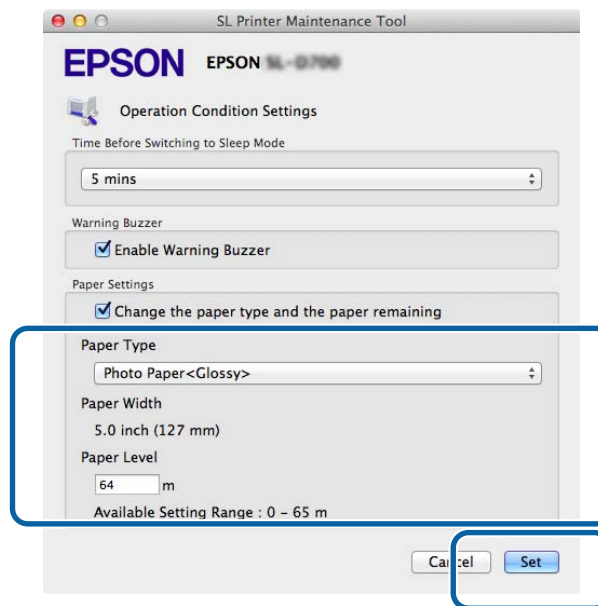

На цьому розділ завершено.

Виймання паперу

Виймання паперу

Друкований папір слід виймати з передньої частини принтера. Прикріпивши додатковий лоток для роздруківок, можна зібрати декілька роздруківок. Додаткові відомості див. нижче.

Розмір роздруківки		Місткість	
Довжина* ¹	Ширина	Глянцевий/ Блискучий	Матовий
89 до 102 мм	50 до 203 мм	20 копія	20 копія
102 до 203 мм		20 копія	10 копія
203 до 305 мм		5 копії* ²	1 копія

*1 Якщо довжина роздруківки перевищує 305 мм, вийміть лоток для роздруківок, а потім вийміть по одній копії з передньої панелі принтера.

*2 Одна копія, якщо папір деформується після друку з шириною 30 мм або більше.



Виймання паперу

! *Важливо.*

- Не тягніть за папір, який виходить із принтера.
- Коли папір виходить на передній частині, не тягніть його і не піднімайте над вихідним отвором. Інакше якість друку може знизитися.



Примітка:

Витягаючи коробку для збирання паперового браку, спершу вийміть лоток для роздруківок.

Лоток для роздруківок (додатково)

Після друку папір обрізається до заданого розміру та збирається в лоток для роздруківок.



Виймання паперу

Твердий лоток для роздруківок (додатково)

Після друку папір обрізається до заданого розміру та збирається в твердий лоток для роздруківок.



Виймання паперу

Прикріплення та видалення Лотка для роздруківки (додатково)



Прикріплення

- 1 Нахиліть, щоб уставити гачки, а потім опустіть, щоб закріпити лоток за допомогою гачків.

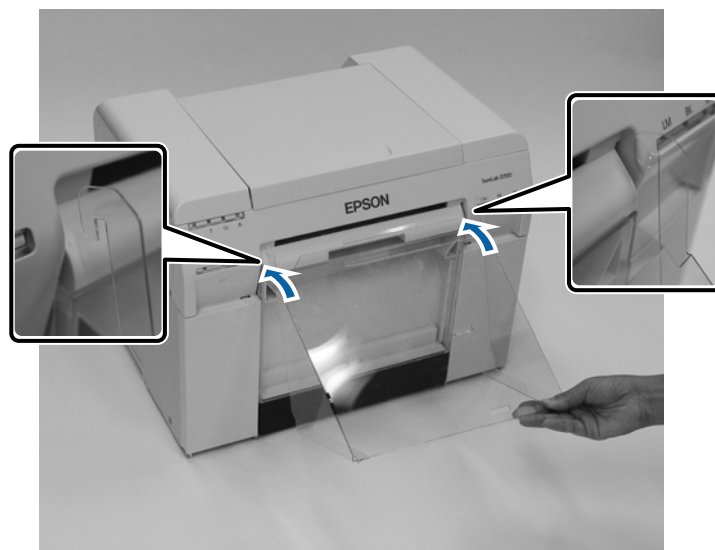

Виймання паперу

- 2** Якщо довжина роздруківки становить від 89 до 102 мм, установіть гачки у верхні отвори.
Якщо довжина роздруківки становить від 102 до 203 мм, установіть гачки в нижні отвори.

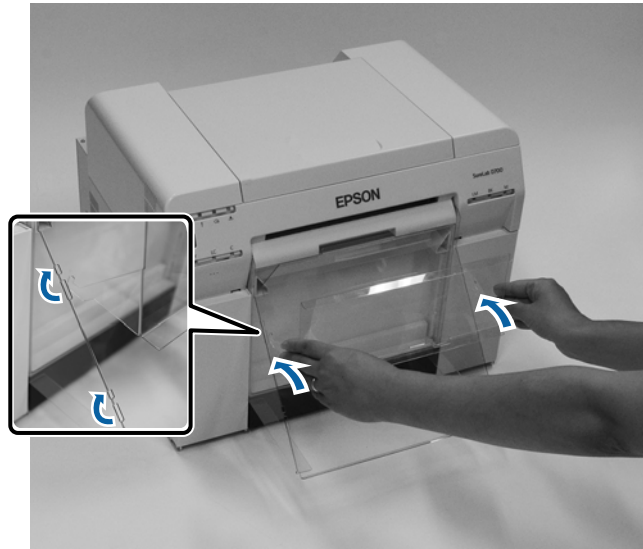

Виймання

Виконуйте операції в порядку, зворотному до прикріплення деталей.

Виймання паперу

Прикріплення та видалення твердого лотка для роздруківок (додатково)



Прикріплення

- 1 Нахиліть, щоб уставити гачки, а потім опустіть, щоб закріпити лоток за допомогою гачків.

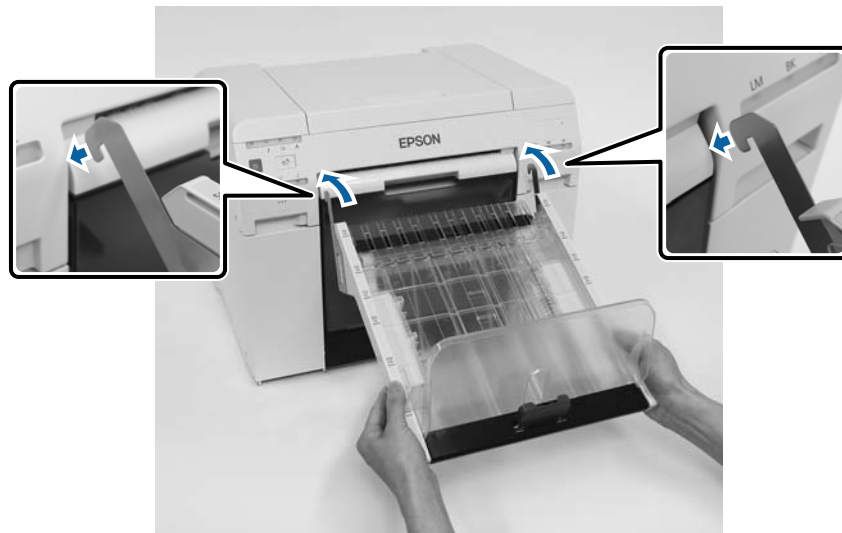

Виймання паперу

- 2 Притисніть ручку та перемістіть її відповідно до довжини розміру принтера.



Виймання

Виконуйте операції в порядку, зворотному до прикріплення деталей.

Заміна Картриджі

Увага!

- Не розбирайте картриджі.
Якщо їх розібрати, чорнило може потрапити в очі або зафарбувати шкіру.
- Не струшуйте картриджі занадто сильно.
Інакше з них може вилетіти чорнило.
- Зберігайте картриджі в недоступному для дітей місці.
- Якщо чорнило потрапило в очі або рот або зафарбувало шкіру, обробіть ділянку, як описано нижче.
 - Якщо чорнило зафарбувало шкіру, негайно змийте його водою з милом.
 - У разі потрапляння чорнила в очі негайно промийте їх водою. Недотримання цього запобіжного заходу може призвести до почервоніння очей або легкого запалення. Якщо ви помітили будь-які відхилення, негайно зверніться до лікаря.
 - Якщо чорнило потрапило в рот, негайно зверніться до лікаря.

Важливо.

- Див. наведені нижче пункти під час роботи з картриджами.
 [«Примітки щодо картриджів» на сторінці 22](#)
- Якщо у вас немає нового картриджа для встановлення, залиште використаний картридж у принтері, доки не буде готовий новий картридж. Якщо залишити принтер без картриджів, це може призвести до несправності.
- Якщо залишок чорнила опускається нижче мінімального значення, якомога швидше замініть картридж на новий.
- Не залишайте принтер без установлених картриджів. Чорнило всередині принтера може висохнути, а друк може стати недоступним. Якщо ви не використовуєте принтер, переконайтеся, що в кожному отворі встановлено картридж.

Перевірка рівня чорнила

Перевірка з принтера

Якщо залишок чорнила опускається нижче мінімального значення, на передній панелі принтера увімкнеться світлодіодний індикатор чорнила.

 [«Передня частина» на сторінці 6](#)

Світлодіодний індикатор чорнила

Заміна Картриджі

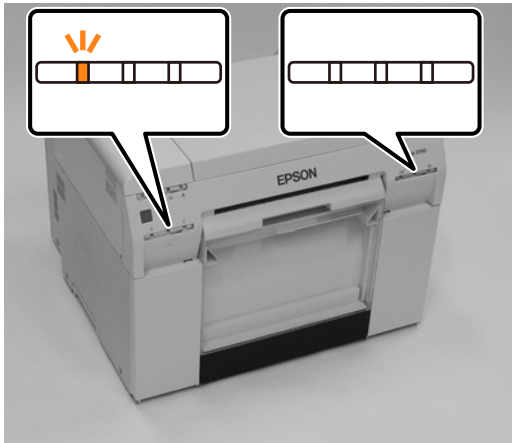

Перевірка з комп'ютера

OS Windows

- 1 Натисніть **Display Printer Status (Показати стан принтера)** в драйвері принтера .

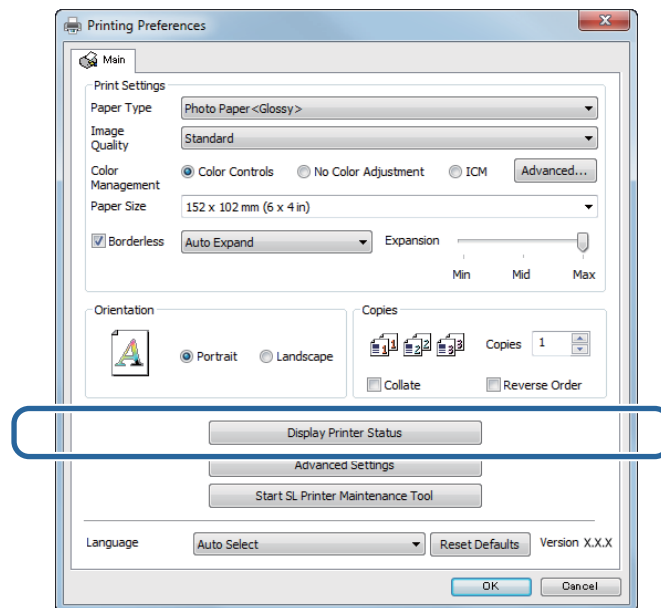

Заміна Картриджі

2 Перевірте залишок чорнила.

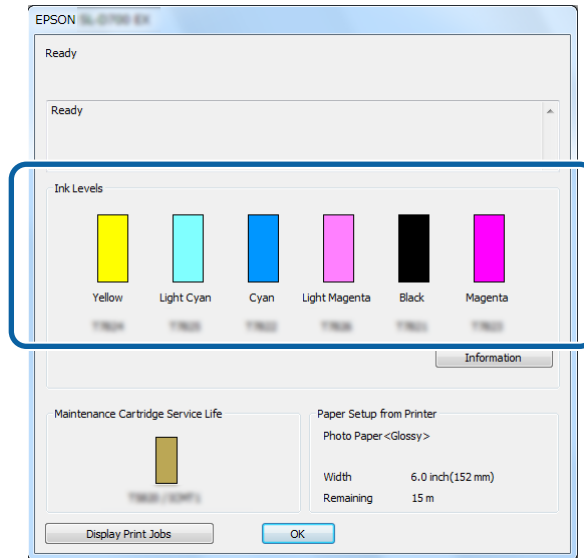

Після завершення перевірки натисніть **ОК**.

Заміна Картриджі

ОС Mac

- 1 Запустіть інструмент технічного обслуговування.
Інформацію про запуск Інструмента для технічного обслуговування див. нижче.

 [«Повідомлення про помилки \(ОС Mac\)» на сторінці 73](#)

- 2 Натисніть **Printer Window (Вікно принтера)** на головному екрані.

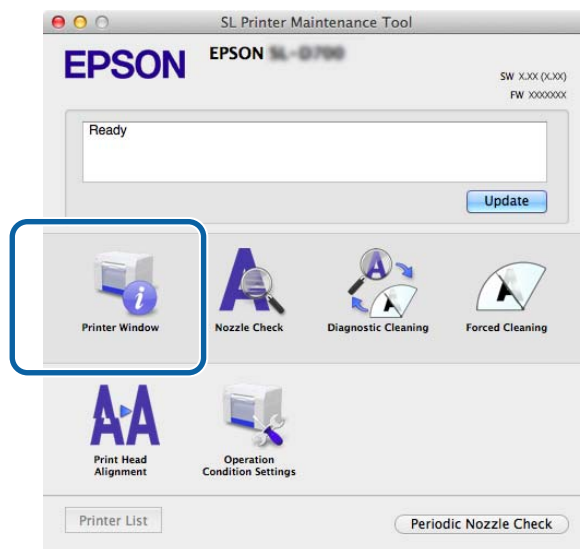

Відобразиться екран **Printer Window (Вікно принтера)**.

- 3 Перевірте залишок чорнила.

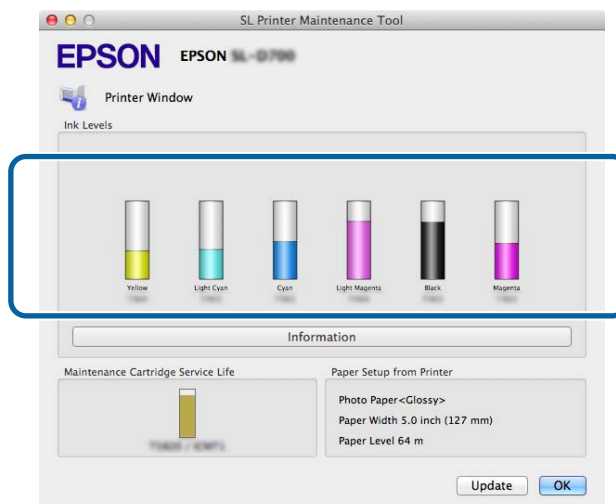

Після завершення перевірки натисніть **ОК**.

Заміна Картриджі

Операція заміни

! *Важливо.*

- ❑ *Установіть картриджі в кожен отвір. Друк буде недоступним, якщо будь-який з отворів буде порожнім.*

1

Переконайтеся, що  світлодіодний індикатор принтера світиться.

Якщо  світлодіодний індикатор блимає, це означає, що принтер працює. Дочекайтеся зупинки всіх операцій.

2

Світлодіодний індикатор чорнила вказує, що слід замінити картриджі.

В цьому прикладі ми замінюємо картридж Y (жовтий). Процедура аналогічна для інших кольорів.

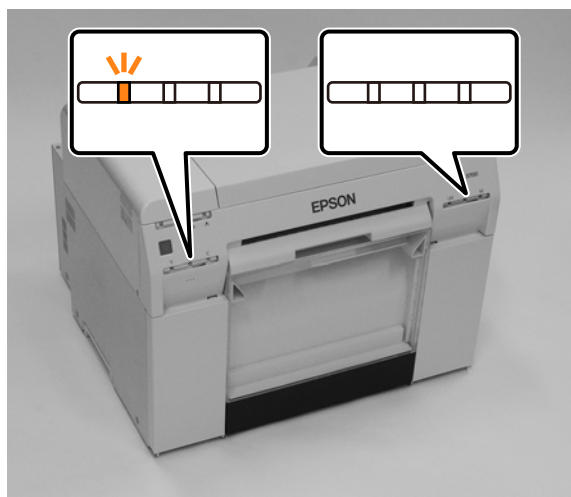

Заміна Картриджі

3

Відкрийте кришку картриджа з того боку, де слід замінити картридж.
Коли відкривається кришка, лунає попереджувальний сигнал.



4

Акуратно натисніть на порожній картридж, щоб він трохи висунувся, а потім вийміть його.
Додаткові відомості щодо утилізації картриджів див. нижче.

 [«Утилізація використаних звичайних картриджів і картриджів для технічного обслуговування» на сторінці 23](#)

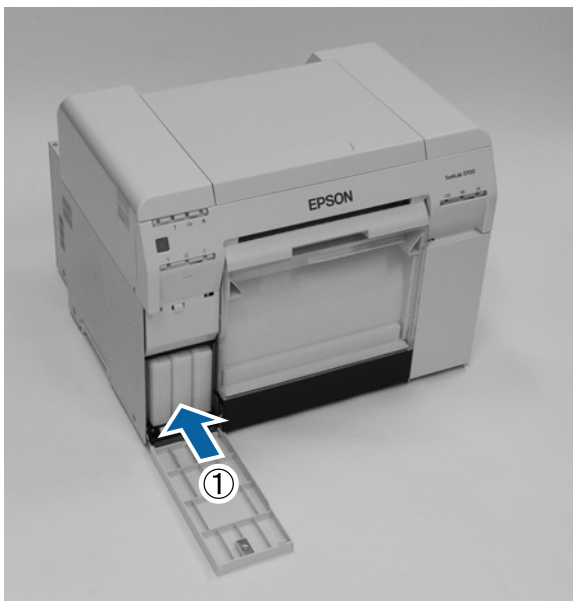

Заміна Картриджі

! **Важливо.**

Навколо роз'єму подачі чорнила вийнятих картриджів може бути чорнило, тому, виймаючи їх, стежте за тим, щоб чорнило не потрапило на ділянку навколо них.

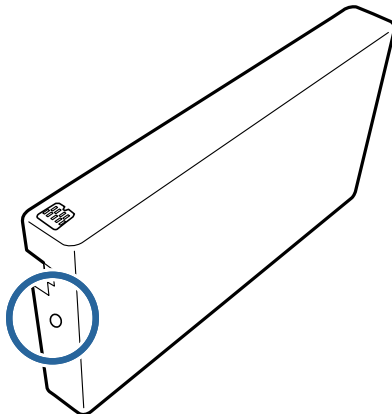

5

Вийміть новий картридж із коробки.

! **Важливо.**

- Не торкайтеся мікросхеми (A) картриджа. Це може вплинути на звичайну роботу та друк.
- Не торкайтеся роз'єму подачі чорнила (B) картриджа. Інакше чорнило може витекти.

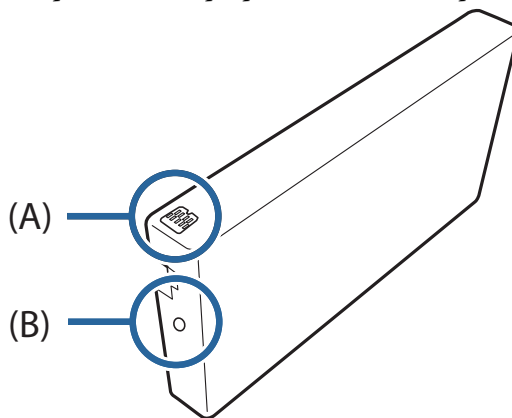

Заміна Картриджі

- 6** Вставте картридж у принтер до клацання.



- 7** Закрийте кришку картриджа.



- 8** Переконайтеся, що  світлодіодний індикатор принтера світиться.

На цьому розділ завершено.

Заміна картриджа для технічного обслуговування

Заміна картриджа для технічного обслуговування

Картридж для технічного обслуговування поглинає чорнило, використане під час очищення головки.

У цьому розділі пояснено, як замінити використані картриджі для технічного обслуговування.

! **Важливо.**

Після видалення картриджа для технічного обслуговування не залишайте кришку картриджа відкритою та негайно встановіть новий картридж.

Перевірка вільного простору в картриджі для технічного обслуговування

Перевірка з принтера

Коли настане час замінити картридж для технічного обслуговування, засвітиться  світлодіодний індикатор принтера.

 [«Світлодіодні індикатори» на сторінці 12](#)

 світлодіодний індикатор



Заміна картриджа для технічного обслуговування

Перевірка з комп'ютера

ОС Windows

1 Натисніть **Display Printer Status (Показати стан принтера)** в драйвері принтера.

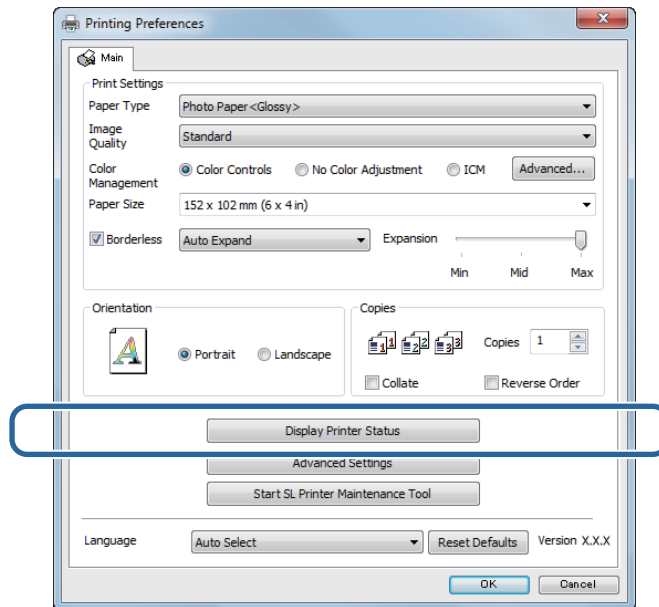

2 Перевірте вільний простір у картриджі для технічного обслуговування.

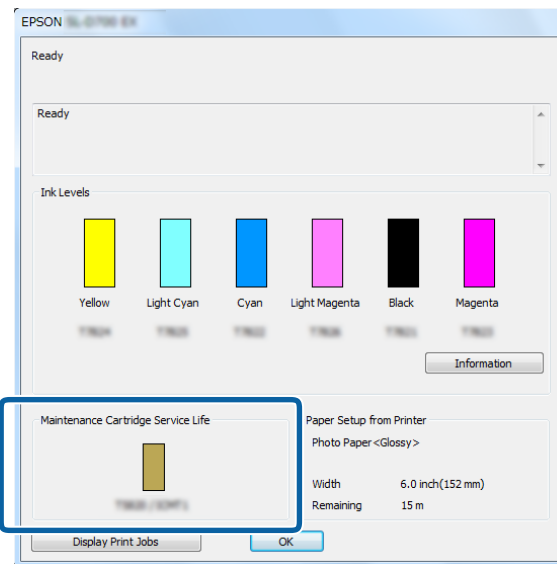

Після завершення перевірки натисніть **ОК**.

Заміна картриджа для технічного обслуговування

ОС Mac

- 1 Запустіть інструмент технічного обслуговування.
Інформацію про запуск Інструмента для технічного обслуговування див. нижче.

 [«Повідомлення про помилки \(ОС Mac\)» на сторінці 73](#)

- 2 Натисніть **Printer Window (Вікно принтера)** на головному екрані.

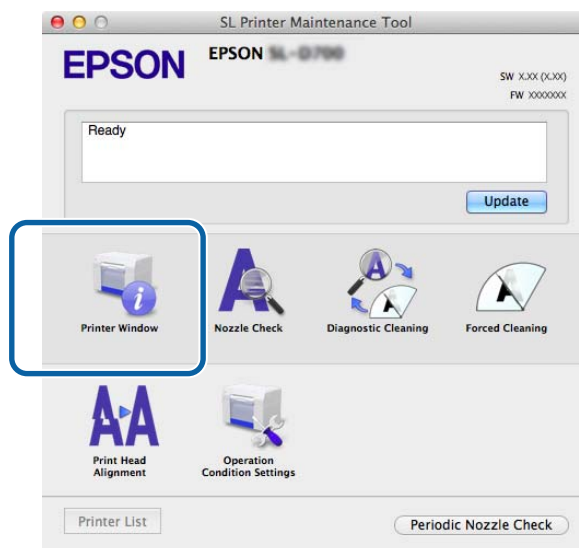

Відобразиться екран **Printer Window (Вікно принтера)**.

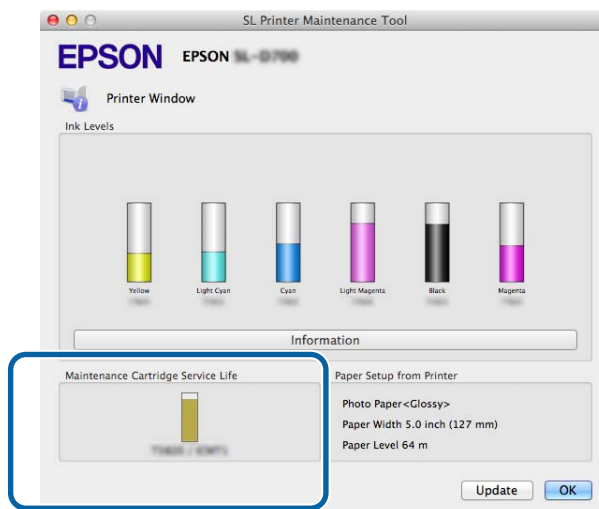

- 3 Перевірте вільний простір у картриджі для технічного обслуговування.



Після завершення перевірки натисніть **ОК**.

Заміна картриджа для технічного обслуговування

Операція заміни

- 1 Переконайтеся, що  світлодіодний індикатор принтера світиться.
Якщо  світлодіодний індикатор блимає, це означає, що принтер працює. Дочекайтеся зупинки всіх операцій.
- 2 Відкрийте кришку картриджа праворуч.
Коли відкривається кришка, лунає попереджувальний сигнал.



- 3 Стежте за тим, щоб не нахилити картридж для технічного обслуговування, та обережно вийміть його.
Натисніть вгору, а потім вийміть його.

Додаткові відомості про утилізацію картриджів для технічного обслуговування див. нижче.

 [«Утилізація використаних звичайних картриджів і картриджів для технічного обслуговування» на сторінці 23](#)



Заміна картриджа для технічного обслуговування

4 Підготуйте новий картридж для технічного обслуговування.

! **Важливо.**

Не торкайтеся мікросхеми картриджа для технічного обслуговування. Це може вплинути на звичайну роботу та друк.

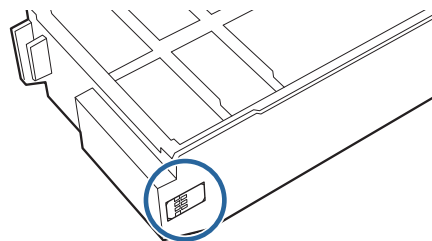

5 Вставте новий картридж для технічного обслуговування.



6 Закрийте кришку картриджа.





7 Переконайтеся, що  світлодіодний індикатор принтера світиться.

На цьому розділ завершено.

Спорожнення коробки для збирання паперового браку

Паперовий брак, що ріжеться під час друку, збирається в коробці для збирання паперового браку. Слід очистити коробку від паперового браку, перш ніж вона заповниться.

Візуально перевірте, скільки паперового браку зібралось в коробці. Під час заміни паперу спорожніть коробку для збирання паперового браку.

- 1 Переконайтеся, що  світлодіодний індикатор принтера світиться.
Якщо  світлодіодний індикатор блимає, це означає, що принтер працює. Дочекайтеся зупинки всіх операцій.
- 2 Зніміть коробку для збирання паперового браку.
Потягніть верхню частину вперед, а потім підніміть нижню частину.

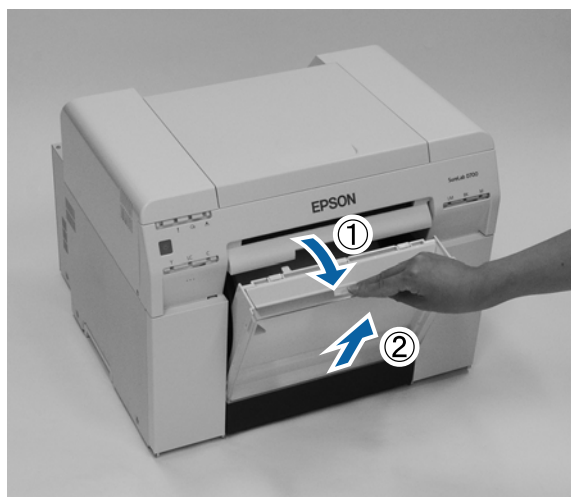

- 3 Вийміть паперовий брак.

 **Важливо.**

Після виймання паперового браку переконайтеся, що клапан коробки для збирання паперового браку знаходиться в правильному положенні, як показано на фотографії нижче.



Спожнення коробки для збирання паперового браку

- 4** Прикріпіть коробку для збирання паперового браку.
Вставте нижню частину, а потім натискайте верхню секцію до клацання.

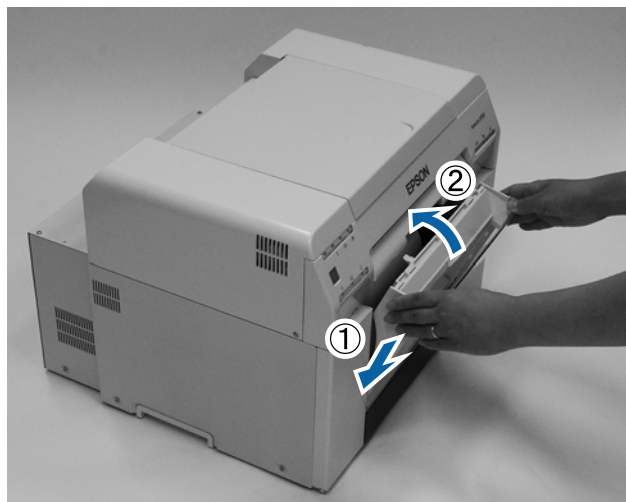



- 5** Переконайтеся, що  світлодіодний індикатор принтера світиться.

На цьому розділ завершено.

Очищення валика

Коли задня частина принтера забруднена, на валику збирається паперовий порошок. Щоб очистити валик, виконайте наведені нижче дії. Виконуйте очищення з увімкненим живленням.

- 1 Натисніть  перемикач і дочекайтеся, доки засвітиться світлодіодний індикатор .

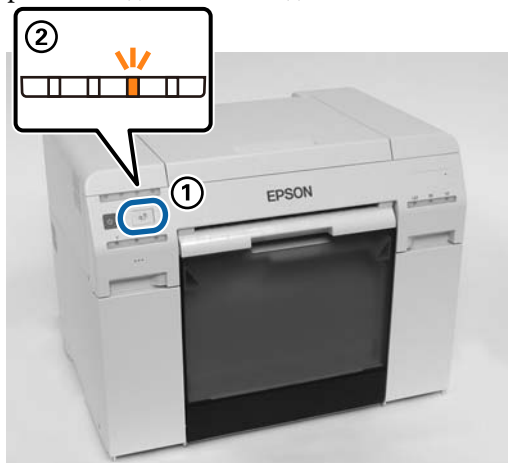

- 2 Відкрийте верхню кришку.

**Важливо.**

- Не переміщайте друкувальну головку вручну з надмірною силою.
- Не торкайтеся роликів усередині принтера. Це може привести до забруднення роздруківок тощо.
- Не торкайтеся чорнильних трубок усередині принтера. Інакше він може зламатися.

Очищення валика

- 3** Витріть паперовий порошок (зазвичай, білий) з валика (ділянок блакитного кольору на рисунку нижче) за допомогою звичайної ватної палички.



! *Важливо.*

Не використовуйте брудну паличку під час очищенні валика.

- 4** Витріть паперовий порошок, який зібрався в поглинальних ділянках без полів (ділянках блакитного кольору на рисунку нижче) за допомогою звичайної ватної палички.

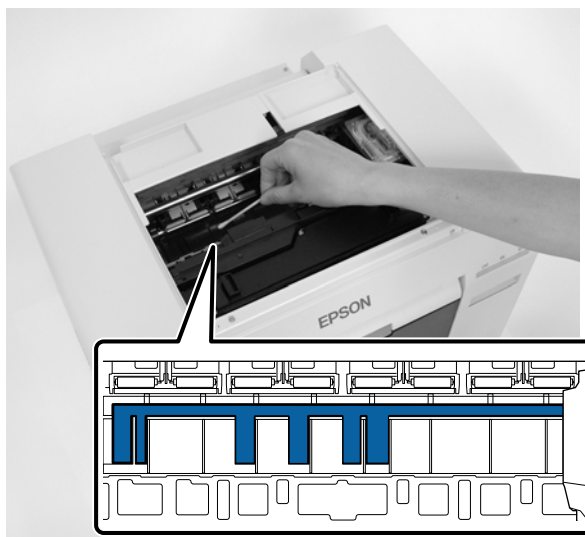

Очищення валика

- 5** Якщо на правій стороні валика немає паперового порошку, перейдіть до кроку 7.
Якщо на правій стороні робочої поверхні є паперовий порошок, натисніть  перемикач і утримуйте впродовж трьох секунд.

Друкувальна головка переміщається ліворуч.



- 6** Виконайте кроки три та чотири, щоб витерти паперовий порошок.

- 7** Натисніть  перемикач і утримуйте протягом трьох секунд.
Друкувальна головка переміщається праворуч.

- 8** Закрийте верхню кришку.



На цьому розділ завершено.

Технічне обслуговування

Інструмент для технічного обслуговування

За допомогою Інструмента для технічного обслуговування можна виконувати операції налаштування та технічного обслуговування, як-от перевірку стану принтера, налаштування параметрів, очищення головки тощо, з комп'ютера.

ОС Windows

У режимі оператора можна використовувати тільки значення **Current media (Поточний носій)** для параметрів **Printer maintenance (Технічне обслуговування принтера)** і **Paper Settings (Параметри паперу)**.

Пункти на головному екрані	Параметри
Printer maintenance (Технічне обслуговування принтера)	Виконайте функції технічного обслуговування друкувальної головки, як-от Diagnostic Cleaning (Діагностичне очищення) , Forced Cleaning (Примусове очищення) і Nozzle Check (Перевірку сопел) .
Paper Settings (Параметри паперу)	Установіть значення для параметрів Paper Type (Тип паперу) та Paper Level (Рівень паперу) . Застосовуйте ці параметри під час заміни паперу. Також можна виконати функції регулювання принтера, як-от Print Head Alignment (Вирівнювання друкувальної головки) , Paper Feed Adjustment (Регулювання подачі паперу) та Gray Adjustment (Регулювання рівня сірого) .
Printer settings (Параметри принтера)	Можна встановити різні параметри друку, як-от Buzzer (Попереджувальний сигнал) , Sleep Mode Threshold (Поріг спрацювання режиму сну) , Periodic Nozzle Check (Періодична перевірка сопел) і Quick Print Mode (Режим швидкого друку) .
Printer history (Історія принтера)	Перевірте пункт Operation History (Історія операцій) і збережіть файли журналу в папці Collect Logs (Збір журналів) .
Керування принтером	Можна виконувати операції керування принтером, як-от Register (Реєстрація) , Cancel Registration (Скасування реєстрації) та Replace Printer (Заміна принтера) .

ОС Mac

Меню на головному екрані	Параметри
Повідомлення	Показує стан принтера.
Printer Window (Вікно принтера)	Дозволяє перевірити залишок чорнила, вільний простір у картриджі для технічного обслуговування тощо.
Nozzle Check (Перевірка сопел)	Дозволяє надрукувати шаблон перевірки та візуально перевірити наявність засмічених сопел.
Diagnostic Cleaning (Діагностичне очищення)	Виявляє засмічені сопла й автоматично очищує їх.
Forced Cleaning (Примусове очищення)	Виконує очищення вручну.

Технічне обслуговування

Меню на головному екрані	Параметри
Print Head Alignment (Вирівнювання друкувальної головки)	Виправляє зміщення друку.
Operation Condition Settings (Параметри умов експлуатації)	Дозволяє застосовувати різні параметри принтера, як-от Time Before Switching to Sleep Mode (Час до переходу в сплячий режим) , Warning Buzzer (Попереджувальний сигнал) , QuickPrint Mode (Режим швидкого друку) та Paper Settings (Параметри паперу) .
Printer List (Список принтерів)	Відображає список доступних принтерів, щоб вибрати принтер, який потрібно налаштувати.
Periodic Nozzle Check (Періодична перевірка сопел)	Дозволяє встановити, чи потрібно виконувати перевірку сопел автоматично.

Докладніше див. у розділі "Посібнику із експлуатації Інструмента для технічного обслуговування".

Перевірка списку елементів

Детальнішу інформацію щодо перевірок та очищення див. у таблиці нижче.

Перевірка частини	Зміст	Перевірка часу	Посилання
Коробка для збирання паперового браку	Вийміть паперовий брак.	Під час заміни паперу	«Коробка для збирання паперового браку» на сторінці 69
Вентиляційний отвір	Очистіть вентиляційний отвір пилососом.	Кожні три місяці	«Вентиляційний отвір» на сторінці 69

Коробка для збирання паперового браку

Зніміть коробку для збирання паперового браку та очистіть її.

[«Спорожнення коробки для збирання паперового браку» на сторінці 62](#)

Вентиляційний отвір

Очистіть вентиляційний отвір пилососом.



Вирішення проблем

Примітка:

Докладніше про пошук і усунення несправностей драйвера принтера див. у "Посібник із використання драйвера принтер".

☞ "Посібник із використання драйвера принтер" — "Пошук і усунення несправностей"

Коли виникає помилка

Попереджувальний сигнал та світлодіодні індикатори

Коли лунає попереджувальний сигнал або світлодіодні індикатори світяться або блимають, перевірте вирішення у таблиці нижче та виконайте рекомендовані дії.

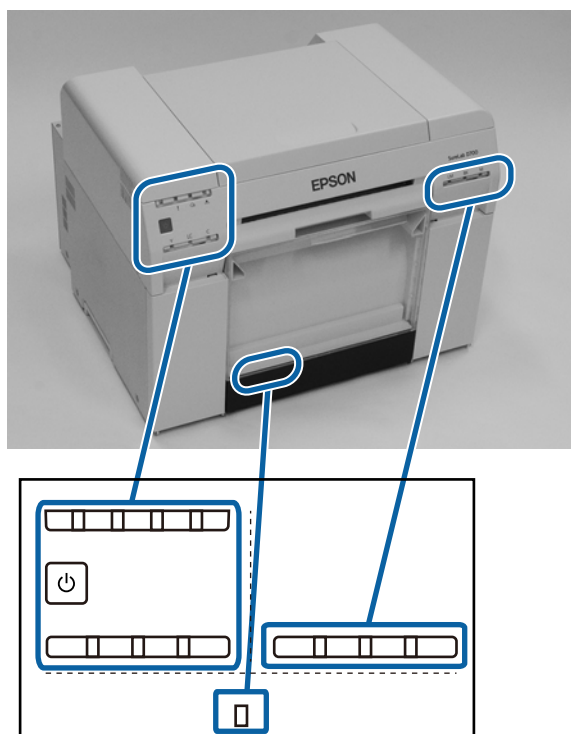

Вирішення проблем

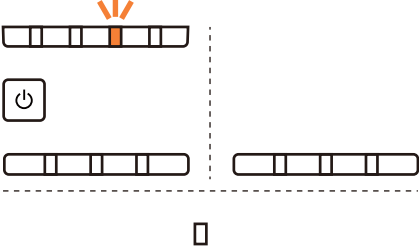
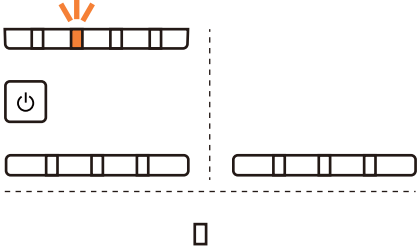
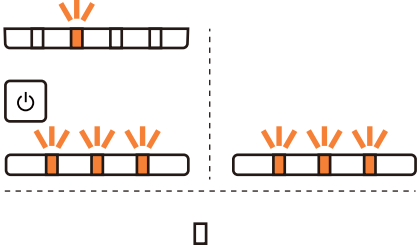
Світлодіодний індикатор	Попереджувальний сигнал*	Проблеми та вирішення
<p>☐ світлодіодний індикатор ввімкнено</p> <p>Світлодіодний індикатор паперу вимкнено</p> 	Немає	<p>У подавач рулонного паперу не завантажено папір.</p> <p>Завантажте папір.</p> <p>☞ «Заміна паперу» на сторінці 26</p>
<p>! світлодіодний індикатор ввімкнено</p> 	Попереджувальний сигнал продовжує періодично лунати, доки ви не знімете коробку для збирання паперового браку.	<p>Операції зупинилися, оскільки виникла помилка, принтер виконує операції відновлення після виявлення помилки або сталася системна помилка принтера.</p> <ul style="list-style-type: none"> ☐ Перевірте код на екрані комп'ютера. Вирішення проблеми див. нижче. <ul style="list-style-type: none"> ☞ «Помилки та їх усунення (ОС Mac)» на сторінці 80 ☐ Якщо сталася системна помилка принтера, зверніться до місцевого дилера.
<p>! світлодіодний індикатор ввімкнено</p> 		<p>Картридж, на який вказує індикатор чорнила, використаний або сталася помилка.</p> <p>Замініть картриджі.</p> <p>☞ «Заміна Картриджі» на сторінці 49</p>

Вирішення проблем

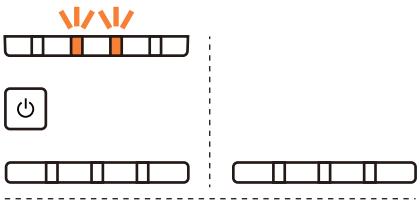
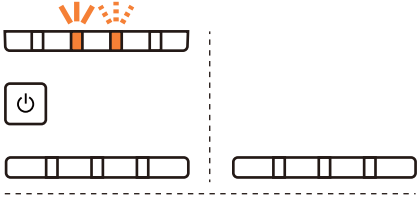
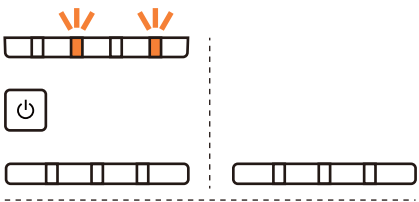
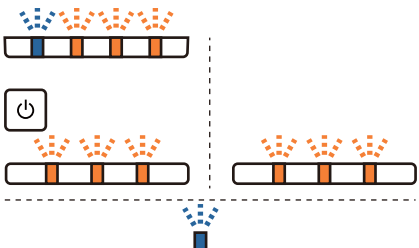
Світлодіодний індикатор	Попереджувальний сигнал*	Проблеми та вирішення
<p>! світлодіодний індикатор ввімкнено ☐ світлодіодний індикатор ввімкнено</p> <p>Світлодіодний індикатор паперу вимкнено</p> 	<p>Попереджувальний сигнал продовжує періодично лунати, доки ви не знімете коробку для збирання паперового браку.</p>	<p>Папір не завантажено в подавач рулонного паперу або він закінчився. Завантажте папір.</p> <p>🔗 «Заміна паперу» на сторінці 26</p>
<p>! світлодіодний індикатор ввімкнено ☐ світлодіодний індикатор блимає</p> 		<p>Папір застряг або подається неправильно. Вийміть застряглий папір або знову завантажте його.</p> <p>🔗 «Застрягання паперу» на сторінці 87</p>
<p>! світлодіодний індикатор ввімкнено 🔴 світлодіодний індикатор ввімкнено</p> 		<p>Чорнило, що залишилося в картриджі, на який вказує індикатор чорнила, нижче від мінімального значення або сталася помилка. Замініть картридж для технічного обслуговування (xxxx).</p> <p>🔗 «Заміна картриджа для технічного обслуговування» на сторінці 57</p>
<p>+Усі світлодіодні індикатори блимають</p> 	<p>Продовжує лунати, доки перемикач живлення не вимкнеться.</p>	<p>Сталася критична помилка.</p> <ul style="list-style-type: none"> ☐ Перезапустіть принтер. ☐ Якщо помилка не зникає, зверніться до місцевого дилера.

* * Ви можете вмикати та вимикати попереджувальний сигнал в Інструменті для технічного обслуговування.

Вирішення проблем

Повідомлення про помилки (ОС Windows)

Повідомлення про помилки з'являються, коли під час друку виникають помилки в принтері.

На екрані відображаються код помилки, відомості про помилку, її усунення тощо.

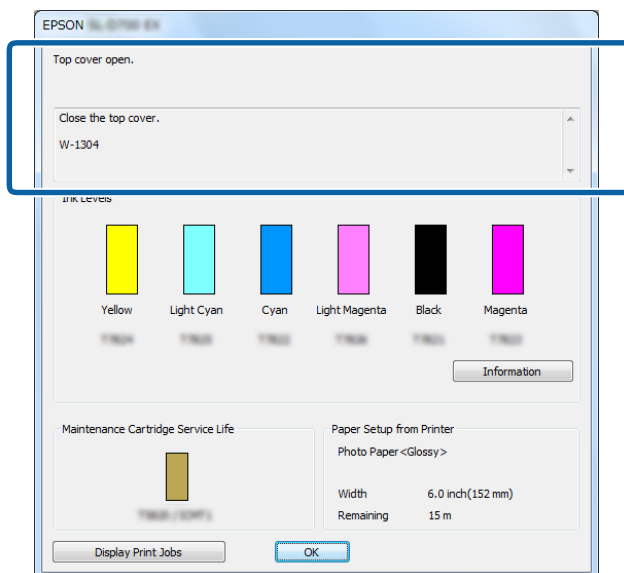

Повідомлення про помилки (ОС Mac)

Під час виникнення помилок у принтері під час друку можна перевірити зміст помилки та спосіб її усунення за допомогою Інструмента для технічного обслуговування. Натисніть **Printer Window (Вікно принтера)**, щоб показати докладне повідомлення про помилку.

Докладніше про Інструмент для технічного обслуговування див. у "Посібнику із експлуатації Інструмента для технічного обслуговування".

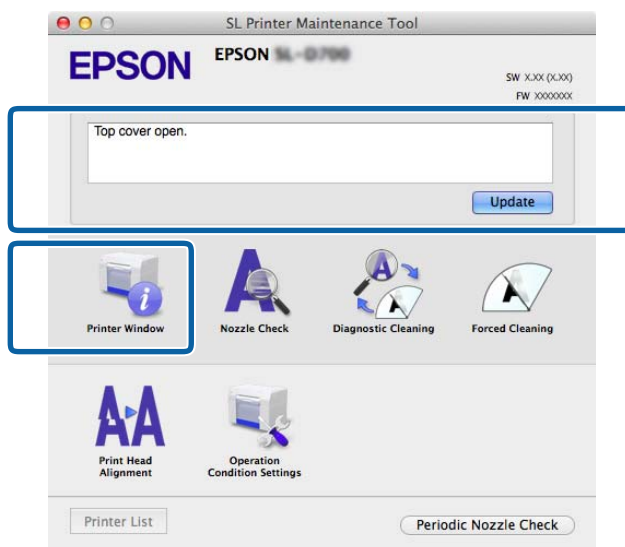

Використовуйте один з наведених нижче методів, щоб запустити Інструмент для технічного обслуговування.

Вирішення проблем

- 1 У меню **Apple** виберіть **System Preferences (Параметри системи) > Print & Scan (Друк і сканування)** (або **Print & Fax (Друк і факс)**).
- 2 Виберіть принтер і натисніть **Options & Supplies (Параметри та приладдя) > Utility (Службова програма) > Open Printer Utility (Відкрити службову програму принтера)**.

Помилки та їх усунення (ОС Windows)







Див. подробиці про помилку, а потім виконайте необхідні дії.

Код	Повідомлення	Спосіб усунення
W-2301— W-2303 W-2305— W-2306	Cannot perform [Detect Clogging] correctly. Start [Maintenance tool], select [Printer maintenance] and perform [Diagnostic Cleaning]. Contact service support if the error continues to occur.	Виконайте Diagnostic Cleaning (Діагностичне очищення) в Інструменті для технічного обслуговування. Докладніше про Інструмент для технічного обслуговування див. у "Посібнику із експлуатації Інструмента для технічного обслуговування". Якщо на екрані ОС Windows з'явиться повідомлення "Auto nozzle check failed. (Не вдалося виконати автоматичну перевірку сопел.)", зверніться до служби підтримки.
I-2307	Cannot perform [Detect Clogging] correctly. Room temperature may not be within the guaranteed operating range. Check the room temperature.	Перевірте температуру в приміщенні. Використовуйте пристрій в рекомендованому робочому діапазоні температур.
W-2311	Clogged nozzle(s) detected. Start [Maintenance tool], select [Printer maintenance] and perform [Diagnostic Cleaning].	Виконайте Diagnostic Cleaning (Діагностичне очищення) в Інструменті для технічного обслуговування. Докладніше про Інструмент для технічного обслуговування див. у "Посібнику із експлуатації Інструмента для технічного обслуговування".
I-2401	Replace the maintenance cartridge soon. Prepare a new maintenance cartridge(xxxx). You can continue printing until replacement is required.	Перегляньте повідомлення та натисніть ОК . Підготуйте новий картридж для технічного обслуговування з номером моделі, що відображається у xxxx.  «Заміна картриджа для технічного обслуговування» на сторінці 57
I-2201	Ink Low (xxxx) Prepare a new ink cartridge. You can continue printing until replacement is required. Epson recommends the genuine Epson cartridges listed above.	Перегляньте повідомлення та натисніть ОК . Підготуйте новий картридж для заміни.  «Заміна Картриджі» на сторінці 49

Вирішення проблем

Код	Повідомлення	Спосіб усунення
I-2101—I-2104	It is nearly time to replace parts. xxxxxx Contact a technical representative. You cannot print if parts have reached the end of their service life.	Зверніться в службу технічної підтримки за заміною деталі, що відображається в xxxxxx.
W-1301	The scrap paper box has come off. Install the scrap paper box correctly.	Прикріпіть коробку для збирання паперового браку. Якщо відображається повідомлення, перегляньте подробиці.
W-1302	Cartridge cover (right) open. When replacing a cartridge, check the location and the cartridge type. Close the cartridge cover.	Закрийте кришку картриджа (праворуч). Якщо відображається повідомлення, перегляньте подробиці.
W-1303	Cartridge cover (left) open. When replacing a cartridge, check the location and the cartridge type. Close the cartridge cover.	Закрийте кришку картриджа (ліворуч). Якщо відображається повідомлення, перегляньте подробиці.
W-1304	Top cover open. Close the top cover.	Закрийте верхню кришку. Якщо відображається повідомлення, перегляньте подробиці.
W-1305	Rear cover open. Close the rear cover.	Закрийте задню кришку. Якщо відображається повідомлення, перегляньте подробиці.
I-1311	Check the scrap paper box. Empty the box if it is full.	Перевірте коробку для збирання паперового браку. Перевірте коробку для збирання паперового браку і спорожніть її, якщо вона заповнена.  «Спорожнення коробки для збирання паперового браку» на сторінці 62
W-1101	A paper jam has occurred. Remove any paper remaining from the roll paper feeder, and then reload the paper.	Вийміть папір з подавача рулонного паперу, а потім знову перезавантажте його.  «Застрягання паперу» на сторінці 87
W-1102	A paper jam has occurred. Open the rear cover and the top cover, remove any paper remaining, and then reload the paper.	Вийміть папір з внутрішнього пристрою подачі паперу і перезавантажте його. Якщо принтер розташований так, що доступу до задньої частини принтера для виконання технічного обслуговування немає, зверніться до служби підтримки.  «Застрягання паперу» на сторінці 87

Вирішення проблем

Код	Повідомлення	Спосіб усунення
W-1103	An error has occurred in the paper feeding unit. Reload the paper in the same way as when replacing paper.	Переконайтеся, що в принтері немає паперу, а потім перезавантажте папір. Якщо відображається повідомлення, перегляньте подробиці.  «Заміна паперу» на сторінці 26
W-1104	Paper is not loaded correctly. Check the positions of the edge guides, and then reload the paper.	Переконайтеся, що в принтері немає паперу, а потім перезавантажте папір. Під час завантаження паперу підберіть напрямку внутрішніх та передніх країв відповідно до ширини паперу. Якщо відображається повідомлення, перегляньте подробиці.  «Заміна паперу» на сторінці 26
W-1105	Paper is out. Load paper.	Переконайтеся, що в принтері немає паперу, а потім перезавантажте папір. Якщо відображається повідомлення, перегляньте подробиці.  «Заміна паперу» на сторінці 26
W-1106	Paper is out or not loaded correctly. Load paper.	
W-1108	The width of the loaded paper is not supported. Load supported paper.	Завантажте відповідний папір.  «Заміна паперу» на сторінці 26
W-1109	Cannot recognize the paper type. Update the paper information.	Оновіть інформацію про папір. Докладніше про оновлення інформації див. у "Посібнику із експлуатації Інструмента для технічного обслуговування".
W-2101— W-2104	Parts have reached the end of their service life. xxxxxx Do you want to continue using the printer or replace parts? If you continue to use the printer, ink could leak or a malfunction could occur. Do you want to continue?	Зверніться в службу технічної підтримки за заміною деталей, що відображається в xxxxxx.
W-2401	Maintenance cartridge not installed Install the maintenance cartridge(xxxx).	Перевстановіть картридж для технічного обслуговування на номер моделі, що відображається у xxxx.  «Заміна картриджа для технічного обслуговування» на сторінці 57
W-2402	Maintenance cartridge usage exceeded the application limit. Replace the maintenance cartridge(xxxx).	Замініть картридж для технічного обслуговування на номер моделі, що відображається у форматі xxxx.  «Заміна картриджа для технічного обслуговування» на сторінці 57

Вирішення проблем

Код	Повідомлення	Спосіб усунення
W-2201	Ink cartridge error (xxxx) Please install correct cartridge. Epson recommends the genuine Epson cartridges listed above.	Перевірте картридж кольору, що відображається в xxxx, а потім замініть його. Якщо відображається повідомлення, перегляньте подробиці.  «Заміна Картриджі» на сторінці 49
W-2202	Replace Cartridge (xxxx) Epson recommends the genuine Epson cartridges listed above.	Перевірте картридж кольору, що відображається в xxxx, а потім замініть його. Якщо відображається повідомлення, перегляньте подробиці.  «Заміна Картриджі» на сторінці 49
W-2203	Ink cartridge error (xxxx) Remove and reinstall them correctly or replace them. Epson recommends the genuine Epson cartridges listed above.	Перевірте, чи картридж відповідає кольору та номеру моделі, зазначеним у xxxx, а потім замініть або перевстановіть його. Якщо відображається повідомлення, перегляньте подробиці.  «Заміна Картриджі» на сторінці 49
W-2204	Ink cartridge error (xxxx) Please install correct cartridge. Epson recommends the genuine Epson cartridges listed above.	Перевірте картридж, колір і номер моделі якого зазначені в xxxx, а потім замініть його. Якщо відображається повідомлення, перегляньте подробиці.  «Заміна Картриджі» на сторінці 49
W-2205	Insufficient ink left to perform head cleaning or initial charge. Replace the ink cartridge indicated by the ink light that is turned on. The cartridge being used can be installed again for printing.	Замініть картридж, позначений ввімкненим світлодіодним індикатором чорнила. Якщо відображається повідомлення, перегляньте подробиці.  «Заміна Картриджі» на сторінці 49
W-2403	Maintenance cartridge cannot be recognized Install the maintenance cartridge correctly.	Замініть або перевстановіть картридж для технічного обслуговування з номером моделі, що відображається у xxxx. Якщо відображається повідомлення, перегляньте подробиці.  «Заміна картриджа для технічного обслуговування» на сторінці 57

Вирішення проблем

Код	Повідомлення	Спосіб усунення
W-2404	<p>Insufficient free space in the maintenance cartridge.</p> <p>Replace the maintenance cartridge(xxxx), and then perform head cleaning or initial charge.</p> <p>The cartridge being used can be reinstalled for printing.</p>	<p>Замініть картридж для технічного обслуговування на номер моделі, що відображається у форматі xxxx.</p> <p>Якщо відображається повідомлення, перегляньте подробиці.</p> <p> «Заміна картриджа для технічного обслуговування» на сторінці 57</p>
E-5101	<p>The printer is disconnected.</p> <p>Check that the cable is connected, and then turn the printer back on.</p> <p>Contact service support if the error continues to occur.</p> <p>Please order the prints again if there are image files that have not been printed.</p> <p>Code:xxxx</p>	<p>Перевірте правильність під'єднання кабелів та перезапустіть принтер.</p> <p>Якщо помилка не зникне, зверніться в службу підтримки.</p>
E-2101—E-2104	<p>Parts have reached the end of their service life.</p> <p>xxxxxx</p> <p>Contact a technical representative.</p>	<p>Зверніться в службу технічної підтримки за заміною деталі, що відображається в xxxxxx.</p>
E-9901, E-9902	<p>A printer system error occurred.</p> <p>Turn the printer off. Check if there is any paper remaining inside the printer, and then turn the printer back on.</p> <p>Contact service support if the error continues to occur.</p> <p>Please order the prints again if there are image files that have not been printed.</p> <p>Code:xxxx</p>	<p>Вимкніть принтер і перезапустіть його.</p> <p>Якщо помилка не зникає, це може свідчити про несправність. Зверніться в службу підтримки.</p>
W-5201	<p>The paper set in Print Settings and the paper loaded in the printer differ.</p> <p>After replacing the paper, click [OK]. If printing is currently being performed, when printing has stopped, replace the paper, and then click [OK].</p> <p>To continue printing using the current settings, click [Print].</p>	<p>Завантажте відповідний папір. Після заміни паперу встановіть параметри Тип паперу і Рівень паперу в Інструменті для технічного обслуговування.</p> <p> «Заміна паперу» на сторінці 26</p> <p>Щоб продовжити друк з поточними параметрами, натисніть Print (Друк).</p>
W-2206	<p>You have not installed genuine Epson ink cartridges.</p> <p>Information about ink levels may not be displayed, and use of non-genuine ink is recorded for possible use in service support.</p> <p>For optimum quality and reliability Epson recommends using genuine Epson ink.</p> <p>Do you want to continue?</p> <p>Please call Epson user service hot-line 400-810-9977 for genuine I/C purchase.</p>	<p>Цей принтер слід використовувати з оригінальними картриджами. Якщо ви використовуєте неоригінальні картриджі, результат друку може бути нечітким або залишок чорнила може відобразитися неправильно. Рекоменуємо використовувати оригінальні вироби Epson.</p>
E-5201	<p>Failed to acquire printing calibration data.</p> <p>Check that the cable is connected, and then turn the printer back on.</p> <p>Contact service support if the error continues to occur.</p>	<p>Вимкніть принтер і перезапустіть його.</p> <p>Якщо помилка не зникне, зверніться в службу підтримки.</p>



Вирішення проблем

Код	Повідомлення	Спосіб усунення
I-5201, W-5202	Amount of data in print jobs sent to printer nearly at maximum limit. Stop sending the current print job and send the remaining pages as another print job.	Завдання друку завелике. Після видалення всіх завдань друку розділіть дані та повторіть спробу.

Вирішення проблем

Помилки та їх усунення (ОС Mac)

Див. подробиці про помилку, а потім виконайте необхідні дії.

Код	Повідомлення	Спосіб усунення
W-2301— W-2303 W-2305— W-2306	Cannot perform [Detect Clogging] correctly. Delete all print jobs remaining in the operating system's print queue. Perform [Diagnostic Cleaning]. Contact service support if the error continues to occur.	Після видалення всіх завдань друку виконайте Diagnostic Cleaning (Діагностичне очищення) в Інструменті для технічного обслуговування. Докладніше про Інструмент для технічного обслуговування див. у "Посібнику із експлуатації Інструмента для технічного обслуговування". Якщо на екрані з'явиться повідомлення "Auto nozzle check failed (Не вдалося виконати автоматичну перевірку сопел).", зверніться в службу підтримки.
I-2307	Cannot perform [Detect Clogging] correctly. Room temperature may not be within the guaranteed operating range. Check the room temperature.	Перевірте температуру в приміщенні. Використовуйте пристрій в рекомендованому робочому діапазоні температур.
W-2311	Clogged nozzle(s) detected. Delete all print jobs remaining in the operating system's print queue. Perform [Diagnostic Cleaning].	Після видалення всіх завдань друку виконайте Діагностичне очищення в Інструменті для технічного обслуговування. Докладніше про Інструмент для технічного обслуговування див. у "Посібнику із експлуатації Інструмента для технічного обслуговування".
I-2401	Replace the maintenance cartridge soon Prepare a new maintenance cartridge(xxxx). You may continue printing until replacement of the maintenance cartridge is required.	Перегляньте повідомлення та натисніть ОК . Підготуйте новий картридж для технічного обслуговування з номером моделі, що відображається у xxxx.  «Заміна картриджа для технічного обслуговування» на сторінці 57
I-2201	Ink Low (xxxx) Prepare a new ink cartridge. You may continue printing until replacement of the ink cartridge is required. Epson recommends the genuine Epson cartridges listed above.	Перегляньте повідомлення та натисніть ОК . Підготуйте новий картридж потрібного кольору і номера моделі, що відображаються в xxxx, а потім підготуйтеся до заміни картриджа.  «Заміна Картриджі» на сторінці 49
I-2101—I-2104	It is nearly time to replace parts. xxxxxx Contact a technical representative. You cannot print if parts have reached the end of their service life.	Зверніться в службу технічної підтримки за заміною деталі, що відображається в xxxxxx.

Вирішення проблем

Код	Повідомлення	Спосіб усунення
W-1301	The scrap paper box has come off. Delete all print jobs remaining in the operating system's print queue. Install the scrap paper box correctly.	Після видалення всіх завдань друку прикріпіть коробку для збирання паперового браку. Якщо відображається повідомлення, перегляньте подробиці.
W-1302	Cartridge cover (right) open. Delete all print jobs remaining in the operating system's print queue. When replacing a cartridge, check the location and the cartridge type. Close the cartridge cover.	Після видалення всіх завдань друку закрийте праву кришку картриджа. Якщо відображається повідомлення, перегляньте подробиці.
W-1303	Cartridge cover (left) open. Delete all print jobs remaining in the operating system's print queue. When replacing a cartridge, check the location and the cartridge type. Close the cartridge cover.	+Після видалення всіх завдань друку, закрийте ліву кришку картриджа. Якщо відображається повідомлення, перегляньте подробиці.
W-1304	Top cover open. Delete all print jobs remaining in the operating system's print queue. Close the top cover.	Після видалення всіх завдань друку, закрийте верхню кришку. Якщо відображається повідомлення, перегляньте подробиці.
W-1305	Rear cover open. Delete all print jobs remaining in the operating system's print queue. Close the rear cover.	Після видалення всіх завдань друку, закрийте задню кришку. Якщо відображається повідомлення, перегляньте подробиці.
I-1311	Check the scrap paper box. Empty the box if it is full.	Перевірте коробку для збирання паперового браку. Перевірте коробку для збирання паперового браку і спорожніть її, якщо вона заповнена. 🔗 «Спорожнення коробки для збирання паперового браку» на сторінці 62
W-1101	A paper jam has occurred. Delete all print jobs remaining in the operating system's print queue. Remove any paper remaining from the roll paper feeder, and then reload the paper.	Після видалення всіх завдань друку вийміть папір з подавача рулонного паперу, а потім перезавантажте папір. 🔗 «Застрягання паперу» на сторінці 87
W-1102	A paper jam has occurred. Delete all print jobs remaining in the operating system's print queue. Open the rear cover and the top cover, remove any paper remaining, and then reload the paper.	Після видалення всіх завдань друку вийміть папір з внутрішнього пристрою подачі паперу і знову завантажте папір. Якщо принтер розташований так, що доступу до задньої частини принтера для виконання технічного обслуговування немає, зверніться до служби підтримки. 🔗 «Застрягання паперу» на сторінці 87

Вирішення проблем

Код	Повідомлення	Спосіб усунення
W-1103	An error has occurred in the paper feeding unit. Delete all print jobs remaining in the operating system's print queue. Reload the paper in the same way as when replacing paper.	Після видалення всіх завдань друку переконайтеся, що в принтері немає паперу, а потім перезавантажте папір. Якщо відображається повідомлення, перегляньте подробиці.  «Заміна паперу» на сторінці 26
W-1104	Paper is not loaded correctly. Delete all print jobs remaining in the operating system's print queue. Check the positions of the edge guides, and then reload the paper.	Після видалення всіх завдань друку переконайтеся, що в принтері немає паперу, а потім перезавантажте папір. Під час завантаження паперу підберіть напрямку внутрішніх та передніх країв відповідно до ширини паперу. Якщо відображається повідомлення, перегляньте подробиці.  «Заміна паперу» на сторінці 26
W-1105	Paper is out. Delete all print jobs remaining in the operating system's print queue. Load paper.	Після видалення всіх завдань друку переконайтеся, що в принтері немає паперу, а потім перезавантажте папір. Якщо відображається повідомлення, перегляньте подробиці.  «Заміна паперу» на сторінці 26
W-1106	Paper is out or not loaded correctly. Delete all print jobs remaining in the operating system's print queue. Load paper.	 «Заміна паперу» на сторінці 26
W-1108	The width of the loaded paper is not supported. Delete all print jobs remaining in the operating system's print queue. Load supported paper.	Після видалення всіх завдань друку завантажте відповідний папір.  «Заміна паперу» на сторінці 26
W-1109	Cannot recognize the paper type. Delete all print jobs remaining in the operating system's print queue. Update the paper information.	Оновіть інформацію про папір. Докладніше про оновлення інформації див. у "Посібнику із експлуатації Інструмента для технічного обслуговування".
W-2101— W-2104	Parts have reached the end of their service life. xxxxxx Do you want to continue using the printer or replace parts? Delete all print jobs remaining in the operating system's print queue. If you continue to use the printer, ink could leak or a malfunction could occur. Do you want to continue?	Зверніться в службу технічної підтримки за заміною деталі, що відображається в xxxxxx.
W-2401	Maintenance cartridge not installed Delete all print jobs remaining in the operating system's print queue. Install the maintenance cartridge.	Після видалення всіх завдань друку правильно встановіть картридж для технічного обслуговування.  «Заміна картриджа для технічного обслуговування» на сторінці 57

Вирішення проблем

Код	Повідомлення	Спосіб усунення
W-2402	Maintenance cartridge usage exceeded the application limit. Delete all print jobs remaining in the operating system's print queue. Replace the maintenance cartridge(XXXX).	Після видалення всіх завдань друку замініть картридж для технічного обслуговування на картридж з номером моделі, що відображається у XXXX.  «Заміна картриджа для технічного обслуговування» на сторінці 57
W-2201	Ink cartridge error (XXXX) Delete all print jobs remaining in the operating system's print queue. Please install correct cartridge. Epson recommends the genuine Epson cartridges listed above.	Після видалення всіх завдань друку перевірте картридж кольору, що відображається в XXXX, а потім замініть картридж. Якщо відображається повідомлення, перегляньте подробиці.  «Заміна Картриджі» на сторінці 49
W-2202	Replace Cartridge (XXXX) Delete all print jobs remaining in the operating system's print queue. Epson recommends the genuine Epson cartridges listed above.	Після видалення всіх завдань друку перевірте картридж з кольором та номером моделі, що відображається в XXXX, а потім замініть картридж. Якщо відображається повідомлення, перегляньте подробиці.  «Заміна Картриджі» на сторінці 49
W-2203	Ink cartridge error (XXXX) Delete all print jobs remaining in the operating system's print queue. Remove and reinstall them correctly or replace them. Epson recommends the genuine Epson cartridges listed above.	Після видалення всіх завдань друку перевірте картридж з кольором та номером моделі, що відображається в XXXX, а потім замініть або перевстановіть картридж. Якщо відображається повідомлення, перегляньте подробиці.  «Заміна Картриджі» на сторінці 49
W-2204	Ink cartridge error (XXXX) Delete all print jobs remaining in the operating system's print queue. Please install correct cartridge. Epson recommends the genuine Epson cartridges listed above.	Після видалення всіх завдань друку перевірте картридж з кольором та номером моделі, що відображається в XXXX, а потім замініть картридж. Якщо відображається повідомлення, перегляньте подробиці.  «Заміна Картриджі» на сторінці 49
W-2205	Insufficient ink left to perform head cleaning or initial charge. Replace the ink cartridge indicated by the ink light that is turned on. Delete all print jobs remaining in the operating system's print queue. The cartridge being used can be installed again for printing.	Замініть картридж, світлодіодний індикатор чорнила якого світиться, а потім видаліть всі завдання друку. Якщо відображається повідомлення, перегляньте подробиці.  «Заміна Картриджі» на сторінці 49

Вирішення проблем

Код	Повідомлення	Спосіб усунення
W-2403	Maintenance cartridge cannot be recognized Delete all print jobs remaining in the operating system's print queue. Install the maintenance cartridge correctly.	Після видалення всіх завдань друку, замініть або перевстановіть картридж для технічного обслуговування. Якщо відображається повідомлення, перегляньте подробиці. ☞ «Заміна картриджа для технічного обслуговування» на сторінці 57
W-2404	Insufficient free space in the maintenance cartridge. Delete all print jobs remaining in the operating system's print queue. Replace the maintenance cartridge (xxxx), and then perform head cleaning or initial charge.	Після видалення всіх завдань друку, замініть картридж для технічного обслуговування. Якщо відображається повідомлення, перегляньте подробиці. ☞ «Заміна картриджа для технічного обслуговування» на сторінці 57
E-5101	The printer is disconnected. Delete all print jobs remaining in the operating system's print queue. Check that the cable is connected, and then turn the printer back on. Contact service support if the error continues to occur.	Після видалення всіх завдань друку перевірте правильність під'єднання кабелів і перезапустіть принтер. Якщо помилка не зникне, зверніться в службу підтримки.
E-2101—E-2104	Parts have reached the end of their service life. xxxxxx Contact a technical representative. Delete all print jobs remaining in the operating system's print queue.	Після видалення всіх завдань друку зверніться в службу технічної підтримки за заміною деталі, що відображається в xxxxxx.
E-9901 (xxxx), E-9902 (xxxx)	A printer system error occurred. Delete all print jobs remaining in the operating system's print queue. Turn the printer off. Check if there is any paper remaining inside the printer, and then turn the printer back on. Contact service support if the error continues to occur.	Після видалення всіх завдань друку перезапустіть принтер. Якщо помилка не зникає, це може свідчити про несправність. Зверніться в службу підтримки.
I-5201	Amount of data in print jobs sent to printer nearly at maximum limit. Stop sending the current print job and send the remaining pages as another print job.	Завдання друку завелике. Після видалення всіх завдань друку розділіть дані та повторіть спробу.
W-2206	You have not installed genuine Epson ink cartridges. xxxx Information about ink levels may not be displayed, and use of non-genuine ink is recorded for possible use in service support. For optimum quality and reliability Epson recommends using genuine Epson ink.	Цей принтер слід використовувати з оригінальними картриджами. Якщо ви використовуєте неоригінальні картриджі, результат друку може бути нечітким або залишок чорнила може відображатися неправильно. Рекомендуємо використовувати оригінальні вироби Epson.
W-2207	A non-genuine or refilled cartridge has been detected. Ink levels may not be shown because of unknown ink volume.	
W-2208	A non-genuine or refilled cartridge has been detected. Ink levels may not be shown because of unknown ink volume.	

Вирішення проблем

Не вдається видалити відображену помилку

Якщо відображається помилка, яку не вдається видалити, виконайте наведені нижче дії, щоб перезапустити принтер.

- 1 Переконайтеся, що  світлодіодний індикатор принтера світиться. Вимкніть перемикач живлення (світлодіодний індикатор вимкнеться).



Якщо вимкнути живлення за допомогою перемикача не вдається, від'єднайте кабель живлення.



Вирішення проблем

2

Повторно під'єднайте кабель живлення, а потім увімкніть перемикач живлення (засвітиться світлодіодний індикатор).

🔌 світлодіодний індикатор світиться.



Примітка:

Якщо помилка не зникає навіть після перезавантаження, зверніться до служби підтримки.

На цьому розділ завершено.

Застрягання паперу

У цьому розділі пояснено, як вийняти папір, що застряг у принтері.



Під час застрягання паперу ! світлодіодний індикатор на передній панелі принтера світиться, а  світлодіодний індикатор блимає.

 [«Світлодіодні індикатори» на сторінці 12](#)

 світлодіодний індикатор



Для подавача рулонного паперу та внутрішнього подавача паперу порядок дій відрізняється. Перевірте повідомлення про помилку, щоб визначити, який порядок дій виконувати.

- ❑ W-1101 Коли з'являється повідомлення «Застрягання паперу. Видаліть усі завдання друку, що залишилися в черзі на друк операційної системи. Вийміть папір, що залишився в подавачі рулонного паперу, а потім перезавантажте його. », перевірте, чи не застряг папір у подавачі рулонного паперу.
 [«Папір застряг у подавачі рулонного паперу» на сторінці 89](#)
- ❑ W-1102 Коли з'являється повідомлення «Застрягання паперу. Видаліть усі завдання друку, що залишилися в черзі на друк операційної системи. Відкрийте задню та верхню кришки, вийміть залишки паперу та перезавантажте папір. », перевірте, чи не застряг папір у внутрішньому подавачі рулонного паперу.
 [«Застрягання паперу у внутрішньому подавачі паперу» на сторінці 95](#)

Важливо.

- ❑ *Не залишайте принтер із застряглим папером.
Небезпека займання або виділення диму.*
- ❑ *У разі виникнення системної помилки принтера, яка не зникає після перезавантаження принтера, перевірте, чи папір застряг.*
- ❑ *Не виймайте застряглий папір силоміць. Інакше принтер може пошкодитися.*

Вирішення проблем

Видалення завдання друку

Перед початком роботи на комп'ютері з ОС Mac видаліть всі завдання друку з черги.

ОС Mac

- 1 Натисніть піктограму принтера на панелі.



- 2 Виберіть завдання, яке потрібно скасувати, і натисніть кнопки [x] (або **Delete (Видалити)**).

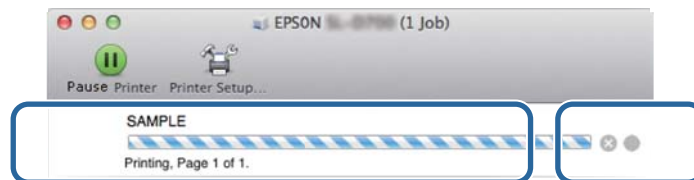

Вирішення проблем

Папір застряг у подавачі рулонного паперу

Повідомлення про помилку W-1101 – Якщо відображається повідомлення "Вийміть залишки паперу з подавача рулонного паперу, а потім перезавантажте папір. ", виконайте дії нижче.

- 1 На комп'ютері з ОС Mac видаліть всі завдання з Print Queue (Черги друку).

 [«Видалення завдання друку» на сторінці 88](#)

- 2 Зніміть коробку для збирання паперового браку.

Потягніть верхню частину вперед, а потім підніміть нижню частину.

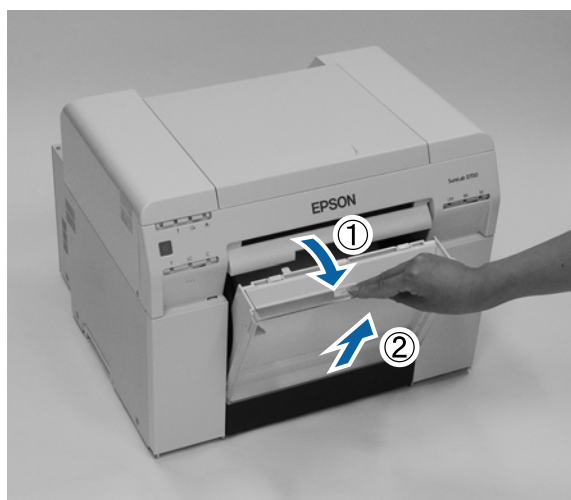

- 3 Потягніть за ручку, щоб розблокувати замок, а потім витягніть подавач рулонного паперу.

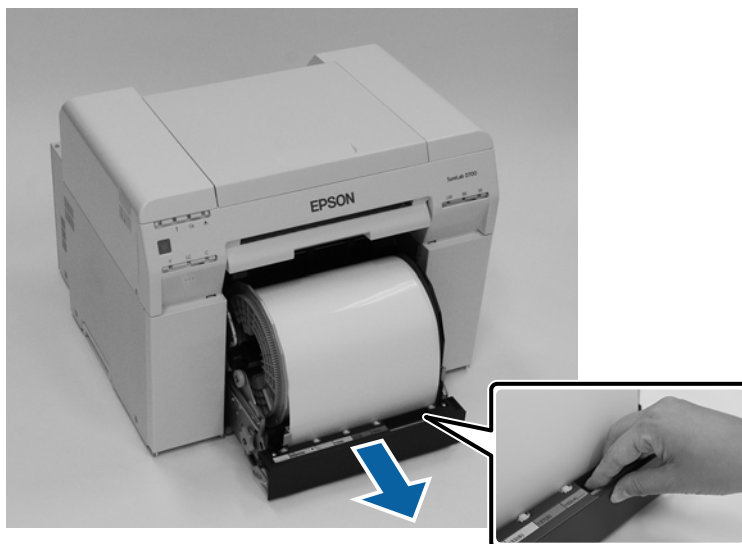

Вирішення проблем

! **Важливо.**

Якщо з певних причин ви не можете вийняти подавач рулонного паперу, не намагайтеся вийняти його силоміць. Папір може застрягнути всередині. Якщо у вас є доступ до верхньої та задньої частин принтера, вийміть папір, виконавши операцію, описану в наступному розділі «Застрягання паперу у внутрішньому подавачі паперу».

📖 «Застрягання паперу у внутрішньому подавачі паперу» на сторінці 95

Якщо у вас немає доступу до верхньої або задньої частини принтера, зверніться до місцевого дилера.

- 4** Поверніть ручку ліворуч від подавача рулонного паперу в напрямку, зазначеному стрілкою, щоб перемотати папір.

Перемотуйте папір назад, доки передній край не вийде з отвору подачі паперу.

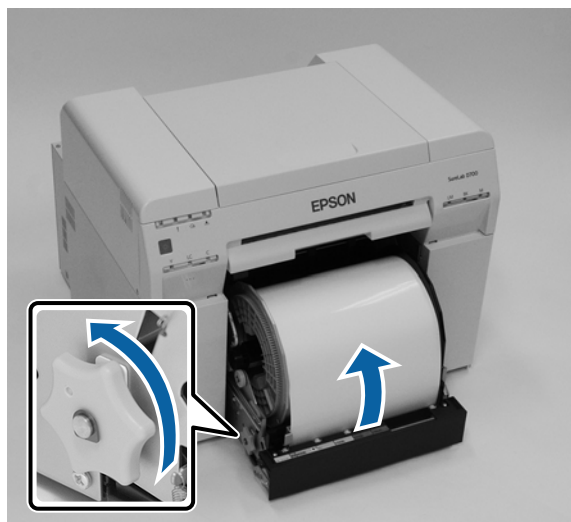

- 5** Якщо передній край паперу порвався, розріжте його по прямій ножицями тощо. Відріжте папір якомога пряміше.



Вирішення проблем

- 6** Зніміть шпindelъну головку.

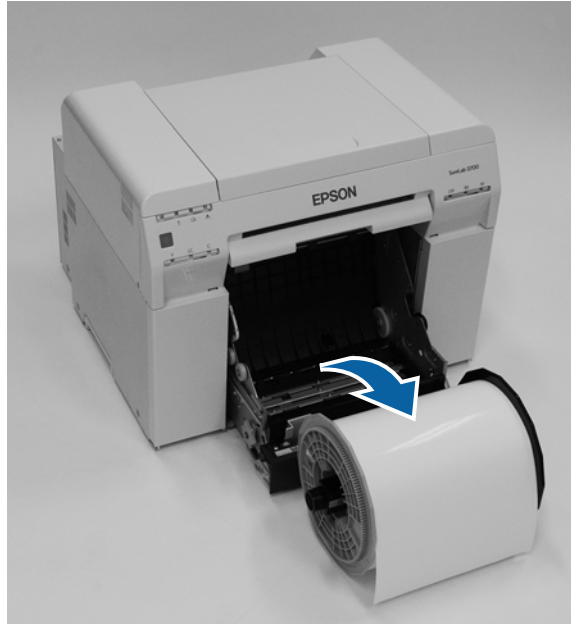

- 7** Відкрийте внутрішню задню панель.
Вставте палець в нижній отвір і потягніть догори, щоб відкрити.

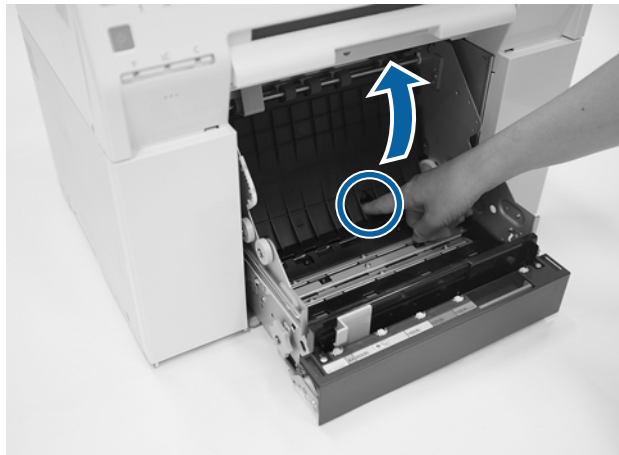

Вирішення проблем

- 8** Переконайтеся, що на задній панелі принтера немає паперу або сторонніх матеріалів.
Якщо папір застрягне, повільно вийміть його.

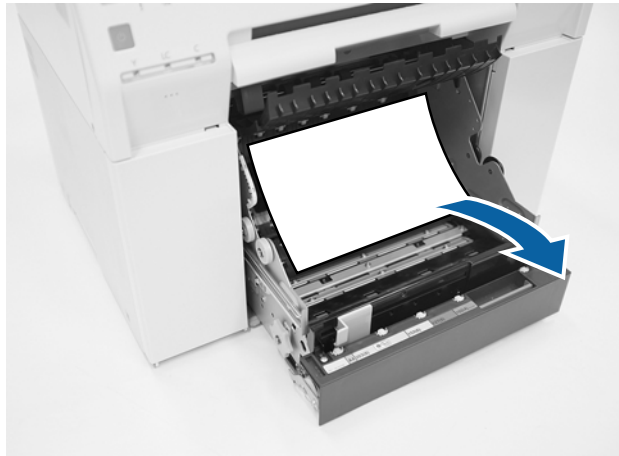

- 9** Відкрийте передню панель.
Вставте палець в нижній отвір і потягніть догори, щоб відкрити.

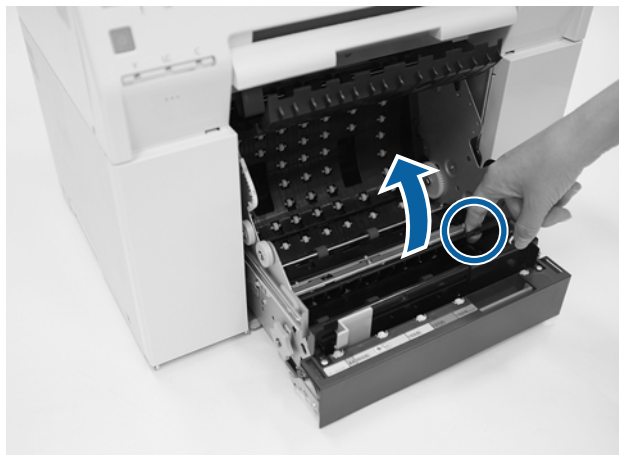

- 10** Переконайтеся, що на задній панелі принтера немає паперу, сторонніх матеріалів або паперового браку.
Якщо папір застрягне, повільно вийміть його.

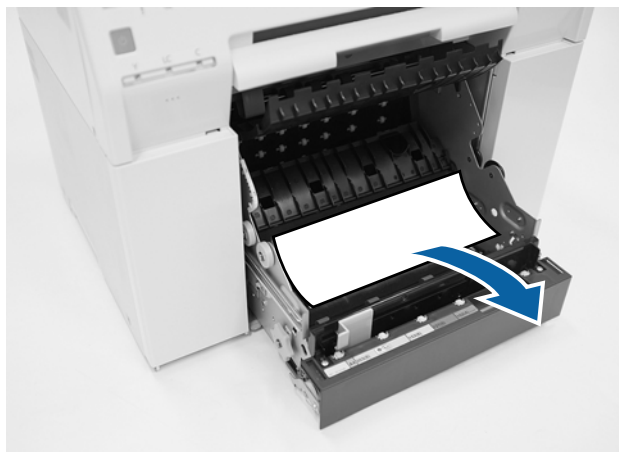

Вирішення проблем

- 11** Замініть передню та задню панелі.
Спершу замініть передню панель.
Натискайте донизу до клацання.

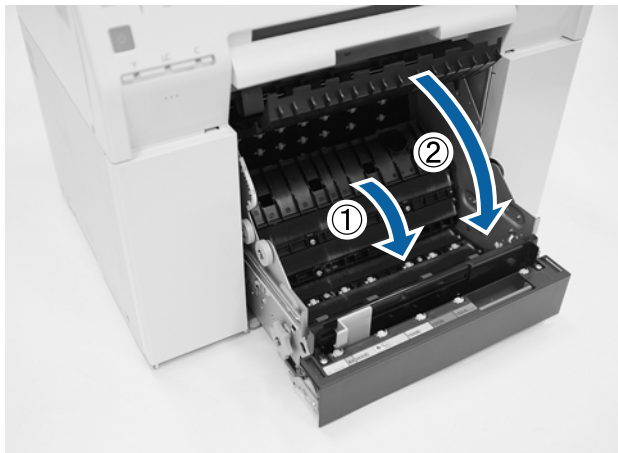

- 12** Перезавантажте папір.
Детальніше про завантаження паперу див. нижче.
[📖 «Заміна паперу» на сторінці 26](#)

- 13** Якщо повідомлення про помилку не зникає з екрану комп'ютера з ОС Windows, натисніть **ОК**, щоб закрити екран.

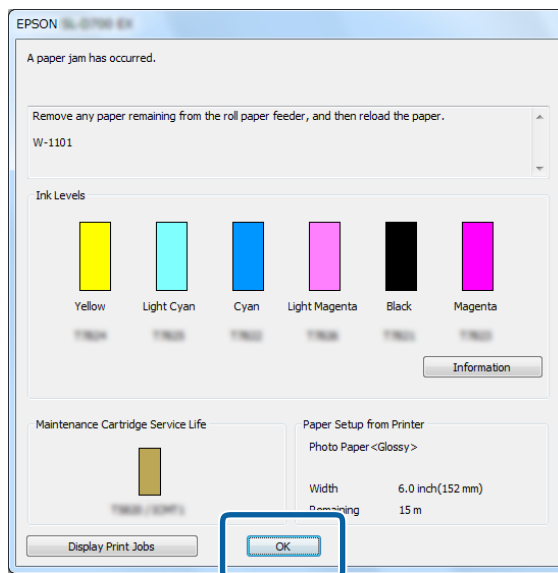

Вирішення проблем

14

Перевірте, чи ! світлодіодний індикатор вмикається, а  світло вмикається.



На цьому розділ завершено.

Вирішення проблем

Застрягання паперу у внутрішньому подавачі паперу

Повідомлення про помилку W-1102 – Якщо відображається повідомлення "Open the rear cover and the top cover, remove any paper remaining, and then reload the paper. (Відкрийте задню та верхню кришки, вийміть залишки паперу та перезавантажте папір.)", виконайте такі дії.

Якщо ви вийняли застряглий папір з подавача рулонного паперу, але помилка не зникла або якщо не вдається вийняти подавач рулонного паперу, можливо, всередині принтера застряг папір.

! **Важливо.**

Якщо у вас немає доступу до верхньої або задньої частини принтера, зверніться до місцевого дилера.

- 1 На комп'ютері з ОС Mac видаліть всі завдання з Print Queue (Черги друку).

🔗 [«Видалення завдання друку» на сторінці 88](#)

- 2 Зніміть коробку для збирання паперового браку.

Потягніть верхню частину вперед, а потім підніміть нижню частину.

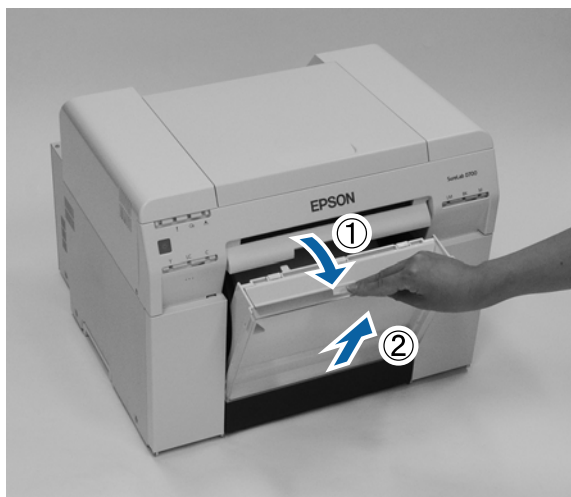

- 3 Натисніть важіль блокування на задній панелі, щоб розблокувати замок, а потім відкрийте задню кришку.

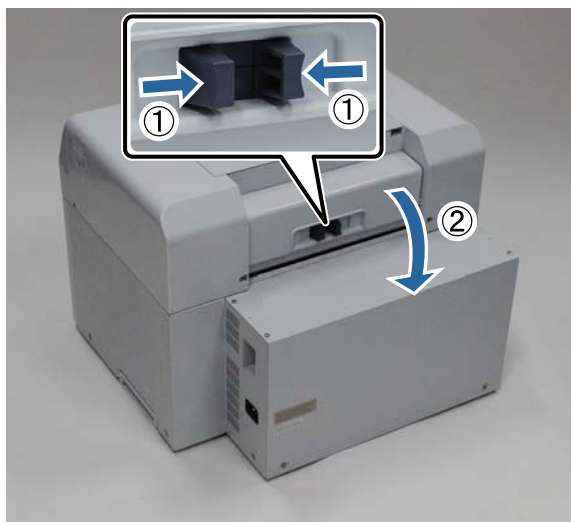

Вирішення проблем

- 4 Відкрийте верхню кришку.
Перевірте місце, де застряг папір.



- 5 Якщо в передній частині принтера накопичилося багато паперу, відріжте папір, що блокує застряглий папір, ножицями тощо.

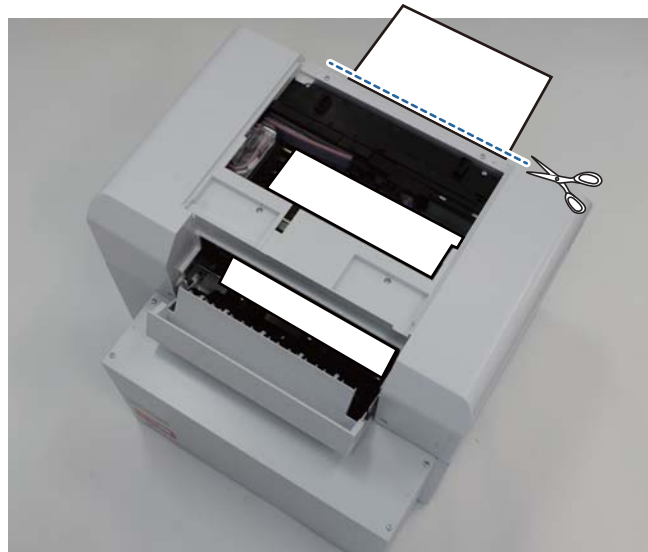

Вирішення проблем

6

Повільно виймайте залишки застряглого паперу з принтера.

Якщо ви вийняли папір, перейдіть до кроку 8.

Якщо папір знаходиться під друкувальною головкою і його важко витягнути, перейдіть до наступного кроку.



7

Перемістіть друкувальну головку вручну та витягніть папір ззаду.

Якщо папір знаходиться праворуч, перемістіть друкувальну головку ліворуч.

Якщо папір знаходиться ліворуч, перемістіть друкувальну головку праворуч.



Вирішення проблем

! *Важливо.*

- ❑ Якщо не вдається перемістити друкувальну головку, не намагайтеся перемістити її силоміць, зверніться в службу технічної підтримки. Інакше друкувальна головка може пошкодитися.
- ❑ Під час витягання паперу не торкайтеся ділянок, що поглинають чорнило. Інакше підставка для паперу забрудниться та може також забруднити задню частину паперу.

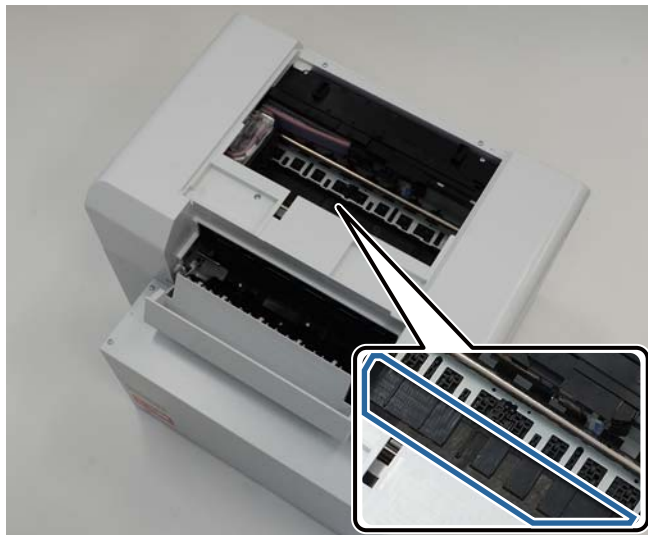
**8**

Відріжте витягнутий папір ножицями тощо.

Вийміть відрізану частину.

**!** *Важливо.*

Після різання паперу не тягніть папір всередині принтера до верхньої частини. Вийміть папір з принтера, дотримуючись порядку дій для виймання рулонного паперу.

Вирішення проблем

- 9 Закрийте верхню кришку.



- 10 Перевірте, чи не застряг папір у подавачі рулонного паперу.
Виконайте кроки 2-11 в розділі «Застрягання паперу в подавачі рулонного паперу».
 [«Папір застряг у подавачі рулонного паперу» на сторінці 89](#)

- 11 Закрийте задню кришку.



- 12 Перезавантажте папір.
Детальніше про завантаження паперу див. нижче.
 [«Заміна паперу» на сторінці 26](#)

Вирішення проблем

- 13** Якщо повідомлення про помилку не зникає з екрану комп'ютера з ОС Windows, натисніть **ОК**, щоб закрити екран.

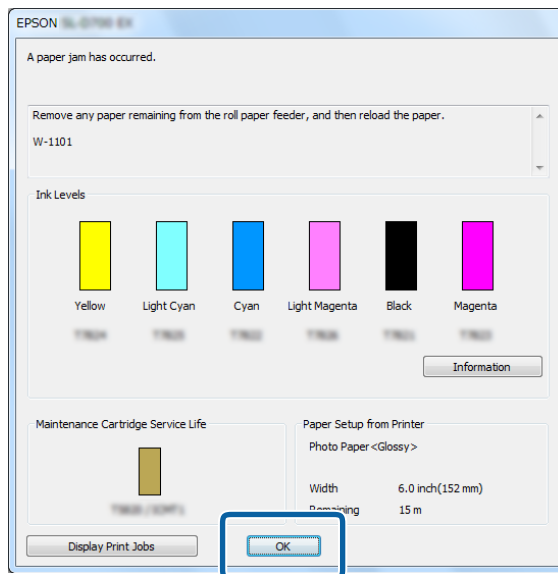

- 14** Перевірте, чи **!** світлодіодний індикатор вмикається, а **⏻** світло вмикається.

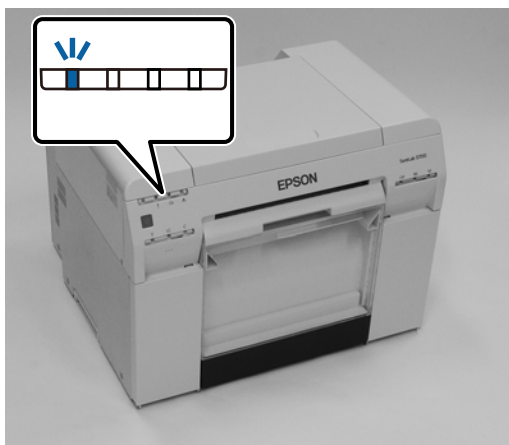

На цьому розділ завершено.

Вирішення проблем

Проблеми з результатом друку

Причина	Спосіб усунення
<p>На роздруківках час від часу з'являються смуги.</p> 	<p>Чи засмічені сопла друкувальної головки? Якщо друкувальна головка засмітилася, смуги час від часу з'являються, а якість друку знижується. Перевірте стан сопел в Інструменті для технічного обслуговування, а потім спробуйте очистити їх.</p> <p>Докладніше про Інструмент для технічного обслуговування див. у "Посібнику із експлуатації Інструмента для технічного обслуговування".</p>
<p>Якість друку низька, нерівномірна, роздрукований примірник засвітлий або затемнений.</p>	<p>Чи засмічені сопла друкувальної головки? Якщо сопла друкувальної головки засмічені, деякі з них не подають чорнило, і якість друку знижується. Перевірте стан сопел в Інструменті для технічного обслуговування, а потім спробуйте очистити їх.</p> <p>Докладніше про Інструмент для технічного обслуговування див. у "Посібнику із експлуатації Інструмента для технічного обслуговування".</p> <p>Ви використовуєте оригінальний картридж? Цей принтер слід використовувати з оригінальними картриджами. Якщо ви використовуєте неоригінальні картриджі, роздруківки можуть забруднитися або колір надрукованого зображення може бути змінений, оскільки рівень чорнила, що залишився, виявлено неправильно. Обов'язково використовуйте оригінальний картридж.</p> <p>Ви використовуєте старий картридж? У разі використання старого картриджа якість друку знижується. Замініть старий картридж на новий. Рекомендовано використовувати все чорнило в картриджі до завершення терміну придатності, зазначеного на упаковці (протягом шести місяців після встановлення).</p> <p>🔗 «Заміна Картриджі» на сторінці 49</p> <p>Чи збігаються параметри Інструменту для технічного обслуговування та драйвера принтера паперу, завантаженого на принтер? Якщо завантажений тип паперу і значення параметра Paper Type (Тип паперу) відрізняються, якість друку може знизитися. Перевірте параметри.</p> <p>🔗 «Зміна налаштувань паперу» на сторінці 39</p> <p>Ви порівняли результат друку з зображенням на моніторі? Оскільки монітори та принтери відображають кольори по-різному, кольори під час друку та на екрані не завжди збігаються.</p>

Вирішення проблем

Причина	Спосіб усунення
Друкована поверхня залишається подряпаною або брудною.	Чи є папір затовстим або затонким? Переконайтеся, що цей папір підходить для цього принтера.  «Технічні характеристики принтера» на сторінці 106
Задня частина друкованого паперу брудна.	Чи є на валику паперовий порошок? Очистіть валик.  «Очищення валика» на сторінці 64
Папір зім'ятий.	Ви використовуєте принтер при звичайній температурі в приміщенні? Принтер слід використовувати при звичайній температурі в приміщенні (температурі: 15 до 25 °C, вологість: 40 до 60 %). Інформацію про папір, наприклад про тонкий папір інших виробників, що вимагає спеціальної обробки, див. у документації, що входить у комплект постачання паперу

Проблеми під час різання паперу

Причина	Спосіб усунення
Зріз кривий, край різання перетертий або загнутий, або покриття тріснуло.	Ніж слід замінити. Зверніться в службу підтримки за заміною ножа.

Коли проблему не вдається видалити

Якщо не вдається вирішити цю проблему після виконання дій, описаних у розділі "Пошук і усунення несправностей", зверніться до служби технічної підтримки.

Додаток

Витратні матеріали та додаткові елементи

Наведені нижче витратні матеріали та додаткові елементи доступні для використання з цим принтером. (станом на квітень 2019 року)

Картриджі

Цей принтер слід використовувати з оригінальними картриджами. Якщо ви використовуєте неоригінальні картриджі, результат друку може бути нечітким або залишок чорнила може відображатися неправильно.

Назва моделі	Колір чорнила	Номер продукту
SL-D800	Black (Чорний)	T43U1
	Cyan (Блакитний)	T43U2
	Magenta (Малиновий)	T43U3
	Yellow (Жовтий)	T43U4
	Light Cyan (Світло-блакитний)	T43U5
	Light Magenta (Світло-малиновий)	T43U6
SL-D830	Black (Чорний)	T43Y1
	Cyan (Блакитний)	T43Y2
	Magenta (Малиновий)	T43Y3
	Yellow (Жовтий)	T43Y4
	Light Cyan (Світло-блакитний)	T43Y5
	Light Magenta (Світло-малиновий)	T43Y6

Додаток

Назва моделі	Колір чорнила	Номер продукту
SL-D860	Black (Чорний)	T43X1
	Cyan (Блакитний)	T43X2
	Magenta (Малиновий)	T43X3
	Yellow (Жовтий)	T43X4
	Light Cyan (Світло-блакитний)	T43X5
	Light Magenta (Світло-малиновий)	T43X6
SL-D880	Black (Чорний)	T43W1
	Cyan (Блакитний)	T43W2
	Magenta (Малиновий)	T43W3
	Yellow (Жовтий)	T43W4
	Light Cyan (Світло-блакитний)	T43W5
	Light Magenta (Світло-малиновий)	T43W6

Інший

Назва продукту	Номер продукту	Пояснення
КАРТРИДЖ ДЛЯ ТЕХНІЧНОГО ОБСЛУГОВУВАННЯ	T5820	Поглинає чорнило, що споживається під час очищення головки.  «Заміна картриджа для технічного обслуговування» на сторінці 57
ШПИНДЕЛЬНА ГОЛОВКА	C12C934881	Те ж саме, що і шпindelна головка, що входить у комплект постачання принтера. Зніміть стрічку перед використанням.
ПАПКА	C12C890861	Папка для зберігання паперу, щоб уникнути пошкодження паперу.  «Примітки щодо зберігання» на сторінці 22
ЛОТОК ДЛЯ РОЗДРУКІВОК	C12C891171	У цьому лотку зберігаються роздруківки розміром до 102 мм.
ТВЕРДИЙ ЛОТОК ДЛЯ РОЗДРУКІВОК	C12C934781	Це лоток для роздруківок.

Додаток

Примітки щодо переміщення принтера

Під час переміщення принтера виконайте такі дії.

! *Увага!*

- Піднімайте принтер лише в правильному положенні тіла.
- Піднімаючи принтер, утримуйте його в місцях, зазначених у посібнику. Принтер може впасти, якщо його піднімати, утримуючи інші місцях, а ваші пальці можуть застрягнути, що в свою чергу призведе до травм.

Розташуйте руки в точках, зазначених на фотографії, а потім піднімайте.

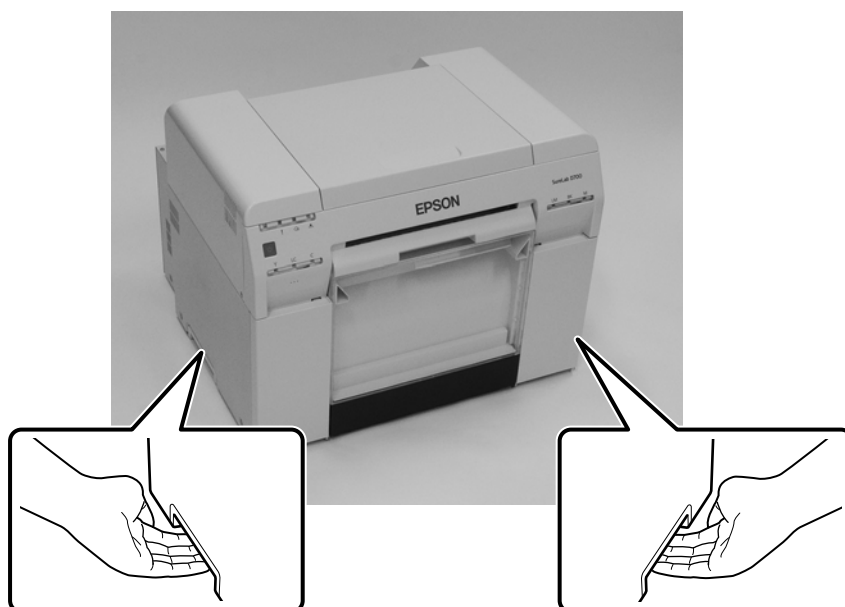

! *Важливо.*

- Тримайте принтер лише в потрібному місці. Інакше він може зламатися.
- Перемістіть принтер із встановленими картриджами. Не виймайте картриджі, інакше сопла можуть засмітитися, друк може стати недоступним, або чорнило може витекти.
- Не нахиляйте принтер під час переміщення. Інакше чорнило може витекти.

Підготовка до переміщення

Перед переміщенням принтера виконайте такі підготовчі дії.

- Вимкніть принтер і від'єднайте всі кабелі.
- Вийміть всі лотки, якщо вони встановлені.
- Вийміть папір.

Додаток

Після переміщення

Після переміщення перед використанням переконайтеся, що друкувальна головка не засмічена.

 "Посібнику із експлуатації Інструмента для технічного обслуговування"

Технічні характеристики принтера

Основні технічні характеристики	
Спосіб друку	Струменевий друк за потреби
Конфігурація сопел	180 сопел для кожного кольору
Напрямок друку	Двонаправлений друк
Найвища роздільна здатність	1440 x 720 точок на дюйм
Спосіб подачі паперу	Фрикційна подача
Інтерфейс	Технічні характеристики універсальної послідовної шини, версія 2.0



Важливо.

Використовуйте цей принтер на висоті до 2000 м.

Електричні характеристики		
Номінальна напруга	Від 100 до 120 В змінного струму	Від 220 до 240 В змінного струму
Номінальний діапазон частот	50/60 Гц	50/60 Гц
Номінальна сила струму	3,0 А	1,5 А
Споживання енергії	Робоча: приблизно 140 Вт Режим очікування: приблизно 60 Вт Режим сну: приблизно 6 Вт Вимкнення живлення: менше ніж 0,5 Вт	Робоча: приблизно 140 Вт Режим очікування: приблизно 60 Вт Режим сну: приблизно 6 Вт Вимкнення живлення: менше ніж 0,5 Вт

Технічні характеристики подавача паперу	
Розмір серцевини рулону паперу	Подавач рулонного паперу (діаметр серцевини рулону 3 дюйми): Зовнішній діаметр менше ніж 170 мм / Можна завантажити лише один
Довжина паперу	50 до 1000 мм
Ширина паперу	89 мм (3,5 дюйма), 102 мм (4 дюйма), 127 мм (5 дюймів), 152 мм (6 дюймів), 203 мм (8 дюймів), 210 мм (A4)

Додаток

Технічні характеристики чорнила	
Тип	Картриджі
Тип чорнила	Чорнила на водній основі шести кольорів
Термін придатності	Впродовж трьох років після виготовлення
Температура зберігання	В упаковці: від -20 до 40 °C (впродовж одного місяця при температурі 40 °C) В упаковці: -20 до 40 °C (впродовж одного місяця при температурі 40 °C) Транспортування: -20 до 60 °C (впродовж одного місяця при температурі 40 °C, впродовж 72 годин при температурі 60 °C)
Місткість	200 мл
Розміри картриджів	25 (Ш) x 200 (Г) x 100 (В) мм

**Важливо.**

- Чорнило замерзає, якщо його залишити на тривалий час при температурі нижче ніж -15 °C. Якщо воно замерзло, залиште його при кімнатній температурі (25 °C) принаймні на чотири години, доки воно не розморозиться (без конденсації).
- Не розбирайте картриджі та не заповнюйте їх чорнилом.

Технічні характеристики картриджа для технічного обслуговування	
Тип	Картридж для технічного обслуговування відпрацьованого чорнила
Кількість установлених картриджів	1
Умови довкілля	В упаковці: -20 до 40 °C (температура), від 20 до 85% (вологість) Відповідає загальним технічним характеристикам, наведеним нижче Транспортування: -20 до 60 °C (температура) від 5 до 85% (вологість) (впродовж одного місяця при температурі 40 °C, впродовж 120 годин при температурі 60 °C)
Розміри картриджів	78,8 (Ш) x 254,5 (Г) x 38,5 (В) мм

Загальні технічні характеристики	
Температура	Робоча: 10 до 35 °C Зберігання (перед розпакуванням): -20 до 60 °C (впродовж 120 годин при температурі 60 °C, впродовж одного місяця при температурі 40 °C) Зберігання (після розпакування): -20 до 40 °C (впродовж одного місяця при температурі 40 °C)
Вологість	Робоча: 20 до 80% (без конденсації) Зберігання (перед розпакуванням): 5 до 85% (без конденсації) Зберігання (після розпакування): 5 до 85% (без конденсації)
Вага	Приблизно 23 кг (тільки принтер)
Розміри	460 (Ш) x 430 (Г) x 354 (В) мм  «Необхідний простір» на сторінці 108

Додаток

Стандарти та дозволи

Безпека	UL 60950-1	
	CAN/CSA № 60950-1	
	Директива 2014/35/ЄС з низьковольтного обладнання	EN 62368-1
Електромагнітна сумісність	Федеральна комісія зв'язку, частина 15, підрозділ В, клас А	
	ICES-003 клас А	
	AS/NZS CISPR 32 клас А	
	Директива 2014/30/ЄС з електромагнітної сумісності	EN55032 клас А
		EN 55024
		EN 61000-3-2
EN 61000-3-3		

**Попередження:**

Це продукт класу А. У побутових умовах цей виріб може створювати радіоперешкоди, і в цьому випадку від користувача може знадобитися вживання відповідних заходів.

Необхідний простір

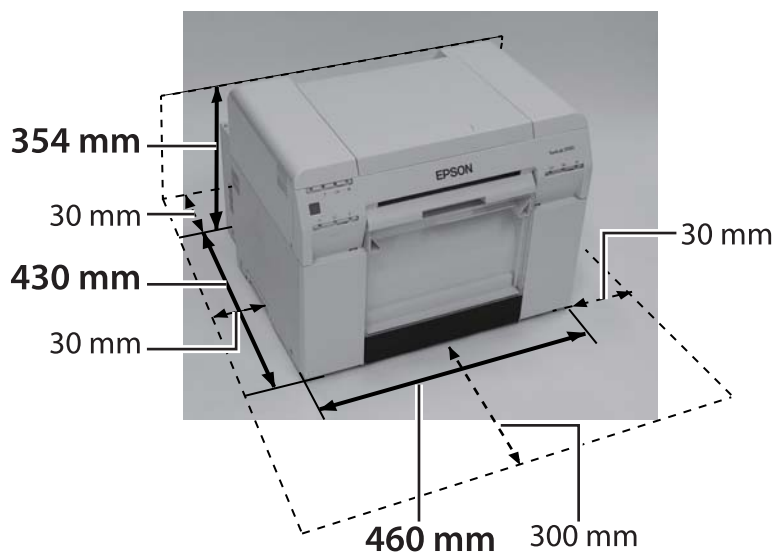

Примітки

- ❑ Несанкціоноване відтворення цього посібника частково чи повністю суворо заборонено.
- ❑ Зміст цього посібника може бути змінено без попереднього повідомлення.
- ❑ Якщо у вас виникнуть запитання, якщо ви знайдете помилку або відсутній опис у змісті цього посібника тощо, зверніться до нашої компанії.
- ❑ Незалежно від попереднього пункту, наша компанія не несе жодної відповідальності за будь-які збитки або втрати, що виникли внаслідок експлуатації цього виробу.
- ❑ Наша компанія не несе жодної відповідальності за будь-які збитки або втрати, що виникли внаслідок експлуатації цього виробу всупереч інструкціям у цьому посібнику, використання цього виробу не за призначенням або ремонту або модифікації, виконаних третьою стороною, крім нашої компанії або наших постачальників.
- ❑ Наша компанія не несе жодної відповідальності за будь-які проблеми, що виникають внаслідок використання опцій або витратних матеріалів, відмінних від наших оригінальних виробів або рекомендованих виробів, навіть якщо проблема виникає протягом гарантійного строку. У цьому випадку ремонт здійснюється за додаткову оплату.

Заява про відповідність Федеральній комісії зв'язку

Для користувачів у США

ПРИМІТКА. Це обладнання пройшло випробування і було визнано таким, що відповідає обмеженням для цифрових пристроїв класу А, згідно з частиною 15 Правил Федеральної комісії зв'язку. Ці обмеження призначені для забезпечення належного захисту від шкідливих перешкод, коли обладнання експлуатується в комерційному середовищі. Це обладнання генерує, використовує та може випромінювати радіочастотну енергію та в разі встановлення та використання всупереч інструкції може створювати перешкоди радіозв'язку. Експлуатація цього обладнання в житловому районі може привести до виникнення шкідливих перешкод. У цьому випадку користувач буде зобов'язаний усунути перешкоди власним коштом.

Тільки для клієнтів у Європі

Символ перекресленого смітника на вашому виробі вказує на те, що його заборонено утилізувати разом із побутовими відходами. Щоб уникнути можливої шкоди для довкілля або здоров'я людини, не викидайте цей виріб разом з іншими відходами та забезпечте його безпечну повторну переробку. Для отримання більш докладної інформації про доступні пункти збору зверніться в муніципальну установу або в роздрібний магазин, де ви придбали цей виріб.

Ця інформація стосується лише споживачів у Європейському Союзі відповідно до Директиви 2002/96/ЄС Європейського Парламенту та Ради від 27 січня 2003 року щодо відпрацьованого електричного й електронного обладнання (WEEE) та законодавства, що замінює ним та впроваджує його в дію в різних національних правових системах.

Додаток

Для інших країн зверніться в муніципальну установку, щоб дізнатися про можливість утилізації виробу.



Вказівка виробника та імпортера відповідно до вимог Директиви 2011/65/ЄС (RoHS)

Виробник: SEIKO EPSON CORPORATION

Адреса: 3-5, Owa 3-chome, Suwa-shi, Nagano-ken 392-8502 Japan (Японія)

Тел.: 81-266-52-3131

Імпортер: EPSON EUROPE B.V.

Address: Azie building, Atlas ArenA, Hoogoorddreef 5, 1101 BA Amsterdam Zuidoost The Netherlands (Нідерланди)

Тел.: 31-20-314-5000

Маркування ЄС

Інформація про Декларацію відповідності стандартам ЄС: повний текст Декларації відповідності стандартам ЄС цього обладнання доступна за посиланням нижче. <https://www.epson.eu/conformity>

Тільки для клієнтів із Туреччини

AEEE Yönetmeliğine Uygundur.

Тільки для клієнтів з України

Обладнання відповідає вимогам Технічного регламенту обмеження використання деяких небезпечних речовин в електричному та електронному обладнанні.