



WorkForce Enterprise

# WF-M20590 Series

---

**Οδηγός Διαχειριστή**

## Περιεχόμενα

### Πνευματικά δικαιώματα

### Σήματα κατατεθέντα

### Σχετικά με αυτό το εγχειρίδιο

Σήματα και σύμβολα. . . . .	7
Περιγραφές που χρησιμοποιούνται στο παρόν εγχειρίδιο. . . . .	7
Αναφορές λειτουργικού συστήματος. . . . .	7

### Εισαγωγή

Εγχειρίδιο. . . . .	9
Όροι που χρησιμοποιούνται σε αυτόν τον οδηγό. . . . .	9
Όροι. . . . .	9
Παράδειγμα περιβάλλοντος δικτύου. . . . .	11
Τύποι σύνδεσης εκτυπωτή. . . . .	14

### Ρυθμίσεις και διαχείριση εκτυπωτή

Ροή ρυθμίσεων και διαχείρισης του εκτυπωτή. . . . .	16
Σύνδεση δικτύου για τον εκτυπωτή. . . . .	16
Ρύθμιση λειτουργίας εκτύπωσης. . . . .	17
Ρύθμιση διακομιστή και φακέλου κοινής χρήσης. . . . .	17
Ρύθμιση επαφών. . . . .	17
Ρύθμιση σάρωσης. . . . .	18
Ρυθμίσεις ασφάλειας. . . . .	18
Ρύθμιση χειρισμού και διαχείρισης. . . . .	18

### Σύνδεση δικτύου

Πριν πραγματοποιήσετε σύνδεση δικτύου. . . . .	19
Συλλογή πληροφοριών σχετικά με τη ρύθμιση της σύνδεσης. . . . .	19
Εκχώρηση διεύθυνσης IP. . . . .	20
Διακομιστής DNS και Διακομιστής μεσολάβησης. . . . .	20
Σύνδεση στο δίκτυο από τον πίνακα ελέγχου. . . . .	21
Εκχώρηση της διεύθυνσης IP. . . . .	21
Σύνδεση στο LAN. . . . .	26

### Ρυθμίσεις λειτουργιών

Λογισμικό για ρυθμίσεις. . . . .	31
Web Config (Ιστοσελίδα για τη συσκευή). . . . .	31
Χρήση των λειτουργιών εκτύπωσης. . . . .	32

Ρυθμίσεις εκτύπωσης για σύνδεση Διακομιστή/Προγράμματος-πελάτη. . . . .	33
Ρυθμίσεις εκτύπωσης για ομότιμη σύνδεση. . . . .	36
Βασικές ρυθμίσεις για εκτύπωση. . . . .	37
Ορισμός του διακομιστή ή του φακέλου κοινής χρήσης. . . . .	41
Σχέση μεταξύ του διακομιστή και κάθε λειτουργίας. . . . .	41
Διαμόρφωση διακομιστή αλληλογραφίας. . . . .	42
Ρυθμίσεις φακέλου κοινής χρήσης. . . . .	47
Χρήση των επαφών. . . . .	67
Δυνατότητες ρύθμισης προορισμού. . . . .	67
Διαμόρφωση επαφών. . . . .	67
Δημιουργία αντιγράφων ασφαλείας και εισαγωγή επαφών. . . . .	71
Χρήση διακομιστή LDAP από τους χρήστες. . . . .	72
Χρήση λειτουργιών σάρωσης. . . . .	77
Σάρωση από υπολογιστή. . . . .	77
Σάρωση με τη χρήση του πίνακα ελέγχου. . . . .	78
Χρήση της ρύθμισης Document Capture Pro Server. . . . .	79
Πραγματοποίηση ρυθμίσεων συστήματος. . . . .	80
Ρύθμιση του πίνακα ελέγχου. . . . .	80
Ρυθμίσεις εξοικονόμησης ενέργειας σε περιόδους αδράνειας. . . . .	81
Ρύθμιση του ήχου. . . . .	82
Συγχρονισμός ημερομηνίας και ώρας με τον διακομιστή ώρας. . . . .	82
Ορισμός προεπιλεγμένης τιμής για σάρωση και αντιγραφή (προεπιλεγμένες ρυθμίσεις χρήστη). . . . .	83
Χρήση της υπηρεσίας Epson Connect. . . . .	83
Χρήση της ρύθμισης Epson Open Platform. . . . .	84
Επισκόπηση του Epson Open Platform. . . . .	84
Διαμόρφωση Epson Open Platform. . . . .	84
Ρύθμιση παραμέτρων της συσκευής ελέγχου ταυτότητας. . . . .	84

### Ρυθμίσεις ασφάλειας προϊόντος

Εισαγωγή στις δυνατότητες ασφάλειας του προϊόντος. . . . .	85
Ορισμός κωδικού πρόσβασης διαχειριστή. . . . .	86
Ορισμός κωδικού πρόσβασης διαχειριστή από τον πίνακα ελέγχου. . . . .	87
Ορισμός κωδικού πρόσβασης διαχειριστή χρησιμοποιώντας το Web Config. . . . .	87
Έλεγχος του χειρισμού πίνακα. . . . .	88

## Περιεχόμενα

Στοιχεία Ρύθμιση κλειδώματος για το μενού	
Γενικές ρυθμίσεις. . . . .	89
Λοιπά στοιχεία Ρύθμιση κλειδώματος. . . . .	93
Χειρισμός της ρύθμισης Εμφάνισης και	
Λειτουργίας μεμονωμένα. . . . .	93
Περιορισμός διαθέσιμων δυνατοτήτων. . . . .	95
Ρύθμιση παραμέτρων του ελέγχου πρόσβασης. . . . .	95
Απενεργοποίηση της εξωτερικής διεπαφής. . . . .	97
Πραγματοποίηση ρυθμίσεων για την	
επεξεργασία αποθηκευμένων δεδομένων. . . . .	98
Πραγματοποίηση ρυθμίσεων για διαδοχική	
διαγραφή. . . . .	98
Μορφοποίηση του εσωτερικού σκληρού δίσκου. . . . .	99

**Ρυθμίσεις χειρισμού και διαχείρισης**

Σύνδεση στον εκτυπωτή ως διαχειριστής. . . . .	100
Σύνδεση στον εκτυπωτή χρησιμοποιώντας	
τον πίνακα ελέγχου. . . . .	100
Σύνδεση στον εκτυπωτή χρησιμοποιώντας το	
Web Config. . . . .	100
Επιβεβαιώστε τις πληροφορίες του εκτυπωτή. . . . .	101
Έλεγχος των πληροφοριών από τον πίνακα	
ελέγχου. . . . .	101
Έλεγχος των πληροφοριών από το Web Config . . . . .	101
Λήψη ειδοποιήσεων μέσω email όταν	
παρουσιάζεται κάποιο συμβάν. . . . .	102
Σχετικά με ειδοποιήσεις email. . . . .	102
Ρύθμιση παραμέτρων ειδοποιήσεων email. . . . .	102
Ενημέρωση του υλικολογισμικού. . . . .	104
Ενημέρωση του υλικολογισμικού του	
εκτυπωτή χρησιμοποιώντας τον Πίνακα	
ελέγχου. . . . .	104
Ενημέρωση του υλικολογισμικού	
χρησιμοποιώντας το Web Config. . . . .	105
Ενημέρωση του υλικολογισμικού χωρίς	
σύνδεση στο Internet. . . . .	105
Καταχώριση ρυθμίσεων στις προεπιλογές. . . . .	106
Δημιουργία αντιγράφων ασφαλείας των	
ρυθμίσεων. . . . .	106
Εξαγωγή των ρυθμίσεων. . . . .	107
Εισαγωγή των ρυθμίσεων. . . . .	107

**Επίλυση προβλημάτων**

Συμβουλές για την επίλυση προβλημάτων. . . . .	108
Έλεγχος της κατάστασης του εκτυπωτή. . . . .	108
Έλεγχος του μηνύματος σφάλματος. . . . .	108
Εκτύπωση αναφοράς σύνδεσης δικτύου. . . . .	113
Έλεγχος της Κατάστασης επικοινωνίας. . . . .	118

Εκτέλεση του ελέγχου σύνδεσης. . . . .	123
Προετοιμασία των ρυθμίσεων δικτύου. . . . .	124
Περίπτωση προβλήματος. . . . .	126
Δεν είναι δυνατή η πρόσβαση στο Web Config. . . . .	126
Δεν είναι δυνατή η αποθήκευση σαρωμένων	
εικόνων στον κοινόχρηστο φάκελο. . . . .	127

**Παράρτημα**

Εισαγωγή στο λογισμικό δικτύου. . . . .	130
Epson Device Admin. . . . .	130
EpsonNet Config. . . . .	130
EpsonNet Print (Μόνο για Windows). . . . .	131
EpsonNet SetupManager. . . . .	131
Εξαγωγή και μαζική καταχώριση επαφών με	
τη χρήση εργαλείου. . . . .	132
Πραγματοποίηση ρυθμίσεων Wi-Fi από τον	
πίνακα ελέγχου (WPS). . . . .	134
Πραγματοποίηση ρυθμίσεων Wi-Fi με το	
πάτημα ενός κουμπιού (WPS). . . . .	134
Πραγματοποίηση ρυθμίσεων Wi-Fi μέσω	
ορισμού κωδικού PIN (WPS). . . . .	135
Χρήση του Wi-Fi Direct (Simple AP). . . . .	136
Ενεργοποίηση του Wi-Fi Direct (Simple AP)	
από τον πίνακα ελέγχου. . . . .	136
Αλλαγή των ρυθμίσεων Wi-Fi Direct (Simple	
AP). . . . .	136
Αλλαγή μεθόδου σύνδεσης. . . . .	137
Αλλαγή από σύνδεση Ethernet σε σύνδεση	
Wi-Fi. . . . .	137
Αλλαγή από σύνδεση Wi-Fi σε σύνδεση	
Ethernet. . . . .	138
Χρήση θύρας για τον εκτυπωτή. . . . .	139
Επιλογές μενού για Ρυθμίσι. . . . .	141
Επιλογές μενού για Γενικές ρυθμίσεις. . . . .	141
Επιλογές μενού για Μετρητής εκτύπωσης. . . . .	153
Επιλογές μενού για Κατάστ. τροφοδοσίας. . . . .	153
Επιλογές μενού για Συντήρηση. . . . .	153
Επιλογές μενού για Γλώσσα/Language. . . . .	153
Επιλογές μενού για Κατάσταση εκτυπωτή/	
Εκτύπωση. . . . .	153
Επιλογές μενού για Επαφές Διευθυντής. . . . .	154
Επιλογές μενού για Ρυθμίσεις χρήστη. . . . .	155
Επιλογές μενού για Σύσ. ελ. ταυτότητας. . . . .	155

**Προηγμένες ρυθμίσεις ασφαλείας για επιχειρήσεις**

Ρυθμίσεις ασφαλείας και αποτροπή κινδύνων. . . . .	157
Ρυθμίσεις δυνατοτήτων ασφάλειας. . . . .	158

Επικοινωνία SSL/TLS με τον εκτυπωτή. . . . .	158
Σχετικά με την ψηφιακή πιστοποίηση. . . . .	158
Απόκτηση και εισαγωγή πιστοποιητικού αρχής έκδοσης πιστοποιητικών (CA). . . . .	159
Διαγραφή πιστοποιητικού αρχής έκδοσης πιστοποιητικών (CA). . . . .	164
Ρυθμίστε τις παραμέτρους του Πιστοποιητικό CA. . . . .	164
Έλεγχος με χρήση πρωτοκόλλων. . . . .	167
Έλεγχος πρωτοκόλλων. . . . .	168
Πρωτόκολλα προς ενεργοποίηση ή απενεργοποίηση. . . . .	168
Στοιχεία ρύθμισης πρωτοκόλλου. . . . .	169
Κρυπτογραφημένη επικοινωνία χρησιμοποιώντας το φιλτράρισμα IPsec/IP. . . . .	173
Πληροφορίες για το IPsec/Φιλτράρισμα διευθύνσεων IP. . . . .	173
Ρύθμιση παραμέτρων προεπιλεγμένης πολιτικής. . . . .	173
Ρύθμιση παραμέτρων ομαδικής πολιτικής. . . . .	177
Παραδείγματα διαμόρφωσης του IPsec/Φιλτράρισμα διευθύνσεων IP. . . . .	186
Ρύθμιση παραμέτρων πιστοποιητικού για IPsec/IP Filtering. . . . .	187
Σύνδεση του εκτυπωτή σε δίκτυο IEEE802.1X. . . . .	188
Διαμόρφωση δικτύου IEEE 802.1X. . . . .	188
Διαμόρφωση πιστοποιητικού για IEEE 802.1X. . . . .	191
Έλεγχος κατάστασης δικτύου IEEE802.1X. . . . .	191
Επίλυση προβλημάτων για προηγμένη ασφάλεια. . . . .	192
Επαναφορά των ρυθμίσεων ασφαλείας. . . . .	192
Προβλήματα στη χρήση των δυνατοτήτων ασφαλείας δικτύου. . . . .	193
Προβλήματα στη χρήση ψηφιακού πιστοποιητικού. . . . .	195

# Πνευματικά δικαιώματα

Απαγορεύεται η αναπαραγωγή, η αποθήκευση σε σύστημα ανάκτησης ή η μετάδοση, σε οποιαδήποτε μορφή ή με οποιοδήποτε μέσο, (ηλεκτρονικά, μηχανικά, ως φωτοαντίγραφα, με εγγραφή σε κάποιο μέσο ή με άλλο τρόπο) της εν λόγω έκδοσης ή τμήματος αυτής χωρίς την προηγούμενη έγγραφη άδεια της Seiko Epson Corporation. Ουδεμία ευθύνη ευρεσιτεχνίας αναλαμβάνεται όσον αφορά τη χρήση των πληροφοριών που περιλαμβάνονται στο παρόν. Επίσης, δεν αναλαμβάνεται ουδεμία ευθύνη για ζημίες που απορρέουν από τη χρήση των πληροφοριών που περιλαμβάνονται στο παρόν. Οι πληροφορίες που περιέχονται στο παρόν προορίζονται μόνο για χρήση με το συγκεκριμένο προϊόν της Epson. Η Epson δεν φέρει καμία ευθύνη για τη χρήση των πληροφοριών αυτών σε άλλα προϊόντα.

Η Seiko Epson Corporation και οι θυγατρικές εταιρείες της δεν φέρουν καμία ευθύνη προς τον αγοραστή αυτού του προϊόντος ή προς τρίτα μέρη για τυχόν ζημίες, απώλειες, κόστη ή έξοδα που θα υποστεί ο αγοραστής ή άλλοι ως αποτέλεσμα ατυχήματος, αθέμιτης ή κακής χρήσης του προϊόντος ή μη εξουσιοδοτημένων τροποποιήσεων, επισκευών ή μετατροπών του προϊόντος ή (με εξαίρεση τις Η.Π.Α.) αδυναμίας πλήρους συμμόρφωσης με τις οδηγίες λειτουργίας και συντήρησης της Seiko Epson Corporation.

Η Seiko Epson Corporation και οι θυγατρικές εταιρίες αυτής δεν φέρουν καμία ευθύνη για οποιεσδήποτε ζημίες ή προβλήματα προκύπτουν από τη χρήση οποιωνδήποτε επιλογών ή οποιωνδήποτε αναλώσιμων προϊόντων, εκτός των προϊόντων που χαρακτηρίζονται ως Αυθεντικά προϊόντα Epson ή Αναγνωρισμένα προϊόντα Epson από τη Seiko Epson Corporation.

Η Seiko Epson Corporation δεν θα θεωρείται υπεύθυνη για οποιαδήποτε βλάβη που προκύπτει από ηλεκτρομαγνητική παρεμβολή που προκαλείται από τη χρήση οποιωνδήποτε καλωδίων διασύνδεσης, εκτός των καλωδίων που χαρακτηρίζονται ως Εγκεκριμένα προϊόντα Epson από τη Seiko Epson Corporation.

© 2019 Seiko Epson Corporation

Τα περιεχόμενα του παρόντος εγχειριδίου και οι προδιαγραφές του παρόντος προϊόντος υπόκεινται σε αλλαγή χωρίς προειδοποίηση.

# Σήματα κατατεθέντα

- ❑ Η ονομασία EPSON® αποτελεί σήμα κατατεθέν και οι ονομασίες EPSON EXCEED YOUR VISION ή EXCEED YOUR VISION αποτελούν εμπορικά σήματα της Seiko Epson Corporation.
- ❑ Epson Scan 2 software is based in part on the work of the Independent JPEG Group.
- ❑ Google Cloud Print, Chrome, Chrome OS, and Android are trademarks of Google LLC.
- ❑ Microsoft®, Windows®, Windows Server®, and Windows Vista® are registered trademarks of Microsoft Corporation.
- ❑ Mac OS, OS X, Bonjour are trademarks of Apple Inc., registered in the U.S. and other countries.
- ❑ Γενική σημείωση: Άλλα ονόματα προϊόντων που χρησιμοποιούνται στο παρόν προορίζονται μόνο για σκοπούς αναγνώρισης και μπορεί να αποτελούν εμπορικά σήματα των αντίστοιχων κατόχων τους. Η Epson παραιτείται από όλα τα δικαιώματα για τα εν λόγω σήματα.

# Σχετικά με αυτό το εγχειρίδιο

## Σήματα και σύμβολα



### Προσοχή:

Οι οδηγίες θα πρέπει να ακολουθούνται με προσοχή για να αποφεύγονται τυχόν τραυματισμοί.



### Σημαντικό:

Οι οδηγίες θα πρέπει να τηρούνται για να αποφεύγονται τυχόν βλάβες στον εξοπλισμό σας.

### Σημείωση:

Οδηγίες οι οποίες περιέχουν χρήσιμες συμβουλές και περιορισμούς όσον αφορά τη λειτουργία του εκτυπωτή.

### Σχετικές πληροφορίες

➔ Κάνοντας κλικ σε αυτό το εικονίδιο, θα μεταφερθείτε στις σχετικές πληροφορίες.

## Περιγραφές που χρησιμοποιούνται στο παρόν εγχειρίδιο

- Τα στιγμιότυπα οθόνης του προγράμματος οδήγησης του εκτυπωτή και των οθονών Epson Scan 2 (πρόγραμμα οδήγησης του σαρωτή) προέρχονται από τα Windows 10 ή το OS X Mojave. Το περιεχόμενο που εμφανίζεται στις οθόνες διαφέρει ανάλογα με το μοντέλο και την κατάσταση.
- Οι απεικονίσεις που χρησιμοποιούνται σε αυτό το εγχειρίδιο αποτελούν μόνο παραδείγματα. Παρόλο που ενδέχεται να υπάρχουν μικρές διαφορές ανάλογα με το μοντέλο, η μέθοδος λειτουργίας είναι η ίδια.
- Ορισμένα στοιχεία του μενού στην οθόνη LCD μπορεί να διαφέρουν ανάλογα με το μοντέλο και τις ρυθμίσεις.
- Μπορείτε να διαβάσετε τον κώδικα QR χρησιμοποιώντας τη σχετική εφαρμογή.

## Αναφορές λειτουργικού συστήματος

### Windows

Στο παρόν εγχειρίδιο, όροι όπως «Windows 10», «Windows 8.1», «Windows 8», «Windows 7», «Windows Vista», «Windows XP», «Windows Server 2019», «Windows Server 2016», «Windows Server 2012 R2», «Windows Server 2012», «Windows Server 2008 R2», «Windows Server 2008», «Windows Server 2003 R2» και «Windows Server 2003» αναφέρονται στα ακόλουθα λειτουργικά συστήματα. Επιπλέον, ο όρος «Windows» χρησιμοποιείται για αναφορά σε όλες τις εκδόσεις.

- Λειτουργικό σύστημα Microsoft® Windows® 10
- Λειτουργικό σύστημα Microsoft® Windows® 8.1
- Λειτουργικό σύστημα Microsoft® Windows® 8

## Σχετικά με αυτό το εγχειρίδιο

- Λειτουργικό σύστημα Microsoft® Windows® 7
- Λειτουργικό σύστημα Microsoft® Windows Vista®
- Λειτουργικό σύστημα Microsoft® Windows® XP
- Λειτουργικό σύστημα Microsoft® Windows® XP Professional x64 Edition
- Λειτουργικό σύστημα Microsoft® Windows Server® 2019
- Λειτουργικό σύστημα Microsoft® Windows Server® 2016
- Λειτουργικό σύστημα Microsoft® Windows Server® 2012 R2
- Λειτουργικό σύστημα Microsoft® Windows Server® 2012
- Λειτουργικό σύστημα Microsoft® Windows Server® 2008 R2
- Λειτουργικό σύστημα Microsoft® Windows Server® 2008
- Λειτουργικό σύστημα Microsoft® Windows Server® 2003 R2
- Λειτουργικό σύστημα Microsoft® Windows Server® 2003

### Mac OS

Σε αυτό το εγχειρίδιο, ο όρος «Mac OS» χρησιμοποιείται για αναφορά στα macOS Mojave, macOS High Sierra, macOS Sierra, OS X El Capitan, OS X Yosemite, OS X Mavericks, OS X Mountain Lion, Mac OS X v10.7.x και Mac OS X v10.6.8.



# Εισαγωγή

Αυτό είναι ένα κοινό εγχειρίδιο για τον διαχειριστή, προκειμένου να χρησιμοποιεί και να διαχειρίζεται τον πολυλειτουργικό εκτυπωτή.

Υπάρχουν μη διαθέσιμες λειτουργίες και μενού που δεν εμφανίζονται, επειδή είναι κοινό εγχειρίδιο. Γι' αυτό, παρέχονται πληροφορίες κοντά στα στοιχεία ρυθμίσεων ή τα μενού.

Ανατρέξτε στον *Οδηγίες χρήστη* για πληροφορίες σχετικά με τη χρήση των λειτουργιών.

---

## Εγχειρίδιο

### Ρυθμίσεις και διαχείριση εκτυπωτή

Επεξηγεί τη ροή από τη σύνδεση του δικτύου, τη ρύθμιση κάθε λειτουργίας έως τη διαχείριση του εκτυπωτή.

### Σύνδεση

Στην ενότητα αυτή επεξηγείται ο τρόπος σύνδεσης μιας συσκευής στο δίκτυο. Επεξηγεί επίσης τη θύρα χρήσης του εκτυπωτή, του διακομιστή DNS και του διακομιστή μεσολάβησης.

### Ρυθμίσεις λειτουργιών

Στην ενότητα αυτή επεξηγούνται οι ρυθμίσεις για κάθε λειτουργία, όπως η εκτύπωση και η σάρωση.

### Ρυθμίσεις ασφάλειας προϊόντος

Στην ενότητα αυτή επεξηγούνται οι βασικές ρυθμίσεις ασφάλειας, όπως η ρύθμιση κωδικού πρόσβασης διαχειριστή και ελέγχου πρόσβασης.

### Ρυθμίσεις χειρισμού και διαχείρισης

Επεξηγεί τους χειρισμούς και τη διαχείριση αφού ξεκινήσει η χρήση του εκτυπωτή, όπως είναι ο έλεγχος των πληροφοριών του εκτυπωτή και οι ρυθμίσεις ειδοποιήσεων όταν προκύπτουν συμβάντα.

### Επίλυση προβλημάτων

Η ενότητα αυτή καλύπτει την προετοιμασία των ρυθμίσεων και την αντιμετώπιση προβλημάτων δικτύου.

### Προηγμένες ρυθμίσεις ασφαλείας για επιχειρήσεις

Επεξηγεί τις ρυθμίσεις ασφαλείας για προχωρημένους που χρησιμοποιούνται στο δίκτυο, όπως είναι η επικοινωνίες SSL/TLS και το IPsec/IP filtering.

---

## Όροι που χρησιμοποιούνται σε αυτόν τον οδηγό

### Όροι

Στον οδηγό αυτόν χρησιμοποιούνται οι εξής όροι.

## Εισαγωγή

### Διαχειριστής

Το άτομο που είναι υπεύθυνο για την εγκατάσταση και ρύθμιση της συσκευής ή του δικτύου σε ένα γραφείο ή μια εταιρεία. Σε μικρές εταιρείες, το άτομο αυτό μπορεί να είναι υπεύθυνο για τη διαχείριση τόσο της συσκευής όσο και του δικτύου. Σε μεγάλες εταιρείες, οι διαχειριστές έχουν εξουσιοδότηση για τη διαχείριση του δικτύου ή των συσκευών στο τμήμα τους και οι διαχειριστές δικτύου είναι υπεύθυνοι για τις ρυθμίσεις επικοινωνίας εκτός του οργανισμού, όπως π.χ. στο διαδίκτυο.

### Διαχειριστής δικτύου

Το άτομο που είναι υπεύθυνο για τον έλεγχο της επικοινωνίας μέσω δικτύου. Το άτομο που ρύθμισε τον δρομολογητή, τον διακομιστή μεσολάβησης, τον διακομιστή DNS και τον διακομιστή αλληλογραφίας για τον έλεγχο της επικοινωνίας μέσω δικτύου ή διαδικτύου.

### Χρήστες

Το άτομο που χρησιμοποιεί τις συσκευές, όπως οι εκτυπωτές ή σαρωτές.

### Σύνδεση διακομιστή/υπολογιστή-πελάτη (κοινή χρήση εκτυπωτών μέσω διακομιστή Windows)

Ο εκτυπωτής είναι συνδεδεμένος στον διακομιστή Windows μέσω δικτύου ή καλωδίου USB και μπορεί να γίνει κοινή χρήση της ουράς εκτύπωσης που έχει οριστεί στον διακομιστή. Η επικοινωνία ανάμεσα στον εκτυπωτή και τον υπολογιστή περνά μέσα από τον διακομιστή και ο εκτυπωτής ελέγχεται από τον διακομιστή.

### Ομότιμη σύνδεση (απευθείας εκτύπωση)

Ο εκτυπωτής και ο υπολογιστής είναι συνδεδεμένοι στο δίκτυο μέσω ενός διανομέα ή σημείου πρόσβασης και η εργασία εκτύπωσης μπορεί να εκτελεστεί απευθείας από τον υπολογιστή.

### Web Config (ιστοσελίδα της συσκευής)

Ο διακομιστής web που είναι ενσωματωμένος στη συσκευή. Ονομάζεται Web Config. Σε αυτόν μπορείτε να ελέγξετε και να αλλάξετε την κατάσταση της συσκευής χρησιμοποιώντας το πρόγραμμα περιήγησης.

### Ουρά εκτύπωσης

Στα Windows, το εικονίδιο για κάθε θύρα εμφανίζεται στη θέση **Συσκευή και Εκτυπωτής**, όπως ο εκτυπωτής. Δημιουργούνται δύο ή περισσότερα εικονίδια ακόμη και για μία συσκευή, εάν η συσκευή είναι συνδεδεμένη στο δίκτυο μέσω δύο ή περισσότερων θυρών, όπως π.χ. τυπικό TCP/IP και δίκτυο WSD.

### Εργαλείο

Ένας γενικός όρος που αναφέρεται στο λογισμικό Epson που χρησιμοποιείται για την εγκατάσταση ή τη διαχείριση μιας συσκευής, όπως τα Epson Device Admin, EpsonNet Config, EpsonNet SetupManager κ.λπ.

### Σάρωση Push

Ένας γενικός όρος που αναφέρεται στη σάρωση από τον πίνακα ελέγχου της συσκευής. Χρησιμοποιώντας αυτή τη λειτουργία, το αποτέλεσμα της σάρωσης αποθηκεύεται σε έναν φάκελο, επισυνάπτεται σε ένα email ή αποθηκεύεται σε μια υπηρεσία cloud.

### ASCII (Αμερικανικός πρότυπος κώδικας για ανταλλαγή πληροφοριών)

Ένας από τους βασικούς κωδικούς χαρακτήρων. Περιλαμβάνει 128 χαρακτήρες, συμπεριλαμβανομένων και χαρακτήρων όπως αλφαβητικοί (a-z, A-Z), αραβικοί αριθμοί (0-9), σύμβολα, χαρακτήρες κενού διαστήματος και

## Εισαγωγή

χαρακτήρες ελέγχου. Όταν αναφέρεται το «ASCII» σε αυτόν τον οδηγό, υποδεικνύει τα 0x20–0x7E (δεκαεξαδικός αριθμός) που παρατίθενται παρακάτω και δεν περιλαμβάνει χαρακτήρες ελέγχου.

	00	01	02	03	04	05	06	07	08	09	0A	0B	0C	0D	0E	0F
20	SP*	!	"	#	\$	%	&	'	(	)	*	+	,	-	.	/
30	0	1	2	3	4	5	6	7	8	9	:	;	<	=	>	?
40	@	A	B	C	D	E	F	G	H	I	J	K	L	M	N	O
50	P	Q	R	S	T	U	V	W	X	Y	Z	[	\	]	^	_
60	`	a	b	c	d	e	f	g	h	i	j	k	l	m	n	o
70	p	q	r	s	t	u	v	w	x	y	z	{		}	~	

\* Χαρακτήρας κενού διαστήματος.

### Unicode (UTF-8)

Ένας διεθνής τυπικός κωδικός, ο οποίος καλύπτει τις μεγαλύτερες γλώσσες παγκοσμίως. Όταν αναφέρεται το «UTF-8» σε αυτόν τον οδηγό, υποδεικνύει τους χαρακτήρες κωδικοποίησης σε μορφή UTF-8.

## Παράδειγμα περιβάλλοντος δικτύου

Αυτό είναι ένα παράδειγμα για τα προϊόντα σύνδεσης του δικτυακού περιβάλλοντος. Μπορεί να περιλαμβάνονται λειτουργίες και υπηρεσίες που δεν διατίθενται με το προϊόν σας.

**Παράδειγμα ενός μεσαίου προς μεγάλο δικτυακού περιβάλλοντος γραφείου**

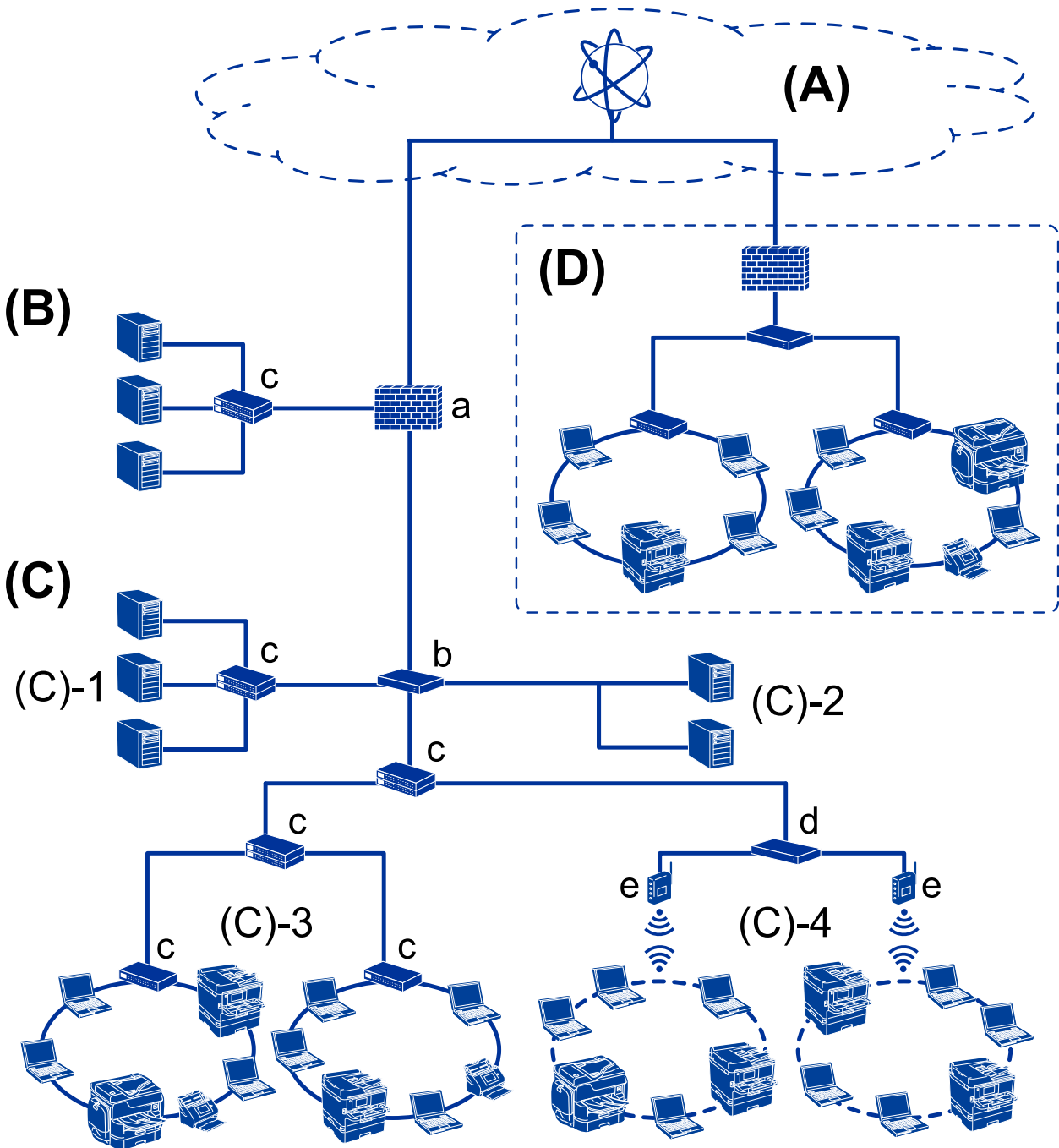

**(A): Internet**

Οι ακόλουθες υπηρεσίες είναι διαθέσιμες όταν ο εκτυπωτής μπορεί να συνδέεται στο Internet.

- Epson Connect  
Εκτύπωση email, Απομακρυσμένη εκτύπωση κ.λπ.
- Υπηρεσίες Cloud  
Εκτύπωση Google Cloud, Evernote κ.λπ.
- Τοποθεσία της Epson  
Λήψη προγράμματος οδήγησης και λογισμικού, ενημέρωση του υλικολογισμικού του εκτυπωτή κ.λπ.

## Εισαγωγή

### (B): DMZ (αποστρατιωτικοποιημένη ζώνη)

Αυτή η ζώνη βρίσκεται μεταξύ του εσωτερικού δικτύου (intranet) και του εξωτερικού δικτύου (internet). Και τα δύο δίκτυα αποτελούν απομονωμένα τμήματα μέσω του τείχους προστασίας. Συνηθίζεται να ορίζεται σε αυτήν τη ζώνη ο διακομιστής που είναι ανοιχτός για το εξωτερικό δίκτυο. Μπορεί να αποτρέψει την διείσδυση μιας εξωτερικής απειλής στο εσωτερικό δίκτυο. Επίσης, μπορεί και προστατεύει από τη μη εξουσιοδοτημένη πρόσβαση από το εσωτερικό δίκτυο προς τον διακομιστή που είναι ανοιχτός.

- Διακομιστής DNS
- Διακομιστής μεσολάβησης
- Διακομιστής μεταβίβασης email
- Διακομιστής Web
- Διακομιστής FTP

### (C): Έμπιστη ζώνη (Intranet)

Αυτό είναι ένα αξιόπιστο δίκτυο που προστατεύεται από τείχος προστασίας ή UTM (Ενιαία διαχείριση απειλών).

#### (C)-1: Διακομιστής εντός intranet

Αυτός ο διακομιστής εφαρμόζει κάθε ξεχωριστή υπηρεσία στους υπολογιστές του οργανισμού.

- Διακομιστής DNS
- Διακομιστής DHCP
- Διακομιστής email
- Διακομιστής Active Directory/διακομιστής LDAP
- Διακομιστής αρχείων

#### (C)-2: Διακομιστής εφαρμογών

Αυτός ο διακομιστής εφαρμόζει τη λειτουργία της εφαρμογής διακομιστή ως εξής.

- Epson Print Admin
- Διακομιστής Document Capture Pro

#### (C)-3: Ενσύρματο LAN (Ethernet), (C)-4: Ασύρματο LAN (Wi-Fi)

Συνδέει εκτυπωτές, σαρωτές, υπολογιστές κ.λπ. στο LAN μέσω καλωδίου LAN ή ραδιοσυχνοτήτων.

### (D): Άλλος κλάδος

Αυτό είναι το δίκτυο του άλλου κλάδου. Συνδέεται μέσω Internet, μισθωμένης γραμμής κ.λπ.

#### Δικτυακές συσκευές

- a: Τείχος προστασίας, UTM
- b: Δρομολογητής
- c: Διακόπτης LAN
- d: Ελεγκτής ασύρματου LAN
- e: Σημείο πρόσβασης

## Παράδειγμα δικτύου μικρού γραφείου

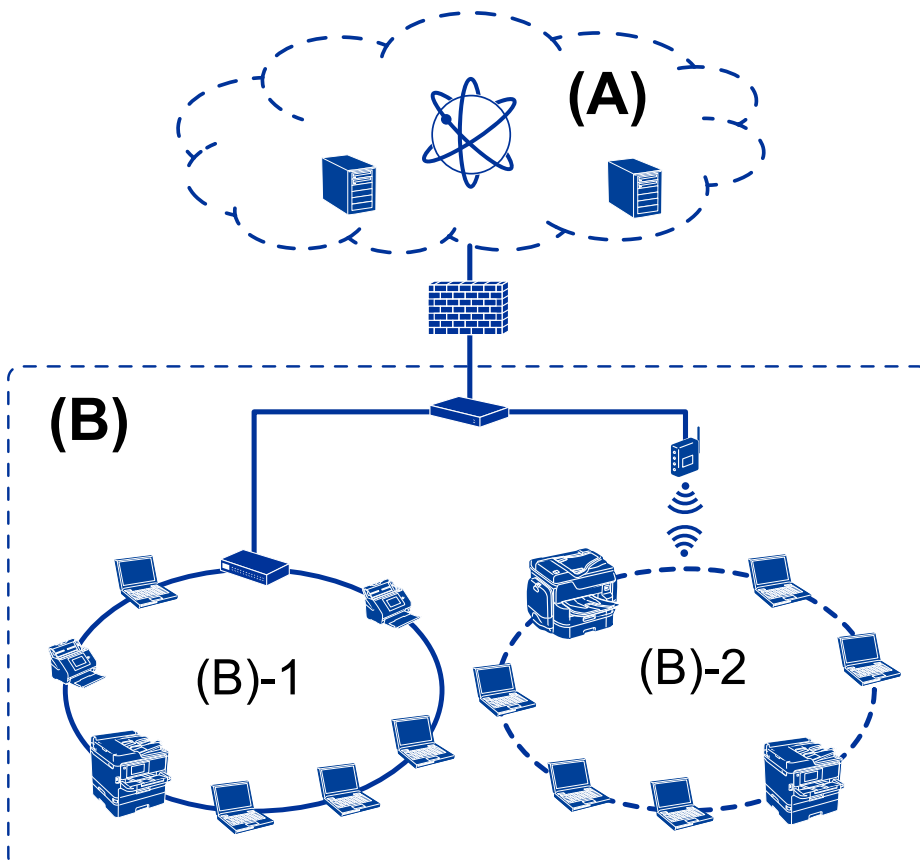

### (A): Internet

- Epson Connect
- Υπηρεσίες Cloud
- Διακομιστής email, διακομιστής FTP

### (B): Έμπιστη ζώνη (Intranet)

- (B)-1: Ενσύρματο LAN (Ethernet)
- (B)-2: Ασύρματο LAN (Wi-Fi)

## Τύποι σύνδεσης εκτυπωτή

Για τη σύνδεση του εκτυπωτή στο δίκτυο διατίθενται οι δύο παρακάτω μέθοδοι.

- Σύνδεση διακομιστή/υπολογιστή-πελάτη (κοινή χρήση εκτυπωτών μέσω διακομιστή Windows)
- Ομότιμη σύνδεση (απευθείας εκτύπωση)

## Ρυθμίσεις σύνδεσης διακομιστή/πελάτη

Αυτή είναι η σύνδεση που χρησιμοποιεί ο υπολογιστής του διακομιστή από κοινού με τον εκτυπωτή. Για να εμποδίσετε τη σύνδεση που δεν πραγματοποιείται μέσω του υπολογιστή του διακομιστή, μπορείτε να αυξήσετε την ασφάλεια.

## Εισαγωγή

Αν χρησιμοποιείτε USB, μπορεί να γίνει και κοινή χρήση εκτυπωτή χωρίς λειτουργία δικτύου.

### Μέθοδος σύνδεσης:

Συνδέστε τον εκτυπωτή στο δίκτυο μέσω διακόπτη LAN ή σημείου πρόσβασης.

Μπορείτε επίσης να συνδέσετε τον εκτυπωτή στον διακομιστή απευθείας μέσω καλωδίου USB.

### Πρόγραμμα οδήγησης του εκτυπωτή:

Εγκαταστήστε το πρόγραμμα οδήγησης του εκτυπωτή στον διακομιστή Windows ανάλογα με το λειτουργικό σύστημα των υπολογιστών-πελατών.

Μέσω της πρόσβασης στον διακομιστή Windows και της σύνδεσης του εκτυπωτή, το πρόγραμμα οδήγησης του εκτυπωτή εγκαθίσταται στον υπολογιστή-πελάτη και μπορεί να χρησιμοποιηθεί.

### Δυνατότητες:

- Διαχειριστείτε μαζικά τον εκτυπωτή και το πρόγραμμα οδήγησης του εκτυπωτή.
- Ανάλογα με τις προδιαγραφές του διακομιστή, μπορεί να χρειαστεί κάποιος χρόνος για την έναρξη της εργασίας εκτύπωσης, καθώς όλες οι εργασίες εκτύπωσης περνούν από τον διακομιστή εκτύπωσης.
- Δεν μπορείτε να εκτυπώσετε όταν ο διακομιστής Windows είναι απενεργοποιημένος.

### Σχετικές πληροφορίες

➔ «Όροι» στη σελίδα 9

## Ρυθμίσεις ομότιμης σύνδεσης

Με αυτήν τη σύνδεση μπορείτε να συνδέσετε τον εκτυπωτή στο δίκτυο και απευθείας στον υπολογιστή. Μπορούν να συνδεθούν μόνο τα μοντέλα με δυνατότητα δικτύου.

### Μέθοδος σύνδεσης:

Συνδέστε τον εκτυπωτή απευθείας στο δίκτυο μέσω διανομέα ή σημείου πρόσβασης.

### Πρόγραμμα οδήγησης του εκτυπωτή:

Εγκαταστήστε το πρόγραμμα οδήγησης του εκτυπωτή σε κάθε υπολογιστή-πελάτη.

Όταν χρησιμοποιείτε το EpsonNet SetupManager, μπορείτε να παρέχετε το πακέτο προγραμμάτων οδήγησης που περιλαμβάνει τις ρυθμίσεις του εκτυπωτή.

### Δυνατότητες:

- Η εργασία εκτύπωσης ξεκινά αμέσως επειδή αποστέλλεται απευθείας στον εκτυπωτή.
- Μπορείτε να εκτυπώνετε όσο ο εκτυπωτής βρίσκεται σε λειτουργία.

### Σχετικές πληροφορίες

➔ «Όροι» στη σελίδα 9

# Ρυθμίσεις και διαχείριση εκτυπωτή

## Ροή ρυθμίσεων και διαχείρισης του εκτυπωτή

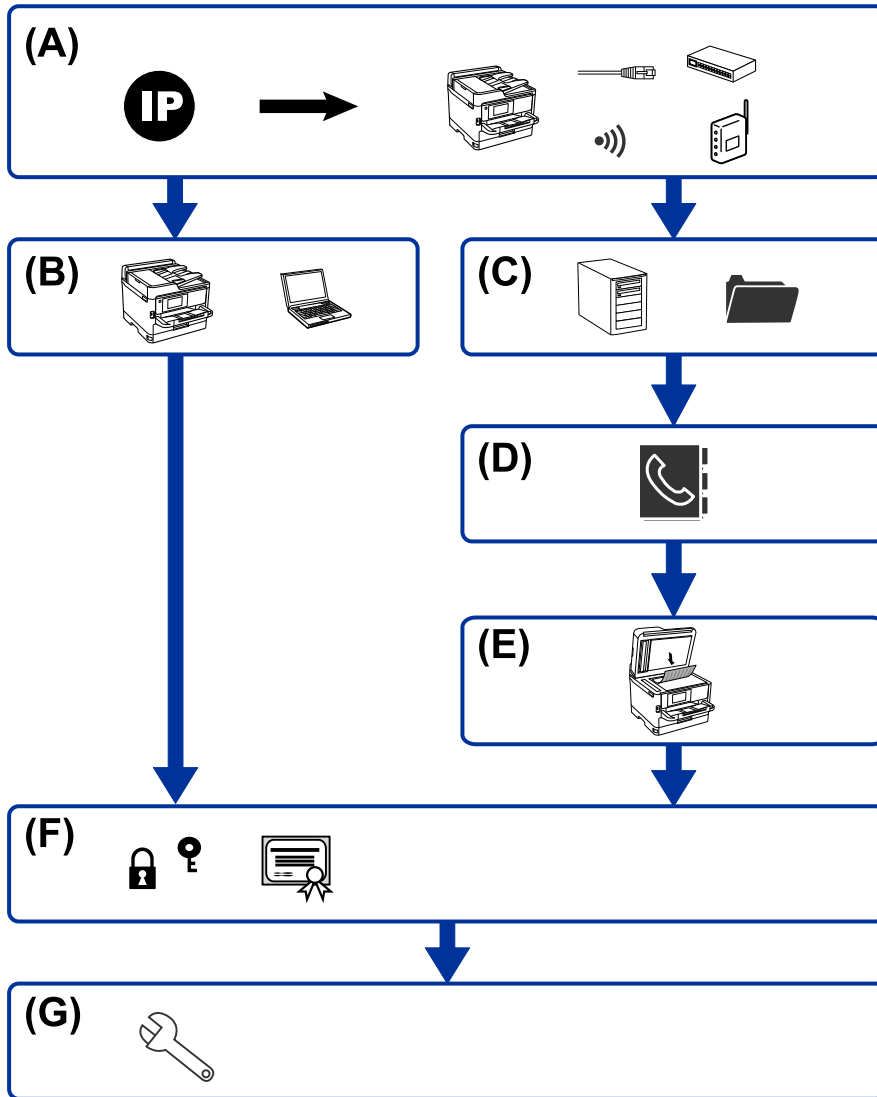

A	Σύνδεση δικτύου για τον εκτυπωτή	B	Ρύθμιση λειτουργίας εκτύπωσης
C	Ρύθμιση διακομιστή και φακέλου κοινής χρήσης	D	Ρύθμιση επαφών
E	Ρύθμιση σάρωσης	F	Ρυθμίσεις ασφάλειας
G	Ρυθμίσεις χειρισμού και διαχείρισης		

### Σύνδεση δικτύου για τον εκτυπωτή

Ορίστε τη διεύθυνση IP στον εκτυπωτή και συνδέστε τον στο δίκτυο.



## Ρυθμίσεις και διαχείριση εκτυπωτή

- Ορισμός διεύθυνσης IP
- Σύνδεση στο δίκτυο (ενσύρματη σύνδεση LAN/ρυθμίσεις Wi-Fi)

### Σχετικές πληροφορίες

➔ [«Σύνδεση δικτύου»](#) στη σελίδα 19

## Ρύθμιση λειτουργίας εκτύπωσης

Προβείτε σε ρυθμίσεις για να ενεργοποιήσετε τη λειτουργία εκτύπωσης.

- Ρυθμίσεις εκτύπωσης για σύνδεση Διακομιστή/Προγράμματος-πελάτη
- Ρυθμίσεις εκτύπωσης για ομότιμη σύνδεση

### Σχετικές πληροφορίες

➔ [«Χρήση των λειτουργιών εκτύπωσης»](#) στη σελίδα 32

## Ρύθμιση διακομιστή και φακέλου κοινής χρήσης

Πραγματοποιήστε ρύθμιση του διακομιστή αλληλογραφίας για την προώθηση ή την ειδοποίηση email, και πραγματοποιήστε ρύθμιση του διακομιστή FTP και του φακέλου κοινής χρήσης για μετάδοση σε κοινόχρηστο φάκελο ή FTP.

Επίσης, αν θέλετε να συγχρονίζετε τις επαφές με τον διακομιστή LDAP, πραγματοποιήστε ρύθμιση του διακομιστή LDAP.

- Ρύθμιση διακομιστή αλληλογραφίας
- Ρύθμιση διακομιστή αρχείων (ρύθμιση φακέλου κοινής χρήσης)
- Ρύθμιση διακομιστή FTP
- Ρύθμιση διακομιστή LDAP

### Σχετικές πληροφορίες

➔ [«Ορισμός του διακομιστή ή του φακέλου κοινής χρήσης»](#) στη σελίδα 41

## Ρύθμιση επαφών

Προβείτε σε ρύθμιση προορισμού για σάρωση.

- Εισαγωγή
- Καταχώριση των επαφών

### Σχετικές πληροφορίες

➔ [«Χρήση των επαφών»](#) στη σελίδα 67

## Ρύθμιση σάρωσης

Προβείτε σε ρυθμίσεις για να ενεργοποιήσετε τη λειτουργία σάρωσης.

- Ρύθμιση προγράμματος οδήγησης
- Ρύθμιση δικτύου

### Σχετικές πληροφορίες

➔ [«Χρήση λειτουργιών σάρωσης» στη σελίδα 77](#)

## Ρυθμίσεις ασφάλειας

- Ρύθμιση κωδικού πρόσβασης διαχειριστή
- Ρύθμιση ελέγχου πρόσβασης
- Έλεγχος με χρήση πρωτοκόλλων
- Προηγμένη ρύθμιση ασφάλειας

### Σχετικές πληροφορίες

- ➔ [«Ρυθμίσεις ασφάλειας προϊόντος» στη σελίδα 85](#)
- ➔ [«Προηγμένες ρυθμίσεις ασφαλείας για επιχειρήσεις» στη σελίδα 156](#)

## Ρύθμιση χειρισμού και διαχείρισης

- Έλεγχος της κατάστασης της συσκευής
- Απόκριση στο συμβάν
- Δημιουργία αντιγράφων ασφαλείας των ρυθμίσεων της συσκευής

### Σχετικές πληροφορίες

➔ [«Ρυθμίσεις χειρισμού και διαχείρισης» στη σελίδα 100](#)

# Σύνδεση δικτύου

Στο κεφάλαιο αυτό περιγράφεται η διαδικασία για τη σύνδεση του εκτυπωτή στο δίκτυο.

## Πριν πραγματοποιήσετε σύνδεση δικτύου

Για να συνδέσετε ένα δίκτυο ελέγξτε εκ των προτέρων τον τρόπο σύνδεσης και τις πληροφορίες ρυθμίσεων για τη σύνδεση.

## Συλλογή πληροφοριών σχετικά με τη ρύθμιση της σύνδεσης

Προετοιμάστε τις απαραίτητες πληροφορίες ρυθμίσεων για τη σύνδεση. Ελέγξτε τις παρακάτω πληροφορίες εκ των προτέρων.

Τμήματα	Στοιχεία	Σημείωση
Μέθοδος σύνδεσης συσκευής	<input type="checkbox"/> Ethernet <input type="checkbox"/> Wi-Fi	<p>Αποφασίστε πώς θα συνδέσετε τον εκτυπωτή στο δίκτυο.</p> <p>Για ενσύρματο LAN, συνδέεται στον διακόπτη LAN.</p> <p>Για Wi-Fi, συνδέεται στο δίκτυο (SSID) του σημείου πρόσβασης.</p>
Πληροφορίες σύνδεσης LAN	<input type="checkbox"/> Διεύθυνση IP <input type="checkbox"/> Μάσκα υποδικτύου <input type="checkbox"/> Προεπιλεγμένη πύλη	<p>Αποφασίστε τη διεύθυνση IP που θα εκχωρηθεί στον εκτυπωτή.</p> <p>Όταν εκχωρείτε τη διεύθυνση IP στατικά, απαιτούνται όλες οι τιμές.</p> <p>Όταν εκχωρείτε τη διεύθυνση IP δυναμικά με τη λειτουργία DHCP, αυτές οι πληροφορίες δεν χρειάζονται, επειδή ορίζονται αυτόματα.</p>
Πληροφορίες σύνδεσης Wi-Fi	<input type="checkbox"/> SSID <input type="checkbox"/> Κωδικός πρόσβασης	<p>Αυτές είναι το SSID (όνομα δικτύου) και ο κωδικός πρόσβασης του σημείου πρόσβασης, με το οποίο θα συνδεθεί ο εκτυπωτής.</p> <p>Αν έχει οριστεί φίλτράρισμα διευθύνσεων MAC, καταχωρίστε τη διεύθυνση MAC του εκτυπωτή εκ των προτέρων, για να καταχωρίσετε τον εκτυπωτή.</p> <p>Ανατρέξτε στον οδηγό χρήστη για τα υποστηριζόμενα πρότυπα.</p>
Πληροφορίες διακομιστή DNS	<input type="checkbox"/> Διεύθυνση IP για το κύριο DNS <input type="checkbox"/> Διεύθυνση IP για το δευτερεύον DNS	<p>Αυτά απαιτούνται όταν εκχωρείται μια στατική διεύθυνση IP στον εκτυπωτή. Το δευτερεύον DNS ορίζεται όταν το σύστημα διαθέτει εφεδρική παραμετροποίηση και υπάρχει δευτερεύον διακομιστής DNS.</p> <p>Αν βρίσκεστε σε μικρό οργανισμό και δεν ορίζετε τον διακομιστή DNS, ορίστε τη διεύθυνση IP του δρομολογητή.</p>
Πληροφορίες διακομιστή μεσολάβησης	<input type="checkbox"/> Όνομα διακομιστή μεσολάβησης	<p>Ορίστε το, αν το δικτυακό περιβάλλον χρησιμοποιεί διακομιστή μεσολάβησης για να προσπελάσει το internet από το intranet και χρησιμοποιείτε τη λειτουργία κατά την οποία ο εκτυπωτής προσπελάζει απευθείας το internet.</p> <p>Για τις ακόλουθες λειτουργίες, ο εκτυπωτής συνδέεται απευθείας στο internet.</p> <ul style="list-style-type: none"> <li><input type="checkbox"/> Υπηρεσίες Epson Connect</li> <li><input type="checkbox"/> Υπηρεσίες Cloud άλλων οργανισμών</li> <li><input type="checkbox"/> Ενημέρωση υλικολογισμικού</li> </ul>

## Σύνδεση δικτύου

Τμήματα	Στοιχεία	Σημείωση
Πληροφορίες αριθμού θύρας	<input type="checkbox"/> Αριθμός θύρας προς αποδέσμευση	Ελέγξτε τον αριθμό θύρας που χρησιμοποιείται από τον εκτυπωτή και τον υπολογιστή και έπειτα αποδεσμεύστε τη θύρα που αποκλείεται από το τείχος προστασίας, αν χρειάζεται.  Για τον αριθμό θύρας που χρησιμοποιεί ο εκτυπωτής, ανατρέξτε στο Παράρτημα.

## Εκχώρηση διεύθυνσης IP

Υπάρχουν οι ακόλουθοι τύποι εκχώρησης διεύθυνσης IP.

### Στατική διεύθυνση IP:

Εκχωρεί την προκαθορισμένη διεύθυνση IP στον εκτυπωτή (κεντρικός υπολογιστής) με μη αυτόματο τρόπο.

Οι πληροφορίες για τη σύνδεση στο δίκτυο (μάσκα υποδικτύου, προεπιλεγμένη πύλη, διακομιστής DNS κ.ο.κ.) πρέπει να οριστούν με μη αυτόματο τρόπο.

Η διεύθυνση IP δεν αλλάζει ακόμη κι όταν απενεργοποιείται η συσκευή. Αυτό είναι χρήσιμο όταν θέλετε να διαχειρίζεστε συσκευές σε ένα περιβάλλον όπου δεν μπορείτε να αλλάξετε τη διεύθυνση IP ή θέλετε να διαχειρίζεστε συσκευές χρησιμοποιώντας τη διεύθυνση IP. Συνιστούμε ρυθμίσεις στον εκτυπωτή, τον διακομιστή κ.λπ., που προσπελάζουν πολλοί υπολογιστές. Επίσης, όταν χρησιμοποιούνται λειτουργίες ασφάλειας όπως τα IPsec/IP filtering, εκχωρήστε σταθερή διεύθυνση IP ώστε να μην αλλάζει η διεύθυνση IP.

### Αυτόματη εκχώρηση με χρήση της λειτουργίας DHCP (δυναμική διεύθυνση IP):

Εκχωρεί τη διεύθυνση IP αυτόματα στον εκτυπωτή (κεντρικός υπολογιστής) χρησιμοποιώντας τη λειτουργία DHCP του διακομιστή DHCP ή του δρομολογητή.

Οι πληροφορίες για τη σύνδεση στο δίκτυο (μάσκα υποδικτύου, προεπιλεγμένη πύλη, διακομιστής DNS κ.ο.κ.) ορίζονται αυτόματα, ώστε να συνδέεται εύκολα η συσκευή στο δίκτυο.

Αν η συσκευή ή ο δρομολογητής απενεργοποιηθεί, ή αναλόγως με τις ρυθμίσεις του διακομιστή DHCP, η διεύθυνση IP μπορεί να αλλάξει κατά την επανασύνδεση.

Συνιστούμε διαχείριση συσκευών εκτός της διεύθυνσης IP και επικοινωνία με πρωτόκολλα που μπορούν να ακολουθούν τη διεύθυνση IP.

#### Σημείωση:

Όταν χρησιμοποιείται η λειτουργία δέσμευσης διεύθυνσης IP του DHCP, μπορείτε οποιαδήποτε στιγμή να εκχωρείτε τις ίδιες διευθύνσεις IP στις συσκευές.

## Διακομιστής DNS και Διακομιστής μεσολάβησης

Ο διακομιστής DNS έχει όνομα κεντρικού υπολογιστή, όνομα τομέα διεύθυνσης email κ.λπ. σε συσχέτισμό με τις πληροφορίες της διεύθυνσης IP.

Η επικοινωνία είναι αδύνατη αν το άλλο μέρος περιγράφεται με ονομασία κεντρικού υπολογιστή, όνομα τομέα κ.λπ., όταν ο υπολογιστής ή ο εκτυπωτής εκτελεί επικοινωνία IP.

Αποστέλλει ερώτημα στον διακομιστή DNS για αυτές τις πληροφορίες και λαμβάνει τη διεύθυνση IP του άλλου μέρους. Αυτή η διαδικασία ονομάζεται ανάλυση ονομάτων.

Γ' αυτόν το λόγο, συσκευές όπως υπολογιστές και εκτυπωτές μπορούν να επικοινωνούν με διευθύνσεις IP.

Η ανάλυση ονομάτων είναι απαραίτητη για τον εκτυπωτή, ώστε να επικοινωνεί με τη λειτουργία email ή με τη λειτουργία σύνδεσης στο Internet.

## Σύνδεση δικτύου

Όταν χρησιμοποιείτε αυτές τις λειτουργίες, προβείτε σε ρυθμίσεις διακομιστή DNS.

Όταν εκχωρείτε τη διεύθυνση IP του εκτυπωτή με τη λειτουργία DHCP του διακομιστή DHCP ή του δρομολογητή, ρυθμίζεται αυτόματα.

Ο διακομιστής μεσολάβησης βρίσκεται στην πύλη ανάμεσα στο δίκτυο και το Internet, και επικοινωνεί με τον υπολογιστή, τον εκτυπωτή και το Internet (απέναντι διακομιστής) εκ μέρους καθενός εξ αυτών. Ο απέναντι διακομιστής επικοινωνεί μόνο με τον διακομιστή μεσολάβησης. Συνεπώς, δεν είναι δυνατή η ανάγνωση των πληροφοριών του εκτυπωτή, όπως η διεύθυνση IP ή ο αριθμός θύρας, με αποτέλεσμα το αυξημένο επίπεδο ασφάλειας.

Όταν συνδέεστε στο Internet μέσω διακομιστή μεσολάβησης, παραμετροποιήστε τον διακομιστή μεσολάβησης στον εκτυπωτή.

## Σύνδεση στο δίκτυο από τον πίνακα ελέγχου

Συνδέστε τον εκτυπωτή στο δίκτυο χρησιμοποιώντας τον πίνακα ελέγχου του εκτυπωτή.

Για τον πίνακα ελέγχου του εκτυπωτή, βλ. τον *Οδηγίες χρήστη* για περισσότερες λεπτομέρειες.

## Εκχώρηση της διεύθυνσης IP

Ορίστε τα βασικά στοιχεία, όπως Διεύθυνση κεντρικού υπολογιστή, Μάσκ. υποδικτ. και Προεπιλεγμ πύλη.

Η ενότητα επεξηγεί τη διαδικασία για τη ρύθμιση στατικής διεύθυνσης IP.

1. Ενεργοποιήστε τον εκτυπωτή.
2. Επιλέξτε **Ρυθμίς** στην αρχική οθόνη του πίνακα ελέγχου του εκτυπωτή.

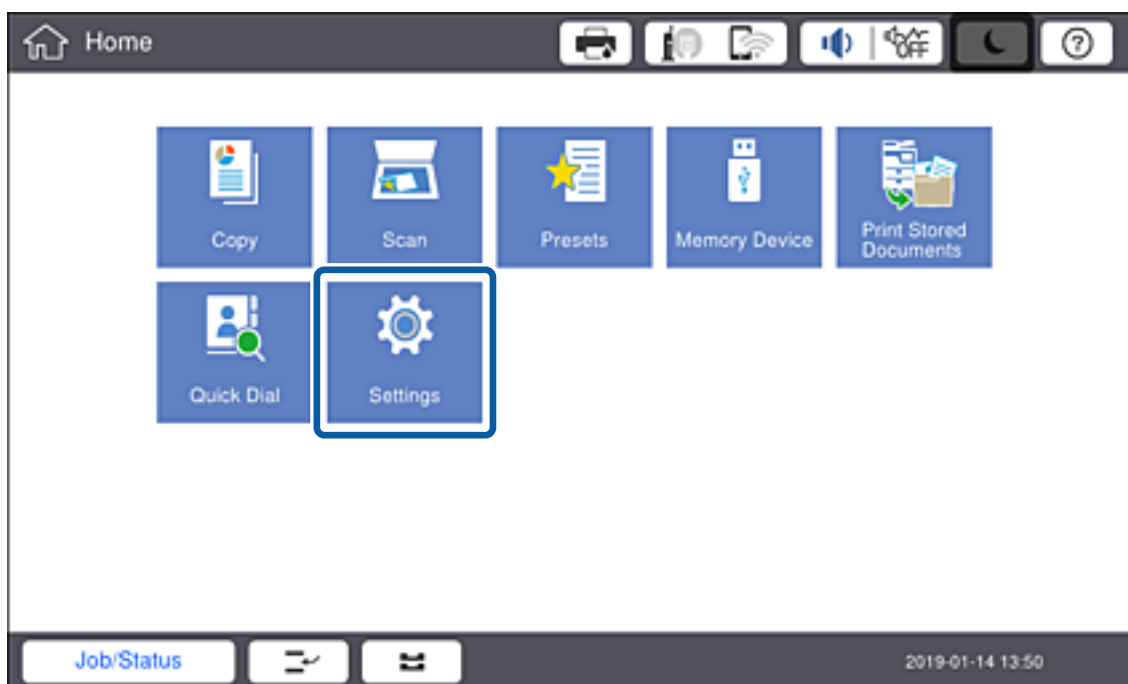

3. Επιλέξτε **Γενικές ρυθμίσεις > Ρυθμίσεις δικτύου > Σύνθετα**.

## Σύνδεση δικτύου

4. Επιλέξτε TCP/IP.

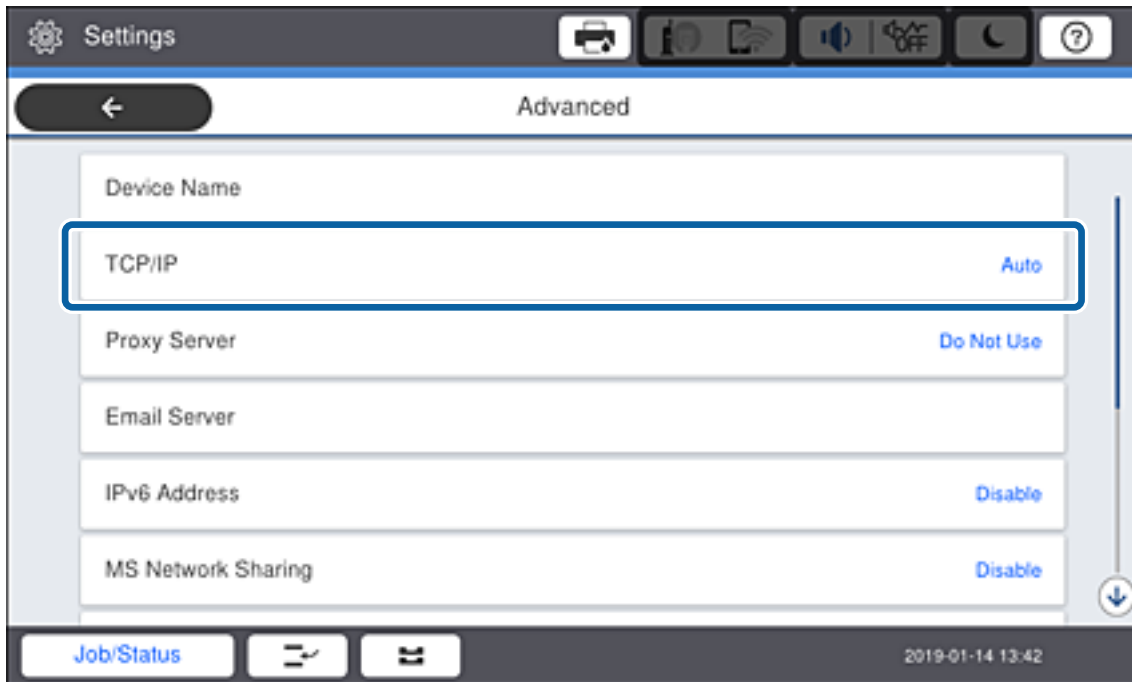

5. Επιλέξτε Μη αυτ. για Λήψη διεύθυνσης IP.

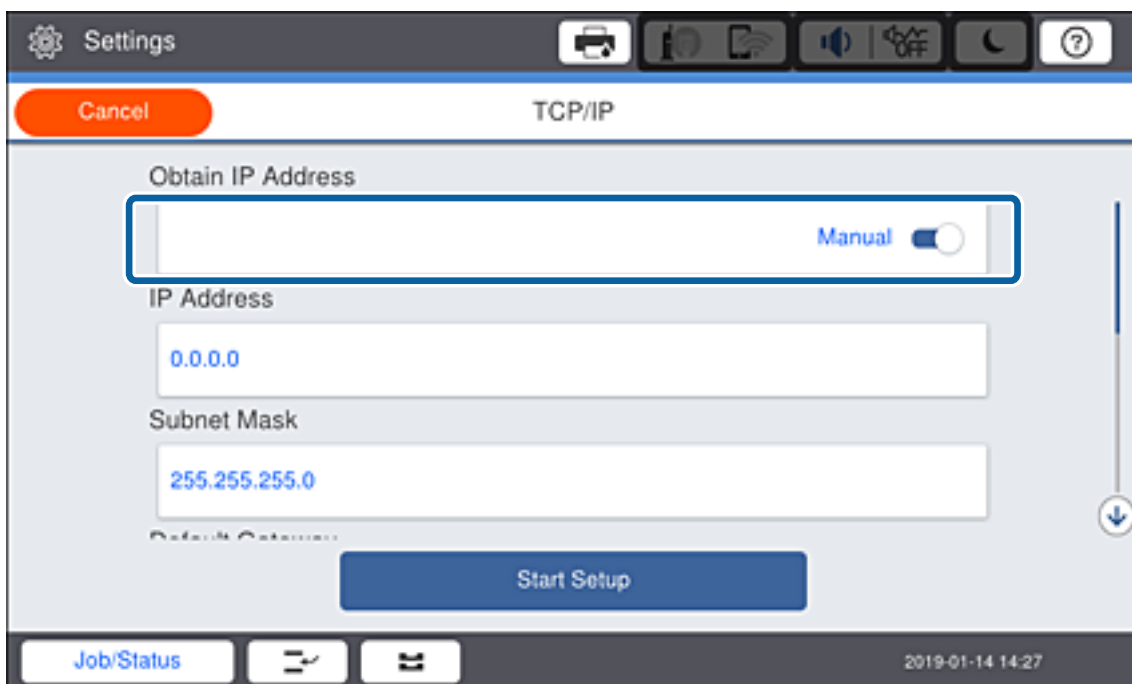
**Σημείωση:**

Σε περίπτωση αυτόματου ορισμού της διεύθυνσης IP μέσω της λειτουργίας DHCP του δρομολογητή, επιλέξτε **Αυτόματα**. Σε αυτή την περίπτωση, τα στοιχεία **Διεύθ. IP**, **Μάσκ. υποδικτ.** και **Προεπιλεγμ. πύλη** στα βήματα 6 έως 7 επίσης ορίζονται αυτόματα. Συνεπώς, προχωρήστε στο βήμα 8.

## Σύνδεση δικτύου

## 6. Εισαγάγετε τη διεύθυνση IP.

Όταν πληκτρολογείτε μια διεύθυνση IP, εισαγάγετε μηδενικά (0) για να σχηματιστούν τρία ψηφία, όπως στο ακόλουθο παράδειγμα.

Παράδειγμα:

- Εάν η διεύθυνση IP είναι 192.0.2.111, εισαγάγετε 192.000.002.111.
- Εάν η διεύθυνση IP είναι 192.0.12.10, εισαγάγετε 192.000.012.010.

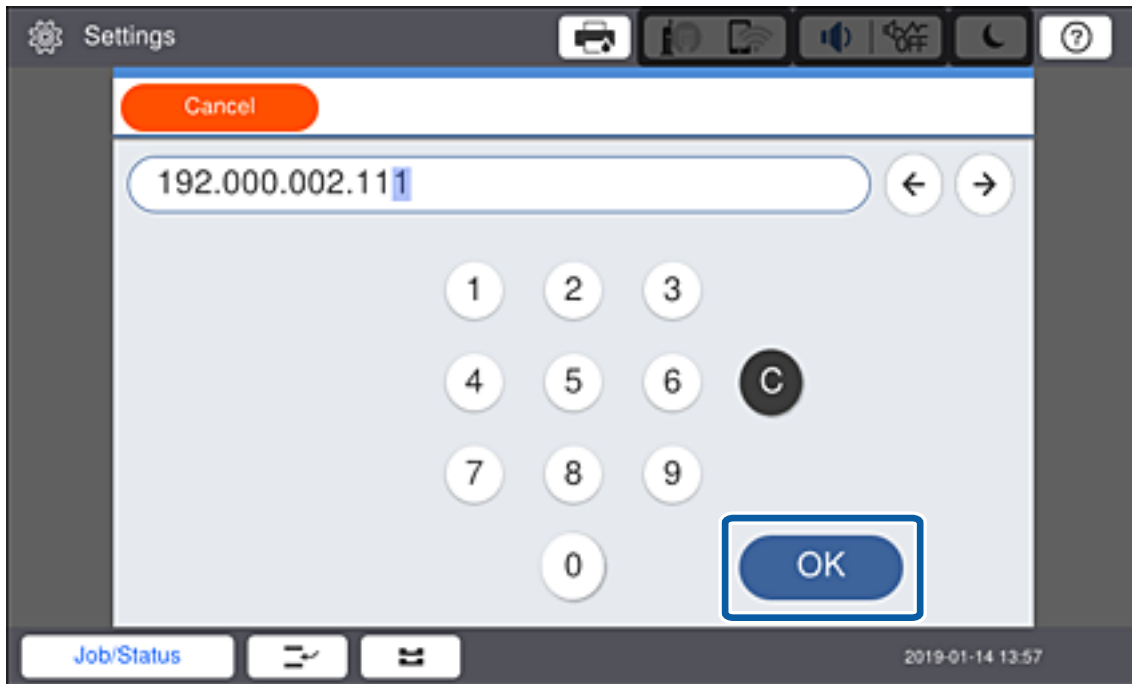

Επιβεβαιώστε την τιμή που εμφανίστηκε στην προηγούμενη οθόνη. Αφού εισαγάγετε τη διεύθυνση IP, τα μηδενικά που πληκτρολογήσατε για να σχηματιστούν τρία ψηφία θα διαγραφούν.

7. Ρυθμίστε τα στοιχεία **Μάσκ. υποδικτ.** και **Προεπιλεγμ πύλη**.

Επιβεβαιώστε την τιμή που εμφανίστηκε στην προηγούμενη οθόνη.

**Σημείωση:**

Εάν ο συνδυασμός των στοιχείων Διεύθ. IP, Μάσκ. υποδικτ. και Προεπιλεγμ πύλη είναι λανθασμένος, η επιλογή **Έναρξη ρύθμισης** είναι ανενεργή και δεν μπορείτε να προχωρήσετε με τις ρυθμίσεις. Βεβαιωθείτε ότι δεν υπάρχει σφάλμα στην καταχώριση.

## 8. Εισαγάγετε τη διεύθυνση IP του κύριου διακομιστή DNS.

Επιβεβαιώστε την τιμή που εμφανίστηκε στην προηγούμενη οθόνη.

**Σημείωση:**

Εάν επιλέξετε **Αυτ.** για τις ρυθμίσεις εκχώρησης διεύθυνσης IP, μπορείτε να επιλέξετε τις ρυθμίσεις του διακομιστή DNS χειροκίνητα ή αυτόματα, **Μη αυτ.** ή **Αυτόματο**. Εάν δεν είναι δυνατή η αυτόματη λήψη της διεύθυνσης του διακομιστή DNS, επιλέξτε **Μη αυτ.** και εισαγάγετε τη διεύθυνση. Στη συνέχεια, εισαγάγετε απευθείας τη διεύθυνση του δευτερεύοντος διακομιστή DNS. Εάν επιλέξετε **Αυτόματο**, προχωρήστε στο βήμα 10.

## 9. Εισαγάγετε τη διεύθυνση IP του δευτερεύοντος διακομιστή DNS.

Επιβεβαιώστε την τιμή που εμφανίστηκε στην προηγούμενη οθόνη.

10. Πατήστε **Έναρξη ρύθμισης**.

## Σύνδεση δικτύου

11. Κλείστε την οθόνη επιβεβαίωσης.

### Ρύθμιση του διακομιστή μεσολάβησης

Ρυθμίστε τον διακομιστή μεσολάβησης αν και οι δύο παρακάτω προϋποθέσεις ισχύουν.

- Ο διακομιστής μεσολάβησης είναι κατασκευασμένος για σύνδεση στο Internet.
- Όταν χρησιμοποιείται κάποια λειτουργία, κατά την οποία ο εκτυπωτής συνδέεται απευθείας στο Internet, όπως είναι η υπηρεσία Epson Connect ή υπηρεσία cloud άλλης εταιρείας.

1. Επιλέξτε **Ρυθμίσ** στην αρχική οθόνη.

**Σημείωση:**

Όταν πραγματοποιείτε ρυθμίσεις μετά τον ορισμό της διεύθυνσης IP, εμφανίζεται η οθόνη **Σύνθετα**. Μεταβείτε στο βήμα 3.

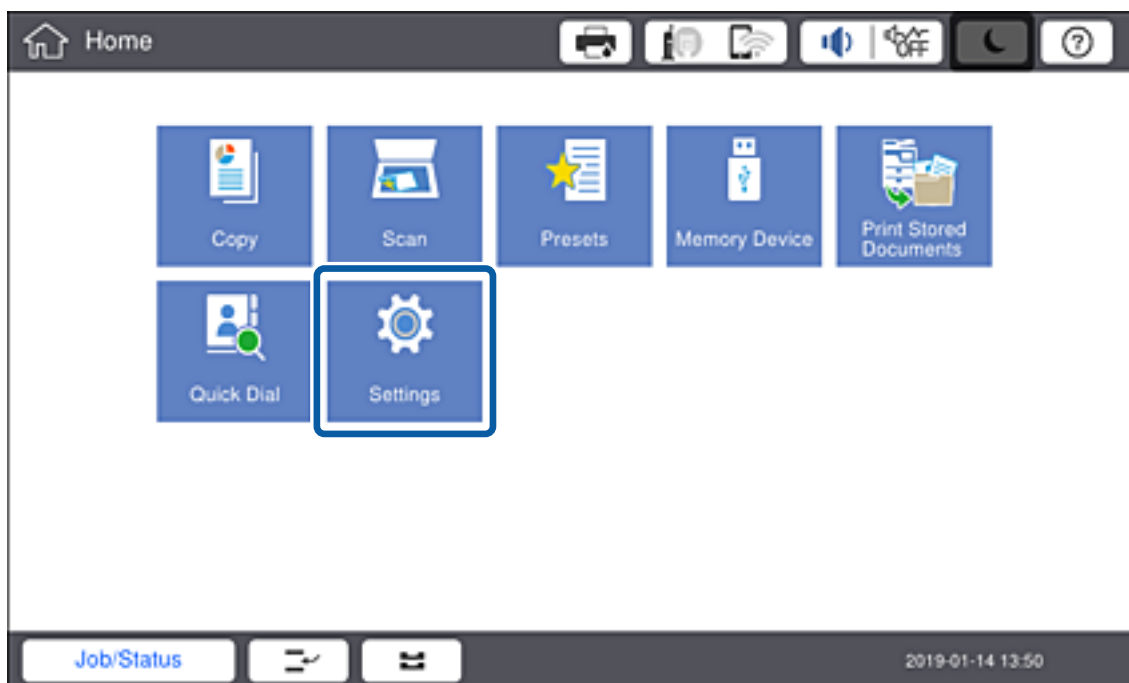

2. Επιλέξτε **Γενικές ρυθμίσεις > Ρυθμίσεις δικτύου > Σύνθετα**.



Σύνδεση δικτύου

3. Επιλέξτε Διακομιστής μεσολάβησ..

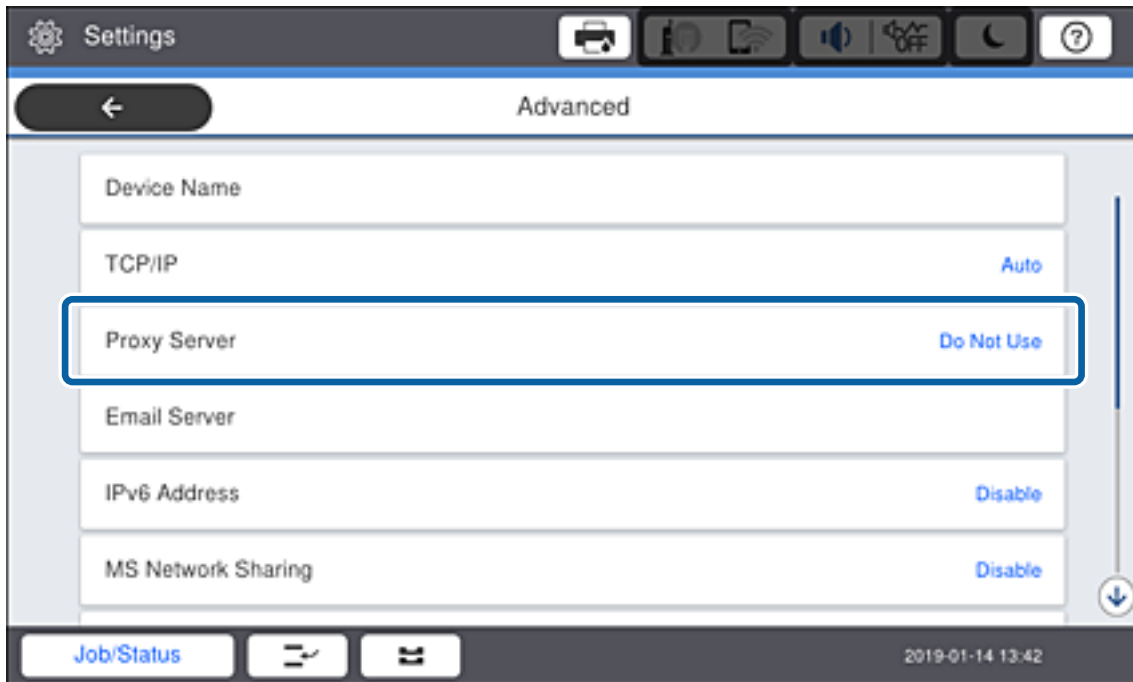

4. Επιλέξτε Να χρησ. για Ρυθμίσ. διακομ. μεσολάβ..

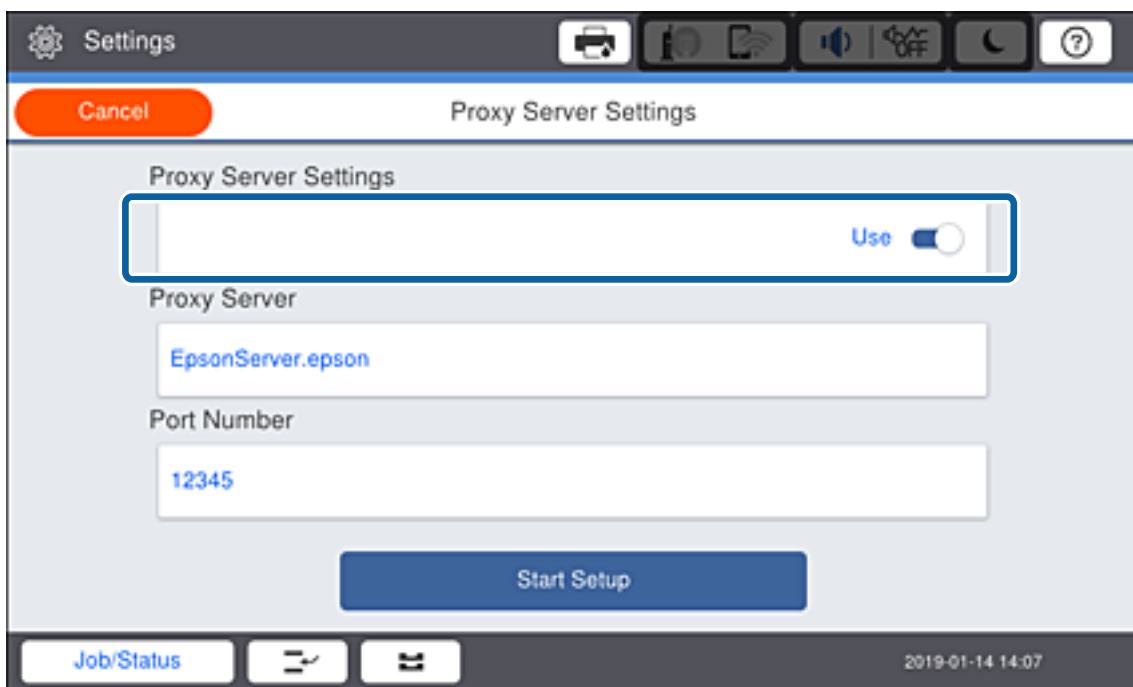

## Σύνδεση δικτύου

5. Εισαγάγετε τη διεύθυνση του διακομιστή μεσολάβησης σε μορφή IPv4 ή FQDN.

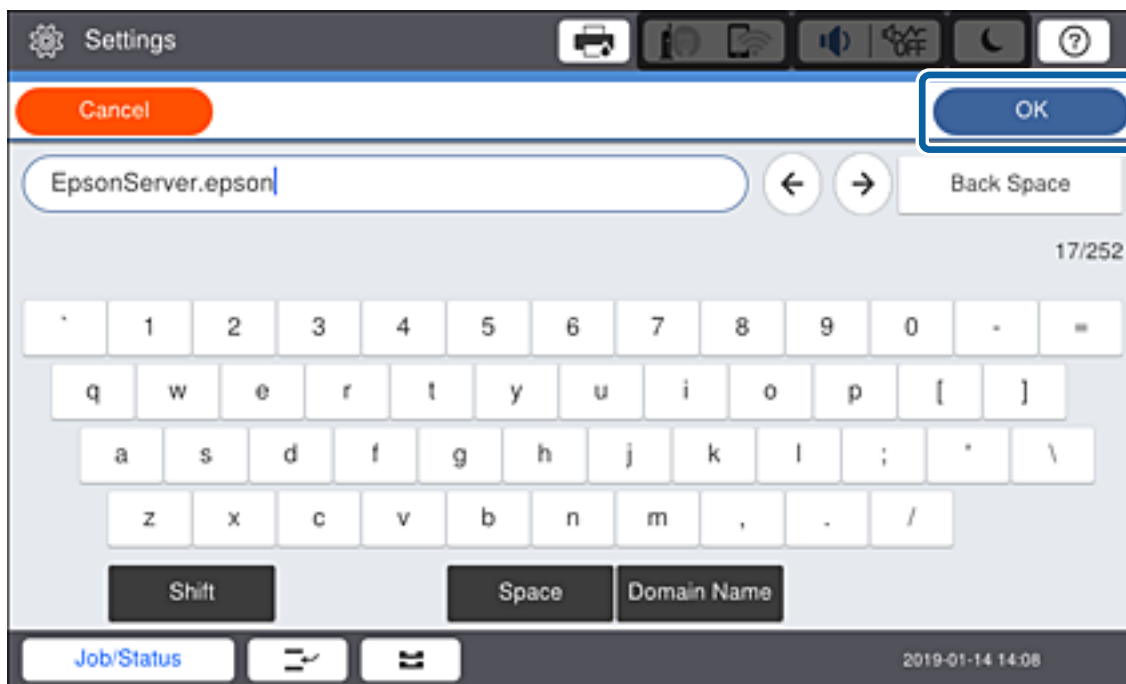

Επιβεβαιώστε την τιμή που εμφανίστηκε στην προηγούμενη οθόνη.

6. Εισαγάγετε τον αριθμό θύρας για τον διακομιστή μεσολάβησης.  
Επιβεβαιώστε την τιμή που εμφανίστηκε στην προηγούμενη οθόνη.
7. Πατήστε **Έναρξη ρύθμισης**.
8. Κλείστε την οθόνη επιβεβαίωσης.

## Σύνδεση στο LAN

Συνδέστε τον εκτυπωτή στο δίκτυο μέσω Ethernet ή Wi-Fi.

### Σχετικές πληροφορίες

- ➔ [«Σύνδεση στο Ethernet» στη σελίδα 26](#)
- ➔ [«Πραγματοποίηση χειροκίνητων ρυθμίσεων Wi-Fi από τον πίνακα ελέγχου» στη σελίδα 27](#)

## Σύνδεση στο Ethernet

Συνδέστε τον εκτυπωτή στο δίκτυο χρησιμοποιώντας το καλώδιο Ethernet και ελέγξτε τη σύνδεση.

1. Συνδέστε τον εκτυπωτή με τον διανομέα (διακόπτης LAN) με ένα καλώδιο Ethernet.

## Σύνδεση δικτύου

- Επιλέξτε **Ρυθμίς** στην αρχική οθόνη.

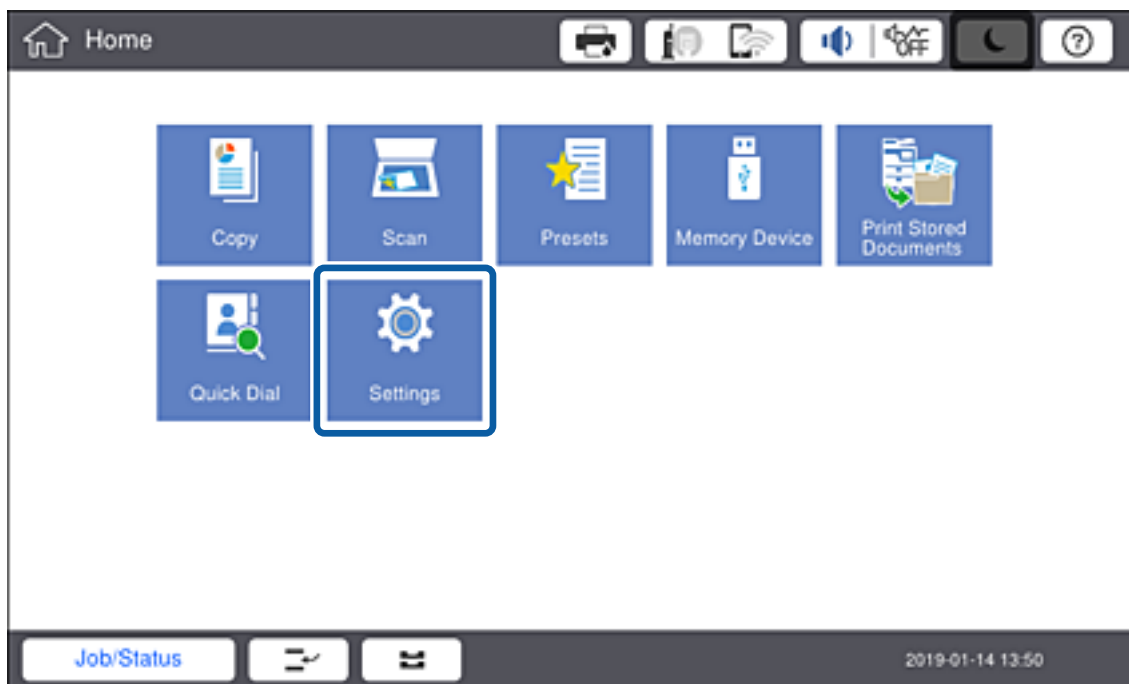

- Επιλέξτε **Γενικές ρυθμίσεις > Ρυθμίσεις δικτύου**.

- Επιλέξτε **Έλεγχος σύνδεσης**.

Εμφανίζεται το αποτέλεσμα του διαγνωστικού ελέγχου της σύνδεσης. Επιβεβαιώστε ότι η σύνδεση είναι σωστή.

- Πατήστε **OK** για να ολοκληρωθεί η διαδικασία.

Πατώντας **Αναφορά ελέγχου εκτύπωσης**, μπορείτε να εκτυπώσετε το αποτέλεσμα του διαγνωστικού ελέγχου. Ακολουθήστε τις οδηγίες που εμφανίζονται στην οθόνη για την εκτύπωση.

### Σχετικές πληροφορίες

- ➔ «Αλλαγή από σύνδεση Ethernet σε σύνδεση Wi-Fi» στη σελίδα 137

## Πραγματοποίηση χειροκίνητων ρυθμίσεων Wi-Fi από τον πίνακα ελέγχου

Μπορείτε να ρυθμίσετε χειροκίνητα τις πληροφορίες που είναι απαραίτητες για τη σύνδεση σε ένα σημείο πρόσβασης από τον πίνακα ελέγχου του εκτυπωτή. Για να κάνετε χειροκίνητη ρύθμιση, χρειάζεστε το SSID και τον κωδικό πρόσβασης ενός σημείου πρόσβασης.



Όταν το σημείο πρόσβασης υποστηρίζει WPS, μπορείτε να πραγματοποιήσετε αυτόματα τις ρυθμίσεις σύνδεσης Wi-Fi χρησιμοποιώντας το κουμπί ή τον κωδικό PIN, χωρίς να απαιτείται το SSID και ο κωδικός πρόσβασης.

## Σύνδεση δικτύου

**Σημείωση:**

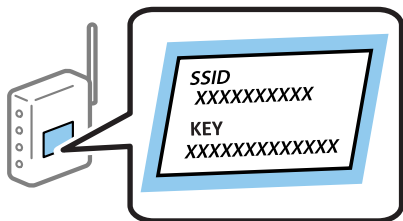
Αν χρησιμοποιείτε ένα σημείο πρόσβασης με τις προεπιλεγμένες ρυθμίσεις του, το SSID και ο κωδικός πρόσβασης βρίσκονται στην ετικέτα. Αν δεν γνωρίζετε το SSID και τον κωδικό πρόσβασης, επικοινωνήστε με το άτομο που πραγματοποίησε τις ρυθμίσεις στο σημείο πρόσβασης ή συμβουλευτείτε τα έγγραφα τεκμηρίωσης που παρέχονται με το σημείο πρόσβασης.



1. Πατήστε   στον πίνακα ελέγχου του εκτυπωτή.



## Σύνδεση δικτύου

2. Πατήστε **Δρομολογητής**.

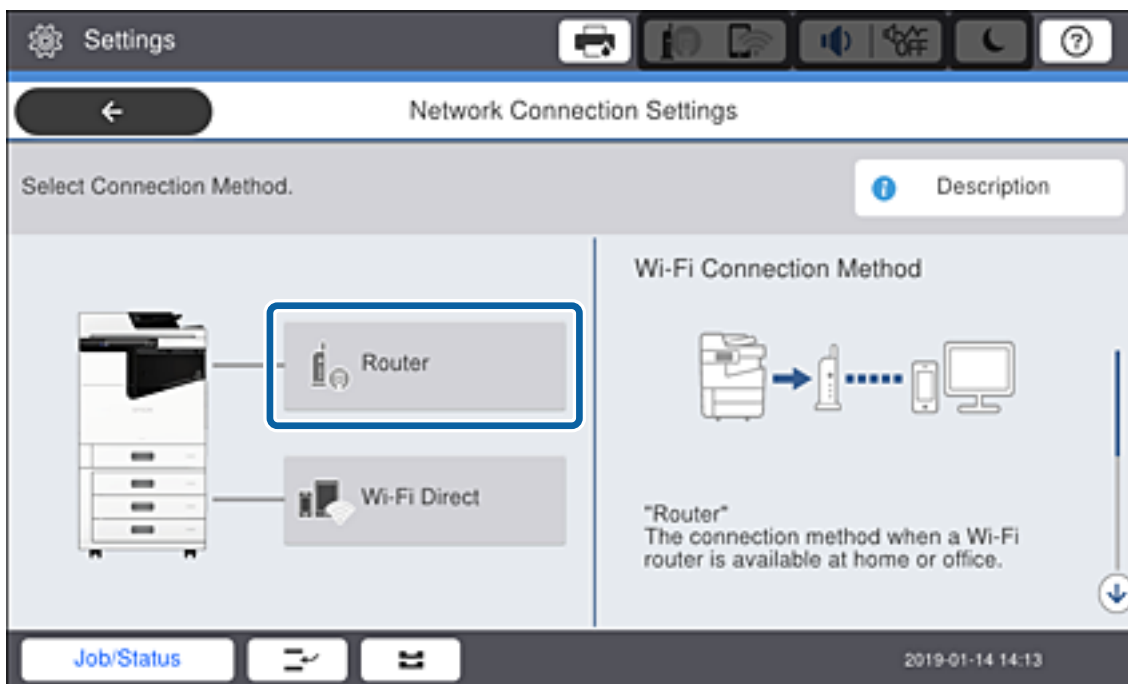

3. Πατήστε **Έναρξη ρύθμισης**.

4. Πατήστε **Ρύθμ. Wi-Fi**.

Εάν έχετε πραγματοποιήσει ρυθμίσεις Ethernet, ελέγξτε το μήνυμα και, στη συνέχεια, πατήστε **Ναι**.

5. Πατήστε **Οδηγός ρύθμισης Wi-Fi**.

6. Επιλέξτε το SSID για το σημείο πρόσβασης.

**Σημείωση:**

- Αν το SSID στο οποίο θέλετε να συνδεθείτε δεν εμφανίζεται στον πίνακα ελέγχου του εκτυπωτή, πατήστε **Νέα αναζήτηση** για να ενημερωθεί η λίστα. Εάν εξακολουθεί να μην εμφανίζεται, πατήστε **Καταχώρηση μη αυτόματα** και, στη συνέχεια, εισαγάγετε απευθείας το SSID.
- Αν δεν γνωρίζετε το SSID, ελέγξτε αν αναγράφεται στην ετικέτα του σημείου πρόσβασης. Αν χρησιμοποιείτε το σημείο πρόσβασης με τις προεπιλεγμένες ρυθμίσεις του, χρησιμοποιήστε το SSID που αναγράφεται στην ετικέτα.

7. Πατήστε **Καταχώρηση Κωδ. Πρόσβ.**, εισαγάγετε τον κωδικό πρόσβασης και, στη συνέχεια, πατήστε **OK**.

**Σημείωση:**

- Ο κωδικός πρόσβασης κάνει διάκριση πεζών-κεφαλαίων.
- Αν δεν γνωρίζετε τον κωδικό πρόσβασης, ελέγξτε αν αναγράφεται στην ετικέτα του σημείου πρόσβασης. Αν χρησιμοποιείτε το σημείο πρόσβασης με τις προεπιλεγμένες ρυθμίσεις του, χρησιμοποιήστε τον κωδικό πρόσβασης που αναγράφεται στην ετικέτα. Ο κωδικός πρόσβασης ενδέχεται να λέγεται επίσης «Κλειδί», «Συνθηματικό» κοκ.
- Εάν εισαγάγετε το SSID απευθείας, επιλέξτε **Διαθέσιμο** στο στοιχείο **Κωδ. Πρόσβ** και, στη συνέχεια, πληκτρολογήστε τον κωδικό πρόσβασης.
- Αν δεν γνωρίζετε τον κωδικό πρόσβασης για το σημείο πρόσβασης, ανατρέξτε στην τεκμηρίωση που παρέχεται με το σημείο πρόσβασης ή επικοινωνήστε με το άτομο που πραγματοποίησε τις ρυθμίσεις.

8. Μόλις ολοκληρώσετε την καταχώρισή σας, πατήστε **Έναρξη ρύθμισης**.

## Σύνδεση δικτύου

9. Πατήστε **ΟΚ**.

**Σημείωση:**

*Αν η σύνδεση αποτύχει, τοποθετήστε απλό χαρτί μεγέθους Α4 και, στη συνέχεια, πατήστε **Αναφορά ελέγχου εκτύπωσης** για να εκτυπώσετε μια αναφορά σύνδεσης δικτύου.*

10. Πατήστε **Κλείσιμο** στην οθόνη ρυθμίσεων σύνδεσης δικτύου.

### Σχετικές πληροφορίες

- ➔ «Μηνύματα και λύσεις στην αναφορά σύνδεσης δικτύου» στη σελίδα 114
- ➔ «Πραγματοποίηση ρυθμίσεων Wi-Fi από τον πίνακα ελέγχου (WPS)» στη σελίδα 134
- ➔ «Αλλαγή από σύνδεση Wi-Fi σε σύνδεση Ethernet» στη σελίδα 138

# Ρυθμίσεις λειτουργιών

Σε αυτό το κεφάλαιο περιγράφονται οι πρώτες ρυθμίσεις που πρέπει να πραγματοποιήσετε για να χρησιμοποιήσετε κάθε λειτουργία της συσκευής.

## Λογισμικό για ρυθμίσεις

Σε αυτή την ενότητα εξηγείται η διαδικασία πραγματοποίησης ρυθμίσεων από τον υπολογιστή του διαχειριστή χρησιμοποιώντας το Web Config.

## Web Config (Ιστοσελίδα για τη συσκευή)

### Πληροφορίες για το Web Config

Το Web Config είναι μια ενσωματωμένη ιστοσελίδα στον εκτυπωτή για την παραμετροποίηση των ρυθμίσεων του εκτυπωτή. Μπορείτε να χειριστείτε τον συνδεδεμένο εκτυπωτή στο δίκτυο από τον υπολογιστή.

Για να προσπελάσετε το Web Config, θα πρέπει πρώτα να έχετε καταχωρίσει μια διεύθυνση IP στον εκτυπωτή.

#### Σημείωση:

Μπορείτε να κλειδώσετε τις ρυθμίσεις διαμορφώνοντας τον κωδικό πρόσβασης διαχειριστή για τον εκτυπωτή.

The screenshot displays the Epson Web Config interface. At the top, there is a navigation bar with tabs for Status, Print, Scan/Copy, Network, Network Security, Product Security, Device Management, and Epson Open Platform. The 'Status' tab is selected. On the left, a sidebar menu lists: Product Status, Network Status, Maintenance, Hardware Status, Job History, and Panel Snapshot. The main content area is titled 'Product Status' and includes a language dropdown menu set to 'English'. Below this, there are sections for 'Printer Status' (Available), 'Scanner Status' (Available), and ink levels for two Black (BK) cartridges and a Cyan cartridge. Further down, it shows 'Black (BK):', 'Maintenance Box:', and 'Card Reader Status: Disconnected'. At the bottom, there are sections for 'Cassette 1' and 'Cassette 2', both showing 'Paper Size: Auto(A4(Vertical))' and 'Paper Type: plain papers 1'. A 'Refresh' button is located at the bottom left, and a 'Software Licenses' link is at the bottom right.

## Πρόσβαση στο Web Config

Εισαγάγετε τη διεύθυνση IP του εκτυπωτή στο πρόγραμμα περιήγησης στο Web. Το JavaScript θα πρέπει να είναι ενεργοποιημένο. Κατά την προσπέλαση του στοιχείου Web Config μέσω HTTPS, εμφανίζεται ένα προειδοποιητικό μήνυμα στο πρόγραμμα περιήγησης, καθώς χρησιμοποιείται ένα αυτο-υπογεγραμμένο πιστοποιητικό, που είναι αποθηκευμένο στον εκτυπωτή, αλλά δεν υπάρχει κάποιο πρόβλημα.

### Πρόσβαση μέσω HTTPS

IPv4: `https://<διεύθυνση IP εκτυπωτή>` (χωρίς τα < >)

IPv6: `https://[διεύθυνση IP εκτυπωτή]` (χωρίς τα [ ])

### Πρόσβαση μέσω HTTP

IPv4: `http://<διεύθυνση IP εκτυπωτή>` (χωρίς τα < >)

IPv6: `http://[διεύθυνση IP εκτυπωτή]` (χωρίς τα [ ])

## Παραδείγματα

### IPv4:

`https://192.0.2.111/`

`http://192.0.2.111/`

### IPv6:

`https://[2001:db8::1000:1]/`

`http://[2001:db8::1000:1]/`

### Σημείωση:

Εάν το όνομα του εκτυπωτή έχει καταχωριστεί στον διακομιστή DNS, μπορείτε να χρησιμοποιήσετε το όνομα του εκτυπωτή αντί για τη διεύθυνση IP του εκτυπωτή.

## Σχετικές πληροφορίες

➔ [«Επικοινωνία SSL/TLS με τον εκτυπωτή»](#) στη σελίδα 158

➔ [«Σχετικά με την ψηφιακή πιστοποίηση»](#) στη σελίδα 158

---

## Χρήση των λειτουργιών εκτύπωσης

Ενεργοποιήστε για χρήση της λειτουργίας εκτύπωσης μέσω δικτύου.

Για να χρησιμοποιήσετε τον εκτυπωτή στο δίκτυο, πρέπει να ορίσετε τη θύρα σύνδεσης δικτύου στον υπολογιστή, καθώς και τη σύνδεση δικτύου του εκτυπωτή.

### Σύνδεση διακομιστή/προγράμματος-πελάτη: Ορίστε τη θύρα στον υπολογιστή-διακομιστή

Για τη σύνδεση διακομιστή/προγράμματος-πελάτη, επεξήγηση για τον μη αυτόματο ορισμό της θύρας.

### Ομότιμη σύνδεση: Ορίστε τη θύρα σε κάθε υπολογιστή

Για ομότιμη σύνδεση, επεξήγηση για τον αυτόματο ορισμό της θύρας χρησιμοποιώντας το πρόγραμμα εγκατάστασης από τον δίσκο λογισμικού ή από τον ιστότοπο της Epson.



## Ρυθμίσεις εκτύπωσης για σύνδεση Διακομιστή/Προγράμματος-πελάτη

Ενεργοποιήστε για εκτύπωση από τον εκτυπωτή που είναι συνδεδεμένος όπως ο διακομιστής/υπολογιστής-πελάτης.

Για τη σύνδεση διακομιστή/υπολογιστή-πελάτη, ρυθμίστε πρώτα τον διακομιστή εκτύπωσης και, στη συνέχεια, επιτρέψτε την κοινή χρήση του εκτυπωτή στο δίκτυο.

Αν χρησιμοποιείτε καλώδιο USB για σύνδεση στον διακομιστή, ρυθμίστε επίσης πρώτα τον διακομιστή εκτύπωσης και, στη συνέχεια, επιτρέψτε την κοινή χρήση του εκτυπωτή στο δίκτυο.

### Ρύθμιση θυρών δικτύου

Δημιουργήστε την ουρά εκτύπωσης για εκτύπωση μέσω δικτύου στον διακομιστή εκτύπωσης, χρησιμοποιώντας τυπική TCP/IP και, στη συνέχεια, ορίστε τη θύρα δικτύου.

Το παράδειγμα αυτό αντιστοιχεί στα Windows 2012 R2.

1. Ανοίξτε την οθόνη συσκευών και εκτυπωτών.

**Επιφάνεια εργασίας > Ρυθμίσεις > Πίνακας ελέγχου > Υλικό και ήχος ή Υλικό > Συσκευές και Εκτυπωτές.**

2. Προσθέστε έναν εκτυπωτή.

Κάντε κλικ στην επιλογή **Προσθήκη εκτυπωτή** και, στη συνέχεια, επιλέξτε **Ο εκτυπωτής που αναζητώ δεν βρίσκεται στη λίστα**.

3. Προσθέστε έναν τοπικό εκτυπωτή.

Επιλέξτε **Προσθήκη τοπικού εκτυπωτή ή εκτυπωτή δικτύου με μη αυτόματες ρυθμίσεις** και, στη συνέχεια, κάντε κλικ στο **Επόμενο**.

4. Επιλέξτε **Δημιουργία νέας θύρας**, επιλέξτε **Τυπική θύρα TCP/IP** ως Τύπο θύρας και, στη συνέχεια, κάντε κλικ στο **Επόμενο**.

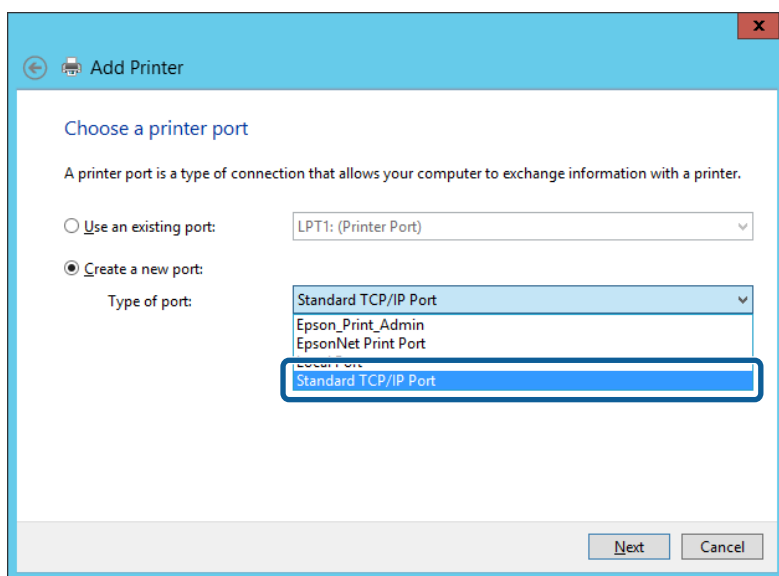

## Ρυθμίσεις λειτουργιών

5. Εισαγάγετε τη διεύθυνση IP ή το όνομα του εκτυπωτή στο **Όνομα κεντρικού υπολογιστή ή διεύθυνση IP** ή **Όνομα εκτυπωτή ή διεύθυνση IP** και, στη συνέχεια, κάντε κλικ στο **Επόμενο**.

Παράδειγμα:

- Όνομα εκτυπωτή: EPSONA1A2B3C
- Διεύθυνση IP: 192.0.2.111

Μην αλλάξετε το **Όνομα θύρας**.

Επιλέξτε **Συνέχεια** όταν εμφανιστεί η οθόνη **Έλεγχος λογαριασμού χρήστη**.

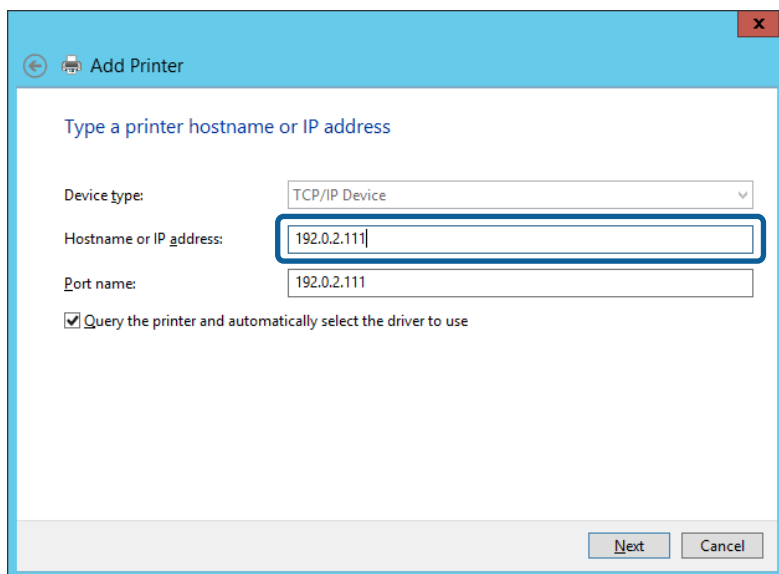

### Σημείωση:

Εάν καθορίσετε το όνομα του εκτυπωτή στο δίκτυο όπου είναι διαθέσιμη η ανάλυση ονομάτων, η διεύθυνση IP του εκτυπωτή θα εντοπιστεί ακόμη και αν έχει αλλάξει από το DHCP. Μπορείτε να επαληθεύσετε το όνομα του εκτυπωτή στην οθόνη κατάστασης δικτύου του πίνακα ελέγχου του εκτυπωτή ή από το φύλλο κατάστασης δικτύου.

6. Ρυθμίστε το πρόγραμμα οδήγησης του εκτυπωτή.

- Εάν το πρόγραμμα οδήγησης του εκτυπωτή έχει εγκατασταθεί ήδη:  
Επιλέξτε **Κατασκευαστής** και **Εκτυπωτές**. Κάντε κλικ στο **Επόμενο**.

- Εάν το πρόγραμμα οδήγησης του εκτυπωτή δεν έχει εγκατασταθεί:  
Κάντε κλικ στην επιλογή **Έχω δίσκο** και, στη συνέχεια, τοποθετήστε τον δίσκο λογισμικού που παρέχεται με τον εκτυπωτή. Κάντε κλικ στην επιλογή **Αναζήτηση** και, στη συνέχεια, επιλέξτε τον φάκελο στον δίσκο που περιέχει το πρόγραμμα οδήγησης του εκτυπωτή. Βεβαιωθείτε πως έχετε επιλέξει τον σωστό φάκελο. Η θέση του φακέλου μπορεί να είναι διαφορετική ανάλογα με το λειτουργικό σύστημά σας.

Έκδοση 32 bit των Windows: WINX86

Έκδοση 64 bit των Windows: WINX64

7. Ακολουθήστε τις οδηγίες που εμφανίζονται στην οθόνη.

Όταν χρησιμοποιείτε τον εκτυπωτή με σύνδεση διακομιστή/πελάτη (κοινή χρήση του εκτυπωτή χρησιμοποιώντας τον διακομιστή Windows), πραγματοποιήστε τις ρυθμίσεις κοινής χρήσης ξεκινώντας από αυτό το σημείο.

### Σχετικές πληροφορίες

- ➔ «Κοινή χρήση του εκτυπωτή (μόνο Windows)» στη σελίδα 35

## Ρυθμίσεις λειτουργιών

### Έλεγχος της ρύθμισης παραμέτρων θύρας — Windows

Ελέγξτε αν έχει οριστεί η σωστή θύρα για την ουρά εκτύπωσης.

1. Ανοίξτε την οθόνη συσκευών και εκτυπωτών.

**Επιφάνεια εργασίας > Ρυθμίσεις > Πίνακας ελέγχου > Υλικό και ήχος ή Υλικό > Συσκευές και Εκτυπωτές.**

2. Ανοίξτε την οθόνη ιδιοτήτων του εκτυπωτή.

Κάντε δεξί κλικ στο εικονίδιο του εκτυπωτή και, στη συνέχεια, κάντε κλικ στις **Ιδιότητες εκτυπωτή**.

3. Κάντε κλικ στην καρτέλα **Θύρες**, επιλέξτε **Τυπική θύρα TCP/IP** και, στη συνέχεια, κάντε κλικ στη **Ρύθμιση παραμέτρων θύρας**.

4. Ελέγξτε τη ρύθμιση παραμέτρων της θύρας.

Για RAW

Βεβαιωθείτε ότι έχει επιλεγεί το **Raw** στο **Πρωτόκολλο** και, στη συνέχεια, κάντε κλικ στο **OK**.

Για LPR

Βεβαιωθείτε ότι έχει επιλεγεί το **LPR** στο **Πρωτόκολλο**. Εισαγάγετε «PASSTHRU» στο **Όνομα ουράς** από τις **Ρυθμίσεις LPR**. Επιλέξτε **Ενεργοποιημένη μέτρηση LPR σε byte** και, στη συνέχεια, κάντε κλικ στο **OK**.

### Κοινή χρήση του εκτυπωτή (μόνο Windows)

Όταν χρησιμοποιείτε τον εκτυπωτή με σύνδεση διακομιστή/πελάτη (κοινή χρήση του εκτυπωτή χρησιμοποιώντας τον διακομιστή Windows), ρυθμίστε την κοινή χρήση του εκτυπωτή από τον διακομιστή εκτύπωσης.

1. Επιλέξτε **Πίνακας Ελέγχου > Προβολή συσκευών και εκτυπωτών** στον διακομιστή εκτύπωσης.
2. Κάντε δεξί κλικ στο εικονίδιο του εκτυπωτή (ουρά εκτύπωσης) που θέλετε να μοιραστείτε και, στη συνέχεια, κάντε κλικ στην καρτέλα **Ιδιότητες εκτυπωτή > Κοινή χρήση**.
3. Επιλέξτε το στοιχείο **Κοινή χρήση αυτού του εκτυπωτή** και, στη συνέχεια, εισαγάγετε το **Κοινόχρηστο όνομα**.

Για την έκδοση Windows Server 2012, κάντε κλικ στην επιλογή **Αλλαγή επιλογών κοινής χρήσης** και έπειτα διαμορφώστε τις ρυθμίσεις.

### Εγκατάσταση επιπλέον προγραμμάτων οδήγησης (μόνο Windows)

Εάν οι εκδόσεις Windows του διακομιστή και των υπολογιστών-πελατών διαφέρουν, συνιστάται η εγκατάσταση πρόσθετων προγραμμάτων οδήγησης στον διακομιστή εκτύπωσης.

1. Επιλέξτε **Πίνακας Ελέγχου > Προβολή συσκευών και εκτυπωτών** στον διακομιστή εκτύπωσης.
2. Κάντε δεξί κλικ στο εικονίδιο του εκτυπωτή που θέλετε να μοιραστείτε με τους υπολογιστές-πελάτες και, στη συνέχεια, κάντε κλικ στην καρτέλα **Ιδιότητες εκτυπωτή > Κοινή χρήση**.

3. Κάντε κλικ στο στοιχείο **Επιπλέον προγράμματα οδήγησης**.

Για την έκδοση Windows Server 2012, κάντε κλικ στην επιλογή **Change Sharing Options** και έπειτα διαμορφώστε τις ρυθμίσεις.

4. Επιλέξτε τις εκδόσεις των Windows για τους υπολογιστές-πελάτες και έπειτα κάντε κλικ στο **OK**.

## Ρυθμίσεις λειτουργιών

5. Επιλέξτε το αρχείο πληροφοριών για το πρόγραμμα οδήγησης του εκτυπωτή (\*.inf) και, στη συνέχεια, εγκαταστήστε το πρόγραμμα οδήγησης.

### Σχετικές πληροφορίες

- ➔ «Χρήση του κοινόχρηστου εκτυπωτή – Windows» στη σελίδα 36

## Χρήση του κοινόχρηστου εκτυπωτή – Windows

Ο διαχειριστής θα πρέπει να ενημερώσει τους υπολογιστές-πελάτες σχετικά με το όνομα με το οποίο έχει καταχωριστεί ο διακομιστής εκτύπωσης, καθώς και με τον τρόπο με τον οποίο μπορεί να προστεθεί στους υπολογιστές τους. Εάν δεν έχει γίνει ήδη διαμόρφωση των επιπλέον προγραμμάτων οδήγησης, ενημερώστε τους υπολογιστές-πελάτες σχετικά με τον τρόπο χρήσης της ενότητας **Συσκευές και εκτυπωτές** για την προσθήκη του κοινόχρηστου εκτυπωτή.

Εάν έχει γίνει ήδη διαμόρφωση επιπλέον προγραμμάτων οδήγησης στον διακομιστή εκτύπωσης, ακολουθήστε τα παρακάτω βήματα:

1. Επιλέξτε το όνομα με το οποίο έχει καταχωριστεί ο διακομιστής εκτύπωσης στην **Εξερεύνηση των Windows**.
2. Κάντε διπλό κλικ στον εκτυπωτή που θέλετε να χρησιμοποιήσετε.

### Σχετικές πληροφορίες

- ➔ «Κοινή χρήση του εκτυπωτή (μόνο Windows)» στη σελίδα 35
- ➔ «Εγκατάσταση επιπλέον προγραμμάτων οδήγησης (μόνο Windows)» στη σελίδα 35

## Ρυθμίσεις εκτύπωσης για ομότιμη σύνδεση

Για την ομότιμη σύνδεση (απευθείας εκτύπωση), ο εκτυπωτής και ο υπολογιστής-πελάτης έχουν σχέση ενός-προς-έναν.

Το πρόγραμμα οδήγησης του εκτυπωτή πρέπει να είναι εγκατεστημένο σε κάθε υπολογιστή-πελάτη.

### Σχετικές πληροφορίες

- ➔ «Ρύθμιση του προγράμματος οδήγησης εκτυπωτή» στη σελίδα 36

## Ρύθμιση του προγράμματος οδήγησης εκτυπωτή

Για μικρές εταιρείες, συνιστούμε την εγκατάσταση του προγράμματος οδήγησης του εκτυπωτή σε κάθε υπολογιστή-πελάτη. Χρησιμοποιήστε το πρόγραμμα εγκατάστασης από την τοποθεσία web της Epson ή από τον δίσκο λογισμικού.

### Σημείωση:

Όταν ο εκτυπωτής χρησιμοποιείται από πολλούς υπολογιστές-πελάτες, η διάρκεια της εγκατάστασης μπορεί να μειωθεί δραστικά χρησιμοποιώντας το *EpsonNet SetupManager* και διανέμοντας το πρόγραμμα οδήγησης ως πακέτο.

## Ρυθμίσεις λειτουργιών

1. Εκτελέστε το πρόγραμμα εγκατάστασης.

- Εκτέλεση από την τοποθεσία web

Μεταβείτε στην παρακάτω τοποθεσία web και, στη συνέχεια, εισαγάγετε το όνομα του προϊόντος. Μεταβείτε στην ενότητα **Ρύθμιση**, πραγματοποιήστε λήψη του λογισμικού και, στη συνέχεια, εκτελέστε το. <http://epson.sn>

- Εκτέλεση από τον δίσκο λογισμικού (μόνο για τα μοντέλα που παρέχονται με δίσκο λογισμικού και τους χρήστες με υπολογιστές που διαθέτουν μονάδες δίσκου.)

Τοποθετήστε τον δίσκο λογισμικού στον υπολογιστή.

2. Επιλέξτε τη μέθοδο σύνδεσης για τον εκτυπωτή και, στη συνέχεια, κάντε κλικ στο **Επόμενο**.

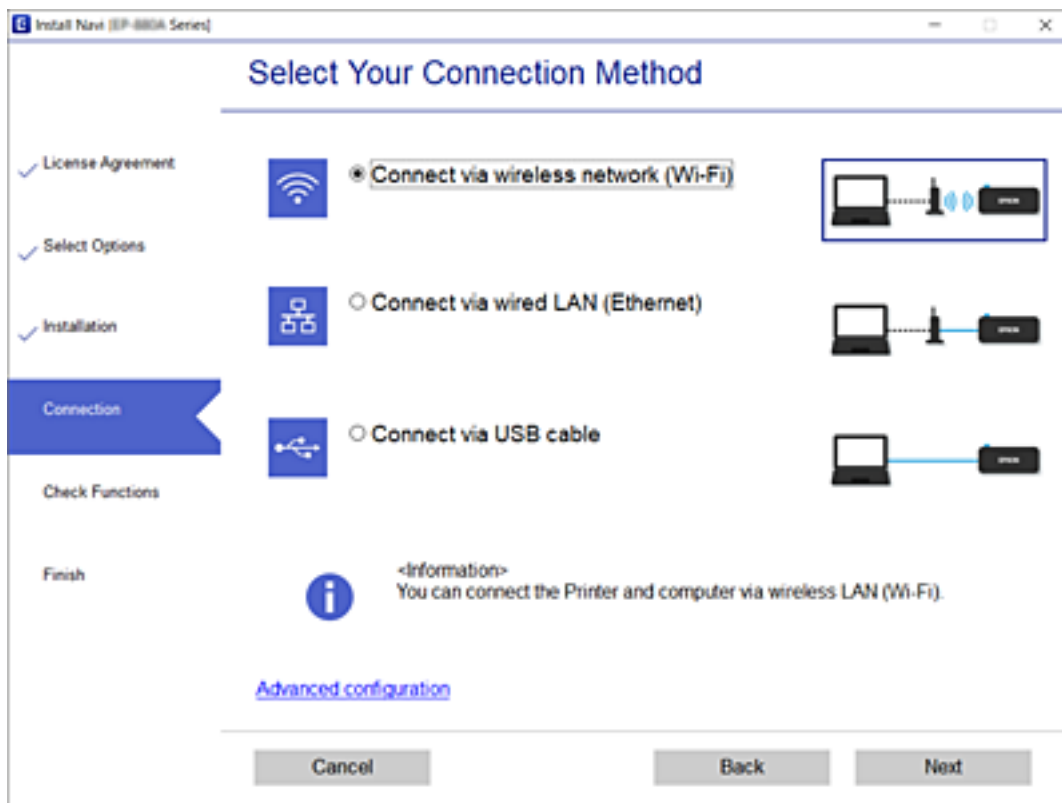

### Σημείωση:

Αν εμφανιστεί η ένδειξη **Εγκατάσταση λογισμικού**, επιλέξτε **Ρυθμίστε και πάλι την σύνδεση του Εκτυπωτή** (για νέο δρομολογητή ή για αλλαγή από σύνδεση με USB σε δίκτυο, κλπ.) και έπειτα κάντε κλικ στην επιλογή **Επόμενο**.

3. Ακολουθήστε τις οδηγίες που εμφανίζονται στην οθόνη.

### Σχετικές πληροφορίες

➔ «EpsonNet SetupManager» στη σελίδα 131

## Βασικές ρυθμίσεις για εκτύπωση

Ορίστε ρυθμίσεις εκτύπωσης, όπως μέγεθος χαρτιού ή σφάλμα εκτύπωσης.

## Ρυθμίσεις προέλ. χαρτιού

Ορίστε το μέγεθος και τον τύπο του χαρτιού που τοποθετείται σε κάθε προέλευση χαρτιού.

1. Μεταβείτε στο Web Config και επιλέξτε την καρτέλα **Εκτύπωση > Ρυθμίσεις προέλ. χαρτιού**.
2. Ρυθμίστε κάθε στοιχείο.

Τα εμφανιζόμενα στοιχεία μπορεί να διαφέρουν αναλόγως της κατάστασης.

  - Όνομα προέλευσης χαρτιού**  
Εμφανίστε το όνομα προέλευσης χαρτιού προορισμού, όπως **Κασέτα 1**.
  - Μέγ. χαρτ.**  
Επιλέξτε το επιθυμητό μέγεθος χαρτιού από το αναπτυσσόμενο μενού.
  - Μονάδα**  
Επιλέξτε τη μονάδα του μεγέθους που έχει καθοριστεί από τον χρήστη. Μπορείτε να την επιλέξετε, όταν το **Ορισμός από το χρήστη** είναι επιλεγμένο στο **Μέγ. χαρτ.**.
  - Πλάτος**  
Ορίστε το οριζόντιο μήκος του μεγέθους που έχει καθοριστεί από τον χρήστη.  
Οι τιμές που μπορείτε να εισαγάγετε εξαρτώνται από την προέλευση χαρτιού, η οποία αναγράφεται στο πλάι του **Πλάτος**.  
Επιλέγοντας **mm** στο **Μονάδα**, μπορείτε να εισαγάγετε έως ένα δεκαδικό στοιχείο.  
Επιλέγοντας **ίντσα** στο **Μονάδα**, μπορείτε να εισαγάγετε έως δύο δεκαδικά στοιχεία.
  - Ύψος**  
Ορίστε το κάθετο μήκος του μεγέθους που έχει καθοριστεί από τον χρήστη.  
Οι τιμές που μπορείτε να εισαγάγετε εξαρτώνται από την προέλευση χαρτιού, η οποία αναγράφεται στο πλάι του **Ύψος**.  
Επιλέγοντας **mm** στο **Μονάδα**, μπορείτε να εισαγάγετε έως ένα δεκαδικό στοιχείο.  
Επιλέγοντας **ίντσα** στο **Μονάδα**, μπορείτε να εισαγάγετε έως δύο δεκαδικά στοιχεία.
  - Τύπ. χαρτ.**  
Επιλέξτε τον επιθυμητό τύπο χαρτιού από το αναπτυσσόμενο μενού.
3. Ελέγξτε τις ρυθμίσεις και, στη συνέχεια, κάντε κλικ στο **OK**.

### Σχετικές πληροφορίες

➔ [«Πρόσβαση στο Web Config» στη σελίδα 32](#)

## Ρυθμίσεις διασύνδεσης

Ορίστε το χρονικό όριο για τις εργασίες εκτύπωσης ή τη γλώσσα εκτύπωσης που έχει οριστεί σε κάθε διεπαφή. Αυτό το στοιχείο εμφανίζεται στον συμβατό με PCL ή PostScript εκτυπωτή.

1. Μεταβείτε στο Web Config και επιλέξτε την καρτέλα **Εκτύπωση > Ρυθμίσεις διασύνδεσης**.

## Ρυθμίσεις λειτουργιών

2. Ρυθμίστε κάθε στοιχείο.

**Ρυθμίσεις λήξης χρονικού ορίου**

Ορίστε το χρονικό όριο για τις εργασίες εκτύπωσης που αποστέλλονται απευθείας μέσω USB.

Μπορείτε να ορίσετε ένα χρονικό διάστημα από 5 έως 300 δευτερόλεπτα, με διαβάθμιση ανά δευτερόλεπτο.

Εάν δεν θέλετε να υπάρξει λήξη του χρόνου αναμονής, εισαγάγετε την τιμή 0.

**Γλώσσα εκτύπωσης**

Επιλέξτε τη γλώσσα εκτύπωσης για κάθε διεπαφή USB και διεπαφή δικτύου.

Αν επιλέξετε **Αυτόματα**, η γλώσσα εκτύπωσης εντοπίζεται αυτόματα από τις εργασίες εκτύπωσης που αποστέλλονται.

3. Ελέγξτε τις ρυθμίσεις και, στη συνέχεια, κάντε κλικ στο **OK**.

### Σχετικές πληροφορίες

➔ [«Πρόσβαση στο Web Config» στη σελίδα 32](#)

## Ρυθμίσεις σφαλμάτων

Ορίστε το εμφανιζόμενο μήνυμα για τη συσκευή.

1. Μεταβείτε στο Web Config και επιλέξτε την καρτέλα **Εκτύπωση > Ρυθμίσεις σφαλμάτων**.

2. Ρυθμίστε κάθε στοιχείο.

**Ειδοποίηση μεγ. χαρτιού**

Επιλέξτε αν θα εμφανίζεται σφάλμα στον πίνακα ελέγχου όταν το μέγεθος του χαρτιού στην καθορισμένη προέλευση χαρτιού είναι διαφορετικό από το μέγεθος των δεδομένων εκτύπωσης.

**Ειδοποίηση τύπου χαρτιού**

Επιλέξτε αν θα εμφανίζεται σφάλμα στον πίνακα ελέγχου όταν ο τύπος του χαρτιού στην καθορισμένη προέλευση χαρτιού είναι διαφορετικός από τον τύπο των δεδομένων εκτύπωσης.

**Αυτόμ. επίλυση σφάλματος**

Επιλέξτε αν θα ακυρώνεται αυτόματα το σφάλμα όταν δεν υπάρχει κάποια δραστηριότητα στον πίνακα ελέγχου για 5 δευτερόλεπτα μετά την εμφάνιση του σφάλματος.

3. Ελέγξτε τις ρυθμίσεις και, στη συνέχεια, κάντε κλικ στο **OK**.

### Σχετικές πληροφορίες

➔ [«Πρόσβαση στο Web Config» στη σελίδα 32](#)

## Καθολικές ρυθμίσεις εκτύπ.

Ορίστε το για εκτύπωση από εξωτερικές συσκευές χωρίς το πρόγραμμα οδήγησης του εκτυπωτή.

Ορισμένα στοιχεία δεν εμφανίζονται αναλόγως της γλώσσας εκτύπωσης του εκτυπωτή.

1. Μεταβείτε στο Web Config και επιλέξτε την καρτέλα **Εκτύπωση > Καθολικές ρυθμίσεις εκτύπ.**

**Ρυθμίσεις λειτουργιών**

2. Ρυθμίστε κάθε στοιχείο.
3. Ελέγξτε τις ρυθμίσεις και, στη συνέχεια, κάντε κλικ στο **OK**.

**Σχετικές πληροφορίες**

➔ [«Πρόσβαση στο Web Config» στη σελίδα 32](#)

**Βασικό**

Στοιχεία	Επεξήγηση
Μετατόπιση επάνω(-30.0-30.0mm)	Ορίζει την κάθετη θέση του χαρτιού, όπου ξεκινά η εκτύπωση.
Μετατόπιση αριστερά(-30.0-30.0mm)	Ορίζει την οριζόντια θέση του χαρτιού, όπου ξεκινά η εκτύπωση.
Μετατόπιση πάνω σε πίσω(-30.0-30.0mm)	Ορίζει την κάθετη θέση του χαρτιού, όπου ξεκινά η εκτύπωση στην πίσω πλευρά του χαρτιού, κατά την εκτύπωση διπλής όψης.
Μετατόπιση αριστερά πίσω(-30.0-30.0mm)	Ορίζει την οριζόντια θέση του χαρτιού, όπου ξεκινά η εκτύπωση στην πίσω πλευρά του χαρτιού, κατά την εκτύπωση διπλής όψης.
Έλεγχος πλάτος χαρτιού	Ορίστε αν θα ελέγχεται το πλάτος του χαρτιού κατά την εκτύπωση.
Παράλειψη κενής σελίδας	Αν υπάρχει κενή σελίδα στα δεδομένα εκτύπωσης, ορίστε να μην εκτυπώνεται η κενή σελίδα.

**Διαμόρφωση εκτύπωσης PDL**

Μπορείτε να ορίσετε ρυθμίσεις για εκτύπωση PCL ή PostScript.

Αυτό το στοιχείο εμφανίζεται σε έναν εκτυπωτή συμβατό με PCL ή PostScript.

**Συνήθειες ρυθμίσεις**

Προϊόντα	Επεξήγηση
Μέγ. χαρτ.	Επιλέξτε το μέγεθος χαρτιού για εκτύπωση.
Τύπ. χαρτ.	Επιλέξτε τον τύπο χαρτιού εκτύπωσης.
Προσανατολισμός	Επιλέξτε τον προσανατολισμό που θέλετε να χρησιμοποιήσετε για εκτύπωση.
Ποιότητα	Επιλέξτε την επιθυμητή ποιότητα εκτύπωσης.
Λειτ. εξοικ. μελαν.	Επιλέξτε αν θα εκτυπώνετε με χαμηλή κατανάλωση μελάνης.
Σειρά εκτύπωσης	Επιλέξτε να εκτυπώσετε από την πρώτη ή την τελευταία σελίδα.
Αριθμός αντιγράφων(1-999)	Ορίστε τον αριθμό αντιγράφων που θέλετε να εκτυπωθούν.
Περιθώριο δεσίματος	Επιλέξτε τη θέση βιβλιοδεσίας.
Αυτόμ. εξαγ. χαρτ.	Επιλέξτε αν θα γίνεται αυτόματη εξαγωγή του χαρτιού όταν προκύπτει λήξη χρονικού ορίου, κατά τη λήψη μιας εργασίας εκτύπωσης.
Εκτύπ. διπλής όψης	Επιλέξτε αν θα πραγματοποιείται εκτύπωση διπλής όψης.



## Ρυθμίσεις λειτουργιών

## Μενού PCL

Προϊόντα	Επεξήγηση
Προέλ. γραμματος.	Επιλέξτε αν θα χρησιμοποιούνται οι γραμματοσειρές που είναι εγκατεστημένες στον υπολογιστή ή αν θα γίνεται λήψη τους.
Αριθμός γραμματος.	Ορίστε τον επιθυμητό αριθμό γραμματοσειράς.
Πλάτος(0.44-99.99cpi)	Αν η προς χρήση γραμματοσειρά είναι κλιμακούμενη και σταθερού βήματος, ορίστε το μέγεθος γραμματοσειράς σε βήματα.
Μέγεθος σημείων(4.00-999.75στ.)	Αν η προς χρήση γραμματοσειρά είναι κλιμακούμενη και αναλογική, ορίστε το μέγεθος γραμματοσειράς σε σημεία.
Σύνολο συμβόλων	Επιλέξτε την ομάδα συμβόλων της γραμματοσειράς που θέλετε να χρησιμοποιήσετε.
Γραμμές(5-128γραμμές)	Ορίστε τον αριθμό γραμμών ανά σελίδα.
Λειτουργία CR	Επιλέξτε τη λειτουργία για τον κωδικό CR (επιστροφή).
Λειτουργία LF	Επιλέξτε τη λειτουργία για τον κωδικό LF (νέα γραμμή), κωδικός FF (νέα σελίδα).
Ανάθ. προέλ. χαρτ.	Ορίστε την εκχώρηση του τροφοδότη χαρτιού για την εντολή τροφοδοσίας χαρτιού PCL.

## Μενού PS3

Προϊόντα	Επεξήγηση
Φύλλο σφαλμάτων	Ορίστε αν θα εκτυπώνεται φύλλο σφάλματος όταν προκύπτει σφάλμα εκτύπωσης PS3.
Χρωματισμός	Ορίστε έγχρωμη ή μονόχρωμη εκτύπωση. Μπορείτε να επιλέξετε μόνο μονόχρωμη εκτύπωση για αυτόν τον εκτυπωτή.
Διαδική μορφή	Ορίστε αν θα γίνεται αποδοχή των διαδικών δεδομένων ή όχι.
Μέγεθος σελίδας PDF	Ορίστε το μέγεθος χαρτιού για εκτύπωση PDF.

## Ορισμός του διακομιστή ή του φακέλου κοινής χρήσης

Ορίστε τον διακομιστή ή τον φάκελο κοινής χρήσης που χρειάζεται, όταν χρησιμοποιείτε email ή λειτουργία σάρωσης.

### Σχετικές πληροφορίες

➔ «Σχέση μεταξύ του διακομιστή και κάθε λειτουργίας» στη σελίδα 41

### Σχέση μεταξύ του διακομιστή και κάθε λειτουργίας

Η σχέση μεταξύ της λειτουργίας του εκτυπωτή και του διακομιστή ή του φακέλου κοινής χρήσης είναι ως εξής.

## Ρυθμίσεις λειτουργιών

Ορίστε τον διακομιστή ή τον φάκελο κοινής χρήσης σε περίπτωση που χρησιμοποιείτε κάθε λειτουργία.

	Διακομιστής email	Διακομιστής FTP	Διακομιστής αρχείων (φάκελος κοινής χρήσης)	Διακομιστής LDAP
Σάρωση σε email	✓			
Σάρωση σε FTP		✓		
Σάρωση προς δικτυακό φάκελο			✓	
Ειδοποίηση email	✓			
Συνεργασία LDAP				✓

### Σχετικές πληροφορίες

- ➔ «Διαμόρφωση διακομιστή αλληλογραφίας» στη σελίδα 42
- ➔ «Ρυθμίσεις φακέλου κοινής χρήσης» στη σελίδα 47
- ➔ «Χρήση διακομιστή LDAP από τους χρήστες» στη σελίδα 72

## Διαμόρφωση διακομιστή αλληλογραφίας

Ορίστε τον διακομιστή αλληλογραφίας από το Web Config.

Όταν ο υπολογιστής μπορεί να αποστέλλει το email ορίζοντας τον διακομιστή αλληλογραφίας, παρέχονται οι ακόλουθες δυνατότητες.

- Μεταβιβάζονται τα αποτελέσματα σάρωσης με email
- Λαμβάνει την ειδοποίηση email από τον εκτυπωτή

Ελέγξτε τα παρακάτω πριν προβείτε σε ρυθμίσεις.

- Ο εκτυπωτής είναι συνδεδεμένος στο δίκτυο που έχει πρόσβαση στον διακομιστή αλληλογραφίας.
- Τις πληροφορίες ρυθμίσεων email του υπολογιστή που χρησιμοποιεί τον ίδιο διακομιστή αλληλογραφίας με τον εκτυπωτή.

### Σημείωση:

- Όταν χρησιμοποιείτε τον διακομιστή αλληλογραφίας στο Internet, επιβεβαιώστε τις πληροφορίες ρυθμίσεων από τον πάροχο ή τον ιστότοπο.
- Μπορείτε επίσης να ορίσετε τον διακομιστή αλληλογραφίας από τον πίνακα ελέγχου του εκτυπωτή. Προσπελάστε ως εξής.

**Ρυθμίς > Γενικές ρυθμίσεις > Ρυθμίσεις δικτύου > Σύνθετα > Διακομιστής Email > Ρυθμίσεις διακομιστή**

1. Μεταβείτε στο Web Config και επιλέξτε την καρτέλα **Δίκτυο > Διακομιστής Email > Βασικό**.
2. Εισαγάγετε μια τιμή για κάθε στοιχείο.
3. Επιλέξτε **OK**.

Εμφανίζονται οι ρυθμίσεις που επιλέξατε.

Αφού ολοκληρωθεί η διαδικασία, εκτελέστε τον έλεγχο σύνδεσης.

**Σχετικές πληροφορίες**

- ➔ «Έλεγχος της σύνδεσης διακομιστή αλληλογραφίας» στη σελίδα 45
- ➔ «Στοιχεία ρύθμισης διακομιστή αλληλογραφίας» στη σελίδα 43
- ➔ «Πρόσβαση στο Web Config» στη σελίδα 32

**Στοιχεία ρύθμισης διακομιστή αλληλογραφίας**

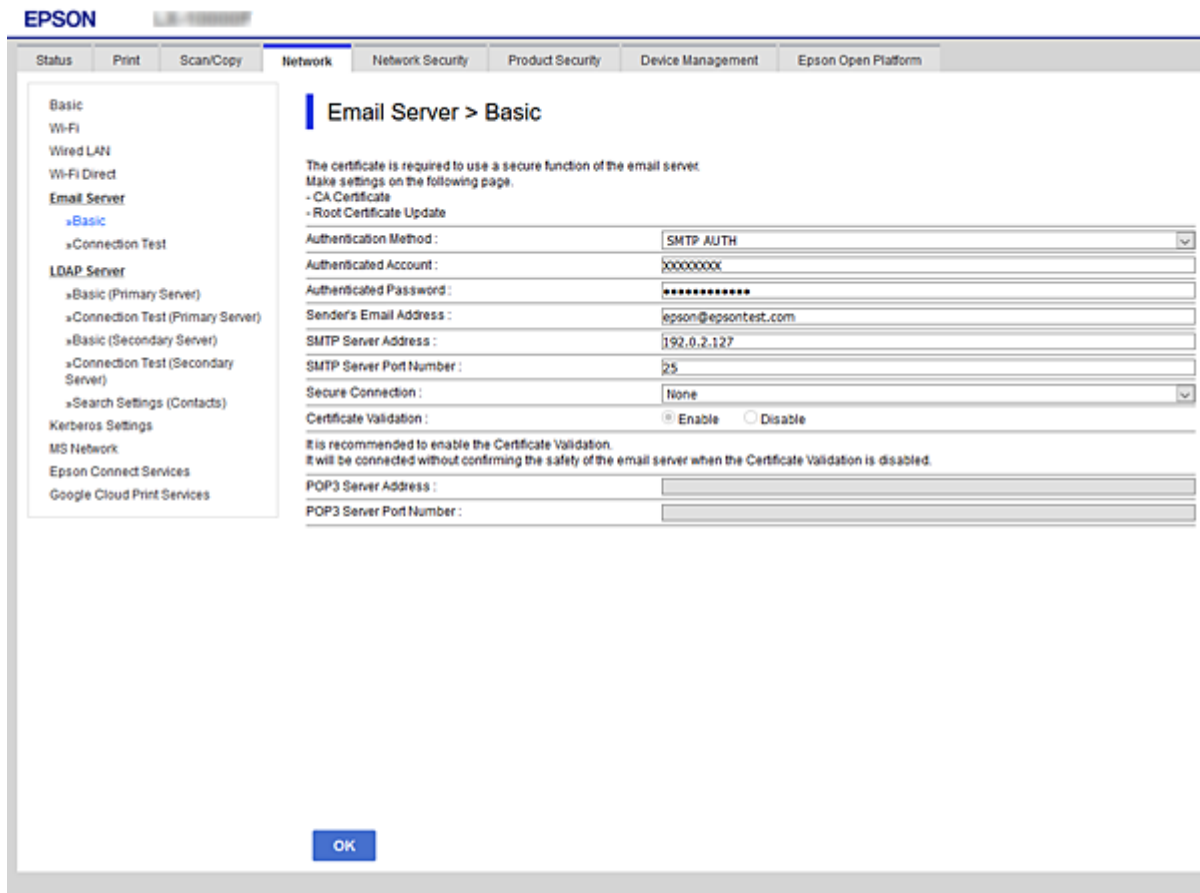

Στοιχεία	Ρυθμίσεις και επεξήγηση		
Μέθοδος ελέγχου ταυτότητας	Καθορίστε τη μέθοδο ελέγχου ταυτότητας για τον εκτυπωτή προκειμένου να είναι δυνατή η πρόσβαση στον διακομιστή αλληλογραφίας.		
	<table border="1"> <tr> <td>Απενεργοποίηση</td> <td>Ορίστε πότε δεν θα χρειάζεται έλεγχο ταυτότητας ο διακομιστής αλληλογραφίας.</td> </tr> </table>	Απενεργοποίηση	Ορίστε πότε δεν θα χρειάζεται έλεγχο ταυτότητας ο διακομιστής αλληλογραφίας.
	Απενεργοποίηση	Ορίστε πότε δεν θα χρειάζεται έλεγχο ταυτότητας ο διακομιστής αλληλογραφίας.	
	ΕΛΕΓΧΟΣ ΤΑΥΤΟΤΗΤΑΣ SMTP	Πραγματοποιεί έλεγχο ταυτότητας στον διακομιστή SMTP (διακομιστής εξερχόμενης αλληλογραφίας), κατά την αποστολή του email. Ο διακομιστής αλληλογραφίας πρέπει να υποστηρίζει έλεγχο ταυτότητας SMTP.	
POP πριν SMTP	Πραγματοποιεί έλεγχο ταυτότητας στον διακομιστή POP3 (διακομιστής εισερχόμενης αλληλογραφίας), πριν την αποστολή του email. Όταν επιλέγετε αυτό το στοιχείο, ορίστε τον διακομιστή POP3.		

## Ρυθμίσεις λειτουργιών

Στοιχεία	Ρυθμίσεις και επεξήγηση	
Λογαριασμός ελέγχου ταυτ.	Εάν επιλέξετε <b>ΕΛΕΓΧΟΣ ΤΑΥΤΟΤΗΤΑΣ SMTP</b> ή <b>POP πριν SMTP</b> ως <b>Μέθοδος ελέγχου ταυτότητας</b> , εισαγάγετε το όνομα λογαριασμού του οποίου η ταυτότητα έχει ελεγχθεί και ο οποίος αποτελείται από 0 έως 255 χαρακτήρες σε ASCII (0x20–0x7E).  Εάν επιλέξετε <b>ΕΛΕΓΧΟΣ ΤΑΥΤΟΤΗΤΑΣ SMTP</b> , εισαγάγετε τον λογαριασμό διακομιστή SMTP. Εάν επιλέξετε <b>POP πριν SMTP</b> , εισαγάγετε τον λογαριασμό διακομιστή POP3.	
Κωδ. προσβ. ελέγχου ταυτ.	Εάν επιλέξετε <b>ΕΛΕΓΧΟΣ ΤΑΥΤΟΤΗΤΑΣ SMTP</b> ή <b>POP πριν SMTP</b> ως <b>Μέθοδος ελέγχου ταυτότητας</b> , εισαγάγετε τον πιστοποιημένο κωδικό πρόσβασης που αποτελείται από 0 έως 20 χαρακτήρες σε ASCII (0x20–0x7E).  Εάν επιλέξετε <b>ΕΛΕΓΧΟΣ ΤΑΥΤΟΤΗΤΑΣ SMTP</b> , εισαγάγετε τον εξουσιοδοτημένο λογαριασμό για τον διακομιστή SMTP. Εάν επιλέξετε <b>POP πριν SMTP</b> , εισαγάγετε τον εξουσιοδοτημένο λογαριασμό για τον διακομιστή POP3.	
Διεύθυνση Email αποστολέα	Εισαγάγετε μια διεύθυνση email αποστολέα, όπως τη διεύθυνση email του διαχειριστή συστήματος. Αυτή χρησιμοποιείται κατά τον έλεγχο ταυτότητας, και γι' αυτό εισαγάγετε μια έγκυρη διεύθυνση που έχει καταχωριστεί στον διακομιστή αλληλογραφίας.  Εισαγάγετε από 0 έως 255 χαρακτήρες σε ASCII (0x20–0x7E) εκτός από : ( ) < > [ ] ; ¥. Δεν είναι δυνατή η χρήση της τελείας «.» ως πρώτου χαρακτήρα.	
Διεύθυνση διακομιστή SMTP	Εισαγάγετε από 0 έως 255 χαρακτήρες χρησιμοποιώντας A–Z a–z 0–9 . (τελεία) - (παύλα). Μπορείτε να χρησιμοποιήσετε μια μορφή IPv4 ή FQDN.	
Αριθμ. θύρας διακομιστή SMTP	Εισαγάγετε έναν αριθμό ανάμεσα στο 1 και το 65535.	
Ασφαλής σύνδεση	Επιλέξτε τη μέθοδο κρυπτογράφησης για την επικοινωνία με τον διακομιστή αλληλογραφίας.	
	Καθόλου	Εάν επιλέξετε <b>POP πριν SMTP</b> στο <b>Μέθοδος ελέγχου ταυτότητας</b> , η σύνδεση δεν θα είναι κρυπτογραφημένη.
	SSL/TLS	Αυτό είναι διαθέσιμο όταν το στοιχείο <b>Μέθοδος ελέγχου ταυτότητας</b> ορίζεται στο <b>Απενεργοποίηση</b> ή στο <b>ΕΛΕΓΧΟΣ ΤΑΥΤΟΤΗΤΑΣ SMTP</b> . Η επικοινωνία είναι πλήρως κρυπτογραφημένη.
	STARTTLS	Αυτό είναι διαθέσιμο όταν το στοιχείο <b>Μέθοδος ελέγχου ταυτότητας</b> ορίζεται στο <b>Απενεργοποίηση</b> ή στο <b>ΕΛΕΓΧΟΣ ΤΑΥΤΟΤΗΤΑΣ SMTP</b> . Η επικοινωνία δεν είναι πλήρως κρυπτογραφημένη, αλλά η κρυπτογράφηση εξαρτάται από το περιβάλλον του δικτύου.
Επαλήθευση πιστοποιητικού	Γίνεται επικύρωση του πιστοποιητικού όταν αυτό είναι ενεργοποιημένο. Συνιστάται αυτό να οριστεί σε <b>Ενεργοποίηση</b> . Για την εγκατάσταση, πρέπει να εισαγάγετε το Πιστοποιητικό CA στον εκτυπωτή.	
Διεύθυνση διακομιστή POP3	Αν επιλέξετε <b>POP πριν SMTP</b> ως <b>Μέθοδος ελέγχου ταυτότητας</b> , εισαγάγετε τη διεύθυνση POP3 από 0 έως 255 χαρακτήρες, χρησιμοποιώντας A–Z a–z 0–9 . (τελεία) - (παύλα). Μπορείτε να χρησιμοποιήσετε μια μορφή IPv4 ή FQDN.	
Αριθμ. θύρας διακομιστή POP3	Αν επιλέξετε <b>POP πριν SMTP</b> ως <b>Μέθοδος ελέγχου ταυτότητας</b> , εισαγάγετε έναν αριθμό μεταξύ 1 και 65535.	

## Σχετικές πληροφορίες

➔ «Διαμόρφωση διακομιστή αλληλογραφίας» στη σελίδα 42

## Έλεγχος της σύνδεσης διακομιστή αλληλογραφίας

Μπορείτε να ελέγξετε τη σύνδεση στον διακομιστή αλληλογραφίας εκτελώντας έλεγχο σύνδεσης.

1. Μεταβείτε στο Web Config και επιλέξτε την καρτέλα **Δίκτυο > Διακομιστής Email > Δοκιμή σύνδεσης**.
2. Επιλέξτε **Έναρξη**.

Η δοκιμαστική σύνδεση στο διακομιστή αλληλογραφίας ξεκίνησε. Μετά τον έλεγχο, εμφανίζεται η αναφορά ελέγχου.

### Σημείωση:

Μπορείτε, επίσης, να ελέγξετε τη σύνδεση στον διακομιστή αλληλογραφίας από τον πίνακα ελέγχου του εκτυπωτή. Προσπελάστε ως εξής.

**Ρυθμίσεις > Γενικές ρυθμίσεις > Ρυθμίσεις δικτύου > Σύνθετα > Διακομιστής Email > Έλεγχος σύνδεσης**

### Σχετικές πληροφορίες

- ➔ [«Πρόσβαση στο Web Config» στη σελίδα 32](#)
- ➔ [«Αναφορές δοκιμής σύνδεσης διακομιστή αλληλογραφίας» στη σελίδα 45](#)

### Αναφορές δοκιμής σύνδεσης διακομιστή αλληλογραφίας

Μηνύματα	Αιτία
Η δοκιμή σύνδεσης ήταν επιτυχής.	Αυτό το μήνυμα εμφανίζεται όταν η σύνδεση με τον διακομιστή είναι επιτυχής.
Σφάλμα επικοινωνίας διακομιστή SMTP. Ελέγξτε τα παρακάτω. - Ρυθμίσεις δικτύου	<p>Το μήνυμα αυτό εμφανίζεται όταν</p> <ul style="list-style-type: none"> <li><input type="checkbox"/> Ο εκτυπωτής δεν είναι συνδεδεμένος σε ένα δίκτυο</li> <li><input type="checkbox"/> Ο διακομιστής SMTP έχει πέσει</li> <li><input type="checkbox"/> Η σύνδεση δικτύου έχει αποσυνδεθεί ενώ η επικοινωνία βρισκόταν σε εξέλιξη</li> <li><input type="checkbox"/> Μη ολοκληρωμένα ληφθέντα δεδομένα</li> </ul>
Σφάλμα επικοινωνίας διακομιστή POP3. Ελέγξτε τα παρακάτω. - Ρυθμίσεις δικτύου	<p>Το μήνυμα αυτό εμφανίζεται όταν</p> <ul style="list-style-type: none"> <li><input type="checkbox"/> Ο εκτυπωτής δεν είναι συνδεδεμένος σε ένα δίκτυο</li> <li><input type="checkbox"/> Ο διακομιστής POP3 έχει πέσει</li> <li><input type="checkbox"/> Η σύνδεση δικτύου έχει αποσυνδεθεί ενώ η επικοινωνία βρισκόταν σε εξέλιξη</li> <li><input type="checkbox"/> Μη ολοκληρωμένα ληφθέντα δεδομένα</li> </ul>
Πρόέκυψε ένα σφάλμα κατά τη σύνδεση στο διακομιστή SMTP. Ελέγξτε τα παρακάτω. - Διεύθυνση διακομιστή SMTP - Διακομιστής DNS	<p>Το μήνυμα αυτό εμφανίζεται όταν</p> <ul style="list-style-type: none"> <li><input type="checkbox"/> Η σύνδεση σε ένα διακομιστή DNS απέτυχε</li> <li><input type="checkbox"/> Η επίλυση ονόματος για ένα διακομιστή SMTP απέτυχε</li> </ul>
Πρόέκυψε ένα σφάλμα κατά τη σύνδεση στο διακομιστή POP3. Ελέγξτε τα παρακάτω. - Διεύθυνση διακομιστή POP3 - Διακομιστής DNS	<p>Το μήνυμα αυτό εμφανίζεται όταν</p> <ul style="list-style-type: none"> <li><input type="checkbox"/> Η σύνδεση σε ένα διακομιστή DNS απέτυχε</li> <li><input type="checkbox"/> Η επίλυση ονόματος για ένα διακομιστή POP3 απέτυχε</li> </ul>

## Ρυθμίσεις λειτουργιών

Μηνύματα	Αιτία
Σφάλμα εξακρίβωσης ταυτότητας διακομιστή SMTP. Ελέγξτε τα παρακάτω. - Μέθοδος εξακρίβωσης ταυτότητας - Εξακριβωμένος λογαριασμός - Εξακριβωμένος κωδικός πρόσβασης	Το μήνυμα αυτό εμφανίζεται όταν η επαλήθευση ταυτότητας διακομιστή SMTP έχει αποτύχει.
Σφάλμα εξακρίβωσης ταυτότητας διακομιστή POP3. Ελέγξτε τα παρακάτω. - Μέθοδος εξακρίβωσης ταυτότητας - Εξακριβωμένος λογαριασμός - Εξακριβωμένος κωδικός πρόσβασης	Το μήνυμα αυτό εμφανίζεται όταν η επαλήθευση ταυτότητας διακομιστή POP3 έχει αποτύχει.
Μη υποστηριζόμενη μέθοδος επικοινωνίας. Ελέγξτε τα παρακάτω. - Διεύθυνση διακομιστή SMTP - Αριθμός θύρας διακομιστή SMTP	Το μήνυμα αυτό εμφανίζεται όταν προσπαθείτε να επικοινωνήσετε με πρωτόκολλα που δεν υποστηρίζονται.
Η σύνδεση στο διακομιστή SMTP απέτυχε. Αλλάξτε το στοιχείο Ασφαλής σύνδεση σε Καθόλου.	Το μήνυμα αυτό εμφανίζεται όταν προκύπτει μια αναντιστοιχία SMTP ανάμεσα σε ένα διακομιστή και έναν υπολογιστή-πελάτη ή όταν ο διακομιστής δεν υποστηρίζει ασφαλή σύνδεση SMTP (σύνδεση SSL).
Η σύνδεση στο διακομιστή SMTP απέτυχε. Αλλάξτε το στοιχείο Ασφαλής σύνδεση σε SSL/TLS.	Το μήνυμα αυτό εμφανίζεται όταν προκύπτει μια αναντιστοιχία SMTP ανάμεσα σε ένα διακομιστή και έναν υπολογιστή-πελάτη ή όταν ο διακομιστής απαιτεί τη χρήση μιας σύνδεσης SSL/TLS για μια ασφαλή σύνδεση SMTP.
Η σύνδεση στο διακομιστή SMTP απέτυχε. Αλλάξτε το στοιχείο Ασφαλής σύνδεση σε STARTTLS.	Το μήνυμα αυτό εμφανίζεται όταν προκύπτει μια αναντιστοιχία SMTP ανάμεσα σε ένα διακομιστή και έναν υπολογιστή-πελάτη ή όταν ο διακομιστής απαιτεί τη χρήση μιας σύνδεσης STARTTLS για μια ασφαλή σύνδεση SMTP.
Η σύνδεση δεν είναι αξιόπιστη. Ελέγξτε τα παρακάτω. - Ημερομηνία και ώρα	Το μήνυμα αυτό εμφανίζεται όταν η ρύθμιση ημερομηνίας και ώρας του εκτυπωτή δεν είναι σωστή ή όταν το πιστοποιητικό έχει λήξει.
Η σύνδεση δεν είναι αξιόπιστη. Ελέγξτε τα παρακάτω. - Πιστοποιητικό CA	Το μήνυμα αυτό εμφανίζεται όταν ο εκτυπωτής δεν διαθέτει βασικό πιστοποιητικό που αντιστοιχεί στο διακομιστή ή όταν δεν έχει γίνει εισαγωγή ενός Πιστοποιητικού CA.
Η σύνδεση δεν είναι ασφαλής.	Το μήνυμα αυτό εμφανίζεται όταν το αποκτημένο πιστοποιητικό είναι κατεστραμμένο.
Η εξακρίβωση ταυτότητας του διακομιστή SMTP απέτυχε. Αλλάξτε τη μέθοδο εξακρίβωσης ταυτότητας σε SMTP-AUTH.	Το μήνυμα αυτό εμφανίζεται όταν προκύπτει αναντιστοιχία μεθόδου ελέγχου ταυτότητας μεταξύ ενός διακομιστή και ενός υπολογιστή-πελάτη. Ο διακομιστής υποστηρίζει ΕΛΕΓΧΟΣ ΤΑΥΤΟΤΗΤΑΣ SMTP.
Η εξακρίβωση ταυτότητας του διακομιστή SMTP απέτυχε. Αλλάξτε τη μέθοδο εξακρίβωσης ταυτότητας σε POP πριν από SMTP.	Το μήνυμα αυτό εμφανίζεται όταν προκύπτει αναντιστοιχία μεθόδου ελέγχου ταυτότητας μεταξύ ενός διακομιστή και ενός υπολογιστή-πελάτη. Ο διακομιστής δεν υποστηρίζει ΕΛΕΓΧΟΣ ΤΑΥΤΟΤΗΤΑΣ SMTP.
Η διεύθυνση email του αποστολέα είναι λανθασμένη. Αλλάξτε την σύμφωνα με το στοιχείο διεύθυνσης email για την υπηρεσία email σας.	Το μήνυμα αυτό εμφανίζεται όταν η διεύθυνση email του αποστολέα που έχει οριστεί είναι λανθασμένη.
Δεν είναι δυνατή η πρόσβ. στον εκτ. μέχρι να ολοκλ. η επεξ.	Το μήνυμα εμφανίζεται όταν ο εκτυπωτής είναι απασχολημένος.

### Σχετικές πληροφορίες

➔ «Έλεγχος της σύνδεσης διακομιστή αλληλογραφίας» στη σελίδα 45

## Ρυθμίσεις φακέλου κοινής χρήσης

Ρυθμίστε τον φάκελο κοινής χρήσης για την αποθήκευση των σαρώσεων.

Ο εκτυπωτής εγγράφει τα δεδομένα στον φάκελο κοινής χρήσης, πραγματοποιώντας σύνδεση στον υπολογιστή όπως ο χρήστης.

Ρυθμίστε το δίκτυο MS μαζί με τον φάκελο κοινής χρήσης.

Ο φάκελος κοινής χρήσης που ρυθμίζεται εδώ μπορεί να οριστεί ως προορισμός για τις σαρώσεις.

## Δημιουργία του φακέλου κοινής χρήσης

### Πριν τη δημιουργία του κοινόχρηστου φακέλου

Πριν τη δημιουργία του κοινόχρηστου φακέλου, ελέγξτε τα παρακάτω.

- Ο εκτυπωτής είναι συνδεδεμένος στο δίκτυο, στο οποίο θα μπορεί να προσπελάσει τον υπολογιστή όπου θα δημιουργηθεί ο κοινόχρηστος φάκελος.
- Δεν περιλαμβάνεται χαρακτήρας πολλών byte στο όνομα του υπολογιστή όπου θα δημιουργηθεί ο κοινόχρηστος φάκελος.

#### Σημαντικό:

Αν περιλαμβάνεται χαρακτήρας πολλών byte στο όνομα του υπολογιστή, η αποθήκευση του αρχείου στον κοινόχρηστο φάκελο μπορεί να αποτύχει.

Σε αυτήν την περίπτωση, αλλάξτε σε έναν υπολογιστή που δεν περιλαμβάνει τον χαρακτήρα πολλών byte στο όνομα του ή αλλάξτε το όνομα του υπολογιστή.

Αν αλλάξετε το όνομα του υπολογιστή, λάβετε εκ των προτέρων τη συγκατάθεση του διαχειριστή, επειδή μπορεί να επηρεαστούν κάποιες ρυθμίσεις, όπως η διαχείριση των υπολογιστών, η πρόσβαση σε πόρους κ.λπ.

### Έλεγχος του προφίλ δικτύου

Στον υπολογιστή όπου θα δημιουργηθεί ο κοινόχρηστος φάκελος, ελέγξτε αν είναι διαθέσιμη η κοινή χρήση φακέλων.

1. Συνδεθείτε στον υπολογιστή όπου θα δημιουργηθεί ο κοινόχρηστος φάκελος από τον λογαριασμό χρήστη με δικαιώματα διαχειριστή.
2. Επιλέξτε **Πίνακας ελέγχου > Δίκτυο και Internet > Κέντρο δικτύου και κοινής χρήσης**.
3. Κάντε κλικ στις **Ρυθμίσεις κοινής χρήσης για προχωρημένους** και έπειτα κάντε κλικ στο  για το προφίλ με **(τρέχον προφίλ)** στα προφίλ δικτύου που εμφανίζονται.
4. Ελέγξτε αν είναι επιλεγμένη η **Ενεργοποίηση της κοινής χρήσης αρχείων και εκτυπωτών** στο στοιχείο **Κοινή χρήση αρχείων και εκτυπωτών**.  
Εάν είναι ήδη επιλεγμένη, κάντε κλικ στο **Άκυρο** και κλείστε το παράθυρο.

## Ρυθμίσεις λειτουργιών

Αφού αλλάξετε τις ρυθμίσεις, κάντε κλικ στο στοιχείο **Αποθήκευση αλλαγών** και κλείστε το παράθυρο.

### **Τοποθεσία όπου δημιουργείται ο φάκελος κοινής χρήσης και ένα παράδειγμα ασφάλειας**

Αναλόγως της τοποθεσίας όπου δημιουργείται ο φάκελος κοινής χρήσης, η ασφάλεια και η ευκολία διαφέρει.

Για τον χειρισμό του φακέλου κοινής χρήσης από εκτυπωτές ή άλλους υπολογιστές, απαιτούνται τα ακόλουθα δικαιώματα ανάγνωσης και εγγραφής για τον φάκελο.

Καρτέλα **Κοινή χρήση** > **Κοινή χρήση για προχωρημένους** > **Δικαιώματα**

Ελέγχει το δικαίωμα πρόσβασης δικτύου του κοινόχρηστου φακέλου.

Δικαίωμα πρόσβασης της καρτέλας **Ασφάλεια**

Ελέγχει το δικαίωμα της πρόσβασης δικτύου και την τοπική πρόσβαση του κοινόχρηστου φακέλου.

Όταν ορίζετε **Όλοι** στον κοινόχρηστο φάκελο που δημιουργείτε στην επιφάνεια εργασίας, ως παράδειγμα για τη δημιουργία κοινόχρηστου φακέλου, όλοι οι χρήστες που έχουν πρόσβαση στον υπολογιστή αποκτούν δικαίωμα πρόσβασης.

Ωστόσο, ο χρήστης χωρίς εξουσιοδότηση δεν θα έχει πρόσβαση, επειδή η επιφάνεια εργασίας (φάκελος) τελεί υπό τον έλεγχο ενός φακέλου χρήστη και οι ρυθμίσεις ασφάλειας του φακέλου χρήστη εφαρμόζονται και σε αυτή. Ο χρήστης που διαθέτει πρόσβαση από την καρτέλα **Ασφάλεια** (συνδεδεμένος χρήστης και διαχειριστής σε αυτήν την περίπτωση) μπορεί να χειριστεί τον φάκελο.

Δείτε παρακάτω για τη δημιουργία της σωστής τοποθεσίας.

Αυτό το παράδειγμα είναι για όταν δημιουργείται ο φάκελος «φάκελος\_σάρωσης».

### **Παράδειγμα παραμετροποίησης για διακομιστές αρχείων**

Αυτή η επεξήγηση αποτελεί παράδειγμα για τη δημιουργία του φακέλου κοινής χρήσης στη ρίζα του δίσκου στον κοινόχρηστο υπολογιστή, όπως στον διακομιστή αρχείων, υπό την ακόλουθη συνθήκη.

Πρόσβαση σε ελεγχόμενους χρήστες, όπως: αυτοί που έχουν τον ίδιο τομέα υπολογιστή για τη δημιουργία κοινόχρηστου φακέλου θα έχουν πρόσβαση στον κοινόχρηστο φάκελο.

Ορίστε αυτήν τη ρύθμιση αν επιτρέπετε σε όλους του χρήστες να διαβάζουν και να εγγράφουν στον κοινόχρηστο φάκελο του υπολογιστή, όπως είναι ο διακομιστής αρχείων και ο κοινόχρηστος υπολογιστής.

Τοποθεσία για τη δημιουργία του κοινόχρηστου φακέλου: Ρίζα του δίσκου

Διαδρομή φακέλου: C:\φάκελος\_σάρωσης

Δικαίωμα πρόσβασης μέσω δικτύου (Δικαιώματα κοινής χρήσης): Όλοι

Δικαίωμα πρόσβασης στο σύστημα αρχείων (Ασφάλεια): Εξουσιοδοτημένοι χρήστες

1. Συνδεθείτε στον υπολογιστή όπου θα δημιουργηθεί ο κοινόχρηστος φάκελος από τον λογαριασμό χρήστη με δικαιώματα διαχειριστή.
2. Ανοίξτε την εξερεύνηση αρχείων.
3. Δημιουργήστε τον φάκελο στη ρίζα του δίσκου και ονομάστε τον «φάκελος\_σάρωσης».

Για το όνομα του φακέλου, εισαγάγετε από 1 έως 12 αλφαριθμητικούς χαρακτήρες. Αν γίνει υπέρβαση του ορίου του ονόματος φακέλου, δεν θα μπορείτε να τον προσπελάσετε κανονικά από τα διαφορετικά περιβάλλοντα.



## Ρυθμίσεις λειτουργιών

4. Κάντε δεξί κλικ στον φάκελο και έπειτα επιλέξτε **Ιδιότητες**.

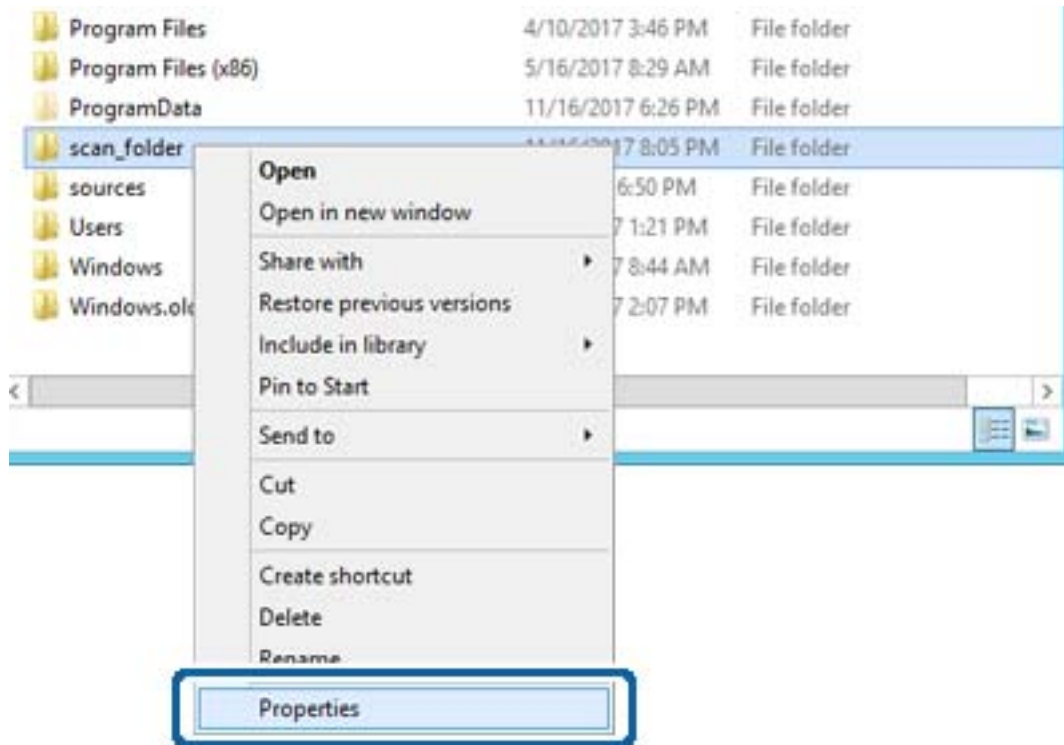

## Ρυθμίσεις λειτουργιών

5. Κάντε κλικ στην επιλογή **Κοινή χρήση για προχωρημένους** στην καρτέλα **Κοινή χρήση**.

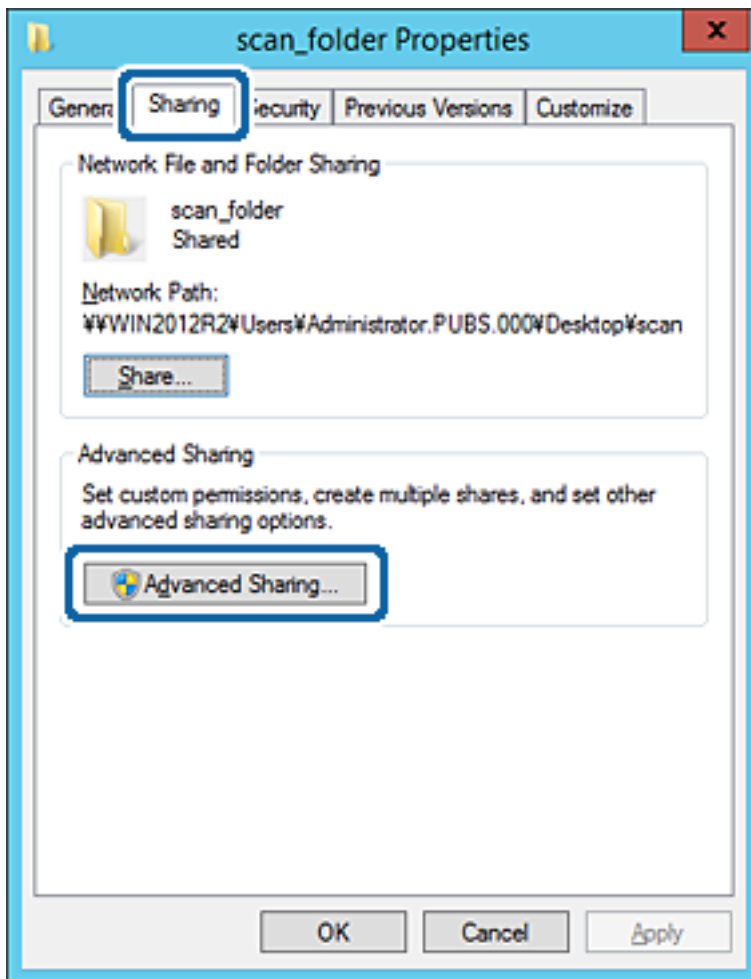

## Ρυθμίσεις λειτουργιών

6. Επιλέξτε **Κοινή χρήση αυτού του φακέλου** και έπειτα κάντε κλικ στα **Δικαιώματα**.

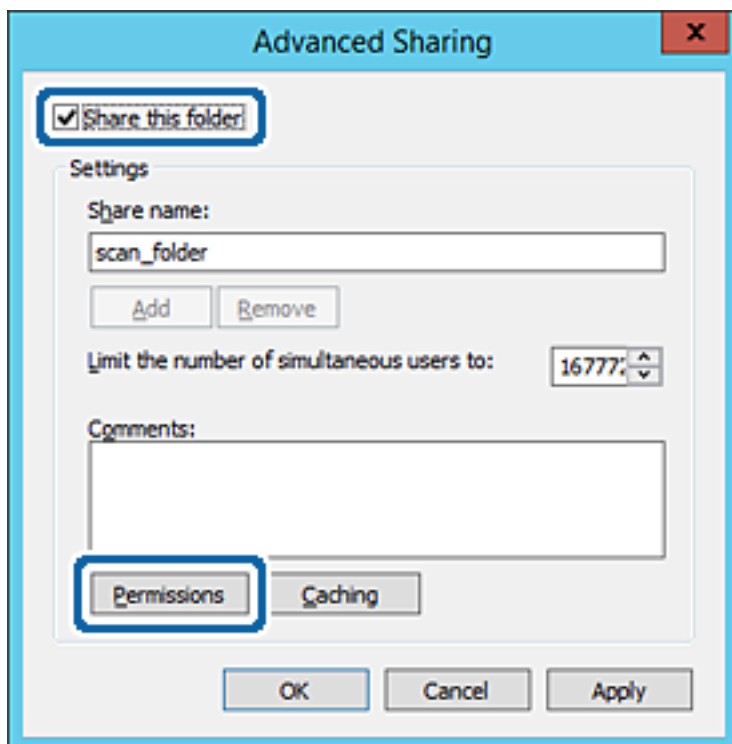

## Ρυθμίσεις λειτουργιών

- Επιλέξτε την ομάδα Όλοι από τα Ονόματα ομάδας ή χρήστη, επιλέξτε Να επιτρέπεται στην Αλλαγή και έπειτα κάντε κλικ στο ΟΚ.

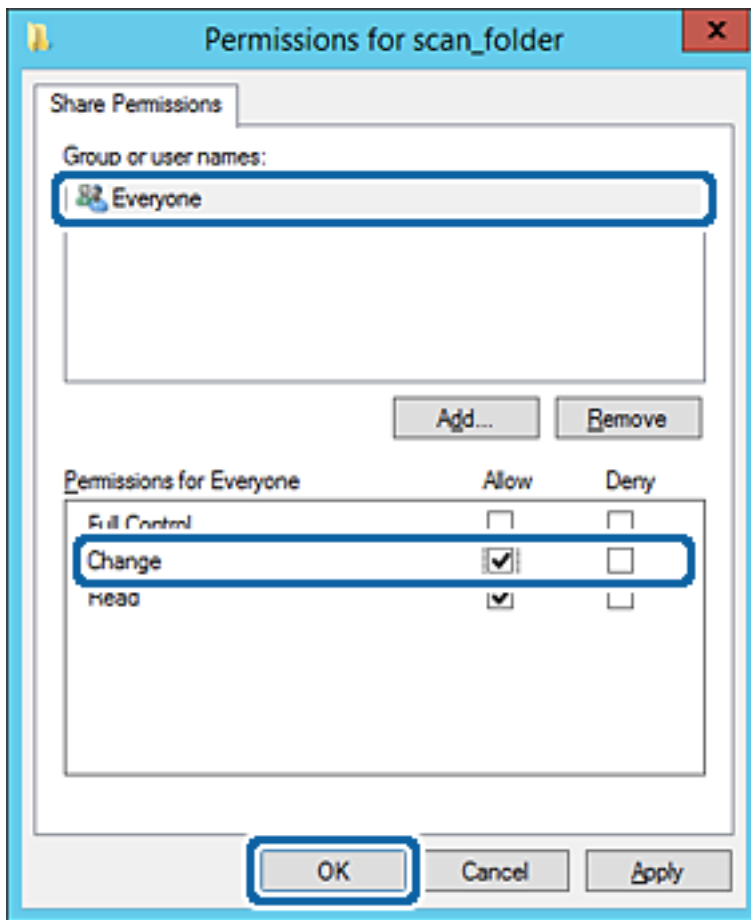

- Κάντε κλικ στο ΟΚ.

## Ρυθμίσεις λειτουργιών

9. Επιλέξτε την καρτέλα **Ασφάλεια** και έπειτα επιλέξτε **Εξουσιοδοτημένοι χρήστες** στα **Ονόματα ομάδας ή χρήστη**.

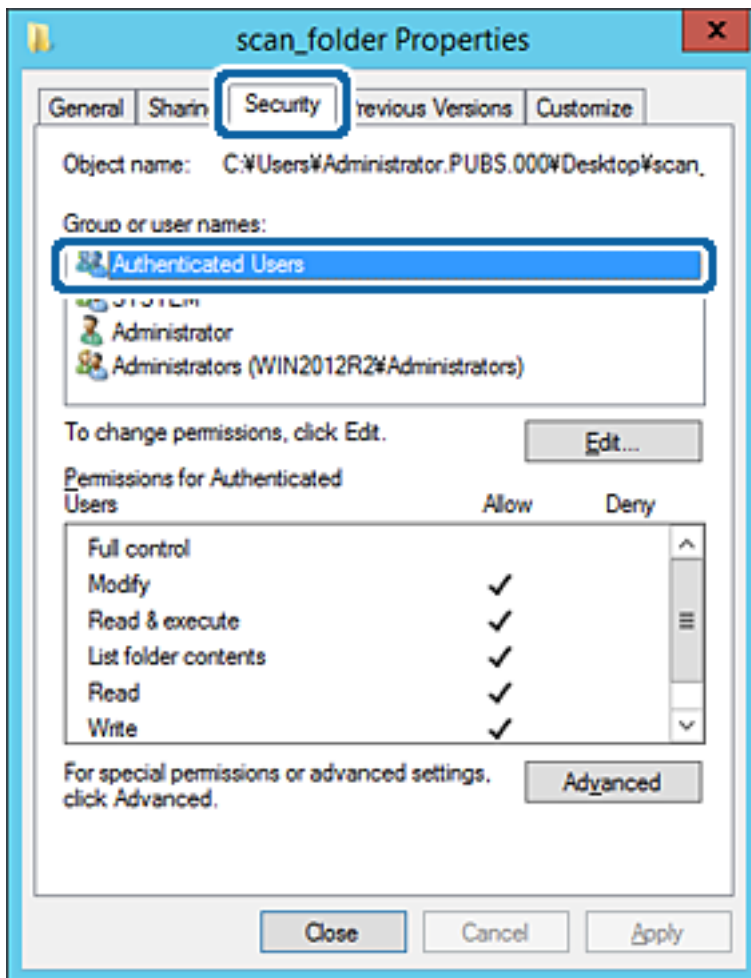

«Εξουσιοδοτημένοι χρήστες» είναι η ειδική ομάδα που περιλαμβάνει όλους τους χρήστες που μπορούν να συνδεθούν στον τομέα ή στον υπολογιστή. Αυτή η ομάδα εμφανίζεται μόνο όταν ο φάκελος έχει δημιουργηθεί κάτω αμέσως από τον ριζικό φάκελο.

Αν δεν εμφανίζεται, μπορείτε να την προσθέσετε κάνοντας κλικ στην επιλογή **Επεξεργασία**. Για περισσότερες λεπτομέρειες ανατρέξτε στις σχετικές πληροφορίες.

## Ρυθμίσεις λειτουργιών

10. Επιβεβαιώστε ότι είναι επιλεγμένο το **Να επιτρέπεται** στην **Τροποποίηση** στα **Δικαιώματα για εξουσιοδοτημένους χρήστες**.

Αν δεν είναι επιλεγμένο, επιλέξτε **Εξουσιοδοτημένοι χρήστες**, κάντε κλικ στην **Επεξεργασία**, επιλέξτε **Να επιτρέπεται** στην **Τροποποίηση** στα **Δικαιώματα για εξουσιοδοτημένους χρήστες** και, στη συνέχεια, κάντε κλικ στο **OK**.

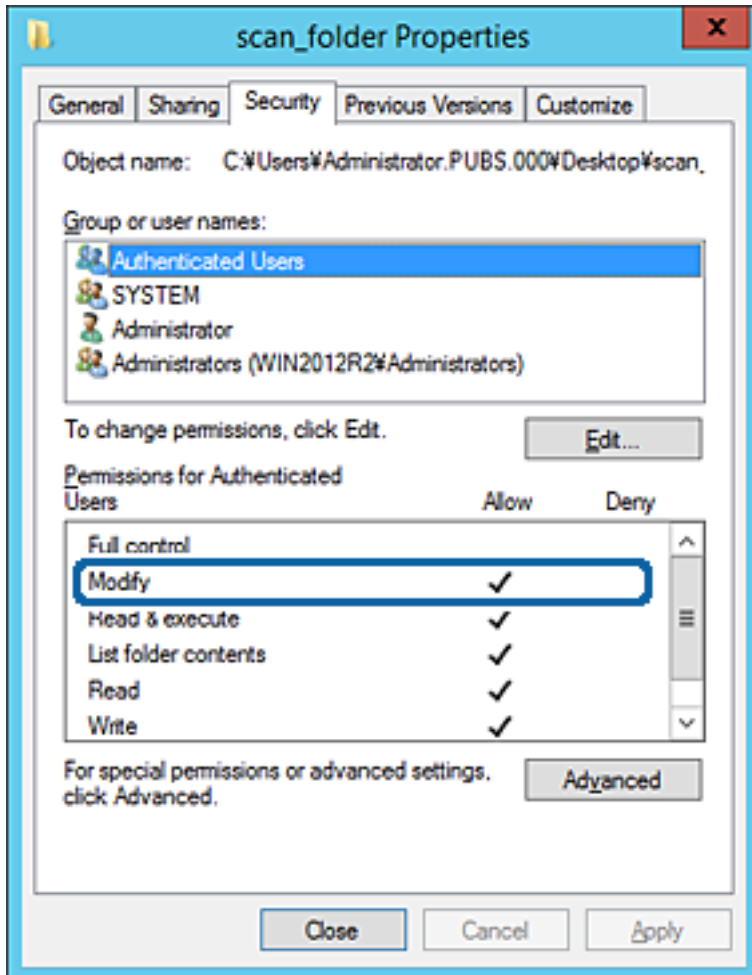

**Ρυθμίσεις λειτουργιών**11. Επιλέξτε την καρτέλα **Κοινή χρήση**.

Εμφανίζεται η διαδρομή δικτύου του κοινόχρηστου φακέλου. Αυτή χρησιμοποιείται όταν γίνεται καταχώριση στις επαφές του εκτυπωτή. Σημειώστε την κάπου.

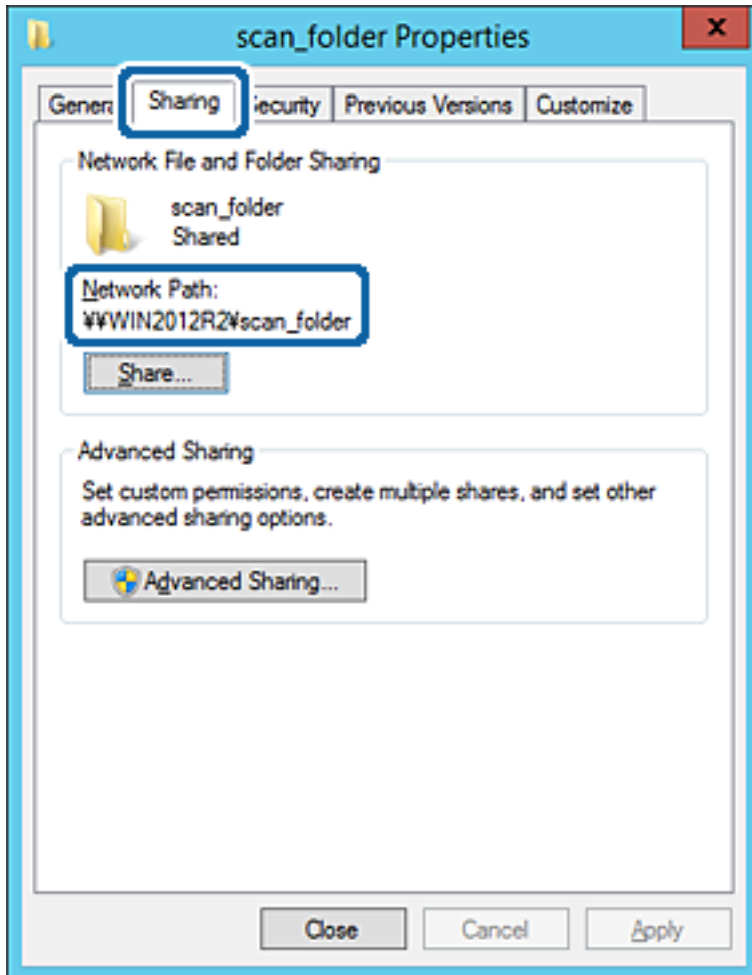
12. Κάντε κλικ στο κουμπί **OK** ή στο **Κλείσιμο** για να κλείσετε την οθόνη.

Επιλέξτε αν το αρχείο θα μπορεί να εγγραφεί ή να διαβαστεί στον κοινόχρηστο φάκελο, από τους υπολογιστές του ίδιου τομέα.

**Σχετικές πληροφορίες**

➔ «Προσθήκη ομάδας ή χρήστη που επιτρέπει την πρόσβαση» στη σελίδα 61

**Παράδειγμα παραμετροποίησης ενός προσωπικού υπολογιστή**

Η επεξήγηση αποτελεί παράδειγμα για τη δημιουργία του φακέλου κοινής χρήσης στην επιφάνεια εργασίας του χρήστη που συνδέεται εκείνη τη στιγμή στον υπολογιστή.

Ο χρήστης που συνδέεται στον υπολογιστή με δικαιώματα διαχειριστή μπορεί να προσπελάσει τον φάκελο της επιφάνειας εργασίας και τον φάκελο εγγράφων που βρίσκεται στον φάκελο χρηστών.

Ορίστε αυτήν τη ρύθμιση όταν ΔΕΝ επιτρέπετε σε κάποιον άλλο χρήστη την ανάγνωση και την εγγραφή σε κοινόχρηστο φάκελο στον προσωπικό υπολογιστή.

Τοποθεσία για τη δημιουργία του κοινόχρηστου φακέλου: Επιφάνεια εργασίας

**Ρυθμίσεις λειτουργιών**

- Διαδρομή φακέλου: C:\Users\xxxx\Desktop\φάκελος\_σάρωσης
  - Δικαίωμα πρόσβασης μέσω δικτύου (Δικαιώματα κοινής χρήσης): Όλοι
  - Δικαίωμα πρόσβασης στο σύστημα αρχείων (Ασφάλεια): να μην γίνεται προσθήκη ή να γίνεται προσθήκη ονομάτων Χρήστη/Ομάδας για να επιτραπεί η πρόσβαση
1. Συνδεθείτε στον υπολογιστή όπου θα δημιουργηθεί ο κοινόχρηστος φάκελος από τον λογαριασμό χρήστη με δικαιώματα διαχειριστή.
  2. Ανοίξτε την εξερεύνηση αρχείων.
  3. Δημιουργήστε τον φάκελο στην επιφάνεια εργασίας και ονομάστε τον «φάκελος\_σάρωσης».  
Για το όνομα του φακέλου, εισαγάγετε από 1 έως 12 αλφαριθμητικούς χαρακτήρες. Αν γίνει υπέρβαση του ορίου του ονόματος φακέλου, δεν θα μπορείτε να τον προσπελάσετε κανονικά από τα διαφορετικά περιβάλλοντα.
  4. Κάντε δεξί κλικ στον φάκελο και έπειτα επιλέξτε **Ιδιότητες**.

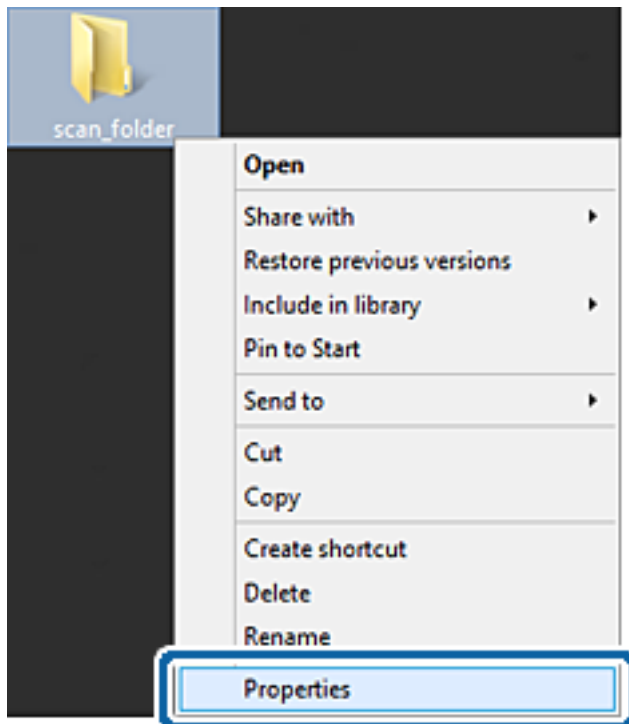



## Ρυθμίσεις λειτουργιών

5. Κάντε κλικ στην επιλογή **Κοινή χρήση για προχωρημένους** στην καρτέλα **Κοινή χρήση**.

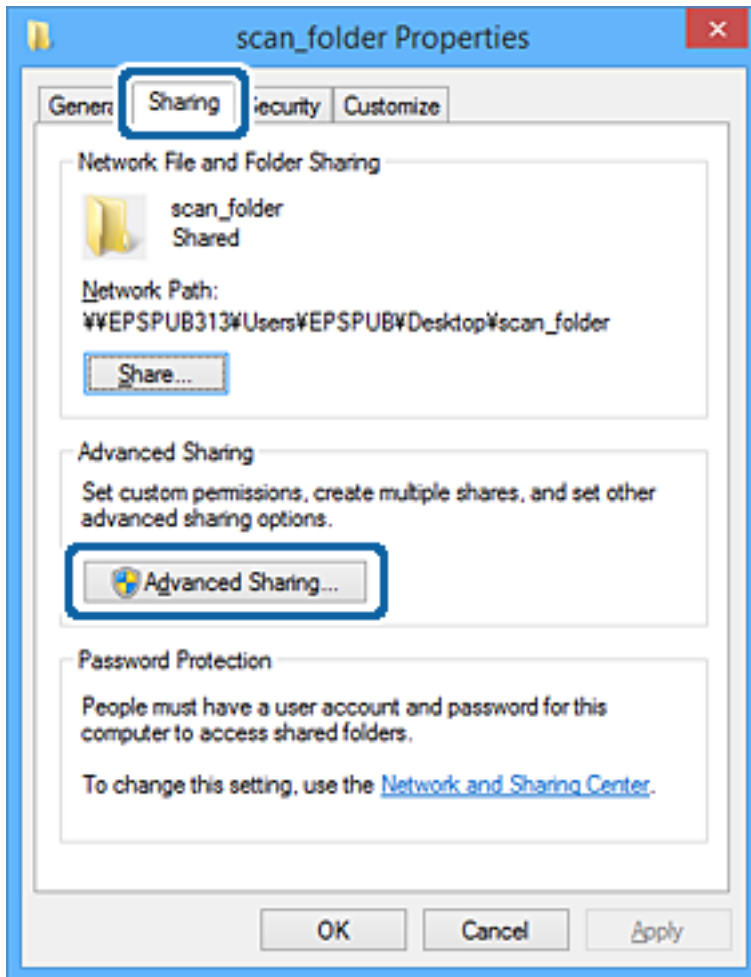

## Ρυθμίσεις λειτουργιών

6. Επιλέξτε **Κοινή χρήση αυτού του φακέλου** και έπειτα κάντε κλικ στα **Δικαιώματα**.

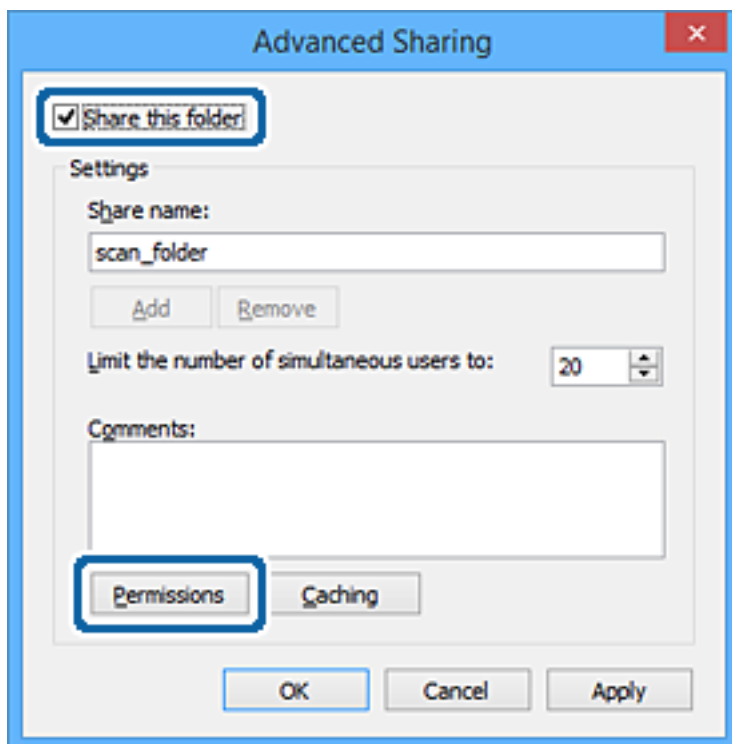

## Ρυθμίσεις λειτουργιών

- Επιλέξτε την ομάδα **Όλοι** από τα **Ονόματα ομάδας ή χρήστη**, επιλέξτε **Να επιτρέπεται** στην **Αλλαγή** και έπειτα κάντε κλικ στο **OK**.

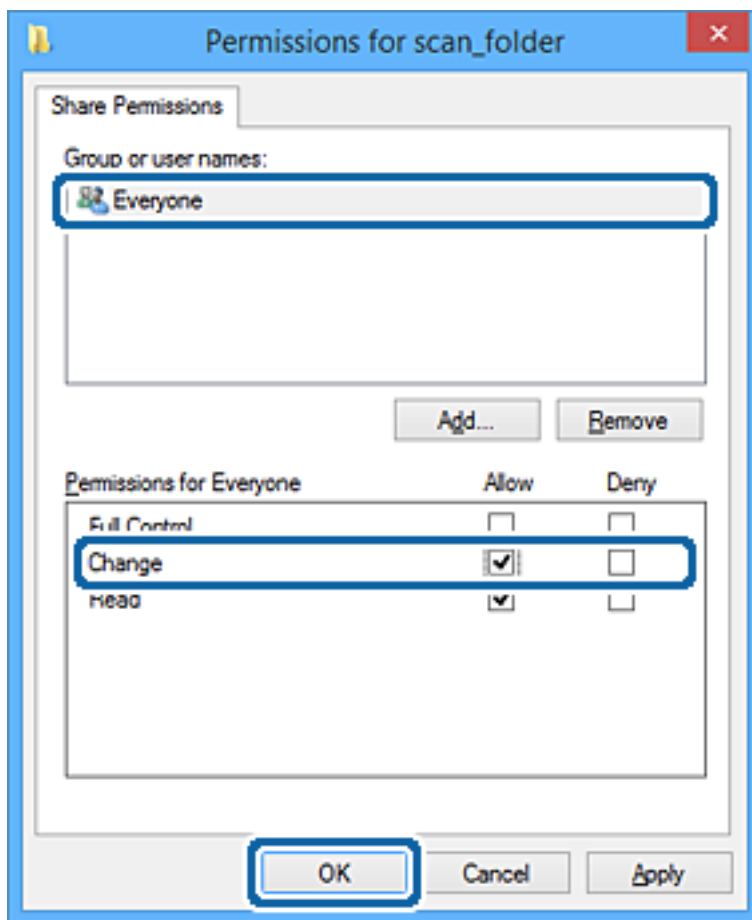

- Κάντε κλικ στην επιλογή **OK**.
- Επιλέξτε την καρτέλα **Ασφάλεια**.
- Ελέγξτε την ομάδα ή το χρήστη στα **Ονόματα ομάδας ή χρήστη**.

Η ομάδα ή ο χρήστης που εμφανίζεται μπορεί να προσπελάζει τον φάκελο κοινής χρήσης.

Σε αυτήν την περίπτωση, ο χρήστης που συνδέεται σε αυτόν τον υπολογιστή και ο Διαχειριστής έχουν πρόσβαση στον φάκελο κοινής χρήσης.

**Ρυθμίσεις λειτουργιών**

Προσθέστε δικαιώματα πρόσβασης, αν χρειάζεται. Μπορείτε να τα προσθέσετε κάνοντας κλικ στην επιλογή **Επεξεργασία**. Για περισσότερες λεπτομέρειες ανατρέξτε στις σχετικές πληροφορίες.

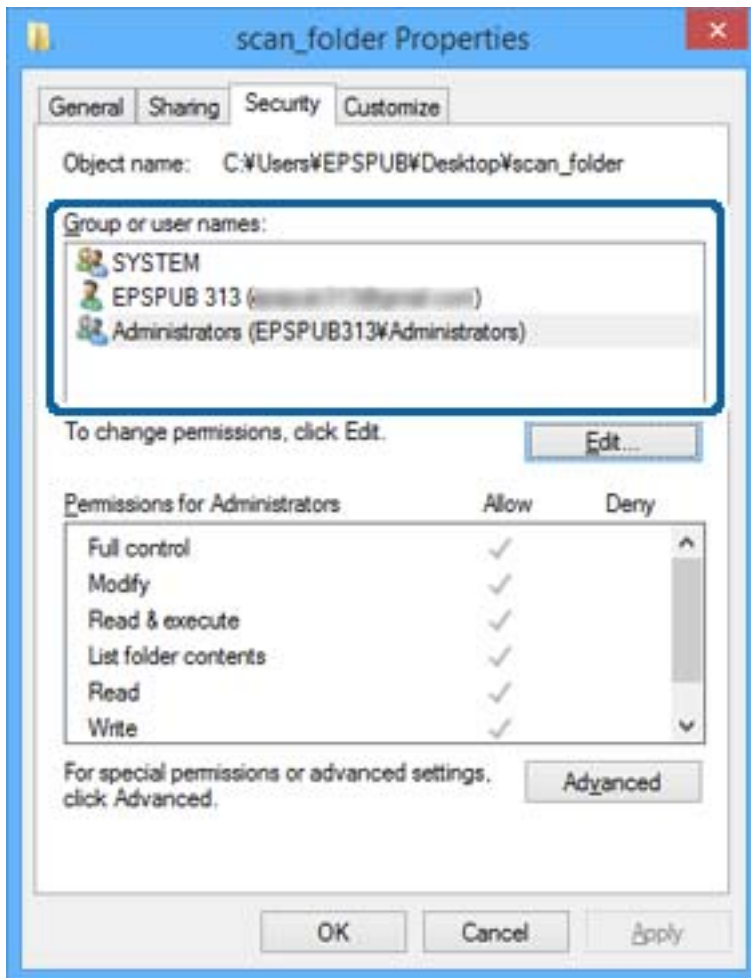

**Ρυθμίσεις λειτουργιών**

11. Επιλέξτε την καρτέλα **Κοινή χρήση**.

Εμφανίζεται η διαδρομή δικτύου του κοινόχρηστου φακέλου. Αυτή χρησιμοποιείται όταν καταχωρίζεται στην επαφή του εκτυπωτή. Σημειώστε την κάπου.

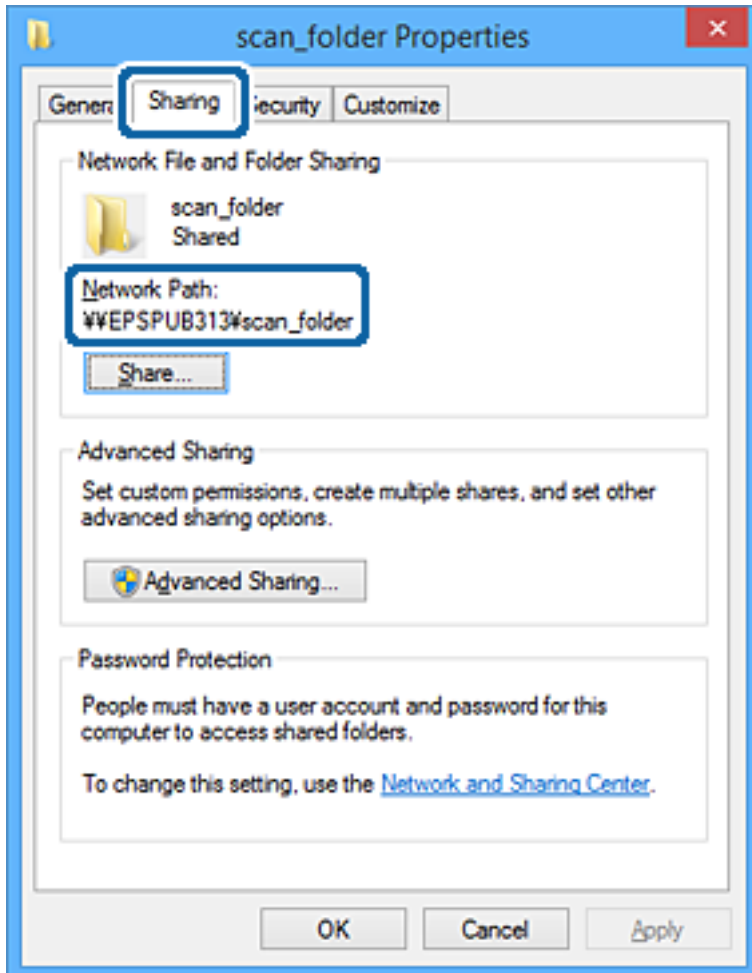

12. Κάντε κλικ στο κουμπί **OK** ή στο **Κλείσιμο** για να κλείσετε την οθόνη.

Επιλέξτε αν το αρχείο θα μπορεί να εγγραφεί ή να διαβαστεί στον κοινόχρηστο φάκελο, από τους υπολογιστές ή τους χρήστες στις ομάδες χωρίς δικαιώματα πρόσβασης.

**Σχετικές πληροφορίες**

➔ «Προσθήκη ομάδας ή χρήστη που επιτρέπει την πρόσβαση» στη σελίδα 61

**Προσθήκη ομάδας ή χρήστη που επιτρέπει την πρόσβαση**

Μπορείτε να προσθέσετε την ομάδα ή τον χρήστη που επιτρέπει την πρόσβαση.

1. Κάντε δεξί κλικ στον φάκελο και επιλέξτε **Ιδιότητες**.
2. Επιλέξτε την καρτέλα **Ασφάλεια**.

## Ρυθμίσεις λειτουργιών

3. Κάντε κλικ στην επιλογή Επεξεργασία.

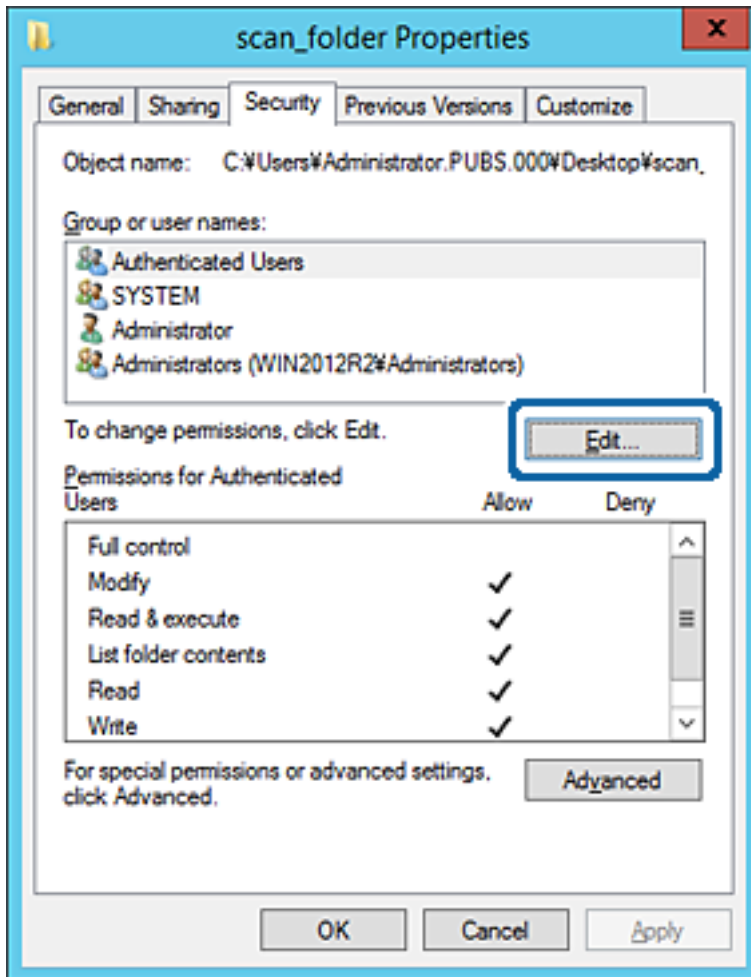

## Ρυθμίσεις λειτουργιών

4. Κάντε κλικ στην επιλογή **Προσθήκη** κάτω από τα **Ονόματα ομάδας ή χρήστη**.

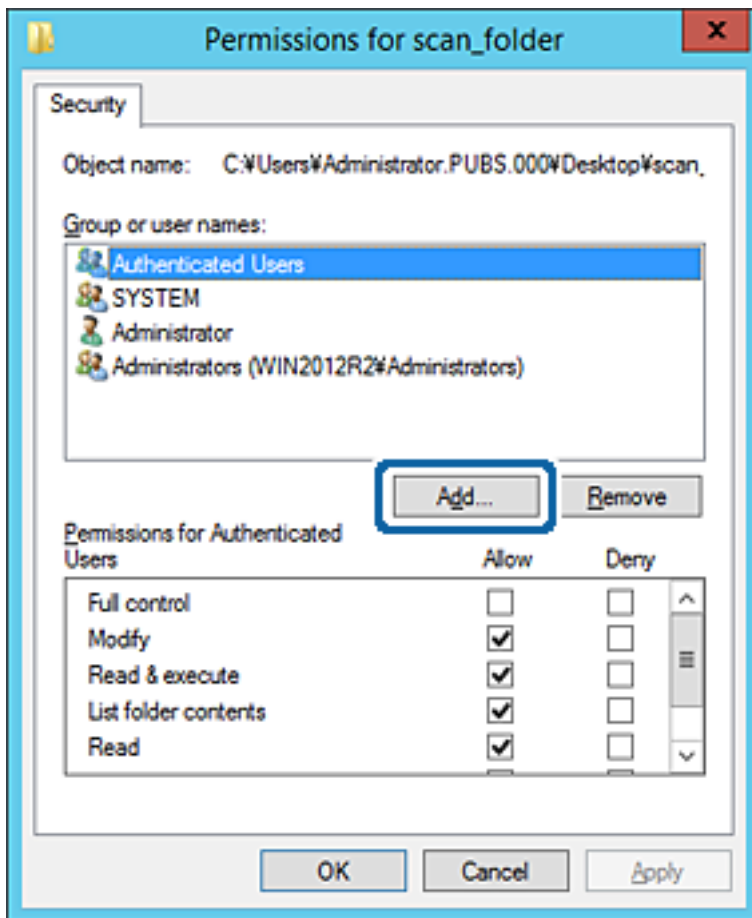

5. Εισαγάγετε το όνομα ομάδας ή χρήστη για το οποίο θέλετε να επιτρέψετε την πρόσβαση και κάντε κλικ στο στοιχείο **Έλεγχος ονομάτων**.

Προστίθεται μια υπογράμμιση στο όνομα.

## Ρυθμίσεις λειτουργιών

**Σημείωση:**

Αν δεν γνωρίζετε το πλήρες όνομα της ομάδας ή του χρήστη, εισαγάγετε ένα μέρος του ονόματος και έπειτα κάντε κλικ στο στοιχείο **Έλεγχος ονομάτων**. Εμφανίζονται τα ονόματα ομάδας ή χρηστών που ταιριάζουν με ένα τμήμα του ονόματος, και μπορείτε να επιλέξετε το πλήρες όνομα από τη λίστα.

Αν ταιριάζει μόνο ένα όνομα, εμφανίζεται το πλήρες όνομα με υπογράμμιση στο στοιχείο **Εισαγωγή ονόματος αντικειμένου για επιλογή**.

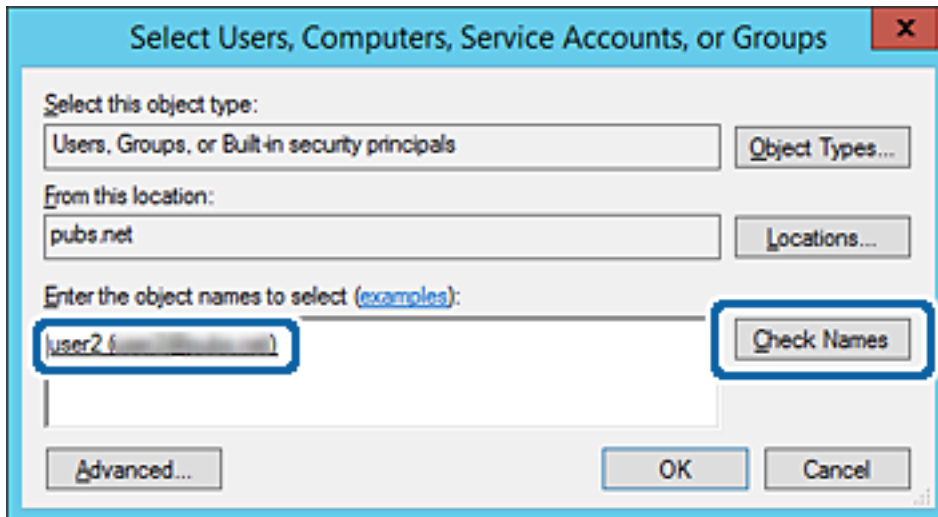

6. Κάντε κλικ στο **OK**.



## Ρυθμίσεις λειτουργιών

7. Στην οθόνη Δικαιώματα, επιλέξτε το όνομα χρήστη που έχει εισαχθεί στα **Ονόματα ομάδας ή χρήστη**, επιλέξτε να επιτρέπεται η πρόσβαση στην **Τροποποίηση** και, στη συνέχεια, κάντε κλικ στο **OK**.

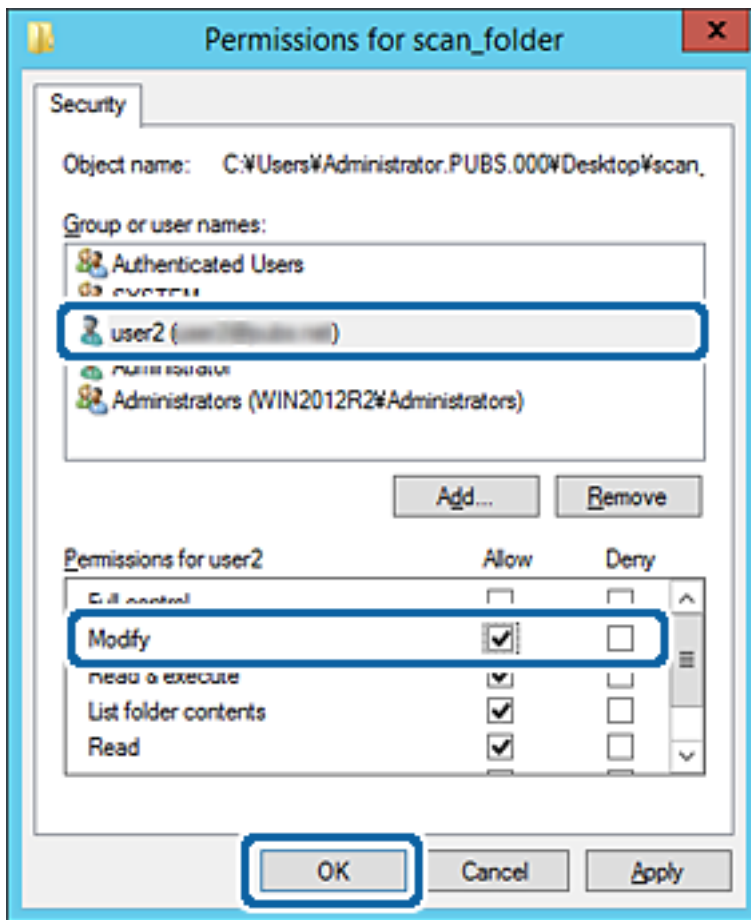

8. Κάντε κλικ στο κουμπί **OK** ή στο **Κλείσιμο** για να κλείσετε την οθόνη. Επιλέξτε αν το αρχείο θα μπορεί να εγγραφεί ή να διαβαστεί στον κοινόχρηστο φάκελο, από τους υπολογιστές ή τους χρήστες στις ομάδες χωρίς δικαιώματα πρόσβασης.

## Σχετικές πληροφορίες

➔ «Χρήση των επαφών» στη σελίδα 67

## Χρήση κοινόχρηστου δικτύου Microsoft

Όταν είναι ενεργό, παρέχονται οι παρακάτω δυνατότητες.

- Ο αποθηκευτικός χώρος USB που συνδέεται στον εκτυπωτή είναι κοινόχρηστος στο δίκτυο.
- Η σάρωση προωθείται σε κοινόχρηστο φάκελο στον υπολογιστή.

1. Μεταβείτε στο Web Config και επιλέξτε την καρτέλα **Δίκτυο > Δίκτυο MS**.
2. Επιλέξτε **Χρήση κοινής χρήσης σε δίκτυο Microsoft**.
3. Ρυθμίστε κάθε στοιχείο.
4. Κάντε κλικ στην επιλογή **Επόμενο**.

## Ρυθμίσεις λειτουργιών

5. Επιβεβαιώστε τις ρυθμίσεις και, στη συνέχεια, κάντε κλικ στην επιλογή **OK**.
6. Πληκτρολογήστε τα παρακάτω στην εξερεύνηση αρχείων του υπολογιστή και πατήστε το πλήκτρο Enter.  
Ελέγξτε αν υπάρχει κάποιος δικτυακός φάκελος στον οποίο έχετε πρόσβαση.  
\\Διεύθυνση IP εκτυπωτή  
Παράδειγμα: \\192.0.2.111

### Σχετικές πληροφορίες

➔ [«Πρόσβαση στο Web Config» στη σελίδα 32](#)

### Στοιχεία ρύθμισης δικτύου MS

Προϊόντα	Επεξήγηση
Χρήση κοινής χρήσης σε δίκτυο Microsoft	Επιλέξτε όταν ενεργοποιείτε την κοινή χρήση δικτύου MS.
Κοινή χρήση αρχείων	Επιλέξτε αν θα ενεργοποιείται η κοινή χρήση αρχείων ή όχι. Ενεργοποιήστε την στις ακόλουθες περιπτώσεις. <input type="checkbox"/> Ο αποθηκευτικός χώρος USB που συνδέεται στον εκτυπωτή είναι κοινόχρηστος στο δίκτυο. <input type="checkbox"/> Η σάρωση προωθείται σε κοινόχρηστο φάκελο στον υπολογιστή.
Έλεγχος ταυτότητας Χρήστη	Επιλέξτε αν θα εκτελείται έλεγχος ταυτότητας χρήστη ή όχι, όταν πραγματοποιείται πρόσβαση στον αποθηκευτικό χώρο USB που είναι συνδεδεμένος στον εκτυπωτή.
Όνομα χρήστη	Ορίστε το όνομα χρήστη για τον έλεγχο ταυτότητας χρήστη. Εισαγάγετε από 1 έως 127 χαρακτήρες σε μορφή ASCII εκτός από "\[\]; =-,*?<>@%". Ωστόσο, μπορείτε να πληκτρολογήσετε μια μονή τελεία ή έναν συνδυασμό από τελεία «.» και ένα μονό κενό διάστημα.
Κωδικός πρόσβασης	Ορίστε τον κωδικό πρόσβασης για τον έλεγχο ταυτότητας χρήστη. Εισαγάγετε από 1 έως 64 χαρακτήρες σε μορφή ASCII. Ωστόσο, δεν μπορείτε να ορίσετε 10 αστερίσκους «*».
Κρυπτογραφημένη επικοινωνία	Ορίστε αν θα ενεργοποιηθεί η κρυπτογραφημένη επικοινωνία ή όχι. Μπορείτε να την επιλέξετε, όταν το <b>Ενεργοποίηση</b> είναι επιλεγμένο στο <b>Έλεγχος ταυτότητας Χρήστη</b> .
Όνομα κεντρικού υπολογιστή	Εμφανίζει το όνομα κεντρικού υπολογιστή του εκτυπωτή για το δίκτυο MS. Για να το αλλάξετε, επιλέξτε την καρτέλα <b>Δίκτυο &gt; Βασικές</b> και, στη συνέχεια, αλλάξτε το <b>Όνομα συσκευής</b> .
Όνομα ομάδας εργασίας	Εισαγάγετε την ονομασία της ομάδας εργασίας του δικτύου MS. Εισαγάγετε από 0 έως 15 χαρακτήρες σε μορφή ASCII.
Χαρακτηριστικό πρόσβασης	Ορίστε το Χαρακτηριστικό πρόσβασης της κοινής χρήσης αρχείων.
Κοινόχρηστο όνομα (USB Κεντρικού υπολογιστή)	Εμφανίζεται με την ονομασία κοινής χρήσης, όταν γίνεται κοινή χρήση του αρχείου.

## Χρήση των επαφών

### Δυνατότητες ρύθμισης προορισμού

Μπορείτε να χρησιμοποιήσετε τη λίστα επαφών του εκτυπωτή ως προορισμό για τις λειτουργίες σάρωσης. Μπορείτε επίσης να χρησιμοποιήσετε τις πληροφορίες του διακομιστή LDAP.

#### Σημείωση:

- Μπορείτε να πραγματοποιήσετε εναλλαγή μεταξύ της λίστας επαφών του εκτυπωτή και του LDAP χρησιμοποιώντας τον πίνακα ελέγχου του εκτυπωτή.
- Για να χρησιμοποιήσετε τις δυνατότητες email, θα πρέπει να διαμορφώσετε έναν διακομιστή αλληλογραφίας.

#### Σχετικές πληροφορίες

- ➔ «Διαμόρφωση επαφών» στη σελίδα 67
- ➔ «Χρήση διακομιστή LDAP από τους χρήστες» στη σελίδα 72
- ➔ «Διαμόρφωση διακομιστή αλληλογραφίας» στη σελίδα 42

### Διαμόρφωση επαφών

Η λίστα επαφών μπορεί να περιλαμβάνει τους παρακάτω τύπους προορισμού:

- Email:** Προορισμός για email
- Φάκελος δικτύου (SMB)/FTP:** Προορισμός για δεδομένα σάρωσης

### Σύγκριση ρύθμισης παραμέτρων επαφών

Υπάρχουν τρία εργαλεία τα οποία μπορούν να χρησιμοποιηθούν για τη ρύθμιση παραμέτρων των επαφών του εκτυπωτή: το Web Config, το Epson Device Admin και ο πίνακας ελέγχου του εκτυπωτή. Οι διαφορές ανάμεσα στα τρία εργαλεία παρατίθενται στον πίνακα που ακολουθεί.

Δυνατότητες	Web Config	Epson Device Admin	Πίνακας ελέγχου εκτυπωτή
Καταχώριση προορισμού	✓	✓	✓
Επεξεργασία προορισμού	✓	✓	✓
Προσθήκη ομάδας	✓	✓	✓
Επεξεργασία ομάδας	✓	✓	✓
Διαγραφή προορισμού ή ομάδων	✓	✓	✓
Διαγραφή όλων των προορισμών	✓	✓	-
Εισαγωγή αρχείου	✓	✓	-
Εξαγωγή σε αρχείο	✓	✓	-

## Ρυθμίσεις λειτουργιών

Δυνατότητες	Web Config	Epson Device Admin	Πίνακας ελέγχου εκτυπωτή
Ορισμός προορισμών που χρησιμοποιούνται συχνά	✓	✓	✓
Ταξινόμηση προορισμών που έχουν οριστεί στην κατηγορία συχνής χρήσης	-	-	✓

## Καταχώριση ενός προορισμού στις Επαφές με χρήση του Web Config

### Σημείωση:

Μπορείτε επίσης να καταχωρίσετε τις επαφές από τον πίνακα ελέγχου του εκτυπωτή.

1. Μεταβείτε στο Web Config και επιλέξτε την καρτέλα **Σάρωση/Αντιγραφή > Επαφές**.
2. Επιλέξτε τον αριθμό που θέλετε να καταχωρίσετε και, στη συνέχεια, επιλέξτε **Επεξεργασία**.
3. Εισαγάγετε το **Όνομα** και **Λέξη ευρετηρίου**.
4. Επιλέξτε τον τύπο προορισμού ως επιλογή **Τύπος**.

### Σημείωση:

Δε μπορείτε να αλλάξετε την επιλογή **Τύπος** μετά την ολοκλήρωση της καταχώρισης. Αν θέλετε να αλλάξετε τον τύπο, διαγράψτε τον προορισμό και, στη συνέχεια, καταχωρίστε τον πάλι.

5. Εισαγάγετε μια τιμή για κάθε στοιχείο και, στη συνέχεια, επιλέξτε **Εφαρμογή**.

### Σχετικές πληροφορίες

- ➔ «Πρόσβαση στο Web Config» στη σελίδα 32
- ➔ «Στοιχεία ρύθμισης προορισμού» στη σελίδα 69
- ➔ «Δημιουργία αντιγράφων ασφαλείας των ρυθμίσεων» στη σελίδα 106

**Ρυθμίσεις λειτουργιών**

**Στοιχεία ρύθμισης προορισμού**

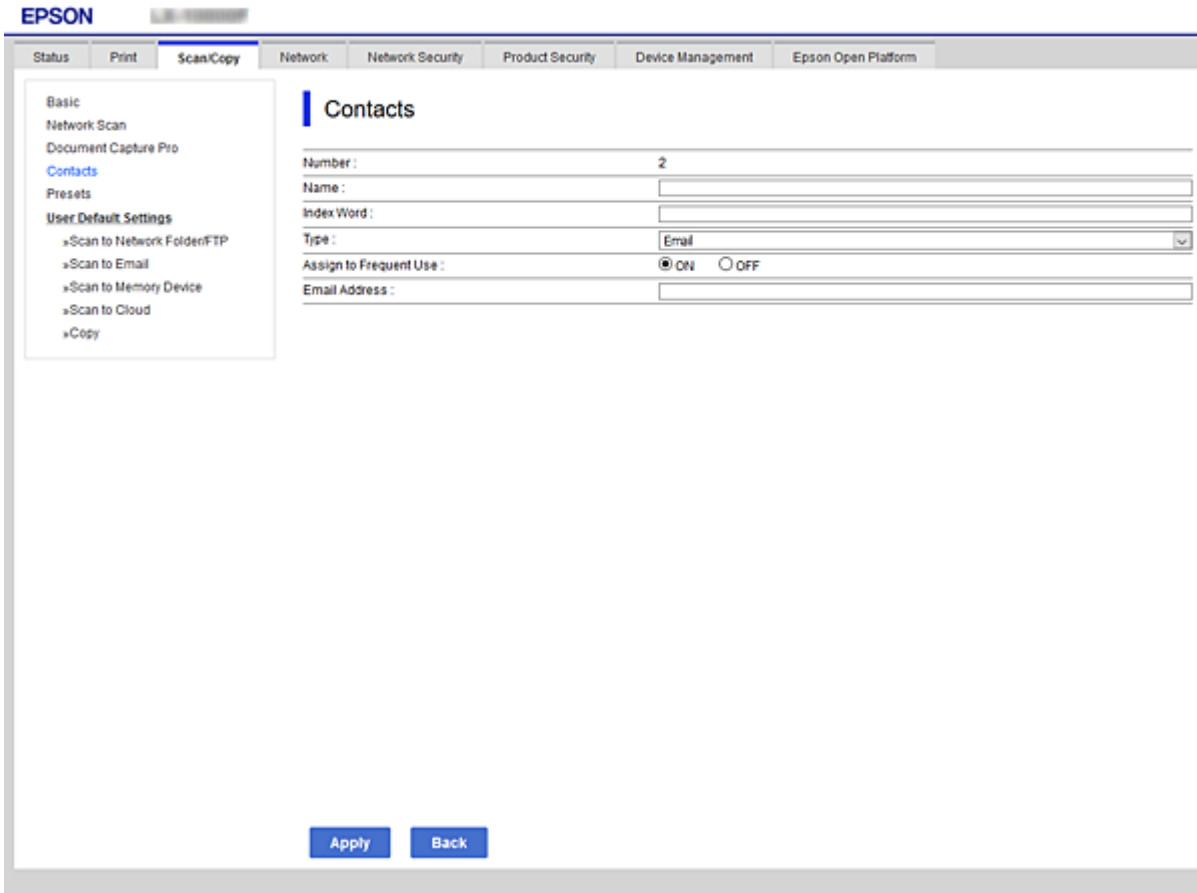

Προϊόντα	Ρυθμίσεις και επεξήγηση
Συνήθεις ρυθμίσεις	
Όνομα	Εισαγάγετε ένα όνομα για προβολή στις επαφές, σε 30 χαρακτήρες ή λιγότερο σε μορφή Unicode (UTF-8). Αν δεν το καθορίσετε, αφήστε το κενό.
Λέξη ευρετηρίου	Εισαγάγετε λέξεις για αναζήτηση σε 30 χαρακτήρες ή λιγότερο, σε μορφή Unicode (UTF-8). Αν δεν το καθορίσετε, αφήστε το κενό.
Τύπος	Επιλέξτε τον τύπο της διεύθυνσης που επιθυμείτε να καταχωρήσετε.
Αντιστοίχιση σε συχνή χρήση	Επιλέξτε να ορίσετε την καταχωρημένη διεύθυνση ως διεύθυνση που χρησιμοποιείται συχνά.  Κατά τη ρύθμιση ως μια διεύθυνση που χρησιμοποιείται συχνά, εμφανίζεται στην άνω οθόνη σάρωσης και μπορείτε να ορίσετε τον προορισμό χωρίς την εμφάνιση των επαφών.
Email	
Διεύθυνση email	Εισαγάγετε από 1 έως 255 χαρακτήρες χρησιμοποιώντας τα A-Z a-z 0-9 ! # \$ % & ' * + - . / = ? ^ _ {   } ~ @.
Φάκελος δικτύου (SMB)	

## Ρυθμίσεις λειτουργιών

Προϊόντα	Ρυθμίσεις και επεξήγηση
Αποθήκευση σε	\\«Διαδρομή φακέλου» Εισαγάγετε τη θέση όπου βρίσκεται ο φάκελος προορισμού, μεταξύ 1 και 253 χαρακτήρων σε μορφή Unicode (UTF-8), παραλείποντας το «\».
Όνομα χρήστη	Εισαγάγετε ένα όνομα χρήστη για πρόσβαση σε φάκελο δικτύου, σε 30 χαρακτήρες ή λιγότερο σε μορφή Unicode (UTF-8). Ωστόσο, αποφύγετε τη χρήση χαρακτήρων ελέγχου (0x00 έως 0x1F, 0x7F).
Κωδικός πρόσβασης	Εισαγάγετε έναν κωδικό πρόσβασης για πρόσβαση σε φάκελο δικτύου, σε 20 χαρακτήρες ή λιγότερο σε μορφή Unicode (UTF-8). Ωστόσο, αποφύγετε τη χρήση χαρακτήρων ελέγχου (0x00 έως 0x1F, 0x7F).
FTP	
Αποθήκευση σε	Εισαγάγετε το όνομα διακομιστή μεταξύ 1 και 253 χαρακτήρων σε μορφή ASCII (0x20–0x7E), παραλείποντας το «ftp://».
Όνομα χρήστη	Εισαγάγετε ένα όνομα χρήστη για πρόσβαση σε διακομιστή FTP, σε 30 χαρακτήρες ή λιγότερο σε μορφή Unicode (UTF-8). Ωστόσο, αποφύγετε τη χρήση χαρακτήρων ελέγχου (0x00 έως 0x1F, 0x7F). Αν ο διακομιστής επιτρέπει ανώνυμη σύνδεση, εισαγάγετε ένα όνομα χρήστη όπως Anonymous και FTP. Αν δεν το καθορίσετε, αφήστε το κενό.
Κωδικός πρόσβασης	Εισαγάγετε έναν κωδικό πρόσβασης για πρόσβαση σε έναν διακομιστή FTP, εντός 20 χαρακτήρων ή λιγότερο σε μορφή Unicode (UTF-8). Ωστόσο, αποφύγετε τη χρήση χαρακτήρων ελέγχου (0x00 έως 0x1F, 0x7F). Αν δεν το καθορίσετε, αφήστε το κενό.
Λειτουργία σύνδεσης	Επιλέξτε τη λειτουργία σύνδεσης από το μενού. Αν έχει οριστεί ένα τείχος προστασίας μεταξύ του εκτυπωτή και του διακομιστή FTP, επιλέξτε <b>Παθητική λειτουργία</b> .
Αριθμός θύρας	Εισαγάγετε τον αριθμό θύρας διακομιστή FTP μεταξύ 1 και 65535.

## Σχετικές πληροφορίες

➔ [«Καταχώριση ενός προορισμού στις Επαφές με χρήση του Web Config» στη σελίδα 68](#)

## Καταχώριση προορισμών ως ομάδα

Αν ο τύπος προορισμού έχει οριστεί σε **Email**, μπορείτε να καταχωρίσετε τους προορισμούς ως ομάδα.

1. Μεταβείτε στο Web Config και επιλέξτε την καρτέλα **Σάρωση/Αντιγραφή > Επαφές**.
2. Επιλέξτε τον αριθμό που θέλετε να καταχωρίσετε και, στη συνέχεια, επιλέξτε **Επεξεργασία**.
3. Επιλέξτε μια ομάδα από το **Τύπος**.
4. Επιλέξτε **Επιλογή για Επαφή(ές) για Ομάδα**.  
Εμφανίζονται οι διαθέσιμοι προορισμοί.

## Ρυθμίσεις λειτουργιών

5. Επιλέξτε τον προορισμό που θέλετε να καταχωρίσετε στην ομάδα και, στη συνέχεια, επιλέξτε **Επιλογή**.

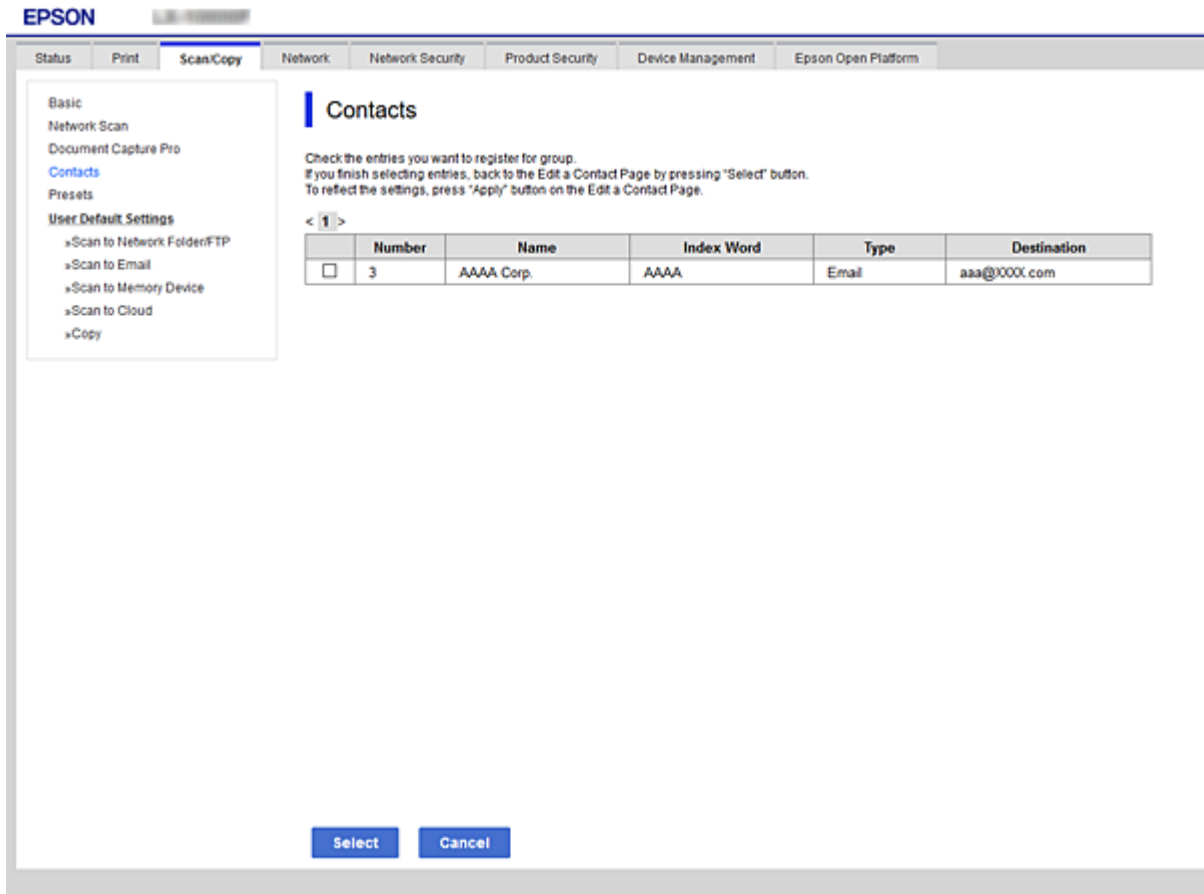

6. Εισαγάγετε ένα **Όνομα** και **Λέξη ευρετηρίου**.
7. Επιλέξτε αν εκχωρείτε ή όχι την καταχωρημένη ομάδα στην ομάδα που χρησιμοποιείτε συχνά.

### Σημείωση:

Προορισμοί μπορούν να καταχωρηθούν σε πολλές ομάδες.

8. Κάντε κλικ στην επιλογή **Εφαρμογή**.

### Σχετικές πληροφορίες

- ➔ «Πρόσβαση στο Web Config» στη σελίδα 32
- ➔ «Δημιουργία αντιγράφων ασφαλείας των ρυθμίσεων» στη σελίδα 106

## Δημιουργία αντιγράφων ασφαλείας και εισαγωγή επαφών

Χρησιμοποιώντας το Web Config ή άλλα εργαλεία μπορείτε να δημιουργήσετε αντίγραφα ασφαλείας και να εισαγάγετε επαφές.

Για Web Config, μπορείτε να δημιουργήσετε αντίγραφα ασφαλείας των επαφών με εξαγωγή των ρυθμίσεων εκτυπωτή που περιλαμβάνουν τις επαφές. Δεν είναι δυνατή η επεξεργασία του αρχείου εξαγωγής επειδή εξάγεται ως δυαδικό αρχείο.

Όταν εισάγετε ρυθμίσεις εκτυπωτή στον εκτυπωτή, οι επαφές διαγράφονται.

## Ρυθμίσεις λειτουργιών

Για Epson Device Admin, μόνο επαφές μπορούν να εξαχθούν από την οθόνη ιδιοτήτων της συσκευής. Επίσης, αν δεν εξαγάγετε τα στοιχεία που σχετίζονται με την ασφάλεια, θα μπορείτε να επεξεργαστείτε τις εξαγόμενες επαφές και να τις εισαγάγετε, επειδή μπορούν να αποθηκευτούν ως αρχείο SYLK ή CSV.

## Χρήση διακομιστή LDAP από τους χρήστες

Όταν συνεργάζεστε με τον διακομιστή LDAP, μπορείτε να χρησιμοποιείτε τις πληροφορίες διεύθυνσης που είναι καταχωρισμένες στον διακομιστή LDAP ως προορισμό email.

### Σχετικές πληροφορίες

➔ [«Διαμόρφωση του διακομιστή LDAP» στη σελίδα 72](#)

## Διαμόρφωση του διακομιστή LDAP

Για να χρησιμοποιήσετε τις πληροφορίες διακομιστή LDAP, καταχωρίστε τον στον εκτυπωτή.

1. Μεταβείτε στο Web Config και επιλέξτε την καρτέλα **Δίκτυο > Διακομιστής LDAP > Βασικό**.
2. Εισαγάγετε μια τιμή για κάθε στοιχείο.
3. Επιλέξτε **OK**.

Εμφανίζονται οι ρυθμίσεις που επιλέξατε.

### Σχετικές πληροφορίες

➔ [«Πρόσβαση στο Web Config» στη σελίδα 32](#)

➔ [«Στοιχεία ρύθμισης διακομιστή LDAP» στη σελίδα 73](#)



Στοιχεία ρύθμισης διακομιστή LDAP

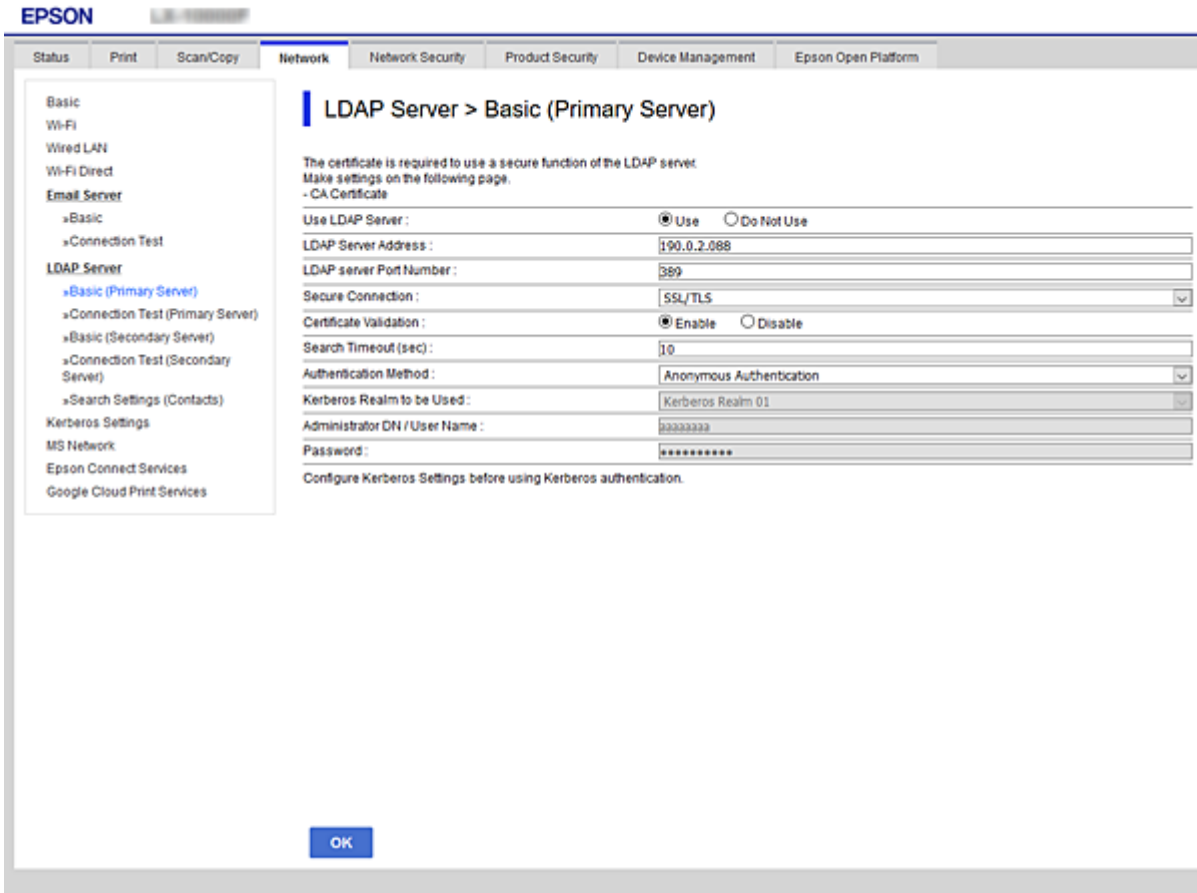

Στοιχεία	Ρυθμίσεις και επεξήγηση
Χρήση διακομιστή LDAP	Επιλέξτε <b>Χρήση</b> ή <b>Μην χρησιμοποιείτε</b> .
Διεύθυνση διακομιστή LDAP	Εισαγάγετε τη διεύθυνση του διακομιστή LDAP. Εισαγάγετε από 1 έως 255 χαρακτήρες σε μορφή IPv4, IPv6 ή FQDN. Για τη μορφή FQDN, μπορείτε να χρησιμοποιήσετε αλφαριθμητικούς χαρακτήρες σε μορφή ASCII (0x20–0x7E) και «-», εκτός για την αρχή και το τέλος της διεύθυνσης.
Αριθμός θύρας διακομιστή LDAP	Εισαγάγετε τον αριθμό θύρας διακομιστή LDAP μεταξύ 1 και 65535.
Ασφαλής σύνδεση	Καθορίστε τη μέθοδο ελέγχου ταυτότητας όταν ο εκτυπωτής προσπελάζει τον διακομιστή LDAP.
Επαλήθευση πιστοποιητικού	Όταν αυτό είναι ενεργοποιημένο, επαληθεύεται το πιστοποιητικό του διακομιστή LDAP. Συνιστάται αυτό να οριστεί σε <b>Ενεργοποίηση</b> . Για την εγκατάσταση, πρέπει το <b>Πιστοποιητικό CA</b> να εισαχθεί στον εκτυπωτή.
Λήξη χρονικού ορίου αναζήτησης (δευτ.)	Ορίστε το μήκος του χρόνου αναζήτησης πριν προκύψει μια λήξη χρονικού ορίου μεταξύ 5 και 300.

## Ρυθμίσεις λειτουργιών

Στοιχεία	Ρυθμίσεις και επεξήγηση
Μέθοδος ελέγχου ταυτότητας	<p>Επιλέξτε μία από τις μεθόδους.</p> <p>Αν επιλέξετε <b>Εξακρίβωση ταυτότητας Kerberos</b>, επιλέξτε <b>Ρυθμίσεις πρωτοκόλλου Kerberos</b> για να πραγματοποιήσετε ρυθμίσεις για το Kerberos.</p> <p>Για να εκτελέσετε Εξακρίβωση ταυτότητας Kerberos, απαιτείται το ακόλουθο περιβάλλον.</p> <ul style="list-style-type: none"> <li><input type="checkbox"/> Ο εκτυπωτής και ο διακομιστής DNS μπορούν να επικοινωνήσουν.</li> <li><input type="checkbox"/> Η ώρα του εκτυπωτή, του διακομιστή KDC και του διακομιστή που απαιτείται για τον έλεγχο ταυτότητας (διακομιστής LDAP, διακομιστής SMTP, διακομιστής αρχείων) είναι συγχρονισμένη.</li> <li><input type="checkbox"/> Όταν ο διακομιστής υπηρεσιών είναι εκχωρημένος όπως η διεύθυνση IP, το FQDN του διακομιστή υπηρεσιών καταχωρίζεται στη ζώνη αντίστροφης αναζήτησης του διακομιστή DNS.</li> </ul>
Τομέας πρωτοκόλλου Kerberos προς χρήση	Αν επιλέξετε <b>Εξακρίβωση ταυτότητας Kerberos</b> για <b>Μέθοδος ελέγχου ταυτότητας</b> , επιλέξτε το περιβάλλον του Kerberos που θέλετε να χρησιμοποιήσετε.
Διακεκριμένο όνομα Διαχειριστή / Όνομα χρήστη	Εισαγάγετε το όνομα χρήστη για τον διακομιστή LDAP, σε 128 χαρακτήρες ή λιγότερο σε μορφή Unicode (UTF-8). Δεν μπορείτε να χρησιμοποιήσετε χαρακτήρες ελέγχου, όπως 0x00–0x1F και 0x7F. Αυτή η ρύθμιση δε χρησιμοποιείται όταν το <b>Ανώνυμη εξακρίβωση ταυτότητας</b> έχει επιλεγεί ως <b>Μέθοδος ελέγχου ταυτότητας</b> . Αν δεν το καθορίσετε, αφήστε το κενό.
Κωδικός πρόσβασης	Εισαγάγετε τον κωδικό πρόσβασης για τον έλεγχο ταυτότητας διακομιστή LDAP, σε 128 χαρακτήρες ή λιγότερο σε μορφή Unicode (UTF-8). Δεν μπορείτε να χρησιμοποιήσετε χαρακτήρες ελέγχου, όπως 0x00–0x1F και 0x7F. Αυτή η ρύθμιση δε χρησιμοποιείται όταν το <b>Ανώνυμη εξακρίβωση ταυτότητας</b> έχει επιλεγεί ως <b>Μέθοδος ελέγχου ταυτότητας</b> . Αν δεν το καθορίσετε, αφήστε το κενό.

## Σχετικές πληροφορίες

- ➔ [«Διαμόρφωση του διακομιστή LDAP» στη σελίδα 72](#)
- ➔ [«Ρυθμίσεις Kerberos» στη σελίδα 74](#)

## Ρυθμίσεις Kerberos

Εάν επιλέξετε **Εξακρίβωση ταυτότητας Kerberos** για το στοιχείο **Μέθοδος ελέγχου ταυτότητας** στη θέση **Διακομιστής LDAP > Βασικό**, πραγματοποιήστε τις ακόλουθες ρυθμίσεις Kerberos από την καρτέλα **Δίκτυο > Ρυθμίσεις πρωτοκόλλου Kerberos**. Μπορείτε να καταχωρίσετε έως και 10 ρυθμίσεις για τις ρυθμίσεις του Kerberos.

Στοιχεία	Ρυθμίσεις και επεξήγηση
Δεσμίδα (Τομέας)	Εισέλθετε στο περιβάλλον ελέγχου ταυτότητας Kerberos με 255 χαρακτήρες ή λιγότερο σε μορφή ASCII (0x20–0x7E). Αν δεν το καταχωρίσετε, αφήστε το κενό.
Διεύθυνση KDC	Εισαγάγετε τη διεύθυνση του διακομιστή ελέγχου ταυτότητας Kerberos. Εισαγάγετε 255 χαρακτήρες ή λιγότερο σε οποιαδήποτε από τις μορφές IPv4, IPv6 και FQDN. Αν δεν το καταχωρίσετε, αφήστε το κενό.
Αριθμός θύρας (Kerberos)	Εισαγάγετε τον αριθμό θύρας διακομιστή Kerberos μεταξύ 1 και 65535.

## Διαμόρφωση των ρυθμίσεων αναζήτησης διακομιστή LDAP

Αν ορίσετε ρυθμίσεις αναζήτησης, μπορείτε να χρησιμοποιείτε τη διεύθυνση email που έχει καταχωριστεί στον διακομιστή LDAP.

1. Μεταβείτε στο Web Config και επιλέξτε την καρτέλα **Δίκτυο > Διακομιστής LDAP > Ρυθμίσεις αναζήτησης**.
2. Εισαγάγετε μια τιμή για κάθε στοιχείο.
3. Κάντε κλικ στο **OK** για να εμφανίσετε το αποτέλεσμα ρύθμισης.  
Εμφανίζονται οι ρυθμίσεις που επιλέξατε.

### Σχετικές πληροφορίες

- ➔ «Πρόσβαση στο Web Config» στη σελίδα 32
- ➔ «Στοιχεία ρύθμισης αναζήτησης διακομιστή LDAP» στη σελίδα 75

### Στοιχεία ρύθμισης αναζήτησης διακομιστή LDAP

The screenshot shows the Epson Web Config interface. The top navigation bar includes 'EPSON' and 'L3110/3110'. Below it are tabs for 'Status', 'Print', 'Scan/Copy', 'Network', 'Network Security', 'Product Security', 'Device Management', and 'Epson Open Platform'. The 'Network' tab is active, and the left sidebar shows a tree view with 'LDAP Server > Search Settings (Contacts)' selected. The main content area is titled 'LDAP Server > Search Settings (Contacts)' and contains the following fields:

Search Base (Distinguished Name):	<input type="text"/>
Number of search entries:	<input type="text" value="50"/>
User name Attribute:	<input type="text"/>
User name Display Attribute:	<input type="text"/>
Email Address Attribute:	<input type="text"/>
Arbitrary Attribute 1:	<input type="text"/>
Arbitrary Attribute 2:	<input type="text"/>
Arbitrary Attribute 3:	<input type="text"/>
Arbitrary Attribute 4:	<input type="text"/>

At the bottom of the configuration area, there is an 'OK' button.

## Ρυθμίσεις λειτουργιών

Προϊόντα	Ρυθμίσεις και επεξήγηση
Βάση αναζήτησης (Διακριτό όνομα)	Αν επιθυμείτε να εκτελέσετε μια αναζήτηση σε έναν τυχαίο τομέα, καθορίστε το όνομα τομέα του διακομιστή LDAP. Εισαγάγετε από 0 έως 128 χαρακτήρες σε μορφή Unicode (UTF-8). Αν δεν εκτελέσετε αναζήτηση για τυχαίο χαρακτηριστικό, αφήστε το κενό.  Παράδειγμα για τον κατάλογο τοπικού διακομιστή: dc=server,dc=local
Αριθμός καταχωρίσεων αναζήτησης	Καθορίστε τον αριθμό καταχωρίσεων αναζήτησης μεταξύ 5 και 500. Ο καθορισμένος αριθμός καταχωρίσεων αναζήτησης αποθηκεύεται και εμφανίζεται προσωρινά. Ακόμη και αν ο αριθμός των καταχωρίσεων αναζήτησης ξεπερνά τον καθορισμένο αριθμό και εμφανιστεί ένα μήνυμα σφάλματος, η αναζήτηση μπορεί να ολοκληρωθεί.
Χαρακτηριστικό ονόματος χρήστη	Καθορίστε το όνομα χαρακτηριστικού για προβολή κατά την αναζήτηση για ονόματα χρηστών. Εισαγάγετε από 1 έως 255 χαρακτήρες σε μορφή Unicode (UTF-8). Ο πρώτος χαρακτήρας θα πρέπει να είναι a-z ή A-Z.  Παράδειγμα: cn, uid
Χαρακτηριστικό εμφάνισης ονόματος χρήστη	Καθορίστε το όνομα χαρακτηριστικού για προβολή ως το όνομα χρήστη. Εισαγάγετε από 0 έως 255 χαρακτήρες σε μορφή Unicode (UTF-8). Ο πρώτος χαρακτήρας θα πρέπει να είναι a-z ή A-Z.  Παράδειγμα: cn, sn
Χαρακτηριστικό διεύθυνσης email	Καθορίστε το όνομα χαρακτηριστικού για προβολή κατά την αναζήτηση για διευθύνσεις email. Εισαγάγετε έναν συνδυασμό μεταξύ 1 και 255 χαρακτήρων χρησιμοποιώντας τους χαρακτήρες A-Z, a-z, 0-9 και -. Ο πρώτος χαρακτήρας θα πρέπει να είναι a-z ή A-Z.  Παράδειγμα: mail
Αυθαίρετο χαρακτηριστικό 1 - Αυθαίρετο χαρακτηριστικό 4	Μπορείτε να καθορίσετε άλλα τυχαία χαρακτηριστικά για αναζήτηση. Εισαγάγετε από 0 έως 255 χαρακτήρες σε μορφή Unicode (UTF-8). Ο πρώτος χαρακτήρας θα πρέπει να είναι a-z ή A-Z. Αν δεν επιθυμείτε να εκτελέσετε αναζήτηση για τυχαία χαρακτηριστικά, αφήστε το κενό.  Παράδειγμα: o, ou

## Σχετικές πληροφορίες

➔ [«Διαμόρφωση των ρυθμίσεων αναζήτησης διακομιστή LDAP»](#) στη σελίδα 75

## Έλεγχος σύνδεσης διακομιστή LDAP

Εκτελεί έλεγχο σύνδεσης με τον διακομιστή LDAP, χρησιμοποιώντας την παράμετρο που ορίστηκε στο **Διακομιστής LDAP > Ρυθμίσεις αναζήτησης**.

1. Μεταβείτε στο Web Config και επιλέξτε την καρτέλα **Δίκτυο > Διακομιστής LDAP > Δοκιμή σύνδεσης**.
2. Επιλέξτε **Έναρξη**.

Ο έλεγχος σύνδεσης ξεκίνησε. Μετά τον έλεγχο, εμφανίζεται η αναφορά ελέγχου.

## Σχετικές πληροφορίες

➔ [«Πρόσβαση στο Web Config»](#) στη σελίδα 32

➔ [«Αναφορές δοκιμής σύνδεσης διακομιστή LDAP»](#) στη σελίδα 77

## Ρυθμίσεις λειτουργιών

## Αναφορές δοκιμής σύνδεσης διακομιστή LDAP

Μηνύματα	Εξήγηση
Η δοκιμή σύνδεσης ήταν επιτυχής.	Αυτό το μήνυμα εμφανίζεται όταν η σύνδεση με τον διακομιστή είναι επιτυχής.
Η δοκιμή σύνδεσης απέτυχε. Ελέγξτε τις ρυθμίσεις.	Αυτό το μήνυμα εμφανίζεται για τους παρακάτω λόγους: <ul style="list-style-type: none"> <li><input type="checkbox"/> Η διεύθυνση διακομιστή LDAP ή ο αριθμός θύρας είναι εσφαλμένα.</li> <li><input type="checkbox"/> Προέκυψε λήξη χρονικού ορίου.</li> <li><input type="checkbox"/> Είναι επιλεγμένο το <b>Μην χρησιμοποιείτε</b> στο στοιχείο <b>Χρήση διακομιστή LDAP</b>.</li> <li><input type="checkbox"/> Εάν επιλεγεί το στοιχείο <b>Εξακρίβωση ταυτότητας Kerberos</b> ως <b>Μέθοδος ελέγχου ταυτότητας</b>, οι ρυθμίσεις όπως π.χ. <b>Δεσμίδα (Τομέας)</b>, <b>Διεύθυνση KDC</b> και <b>Αριθμός θύρας (Kerberos)</b> είναι λανθασμένες.</li> </ul>
Η δοκιμή σύνδεσης απέτυχε. Ελέγξτε το στοιχείο ημερομηνία και ώρα στο προϊόν σας ή το διακομιστή.	Αυτό το μήνυμα εμφανίζεται όταν η σύνδεση αποτύχει επειδή οι ρυθμίσεις ώρας του εκτυπωτή και του διακομιστή LDAP δεν συμπίπτουν.
Η εξακρίβωση ταυτότητας απέτυχε. Ελέγξτε τις ρυθμίσεις.	Αυτό το μήνυμα εμφανίζεται για τους παρακάτω λόγους: <ul style="list-style-type: none"> <li><input type="checkbox"/> Το στοιχείο <b>Όνομα χρήστη</b> ή/και το στοιχείο <b>Κωδικός πρόσβασης</b> είναι λανθασμένο.</li> <li><input type="checkbox"/> Εάν επιλεγεί το στοιχείο <b>Εξακρίβωση ταυτότητας Kerberos</b> ως <b>Μέθοδος ελέγχου ταυτότητας</b>, η ημερομηνία/ώρα μπορεί να μην έχει ρυθμιστεί.</li> </ul>
Δεν είναι δυνατή η πρόσβ. στον εκτ. μέχρι να ολοκλ. η επεξ.	Το μήνυμα εμφανίζεται όταν ο εκτυπωτής είναι απασχολημένος.

## Σχετικές πληροφορίες

➔ «Έλεγχος σύνδεσης διακομιστή LDAP» στη σελίδα 76

## Χρήση λειτουργιών σάρωσης

Μπορείτε να χρησιμοποιήσετε τις λειτουργίες σάρωσης από τον υπολογιστή ή μέσω του πίνακα ελέγχου του εκτυπωτή.

### Σάρωση από υπολογιστή

Εγκαταστήστε το λογισμικό και ελέγξτε ότι η υπηρεσία σάρωσης δικτύου για σάρωση μέσω δικτύου από τον υπολογιστή.

## Σχετικές πληροφορίες

➔ «Λογισμικό που πρέπει να εγκατασταθεί» στη σελίδα 78

➔ «Επιβεβαίωση της κατάστασης ενεργοποίησης της σάρωσης δικτύου» στη σελίδα 78

## Λογισμικό που πρέπει να εγκατασταθεί

### ❑ Epson Scan 2

Αυτό είναι το πρόγραμμα οδήγησης του σαρωτή. Εάν χρησιμοποιείτε τη συσκευή από υπολογιστή, εγκαταστήστε το πρόγραμμα οδήγησης σε κάθε υπολογιστή-πελάτη. Εάν είναι εγκατεστημένο το Document Capture Pro/Document Capture, μπορείτε να εκτελέσετε τις λειτουργίες που έχουν εκχωρηθεί στα κουμπιά της συσκευής.

Εάν χρησιμοποιήσετε το EpsonNet SetupManager, το πρόγραμμα οδήγησης του εκτυπωτή διανέμεται επίσης ως πακέτο.

### ❑ Document Capture Pro (Windows)/Document Capture (Mac OS)

Εγκαθίσταται στον υπολογιστή-πελάτη. Οι εργασίες που έχουν καταχωριστεί σε έναν υπολογιστή του δικτύου όπου είναι εγκατεστημένο το Document Capture Pro/Document Capture, μπορούν να ανακληθούν και να εκτελεστούν από τον πίνακα ελέγχου της συσκευής.

Μπορείτε να πραγματοποιείτε σάρωση μέσω δικτύου από έναν υπολογιστή. Για τη σάρωση απαιτείται το Epson Scan 2.

### Σχετικές πληροφορίες

➔ [«EpsonNet SetupManager» στη σελίδα 131](#)

## Επιβεβαίωση της κατάστασης ενεργοποίησης της σάρωσης δικτύου

Μπορείτε να ενεργοποιήσετε την υπηρεσία σάρωσης δικτύου όταν πραγματοποιείτε σάρωση από έναν υπολογιστή-πελάτη μέσω δικτύου. Η λειτουργία αυτή είναι ενεργοποιημένη από προεπιλογή.

1. Μεταβείτε στο Web Config και επιλέξτε την καρτέλα **Σάρωση/Αντιγραφή > Σάρωση δικτύου**.
2. Βεβαιωθείτε ότι είναι επιλεγμένη η ρύθμιση **Ενεργοποιήστε τη σάρωση** στο στοιχείο **EPSON Scan**.  
Αν έχει επιλεγεί, αυτή η εργασία έχει ολοκληρωθεί. Κλείστε το Web Config.  
Αν διαγραφεί, επιλέξτε το και προχωρήστε στο επόμενο βήμα.
3. Κάντε κλικ στην επιλογή **Επόμενο**.
4. Κάντε κλικ στην επιλογή **OK**.  
Το δίκτυο συνδέεται εκ νέου και, στη συνέχεια, ενεργοποιούνται οι ρυθμίσεις.

### Σχετικές πληροφορίες

➔ [«Πρόσβαση στο Web Config» στη σελίδα 32](#)

## Σάρωση με τη χρήση του πίνακα ελέγχου

Η λειτουργία σάρωσης σε φάκελο και σάρωσης σε email με χρήση του πίνακα ελέγχου του εκτυπωτή, καθώς και η μεταφορά των αποτελεσμάτων σάρωσης σε email, φακέλους κ.λπ., πραγματοποιούνται με εκτέλεση μιας εργασίας από τον υπολογιστή.

### Σχετικές πληροφορίες

➔ [«Ρυθμίσεις διακομιστών και φακέλων» στη σελίδα 79](#)

## Ρυθμίσεις λειτουργιών

## Ρυθμίσεις διακομιστών και φακέλων

Όνομα	Ρυθμίσεις	Τοποθεσία	Προϋπόθεση
Σάρωση προς δικτυακό φάκελο (SMB)	Δημιουργία και κοινή χρήση του φακέλου αποθήκευσης	Υπολογιστής που διαθέτει τοποθεσία φακέλου αποθήκευσης	Λογαριασμός χρήστη διαχειριστή στον υπολογιστή που δημιουργεί φακέλους αποθήκευσης.
	Προορισμός για Σάρωση προς δικτυακό φάκελο (SMB)	Επαφές της συσκευής	Όνομα χρήστη και κωδικός πρόσβασης για σύνδεση στον υπολογιστή με τον φάκελο αποθήκευσης και προνόμια για ενημέρωση του φακέλου αποθήκευσης.
Σάρωση προς δικτυακό φάκελο (FTP)	Διαμόρφωση για είσοδο στον διακομιστή FTP	Επαφές της συσκευής	Πληροφορίες σύνδεσης για τον διακομιστή FTP και προνόμια για ενημέρωση του φακέλου αποθήκευσης.
Σάρωση σε email	Διαμόρφωση για διακομιστή email	Συσκευή	Πληροφορίες διαμόρφωσης για διακομιστή email
Σάρωση στο cloud	Καταχώριση εκτυπωτή στο Epson Connect	Συσκευή	Περιβάλλον σύνδεσης στο Internet
	Καταχώριση επαφής στο Epson Connect	Υπηρεσία Epson Connect	Καταχώριση χρήστη και εκτυπωτή στην υπηρεσία Epson Connect
Σάρωση προς Document Capture Pro (με χρήση Document Capture Pro Server)	Διαμόρφωση λειτουργίας διακομιστή για το Document Capture Pro	Συσκευή	Διεύθυνση IP, όνομα κεντρικού υπολογιστή ή FQDN για τον υπολογιστή στον οποίο είναι εγκατεστημένος ο Document Capture Pro Server

## Σχετικές πληροφορίες

- ➔ «Διαμόρφωση διακομιστή αλληλογραφίας» στη σελίδα 42
- ➔ «Χρήση της ρύθμισης Document Capture Pro Server» στη σελίδα 79

## Χρήση της ρύθμισης Document Capture Pro Server

Χρησιμοποιώντας τον Document Capture Pro Server, μπορείτε να διαχειριστείτε τη μέθοδο ταξινόμησης, τη μορφή αποθήκευσης και τον προορισμό προώθησης ενός αποτελέσματος σάρωσης, που πραγματοποιήθηκε από τον πίνακα ελέγχου του εκτυπωτή. Μπορείτε να ανακαλέσετε και να εκτελέσετε μια εργασία, που καταχωρίστηκε προηγουμένως στον διακομιστή από τον πίνακα ελέγχου του εκτυπωτή.

Εγκαταστήστε το στον υπολογιστή-διακομιστή.

## Ρυθμίσεις λειτουργιών

Για περισσότερες πληροφορίες σχετικά με τον Document Capture Pro Server, επικοινωνήστε με το τοπικό γραφείο της Epson.

### Σχετικές πληροφορίες

➔ «Ρύθμιση λειτουργίας διακομιστή» στη σελίδα 80

## Ρύθμιση λειτουργίας διακομιστή

Για να χρησιμοποιήσετε το Document Capture Pro Server, πραγματοποιήστε τις ακόλουθες ρυθμίσεις.

1. Μεταβείτε στο Web Config και επιλέξτε την καρτέλα **Σάρωση/Αντιγραφή > Document Capture Pro**.
2. Επιλέξτε **Λειτουργία διακομιστή για Λειτουργία**.
3. Εισαγάγετε τη διεύθυνση του διακομιστή, στον οποίο έχει εγκατασταθεί το Document Capture Pro Server, στο πεδίο **Διεύθυνση διακομιστή**.

Εισαγάγετε από 2 έως 255 χαρακτήρες σε μορφή IPv4, IPv6, όνομα κεντρικού υπολογιστή ή FQDN. Για τη μορφή FQDN, μπορείτε να χρησιμοποιήσετε αλφαριθμητικούς χαρακτήρες σε μορφή ASCII (0x20–0x7E) και το σύμβολο «-», εκτός από την αρχή και το τέλος της διεύθυνσης.

4. Κάντε κλικ στην επιλογή **OK**.

Το δίκτυο συνδέεται εκ νέου και, στη συνέχεια, ενεργοποιούνται οι ρυθμίσεις.

### Σχετικές πληροφορίες

➔ «Πρόσβαση στο Web Config» στη σελίδα 32

---

## Πραγματοποίηση ρυθμίσεων συστήματος

### Ρύθμιση του πίνακα ελέγχου

Ρυθμίσεις για τον πίνακα ελέγχου του εκτυπωτή. Μπορείτε να πραγματοποιήσετε τις εξής ρυθμίσεις.

1. Μεταβείτε στο Web Config και επιλέξτε την καρτέλα **Διαχείριση συσκευής > Πίνακας ελέγχου**.
2. Ρυθμίστε τα ακόλουθα στοιχεία ανάλογα με τις απαιτήσεις σας.

Γλώσσα

Επιλέξτε τη γλώσσα που χρησιμοποιείται στον πίνακα ελέγχου.

Κλείδωμα πίνακα

Αν επιλέξετε **Ενεργοποίηση**, δεν θα μπορείτε να επιλέξετε άλλα στοιχεία που χρειάζονται δικαιώματα του διαχειριστή. Για να τα επιλέξετε, συνδεθείτε στον εκτυπωτή ως διαχειριστής. Εάν δεν έχει οριστεί κωδικός πρόσβασης διαχειριστή, το κλείδωμα του πίνακα είναι απενεργοποιημένο.



## Ρυθμίσεις λειτουργιών

- ❑ Λήξη χρονικού ορίου λειτουργίας

Εάν επιλέξετε **Ενεργοποίηση**, όταν συνδέεστε ως χρήστης ελεγχόμενης πρόσβασης ή διαχειριστής, θα αποσυνδέεστε αυτόματα και θα επιστρέφετε στην αρχική οθόνη όταν δεν υπάρχει δραστηριότητα για ένα συγκεκριμένο χρονικό διάστημα.

Μπορείτε να ορίσετε ένα χρονικό διάστημα από 10 δευτερόλεπτα έως 240 λεπτά, με διαβάθμιση ανά δευτερόλεπτο.

### Σημείωση:

Μπορείτε επίσης να ρυθμίσετε από τον πίνακα ελέγχου του εκτυπωτή.

- ❑ Γλώσσα: **Ρυθμίς > Γενικές ρυθμίσεις > Βασικές ρυθμίσεις > Γλώσσα/Language**
- ❑ Κλείδωμα πίνακα: **Ρυθμίς > Γενικές ρυθμίσεις > Διαχείριση συστήματος > Ρυθμίσεις Ασφαλείας > Ρυθμίσεις διαχειριστή > Ρύθμιση κλειδώματος**
- ❑ Λήξη χρον. ορίου λειτ.: **Ρυθμίς > Γενικές ρυθμίσεις > Βασικές ρυθμίσεις > Λήξη χρον. ορίου λειτ.** (Μπορείτε να ορίσετε *Ενεργό ή Ανενεργό.*)

3. Κάντε κλικ στην επιλογή **OK**.

### Σχετικές πληροφορίες

- ➔ «Πρόσβαση στο Web Config» στη σελίδα 32

## Ρυθμίσεις εξοικονόμησης ενέργειας σε περιόδους αδράνειας

Μπορείτε να ορίσετε τον χρόνο για αλλαγή σε λειτουργία εξοικονόμησης ενέργειας ή για απενεργοποίηση, όταν ο πίνακας ελέγχου του εκτυπωτή παραμένει ανενεργός για ένα συγκεκριμένο χρονικό διάστημα. Ορίστε το χρονικό διάστημα ανάλογα με το περιβάλλον χρήσης σας.

1. Μεταβείτε στο Web Config και επιλέξτε την καρτέλα **Διαχείριση συσκευής > Εξοικονόμηση ενέργειας**.
2. Εισαγάγετε τον χρόνο για την επιλογή **Χρονοδιακόπτης αδράνειας**, με την οποία ενεργοποιείται η λειτουργία εξοικονόμησης ενέργειας σε περίπτωση αδράνειας.

Μπορείτε να εισαγάγετε τιμές έως 120 λεπτά, με διαβάθμιση ανά λεπτό.

### Σημείωση:

Μπορείτε επίσης να ρυθμίσετε από τον πίνακα ελέγχου του εκτυπωτή.

**Ρυθμίς > Γενικές ρυθμίσεις > Βασικές ρυθμίσεις > Χρον. Ύπνου**

3. Επιλέξτε τον χρόνο απενεργοποίησης για την επιλογή **Χρονοδιακόπτης απενεργοποίησης**.

### Σημείωση:

Μπορείτε επίσης να ρυθμίσετε από τον πίνακα ελέγχου του εκτυπωτή.

**Ρυθμίς > Γενικές ρυθμίσεις > Βασικές ρυθμίσεις > Απενερ χρονοδιακ**

4. Κάντε κλικ στην επιλογή **OK**.

### Σχετικές πληροφορίες

- ➔ «Πρόσβαση στο Web Config» στη σελίδα 32

## Ρύθμιση του ήχου

Ορίστε τις ρυθμίσεις ήχου κατά τη διάρκεια του χειρισμού του πίνακα ελέγχου και στις λειτουργίες εκτύπωσης κτλ.

### Σημείωση:

Μπορείτε επίσης να ρυθμίσετε από τον πίνακα ελέγχου του εκτυπωτή.

**Ρυθμός > Γενικές ρυθμίσεις > Βασικές ρυθμίσεις > Ήχος**

1. Μεταβείτε στο Web Config και επιλέξτε την καρτέλα **Διαχείριση συσκευής > Ήχος**.
2. Ρυθμίστε τα ακόλουθα στοιχεία ανάλογα με τις απαιτήσεις σας.
  - Κανονική λειτουργία  
Ορίστε τον ήχο όταν ο εκτυπωτής βρίσκεται σε **Κανονική λειτουργία**.
  - Λειτουργία χωρίς μηνύματα  
Ορίστε τον ήχο όταν ο εκτυπωτής βρίσκεται σε **Αθόρυβη λειτουργία**.  
Αυτό ενεργοποιείται όταν ενεργοποιηθεί το ακόλουθο στοιχείο.  
Πίνακας ελέγχου εκτυπωτή:  
**Ρυθμός > Γενικές ρυθμίσεις > Ρυθμίσεις εκτυπωτή > Αθόρυβη λειτουργία**
3. Κάντε κλικ στην επιλογή **OK**.

### Σχετικές πληροφορίες

➔ [«Πρόσβαση στο Web Config» στη σελίδα 32](#)

## Συγχρονισμός ημερομηνίας και ώρας με τον διακομιστή ώρας

Όταν γίνεται συγχρονισμός με τον διακομιστή ώρας (διακομιστής NTP), μπορείτε να συγχρονίζετε την ώρα του εκτυπωτή και του υπολογιστή στο δίκτυο. Ο διακομιστής ώρας μπορεί να χρησιμοποιείται εντός του οργανισμού ή να κοινοποιείται στο Internet.

Όταν χρησιμοποιείται πιστοποιητικό αρχής έκδοσης πιστοποιητικών (CA) ή έλεγχος ταυτότητας Kerberos, τα προβλήματα που σχετίζονται με την ώρα αποφεύγονται μέσω του συγχρονισμού με τον διακομιστή ώρας.

1. Μεταβείτε στο Web Config και επιλέξτε την καρτέλα **Διαχείριση συσκευής > Ημερομηνία και ώρα > Διακομιστής ώρας**.
2. Επιλέξτε **Χρήση για Χρήση Διακομιστή ώρας**.
3. Εισαγάγετε τη διεύθυνση του διακομιστή ώρας στο πεδίο **Διεύθυνση Διακομιστή ώρας**.  
Μπορείτε να χρησιμοποιήσετε τη μορφή IPv4, IPv6 ή FQDN. Εισαγάγετε έως 252 χαρακτήρες. Αν δεν το καθορίσετε, αφήστε το κενό.
4. Εισαγάγετε πληροφορίες στο πεδίο **Διάστημα ενημέρωσης (λεπτά)**.  
Μπορείτε να εισαγάγετε τιμές έως 10.800 λεπτά, με διαβάθμιση ανά λεπτό.

5. Κάντε κλικ στην επιλογή **OK**.

**Σημείωση:**

Μπορείτε να επιβεβαιώσετε την κατάσταση της σύνδεσης με τον διακομιστή ώρας από το στοιχείο **Κατάσταση Διακομιστή ώρας**.

**Σχετικές πληροφορίες**

➔ «Πρόσβαση στο Web Config» στη σελίδα 32

## Ορισμός προεπιλεγμένης τιμής για σάρωση και αντιγραφή (προεπιλεγμένες ρυθμίσεις χρήστη)

Μπορείτε να ορίσετε μια προεπιλεγμένη τιμή για τις λειτουργίες.

Μπορείτε να ρυθμίσετε τις ακόλουθες λειτουργίες.

- Σάρωση στο φάκελο δικτύου/FTP
- Σάρωση σε email
- Σάρωση σε συσκευή μνήμης
- Σάρωση στο cloud
- Αντιγραφή

1. Μεταβείτε στο Web Config και επιλέξτε τις λειτουργίες για τις οποίες θέλετε να ορίσετε την προεπιλεγμένη τιμή, στην καρτέλα **Σάρωση/Αντιγραφή > Προεπιλεγμ. ρυθμ. χρήστη**.
2. Ρυθμίστε κάθε στοιχείο.
3. Κάντε κλικ στην επιλογή **OK**.

Αν ο συνδυασμός των τιμών δεν είναι έγκυρος, αλλάζει αυτόματα και ορίζεται μια έγκυρη τιμή.

**Σχετικές πληροφορίες**

➔ «Πρόσβαση στο Web Config» στη σελίδα 32

---

## Χρήση της υπηρεσίας Epson Connect

Χρησιμοποιώντας την υπηρεσία Epson Connect που είναι διαθέσιμη στο Internet, μπορείτε να εκτυπώνετε από το smartphone, το tablet ή τον φορητό υπολογιστή σας, οποιαδήποτε στιγμή θέλετε και σχεδόν από οποιοδήποτε μέρος.

Οι λειτουργίες που είναι διαθέσιμες στο Internet είναι οι εξής.

Email Print	Απομακρυσμένη εκτύπωση Epson iPrint	Scan to Cloud	Remote Print Driver
✓	✓	✓	✓

Ανατρέξτε στην τοποθεσία Web της πύλης Epson Connect για λεπτομέρειες.

<https://www.epsonconnect.com/>

<http://www.epsonconnect.eu> (μόνο για την Ευρώπη)

---

## Χρήση της ρύθμισης Epson Open Platform

### Επισκόπηση του Epson Open Platform

Το Epson Open Platform είναι μια πλατφόρμα χρήσης των εκτυπωτών Epson με τη λειτουργία που παρέχεται από τον διακομιστή του συστήματος ελέγχου ταυτότητας.

Μπορείτε να αποκτήσετε πρόσβαση στα αρχεία καταγραφής κάθε συσκευής και χρήστη σε συνεργασία με τον διακομιστή και να εφαρμόσετε περιορισμούς στη συσκευή και τις λειτουργίες για κάθε χρήστη και ομάδα. Μπορεί να χρησιμοποιηθεί με το Epson Print Admin (σύστημα ελέγχου ταυτότητας της Epson) ή ένα σύστημα ελέγχου ταυτότητας άλλης εταιρείας.

Εάν συνδέσετε μια συσκευή ελέγχου ταυτότητας, μπορείτε επίσης να πραγματοποιείτε τον έλεγχο ταυτότητας χρηστών χρησιμοποιώντας κάρτα ταυτότητας.

### Διαμόρφωση Epson Open Platform

Ενεργοποιήστε το Epson Open Platform για να μπορείτε να χρησιμοποιείτε τη συσκευή από το σύστημα ελέγχου ταυτότητας.

1. Μεταβείτε στο Web Config και επιλέξτε την καρτέλα **Epson Open Platform > Αριθμός προϊόντος**.
2. Εισαγάγετε μια τιμή για κάθε στοιχείο.
  - Αριθμός σειράς  
Εμφανίζεται ο σειριακός αριθμός της συσκευής.
  - Έκδοση στοιχείου Epson Open Platform  
Επιλέξτε την έκδοση του Epson Open Platform. Η αντίστοιχη έκδοση διαφέρει με το σύστημα ελέγχου ταυτότητας.
  - Εισάγετε τον αριθμό προϊόντος  
Εισαγάγετε το κλειδί προϊόντος που αποκτήσατε από τη σχετική ιστοσελίδα. Ανατρέξτε στο εγχειρίδιο του Epson Open Platform για λεπτομέρειες, όπως π.χ. ο τρόπος λήψης του κλειδιού προϊόντος.
3. Κάντε κλικ στην επιλογή **Επόμενο**.  
Θα εμφανιστεί ένα μήνυμα επιβεβαίωσης.
4. Κάντε κλικ στην επιλογή **OK**.  
Ο εκτυπωτής ενημερώθηκε.

### Ρύθμιση παραμέτρων της συσκευής ελέγχου ταυτότητας

Μπορείτε να ρυθμίσετε τις παραμέτρους της συσκευής ελέγχου ταυτότητας που χρησιμοποιείται στο σύστημα ελέγχου ταυτότητας, από την καρτέλα **Διαχείριση συσκευής > Μονάδα ανάγνωσης κάρτας**.

Για περισσότερες πληροφορίες, ανατρέξτε στο εγχειρίδιο του συστήματος ελέγχου ταυτότητας.

# Ρυθμίσεις ασφάλειας προϊόντος

Σε αυτό το κεφάλαιο περιγράφονται οι ρυθμίσεις ασφάλειας της συσκευής.

## Εισαγωγή στις δυνατότητες ασφάλειας του προϊόντος

Αυτή η ενότητα παρουσιάζει τη λειτουργία ασφαλείας των συσκευών Epson.

Όνομα λειτουργίας	Τύπος λειτουργίας	Τι πρέπει να διαμορφώσετε	Τι αποτρέπει
Διαμόρφωση για τον κωδικό πρόσβασης διαχειριστή	Κλειδώνει τις ρυθμίσεις του συστήματος, όπως η δημιουργία σύνδεσης δικτύου ή USB και οι προεπιλεγμένες ρυθμίσεις χρήστη.	Ένας διαχειριστής ορίζει έναν κωδικό πρόσβασης στη συσκευή.  Μπορείτε να τον ορίσετε είτε από το Web Config είτε από τον πίνακα ελέγχου του εκτυπωτή.  Μπορείτε, επίσης, να πραγματοποιήσετε ρυθμίσεις για την πολιτική κωδικού πρόσβασης ώστε να ορίσετε τους κανόνες κωδικών πρόσβασης.	Αποτροπή της μη εξουσιοδοτημένης ανάγνωσης και τροποποίησης των πληροφοριών που είναι αποθηκευμένες στη συσκευή, όπως αναγνωριστικά, κωδικοί πρόσβασης, ρυθμίσεις δικτύου και επαφές. Επίσης μειώνει ένα μεγάλο εύρος κινδύνων ασφαλείας, όπως η διαρροή πληροφοριών για το δικτυακό περιβάλλον ή την πολιτική ασφαλείας.
Διαμόρφωση για έλεγχο πρόσβασης	Περιορίζει τις λειτουργίες που μπορούν να χρησιμοποιηθούν σε συσκευές, όπως εκτύπωση, σάρωση και αντιγραφή για κάθε χρήστη. Εάν συνδεθείτε με έναν λογαριασμό χρήστη που έχει καταχωριστεί εκ των προτέρων, θα έχετε τη δυνατότητα να χρησιμοποιήσετε συγκεκριμένες λειτουργίες.  Επιπλέον, αφού συνδεθείτε από τον πίνακα ελέγχου, θα αποσυνδεθείτε αυτόματα αν δεν υπάρχει δραστηριότητα για συγκεκριμένη χρονική περίοδο.	Καταχωρίστε οποιονδήποτε λογαριασμό χρήστη και έπειτα επιλέξτε τη λειτουργία που θέλετε να επιτρέψετε, όπως αντιγραφή και σάρωση.  Μπορείτε να καταχωρίσετε έως και 10 λογαριασμούς χρηστών.	Ο κίνδυνος διαρροής και μη εξουσιοδοτημένης προβολής δεδομένων μπορεί να μειωθεί μέσω της ελαχιστοποίησης του αριθμού των λειτουργιών, ανάλογα με τη φύση της εργασίας και τον ρόλο του χρήστη.

## Ρυθμίσεις ασφάλειας προϊόντος

Όνομα λειτουργίας	Τύπος λειτουργίας	Τι πρέπει να διαμορφώσετε	Τι αποτρέπει
Διαμόρφωση για εξωτερική διεπαφή	Ελέγχει τη διασύνδεση που συνδέεται στη συσκευή, όπως η θύρα USB και NFC.	Ενεργοποιήστε ή απενεργοποιήστε τη θύρα USB για τη σύνδεση εξωτερικών συσκευών, όπως π.χ. μνήμη USB, NFC και σύνδεση μέσω USB με τον υπολογιστή.	<input type="checkbox"/> Έλεγχος θύρας USB: Μειώνει την πιθανότητα απώλειας δεδομένων μέσω μη εξουσιοδοτημένης σάρωσης εμπιστευτικών δεδομένων. <input type="checkbox"/> NFC: Αποτρέπει την παράνομη εκτύπωση μέσω NFC. <input type="checkbox"/> Σύνδεση USB υπολογιστή: Αποτρέπει τη μη εξουσιοδοτημένη χρήση της συσκευής, εμποδίζοντας την εκτύπωση ή τη σάρωση αν δεν γίνεται μέσω δικτύου.
Ρυθμίσεις για την επεξεργασία των αποθηκευμένων δεδομένων	Διαγράφει αυτόματα τα δεδομένα εργασιών που έχουν αποθηκευτεί προσωρινά στον ενσωματωμένο σκληρό δίσκο της συσκευής. Μπορείτε επίσης να διαγράψετε με ασφάλεια όλα τα δεδομένα που είναι αποθηκευμένα στον σκληρό δίσκο.	Ορίστε αν θα διαγράφονται αυτόματα τα δεδομένα με την ολοκλήρωση της εργασίας. Μπορείτε επίσης να διαγράψετε όλα τα δεδομένα αν θέλετε να απορρίψετε τη συσκευή.	Αντικαθιστώντας τα δεδομένα με ένα συγκεκριμένο μοτίβο, μπορείτε να αποτρέψετε την επαναφορά και τη χρήση τους ακόμη και αν αφαιρεθεί ο σκληρός δίσκος.

## Σχετικές πληροφορίες

- ➔ [«Πληροφορίες για το Web Config»](#) στη σελίδα 31
- ➔ [«EpsonNet Config»](#) στη σελίδα 130
- ➔ [«Ορισμός κωδικού πρόσβασης διαχειριστή»](#) στη σελίδα 86
- ➔ [«Περιορισμός διαθέσιμων δυνατοτήτων»](#) στη σελίδα 95
- ➔ [«Απενεργοποίηση της εξωτερικής διεπαφής»](#) στη σελίδα 97

## Ορισμός κωδικού πρόσβασης διαχειριστή

Όταν ορίζετε κωδικό πρόσβασης διαχειριστή, εμποδίζετε τους χρήστες να αλλάζουν ρυθμίσεις διαχείρισης του συστήματος. Μπορείτε να ορίσετε και να αλλάξετε τον κωδικό πρόσβασης διαχειριστή χρησιμοποιώντας το Web Config, τον πίνακα ελέγχου του εκτυπωτή ή κάποιο λογισμικό (Epson Device Admin). Εάν χρησιμοποιήσετε λογισμικό, ανατρέξτε στην τεκμηρίωση που παρέχεται με κάθε λογισμικό.

## Σχετικές πληροφορίες

- ➔ [«Ορισμός κωδικού πρόσβασης διαχειριστή από τον πίνακα ελέγχου»](#) στη σελίδα 87
- ➔ [«Ορισμός κωδικού πρόσβασης διαχειριστή χρησιμοποιώντας το Web Config»](#) στη σελίδα 87
- ➔ [«Epson Device Admin»](#) στη σελίδα 130

## Ορισμός κωδικού πρόσβασης διαχειριστή από τον πίνακα ελέγχου

Μπορείτε να ορίσετε τον κωδικό πρόσβασης διαχειριστή από τον πίνακα ελέγχου του εκτυπωτή.

### Σημείωση:

Όταν η πολιτική κωδικού πρόσβασης είναι διαθέσιμη, εισαγάγετε έναν κωδικό πρόσβασης που ικανοποιεί την απαίτηση.

Μπορείτε να κάνετε ρυθμίσεις για την πολιτική κωδικού πρόσβασης επιλέγοντας την καρτέλα **Ρυθμίς > Γενικές ρυθμίσεις > Διαχείριση συστήματος > Ρυθμίσεις Ασφαλείας > Πολιτική Κωδ. Πρόσβ.**

1. Πατήστε **Ρυθμίς** στον πίνακα ελέγχου του εκτυπωτή.
2. Πατήστε **Γενικές ρυθμίσεις > Διαχείριση συστήματος > Ρυθμίσεις Ασφαλείας**.
3. Πατήστε **Ρυθμίσεις διαχειριστή**.
4. Πατήστε **Κωδ. Πρόσβ. διαχειριστή > Καταχώρηση**.
5. Εισαγάγετε τον νέο κωδικό πρόσβασης και, στη συνέχεια, πατήστε **ΟΚ**.
6. Εισαγάγετε ξανά τον κωδικό πρόσβασης και, στη συνέχεια, πατήστε **ΟΚ**.
7. Πατήστε **ΟΚ** στην οθόνη επιβεβαίωσης.  
Εμφανίζεται η οθόνη ρυθμίσεων διαχειριστή.
8. Πατήστε **Ρύθμιση κλειδώματος** και, στη συνέχεια, πατήστε **ΟΚ** στην οθόνη επιβεβαίωσης.

### Σημείωση:

Μπορείτε να αλλάξετε ή να διαγράψετε τον κωδικό πρόσβασης διαχειριστή επιλέγοντας **Αλλαγή ή Επαναφορά** στην οθόνη **Κωδ. Πρόσβ. διαχειριστή** και εισάγοντας τον κωδικό πρόσβασης διαχειριστή.

## Ορισμός κωδικού πρόσβασης διαχειριστή χρησιμοποιώντας το Web Config

Μπορείτε να ορίσετε τον κωδικό πρόσβασης διαχειριστή χρησιμοποιώντας το Web Config.

### Σημείωση:

Όταν η πολιτική κωδικού πρόσβασης είναι διαθέσιμη, εισαγάγετε έναν κωδικό πρόσβασης που ικανοποιεί την απαίτηση.

Μπορείτε να κάνετε ρυθμίσεις για την πολιτική κωδικού πρόσβασης επιλέγοντας την καρτέλα **Ασφάλεια προϊόντος > Πολιτική Κωδ. Πρόσβ.**

1. Μεταβείτε στο Web Config και επιλέξτε την καρτέλα **Ασφάλεια προϊόντος > Αλλάξτε το στοιχείο Κωδικός πρόσβασης διαχειριστή**.

## Ρυθμίσεις ασφάλειας προϊόντος

2. Εισαγάγετε έναν κωδικό πρόσβασης στα πεδία **Νέος Κωδ. Πρόσβ** και **Επιβεβαίωση νέου Κωδ. Πρόσβ**. Εισαγάγετε το όνομα χρήστη, αν είναι απαραίτητο.

Αν θέλετε να αλλάξετε τον κωδικό πρόσβασης με έναν καινούργιο, πληκτρολογήστε τον τρέχοντα κωδικό.

The screenshot shows the Epson Web Config interface. At the top, there are tabs for 'Status', 'Print', 'Scan/Copy', 'Network', 'Network Security', 'Product Security', 'Device Management', and 'Epson Open Platform'. The 'Product Security' tab is selected. On the left, there is a navigation menu with 'Change Administrator Password' highlighted. The main content area is titled 'Change Administrator Password' and contains three input fields: 'Current password:', 'New Password:', and 'Confirm New Password:'. The 'New Password' field has a hint: 'Enter between 1 and 20 characters.' Below the fields is a note: 'Note: It is recommended to communicate via HTTPS for entering an administrator password.' At the bottom center, there is a blue 'OK' button.

3. Επιλέξτε **OK**.

### Σημείωση:

- Για να ορίσετε ή να αλλάξετε τα κλειδωμένα στοιχεία μενού, κάντε κλικ στην επιλογή **Σύνδεση διαχειριστή** και, στη συνέχεια, εισαγάγετε τον κωδικό πρόσβασης διαχειριστή.
- Για να διαγράψετε τον κωδικό πρόσβασης διαχειριστή, κάντε κλικ στην καρτέλα **Ασφάλεια προϊόντος >** Διαγράψτε το στοιχείο **Κωδικός πρόσβασης διαχειριστή** και, στη συνέχεια, εισαγάγετε τον κωδικό πρόσβασης διαχειριστή.

### Σχετικές πληροφορίες

- ➔ «Πρόσβαση στο Web Config» στη σελίδα 32

## Έλεγχος του χειρισμού πίνακα

Αν ορίσετε κωδικό πρόσβασης διαχειριστή και ενεργοποιήσετε τη Ρύθμιση κλειδώματος, μπορείτε να κλειδώσετε τα στοιχεία που σχετίζονται με τις ρυθμίσεις συστήματος του εκτυπωτή, ώστε να μην μπορούν να τα αλλάξουν οι χρήστες.



## Στοιχεία Ρύθμιση κλειδώματος για το μενού Γενικές ρυθμίσεις

Αυτή είναι μια λίστα των στοιχείων Ρύθμιση κλειδώματος στο Ρυθμίς > Γενικές ρυθμίσεις στον πίνακα ελέγχου.

Ορισμένες λειτουργίες μπορούν να ενεργοποιηθούν ή να απενεργοποιηθούν μεμονωμένα.

Μενού Γενικές ρυθμίσεις		Κλείδωμα πίνακα
Βασικές ρυθμίσεις		-
	Φωτεινότη. LCD	-
	Ήχος	-
	Εντοπισμός διπλής τροφοδοσίας	✓*1
	Χρον. Ύπνου	✓
	Απενερ χρονοδιακ	✓
	Ρυθμίς. Ημερομηνίας/Ωρας	✓
	Χώρα/Περιοχή	✓
	Γλώσσα/Language	✓*1
	Οθόνη έναρξης	✓
	Επεξεργασία διάταξης Αρχικής οθόνης	✓
	Ταπετσαρία	✓
	Λήξη χρον. ορίου λειτ.	✓
	Πληκτρολόγιο	-
	Προεπ. οθ.(Job/Status)	✓
Ρυθμίσεις εκτυπωτή		-

## Ρυθμίσεις ασφάλειας προϊόντος

Μενού Γενικές ρυθμίσεις		Κλείδωμα πίνακα
	Ρυθμίσεις προέλ. χαρτιού	-
	Έξοδος: Αντιγραφή	✓
	Έξοδος: Άλλο	✓
	Γλώσσα εκτύπωσης	✓
	Καθολικές ρυθμίσεις εκτύπ.	✓
	Διαμόρφωση εκτύπωσης PDL	✓
	Αυτόμ. επίλυση σφάλματος	✓
	Διεπαφή συσκευής μνήμης	✓
	Χοντρό χαρτί	✓ <sup>*1</sup>
	Αθόρυβη λειτουργία	✓ <sup>*1</sup>
	Προτερ. ταχύτ. εκτύπ.	✓ <sup>*1</sup>
	Σύνδεση Η/Υ μέσω USB	✓
	Ρύθμιση χρ. ορίου I/F USB	✓
Ρυθμίσεις δικτύου		✓

## Ρυθμίσεις ασφάλειας προϊόντος

Μενού Γενικές ρυθμίσεις		Κλείδωμα πίνακα
	Ρύθμ. Wi-Fi	✓
	Ρύθμιση ενσύρματου LAN	✓
	Κατάσταση δικτύου	✓
	Κατάσταση ενσύρματου LAN/Wi-Fi	✓ <sup>*2</sup>
	Κατάσταση Wi-Fi Direct	✓ <sup>*2</sup>
	Κατάσταση διακομ. Email	✓ <sup>*2</sup>
	Φύλλο κατάσ εκτ	✓ <sup>*2</sup>
	Έλεγχος σύνδεσης	✓ <sup>*3</sup>
	Σύνθετα	✓
	Όνομα συσκευής	✓
	TCP/IP	✓
	Διακομιστής μεσολάβησ.	✓
	Διακομιστής Email	✓
	Διεύθυνση IPv6	✓
	Κοινή χρήση δικτύου MS	✓
	NFC	✓
	Ταχύτητα σύνδεσης και Αμφίδρ. λειτουρ.	✓
	Ανακατευθύνετε το HTTP στο HTTPS	✓
	Απενεργοποίηση Φίλτρου IPsec/IP	✓
	Απενεργοποίηση IEEE802.1X	✓
	Ρυθμίσεις υπηρεσίας Web	✓
	Epson Connect Υπηρεσίες	✓
	Υπηρεσίες Google Cloud Print	✓
	Ρυθμίσεις σάρωσης	✓
	Αρχική καρτέλα	✓
	Πλήκτ. γρήγορης λειτουργίας	✓
	Επιβεβαίωση Παραλήπτη	✓
	Document Capture Pro	✓
	Διακομιστής Email	✓
	Διαχείριση συστήματος	✓

## Ρυθμίσεις ασφάλειας προϊόντος

Μενού Γενικές ρυθμίσεις		Κλειδωμα πίνακα	
Επαφές Διευθυντής		✓	
	Προσθήκη/Επεξεργασία/Διαγραφή	✓*1, *4	
	Συχνός	✓*4	
	Εκτύπωση επαφών	✓	
	Προβολή επιλογών	✓*4	
	Επιλογές αναζήτησης	✓*4	
Ρυθμίσεις Καθαρισμ. κεφαλ. εκτύπωσης		✓	
Εκκαθ. δεδομ. εσωτ. μνήμης		✓	
Ρυθμίσεις διαγραφής HDD		✓	
Ρυθμίσεις Ασφαλείας		✓	
	Περιορισμοί	✓	
	Έλεγχος πρόσβασης	✓	
	Ρυθμίσεις διαχειριστή	✓	
		Κωδ. Πρόσβ. διαχειριστή	✓
		Ρύθμιση κλειδώματος	✓
	Πολιτική Κωδ. Πρόσβ	✓	
	Αρχείο καταγραφής ελέγχων	✓	
	Να συμπεριλαμβάνεται επαλήθευση κατά την εκκίνηση	✓	
Επαναφ. εργοστ. ρυθμίς.	✓		
Ενημέρωση υλικολογισμικού	✓		
Λειτουργία συντήρησης/σέρβις		✓	

✓ = Να είναι κλειδωμένο.

- = Να μην είναι κλειδωμένο.

\*1 : Μπορείτε να ενεργοποιήσετε ή απενεργοποιήσετε το κλειδωμα από το **Γενικές ρυθμίσεις > Διαχείριση συστήματος > Ρυθμίσεις Ασφαλείας > Περιορισμοί**.

\*2 : Ακόμη κι αν τα στοιχεία του ανώτερου επιπέδου μπορεί να είναι κλειδωμένα από το κλειδωμα διαχειριστή, μπορείτε να τα προσπελάσετε από το ομώνυμο μενού του **Ρυθμίς > Κατάσταση εκτυπωτή/Εκτύπωση**.

\*3 : Ακόμη κι αν τα στοιχεία του ανώτερου επιπέδου μπορεί να είναι κλειδωμένα από το κλειδωμα διαχειριστή, μπορείτε να τα προσπελάσετε από την Αρχική οθόνη >  > **Περιγραφή > Όταν δεν μπορείτε να συνδεθείτε στο δίκτυο**.

\*4 : Ακόμη κι αν τα στοιχεία του ανώτερου επιπέδου μπορεί να είναι κλειδωμένα από το κλειδωμα διαχειριστή, μπορείτε να τα προσπελάσετε από το ομώνυμο μενού του **Ρυθμίς > Επαφές Διευθυντής**.

### Σχετικές πληροφορίες

- ➔ «Επιλογές μενού για Διαχείριση συστήματος στο Γενικές ρυθμίσεις» στη σελίδα 150
- ➔ «Στοιχεία που μπορούν να οριστούν μεμονωμένα» στη σελίδα 93

## Λοιπά στοιχεία Ρύθμιση κλειδώματος

Εκτός από το μενού Γενικές ρυθμίσεις, το Ρύθμιση κλειδώματος θα ενεργοποιούνται για τα παρακάτω στοιχεία.

- Προκαθορ.
  - Προσθήκη νέου
  - Διαγραφή
  - Μετονομασία
  - Προσθήκη ή κατάργηση από την Αρχική οθόνη
  - Αλλαγή ρυθμίσεων χρήστη
- Ρυθμίς > Ρυθμίσεις χρήστη.

### Σχετικές πληροφορίες

- ➔ «Καταχώριση ρυθμίσεων στις προεπιλογές» στη σελίδα 106
- ➔ «Επιλογές μενού για Ρυθμίσεις χρήστη» στη σελίδα 155

## Χειρισμός της ρύθμισης Εμφάνισης και Λειτουργίας μεμονωμένα

Για κάποια στοχευμένα στοιχεία του Ρύθμιση κλειδώματος μπορείτε να ορίσετε μεμονωμένα αν θα είναι ενεργοποιημένα ή απενεργοποιημένα.

Μπορείτε να ορίσετε τη διαθεσιμότητα κάθε χρήστη κατά το δοκούν, όπως καταχώριση ή αλλαγή επαφών, εμφάνιση ιστορικού εργασιών κ.λπ.

1. Επιλέξτε **Ρυθμίς** στον πίνακα ελέγχου του εκτυπωτή.
2. Επιλέξτε **Γενικές ρυθμίσεις > Διαχείριση συστήματος > Ρυθμίσεις Ασφαλείας**.
3. Επιλέξτε **Περιορισμοί**.
4. Επιλέξτε το στοιχείο για τη λειτουργία της οποίας θέλετε να αλλάξετε τη ρύθμιση και, στη συνέχεια, επιλέξτε **Ενερ.** ή **Απ.**.

## Στοιχεία που μπορούν να οριστούν μεμονωμένα

Ο διαχειριστής μπορεί να επιτρέψει την μεμονωμένη εμφάνιση και αλλαγή ρυθμίσεων των παρακάτω στοιχείων.

- Πρόσβαση στο αρχείο καταγραφής εργασιών: **Κατάστ. εργασίας > Αρχείο καταγρ.**  
Ελέγξτε την εμφάνιση του ιστορικού εργασιών της παρακολούθησης κατάστασης. Επιλέξτε **Ενερ.** για να επιτρέπεται η εμφάνιση του ιστορικού εργασιών.

## Ρυθμίσεις ασφάλειας προϊόντος

- Πρόσβαση σε Καταχώρηση /Διαγραφή Επαφές: **Ρυθμίς > Επαφές Διευθυντής > Προσθήκη/Επεξεργασία/ Διαγραφή**

Ελέγξτε την καταχώριση και την τροποποίηση των επαφών. Επιλέξτε **Ενερ.** για να καταχωρίζετε ή να τροποποιείτε επαφές.
- Πρόσβ. στο Ιστορικό εξοικονόμησης εκτύπωσης της Σάρ. σε Φάκελ. δικτύου/FTP: **Σάρωση > Φάκελος δικτ./FTP > Μενού > Εκτύπωση ιστορικού αποθηκευμένων**

Ελέγξτε την εκτύπωση του ιστορικού της λειτουργίας σάρωσης σε δικτυακό φάκελο. Επιλέξτε **Ενερ.** για να επιτρέπεται η εκτύπωση.
- Πρόσβαση στα Πρόσφατα της Σάρωση σε Email: **Σάρωση > Email > Παραλήπτης > Ιστορικό**

Ελέγξτε την εμφάνιση του ιστορικού της λειτουργίας σάρωσης σε email. Επιλέξτε **Ενερ.** για να εμφανίζεται το ιστορικό.
- Πρόσβ. στην προβ. ιστ. απεστ. της Σάρωση σε Email: **Σάρωση > Email > Μενού > Εμφάνιση ιστορικού αποστολών**

Ελέγξτε την εμφάνιση του ιστορικού αποστολής email της λειτουργίας σάρωσης σε email. Επιλέξτε **Ενερ.** για να εμφανίζεται το ιστορικό αποστολής email.
- Πρόσβ. στο Ιστ. απεσταλμ. εκτ. της Σάρωση σε Email: **Σάρωση > Email > Μενού > Εκτύπωση ιστορικού απεσταλμένων**

Ελέγξτε την εκτύπωση του ιστορικού αποστολής email της λειτουργίας σάρωσης σε email. Επιλέξτε **Ενερ.** για να επιτρέπεται η εκτύπωση.
- Πρόσβαση σε Γλώσσα: **Ρυθμίς > Γλώσσα/Language**

Ελέγξτε την αλλαγή της γλώσσας που εμφανίζεται στον πίνακα ελέγχου. Επιλέξτε **Ενερ.** για να αλλάξετε τις γλώσσες.
- Πρόσβαση σε Χοντρό χαρτί: **Ρυθμίς > Γενικές ρυθμίσεις > Ρυθμίσεις εκτυπωτή > Χοντρό χαρτί**

Ελέγξτε την τροποποίηση των ρυθμίσεων για τη λειτουργία Χοντρό χαρτί. Επιλέξτε **Ενερ.** για να αλλάξετε τις ρυθμίσεις.
- Πρόσβαση σε Αθόρυβη λειτουργία: **Ρυθμίς > Γενικές ρυθμίσεις > Ρυθμίσεις εκτυπωτή > Αθόρυβη λειτουργία**

Ελέγξτε την τροποποίηση των ρυθμίσεων για τη λειτουργία Αθόρυβη λειτουργία. Επιλέξτε **Ενερ.** για να αλλάξετε τις ρυθμίσεις.
- Πρόσβαση σε Προτεραιότητα ταχύτητας εκτύπωσης: **Ρυθμίς > Γενικές ρυθμίσεις > Ρυθμίσεις εκτυπωτή > Προτερ. ταχύτ. εκτύπ.**

Ελέγξτε την τροποποίηση των ρυθμίσεων για τη λειτουργία Προτερ. ταχύτ. εκτύπ.. Επιλέξτε **Ενερ.** για να αλλάξετε τις ρυθμίσεις.
- Πρόσβαση σε Προτεραιότητα ταχύτητας εκτύπωσης: **Ρυθμίς > Γενικές ρυθμίσεις > Βασικές ρυθμίσεις > Εντοπισμός διπλής τροφοδοσίας**

Ελέγξτε την τροποποίηση των ρυθμίσεων για τη λειτουργία Εντοπισμός διπλής τροφοδοσίας. Επιλέξτε **Ενερ.** για να αλλάξετε τις ρυθμίσεις.
- Προστασία προσωπικών δεδομένων:

Ελέγξτε την εμφάνιση των πληροφοριών προορισμού στην καταχώριση γρήγορης κλήσης. Επιλέξτε **Ενερ.** για να εμφανίζεται ο προορισμός ως (\*\*\*)
- Πρόσβαση στην Αντιγραφή του Δίσκου εξόδου: **Ρυθμίς > Γενικές ρυθμίσεις > Ρυθμίσεις εκτυπωτή > Έξοδος: Αντιγραφή**

Ελέγξτε την αλλαγή του σημείου εξόδου κατά την αντιγραφή. Επιλέξτε **Ενερ.** για να αλλάξετε τις ρυθμίσεις.
- Αποδοχή Απενεργοποίησης:

Ελέγξτε το δικαίωμα απενεργοποίησης του εκτυπωτή. Επιλέξτε **Ενερ.** για να του επιτρέψετε να απενεργοποιηθεί.

**Σχετικές πληροφορίες**

➔ «Λοιπά στοιχεία Ρύθμιση κλειδώματος» στη σελίδα 93

---

## Περιορισμός διαθέσιμων δυνατοτήτων

Μπορείτε να καταχωρίζετε λογαριασμούς χρηστών στον εκτυπωτή, να τους συνδέετε με λειτουργίες και να ελέγχετε τις λειτουργίες που μπορούν να χρησιμοποιούν οι χρήστες.

Όταν ενεργοποιείτε τον έλεγχο πρόσβασης, ο χρήστης μπορεί να χρησιμοποιεί λειτουργίες όπως αντιγραφή κ.λπ., εισάγοντας τον κωδικό πρόσβασης στον πίνακα ελέγχου του εκτυπωτή και πραγματοποιώντας σύνδεση στον εκτυπωτή.

Οι μη διαθέσιμες λειτουργίες θα είναι απενεργοποιημένες και δεν θα επιλέγονται.

Από υπολογιστή, όταν καταχωρίζετε τις πληροφορίες ελέγχου ταυτότητας στο πρόγραμμα οδήγησης του εκτυπωτή ή του σαρωτή, θα μπορείτε να εκτυπώνετε ή να σαρώνετε. Για λεπτομέρειες σχετικά με τις ρυθμίσεις του προγράμματος οδήγησης, ανατρέξτε στη βοήθεια του προγράμματος οδήγησης ή στο εγχειρίδιο.

## Ρύθμιση παραμέτρων του ελέγχου πρόσβασης

Για να χρησιμοποιήσετε τον έλεγχο πρόσβασης, δημιουργήστε τον λογαριασμό χρήστη και ενεργοποιήστε τη λειτουργία ελέγχου πρόσβασης.

### Δημιουργία του λογαριασμού χρήστη

Δημιουργήστε τον λογαριασμό χρήστη για έλεγχο πρόσβασης.

1. Μεταβείτε στο Web Config και επιλέξτε την καρτέλα **Ασφάλεια προϊόντος > Ρυθμίσεις ελέγχου πρόσβασης > Ρυθμίσεις χρήστη**.
2. Κάντε κλικ στο στοιχείο **Προσθήκη** για τον αριθμό που θέλετε να καταχωρίσετε.

**Σημαντικό:**

Όταν χρησιμοποιείτε τον εκτυπωτή με το σύστημα ελέγχου ταυτότητας της Epson ή άλλων εταιρειών, καταχωρίστε το όνομα χρήστη της ρύθμισης περιορισμού σε αριθμό από 2 έως 10.

Μια εφαρμογή όπως το σύστημα ελέγχου ταυτότητας χρησιμοποιεί τον αριθμό ένα, ώστε να μην εμφανίζεται το όνομα χρήστη στον πίνακα ελέγχου του εκτυπωτή.

3. Ρυθμίστε κάθε στοιχείο.

 Όνομα χρήστη:

Εισαγάγετε το όνομα που εμφανίζεται στη λίστα ονομάτων χρήστη με μήκος από 1 έως 14 χαρακτήρες, με αλφαριθμητικούς χαρακτήρες.

 Κωδικός πρόσβασης:

Εισαγάγετε έναν κωδικό πρόσβασης μήκους από 0 έως 20 χαρακτήρες σε μορφή ASCII (0x20–0x7E). Όταν αρχικοποιείται ο κωδικός πρόσβασης αφήστε τον κενό.

 Επιλέξτε το πλαίσιο επιλογής για να ενεργοποιήσετε ή να απενεργοποιήσετε την κάθε λειτουργία.

Επιλέξτε τη λειτουργία που επιτρέπετε να χρησιμοποιείται.

## Ρυθμίσεις ασφάλειας προϊόντος

### Σημείωση:

Όταν η πολιτική κωδικού πρόσβασης είναι διαθέσιμη, εισαγάγετε έναν κωδικό πρόσβασης που ικανοποιεί την απαίτηση.

Μπορείτε να κάνετε ρυθμίσεις για την πολιτική κωδικού πρόσβασης επιλέγοντας την καρτέλα **Ασφάλεια προϊόντος > Πολιτική Κωδ. Πρόσβ.**

#### 4. Κάντε κλικ στην επιλογή **Εφαρμογή**.

Επιστρέφει στη λίστα ρυθμίσεων χρηστών μετά από ένα συγκεκριμένο χρονικό διάστημα.

Ελέγξτε ότι εμφανίζεται το όνομα χρήστη που καταχωρίσατε στο **Όνομα χρήστη** και ότι το στοιχείο **Προσθήκη** άλλαξε σε **Επεξεργασία**.

### Επεξεργασία του λογαριασμού χρήστη

Επεξεργαστείτε τον λογαριασμό που καταχωρίστηκε για έλεγχο πρόσβασης.

1. Μεταβείτε στο Web Config και επιλέξτε την καρτέλα **Ασφάλεια προϊόντος > Ρυθμίσεις ελέγχου πρόσβασης > Ρυθμίσεις χρήστη**.
2. Κάντε κλικ στο στοιχείο **Επεξεργασία** για τον αριθμό που θέλετε να επεξεργαστείτε.
3. Αλλάξτε κάθε στοιχείο.
4. Κάντε κλικ στην επιλογή **Εφαρμογή**.  
Επιστρέφει στη λίστα ρυθμίσεων χρηστών μετά από ένα συγκεκριμένο χρονικό διάστημα.

### Διαγραφή του λογαριασμού χρήστη

Διαγράψτε τον λογαριασμό που καταχωρίστηκε για έλεγχο πρόσβασης.

1. Μεταβείτε στο Web Config και επιλέξτε την καρτέλα **Ασφάλεια προϊόντος > Ρυθμίσεις ελέγχου πρόσβασης > Ρυθμίσεις χρήστη**.
2. Κάντε κλικ στο στοιχείο **Επεξεργασία** για τον αριθμό που θέλετε να διαγράψετε.
3. Κάντε κλικ στην επιλογή **Διαγραφή**.



#### Σημαντικό:

Αν κάνετε κλικ στο **Διαγραφή**, ο λογαριασμός χρήστη θα διαγραφεί χωρίς να προηγηθεί μήνυμα επιβεβαίωσης. Να είστε προσεκτικοί κατά τη διαγραφή λογαριασμών.

Επιστρέφει στη λίστα ρυθμίσεων χρηστών μετά από ένα συγκεκριμένο χρονικό διάστημα.

### Ενεργοποίηση του ελέγχου πρόσβασης

Όταν ενεργοποιείται ο έλεγχος πρόσβασης, μόνο οι καταχωρισμένοι χρήστες θα μπορούν να χρησιμοποιούν τον εκτυπωτή.

1. Μεταβείτε στο Web Config και επιλέξτε την καρτέλα **Ασφάλεια προϊόντος > Ρυθμίσεις ελέγχου πρόσβασης > Βασικό**.



## Ρυθμίσεις ασφάλειας προϊόντος

### 2. Επιλέξτε **Επιτρέπει τον έλεγχο πρόσβασης**.

Αν επιλέξετε **Επιτρέπει την εκτύπωση και τη σάρωση χωρίς πληροφορίες εξακριβώσης**, μπορείτε να εκτυπώνετε ή να σαρώνετε από τα προγράμματα οδήγησης που δεν έχουν οριστεί μαζί με τις πληροφορίες ελέγχου ταυτότητας. Ορίστε το, αν επιθυμείτε να ελέγχετε αυτήν τη λειτουργία μόνο από τον πίνακα ελέγχου του εκτυπωτή και να επιτρέπετε την εκτύπωση και τη σάρωση από υπολογιστές.

### 3. Κάντε κλικ στην επιλογή **ΟΚ**.

Το μήνυμα ολοκλήρωσης εμφανίζεται μετά από μια συγκεκριμένη χρονική περίοδο.

Επιβεβαιώστε ότι τα εικονίδια όπως η αντιγραφή και η σάρωση έχουν απενεργοποιηθεί από τον πίνακα ελέγχου του εκτυπωτή.

---

## Απενεργοποίηση της εξωτερικής διεπαφής

Μπορείτε να απενεργοποιήσετε τη διεπαφή που χρησιμοποιείται για τη σύνδεση της συσκευής στον εκτυπωτή. Πραγματοποιήστε ρυθμίσεις περιορισμού για να εμποδίσετε την εκτύπωση και τη σάρωση αν δεν γίνεται δικτυακά.

### Σημείωση:

Μπορείτε επίσης να πραγματοποιήσετε ρυθμίσεις περιορισμού στον πίνακα ελέγχου του εκτυπωτή.

- Συσκευή μνήμης: **Ρυθμίσεις > Γενικές ρυθμίσεις > Ρυθμίσεις εκτυπωτή > Συσκευή μνήμης**
- NFC: **Ρυθμίσεις > Γενικές ρυθμίσεις > Ρυθμίσεις δικτύου > Σύνθετα > NFC**
- Σύνδεση Η/Υ μέσω USB: **Ρυθμίσεις > Γενικές ρυθμίσεις > Ρυθμίσεις εκτυπωτή > Σύνδεση Η/Υ μέσω USB**

### 1. Μεταβείτε στο Web Config και επιλέξτε την καρτέλα **Ασφάλεια προϊόντος > Εξωτερική διασύνδεση**.

### 2. Επιλέξτε **Απενεργοποίηση** στις επιλογές που θέλετε να ρυθμίσετε.

Επιλέξτε **Ενεργοποίηση**, αν θέλετε να ακυρώσετε τον έλεγχο.

#### Συσκευή μνήμης

Εμποδίστε την αποθήκευση δεδομένων σε εξωτερική μνήμη μέσω της θύρας USB, για εξωτερική σύνδεση της συσκευής.

#### NFC

Απενεργοποιήστε την ενσωματωμένη διεπαφή NFC στον πίνακα ελέγχου.

#### Σύνδεση Η/Υ μέσω USB

Μπορείτε να περιορίσετε τη χρήση της σύνδεσης USB από τον υπολογιστή. Εάν θέλετε να την περιορίσετε, επιλέξτε **Απενεργοποίηση**.

### 3. Κάντε κλικ στην επιλογή **ΟΚ**.

### 4. Επιβεβαιώστε ότι η απενεργοποιημένη θύρα δεν μπορεί να χρησιμοποιηθεί.

#### Συσκευή μνήμης

Επιβεβαιώστε ότι δεν υπάρχει απόκριση, όταν συνδέεται μια συσκευή μνήμης, όπως μια μνήμη USB, στην εξωτερική διεπαφή θύρας USB.

#### NFC

Επιβεβαιώστε ότι δεν υπάρχει απόκριση, όταν κρατάτε μια συσκευή που υποστηρίζει τη λειτουργία NFC, όπως ένα smartphone, πάνω από τον εκτυπωτή.

## Ρυθμίσεις ασφάλειας προϊόντος

### Σύνδεση Η/Υ μέσω USB

Αν το πρόγραμμα οδήγησης ήταν εγκατεστημένο στον υπολογιστή

Συνδέστε τον εκτυπωτή στον υπολογιστή με ένα καλώδιο USB και, στη συνέχεια, επιβεβαιώστε ότι ο εκτυπωτής δεν εκτυπώνει και σαρώνει.

Αν το πρόγραμμα οδήγησης δεν ήταν εγκατεστημένο στον υπολογιστή

Windows:

Ανοίξτε τη διαχείριση συσκευών και κρατήστε την ανοιχτή, συνδέστε τον εκτυπωτή στον υπολογιστή με USB και, στη συνέχεια, επιβεβαιώστε ότι τα περιεχόμενα της διαχείρισης συσκευών δεν αλλάζουν.

Mac OS:

Συνδέστε τον εκτυπωτή στον υπολογιστή με ένα καλώδιο USB και, στη συνέχεια, επιβεβαιώστε ότι ο εκτυπωτής δεν εμφανίζεται όταν προσπαθείτε να προσθέσετε τον εκτυπωτή από το μενού **Εκτυπωτές και σαρωτές**.

### Σχετικές πληροφορίες

➔ [«Πρόσβαση στο Web Config» στη σελίδα 32](#)

---

## Πραγματοποίηση ρυθμίσεων για την επεξεργασία αποθηκευμένων δεδομένων

Μπορείτε να πραγματοποιήσετε ρυθμίσεις για την επεξεργασία των δεδομένων που αποθηκεύονται στον εσωτερικό σκληρό δίσκο.

Οι εργασίες εκτύπωσης, αντιγραφής και σάρωσης αποθηκεύονται προσωρινά στον σκληρό δίσκο με σκοπό τη διαχείριση των δεδομένων για τις εκτυπώσεις με έλεγχο ταυτότητας και το μεγάλο μέγεθος δεδομένων αντιγραφής, σάρωσης, εκτύπωσης, κτλ. Πραγματοποιήστε ρυθμίσεις για την ασφαλή διαγραφή αυτών των δεδομένων.

### Διαδοχική διαγραφή από το σκληρό δίσκο

Όταν ενεργοποιείται αυτή η επιλογή, τα επιλεγμένα δεδομένα διαγράφονται διαδοχικά όταν δεν χρειάζονται πλέον, όπως π.χ. με την ολοκλήρωση της εκτύπωσης ή της σάρωσης. Τα δεδομένα προς διαγραφή είναι αυτά που έχουν εγγραφεί όσο η λειτουργία αυτή είναι ενεργοποιημένη.

Επειδή η πρόσβαση στον σκληρό δίσκο είναι απαραίτητη, ο χρόνος εισόδου σε λειτουργία εξοικονόμησης ενέργειας θα καθυστερεί.

### Διαγραφή όλης της μνήμης

Διαγράφει όλα τα δεδομένα του σκληρού δίσκου. Δεν μπορείτε να εκτελέσετε άλλες ενέργειες ή να απενεργοποιήσετε τη συσκευή κατά τη διάρκεια της μορφοποίησης.

- Υψηλή ταχύτητα: Διαγράφει όλα τα δεδομένα με αποκλειστική εντολή διαγραφής.
- Αντικατάσταση: Διαγράφει όλα τα δεδομένα με αποκλειστική εντολή διαγραφής και αντικαθιστά τα υπόλοιπα δεδομένα σε όλες τις περιοχές για τη διαγραφή του συνόλου των δεδομένων.

## Πραγματοποίηση ρυθμίσεων για διαδοχική διαγραφή

### Σημείωση:

Μπορείτε επίσης να πραγματοποιήσετε ρυθμίσεις από τον πίνακα ελέγχου της συσκευής.

## Ρυθμίσεις ασφάλειας προϊόντος

1. Μεταβείτε στο Web Config και επιλέξτε **Διαχείριση συσκευής > Αποθηκευμένα δεδομένα**.
2. Επιλέξτε **Ενεργοποίηση** για το στοιχείο **Διαδοχική διαγραφή από το σκληρό δίσκο**.
3. Κάντε κλικ στην επιλογή **OK**.

## Μορφοποίηση του εσωτερικού σκληρού δίσκου

1. Πατήστε **Ρυθμίς** στην αρχική οθόνη του πίνακα ελέγχου του εκτυπωτή.
2. Πατήστε **Γενικές ρυθμίσεις > Διαχείριση συστήματος > Ρυθμίσεις διαγραφής HDD**.
3. Πατήστε **Διαγραφή όλης της μνήμης**.
4. Πατήστε **Υψηλή ταχύτητα ή Αντικατάσταση** ανάλογα με τις απαιτήσεις.
5. Πατήστε **Ναι** στην οθόνη επιβεβαίωσης.
6. Πατήστε **OK** στην οθόνη ολοκλήρωσης.

# Ρυθμίσεις χειρισμού και διαχείρισης

Στο κεφάλαιο αυτό επεξηγούνται τα στοιχεία που σχετίζονται με τις καθημερινές εργασίες και τη διαχείριση της συσκευής.

---

## Σύνδεση στον εκτυπωτή ως διαχειριστής

Εάν έχει οριστεί κωδικός πρόσβασης διαχειριστή στον εκτυπωτή, τότε πρέπει να συνδεθείτε ως διαχειριστής για να χειριστείτε τα κλειδωμένα στοιχεία των μενού.

## Σύνδεση στον εκτυπωτή χρησιμοποιώντας τον πίνακα ελέγχου

1. Πατήστε .
2. Πατήστε **Διαχειριστής**.
3. Εισαγάγετε τον κωδικό πρόσβασης διαχειριστή.
4. Πατήστε **OK**.

Κατά τη διάρκεια του ελέγχου ταυτότητας εμφανίζεται η ένδειξη  και, στη συνέχεια, μπορείτε να χειριστείτε τα κλειδωμένα στοιχεία των μενού.

Πατήστε  για να αποσυνδεθείτε.

### Σημείωση:

Όταν επιλέγετε **Ενερ.** στο στοιχείο **Ρυθμίσ > Γενικές ρυθμίσεις > Βασικές ρυθμίσεις > Λήξη χρον. ορίου λειτ.**, η συσκευή θα σας αποσυνδέει αυτόματα εάν δεν υπάρχει δραστηριότητα στον πίνακα ελέγχου για ένα συγκεκριμένο χρονικό διάστημα.

## Σύνδεση στον εκτυπωτή χρησιμοποιώντας το Web Config

Όταν συνδέεστε στο Web Config ως διαχειριστής, μπορείτε να χειρίζεστε στοιχεία που έχουν οριστεί στο Ρύθμιση κλειδώματος.

1. Εισαγάγετε τη διεύθυνση IP του εκτυπωτή σε ένα πρόγραμμα περιήγησης για να εκτελέσετε το Web Config.
2. Κάντε κλικ στην επιλογή **Σύνδεση διαχειριστή**.
3. Εισαγάγετε το όνομα χρήστη και τον κωδικό πρόσβασης διαχειριστή στα πεδία **Όνομα χρήστη** και **Τρέχων Κωδ. Πρόσβ.**
4. Κάντε κλικ στην επιλογή **OK**.

Κατά τη διάρκεια του ελέγχου ταυτότητας εμφανίζονται τα κλειδωμένα στοιχεία και η ένδειξη **Αποσύνδεση διαχειριστή**.

Κάντε κλικ στην επιλογή **Αποσύνδεση διαχειριστή** για αποσύνδεση.

**Σημείωση:**

Όταν επιλέγετε **Ενεργοποίηση** στην καρτέλα **Διαχείριση συσκευής** > **Πίνακας ελέγχου** > **Λήξη χρονικού ορίου λειτουργίας**, η συσκευή θα σας αποσυνδέει αυτόματα εάν δεν υπάρχει δραστηριότητα στον πίνακα ελέγχου για ένα συγκεκριμένο χρονικό διάστημα.

---

## Επιβεβαιώστε τις πληροφορίες του εκτυπωτή

### Έλεγχος των πληροφοριών από τον πίνακα ελέγχου

Μπορείτε να ελέγξετε και να εκτυπώσετε τις ακόλουθες πληροφορίες από τον πίνακα ελέγχου.

- Αριθμός εκτυπωμένων σελίδων

**Ρυθμίσ > Μετρητής εκτύπωσης**

Μπορείτε να ελέγξετε το σύνολο των εκτυπωμένων σελίδων.

- Τροφοδοσία

**Ρυθμίσ > Κατάστ. τροφοδοσίας**

Μπορείτε να ελέγξετε τις πληροφορίες για το μελάνι και το κουτί συντήρησης.

- Φύλλο κατάστασης προϊόντος

**Ρυθμίσ > Κατάσταση εκτυπωτή/Εκτύπωση > Φύλλο κατάστ. εκτ**

Μπορείτε να εκτυπώσετε ένα φύλλο κατάστασης, όπως πληροφορίες εκτυπωτή και αναλώσιμων.

- Πληροφορίες δικτύου



**Ρυθμίσ > Γενικές ρυθμίσεις > Ρυθμίσεις δικτύου > Κατάσταση δικτύου**

**Ρυθμίσ > Κατάσταση εκτυπωτή/Εκτύπωση > Δίκτυο**

Μπορείτε να ελέγξετε τις πληροφορίες σχετικά με το δίκτυο, όπως κατάσταση σύνδεσης δικτύου, ρυθμίσεις διακομιστή αλληλογραφίας κ.λπ., και να εκτυπώσετε το φύλλο κατάστασης δικτύου.

- Αναφορά σύνδεσης δικτύου

**Ρυθμίσ > Γενικές ρυθμίσεις > Ρυθμίσεις δικτύου > Έλεγχος σύνδεσης**

Αρχική οθόνη >  |  > Περιγραφή > Όταν δεν μπορείτε να συνδεθείτε στο δίκτυο

Μπορείτε να πραγματοποιήσετε διάγνωση της κατάστασης σύνδεσης δικτύου του εκτυπωτή και να εκτυπώσετε την αναφορά.

- Κατάσταση σύνδεσης δικτύου

Αρχική οθόνη >  |  > Δρομολογητής

Μπορείτε να ελέγξετε τη σύνδεση για Ενσύρματο/Ασύρματο LAN.

### Έλεγχος των πληροφοριών από το Web Config

Μπορείτε να ελέγξετε τις ακόλουθες πληροφορίες του εκτυπωτή από το **Κατάσταση** χρησιμοποιώντας το Web Config.

- Κατάσταση προϊόντος

Ελέγξτε τη γλώσσα, την κατάσταση, την υπηρεσία cloud, τον κωδικό προϊόντος, τη διεύθυνση MAC κ.λπ.

Κατάσταση δικτύου

Ελέγξτε πληροφορίες της κατάστασης σύνδεσης δικτύου, της διεύθυνσης IP, του διακομιστή DNS κ.λπ.

 Συντήρηση

Ελέγξτε την πρώτη ημέρα των εκτυπώσεων, τον αριθμό αντικαταστάσεων μελανιού, τις εκτυπωμένες σελίδες, τον αριθμό εκτυπώσεων για κάθε γλώσσα, τον αριθμό σαρώσεων κ.λπ.

 Κατάσταση υλικού

Ελέγξτε την κατάσταση για κάθε Wi-Fi κ.λπ.

 Ιστορικό εργασιών

Ελέγξτε το αρχείο καταγραφής εργασίας για εργασίες εκτύπωσης, εργασίες λήψης και εργασίες μετάδοσης.

 Στιγμιότυπο Πίνακα

Εμφανίζει ένα στιγμιότυπο οθόνης που εμφανίζεται στον πίνακα ελέγχου της συσκευής.

---

## Λήψη ειδοποιήσεων μέσω email όταν παρουσιάζεται κάποιο συμβάν

### Σχετικά με ειδοποιήσεις email

Αυτή είναι μια λειτουργία ειδοποιήσεων η οποία στέλνει αυτό το email στην καθορισμένη διεύθυνση, όταν προκύπτουν συμβάντα όπως διακοπή εκτύπωσης ή σφάλμα εκτυπωτή.

Μπορείτε να καταχωρίσετε έως 5 προορισμούς και να προβείτε σε ρυθμίσεις ειδοποιήσεων για κάθε προορισμό.

Για να χρησιμοποιήσετε αυτήν τη λειτουργία πρέπει να ρυθμίσετε τον διακομιστή αλληλογραφίας προτού ρυθμίσετε τις ειδοποιήσεις.

### Σχετικές πληροφορίες

➔ [«Διαμόρφωση διακομιστή αλληλογραφίας» στη σελίδα 42](#)

### Ρύθμιση παραμέτρων ειδοποιήσεων email

Παραμετροποιήστε την ειδοποίηση email με το Web Config.

1. Μεταβείτε στο Web Config και επιλέξτε την καρτέλα **Διαχείριση συσκευής > Ειδοποίηση μέσω email..**
2. Εισαγάγετε τη διεύθυνση email για την αποστολή του email ειδοποίησης.  
Χρησιμοποιήστε A-Z a-z 0-9 ! # \$ % & ' \* + - . / = ? ^ \_ { | } ~ @, και εισαγάγετε από 1 έως 255 χαρακτήρες.
3. Επιλέξτε τη γλώσσα για τις ειδοποιήσεις email.
4. Επιλέξτε το πλαίσιο ελέγχου για τα συμβάντα που επιθυμείτε ειδοποιήσεις.

Ο αριθμός των **Ρυθμίσεις ειδοποιήσεων** συνδέεται με τον αριθμό προορισμού του **Ρυθμίσεις διεύθυνσης email**.

Παράδειγμα:

## Ρυθμίσεις χειρισμού και διαχείρισης

Αν επιθυμείτε να αποστέλλεται μια ειδοποίηση στη διεύθυνση email που έχει οριστεί για τον αριθμό 1 στις **Ρυθμίσεις διεύθυνσης email** όταν ο εκτυπωτής δεν διαθέτει χαρτί, επιλέξτε τη στήλη πλαισίου ελέγχου **1** στη γραμμή **Το χαρτί εξαντλήθηκε**.

The screenshot shows the 'Email Notification' configuration page in the Epson Web Config interface. It includes a sidebar with navigation options like 'Control Panel', 'Power Saving', and 'Date and Time'. The main content area is titled 'Email Notification' and contains two sections: 'Email Address Settings' and 'Notification Settings'.

**Email Address Settings:** This section allows setting up to five email addresses. Each address is paired with a language dropdown menu, all currently set to 'English'.

**Notification Settings:** This section contains a table where users can select which events trigger an email notification. The table has five columns labeled 1 through 5, corresponding to the email addresses defined above.

Event	1	2	3	4	5
Ink cartridge(s) to be replaced	<input checked="" type="checkbox"/>	<input checked="" type="checkbox"/>	<input type="checkbox"/>	<input type="checkbox"/>	<input type="checkbox"/>
Ink low	<input checked="" type="checkbox"/>	<input checked="" type="checkbox"/>	<input type="checkbox"/>	<input type="checkbox"/>	<input type="checkbox"/>
Maintenance box: end of service life	<input checked="" type="checkbox"/>	<input type="checkbox"/>	<input type="checkbox"/>	<input type="checkbox"/>	<input type="checkbox"/>
Maintenance box: nearing end	<input checked="" type="checkbox"/>	<input checked="" type="checkbox"/>	<input type="checkbox"/>	<input type="checkbox"/>	<input type="checkbox"/>
Administrator password changed	<input checked="" type="checkbox"/>	<input type="checkbox"/>	<input type="checkbox"/>	<input type="checkbox"/>	<input type="checkbox"/>
Paper out	<input checked="" type="checkbox"/>	<input checked="" type="checkbox"/>	<input type="checkbox"/>	<input type="checkbox"/>	<input type="checkbox"/>
Paper Low	<input checked="" type="checkbox"/>	<input checked="" type="checkbox"/>	<input type="checkbox"/>	<input type="checkbox"/>	<input type="checkbox"/>
Printing stopped*	<input checked="" type="checkbox"/>	<input type="checkbox"/>	<input type="checkbox"/>	<input type="checkbox"/>	<input type="checkbox"/>
Printer error	<input checked="" type="checkbox"/>	<input type="checkbox"/>	<input type="checkbox"/>	<input type="checkbox"/>	<input type="checkbox"/>
Scanner error	<input checked="" type="checkbox"/>	<input type="checkbox"/>	<input type="checkbox"/>	<input type="checkbox"/>	<input type="checkbox"/>
Wi-Fi failure	<input checked="" type="checkbox"/>	<input type="checkbox"/>	<input type="checkbox"/>	<input type="checkbox"/>	<input type="checkbox"/>
HDD failure	<input checked="" type="checkbox"/>	<input type="checkbox"/>	<input type="checkbox"/>	<input type="checkbox"/>	<input type="checkbox"/>
NFC failure	<input checked="" type="checkbox"/>	<input type="checkbox"/>	<input type="checkbox"/>	<input type="checkbox"/>	<input type="checkbox"/>

\* Notified when an error occurs, such as paper jam, paper cassette unset, or mismatch of paper size or type.

5. Κάντε κλικ στην επιλογή **OK**.

Επιβεβαιώστε ότι θα αποσταλεί μια ειδοποίηση email προκαλώντας κάποιο συμβάν.

Παράδειγμα: Εκτύπωση με καθορισμό του Τροφοδοσία χαρτιού όπου δεν έχει οριστεί χαρτί.

### Σχετικές πληροφορίες

- ➔ «Πρόσβαση στο Web Config» στη σελίδα 32
- ➔ «Διαμόρφωση διακομιστή αλληλογραφίας» στη σελίδα 42

### Στοιχεία για ειδοποίηση email

Προϊόντα	Ρυθμίσεις και επεξήγηση
Μονάδα(ες) παροχής μελανιού προς αντικατάσταση	Ειδοποίηση όταν το μελάνι εξαντληθεί.
Χαμηλή στάθμη μελανιού	Ειδοποίηση όταν το μελάνι κοντεύει να εξαντληθεί.
Κουτί συντήρησης: στο τέλος της ωφέλιμης διάρκειας ζωής	Ειδοποίηση όταν το κουτί συντήρησης γεμίσει.

## Ρυθμίσεις χειρισμού και διαχείρισης

Προϊόντα	Ρυθμίσεις και επεξήγηση
Κουτί συντήρησης: πλησιάζει στο τέλος	Ειδοποίηση όταν το κουτί συντήρησης κοντεύει να γεμίσει.
Ο κωδικός πρόσβασης διαχειριστή άλλαξε	Ειδοποίηση όταν ο κωδικός πρόσβασης διαχειριστή αλλάξει.
Το χαρτί εξαντλήθηκε	Ειδοποίηση όταν προκύψει σφάλμα εξάντλησης του χαρτιού στην καθορισμένη τροφοδοσία χαρτιού.
Χαμηλό επίπεδο χαρτιού	Ειδοποίηση όταν προκύψει σφάλμα χαμηλής στάθμης χαρτιού στην καθορισμένη τροφοδοσία χαρτιού.
Διακόπηκε η εκτύπωση*	Ειδοποίηση όταν η εκτύπωση διακοπεί λόγω εμπλοκής του χαρτιού ή επειδή δεν έχει οριστεί κασέτα χαρτιού.
Σφάλμα εκτυπωτή	Ειδοποίηση όταν προκύπτει σφάλμα εκτυπωτή.
Σφάλμα σαρωτή	Ειδοποίηση όταν προκύπτει σφάλμα σαρωτή.
Αποτυχία Wi-Fi	Ειδοποίηση όταν προκύπτει σφάλμα της διεπαφής του ασύρματου LAN.
Αποτυχία HDD	Ειδοποίηση όταν προκύπτει σφάλμα του εσωτερικού σκληρού δίσκου.
Αποτυχία NFC	Ειδοποίηση όταν προκύπτει σφάλμα του υποστρώματος NFC.

## Ενημέρωση του υλικολογισμικού

Όταν υπάρχει διαθέσιμο νέο υλικολογισμικό, η ενημέρωση του υλικολογισμικού του εκτυπωτή βελτιώνει τη λειτουργία ή επιλύει το πρόβλημα.

### Ενημέρωση του υλικολογισμικού του εκτυπωτή χρησιμοποιώντας τον Πίνακα ελέγχου

Αν ο εκτυπωτής έχει δυνατότητα σύνδεσης στο Internet, μπορείτε να ενημερώσετε το υλικολογισμικό του εκτυπωτή χρησιμοποιώντας τον πίνακα ελέγχου. Μπορείτε, επίσης, να ρυθμίσετε τον εκτυπωτή σας να εκτελεί τακτικά ελέγχους για ενημερώσεις υλικολογισμικού και να σας ενημερώνει, αν υπάρχουν διαθέσιμες.

1. Επιλέξτε **Ρυθμίς** στην αρχική οθόνη.
2. Επιλέξτε **Γενικές ρυθμίσεις > Διαχείριση συστήματος > Ενημέρωση υλικολογισμικού > Ενημέρωση**.

**Σημείωση:**

Επιλέξτε **Ειδοποίηση > Ενερ.**, για να ρυθμίσετε τον εκτυπωτή σας να εκτελεί τακτικά ελέγχους για διαθέσιμες ενημερώσεις υλικολογισμικού.

3. Επιλέξτε **Έναρξη ελέγχου**.

Ο εκτυπωτής αρχίζει την αναζήτηση για διαθέσιμες ενημερώσεις.



## Ρυθμίσεις χειρισμού και διαχείρισης

4. Αν εμφανίζεται ένα μήνυμα στην οθόνη LCD που σας ενημερώνει ότι υπάρχει διαθέσιμη μια ενημέρωση υλικολογισμικού, ακολουθήστε τις οδηγίες της οθόνης, για να ξεκινήσετε την ενημέρωση.



### Σημαντικό:

- ❑ Μην απενεργοποιείτε ή αποσυνδέετε τον εκτυπωτή, έως ότου ολοκληρωθεί η ενημέρωση. Διαφορετικά, ο εκτυπωτής ενδέχεται να παρουσιάσει δυσλειτουργία.
- ❑ Αν η ενημέρωση υλικολογισμικού δεν ολοκληρωθεί ή δεν είναι επιτυχής, ο εκτυπωτής δεν ξεκινά κανονικά και θα εμφανιστεί η ένδειξη «Recovery Mode» στην οθόνη LCD την επόμενη φορά που θα ενεργοποιηθεί ο εκτυπωτής. Σε αυτή την κατάσταση, χρειάζεται να ενημερώσετε ξανά το υλικολογισμικό χρησιμοποιώντας έναν υπολογιστή. Συνδέστε τον εκτυπωτή με τον υπολογιστή χρησιμοποιώντας ένα καλώδιο USB. Ενώ εμφανίζεται η ένδειξη «Recovery Mode» στον εκτυπωτή, δεν μπορείτε να ενημερώσετε το υλικολογισμικό μέσω μιας σύνδεσης δικτύου. Στον υπολογιστή, προσπελάστε την τοπική σας τοποθεσία web της Epson και, στη συνέχεια, πραγματοποιήστε λήψη του τελευταίου υλικολογισμικού του εκτυπωτή. Δείτε τις οδηγίες στην τοποθεσία web για τα επόμενα βήματα.

## Ενημέρωση του υλικολογισμικού χρησιμοποιώντας το Web Config

Αν ο εκτυπωτής έχει δυνατότητα σύνδεσης στο Internet, μπορείτε να ενημερώσετε το υλικολογισμικό από το Web Config.

1. Μεταβείτε στο Web Config και επιλέξτε την καρτέλα **Διαχείριση συσκευής > Ενημέρωση σταθερολογισμικού**.

2. Κάντε κλικ στην επιλογή **Έναρξη**.

Ξεκινά η διαδικασία επαλήθευσης του υλικολογισμικού και εμφανίζονται οι πληροφορίες του υλικολογισμικού εάν υπάρχει ενημερωμένη έκδοσή του.

3. Κάντε κλικ στην επιλογή **Έναρξη** και ακολουθήστε τις οδηγίες στην οθόνη.

### Σημείωση:

Μπορείτε επίσης να πραγματοποιήσετε ενημέρωση του υλικολογισμικού χρησιμοποιώντας το *Epson Device Admin*. Μπορείτε να επιβεβαιώσετε οπτικά τις πληροφορίες του υλικολογισμικού στη λίστα συσκευών. Αυτό είναι χρήσιμο όταν θέλετε να ενημερώσετε το υλικολογισμικό πολλαπλών συσκευών. Ανατρέξτε στον οδηγό *Epson Device Admin* ή στη βοήθεια για περισσότερες λεπτομέρειες.

### Σχετικές πληροφορίες

- ➔ [«Πρόσβαση στο Web Config» στη σελίδα 32](#)
- ➔ [«Epson Device Admin» στη σελίδα 130](#)

## Ενημέρωση του υλικολογισμικού χωρίς σύνδεση στο Internet

Μπορείτε να προχωρήσετε στη λήψη του υλικολογισμικού της συσκευής από την τοποθεσία web της Epson στον υπολογιστή σας και, στη συνέχεια, να συνδέσετε τη συσκευή με τον υπολογιστή μέσω ενός καλωδίου USB για να ενημερώσετε το υλικολογισμικό. Εάν δεν μπορείτε να πραγματοποιήσετε την ενημέρωση μέσω δικτύου, δοκιμάστε την ακόλουθη μέθοδο.

1. Μεταβείτε στην τοποθεσία web της Epson για τη λήψη του υλικολογισμικού.
2. Συνδέστε τον υπολογιστή που έχει πραγματοποιήσει λήψη του υλικολογισμικού με τον εκτυπωτή, μέσω καλωδίου USB.

3. Κάντε διπλό κλικ στο αρχείο .exe που λάβατε.  
Γίνεται εκκίνηση του Epson Firmware Updater.
4. Ακολουθήστε τις οδηγίες που εμφανίζονται στην οθόνη.

---

## Καταχώριση ρυθμίσεων στις προεπιλογές

Μπορείτε να αποθηκεύσετε ρυθμίσεις όπως σάρωση και αντιγραφή με κάποιο όνομα. Οι ρυθμίσεις που καταχωρίζονται εδώ εμφανίζονται στο **Προκαθορ.** στον πίνακα ελέγχου του εκτυπωτή. Καταχωρίστε τις αφού πρώτα ολοκληρώσετε τις ρυθμίσεις για κάθε λειτουργία.

Μπορείτε να ρυθμίσετε τις ακόλουθες λειτουργίες.

- Σάρωση στο φάκελο δικτύου/FTP
- Σάρωση σε email
- Σάρωση σε συσκευή μνήμης
- Σάρωση στο cloud
- Αντιγραφή

1. Μεταβείτε στο Web Config και επιλέξτε την καρτέλα **Σάρωση/Αντιγραφή > Προκαθορισμένα**.
2. Επιλέξτε τον καταχωρισμένο αριθμό και κάντε κλικ στην επιλογή **Επεξεργασία**.
3. Επιλέξτε **Τύπος**.

### **Σημείωση:**

*Εάν θέλετε να αλλάξετε **Τύπος** μετά την καταχώριση, διαγράψτε την καταχωρισμένη προεπιλογή και καταχωρίστε την ξανά.*

4. Κάντε κλικ στην επιλογή **Επόμενο**.
5. Ρυθμίστε κάθε στοιχείο.  
Εισαγάγετε ένα **Όνομα** από 1 έως 30 χαρακτήρες σε μορφή Unicode (UTF-8).
6. Κάντε κλικ στην επιλογή **OK**.  
Εάν ο συνδυασμός της τιμής δεν είναι έγκυρος, θα εφαρμοστεί μια αυτόματα τροποποιημένη έγκυρη τιμή.

### **Σχετικές πληροφορίες**

➔ [«Πρόσβαση στο Web Config» στη σελίδα 32](#)

---

## Δημιουργία αντιγράφων ασφαλείας των ρυθμίσεων

Μπορείτε να εξάγετε την ομάδα τιμών ρυθμίσεων από το Web Config σε αρχείο. Μπορείτε να τη χρησιμοποιήσετε για αντίγραφα ασφαλείας των επαφών, των τιμών ρυθμίσεων, για την αντικατάσταση του εκτυπωτή κ.λπ.

Δεν είναι δυνατή η επεξεργασία του αρχείου εξαγωγής επειδή εξάγεται ως δυαδικό αρχείο.

## Εξαγωγή των ρυθμίσεων

Πραγματοποιήστε εξαγωγή της ρύθμισης για τον εκτυπωτή.

1. Μεταβείτε στο Web Config και επιλέξτε την καρτέλα **Διαχείριση συσκευής > Εξαγωγή και εισαγωγή τιμής ρύθμισης > Εξαγωγή**.
2. Επιλέξτε τις ρυθμίσεις που θέλετε να εξάγετε.  
Επιλέξτε τις ρυθμίσεις που θέλετε να εξάγετε. Εάν επιλέξετε τη γονική κατηγορία, θα επιλεχθούν και οι υποκατηγορίες. Ωστόσο, οι υποκατηγορίες που προκαλούν σφάλματα με τη δημιουργία αντιτύπων εντός του ίδιου δικτύου (όπως διευθύνσεις IP κ.ο.κ.) δεν μπορούν να επιλεγούν.
3. Εισαγάγετε έναν κωδικό πρόσβασης για να κρυπτογραφήσετε το αρχείο που θα εξαχθεί.  
Χρειάζεστε τον κωδικό πρόσβασης για την εισαγωγή του αρχείου. Αφήστε το κενό αν δεν επιθυμείτε να κρυπτογραφήσετε το αρχείο.
4. Κάντε κλικ στην επιλογή **Εξαγωγή**.

**Σημαντικό:**

Εάν θέλετε να εξάγετε τις ρυθμίσεις δικτύου του εκτυπωτή όπως το όνομα συσκευής και τη διεύθυνση IPv6, επιλέξτε **Ενεργοποιήστε για να κάνετε την επιλογή των επιμέρους ρυθμίσεων της συσκευής** και επιλέξτε περισσότερα στοιχεία. Χρησιμοποιήστε μόνο τις επιλεγμένες τιμές για τον εκτυπωτή αντικατάστασης.

### Σχετικές πληροφορίες

➔ [«Πρόσβαση στο Web Config» στη σελίδα 32](#)

## Εισαγωγή των ρυθμίσεων

Εισαγάγετε το αρχείο Web Config, του οποίου έγινε εξαγωγή, στον εκτυπωτή.

**Σημαντικό:**

Κατά την εισαγωγή τιμών που περιλαμβάνουν μεμονωμένες πληροφορίες, όπως το όνομα του εκτυπωτή ή τη διεύθυνση IP, βεβαιωθείτε ότι δεν υπάρχει η ίδια διεύθυνση IP στο ίδιο δίκτυο. Εάν οι διευθύνσεις IP συμπίπτουν, ο εκτυπωτής δεν εφαρμόζει την τιμή.

1. Μεταβείτε στο Web Config και επιλέξτε την καρτέλα **Διαχείριση συσκευής > Εξαγωγή και εισαγωγή τιμής ρύθμισης > Εισαγωγή**.
2. Επιλέξτε το αρχείο του οποίου έγινε εξαγωγή και, στη συνέχεια, εισάγετε τον κρυπτογραφημένο κωδικό πρόσβασης.
3. Κάντε κλικ στην επιλογή **Επόμενο**.
4. Επιλέξτε τις ρυθμίσεις που θέλετε να εισαγάγετε, και έπειτα, κάντε κλικ στην επιλογή **Επόμενο**.
5. Κάντε κλικ στην επιλογή **OK**.

Οι ρυθμίσεις εφαρμόζονται στον εκτυπωτή.

# Επίλυση προβλημάτων

---

## Συμβουλές για την επίλυση προβλημάτων

### ❑ Έλεγχος του μηνύματος σφάλματος

Όταν προκύπτει πρόβλημα ελέγχετε πρώτα αν υπάρχουν μηνύματα στον πίνακα ελέγχου του εκτυπωτή ή στην οθόνη του προγράμματος οδήγησης. Αν έχετε ορίσει email ειδοποίησης για συμβάντα, μπορείτε να μαθαίνετε αμέσως την κατάσταση.

### ❑ Αναφορά σύνδεσης δικτύου

Κάνει διάγνωση της κατάστασης δικτύου και εκτυπωτή, και έπειτα εκτυπώνει τα αποτελέσματα.

Μπορείτε να βρείτε το σφάλμα της διάγνωσης από την πλευρά του εκτυπωτή.

### ❑ Έλεγχος της κατάστασης επικοινωνίας

Ελέγξτε την κατάσταση της επικοινωνίας του υπολογιστή-διακομιστή ή υπολογιστή-πελάτη χρησιμοποιώντας εντολές όπως ping και ipconfig.

### ❑ Έλεγχος σύνδεσης

Για τον έλεγχο της σύνδεσης από τον εκτυπωτή προς τον διακομιστή αλληλογραφίας, εκτελέστε τη λειτουργία ελέγχου σύνδεσης από τον εκτυπωτή. Επίσης, ελέγξτε τη σύνδεση από τον υπολογιστή-πελάτη προς τον διακομιστή για να ελέγξετε την κατάσταση επικοινωνίας.

### ❑ Αρχικοποίηση των ρυθμίσεων

Αν οι ρυθμίσεις και η κατάσταση επικοινωνίας δεν εμφανίσουν πρόβλημα, τα προβλήματα μπορεί να επιλυθούν απενεργοποιώντας ή αρχικοποιώντας τις ρυθμίσεις δικτύου του εκτυπωτή και ρυθμίζοντάς τις ξανά.

---

## Έλεγχος της κατάστασης του εκτυπωτή

Για να αναγνωρίσετε την αιτία του προβλήματος, ελέγξτε την κατάσταση του εκτυπωτή και του δικτύου.

## Έλεγχος του μηνύματος σφάλματος

### Έλεγχος του μηνύματος σφάλματος από την ειδοποίηση email

Όταν ρυθμίζετε την ειδοποίηση email, ελέγξτε αν το μήνυμα σφάλματος αποστέλλεται από τον εκτυπωτή.

Αν υπάρχουν οδηγίες για την αντιμετώπιση του προβλήματος στην ειδοποίηση email, ακολουθήστε τις.

### Σχετικές πληροφορίες

➔ «Λήψη ειδοποιήσεων μέσω email όταν παρουσιάζεται κάποιο συμβάν» στη σελίδα 102

## Έλεγχος μηνυμάτων στην οθόνη LCD

Αν εμφανιστεί μήνυμα σφάλματος στην οθόνη LCD, ακολουθήστε τις οδηγίες στην οθόνη ή τις παρακάτω λύσεις για να λύσετε το πρόβλημα.

## Επίλυση προβλημάτων

Μηνύματα σφάλματος	Αιτίες και λύσεις
Απαιτείται αντικατάσταση των παρακάτω δοχείων μελανιού. Επιβεβαιώστε τη διαδικασία και, στη συνέχεια, αντικαταστήστε τα.	<p><input type="checkbox"/> <b>Αιτίες:</b> Το μελάνι εξαντλήθηκε.</p> <p><input type="checkbox"/> <b>Λύσεις:</b> Για την καλύτερη δυνατή ποιότητα εκτύπωσης και για την προστασία της κεφαλής εκτύπωσης, ένα μεταβλητό απόθεμα μελανιού παραμένει στο δοχείο όταν ο εκτυπωτής σας δείχνει ότι πρέπει να αντικαταστήσετε το δοχείο. Αντικαταστήστε το δοχείο όταν σας ζητηθεί.</p>
Το Κουτί συντήρησης δεν αναγνωρίζεται. Εγκαταστήστε το σωστά.	<p><input type="checkbox"/> <b>Αιτίες:</b> Το Κουτί συντήρησης δεν εγκαταστάθηκε σωστά.</p> <p><input type="checkbox"/> <b>Λύσεις:</b> Ελέγξτε την κατάσταση εγκατάστασης του κουτιού συντήρησης και εγκαταστήστε το σωστά.</p>
Το κουτί συντήρησης βρίσκεται στο τέλος της διάρκειας ζωής του. Πρέπει να το αντικαταστήσετε.	<p><input type="checkbox"/> <b>Αιτίες:</b> Το Κουτί συντήρησης βρίσκεται στο τέλος της ωφέλιμης διάρκειας ζωής του.</p> <p><input type="checkbox"/> <b>Λύσεις:</b> Αντικαταστήστε το Κουτί συντήρησης σύμφωνα με τις οδηγίες.</p>
Αφαιρέστε και εγκαταστήστε ξανά το Κουτί συντήρησης.	<p><input type="checkbox"/> <b>Αιτίες:</b> Το Κουτί συντήρησης δεν αναγνωρίστηκε σωστά.</p> <p><input type="checkbox"/> <b>Λύσεις:</b> Αφαιρέστε πρώτα το Κουτί συντήρησης και έπειτα εγκαταστήστε το ξανά. Αν δεν αναγνωριστεί μετά από όλα αυτά, αντικαταστήστε με ένα νέο Κουτί συντήρησης.</p>
Ο συνδυασμός της διεύθ. IP και της μάσκας υποδικτ. δεν είναι έγκυρος. Ανατρέξτε στην τεκμηρ. σας για περισσότ. λεπτομέρ.	<p><input type="checkbox"/> <b>Αιτίες:</b> Ο συνδυασμός της διεύθυνσης IP που ορίσατε δεν είναι έγκυρος.</p> <p><input type="checkbox"/> <b>Λύσεις:</b> Εισαγάγετε τη σωστή διεύθυνση IP ή προεπιλεγμένη πύλη.</p>
Ενημερώστε το κεντρικό πιστοποιητικό για τη χρήση υπηρεσιών cloud.	<p><input type="checkbox"/> <b>Αιτίες:</b> Το πιστοποιητικό ρίζας για τις υπηρεσίες cloud έληξε.</p> <p><input type="checkbox"/> <b>Λύσεις:</b> Εκτελέστε το Web Config και, στη συνέχεια, ενημερώστε το πιστοποιητικό ρίζας.</p> <p><b>Ασφάλεια δικτύου — Ενημέρωση πιστοπ ρίζας</b></p>

## Επίλυση προβλημάτων

Μηνύματα σφάλματος	Αιτίες και λύσεις
Recovery Mode	<p><input type="checkbox"/> <b>Αιτίες:</b> Η ενημέρωση του υλικολογισμικού απέτυχε και δεν είναι δυνατή η επιστροφή σε κανονική λειτουργία.</p> <p><input type="checkbox"/> <b>Λύσεις:</b> Ο εκτυπωτής έχει εκκινηθεί σε λειτουργία αποκατάστασης επειδή η ενημέρωση του υλικολογισμικού απέτυχε. Ακολουθήστε τα βήματα παρακάτω για να ενημερώσετε εκ νέου το υλικολογισμικό.</p> <ol style="list-style-type: none"> <li>1. Συνδέστε τον υπολογιστή και τον εκτυπωτή με ένα καλώδιο USB. (Κατά τη διάρκεια της λειτουργίας αποκατάστασης, δεν μπορείτε να ενημερώσετε το υλικολογισμικό μέσω σύνδεσης δικτύου.)</li> <li>2. Επισκεφθείτε την τοπική τοποθεσία web της Epson για περαιτέρω οδηγίες.</li> </ol>

## Κωδικός σφάλματος στο μενού κατάστασης

Αν η εργασία δεν ολοκληρωθεί επιτυχώς, ελέγξτε τον κωδικό σφάλματος που εμφανίζεται στο ιστορικό κάθε εργασίας. Μπορείτε να ελέγξετε τον κωδικό σφάλματος επιλέγοντας **Κατάστ. εργασίας** και, στη συνέχεια, επιλέγοντας **Κατάστ. εργασίας**. Ανατρέξτε στον παρακάτω πίνακα για να αναζητήσετε το πρόβλημα και τη λύση του.

Κωδικός	Πρόβλημα	Λύση
001	Το προϊόν απενεργοποιήθηκε λόγω διακοπής τροφοδοσίας.	-
110	Η εργασία εκτυπώθηκε μόνο στη μία πλευρά επειδή το χαρτί που είχε τοποθετηθεί δεν υποστηρίζει την εκτύπωση διπλής όψης.	Αν επιθυμείτε να πραγματοποιήσετε εκτύπωση διπλής όψης, τοποθετήστε χαρτί που υποστηρίζει την εκτύπωση διπλής όψης.
301	Δεν υπάρχει επαρκής διαθέσιμος χώρος για την αποθήκευση των δεδομένων στη συσκευή μνήμης.	<p><input type="checkbox"/> Αυξήστε τον αποθηκευτικό χώρο στη συσκευή μνήμης.</p> <p><input type="checkbox"/> Μειώστε τον αριθμό εγγράφων.</p> <p><input type="checkbox"/> Χαμηλώστε την ανάλυση σάρωσης ή αυξήστε το ποσοστό συμπίεσης για να μειώσετε το μέγεθος της σαρωμένης εικόνας.</p>
302	Η συσκευή μνήμης διαθέτει προστασία εγγραφής.	Απενεργοποιήστε την προστασία εγγραφής στη συσκευή μνήμης.
303	Δεν έχει δημιουργηθεί φάκελος για την αποθήκευση της σαρωμένης εικόνας.	Εισαγάγετε διαφορετική συσκευή μνήμης.
304	Η συσκευή μνήμης έχει αφαιρεθεί.	Εισαγάγετε ξανά τη συσκευή μνήμης.
305	Προέκυψε σφάλμα κατά την αποθήκευση των δεδομένων στη συσκευή μνήμης.	Αν η πρόσβαση στην εξωτερική συσκευή γίνεται από έναν υπολογιστή, περιμένετε λίγο και κατόπιν δοκιμάστε ξανά.
306	Η μνήμη είναι πλήρης.	Περιμένετε έως ότου ολοκληρωθούν άλλες εργασίες που βρίσκονται σε εξέλιξη.
307	Το μέγεθος της σαρωμένης εικόνας υπερβαίνει το μέγιστο όριο. (Σάρωση σε συσκευή μνήμης)	Χαμηλώστε την ανάλυση σάρωσης ή αυξήστε το ποσοστό συμπίεσης για να μειώσετε το μέγεθος της σαρωμένης εικόνας.

## Επίλυση προβλημάτων

Κωδικός	Πρόβλημα	Λύση
311	Προέκυψε σφάλμα DNS.	<ul style="list-style-type: none"> <li><input type="checkbox"/> Πατήστε <b>Ρυθμίσι</b> &gt; <b>Γενικές ρυθμίσεις</b> &gt; <b>Ρυθμίσεις δικτύου</b> &gt; <b>Σύνθετα</b> &gt; <b>TCP/IP</b> και, στη συνέχεια, ελέγξτε τις ρυθμίσεις DNS.</li> <li><input type="checkbox"/> Ελέγξτε τις ρυθμίσεις DNS για τον διακομιστή, τον υπολογιστή ή το σημείο πρόσβασης.</li> </ul>
312	Προέκυψε σφάλμα ελέγχου ταυτότητας.	Πατήστε <b>Ρυθμίσι</b> > <b>Γενικές ρυθμίσεις</b> > <b>Ρυθμίσεις δικτύου</b> > <b>Σύνθετα</b> > <b>Διακομιστής Email</b> > <b>Ρυθμίσεις διακομιστή</b> και, στη συνέχεια, ελέγξτε τις ρυθμίσεις διακομιστή.
313	Προέκυψε σφάλμα επικοινωνίας.	<ul style="list-style-type: none"> <li><input type="checkbox"/> Εκτυπώστε μια αναφορά σύνδεσης δικτύου για να ελέγξετε αν ο εκτυπωτής είναι συνδεδεμένος στο δίκτυο.</li> <li><input type="checkbox"/> Πατήστε <b>Ρυθμίσι</b> &gt; <b>Γενικές ρυθμίσεις</b> &gt; <b>Ρυθμίσεις δικτύου</b> &gt; <b>Σύνθετα</b> &gt; <b>Διακομιστής Email</b> &gt; <b>Ρυθμίσεις διακομιστή</b> για να ελέγξετε τις ρυθμίσεις του διακομιστή email. Μπορείτε να ελέγξετε την αιτία του σφάλματος εκτελώντας έναν έλεγχο σύνδεσης.</li> <li><input type="checkbox"/> Η μέθοδος πιστοποίηση των ρυθμίσεων και του διακομιστή email ίσως δεν ταιριάζουν. Όταν επιλέξετε <b>Απενεργοποίηση</b> στη μέθοδο πιστοποίησης, βεβαιωθείτε ότι η μέθοδος πιστοποίησης του διακομιστή email έχει οριστεί σε <b>Κανένας</b>.</li> </ul>
314	Το μέγεθος των δεδομένων υπερβαίνει το μέγιστο μέγεθος για τα συνημμένα αρχεία.	<ul style="list-style-type: none"> <li><input type="checkbox"/> Αυξήστε τη ρύθμιση <b>Μέγ μέγεθ συν.</b> στις ρυθμίσεις σάρωσης.</li> <li><input type="checkbox"/> Χαμηλώστε την ανάλυση σάρωσης ή αυξήστε το ποσοστό συμπίεσης για να μειώσετε το μέγεθος της σαρωμένης εικόνας.</li> </ul>
315	Η μνήμη είναι πλήρης.	Προσπαθήστε ξανά αφού ολοκληρωθούν άλλες εργασίες που βρίσκονται σε εξέλιξη.
321	Προέκυψε σφάλμα DNS.	<ul style="list-style-type: none"> <li><input type="checkbox"/> Πατήστε <b>Ρυθμίσι</b> &gt; <b>Γενικές ρυθμίσεις</b> &gt; <b>Ρυθμίσεις δικτύου</b> &gt; <b>Σύνθετα</b> &gt; <b>TCP/IP</b> και, στη συνέχεια, ελέγξτε τις ρυθμίσεις DNS.</li> <li><input type="checkbox"/> Ελέγξτε τις ρυθμίσεις DNS για τον διακομιστή, τον υπολογιστή ή το σημείο πρόσβασης.</li> </ul>
322	Προέκυψε σφάλμα ελέγχου ταυτότητας.	Ελέγξτε τις ρυθμίσεις του στοιχείου <b>Θέση</b> .
323	Προέκυψε σφάλμα επικοινωνίας.	<ul style="list-style-type: none"> <li><input type="checkbox"/> Ελέγξτε τις ρυθμίσεις του στοιχείου <b>Θέση</b>.</li> <li><input type="checkbox"/> Εκτυπώστε μια αναφορά σύνδεσης δικτύου για να ελέγξετε αν ο εκτυπωτής είναι συνδεδεμένος στο δίκτυο.</li> </ul>
324	Υπάρχει ήδη ένα αρχείο με το ίδιο όνομα στο συγκεκριμένο φάκελο.	<ul style="list-style-type: none"> <li><input type="checkbox"/> Διαγράψτε το αρχείο με το ίδιο όνομα.</li> <li><input type="checkbox"/> Ελέγξτε το πρόθεμα του ονόματος αρχείου στην επιλογή <b>Ρυθμίσεις αρχείου</b>.</li> </ul>

## Επίλυση προβλημάτων

Κωδικός	Πρόβλημα	Λύση
325 326	Δεν υπάρχει επαρκής διαθέσιμος χώρος στο συγκεκριμένο φάκελο.	<input type="checkbox"/> Αυξήστε τον αποθηκευτικό χώρο στο συγκεκριμένο φάκελο. <input type="checkbox"/> Μειώστε τον αριθμό εγγράφων. <input type="checkbox"/> Χαμηλώστε την ανάλυση σάρωσης ή αυξήστε το ποσοστό συμπίεσης για να μειώσετε το μέγεθος της σαρωμένης εικόνας.
327	Η μνήμη είναι πλήρης.	Περιμένετε έως ότου ολοκληρωθούν άλλες εργασίες που βρίσκονται σε εξέλιξη.
328	Ο προορισμός ήταν λανθασμένος ή δεν υπάρχει.	Ελέγξτε τις ρυθμίσεις του στοιχείου <b>Θέση</b> .
329	Το μέγεθος της σαρωμένης εικόνας υπερβαίνει το μέγιστο όριο. (Σάρωση σε ένα φάκελο δικτύου ή σε διακομιστή FTP)	Χαμηλώστε την ανάλυση σάρωσης ή αυξήστε το ποσοστό συμπίεσης για να μειώσετε το μέγεθος της σαρωμένης εικόνας.
331	Παρουσιάστηκε σφάλμα επικοινωνίας.	Εκτυπώστε μια αναφορά σύνδεσης δικτύου για να ελέγξετε αν ο εκτυπωτής είναι συνδεδεμένος στο δίκτυο.
332	Δεν υπάρχει επαρκής διαθέσιμος χώρος για την αποθήκευση της σαρωμένης εικόνας στον αποθηκευτικό χώρο προορισμού.	Μειώστε τον αριθμό εγγράφων.
333	Δεν ήταν δυνατή η εύρεση του προορισμού διότι έγινε αποστολή των πληροφοριών προορισμού στον διακομιστή πριν την αποστολή της σαρωμένης εικόνας.	Επιλέξτε εκ νέου τον προορισμό.
334	Προέκυψε σφάλμα κατά την αποστολή της σαρωμένης εικόνας.	-
341	Προέκυψε σφάλμα επικοινωνίας.	<input type="checkbox"/> Ελέγξτε τις συνδέσεις για τον εκτυπωτή και τον υπολογιστή. Αν συνδέεστε μέσω δικτύου, εκτυπώστε μια αναφορά σύνδεσης δικτύου για να ελέγξετε αν ο εκτυπωτής είναι συνδεδεμένος στο δίκτυο. <input type="checkbox"/> Βεβαιωθείτε ότι το Document Capture Pro είναι εγκατεστημένο στον υπολογιστή.

**Έλεγχος της οθόνης του πίνακα του απομακρυσμένου εκτυπωτή**

Μπορείτε να ελέγξετε την οθόνη του πίνακα του απομακρυσμένου εκτυπωτή χρησιμοποιώντας το Web Config.

1. Εκτελέστε το Web Config του εκτυπωτή που θέλετε να ελέγξετε.

Όταν λάβετε την ειδοποίηση email, μπορείτε να εκτελέσετε το Web Config από τη διεύθυνση URL στο email.

2. Επιλέξτε την καρτέλα **Κατάσταση > Στιγμιότυπο Πίνακα**.

Ο τρέχων πίνακας του εκτυπωτή εμφανίζεται στο Web Config.

Για ενημέρωση κάντε κλικ στο **Ανανέωση**.



## Εκτύπωση αναφοράς σύνδεσης δικτύου

Μπορείτε να εκτυπώσετε μια αναφορά σύνδεσης δικτύου για να ελέγξετε την κατάσταση της σύνδεσης ανάμεσα στον εκτυπωτή και του ασύρματου δρομολογητή.

1. Τοποθετήστε τα χαρτιά.
2. Επιλέξτε **Ρυθμίσ** στην αρχική οθόνη.
3. Επιλέξτε **Γενικές ρυθμίσεις > Ρυθμίσεις δικτύου > Έλεγχος σύνδεσης**.  
Ο έλεγχος της σύνδεσης ξεκινάει.
4. Επιλέξτε **Αναφορά ελέγχου εκτύπωσης**.
5. Εκτυπώστε την αναφορά σύνδεσης δικτύου.  
Αν παρουσιάστηκε κάποιο σφάλμα, ελέγξτε την αναφορά σύνδεσης δικτύου και, στη συνέχεια, ακολουθήστε τις λύσεις που εκτυπώθηκαν.
6. Κλείστε την οθόνη.

### Σχετικές πληροφορίες

➔ [«Μηνύματα και λύσεις στην αναφορά σύνδεσης δικτύου» στη σελίδα 114](#)

## Μηνύματα και λύσεις στην αναφορά σύνδεσης δικτύου

Ελέγξτε τα μηνύματα και τους κωδικούς σφαλμάτων στην αναφορά σύνδεσης δικτύου και, στη συνέχεια, ακολουθήστε τις λύσεις.

Check Network Connection

Check Result FAIL

Error code (E-7)

See the Network Status and check if the Network Name (SSID) is the SSID you want to connect.  
If the SSID is correct, make sure to enter the correct password and try again.

If your problems persist, see your documentation for help and networking tips.

Checked Items

Wireless Network Name (SSID) Check	PASS
Communication Mode Check	PASS
Security Mode Check	PASS
MAC Address Filtering Check	PASS
Security Key/Password Check	FAIL
IP Address Check	Unchecked
Detailed IP Setup Check	Unchecked

Network Status

Printer Model	XX-XXX XXX Series
IP Address	0.0.0.0
Subnet Mask	255.255.255.0
Default Gateway	
Network Name (SSID)	XXXXXXXXXXXX
Communication Mode	WPA2-PSK (AES)
Signal Strength	Poor
MAC Address	44:D2:44:DA:C0:43

α. Κωδικός σφάλματος

β. Μηνύματα στο περιβάλλον δικτύου

### E-1

#### Λύσεις:

- Βεβαιωθείτε ότι το καλώδιο Ethernet είναι συνδεδεμένο με ασφάλεια στον εκτυπωτή και στον διανομέα σας ή άλλη συσκευή δικτύου.
- Βεβαιωθείτε ότι ο διανομέας ή άλλη συσκευή δικτύου σας είναι ενεργοποιημένα.
- Εάν θέλετε να συνδέσετε τον εκτυπωτή μέσω Wi-Fi, πραγματοποιήστε ξανά ρυθμίσεις του Wi-Fi για τον εκτυπωτή επειδή είναι απενεργοποιημένος.

### E-2, E-3, E-7

#### Λύσεις:

- Βεβαιωθείτε ότι ο ασύρματος δρομολογητής είναι ενεργοποιημένος.

## Επίλυση προβλημάτων

- Βεβαιωθείτε ότι ο υπολογιστής ή η συσκευή σας έχει συνδεθεί σωστά στον ασύρματο δρομολογητή.
- Απενεργοποιήστε τον ασύρματο δρομολογητή. Περιμένετε περίπου 10 δευτερόλεπτα και, στη συνέχεια, ενεργοποιήστε τον.
- Τοποθετήστε τον εκτυπωτή πιο κοντά στον ασύρματο δρομολογητή σας και αφαιρέστε τυχόν εμπόδια μεταξύ τους.
- Εάν εισαγάγετε το SSID μη αυτόματα, ελέγξτε αν είναι σωστό. Ελέγξτε το SSID από το τμήμα **Κατάσταση δικτύου** στην αναφορά σύνδεσης δικτύου.
- Εάν ένας ασύρματος δρομολογητής διαθέτει πολλά SSID, επιλέξτε το SSID που εμφανίζεται. Όταν το SSID χρησιμοποιεί μη συμμορφούμενη συχνότητα, ο εκτυπωτής δεν τις εμφανίζει.
- Αν χρησιμοποιείτε ρύθμιση λειτουργίας πατήματος κουμπιού, για να δημιουργήσετε μια σύνδεση δικτύου, βεβαιωθείτε ότι ο ασύρματος δρομολογητής σας υποστηρίζει WPS. Δεν μπορείτε να χρησιμοποιήσετε τη ρύθμιση λειτουργίας πατήματος κουμπιού, εάν ο ασύρματος δρομολογητής σας δεν υποστηρίζει WPS.
- Βεβαιώνεται ότι το SSID χρησιμοποιεί μόνο χαρακτήρες ASCII (αλφαριθμητικούς χαρακτήρες και σύμβολα). Ο εκτυπωτής δεν μπορεί να εμφανίσει ένα SSID που περιέχει χαρακτήρες που δεν είναι ASCII.
- Βεβαιωθείτε ότι γνωρίζετε το SSID και τον κωδικό πρόσβασης πριν συνδεθείτε στον ασύρματο δρομολογητή. Εάν χρησιμοποιείτε τον ασύρματο δρομολογητή με τις προεπιλεγμένες ρυθμίσεις του, το SSID και ο κωδικός πρόσβασης αναγράφονται στην ετικέτα στον ασύρματο δρομολογητή. Εάν δεν γνωρίζετε το SSID και τον κωδικό πρόσβασης, επικοινωνήστε με το άτομο που εγκατέστησε τον ασύρματο δρομολογητή ή ανατρέξτε στην τεκμηρίωση που παρέχεται με τον ασύρματο δρομολογητή.
- Εάν συνδέεστε σε ένα SSID που δημιουργείται από μια έξυπνη συσκευή tethering, ελέγξτε για το SSID και τον κωδικό πρόσβασης στην τεκμηρίωση που παρέχεται με την έξυπνη συσκευή.
- Αν γίνει ξαφνική αποσύνδεση του Wi-Fi σας, ελέγξτε για τις παρακάτω συνθήκες. Εάν ισχύει τυχόν από τις προϋποθέσεις αυτές, επαναφέρετε τις ρυθμίσεις δικτύου, με τη λήψη και την εκτέλεση του λογισμικού από τον ακόλουθο ιστότοπο.  
<http://epson.sn> > **Ρύθμιση**
- Στο δίκτυο προστέθηκε μια άλλη έξυπνη συσκευή χρησιμοποιώντας τη ρύθμιση λειτουργίας πατήματος κουμπιού.
- Το δίκτυο Wi-Fi ρυθμίστηκε για να χρησιμοποιηθεί οποιαδήποτε μέθοδο εκτός της ρύθμισης λειτουργίας πατήματος κουμπιού.

## E-5

### Λύσεις:

Βεβαιωθείτε ότι ως τύπος ασφαλείας του ασύρματου δρομολογητή έχει ρυθμιστεί ένας από τους παρακάτω. Εάν όχι, αλλάξτε τον τύπο ασφαλείας του ασύρματου δρομολογητή και έπειτα επαναφέρετε τις ρυθμίσεις δικτύου του εκτυπωτή.

- WEP-64 bit (40 bit)
- WEP-128 bit (104 bit)
- WPA PSK (TKIP/AES)\*
- WPA2 PSK (TKIP/AES)\*
- WPA (TKIP/AES)
- WPA2 (TKIP/AES)

\* Το WPA PSK είναι, επίσης, γνωστό ως WPA Personal. Το WPA2 PSK είναι, επίσης, γνωστό ως WPA2 Personal.

## Επίλυση προβλημάτων

### E-6

#### Λύσεις:

- Ελέγξτε εάν το φιλτράρισμα για τη διεύθυνση MAC είναι απενεργοποιημένο. Εάν είναι ενεργοποιημένο, καταχωρήστε τη διεύθυνση MAC του εκτυπωτή, έτσι ώστε να μην φιλτράρεται. Ανατρέξτε στην τεκμηρίωση που παρέχεται με τον ασύρματο δρομολογητή για λεπτομέρειες. Μπορείτε να ελέγξετε τη διεύθυνση MAC του εκτυπωτή από το τμήμα **Κατάσταση δικτύου** στην αναφορά σύνδεσης δικτύου.
- Εάν ο ασύρματος δρομολογητής χρησιμοποιεί κοινή χρήση επαλήθευσης ταυτότητας με ασφάλεια τύπου WEP, βεβαιωθείτε ότι το κλειδί και ο δείκτης επαλήθευσης ταυτότητας είναι σωστά.
- Εάν ο αριθμός συσκευών με δυνατότητα σύνδεσης στον ασύρματο δρομολογητή είναι μικρότερος από τον αριθμό των συσκευών δικτύων, πραγματοποιήστε ρυθμίσεις στον ασύρματο δρομολογητή για να αυξήσετε τον αριθμό των συσκευών με δυνατότητα σύνδεσης. Ανατρέξτε στην τεκμηρίωση που παρέχεται με τον ασύρματο δρομολογητή για να πραγματοποιήσετε τις ρυθμίσεις.

### E-8

#### Λύσεις:

- Ενεργοποιήστε το DHCP στο σημείο πρόσβασης εάν η ρύθμιση Λήψη διεύθυνσης IP έχει οριστεί σε **Αυτόματη**.
- Εάν η λειτουργία Λήψη διεύθυνσης IP του εκτυπωτή έχει οριστεί σε Χειροκίνητη, η διεύθυνση IP που ρυθμίσατε μη αυτόματα δεν είναι έγκυρη επειδή είναι εκτός εμβέλειας (για παράδειγμα: 0.0.0.0). Ορίστε μια έγκυρη διεύθυνση IP από τον πίνακα ελέγχου του εκτυπωτή ή χρησιμοποιώντας το στοιχείο Web Config.

### E-9

#### Λύσεις:

Ελέγξτε τα παρακάτω.

- Οι συσκευές είναι ενεργοποιημένες.
- Μπορείτε να αποκτήσετε πρόσβαση στο διαδίκτυο και σε άλλους υπολογιστές ή συσκευές δικτύου στο ίδιο δίκτυο από τις συσκευές που θέλετε να συνδέσετε στον εκτυπωτή.

Εάν εξακολουθεί να μη συνδέει τον εκτυπωτή και τις συσκευές δικτύου σας αφού επιβεβαιώσετε τα παραπάνω, απενεργοποιήστε τον ασύρματο δρομολογητή. Περιμένετε περίπου 10 δευτερόλεπτα και, στη συνέχεια, ενεργοποιήστε τον. Έπειτα επαναφέρετε τις ρυθμίσεις δικτύου πραγματοποιώντας λήψη ή εκτέλεση του προγράμματος εγκατάστασης από τον ακόλουθο ιστότοπο.

<http://epson.sn> > Ρύθμιση

### E-10

#### Λύσεις:

Ελέγξτε τα παρακάτω.

- Άλλες συσκευές στο δίκτυο είναι ενεργοποιημένες.
- Οι διευθύνσεις δικτύου (διεύθυνση IP, μάσκας υποδικτύου και προεπιλεγμένης πύλης) είναι σωστές αν έχετε ορίσει τη λειτουργία Λήψη διεύθυνσης IP σε Χειροκίνητη.

## Επίλυση προβλημάτων

Πραγματοποιήστε επαναφορά της σύνδεσης δικτύου εάν αυτές είναι λανθασμένες. Μπορείτε να ελέγξετε τη διεύθυνση IP μάσκας υποδικτύου και προεπιλεγμένης πύλης από το τμήμα **Κατάσταση δικτύου** στην αναφορά σύνδεσης δικτύου.

Εάν το DHCP είναι ενεργοποιημένο, αλλάξτε τη ρύθμιση Λήψη διεύθυνσης IP σε **Αυτόματη**. Εάν θέλετε να ορίσετε τη διεύθυνση IP χειροκίνητα, ελέγξτε τη διεύθυνση IP του εκτυπωτή από το τμήμα **Κατάσταση δικτύου** στην αναφορά σύνδεσης δικτύου και, στη συνέχεια, επιλέξτε Χειροκίνητη στη οθόνη ρυθμίσεις δικτύου. Ρυθμίστε τη μάσκα υποδικτύου σε [255.255.255.0].

Εάν εξακολουθεί να μη συνδέει τον εκτυπωτή και τις συσκευές δικτύου σας, απενεργοποιήστε τον ασύρματο δρομολογητή. Περιμένετε περίπου 10 δευτερόλεπτα και, στη συνέχεια, ενεργοποιήστε τον.

### E-11

#### Λύσεις:

Ελέγξτε τα παρακάτω.

- Η προεπιλεγμένη διεύθυνση πύλης είναι σωστή εάν ορίσετε τη Ρύθμιση TCP/IP του εκτυπωτή στο Χειροκίνητη.
- Η συσκευή που ορίζεται ως προεπιλεγμένη πύλη είναι ενεργοποιημένη.

Ορίστε τη σωστή διεύθυνση προεπιλεγμένης πύλης. Μπορείτε να ελέγξετε την προεπιλεγμένη διεύθυνση πύλης από το τμήμα **Κατάσταση δικτύου** στην αναφορά σύνδεσης δικτύου.

### E-12

#### Λύσεις:

Ελέγξτε τα παρακάτω.

- Άλλες συσκευές στο δίκτυο είναι ενεργοποιημένες.
- Οι διευθύνσεις δικτύου (διεύθυνση IP, μάσκας υποδικτύου και προεπιλεγμένης πύλης) είναι σωστές αν τις εισάγετε μη αυτόματα.
- Οι διευθύνσεις δικτύου (μάσκας υποδικτύου και προεπιλεγμένης πύλης) είναι ίδιες.
- Δεν σημειώνεται διένεξη της διεύθυνσης IP με άλλες συσκευές.

Εάν εξακολουθεί να μη συνδέει τον εκτυπωτή και τις συσκευές δικτύου σας αφού επιβεβαιώσετε τα παραπάνω, δοκιμάστε τα παρακάτω.

- Απενεργοποιήστε τον ασύρματο δρομολογητή. Περιμένετε περίπου 10 δευτερόλεπτα και, στη συνέχεια, ενεργοποιήστε τον.
- Επαναλάβετε τις ρυθμίσεις δικτύου χρησιμοποιώντας το πρόγραμμα εγκατάστασης. Μπορείτε να πραγματοποιήσετε εκτέλεσή του από τον ακόλουθο ιστότοπο.

<http://epson.sn> > Ρύθμιση

- Μπορείτε να καταχωρήσετε διάφορους κωδικούς πρόσβασης σε έναν ασύρματο δρομολογητή που χρησιμοποιεί ασφάλεια τύπου WEP. Εάν έχουν καταχωρηθεί διάφοροι κωδικοί πρόσβασης, ελέγξτε εάν ο κωδικός πρόσβασης που καταχωρήθηκε πρώτος έχει οριστεί στον εκτυπωτή.

## Επίλυση προβλημάτων

## E-13

## Λύσεις:

Ελέγξτε τα παρακάτω.

- Οι συσκευές δικτύου, όπως ο ασύρματος δρομολογητής, ο διανομέας και ο δρομολογητής είναι ενεργοποιημένες.
- Η Ρύθμιση TCP/IP για συσκευές δικτύου δεν έχει ρυθμιστεί να γίνεται μη αυτόματα. (Εάν η ρύθμιση TCP/IP του εκτυπωτή ορίζεται ως αυτόματη, ενώ η Ρύθμιση TCP/IP για άλλες συσκευές δικτύου εκτελείται μη αυτόματα, το δίκτυο του εκτυπωτή ενδέχεται να είναι διαφορετικό από το δίκτυο των υπόλοιπων συσκευών.)

Εάν εξακολουθεί να μη λειτουργεί μετά τον έλεγχο των παραπάνω, προσπαθήσετε να κάνετε το εξής:

- Απενεργοποιήστε τον ασύρματο δρομολογητή. Περιμένετε περίπου 10 δευτερόλεπτα και, στη συνέχεια, ενεργοποιήστε τον.
- Πραγματοποιήστε ρυθμίσεις δικτύου στον υπολογιστή που είναι στο ίδιο δίκτυο με τον εκτυπωτή χρησιμοποιώντας το πρόγραμμα εγκατάστασης. Μπορείτε να πραγματοποιήσετε εκτέλεσή του από τον ακόλουθο ιστότοπο.

<http://epson.sn> > Ρύθμιση

- Μπορείτε να καταχωρήσετε διάφορους κωδικούς πρόσβασης σε έναν ασύρματο δρομολογητή που χρησιμοποιεί ασφάλεια τύπου WEP. Εάν έχουν καταχωρηθεί διάφοροι κωδικοί πρόσβασης, ελέγξτε εάν ο κωδικός πρόσβασης που καταχωρήθηκε πρώτος έχει οριστεί στον εκτυπωτή.

## Μηνύματα στο περιβάλλον δικτύου

Μήνυμα	Λύση
*Εντοπίστηκαν πολλαπλά ονόματα δικτύων (SSID) που αντιστοιχούν με το όνομα δικτύου (SSID) που εισαγάγατε. Επιβεβαιώστε το όνομα δικτύου (SSID).	Το ίδιο SSID ενδέχεται να έχει οριστεί σε πολλά σημεία πρόσβασης. Ελέγξτε τις ρυθμίσεις στα σημεία πρόσβασης και αλλάξτε το SSID.
Το περιβάλλον Wi-Fi πρέπει να βελτιωθεί. Απενεργοποιήστε τον ασύρματο δρομολογητή και στη συνέχεια ενεργοποιήστε τον. Εάν η σύνδεση δεν βελτιωθεί, ανατρέξτε στην τεκμηρίωση για τον ασύρματο δρομολογητή.	Αφού μετακινήσετε τον εκτυπωτή πιο κοντά στο σημείο πρόσβασης και αφαιρέσετε τα εμπόδια που ενδεχομένως υπάρχουν ανάμεσά τους, απενεργοποιήστε το σημείο πρόσβασης. Περιμένετε για 10 περίπου δευτερόλεπτα και, στη συνέχεια, ενεργοποιήστε το ξανά. Εάν εξακολουθεί να μην συνδέεται, συμβουλευτείτε τα έγγραφα τεκμηρίωσης του σημείου πρόσβασης.
*Αδύνατη σύνδεση άλλων συσκευών. Αποσυνδ μία συνδεδεμένη συσκ, αν θέλετε να προσθέσετε άλλη.	Οι υπολογιστές και οι έξυπνες συσκευές που μπορούν να συνδεόνται ταυτόχρονα είναι συνδεδεμένες πλήρως στη σύνδεση Wi-Fi Direct (Simple AP). Για να προσθέσετε έναν άλλο υπολογιστή ή έξυπνη συσκευή, αποσυνδέστε πρώτα μία από τις συνδεδεμένες συσκευές. Μπορείτε να επιβεβαιώσετε τον αριθμό ασύρματων συσκευών που μπορούν να συνδεόνται ταυτόχρονα και τον αριθμό των συνδεδεμένων συσκευών, ελέγχοντας το φύλλο κατάστασης δικτύου ή τον πίνακα ελέγχου του εκτυπωτή.

## Έλεγχος της Κατάστασης επικοινωνίας

Ελέγξτε την ορθότητα της επικοινωνίας μεταξύ εκτυπωτή και υπολογιστή και λάβετε οδηγίες για την επίλυση προβλημάτων.

## Έλεγχος του αρχείου καταγραφής για τον διακομιστή και τις συσκευές δικτύου

Εάν παρουσιαστεί κάποιο πρόβλημα με τη σύνδεση δικτύου, ενδεχομένως να μπορείτε να εντοπίσετε την αιτία ή την κατάσταση από το αρχείο καταγραφής για τον διακομιστή αλληλογραφίας ή τον διακομιστή LDAP, χρησιμοποιώντας το αρχείο καταγραφής συμβάντων συστήματος για τη συσκευή δικτύου, όπως ο δρομολογητής, ή εντολές.

### Εκτύπωση φύλλου κατάστασης δικτύου

Μπορείτε να δείτε λεπτομερείς πληροφορίες για το δίκτυο εκτυπώνοντας αυτό το φύλλο.

1. Τοποθετήστε το χαρτί.
2. Επιλέξτε **Ρυθμίς** στην αρχική οθόνη.
3. Επιλέξτε **Γενικές ρυθμίσεις > Ρυθμίσεις δικτύου > Κατάσταση δικτύου**.
4. Επιλέξτε **Φύλλο κατάσ εκτ**.
5. Ελέγξτε το μήνυμα και, στη συνέχεια, εκτυπώστε ένα φύλλο κατάστασης δικτύου.
6. Κλείστε την οθόνη.  
Η οθόνη κλείνει αυτόματα μετά από ένα συγκεκριμένο χρονικό διάστημα.

## Έλεγχος της επικοινωνίας ανάμεσα στις συσκευές και τους υπολογιστές

### Έλεγχος της επικοινωνίας χρησιμοποιώντας εντολή ping — Windows

Μπορείτε να χρησιμοποιήσετε μια εντολή Ping για να βεβαιωθείτε ότι ο υπολογιστής είναι συνδεδεμένος με τον εκτυπωτή. Ακολουθήστε τα παρακάτω βήματα για να ελέγξετε την επικοινωνία με χρήση εντολής Ping.

1. Ελέγξτε τη διεύθυνση IP του εκτυπωτή για την επικοινωνία που θέλετε να ελέγξετε.  
Αυτό μπορείτε να το κάνετε από την οθόνη Κατάσταση δικτύου στον πίνακα ελέγχου του εκτυπωτή, από μια αναφορά σύνδεσης ή από τη στήλη **IP Address** ενός φύλλου κατάστασης δικτύου.
2. Μεταβείτε στην οθόνη της γραμμής εντολών του υπολογιστή.  
Μεταβείτε στην οθόνη της εφαρμογής και, στη συνέχεια, επιλέξτε **Γραμμή εντολών**.
3. Εισαγάγετε «ping xxx.xxx.xxx.xxx» και, στη συνέχεια, πατήστε το πλήκτρο Enter.  
Εισαγάγετε τη διεύθυνση IP του εκτυπωτή για το xxx.xxx.xxx.xxx.

## Επίλυση προβλημάτων

## 4. Ελέγξτε την κατάσταση της επικοινωνίας.

Εάν ο εκτυπωτής και ο υπολογιστής επικοινωνούν, θα εμφανιστεί το παρακάτω μήνυμα.

```

Command Prompt
Microsoft Windows [Version 10.0.10586]
(c) 2015 Microsoft Corporation. All rights reserved.

C:\>ping XXX.XXX.XX.X

Pinging XXX.XXX.XX.X with 32 bytes of data:
Reply from XXX.XXX.XX.X: bytes=32 time=87ms TTL=64
Reply from XXX.XXX.XX.X: bytes=32 time=86ms TTL=64
Reply from XXX.XXX.XX.X: bytes=32 time=311ms TTL=64
Reply from XXX.XXX.XX.X: bytes=32 time=117ms TTL=64

Ping statistics for XXX.XXX.XX.X :
    Packets: Sent = 4, Received = 4, Lost = 0 (0% loss),
    Approximate round trip times in milli-seconds:
        Minimum = 86ms, Maximum = 311ms, Average = 150ms

C:\>

```

Εάν ο εκτυπωτής και ο υπολογιστής δεν επικοινωνούν, θα εμφανιστεί το παρακάτω μήνυμα.

```

Command Prompt
Microsoft Windows [Version 10.0.10586]
(c) 2015 Microsoft Corporation. All rights reserved.

C:\>ping XXX.XXX.XX.X

Pinging XXX.XXX.XX.X with 32 bytes of data:
Reply from XXX.XXX.XX.X : Destination host unreachable.
Reply from XXX.XXX.XX.X : Destination host unreachable.
Reply from XXX.XXX.XX.X : Destination host unreachable.
Reply from XXX.XXX.XX.X : Destination host unreachable.

Ping statistics for XXX.XXX.XX.X :
    Packets: Sent = 4, Received = 4, Lost = 0 (0% loss),

C:\>

```

**Έλεγχος της επικοινωνίας χρησιμοποιώντας εντολή ping — Mac OS**

Μπορείτε να χρησιμοποιήσετε μια εντολή Ping για να βεβαιωθείτε ότι ο υπολογιστής είναι συνδεδεμένος με τον εκτυπωτή. Ακολουθήστε τα παρακάτω βήματα για να ελέγξετε την επικοινωνία με χρήση εντολής Ping.

## 1. Ελέγξτε τη διεύθυνση IP του εκτυπωτή για την επικοινωνία που θέλετε να ελέγξετε.

Αυτό μπορείτε να το κάνετε από την οθόνη Κατάσταση δικτύου στον πίνακα ελέγχου του εκτυπωτή, από μια αναφορά σύνδεσης ή από τη στήλη **IP Address** ενός φύλλου κατάστασης δικτύου.



## Επίλυση προβλημάτων

- Εκτελέστε το βοηθητικό πρόγραμμα δικτύου.  
Εισαγάγετε «Network Utility» στο **Spotlight**.
- Κάντε κλικ στην καρτέλα **Ping**, εισαγάγετε τη διεύθυνση IP που ελέγξατε στο βήμα 1 και, στη συνέχεια, κάντε κλικ στο **Ping**.

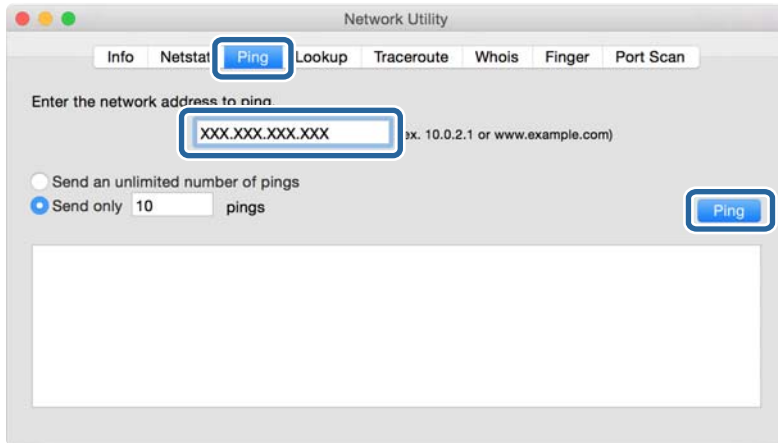

- Ελέγξτε την κατάσταση της επικοινωνίας.  
Εάν ο εκτυπωτής και ο υπολογιστής επικοινωνούν, θα εμφανιστεί το παρακάτω μήνυμα.

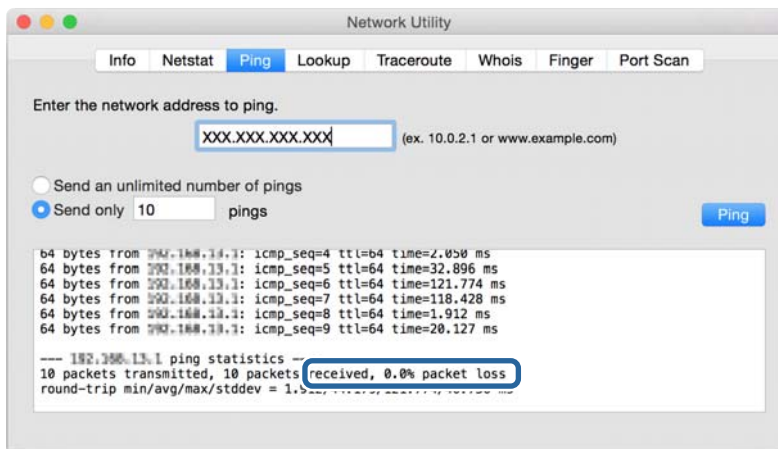

Εάν ο εκτυπωτής και ο υπολογιστής δεν επικοινωνούν, θα εμφανιστεί το παρακάτω μήνυμα.

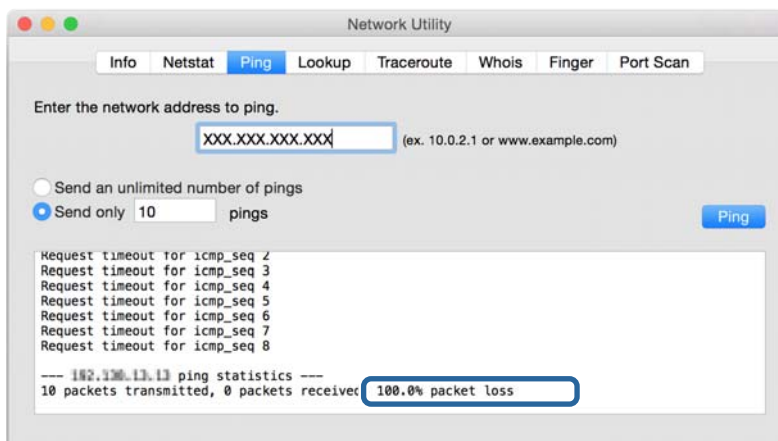

## Έλεγχος του δικτύου υπολογιστή — Windows

Με τη γραμμή εντολών ελέγξτε την κατάσταση σύνδεσης του υπολογιστή και τη διαδρομή σύνδεσης με τον εκτυπωτή. Αυτό θα σας καθοδηγήσει στην επίλυση των προβλημάτων.

### ❑ εντολή ipconfig

Εμφανίστε την κατάσταση σύνδεσης της διεπαφής δικτύου, που χρησιμοποιείται επί του παρόντος από τον υπολογιστή.

Συγκρίνοντας τις πληροφορίες ρύθμισης με την πραγματική επικοινωνία, μπορείτε να ελέγξετε αν η σύνδεση είναι ορθή. Αν υπάρχουν πολλοί διακομιστές DHCP στο ίδιο δίκτυο, μπορείτε να βρείτε τις πραγματικές διευθύνσεις που έχουν εκχωρηθεί στον υπολογιστή, τον αναφερόμενο διακομιστή DNS κ.λπ.

### ❑ Μορφή: ipconfig /all

### ❑ Παραδείγματα:

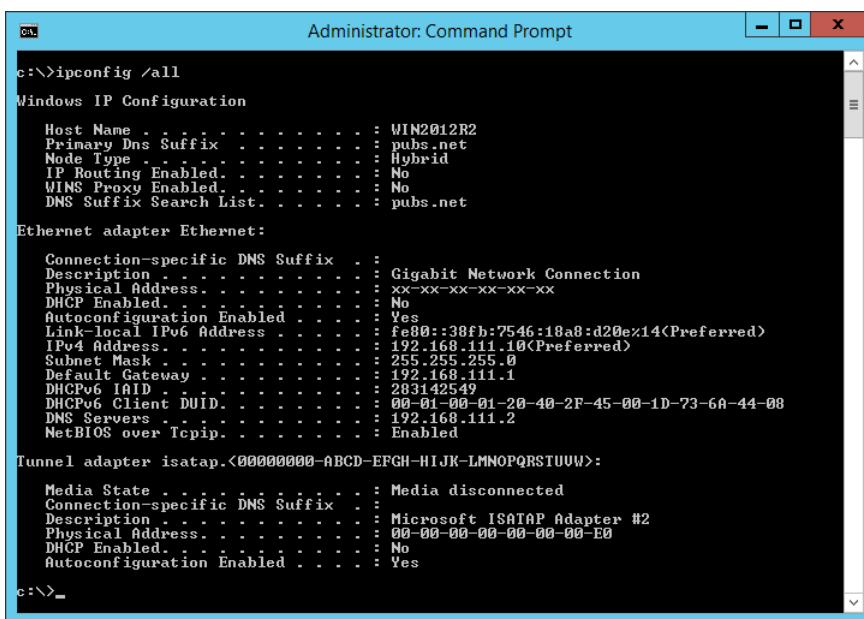

```

Administrator: Command Prompt
c:\>ipconfig /all

Windows IP Configuration

Host Name . . . . . : WIN2012R2
Primary Dns Suffix . . . . . : pubs.net
Node Type . . . . . : Hybrid
IP Routing Enabled. . . . . : No
WINS Proxy Enabled. . . . . : No
DNS Suffix Search List. . . . . : pubs.net

Ethernet adapter Ethernet:

Connection-specific DNS Suffix . . :
Description . . . . . : Gigabit Network Connection
Physical Address. . . . . : xx-xx-xx-xx-xx-xx
DHCP Enabled. . . . . : No
Autoconfiguration Enabled . . . . . : Yes
Link-local IPv6 Address . . . . . : fe80::38fb:7546:18a8:d20e%14(Preferred)
IPv4 Address. . . . . : 192.168.111.10(Preferred)
Subnet Mask . . . . . : 255.255.255.0
Default Gateway . . . . . : 192.168.111.1
DHCPv6 Iaid . . . . . : 203142549
DHCPv6 Client DUID. . . . . : 00-01-00-01-20-40-2F-45-00-1D-73-6A-44-08
DNS Servers . . . . . : 192.168.111.2
NetBIOS over Tcpip. . . . . : Enabled

Tunnel adapter isatap.<00000000-ABCD-EFGH-IJK-LMNOPQRSTUUV>:

Media State . . . . . : Media disconnected
Connection-specific DNS Suffix . . :
Description . . . . . : Microsoft ISATAP Adapter #2
Physical Address. . . . . : 00-00-00-00-00-00-E0
DHCP Enabled. . . . . : No
Autoconfiguration Enabled . . . . . : Yes

c:\>_

```

### ❑ εντολή pathping

Μπορείτε να επιβεβαιώσετε τη λίστα των δρομολογητών που περνούν μέσω του κεντρικού υπολογιστή προορισμού και της δρομολόγησης της επικοινωνίας.

### ❑ Μορφή: pathping xxx.xxx.xxx.xxx

### ❑ Παραδείγματα: pathping 192.0.2.222

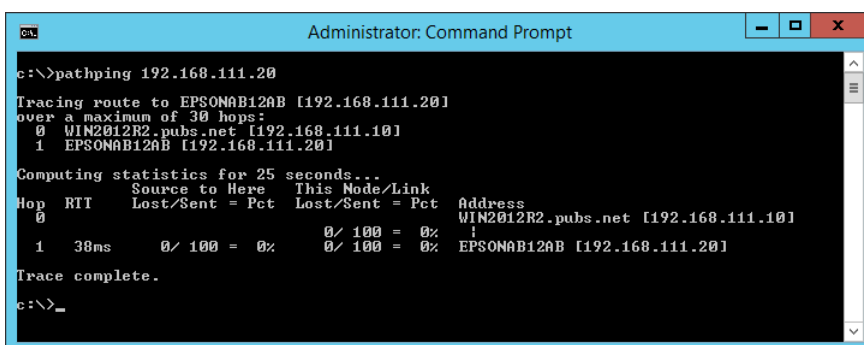

```

Administrator: Command Prompt
c:\>pathping 192.168.111.20

Tracing route to EPSONAB12AB [192.168.111.20]
over a maximum of 30 hops:
 0  WIN2012R2.pubs.net [192.168.111.10]
 1  EPSONAB12AB [192.168.111.20]

Computing statistics for 25 seconds...
Hop  RTT      Source to Here   This Node/Link   Address
 0      0/ 100 = 0%      0/ 100 = 0%      WIN2012R2.pubs.net [192.168.111.10]
 1  38ms    0/ 100 = 0%      0/ 100 = 0%      EPSONAB12AB [192.168.111.20]

Trace complete.

c:\>_

```

## Εκτέλεση του ελέγχου σύνδεσης

Από τον εκτυπωτή ή από τον υπολογιστή που είναι συνδεδεμένος στο ίδιο τμήμα με τον εκτυπωτή, ελέγξτε αν είναι σωστή η σύνδεση με τον διακομιστή και τον φάκελο. Αυτό θα σας καθοδηγήσει στην επίλυση των προβλημάτων.

### Διακομιστής αλληλογραφίας

Ελέγξτε τη σύνδεση μεταξύ του εκτυπωτή και του διακομιστή αλληλογραφίας, χρησιμοποιώντας τη λειτουργία ελέγχου σύνδεσης του εκτυπωτή.

#### Σχετικές πληροφορίες

➔ «Έλεγχος της σύνδεσης διακομιστή αλληλογραφίας» στη σελίδα 45

### Διακομιστής LDAP

Ελέγξτε τη σύνδεση μεταξύ του εκτυπωτή και του διακομιστή LDAP, χρησιμοποιώντας τη λειτουργία ελέγχου σύνδεσης του εκτυπωτή.

#### Σχετικές πληροφορίες

➔ «Έλεγχος σύνδεσης διακομιστή LDAP» στη σελίδα 76

### Διακομιστής FTP

Ελέγξτε τη σύνδεση του διακομιστή FTP από τον υπολογιστή στο ίδιο τμήμα. Ελέγξτε αν μπορείτε να προσπελάσετε τον διακομιστή FTP, που είναι καταχωρισμένος στις επαφές, από την Εξερεύνηση αρχείων του υπολογιστή στο δίκτυο του ίδιου τμήματος με τον εκτυπωτή.

- Παράδειγμα καθορισμού της διαδρομής:
  - Ονομασία διακομιστή FTP: `epsonftp`
  - Ονομασία αρχείου: `manual`
  - `ftp://epsonftp/manual/`

Σε αυτήν τη περίπτωση συνδεθείτε ανώνυμα. Αφού ορίσετε όνομα χρήστη και κωδικό πρόσβασης, εισαγάγετέ τα στο παράθυρο διαλόγου που εμφανίζεται όταν αποτύχει ο έλεγχος ταυτότητας ή εισαγάγετέ τα ως εξής.

`ftp://username:password@epsonftp` (Όπου το όνομα χρήστη είναι «ftpusername» και ο κωδικός πρόσβασης είναι «ftppassword».)

- Ένα παράδειγμα του ίδιου τμήματος δικτύου.
  - Διεύθυνση IP εκτυπωτή: 192.168.111.12, Μάσκα υποδικτύου: 255.255.255.0
  - Επιβεβαιώστε από τον υπολογιστή ότι η διεύθυνση IP είναι από 192.168.111.2 έως 192.168.111.255.

#### Σχετικές πληροφορίες

➔ «Καταχώριση ενός προορισμού στις Επαφές με χρήση του Web Config» στη σελίδα 68

## Φάκελος κοινής χρήσης

Ελέγξτε τη σύνδεση του φακέλου κοινής χρήσης από τον υπολογιστή στο ίδιο τμήμα. Ελέγξτε αν μπορείτε να προσπελάσετε τον φάκελο κοινής χρήσης, που είναι καταχωρισμένος στις επαφές, από την Εξερεύνηση αρχείων του υπολογιστή στο δίκτυο του ίδιου τμήματος με τον εκτυπωτή.

### Σχετικές πληροφορίες

➔ «Καταχώριση ενός προορισμού στις Επαφές με χρήση του Web Config» στη σελίδα 68

## Διακομιστής DNS

Ελέγξτε τον διακομιστή DNS που αναφέρεται από τον υπολογιστή. Επιβεβαιώστε στην κατάσταση του προσαρμογέα δικτύου του υπολογιστή ότι βρίσκεται στο ίδιο τμήμα δικτύου με τον εκτυπωτή και ελέγξτε αν είναι ίδιο με τη ρύθμιση DNS του εκτυπωτή.

Μπορείτε να ελέγξετε τη ρύθμιση DNS του υπολογιστή ως εξής.

Windows: Πίνακας ελέγχου > Δίκτυο και Internet > Κέντρο δικτύου και κοινής χρήσης > Αλλαγή ρυθμίσεων προσαρμογέα

Αν υπάρχουν πολλές διεπαφές δικτύου, μπορείτε να ελέγξετε πληκτρολογώντας «ipconfig/all» στη γραμμή εντολών.

Mac OS: Προτιμήσεις συστήματος > Δίκτυο > Για προχωρημένους... > DNS

### Σχετικές πληροφορίες

➔ «Καταχώριση ενός προορισμού στις Επαφές με χρήση του Web Config» στη σελίδα 68

## Προετοιμασία των ρυθμίσεων δικτύου

### Απενεργοποίηση του Wi-Fi από το Web Config

Απενεργοποιήστε το Wi-Fi από το Web Config. Αν απενεργοποιήσετε το Wi-Fi ενώ κάποιες συσκευές συνδέονται με Wi-Fi, θα αποσυνδεθούν.

1. Προσπελάστε το Web Config και επιλέξτε την καρτέλα **Δίκτυο > Wi-Fi** και, στη συνέχεια, επιλέξτε το στοιχείο **Απενεργοποίηση Wi-Fi**.
2. Ελέγξτε το μήνυμα και, στη συνέχεια, επιλέξτε **OK**.

### Αποσύνδεση του Wi-Fi Direct (Simple AP) από το Web Config

Αποσυνδέστε το Wi-Fi Direct (Simple AP) από το Web Config.

1. Μεταβείτε στο Web Config και επιλέξτε την καρτέλα **Δίκτυο > Wi-Fi Direct**.
2. Επιλέξτε **Απενεργοποίηση** για **Wi-Fi Direct**.
3. Κάντε κλικ στο στοιχείο **Επόμενο**

## Επίλυση προβλημάτων

4. Ελέγξτε το μήνυμα και, στη συνέχεια, επιλέξτε **OK**.

### Απενεργοποίηση του Wi-Fi από τον πίνακα ελέγχου

Όταν το Wi-Fi είναι απενεργοποιημένο, η σύνδεση Wi-Fi διακόπτεται.

1. Πατήστε  στην αρχική οθόνη.
2. Πατήστε **Δρομολογητής**.  
Εμφανίζεται η κατάσταση δικτύου.
3. Πατήστε **Έναρξη ρύθμισης**.
4. Πατήστε **Ρύθμ. Wi-Fi**.
5. Πατήστε **Άλλα > Απενεργ Wi-Fi**.
6. Ελέγξτε το μήνυμα και, στη συνέχεια, πατήστε **Έναρξη ρύθμισης**.
7. Όταν εμφανιστεί ένα μήνυμα ολοκλήρωσης, πατήστε **Κλείσιμο**.  
Αν δεν πατήσετε **Κλείσιμο**, η οθόνη κλείνει αυτόματα ύστερα από ένα συγκεκριμένο χρονικό διάστημα.

### Απενεργοποίηση της σύνδεσης Wi-Fi Direct (Simple AP) από τον πίνακα ελέγχου

#### Σημείωση:

Όταν η σύνδεση Wi-Fi Direct (Simple AP) απενεργοποιείται, όλοι οι υπολογιστές και οι έξυπνες συσκευές που είναι συνδεδεμένες στον εκτυπωτή μέσω Wi-Fi Direct (Simple AP), αποσυνδέονται. Αν θέλετε να αποσυνδέσετε μια συγκεκριμένη συσκευή, πραγματοποιήστε την αποσύνδεση από τη συσκευή και όχι από τον εκτυπωτή.

1. Πατήστε  στην αρχική οθόνη.
2. Πατήστε **Wi-Fi Direct**.  
Εμφανίζονται οι πληροφορίες του Wi-Fi Direct.
3. Πατήστε **Έναρξη ρύθμισης**.
4. Πατήστε **Απενεργοποίηση Wi-Fi Direct**.
5. Ελέγξτε το μήνυμα και, στη συνέχεια, πατήστε **Απενεργοποίηση ρυθμίσεων**.
6. Όταν εμφανιστεί ένα μήνυμα ολοκλήρωσης, πατήστε **Κλείσιμο**.  
Αν δεν πατήσετε **Κλείσιμο**, η οθόνη κλείνει αυτόματα ύστερα από ένα συγκεκριμένο χρονικό διάστημα.

### Επαναφορά των ρυθμίσεων δικτύου από τον πίνακα ελέγχου

Μπορείτε να επαναφέρετε όλες τις ρυθμίσεις δικτύου στις προεπιλεγμένες τιμές τους.

## Επίλυση προβλημάτων

1. Επιλέξτε **Ρυθμίς** στην αρχική οθόνη.
2. Επιλέξτε **Γενικές ρυθμίσεις > Διαχείριση συστήματος > Επαναφ. εργοστ. ρυθμίς. > Ρυθμίσεις δικτύου**.
3. Ελέγξτε το μήνυμα και, στη συνέχεια, επιλέξτε **Ναι**.
4. Όταν εμφανιστεί το μήνυμα ολοκλήρωσης, κλείστε την οθόνη.  
Η οθόνη κλείνει αυτόματα μετά από ένα συγκεκριμένο χρονικό διάστημα.

---

## Περίπτωση προβλήματος

### Δεν είναι δυνατή η πρόσβαση στο Web Config

#### Η διεύθυνση IP δεν έχει εκχωρηθεί στον εκτυπωτή.

Μπορεί να μην έχει εκχωρηθεί μια έγκυρη διεύθυνση IP στον εκτυπωτή. Διαμορφώστε τη διεύθυνση IP χρησιμοποιώντας τον πίνακα ελέγχου του εκτυπωτή. Μπορείτε να επιβεβαιώσετε τις τρέχουσες πληροφορίες ρύθμισης με ένα φύλλο κατάστασης δικτύου ή από τον πίνακα ελέγχου του εκτυπωτή.

#### Το πρόγραμμα περιήγησης στο Web δεν υποστηρίζει το Ισχύς κρυπτογράφησης για SSL/TLS.

Το SSL/TLS έχει Ισχύς κρυπτογράφησης. Το Web Config μπορεί να προσπελαστεί από το πρόγραμμα περιήγησης που υποστηρίζει τις παρακάτω μαζική κρυπτογραφήσεις. Ελέγξτε την υποστήριξη κρυπτογράφησης του προγράμματος περιήγησης που χρησιμοποιείτε.

- 80 bit: AES256/AES128/3DES
- 112 bit: AES256/AES128/3DES
- 128 bit: AES256/AES128
- 192 bit: AES256
- 256 bit: AES256

#### Το Πιστοποιητικό υπογεγραμμένο από την CA έχει λήξει.

Αν υπάρχει πρόβλημα με την ημερομηνία λήξης του πιστοποιητικού, εμφανίζεται μήνυμα «Το πιστοποιητικό έχει λήξει», όταν γίνεται σύνδεση στο Web Config με επικοινωνία SSL/TLS (https). Εάν το μήνυμα εμφανιστεί πριν από την ημερομηνία λήξης του πιστοποιητικού, βεβαιωθείτε ότι η διαμόρφωση της ημερομηνίας του εκτυπωτή είναι σωστή.

#### Το κοινό όνομα του πιστοποιητικού και του εκτυπωτή δεν ταιριάζει.

Αν δεν ταιριάζει το κοινό όνομα του πιστοποιητικού με του εκτυπωτή, εμφανίζεται το μήνυμα «Το όνομα του πιστοποιητικού ασφαλείας δεν ταιριάζει...», όταν προσπελάζεται το Web Config με επικοινωνία SSL/TLS (https). Αυτό συμβαίνει επειδή δεν ταιριάζουν οι ακόλουθες διευθύνσεις IP.

- Η διεύθυνση IP του εκτυπωτή που εισήχθηκε για κοινό όνομα για τη δημιουργία ενός Πιστοποιητικό αυτόματης υπογραφής ή CSR
- Η διεύθυνση IP που εισήχθηκε στο πρόγραμμα περιήγησης κατά την εκτέλεση του Web Config

Για Πιστοποιητικό αυτόματης υπογραφής, αλλάξτε το όνομα του εκτυπωτή. Το πιστοποιητικό ενημερώθηκε και ο εκτυπωτής μπορεί να συνδεθεί.

## Επίλυση προβλημάτων

Για Πιστοποιητικό υπογεγραμμένο από την CA, λάβετε ξανά το πιστοποιητικό για τον εκτυπωτή.

### Η ρύθμιση του Διακομιστή μεσολάβησης για τοπική διεύθυνση δεν έχει οριστεί στο πρόγραμμα περιήγησης.

Αν ο εκτυπωτής έχει οριστεί για χρήση διακομιστή μεσολάβησης, ρυθμίστε το πρόγραμμα περιήγησης να μη συνδέεται στην τοπική διεύθυνση μέσω του διακομιστή μεσολάβησης.

#### Windows:

Επιλέξτε **Πίνακας Ελέγχου > Δίκτυο και Internet > Επιλογές Internet > Συνδέσεις > Ρυθμίσεις τοπικού δικτύου > Διακομιστής μεσολάβησης** και, στη συνέχεια, πραγματοποιήστε διαμόρφωση έτσι ώστε να μην χρησιμοποιείται ο διακομιστής μεσολάβησης για LAN (τοπικές διευθύνσεις).

#### Mac OS:

Επιλέξτε **Προτιμήσεις συστήματος > Δίκτυο > Προηγμένα > Μεσολαβητές** και, στη συνέχεια, καταχωρίστε την τοπική διεύθυνση για το στοιχείο **Παράκαμψη ρυθμίσεων μεσολαβητή για αυτούς τους υπολογιστές υπηρεσίας και τομείς**.

Παράδειγμα:

192.168.1.\*: Τοπική διεύθυνση 192.168.1.XXX, μάσκα υποδικτύου 255.255.255.0

192.168.\*.\*: Τοπική διεύθυνση 192.168.XXX.XXX, μάσκα υποδικτύου 255.255.0.0

### Σχετικές πληροφορίες

➔ [«Πρόσβαση στο Web Config» στη σελίδα 32](#)

➔ [«Εκχώρηση της διεύθυνσης IP» στη σελίδα 21](#)

## Δεν είναι δυνατή η αποθήκευση σαρωμένων εικόνων στον κοινόχρηστο φάκελο

### Έλεγχος μηνυμάτων στον εκτυπωτή

Τα μηνύματα σφάλματος εμφανίζονται στον πίνακα ελέγχου του εκτυπωτή όταν παρουσιάζεται κάποιο σφάλμα.

## Επίλυση προβλημάτων

Μηνύματα	Λύσεις
Σφάλμα DNS. Ελέγξτε τις ρυθμίσεις DNS.	<ul style="list-style-type: none"> <li><input type="checkbox"/> Βεβαιωθείτε ότι η διεύθυνση στη λίστα επαφών του εκτυπωτή είναι ίδια με τη διεύθυνση του κοινόχρηστου φακέλου.</li> <li><input type="checkbox"/> Η διεύθυνση IP του εκτυπωτή είναι στατική και ορίζεται χειροκίνητα. Κατά συνέπεια, αλλάξτε το όνομα του υπολογιστή στη διαδρομή δικτύου σε αυτή τη διεύθυνση IP. Παράδειγμα: από \\EPSON02\SCAN σε \\192.168.xxx.xxx\SCAN</li> <li><input type="checkbox"/> Βεβαιωθείτε ότι ο υπολογιστής είναι ενεργοποιημένος και όχι σε κατάσταση αναστολής λειτουργίας. Εάν ο υπολογιστής είναι σε κατάσταση αναστολής λειτουργίας, δεν έχετε τη δυνατότητα να αποθηκεύσετε σαρωμένες εικόνες στον κοινόχρηστο φάκελο.</li> <li><input type="checkbox"/> Απενεργοποιήστε προσωρινά το τείχος προστασίας και το λογισμικό προστασίας του υπολογιστή. Εάν το σφάλμα εξαφανιστεί, ελέγξτε τις ρυθμίσεις στο λογισμικό προστασίας.</li> <li><input type="checkbox"/> Εάν χρησιμοποιείτε φορητό υπολογιστή και η διεύθυνση IP έχει οριστεί σε DHCP, η διεύθυνση IP μπορεί να αλλάξει κατά την επανασύνδεση στο δίκτυο. Προχωρήστε ξανά στη λήψη της διεύθυνσης IP.</li> <li><input type="checkbox"/> Επιλέξτε <b>Ρυθμίσ &gt; Γενικές ρυθμίσεις &gt; Ρυθμίσεις δικτύου &gt; Σύνθετα &gt; TCP/IP</b> και, στη συνέχεια, ελέγξτε τις ρυθμίσεις DNS.</li> <li><input type="checkbox"/> Ελέγξτε τις ρυθμίσεις DNS για τον διακομιστή, τον υπολογιστή ή το σημείο πρόσβασης.</li> <li><input type="checkbox"/> Το όνομα του υπολογιστή και η διεύθυνση IP μπορεί να διαφέρουν εάν ο πίνακας διαχείρισης του διακομιστή DNS δεν είναι ενημερωμένος. Ελέγξτε το όνομα υπολογιστή και τη διεύθυνση IP.</li> </ul>
Σφάλμα ελέγχου ταυτότητας. Ελέγξτε ρυθμίσεις διακομιστή Email.	<ul style="list-style-type: none"> <li><input type="checkbox"/> Βεβαιωθείτε ότι το όνομα χρήστη και ο κωδικός πρόσβασης είναι σωστά στον υπολογιστή και στις επαφές του εκτυπωτή. Επίσης, βεβαιωθείτε ότι κωδικός πρόσβασης δεν έχει λήξει.</li> <li><input type="checkbox"/> Ελέγξτε τις ρυθμίσεις του στοιχείου <b>Θέση</b>.</li> </ul>
Σφάλμα επικοινωνίας. Ελέγξτε τη σύνδεση Wi-Fi/δικτύου.	<ul style="list-style-type: none"> <li><input type="checkbox"/> Βεβαιωθείτε ότι το δίκτυο MS είναι ενεργοποιημένο.</li> <li><input type="checkbox"/> Βεβαιωθείτε ότι η διεύθυνση στη λίστα επαφών του εκτυπωτή είναι ίδια με τη διεύθυνση του κοινόχρηστου φακέλου.</li> <li><input type="checkbox"/> Πρέπει να προσθέσετε δικαιώματα πρόσβασης για τον χρήστη στη λίστα επαφών, από τις καρτέλες <b>Κοινή χρήση</b> και <b>Ασφάλεια</b> των ιδιοτήτων του κοινόχρηστου φακέλου. Επίσης, τα δικαιώματα του χρήστη πρέπει να οριστούν σε «Επιτρέπεται».</li> <li><input type="checkbox"/> Ελέγξτε τις ρυθμίσεις του στοιχείου <b>Θέση</b>.</li> <li><input type="checkbox"/> Εκτυπώστε μια αναφορά σύνδεσης δικτύου για να ελέγξετε αν ο εκτυπωτής είναι συνδεδεμένος στο δίκτυο.</li> </ul>
Το όνομα αρχείου χρησιμοποιείται ήδη. Αλλάξτε το όνομα και σαρώστε ξανά.	<ul style="list-style-type: none"> <li><input type="checkbox"/> Διαγράψτε το αρχείο με το ίδιο όνομα.</li> <li><input type="checkbox"/> Ελέγξτε το πρόθεμα του ονόματος αρχείου στην επιλογή <b>Ρυθμίσεις αρχείου</b>.</li> </ul>
Τα σαρωμένα αρχεία είναι πολύ μεγάλα. Μόνο ΧΧ σελίδες έχουν σταλεί. Ελέγξτε αν ο φάκελος προορισμού επαρκεί.	<ul style="list-style-type: none"> <li><input type="checkbox"/> Αυξήστε τον αποθηκευτικό χώρο στο συγκεκριμένο φάκελο.</li> <li><input type="checkbox"/> Μειώστε τον αριθμό εγγράφων.</li> <li><input type="checkbox"/> Χαμηλώστε την ανάλυση σάρωσης ή αυξήστε το ποσοστό συμπίεσης για να μειώσετε το μέγεθος της σαρωμένης εικόνας.</li> </ul>



## Επίλυση προβλημάτων

**Έλεγχος του σημείου στο οποίο παρουσιάστηκε το σφάλμα**

Όταν αποθηκεύετε σαρωμένες εικόνες στον κοινόχρηστο φάκελο, η διαδικασία της αποθήκευσης προχωρά ως εξής. Μπορείτε να ελέγξετε το σημείο στο οποίο παρουσιάστηκε το σφάλμα.

Προϊόντα	Λειτουργία	Μηνύματα σφάλματος
Σύνδεση	Συνδεθείτε στον υπολογιστή από τον εκτυπωτή.	Σφάλμα DNS. Ελέγξτε τις ρυθμίσεις DNS.
Σύνδεση στον υπολογιστή	Συνδεθείτε στον υπολογιστή με το όνομα χρήστη και τον κωδικό πρόσβασής σας.	Σφάλμα ελέγχου ταυτότη-τας. Ελέγξτε ρυθμίσεις διακομιστή Email.
Έλεγχος του φακέλου αποθήκευσης	Ελέγξτε τη διαδρομή δικτύου του κοινόχρηστου φακέλου.	Σφάλμα επικοινωνίας. Ελέγξτε τη σύνδεση Wi-Fi/δικτύου.
Έλεγχος ονόματος αρχείου	Ελέγξτε εάν υπάρχει ήδη αρχείο με το όνομα του αρχείου που θέλετε να αποθηκεύσετε στον φάκελο.	Το όνομα αρχείου χρησιμοποιείται ήδη. Αλλάξτε το όνομα και σαρώστε ξανά.
Εγγραφή του αρχείου	Εγγράψτε το νέο αρχείο.	Τα σαρωμένα αρχεία είναι πολύ μεγάλα. Μόνο ΧΧ σελίδες έχουν σταλεί. Ελέγξτε αν ο φάκελος προορισμού επαρκεί.

**Η αποθήκευση των σαρωμένων εικόνων καθυστερεί πολύ**

Ελέγξτε τα παρακάτω στοιχεία.

- Επιλέξτε **Ρυθμίς > Γενικές ρυθμίσεις > Ρυθμίσεις δικτύου > Σύνθετα > TCP/IP** και, στη συνέχεια, ελέγξτε τις ρυθμίσεις DNS.
- Ελέγξτε τις ρυθμίσεις DNS για τον διακομιστή, τον υπολογιστή ή το σημείο πρόσβασης.

# Παράρτημα

---

## Εισαγωγή στο λογισμικό δικτύου

Παρακάτω περιγράφεται το λογισμικό που χρησιμοποιείται για τη ρύθμιση παραμέτρων και τη διαχείριση των συσκευών.

### Epson Device Admin

Το Epson Device Admin είναι μια πολυλειτουργική εφαρμογή λογισμικού που διαχειρίζεται τη συσκευή στο δίκτυο.

Διατίθενται οι παρακάτω λειτουργίες.

- Παρακολούθηση ή διαχείριση έως και 2.000 εκτυπωτών ή σαρωτών πάνω σε ένα τμήμα
- Δημιουργία λεπτομερών αναφορών, όπως αναλώσιμα ή κατάσταση του προϊόντος
- Ενημέρωση του υλικολογισμικού του προϊόντος
- Εισαγωγή της συσκευής στο δίκτυο
- Εφαρμογή ενοποιημένων ρυθμίσεων σε πολλές συσκευές.

Μπορείτε να πραγματοποιήσετε λήψη του Epson Device Admin από την τοποθεσία υποστήριξης της Epson στο Web. Για περισσότερες πληροφορίες, ανατρέξτε στην τεκμηρίωση ή τη βοήθεια του Epson Device Admin.

### Εκτέλεση του Epson Device Admin (μόνο Windows)

Επιλέξτε Όλα τα προγράμματα > EPSON > Epson Device Admin > Epson Device Admin.

**Σημείωση:**

*Εάν εμφανιστεί η ειδοποίηση τείχους προστασίας, επιτρέψτε την πρόσβαση στο Epson Device Admin.*

### EpsonNet Config

Το EpsonNet Config είναι μια εφαρμογή λογισμικού που μπορεί και πραγματοποιεί ρυθμίσεις σε μια συσκευή στο δίκτυο. Όταν οι συσκευές είναι συνδεδεμένες στο δίκτυο μέσω Ethernet, μπορείτε να πραγματοποιείτε ρυθμίσεις, όπως καθορισμό διεύθυνσης IP, αλλαγή του τρόπου σύνδεσης κ.ο.κ., ακόμη και για συσκευές που δεν είναι εκχωρημένες στη διεύθυνση IP. Χρησιμοποιείται επίσης για ρυθμίσεις δικτύου σε συσκευές χωρίς τον πίνακα ελέγχου.

Για περισσότερες πληροφορίες, ανατρέξτε στην τεκμηρίωση ή τη βοήθεια του EpsonNet Config.



## Εκτέλεση του EpsonNet Config — Windows

Επιλέξτε Όλα τα προγράμματα > EpsonNet > EpsonNet Config SE > EpsonNet Config.

### Σημείωση:

Εάν εμφανιστεί η ειδοποίηση τείχους προστασίας, επιτρέψτε την πρόσβαση στο EpsonNet Config.

## Εκτέλεση του EpsonNet Config — Mac OS

Επιλέξτε Μετάβαση > Εφαρμογές > Epson Software > EpsonNet > EpsonNet Config SE > EpsonNet Config.

## EpsonNet Print (Μόνο για Windows)

Το EpsonNet Print είναι ένα λογισμικό για εκτύπωση στο δίκτυο TCP/IP. Αυτό εγκαθίσταται από το πρόγραμμα εγκατάστασης μαζί με το πρόγραμμα οδήγησης του εκτυπωτή. Για την εκτύπωση μέσω δικτύου δημιουργήστε μια θύρα εκτύπωσης EpsonNet. Ακολουθεί μια λίστα με δυνατότητες και περιορισμούς.

- Η κατάσταση του εκτυπωτή εμφανίζεται στην οθόνη της ουράς εκτύπωσης.
- Εάν η διεύθυνση IP αλλάξει από το πρωτόκολλο DHCP, ο εκτυπωτής θα εξακολουθήσει να αναγνωρίζεται.
- Μπορείτε να χρησιμοποιήσετε εκτυπωτές οι οποίοι βρίσκονται σε διαφορετικά τμήματα του δικτύου.
- Μπορείτε να εκτυπώσετε χρησιμοποιώντας ένα από τα υποστηριζόμενα πρωτόκολλα.
- Η διεύθυνση IPv6 δεν υποστηρίζεται.

## EpsonNet SetupManager

Το EpsonNet SetupManager είναι ένα λογισμικό το οποίο χρησιμοποιείται για τη δημιουργία ενός πακέτου για μια απλή εγκατάσταση του εκτυπωτή, όπως για την εγκατάσταση του προγράμματος οδήγησης του εκτυπωτή, την εγκατάσταση του EPSON Status Monitor και τη δημιουργία μιας θύρας εκτυπωτή. Αυτό το λογισμικό επιτρέπει στον διαχειριστή να δημιουργεί μοναδικά πακέτα λογισμικού και να τα διανέμει σε ομάδες χρηστών.

Για περισσότερες πληροφορίες επισκεφτείτε την τοπική τοποθεσία web της Epson.

## Εξαγωγή και μαζική καταχώριση επαφών με τη χρήση εργαλείου

Αν χρησιμοποιείτε το Epson Device Admin, μπορείτε να δημιουργήσετε αντίγραφα ασφαλείας των επαφών και να επεξεργαστείτε τα εξαγόμενα αρχεία, και έπειτα, να τα καταχωρίσετε όλα μαζί.

Είναι χρήσιμο, όταν θέλετε να δημιουργήσετε αντίγραφα ασφαλείας μόνο για τις επαφές ή όταν αντικαθιστάτε τον εκτυπωτή και θέλετε να μεταφέρετε τις επαφές από τον παλιό στον καινούργιο.

### Εξαγωγή επαφών

Αποθηκεύστε τις πληροφορίες επαφών στο αρχείο.

Μπορείτε να επεξεργαστείτε αρχεία που είναι αποθηκευμένα σε μορφή `syk` ή `csv`, χρησιμοποιώντας μια εφαρμογή υπολογιστικών φύλλων ή επεξεργασίας κειμένου. Μπορείτε να τις καταχωρίσετε όλες μαζί, αφού διαγράψετε ή επεξεργαστείτε τις πληροφορίες.

Οι πληροφορίες που περιλαμβάνουν στοιχεία ασφάλειας, όπως κωδικούς πρόσβασης και προσωπικές πληροφορίες, μπορούν να αποθηκευτούν σε δυαδική μορφή με κωδικό πρόσβασης. Δεν μπορείτε να επεξεργαστείτε το αρχείο. Αυτό μπορεί να χρησιμοποιηθεί ως το αντίγραφο ασφαλείας των πληροφοριών, συμπεριλαμβανομένων των στοιχείων ασφαλείας.

1. Εκκινήστε το Epson Device Admin.
2. Επιλέξτε **Devices** στο μενού εργασιών της πλευρικής γραμμής.
3. Επιλέξτε τη συσκευή που θέλετε να παραμετροποιήσετε από τη λίστα συσκευών.
4. Κάντε κλικ στο **Device Configuration** στην καρτέλα **Home** στο μενού κορδέλας.  
Εάν έχει οριστεί κωδικός πρόσβασης διαχειριστή, εισαγάγετε τον κωδικό πρόσβασης και κάντε κλικ στο **OK**.
5. Κάντε κλικ στην επιλογή **Common > Contacts**.
6. Επιλέξτε τη μορφή της εξαγωγής από το **Export > Export items**.
  - All Items  
Εξαγάγετε το κρυπτογραφημένο δυαδικό αρχείο. Επιλέξτε αν θέλετε να συμπεριλάβετε τα στοιχεία ασφαλείας, όπως είναι οι κωδικοί πρόσβασης και οι προσωπικές πληροφορίες. Δεν μπορείτε να επεξεργαστείτε το αρχείο. Αν το επιλέξετε θα πρέπει να ορίσετε κωδικό πρόσβασης. Κάντε κλικ στο **Configuration** και ορίστε κωδικό πρόσβασης μήκους από 8 έως 63 χαρακτήρες σε μορφή ASCII. Ο κωδικός πρόσβασης απαιτείται όταν γίνεται εισαγωγή του δυαδικού αρχείου.
  - Items except Security Information  
Εξαγάγετε τα αρχεία μορφής `syk` ή `csv`. Επιλέξτε πότε θέλετε να επεξεργαστείτε τις πληροφορίες του εξαγόμενου αρχείου.
7. Κάντε κλικ στην επιλογή **Export**.
8. Καθορίστε την τοποθεσία για την αποθήκευση του αρχείου, επιλέξτε τον τύπο αρχείου και, στη συνέχεια, κάντε κλικ στο **Save**.

Εμφανίζεται το μήνυμα ολοκλήρωσης.

## Παράρτημα

9. Κάντε κλικ στην επιλογή **OK**.

Επιβεβαιώστε ότι το αρχείο αποθηκεύτηκε στην καθορισμένη τοποθεσία.

### Εισαγωγή επαφών

Εισαγάγετε τις πληροφορίες επαφών από το αρχείο.

Μπορείτε να εισαγάγετε τα αρχεία που έχουν αποθηκευτεί σε μορφή SYLK ή csv ή το δυαδικό αρχείο αντιγράφων ασφαλείας που συμπεριλαμβάνει τα στοιχεία ασφαλείας.

1. Εκκινήστε το Epson Device Admin.
2. Επιλέξτε **Devices** στο μενού εργασιών της πλευρικής γραμμής.
3. Επιλέξτε τη συσκευή που θέλετε να παραμετροποιήσετε από τη λίστα συσκευών.
4. Κάντε κλικ στο **Device Configuration** στην καρτέλα **Home** στο μενού κορδέλας.  
Εάν έχει οριστεί κωδικός πρόσβασης διαχειριστή, εισαγάγετε τον κωδικό πρόσβασης και κάντε κλικ στο **OK**.
5. Κάντε κλικ στην επιλογή **Common > Contacts**.
6. Κάντε κλικ στην επιλογή **Browse** στο **Import**.
7. Επιλέξτε τον αρχείο που θέλετε να εισαγάγετε και, έπειτα, κάντε κλικ στην επιλογή **Open**.  
Όταν επιλέξετε το δυαδικό αρχείο, πληκτρολογήστε στο **Password** τον κωδικό πρόσβασης που ορίσατε κατά την εξαγωγή του αρχείου.
8. Κάντε κλικ στην επιλογή **Import**.  
Εμφανίζεται η οθόνη επιβεβαίωσης.
9. Κάντε κλικ στην επιλογή **OK**.  
Εμφανίζεται το αποτέλεσμα επαλήθευσης.
  - Edit the information read  
Κάντε κλικ αν θέλετε να επεξεργαστείτε μεμονωμένα τις πληροφορίες.
  - Read more file  
Κάντε κλικ αν θέλετε να εισαγάγετε πολλά αρχεία.
10. Κάντε κλικ στο **Import** και, έπειτα, κάντε κλικ στο **OK** στην οθόνη ολοκλήρωσης εισαγωγής.  
Επιστρέψτε στην οθόνη ιδιοτήτων συσκευής.
11. Κάντε κλικ στην επιλογή **Transmit**.
12. Κάντε κλικ στην επιλογή **OK** στο μήνυμα επιβεβαίωσης.  
Οι ρυθμίσεις αποστέλλονται στον εκτυπωτή.
13. Στην οθόνη ολοκλήρωσης εισαγωγής, κάντε κλικ στο **OK**.  
Οι πληροφορίες του εκτυπωτή ενημερώθηκαν.  
Ανοίξτε τις επαφές από το Web Config ή τον πίνακα ελέγχου του εκτυπωτή και, στη συνέχεια, επιβεβαιώστε ότι εισήχθη η επαφή.

## Πραγματοποίηση ρυθμίσεων Wi-Fi από τον πίνακα ελέγχου (WPS)

Μπορείτε να συνδεθείτε στο Wi-Fi από τον πίνακα ελέγχου του εκτυπωτή, χρησιμοποιώντας τη λειτουργία WPS.

### Σχετικές πληροφορίες

- ➔ «Πραγματοποίηση ρυθμίσεων Wi-Fi με το πάτημα ενός κουμπιού (WPS)» στη σελίδα 134
- ➔ «Πραγματοποίηση ρυθμίσεων Wi-Fi μέσω ορισμού κωδικού PIN (WPS)» στη σελίδα 135



## Πραγματοποίηση ρυθμίσεων Wi-Fi με το πάτημα ενός κουμπιού (WPS)

Μπορείτε να ρυθμίσετε αυτόματα ένα δίκτυο Wi-Fi πατώντας ένα κουμπί στο σημείο πρόσβασης. Εάν πληρούνται οι παρακάτω προϋποθέσεις, μπορείτε να ρυθμίσετε το δίκτυο χρησιμοποιώντας αυτή τη μέθοδο.

- Το σημείο πρόσβασης είναι συμβατό με WPS (Wi-Fi Protected Setup).
- Η τρέχουσα σύνδεση Wi-Fi δημιουργήθηκε πατώντας ένα κουμπί στο σημείο πρόσβασης.

### Σημείωση:

Εάν δεν μπορείτε να εντοπίσετε το κουμπί ή εάν ρυθμίζετε το δίκτυο χρησιμοποιώντας το λογισμικό, συμβουλευτείτε τα έγγραφα τεκμηρίωσης που παρέχονται με το σημείο πρόσβασης.

1. Πατήστε  |  στην αρχική οθόνη.
2. Πατήστε **Δρομολογητής**.
3. Πατήστε **Έναρξη ρύθμισης**.
4. Πατήστε **Ρύθμ. Wi-Fi**.  
Εάν έχετε πραγματοποιήσει ρυθμίσεις Ethernet, ελέγξτε το μήνυμα και, στη συνέχεια, πατήστε **Ναι**.
5. Πατήστε **Ρύθμ. πάτ. κουμπιού (WPS)**.
6. Κρατήστε πατημένο το κουμπί [WPS] στο σημείο πρόσβασης μέχρι να αναβοσβήσει η ενδεικτική λυχνία ασφάλειας.

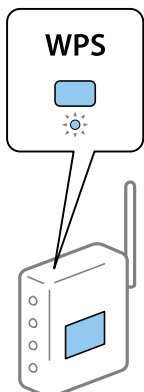

## Παράρτημα

Εάν δεν γνωρίζετε πού βρίσκεται το κουμπί [WPS] ή εάν δεν υπάρχουν κουμπιά στο σημείο πρόσβασης, συμβουλευτείτε τα έγγραφα τεκμηρίωσης που παρέχονται με το σημείο πρόσβασης για λεπτομέρειες.

7. Πατήστε **Έναρξη ρύθμισης**.

8. Πατήστε **Κλείσιμο**.

Αν δεν πατήσετε **Κλείσιμο**, η οθόνη κλείνει αυτόματα ύστερα από ένα συγκεκριμένο χρονικό διάστημα.

**Σημείωση:**

Αν η σύνδεση αποτύχει, επανεκκινήστε το σημείο πρόσβασης, μετακινήστε το πιο κοντά στον εκτυπωτή και έπειτα δοκιμάστε ξανά. Αν εξακολουθεί να μην λειτουργεί, εκτυπώστε μια αναφορά σύνδεσης δικτύου και ελέγξτε τη λύση.

9. Πατήστε **Κλείσιμο** στην οθόνη ρυθμίσεων σύνδεσης δικτύου.

## Πραγματοποίηση ρυθμίσεων Wi-Fi μέσω ορισμού κωδικού PIN (WPS)

Μπορείτε να συνδέσετε αυτόματα σε ένα σημείο πρόσβασης χρησιμοποιώντας έναν κωδικό PIN. Μπορείτε να χρησιμοποιήσετε αυτή τη μέθοδο ρύθμισης, εάν το σημείο πρόσβασης διαθέτει τη δυνατότητα WPS (Wi-Fi Protected Setup). Χρησιμοποιήστε έναν υπολογιστή για να εισαγάγετε έναν κωδικό PIN στο σημείο πρόσβασης.

1. Πατήστε  |  στην αρχική οθόνη.

2. Πατήστε **Δρομολογητής**.

3. Πατήστε **Έναρξη ρύθμισης**.

4. Πατήστε **Ρύθμ. Wi-Fi**.

Εάν έχετε πραγματοποιήσει ρυθμίσεις Ethernet, ελέγξτε το μήνυμα και, στη συνέχεια, πατήστε **Ναι**.

5. Πατήστε **Άλλα > Λειτ. κωδ. PIN (WPS)**

6. Χρησιμοποιήστε τον υπολογιστή σας για να εισαγάγετε στο σημείο πρόσβασης τον κωδικό PIN (έναν οκταψήφιο αριθμό) που εμφανίζεται στον πίνακα ελέγχου του εκτυπωτή, εντός δύο λεπτών.

**Σημείωση:**

Συμβουλευτείτε τα έγγραφα τεκμηρίωσης που παρέχονται με το σημείο πρόσβασης για λεπτομέρειες σχετικά με την εισαγωγή του κωδικού PIN.

7. Πατήστε **Έναρξη ρύθμισης**.

8. Πατήστε **Κλείσιμο**.

Αν δεν πατήσετε **Κλείσιμο**, η οθόνη κλείνει αυτόματα ύστερα από ένα συγκεκριμένο χρονικό διάστημα.

**Σημείωση:**

Αν η σύνδεση αποτύχει, επανεκκινήστε το σημείο πρόσβασης, μετακινήστε το πιο κοντά στον εκτυπωτή και έπειτα δοκιμάστε ξανά. Αν εξακολουθεί να μην λειτουργεί, εκτυπώστε μια αναφορά εκτύπωσης και ελέγξτε τη λύση.

9. Πατήστε **Κλείσιμο** στην οθόνη ρυθμίσεων σύνδεσης δικτύου.



## Χρήση του Wi-Fi Direct (Simple AP)

Η σύνδεση Wi-Fi Direct (Simple AP) συνδέει απευθείας τον εκτυπωτή και τις συσκευές.

Επειδή ο εκτυπωτής μπορεί να συνδεθεί απευθείας, χωρίς να χρησιμοποιηθεί το συνδεδεμένο δίκτυο, χρησιμοποιείται ως προσωρινή σύνδεση της συσκευής με τον εκτυπωτή στο δίκτυο, χωρίς να χρειάζεται έλεγχος ταυτότητας πρόσβασης.

Επίσης, μπορεί να χρησιμοποιηθεί η λειτουργία NFC του εκτυπωτή όταν είναι ενεργό το Wi-Fi Direct (Simple AP).

## Ενεργοποίηση του Wi-Fi Direct (Simple AP) από τον πίνακα ελέγχου

1. Επιλέξτε  |  στον πίνακα ελέγχου του εκτυπωτή.

2. Επιλέξτε **Wi-Fi Direct**.

Όταν ενεργοποιηθεί η σύνδεση Wi-Fi Direct (Simple AP), εμφανίζονται οι πληροφορίες της σύνδεσης Wi-Fi.

3. Επιλέξτε **Έναρξη ρύθμισης**.

4. Επιλέξτε **Έναρξη ρύθμισης**.



Όταν ενεργοποιηθεί η σύνδεση Wi-Fi Direct (Simple AP), εμφανίζεται το δίκτυο (SSID) και ο κωδικός πρόσβασης.

5. Κλείστε την οθόνη.

### **Σημείωση:**

Από έξυπνες συσκευές, συνδεθείτε στον εκτυπωτή χρησιμοποιώντας το δίκτυο (SSID) και τον κωδικό πρόσβασης που εμφανίζεται στον πίνακα ελέγχου του εκτυπωτή.

## Αλλαγή των ρυθμίσεων Wi-Fi Direct (Simple AP)

Αν έχει ενεργοποιηθεί η σύνδεση Wi-Fi Direct (Simple AP), μπορείτε να αλλάξετε τις ρυθμίσεις από το  |  > **Wi-Fi Direct** > **Έναρξη ρύθμισης** και, έπειτα, εμφανίζονται τα ακόλουθα στοιχεία μενού.

### **Αλλαγή κωδικού πρόσβασης**

Αλλάξτε τον κωδικό πρόσβασης Wi-Fi Direct (Simple AP) για σύνδεση του εκτυπωτή στην τυχαία τιμή. Μπορείτε να ορίσετε τον κωδικό πρόσβασης με ASCII χαρακτήρες που εμφανίζονται στο πληκτρολόγιο λογισμικού στον πίνακα ελέγχου.

Όταν αλλάζετε τον κωδικό πρόσβασης, όλες οι συνδεδεμένες συσκευές αποσυνδέονται. Χρησιμοποιήστε τον νέο κωδικό πρόσβασης αν θέλετε να επανασυνδέσετε τη συσκευή.

### **Απενεργοποίηση του Wi-Fi Direct (Simple AP)**

Απενεργοποιήστε τις ρυθμίσεις Wi-Fi Direct (Simple AP) του εκτυπωτή. Όταν τις απενεργοποιείτε, όλες οι συνδεδεμένες συσκευές στον εκτυπωτή μέσω σύνδεσης Wi-Fi Direct (Simple AP) αποσυνδέονται.



### Διαγραφή των πληροφοριών από την έξυπνη συσκευή

Διαγράψτε τις (καταχωρισμένες) πληροφορίες της έξυπνης συσκευής που αποθηκεύονται στον εκτυπωτή, όταν συνδέονται μέσω Wi-Fi Direct (Simple AP).

Αν έχετε μια συσκευή Android που υποστηρίζει λειτουργία Wi-Fi Direct, μπορείτε να τη συνδέσετε στον εκτυπωτή μέσω αυτής της λειτουργίας. Ο εκτυπωτής διατηρεί τις πληροφορίες της συσκευής αν καταχωρίσετε τη συσκευή ως επιτρεπόμενη συσκευή ή απορριφθείσα συσκευή, κατά τη σύνδεση με λειτουργία Wi-Fi Direct. Η καταχωρισμένη συσκευή επιτρέπεται ή απορρίπτεται την επόμενη φορά που θα συνδεθεί με λειτουργία Wi-Fi Direct, αναλόγως των καταχωρισμένων πληροφοριών στον εκτυπωτή.

#### Σημείωση:

Για να ενεργοποιήσετε/απενεργοποιήσετε το Wi-Fi Direct (Simple AP) ή να διαγράψετε τις πληροφορίες της καταχωρισμένης συσκευής, μπορείτε επίσης να προβείτε σε ρυθμίσεις από την καρτέλα **Δίκτυο > Wi-Fi Direct** στο *Web Config*.

---

## Αλλαγή μεθόδου σύνδεσης

Αλλάξτε τη μέθοδο σύνδεσης. Πραγματοποιήστε αυτή τη ρύθμιση στην προϋπόθεση ενεργοποίησης του δικτύου.

Εάν η εκχώρηση διεύθυνσης IP έχει οριστεί σε χειροκίνητη, επιβεβαιώστε με τον διαχειριστή του δικτύου αν μπορεί να χρησιμοποιηθεί η ίδια διεύθυνση IP στο νέο δίκτυο.

#### Σημείωση:

Όταν η σύνδεση Wi-Fi είναι ενεργοποιημένη, η σύνδεση Ethernet απενεργοποιείται.

#### Σχετικές πληροφορίες

- ➔ [«Αλλαγή από σύνδεση Ethernet σε σύνδεση Wi-Fi»](#) στη σελίδα 137
- ➔ [«Αλλαγή από σύνδεση Wi-Fi σε σύνδεση Ethernet»](#) στη σελίδα 138

## Αλλαγή από σύνδεση Ethernet σε σύνδεση Wi-Fi

### Αλλαγή σε σύνδεση Wi-Fi από τον πίνακα ελέγχου

Αλλάξτε τη σύνδεση Ethernet σε σύνδεση Wi-Fi από τον πίνακα ελέγχου του εκτυπωτή. Η μέθοδος αλλαγής της σύνδεσης είναι ουσιαστικά ίδια με τις ρυθμίσεις της σύνδεσης Wi-Fi. Δείτε το θέμα σε αυτόν τον οδηγό σχετικά με τις ρυθμίσεις της σύνδεσης Wi-Fi στον πίνακα ελέγχου του εκτυπωτή.

#### Σχετικές πληροφορίες

- ➔ [«Πραγματοποίηση χειροκίνητων ρυθμίσεων Wi-Fi από τον πίνακα ελέγχου»](#) στη σελίδα 27

### Αλλαγή σε σύνδεση Wi-Fi χρησιμοποιώντας το Web Config

Αλλάξτε τη σύνδεση Ethernet σε σύνδεση Wi-Fi χρησιμοποιώντας το Web Config.

1. Μεταβείτε στο Web Config και επιλέξτε την καρτέλα **Δίκτυο > Wi-Fi**.

Εάν έχει οριστεί κωδικός πρόσβασης διαχειριστή, συνδεθείτε ως διαχειριστής εισάγοντας το όνομα χρήστη και τον κωδικό πρόσβασης.

## Παράρτημα

2. Κάντε κλικ στην επιλογή **Ρύθμιση**.
3. Επιλέξτε το SSID για το σημείο πρόσβασης και εισαγάγετε τον κωδικό πρόσβασης.  
Αν το SSID στο οποίο θέλετε να συνδεθείτε δεν εμφανίζεται, επιλέξτε **Εισάγετε SSID** και εισαγάγετε το SSID.
4. Κάντε κλικ στην επιλογή **Επόμενο**.
5. Επιβεβαιώστε το μήνυμα που εμφανίζεται και κάντε κλικ στο **OK**.
6. Αποσυνδέστε το καλώδιο Ethernet από τον εκτυπωτή.

### Σημείωση:

Μπορείτε επίσης να αλλάξετε τη μέθοδο σύνδεσης χρησιμοποιώντας το *Epson Device Admin*. Για λεπτομέρειες, ανατρέξτε στο εγχειρίδιο ή τη βοήθεια του *Epson Device Admin*.

### Σχετικές πληροφορίες

- ➔ «Πρόσβαση στο Web Config» στη σελίδα 32
- ➔ «Epson Device Admin» στη σελίδα 130

## Αλλαγή από σύνδεση Wi-Fi σε σύνδεση Ethernet

### Αλλαγή της σύνδεσης δικτύου σε Ethernet από τον πίνακα ελέγχου

Ακολουθήστε τα παρακάτω βήματα για να αλλάξετε τη σύνδεση δικτύου σε Ethernet από Wi-Fi χρησιμοποιώντας τον πίνακα ελέγχου.

1. Επιλέξτε **Ρυθμίσ** στην αρχική οθόνη.
2. Επιλέξτε **Γενικές ρυθμίσεις > Ρυθμίσεις δικτύου > Ρύθμιση ενσύρματου LAN**.
3. Πατήστε **Έναρξη ρύθμισης**.
4. Ελέγξτε το μήνυμα και έπειτα κλείστε την οθόνη.  
Η οθόνη κλείνει αυτόματα μετά από ένα συγκεκριμένο χρονικό διάστημα.
5. Συνδέστε τον εκτυπωτή με έναν δρομολογητή χρησιμοποιώντας ένα καλώδιο Ethernet.

### Σχετικές πληροφορίες

- ➔ «Σύνδεση στο Ethernet» στη σελίδα 26

### Αλλαγή σε σύνδεση Ethernet χρησιμοποιώντας το Web Config

Αλλάξτε τη σύνδεση Wi-Fi σε σύνδεση Ethernet χρησιμοποιώντας το Web Config.

1. Μεταβείτε στο Web Config και επιλέξτε την καρτέλα **Δίκτυο > Wi-Fi**.  
Εάν έχει οριστεί κωδικός πρόσβασης διαχειριστή, συνδεθείτε ως διαχειριστής εισάγοντας το όνομα χρήστη και τον κωδικό πρόσβασης.

## Παράρτημα

2. Κάντε κλικ στην επιλογή **Απενεργοποίηση Wi-Fi**.
3. Ελέγξτε το μήνυμα και, στη συνέχεια, επιλέξτε **ΟΚ**.
4. Συνδέστε τον εκτυπωτή με τον διανομέα (διακόπτης LAN) με ένα καλώδιο Ethernet.

### **Σημείωση:**

Μπορείτε επίσης να αλλάξετε τη μέθοδο σύνδεσης χρησιμοποιώντας το *Epson Device Admin*. Για λεπτομέρειες, ανατρέξτε στον οδηγό ή τη βοήθεια του *Epson Device Admin*.

### **Σχετικές πληροφορίες**

➔ [«Πρόσβαση στο Web Config» στη σελίδα 32](#)

➔ [«Epson Device Admin» στη σελίδα 130](#)

---

## Χρήση θύρας για τον εκτυπωτή

Ο εκτυπωτής χρησιμοποιεί την παρακάτω θύρα. Οι θύρες αυτές πρέπει να καθίστανται διαθέσιμες από τον διαχειριστή του δικτύου, ανάλογα με τις απαιτήσεις.

## Παράρτημα

Αποστολέας (Πελάτης)	Χρήση	Προορισμός (Διακομιστής)	Πρωτόκολλο	Αριθμός θύρας
Εκτυπωτής	Αποστολή αρχείων (όταν χρησιμοποιείται η λειτουργία σάρωσης σε φάκελο από τον εκτυπωτή)	Διακομιστής FTP	FTP (TCP)	20
				21
		Διακομιστής αρχείων	SMB (TCP)	445
			NetBIOS (UDP)	137
				138
	NetBIOS (TCP)	139		
	Αποστολή email (όταν χρησιμοποιείται η λειτουργία σάρωσης σε email από τον εκτυπωτή)	Διακομιστής SMTP	SMTP (TCP)	25
			SMTP SSL/TLS (TCP)	465
			SMTP STARTTLS (TCP)	587
	Σύνδεση POP before SMTP (όταν χρησιμοποιείται η λειτουργία σάρωσης σε email από τον εκτυπωτή)	Διακομιστής POP	POP3 (TCP)	110
	Όταν χρησιμοποιείται το Epson Connect	Διακομιστής Epson Connect	HTTPS	443
			XMPP	5222
	Όταν εκτυπώνετε από το Google Cloud Print	Διακομιστής Google Cloud Print	HTTPS	443
			XMPP	5222
	Συλλογή πληροφοριών χρήστη (χρήση των επαφών από τον εκτυπωτή)	Διακομιστής LDAP	LDAP (TCP)	389
LDAP SSL/TLS (TCP)			636	
LDAP STARTTLS (TCP)			389	
Έλεγχος ταυτότητας χρήστη κατά την αποστολή email  Έλεγχος ταυτότητας χρήστη κατά τη συλλογή πληροφοριών χρήστη (όταν χρησιμοποιούνται οι επαφές από τον εκτυπωτή)	Διακομιστής KDC	Kerberos	88	
WSD ελέγχου	Υπολογιστής-πελάτης	WSD (TCP)	5357	
Αναζήτηση υπολογιστή κατά τη σάρωση push από το Document Capture Pro	Υπολογιστής-πελάτης	Εντοπισμός Push Scan δικτύου	2968	

## Παράρτημα

Αποστολέας (Πελάτης)	Χρήση	Προορισμός (Διακομιστής)	Πρωτόκολλο	Αριθμός θύρας
Υπολογιστής-πελάτης	Εντοπισμός του εκτυπωτή από μια εφαρμογή όπως το EpsonNet Config, το πρόγραμμα οδήγησης του εκτυπωτή και το πρόγραμμα οδήγησης του σαρωτή.	Εκτυπωτής	ENPC (UDP)	3289
	Συλλογή και ορισμός των πληροφοριών MIB από μια εφαρμογή όπως το EpsonNet Config, το πρόγραμμα οδήγησης του εκτυπωτή και το πρόγραμμα οδήγησης του σαρωτή.	Εκτυπωτής	SNMP (UDP)	161
	Προώθηση δεδομένων LPR	Εκτυπωτής	LPR (TCP)	515
	Προώθηση δεδομένων RAW	Εκτυπωτής	RAW (Θύρα 9100) (TCP)	9100
	Αναζήτηση εκτυπωτή WSD	Εκτυπωτής	Εντοπισμός WS (UDP)	3702
	Προώθηση των δεδομένων σάρωσης από το Document Capture Pro	Εκτυπωτής	Σάρωση μέσω δικτύου (TCP)	1865
	Συλλογή πληροφοριών εργασίας κατά τη σάρωση push από το Document Capture Pro	Εκτυπωτής	Push Scan δικτύου	2968

## Επιλογές μενού για Ρυθμίσ

Επιλέξτε **Ρυθμίσ** στην αρχική οθόνη του εκτυπωτή για να πραγματοποιήσετε διάφορες ρυθμίσεις.

### Επιλογές μενού για Γενικές ρυθμίσεις

Επιλέξτε τα μενού στον πίνακα ελέγχου, όπως περιγράφεται παρακάτω.

#### Ρυθμίσ > Γενικές ρυθμίσεις

### Επιλογές μενού για Βασικές ρυθμίσεις στο Γενικές ρυθμίσεις

Φωτεινότη. LCD:

Προσαρμόστε τη φωτεινότητα της οθόνης LCD.

Ήχος:

Προσαρμόστε την ένταση του ήχου και επιλέξτε τύπο ήχου.

Εντοπισμός διπλής τροφοδοσίας:

Επιλέξτε **Ενεργοποίηση** για ανίχνευση ενός σφάλματος χαρτιού διπλής τροφοδοσίας κατά τη σάρωση του ADF.

## Παράρτημα

### Χρον. Ύπνου:

Ρυθμίστε τη χρονική περίοδο για τη μετάβαση σε κατάσταση αναστολής λειτουργίας (λειτουργία εξοικονόμησης ενέργειας) όταν ο εκτυπωτής δεν έχει εκτελέσει κάποια λειτουργία. Η οθόνη LCD γίνεται μαύρη μόλις παρέλθει ο προκαθορισμένος χρόνος.

### Ρυθμ. απενεργ.:

Το προϊόν σας μπορεί να διαθέτει αυτή τη λειτουργία ή τη λειτουργία **Απενερ χρονοδιακ**, ανάλογα με το σημείο αγοράς.

Απενεργοποίηση όταν ανενεργό

Επιλέξτε αυτή τη ρύθμιση για να απενεργοποιείται αυτόματα ο εκτυπωτής όταν δεν χρησιμοποιείται για ένα προκαθορισμένο χρονικό διάστημα. Οποιαδήποτε αύξηση θα επηρεάσει την ενεργειακή αποδοτικότητα του προϊόντος. Αναλογιστείτε το περιβάλλον πριν κάνετε οποιαδήποτε αλλαγή.

Απενεργοποίηση κατά την αποσύνδεση

Επιλέξτε αυτή τη ρύθμιση για να απενεργοποιείται ο εκτυπωτής μετά από 30 λεπτά, όταν όλες οι θύρες του συμπεριλαμβανομένης της θύρας USB είναι αποσυνδεδεμένες. Αυτή η δυνατότητα ίσως να μην είναι διαθέσιμη, ανάλογα με την περιοχή σας.

### Ρυθμίσ. Ημερομηνίας/Ώρας:

Ημερομηνία/Ώρα

Πληκτρολογήστε την τρέχουσα ημερομηνία και ώρα.

Θερινή ώρα

Επιλέξτε τη ρύθμιση θερινής ώρας που ισχύει για την περιοχή σας.

Διαφορά ώρας

Εισαγάγετε τη διαφορά ώρας μεταξύ της τοπικής σας ώρας και της UTC (Συντονισμένη παγκόσμια ώρα).

### Χώρα/Περιοχή:

Επιλέξτε τη χώρα ή την περιοχή στην οποία χρησιμοποιείτε τον εκτυπωτή.

### Γλώσσα/Language:

Επιλέξτε τη γλώσσα που χρησιμοποιείται στην οθόνη LCD.

### Οθόνη έναρξης:

Ορίστε το μενού που εμφανίζεται στην οθόνη LCD όταν απενεργοποιείται ο εκτυπωτής και είναι ενεργοποιημένη η λειτουργία **Λήξη χρον. ορίου λειτ.**

### Επεξεργασία διάταξης Αρχικής οθόνης:

Αλλάξτε τη διάταξη των εικονιδίων στην οθόνη LCD. Μπορείτε επίσης να προσθέσετε, αφαιρέσετε και μετακινήσετε εικονίδια.

### Ταπετσαρία:

Αλλάξτε το χρώμα φόντου της οθόνης LCD.

Μπορείτε επίσης να επιλέξετε χρώμα φόντου από μια συσκευή μνήμης. Υποστηρίζεται μόνο η μορφή JPEG.

## Παράρτημα

### Λήξη χρον. ορίου λειτ.:

Επιλέξτε **Ενερ.** για να επιστρέψετε στην αρχική οθόνη, όταν δεν έχουν εκτελεστεί λειτουργίες για ένα προκαθορισμένο χρονικό διάστημα. Όταν έχουν εφαρμοστεί περιορισμοί χρηστών και δεν εκτελούνται λειτουργίες για ένα προκαθορισμένο χρονικό διάστημα, αποσυνδέεστε και επιστρέψετε στην αρχική οθόνη. Όταν εκτελείται παύση εκτύπωσης από την οθόνη κατάστασης ή το κουμπί ακύρωσης, και αν δεν έχουν εκτελεστεί λειτουργίες για τον καθορισμένο χρόνο, η εκτύπωση συνεχίζει αυτόματα. Αν επιλέξετε **Απ.** για αυτήν τη δυνατότητα, δεν πραγματοποιεί αυτόματη συνέχιση μετά την παύση μιας εκτύπωσης.

### Πληκτρολ.:

Αλλάξτε τη διάταξη του πληκτρολογίου στην οθόνη LCD.

### Προεπ. οθ.(Job/Status)

Επιλέξτε τις προεπιλεγμένες πληροφορίες που θέλετε να εμφανίζονται όταν πατάτε το **Προεπ. οθ. (Job/Status)**.

### Εφέ οθόνης:

Επιλέξτε **Ενερ.** για να ενεργοποιήσετε τα εφέ κίνησης όταν εναλλάσσετε τις οθόνες. Επιλέγοντας **Απ.**, οι εναλλαγές της οθόνης είναι ταχύτερες.

### Στοιχεία κλειδώματος διαχειριστή

Αυτά είναι τα στοιχεία που κλειδώνονται όταν είναι ενεργοποιημένο το **Ρυθμίς > Γενικές ρυθμίσεις > Διαχείριση συστήματος > Ρυθμίσεις Ασφαλείας > Ρυθμίσεις διαχειριστή > Ρύθμιση κλειδώματος**.

Στοιχείο	Κλειδώμα πίνακα
Βασικές ρυθμίσεις	-
Φωτεινότη. LCD	-
Ήχος	-
Εντοπισμός διπλής τροφοδοσίας	✓*1
Χρον. Ύπνου	✓
Ρυθμ. απενεργ.	✓
Ρυθμίς. Ημερομηνίας/Ωρας	✓
Χώρα/Περιοχή	✓
Γλώσσα/Language	✓*1
Οθόνη έναρξης	✓
Επεξεργασία διάταξης Αρχικής οθόνης	✓
Ταπετσαρία	✓
Λήξη χρον. ορίου λειτ.	✓
Πληκτρολόγιο	-
Προεπ. οθ.(Job/Status)	✓

## Παράρτημα

✓ = Να είναι κλειδωμένο.

- = Να μην είναι κλειδωμένο.

\*1 Μπορείτε να ενεργοποιήσετε ή απενεργοποιήσετε το κλείδωμα από το **Γενικές ρυθμίσεις > Διαχείριση συστήματος > Ρυθμίσεις Ασφαλείας > Περιορισμοί**.

## Επιλογές μενού για Ρυθμίσεις εκτυπωτή στο Γενικές ρυθμίσεις

Ρυθμίσεις προέλ. χαρτιού:

Ρύθμιση χαρτιού:

Επιλέξτε προέλευση χαρτιού για να ορίσετε το μέγεθος και τον τύπο χαρτιού που τοποθετήσατε. Όταν η επιλογή **Μέγ. χαρτ. Αυτόμ. ανίχν.** είναι ενεργοποιημένη, ο εκτυπωτής εντοπίζει το μέγεθος χαρτιού που έχετε τοποθετήσει.

Προτεραιότητα δίσκου MP:

Επιλέξτε **Ενερ.** για να δώσετε προτεραιότητα εκτύπωσης στο χαρτί που έχει τοποθετηθεί στο Δίσκος MP.

Αυτ. μετάβ. σε A4/Letter:

Επιλέξτε **Ενερ.** για τροφοδοσία χαρτιού από την προέλευση χαρτιού που έχει οριστεί ως μέγεθος A4, όταν δεν υπάρχει προέλευση χαρτιού που έχει οριστεί ως Letter, ή τροφοδοσία από την προέλευση χαρτιού που έχει οριστεί ως μέγεθος Letter, όταν δεν υπάρχει προέλευση χαρτιού που έχει οριστεί ως A4.

Ρυθμίσεις αυτ. επιλογής:

Επιλέξτε **Ενερ.** για ρυθμίσεις για την αυτόματη εκτύπωση σε χαρτί από οποιοδήποτε προελεύσεις που περιέχουν χαρτί που ταιριάζει με τις ρυθμίσεις χαρτιού σας.

Ειδοποίηση σφάλματος:

Επιλέξτε **Ενερ.** για να εμφανίζεται ένα μήνυμα σφάλματος όταν το επιλεγμένο μέγεθος ή ο τύπος χαρτιού δεν ταιριάζει με το τοποθετημένο χαρτί.

Αυτόματη εμφάνιση ρύθμισης χαρτιού:

Επιλέξτε **Ενερ.** για να εμφανίζεται η οθόνη **Ρύθμιση χαρτιού** όταν τοποθετείτε χαρτί στην προέλευση χαρτιού.

Λίστα Μεγ. χαρτίου ορ. από τον χρήστη:

Μπορείτε να αλλάξετε τη ρύθμιση μεγέθους που ορίζεται από τον χρήστη. Αυτό είναι χρήσιμο όταν εκτυπώνετε συχνά σε χαρτί ακανόνιστου μεγέθους.

Έξοδος: Αντιγραφή:

Επιλέξτε το σημείο εξόδου κατά την αντιγραφή.

Έξοδος: Άλλο:

Επιλέξτε τη θέση εξόδου για οποιαδήποτε εκτύπωση με την εξαίρεση αντιγράφων.

Γλώσσα εκτύπωσης:

Επιλέξτε τη γλώσσα εκτύπωσης για τη διεπαφή USB ή τη διεπαφή δικτύου.



## Παράρτημα

### Καθολικές ρυθμίσεις εκτύπ.:

Αυτές οι ρυθμίσεις εφαρμόζονται όταν εκτυπώνετε χρησιμοποιώντας εξωτερική συσκευή χωρίς τη χρήση του προγράμματος οδήγησης του εκτυπωτή.

### Μετατόπιση επάνω:

Προσαρμόστε το πάνω περιθώριο του χαρτιού.

### Μετατόπιση αριστερά:

Προσαρμόστε το αριστερό περιθώριο του χαρτιού.

### Μετατόπιση πάνω σε πίσω:

Προσαρμόστε το πάνω περιθώριο για το πίσω μέρος της σελίδας κατά την εκτύπωση διπλής όψης.

### Μετατόπιση αριστερά πίσω:

Προσαρμόστε το αριστερό περιθώριο για το πίσω μέρος της σελίδας κατά την εκτύπωση διπλής όψης.

### Παράλειψη κενής σελίδας:

Παραλείπει αυτόματα τις κενές σελίδες στα δεδομένα εκτύπωσης.

### Διαχωρισμός εργασιών

Επιλέξτε **Ενεργοποίηση** για αντίγραφα ξεχωριστών εργασιών.

### Ταξ. με Περιστρ.

Επιλέξτε **Ενεργοποίηση** για περιστροφή του κάθε αντιγράφου κατά 90 μοίρες εκτυπώνοντας πολλαπλά αντίγραφα.

### Εισαγωγή φύλλων ανά χρήστη

Επιλέξτε **Ενεργοποίηση** για να εισαγάγετε ένα φύλλο ολίσθησης μεταξύ εργασιών ανά αποστολέα, όταν εκτυπώνετε από έναν υπολογιστή. Τα φύλλα ολίσθησης εισάγονται από την προκαθορισμένη προέλευση χαρτιού.

### Διαμόρφωση εκτύπωσης PDL:

Κάντε τις επιλογές Διαμόρφωση εκτύπωσης PDL που θέλετε για εκτύπωση PCL ή PostScript.

### Κοινές ρυθμίσεις:

Μέγ. χαρτ.

Επιλέξτε το προεπιλεγμένο μέγεθος χαρτιού για εκτύπωση PCL ή PostScript.

Τύπ. χαρτ.

Επιλέξτε τον προεπιλεγμένο τύπο χαρτιού για εκτύπωση PCL ή PostScript.

Προσανατολισμός

Επιλέξτε τον προεπιλεγμένο προσανατολισμό για εκτύπωση PCL ή PostScript.

Ποιότητα

Επιλέξτε την ποιότητα εκτύπωσης για εκτύπωση PCL ή PostScript.

Λειτ. εξοικ. μελαν.

Επιλέξτε **Ενερ.** για εξοικονόμηση μελανιού μέσω της μείωσης της πυκνότητας εκτύπωσης.

## Παράρτημα

- Σειρά εκτύπωσης  
Τελευταία σελίδα στην κορυφή:  
Ξεκινά την εκτύπωση από την πρώτη σελίδα ενός αρχείου.  
Πρώτη σελίδα στην κορυφή:  
Ξεκινά την εκτύπωση από την τελευταία σελίδα του αρχείου.
- Αριθμός αντιγράφων  
Ορίστε τον αριθμό αντιγράφων που θα εκτυπωθούν.
- Περιθώριο δεσίματος  
Επιλέξτε τη θέση βιβλιοδεσίας.
- Αυτόμ. εξαγ. χαρτ.  
Επιλέξτε **Ενερ.** για την αυτόματη εξαγωγή του χαρτιού όταν η εκτύπωση διακόπτεται κατά τη διάρκεια μιας εργασίας εκτύπωσης.
- Εκτύπ. διπλής όψης  
Επιλέξτε **Ενερ.** για να εκτελέσετε εκτύπωση διπλής όψης.

### Μενού PCL:

- Προέλ. γραμματοσ.  
Γραμματοσ. εκτυπ.  
Επιλέξτε τη χρήση μιας προεγκατεστημένης γραμματοσειράς στον εκτυπωτή.  
Λήψη  
Επιλέξτε για να χρησιμοποιήσετε μια γραμματοσειρά της οποίας έχετε πραγματοποιήσει λήψη.
- Αριθμός γραμματοσ.  
Επιλέξτε τον προεπιλεγμένο αριθμό γραμματοσειράς για την προεπιλεγμένη προέλευση γραμματοσειράς. Ο διαθέσιμος αριθμός ποικίλλει ανάλογα με τις ρυθμίσεις που πραγματοποιήσατε.
- Πλάτος  
Ορίστε το προεπιλεγμένο βήμα γραμματοσειράς αν η γραμματοσειρά είναι κλιμακούμενη και σταθερού βήματος. Μπορείτε να επιλέξετε μεταξύ 0,44 έως 99,99 cpi (χαρακτήρες ανά ίντσα), σε προσαυξήσεις της τάξης του 0,01.  
Αυτό το στοιχείο ενδέχεται να μην εμφανίζεται, ανάλογα με τις ρυθμίσεις προέλευσης γραμματοσειράς ή αριθμού γραμματοσειράς.
- Μέγεθος σημείων  
Ορίστε το προεπιλεγμένο ύψος γραμματοσειράς αν η γραμματοσειρά είναι κλιμακούμενη και αναλογική. Μπορείτε να επιλέξετε μεταξύ 4,00 έως 999,75 στιγμών, σε προσαυξήσεις της τάξης του 0,25.  
Αυτό το στοιχείο ενδέχεται να μην εμφανίζεται, ανάλογα με τις ρυθμίσεις προέλευσης γραμματοσειράς ή αριθμού γραμματοσειράς.
- Σύνολο συμβόλων  
Επιλέξτε το προεπιλεγμένο σύνολο συμβόλων. Αν η γραμματοσειρά που επιλέξατε στην προέλευση γραμματοσειράς και στη ρύθμιση αριθμού γραμματοσειράς δεν είναι διαθέσιμη στη νέα ρύθμιση συνόλου συμβόλων, οι ρυθμίσεις προέλευσης γραμματοσειράς και αριθμού γραμματοσειράς αντικαθίστανται αυτόματα με την προεπιλεγμένη τιμή, IBM-US.

## Παράρτημα

### Γραμμές

Ορίστε τον αριθμό γραμμών για το επιλεγμένο μέγεθος και προσανατολισμό του χαρτιού. Αυτό προκαλεί επίσης αλλαγή του διάστιχου (VMI) και η νέα τιμή VMI αποθηκεύεται στον εκτυπωτή. Αυτό σημαίνει ότι οι τελευταίες αλλαγές στις ρυθμίσεις μεγέθους σελίδας ή προσανατολισμού προκαλούν αλλαγές στην τιμή της ρύθμισης «Μορφή», με βάση την αποθηκευμένη τιμή VMI.

### Λειτουργία CR

Επιλέξτε την εντολή τροφοδοσίας γραμμής κατά την εκτύπωση με ένα πρόγραμμα οδήγησης συγκεκριμένου λειτουργικού συστήματος.

### Λειτουργία LF

Επιλέξτε την εντολή τροφοδοσίας γραμμής κατά την εκτύπωση με ένα πρόγραμμα οδήγησης συγκεκριμένου λειτουργικού συστήματος.

### Ανάθ. Προέλ. χαρτ.

Ρυθμίστε τον ορισμό για την εντολή επιλογής προέλευσης χαρτιού. Όταν έχει επιλεγεί το **4**, οι εντολές ορίζονται ως συμβατές με τον HP LaserJet 4. Όταν έχει επιλεγεί το **4K**, οι εντολές ορίζονται ως συμβατές με τους HP LaserJet 4000, 5000 και 8000. Όταν έχει επιλεγεί το **5S**, οι εντολές ορίζονται ως συμβατές με τον HP LaserJet 5S.

### Μενού PS3:

#### Φύλλο σφαλμάτων

Επιλέξτε **Ενερ.** για να εκτυπώσετε ένα φύλλο που εμφανίζει την κατάσταση όταν παρουσιάζεται ένα σφάλμα κατά τη διάρκεια της εκτύπωσης PostScript ή PDF.

#### Δυναδική μορφή

Επιλέξτε **Ενερ.** κατά την εκτύπωση δεδομένων που περιέχουν δυναδικές εικόνες. Η εφαρμογή ίσως αποστείλει τα δυναδικά δεδομένα ακόμα και αν η ρύθμιση του προγράμματος οδήγησης του εκτυπωτή έχει οριστεί στο ASCII, αλλά μπορείτε να εκτυπώσετε τα δεδομένα όταν είναι ενεργοποιημένη αυτή η λειτουργία.

#### Μέγεθος σελίδας PDF

Επιλέξτε το μέγεθος του χαρτιού κατά την εκτύπωση ενός αρχείου PDF. Αν επιλεγεί το **Αυτ.**, το μέγεθος του χαρτιού καθορίζεται με βάση το μέγεθος της πρώτης σελίδας.

### Αυτόμ. επίλυση σφάλματος:

Επιλέξτε ενέργεια προς εκτέλεση όταν προκύπτει σφάλμα εκτύπωσης διπλής όψης ή σφάλμα πλήρους μνήμης.

#### Ενερ.

Εμφανίζει μια προειδοποίηση και εκτυπώνει σε λειτουργία μίας όψης όταν παρουσιάζεται σφάλμα εκτύπωσης διπλής όψης ή εκτυπώνει μόνο ό, τι κατάφερε να επεξεργαστεί ο εκτυπωτής όταν παρουσιάζεται σφάλμα πλήρους μνήμης.

#### Απ.

Εμφανίζει ένα μήνυμα σφάλματος και ακυρώνει την εκτύπωση.

### Διεπαφή συσκευής μνήμης:

Επιλέξτε **Ενεργοποίηση** για να έχει ο εκτυπωτής πρόσβαση σε μια συσκευή μνήμης που έχει τοποθετηθεί. Αν επιλέξετε **Απενεργοπ.**, δεν μπορείτε να αποθηκεύσετε δεδομένα στη συσκευή μνήμης με τον εκτυπωτή. Αυτό αποτρέπει εμπιστευτικά έγγραφα από το να αφαιρεθούν παράνομα.

## Παράρτημα

### Χοντρό χαρτί:

Επιλέξτε **Ενεργοποίηση** για να αποτρέψετε τον σχηματισμό κηλίδων μελανιού στις εκτυπώσεις. Ωστόσο, αυτό ενδέχεται να οδηγήσει σε μείωση της ταχύτητας εκτύπωσης. Αν δεν μπορείτε να αποτρέψετε την εμφάνιση κηλίδων μελανιού με αυτήν τη δυνατότητα, δοκιμάστε να μειώσετε την πυκνότητα εκτύπωσης και αντιγραφής.

### Αθόρυβη λειτουργία:

Επιλέξτε **Ενερ.** για να μειώσετε τον θόρυβο κατά τη διάρκεια της εκτύπωσης. Ωστόσο, αυτό ενδέχεται να οδηγήσει σε μείωση της ταχύτητας εκτύπωσης. Ανάλογα με τον τύπο χαρτιού και τις ρυθμίσεις ποιότητας εκτύπωσης που επιλέξατε, ενδέχεται να μην υπάρχουν διαφορές στο επίπεδο θορύβου του εκτυπωτή.

### Βελτιστοποίηση φινιρίσματος:

Επιλέξτε **Ενερ.** για να μειώσετε τη λανθασμένη ευθυγράμμιση χαρτιού και να βελτιώσετε την ικανότητα του εκτυπωτή για συρραφή και στοίβαξη του χαρτιού. Χρησιμοποιώντας αυτήν τη δυνατότητα μειώνεται η ταχύτητα εκτύπωσης.

### Προτερ. ταχύτ. εκτύπ.

Επιλέξτε **Απ.** για να επιτρέψετε στον εκτυπωτή να ταιριάζει την ταχύτητα εκτύπωσης στον τύπο χαρτιού και στις προϋποθέσεις δεδομένων εκτύπωσης. Αυτό σας επιτρέπει να αποφεύγετε υποβάθμιση της ποιότητας εκτύπωσης και εμπλοκές χαρτιού.

### Σύνδεση Η/Υ μέσω USB

Όταν το ενεργοποιείτε μπορείτε να επιτρέψετε πρόσβαση από τον υπολογιστή που είναι συνδεδεμένος μέσω USB.

Όταν το απενεργοποιείτε, μπορείτε να απαγορεύετε την εκτύπωση που δεν προέρχεται από το δίκτυο.

### Ρύθμιση χρ. ορίου I/F USB:

Προσδιορίστε το χρονικό διάστημα σε δευτερόλεπτα που πρέπει να παρέλθει πριν τη λήξη της επικοινωνίας του USB με έναν υπολογιστή αφού ο εκτυπωτής λάβει μια εργασία εκτύπωσης από ένα πρόγραμμα οδήγησης εκτυπωτή PostScript ή ένα πρόγραμμα οδήγησης εκτυπωτή PCL. Αν το τέλος της εργασίας δεν προσδιορίζεται σαφώς μέσω ενός προγράμματος οδήγησης εκτυπωτή PostScript ή PCL, ενδέχεται να προκληθεί ατέρμονη επικοινωνία USB. Όταν συμβαίνει αυτό, ο εκτυπωτής σταματά την επικοινωνία αφού παρέλθει ο καθορισμένος χρόνος. Πληκτρολογήστε 0 (μηδέν) αν δεν επιθυμείτε να τερματίσετε την επικοινωνία.

## Επιλογές μενού για Ρυθμίσεις δικτύου στο Γενικές ρυθμίσεις

### Ρύθμ. Wi-Fi:

Ορίστε ή αλλάξτε τις ρυθμίσεις ασύρματου δικτύου. Επιλέξτε τη μέθοδο σύνδεσης από τα παρακάτω και, στη συνέχεια, ακολουθήστε τις οδηγίες στην οθόνη LCD.

- Δρομολογητής
- Wi-Fi Direct

### Ρύθμιση ενσύρματου LAN:

Δημιουργήστε ή αλλάξτε μια σύνδεση δικτύου που χρησιμοποιεί καλώδιο LAN και δρομολογητή. Όταν χρησιμοποιείται αυτή η επιλογή, οι συνδέσεις Wi-Fi είναι απενεργοποιημένες.

## Παράρτημα

### Κατάσταση δικτύου:

Εμφανίζει ή εκτυπώνει τις τρέχουσες ρυθμίσεις δικτύου.

### Έλεγχος σύνδεσης:

Ελέγχει την τρέχουσα σύνδεση δικτύου και εκτυπώνει μια αναφορά. Αν υπάρχει οποιοδήποτε πρόβλημα με τη σύνδεση, ανατρέξτε στην αναφορά για να επιλύσετε το πρόβλημα.

### Σύνθετα:

Πραγματοποιήστε τις παρακάτω λεπτομερείς ρυθμίσεις.

- Όνομα συσκευής
- TCP/IP
- Διακομιστής μεσολάβησ.
- Διακομιστής Email
- Διεύθυνση IPv6
- Κοινή χρήση δικτύου MS
- NFC
- Ταχύτητα σύνδεσης και Αμφίδρ. λειτουρ.
- Ανακατευθύνετε το HTTP στο HTTPS
- Απενεργοποίηση Φίλτρου IPsec/IP
- Απενεργοποίηση IEEE802.1X

## Επιλογές μενού για Ρυθμίσεις υπηρεσίας Web στο Γενικές ρυθμίσεις

### Epson Connect Υπηρεσίες:

Εμφανίζει αν ο εκτυπωτής είναι εγγεγραμμένος και συνδεδεμένος στο Epson Connect.

Μπορείτε να καταχωρίσετε την υπηρεσία πατώντας **Καταχώρηση** και ακολουθώντας τις οδηγίες.

Αφού έχετε εγγραφεί, μπορείτε να αλλάξετε τις παρακάτω ρυθμίσεις.

- Αναστολή/Συνέχιση
- Ακύρωση καταχώρησης

Για λεπτομέρειες, επισκεφθείτε την παρακάτω τοποθεσία Web.

<https://www.epsonconnect.com/>

<http://www.epsonconnect.eu> (μόνο για την Ευρώπη)

### Υπηρεσίες Google Cloud Print:

Υποδεικνύει αν ο εκτυπωτής είναι εγγεγραμμένος και συνδεδεμένος στις υπηρεσίες Google Cloud Print.

Αφού έχετε εγγραφεί, μπορείτε να αλλάξετε τις παρακάτω ρυθμίσεις.

- Ενεργοποίηση/Απενεργοποίηση
- Ακύρωση καταχώρησης

## Παράρτημα

Για λεπτομέρειες σχετικά με την εγγραφή στις υπηρεσίες Google Cloud Print, επισκεφθείτε την παρακάτω τοποθεσία Web.

<https://www.epsonconnect.com/>

<http://www.epsonconnect.eu> (μόνο για την Ευρώπη)

### **Επιλογές μενού για Διαχείριση συστήματος στο Γενικές ρυθμίσεις**

Χρησιμοποιώντας αυτό το μενού, μπορείτε να διαχειριστείτε το προϊόν ως διαχειριστής συστήματος. Σας δίνει επίσης τη δυνατότητα να περιορίσετε ορισμένες δυνατότητες του προϊόντος για συγκεκριμένους χρήστες, ανάλογα με τις ανάγκες του γραφείου ή του περιβάλλοντος εργασίας σας.

#### **Επαφές Διευθυντής:**

Μπορείτε να πραγματοποιήσετε τις ακόλουθες ρυθμίσεις για τις επαφές.

##### Προσθήκη/Επεξεργασία/Διαγραφή:

Καταχωρίστε ή/και διαγράψτε επαφές για τα μενού Σάρωση σε Email και Σάρ. σε Φάκελ. δικτύου/FTP.

##### Συχνός:

Καταχωρίστε επαφές που χρησιμοποιείτε συχνά, για γρήγορη πρόσβαση σε αυτές. Μπορείτε επίσης να αλλάξετε τη σειρά της λίστας.

##### Εκτύπωση επαφών:

Εκτυπώστε τη λίστα επαφών σας.

##### Προβολή επιλογών:

Αλλάξτε τον τρόπο εμφάνισης της λίστας επαφών.

##### Επιλογές αναζήτησης:

Αλλάξτε τη μέθοδο αναζήτησης επαφών.

#### **Ρυθμίσεις Καθαρισμ. κεφαλ. εκτύπωσης:**

Μπορείτε να πραγματοποιήσετε τις ακόλουθες ρυθμίσεις για καθαρισμό της κεφαλής εκτύπωσης.

##### Αυτόματος καθαρισμός:

Ελέγξτε αν τα ακροφύσια κεφαλής εκτύπωσης είναι φραγμένα πριν ή μετά την εκτύπωση.

Ο καθαρισμός κεφαλής εκτύπωσης πραγματοποιείται αυτόματα αν κριθεί απαραίτητος ως αποτέλεσμα του ελέγχου.

##### Περιοδικός καθαρισμός:

Επιλέξτε **Ένερ.** για να εκτελέσετε καθαρισμό της κεφαλής εκτύπωσης όταν εκτυπωθεί ένας συγκεκριμένος αριθμός σελίδων.

#### **Εκκαθ. δεδομ. εσωτ. μνήμης:**

Αυτό το στοιχείο εμφανίζεται σε εκτυπωτές συμβατούς με PCL ή PostScript.

## Παράρτημα

Διαγράψτε την εσωτερική μνήμη δεδομένων του εκτυπωτή από στοιχεία όπως λήψεις γραμματοσειρών και macro για εκτύπωση PCL ή εργασίες εκτύπωσης κωδικών πρόσβασης.

### **Ρυθμίσεις διαγραφής HDD:**

Πραγματοποιήστε ρυθμίσεις για την επεξεργασία των δεδομένων που αποθηκεύονται στον εσωτερικό σκληρό δίσκο.

Οι εργασίες εκτύπωσης, αντιγραφής και σάρωσης αποθηκεύονται προσωρινά στον σκληρό δίσκο με σκοπό τη διαχείριση των δεδομένων για τις εκτυπώσεις με έλεγχο ταυτότητας και το μεγάλο μέγεθος δεδομένων αντιγραφής, σάρωσης, εκτύπωσης, κτλ. Πραγματοποιήστε ρυθμίσεις για την ασφαλή διαγραφή αυτών των δεδομένων.

#### Αυτόματη διαγραφή ρύθμισης μνήμης:

Όταν ενεργοποιείται αυτή η επιλογή, τα επιλεγμένα δεδομένα διαγράφονται διαδοχικά όταν δεν χρειάζονται πλέον, όπως π.χ. με την ολοκλήρωση της εκτύπωσης ή της σάρωσης. Τα δεδομένα προς διαγραφή είναι αυτά που έχουν εγγραφεί όσο η λειτουργία αυτή είναι ενεργοποιημένη.

Επειδή η πρόσβαση στον σκληρό δίσκο είναι απαραίτητη, ο χρόνος εισόδου σε λειτουργία εξοικονόμησης ενέργειας θα καθυστερεί.

#### Διαγραφή όλης της μνήμης:

Διαγράφει όλα τα δεδομένα του σκληρού δίσκου. Δεν μπορείτε να εκτελέσετε άλλες ενέργειες ή να απενεργοποιήσετε τη συσκευή κατά τη διάρκεια της μορφοποίησης.

Υψηλή ταχύτητα: Διαγράφει όλα τα δεδομένα με αποκλειστική εντολή διαγραφής.

Αντικατάσταση: Διαγράφει όλα τα δεδομένα με αποκλειστική εντολή διαγραφής και αντικαθιστά τα υπόλοιπα δεδομένα σε όλες τις περιοχές για τη διαγραφή του συνόλου των δεδομένων.

### **Ρυθμίσεις Ασφαλείας:**

Μπορείτε να πραγματοποιήσετε τις ακόλουθες ρυθμίσεις ασφαλείας.

#### Περιορισμοί:

Επιτρέψτε την αλλαγή ρυθμίσεων των παρακάτω στοιχείων, όταν το κλείδωμα του πίνακα είναι ενεργοποιημένο.

- Πρόσβαση στο αρχείο καταγραφής εργασιών
- Πρόσβαση σε Καταχώρηση / Διαγραφή Επαφές
- Πρόσβ. στο Ιστορικό εξοικονόμησης εκτύπωσης της Σάρ. σε Φάκελ. δικτύου/FTP
- Πρόσβαση στα Πρόσφατα της Σάρωση σε Email
- Πρόσβ. στην προβ. ιστ. απεστ. της Σάρωση σε Email
- Πρόσβ. στο Ιστ. απεσταλμ. εκτ. της Σάρωση σε Email
- Πρόσβαση σε Γλώσσα
- Πρόσβαση σε Χοντρό χαρτί
- Πρόσβαση σε Αθόρυβη λειτουργία
- Πρόσβαση σε Προτεραιότητα ταχύτητας εκτύπωσης
- Πρόσβαση για εντοπισμό διπλής τροφοδοσίας
- Προστασία προσωπικών δεδομένων

## Παράρτημα

- Πρόσβαση στην Αντιγραφή του Δίσκου εξόδου
- Αποδοχή Απενεργοποίησης

### Έλεγχος πρόσβασης:

Επιλέξτε **Ενερ.** για να περιορίσετε την πρόσβαση στις δυνατότητες του προϊόντος. Με αυτόν τον τρόπο, οι χρήστες πρέπει να συνδεθούν στον πίνακα ελέγχου του προϊόντος με το όνομα χρήστη και τον κωδικό πρόσβασής τους, για να έχουν τη δυνατότητα να χρησιμοποιήσουν τις δυνατότητες του πίνακα ελέγχου.

- Αποδοχή εργασιών άγνωστου χρήστη  
Επιλέξτε αν πρέπει να επιτρέπονται ή όχι οι εργασίες που δεν έχουν τις απαραίτητες πληροφορίες ελέγχου ταυτότητας.
- Αποδοχή μόνο εμπιστευτικών εργασιών  
Επιλέξτε αν θα εκτυπώσετε ή όχι αποκλειστικά εμπιστευτικές εργασίες.
- Περιορισμός πρόσβασης σε κατάσταση εργασιών  
Επιλέξτε αν θα επιτρέψετε ή όχι στους χρήστες πρόσβαση στις εργασίες άλλων χρηστών.

### Ρυθμίσεις διαχειριστή:

- Κωδ. Πρόσβ. διαχειριστή  
Ορίστε, αλλάξτε και απαλείψτε έναν κωδικό πρόσβασης διαχειριστή.
- Ρύθμιση κλειδώματος  
Επιλέξτε αν ο πίνακας ελέγχου θα κλειδώνεται με τον κωδικό πρόσβασης που έχει καταχωρηθεί στο πεδίο **Κωδ. Πρόσβ. διαχειριστή**.

### Πολιτική Κωδ. Πρόσβ.:

Επιλέξτε **Ενερ.** για να πραγματοποιήσετε ρυθμίσεις για τους παρακάτω κανόνες κωδικού πρόσβασης.

- Ελάχιστο μήκος Κωδ. Πρόσβ
- Να συμπεριλαμβάνεται το αλφάβητο σε κεφαλαία
- Να συμπεριλαμβάνεται το αλφάβητο σε πεζά
- Να συμπεριλαμβάνονται αριθμοί
- Να συμπεριλαμβάνονται σημεία στίξης

### Αρχείο καταγραφής ελέγχων

Επιλέξτε **Ενερ.** για να καταγράψετε ένα αρχείο καταγραφής ελέγχου.

### Να συμπεριλαμβάνεται επαλήθευση κατά την εκκίνηση

Επιλέξτε **Ενερ.** για να επαληθεύσετε το πρόγραμμα εκτυπωτή κατά την εκκίνηση.

### **Επαναφ. εργοστ. ρυθμίσι.:**

Επαναφέρετε τις ρυθμίσεις στα παρακάτω μενού στις προεπιλεγμένες τιμές τους.

- Ρυθμίσεις δικτύου
- Ρυθμίσεις αντιγραφής
- Ρυθμίσεις σάρωσης
- Απαλοιφή δεδομέν & ρυθμίσι



## Παράρτημα

### **Ενημέρωση υλικολογισμικού:**

Μπορείτε δείτε πληροφορίες σχετικά με το υλικολογισμικό, όπως η τρέχουσα έκδοση και οι διαθέσιμες ενημερώσεις.

### **Ειδοποίηση:**

Επιλέξτε **Ενερ.** για λήψη μιας ειδοποίησης αν είναι διαθέσιμη μια ενημέρωση υλικολογισμικού.

## **Επιλογές μενού για Μετρητής εκτύπωσης**

Εμφανίζει τον συνολικό αριθμό εκτυπώσεων από τη στιγμή που αγοράσατε τον εκτυπωτή. Πατήστε **Εκτύπωση φύλλου** όταν θέλετε να εκτυπώσετε το αποτέλεσμα.

## **Επιλογές μενού για Κατάστ. τροφοδοσίας**

Εμφανίζει την κατά προσέγγιση στάθμη του μελανιού και την ωφέλιμη διάρκεια ζωής του κουτιού συντήρησης. Όταν εμφανίζεται το !, η στάθμη του μελανιού είναι χαμηλή ή το δοχείο συντήρησης είναι σχεδόν πλήρες. Όταν εμφανίζεται το X, πρέπει να αντικαταστήσετε το στοιχείο καθώς το μελάνι έχει αδειάσει ή το δοχείο συντήρησης είναι πλήρες.

## **Επιλογές μενού για Συντήρηση**

Για να διατηρήσετε την ποιότητα εκτύπωσης, χρησιμοποιήστε τις παρακάτω δυνατότητες για να καθαρίσετε την κεφαλή εκτύπωσης.

Έλεγχος ακροφ. κεφ. εκτ.:

Επιλέξτε αυτή τη λειτουργία για να ελέγξετε αν υπάρχει εμπλοκή στα ακροφύσια της κεφαλής εκτύπωσης. Ο εκτυπωτής εκτυπώνει ένα δείγμα ελέγχου ακροφυσίων.

Καθαρισμ. κεφαλ. εκτύπ.:

Επιλέξτε αυτή τη λειτουργία για να καθαρίσετε τα φραγμένα ακροφύσια στην κεφαλή εκτύπωσης.

## **Επιλογές μενού για Γλώσσα/Language**

Επιλέξτε τη γλώσσα που χρησιμοποιείται στην οθόνη LCD.

## **Επιλογές μενού για Κατάσταση εκτυπωτή/Εκτύπωση**

Φύλλο κατάσ εκτ:

Φύλλο κατάστασης διαμόρφωσης:

Εκτυπώστε ενημερωτικά φύλλα που δείχνουν την τρέχουσα κατάσταση του εκτυπωτή και τις τρέχουσες ρυθμίσεις.

## Παράρτημα

### Φύλλο κατάστασης προμήθειας:

Εκτυπώστε ενημερωτικά φύλλα που δείχνουν την κατάσταση των αναλώσιμων.

### Φύλλο ιστορικού χρήσης:

Εκτυπώστε ενημερωτικά φύλλα που δείχνουν το ιστορικό χρήσης του εκτυπωτή.

### Λίστα γραμματοσειρών PS3:

Εκτυπώστε μια λίστα γραμματοσειρών που είναι διαθέσιμες για έναν εκτυπωτή PostScript.

### Λίστα γραμματοσειρών PCL:

Εκτυπώνει μια λίστα γραμματοσειρών που είναι διαθέσιμες για εκτύπωση PCL.

### Δίκτυο:

#### Κατάσταση ενσύρματου LAN/Wi-Fi:

Εμφανίζει την τρέχουσα κατάσταση της σύνδεσης δικτύου.

#### Κατάσταση Wi-Fi Direct:

Εμφανίζει την τρέχουσα κατάσταση της σύνδεσης δικτύου.

#### Κατάσταση διακομ. Email:

Εμφανίζει τις τρέχουσες ρυθμίσεις.

#### Φύλλο κατάσ εκτ:

Εκτυπώνει τις τρέχουσες ρυθμίσεις δικτύου.

## Επιλογές μενού για Επαφές Διευθυντής

### Προσθήκη/Επεξεργασία/Διαγραφή:

Καταχωρίστε ή/και διαγράψτε επαφές για τα μενού Σάρωση σε Email και Σάρ. σε Φάκελ. δικτύου/FTP.

### Συχνός:

Καταχωρίστε επαφές που χρησιμοποιείτε συχνά, για γρήγορη πρόσβαση σε αυτές. Μπορείτε επίσης να αλλάξετε τη σειρά της λίστας.

### Εκτύπωση επαφών:

Εκτυπώστε τη λίστα επαφών σας.

### Προβολή επιλογών:

Αλλάξτε τον τρόπο εμφάνισης της λίστας επαφών.

### Επιλογές αναζήτησης:

Αλλάξτε τη μέθοδο αναζήτησης επαφών.

## Επιλογές μενού για Ρυθμίσεις χρήστη

Επιλέξτε τα μενού στον πίνακα ελέγχου, όπως περιγράφεται παρακάτω.

### Ρυθμίσ > Ρυθμίσεις χρήστη

Δεν μπορείτε να αλλάξετε ρυθμίσεις που έχουν κλειδωθεί από τον διαχειριστή σας.

Μπορείτε να αλλάξετε τις προεπιλεγμένες ρυθμίσεις από τα ακόλουθα μενού.

- Σάρ. σε Φάκελ. δικτύου/FTP
- Σάρωση σε Email
- Σάρωση σε συσκευή μνήμης
- Σάρωση σε Cloud
- Ρυθμίσεις αντιγραφής

## Επιλογές μενού για Σύσ. ελ. ταυτότητας

Μπορείτε να ελέγξετε την κατάσταση του Συστήματος ελέγχου ταυτότητας και του Epson Open Platform.

### Κατάσταση συσκευής ελέγχου ταυτότητας

Εμφανίζει την κατάσταση του Συστήματος ελέγχου ταυτότητας.

### Πληροφορίες Epson Open Platform

Εμφανίζει την κατάσταση του Epson Open Platform.

# Προηγμένες ρυθμίσεις ασφαλείας για επιχειρήσεις

---

Στο κεφάλαιο αυτό περιγράφουμε τις προηγμένες δυνατότητες ασφαλείας.

## Ρυθμίσεις ασφαλείας και αποτροπή κινδύνων

Όταν ένας εκτυπωτής είναι συνδεδεμένος σε δίκτυο, μπορείτε να αποκτήσετε πρόσβαση σε αυτόν από απομακρυσμένη τοποθεσία. Επιπλέον, πολλοί χρήστες μπορούν να μοιράζονται τον εκτυπωτή, κάτι που βοηθά στη βελτίωση της λειτουργικής αποτελεσματικότητας και αποδοτικότητας. Ωστόσο, οι κίνδυνοι όπως η παράνομη πρόσβαση, η παράνομη χρήση και η αλλοίωση δεδομένων, είναι αυξημένοι. Εάν χρησιμοποιείτε τον εκτυπωτή σε περιβάλλον όπου έχετε πρόσβαση στο Internet, οι κίνδυνοι αυτοί είναι ακόμα μεγαλύτεροι.

Για εκτυπωτές που δεν έχουν προστασία πρόσβασης από εξωτερικούς χρήστες, υπάρχει η πιθανότητα ανάγνωσης των αρχείων καταγραφής εργασιών εκτύπωσης που είναι αποθηκευμένα στον εκτυπωτή, από το Internet.

Για να αποφευχθεί αυτός ο κίνδυνος, οι εκτυπωτές Epson διαθέτουν μια σειρά από τεχνολογίες ασφάλειας.

Πραγματοποιήστε τις απαραίτητες ρυθμίσεις στον εκτυπωτή ανάλογα με τις συνθήκες του περιβάλλοντος που έχετε δημιουργήσει.

Όνομα	Τύπος δυνατότητας	Τι πρέπει να ρυθμίσετε	Τι πρέπει να αποφύγετε
Επικοινωνίες SSL/TLS	Το περιεχόμενο της επικοινωνίας κρυπτογραφείται με το πρωτόκολλο SSL/TLS κατά την πρόσβαση στον διακομιστή Epson ή στο Internet από τον εκτυπωτή, όπως π.χ. σε περίπτωση επικοινωνίας με τον υπολογιστή μέσω ενός προγράμματος περιήγησης, χρησιμοποιώντας το Epson Connect, και ενημέρωσης του υλικολογισμικού.	Αποκτήστε ένα πιστοποιητικό με υπογραφή CA και, στη συνέχεια, εισαγάγετέ το στον εκτυπωτή.	Η απαλοιφή των αναγνωριστικών στοιχείων του εκτυπωτή από το υπογεγραμμένο πιστοποιητικό CA, αποτρέπει τις απόπειρες κλοπής ταυτότητας και μη εξουσιοδοτημένης πρόσβασης. Επιπλέον, το περιεχόμενο της επικοινωνίας μέσω SSL/TLS είναι προστατευμένο, με αποτέλεσμα να αποτρέπεται η διαρροή των δεδομένων εκτύπωσης και των πληροφοριών εγκατάστασης.
Έλεγχος πρωτοκόλλου	Ελέγχει τα πρωτόκολλα και τις υπηρεσίες που χρησιμοποιούνται για την επικοινωνία ανάμεσα στους εκτυπωτές και τους υπολογιστές, και ενεργοποιεί/απενεργοποιεί δυνατότητες.	Ένα πρωτόκολλο ή υπηρεσία που εφαρμόζεται σε δυνατότητες, οι οποίες επιτρέπονται ή απαγορεύονται ξεχωριστά.	Μείωση κινδύνων ασφαλείας που σχετίζονται με τη μη εξουσιοδοτημένη χρήση, μέσω της απαγόρευσης χρήσης συγκεκριμένων λειτουργιών από τους χρήστες.
Φιλτράρισμα IPsec/IP	Μπορείτε να ενεργοποιήσετε τη δυνατότητα αποκοπής των δεδομένων που προέρχονται από συγκεκριμένο πελάτη ή δεδομένων συγκεκριμένου τύπου. Δεδομένου ότι το IPsec προστατεύει τα δεδομένα ανά μονάδα πακέτου IP (κρυπτογράφηση και έλεγχος ταυτότητας), μπορείτε να επικοινωνείτε με ασφάλεια χρησιμοποιώντας μη ασφαλή πρωτόκολλα.	Δημιουργήστε μια βασική πολιτική και μια ατομική πολιτική για να ορίσετε τον πελάτη ή τον τύπο δεδομένων που μπορεί να έχει πρόσβαση στον εκτυπωτή.	Προστατευτείτε από τη μη εξουσιοδοτημένη πρόσβαση, την αλλοίωση και την υποκλοπή των δεδομένων επικοινωνίας από τον εκτυπωτή.

## Προηγμένες ρυθμίσεις ασφαλείας για επιχειρήσεις

Όνομα	Τύπος δυνατότητας	Τι πρέπει να ρυθμίσετε	Τι πρέπει να αποφύγετε
IEEE 802.1X	Επιτρέπει τη σύνδεση μόνο σε χρήστες που έχουν περάσει τον έλεγχο ταυτότητας μέσω Wi-Fi και Ethernet. Επιτρέπει τη χρήση του εκτυπωτή μόνο από τους επιτρεπόμενους χρήστες.	Ρύθμιση ελέγχου ταυτότητας στον διακομιστή RADIUS (διακομιστής ελέγχου ταυτότητας).	Προστατευτείτε από τη μη εξουσιοδοτημένη πρόσβαση και χρήση του εκτυπωτή.

### Σχετικές πληροφορίες

- ➔ «Επικοινωνία SSL/TLS με τον εκτυπωτή» στη σελίδα 158
- ➔ «Έλεγχος με χρήση πρωτοκόλλων» στη σελίδα 167
- ➔ «Κρυπτογραφημένη επικοινωνία χρησιμοποιώντας το φίλτράρισμα IPsec/IP» στη σελίδα 173
- ➔ «Σύνδεση του εκτυπωτή σε δίκτυο IEEE802.1X» στη σελίδα 188

## Ρυθμίσεις δυνατοτήτων ασφαλείας

Όταν ρυθμίζετε το φίλτράρισμα IPsec/IP ή το IEEE802.1X, συνιστάται να μεταβείτε στο Web Config χρησιμοποιώντας SSL/TLS για τη μετάδοση των πληροφοριών των ρυθμίσεων, ούτως ώστε να ελαχιστοποιηθούν οι κίνδυνοι ασφαλείας όπως η αλλοίωση ή η υποκλοπή.

Επίσης, μπορείτε να χρησιμοποιήσετε το Web Config μέσω απευθείας σύνδεσης του εκτυπωτή με τον υπολογιστή χρησιμοποιώντας ένα καλώδιο Ethernet και, στη συνέχεια, να εισαγάγετε τη διεύθυνση IP σε ένα πρόγραμμα περιήγησης στο web. Ο εκτυπωτής μπορεί να συνδεθεί σε ασφαλές περιβάλλον μετά την ολοκλήρωση των ρυθμίσεων ασφαλείας.

---

## Επικοινωνία SSL/TLS με τον εκτυπωτή

Όταν το πιστοποιητικό του διακομιστή ορίζεται χρησιμοποιώντας επικοινωνία SSL/TLS (Επίπεδο ασφαλών υποδοχών/Ασφάλεια επιπέδου μεταφοράς) με τον εκτυπωτή, μπορείτε να κρυπτογραφήσετε τη διαδρομή επικοινωνίας ανάμεσα στους υπολογιστές. Πραγματοποιήστε αυτή την ενέργεια εάν θέλετε να αποτρέψετε την απομακρυσμένη και μη εξουσιοδοτημένη πρόσβαση.

## Σχετικά με την ψηφιακή πιστοποίηση

- Πιστοποιητικό υπογεγραμμένο από την CA

Αυτό αποτελεί ένα πιστοποιητικό με υπογραφή της Αρχή έκδοσης πιστοποιητικών (CA). Μπορείτε να το λάβετε για να αιτηθείτε στην Αρχή έκδοσης πιστοποιητικών. Αυτό το πιστοποιητικό πιστοποιεί την ύπαρξη και τη χρήση του εκτυπωτή για επικοινωνία SSL/TLS, ώστε να διασφαλίζεται η ασφάλεια της επικοινωνίας δεδομένων.

Όταν χρησιμοποιείται για επικοινωνία SSL/TLS, χρησιμοποιείται ως πιστοποιητικό διακομιστή.

Όταν ορίζεται για φίλτράρισμα IPsec/IP ή επικοινωνία IEEE 802.1X, χρησιμοποιείται ως πιστοποιητικό προγράμματος-πελάτη.

## Προηγμένες ρυθμίσεις ασφαλείας για επιχειρήσεις

### ❑ Πιστοποιητικό αρχής έκδοσης πιστοποιητικών (CA)

Αυτό αποτελεί ένα πιστοποιητικό εντός της αλυσίδας του Πιστοποιητικό υπογεγραμμένο από την CA, που ονομάζεται επίσης ενδιάμεσο πιστοποιητικό της αρχής έκδοσης πιστοποιητικών (CA). Χρησιμοποιείται από το πρόγραμμα περιήγησης στο Web για να επαληθεύει τη διαδρομή του πιστοποιητικού του εκτυπωτή όταν προσπελάζει τον διακομιστή του άλλου μέρους ή το Web Config.

Για το πιστοποιητικό αρχής έκδοσης πιστοποιητικών (CA), ορίστε πότε να επαληθεύει τη διαδρομή του πιστοποιητικού διακομιστή που προσπελάζεται από τον εκτυπωτή. Για τον εκτυπωτή, ορίστε για να επαληθεύει τη διαδρομή του Πιστοποιητικό υπογεγραμμένο από την CA για τη σύνδεση SSL/TLS.

Μπορείτε να λάβετε το πιστοποιητικό αρχής έκδοσης πιστοποιητικών (CA) του εκτυπωτή από την Αρχή έκδοσης πιστοποιητικών που τα εκδίδει.

Επίσης, μπορείτε να λάβετε το πιστοποιητικό αρχής έκδοσης πιστοποιητικών (CA) που χρησιμοποιείται για την επαλήθευση του διακομιστή του άλλου μέρους από την Αρχής έκδοσης πιστοποιητικών που εξέδωσε το Πιστοποιητικό υπογεγραμμένο από την CA του άλλου διακομιστή.

### ❑ Πιστοποιητικό αυτόματης υπογραφής

Αυτό είναι το πιστοποιητικό που υπογράφει και εκδίδει ο ίδιος ο εκτυπωτής. Ονομάζεται επίσης πιστοποιητικό ρίζας. Επειδή ο εκδότης πιστοποιεί τον εαυτό του, δεν είναι αξιόπιστο και δεν μπορεί να εμποδίσει την απομίμηση.

Χρησιμοποιήστε το όταν πραγματοποιείτε ρύθμιση ασφάλειας και εκτελείτε απλή επικοινωνία SSL/TLS χωρίς το Πιστοποιητικό υπογεγραμμένο από την CA.

Εάν χρησιμοποιήσετε αυτό το πιστοποιητικό για επικοινωνία SSL/TLS, ενδέχεται να εμφανιστεί μια ειδοποίηση ασφάλειας στο πρόγραμμα περιήγησης, επειδή το πιστοποιητικό δεν είναι καταχωρισμένο στο πρόγραμμα περιήγησης στο Web. Μπορείτε να χρησιμοποιείτε το Πιστοποιητικό αυτόματης υπογραφής μόνο για επικοινωνίες SSL/TLS.

### Σχετικές πληροφορίες

- ➔ «Απόκτηση και εισαγωγή πιστοποιητικού αρχής έκδοσης πιστοποιητικών (CA)» στη σελίδα 159
- ➔ «Διαγραφή πιστοποιητικού αρχής έκδοσης πιστοποιητικών (CA)» στη σελίδα 164
- ➔ «Ενημέρωση αυτο-υπογεγραμμένου πιστοποιητικού» στη σελίδα 166

## Απόκτηση και εισαγωγή πιστοποιητικού αρχής έκδοσης πιστοποιητικών (CA)

### Απόκτηση πιστοποιητικού αρχής έκδοσης πιστοποιητικών (CA)

Για να αποκτήσετε ένα πιστοποιητικό αρχής έκδοσης πιστοποιητικών (CA), δημιουργήστε ένα αίτημα υπογραφής πιστοποιητικού (CSR) και καταθέστε το στην αρχή πιστοποίησης. Μπορείτε να δημιουργήσετε ένα αίτημα υπογραφής πιστοποιητικού (CSR) χρησιμοποιώντας το Web Config και έναν υπολογιστή.

Ακολουθήστε τα βήματα για να δημιουργήσετε ένα αίτημα υπογραφής πιστοποιητικού (CSR) και να αποκτήσετε ένα πιστοποιητικό αρχής έκδοσης πιστοποιητικών (CA) χρησιμοποιώντας το Web Config. Κατά τη δημιουργία ενός αιτήματος υπογραφής πιστοποιητικού (CSR) με χρήση του Web Config, το πιστοποιητικό έχει τη μορφή PEM/DER.

1. Μεταβείτε στο Web Config και επιλέξτε την καρτέλα **Ασφάλεια δικτύου**. Στη συνέχεια, επιλέξτε **SSL/TLS > Πιστοποιητικό ή IPsec/Φιλτράρισμα διευθύνσεων IP > Πιστοποιητικό προγράμματος-πελάτη ή IEEE802.1X > Πιστοποιητικό προγράμματος-πελάτη**.

Ό,τι κι αν επιλέξετε, μπορείτε να λάβετε το ίδιο πιστοποιητικό και να το χρησιμοποιήσετε από κοινού.

## Προηγμένες ρυθμίσεις ασφαλείας για επιχειρήσεις

2. Κάντε κλικ στην επιλογή **Δημιουργία** του στοιχείου **CSR**.

Θα ανοίξει μια σελίδα αιτήματος υπογραφής πιστοποιητικού (CSR).

3. Εισαγάγετε μια τιμή για κάθε στοιχείο.

**Σημείωση:**

*Το διαθέσιμο μήκος κλειδιού και οι διαθέσιμες συντομογραφίες ποικίλουν ανάλογα με την αρχή πιστοποίησης. Δημιουργήστε ένα αίτημα σύμφωνα με τους κανόνες κάθε αρχής πιστοποίησης.*

4. Κάντε κλικ στην επιλογή **OK**.

Θα εμφανιστεί ένα μήνυμα ολοκλήρωσης.

5. Επιλέξτε την καρτέλα **Ασφάλεια δικτύου**. Στη συνέχεια, επιλέξτε **SSL/TLS > Πιστοποιητικό** ή **IPsec/ Φιλτράρισμα διευθύνσεων IP > Πιστοποιητικό προγράμματος-πελάτη** ή **IEEE802.1X > Πιστοποιητικό προγράμματος-πελάτη**.

6. Κάντε κλικ σε ένα από τα κουμπιά λήψης του στοιχείου **CSR** σύμφωνα με την καθορισμένη μορφή κάθε αρχής πιστοποίησης για να λάβετε ένα αίτημα υπογραφής πιστοποιητικού (CSR) σε κάποιον υπολογιστή.



**Σημαντικό:**

*Μη δημιουργήσετε CSR ξανά. Εάν το κάνετε, ενδέχεται να μην μπορείτε να εισάγετε ένα Πιστοποιητικό υπογεγραμμένο από την CA που έχει ήδη εκδοθεί.*

7. Στείλτε το αίτημα υπογραφής πιστοποιητικού (CSR) σε μια αρχή πιστοποίησης και αποκτήστε ένα Πιστοποιητικό υπογεγραμμένο από την CA.

Ακολουθήστε τους κανόνες κάθε αρχής πιστοποίησης όσον αφορά τη μέθοδο αποστολής και τη μορφή.

8. Αποθηκεύστε το Πιστοποιητικό υπογεγραμμένο από την CA που εκδόθηκε σε έναν υπολογιστή ο οποίος είναι συνδεδεμένος με τον εκτυπωτή.

Η απόκτηση ενός Πιστοποιητικό υπογεγραμμένο από την CA ολοκληρώνεται με την αποθήκευση του πιστοποιητικού σε κάποιο προορισμό.



Προηγμένες ρυθμίσεις ασφαλείας για επιχειρήσεις

Στοιχεία ρύθμισης αιτήματος υπογραφής πιστοποιητικού (CSR)

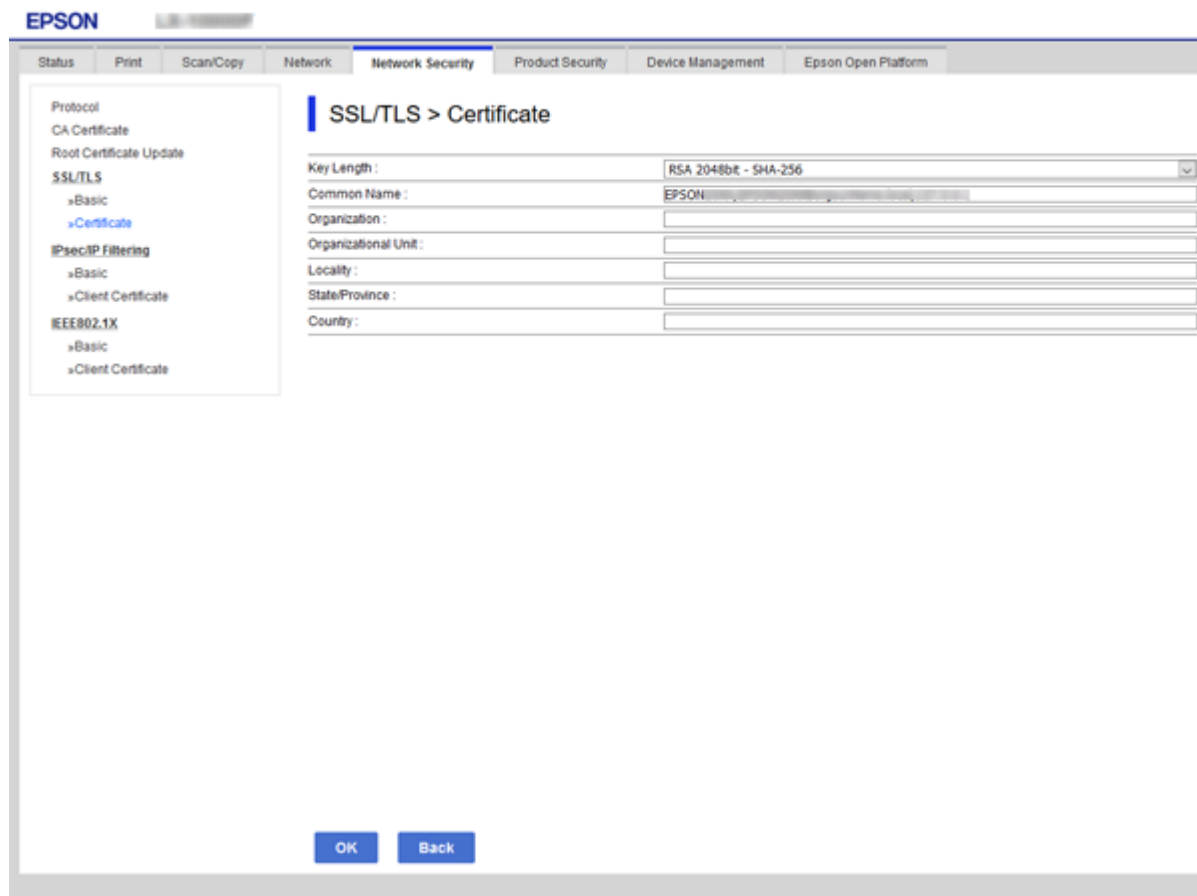

Στοιχεία	Ρυθμίσεις και επεξήγηση
Μήκος κλειδιού	Επιλέξτε ένα μήκος κλειδιού για το αίτημα υπογραφής πιστοποιητικού (CSR).
Κοινό όνομα	<p>Μπορείτε να εισαγάγετε από 1 έως 128 χαρακτήρες. Εάν πρόκειται για μια διεύθυνση IP, η διεύθυνση IP θα πρέπει να είναι στατική. Μπορείτε να εισαγάγετε 1 έως 5 διευθύνσεις IPv4, διευθύνσεις IPv6, ονόματα κεντρικών υπολογιστών, FQDN, διαχωρίζοντάς τα με κόμματα.</p> <p>Το πρώτο στοιχείο αποθηκεύεται στο κοινό όνομα και τα υπόλοιπα στοιχεία αποθηκεύονται στο πεδίο ψευδώνυμου του θέματος του πιστοποιητικού.</p> <p>Παράδειγμα:                      Διεύθυνση IP εκτυπωτή: 192.0.2.123, Όνομα εκτυπωτή: EPSONA1B2C3                      Κοινό όνομα: EPSONA1B2C3,EPSONA1B2C3.local,192.0.2.123</p>
Οργάνωση/ Μονάδα οργάνωσης/ Τοποθεσία/ Νομός/Περιφέρεια	Μπορείτε να εισαγάγετε από 0 έως 64 χαρακτήρες (η Μονάδα οργάνωσης δεν μπορεί να υπερβαίνει τους 55 χαρακτήρες) σε ASCII (0x20–0x7E). Μπορείτε να χωρίσετε αποκλειστικά ονόματα με κόμμα.
Χώρα	Εισαγάγετε έναν κωδικό χώρας σε μορφή διψήφιου αριθμού όπως καθορίζεται από το ISO-3166.

Σχετικές πληροφορίες

➔ «Απόκτηση πιστοποιητικού αρχής έκδοσης πιστοποιητικών (CA)» στη σελίδα 159

## Εισαγωγή πιστοποιητικού αρχής έκδοσης πιστοποιητικών (CA)

Εκτελέστε εισαγωγή του ληφθέντος Πιστοποιητικό υπογεγραμμένο από την CA στον εκτυπωτή.



### Σημαντικό:

- Βεβαιωθείτε ότι η ημερομηνία και η ώρα του εκτυπωτή έχουν οριστεί σωστά. Το πιστοποιητικό μπορεί να μην είναι έγκυρο.
- Εάν αποκτήσετε κάποιο πιστοποιητικό χρησιμοποιώντας ένα αίτημα υπογραφής πιστοποιητικού (CSR) το οποίο δημιουργήθηκε από το Web Config, μπορείτε να εισαγάγετε ένα πιστοποιητικό τη φορά.

1. Μεταβείτε στο Web Config και επιλέξτε την καρτέλα **Ασφάλεια δικτύου**. Στη συνέχεια, επιλέξτε **SSL/TLS > Πιστοποιητικό ή IPsec/Φιλτράρισμα διευθύνσεων IP > Πιστοποιητικό προγράμματος-πελάτη ή IEEE802.1X > Πιστοποιητικό προγράμματος-πελάτη**.

2. Κάντε κλικ στο στοιχείο **Εισαγωγή**

Θα ανοίξει μια σελίδα εισαγωγής πιστοποιητικού.

3. Εισαγάγετε μια τιμή για κάθε στοιχείο. Ορίστε **Πιστοποιητικό CA 1** και **Πιστοποιητικό CA 2**, όταν επαληθεύετε τη διαδρομή του πιστοποιητικού στο πρόγραμμα περιήγησης web που προσπελάζει τον εκτυπωτή.

Ανάλογα με την τοποθεσία στην οποία δημιουργήσατε το αίτημα υπογραφής πιστοποιητικού (CSR) και τη μορφή του αρχείου του πιστοποιητικού, οι απαιτούμενες ρυθμίσεις ενδέχεται να διαφέρουν. Εισαγάγετε τιμές στα απαιτούμενα στοιχεία, σύμφωνα με τα παρακάτω.

- Ένα πιστοποιητικό της μορφής PEM/DER που αποκτάται από το Web Config
  - Ιδιωτικό κλειδί:** Να μην γίνει διαμόρφωση επειδή ο εκτυπωτής περιέχει ένα ιδιωτικό κλειδί.
  - Κωδικός πρόσβασης:** Να μην γίνει διαμόρφωση.
  - Πιστοποιητικό CA 1/Πιστοποιητικό CA 2:** Προαιρετικό

- Ένα πιστοποιητικό της μορφής PEM/DER που αποκτάται από κάποιον υπολογιστή
  - Ιδιωτικό κλειδί:** Θα πρέπει να το ορίσετε.
  - Κωδικός πρόσβασης:** Να μην γίνει διαμόρφωση.
  - Πιστοποιητικό CA 1/Πιστοποιητικό CA 2:** Προαιρετικό

- Ένα πιστοποιητικό της μορφής PKCS#12 που αποκτάται από κάποιον υπολογιστή
  - Ιδιωτικό κλειδί:** Να μην γίνει διαμόρφωση.
  - Κωδικός πρόσβασης:** Προαιρετικό
  - Πιστοποιητικό CA 1/Πιστοποιητικό CA 2:** Να μην γίνει διαμόρφωση.

4. Κάντε κλικ στην επιλογή **OK**.

Θα εμφανιστεί ένα μήνυμα ολοκλήρωσης.

### Σημείωση:

Κάντε κλικ στο στοιχείο **Επιβεβαίωση** για να επαληθεύσετε τις πληροφορίες του πιστοποιητικού.

### Σχετικές πληροφορίες

➔ «Πρόσβαση στο Web Config» στη σελίδα 32

➔ «Στοιχεία ρύθμισης εισαγωγής πιστοποιητικού αρχής έκδοσης πιστοποιητικών (CA)» στη σελίδα 163

## Προηγμένες ρυθμίσεις ασφαλείας για επιχειρήσεις

## Στοιχεία ρύθμισης εισαγωγής πιστοποιητικού αρχής έκδοσης πιστοποιητικών (CA)

The screenshot shows the 'SSL/TLS > Certificate' configuration page in the Epson Network Security interface. The page includes a navigation menu on the left with options like Protocol, CA Certificate, Root Certificate Update, SSL/TLS, IPsec/IP Filtering, and IEEE802.1X. The main content area contains the following fields:

- Server Certificate:** A dropdown menu set to 'Certificate (PEM/DER)' with a 'Browse...' button.
- Private Key:** A 'Browse...' button.
- Password:** A text input field.
- CA Certificate 1:** A 'Browse...' button.
- CA Certificate 2:** A 'Browse...' button.

A note at the bottom of the form reads: "Note: It is recommended to communicate via HTTPS for importing a certificate." At the bottom of the page, there are 'OK' and 'Back' buttons.

Στοιχεία	Ρυθμίσεις και επεξήγηση
Πιστοποιητικό διακομιστή ή Πιστοποιητικό προγράμματος-πελάτη	Επιλέξτε μια μορφή πιστοποιητικού. Για σύνδεση SSL/TLS, εμφανίζεται το Πιστοποιητικό διακομιστή. Για IPsec/IP Filtering ή IEEE 802.1X, εμφανίζεται το Πιστοποιητικό προγράμματος-πελάτη.
Ιδιωτικό κλειδί	Εάν αποκτήσετε ένα πιστοποιητικό της μορφής PEM/DER χρησιμοποιώντας ένα αίτημα υπογραφής πιστοποιητικού (CSR) το οποίο έχει δημιουργηθεί από κάποιον υπολογιστή, καθορίστε ένα αρχείο ιδιωτικού κλειδιού το οποίο να αντιστοιχεί στο πιστοποιητικό.
Κωδικός πρόσβασης	Αν η μορφή αρχείου είναι <b>Πιστοποιητικό με Ιδιωτικό κλειδί (PKCS#12)</b> , εισαγάγετε τον κωδικό πρόσβασης για την κρυπτογράφηση του ιδιωτικού κλειδιού που έχει οριστεί για τη λήψη του πιστοποιητικού.
Πιστοποιητικό CA 1	Εάν η μορφή του πιστοποιητικού σας είναι <b>Πιστοποιητικό (PEM/DER)</b> , εισαγάγετε ένα πιστοποιητικό ή μια αρχή πιστοποίησης, η οποία εκδίδει Πιστοποιητικό υπογεγραμμένο από την CA που χρησιμοποιείται ως πιστοποιητικό διακομιστή. Εάν χρειαστεί, καθορίστε κάποιο αρχείο.
Πιστοποιητικό CA 2	Εάν η μορφή του πιστοποιητικού σας είναι <b>Πιστοποιητικό (PEM/DER)</b> , εισαγάγετε ένα πιστοποιητικό ή μια αρχή πιστοποίησης η οποία εκδίδει Πιστοποιητικό CA 1. Εάν χρειαστεί, καθορίστε κάποιο αρχείο.

### Σχετικές πληροφορίες

➔ «Εισαγωγή πιστοποιητικού αρχής έκδοσης πιστοποιητικών (CA)» στη σελίδα 162

## Διαγραφή πιστοποιητικού αρχής έκδοσης πιστοποιητικών (CA)

Μπορείτε να διαγράψετε ένα εισηγμένο πιστοποιητικό εάν το πιστοποιητικό έχει λήξει ή σε περίπτωση που κάποια κρυπτογραφημένη σύνδεση δεν είναι πλέον απαραίτητη.



#### Σημαντικό:

Εάν αποκτήσετε κάποιο πιστοποιητικό χρησιμοποιώντας ένα αίτημα υπογραφής πιστοποιητικού (CSR) το οποίο δημιουργήθηκε από το Web Config, δεν θα είναι δυνατή η εκ νέου εισαγωγή του διαγραμμένου πιστοποιητικού. Σε αυτή την περίπτωση, δημιουργήστε ένα αίτημα υπογραφής πιστοποιητικού (CSR) και αποκτήστε το πιστοποιητικό εκ νέου.

1. Μεταβείτε στο Web Config και επιλέξτε την καρτέλα **Ασφάλεια δικτύου**. Στη συνέχεια, επιλέξτε **SSL/TLS > Πιστοποιητικό ή IPsec/Φιλτράρισμα διευθύνσεων IP > Πιστοποιητικό προγράμματος-πελάτη ή IEEE802.1X > Πιστοποιητικό προγράμματος-πελάτη**.
2. Κάντε κλικ στην επιλογή **Διαγραφή**.
3. Επιβεβαιώστε ότι θέλετε να διαγράψετε το πιστοποιητικό στο μήνυμα που εμφανίζεται.

## Ρυθμίστε τις παραμέτρους του Πιστοποιητικό CA

Όταν ρυθμίζετε το Πιστοποιητικό CA, μπορείτε να επαληθεύσετε τη διαδρομή προς το πιστοποιητικό αρχής έκδοσης πιστοποιητικών (CA) του διακομιστή, που προσπελάζει ο εκτυπωτής. Αυτό μπορεί να εμποδίσει την απομίμηση.

Μπορείτε να λάβετε το Πιστοποιητικό CA από την Αρχή έκδοσης πιστοποιητικών που εκδίδει το Πιστοποιητικό υπογεγραμμένο από την CA.

### Σχετικές πληροφορίες

➔ «Πρόσβαση στο Web Config» στη σελίδα 32

➔ «Στοιχεία ρύθμισης αιτήματος υπογραφής πιστοποιητικού (CSR)» στη σελίδα 161

➔ «Εισαγωγή πιστοποιητικού αρχής έκδοσης πιστοποιητικών (CA)» στη σελίδα 162

## Εισαγωγή Πιστοποιητικό CA

Εκτελέστε εισαγωγή του Πιστοποιητικό CA στον εκτυπωτή.

1. Μεταβείτε στο Web Config και επιλέξτε την καρτέλα **Ασφάλεια δικτύου > Πιστοποιητικό CA**.
2. Κάντε κλικ στην επιλογή **Εισαγωγή**.

## Προηγμένες ρυθμίσεις ασφαλείας για επιχειρήσεις

3. Ορίστε το Πιστοποιητικό CA που θέλετε να εισαγάγετε.

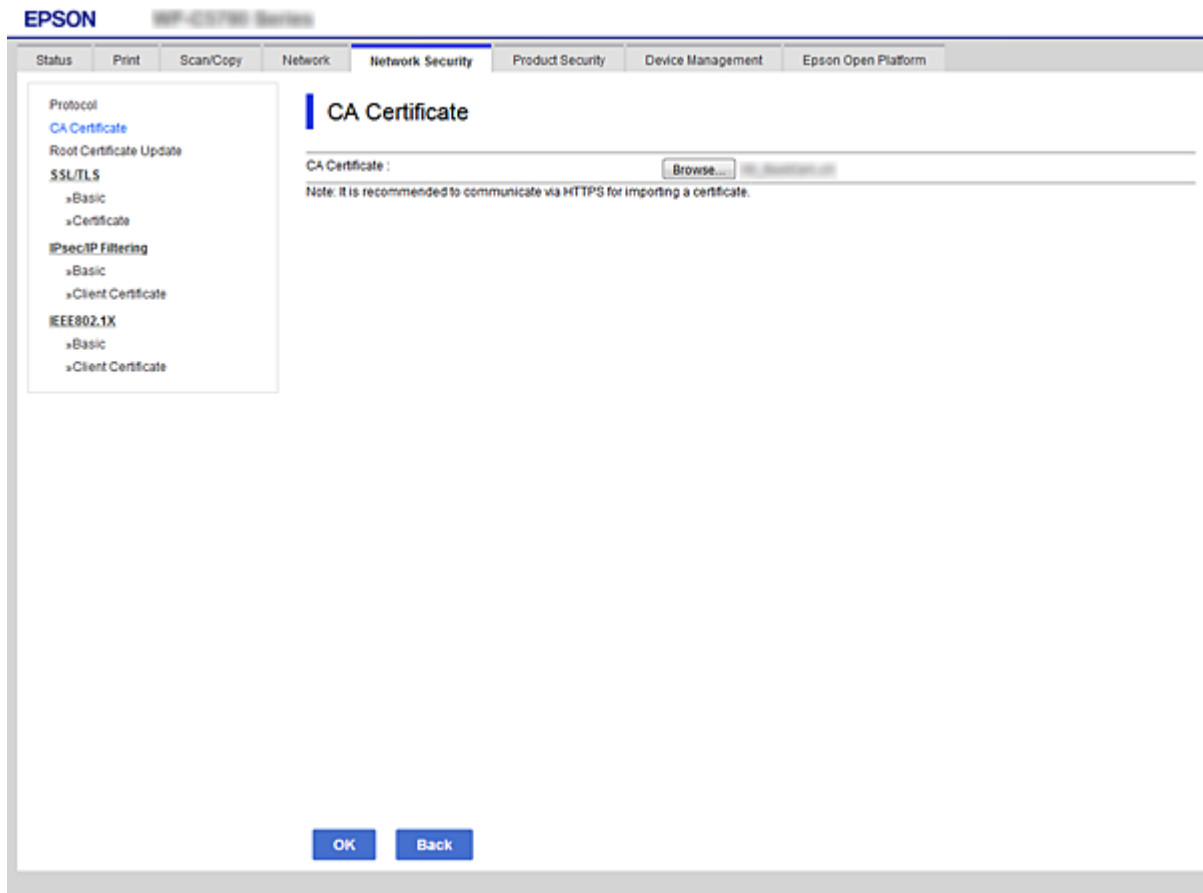

4. Κάντε κλικ στην επιλογή **OK**.

Όταν η εισαγωγή ολοκληρωθεί, επιστρέφετε στην οθόνη του **Πιστοποιητικό CA** και εμφανίζεται το Πιστοποιητικό CA που έχει εισαχθεί.

## Διαγραφή ενός Πιστοποιητικό CA

Μπορείτε να διαγράψετε το Πιστοποιητικό CA που έχει εισαχθεί.

1. Μεταβείτε στο Web Config και επιλέξτε την καρτέλα **Ασφάλεια δικτύου > Πιστοποιητικό CA**.

## Προηγμένες ρυθμίσεις ασφαλείας για επιχειρήσεις

2. Κάντε κλικ στην επιλογή **Διαγραφή** δίπλα στο Πιστοποιητικό CA που θέλετε να διαγράψετε.

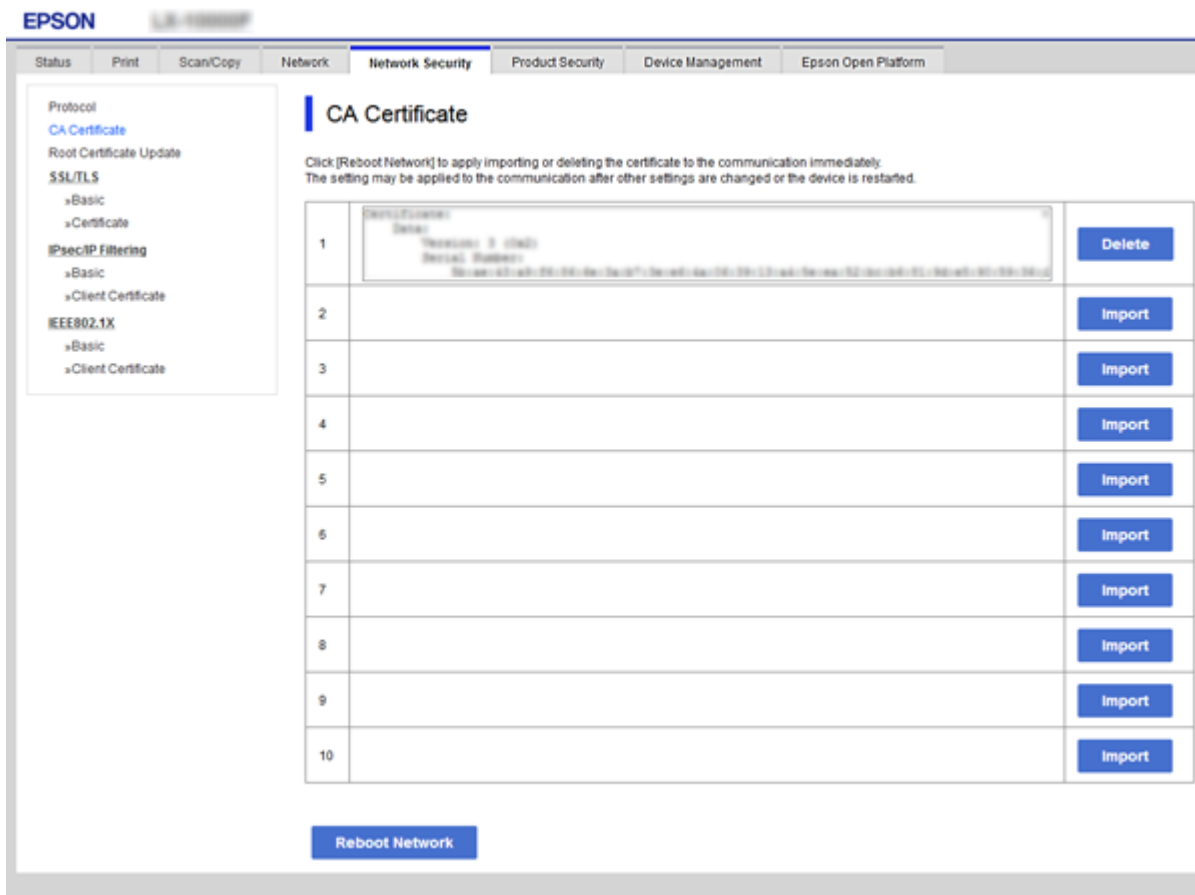

3. Επιβεβαιώστε ότι θέλετε να διαγράψετε το πιστοποιητικό στο μήνυμα που εμφανίζεται.
4. Κάντε κλικ στο **Επανεκκίνηση δικτύου** και έπειτα επιβεβαιώστε ότι το διαγραμμένο πιστοποιητικό αρχής έκδοσης πιστοποιητικών (CA) δεν αναφέρεται στην ενημερωμένη εικόνα.

### Σχετικές πληροφορίες

- ➔ «Πρόσβαση στο Web Config» στη σελίδα 32

## Ενημέρωση αυτο-υπογεγραμμένου πιστοποιητικού

Επειδή το Πιστοποιητικό αυτόματης υπογραφής εκδίδεται από τον εκτυπωτή, μπορείτε να το ενημερώσετε όταν λήξει ή όταν αλλάξει το περιεχόμενο που περιγράφεται.

1. Μεταβείτε στο Web Config και επιλέξτε την καρτέλα **Ασφάλεια δικτύου** tab > **SSL/TLS** > **Πιστοποιητικό**.
2. Κάντε κλικ στην επιλογή **Ενημέρωση**.
3. Εισαγάγετε πληροφορίες στο πεδίο **Κοινό όνομα**.

Μπορείτε να εισαγάγετε έως 5 διευθύνσεις IPv4, διευθύνσεις IPv6, ονόματα κεντρικών υπολογιστών και FQDN μεταξύ 1 και 128 χαρακτήρων, διαχωρίζοντάς τα με κόμματα. Η πρώτη παράμετρος αποθηκεύεται στο κοινό όνομα και οι υπόλοιπες αποθηκεύονται στο πεδίο ψευδώνυμου για το θέμα του πιστοποιητικού.

## Προηγμένες ρυθμίσεις ασφαλείας για επιχειρήσεις

Παράδειγμα:

Διεύθυνση IP εκτυπωτή: 192.0.2.123, Όνομα εκτυπωτή: EPSONA1B2C3

Κοινό όνομα: EPSONA1B2C3,EPSONA1B2C3.local,192.0.2.123

4. Καθορίστε μια περίοδο ισχύος για το πιστοποιητικό.

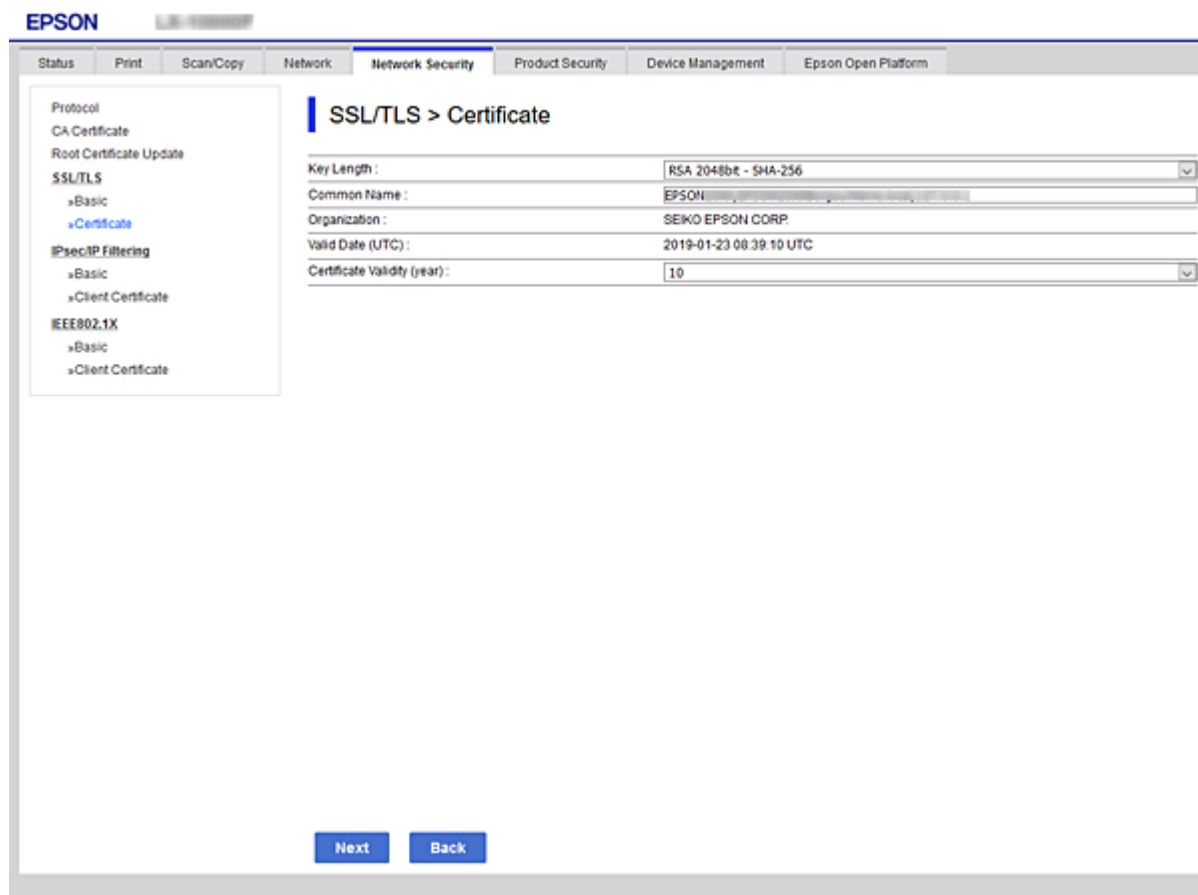

5. Κάντε κλικ στην επιλογή **Επόμενο**.  
Θα εμφανιστεί ένα μήνυμα επιβεβαίωσης.

6. Κάντε κλικ στην επιλογή **OK**.  
Ο εκτυπωτής ενημερώθηκε.

### Σημείωση:

Μπορείτε να ελέγξετε τις πληροφορίες του πιστοποιητικού από την καρτέλα **Ρυθμίσεις ασφαλείας δικτύου > SSL/TLS > Πιστοποιητικό > Πιστοποιητικό αυτόματης υπογραφής**, κάνοντας κλικ στο **Επιβεβαίωση**.

### Σχετικές πληροφορίες

➔ [«Πρόσβαση στο Web Config» στη σελίδα 32](#)

## Έλεγχος με χρήση πρωτοκόλλων

Μπορείτε να εκτυπώσετε χρησιμοποιώντας μια ποικιλία διαδρομών και πρωτοκόλλων.

## Προηγμένες ρυθμίσεις ασφαλείας για επιχειρήσεις

Εάν χρησιμοποιείτε έναν εκτυπωτή πολλαπλών λειτουργιών, μπορείτε να χρησιμοποιείτε σάρωση μέσω δικτύου από μη ορισμένο αριθμό υπολογιστών δικτύου.

Μπορείτε να μειώσετε τις πιθανότητες να προκύψουν ακούσιοι κίνδυνοι ασφαλείας επιβάλλοντας περιορισμούς στην εκτύπωση από συγκεκριμένες διαδρομές ή ελέγχοντας τις διαθέσιμες λειτουργίες.

## Έλεγχος πρωτοκόλλων

Διαμορφώστε τις ρυθμίσεις πρωτοκόλλου.

1. Μεταβείτε στο Web Config και επιλέξτε την καρτέλα **Ασφάλεια δικτύου > Πρωτόκολλο**.
2. Ρυθμίστε τις παραμέτρους κάθε στοιχείου.
3. Κάντε κλικ στην επιλογή **Επόμενο**.
4. Κάντε κλικ στην επιλογή **OK**.

Οι ρυθμίσεις εφαρμόζονται στον εκτυπωτή.

## Πρωτόκολλα προς ενεργοποίηση ή απενεργοποίηση

Πρωτόκολλο	Περιγραφή
Ρυθμίσεις υπηρεσίας Bonjour	Μπορείτε να ορίσετε αν θα χρησιμοποιήσετε Bonjour. Το Bonjour χρησιμοποιείται για αναζήτηση συσκευών, εκτύπωση κ.ο.κ.
Ρυθμίσεις SLP	Μπορείτε να ενεργοποιήσετε ή να απενεργοποιήσετε τη λειτουργία SLP. Το SLP χρησιμοποιείται για σάρωση με μετάδοση δεδομένων μέσω δικτύου και αναζήτηση δικτύου σε EpsonNet Config.
Ρυθμίσεις WSD	Μπορείτε να ενεργοποιήσετε ή να απενεργοποιήσετε τη λειτουργία WSD. Όταν είναι ενεργοποιημένη, μπορείτε να προσθέσετε συσκευές WSD και να εκτυπώσετε από τη θύρα WSD.
Ρυθμίσεις LLTD	Μπορείτε να ενεργοποιήσετε ή να απενεργοποιήσετε τη λειτουργία LLTD. Όταν είναι ενεργοποιημένη, εμφανίζεται στον χάρτη δικτύου των Windows.
Ρυθμίσεις LLMNR	Μπορείτε να ενεργοποιήσετε ή να απενεργοποιήσετε τη λειτουργία LLMNR. Όταν είναι ενεργοποιημένη, μπορείτε να χρησιμοποιείτε ανάλυση ονόματος χωρίς NetBIOS ακόμα και αν δεν μπορείτε να χρησιμοποιείτε DNS.
Ρυθμίσεις LPR	Μπορείτε να ορίσετε αν θα επιτρέπεται η εκτύπωση LPR ή όχι. Όταν είναι ενεργοποιημένη, μπορείτε να εκτυπώνετε από την υποδοχή LPR.
Ρυθμίσεις RAW(Θύρα9100)	Μπορείτε να ορίσετε αν θα επιτρέπεται η εκτύπωση από την υποδοχή RAW (Υποδοχή 9100). Όταν είναι ενεργοποιημένη, μπορείτε να εκτυπώνετε από την υποδοχή RAW (Υποδοχή 9100).
Ρυθμίσεις IPP	Μπορείτε να ορίσετε αν θα επιτρέπεται η εκτύπωση από IPP ή όχι. Όταν είναι ενεργοποιημένη, μπορείτε να εκτυπώνετε από το Internet.
Ρυθμίσεις FTP	Μπορείτε να ορίσετε αν θα επιτρέπεται η εκτύπωση FTP ή όχι. Όταν είναι ενεργοποιημένη, μπορείτε να εκτυπώνετε μέσω ενός διακομιστή FTP.
Ρυθμίσεις SNMPv1/v2c	Μπορείτε να ορίσετε αν θα ενεργοποιηθεί το SNMPv1/v2c ή όχι. Αυτή χρησιμοποιείται για ρύθμιση συσκευών, παρακολούθηση κ.ο.κ.



**Προηγμένες ρυθμίσεις ασφαλείας για επιχειρήσεις**

Πρωτόκολλο	Περιγραφή
Ρυθμίσεις SNMPv3	Μπορείτε να ορίσετε αν θα ενεργοποιηθεί το SNMPv3 ή όχι. Αυτή χρησιμοποιείται για τη ρύθμιση κρυπτογραφημένων συσκευών, την εποπτεία κτλ.

**Στοιχεία ρύθμισης πρωτοκόλλου**

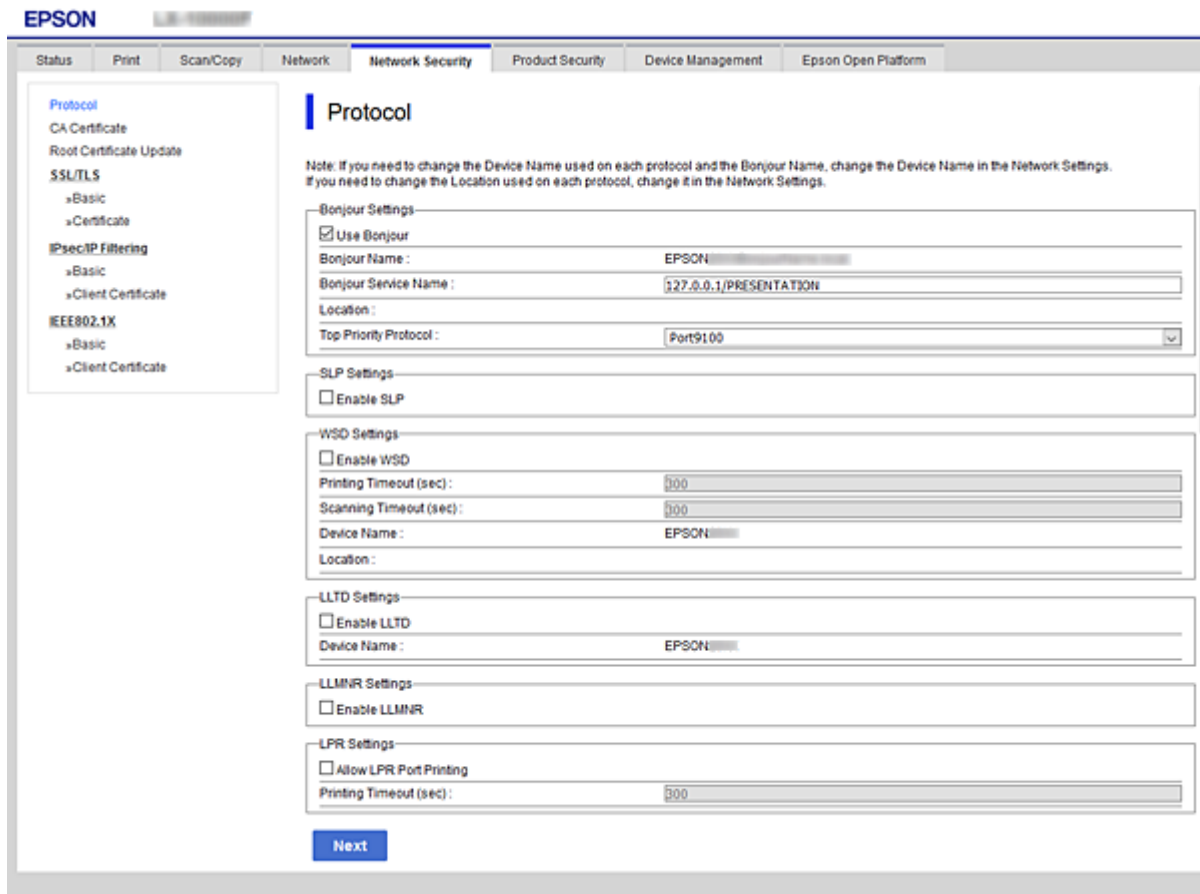

**Ρυθμίσεις υπηρεσίας Bonjour**

Προϊόντα	Ορισμός τιμής και περιγραφής
Χρήση της υπηρεσίας Bonjour	Επιλέξτε το για αναζήτηση ή χρήση συσκευών μέσω Bonjour.
Όνομα υπηρεσίας Bonjour	Εμφανίζεται το όνομα Bonjour.
Όνομα υπηρεσ. Bonjour	Εμφανίζεται το όνομα υπηρεσίας Bonjour.
Θέση	Εμφανίζεται το όνομα τοποθεσίας Bonjour.
Πρωτόκολλο υψηλής προτεραιότητας	Επιλέξτε το πρωτόκολλο πρώτης προτεραιότητας για εκτύπωση Bonjour.
Wide-Area Bonjour	Ορίστε αν θα χρησιμοποιείται το Wide-Area Bonjour.

**Ρυθμίσεις SLP**

## Προηγμένες ρυθμίσεις ασφαλείας για επιχειρήσεις

Προϊόντα	Ορισμός τιμής και περιγραφής
Ενεργοποίηση SLP	Επιλέξτε το για να ενεργοποιήσετε τη λειτουργία SLP. Αυτό χρησιμοποιείται ως αναζήτηση δικτύου στο EpsonNet Config.

## Ρυθμίσεις WSD

Προϊόντα	Ορισμός τιμής και περιγραφής
Ενεργοποίηση WSD	Επιλέξτε το για να ενεργοποιήσετε την προσθήκη συσκευών μέσω WSD και πραγματοποιήστε εκτύπωση και σάρωση μέσω της θύρας WSD.
Λήξη χρονικού ορίου εκτύπωσης (δευτ.)	Εισαγάγετε μια τιμή για τη λήξη χρόνου αναμονής επικοινωνίας για εκτύπωση μέσω WSD μεταξύ 3 και 3600 δευτερολέπτων.
Λήξη χρονικού ορίου σάρωσης (δευτ.)	Εισαγάγετε μια τιμή για τη λήξη χρόνου αναμονής επικοινωνίας για σάρωση μέσω WSD μεταξύ 3 και 3600 δευτερολέπτων.
Όνομα συσκευής	Εμφανίζεται το όνομα της συσκευής WSD.
Θέση	Εμφανίζεται το όνομα τοποθεσίας WSD.

## Ρυθμίσεις LLTD

Προϊόντα	Ορισμός τιμής και περιγραφής
Ενεργοποίηση LLTD	Επιλέξτε το για να ενεργοποιήσετε τη λειτουργία LLTD. Ο εκτυπωτής εμφανίζεται στον χάρτη δικτύου των Windows.
Όνομα συσκευής	Εμφανίζεται το όνομα της συσκευής LLTD.

## Ρυθμίσεις LLMNR

Προϊόντα	Ορισμός τιμής και περιγραφής
Ενεργοποίηση LLMNR	Επιλέξτε το για να ενεργοποιήσετε τη λειτουργία LLMNR. Μπορείτε να χρησιμοποιείτε ανάλυση ονόματος χωρίς NetBIOS ακόμα και αν δεν μπορείτε να χρησιμοποιείτε DNS.

## Ρυθμίσεις LPR

Προϊόντα	Ορισμός τιμής και περιγραφής
Να επιτρέπεται η εκτύπωση μέσω της θύρας LPR	Επιλέξτε το για να επιτρέπετε την εκτύπωση από την υποδοχή LPR.
Λήξη χρονικού ορίου εκτύπωσης (δευτ.)	Εισαγάγετε μια τιμή για τη λήξη χρόνου αναμονής για εκτύπωση LPR μεταξύ 0 και 3600 δευτερολέπτων. Εάν δεν θέλετε να υπάρξει λήξη του χρόνου αναμονής, εισαγάγετε την τιμή 0.

## Ρυθμίσεις RAW(Θύρα9100)

## Προηγμένες ρυθμίσεις ασφαλείας για επιχειρήσεις

Προϊόντα	Ορισμός τιμής και περιγραφής
Να επιτρέπεται η εκτύπωση RAW(Θύρα9100)	Επιλέξτε να επιτρέπεται εκτύπωση από την υποδοχή RAW (Υποδοχή 9100).
Λήξη χρονικού ορίου εκτύπωσης (δευτ.)	Εισαγάγετε μια τιμή για τη λήξη χρόνου αναμονής για εκτύπωση RAW (Υποδοχή 9100) μεταξύ 0 και 3600 δευτερολέπτων. Εάν δεν θέλετε να υπάρξει λήξη του χρόνου αναμονής, εισαγάγετε την τιμή 0.

## Ρυθμίσεις IPP

Προϊόντα	Ορισμός τιμής και περιγραφής
Ενεργοποίηση IPP	Επιλέξτε για να ενεργοποιήσετε την επικοινωνία IPP. Εμφανίζονται μόνο εκτυπωτές που υποστηρίζουν τη λειτουργία IPP.
Να επιτρέπεται η μη ασφαλής επικοινωνία	Επιλέξτε να επιτρέπεται στον εκτυπωτή να επικοινωνεί χωρίς να ληφθούν μέτρα ασφαλείας (IPP).
Λήξη χρονικού ορίου επικοινωνίας (δευτ.)	Εισαγάγετε μια τιμή για τη λήξη χρόνου αναμονής για εκτύπωση IPP μεταξύ 0 και 3600 δευτερολέπτων.
URL (Δίκτυο)	Εμφανίζει διευθύνσεις URL IPP (http και https) όταν ο εκτυπωτής είναι συνδεδεμένος μέσω ενσύρματου LAN ή Wi-Fi. Το URL είναι μια συνδυαστική τιμή της διεύθυνσης IP του εκτυπωτή, του αριθμού υποδοχής και του ονόματος του εκτυπωτή IPP.
URL (Wi-Fi Direct)	Εμφανίζει διευθύνσεις URL IPP (http και https) όταν ο εκτυπωτής είναι συνδεδεμένος μέσω Wi-Fi Direct. Το URL είναι μια συνδυαστική τιμή της διεύθυνσης IP του εκτυπωτή, του αριθμού υποδοχής και του ονόματος του εκτυπωτή IPP.
Όνομα εκτυπωτή	Εμφανίζεται το όνομα του εκτυπωτή IPP.
Θέση	Εμφανίζεται η τοποθεσία IPP.

## Ρυθμίσεις FTP

Προϊόντα	Ορισμός τιμής και περιγραφής
Ενεργοποιήστε το διακομιστή FTP	Επιλέξτε για να ενεργοποιήσετε την εκτύπωση FTP. Εμφανίζονται μόνο εκτυπωτές που υποστηρίζουν εκτύπωση μέσω FTP.
Λήξη χρονικού ορίου επικοινωνίας (δευτ.)	Εισαγάγετε μια τιμή για τη λήξη χρόνου αναμονής επικοινωνίας μέσω FTP μεταξύ 0 και 3600 δευτερολέπτων. Εάν δεν θέλετε να υπάρξει λήξη του χρόνου αναμονής, εισαγάγετε την τιμή 0.

## Ρυθμίσεις SNMPv1/v2c

Προϊόντα	Ορισμός τιμής και περιγραφής
Ενεργοποιήστε το SNMPv1/v2c	Επιλέξτε για να ενεργοποιήσετε τη λειτουργία SNMPv1/v2c.

## Προηγμένες ρυθμίσεις ασφαλείας για επιχειρήσεις

Προϊόντα	Ορισμός τιμής και περιγραφής
Αρχή πρόσβασης	Ορίστε την αρχή πρόσβασης όταν ενεργοποιείται η λειτουργία SNMPv1/v2c. Επιλέξτε <b>Μόνο για ανάγνωση</b> ή <b>Ανάγνωση/Εγγραφή</b> .
Όνομα κοινότητας (ανάγνωση μόνο)	Εισαγάγετε από 0 έως 32 ASCII (0x20 έως 0x7E) χαρακτήρες.
Όνομα κοινότητας (ανάγνωση/εγγραφή)	Εισαγάγετε από 0 έως 32 ASCII (0x20 έως 0x7E) χαρακτήρες.

## Ρυθμίσεις SNMPv3

Προϊόντα	Ορισμός τιμής και περιγραφής	
Ενεργοποιήστε το SNMPv3	Το SNMPv3 ενεργοποιείται όταν επιλέγεται το πλαίσιο.	
Όνομα χρήστη	Εισαγάγετε από 1 έως 32 χαρακτήρες, χρησιμοποιώντας χαρακτήρες 1 byte.	
Ρυθμίσεις εξακρίβωσης ταυτότητας		
	Αλγόριθμος	Επιλέξτε έναν αλγόριθμο ελέγχου ταυτότητας για το SNMPv3.
	Κωδικός πρόσβασης	Εισαγάγετε τον κωδικό πρόσβασης για τον έλεγχο ταυτότητας με το SNMPv3. Εισαγάγετε από 8 έως 32 χαρακτήρες σε μορφή ASCII (0x20–0x7E). Αν δεν το καθορίσετε, αφήστε το κενό.
	Κωδικός πρόσβασης επαλήθευσης	Εισαγάγετε τον κωδικό πρόσβασης που ορίσατε για επιβεβαίωση.
Ρυθμίσεις κρυπτογράφησης		
	Αλγόριθμος	Επιλέξτε έναν αλγόριθμο κρυπτογράφησης για το SNMPv3.
	Κωδικός πρόσβασης	Εισαγάγετε τον κωδικό πρόσβασης για την κρυπτογράφηση με το SNMPv3. Εισαγάγετε από 8 έως 32 χαρακτήρες σε μορφή ASCII (0x20–0x7E). Αν δεν το καθορίσετε, αφήστε το κενό.
	Κωδικός πρόσβασης επαλήθευσης	Εισαγάγετε τον κωδικό πρόσβασης που ορίσατε για επιβεβαίωση.
Όνομα πλαισίου	Εισαγάγετε έως και 32 χαρακτήρες σε μορφή Unicode (UTF-8). Αν δεν το καθορίσετε, αφήστε το κενό. Ο αριθμός χαρακτήρων που μπορούν να εισαχθούν διαφέρει ανάλογα με τη γλώσσα.	

---

# Κρυπτογραφημένη επικοινωνία χρησιμοποιώντας το φίλτράρισμα IPsec/IP

## Πληροφορίες για το IPsec/Φιλτράρισμα διευθύνσεων IP

Μπορείτε να φιλτράρετε την κίνηση με βάση τις διευθύνσεις IP, τις υπηρεσίες και τις θύρες, χρησιμοποιώντας τη λειτουργία φιλτραρίσματος IPsec/IP. Με το συνδυασμό του φιλτραρίσματος, μπορείτε να διαμορφώσετε τον εκτυπωτή, έτσι ώστε να αποδέχεται ή να αποκλείει συγκεκριμένους υπολογιστές-πελάτες και συγκεκριμένα δεδομένα. Επιπλέον, μπορείτε να βελτιώσετε το επίπεδο ασφαλείας χρησιμοποιώντας ένα φίλτρο IPsec.

### Σημείωση:

Υπολογιστές με *Windows Vista* ή μεταγενέστερα, ή *Windows Server 2008* ή μεταγενέστερα υποστηρίζουν IPsec.

## Ρύθμιση παραμέτρων προεπιλεγμένης πολιτικής

Προκειμένου να φιλτράρετε την κίνηση στον εκτυπωτή, διαμορφώστε την προεπιλεγμένη πολιτική. Η προεπιλεγμένη πολιτική εφαρμόζεται σε κάθε χρήστη ή ομάδα η οποία συνδέεται με τον εκτυπωτή. Για περισσότερο λεπτομερή έλεγχο των χρηστών και των ομάδων χρηστών, διαμορφώστε τις πολιτικές ομάδων.

1. Μεταβείτε στο Web Config και επιλέξτε την καρτέλα **Ασφάλεια δικτύου > IPsec/Φιλτράρισμα διευθύνσεων IP > Βασικό**.
2. Εισαγάγετε μια τιμή για κάθε στοιχείο.
3. Κάντε κλικ στην επιλογή **Επόμενο**.  
Θα εμφανιστεί ένα μήνυμα επιβεβαίωσης.
4. Κάντε κλικ στην επιλογή **ΟΚ**.  
Ο εκτυπωτής ενημερώθηκε.

### Σχετικές πληροφορίες

- ➔ «Πρόσβαση στο Web Config» στη σελίδα 32
- ➔ «Στοιχεία ρύθμισης Προεπιλεγμένη πολιτική» στη σελίδα 174

## Στοιχεία ρύθμισης Προεπιλεγμένη πολιτική

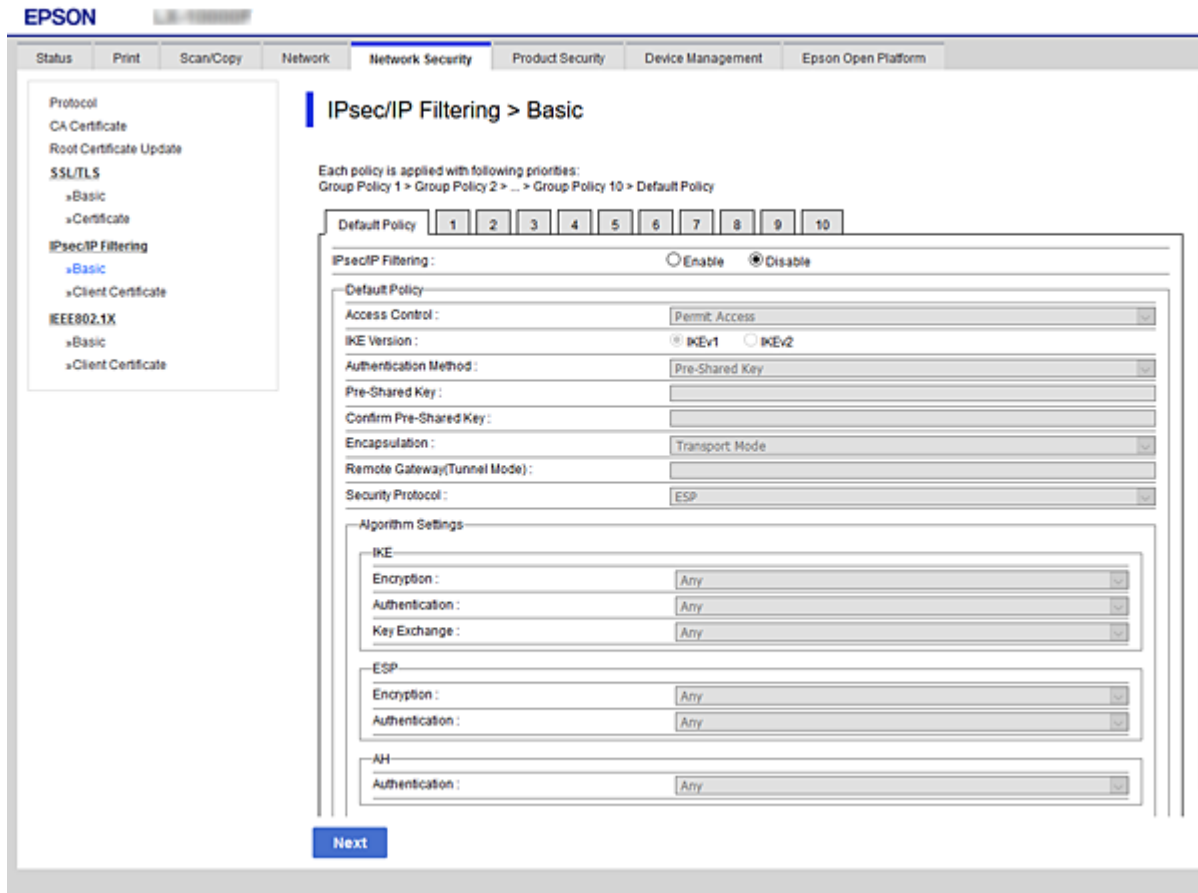

### Προεπιλεγμένη πολιτική

Στοιχεία	Ρυθμίσεις και επεξήγηση
IPsec/Φιλτράρισμα διευθύνσεων IP	Μπορείτε να ενεργοποιήσετε ή να απενεργοποιήσετε κάποια δυνατότητα IPsec/IP Filtering.

### Έλεγχος πρόσβασης

Διαμορφώστε μια μέθοδο ελέγχου για την κίνηση των πακέτων IP.

Στοιχεία	Ρυθμίσεις και επεξήγηση
Αποδοχή αιτήματος πρόσβασης	Επιλέξτε το για να επιτρέψετε την πρόσβαση στα διαμορφωμένα πακέτα IP.
Απόρριψη αιτήματος πρόσβασης	Επιλέξτε το για να αρνηθείτε την πρόσβαση στα διαμορφωμένα πακέτα IP.
IPsec	Επιλέξτε το για να επιτρέψετε την πρόσβαση στα διαμορφωμένα πακέτα IPsec.

## Προηγμένες ρυθμίσεις ασφαλείας για επιχειρήσεις

 Έκδοση IKE

Επιλέξτε **IKEn1** ή **IKEn2** για το Έκδοση IKE. Επιλέξτε ένα από αυτά ανάλογα με τη συσκευή με την οποία είναι συνδεδεμένος ο εκτυπωτής.

 IKEn1

Τα ακόλουθα στοιχεία εμφανίζονται όταν επιλέγετε **IKEn1** ως Έκδοση IKE.

Στοιχεία	Ρυθμίσεις και επεξήγηση
Μέθοδος ελέγχου ταυτότητας	Για να επιλέξετε το στοιχείο <b>Πιστοποιητικό</b> , θα πρέπει να αποκτήσετε και να έχετε εισαγάγει ένα πιστοποιητικό αρχής έκδοσης πιστοποιητικών (CA) εκ των προτέρων.
Ήδη κοινόχρηστο κλειδί	Εάν επιλέξετε <b>Ήδη κοινόχρηστο κλειδί</b> για το στοιχείο <b>Μέθοδος ελέγχου ταυτότητας</b> , εισαγάγετε ένα ήδη κοινόχρηστο κλειδί μεταξύ 1 και 127 χαρακτήρων.
Επιβεβαιώστε το Ήδη κοινόχρηστο κλειδί	Εισαγάγετε το κλειδί που ορίσατε για επιβεβαίωση.

 IKEn2

Στοιχεία	Ρυθμίσεις και επεξήγηση	
Τοπική	Μέθοδος ελέγχου ταυτότητας	Για να επιλέξετε το στοιχείο <b>Πιστοποιητικό</b> , θα πρέπει να αποκτήσετε και να έχετε εισαγάγει ένα πιστοποιητικό αρχής έκδοσης πιστοποιητικών (CA) εκ των προτέρων.
	Τύπος Ταυτότητας	Εάν επιλέξετε <b>Ήδη κοινόχρηστο κλειδί</b> ως <b>Μέθοδος ελέγχου ταυτότητας</b> , επιλέξτε τον τύπο αναγνωριστικού για τον εκτυπωτή.
	Ταυτότητα	Εισαγάγετε το αναγνωριστικό του εκτυπωτή, ανάλογα με τον τύπο αναγνωριστικού που ορίσατε. Δεν μπορείτε να χρησιμοποιήσετε «@», «#» και «=» για τον πρώτο χαρακτήρα. <b>Διακριτική Επωνυμία:</b> Εισαγάγετε από 1 έως 128 1-byte ASCII (0x20 έως 0x7E) χαρακτήρες. Πρέπει να συμπεριλάβετε το «=». <b>Διεύθυνση IP:</b> Εισαγάγετε τη διεύθυνση σε μορφή IPv4 ή IPv6. <b>FQDN:</b> Εισαγάγετε έναν συνδυασμό 1 έως 255 χαρακτήρων, χρησιμοποιώντας τους χαρακτήρες A-Z, a-z, 0-9, «-» και τελεία (.). <b>Διεύθυνση email:</b> Εισαγάγετε από 1 έως 128 1-byte ASCII (0x20 έως 0x7E) χαρακτήρες. Πρέπει να συμπεριλάβετε το «@». <b>Κλειδί ταυτότητας:</b> Εισαγάγετε από 1 έως 128 1-byte ASCII (0x20 έως 0x7E) χαρακτήρες.
	Ήδη κοινόχρηστο κλειδί	Εάν επιλέξετε <b>Ήδη κοινόχρηστο κλειδί</b> για το στοιχείο <b>Μέθοδος ελέγχου ταυτότητας</b> , εισαγάγετε ένα ήδη κοινόχρηστο κλειδί μεταξύ 1 και 127 χαρακτήρων.
	Επιβεβαιώστε το Ήδη κοινόχρηστο κλειδί	Εισαγάγετε το κλειδί που ορίσατε για επιβεβαίωση.

## Προηγμένες ρυθμίσεις ασφαλείας για επιχειρήσεις

Στοιχεία		Ρυθμίσεις και επεξήγηση
Απομακρυσμένη	Μέθοδος ελέγχου ταυτότητας	Για να επιλέξετε το στοιχείο <b>Πιστοποιητικό</b> , θα πρέπει να αποκτήσετε και να έχετε εισαγάγει ένα πιστοποιητικό αρχής έκδοσης πιστοποιητικών (CA) εκ των προτέρων.
	Τύπος Ταυτότητας	Εάν επιλέξετε <b>Ήδη κοινόχρηστο κλειδί</b> ως <b>Μέθοδος ελέγχου ταυτότητας</b> , επιλέξτε τον τύπο του αναγνωριστικού της συσκευής, στην οποία θέλετε να εκτελέσετε έλεγχο ταυτότητας.
	Ταυτότητα	Εισαγάγετε το αναγνωριστικό του εκτυπωτή, το οποίο αντιστοιχεί στον τύπο αναγνωριστικού που ορίσατε. Δεν μπορείτε να χρησιμοποιήσετε «@», «#» και «=» για τον πρώτο χαρακτήρα. <b>Διακριτική Επωνυμία:</b> Εισαγάγετε από 1 έως 128 1-byte ASCII (0x20 έως 0x7E) χαρακτήρες. Πρέπει να συμπεριλάβετε το «=». <b>Διεύθυνση IP:</b> Εισαγάγετε τη διεύθυνση σε μορφή IPv4 ή IPv6. <b>FQDN:</b> Εισαγάγετε έναν συνδυασμό 1 έως 255 χαρακτήρων, χρησιμοποιώντας τους χαρακτήρες A-Z, a-z, 0-9, «-» και τελεία (.). <b>Διεύθυνση email:</b> Εισαγάγετε από 1 έως 128 1-byte ASCII (0x20 έως 0x7E) χαρακτήρες. Πρέπει να συμπεριλάβετε το «@». <b>Κλειδί ταυτότητας:</b> Εισαγάγετε από 1 έως 128 1-byte ASCII (0x20 έως 0x7E) χαρακτήρες.
	Ήδη κοινόχρηστο κλειδί	Εάν επιλέξετε <b>Ήδη κοινόχρηστο κλειδί</b> για το στοιχείο <b>Μέθοδος ελέγχου ταυτότητας</b> , εισαγάγετε ένα ήδη κοινόχρηστο κλειδί μεταξύ 1 και 127 χαρακτήρων.
	Επιβεβαιώστε το Ήδη κοινόχρηστο κλειδί	Εισαγάγετε το κλειδί που ορίσατε για επιβεβαίωση.

 **Ενθυλάκωση**

Εάν επιλέξετε **IPsec** για το στοιχείο **Έλεγχος πρόσβασης**, θα χρειαστεί να διαμορφώσετε μια λειτουργία ενθυλάκωσης.

Στοιχεία	Ρυθμίσεις και επεξήγηση
Λειτουργία μεταφοράς	Εάν χρησιμοποιείτε τον εκτυπωτή αποκλειστικά στο ίδιο τοπικό δίκτυο LAN, ενεργοποιήστε αυτή την επιλογή. Τα πακέτα IP επιπέδου 4 ή μεταγενέστερου επιπέδου είναι κρυπτογραφημένα.
Λειτουργία διοχέτευσης	Εάν χρησιμοποιείτε τον εκτυπωτή σε δίκτυο με δυνατότητα Internet, όπως το δίκτυο IPsec-VPN, ενεργοποιήστε αυτή την επιλογή. Η κεφαλίδα και τα δεδομένα των πακέτων IP είναι κρυπτογραφημένα. <b>Απομακρυσμένη πύλη(Λειτουργία διοχέτευσης):</b> Εάν επιλέξετε <b>Λειτουργία διοχέτευσης</b> για το <b>Ενθυλάκωση</b> , εισαγάγετε μια διεύθυνση πύλης μεταξύ 1 και 39 χαρακτήρων.



## Προηγμένες ρυθμίσεις ασφαλείας για επιχειρήσεις

### ❑ Πρωτόκολλο ασφαλείας

Εάν επιλέξετε **IPsec** για το στοιχείο Έλεγχος πρόσβασης, επιλέξτε μια επιλογή.

Στοιχεία	Ρυθμίσεις και επεξήγηση
ESP	Επιλέξτε το για να διασφαλίσετε την ακεραιότητα ενός ελέγχου ταυτότητας και των δεδομένων και κρυπτογραφήσετε τα δεδομένα.
AH	Επιλέξτε το για να διασφαλίσετε την ακεραιότητα ενός ελέγχου ταυτότητας και των δεδομένων. Ακόμα και εάν απαγορεύεται η κρυπτογράφηση δεδομένων, μπορείτε να χρησιμοποιήσετε το IPsec.

### ❑ Ρυθμίσεις αλγορίθμου

Συνιστάται να επιλέξετε **Οποιαδήποτε** για όλες τις ρυθμίσεις ή να επιλέξετε ένα στοιχείο εκτός του **Οποιαδήποτε** για κάθε ρύθμιση. Εάν επιλέξετε **Οποιαδήποτε** για ορισμένες από τις ρυθμίσεις και επιλέξετε ένα στοιχείο εκτός του **Οποιαδήποτε** για τις υπόλοιπες, η συσκευή μπορεί να μην επικοινωνήσει ανάλογα με την άλλη συσκευή στην οποία θέλετε να εκτελέσετε έλεγχο ταυτότητας.

Στοιχεία	Ρυθμίσεις και επεξήγηση	
IKE	Κρυπτογράφηση	Επιλέξτε τον αλγόριθμο κρυπτογράφησης για το IKE. Τα στοιχεία διαφέρουν ανάλογα με την έκδοση του IKE.
	Έλεγχος ταυτότητας	Επιλέξτε τον αλγόριθμο ελέγχου ταυτότητας για το IKE.
	Ανταλλαγή κλειδιών	Επιλέξτε τον αλγόριθμο ανταλλαγής κλειδιών για το IKE. Τα στοιχεία διαφέρουν ανάλογα με την έκδοση του IKE.
ESP	Κρυπτογράφηση	Επιλέξτε τον αλγόριθμο κρυπτογράφησης για το ESP. Αυτό είναι διαθέσιμο όταν έχει επιλεγεί το στοιχείο <b>ESP</b> στο <b>Πρωτόκολλο ασφαλείας</b> .
	Έλεγχος ταυτότητας	Επιλέξτε τον αλγόριθμο ελέγχου ταυτότητας για το ESP. Αυτό είναι διαθέσιμο όταν έχει επιλεγεί το στοιχείο <b>ESP</b> στο <b>Πρωτόκολλο ασφαλείας</b> .
AH	Έλεγχος ταυτότητας	Επιλέξτε τον αλγόριθμο κρυπτογράφησης για το AH. Αυτό είναι διαθέσιμο όταν έχει επιλεγεί το στοιχείο <b>AH</b> στο <b>Πρωτόκολλο ασφαλείας</b> .

### Σχετικές πληροφορίες

➔ «Ρύθμιση παραμέτρων προεπιλεγμένης πολιτικής» στη σελίδα 173

## Ρύθμιση παραμέτρων ομαδικής πολιτικής

Η πολιτική ομάδας αποτελείται από έναν ή περισσότερους κανόνες οι οποίοι εφαρμόζονται σε έναν χρήστη ή σε μια ομάδα χρηστών. Ο εκτυπωτής ελέγχει πακέτα IP τα οποία αντιστοιχούν στις διαμορφωμένες πολιτικές. Ο έλεγχος ταυτότητας των πακέτων IP πραγματοποιείται με τη σειρά μιας πολιτικής ομάδας από το 1 έως το 10 και συνεχίζει με την προεπιλεγμένη πολιτική.

1. Μεταβείτε στο Web Config και επιλέξτε την καρτέλα **Ασφάλεια δικτύου > IPsec/Φιλτράρισμα διευθύνσεων IP > Βασικό**.

## Προηγμένες ρυθμίσεις ασφαλείας για επιχειρήσεις

2. Κάντε κλικ σε μια αριθμημένη καρτέλα που θέλετε να διαμορφώσετε.
3. Εισαγάγετε μια τιμή για κάθε στοιχείο.
4. Κάντε κλικ στην επιλογή **Επόμενο**.  
Θα εμφανιστεί ένα μήνυμα επιβεβαίωσης.
5. Κάντε κλικ στην επιλογή **ΟΚ**.  
Ο εκτυπωτής ενημερώθηκε.

### Σχετικές πληροφορίες

- ➔ «Πρόσβαση στο Web Config» στη σελίδα 32
- ➔ «Στοιχεία ρύθμισης Πολιτική ομάδας» στη σελίδα 178

## Στοιχεία ρύθμισης Πολιτική ομάδας

Στοιχεία	Ρυθμίσεις και επεξήγηση
Ενεργοποιήστε αυτή την Πολιτική ομάδας	Μπορείτε να ενεργοποιήσετε ή να απενεργοποιήσετε μια πολιτική ομάδας.

### Έλεγχος πρόσβασης

## Προηγμένες ρυθμίσεις ασφαλείας για επιχειρήσεις

Διαμορφώστε μια μέθοδο ελέγχου για την κίνηση των πακέτων IP.

Στοιχεία	Ρυθμίσεις και επεξήγηση
Αποδοχή αιτήματος πρόσβασης	Επιλέξτε το για να επιτρέψετε την πρόσβαση στα διαμορφωμένα πακέτα IP.
Απόρριψη αιτήματος πρόσβασης	Επιλέξτε το για να αρνηθείτε την πρόσβαση στα διαμορφωμένα πακέτα IP.
IPsec	Επιλέξτε το για να επιτρέψετε την πρόσβαση στα διαμορφωμένα πακέτα IPsec.

### Τοπική διεύθυνση (Εκτυπωτής)

Επιλέξτε μια διεύθυνση IPv4 ή IPv6 που ταιριάζει στο περιβάλλον του δικτύου σας. Εάν μια διεύθυνση IP ορίζεται αυτόματα, μπορείτε να επιλέξετε το στοιχείο **Χρησιμοποιήστε τη διεύθυνση IPv4 αυτόματης ανάκτησης**.

#### Σημείωση:

Εάν μια διεύθυνση IPv6 έχει καταχωριστεί αυτόματα, η σύνδεση ενδέχεται να μην είναι διαθέσιμη. Ορίστε μια στατική διεύθυνση IPv6.

### Απομακρυσμένη διεύθυνση (Κεντρικός υπολογιστής)

Εισαγάγετε τη διεύθυνση IP μιας συσκευής για έλεγχο πρόσβασης. Η διεύθυνση IP πρέπει να περιέχει έως και 43 χαρακτήρες. Εάν δεν εισαγάγετε κάποια διεύθυνση IP, θα ελεγχθούν όλες οι διευθύνσεις.

#### Σημείωση:

Εάν κάποια διεύθυνση IP έχει καταχωριστεί αυτόματα (π.χ. καταχωρίστηκε από το DHCP), η σύνδεση ενδέχεται να μην είναι διαθέσιμη. Διαμορφώστε μια στατική διεύθυνση IP.

### Μέθοδος επιλογής θύρας

Επιλέξτε μια μέθοδο για τον ορισμό των θυρών.

#### Όνομα υπηρεσίας

Εάν επιλέξετε **Όνομα υπηρεσίας** για το στοιχείο **Μέθοδος επιλογής θύρας**, επιλέξτε μια επιλογή.

#### Πρωτόκολλο μεταφοράς

Εάν επιλέξετε **Αριθμός θύρας** για το στοιχείο **Μέθοδος επιλογής θύρας**, θα χρειαστεί να διαμορφώσετε μια λειτουργία ενθυλάκωσης.

Στοιχεία	Ρυθμίσεις και επεξήγηση
Οποιοδήποτε πρωτόκολλο	Επιλέξτε για τον έλεγχο όλων των τύπων πρωτοκόλλων.
TCP	Επιλέξτε για τον έλεγχο δεδομένων για μοναδική διανομή.
UDP	Επιλέξτε για τον έλεγχο δεδομένων για μετάδοση και πολλαπλές διανομές.
ICMPv4	Επιλέξτε για τον έλεγχο μιας εντολής ping.

#### Τοπική θύρα

Εάν επιλέξετε **Αριθμός θύρας** για **Μέθοδος επιλογής θύρας** και εάν επιλέξετε **TCP** ή **UDP** για **Πρωτόκολλο μεταφοράς**, εισαγάγετε τους αριθμούς θυρών για να ελέγχετε τα εισερχόμενα πακέτα, διαχωρίζοντάς τους με κόμματα. Μπορείτε να εισαγάγετε έως 10 αριθμούς θυρών.

Παράδειγμα: 20,80,119,5220

Εάν δεν εισαγάγετε κάποιον αριθμό θύρας, θα ελεγχθούν όλες οι θύρες.

## Προηγμένες ρυθμίσεις ασφαλείας για επιχειρήσεις

### Απομακρυσμένη θύρα

Εάν επιλέξετε **Αριθμός θύρας** για **Μέθοδος επιλογής θύρας** και εάν επιλέξετε **TCP** ή **UDP** για **Πρωτόκολλο μεταφοράς**, εισαγάγετε τους αριθμούς θυρών για να ελέγχετε τα εξερχόμενα πακέτα, διαχωρίζοντάς τους με κόμματα. Μπορείτε να εισαγάγετε έως 10 αριθμούς θυρών.

Παράδειγμα: 25,80,143,5220

Εάν δεν εισαγάγετε κάποιον αριθμό θύρας, θα ελεγχθούν όλες οι θύρες.

### Έκδοση IKE

Επιλέξτε **IKEn1** ή **IKEn2** για το **Έκδοση IKE**. Επιλέξτε ένα από αυτά ανάλογα με τη συσκευή με την οποία είναι συνδεδεμένος ο εκτυπωτής.

### IKEn1

Τα ακόλουθα στοιχεία εμφανίζονται όταν επιλέγετε **IKEn1** ως **Έκδοση IKE**.

Στοιχεία	Ρυθμίσεις και επεξήγηση
Μέθοδος ελέγχου ταυτότητας	Εάν επιλέξετε <b>IPsec</b> για το στοιχείο <b>Έλεγχος πρόσβασης</b> , επιλέξτε μια επιλογή. Το πιστοποιητικό που έχει χρησιμοποιηθεί είναι ίδιο με την προεπιλεγμένη πολιτική.
Ήδη κοινόχρηστο κλειδί	Εάν επιλέξετε <b>Ήδη κοινόχρηστο κλειδί</b> για το στοιχείο <b>Μέθοδος ελέγχου ταυτότητας</b> , εισαγάγετε ένα ήδη κοινόχρηστο κλειδί μεταξύ 1 και 127 χαρακτήρων.
Επιβεβαιώστε το Ήδη κοινόχρηστο κλειδί	Εισαγάγετε το κλειδί που ορίσατε για επιβεβαίωση.

## Προηγμένες ρυθμίσεις ασφαλείας για επιχειρήσεις

## ☐ IKEv2

Στοιχεία		Ρυθμίσεις και επεξήγηση
Τοπική	Μέθοδος ελέγχου ταυτότητας	Εάν επιλέξετε <b>IPsec</b> για το στοιχείο <b>Έλεγχος πρόσβασης</b> , επιλέξτε μια επιλογή. Το πιστοποιητικό που έχει χρησιμοποιηθεί είναι ίδιο με την προεπιλεγμένη πολιτική.
	Τύπος Ταυτότητας	Εάν επιλέξετε <b>Ήδη κοινόχρηστο κλειδί</b> ως <b>Μέθοδος ελέγχου ταυτότητας</b> , επιλέξτε τον τύπο αναγνωριστικού για τον εκτυπωτή.
	Ταυτότητα	Εισαγάγετε το αναγνωριστικό του εκτυπωτή, ανάλογα με τον τύπο αναγνωριστικού που ορίσατε. Δεν μπορείτε να χρησιμοποιήσετε «@», «#» και «=» για τον πρώτο χαρακτήρα. <b>Διακριτική Επωνυμία:</b> Εισαγάγετε από 1 έως 128 1-byte ASCII (0x20 έως 0x7E) χαρακτήρες. Πρέπει να συμπεριλάβετε το «=». <b>Διεύθυνση IP:</b> Εισαγάγετε τη διεύθυνση σε μορφή IPv4 ή IPv6. <b>FQDN:</b> Εισαγάγετε έναν συνδυασμό 1 έως 255 χαρακτήρων, χρησιμοποιώντας τους χαρακτήρες A–Z, a–z, 0–9, «-» και τελεία (.). <b>Διεύθυνση email:</b> Εισαγάγετε από 1 έως 128 1-byte ASCII (0x20 έως 0x7E) χαρακτήρες. Πρέπει να συμπεριλάβετε το «@». <b>Κλειδί ταυτότητας:</b> Εισαγάγετε από 1 έως 128 1-byte ASCII (0x20 έως 0x7E) χαρακτήρες.
	Ήδη κοινόχρηστο κλειδί	Εάν επιλέξετε <b>Ήδη κοινόχρηστο κλειδί</b> για το στοιχείο <b>Μέθοδος ελέγχου ταυτότητας</b> , εισαγάγετε ένα ήδη κοινόχρηστο κλειδί μεταξύ 1 και 127 χαρακτήρων.
	Επιβεβαιώστε το Ήδη κοινόχρηστο κλειδί	Εισαγάγετε το κλειδί που ορίσατε για επιβεβαίωση.

## Προηγμένες ρυθμίσεις ασφαλείας για επιχειρήσεις

Στοιχεία		Ρυθμίσεις και επεξήγηση
Απομακρυσμένη	Μέθοδος ελέγχου ταυτότητας	Εάν επιλέξετε <b>IPsec</b> για το στοιχείο <b>Έλεγχος πρόσβασης</b> , επιλέξτε μια επιλογή. Το πιστοποιητικό που έχει χρησιμοποιηθεί είναι ίδιο με την προεπιλεγμένη πολιτική.
	Τύπος Ταυτότητας	Εάν επιλέξετε <b>Ήδη κοινόχρηστο κλειδί</b> ως <b>Μέθοδος ελέγχου ταυτότητας</b> , επιλέξτε τον τύπο του αναγνωριστικού της συσκευής, στην οποία θέλετε να εκτελέσετε έλεγχο ταυτότητας.
	Ταυτότητα	Εισαγάγετε το αναγνωριστικό του εκτυπωτή, το οποίο αντιστοιχεί στον τύπο αναγνωριστικού που ορίσατε. Δεν μπορείτε να χρησιμοποιήσετε «@», «#» και «=» για τον πρώτο χαρακτήρα. <b>Διακριτική Επωνυμία:</b> Εισαγάγετε από 1 έως 128 1-byte ASCII (0x20 έως 0x7E) χαρακτήρες. Πρέπει να συμπεριλάβετε το «=». <b>Διεύθυνση IP:</b> Εισαγάγετε τη διεύθυνση σε μορφή IPv4 ή IPv6. <b>FQDN:</b> Εισαγάγετε έναν συνδυασμό 1 έως 255 χαρακτήρων, χρησιμοποιώντας τους χαρακτήρες A-Z, a-z, 0-9, «-» και τελεία (.). <b>Διεύθυνση email:</b> Εισαγάγετε από 1 έως 128 1-byte ASCII (0x20 έως 0x7E) χαρακτήρες. Πρέπει να συμπεριλάβετε το «@». <b>Κλειδί ταυτότητας:</b> Εισαγάγετε από 1 έως 128 1-byte ASCII (0x20 έως 0x7E) χαρακτήρες.
	Ήδη κοινόχρηστο κλειδί	Εάν επιλέξετε <b>Ήδη κοινόχρηστο κλειδί</b> για το στοιχείο <b>Μέθοδος ελέγχου ταυτότητας</b> , εισαγάγετε ένα ήδη κοινόχρηστο κλειδί μεταξύ 1 και 127 χαρακτήρων.
	Επιβεβαιώστε το Ήδη κοινόχρηστο κλειδί	Εισαγάγετε το κλειδί που ορίσατε για επιβεβαίωση.

## Ενθυλάκωση

Εάν επιλέξετε **IPsec** για το στοιχείο **Έλεγχος πρόσβασης**, θα χρειαστεί να διαμορφώσετε μια λειτουργία ενθυλάκωσης.

Στοιχεία	Ρυθμίσεις και επεξήγηση
Λειτουργία μεταφοράς	Εάν χρησιμοποιείτε τον εκτυπωτή αποκλειστικά στο ίδιο τοπικό δίκτυο LAN, ενεργοποιήστε αυτή την επιλογή. Τα πακέτα IP επιπέδου 4 ή μεταγενέστερου επιπέδου είναι κρυπτογραφημένα.
Λειτουργία διοχέτευσης	Εάν χρησιμοποιείτε τον εκτυπωτή σε δίκτυο με δυνατότητα Internet, όπως το δίκτυο IPsec-VPN, ενεργοποιήστε αυτή την επιλογή. Η κεφαλίδα και τα δεδομένα των πακέτων IP είναι κρυπτογραφημένα. <b>Απομακρυσμένη πύλη(Λειτουργία διοχέτευσης):</b> Εάν επιλέξετε <b>Λειτουργία διοχέτευσης</b> για το <b>Ενθυλάκωση</b> , εισαγάγετε μια διεύθυνση πύλης μεταξύ 1 και 39 χαρακτήρων.

## Πρωτόκολλο ασφαλείας

Εάν επιλέξετε **IPsec** για το στοιχείο **Έλεγχος πρόσβασης**, επιλέξτε μια επιλογή.

Στοιχεία	Ρυθμίσεις και επεξήγηση
ESP	Επιλέξτε το για να διασφαλίσετε την ακεραιότητα ενός ελέγχου ταυτότητας και των δεδομένων και κρυπτογραφήστε τα δεδομένα.

## Προηγμένες ρυθμίσεις ασφαλείας για επιχειρήσεις

Στοιχεία	Ρυθμίσεις και επεξήγηση
AH	Επιλέξτε το για να διασφαλίσετε την ακεραιότητα ενός ελέγχου ταυτότητας και των δεδομένων. Ακόμα και εάν απαγορεύεται η κρυπτογράφηση δεδομένων, μπορείτε να χρησιμοποιήσετε το IPsec.

## Ρυθμίσεις αλγορίθμου

Συνιστάται να επιλέξετε **Οποιαδήποτε** για όλες τις ρυθμίσεις ή να επιλέξετε ένα στοιχείο εκτός του **Οποιαδήποτε** για κάθε ρύθμιση. Εάν επιλέξετε **Οποιαδήποτε** για ορισμένες από τις ρυθμίσεις και επιλέξετε ένα στοιχείο εκτός του **Οποιαδήποτε** για τις υπόλοιπες, η συσκευή μπορεί να μην επικοινωνήσει ανάλογα με την άλλη συσκευή στην οποία θέλετε να εκτελέσετε έλεγχο ταυτότητας.

Στοιχεία	Ρυθμίσεις και επεξήγηση	
IKE	Κρυπτογράφηση	Επιλέξτε τον αλγόριθμο κρυπτογράφησης για το IKE. Τα στοιχεία διαφέρουν ανάλογα με την έκδοση του IKE.
	Έλεγχος ταυτότητας	Επιλέξτε τον αλγόριθμο ελέγχου ταυτότητας για το IKE.
	Ανταλλαγή κλειδιών	Επιλέξτε τον αλγόριθμο ανταλλαγής κλειδιών για το IKE. Τα στοιχεία διαφέρουν ανάλογα με την έκδοση του IKE.
ESP	Κρυπτογράφηση	Επιλέξτε τον αλγόριθμο κρυπτογράφησης για το ESP. Αυτό είναι διαθέσιμο όταν έχει επιλεγεί το στοιχείο <b>ESP</b> στο <b>Πρωτόκολλο ασφαλείας</b> .
	Έλεγχος ταυτότητας	Επιλέξτε τον αλγόριθμο ελέγχου ταυτότητας για το ESP. Αυτό είναι διαθέσιμο όταν έχει επιλεγεί το στοιχείο <b>ESP</b> στο <b>Πρωτόκολλο ασφαλείας</b> .
AH	Έλεγχος ταυτότητας	Επιλέξτε τον αλγόριθμο κρυπτογράφησης για το AH. Αυτό είναι διαθέσιμο όταν έχει επιλεγεί το στοιχείο <b>AH</b> στο <b>Πρωτόκολλο ασφαλείας</b> .

## Σχετικές πληροφορίες

- ➔ «Ρύθμιση παραμέτρων ομαδικής πολιτικής» στη σελίδα 177
- ➔ «Συνδυασμός Τοπική διεύθυνση(Εκτυπωτής) και Απομακρυσμένη διεύθυνση (Κεντρικός υπολογιστής) σε Πολιτική ομάδας» στη σελίδα 183
- ➔ «Αναφορές ονόματος υπηρεσίας στην πολιτική ομάδας» στη σελίδα 184

## Συνδυασμός Τοπική διεύθυνση(Εκτυπωτής) και Απομακρυσμένη διεύθυνση (Κεντρικός υπολογιστής) σε Πολιτική ομάδας

	Ρύθμιση Τοπική διεύθυνση(Εκτυπωτής)		
	IPv4	IPv6*2	Οποιαδήποτε διεύθυνση*3

## Προηγμένες ρυθμίσεις ασφαλείας για επιχειρήσεις

Ρύθμιση Απομακρυσμένη Διεύθυνση (Κεντρικός υπολογιστής)	IPv4*1	✓	–	✓
	IPv6*1*2	–	✓	✓
	Κενό	✓	✓	✓

\*1 Εάν είναι επιλεγμένη η τιμή **IPsec** για το στοιχείο **Έλεγχος πρόσβασης**, δεν μπορείτε να προσδιορίσετε ένα μήκος προθέματος.

\*2 Εάν είναι επιλεγμένη η τιμή **IPsec** για το στοιχείο **Έλεγχος πρόσβασης**, μπορείτε να επιλέξετε μια τοπική διεύθυνση σύνδεσης (fe80::), αλλά η πολιτική ομάδας θα απενεργοποιηθεί.

\*3 Εκτός από τοπικές διευθύνσεις σύνδεσης IPv6.

## Αναφορές ονόματος υπηρεσίας στην πολιτική ομάδας

## Σημείωση:

Οι μη διαθέσιμες υπηρεσίες εμφανίζονται αλλά δεν μπορούν να επιλεγούν.

Όνομα υπηρεσίας	Τύπος πρωτοκόλλου	Αριθμός τοπικής θύρας	Αριθμός απομακρυσμένης θύρας	Ελεγχόμενες δυνατότητες
Οποιαδήποτε	–	–	–	Όλες οι υπηρεσίες
ENPC	UDP	3289	Οποιαδήποτε θύρα	Αναζήτηση εκτυπωτή από εφαρμογές όπως το Epson Device Admin, ένα πρόγραμμα οδήγησης εκτυπωτή και ένα πρόγραμμα οδήγησης σαρωτή
SNMP	UDP	161	Οποιαδήποτε θύρα	Λήψη και ρύθμιση παραμέτρων του MIB από εφαρμογές όπως το Epson Device Admin, το πρόγραμμα οδήγησης εκτυπωτή Epson και το πρόγραμμα οδήγησης σαρωτή Epson
LPR	TCP	515	Οποιαδήποτε θύρα	Πρώθηση δεδομένων LPR
RAW (Θύρα 9100)	TCP	9100	Οποιαδήποτε θύρα	Πρώθηση δεδομένων RAW
WSD	TCP	Οποιαδήποτε θύρα	5357	Έλεγχος WSD
WS-Discovery	UDP	3702	Οποιαδήποτε θύρα	Αναζήτηση εκτυπωτή από WSD
Network Scan	TCP	1865	Οποιαδήποτε θύρα	Πρώθηση δεδομένων σάρωσης από το Document Capture Pro
Network Push Scan	TCP	Οποιαδήποτε θύρα	2968	Λήψη πληροφοριών εργασίας σάρωσης με μετάδοση δεδομένων από το Document Capture Pro
Network Push Scan Discovery	UDP	2968	Οποιαδήποτε θύρα	Αναζήτηση υπολογιστή κατά τη σάρωση με μετάδοση δεδομένων από Document Capture Pro



## Προηγμένες ρυθμίσεις ασφαλείας για επιχειρήσεις

Όνομα υπηρεσίας	Τύπος πρωτοκόλλου	Αριθμός τοπικής θύρας	Αριθμός απομακρυσμένης θύρας	Ελεγχόμενες δυνατότητες
Δεδομένα FTP (Τοπικό)	TCP	20	Οποιαδήποτε θύρα	Διακομιστής FTP (προώθηση δεδομένων εκτύπωσης μέσω FTP)
Έλεγχος FTP (Τοπικό)	TCP	21	Οποιαδήποτε θύρα	Διακομιστής FTP (έλεγχος εκτύπωσης μέσω FTP)
Δεδομένα FTP (Απομακρυσμένο)	TCP	Οποιαδήποτε θύρα	20	Πρόγραμμα-πελάτης FTP (προώθηση δεδομένων σάρωσης)  Ωστόσο, αυτό μπορεί να ελέγξει μόνο έναν διακομιστή FTP που χρησιμοποιεί την απομακρυσμένη θύρα με αριθμό 20.
Έλεγχος FTP (Απομακρυσμένο)	TCP	Οποιαδήποτε θύρα	21	Πρόγραμμα-πελάτης FTP (έλεγχος για προώθηση δεδομένων σάρωσης)
CIFS (Τοπικό)	TCP	445	Οποιαδήποτε θύρα	Διακομιστής CIFS (κοινή χρήση φακέλου δικτύου)
CIFS (Απομακρυσμένο)	TCP	Οποιαδήποτε θύρα	445	Πρόγραμμα-πελάτης CIFS (προώθηση δεδομένων σάρωσης σε έναν φάκελο)
NetBIOS Name Service (Τοπικό)	UDP	137	Οποιαδήποτε θύρα	Διακομιστής CIFS (κοινή χρήση φακέλου δικτύου)
NetBIOS Datagram Service (Τοπικό)	UDP	138	Οποιαδήποτε θύρα	
NetBIOS Session Service (Τοπικό)	TCP	139	Οποιαδήποτε θύρα	
NetBIOS Name Service (Απομακρυσμένο)	UDP	Οποιαδήποτε θύρα	137	Πρόγραμμα-πελάτης CIFS (προώθηση δεδομένων σάρωσης σε έναν φάκελο)
NetBIOS Datagram Service (Απομακρυσμένο)	UDP	Οποιαδήποτε θύρα	138	
NetBIOS Session Service (Απομακρυσμένο)	TCP	Οποιαδήποτε θύρα	139	
HTTP (Τοπικό)	TCP	80	Οποιαδήποτε θύρα	Διακομιστής HTTP(S) (προώθηση δεδομένων Web Config και WSD)
HTTPS (Τοπικό)	TCP	443	Οποιαδήποτε θύρα	

## Προηγμένες ρυθμίσεις ασφαλείας για επιχειρήσεις

Όνομα υπηρεσίας	Τύπος πρωτοκόλλου	Αριθμός τοπικής θύρας	Αριθμός απομακρυσμένης θύρας	Ελεγχόμενες δυνατότητες
HTTP (Απομακρυσμένο)	TCP	Οποιαδήποτε θύρα	80	Πρόγραμμα πελάτη HTTP(S) (επικοινωνία ανάμεσα σε Epson Connect ή Google Cloud Print, ενημέρωση υλικολογισμικού και ενημέρωση πιστοποιητικού ρίζας)
HTTPS (Απομακρυσμένο)	TCP	Οποιαδήποτε θύρα	443	

## Παραδείγματα διαμόρφωσης του IPsec/Φιλτράρισμα διευθύνσεων IP

### Λήψη μόνο πακέτων IPsec

Στόχος αυτού του παραδείγματος είναι η διαμόρφωση μιας προεπιλεγμένης πολιτικής μόνο.

#### Προεπιλεγμένη πολιτική:

- IPsec/Φιλτράρισμα διευθύνσεων IP: Ενεργοποίηση
- Έλεγχος πρόσβασης: IPsec
- Μέθοδος ελέγχου ταυτότητας: Ήδη κοινόχρηστο κλειδί
- Ήδη κοινόχρηστο κλειδί: Εισαγάγετε έως 127 χαρακτήρες.

#### Πολιτική ομάδας:

Να μην γίνει διαμόρφωση.

### Παραλαβή δεδομένων εκτύπωσης και ρυθμίσεων εκτυπωτή

Αυτό το παράδειγμα επιτρέπει επικοινωνίες δεδομένων εκτύπωσης και παραμετροποίησης εκτυπωτή από συγκεκριμένες υπηρεσίες.

#### Προεπιλεγμένη πολιτική:

- IPsec/Φιλτράρισμα διευθύνσεων IP: Ενεργοποίηση
- Έλεγχος πρόσβασης: Απόρριψη αιτήματος πρόσβασης

#### Πολιτική ομάδας:

- Ενεργοποιήστε αυτή την Πολιτική ομάδας: Επιλέξτε το πλαίσιο.
- Έλεγχος πρόσβασης: Αποδοχή αιτήματος πρόσβασης
- Απομακρυσμένη διεύθυνση (Κεντρικός υπολογιστής): Διεύθυνση IP για κάποιον υπολογιστή-πελάτη
- Μέθοδος επιλογής θύρας: Όνομα υπηρεσίας
- Όνομα υπηρεσίας: Επιλέξτε το πλαίσιο του ENPC, SNMP, HTTP (Τοπικό), HTTPS (Τοπικό) και RAW (Θύρα9100).

### Πρόσβαση από συγκεκριμένη διεύθυνση IP μόνο

Σε αυτό το παράδειγμα επιτρέπεται η πρόσβαση στον εκτυπωτή από συγκεκριμένη διεύθυνση IP.

#### Προεπιλεγμένη πολιτική:

## Προηγμένες ρυθμίσεις ασφαλείας για επιχειρήσεις

- IPsec/Φιλτράρισμα διευθύνσεων IP: Ενεργοποίηση
- Έλεγχος πρόσβασης: Απόρριψη αιτήματος πρόσβασης

### Πολιτική ομάδας:

- Ενεργοποιήστε αυτή την Πολιτική ομάδας: Επιλέξτε το πλαίσιο.
- Έλεγχος πρόσβασης: Αποδοχή αιτήματος πρόσβασης
- Απομακρυσμένη διεύθυνση (Κεντρικός υπολογιστής): Διεύθυνση IP υπολογιστή-πελάτη κάποιου διαχειριστή

### Σημείωση:

Ανεξάρτητα από τη διαμόρφωση πολιτικής, ο υπολογιστής-πελάτης θα μπορεί να έχει πρόσβαση στον εκτυπωτή και να διαμορφώνει τις ρυθμίσεις του.

## Ρύθμιση παραμέτρων πιστοποιητικού για IPsec/IP Filtering

Ρυθμίστε τις παραμέτρους του Πιστοποιητικού υπολογιστή-πελάτη για IPsec/IP Filtering. Όταν το ορίσετε, μπορείτε να χρησιμοποιήσετε το πιστοποιητικό ως μέθοδο ελέγχου ταυτότητα για το IPsec/IP Filtering. Εάν θέλετε να ρυθμίσετε τις παραμέτρους της αρχής πιστοποίησης, μεταβείτε στο **Πιστοποιητικό CA**.

1. Μεταβείτε στο Web Config και επιλέξτε την καρτέλα **Ασφάλεια δικτύου > IPsec/Φιλτράρισμα διευθύνσεων IP > Πιστοποιητικό προγράμματος-πελάτη**.

## Προηγμένες ρυθμίσεις ασφαλείας για επιχειρήσεις

2. Εισαγάγετε το πιστοποιητικό στο **Πιστοποιητικό προγράμματος-πελάτη**.

Εάν έχετε εισαγάγει ήδη πιστοποιητικό που δημοσιεύτηκε από την Αρχή πιστοποίησης σε IEEE 802.1X ή SSL/TLS, μπορείτε να αντιγράψετε το πιστοποιητικό και να το χρησιμοποιήσετε σε IPsec/IP Filtering. Για αντιγραφή, επιλέξτε το πιστοποιητικό από το στοιχείο **Αντιγραφή από** και, στη συνέχεια, κάντε κλικ στην επιλογή **Αντιγραφή**.

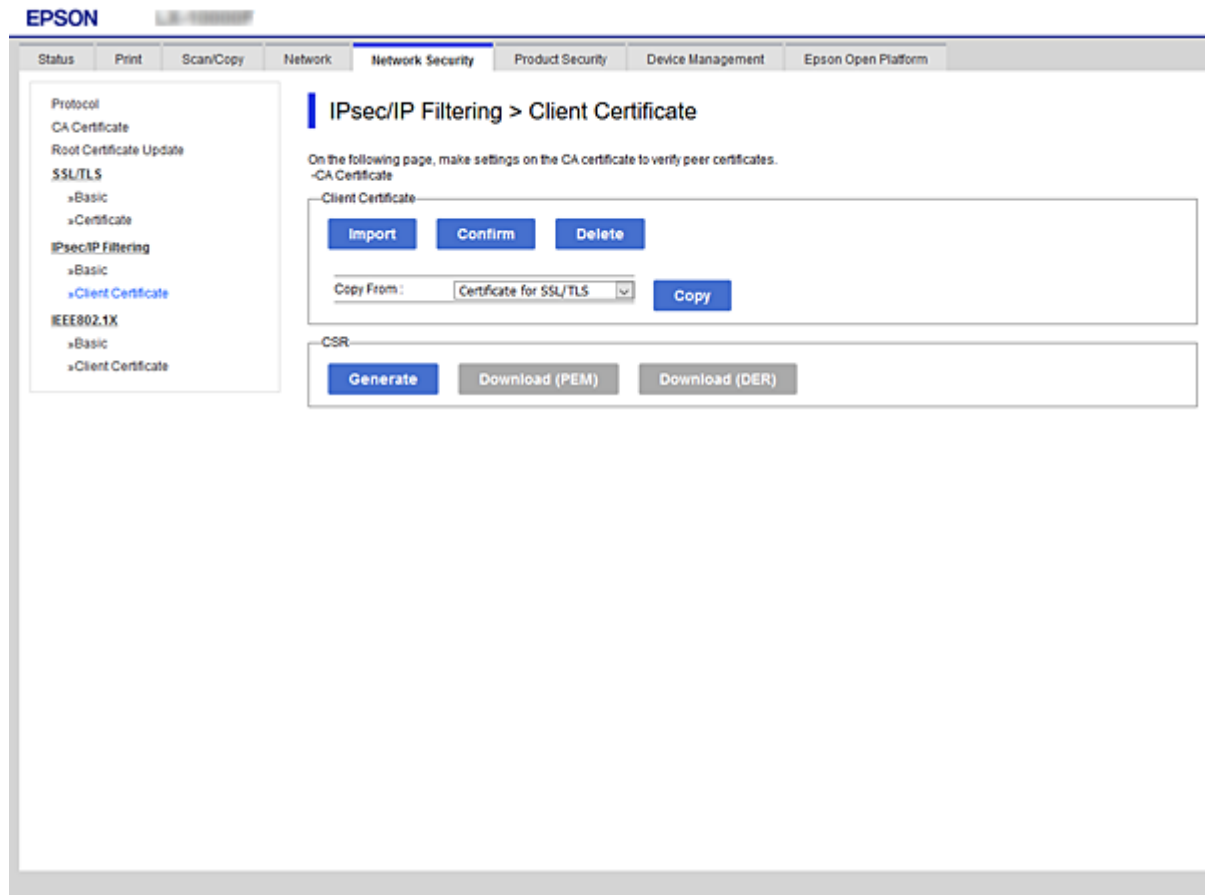

### Σχετικές πληροφορίες

- ➔ «Πρόσβαση στο Web Config» στη σελίδα 32
- ➔ «Απόκτηση πιστοποιητικού αρχής έκδοσης πιστοποιητικών (CA)» στη σελίδα 159

## Σύνδεση του εκτυπωτή σε δίκτυο IEEE802.1X

### Διαμόρφωση δικτύου IEEE 802.1X

Αφού ορίσετε το IEEE 802.1X στον εκτυπωτή, μπορείτε να το χρησιμοποιήσετε σε ένα δίκτυο που συνδέεται με διακομιστή RADIUS, σε έναν διακόπτη LAN με λειτουργία ελέγχου ταυτότητας ή σε ένα σημείο πρόσβασης.

1. Μεταβείτε στο Web Config και επιλέξτε την καρτέλα **Ασφάλεια δικτύου > IEEE802.1X > Βασικό**.

## Προηγμένες ρυθμίσεις ασφαλείας για επιχειρήσεις

2. Εισαγάγετε μια τιμή για κάθε στοιχείο.

Αν θέλετε να χρησιμοποιήσετε τον εκτυπωτή σε δίκτυο Wi-Fi, κάντε κλικ στο στοιχείο **Διαμόρφωση Wi-Fi** και επιλέξτε ή πληκτρολογήστε ένα SSID.

### Σημείωση:

Μπορείτε να κάνετε κοινή χρήση ρυθμίσεων μεταξύ Ethernet και Wi-Fi.

3. Κάντε κλικ στην επιλογή **Επόμενο**.  
Θα εμφανιστεί ένα μήνυμα επιβεβαίωσης.
4. Κάντε κλικ στην επιλογή **OK**.  
Ο εκτυπωτής ενημερώθηκε.

### Σχετικές πληροφορίες

- ➔ «Πρόσβαση στο Web Config» στη σελίδα 32
- ➔ «Στοιχεία ρύθμισης δικτύου IEEE802.1X» στη σελίδα 189
- ➔ «Δεν είναι δυνατή η πρόσβαση στον εκτυπωτή ή σαρωτή μετά από ρύθμιση παραμέτρων IEEE 802.1X» στη σελίδα 195

## Στοιχεία ρύθμισης δικτύου IEEE802.1X

The screenshot shows the Epson Web Config interface for configuring IEEE802.1X. The top navigation bar includes 'Status', 'Print', 'Scan/Copy', 'Network', 'Network Security', 'Product Security', 'Device Management', and 'Epson Open Platform'. The 'Network Security' tab is active, and the 'IEEE802.1X > Basic' configuration page is displayed.

On the left, a navigation menu lists the following options: Protocol, CA Certificate, Root Certificate Update, SSL/TLS (with sub-options for Basic and Certificate), IPsec/IP Filtering (with sub-options for Basic and Client Certificate), and IEEE802.1X (with sub-options for Basic and Client Certificate).

The main configuration area contains the following fields and options:

- IEEE802.1X (Wired LAN):** Radio buttons for Enable and Disable (Disable is selected).
- IEEE802.1X (Wi-Fi):** Radio buttons for Enable and Disable (Disable is selected).
- Connection Method:** Dropdown menu set to Wi-Fi.
- EAP Type:** Dropdown menu set to PEAP/MSCHAPv2.
- User ID:** Text input field.
- Password:** Text input field.
- Confirm Password:** Text input field.
- Server ID:** Text input field.
- Certificate Validation:** Radio buttons for Enable and Disable (Disable is selected).
- Anonymous Name:** Text input field.
- Encryption Strength:** Dropdown menu set to Middle.

At the bottom of the page, there are two buttons: 'Next' and 'Wi-Fi Setup'.

## Προηγμένες ρυθμίσεις ασφαλείας για επιχειρήσεις

Στοιχεία	Ρυθμίσεις και επεξήγηση	
IEEE802.1X (Ενσύρματο LAN)	Μπορείτε να ενεργοποιήσετε ή να απενεργοποιήσετε τις ρυθμίσεις στη σελίδα ( <b>IEEE802.1X &gt; Βασικό</b> ) για IEEE802.1X (Ενσύρματο LAN).	
IEEE802.1X (Wi-Fi)	Εμφανίζεται η κατάσταση σύνδεσης του IEEE802.1X (Wi-Fi).	
Μέθοδος για Σύνδεση	Εμφανίζεται η μέθοδος σύνδεσης ενός τρέχοντος δικτύου.	
Τύπος EAP	Κάντε μια επιλογή για τη μέθοδο ελέγχου ταυτότητας μεταξύ του εκτυπωτή και ενός διακομιστή RADIUS.	
	EAP-TLS	Πρέπει να αποκτήσετε και να εισαγάγετε ένα πιστοποιητικό αρχής έκδοσης πιστοποιητικών (CA).
	PEAP-TLS	
	PEAP/MSCHAPv2	Πρέπει να ορίσετε έναν κωδικό πρόσβασης.
Αναγνωριστικό χρήστη	Ρυθμίστε τις παραμέτρους ενός αναγνωριστικού για τον έλεγχο ταυτότητας ενός διακομιστή RADIUS. Εισαγάγετε από 1 έως 128 1-byte ASCII (0x20 έως 0x7E) χαρακτήρες.	
Κωδικός πρόσβασης	Διαμορφώστε έναν κωδικό πρόσβασης για τον έλεγχο ταυτότητας του εκτυπωτή. Εισαγάγετε από 1 έως 128 1-byte ASCII (0x20 έως 0x7E) χαρακτήρες. Εάν χρησιμοποιείτε διακομιστή Windows, όπως διακομιστή RADIUS, μπορείτε να εισαγάγετε έως 127 χαρακτήρες.	
Κωδικός πρόσβασης επαλήθευσης	Εισαγάγετε τον κωδικό πρόσβασης που ορίσατε για επιβεβαίωση.	
Αναγνωριστικό διακομιστή	Μπορείτε να ρυθμίσετε τις παραμέτρους ενός αναγνωριστικού διακομιστή για έλεγχο ταυτότητας με ένα διακομιστή RADIUS που έχει οριστεί. Το πρόγραμμα ελέγχου ταυτότητας επαλήθευει εάν κάποιο αναγνωριστικό διακομιστή περιλαμβάνεται στο πεδίο subject/subjectAltName ενός πιστοποιητικού διακομιστή το οποίο αποστέλλεται από έναν διακομιστή RADIUS ή όχι. Εισαγάγετε από 0 έως 128 1-byte ASCII (0x20 έως 0x7E) χαρακτήρες.	
Επαλήθευση πιστοποιητικού	Μπορείτε να ορίσετε την επικύρωση του πιστοποιητικού ανεξάρτητα από τη μέθοδο ελέγχου ταυτότητας. Εισαγάγετε το πιστοποιητικό στο <b>Πιστοποιητικό CA</b> .	
Ανώνυμο όνομα	Εάν επιλέξετε <b>PEAP-TLS</b> ή <b>PEAP/MSCHAPv2</b> για το στοιχείο <b>Μέθοδος ελέγχου ταυτότητας</b> , μπορείτε να διαμορφώσετε μια ανώνυμη τιμή αντί για το αναγνωριστικό κάποιου χρήστη για τη φάση 1 ενός ελέγχου ταυτότητας PEAP. Εισαγάγετε από 0 έως 128 1-byte ASCII (0x20 έως 0x7E) χαρακτήρες.	
Ισχύς κρυπτογράφησης	Μπορείτε να επιλέξετε ένα από τα παρακάτω.	
	Υψηλή	AES256/3DES
	Μεσαία	AES256/3DES/AES128/RC4

## Σχετικές πληροφορίες

➔ «Διαμόρφωση δικτύου IEEE 802.1X» στη σελίδα 188

## Διαμόρφωση πιστοποιητικού για IEEE 802.1X

Ρυθμίστε τις παραμέτρους του Πιστοποιητικού υπολογιστή-πελάτη για το IEEE802.1X. Αφού το ρυθμίσετε, μπορείτε να χρησιμοποιήσετε τα **EAP-TLS** και **PEAP-TLS** ως μεθόδους ελέγχου ταυτότητας του IEEE 802.1X. Εάν θέλετε να ρυθμίσετε τις παραμέτρους του πιστοποιητικού της αρχής πιστοποίησης, μεταβείτε στο **Πιστοποιητικό CA**.

1. Μεταβείτε στο Web Config και επιλέξτε την καρτέλα **Ασφάλεια δικτύου > IEEE802.1X > Πιστοποιητικό προγράμματος-πελάτη**.
2. Εισάγετε ένα πιστοποιητικό στο **Πιστοποιητικό προγράμματος-πελάτη**.

Μπορείτε να αντιγράψετε το πιστοποιητικό εάν έχει δημοσιευτεί από την Αρχή πιστοποίησης. Για αντιγραφή, επιλέξτε το πιστοποιητικό από το στοιχείο **Αντιγραφή από** και, στη συνέχεια, κάντε κλικ στην επιλογή **Αντιγραφή**.

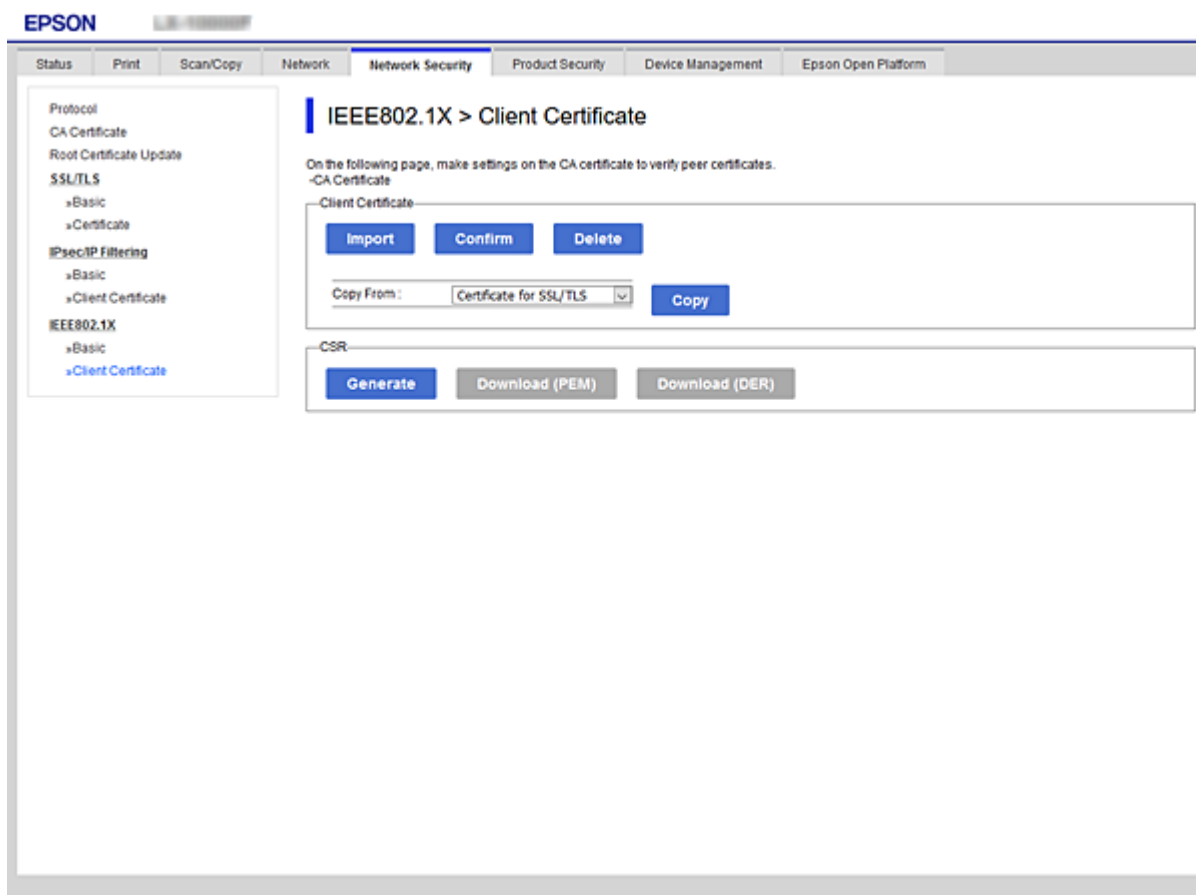

### Σχετικές πληροφορίες

- ➔ «Πρόσβαση στο Web Config» στη σελίδα 32
- ➔ «Απόκτηση και εισαγωγή πιστοποιητικού αρχής έκδοσης πιστοποιητικών (CA)» στη σελίδα 159

## Έλεγχος κατάστασης δικτύου IEEE802.1X

Μπορείτε να ελέγξετε την κατάσταση του IEEE802.1X εκτυπώνοντας ένα φύλλο κατάστασης δικτύου. Για περισσότερες πληροφορίες σχετικά με την εκτύπωση ενός φύλλου κατάστασης δικτύου, ανατρέξτε στην τεκμηρίωση του εκτυπωτή.

## Προηγμένες ρυθμίσεις ασφαλείας για επιχειρήσεις

Αναγνωριστικό κατάστασης	Κατάσταση IEEE802.1X
Disable	Η δυνατότητα IEEE802.1X έχει απενεργοποιηθεί.
EAP Success	Ο έλεγχος ταυτότητας IEEE802.1X ήταν επιτυχής και η σύνδεση δικτύου είναι διαθέσιμη.
Authenticating	Ο έλεγχος ταυτότητας IEEE802.1X δεν έχει ολοκληρωθεί.
Config Error	Ο έλεγχος ταυτότητας απέτυχε επειδή το αναγνωριστικό χρήστη δεν έχει οριστεί.
Client Certificate Error	Ο έλεγχος ταυτότητας απέτυχε επειδή το πιστοποιητικό υπολογιστή-πελάτη έχει λήξει.
Timeout Error	Ο έλεγχος ταυτότητας απέτυχε επειδή δεν υπάρχει ανταπόκριση από τον διακομιστή RADIUS και/ή το πιστοποιητικό ταυτότητας.
User ID Error	Ο έλεγχος ταυτότητας απέτυχε επειδή το αναγνωριστικό χρήστη του εκτυπωτή και/ή το πρωτόκολλο του πιστοποιητικού είναι εσφαλμένα.
Server ID Error	Ο έλεγχος ταυτότητας απέτυχε επειδή το αναγνωριστικό διακομιστή του πιστοποιητικού διακομιστή και το αναγνωριστικό του διακομιστή δεν είναι ίδια.
Server Certificate Error	Ο έλεγχος ταυτότητας απέτυχε επειδή υπάρχουν σφάλματα στο πιστοποιητικό διακομιστή. <input type="checkbox"/> Το πιστοποιητικό διακομιστή έχει λήξει. <input type="checkbox"/> Η αλυσίδα του πιστοποιητικού διακομιστή είναι εσφαλμένη.
CA Certificate Error	Ο έλεγχος ταυτότητας απέτυχε επειδή υπάρχουν τα παρακάτω σφάλματα σε κάποιο πιστοποιητικό αρχής έκδοσης πιστοποιητικών (CA). <input type="checkbox"/> Το καθορισμένο πιστοποιητικό αρχής έκδοσης πιστοποιητικών (CA) είναι εσφαλμένο. <input type="checkbox"/> Το σωστό πιστοποιητικό αρχής έκδοσης πιστοποιητικών (CA) δεν έχει εισαχθεί. <input type="checkbox"/> Το πιστοποιητικό αρχής έκδοσης πιστοποιητικών (CA) έχει λήξει.
EAP Failure	Ο έλεγχος ταυτότητας απέτυχε επειδή παρουσιάστηκαν τα παρακάτω σφάλματα στις ρυθμίσεις του εκτυπωτή. <input type="checkbox"/> Εάν το <b>Τύπος EAP</b> είναι <b>EAP-TLS</b> ή <b>PEAP-TLS</b> , το πιστοποιητικό υπολογιστή-πελάτη είναι εσφαλμένο ή παρουσιάζει συγκεκριμένα προβλήματα. <input type="checkbox"/> Εάν το <b>Τύπος EAP</b> είναι <b>PEAP/MSCHAPv2</b> , το αναγνωριστικό χρήστη ή ο κωδικός πρόσβασης είναι εσφαλμένα.

## Επίλυση προβλημάτων για προηγμένη ασφάλεια

### Επαναφορά των ρυθμίσεων ασφαλείας

Όταν δημιουργείτε ένα περιβάλλον υψηλού επιπέδου ασφαλείας, όπως π.χ. με χρήση του φιλτραρίσματος IPsec/IP ή του IEEE802.1X, μπορεί να μην έχετε τη δυνατότητα να επικοινωνήσετε με συσκευές λόγω λανθασμένων ρυθμίσεων ή προβλημάτων με τη συσκευή ή τον διακομιστή. Σε αυτή την περίπτωση, εκτελέστε επαναφορά των ρυθμίσεων ασφαλείας για να πραγματοποιήσετε ξανά τις ρυθμίσεις για τη συσκευή ή να καταστεί εφικτή η προσωρινή χρήση της.



## Απενεργοποίηση της λειτουργίας ασφαλείας από τον πίνακα ελέγχου

Μπορείτε να απενεργοποιήσετε το φίλτράρισμα IPsec/IP ή το IEEE 802.1X χρησιμοποιώντας τον πίνακα ελέγχου του εκτυπωτή.

1. Επιλέξτε **Ρυθμίς > Γενικές ρυθμίσεις > Ρυθμίσεις δικτύου**.
2. Επιλέξτε **Σύνθετα**.
3. Επιλέξτε το στοιχείο που θέλετε να απενεργοποιήσετε.
  - Απενεργοποίηση Φίλτρου IPsec/IP**
  - Απενεργοποίηση IEEE802.1X**
4. Επιλέξτε **Συνέχιση** στην οθόνη επιβεβαίωσης.
5. Όταν εμφανιστεί ένα μήνυμα ολοκλήρωσης, επιλέξτε **Κλείσιμο**.  
Αν δεν επιλέξετε **Κλείσιμο**, η οθόνη κλείνει αυτόματα ύστερα από ένα συγκεκριμένο χρονικό διάστημα.

## Προβλήματα στη χρήση των δυνατοτήτων ασφαλείας δικτύου

### Ξεχάσατε κάποιο ήδη κοινόχρηστο κλειδί

**Παραμετροποιήστε ξανά κάποιο ήδη κοινόχρηστο κλειδί.**

Για να αλλάξετε το κλειδί, μεταβείτε στο Web Config και επιλέξτε την καρτέλα **Ασφάλεια δικτύου > IPsec/Φιλτράρισμα διευθύνσεων IP > Βασικό > Προεπιλεγμένη πολιτική ή Πολιτική ομάδας**.

Όταν αλλάζετε το ήδη κοινόχρηστο κλειδί, διαμορφώστε το για υπολογιστές.

### Σχετικές πληροφορίες

➔ [«Πρόσβαση στο Web Config» στη σελίδα 32](#)

## Αδυναμία επικοινωνίας με την επικοινωνία IPsec

**Ορίστε τον αλγόριθμο που δεν υποστηρίζει ο εκτυπωτής ή ο υπολογιστής.**

Ο εκτυπωτής υποστηρίζει τους παρακάτω αλγόριθμους. Ελέγξτε τις ρυθμίσεις του υπολογιστή.

Μέθοδοι ασφαλείας	Αλγόριθμοι
Αλγόριθμος κρυπτογράφησης IKE	AES-CBC-128, AES-CBC-192, AES-CBC-256, AES-GCM-128*, AES-GCM-192*, AES-GCM-256*, 3DES
Αλγόριθμος ελέγχου ταυτότητας IKE	SHA-1, SHA-256, SHA-384, SHA-512, MD5
Αλγόριθμος ανταλλαγής κλειδιών IKE	Ομάδα DH 1, Ομάδα DH 2, Ομάδα DH 5, Ομάδα DH 14, Ομάδα DH 15, Ομάδα DH 16, Ομάδα DH 17, Ομάδα DH 18, Ομάδα DH 19, Ομάδα DH 20, Ομάδα DH 21, Ομάδα DH 22, Ομάδα DH 23, Ομάδα DH 24, Ομάδα DH 25, Ομάδα DH 26, Ομάδα DH 27*, Ομάδα DH p28*, Ομάδα DH 29*, Ομάδα DH 30*

## Προηγμένες ρυθμίσεις ασφαλείας για επιχειρήσεις

Μέθοδοι ασφάλειας	Αλγόριθμοι
Αλγόριθμος κρυπτογράφησης ESP	AES-CBC-128, AES-CBC-192, AES-CBC-256, AES-GCM-128, AES-GCM-192, AES-GCM-256, 3DES
Αλγόριθμος ελέγχου ταυτότητας ESP	SHA-1, SHA-256, SHA-384, SHA-512, MD5
Αλγόριθμος ελέγχου ταυτότητας AH	SHA-1, SHA-256, SHA-384, SHA-512, MD5

\* διαθέσιμο μόνο για IKEv2

### Σχετικές πληροφορίες

➔ «Κρυπτογραφημένη επικοινωνία χρησιμοποιώντας το φίλτράρισμα IPsec/IP» στη σελίδα 173

## Αιφνίδια διακοπή επικοινωνίας

### Η διεύθυνση IP του εκτυπωτή άλλαξε ή δεν μπορεί να χρησιμοποιηθεί.

Αν η εκχωρημένη διεύθυνση IP της τοπικής διεύθυνσης στην Πολιτική ομάδας έχει αλλάξει ή δεν μπορεί να χρησιμοποιηθεί, δεν είναι δυνατή η επικοινωνία IPsec. Απενεργοποιήστε το IPsec χρησιμοποιώντας τον πίνακα ελέγχου του εκτυπωτή.

Αν το DHCP έχει λήξει, βρίσκεται σε επανεκκίνηση ή η διεύθυνση του IPv6 έχει λήξει ή δεν έχει αποκτηθεί, τότε η διεύθυνση IP που έχει καταχωριστεί για το Web Config (καρτέλα **Ασφάλεια δικτύου > IPsec/Φιλτράρισμα διευθύνσεων IP > Βασικό > Πολιτική ομάδας > Τοπική διεύθυνση(Εκτυπωτής)**) του εκτυπωτή δε μπορεί να βρεθεί.

Χρησιμοποιήστε μια στατική διεύθυνση IP.

### Η διεύθυνση IP του υπολογιστή άλλαξε ή δεν μπορεί να χρησιμοποιηθεί.

Αν η εκχωρημένη διεύθυνση IP της απομακρυσμένης διεύθυνσης στην Πολιτική ομάδας έχει αλλάξει ή δεν μπορεί να χρησιμοποιηθεί, δεν είναι δυνατή η επικοινωνία IPsec.

Απενεργοποιήστε το IPsec χρησιμοποιώντας τον πίνακα ελέγχου του εκτυπωτή.

Αν το DHCP έχει λήξει, βρίσκεται σε επανεκκίνηση ή η διεύθυνση του IPv6 έχει λήξει ή δεν έχει αποκτηθεί, τότε η διεύθυνση IP που έχει καταχωριστεί για το Web Config (καρτέλα **Ασφάλεια δικτύου > IPsec/Φιλτράρισμα διευθύνσεων IP > Βασικό > Πολιτική ομάδας > Απομακρυσμένη διεύθυνση (Κεντρικός υπολογιστής)**) του εκτυπωτή δε μπορεί να βρεθεί.

Χρησιμοποιήστε μια στατική διεύθυνση IP.

### Σχετικές πληροφορίες

➔ «Πρόσβαση στο Web Config» στη σελίδα 32

➔ «Κρυπτογραφημένη επικοινωνία χρησιμοποιώντας το φίλτράρισμα IPsec/IP» στη σελίδα 173

## Αδυναμία δημιουργίας της ασφαλούς θύρας εκτύπωσης IPP

### Το σωστό πιστοποιητικό δεν έχει καθοριστεί ως πιστοποιητικό διακομιστή για επικοινωνία SSL/TLS.

Εάν το καθορισμένο πιστοποιητικό δεν είναι σωστό, η δημιουργία θύρας ενδέχεται να αποτύχει. Βεβαιωθείτε ότι χρησιμοποιείτε το σωστό πιστοποιητικό.

## Προηγμένες ρυθμίσεις ασφαλείας για επιχειρήσεις

**Το πιστοποιητικό αρχής έκδοσης πιστοποιητικών (CA) δεν έχει εισαχθεί στον υπολογιστή που έχει πρόσβαση στον εκτυπωτή.**

Εάν δεν έχει γίνει εισαγωγή κάποιου πιστοποιητικού αρχής έκδοσης πιστοποιητικών (CA) στον υπολογιστή, η δημιουργία μιας θύρας μπορεί να αποτύχει. Βεβαιωθείτε ότι έχει εισαχθεί ένα πιστοποιητικό αρχής έκδοσης πιστοποιητικών (CA).

### Σχετικές πληροφορίες

➔ [«Κρυπτογραφημένη επικοινωνία χρησιμοποιώντας το φίλτράρισμα IPsec/IP» στη σελίδα 173](#)

## Δεν είναι δυνατή η σύνδεση μετά τη ρύθμιση παραμέτρων του IPsec/IP Filtering

**Οι ρυθμίσεις του IPsec/IP Filtering δεν είναι ορθές.**

Απενεργοποιήστε το IPsec/IP filtering από τον πίνακα ελέγχου του εκτυπωτή. Συνδέστε εκτυπωτή και υπολογιστή και κάντε τις ρυθμίσεις IPsec/IP Filtering εκ νέου.

### Σχετικές πληροφορίες

➔ [«Κρυπτογραφημένη επικοινωνία χρησιμοποιώντας το φίλτράρισμα IPsec/IP» στη σελίδα 173](#)

## Δεν είναι δυνατή η πρόσβαση στον εκτυπωτή ή σαρωτή μετά από ρύθμιση παραμέτρων IEEE 802.1X

**Οι ρυθμίσεις του IEEE 802.1X δεν είναι ορθές.**

Απενεργοποιήστε το IEEE 802.1X και το Wi-Fi από τον πίνακα ελέγχου του εκτυπωτή. Συνδέστε τον εκτυπωτή και έναν υπολογιστή και, στη συνέχεια, διαμορφώστε πάλι το IEEE 802.1X.

### Σχετικές πληροφορίες

➔ [«Διαμόρφωση δικτύου IEEE 802.1X» στη σελίδα 188](#)

## Προβλήματα στη χρήση ψηφιακού πιστοποιητικού

### Δεν είναι δυνατή η εισαγωγή ενός Πιστοποιητικό υπογεγραμμένο από την CA

**Το Πιστοποιητικό υπογεγραμμένο από την CA και οι πληροφορίες του αιτήματος υπογραφής πιστοποιητικού (CSR) δεν ταιριάζουν.**

Εάν το Πιστοποιητικό υπογεγραμμένο από την CA και το αίτημα υπογραφής πιστοποιητικού (CSR) δεν περιλαμβάνουν τις ίδιες πληροφορίες, δεν είναι δυνατή η εισαγωγή του αιτήματος υπογραφής πιστοποιητικού (CSR). Ελέγξτε τα εξής:

- Προσπαθείτε να εισαγάγετε το πιστοποιητικό σε μια συσκευή η οποία δεν περιλαμβάνει τις ίδιες πληροφορίες; Ελέγξτε τις πληροφορίες στο αίτημα υπογραφής πιστοποιητικού (CSR) και στη συνέχεια εισαγάγετε το πιστοποιητικό σε μια συσκευή η οποία περιλαμβάνει τις ίδιες πληροφορίες.

## Προηγμένες ρυθμίσεις ασφαλείας για επιχειρήσεις

- ❑ Αντιγράψατε το αίτημα υπογραφής πιστοποιητικού (CSR) το οποίο είχε αποθηκευτεί στον εκτυπωτή μετά την αποστολή του αιτήματος υπογραφής πιστοποιητικού (CSR) σε κάποια αρχή πιστοποίησης;  
Αποκτήστε το πιστοποιητικό αρχής έκδοσης πιστοποιητικών (CA) ξανά με το αίτημα υπογραφής πιστοποιητικού (CSR).

### **Το Πιστοποιητικό υπογεγραμμένο από την CA είναι μεγαλύτερο από 5KB.**

Δεν είναι δυνατή η εισαγωγή Πιστοποιητικό υπογεγραμμένο από την CA του οποίου το μέγεθος ξεπερνά τα 5 KB.

### **Ο κωδικός πρόσβασης για την εισαγωγή του πιστοποιητικού δεν είναι ορθός.**

Εισαγάγετε το σωστό κωδικό πρόσβασης. Εάν ξεχάσετε τον κωδικό πρόσβασης, θα είναι αδύνατη η εισαγωγή του πιστοποιητικού. Λάβετε ξανά το Πιστοποιητικό υπογεγραμμένο από την CA.

### **Σχετικές πληροφορίες**

- ➔ «Εισαγωγή πιστοποιητικού αρχής έκδοσης πιστοποιητικών (CA)» στη σελίδα 162

## **Αδυναμία ενημέρωσης αυτο-υπογεγραμμένου πιστοποιητικού**

### **Δεν έχει εισαχθεί το Κοινό όνομα.**

Θα πρέπει να εισαχθεί το στοιχείο **Κοινό όνομα**.

### **Έχουν εισαχθεί μη υποστηριζόμενοι χαρακτήρες στο Κοινό όνομα.**

Εισαγάγετε από 1 έως 128 χαρακτήρες σε μορφή IPv4, IPv6, ονόματος κεντρικού υπολογιστή ή FQDN σε ASCII (0x20–0x7E).

### **Κάποιο κόμμα ή κενό διάστημα περιλαμβάνεται στο κοινό όνομα.**

Εάν εισαχθεί κόμμα, το στοιχείο **Κοινό όνομα** χωρίζεται στο συγκεκριμένο σημείο. Εάν εισαχθεί μόνο ένα κενό διάστημα πριν ή μετά από κάποιο κόμμα, θα προκύψει σφάλμα.

### **Σχετικές πληροφορίες**

- ➔ «Ενημέρωση αυτο-υπογεγραμμένου πιστοποιητικού» στη σελίδα 166

## **Αδυναμία δημιουργίας αιτήματος υπογραφής πιστοποιητικού (CSR)**

### **Δεν έχει εισαχθεί το Κοινό όνομα.**

Θα πρέπει να εισαχθεί το στοιχείο **Κοινό όνομα**.

### **Έχουν εισαχθεί μη υποστηριζόμενοι χαρακτήρες στο Κοινό όνομα, Οργάνωση, Μονάδα οργάνωσης, Τοποθεσία και Νομός/Περιφέρεια.**

Εισαγάγετε χαρακτήρες σε μορφή IPv4, IPv6, ονόματος κεντρικού υπολογιστή ή FQDN σε ASCII (0x20–0x7E).

### **Κάποιο κόμμα ή κενό διάστημα περιλαμβάνεται στο Κοινό όνομα.**

Εάν εισαχθεί κόμμα, το στοιχείο **Κοινό όνομα** χωρίζεται στο συγκεκριμένο σημείο. Εάν εισαχθεί μόνο ένα κενό διάστημα πριν ή μετά από κάποιο κόμμα, θα προκύψει σφάλμα.

## Προηγμένες ρυθμίσεις ασφαλείας για επιχειρήσεις

## Σχετικές πληροφορίες

➔ «Απόκτηση πιστοποιητικού αρχής έκδοσης πιστοποιητικών (CA)» στη σελίδα 159

## Εμφανίζεται προειδοποίηση σχετικά με κάποιο ψηφιακό πιστοποιητικό

Μηνύματα	Αιτία/Επίλυση
Εισάγετε ένα Πιστοποιητικό διακομιστή.	<p><b>Αιτία:</b> Δεν έχετε επιλέξει κάποιο αρχείο για εισαγωγή.</p> <p><b>Επίλυση:</b> Επιλέξτε κάποιο αρχείο και κάντε κλικ στο στοιχείο <b>Εισαγωγή</b>.</p>
Το Πιστοποιητικό CA 1 δεν είναι ενεργοποιημένο.	<p><b>Αιτία:</b> Το πιστοποιητικό CA certificate 1 δεν έχει εισαχθεί. Έχει εισαχθεί μόνο το πιστοποιητικό CA certificate 2.</p> <p><b>Επίλυση:</b> Εισαγάγετε πρώτα το πιστοποιητικό αρχής έκδοσης πιστοποιητικών (CA) 1.</p>
Η παρακάτω τιμή δεν είναι έγκυρη.	<p><b>Αιτία:</b> Υπάρχουν μη υποστηριζόμενοι χαρακτήρες στη διαδρομή αρχείου και/ή στον κωδικό πρόσβασης.</p> <p><b>Επίλυση:</b> Βεβαιωθείτε ότι οι χαρακτήρες εισάγονται σωστά για το εν λόγω στοιχείο.</p>
Μη έγκυρη ημερομηνία και ώρα.	<p><b>Αιτία:</b> Δεν έχουν οριστεί η ημερομηνία και η ώρα του εκτυπωτή.</p> <p><b>Επίλυση:</b> Ορίστε ημερομηνία και ώρα χρησιμοποιώντας το Web Config, το EpsonNet Config ή τον πίνακα ελέγχου του εκτυπωτή.</p>
Μη έγκυρος κωδικός πρόσβασης.	<p><b>Αιτία:</b> Ο κωδικός πρόσβασης που έχει οριστεί για το πιστοποιητικό αρχής έκδοσης πιστοποιητικών (CA) και ο κωδικός πρόσβασης που έχει εισαχθεί δεν συμπίπτουν.</p> <p><b>Επίλυση:</b> Εισαγάγετε τον σωστό κωδικό πρόσβασης.</p>

## Προηγμένες ρυθμίσεις ασφαλείας για επιχειρήσεις

Μηνύματα	Αιτία/Επίλυση
Μη έγκυρο αρχείο.	<p><b>Αιτία:</b> Δεν πραγματοποιείτε εισαγωγή αρχείου πιστοποίησης σε μορφή X509.</p> <p><b>Επίλυση:</b> Βεβαιωθείτε ότι επιλέγετε το σωστό πιστοποιητικό, το οποίο έχει σταλεί από αξιόπιστη αρχή πιστοποίησης.</p>
	<p><b>Αιτία:</b> Το αρχείο που έχετε εισαγάγει είναι πολύ μεγάλο. Το μέγιστο μέγεθος αρχείου είναι 5 KB.</p> <p><b>Επίλυση:</b> Εάν επιλέγετε το σωστό αρχείο, το πιστοποιητικό ενδέχεται είναι κατεστραμμένο ή να είναι αποτέλεσμα κατασκευής.</p>
	<p><b>Αιτία:</b> Η αλυσίδα που περιλαμβάνεται στο πιστοποιητικό δεν είναι έγκυρη.</p> <p><b>Επίλυση:</b> Για περισσότερες πληροφορίες σχετικά με το πιστοποιητικό, ανατρέξτε στην τοποθεσία της αρχής πιστοποίησης στο Web.</p>
Δεν είναι δυνατή η χρήση Πιστοποιητικού διακομιστή που περιλαμβάνει περισσότερα από τρία Πιστοποιητικά CA.	<p><b>Αιτία:</b> Το αρχείο του πιστοποιητικού με μορφή PKCS#12 περιέχει περισσότερα από 3 πιστοποιητικά αρχής έκδοσης πιστοποιητικών (CA).</p> <p><b>Επίλυση:</b> Εισαγάγετε κάθε πιστοποιητικό ως μετατροπή από μορφή PKCS#12 σε μορφή PEM ή εισαγάγετε το αρχείο του πιστοποιητικού σε μορφή PKCS#12 το οποίο περιέχει έως 2 πιστοποιητικά αρχής έκδοσης πιστοποιητικών (CA).</p>
Το πιστοποιητικό έληξε. Ελέγξτε εάν το πιστοποιητικό είναι έγκυρο ή ελέγξτε την ημερομηνία και ώρα στον εκτυπωτή σας.	<p><b>Αιτία:</b> Το πιστοποιητικό έχει λήξει.</p> <p><b>Επίλυση:</b></p> <ul style="list-style-type: none"> <li><input type="checkbox"/> Εάν το πιστοποιητικό έχει λήξη, αποκτήστε και εισαγάγετε το νέο πιστοποιητικό.</li> <li><input type="checkbox"/> Εάν το πιστοποιητικό δεν έχει λήξει, βεβαιωθείτε ότι οι ρυθμίσεις ώρας και ημερομηνίας του εκτυπωτή είναι σωστές.</li> </ul>

## Προηγμένες ρυθμίσεις ασφαλείας για επιχειρήσεις

Μηνύματα	Αιτία/Επίλυση
Απαιτείται Ιδιωτικό κλειδί.	<p><b>Αιτία:</b> Δεν υπάρχει ιδιωτικό κλειδί με ζεύξη με το πιστοποιητικό.</p> <p><b>Επίλυση:</b></p> <ul style="list-style-type: none"> <li><input type="checkbox"/> Εάν το πιστοποιητικό έχει μορφή PEM/DER και έχει αποκτηθεί μέσω αιτήματος υπογραφής πιστοποιητικού (CSR) με χρήση υπολογιστή, προσδιορίστε το αρχείο ιδιωτικού κλειδιού.</li> <li><input type="checkbox"/> Εάν το πιστοποιητικό έχει μορφή PKCS#12 και έχει αποκτηθεί μέσω αιτήματος υπογραφής πιστοποιητικού (CSR) με χρήση υπολογιστή, δημιουργήστε ένα αρχείο το οποίο θα περιέχει το ιδιωτικό κλειδί.</li> </ul> <p><b>Αιτία:</b> Έχετε εισαγάγει εκ νέου το πιστοποιητικό PEM/DER το οποίο αποκτήθηκε μέσω αιτήματος υπογραφής πιστοποιητικού (CSR) με χρήση του Web Config.</p> <p><b>Επίλυση:</b> Εάν το πιστοποιητικό έχει μορφή PEM/DER και έχει αποκτηθεί μέσω αιτήματος υπογραφής πιστοποιητικού (CSR) με χρήση του Web Config, μπορείτε να το εισαγάγετε μόνο μία φορά.</p>
Αδυναμία ρύθμισης.	<p><b>Αιτία:</b> Δεν είναι δυνατή η ολοκλήρωση της διαμόρφωσης επειδή η επικοινωνία μεταξύ του εκτυπωτή και του υπολογιστή απέτυχε ή δεν είναι δυνατή η ανάγνωση του αρχείου λόγω ορισμένων σφαλμάτων.</p> <p><b>Επίλυση:</b> Μετά τον έλεγχο του καθορισμένου αρχείου και της επικοινωνίας, εισαγάγετε ξανά το αρχείο.</p>

**Σχετικές πληροφορίες**

➔ «Σχετικά με την ψηφιακή πιστοποίηση» στη σελίδα 158

**Εσφαλμένη διαγραφή πιστοποιητικού αρχής έκδοσης πιστοποιητικών (CA)****Δεν υπάρχει αρχείο αντιγράφου ασφαλείας για το πιστοποιητικό με υπογραφή CA.**

Εάν διαθέτετε το αρχείο αντιγράφου ασφαλείας, εισαγάγετε το πιστοποιητικό ξανά.

Εάν αποκτήσετε κάποιο πιστοποιητικό χρησιμοποιώντας ένα αίτημα υπογραφής πιστοποιητικού (CSR) το οποίο δημιουργήθηκε από το Web Config, δεν θα είναι δυνατή η εκ νέου εισαγωγή του διαγραμμένου πιστοποιητικού. Δημιουργήστε ένα αίτημα υπογραφής πιστοποιητικού (CSR) και αποκτήστε ένα νέο πιστοποιητικό.

**Σχετικές πληροφορίες**

➔ «Διαγραφή πιστοποιητικού αρχής έκδοσης πιστοποιητικών (CA)» στη σελίδα 164

➔ «Εισαγωγή πιστοποιητικού αρχής έκδοσης πιστοποιητικών (CA)» στη σελίδα 162