

XP-4100 Series

Ghidul utilizatorului

Drept de proprietate intelectuală

Nicio parte a acestei publicații nu poate fi reprodusă, stocată pe un sistem de preluare sau transmisă în orice formă sau prin orice mijloc electronic, mecanic, prin fotocopiare, înregistrare sau în alt mod, fără permisiunea scrisă prealabilă a Seiko Epson Corporation. Nu se presupune nicio responsabilitate în ceea ce privește brevetele relativ la utilizarea informațiilor incluse în prezentul manual. De asemenea, nu se presupune nicio responsabilitate pentru daune rezultând din utilizarea informațiilor incluse în prezentul manual. Informațiile incluse în prezentul manual sunt destinate a fi utilizate numai cu acest produs Epson. Epson nu este responsabilă de utilizarea acestor informații prin aplicarea la alte produse.

Nici Seiko Epson Corporation și nici filialele sale nu vor fi responsabile față de persoana care a achiziționat acest produs sau față de terți pentru daune, pierderi, costuri sau cheltuieli suportate de achizitor sau de terți ca rezultat al unui accident, utilizări eronate sau abuzive a acestui produs sau a unor modificări sau reparații neautorizate ale acestui produs sau (exclusiv teritoriul S.U.A.) nerespectarea strictă a instrucțiunilor de operare și de întreținere ale Seiko Epson Corporation.

Seiko Epson Corporation și filialele sale nu vor fi responsabile pentru nicio daună sau problemă apărută ca urmare a utilizării opțiunilor sau a altor produse consumabile altele decât cele desemnate de către Seiko Epson Corporation ca fiind produse originale Epson sau produse aprobate Epson.

Seiko Epson Corporation nu va fi responsabilă pentru nicio daună rezultată ca urmare a interferențelor electromagnetice care survine în urma utilizării oricăror cabluri de interfață altele decât cele desemnate ca produse aprobate Epson de către Seiko Epson Corporation.

© 2018 Seiko Epson Corporation

Conținutul acestui manual și specificațiile acestui produs se pot modifica fără notificare prealabilă.

Mărci înregistrate

❑ EPSON® este o marcă comercială înregistrată, iar EPSON EXCEED YOUR VISION sau EXCEED YOUR VISION este o marcă comercială a Seiko Epson Corporation.

❑ Epson Scan 2 software is based in part on the work of the Independent JPEG Group.

❑ libtiff

Copyright © 1988-1997 Sam Leffler

Copyright © 1991-1997 Silicon Graphics, Inc.

Permission to use, copy, modify, distribute, and sell this software and its documentation for any purpose is hereby granted without fee, provided that (i) the above copyright notices and this permission notice appear in all copies of the software and related documentation, and (ii) the names of Sam Leffler and Silicon Graphics may not be used in any advertising or publicity relating to the software without the specific, prior written permission of Sam Leffler and Silicon Graphics.

THE SOFTWARE IS PROVIDED "AS-IS" AND WITHOUT WARRANTY OF ANY KIND, EXPRESS, IMPLIED OR OTHERWISE, INCLUDING WITHOUT LIMITATION, ANY WARRANTY OF MERCHANTABILITY OR FITNESS FOR A PARTICULAR PURPOSE.

IN NO EVENT SHALL SAM LEFFLER OR SILICON GRAPHICS BE LIABLE FOR ANY SPECIAL, INCIDENTAL, INDIRECT OR CONSEQUENTIAL DAMAGES OF ANY KIND, OR ANY DAMAGES WHATSOEVER RESULTING FROM LOSS OF USE, DATA OR PROFITS, WHETHER OR NOT ADVISED OF THE POSSIBILITY OF DAMAGE, AND ON ANY THEORY OF LIABILITY, ARISING OUT OF OR IN CONNECTION WITH THE USE OR PERFORMANCE OF THIS SOFTWARE.

❑ QR Code is a registered trademark of DENSO WAVE INCORPORATED in Japan and other countries.

❑ Intel® is a registered trademark of Intel Corporation.

❑ Microsoft®, Windows®, and Windows Vista® are registered trademarks of Microsoft Corporation.

❑ Apple, Macintosh, macOS, OS X, Bonjour, ColorSync, Safari, AirPrint, the AirPrint Logo, iPad, iPhone, iPod touch, and iTunes are trademarks of Apple Inc., registered in the U.S. and other countries.

❑ Google Cloud Print, Chrome, Chrome OS, Google Play and Android are trademarks of Google LLC.

❑ Adobe and Adobe Reader are either registered trademarks or trademarks of Adobe Systems Incorporated in the United States and/or other countries.

❑ Notă generală: În publicația de față sunt utilizate alte nume de produse doar în scopuri de identificare și acestea pot fi mărci comerciale ale proprietarilor respectivi. Epson își declină orice drepturi asupra acestor mărci.

Cuprins

Drept de proprietate intelectuală

Mărci înregistrate

Despre acest manual

Introducere.	8
Utilizarea manualului pentru căutarea informațiilor.	8
Marcaje și simboluri.	10
Figurile utilizate în acest manual.	10
Referințe la sisteme de operare.	10

Instrucțiuni importante

Instrucțiuni de securitate.	12
Instrucțiuni de siguranță privind cerneala.	12
Sfaturi și avertismente legate de imprimantă.	13
Sfaturi și avertismente pentru configurarea imprimantei.	13
Sfaturi și avertismente pentru utilizarea imprimantei.	13
Sfaturi și avertismente pentru transportul sau depozitarea imprimantei.	14
Sfaturi și avertismente pentru utilizarea imprimantei cu o conexiune wireless.	14
Sfaturi și avertismente pentru utilizarea ecranului LCD.	14
Protejarea informațiilor personale.	14

Informații de bază despre imprimantă

Denumirea și funcțiile componentelor.	15
Ghid pentru panoul de comandă.	17
Panou de comandă.	17
Ghid pentru ecranul principal.	18
Pictograme afișate pe ecranul LCD.	18
Operații de bază.	19
Introducerea caracterelor.	21
Vizualizarea animațiilor.	22

Setări de rețea

Tipuri de conexiune în rețea.	24
Conexiune Wi-Fi.	24
Conexiune Wi-Fi Direct (Simple AP).	24
Conectarea la un computer.	25

Conectarea la un dispozitiv inteligent.	26
Conectarea la un dispozitiv inteligent printr-un router wireless.	26
Conectarea la un iPhone, iPad, sau iPod touch folosind Wi-Fi Direct.	27
Conectarea la dispozitivele Android folosind Wi-Fi Direct.	30
Conectarea dispozitivelor, altele decât iOS și Android folosind Wi-Fi Direct.	32
Efectuarea setărilor Wi-Fi de la imprimantă.	36
Efectuarea setărilor Wi-Fi prin introducerea unui SSID și a parolei.	36
Efectuarea setărilor Wi-Fi prin Push Button Setup (WPS).	38
Efectuarea setărilor prin PIN Code Setup (Configurare cod PIN) (WPS).	39
Efectuarea setărilor de rețea avansate.	41
Verificarea stării conexiunii la rețea.	42
Pictogramă de rețea.	42
Verificarea informațiilor de rețea detaliate de la panoul de control.	42
Tipărirea unui raport de conexiune la rețea.	43
Tipărirea unei fișe de stare a rețelei.	49
Înlocuirea sau adăugarea unor noi routere wireless.	49
Schimbarea metodei de conectare la un computer.	50
Modificarea setărilor Wi-Fi Direct (Simple AP).	51
Dezactivarea Wi-Fi de la panoul de control.	51
Înteruperea conexiunii Wi-Fi Direct (Simple AP) de la panoul de comandă.	52
Restabilirea setărilor de rețea de la panoul de control.	53

Încărcarea hârtiei

Precauții la manevrarea hârtiei.	54
Hârtia disponibilă și capacitățile.	55
Hârtia originală Epson.	55
Hârtie disponibilă în comerț.	56
Hârtie pentru tipărire fără margini.	56
Hârtie pentru tipărire pe ambele părți.	57
Lista tipurilor de hârtie.	57
Încărcarea hârtiei în suportul de Alimentare hârtie spate.	58

Așezarea originalelor

Așezarea originalelor pe Geamul scannerului.	61
Modul de amplasare a unor diverse originale.	62

Tipărirea

Tipărirea de la panoul de control.	64
Tipărirea unui program.	64
Tipărirea pe hârtie liniată.	65
Tipărirea pe plicuri.	65
Tipărirea de pe un computer.	67
Informații de bază despre tipărire — Windows.	67
Informații de tipărire de bază — Mac OS.	69
Tipărirea pe 2 fețe.	71
Tipărirea față-verso (numai pentru Windows).	73
Tipărirea mai multor pagini pe o singură coală.	74
Tipărirea în funcție de formatul hârtiei.	75
Tipărirea mai multor fișiere împreună (numai pentru Windows).	77
Tipărirea unei imagini pe mai multe coli, pentru crearea unui poster (numai pentru Windows).	78
Tipărirea utilizând caracteristici avansate.	84
Imprimarea de pe dispozitivele inteligente.	87
Utilizarea caracteristicii Epson iPrint.	87
Utilizarea Epson Print Enabler.	89
Utilizarea caracteristicii AirPrint.	89
Anularea tipăririi.	90
Anularea tipăririi — Panou de control.	90
Anularea tipăririi - Windows.	90
Anularea tipăririi — Mac OS.	90

Copierea

Informații de bază privind copiere.	92
Diferite metode de copiere.	93
Copierea în diferite aspecte.	93
Copierea fotografiilor.	93
Opțiuni de meniu pentru copiere.	95

Scanarea

Scanarea de la panoul de control.	97
Scanarea pe calculator.	97
Scanarea pe un server Cloud.	101
Scanarea prin intermediul WSD.	103
Tipărirea de pe un computer.	105
Efectuarea scanării utilizând Epson Scan 2.	105
Scanarea de pe dispozitivele inteligente.	112
Instalarea Epson iPrint.	112
Efectuarea scanării utilizând Epson iPrint.	112

Schimbarea cartușelor de cerneală și a altor consumabile

Verificarea stării cernelii rămase și a casetei de întreținere.	114
Verificarea stării cernelii rămase și casetei de întreținere — de la panoul de control.	114
Verificarea stării cernelii rămase și a casetei de întreținere - Windows.	114
Verificarea stării cernelii rămase și a casetei de întreținere - Mac OS X.	114
Codurile cartușelor de cerneală.	115
Măsuri de precauție la manipularea cartușelor de cerneală.	116
Înlocuirea cartușelor de cerneală.	118
Codul casetei de întreținere.	122
Precauții pentru manipularea cutiei de întreținere.	122
Înlocuirea unei cutii de întreținere.	123
Tipărirea temporară cu cerneală neagră.	126
Tipărirea temporară cu cerneală neagră — Windows.	126
Tipărirea temporară cu cerneală neagră — Mac OS.	127
Economisirea cernelii negre atunci când nivelul acesteia este scăzut (numai pentru Windows).	128

Întreținerea imprimantei

Prevenirea uscării capului de imprimare.	130
Verificarea și curățarea capului de tipărire.	130
Verificarea și curățarea capului de imprimare — Panou de comandă.	130
Verificarea și curățarea capului de imprimare - Windows.	131
Verificarea și curățarea capului de tipărire — Mac OS.	131
Alinierea capului de tipărire.	132
Alinierea capului de tipărire — Panoul de control.	132
Curățarea traseului hârtiei pentru evitarea petelor de cerneală.	132
Curățarea Geamul scannerului.	133
Curățarea filmului translucid.	133
Economisirea energiei.	135
Economisirea energiei — Panou de comandă.	136

Opțiunile meniului Setări

Opțiunile meniului Stare alimentare.	137
Opțiunile meniului Setări de bază.	137

Cuprins

Temporizator oprire:	137
Setări oprire:	137
Temporiz. oprire:	138
Limbă/Language:	138
Tastatură.	138
Golire totală setări:	138
Opțiunile meniului Setări imprimantă.	138
Setare sursă hârtie:	138
Mod silențios:	138
Timp de uscare cerneală:	138
Golire totală setări.	139
Opțiunile meniului Setări rețea.	139
Opțiunile meniului Setări serviciu web.	139
Opțiunile meniului Funcții ghidare.	140
Opțiunile meniului Cercetare clienți.	140
Opțiunile meniului Actualizare firmware.	141
Actualizare:	141
Notificare:	141
Opțiunile meniului Restaurare setări implicite.	141

Informații despre serviciul de rețea și despre software

Serviciul Epson Connect.	142
Aplicație pentru configurarea operațiilor imprimantei (Web Config).	142
Executarea utilitarului Web Config într-un browser web.	143
Executarea utilitarului Web Config în Windows	143
Executarea utilitarului Web Config în Mac OS.	144
Driverul de imprimantă pentru Windows.	144
Ghid de utilizare al driverului de imprimantă pentru Windows.	145
Realizarea setărilor operaționale din driver-ul imprimantei pentru Windows.	147
Driverul de imprimantă pentru Mac OS.	147
Ghid de utilizare al driverului de imprimantă pentru Mac OS.	148
Realizarea setărilor operaționale din driver-ul imprimantei pentru Mac OS.	149
Aplicație pentru scanarea documentelor și imaginilor (Epson Scan 2).	150
Adăugarea scannerului de rețea.	150
Aplicație pentru configurarea operațiilor de scanare de la panoul de control (Epson Event Manager).	151
Aplicație pentru tipărirea imaginilor (Epson Photo+).	151

Instrumente de actualizare software (EPSON Software Updater).	152
Instalarea aplicațiilor.	152
Actualizarea aplicațiilor și a firmware-ului.	153
Actualizarea programului firmware al imprimantei de la panoul de control.	154
Dezinstalarea aplicațiilor.	154
Dezinstalarea aplicațiilor — Windows.	154
Dezinstalarea aplicațiilor — Mac OS.	155

Soluționarea problemelor

Verificarea stării imprimantei.	157
Verificarea mesajelor pe ecranul LCD.	157
Verificarea stării imprimantei - Windows.	158
Verificarea stării imprimantei — Mac OS.	158
Verificarea stării software-ului.	159
Scoaterea hârtiei blocate.	159
Scoaterea hârtiei blocate din Alimentare hârtie spate.	159
Scoaterea hârtiei blocate din interiorul imprimantei.	159
Îndepărtarea hârtiei blocate din Capacul din spate.	161
Hârtia nu este alimentată corect.	162
Hârtia se blochează.	162
Hârtia este alimentată oblic.	163
Sunt alimentate mai multe coli de hârtie în același timp.	163
Apare o eroare la ieșirea hârtiei.	163
Hârtia este ejectată în timpul tipăririi.	163
Probleme cu privire la alimentarea cu energie și panoul de control.	163
Imprimanta nu pornește.	163
Imprimanta nu se oprește.	163
Alimentarea se oprește automat.	163
Ecranul LCD se întunecă.	164
Nu se poate efectua tipărirea de la un computer.	164
Verificarea conexiunii (USB).	164
Verificarea conexiunii (rețea).	164
Verificarea software-ului și a datelor.	165
Verificarea stării imprimantei de la computer (Windows).	167
Verificarea stării imprimantei de la computer (Mac OS).	168
Când nu se pot realiza setările de rețea.	168
Conexiune imposibilă de la dispozitive, deși setările de rețea sunt corecte.	168
Verificarea SSID conectat la imprimantă.	170
Verificarea SSID pentru computer.	170

Cuprins

Conexiunile Wireless LAN (Wi-Fi) devin instabile când utilizați dispozitive USB 3.0 pe Mac.	171	Apar modele moiré (umbre sub formă de plasă)	182
Nu se poate tipări de la un iPhone, iPad, sau iPod touch.	171	Nu se poate scana suprafața corectă pe geamul scannerului.	182
Probleme de tipărire.	172	Nu se poate previzualiza în Imagine redusă.	183
Apar urme de uzură din cauza frecării pe hârtie sau lipsesc culori.	172	Textul nu este corect recunoscut la salvarea în formatul PDF căutabil.	183
Apar benzi sau culori neașteptate.	172	Nu se pot rezolva problemele imaginii scanate.	183
Apar benzi colorate la intervale de aproximativ 2.5 cm.	172	Alte probleme de scanare.	184
Tipăriri neclare, benzi verticale sau aliniere incorectă.	173	Scanarea se face prea încet.	184
Calitatea tipării este slabă.	173	Viteza de scanare scade foarte mult la scanarea continuă.	184
Hârtia este pătată sau zgâriată.	174	Scanarea se oprește dacă scanați în format PDF/Multi-TIFF.	184
Hârtia se pătează în timpul tipării automate față-verso.	175	Alte probleme.	185
Fotografiile tipărite sunt lipicioase.	175	Un ușor șoc electric la atingerea imprimantei.	185
Imaginile sau fotografiile sunt imprimate în culori neașteptate.	175	Funcționarea imprimantei este zgomotoasă.	185
Culorile diferă de cele care apar pe afișaj.	176	Aplicația este blocată de un firewall (numai Windows).	185
Tipărirea fără margini nu poate fi efectuată.	176	Anexă	
Marginile imaginii sunt tăiate în timpul tipării fără margini.	176	Specificații tehnice.	186
Poziția, formatul sau marginile materialului tipărit sunt incorecte.	176	Specificațiile imprimantei.	186
Caracterele tipărite sunt incorecte sau corupte.	177	Specificațiile scannerului.	187
Imaginea tipărită este inversată.	177	Specificațiile interfeței.	187
Modele tip mozaic în imaginile tipărite.	177	Listă cu funcții de rețea.	188
Culori neuniforme, pete, puncte sau linii drepte apar în imaginea copiată.	178	Specificații Wi-Fi.	188
Pe imaginea copiată apar modele neclare (de tip hașură).	178	Protocol de securitate.	189
Pe imaginea copiată apare o imagine de pe verso-ul originalului.	178	Servicii compatibile oferite de terți.	189
Problema de tipărire nu a putut fi soluționată.	178	Dimensiuni.	189
Alte probleme de imprimare.	179	Specificații electrice.	189
Tipărirea se face prea încet.	179	Specificații de mediu.	190
Viteza de imprimare sau copiere scade foarte mult în timpul funcționării continue.	179	Cerințele sistemului.	190
Nu se poate anula tipărirea de la un computer care rulează Mac OS X v10.6.8.	179	Informații de reglementare.	191
Scanarea nu începe.	180	Standarde și aprobări.	191
Nu este posibilă scanarea de la panoul de control.	180	Restricții la copiere.	192
Probleme cu privire la imaginile scanate.	181	Transportarea și depozitarea imprimantei.	193
Culori lipsite de omogenitate, murdărie, pete etc. apar la scanarea de pe geamul scannerului.	181	Unde puteți obține ajutor.	195
Calitatea imaginii lasă de dorit.	181	Site-ul web de asistență tehnică.	195
Fundalul imaginilor prezintă offset.	181	Contactarea serviciului de asistență clienți.	195
Textul este neclar.	181		

Despre acest manual

Introducere

Următoarele manuale sunt livrate împreună cu imprimanta dvs. Epson. În afara manualelor, consultați diversele tipuri de informații de ajutor disponibile de pe imprimantă sau din cadrul aplicațiilor software Epson.

Începeți aici (manual tipărit pe hârtie)

Include informații referitoare la configurarea imprimantei, instalarea programelor software, utilizarea imprimantei, soluții pentru rezolvarea problemelor etc.

Ghidul utilizatorului (manual digital)

Acest manual. Oferă informații generale și instrucțiuni privind utilizarea imprimantei, setările de rețea la utilizarea imprimantei într-o rețea, precum și instrucțiuni privind rezolvarea problemelor.

Puteți obține cele mai recente versiuni ale manualelor enumerate mai sus folosind metodele următoare.

Manual pe hârtie

Vizitați site-ul web de asistență Epson pentru Europa la adresa <http://www.epson.eu/Support> sau site-ul web de asistență Epson global la adresa <http://support.epson.net/>.

Manual digital

Lansați EPSON Software Updater pe computer. EPSON Software Updater verifică dacă există actualizări disponibile ale aplicațiilor software Epson și ale manualelor digitale, permițându-vă să descărcați cele mai recente versiuni.

Informații conexe

➔ „Instrumente de actualizare software (EPSON Software Updater)” la pagina 152

Utilizarea manualului pentru căutarea informațiilor

Manualul PDF permite căutarea de informații în funcție de cuvinte cheie sau puteți accesa direct anumite secțiuni cu ajutorul marcajelor. De asemenea, puteți tipări numai paginile de care aveți nevoie. În această secțiune se explică modul de utilizare a unui manual PDF deschis în Adobe Reader X pe un computer.

Despre acest manual

Căutarea după cuvinte cheie

Faceți clic pe **Editare** > **Căutare avansată**. Introduceți cuvântul cheie (textul) pentru informațiile pe care doriți să le găsiți în fereastra de căutare, apoi faceți clic pe **Căutare**. Corespondențele sunt marcate sub forma unei liste. Faceți clic pe una dintre corespondențe pentru a accesa pagina respectivă.

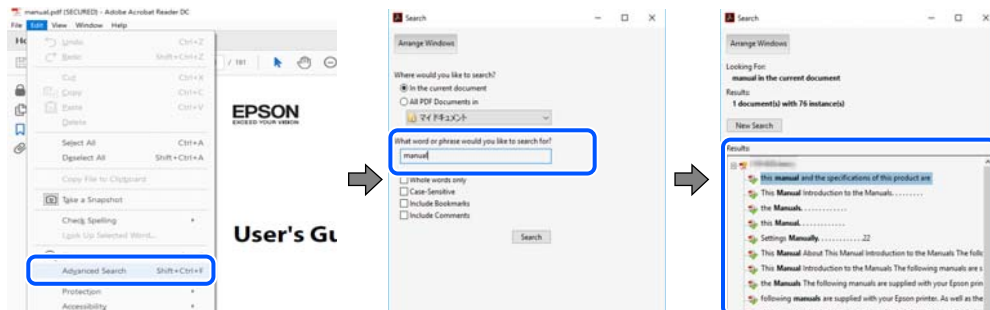

Accesul direct de la marcaje

Faceți clic pe un titlu pentru a accesa pagina respectivă. Faceți clic pe + sau > pentru a vizualiza titlurile de nivel inferior din secțiunea respectivă. Pentru a reveni la pagina precedentă, efectuați următoarea operație la tastatură.

- Windows: Mențineți apăsată tasta **Alt**, apoi apăsați pe <.
- Mac OS: Mențineți apăsată tasta **Command**, apoi apăsați pe <.

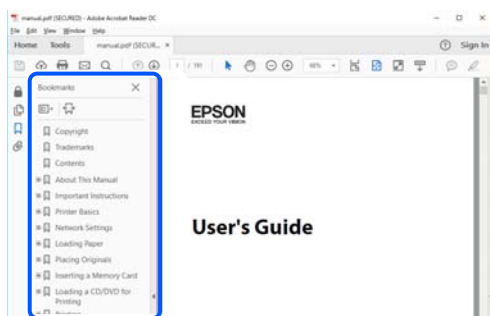

Imprimarea numai a paginilor necesare

Puteți extrage și tipări numai paginile de care aveți nevoie. Faceți clic pe **Tipărire** în meniul **Fișier**, apoi specificați paginile pe care doriți să le imprimați în opțiunea **Pagini** din **Pagini de tipărit**.

- Pentru a specifica o serie de pagini, introduceți o cratimă între pagina de început și cea de sfârșit.
Exemplu: 20 – 25
- Pentru a specifica pagini care nu se află într-o serie, separați paginile prin virgule.
Exemplu: 5, 10, 15

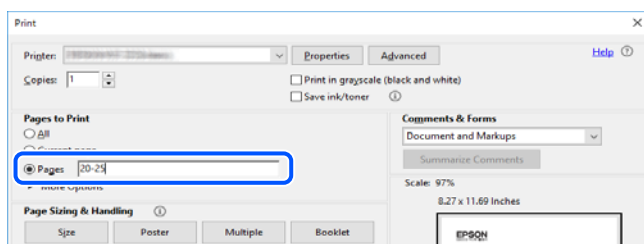

Marcaje și simboluri

**Atenție:**

Instrucțiuni care trebuie respectate cu atenție, pentru evitarea vătămărilor corporale.

**Important:**

Instrucțiuni care trebuie respectate pentru evitarea deteriorării echipamentului.

Notă:

Furnizează informații complementare și de referință.

Informații conexe

➔ Asigură legătura cu secțiunile aferente.

Figurile utilizate în acest manual

- Capturile de ecran cu driver-ul imprimantei și Epson Scan 2 (driver-ul scannerului) sunt efectuate în Windows 10 sau macOS Mojave. Conținutul afișat pe ecran diferă în funcție de model și situație.
- Ilustrațiile utilizate în acest manual sunt doar exemple. Cu toate că în funcție de model pot exista mici diferențe, modul de funcționare este același.
- Unele elemente din meniul afișat pe ecranul LCD diferă în funcție de model și de setările definite.
- Puteți citi codul QR utilizând aplicația dedicată.

Referințe la sisteme de operare

Windows

În acest manual, termeni precum „Windows 10”, „Windows 8.1”, „Windows 8”, „Windows 7”, „Windows Vista” și „Windows XP” se referă la următoarele sisteme de operare. În plus, termenul „Windows” este utilizat cu referire la toate versiunile.

- Sistem de operare Microsoft® Windows® 10
- Sistem de operare Microsoft® Windows® 8.1
- Sistem de operare Microsoft® Windows® 8
- Sistem de operare Microsoft® Windows® 7
- Sistem de operare Microsoft® Windows Vista®
- Sistem de operare Microsoft® Windows® XP
- Sistem de operare Microsoft® Windows® XP Professional x64 Edition

Despre acest manual

Mac OS

În acest manual, termenul „Mac OS” este utilizat cu referire la macOS Mojave, macOS High Sierra, macOS Sierra, OS X El Capitan, OS X Yosemite, OS X Mavericks, OS X Mountain Lion, Mac OS X v10.7.x, și Mac OS X v10.6.8.

Instrucțiuni importante

Instrucțiuni de securitate

Citiți și respectați aceste instrucțiuni pentru a asigura utilizarea în siguranță a acestei imprimante. Păstrați acest manual pentru a-l putea consulta ulterior. De asemenea, trebuie să respectați toate avertismentele și instrucțiunile afișate pe imprimantă.

- Unele simboluri folosite pe imprimanta dvs. au rolul de a asigura utilizarea în siguranță și corespunzătoare a imprimantei. Vizitați următorul site web pentru a afla mai multe despre semnificația simbolurilor.
<http://support.epson.net/symbols>
- Folosiți doar cablul de alimentare furnizat împreună cu imprimanta și nu folosiți cablul cu niciun alt echipament. În urma folosirii altor cabluri cu această imprimantă sau a folosirii cablului livrat cu alte echipamente, există pericolul de incendiu sau de electrocutare.
- Asigurați-vă de conformitatea cablului de alimentare cu c.a. cu standardele de siguranță locale.
- Nu dezamblați, modificați sau încercați să reparați cablul de alimentare, priza, imprimanta, scannerul sau alte componente, cu excepția cazurilor explicate expres în manualele imprimantei.
- Deconectați imprimanta de la priză și apelați la personal de service autorizat pentru reparații în următoarele condiții:
Cablul de alimentare sau priza sunt deteriorate; în imprimantă a pătruns lichid; imprimanta a fost supusă șocurilor mecanice sau carcasa este deteriorată; imprimanta nu funcționează normal sau prezintă modificări clare în funcționare. Nu reglați butoanele care nu sunt incluse în instrucțiunile de funcționare.
- Amplasați imprimanta în apropierea unei prize de rețea de unde fișa poate fi deconectată cu ușurință.
- Nu amplasați sau depozitați imprimanta afară, lângă surse excesive de mizerie sau praf, apă, sau lângă surse de încălzire, sau în locații în care se produc șocuri, vibrații, valori mari de temperatură și umiditate.
- Nu vărsați lichide pe imprimantă și nu manevrați imprimanta cu mâinile ude.
- Țineți imprimanta la o distanță de cel puțin 22 cm față de stimulatoarele cardiace. Este posibil ca undele radio generate de imprimantă să afecteze în mod negativ funcționarea stimulatoarelor cardiace.
- În cazul în care ecranul LCD este defect, contactați furnizorul. Dacă soluția cu cristale lichide ajunge pe mâinile dumneavoastră, spălați-le cu atenție cu apă și săpun. Dacă soluția cu cristale lichide vă intră în ochi, spălați imediat cu jet de apă. Dacă starea de disconfort sau problemele de vedere persistă după o clătire temeinică, solicitați imediat asistență medicală.

Instrucțiuni de siguranță privind cerneala

- Procedați cu atenție la manipularea cartușelor uzate deoarece poate exista cerneală rămasă în portul de alimentare cu cerneală.
 - Dacă cerneala intră în contact cu pielea, spălați temeinic zona afectată cu apă și săpun.
 - Dacă cerneala intră în contact cu ochii, clătiți imediat cu apă. Dacă starea de disconfort sau problemele de vedere persistă după o clătire temeinică, solicitați imediat asistență medicală.
 - Dacă cerneala vă pătrunde în gură, consultați imediat un medic.
- Nu dezamblați cartușul de cerneală și caseta de întreținere, deoarece există riscul ca cerneala să intre în contact cu ochii sau cu pielea.

Instrucțiuni importante

- Nu agitați prea tare cartușele de cerneală și nu le scăpați din mână. De asemenea, aveți grijă să nu le striviți și să nu le rupeți etichetele. Aceste acțiuni pot provoca scurgeri de cerneală.
- Nu lăsați cartușele de cerneală și caseta de întreținere la îndemâna copiilor.

Sfaturi și avertismente legate de imprimantă

Citiți și urmați aceste instrucțiuni, pentru a evita deteriorarea imprimantei sau a altor echipamente personale. Păstrați acest manual pentru referințe ulterioare.



Sfaturi și avertismente pentru configurarea imprimantei

- Nu blocați și nu acoperiți orificiile de ventilație și deschiderile imprimantei.
- Folosiți numai tipul de sursă de alimentare indicat pe eticheta imprimantei.
- Evitați utilizarea prizelor pe același circuit cu fotocopiatoarele sau sistemele de climatizare ce pornesc și se opresc periodic.
- Evitați prizele electrice controlate prin comutatoare de perete sau temporizatoare automate.
- Mențineți întregul computer departe de sursele potențiale de interferențe electromagnetice cum ar fi difuzoarele sau unitățile de bază ale telefoanelor fără fir.
- Cablurile de alimentare trebuie amplasate astfel încât să se evite frecările, tăieturile, rosăturile, îndoirile și răsucirile. Nu așezați obiecte peste cablurile de alimentare cu curent și nu permiteți amplasarea cablurilor în zonele în care se circulă. Fiți foarte atenți și păstrați toate cablurile de alimentare drepte la capete și în punctele în care intră și ies din transformator.
- Dacă folosiți un prelungitor cu imprimanta, verificați dacă intensitatea nominală totală a aparatelor conectate la acesta nu depășește intensitatea nominală a prelungitorului respectiv. De asemenea, verificați dacă intensitatea nominală totală a tuturor aparatelor conectate la priză nu depășește intensitatea nominală a prizei respective.
- Dacă intenționați să utilizați imprimanta în Germania, instalația electrică a clădirii trebuie protejată de un disjuncteur de 10 sau 16 A pentru asigurarea unei protecții adecvate la scurtcircuit și supraintensitate pentru produs.
- Atunci când conectați imprimanta la un computer sau la un alt dispozitiv cu ajutorul unui cablu, asigurați-vă de orientarea corectă a conectorilor. Fiecare conector are o singură orientare corectă. Introducerea unui conector cu orientare incorectă poate cauza deteriorarea ambelor dispozitive conectate prin cablu.
- Amplasați imprimanta pe o suprafață orizontală stabilă ce depășește perimetrul bazei în toate direcțiile. Imprimanta nu va funcționa corect dacă este înclinată.
- Lăsați un spațiu deasupra imprimantei, pentru a putea deschide complet capacul pentru documente.
- Lăsați spațiu suficient în fața imprimantei pentru evacuarea completă a hârtiei.
- Evitați locurile expuse modificărilor bruște de temperatură și umiditate. De asemenea, păstrați imprimanta departe de lumina solară directă, sursele de lumină puternică și de căldură.

Sfaturi și avertismente pentru utilizarea imprimantei

- Nu introduceți obiecte prin fantele imprimantei.
- Nu introduceți mâinile în interiorul imprimantei în timpul tipăririi.
- Nu atingeți cablul plat de culoare albă din interiorul imprimantei.

Instrucțiuni importante

- Nu folosiți în interiorul sau în exteriorul imprimantei produse cu aerosoli care conțin gaze inflamabile. Asemenea acțiuni pot cauza incendii.
- Nu mutați capul de tipărire cu mâna; în caz contrar imprimanta se poate defecta.
- Atenție să nu vă prindeți degetele atunci când închideți unitatea de scanare.
- La așezarea originalului, nu apăsați prea tare pe geamul scannerului.
- Opriti întotdeauna imprimanta folosind butonul . Nu scoateți imprimanta din priză și nu opriți alimentarea de la sursă decât după ce indicatorul  nu mai pâlpâie.
- Dacă urmează să nu folosiți imprimanta pentru o perioadă lungă de timp, deconectați cablul de alimentare din priza de curent.

Sfaturi și avertismente pentru transportul sau depozitarea imprimantei

- Dacă depozitați sau transportați imprimanta, încercați să nu o înclinați, să nu o așezați vertical sau să nu o răsuuciți; în caz contrar cerneala se poate scurge din cartușe.
- Înainte de a transporta imprimanta, capul de tipărire trebuie să se afle în poziția de repaus (extremă dreapta); verificați.

Sfaturi și avertismente pentru utilizarea imprimantei cu o conexiune wireless

- Undele radio emise de această imprimantă pot afecta negativ funcționarea echipamentelor electronice medicale, determinând funcționarea incorectă a acestora. Dacă utilizați această imprimantă într-o unitate medicală sau în apropierea unui echipament medical, respectați instrucțiunile primite de la personalul autorizat de respectiva unitate medicală și respectați toate avertizările și instrucțiunile afișate pe echipamentul medical.
- Undele radio emise de această imprimantă pot afecta negativ funcționarea dispozitivelor cu control automat precum ușile automate sau alarmele de incendiu și pot determina producerea unor accidente datorită funcționării defectuoase a acestora. Dacă utilizați această imprimantă în apropierea unor dispozitive cu control automat, respectați toate avertizările și instrucțiunile afișate pe aceste dispozitive.

Sfaturi și avertismente pentru utilizarea ecranului LCD

- Ecranul LCD poate conține câteva mici puncte strălucitoare sau negre și datorită caracteristicilor sale poate avea o strălucire inegală. Acestea fenomene sunt normale și nu înseamnă că ecranul este defect.
- Utilizați o laveta uscată, moale pentru curățare. Nu folosiți substanțe de curățat lichide sau chimice.
- Capacul exterior al ecranului LCD se poate rupe în cazul unui impact puternic. Contactați distribuitorul dacă suprafața ecranului se ciobește sau se crapă și nu atingeți și nu încercați să scoateți bucățile sparte.

Protejarea informațiilor personale

Dacă dați imprimanta unei alte persoane sau dacă o aruncați, ștergeți toate informațiile personale stocate în memoria imprimantei selectând **Setări > Restaurare setări implicite > Toate setările** de pe panoul de comandă.

Informații de bază despre imprimantă

Denumirea și funcțiile componentelor

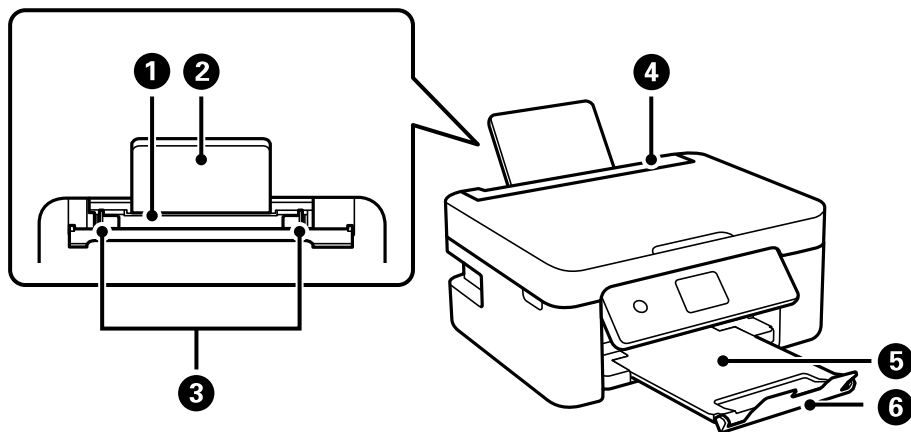

1	Alimentare hârtie spate	Asigură încărcarea hârtiei.
2	Suport hârtie	Susține hârtia încărcată.
3	Ghidaj de margini	Alimentează hârtia direct în imprimantă. Împingeți până la marginile hârtiei.
4	Element de protecție alimentator	Împiedică infiltrarea substanțelor străine în imprimantă. Apărătoarea trebuie ținută închisă în mod normal.
5	Tavă de ieșire	Ține hârtia evacuată.
6	Opritor	Previne căderea tipăriturilor din tava de ieșire.

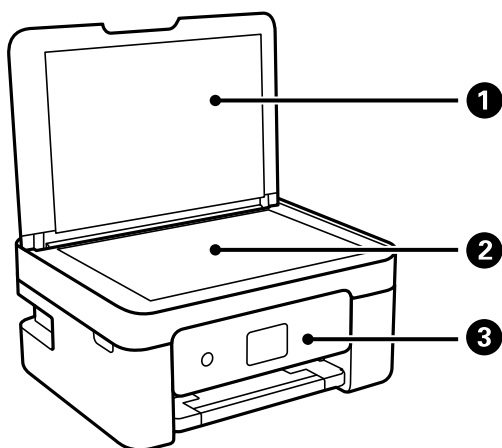

1	Capac pentru documente	Blochează accesul luminii din exterior în timpul scanării.
2	Geamul scannerului	Așezați originalele.
3	Panou de comandă	Indică starea imprimantei și vă permite să efectuați setările de tipărire.

Informații de bază despre imprimantă

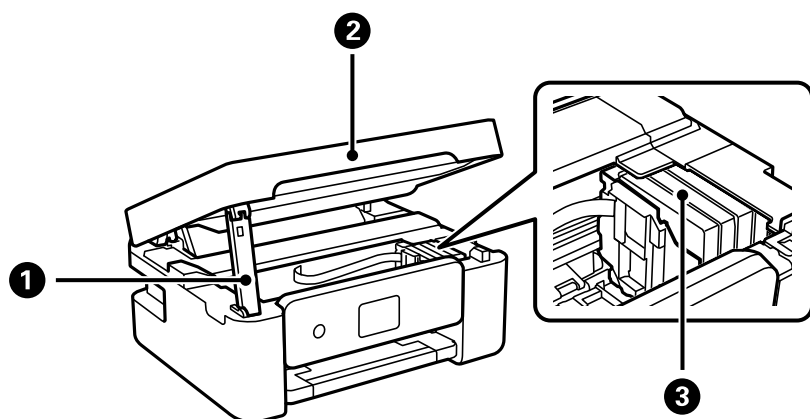

1	Suport scanner	Susține unitatea de scanare.
2	Scanner	Scanează originalele încărcate. Deschideți pentru înlocuirea cartușelor de cerneală sau îndepărtarea hârtiei blocate în interiorul imprimantei.
3	Suport pentru cartușele de cerneală	Instalați cartușele de cerneală. Cernaia iese din duzele capului de imprimare.

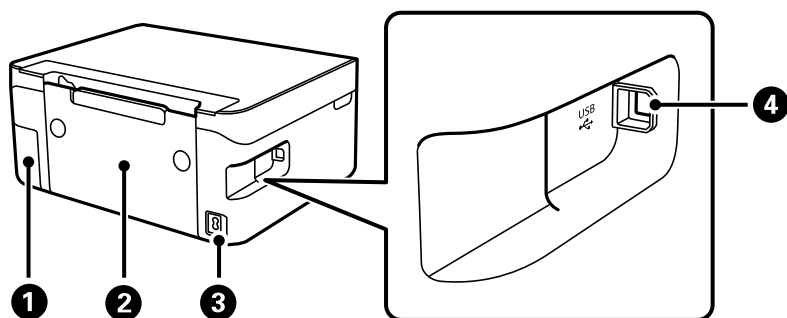

1	Capacul cutiei de întreținere	Scoateți-l pentru a înlocui cutia de întreținere. Cutia de întreținere este un recipient care colectează o cantitate foarte redusă de cerneală în exces în timpul curățării sau al imprimării.
2	Capac spate	Îndepărtați înainte de a scoate hârtia blocată.
3	Intrare c.a.	Permite conectarea cablului de alimentare.
4	Port USB	Pentru conectarea la un computer, utilizați un cablu USB.

Informații conexe

➔ „Panou de comandă” la pagina 17

Ghid pentru panoul de comandă

Panou de comandă

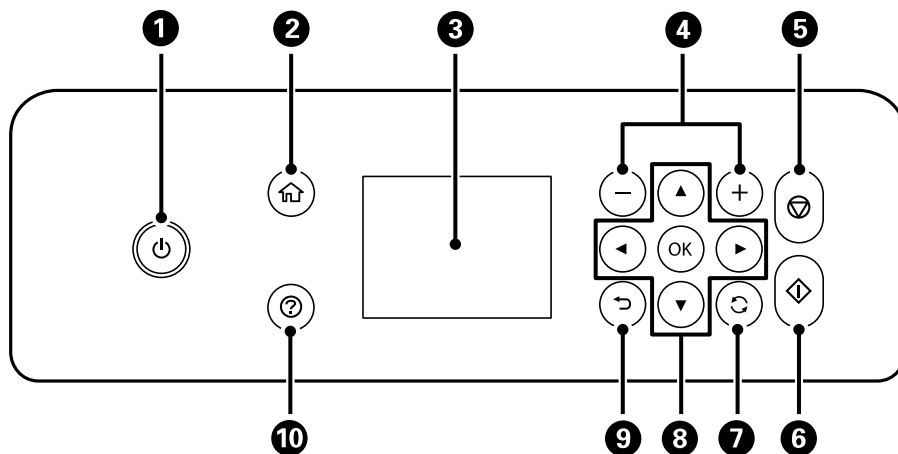

1	Pornește sau oprește imprimanta. Deconectați cablul de alimentare după ce verificați că indicatorul de alimentare s-a stins.
2	Afișează ecranul inițial.
3	Determină afișarea meniurilor și mesajelor. Utilizați butoanele de la panoul de comandă pentru a selecta un meniu sau pentru a face setări.
4	Pentru selectarea numărului de pagini care va fi tipărit.
5	Oprește operația curentă.
6	Începe o operație, de exemplu, tipărirea sau copierea.
7	Este aplicabilă unei varietăți de funcții, în funcție de situație.
8	Utilizați butoanele ▲ ▼ ◀ ▶ pentru a selecta meniul și apoi apăsați pe butonul OK pentru a intra în meniul selectat.
9	Determină revenirea la ecranul anterior.
10	Afișează soluții atunci când întâmpinați probleme.

Informații de bază despre imprimantă

Ghid pentru ecranul principal

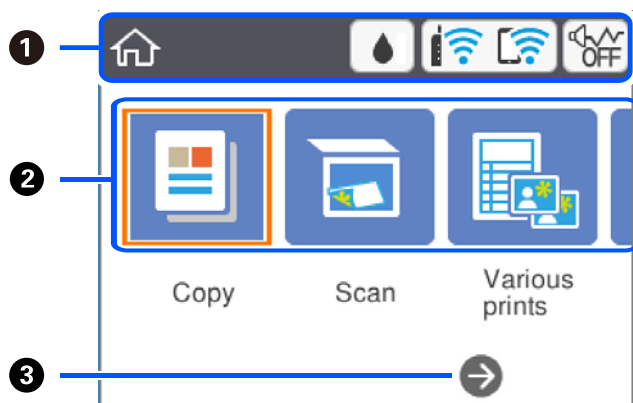









①	Indică elementele care au fost configurate pentru imprimantă sub formă de pictograme. Selectați pictograma apăsând butoanele ▲ ▼ ◀ ▶ și apoi apăsați butonul OK pentru a verifica setările curente sau a accesa fiecare meniu de setare.	
②	Afișează fiecare meniu.	
	Copiere	Vă permite să copiați un document.
	Scanare	Vă permite scanarea unui document sau a unei fotografii.
	Diverse materiale imprimate	Oferă funcții variate de tipărire, cum ar fi copierea în diferite aspecte și tipărirea hârtiei liniate sau a calendarelor.
	Setări	Vă permite efectuarea setărilor de întreținere, configurarea imprimantei și setările de rețea.
	Întreținere	Afișează meniurile recomandate pentru îmbunătățirea calității tipăririlor, precum desfundarea duzelor prin tipărirea unui model de verificare a duzelor și efectuarea curățării capului și reducerea estompărilor și benzilor în tipăriri prin alinierea capului de imprimare.
Conectare smartphone	Vă permite conectarea imprimantei direct la dispozitivul dumneavoastră inteligent fără un router wireless.	
③	Puteți derula la dreapta apăsând pe butonul ▶.	

Pictograme afișate pe ecranul LCD

Următoarele pictograme sunt afișate pe ecranul LCD, în funcție de starea imprimantei.

	Afișează ecranul Stare alimentare . Puteți verifica nivelurile aproximative ale cernelii și durata de utilizare a casetei de întreținere.
--	---

Informații de bază despre imprimantă

	<p>Indică starea conexiunii la rețea.</p> <p>Selectați pictograma pentru a verifica și modifica setările curente. Aceasta este o comandă rapidă pentru meniul următor.</p> <p>Setări > Setări rețea > Configurare Wi-Fi</p>
	<p>Imprimanta nu este conectată la o rețea fără fir (Wi-Fi).</p>
	<p>Imprimanta caută SSID, adresă de IP nesetată, sau are o problemă cu o rețea fără fir (Wi-Fi).</p>
	<p>Imprimanta este conectată la o rețea fără fir (Wi-Fi).</p> <p>Numărul de bare indică puterea semnalului conexiunii. Cu cât sunt afișate mai multe bare, cu atât mai puternică este conexiunea.</p>
	<p>Imprimanta nu este conectată la o rețea fără fir (Wi-Fi) în modul Wi-Fi Direct (Simple AP).</p>
	<p>Imprimanta este conectată la o rețea fără fir (Wi-Fi) în modul Wi-Fi Direct (Simple AP).</p>
	<p>Indică dacă Mod silențios este setat sau nu pentru imprimantă. Când această funcție este activată, zgomotul generat de operarea imprimantei este redus, dar viteza de imprimare se poate reduce la rândul ei. Totuși, este posibil ca zgomotul să nu fie redus, acest lucru depinzând de tipul hârtiei și de calitatea tipăririi selectate.</p>
	<p>Indică faptul că există informații suplimentare. Selectați pictograma pentru a afișa mesajul.</p>
	<p>Indică o problemă cu elementele. Selectați pictograma pentru a consulta modul de rezolvare a problemei.</p>

Operații de bază

Mutați focalizarea utilizând butoanele ▲ ▼ ◀ ▶ pentru a selecta elementele, apoi apăsați pe butonul OK pentru a confirma selecția dumneavoastră sau pentru a rula funcția selectată.

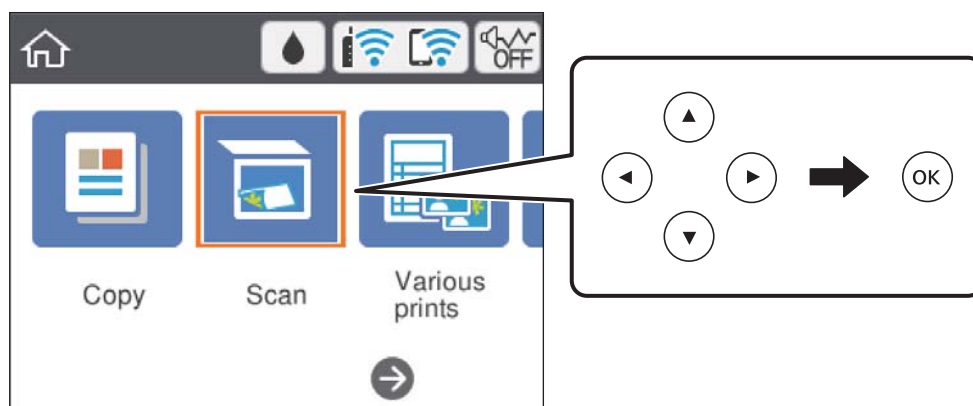

Informații de bază despre imprimantă

Mutați focalizarea pe elementul de setare utilizând butoanele ▲ ▼ ◀ ▶, apoi apăsați pe butonul OK pentru a activa sau dezactiva elementul.

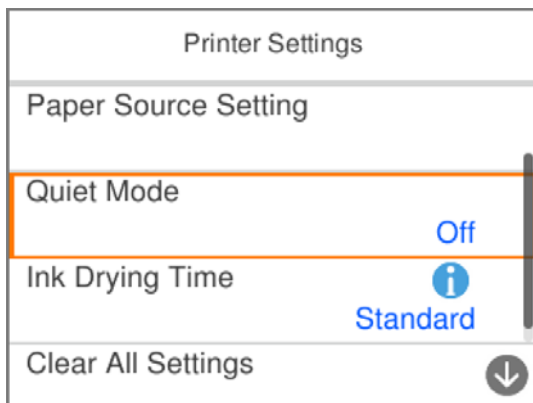

Pentru a introduce valoarea, numele, adresa etc., mutați focalizarea la câmpul de introducere utilizând butoanele ▲ ▼ ◀ ▶, apoi apăsați butonul OK pentru a afișa tastatura de pe ecran.

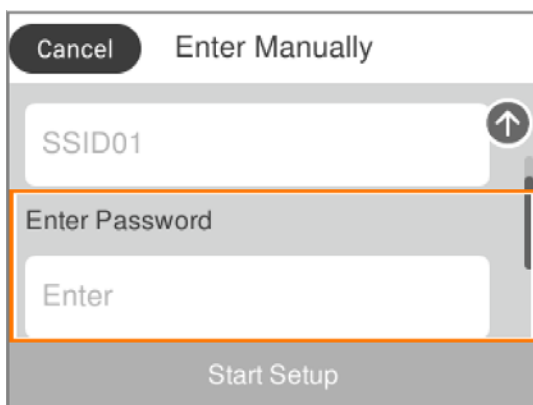

Informații de bază despre imprimantă

Introducerea caracterelor

Tastatură pe ecran

Puteți introduce caractere și simboluri utilizând tastatura afișată pe ecran atunci când realizați setări de rețea etc.

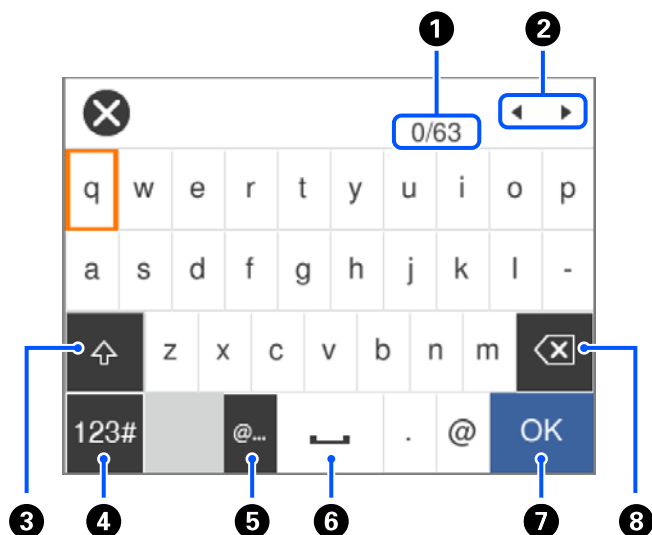

1	Indică numărul caracterelor.
2	Deplasează cursorul la poziția de intrare.
3	Comută între majuscule și minuscule.
4	Comută între tipurile de caractere. Puteți introduce caractere alfanumerice și simboluri.
5	Introduce adrese de domenii e-mail utilizate frecvent sau adrese URL prin simpla selectare a elementului.
6	Introduce un spațiu.
7	Introduce un caracter.
8	Șterge un caracter spre stânga.

Notă:

- Pictogramele disponibile diferă în funcție de articolul setat.
- De asemenea, puteți comuta caracterul utilizând butonul ↺.

Tastatură numerică pe ecran

Puteți introduce numere utilizând tastatura afișată pe ecran atunci când introduceți numărul de exemplare etc.

Informații de bază despre imprimantă

Tastatura numerică de pe ecran facilitează introducerea numerelor mai mari. Când introduceți un număr mai mic, utilizați butoanele +/-.



①	Șterge numărul introdus la stânga.
②	Șterge numărul introdus.
③	Confirmă numerele introduse și închide tastatura numerică de pe ecran.

Notă:

Apăsați butonul ↶ pentru a anula introducerea și închideți tastatura numerică de pe ecran.

Vizualizarea animațiilor

Puteți vizualiza animații ale instrucțiunilor de operare, precum încărcarea hârtiei sau eliminarea hârtiei blocate, pe ecranul LCD.

- Apăsați pe butonul (?): Afișează ecranul de ajutor. Selectați **Modul de a** și selectați elementele pe care doriți să le vizualizați.
- Selectați **Modul de a** în partea de jos a ecranului de operare: Sunt afișate animații în funcție de context.

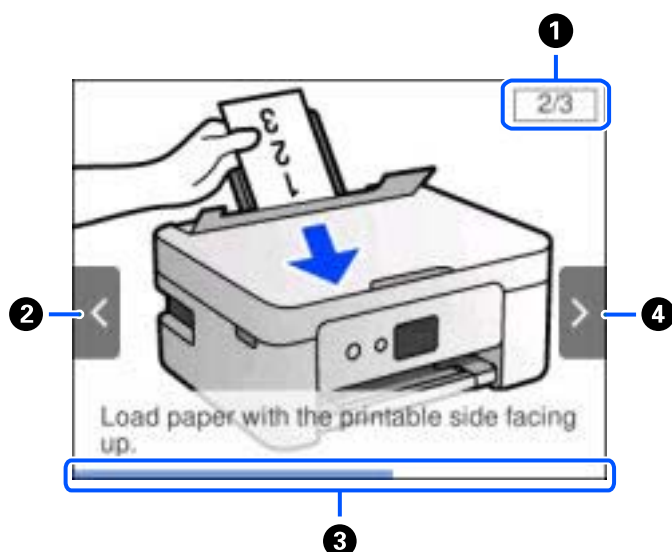

Informații de bază despre imprimantă

①	Indică numărul total de pași și numărul pasului curent. În exemplul de mai sus este prezentat pasul 2 din 3 pași.
②	Apăsați pe butonul ◀ pentru a reveni la pasul anterior.
③	Indică progresul în cadrul pasului curent. Animația se repetă când bara de progres ajunge în capăt.
④	Apăsați pe butonul ▶ pentru a trece la pasul următor.

Setări de rețea

Tipuri de conexiune în rețea

Puteți utiliza următoarele metode de conectare.

Conexiune Wi-Fi

Conectați imprimanta și computerul sau dispozitivul inteligent la routerul wireless. Aceasta este metoda de conectare obișnuită pentru rețele de la domiciliu sau de la birou, unde computerele sunt conectate la Wi-Fi prin routerul wireless.

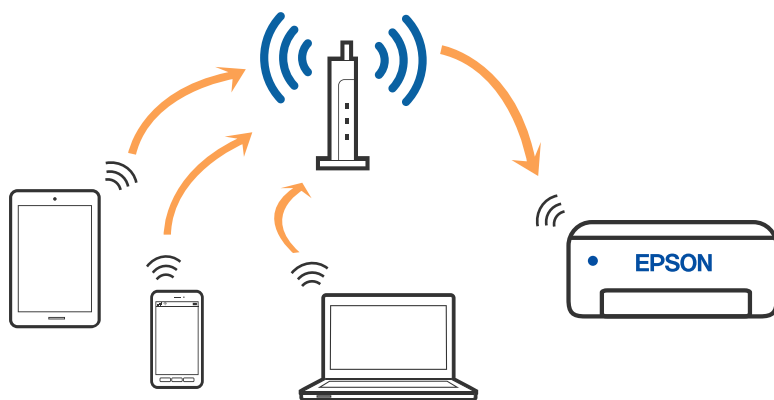

Informații conexe

- ➔ „Conectarea la un computer” la pagina 25
- ➔ „Conectarea la un dispozitiv inteligent” la pagina 26
- ➔ „Efectuarea setărilor Wi-Fi de la imprimantă” la pagina 36

Conexiune Wi-Fi Direct (Simple AP)

Utilizați această metodă de conectare atunci când nu utilizați Wi-Fi la domiciliu sau la birou sau atunci când doriți să conectați direct imprimanta și dispozitivul inteligent. În acest mod, imprimanta acționează ca router wireless și

Setări de rețea

puteți conecta dispozitivul la imprimantă, fără a fi necesară utilizarea unui router wireless standard. Totuși, dispozitivele conectate direct la imprimantă nu pot comunica între ele prin intermediul imprimantei.

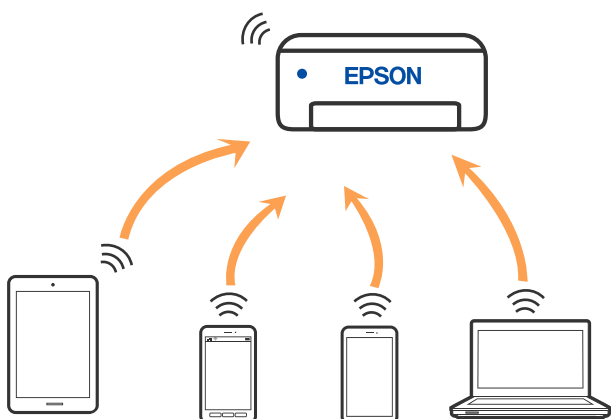

Imprimanta poate fi conectată prin Wi-Fi și conexiune Wi-Fi Direct (Simple AP) simultan. Totuși, dacă inițiați o conexiune la rețea în modul Wi-Fi Direct (Simple AP) atunci când imprimanta este conectată prin Wi-Fi, Wi-Fi va fi deconectat temporar.

Informații conexe

- ➔ „Conectarea la un iPhone, iPad, sau iPod touch folosind Wi-Fi Direct” la pagina 27
- ➔ „Conectarea la dispozitivele Android folosind Wi-Fi Direct” la pagina 30
- ➔ „Conectarea dispozitivelor, altele decât iOS și Android folosind Wi-Fi Direct” la pagina 32

Conectarea la un computer

Recomandăm utilizarea programului de instalare pentru conectarea imprimantei la un computer. Puteți rula programul de instalare utilizând una dintre următoarele metode.

- Configurarea de pe site-ul web
 - Accesați următorul site web și introduceți numele produsului. Mergeți la **Configurarea** și apoi începeți configurarea.
 - <http://epson.sn>
- Configurarea utilizând discul cu software (numai pentru modelele prevăzute cu un disc cu software și utilizatorii cu computere Windows cu unități de disc).
 - Introduceți discul cu software în computer și urmați instrucțiunile de pe ecran.

Selectarea metodelor de conectare

Urmați instrucțiunile de pe ecran până la afișarea ecranului următor, apoi selectați metoda de conectare a imprimantei la computer.

Setări de rețea

Selectați tipul de conexiune și faceți clic pe **Înainte**.

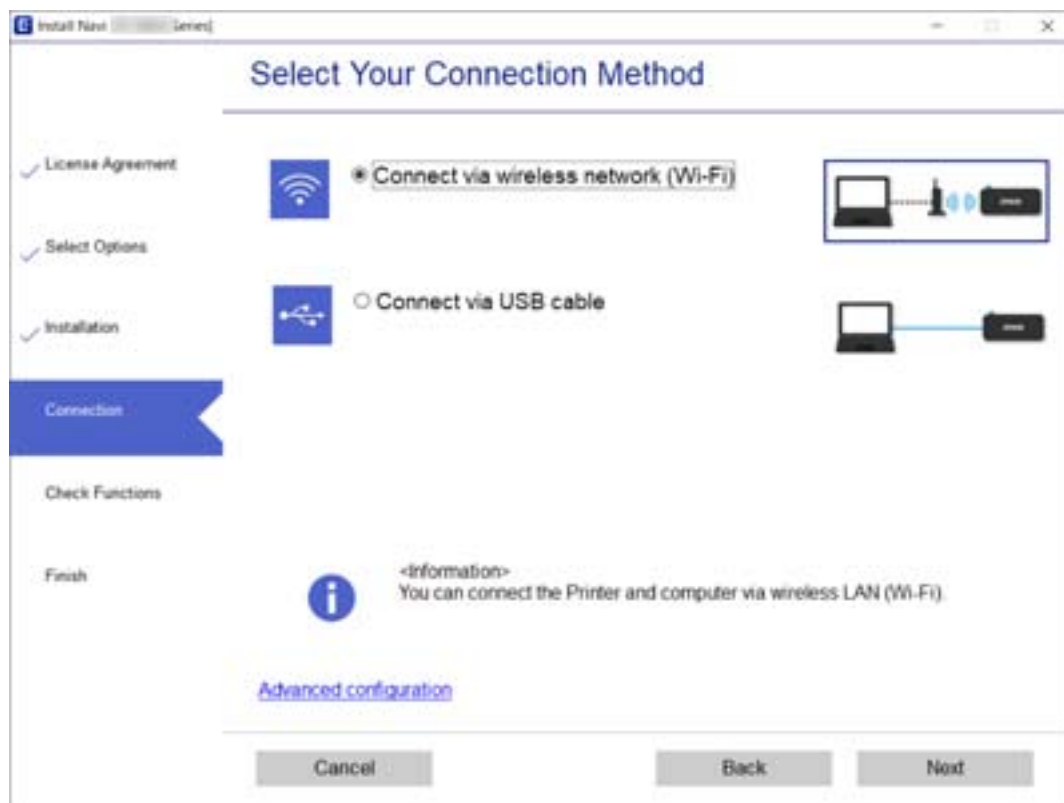

Urmați instrucțiunile afișate pe ecran.

Conectarea la un dispozitiv inteligent

Conectarea la un dispozitiv inteligent printr-un router wireless

Puteți utiliza imprimanta de la un dispozitiv inteligent atunci când conectați imprimanta la aceeași rețea Wi-Fi (SSID) ca dispozitivul inteligent. Pentru a utiliza imprimanta de la un dispozitiv inteligent, efectuați configurarea respectând indicațiile de pe următorul website. Accesați website-ul de pe dispozitivul inteligent pe care doriți să-l conectați la imprimantă.

<http://epson.sn> > Configurarea

Notă:

Dacă doriți să conectați un computer și un dispozitiv smart la imprimantă în același timp, recomandăm configurarea mai întâi de la computer utilizând aplicația de instalare.

Informații conexe

➔ „Imprimarea de pe dispozitivele inteligente” la pagina 87

Conectarea la un iPhone, iPad, sau iPod touch folosind Wi-Fi Direct

Această metodă vă permite să conectați imprimanta direct la un iPhone, iPad, sau iPod touch fără un router wireless. Este necesar să se întrunească următoarele condiții pentru a efectua conectarea utilizând această metodă. Dacă mediul dumneavoastră nu corespunde acestor condiții, vă puteți conecta selectând **Dispozitive cu alt SO**. Consultați „Informații conexe” de mai jos pentru detalii privind conectarea.

- iOS 11 sau mai recent
- Folosirea aplicației de cameră standard pentru scanarea codului QR
- Epson iPrint versiunea 7.0 sau mai recentă

Epson iPrint este utilizat pentru tipărirea de pe un dispozitiv inteligent. Instalați în prealabil Epson iPrint pe dispozitivul inteligent.

Notă:

Va trebui să faceți aceste setări pentru imprimanta și dispozitivul inteligent la care doriți să vă conectați doar o singură dată. Nu trebuie să faceți din nou aceste setări, cu excepția cazului în care doriți să dezactivați Wi-Fi Direct sau să restabiliți setările de rețea la valorile implicite.

1. Selectați **Conectare smartphone** pe ecranul de pornire.

Pentru a selecta un element, utilizați butoanele ▲ ▼ ◀ ▶ și apoi apăsați butonul OK.

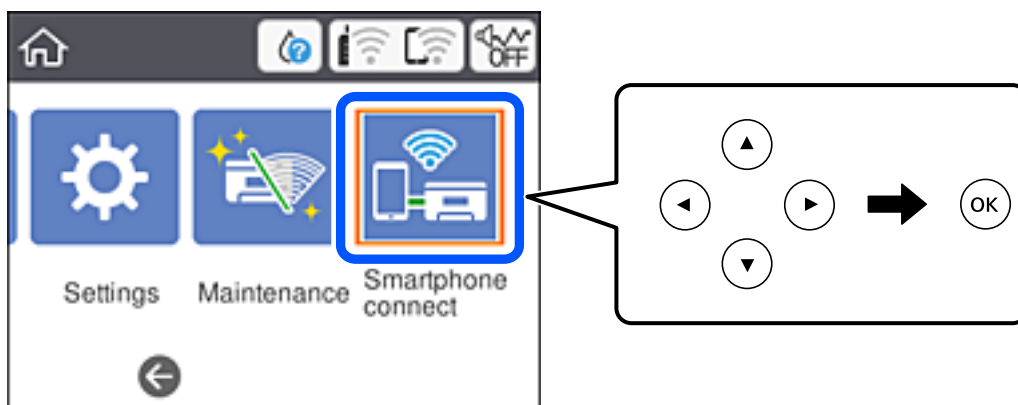

2. Selectați **Start configurare**.
3. Selectați **iOS**.

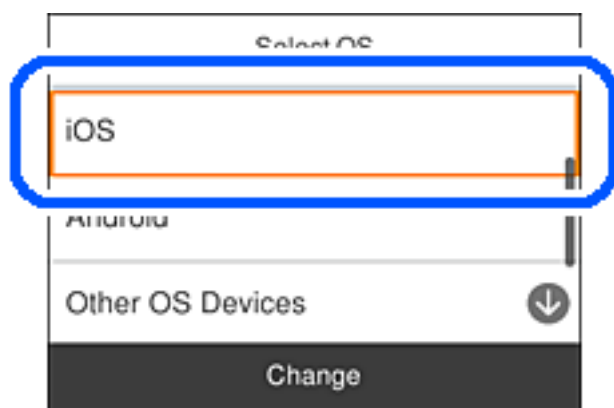

Setări de rețea

Codul QR este afișat pe panoul de comandă al imprimantei.

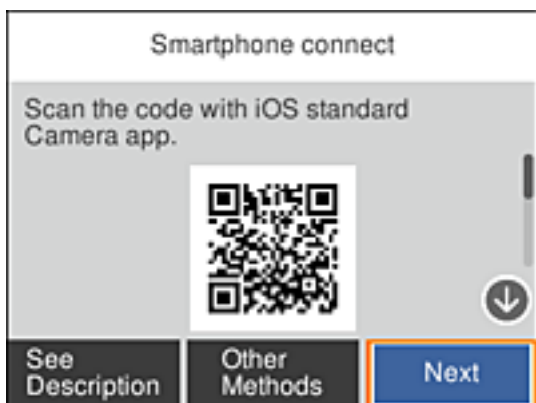

- Pe iPhone, iPad, sau iPod touch, porniți aplicația de cameră standard, și apoi scanați codul QR afișat pe panoul de comandă al imprimantei în modul Foto.



Folosiți aplicația Cameră pentru iOS 11 sau mai recent. Nu vă puteți conecta la imprimantă folosind aplicația Cameră pentru iOS 10 sau o versiune mai veche. De asemenea, nu vă puteți conecta folosind o aplicație pentru scanarea codurilor QR. Dacă nu puteți să vă conectați, selectați **Alte modele** de pe panoul de comandă al imprimantei. Consultați „Informații conexe” de mai jos pentru detalii privind conectarea.

- Apăsați notificarea afișată pe ecranul iPhone, iPad, sau iPod touch.

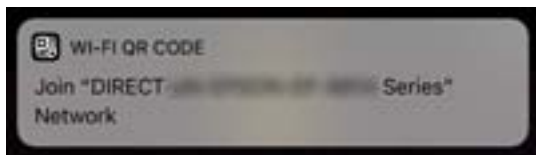

- Apăsați **Alăturare**.

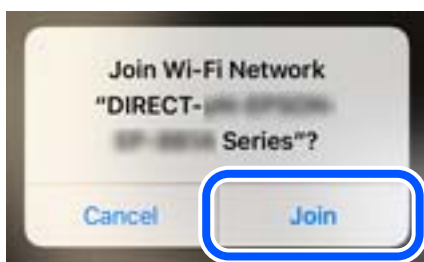

Setări de rețea

7. Pe panoul de comandă al imprimantei, selectați **Ur.**
8. Pe iPhone, iPad sau iPod touch, porniți aplicația de tipărire Epson.

Exemple de aplicații de tipărire Epson



Epson iPrint



Epson Creative
Print

9. Pe ecranul aplicației de tipărire Epson, atingeți **Printer is not selected.**
10. Selectați imprimanta la care doriți să vă conectați.



Consultați informațiile afișate pe panoul de comandă al imprimantei pentru a selecta imprimanta.

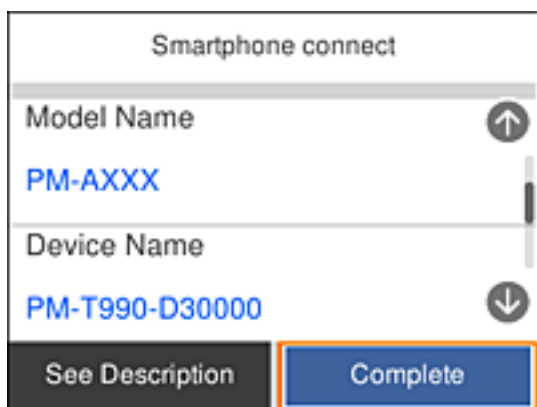

11. Pe panoul de comandă al imprimantei, selectați **Finalizat.**

Setări de rețea

Pentru dispozitivele inteligente care au mai fost conectate la imprimantă, selectați numele rețelei (SSID) de pe ecranul Wi-Fi al dispozitivului, pentru a le reconecta.

Informații conexe

- ➔ „Conectarea dispozitivelor, altele decât iOS și Android folosind Wi-Fi Direct” la pagina 32
- ➔ „Imprimarea de pe dispozitivele inteligente” la pagina 87

Conectarea la dispozitivele Android folosind Wi-Fi Direct

Această metodă vă permite să conectați imprimanta direct la dispozitivul dvs. Android, fără un router wireless. Pentru folosirea acestei funcții este necesară îndeplinirea următoarelor condiții.

- iOS 4.4 sau ulterior
- Epson iPrint versiunea 7.0 sau ulterioară

Puteți folosi aplicația Epson iPrint pentru a tipări de pe un dispozitiv inteligent. Instalați Epson iPrint în avans pe dispozitivul inteligent.

Notă:

Trebuie să efectuați o singură dată aceste setări pentru imprimantă și pentru dispozitivul inteligent la care doriți să realizați conexiunea. Cu excepția cazului în care dezactivați Wi-Fi Direct sau restaurați setările prestabilite pentru rețea, nu este necesar să efectuați din nou aceste setări.

1. Selectați **Conectare smartphone** pe ecranul principal.

Pentru a selecta un element, utilizați butoanele ▲ ▼ ◀ ▶ și apoi apăsați butonul OK.

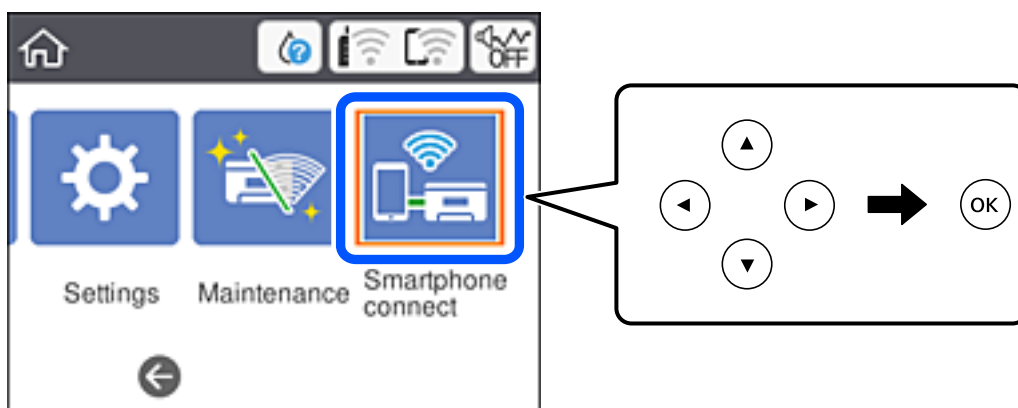

2. Selectați **Start configurare**.

Setări de rețea

3. Selectați **Android**.

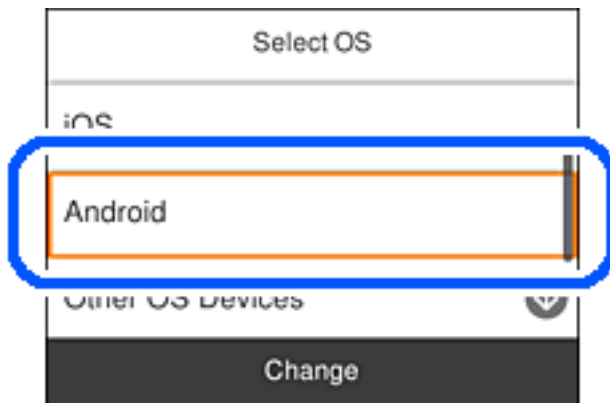

4. Pe dispozitivul inteligent, porniți Epson iPrint.



5. Pe ecranul Epson iPrint, atingeți **Printer is not selected..**
6. Pe ecranul Epson iPrint, selectați imprimanta la care doriți să vă conectați.



Setări de rețea

Consultați informațiile afișate pe panoul de control al imprimantei pentru a selecta imprimanta.

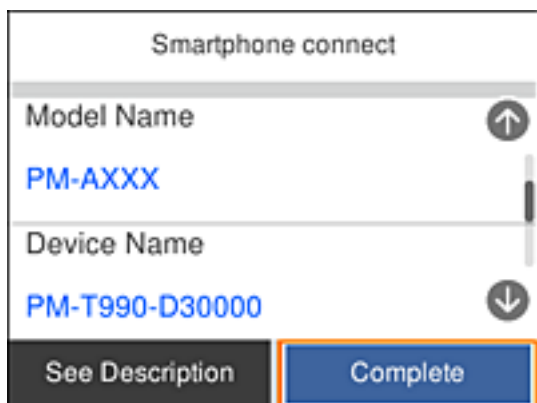

Notă:

În funcție de dispozitivul Android, este posibil ca imprimantele să nu fie afișate. Dacă imprimantele nu sunt afișate, realizați conexiunea selectând **Dispozitive cu alt SO**. Pentru conectare, consultați linkul către informații de mai jos.

7. Când se afișează ecranul de aprobare a conexiunii dispozitivului, selectați **Aprobare**.
8. Pe panoul de control al imprimantei, selectați **Finalizat**.

Pentru dispozitive inteligente care au fost deja conectate la imprimantă, selectați numele rețelei (SSID) de pe ecranul Wi-Fi al dispozitivului inteligent pentru a le conecta din nou.

Informații conexe

- ➔ „Conectarea dispozitivelor, altele decât iOS și Android folosind Wi-Fi Direct” la pagina 32
- ➔ „Imprimarea de pe dispozitivele inteligente” la pagina 87

Conectarea dispozitivelor, altele decât iOS și Android folosind Wi-Fi Direct

Această metodă vă permite conectarea imprimantei direct la dispozitivele inteligente fără un router wireless.

Notă:

Va trebui să faceți aceste setări pentru imprimanta și dispozitivul inteligent la care doriți să vă conectați doar o singură dată. Nu trebuie să faceți din nou aceste setări, cu excepția cazului în care doriți să dezactivați Wi-Fi Direct sau să restabiliți setările de rețea la valorile implicite.

Setări de rețea

1. Selectați **Conectare smartphone** pe ecranul de pornire.

Pentru a selecta un element, utilizați butoanele ▲ ▼ ◀ ▶ și apoi apăsați butonul OK.

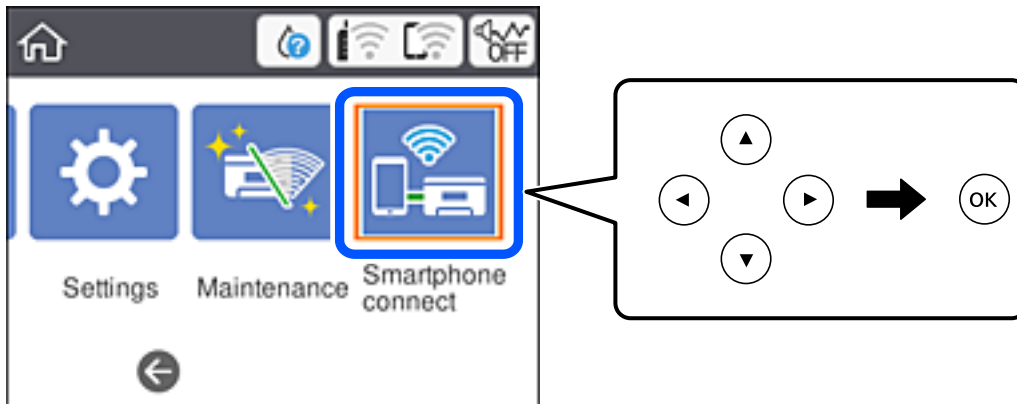

2. Selectați **Start configurare**.
3. Selectați **Dispozitive cu alt SO**.

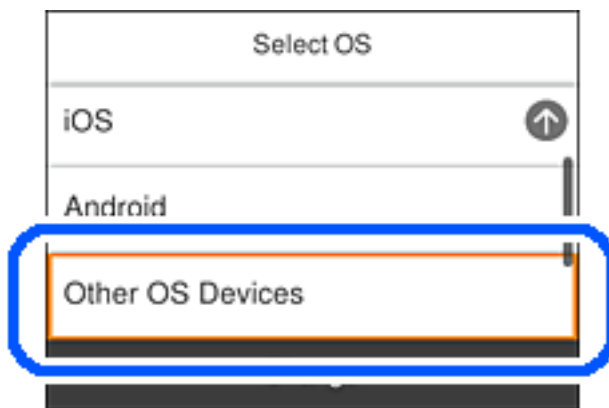

Sunt afișate SSID și Parolă pentru Wi-Fi Direct pentru imprimantă.

Setări de rețea

4. Pe ecranul Wi-Fi al dispozitivului inteligent, selectați SSID afișat pe panoul de comandă al imprimantei, și apoi introduceți parola.

Captura de ecran este un exemplu pe iPhone.

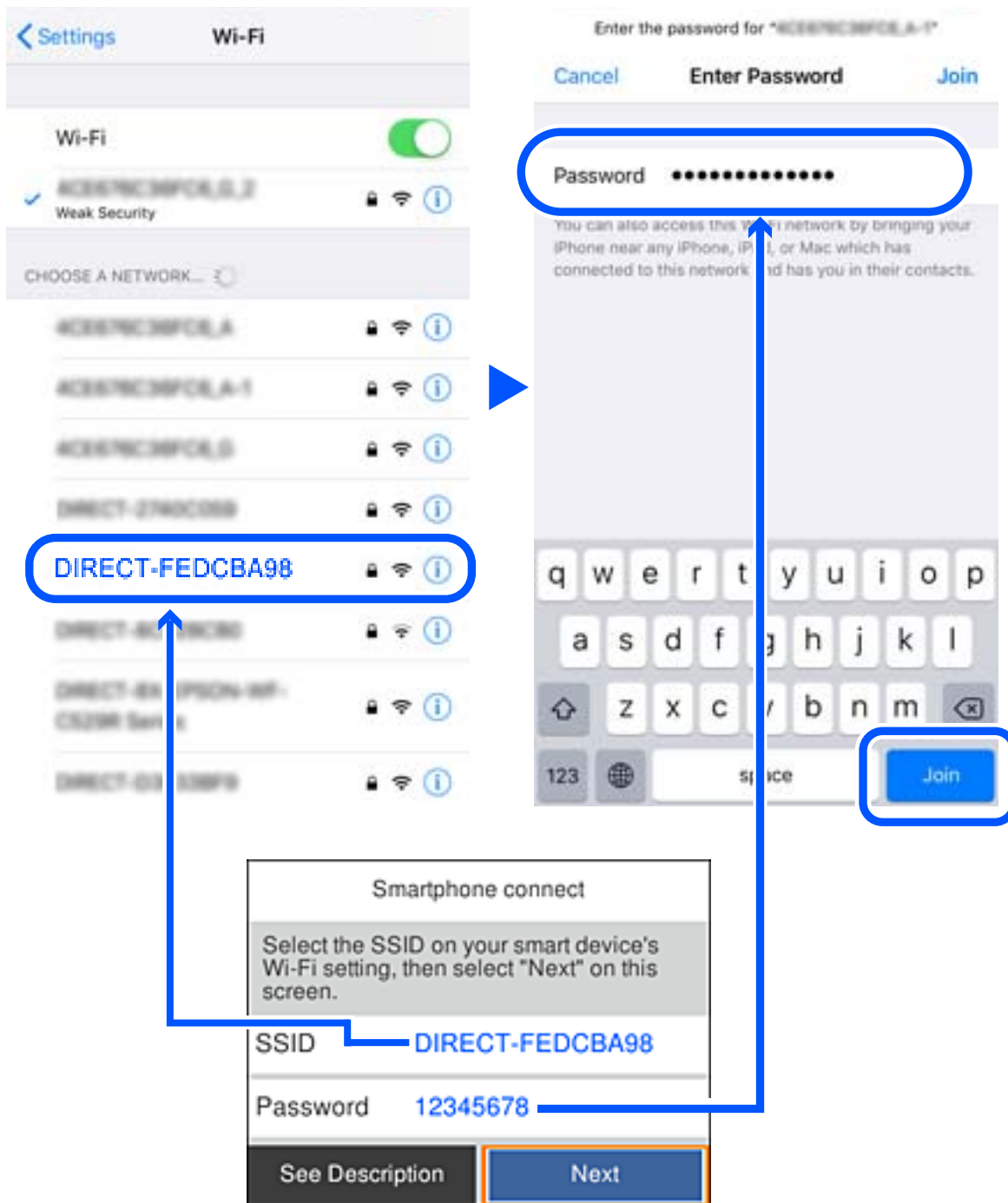

5. Pe panoul de comandă al imprimantei, selectați **Ur.**

Setări de rețea

6. Pe dispozitivul inteligent, porniți aplicația de tipărire Epson.

Exemple de aplicații de tipărire Epson



Epson iPrint



Epson Creative
Print

7. Pe ecranul aplicației de tipărire Epson, atingeți **Printer is not selected.**

8. Selectați imprimanta la care doriți să vă conectați.

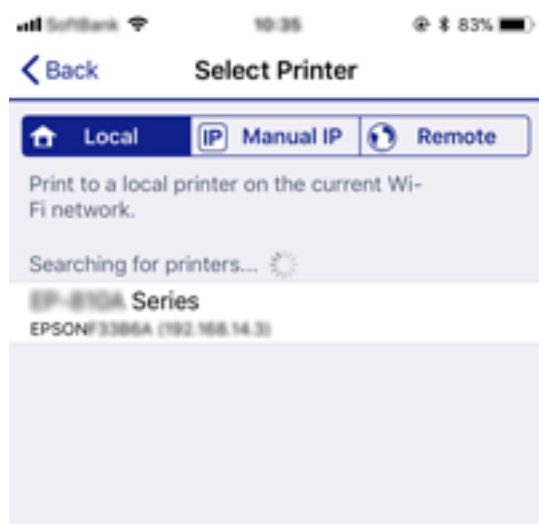

Consultați informațiile afișate pe panoul de comandă al imprimantei pentru a selecta imprimanta.

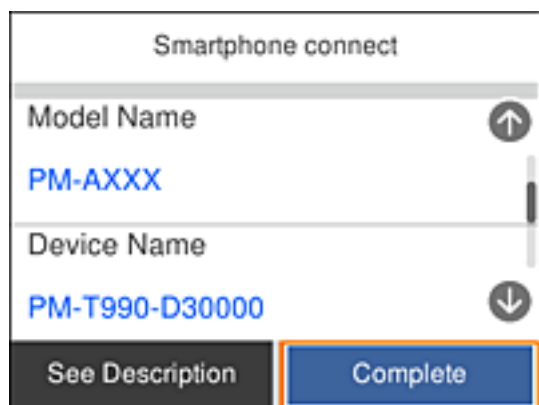

9. Pe panoul de comandă al imprimantei, selectați **Finalizat.**

Pentru dispozitivele inteligente care au mai fost conectate la imprimantă, selectați numele rețelei (SSID) de pe ecranul Wi-Fi al dispozitivului, pentru a le reconecta.

Informații conexe

➔ „Imprimarea de pe dispozitivele inteligente” la pagina 87

Efectuarea setărilor Wi-Fi de la imprimantă

Puteți efectua setări de rețea de la panoul de control al imprimantei, în mai multe moduri. Alegeți metoda de conexiune care corespunde mediului și condițiilor de utilizare.

În cazul în care cunoașteți informațiile legate de routerul wireless, precum SSID și parola, puteți efectua setările manual.

Dacă routerul wireless acceptă WPS, puteți efectua setările folosind configurarea prin apăsarea unui buton.

După conectarea imprimantei la rețea, conectați-vă la imprimantă de la dispozitivul pe care doriți să îl utilizați (computer, dispozitiv inteligent, tabletă etc.).

Efectuați setări de rețea avansate pentru a utiliza o adresă IP statică.

Informații conexe

➔ „Efectuarea setărilor Wi-Fi prin introducerea unui SSID și a parolei” la pagina 36

➔ „Efectuarea setărilor Wi-Fi prin Push Button Setup (WPS)” la pagina 38

➔ „Efectuarea setărilor prin PIN Code Setup (Configurare cod PIN) (WPS)” la pagina 39

➔ „Efectuarea setărilor de rețea avansate” la pagina 41

Efectuarea setărilor Wi-Fi prin introducerea unui SSID și a parolei

Puteți configura o rețea Wi-Fi prin introducerea informațiilor necesare pentru a conecta la un router wireless de la panoul de comandă al imprimantei. Pentru a configura folosind această metodă, aveți nevoie de SSID-ul și parola pentru un router wireless.

Notă:

Dacă utilizați un router wireless cu setările implicite, SSID-ul și parola se află pe etichetă. Dacă nu cunoașteți SSID-ul și parola, consultați documentația oferită cu routerul wireless.

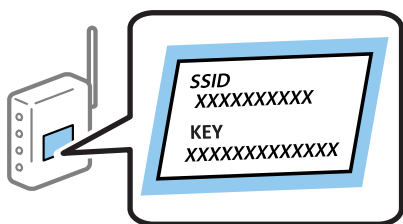

Setări de rețea

1. Selectați  pe ecranul de pornire.

Pentru a selecta un element, utilizați butoanele ▲ ▼ ◀ ▶ și apoi apăsați butonul OK.

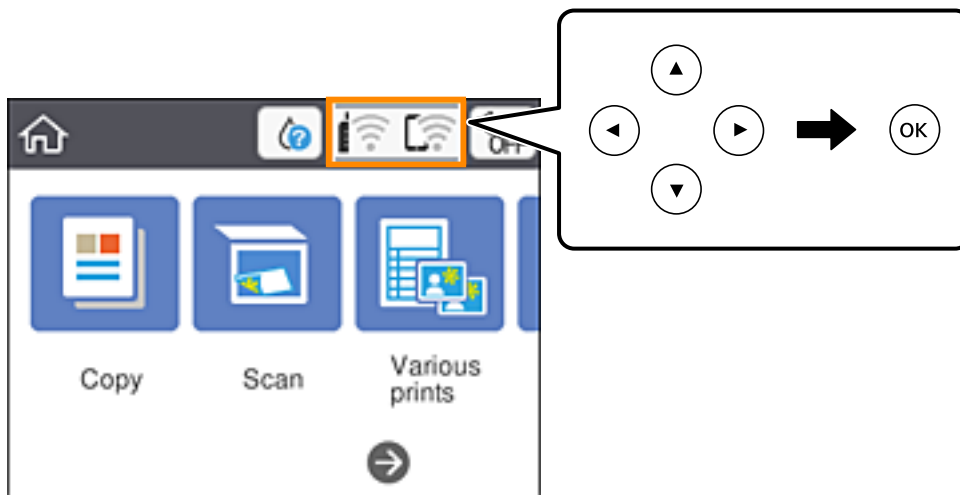



2. Selectați **Wi-Fi (Recom.)**.
3. Apăsați pe butonul OK pentru a afișa ecranul următor.

În cazul în care conexiunea la rețea este deja configurată, sunt afișate detaliile conexiunii. Selectați **Modificați setările** pentru a modifica setările.

4. Selectați **Expert configurare Wi-Fi**.
5. Selectați SSID pentru routerul wireless.

Notă:

- Dacă SSID la care doriți să vă conectați nu este afișat pe panoul de comandă al imprimantei, apăsați butonul  pentru a actualiza lista. Dacă acesta tot nu este afișat, apăsați butonul  și apoi introduceți SSID direct.
- Dacă nu cunoașteți numele rețelei (SSID), verificați dacă informația este scris pe eticheta routerului wireless. Dacă utilizați routerul wireless cu setările sale implicite, utilizați SSID-ul de pe etichetă. Dacă nu puteți găsi informațiile, consultați documentația furnizată cu routerul wireless.

6. Apăsați butonul OK și apoi introduceți parola.

Notă:

- Parola depinde de tipul caracterelor.
- Dacă nu cunoașteți parola, verificați dacă informația este scrisă pe eticheta routerului wireless. Pe etichetă, parola poate fi trecută ca „Network Key”, „Wireless Password”, etc. Dacă utilizați routerul wireless cu setările sale implicite, utilizați parola scrisă pe etichetă.

7. Când ați finalizat, selectați **OK**.
8. Verificați setările, apoi selectați **Pornire configurare**.
9. Selectați **Renunțare** pentru a finaliza.

Notă:

În cazul în care conectarea nu reușește, încărcați hârtie simplă de format A4 și apoi selectați **Raport verificare imprimare** pentru a tipări un raport de conexiune.

Setări de rețea

10. Apăsați butonul .

Informații conexe





- ➔ „Introducerea caracterelor” la pagina 21
- ➔ „Verificarea stării conexiunii la rețea” la pagina 42
- ➔ „Când nu se pot realiza setările de rețea” la pagina 168

Efectuarea setărilor Wi-Fi prin Push Button Setup (WPS)

Puteți configura automat o rețea Wi-Fi prin apăsarea unui buton pe routerul wireless. Dacă sunt îndeplinite următoarele condiții, puteți efectua configurarea utilizând această metodă.

- Routerul wireless este compatibil cu WPS (Configurare protejată Wi-Fi).
- Conexiunea Wi-Fi curentă a fost stabilită prin apăsarea unui buton pe routerul wireless.

1. Selectați  pe ecranul de pornire.

Pentru a selecta un element, utilizați butoanele     și apoi apăsați butonul OK.

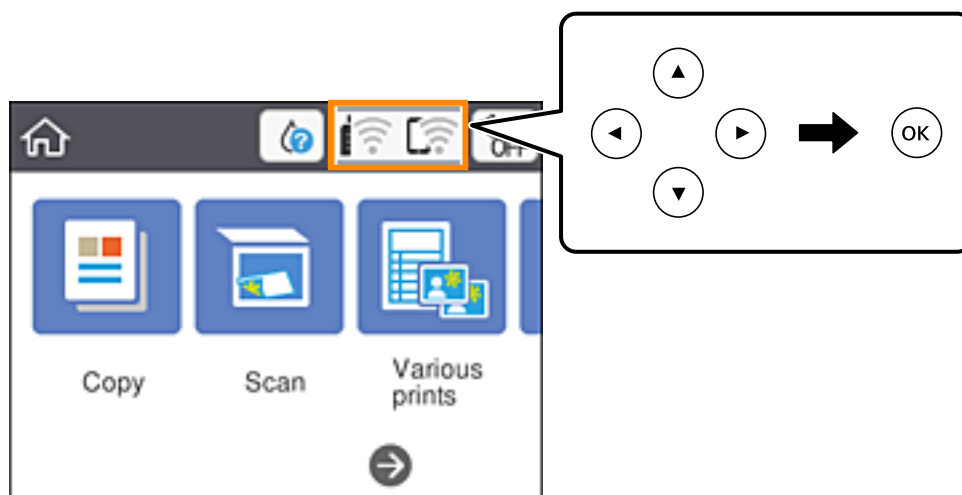

2. Selectați **Wi-Fi (Recom.)**.

3. Apăsați butonul OK.

În cazul în care conexiunea la rețea este deja configurată, sunt afișate detaliile conexiunii. Selectați **Modificați setările** pentru a modifica setările.

4. Selectați **Configurare cu buton fizic (WPS)**.

Setări de rețea

5. Țineți apăsat butonul [WPS] de pe routerul wireless, până când indicatorul luminos de securitate luminează intermitent.

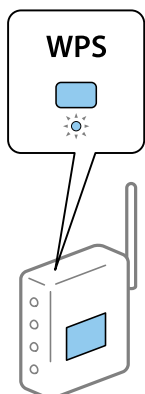

Dacă nu știți unde este butonul [WPS] sau nu există butoane pe routerul wireless, consultați documentația furnizată cu routerul wireless pentru detalii.

6. Apăsați butonul OK pe imprimantă.

7. Închideți ecranul.

Ecranul se va închide automat, după o anumită perioadă de timp.

Notă:

În caz de întrerupere a conexiunii, reporniți routerul wireless, apropiați-l de imprimantă și încercați din nou. Dacă problema nu poate fi remediată, tipăriți un raport de conexiune la rețea și verificați soluția.

8. Apăsați butonul .

Informații conexe

- ➔ [„Verificarea stării conexiunii la rețea” la pagina 42](#)
- ➔ [„Când nu se pot realiza setările de rețea” la pagina 168](#)

Efectuarea setărilor prin PIN Code Setup (Configurare cod PIN) (WPS)

Vă puteți conecta automat la un router wireless prin utilizarea unui cod PIN. Puteți utiliza această metodă pentru a configura dacă un router wireless este capabil de WPS (Wi-Fi Protected Setup — Configurare protejată Wi-Fi). Utilizați un computer pentru a introduce un cod PIN în routerul wireless.

Setări de rețea

1. Selectați  pe ecranul de pornire.

Pentru a selecta un element, utilizați butoanele ▲ ▼ ◀ ▶ și apoi apăsați butonul OK.

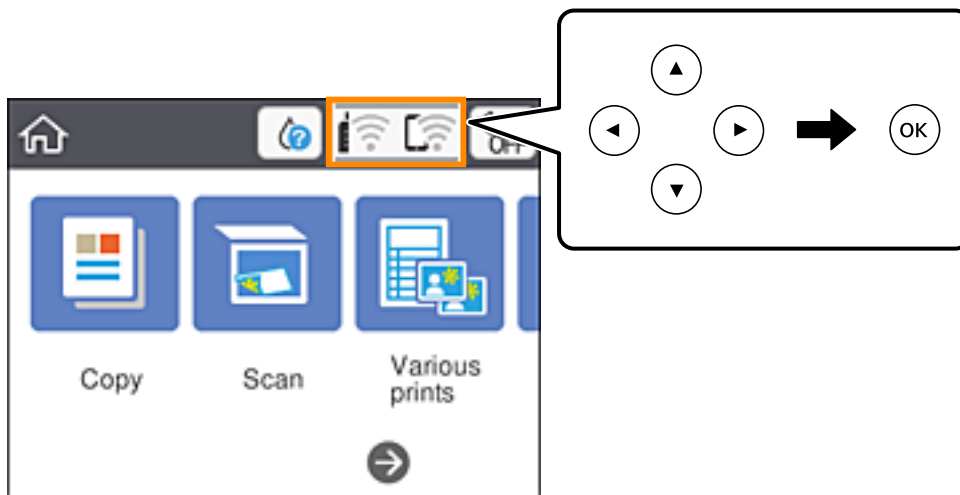

2. Selectați **Wi-Fi (Recom.)**.
3. Apăsați butonul OK.
În cazul în care conexiunea la rețea este deja configurată, sunt afișate detaliile conexiunii. Selectați **Modificați setările** pentru a modifica setările.
4. Selectați **Altele > Config cod PIN (WPS)**.
5. Utilizați computerul pentru a introduce codul PIN (un număr format din opt cifre) afișat pe panoul de comandă al imprimantei în routerul wireless în interval de două minute.
Notă:
Consultați documentația furnizată cu routerul wireless pentru detalii privind introducerea unui cod PIN.
6. Apăsați butonul OK pe imprimantă.
7. Închideți ecranul.
Ecranul se va închide automat, după o anumită perioadă de timp.
Notă:
În caz de întrerupere a conexiunii, reporniți routerul wireless, apropiați-l de imprimantă și încercați din nou. Dacă problema nu poate fi remediată, tipăriți un raport de conexiune și verificați soluția.
8. Apăsați butonul .

Informații conexe

- ➔ „Verificarea stării conexiunii la rețea” la pagina 42
- ➔ „Când nu se pot realiza setările de rețea” la pagina 168

Efectuarea setărilor de rețea avansate

Puteți modifica numele dispozitivului de rețea, configurarea TCP/IP, serverul proxy etc. Verificați mediul de rețea înainte de a face modificări.

1. Selectați **Setări** pe ecranul de pornire.
Pentru a selecta un element, utilizați butoanele ▲ ▼ ◀ ▶ și apoi apăsați butonul OK.
2. Selectați **Setări rețea > Complex**.
3. Selectați elementul de meniu pentru setări și apoi selectați sau specificați valorile de setare.
4. Selectați **Start configurare**.

Informații conexe

➔ „Setarea elementelor pentru setări de rețea avansate” la pagina 41

Setarea elementelor pentru setări de rețea avansate

Selectați elementul de meniu pentru setări și apoi selectați sau specificați valorile de setare.

Nume dispozitiv

Puteți introduce următoarele caractere.

- Limite de caractere: 2 – 15 (trebuie să introduceți cel puțin 2 caractere)
- Caractere utilizabile: de la A la Z, de la a la z, de la 0 la 9, -.
- Caractere care nu pot fi utilizate la început: 0 – 9, -.
- Caractere care nu pot fi utilizate la sfârșit: -

TCP/IP

Automat

Selectați dacă utilizați un router wireless la domiciliu sau dacă permiteți obținerea automată a adresei IP prin intermediul DHCP.

Manual

Selectați dacă nu doriți modificarea adresei IP a imprimantei. Introduceți adresele pentru Adresă IP, Mască subrețea și Gateway implicit și efectuați setările Server DNS conform mediului dumneavoastră de rețea.

Când selectați **Auto** pentru setările de atribuire a adresei IP, puteți selecta setările serverului DNS din **Manual** sau **Auto**. Dacă nu puteți obține automat adresa serverului DNS, selectați **Manual**, apoi introduceți direct adresa serverului DNS principal și a serverului DNS secundar.

Server proxy

Nu se utiliz.

Selectați atunci când utilizați imprimanta într-un mediu de tip rețea la domiciliu.

Se utiliz.

Selectați atunci când utilizați un server proxy în mediul dvs. de rețea și doriți să îl definiți la imprimantă. Introduceți adresa și numărul de port ale serverului proxy.

Verificarea stării conexiunii la rețea

Puteți verifica starea conexiunii la rețea în următorul mod.

Pictogramă de rețea

Puteți verifica starea conexiunii la rețea și intensitatea unei radio utilizând pictograma de rețea de pe ecranul de pornire al imprimantei.



Informații conexe

➔ „Pictograme afișate pe ecranul LCD” la pagina 18

Verificarea informațiilor de rețea detaliate de la panoul de control

Când imprimanta este conectată la rețea, puteți vizualiza și alte informații privind rețeaua selectând meniurile de rețea pe care doriți să le verificați.

1. Selectați **Setări** pe ecranul de pornire.

Pentru a selecta un element, utilizați butoanele ▲ ▼ ◀ ▶ și apoi apăsați butonul OK.

2. Selectați **Setări rețea > Stare rețea**.

3. Pentru a verifica informațiile, selectați meniurile pe care doriți să le verificați.

Stare Wi-Fi

Afișează informațiile despre rețea (nume dispozitiv, conexiune, intensitate semnal, obținere adresă IP și altele) pentru conexiuni Wi-Fi.

Stare Wi-Fi Direct

Indică dacă Wi-Fi Direct (Simple AP) este activat sau dezactivat pentru conexiunile Wi-Fi Direct (Simple AP).

Imprimare foaie stare

Tipărește o fișă de stare a rețelei. Informațiile pentru Wi-Fi, Wi-Fi Direct (Simple AP) și altele sunt tipărite pe două sau mai multe pagini.

Informații conexe

➔ „Tipărirea unei fișe de stare a rețelei” la pagina 49

Tipărirea unui raport de conexiune la rețea

Puteți tipări un raport de conexiune la rețea pentru a verifica starea dintre imprimantă și routerul wireless.

1. Încărcați hârtii.
2. Selectați **Setări** pe ecranul de pornire.
Pentru a selecta un element, utilizați butoanele ▲ ▼ ◀ ▶ și apoi apăsați butonul OK.
3. Selectați **Setări rețea > Verificare conexiune**.
Începe verificarea conexiunii.
4. Selectați **Raport verificare imprimare**.
5. Urmați instrucțiunile de pe ecranul imprimantei pentru a tipări raportul de conexiune la rețea.
Dacă a intervenit o eroare, verificați raportul de conexiune la rețea, apoi urmați soluțiile tipărite.
6. Apăsați butonul OK.

Informații conexe

➔ „Mesaje și soluții în raportul de conexiune la rețea” la pagina 44

Setări de rețea

Mesaje și soluții în raportul de conexiune la rețea

Citiți mesajele și codurile de eroare din raportul de conexiune la rețea, apoi urmați soluțiile oferite.

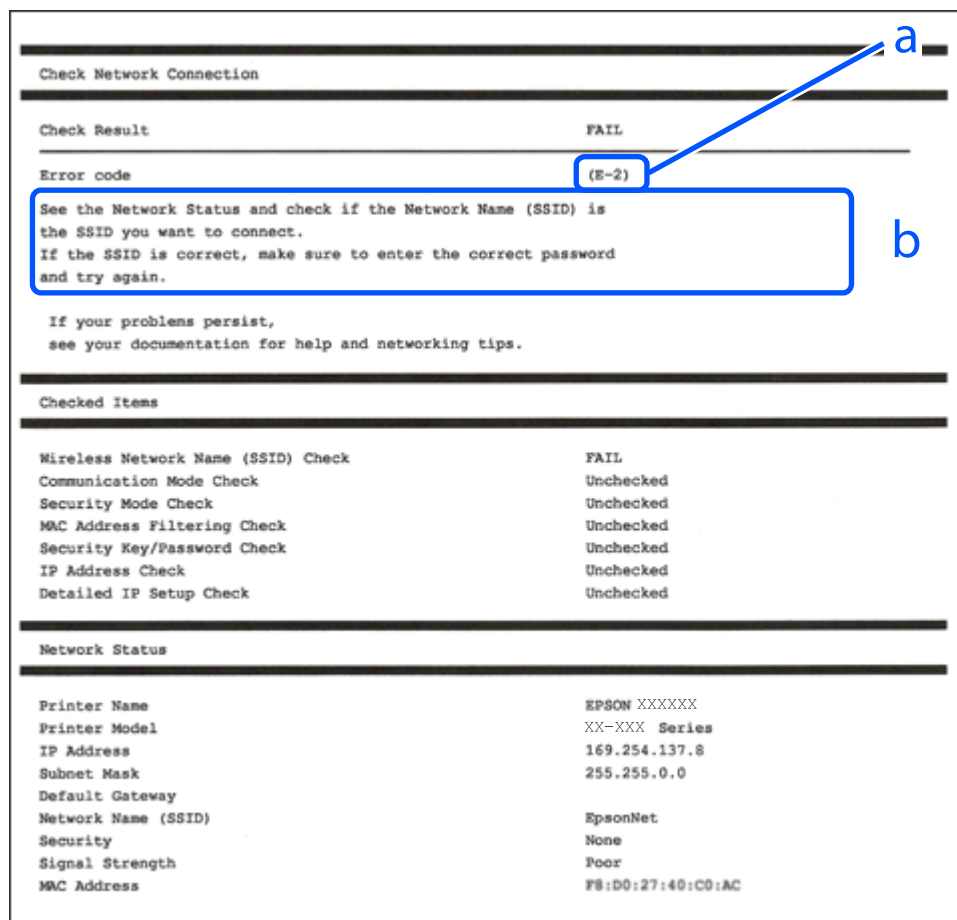

- a. Cod de eroare
- b. Mesaje în mediul de rețea

Informații conexe

- ➔ „E-1” la pagina 45
- ➔ „E-2, E-3, E-7” la pagina 45
- ➔ „E-5” la pagina 46
- ➔ „E-6” la pagina 46
- ➔ „E-8” la pagina 46
- ➔ „E-9” la pagina 47
- ➔ „E-10” la pagina 47
- ➔ „E-11” la pagina 47
- ➔ „E-12” la pagina 48
- ➔ „E-13” la pagina 48
- ➔ „Mesaj în mediul de rețea” la pagina 49

Setări de rețea

E-1

Soluții:

- Cablul Ethernet trebuie să fie conectat la imprimantă, la un hub sau alt dispozitiv de rețea.
- Hubul sau celălalt dispozitiv de rețea trebuie să fie pornite.
- Dacă vreți să conectați imprimanta prin Wi-Fi, configurați din nou setările Wi-Fi pentru imprimantă deoarece este dezactivată.

E-2, E-3, E-7

Soluții:

- Verificați dacă routerul fără fir este pornit.
- Confirmați conectarea corectă a computerului sau a dispozitivului la routerul fără fir.
- Dezactivați routerul fără fir. Așteptați aproximativ 10 secunde și apoi porniți-l.
- Puneți imprimanta mai aproape de routerul fără fir și eliminați toate obstacolele dintre ele.
- Dacă ați introdus SSID manual, verificați dacă acesta este corect. Verificați identificatorul SSID din secțiunea **Starea rețelei** din raportul privind conectarea la rețea.
- Dacă un router fără fir are mai multe identificatoare SSID, selectați-l pe cel afișat. Când identificatorul SSID folosește o frecvență care nu este compatibilă, imprimanta nu îl afișează.
- Dacă folosiți configurarea prin apăsarea de buton pentru stabilirea unei conexiuni de rețea, asigurați-vă că routerul fără fir acceptă WPS. Nu puteți folosi funcția de configurare prin apăsarea de buton dacă routerul fără fir nu acceptă WPS.
- Asigurați-vă că identificatorul SSID folosește numai caractere ASCII (caractere alfanumerice și simboluri). Imprimanta nu poate afișa un identificator SSID care conține caractere non-ASCII.
- Asigurați-vă că vă cunoașteți identificatorul SSID și parola înainte de conectarea la routerul fără fir. Dacă folosiți un router fără fir cu setările predefinite, identificatorul SSID și parola sunt scrise pe etichetă de pe routerul fără fir. Dacă nu cunoașteți identificatorul SSID și parola, contactați persoana care a configurat routerul fără fir sau consultați documentația furnizată împreună cu acesta.
- Când vă conectați la un identificator SSID generat de un dispozitiv inteligent cu funcție tethering, verificați identificatorul SSID și parola pe documentația furnizată împreună cu dispozitivul inteligent.
- În cazul în care conexiunea Wi-Fi se întrerupe brusc, consultați condițiile afișate mai jos. Dacă aceste condiții sunt aplicabile, resetați condițiile rețelei descărcând și executând programul software din următorul site web.
<http://epson.sn> > **Configurarea**
 - A fost adăugat la rețea alt dispozitiv inteligent folosindu-se configurarea prin apăsare de buton.
 - Rețeaua Wi-Fi a fost configurată prin altă metodă decât configurarea prin apăsare de buton.

Informații conexe

- ➔ „Conectarea la un computer” la pagina 25
- ➔ „Efectuarea setărilor Wi-Fi de la imprimantă” la pagina 36

Setări de rețea

E-5

Soluții:

Verificați dacă tipul de securitate pentru routerul fără fir este setat la unul dintre următoarele. În caz contrar, schimbați tipul de securitate al routerului fără fir, după care resetați setările de rețea ale imprimantei.

- WEP pe 64 de biți (40 de biți)
- WEP pe 128 de biți (104 de biți)
- WPA PSK (TKIP/AES)*
- WPA2 PSK (TKIP/AES)*
- WPA (TKIP/AES)
- WPA2 (TKIP/AES)

* WPA PSK este cunoscut și ca WPA Personal. WPA2 PSK este cunoscut și ca WPA2 Personal.

E-6

Soluții:

- Verificați dacă filtrarea adreselor MAC este dezactivată. Dacă filtrarea este activată, înregistrați adresa MAC a imprimantei, pentru ca aceasta să nu fie filtrată. Pentru detalii, consultați documentația furnizată împreună cu routerul fără fir. Puteți verifica adresa MAC a imprimantei din **Starea rețelei** din raportul privind conexiunea de rețea.
- Dacă routerul fără fir folosește autentificarea partajată cu metoda de securitate WEP, asigurați-vă că cheia și indexul de autentificare sunt corecte.
- Dacă numărul de dispozitive care se pot conecta la routerul fără fir este mai mic decât numărul de dispozitive de rețea pe care vreți să le conectați, efectuați setările pe routerul fără fir pentru a mări numărul de dispozitive care se pot conecta. Consultați documentația furnizată împreună cu routerul fără fir pentru efectuarea setărilor.

Informații conexe

- ➔ [„Setarea elementelor pentru setări de rețea avansate” la pagina 41](#)
- ➔ [„Tipărirea unei fișe de stare a rețelei” la pagina 49](#)

E-8

Soluții:

- Activați DHCP pe routerul fără fir dacă opțiunea Obținere adresă IP a imprimantei este setată la **Automat**.
- Dacă opțiunea Obținere adresă IP a imprimantei este setată la Manual, adresa IP setată manual este invalidă deoarece se află în afara intervalului (de exemplu: 0.0.0.0). Setati o valoare validă pentru adresa IP din panoul de control al imprimantei sau folosind Web Config.

Informații conexe

- ➔ [„Setarea elementelor pentru setări de rețea avansate” la pagina 41](#)

Setări de rețea**E-9****Soluții:**

Verificați următoarele.

- Dispozitivele sunt pornite.
- Puteți accesa internetul și alte calculatoare sau dispozitive din aceeași rețea de pe dispozitivele pe care doriți să le conectați la imprimantă.

Dacă imprimanta și dispozitivele de rețea tot nu se conectează după confirmarea celor de mai sus, dezactivați routerul fără fir. Așteptați aproximativ 10 secunde și apoi porniți-l. Resetați condițiile rețelei descărcând și executând programul software din următorul site web.

<http://epson.sn> > **Configurarea**

Informații conexe

➔ „Conectarea la un computer” la pagina 25

E-10**Soluții:**

Verificați următoarele.

- Celelalte dispozitive din rețea sunt pornite.
- Adresele de rețea (adresa IP, masca de subrețea și gateway-ul implicit) sunt corecte dacă ați setat opțiunea Obținere adresă IP a imprimantei la Manual.

Resetați adresa de rețea dacă acestea sunt incorecte. Puteți verifica adresa IP, masca de subrețea și gateway-ul implicit din **Starea rețelei** din raportul privind conexiunea de rețea.

Dacă protocolul DHCP este activat, schimbați opțiunea Obținere adresă IP a imprimantei la **Automat**. Dacă vreți să setați adresa IP manual, verificați adresa IP a imprimantei din secțiunea **Starea rețelei** din raportul privind conexiunea de rețea, apoi selectați Manual pe ecranul setărilor de rețea. Setați masca de subrețea la [255.255.255.0].

Dacă imprimanta și dispozitivele de rețea tot nu se conectează, dezactivați routerul fără fir. Așteptați aproximativ 10 secunde și apoi porniți-l.

Informații conexe

➔ „Setarea elementelor pentru setări de rețea avansate” la pagina 41

E-11**Soluții:**

Verificați următoarele.

- Adresa gateway-ului implicit este corectă când setați opțiunea Configurare TCP/IP a imprimantei la Manual.
- Dispozitivul care este setat ca gateway implicit este pornit.

Setați adresa corectă a gateway-ului implicit. Puteți verifica adresa gateway-ului implicit din secțiunea **Starea rețelei** din raportul privind conexiunea de rețea.

Setări de rețea

Informații conexe

➔ „Setarea elementelor pentru setări de rețea avansate” la pagina 41

E-12

Soluții:

Verificați următoarele.

- Celelalte dispozitive din rețea sunt pornite.
- Adresele de rețea (adresa IP, masca de subrețea și gateway-ul implicit) sunt corecte dacă le introduceți manual.
- Adresele de rețea pentru celelalte dispozitive (masca de subrețea și gateway-ul implicit) sunt identice.
- Adresa IP nu este în conflict cu adresele IP ale celorlalte dispozitive.

Dacă imprimanta și dispozitivele de rețea tot nu se conectează după confirmarea celor de mai sus, încercați următorii pași.

- Dezactivați routerul fără fir. Așteptați aproximativ 10 secunde și apoi porniți-l.
- Efectuați din nou setările de rețea folosind utilitarul de instalare. Îl puteți rula de pe următorul site web.
<http://epson.sn> > **Configurarea**
- Puteți înregistra mai multe parole pe un router fără fir care folosește securitate de tipul WEP. Dacă sunt înregistrate mai multe parole, verificați dacă prima parolă înregistrată este setată pe imprimantă.

Informații conexe

➔ „Setarea elementelor pentru setări de rețea avansate” la pagina 41

➔ „Conectarea la un computer” la pagina 25

E-13

Soluții:

Verificați următoarele.

- Dispozitivele de rețea, cum ar fi routerul fără fir, hubul și routerul, sunt pornite.
- Opțiunea Configurare TCP/IP pentru dispozitivele de rețea nu a fost configurată manual. (Dacă opțiunea Configurare TCP/IP a imprimantei este setată automat, în timp ce Configurarea TCP/IP pentru celelalte dispozitive de rețea este efectuată manual, rețeaua imprimantei poate diferi de rețeaua celorlalte dispozitive.)

Dacă după verificarea celor de mai sus întâmpinați în continuare probleme, încercați următoarele.

- Dezactivați routerul fără fir. Așteptați aproximativ 10 secunde și apoi porniți-l.
- Efectuați setările de rețea pe computerul care se află în aceeași rețea ca și imprimanta, folosind utilitarul de instalare. Îl puteți rula de pe următorul site web.
<http://epson.sn> > **Configurarea**
- Puteți înregistra mai multe parole pe un router fără fir care folosește securitate de tipul WEP. Dacă sunt înregistrate mai multe parole, verificați dacă prima parolă înregistrată este setată pe imprimantă.

Setări de rețea

Informații conexe

- ➔ „Setarea elementelor pentru setări de rețea avansate” la pagina 41
- ➔ „Conectarea la un computer” la pagina 25

Mesaj în mediul de rețea

Mesaj	Soluție
Mediul Wi-Fi necesită îmbunătățire. Opriti ruterul fără fir și apoi reporniți-l. Dacă nu se îmbunătățește conexiunea, consultați documentația ruterului fără fir.	După ce apropiați imprimanta de routerul fără fir și după ce eliminați toate obstacolele dintre ele, opriti routerul fără fir. Așteptați circa 10 secunde, apoi porniți-l. Dacă în continuare nu se poate realiza conexiunea, consultați documentația furnizată împreună cu routerul fără fir.
*Nu se mai pot conecta alte dispozitive. Deconectați unul din dispozitivele conectate dacă doriți să adăugați un altul.	Computerul și dispozitivele inteligente care pot fi conectate simultan sunt conectate complet în conexiunea Wi-Fi Direct (Simple AP). Pentru a adăuga alt computer sau dispozitiv inteligent, deconectați mai întâi unul dintre dispozitivele conectate sau conectați-l la cealaltă rețea. Puteți confirma numărul de dispozitive wireless care pot fi conectate simultan și numărul de dispozitive conectate verificând fișa de stare rețea sau panoul de comandă al imprimantei.
În mediu există același SSID ca și Wi-Fi Direct. Schimbați SSID-ul pentru Wi-Fi Direct dacă nu puteți conecta un dispozitiv inteligent la imprimantă.	Pe panoul de comandă al imprimantei, mergeți la ecranul Wi-Fi Direct Setup (Configurare directă Wi-Fi) și selectați meniul pentru a modifica setarea. Puteți modifica numele de rețea care urmează după DIRECT-XX-. Introduceți maximum 32 de caractere.

Tipărirea unei fișe de stare a rețelei

Puteți verifica informațiile detaliate despre rețea prin tipărirea acestora.

1. Încărcați hârtii.
2. Selectați **Setări**.

Pentru a selecta un element, utilizați butoanele ▲ ▼ ◀ ▶ și apoi apăsați butonul OK.

3. Selectați **Setări rețea > Stare rețea**.
4. Selectați **Imprimare foaie stare**.
5. Verificați mesajul și tipăriți pagina de stare a rețelei.
6. Apăsați butonul OK.

Înlocuirea sau adăugarea unor noi routere wireless

Dacă SSID se schimbă ca urmare a înlocuirii unui router wireless, sau este adăugat un router wireless și este stabilit un nou mediu de rețea, resetați setările Wi-Fi.

Informații conexe

➔ „Schimbarea metodei de conectare la un computer” la pagina 50

Schimbarea metodei de conectare la un computer

Utilizați programul de instalare și reconfigurați cu o altă metodă de conectare.

Configurarea de pe site-ul web

Accesați următorul site web și introduceți numele produsului. Mergeți la **Configurarea** și apoi începeți configurarea.

<http://epson.sn>

Configurarea utilizând discul cu software (numai pentru modelele prevăzute cu un disc cu software și utilizatorii cu computere Windows cu unități de disc).

Introduceți discul cu software în computer și urmați instrucțiunile de pe ecran.

Selectarea opțiunii de modificare a metodelor de conectare

Urmați instrucțiunile de pe ecran până la afișarea ecranului următor.

Selectați opțiunea **Configurați din nou conexiunea pentru Imprimantă** (în cazul folosirii unui nou router de rețea, în cazul schimbării conexiunii de la USB la rețea etc.) în ecranul Instalare software, apoi faceți clic pe **Înainte**.

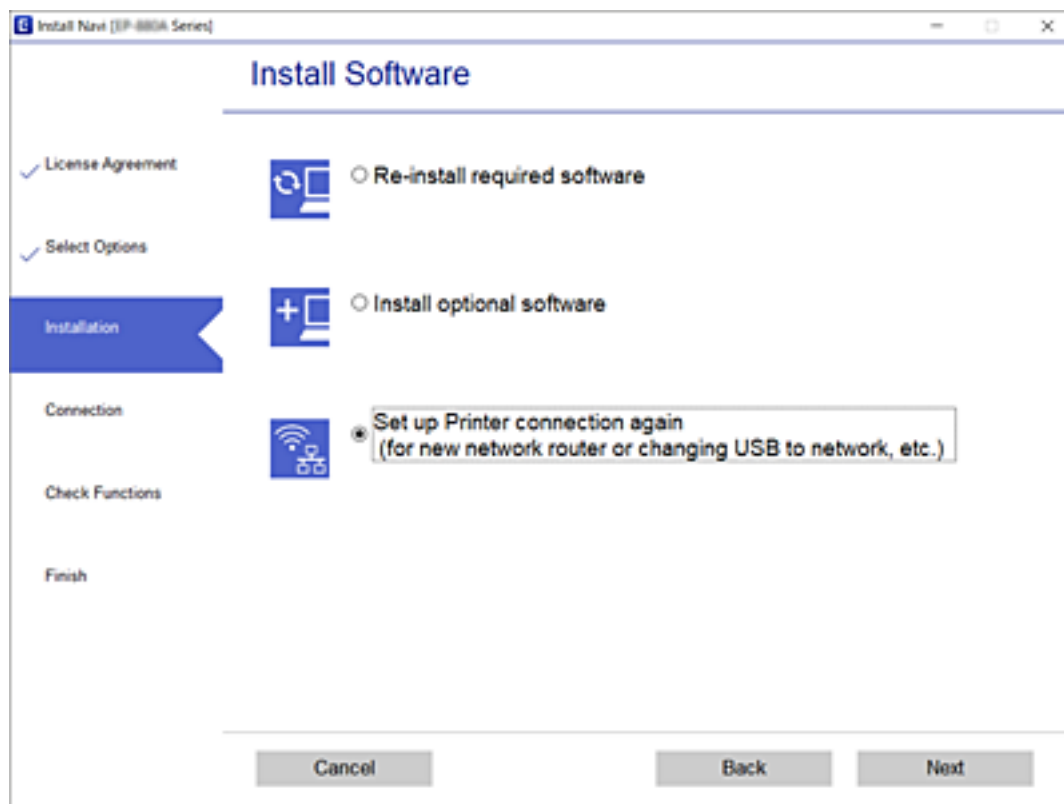

Modificarea setărilor Wi-Fi Direct (Simple AP)

Când conexiunea Wi-Fi Direct (Simple AP) este activată, puteți modifica setările din  > **Wi-Fi Direct** > **Start configurare** > **Schimbare**, și apoi sunt afișate următoarele elemente de meniu.

Schimbare nume rețea

Modificați numele rețelei Wi-Fi Direct (Simple AP) (SSID) folosită pentru conectarea la imprimantă cu un nume arbitrar. Puteți seta numele rețelei (SSID) în caracterele ASCII afișate pe tastatura virtuală de pe panoul de comandă.

Când schimbați numele rețelei (SSID), toate dispozitivele conectate sunt deconectate. Folosiți noul nume al rețelei (SSID) dacă doriți să reconectați dispozitivul.

Modificare parolă

Schimbați parola Wi-Fi Direct (Simple AP) folosită pentru conectarea la imprimantă cu un nume arbitrar. Puteți seta parola în caracterele ASCII afișate pe tastatura virtuală de pe panoul de comandă.

Când schimbați parola, toate dispozitivele conectate sunt deconectate. Folosiți noua parolă dacă doriți să reconectați dispozitivul.

Dezactivare Wi-Fi Direct

Dezactivați setările Wi-Fi Direct (Simple AP) ale imprimantei. La dezactivare, toate dispozitivele conectate la imprimantă în conexiune Wi-Fi Direct (Simple AP) sunt deconectate.

Restaurare setări implicite

Restabiliți toate setările Wi-Fi Direct (Simple AP) la valorile implicite.

Informația de conexiune Wi-Fi Direct (Simple AP) a dispozitivului inteligent salvată în imprimantă este ștersă.

Dezactivarea Wi-Fi de la panoul de control

Când Wi-Fi este dezactivat, conexiunea Wi-Fi este întreruptă.

Setări de rețea

1. Selectați  pe ecranul de pornire.

Pentru a selecta un element, utilizați butoanele ▲ ▼ ◀ ▶ și apoi apăsați butonul OK.

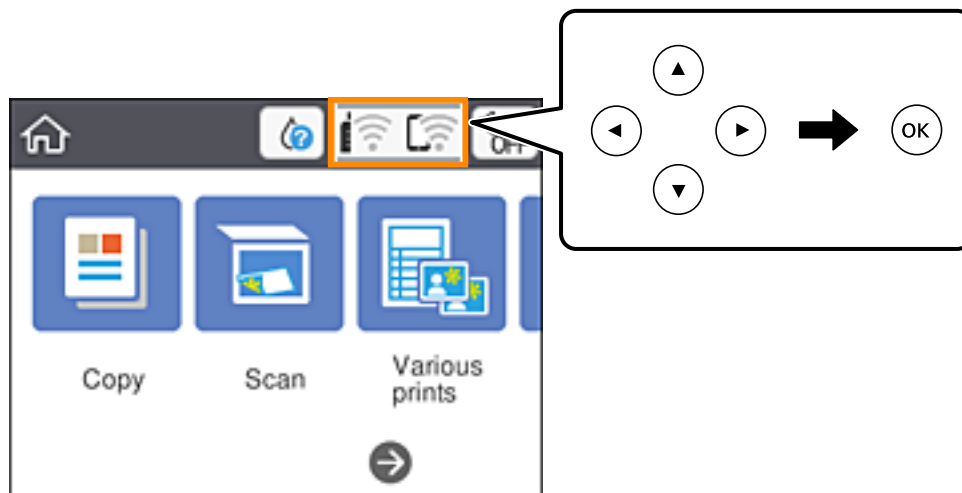

2. Selectați **Wi-Fi (Recom.)**.
Este afișată starea rețelei.
3. Selectați **Modificați setările**.
4. Selectați **Altele > Dezactivare Wi-Fi**.
5. Verificați mesajul și începeți configurarea.
6. Când se afișează un mesaj de finalizare, închideți ecranul.
Ecranul se va închide automat după o anumită perioadă de timp.
7. Apăsați butonul .

Înteruperea conexiunii Wi-Fi Direct (Simple AP) de la panoul de comandă

Notă:

Când conexiunea Wi-Fi Direct (Simple AP) este dezactivată, toate computerele și dispozitivele inteligente conectate la imprimantă în conexiunea Wi-Fi Direct (Simple AP) sunt deconectate. Dacă doriți să deconectați un anumit dispozitiv, deconectați-vă de la dispozitiv, nu de la imprimantă.

Setări de rețea

1. Selectați  pe ecranul de pornire.

Pentru a selecta un element, utilizați butoanele ▲ ▼ ◀ ▶ și apoi apăsați butonul OK.

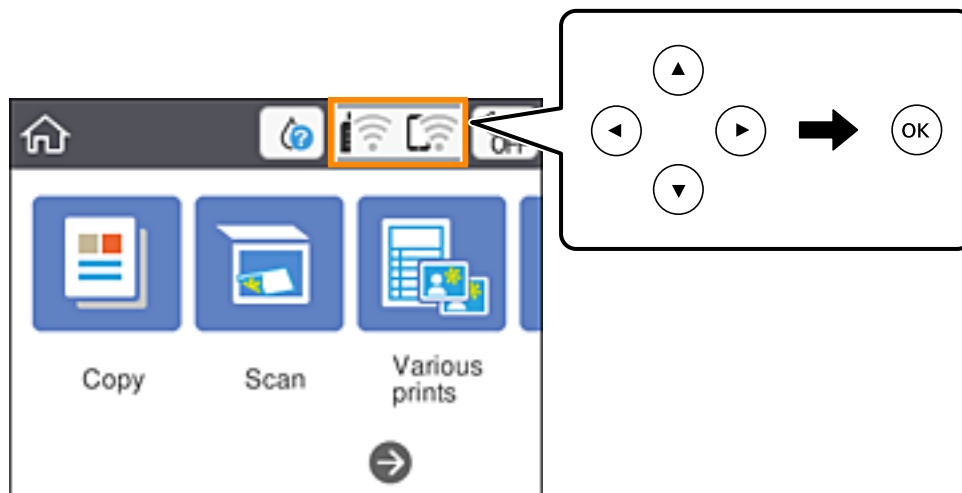

2. Selectați **Wi-Fi Direct**.
Sunt afișate informațiile Wi-Fi Direct.
3. Apăsați pe butonul OK.
4. Selectați **Schimbare**.
5. Selectați **Dezactivare Wi-Fi Direct**.
6. Apăsați pe butonul OK.
7. Când este afișat un mesaj de finalizare, închideți ecranul.
Ecranul se va închide automat, după o anumită perioadă de timp.
8. Apăsați butonul .

Restabilirea setărilor de rețea de la panoul de control

Puteți restabili toate setările rețelei la setările implicite.

1. Selectați **Setări** pe ecranul de pornire.
Pentru a selecta un element, utilizați butoanele ▲ ▼ ◀ ▶ și apoi apăsați butonul OK.
2. Selectați **Restaurare setări implicite > Setări rețea**.
3. Verificați mesajul și apoi selectați **Da**.
4. Când se afișează un mesaj de finalizare, închideți ecranul.
Ecranul se va închide automat după o anumită perioadă de timp.

Încărcarea hârtiei

Precauții la manevrarea hârtiei

- ❑ Citiți fișa cu instrucțiuni primită cu hârtia.
- ❑ Răsfoiți și aliniați marginile hârtiei înainte de a o încărca. Nu răsfoiți și nu îndoiți hârtia foto. În caz contrar, fața pe care se face tipărirea poate fi afectată.

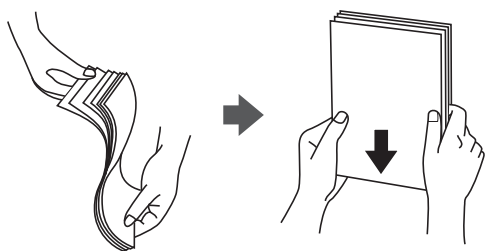

- ❑ Dacă hârtia este îndoită, aplatizați-o sau îndoiți-o ușor în direcția opusă înainte de a o încărca. Dacă tipăriți pe hârtia îndoită pot apărea blocaje de hârtie și pete pe documentul tipărit.

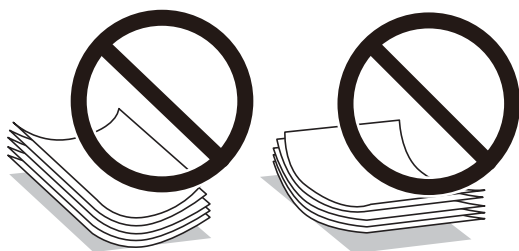

- ❑ Nu utilizați hârtie ondulantă, șifonată, tăiată, pliată, umedă, prea groasă, prea subțire sau hârtie pe care sunt lipite etichete. Dacă utilizați aceste tipuri de hârtie, pot apărea blocaje de hârtie și pete pe documentul tipărit.
- ❑ Răsfoiți și aliniați marginile plicurilor înainte de a le încărca. Dacă în plicurile stivuite este aer, apăsați-le pentru a le aplatiza înainte de a le încărca.



- ❑ Nu utilizați plicuri ondulate sau îndoite. Dacă utilizați astfel de plicuri, pot apărea blocaje de hârtie și pete pe documentul tipărit.
- ❑ Nu utilizați plicuri cu adeziv pe clapă și nici plicuri cu fereastră.
- ❑ Evitați să utilizați plicuri prea subțiri, deoarece acestea se pot ondula la tipărire.

Informații conexe

- ➔ [„Specificațiile imprimantei” la pagina 186](#)

Hârtia disponibilă și capacitățile

Notă:

Dimensiunea afișată a hârtiei diferă în funcție de driver.

Hârtia originală Epson

Epson vă recomandă să utilizați hârtie originală Epson pentru a obține tipărituri de foarte bună calitate.

Notă:

Disponibilitatea hârtiei diferă în funcție de localizarea dumneavoastră. Pentru a afla cele mai recente informații referitoare la hârtia disponibilă în zona dumneavoastră, contactați serviciul de asistență Epson.

Hârtie adecvată pentru tipărirea documentelor

Nume suport de tipărire	Dimensiune	Capacitate de încărcare (foi)
Epson Bright White Ink Jet Paper	A4	Până la nivelul indicat de simbolul triunghiular de pe ghidajul de margine.

Hârtie adecvată pentru tipărirea documentelor și fotografiilor

Nume suport de tipărire	Dimensiune	Capacitate de încărcare (foi)
Epson Matte Paper-Heavyweight	A4	20
Epson Photo Quality Ink Jet Paper	A4	80

Hârtie adecvată pentru tipărirea fotografiilor

Nume suport de tipărire	Dimensiune	Capacitate de încărcare (foi)
Epson Ultra Glossy Photo Paper	A4, 13×18 cm (5×7 in.), 10×15 cm (4×6 in.)	20*
Epson Premium Glossy Photo Paper	A4, 13×18 cm (5×7 in.), 10×15 cm (4×6 in.)	20*
Epson Premium Semigloss Photo Paper	A4, 13×18 cm (5×7 in.), 10×15 cm (4×6 in.)	20*
Epson Photo Paper Glossy	A4, 13×18 cm (5×7 in.), 10×15 cm (4×6 in.)	20*

* Încărcați o coală de hârtie odată în cazul în care hârtia nu este alimentată corect sau în cazul în care rezultatul tipăririi are culori neuniforme sau pete.

Informații conexe

- ➔ „Hârtie pentru tipărire fără margini” la pagina 56
- ➔ „Hârtie pentru tipărire pe ambele părți” la pagina 57

Încărcarea hârtiei

Hârtie disponibilă în comerț

Hârtie normală

Nume suport de tipărire	Dimensiune	Capacitate de încărcare (foi)
Hârtie normală Hârtie de copiator Hârtie cu antet* ²	Letter, A4, B5, 16K (195×270 mm), A5, A6, B6	Până la nivelul indicat de simbolul triunghiular de pe ghidajul de margine.* ¹
	Legal, 8,5×13 in., Indian-Legal	1
	Definit de utilizator (mm) Între 54×86 și 215,9×1200	1

*1 Încărcați o coală de hârtie odată în cazul în care hârtia nu este alimentată corect sau în cazul în care rezultatul tipăririi are culori neuniforme sau pete.

*2 Hârtie pe care informații precum numele expeditorului sau numele corporației sunt pre-tipărite în antet. Trebuie să existe o margine de 3 mm sau mai mult în partea de sus a hârtiei. Tipărirea pe ambele părți și tipărirea fără margini nu sunt posibile pentru hârtia cu antet.

Plicuri

Nume suport de tipărire	Dimensiune	Capacitate de încărcare (plicuri)
Plic	Plic #10, Plic DL, Plic C6	10

Informații conexe

- ➔ „Hârtie pentru tipărire fără margini” la pagina 56
- ➔ „Hârtie pentru tipărire pe ambele părți” la pagina 57

Hârtie pentru tipărire fără margini

Hârtia originală Epson

- Epson Bright White Ink Jet Paper
- Epson Photo Quality Ink Jet Paper
- Epson Matte Paper-Heavyweight
- Epson Ultra Glossy Photo Paper
- Epson Premium Glossy Photo Paper
- Epson Premium Semigloss Photo Paper
- Epson Photo Paper Glossy

Încărcarea hârtiei

Hârtie disponibilă în comerț

Hârtie obișnuită, hârtie de copiere, (A4, Letter, Definit de utilizator*)

* Pentru tipărirea fără margini, dimensiuni de hârtie disponibile de 89×86 până la 215,9×1200 mm.

Hârtie pentru tipărire pe ambele părți

Hârtia originală Epson

Epson Bright White Ink Jet Paper

Hârtie disponibilă în comerț

Hârtie obișnuită, hârtie de copiere*

* Pentru tipărirea automată pe ambele părți, puteți utiliza formatele de hârtie Letter, A4, B5, 16K și Definit de utilizator (de la 182×257 la 215,9×297 mm).

Lista tipurilor de hârtie

Pentru a obține rezultate de tipărire optime, selectați tipul de hârtie corespunzător hârtiei.

Nume suport de tipărire	Tip suport	
	Panou de comandă	Driver imprimantă
Epson Bright White Ink Jet Paper	hârtii normale	hârtii normale
Epson Ultra Glossy Photo Paper	Ultra Glossy	Epson Ultra Glossy
Epson Premium Glossy Photo Paper	Premium Glossy	Epson Premium Glossy
Epson Premium Semigloss Photo Paper	Premium Semigloss	Epson Premium Semigloss
Epson Photo Paper Glossy	Glossy	Photo Paper Glossy
Epson Matte Paper-Heavyweight	Matte	Epson Matte
Epson Photo Quality Ink Jet Paper	Photo Quality Ink Jet	Epson Photo Quality Ink Jet

Încărcarea hârtiei în suportul de Alimentare hârtie spate

1. Deschideți elementul de protecție alimentator și extrageți suportul pentru hârtie.

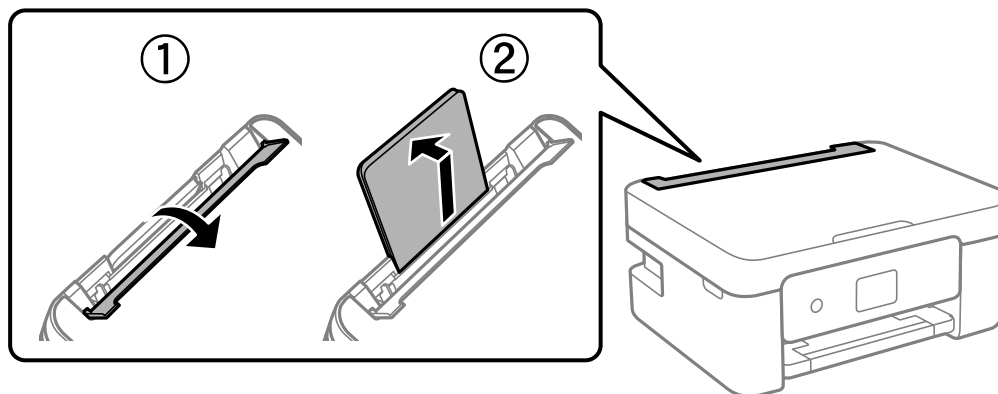

2. Împingeți ghidajele de margine.

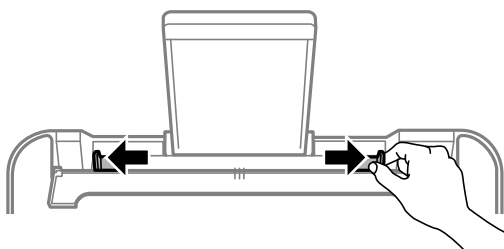

3. Încărcați hârtia în centrul suportului pentru hârtie, cu fața pentru tipărit orientată în sus.

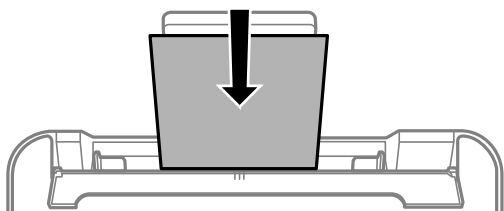

! Important:

- ❑ Nu încărcați mai multă hârtie decât numărul maxim de coli specificat pentru hârtia respectivă. Dacă folosiți hârtie obișnuită, aceasta nu trebuie să depășească linia de sub simbolul ▼ aflat în interiorul ghidajului de margine.
- ❑ Încărcați hârtia cu marginea scurtă înainte. Totuși, dacă ați setat marginea lungă drept lățime a unui tip definit de utilizator, încărcați hârtia cu marginea lungă înainte.

Încărcarea hârtiei

Plic

Încărcați plicurile cu clapeta pe partea stângă.

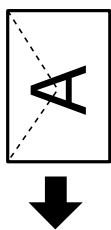

Hârtie format lung

Când încărcați hârtie de un format mai lung decât cel al formatului legal, depozitați suportul de hârtie și aplatizați marginea frontală a hârtiei.

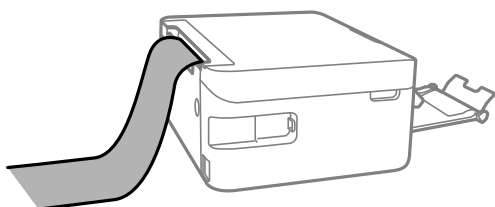

Hârtie pre-perforată

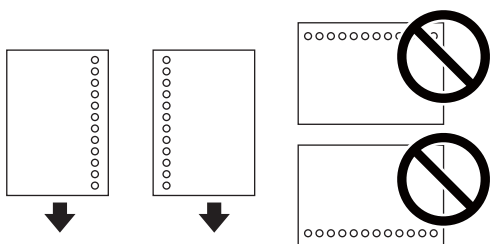

Notă:

- Încărcați o singură coală de hârtie simplă cu un format predefinit, cu găuri de legare în partea dreaptă sau stângă.
- Ajustați poziția de tipărire a fișierului astfel încât să evitați tipărirea peste găuri.
- Tipărirea pe ambele părți nu este posibilă pentru hârtia pre-perforată.

4. Împingeți ghidajele de margine până la marginile hârtiei și închideți elementul de protecție alimentator.

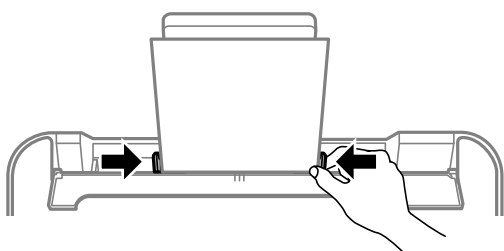

! Important:

Nu amplasați obiecte pe apărătoarea alimentatorului. Dacă procedați astfel, puteți împiedica alimentarea cu hârtie.

Încărcarea hârtiei

5. De la panoul de comandă, setați dimensiunea și tipul hârtiei încărcate în alimentare hârtie spate.

Pentru a selecta un element, utilizați butoanele ▲ ▼ ◀ ▶ și apoi apăsați butonul OK.

Notă:

- De asemenea, puteți afișa setările privind dimensiunea paginii și tipul de hârtie selectând **Setări > Setări imprimantă > Setare sursă hârtie > Configurare hârtie**.
- Pentru hârtie cu antet, selectați **Letterhead** ca tip de hârtie.
- Pentru hârtia cu antet, dacă tipăriți pe hârtie mai mică decât setarea din driverul imprimantei, imprimanta poate tipări dincolo de marginile hârtiei, ceea ce poate duce la urme de cerneală pe tipăriri și la exces de cerneală în interiorul imprimantei. Asigurați-vă că selectați setarea corectă pentru formatul hârtiei.
- Tipărirea pe ambele părți și tipărirea fără margini nu sunt posibile pentru hârtia cu antet. De asemenea, viteza de tipărire ar putea fi mai lentă.

6. Glisați în exterior tava de ieșire.

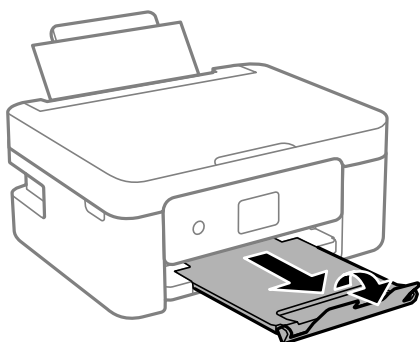

Notă:

Puneți hârtia rămasă înapoi în ambalaj. Dacă o lăsați în imprimantă, hârtia se poate ondula sau calitatea tipăririi poate scădea.

Informații conexe

- ➔ „Precauții la manevrarea hârtiei” la pagina 54
- ➔ „Hârtia disponibilă și capacitățile” la pagina 55

Așezarea originalelor

Așezarea originalelor pe Geamul scannerului

! *Important:*

La așezarea unor originale voluminoase, de exemplu a cărților, încercați să nu permiteți luminii exterioare să cadă direct pe geamul scannerului.

1. Deschideți capacul pentru documente.

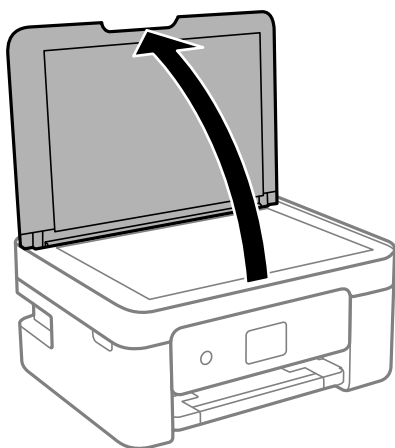

2. Îndepărtați orice urme de praf sau pete de pe suprafața geamului scannerului utilizând o cârpă moale, uscată și curată.

Notă:

Dacă există reziduuri sau murdărie pe geamul scannerului, intervalul de scanare se poate extinde pentru a include astfel de materii, iar imaginea originalului poate fi deplasată sau redusă.

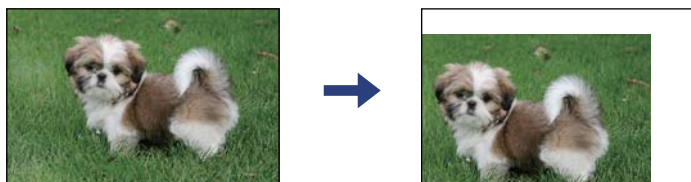

3. Așezați originalul cu fața în jos și glisați-l către marcajul din colț.

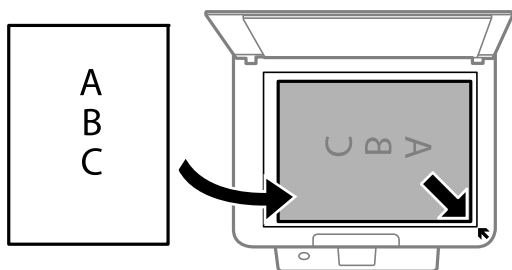

Așezarea originalelor

Notă:

Un interval de 1,5 mm din colțul geamului scannerului nu este scanat.

4. Închideți capacul cu grijă.



Important:

Nu aplicați prea multă forță pe geamul scannerului sau pe capacul de document. În caz contrar, acestea se pot deteriora.

5. Îndepărtați originalele după scanare.

Notă:

Dacă lăsați un document original pe geamul scannerului o perioadă de timp mai lungă, este posibil ca acesta să se lipească de suprafața sticlei.

Modul de amplasare a unor diverse originale

Amplasarea de fotografii pentru copiere

Puteți amplasa mai multe fotografii odată pentru a efectua copii separate. Fotografiile trebuie să fie mai mari de 30×40 mm. Amplasați fotografiile la 5 mm distanță de marcajul din colț al geamului scannerului și lăsați un spațiu de 5 mm între fotografii. Puteți așeza în același timp fotografii de diferite dimensiuni.

Dimensiune maximă: 10×15 cm (4×6 inchi)

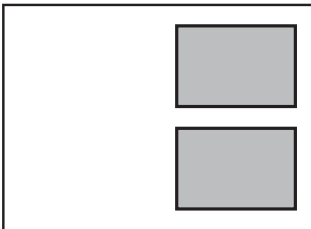

Amplasarea unui card de identitate pentru copiere

Amplasați un card de identitate la 5 mm distanță de marcajul de colț al geamului scannerului.

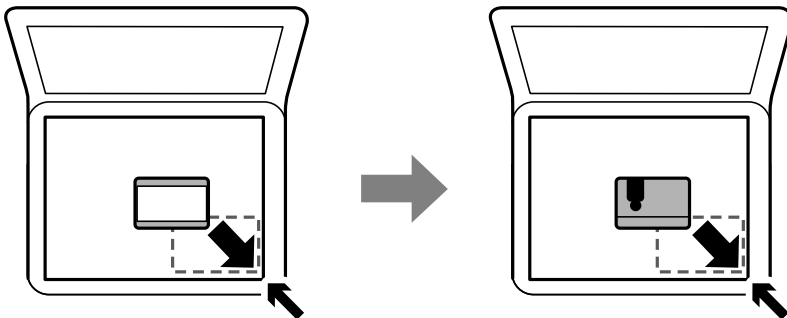

Așezarea originalelor

Amplasarea unor fotografii multiple pentru scanare simultană

Puteți scana fotografii multiple în același timp și salva fiecare imagine, utilizând **Mod foto** în Epson Scan 2. Amplasați fotografiile la 4,5 mm distanță de marginile orizontale și verticale ale geamului scannerului și la cel puțin 20 mm una de cealaltă. Fotografiile trebuie să fie mai mari de 15×15 mm.

Notă:

Activați caseta de validare **Imagine redusă** din partea de sus a ferestrei de previzualizare.

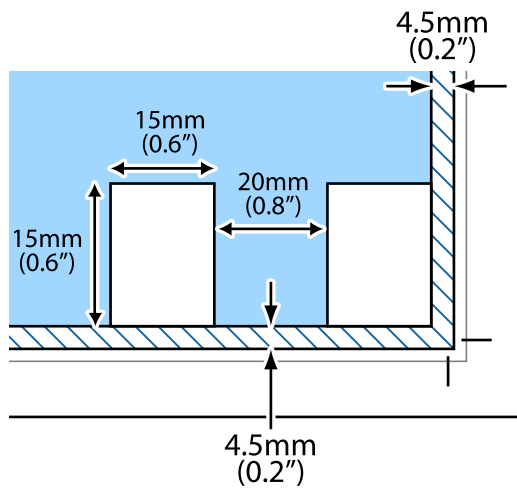

Tipărirea

Tipărirea de la panoul de control

Tipărirea unui program

Puteți tipări cu ușurință un program de tip Lunar sau Săptămânal.



1. Încărcați hârtie în imprimantă.
2. Selectați **Diverse materiale imprimate** pe panoul de control.
Pentru a selecta un element, utilizați butoanele ▲ ▼ ◀ ▶ și apoi apăsați butonul OK.
3. Selectați **Program**.
4. Selectați tipul de program.
5. Efectuați setările hârtiei și apoi apăsați pe butonul ▶.
6. Când selectați **Lunar**, setați data și selectați **Terminat**.
7. Introduceți numărul de exemplare și apăsați pe butonul ◇.

Informații conexe

- ➔ „Încărcarea hârtiei în suportul de Alimentare hârtie spate” la pagina 58
- ➔ „Lista tipurilor de hârtie” la pagina 57

Tipărirea pe hârtie liniată

Puteți tipări pe unele tipuri de hârtie liniată, hârtie milimetrică sau cu portativ și vă puteți crea propriul carnet sau agendă cu foi detașabile.



1. Încărcați hârtie în imprimantă.
2. Selectați **Diverse materiale imprimate** pe panoul de control.
Pentru a selecta un element, utilizați butoanele ▲ ▼ ◀▶ și apoi apăsați butonul OK.
3. Selectați **Hârtie milimetrică**.
4. Selectați tipul de hârtie liniată.
5. Efectuați setările pentru hârtie.
6. Apăsați butonul ►.
7. Introduceți numărul de exemplare și apăsați pe butonul ◇.

Informații conexe

- ➔ „Încărcarea hârtiei în suportul de Alimentare hârtie spate” la pagina 58
- ➔ „Lista tipurilor de hârtie” la pagina 57

Tipărirea pe plicuri

Puteți tipări pe unele tipuri de plicuri.

Tipărirea

Mai întâi, tipăriți o diagramă a unui plic pe hârtie A4, apoi pliați-o pentru a crea un plic.

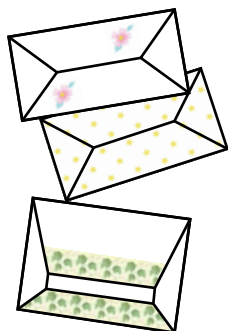

1. Încărcați hârtie format A4 în imprimantă.
2. Selectați **Diverse materiale imprimate** pe panoul de control.
Pentru a selecta un element, utilizați butoanele ▲ ▼ ◀ ▶ și apoi apăsați butonul OK.
3. Selectați **Origami**.
4. Selectați **Plic origami**.
5. Selectați mărimea plicului.
6. Selectați designul plicului.
7. Selectați formatul plicului.
8. Selectați dacă doriți sau nu tipărirea liniilor de pliere.
9. Introduceți numărul de exemplare și apăsați pe butonul ◇.

Informații conexe

- ➔ „Încărcarea hârtiei în suportul de Alimentare hârtie spate” la pagina 58
- ➔ „Lista tipurilor de hârtie” la pagina 57

Plierea plicurilor

După tipărirea diagramei unui plic, tipăriți o coală cu instrucțiuni care indică modul de pliere a plicului, apoi așezați coala cu instrucțiuni peste diagramă și pliați-le împreună.

1. Selectați **Instrucțiune plic origami** din meniul **Origami**.
2. Selectați mărimea plicului pe care ați selectat-o pentru a tipări diagrama de plic.
3. Încărcați hârtie simplă format A4 în imprimantă și apăsați pe butonul OK.

Tipărirea

4. Introduceți numărul de exemplare și apăsați pe butonul .
Este tipărită următoarea coală cu instrucțiuni.

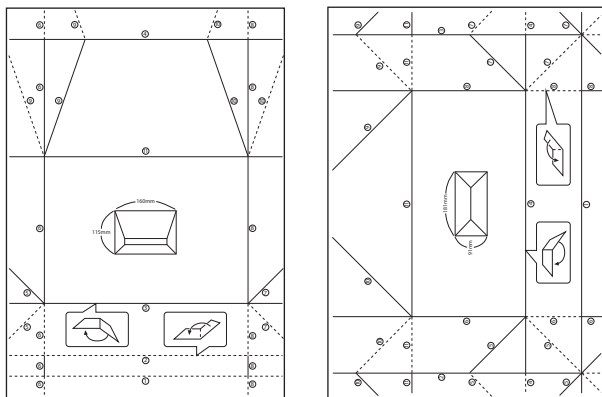

5. Așezați coala cu instrucțiuni pe diagrama plicului și pliați-le împreună urmând instrucțiunile din coala cu instrucțiuni.
6. Când ați terminat, depliați-le și îndepărtați coala cu instrucțiuni, apoi pliați din nou diagrama plicului de-a lungul cutelor.

Informații conexe

- ➔ „Încărcarea hârtiei în suportul de Alimentare hârtie spate” la pagina 58
- ➔ „Lista tipurilor de hârtie” la pagina 57

Tipărirea de pe un computer

Informații de bază despre tipărire — Windows

Notă:

- Consultați ajutorul online pentru explicații despre setări. Faceți clic dreapta pe un articol, apoi faceți clic pe **Ajutor**.
- Operațiile diferă în funcție de aplicație. Consultați secțiunea de ajutor a aplicației pentru detalii.

1. Încărcați hârtie în imprimantă.
2. Deschideți fișierul pe care doriți să-l tipăriți.
3. Selectați **Imprimare** sau **Configurare imprimare** din meniul **Fișier**.
4. Selectați imprimanta.

Tipărirea

5. Selectați **Preferințe** sau **Proprietăți** pentru a accesa fereastra driver-ului de imprimantă.

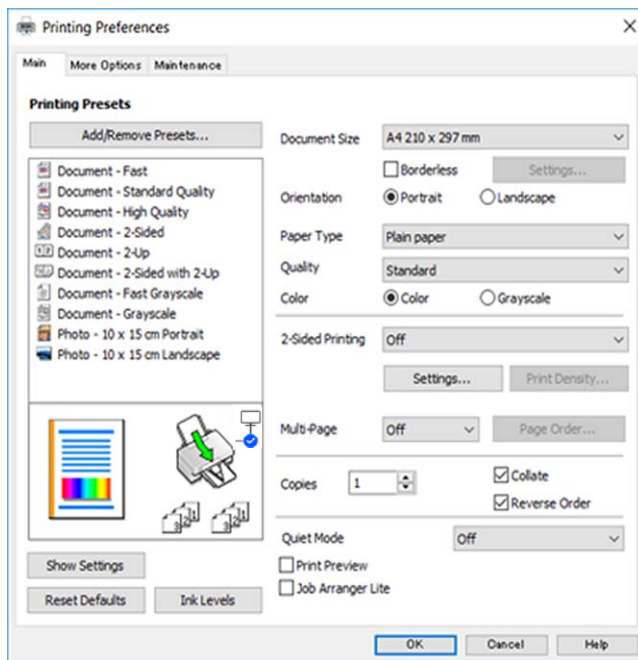

6. Efectuați următoarele setări.

- Dimensiuni document: selectați formatul de hârtie încărcat în imprimantă.
- Fără margini: se selectează pentru a tipări fără a adăuga margini în jurul imaginii.
La tipărirea fără margini, datele de tipărire sunt puțin mărite, depășind dimensiunile paginii astfel încât pe hârtie să nu fie tipărite margini. Faceți clic pe **Parametrii** pentru a selecta valoarea cu care imaginea va fi mărită.
- Orientare: selectați orientarea setată în aplicație.
- Tip hârtie: selectați tipul de hârtie încărcat.
- Calitate: selectați calitatea tipăririi.
Selectând **Înalt** puteți tipări la o calitate mai ridicată, dar viteza de tipărire ar putea să scadă.
- Color: selectați **Scală de gri** dacă doriți să tipăriți cu negru sau în nuanțe de gri.

Notă:

La tipărirea pe plicuri, selectați setarea **Peisaj** pentru **Orientare**.

7. Faceți clic pe **OK** pentru a închide fereastra driverului de imprimantă.
8. Faceți clic pe **Tipărire**.

Informații conexe

- ➔ „Hârtia disponibilă și capacitățile” la pagina 55
- ➔ „Încărcarea hârtiei în suportul de Alimentare hârtie spate” la pagina 58
- ➔ „Ghid de utilizare al driverului de imprimantă pentru Windows” la pagina 145
- ➔ „Lista tipurilor de hârtie” la pagina 57

Informații de tipărire de bază — Mac OS

Notă:

Explicațiile din secțiune utilizează drept exemplu TextEdit. Operațiunile și ecranele pot să difere în funcție de aplicație. Consultați secțiunea de ajutor a aplicației pentru detalii.

1. Încărcați hârtie în imprimantă.
2. Deschideți fișierul pe care doriți să-l tipăriți.
3. Selectați **Tipărește** din meniul **Fișier** sau o altă comandă pentru a accesa caseta de dialog pentru tipărire.

Dacă este cazul, faceți clic pe **Afișează detalii** sau ▼ pentru a extinde fereastra de tipărire.

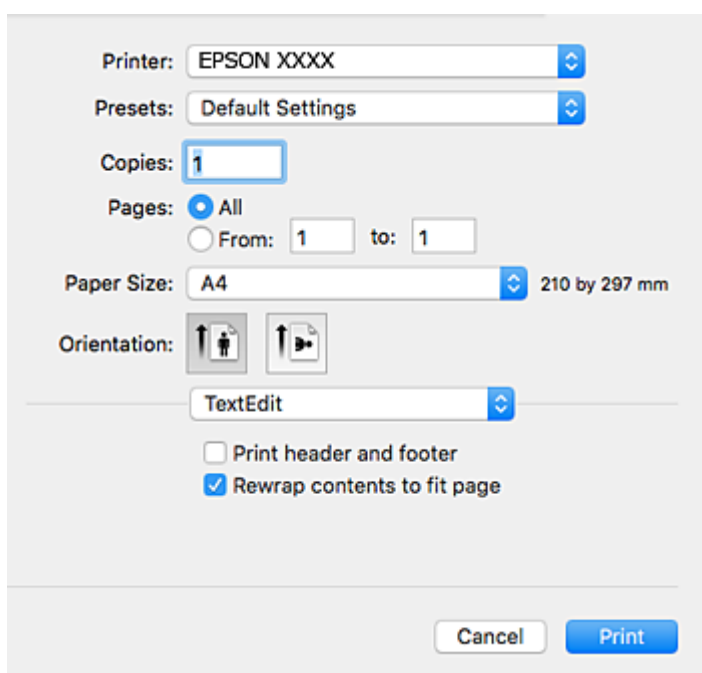

4. Efectuați următoarele setări.
 - Imprimantă: Selectați imprimanta.
 - Presetări: Selectați această opțiune dacă doriți să utilizați setările înregistrate.
 - Format hârtie: Selectați formatul de hârtie încărcat în imprimantă.
La tipărirea fără margini, selectați un format de pagină „fără margini”.
 - Orientare: Selectați orientarea setată în aplicație.

Notă:

- Dacă meniurile de setare menționate mai sus nu sunt afișate, închideți fereastra de imprimare, selectați **Configurare pagină** din meniul **Fișier**, după care efectuați setările.
- La imprimarea plicurilor, selectați orientarea tip vedere.

Tipărirea

5. Selectați **Setări tipărire** din meniul contextual.

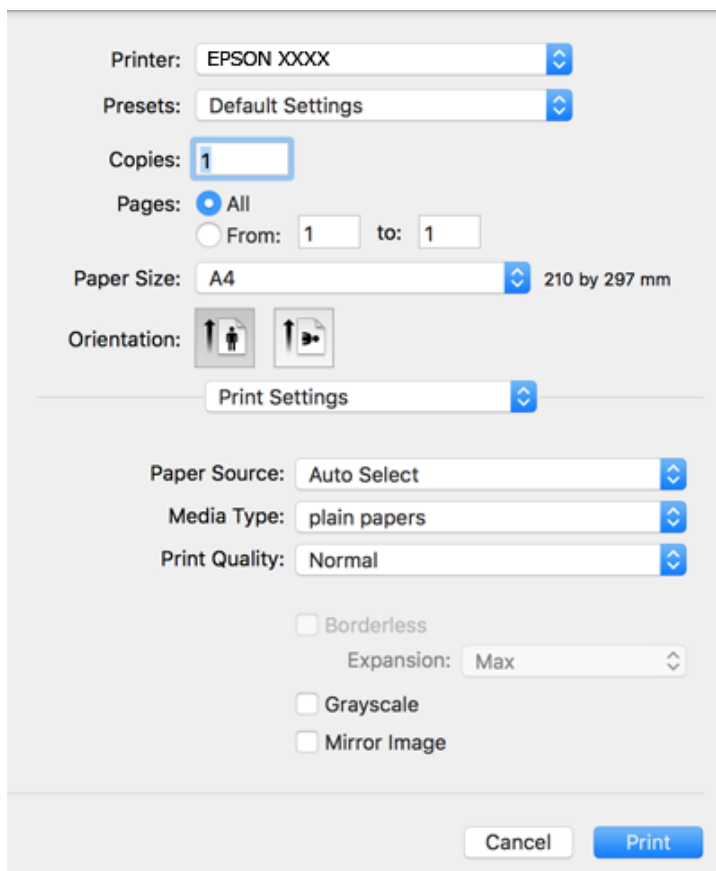

Notă:

Pe OS X Mountain Lion sau versiuni ulterioare, dacă meniul **Setări tipărire** nu este afișat, driverul imprimantei Epson nu a fost instalat corect.

Selectați **Preferințe sistem** din meniul  > **Imprimante și scanere** (sau **Tipărire și scanare**, **Tipărire și fax**), ștergeți driverul imprimantei și apoi adăugați din nou imprimanta. Pentru a adăuga imprimanta urmați instrucțiunile de mai jos.

<http://epson.sn>

6. Efectuați următoarele setări.

Tip media: Selectați tipul de hârtie încărcat.

Calitate tipărire: Selectați calitatea tipăririi.

Selectând **Fin** puteți tipări la o calitate mai ridicată, dar viteza de tipărire ar putea să scadă.

Expansiune: Această opțiune este disponibilă dacă selectați un format de hârtie fără margini.

La tipărirea fără margini, datele de tipărire sunt puțin mărite, depășind dimensiunile paginii astfel încât pe hârtie să nu fie tipărite margini. Selectați valoarea cu care imaginea va fi mărită.

Scală de gri: Selectați pentru a tipări cu negru sau în nuanțe de gri.

7. Faceți clic pe **Tipărire**.

Informații conexe

➔ „Hârtia disponibilă și capacitățile” la pagina 55

Tipărirea

- ➔ „Încărcarea hârtiei în suportul de Alimentare hârtie spate” la pagina 58
- ➔ „Ghid de utilizare al driverului de imprimantă pentru Mac OS” la pagina 148
- ➔ „Lista tipurilor de hârtie” la pagina 57

Tipărirea pe 2 fețe

Puteți utiliza oricare dintre următoarele metode pentru a tipări pe ambele fețe ale hârtiei.

- Tipărire automată pe 2 fețe
- Tipărire manuală pe ambele fețe (numai Windows)

Când imprimanta a terminat tipărirea pe prima parte, întoarceți hârtia pentru a tipări pe cealaltă parte.

Puteți tipări o broșură care va fi creată prin îndoirea paginilor tipărite. (Numai pentru Windows)

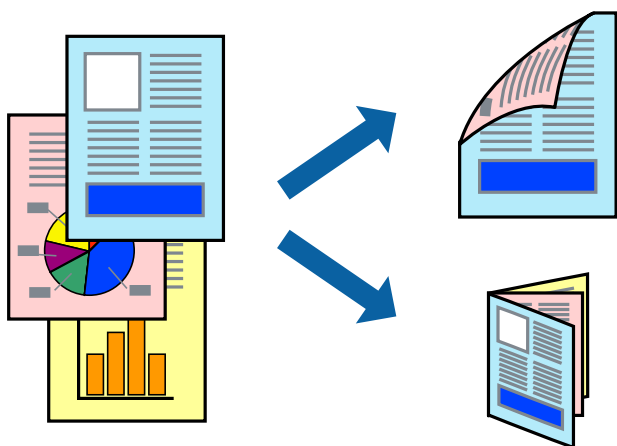

Notă:

- Această caracteristică nu este disponibilă pentru tipărirea fără margini.
- Dacă nu utilizați hârtie adecvată pentru tipărirea pe 2 fețe, calitatea tipăririi ar putea scădea și pot apărea blocaje ale hârtiei.
- În funcție de hârtie și de date, este posibil ca cerneala să iasă pe cealaltă parte a colii de hârtie.

Informații conexe

- ➔ „Hârtia disponibilă și capacitățile” la pagina 55

Tipărirea pe 2 fețe - Windows

Notă:

- Tipărirea manuală pe 2 fețe este disponibilă atunci când este activată aplicația **EPSON Status Monitor 3**. Dacă **EPSON Status Monitor 3** este dezactivată, accesați driver-ul imprimantei, faceți clic pe **Setări extinse** din fila **Întreținere** și apoi selectați **Activare EPSON Status Monitor 3**.
- Tipărirea manuală pe 2 fețe poate să nu fie disponibilă când imprimanta este accesată prin rețea sau este utilizată ca imprimantă partajată.

1. Încărcați hârtie în imprimantă.
2. Deschideți fișierul pe care doriți să-l tipăriți.

Tipărirea

3. Accesați fereastra pentru driver-ul imprimantei.
4. Selectați **Auto (legare pe marginea lungă)**, **Auto (legare pe marginea scurtă)**, **Manual (legare pe marginea lungă)**, sau **Manual (legare pe marginea scurtă)** din **Tipărire duplex** din fila **Principal**.
5. Faceți clic pe **Parametrii**, realizați setările corespunzătoare, apoi faceți clic pe **OK**.

Notă:

*Pentru a tipări o broșură pliată, selectați **Broșură**.*

6. Faceți clic pe **Densitate tipărire**, selectați tipul de document din **Selectați tipul documentului** și apoi faceți clic pe **OK**.

Driver-ul imprimantei setează automat opțiunile **Reglări** pentru tipul respectiv de document.

Notă:

*Este posibil ca tipărirea să fie mai lentă, în funcție de combinația de opțiuni selectată pentru **Selectați tipul documentului** din fereastra **Reglarea densității de tipărire** și pentru **Calitate** din fila **Principal**.*

*Pentru imprimarea manuală pe 2 fețe, setarea **Reglarea densității de tipărire** nu este disponibilă.*

7. Setează celelalte elemente din filele **Principal** și **Mai multe opțiuni** în funcție de caz și faceți clic pe **OK**.
8. Faceți clic pe **Tipărire**.

Pentru tipărirea manuală pe 2 fețe, după tipărirea primei fețe, pe computer va fi afișată o fereastră contextuală (pop-up). Urmați instrucțiunile afișate pe ecran.

Informații conexe

- ➔ [„Încărcarea hârtiei în suportul de Alimentare hârtie spate” la pagina 58](#)
- ➔ [„Informații de bază despre tipărire — Windows” la pagina 67](#)

Tipărirea pe 2 fețe — Mac OS

1. Încărcați hârtie în imprimantă.
2. Deschideți fișierul pe care doriți să-l tipăriți.
3. Deschideți caseta de dialog de tipărire.
4. Selectați **Setări tipărire față-verso** din meniul contextual.
5. Selectați legăturile în opțiunea **Tipărire față-verso**.
6. Selectați tipul de original în **Tip document**.

Notă:

*Tipărirea poate fi mai lentă, în funcție de setarea **Tip document**.*

*Dacă tipăriți date cu densitate ridicată, precum fotografii sau grafice, selectați **Text cu Foto** sau **Foto** ca setare pentru **Tip document**. În caz de frecare sau dacă imaginea iese pe cealaltă parte, ajustați densitatea de tipărire și durata de uscare a cernelii făcând clic pe săgeata de lângă **Reglări**.*

7. Setează celelalte elemente în funcție de caz.
8. Faceți clic pe **Tipărire**.

Tipărirea

Informații conexe

- ➔ „Încărcarea hârtiei în suportul de Alimentare hârtie spate” la pagina 58
- ➔ „Informații de tipărire de bază — Mac OS” la pagina 69

Tipărirea față-verso (numai pentru Windows)

Driverul imprimantei tipărește automat separând paginile pare de cele impare. Când imprimanta a terminat de tipărit paginile impare, întoarceți hârtia și urmați instrucțiunile pentru a tipări paginile pare. Puteți tipări o broșură care va fi creată prin îndoirea paginilor tipărite.

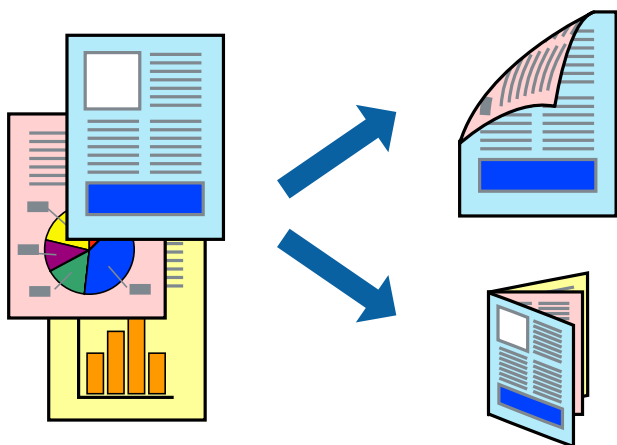

Notă:

- Această caracteristică nu este disponibilă pentru tipărirea fără margini.
- Dacă nu utilizați hârtie adecvată pentru tipărirea față-verso, calitatea tipăririi se poate reduce și hârtia se poate bloca.
- În funcție de hârtia folosită și de datele tipărite, cerneala poate trece pe cealaltă parte a hârtiei.
- Dacă **EPSON Status Monitor 3** este dezactivat, deschideți driverul imprimantei, faceți clic pe **Setări extinse** din fila **Întreținere** și apoi selectați **Activare EPSON Status Monitor 3**.
- Este posibil ca tipărirea față-verso să nu fie disponibilă dacă accesați imprimanta prin rețea sau dacă utilizați o imprimantă partajată.

1. Încărcați hârtie în imprimantă.
2. Deschideți fișierul pe care doriți să-l tipăriți.
3. Accesați fereastra pentru driver-ul imprimantei.
4. Selectați **Manual (legare pe marginea lungă)** sau **Manual (legare pe marginea scurtă)** din **Tipărire duplex** din fila **Principal**.
5. Faceți clic pe **Parametrii**, realizați setările corespunzătoare, apoi faceți clic pe **OK**.

Notă:

Pentru a folosi opțiunea de imprimare a broșurilor, selectați **Broșură**.

6. Setări celelalte elemente din filele **Principal** și **Mai multe opțiuni** în funcție de caz și faceți clic pe **OK**.

Tipărirea

7. Faceți clic pe **Tipărire**.

Când tipărirea pe fața hârtiei s-a terminat, pe ecranul calculatorului este afișată o fereastră contextuală (pop-up). Urmați instrucțiunile afișate pe ecran.

Tipărirea mai multor pagini pe o singură coală

Puteți tipări două sau patru pagini de date pe o singură coală de hârtie.

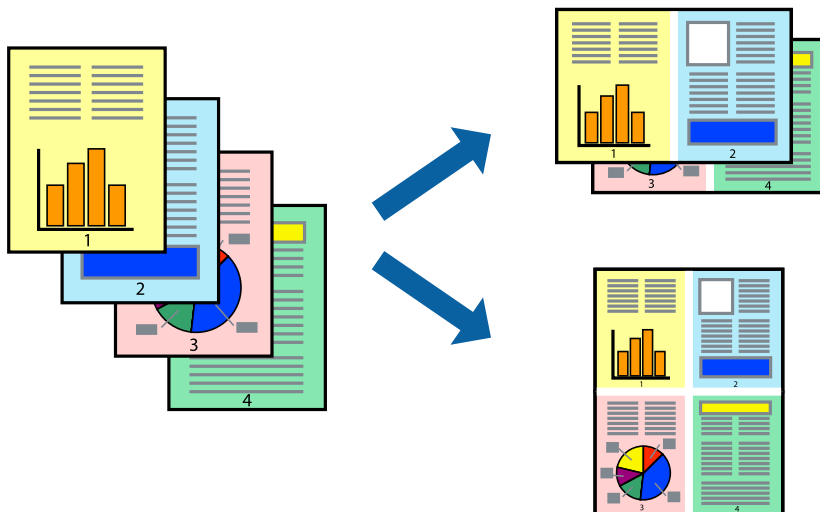

Tipărirea mai multor pagini pe o singură coală - Windows

Notă:

Această caracteristică nu este disponibilă pentru tipărirea fără margini.

1. Încărcați hârtie în imprimantă.
2. Deschideți fișierul pe care doriți să-l tipăriți.
3. Accesați fereastra pentru driver-ul imprimantei.
4. Selectați **2 pe o foaie** sau **4 pe o foaie** ca setare pentru **Pagini multiple** din fila **Principal**.
5. Faceți clic pe **Ordine pagini**, efectuați setările corespunzătoare și apoi faceți clic pe **OK** pentru a închide fereastra.
6. Setări celelalte elemente din filele **Principal** și **Mai multe opțiuni** în funcție de caz și faceți clic pe **OK**.
7. Faceți clic pe **Tipărire**.

Informații conexe

- ➔ „Încărcarea hârtiei în suportul de Alimentare hârtie spate” la pagina 58
- ➔ „Informații de bază despre tipărire — Windows” la pagina 67

Tipărirea mai multor pagini pe o singură coală — Mac OS

1. Încărcați hârtie în imprimantă.
2. Deschideți fișierul pe care doriți să-l tipăriți.
3. Deschideți caseta de dialog de tipărire.
4. Selectați **Aspect** din meniul contextual (pop-up).
5. Setează numărul de pagini din **Pagini pe coală**, **Direcție aspect** (ordine pagini) și **Margine**.
6. Setează celelalte elemente în funcție de caz.
7. Faceți clic pe **Tipărire**.

Informații conexe

- ➔ „Încărcarea hârtiei în suportul de Alimentare hârtie spate” la pagina 58
- ➔ „Informații de tipărire de bază — Mac OS” la pagina 69

Tipărirea în funcție de formatul hârtiei

Puteți adapta datele tipărite la formatul hârtiei încărcate în imprimantă.



Tipărirea în funcție de formatul hârtiei - Windows

Notă:

Această caracteristică nu este disponibilă pentru tipărirea fără margini.

1. Încărcați hârtie în imprimantă.
2. Deschideți fișierul pe care doriți să-l tipăriți.
3. Accesați fereastra pentru driver-ul imprimantei.
4. Efectuați următoarele setări din fila **Mai multe opțiuni**.
 - Dimensiuni document: Selectați formatul de hârtie setat în aplicație.

Tipărirea

- ❑ Rezultat tipărire: Selectați formatul de hârtie încărcată în imprimantă.
Opțiunea **Adaptare la format pagină** este selectată automat.

Notă:

*Dacă doriți să tipăriți o imagine de dimensiuni reduse în centrul paginii, selectați **Centru**.*

5. Setați celelalte elemente din filele **Principal** și **Mai multe opțiuni** în funcție de caz și faceți clic pe **OK**.
6. Faceți clic pe **Tipărire**.

Informații conexe

- ➔ „Încărcarea hârtiei în suportul de Alimentare hârtie spate” la pagina 58
- ➔ „Informații de bază despre tipărire — Windows” la pagina 67

Tipărirea în funcție de formatul hârtiei — Mac OS

1. Încărcați hârtie în imprimantă.
2. Deschideți fișierul pe care doriți să-l tipăriți.
3. Deschideți caseta de dialog de tipărire.
4. Selectați formatul de hârtie definit în aplicație ca setare pentru **Format hârtie**.
5. Selectați **Manipulare hârtie** din meniul contextual (pop-up).
6. Selectați **Scalare la formatul hârtiei**.
7. Selectați formatul hârtiei încărcate în imprimantă ca setare pentru **Format hârtie destinație**.
8. Setați celelalte elemente în funcție de caz.
9. Faceți clic pe **Tipărire**.

Informații conexe

- ➔ „Încărcarea hârtiei în suportul de Alimentare hârtie spate” la pagina 58
- ➔ „Informații de tipărire de bază — Mac OS” la pagina 69

Tipărirea mai multor fișiere împreună (numai pentru Windows)

Organizator comenzi vers. lite vă permite să combinați mai multe fișiere create de diferite aplicații și să le tipăriți în cadrul unei singure comenzi de tipărire. Puteți specifica setări de imprimare pentru fișiere combinate, de ex. aspectul, ordinea de tipărire și orientarea.

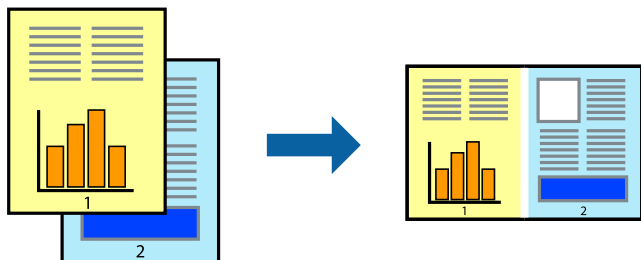

1. Încărcați hârtie în imprimantă.
2. Deschideți fișierul pe care doriți să-l tipăriți.
3. Accesați fereastra pentru driver-ul imprimantei.
4. Selectați **Organizator comenzi vers. lite** din fila **Principal**.
5. Faceți clic pe **OK** pentru a închide fereastra driverului de imprimantă.
6. Faceți clic pe **Tipărire**.

Este afișată fereastra **Organizator comenzi vers. lite** și comanda de tipărire este adăugată la **Tipărire proiect**.

7. Cu fereastra **Organizator comenzi vers. lite** deschisă, deschideți fișierul pe care doriți să îl combinați cu fișierul curent și apoi repetați pașii 3 – 6.

Notă:

Dacă închideți fereastra programului **Organizator comenzi vers. lite**, fișierele **Tipărire proiect** nesalvate vor fi șterse. Pentru a tipări mai târziu, selectați **Salvare** din meniul **Fișier**.

Pentru a deschide un **Tipărire proiect** salvat în **Organizator comenzi vers. lite**, faceți clic pe **Organizator comenzi vers. lite** din fila **Întreținere** a driver-ului imprimantei. Apoi, selectați **Deschidere** din meniul **Fișier** pentru a selecta un fișier. Extensia fișierelor salvate este „.ecl”.

8. Selectați meniurile **Aspect** și **Editare** din **Organizator comenzi vers. lite** pentru a edita **Tipărire proiect**, după caz. Pentru detalii, consultați secțiunea de ajutor pentru **Organizator comenzi vers. lite**.
9. Selectați **Tipărire** din meniul **Fișier**.

Informații conexe

- ➔ „Încărcarea hârtiei în suportul de Alimentare hârtie spate” la pagina 58
- ➔ „Informații de bază despre tipărire — Windows” la pagina 67

Tipărirea unei imagini pe mai multe coli, pentru crearea unui poster (numai pentru Windows)

Această caracteristică vă permite să tipăriți o imagine pe mai multe coli de hârtie. Puteți să creați un poster mai mare prin lipirea acestor coli.

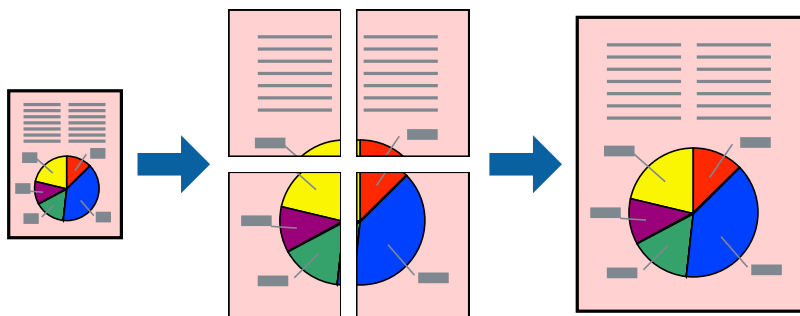

Notă:

Această caracteristică nu este disponibilă pentru tipărirea fără margini.

1. Încărcați hârtie în imprimantă.
2. Deschideți fișierul pe care doriți să-l tipăriți.
3. Accesați fereastra pentru driver-ul imprimantei.
4. Selectați **2x1 Poster**, **2x2 Poster**, **3x3 Poster**, sau **4x4 Poster** din **Pagini multiple** din fila **Principal**.
5. Faceți clic pe **Parametrii**, realizați setările corespunzătoare, apoi faceți clic pe **OK**.

Notă:

Tipărire ghidaje de tăiere vă permite să tipăriți un ghidaj de tăiere.

6. Setări celelalte elemente din filele **Principal** și **Mai multe opțiuni** în funcție de caz și faceți clic pe **OK**.
7. Faceți clic pe **Tipărire**.

Informații conexe

- ➔ „Încărcarea hârtiei în suportul de Alimentare hârtie spate” la pagina 58
- ➔ „Informații de bază despre tipărire — Windows” la pagina 67

Crearea de afișe utilizând Suprapunere repere de aliniere

Iată un exemplu despre cum puteți crea un afiș cu opțiunea **2x2 Poster** selectată, și opțiunea **Suprapunere repere de aliniere** selectată în **Tipărire ghidaje de tăiere**.

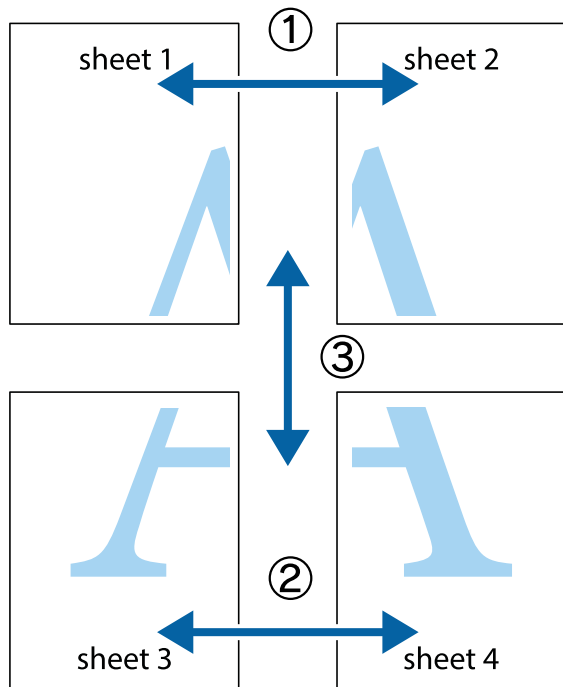

1. Pregătiți Sheet 1 și Sheet 2. Tăiați marginile Sheet 1 de-a lungul liniei verticale albastre, prin mijlocul marcajelor în cruce de sus și de jos.

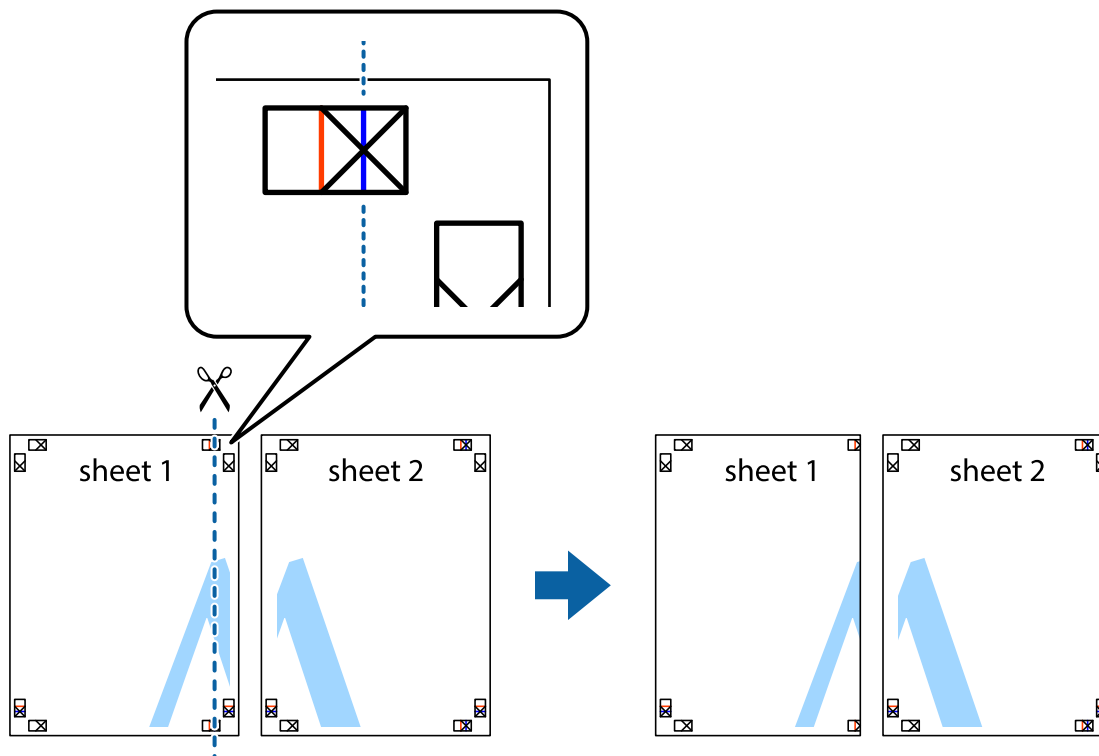

Tipărirea

2. Așezați Sheet 1 peste Sheet 2 și aliniați marcajele în cruce, apoi lipiți temporar cele două coli cu bandă adezivă pe spate.

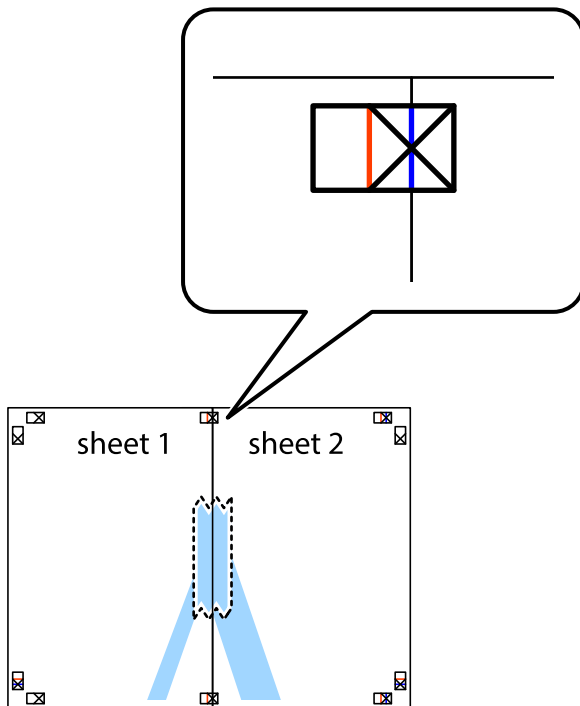

3. Taiiați colile lipite în două, de-a lungul liniei verticale roșii, prin marcajele de aliniere (de această dată, linia din partea stângă a marcajelor în cruce).



Tipărirea

4. Lipiți colile cu bandă adezivă pe spate.

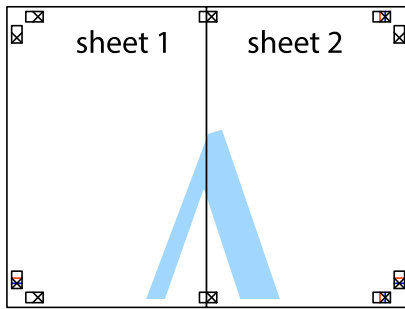

5. Repetați pașii 1-4 pentru a lipi Sheet 3 și Sheet 4.
6. Tăiați marginile Sheet 1 și Sheet 2 de-a lungul liniei verticale albastre, prin mijlocul marcajelor în cruce din stânga și din dreapta.

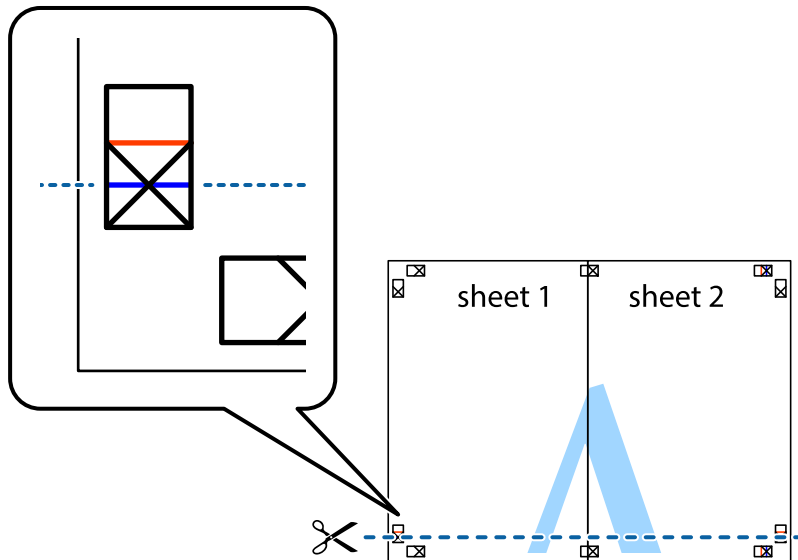

Tipărirea

7. Așezați Sheet 1 și Sheet 2 peste Sheet 3 și Sheet 4 și aliniați marcajele în cruce, apoi lipiți temporar cele două coli cu bandă adezivă pe spate.

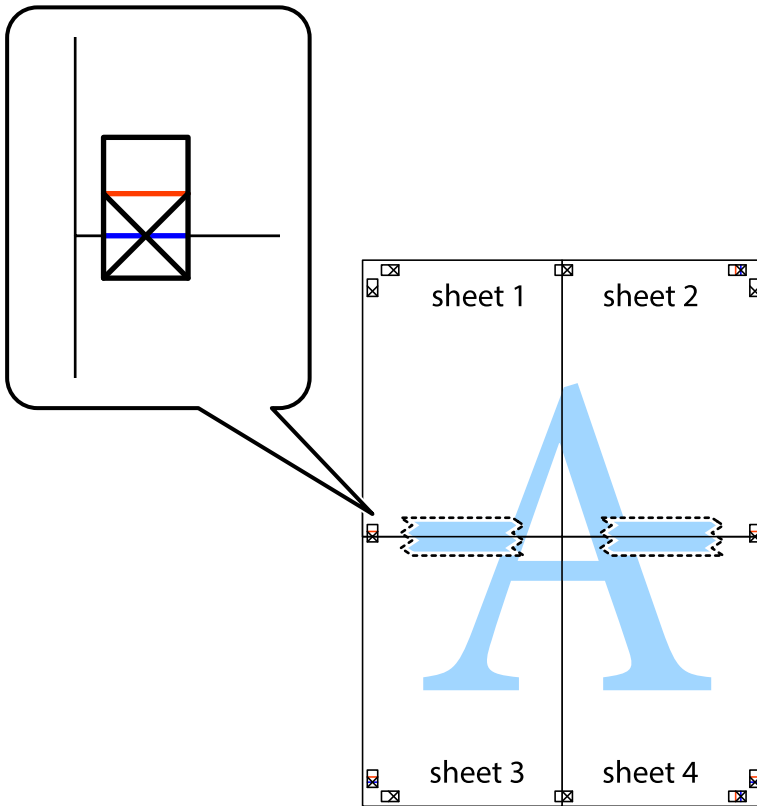

Tipărirea

- Tăiați colile lipite în două, de-a lungul liniei orizontale roșii, prin marcajele de aliniere (de această dată, linia de deasupra marcajelor în cruce).



- Lipiți colile cu bandă adezivă pe spate.



Tipărirea

10. Tăiați marginile rămase de-a lungul ghidajului extern.

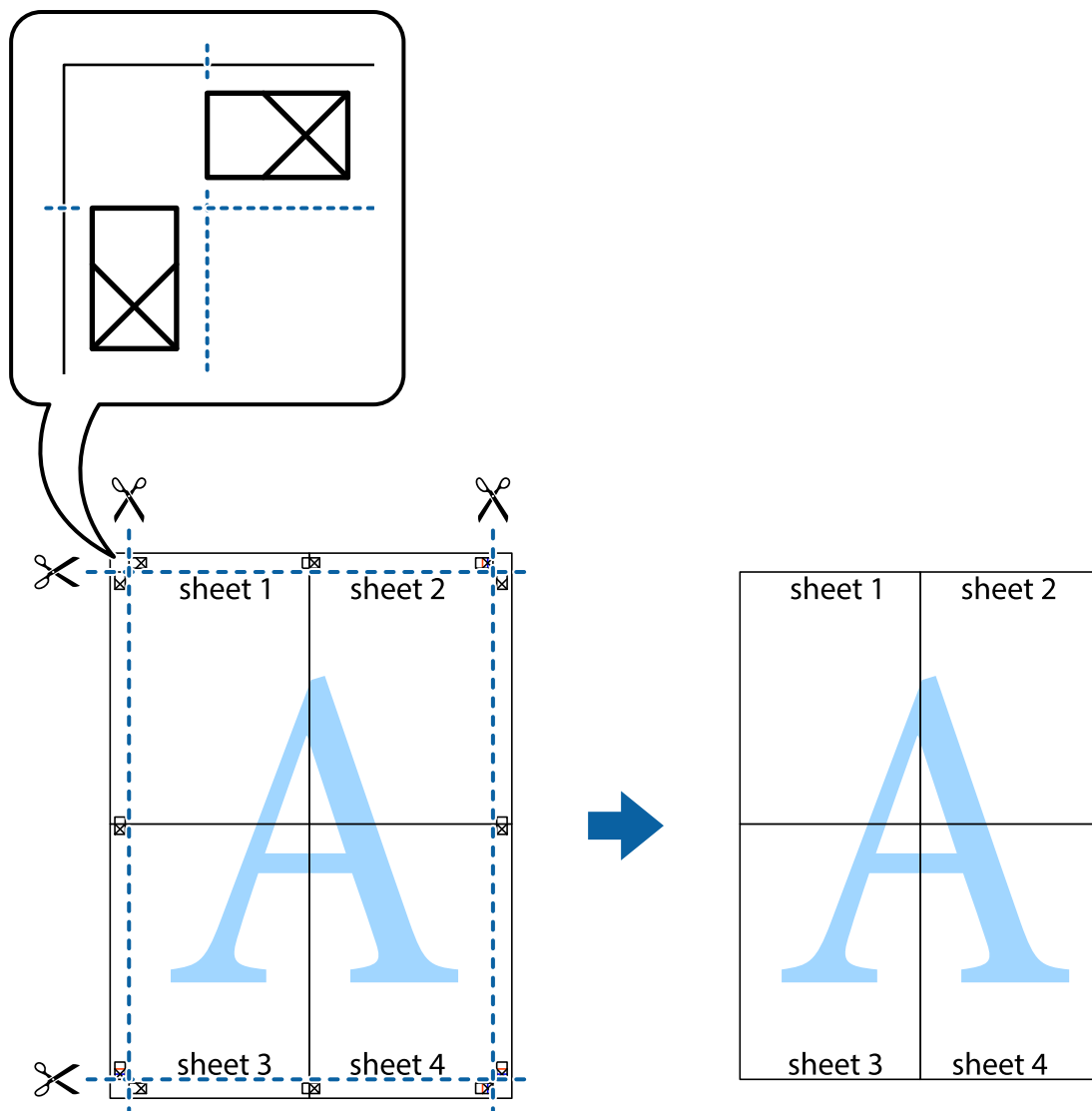

Tipărirea utilizând caracteristici avansate

Această secțiune cuprinde o gamă variată de caracteristici suplimentare de aspect și tipărire disponibile în driver-ul imprimantei.

Informații conexe

- ➔ „Driverul de imprimantă pentru Windows” la pagina 144
- ➔ „Driverul de imprimantă pentru Mac OS” la pagina 147

Adăugarea unei comenzi predefinite pentru simplificarea tipăririi

Creați-vă propria presetare pentru setările de tipărire utilizate în mod frecvent în driver-ul imprimantei, pentru a tipări mai ușor selectând presetarea din listă.

Tipărirea

Windows

Pentru a vă adăuga propria presetare, setați elemente precum **Dimensiuni document** și **Tip hârtie** din fila **Principal** sau **Mai multe opțiuni** și apoi faceți clic pe **Ad./eliminare presetări** din **Presetări tipărire**.

Notă:

*Pentru a șterge o presetare adăugată, faceți clic pe **Ad./eliminare presetări**, selectați numele setării predefinite pe care doriți să o ștergeți din listă și apoi ștergeți-o.*

Mac OS

Deschideți caseta de dialog de tipărire. Pentru a vă adăuga propria presetare, setați elemente precum **Format hârtie** și **Tip media**, apoi salvați setările curente, utilizând opțiunea **Preconfigurări**.

Notă:

*Pentru a șterge o presetare adăugată, faceți clic pe **Presetări > Presetări**, selectați numele presetării pe care doriți să o ștergeți din listă, apoi ștergeți-o.*

Tipărirea unui document micșorat sau mărit

Puteți micșora sau mări dimensiunea unui document cu un anumit procent.

Windows

Notă:

Această caracteristică nu este disponibilă pentru tipărirea fără margini.

Setați opțiunea **Dimensiuni document** din fila **Mai multe opțiuni**. Selectați **Micșorare/Mărire document**, **Mărire la**, apoi introduceți un procentaj.

Mac OS

Notă:

Operațiile diferă în funcție de aplicație. Consultați secțiunea de ajutor a aplicației pentru detalii.

Selectați **Configurare pagină** (sau **Imprimare**) din meniul **Fișier**. Selectați imprimanta din **Format pentru**, setați dimensiunea hârtiei și apoi introduceți procentul în **Scală**. Închideți fereastra și apoi tipăriți urmând instrucțiunile de tipărire.

Ajustarea culorii de tipărire

Puteți ajusta culorile utilizate în comanda de tipărire.

Folosind opțiunea **PhotoEnhance** obțineți imagini mai clare și culori mai vii prin ajustarea automată a contrastului, saturației și a luminozității datelor imaginii originale.

Notă:

- Aceste ajustări nu vor fi aplicate datelor originale.*
- PhotoEnhance** ajustează culoarea analizând locația subiectului. Ca urmare, dacă ați modificat locația subiectului micșorând, măbind, tăind sau rotind imaginea, culoarea se poate modifica în mod neașteptat. Selectarea setării pentru tipărirea fără margini modifică de asemenea locația subiectului și determină schimbări de culoare. Dacă imaginea este defocalizată, tonurile ar putea fi nenaturale. În cazul schimbării culorii sau dacă aceasta devine nenaturală, tipăriți într-un mod diferit de **PhotoEnhance**.*

Tipărirea

Windows

Selecționați metoda de corectare a culorii din **Corectare culoare** din fila **Mai multe opțiuni**.

Dacă selecționați **Automat**, culorile vor fi automat ajustate în funcție de tipul de hârtie folosit și de setările definite pentru calitatea tipăririi. Dacă selecționați **Personalizat** și faceți clic pe **Avansat**, puteți defini propriile setări.

Mac OS

Deschideți caseta de dialog de tipărire. Selecționați **Potrivire culoare** din meniul pop-up al driver-ului imprimantei și apoi selecționați **EPSON Color Controls**. Selecționați **Opțiuni culoare** din meniul pop-up și apoi selecționați una dintre opțiunile disponibile. Faceți clic pe săgeata aflată în dreptul opțiunii **Setări avansate** și definiți setările respective.

Tipărirea unei inscripții (numai pentru Windows)

Puteți tipări o inscripție, precum „Confidențial” pe materialele tipărite. De asemenea puteți adăuga propria inscripție.

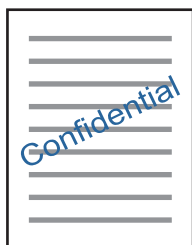

Notă:

Această caracteristică nu este disponibilă pentru tipărirea fără margini.

Faceți clic pe **Funcțiile de inscripționare**, în fila **Mai multe opțiuni** și introduceți o inscripție. Faceți clic pe **Parametrii** pentru a schimba detaliile precum densitatea și poziția inscripției.

Tipărirea unui antet și a unui subsol (doar pentru Windows)

Puteți tipări informații precum numele de utilizator și data tipăririi, în antet sau subsol.

Faceți clic pe **Funcțiile de inscripționare**, în fila **Mai multe opțiuni** și selecționați **Antet/Subsol**. Faceți clic pe **Parametrii** și selecționați elementele necesare din lista derulantă.

Tipărirea unor coduri de bare clare (doar pentru Windows)

Puteți tipări un cod de bare în mod clar, pentru a fi ușor de scanat. Activați această funcție doar dacă nu puteți scana codul de bare tipărit.

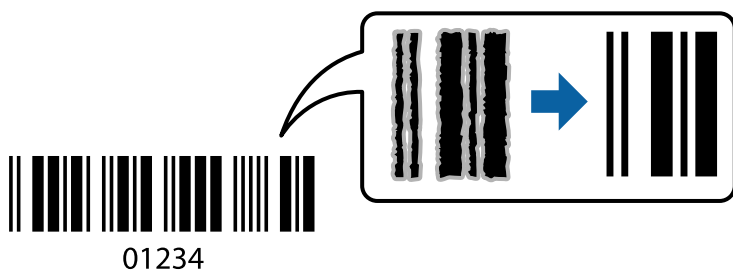

Tipărirea

Puteți utiliza această funcție în următoarele condiții.

Hârtie: hârtie obișnuită, hârtie de copiere, hârtie cu antet sau plic

Calitate: **Standard**

Calitatea tipăririi se poate modifica în timp ce tipăriți. Viteza de tipărire se poate reduce, iar densitatea de tipărire va deveni mai ridicată.

Notă:

Eliminarea neclarității ar putea să nu fie posibilă întotdeauna, în funcție de circumstanțe.

În fila **Întreținere** a driverului de imprimantă, faceți clic pe **Setări extinse**, apoi selectați **Mod cod de bare**.

Imprimarea de pe dispozitivele inteligente

Utilizarea caracteristicii Epson iPrint

Epson iPrint este o aplicație care permite imprimarea fotografiilor, a documentelor și a paginilor web de pe dispozitive inteligente precum un smartphone sau o tabletă. Puteți utiliza imprimarea locală, imprimarea de pe un dispozitiv inteligent conectat la aceeași rețea fără fir ca și imprimanta sau imprimarea la distanță, imprimând prin rețeaua internet. Pentru a utiliza imprimarea la distanță, înregistrați imprimanta la serviciul Epson Connect.

Dacă începeți să folosiți Epson iPrint când imprimanta nu este conectată la rețea, este afișat un mesaj care vă instruește să vă conectați la imprimantă. Urmați instrucțiunile pentru a finaliza conexiunea. Consultați URL-ul de mai jos pentru condițiile de funcționare.

<http://epson.sn>



Informații conexe

➔ „Serviciul Epson Connect” la pagina 142

Instalarea Epson iPrint

Puteți instala Epson iPrint pe dispozitivul inteligent de la adresa URL sau folosind codul QR de mai jos.

<http://ipr.to/a>



Tipărirea

Imprimarea folosind Epson iPrint

Deschideți Epson iPrint de pe dispozitivul inteligent și selectați din ecranul de pornire elementul pe care doriți să îl utilizați.

Următoarele ecrane se pot modifica fără notificare prealabilă. Conținutul poate varia în funcție de produs.

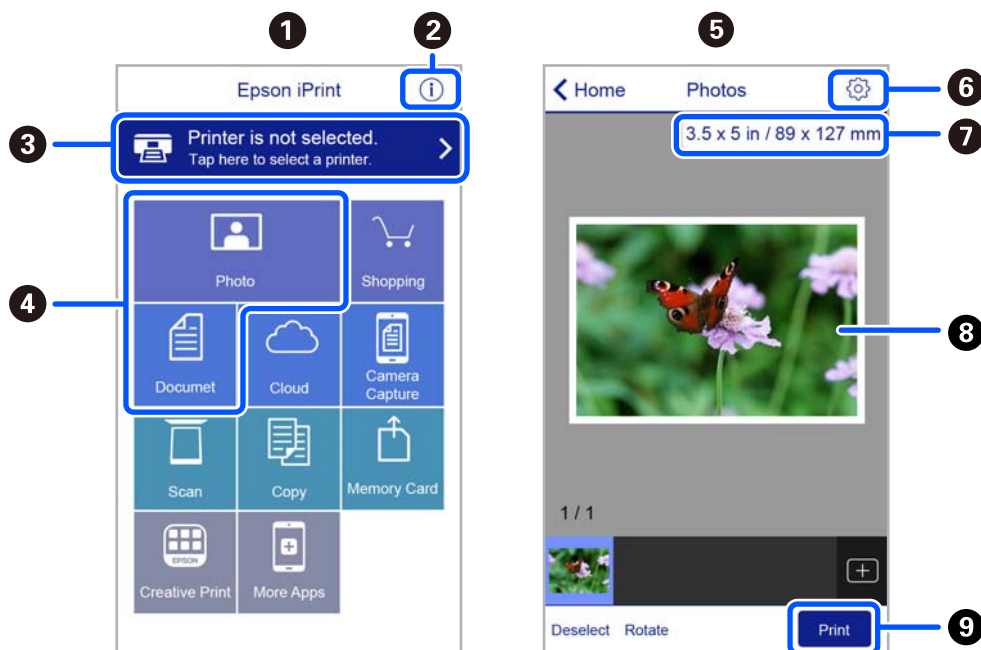

1	Ecranul de pornire afișat la deschiderea aplicației.
2	Sunt afișate informații referitoare la configurarea imprimantei și răspunsuri la întrebări frecvente.
3	Este afișat ecranul din care puteți selecta imprimanta și puteți defini setările imprimantei. După selectarea imprimantei, aceasta nu va trebui să fie reselectată la următoarea utilizare.
4	Selectați ce doriți să imprimați, de exemplu fotografii și documente.
5	Ecranul de tipărire fotografii afișat când este selectat meniul foto.
6	Este afișat ecranul pentru definirea setărilor imprimantei de exemplu formatul de hârtie sau tipul de hârtie.
7	Afișează dimensiunea hârtiei. Atunci când aceasta este afișată sub forma unui buton, apăsați butonul pentru a afișa setarea de hârtie configurată în acel moment pe imprimantă.
8	Sunt afișate fotografiile sau documentele selectate.
9	Imprimarea începe.

Notă:

Pentru a imprima din meniul documentului folosind iPhone, iPad și iPod touch pe care rulează iOS, deschideți Epson iPrint după ce ați transferat documentul pe care doriți să îl imprimați folosind funcția de partajare a fișierelor din iTunes.

Tipărirea

Utilizarea Epson Print Enabler

Puteți tipări fără fir documentele, mesajele e-mail, fotografiile și paginile web de pe telefonul sau tableta Android (Android v4.4 sau ulterioară). Din câteva atingeri, dispozitivul Android va descoperi o imprimantă Epson conectată la aceeași rețea fără fir.

Notă:

Operațiunile pot să difere în funcție de dispozitiv.

1. Încărcați hârtie în imprimantă.
2. Configurați imprimanta pentru tipărirea fără fir.
3. La dispozitivul Android, instalați modulul plugin Epson Print Enabler din Google Play.
4. Conectați dispozitivul Android la aceeași rețea fără fir pe care o utilizează imprimanta.
5. Accesați **Setări** pe dispozitivul Android, selectați **Dispozitive conectate** > **Tipărire**, apoi activați Epson Print Enabler.
6. De la o aplicație Android precum Chrome, atingeți pictograma de meniu și tipăriți întreg conținutul ecranului.

Notă:

*Dacă nu vedeți imprimanta, atingeți **Toate imprimantele** și selectați imprimanta.*

Utilizarea caracteristicii AirPrint

AirPrint permite tipărirea fără fir instantanee de pe iPhone, iPad și iPod touch cu cea mai recentă versiune a sistemului de operare iOS, precum și de la computere Mac cu cea mai recentă versiune a sistemului de operare OS X sau macOS.



Notă:

Dacă ați dezactivat mesajele de configurare a hârtiei la panoul de control al produsului dvs., nu puteți utiliza funcția AirPrint. Consultați linkul de mai jos pentru a activa mesajele, dacă este necesar.

1. Încărcați hârtie în produs.
2. Configurați produsul pentru tipărirea wireless. Consultați linkul de mai jos.
<http://epson.sn>
3. Conectați dispozitivul Apple la aceeași rețea wireless pe care o utilizează produsul dvs.

Tipărirea

4. Tipăriți de pe dispozitivul dvs. pe produsul dvs.

Notă:

Pentru detalii, consultați pagina AirPrint de pe site-ul web Apple.

Informații conexe

➔ „Opțiunile meniului Setări imprimantă” la pagina 138

Anularea tipăririi

Notă:

- În Windows, nu puteți anula o activitate de tipărire de la computer, odată ce aceasta a fost complet trimisă către imprimantă. În acest caz, anulați operația de tipărire de la panoul de control de pe imprimantă.
- Când tipăriți mai multe pagini din Mac OS, nu puteți anula toate comenzile de tipărire de la panoul de control. În acest caz, anulați comanda de tipărire de la computer.
- Dacă ați trimis o comandă de tipărire din Mac OS X v10.6.8 prin rețea, nu veți putea anula tipărirea de la computer. În acest caz, anulați operația de tipărire de la panoul de control de pe imprimantă.

Anularea tipăririi — Panou de control

Apăsați pe butonul  pe panoul de control al imprimantei pentru a anula operațiunea de tipărire în curs.

Anularea tipăririi - Windows

1. Accesați fereastra pentru driver-ul imprimantei.
2. Selectați fila **Întreținere**.
3. Faceți clic pe **Coadă tipărire**.
4. Faceți clic dreapta pe comanda pe care vreți să o anulați și apoi selectați **Revocare**.

Informații conexe

➔ „Driverul de imprimantă pentru Windows” la pagina 144

Anularea tipăririi — Mac OS

1. Faceți clic pe pictograma imprimantei din **Dock**.
2. Selectați comanda pe care doriți să o anulați.
3. Anulați activitatea.
 - OS X Mountain Lion sau superiorFaceți clic pe  de lângă contorul de progres.

Tipărirea

- Mac OS X v10.6.8 — v10.7.x

Faceți clic pe **Ștergere**.

Copierea

Informații de bază privind copiere

În această secțiune sunt prezentate etapele pentru copierea din meniul **Copiere** la panoul de control.

1. Încărcați hârtie în imprimantă.
2. Așezați originalele.
3. Selectați **Copiere** pe ecranul de pornire.

Pentru a selecta un element, utilizați butoanele ▲ ▼ ◀ ▶ și apoi apăsați butonul OK.

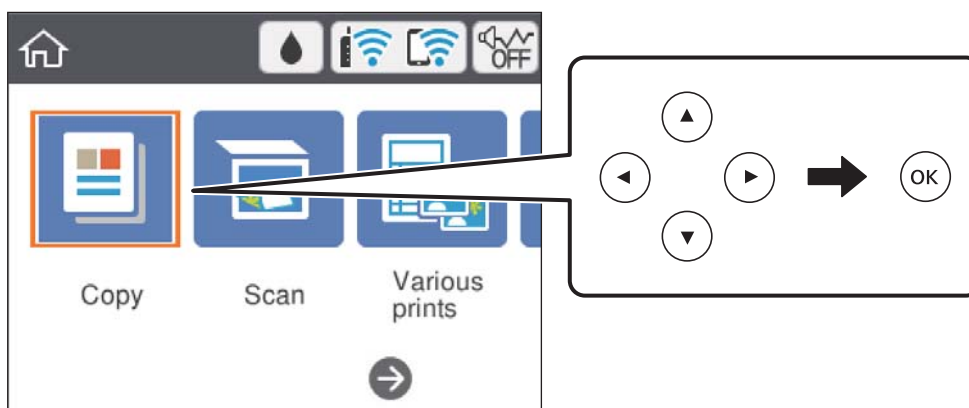

4. Efectuați setările în fila **Copiere**.
 - A&N/Culoare: Selectați copie color sau copie monocromă.
 - (Copiere pe 2 fețe): Când efectuați copii pe 2 fețe, selectați elementul, selectați **1>2-fețe**, apoi efectuați setările pentru **Orientare original** și **Margine îmbinare**. Selectați **Terminat** pentru a confirma.
 - (Densitate): Selectați elementul pentru a efectua setări pentru densitatea de copiere. Apăsați butonul + pentru a crește densitatea și apăsați pe butonul - pentru a reduce densitatea. Selectați **Terminat** pentru a confirma.
5. Selectați fila **Setări avansate** și modificați setările după cum este necesar.
6. Selectați fila **Copiere** și apoi setați numărul de copii.
7. Apăsați butonul .

Notă:

Culoarea, dimensiunea și marginea imaginii copiate sunt ușor diferite de original.

Informații conexe

- ➔ „Încărcarea hârtiei” la pagina 54
- ➔ „Așezarea originalelor” la pagina 61

➔ „Opțiuni de meniu pentru copiere” la pagina 95

Diferite metode de copiere

Copierea în diferite aspecte

Puteți copia cu ușurință prin selectarea unui meniu pentru scopul dvs., precum copierea ambelor fețe ale unui card de identitate pe o față a unei coli format A4 sau copierea a două pagini alăturate ale unei cărți pe o singură coală de hârtie.

1. Încărcați hârtie în imprimantă.
2. Selectați **Diverse materiale imprimate** pe panoul de comandă.
Pentru a selecta un element, utilizați butoanele ▲ ▼ ◀ ▶ și apoi apăsați butonul OK.
3. Selectați **Diverse copii** și selectați un meniu de copiere.
 - Act identitate
Scanează ambele fețe ale unui act de identitate și le copiază pe aceeași parte a unei coli A4.
 - Copie carte
Copiază două pagini A4 alăturate ale unei cărți etc. pe o singură coală de hârtie.
 - Copie fără margini
Copiază fără să adauge margini în jurul muchiilor. Imaginea este puțin mărită pentru a elimina marginile de pe muchiile hârtiei.
4. Așezați originalele.
Pentru **Copie carte**, așezați prima pagină a originalelor urmând instrucțiunile afișate pe ecran, apoi apăsați butonul OK.
5. Efectuați setările în fila **Copiere**.
Elementele disponibile variază în funcție de meniul de copiere.
6. Efectuați setările pentru fiecare element pe fila **Setări avansate**, după cum este necesar.
7. Selectați fila **Copiere** și apoi setați numărul de copii.
8. Apăsați butonul ◊.
9. Pentru **Act identitate** sau **Copie carte**, urmați instrucțiunile de pe ecran pentru a poziționa celelalte originale, apoi selectați **Încep. scanare**.

Copierea fotografiilor

Puteți copia mai multe fotografii în același timp. De asemenea, puteți reface culorile din fotografiile decolorate.

Pentru a putea copia un original, dimensiunile acestuia trebuie să aibă minimum 30×40 mm.

Copierea

Notă:

Este posibil ca spațiul alb din jurul fotografiei să nu fie detectat.

1. Încărcați hârtie în imprimantă.
2. Selectați **Diverse materiale imprimate** pe ecranul de pornire.
Pentru a selecta un element, utilizați butoanele ▲ ▼ ◀ ▶ și apoi apăsați butonul OK.
3. Selectați **Diverse copii > Copiere/restaurare fotografii**.
4. Modificați setările de tipărire după cum este necesar, apoi apăsați butonul ▶.
5. Așezați fotografiile pe geamul scannerului, apoi selectați **Încep. scanare**.
Fotografiile vor fi scanate și afișate pe ecran.
6. Atingeți butonul ↺ dacă este necesar, pentru a efectua setări precum reglaje foto.

Notă:

Dacă doriți să tipăriți prin mărirea unei părți dintr-o fotografie, selectați **Decupare/Zoom**, apoi efectuați setările. Glisați cadrul zonei de tipărire utilizând butoanele ▲, ▼, ◀ sau ▶, apoi modificați dimensiunea cadrului utilizând butonul + sau -.

7. Introduceți numărul de exemplare după cum este necesar, apoi apăsați pe butonul ◇.

Informații conexe

- ➔ „Încărcarea hârtiei” la pagina 54
- ➔ „Amplasarea unor fotografii multiple pentru scanare simultană” la pagina 63

Opțiuni de meniu pentru setările de hârtie și de tipărire pentru copierea fotografiilor

Restaurare culoare

Reface culorile din fotografiile decolorate.

Setare hârtie

Setați dimensiunea și tipul hârtiei încărcate în imprimantă.

Setare margine

- Fără margini

Copiază fără să adauge margini în jurul muchiilor. Imaginea este puțin mărită pentru a elimina marginile de pe muchiile hârtiei. Selectați mărirea în setarea Extindere.

- Cu margine

Copiază adăugând margini în jurul muchiilor.

Golire totală setări:

Resetează setările de copiere la valorile implicite.

Opțiuni de meniu pentru copiere

Elementele disponibile din fila **Copiere** și din fila **Setări avansate** variază în funcție de meniul selectat.

A&N

Copiază originalul în alb și negru (monocrom).

Culoare

Copiază originalul în culori.



(2 fețe)

1>1-fețe

Copiază o parte a unui original pe o singură coală de hârtie.

1>2-fețe

Copiază două originale pe o singură pagină pe ambele fețe ale unei coli de hârtie individuale. Selectați orientarea originalului și poziția de legare a hârtiei.



(Densitate)

Dacă rezultatul obținut la copiere este prea estompat, măriți densitatea cu ajutorul tastei +. Reduceți nivelul densității când cerneala pătează cu ajutorul tastei -.

Zoom

Mărește sau micșorează originalele. Selectați valoarea și specificați grosimentul utilizat pentru a mări sau reduce dimensiunea originalului într-un interval cuprins între 25 și 400%.

Dimens. reală

Copiază la o mărire de 100%.

Potr. aut. pag.

Detectează zona de scanare și mărește sau micșorează automat originalul pentru a se adapta la formatul de hârtie selectat. Acolo unde există margini albe în jurul originalului, marginile albe de la marcajul de colț al geamului scannerului sunt detectate ca zonă de scanare, dar este posibil ca marginile de pe partea opusă să fie tăiate.

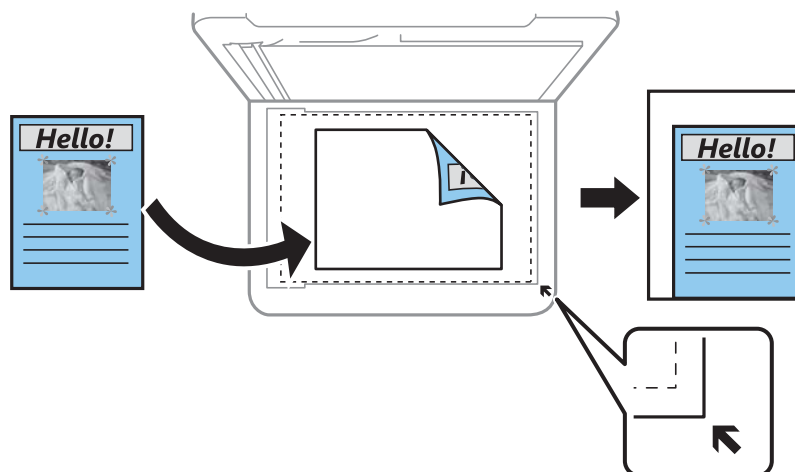

Copierea

- 10x15cm->A4, A4->10x15cm etc.

Mărește sau micșorează automat originalul pentru a se adapta la un anumit format de hârtie.

Setare hârtie

Setați dimensiunea și tipul hârtiei încărcate în imprimantă.

Aspect

- Pagină individuală

Copiază un original cu două fețe pe o singură coală.

- 2-sus

Copiază două originale de o singură pagină pe o singură foaie de hârtie folosind aspectul 2 copii pe pagină. Puteți selecta orientarea și formatul originalului. Verificați imaginea din partea dreaptă pentru a selecta Orientare original.

Calitate

Selectați calitatea folosită la copiere. Selectând **Cea mai bună** puteți tipări la o calitate mai ridicată, dar viteza de tipărire ar putea să scadă.

Golire totală setări

Resetează setările de copiere la valorile implicite.

Scanarea

Scanarea de la panoul de control

Scanarea pe calculator

! Important:

Înainte de scanare, instalați Epson Scan 2 și Epson Event Manager în computer.

Notă:

Nu puteți salva mai multe originale ca un fișier PDF atunci când scanați de la panoul de comandă. Utilizând Epson Scan 2 și setând **Adăug./edit. pag.după scan.** în **Mod document**, puteți scana originale suplimentare după ce ați scanat originalul, iar apoi puteți salva ca un singur fișier.

1. Așezați originalele.
2. Selectați **Scanare** pe ecranul de pornire.

Pentru a selecta un element, utilizați butoanele ▲ ▼ ◀ ▶ și apoi apăsați butonul OK.

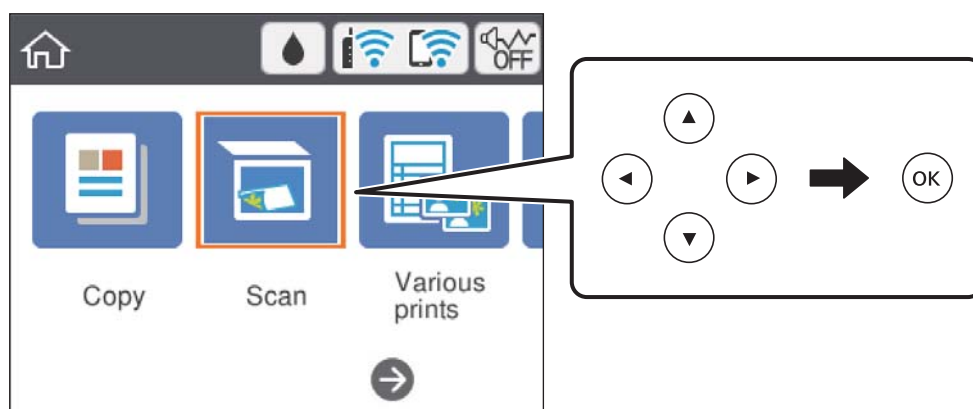



3. Selectați **Computer**.
4. Selectați computerul pe care doriți să salvați imaginile scanate.
 - Dacă este afișat ecranul **Selectați Computer**, selectați computerul de pe ecran.
 - Dacă este afișat ecranul **Scanare către computer** și computerul este deja selectat, asigurați-vă că selecția computerului este corectă. Dacă nu, selectați  pentru a reselecta computerul.

Notă:

- Când imprimanta este conectată la o rețea, puteți selecta computerul pe care doriți să salvați imaginea scanată. Puteți afișa până la 20 de computere în panoul de comandă al imprimantei. Dacă setați **Denumire scanner în rețea (alfanumerică)** în Epson Event Manager, acesta va fi afișat pe panoul de comandă.

Scanarea

5. Selectați  pentru a selecta modul de salvare a imaginii scanate în computer.
 - Salvare ca JPEG: salvează imaginea scanată în format JPEG.
 - Salv. ca PDF: salvează imaginea scanată în format PDF.
 - Atașare la e-mail: lansează clientul de e-mail pe computer, după care atașează în mod automat conținutul la un mesaj e-mail.
 - Urm. setarea partic.: salvează imaginea scanată utilizând setările din Epson Event Manager. Puteți modifica setările de scanare, precum formatul de scanare, folderul în care se face salvarea sau formatul de salvare.
6. Apăsați butonul .

Notă:

Culorile, formatul și marginile imaginii scanate nu vor fi exact aceleași cu ale originalului.

Informații conexe

➔ „Așezarea originalelor” la pagina 61

Efectuarea setărilor personalizate în Epson Event Manager

Puteți stabili setările de scanare pentru **Urm. setarea partic.** în Epson Event Manager. Consultați secțiunea de ajutor Epson Event Manager pentru detalii.

1. Porniți Epson Event Manager.
2. Asigurați-vă că scannerul este selectat ca **Scanner** în fila **Configurare buton** de pe ecranul principal.

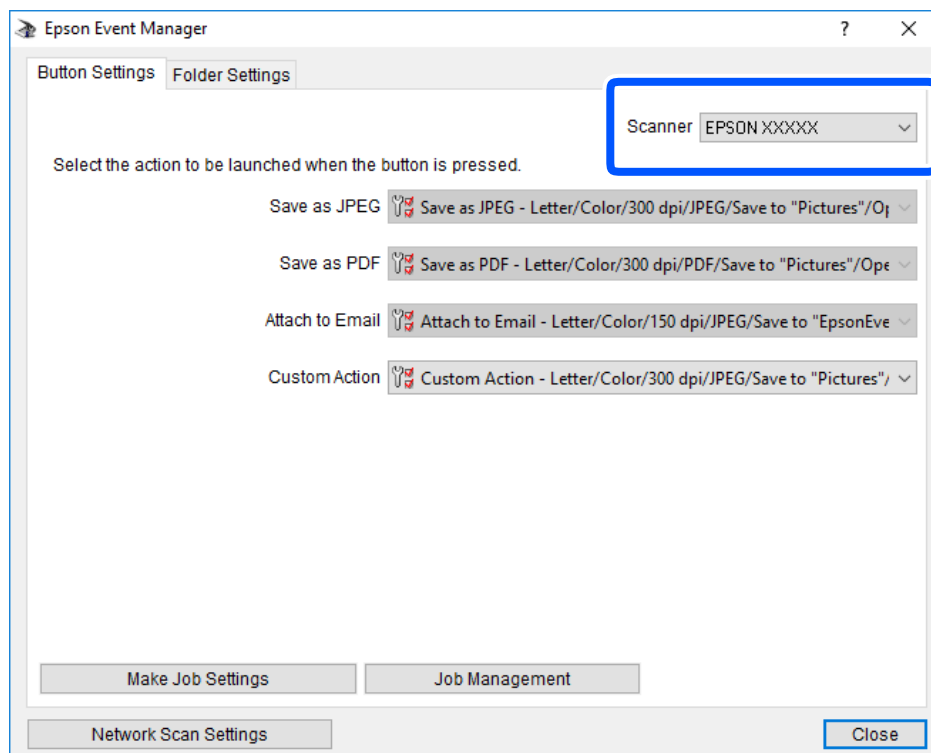

Scanarea

3. Faceți clic pe **Configurare parametrii comandă**.

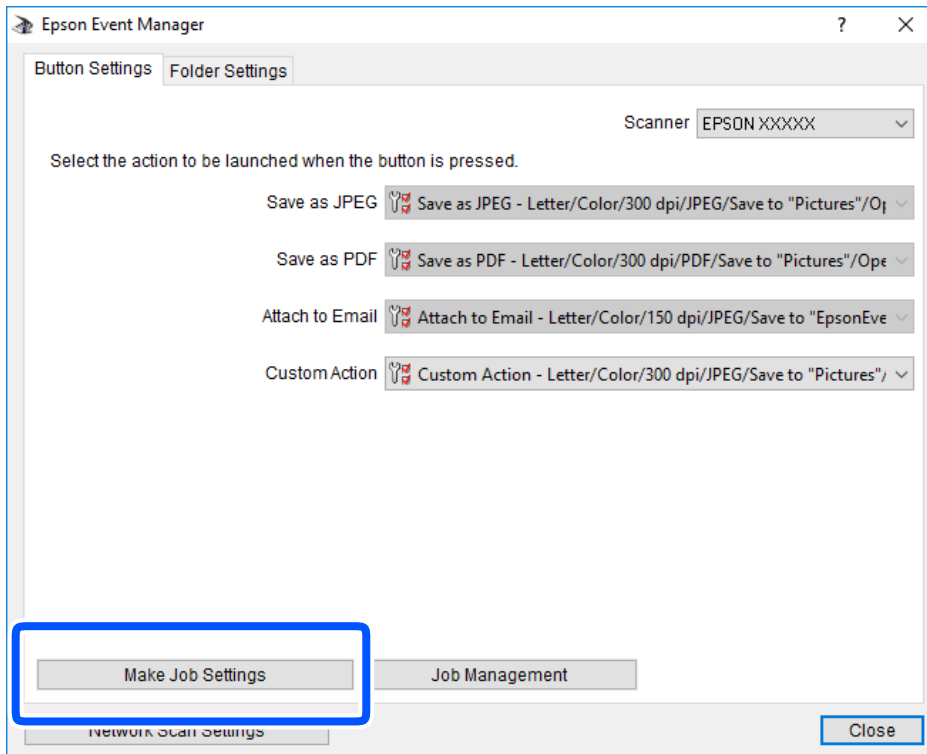

Scanarea

4. Efectuați setările de scanare pe ecranul **Configurare comandă**.

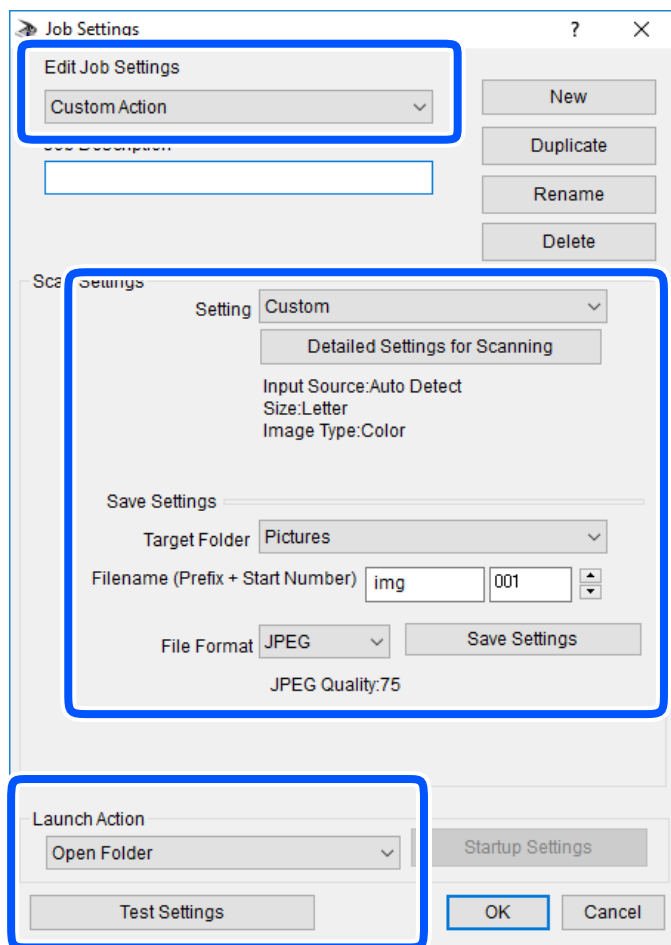

- Editare parametrii de configurare comandă: Selectați **Acțiune personalizată**.
- Configurare: Scanați utilizând cele mai bune setări pentru tipul de original selectat. Faceți clic pe **Configurare detaliată pentru scanare** pentru a seta elemente precum rezoluția sau culoarea pentru salvarea imaginii scanate.
- Director țintă: Selectați folderul de salvare pentru imaginea scanată.
- Denumire fișier (prefix + număr inițial): Modificați setările pentru numele de fișier pe care doriți să îl salvați.
- Format fișier: Selectați formatul de salvare.
- Lansare acțiune: Selectați operația efectuată la scanare.
- Configurare parametrii de test: Începe scanarea de test utilizând setările curente.

5. Faceți clic pe **OK** pentru a reveni la ecranul principal.

Scanarea

6. Asigurați-vă că **Acțiune personalizată** este selectată în lista **Acțiune personalizată**.

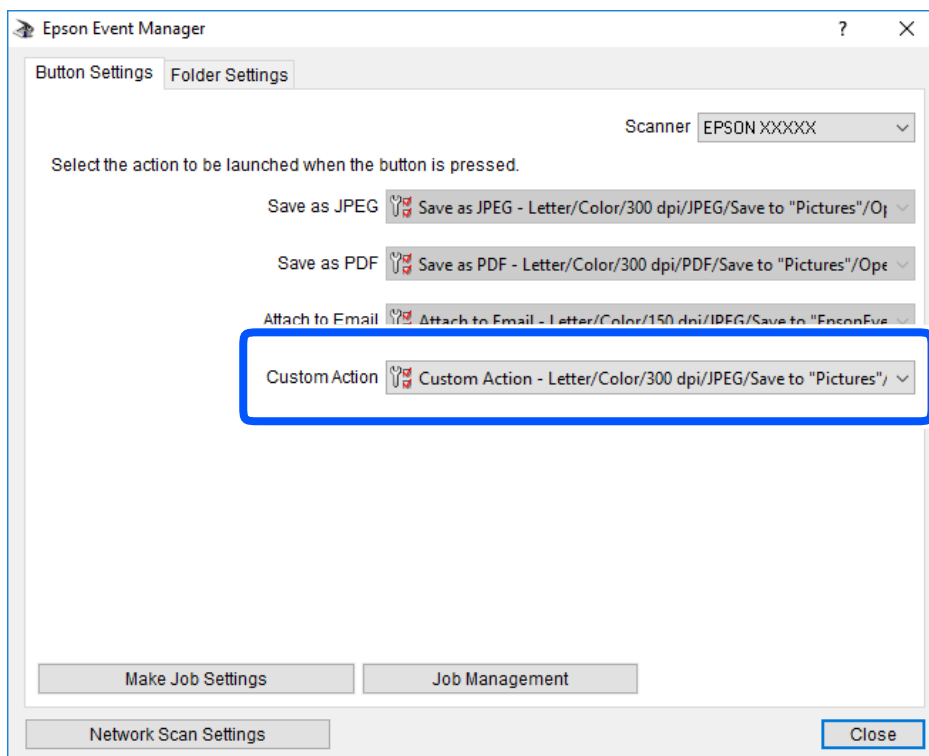

7. Faceți clic pe **Închidere** pentru a închide Epson Event Manager.

Scanarea pe un server Cloud

Puteți trimite imaginile scanate către serviciile cloud. Înainte de a utiliza această caracteristică, efectuați setările utilizând Epson Connect. Consultați următorul site web al portalului Epson Connect pentru detalii.

<https://www.epsonconnect.com/>

<http://www.epsonconnect.eu> (doar Europa)

Notă:

*Nu puteți salva mai multe originale ca un fișier PDF atunci când scanați de la panoul de control. Utilizând Epson Scan 2 și setând **Adăug./edit. pag.după scan.** în **Mod document**, puteți scana originale suplimentare după ce ați scanat originalul, iar apoi puteți salva ca un singur fișier.*

1. Asigurați-vă că ați efectuat setările utilizând Epson Connect.
2. Așezați originalele.

Scanarea

3. Selectați **Scanare** pe ecranul de pornire.

Pentru a selecta un element, utilizați butoanele ▲ ▼ ◀ ▶ și apoi apăsați butonul OK.

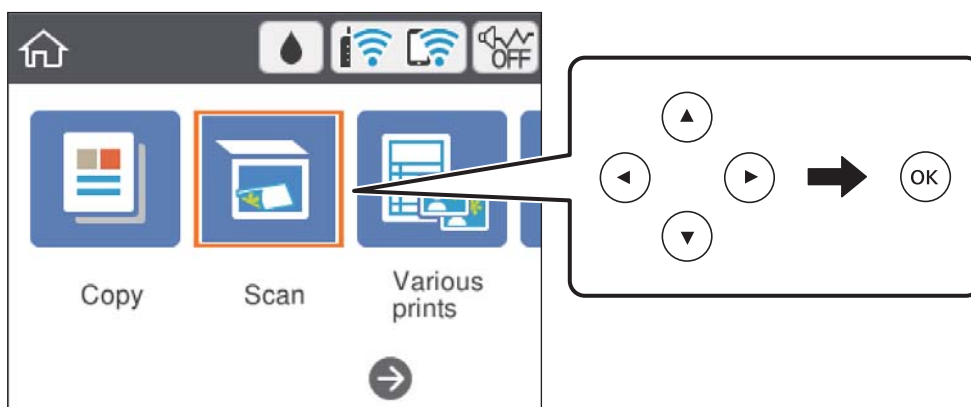

4. Selectați **Cloud**.

5. Selectați **+** în partea de sus a ecranului și selectați o destinație.

6. Setați elementele din fila **Scanare**, cum ar fi formatul de salvare.

- A&N/Culoare: Selectați dacă scanarea se va efectua în culori sau monocrom.
- JPEG/PDF: Selectați formatul în care va fi salvată imaginea scanată.

7. Selectați **Setări avansate**, apoi verificați setările și modificați-le, dacă este necesar.

8. Selectați fila **Scanare**, apoi apăsați pe butonul **◇**.

Notă:

Culorile, formatul și marginile imaginii scanate nu vor fi exact aceleași cu ale originalului.

Informații conexe

➔ [„Așezarea originalelor” la pagina 61](#)

Opțiuni de meniu de bază pentru scanarea în cloud

A&N/Culoare:

Selectați dacă scanarea se va efectua în culori sau monocrom.

JPEG/PDF:

Selectați formatul în care va fi salvată imaginea scanată.

Opțiuni de meniu avansate pentru scanarea în cloud

Tip document:

Selectați tipul originalului.

Scanarea

Set. scan.:

- Zonă scanare:

Selectați formatul de scanare. Pentru a decupa spațiul alb din jurul textului sau al imaginii la scanare, selectați **Trunchiere auto**. Pentru a scana pe suprafața maximă permisă a geamul scannerului, selectați **Zonă maximă**.

- Orientare original:

Selectați orientarea originalelor.

Contrast:

Selectați contrastul imaginii scanate.

Golire totală setări:

Resetează setările de scanare la valorile implicite.

Scanarea prin intermediul WSD

Notă:

- Această caracteristică este disponibilă doar pentru computerele care rulează Windows 10/Windows 8.1/Windows 8/Windows 7/Windows Vista.
- Dacă utilizați Windows 7/Windows Vista, va trebui să configurați computerul în avans utilizând această caracteristică.

1. Așezați originalele.
2. Selectați **Scanare** pe ecranul de pornire.

Pentru a selecta un element, utilizați butoanele ▲ ▼ ◀ ▶ și apoi apăsați butonul OK.

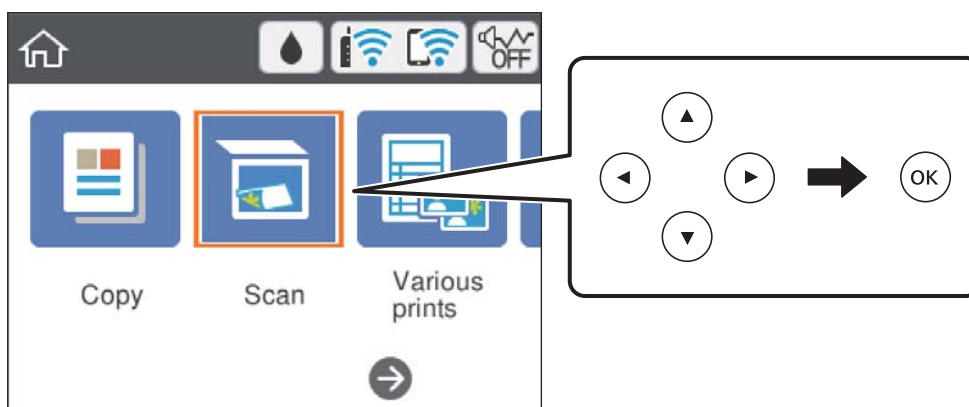

3. Selectați **WSD**.
4. Selectați un computer.
5. Apăsați butonul ◊.

Notă:

Culorile, formatul și marginile imaginii scanate nu vor fi exact aceleași cu ale originalului.

Informații conexe

➔ „Așezarea originalelor” la pagina 61

Configurarea unui port WSD

Această secțiune explică modul de configurare a unui port WSD pentru Windows 7/Windows Vista.

Notă:

Pentru Windows 10/Windows 8.1/Windows 8, portul WSD este configurat automat.

Următoarele sunt necesare pentru configurarea unui port WSD.

- Imprimanta și computerul sunt conectate la rețea.
- Driverul imprimantei este instalat pe computer.

1. Porniți imprimanta.
2. Executați clic pe Start și apoi clic pe **Rețea** pe computer.
3. Executați clic-dreapta pe imprimantă și apoi clic pe **Instalare**.

Executați clic pe **Continuare** când este afișat ecranul **Control cont utilizator**.

Executați clic pe **Dezinstalare** și începeți din nou dacă ecranul **Dezinstalare** este afișat.

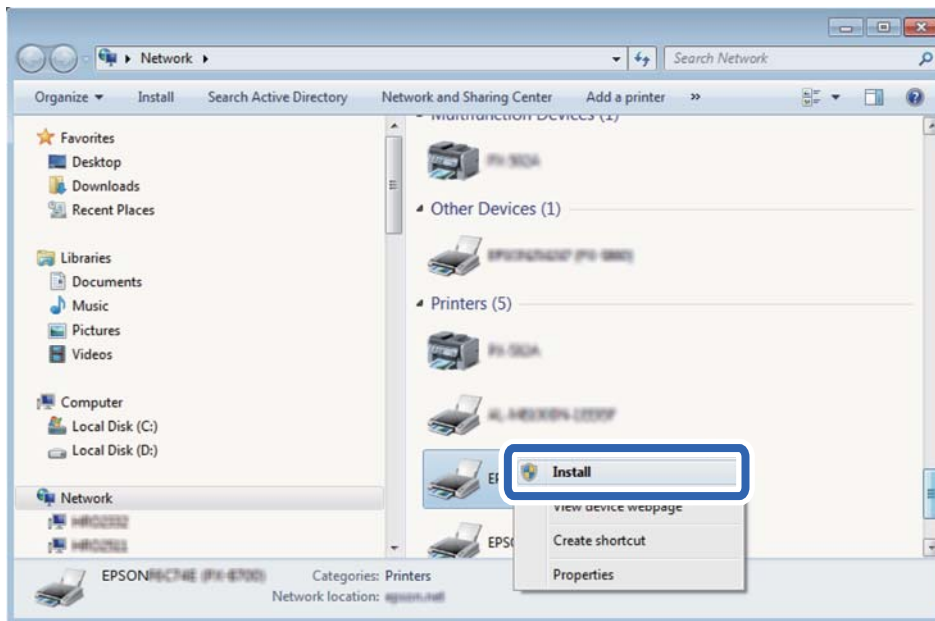
**Notă:**

Numele imprimantei setat în rețea și numele modelului (EPSON XXXXXX (XX-XXXX)) sunt afișate pe ecranul de rețea. Puteți verifica numele de imprimantă setat în rețea pe panoul de control al imprimantei sau prin tipărirea unei fișe de stare a rețelei.

Scanarea

4. Executați clic pe **Dispozitivul este pregătit pentru a fi utilizat**.

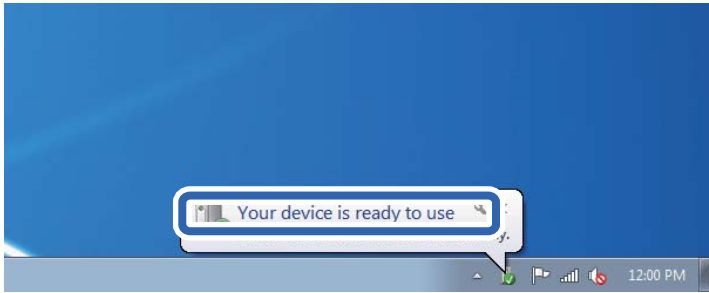

5. Verificați mesajul și apoi executați clic pe **Închidere**.

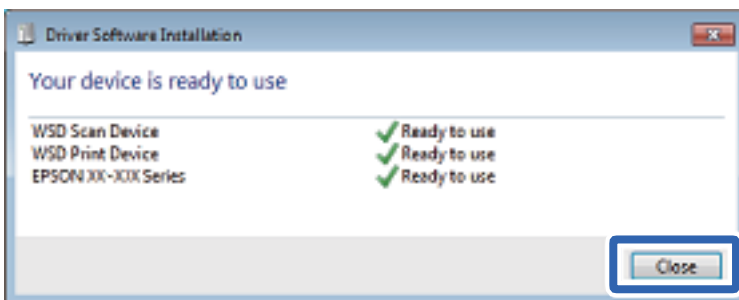

6. Deschideți ecranul **Dispozitive și imprimante**.

- Windows 7

Executați clic pe Start > **Panou de control** > **Hardware și sunete** (sau **Hardware**) > **Dispozitive și imprimante**.

- Windows Vista

Executați clic pe Start > **Panou de control** > **Hardware și sunete** > **Imprimante**.

7. Verificați dacă este afișată o pictogramă cu numele imprimantei în rețea.

Selectați numele imprimantei atunci când utilizați WSD.

Tipărirea de pe un computer

Efectuarea scanării utilizând Epson Scan 2

Puteți scana folosind driverul de scanner „Epson Scan 2”. Consultați meniul de ajutor al programului Epson Scan 2 pentru informații despre fiecare opțiune care poate fi definită.

Informații conexe

- ➔ „Aplicație pentru scanarea documentelor și imaginilor (Epson Scan 2)” la pagina 150

Scanarea documentelor (Mod document)

Utilizând **Mod document** în Epson Scan 2, puteți scana originalele utilizând setări detaliate adecvate pentru documente cu text.

1. Așezați originalele.
2. Porniți Epson Scan 2.
3. Selectați **Mod document** din lista **Mod**.
4. Efectuați următoarele setări din fila **Setări principale**.

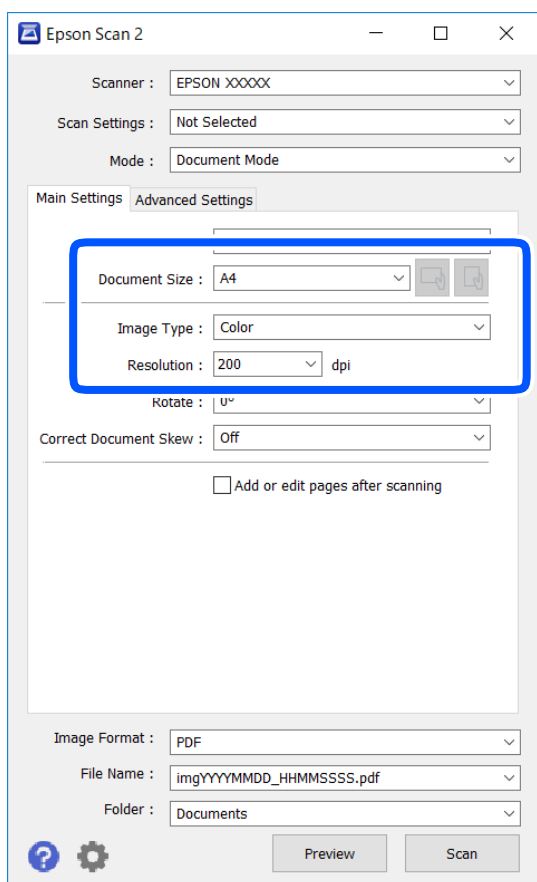

- Dimensiune document: Selectați formatul originalului poziționat.

- Butoane  (Orientare original): Selectați orientarea setată a originalului amplasat. În funcție de mărimea originalului, acest element poate fi setat automat și nu poate fi modificat.

- Tip imagine: Selectați culoarea pentru a salva imaginea scanată.

- Rezoluție: Selectați rezoluția.

Notă:

- Setarea **Sursă document** este fixată ca **Geamul scannerului**. Nu puteți modifica această setare.
- Dacă setați **Adăug./edit. pag.după scan.**, puteți scana și alte originale după scanarea originalului. De asemenea, dacă setați **Format imagine** ca PDF sau Multi-TIFF, puteți salva imaginile scanate sub forma unui singur fișier.

Scanarea

5. Efectuați alte setări de scanare, dacă este necesar.

- Puteți previzualiza imaginea scanată, executând clic pe butonul **Examinare**. Se deschide fereastra de previzualizare, iar imaginea previzualizată este afișată.
- Pe fila **Setări avansate**, puteți efectua ajustările de imagine detaliate folosind setări adecvate pentru documente cu text, precum următoarele.
 - Eliminarea fundal: Eliminați fundalul originalelor.
 - Îmbunătățirea text: Selectați pentru a spori claritatea și precizia literelor neclare din original.
 - Segmentarea automată a ariei: Puteți obține litere mai clare și imagini mai uniforme atunci când efectuați scanarea alb-negru a unui document care conține imagini.
 - Intensificare culoare: Selectați pentru a îmbunătăți culoarea specificată pentru imaginea scanată, apoi salvați-o în nuanțe de gri sau în alb-negru.
 - Luminoz.: Puteți ajusta luminozitatea imaginii scanate.
 - Contrast: Puteți ajusta contrastul imaginii scanate.
 - Gama: Puteți ajusta gamma (luminozitatea intervalului intermediar) pentru imaginea scanată.
 - Prag: Puteți regla chenarul pentru imagine binară monocromă (alb și negru).
 - Unsharp Mask: Puteți îmbunătăți și accentua claritatea conturilor din imagine.
 - Filtrare descreen: Puteți elimina modelele de tip moar (umbre similare unei pânze) care apar la scanarea hârtiei tipărite, precum o revistă.
 - Umplere margine: Puteți elimina umbra creată în jurul imaginii scanate.
 - ieșire Dual Image (numai Windows): Puteți scana o dată și salva simultan două imagini cu setări de ieșire diferite.

Notă:

Este posibil ca elementele să nu fie disponibile, în funcție de alte setări efectuate.

6. Setați setările de salvare fișier.

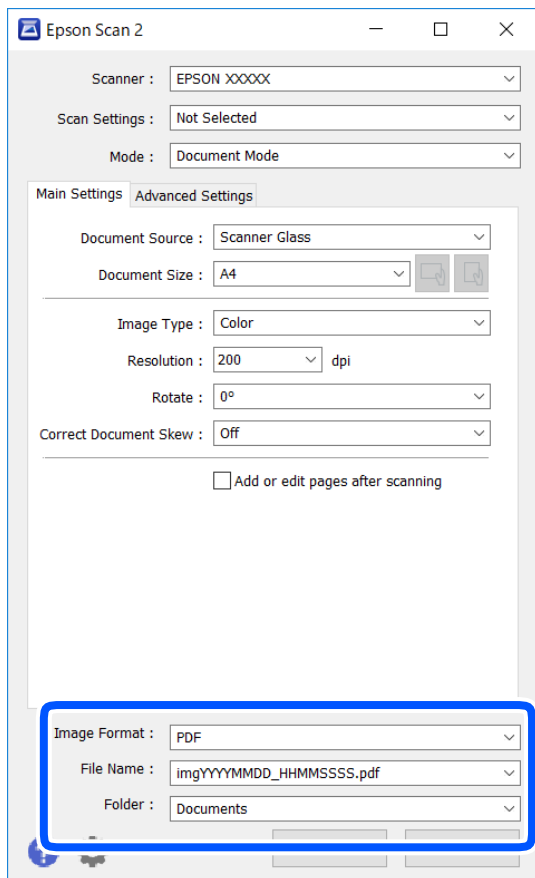

- Format imagine:** Selectați formatul de salvare din listă.
Puteți efectua setări detaliate pentru fiecare format de salvare, cu excepția BITMAP și PNG. Selectați **Opțiuni** din listă, după selectarea formatului de salvare.
- Nume fișier:** Confirmați numele fișierului de salvare afișat.
Puteți modifica setările pentru numele fișierului, selectând **Setări** din listă.
- Folder:** Selectați folderul de salvare pentru imaginea scanată din listă.
Puteți selecta un alt folder sau crea un folder nou, selectând **Selectare** din listă.

7. Faceți clic pe **Scanare**.**Informații conexe**

➔ [„Așezarea originalelor” la pagina 61](#)

Scanarea fotografiilor sau imaginilor (Mod foto)

Utilizând **Mod foto** din Epson Scan 2, puteți scana originalele cu o varietate largă de funcții de ajustare a imaginii, adecvate pentru fotografii sau alte tipuri de imagine.

1. Așezați originalele.

Prin amplasarea unor originale multiple pe sticla scannerului, le puteți scana pe toate în același timp. Asigurați-vă că există un spațiu de cel puțin 20 mm între originale.

Scanarea

2. Porniți Epson Scan 2.
3. Selectați **Mod foto** din lista **Mod**.
4. Efectuați următoarele setări din fila **Setări principale**.

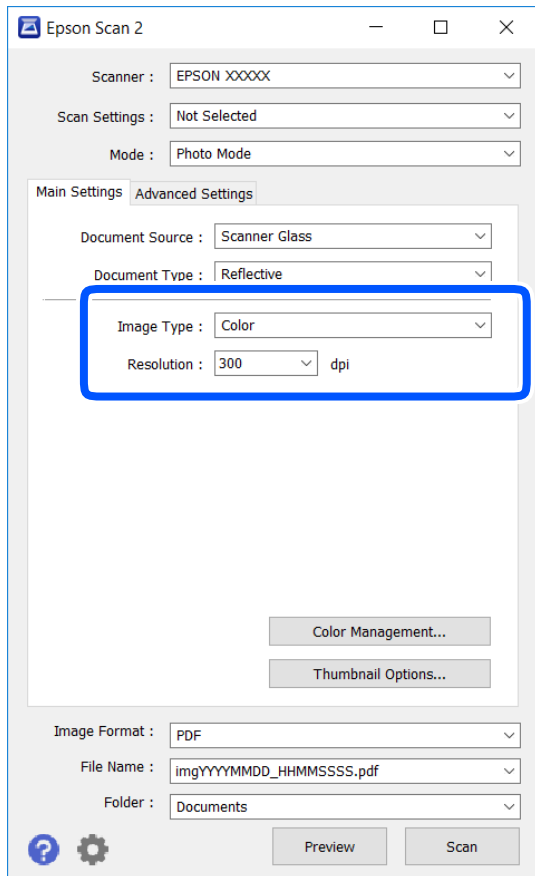

- Tip imagine: Selectați culoarea pentru a salva imaginea scanată.
- Rezoluție: Selectați rezoluția.

Notă:

Setarea **Sursă document** este fixată ca **Geamul scannerului**, iar setarea **Tip document** este fixată ca **Reflectiv**. (**Reflectiv** înseamnă originale care nu sunt transparente, de exemplu hârtie obișnuită sau fotografii) Nu puteți modifica aceste setări.

Scanarea

5. Faceți clic pe **Examinare**.

Se deschide imaginea de previzualizare, iar imaginile previzualizate sunt afișate ca imagini miniaturale.

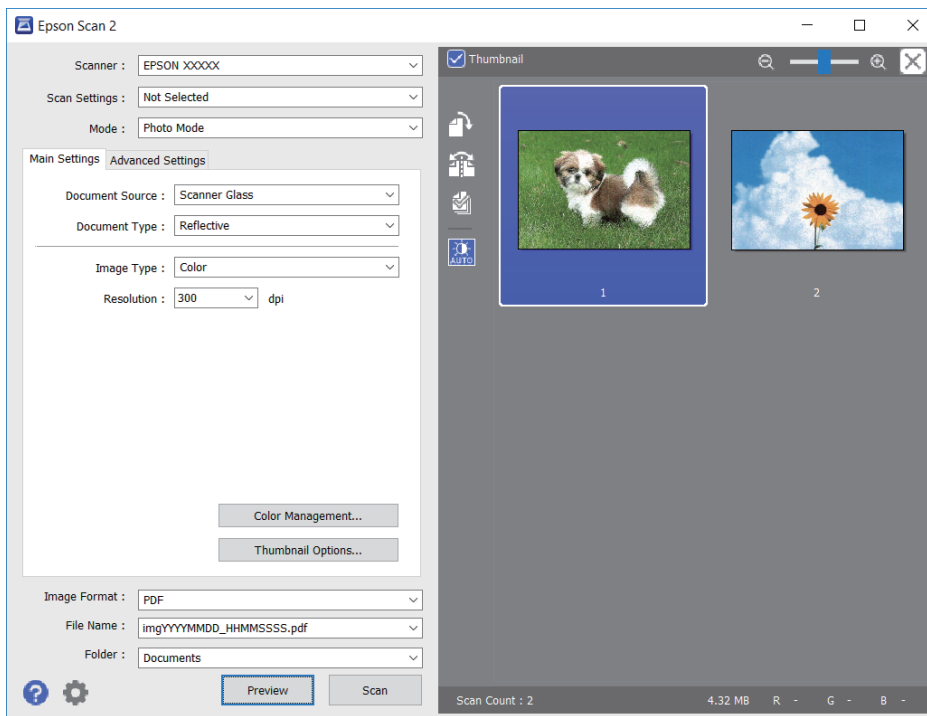
**Notă:**

Pentru a previzualiza întreaga imagine scanată, deselectați caseta de validare **Imagine redusă** din lista aflată în partea de sus a ferestrei de previzualizare.

6. Confirmați previzualizarea și efectuați setările de ajustare a imaginii în fila **Setări avansate**, dacă este necesar.

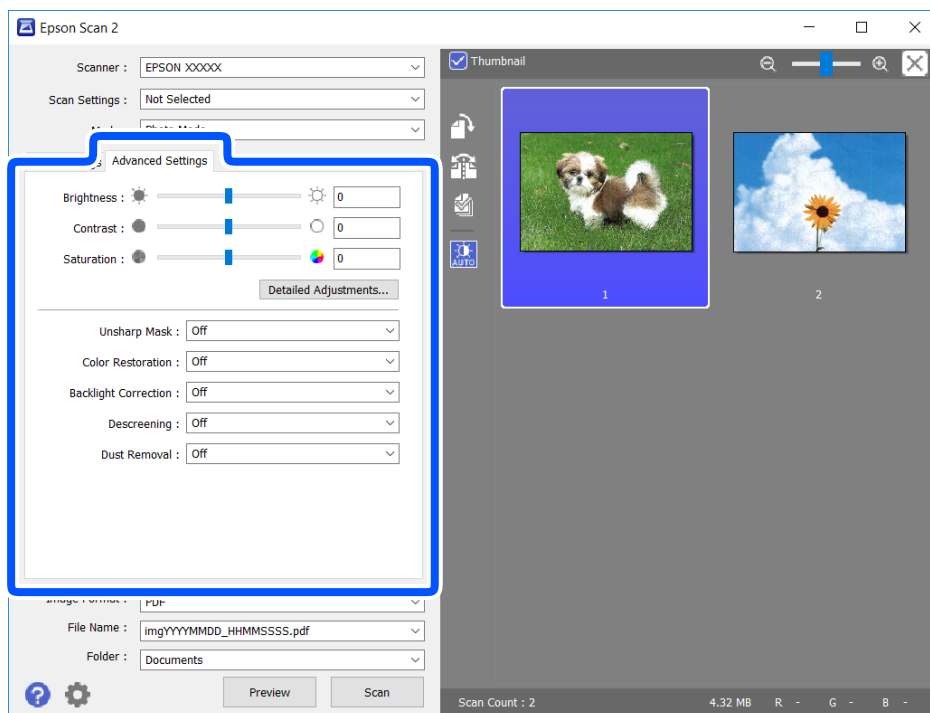

Scanarea

Puteți ajusta imaginea scanată folosind setările detaliate adecvate pentru fotografiile sau alte tipuri de imagine, precum următoarele.

- Luminos.: Puteți ajusta luminozitatea imaginii scanate.
- Contrast: Puteți ajusta contrastul imaginii scanate.
- Saturație: Puteți ajusta saturația (intensitatea culorilor) pentru imaginea scanată.
- Unsharp Mask: Puteți îmbunătăți și accentua claritatea conturilor imaginii scanate.
- Restaurare culori: Puteți corecta imaginile care s-au estompat pentru a le readuce la culorile originale.
- Corecție lumină de fundal: Puteți accentua luminozitatea imaginilor scanate care sunt întunecate din cauza luminii de fundal.
- Filtrare descreen: Puteți elimina modelele de tip moar (umbre de tip rețea) care apar la scanarea hârtiei tipărite, precum o revistă.
- Eliminarea prafului: Puteți elimina praful de pe imaginea scanată.

Notă:

- Este posibil ca elementele să nu fie disponibile, în funcție de alte setări efectuate.
- În funcție de originale, este posibil ca imaginea scanată să nu fie ajustată corect.
- Când sunt create imagini miniaturale multiple, puteți ajusta calitatea imaginii pentru fiecare imagine miniaturală. În funcție de elementele de ajustare, puteți ajusta calitatea tuturor imaginilor scanate în același timp selectând imagini miniaturale multiple.

7. Setări setările de salvare fișier.

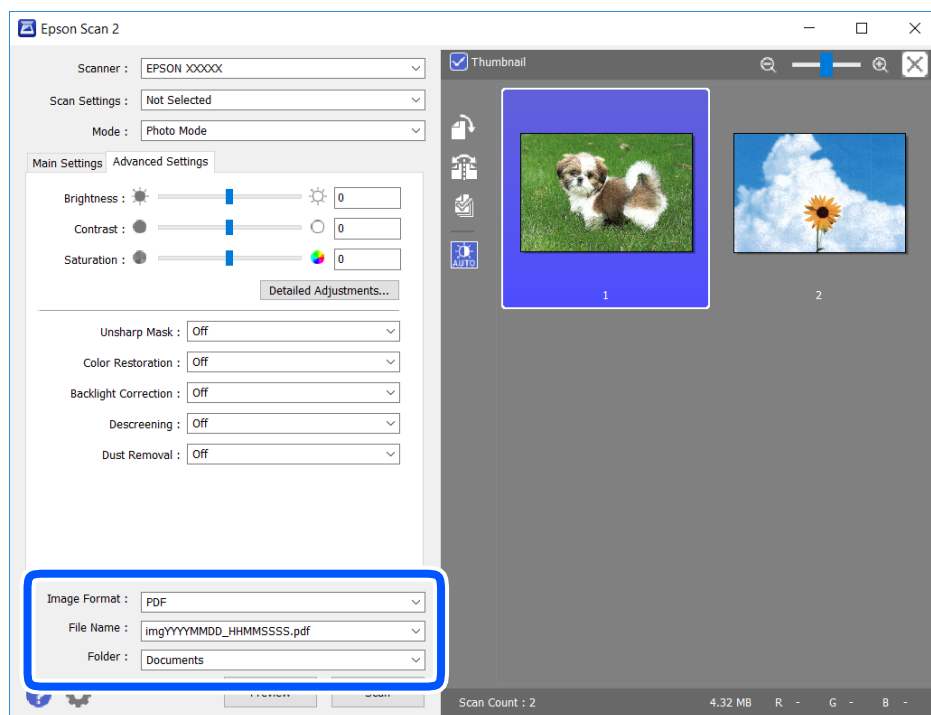

- Format imagine: Selectați formatul de salvare din listă.
Puteți efectua setări detaliate pentru fiecare format de salvare, cu excepția BITMAP și PNG. Selectați **Opțiuni** din listă, după selectarea formatului de salvare.
- Nume fișier: Confirmați numele fișierului de salvare afișat.
Puteți modifica setările pentru numele fișierului, selectând **Setări** din listă.

Scanarea

- Folder: Selectați folderul de salvare pentru imaginea scanată din listă.

Puteți selecta un alt folder sau crea un folder nou, selectând **Selectare** din listă.

8. Faceți clic pe **Scanare**.

Informații conexe

➔ „Așezarea originalelor” la pagina 61

Scanarea de pe dispozitivele inteligente

Epson iPrint este o aplicație care permite scanarea fotografiilor și a documentelor de pe un dispozitiv inteligent, precum un smartphone sau o tabletă, conectat la aceeași rețea fără fir ca și imprimanta. Puteți salva datele scanate pe un dispozitiv inteligent sau pe serviciile Cloud, le puteți trimite prin email sau le puteți imprima.

Dacă începeți să folosiți Epson iPrint când imprimanta nu este conectată la rețea, este afișat un mesaj care vă instruește să vă conectați la imprimantă. Urmați instrucțiunile pentru a finaliza conexiunea. Consultați URL-ul de mai jos pentru condițiile de funcționare.

<http://epson.sn>



Instalarea Epson iPrint

Puteți instala Epson iPrint pe dispozitivul inteligent de la adresa URL sau folosind codul QR de mai jos.

<http://ipr.to/a>



Efectuarea scanării utilizând Epson iPrint

Deschideți Epson iPrint de pe dispozitivul inteligent și selectați din ecranul de pornire elementul pe care doriți să îl utilizați.

Scanarea

Următoarele ecrane se pot modifica fără notificare prealabilă.

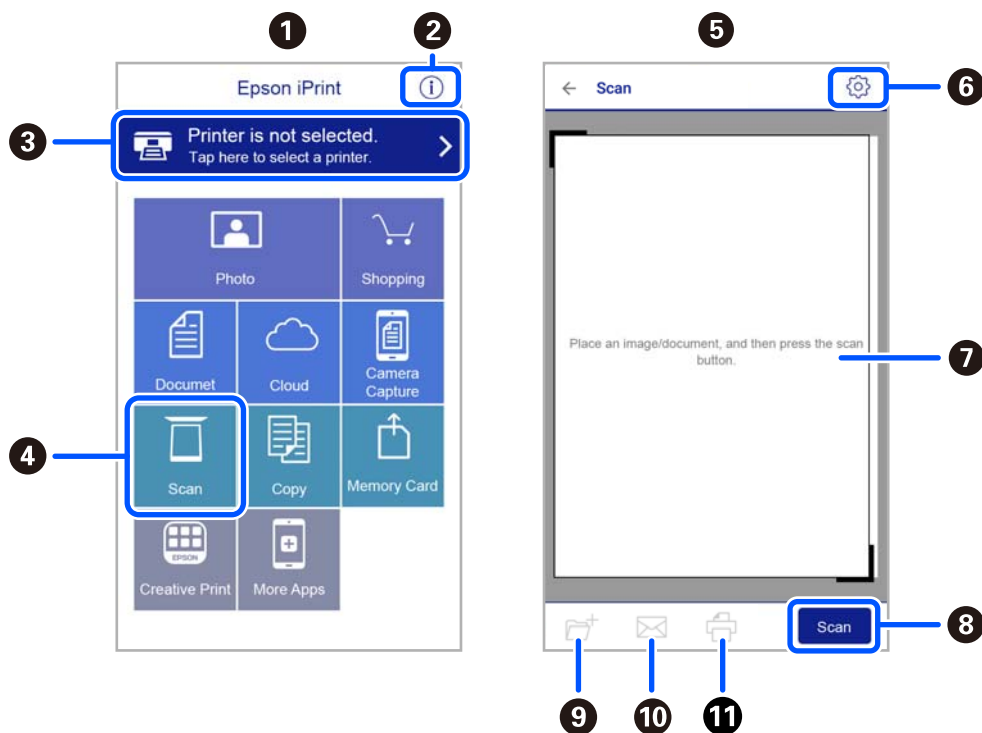

1	Ecranul de pornire afișat la deschiderea aplicației.
2	Sunt afișate informații referitoare la configurarea imprimantei și răspunsuri la întrebări frecvente.
3	Este afișat ecranul din care puteți selecta imprimanta și puteți defini setările imprimantei. După selectarea imprimantei, aceasta nu va trebui să fie reselectată la următoarea utilizare.
4	Afișează ecranul de scanare.
5	Ecranul de scanare afișat când este selectat meniul de scanare.
6	Afișează ecranul din care puteți defini setările de scanare, de exemplu rezoluția.
7	Afișează imaginile scanate.
8	Scanarea începe.
9	Afișează ecranul din care puteți salva datele scanate pe un dispozitiv inteligent sau pe serviciile Cloud.
10	Afișează ecranul din care puteți trimite datele scanate prin email.
11	Afișează ecranul din care puteți imprima datele scanate.

Schimbarea cartușelor de cerneală și a altor consumabile

Verificarea stării cernelii rămase și a casetei de întreținere

Puteți verifica nivelul aproximativ de cerneală și nivelul de uzură al casetei de service din panoul de control al calculatorului.

Notă:

Puteți continua tipărirea în timp ce mesajul de cerneală aproape consumată este afișat. Înlocuiți cartușele de cerneală dacă este necesar.

Verificarea stării cernelii rămase și casetei de întreținere — de la panoul de control

Selectați  pe ecranul de pornire.

Verificarea stării cernelii rămase și a casetei de întreținere - Windows

1. Accesați fereastra pentru driver-ul imprimantei.
2. Faceți clic pe **EPSON Status Monitor 3** din fila **Întreținere**.

Notă:

Dacă **EPSON Status Monitor 3** este dezactivată, faceți clic pe **Setări extinse** din fila **Întreținere** și apoi selectați **Activare EPSON Status Monitor 3**.

Informații conexe

➔ „Driverul de imprimantă pentru Windows” la pagina 144

Verificarea stării cernelii rămase și a casetei de întreținere - Mac OS X

1. Porniți utilitarul pentru driver-ul imprimantei.

Mac OS X v10.6.x - v10.9.x

Selectați **Preferințe sistem** din meniul  > **Imprimante și scanere** (sau **Tipărire și scanare**, **Tipărire și fax**) și apoi selectați imprimanta. Faceți clic pe **Opțiuni și consumabile** > **Utilitar** > **Deschide utilitar imprimantă**.

Schimbarea cartușelor de cerneală și a altor consumabile

- ❑ Mac OS X v10.5.8

Selecționați **Preferințe sistem** din meniul  > **Imprimante și fax** și apoi selecționați imprimanta. Faceți clic pe **Deschidere coadă imprimare** > **Utilitar**.

2. Faceți clic pe **EPSON Status Monitor**.

Codurile cartușelor de cerneală

În continuare aveți codurile cartușelor de cerneală originale Epson.

Notă:

- ❑ *Codurile cartușelor de cerneală pot varia în funcție de locație. Pentru codurile corecte în zona dumneavoastră, contactați serviciul de asistență Epson.*
- ❑ *Cu toate că în componența cartușelor de cerneală sunt incluse materiale reciclabile, acest lucru nu afectează funcționarea sau performanțele imprimantei.*
- ❑ *Specificațiile și aspectul cartușului de cerneală pot fi modificate fără notificare prealabilă, pentru a fi îmbunătățite.*

Pentru Europa

Pictogramă	BK: Black (Negru)	C: Cyan	M: Magenta	Y: Yellow (Galben)
Stea de mare 	603 603XL*	603 603XL*	603 603XL*	603 603XL*

* „XL” indică un cartuș mare.

Notă:

Pentru utilizatorii din Europa, pentru informații despre randamentul cartușelor de cerneală Epson vizitați următorul site web.

<http://www.epson.eu/pageyield>

Pentru Australia și Noua Zeelandă

Produs	BK: Black (Negru)	C: Cyan	M: Magenta	Y: Yellow (Galben)
XP-4100	212 212XL*	212 212XL*	212 212XL*	212 212XL*
XP-4105	39 39XL*	39 39XL*	39 39XL*	39 39XL*

* „XL” indică un cartuș mare.

Schimbarea cartușelor de cerneală și a altor consumabile

Pentru Asia

BK: Black (Negru)	C: Cyan	M: Magenta	Y: Yellow (Galben)
04E	04E	04E	04E

Epson recomandă utilizarea cartușelor de cerneală Epson originale. Epson nu poate garanta calitatea sau fiabilitatea cernelilor neoriginale. Utilizarea cernelii neoriginale poate produce defecțiuni care nu sunt acoperite de garanțiile oferite de Epson, și în anumite condiții, poate determina funcționarea aleatorie a imprimantei Epson. Nu pot fi afișate informațiile despre nivelurile cernelii neoriginale.

Informații conexe

➔ [„Site-ul web de asistență tehnică” la pagina 195](#)

Măsurile de precauție la manipularea cartușelor de cerneală

Citiți următoarele instrucțiuni înainte de a înlocui cartușele de cerneală.

Precauții la depozitare pentru cerneală

- Țineți cartușele de cerneală departe de lumina directă a soarelui.
- Nu depozitați cartușul de cerneală la temperaturi ridicate sau de îngheț.
- Epson recomandă utilizarea cartușelor de cerneală înainte de data imprimată pe ambalaj.
- Pentru a obține rezultate optime, utilizați cartușul în interval de șase luni de la deschiderea ambalajului.
- Pentru a obține cele mai bune rezultate, depozitați ambalajele în care se găsesc cartușele de cerneală cu partea inferioară a cartușului în jos.
- După aducerea unui cartuș de cerneală în interior dintr-un loc de depozitare rece, permiteți încălzirea cartușului la temperatura camerei timp de minim trei ore înainte de utilizarea acestuia.
- Nu deschideți ambalajul cartușului de cerneală decât în momentul în care sunteți pregătit să îl instalați în imprimantă. Cartușul este ambalat în vid pentru a-și păstra caracteristicile. Dacă lăsați cartușul desfăcut mai mult timp înainte de a îl utiliza, este posibil să nu puteți tipări normal.

Precauții la manevrare pentru înlocuirea cartușelor cu cerneală

- Fiți atenți să nu rupeți cârligele de pe laterala cartușului de cerneală în timp ce îl scoateți din ambalaj.

Schimbarea cartușelor de cerneală și a altor consumabile

- ❑ Trebuie să scoateți banda de culoare galbenă de pe cartuș înainte de a-l instala; în caz contrar, calitatea tipăririi poate scădea sau nu veți putea tipări. Nu scoateți și nu rupeți eticheta de pe cartuș, căci din cartuș se poate scurge cerneală.

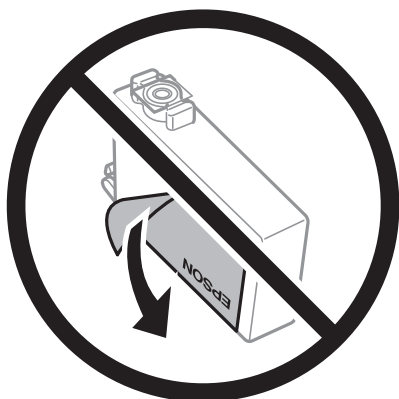

- ❑ Nu scoateți sigiliul transparent de la partea de jos a cartușului; în caz contrar, este posibil să nu mai puteți utiliza cartușul.

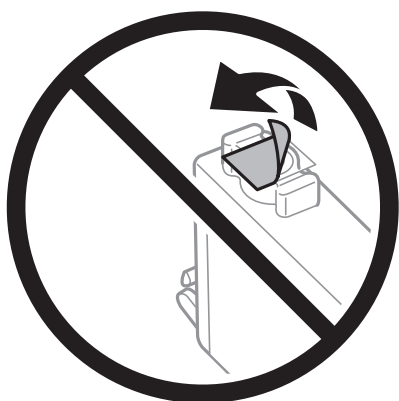

- ❑ Nu atingeți secțiunile indicate în figură. Această acțiune poate împiedica funcționarea și tipărirea normală.

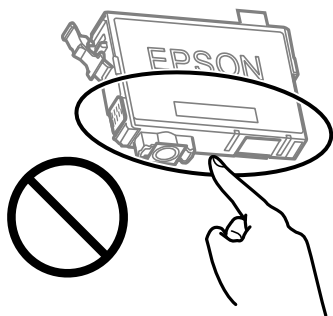

- ❑ Instalați toate cartușele de cerneală; în caz contrar nu puteți tipări.
- ❑ Nu înlocuiți cartușele de cerneală dacă imprimanta este oprită. Nu mutați capul de tipărire cu mâna; în caz contrar imprimanta se poate defecta.
- ❑ Nu opriți imprimanta în timpul efectuării operației de încărcare cu cerneală. Dacă operația de încărcare cu cerneală nu s-a terminat, nu veți putea tipări.
- ❑ Nu lăsați imprimanta cu cartușele scoase și nu opriți imprimanta în timp ce efectuați operația de înlocuire a cartușelor. În caz contrar, cerneala rămasă pe duzele capului de tipărire se poate usca și nu veți putea tipări.

Schimbarea cartușelor de cerneală și a altor consumabile

- ❑ Dacă trebuie să scoateți temporar un cartuș de cerneală, protejați zona de alimentare cu cerneală de mizerie și praf. Depozitați cartușul în același mediu cu imprimanta, ținând portul de alimentare cu cerneală în jos sau pe laterale. Nu depozitați cartușele de cerneală cu portul de alimentare a cernelii în sus. Deoarece portul de alimentare a cernelii este prevăzut cu o valvă proiectată pentru a păstra excesul de cerneală scurs, nu trebuie să folosiți propriile dumneavoastră capace sau ștechere.
- ❑ Scoateți cartușele de cerneală care au cerneală în jurul portului de alimentare, având grijă să nu lăsați cerneală pe zona din jur când scoateți cartușele.
- ❑ Această imprimantă utilizează cartușe de cerneală prevăzute cu un cip verde care monitorizează informații precum cantitatea de cerneală rămasă în fiecare cartuș. Deci, chiar dacă respectivul cartuș este scos din imprimantă înainte de a se goli, puteți utiliza cartușul după ce îl reintroduceți în imprimantă. Totuși, la reintroducerea în imprimantă, se va consuma o cantitate de cerneală pentru a garanta performanțele imprimantei.
- ❑ Pentru o eficiență maximă a cernelii, scoateți cartușul de cerneală numai dacă acesta trebuie înlocuit. Este posibil ca la reintroducerea unui cartuș în care mai este puțină cerneală, acesta să nu poată fi utilizat.
- ❑ Pentru a obține o calitate optimă la tipărire și pentru a proteja capul de tipărire, în cartuș se păstrează o rezervă de siguranță de cerneală, având o cantitate variabilă, chiar și atunci când imprimanta indică necesitatea înlocuirii cartușului de cerneală. Randamentul indicat pentru dumneavoastră nu include această rezervă.
- ❑ Nu dezasamblați și nu remodelați cartușul de cerneală; în caz contrar, este posibil să nu puteți tipări în condiții normale.
- ❑ Cartușele livrate împreună cu imprimanta nu pot fi reîncărcate.

Consumul de cerneală

- ❑ Pentru a păstra în condiții optime performanțele capului de imprimare, din toate cartușele se consumă o anumită cantitate de cerneală în timpul operațiilor de întreținere. De asemenea, consumul de cerneală este posibil și atunci când înlocuiți cartușul de cerneală sau la pornirea imprimantei.
- ❑ La tipărirea monocromă sau în tonuri de gri, se pot utiliza cernelurile colorate în locul cernelii negre, în funcție de tipul de hârtie sau de setările calității de imprimare. Asta deoarece se utilizează un amestec de cerneluri colorate pentru a crea culoarea neagră.
- ❑ Cartușele de cerneală livrate împreună cu imprimanta sunt utilizate parțial în timpul configurării inițiale. Pentru a produce documente tipărite de foarte bună calitate, capul de tipărire al imprimantei trebuie să fie complet încărcat cu cerneală. Acest proces consumă o cantitate de cerneală și, ca urmare, aceste cartușe pot tipări mai puține pagini în comparație cu cartușele de cerneală ulterioare.
- ❑ Consumurile indicate pot varia în funcție de imaginile pe care le tipăriți, tipul de hârtie folosit, frecvența tipăririi și condițiile de mediu, precum temperatura.

Înlocuirea cartușelor de cerneală



Atenție:

Aveți grijă să nu vă prindeți degetele atunci când deschideți sau închideți scannerul. În caz contrar, riscați să vă răniți.

Notă:

Dacă înlocuiți cartușele de cerneală în timpul copierii, este posibil ca originalele să își schimbe poziția. Apăsăți butonul  pentru a anula acțiunea și re poziționați originalele.

Schimbarea cartușelor de cerneală și a altor consumabile

1. Procedați în unul dintre următoarele moduri.

Pentru a selecta un element, utilizați butoanele ▲ ▼ ◀ ▶ și apoi apăsați butonul OK.

- ❑ Când vi se solicită să înlocuiți cartușele de cerneală

Verificați care cartuș de cerneală necesită înlocuire, după care apăsați pe butonul OK. Confirmați mesajul, selectați **Da, înloc. acum** de pe ecranul de pornire.

- ❑ Atunci când înlocuiți cartușe de cerneală înainte ca acestea să fie epuizate

Selectați **Întreținere > Înlocuire cartușe** pe ecranul de pornire.

2. Când înlocuiți cartușul de cerneală neagră, scuturați ușor cartușul nou de cerneală neagră, de patru sau cinci ori, apoi scoateți-l din ambalaj. La înlocuirea altor cartușe color, scoateți cartușele noi din ambalaj fără a le scutura.

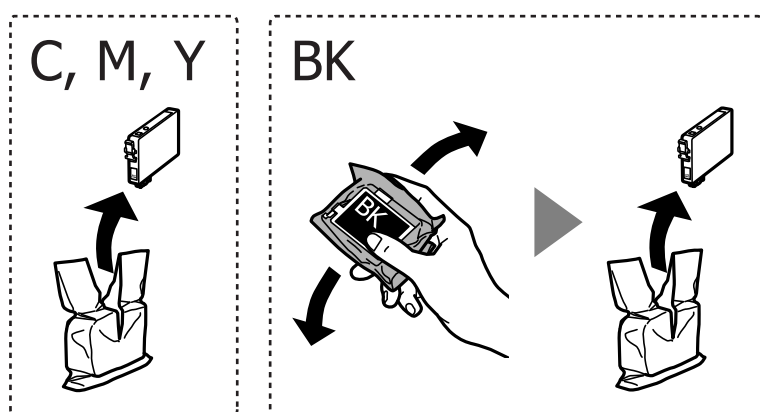

Important:

Nu agitați cartușele după deschiderea ambalajului, în caz contrar cerneala se poate scurge.

3. Îndepărtați numai banda de culoare galbenă.

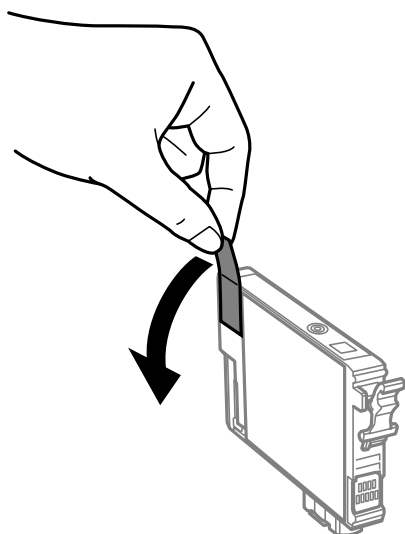

Schimbarea cartușelor de cerneală și a altor consumabile

! Important:

Nu atingeți secțiunile indicate în figură. Această acțiune poate împiedica funcționarea și tipărirea normală.

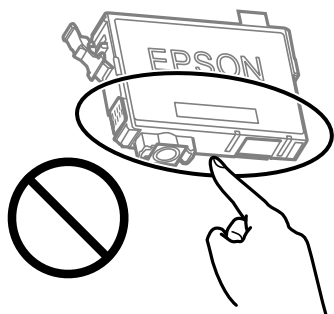

4. Deschideți scannerul cu capacul pentru documente închis.

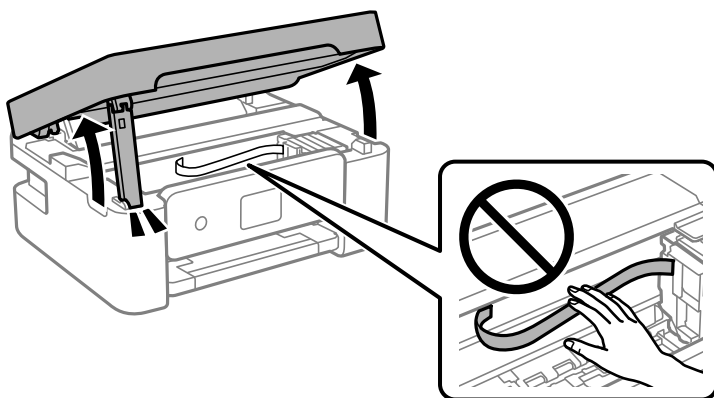

5. Strângeți aripioara de pe cartușul de cerneală și trageți cartușul drept în sus. Dacă nu puteți scoate cartușul de cerneală, trageți ferm de acesta.

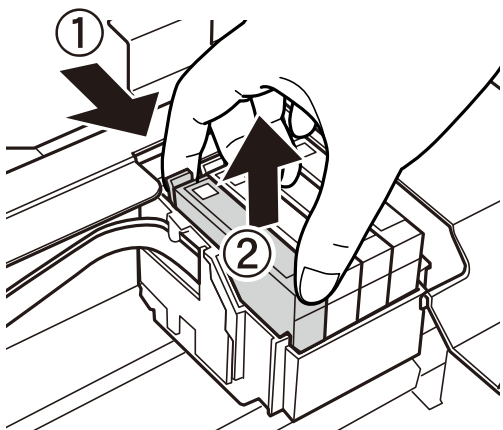

Schimbarea cartușelor de cerneală și a altor consumabile

6. Introduceți noul cartuș de cerneală și apoi împingeți-l ferm în jos.

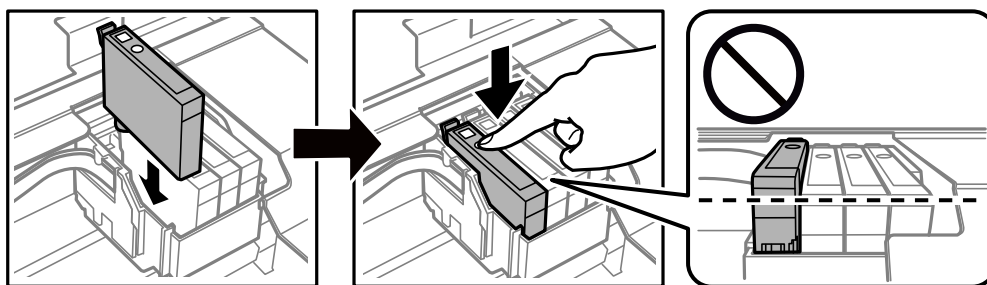

7. Închideți scannerul.

Pentru siguranță, scannerul este închis în doi pași.

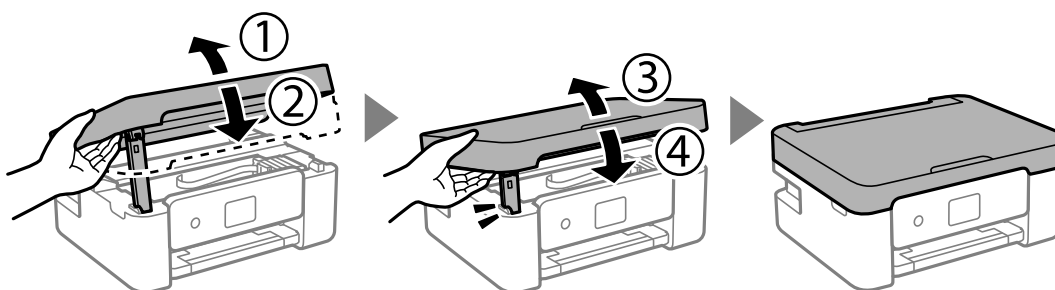

Notă:

Scannerul nu poate fi deschis din poziția afișată mai jos. Închideți-l complet înainte de a-l deschide.

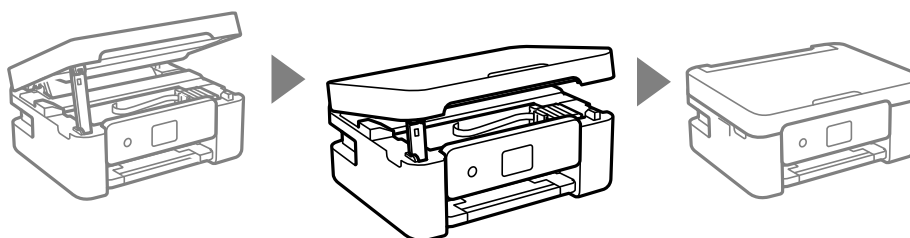

8. Apăsați butonul .

Începe încărcarea cernelii.



Important:

Nu opriți imprimanta în timpul efectuării operației de încărcare cu cerneală. Dacă operația de încărcare cu cerneală nu s-a terminat, nu veți putea tipări.

Informații conexe

- ➔ „Codurile cartușelor de cerneală” la pagina 115
- ➔ „Măsuri de precauție la manipularea cartușelor de cerneală” la pagina 116

Codul casetei de întreținere

Epson recomandă utilizarea unei casete de întreținere originale Epson.

Codul casetei de întreținere: C9344



Important:

După ce caseta de întreținere a fost instalată într-o imprimantă, aceasta nu mai poate fi utilizată cu alte imprimante.

Precauții pentru manipularea cutiei de întreținere

Citiți următoarele instrucțiuni înainte de a înlocui cutia de întreținere.

- Nu atingeți secțiunile indicate în figură. În caz contrar, poate fi afectată funcționarea normală a imprimantei și vă puteți păta cu cerneală.

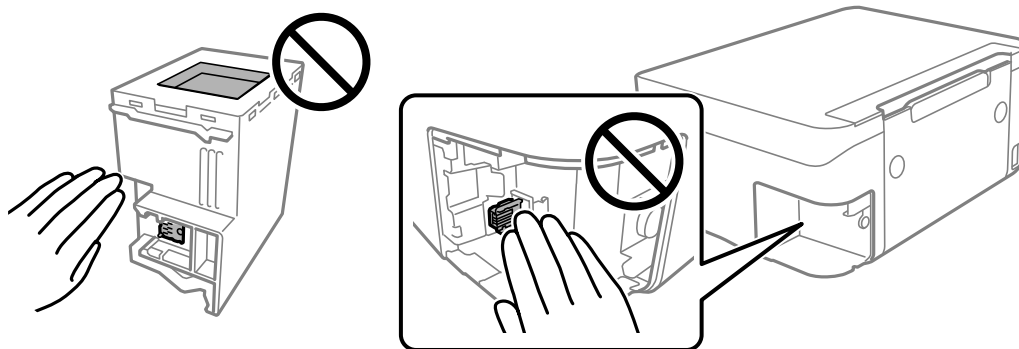

- Nu scăpați caseta de întreținere și nu o supuneți la șocuri puternice.
- Nu înlocuiți caseta de întreținere în timpul tipăririi; în caz contrar pot apărea scurgeri.
- Nu scoateți caseta de întreținere și capacul acesteia cu excepția cazului în care înlocuiți caseta de întreținere; în caz contrar, cerneala se poate scurge.
- În cazul în care capacul nu poate fi atașat la loc, caseta de întreținere nu poate fi instalată incorect. Scoateți caseta de întreținere și apoi instalați-o din nou.
- Nu înclinați caseta de întreținere uzată până când nu este sigilată în pungă de plastic; în caz contrar pot apărea scurgeri.
- Nu atingeți deschiderile din caseta de întreținere deoarece vă puteți păta cu cerneală.
- Nu reutilizați o casetă de întreținere care a fost demontată și lăsată deconectată pe o perioadă îndelungată de timp. Este posibil ca cerneala din caseta de întreținere să se fi întărit și nu mai poate fi absorbită cerneală.
- Țineți caseta de întreținere departe de lumina directă a soarelui.
- Nu depozitați caseta de întreținere la temperaturi ridicate sau de îngheț.

Înlocuirea unei cutii de întreținere

În unele cicluri de tipărire, în caseta de întreținere se poate aduna o cantitate mică de cerneală în exces. Pentru a preveni scurgerea cernelii din caseta de întreținere, imprimanta este proiectată astfel încât să oprească tipărirea la atingerea limitei pentru capacitatea de absorbție a casetei de întreținere. Dacă și cât de des este necesară înlocuirea, depinde de numărul de pagini tipărite, tipul materialului de tipărit și numărul ciclurilor de curățare pe care le execută imprimanta. Înlocuiți caseta de întreținere atunci când vă este solicitat acest lucru. Epson Status Monitor, LCD-ul sau indicatoarele panoului de control vă vor avertiza când această componentă trebuie înlocuită. Necesitatea de a înlocui caseta de întreținere nu înseamnă că imprimanta nu mai funcționează în conformitate cu specificațiile sale. Garanția Epson nu acoperă cheltuielile acestei înlocuiri. Este o componentă ce poate fi întreținută de către utilizator.

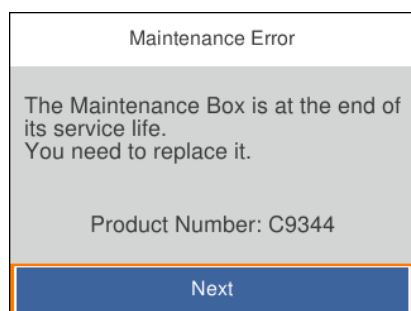

Notă:

- Când cutia de întreținere este plină, nu mai puteți tipări și curăța capul de imprimare decât după înlocuirea acesteia, pentru a evita scurgerile de cerneală. Totuși, puteți să efectuați operații care nu necesită cerneală, cum ar fi scanarea.
- La afișarea următorului ecran, componenta nu poate fi înlocuită de utilizatori. Contactați serviciul de asistență Epson.



1. Scoateți cutia de întreținere nouă din ambalaj.



Important:

Nu atingeți circuitul integrat verde de pe partea laterală a casetei de întreținere. Această acțiune poate împiedica funcționarea și tipărirea normală.

Notă:

O pungă transparentă pentru cutia de întreținere uzată este inclusă împreună cu cutia de întreținere.

Schimbarea cartușelor de cerneală și a altor consumabile

2. Slăbiți șurubul cu ajutorul unei șurubelnițe cu cap plat, apoi scoateți capacul.

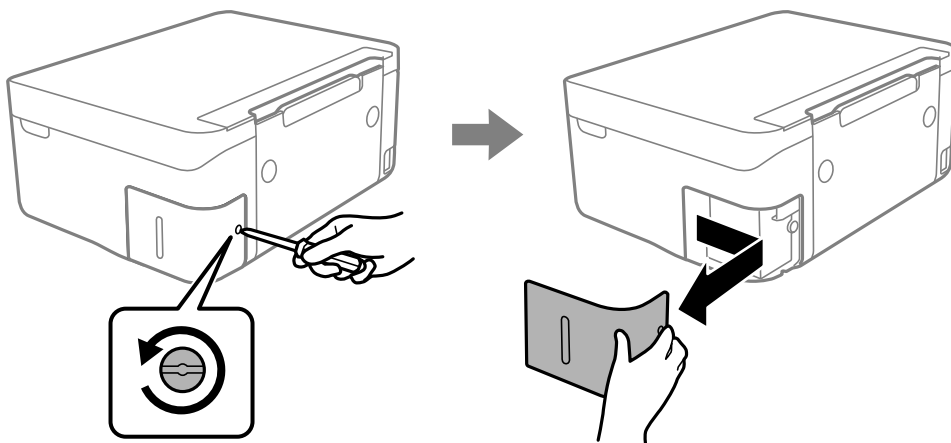

3. Scoateți cutia de întreținere uzată din imprimantă.

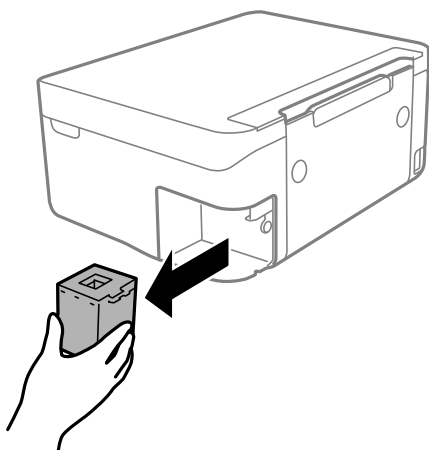

! Important:

Nu atingeți secțiunile indicate în figură. În caz contrar, poate fi afectată funcționarea normală a imprimantei și vă puteți păta cu cerneală.

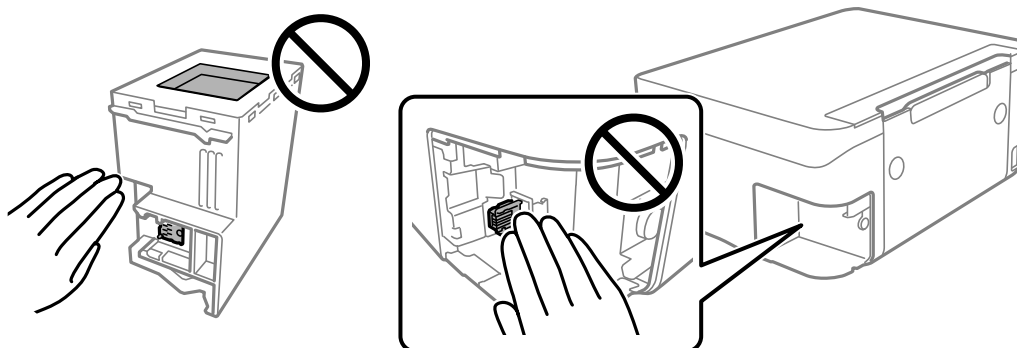

Schimbarea cartușelor de cerneală și a altor consumabile

4. Puneți cutia uzată în punga transparentă furnizată cu cutia nouă și închideți-o ermetic.

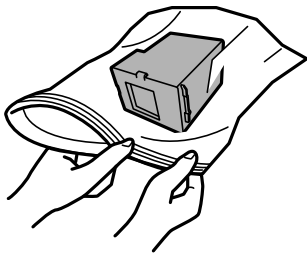

5. Introduceți cutia nouă în imprimantă, până la capăt. Asigurați-vă că introduceți cutia în direcția corectă.

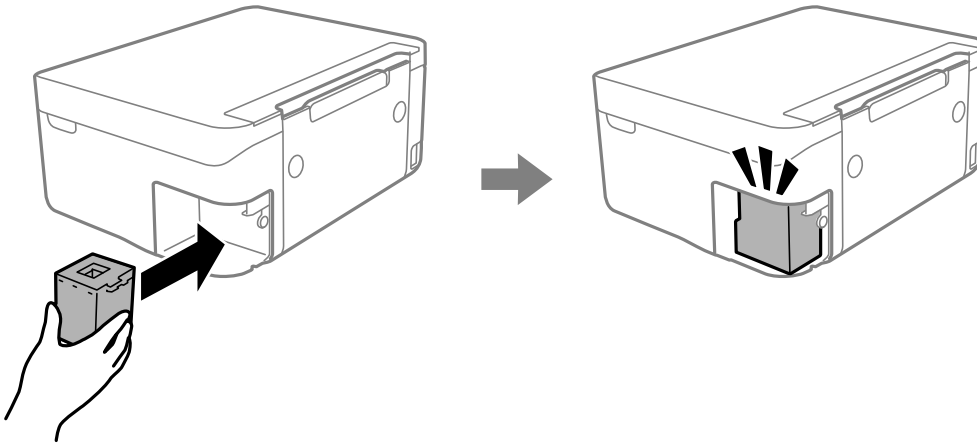

6. Reașăți capacul.

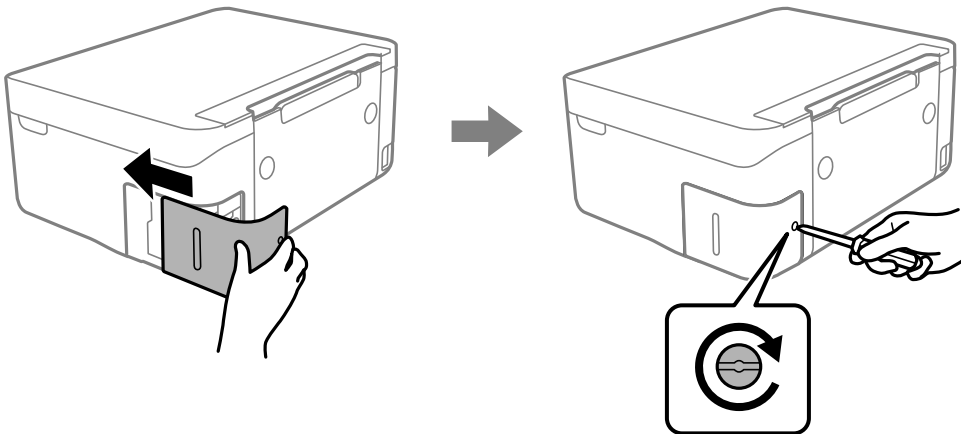

7. Citiți mesajul și apăsați pe butonul OK.

Informații conexe

- ➔ „Codul casetei de întreținere” la pagina 122
- ➔ „Precauții pentru manipularea cutiei de întreținere” la pagina 122

Tipărirea temporară cu cerneală neagră

Atunci când cerneala colorată se consumă și rămâne cerneală neagră, puteți utiliza următoarele setări pentru a continua imprimarea pentru o perioadă scurtă de timp utilizând cerneală neagră.

- Tip de hârtie: hârtii normale, Plic
- Culoare: alb-negru sau Scală de gri
- Fără margini: nu este selectată
- EPSON Status Monitor 3: Activat (La tipărirea din driverul de imprimantă în Windows.)

Deoarece această caracteristică este disponibilă doar temporar, pentru aproximativ cinci zile, înlocuiți cartușul gol de cerneală cât mai curând posibil.

Notă:

- Dacă **EPSON Status Monitor 3** este dezactivat, deschideți driverul imprimantei, faceți clic pe **Setări extinse** din fila **Întreținere** și apoi selectați **Activare EPSON Status Monitor 3**.
- Disponibilitatea acestei caracteristici variază în funcție de condițiile de utilizare.

Tipărirea temporară cu cerneală neagră — Windows

Procedați în unul dintre următoarele moduri.

- La apariția următoarei ferestre, selectați **Tipărire în negru**.

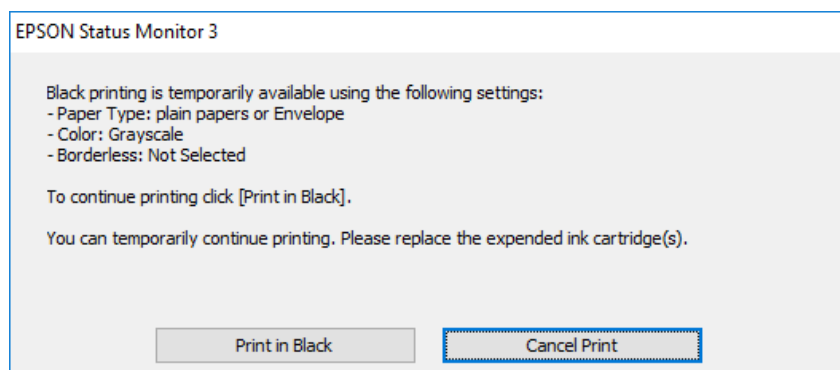

Schimbarea cartușelor de cerneală și a altor consumabile

- La apariția următoarei ferestre, anulați tipărirea. Și apoi tipăriți din nou.

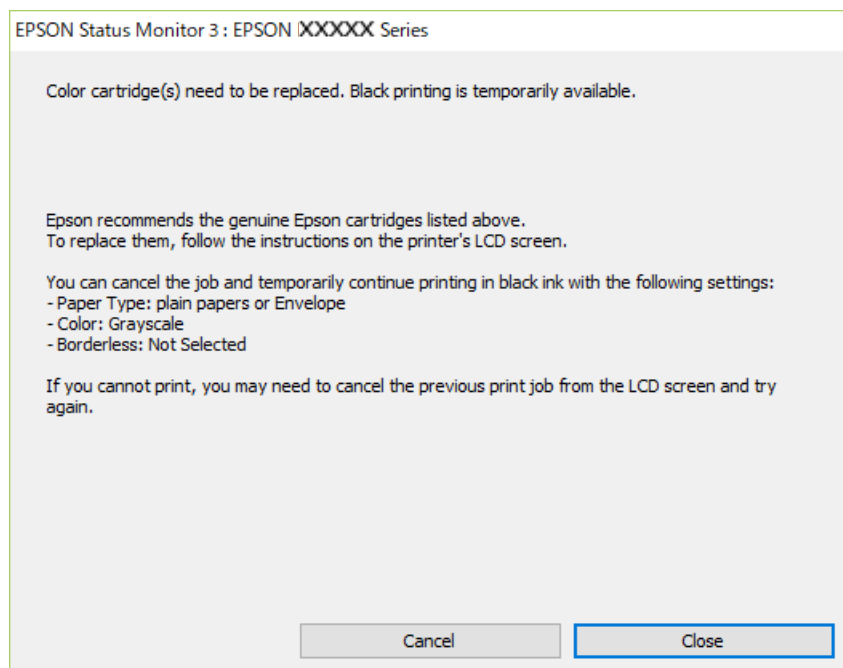

Notă:

Dacă nu puteți anula tipărirea de pe computer, anulați utilizând panoul de comandă al imprimantei.

Urmați pașii de mai jos atunci când tipăriți din nou.

1. Accesați fereastra pentru driver-ul imprimantei.
2. Deselectați opțiunea **Fără margini** din fila **Principal**.
3. Selectați **hârtii normale** sau **Plic** pentru a defini opțiunea **Tip hârtie** din fila **Principal**.
4. Selectați **Scală de gri**.
5. Setați celelalte elemente din filele **Principal** și **Mai multe opțiuni** în funcție de caz și faceți clic pe **OK**.
6. Faceți clic pe **Tipărire**.
7. Faceți clic pe **Tipărire în negru** din fereastra afișată.

Informații conexe

- ➔ „Anularea tipăririi - Windows” la pagina 90
- ➔ „Încărcarea hârtiei în suportul de Alimentare hârtie spate” la pagina 58
- ➔ „Informații de bază despre tipărire — Windows” la pagina 67

Tipărirea temporară cu cerneală neagră — Mac OS

Notă:

*Pentru a utiliza această caracteristică în rețea, conectați-vă la serviciul **Bonjour**.*

Schimbarea cartușelor de cerneală și a altor consumabile

1. Faceți clic pe pictograma imprimantei din **Dock**.
2. Anulați activitatea.
Notă:
Dacă nu puteți anula tipărirea de pe computer, anulați utilizând panoul de control al imprimantei.
3. Selectați **Preferințe sistem** din meniul  > **Imprimante și scanere** (sau **Tipărire și scanare**, **Tipărire și fax**) și apoi selectați imprimanta. Faceți clic pe **Opțiuni și consumabile** > **Opțiuni** (sau **Driver**).
4. Selectați **Activat** ca setare pentru **Tipărire temp. cu negru**.
5. Deschideți caseta de dialog de tipărire.
6. Selectați **Setări tipărire** din meniul contextual.
7. Selectați orice format de hârtie cu excepția unui format fără margini ca setare pentru **Format hârtie**.
8. Selectați **hârtii normale** sau **Plic** ca setare pentru **Tip media**.
9. Selectați **Scală de gri**.
10. Setează celelalte elemente în funcție de caz.
11. Faceți clic pe **Tipărire**.

Informații conexe

- ➔ „Anularea tipăririi — Mac OS” la pagina 90
- ➔ „Încărcarea hârtiei în suportul de Alimentare hârtie spate” la pagina 58
- ➔ „Informații de tipărire de bază — Mac OS” la pagina 69

Economisirea cernelii negre atunci când nivelul acesteia este scăzut (numai pentru Windows)

Atunci când nivelul cernelii negre este redus și mai există suficientă cerneală colorată, puteți utiliza un amestec de cerneluri colorate pentru a crea culoarea negru. Puteți continua tipărirea în timp ce pregătiți un cartuș de cerneală neagră de schimb.

Această caracteristică este disponibilă numai atunci când selectați următoarele setări din driver-ul imprimantei.

- Tip hârtie: **hârtii normale**
- Calitate: **Standard**
- EPSON Status Monitor 3: Activat

Schimbarea cartușelor de cerneală și a altor consumabile

Notă:

- Dacă **EPSON Status Monitor 3** este dezactivată, accesați driver-ul imprimantei, faceți clic pe **Setări extinse** din fila **Întreținere** și apoi selectați **Activare EPSON Status Monitor 3**.
- Culoarea neagră compusă are un aspect ușor diferit de culoarea neagră pură. În plus, viteza de tipărire este redusă.
- Pentru a păstra calitatea capului de imprimare, este consumată și cerneală neagră.

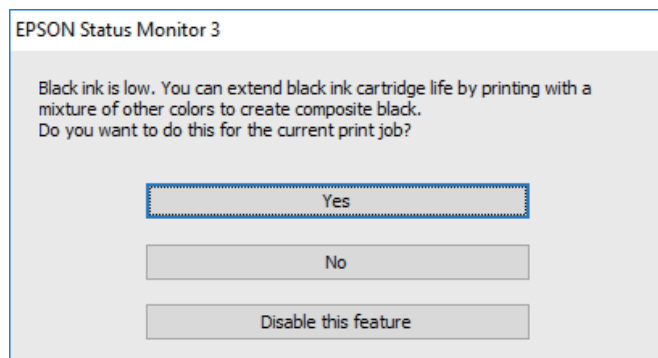

Opțiuni	Descriere
Da	Selectați pentru a utiliza un amestec de cerneluri color pentru obținerea culorii negre. Această fereastră este afișată data următoare când tipăriți o comandă similară.
Nu	Selectați să continuați utilizând cerneala neagră rămasă. Această fereastră este afișată data următoare când tipăriți o comandă similară.
Dezactivează această caracteristică	Selectați să continuați utilizând cerneala neagră rămasă. Această fereastră nu este afișată până când nu înlocuiți cartușul cu cerneală neagră și acesta se consumă din nou.

Întreținerea imprimantei

Prevenirea uscării capului de imprimare

Când porniți sau opriți imprimanta, utilizați întotdeauna butonul de alimentare.

Verificați ca indicatorul luminos de alimentare să fie stins înainte de a deconecta cablul de alimentare.

Cerneala se poate evapora dacă nu este acoperită. Exact ca în cazul punerii unui capac la un stilou sau la un dispozitiv de ungere cu ulei pentru a preveni uscarea acestora, asigurați-vă de acoperirea corespunzătoare a capului de imprimare pentru a preveni uscarea cernelii.

Când cablul de alimentare este deconectat sau survine o cădere de tensiune în timp ce imprimanta funcționează, capul de imprimare poate să nu fie acoperit corespunzător. În cazul în care capul de imprimare este lăsat ca atare, acesta se va evapora cauzând înfundarea duzelor (ieșirilor cernelii).

În aceste cazuri porniți și opriți imprimanta din nou pentru a acoperi capul de imprimare.





Verificarea și curățarea capului de tipărire

Dacă duzele sunt înfundate, rezultatul tipăririi este estompat, apar benzi vizibile sau culori neașteptate. În cazul reducerii calității de tipărire, utilizați caracteristica de verificare a duzelor pentru a verifica dacă sunt înfundate duzele. Dacă sunt înfundate, curățați capul de imprimare.

Important:

- Nu deschideți unitatea de scanare și nu închideți imprimanta în timpul efectuării operației de curățare a capului de tipărire. Dacă operația de curățare a capului de tipărire nu s-a terminat, nu veți putea tipări.
- Deoarece la curățarea capului este folosită cerneală, se recomandă curățarea capului de tipărire numai când scade calitatea materialelor tipărite.
- Dacă nivelul cernelii este scăzut, probabil nu veți putea curăța capul de tipărire.
- Dacă nu observați o îmbunătățire a calității imprimării după verificarea duzelor și curățarea repetată (de cca. 4 ori) a capului de imprimare, așteptați 6 ore fără a tipări, apoi rulați din nou verificarea duzelor și repetați curățarea capului, dacă este necesar. Vă recomandăm să opriți imprimanta. Dacă nu s-a îmbunătățit calitatea, contactați serviciul de asistență Epson.
- Pentru a preveni uscarea capului de imprimare, nu scoateți imprimanta din priză în timp ce este pornită.

Verificarea și curățarea capului de imprimare — Panou de comandă

1. Încărcați hârtie simplă A4 în imprimantă.
2. Selectați **Întreținere** pe ecranul de pornire.
Pentru a selecta un element, utilizați butoanele     și apoi apăsați butonul OK.
3. Selectați **Verif. duză cap imprimare**.
4. Urmați instrucțiunile de pe ecran pentru a tipări un model de verificare a duzelor.

Întreținerea imprimantei

5. Verificați modelul tipărit. Dacă există linii întrerupte sau segmente lipsă, așa cum este indicat în modelul „NG”, duzele capului de imprimare pot fi înfundate. Treceți la pasul următor. Dacă nu observați linii întrerupte sau segmente lipsă, așa cum este indicat în modelul „OK”, duzele nu sunt înfundate. Selectați  pentru a închide funcția de verificare a duzei.

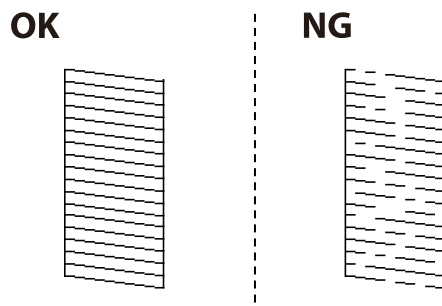

6. Selectați  și urmați instrucțiunile de pe ecran pentru a curăța capul de imprimare.
7. La finalizarea operației de curățare, imprimați din nou modelul de verificare a duzelor. Repetați operația de curățare și tipărirea modelului până la tipărirea completă a tuturor liniilor.

Informații conexe

- ➔ [„Încărcarea hârtiei în suportul de Alimentare hârtie spate” la pagina 58](#)

Verificarea și curățarea capului de imprimare - Windows

1. Încărcați hârtie normală A4 în imprimantă.
2. Accesați fereastra pentru driver-ul imprimantei.
3. Faceți clic pe **Curățare duză** din fila **Întreținere**.
4. Urmați instrucțiunile afișate pe ecran.

Informații conexe

- ➔ [„Încărcarea hârtiei în suportul de Alimentare hârtie spate” la pagina 58](#)
- ➔ [„Driverul de imprimantă pentru Windows” la pagina 144](#)

Verificarea și curățarea capului de tipărire — Mac OS

1. Încărcați hârtie normală A4 în imprimantă.
2. Selectați **Preferințe sistem** din meniul  > **Imprimante și scanere** (sau **Tipărire și scanare**, **Tipărire și fax**) și apoi selectați imprimanta.
3. Faceți clic pe **Opțiuni și consumabile** > **Utilitar** > **Deschidere utilitar imprimantă**.
4. Faceți clic pe **Curățare duză**.

Întreținerea imprimantei

5. Urmați instrucțiunile afișate pe ecran.

Informații conexe

➔ „Încărcarea hârtiei în suportul de Alimentare hârtie spate” la pagina 58

Alinierea capului de tipărire

Dacă rezultatele tipăririi conțin următoarele probleme, aliniați capul de tipărire pentru a îmbunătăți tipăririle.

- Liniile verticale arată nealiniat sau tipăririle sunt neclare
- Apar benzi orizontale la intervale regulate

Alinierea capului de tipărire — Panoul de control

1. Selectați **Întreținere** pe ecranul de pornire.
Pentru a selecta un element, utilizați butoanele ▲ ▼ ◀ ▶ și apoi apăsați butonul OK.
2. Selectați **Aliniere cap imprimare**.
3. Selectați meniul de ajustare în care doriți să efectuați ajustările pentru a îmbunătăți tipăririle în funcție de starea rezultatelor tipăririi.
 - Liniile verticale arată nealiniat sau tipăririle sunt neclare: Selectați **Aliniere pe verticală**.
 - Apar benzi orizontale la intervale regulate: Selectați **Aliniere pe orizontală**.
4. Urmați instrucțiunile afișate pe ecran.

Informații conexe

➔ „Încărcarea hârtiei în suportul de Alimentare hârtie spate” la pagina 58

Curățarea traseului hârtiei pentru evitarea petelor de cerneală

Atunci când materialele tipărite prezintă cerneală întinsă sau ștersă, curățați rola din interior.



Important:

Nu utilizați șervețele de hârtie pentru a curăța interiorul imprimantei. Duzele capului de imprimare ar putea fi înfundate cu scame.

1. Încărcați hârtie normală format A4 în imprimantă.
2. Selectați **Întreținere** pe ecranul de pornire.
Pentru a selecta un element, utilizați butoanele ▲ ▼ ◀ ▶ și apoi apăsați butonul OK.

Întreținerea imprimantei

3. Selectați **Curățare marcaj hârtie**.
4. Pentru a curăța traseul hârtiei, urmați instrucțiunile de pe ecran.

Notă:

Repeți această procedură până când hârtia nu mai este pătată cu cerneală.

Informații conexe

➔ [„Încărcarea hârtiei în suportul de Alimentare hârtie spate” la pagina 58](#)

Curățarea Geamul scannerului

În cazul în care copiile sau imaginile scanate sunt pătate, curățați geamul scannerului.

! Important:

Nu utilizați niciodată alcool sau solvenți pentru a curăța imprimanta. Aceste substanțe chimice pot deteriora imprimanta.

1. Deschideți capacul pentru documente.

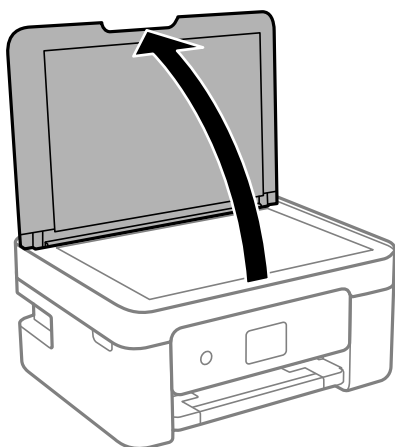

2. Folosiți o cârpă curată, moale și uscată pentru a curăța suprafața geamul scannerului.

! Important:

- Dacă suprafața de sticlă este pătată cu grăsimi sau cu un alt material greu de îndepărtat, folosiți o cantitate mică de soluție pentru curățat sticlă și o cârpă moale. Îndepărtați tot lichidul.
- Nu apăsați prea tare pe suprafața de sticlă.
- Aveți grijă să nu zgâriați și să nu deteriorați suprafața de sticlă. Dacă suprafața de sticlă este deteriorată, poate scădea calitatea scanării.

Curățarea filmului translucid

Când calitatea imprimării nu se îmbunătățește după alinierea capului de tipărire sau curățarea traseului hârtiei, este posibil ca filmul translucid din interiorul imprimantei să se deterioreze.

Întreținerea imprimantei

Articole necesare:

- Bețișoare igienice (mai multe)
- Apă cu câteva picături de detergent (2 sau 3 picături de detergent în 1/4 ceașcă de apă de la robinet)
- Lumină pentru verificarea petelor



Important:

Nu utilizați alt lichid de curățare în afara apei cu câteva picături de detergent.

1. Opriți imprimanta apăsând pe butonul .
2. Deschideți unitatea de scanare.

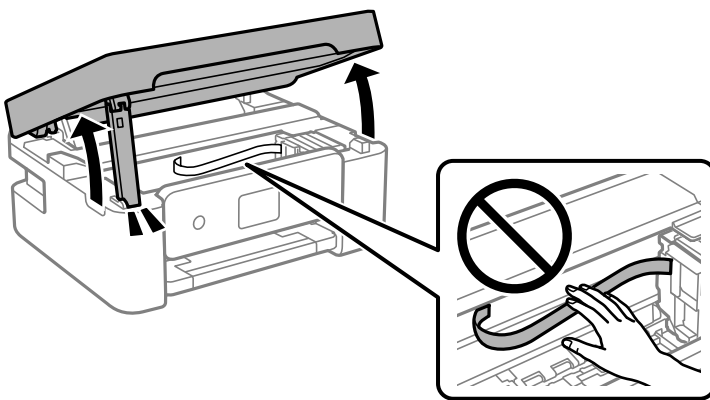

3. Verificați dacă filmul translucid este pătat. Petele sunt mai ușor vizibile dacă utilizați o sursă de lumină. Dacă există pete (de ex., urme de degete sau grăsime) pe filmul translucid (A), treceți la pasul următor.

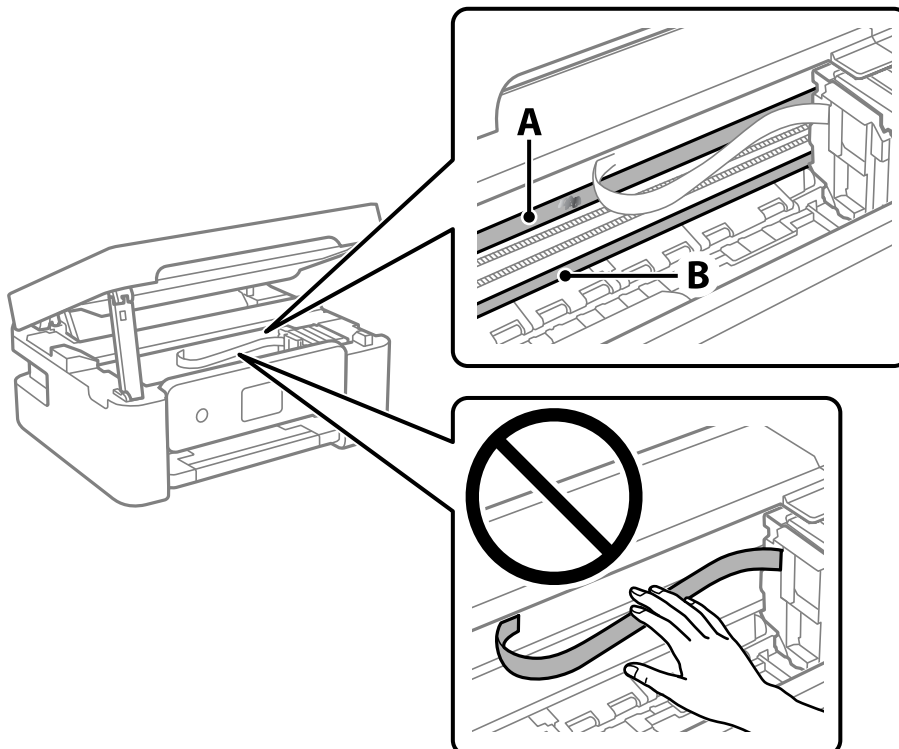

Întreținerea imprimantei

A: Film translucid

B: Șină



Important:

Aveți grijă să nu atingeți șina (B). În caz contrar, este posibil să nu puteți tipări. Nu ștergeți unsoarea de pe șină, deoarece aceasta este necesară pentru funcționare.

4. Umeziți un bețișor igienic cu apă cu câteva picături de detergent, astfel încât să nu picure apă, apoi ștergeți partea pătată.

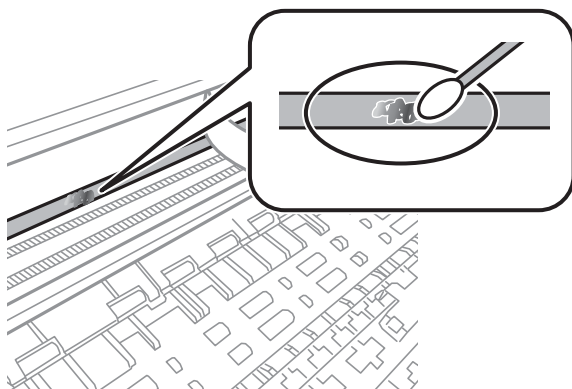

Important:

Ștergeți ușor pata. Dacă apăsați prea puternic bețișorul pe film, arcurile filmului se pot disloca, iar imprimanta se poate deteriora.

5. Utilizați un bețișor igienic nou, uscat, pentru a șterge filmul.



Important:

Nu lăsați fibre pe film.

Notă:

Pentru a preveni întinderea petei, înlocuiți frecvent bețișorul igienic cu unul nou.

6. Repetați pașii 4 și 5 până la eliminarea petelor de pe film.
7. Verificați vizual ca filmul să nu prezinte pete.

Economisirea energiei

Imprimanta va intra în modul inactiv sau se va închide automat dacă nu efectuați nicio operație într-un anumit interval de timp. Puteți regla timpul înainte de aplicarea modului de gestionare a energiei. Orice creștere va afecta eficiența energetică a produsului. Luați în considerare mediul înconjurător înainte de a efectua vreo modificare.

În funcție de locul de achiziționare, imprimanta poate avea o caracteristică prin care se oprește în mod automat dacă nu este conectată la rețea timp de 30 de minute.

Economisirea energiei — Panou de comandă

1. Selectați **Setări** pe ecranul de pornire.

Pentru a selecta un element, utilizați butoanele ▲ ▼ ◀ ▶ și apoi apăsați butonul OK.

2. Selectați **Setări generale** > **Setări de bază**.

3. Procedați în unul dintre următoarele moduri.

Notă:

*Produsul dvs. ar putea avea caracteristica **Setări oprire** sau caracteristica **Temporizator oprire**, în funcție de locația de achiziționare.*

- Selectați **Temporiz. oprire** sau **Setări oprire** > **Oprire în caz de inactivitate** sau **Oprire în caz de deconectare**, apoi realizați setările.
- Selectați **Temporiz. oprire** sau **Temporizator oprire**, apoi realizați setările.

Opțiunile meniului Setări



Selectați **Setări** pe ecranul de pornire al imprimantei pentru a efectua diverse setări.

Opțiunile meniului Stare alimentare

Selectați meniul din panoul de control conform descrierii de mai jos.

Setări > Stare alimentare

Afișează nivelul aproximativ de cerneală și durata de viață a casetei de întreținere.

Se afișează  pentru a indica un nivel scăzut al cernelii din cartușul de cerneală sau faptul că s-a umplut caseta de întreținere. Dacă se afișează , trebuie să înlocuiți articolul respectiv, deoarece cerneala s-a terminat sau caseta de întreținere este plină.

Puteți înlocui cartușele de cerneală sau tipări informațiile de stare a consumabilelor de pe acest ecran.

Opțiunile meniului Setări de bază

Selectați meniurile din panoul de control conform descrierii de mai jos.

Setări > Setări de bază

Temporizator oprire:

Produsul dvs. ar putea avea această funcție sau funcția **Setări oprire**, în funcție de locația de achiziționare.

Selectați această setare pentru a opri imprimanta automat când aceasta nu este utilizată într-o perioadă specificată de timp. Puteți regla timpul înainte de aplicarea modului de gestionare a energiei. Orice creștere va afecta eficiența energetică a produsului. Luați în considerare mediul înconjurător înainte de a efectua vreo modificare.

Setări oprire:

Produsul dvs. ar putea avea această funcție sau funcția **Temporizator oprire**, în funcție de locația de achiziționare.

Oprire în caz de inactivitate

Selectați această setare pentru a opri imprimanta automat dacă aceasta nu este utilizată într-o perioadă specificată de timp. Orice creștere va afecta eficiența energetică a produsului. Luați în considerare mediul înconjurător înainte de a efectua vreo modificare.

Oprire în caz de deconectare

Selectați această setare pentru a opri imprimanta după 30 de minute dacă au fost deconectate toate porturile, inclusiv portul USB. În funcție de regiune, este posibil ca această caracteristică să nu fie inclusă.

Opțiunile meniului Setări

Temporiz. oprire:

Ajustați perioada de timp pentru intrare în modul inactiv (mod de economisire energie) atunci când imprimanta nu a mai efectuat nicio operațiune. Ecranul LCD se va închide după ce timpul setat s-a scurs.

Limbă/Language:

Selectați limba utilizată pe ecranul LCD.

Tastatură

Modificați aspectul tastaturii pe ecranul LCD.

Golire totală setări:

Resetează **Setări de bază** la valorile implicite.

Informații conexe

➔ „Economisirea energiei — Panou de comandă” la pagina 136

➔ „Introducerea caracterelor” la pagina 21

Opțiunile meniului Setări imprimantă

Selectați meniurile din panoul de control conform descrierii de mai jos.

Setări > Setări imprimantă

Setare sursă hârtie:

Configurare hârtie:

Selectați dimensiunea paginii și tipul hârtiei pe care ați încărcat-o în sursa de hârtie. Puteți efectua **Set. pr. hârt.** relativ la formatul și tipul hârtiei. Selectați  pentru a reveni la ultimele setări efectuate.

Configurația hârtiei:

Selectați **Act.** pentru a afișa în mod automat ecranul pentru setările hârtiei, prin referire la **Setări > Setări imprimantă > Setare sursă hârtie > Configurare hârtie** atunci când se încarcă hârtie în sursa de hârtie. Dacă dezactivați această funcție, nu puteți tipări de pe un iPhone sau iPad utilizând AirPrint

Mod silențios:

Selectați **Act.** pentru a reduce zgomotul în timpul tipăririi, însă acest lucru va reduce viteza de tipărire. În funcție de setările selectate pentru tipul de hârtie și calitate a tipăririi, este posibil să nu existe variații ale nivelului de zgomot al imprimantei.

Timp de uscare cerneală:

Selectați timpul de uscare cerneală pe care doriți să îl utilizați atunci când tipăriți pe ambele fețe. Imprimanta tipărește cealaltă față după ce o tipărește pe prima. Dacă tipărirea este murdară, măriți setarea de timp.

Opțiunile meniului Setări

Golire totală setări

Resetează **Setări imprimantă** la valorile implicite.

Opțiunile meniului Setări rețea

Selectați meniurile din panoul de control conform descrierii de mai jos.

Setări > Setări rețea

Configurare Wi-Fi:

Configurați sau modificați setările de rețea fără fir. Alegeți metoda de conexiune dintre următoarele și urmați instrucțiunile afișate pe panoul de control.

- Wi-Fi (Recom.):
- Wi-Fi Direct

Stare rețea:

Afișează conexiunile de rețea curente.

- Stare Wi-Fi
- Stare Wi-Fi Direct
- Imprimare foaie stare

Verificare conexiune:

Efectuează verificarea conexiunii la rețea curente și tipărește un raport. Dacă există probleme cu conexiunea, consultați raportul pentru a rezolva problema.

Complex:

Efectuați următoarele setări detaliate.

- Nume dispozitiv
- TCP/IP
- Server proxy

Informații conexe

- ➔ „Efectuarea setărilor Wi-Fi prin introducerea unui SSID și a parolei” la pagina 36
- ➔ „Efectuarea setărilor Wi-Fi prin Push Button Setup (WPS)” la pagina 38
- ➔ „Efectuarea setărilor prin PIN Code Setup (Configurare cod PIN) (WPS)” la pagina 39
- ➔ „Tipărirea unei fișe de stare a rețelei” la pagina 49
- ➔ „Verificarea stării conexiunii la rețea” la pagina 42
- ➔ „Efectuarea setărilor de rețea avansate” la pagina 41

Opțiunile meniului Setări serviciu web

Selectați meniurile din panoul de control conform descrierii de mai jos.

Opțiunile meniului Setări

Setări > Setări serviciu web

Servicii Epson Connect:

Indică dacă imprimanta este înregistrată și conectată la Epson Connect. Vă puteți înregistra la serviciu selectând **Înregistrare** și urmând instrucțiunile. Dacă imprimanta este înregistrată, puteți modifica următoarele setări.

Suspendare/Reluare

Anulare înregistrare

Pentru detalii, consultați următorul site web.

<https://www.epsonconnect.com/>

<http://www.epsonconnect.eu> (doar Europa)

Servicii Google Cloud Print:

Indică dacă imprimanta este înregistrată și conectată la serviciile de tipărire din Cloud Google. Dacă imprimanta este înregistrată, puteți modifica următoarele setări.

Activare/Dezactivare

Anulare înregistrare

Pentru detalii privind înregistrarea la serviciile Google Cloud Print, consultați următorul site web.

<https://www.epsonconnect.com/>

<http://www.epsonconnect.eu> (doar Europa)

Informații conexe

➔ „Serviciul Epson Connect” la pagina 142

Opțiunile meniului Funcții ghidare

Selectați meniurile din panoul de comandă conform descrierii de mai jos.

Setări > Funcții ghidare

Nepotrivre hârtie

Afișează un avertisment dacă setările pentru hârtie (setările pentru tipărire) aferente activității de tipărire nu corespund setărilor pentru hârtie ale imprimantei efectuate în momentul încărcării hârtiei. Această setare previne tipărirea eronată. Când **Configurația hârtiei** este dezactivată în următorul meniu, ecranul cu setarea hârtiei nu este afișat. În această situație, nu puteți tipări de la un iPhone, iPad sau iPod touch folosind AirPrint.

Setări > Setări imprimantă > Setare sursă hârtie

Opțiunile meniului Cercetare clienți

Selectați meniurile din panoul de comandă conform descrierii de mai jos.

Setări > Cercetare clienți

Opțiunile meniului Setări

Selectați **Aprobare** pentru a furniza informații privind utilizarea produsului, cum ar fi numărul de materiale tipărite, către Seiko Epson Corporation.

Opțiunile meniului Actualizare firmware

Selectați meniurile din panoul de control conform descrierii de mai jos.

Setări > Actualizare firmware

Actualizare:

Verificați dacă în serverul de rețea a fost încărcată versiunea cea mai recentă a programului firmware. Dacă este disponibilă o actualizare, puteți selecta dacă să inițiați sau nu actualizarea.

Notificare:

Selectați **Act.** pentru a primi o notificare dacă este disponibilă o actualizare firmware.

Opțiunile meniului Restaurare setări implicite

Selectați meniurile din panoul de control conform descrierii de mai jos.

Setări > Restaurare setări implicite

Setări rețea:

Resetează setările de rețea la valorile implicite.

Toate exceptând Setări rețea:

Resetează toate setările, cu excepția celor de rețea, la valorile implicite.

Toate setările:

Resetează toate setările la valorile implicite.

Informații despre serviciul de rețea și despre software

Această secțiune prezintă serviciile de rețea și produsele software disponibile pentru imprimanta dvs. de pe site-ul web Epson sau CD-ul cu software furnizat.

Serviciul Epson Connect

Utilizând serviciul Epson Connect disponibil prin internet, puteți tipări de pe smartphone, tabletă sau laptop oricând și practic oriunde.

Caracteristicile disponibile prin internet sunt enumerate mai jos.

Email Print	Tipărirea la distanță cu Epson iPrint	Scan to Cloud	Remote Print Driver
✓	✓	✓	✓

Consultați site-ul web al portalului Epson Connect pentru detalii.

<https://www.epsonconnect.com/>

<http://www.epsonconnect.eu> (doar Europa)

Aplicație pentru configurarea operațiilor imprimantei (Web Config)

Web Config este o aplicație care rulează într-un browser web, de exemplu în Internet Explorer și Safari, pe un computer sau pe un dispozitiv inteligent. Puteți confirma starea imprimantei sau puteți modifica serviciul de rețea și setările imprimantei. Pentru a utiliza aplicația Web Config, conectați imprimanta și computerul sau dispozitivul inteligent în aceeași rețea.

Sunt acceptate următoarele browsere.

Sistem de operare	Browser
Windows XP SP3 sau superior	Microsoft Edge, Internet Explorer 8 sau superior, Firefox*, Chrome*
Mac OS X v10.6.8 sau superior	Safari*, Firefox*, Chrome*
iOS*	Safari*
Android 2.3 sau superior	Browser implicit
Chrome OS*	Browser implicit

* Utilizați cea mai recentă versiune.

Executarea utilitarului Web Config într-un browser web

1. Verificați adresa IP a imprimantei.

Selectați pictograma de rețea pe ecranul de pornire al imprimantei și apoi selectați metoda de conectare activă pentru a confirma adresa IP a imprimantei.

Pentru a selecta un element, utilizați butoanele ▲ ▼ ◀ ▶ și apoi apăsați butonul OK.

Notă:

De asemenea, puteți verifica adresa IP tipărint raportul de conexiune la rețea.

2. Lansați un browser web de pe un computer sau un dispozitiv inteligent și apoi introduceți adresa IP a imprimantei.

Format:

IPv4: http://adresa IP a imprimantei/

IPv6: http://[adresa IP a imprimantei]/

Exemple:

IPv4: http://192.168.100.201/

IPv6: http://[2001:db8::1000:1]/

Notă:

Utilizând dispozitivul inteligent, puteți executa aplicația Web Config din ecranul de întreținere al Epson iPrint.

Informații conexe

- ➔ [„Tipărirea unui raport de conexiune la rețea” la pagina 43](#)
- ➔ [„Utilizarea caracteristicii Epson iPrint” la pagina 87](#)

Executarea utilitarului Web Config în Windows

Atunci când conectați un computer la imprimantă prin utilizarea WSD, urmați pașii de mai jos pentru a executa utilitarul Web Config.

1. Deschideți lista de imprimante din computer.

- Windows 10

Faceți clic pe butonul Start și apoi selectați **Sistem Windows > Panou de control > Vizualizare dispozitive și imprimante în Hardware și sunet.**

- Windows 8.1/Windows 8

Selectați **Desktop > Setări > Panou de control > Vizualizare dispozitive și imprimante din Hardware și sunete** (sau din **Hardware**).

- Windows 7

Faceți clic pe butonul Start și selectați **Panou de control > Vizualizare dispozitive și imprimante din Hardware și sunete.**

- Windows Vista

Faceți clic pe butonul Start și selectați **Panou de control > Imprimante din Hardware și sunete.**

2. Faceți clic dreapta pe imprimantă și selectați **Proprietăți.**

Informații despre serviciul de rețea și despre software

3. Selectați fila **Serviciu web** și faceți clic pe adresa URL.

Executarea utilitarului Web Config în Mac OS

1. Selectați **Preferințe sistem** din meniul  > **Imprimante și scanere** (sau **Tipărire și scanare, Tipărire și fax**) și apoi selectați imprimanta.
2. Faceți clic pe **Opțiuni și consumabile** > **Pagina web Afișare imprimantă**.

Driverul de imprimantă pentru Windows

Driverul de imprimantă controlează imprimanta în funcție de comenzile primite de la o aplicație. Prin definirea setărilor în driverul imprimantei obțineți cele mai bune rezultate la tipărire. De asemenea, puteți verifica starea imprimantei sau o puteți menține în cele mai bune condiții de funcționare folosind utilitarul driverului imprimantei.

Notă:

Puteți modifica limba utilizată de driverul de imprimantă. Selectați limba pe care doriți să o utilizați folosind opțiunea **Limbă din fila Întreținere**.

Accesarea driverului de imprimantă din aplicații

Pentru a defini setările care pot fi folosite numai cu aplicația pe care o utilizați, accesați driverul din aplicația respectivă.

Selectați **Imprimare** sau **Configurare imprimare** din meniul **Fișier**. Selectați imprimanta dumneavoastră și apoi faceți clic pe **Preferințe** sau **Proprietăți**.

Notă:

Operațiile diferă în funcție de aplicație. Consultați secțiunea de ajutor a aplicației pentru detalii.

Accesarea driver-ului imprimantei de la panoul de comandă

Pentru a realiza setări valabile pentru toate aplicațiile, accesați driver-ul de la panoul de comandă.

Windows 10

Faceți clic pe butonul Start și apoi selectați **Sistem Windows > Panou de comandă > Vizualizare dispozitive și imprimante în Hardware și sunet**. Faceți clic dreapta pe imprimantă sau apăsați și țineți apăsat și apoi selectați **Preferințe imprimare**.

Windows 8.1/Windows 8

Selectați **Desktop > Setări > Panou de comandă > Vizualizare dispozitive și imprimante din Hardware și sunete**. Faceți clic dreapta pe imprimantă sau apăsați și țineți apăsat și apoi selectați **Preferințe imprimare**.

Windows 7

Faceți clic pe butonul Start și selectați **Panou de comandă > Vizualizare dispozitive și imprimante din Hardware și sunete**. Faceți clic dreapta pe imprimantă și selectați **Preferințe imprimare**.

Windows Vista

Faceți clic pe butonul Start și selectați **Panou de comandă > Imprimante din Hardware și sunete**. Faceți clic dreapta pe imprimantă și selectați **Selectare preferințe imprimare**.

Informații despre serviciul de rețea și despre software

Windows XP

Faceți clic pe butonul Start și selectați **Panou de comandă > Imprimante și alte dispozitive hardware > Imprimante și faxuri**. Faceți clic dreapta pe imprimantă și selectați **Preferințe imprimare**.

Accesarea driverului de imprimantă folosind pictograma imprimantei din bara de activități

Pictograma imprimantei din bara de activități de pe desktop este pictograma unei comenzi rapide care permite accesarea rapidă a driverului imprimantei.

Dacă faceți clic pe pictograma imprimantei și selectați **Setări imprimantă**, puteți accesa aceeași fereastră cu setările imprimantei ca și cea afișată pe panoul de comandă. Dacă faceți dublu clic pe această pictogramă, puteți verifica starea imprimantei.

Notă:

*Dacă pictograma imprimantei nu este afișată în bara de activități, accesați fereastra driverului imprimantei, faceți clic pe **Preferințe de monitorizare** din fila **Întreținere** și apoi selectați **Înregistrați pictograma comenzii rapide în bara de activități**.*

Pornirea utilitarului

Accesați fereastra pentru driver-ul imprimantei. Faceți clic pe fila **Întreținere**.

Ghid de utilizare al driverului de imprimantă pentru Windows

Informațiile ajutătoare sunt disponibile în driverul imprimantei pentru Windows. Pentru a viziona instrucțiunile de configurare a setărilor, faceți clic dreapta pe fiecare dintre aceste elemente și apoi faceți clic pe **Ajutor**.

Fila Principal

Puteți defini setările elementare de tipărire, de exemplu tipul de hârtie sau formatul de hârtie.

De asemenea, puteți defini setările pentru tipărirea față-verso sau cele de tipărire a mai multor pagini pe o singură foaie.

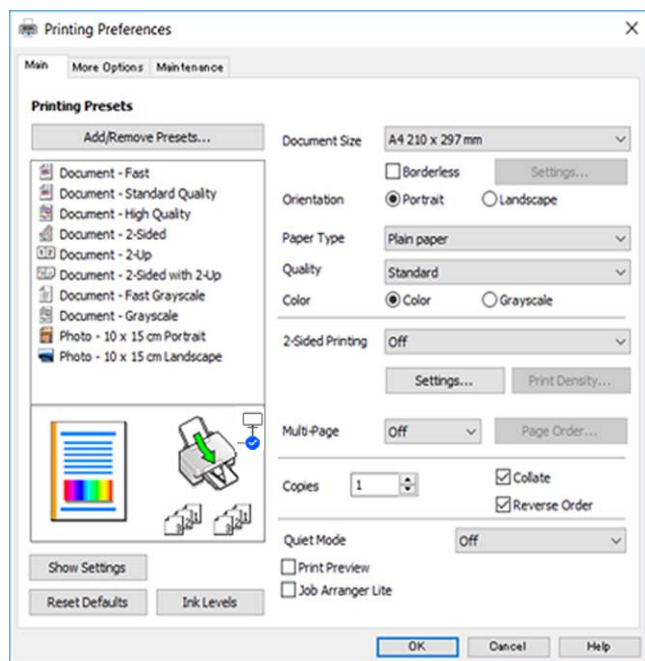

Informații despre serviciul de rețea și despre software

Fila Mai multe opțiuni

Puteți selecta opțiuni suplimentare pentru aspect sau pentru tipărire, de exemplu modificarea dimensiunii de tipărire sau corectarea culorilor.

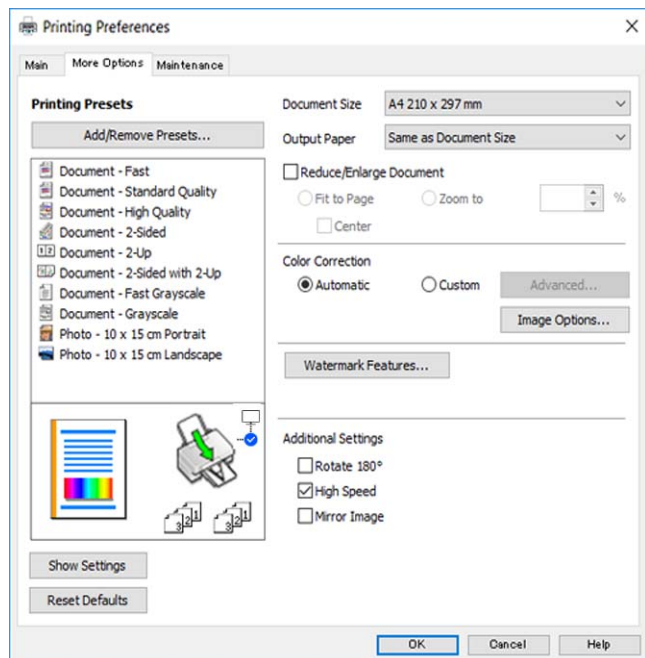

Fila Întreținere

Puteți executa funcțiile de întreținere precum verificarea duzelor și curățarea capului de imprimare, și pornind programul **EPSON Status Monitor 3**, puteți verifica starea imprimantei și informațiile despre erori.

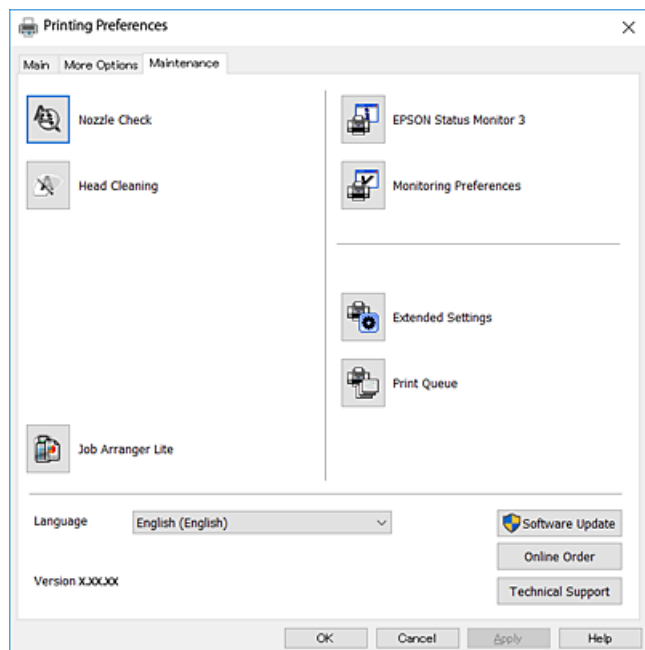

Realizarea setărilor operaționale din driver-ul imprimantei pentru Windows

Puteți defini setări, de exemplu activarea programului **EPSON Status Monitor 3**.

1. Accesați fereastra pentru driver-ul imprimantei.
2. Faceți clic pe **Setări extinse** din fila **Întreținere**.
3. Efectuați setările corespunzătoare și apoi faceți clic pe **OK**.
Consultați ajutorul online pentru explicații despre setări.

Driverul de imprimantă pentru Mac OS

Driverul de imprimantă controlează imprimanta în funcție de comenzile primite de la o aplicație. Prin definirea setărilor în driverul imprimantei obțineți cele mai bune rezultate la tipărire. De asemenea, puteți verifica starea imprimantei sau o puteți menține în cele mai bune condiții de funcționare folosind utilitarul driverului imprimantei.

Accesarea driverului de imprimantă din aplicații

Faceți clic pe **Configurare pagină** sau pe **Imprimare** din meniul **Fișier** al aplicației dvs. Dacă este cazul, faceți clic pe **Afișare detalii** sau ▼ pentru a extinde fereastra de tipărire.

Notă:

În funcție de aplicația utilizată, opțiunea **Configurare pagină** este posibil să nu fie afișată în meniul **Fișier**, iar operațiile pentru afișarea ecranului de imprimare ar putea diferi. Consultați secțiunea de ajutor a aplicației pentru detalii.

Pornirea utilitarului

Selectați **Preferințe sistem** din meniul  > **Imprimante și scanere** (sau **Tipărire și scanare**, **Tipărire și fax**) și apoi selectați imprimanta. Faceți clic pe **Opțiuni și consumabile** > **Utilitar** > **Deschidere utilitar imprimantă**.

Ghid de utilizare al driverului de imprimantă pentru Mac OS

Dialogul de imprimare

Deschideți meniul pop-up din centrul ecranului pentru a afișa mai multe opțiuni.

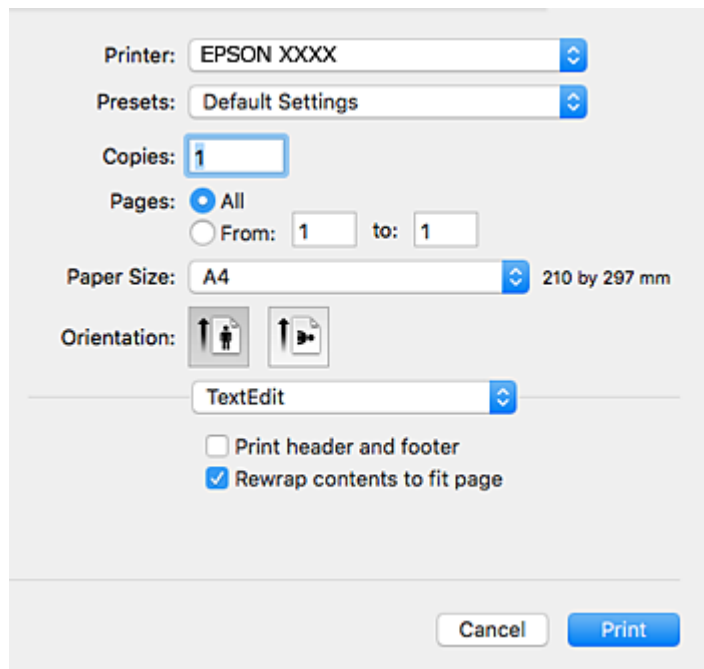

Meniu pop-up	Descrieri
Aspect	Puteți selecta un aspect pentru a tipări mai multe pagini pe o foaie sau puteți selecta tipărirea unei margini.
Potrivire culoare	Puteți ajusta culorile.
Manevrarea hârtiei	Puteți micșora sau mări dimensiunea comenzii de tipărire pentru a se încadra automat în formatul de hârtie încărcat.
Pagină de copertă	Puteți selecta o copertă pentru documentele dvs. Selectați Tip pagină copertă pentru a seta conținutul care se va imprima pe copertă.
Setări tipărire	Puteți defini setările elementare de imprimare precum tipul de hârtie și calitatea imprimării.
Opțiuni culoare	Atunci când selectați EPSON Color Controls din meniul Potrivire culoare , veți putea selecta o metodă de corectare a culorilor.
Setări tipărire față-verso	Puteți selecta o direcție de legare pentru tipărirea pe ambele fețe sau puteți selecta un tip de document.

Notă:

În OS X Mountain Lion sau versiuni ulterioare, dacă meniul **Setări tipărire** nu este afișat, driverul de imprimantă Epson nu a fost instalat corect.

Selectați **Preferințe sistem** din meniul  > **Imprimante și scanere** (sau **Tipărire și scanare**, **Tipărire și fax**), ștergeți driverul imprimantei și apoi adăugați din nou imprimanta. Accesați următorul site web și introduceți numele produsului. Accesați **Asistență** și vizualizați Sfatul.

<http://epson.sn>

Informații despre serviciul de rețea și despre software

Epson Printer Utility

Puteți executa o funcție de întreținere precum verificarea duzelor și curățarea capului de imprimare, și pornind programul **EPSON Status Monitor**, puteți verifica starea imprimantei și informațiile despre erori.

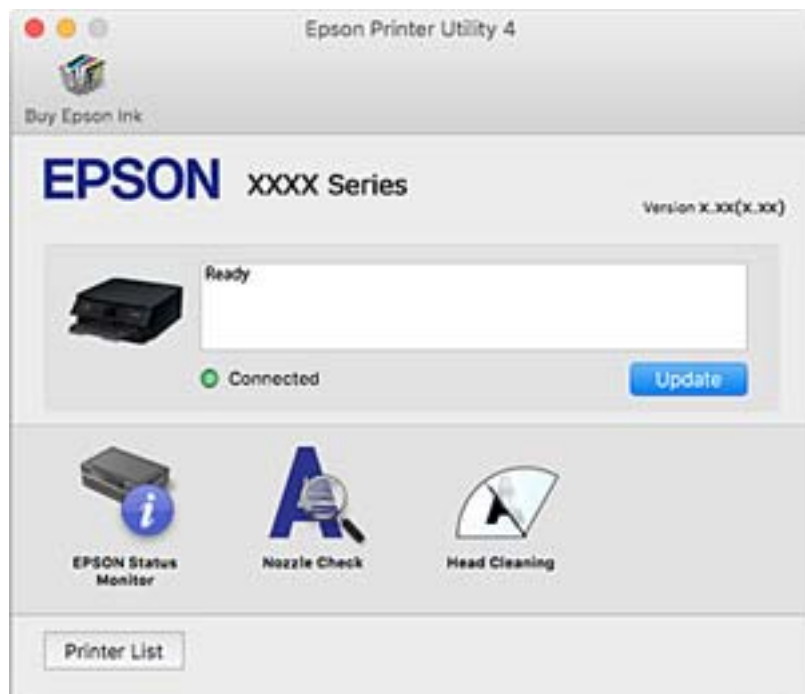

Realizarea setărilor operaționale din driver-ul imprimantei pentru Mac OS

Accesarea ferestrei cu setări operaționale din driverul de imprimantă Mac OS

Selecționați **Preferințe sistem** din meniul  > **Imprimante și scanere** (sau **Tipărire și scanare**, **Tipărire și fax**) și apoi selecționați imprimanta. Faceți clic pe **Opțiuni și consumabile** > **Opțiuni** (sau **Driver**).

Setările operaționale din driverul imprimantei Mac OS

- Omite pagina albă: Evită tipărirea paginilor goale.
- Modul silențios: Tipărește fără zgomot. Totuși, viteza de tipărire ar putea fi mai lentă.
- Tipărire temp. cu negru: Tipărește temporar numai cu cerneală neagră.
- Tipărire rapidă: Tipărește atunci când capul de tipărire se deplasează în ambele direcții. Viteza de tipărire este mai mare, dar calitatea poate scădea.
- Evacuare documente pentru îndosariere: Alimentează hârtia astfel încât îndosărierea este ușoară la tipărirea peisajelor sau la tipărirea față-verso. Tipărirea pe plic nu este acceptată.
- Eliminarea marginilor albe: Elimină marginile inutile în cadrul tipăririi fără margini.
- Notificări de avertizare: Permite driver-ului imprimantei să afișeze notificări de avertizare.

Informații despre serviciul de rețea și despre software

- Stabilire comunicare bidirecțională: De obicei, această opțiune trebuie setată la **Activat**. Selectați **Dezactivat** atunci când obținerea informațiilor de la imprimantă este imposibilă, deoarece imprimanta este partajată cu alte computere Windows dintr-o rețea, sau din orice alt motiv.

Aplicație pentru scanarea documentelor și imaginilor (Epson Scan 2)

Epson Scan 2 este o aplicație pentru controlul operației de scanare. Puteți regla formatul, rezoluția, luminozitatea, contrastul și calitatea imaginii scanate. De asemenea, puteți porni Epson Scan 2 și dintr-o aplicație de scanare compatibilă TWAIN. Consultați secțiunea de ajutor a aplicației pentru detalii.

Pornirea în Windows

- Windows 10

Executați clic pe butonul Start și apoi selectați **EPSON > Epson Scan 2**.

- Windows 8.1/Windows 8

Introduceți numele aplicației în câmpul de căutare, apoi selectați pictograma afișată.

- Windows 7/Windows Vista/Windows XP

Faceți clic pe butonul Start și apoi selectați **Toate programele** sau **Programe > EPSON > Epson Scan 2 > Epson Scan 2**.

Pornirea în Mac OS

Notă:

Epson Scan 2 nu acceptă caracteristica de schimbare rapidă a utilizatorului din Mac OS. Dezactivați caracteristica de schimbare rapidă a utilizatorului.

Selectați **Start > Aplicații > Epson Software > Epson Scan 2**.

Informații conexe

- ➔ [„Efectuarea scanării utilizând Epson Scan 2” la pagina 105](#)
- ➔ [„Instalarea aplicațiilor” la pagina 152](#)

Adăugarea scannerului de rețea

Înainte de a utiliza Epson Scan 2, trebuie să adăugați scannerul de rețea.

- Inițializați software-ul și faceți clic pe **Adăugare** de pe ecranul **Setări scanner**.

Notă:

- Dacă opțiunea **Adăugare** este estompată, faceți clic pe **Activare editare**.
- Dacă este afișat ecranul principal al Epson Scan 2, conectarea cu scannerul a fost deja realizată. Dacă doriți să vă conectați la o altă rețea, selectați **Scanner > Setări** pentru a deschide ecranul **Setări scanner**.

- Adăugați scannerul de rețea. Introduceți elementele următoare și faceți clic pe **Adăugare**.

- Model:** Selectați scannerul la care doriți să vă conectați.
- Nume:** Introduceți numele scannerului, utilizând maximum 32 de caractere.

Informații despre serviciul de rețea și despre software

- Căutare rețea:** Când computerul și scannerul se află în aceeași rețea, se afișează adresa IP. Dacă nu se afișează, faceți clic pe butonul . Dacă adresa IP tot nu se afișează, faceți clic pe **Introduceți adresa** și apoi introduceți adresa IP direct.

3. Selectați scannerul pe ecranul **Setări scanner**, apoi faceți clic **OK**.

Aplicație pentru configurarea operațiilor de scanare de la panoul de control (Epson Event Manager)

Epson Event Manager este o aplicație care permite gestionarea scanării de la panoul de control și salvarea imaginilor pe un calculator. Puteți adăuga propriile dumneavoastră setări ca setări prestabilite, de exemplu tipul de document, calea către directorul în care se face salvarea și formatul imaginii. Consultați secțiunea de ajutor a aplicației pentru detalii.

Pornirea în Windows

- Windows 10

Executați clic pe butonul Start și apoi selectați **Epson Software > Event Manager**.

- Windows 8.1/Windows 8

Introduceți numele aplicației în câmpul de căutare, apoi selectați pictograma afișată.

- Windows 7/Windows Vista/Windows XP

Faceți clic pe butonul Start, apoi selectați **Toate programele** sau **Programe > Epson Software > Event Manager**.

Pornirea în Mac OS

Start > Aplicații > Epson Software > Event Manager.

Informații conexe

➔ [„Instalarea aplicațiilor” la pagina 152](#)

Aplicație pentru tipărirea imaginilor (Epson Photo+)

Epson Photo+ este o aplicație care permite tipărirea cu ușurință a imaginilor folosind diferite aspecte. De asemenea, puteți efectua corecția imaginilor și ajusta poziția în timpul ce vizualizați o previzualizare a documentului. De asemenea, puteți adăuga text și marcaje pe imagini oriunde doriți pentru un aspect mai plăcut. Când tipăriți pe hârtie foto Epson originală, performanța cernelii este maximizată, creându-se un finisaj frumos cu colorit excelent.

Consultați secțiunea de ajutor a aplicației pentru detalii.

Notă:

Pentru a utiliza această aplicație, driverul de imprimantă trebuie să fie instalat.

Pornirea

- Windows 10

Executați clic pe butonul Start și apoi selectați **Epson Software > Epson Photo+**.

Informații despre serviciul de rețea și despre software

Windows 8.1/Windows 8

Introduceți numele aplicației în câmpul de căutare, apoi selectați pictograma afișată.

Windows 7/Windows Vista/Windows XP

Faceți clic pe butonul Start și selectați **Toate programele** sau **Programe** > **Epson Software** > **Epson Photo+**.

Pornirea în Mac OS

Selectați **Start** > **Aplicații** > **Epson Software** > **Epson Photo+**.

Informații conexe

➔ „Instalarea aplicațiilor” la pagina 152

Instrumente de actualizare software (EPSON Software Updater)

EPSON Software Updater este o aplicație care caută versiuni software noi sau actualizate pe Internet și le instalează. De asemenea, puteți actualiza firmware-ul și manualul imprimantei.

Metodă de instalare

Descărcați EPSON Software Updater de pe site-ul web Epson.

Dacă folosiți un computer cu Windows și nu puteți descărca aplicația de pe website, o puteți instala de pe discul cu software furnizat.

<http://www.epson.com>

Pornirea în Windows

Windows 10

Executați clic pe butonul Start și apoi selectați **Epson Software** > **EPSON Software Updater**.

Windows 8.1/Windows 8

Introduceți numele aplicației în câmpul de căutare, apoi selectați pictograma afișată.

Windows 7/Windows Vista/Windows XP

Faceți clic pe butonul Start și apoi selectați **Toate programele** sau **Programe** > **Epson Software** > **EPSON Software Updater**.

Notă:

De asemenea, puteți porni EPSON Software Updater făcând clic pe pictograma imprimantei din bara de activități de pe desktop și apoi selectați **Actualizare software**.

Pornirea în Mac OS

Selectați **Start** > **Aplicații** > **Epson Software** > **EPSON Software Updater**.

Instalarea aplicațiilor

Conectați computerul la rețea și instalați cea mai recentă versiune a aplicațiilor de pe site-ul web.

Informații despre serviciul de rețea și despre software

Notă:

- ❑ Conectați-vă la computer ca administrator. Introduceți parola de administrator dacă vă este solicitat acest lucru.
- ❑ Pentru a reinstala o aplicație, aceasta trebuie să fie mai întâi dezinstalată.

1. Închideți toate aplicațiile care rulează.
2. La instalarea driver-ului imprimantei sau a Epson Scan 2, deconectați imprimanta de la computer, temporar.

Notă:

Nu conectați imprimanta la computer până când nu vi se solicită acest lucru.

3. Accesați următorul site web și apoi introduceți numele de model al produsului.

<http://epson.sn>

4. Selectați **Configurarea**, apoi faceți clic pe **Descărcare**.
5. Faceți clic sau dublu clic pe fișierul descărcat, apoi urmați instrucțiunile de pe ecran.

Notă:

Dacă utilizați un computer cu sistem de operare Windows și nu puteți descărca aplicațiile de pe site-ul web, instalați-le de pe discul cu programe software al imprimantei.

Informații conexe

- ➔ „Instrumente de actualizare software (EPSON Software Updater)” la pagina 152
- ➔ „Dezinstalarea aplicațiilor” la pagina 154

Actualizarea aplicațiilor și a firmware-ului

Anumite probleme ar putea fi soluționate prin actualizarea aplicațiilor și a firmware-ului. Totodată, ați putea beneficia de funcții suplimentare sau îmbunătățite. Asigurați-vă că utilizați cea mai recentă versiune a aplicațiilor și firmware-ului.

1. Asigurați-vă că imprimanta și computerul sunt conectate și că aveți computerul conectat la internet.
2. Porniți EPSON Software Updater și actualizați aplicațiile sau firmware-ul.



Important:

Nu opriți și nu deconectați computerul sau imprimanta de la sursa de alimentare electrică înainte de finalizarea actualizării; în caz contrar, imprimanta poate suferi o defecțiune.

Notă:

Dacă nu găsiți aplicația pe care doriți să o actualizați în lista de aplicații, nu o puteți actualiza utilizând EPSON Software Updater. Căutați cele mai recente versiuni ale aplicațiilor pe site-ul web Epson local.

<http://www.epson.com>

Actualizarea programului firmware al imprimantei de la panoul de control

Dacă imprimanta este conectată la internet, puteți actualiza programul firmware al acesteia utilizând panoul de control. De asemenea, puteți configura imprimanta să verifice cu regularitate actualizările firmware și să vă notifice dacă acestea există.

1. Selectați **Setări** pe ecranul de pornire.

Pentru a selecta un element, utilizați butoanele ▲ ▼ ◀ ▶ și apoi apăsați butonul OK.

2. Selectați **Actualizare firmware > Actualizare**.

Notă:

Activați **Notificare** pentru a configura imprimanta să verifice cu regularitate actualizările firmware disponibile.

3. Consultați mesajul afișat pe ecran și apăsați pe **Începere verificare** pentru a începe căutarea actualizărilor disponibile.
4. Dacă pe ecranul LCD este afișat un mesaj care vă informează că este disponibilă o actualizare firmware, urmați instrucțiunile de pe ecran pentru a începe actualizarea.

! Important:

- ❑ Nu opriți și nu deconectați imprimanta de la sursa de alimentare electrică înainte de finalizarea actualizării; în caz contrar, imprimanta poate suferi o defecțiune.
- ❑ Dacă actualizarea firmware nu este finalizată sau nu a reușit, imprimanta nu pornește normal, iar la viitoarea pornire a imprimantei se afișează mesajul „Recovery Mode” pe ecranul LCD. În această situație, trebuie să actualizați din nou programul firmware cu ajutorul unui computer. Conectați imprimanta la computer cu ajutorul unui cablu USB. Când la imprimantă este afișat mesajul „Recovery Mode”, actualizarea firmware prin intermediul unei conexiuni de rețea nu este posibilă. De la computer, accesați site-ul web Epson local și descărcați cea mai recentă versiune a programului firmware al imprimantei. Pentru etapele următoare, consultați instrucțiunile de pe site-ul web.

Dezinstalarea aplicațiilor

Conectați-vă la computer ca administrator. Introduceți parola de administrator dacă vă este solicitat acest lucru.

Dezinstalarea aplicațiilor — Windows

1. Apăsați pe butonul  pentru a închide imprimanta.
2. Închideți toate aplicațiile care rulează.
3. Deschideți **Panou de control**:

- ❑ Windows 10

Faceți clic pe butonul start și apoi selectați **Sistem Windows > Panou de control**.

- ❑ Windows 8.1/Windows 8

Selectați **Desktop > Setări > Panou de control**.

Informații despre serviciul de rețea și despre software

- Windows 7/Windows Vista/Windows XP

Faceți clic pe butonul Start și selectați **Panou de control**.

4. Deschideți **Dezinstalare program** (sau **Adăugare sau eliminare programe**):

- Windows 10/Windows 8.1/Windows 8/Windows 7/Windows Vista

Selectați **Dezinstalare program** din **Programe**.

- Windows XP

Faceți clic pe **Adăugare sau eliminare programe**.

5. Selectați aplicația pe care doriți să o dezinstalați.

Dezinstalarea driverului de imprimantă nu este posibilă dacă există sarcini de tipărire. Ștergeți sarcinile de tipărire sau așteptați tipărirea acestora înainte de a dezinstala.

6. Dezinstalați aplicațiile:

- Windows 10/Windows 8.1/Windows 8/Windows 7/Windows Vista

Faceți clic pe **Dezinstalare/Modificare** sau pe **Dezinstalare**.

- Windows XP

Faceți clic pe **Modificare/Eliminare** sau pe **Eliminare**.

Notă:

*Dacă este afișată fereastra **Control cont utilizator**, faceți clic pe **Continuare**.*

7. Urmați instrucțiunile afișate pe ecran.

Dezinstalarea aplicațiilor — Mac OS

1. Descărcați Uninstaller utilizând EPSON Software Updater.

După ce ați descărcat Uninstaller, nu mai trebuie să îl descărcați din nou de fiecare dată când dezinstalați aplicația.

2. Apăsați pe butonul  pentru a închide imprimanta.

3. Pentru a dezinstala driverul de imprimantă, selectați **Preferințe sistem** din  meniul > **Imprimante și scanere** (sau **Tipărire și scanare**, **Tipărire și fax**) și apoi scoateți imprimanta din lista cu imprimante activate.

4. Închideți toate aplicațiile care rulează.

5. Selectați **Start > Aplicații > Epson Software > Uninstaller**.

6. Selectați aplicația pe care doriți să o dezinstalați și apoi faceți clic pe **Uninstall**.

 **Important:**

Uninstaller elimină toate driver-ele de imprimante Epson inkjet de pe computer. Dacă utilizați mai multe imprimante Epson și doriți să ștergeți doar anumite drivere, ștergeți-le mai întâi pe toate și apoi reinstalați-le pe cele necesare.

Informații despre serviciul de rețea și despre software

Notă:

*Dacă nu găsiți aplicația pe care doriți să o dezinstalați în lista de aplicații, nu o puteți dezinstala utilizând Uninstaller. În acest caz, selectați **Salt > Aplicații > Epson Software**, selectați aplicația pe care doriți să o dezinstalați și apoi trageți-o peste pictograma pentru coșul de gunoi.*

Informații conexe

➔ [„Instrumente de actualizare software \(EPSON Software Updater\)”](#) la pagina 152

Soluționarea problemelor

Verificarea stării imprimantei

Verificarea mesajelor pe ecranul LCD

Dacă este afișat un mesaj de eroare pe ecranul LCD, urmați instrucțiunile de pe ecran sau soluțiile de mai jos pentru a rezolva problema.

Mesaje de eroare	Soluții
Eroare imprimantă Porniți imprimanta din nou. Pentru mai multe detalii, consultați documentația.	Scoateți hârtia sau materialele de protecție din imprimantă. Dacă mesajul de eroare este afișat în continuare, contactați personalul de asistență Epson.
Trebuie să înlocuiți Cartuș cerneală.	Pentru a obține o calitate optimă la tipărire și pentru a proteja capul de imprimare, în cartuș se păstrează o rezervă de siguranță de cerneală, având o cantitate variabilă, chiar și atunci când imprimanta indică necesitatea înlocuirii cartușului de cerneală. Înlocuiți cartușul atunci când vă este solicitat acest lucru.
Absorbantul de cerneală la imprimarea fără margini al impr. se apropie de finalul dur. de funcț. Nu e o piesă înloc. de utiliz. Contactați asist. Epson.	Contactați Epson sau un furnizor de service Epson autorizat pentru înlocuirea tamponului de cerneală pentru tipărire fără margini*. Această componentă nu poate fi înlocuită de utilizator. Mesajul va fi afișat până la înlocuirea tamponului de cerneală. Selectați Renunțare pentru a relua tipărire.
Absorbantul de cerneală la imprimarea fără margini al impr. a ajuns la finalul dur. de funcț. Nu e o piesă înloc. de utiliz. Contactați asist. Epson.	Contactați Epson sau un furnizor de service Epson autorizat pentru înlocuirea tamponului de cerneală pentru tipărire fără margini*. Această componentă nu poate fi înlocuită de utilizator. Imprimarea fără margini nu este disponibilă, însă imprimarea cu margini este disponibilă.
Configurația hârtiei este setat la Dezactivat. Unele funcții pot să nu fie disponibile. Pentru detalii, consultați documentația.	Dacă funcția Configurația hârtiei este dezactivată, nu puteți utiliza AirPrint.
Combi-nația de adresă IP și mască subrețea este nevalidă. Pentru mai multe detalii, consultați documentația.	Introduceți adresa IP corectă sau gateway-ul implicit. Contactați persoana care a configurat rețeaua pentru asistență.
Actualizați certificatul rădăcină pentru a utiliza servicii cloud.	Rulați Web Config și actualizați certificatul rădăcină.
Verificați dacă setările portului pentru imprimantă (precum Adresă IP) sau driverul imprimantei este corect pe computer.	Faceți clic pe Coadă tipărire din fila Întreținere a driverului imprimantei. Asigurați-vă că portul de imprimantă este selectat corect în Proprietate > Port din meniul Imprimantă în modul următor.
Verificați cu ajutorul computerului dacă setările portului sau driverul imprimantei este corect. Pentru detalii, consultați documentația.	Selectați „ USBXXX ” pentru o conexiune USB, sau „ EpsonNet Print Port ” pentru o conexiune prin rețea.

Soluționarea problemelor

Mesaje de eroare	Soluții
Recovery Mode	<p>Imprimanta a pornit în modul de recuperare deoarece actualizarea firmware-ului a eșuat. Urmăți pașii de mai jos pentru a încerca din nou să actualizați firmware-ul.</p> <ol style="list-style-type: none"> 1. Conectați computerul și imprimanta utilizând un cablu USB. (În cadrul modului de recuperare nu puteți actualiza firmware-ul printr-o conexiune de rețea.) 2. Vizitați site-ul web Epson local pentru instrucțiuni suplimentare.

* În cadrul anumitor cicluri de tipărire, este posibil ca pe tamponul de cerneală să se acumuleze un mic surplus de cerneală. Pentru a împiedica scurgerile de cerneală din tampon, produsul se va opri când a fost atinsă limita de uzură a tamponului. Momentul și frecvența de înlocuire a acestuia variază în funcție de numărul de pagini tipărite cu opțiunea de tipărire fără margini. Necesitatea de a înlocui tamponul nu înseamnă că imprimanta nu mai funcționează în conformitate cu specificațiile sale. Imprimanta va afișa un mesaj când trebuie înlocuit tamponul de cerneală, iar această operație poate fi executată numai la un furnizor de servicii autorizat Epson. Garanția Epson nu acoperă cheltuielile acestei înlocuiri.

Informații conexe

- ➔ „Scoaterea hârtiei blocate” la pagina 159
- ➔ „Contactarea serviciului de asistență clienți” la pagina 195
- ➔ „Instalarea aplicațiilor” la pagina 152

Verificarea stării imprimantei - Windows

1. Accesați fereastra pentru driver-ul imprimantei.
2. Faceți clic pe **EPSON Status Monitor 3** din fila **Întreținere**.

Notă:

- De asemenea, puteți verifica starea imprimantei făcând dublu clic pe pictograma imprimantei din bara de activități. Dacă pictograma imprimantei nu este adăugată în bara de activități, faceți clic pe **Preferințe de monitorizare** din fila **Întreținere** și apoi selectați **Înregistrați pictograma comenzii rapide în bara de activități**.
- Dacă **EPSON Status Monitor 3** este dezactivată, faceți clic pe **Setări extinse** din fila **Întreținere** și apoi selectați **Activare EPSON Status Monitor 3**.

Informații conexe

- ➔ „Driverul de imprimantă pentru Windows” la pagina 144

Verificarea stării imprimantei — Mac OS

1. Selectați **Preferințe sistem** din meniul  > **Imprimante și scanere** (sau **Tipărire și scanare**, **Tipărire și fax**) și apoi selectați imprimanta.
2. Faceți clic pe **Opțiuni și consumabile** > **Utilitar** > **Deschidere utilitar imprimantă**.
3. Faceți clic pe **EPSON Status Monitor**.
Puteți verifica starea imprimantei, nivelurile de cerneală și starea erorilor.

Verificarea stării software-ului

Anumite probleme ar putea fi soluționate prin actualizarea software-ului la ultima versiune. Pentru a verifica starea software-ului, folosiți instrumentul de actualizare software.

Informații conexe

- ➔ „Instrumente de actualizare software (EPSON Software Updater)” la pagina 152
- ➔ „Instalarea aplicațiilor” la pagina 152

Scoaterea hârtiei blocate

Verificați eroarea afișată pe panoul de control și urmați instrucțiunile pentru a scoate hârtia blocată, inclusiv bucățile rupte. Apoi anulați eroarea.

**Important:**

Scoateți cu atenție hârtia blocată. Dacă scoateți hârtia forțat, imprimanta se poate defecta.

Scoaterea hârtiei blocate din Alimentare hârtie spate

Scoateți hârtia blocată.

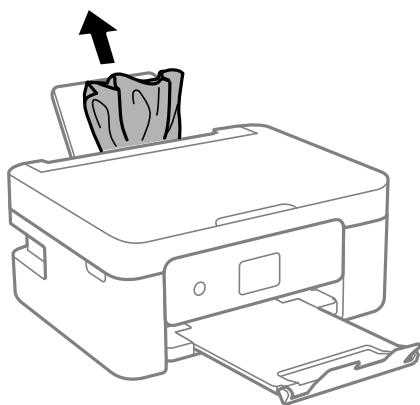

Scoaterea hârtiei blocate din interiorul imprimantei

**Atenție:**

- Aveți grijă să nu vă prindeți degetele atunci când deschideți sau închideți scannerul. În caz contrar, riscați să vă răniți.
- Nu atingeți butoanele de pe panoul de comandă în timp ce mâna dumneavoastră este în interiorul imprimantei. Dacă imprimanta începe să funcționeze, vă puteți răni. Aveți grijă să nu atingeți părțile proeminente pentru a nu vă răni.

Soluționarea problemelor

1. Deschideți scannerul cu capacul pentru documente închis.

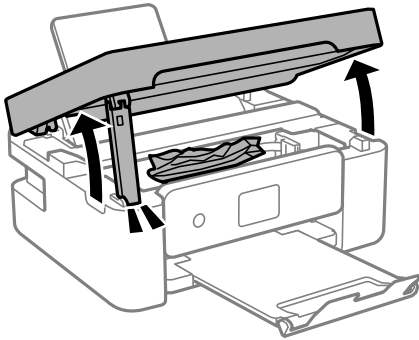

2. Scoateți hârtia blocată.

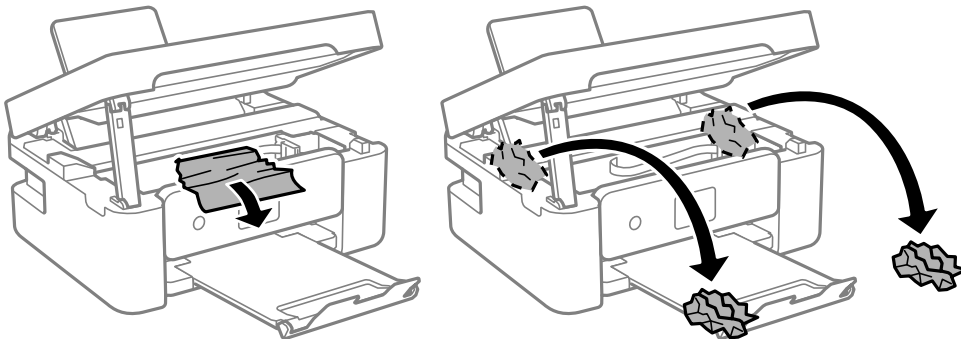

! *Important:*

Nu atingeți cablul alb plat sau filmul translucid din interiorul imprimantei. În caz contrar se poate produce o defecțiune.

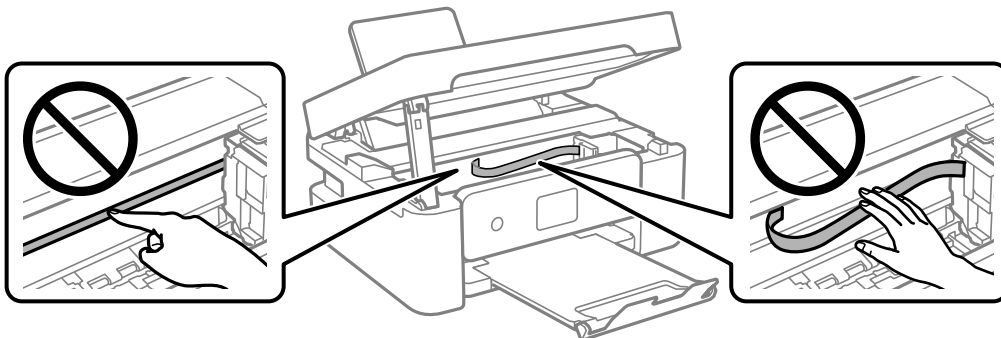

Soluționarea problemelor

3. Închideți scannerul.

Pentru siguranță, scannerul este închis în doi pași.

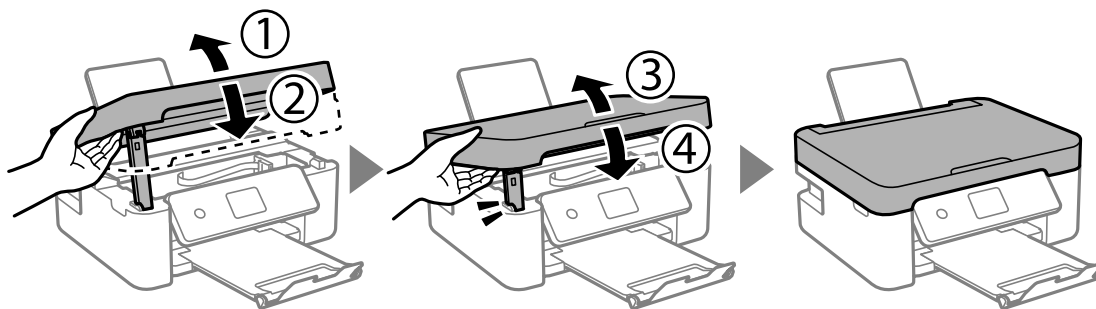

Notă:

Scannerul nu poate fi deschis din poziția afișată mai jos. Închideți-l complet înainte de a-l deschide.

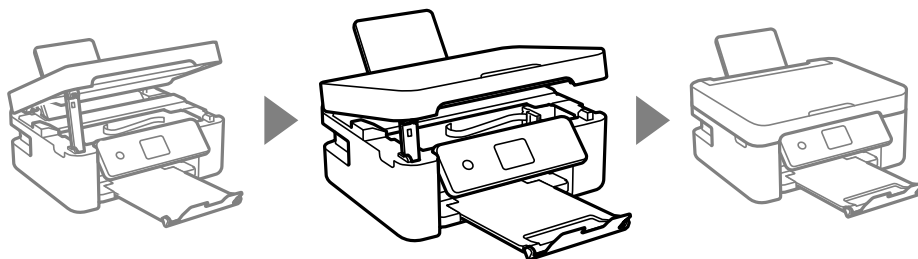

Îndepărtarea hârtiei blocate din Capacul din spate

1. Îndepărtați capac spate.

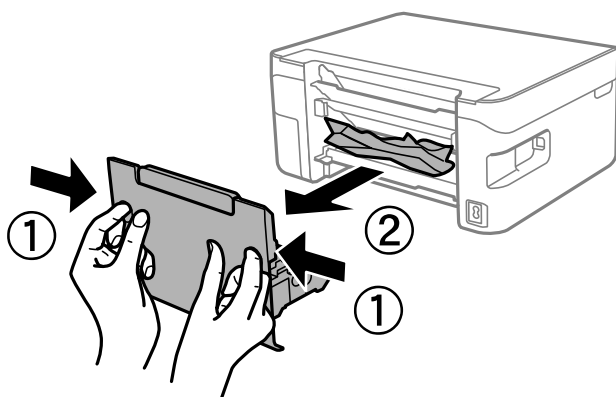

2. Scoateți hârtia blocată.

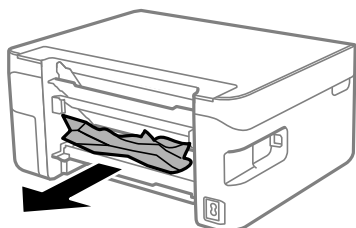

Soluționarea problemelor

3. Scoateți hârtia blocată din capac spate.

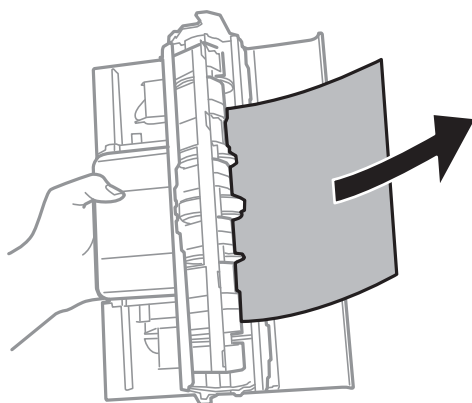

4. Introduceți capac spate în imprimantă.

Hârtia nu este alimentată corect

Verificați următoarele aspecte și luați măsurile corespunzătoare pentru a rezolva problema.

- Așezați imprimanta pe o suprafață plană și utilizați imprimanta în condițiile de mediu recomandate.
- Utilizați hârtie compatibilă cu această imprimantă.
- Respectați precauțiile de manevrare a hârtiei.
- Nu încărcați mai multă hârtie decât numărul maxim de coli specificat pentru hârtia respectivă. Dacă folosiți hârtie normală, aceasta nu trebuie să depășească nivelul indicat de simbolul triunghiular de pe ghidajul de margine.
- Asigurați-vă că setările pentru dimensiunea hârtiei și tipul hârtiei corespund dimensiunii și tipului hârtiei introduse în imprimantă.
- Nu amplasați obiecte pe apărătoarea alimentatorului.

Informații conexe

- ➔ [„Specificații de mediu” la pagina 190](#)
- ➔ [„Precauții la manevrarea hârtiei” la pagina 54](#)
- ➔ [„Hârtia disponibilă și capacitățile” la pagina 55](#)
- ➔ [„Lista tipurilor de hârtie” la pagina 57](#)

Hârtia se blochează

- Încărcați hârtia în direcția corectă și împingeți ghidajele de margine spre marginile hârtiei.
- Încărcați pe rând câte o coală de hârtie dacă încărcați mai multe coli de hârtie.

Informații conexe

- ➔ [„Scoaterea hârtiei blocate” la pagina 159](#)
- ➔ [„Încărcarea hârtiei în suportul de Alimentare hârtie spate” la pagina 58](#)

Hârtia este alimentată oblic

Încărcați hârtia în direcția corectă și împingeți ghidajele de margine spre marginile hârtiei.

Informații conexe

➔ „Încărcarea hârtiei în suportul de Alimentare hârtie spate” la pagina 58

Sunt alimentate mai multe coli de hârtie în același timp

- Încărcați o coală de hârtie în același timp.
- Atunci când sunt alimentate simultan mai multe coli de hârtie în timpul tipăririi manuale pe ambele părți, scoateți toate colile din imprimantă înainte de a reîncărca hârtia.

Apare o eroare la ieșirea hârtiei

Când apare o eroare de hârtie consumată, chiar dacă în alimentare hârtie spate este încărcată hârtie, reîncărcați hârtia în centrul alimentare hârtie spate.

Hârtia este ejectată în timpul tipăririi



Când încărcați hârtie cu antet (hârtie pe care informații cum ar fi numele expeditorului sau numele corporației sunt pre-tipărite în antet), selectați **Letterhead** ca setare a tipului de hârtie.

Probleme cu privire la alimentarea cu energie și panoul de control

Imprimanta nu pornește

- Verificați dacă ați conectat bine cablul de alimentare.
- Țineți apăsat mai mult timp butonul .

Imprimanta nu se oprește

Țineți apăsat mai mult timp butonul . Dacă tot nu puteți opri imprimanta, deconectați cablul de alimentare. Pentru a preveni uscarea capului de imprimare, reporniți imprimanta și opriți-o din nou apăsând butonul .

Alimentarea se oprește automat

- Selectați **Setări > Setări de bază > Setări oprire** și apoi dezactivați setările **Oprire în caz de inactivitate** și **Oprire în caz de deconectare**.

Soluționarea problemelor

- ❑ Selectați **Setări > Setări de bază** și apoi dezactivați setarea **Temporizator oprire**.

Notă:

Produsul dvs. ar putea avea caracteristica **Setări oprire** sau caracteristica **Temporizator oprire**, în funcție de locația de achiziționare.

Ecranul LCD se întunecă

Imprimanta este în modul de repaus. Apăsați orice buton de pe panoul de control pentru a reactiva ecranul LCD.

Nu se poate efectua tipărirea de la un computer

Verificarea conexiunii (USB)

- ❑ Conectați corect cablul USB dintre imprimantă și computer.
- ❑ Dacă utilizați un hub USB, încercați să conectați imprimanta direct la computer.
- ❑ În cazul în care cablul USB nu poate fi recunoscut, modificați portul sau schimbați cablul USB.
- ❑ Dacă imprimanta nu poate să tipărească utilizând o conexiune USB, încercați următoarele.

Deconectați cablul USB de la computer. Faceți clic dreapta pe pictograma de imprimantă afișată pe computer, apoi selectați **Eliminare dispozitiv**. Apoi, conectați cablul USB la computer și încercați o tipărire de test.

Resetați conexiunea USB parcurgând pașii din acest manual pentru modificarea metodei de conectare la un computer. Consultați linkul de informații corelat de mai jos pentru detalii.

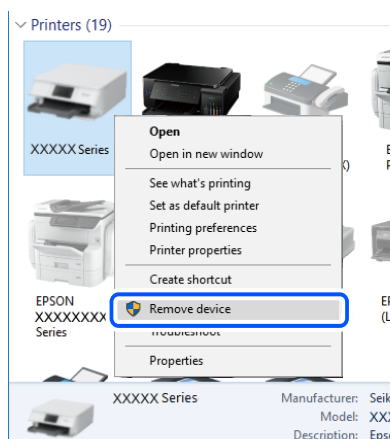

Informații conexe

- ➔ [„Schimbarea metodei de conectare la un computer” la pagina 50](#)

Verificarea conexiunii (rețea)

- ❑ La modificarea routerului wireless sau a furnizorului, încercați să refaceți setările de rețea pentru imprimantă. Conectați computerul sau dispozitivul inteligent la același SSID ca imprimanta.

Soluționarea problemelor

- ❑ Opriti dispozitivele pe care doriți să le conectați la rețea. Așteptați circa 10 secunde și apoi porniți dispozitivele în următoarea ordine: routerul wireless, computerul sau dispozitivul inteligent și apoi imprimanta. Reduceți distanța dintre imprimantă, computer sau dispozitivul inteligent față de routerul wireless pentru a facilita comunicațiile prin undă radio, apoi încercați să realizați din nou setările de rețea.
- ❑ Tipăriți raportul de conexiune la rețea. Consultați linkul de informații corelat de mai jos pentru detalii. Dacă raportul indică faptul că respectiva conexiune la rețea a eșuat, verificați raportul de conexiune la rețea și apoi urmați soluțiile tipărite.
- ❑ Dacă adresa IP atribuită imprimantei este 169.254.XXX.XXX, iar masca de subrețea este 255.255.0.0, este posibil ca adresa IP să nu fie atribuită corespunzător. Reporniți routerul wireless sau resetați setările de rețea ale imprimantei. Dacă nu rezolvați problema în acest mod, consultați documentația aferentă routerului wireless.
- ❑ Încercați să accesați orice site web de la computer, pentru a vă asigura că setările de rețea ale computerului sunt corecte. Dacă nu puteți accesa niciun site web, există o problemă cu computerul. Verificați conexiunea computerului la rețea.

Informații conexe

- ➔ [„Conectarea la un computer” la pagina 25](#)
- ➔ [„Tipărirea unui raport de conexiune la rețea” la pagina 43](#)

Verificarea software-ului și a datelor

- ❑ Asigurați-vă că este instalat un driver de imprimantă Epson original. Dacă nu este instalat un driver de imprimantă Epson original, funcțiile disponibile sunt limitate. Recomandăm utilizarea unui driver de imprimantă Epson original. Consultați linkul de informații corelat de mai jos pentru detalii.
- ❑ Dacă imprimați o imagine de mari dimensiuni, este posibil ca respectivul computer să nu aibă suficientă memorie. Tipăriți imaginea la o rezoluție mai mică sau la dimensiuni mai mici.

Informații conexe

- ➔ [„Verificarea autenticității driverelor de imprimantă Epson” la pagina 165](#)
- ➔ [„Instalarea aplicațiilor” la pagina 152](#)

Verificarea autenticității driverelor de imprimantă Epson

Puteți verifica dacă în computerul dumneavoastră este instalat un driver Epson original utilizând una dintre următoarele metode.

Windows

Selectați **Panou de control > Vizualizare dispozitive și imprimante (Imprimante, Imprimante și faxuri)**, apoi efectuați următoarele pentru a deschide fereastra de proprietăți a serverului de imprimantă.

- ❑ Windows 10/Windows 8.1/Windows 8/Windows 7
Faceți clic pe pictograma imprimantei, apoi faceți clic pe **Proprietăți server tipărire** în partea de sus a ferestrei.
- ❑ Windows Vista
Faceți clic dreapta pe folderul **Imprimante**, apoi faceți clic pe **Executare ca administrator > Proprietăți server**.
- ❑ Windows XP
Din meniul **Fișier**, selectați **Proprietăți server**.

Soluționarea problemelor

Faceți clic pe fila **Driver**. Dacă numele imprimantei este afișat în listă, în computer este instalat un driver de imprimantă Epson original.

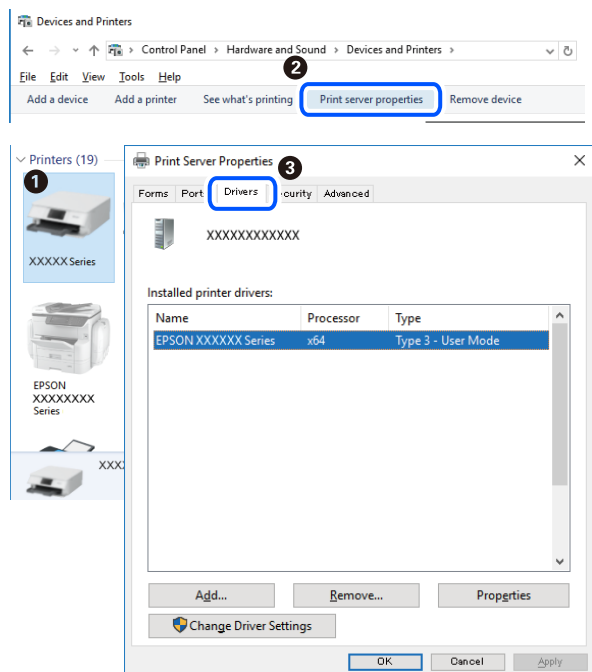

Mac OS

Selecționați **Preferințe sistem** din meniul  > **Imprimante și scanere** (sau **Tipărire și scanare**, **Tipărire și fax**) și apoi selecționați imprimanta. Faceți **Opțiuni și consumabile** și, dacă fila **Opțiuni** și fila **Utilitar** sunt afișate în fereastră, în computer este instalat un driver de imprimantă Epson original.

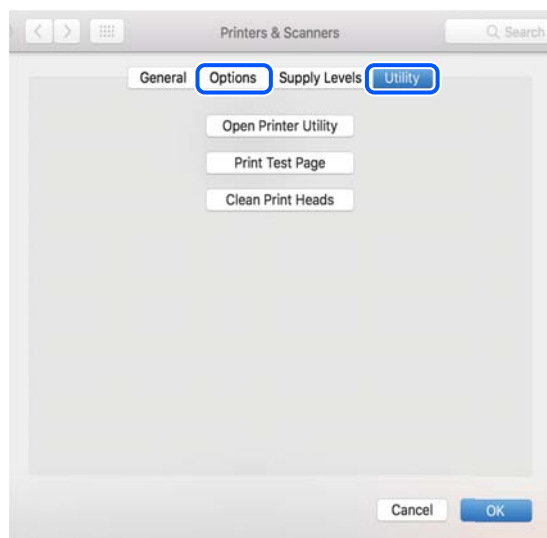

Informații conexe

➔ „Instalarea aplicațiilor” la pagina 152

Verificarea stării imprimantei de la computer (Windows)

Executați clic pe **Coadă tipărire** din fila de driver imprimantă **Întreținere** și apoi verificați următoarele.

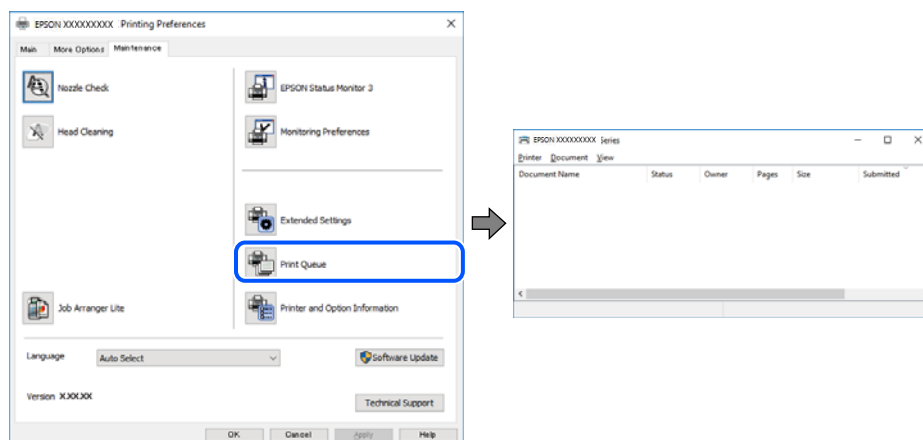

- ❑ Verificați dacă există comenzi de tipărire întrerupte.

Dacă au rămas date care nu sunt necesare, selectați **Anulare toate documentele** din meniul **Imprimantă**.

- ❑ Asigurați-vă că imprimanta nu este offline sau în așteptare.

Dacă imprimanta este offline sau în așteptare, deselectați setarea offline sau în așteptare din meniul **Imprimantă**.

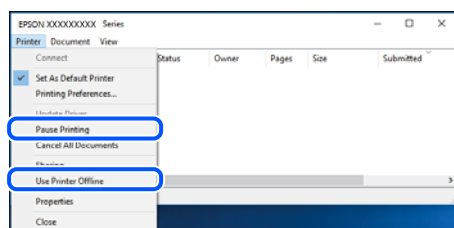

- ❑ Asigurați-vă că imprimanta este selectată ca imprimantă implicită din meniul **Imprimantă** (ar trebui să existe o bifă pe elementul de meniu).

Dacă imprimanta nu este selectată ca implicită, setați-o ca imprimantă implicită. Dacă există mai multe pictograme în **Panou de control > Vizualizare dispozitive și imprimante (Imprimante, Imprimante și faxuri)**, citiți instrucțiunile de mai jos pentru a selecta pictograma.

Exemplu)

Conexiune USB: EPSON XXXX Series

Conexiune de rețea: EPSON XXXX Series (rețea)

Dacă instalați driverul de imprimantă de mai multe ori, este posibilă crearea de copii ale driverului de imprimantă. Dacă se creează copii precum „EPSON XXXX Series (copie 1)”, faceți clic dreapta pe pictograma driverului copiat și faceți clic pe **Eliminare dispozitiv**.

- ❑ Asigurați-vă că portul de imprimantă este selectat corect în **Proprietate > Port** din meniul **Imprimantă** în modul următor.

Selectați „**USBXXX**” pentru o conexiune USB, sau „**EpsonNet Print Port**” pentru o conexiune prin rețea.

Verificarea stării imprimantei de la computer (Mac OS)

Asigurați-vă că starea imprimantei nu este **Pauză**.

Selectați **Preferințe sistem** din meniul  > **Imprimante și scanere** (sau **Tipărire și scanare**, **Tipărire și fax**) și apoi faceți dublu clic pe imprimantă. Dacă imprimanta este în pauză, faceți clic pe **Reluare** (sau **Reluare imprimantă**).

Când nu se pot realiza setările de rețea

- ❑ Opriti dispozitivele pe care doriți să le conectați la rețea. Așteptați circa 10 secunde și apoi porniți dispozitivele în următoarea ordine: routerul wireless, computerul sau dispozitivul inteligent și apoi imprimanta. Reduceți distanța dintre imprimantă, computer sau dispozitivul inteligent față de routerul wireless pentru a facilita comunicațiile prin undă radio, apoi încercați să realizați din nou setările de rețea.
- ❑ Selectați **Setări** > **Setări rețea** > **Verificare conexiune** și apoi tipăriți raportul de conexiune la rețea. Dacă a intervenit o eroare, verificați raportul de conexiune la rețea, apoi urmați soluțiile tipărite.

Informații conexe

- ➔ „Tipărirea unui raport de conexiune la rețea” la pagina 43
- ➔ „Mesaje și soluții în raportul de conexiune la rețea” la pagina 44

Conexiune imposibilă de la dispozitive, deși setările de rețea sunt corecte

Dacă nu vă puteți conecta de la computer sau de la un dispozitiv inteligent deși raportul de conexiune la rețea nu indică probleme, consultați următoarele.

- ❑ Dacă utilizați mai multe routere wireless simultan, este posibil să nu puteți utiliza imprimanta de la computer sau de la dispozitivul inteligent, în funcție de setările rutelor wireless. Conectați computerul sau dispozitivul inteligent la același router wireless ca imprimanta.

Dezactivați funcția de tethering pe dispozitivul inteligent dacă este activată.

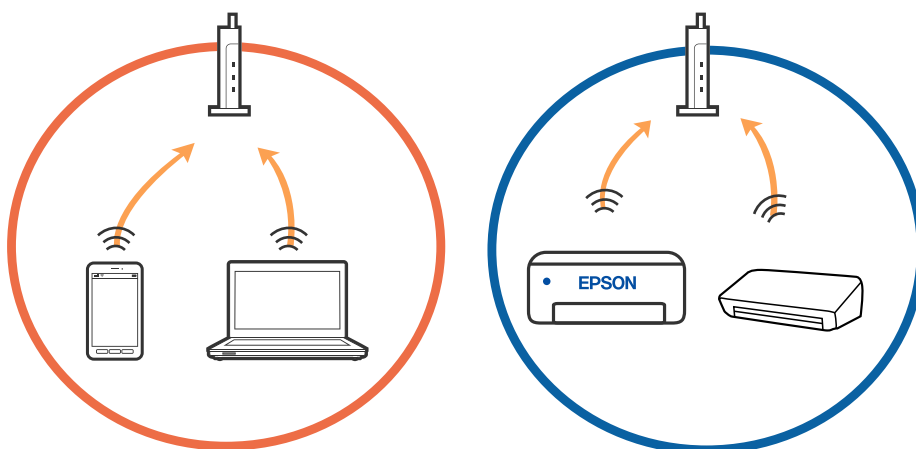

Soluționarea problemelor

- ❑ Este posibil să nu vă puteți conecta la routerul wireless atunci când acesta are SSID-uri multiple, iar dispozitivele sunt conectate la SSID-uri diferite la același router wireless. Conectați computerul sau dispozitivul inteligent la același SSID ca imprimanta.

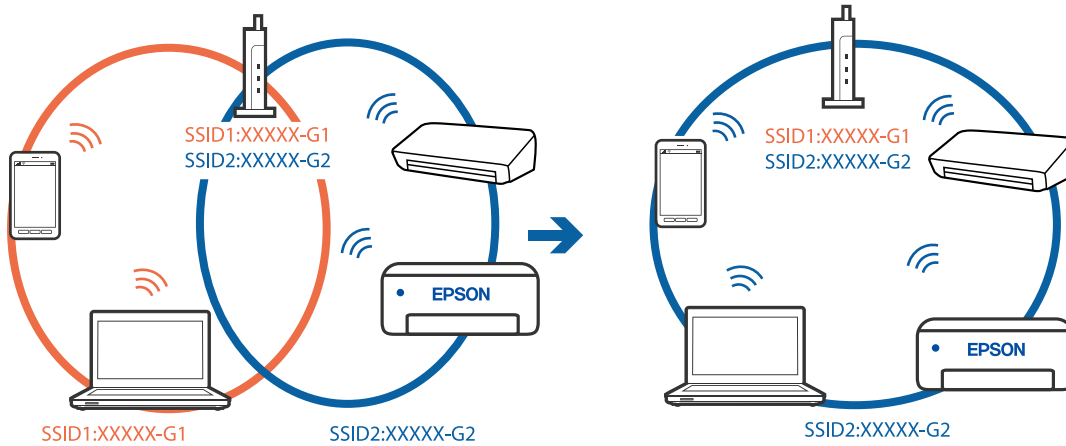

- ❑ Un router wireless compatibil atât cu IEEE 802.11a, cât și cu IEEE 802.11g are SSID-uri de 2,4 GHz și 5 GHz. În cazul în care conectați computerul sau dispozitivul inteligent la un SSID de 5 GHz, nu vă veți putea conecta la imprimantă deoarece aceasta acceptă comunicații doar prin 2,4 GHz. Conectați computerul sau dispozitivul inteligent la același SSID ca imprimanta.

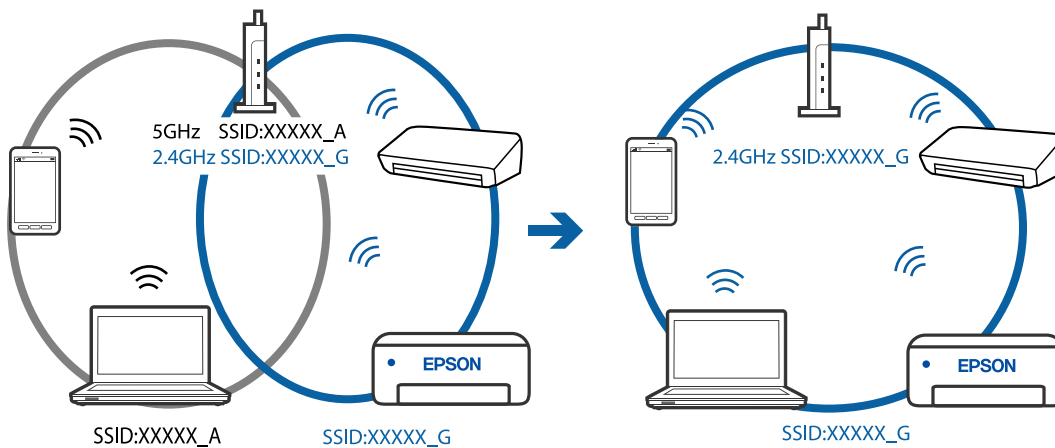

- ❑ Majoritatea routerelor wireless au o funcție de separare de confidențialitate care blochează comunicarea între dispozitivele conectate. Dacă nu puteți efectua comunicarea între imprimantă și computer sau dispozitivul inteligent, chiar dacă acestea sunt conectate la aceeași rețea, dezactivați separatorul de confidențialitate de la routerul wireless. Consultați manualul furnizat cu routerul wireless pentru detalii.

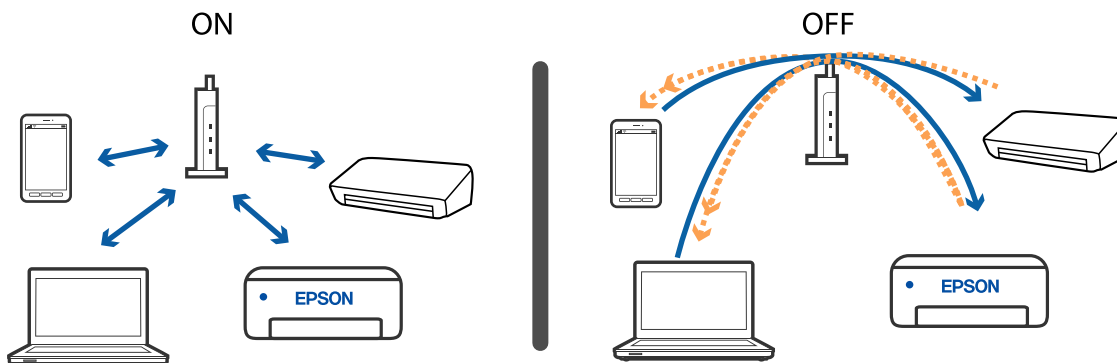

Informații conexe

- ➔ „Verificarea SSID conectat la imprimantă” la pagina 170
- ➔ „Verificarea SSID pentru computer” la pagina 170

Verificarea SSID conectat la imprimantă

Selectați **Setări** > **Setări rețea** > **Stare rețea**. Puteți verifica SSID pentru Wi-Fi și Wi-Fi Direct (Simple AP) din fiecare meniu.

Verificarea SSID pentru computer**Windows**

Executați clic pe  în bara de activități de pe desktop. Verificați numele SSID conectat din lista afișată.



Mac OS

Faceți clic pe pictograma Wi-Fi din partea de sus a ecranului computerului. O listă de SSID-uri este afișată, iar SSID-ul conectat este indicat cu un marcaj de validare.



Conexiunile Wireless LAN (Wi-Fi) devin instabile când utilizați dispozitive USB 3.0 pe Mac

Când conectați un dispozitiv la portul USB 3.0 pe Mac, poate surveni interferența frecvenței radio. Încercați următoarele dacă nu puteți să vă conectați la wireless LAN (Wi-Fi) sau dacă operațiunile devin instabile.

- Plasați dispozitivul care este conectat la portul USB 3.0 mai departe de computer.
- Dacă imprimanta este compatibilă cu domeniul de frecvență de 5 GHz, conectați-vă la SSID pentru domeniul de 5 GHz.

Informații conexe

➔ [„Specificații Wi-Fi” la pagina 188](#)

Nu se poate tipări de la un iPhone, iPad, sau iPod touch

- Conectați iPhone, iPad, sau iPod touch la aceeași rețea (SSID) ca imprimanta.
- Activați **Configurația hârtiei** în următoarele meniuri.
Setări > Setări imprimantă > Setare sursă hârtie > Configurația hârtiei
- Activați setarea AirPrint în Web Config.

Informații conexe

- ➔ [„Conectarea la un dispozitiv inteligent” la pagina 26](#)
- ➔ [„Aplicație pentru configurarea operațiilor imprimantei \(Web Config\)” la pagina 142](#)

Probleme de tipărire

Apar urme de uzură din cauza frecării pe hârtie sau lipsesc culori

Dacă nu ați utilizat imprimanta o perioadă îndelungată, este posibil ca duzele capului de tipărire să se fi astupat, ceea ce poate face ca picăturile de cerneală să nu poată ieși. Efectuați o verificare a duzelor și apoi curățați capul de tipărire dacă vreuna dintre duzele capului de tipărire este înfundată.

Informații conexe

➔ „Verificarea și curățarea capului de tipărire” la pagina 130

Apar benzi sau culori neașteptate

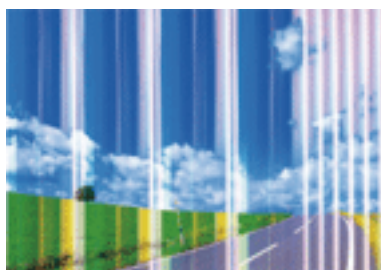

Duzele capului de tipărire ar putea fi înfundate. Efectuați o verificare a duzei pentru a verifica dacă duzele capului de tipărire sunt înfundate. Curățați capul de tipărire dacă vreuna dintre duzele capului de tipărire este înfundată.

Informații conexe

➔ „Verificarea și curățarea capului de tipărire” la pagina 130

Apar benzi colorate la intervale de aproximativ 2.5 cm

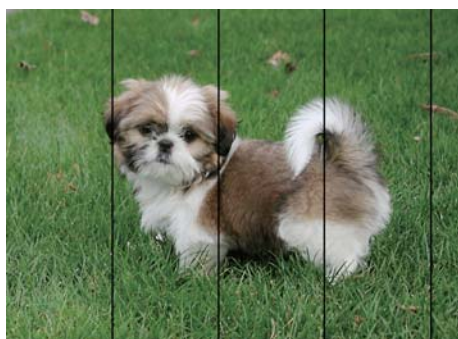

- Selectați setarea adecvată pentru tipul de hârtie în funcție de tipul de hârtie încărcat în imprimantă.
- Aliniați capul de tipărire utilizând caracteristica **Aliniere pe orizontală**.
- La tipărirea pe hârtie simplă, tipăriți folosind o setare de calitate mai ridicată.

Informații conexe

- ➔ „Lista tipurilor de hârtie” la pagina 57
- ➔ „Alinierea capului de tipărire” la pagina 132

Tipăriri neclare, benzi verticale sau aliniere incorectă

enthalten alle
 Aufdruck. W
 ↓ 5008 "Regel

Aliniați capul de tipărire utilizând caracteristica **Aliniere pe verticală**.

Informații conexe

- ➔ „Alinierea capului de tipărire” la pagina 132

Calitatea imprimării nu se îmbunătățește nici după alinierea capului de imprimare

În timpul imprimării bidirecționale (sau de mare viteză), capul de imprimare imprimă când se deplasează în ambele direcții, iar liniile verticale ar putea fi alinate incorect. În cazul în care calitatea imprimării nu se îmbunătățește, dezactivați setarea bidirecțională (sau de mare viteză). Dezactivarea acestei setări ar putea determina reducerea vitezei de imprimare.

 Windows

Dezactivați opțiunea **Rapid** din driverul de imprimantă, din fila **Mai multe opțiuni**.

 Mac OS

Selectați **Preferințe sistem** din meniul  > **Imprimante și scanere** (sau **Tipărire și scanare, Tipărire și fax**) și apoi selectați imprimanta. Faceți clic pe **Opțiuni și consumabile** > **Opțiuni** (sau **Driver**). Selectați **Dezactivat** ca setare pentru **Tipărire rapidă**.

Calitatea tipăririi este slabă

Verificați următoarele în cazul în care calitatea tipăririi este proastă, iar pe documentele tipărite apar zone neclare, benzi, culori lipsă, culori estompate și alinieri incorecte.

Verificarea imprimantei

- Efectuați o verificare a duzelor și apoi curățați capul de tipărire dacă vreuna dintre duzele capului de tipărire este înfundată.
- Aliniați capul de tipărire.

Soluționarea problemelor

Verificarea hârtiei

- Utilizați hârtie compatibilă cu această imprimantă.
- Nu tipăriți pe hârtie umedă, cu defecțiuni sau prea veche.
- Dacă hârtia este îndoită sau plicurile sunt umflate, aplatizați-le.
- Nu stivuiți hârtia imediat după tipărire.
- Uscați complet documentele tipărite înainte de a le îndosaria sau de a le afișa. La uscarea documentelor tipărite, nu le expuneți la soare, nu utilizați un uscător și nu atingeți fața tipărită a hârtiei.
- La tipărirea imaginilor și a fotografiilor, Epson recomandă utilizarea hârtiei originale Epson, nu a hârtiei normale. Tipăriți pe fața de tipărit a hârtiei originale Epson.

Verificarea setărilor de tipărire

- Selectați setarea adecvată pentru tipul de hârtie în funcție de tipul de hârtie încărcat în imprimantă.
- Imprimați folosind o setare de calitate superioară.

Verificarea cartușului de cerneală

- Epson recomandă utilizarea cartușelor de cerneală înainte de data imprimată pe ambalaj.
- Pentru a obține rezultate optime, utilizați cartușul în interval de șase luni de la deschiderea ambalajului.
- Utilizați cartușe de cerneală Epson originale. Acest produs ajustează culorile în funcție pe baza cartușelor de cerneală Epson originale. Utilizarea cartușelor de cerneală neoriginale poate afecta calitatea materialelor tipărite.

Informații conexe

- ➔ [„Verificarea și curățarea capului de tipărire” la pagina 130](#)
- ➔ [„Alinierea capului de tipărire” la pagina 132](#)
- ➔ [„Hârtia disponibilă și capacitățile” la pagina 55](#)
- ➔ [„Lista tipurilor de hârtie” la pagina 57](#)
- ➔ [„Precauții la manevrarea hârtiei” la pagina 54](#)

Hârtia este pătată sau zgâriată

- Când apar benzi orizontale sau când partea de sus sau de jos a hârtiei se murdărește, încărcați hârtia în direcția corectă și glisați ghidajele de margine la marginile hârtiei.

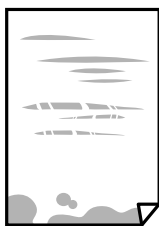

Soluționarea problemelor

- ❑ Când apar benzi verticale sau hârtia se murdărește, curățați calea de hârtie.



- ❑ Amplasați hârtia pe o suprafață plană pentru a verifica dacă este ondulată. Dacă da, îndreptați-o.
- ❑ Dacă efectuați o tipărire manuală pe ambele fețe ale hârtiei, asigurați-vă că cerneala s-a uscat complet înainte de a reîncărca hârtia.

Informații conexe

- ➔ [„Încărcarea hârtiei în suportul de Alimentare hârtie spate” la pagina 58](#)
- ➔ [„Curățarea traseului hârtiei pentru evitarea petelor de cerneală” la pagina 132](#)

Hârtia se pătează în timpul tipăririi automate față-verso

Când utilizați caracteristica de tipărire automată față-verso și tipăriți date de mare densitate, precum imagini și grafice, reduceți densitatea de tipărire și măriți durata de uscare.

Informații conexe

- ➔ [„Opțiunile meniului Setări imprimantă” la pagina 138](#)

Fotografiile tipărite sunt lipicioase

Probabil ați tipărit pe partea greșită a hârtiei foto. Asigurați-vă că tipăriți pe partea tipăribilă.

La tipărirea pe partea incorectă a hârtiei foto, trebuie să curățați traseul hârtiei.

Informații conexe

- ➔ [„Curățarea traseului hârtiei pentru evitarea petelor de cerneală” la pagina 132](#)

Imaginile sau fotografiile sunt imprimate în culori neașteptate

La tipărirea din driverul de imprimantă Windows, setarea de ajustare automată a fotografiei Epson este aplicată în mod implicit în funcție de tipul hârtiei. Încercați să modificați setarea.

Pe fila **Mai multe opțiuni**, selectați **Personalizat** în **Corectare culoare** și apoi executați clic pe **Avansat**. Modificați setarea **Corecție scenă** din **Autocorectare** la orice altă opțiune. Dacă modificarea setării nu are niciun efect, utilizați orice altă metodă de corectare a culorilor în afară de **PhotoEnhance** din **Management culori**.

Informații conexe

- ➔ [„Ajustarea culorii de tipărire” la pagina 85](#)

Culorile diferă de cele care apar pe afișaj

- Dispozitivele de afișare, precum monitoarele de computer, au propriile proprietăți de afișare. Dacă afișajul nu este calibrat, imaginea nu este afișată cu luminozitatea și culorile corecte. Ajustați proprietățile dispozitivului de afișare.
- Lumina care se reflectă în afișaj are un efect asupra modului în care este vizualizată imaginea pe acel afișaj. Evitați lumina directă a soarelui și confirmați imaginea într-un mediu în care poate fi asigurată o iluminare adecvată.
- Culorile pot diferi de cele vizualizate pe dispozitive inteligente, precum smartphone-uri sau tablete cu afișaje de înaltă rezoluție.
- Culorile de pe un afișaj nu sunt identice cu cele de pe hârtie, deoarece dispozitivul de afișare și imprimanta au un proces diferit de producere a culorilor.

Tipărirea fără margini nu poate fi efectuată

Efectuați setarea de tipărire fără margini în setările de tipărire. Dacă selectați un tip de hârtie care nu poate fi folosit la tipărirea fără margini, nu puteți selecta **Fără margini**. Selectați un tip de hârtie compatibil cu tipărirea fără margini.

Informații conexe

- ➔ [„Opțiuni de meniu pentru setările de hârtie și de tipărire pentru copierea fotografiilor” la pagina 94](#)
- ➔ [„Informații de bază despre tipărire — Windows” la pagina 67](#)
- ➔ [„Informații de tipărire de bază — Mac OS” la pagina 69](#)

Marginile imaginii sunt tăiate în timpul tipării fără margini

La tipărirea fără margini, imaginea este ușor mărită, iar zona care iese în afară este tăiată. Selectați o setare de mărire mai mică.

- Panou de control
Modificați setarea **Extindere**.
- Windows
Executați clic pe **Parametrii** de lângă caseta de validare **Fără margini** din fila **Principal** a driverului imprimantei și apoi schimbați setările.
- Mac OS
Schimbați setarea **Expansiune** din meniul **Setări tipărire** al casetei de dialog pentru tipărire.

Informații conexe

- ➔ [„Opțiuni de meniu pentru setările de hârtie și de tipărire pentru copierea fotografiilor” la pagina 94](#)

Poziția, formatul sau marginile materialului tipărit sunt incorecte

- Încărcați hârtia în direcția corectă și împingeți ghidajele de margine spre marginile hârtiei.
- La așezarea originalelor pe geamul scannerului, aliniați colțul originalului cu colțul marcat cu un simbol pe rama de pe geamul scannerului. Dacă marginile unei copii sunt trunchiate, deplasați ușor originalul dinspre colț.

Soluționarea problemelor

- ❑ La așezarea documentelor originale pe geamul scannerului, curățați geamul scannerului și capacul pentru documente folosind o cârpă moale, uscată și curată. Dacă există praf sau pete pe suprafața de sticlă, zona de copiere ar putea fi extinsă pentru a include praful sau petele, creând o poziție de copiere incorectă, sau imaginea ar putea fi micșorată.

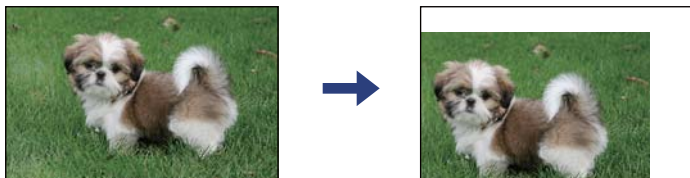

- ❑ Selectați setarea corectă pentru formatul hârtiei.
- ❑ Din aplicație, ajustați valoarea definită pentru margine, astfel încât aceasta să se găsească în zona tipăribilă.

Informații conexe

- ➔ „Încărcarea hârtiei în suportul de Alimentare hârtie spate” la pagina 58
- ➔ „Așezarea originalelor pe Geamul scannerului” la pagina 61
- ➔ „Curățarea Geamul scannerului” la pagina 133
- ➔ „Zona tipăribilă” la pagina 186

Caracterele tipărite sunt incorecte sau corupte

- ❑ Conectați corect cablul USB dintre imprimantă și computer.
- ❑ Anulați comenzile de tipărire întrerupte.
- ❑ Nu treceți computerul manual în modul **Hibernare** sau **Repaus** în timpul tipăririi. Riscați să se tipărească automat pagini cu text corupt la următoarea pornire a computerului.
- ❑ Dacă utilizați driverul de imprimantă pe care l-ați utilizat anterior, caracterele tipărite pot fi deformate. Asigurați-vă că driverul de imprimantă utilizat este adecvat acestei imprimante. Verificați numele imprimantei în partea de sus a ferestrei driverului de imprimantă.

Imaginea tipărită este inversată

Deselectați toate setările pentru imagini în oglindă din driver-ul imprimantei sau aplicație.

- ❑ Windows
Deselectați opțiunea **Imagine în oglindă** din driverul de imprimantă, din fila **Mai multe opțiuni**.
- ❑ Mac OS
Deselectați opțiunea **Imag în oglindă** din caseta de dialog a meniului **Setări tipărire**.

Modele tip mozaic în imaginile tipărite

La tipărirea imaginilor sau a fotografiilor, tipăriți folosind date cu rezoluție înaltă. Imaginile de pe site-urile web au în general o rezoluție scăzută, totuși acestea pot fi afișate bine pe ecran, la tipărire calitatea poate scădea.

Culori neuniforme, pete, puncte sau linii drepte apar în imaginea copiată

- Curățați traseul hârtiei.
- Curățați geamul scannerului.
- Nu apăsați prea tare pe original sau pe capacul pentru documente când așezați originalele pe geamul scannerului.
- Când pe hârtie apar pete, reduceți setarea referitoare la densitatea pentru copiere.

Informații conexe

- ➔ [„Curățarea traseului hârtiei pentru evitarea petelor de cerneală” la pagina 132](#)
- ➔ [„Curățarea Geamul scannerului” la pagina 133](#)
- ➔ [„Opțiuni de meniu pentru copiere” la pagina 95](#)

Pe imaginea copiată apar modele neclare (de tip hașură)

Schimbați setarea de micșorare/mărire sau așezați originalul la un unghi ușor diferit.

Informații conexe

- ➔ [„Opțiuni de meniu pentru copiere” la pagina 95](#)

Pe imaginea copiată apare o imagine de pe verso-ul originalului

- În cazul unui original subțire, așezați originalul pe geamul scannerului și apoi așezați o hârtie neagră peste acesta.
- Micșorați setarea pentru densitatea de copiere de pe panoul de control.

Informații conexe

- ➔ [„Opțiuni de meniu pentru copiere” la pagina 95](#)

Problema de tipărire nu a putut fi soluționată



Dacă ați încercat toate soluțiile de mai jos și nu ați rezolvat problema, încercați să dezinstalați și apoi să reinstalați driver-ul imprimantei.

Informații conexe

- ➔ [„Dezinstalarea aplicațiilor” la pagina 154](#)
- ➔ [„Instalarea aplicațiilor” la pagina 152](#)

Alte probleme de imprimare

Tipărirea se face prea încet

- Închideți toate aplicațiile de care nu aveți nevoie.
- Reduceți setarea referitoare la calitate. Dacă selectați o calitate înaltă a tipăririi, viteza de tipărire se va reduce.
- Activați opțiunea de tipărirea bidirecțională (sau viteză ridicată). Dacă această setare este activată, capul de tipărire va tipări în ambele direcții, iar viteza de tipărire va crește.
 - Windows
Selectați **Rapid** din fila **Mai multe opțiuni** a driverului imprimantei.
 - Mac OS
Selectați **Preferințe sistem** din meniul  > **Imprimante și scanere** (sau **Tipărire și scanare, Tipărire și fax**) și apoi selectați imprimanta. Faceți clic pe **Opțiuni și consumabile** > **Opțiuni** (sau **Driver**). Selectați **Activat** ca setare pentru **Tipărire rapidă**.
- Dezactivați modul silențios. Această caracteristică încetinește viteza de tipărire.
 - Panou de control
Selectați  pe ecranul de pornire și dezactivați **Mod silențios**.
 - Windows
Selectați **Oprit** ca setare pentru **Modul silențios** din fila **Principal** a driver-ului imprimantei.
 - Mac OS
Selectați **Preferințe sistem** din meniul  > **Imprimante și scanere** (sau **Tipărire și scanare, Tipărire și fax**) și apoi selectați imprimanta. Faceți clic pe **Opțiuni și consumabile** > **Opțiuni** (sau **Driver**). Selectați **Dezactivat** ca setare pentru **Modul silențios**.

Viteza de imprimare sau copiere scade foarte mult în timpul funcționării continue.

Viteza de imprimare sau copiere scade pentru a preveni supraîncălzirea mecanismului imprimantei și defectarea acestuia. Cu toate acestea, puteți continua operațiunea. Pentru a reveni la viteza normală, lăsați imprimanta inactivă timp de cel puțin 30 de minute. Viteza nu va reveni la normal dacă întrerupeți alimentarea.

Nu se poate anula tipărirea de la un computer care rulează Mac OS X v10.6.8

Dacă doriți să opriți tipărirea de la computer, efectuați următoarele setări.

Executați Web Config și apoi selectați **Port9100** ca setare **Protocol cu prioritate principală** în **Configurare AirPrint**. Selectați **Preferințe sistem** din meniul  > **Imprimante și scanere** (sau **Tipărire și scanare, Tipărire și fax**), ștergeți driverul imprimantei și apoi adăugați din nou imprimanta.

Scanarea nu începe

- Conectați corect cablul USB dintre imprimantă și computer. Dacă utilizați un hub USB, încercați să conectați imprimanta direct la computer.
- Dacă scanați la rezoluție înaltă printr-o rețea, poate avea loc o eroare de comunicare. Micșorați rezoluția.
- Asigurați-vă că ați selectat imprimanta (scannerul) corectă în Epson Scan 2.

Verificați dacă imprimanta este recunoscută sau nu atunci când utilizați Windows

În Windows, asigurați-vă că imprimanta (scannerul) este afișat(ă) în **Scanner și aparat foto**. Imprimanta (scannerul) ar trebui să fie afișat(ă) ca „EPSON XXXXX (numele imprimantei)”. Dacă imprimanta (scannerul) nu este afișat(ă), dezinstalați și apoi reinstalați Epson Scan 2. Consultați următoarele pentru a accesa **Scanner și aparat foto**.

Windows 10

Executați clic pe butonul Start și apoi selectați **Sistem Windows > Panou de control**, introduceți „Scanner și Cameră” în bara de căutare, executați clic pe **Vizualizare scanere și camere** și apoi verificați dacă imprimanta este afișată.

Windows 8.1/Windows 8

Selectați **Desktop > Setări > Panou de control**, introduceți „Scanner și aparat foto” în caseta de căutare, faceți clic pe **Afișare scanner și aparat foto** și apoi verificați dacă este afișată imprimanta.

Windows 7

Faceți clic pe butonul Start și selectați **Panou de control**, introduceți „Scanner și aparat foto” în caseta de căutare, faceți clic pe **Vizualizare scanere și aparate foto** și apoi verificați dacă este afișată imprimanta.

Windows Vista

Faceți clic pe butonul Start, selectați **Panou de control > Hardware și sunete > Scanere și aparate foto** și apoi verificați dacă imprimanta este afișată.

Windows XP

Faceți clic pe butonul Start, selectați **Panou de control > Imprimante și alte dispozitive hardware > Scanere și aparate foto** și apoi verificați dacă este afișată imprimanta.

Informații conexe

➔ „Dezinstalarea aplicațiilor” la pagina 154

➔ „Instalarea aplicațiilor” la pagina 152

Nu este posibilă scanarea de la panoul de control

- Asigurați-vă că Epson Scan 2 și Epson Event Manager sunt instalate corespunzător.
- Verificați setarea de scanare alocată în Epson Event Manager.

Probleme cu privire la imaginile scanate

Culori lipsite de omogenitate, murdărie, pete etc. apar la scanarea de pe geamul scannerului

- Curățați geamul scannerului.
- Îndepărtați resturile sau murdăria care aderă la original.
- Nu apăsați cu prea multă forță pe original sau pe capacul pentru document. Dacă apăsați cu prea multă forță, pot apărea neclarități, mângălituri sau pete.

Informații conexe

➔ „Curățarea Geamul scannerului” la pagina 133

Calitatea imaginii lasă de dorit

- Setează opțiunea **Mod** din Epson Scan 2 conform originalului pe care doriți să îl scanați. Scanați utilizând setările pentru documente din **Mod document** și setările pentru fotografii din **Mod foto**.
- În Epson Scan 2, reglați imaginea utilizând elementele din fila **Setări avansate**, apoi scanați.
- Dacă rezoluția este redusă, încercați să măriți rezoluția și apoi să scanați.

Informații conexe

➔ „Efectuarea scanării utilizând Epson Scan 2” la pagina 105

Fundalul imaginilor prezintă offset

Este posibil ca imaginile situate pe verso-ul originalului să apară pe imaginea scanată.

- În Epson Scan 2, selectați fila **Setări avansate**, apoi reglați opțiunea **Luminoz..**
Este posibil ca această caracteristică să nu fie disponibilă, în funcție de setările din fila **Setări principale > Tip imagine** sau alte setări din fila **Setări avansate**.
- În **Mod document** din Epson Scan 2, selectați fila **Setări avansate**, după care **Opțiune imagine > Îmbunătățire text**.
- La scanarea de pe geamul scannerului, așezați o coală de hârtie neagră sau o folie de protecție pentru birou peste original.

Informații conexe

➔ „Așezarea originalelor” la pagina 61

Textul este neclar

- În **Mod document** din Epson Scan 2, selectați fila **Setări avansate**, după care **Opțiune imagine > Îmbunătățire text**.

Soluționarea problemelor

- Selectați **Mod document** pentru opțiunea **Mod** din Epson Scan 2. Scanați utilizând setările pentru documente din **Mod document**.
- În **Mod document**, în Epson Scan 2, când opțiunea **Tip imagine** din fila **Setări principale** este setată la **Alb negru**, reglați **Prag** din fila **Setări avansate**. La creșterea valorii **Prag**, zona culorii negre devine mai mare.
- Dacă rezoluția este redusă, încercați să măriți rezoluția și apoi să scanați.

Informații conexe

➔ „Scanarea documentelor (Mod document)” la pagina 106

Apar modele moiré (umbre sub formă de plasă)

Dacă originalul este un document imprimat, este posibil să apară modele moiré (umbre sub formă de plasă) în imaginea scanată.

- În fila **Setări avansate** din Epson Scan 2, selectați **Filtrare descreen**.



- Modificați rezoluția și încercați să scanați din nou.

Informații conexe

➔ „Efectuarea scanării utilizând Epson Scan 2” la pagina 105

Nu se poate scana suprafața corectă pe geamul scannerului

- Asigurați-vă că originalul este poziționat corect în raport cu marcajele de aliniere.
- Dacă marginea imaginii scanate lipsește, îndepărtați ușor originalul de marginea geamului scannerului.
- La amplasarea mai multor originale pe geamul scannerului, asigurați-vă că există un spațiu de cel puțin 20 mm (0,79 inchi) între originale.
- La scanarea de la panoul de control și selectarea funcției de trunchiere automată la suprafața de scanare, eliminați reziduurile sau murdăria de la geamul scannerului și de pe capacul pentru documente. Dacă există reziduuri sau murdărie în jurul originalului, domeniul de scanare se va extinde, pentru a le include.

Informații conexe

➔ „Așezarea originalelor” la pagina 61

➔ „Curățarea Geamul scannerului” la pagina 133

Nu se poate previzualiza în Imagine redusă

- Când amplasați originale multiple pe geamul de scanner, asigurați-vă că există un spațiu de cel puțin 20 mm (0,79 inci) între originale.
- Asigurați-vă că originalul este poziționat drept.
- În funcție de original, previzualizarea nu se poate efectua în **Imagine redusă**. În această situație, deselectați caseta de validare **Imagine redusă** din partea superioară a ferestrei de previzualizare pentru a previzualiza întreaga zonă scanată, apoi creați manual cadrul de selecție.

Informații conexe

➔ „Efectuarea scanării utilizând Epson Scan 2” la pagina 105

Textul nu este corect recunoscut la salvarea în formatul PDF căutabil

- În fereastra **Opțiuni format imagine** din Epson Scan 2, verificați că opțiunea **Limbă text** este setată corect în fila **Text**.
- Verificați dacă originalul este amplasat drept.
- Utilizați un original cu text clar. Este posibil ca recunoașterea textului să nu fie posibilă pentru următoarele tipuri de originale.
 - Originale care au fost copiate de mai multe ori
 - Originale primite prin fax (la rezoluții reduse)
 - Originale la care spațierea dintre litere, respectiv dintre rânduri, este prea redusă
 - Originale cu linii trase cu rigla sau subliniere pe deasupra textului
 - Originale cu text scris de mână
 - Originale cu încrețituri sau cute
- În **Mod document**, în Epson Scan 2, când opțiunea **Tip imagine** din fila **Setări principale** este setată la **Alb negru**, reglați **Prag** din fila **Setări avansate**. La mărirea valorii **Prag**, negrul devine mai intens.
- În **Mod document** din Epson Scan 2, selectați fila **Setări avansate**, după care **Opțiune imagine > Îmbunătățire text**.

Informații conexe

➔ „Scanarea documentelor (Mod document)” la pagina 106

Nu se pot rezolva problemele imaginii scanate

Dacă ați încercat toate soluțiile și nu ați rezolvat problema, inițializați setările Epson Scan 2 utilizând Epson Scan 2 Utility.

Notă:

Epson Scan 2 Utility este o aplicație livrată cu Epson Scan 2.

Soluționarea problemelor

1. Deschideți Epson Scan 2 Utility.

Windows 10

Faceți clic pe butonul Start și apoi selectați **EPSON > Epson Scan 2 Utility**.

Windows 8.1/Windows 8

Introduceți numele aplicației în câmpul de căutare, apoi selectați pictograma afișată.

Windows 7/Windows Vista/Windows XP

Faceți clic pe butonul Start, apoi selectați **Toate programele** sau **Programe > EPSON > Epson Scan 2 Utility > Epson Scan 2**.

Mac OS

Selectați **Start > Aplicații > Epson Software > Epson Scan 2 Utility**.

2. Selectați fila **Altul**.

3. Faceți clic pe **Reinițializ..**

Notă:

Dacă inițializarea nu rezolvă problema, dezinstalați și reinstalați Epson Scan 2.

Informații conexe

➔ [„Dezinstalarea aplicațiilor” la pagina 154](#)

➔ [„Instalarea aplicațiilor” la pagina 152](#)

Alte probleme de scanare

Scanarea se face prea încet

Micșorați rezoluția.

Informații conexe

➔ [„Efectuarea scanării utilizând Epson Scan 2” la pagina 105](#)

Viteza de scanare scade foarte mult la scanarea continuă

Viteza de scanare scade pentru a preveni supraîncălzirea mecanismului imprimantei și defectarea acestuia. Cu toate acestea, puteți continua scanarea. Pentru a reveni la viteza normală de scanare, lăsați imprimanta inactivă timp de cel puțin 30 de minute. Viteza de scanare nu va reveni la normal dacă întrerupeți alimentarea.

Scanarea se oprește dacă scanați în format PDF/Multi-TIFF

Când scanați utilizând Epson Scan 2, puteți scana continuu până la 999 de pagini în format PDF și până la 200 de pagini în format Multi-TIFF.

Dacă scanați volume mari, vă recomandăm să scanați în tonuri de gri.

Soluționarea problemelor

- Eliberați cât mai mult spațiu pe hard discul calculatorului. Scanarea se poate opri dacă nu este suficient spațiu disponibil.
- Încercați să reduceți rezoluția de scanare. Scanarea se oprește dacă dimensiunea totală a datelor a ajuns la valoarea limită.

Informații conexe

➔ „Efectuarea scanării utilizând Epson Scan 2” la pagina 105

Alte probleme

Un ușor șoc electric la atingerea imprimantei

Dacă există multe periferice conectate la computer, s-ar putea să simțiți un ușor șoc electric atunci când atingeți imprimanta. Instalați un cablu de împământare la computerul conectat la imprimantă.

Funcționarea imprimantei este zgomotoasă

Dacă imprimanta este prea zgomotoasă, activați **Modul silențios**. Este posibil ca activarea acestei caracteristici să determine reducerea vitezei de tipărire.

- Panou de control

Selectați  pe ecranul de pornire și activați **Mod silențios**.

- Driverul de imprimantă pentru Windows

Activați **Modul silențios** din fila **Principal**.

- Driverul de imprimantă pentru Mac OS

Selectați **Preferințe sistem** din meniul  > **Imprimante și scanere** (sau **Tipărire și scanare**, **Tipărire și fax**) și apoi selectați imprimanta. Faceți clic pe **Opțiuni și consumabile** > **Opțiuni** (sau **Driver**). Selectați **Activat** ca setare pentru **Modul silențios**.

Aplicația este blocată de un firewall (numai Windows)

Adăugați aplicația în lista cu programe permise de Windows în setările de securitate din fereastra **Panou de control**.

Anexă

Specificații tehnice

Specificațiile imprimantei

Amplasarea duzelor capului de imprimare		Duze pentru cerneală neagră: 180 Duze pentru cerneală color: 59 pentru fiecare culoare
Densitate hârtie*	Hârtie normală	64 – 90 g/m ² (17 – 24 lv)
	Plicuri	Plic #10, DL, C6: de la 75 la 90 g/m ² (de la 20 la 24 lv)

* Chiar și când grosimea hârtiei se încadrează în acest interval, hârtia nu poate fi alimentată în imprimantă sau calitatea tipăririi se poate reduce în funcție de proprietățile sau calitatea hârtiei.

Zona tipăribilă

Zona tipăribilă pentru coli individuale

Calitatea tipăririi poate să scadă în zonele umbrite datorită mecanismului imprimantei.

Tipărire cu margini

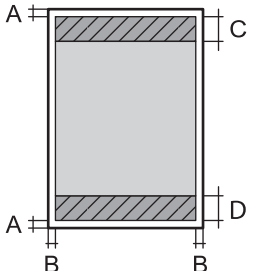
	A	3.0 mm (0.12 in.)
	B	3.0 mm (0.12 in.)
	C	41.0 mm (1.61 in.)
	D	37.0 mm (1.46 in.)

Tipărire fără margini

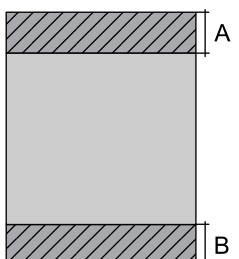
	A	44.0 mm (1.73 in.)
	B	40.0 mm (1.57 in.)

Anexă

Zonă tipăribilă pentru plicuri

Calitatea tipăririi poate să scadă în zonele umbrite datorită mecanismului imprimantei.

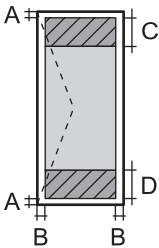
	A	3.0 mm (0.12 in.)
	B	5.0 mm (0.20 in.)
	C	18.0 mm (0.71 in.)
	D	41.0 mm (1.61 in.)

Specificațiile scannerului

Tip scanner	Flatbed
Dispozitiv fotoelectric	CIS
Dimensiune maximă document	216×297 mm (8.5×11.7 in.) A4, Letter
Rezoluție	1200 dpi (scanare principală) 2400 dpi (scanare secundară)
Profundime de culoare	<p>Color</p> <ul style="list-style-type: none"> <input type="checkbox"/> 48 biți pe pixel intern (16 biți pe pixel pe culoare intern) <input type="checkbox"/> 24 biți pe pixel extern (8 biți pe pixel pe culoare extern) <p>Tonuri de gri</p> <ul style="list-style-type: none"> <input type="checkbox"/> 16 biți pe pixel intern <input type="checkbox"/> 8 biți pe pixel extern <p>Alb-negru</p> <ul style="list-style-type: none"> <input type="checkbox"/> 16 biți pe pixel intern <input type="checkbox"/> 1 biți pe pixel extern
Sursă de lumină	LED

Specificațiile interfeței

Pentru computer	USB de viteză ridicată
-----------------	------------------------

Anexă

Listă cu funcții de rețea

Funcții de rețea și IPv4/IPv6

Funcții			Acceptată	Observații
Tipărire în rețea	EpsonNet Print (Windows)	IPv4	✓	-
	Standard TCP/IP (Windows)	IPv4, IPv6	✓	-
	Tipărire WSD (Windows)	IPv4, IPv6	✓	Windows Vista sau superior
	Tipărire Bonjour (Mac OS)	IPv4, IPv6	✓	-
	Tipărire IPP (Windows, Mac OS)	IPv4, IPv6	✓	-
	Tipărire UPnP	IPv4	-	Informații despre dispozitiv
	PictBridge tipărire (Wi-Fi)	IPv4	-	Cameră digitală
	Epson Connect (Tipărire e-mail, Tipărire de la distanță)	IPv4	✓	-
	AirPrint (iOS, Mac OS)	IPv4, IPv6	✓	iOS 5 sau mai nou, Mac OS X v10.7 sau mai nou
	Google Cloud Print	IPv4, IPv6	✓	-
Scanare în rețea	Epson Scan 2	IPv4, IPv6	✓	-
	Event Manager	IPv4	✓	-
	Epson Connect (Scanare în Cloud)	IPv4	✓	-
	AirPrint (Scanare)	IPv4, IPv6	✓	OS X Mavericks sau superior
Fax	Trimitere fax	IPv4	-	-
	Primire fax	IPv4	-	-
	AirPrint (leșire fax)	IPv4, IPv6	-	-

Specificații Wi-Fi

Standarde	IEEE 802.11b/g/n*1
Interval de frecvențe	2,4 GHz
Putere de radiofrecvență maximă transmisă	20 dBm (EIRP)
Moduri coordonare	Infrastructură, Wi-Fi Direct (Simple AP)*2*3

Anexă

Protocoale de securitate wireless *4	WEP (64/128bit), WPA2-PSK (AES)*5
--------------------------------------	-----------------------------------

- *1 IEEE 802.11n este disponibilă doar pentru HT20.
- *2 Nu este acceptat pentru IEEE 802.11b.
- *3 Modul Simple AP este compatibil cu conexiunile Ethernet (infrastructură).
- *4 Wi-Fi Direct este compatibil numai cu WPA2-PSK (AES).
- *5 Compatibilitate cu standardele WPA2, acceptă WPA/WPA2 Personal.

Protocol de securitate

SSL/TLS	HTTPS Server/Client, IPPS
---------	---------------------------

Servicii compatibile oferite de terți

AirPrint	Tipărire	iOS 5 sau superior/Mac OS X v10.7.x sau superior
	Scanare	OS X Mavericks sau superior
Google Cloud Print		

Dimensiuni

Dimensiuni	<p>Stocare</p> <ul style="list-style-type: none"> <input type="checkbox"/> Lățime: 375 mm (14.8 in.) <input type="checkbox"/> Adâncime: 300 mm (11.8 in.) <input type="checkbox"/> Înălțime: 170 mm (6.7 in.) <p>Tipărire</p> <ul style="list-style-type: none"> <input type="checkbox"/> Lățime: 375 mm (14.8 in.) <input type="checkbox"/> Adâncime: 578 mm (22.8 in.) <input type="checkbox"/> Înălțime: 242 mm (9.5 in.)
Greutate *	Aprox. 4.3 kg (9.5 lb.)

* Fără cartușe de cerneală și cablul de alimentare.

Specificații electrice

Model	Model cu 100 – 240 V	Model cu 220 – 240 V
Interval de frecvențe nominal	50 – 60 Hz	50 – 60 Hz
Intensitate nominală	0.4 – 0.2 A	0.2 A

Anexă

Putere consumată (cu conectare USB)	Copiere autonomă: Aprox. 12.0 W (ISO/IEC24712)	Copiere autonomă: Aprox. 12.0 W (ISO/IEC24712)
	Mod de pregătire: Aprox. 5.0 W	Mod de pregătire: Aprox. 5.0 W
	Mod inactiv: Aprox. 0.8 W	Mod inactiv: Aprox. 0.8 W
	Oprire: Aprox. 0.3 W	Oprire: Aprox. 0.3 W

Notă:

- Pentru a afla tensiunea de funcționare, verificați eticheta imprimantei.
- Pentru utilizatorii din Europa, consultați site-ul web următor pentru a obține detalii referitoare la consumul de energie electrică.

<http://www.epson.eu/energy-consumption>

Specificații de mediu

Funcționare	<p>Utilizați imprimanta în intervalul indicat în graficul de mai jos.</p> <p>Temperatură: de la 10 până la 35°C (de la 50 până la 95°F) Umiditate: de la 20 la 80% umiditate relativă (fără condens)</p>
Stocare	<p>Temperatură: de la -20 până la 40°C (de la -4 până la 104°F)* Umiditate: 5 – 85% umiditate relativă (fără condens)</p>

* Puteți depozita timp de o lună la 40°C (104°F).

Specificații de mediu pentru cartușele de cerneală

Temperatură de depozitare	-30 – 40 °C (-22 – 104 °F)*
Temperatură de îngheț	-16 °C (3.2 °F) Cerneala se dezgheață și poate fi utilizată după aproximativ 3 ore la 25 °C (77 °F).

* Se poate depozita timp de o lună la 40 °C (104 °F).

Cerințele sistemului

- Windows 10 (32 biți, 64 biți)/Windows 8.1 (32 biți, 64 biți)/Windows 8 (32 biți, 64 biți)/Windows 7 (32 biți, 64 biți)/Windows Vista (32 biți, 64 biți)/Windows XP SP3 sau mai nou (32 biți)/Windows XP Professional x64 Edition SP2 sau mai nou

Anexă

- macOS Mojave/macOS High Sierra/macOS Sierra/OS X El Capitan/OS X Yosemite/OS X Mavericks/OS X Mountain Lion/Mac OS X v10.7.x/Mac OS X v10.6.8

Notă:

- Este posibil ca Mac OS să nu fie compatibil cu anumite aplicații și funcții.
- Sistemul de fișiere UNIX (UFS) pentru Mac OS nu este suportat.

Informații de reglementare

Standarde și aprobări

Standarde și aprobări pentru modelul comercializat în S.U.A.

Siguranță	UL60950-1 CAN/CSA-C22.2 No.60950-1
EMC	FCC Part 15 Subpart B Class B CAN/CSA-CEI/IEC CISPR 22 Class B

Acest echipament conține următorul modul wireless.

Producător: Seiko Epson Corporation

Tip: J26H006

Acest produs este în conformitate cu prevederile din secțiunea 15 a reglementărilor FCC și cu secțiunea RSS-210 a reglementărilor IC. Compania Epson nu își asumă responsabilitatea în cazul nerespectării cerințelor de protecție cauzate de o modificare nerecomandată a produsului. Înainte de utilizare, trebuie respectate următoarele două condiții: (1) acest dispozitiv probabil nu produce interferențe periculoase și (2) acest dispozitiv trebuie să accepte orice interferențe permise, inclusiv interferențele care pot avea ca efect funcționarea incorectă a aparatului.

Pentru a preîntâmpina interferențele radio cu serviciul licențiat, acest dispozitiv este destinat utilizării în spații închise și departe de ferestre pentru a asigura o protecție maximă. Echipamentul (sau antena de transmisie a acestuia) care este instalat în exterior este supus licențierii.

Acest echipament respectă limitele FCC/IC privind expunerea la radiații stabilite pentru un mediu necontrolat și respectă orientările FCC privind expunerea la radiofrecvență (RF) din Anexa C la OET65 și specificațiile RSS-102 din regulamentul IC privind expunerea la radiofrecvență (RF). Acest echipament trebuie instalat și utilizat astfel încât radiatorul să se afle la o distanță de cel puțin 7,9 in. (20 cm) față de corpul unei persoane (cu excepția extremităților: mâini, încheieturile mâinilor, picioare și glezne).

Standarde și aprobări pentru modelul comercializat în U.E.

Pentru utilizatorii din Europa

Prin prezenta, Seiko Epson Corporation declară că următorul model cu echipament radio este în conformitate cu Directiva 2014/53/EU. Textul complet al declarației de conformitate UE este disponibil pe următorul site web.

<http://www.epson.eu/conformity>

C636B

Anexă

Se utilizează numai în Irlanda, Marea Britanie, Austria, Germania, Liechtenstein, Elveția, Franța, Belgia, Luxemburg, Olanda, Italia, Portugalia, Spania, Danemarca, Finlanda, Norvegia, Suedia, Islanda, Croația, Cipru, Grecia, Slovenia, Malta, Bulgaria, Cehia, Estonia, Ungaria, Letonia, Lituania, Polonia, România și în Slovacia.

Compania Epson nu își asumă responsabilitatea în cazul nerespectării cerințelor de protecție cauzate de o modificare nerecomandată a produsului.



Standarde și aprobări pentru modelul comercializat în Australia

EMC	AS/NZS CISPR32 Class B
-----	------------------------

Epson declară prin prezenta că următoarele modele ale echipamentului respectă cerințele principale și alte prevederi importante ale AS/NZS4268:

C636B

Compania Epson nu își asumă responsabilitatea în cazul nerespectării cerințelor de protecție cauzate de o modificare nerecomandată a produsului.

Restricții la copiere

Urmăriți restricțiile de mai jos pentru a asigura o utilizare responsabilă și legală a imprimantei.

Copierea următoarelor articole este interzisă prin lege:

- Bilete de bancă, monede, titluri de plasament emise de guvern, obligațiuni emise de guvern titluri de garanție emise de o municipalitate
- Timbre poștale nefolosite, cărți poștale pretimbrate și alte articole oficiale poștale care poartă o valoare valabilă
- Timbre fiscale emise de guvern și obligațiuni emise în conformitate cu procedurile legale

Copiați cu atenție următoarele articole:

- Titluri private de plasamente (certIFICATE de acțiuni, obligațiuni negociabile, cecuri, etc.), abonamente lunare, permise de concesiune, etc.
- Pașapoarte, carnet de conducere, garanții de bună funcționare, permise de drum, tichete de masă, tichete etc.

Notă:

Copierea acestor articole poate fi interzisă și prin lege.

Utilizarea responsabilă a materialelor cu drepturi de autor:

Imprimantele pot fi întrebuințate greșit prin copierea neautorizată de materiale sub incidența legislației privind drepturile de proprietate intelectuală. În cazul în care nu acționați în urma unui sfat primit de la un avocat, folosiți documentele în mod responsabil și cu respect prin obținerea acordului titularului dreptului de proprietate înainte de copierea materialului publicat.

Transportarea și depozitarea imprimantei

Dacă trebuie să mutați imprimanta pentru a o muta sau pentru reparații, urmați instrucțiunile de mai jos pentru ambalarea imprimantei.

**Atenție:**

Aveți grijă să nu vă prindeți degetele atunci când deschideți sau închideți scannerul. În caz contrar, riscați să vă răniți.

**Important:**

❑ Dacă depozitați sau transportați imprimanta, încercați să nu o înclinați, să nu o așezați vertical sau să nu o răsuciți; în caz contrar cerneala se poate scurge din cartușe.

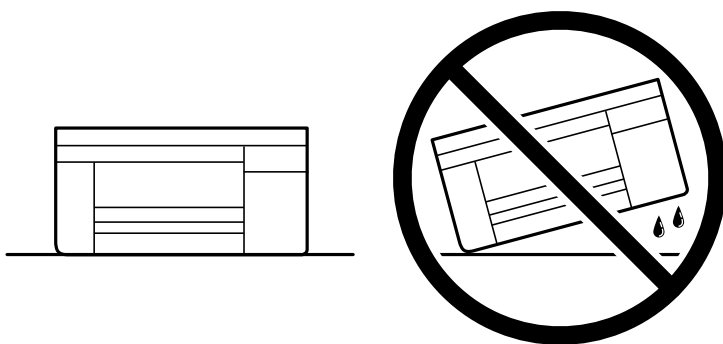

❑ Lăsați cartușele de cerneală instalate. Prin scoaterea cartușelor, capul de tipărire se poate usca și împiedica astfel imprimanta să tipărească.

1. Opriți imprimanta apăsând pe butonul .
2. Verificați dacă indicatorul de alimentare s-a stins și apoi scoateți cablul de alimentare.

**Important:**

Deconectați cablul de alimentare după stingerea indicatorului de alimentare. În caz contrar, capul de imprimare nu va reveni în poziția inițială, iar cerneala se va usca; în acest caz este posibil să nu mai puteți tipări.

3. Deconectați toate cablurile, de exemplu cablul de alimentare și cablul USB.
4. Scoateți toată hârtia din imprimantă.
5. Asigurați-vă că în imprimantă nu au rămas documente originale.

Anexă

6. Deschideți scannerul cu capacul pentru documente închis. Fixați suportul cartușului de cerneală de carcasă cu bandă adezivă.

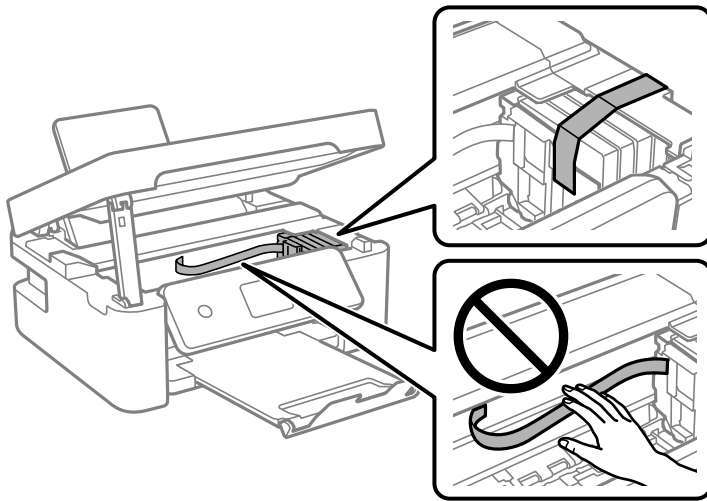

7. Închideți scannerul.

Pentru siguranță, scannerul este închis în doi pași.

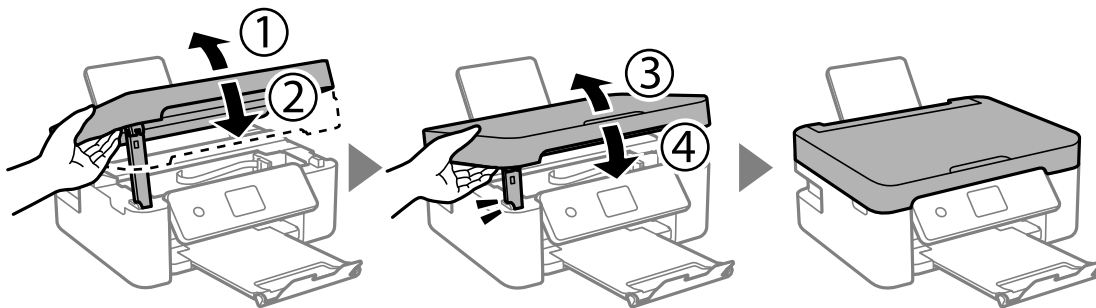

Notă:

Scannerul nu poate fi deschis din poziția afișată mai jos. Închideți-l complet înainte de a-l deschide.

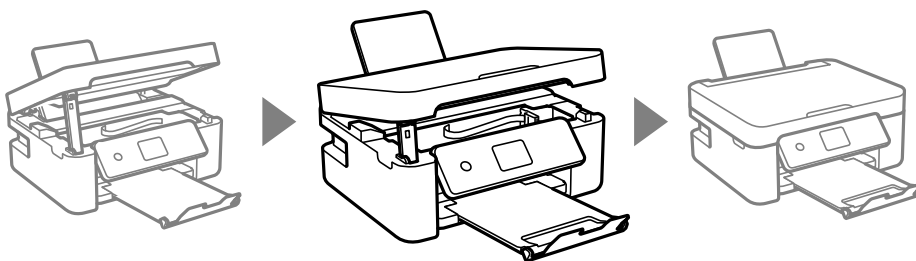

Anexă

8. Pregătiți-vă să ambalați imprimanta urmând instrucțiunile de mai jos.

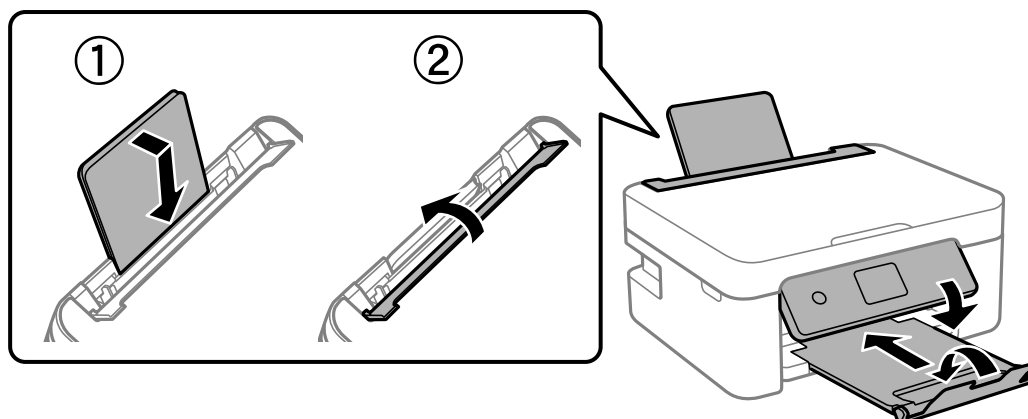

9. Ambalați imprimanta în cutia acesteia folosind materialele de protecție.

Când veți utiliza din nou imprimanta, nu uitați să scoateți banda adezivă care fixează suportul cartușului de cerneală. În cazul în care calitatea tipăririi a scăzut la următoarea tipărire, curățați și aliniați capul de imprimare.

Informații conexe

- ➔ „Denumirea și funcțiile componentelor” la pagina 15
- ➔ „Verificarea și curățarea capului de tipărire” la pagina 130
- ➔ „Alinierea capului de tipărire” la pagina 132

Unde puteți obține ajutor

Site-ul web de asistență tehnică

Dacă aveți nevoie de ajutor suplimentare, vizitați site-ul erb de asistență al Epson de mai jos. Selectați țara sau regiunea dumneavoastră și accesați secțiunea de asistență a site-ului web Epson local. Pe acest site sunt disponibile și cele mai recente drivere, întrebări frecvente, manuale și alte materiale care pot fi descărcate.

<http://support.epson.net/>

<http://www.epson.eu/Support> (Europa)

Dacă produsul dumneavoastră Epson nu funcționează corect și nu puteți rezolva problema, contactați serviciul de asistență clienți de la Epson.

Contactarea serviciul de asistență clienți

Înainte de a contacta Epson

Dacă produsul Epson nu funcționează corect și nu puteți rezolva problema folosind informațiile de depanare din manualele produselor, contactați serviciul tehnic al Epson pentru asistență. Dacă serviciul de asistență Epson pentru zona dumneavoastră nu apare în lista de mai jos, contactați distribuitorul de la care ați cumpărat produsul.

Serviciul de asistență Epson vă va putea ajuta mult mai repede dacă la puneți la dispoziție următoarele informații:

Anexă

- Numărul de serie al produsului
(Eticheta cu numărul de serie se găsește în general pe spatele produsului.)
- Modelul produsului
- Versiunea software a produsului
(Faceți clic pe **About**, **Version Info**, sau pe un buton similar din software-ul produsului.)
- Marca și modelul de calculator utilizat
- Numele sistemului de operare instalat pe calculator și versiunea
- Numele și versiunile aplicațiilor software utilizate în general cu produsul

Notă:

În funcție de produs, setările de rețea se pot stoca în memoria produsului. În urma defectării sau reparării produsului, setările se pot pierde. Epson nu își asumă responsabilitatea pentru pierderea datelor, pentru copierea de rezervă sau recuperarea setărilor, nici chiar în perioada de garanție. Vă recomandăm să creați propria copie de rezervă a datelor sau să le notați.

Ajutor pentru utilizatorii din Europa

Verificați Documentul de garanție pan-europeană pentru informații referitoare la modul în care puteți contacta serviciul de asistență Epson.

Ajutor pentru utilizatorii din Taiwan

Datele de contact pentru informații, asistență și servicii sunt:

World Wide Web

<http://www.epson.com.tw>

Sunt disponibile informații asupra specificațiilor produselor, drivere pentru descărcare și solicitări despre produse.

Serviciul de asistență Epson

Telefon: +886-2-80242008

Serviciul nostru de asistență vă poate ajuta în următoarele privințe la telefon:

- Solicitări cu privire la vânzări și informații despre produse
- Întrebări sau probleme legate de utilizarea produselor
- Solicitări privind activitățile de service și garanția

Centru de asistență pentru reparații:

<http://www.tekcare.com.tw/branchMap.page>

TekCare este un centru de service autorizat pentru Epson Taiwan Technology & Trading Ltd.

Ajutor pentru utilizatorii din Australia

Epson Australia dorește să vă ofere un nivel înalt de service pentru clienți. În plus față de manualele produsului dumneavoastră, noi vă oferim următoarele surse de informații:

Anexă

Adresa URL

<http://www.epson.com.au>

Accesați paginile web ale Epson Australia. Merită să accesați ocazional site-ul! Acesta oferă o zonă de descărcare pentru drivere, puncte de contact Epson, informații asupra produselor noi și asistență tehnică (e-mail).

Serviciul de asistență Epson

Telefon: 1300-361-054

Serviciul de asistență Epson este furnizat ca un o soluție finală pentru a ne asigura că toți clienții noștri au acces la consultanță. Operatorii Serviciului de asistență vă pot ajuta la instalarea, configurarea și utilizarea produsului Epson. Personalul de asistență pre-vânzări vă poate pune la dispoziție documentație despre produsele Epson noi și vă poate oferi consultanță în privința adrese celui mai apropiat reprezentant sau agent de service. Multe tipuri de solicitări sunt rezolvate aici.

În momentul în care sunați, vă recomandăm să aveți la îndemână toate informațiile necesare. Cu cât puneți la dispoziție mai multe informații, cu atât vă putem ajuta mai rapid să rezolvați problema. Aceste informații includ manualele aferente produsului Epson, tipul de computer, sistemul de operare, aplicațiile instalate și orice informații pe care le considerați necesare.

Transportul produsului

Epson recomandă păstrarea ambalajului produsului în vederea transporturilor ulterioare.

Ajutor pentru utilizatorii din Noua Zeelandă

Epson Noua Zeelandă dorește să vă ofere servicii pentru clienți la nivel înalt. În plus față de documentația produsului dvs., vă oferim următoarele surse de informații:

Adresa URL

<http://www.epson.co.nz>

Accesați paginile web ale Epson Noua Zeelandă. Merită să accesați ocazional site-ul! Acesta oferă o zonă de descărcare pentru drivere, puncte de contact Epson, informații asupra produselor noi și asistență tehnică (e-mail).

Serviciul de asistență Epson

Telefon: 0800 237 766

Serviciul de asistență Epson este furnizat ca un mijloc final pentru a asigura accesul clienților noștri la consultanță. Operatorii Serviciului de asistență vă pot ajuta la instalarea, configurarea și utilizarea produsului Epson. Personalul de asistență pre-vânzări vă poate pune la dispoziție documentație despre produsele Epson noi și vă poate oferi consultanță în privința adrese celui mai apropiat reprezentant sau agent de service. Multe tipuri de solicitări sunt rezolvate aici.

Este recomandat să dispuneți de toate informațiile relevante când apelați. Cu cât puneți la dispoziție mai multe informații, cu atât vă putem ajuta mai rapid să rezolvați problema. Aceste informații includ documentația aferentă produsului Epson, tipul de computer, sistemul de operare, aplicațiile instalate și orice informații pe care le considerați necesare.

Transportul produsului

Epson recomandă păstrarea ambalajului produsului în vederea transporturilor ulterioare.

Ajutor pentru utilizatorii din Singapore

Sursele de informare, asistență și serviciile disponibile de la Epson Singapore sunt:

World Wide Web

<http://www.epson.com.sg>

Prin e-mail, sunt disponibile informații asupra specificațiilor produselor, drivere pentru descărcare, întrebări adresate frecvente (FAQ), solicitări asupra vânzărilor și asistență tehnică.

Serviciul de asistență Epson

Număr gratuit: 800-120-5564

Serviciul nostru de asistență prin telefon vă poate ajuta în următoarele privințe:

- Solicitări cu privire la vânzări și informații despre produse
- Întrebări despre modul de utilizare al produsului sau privind rezolvarea unor probleme
- Solicitări privind activitățile de service și garanția

Ajutor pentru utilizatorii din Hong Kong

Pentru a obține asistență tehnică și pentru servicii postvânzare, utilizatorii sunt rugați să contacteze Epson Hong Kong Limited.

Pagina web

<http://www.epson.com.hk>

Epson Hong Kong a creat o pagină locală atât în limba chineză cât și în engleză pentru a pune la dispoziția utilizatorilor următoarele informații:

- Informații despre produs
- Răspunsuri la întrebările frecvente (FAQ)
- Ultimele versiuni ale driverelor produselor Epson

Linia de asistență tehnică

De asemenea, puteți contacta echipa noastră tehnică la următoarele numere de telefon și fax:

Telefon: 852-2827-8911

Fax: 852-2827-4383