

SC-T5400 Series
SC-T5400M Series
SC-T3400 Series
SC-T3400N Series

Uživatelská příručka

Autorská práva a ochranné známky

Autorská práva a ochranné známky

Žádná část této publikace nesmí být bez předchozího písemného souhlasu společnosti Seiko Epson Corporation reprodukována, uchovávána ve vyhledávacím systému nebo přenášena v jakékoli formě ani jakýmkoli prostředky; elektronicky, mechanicky, fotokopírováním, nahráváním nebo jinak. Informace zde uvedené jsou určeny pouze pro použití s touto tiskárnou Epson. Společnost Epson nenesou žádnou odpovědnost za jakékoli použití těchto informací s platností pro jiné tiskárny.

Společnost Seiko Epson Corporation ani její přidružené společnosti nenesou odpovědnost vůči kupujícímu tohoto produktu ani vůči třetím stranám za škody, ztráty, náklady nebo výdaje vzniklé kupujícímu nebo třetím stranám v důsledku nehody, nesprávného použití nebo zneužití tohoto produktu nebo v důsledku neoprávněných úprav, oprav nebo změn tohoto produktu nebo (s výjimkou USA) v důsledku nedodržení přísných pokynů pro provoz a údržbu společnosti Seiko Epson Corporation.

Společnost Seiko Epson Corporation nenesou žádnou odpovědnost za jakékoli škody nebo problémy vzniklé při používání jakýchkoli doplňků nebo spotřebních produktů jiných než těch, které jsou označeny jako originální produkty Epson nebo které jsou schválenými produkty společnosti Epson v rámci Seiko Epson Corporation.

Společnost Seiko Epson Corporation neručí za škody vzniklé v důsledku elektromagnetického rušení, ke kterému dochází při použití jiných propojovacích kabelů než těch, které jsou označeny jako schválené produkty společnosti Epson v rámci Seiko Epson Corporation.

EPSON, EPSON EXCEED YOUR VISION, EXCEED YOUR VISION a jejich loga jsou registrované ochranné známky nebo ochranné známky společnosti Seiko Epson Corporation.

Microsoft®, Windows®, and Windows Vista® are registered trademarks of Microsoft Corporation.

Apple, Mac, macOS, OS X, Bonjour, Safari, ColorSync, iPad, iPhone, iPod touch, iBeacon, AirPrint, and the AirPrint Logo are registered trademarks of Apple, Inc.

Chrome™, Chrome OS™, and Android™ are trademarks of Google Inc.

Intel® is a registered trademark of Intel Corporation.

Adobe and Reader are either registered trademarks or trademarks of Adobe Systems Incorporated in the United States and/or other countries.

HP-GL/2® and HP RTL® are registered trademarks of Hewlett-Packard Corporation.

The SuperSpeed USB Trident Logo is a registered trademark of USB Implementers Forum, Inc.

Obecné upozornění: Ostatní názvy produktů použité v tomto dokumentu slouží pouze k identifikačním účelům a mohou být ochrannými známkami příslušných vlastníků. Společnost Epson se zřiká veškerých práv na tyto značky.

© 2018 Seiko Epson Corporation. All rights reserved.

Obsah

Obsah**Autorská práva a ochranné známky****Úvod**

Poznámka k příručkám.	6
Význam symbolů.	6
Obrázky.	6
Popisy modelů produktů.	6
Organizace příručky.	6
Prohlížení video návodů.	6
Prohlížení návodů PDF.	7
Součásti tiskárny.	8
Přední strana.	8
Skener (pouze SC-T5400M Series).	9
Uvnitř.	11
Strana (pravá strana).	13
Ovládací panel.	15
Operace na domovské obrazovce.	15
Vlastnosti tiskárny.	18
Zajištění vysoké produktivity.	18
Použití vysokého rozlišení.	18
Důraz na snadné použití.	18
Poznámky k používání a skladování.	20
Prostor pro instalaci.	20
Poznámky pro používání tiskárny.	20
Poznámky při nepoužívání tiskárny.	21
Poznámky k manipulaci s inkoustovými kazetami.	21
Poznámky k manipulaci s papírem.	22
Úspora energie.	23

Informace o softwaru

Poskytnutý software.	24
Vestavěný software v tiskárně.	25
Jak používat Web Config.	26
Jak začít.	26
Ukončení.	26
Shrnutí funkcí.	26
Jak používat Epson Edge Dashboard.	27
Jak začít.	27
Ukončení.	27
Aktualizace softwaru nebo instalace dalšího softwaru.	28
Zkontrolujte dostupnost aktualizací a aktualizačního softwaru.	28
Přicházející zprávy o aktualizacích.	28

Odinstalace softwaru.	29
Windows.	29
Mac.	29

Změna metody síťového připojení

Přepnutí na kabelové LAN.	30
Přepnutí na bezdrátové LAN.	30
Přímé bezdrátové připojení (Wi-Fi Direct).	31

Vkládání a nastavení papíru

Poznámky u vkládání papíru.	32
Pozice při vkládání papíru.	33
Vkládání a vytahování nekonečného papíru.	33
Zavádění nekonečného papíru.	33
Řezání nekonečného papíru.	36
Odebírání nekonečného papíru.	38
Vkládání a vytahování Cut Sheet (1 sheet).	40
Vkládání Cut Sheet (1 sheet).	40
Odstranění řezaného listu (1 list).	41
Nastavení vkládaného papíru.	42
Pro nekonečný papír.	42
Pro Cut Sheet (1 sheet).	43
Optimalizace nastavení papíru (Media Adjust).	46
Poznámky k úpravám.	46
Easy Adjustment.	46
Paper Feed Adjust (Auto).	47
Print Head Alignment (Auto).	47

Tisk pomocí ovladače tiskárny z počítače

Základní operační postupy (Windows).	49
Postup tisku.	49
Zrušení tisku.	51
Přizpůsobení ovladače tiskárny.	52
Základní operační postupy (Mac).	56
Postup tisku.	56
Zrušení tisku.	58
Přizpůsobení ovladače tiskárny.	58
Tisk výkresů CAD.	60
Zvětšování kopií a horizontální a vertikální plakáty.	62
Přizpůsobení dokumentů šířce nekonečného papíru.	63

Obsah

Přizpůsobení dokumentů výstupnímu formátu	64
Zvolení formátu tisku.	66
Tisk na nestandardní formáty.	68
Tisk bez ohraničení.	71
Typy způsobů tisku bez ohraničení.	71
Podporovaný papír.	71
O řezání nekonečného papíru.	72
Postupy nastavení pro tisk.	73
Korekce barev a tisk.	76
Tisk pomocí správy barev.	80
O správě barev.	80
Nastavení správy barev pro tisk.	81
Nastavení správy barev pomocí aplikací.	82
Nastavení správy barev pomocí ovladače tiskárny.	83
Tisk více stránek (N-up (N nahoru)).	88
Skládaný oboustranný tisk (pouze systém Windows).	89
Tisk plakátů (pouze pro Windows).	90
Tisk více dokumentů (Layout Manager (Správce rozložení)) (pouze systém Windows).	96
Postupy nastavení pro tisk.	96
Ukládání a vyvolávání nastavení.	97

Tisk z počítače pomocí režimu HP-GL/2 nebo HP RTL

Nastavení tiskárny.	99
Základní nastavení tisku.	99
HP-GL/2 Specifická nastavení tisku.	99
Nastavení aplikace CAD.	100

Tisk bez použití ovladače tiskárny

Tisk pomocí AirPrint.	101
Přímý tisk přes web (nahrávání a tisk) (pouze SC-T5400M Series).	101
Shrnutí funkcí.	101
Postup nahrávání a tisku.	101
Tisk souborů ze sdílené složky (Tisk ze složky) (pouze SC-T5400M Series).	102
Shrnutí funkcí.	102
Příprava sdílené složky.	102
Postup při tisku ze složky.	103
Přímý tisk souborů umístěných na paměti USB flash.	104

Kopírovat (pouze SC-T5400M Series)

Umísťování dokumentů do skeneru.	106
Rozměry vkladatelného dokumentu.	106
Typy papíru, které lze načíst.	106
Dokumenty, které nelze načíst.	106
Při vkládání tenkých, snadno roztržitelných dokumentů, které nechcete poškodit.	107
Jak vkládat dokumenty.	107
Postup pro kopírování.	108

Skenování (pouze SC-T5400M Series)

Shrnutí funkcí.	109
Příprava na skenování.	109
Postup pro skenování.	110
Skenování a ukládání obrázku do sdílené složky nebo FTP serveru.	110
Skenování a připojování obrázku k e-mailu.	111
Skenování a ukládání obrázku na paměťové zařízení.	112

Vytváření zvětšených kopií pomocí skeneru formátu A3 nebo A4 (pouze SC-T5400 Series/SC-T3400 Series/SC-T3400N Series)

Připojení skeneru.	113
Vytváření zvětšených kopií.	114
Umísťování dokumentů do skeneru.	115

Použití nabídky

Seznam nabídek.	116
Nabídka Paper Setting.	138
Nabídka Roll Paper.	138
Nabídka Cut Sheet (1 sheet).	142
Nabídka Printer Status.	144
Nabídka Settings.	145
General Settings.	145
Maintenance.	165
Printer Status/Print.	166
Enlarged Copy menu (pouze SC-T5400 Series/SC-T3400 Series/SC-T3400N Series).	167
Nabídka Paměťové zařízení.	169
Nabídka Kopírování (pouze SC-T5400M Series)	172
Nabídka pro skenování (pouze SC-T5400M Series).	177
Manu síťové složky (pouze SC-T5400M Series).	185

Obsah**Údržba**

Čištění talíře.	188
Manipulace s použitými spotřebními materiály.	189
Výměna inkoustových kazet.	189
Výměna Maintenance Box.	191
Výměna řezačky.	192

Řešení problémů

Co dělat, když se zobrazí zpráva.	194
Při výskytu chyby údržby/tiskárny.	195
Řešení problémů.	196
Nelze tisknout (tiskárna nefunguje).	196
Tisková hlava se pohybuje, ale nic se netiskne	198
Výsledek tisku neodpovídá vašemu očekávání	199
Problémy s podáváním nebo vysouváním papíru.	211
Ostatní.	215
Problémy s kopírováním nebo skenováním (pouze SC-T5400M Series).	216

Dodatek

Možnosti a spotřební materiál.	220
Speciální média Epson.	220
Inkoustové kazety.	220
Ostatní.	221
Podporovaná média.	222
Tabulka speciálních médií společnosti Epson	222
Podporovaný komerčně dostupný papír.	226
Oblast tisku.	229
Nekonečný papír.	229
Samostatné listy.	230
Přenášení a přeprava tiskárny.	231
Poznámky k přenášení a přepravě tiskárny.	231
Přesun na jiné místo ve stejné budově.	231
Při přepravě.	232
Manipulace při přepravě/zanechání tiskárny v prostředí s teplotou -10°C nebo nižší.	232
Požadavky na systém.	233
Ovladač tiskárny.	233
Web Config.	234
Tabulka technických údajů.	236
Pro uživatele v Evropě.	238

Jak získat pomoc

Internetová stránka technické podpory.	239
Kontaktování podpory společnosti Epson.	239
Než kontaktujete společnost Epson.	239
Pomoc uživatelům v Severní Americe.	240
Pomoc uživatelům v Evropě.	240
Pomoc uživatelům v Austrálii.	240
Pomoc uživatelům v Singapuru.	241
Pomoc uživatelům v Thajsku.	241
Pomoc uživatelům ve Vietnamu.	241
Pomoc uživatelům v Indonésii.	241
Pomoc uživatelům v Hongkongu.	242
Pomoc uživatelům v Malajsii.	242
Pomoc uživatelům v Indii.	243
Pomoc uživatelům na Filipínách.	243

Úvod

Úvod

Poznámka k příručkám

Význam symbolů

 Varování:	Je třeba dodržovat varování, aby nedocházelo k vážným zraněním.
--	---

 Upozornění:	Je třeba dodržovat upozornění, aby nedošlo ke zranění.
--	--

 Důležité:	Je třeba dodržovat důležité informace, aby nedošlo k poškození tohoto produktu.
---	---

Poznámka:	Upozornění obsahují užitečné či dodatečné informace o zacházení s tímto výrobkem.
------------------	---

	Označují související referenční obsah.
---	--

Obrázky

Ilustrace se mohou mírně lišit od modelu, který používáte. Při používání příruček na tuto informaci nezapomeňte.

Popisy modelů produktů

Některé modely, popisované v této příručce, nemusí být prodávány ve vaší zemi nebo oblasti.

Organizace příručky

Příručky pro tento výrobek jsou uspořádány následovně.

Návody ve formátu PDF si můžete prohlédnout pomocí nástroje Adobe Reader nebo Preview (Mac).

Instalační příručka (brožura)	Poskytuje informace o nastavení tiskárny po rozbalení z krabice. Tuto příručku si přečtěte, abyste mohli bezpečně provést následující kroky.
Pokyny pro obsluhu (brožura nebo PDF)	Poskytuje vybrané informace o tom, jak používat tiskárnu a často používané funkce tiskárny.
Obecné informace (PDF)	Zde naleznete důležité bezpečnostní pokyny, specifikace tiskárny a kontaktní údaje.
Online návod	
Uživatelská příručka (tato příručka)	Poskytuje obecné informace a pokyny k používání tiskárny a řešení problémů.
Příručka správce (PDF)	Poskytuje správci sítě informace o správě a nastaveních tiskárny.

Prohlížení video návodů

Video návody byly nahrány na YouTube.

Klikněte na **Epson Video Manuals** na horní části stránky online příruček, nebo klikněte na následující modrý text a přečtěte si příručky.

[Epson Video Manuals](#)

Úvod

Pokud se při přehrávání videa nezobrazují titulky, klepněte na ikonu titulků zobrazenou na obrázku níže.

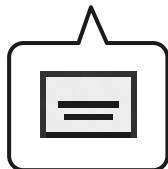

Prohlížení návodu PDF

Tato část používá Adobe Acrobat Reader DC jako příklad pro vysvětlení základních operací pro prohlížení PDF v Adobe Acrobat Reader.

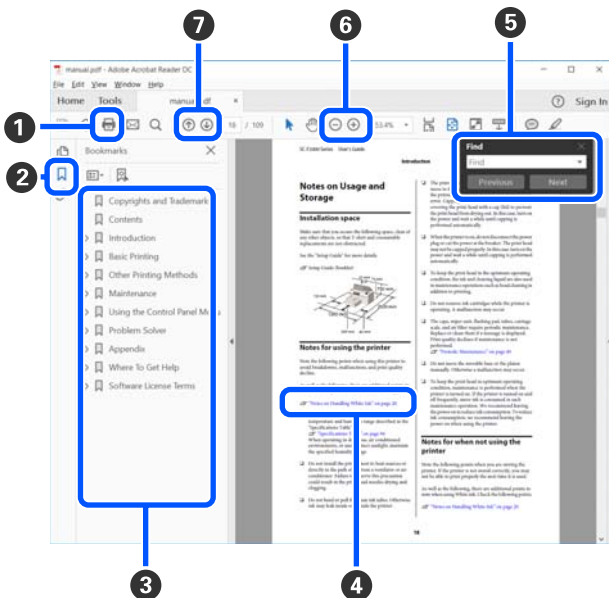

- 1 Klikněte a vytiskněte návod PDF.
- 2 Při každém kliknutí budou záložky skryty nebo zobrazeny.

- 3 Kliknutím na název otevřete příslušnou stránku.

Kliknutím na [+] otevřete tituly, které jsou níže v hierarchii.

- 4 Pokud je odkaz v modrém textu, klikněte na tento modrý text a otevřete příslušnou stránku.

Pro návrat na původní stránku proveďte následující kroky.

Pro Windows

Stiskněte současně klávesu Alt a klávesu ← .

Pro Mac

Stiskněte současně klávesu Command a klávesu ← .

- 5 Můžete zadávat a vyhledávat klíčová slova, například názvy položek, které chcete potvrdit.

Pro Windows

Klikněte pravým tlačítkem myši na stránku v PDF Návodu a vyberte možnost **Find (Najít)** v zobrazené nabídce; otevřete nástrojovou lištu pro vyhledávání.

Pro Mac

Pro otevření nástrojové lišty pro vyhledávání vyberte položku **Find (Najít)** v nabídce **Edit (Upravit)**.

- 6 Pro zvětšení textu v zobrazení, který je příliš malý pro čtení, klikněte na (+). Pro zmenšení velikosti klikněte na (-). Pokud chcete specifikovat část ilustrace nebo screenshot, které chcete zvětšit, postupujte následovně.

Pro Windows

Klikněte pravým tlačítkem myši na stránku v PDF Návodu a vyberte funkci **Marquee Zoom (Rámeček pro zvětšení)** v zobrazené nabídce. Ukazovátka se změní na zvětšovací sklo; použijte je pro specifikaci rozsahu místa, které chcete zvětšit.

Pro Mac

Klikněte na postup **View (Zobrazit)** nabídku — **Zoom (Přiblížit)** — **Marquee Zoom (Rámeček pro zvětšení)**, v uvedeném pořadí; takto provedete změnu ukazovátka na zvětšovací sklo. Použijte ukazovátka jako zvětšovací sklo, pro specifikaci rozsahu místa, které chcete zvětšit.

- 7 Otevře se předchozí nebo další strana.

Úvod

Součásti tiskárny

Přední strana

Ilustrace zobrazuje SC-T3400 Series (24palcový model se stojanem).

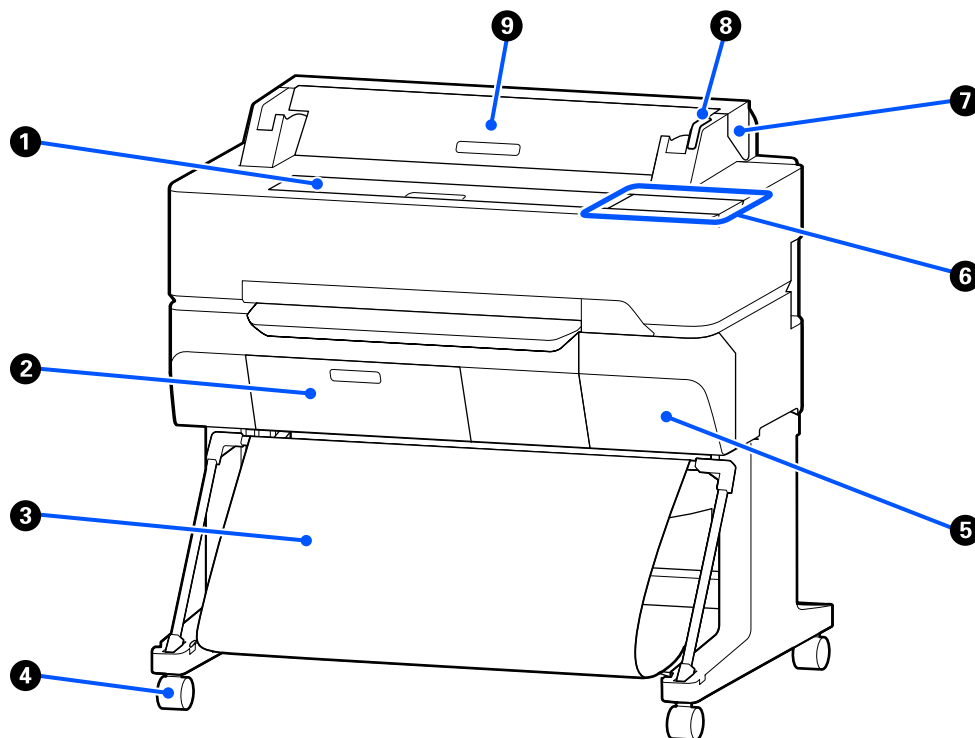

1 Přední kryt

Tento kryt otevřete při čištění vnitřku tiskárny nebo odstraňování uvízlého papíru.

2 Kryt odpadní nádoby

Otevřete tento kryt při výměně odpadní nádoby.

 „Výměna Maintenance Box“ na str. 191

3 Koš na papír

Výstup z tiskárny se shromažďuje v tomto koši, aby zůstávala média čistá a nepomačkaná.

4 Kolečka

Každá noha je vybavena dvěma kolečky. Kolečka jsou normálně po umístění tiskárny na místo zablokována.

5 Kryt kazet

Otevřete při výměně inkoustových kazet.

 „Výměna inkoustových kazet“ na str. 189

Úvod

6 Ovládací panel

 „Ovládací panel“ na str. 15

7 Kryt nekonečného papíru

Tento kryt chrání vložený rolovací papír a zabraňuje vnikání prachu do tiskárny. S výjimkou zavádění a vyjímání nekonečného papíru by tento kryt měl být při používání tiskárny zavřený.

 „Zavádění nekonečného papíru“ na str. 33

8 Výstražná kontrolka

Tato kontrolka svítí nebo bliká při chybě.

Svítí nebo bliká: Došlo k chybě. Způsob svícení nebo blikání se liší podle typu chyby. Na ovládacím panelu se zobrazí popis chyby.

Vypnuto: Žádná chyba.

9 Kryt odstříženého listu

Tento kryt otevřete při vkládání samostatného listu papíru.

 „Vkládání Cut Sheet (1 sheet)“ na str. 40

Skener (pouze SC-T5400M Series)

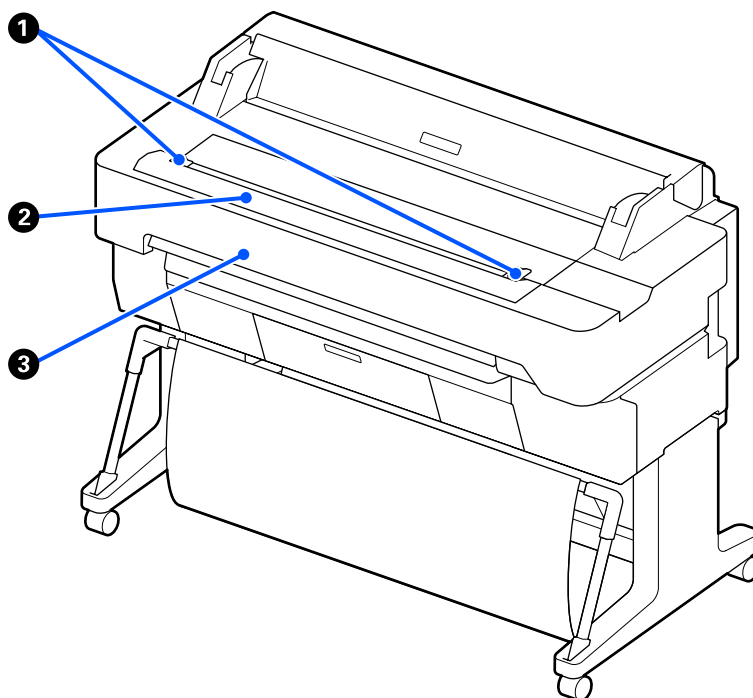

1 Průvodce dokumentem

Tato příručka umožňuje vkládat originály přímo do tiskárny.

Úvod

② Slot pro papír na skeneru

Tento slot pro papír slouží k podávání originálů, které kopírujete nebo skenujete.

③ Kryt skeneru

Otevřete tento kryt, pokud dojde k uvíznutí papíru nebo pokud chcete skener vyčistit.

Úvod

Uvnitř

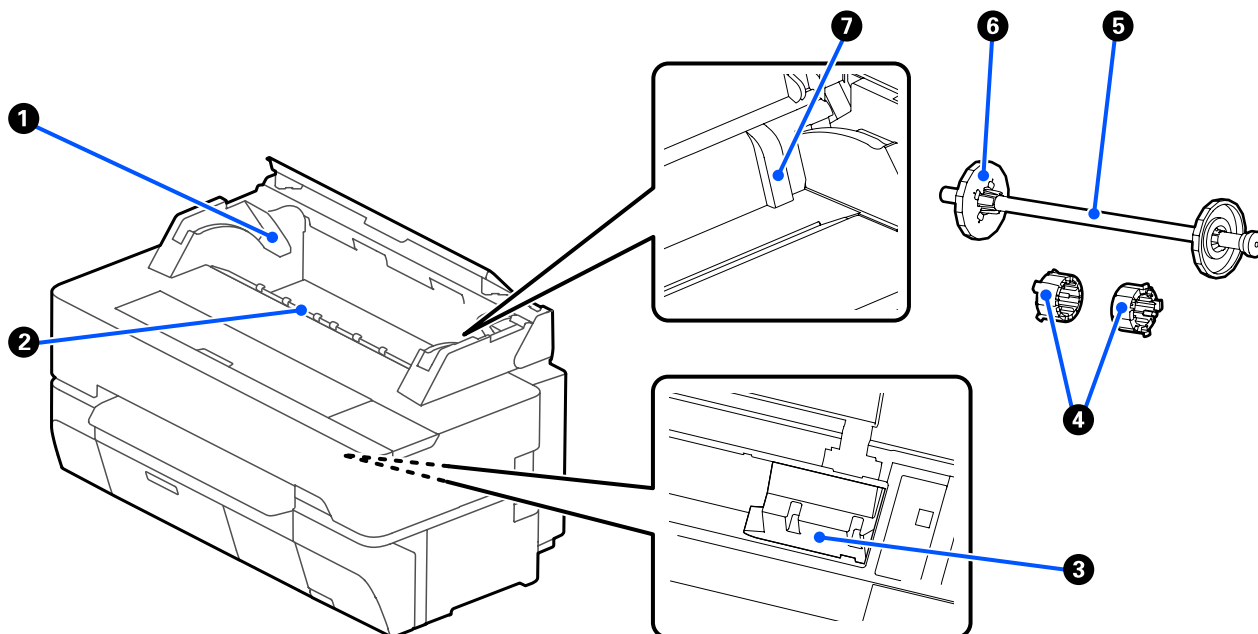
**1 Držák vřetene**

Na obou stranách (levé a pravé) je držák. Vložte do něho oba konce vřetene.

„Zavádění nekonečného papíru“ na str. 33

2 Otvor pro papír

Tímto otvorem je během tisku podáván papír (nekonečný nebo samostatné listy).

3 Tisková hlava

Tiskne tím, že vystřikuje inkoust tryskami o vysoké hustotě, zatímco se pohybuje vlevo a vpravo.

4 Nástavce

Přípevněte je k vřetenu při vkládání role obyčejného papíru na 3palcové cívce.

„Zavádění nekonečného papíru“ na str. 33

5 Vřeteno

Při vkládání papíru do tiskárny vkládejte papír přes roli.

6 Pohyblivá příruba (transparentní)

Upevňuje rolovací papír umístěný na vřetenu. Připojte jej nebo odpojte při vkládání nebo vytahování rolovacího papíru z vřetene.

Úvod

7 Vodítko

Při vkládání samostatného listu papíru vložte list tak, aby se jeho hrana posouvala proti vodítku.

 „Vkládání a vytahování Cut Sheet (1 sheet)“ na str. 40

Úvod

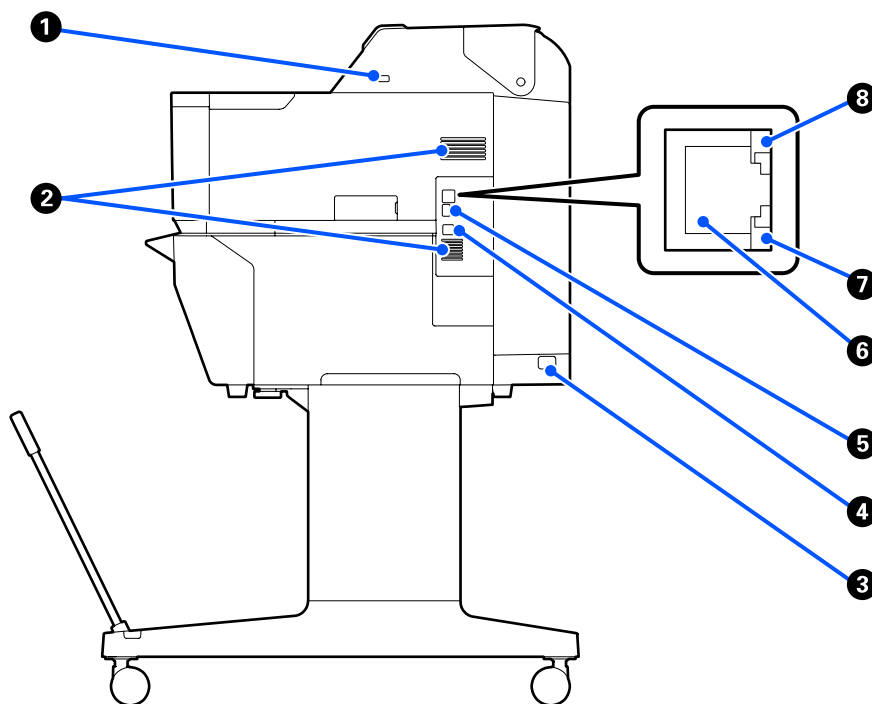
Strana (pravá strana)**1 Port USB (pro USB flash disk)**

Slouží k zasunutí USB flash disku pro přímý tisk.

 „Přímý tisk souborů umístěných na paměti USB flash“ na str. 104

2 Ventilační otvory

Ventilační otvory neblokujte.

 „Prostor pro instalaci“ na str. 20

3 Napájecí zásuvka tiskárny

Sem zapojte přiložený napájecí kabel.

4 USB port

Použijte při připojování zařízení k počítači pomocí kabelu USB.

5 OPTION port

Připojte skener a proveďte zvětšené kopírování.

 „Vytváření zvětšených kopií pomocí skeneru formátu A3 nebo A4 (pouze SC-T5400 Series/SC-T3400 Series/SC-T3400N Series)“ na str. 113

6 LAN port

Slouží k připojení kabelu LAN.

Úvod

7 Datové světlo (žluté)

Svítící nebo blikající kontrolka ukazuje stav připojení k síti a příjem dat.

Zapnuto: Připojeno.

Bliká: Příjem dat.

8 Stavové světlo (zelené, oranžové)

Barva udává přenosovou rychlost sítě.

Vypnuto: 10BASE-T

Oranžové: 100BASE-TX

Zelené: 1000BASE-T

Úvod

Ovládací panel

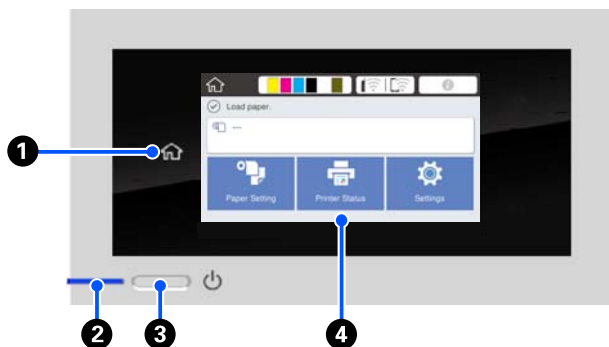
**1 Tlačítko Domů**

Dotkněte se tohoto tlačítka, když se zobrazí nabídka pro návrat na domovskou obrazovku. Tlačítko Domů je vypnuto, pokud je nelze použít během operací, například při podávání papíru.

2  kontrolka (kontrolka napájení)

Zapnuto : Napájení je zapnuté.

Bliká : Tiskárna realizuje různé procesy jako například spouštění, vypnutí, příjem dat nebo čištění tiskové hlavy. Počkejte bez provedení jakékoli operace, dokud toto kontrolní světlo nepřestane blikat. Napájecí kabel neodpojujte.

Vypnuto : Napájení je vypnuté.

3  tlačítko (tlačítko napájení)

Zapíná a vypíná napájení.

4 Displej

Jedná se o dotykový panel pro zobrazení stavu tiskárny, nabídky, chybové hlášky atd. Můžete vybrat položky a možnosti nabídky, které se na této obrazovce zobrazují, jemným dotykem (klepnutím na ně) a posouváním obrazovky pohybem prstu na obrazovce.

Operace na domovské obrazovce

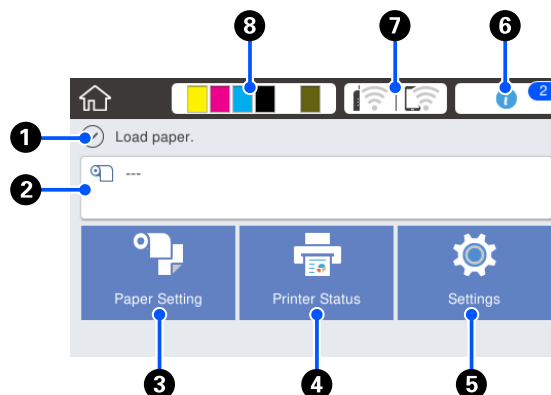

Přehled operací na domovské obrazovce

 *Pokyny pro obsluhu* (brožura nebo PDF)

1 Obrazovka pro zobrazení informací

Zobrazuje stav tiskárny, chybové zprávy atd.





2 Oblast pro informace u nekonečného papíru

- Po vložení role papíru
Zobrazuje se informace o vloženém nekonečném papíru. Pokud je funkce Manage Remaining Amount nastavena na hodnotu On, zobrazí se přibližná hodnota zbývajících množství papíru (zbývající délka).
Po dotyku v této oblasti se zobrazí nabídka pro provádění operací, například pro nastavení a seřízení nekonečného papíru.
 [„Nabídka Roll Paper“ na str. 138](#)
- Pokud není vložen nekonečný papír
Zobrazení „---“. Po dotyku v této oblasti se zobrazí postup pro vkládání nekonečného papíru.

Úvod

3 Tlačítko nabídky Paper Setting

Dotkněte se tohoto tlačítka při vkládání, odstraňování, seřizování nebo úpravě papíru.

- ❑ Podrobnější informace o Roll Paper naleznete zde.
 „Vkládání a vytahování nekonečného papíru“ na str. 33
 Popisy nabídek
 „Nabídka Roll Paper“ na str. 138
- ❑ V následujících částech naleznete další podrobnosti k funkci Cut Sheet(1 sheet).
 „Vkládání a vytahování Cut Sheet (1 sheet)“ na str. 40
 Popisy nabídek
 „Nabídka Cut Sheet (1 sheet)“ na str. 142

4 Tlačítko nabídky Printer Status

Dotkněte se tohoto tlačítka, pokud chcete zkontrolovat stav spotřebního materiálu nebo informace o zobrazených upozorněních.

 „Nabídka Printer Status“ na str. 144

5 Tlačítko nabídky Settings

Dotkněte se tohoto tlačítka, pokud chcete provést údržbu nebo nakonfigurovat nastavení provozu tiskárny, nastavení sítě nebo jiná nastavení. Další podrobnosti najdete v následujících částech.

 „Nabídka Settings“ na str. 145

6 Informační ikona







Pokud existují oznámení, například oznámení o zbývajícím množství spotřebních materiálů, bude počet těchto zpráv indikován pomocí symbolu v pravé horní části této ikony. Pokud se při zobrazení symbolu dotknete této ikony, zobrazí se seznam upozornění, která vyžadují vaši akci. Po dotyku na jednotlivé položce se zobrazí pokyny pro postup. Pokud tyto akce neprovedete, symbol nezmizí.

7 Ikona sítě

Stav připojení k síti je označen ikonou, která je znázorněna níže.

Po dotyku na ikoně můžete přepínat stav připojení k síti.

 „Změna metody síťového připojení“ na str. 30

	Nepřipojeno ke kabelové síti LAN nebo k bezdrátové síti LAN.
	Připojeno ke kabelové síti LAN.
	Bezdrátová síť LAN (Wi-Fi) je vypnutá.
	Hledání SSID, IP adresa není nastavena nebo síla signálu je 0 nebo slabá.
	Připojeno k bezdrátové síti LAN (Wi-Fi). Počet linek udává sílu signálu. Čím více je zde linek, tím vyšší je síla signálu.
	Připojení Wi-Fi Direct (jednoduché AP) je vypnuto.
	Připojení Wi-Fi Direct (jednoduché AP) je povoleno.

8 Ikona stavu spotřebního materiálu

Odhady zbývajících množství inkoustových kazet a prázdného místa v údržbovém boxu jsou označovány délkou lišt. Čím kratší je lišta, tím nižší je zbývajícím množství inkoustu nebo místa.

Když se zobrazí , zbývajícím množství odpovídající tiskové kazety nebo množství prázdného místa v údržbářském boxu je velmi nízké. Dotykem na ikonu se zobrazí obrazovka stavu spotřebního materiálu, abyste mohli zkontrolovat množství u kazet s inkoustem a u údržbového boxu. Jedná se o zkratku pro **Supply Status** v nabídce **Printer Status**.

 „Nabídka Printer Status“ na str. 144

Úvod

Poznámka:

- Po připojení podporovaného skeneru k tiskárně se na obrazovce zobrazí tlačítko **Enlarged Copy** (rozšířená kopie) (pouze SC-T5400 Series/SC-T3400 Series/SC-T3400N Series).
Po zasunutí USB flash disku do tiskárny se na obrazovce zobrazí tlačítko **Memory Device**.

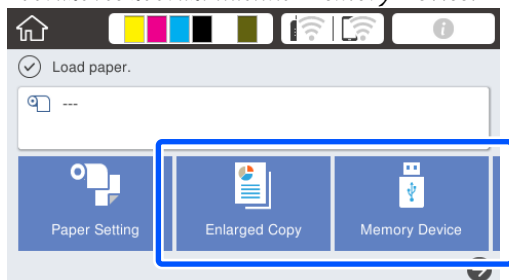

„Vytváření zvětšených kopií pomocí skeneru formátu A3 nebo A4 (pouze SC-T5400 Series/SC-T3400 Series/SC-T3400N Series)“ na str. 113

„Přímý tisk souborů umístěných na paměti USB flash“ na str. 104

- Tlačítka **Copy**, **Scan** a **Network Folder** se zobrazují na SC-T5400M Series.

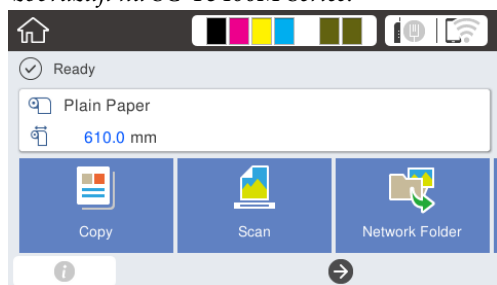

„Kopírovat (pouze SC-T5400M Series)“ na str. 106

„Skenování (pouze SC-T5400M Series)“ na str. 109

„Tisk souborů ze sdílené složky (Tisk ze složky) (pouze SC-T5400M Series)“ na str. 102

Úvod

Vlastnosti tiskárny

Zajištění vysoké produktivity

Vysokorychlostní tisk

Rychlost tiskové hlavy a posunu papíru se zvýšila, aby byl tisk rychlejší.

Tiskárna je vybavena vysokorychlostní rotační řezačkou pro rychlé řezání, která výrazně zvyšuje produktivitu.

Podpora pro nekonečný papír o velké kapacitě

Vložit lze nekonečný papír s vnějším průměrem role až 170 mm. Tím se snižuje doba výměny nekonečného papíru a člověkohodiny, což umožňuje dosažení efektivního vysokoobjemového tisku.

Snížení tiskového odpadu prostřednictvím funkce samočinného čištění trysky tiskové hlavy

Tiskárna je vybavena funkcí Self Check and Cleaning, která automaticky detekuje a odstraní zanesení trysky tiskové hlavy. Tím se snižuje zhoršení kvality tisku zapříčiněné zanesením.

 „General Settings — Printer Settings“ na str. 147

Použití vysokého rozlišení

Výkresy CAD, které jsou jasné, čitelné a lze je dokonce i bezpečně používat ve venkovním prostředí

Nově vyvinutý inkoust Epson UltraChrome XD2 umožňuje tiskárně vytvářet extrémně podrobné černobílé i barevné výkresy.

Ovladač dodávané tiskárny nabízí režim vykreslování čar, který usnadňuje optimalizaci tisku perokreseb, a díky mimořádně kvalitní reprodukci perokreseb a jemných čar ve formě spojených čar, diagonál a křivek zajišťuje ty nejlepší výsledky při tisku kreseb či výkresů.

Navíc si můžete vzít výkresy s sebou ven, protože jsou vytištěny pomocí inkoustu s vynikající odolností proti vodě.

 „Tisk výkresů CAD“ na str. 60

Plakáty a propagační stánky, které jsou živé a umožňují krátkodobé venkovní zobrazování

Plakáty se živými odstíny lze jednoduše vytisknout například pomocí voleb **Poster (Photo)/Perspective (Plakát (foto)/Perspektiva)** ve volbě Select Target u ovladače dodávané tiskárny.

Krátkodobé venkovní zobrazení je dokonce podporováno, protože se používá inkoust, který má také vynikající světelnou stálost.

Vaše plakáty vydrží déle, pokud použijete zpracování pomocí laminace.

Účinek se liší v závislosti na papíru.

Důraz na snadné použití

Zadní a boční strana může být umístěna vedle zdi

Veškeré práce, jako je výměna inkoustových kazet, boxů pro údržbu a řezaček, stejně jako vkládání nekonečného papíru a originálů (pouze SC-T5400M Series), se provádějí z přední strany tiskárny, což umožňuje umístění zadní a boční strany tiskárny proti zdi. Není potřeba tiskárnou otáčet a tím pádem může být snadno umístěna do stísněných prostor.

Informace o rozměrech naleznete zde dále.

 „Tabulka technických údajů“ na str. 236

Kontrola aktuálního provozního stavu na dálku díky výstražné kontrolce

Chyby, jako když například dojde inkoust nebo papír, jsou okamžitě patrné i z dálky díky velké, dobře viditelné výstražné kontrolce.

Úvod

Hladký provoz s kontrolou návodu k obsluze na obrazovce

Kromě designu obrazovky, který umožňuje intuitivní ovládání tato tiskárna umožňuje kontrolovat ilustrované pokyny k obsluze, například pokyny pro vkládání papíru.

 *Pokyny pro obsluhu* (brožura nebo PDF)

Ovladač tiskárny, který je jednoduchý a snadno ovladatelný

Nastavení tisku lze optimalizovat jednoduše zvolením požadovaného použití nebo cíle. Ušetří vám to starosti s individuálním nastavováním tisku. Pokud zvolíte nastavení Source (Zdroj), budou chyby tisku způsobené chybami při vkládání papíru redukovány, protože se automaticky použije velikost a typ papíru vloženého do tiskárny. Kromě kontroly nastavených podmínek na ilustraci u ovladače tiskárny můžete před tiskem zkontrolovat podrobný obraz na obrazovce náhledu.

Podpora připojení k bezdrátové síti LAN

Tato tiskárna může být volně umístěna na jakékoli místo bez ohledu na směrování kabelů, neboť se může připojit k počítači pomocí bezdrátové sítě LAN. Samozřejmě, kabelové připojení LAN je rovněž podporováno.

Navíc, i když vaše zařízení není připojeno k síti LAN, umožňuje tato tiskárna také tisk přímým připojením pomocí sítě Wi-Fi Direct.

 „Přepnutí na bezdrátové LAN“ na str. 30

 „Přímé bezdrátové připojení (Wi-Fi Direct)“ na str. 31

Instalace snímače barev (SC-T5400M Series)

Po instalaci snímače barev se ve výsledcích kopírování a skenování méně často objevují stíny z rýh.

Snímač barev také zlepšuje reprodukci zvýrazněných částí při kopírování nebo skenování originálů, které obsahují určité části zapsané zvýrazňovačem.

Úvod

Poznámky k používání a skladování

Prostor pro instalaci

Ujistěte se, že je zajištěn následující volný prostor bez jakýchkoliv předmětů tak, aby nic nepřekáželo při vysouvání papíru a výměně spotřebního materiálu.

Vnější rozměry tiskárny naleznete v „Tabulce technických údajů“.

 „Tabulka technických údajů“ na str. 236

SC-T5400 Series/SC-T5400M Series/SC-T3400 Series

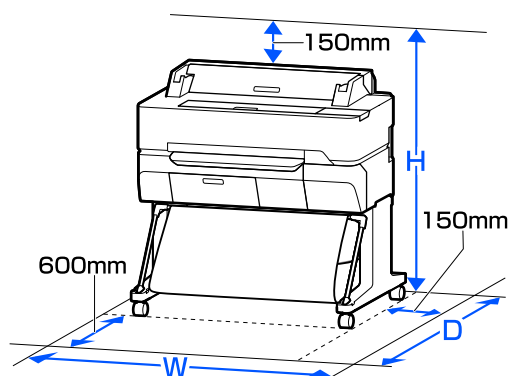

	Š	H	V
SC-T5400 Series/ SC-T5400M Series	1535 mm	1350 mm	1210 mm
SC-T3400 Series	1230 mm	1350 mm	1210 mm

SC-T3400N Series

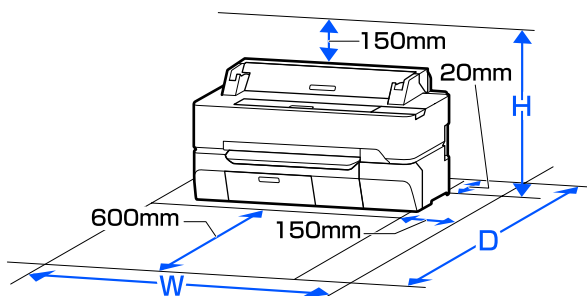

	Š	H	V
SC-T3400N Series	1230 mm	1288 mm	735 mm

Poznámky pro používání tiskárny

Při používání této tiskárny mějte na paměti následující body a předcházejte tak poruchám, selháním a snížení kvality tisku.

- Při používání tiskárny dodržujte rozsah provozních teplot a vlhkostí popsany v tabulce technických údajů.
 „Tabulka technických údajů“ na str. 236
Dokonce i při splnění výše uvedených podmínek nemusí být možné tisknout správně, pokud nejsou okolní podmínky vhodné pro papír. Ujistěte se, že používáte tiskárnu v prostředí, které splňuje požadavky papíru. Podrobnější informace naleznete v příručce dodávané s papírem. Pokud tiskárnu používáte v suchých prostorách, klimatizovaném prostředí nebo pod přímým slunečním světlem, udržujte odpovídající vlhkost.
- Neinstalujte tiskárnu vedle zdrojů tepla nebo přímo do dráhy vzduchu proudícího z ventilátoru nebo klimatizace. Při nedodržení tohoto pokynu může dojít k vysušení a zanesení trysek tiskové hlavy.
- Tisková hlava nemusí být zakrytá (tj. nemusí se přesunout na pravou stranu), jestliže dojde k chybě a tiskárna se vypne, aniž by byla předtím chyba odstraněna. Zakrývání hlavy je funkce, která automaticky zakryje tiskovou hlavu krytkou (víčkem), a brání tak jejímu zaschnutí. V takovém případě zapněte napájení a počkejte, dokud nebude automaticky provedeno zakrytí hlavy.
- Když je tiskárna zapnutá, nevytahujte napájecí šňůru ani nevypínejte přívod proudu pojistkami. Nemuselo by řádně proběhnout zakrytí tiskové hlavy. V takovém případě zapněte napájení a počkejte, dokud nebude automaticky provedeno zakrytí hlavy.
- Tiskárna může automaticky provádět čištění tiskové hlavy, aby byla zachována dobrá kvalita tisku. Počkejte, dokud nebude čištění dokončeno; přitom neotevírejte kryty nebo nevypínejte napájení.

Úvod

Poznámky při nepoužívání tiskárny

Pokud tiskárnu nepoužíváte, mějte při jejím skladování na paměti následující body. Není-li skladována správně, při jejím příštím použití nemusí být možné tisknout správně.

- ❑ Při skladování tiskárny ukládejte tuto tiskárnu na plochu s nainstalovanými inkoustovými kazetami. Nepokládejte tiskárnu nakloněnou, vzpřímenou nebo obrácenou stranou dolů.
- ❑ Pokud delší dobu netisknete, trysky tiskové hlavy se mohou ucpat. Abyste ucpání tiskové hlavy předešli, doporučujeme tisknout jednou týdně.
- ❑ Válec může zanechat otisk na papíru ponechaném v tiskárně. Může také dojít ke zvlnění nebo stočení papíru, což může mít za následek problémy při podávání papíru nebo poškrábání tiskové hlavy. Při skladování vyjměte veškerý papír.
- ❑ Před uskladněním tiskárny se ujistěte, že je tisková hlava zakrytá (tisková hlava je umístěna zcela na pravé straně). Je-li tisková hlava ponechána delší dobu nezakrytá, může dojít ke snížení kvality tisku.

Poznámka:

Pokud není tisková hlava zakrytá, tiskárnu zapněte a poté ji vypněte.

- ❑ Abyste zamezili hromadění prachu a jiných nečistot v tiskárně, zavřete před uskladněním tiskárny všechny kryty. Pokud nebudete tiskárnu používat delší dobu, přikryjte ji antistatickou látkou nebo jiným krytem. Trysky tiskové hlavy jsou velmi malé a dostane-li se na tiskovou hlavu jemný prach, mohou se snadno ucpat a nemusí být možné tisknout správně.
- ❑ Při teplotách nižších než -10°C může dojít k závadě na hlavici tisku. Pokud je pravděpodobné, že teplota prostředí v místnosti nebo teplota během přepravy klesne na -10°C nebo níže, je třeba odčerpat inkoust. [☞ „Manipulace při přepravě/zanechání tiskárny v prostředí s teplotou -10°C nebo nižší“ na str. 232](#)

Poznámky k manipulaci s inkoustovými kazetami

Při manipulaci s inkoustovými kazetami mějte na paměti následující body, zajistíte tak udržení dobré kvality tisku.

- ❑ Inkoustové kazety zabalené s tiskárnou jsou částečně používány během počátečního nastavení. Aby bylo možné tisknout ve vysoké kvalitě, je tisková hlava v tiskárně plně naplněná inkoustem. Tento jednorázový proces spotřebovává určité množství inkoustu, a proto tyto kazety mohou ve srovnání s následujícími inkoustovými kazetami tisknout méně stránek.
- ❑ Doporučujeme skladovat inkoustové kazety při pokojové teplotě mimo přímé sluneční světlo a spotřebovat je do data spotřeby vytištěného na obalu.
- ❑ Pro zajištění dobrých výsledků doporučujeme spotřebovat veškerý inkoust v kazetě do 1 roku od instalace.
- ❑ Inkoustové kazety, které byly delší dobu skladovány při nízkých teplotách, je potřeba nechat alespoň čtyři hodiny stát, aby se vrátily na pokojovou teplotu.
- ❑ Nedotýkejte se integrovaných čipů na inkoustových kazetách. Mohlo by dojít k tomu, že nebudete moci správně tisknout. [☞ „Výměna inkoustových kazet“ na str. 189](#)
- ❑ Vložte inkoustové kazety do všech slotů. Pokud je některá z pozic prázdná, nelze tisknout.
- ❑ Nenechávejte tiskárnu bez instalovaných inkoustových kazet. Inkoust v tiskárně může vyschnout a zabrání jí tisknout očekávaným způsobem. Ponechte inkoustové kazety ve všech pozicích, a to i když tiskárnu nepoužíváte.
- ❑ Na integrovaném čipu jsou uloženy údaje o množství inkoustu a další data, takže je možné použít kazety po vyjmutí a nahrazení.
- ❑ Aby se předešlo zanesení nečistot do otvoru pro dávkování inkoustu, inkoustové kazety správně uskladněte. Otvor pro dávkování inkoustu obsahuje uvnitř ventil, a proto jej není třeba zakrývat.

Úvod

- ❑ Vyjmuté inkoustové kazety mohou mít okolo otvoru pro dávkování inkoustu inkoust, a proto dbejte při vyjímání kazet na to, abyste na okolní části nezanесли inkoust.
- ❑ Aby byla zachována kvalita tiskové hlavy, tato tiskárna zastaví tisk před úplným spotřebováním inkoustových kazet.
- ❑ Ačkoli inkoustové kazety mohou obsahovat recyklované materiály, nemá to vliv na funkci ani výkonnost tiskárny.
- ❑ Tiskové kazety nerozebírejte ani nerenovujte. Mohlo by dojít k tomu, že nebudete moci správně tisknout.
- ❑ Zabraňte pádu inkoustové kazety na zem nebo jejímu silnému nárazu. Inkoust může unikat z kazety.
- ❑ Směs barevných inkoustů může být použita k tisku v černé barvě, v závislosti na typu papíru a nastavení kvality tisku, a to dokonce i pro černobílý tisk a tisk ve stupních šedi.

Poznámky k manipulaci s papírem

Při manipulaci a skladování papíru mějte na paměti následující body. Není-li papír v dobrém stavu, může dojít ke snížení kvality tisku.

Zkontrolujte dokumentaci dodávanou s jednotlivými typy papírů.

Poznámky k manipulaci

- ❑ Speciální média od společnosti Epson používejte při běžných pokojových podmínkách (teplota 15 až 25°C, vlhkost 40 až 60 %).
- ❑ Papír nepřekládejte a dávejte pozor, abyste nepoškrábali jeho povrch.
- ❑ Nedotýkejte se tiskové strany papíru holými rukama. Vlhkost a mastnota z vašich rukou může ovlivnit kvalitu tisku.
- ❑ Při manipulaci s papírem ho držte za okraje. Doporučujeme používat bavlněné rukavice.

- ❑ Změny teploty a vlhkosti mohou způsobit zvlnění nebo stočení papíru. Zkontrolujte následující body.
 - ❑ Papír do tiskárny vkládejte přímo před tiskem.
 - ❑ Nepožívejte zvlněný nebo deformovaný papír. U role papíru uřízněte zvlněné nebo zakřivené části a pak papír znovu vložte. V případě samostatných listů použijte nový papír.
- ❑ Papír nevlhčete.
- ❑ Obal od papíru nevyhazujte, abyste jej mohli použít k jeho skladování.
- ❑ Papír neskladujte na místech, která jsou vystavena přímému slunečnímu záření, nadměrnému teplu nebo vlhkosti.
- ❑ Samostatné listy po otevření balení ponechte v jejich původním obalu a uchovávejte je na rovném povrchu.
- ❑ Nepoužívaný nekonečný papír vyjměte z tiskárny. Správně jej přeвиňte zpět, a poté uložte v původním obalu, v němž byl nekonečný papír dodán. Ponecháte-li nekonečný papír delší dobu v tiskárně, jeho kvalita se může zhoršit.

Poznámky k manipulaci s potištěným papírem

Abyste zajistili vysoce kvalitní tiskové výsledky s dlouhou životností, mějte na paměti následující body.

- ❑ Potištěný povrch neotírejte ani po něm neškrábejte. V opačném případě může dojít k oloupání inkoustu.
- ❑ Nedotýkejte se povrchu tisku. Inkoust se může odtrhnout.
- ❑ Před překládáním stohovaných výtisků se ujistěte, že jsou zcela suché; v opačném případě může v místě dotyku barev dojít k jejich změně (zanechání šmouhy). Jsou-li okamžitě odděleny a usušeny, tyto šmouhy zmizí; pokud však odděleny nejsou, zůstanou na výtisku.
- ❑ Vložíte-li výtisky do alba dříve, než zcela uschnou, mohou se rozmazat.
- ❑ Výtisky nesušte vysoušečem.

Úvod

- ❑ Zabraňte přístupu přímého slunečního světla k tiskům.
- ❑ Abyste předešli zkreslení barev během vystavování nebo skladování výtisků, postupujte podle pokynů uvedených v dokumentaci k danému papíru.

Poznámka:

Výtisky a fotografie většinou působením světla a různých složek atmosféry během času vyblednou (změní barvu). Tato skutečnost se týká i speciálních médií od společnosti Epson. Při správném způsobu skladování lze však míru zkreslení barev minimalizovat.

- ❑ Podrobné informace o nakládání s papírem po tisku naleznete v dokumentaci dodané spolu se speciálními médii Epson.
- ❑ Barvy fotografií, plakátů a dalších tiskovin vypadají za různých světelných podmínek (při různých světelných zdrojích*) různě. Barvy výtisků z této tiskárny se mohou při různých světelných zdrojích rovněž lišit.
* Mezi světelné zdroje patří sluneční světlo, světlo vydávané zářivkami, světlo vydávané běžnými žárovkami a další typy.

Úspora energie

Tiskárna vstupuje do režimu spánku nebo se automaticky vypne, pokud během stanovené doby nedojde k žádným operacím. Můžete nastavit čas, po jehož uplynutí se řízení spotřeby použije. Každé zvýšení bude mít vliv na energetickou efektivitu produktu. Před provedením jakékoliv změny prosím vezměte v úvahu životní prostředí.

Režim spánku

Když nedojde k žádné chybě, není obdržena žádná tisková úloha a není provedena žádná operace z ovládacího panelu či jiná operace, tiskárna přejde do režimu spánku. Když tiskárna přejde do režimu spánku, displej ovládacího panelu, vnitřní motory a další díly se vypnou, aby se snížila spotřeba energie.

Režim spánku se ukončí, pokud tiskárna přijme tiskovou úlohu nebo pokud se dotknete obrazovky na ovládacím panelu.

Můžete nastavit dobu, po kterou tiskárna bude přecházet do režimu spánku. Při výchozím nastavení přejde tiskárna do režimu spánku, pokud není provedena žádná operace po dobu 15 minut. Čas, po který tiskárna přechází do režimu spánku, lze změnit v nabídce **Basic Settings**.

 „General Settings — Basic Settings“ na str. 145

Poznámka:

Po přechodu tiskárny do režimu spánku zhasne displej ovládacího panelu jako při vypnutí napájení, ale kontrolka  zůstane rozsvícená.

Power Off Timer

Tato funkce automaticky vypne tiskárnu, pokud se neobjeví žádná chyba, pokud nebudou přijaty žádné tiskové úlohy a pokud během určitého časového období nebudou provedeny žádné operace na ovládacím panelu nebo jiné operace.

Výchozí nastavení se v závislosti na modelu liší následovně.

- ❑ SC-T5400/SC-T5400M/SC-T3400/SC-T3400N/
SC-T5480/SC-T5480M/SC-T3480N
Nastaveno na **8h**.
- ❑ SC-T5460/SC-T5460M/SC-T3460/SC-T3460N/
SC-T5430/SC-T5430M/SC-T3430
Nastaveno na **Off**.

Nastavení časovače vypnutí Power Off Timer lze změnit v nabídce Basic Settings.

 „General Settings — Basic Settings“ na str. 145

Informace o softwaru

Informace o softwaru

Poskytnutý software

V následující tabulce je uveden dodávaný software.





Dodávaný softwarový disk obsahuje software pro Windows. Pokud používáte Mac nebo počítač bez diskové jednotky, stáhněte software z <http://epson.sn> a poté jej nainstalujte.

Podrobné informace o různých programech naleznete v online nápovědě jednotlivých softwarů nebo v příručce *Příručka správce* (online návod).

Poznámka:

Pohodlný software kompatibilní s touto tiskárnou je představen na webových stránkách společnosti Epson. Zkontrolujte prosím informace z následujícího odkazu.

<http://www.epson.com>

Název softwaru	Funkce
Ovladač tiskárny	Nainstalujte ovladač tiskárny, abyste mohli plně využívat funkce této tiskárny při tisku.  „Tisk pomocí ovladače tiskárny z počítače“ na str. 49
EPSON Software Updater	Software, který kontroluje, zda jsou k dispozici nějaké informace o aktualizaci; pokud je k dispozici nějaká aktualizace, pak budete upozorněni a bude nainstalován příslušný software. Tato funkce umožňuje aktualizovat firmware a již nainstalovaný software tiskárny.  „Aktualizace softwaru nebo instalace dalšího softwaru“ na str. 28
LFP Print Plug-In for Office (pouze systém Windows)	Toto je plug-in software pro aplikace sady Microsoft Office (Word, Excel a PowerPoint). Po instalaci tohoto plug-inu se zobrazí položky lišty v aplikacích sady Office, které umožňují rychlý přístup k tisku na vodorovném a svislém banneru a ke zvětšenému tisku. Instalace může být provedena výběrem na obrazovce Additional Installation (Dodatečná instalace) při instalaci softwaru. Instalaci můžete také provést později pomocí EPSON Software Updater. Podporované verze společnosti Microsoft jsou uvedeny níže. Office 2003/Office 2007/Office 2010/Office 2013/Office 2016
Epson Edge Dashboard*	Pohodlný software pro správu více tiskáren. Umožňuje potvrzení v seznamu stavu tiskáren registrovaných pro monitorování. Dále také umožňuje jednoduché zkopírování vlastních nastavení papíru nakonfigurovaných na jedné tiskárně pro konfiguraci více jiných tiskáren.  „Jak začít“ na str. 27  „Ukončení“ na str. 27

Informace o softwaru

Název softwaru	Funkce
EpsonNet Config	<p>Software pro konfiguraci počátečních nastavení sítě nebo pro hromadné změny nastavení sítě při instalaci nebo přemístování tiskáren a skenerů společnosti Epson.</p> <p>EpsonNet Config se neinstaluje automaticky. Stáhněte si jej z webových stránek společnosti Epson a v případě potřeby jej nainstalujte.</p> <p>http://www.epson.com</p> <p>V systému Windows můžete software nainstalovat z následující složky na dodávaném softwarovém disku.</p> <p>\\Network\EpsonNetConfig</p> <p> <i>Příručka správce</i></p>

* Stáhněte si software z internetu a nainstalujte jej. Připojte počítač k internetu a nainstalujte jej.

Vestavěný software v tiskárně

Následující software je předinstalován v tiskárně. Spusťte jej a použijte jej z webového prohlížeče prostřednictvím sítě.

Název softwaru	Funkce
Web Config	<p>Nastavení zabezpečení sítě lze konfigurovat pomocí Web Config. Tento software také obsahuje funkci upozornění na chyby tiskárny a další problémy.</p> <p> <i>„Jak používat Web Config“ na str. 26</i></p>

Informace o softwaru

Jak používat Web Config

Tato část popisuje, jak nastartovat software, a poskytuje přehled jeho funkcí.

Jak začít

Spusťte software pomocí webového prohlížeče v počítači nebo pomocí smart zařízení, které je připojeno ke stejné síti jako tiskárna.

- 1 Zkontrolujte IP adresu tiskárny.

Dotkněte se  na domovské obrazovce, vyberte připojenou síť a zkontrolujte IP adresu.

Poznámka:

Adresu IP lze také zkontrolovat po vytisknutí zprávy o kontrole připojení k síti. Zprávu lze vytisknout dotykem na následujících položkách v pořadí od domovské obrazovky.

Settings — General Settings — Network Settings — Connection Check

- 2 V počítači nebo na smart zařízení připojeném k tiskárně pomocí sítě spusťte webový prohlížeč.

- 3 Zadejte adresu IP tiskárny do adresního řádku webového prohlížeče a stiskněte tlačítko **Enter** nebo **Return**.

Formát:

IPv4: `http://IP adresa tiskárny/`

IPv6: `http://[IP adresa tiskárny]/`

Příklad:

IPv4: `http://192.168.100.201/`

IPv6: `http://[2001:db8::1000:1]/`

Ukončení

Zavřete webový prohlížeč.

Shrnutí funkcí

Tato část popisuje hlavní funkce Web Config. Další podrobnosti najdete v *Příručka správce*.



Hlavní funkce

- Zkontrolujte stav tiskárny, například zbývajících množství inkoustu.
- Zkontrolujte a aktualizujte verzi firmwaru tiskárny.
- Konfigurujte síťové nastavení tiskárny a proveďte pokročilá nastavení zabezpečení, například komunikace SSL/TLS, filtrování protokolu IPsec/IP a IEEE 802.1X, což nelze nakonfigurovat pouze s tiskárnou.
- Upravte vlastní nastavení papíru a exportujte a importujte nastavení. Vlastní nastavení papíru registrované v postupu **Settings — General Settings — Printer Settings — Custom Paper Setting** v tiskárně lze změnit i exportovat do souboru a poté importovat (registrovat) na jinou tiskárnu. To je výhodné, když instalujete více tiskáren a chcete pro ně používat společná vlastní nastavení papíru.
- Můžete tisknout jednoduše výběrem souboru, který chcete vytisknout, a jeho odesláním do tiskárny. (Pouze SC-T5400M Series)
 „Přímý tisk přes web (nahrávání a tisk) (pouze SC-T5400M Series)“ na str. 101

Jak používat Epson Edge Dashboard

Jak začít

Epson Edge Dashboard je webová aplikace, která je umístěna na počítači. Aplikace Epson Edge Dashboard se automaticky spustí po spuštění počítače a zůstane spuštěná.

1 Obrazovku zobrazíte následujícím způsobem.

Windows

Z Taskbar (Hlavního panelu) na ploše systému Windows klikněte na ikonu **Epson Edge Dashboard** a vyberte **Show Epson Edge Dashboard**.



Nebo klikněte z nabídky **Start** na možnost **All apps (Aplikace)** (nebo **All Programs (Programy)**) — **Epson Software** — **Epson Edge Dashboard**.

Mac

Z nabídky plochy klikněte na ikonu **Epson Edge Dashboard** a vyberte **Show Epson Edge Dashboard**.



2 Zobrazí se obrazovka Epson Edge Dashboard.

Další podrobnosti najdete v nápovědě aplikace Epson Edge Dashboard.

Ukončení

Zavřením webového prohlížeče zavřete obrazovku aplikace Epson Edge Dashboard. Jelikož je aplikace Epson Edge Dashboard rezidentní software na počítači, její chod se neukončí.

Informace o softwaru

Aktualizace softwaru nebo instalace dalšího softwaru

Pokud instalujete software během nastavení, jak je popsáno v *Instalační příručka*, bude instalován Epson Software Updater. Epson Software Updater umožňuje aktualizovat firmware a již nainstalovaný software v počítači a také nainstalovat další software kompatibilní s tiskárnou.

Poznámka:

Software je aktualizován podle potřeby pro větší pohodlí a robustnější funkčnost. Doporučujeme nastavení s doručováním aktuálních oznámení s Epson Software Updater a s aktualizacemi softwaru co nejdříve po oznámení.

Zkontrolujte dostupnost aktualizací a aktualizacího softwaru

- 1 Zkontrolujte, zda jsou počítač a tiskárna v následujících stavech.
 - Počítač je připojen k Internetu.
 - Tiskárna a počítač mohou spolu komunikovat.

- 2 Start Epson Software Updater.
 - Windows
Zobrazte seznam všech programů a klikněte na Epson Software Updater ve složce Epson Software.

Poznámka:

- Pokud na klávesnici stisknete klávesu Windows (klávesa s označením loga systému Windows) a potom do vyhledávacího pole zobrazeného okna zadáte název softwaru, okamžitě se zobrazí příslušný software.
- Software lze také spustit kliknutím na ikonu tiskárny na hlavním panelu pracovní plochy a výběrem možnosti **Software Update (Aktualizace softwaru)**.

- Mac

Vyberte postup **Go (Přejít na)** — **Applications (Aplikace)** — **Epson Software** — **EPSON Software Updater**.

- 3 Vyberte software nebo návody, které chcete aktualizovat, a poté je aktualizujte.

Postupujte podle pokynů na obrazovce.

! Důležité:

Během aktualizace nevypínejte počítač nebo tiskárnu.

Poznámka:

Software, který není v seznamu uveden, nelze aktualizovat pomocí aplikace Epson Software Updater. Zkontrolujte nejnovější verze softwaru na webových stránkách společnosti Epson.

Vezměte prosím na vědomí, že pokud používáte systém Windows Server OS, nemůžete aktualizovat ani instalovat software pomocí Epson Software Updater. Stáhněte si software z webu společnosti Epson.

<http://www.epson.com>

Přicházející zprávy o aktualizacích

Windows

- 1 Start Epson Software Updater.
- 2 Klikněte na **Auto update settings (Nastavení automatické aktualizace)**.
- 3 Zvolte interval pro provádění kontrola aktualizace v poli **Interval to Check (Interval vyhledávání)** na tiskárně; poté klikněte na **OK**.

Mac

Tento software je nastaven ve výchozím nastavení tak, aby byly prováděny kontroly a poskytována upozornění na aktualizace každých 30 dnů.

Informace o softwaru

Odstalace softwaru

Windows

! Důležité:

- Musíte se přihlásit pomocí účtu Správce.
- Pokud je požadováno heslo nebo potvrzení správce, zadejte heslo a pokračujte v operaci.

- 1 Vypněte tiskárnu a odpojte kabel rozhraní.
- 2 Uzavřete všechny aplikace na vašem počítači.
- 3 Přejděte do složky **Control Panel (Ovládací panely)** a z kategorie **Programs (Programy)** klepněte na možnost **Uninstall a program (Odstalovat program)**.



- 4 Vyberte software, který chcete odstranit, a potom klikněte na možnost **Uninstall/Change (Odstalovat nebo změnit)** (nebo **Change/Remove (Změnit nebo odebrat)/Add/Remove (Přidat nebo odebrat)**).

Můžete odstranit ovladač tiskárny a EPSON Status Monitor 3, a to pomocí volby **EPSON SC-XXXXX Printer Uninstall (Odstalovací program tiskárny EPSON SC-XXXXX)**.

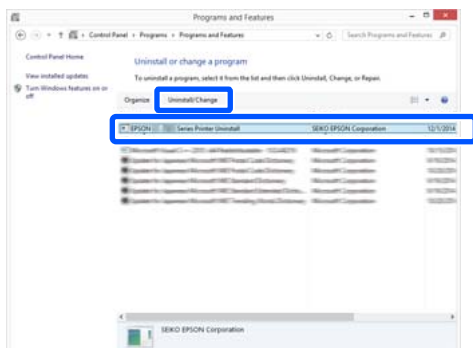

- 5 Vyberte ikonu tiskárny a klikněte na tlačítko **OK**.



- 6 Pokračujte podle pokynů na obrazovce. Po zobrazení potvrzovací zprávy o odstranění klepněte na tlačítko **Yes (Ano)**.

Pokud opakovaně instalujete ovladač tiskárny, restartujte počítač.

Mac

Před opětovnou instalací nebo upgradem ovladače tiskárny nebo jiného softwaru je třeba nejprve následujícím způsobem odstalovat daný software.

Ovladač tiskárny

Použijte „Uninstaller“.

Stahování programu pro odstalování

Stáhněte si software „Uninstaller“ z webu společnosti Epson.

<http://www.epson.com/>

Použití programu pro odstalování

Postupujte podle pokynů na webu společnosti Epson.

Další software

Chcete-li software odstranit, přetáhněte složku s názvem softwaru ze složky **Applications (Aplikace)** do složky **Trash (Koš)**.

Změna metody síťového připojení

Změna metody síťového připojení

Tiskárnu lze připojit ke kabelovému LAN nebo k bezdrátovému LAN. Dále tato funkce podporuje Wi-Fi Direct (jednoduchý AP), který umožňuje inteligentnímu zařízení nebo jinému zařízení přímé bezdrátové připojení k tiskárně i v případě, že není k dispozici žádná kabelová síť LAN nebo bezdrátová síť LAN.

Tiskárnu nelze připojit ke kabelovému LAN a bezdrátovému LAN současně. Připojení Wi-Fi Direct je možné bez ohledu na připojení tiskárny k síti.

Tato kapitola popisuje postupy přepínání mezi metodami.

Poznámka:

Viz Příručka správce (online návod) — podrobnosti k síťovému nastavení.

Přepnutí na kabelové LAN

- 1 Poklepejte na  na Domácí obrazovce.

Poznámka:

Tvar a barva ikony se mohou lišit v závislosti na stavu připojení.

 „Operace na domovské obrazovce“ na str. 15

- 2 Klepněte na položku **Description**.
- 3 Klepněte na **Wired LAN Connection Method**.
- 4 Poklepejte na **Start Setup**.

Je zahájen proces vypnutí bezdrátového připojení LAN s přístupovými body. Počkejte, dokud se nezobrazí zpráva **The Wi-Fi connection is disabled...**

- 5 Propojte router a tiskárnu pomocí kabelu LAN. Lokalizaci portu tiskárny LAN proveďte podle následujícího návodu.

 „Strana (pravá strana)“ na str. 13

Přepnutí na bezdrátové LAN

Požaduje se SSID (název sítě) a heslo přístupového bodu, ke kterému má být tiskárna připojena. Proveďte potvrzení předem. Tiskárnu lze připojit k bezdrátovému LAN, přičemž je LAN kabel stále připojen.

Poznámka:

Pokud váš přístupový bod podporuje systém WPS (Wi-Fi chráněné nastavení), může být tiskárna připojena pomocí **Push Button Setup (WPS)** nebo **PIN Code Setup (WPS)**, bez použití SSID a hesla.

 „General Settings — Network Settings“ na str. 159

- 1 Poklepejte na  na Domácí obrazovce.

Poznámka:

Tvar a barva ikony se mohou lišit v závislosti na stavu připojení.

 „Operace na domovské obrazovce“ na str. 15

- 2 Klepněte na **Router**.
- 3 Poklepejte na **Start Setup**.
Zobrazí se podrobnosti ke stavu kabelového připojení LAN.
- 4 Klepněte na možnost **Change to Wi-Fi connection.**, zkontrolujte zobrazenou zprávu a klepněte na **Yes**.
- 5 Klepněte na **Wi-Fi Setup Wizard**.
- 6 Vyberte požadované SSID.
Pokud se požadované SSID nezobrazí, klepněte na **Search Again** a aktualizujte seznam. Pokud se stále nezobrazí, klepněte na **Enter Manually** a zadejte SSID přímo.

Změna metody síťového připojení

7 Klepněte na **Enter Password** a zadejte heslo.

Poznámka:

- Při zadávání hesla rozlišujte velká a malá písmena.
- Pokud bylo SSID zadáno přímo, nastavte **Password na Available**, před zadáním hesla.

8 Po dokončení zadání klepněte na **OK**.

9 Zkontrolujte nastavení a poté klepněte na **Start Setup**.

10 Klepněte na **OK** a ukončete postup.

Pokud se připojení nezdaří, zvolte **Print Check Report** a vytiskněte zprávu o kontrole síťového připojení. Ve zprávě můžete zkontrolovat opatření.

11 Zavřete obrazovku Network Connection Settings.

Přímé bezdrátové připojení (Wi-Fi Direct)

Přímé spojení s tiskárnou lze provést dočasně, například když tiskárna není připojena k síti nebo když nemáte oprávnění k přihlášení k síti.

Funkce Wi-Fi Direct je ve výchozím nastavení vypnuta. Následující odstavce popisují postup od zapnutí funkce Wi-Fi Direct až po připojení.

Poznámka:

K tiskárně mohou být současně připojena až čtyři inteligentní zařízení nebo počítače. Pokud jsou již připojena čtyři tato zařízení a chcete připojit ještě další zařízení, musíte nejprve odpojit jedno z již připojených zařízení.

1 Poklepejte na  na Domácí obrazovce.

Poznámka:

Tvar a barva ikony se mohou lišit v závislosti na stavu připojení.

 „Operace na domovské obrazovce“ na str. 15

2 Klepněte na **Wi-Fi Direct**.

Pokud je již funkce Wi-Fi Direct zapnuta, zobrazí se síť (SSID), heslo, počet připojených zařízení atd. Pokračujte ke kroku 5.

Poznámka:

Pokud jsou některá ze zobrazených sítí (SSID), název zařízení a dalších součástí pouze částečně viditelné, protože jsou oříznuty na pravém okraji obrazovky, dotkněte se příslušné položky a zobrazte celou hodnotu nastavení.

3 Poklepejte na **Start Setup**.

4 Poklepejte na **Start Setup**.

Funkce Wi-Fi Direct je zapnuta a zobrazí se síť (SSID) a heslo.

5 Otevřete obrazovku s nastavením Wi-Fi na zařízení, k němuž chcete připojit tiskárnu; vyberte SSID zobrazené na obrazovce tiskárny a zadejte heslo ve stavu, v jakém se zobrazilo na obrazovce.

6 Po zapojení klepněte na **Close** a ukončete postup.

7 Klepněte na **Close** na obrazovce tiskárny a uzavřete obrazovku pro nastavení síťového připojení.

Po instalaci ovládače tiskárny na připojeném zařízení můžete tisknout pomocí tohoto ovládače.

Poznámka:

Po vynutí napájení tiskárny budou veškerá připojení se zařízeními odpojena. Pokud je chcete znovu připojit po zapnutí tiskárny proveďte postup znovu od kroku 1.

Vkládání a nastavení papíru

Vkládání a nastavení papíru

 „Podporovaný komerčně dostupný papír“ na str. 226

Poznámky u vkládání papíru

Upozornění:

Nevyhlazujte okraje papíru rukama. Okraje papíru jsou tenké a ostré a mohly by způsobit zranění.

Nevkládejte nekonečný papír s nerovnoměrnými pravými a levými okraji

Vkládání role papíru s nerovnými pravými a levými okraji může vést k problémům při podávání papíru nebo může při tisku docházet k zatáčení papíru. Převíjení papíru můžete provést tak, aby byly okraje rovné před použitím nekonečného papíru nebo bez problémů s použitím nekonečného papíru.

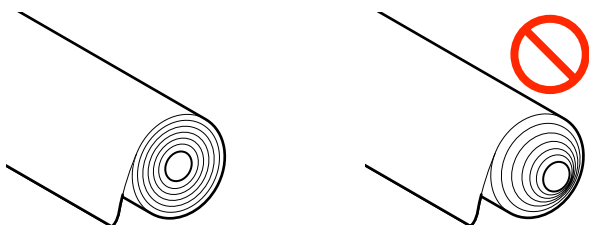

Nevkládejte zkroucený papír

Vkládání zkrouceného papíru může vést k uvíznutí papíru nebo ke zhoršení kvality tisku. Před použitím papír narovnejte, a to tak, že jej ohnete opačným směrem; případně můžete také použít bezproblémový papír.

Nepodporovaný papír

Nepoužívejte papír, který je potrháný, zvlněný, ustřížený, složený, příliš silný, příliš tenký nebo papír s nálepkou. Mohlo by dojít k uvíznutí papíru nebo znečištění tisku. Přečtěte si následující informace o papíru podporovaném touto tiskárnou.

 „Tabulka speciálních médií společnosti Epson“ na str. 222

Vkládání a nastavení papíru

Pozice při vkládání papíru

Vložit je možné nekonečný papír a samostatné listy. Dále jsou uvedeny informace o papíru, který lze použít v této tiskárně.

 „Podporovaná média“ na str. 222

Roll Paper

Můžete vkládat nekonečný papír s šířkou od 254 mm až do maximální šířky.

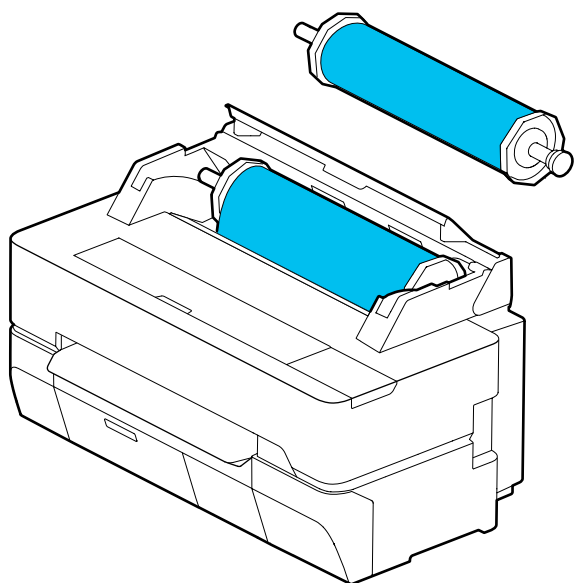

Cut Sheet (1 sheet)

Můžete vložit jeden list papíru s formátem od A4 až do maximální šířky.

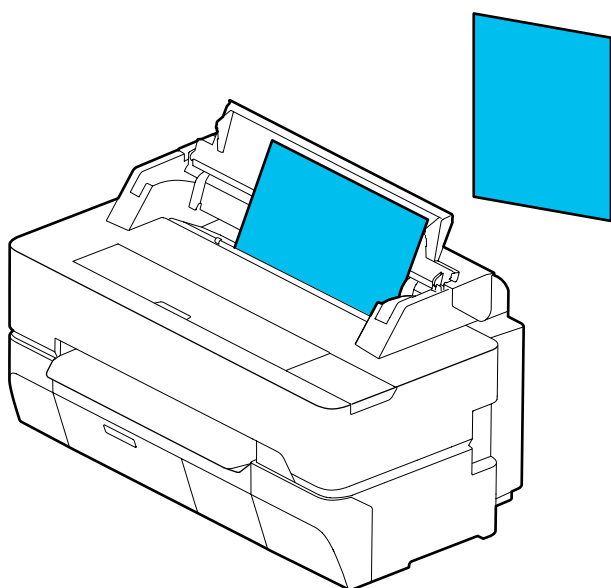

Poznámka:

Slot pro Roll Paper a Cut Sheet (1 sheet) je tentýž. Do slotu vložte jeden z těchto typů.

Vkládání a vytahování nekonečného papíru

Umístěte nekonečný papír na příslušné vřeteno a poté vložte celou jednotku do tiskárny.

Při výměně papíru nejprve vytáhněte vložený papír.

 „Odebírání nekonečného papíru“ na str. 38

 „Odstranění řezaného listu (1 list)“ na str. 41

Dodaný nástavec se používá pouze při vkládání nekonečného papíru na 3palcové cívce.

Důležité:

Tiskárna podporuje obyčejný papír pouze pro 3palcové cívky. Společnost Epson nemůže garantovat kvalitu podávání a tisku pro 3palcové cívky s jiným, než obyčejným papírem.

Zavádění nekonečného papíru

Poznámka:

Můžete vkládat papír a zároveň sledovat postup na obrazovce. Chcete-li sledovat postup na obrazovce, klepněte na pole Informace o nekonečném papíru na Domácí obrazovce.

Vkládání a nastavení papíru

- 1** Zkontrolujte, zda se na Domácí obrazovce zobrazí informace „Load paper.“, a poté otevřete kryt jednotky pro odšťihávání listů a nekonečného papíru.

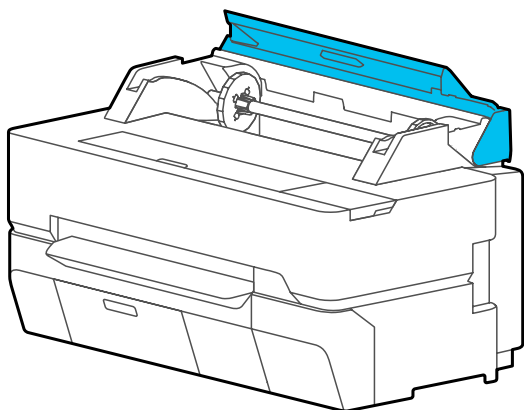
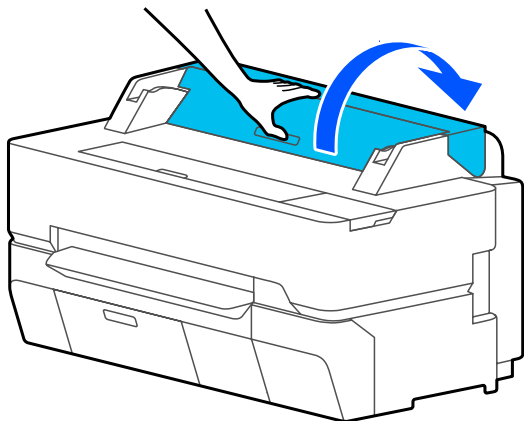

- 2** Vytáhněte vložené vřeteno.

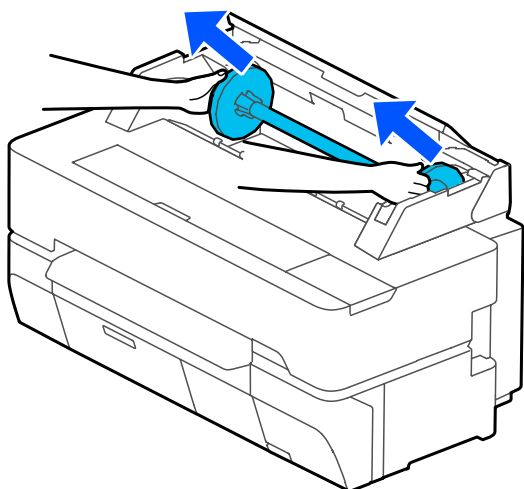

- 3** Z vřetene vytáhněte transparentní obrubu.

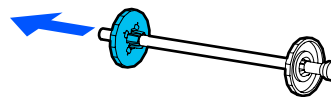

- 4** Připevněte nebo odstraňte nastavce v souladu s velikostí cívky nekonečného papíru.

2palcová cívka

Nastavce nejsou nutné. Sejměte nastavce z obrub, pokud jsou na nich nasazeny.

Nastavec odstraní se po zatlačení dvou jazýčků na obrubě směrem ven.

Po sejmutí nastavce z černé obruby odstraňte nastavec z vřetene.

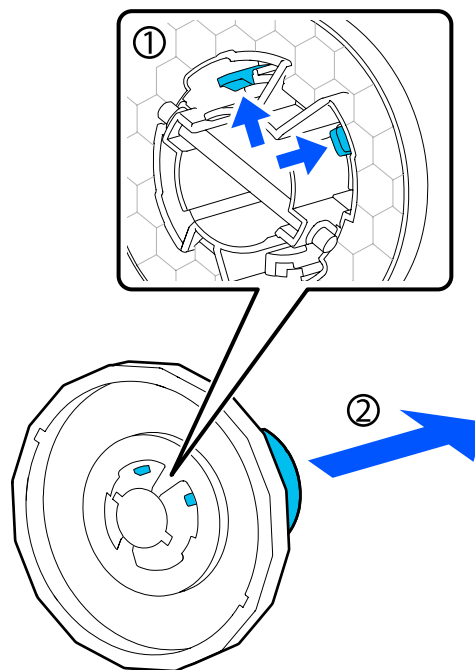

Vkládání a nastavení papíru

3palcová cívka

Připevněte nástavce na obě obruby. Vyrovnějte značky trojúhelníku na obrubě se značkami na nástavci a zatlačte dovnitř, až se jazýčky zajistí.

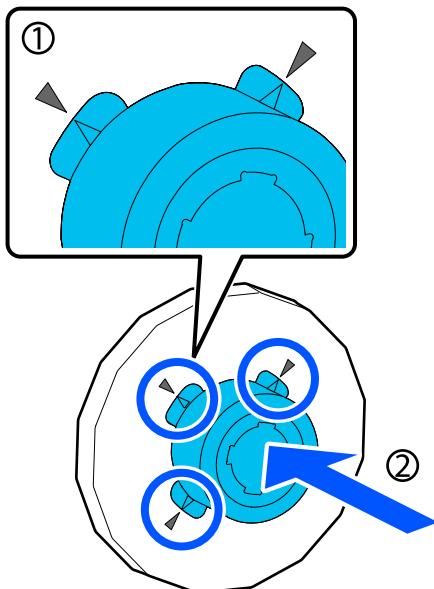

- 5** Položte nekonečný papír na rovný povrch a poté vložte vřeteno.

Když je černá obruba na pravé straně, vyrovnějte nekonečný papír tak, aby byl vedoucí okraj umístěn tak, jak je uvedeno na obrázku.

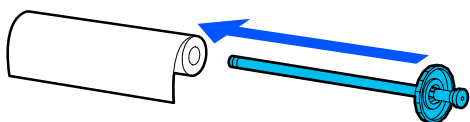

- 6** Tlačte na obrubu nekonečného papíru, dokud nebude žádná mezera mezi obrubou a nekonečným papírem.

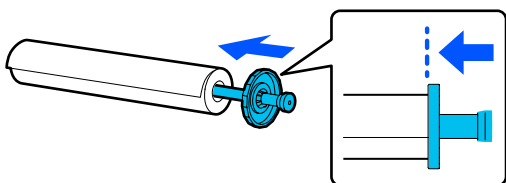

- 7** Připojte transparentní obrubu a tlačte na obrubu nekonečného papíru, dokud nebude žádná mezera mezi obrubou a nekonečným papírem.

Pokud jsou mezi obrubami na obou koncích a nekonečným papírem mezery, může dojít k zešikmení papíru a chybě tisku.

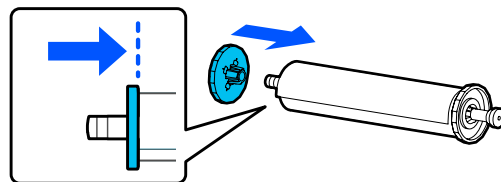

- 8** Natočte černou obrubu vřetena napravo a vložte vřeteno do drážek na levé a pravé straně.

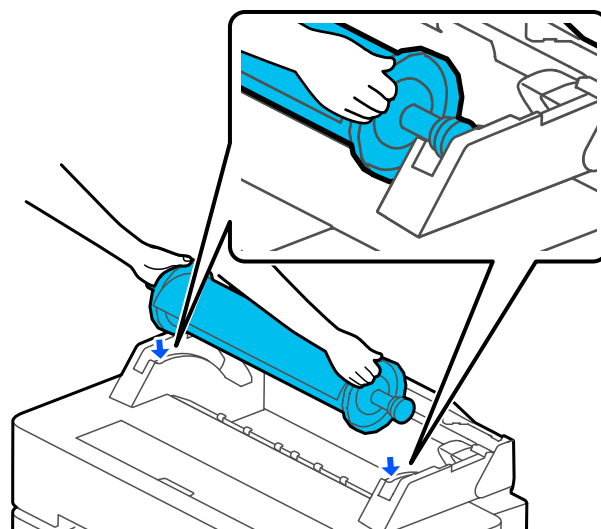

- 9** Zasuňte vřeteno podél kolejniček a vložte oba konce vřetene do držáků vřetene.

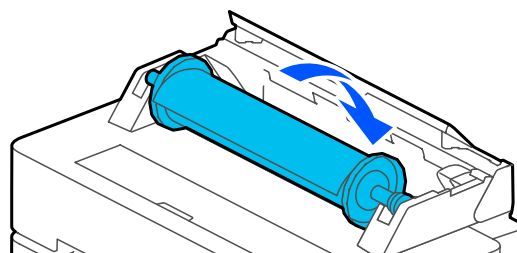

Vkládání a nastavení papíru

- 10** Zkontrolujte, zda není vedoucí okraj nekonečného papíru ohnutý; poté vložte tento papír do příslušného slotu, musí být slyšet pípnutí.

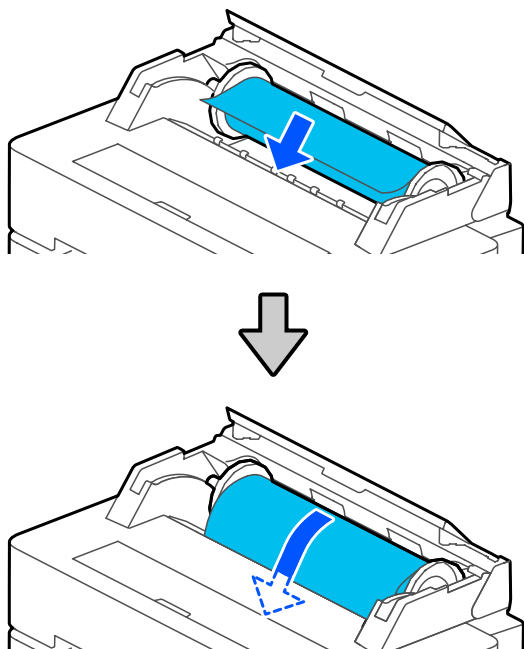

! **Důležité:**

Papír vložte do slotu rovně. Vložení našikmo způsobí chybu nebo uvíznutí papíru.

Poznámka:

Pokud není vedoucí okraj nekonečného papíru v horizontální poloze nebo pokud není čistě oříznut, bude toto oříznutí provedeno automaticky po dokončení vkládání. Nicméně, papír nebude oříznut, pokud je funkce **Auto Cut** nastavena v pozici **Off**.

- 11** Uzavřete kryt pro roli papíru a kryt pro odstřihávání listů.

- 12** Na příslušné obrazovce nastavte typ papíru, který rozměrově odpovídá vloženému papíru; poté nastavte správu pro zbývající množství, v případě potřeby.

Pokud je na nekonečném papíru vytištěn čárový kód s informacemi o papíru

Jakmile je papír zavedený, dojde k automatickému přečtení čárového kódu a poté se automaticky nastaví typ média a zbývající množství nekonečného papíru. Tisk lze zahájit, jakmile se na obrazovce zobrazí **Ready**.

Pokud není na nekonečném papíru vytištěn čárový kód s informacemi o papíru

Přečtěte si následující informace.

 „Pro nekonečný papír“ na str. 42

- 13** U SC-T5400 Series a SC-T3400 Series zkontrolujte, zda je otevřený košík pro papír, který je připojen ke stojanu.

Poznámka:

Před tiskem bannerů nebo jiných dokumentů přesahujících rozměry koše na papír zavřete tento koš. Doporučujeme uchopit papír oběma rukama v blízkosti slotu pro vysouvání papíru předtím, než se papír vysouvá z tiskárny dotkne podlahy, a lehce ho přidržovat až do dokončení tisku.

Řezání nekonečného papíru

Automatický řez

Funkce Auto Cut je nastavena na On ve výchozím nastavení tiskárny. Pokud je systém v pozici On, bude nekonečný papír řezán automaticky v následujících časových intervalech.

- Pokud není vedoucí hrana detekována jako horizontální
Po vložení nekonečného papíru bude proveden přímý řez část vedoucího okraje.
- Po dokončení tisku jedné strany
Nekonečný papír bude oříznut před zahájením tisku další strany.

Vkládání a nastavení papíru

Pokud chcete ořezávat každou stranu nebo pokud chcete oříznout papír v požadované pozici, přečtete si následující postup.

Řezání po Poslední vytištěné stránce nebo v Požadované pozici

Vypněte automatické řezání na ovladači tiskárny; proveďte tisk a poté také oříznutí; použijte nabídku **Feed/Cut Paper**, po dokončení tisku.

- 1 Vyberte **Off (Vypnuto)** ve volbě **Advanced (Upřesnit) — Roll Paper Option (Možnost nekonečného papíru) — Auto Cut (Automatické odstrížení)** u ovladače tiskárny a potom proveďte tisk.

Nechte zapnutí nastavení automatického ořezu na tiskárně.

Poznámka:

- Nastavení automatického ořezu na ovladači tiskárny má prioritu před nastavením tiskárny. Nastavení automatického ořezu na ovladači tiskárny je resetováno na výchozí nastavení v pozici **Normal Cut (Normální odstrížení)**, když se aplikace uzavírá.
- Pro vypnutí automatického ořezu pro režim tisku v HP-GL/2, při kopírování velkých formátů nebo přímém tisku z USB flash disku vypněte automatické nastavení ořezu na tiskárně. Poklepejte na Informační oblast pro nekonečný papír — **Advanced Media Setting — Auto Cut — Off** v Domácí obrazovce. Změna v nastavení se uloží ve formě nastavení aktuálně zvoleného typu papíru.



- 2 Po dokončení tisku poklepejte na informační oblast role papíru — **Feed/ Cut Paper** na Domovské obrazovce tiskárny.

Pro řezání a podávání papíru použijte tlačítka na obrazovce.

Při řezání ve výchozí pozici tiskárny (ihned za spodním okrajem)

Klepněte na klávesu  (Cut). Papír se ořízne a vedoucí hrana se vrátí k vyčkávací pozici tisku.

Při řezání v požadované pozici

- 1 Se zavřeným předním krytem při pohledu do tiskárny stiskněte a podržte tlačítko  (Forward) nebo  (Backward); pozice, kterou chcete řezat, se musí dostat k pozici tečkované čáry na obrázku.

Pozice pro řezání nemůže být nastavena dále dovnitř než pouze ke spodnímu okraji.

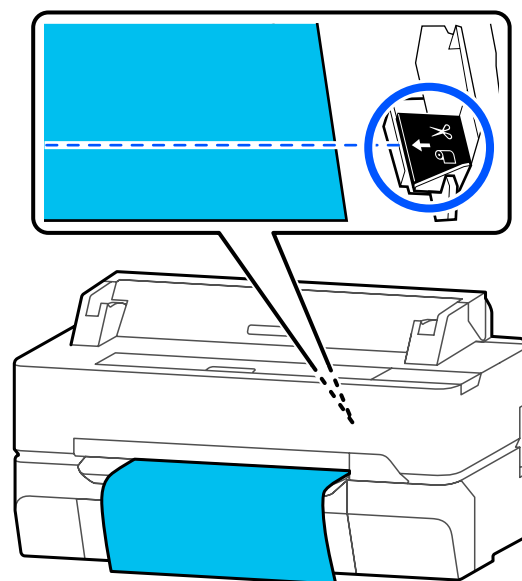

- 2 Klepněte na klávesu  (Cut).

Papír je oříznut.

Poznámka:

Pokud je délka **A** na obrázku kratší než následující délka, bude papír podáván automaticky, dokud nebude dosaženo požadované délky v době řezání.

- Obyčejný papír nebo pauzovací papír: 100 mm
- Fotografický papír nebo potažený papír: 80 mm
- Syntetický papír nebo další silné papíry: 60 mm

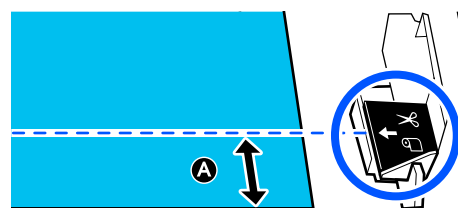

Vkládání a nastavení papíru

Řezání komerčně dostupných syntetických nebo plátňových papírů nůžkami

Pokud používáte komerčně dostupný papír, který nelze čistě ořezat pomocí řezačky na tiskárně, vytiskněte linky řezu a ořízněte papír nůžkami.

! Důležité:

- Pod provádění ořezávání komerčně dostupných syntetických nebo plátňových papírů se zabudovanou řezačkou, může dojít k poškození řezačky nebo zkrácení její životnosti. Pokud používáte tento druh papíru, ořežte papír nůžkami, podle popisu v následujícím postupu.
- Nepoužívejte řezačku. Mohlo by dojít k poškození tiskárny.

- 1** Vypněte nastavení automatického ořezu a poté můžete tisknout.

Pro tisk linek řezu vypněte nastavení automatického ořezu na tiskárně. Pokud tisknete pomocí ovladače tiskárny, vypněte také nastavení tohoto ovladače.



- Nastavení tiskárny
Oblast pro informace o nekonečném papíru — **Advanced Media Setting** — **Auto Cut** — **Off** z Domácí obrazovky.
- Nastavení ovladače tiskárny
Advanced (Upřesnit) — **Roll Paper Option (Možnost nekonečného papíru)** — **Auto Cut (Automatické odstřížení)** — **Off (Vypnuto)**

- 2** Po dokončení tisku poklepejte na informační oblast role papíru — **Feed/ Cut Paper** na Domovské obrazovce tiskárny.

- 3** Používejte tlačítka zobrazená na obrazovce.
Při tisku linek řezu ve výchozí pozici tiskárny (ihned za spodním okrajem)

Klepněte na klávesu ✂ (Cut). Objeví se obrazovka pro výběr mezi vytahováním a linkami pro vytahování tisku.

Při tisku linek řezu v požadované pozici

Se zavřeným předním krytem při pohledu do tiskárny stiskněte a podržte tlačítko  (Forward) nebo  (Backward); pozice linek řezu, které chcete vytisknout, se musí dostat k pozici tečkované čáry na obrázku.

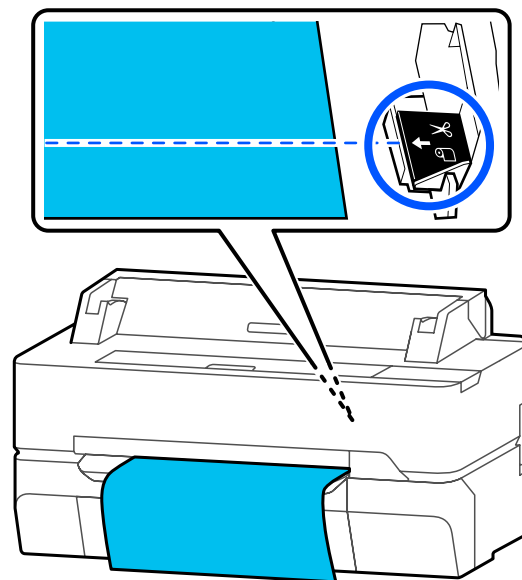

Linky řezu nelze tisknout dále dovnitř než pouze ke spodnímu okraji. Po posunu papíru se dotkněte ikony ✂ (Cut). Objeví se obrazovka pro výběr mezi vytahováním a linkami pro vytahování tisku.

- 4** Dotkněte se ikony **Print Cutting Guideline**.
Linky pro ořez jsou vytištěny a papír je vysunut automaticky do pozice, kde může být snadno zastřižen nůžkami.

- 5** Nůžkami ořízněte papír podél čar pro ořez a poté se dotkněte pole **Done**.

Papír se navine a vedoucí hrana se vrátí k vyčkávací pozici tisku.

Odebírání nekonečného papíru

V této části je popsáno, jakým způsobem je možné vyjmout a uskladnit nekonečný papír po dokončení tisku.

Válce mohou zanechat otisk na nekonečném papíru pokud ponecháte papír v tiskárně. Papír se může zvlnit nebo deformovat kvůli vlhkosti, což vede k problémům s podáváním papíru, uvíznutí papíru nebo ke zhoršené kvalitě tisku.

Vkládání a nastavení papíru

Papír doporučujeme vracet do původního balení a uchovávat ho ve vodorovné poloze. Z obalu ho vytahujte pouze těsně před tiskem.

- 1 Na Domovské obrazovce se dotkněte informační oblasti pro nekonečný papír — **Remove**.

Papír se znovu navine a bude vysunut ven.

Pokud je funkce Manage Remaining Amount nastavena na hodnotu On, před převinutím se automaticky vytiskne čárový kód.

Poznámka:

Pokud není tištěný papír ořezán a zůstává v tiskárně, objeví se potvrzovací obrazovka.

*Klepněte na **Cut** a ořízněte papír ve výchozí pozici, nebo klepněte na **Print Cutting Guideline** a vytiskněte linky pro řezání ve výchozí pozici.*

*Pokud chcete změnit pozici řezu nebo provést oříznutí podle linek v pozici tisku na požadovanou polohu, stisknutím tlačítka **Close** stornujte zprávu a změňte pozici v nabídce **Feed/Cut Paper**.*

*Další podrobnosti najdete v následujících částech.
👉 „Řezání nekonečného papíru“ na str. 36*

- 2 Otevřete kryt jednotky pro odstřihávání listů a nekonečného papíru.

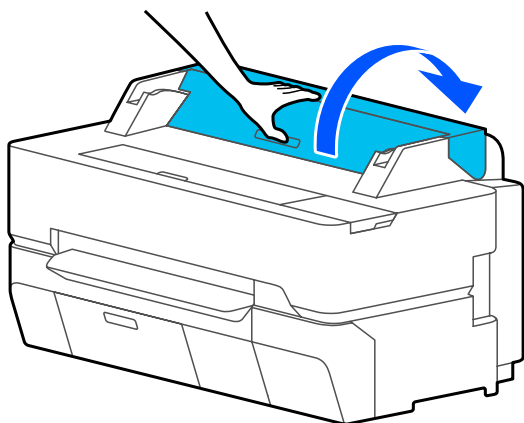

- 3 Držte obruby na obou koncích vřetene a odstraňte vřeteno z příslušného držáku.

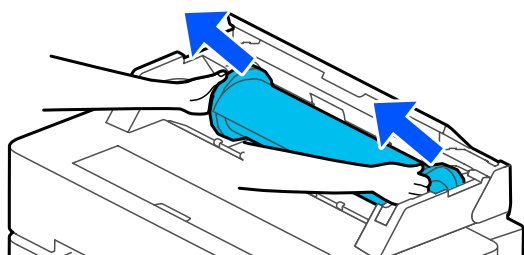

- 4 Z vřetene vytáhněte transparentní obrubu.

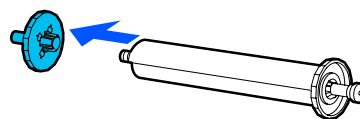

- 5 Odstraňte vřeteno z nekonečného papíru.

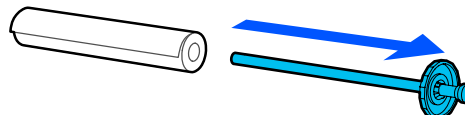

! Důležité:

Nekonečný papír opatrně přeвиňte zpět a uskladněte jej v původním obalu.

- 6 Připojte transparentní obrubu k vřetenu a vraťte vřeteno do tiskárny.

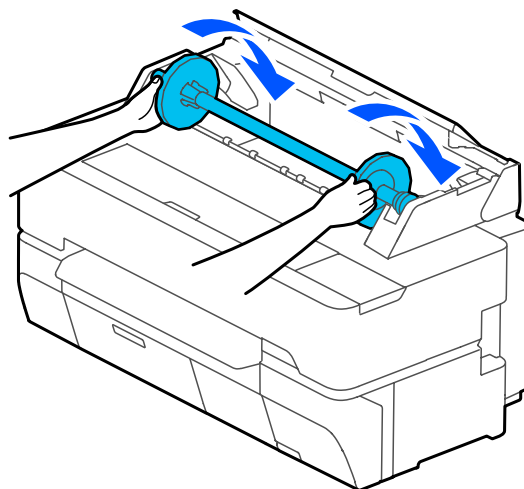

- 7 Uzavřete kryt pro roli papíru a kryt pro odstřihávání listů.

Vkládání a nastavení papíru

Vkládání a vytahování Cut Sheet (1 sheet)

Vkládání Cut Sheet (1 sheet)

Po vložení nekonečného papíru jednotku vytáhněte.

☞ „Odebírání nekonečného papíru“ na str. 38

Poznámka:

Můžete vkládat papír a zároveň sledovat postup na obrazovce. Chcete-li sledovat postup na obrazovce, dotkněte se na Domovské obrazovce pole **Paper Setting — Cut Sheet(1 sheet)**.

- 1 Zkontrolujte, zda se na Domácí obrazovce zobrazí informace „Load paper.“ poté otevřete kryt jednotky pro odšťihávání listů.

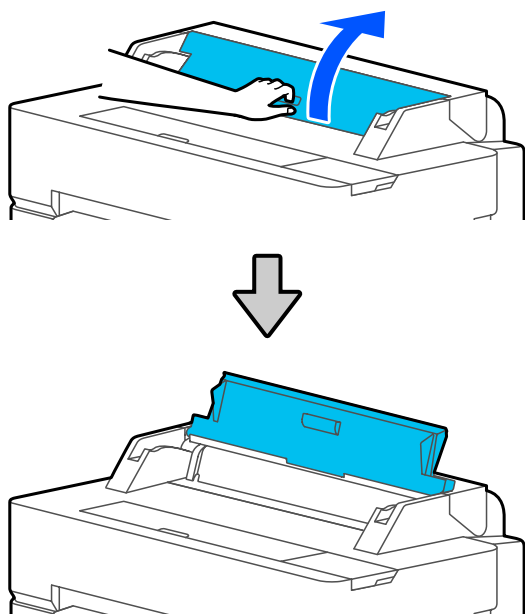

- 2 Vložte list papíru tiskovou stranou směrem vzhůru, vyrovnejte jeho pravou hranu s vodičkem vpravo a zasuňte jej dolů.

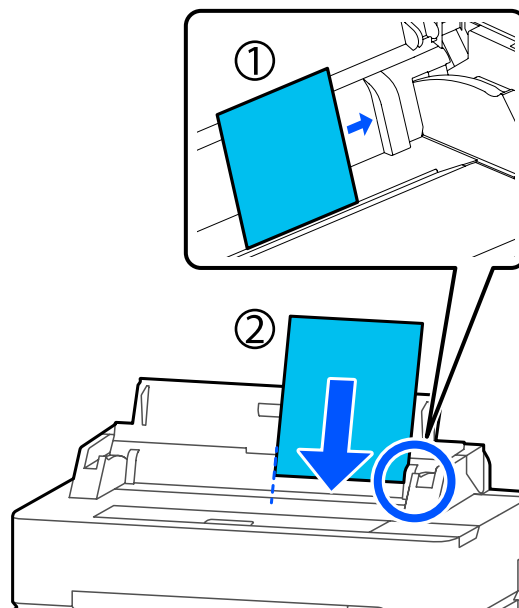

! Důležité:

Vkládejte veškerý papír orientovaný na výšku. Vložení papíru orientovaného na šířku by mohlo způsobit zhoršení kvality tisku.

- 3 Vložte vedoucí okraj papíru přímo do slotu; musí se ozvat pípnutí.

! Důležité:

Papír vložte do slotu rovně. Vložení našikmo způsobí chybu nebo uvíznutí papíru.

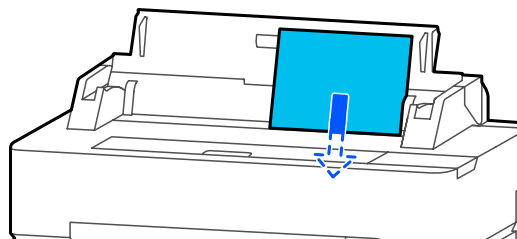

Zobrazí se dialogové okno k potvrzení, že papír není vložený našikmo.

Vkládání a nastavení papíru

- 4** Pokud je papír vložený rovně, dotkněte se tlačítka **OK**. Chcete-li znovu vložit papír, dotkněte se tlačítka **Cancel**.

Po stisknutí tlačítka **Cancel** vložte papír znovu počínaje krokem 2.
- 5** Na zobrazené obrazovce nastavte typ a velikost papíru; hodnoty musejí odpovídat vloženému papíru.

Pokud nenastavíte příslušný typ papíru, může dojít k potížím s kvalitou tisku. Další informace o typech a velikostech papíru naleznete v následujících odstavcích.

☞ „Pro Cut Sheet (1 sheet)“ na str. 43
- 6** U SC-T5400 Series a SC-T3400 Series zkontrolujte, zda je otevřený košík pro papír, který je připojen ke stojanu.

Odstranění řezaného listu (1 list)

Chcete-li vyjmout samostatný list, který je zaveden, ale nebyl použit, vysuňte jej pomocí dále popsánoho postupu.

- 1** Na Domovské obrazovce se dotkněte tlačítka **Paper Setting — Cut Sheet (1 sheet) — Remove**.

Zahájí se operace vysunutí papíru.
- 2** Rukama přidržujte hrany papíru, dotkněte se tlačítka **OK** na obrazovce a vytáhněte papír směrem k sobě.

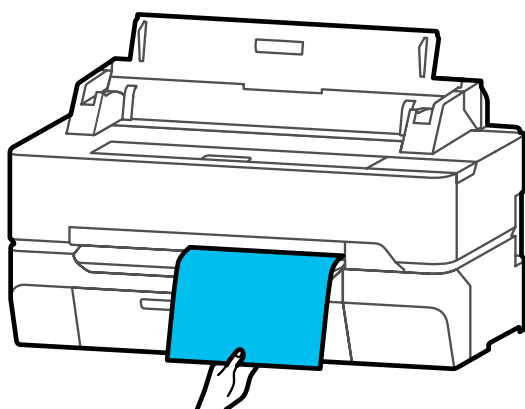

Vkládání a nastavení papíru

Nastavení vkládaného papíru

Pro nekonečný papír

Po vložení nekonečného papíru proveďte konfiguraci následujícího nastavení.

Nastavení Paper Type

Toto je nejdůležitější nastavení pro dosažení optimálních výsledků tisku. Není-li nastaven typ papíru, který odpovídá vloženému papíru, dojde k zvrásnění, odřeninám, nerovnoměrnému zbarvení a dalším potížím.

Nastavení Manage Remaining Amount

Když je vybrána hodnota On parametru Manage Remaining Amount, tiskárna sleduje následující údaje o nekonečném papíru.

- Zobrazení zbývajících množství nekonečného papíru
Tato položka zobrazuje přibližné zbývající množství papíru v rolích na Domovské obrazovce tiskárny a na obrazovce ovladače tiskárny. Dále se upozornění zobrazuje také v případě nízkého stavu zbývajících množství.
- Správa zbývajících množství při výměně nekonečného papíru
V čárovém kódu vytištěném na nekonečném papíru jsou zaznamenána následující nastavení. Zbývající množství nekonečného papíru, hodnota zvolená pro upozornění na zbývající papír a typ papíru.

Čárový kód se automaticky vytiskne na konec nekonečného papíru při jeho převinutí zpět. Při příštím použití nekonečného papíru se čárový kód automaticky přečte a nastavení se upraví, čímž se zvyšuje efektivita při používání více rolí nekonečného papíru.

V závislosti na papíru se však může stát, že tiskárna nenačte čárový kód.

Jak nastavit

- 1 Aktuálně nastavený typ papíru se zobrazuje na obrazovce po vložení nekonečného papíru.

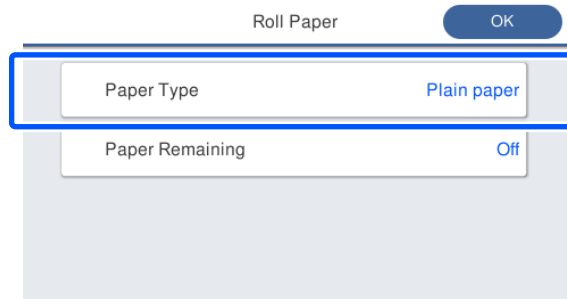

Při změně Paper Type

Pokračujte ke kroku 2.

Nastavení Paper Remaining bez změny Paper Type

Pokračujte ke kroku 5.

Pokud neměníte ani jednu z těchto položek,

Klepněte na **OK**. Tisk lze zahájit, jakmile se na obrazovce zobrazí **Ready**.

Poznámka:

Nastavení se potvrdí, pokud na výše uvedené obrazovce nejsou prováděny žádné operace po dobu 90 sekund. Pokud chcete změnit nastavení později, poklepejte na oblast Informace o nekonečném papíru — **Change Paper Type** na Domácí obrazovce a poté proveďte konfiguraci nastavení.

- 2 Klepněte na **Paper Type**.

Objeví se následující obrazovka pro výběr typu papíru.

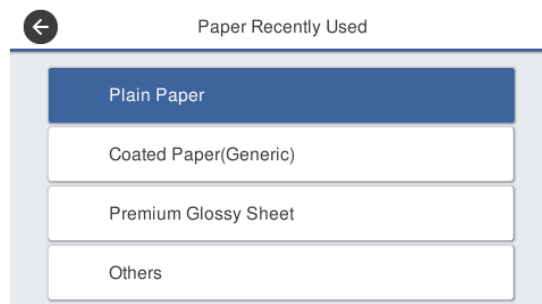

Vkládání a nastavení papíru

Poznámka:

Poslední tři typy papíru se zobrazí vedle položek **Others**.

- 3** Zvolte typ papíru, který je vhodný pro vložený nekonečný papír.

Speciální média Epson

Vyberte stejný název produktu, jaký je uveden na balení s papírem.

Komerčně dostupný papír, který není od společnosti Epson

Vyberte z následujících komerčně dostupných typů papíru.

- Plain paper
- Coated Paper (Generic)
- Photo Paper (Generic)
- Tracing Paper
- Tracing Paper <LowDuty>
- Matte Film

Chcete-li vybrat typ papíru, který se nezobrazuje na obrazovce, klepněte na položku **Others**.

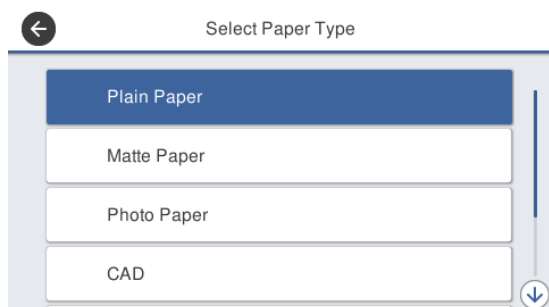

Vyberte kategorii a vyberte cílový typ papíru.

Poznámka:

Když postupujete dolů na obrazovce pro výběr kategorie, objeví se volba **Custom Paper**. Pro volbu vlastního papíru, který již byl registrován, klepněte na volbu **Custom Paper**.

- 4** Po zvolení typu papíru se obrazovka vrátí na obrazovku uvedenou v kroku 1.

Pokud chcete nastavit správu zbývajících množství, dotkněte se pole **OK**.

- 5** Klepněte na **Paper Remaining**.

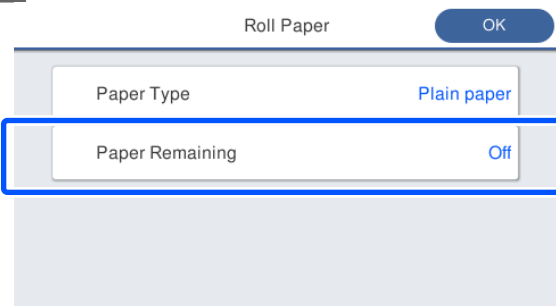

- 6** Poklepejte na **Setup**.

Nastavení se změní na **On**, poté se zapnou funkce **Remaining Amount** a **Remaining Alert**. Poklepejte na jednotlivé funkce a zadejte hodnoty následovně.

- Remaining Amount: Celková délka nekonečného papíru (viz návod dodávaný v balení s nekonečným papírem)
- Remaining Alert: Hodnota zbývajících množství, která představuje časování pro zobrazení upozornění o zbývajícím množství.

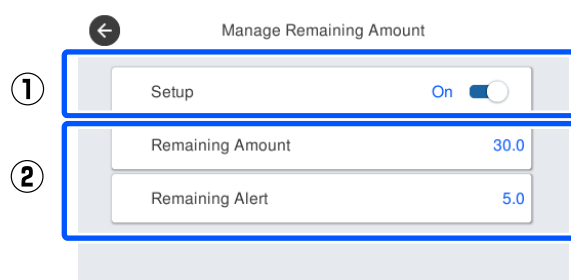

Poznámka:

Na obrazovce s klávesnicí pro zadávání numerických hodnot zadejte čísla, která zahrnují číslo na prvním desetinném místě. Pokud například chcete zadat hodnotu 5 m, klepněte na [5] a [0].

- 7** Klepněte na **←** ve vrchní levé části obrazovky a poté se vraťte na obrazovku kroku 5; nakonec poklepejte na **OK**.

Tisk lze zahájit, jakmile se na obrazovce zobrazí **Ready**.

Pro Cut Sheet (1 sheet)

Po vložení samostatných listů papíru proveďte konfiguraci následujících nastavení.

Vkládání a nastavení papíru

Nastavení Paper Type

Toto je nejdůležitější nastavení pro dosažení optimálních výsledků tisku. Není-li nastaven typ papíru, který odpovídá vloženému papíru, dojde k zvrásnění, odřeninám, nerovnoměrnému zbarvení a dalším potížím.

Nastavení Paper Size

Velikost papíru není automaticky detekována. Nastavte velikost vkládaného papíru.

Jak nastavit

- 1 Aktuálně nastavený typ papíru se zobrazuje na obrazovce po vložení řezaného listu.

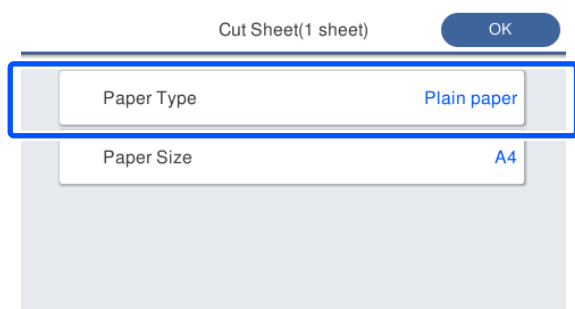

Při změně Paper Type

Pokračujte ke kroku 2.

Při změně Paper Size bez změny Paper Type

Pokračujte ke kroku 4.

Pokud neměníte ani jednu z těchto položek,

Klepněte na **OK**. Tisk lze zahájit, jakmile se na obrazovce zobrazí **Ready**.

Poznámka:

Nastavení se potvrdí, pokud na výše uvedené obrazovce nejsou prováděny žádné operace po dobu 90 sekund. Pokud chcete změnit nastavení později, poklepejte na následující pole na Domácí obrazovce a poté proveďte konfiguraci nastavení.

Paper Setting — Cut Sheet(1 sheet) — Change Paper Type/Paper Size

- 2 Klepněte na **Paper Type**.

Objeví se následující obrazovka pro výběr typu papíru.

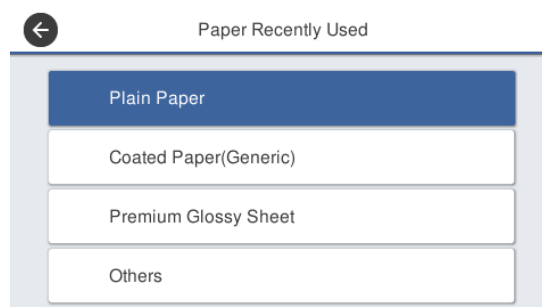

Poznámka:

Poslední tři typy papíru se zobrazí vedle položek **Others**.

- 3 Zvolte typ papíru, který je vhodný pro vkládaný papír.

Speciální média Epson

Vyberte stejný název produktu, jaký je uveden na balení s papírem.

Komerčně dostupný papír, který není od společnosti Epson

Vyberte z následujících komerčně dostupných typů papíru.

- Plain paper
- Coated Paper (Generic)
- Photo Paper (Generic)
- Tracing Paper
- Tracing Paper <LowDuty>
- Matte Film

Chcete-li vybrat typ papíru, který se nezobrazuje na obrazovce, klepněte na položku **Others**.

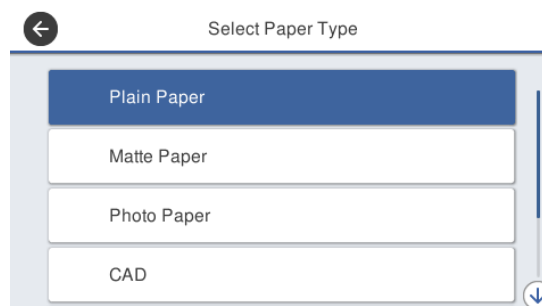

Vkládání a nastavení papíru

Vyberte kategorii a vyberte cílový typ papíru.
Po potvrzení typu papíru se obrazovka vrátí na obrazovku uvedenou v kroku 1.

Poznámka:

Když postupujete dolů na obrazovce pro výběr kategorie, objeví se volba **Custom Paper**. Pro volbu vlastního papíru, který již byl registrován, klepněte na volbu **Custom Paper**.

4

Klepněte na **Paper Size**.

Pokud nehodláte měnit velikost papíru, klepněte na **OK**.

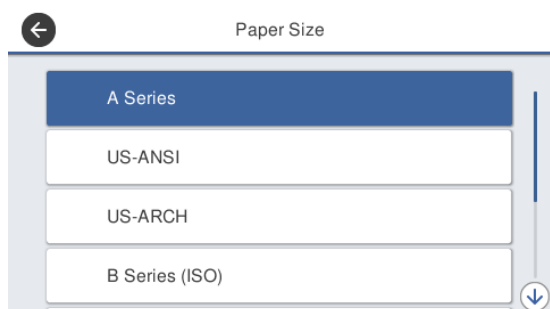

Vyberte kategorii a vyberte velikost cílového papíru.

Poznámka:

Nastavení nestandardní velikosti

U každé nestandardní velikosti klepněte na pole **User-Defined** na konci seznamu a potom zadejte šířku a délku papíru.

Na obrazovce s klávesnicí pro zadávání numerických hodnot zadejte čísla, která zahrnují číslo na prvním desetinném místě. Pokud například chcete zadat hodnotu 5 m, klepněte na [5] a [0].

5

Když se znovu objeví obrazovka kroku 1, poklepejte na **OK**.

Tisk lze zahájit, jakmile se na obrazovce zobrazí **Ready**.

Vkládání a nastavení papíru

Optimalizace nastavení papíru (Media Adjust)

Volba Media Adjust má tři hlavní typy.

- Easy Adjustment
- Paper Feed Adjust
- Print Head Alignment

Funkci Easy Adjustment proveďte v následujících případech.

- Výsledky tisku obsahují pruhy (horizontální proužkování nebo nerovnoměrné barvy)
- Zdvojené vodící linky, zkroucené písmo nebo zrnitý tisk
- Při registraci s vlastním nastavením papíru



Poznámka:

Nastavení papíru registrovaného s vlastním nastavením.

Při použití nekonečného papíru a samostatných listů se optimální nastavení papíru liší, i když jsou typy papíru zcela stejné. Při registraci nekonečného papíru a samostatného listu se stejným typem papíru upravte nastavení každého z nich. Další informace o vlastním nastavení papíru naleznete v následující nabídce Custom Paper Setting.





 „General Settings — Printer Settings“ na str. 147

Avšak pokud je možné specifikovat problém s výsledky tisku, proveďte následující seřízení v souladu se situací.

- Pokud výsledky tisku obsahují pruhy (horizontální proužkování nebo nerovnoměrné barvy):
Proveďte **Paper Feed Adjust — Auto**
 „Paper Feed Adjust (Auto)“ na str. 47
- V případě zdvojených vodících linek, zkrouceného písma nebo zrnitého tisku:
Proveďte **Print Head Alignment — Auto**
 „Print Head Alignment (Auto)“ na str. 47

Obrazce pro seřízení obou typů problémů jsou během tisku načteny snímačem, který automaticky zaregistruje optimální hodnotu seřízení do tiskárny.

Poznámky k úpravám

- Správně vložte papír, který vyžaduje úpravu, a poté vyberte typ papíru, který odpovídá vloženému papíru.
- Pokud je použit papír s viditelnými nerovnostmi, vráskami, vlnami, záhyby nebo ohyby, nebude pravděpodobně možné provést správné nastavení. Ořízněte zkroucené, zvlněné nebo složené sekce.
- Ujistěte se, zda do vnitřku tiskárny neproniká venkovní světlo (přímý sluneční svit atd.). Pokud k tomu dojde, nemusí být tiskárna schopna správně načíst obrazec pro seřízení. Pokud do vnitřku tiskárny proniká světlo a automatické seřízení není možné, proveďte ruční seřízení.
 „Výsledek tisku neodpovídá vašemu očekávání“ na str. 199
- Automatické seřízení není možné pro transparentní nebo barevná média. Použijte ruční seřízení.
 „Výsledek tisku neodpovídá vašemu očekávání“ na str. 199
- Výsledky seřízení se budou lišit v závislosti na typu papíru.
 „Tabulka speciálních médií společnosti Epson“ na str. 222
 „Příprava na tisk na komerčně dostupný papír“ na str. 228

Easy Adjustment

Obrazce pro seřízení jsou během tisku načteny snímačem, který automaticky zaregistruje optimální hodnotu seřízení do tiskárny. Tato procedura trvá přibližně 5 minut.

Následující obraz poskytuje hodnoty délky o počtu listů papíru pro tisk vzoru nastavení.

- Nekonečný papír: cca 344 mm
- Samostatný list: 1 list pro A3+ nebo větší, 2 listy pro formáty menší než A3+

Vkládání a nastavení papíru

- 1 Poklepejte na následující pole v pořadí od domovské obrazovky.
 - Nekonečný papír
Informační oblast pro nekonečný papír — **Media Adjust**
 - Samostatné listy
Paper Setting — Cut Sheet (1 sheet) — Media Adjust
- 2 Dotkněte se tlačítka **Easy Adjustment — Start**.
Zahájí se tisk obrazců pro seřízení.
Při zobrazení zprávy **Print head alignment complete...** je procedura dokončena.
Výsledky nastavení se ukládají jako nastavení aktuálně vybraného typu papíru.

Poznámka:

Kontrola zanesení trysek tiskové hlavy se provádí automaticky před tiskem nastavení vzoru. Pokud jsou trysky ucpané, začne čištění a vzory nastavení se vytisknou po jeho ukončení.

Pokud se zobrazí chybová zpráva **Auto Adjustment is unable to start because there is a problem with the paper or printing status...** nebo nejsou-li výsledky seřízení uspokojivé, přečtěte si následující kapitolu.

 „Výsledek tisku neodpovídá vašemu očekávání“ na str. 199

Paper Feed Adjust (Auto)

Následující obraz poskytuje hodnoty délky o počtu listů papíru pro tisk vzoru nastavení.

- Nekonečný papír: cca 230 mm
- Samostatný list: 1 list pro A4 nebo větší

- 1 Poklepejte na následující pole v pořadí od domovské obrazovky.
 - Nekonečný papír
Informační oblast pro nekonečný papír — **Media Adjust**
 - Samostatné listy
Paper Setting — Cut Sheet (1 sheet) — Media Adjust

- 2 Stiskněte volbu **Paper Feed Adjust — Auto — Start**.
Zahájí se tisk obrazců pro seřízení.
Při zobrazení zprávy **Print head alignment complete...** je procedura dokončena.
Výsledky nastavení se ukládají jako nastavení aktuálně vybraného typu papíru.

Poznámka:

Kontrola zanesení trysek tiskové hlavy se provádí automaticky před tiskem nastavení vzoru. Pokud jsou trysky ucpané, začne čištění a vzory nastavení se vytisknou po jeho ukončení.

Pokud se zobrazí chybová zpráva **Auto Adjustment is unable to start because there is a problem with the paper or printing status...** nebo nejsou-li výsledky seřízení uspokojivé, přečtěte si následující kapitolu.

 „Výsledek tisku neodpovídá vašemu očekávání“ na str. 199

Print Head Alignment (Auto)

Následující obraz poskytuje hodnoty délky o počtu listů papíru pro tisk vzoru nastavení.

- Nekonečný papír: cca 227 mm
- Samostatný list: 1 list pro A4 nebo větší

- 1 Poklepejte na následující pole v pořadí od domovské obrazovky.
 - Nekonečný papír
Informační oblast pro nekonečný papír — **Media Adjust**
 - Samostatné listy
Paper Setting — Cut Sheet (1 sheet) — Media Adjust
- 2 Stiskněte volbu **Print Head Alignment — Auto — Start**.
Zahájí se tisk obrazců pro seřízení.
Při zobrazení zprávy **Print head alignment complete...** je procedura dokončena.
Výsledky nastavení se ukládají jako nastavení aktuálně vybraného typu papíru.

Vkládání a nastavení papíru

Poznámka:

Kontrola zanesení trysek tiskové hlavy se provádí automaticky před tiskem nastavení vzoru. Pokud jsou trysky ucpané, začne čištění a vzory nastavení se vytisknou po jeho ukončení.

Pokud se zobrazí chybová zpráva **Auto Adjustment is unable to start because there is a problem with the paper or printing status...** nebo nejsou-li výsledky seřízení uspokojivé, přečtěte si následující kapitolu.

 „Výsledek tisku neodpovídá vašemu očekávání“
na str. 199



Tisk pomocí ovladače tiskárny z počítače

Tisk pomocí ovladače tiskárny z počítače

Základní operační postupy (Windows)

Postup tisku

Tato část popisuje základní postup pro tisk různých dat, včetně dat aplikací Word, Excel a PowerPoint v Microsoft Office a PDF v aplikaci Adobe Acrobat, pomocí ovladače tiskárny z počítače.

- 1 Zapněte tiskárnu a vložte papír.
 „Zavádění nekonečného papíru“ na str. 33
 „Vkládání Cut Sheet (1 sheet)“ na str. 40

- 2 Jakmile vytvoříte data v aplikaci, klikněte na položku **Print (Tisk)** v nabídce **File (Soubor)**.

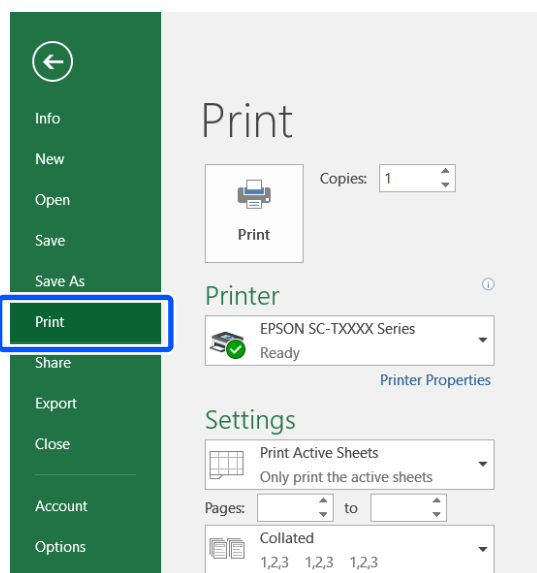

- 3 Vyberte tiskárnu v části **Printer (Tiskárna)** a poté klepněte na položku **Printer Properties (Vlastnosti tiskárny)**.

Zobrazí se dialogové okno ovladače tiskárny.

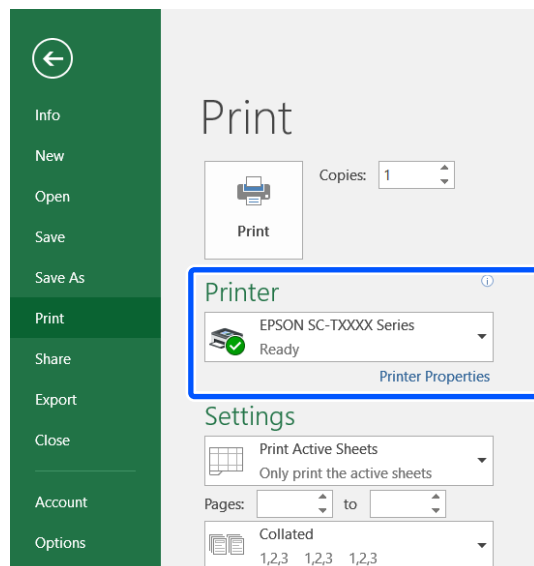

Poznámka:

Při tisku souboru PDF

V dialogovém okně Tisk aplikace Adobe Acrobat vyberte radiální tlačítko **Actual size (Skutečná velikost)** (nebo **Page Scaling: None (Přízpusobení měřítka stránky: žádné)**) a zaškrtněte políčko **Choose paper source by PDF page size (Vybrat zdroj papíru podle velikosti stránky PDF)**. Chcete-li velikost zvětšit nebo zmenšit, nakonfigurujte nastavení v dialogovém okně pro nastavení ovladače tiskárny.

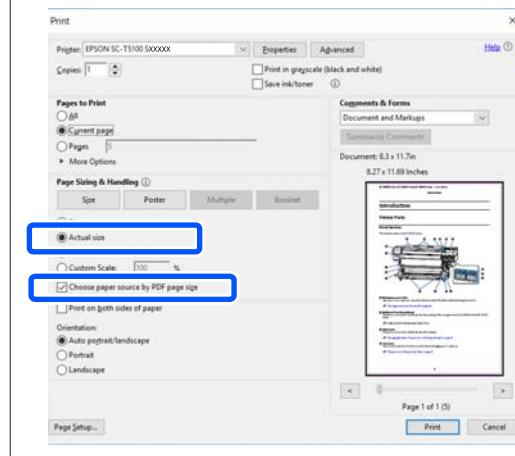

Tisk pomocí ovladače tiskárny z počítače

- 4** Zkontrolujte **Document Size (Velikost papíru)** na kartě Printer Settings (Nastavení tiskárny) u ovladače tiskárny.

Velikost papíru nastavená v aplikaci se zobrazí automaticky. Velikosti papíru (velikosti stránky) u některých aplikací, například u aplikace PowerPoint, se nemusejí zobrazit správně. V takovém případě klepněte na tlačítko **Settings... (Nastavení...)** a zadejte velikost zobrazenou v dialogovém okně Change Paper Size.

Pokud není požadovaná velikost dostupná v rozbalovací nabídce dialogového okna Change Paper Size, klikněte na položku **Custom Paper Size...** a poté nastavte a uložte vlastní velikost.

 „Tisk na nestandardní formáty“ na str. 68

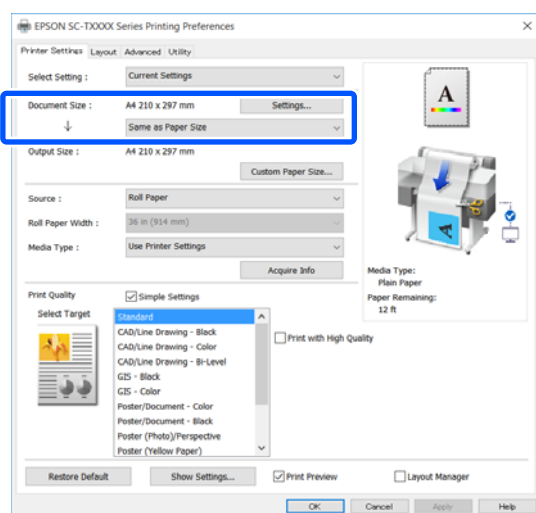

- 5** Nastavte **Output Size**.
Chcete-li velikost zvětšit nebo zmenšit, vyberte v rozevřací nabídce možnost Document Size (Velikost papíru).

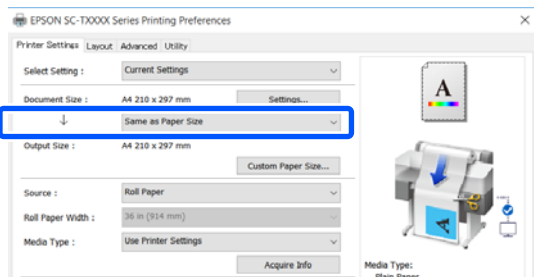

Podrobnější informace o nastavení rozšíření naleznete v následujících odstavcích.

 „Zvětšování kopií a horizontální a vertikální plakáty“ na str. 62

- 6** Zvolte možnost **Source (Zdroj)** a zkontrolujte šířku role papíru (velikost papíru při řezání listu) a typ papíru.

Vyberte mezi Roll Paper (Nekonečný papír) a Sheet (List). Pokud zvolíte zdroj papíru, pro něhož není papír vložen do tiskárny, objeví se .

U voleb Roll Paper Width (Šířka nekonečného papíru) (Paper Size (Velikost papíru) v případě vytahování listu) a Media Type (Typ média) budou automaticky použita nastavení, jež jsou nakonfigurována na ovládacím panelu tiskárny.

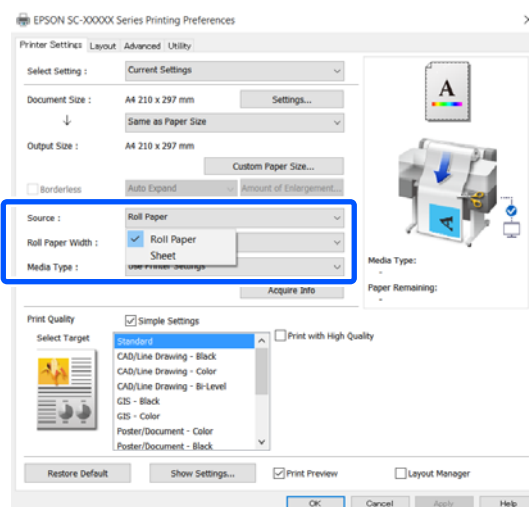
**Poznámka:**

*Pokud je papír vložen nebo změněn po otevření dialogového okna ovladače tiskárny, nebude použito nastavení velikosti papíru a typu papíru nakonfigurované na tiskárně. V tomto případě klikněte na klávesu **Acquire Info** a použijte příslušná nastavení.*

Tisk pomocí ovladače tiskárny z počítače

7 Vyberte možnost **Select Target** v nabídce **Print Quality (Kvalita tisku)**.

Vyberte vhodnou možnost podle typu dokumentu a podle jeho použití.

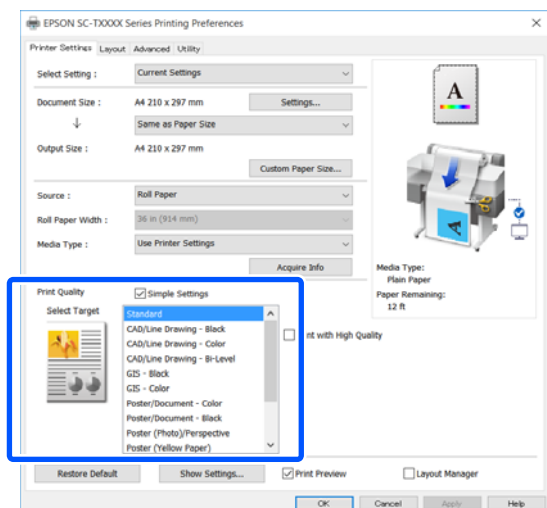

Chcete-li nastavit metodu korekce barev nebo vyvážení barev tak, aby odpovídaly vašim preferencím, zrušte zaškrtnutí políčka **Simple Settings**. Další podrobnosti najdete v následujících částech.

🔗 „Korekce barev a tisk“ na str. 76

8 Zkontrolujte, zda je zaškrtnuto políčko **Print Preview (Náhled)** a klikněte na tlačítko **OK**.

Pokud náhled není nutný, zrušte zaškrtnutí políčka a klikněte na tlačítko **OK**.

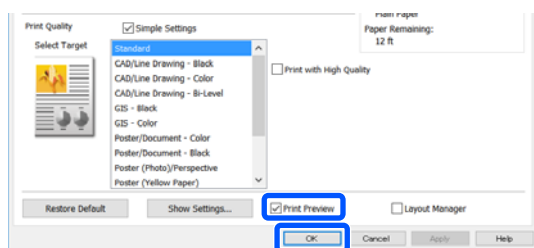
**Poznámka:**

V náhledu tisku můžete zkontrolovat a změnit nastavení tisku při prohlížení obrázku, který má být vytištěn. Při tisku na rolovací nebo velkoplošný papír doporučujeme zkontrolovat náhled.

9 Klikněte na položku **Print (Tisk)** v dialogovém okně Tisk v aplikaci.

Objeví se obrazovka náhledu tisku.

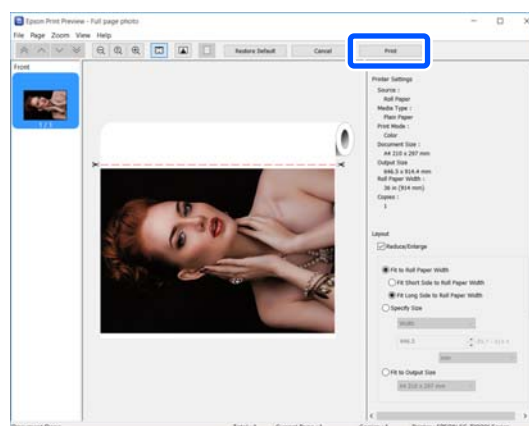
10 Zkontrolujte nastavení tisku na obrazovce náhledu; a pokud není problém, klikněte na **Print (Tisk)** pro spuštění procesu tisku.

Ikony a nabídky v horní části obrazovky náhledu umožňují měnit nastavení zobrazení obrázků. Nastavení tisku můžete změnit pomocí nabídek na pravé straně. Další podrobnosti najdete v **Nápovědě**.

Poznámka:

Podrobnější informace o jednotlivých položkách nastavení naleznete v **nápovědě ovladače tiskárny**. **Nápovědu** můžete zobrazit dvěma způsoby:

- ❑ Vpravo dole na obrazovce klikněte na **Help (Nápověda)**.
- ❑ Klepněte pravým tlačítkem myši na položku, kterou chcete zkontrolovat, a potom klikněte na tlačítko **Help (Nápověda)**. (To není možné na obrazovce s náhledem tisku.)

Zrušení tisku

Tisk lze v závislosti na situaci zastavit několika způsoby. Jakmile počítač dokončí odesílání dat do tiskárny, danou tiskovou úlohu již nebude možné z počítače zrušit. Tisk zrušte na tiskárně.

Tisk pomocí ovladače tiskárny z počítače

Zrušení z počítače

Když je zobrazen indikátor průběhu

Klepněte na tlačítko **Cancel (Storno)**.

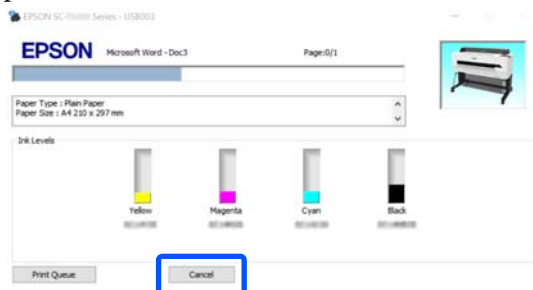

Když není zobrazen indikátor průběhu

- 1 Klepněte na ikonu tiskárny na panelu Taskbar (Hlavní panel).



Zda je ikona zobrazena nebo ne závisí na nastavení vybraném v systému Windows.

- 2 Vyberte tiskové údaje, které chcete zrušit, a v nabídce **Cancel (Storno)** klikněte na tlačítko **Document (Dokument)**.

Chcete-li zrušit všechna tisková data, klikněte na položku **Cancel All Documents (Zrušit tisk všech dokumentů)** v nabídce **Printer (Tiskárna)**.

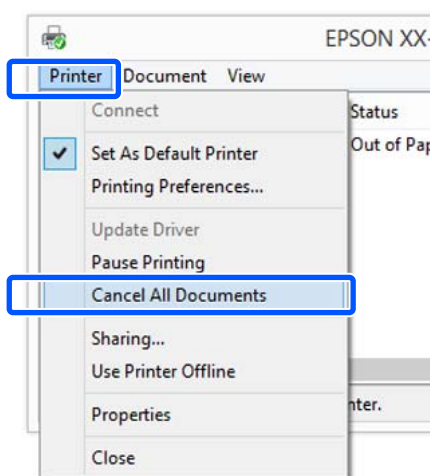

Byla-li úloha odeslána do tiskárny, tisková data se na výše uvedené obrazovce nezobrazí.

Zrušení tisku na tiskárně

Během tisku se zobrazí ikona **Cancel** na obrazovce ovládacího panelu. Klepněte na ikonu **Cancel**. Ke zrušení tiskové úlohy dojde i uprostřed tisku. Může to chvíli trvat, než se tiskárna vrátí do připraveného stavu.

Nicméně, tiskové úlohy v této tiskové řadě v počítači nemohou být tímto způsobem vymazány. Pro vymazání tiskových úloh v řadě použijte postup „Zrušení tisku z počítače“.

Přizpůsobení ovladače tiskárny

Je možné ukládat nastavení a měnit zobrazení položek podle potřeb uživatele.

Uložení často používaných nastavení

Pokud spustíte ovladač tiskárny z Ovládacího panelu, změňte nastavení na taková, která používáte často; nastavení uložte; zobrazí se dialogové okno ovladače tiskárny s uloženými nastaveními z libovolné aplikace, která je zobrazena.

- 1 Otevřete položky **View devices and printers (Zobrazit zařízení a tiskárny)** nebo **Devices and Printers (Zařízení a tiskárny)**.

Windows 10/8.1/8/7

Klikejte v následujícím pořadí na položky: **Hardware and Sound (Hardware a zvuk)** (nebo **Hardware**) > **View devices and printers (Zobrazit zařízení a tiskárny)** (nebo **Devices and Printers (Zařízení a tiskárny)**).

Windows Vista

Klikejte v následujícím pořadí na položky: **Hardware and Sound (Hardware a zvuk)** a pak **Printer (Tiskárna)**.

Windows XP

Klikejte v následujícím pořadí na položky: **Printers and Other Hardware (Tiskárny a další hardware)** a potom na **Printers and Faxes (Tiskárny a faxy)**.

Tisk pomocí ovladače tiskárny z počítače

Poznámka:

Používáte-li v systému Windows XP zobrazení **Classic View (Klasické zobrazení)** pro Control Panel (Ovládací panel), klikněte na tlačítko **Start**, možnost **Control Panel (Ovládací panel)** a **Printers and Faxes (Tiskárny a faxy)**.

- 2** Klepněte na ikonu tiskárny pravým tlačítkem a potom klepněte na položku **Printing preferences (Předvolby tisku)**.

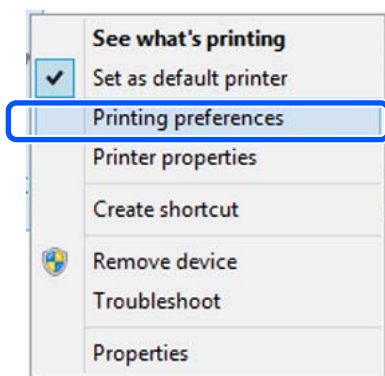

- 3** Zobrazí se obrazovka nastavení ovladače tiskárny.

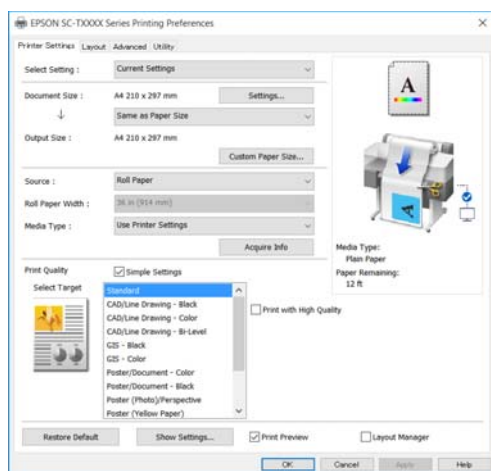

Provedte potřebná nastavení. Tato nastavení se stanou výchozími nastaveními ovladače tiskárny.

Uložení různých nastavení jako vlastní nastavení

Veškeré nastavení ovladače tiskárny si můžete uložit jako **Select Setting (Vybraná nastavení)**. Díky tomu můžete snadno načíst nastavení, která jsou uložena v **Select Setting (Vybraná nastavení)**, a opakovaně tisknout podle naprosto stejného nastavení.

- 1** Nastavte jednotlivé položky na kartách **Printer Settings (Nastavení tiskárny)**, **Layout (Rozložení)** a **Advanced (Upřesnit)** na nastavení, která chcete uložit jako volbu **Zvolit nastavení**.

- 2** Klikněte na možnost **Custom Settings (Vlastní nastavení)**.

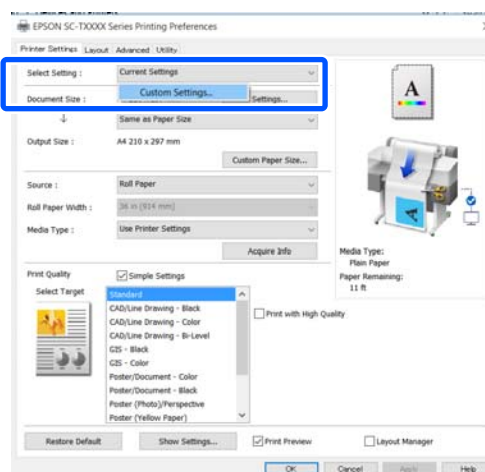

- 3** Zadejte požadovaný název do pole **Name (Název)** a potom klikněte na tlačítko **Save (Uložit)**.

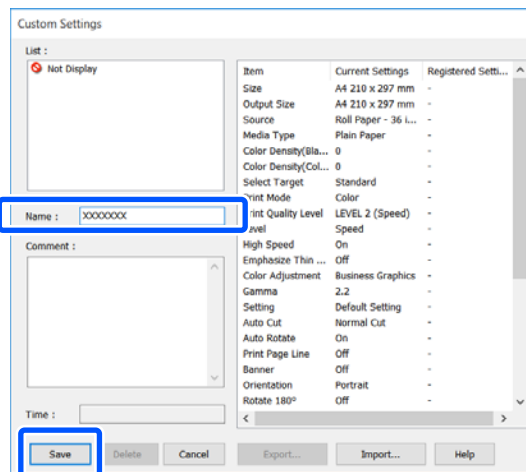

Můžete uložit až 100 položek. Uložená nastavení výběru lze vyvolat pomocí volby **Select Setting (Vlastní nastavení)**.

Tisk pomocí ovladače tiskárny z počítače

Poznámka:**Jak sdílet Select Setting (Vlastní nastavení) nastavení pro několik počítačů**

Vyberte nastavení, která chcete sdílet; klikněte na příkaz **Export...** a exportujte nastavení do souboru. Zobrazte stejnou obrazovku ovladače tiskárny v jiném počítači; klikněte na **Import...** a potom importujte nastavení.

Změna uspořádání zobrazených položek

Položky zobrazení v nabídce **Select Setting (Vlastní nastavení)**, **Media Type (Typ média)** a **Paper Size (Velikost papíru)** mohou být uspořádány následovně, aby se zobrazily ty, které normálně používáte.

- Skrýt zbytečné položky.
- Změnit uspořádání v pořadí dle nejčastějšího použití.
- Uspořádat do skupin (složek).

1 Klikněte na kartu **Utility (Nástroj) — Menu Arrangement (Uspořádání nabídky)**.

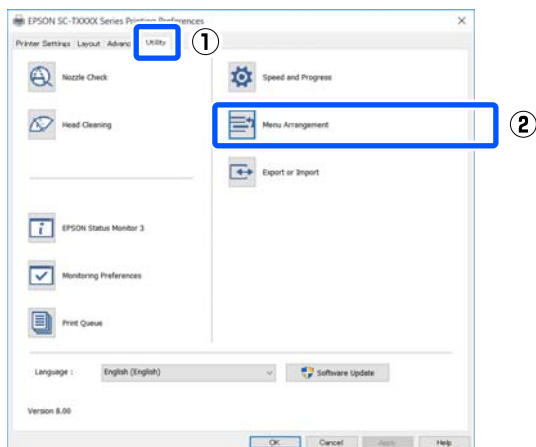

2 Vyberte možnost **Edit Item (Položka pro úpravu)**.

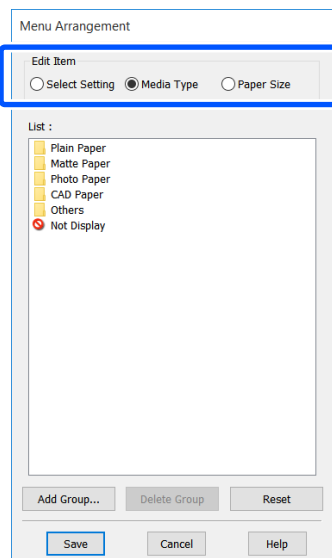

3 Změňte pořadí a skupiny zobrazení v **List (Seznam)**.

- Položky můžete přetažením přesouvat a měnit jejich pořadí.
- Chcete-li přidat novou skupinu (složku), klikněte na tlačítko **Add Group... (Přidat skupinu...)**.
- Chcete-li skupinu (složku) odstranit, klepněte na tlačítko **Delete Group (Odstranit skupinu)**.
- Nepotřebné položky přetáhněte do složky **Not Display (Nezobrazovat)**.

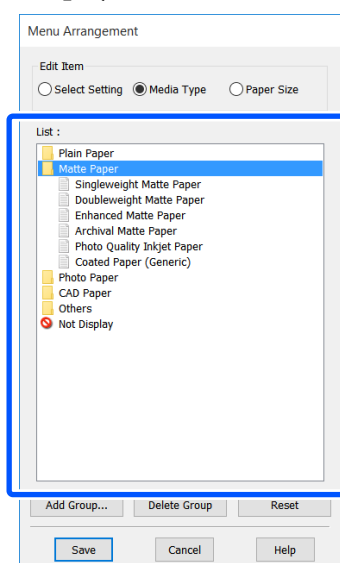

Tisk pomocí ovladače tiskárny z počítače

Poznámka:

Když použijete funkci **Delete Group (Odstranit skupinu)**, příslušná skupina (složka) bude odstraněna, avšak nastavení nacházející se v odstraněné skupině (složce) zůstanou. Odstraňte je jednotlivě ze **List (Seznam)** v uloženém umístění.

4

Klepněte na tlačítko **Save (Uložit)**.

Tisk pomocí ovladače tiskárny z počítače

Základní operační postupy (Mac)

Postup tisku

Tato část popisuje základní postup tisku pomocí ovladače tiskárny z počítače.

Základní postup tisku

- 1 Zapněte tiskárnu a vložte papír.
[„Zavádění nekonečného papíru“](#) na str. 33
[„Vkládání Cut Sheet \(1 sheet\)“](#) na str. 40
- 2 Jakmile vytvoříte data v aplikaci, klikněte na položku **Print (Tisk)** v nabídce **File (Soubor)**.

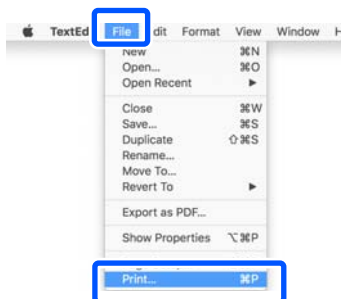

- 3 Klikněte na **Show Details (Zobrazit podrobnosti)** (nebo na ) v dolní části obrazovky.

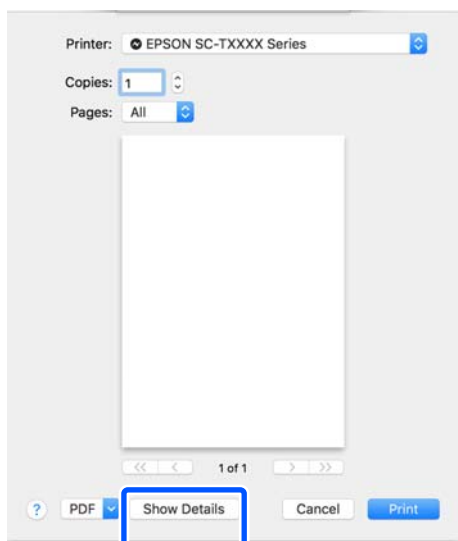

Poznámka:

Pokud se v dialogovém okně tisku nezobrazí nastavení stránky, klepněte na možnost „nastavení stránky“ (např. **Page Setup (Nastavení strany)**) v menu **File (Soubor)**.

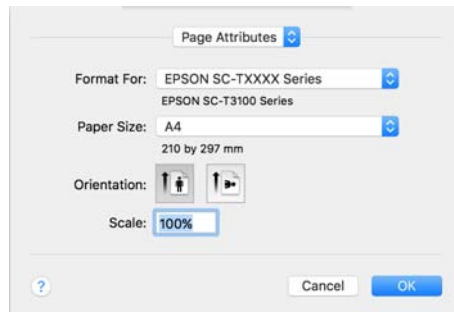

- 4 Zkontrolujte, zda je vybrána tato tiskárna a nastavte velikost papíru.

Nastavení velikosti papíru slouží k nastavení položek včetně velikosti papíru, metod tisku bez ohraničení a zdroje papíru.

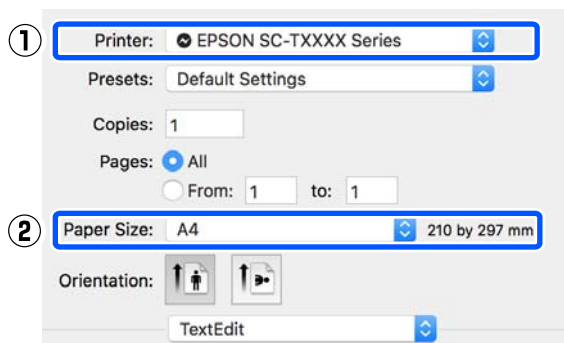

- 5 Vyberte ze seznamu možnost **Printer Settings (Nastavení tiskárny)** a nastavte **Output Size**.

Pokud se v seznamu nezobrazí **Printer Settings (Nastavení tiskárny)**, nebyl přidán vyhrazený ovladač tiskárny pro tuto tiskárnu. Postupujte podle následujících pokynů a přidejte ovladač tiskárny.

[„Jak zvolit vyhrazený ovladač tiskárny pro tuto tiskárnu“](#) na str. 58

Tisk pomocí ovladače tiskárny z počítače

Chcete-li velikost zvětšit nebo zmenšit, vyberte v rozevřací nabídce možnost Paper Size (Velikost papíru).

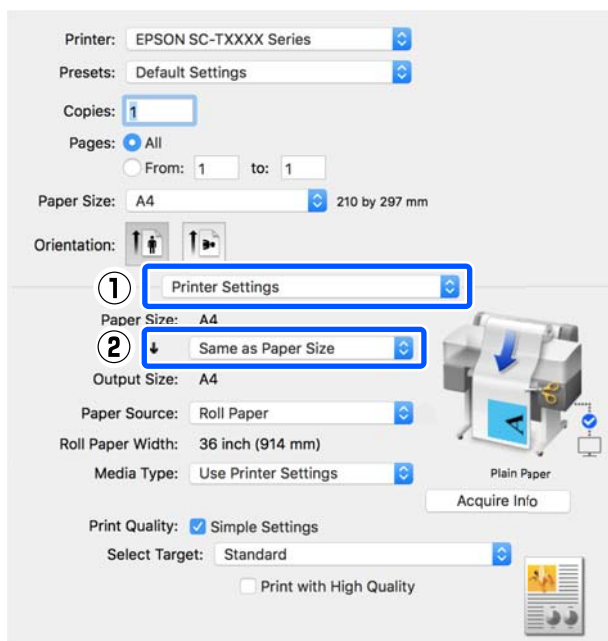

Podrobnější informace o nastavení rozšíření naleznete v následujících odstavcích.

🔗 „Zvětšování kopií a horizontální a vertikální plakáty“ na str. 62

6 Vyberte možnost Select Target v nabídce **Print Quality (Kvalita tisku)**.

Vyberte vhodnou možnost podle typu dokumentu a podle jeho použití.

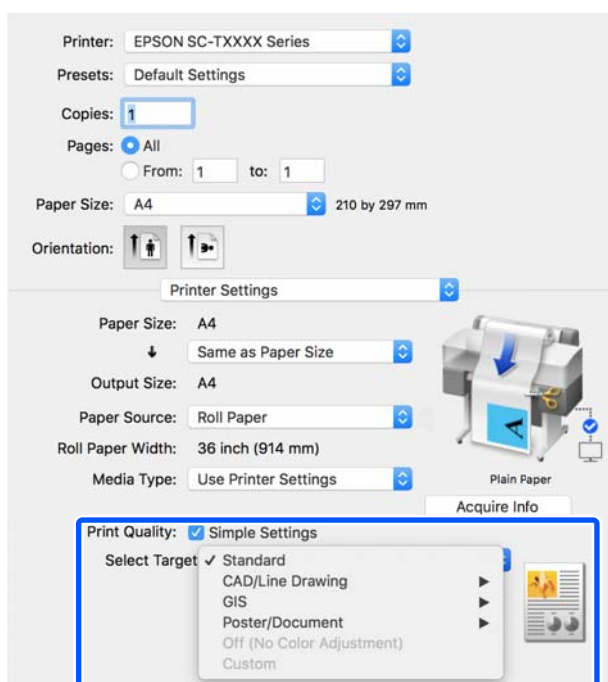

Chcete-li nastavit metodu korekce barev nebo vyvážení barev tak, aby odpovídaly vašim preferencím, zrušte zaškrtnutí políčka **Simple Settings**. Další podrobnosti najdete v následujících částech.

🔗 „Korekce barev a tisk“ na str. 76

7 Zkontrolujte, zda je zaškrtnuto políčko **Print Preview (Náhled)** a klikněte na tlačítko **Print (Tisk)**.

Pokud náhled není nutný, zrušte zaškrtnutí políčka a klikněte na tlačítko **Print (Tisk)**.

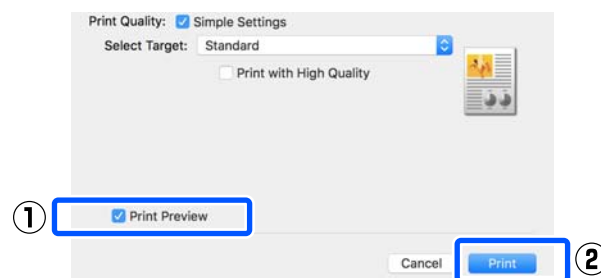

Poznámka:

V náhledu tisku můžete zkontrolovat a změnit nastavení tisku při prohlížení obrázku, který má být vytištěn. Při tisku na rolovací nebo velkoplošný papír doporučujeme zkontrolovat náhled.

8 Zkontrolujte nastavení tisku na obrazovce náhledu; a pokud není problém, klikněte na **Print (Tisk)** pro spuštění procesu tisku.

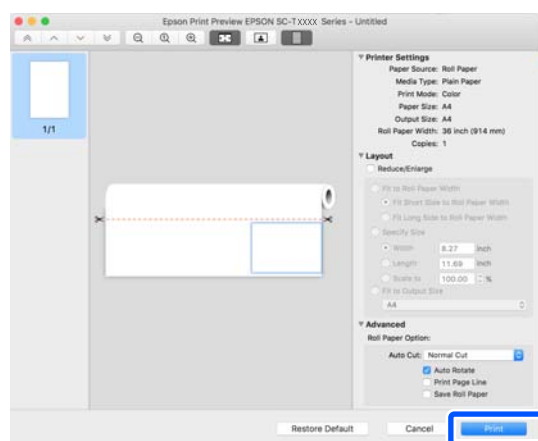

Ikony a nabídky v horní části obrazovky náhledu umožňují měnit nastavení zobrazení obrázků. Nastavení tisku můžete změnit pomocí nabídek na pravé straně. Další podrobnosti najdete v Nápovědě.

Tisk pomocí ovladače tiskárny z počítače

Poznámka:

Podrobnější informace o jednotlivých položkách nastavení naleznete v nápovědě ovladače tiskárny. Nápovědu zobrazíte klepnutím na tlačítko  v dialogovém okně pro nastavení ovladače tiskárny.

Jak zvolit vyhrazený ovladač tiskárny pro tuto tiskárnu

Pokud se nabídky popsané v předchozí části „Základní postup tisku“ nezobrazují, vyberte v **Printer (Tiskárna)** vyhrazený ovladač tiskárny. Speciální ovladač tiskárny pro tuto tiskárnu se zobrazí následujícím způsobem.

- V případě USB připojení EPSON SC-TXXXX
- V případě síťového připojení EPSON TXXXX nebo EPSON TXXXX-YYYYYY

*: „XXXX“ je číslo modelu produktu. „YYYYYY“ je posledních šest číslic adresy MAC.

Pokud se v seznamu nezobrazuje určený ovladač pro tuto tiskárnu, přidejte jej následujícím postupem.

- 1 Z nabídky Apple vyberte **System Preferences (Předvolby systému) — Printers & Scanners (Tiskárny a skenery)** (nebo **Print & Scan (Tisk a skenování)/Print & Fax (Tisk a fax)**).
- 2 Klepněte na **[+]** a vyberte **Add Printer or Scanner (Přidat tiskárnu nebo skener)**.
- 3 Jakmile se zobrazí seznam zařízení, vyberte určený ovladač tiskárny pro tuto tiskárnu a klikněte na tlačítko **Add (Přidat)**.

Zrušení tisku

Tisk lze v závislosti na situaci zastavit několika způsoby. Jakmile počítač dokončí odesílání dat do tiskárny, danou tiskovou úlohu již nebude možné z počítače zrušit. Tisk zrušte na tiskárně.

Zrušení z počítače

- 1 Klikněte na ikonu této tiskárny v Dock (Doku).



- 2 Vyberte úlohu, kterou chcete zrušit, a klepněte na tlačítko **Delete (Odstranit)**.

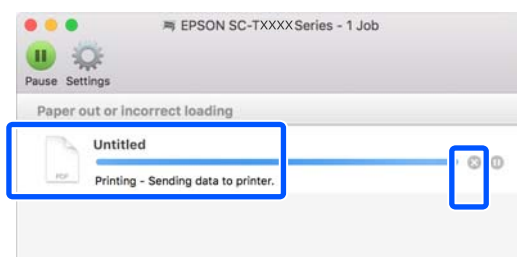

Byla-li úloha odeslána do tiskárny, tisková data se na výše uvedené obrazovce nezobrazí.

Zrušení tisku na tiskárně

Během tisku se zobrazí ikona **Cancel** na obrazovce ovládacího panelu. Klepněte na ikonu **Cancel**. Ke zrušení tiskové úlohy dojde i uprostřed tisku. Může to chvíli trvat, než se tiskárna vrátí do připraveného stavu.

Nicméně, tiskové úlohy v této tiskové řadě v počítači nemohou být tímto způsobem vymazány. Pro vymazání tiskových úloh v řadě použijte postup „Zrušení tisku z počítače“.

Přizpůsobení ovladače tiskárny

K často používaným nastavením (velikost papíru a jednotlivé položky základního nastavení) můžete přiřadit název a potom uložit informace do **Presets (Předvolby)**. Díky tomu můžete snadno načíst nastavení a opakovaně tisknout podle naprosto stejného nastavení.

Uložení často používaných nastavení jako Preset (Předvolba)

- 1 Nastavte jednotlivé položky na kartě Paper Size (Velikost papíru) a Printer Settings (Nastavení tiskárny) na nastavení, která chcete uložit jako Presets (Předvolby).

Tisk pomocí ovladače tiskárny z počítače

- 2** Klikněte na možnost **Save Current Settings as Preset (Uložit aktuální nastavení jako předvolbu)** v nabídce **Presets (Předvolby)**.

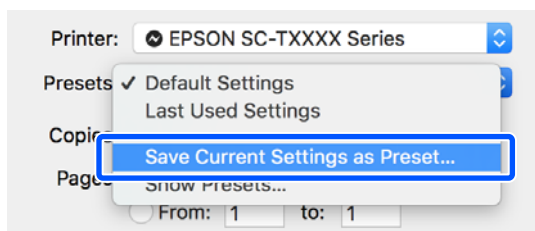

- 3** Zadejte název a potom klikněte na tlačítko **OK**.

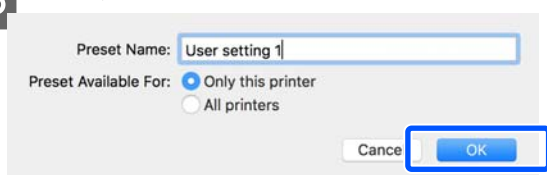

Poznámka:

Je-li vybrána položka **All printers (Všechny tiskárny)** z nabídky **Preset Available For (Přednastavení dostupné pro)**, můžete vybrat uložené **Presets (Předvolby)** ze všech ovladačů tiskárny nainstalovaných v počítači.

Nastavení jsou uložena v **Presets (Předvolby)**. Potom můžete vybrat nastavení, která jste uložili z **Presets (Předvolby)**.

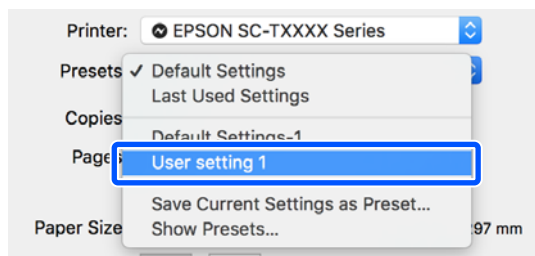

Odstranění položky z Presets (Předvolby)

- 1** Klikněte na tlačítko **Show Presets... (Zobrazit předvolby...)** v nabídce **Presets (Předvolby)** dialogového okna Print (Tisk).

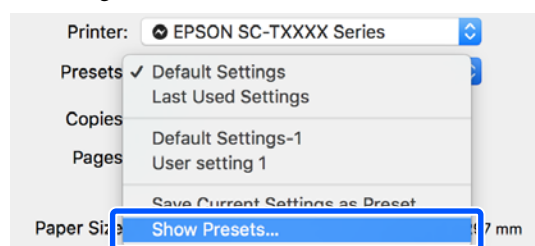

- 2** Vyberte nastavení, které chcete odstranit, a klikněte na tlačítko **Delete (Odstranit)** a potom na tlačítko **OK**.

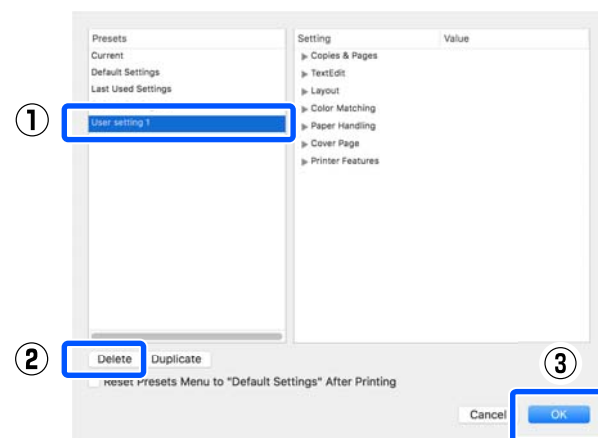

Tisk pomocí ovladače tiskárny z počítače

Tisk výkresů CAD

Pro tisk výkresů CAD slouží následující dvě metody.

Tisk pomocí ovladače tiskárny

Tato metoda je nejvhodnější pro tisk CAD výkresů, například pohledů budov ve vysoké kvalitě. Tato část popisuje postup tisku pomocí ovladače tiskárny z aplikace AutoCAD 2018.



! Důležité:

Pokud nejsou řádky nebo části výkresu vytištěny správně, tiskněte pomocí režimu HP-GL/2 nebo HP RTL.

Tisk pomocí režimu HP-GL/2 nebo HP RTL

Tato metoda je nejvhodnější pro tisk CAD a GIS výkresů, jakými jsou například mapy a plány.

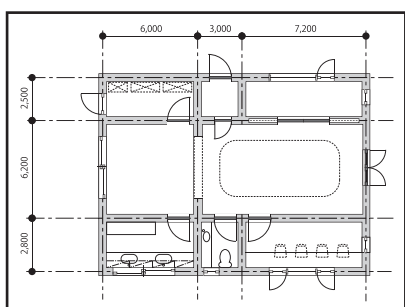

Můžete tisknout z aplikace, která podporuje HP-GL/2 (kompatibilní s HP Designjet 750C) a HP RTL. Další podrobnosti najdete v následujících částech.

[„Tisk z počítače pomocí režimu HP-GL/2 nebo HP RTL“](#) na str. 99

- 1 Otevřete data, která chcete vytisknout, a potom klikněte na položku **Plot (Zakreslit)**.

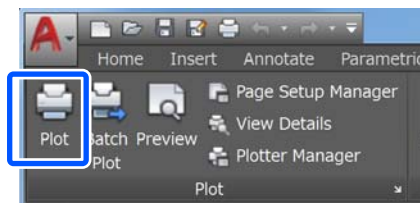

- 2 Vyberte tiskárnu v **Printer/plotter (Tiskárna/Plotter)** a klikněte na **Properties (Vlastnosti)**.

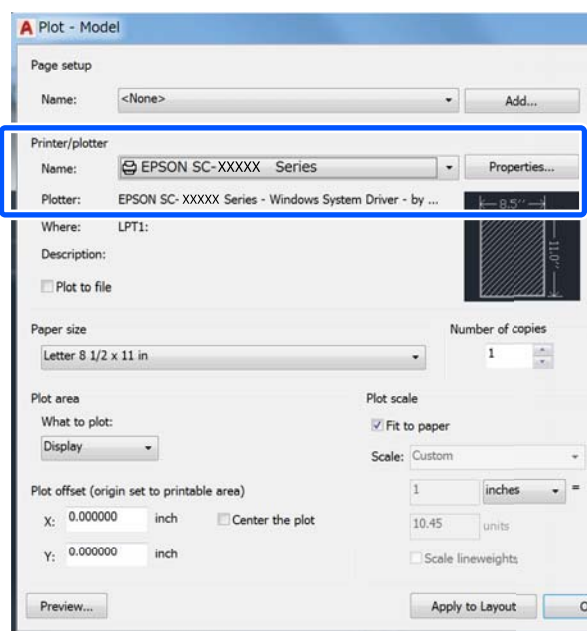

- 3 Klikněte na **Custom Properties (Vlastní vlastnosti)**.

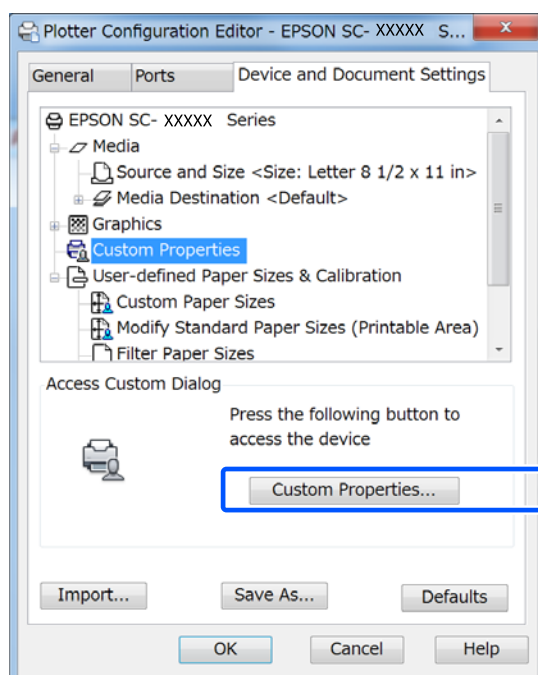

Tisk pomocí ovladače tiskárny z počítače

Zobrazí se dialogové okno ovladače tiskárny pro tuto tiskárnu.

- 4** Nastavte Output Size a Source (Zdroj) v ovladači tiskárny.

 „Základní operační postupy (Windows)“ na str. 49

 „Základní operační postupy (Mac)“ na str. 56

- 5** Vyberte CAD/Line Drawing - Black (CAD/Vykreslování čar - černě), CAD/Line Drawing - Color (CAD/Vykreslování čar - barevně) nebo CAD/Line Drawing - Bi-Level (CAD/Vykreslování čar - dvě úrovně) ze seznamu Select Target.

Windows

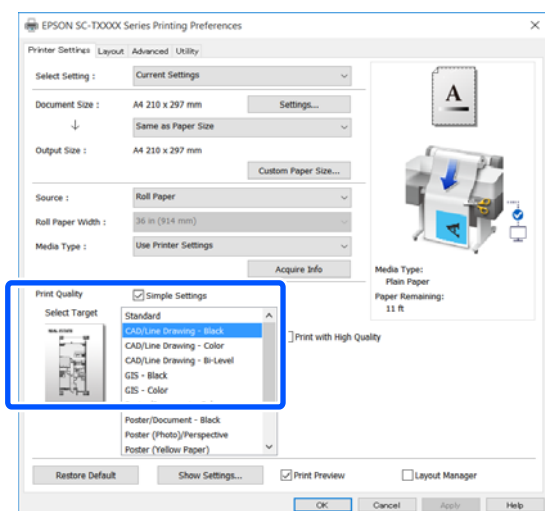

Mac

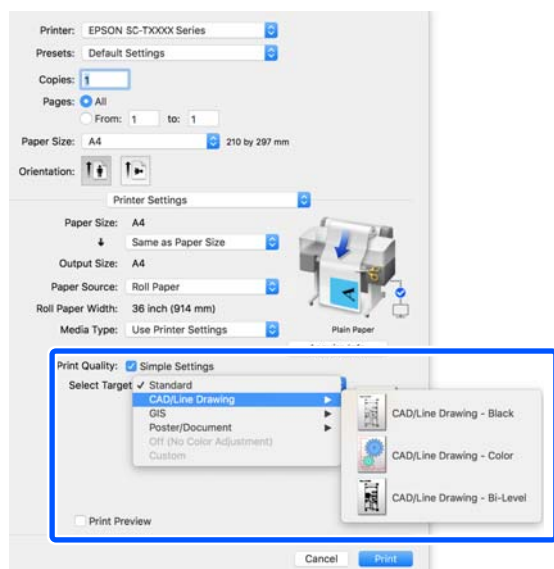

- 6** Zkontrolujte ostatní nastavení a poté spusťte tisk.

Poznámka:

*Pokud je výstupním formátem formát na výšku a výška je menší než šířka nekonečného papíru, tiskový obraz bude vytištěn otočený o 90° z důvodu úspory papíru. Tato funkce je povolena, pokud je zaškrtnuto políčko **Auto Rotate (Automatické otočení)** v položce **Roll Paper Option (Možnost nekonečného papíru)** na kartě **Advanced (Upřesnit)**.*

Tisk pomocí ovladače tiskárny z počítače

Zvětšování kopií a horizontální a vertikální plakáty

Ovladač tiskárny dokáže zvětšit nebo zmenšit dokumenty pro různé formáty papíru. K dispozici jsou tři způsoby nastavení.

Před tiskem na nestandardní formáty včetně vertikálních a horizontálních plakátů a dokumentů se stejnými stranami zadejte do ovladače tiskárny požadovaný formát papíru.

 „Tisk na nestandardní formáty“ na str. 68

- Fit to Roll Paper Width (Upravit na šířku nekonečného papíru)
Automaticky zvětší nebo zmenší velikost obrázku tak, aby odpovídala šířce nekonečného papíru.

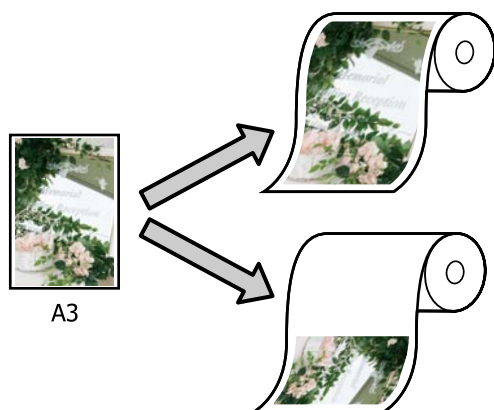

- Fit to Output Size
Automaticky zvětší nebo zmenší velikost obrázku tak, aby odpovídala velikosti papíru.

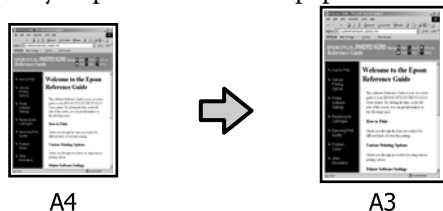

- Specify Size
Můžete určit poměr zvětšení či zmenšení. Tento způsob použijte pro nestandardní velikost papíru.

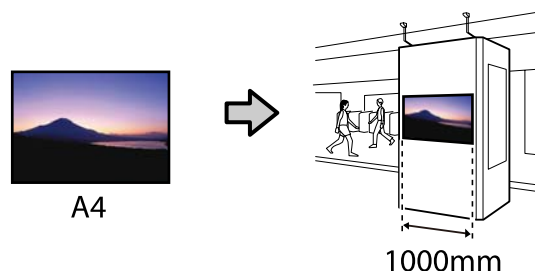

Poznámka:

- Při tisku z aplikací určených speciálně pro horizontální nebo vertikální plakáty upravte nastavení ovladače tiskárny dle popisu v dokumentaci k aplikaci.
- Pokud používáte aplikaci Windows určenou pro bannery, vyberte v případě potřeby kartu **Print Banner** na kartě Layout (Rozložení).

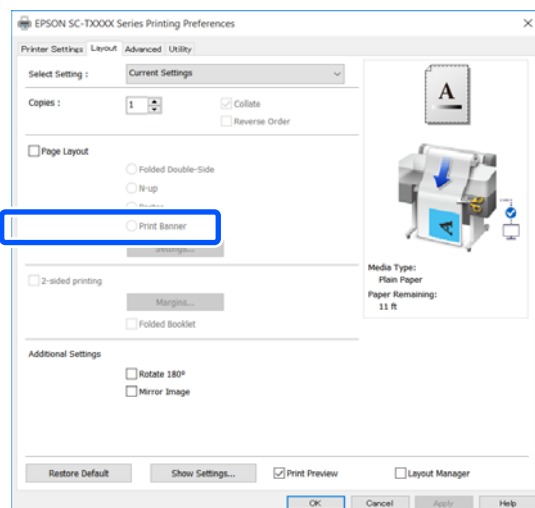

Tisk pomocí ovladače tiskárny z počítače

Přizpůsobení dokumentů širce nekonečného papíru

- 1 Zkontrolujte nastavení velikosti dokumentu (nebo velikost papíru) v možnosti Printer Settings (Nastavení tiskárny) na příslušném ovladači.

Windows

Zobrazte záložku Printer Settings (Nastavení tiskárny) na ovladači této tiskárny u aplikace; zkontrolujte, zda je velikost dokumentu stejná jako v nastavení aplikace.

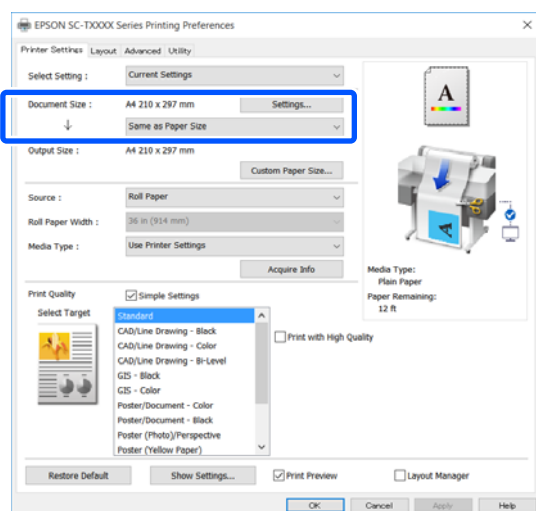

V případě rozdílnosti klikněte na **Settings...** (**Nastavení...**) a uveďte správnou velikost v dialogovém okně **Change Paper Size**.

☞ „Základní operační postupy (Windows)“ na str. 49

Mac

Otevřete obrazovku pro nastavení stránky v aplikaci a zkontrolujte, zda je ve volbě **Printer (Tiskárna)** zvolena příslušná tiskárna; nakonec zkontrolujte velikost papíru.

Vyberte velikost papíru bez funkce (Retain Scale) nebo (Roll Paper Banner).

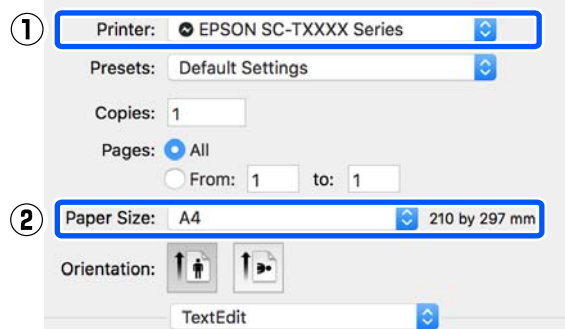

Pokud je velikost rozdílná, zvolte správnou velikost z rozbalovací nabídky.

☞ „Základní operační postupy (Mac)“ na str. 56

Poznámka:

V případě aplikace bez položky v nastavení strany můžete nastavit velikost papíru, když otevřete dialogové okno **Tisk z nabídkové položky Print (Tisk)**.

- 2 Klikněte na možnost **Fit to Roll Paper Width (Upravit na šířku nekonečného papíru)** na kartě Printer Settings (Nastavení tiskárny) v ovladači tiskárny a vyberte možnost **Fit Short Side to Roll Paper Width** nebo **Fit Long Side to Roll Paper Width**.

Windows

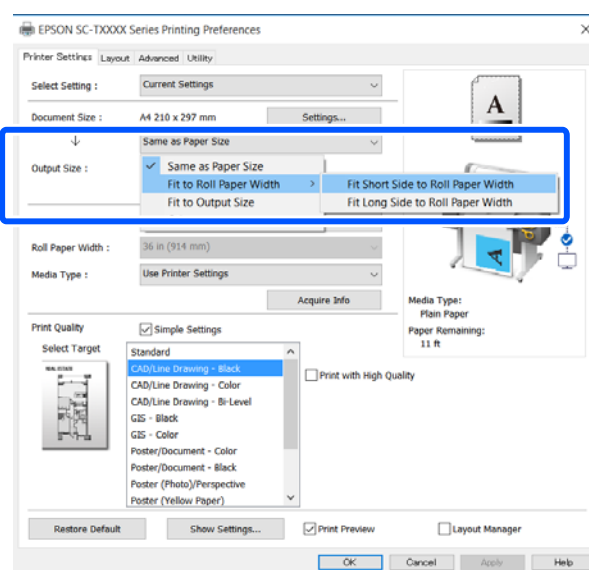

Tisk pomocí ovladače tiskárny z počítače

Mac

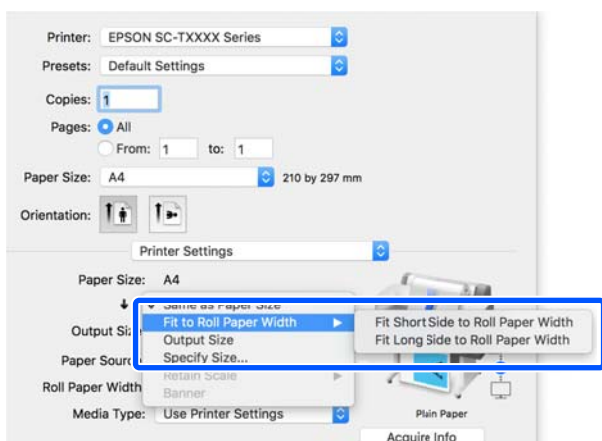

Fit Short Side to Roll Paper Width

Tuto volbu vyberte, chcete-li tisknout s tiskem zvětšeným na maximální velikost vloženého papíru.

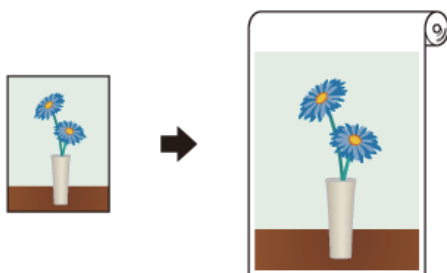

Fit Long Side to Roll Paper Width

Tuto volbu vyberte, chcete-li tisknout se zvětšenou velikostí v rozsahu, ve kterém nedojde k plýtvání papírem.



3

Zkontrolujte ostatní nastavení a poté spusťte tisk.

Přizpůsobení dokumentů výstupnímu formátu

1

Zkontrolujte nastavení velikosti dokumentu (nebo velikost papíru) v možnosti Printer Settings (Nastavení tiskárny) na příslušném ovladači.

Windows

Zobrazte záložku Printer Settings (Nastavení tiskárny) na ovladači této tiskárny u aplikace; zkontrolujte, zda je velikost dokumentu stejná jako v nastavení aplikace.

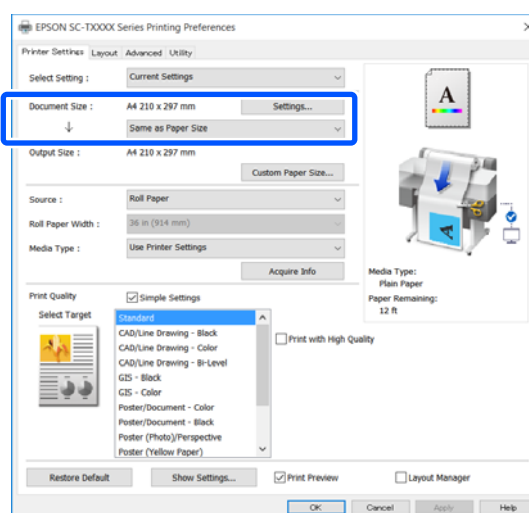

V případě rozdílnosti klikněte na **Settings...** (**Nastavení...**) a uveďte správnou velikost v dialogovém okně Change Paper Size.

[»Základní operační postupy \(Windows\)«](#) na str. 49

Mac

Otevřete obrazovku pro nastavení stránky v aplikaci a zkontrolujte, zda je ve volbě **Printer (Tiskárna)** zvolena příslušná tiskárna; nakonec zkontrolujte velikost papíru.

Tisk pomocí ovladače tiskárny z počítače

Vyberte velikost papíru bez funkce (Retain Scale) nebo (Roll Paper Banner).

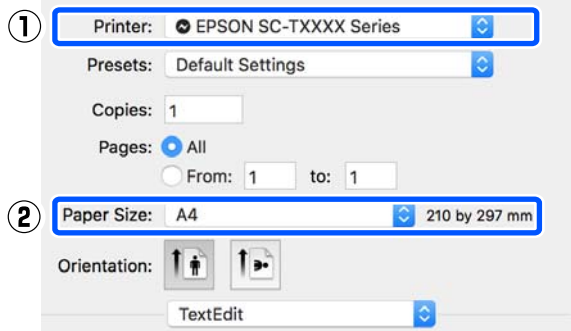

Pokud je velikost rozdílná, zvolte správnou velikost z rozbalovací nabídky.

📖 „Základní operační postupy (Mac)“ na str. 56

- 2 Zvolte možnost **Fit to Output Size** na kartě Printer Settings (Nastavení tiskárny) na ovladači tiskárny.

Windows

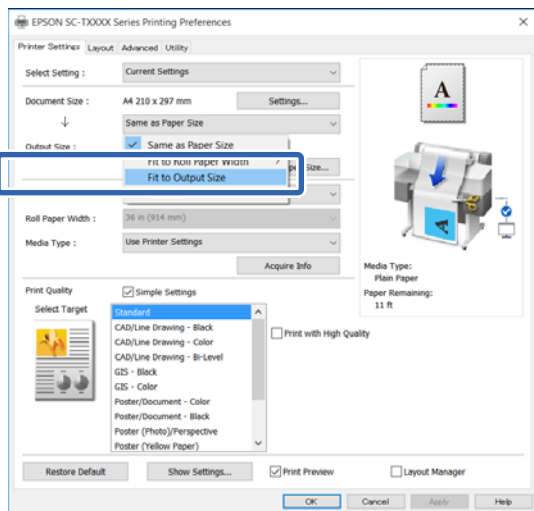

Mac

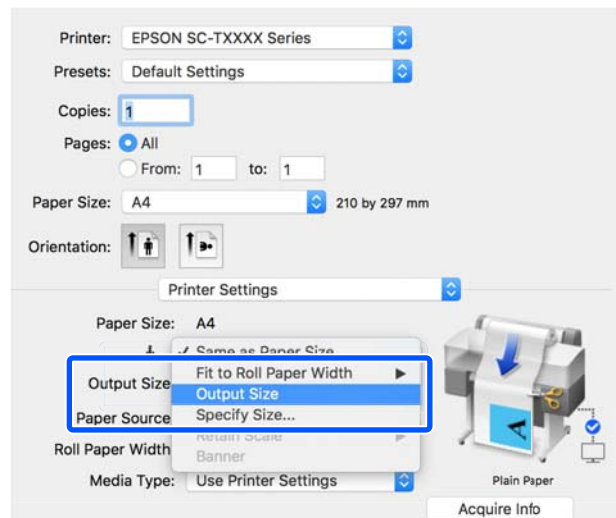

- 3 Vyberte požadovanou velikost z rozbalovací nabídky **Output Size**.

Windows

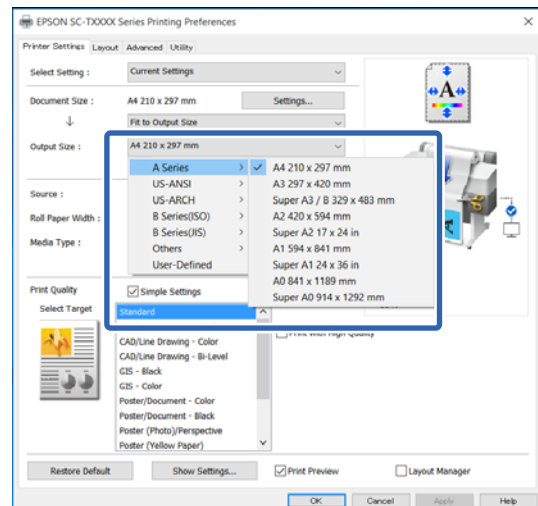

Tisk pomocí ovladače tiskárny z počítače

Mac

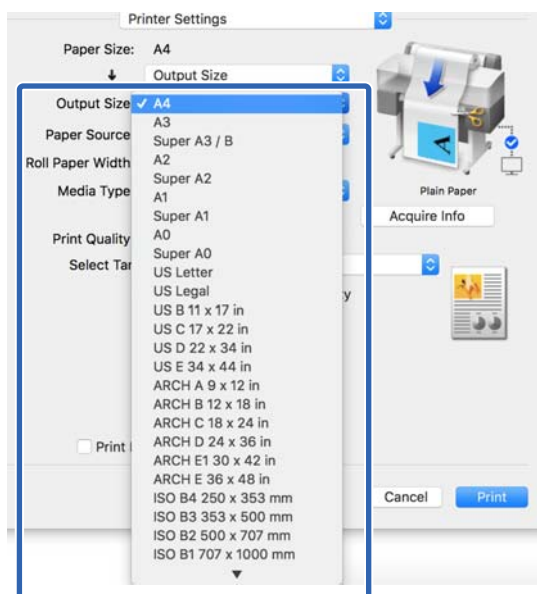

- 4 Zkontrolujte ostatní nastavení a poté spusťte tisk.

Zvolení formátu tisku

- 1 Zkontrolujte nastavení velikosti dokumentu (nebo velikost papíru) v možnosti Printer Settings (Nastavení tiskárny) na příslušném ovladači.

Windows

Zobrazte záložku Printer Settings (Nastavení tiskárny) na ovladači této tiskárny u aplikace; zkontrolujte, zda je velikost dokumentu stejná jako v nastavení aplikace.

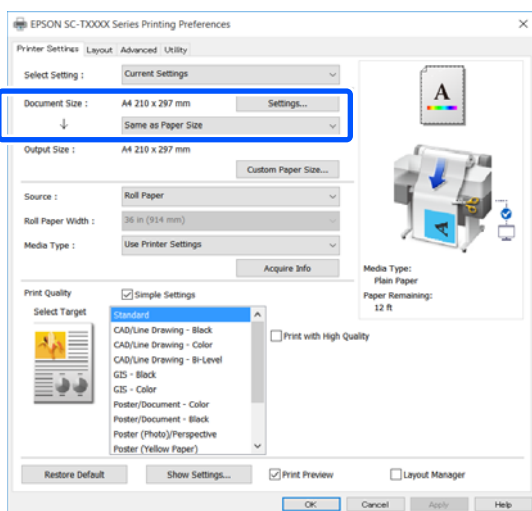

V případě rozdílnosti klikněte na **Settings...** (**Nastavení...**) a uveďte správnou velikost v dialogovém okně Change Paper Size.

„Základní operační postupy (Windows)“ na str. 49

Mac

Otevřete obrazovku pro nastavení stránky v aplikaci a zkontrolujte, zda je ve volbě **Printer (Tiskárna)** zvolena příslušná tiskárna; nakonec zkontrolujte velikost papíru.

Vyberte velikost papíru bez funkce (Retain Scale) nebo (Roll Paper Banner).

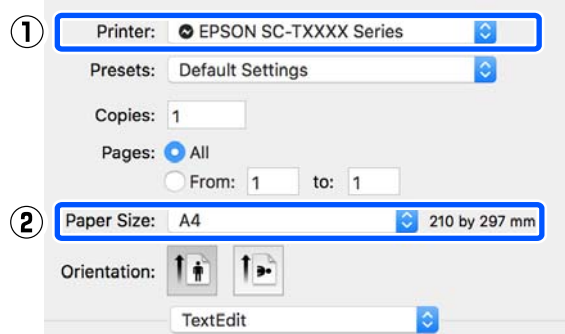

Pokud je velikost rozdílná, zvolte správnou velikost z rozbalovací nabídky.

„Základní operační postupy (Mac)“ na str. 56

Poznámka:

V případě aplikace bez položky v nastavení strany můžete nastavit velikost papíru, když otevřete dialogové okno Tisk z nabídkové položky **Print (Tisk)**.

Tisk pomocí ovladače tiskárny z počítače

- 2** Zobrazte vstupní obrazovku Output Size z karty Printer Settings (Nastavení tiskárny) na ovladači tiskárny.

Windows

Vyberte možnost **Others...** (**Další...**) a v zobrazeném dialogovém okně **Specify Size** vyberte možnost Output Size.

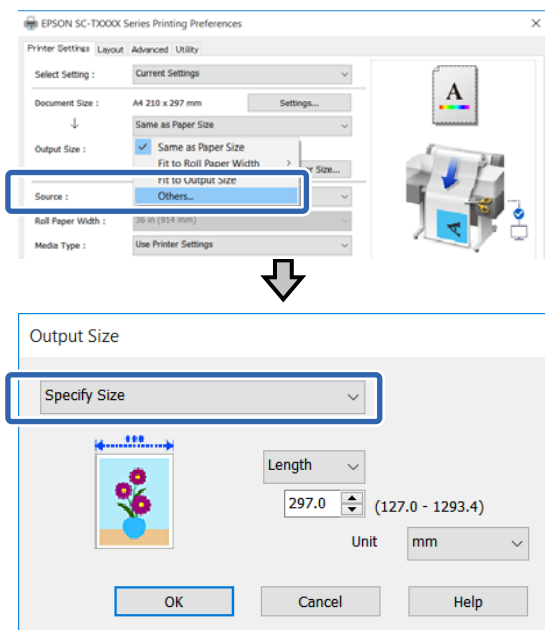

Mac

Zvolte možnost **Specify Size**.

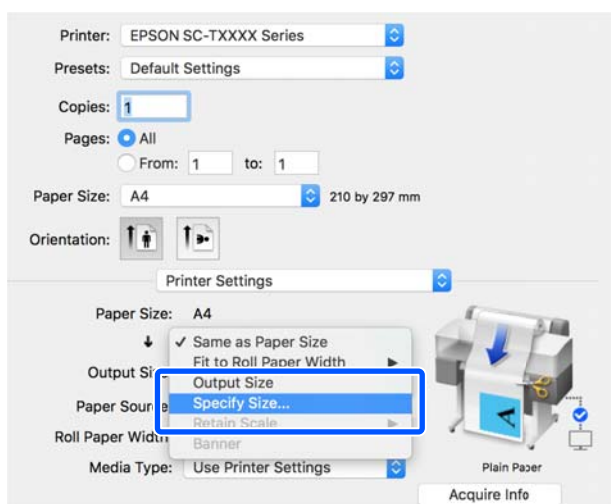

- 3** Vyberte metodu specifikace velikosti z Width (Šířka), Length a Scale to (Upravit na) a potom zadejte hodnotu nastavení.

Tiskový obraz je zvětšen nebo zmenšen tak, aby měl specifikovanou šířku, délku nebo měřítko při zachování poměru stran tiskových dat.

Windows

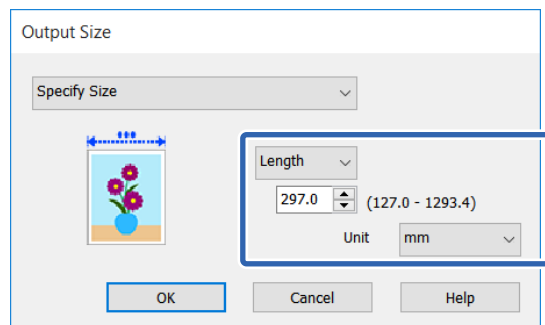

Mac

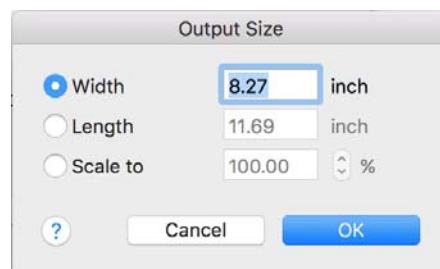

- 4** Zkontrolujte ostatní nastavení a poté spusťte tisk.

Tisk pomocí ovladače tiskárny z počítače

Tisk na nestandardní formáty

Před tiskem na nestandardní formáty včetně vertikálních a horizontálních plakátů a dokumentů se stejnými stranami uložte do ovladače tiskárny požadovaný formát papíru. Ihned po jejich uložení do ovladače tiskárny je možné vlastní formáty vybírat v nastavení **Page Setup (Nastavení strany)** v aplikaci a v dalších dialogových oknech tisku.



Je možné použít následující formáty.

Šířka papíru	SC-T5400 Series	89 až 914 mm
	SC-T3400 Series/ SC-T3400N Series	89 až 610 mm
Délka papíru*	127 až 18000 mm	

*: Délka papíru může být delší pokud používáte aplikaci podporující tisk bannerů. Skutečná velikost tisku pak závisí na aplikaci, velikosti papíru vloženého v tiskárně a na prostředí počítače.

Důležité:

- Nejmenší tiskárnou podporovaný formát je 89 mm na šířku × 127 mm na délku. Pokud je velikost menší než velikost nastavena v části **Custom Paper Size...** ovladače tiskárny, odstraňte zbytečné okraje.
- U Custom Paper Sizes (Vlastních formátů papíru) pro Mac můžete určit velkou velikost papíru, kterou nelze v této tiskárně načíst, ale tisk neproběhne správně.
- Dostupná výstupní velikost je omezená v závislosti na aplikaci.

Nastavení v systému Windows

- 1 Zobrazte kartu Printer Settings (Nastavení tiskárny) v ovladači tiskárny z aplikace a potom klikněte na položku **Custom Paper Size...**

Zobrazí se dialogové okno User-Defined Paper Size (Uživatelská velikost papíru).

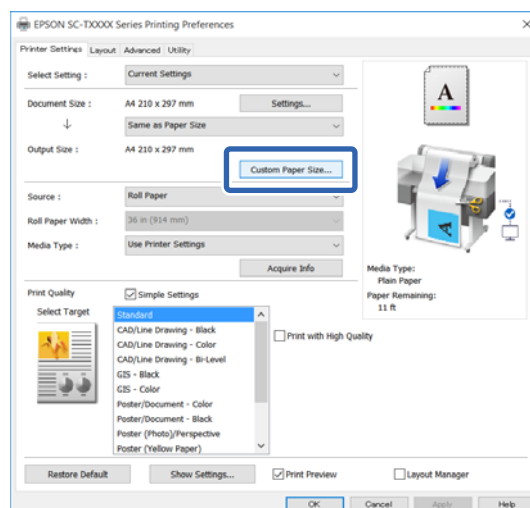

- 2 Nastavte velikost papíru, kterou chcete použít, a to pomocí dialogového okna User-Defined Paper Size (Uživatelská velikost papíru), a potom klepněte na tlačítko **Save (Uložit)**.

- Paper Size Name (Název velikosti papíru)** se zobrazí jako volba velikosti dokumentu nebo velikosti výstupu. Nastavte smysluplný název, například „400 × 500 mm“ nebo „Horizontální banner“.
- Chcete-li zobrazit hodnoty **Paper Width (Šířka papíru)** a **Paper Height (Výška papíru)** pro standardní formát blízký požadovanému vlastnímu formátu, vyberte příslušnou možnost pro položku **Base Paper Size (Základní velikost papíru)**.

Tisk pomocí ovladače tiskárny z počítače

- ❑ Pokud chcete zvolit poměr stran v **Fix Aspect Ratio (Zachovat poměr stran)** a poté zvolit **Landscape (Krajina)** nebo **Portrait (Na výšku)** pro **Base (Základní)**, stačí jen zadat hodnotu buď jako **Paper Width (Šířka papíru)** nebo **Paper Height (Výška papíru)**.

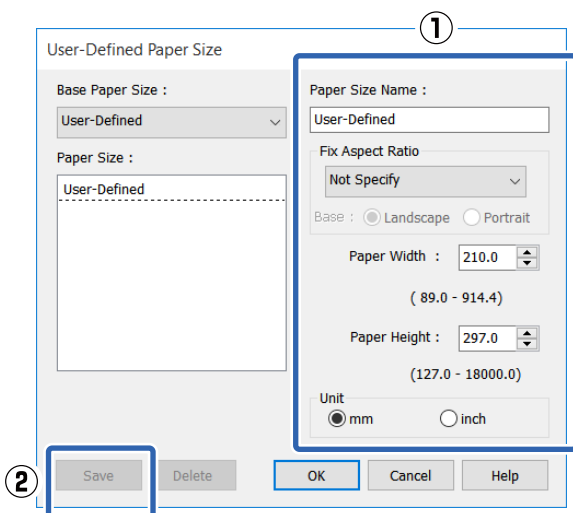

Poznámka:

- ❑ Chcete-li vámi uloženou velikost papíru změnit, vyberte příslušný název velikosti papíru v seznamu na levé straně.
- ❑ Chcete-li uloženou uživatelskou velikost papíru smazat, vyberte název velikosti papíru ze seznamu na levé straně obrazovky a klikněte na tlačítko **Delete (Odstranit)**.
- ❑ Můžete uložit až 100 velikostí papíru.

- 3 Kliknutím na tlačítko **OK** zavřete dialogové okno **User-Defined Paper Size (Uživatelská velikost papíru)**. Také zavřete dialogové okno ovladače tiskárny.

Registrace uživatelsky definované velikosti je nyní dokončena.

- 4 Velikost registrovaného papíru zvolte například v nastavení velikosti stran v aplikaci; poté vytvořte data.

Poznámka:

Pokud se v aplikaci nezobrazuje velikost registrovaného papíru, zkontrolujte, zda nebyla překročena velikost podporovaná touto aplikací.

- 5 Po dokončení vytváření dat se zobrazí záložka **Printer Settings (Nastavení tiskárny)** u ovladače v dialogovém okně **Tisk**.

Registrovaná velikost papíru se zobrazí na kartě **Paper Size (Velikost papíru)** v části **Printer Settings (Nastavení tiskárny)**.

„Základní operační postupy (Windows)“ na str. 49

- 6 Zkontrolujte ostatní nastavení a poté spusťte tisk.

Nastavení v Mac

- 1 Otevřete obrazovku nastavení stránky aplikace a zkontrolujte, zda je tato tiskárna vybrána v nabídce **Printer (Tiskárna)**; potom vyberte příkaz **Manage Custom Sizes (Spravovat vlastní velikosti)** z **Paper Size (Velikost papíru)**.

„Základní operační postupy (Mac)“ na str. 56

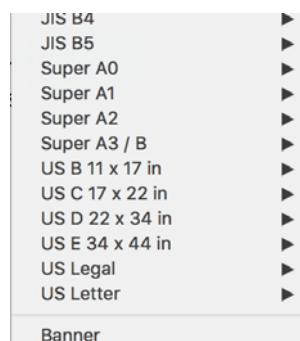
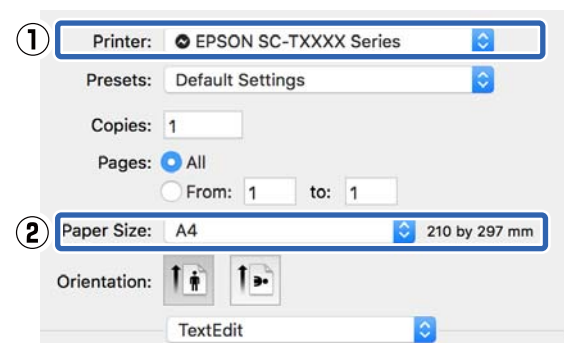

- 3 **Manage Custom Sizes...**

Tisk pomocí ovladače tiskárny z počítače

Poznámka:

V případě aplikace bez položky nabídky pro nastavení stránky lze nastavení velikosti papíru zobrazit otevřením dialogového okna Tisk z položky nabídky **Print (Tisk)**.

- 2** Klikněte na tlačítko **+** a zadejte název formátu papíru.

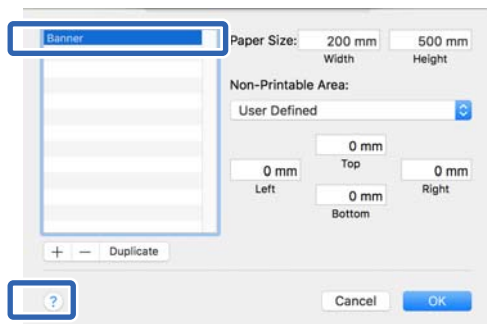

- 3** Zadejte hodnoty v **Width (Šířce)** a **Height (Výšce) Paper Size (Formátu papíru)**, zadejte okraje a klepněte na tlačítko **OK**.

Rozsahy velikosti stránek a velikosti okrajů, které lze zadat, se liší v závislosti na modelu tiskárny a nastavení tiskárny.

„Oblast tisku“ na str. 229

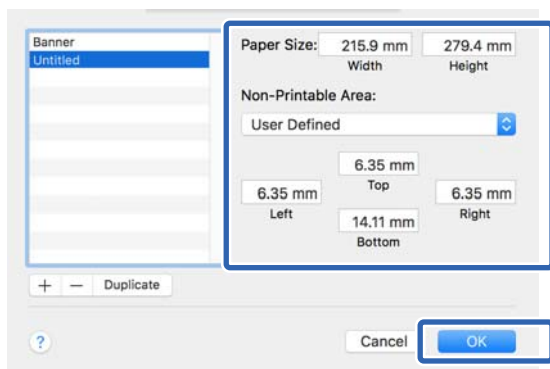
**Poznámka:**

- Chcete-li upravit uložený vlastní formát, zvolte jeho název v seznamu nalevo.
- Chcete-li uloženou velikost papíru duplikovat, vyberte název velikosti papíru ze seznamu na levé straně obrazovky a klikněte na tlačítko **Duplicate (Duplikovat)**.
- Chcete-li uloženou velikost papíru smazat, vyberte název ze seznamu na levé straně obrazovky a klikněte na tlačítko **-**.
- Nastavení uživatelské velikosti papíru se liší podle verze operačního systému. Podrobné informace najdete v dokumentaci k operačnímu systému.

- 4** Kliknutím na tlačítko **OK** zavřete dialogové okno Custom Paper Sizes (Vlastních formátů papíru). Také zavřete dialogové okno ovladače tiskárny, a to kliknutím na tlačítko **Cancel (Storno)**.

Registrace papíru s vlastní velikostí je nyní dokončena.

- 5** Velikost registrovaného papíru zvolte například v nastavení velikosti stran v aplikaci; poté vytvořte data.

Poznámka:

Pokud se v aplikaci nezobrazuje velikost registrovaného papíru, zkontrolujte, zda nebyla překročena velikost podporovaná touto aplikací.

- 6** Po dokončení vytváření dat se zobrazí záložka Printer Settings (Nastavení tiskárny) u ovladače v dialogovém okně Tisk.

Registrovaná velikost papíru se zobrazí na kartě Document Size (Velikost papíru) v části Printer Settings (Nastavení tiskárny).

„Základní operační postupy (Mac)“ na str. 56

- 7** Zkontrolujte ostatní nastavení a poté spusťte tisk.

Tisk pomocí ovladače tiskárny z počítače

Tisk bez ohraničení

Data lze na papír tisknout bez okrajů.

Typy tisku bez ohraničení, které lze vybrat, se liší dle typu média, jak je uvedeno níže.

Nekonečný papír: bez okrajů na všech stranách, bez okrajů na levé a pravé straně

Samostatné listy: pouze bez okrajů na levé a pravé straně

Provádíte-li tisk bez ohraničení na všech stranách, můžete také nakonfigurovat operaci oříznutí.

 „O řezání nekonečného papíru“ na str. 72

Provádíte-li tisk bez ohraničení na levé a pravé straně, na horní a dolní straně papíru se objeví okraje.

Hodnoty horního a dolního okraje

 „Oblast tisku“ na str. 229

Typy způsobů tisku bez ohraničení

Tisk bez ohraničení lze provést následujícími dvěma způsoby.

- Auto Expand (Automatické zvětšení)
Ovladač tiskárny zvětší velikost tiskových dat na velikost o něco větší, než je velikost papíru, a zvětšený obraz vytiskne. Oblasti, které se nacházejí mimo okraje papíru, se nevytisknou; výsledkem je proto tisk bez ohraničení. V aplikacích nastavte následujícím způsobem velikosti obrazových dat pomocí nastavení podobných Page Setup (Nastavení strany).
 - Přizpůsobte nastavení velikosti papíru a stránky tiskových dat.
 - Umožňuje-li aplikace nastavení okrajů, nastavte okraje na hodnotu 0 mm.
 - Obrazová data zvětšete na velikost papíru.

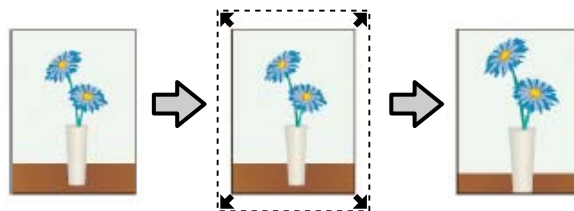

- Retain Size (Zachovat velikost)
Vytvořte tisková data, která jsou větší než velikost papíru v aplikacích, abyste dosáhli výstupu bez ohraničení. Ovladač tiskárny obrazová data nezvětší. V aplikacích nastavte následujícím způsobem velikosti obrazových dat pomocí nastavení podobných Page Setup (Nastavení strany).
 - Vytvořte tisková data, která jsou na levé a pravé straně o 3 mm větší než jejich skutečná tisková velikost (celkem o 6 mm).
 - Umožňuje-li aplikace nastavení okrajů, nastavte okraje na hodnotu 0 mm.
 - Obrazová data zvětšete na velikost papíru.

Toto nastavení vyberte, pokud chcete zamezit zvětšení obrázku ovladačem tiskárny.

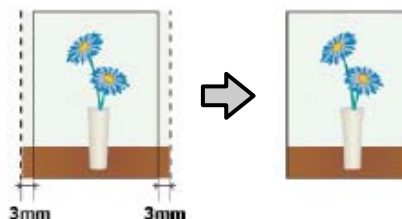

Podporovaný papír

V závislosti na typu a velikosti média může dojít ke zhoršení kvality tisku nebo nemusí být možné tisk bez ohraničení vybrat.

 „Tabulka speciálních médií společnosti Epson“ na str. 222

 „Podporovaný komerčně dostupný papír“ na str. 226

Tisk pomocí ovladače tiskárny z počítače

O řezání nekonečného papíru

Tisknete-li bez okrajů na nekonečný papír, v nabídce **Roll Paper Option (Možnost nekonečného papíru)** ovladače tiskárny můžete určit, zda jde o tisk bez ohraničení na levé a pravé straně, nebo o tisk bez ohraničení na všech stranách, a jak papír oříznout. Operace oříznutí pro jednotlivé hodnoty jsou uvedeny v následující tabulce.

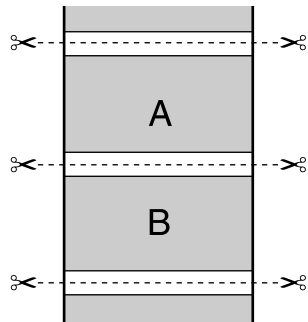
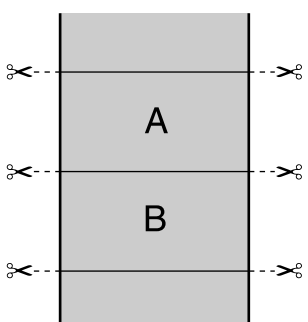
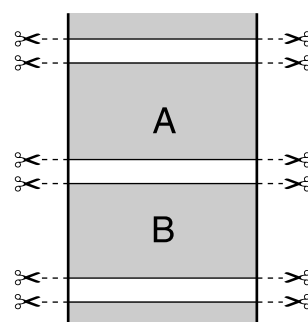
Nastavení ovladače tiskárny	Borderless (Bez ohraničení)	Single Cut (Jednoduché odstřížení)	Double Cut (Dvojitě odstřížení)
Operace oříznutí			
Vysvětlení	<p>Výchozí nastavení ovladače tiskárny je Borderless (Bez ohraničení).</p>	<ul style="list-style-type: none"> <input type="checkbox"/> Horní část může být v závislosti na obrázku mírně nerovnoměrná, protože operace tisku se při ořezávání horní hrany nekonečného papíru zastaví. <input type="checkbox"/> Při tisku stránky pouze v jedné kopii nebo při tisku několika kopií jedné stránky je provedená operace stejná jako v případě oříznutí typu Double Cut (Dvojitě odstřížení). Při nepřetržitém tisku několika listů ořízne řezačka 1 mm uvnitř na horní hraně první stránky a na dolní hraně následující stránky, aby nebyly vidět žádné okraje. 	<ul style="list-style-type: none"> <input type="checkbox"/> Horní část může být v závislosti na obrázku mírně nerovnoměrná, protože operace tisku se při ořezávání horní hrany nekonečného papíru zastaví. <input type="checkbox"/> Potištěný papír je o přibližně 2 mm kratší než stanovená velikost, protože tiskárna ořezává papír uvnitř obrázku, aby nebyly vidět žádné horní či dolní okraje. <input type="checkbox"/> Po oříznutí dolního okraje předchozí stránky tiskárna posune papír a ořízne horní okraj stránky následující. Ačkoliv tento postup vytváří odřezky o šířce 60 až 127 mm, řez je přesnější.

Tisk pomocí ovladače tiskárny z počítače

Postupy nastavení pro tisk

Nastavení v systému Windows

1 Zobrazte kartu **Printer Settings (Nastavení tiskárny)** ovladače tiskárny a upravte následující nastavení.

„Základní operační postupy (Windows)“ na str. 49

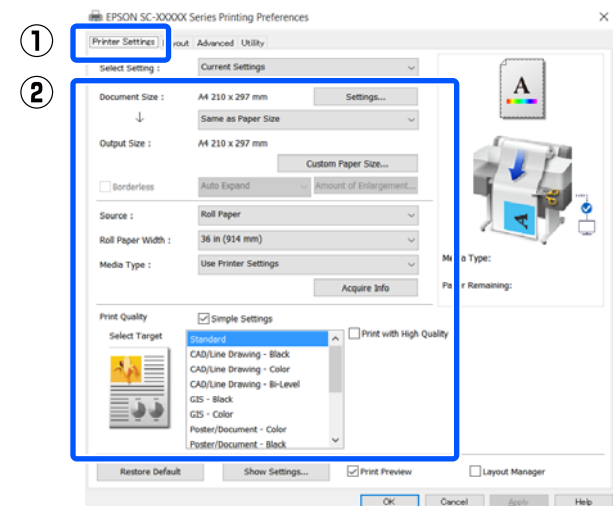

2 Vyberte možnost **Borderless (Bez ohrazení)**.

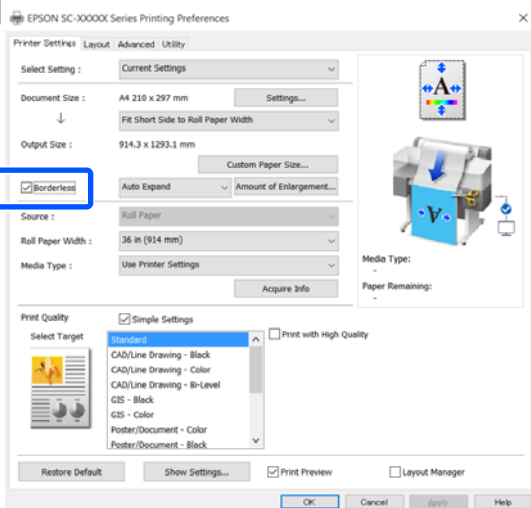

3 Pro nastavení **Borderless (Bez ohrazení)** vyberte z možnosti **Auto Expand (Automatické zvětšení)** nebo **Retain Size (Zachovat velikost)**.

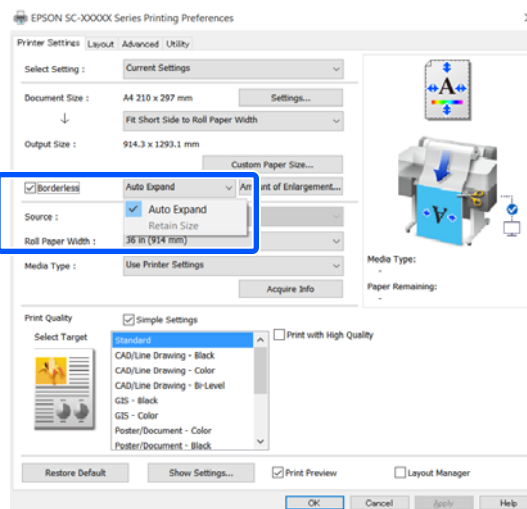

V případě výběru nastavení **Auto Expand (Automatické zvětšení)** vyberte zvětšení z následujících hodnot.

Max : 3 mm vlevo a 5 mm vpravo (obrázek se posune o 1 mm doprava)

Standard : 3 mm vlevo i vpravo (Standardní)

Min (Min.): 1,5 mm vlevo i vpravo

Expansion

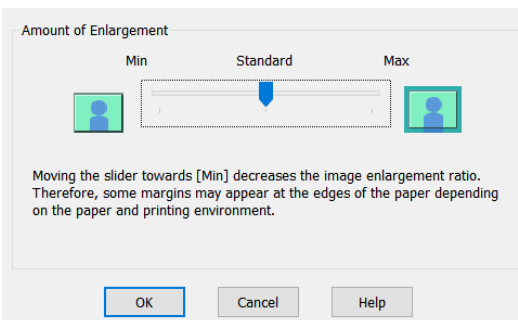

Poznámka:

*Přemístěním posuvníku směrem k **Min (Min.)** snížíte poměr zvětšení obrázku. Na obrázku se proto mohou v závislosti na papíru a tiskovém prostředí objevit okraje.*

Tisk pomocí ovladače tiskárny z počítače

- 4** Při tisku na nekonečný papír vyberte kartu Advanced (Pokročilé) a nakonfigurujte nastavení **Auto Cut (Automatické odstřížení)** v oblasti **Roll Paper Option (Možnost nekonečného papíru)**.

☞ „O řezání nekonečného papíru“ na str. 72

- 5** Zkontrolujte ostatní nastavení a poté spusťte tisk.

Nastavení v Mac

- 1** Otevřete obrazovku Print (Tisk), v položce **Paper Size (Velikost papíru)** vyberte velikost papíru a vyberte jeden ze způsobů tisku bez ohraničení.

☞ „Základní operační postupy (Mac)“ na str. 56

Možnosti, které lze pro tisk bez ohraničení vybrat, se zobrazí níže uvedeným způsobem.

xxxx (Roll Paper (Nekonečný papír) — Borderless (Bez ohraničení), Auto Expand (Automatické zvětšení))

xxxx (Roll Paper (Nekonečný papír) — Borderless (Bez ohraničení), Retain Size (Zachovat velikost))

xxxx (Roll Paper (Nekonečný papír) — Borderless (Bez ohraničení), Banner)

xxxx (Sheet (List) — Borderless (Bez ohraničení), Auto Expand (Automatické zvětšení))

xxxx (Sheet (List) — Borderless (Bez ohraničení), Retain Size (Zachovat velikost))

Velikost papíru jako A4 se zobrazí v xxxx.

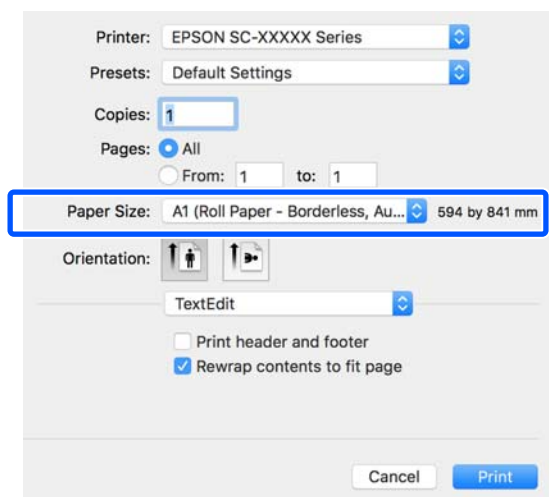

Poznámka:

Pokud nejsou možnosti nastavení stránky dostupné v dialogovém okně tisku aplikace, zobrazte dialogové okno nastavení stránky.

- 2** Pokud je pro velikost papíru vybrána možnost **Auto Expand (Automatické zvětšení)** vyberte v seznamu položku **Advanced (Upřesnit)** a klikněte na tlačítko **Expansion (Rozšíření)**.

Možnost **Expansion (Rozšíření)** lze vybrat, pouze pokud je vybrána volba **Auto Expand (Automatické zvětšení)** ve volbě **Paper Size (Velikost papíru)**. Hodnoty rozšíření pro každé nastavení jsou následující.

Max : 3 mm vlevo a 5 mm vpravo (obrázek se posune o 1 mm doprava)

Standard : 3 mm vlevo i vpravo (Standardní)

Min (Min.): 1,5 mm vlevo i vpravo

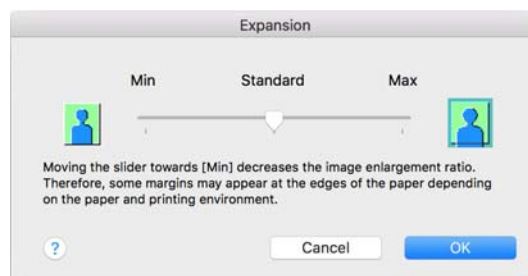

Poznámka:

Přemístěním posuvníku směrem k **Min (Min.)** snížíte poměr zvětšení obrázku. Na obrázku se proto mohou v závislosti na papíru a tiskovém prostředí objevit okraje.

Tisk pomocí ovladače tiskárny z počítače

- 3** Při použití nekonečného papíru vyberte v seznamu položku **Advanced (Upřesnit)** a zvolte možnost **Auto Cut (Automatické odstřížení)**.

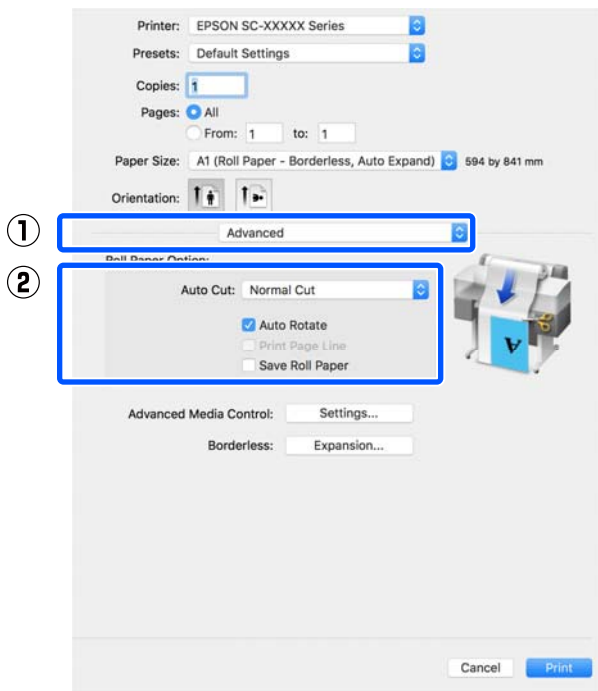



- 4** Zkontrolujte ostatní nastavení a poté spusťte tisk.

Tisk pomocí ovladače tiskárny z počítače

Korekce barev a tisk

Optimální metoda je vybrána z následujících metod korekce barev pro jednotlivé cíle tisku v nastavení kvality tisku ovladače tiskárny.

- ❑ EPSON Standard (sRGB) (Standard EPSON (sRGB))
Optimalizuje prostor sRGB a provádí korekci barev.
- ❑ Business Graphics (Obchodní grafiky)
Provádí korekci barev pro zaostření vašich obrázků na základě prostoru sRGB.
- ❑ Line Drawing
Optimalizuje korekci barev pro perokresby tím, že zpracovává hranici mezi čarami a pozadím jako nespojitou.
- ❑ GIS
Provádí se optimální tisk topografických map a dalších dat geografického informačního systému (GIS).
- ❑ ICM
Provádí správu barev tak, aby se barvy na obrázku shodovaly s barvami na tištěném výstupu (pouze pro systém Windows).
 „Tisk pomocí správy barev“ na str. 80
- ❑ Off (No Color Adjustment) (Vypnuto (Bez úpravy barev))
Korekci barev neprovádí ovladač tiskárny. Zvolte, zda správu barev provádí aplikace.
 „Tisk pomocí správy barev“ na str. 80

Pokud zrušíte zaškrtnutí políčka **Simple Settings**, můžete zkontrolovat, která z výše uvedených metod korekce barev se používá. Volba **Standard (Standardní)** ve funkci **Select Target** je nejvhodnějším nastavením aktuálně vybraného typu papíru.

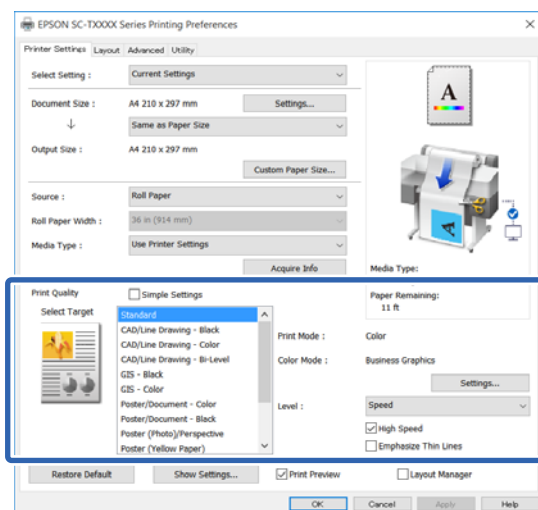

Klepnutím na tlačítko **Settings (Nastavení)** můžete například jemně upravit hodnoty Gamma (Gama), Brightness (Jas), Contrast (Kontrast), Saturation (Sytost) a vyvážení barev.

Tuto možnost použijte, pokud používaná aplikace neobsahuje funkci korekce barev.

Poznámka:

Dostupné možnosti korekce barev závisí na použitém operačním systému a typu papíru.

Pokud chcete vybrat metodu korekce barev sami, zvolte možnost **Custom (Vlastní)** ve spodní části seznamu cílů pro tisk.

Nastavení v systému Windows

1 Používáte-li aplikace obsahující funkci správy barev, určete, jak mají být barvy z těchto aplikací upravovány.

Při používání aplikací bez funkce správy barev začnete od kroku 2.

V závislosti na typu aplikace proveďte nastavení podle následující tabulky.

Adobe Photoshop CS3 nebo novější
Adobe Photoshop Elements 6 nebo novější
Adobe Photoshop Lightroom 1 nebo novější

Tisk pomocí ovladače tiskárny z počítače

Operační systém	Nastavení správy barev
Windows 10, Windows 8.1, Windows 8, Windows 7, Windows Vista	Printer Manages Colors (Správu barev zajišťuje tiskárna)
Windows XP (Service Pack 2 nebo novější a .NET 3.0 nebo novější)	
Windows XP (jiný než výše uvedený)	No Color Management (Bez správy barev)

V jiných aplikacích nastavte možnost **No Color Management (Bez správy barev)**.

Poznámka:

Informace o podporovaných platformách naleznete na webových stránkách týkajících se dané aplikace.

Příklad nastavení aplikace Adobe Photoshop CC

Otevřete dialogové okno **Print (Tisk)**.

Vyberte možnost **Color Management (Správa barev)**, vyberte možnost **Printer Manages Colors (Správu barev zajišťuje tiskárna)** ve funkci **Color Handling (Nakládání s barvami)**; nakonec klikněte na **Print (Tisk)**.

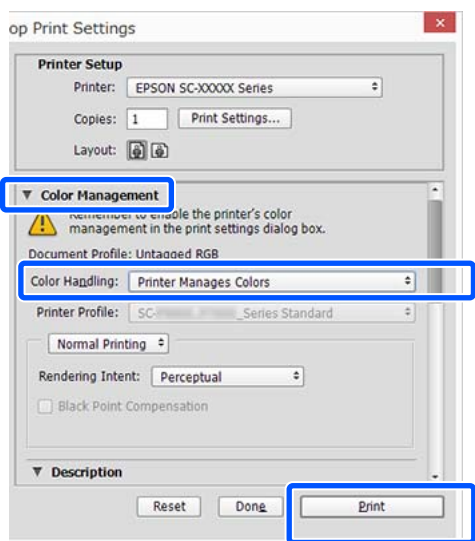

2 Zobrazte kartu **Printer Settings (Nastavení tiskárny)** v ovladači tiskárny a zrušte zaškrtnutí políčka **Simple Settings** v oblasti **Print Quality (Kvalita tisku)**.

„Základní operační postupy (Windows)“ na str. 49

3 Vyberte cíl tisku. Pokud chcete vybrat metodu korekce barev sami, zvolte možnost **Custom (Vlastní)** ve spodní části seznamu.

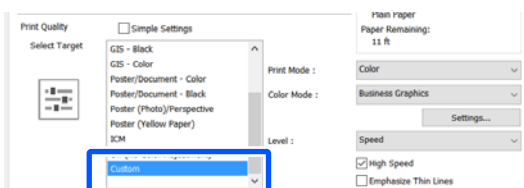

4 Po zvolení položky **Custom (Vlastní)** pro cíl tisku vyberte barvu a nastavení metody korekce barvy.

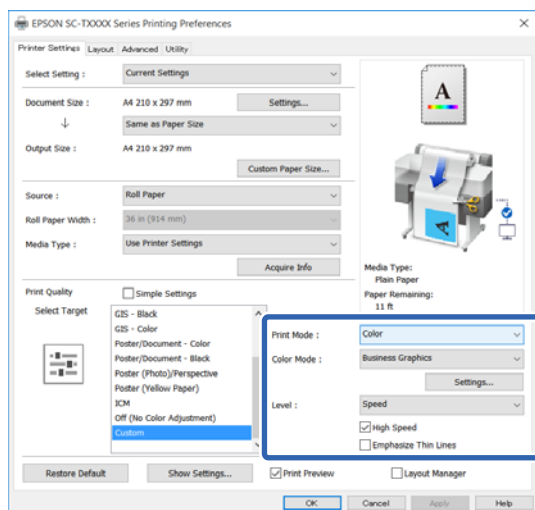

Tisk pomocí ovladače tiskárny z počítače

- 5** V případě potřeby klikněte na **Settings (Nastavení)** a poté nastavte položky jako například Gamma (Gama), Brightness (Jas), Contrast (Kontrast), Saturation (Sytost) a vyvážení barev.

Podrobnější informace o jednotlivých položkách naleznete v nápovědě ovladače tiskárny.

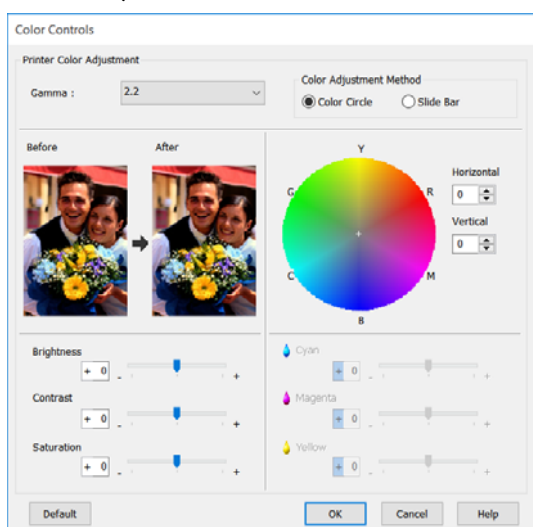

Poznámka:

Při úpravě hodnoty korekce vám pomůže vzorový obrázek v levé části obrazovky. Dále můžete zvolit **Color Circle (Barevný kruh)** nebo **Slide Bar (Posuvník)** pro **Color Adjustment Method (Metoda úpravy barev)** a jemně upravit vyvážení barev.

- 6** Zkontrolujte ostatní nastavení a poté spusťte tisk.

Nastavení v Mac

- 1** Používáte-li aplikace obsahující funkci správy barev, určete, jak mají být barvy z těchto aplikací upravovány.

Při používání aplikací bez funkce správy barev začněte od kroku 2.

Při použití následujících aplikací proveďte nastavení správy barev na možnost **Printer Manages Colors (Správu barev zajišťuje tiskárna)**.

Adobe Photoshop CS3 nebo novější
 Adobe Photoshop Elements 6 nebo novější
 Adobe Photoshop Lightroom 1 nebo novější

V jiných aplikacích nastavte možnost **No Color Management (Bez správy barev)**.

Poznámka:

Informace o podporovaných platformách naleznete na webových stránkách týkajících se dané aplikace.

Příklad nastavení aplikace Adobe Photoshop CC
 Otevřete dialogové okno **Print (Tisk)**.

Vyberte možnost **Color Management (Správa barev)**, vyberte možnost **Printer Manages Colors (Správu barev zajišťuje tiskárna)** ve funkci **Color Handling (Nakládání s barvami)**; nakonec klikněte na **Print (Tisk)**.

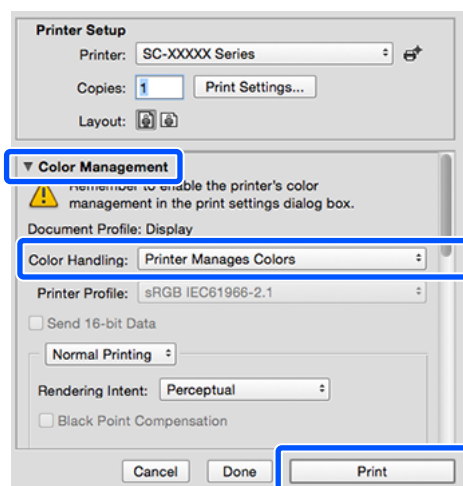

- 2** Zobrazte obrazovku tisku.

„Základní operační postupy (Mac)“ na str. 56

Tisk pomocí ovladače tiskárny z počítače

- 3** Zvolte možnost **Color Matching (Shoda barev)** v seznamu a poté klepněte na položku **EPSON Color Controls (Ovládací prvky pro barvy EPSON)**.

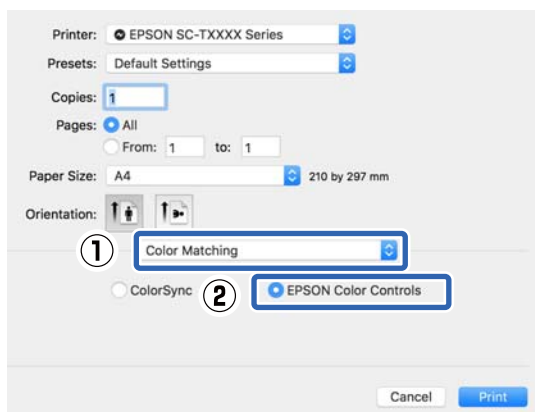
**Poznámka:**

Pokud vynecháte krok 1, nebude možnost **EPSON Color Controls (Ovládací prvky pro barvy EPSON)** v následujících aplikacích k dispozici.

- Adobe Photoshop CS3 nebo novější
- Adobe Photoshop Lightroom 1 nebo novější
- Adobe Photoshop Elements 6 nebo novější

- 4** V seznamu vyberte položku **Printer Settings (Nastavení tiskárny)** a zrušte zaškrtnutí políčka **Simple Settings (Kvalita tisku)** v oblasti **Print Quality (Kvalita tisku)**.

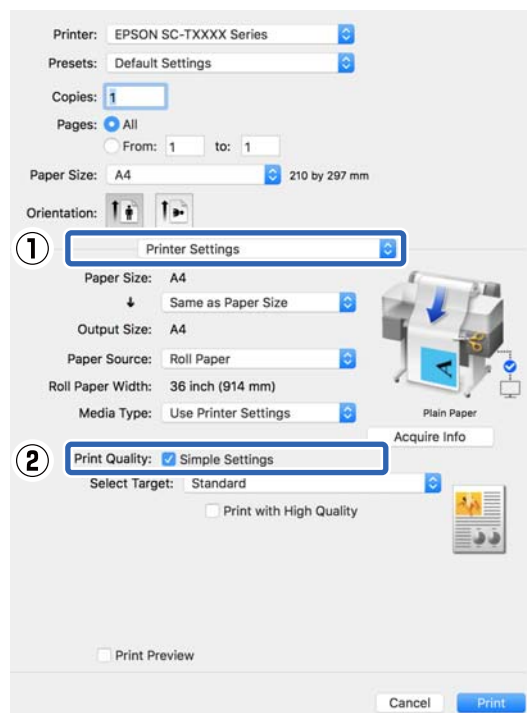

- 5** Vyberte cíl tisku. Pokud chcete vybrat metodu korekce barev sami, zvolte možnost **Custom (Vlastní)** ve spodní části seznamu.

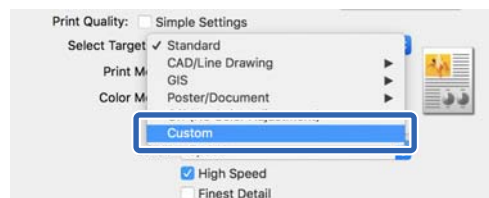

- 6** Po zvolení položky **Custom (Vlastní)** pro cíl tisku vyberte barvu a nastavení metody korekce barvy.

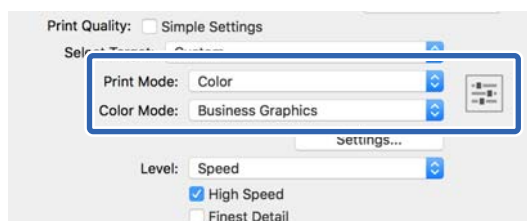

Tisk pomocí ovladače tiskárny z počítače

7

V případě potřeby klikněte na **Settings (Nastavení)** a poté nastavte položky jako například Gamma (Gama), Brightness (Jas), Contrast (Kontrast), Saturation (Sytost) a vyvážení barev.

Podrobnější informace o jednotlivých položkách naleznete v nápovědě ovladače tiskárny.

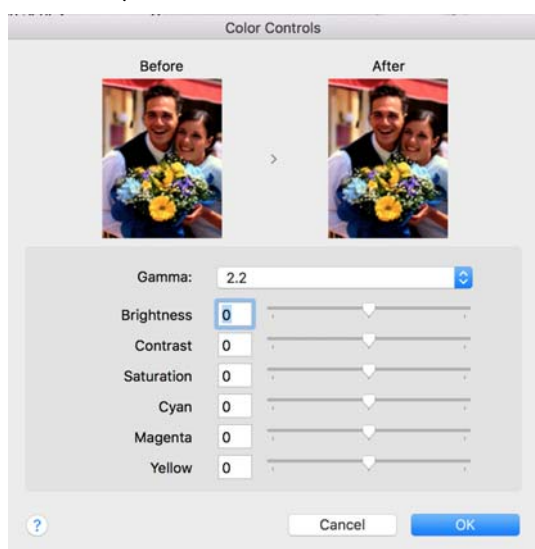

8

Zkontrolujte ostatní nastavení a poté spusťte tisk.

Tisk pomocí správy barev

O správě barev

I při použití stejných obrazových dat může původní obrázek a zobrazený obrázek vypadat odlišně, a výsledky tisku se mohou lišit od obrázku, který vidíte na obrazovce. Dochází k tomu následkem rozdílných vlastností, které se projeví, když vstupní zařízení jako skenery a digitální fotoaparáty zachycují barvy formou elektronických dat, a když výstupní zařízení jako obrazovky a tiskárny reprodukuje barvy z těchto barevných dat. Systém správy barev představuje prostředek umožňující úpravu rozdílných charakteristik převodu barev mezi vstupními a výstupními zařízeními. Vedle aplikací pro zpracování obrazu je součástí operačních systémů, jako jsou Windows a Mac OS, také systém správy barev. Operační systém Windows zahrnuje systém správy barev ICM a operační systém Mac OS X systém správy barev ColorSync (Synchronizace barev).

V systému správy barev je pro přizpůsobení barev mezi zařízeními používán soubor s definicemi barev nazývaný profil. (Tento soubor se také nazývá profil ICC.) Profil vstupního zařízení se nazývá vstupní profil (nebo zdrojový profil), profil výstupního zařízení (např. tiskárny) se nazývá profil tiskárny (nebo výstupní profil). V ovladači této tiskárny je připraven profil pro každý typ média.

Oblasti převodu barev u vstupního zařízení se liší od oblasti reprodukce barev u výstupního zařízení. Následkem toho se vyskytují oblasti barev, které si vzájemně neodpovídají ani po provedení korekce barev pomocí profilu. Systém správy barev kromě vytváření profilů také nastavuje podmínky převodu pro oblasti, kde korekce barev „záměrně“ selhala. Název a typ záměru se liší v závislosti na vámi používaném systému správy barev.

Nelze provést korekci barev na výsledcích tisku a na obrazovce pomocí správy barev mezi vstupním zařízením a tiskárnou. Abyste mohli barvy vzájemně přizpůsobit, je třeba provést také správu barev mezi vstupním zařízením a obrazovkou.

Tisk pomocí ovladače tiskárny z počítače

Nastavení správy barev pro tisk

Tisk s použitím správy barev lze pomocí ovladače tiskárny provádět následujícími dvěma způsoby.

Vyberte nejlepší způsob v závislosti na vámi používané aplikaci, prostředí operačního systému, cíle tisku atd.



Nastavení správy barev pomocí aplikací

Tento způsob lze použít při tisku z aplikací, které podporují správu barev. Všechny procesy správy barev jsou prováděny systémem správy barev dané aplikace. Tento způsob je užitečný, pokud chcete získat stejné výsledky tisku se správou barev pomocí společné aplikace používané několika různými operačními systémy.

 „Nastavení správy barev pomocí aplikací“ na str. 82

Nastavení správy barev pomocí ovladače tiskárny

Ovladač tiskárny používá systém správy barev operačního systému a provádí všechny procesy správy barev. V ovladači tiskárny lze provádět konfigurace správy barev následujícími dvěma způsoby.

- Host ICM (Hostitel ICM) (Windows)/ColorSync (Synchronizace barev) (Mac OS X)
Toto nastavení zvolte při tisku z aplikací, které podporují správu barev. Tento způsob dokáže efektivně vytvářet podobné výsledky tisku z různých aplikací pod stejným operačním systémem.
 „Tisk se správou barev prostřednictvím hostitele ICM (Windows)“ na str. 83
 „Tisk se Správou barev pomocí ColorSync (Synchronizace barev) (Mac)“ na str. 85
- Driver ICM (Ovladač ICM) (pouze systém Windows)
Tento způsob umožňuje provádět tisk se správou barev z aplikací, které správu barev nepodporují.
 „Tisk se správou barev prostřednictvím ovladače ICM (pouze Windows)“ na str. 85

Nastavení profilů

Nastavení pro vstupní profil, profil tiskárny a záměr (způsob korekce) se liší mezi třemi typy tisku se správou barev, protože jejich moduly pro správu barev jsou používány různým způsobem. Je tomu tak proto, že použití správy barev se mezi těmito moduly liší. Proveďte nastavení v ovladači tiskárny nebo v aplikaci, jak je popsáno v následující tabulce.

	Nastavení vstupního profilu	Nastavení profilu tiskárny	Nastavení záměru reprodukce
Driver ICM (Ovladač ICM) (Windows)	Ovladač tiskárny	Ovladač tiskárny	Ovladač tiskárny
Host ICM (Hostitel ICM) (Windows)	Použití	Ovladač tiskárny	Ovladač tiskárny
ColorSync (Synchronizace barev) (Mac OS X)	Použití	Ovladač tiskárny	Použití
Použití	Použití	Použití	Použití

Profily tiskárny pro jednotlivé typy papíru, které jsou zapotřebí při provádění správy barev, jsou nainstalovány společně s ovladačem tiskárny. Profil můžete vybrat na obrazovce nastavení ovladače tiskárny.

Profil můžete vybrat na obrazovce nastavení ovladače tiskárny.

 „Tisk se správou barev prostřednictvím ovladače ICM (pouze Windows)“ na str. 85

 „Tisk se správou barev prostřednictvím hostitele ICM (Windows)“ na str. 83

 „Tisk se Správou barev pomocí ColorSync (Synchronizace barev) (Mac)“ na str. 85

 „Nastavení správy barev pomocí aplikací“ na str. 82

Tisk pomocí ovladače tiskárny z počítače

Nastavení správy barev pomocí aplikací

Tiskněte pomocí aplikací s funkcí správy barev. Proveďte nastavení správy barev v aplikaci a vypněte funkci přizpůsobení barev ovladače tiskárny.

- 1 Nastavení správy barev provádějte v aplikacích. Příklad nastavení aplikace Adobe Photoshop CC Otevřete dialogové okno **Print (Tisk)**.

Vyberte možnost **Color Management (Správa barev)**, vyberte možnost **Photoshop Manages Colors (Správu barev provádí Photoshop)** v části **Color Handling (Nakládání s barvami)**, pak vyberte položku **Printer Profile (Profil tiskárny)** a **Rendering Intent (Záměr vykreslování)** a pak klikněte na tlačítko **Print (Tisk)**.

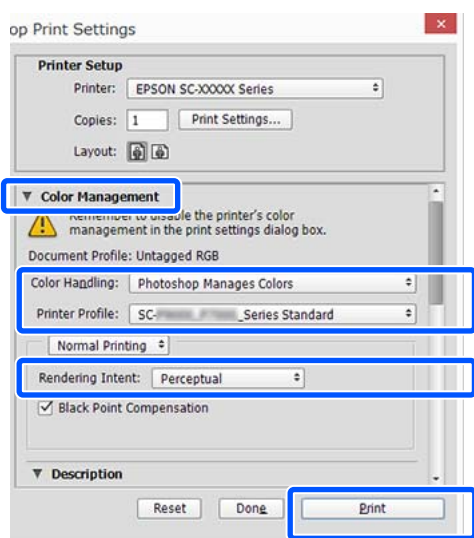

- 2 Zobrazte obrazovku nastavení ovladače tiskárny (Windows) nebo obrazovku Print (Tisk) (Mac).

Proveďte nastavení ovladače tiskárny.

Pro Windows

[„Základní operační postupy \(Windows\)“](#) na str. 49

Pro Mac

[„Základní operační postupy \(Mac\)“](#) na str. 56

- 3 Vypnutí správy barev.

Pro Windows

Zrušte zaškrtnutí políčka **Simple Settings** v oblasti Kvalita tisku na kartě **Printer Settings (Nastavení tiskárny)** a v seznamu cílů tisku vyberte možnost **Off (No Color Adjustment) (Vypnuto (Bez úpravy barev))**.

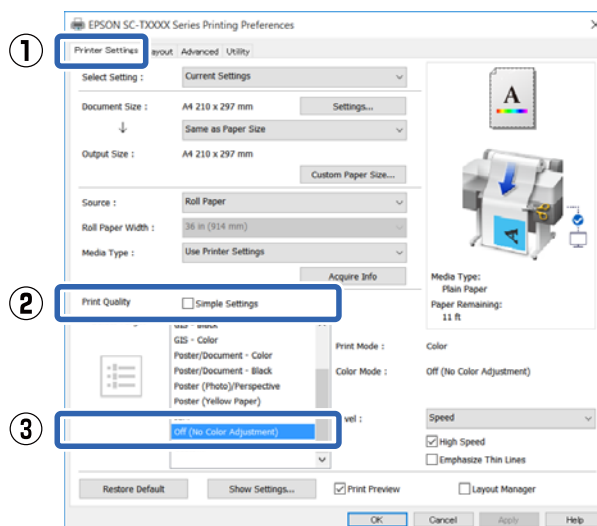

Poznámka:

Ve Windows 7, Windows Vista a Windows XP (Service Pack 2 nebo pozdější a .NET 3.0), se pozice **Off (No Color Adjustment) (Vypnuto (Bez úpravy barev))** vybírá automaticky.

Tisk pomocí ovladače tiskárny z počítače

Pro Mac

Zvolte možnost **Printer Settings** (Nastavení tiskárny) ze seznamu a zrušte zaškrtnutí políčka **Simple Settings** v oblasti Kvalita tisku; v seznamu cílů tisku vyberte možnost **Off (No Color Adjustment)** (Vypnuto (Bez úpravy barev)).

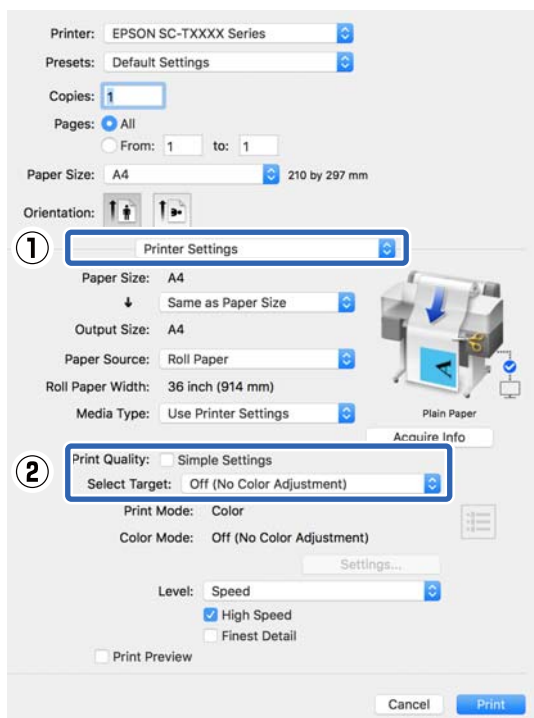

4 Zkontrolujte ostatní nastavení a poté spusťte tisk.

Nastavení správy barev pomocí ovladače tiskárny

Tisk se správou barev prostřednictvím hostitele ICM (Windows)

Použijte obrazová data, do nichž je vložen vstupní profil. Aplikace musí navíc podporovat technologii ICM.

1 Proveďte nastavení pro přizpůsobení barev pomocí aplikace.

V závislosti na typu aplikace proveďte nastavení podle následující tabulky.

Adobe Photoshop CS3 nebo novější
 Adobe Photoshop Elements 6.0 nebo pozdější
 Adobe Photoshop Lightroom 1 nebo novější

Operační systém	Nastavení správy barev
Windows 8.1, Windows 8, Windows 7, Windows Vista	Printer Manages Colors (Správu barev zajišťuje tiskárna)
Windows XP (Service Pack 2 nebo pozdější a .NET 3.0 nebo pozdější)	
Windows XP (jiný než výše uvedený)	No Color Management (Bez správy barev)

V jiných aplikacích nastavte možnost **No Color Management (Bez správy barev)**.

Poznámka:

Informace o podporovaných platformách naleznete na webových stránkách týkajících se dané aplikace.

Tisk pomocí ovladače tiskárny z počítače

Příklad nastavení aplikace Adobe Photoshop CC
Otevřete dialogové okno **Print (Tisk)**.

Vyberte možnost **Color Management (Správa barev)**, vyberte možnost **Printer Manages Colors (Správu barev zajišťuje tiskárna)** ve funkci **Color Handling (Nakládání s barvami)**; nakonec klikněte na **Print (Tisk)**.

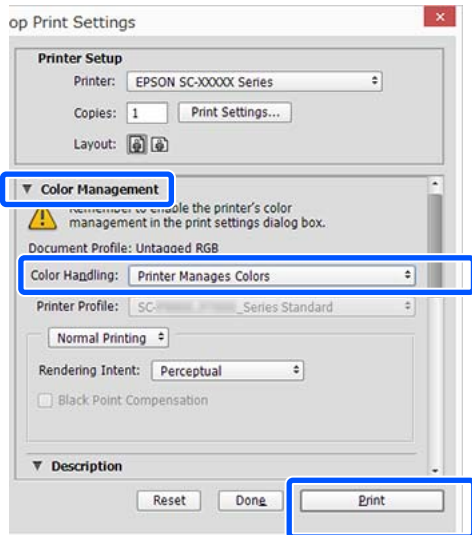

Při používání aplikace bez funkce správy barev začnete od kroku 2.

2 Zrušte označení pole **Simple Settings** v oblasti **Print Quality (Kvalita tisku)** na štítku **Printer Settings (Nastavení tiskárny)** na příslušném ovladači; poté vyberte **ICM** ze seznamu **Select Target**.

[„Základní operační postupy \(Windows\)“ na str. 49](#)

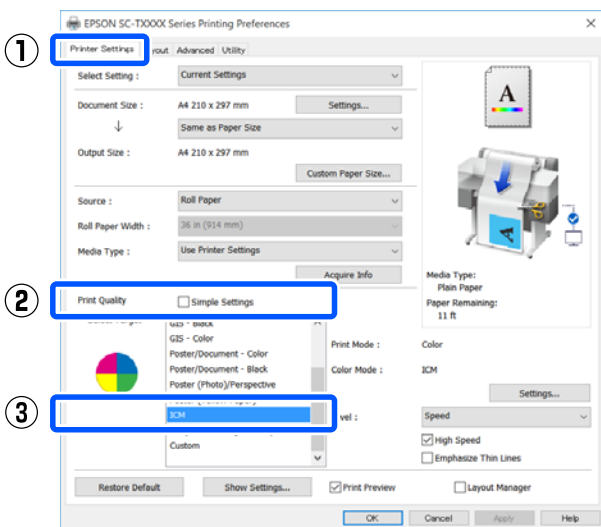

3 Klikněte na **Settings (Nastavení)**.

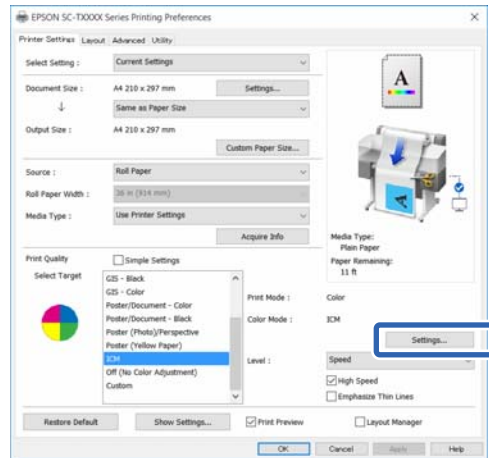

4 Vyberte **Host ICM (Hostitel ICM)** v **ICM Mode (Režim ICM)**.

Podrobnější informace naleznete v nápovědě ovladače tiskárny.

Profil tiskárny odpovídající **Media Type (Typ média)*** vybranému na kartě **Printer Settings (Nastavení tiskárny)** se nastaví automaticky a zobrazí se v oblasti **Printer Profile Description (Popis profilu tiskárny)**.

Chcete-li změnit profil, zaškrtněte políčko **Show all profiles (Zobrazení všech profilů)**.

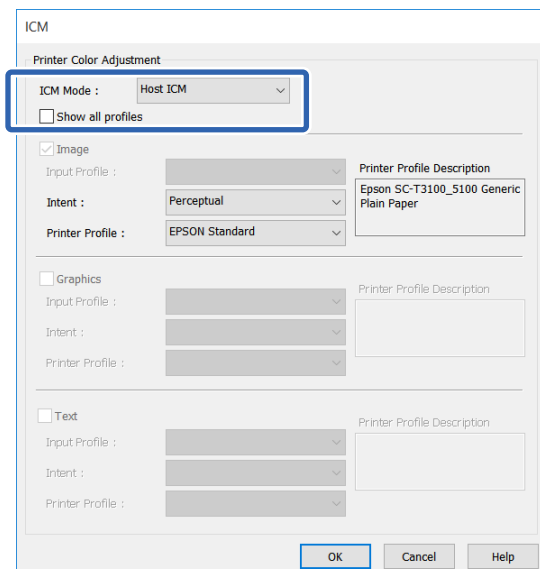

*: Pokud je vybrán **Source (Zdroj)** na kartě **Printer Settings (Nastavení tiskárny)**, nastaví se typ papíru na tiskárně automaticky. **Media Type (Typ média)** bude možnost **Use Printer Settings**; na pravé straně se zobrazí název typu papíru.

Tisk pomocí ovladače tiskárny z počítače

- 5** Zkontrolujte ostatní nastavení a poté spusťte tisk.

Tisk se Správou barev pomocí ColorSync (Synchronizace barev) (Mac)

Použijte obrazová data, do nichž je vložen vstupní profil. Aplikace musí navíc podporovat technologii ColorSync (Synchronizace barev).

Poznámka:

V závislosti na aplikaci je možné, že tisk se správou barev pomocí technologie **ColorSync (Synchronizace barev)** není podporován.

- 1** Vypněte funkce správy barev v aplikaci.
- 2** Zobrazte obrazovku tisku.
[„Základní operační postupy \(Mac\)“ na str. 56](#)
- 3** Vyberte ze seznamu možnost **Color Matching (Shoda barev)** a klepněte na možnost **ColorSync (Synchronizace barev)**.

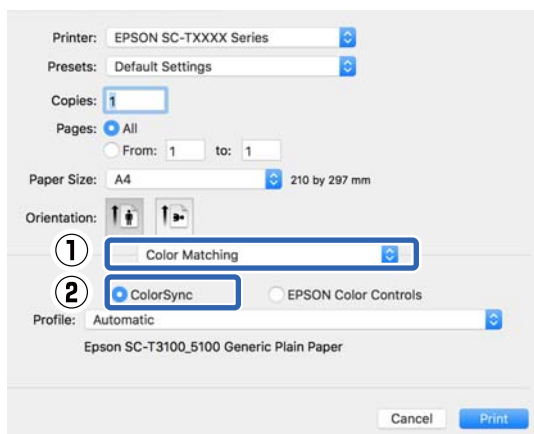

Profil tiskárny odpovídající aktuálně vybranému typu papíru* je automaticky zadán a zobrazen ve spodní části profilu. Chcete-li změnit profil, vyberte požadovaný profil z rozbalovací nabídky **Profile (Profil)**.

*: Je nastaven na obrazovce zobrazené výběrem možnosti Printer Settings (Nastavení tiskárny) ze seznamu. Je-li zvolen Paper Source (Zdroj papíru), automaticky se nastaví typ papíru nastavený na tiskárně a zobrazí se možnost **Use Printer Settings**. Na pravé straně se zobrazí název typu papíru.

- 4** Zkontrolujte ostatní nastavení a poté spusťte tisk.

Tisk se správou barev prostřednictvím ovladače ICM (pouze Windows)

Ovladač tiskárny využívá při správě barev vlastní profily tiskárny. Můžete použít následující dva způsoby korekce barev.

- Driver ICM (Basic) (Ovladač ICM (Základní))
Nastavte jeden typ profilu a záměru pro zpracování veškerých obrazových dat.
- Driver ICM (Advanced) (Ovladač ICM (Pokročilý))
Ovladač tiskárny rozlišuje obrazová data na tyto oblasti: **Image (Obraz)**, **Graphics (Grafika)** a **Text**. Určete jiný profil a záměr pro každou ze tří oblastí.

Používáte-li aplikaci obsahující funkci správy barev

Před provedením nastavení ovladače tiskárny proveďte nastavení zpracování barev pomocí aplikace.

V závislosti na typu aplikace proveďte nastavení podle následující tabulky.

Adobe Photoshop CS3 nebo novější
Adobe Photoshop Elements 6.0 nebo pozdější
Adobe Photoshop Lightroom 1 nebo novější

Operační systém	Nastavení správy barev
Windows 8.1, Windows 8, Windows 7, Windows Vista	Printer Manages Colors (Správu barev zajišťuje tiskárna)
Windows XP (Service Pack 2 nebo pozdější a .NET 3.0 nebo pozdější)	

Tisk pomocí ovladače tiskárny z počítače

Operační systém	Nastavení správy barev
Windows XP (jiný než výše uvedený)	No Color Management (Bez správy barev)

V jiných aplikacích nastavte možnost **No Color Management (Bez správy barev)**.

Poznámka:

Informace o podporovaných platformách naleznete na webových stránkách týkajících se dané aplikace.

Příklad nastavení aplikace Adobe Photoshop CC

Otevřete dialogové okno **Print (Tisk)**.

Vyberte možnost **Color Management (Správa barev)**, vyberte možnost **Printer Manages Colors (Správu barev zajišťuje tiskárna)** ve funkci **Color Handling (Nakládání s barvami)**; nakonec klikněte na **Print (Tisk)**.

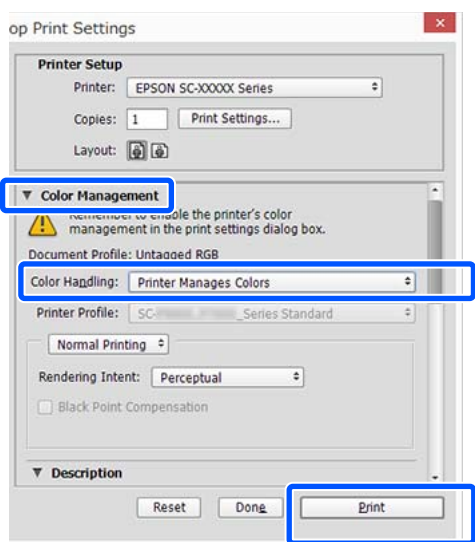

1 Zrušte označení pole **Simple Settings** v oblasti **Print Quality (Kvalita tisku)** na štítku **Printer Settings (Nastavení tiskárny)** na příslušném ovladači; poté vyberte **ICM** ze seznamu **Select Target**.

„Základní operační postupy (Windows)“ na str. 49

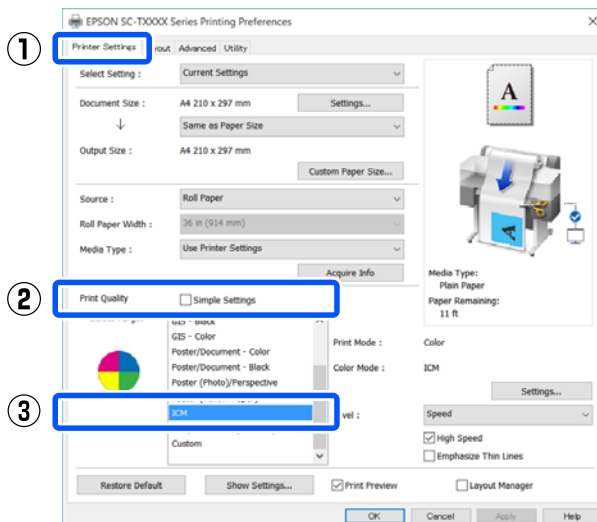

2 Klikněte na **Settings (Nastavení)**.

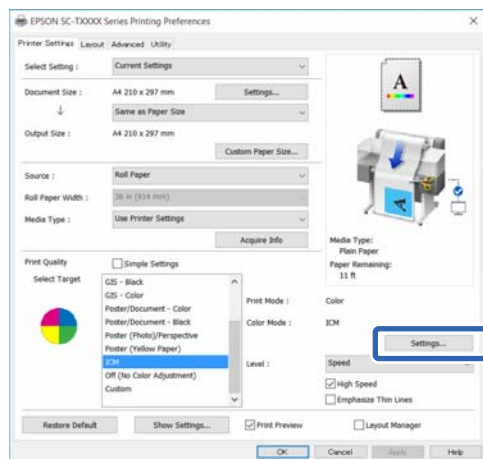

Tisk pomocí ovladače tiskárny z počítače

- 3** Vyberte **Driver ICM (Basic) (Ovladač ICM (Základní))** nebo **Driver ICM (Advanced) (Ovladač ICM (Pokročilý))** v režimu **ICM Mode (Režim ICM)** v dialogovém okně **ICM**.

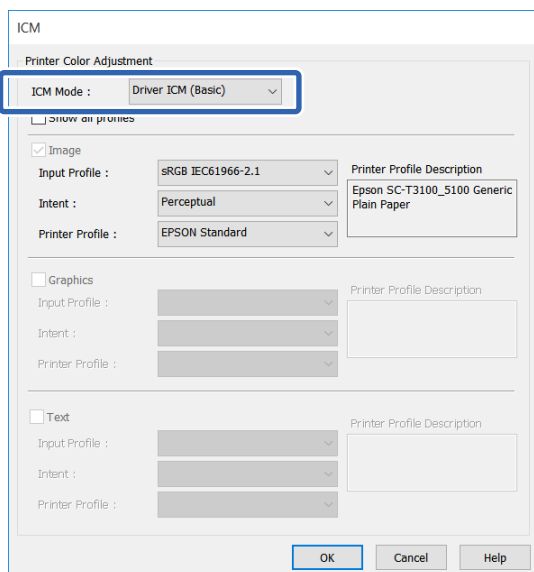

- 4** Zkontrolujte ostatní nastavení a poté spusťte tisk.

Vyberete-li možnost **Driver ICM (Advanced) (Ovladač ICM (Pokročilý))**, můžete určit profil a záměr pro obrázková data, například pro fotografie, grafiku a textová data.

Záměr	Vysvětlení
Saturation (Sytost)	Ponechá aktuální sytost beze změny a provede převod dat.
Perceptual (Perceptuální)	Převede data tak, aby byl vytvořen přirozenější obrázek. Tato funkce se používá, když je pro obrazová data použit širší gamut.
Relative Colorimetric (Relativně kolorimetrický)	Převede data tak, aby sada souřadnic barevného gamutu a souřadnic bílého bodu (nebo teploty barev) v původních datech byla přizpůsobena odpovídajícím souřadnicím tisku. Tato funkce je používána pro mnoho typů přizpůsobení barev.
Absolute Colorimetric (Absolutně kolorimetrický)	Přiřadí absolutní souřadnice barevného gamutu originálu i tiskovým datům a provede převod dat. Přizpůsobení barevného tónu tudíž není provedeno pro žádný bílý bod (nebo teplotu barvy) u originálních ani tiskových dat. Tato funkce se používá ke speciálním účelům, jako je například tisk logotypů.

Tisk pomocí ovladače tiskárny z počítače

Tisk více stránek (N-up (N nahoru))

Na jeden list se vytisknou dvě nebo čtyři po sobě jdoucí stránky.

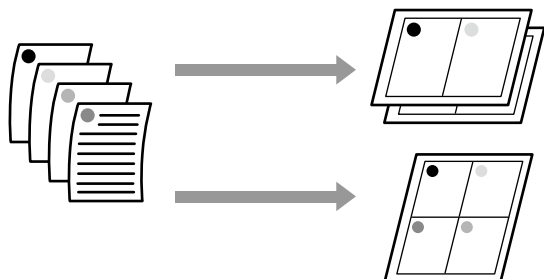

Poznámka:

- V systému Windows nelze použít funkci tisku více stránek zároveň s tiskem bez ohraničení.
- V systému Windows lze použít funkci *Reduce/Enlarge* (Zmenšit/zvětšit) (Přizpůsobit na stránku) pro tisk dat na papíry různé velikosti.

„Tisk na nestandardní formáty“ na str. 68

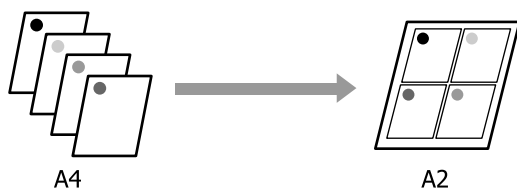

Nastavení v systému Windows

- 1** Zobrazte štítek Layout (Rozložení) na ovladači tiskárny a vyberte pole **Page Layout (Rozvržení stránky)**. Dále vyberte **N-up (N nahoru)** a klepněte na tlačítko **Settings (Nastavení)**.

„Základní operační postupy (Windows)“ na str. 49

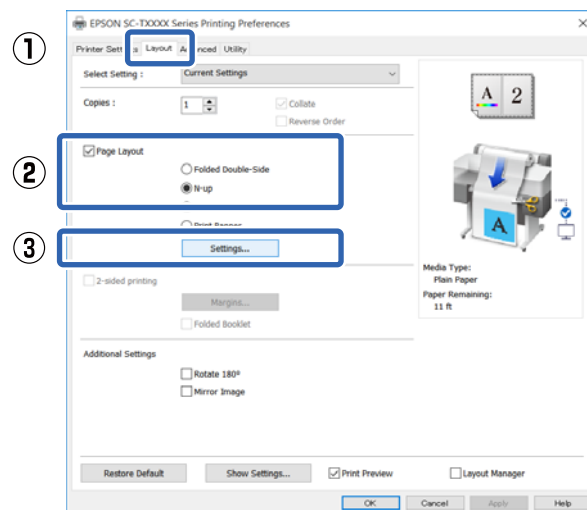

- 2** Nastavte **Number of pages per sheet (Počet stránek na list)** a **Page Order (Pořadí stránek)** v dialogovém okně Print Layout (Rozvržení stránky).

Je-li políčko **Print page frames (Tisknout ohraničení stránky)** zaškrtnuté, ke každé stránce bude vytištěno ohraničení stránky.

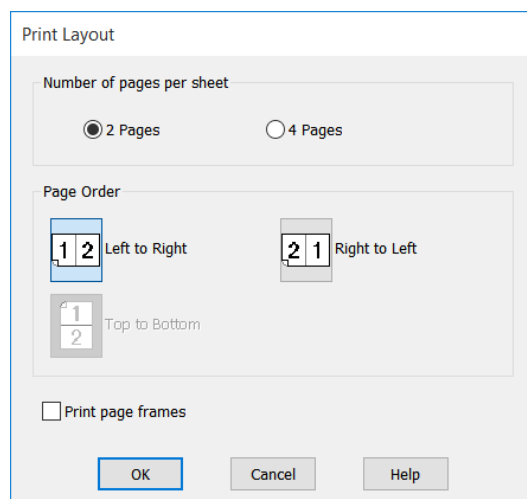

- 3** Zkontrolujte ostatní nastavení a poté spusťte tisk.

Tisk pomocí ovladače tiskárny z počítače

Nastavení v Mac

- 1 Zobrazte dialogové okno Tisk, v seznamu vyberte **Layout (Rozložení)** a zadejte počet stránek na list atd.

 „Základní operační postupy (Mac)“ na str. 56

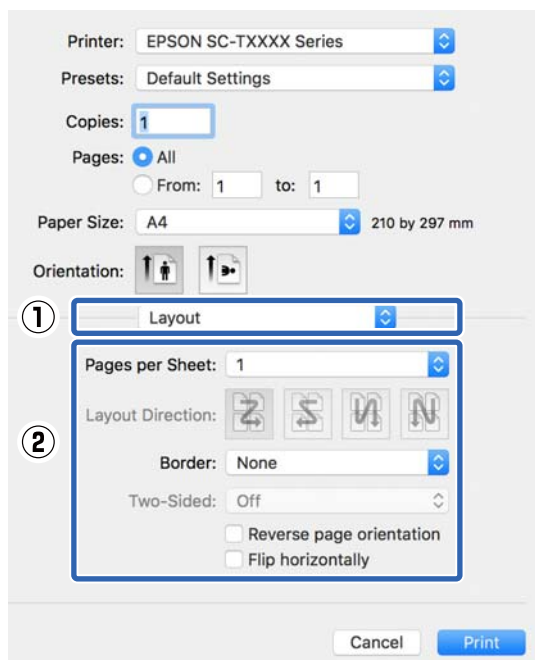
**Poznámka:**

Funkce **Border (Ohraničení)** vám umožňuje tisknout ohraničení kolem uspořádaných stránek.

- 2 Zkontrolujte ostatní nastavení a poté spusťte tisk.

Skládaný oboustranný tisk (pouze systém Windows)

Na jeden list se vytisknou dvě po sobě jdoucí stránky. Druhá stránka se překlápí o 180° a vytiskne se vedle první stránky, takže papír je možné složit a vytvořit oboustranný dokument.

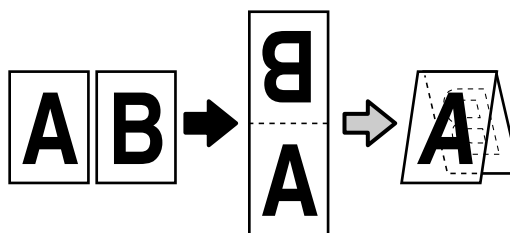

- 1 Zobrazte štítek Layout (Rozložení) na ovladači tiskárny a vyberte pole **Page Layout (Rozvržení stránky)**. Dále vyberte možnost **Folded Double-Side** a klikněte na tlačítko **Settings... (Nastavení...)**.

 „Základní operační postupy (Windows)“ na str. 49

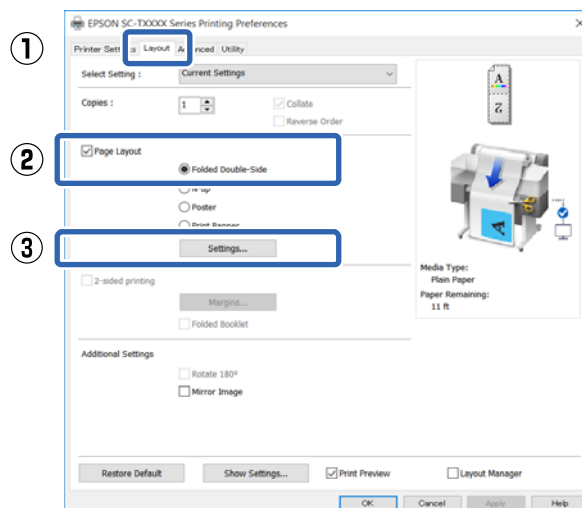

Tisk pomocí ovladače tiskárny z počítače

- 2** Nastavte **Binding Edge (Hrana vazby)** a **Binding Margin (Okraj vazby)** v dialogovém okně **Folded Double-Side Setting**.

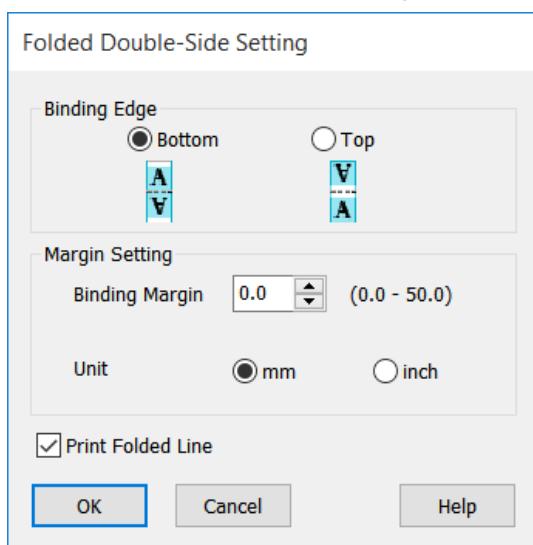

- 3** Zkontrolujte ostatní nastavení a poté spusťte tisk.

Tisk plakátů (pouze pro Windows)

Jednu stránku lze vytisknout na více listů. Listy je potom možné spojit a vytvořit velké plakáty (až 16 násobek původního formátu). Zvolíte-li **Borderless Poster Print (Tisk plakátů bez ohrazení)**, listy je možné spojit bez oříznutí okrajů, ale protože při tisku bez ohrazení přijdete o části mimo okraje, obrázky u spojů nemusí být dokonalé.



- 1** Zobrazte štítek **Layout (Rozložení)** na ovladači tiskárny a vyberte pole **Page Layout (Rozvržení stránky)**. Poté vyberte **Poster (Plakát)** a klikněte na tlačítko **Settings... (Nastavení...)**.

„Základní operační postupy (Windows)“ na str. 49

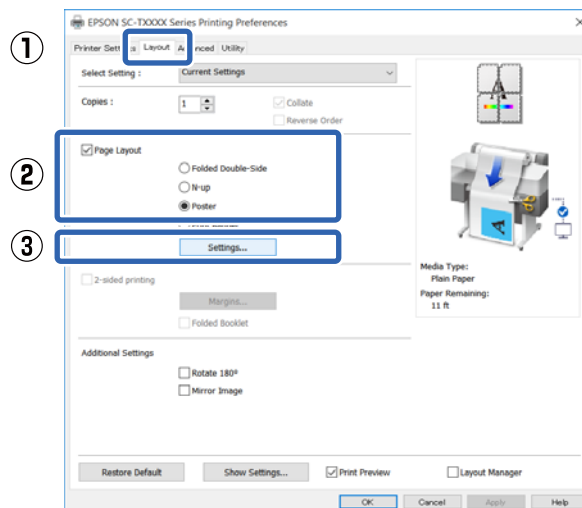

Tisk pomocí ovladače tiskárny z počítače

- 2** Nastavte **Number of panels (Počet panelů)** v dialogovém okně Poster (Plakát).

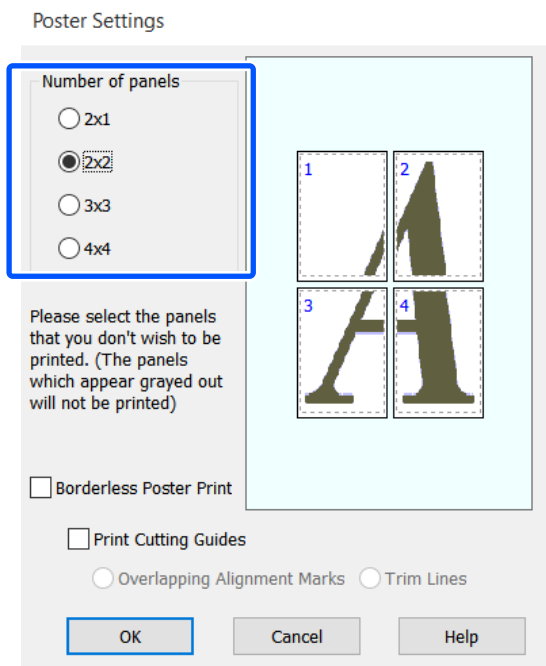

- 3** Chcete-li tisknout značky, které slouží jako vodítko při spojování papíru potlačeného tiskem plakátu, zaškrtněte políčko **Print Cutting Guides (Vytisknout čáry pro oříznutí)**.

Je-li vybrán tisk bez ohraničení:

Zaškrtněte pole **Borderless Poster Print (Tisk plakátů bez ohraničení)**.

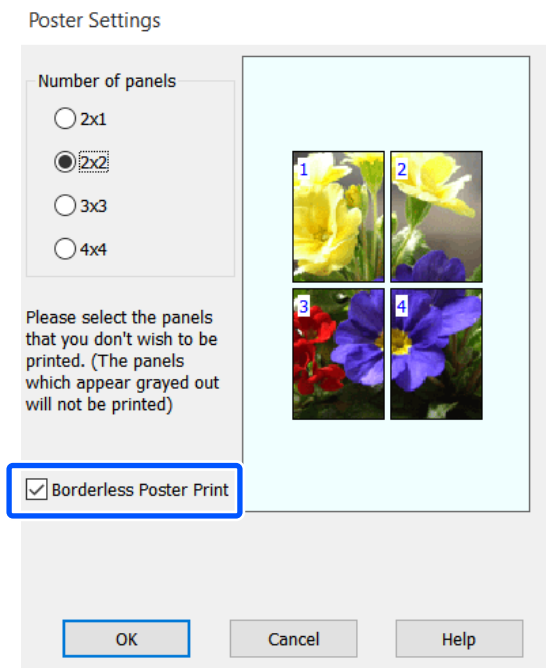
**Poznámka:**

- Je-li možnost **Borderless Poster Print (Tisk plakátů bez ohraničení)** vyšedlá, vybraný papír nebo velikost nepodporuje tisk bez ohraničení.
☞ „Tabulka speciálních médií společnosti Epson“ na str. 222
- Pokud je vybrána možnost **Single Cut (Jednoduché odštížení)** nebo **Double Cut (Dvojitě odštížení)** pro funkci **Auto Cut (Automatické odštížení)**, papír se ořízne o 1 nebo 2 mm uvnitř obrázku, takže výsledkem budou nedokonalé spoje v místě spojení obrázků.

Je-li vybrán tisk s okraji:

Zrušte zaškrtnutí pole **Borderless Poster Print (Tisk plakátů bez ohraničení)**.

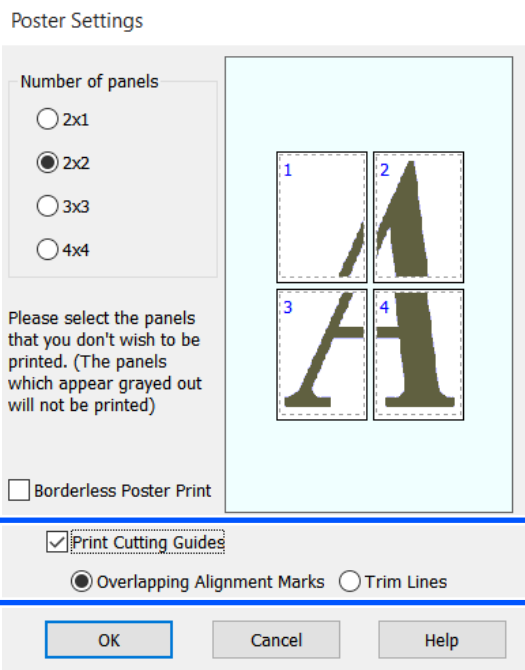
**Poznámka:**

Pokud není vybrána možnost **Borderless Poster Print (Tisk plakátů bez ohraničení)**, zobrazí se možnost **Print Cutting Guides (Vytisknout čáry pro oříznutí)**.

Overlapping Alignment Marks (Překrývající se značky nastavení)

Vodítka pro tisk pro spojení papíru s překrývajícím se papírem. Hotová velikost je menší pouze u překrývajících se částí.

Tisk pomocí ovladače tiskárny z počítače

Print page frames (Tisknout ohraničení stránky)

Rámečky pro tisk pro spojení papíru bez překrývání.

4 Zkontrolujte ostatní nastavení a poté spusťte tisk.

Spojování listů plakátu s vytištěným ohraničením

Je-li vybrána možnost **Overlapping Alignment Marks (Překrývající se značky nastavení)**, na každý list se vytisknou spojovací vodící čáry (vyznačené čarami procházejícími kolem a skrz značky X na níže uvedeném obrázku).

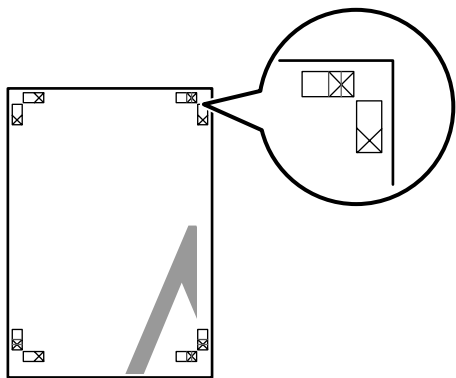

Poznámka:

Je-li výstup barevný, spojovací vodící čáry budou modré a ořezové čáry červené; jinak budou všechny vodící čáry černé.

Následující část popisuje, jak spojit dohromady čtyři vytištěné stránky.

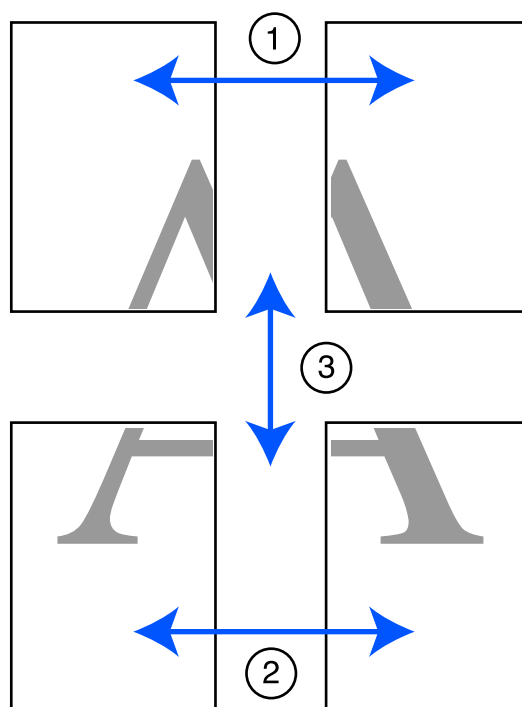

Tisk pomocí ovladače tiskárny z počítače

- 1** Připravte dva horní listy a ořízněte přebytečnou část z levého listu řezem vedeným po čáře spojující dvě spojovací vodivé čáry (středů značek X).

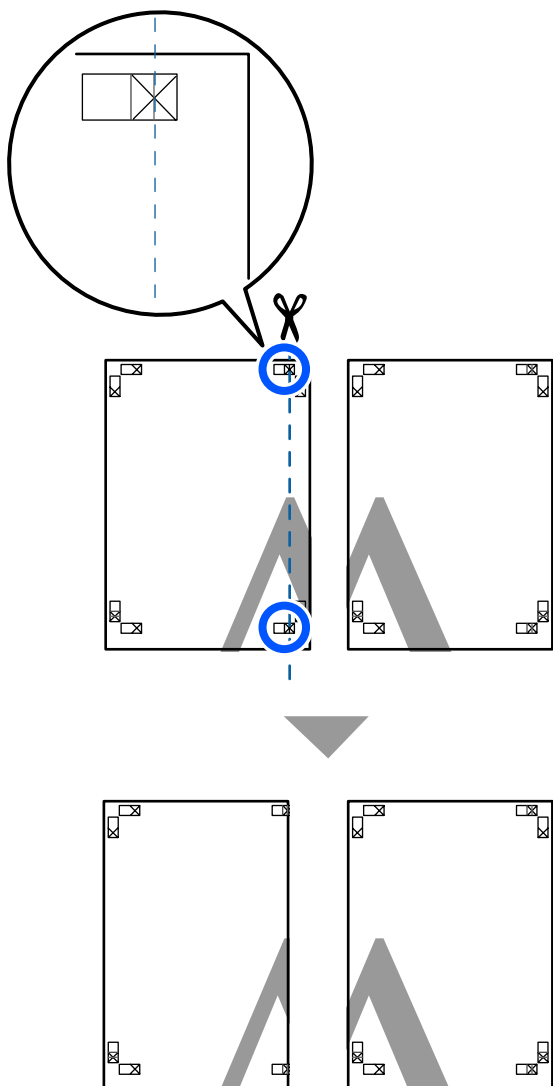

- 2** Přiložte horní levý list k horní části horního pravého listu. Srovnejte značky X, jak je znázorněno na obrázku níže, a dočasně je na zadní straně upevněte lepicí páskou.

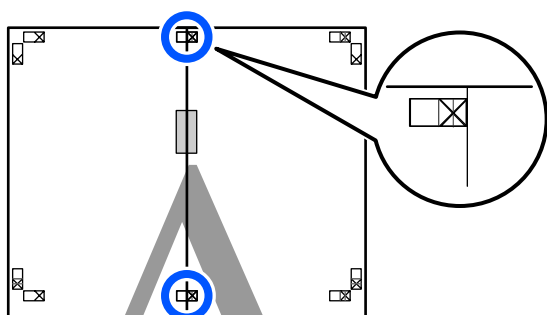

- 3** Když se budou dva listy překrývat, ořízněte přebytečnou část řezem vedeným po čáře spojující dvě ořezové vodivé čáry (čáry vlevo od značek X).

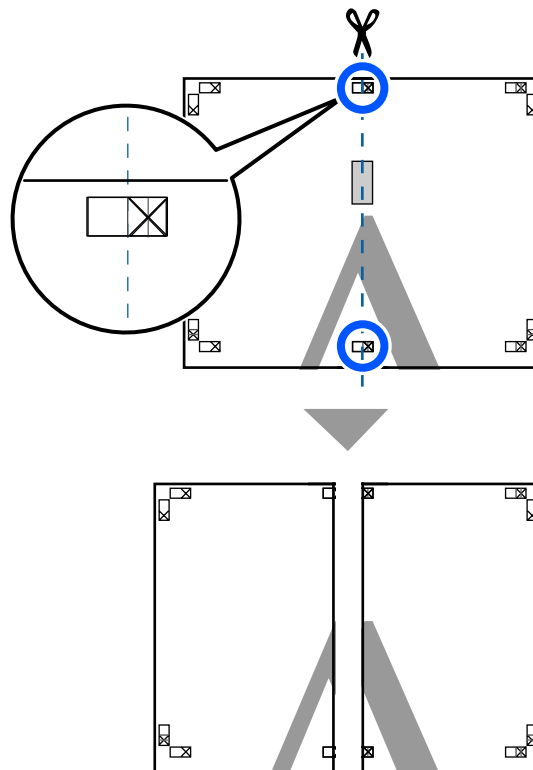

- 4** Spojte oba listy. Lepicí páskou slepte dohromady rubové strany listů.

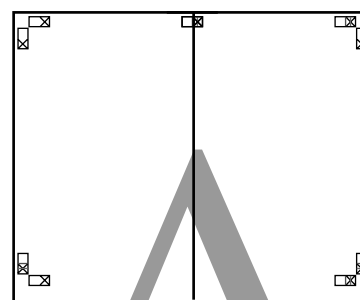

- 5** Opakujte kroky 1 až 4 s dolními dvěma listy.

Tisk pomocí ovladače tiskárny z počítače

- 6** Ořízněte spodní část horních listů řezem vedeným po čáře spojující dvě vodící čáry (čáry nad značkami X).

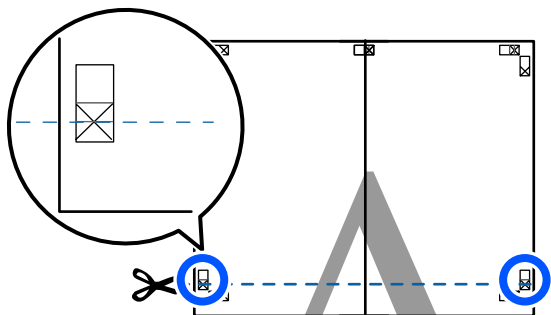

- 7** Přiložte horní list k horní části dolního listu. Srovnejte značky X, jak je znázorněno na obrázku níže, a dočasně je na zadní straně upevněte lepicí páskou.

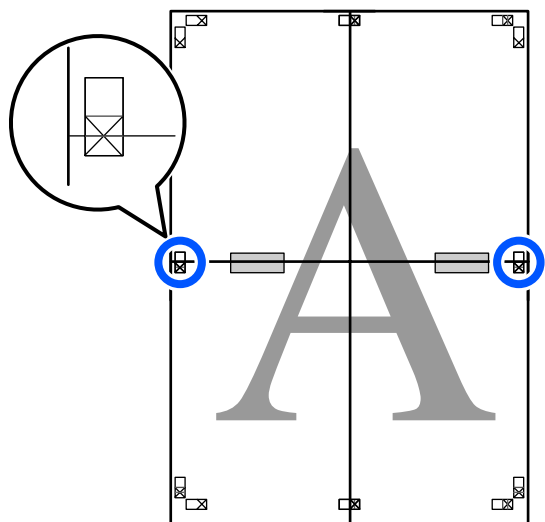

- 8** Když se budou dva listy překrývat, ořízněte přebytečnou část řezem vedeným po čáře spojující dvě ořezové vodící čáry (čáry nad značkami X).

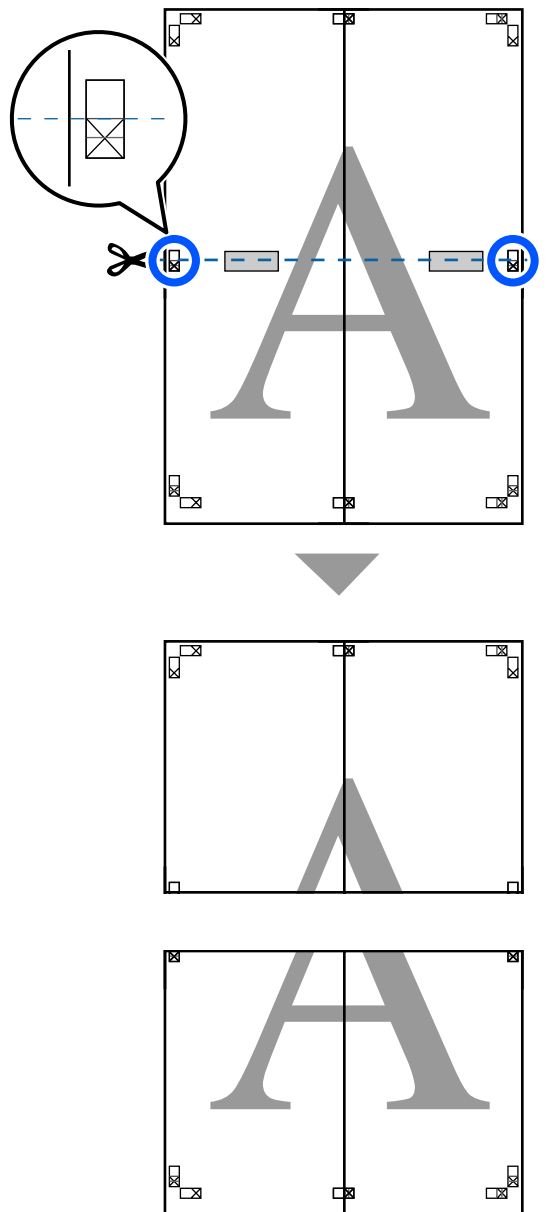

Tisk pomocí ovladače tiskárny z počítače

- 9** Spojte horní a dolní listy dohromady.
Lepicí páskou slepte dohromady rubové strany listů.

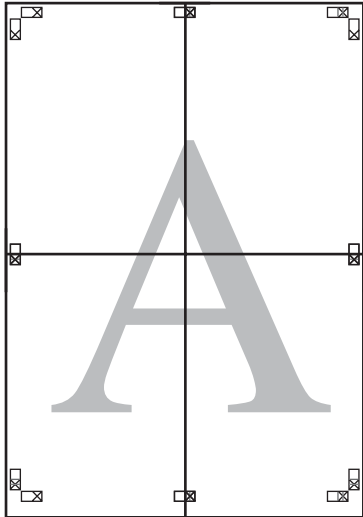

- 10** Po spojení všech listů ořízněte ohraničení řezem vedeným podél ořezových vodících čar (mimo značky X).

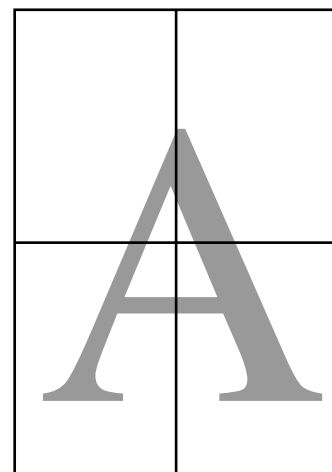
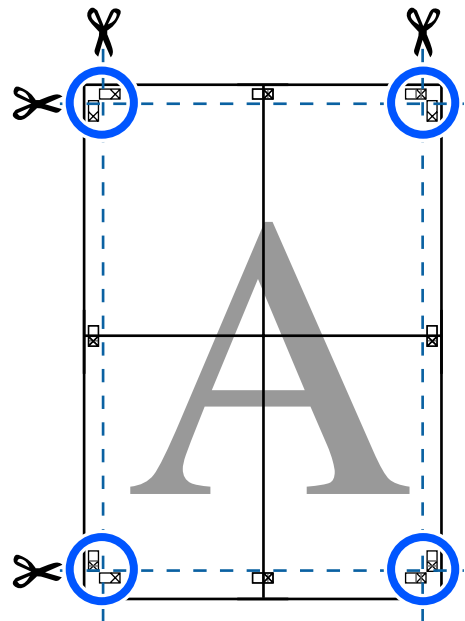

Tisk pomocí ovladače tiskárny z počítače

Tisk více dokumentů (Layout Manager (Správce rozložení)) (pouze systém Windows)

Dokumenty vytvořené v různých aplikacích je možné vytisknout dohromady v požadovaném uspořádání. To vám umožní zlepšit efektivitu tiskové práce a šetřit papír.

Ukázka uspořádání více dokumentů

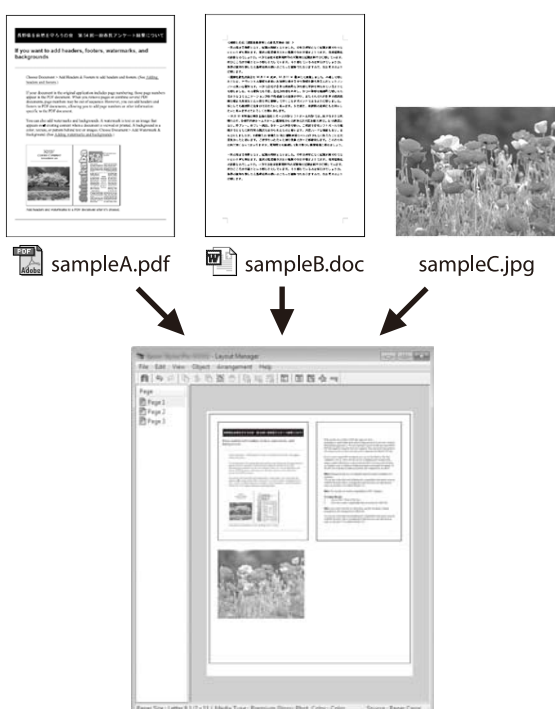

Ukázka volného vertikálního/horizontálního uspořádání

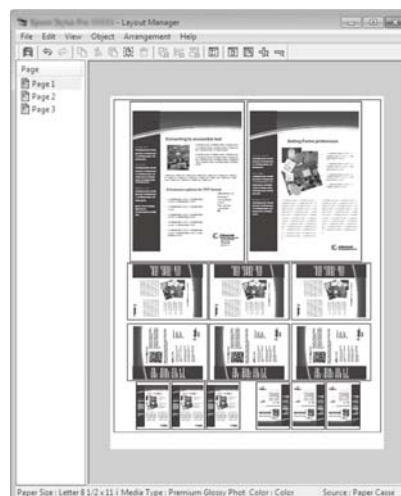

Postupy nastavení pro tisk

- 1 Otevřete ve své aplikaci soubor, který chcete vytisknout.
- 2 Zaškrtněte políčko **Layout Manager (Správce rozložení)** na kartě Printer Settings (Nastavení tiskárny) v ovladači tiskárny a zkontrolujte, zda je velikost, která byla nastavena v aplikaci, zobrazena ve Document Size (Velikost papíru).

 „Základní operační postupy (Windows)“ na str. 49

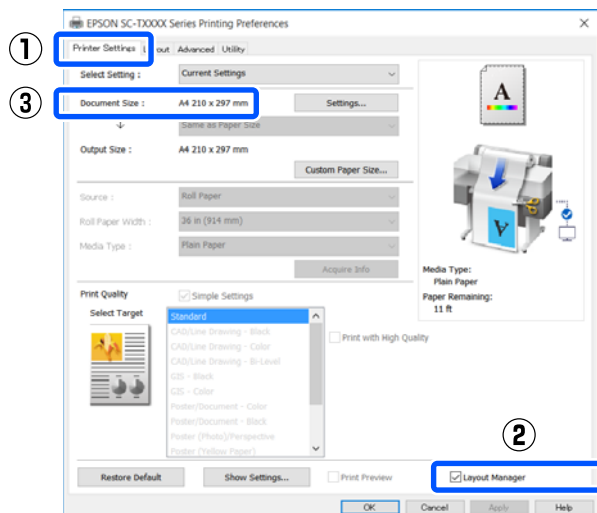

Tisk pomocí ovladače tiskárny z počítače

Poznámka:

Document Size (Velikost papíru) je velikost dokumentu, který má být umístěn na obrazovce Layout Manager (Správce rozložení). Skutečná tisková velikost papíru je nastavena na obrazovce v kroku 6.

- 3** Klepněte na tlačítko **OK**. Při tisku z aplikace se otevře obrazovka Layout Manager (Správce rozložení).

Tisková data se nevytisknou, ale jedna stránka je umístěna na papír obrazovky Layout Manager (Správce rozložení) jako jeden objekt.

- 4** Ponechte otevřenou obrazovku Layout Manager (Správce rozložení) a opakujte kroky 1 až 3, dokud nepřidáte do rozložení všechny dokumenty.

Příslušné objekty jsou přidávány na obrazovku Layout Manager (Správce rozložení).

- 5** Uspořádejte objekty na obrazovce Layout Manager (Správce rozložení).

Objekty lze přesouvat nebo měnit jejich velikosti přetažením, přesouváním nebo otáčením pomocí tlačítek nástrojů nebo pomocí možností v nabídce **Object (Objekt)**.

Celkovou velikost a umístění objektů je možné měnit pomocí možností **Preferences (Předvolby)** a **Arrangement (Uspořádání)** v menu **File (Soubor)**.

Podrobné informace o jednotlivých funkcích naleznete v nápovědě obrazovky Layout Manager (Správce rozložení).

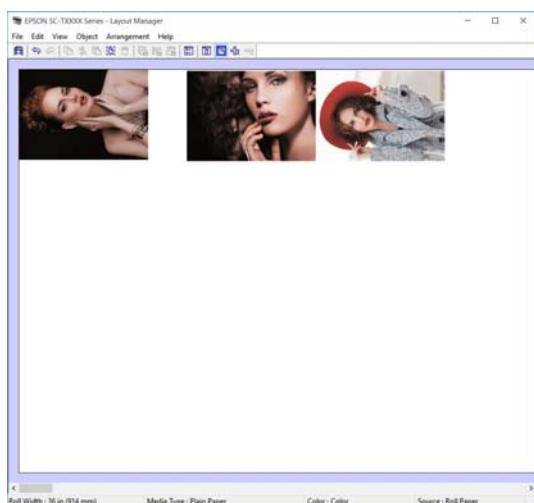

- 6** Klepněte na položku **Properties (Vlastnosti)** v menu **File (Soubor)** a upravte nastavení tisku v dialogovém okně ovladače tiskárny.

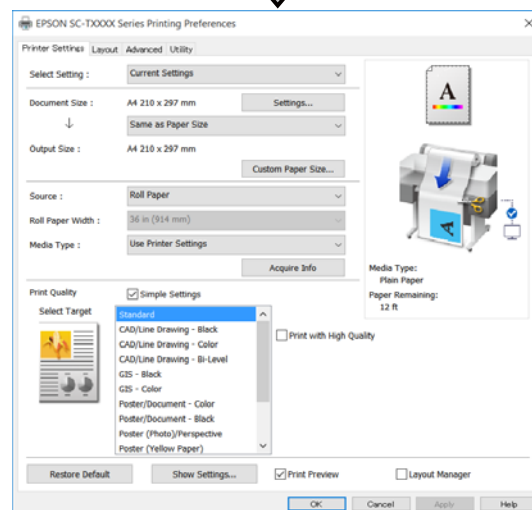
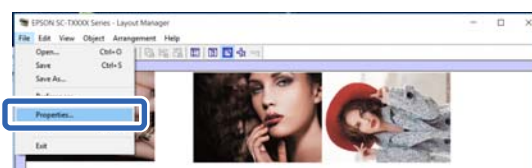

Zkontrolujte **Media Settings (Nastavení média)** a nastavte **Print Quality (Kvalita tisku)**.

- 7** Na obrazovce **File (Soubor)** klepněte na nabídku Layout Manager (Správce rozložení) a pak klepněte na tlačítko **Print (Tisk)**.

Bude zahájen tisk.

Ukládání a vyvolávání nastavení

Informace o rozložení a nastavení na obrazovce Layout Manager (Správce rozložení) mohou být uloženy jako soubor. Potřebujete-li zavřít aplikaci uprostřed práce, můžete ji uložit do souboru, později ji otevřít a pokračovat v práci.

Ukládání

- 1** Na obrazovce **File (Soubor)** klepněte na nabídku Layout Manager (Správce rozložení) a pak klepněte na tlačítko **Save As... (Uložit jako...)**.

Tisk pomocí ovladače tiskárny z počítače

- 2 Zadejte název souboru, vyberte umístění a klepněte na tlačítko **Save (Uložit)**.
- 3 Zavřete obrazovku Layout Manager (Správce rozložení).

Otevírání uložených souborů

- 1 Právým tlačítkem myši klikněte na ikonu tiskárny () na taskbar (hlavní liště) Windows, poté klikněte na **Layout Manager (Správce rozložení)** v zobrazené nabídce.
Otevře se obrazovka Layout Manager (Správce rozložení).

Poznámka:

Pokud není ikona tiskárny zobrazena na hlavním panelu Windows

*Otevřete kartu **Utility (Nástroj)** v ovladači tiskárny a klikněte na tlačítko **Monitoring Preferences (Předvolby sledování)**. Zaškrtněte políčko **Register the shortcut icon to the taskbar (Registrace ikony zástupce na hlavním panelu)** v dialogovém okně **Monitoring Preferences (Předvolby sledování)**.*

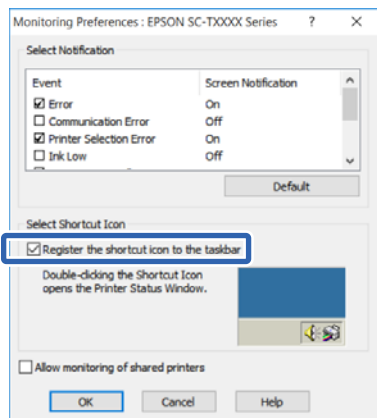

- 2 Klikněte na tlačítko **Open** v nabídce **File (Soubor)** na obrazovce Správce rozložení.
- 3 Vyberte umístění a otevřete požadovaný soubor.

Tisk z počítače pomocí režimu HP-GL/2 nebo HP RTL

Tisk z počítače pomocí režimu HP-GL/2 nebo HP RTL

Tiskárna dokáže emulovat* ovladač HP-GL/2 (kompatibilní s tiskárnou HP Designjet 750C) a jazyk HP RTL. V této kapitole se popisují nastavení tiskárny a nastavení v aplikaci CAD pro tisk doprovázený procesem emulace.

* Nejsou podporovány všechny funkce. Pokud používáte netestované aplikace, otestujte předem jejich výstup.

Seznam testovaných aplikací naleznete na webu společnosti Epson na adrese <http://www.epson.com>.

Důležité:

V případě tisku extrémně velkého objemu dat nemusí tiskárna pracovat dle očekávání.

Poznámka:

Výkresy CAD mohou být tištěny také pomocí režimu CAD/line u dodávaného ovladače tiskárny. Pokud chcete tisknout s lepší kvalitou obrazu, doporučujeme tisk pomocí ovladače tiskárny.

 „Tisk výkresů CAD“ na str. 60

Nastavení tiskárny

Změňte nastavení tiskárny pro tisk v režimu HP-GL/2 nebo HP RTL, pokud je to nutné; použijte ovládací panel tiskárny. Nastavení tiskárny zahrnuje základní nastavení tisku, například zdroj a okraje papíru (Universal Print Settings) a HP-GL/2 specifická nastavením jako například nastavení palety (HP-GL/2 Unique Settings).

Základní nastavení tisku

- 1 Klepněte na postup **Settings — General Settings — Printer Settings — Universal Print Settings** na Domácí obrazovce.
- 2 Zkontrolujte **Paper Source** a v případě potřeby proveďte změny nastavení.

Výchozím nastavením je Roll Paper. Pokud jsou odesílána data HP-GL/2 nebo HP RTL, dojde k chybě, pokud není vložen papír odpovídající zadanému zdroji.
- 3 Zkontrolujte další položky a v případě potřeby proveďte změny.

Podrobnější informace o položkách Universal Print Settings.

 „General Settings — Printer Settings“ na str. 147

HP-GL/2 Specifická nastavení tisku

Pokud chcete v této aplikaci změnit specifická nastavení HP-GL2, například data rotačního tisku, spojované linky a sadu Definovat paletu, použijte následující postup.

- 1 Klepněte na postup **Settings — General Settings — Printer Settings — HP-GL/2 Unique Settings** na Domácí obrazovce.
- 2 Poklepejte na požadované položky a změňte jejich nastavení.

Další podrobnosti o položkách HP-GL/2 Unique Settings.

 „General Settings — Printer Settings“ na str. 147

Tisk z počítače pomocí režimu HP-GL/2 nebo HP RTL

Poznámka:

Když není tisk HP-GL/2 nebo HP RTL prováděn správně

Tiskárna si automaticky vybírá mezi normálním tiskem pomocí ovládače a emulačním tiskem HP-GL/2 nebo HP RTL z odeslaných dat tisku a poté přepíná systém do adekvátního režimu. Pokud není přepnutí režimů provedeno správně a pokud není správně proveden tisk, konfiguruje nastavení následujícím způsobem.

- ❑ Pokud je počítač spojen s tiskárnou pomocí USB Vyberte **Settings — General Settings — Printer Settings — Printing Language — USB** na Domácí obrazovce; potom změňte nastavení z **Auto** na **HP-GL/2**.
- ❑ Pokud je počítač spojen s tiskárnou pomocí sítě Vyberte **Settings — General Settings — Printer Settings — Printing Language — Network** na Domácí obrazovce; poté změňte nastavení z **Auto** na **HP-GL/2**.

Pro obvyklý tisk pomocí ovládače tiskárny po ukončení HP-GL/2 nebo HP RTL se vraťte na nastavení **Auto**.

- ❑ SC-T3400 Series/SC-T3400N Series:
HP Designjet 750C C3195A

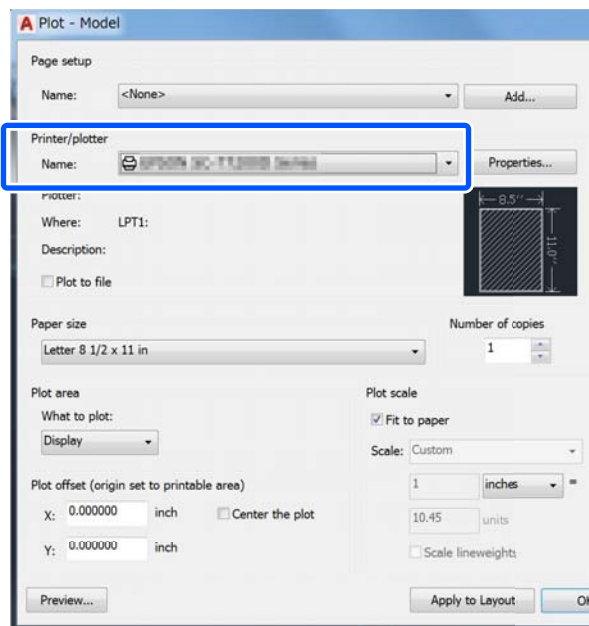

Nastavení aplikace CAD

Následujícím způsobem nastavte výstupní zařízení, podle svého modelu. Toto vysvětlení používá AutoCAD 2018 jako příklad.

- 1 Klikněte na **Plot (Zakreslit)**.

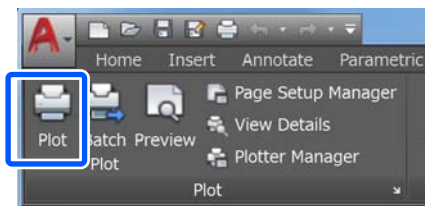

- 2 Nastavte plánovač v **Printer/plotter (Tiskárna/Plotter)**.

- ❑ SC-T5400 Series/SC-T5400M Series:
HP Designjet 750C C3196A

Tisk bez použití ovladače tiskárny

Tisk bez použití ovladače tiskárny

Tato kapitola popisuje způsob tisku, a to i když není v počítači nainstalován ovladač tiskárny, pokud jste připojeni k síti; tato kapitola také vysvětluje, jak připojit USB flash paměť k tiskárně a jak tisknout soubory na USB flash paměťové zařízení.

Tisk pomocí AirPrint

Funkce AirPrint umožňuje okamžitý bezdrátový tisk z iPhone, iPadu a iPodu s nejnovější verzí iOS a Mac s nejnovější verzí OS X.

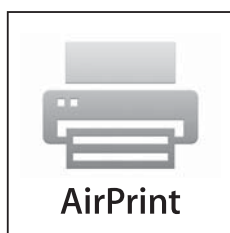

- 1 Vložte papír do produktu.
- 2 Nastavte produkt na bezdrátový tisk. Viz níže uvedený odkaz.
<http://epson.sn>
- 3 Připojte zařízení Apple k bezdrátové síti, kterou používá váš produkt.
- 4 Tisk ze zařízení do produktu.

Poznámka:

Podrobnosti naleznete na stránce AirPrint na webu společnosti Apple.

Přímý tisk přes web (nahrávání a tisk) (pouze SC-T5400M Series)

Shrnutí funkcí

Nahrávání a tisk představuje funkci, která tiskne po spuštění Web Config z počítače, na kterém není nainstalován ovladač tiskárny.

„Jak používat Web Config“ na str. 26

Můžete tisknout jednoduše výběrem souboru, který chcete vytisknout, a jeho odesláním do tiskárny. Pokud prohlížeč, který používáte, podporuje funkci přetahování, můžete nahrát více souborů v jedné dávce a vytisknout je v daném pořadí.

Níže jsou uvedeny soubory, které lze z uploadu vytisknout.

- JPEG
- HP-GL/2
- TIFF (pouze data vytvořená na tiskárně)
- PDF (pouze data vytvořená na tiskárně)

Postup nahrávání a tisku

- 1 Vložte papír do tiskárny.
 „Zavádění nekonečného papíru“ na str. 33
 „Vkládání Cut Sheet (1 sheet)“ na str. 40
- 2 Start Web Config.
 „Jak začít“ na str. 26

Tisk bez použití ovladače tiskárny

3 Objeví se karta **Tisk**. Klikněte na **Upload and Print**.

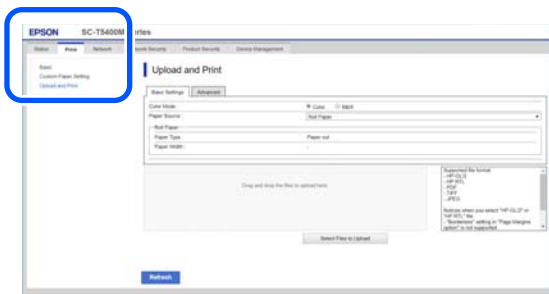

Poznámka:

Pokud se karta **Tisk** neobjeví, kontaktujte svého správce systému.

4 Proveďte nastavení pro tisk. Zvolte Režim barev a Zdroj papíru v **Základní nastavení**.

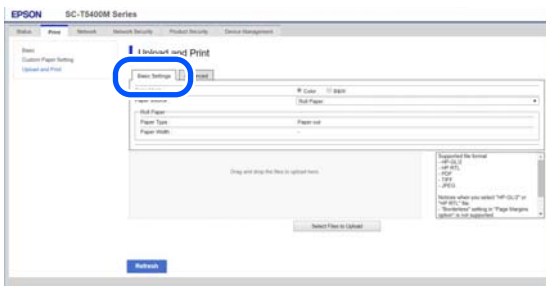

Proveďte nastavení, jako například nastavení kvality; použijte funkci **Advanced**.

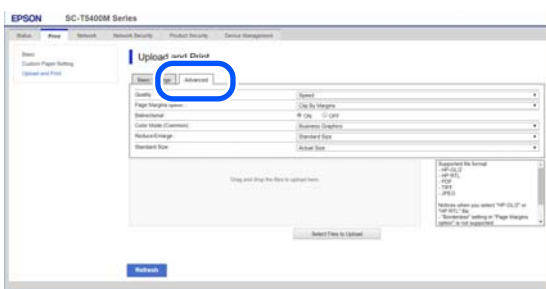

5 Tisk začnete přetažením a uvolněním dat.

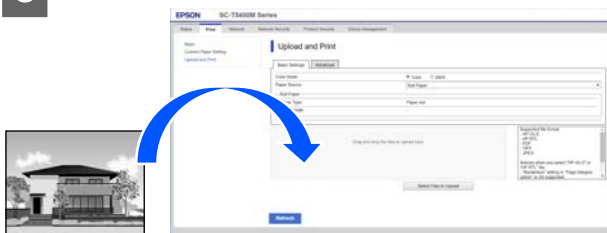

Tisk souborů ze sdílené složky (Tisk ze složky) (pouze SC-T5400M Series)

Shrnutí funkcí

Můžete si vybrat a vytisknout soubor ze sdílené složky v rámci sítě, která byla nastavena předem.

Proveďte nastavení pro sdílenou složku na obrazovce tiskárny nebo na Web Config.

„Příprava sdílené složky“ na str. 102

Následující soubory lze vytisknout ze síťové složky/FTP.

- JPEG
- HP-GL/2
- TIFF (pouze data vytvořená na tiskárně)
- PDF (pouze data vytvořená na tiskárně)

Příprava sdílené složky

Nastavení pomocí tiskárny

1 Poklepejte na **Settings** na Domovské obrazovce.

2 Dotýkejte se těchto položek, v následujícím pořadí: **General Settings — Network Settings — Advanced — Shared Folder**.

Objeví se obrazovka pro nastavení hodnot pro sdílenou složku.

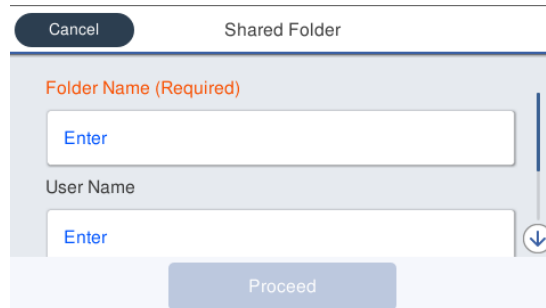

Tisk bez použití ovladače tiskárny

- 3 Zadávejte jednotlivé položky.
 - Folder Name: Pomocí 255 znaků zadejte dráhu v síti pro sdílenou složku.
 - User Name: Zadejte uživatelské jméno, které používáte pro přihlášení do počítače.
 - Password: Zadejte heslo, které používáte pro přihlášení do počítače.

- 4 Pro dokončení nastavení u sdílené složky se dotkněte pole **Proceed**.

Nastavení od Web Config

- 1 Start Web Config.
 -  „Jak začít“ na str. 26

- 2 Objeví se karta **Tisk**. Klikněte na **Základní**.



Poznámka:

Pokud se karta **Tisk** neobjeví, kontaktujte svého správce systému.

- 3 Zadávejte jednotlivé položky pro **Print from Folder**.
 - Print from Folder: Vyberte volbu Povolit.
 - Folder Name: Zadejte dráhu v síti pro sdílenou složku.
 - Uživatelské jméno: Zadejte uživatelské jméno, které používáte pro přihlášení do počítače.

- Heslo: Zadejte heslo, které používáte pro přihlášení do počítače.

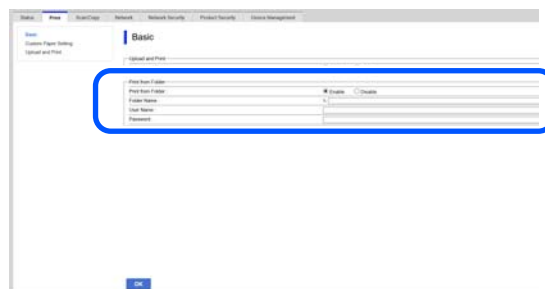

- 4 Pro dokončení nastavení u sdílené složky klikněte na **OK**.

Postup při tisku ze složky

Následuje postup pro tisk ze složky pomocí obrazovky tiskárny.

- 1 Na Domovské obrazovce se dotkněte pole **Network Folder**.
Po chvíli se objeví seznam souborů ve sdílené složce.
- 2 Vyberte 1 soubor k vytištění.
- 3 Vyberte možnost **Black/White** nebo **Color**.
Použití pokročilých nastavení jako zvětšení nebo zmenšení velikosti

Pokračujte ke kroku 4.

Tisk ve skutečné velikosti bez pokročilých nastavení

Pokračujte ke kroku 5.

- 4 Stiskněte kartu **Advanced**.
Nastavení můžete provést jako zmenšení nebo rozšíření pomocí funkce Reduce/Enlarge. Nastavte funkci **Auto Fit Page** do pozice **On** a tiskněte poté, kdy budou soubor automaticky rozšířen, aby odpovídal šířce nekonečného papíru nebo velikosti řezných listů, které jsou vloženy do tiskárny.

Podrobnější informace o dalších položkách nastavení naleznete v následujících odstavcích.

 „Manu síťové složky (pouze SC-T5400M Series)“ na str. 185

Tisk bez použití ovladače tiskárny

Poznámka:

- ❑ Pokud jsou soubory HP-GL/2 vybrány v **Page Margins option — Borderless**, budou aplikovány funkce **Clip By Margins** nebo **Oversize** v **Settings — General Settings — Printer Settings — Universal Print Settings — Page Margins option**.
- ❑ Můžete vybrat volbu **Reduce/Enlarge** v souborech HP-GL/2; tato možnost se však nepoužívá.

- 5** Stiskněte tlačítko **Print**.

Přímý tisk souborů umístěných na paměti USB flash

Do tiskárny lze zapojit paměť USB flash a vytisknout na ní přímo soubory JPEG a TIFF uložené na paměti.

Použití je možné paměti USB flash naformátované se souborovými systémy FAT a exFAT. Není však možné použít paměti USB flash s funkcemi zabezpečení jako je ochrana heslem.

- 1** Zapojte do tiskárny paměť USB flash, na níž jsou uložena data, která se mají vytisknout.

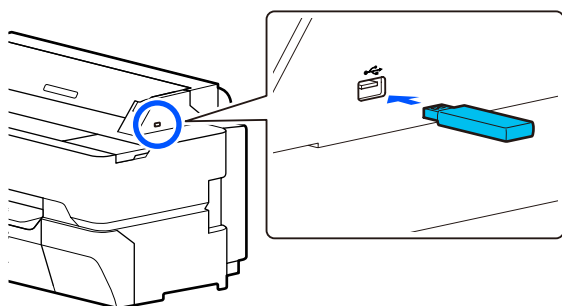

- 2** Na Domácí obrazovce stiskněte možnost **Memory Device**.

- 3** Stiskněte možnost **JPEG** nebo **TIFF**.
Stisknutím možnosti **JPEG** zobrazíte miniatury souborů JPEG.

Stisknutím možnosti **TIFF** zobrazíte seznam souborů TIFF.

- 4** Vyberte soubor k vytištění.

Tisk souborů JPEG

Stisknutím vyberte obrázek souboru k tisku a následně stiskněte klávesu **Proceed to Print**. Tím se přidá k vybranému souboru znaménko zaškrtnutí. Stisknutím tlačítka **Single View** zvětšíte vybraný obrázek pro potvrzení. Chcete-li změnit pořadí zobrazených souborů, stiskněte ikonu .

Tisk souborů TIFF

Soubor vyberete stisknutím jeho názvu ze seznamu. Chcete-li změnit pořadí zobrazených souborů, stiskněte ikonu .

Poznámka:

- ❑ Soubory jiné než JPEG nebo TIFF se na obrazovce tiskárny nezobrazí.
- ❑ Znaky ve složkách nebo názvech souborů, které nelze tiskárnou zobrazit, se zobrazí jako „?“.

- 5** Vyberte možnost **Black/White** nebo **Color**.

Použití pokročilých nastavení jako zvětšení nebo zmenšení velikosti

Pokračujte ke kroku 6.

Tisk ve skutečné velikosti bez pokročilých nastavení

Pokračujte ke kroku 7.

- 6** Stiskněte kartu **Advanced**.

Nastavení zvětšení a zmenšení lze nakonfigurovat v nabídce **Reduce/Enlarge**. Pokud nastavíte funkci **Auto Fit Page** na hodnotu **On**, tisk se provede automatickým zvětšením tak, aby odpovídal šířce nekonečného papíru nebo velikosti samostatného listu vloženého do tiskárny.

Podrobnější informace o dalších položkách nastavení naleznete v následujících odstavcích.

 „Nabídka Paměťové zařízení“ na str. 169

Tisk bez použití ovladače tiskárny**Poznámka:**

Pokud se dotknete ikony ☆ (Presets), můžete přiřadit název často používaným nastavením tisku a poté jej registrovat do funkce Presets.

Obrazovku pro zadávání jména lze přepínat pomocí označeného tlačítka.

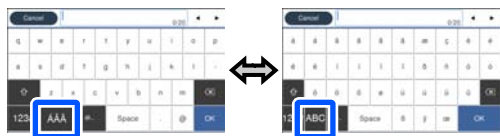

Každým stisknutím následující ikony vlevo dole přepnete metodu zadávání, a to následovně.

ABC: slouží k zadávání abecedních písmen.

123#: slouží k zadávání čísel a symbolů.

7

Dotkněte se číselné hodnoty pro počet výtisků a poté zadejte počet výtisků na obrazovce s klávesnicí.

Poznámka:

K potvrzení tiskového obrazu použijte tlačítko **Preview**.

8

Stiskněte tlačítko **Print**.

Kopírovat (pouze SC-T5400M Series)

Kopírovat (pouze SC-T5400M Series)

Umísťování dokumentů do skeneru

Můžete načíst jeden dokument.

Velikosti dokumentů a typy papírů, které lze vložit, a dokumenty, které nelze vložit, jsou následující.

! Důležité:

Pokud je vložen dokument pokrytý prachem, může se v skeneru zachytit prach a snížit kvalita kopírovaných nebo naskenovaných obrázků. Před vložením dokumentu do skeneru odstraňte z dokumentu veškerý prach.

Rozměry vkladatelného dokumentu

Šířka dokumentu: 148 mm až 914 mm (36 palců)

Délka dokumentu: 148 mm až 30480 mm (120 palců)*

Tloušťka originálu: 0,8 mm nebo méně (nebo 0,55 mm nebo méně s volitelným nosným listem)

* V závislosti na nastavení a formátu dat může být maximální délka odlišná.

Typy papíru, které lze načíst

- Obyčejný papír
- Recyklovaný papír
- Křídový papír
- Lesklý papír
- Pauzovací papír

- Fólie
- Modrotisk
- Aktuální tiskové zásoby
- Noviny
- Leták
- Kreslicí papír
- Japonský papír pro kaligrafii

! Důležité:

*Pokud je vložen pauzovací papír, tiskárna nemůže automaticky zjistit šířku. Na ovládacím panelu nastavte **Original Size** nebo **Scan Size**.*

🔗 „Nabídka Kopírování (pouze SC-T5400M Series)“ na str. 172

🔗 „Nabídka pro skenování (pouze SC-T5400M Series)“ na str. 177

Dokumenty, které nelze načíst

Ne vkládejte následující typy originálů. Nedodržení tohoto upozornění může způsobit uvíznutí papíru nebo poškození tiskárny.

- Originály, které jsou navázány
- Originály, které jsou ohnuté
- Originály s uhlíkovým podkladem
- Originály, které jsou připevněny sponkami, svorkami pro papír nebo lepidlem
- Originály, které mají mnoho otvorů, například volné listy papíru
- Originály, které jsou tvarovány nepravidelně nebo nejsou řezány v pravém úhlu
- Originály s připojenými fotografiemi, nálepkami nebo štítky
- Originály, které jsou transparentní
- Originály, které jsou lesklé

Kopírovat (pouze SC-T5400M Series)

- Originály, které mají zhoršenou kvalitu
- Originály, které jsou roztrhané

Při vkládání tenkých, snadno roztržitelných dokumentů, které nechcete poškodit,

použijte volitelný nosný list pro tenké dokumenty a dokumenty, které nechcete poškodit.

 „Možnosti a spotřební materiál“ na str. 220

Dokumenty, které potřebují nosný list

- Cenné dokumenty, které nechcete poškodit (dokumenty o půjčce, master kopie, staré kresby, staré mapy, umělecká díla atd.)
- Dokumenty s křehkými povrchy nebo materiály (koláže, noviny, rýžový papír, olejové pastelové kresby atd.)
- Průhledná a průsvitná fólie

Poznámky pro vkládání dokumentů do nosného listu

Vložte dokument do nosného listu, postupujte podle obrázku.

- Vložte dokument tak, aby strana, na kterou chcete skenovat, směřovala k průhlednému listu.
- Zarovnejte horní okraj dokumentu s částí **A** nosného listu.

- Zarovnejte stranu dokumentu s řádkem **B**.

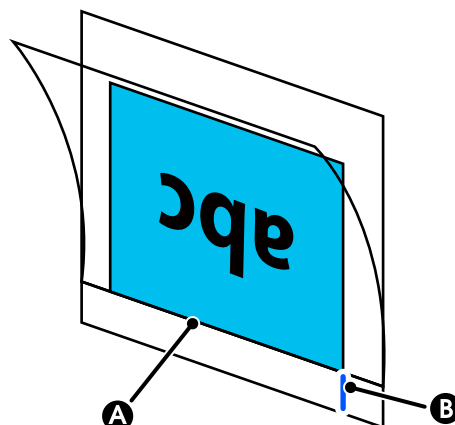

Důležité:

*Pokud je vložen nosný list, tiskárna nemůže automaticky zjistit šířku. Na ovládacím panelu nastavte **Original Size** nebo **Scan Size a Top Offset**.*

 „Nabídka Kopírování (pouze SC-T5400M Series)“ na str. 172

 „Nabídka pro skenování (pouze SC-T5400M Series)“ na str. 177

Jak vkládat dokumenty

Důležité:

- Pokud má originál tendenci se kroutit, vložte originál po narovnání zakroucené části.
- Vyhladte záhyby v originálu a vložte tento originál do tiskárny.

- 1** Zarovnejte vodítko dokumentu na pravé straně s polohou pro vkládání dokumentů.

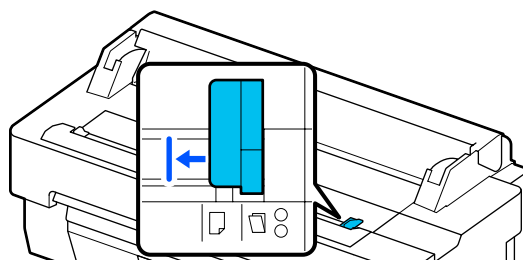

Kopírovat (pouze SC-T5400M Series)

Pokud používáte pro skenování nosný list, zarovnejte vodítko dokumentu s pozicí uvedenou na obrázku.

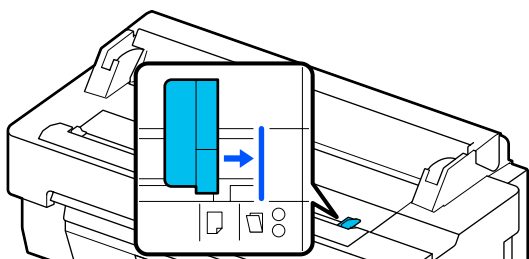

- 2** Nastavte skenovanou stranu nahoru a zarovnejte pravý okraj dokumentu s vodítkem dokumentu. Vložte vedoucí okraj dokumentu přímo do slotu pro skenovaný papír; musí se ozvat pípnutí.

Vložte dokument ve směru znázorněném na obrázku.

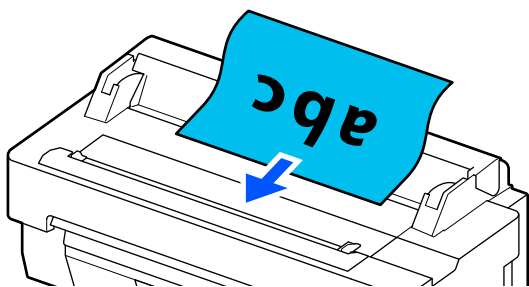

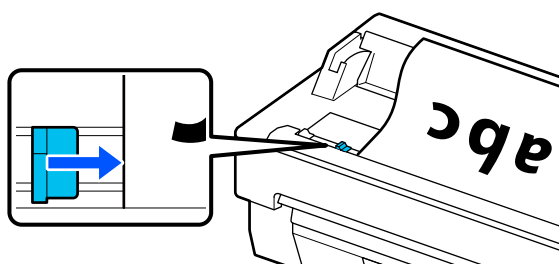

- 3** Zarovnejte vodítko dokumentu na levé straně s okrajem dokumentu.



- 4** Zkontrolujte, zda je koš na papír otevřen.

Postup pro kopírování

- 1** Vložte papír do tiskárny.
 „Vkládání a nastavení papíru“ na str. 32

- 2** Vložte dokument do tiskárny.
 „Jak vkládat dokumenty“ na str. 107

- 3** Na Domovské obrazovce stiskněte možnost **Copy**.

- 4** V **Basic Settings** nastavte funkce Color, Quality, Density a Reduce/Enlarge.

 „Nabídka Kopírování (pouze SC-T5400M Series)“ na str. 172

Pokud provádíte podrobná nastavení, například Original Type, proveďte nastavení v nabídce **Advanced**.

 „Nabídka Kopírování (pouze SC-T5400M Series)“ na str. 172

Pokud používáte volitelný nosný list, musíte provést následující nastavení ve funkci **Advanced**.

- Určete **Original Size** ze standardní velikosti.
- Nastavte **Top Offset** na 19 mm.

- 5** Dotkněte se číselné hodnoty pro počet výtisků a poté zadejte počet výtisků na obrazovce s klávesnicí.

- 6** Stisknutím tlačítka **Copy** spustíte skenování dokumentu.

- 7** Po dokončení skenování vyjměte originál. Přidržujte originál a zároveň stiskněte tlačítko **OK** na obrazovce a poté originál vyjměte.

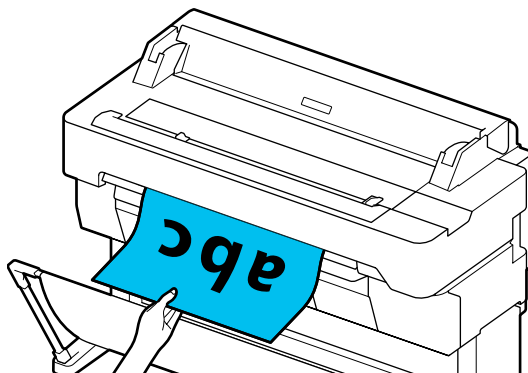

Tisk se spustí po úplném odstranění originálu.

Skenování (pouze SC-T5400M Series)

Skenování (pouze SC-T5400M Series)

Shrnutí funkcí

Níže jsou uvedeny 3 způsoby, jak uložit nebo odeslat data naskenovaných obrázků.

Network Folder/FTP: Uložení naskenovaného obrázku do složky prostřednictvím sítě. Pro příjemce můžete zadat sdílenou složku (složku, která používá protokol SMB), která byla vytvořena v počítači nebo složce na serveru FTP. Nastavení sdílené složky nebo serveru FTP musíte provést předem.

Email: Naskenovaný obrázek připojte přímo do e-mailu, abyste jej mohli odeslat z tiskárny. Musíte zaregistrovat e-mailový server a provést jeho nastavení předem.

Memory Device: Naskenovaný obrázek můžete uložit do paměti USB flash, která je nainstalována v tiskárně. Nemusíte provádět žádná nastavení předem.

Příprava na skenování

Pro uložení naskenovaného obrázku do složky nebo odeslání naskenovaného obrázku e-mailem je třeba provést následující nastavení.

- Nastavení sdílené složky a nastavení FTP serveru**
Proveďte nastavení v Web Config. Další podrobnosti najdete v *Příručka správce*.
- Nastavení poštovního serveru**
Proveďte nastavení v Web Config. Další podrobnosti najdete v *Příručka správce*.

- Nastavení pro e-mailové adresy příjemce a kontakty pro sdílenou složku**
Proveďte nastavení z obrazovky tiskárny nebo z Web Config. Tato kapitola vysvětluje nastavení kontaktů ve sdílené složce pomocí obrazovky tiskárny.
Postup nastavení v Web Config naleznete v *Příručka správce*.

Vytváření Contacts

- 1** Poklepejte na **Settings** na Domovské obrazovce.
- 2** Dotkněte se, v tomto pořadí: **Contacts Manager — Register/Delete**.
- 3** Dotkněte se, v tomto pořadí: **Add Entry — Add Contact — Network Folder/FTP**.

Objeví se obrazovka Přidat položku.

- 4** Zkontrolujte podrobnosti pro každou položku a zadejte všechny potřebné informace.
 - Registry Number:** Nastavte číslo registru pro adresu.
 - Name:** Název, který se zobrazí v kontaktech (max. 30 znaků).
 - Index Word:** Slouží k vyhledávání kontaktů (až 30 znaků).
 - Communication Mode:** Vyberte SMB.
 - Location:** Zadejte síťovou cestu sdílené složky (max. 255 znaků). Pokud zadáváte písmena, čísla a symboly, zadejte správně jednobajtové a dvoubajtové znaky. Pokud je nastavení pro jednobajtové a dvoubajtové znaky nesprávné, nebudete moci ukládat do sdílené složky.
 - User Name:** Zadejte uživatelské jméno, které používáte pro přihlášení do počítače.
 - Password:** Zadejte heslo, které používáte pro přihlášení do počítače.

Skenování (pouze SC-T5400M Series)

- Assign to Frequent Use: Zaregistrujte adresu pro časté používání. Jakmile je zadána adresa, zobrazí se v horní části obrazovky.

Poznámka:

Pokud v počítači nemáte nastaveno heslo, nemusíte zadávat uživatelské jméno ani heslo.

- Klepnutím na tlačítko **OK** dokončíte registraci sdílené složky ke kontaktům.

Postup pro skenování

Pro uložení naskenovaného obrázku do složky nebo odeslání naskenovaného obrázku e-mailem je třeba provést následující nastavení.

☞ „Příprava na skenování“ na str. 109

Skenování a ukládání obrázku do sdílené složky nebo FTP serveru

Poznámka:

Nejprve zkontrolujte, zda je provedeno správné nastavení **Date/Time** a **Time Difference** na tiskárně. Na ovládacím panelu vyberte v následujícím pořadí tyto položky: **Settings** — **General Settings** — **Basic Settings** — **Date/Time Settings**.

- Vložte originál.
☞ „Umísťování dokumentů do skeneru“ na str. 106
☞ „Jak vkládat dokumenty“ na str. 107
- Na Domovské obrazovce stiskněte možnost **Scan**.
- Dotkněte se funkce **Network Folder/FTP**
Objeví se obrazovka, na které můžete určit umístění.

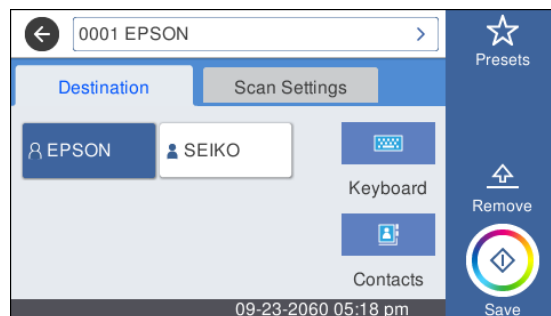

- Určete Location pomocí jedné z 3 následujících metod.
 - Vyberte příjemce, který je registrován pro časté používání: Klepněte na ikonu, která se zobrazí.
 - Keyboard: Dotyková **Keyboard**. Vyberte **Communication Mode** a zadejte umístění v poli **Location (Required)**. Podle potřeby nastavte další umístění.
Zadejte Location v následujících formátech.
Pokud je režim komunikace SMB (při použití sdílené složky v počítači): \\název hostitele (název serveru)\ cesta složky
Pokud je režim komunikace FTP (při použití FTP serveru): ftp://název hostitele (název serveru)/cesta ke složce
 - Vyberte z kontaktů: Stiskněte možnost **Contacts**, vyberte příjemce a potom stiskněte tlačítko **Close**.
Složky můžete vyhledávat ve složkách kontaktů. Do vyhledávacího pole v horní části obrazovky zadejte vyhledávací klíčová slova.

Poznámka:

Historii uložených složek můžete vytisknout tak, že se dotknete .

- Stiskněte možnost **Scan Settings** a proveďte nastavení pro skenování.
Vyberte nastavení, například Color Mode a File Format.
☞ „Nabídka pro skenování (pouze SC-T5400M Series)“ na str. 177
Pokud používáte volitelný nosný list, musíte provést následující nastavení.
 - Určete **Scan Size** ze standardní velikosti.
 - Nastavte **Top Offset** na 19 mm.
- Stisknutím tlačítka **Save** spustíte skenování.

Skenování (pouze SC-T5400M Series)

- 7** Po dokončení skenování vyjměte originál. Přidržujte originál a zároveň stiskněte tlačítko **OK** na obrazovce a poté originál vyjměte.

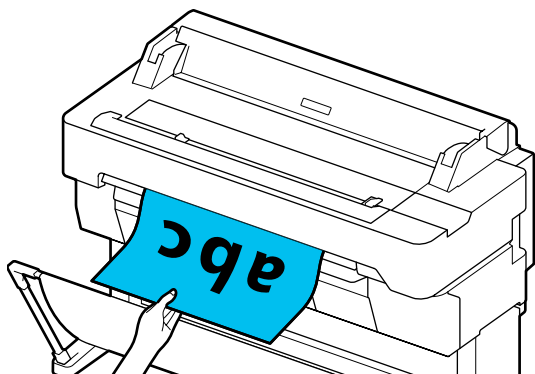

Skenování a připojování obrázku k e-mailu

- 1** Vložte originál.
- „Umístování dokumentů do skeneru“ na str. 106
 - „Jak vkládat dokumenty“ na str. 107

- 2** Na Domovské obrazovce stiskněte možnost **Scan**.

- 3** Stiskněte možnost **Email**.
Zobrazí se obrazovka, ze které můžete zadat příjemce.

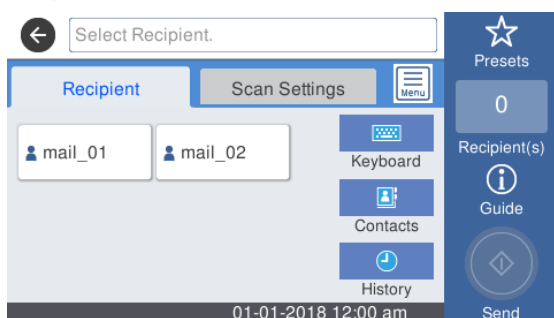

- 4** Určete příjemce pomocí jedné z 4 následujících metod.
- Vyberte příjemce, který je registrován pro časté používání: Klepněte na ikonu, která se zobrazí.
 - Keyboard: Pomocí **Keyboard** a zadejte příjemce. Klepněte na **OK**.

- Vyberte z kontaktů: Stiskněte možnost **Contacts**, vyberte příjemce nebo skupinu a potom stiskněte tlačítko **Close**. Příjemce můžete vyhledávat ve složkách kontaktů. Do vyhledávacího pole v horní části obrazovky zadejte vyhledávací klíčová slova.
- Vyberte položky z historie: Stiskněte možnost **History**, vyberte příjemce a stiskněte možnost **Close**.

Poznámka:

- Číslo příjemce, kterého jste vybrali, se zobrazí na pravé straně obrazovky. Můžete odeslat e-mail až 10 příjemcům (e-mailové adresy nebo skupiny). Pokud ke svým příjemcům přidáte skupinu, můžete také přidat adresy do skupiny a odeslat e-mail až na 200 e-mailových adres.
- Seznam vybraných adres můžete zkontrolovat stisknutím pole v horní části obrazovky.
- Můžete zobrazit nebo vytisknout historii odeslaných e-mailů nebo změnit nastavení e-mailového serveru, a to pomocí .

- 5** Stiskněte možnost **Scan Settings** a proveďte nastavení pro skenování.

Vyberte nastavení, například Color Mode a File Format.

„Nabídka pro skenování (pouze SC-T5400M Series)“ na str. 177

Pokud používáte volitelný nosný list, musíte provést následující nastavení.

- Určete **Scan Size** ze standardní velikosti.
- Nastavte **Top Offset** na 19 mm.

- 6** Stisknutím tlačítka **Save** spustíte skenování.

- 7** Po dokončení skenování vyjměte originál. Přidržujte originál a zároveň stiskněte tlačítko **OK** na obrazovce a poté originál vyjměte.

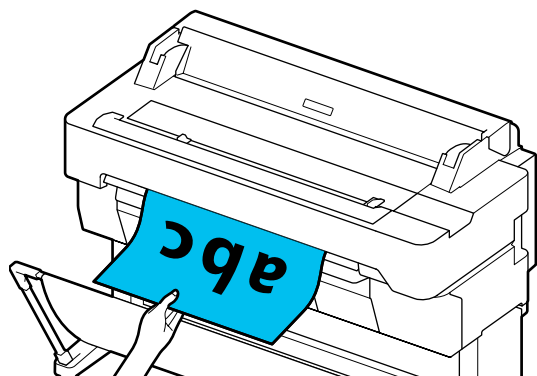
Skenování (pouze SC-T5400M Series)**Skenování a ukládání obrázku na paměťové zařízení**

- 1** K tiskárně připojte paměť USB flash.

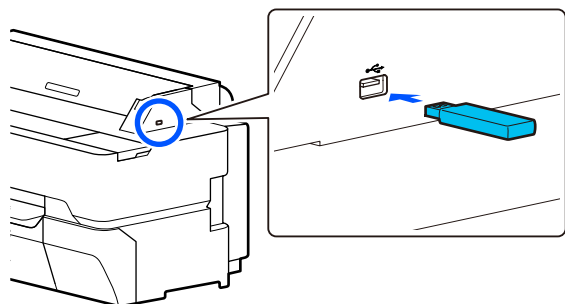

- 2** Vložte originál.

 „Umístování dokumentů do skeneru“ na str. 106

 „Jak vkládat dokumenty“ na str. 107

- 3** Na Domovské obrazovce stiskněte možnost **Scan**.

- 4** Stiskněte možnost **Memory Device**.

- 5** V položce **Basic Settings** vyberte nastavení, například Color Mode nebo File Format.

 „Nabídka pro skenování (pouze SC-T5400M Series)“ na str. 177

Pokud nastavujete hustotu skenování, proveďte nastavení v nabídce **Advanced**.

 „Nabídka Kopírování (pouze SC-T5400M Series)“ na str. 172

Pokud používáte volitelný nosný list, musíte provést následující nastavení.

- Určete **Scan Size** ze standardní velikosti.
- Nastavte **Top Offset** na 19 mm.

- 6** Stisknutím tlačítka **Save** spustíte skenování.

- 7** Po dokončení skenování vyjměte originál.
Přidržujte originál a zároveň stiskněte tlačítko **OK** na obrazovce a poté originál vyjměte.

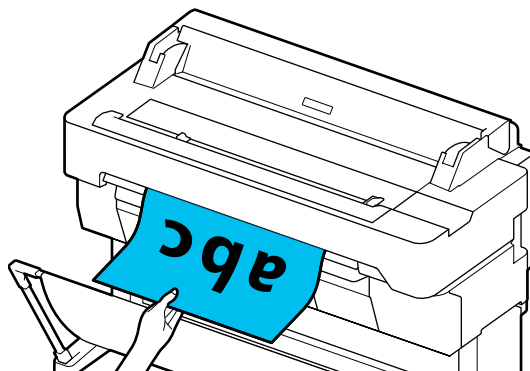

Vytváření zvětšených kopií pomocí skeneru formátu A3 nebo A4 (pouze SC-T5400 Series/SC-T3400 Series/SC-T3400N Series)

Vytváření zvětšených kopií pomocí skeneru formátu A3 nebo A4 (pouze SC-T5400 Series/SC-T3400 Series/SC-T3400N Series)

Připojíte-li k tiskárně skener Epson A3 nebo A4, stane se vytváření zvětšených kopií hračkou. Ani nebudete potřebovat počítač.

Podporované skenery

- DS-530
- DS-6500
- DS-60000

Zkontrolujte webovou stránku Epson a nejnovější informace o podporovaných skenerech.

<http://www.epson.com>

Podporované formáty

Velikost dokumentu*1	Výstupní formát
5 × 7 palců	A2
Letter	US C (17x22in)
A5	JIS B2
B5	US D (22x34in)
A4	A1
B4	JIS B1*2
A3	US E (34x44in)*2 A0*2 User-Defined*3

*1 Liší se v závislosti na specifikacích připojovaného skeneru.

*2 Není podporováno SC-T3400 Series/SC-T3400N Series.

*3 Šířka 89 až 914 mm (až 610 mm pro SC-T3400 Series/SC-T3400N Series).

Podporovaný papír

Pouze nekonečný papír Zvětšené kopírování pro řezání listů není možné.

Připojení skeneru

- 1 Připravte tiskárnu i skener.
Informace o nastavení skeneru naleznete v dokumentaci přiložené ke skeneru.
- 2 Vypněte tiskárnu i skener.

Vytváření zvětšených kopií pomocí skeneru formátu A3 nebo A4 (pouze SC-T5400 Series/SC-T3400 Series/SC-T3400N Series)

- 3** Připojte skener k tiskárně pomocí USB kabelu přiloženého ke skeneru.

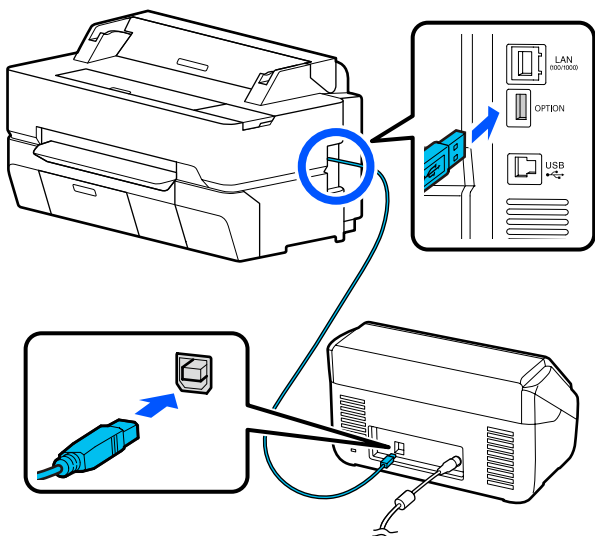

! **Důležité:**

Připojte skener přímo k tiskárně. Zvětšené kopie lze vytvářet pouze tehdy, když je skener připojený přímo k tiskárně.

Vytváření zvětšených kopií

- 1** Zapněte tiskárnu i skener.
Zařízení lze zapnout v libovolném pořadí.
- 2** Vložte nekonečný papír podporovaný funkcí zvětšeného kopírování do tiskárny.
[„Zavádění nekonečného papíru“ na str. 33](#)
- 3** Položte dokument na skleněnou plochu skeneru nebo do automatického podavače dokumentů (ADF).
[„Umístování dokumentů do skeneru“ na str. 115](#)
Informace o používání skeneru naleznete v dokumentaci přiložené k zařízení.
- 4** Na Domácí obrazovce poklepejte na možnost **Enlarged Copy**.
Zobrazí se dialogové okno pro zvětšování kopií.

Poznámka:

Pokud se na domovské obrazovce nezobrazí **Enlarged Copy**, zkontrolujte následující body.

- Spojují konektory kabelu USB pevně tiskárnu a skener?
- Je zapnuto napájení skeneru?
- Podporuje model skeneru zvětšené kopírování?

- 5** Vyberte velikost dokumentu vloženého do skeneru v položce **Original Size** a nastavte zvětšení v části **Reduce/Enlarge**.

Pokud nastavíte funkci **Auto Fit Page** na hodnotu **On**, tisk se provede automatickým zvětšením tak, aby odpovídal šířce nekonečného papíru vloženého do tiskárny.

! **Důležité:**

Kvalita obrazu se může zhoršit nebo se mohou objevit pruhy v závislosti na dokumentu nebo zvětšení.

Pokud se objeví pruhy, zkuste provést nastavení papíru.

[„Optimalizace nastavení papíru \(Media Adjust\)“ na str. 46](#)

Pokud se problém nevyřeší, prostudujte si příručku skeneru a vyčistěte vnitřek skeneru.

Poznámka:

Pokud stisknete ikonu ☆ (Presets), můžete přiřadit název k často používaným nastavením kopírování a poté jej registrovat do funkce Presets.

Obrazovku pro zadávání jména lze přepínat pomocí označeného tlačítka.

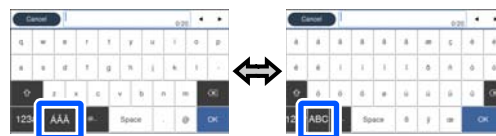



Každým stisknutím následující ikony vlevo dole přepnete metodu zadávání, a to následovně.

ABC: slouží k zadávání abecedních písmen.

123#: slouží k zadávání čísel a symbolů.

- 6** Dotkněte se číselné hodnoty počtu kopií a poté zadejte počet kopií na obrazovce s klávesnicí.

Vytváření zvětšených kopií pomocí skeneru formátu A3 nebo A4 (pouze SC-T5400 Series/SC-T3400 Series/SC-T3400N Series)

- 7** Dotkněte se  a spusťte kopírování.
Kopírování lze také spustit dotykem tlačítka  na skeneru.

Umísťování dokumentů do skeneru

Nedodržení následujících pravidel při vkládání originálního dokumentu do skeneru může mít za následek snížení kvality tisku nebo chyby skenování.

- ❑ DS-530 je skener, který současně skenuje obě strany, ale nemůže kopírovat obě strany dokumentu ve zvětšeném kopírování. Stranu, kterou chcete kopírovat, umístěte směrem dolů do automatického podavače dokumentů.
- ❑ Originální dokument vkládejte otočený na šířku.

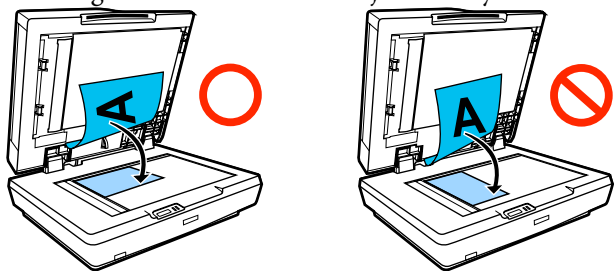

- ❑ Pokud je vložený dokument na skleněné ploše skeneru i v podavači ADF, naskenuje se dokument v podavači ADF. Před umístěním dokumentu na skleněnou plochu skeneru vyjměte dokumenty z podavače ADF.
- ❑ Podavač ADF nelze použít v následujících případech:
 - ❑ Pokud je vybrána položka **JIS B1** nebo **A0** pro Reduce/Enlarge a bude provedeno kopírování více stran.
 - ❑ Originální dokument je vytištěný na silném papíře (např. pohlednice nebo fotografie).
- ❑ Když se vytváří více kopií originálního dokumentu položeného na skleněné ploše, originální dokument se může skenovat jednou pro každou kopii. Počkejte, než se vytisknou všechny kopie, a teprve potom otevřete kryt skeneru.

- ❑ Ke skenování vícestránkových dokumentů používejte podavač ADF.
- ❑ Pokud je nastaveno kopírování více stran pro nepřetržité skenování více listů, budou kopie vytištěny na stránce, jak je uvedeno níže. Příklad: Pořadí výstupu stránek, když tiskárna vytváří dvě dvoustránkové dokumentu.



Použití nabídky

Použití nabídky

Seznam nabídek

Dále jsou popsány položky a možnosti dostupné v menu. Podrobné informace o každé položce naleznete na referenčních stránkách.

Paper Setting

Nabídka Paper Setting se zobrazí po vložení papíru.

Podrobnosti jednotlivých položek [☞](#) „Nabídka Paper Setting“ na str. 138

Položka nastavení	Hodnota nastavení
Roll Paper	

Použití nabídky

Položka nastavení	Hodnota nastavení
Remove	Zobrazte metodu odebrání
Feed/Cut Paper	Backward, Forward, Cut
Media Adjust	
Easy Adjustment	Start
Paper Feed Adjust	
Auto	Start
Manual	Start
Print length adjustment	Start
Print Head Alignment	
Auto	Start
Manual	Start
Advanced Media Setting	
Platen Gap	1.2, 1.6, 2.1 (Zobrazí se, pokud je v poli Paper Type zvolen Custom Paper).
Top/Bottom Margins	Standard, Top 3 mm/Bottom 3 mm, Top 15 mm/Bottom 15 mm, Top 35 mm/Bottom 15 mm
Paper Suction	-4 až +3
Back Tension	Auto, Standard, High, Extra High
Drying Time	
Drying Time per Pass	0 až 10,0 sekund
Drying Time per Page	0 až 60 min
Paper Size Check	On, Off (Zobrazí se, pokud je v poli Paper Type zvolen Custom Paper).
Auto Cut	On, Off
Remove Skew	On, Off

Použití nabídky

Položka nastavení	Hodnota nastavení
Manage Remaining Amount	
Setup	On, Off
Remaining Amount	5,0 až 150,0 m
Remaining Alert	1,0 až 15,0 m
Change Paper Type	
Paper Type	
Plain paper	Zobrazení podporovaných typů papíru
Coated Paper(Generic)	
Premium Glossy Sheet	
Others	
Paper Width	
A Series	Zobrazení podporovaných šířek papíru. (Zobrazí se, pokud je možnost Paper Size Check nastavena na Off .)
US-ANSI	
US-ARCH	
B Series (ISO)	
B Series (JIS)	
Others	
User-Defined	
Cut Sheet (1 sheet)	

Použití nabídky

Položka nastavení	Hodnota nastavení
Remove	Vysuňte papír
Media Adjust	
Easy Adjustment	Start
Paper Feed Adjust	
Auto	Start
Manual	Start
Print Head Alignment	
Auto	Start
Manual	Start
Advanced Media Setting	
Platen Gap	1.2, 1.6, 2.1 (Zobrazí se, pokud je v poli Paper Type zvolen Custom Paper).
Paper Suction	-4 až +3
Paper Size Check	On, Off (Zobrazí se, pokud je v poli Paper Type zvolen Custom Paper).
Change Paper Type/Paper Size	
Paper Type	
Plain paper	Zobrazení podporovaných typů papíru
Coated Paper(Generic)	
Premium Glossy Sheet	
Others	
Paper Size	
A Series	Zobrazení podporovaných velikostí papíru
US-ANSI	
US-ARCH	
B Series (ISO)	
B Series (JIS)	
Others	
User-Defined	Zobrazení vstupní obrazovky s velikostí papíru

Použití nabídky

Printer Status

Podrobnosti jednotlivých položek [☞](#) „Nabídka Printer Status“ na str. 144

Položka nastavení	Hodnota nastavení
Supply Status	Zobrazení přibližného zbývajících množství a počet produktů spotřebních materiálů
Message List	Zobrazte seznam zpráv o stavu tiskárny
Firmware Version	Zobrazte verzi firmwaru
Print Status Sheet	
Configuration Status Sheet	Print

Settings

Položky označené hvězdičkou (*) se zobrazí pouze pro SC-T5400M Series.

Položka nastavení	Hodnota nastavení
General Settings	
Basic Settings (podrobnosti o každé položce ☞ „General Settings — Basic Settings“ na str. 145)	
LCD Brightness	1 až 9
Sound	
Mute	On, Off

Použití nabídky

Položka nastavení	Hodnota nastavení
Normal Mode	
Button Press	0 až 10
Error Notice	0 až 10
Sound Type	Pattern1, Pattern2
Sleep Timer	1 až 210 minut (pouze SC-T5400M Series: 1 až 60 minut)
Power Off Timer	Off, 30minutes, 1h, 2h, 4h, 8h, 12h
Circuit Breaker Interlock Startup	On, Off
Date/Time Settings	
Date/Time	Datum: yyyy.mm.dd, mm.dd.yyyy, dd.mm.yyyy Čas: 12h, 24h
Time Difference	-12:45 až +13:45 (15 minutové kroky)
Language	Zobrazení podporovaných jazyků
Operation Time Out	On, Off
Keyboard	QWERTY, AZERTY, QWERTZ
Length Unit	m, ft / in
Printer Settings (podrobnosti o každé položce  „General Settings — Printer Settings“ na str. 147)	
Paper Source Settings	
Error Notice	
Paper Size Notice	On, Off
Paper Type Notice	On, Off
Roll Paper Setup	
Detect Paper Meandering	On, Off
Print Cutting Guideline	On, Off
Cut for Borderless Print	Two Cuts, One Cut
Quick Cut	On, Off
Cut Mode	Normal, Quiet
Margin Refresh	On, Off
Back Tension 2	1 až 5
Custom Paper Setting (Zobrazí se vlastní typy papíru 01 až 10; dotykem na kterýkoli z nich se zobrazí položky nastavení.)	
Change Name	Obrazovka pro nastavení registrovaného názvu

Použití nabídky

Položka nastavení	Hodnota nastavení
Change Reference Paper	
Plain paper	Zobrazení podporovaných typů papíru
Matte Paper	
Photo Paper	
CAD	
Others	
Advanced Media Setting	
Platen Gap	1.2, 1.6, 2.1
Top/Bottom Margins	Standard, Top 3 mm/Bottom 3 mm, Top 15 mm/Bottom 15 mm, Top 35 mm/Bottom 15 mm
Paper Suction	-4 až +3
Back Tension	Auto, Standard, High, Extra High
Drying Time	
Drying Time per Pass	0,0 až 10,0 sekund
Drying Time per Page	0,0 až 60 min
Paper Size Check	On, Off
Auto Cut	On, Off
Remove Skew	On, Off
Restore Default	Yes, No
Printing Language	
USB	Auto, HP-GL/2
Network	Auto, HP-GL/2
Universal Print Settings	
Paper Source	Roll Paper, Cut Sheet (1 sheet)
Quality	Standard, Speed, Fine, Super Fine, Draft
Color Mode	Color, Black/White
Page Margins option	Clip By Margins, Oversize
Page Margin	3 mm, 5 mm
Smoothing	On, Off

Použití nabídky

Položka nastavení	Hodnota nastavení
Base Output Size	
Auto	-
A Series	Zobrazení podporovaných velikostí papíru
US-ANSI	
US-ARCH	
B Series (ISO)	
B Series (JIS)	
Others	
User-Defined	
Resolution	Standard, 300dpi, 600dpi, 1200dpi
Color Mode (Common)	Funkce EPSON Standard (sRGB), Business Graphics, GIS, Line Drawing, Off (No Color Management)
HP-GL/2 Unique Settings	
Rotate	0°, 90°, 180°, 270°
Origin Setup	Left Edge, Center
Mirror Image	On, Off
Line Merge	On, Off
Color Mode (HP-GL/2)	Funkce EPSON Standard (sRGB), Business Graphics, GIS, Line Drawing, Off (No Color Management)
Select Palette	Software, Default, Palette A, Palette B
Print Color Palette	Print
Define Palette	
Palette A	Obrazovka displeje pro nastavení šířky a barvy pera
Palette B	
Restore default HP-GL/2 Unique Settings	Yes, No
Memory Device Interface	
Memory Device	Enable, Disable
Thick Paper	Off, On
Self Check and Cleaning	Off, Once, Twice, Three times
Bidirectional	On, Off
PC Connection via USB	Enable, Disable
USB I/F Timeout Setting	0 s nebo 5 až 300 s

Použití nabídky

Položka nastavení	Hodnota nastavení
Network Settings (Podrobnosti k jednotlivým položkám  „General Settings — Network Settings“ na str. 159)	
Wi-Fi Setup	
Router	
Connect via Wi-Fi	Pokud je připojení k bezdrátové síti LAN vypnuto: Zobrazte Connect via Wi-Fi Je-li bezdrátová síť LAN připojena: Zobrazte informace o stavu připojení a nastavení
Wi-Fi Setup Wizard	
Push Button Setup(WPS)	
Others	
PIN Code Setup(WPS)	
Wi-Fi Auto Connect	
Disable Wi-Fi	
Wi-Fi Direct	
Wi-Fi Direct	Při vypnutém režimu Wi-Fi Direct: Zobrazte průvodce Wi-Fi Direct Po zapnutí funkce Wi-Fi Direct: Zobrazí se informace o nastavení a počet připojených zařízení
Change Password	
Disable Wi-Fi Direct	
Delete Registered Device	
Wired LAN Setup	Start Setup (Zobrazí se po připojení k bezdrátovému LAN.)
Network Status	
Wired LAN/Wi-Fi Status	Zobrazit aktuální nastavení připojení
Wi-Fi Direct Status	
Email Server Status*	Zobrazení položek pro nastavení
Print Status Sheet	Print
Connection Check	Zahájit kontrolu síťového připojení
Advanced	

Použití nabídky

Položka nastavení	Hodnota nastavení
Device Name	Zobrazit obrazovku se změnami nastavení
TCP/IP	
Proxy Server	
Email Server*	Zobrazení funkcí General Settings — Scan Settings — Email Server
Shared Folder*	Zobrazit obrazovku se změnami nastavení
IPv6 Address	Enable, Disable
Link Speed & Duplex	Auto, 10BASE-T Half Duplex, 10BASE-T Full Duplex, 100BASE-TX Half Duplex, 100BASE-TX Full Duplex
Redirect HTTP to HTTPS	Enable, Disable
Disable IPsec/IP Filtering	Proceed
Disable IEEE802.1X	(Zobrazí se po zapnutí.)
iBeacon Transmission*	Enable, Disable
Scan Settings* (Podrobnosti k jednotlivým položkám ☞ „General Settings — Scan Settings (pouze SC-T5400M Series)“ na str. 162)	
Confirm Recipient	On, Off
Email Server	
Server Settings	Off, POP before SMTP, SMTP-AUTH
Connection Check	Spustit test
Scan Options	
Confirm Before Ejecting Scanned Document	On, Off
Correct Skewed Image	On, Off
Document Feed Adjustment	-1,00 až 1,00
Image Stitching Adjustment	-5 až 5
System Administration (Podrobnosti o jednotlivých položkách ☞ „General Settings — System Administration“ na str. 163)	
Contacts Manager*	
Register/Delete	Zobrazit obrazovku Registrovat/Smazat pro kontakty
Frequent	
Email	Zobrazení obrazovky pro registraci často používaných adres.
Network Folder/FTP	Zobrazení obrazovky pro registraci často používaných adres.
Print Contacts	
List of all Contacts	Určete oblast tisku a poté proveďte tisk
List of Email Contacts	Určete oblast tisku a poté proveďte tisk
List of Folder/FTP Contacts	Určete oblast tisku a poté proveďte tisk

Použití nabídky

Položka nastavení	Hodnota nastavení
View Options	Tile View, List View
Search Options	Begins with, Ends with, Includes
Security Settings	
Restrictions*	
Access to Register/Delete	Off, On
Access to Recent of Scan to Email	Off, On
Access to Show Sent History of Scan to Email	Off, On
Access to Language	Off, On
Access to Thick Paper	Off, On
Protection of Personal Data	Off, On
Access Control*	Off, On
Admin Settings	
Admin Password	Register, Change, Clear All Settings
Lock Setting	Off, On
Restore Default Settings	
All Wi-Fi/network settings	Yes, No
Copy Settings	Yes, No
Scan Settings	Yes, No
Clear All Data and Settings	Yes, No
Firmware Update	
Update	Start Checking
Notification	Off, On
Supply Status	Zobrazení přibližného zbývajících množství a počet produktů spotřebních materiálů
Maintenance (Podrobnosti o jednotlivých položkách  „Maintenance“ na str. 165)	

Použití nabídky

Položka nastavení	Hodnota nastavení
Print Quality Adjustment	Start
Print Head Nozzle Check	Start
Head Cleaning	Start
Ink Cartridge(s) Replacement	Zobrazit postup
Replace Maintenance Box	Zobrazit postup
Replace Cutter	Start
Powerful Cleaning	Start
Discharging/Charging Ink	Start
Language	Zobrazení podporovaných jazyků
Printer Status/Print (Podrobnosti o jednotlivých položkách  „Printer Status/Print“ na str. 166)	
Print Status Sheet	
Configuration Status Sheet	Print
Network	Zobrazit General Settings — Network Settings — Network Status
Contacts Manager*	Zobrazení General Settings — System Administration — Contacts Manager

Enlarged Copy (pouze SC-T5400 Series/SC-T3400 Series/SC-T3400N Series)

Zobrazí se, když je k tiskárně připojený skener Epson formátu A3 nebo A4. Nastavte stupnici v této nabídce; tím umožníte zvětšený tisk skenovaných dokumentů.

Podrobnosti k jednotlivým položkám

 „Enlarged Copy menu (pouze SC-T5400 Series/SC-T3400 Series/SC-T3400N Series)“ na str. 167

Položka nastavení	Hodnota nastavení
Copies	1 až 99
Color Mode	Black/White, Color
Original Size	A4, A5, A3, B5, B4, Letter, 13 × 18 cm (5 × 7 in)
Reduce/Enlarge	
Auto Fit Page	On, Off
Custom Size	A0*, US E (34x44in)*, JIS B1*, A1, US D (22x34in), JIS B2, US C (17x22in), A2, User-Defined * Zobrazí se pouze SC-T5400 Series.
Density	-4 až 4
Quality	Speed, Fine

Použití nabídky

Memory Device

Zobrazí se po zapojení paměti USB flash do tiskárny. Soubory JPEG a TIFF uložené na paměti lze vytisknout přímo z tiskárny.

Podrobnosti jednotlivých položek  „Nabídka Paměťové zařízení“ na str. 169

Položka nastavení	Hodnota nastavení
Basic Settings	
Copies	1 až 99
Paper Source	Roll Paper, Cut Sheet (1 sheet)
Color Mode	Black/White, Color
Advanced	
Quality	Speed, Fine, Super Fine
Page Margins option	Clip By Margins, Oversize, Borderless
Bidirectional	On, Off
Reduce/Enlarge	
Auto Fit Page	On, Off
Custom Size	Actual Size, A4, A3, Super A3, A2, Super A2, A1, Super A1, A0*, Super A0*, Letter, Legal, US B (11x17in), US C (17x22in), US D (22x34in), US E (34x44in)*, ARCH A (9x12in), ARCH B (12x18in), ARCH C (18x24in), ARCH D (24x36in), ARCH E1 (30x42in)*, ARCH E (36x48in)*, ISO B4, ISO B3, ISO B2, ISO B1*, JIS B5, JIS B4, JIS B3, JIS B2, JIS B1*, 24 x 30 in, 30 x 40 in*, 36 x 44 in*, 30 x 40 cm, 40 x 60 cm, 50 x 70 cm, 60 x 90 cm, 70 x 100 cm*, User-Defined * Zobrazí se pouze SC-T5400 Series.
Color Mode (pouze SC-T5400 Series/SC-T3400 Series/SC-T3400N Series)	Funkce EPSON Standard (sRGB), Business Graphics, GIS, Line Drawing, Off (No Color Management)
Select Target (pouze SC-T5400M Series)	Poster(Photo)/Perspective, Poster/Document, GIS, CAD/Line Drawing, Off (No Color Management)

Copy (pouze SC-T5400M Series)

Podrobnosti jednotlivých položek  „Nabídka Kopírování (pouze SC-T5400M Series)“ na str. 172

Položka nastavení	Hodnota nastavení
Basic Settings	

Použití nabídky

Položka nastavení	Hodnota nastavení
Copies	1 až 99
Color Mode	Black/White, Color
Quality	Speed, Fine, Super Fine, Draft
Density	-4 až 4
Paper Source	Roll Paper, Cut Sheet (1 sheet)
Reduce/Enlarge	
Auto Fit Page	On, Off
Custom Size	Actual Size, ISO A4->A0, ISO A3->A0, ISO A4->A1, ISO A2->A0, ISO A3->A1, ISO A1->A0, ISO A2->A1, ISO A0->A1, ISO A1->A2, ISO A0->A2, ISO A1->A3, ISO A0->A3, ISO A1->A4, ISO A0->A4, US ANSI/ARCH A->E, US ANSI/ARCH B->E, US ANSI/ARCH A->D, US ANSI/ARCH C->E, US ANSI/ARCH B->D, US ANSI/ARCH D->E, US ANSI/ARCH C->D, US ANSI/ARCH E->D, US ANSI/ARCH D->C, US ANSI/ARCH E->C, US ANSI/ARCH D->B, US ANSI/ARCH E->B, US ANSI/ARCH D->A, US ANSI/ARCH E->A
Page Margins option	Clip By Margins, Oversize, Borderless
Advanced	

Použití nabídky

Položka nastavení	Hodnota nastavení
Original Type	Text & Image, Tracing Paper, Recycled, Blueprint, Blueprint Inverted, Watercolor Rendering
Original Size	
Auto Detect	-
ISO A	Zobrazit podporované velikosti originálů
US-ANSI	
US-ARCH	
JIS B	
ISO B	
User-Defined	
Top Offset	0,0 až 100,0 mm 0,00 až 3,94 palců
Image Quality	
Contrast	-4 až 4
Sharpness	-4 až 4
Remove Background	-4 až 4
Bidirectional	On, Off
Color Mode	Funkce EPSON Standard (sRGB), Business Graphics, GIS, Line Drawing, Off (No Color Management)
Clear All Settings	Yes, No

Scan (pouze SC-T5400M Series)

Podrobnosti jednotlivých položek  „Nabídka pro skenování (pouze SC-T5400M Series)“ na str. 177

Položka nastavení	Hodnota nastavení
Network Folder/FTP	

Použití nabídky

Položka nastavení	Hodnota nastavení
Destination	Zobrazit obrazovku s výběrem umístění
Scan Settings	
Color Mode	Black/White, Color
File Format	
File Format	JPEG, PDF, PDF/A, TIFF (Multi Page)
Compression Ratio	High Compression, Standard Compression, Low Compression
PDF Settings	
Document Open Password	
Password Setting	Off, On
Password	Zadat heslo
Permissions Password	
Password Setting	Off, On
Password	Zadat heslo
Printing	Allowed, Not Allowed
Editing	Allowed, Not Allowed
Resolution	200dpi, 300dpi, 400dpi, 600dpi
Scan Size	
Auto Detect	-
ISO A	Zobrazení podporovaných velikostí skenu
US-ANSI	
US-ARCH	
JIS B	
ISO B	
User-Defined	Zobrazení vstupní obrazovky s velikostí skenu
Top Offset	0,0 až 100,0 mm 0,00 až 3,94 palců
Original Type	Text & Image, Tracing Paper, Recycled, Blueprint, Blueprint Inverted, Watercolor Rendering
Density	-4 až 4

Použití nabídky

Položka nastavení	Hodnota nastavení
Image Quality	
Contrast	-4 až 4
Sharpness	-4 až 4
Remove Background	-4 až 4
File Name	
Filename Prefix	Zadat předponu názvu souboru
Add Date	On, Off
Add Time	On, Off
Clear All Settings	Yes, No
Email	

Použití nabídky

Položka nastavení	Hodnota nastavení
Destination	Zobrazit obrazovku s výběrem příjemců
Scan Settings	
Color Mode	Black/White, Color
File Format	
File Format	JPEG, PDF, PDF/A, TIFF (Multi Page)
Compression Ratio	High Compression, Standard Compression, Low Compression
PDF Settings	
Document Open Password	
Password Setting	Off, On
Password	Zadat heslo
Permissions Password	
Password Setting	Off, On
Password	Zadat heslo
Printing	Allowed, Not Allowed
Editing	Allowed, Not Allowed
Resolution	200dpi, 300dpi, 400dpi, 600dpi
Scan Size	
Auto Detect	-
ISO A	Zobrazení podporovaných velikostí skenu
US-ANSI	
US-ARCH	
JIS B	
ISO B	

Použití nabídky

Položka nastavení	Hodnota nastavení
User-Defined	Zobrazení vstupní obrazovky s velikostí skenu
Top Offset	0,0 až 100,0 mm 0,00 až 3,94 palců
Original Type	Text & Image, Tracing Paper, Recycled, Blueprint, Blueprint Inverted, Watercolor Rendering
Density	-4 až 4
Image Quality	
Contrast	-4 až 4
Sharpness	-4 až 4
Remove Background	-4 až 4
Subject	Zadat předmět
Attached File Max Size	1MB, 2MB, 5MB, 10MB, 20MB, 30MB
File Name	
Filename Prefix	Zadat předponu názvu souboru
Add Date	On, Off
Add Time	On, Off
Clear All Settings	Yes, No
Memory Device	

Použití nabídky

Položka nastavení	Hodnota nastavení
Basic Settings	
Color Mode	Black/White, Color
File Format	
File Format	JPEG, PDF, PDF/A, TIFF (Multi Page)
Compression Ratio	High Compression, Standard Compression, Low Compression
PDF Settings	
Document Open Password	
Password Setting	Off, On
Password	Zadat heslo
Permissions Password	
Password Setting	Off, On
Password	Zadat heslo
Printing	Allowed, Not Allowed
Editing	Allowed, Not Allowed
Resolution	200dpi, 300dpi, 400dpi, 600dpi

Použití nabídky

Položka nastavení	Hodnota nastavení
Scan Size	
Auto Detect	-
ISO A	Zobrazení podporovaných velikostí skenu
US-ANSI	
US-ARCH	
JIS B	
ISO B	
User-Defined	Zobrazení vstupní obrazovky s velikostí skenu
Top Offset	0,0 až 100,0 mm 0,00 až 3,94 palců
Original Type	Text & Image, Tracing Paper, Recycled, Blueprint, Blueprint Inverted, Watercolor Rendering
Advanced	
Density	-4 až 4
Image Quality	
Contrast	-4 až 4
Sharpness	-4 až 4
Remove Background	-4 až 4
File Name	
Filename Prefix	Zadat předponu názvu souboru
Add Date	On, Off
Add Time	On, Off
Clear All Settings	Yes, No

Network Folder (pouze SC-T5400M Series)

Podrobnosti jednotlivých položek  „Manu síťové složky (pouze SC-T5400M Series)“ na str. 185

Položka nastavení	Hodnota nastavení
Basic Settings	
Paper Source	Roll Paper, Cut Sheet (1 sheet)
Color Mode	Black/White, Color
Advanced	

Použití nabídky

Položka nastavení	Hodnota nastavení
Quality	Speed, Fine, Super Fine
Page Margins option	Clip By Margins, Oversize, Borderless
Bidirectional	On, Off
Color Mode	Funkce EPSON Standard (sRGB), Business Graphics, GIS, Line Drawing, Off (No Color Management)
Reduce/Enlarge	
Auto Fit Page	On, Off
Custom Size	Actual Size, User-Defined



Použití nabídky

Nabídka Paper Setting







Nabídka Roll Paper

- Nabídka Paper Setting se zobrazí po vložení papíru.
- Media Adjust**, výsledky nastavení a nastavení v položce **Advanced Media Setting** a **Manage Remaining Amount** jsou ukládány pro každý typ papíru v položce **Paper Type**. Změna úprav a nastavení provede uložení ve formě aktuálně zvoleného typu papíru, a to i při vypnutém napájení.



* Výchozí nastavení

Položka nastavení	Hodnota nastavení	Vysvětlení
Remove		Navinujte nekonečný papír tak dlouho, dokud se nevysune ven z tiskárny.  „Odebírání nekonečného papíru“ na str. 38
Feed/Cut Paper	Backward	Pro posun papíru do požadované pozice použijte funkce Backward a Forward. Pro uříznutí papíru pomocí vestavěné řezačky klepněte na Cut.  „Řezání nekonečného papíru“ na str. 36
	Forward	
	Cut	
Media Adjust		



Použití nabídky

Položka nastavení	Hodnota nastavení	Vysvětlení
Easy Adjustment	Start	<p>Pokud dojde k potížím s výsledky tisku nebo po registraci vlastního nastavení papíru, spusťte toto nastavení.</p> <p>Stiskněte tlačítko Start a tiskárna automaticky spustí funkci Paper Feed Adjust a Print Head Alignment.</p> <p> „Optimalizace nastavení papíru (Media Adjust)“ na str. 46</p>
Paper Feed Adjust		
Auto	Start	<p>Jestliže se ve výsledcích tisku objevují pruhy (horizontální proužkování nebo nerovnoměrné barvy), spusťte toto seřízení.</p> <p>Podrobnosti o funkci Auto jsou uvedeny dále.</p> <p> „Paper Feed Adjust (Auto)“ na str. 47</p> <p>Pokud se během automatického seřízení objeví chyba nebo pokud nejste spokojeni s výsledky automatického seřízení, spusťte funkci Manual.</p> <p> „Postup Paper Feed Adjust (Manual)“ na str. 201</p> <p>Chcete-li přesně seřídit velikost posuvu papíru pro tisk výkresů a dalších informací, spusťte Print length adjustment.</p> <p> „Rozměry se liší mezi výsledky tisku a tiskovými daty“ na str. 205</p>
Manual	Start	
Print length adjustment	Start	
Print Head Alignment		
Auto	Start	<p>Toto seřízení spusťte, pokud jsou vodící linky zdvojené, písmo zkroucené nebo výsledky tisku zrnité.</p> <p>Podrobnosti o funkci Auto jsou uvedeny dále.</p> <p> „Print Head Alignment (Auto)“ na str. 47</p> <p>Pokud se během automatického seřízení objeví chyba nebo pokud nejste spokojeni s výsledky automatického seřízení, spusťte funkci Manual.</p> <p> „Postup Print Head Alignment (Manual)“ na str. 201</p>
Manual	Start	
Advanced Media Setting		
Platen Gap	1.2	<p>Zobrazí se při výběru možnosti Custom Paper v nabídce Paper Type. Při registraci nastavení Custom Paper se jedná o tzv. Platen Gap (vzdálenost mezi tiskovou hlavou a papírem) pro papír vybraný pomocí funkce Change Reference Paper; běžně se tato změna nemusí provádět. Pokud je výsledný tisk rozmazaný, změnou tohoto nastavení proveďte zvětšení vzdálenosti (vyšší hodnota).</p>
	1.6	
	2.1	

Použití nabídky

Položka nastavení	Hodnota nastavení	Vysvětlení
Top/Bottom Margins	Standard*	<p>Nastavením na pozici Standard nastavíte horní/dolní okraje v závislosti na cílovém tisku.</p> <p><input type="checkbox"/> CAD/Line Drawing (CAD/Vykreslování čar): 3 mm/3 mm</p> <p><input type="checkbox"/> Další: 30 mm/30 mm</p> <p>Rozměr levého a pravého okraje zůstane bez ohledu na nastavení 3 mm. Pokud dojde ke znečištění horní části výsledku tisku, zkuste zvětšit horní okraj.</p> <p> „Oblast tisku“ na str. 229</p>
	Top 3 mm/Bottom 3 mm	
	Top 15 mm/Bottom 15 mm	
	Top 35 mm/Bottom 15 mm	
Paper Suction	-4 až +3	Je důležité zvolit správnou hodnotu přítlaku papíru, aby byla udržována správná vzdálenost mezi papírem a tiskovou hlavou. Při zvolení příliš vysoké hodnoty pro tenký nebo měkký papír se příliš zvětší vzdálenost mezi papírem a tiskovou hlavou a sníží se kvalita tisku nebo se zabrání správnému podávání papíru. V takových případech budete muset snížit přítlak papíru. Čím nižší hodnota nastavení, tím slabší sací výkon.
Back Tension	Auto*	<p>Pokud během tisku dochází ke zvrásnění papíru, nastavte tiskárnu na hodnotu High nebo Extra High.</p> <p>Při nastavení této funkce na hodnotu Extra High se aktivuje následující nastavení.</p> <p>Settings — General Settings — Printer Settings — Paper Source Settings — Roll Paper Setup — Back Tension 2</p>
	Standard	
	High	
	Extra High	
Drying Time		
Drying Time per Pass	0,0 až 10,0 sekund (0,0*)	Vyberte dobu, po kterou má být tisková hlava pozastavena, aby došlo k zaschnutí inkoustu po každém posunu. Vyberte hodnotu mezi 0,0 až 10,0 sekundami. Schnutí inkoustu může v závislosti na typu papíru vyžadovat delší dobu. Pokud se inkoust na papíru rozmazává, nastavte delší dobu sušení. Prodloužením doby sušení prodloužíte zároveň dobu tisku.
Drying Time per Page	0,0 až 60 minut (0,0*)	Udává, jak dlouho tiskárna čeká po vytisknutí stránky, aby nechala zaschnout inkoust. Můžete volit z hodnot od 0,0 do 60 minut. Schnutí inkoustu může v závislosti na sytosti inkoustu a typu papíru vyžadovat delší dobu. Pokud se inkoust na papíru rozmazává, nastavte delší dobu sušení. Čím delší je doba schnutí, tím déle trvá tisk.
Paper Size Check	On*	<p>Zobrazí se při výběru možnosti Custom Paper v nabídce Paper Type. Vyberte, zda detekovat (On) či nedetekovat (Off) šířku papíru při jeho vložení. Jestliže se zobrazuje chyba nastavení papíru, i když je papír vložený správně, zkuste zvolit Off. Při zvolení hodnoty Off však může tiskárna tisknout mimo papír. Při tisku mimo okraje papíru dochází ke znečištění vnitřku tiskárny inkoustem. Obecně doporučujeme používat tiskárnu nastavenou na hodnotu On.</p> <p>Změny se použijí až po znovuzavedení papíru. Poznámka: Nepoužijí se v případě, že pouze změníte položky nabídky.</p>
	Off	
Auto Cut	On*	<p>Zvolte, zda automaticky ořezávat (On) či neořezávat (Off) pomocí zabudované řezačky po vytištění každé stránky na nekonečný papír. Nastavením hodnoty On se automaticky ořízne hrana, pokud se nejedná o horizontální oříznutí při zavedení papíru. Nastavení vybrané pomocí ovladače tiskárny má při použití ovladače tiskárny priority.</p> <p> „Řezání nekonečného papíru“ na str. 36</p>
	Off	

Použití nabídky







Položka nastavení	Hodnota nastavení	Vysvětlení
Remove Skew	On*	Vyberte, zda chcete zapnout (On) či vypnout (Off) eliminaci šikmého zavedení papíru.
	Off	
Manage Remaining Amount		
Setup	On	Vyberte, zda se má zobrazit/zaznamenat (On) nebo zda se nemá zobrazit/zaznamenat (Off) množství zbývajících nekonečného papíru. Nastavení na hodnotu On umožňuje zapnutí funkce Remaining Amount a Remaining Alert .  „Pro nekonečný papír“ na str. 42
	Off*	
Remaining Amount	5,0 až 150,0 m (30*)	Zadáním celkové délky zavedeného nekonečného papíru nastavené v položce Remaining Amount se na Domovské obrazovce tiskárny a na obrazovce ovladače tiskárny zobrazuje odhadované zbývající množství papíru v roli.
Remaining Alert	1,0 až 15,0 m (5,0*)	U funkce Remaining Alert nastavte limit, při kterém se zobrazí varování, když množství zbývajících papíru poklesne pod tento limit. Nastavení lze provádět v krocích po 0,1 m. Při vyjmutí nekonečného papíru se zbývající množství, hodnota nastavení Remaining Alert a typ papíru automaticky konvertuje na čárový kód, který se vytiskne na začátek nekonečného papíru. Při příštím zavedení tohoto nekonečného papíru tiskárna automaticky přečte tento čárový kód a nastaví příslušná nastavení.
Change Paper Type		
Paper Type	Plain paper*	Vyberte typ zavedeného papíru. Tři možnosti jiné než Others zobrazují typ papíru, který byl vybrán jako poslední. Pokud není zobrazen požadovaný typ papíru, stisknutím tlačítka Others zobrazíte další typy papíru a pak vyberte příslušný typ papíru.  „Pro nekonečný papír“ na str. 42
	Coated Paper(Generic)	
	Premium Glossy Sheet	
	Others	
Paper Width	A Series	Tato možnost se zobrazí, pokud je volba Advanced Media Setting — Paper Size Check nastavena na hodnotu Off .
	US-ANSI	Vyberte šířku zavedeného papíru.
	US-ARCH	Pokud není požadovaná velikost v těchto možnostech, vyberte možnost User-Defined a zadejte šířku papíru.
	B Series (ISO)	
	B Series (JIS)	
	Others	
	User-Defined	

Použití nabídky

Nabídka Cut Sheet (1 sheet)

Nabídka Paper Setting se zobrazí po vložení papíru.

* Výchozí nastavení

Položka nastavení	Hodnota nastavení	Vysvětlení
Remove		Dotykem vysuňte zavedený odříznutý list (1 list) bez tisku. Dotykem vysunete jednotku do přední části.  „Odstranění řezaného listu (1 list)” na str. 41
Media Adjust		
Easy Adjustment	Start	Pokud dojde k potížím s výsledky tisku nebo po registraci vlastního nastavení papíru, spusťte toto nastavení. Jednoduše stiskněte tlačítko Start a tiskárna automaticky spustí funkci Paper Feed Adjust a Print Head Alignment.  „Optimalizace nastavení papíru (Media Adjust)” na str. 46
Paper Feed Adjust		
Auto	Start	Jestliže se ve výsledcích tisku objevují pruhy (horizontální proužkování nebo nerovnoměrné barvy), spusťte toto seřízení. Podrobnosti o funkci Auto jsou uvedeny dále.  „Paper Feed Adjust (Auto)” na str. 47 Pokud se během automatického seřízení objeví chyba nebo pokud nejste spokojeni s výsledky automatického seřízení, spusťte funkci Manual .  „Postup Paper Feed Adjust (Manual)” na str. 201
Manual	Start	
Print Head Alignment		
Auto	Start	Toto seřízení spusťte, pokud jsou vodící linky zdvojené, písmo zkroucené nebo výsledky tisku zrnité. Podrobnosti o funkci Auto jsou uvedeny dále.  „Print Head Alignment (Auto)” na str. 47 Pokud se během automatického seřízení objeví chyba nebo pokud nejste spokojeni s výsledky automatického seřízení, spusťte funkci Manual .  „Postup Print Head Alignment (Manual)” na str. 201
Manual	Start	
Advanced Media Setting		



Použití nabídky

Položka nastavení	Hodnota nastavení	Vysvětlení
Platen Gap	1.2	Zobrazí se při výběru možnosti Custom Paper v nabídce Paper Type . Při registraci nastavení Custom Paper se jedná o tzv. Platen Gap (vzdálenost mezi tiskovou hlavou a papírem) pro papír vybraný pomocí funkce Change Reference Paper ; běžně se tato změna nemusí provádět. Pokud je výsledný tisk rozmazaný, změnou tohoto nastavení proveďte zvětšení vzdálenosti (vyšší hodnota).
	1.6	
	2.1	
Paper Suction	-4 až +3	Je důležité zvolit správnou hodnotu přítlaku papíru, aby byla udržována správná vzdálenost mezi papírem a tiskovou hlavou. Při zvolení příliš vysoké hodnoty pro tenký nebo měkký papír se příliš zvětší vzdálenost mezi papírem a tiskovou hlavou a sníží se kvalita tisku nebo se zabrání správnému podávání papíru. V takových případech budete muset snížit přítlak papíru. Čím nižší hodnota nastavení, tím slabší sací výkon.
Paper Size Check	On*	Zobrazí se při výběru možnosti Custom Paper v nabídce Paper Type . Vyberte, zda detekovat (On) či nedetekovat (Off) šířku papíru při jeho vložení. Jestliže se zobrazuje chyba nastavení papíru, i když je papír vložený správně, zkuste zvolit Off. Při zvolení hodnoty Off však může tiskárna tisknout mimo papír. Při tisku mimo okraje papíru dochází ke znečištění vnitřku tiskárny inkoustem. Obecně doporučujeme používat tiskárnu nastavenou na hodnotu On. Změny se použijí až po znovuzavedení papíru. Poznámka: Nepoužijí se v případě, že pouze změníte položky nabídky.
	Off	
Change Paper Type/Paper Size		
Paper Type	Plain paper*	Vyberte typ zavedeného papíru. Tři možnosti jiné než Others zobrazují typ papíru, který byl vybrán jako poslední. Pokud není zobrazen požadovaný typ papíru, stisknutím tlačítka Others zobrazíte další typy papíru a pak vyberte příslušný typ papíru.  „Pro Cut Sheet (1 sheet)” na str. 43
	Coated Paper(Generic)	
	Premium Glossy Sheet	
	Others	
Paper Size	A Series	Vyberte velikost zavedeného papíru. Pokud není požadovaná velikost v těchto možnostech, vyberte User-Defined a zadejte šířku a délku papíru.
	US-ANSI	
	US-ARCH	
	B Series (ISO)	
	B Series (JIS)	
	Others	
	User-Defined	

Použití nabídky

Nabídka Printer Status

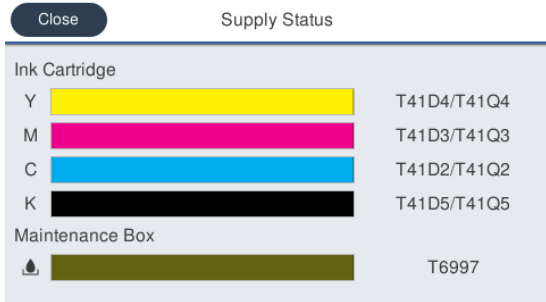
* Výchozí nastavení

Položka nastavení	Hodnota nastavení	Vysvětlení
Supply Status		<p>Zobrazte přibližné zbývající množství jednotlivých barev v inkoustové kazetě, její výrobní číslo, přibližnou kapacitu a číslo produktu v odpadní nádobce.</p>  <p>Čím kratší je lišta, tím nižší je zbývající množství inkoustu nebo místa. Dokonce i když je zobrazeno , tisk je možný, dokud není instrukce nahrazena. Zajistěte však, aby byla předem připravena nová inkoustová kazeta s barvou nebo nová odpadní nádobka.</p> <p>Navíc, kódy barvy inkoustu vedle sloupců označují následující informace.</p> <ul style="list-style-type: none"> <input type="checkbox"/> Y: Yellow (Žlutá) <input type="checkbox"/> M: Magenta (Purpurová) <input type="checkbox"/> C: Cyan (Azurová) <input type="checkbox"/> K: Black (Černá)
Message List		Zobrazte seznam zpráv o stavu tiskárny. Vyberte zprávu ze seznamu a zobrazte podrobné informace.
Firmware Version		Zobrazte verzi firmwaru tiskárny.
Print Status Sheet		
Configuration Status Sheet		Vytisknete seznam aktuálních nastavení tiskárny. Pomocí této funkce můžete ihned zobrazit veškeré informace.



Použití nabídky

Nabídka Settings

General Settings

General Settings — Basic Settings

* Výchozí nastavení

Položka nastavení	Hodnota nastavení	Vysvětlení
LCD Brightness	1 až 9 (9*)	Upravte jas obrazovky.
Sound		
Mute	On	Nastavením na hodnotu On se ztlumí výstup zvuku, když se dotknete nabídky nebo jiných položek na obrazovce ovládacího panelu, a potvrzovací výstupní zvuk při vkládání papíru do otvoru pro papír.
	Off*	
Normal Mode		
Button Press	0 až 10 (5*)	Nastavte hlasitost zvuku; dotkněte se nabídky nebo jiných položek na obrazovce ovládacího panelu; nastavte potvrzovací zvuk, který zazní při vkládání papíru do otvoru pro papír.
Error Notice	0 až 10 (5*)	Upravte hlasitost zvuku upozorňujícího na chybu.
Sound Type	Pattern1*	Nastavte typ zvuku; dotkněte se nabídky nebo jiných položek na obrazovce ovládacího panelu; nastavte potvrzovací zvuk, který zazní při vkládání papíru do otvoru pro papír.
	Pattern2	
Sleep Timer	1 až 210 minut (15*) Pouze SC-T5400M Series: 1 až 60 minut (15*)	Tiskárna přejde do režimu spánku, pokud po delší dobu nedojde k žádné chybě, tiskárna neobdrží žádnou tiskovou úlohu a není provedena žádná akce pomocí ovládacího panelu. Toto nastavení určuje časový limit pro přepnutí tiskárny do režimu spánku.  „Úspora energie“ na str. 23
Power Off Timer	Off	Můžete zvolit časovou dobu, po které se tiskárna automaticky vypne, pokud po delší dobu nedojde k žádné chybě, tiskárna neobdrží žádnou tiskovou úlohu a není provedena žádná akce pomocí ovládacího panelu.  „Úspora energie“ na str. 23
	30minutes	
	1h	
	2h	
	4h	
	8h*	
	12h	
Circuit Breaker Interlock Startup	On*	Zvolte, zda chcete tiskárnu zapnout (On) nebo vypnout (Off) po zapnutí spínače.
	Off	
Date/Time Settings		

Použití nabídky



Položka nastavení	Hodnota nastavení	Vysvětlení
Date/Time	-	Zadejte aktuální datum a čas.
Time Difference	-12:45 až +13:45 (0,00*)	Nastavte rozdíl vůči koordinovanému univerzálnímu času (UTC) v 15 minutových krocích. V síťových prostředích s časovým posunem nastavte tuto hodnotu jako hodnotu potřebnou při administraci tiskárny.
Language	Japonština	Vyberte jazyk displeje ovládacího panelu.
	Angličtina	
	Francouzština	
	Italština	
	Němčina	
	Portugalština	
	Španělština	
	Nizozemština	
	Polština	
	Ruština	
	Korejština	
	Zjednodušená čínština	
	Tradiční čínština	
Operation Time Out	On*	Je-li tato volba nastavena na hodnotu On , pokud během jisté doby neproběhne žádná operace při zobrazení jiné než Domovské obrazovky, dojde k zobrazení zprávy a k návratu na Domovskou obrazovku.
	Off	
Keyboard	QWERTY*	Zvolte uspořádání tlačítek pro obrazovku pro zadávání textu, která se zobrazí při zadání názvu u funkce Custom Paper nebo jiného názvu.
	AZERTY	
	QWERTZ	
Length Unit	m*	Vyberte délkové jednotky, které chcete použít při zobrazení délky rolovaného papíru a dalších položek.
	ft / in	

Použití nabídky**General Settings — Printer Settings**

* Výchozí nastavení

Položka nastavení	Hodnota nastave- ní	Vysvětlení
Paper Source Settings		

Použití nabídky

Položka nastavení	Hodnota nastavení	Vysvětlení
Error Notice		
Paper Size Notice	On	Při nastavení na hodnotu On se zobrazí chybová zpráva, pokud se velikost výstupu nebo nastavení typu papíru u tiskových úloh odeslaných do tiskárny liší od nastavení v tiskárně.
	Off*	
Paper Type Notice	On	
	Off*	
Roll Paper Setup		
Detect Paper Meandering	On*	Pokud je vybrána možnost On, pak se na ovládacím panelu zobrazí chybová zpráva a tisk se zastaví, pokud je papír zkosený; pro vypnutí této funkce zvolte možnost Off. Pro většinu různých okolností se doporučuje zvolit polohu On, protože zkosený papír může uvíznout v tiskárně.
	Off	
Print Cutting Guideline	On	Pokud je položka Auto Cut nastavena na Off, můžete si zvolit, že budete (On) nebo nebudete (Off) tisknout ořezové části na nekonečný papír. Ořezové čáry se nebudou tisknout, je-li položka Auto Cut nastavena na hodnotu On nebo když se používají řezané listy. Pokud je však šířka role vybraná v počítači užší, než je papír vložený v tiskárně, ořezové čáry se vytisknou bez ohledu na nastavení položky Auto Cut. Nastavení vybrané pomocí ovladače tiskárny má při použití ovladače tiskárny prioritu.
	Off*	
Cut for Borderless Print	Two Cuts*	Zadejte, zda při tisku více stran s tiskem bez okrajů vložit okraj a oříznout dvakrát (Two Cuts) nebo jednou (One Cut) mezi stránkami. Nastavení vybrané pomocí ovladače tiskárny má při použití ovladače tiskárny prioritu.  „O řezání nekonečného papíru“ na str. 72
	One Cut	
Quick Cut	On*	Určuje operaci oříznutí pro tisk vícestránkových úloh. Nastavením této volby na hodnotu On se ořízne předešlý výtisk, když v průběhu tisku další úloha dosáhne jeho koncová hrana řezací polohy. Tím se zkracuje doba tisku, protože tisk a oříznutí se provádějí ihned po sobě. Podrobnosti operace oříznutí jsou stejné jako One Cut funkce Cut for Borderless Print nebo Single Cut (Jednoduché odštíření) ovladače tiskárny.  „O řezání nekonečného papíru“ na str. 72 Při nastavení hodnoty Off se další úloha spustí až po posunutí předchozí tiskové úlohy do řezací polohy a dokončení oříznutí.
	Off	
Cut Mode	Normal*	Chcete-li snížit hlasitost zvuků během řezání, nastavte možnost Quiet . Při nastavení možnosti Quiet je rychlost řezání snížena.
	Quiet	
Margin Refresh	On*	Zvolte, zda před tiskem s okraji automaticky oříznout (On) či neoříznout (Off) čelní hranu z důvodu odstranění inkoustových skvrn, které mohly zůstat po předchozím tisku bez okrajů.
	Off	

Použití nabídky

Položka nastavení	Hodnota nastavení	Vysvětlení
Back Tension 2	1 až 5 (2*)	<p>Pokud je nastaveno jedno z následujících nastavení, je toto nastavení povoleno.</p> <ul style="list-style-type: none"> <input type="checkbox"/> Informační oblast pro nekonečný papír — Advanced Media Setting — Back Tension — Extra High <input type="checkbox"/> Settings — General Settings — Printer Settings — Custom Paper Setting — Advanced Media Setting — Back Tension — Extra High <p>Pokud na papíru dochází k zvrásnění během tisku i při nastavení hodnoty High ve výše uvedené nabídce Back Tension, zvolte možnost Extra High a nakonfigurujte v tomto nastavení velikost zpětného napětí.</p> <p>Vyšší hodnota způsobuje vyšší napnutí.</p>

Použití nabídky

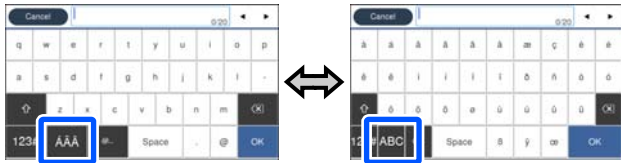
Položka nastavení	Hodnota nastavení	Vysvětlení
Custom Paper Setting (Pokud se dotknete libovolného čísla registru 01 až 10, zobrazí se položky nastavení.)		
Change Name	<p>Zaregistrujte a změňte název nastavení vlastního papíru. Název zde zaregistrovaný se zobrazí v seznamu Paper Type.</p> <p>Stisknutím tohoto tlačítka zobrazíte obrazovku s klávesnicí. Pro název lze zadat až 20 znaků. Obrazovka klávesnice může být přepnuta pomocí označeného tlačítka.</p>  <p>Klepnutím na ikony vlevo dole můžete přepínat mezi metodami zadávání.</p> <p>ABC: slouží k zadávání abecedních písmen.</p> <p>123#: slouží k zadávání čísel a symbolů.</p> <p>Chcete-li změnit rozložení kláves celé klávesnice, použijte Keyboard v nabídce Basic Settings.</p> <p>🔗 „General Settings — Basic Settings“ na str. 145</p>	
Change Reference Paper	Plain paper* Matte Paper Photo Paper CAD Others	Můžete vybrat typ média, které je nejpodobnější vámi používanému papíru.
Advanced Media Setting		
Platen Gap	1.2 1.6 2.1	Jedná o tzv. Platen Gap (vzdálenost mezi tiskovou hlavou a papírem) pro papír vybraný pomocí funkce Change Reference Paper ; běžně se tato změna nemusí provádět. Pokud je výsledný tisk rozmazaný, změnou tohoto nastavení provedte zvětšení vzdálenosti (vyšší hodnota).
Top/Bottom Margins	Standard* Top 3 mm/Bottom 3 mm Top 15 mm/Bottom 15 mm Top 35 mm/Bottom 15 mm	Nastavením na pozici Standard nastavíte horní/dolní okraje v závislosti na cílovém tisku. <ul style="list-style-type: none"> <input type="checkbox"/> CAD/Line Drawing (CAD/Vykreslování čar): 3 mm/3 mm <input type="checkbox"/> Další: 30 mm/30 mm Rozměr levého a pravého okraje zůstane bez ohledu na nastavení 3 mm. Pokud dojde ke znečištění horní části výsledků tisku, zkuste zvětšit horní okraj. <p>🔗 „Oblast tisku“ na str. 229</p>

Použití nabídky

Položka nastavení	Hodnota nastavení	Vysvětlení
Paper Suction	-4 až +3	Je důležité zvolit správnou hodnotu přitlaku papíru, aby byla udržována správná vzdálenost mezi papírem a tiskovou hlavou. Při zvolení příliš vysoké hodnoty pro tenký nebo měkký papír se příliš zvětší vzdálenost mezi papírem a tiskovou hlavou a sníží se kvalita tisku nebo se zabrání správnému podávání papíru. V takových případech budete muset snížit přitlak papíru. Čím nižší hodnota nastavení, tím slabší sací výkon.
Back Tension	Auto*	Pokud během tisku dochází k pokrčení papíru, zvolte funkce High nebo Extra High . Při nastavení této funkce na hodnotu Extra High se aktivuje následující nastavení. Settings — General Settings — Printer Settings — Paper Source Settings — Roll Paper Setup — Back Tension 2
	Standard	
	High	
	Extra High	
Drying Time		
Drying Time per Pass	0,0 až 10,0 sekund (0,0*)	Vyberte dobu, po kterou má být tisková hlava pozastavena, aby došlo k zaschnutí inkoustu po každém posunu. Výběr z hodnot mezi 0,0 a 10,0 sekundami V závislosti na typu papíru může vysychání inkoustu chvíli trvat. Pokud se inkoust na papíru rozmazává, nastavte delší dobu sušení. Prodloužením doby sušení prodloužíte zároveň dobu tisku.
Drying Time per Page	0,0 až 60 minut (0,0*)	Udává, jak dlouho tiskárna čeká po vytisknutí stránky, aby nechala zaschnout inkoust. Můžete volit z hodnot od 0 do 60 minut. Schnutí inkoustu může v závislosti na sytosti inkoustu a typu papíru vyžadovat delší dobu. Pokud se inkoust na papíru rozmazává, nastavte delší dobu sušení. Čím delší je doba schnutí, tím déle trvá tisk.
Paper Size Check	On*	Vyberte, zda detekovat (On) či nedetekovat (Off) šířku papíru při jeho vložení. Jestliže se zobrazuje chyba nastavení papíru, i když je papír vložený správně, zkuste zvolit Off. Při zvolení hodnoty Off však může tiskárna tisknout mimo papír. Při tisku mimo okraje papíru dochází ke znečištění vnitřku tiskárny inkoustem. Obecně doporučujeme používat tiskárnu nastavenou na hodnotu On. Změny se použijí až po znovuzavedení papíru. Poznámka: Nepoužijí se v případě, že pouze změníte položky nabídky.
	Off	
Auto Cut	On*	Zvolte, zda automaticky ořezávat (On) či neořezávat (Off) pomocí zabudované řezačky po vytištění každé stránky na nekonečný papír. Nastavením hodnoty On se automaticky ořízne hrana, pokud se nejedná o horizontální oříznutí při zavedení papíru. Nastavení vybrané pomocí ovladače tiskárny má při použití ovladače tiskárny prioritu.  „Řezání nekonečného papíru“ na str. 36
	Off	
Remove Skew	On*	Vyberte, zda chcete zapnout (On) či vypnout (Off) eliminaci šikmého zavedení papíru.
	Off	
Restore Default		Obnovení vybraného nastavení Custom Paper na výchozí hodnoty.
Printing Language		

Použití nabídky

Položka nastavení	Hodnota nastave- ní	Vysvětlení
USB	Auto*	Běžně se toto nastavení nechává na hodnotě Auto. Pokud jsou tisková data HP-GL/2 nebo HP RTL odeslána z aplikace CAD nebo z plánovače, automaticky se určí a přepne režim HP-GL/2. Není-li tisk režimu HP-GL/2 prováděn normálně, nebo pokud se normálně tiskne v HP-GL/2 nebo HP RTL, nastavte hodnotu HP-GL/2 .
	HP-GL/2	
Network	Auto*	
	HP-GL/2	

Použití nabídky

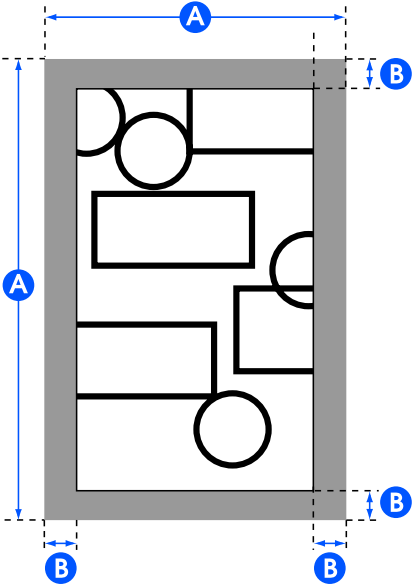
Položka nastavení	Hodnota nastavení	Vysvětlení
Universal Print Settings		
Paper Source	Roll Paper*	Vyberte zdroj papíru. Není-li papír vložen jako v nastaveném zdroji papíru, pak se během tisku vyskytne chyba.
	Cut Sheet (1 sheet)	
Quality	Standard*	Vyberte kvalitu tisku. Standard tiskne s režimem kvality vhodným pro nastavení Paper Type pro papír vybraný v nabídce Paper Source .
	Speed	
	Fine	
	Super Fine	
	Draft	
Color Mode	Color*	Určete, zda se má tisknout barevně, nebo přepnout na černobílý tisk a poté spustit tisk.
	Black/White	
Page Margins option	Clip By Margins*	<p>V závislosti na nastavení položky Base Output Size (velikost výstupu na základně) se přidá vybraná hodnota pro položku Page margin (oblast B na následujícím obrázku), která je uvnitř pevné oblasti oříznutí dle příkazu PS z dat, nebo vybraná hodnota pro položku Output Size (oblast A na následujícím obrázku). Pokud se v oblasti okraje nachází nějaký objekt k tisku, dojde k jeho oříznutí, které se nevytiskne.</p> 

Použití nabídky

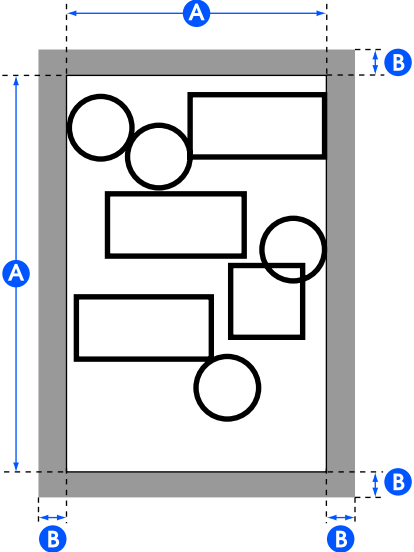
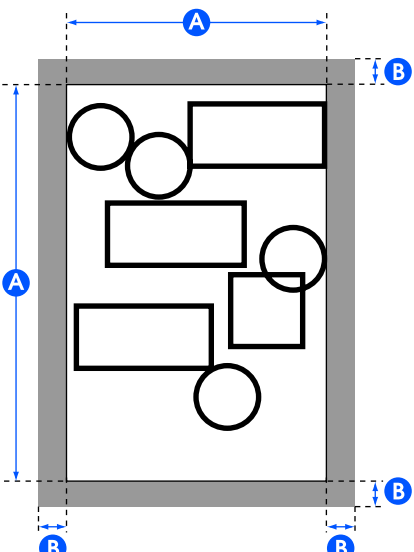
Položka nastavení	Hodnota nastavení	Vysvětlení
	Oversize	<p>Poloha, u které se přidá okraj, závisí na nastavení základní velikosti výstupu, jak je uvedeno níže.</p> <ul style="list-style-type: none"> <input type="checkbox"/> Nastavení na možnost Auto Přidá hodnotu vybranou pro položku Hrana strany (oblast B na následujícím obrázku), která je vně pevné oblasti oříznutí dle příkazu PS u dat (oblast A na následujícím obrázku).  <ul style="list-style-type: none"> <input type="checkbox"/> Nastavení standardní velikosti nebo možnosti User Defined (uživatelské definování) Přidává se hodnota vybraná pro položku Okraj strany (oblast B na následujícím obrázku), která je mimo velikost vybranou pro výstupní velikost základny (oblast A na následujícím obrázku). Oblast okrajů je při aktuálním nastavení výstupního formátu větší než zvolená velikost (oblast A na následujícím obrázku). 

Použití nabídky

Položka nastavení	Hodnota nastavení	Vysvětlení
Page Margin	3 mm*	Vyberte hodnoty pro horní, dolní, levý a pravý okraj.
	5 mm	Pro oříznutý list jsou hodnoty horního, spodního, levého a pravého okraje 3 mm bez ohledu na nastavení.
Smoothing	On	Toto nastavení se zapne, když je Resolution nastaveno na Standard a když není rozlišení specifikováno v odeslaných tiskových datech. Po nastavení této položky na hodnotu On bude probíhat tisk při maximálním rozlišení, které odpovídá nastavení Paper Type pro papír zvolený v položce Paper Source , avšak v závislosti na těchto datech může dojít k dlouhé době tisku nebo chybám při tisku kvůli nedostatečné paměti.
	Off*	
Base Output Size	Auto*	Pevná oblast oříznutí dle příkazu PS z dat se stává základním výstupním formátem. Skutečná velikost výstupu závisí na Page Margins option. Pokud data neobsahují příkaz PS, pak se základním výstupním formátem stane nejmenší obdélníková oblast A , která zahrnuje objekty k tisku na následujícím obrázku.
	A Series	Jsou zobrazeny kompatibilní standardní velikosti pro zvolený Paper Source , zvolte tedy Base Output Size. Skutečná velikost výstupu závisí na Page Margins option. Toto nastavení je pro samostatný list k dispozici pouze v případě, že data neobsahují příkaz PS. Pokud data obsahují příkaz PS, není toto nastavení k dispozici a pevná oblast oříznutí dle příkazu PS se stává Base Output Size.
	US-ANSI	
	US-ARCH	
	B Series (ISO)	
	B Series (JIS)	
	Others	
User-Defined	Pokud tisknete na nestandardní formáty, vyberte tuto možnost. Po výběru této možnosti nastavte šířku a výšku papíru. Nastavení lze provádět v krocích po 0,1 mm. Skutečná velikost výstupu závisí na Page Margins option.	
Resolution	Standard*	Toto nastavení se zapne, když není rozlišení specifikováno v odeslaných tiskových datech. Standard tiskne s rozlišením odpovídajícím nastavení Paper Type pro papír vybraný v nabídce Paper Source a nastavení Quality .
	300dpi	
	600dpi	
	1200dpi	

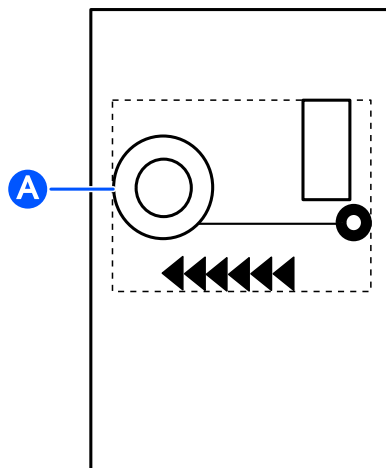

Použití nabídky

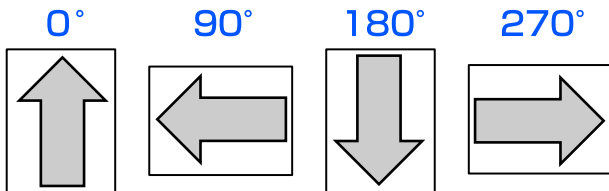
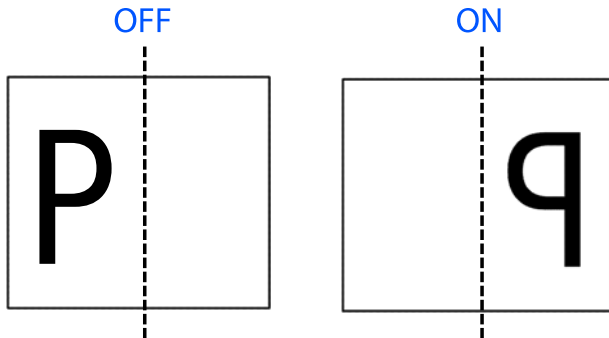
Položka nastavení	Hodnota nastavení	Vysvětlení
Color Mode (Common)	EPSON Standard (sRGB)	Optimalizuje prostor sRGB a provádí korekci barev.
	Business Graphics*	Provádí korekci barev pro zaostření vašich obrázků na základě prostoru sRGB.
	GIS	Provedte korekci barev vhodnou pro tisk topografických map a podobných materiálů v systému GIS (Geographic Information System).
	Line Drawing	Provádí korekci barev vhodných pro výkresy CAD a další příslušné výkresy.
	Off (No Color Management)	Neprovádějte korekci barev.
HP-GL/2 Unique Settings (Nastavení tisku je inherentní vůči režimům HP-GL/2 nebo HP RTL.)		
Rotate	0°	Souřadnice vykreslených dat lze před tiskem otáčet proti směru hodinových ručiček v jednotkách 90°. Upozorňujeme, že objekty vykreslené v jazyce RTL, nelze otáčet. Pokud je otáčení zadáno pomocí tohoto nastavení a příkazu RO, pak se otočení provede na základě kombinace obou těchto hodnot. Otáčení pomocí příkazu RO platí pouze pro objekty (část se šipkou na následujícím obrázku), nikoli pro oblast vykreslení (čtyřboká část na následujícím obrázku). Výsledkem je, že objekty přesahující mimo oblast vykreslení nejsou vytisknuty.
	90°	
	180°	
	270°	
		
Origin Setup	Left Edge*	Nastavit původ datové souřadnice.
	Center	
Mirror Image	On	Vyberte, zda chcete překlopit vodorovně (zrcadlově) v polovině šířky výstupního formátu v rámci linky základny a pak vytisknout (On), nebo vytisknout bez vodorovného překlacení (Off).
	Off*	
		
Je-li pro položku Rotate určen úhel otáčení, výsledkem otáčení je vodorovné překlacení.		

Použití nabídky

Položka nastavení	Hodnota nastavení	Vysvětlení
Line Merge	On	Vyberte, chcete-li sloučit průsečík překrývajících se čar v obrázku podle příkazu MC z dat (On), anebo přesunout čáry, které mají být vytištěny později, do popředí nad průsečíky (Off).
	Off*	
		
Color Mode (HP-GL/2)	EPSON Standard (sRGB)	Optimalizuje prostor sRGB a provádí korekci barev.
	Business Graphics	Provádí korekci barev pro zaostření vašich obrázků na základě prostoru sRGB.
	GIS	Provedte korekci barev vhodnou pro tisk topografických map a podobných materiálů v systému GIS (Geographic Information System).
	Line Drawing*	Provádí korekci barev vhodných pro výkresy CAD a další příslušné výkresy.
	Off (No Color Management)	Neprovádějte korekci barev.
Select Palette	Software*	<p>Z následujících možností vyberte paletu určující barvu a tloušťku logického pera.</p> <ul style="list-style-type: none"> <input type="checkbox"/> Software: Tisknout podle konfigurace pera nastavené v aplikaci a ignorovat paletu vestavěnou v tiskárně. <input type="checkbox"/> Default: Tisknout podle předem zadaného nastavení vestavěné palety v tiskárně. Nastavení palety nelze změnit. Vestavěná paleta specifikuje logické pero o šířce 0,35 mm a s 256 barvami. <input type="checkbox"/> Palette A/Palette B: Tiskárna bude tisknout na základě nastavení vestavěné palety, kterou zadáte pro položku Define Palette. Jestliže není paleta v položce Define Palette nastavená, výsledky jsou shodné jako při nastavení možnosti Default (výchozí). <p>Pokud nastavíte možnosti Default/Palette A/Palette B, pak je konfigurace pera nastavená v aplikaci ignorována. Zvolená nastavení palety mohou být vytištěna pomocí Print Color Palette a potvrzeny.</p>
	Default	
	Palette A	
	Palette B	
Print Color Palette	Print	Nastavení palety zvolené v poli Select Palette se vytisknou jako formát A3. Můžete zkontrolovat barvy podle čísel barev pro barvy pera.
Define Palette		
Palette A		
Pen 0 až Pen 15		
Pen Width	0,13 až 12,00 mm	V poli Select Palette se po volbě Palette A provede tisk v souladu s nastaveními zde definovanými. Můžete zadat šířku pera a barvu pro 16 druhů logického pera, a tím definovat jedinečnou vestavěnou paletu. Vyberte číslo pera a pak definujte šířku Pen Width a barvu Pen Color pro jednotlivá pera. Můžete použít Print Color Palette pro tisk a kontrolu barev podle čísel barev pro barvy pera.
Pen Color	0 až 255	

Použití nabídky

Položka nastavení	Hodnota nastavení	Vysvětlení
Palette B		
Pen 0 až Pen 15		
Pen Width	0,13 až 12,00 mm	V poli Select Palette se po volbě Palette B provede tisk v souladu s nastaveními zde definovanými. Podrobnosti nastavení jsou stejné jako u Palette A.
Pen Color	0 až 255	
Restore default HP-GL/2 Unique Settings	No	Pomocí volby Yes obnovíte všechna nastavení v položce HP-GL/2 Unique Settings na výchozí hodnoty.
	Yes	
Memory Device Interface	Enable*	Vyberte, zda dovolit (Enable) či nedovolit (Disable) zapojení paměti USB flash do tiskárny a přímo z ní tisknout data.
	Disable	
Thick Paper	Off*	Pokud je papír silný, tisková hlava může odřít potištěný povrch. Abyste zabránili odření, zvolte možnost On . Pokud nastavíte hodnotu On , rozšíří se mezera, která představuje vzdálenost mezi hlavou tisku a papírem. Pokud je však tato mezera na své maximální hodnotě, pak nebude mít nastavení na On žádný efekt.
	On	
Self Check and Cleaning	Off	Self Check and Cleaning je funkce, která v určitý okamžik, jako například při zapnutí tiskárny nebo před zahájením tisku automaticky provede kontrolu zanesení tiskové hlavy a vyčištění, pokud došlo k zanesení. Vyberte počet, kolikrát se provede automatické vyčištění při zanesení. Pokud je nastavena hodnota Off , neprovádí se kontrola ani vyčištění.
	Once*	
	Twice	
	Three times	
Bidirectional	On*	Nastavení této volby na hodnotu On zajistí, aby tisková hlava tiskla při pohybu doleva i doprava. Nastavením na hodnotu Off se sníží nesprávné vyrovnání vodicí linky, ale tisk zabere delší dobu.
	Off	
PC Connection via USB	Enable*	Nastavení na Enable umožňuje přístup z počítače s USB připojením. Nastavení na Disable neumožňuje žádný přístup.
	Disable	
USB I/F Timeout Setting	0 s nebo 5 až 300 s (60*)	Jestliže je tiskárna připojena k počítači prostřednictvím USB kabelu a dojde k zastavení tisku v půli, nastavte delší čas.



Použití nabídky

General Settings — Network Settings

* Výchozí nastavení

Položka nastavení	Hodnota nastavení	Vysvětlení
Wi-Fi Setup		
Router (Connect via Wi-Fi)		<p>Odpojeno a vypnuto</p> <p>Zobrazení v šedé barvě. Klepnutím na toto pole a dotykem Start Setup na další obrazovce zobrazíte nabídku Wi-Fi Setup Wizard a provedete operaci pro připojení.</p> <p>Připojeno</p> <p>Poklepejte a zobrazte stav připojení a informace o nastavení. Stisknutím možnosti Change Settings zobrazíte nabídku Wi-Fi Setup Wizard a další nabídky, kde můžete přepnout přístupový bod.</p> <p> „Přepnutí na bezdrátové LAN“ na str. 30</p>
Wi-Fi Setup Wizard		Zobrazí se seznam SSID pro detekované přístupové body. Ze seznamu vyberte SSID pro připojení a připojte se.
Push Button Setup(WPS)		Pokud přístupový bod pro použití podporuje WPS (Wi-Fi chráněné nastavení), pak může být tato položka nabídky použita pro připojení. Zadání SSID a hesla není vyžadováno. Po výběru položky z této nabídky se dotkněte tlačítka na přístupovém bodu a podržte je, dokud nezačne blikat; poté znovu poklepejte na Start Setup na obrazovce tiskárny a proveďte připojení.
Others		
PIN Code Setup(WPS)		Pokud přístupový bod pro použití podporuje WPS (Wi-Fi chráněné nastavení), pak může být tato položka nabídky použita pro připojení. Dotkněte se tohoto pole a zobrazte PIN kód a Start Setup . Během 2 minut zadejte zobrazený PIN kód z počítače do přístupového bodu, poté poklepejte na Start Setup a připojte se.
Wi-Fi Auto Connect		Nabídka používaná po instalaci softwaru ze softwarového disku a připojení k tiskárně podle pokynů průvodce.
Disable Wi-Fi		Tato volba znamená, že bezdrátové připojení LAN bude inicializováno a odpojeno. V případě problémů s bezdrátovým připojením LAN použijte tuto nabídku pro nové připojení a pokuste se vyřešit problém.

Použití nabídky

Položka nastavení	Hodnota nastavení	Vysvětlení
Wi-Fi Direct		<p>Odpojeno a vypnuto</p> <p>Zobrazení v šedé barvě. Klepnutím na toto pole a dotykem Start Setup na další obrazovce zobrazíte nabídku Start Setup. Stisknutím volby Start Setup povolíte službu Wi-Fi Direct a zobrazíte identifikátor SSID a heslo tiskárny.</p> <p>Připojeno</p> <p>Klepnutím zobrazíte identifikátor SSID tiskárny a heslo, stejně jako počet připojených zařízení. Stisknutím volby Change Settings zobrazíte možnost Change Password a další nabídky.</p> <p> „Přímé bezdrátové připojení (Wi-Fi Direct)“ na str. 31</p>
Change Password		Můžete změnit heslo Wi-Fi Direct. Změnou hesla odpojíte všechny připojené počítače a inteligentní zařízení.
Disable Wi-Fi Direct		Provedením této operace odpojíte všechny připojené počítače a inteligentní zařízení. Chcete-li odpojit pouze specifické zařízení, odpojte připojení od zařízení.
Delete Registered Device		<p>Položka nabídky inteligentního zařízení Android.</p> <p>Pokud používáte funkci Wi-Fi Direct na inteligentním zařízení Android pro připojení k tiskárně, objeví se obrazovka, na které je třeba se rozhodnout, zda schválit nebo odmítnout toto připojení. Pokud zvolíte odmítnutí, potom nebude následné připojení s tímto zařízením možné. Pro připojení se zařízeními, s nimiž bylo připojení odmítnuto, otevřete tuto nabídku a vymažte údaje registrovaného zařízení.</p>
Wired LAN Setup		<p>Stisknutím změníte bezdrátové připojení LAN na kabelové připojení LAN. Stiskněte volbu Start Setup a vypněte tak bezdrátové připojení LAN.</p> <p> „Přepnutí na kabelové LAN“ na str. 30</p>
Network Status		
Wired LAN/Wi-Fi Status		Zobrazte aktuální stav komunikace a nastavení připojení, jako například IP adresu atd.
Wi-Fi Direct Status		Zobrazte čísla připojených zařízení a nastavení připojení, jako například SSID.
Email Server Status (pouze SC-T5400M Series)		Zobrazí se aktuální způsob ověřování a také ověřené účtu. Nastavení lze také změnit.
Print Status Sheet		Vytiskněte aktuální podrobné informace o síťovém připojení.
Connection Check		Potvrďte stav sítě na tiskárně a vytiskněte zprávu o kontrole připojení. V případě problémů reagujte na základě výsledků diagnostiky.
Advanced		



Použití nabídky

Položka nastavení	Hodnota nastavení	Vysvětlení
Device Name		Nastavte název tiskárny pro používání v síti.
TCP/IP	Auto*	Automaticky se přiřadí IP adresa, pomocí funkce DHCP v routeru.
	Manual	Tuto volbu vyberte pro ruční přiřazení pevné adresy IP; poté zadejte adresu IP, masku podsítě a další požadované informace. Další informace naleznete v <i>Příručka správce</i> .
Proxy Server	Use	Při použití serveru proxy, který se má přímo připojit z intranetu k Internetu, aby tiskárna mohla přímo přistupovat k internetu pro aktualizace firmwaru nebo podobné aktualizace, zvolte položku Use a nastavte název serveru a číslo portu.
	Do Not Use*	
Email Server (pouze SC-T5400M Series)		Podrobnosti sou stejné jako údaje v General Settings — Scan Settings — Email Server .
Shared Folder (pouze SC-T5400M Series)		Používá se, když chcete tisknout ze složky. Před tiskem ze složky musíte nastavit sdílenou složku. 🔗 „Tisk souborů ze sdílené složky (Tisk ze složky) (pouze SC-T5400M Series)“ na str. 102
IPv6 Address	Enable*	Vyberte, zda chcete funkci IPv6 povolit, nebo zakázat.
	Disable	
Link Speed & Duplex	Auto*	Běžně se provádí nastavení na Auto .
	10BASE-T Half Duplex	
	10BASE-T Full Duplex	
	100BASE-TX Half Duplex	
	100BASE-TX Full Duplex	
Redirect HTTP to HTTPS	Enable*	Vyberte, zda chcete funkci automatického přesměrování HTTP na HTTPS povolit nebo zakázat.
	Disable	
Disable IPsec/IP Filtering	Enable	Chcete-li povolit funkci filtrování protokolu IPsec/IP, použijte Web Config. Další informace naleznete v <i>Příručka správce</i> .
	Disable*	
Disable IEEE802.1X	Enable	Chcete-li povolit funkci IEEE 802.1X, použijte Web Config. Další informace naleznete v <i>Příručka správce</i> .
	Disable*	
iBeacon Transmission (pouze SC-T5400M Series)	Enable*	Nastavte, zda chcete povolit nebo zakázat přenos iBeacon. Aktivujte možnost vyhledávání ze zařízení kompatibilních se systémem iBeacon.
	Disable	

Použití nabídky

General Settings — Scan Settings (pouze SC-T5400M Series)

* Výchozí nastavení

Položka nastavení	Hodnota nastavení	Vysvětlení
Confirm Recipient	On	Chcete-li zkontrolovat příjemce před skenováním originálu, nastavte pozici On .
	Off*	
Email Server		
Server Settings	Off	Tuto možnost vyberte, pokud nechcete nastavit e-mailový server.
	POP before SMTP	Před odesláním e-mailu se provádí ověření na serveru POP3 (server pro přijímání pošty). Když vyberete tuto položku, nastavte POP3 server.
	SMTP-AUTH	Při odesílání e-mailu se provádí ověření na serveru SMTP (server pro odchozí poštu). Poštovní server musí podporovat systém ověřování SMTP.
Connection Check		Možnost kontrolovat spojení s e-mailovým serverem.
Scan Options		
Confirm Before Ejecting Scanned Document	On*	Nastavte režim na pozici On a ponechte originál po naskenování na slotu pro vysunutí papíru; zobrazí se obrazovka potvrzení vytažení. Pokud chcete po skenování vysunout originál, nastavte tuto volbu na pozici Off .
	Off	
Correct Skewed Image	On*	Bude provedena automatická oprava a také uložení naskenované obrázky, který není ve vyrovnaném stavu. Korekce má rozsah od počátku do šířky 914,4 mm. Tato funkce bude povolena pouze v případě nastavení Original Size nebo Scan Size na pozici Auto Detect .
	Off	
Document Feed Adjustment	-1,00 až 1,00 (0*)	Pokud délka originálu a výsledky tisku kopírovaných nebo naskenovaných souborů neodpovídají, upravte podávání dokumentu. Pokud chcete zkrátit délku výchozího tisku, stiskněte tlačítko mínus. Pokud chcete tuto délku prodloužit, stiskněte tlačítko plus. V závislosti na typu papíru pro tisk může dojít k rozdílům v délkách.  „Paper Feed Adjust (Auto)“ na str. 47
Image Stitching Adjustment	-5 až 5 (0*)	Opravte polohu pro sešívání obrázků, pokud jsou naskenované výsledky nesprávně zarovnané.  „Image Stitching Adjustment“ na str. 218

Použití nabídky

General Settings — System Administration

* Výchozí nastavení

Položka nastavení	Hodnota nastavení	Vysvětlení
Contacts Manager (pouze SC-T5400M Series)		
Register/Delete		Registrujte nebo odebírejte adresy, které se používají v režimu Scan to Email a Scan to Network Folder/FTP.
Frequent		
Email		Registrujte často používané adresy pro jednotlivé položky, abyste k nim měli snadný přístup. Můžete také změnit pořadí adres.
Network Folder/FTP		
Print Contacts		
List of all Contacts		Vytiskněte e-mailové adresy kontaktů.
List of Email Contacts		
List of Folder/FTP Contacts		
View Options	Tile View*	Změna způsobu zobrazení kontaktů.
	List View	
Search Options	Begins with*	Změna způsobu vyhledávání kontaktů.
	Ends with	
	Includes	
Security Settings		
Restrictions (pouze SC-T5400M Series)		
Access to Register/Delete Contacts	Off*	Správcům lze povolit individuální zobrazení a změnu nastavení.
	On	
Access to Recent of Scan to Email	Off	
	On*	
Access to Show Sent History of Scan to Email	Off	
	On*	
Access to Language	Off	
	On*	
Access to Thick Paper	On*	
	On	





Použití nabídky

Položka nastavení	Hodnota nastavení	Vysvětlení
Protection of Personal Data	Off*	
	On	
Access Control (pouze SC-T5400M Series)	Off*	<p>Pomocí nástroje Ovládání přístupu můžete ovládat funkce, které mohou uživatelé používat propojením funkcí s účty registrovanými pro uživatele v tiskárně. Pokud chtějí správci omezit uživatele, nastavte tuto volbu na pozici On. Uživatelské účty musí být vytvořeny předem.</p> <p>Provedte nastavení pro vytváření uživatelských účtů v Web Config. Další podrobnosti najdete v <i>Příručka správce</i>.</p>
	On	
Admin Settings		
Admin Password	Register	<p>Při použití funkce Lock Setting se dotkněte položky Register a nastavte heslo správce. Pokud chcete změnit již nastavené heslo, dotkněte se tlačítka Change a nastavte nové heslo.</p> <p>Nastavte heslo a nastavte možnost Lock Setting na hodnotu On a požádejte o zadání hesla při zobrazení konkrétních nabídek nastavení, například pro konfiguraci sítě.</p> <p>Tyto nabídky se zobrazí jen tehdy, pokud je zadáno správné heslo, aby nemohl náhodně změnit nastavení nikdo jiný než správce.</p> <p>Ušchovejte heslo na bezpečném místě.</p> <p>Pokud ho zapomenete, obraťte se na svého prodejce nebo na podporu společnosti Epson.</p>
	Change	
	Clear All Settings	
Lock Setting	Off*	<p>Nastavení On způsobí, že při výběru následujících položek nabídky bude vyžadováno heslo správce a pokud nedojde k jeho zadání, nebude možné změnit příslušná nastavení ani spustit danou funkci. Při výběru možnosti On nejprve nastavte Admin Password.</p> <ul style="list-style-type: none"> <input type="checkbox"/> Sleep Timer <input type="checkbox"/> Power Off Timer <input type="checkbox"/> Circuit Breaker Interlock Startup <input type="checkbox"/> Date/Time Settings <input type="checkbox"/> Operation Time Out <input type="checkbox"/> Printing Language <input type="checkbox"/> Universal Print Settings <input type="checkbox"/> Memory Device Interface <input type="checkbox"/> Self Check and Cleaning <input type="checkbox"/> PC Connection via USB <input type="checkbox"/> USB I/F Timeout Setting <input type="checkbox"/> Network Settings <input type="checkbox"/> Powerful Cleaning <input type="checkbox"/> Discharging/Charging Ink
	On	
Restore Default Settings		



Použití nabídky

Položka nastavení	Hodnota nastavení	Vysvětlení
All Wi-Fi/network settings	Yes	Pomocí volby Yes obnovíte all Wi-Fi/network settings na výchozí hodnoty.
	No	
Copy Settings	Yes	Pomocí volby Yes obnovíte Copy Settings na výchozí hodnoty.
	No	
Scan Settings	Yes	Pomocí volby Yes obnovíte Scan Settings na výchozí hodnoty.
	No	
Clear All Data and Settings	Yes	Klepněte na Yes a obnovte všechna nastavení s výjimkou nastavení Date/Time Settings, Length Unit a Language v nabídce Settings na výchozí hodnoty.
	No	
Firmware Update		
Update		<p>Použití této funkce vyžaduje, aby byla tiskárna připojena k síti, která může být připojena k Internetu. Klepnutím na tlačítko Start Checking otevřete webovou stránku společnosti Epson a spusťte vyhledávání nového firmwaru. Pokud je na displeji indikován nový firmware, postupujte podle pokynů na obrazovce a aktualizujte firmware.</p> <p>Aktualizace firmwaru trvá přibližně 5 minut. Nicméně, může to trvat i déle, v závislosti na síťovém prostředí.</p> <p>Během aktualizace nevypínejte tiskárnu a neodpojujte napájecí kabel ze zásuvky. Nedodržení těchto zásad může vést ke škodám.</p>
Notification	Off*	Nastavte hodnotu On , aby zařízení automaticky zjišťovalo, zda je k dispozici nový firmware. Pokud je nalezen nový firmware, zobrazí se zpráva po vypnutí napájení.
	On	

Maintenance

Položka nastavení	Hodnota nastavení	Vysvětlení
Print Quality Adjustment	Start	<p>Proveďte stejné nastavení jako v případě Media Adjust v nabídce Paper Setting. Když provádíte tuto akci z této nabídky, zvolte zdroj papíru z první obrazovky.</p> <p> „Optimalizace nastavení papíru (Media Adjust)“ na str. 46</p>
Print Head Nozzle Check	Start	<p>Kontrola ucpaných trysek pomocí vytištěného obrazce pro kontrolu.</p> <p> „Postup odstranění zanesení tiskové hlavy“ na str. 202</p>
Head Cleaning	Start	<p>Proveďte tuto operaci, pokud jsou na vytištěném kontrolním vzorku slabé nebo chybějící oblasti.</p> <p> „Postup odstranění zanesení tiskové hlavy“ na str. 202</p>
Ink Cartridge(s) Replacement	Zobrazit postup	<p>Vyberte tuto možnost při výměně inkoustové kazety a současně potvrdte postup. Pokud tento proces výměny dobře znáte a nepotřebujete potvrzovat postup, můžete vyměnit inkoustovou kazetu bez výběru této položky nabídky.</p> <p> „Výměna inkoustových kazet“ na str. 189</p>

Použití nabídky

Položka nastavení	Hodnota nastavení	Vysvětlení
Replace Maintenance Box	Zobrazit postup	Vyberte tuto možnost při výměně odpadní nádoby při potvrzení postupu. Pokud tento proces výměny dobře znáte a nepotřebujete potvrzovat postup, můžete vyměnit odpadní nádobku bez výběru položky z tohoto menu.  „Výměna Maintenance Box“ na str. 191
Replace Cutter	Start	Vyberte možnost výměny řezačky, pokud není papír oříznut čistě. Výměnu proveďte podle pokynů na obrazovce.  „Výměna řezačky“ na str. 192
Powerful Cleaning	Start	Zkontrolujte zbývající množství inkoustu v kazetách a množství volného prostoru v odpadní nádobce, a pokud dochází, zajistěte v předstihu nové inkoustové kazety a odpadní nádobku. Zůstanou-li trysky i po provedení čištění stále ucpané, tiskárnu vypněte a ponechte ji vypnutou přes noc nebo déle. Ucpaný inkoust se může po určité době rozpustit. Zůstanou-li trysky nadále ucpané, obraťte se na svého prodejce nebo na podporu společnosti Epson.
Discharging/Charging Ink	Start	Při teplotách nižších než -10°C může dojít k závadě na hlavici tisku. Tento postup proveďte, pokud plánujete převoz/ukládání tiskárny v prostředí o teplotě -10°C nebo nižší. Stiskněte tlačítko Start a podle pokynů na obrazovce odčerpejte inkoust. Po dokončení operací se napájení automaticky vypne.  „Manipulace při přepravě/zanechání tiskárny v prostředí s teplotou -10°C nebo nižší“ na str. 232

Printer Status/Print

Položka nastavení	Hodnota nastavení	Vysvětlení
Print Status Sheet		
Configuration Status Sheet		Vytisknete seznam aktuálních nastavení tiskárny. Pomocí této funkce můžete ihned zobrazit veškeré informace.
Network		Zobrazte podrobnosti aktuálního nastavení sítě. Zobrazené údaje jsou stejné jako údaje v General Settings — Network Settings — Network Status .

Použití nabídky

Enlarged Copy menu (pouze SC-T5400 Series/ SC-T3400 Series/SC-T3400N Series)

Zobrazí se, když je k tiskárně připojený skener Epson formátu A3 nebo A4. Nastavte stupnici v této nabídce; tím umožníte zvětšený tisk skenovaných dokumentů.

 „Vytváření zvětšených kopií pomocí skeneru formátu A3 nebo A4 (pouze SC-T5400 Series/SC-T3400 Series/SC-T3400N Series)“ na str. 113

* Výchozí nastavení

Položka nastavení	Hodnota nastavení	Vysvětlení
Copies	1 až 99	Zadejte počet kopií.
Color Mode	Black/White	Vyberte, zda provádět zvětšení kopírování barevně či černobíle.
	Color*	
Document Size (Velikost papíru)	A4 A5 A3 B5 B4 Letter 13 x 18 cm (5 x 7 in)	Zvolte velikost dokumentu nahraného ve skeneru. Dostupné velikosti se liší v závislosti na skeneru. Velikosti jiné než velikosti zde uvedené nemohou být použity.
Reduce/Enlarge		
Auto Fit Page	On*	Nastavením hodnoty On zvětšíte kopie tak, že krátký okraj dokumentu bude odpovídat šířce nekonečného papíru aktuálně vloženého do tiskárny. Pokud je krátký okraj dokumentu širší než nekonečný papír, bude tento tisk proveden v aktuální velikosti. Pokud tiskárna nedokáže rozpoznat šířku rolovaného papíru, dojde při kopírování k chybě.
	Off	
Custom Size	Actual Size A0 US E (34x44in) JIS B1 A1 US D (22x34in) JIS B2 US C (17x22in) A2 User-Defined	Vyberte velikost výstupu. Vlevo od každé velikosti se zobrazí procento zvětšení zvolené velikosti dokumentu. A0, US E a B1 se zobrazují pouze pro SC-T5400 Series. Pokud není požadovaná velikost na seznamu, nastavte ji v nabídce User-Defined .
Density	-4 až 4 (0*)	Zvolte hustotu kopie.

Použití nabídky

Položka nastavení	Hodnota nastavení	Vysvětlení
Quality	Speed	S ohledem na kvalitu obrázku a rychlost tisku zvolte požadovanou kvalitu kopie.
	Fine	

Použití nabídky

Nabídka Paměťové zařízení

Zobrazí se po zapojení paměti USB flash do tiskárny. Soubory JPEG a TIFF uložené na paměti lze vytisknout přímo z tiskárny.

 „Přímý tisk souborů umístěných na paměti USB flash“ na str. 104

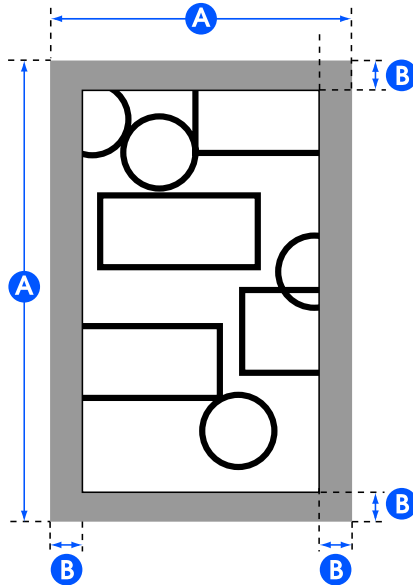
Položka nastavení	Hodnota nastavení	Vysvětlení
Basic Settings		
Copies	1 až 99	Zadejte počet kopií.
Paper Source	Roll Paper*	Vyberte zdroj papíru. Není-li papír vložen jako v nastaveném zdroji papíru, pak se během tisku vyskytne chyba.
	Cut Sheet (1 sheet)	
Color Mode	Black/White	Vyberte, zda tisknout barevně či černobíle.
	Color*	
Advanced		
Quality	Speed*	Vyberte kvalitu tisku.
	Fine	
	Super Fine	
Page Margins option	Clip By Margins*	<p>Přidání okraje (oblasti B na následujícím obrázku) do vnitřní části výstupního formátu (oblasti A na následujícím obrázku) nastavené v položce Reduce/Enlarge. Pokud se v oblasti okraje nachází nějaký objekt k tisku, dojde k jeho oříznutí, které se nevytiskne.</p> 

Použití nabídky

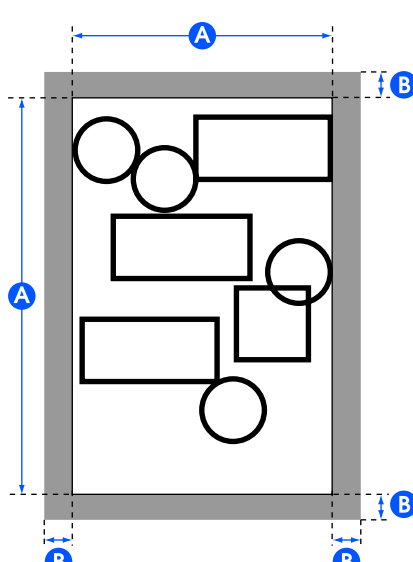
Položka nastavení	Hodnota nastavení	Vysvětlení
	Oversize	<p>Přidání okraje (oblasti B na následujícím obrázku) do vnější části výstupního formátu (oblasti A na následujícím obrázku) nastavené v položce Reduce/Enlarge. Oblasti okrajů jsou při aktuálním nastavení výstupního formátu větší než nastavená velikost výstupního formátu (oblasti A na následujícím obrázku).</p> 
	Borderless	<p>Toto je povoleno, pokud je Roll Paper vybrán v nabídce Paper Source.</p> <p>Tisková data se nepatrně zvětší s ohledem na výstupní velikost nastavenou v nabídce Reduce/Enlarge k tisku, aby se okraje neobjevily uvnitř výstupního formátu. Pokud je ale nastavena vlastní velikost, okraj se v závislosti na datech může objevit vpravo.</p> <p>Při tisku více stran na nekonečný papír s tiskem bez okrajů můžete v následující položce nabídky vybrat, zda vložit okraj a oříznout mezi stránkami dvakrát nebo jednou.</p> <p>Settings — General Settings — Printer Settings — Paper Source Settings — Roll Paper Setup — Cut for Borderless Print</p>
Bidirectional	On*	<p>Nastavení této volby na hodnotu On zajistí, aby tisková hlava tiskla při pohybu doleva i doprava. Nastavením na hodnotu Off se sníží nesprávné vyrovnaní vodící linky, ale tisk zabere delší dobu.</p>
	Off	
Color Mode (pouze SC-T5400 Series/ SC-T3400 Series/ SC-T3400N Series)	EPSON Standard (sRGB)	Optimalizuje prostor sRGB a provádí korekci barev.
	Business Graphics*	Provádí korekci barev pro zaostření vašich obrázků na základě prostoru sRGB.
	GIS	Provedte korekci barev vhodnou pro tisk topografických map a podobných materiálů v systému GIS (Geographic Information System).
	Line Drawing	Provádí korekci barev vhodných pro data výkresů CAD a další čárové výkresy.
	Off (No Color Management)	Neprovádějte korekci barev.

Použití nabídky

Položka nastavení	Hodnota nastavení	Vysvětlení
Select Target (pouze SC-T5400M Series)	Poster(Photo)/Perspective	Tisk plakátů a perspektivních výkresů, které používají fotografie s přirozenými barvami.
	Poster/Document*	Tisk plakátů, které kombinují písmena a ilustrace s živými barvami.
	GIS	Jasný tisk map.
	CAD/Line Drawing	Jasný tisk písmen a jemných čar.
	Off (No Color Management)	Neprovádějte korekci barev.
Reduce/Enlarge		
Auto Fit Page	On	Nastavte hodnotu On pro tisk, aby krátký okraj dokumentu odpovídal šířce papíru vloženého do tiskárny.
	Off	<p>Pokud je krátký okraj dokumentu širší než papír, provede se tisk v aktuální velikosti.</p> <p>Pokud není vložený papír podle nastavení Paper Source nabídky Basic Settings, není možné nastavit hodnotu On. Pokud se navíc změní nastavení Paper Source bez výměny nebo vložení papíru po nastavení hodnoty On, vrátí se toto nastavení na hodnotu Actual Size.</p> <p>Pokud tiskárna nedokáže rozpoznat šířku papíru, dojde při stisknutí tlačítka Print k chybě.</p>
Custom Size	Actual Size*, A4, A3, Super A3, A2, Super A2, A1, Super A1, A0, Super A0, Letter, Legal, US B (11x17in), US C (17x22in), US D (22x34in), US E (34x44in), ARCH A (9x12in), ARCH B (12x18in), ARCH C (18x24in), ARCH D (24x36in), ARCH E1 (30x42in), ARCH E (36x48in), ISO B4, ISO B3, ISO B2, ISO B1, JIS B5, JIS B4, JIS B3, JIS B2, JIS B1, 24 x 30 in, 30 x 40 in, 36 x 44 in, 30 x 40 cm, 40 x 60 cm, 50 x 70 cm, 60 x 90 cm, 70 x 100 cm, User-Defined	<p>Vyberte velikost výstupu. Vlevo od každé velikosti se zobrazí procento zvětšení zvolené velikosti dokumentu. Pokud není požadovaná velikost na seznamu, nastavte ji v nabídce User-Defined.</p> <p>Následující hodnoty nastavení se zobrazí pouze pro SC-T5400 Series.</p> <p>A0, Super A0, US E, ARCH E1, ARCH E, ISO B1, JIS B1, 762 x 1016 mm, 914 x 1118 mm, 70 x 100 cm</p>

Použití nabídky**Nabídka Kopírování (pouze SC-T5400M Series)**

* Výchozí nastavení

Položka nastavení	Hodnota nastavení	Vysvětlení
Basic Settings		

Použití nabídky

Položka nastavení	Hodnota nastavení	Vysvětlení
Copies	1 až 99	Zadejte počet kopií.
Color Mode	Black/White	Vyberte, zda chcete tisknout barevně či černobíle.
	Color*	
Quality	Speed*	Vyberte kvalitu tisku.
	Fine	
	Super Fine	
	Draft	
Density	-4 až 4 (0*)	Zvolte hustotu výsledků kopírování. Záporné hodnoty (-) jsou světlejší a kladné hodnoty (+) jsou tmavší.
Paper Source	Roll Paper*	Vyberte zdroj papíru pro kopírování a tisk.
	Cut Sheet (1 sheet)	
Reduce/Enlarge		
Auto Fit Page	On	Nastavením hodnoty On zvětšíte kopie tak, že krátký okraj dokumentu bude odpovídat šířce nekonečného papíru aktuálně vloženého do tiskárny. Pokud je krátký okraj dokumentu širší než nekonečný papír, bude tento tisk proveden v aktuální velikosti. Pokud tiskárna nedokáže rozpoznat šířku rolovaného papíru, dojde při kopírování k chybě.
	Off*	
Custom Size	Actual Size, ISO A4->A0, ISO A3->A0, ISO A4->A1, ISO A2->A0, ISO A3->A1, ISO A1->A0, ISO A2->A1, ISO A0->A1, ISO A1->A2, ISO A0->A2, ISO A1->A3, ISO A0->A3, ISO A1->A4, ISO A0->A4, US ANSI/ ARCH A->E, US ANSI/ ARCH B->E, US ANSI/ ARCH A->D, US ANSI/ ARCH C->E, US ANSI/ ARCH B->D, US ANSI/ ARCH D->E, US ANSI/ ARCH C->D, US ANSI/ ARCH E->D, US ANSI/ ARCH D->C, US ANSI/ ARCH E->C, US ANSI/ ARCH D->B, US ANSI/ ARCH E->B, US ANSI/ ARCH D->A, US ANSI/ ARCH E->A	Vyberte velikost výstupu.

Použití nabídky

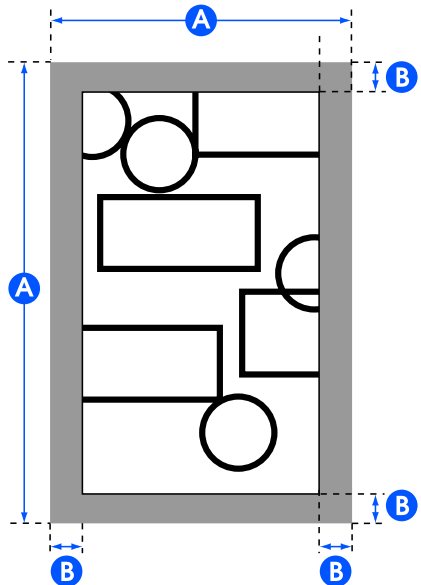
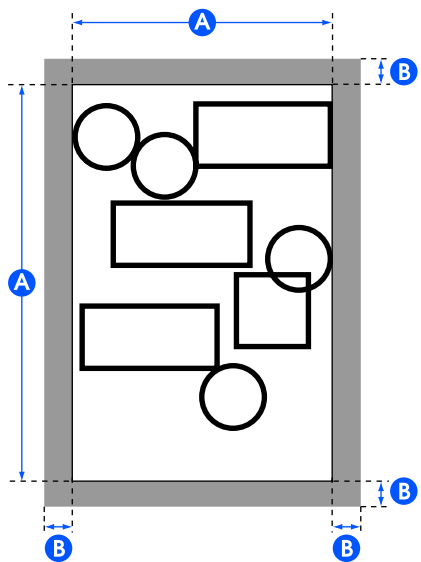
Položka nastavení	Hodnota nastavení	Vysvětlení
<p>Page Margins option</p>	<p>Clip By Margins*</p>	<p>Přidání okraje (oblasti B na následujícím obrázku) do vnitřní části výstupního formátu (oblasti A na následujícím obrázku) nastavené v položce Reduce/Enlarge. Pokud se v oblasti okraje nachází nějaký objekt k tisku, dojde k jeho oříznutí, které se nevytiskne.</p> 
	<p>Oversize</p>	<p>Přidání okraje (oblasti B na následujícím obrázku) do vnější části výstupního formátu (oblasti A na následujícím obrázku) nastavené v položce Reduce/Enlarge. Oblasti okrajů jsou při aktuálním nastavení výstupního formátu větší než nastavená velikost výstupního formátu (oblasti A na následujícím obrázku).</p> 
	<p>Borderless</p>	<p>Toto je povoleno, pokud je Roll Paper vybrán v nabídce Paper Source.</p> <p>Tisková data se nepatrně zvětší s ohledem na výstupní velikost nastavenou v nabídce Reduce/Enlarge k tisku, aby se okraje neobjevily uvnitř výstupního formátu. Pokud je ale nastavena vlastní velikost, okraj se v závislosti na datech může objevit vpravo.</p>

Advanced

Použití nabídky

Položka nastavení	Hodnota nastavení	Vysvětlení
Original Type	Text & Image*	Vyberte typ podle zavedeného originálu.
	Tracing Paper	
	Recycled	
	Blueprint	
	Blueprint Inverted	
	Watercolor Rendering	
Original Size		
Auto Detect	-	Ve většině situací se doporučuje nastavení Auto Detect . Vezměte prosím na vědomí, že v závislosti na originálu se může stát, že nebude možné správně detekovat šířku, a to i když je nastavena funkce Auto Detect . Podobně, nejsou automaticky detekovány funkce pa-zovacího papíru a volitelného nosného papíru. V těchto přípá-dech změňte režim ze standardní velikosti a určete šířku svého vý-běru. Pokud není požadovaná velikost v těchto možnostech, vyber-te položku User-Defined a zadejte šířku a délku originálu.
ISO A	Zobrazit podporované vel-ikosti originálů	
US-ANSI		
US-ARCH		
JIS B		
ISO B		
User-Defined	Zobrazení vstupní obra-zovky s velikostí originálu	
Top Offset	0,0 až 100,0 mm (0,0*) 0,00 až 3,94 palců (0,00*)	Pokud nechcete kopírovat horní okraj originálu, můžete tento hor-ní okraj nastavit a poté pokračovat v kopírování. Zadejte hodnotu pro délku od vrchního okraje k místu, kde chcete začít kopírovat. Pokud je vložen nosný list, nastavte hodnotu na 19 mm.
Image Quality		
Contrast	-4 až 4 (0*)	Nastavit kontrast. Záporné hodnoty (-) jsou slabší a kladné hodnoty (+) jsou silnější.
Sharpness	-4 až 4 (0*)	Nastavit ostrost. Záporné hodnoty (-) jsou slabší a kladné hodnoty (+) jsou silnější.
Remove Back-ground	-4 až 4 (0*)	Nastavit hodnotu seřízení pro odstranění pozadí. Konfigurovat na-stavení pro případy skenování originálů s barvami nebo tenkých ori-ginálů nebo při odebrání nechtěného pozadí. Záporné hodnoty (-) jsou slabší a kladné hodnoty (+) jsou silnější.
Bidirectional	On*	Nastavení této volby na hodnotu On zajistí, aby tisková hlava tiskla při pohybu doleva i doprava. Nastavením na hodnotu Off se sníží nesprávné vyrovnaní vodící linky, ale tisk zabere delší dobu.
	Off	

Použití nabídky

Položka nastavení	Hodnota nastavení	Vysvětlení
Color Mode	EPSON Standard (sRGB)	Optimalizuje prostor sRGB a provádí korekci barev.
	Business Graphics*	Provádí korekci barev pro zaostření vašich obrázků na základě prostoru sRGB.
	GIS	Proveďte korekci barev vhodnou pro tisk topografických map a podobných materiálů v systému GIS (Geographic Information System).
	Line Drawing	Provádí korekci barev vhodných pro data výkresů CAD a další čárové výkresy.
	Off (No Color Management)	Neprovádějte korekci barev.
Clear All Settings	Yes	Pomocí volby Yes obnovíte všechna Basic Settings a Advanced na výchozí hodnoty.
	No	

Použití nabídky**Nabídka pro skenování (pouze SC-T5400M Series)**

* Výchozí nastavení

Položka nastavení	Hodnota nastavení	Vysvětlení
Network Folder/FTP		

Použití nabídky

Položka nastavení	Hodnota nastavení	Vysvětlení
Destination	Zobrazit obrazovku s výběrem umístění	Určete umístění skenovaného obrázku. Určete umístění od příjemců registrovaných pro časté používání nebo od příjemců zaregistrovaných v kontaktech. Pokud není příjemce zaregistrován ve vašich kontaktech, editujte na Keyboard příslušné umístění.
Scan Settings		
Color Mode	Black/White	Vyberte, zda skenovat barevně či černobíle.
	Color*	
File Format		
File Format	JPEG*	Zvolte formát souboru, ve kterém budou ukládány skenované obrázky.
	PDF	
	PDF/A	
	TIFF (Multi Page)	
Compression Ratio	High Compression	Zvolte kompresní poměr pro případy, ve kterých budou ukládány skenované obrázky.
	Standard Compression*	
	Low Compression	
PDF Settings		
Document Open Password		Nastavení formátu souboru na PDF umožňuje nastavení zabezpečení pro PDF. Nastavení funkce Document Open Password při vytváření PDF s požadavkem na heslo pro otevření. Pro vytvoření souboru PDF, u něhož je vyžadováno heslo pro tisk nebo editaci, nastavte Permissions Password.
Password Setting	Off*	
	On	
Password	Zadat heslo	
Permissions Password		
Password Setting	Off*	
	On	
Password	Zadat heslo	
Printing	Allowed*	
	Not Allowed	
Editing	Allowed*	
	Not Allowed	
Resolution	200dpi	Zvolte rozlišení pro skenování.
	300dpi*	
	400dpi	
	600dpi	

Použití nabídky

Položka nastavení	Hodnota nastavení	Vysvětlení
Scan Size		
Auto Detect	-	Ve většině situací se doporučuje nastavení Auto Detect . Vezměte prosím na vědomí, že v závislosti na originálu se může stát, že nebude možné správně detekovat šířku, a to i když je nastavena funkce Auto Detect . Podobně, nejsou automaticky detekovány funkce pazovacího papíru a volitelného nosného papíru. V těchto případech změňte režim ze standardní velikosti a určete šířku svého výběru. Pokud není požadovaná velikost v těchto možnostech, vyberte položku User-Defined a zadejte šířku a délku originálu.
ISO A	Zobrazení podporovaných velikostí skenu	
US-ANSI		
US-ARCH		
JIS B		
ISO B		
User-Defined	Zobrazení vstupní obrazovky s velikostí skenu	
Top Offset	0,0 až 100,0 mm (0,0*) 0,00 až 3,94 palců (0,00*)	Pokud nechcete skenovat horní okraj originálu, můžete tento horní okraj nastavit a poté pokračovat ve skenování. Zadejte hodnotu pro délku od vrchního okraje k místu, kde chcete začít skenovat. Pokud je vložen nosný list, nastavte hodnotu na 19 mm.
Original Type	Text & Image*	Vyberte typ podle zavedeného originálu.
	Tracing Paper	
	Recycled	
	Blueprint	
	Blueprint Inverted	
	Watercolor Rendering	
Density	-4 až 4 (0*)	Zvolte hustotu pro skenování. Záporné hodnoty (-) jsou světlejší a kladné hodnoty (+) jsou tmavší.
Image Quality		
Contrast	-4 až 4 (0*)	Nastavit kontrast. Záporné hodnoty (-) jsou slabší a kladné hodnoty (+) jsou silnější.
Sharpness	-4 až 4 (0*)	Nastavit ostrost. Záporné hodnoty (-) jsou slabší a kladné hodnoty (+) jsou silnější.
Remove Background	-4 až 4 (0*)	Nastavit hodnotu seřízení pro odstranění pozadí. Konfigurovat nastavení pro případy skenování originálů s barvami nebo tenkých originálů nebo při odebrání nechtěného pozadí. Záporné hodnoty (-) jsou slabší a kladné hodnoty (+) jsou silnější.
File Name		
Filename Prefix-4-4	Zadat předponu názvu souboru	Pro zadání předpony u názvu souboru nebo obrázku použijte jednobytové alfanumerické znaky nebo symboly.
Add Date	On*	K názvu souboru přidejte datum.
	Off	
Add Time	On*	K názvu souboru přidejte čas.
	Off	

Použití nabídky

Položka nastavení	Hodnota nastavení	Vysvětlení
Clear All Settings	Yes	Pomocí volby Yes obnovíte všechna Scan Settings na výchozí hodnoty.
	No	
Email		
Destination	Zobrazit obrazovku s výběrem umístění	Určete příjemce skenovaného obrázku. Určete příjemce ze skupiny příjemců registrovaných pro časté používání nebo ze skupiny příjemců zaregistrovaných v kontaktech. Pokud není příjemce zaregistrován ve vašich kontaktech, zadejte na Keyboard příslušného příjemce.
Scan Settings		
Color Mode	Black/White	Vyberte, zda skenovat barevně či černobíle.
	Color*	
File Format		
File Format	JPEG*	Zvolte formát souboru, ve kterém budou ukládány skenované obrázky.
	PDF	
	PDF/A	
	TIFF (Multi Page)	
Compression Ratio	High Compression	Zvolte kompresní poměr pro případy, ve kterých budou ukládány skenované obrázky.
	Standard Compression*	
	Low Compression	
PDF Settings		
Document Open Password		Nastavení formátu souboru na PDF umožňuje nastavení zabezpečení pro PDF. Nastavení funkce Document Open Password při vytváření PDF s požadavkem na heslo pro otevření. Pro vytvoření souboru PDF, u něhož je vyžadováno heslo pro tisk nebo editaci, nastavte Permissions Password.
Password Setting	Off*	
	On	
Password	Zadat heslo	
Permissions Password		
Password Setting	Off*	
	On	
Password	Zadat heslo	
	Printing	
Not Allowed		
Editing	Allowed*	
	Not Allowed	

Použití nabídky

Položka nastavení	Hodnota nastavení	Vysvětlení
Resolution	200dpi	Zvolte rozlišení pro skenování.
	300dpi*	
	400dpi	
	600dpi	
Scan Size		
Auto Detect	-	Ve většině situací se doporučuje nastavení Auto Detect . Vezměte prosím na vědomí, že v závislosti na originálu se může stát, že nebude možné správně detekovat šířku, a to i když je nastavena funkce Auto Detect . Podobně, nejsou automaticky detekovány funkce pa-zovacího papíru a volitelného nosného papíru. V těchto přípá-dech změňte režim ze standardní velikosti a určete šířku svého vý-běru. Pokud není požadovaná velikost v těchto možnostech, vyber-te položku User-Defined a zadejte šířku a délku originálu.
ISO A	Zobrazení podporova-ných velikostí skenu	
US-ANSI		
US-ARCH		
JIS B		
ISO B		
User-Defined	Zobrazení vstupní obra-zovky s velikostí skenu	
Top Offset	0,0 až 100,0 mm (0,0*) 0,00 až 3,94 palců (0,00*)	Pokud nechcete skenovat horní okraj originálu, můžete tento horní okraj nastavit a poté pokračovat ve skenování. Zadejte hodnotu pro délku od vrchního okraje k místu, kde chcete začít skenovat. Pokud je vložen nosný list, nastavte hodnotu na 19 mm.
Original Type	Text & Image*	Vyberte typ podle zavedeného originálu.
	Tracing Paper	
	Recycled	
	Blueprint	
	Blueprint Inverted	
	Watercolor Rendering	
Density	-4 až 4 (0*)	Zvolte hustotu pro skenování. Záporné hodnoty (-) jsou světlejší a kladné hodnoty (+) jsou tmavší.
Image Quality		
Contrast	-4 až 4 (0*)	Nastavit kontrast. Záporné hodnoty (-) jsou slabší a kladné hodnoty (+) jsou silnější.
Sharpness	-4 až 4 (0*)	Nastavit ostrost. Záporné hodnoty (-) jsou slabší a kladné hodnoty (+) jsou silnější.
Remove Back-ground	-4 až 4 (0*)	Nastavit hodnotu seřízení pro odstranění pozadí. Konfigurovat na-stavení pro případy skenování originálů s barvami nebo tenkých ori-ginálů nebo při odebírání nechtěného pozadí. Záporné hodnoty (-) jsou slabší a kladné hodnoty (+) jsou silnější.

Použití nabídky

Položka nastavení	Hodnota nastavení	Vysvětlení
Subject	Zadat předmět	Pro zadání předmětu v e-mailu použijte jednobajtové alfanumerické znaky nebo symboly.
Attached File Max Size	1MB	Vyberte maximální velikost souborů připojených k e-mailům.
	2MB	
	5MB	
	10MB	
	20MB	
	30MB*	
File Name		
Filename Prefix	Zadat předponu názvu souboru	Pro zadání předpony u názvu souboru nebo obrázku použijte jednobajtové alfanumerické znaky nebo symboly.
Add Date	On*	K názvu souboru přidejte datum.
	Off	
Add Time	On*	K názvu souboru přidejte čas.
	Off	
Clear All Settings	Yes	Pomocí volby Yes obnovíte všechna Scan Settings na výchozí hodnoty.
	No	
Memory Device		
Basic Settings		
Color Mode	Black/White	Vyberte, zda skenovat barevně či černobíle.
	Color*	
File Format		
File Format	JPEG*	Zvolte formát souboru, ve kterém budou ukládány skenované obrazy.
	PDF	
	PDF/A	
	TIFF (Multi Page)	
Compression Ratio	High Compression	Zvolte kompresní poměr pro případy, ve kterých budou ukládány skenované obrazy.
	Standard Compression*	
	Low Compression	

Použití nabídky

Položka nastavení	Hodnota nastavení	Vysvětlení
PDF Settings		
Document Open Password		<p>Nastavení formátu souboru na PDF umožňuje nastavení zabezpečení pro PDF.</p> <p>Nastavení funkce Document Open Password při vytváření PDF s požadavkem na heslo pro otevření. Pro vytvoření souboru PDF, u něhož je vyžadováno heslo pro tisk nebo editaci, nastavte Permissions Password.</p>
Password Setting	Off*	
	On	
Password	Zadat heslo	
Permissions Password		
Password Setting	Off*	
	On	
Password	Zadat heslo	
Printing	Allowed*	
	Not Allowed	
Editing	Allowed*	
	Not Allowed	
Resolution	200dpi	Zvolte rozlišení pro skenování.
	300dpi*	
	400dpi	
	600dpi	
Scan Size		
Auto Detect	-	<p>Ve většině situací se doporučuje nastavení Auto Detect. Vezměte prosím na vědomí, že v závislosti na originálu se může stát, že nebude možné správně detekovat šířku, a to i když je nastavena funkce Auto Detect. Podobně, nejsou automaticky detekovány funkce paузovacího papíru a volitelného nosného papíru. V těchto případech změňte režim ze standardní velikosti a určete šířku svého výběru. Pokud není požadovaná velikost v těchto možnostech, vyberte položku User-Defined a zadejte šířku a délku originálu.</p>
ISO A	Zobrazení podporovaných velikostí skenu	
US-ANSI		
US-ARCH		
JIS B		
ISO B		
User-Defined	Zobrazení vstupní obrazovky s velikostí skenu	
Top Offset	0,0 až 100,0 mm (0,0*)	<p>Pokud nechcete skenovat horní okraj originálu, můžete tento horní okraj nastavit a poté pokračovat ve skenování. Zadejte hodnotu pro délku od vrchního okraje k místu, kde chcete začít skenovat.</p> <p>Pokud je vložen nosný list, nastavte hodnotu na 19 mm.</p>
	0,00 až 3,94 palců (0,00*)	

Použití nabídky

Položka nastavení	Hodnota nastavení	Vysvětlení
Original Type	Text & Image*	Vyberte typ podle zavedeného originálu.
	Tracing Paper	
	Recycled	
	Blueprint	
	Blueprint Inverted	
	Watercolor Rendering	
Advanced		
Density	-4 až 4 (0*)	Zvolte hustotu pro skenování. Záporné hodnoty (-) jsou světlejší a kladné hodnoty (+) jsou tmavší.
Image Quality		
Contrast	-4 až 4 (0*)	Nastavit kontrast. Záporné hodnoty (-) jsou slabší a kladné hodnoty (+) jsou silnější.
Sharpness	-4 až 4 (0*)	Nastavit ostrost. Záporné hodnoty (-) jsou slabší a kladné hodnoty (+) jsou silnější.
Remove Back-ground	-4 až 4 (0*)	Nastavit hodnotu seřízení pro odstranění pozadí. Konfigurovat nastavení pro případy skenování originálů s barvami nebo tenkých originálů nebo při odebírání nechtěného pozadí. Záporné hodnoty (-) jsou slabší a kladné hodnoty (+) jsou silnější.
File Name		
Filename Prefix	Zadat předponu názvu souboru	Pro zadání předpony u názvu souboru nebo obrázku použijte jednobytové alfanumerické znaky nebo symboly.
Add Date	On*	K názvu souboru přidejte datum.
	Off	
Add Time	On*	K názvu souboru přidejte čas.
	Off	
Clear All Settings	Yes	Pomocí volby Yes obnovíte všechna Basic Settings a Advanced na výchozí hodnoty.
	No	

Použití nabídky

Manu síťové složky (pouze SC-T5400M Series)

* Výchozí nastavení

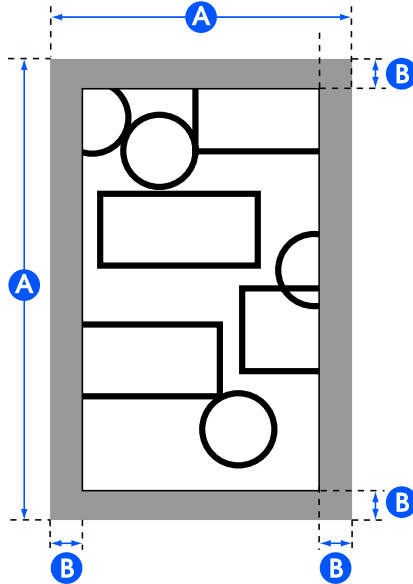
Položka nastavení	Hodnota nastavení	Vysvětlení
Basic Settings		
Paper Source	Roll Paper*	Vyberte zdroj papíru. Není-li papír vložen jako v nastaveném zdroji papíru, pak se během tisku vyskytne chyba.
	Cut Sheet (1 sheet)	
Color Mode	Black/White	Vyberte, zda tisknout barevně či černobíle.
	Color*	
Advanced		
Quality	Speed*	Vyberte kvalitu tisku.
	Fine	
	Super Fine	
Page Margins option	Clip By Margins*	<p>Přidání okraje (oblasti B na následujícím obrázku) do vnitřní části výstupního formátu (oblasti A na následujícím obrázku) nastavené v položce Reduce/Enlarge. Pokud se v oblasti okraje nachází nějaký objekt k tisku, dojde k jeho oříznutí, které se nevytiskne.</p> 

Použití nabídky

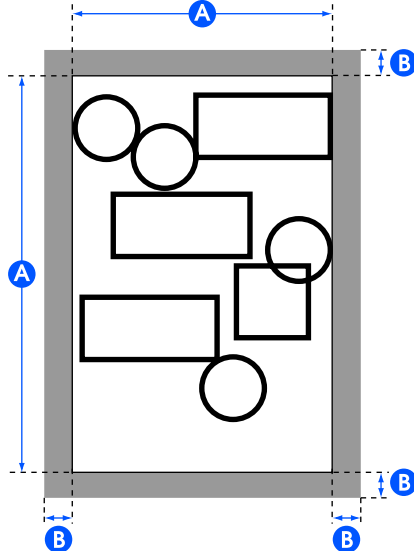
Položka nastavení	Hodnota nastavení	Vysvětlení
	Oversize	<p>Přidání okraje (oblasti B na následujícím obrázku) do vnější části výstupního formátu (oblasti A na následujícím obrázku) nastavené v položce Reduce/Enlarge. Oblasti okrajů jsou při aktuálním nastavení výstupního formátu větší než nastavená velikost výstupního formátu (oblasti A na následujícím obrázku).</p> 
	Borderless	<p>Toto je povoleno, pokud je Roll Paper vybrán v nabídce Paper Source.</p> <p>Tisková data se nepatrně zvětší s ohledem na výstupní velikost nastavenou v nabídce Reduce/Enlarge k tisku, aby se okraje neobjevily uvnitř výstupního formátu. Pokud je ale nastavena vlastní velikost, okraj se v závislosti na datech může objevit vpravo.</p> <p>Při tisku více stran na nekonečný papír s tiskem bez okrajů můžete v následující položce nabídky vybrat, zda vložit okraj a oříznout mezi stránkami dvakrát nebo jednou.</p> <p>Settings — General Settings — Printer Settings — Paper Source Settings — Roll Paper Setup — Cut for Borderless Print</p>
Bidirectional	On*	Nastavení této volby na hodnotu On zajistí, aby tisková hlava tiskla při pohybu doleva i doprava. Nastavením na hodnotu Off se sníží nesprávné vyrovnaní vodící linky, ale tisk zabere delší dobu.
	Off	
Color Mode	EPSON Standard (sRGB)	Optimalizuje prostor sRGB a provádí korekci barev.
	Business Graphics*	Provádí korekci barev pro zaostření vašich obrázků na základě prostoru sRGB.
	GIS	Provedte korekci barev vhodnou pro tisk topografických map a podobných materiálů v systému GIS (Geographic Information System).
	Line Drawing	Provádí korekci barev vhodných pro výkresy CAD a další příslušné výkresy.
	Off (No Color Management)	Neprovádějte korekci barev.

Použití nabídky

Položka nastavení	Hodnota nastavení	Vysvětlení
Reduce/Enlarge		
Auto Fit Page	On	Nastavte hodnotu On pro tisk, aby krátký okraj originálu odpovídal šířce papíru vloženého do tiskárny.
	Off*	<p>Pokud je krátký okraj dokumentu širší než papír, provede se tisk v aktuální velikosti.</p> <p>Pokud není vložený papír podle nastavení Zdroj papíru nabídky Základní nastavení, není možné nastavit hodnotu On. Pokud se nastavení Zdroje papíru změní i po nastavení na pozici On bez výměny nebo vložení papíru, hodnota ve výchozím nastavení se vrátí na skutečnou velikost. Pokud tiskárna nedokáže rozpoznat šířku papíru, dojde při stisknutí tlačítka Print k chybě.</p>
Custom Size	Actual Size*, User-Defined	Vyberte velikost výstupu. Pokud není Skutečná velikost zvolena, nastavte ji v nabídce User-Defined (uživatelský režim).

Údržba

Čištění talíře

Pravidelně (přibližně jednou za měsíc) očistěte desku následujícím způsobem.

- 1 Vypněte tiskárnu a ujistěte se, že na obrazovce není zobrazena žádná zpráva. Pak odpojte napájecí kabel ze zásuvky ve zdi.
- 2 Po odpojení napájecího kabelu nechte tiskárnu zhruba minutu v klidu.
- 3 Otevřete přední kryt.

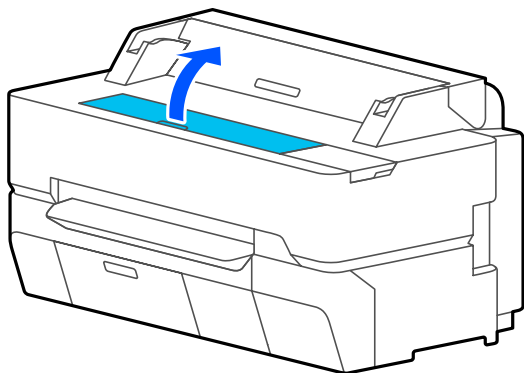

! Důležité:

- Během čištění se nikdy nedotkněte válců uvnitř tiskárny. Pokud se tak stane, mohou vznikat znečištěné tisky a další problémy.
- Nedotýkejte se inkoustových trubiček v tiskárně, protože by mohlo dojít k poruše.
- Nedrhňte podložky pro tisk bez ohraničení. Mohlo by dojít k jejich uvolnění.

- 4 K odstranění prachu a špíny z válce použijte měkký hadřík.
Důkladně vyčistěte modře zvýrazněnou oblast na obrázku níže. Abyste předešli zanesení špíny, otírejte směrem zevnitř ven.

Zažranou špínu vyčistěte měkkým hadříkem, který je navlhčený malým množstvím neutrálního čisticího prostředku a důkladně vyždímáný. Poté vnitřní část tiskárny vysušte suchým a měkkým hadříkem.

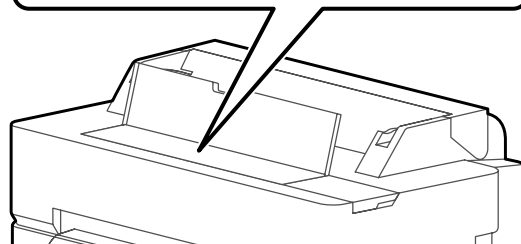
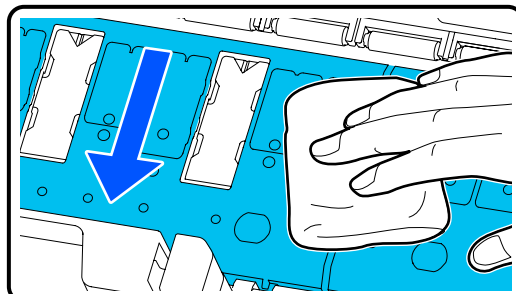

- 5 Pokud se v otvorech vyobrazených na následujícím obrázku nahromadily papírové částičky (připomínají bílý prášek), použijte špičatý předmět jako párátko a zatlačte je.

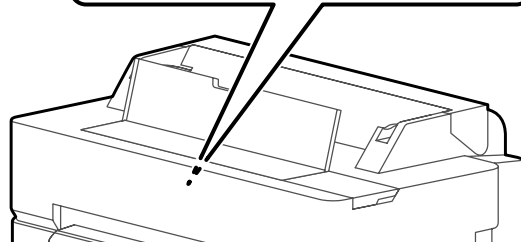
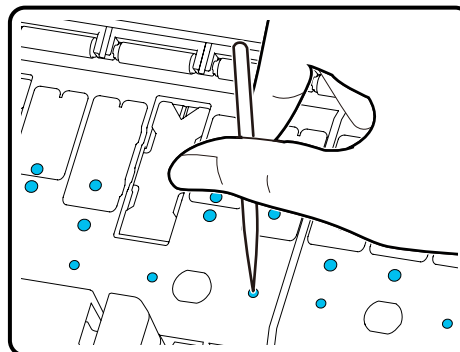

- 6 Po vyčištění uzavřete přední kryt.

Údržba

Manipulace s použitými spotřebními materiály

Pokud používáte tiskárnu v kanceláři nebo v podniku, likvidujte použitý spotřební materiál v souladu se zákony a předpisy, například uzavřením smlouvy s průmyslovou společností pro zpracování odpadů.

Pokud používáte tiskárnu v domácnosti, uložte ji do plastového obalu a poté ji zlikvidujte v souladu se zákony a předpisy, stejně jako v souladu s regionálními nařízeními a podle pokynů místní správy.

Výměna inkoustových kazet

Pokud jakékoli zbývající množství barvy inkoustu klesne pod minimální množství, tisk nebude možný.

Pokud zbývající množství v inkoustové kazetě klesne pod minimální množství, můžete po výměně inkoustové kazety pokračovat v tisku.

Pokud zbývající množství inkoustu klesne a přesto pokračujete v tisku, může být potřebná výměna inkoustové kazety během tisku. Vyměníte-li však inkoust v průběhu tiskové úlohy, může v závislosti na podmínkách schnutí dojít k barevným rozdílům. Pokud to není přípustné, doporučujeme nejdříve vyměnit inkoustovou kazetu za novou, ještě před tiskem. Odstraněná inkoustová kazeta může být znovu namontována a používána, dokud zbývající množství neklesne pod minimální úroveň. Pokud je však inkoustová kazeta se zbývajícím množstvím inkoustu odstraněna a znovu nainstalována, nemusí být dále použitelná, protože určité množství inkoustu se spotřebuje, aby byla zajištěna spolehlivost tiskárny.

Podporované inkoustové kazety

 „Možnosti a spotřební materiál“ na str. 220

Důležité:

Epson doporučuje používat originální inkoustové kazety společnosti Epson. Epson nemůže zaručit kvalitu ani spolehlivost neoriginálního inkoustu. Použití neoriginálního inkoustu může způsobit poškození, na které se nevztahují záruky společnosti Epson, a za určitých okolností může vést k nespolehlivému fungování tiskárny. Je možné, že se nezobrazí informace o hladině neoriginálního inkoustu. Použití neoriginálního inkoustu je zaznamenáno pro případné použití při servisu.

Poznámka:

Inkoustové kazety můžete vyměnit i při prohlížení postupu na obrazovce. Chcete-li sledovat postup na obrazovce, stiskněte na Domovské obrazovce možnosti **Settings — Maintenance — Ink Cartridge(s) Replacement**.

- 1 Zkontrolujte, zda je tiskárna zapnutá.
- 2 Otevřete kryt přihrádky pro inkoustové kazety.

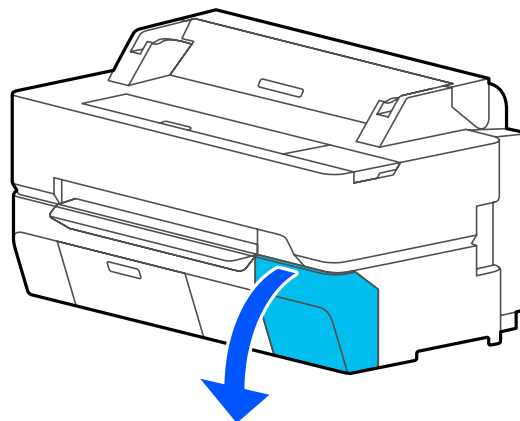

- 3 Vyjměte novou inkoustovou kazetu ze sáčku. Inkoustovou kazetu po dobu 10 sekund asi 30krát horizontálně protřeptejte pěticentimetrovými pohyby, jak je znázorněno na obrázku.

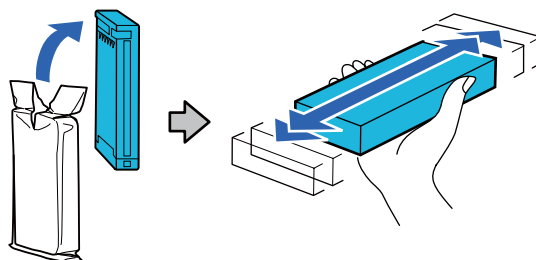

Údržba

! **Důležité:**

Nedotýkejte se integrovaného obvodu na inkoustové kazetě. Mohlo by dojít k tomu, že nebudete moci správně tisknout.

- 4** Zahákněte prst za vybrání v horní části inkoustové kazety, která se má vyměnit, a vytáhněte ji ven směrem k sobě.

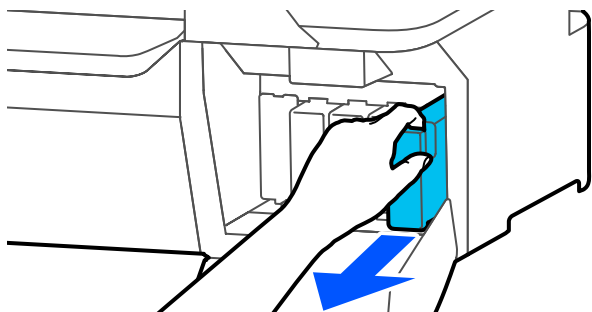
**!** **Důležité:**

Vyjmuté inkoustové kazety mohou mít okolo otvoru pro dávkování inkoustu inkoust, a proto dbejte při vyjímání kazet na to, abyste na okolní části nezanesli inkoust.

- 5** Držte novou inkoustovou kazetu otočenou štítkem směrem k sobě a zasuňte ji do pozice až na doraz.

Barva inkoustové kazety musí odpovídat barvě štítku na tiskárně.

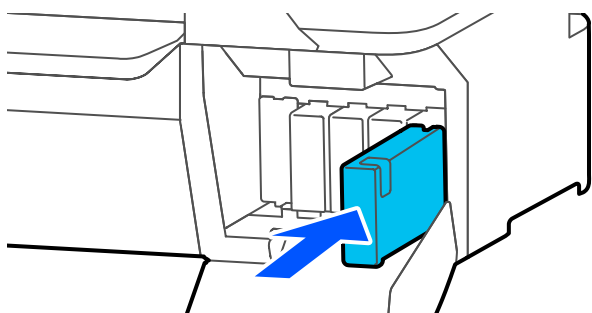

Chcete-li vyměnit další inkoustové kazety, opakujte kroky 3 až 5.

! **Důležité:**

Vložte inkoustové kazety do všech slotů. Pokud je některá z pozic prázdná, nelze tisknout.

- 6** Zavřete kryt přihrádky pro inkoustové kazety.

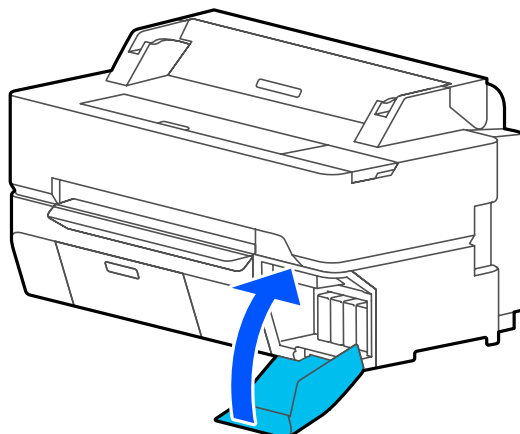
**!** **Důležité:**

Nainstalované kazety doporučujeme vyjmout a protřepat každé tři měsíce, aby zůstala zachována kvalita tisku.

Údržba

Výměna Maintenance Box

Pokud je **The Maintenance Box is at the end of its service life.**, vyměňte ji.

Pokud je odpadní nádobka **The Maintenance Box is nearing the end of its service life.**, připravte novou odpadní nádobku. Tisk je možný až do okamžiku pokynu k výměně.

Podporovaná odpadní nádobka

☞ „Možnosti a spotřební materiál“ na str. 220

! Důležité:

Nevyměňujte Maintenance Box během tisku. Může dojít k úniku odpadního inkoustu.

Poznámka:

Odpadní nádobku můžete vyměnit i při prohlížení postupu na obrazovce. Chcete-li zobrazit průvodce, klepněte na Domovské obrazovce na ikonu **Settings — Maintenance — Replace Maintenance Box**.

Když otevřete kryt Odpadní nádobky pro SC-T5400 Series/SC-T5400M Series, naleznete Odpadní nádobku na levé i pravé straně. Postup výměny je stejný pro obě dvě.

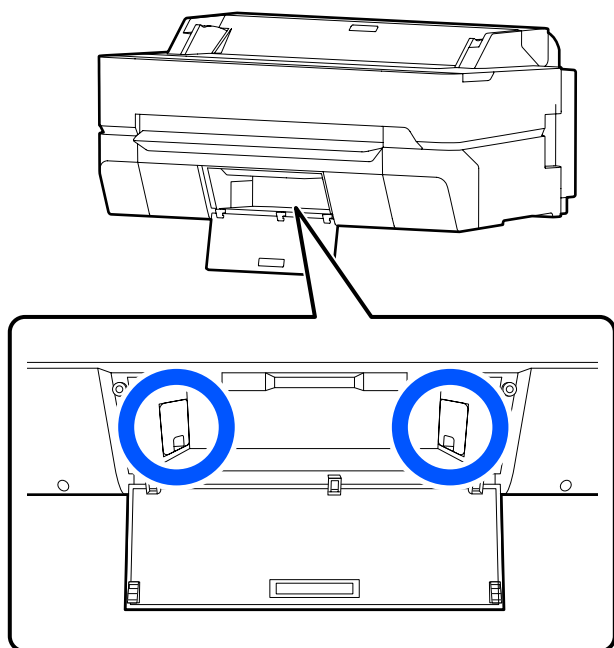

- 1 Otevřete kryt Maintenance Box.

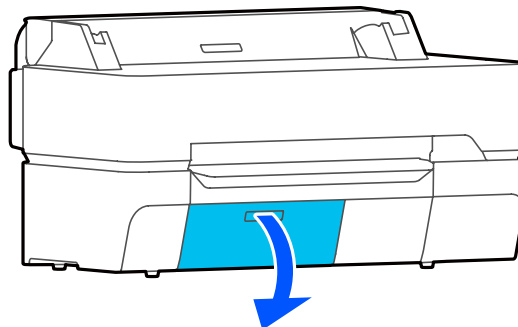

- 2 Vytáhněte Maintenance Box ven.

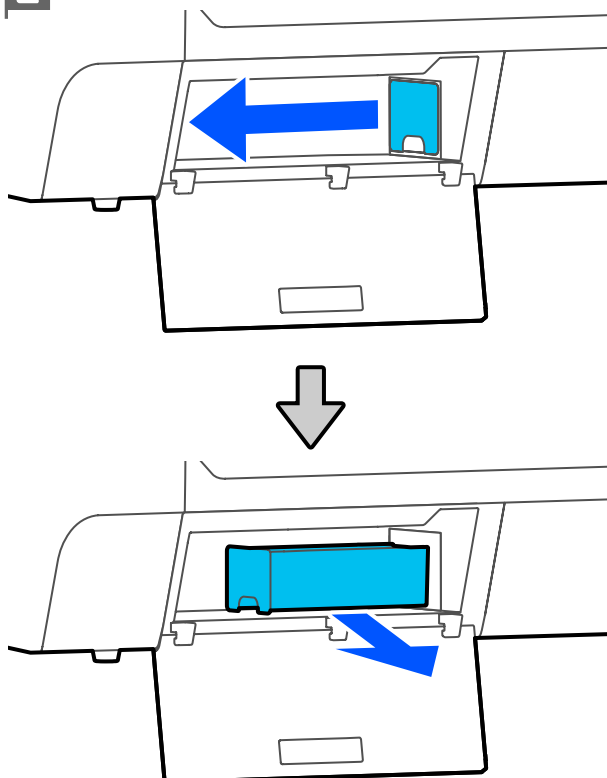

- 3 Umístěte použitou Maintenance Box do prázdného vaku, který je součástí Maintenance Box; ujistěte se, že je zip pevně uzavřen.

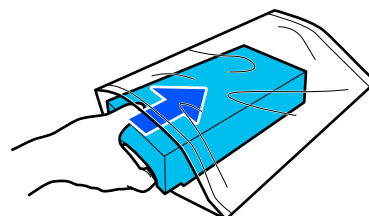

Údržba

! **Důležité:**

Dokud není upevňovací prostředek bezpečně uzavřen, nenaklánějte odpadní nádobku. Může dojít k úniku odpadního inkoustu.

- 4** Nainstalujte novou Maintenance Box.

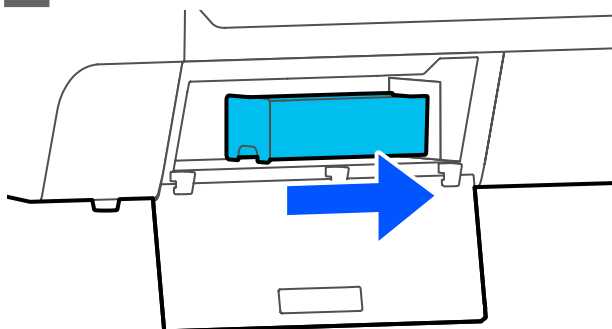
**!** **Důležité:**

Nedotýkejte se integrovaného čipu IC na Maintenance Box. Mohli byste tím zabránit normálnímu provozu zařízení a tisku.

- 5** Zavřete kryt Maintenance Box.

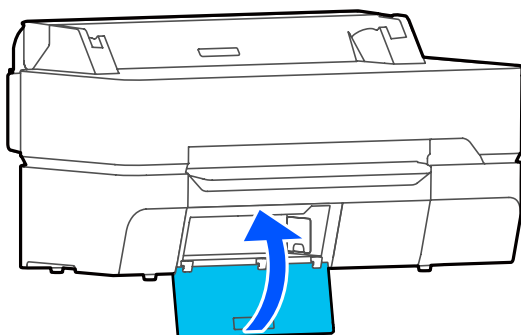

Výměna řezačky

Neřeže-li řezačka papír čistě, vyměňte ji.

Podporovaná řezačka

„Možnosti a spotřební materiál“ na str. 220

Při výměně řezačky použijte křížový šroubovák. Před zahájením práce se ujistěte, že máte křížový šroubovák.

! **Upozornění:**

Uložte řezačku mimo dosah dětí. Nůž řezačky by mohl způsobit zranění. Při výměně řezačky postupujte s nejvyšší opatrností.

! **Důležité:**

- Pokud řezačku pustíte na zem nebo s ní udeříte o tvrdý předmět, může dojít k odštípnutí nože.
- Ochranný plátek vložený do nové řezačky slouží k ochraně nože. Neodstraňujte jej, dokud k tomu nebudete instruováni.

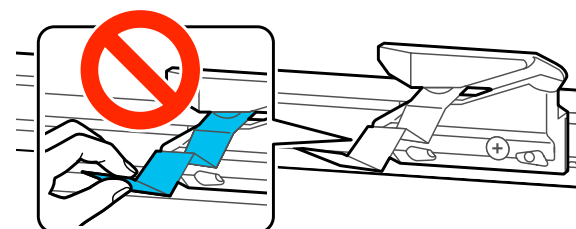

- 1** Vyměňte z tiskárny veškerý papír.
 „Odebírání nekonečného papíru“ na str. 38
 „Odstranění řezaného listu (1 list)“ na str. 41
- 2** Na Domácí obrazovce klikněte na postup **Settings — Maintenance — Replace Cutter**.
Zobrazí se obrazovka Replace Cutter.
- 3** Poklepejte na **Start**.
Řezačka se přesune do pozice pro výměnu.

Údržba

- 4** Křížovým šroubovákem povolte šroub, kterým je řezačka připevněna, a řezačku vytáhněte přímo ven.

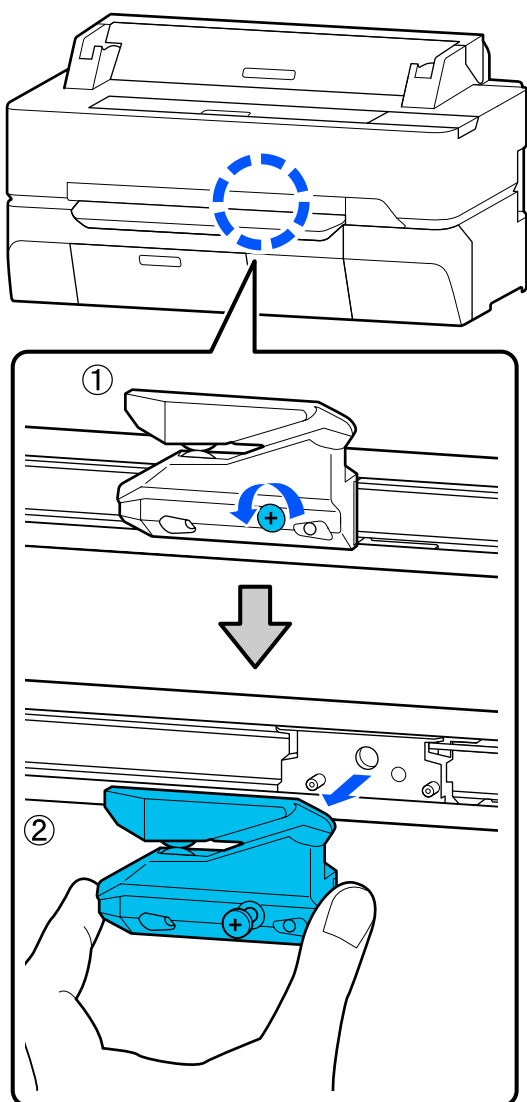
**Poznámka:**

Umístěte použitou řezačku do plastového obalu; poté ji zlikvidujte v souladu s regionálními nařízeními a podle pokynů místní správy.

- 5** Nainstalujte novou řezačku.
Vložte řezačku tak, aby čep na tiskárně lícovál s otvorem v řezačce. Křížovým šroubovákem dotáhněte šroub, kterým je řezačka připevněna.

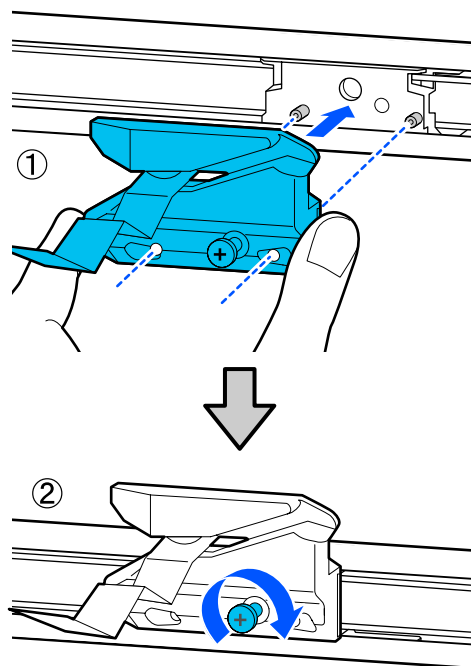
**! Důležité:**

Řezačku pevně přišroubujte, řezací poloha by jinak mohla být mírně posunutá nebo potočená.

- 6** Klepněte na OK.
Řezačka se vrátí do původní polohy a ochranný plátek vložený do řezačky vyjede ven. Odstraňte ochranný plátek.

Řešení problémů

Řešení problémů

Co dělat, když se zobrazí zpráva

Jestliže se na displeji tiskárny zobrazí některá z níže uvedených zpráv, podívejte se na uvedené řešení a podnikněte potřebné kroky.

Zpráva	Co dělat
Cannot recognize ink cartridges. Try installing again.	<ul style="list-style-type: none"> ❑ Vyjměte a znovu vložte inkoustovou kazetu. Pokud se zpráva zobrazuje nadále, vložte novou inkoustovou kazetu (neinstalujte opakovaně kazetu, která způsobuje chybu). 🔗 „Výměna inkoustových kazet“ na str. 189 ❑ V inkoustové kazetě může dojít ke kondenzaci. Před instalací kazetu s inkoustem ponechte nejméně tři hodiny při pokojové teplotě. 🔗 „Poznámky k manipulaci s inkoustovými kazetami“ na str. 21
Ink is low.	Dochází inkoust. Připravte si novou inkoustovou kazetu. Tisk je možný až do okamžiku pokynu k výměně. 🔗 „Možnosti a spotřební materiál“ na str. 220
The maintenance box is not recognized. Install it correctly.	Znovu nainstalujte odpadní nádobku. Pokud se zpráva zobrazuje nadále po nové instalaci, vložte novou odpadní nádobku (neinstalujte opakovaně odpadní nádobku, která způsobuje chybu). 🔗 „Výměna Maintenance Box“ na str. 191
There is not enough space in maintenance box to perform head cleaning. You can continue printing until replacement is required.	Odpadní nádobka nemá dostatečnou kapacitu pro ukládání inkoustu, který je vyčištěn při čištění tiskové hlavy; proto neprovádějte čištění. Chcete-li provést čištění, vyměňte odpadní nádobku za novou. Po ukončení čištění může být použita odpadní nádobka znovu nainstalována. 🔗 „Výměna Maintenance Box“ na str. 191
Command Error Check the printer driver setting.	Chcete-li tisk ukončit, poklepejte na tlačítko Cancel . Zkontrolujte, zda použitý ovladač tiskárny podporuje tuto tiskárnu.
Recovery Mode	Aktualizace firmwaru selhala, takže tiskárna byla spuštěna v režimu obnovy. Pro aktualizaci firmwaru použijte níže uvedený postup. (1) Připojte počítač a tiskárnu pomocí kabelu USB. (Při aktualizaci v režimu obnovení nelze použít síťové připojení.) (2) Stáhněte si nejnovější firmware z webových stránek společnosti Epson a spusťte aktualizaci. Informace o metodách aktualizace naleznete na stránce pro stažení firmwaru.
Memory Full. Document was not printed.	Tisk pomocí ovladače tiskárny.

Řešení problémů

Při výskytu chyby údržby/tiskárny

Chybové zprávy	Co dělat
<p>Maintenance Request</p> <p>Replace Parts Soon/End Of Parts Service Life XXXXXXXX</p>	<p>Blíží s konec životnosti některého dílu tiskárny.</p> <p>Kontaktujte svého prodejce nebo podporu společnosti Epson a uveďte kód požadavku na údržbu.</p> <p>Chybu údržby nelze smazat, dokud nebude příslušný díl vyměněn. Budete-li tiskárnu i nadále používat, dojde k volání servisu.</p>
<p>Printer Error</p> <p>Printer error. Turn the power off and on again. For details, see your documentation.</p> <p>XXXXXX</p>	<p>Vypněte tiskárnu, odpojte napájecí kabel z elektrické zásuvky a z napájecí zásuvky na tiskárně a znovu jej připojte. Tiskárnu znovu několikrát zapněte.</p> <p>Pokud je na LCD panelu zobrazena stejná chyba, požádejte o pomoc svého prodejce nebo Zákaznickou podporu společnosti Epson. Informujte o kódu chyby „XXXXXX“.</p>

Řešení problémů

Řešení problémů

Nelze tisknout (tiskárna nefunguje)

Tiskárnu nelze zapnout

■ **Je do elektrické zásuvky i tiskárny zapojen napájecí kabel?**

Zapojte napájecí kabel řádně do tiskárny.

■ **Jsou nějaké potíže s elektrickou zásuvkou?**

Ujistěte se, že vaše elektrická zásuvka funguje připojením napájecího kabelu jiného elektrického spotřebiče.

Tiskárna se automaticky vypíná

■ **Je nakonfigurováno automatické vypnutí napájení?**

Chcete-li vypnout automatické vypínání tiskárny, zvolte **Off**.

 „General Settings — Basic Settings“ na str. 145

Ovladač tiskárny není řádně nainstalován (Windows)

■ **Je ve složce Devices and Printers (Zařízení a tiskárny)/Printers (Tiskárny)/Printers and Faxes (Tiskárny a faxy) zobrazena ikona této tiskárny?**

- Ano
Ovladač tiskárny je nainstalován. Objeví se oznámení „Tiskárna nekomunikuje s počítačem“.
- Ne
Ovladač tiskárny není nainstalován. Instalace ovladače tiskárny.

■ **Odpovídá nastavení tiskového portu připojovacímu portu tiskárny?**

Zkontrolujte port tiskárny.

Klepněte na kartu **Port** v dialogovém okně tiskárny Properties (Vlastnosti) a zkontrolujte možnost vybranou pro položku **Print to the following port(s) (Tisk do následujících portů)**.

- USB: **USBxxx** (x znamená číslo portu) pro připojení USB
- Síť: Správná IP adresa pro připojení k síti

Pokud nejsou tyto informace uvedeny, není ovladač tiskárny řádně nainstalován. Odstraňte a znovu nainstalujte ovladač tiskárny.

 „Odstalace softwaru“ na str. 29

Ovladač tiskárny není řádně nainstalován (Mac)

■ **Je do seznamu tiskáren přidána tiskárna?**

V nabídce Apple vyberte **System Preferences (Předvolby systému) > Printers & Scanners (Tiskárny a skenery)** (nebo **Print & Fax (Tisk a fax)**).

Nezobrazí-li se název tiskárny, tiskárnu přidejte.

 „Jak zvolit vyhrazený ovladač tiskárny pro tuto tiskárnu“ na str. 58

Tiskárna nekomunikuje s počítačem

■ **Je kabel správně zapojen?**

Zkontrolujte, zda je propojovací kabel správně zapojen do portu tiskárny i do počítače. Také se ujistěte, zda není kabel poškozený nebo ohnutý. Pokud máte náhradní kabel, zkuste jej připojit.

■ **Odpovídají specifikace kabelu specifikacím počítače?**

Ověřte, zda specifikace kabelu rozhraní odpovídají specifikacím tiskárny a počítače.

 „Požadavky na systém“ na str. 233

Řešení problémů

■ **Pokud je použit rozbočovač USB, je používán správně?**

Ve specifikaci rozhraní je možné sériově propojit až 5 rozbočovačů USB. Doporučujeme však tiskárnu připojit k prvnímu rozbočovači připojenému přímo k počítači. Provoz tiskárny může být v závislosti na vámi používaném rozbočovači nestabilní. Pokud k tomu dojde, připojte kabel USB přímo do portu USB svého počítače.

■ **Je rozbočovač USB správně rozpoznán?**

Ujistěte se, zda je rozbočovač USB v počítači správně rozpoznán. Pokud je rozbočovač USB v počítači rozpoznán správně, odpojte všechny rozbočovače USB v počítači a připojte tiskárnu přímo do portu USB počítače. Vyžádejte si od výrobce rozbočovače USB informace o jeho používání.

V síťovém prostředí nelze tisknout

■ **Jsou nastavení sítě správná?**

Požádejte správce sítě o informace pro nastavení sítě.

■ **Připojte tiskárnu přímo do počítače pomocí kabelu USB a pokuste se o tisk.**

Pokud můžete tisknout přes USB, je problém v nastavení sítě. Obráťte se na správce sítě nebo vyhledejte informace v příručce k síťovému systému.

Tisk z iPhoneu nebo iPadu není možný

■ **Zkontrolujte nastavení tiskárny.**

- Připojte iPhone nebo iPad do stejné sítě (SSID) jako tiskárnu.
- V nabídce Web Config zapněte nastavení AirPrint.
 „Jak používat Web Config“ na str. 26

Tiskárna hlásí chybu

■ **Přečtěte si zprávu zobrazenou na ovládacím panelu.**

 „Co dělat, když se zobrazí zpráva“ na str. 194

Tiskárna přestala tisknout

■ **Je stav tiskové fronty Pause (Pozastavit)? (Windows)**

Zastavíte-li tisk nebo tisk zastaví tiskárna z důvodu chyby, tisková fronta přejde do stavu **Pause (Pozastavit)**. V takovém stavu nelze tisknout.

Poklepejte na ikonu tiskárny ve složce **Devices and Printers (Zařízení a tiskárny)**, **Printers (Tiskárny)** nebo **Printers and Faxes (Tiskárny a faxy)**; pokud se tisk pozastavil, otevřete menu **Printer (Tiskárna)** a zrušte zaškrtnutí políčka **Pause (Pozastavit)**.

■ **Zobrazuje se aktuální stav tiskárny Paused (Pozastaveno)? (Mac)**

Otevřete dialogové okno stavu tiskárny a zkontrolujte, zda je tisk pozastavený.

- (1) Vyberte **System Preferences (Předvolby systému)** > **Printers & Scanners (Tiskárny a skenery)** (nebo **Print & Fax (Tisk a fax)**) > **Open Print Queue (Otevřete frontu tisku)** z nabídky **Apple**.
- (2) Poklepejte na ikonu tiskárny, která je **Paused (Pozastaveno)**.
- (3) Klepněte na možnost **Resume Printer (Obnovit tiskárnu)**.

Řešení problémů

Váš problém zde není uveden

■ **Určete, zda je problém způsoben ovladačem tiskárny nebo aplikací. (Windows)**

Provedte z ovladače tiskárny testovací výtisk, abyste zkontrolovali, zda je spojení mezi tiskárnou a počítačem v pořádku a zda jsou nastavení ovladače tiskárny správná.

(1) Ujistěte se, že je tiskárna zapnutá a v připraveném stavu a zaveďte papír o velikosti nejméně A4.

(2) Otevřete složku **Devices and Printers (Zařízení a tiskárny)**, **Printers (Tiskárny)** nebo **Printers and Faxes (Tiskárny a faxy)**.

(3) Klepněte pravým tlačítkem myši na ikonu tiskárny a vyberte **Properties (Vlastnosti)**.

(4) V dialogovém okně Properties (Vlastnosti) vyberte kartu **General (Obecné)** a klepněte na tlačítko **Print Test Page (Tisk zkušební stránky)**.

Za chvíli tiskárna začne tisknout zkušební stránku.

Pokud je zkušební stránka vytištěna správně, je spojení mezi tiskárnou a počítačem v pořádku. Přejděte do další části.

Pokud se zkušební stránka nevytiskne správně, zkontrolujte znovu výše uvedené položky.
 „Nelze tisknout (tiskárna nefunguje)“ na str. 196

Údaj „Driver Version“ (Verze ovladače) vytištěný na zkušební stránce označuje verzi interního ovladače systému Windows. Ta se liší od vámi nainstalované verze ovladače tiskárny Epson.

Tisková hlava se pohybuje, ale nic se netiskne

■ **Zkontrolujte tiskovou operaci.**

Vytiskněte obrazec pro kontrolu trysek.

 „Postup odstranění zanesení tiskové hlavy“ na str. 202

Pokud jste tiskárnu delší dobu nepoužívali, trysky tiskové hlavy mohly vyschnout a ucpat se.

■ **Je na displeji ovládacího panelu zobrazena zpráva Motor self adjustment running.?**

Tiskárna seřizuje vnitřní motor. Chvíli vyčkejte, aniž byste tiskárnu vypínali.

Řešení problémů

Výsledek tisku neodpovídá vašemu očekávání

Hlavní postupy řešení problémů

Pokud dojde k následujícím problémům s kvalitou tisku, postupujte podle toku procesů na této stránce.

Horizontální nebo vertikální páskování **Duplikované řádky nebo zkroucené písmo** **Pokrčení, rozmazání nebo nerovnoměrné zbarvení**



entnaren ane
Aufdruck. W
5008 "Regel



■ Zkontrolujte papír

- ❑ Zkontrolujte, zda je papír kompatibilní s tiskárnou a zda na něm nejsou vrásky, záhyby nebo ohnuté části.
 ➤ „Speciální média Epson“ na str. 220, „Podporovaný komerčně dostupný papír“ na str. 226
 ➤ „Poznámky u vkládání papíru“ na str. 32
- ❑ Zkontrolujte, zda se nastavení typu papíru shoduje s vloženým papírem; pokud ne, změňte je.
 ➤ „Nastavení vkládaného papíru“ na str. 42



Pokud se výsledek tisku nezlepší

■ Provedte Easy Adjustment

Nastavení papíru je optimalizováno pro vložený papír.

- „Optimalizace nastavení papíru (Media Adjust)“ na str. 46



**Je-li zobrazena zpráva „Auto Adjustment is unable to start because there is a problem with the paper or printing status...“
Nejste-li spokojeni s výsledky seřízení**

Řešení problémů

■ Zkontrolujte výsledky tisku a přijměte jedno z následujících opatření

- ☐ Jestliže se ve výsledcích tisku objevují pruhy (horizontální proužkování nebo nerovnoměrné barvy)

Zkontrolujte, zda nejsou ucpané trysky tiskové hlavy

 „Postup odstranění zanesení tiskové hlavy“ na str. 202

↓ Trysky nejsou ucpané/ucpání je vyřešeno, ale pruhy se stále objevují ve výsledcích tisku

Proveďte Paper Feed Adjust (Manual)

 „Postup Paper Feed Adjust (Manual)“ na str. 201

- ☐ Pokud jsou vodící linky zdvojené, písmo zkroucené nebo výsledky tisku zrnité

Proveďte Print Head Alignment (Manual)

 „Postup Print Head Alignment (Manual)“ na str. 201

Řešení problémů

Postup Paper Feed Adjust (Manual)

Obrazce pro seřízení se vytisknou dvakrát. Vizuálně zkontrolujte obrazce pro seřízení a proveďte seřízení.

Následující obraz poskytuje hodnoty délky o počtu listů papíru pro tisk vzoru nastavení.

- Nekonečný papír: cca 156 mm
- Samostatný list: 2 listy A4 nebo větší

1 Poklepejte na následující pole v pořadí od domovské obrazovky.

- Nekonečný papír
Informační oblast pro nekonečný papír — **Media Adjust**
- Samostatné listy
Paper Setting — Cut Sheet (1 sheet) — Media Adjust

2 Stiskněte volbu **Paper Feed Adjust — Manual — Start**.

Zahájí se tisk první sady nastavení.

! Důležité:

Při použití nekonečného papíru s vypnutým automatickým ořezáváním nelze papír odstranit, aby mohl proběhnout tisk druhé sady vzorů, a to i přesto, že byl tisk první sady vzorů ukončen. Nevytahujte natištěný papír.

3 Zadejte číselnou hodnotu vzoru s nejmenšími pruhy mezi vytištěnými vzory č. 1 a potom klepněte na položku **Adjustment #2**.

V následujícím příkladu má vzorek 0 nejméně pruhů, takže byste zadali 0.

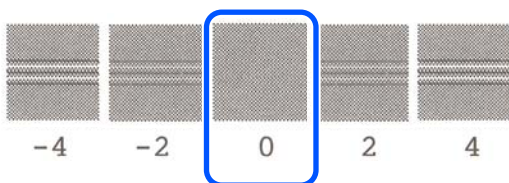

Pokud mezi dvěma přilehlými vzory neexistuje žádný rozdíl a nejste si jisti, který z nich je lepší, zadejte číselnou hodnotu, která se nachází mezi nimi. Například, pokud si nejste jisti, zda chcete zadat vzor 0 nebo 2, zadejte 1.

4 Vyberte obrazec pro seřízení vzoru č. 2 stejným způsobem jako u vzoru č. 1.

5 Klepněte na **OK**.

Zahájí se tisk druhého vzoru sady nastavení. U odříznutých listů menších než A2 vložte druhý list papíru.

! Důležité:

Při použití nekonečného papíru s vypnutým automatickým ořezáváním vjede část s první sadou vytištěných vzorů do tiskárny, aby se mohla vytisknout druhá sada vzorů. Nedotýkejte se papíru rukama.

6 Zadejte číselnou hodnotu vzoru s nejmenšími pruhy mezi vytištěnými vzory č. 1 a potom klepněte na položku **Adjustment #2**.

V následujícím příkladu má vzorek 0 nejméně pruhů, takže byste zadali 0.

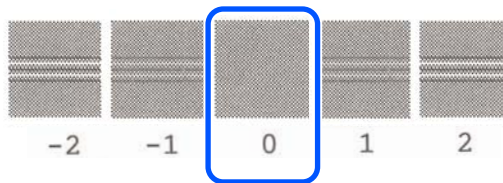

Pokud si nejste jisti, který ze dvou přilehlých vzorů je nejlepší vybrat, zvolte ten, o kterém si myslíte, že má méně pruhů. Není možné zadat číselnou hodnotu, která se nachází mezi nimi.

7 Vyberte obrazec pro seřízení vzoru č. 2 stejným způsobem jako u vzoru č. 1.

8 Klepněte na **OK**.

Při zobrazení zprávy **Print head alignment complete...** je procedura dokončena.

Výsledky nastavení se ukládají jako nastavení aktuálně vybraného typu papíru.

Postup Print Head Alignment (Manual)

Vizuálně zkontrolujte obrazce pro seřízení a proveďte seřízení.

Řešení problémů

Následující obraz poskytuje hodnoty délky o počtu listů papíru pro tisk vzoru nastavení.

- Nekonečný papír: cca 285 mm
- Samostatný list: 1 list A4 nebo větší

1 Poklepejte na následující pole v pořadí od domovské obrazovky.

- Nekonečný papír
Informační oblast pro nekonečný papír — **Media Adjust**
- Samostatné listy
Paper Setting — Cut Sheet (1 sheet) — Media Adjust

2 Stiskněte volbu **Print Head Alignment — Manual — Start**.

Vytisknou se obrazce pro seřízení.

3 Zadejte číselnou hodnotu vzoru s nejviditelnějšími pruhy mezi vytištěnými vzory č. 1 a stiskněte tlačítko **Adjustment #2**.

V následujícím příkladu má vzorek 0 nejméně pruhů, takže byste zadali 0.

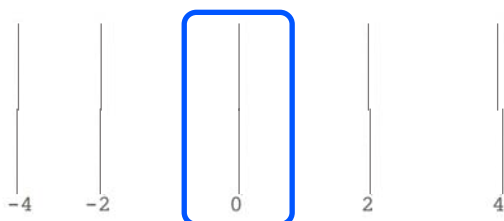

Pokud mezi dvěma přilehlými vzory neexistuje žádný rozdíl a nejste si jisti, který z nich je lepší, zadejte číselnou hodnotu, která se nachází mezi nimi. Například, pokud si nejste jisti, zda chcete zadat vzor 0 nebo 2, zadejte 1.

4 Vyberte obrazec pro seřízení vzoru č. 2 a č. 3 stejným způsobem jako u vzoru č. 1.

5 Zadejte číselnou hodnotu vzoru s nejmenšími pruhy mezi vzory nastavení č. 4 a stiskněte tlačítko **OK**.

V následujícím příkladu má vzorek 0 nejméně pruhů, takže byste zadali 0.

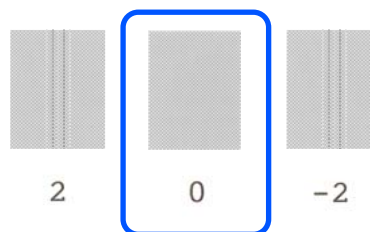

Pokud mezi dvěma přilehlými vzory neexistuje žádný rozdíl a nejste si jisti, který z nich je lepší, zadejte číselnou hodnotu, která se nachází mezi nimi. Například, pokud si nejste jisti, zda chcete zadat vzor 0 nebo 2, zadejte 1.

Při zobrazení zprávy **Print head alignment complete...** je procedura dokončena.

Výsledky nastavení se ukládají jako nastavení aktuálně vybraného typu papíru.

Postup odstranění zanesení tiskové hlavy

Pokud nebyla tiskárna delší dobu používána, nebo před tiskem důležitých úloh, doporučujeme provést kontrolu trysek tiskové hlavy, abyste zjistili, zda nejsou zanesené.

Pokud výsledky kontroly trysek indikují zanesení, proveďte vyčištění tiskové hlavy.

Během čištění tiskové hlavy se spotřebuje inkoust.

Zkontrolujte zbývající množství inkoustu v kazetách a množství volného prostoru v odpadní nádobce, a pokud dochází, zajistěte v předstihu nové inkoustové kazety a odpadní nádobku.

1 Na Domácí obrazovce se dotkněte položek **Settings — Maintenance — Print Head Nozzle Check**.

Řešení problémů

- 2** Stisknutím tlačítka **Start** spustíte tisk kontrolního vzoru.

Při změně zdroje papíru zobrazeného na úvodní obrazovce stiskněte tlačítko **Paper Source**.

- 3** Zkontrolujte vytištěný kontrolní vzorek, zda není ucpan.

Příklad čistých trysek

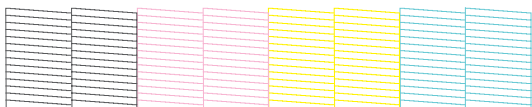

Pokud nechybí žádný vzor, pak nejsou trysky tiskové hlavy ucpané. Dotykem na  ukončíte kontrolu zanesení trysek.

Příklad ucpaných trysek

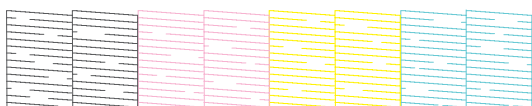

Pokud jsou na vzorku chybějící oblasti, dotkněte se  a zobrazte obrazovku **Head Cleaning**. Pokračujte k dalšímu kroku.

- 4** Pklepejte na možnost **Start** a spusťte proces čištění.

Po dokončení čištění se zobrazí **Print the pattern?**. Klepnutím na tlačítko **Yes** se vrátíte ke kroku 2. Opakujte kroky 2 až 4 a zkontrolujte, zda byl problém vyřešen.

Pokud jsou trysky stále zaneseny, i po třech po sobě jdoucích vyčištěních tiskové hlavy, proveďte Powerful Cleaning.

Vyberte možnost **Maintenance — Powerful Cleaning** a proveďte Powerful Cleaning.

 „Maintenance“ na str. 165

Řešení problémů

Kapající inkoust



■ **Kolem trysek tiskové hlavy se nahromadily nečistoty.**

Proveďte čištění tiskové hlavy.

„Postup odstranění zanesení tiskové hlavy“ na str. 202

Jemné čáry na výkresech nejsou vytištěny

■ **Je nastaveno vhodné rozlišení?**

Vyzkoušejte následující opatření.

- Ve svém aplikačním softwaru nastavte rozlišení na 600 dpi.
- Ujistěte se, že datová velikost papíru je správně nastavena na velikost dokumentu v ovladači tiskárny; rozdíly vyřešte.
- V případě PDF tiskněte přímo ze zdrojových dat daného PDF.
- V ovladači tiskárny vyberte možnost **Emphasize Thin Lines (Zdůraznit tenké čáry)**. Volba **Emphasize Thin Lines (Zdůraznit tenké čáry)** se zobrazí zrušením zaškrtnutí volby Simple Settings v poli Print Quality (Kvalita tisku) na obrazovce Printer Settings (Nastavení tiskárny).

Rozdíly barev/světla/tmy

Pokud existují rozdíly v barvě/světle/tmavém prostředí, postupujte podle níže uvedeného návodu.

„Výsledek tisku neodpovídá vašemu očekávání“ na str. 199

Pokud tato opatření nevyřeší problém, zkontrolujte následující položky.

■ **Je nastavení Color Density (Sytost barvy) správné?**

Pokud máte pocit, že jsou čáry na výkresech příliš světlé, pak na obrazovce Advanced (Upřesnit) klikněte na volbu **Paper Configuration (Konfigurace papíru)** a proveďte zvětšení hustoty inkoustu.

A opačně, pokud je hustota inkoustu na pauzovacím papíru příliš vysoká, snižte hustotu inkoustu nebo vyberte možnost **Tracing Paper <LowDuty>** v nastavení tiskárny Paper Type a poté začněte tisknout.

■ **Používáte originální inkoustovou kazetu od společnosti Epson?**

Tato tiskárna je navržena pro použití s inkoustovými kazetami společnosti Epson. Pokud používáte inkoustové kazety jiného výrobce, mohou být výtisky vytištěné slabě nebo může docházet k barevným změnám tištěného obrazu, protože není správně detekováno množství zbývajícího inkoustu. Používejte správné inkoustové kazety.

■ **Používáte starou inkoustovou kazetu?**

Kvalita tisku je nižší, pokud používáte starou inkoustovou kazetu. Vyměňte starou inkoustovou kazetu za novou. Doporučujeme spotřebovat veškerý inkoust v kazetě do data spotřeby uvedeného na obalu (do 6 měsíců po instalaci tiskárny).

■ **Pokusili jste se změnit nastavení kvality tisku?**

V ovladači tiskárny **Printer Settings (Nastavení tiskárny)** — **Print Quality (Kvalita tisku)** vyberte možnost **Print with High Quality** a zkuste tisknout. Ne-li tato volba vybrána, je priorita kladena na rychlost, což však může do jisté míry nepříznivě ovlivnit kvalitu tisku.

■ **Je zapnutá správa barev?**

Zapněte správu barev.

„Tisk pomocí správy barev“ na str. 80

■ **Porovnávali jste výsledek tisku s obrazem na monitoru?**

Jelikož monitory a tiskárny vytvářejí barvy odlišným způsobem, vytištěné barvy nebudou vždy zcela odpovídat barvám na obrazovce.

Řešení problémů

■ Otevřeli jste během tisku přední kryt?

Pokud během tisku otevřete přední kryt, tisková hlava se náhle zastaví a způsobí nerovnoměrnost barev. Neotvírejte během tisku přední kryt.

Barva není na jiné tiskárně úplně stejná

■ Barvy se z důvodu různých charakteristik jednotlivých tiskáren liší.

Vzhledem k tomu, že inkousty, ovladače tiskáren a profily tiskáren jsou vyvíjeny pro jednotlivé modely tiskáren, barvy vytištěné různými modely tiskáren nejsou úplně stejné.

Prostřednictvím ovladače tiskárny a použitím stejného způsobu přizpůsobení barev nebo nastavení stejné hodnoty gama můžete dosáhnout podobných barev.

 „Korekce barev a tisk“ na str. 76

Tisk není na médiu správně umístěn

■ Zadali jste oblast tisku?

Zkontrolujte oblast tisku v nastavení aplikace a tiskárny.

■ Je nastavení Document Size (Velikost papíru) správné?

Pokud vybraná hodnota **Document Size (Velikost papíru)** nebo **Paper Size (Formátu papíru)** v ovladači tiskárny neodpovídá papíru vloženému do tiskárny, tisk nemusí být správně umístěn nebo se některá data nemusí vytisknout. V takovém případě zkontrolujte nastavení tisku.

■ Je papír zaveden šikmo?

Pokud je vybrána volba **Off** v nastavení **Detect Paper Meandering** nabídky Printer Settings, tisk bude pokračovat i v případě, že je papír našikmo, což vede k tisku mimo tiskovou oblast. V nabídce Printer Settings nastavte funkci **Detect Paper Meandering** na hodnotu **On**.

 „General Settings — Printer Settings“ na str. 147

■ Je okraj rolovaného papíru nastaven na širokou hodnotu?

Pokud jsou v aplikačním softwaru nastaveny okraje, které jsou užší než okraje nastavené v nekonečném papíru **Advanced Media Setting** — nabídka **Top/Bottom Margins** je prioritou pro nastavení tiskárny.

 „Nabídka Roll Paper“ na str. 138

Rozměry se liší mezi výsledky tisku a tiskovými daty

Pokud chcete tisknout na nekonečný papír s rozměry přesně podle specifikace v tiskových datech, jako například při tisku výkresů CAD, proveďte následující úpravy. K provedení tohoto nastavení bude zapotřebí pravítko.

Délka papíru použitého k tisku obrazce pro seřízení je přibližně 555 mm.

- 1 Na Domovské obrazovce se dotkněte informační oblasti pro nekonečný papír — **Media Adjust**.
- 2 Stiskněte volbu **Paper Feed Adjust — Print length adjustment — Start**.
Vytisknou se obrazce pro seřízení.
- 3 Pravítkem změřte vzdálenost mezi symboly „+“ na vytištěném obrazci.

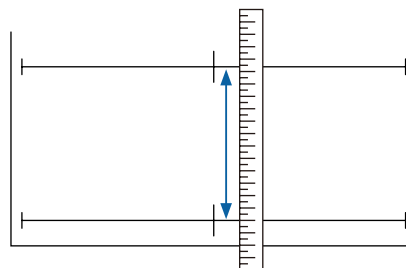

- 4 Změřenou délku zadejte do obrazovky.
- 5 Klepněte na **OK**.

Při zobrazení zprávy **Print head alignment complete...** je procedura dokončena.

Výsledky nastavení se ukládají jako nastavení aktuálně vybraného typu papíru.

Řešení problémů

Svislé vodící linky nejsou vyrovnané

■ **Bylo provedeno Print Head Alignment?**

Zkontrolujte, zda jsou vybraná nastavení typu papíru, která odpovídají papíru, a proveďte **Print Head Alignment**.

 „Nastavení vkládaného papíru“ na str. 42

 „Optimalizace nastavení papíru (Media Adjust)“ na str. 46

■ **Přetrvává stejný problém po provedení Print Head Alignment?**

Na obrazovce Printer Settings (Nastavení tiskárny) v ovladači tiskárny zrušte zaškrtnutí políčka **Simple Settings** v poli Print Quality (Kvalita tisku). Vyberte možnost **Level — Max Quality (Maximální kvalita)**, zrušte zaškrtnutí políčka **High Speed (Vysoká rychlost)** a zkuste tisknout.

Tisk však může chvíli trvat.

Při oboustranném tisku se tisková hlava posunuje doleva a doprava, takže pokud tisková hlava není správně zarovnána (s mezerami), mohou být čáry vytištěny nesprávně.

Potištěný povrch je odřený nebo zašpiněný

■ **Není papír příliš silný nebo tenký?**

Zkontrolujte, zda je specifikace papíru kompatibilní s touto tiskárnou.

 „Tabulka speciálních médií společnosti Epson“ na str. 222

 „Podporovaný komerčně dostupný papír“ na str. 226

■ **Je papír zvrásněný nebo zmačkaný?**

Nepoužívejte starý či pomačkaný papír. Vždy používejte nový papír.

■ **Je papír zvlňený nebo zkroucený?**

Změny teploty a vlhkosti mohou způsobit zvlňení nebo stočení papíru, což může vést k poškrábání.

Zkontrolujte následující body.

- Papír do tiskárny vkládejte přímo před tiskem.
 - Nepožívejte zvlňený nebo deformovaný papír. U role papíru uřízněte zvlňené nebo zakřivené části a pak papír znovu vložte. V případě samostatných listů použijte nový papír.
-  „Poznámky u vkládání papíru“ na str. 32

■ **Odírá tisková hlava povrch papíru?**

Povolte funkci Thick Paper a zkuste tisknout. Na Domovské obrazovce stiskněte možnost **Settings — Printer Settings — Thick Paper — On**.

 „General Settings — Printer Settings“ na str. 147

Při používání komerčně dostupného nekonečného papíru registrovaného jako vlastní papír stiskněte informační oblast pro nekonečný papír — **Advanced Media Setting — Platen Gap** a zkuste změnit nastavení na hodnotu, která rozšíří mezeru na desce (vyšší hodnota).

■ **Odírá tisková hlava okraj papíru?**

Pokud se na okraji nekonečného papíru vyskytne rozmazání nebo znečištění, na Domovské obrazovce stiskněte informační oblast pro nekonečný papír — **Advanced Media Setting — Top/Bottom Margins**, změňte nastavení okraje na 35 mm a zkuste tisknout.

■ **Odírá tisková hlava zadní okraj papíru?**

V závislosti na použití papíru, skladovacích podmínkách a obsahu tiskových dat může při tisku docházet k odření dolní hrany. V této situaci je nejlepší vytvořit tisková data se širším dolním okrajem.

Na specifické pozici tiskového povrchu vzniká znečištění



Válec vyčistíte podáváním obyčejného papíru podle následujících kroků.

1

Zapněte tiskárnu a vložte do ní nejširší dostupný nekonečný papír.

 „Zavádění nekonečného papíru“ na str. 33

Řešení problémů

- 2 Klikněte na položky **Paper Setting — Roll Paper — Feed/Cut Paper** na Domovské obrazovce.
- 3 Dotkněte se tlačítka  (Forward) a podržte je, dokud se nezruší označení papíru.
Papír se podává při stisknutí tlačítka  (Forward). Není-li papír ušpiněný, čištění je dokončeno.
- 4 Ořízněte papír stisknutím tlačítka  (Cut).

Papír je pomačkaný

■ **Používáte tiskárnu v běžné pokojové teplotě?**

Speciální médium Epson by mělo být používáno při běžné pokojové teplotě (teplota: 15–25°C, vlhkost: 40–60 %). Informace o papíru, jako je například tenký papír od jiných výrobců vyžadující zvláštní manipulaci, naleznete v dokumentaci dodané s příslušným papírem.

■ **Existuje mezera mezi oběma okraji role papíru a obrubami?**

Zkontrolujte, zda jsou obruby vřetena správně položeny proti oběma okrajům rolovacího papíru bez mezery. Pokud jsou zde nějaké mezery, papír se podává pod úhlem, což může způsobit zvrásnění.

 „Zavádění nekonečného papíru“ na str. 33

■ **Bylo provedeno Media Adjust?**

Zkontrolujte, zda se používají nastavení typu papíru, která odpovídají příslušnému papíru, a proveďte Media Adjust.

 „Nastavení vkládaného papíru“ na str. 42

 „Optimalizace nastavení papíru (Media Adjust)“ na str. 46

■ **Je napnutí papíru slabé?**

Pokud dojde k zvrásnění na rolovacím papíru, zvyšte nastavení napnutí papíru. V informační oblasti o nekonečném papíru — **Advanced Media Setting — Back Tension** vyberte možnost **High** nebo **Extra High**.

Zadní strana potištěného papíru je znečištěná

Pomocí následujícího postupu proveďte vyčištění.

① **Vyčistěte válec a očistěte vnější hrany podložek pro tisk bez ohraničení.**

 „Vyčištění válce a očištění vnějších hran podložek pro tisk bez ohraničení“ na str. 207



Opět dochází ke znečištění na zadní straně papíru ihned po vyčištění.

② **Vyměňte podložky pro tisk bez ohraničení.**

 „Výměna podložek pro tisk bez ohraničení“ na str. 208

 **Důležité:**

Trvalé používání s částčkami papíru a nečistotou nalepenou na válci a podložkách pro tisk bez ohraničení může zapříčinit poškození tiskové hlavy nebo ucpání trysek.

Vyčištění válce a očištění vnějších hran podložek pro tisk bez ohraničení

Postup můžete sledovat na videu v YouTube.

[Epson Video Manuals](#)

- 1 Vypněte tiskárnu a ujistěte se, že na obrazovce není zobrazena žádná zpráva. Pak odpojte napájecí kabel ze zásuvky ve zdi.
- 2 Po odpojení napájecího kabelu nechte tiskárnu zhruba minutu v klidu.

Řešení problémů

- 3** Otevřete přední kryt.

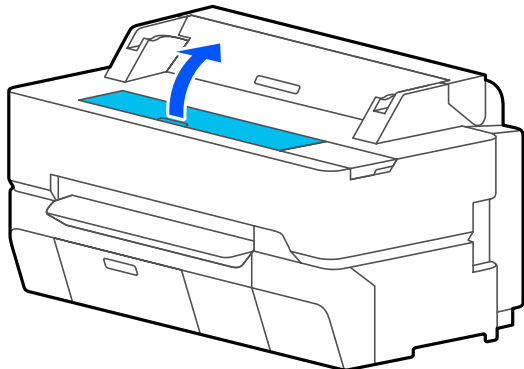

! **Důležité:**

- Během čištění se nikdy nedotkněte válců uvnitř tiskárny. Pokud se tak stane, mohou vznikat znečištěné tisky a další problémy.*
- Nedotýkejte se inkoustových trubiček v tiskárně, protože by mohlo dojít k poruše.*
- Nedrhňte podložky pro tisk bez ohraničení. Mohlo by dojít k jejich uvolnění.*

- 4** K odstranění prachu a špíny z válce použijte měkký hadřík.

Důkladně vyčistěte modře zvýrazněnou oblast na obrázku níže. Abyste předešli zanesení špíny, otírejte směrem zevnitř ven.

Zažranou špínu vyčistěte měkkým hadříkem, který je navlhčený malým množstvím neutrálního čisticího prostředku a důkladně vyždímaný. Poté vnitřní část tiskárny vysušte suchým a měkkým hadříkem.

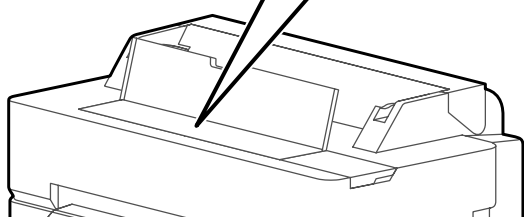
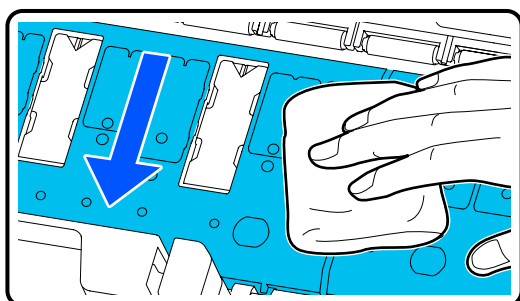

- 5** Pokud se v otvorech vyobrazených na následujícím obrázku nahromadily papírové částičky (připomínají bílý prášek), použijte špičatý předmět jako párátko a zatlačte je.

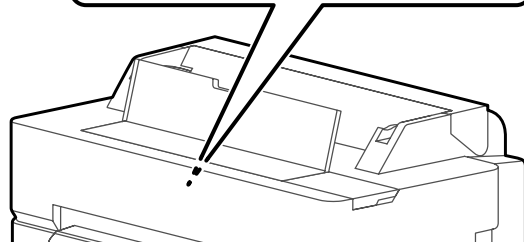
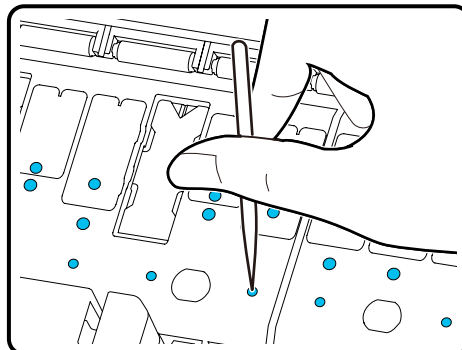

- 6** Odstraňte papírové částičky a prach kolem vnějších hran pomocí komerčně dostupných vatových tamponů.

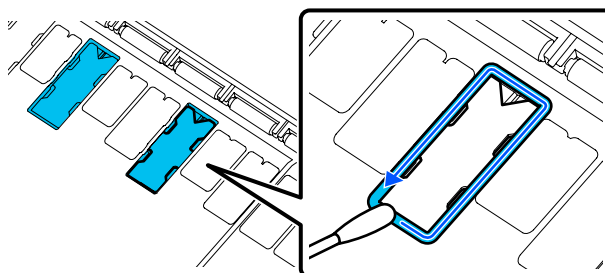

- 7** Po vyčištění uzavřete přední kryt.

Výměna podložek pro tisk bez ohraničení

Obstarejte si náhradní sadu podložek pro tisk bez ohraničení pro tuto tiskárnu a vyměňte podložky pro tisk bez ohraničení.

 „Možnosti a spotřební materiál“ na str. 220

Při výměně podložek pro tisk bez ohraničení nahradte pouze ty na místech, kde dochází ke znečištění na zadní straně papíru. Pro tisk bez ohraničení není nutné vyměnit všechny podložky.

Postup můžete sledovat na videu v YouTube.

[Epson Video Manuals](#)

Řešení problémů

- 1 Vypněte tiskárnu a ujistěte se, že na obrazovce není zobrazena žádná zpráva. Pak odpojte napájecí kabel ze zásuvky ve zdi.
- 2 Po odpojení napájecího kabelu nechte tiskárnu zhruba minutu v klidu.
- 3 Otevřete přední kryt.

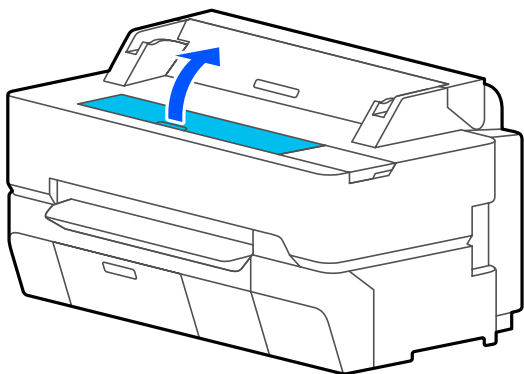

- 4 Podložky pro tisk bez ohraničení, které se nacházejí na místech, kde dochází ke znečištění, vytáhněte pinzetou.

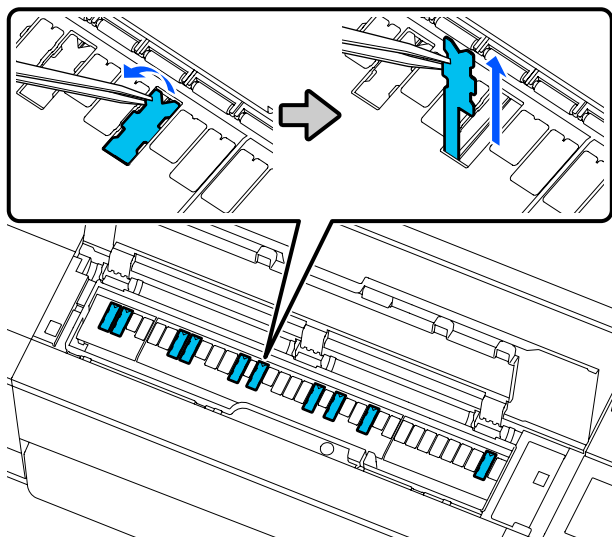

- 5 Pomocí čistících špejlí očistěte veškerý inkoust, který se nahromadil na následujících třech místech.

Spodek

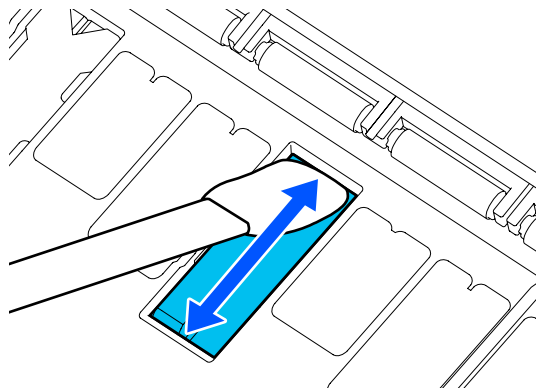

Strany

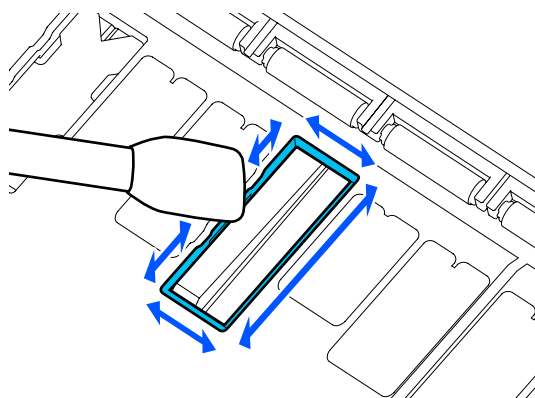

Středová drážka

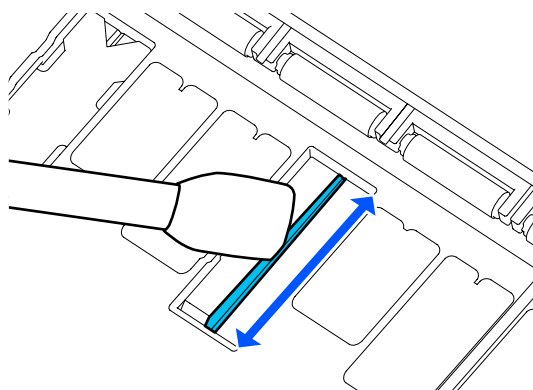

- 6 Ohněte novou podložku pro tisk bez ohraničení podle obrázku:

! **Důležité:**

Novou podložku pro tisk bez ohraničení neohýbejte na jiném než stanoveném místě.

Řešení problémů

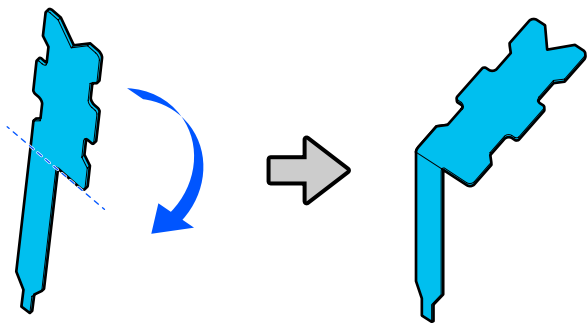

7 Zcela vložte nožičku podložky pro tisk bez ohraničení do otvoru.

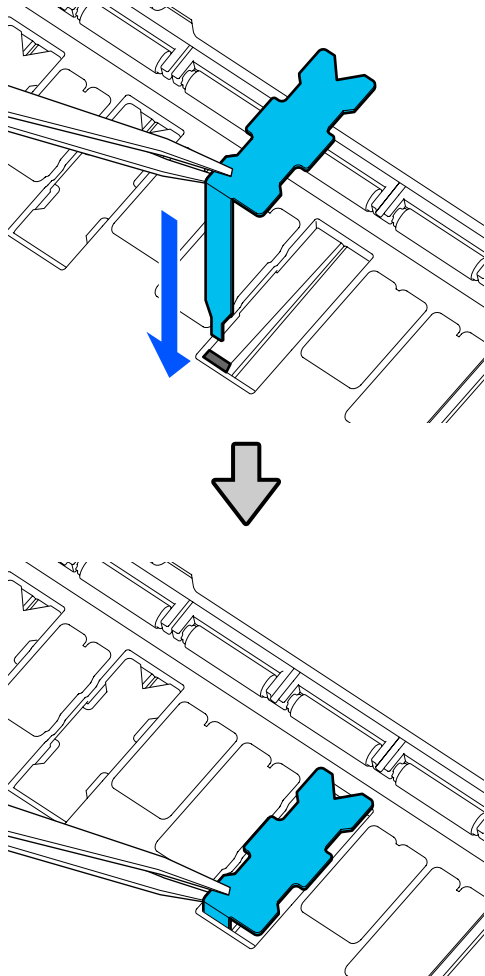

8 Zatlačte výčnělky na levé a pravé straně podložek pro tisk bez ohraničení do drážek vlevo a vpravo.

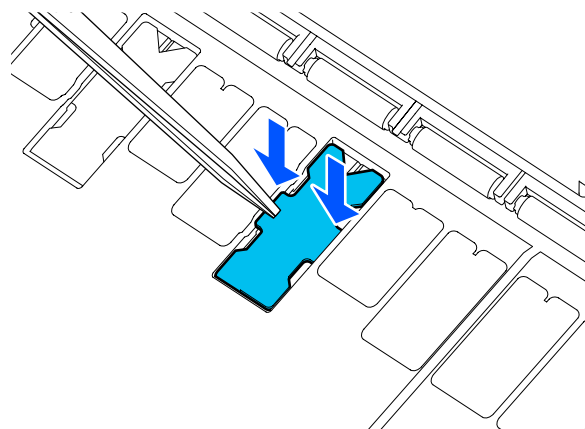

9 Jemně zmáčknete podložku pro tisk bez ohraničení, až se usadí naplocho na místo.

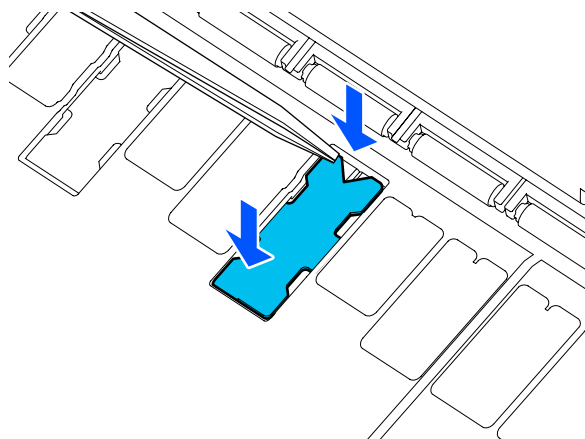

! **Důležité:**

Ujistěte se, zda žádná část podložky pro tisk bez ohraničení nevystupuje nad okolní povrch.

Pokud je část podložky nad okolním povrchem, bude drhnout o tiskovou hlavu a může zapříčinit poškození tiskárny.

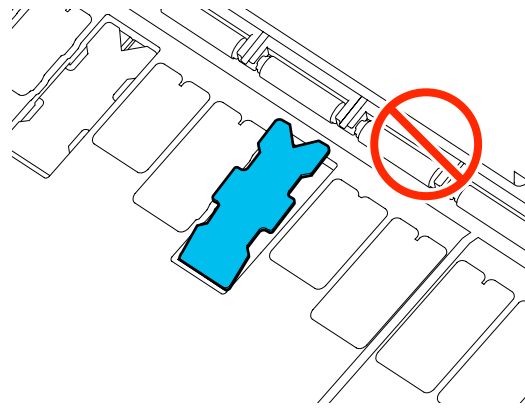

Řešení problémů

10 Otevřete přední kryt.

Použité podložky pro tisk bez ohraničení a čisticí špejle zlikvidujte.

 „Manipulace s použitými spotřebními materiály“ na str. 189

Chcete-li uložit nepoužité nové podložky pro tisk bez ohraničení, vraťte je do pytlíku a zavřete uzávěr.

■ **Je inkoust na vytištěném povrchu suchý?**

Schnutí inkoustu může v závislosti na sytosti tisku a typu média vyžadovat delší dobu. Nestohujte papír, dokud potištěná plocha není suchá.

Nastavení času vysychání na tiskárně v **Roll Paper — Advanced Media Setting — Drying Time — Drying Time per Page** na delší dobu zastaví zpracování po vytištění (vyhození, řezání); čekání na přirozené vysušení papíru.

 „Nabídka Roll Paper“ na str. 138

Rozmazaný text, řádky a obrázky

■ **Je nastavení Media Type (Typ média) správné?**

Zkontrolujte, zda typ papíru zvolený v tiskárně odpovídá používanému papíru a zda jsou nastavení Media Type (Typ média) ovladače tiskárny v pozici **Use Printer Settings**. Množství vystřikovaného inkoustu je řízeno podle typu média. Pokud tato nastavení neodpovídají zavedenému papíru, může být vystřikováno příliš mnoho inkoustu.

 „Nastavení vkládaného papíru“ na str. 42

■ **Je nastavení Color Density (Sytost barvy) správné?**

Na obrazovce Advanced (Upřesnit) ovladače tiskárny klikněte na položku **Paper Configuration (Konfigurace papíru)** a snižte hustotu inkoustu. Tiskárna zřejmě tiskne moc inkoustu pro některý papír. Doporučujeme, aby byly černobílé a barevné hustoty redukovány podobně.

■ **Tisknete na pauzovací papír?**

Pokud se uvolní příliš mnoho inkoustu, pak na obrazovce Advanced (Upřesnit) ovladače tiskárny klikněte na položku **Paper Configuration (Konfigurace papíru)** a snižte hustotu inkoustu. Alternativně, změňte na **Paper Type** na **Tracing Paper <LowDuty>** může vést ke zlepšení.

Vytištěno přes čárový kód pro funkci Správa zbývající částky

■ **V závislosti na papíru se však může stát, že tiskárna nenačte čárový kód pro funkci Správa zbývající částky.**

Chcete-li tiskárnu používat, nastavte možnost Nastavení na Vypnuto. Projděte tímto postupem, v následujícím pořadí: Domovská obrazovka, Oblast nekonečného papíru — **Manage Remaining Amount**; a pak změňte **Setup** ze **On** na **Off**.

Problémy s podáváním nebo vysouváním papíru

Nelze podávat nebo vysouvat papír

■ **Je papír zaveden do správné polohy?**

Informace týkající se správné polohy pro zavádění papíru naleznete níže.

 „Zavádění nekonečného papíru“ na str. 33

 „Vkládání Cut Sheet (1 sheet)“ na str. 40

■ **Je papír zaveden ve správném směru?**

Samostatné listy zavádějte svisle. Pokud nejsou zavedeny správným směrem, papír není rozpoznán a dojde k chybě.

 „Vkládání Cut Sheet (1 sheet)“ na str. 40

■ **Je papír zvrásněný nebo zmačkaný?**

Nepoužívejte starý či pomačkaný papír. Vždy použijte nový papír.

Řešení problémů

■ Je papír vlhký?

Nepoužívejte vlhký papír. Speciální média od společnosti Epson by měly být až do použití ponechány v pytli. Pokud je papír delší dobu nepoužíván, může se zkroutit a zvlhnout a způsobovat potíže při podávání.

■ Je papír zvlněný nebo zkroucený?

Pokud změny v teplotě a vlhkosti způsobí zvlnění nebo zakřivení papíru, tiskárna nebude schopna správně rozpoznat velikost papíru.

Zkontrolujte následující body.

- Papír do tiskárny vkládejte přímo před tiskem.
- Nepožívejte zvlněný nebo deformovaný papír. U role papíru uřízněte zvlněné nebo zakřivené části a pak papír znovu vložte. V případě samostatných listů použijte nový papír.

 „Poznámky u vkládání papíru“ na str. 32

■ Jsou okraje rolí papíru nerovnoměrné?

Vkládání role papíru s nerovnými pravými a levými okraji může vést k problémům při podávání papíru nebo může při tisku docházet k zatáčení papíru. Převíjení papíru můžete provést tak, aby byly okraje rovné před použitím nekonečného papíru nebo bez problémů s použitím nekonečného papíru.

 „Poznámky u vkládání papíru“ na str. 32

■ Není papír příliš silný nebo tenký?

Zkontrolujte, zda je specifikace papíru kompatibilní s touto tiskárnou.

 „Speciální média Epson“ na str. 220

 „Podporovaný komerčně dostupný papír“ na str. 226

■ Používáte tiskárnu v běžné pokojové teplotě?

Speciální médium Epson by mělo být používáno při běžné pokojové teplotě (teplota: 15–25°C, vlhkost: 40–60 %). Informace o papíru od dalších výrobců naleznete v dokumentaci přiložené k papíru.

■ Není v tiskárně uvíznutý papír?

Otevřete přední kryt tiskárny a zkontrolujte, zda v ní není uvíznulý papír nebo zda se v ní nenacházejí cizí předměty. Došlo-li k uvíznutí papíru, prostudujte část „Uvíznutí rolovaného papíru“ a zablokovaný papír odstraňte.

Při tisku není papír ve vyrovnaném stavu

■ Pokud Roll paper is meandering, na ploše při tisku a po zastavení tisku, znovu vložte papír a zkuste nastavit Back Tension na hodnotu High.

Provedte nastavení dotykem, v pořadí od Domovské obrazovky dále k Informační oblasti nekonečného papíru (z Domovské obrazovky) — **Advanced Media Setting** — **Back Tension** — **High**.

Papír se neshromažďuje v příslušném koši nebo je pomačkaný nebo přeložený

■ Vyžaduje tisková úloha hodně inkoustu, nebo je vysoká vlhkost na pracovišti?

Papír se nemusí shromažďovat v koši na papír v závislosti na úloze a pracovním prostředí. Podnikněte následující opatření.

- Papír se neshromažďuje v koši na papír: Papír vysouvaný z tiskárny lehce přimáčknete rukama do koše na papír.
- Papír se po automatickém uříznutí přeloží: Vyberte ruční uříznutí a uchopte uříznutý papír oběma rukama.
- Papír se mačká a správně se neshromažďuje v koši na papír: Pokračujte v tisku po zavření koše na papír. Uchopte papír oběma rukama v blízkosti podpěr vysouvaného papíru předtím, než se papír vysouvaný z tiskárny dotkne podlahy, a lehce ho přidržujte až do dokončení tisku.

Uvíznutí nekonečného papíru

Chcete-li odstranit uvíznutý papír, postupujte podle následujících pokynů:

Řešení problémů

- 1 Otevřete kryt jednotky pro odstřihávání listů a nekonečného papíru.

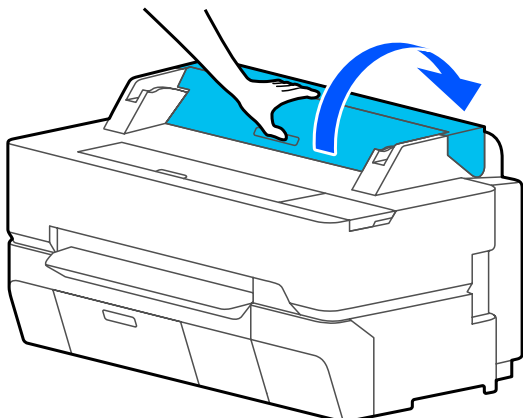

- 2 Všechny roztrhané nebo zvlněné části papíru uřízněte komerčně dostupnou řezačkou.

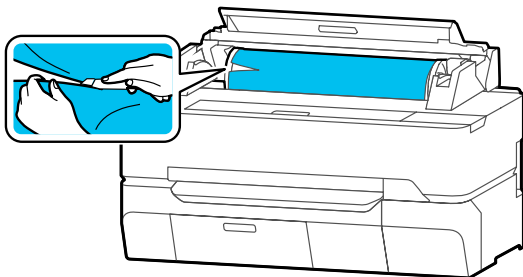

- 3 Uzavřete kryt pro roli papíru a kryt pro odstřihávání listů.

- 4 Při vytahování papíru z přední části uchopte papír oběma rukama a pomalu jej vytahujte směrem k sobě.

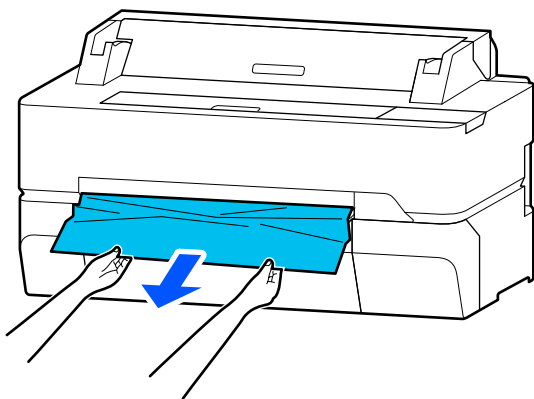

- 5 Otevřete přední kryt.

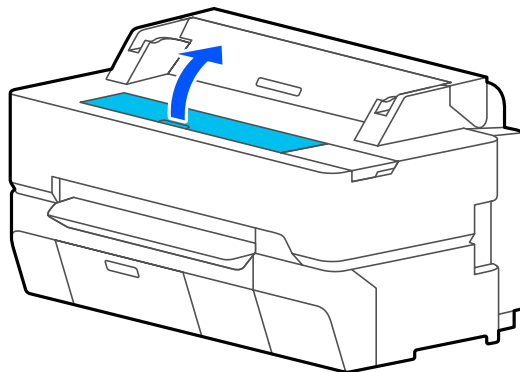

- 6 Odstraňte zaseknutý papír a zavřete přední kryt.

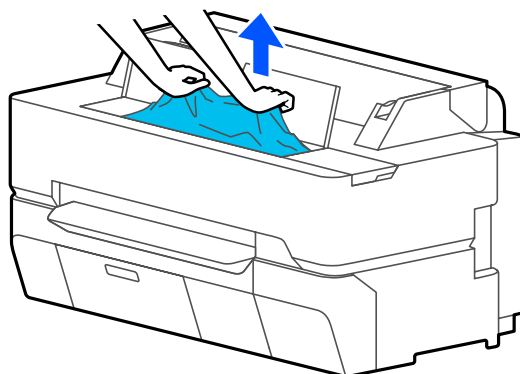

! **Důležité:**

Nedotýkejte se tiskové hlavy. Pokud se tiskové hlavy dotýkáte rukama, vznikající statická elektřina může způsobit poruchu.

- 7 Pokud je na obrazovce zobrazena zpráva **Then turn the power off and on again.**, vypněte tiskárnu a poté ji znovu zapněte.

Po odstranění papíru znovu papír doplňte a restartujte tisk.

„Zavádění nekonečného papíru“ na str. 33

! **Důležité:**

Okraj papíru před jeho opětovným založením zarovnejte vodorovným řezem. Ořízněte jakékoliv zvlněné nebo pomačkané části papíru.

Pokud se na okraji objeví zvrásnění, nesmí být papír podáván, jinak by mohlo dojít k uvíznutí papíru.

Řešení problémů

Uvážnutí samostatných listů

Chcete-li odstranit uvážnutý papír, postupujte podle následujících pokynů:

- 1 Otevřete přední kryt.

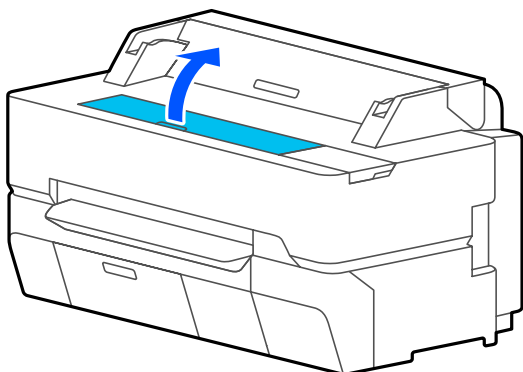

- 2 Při vytahování papíru z přední části uchopte papír oběma rukama a pomalu jej vytahujte směrem k sobě.

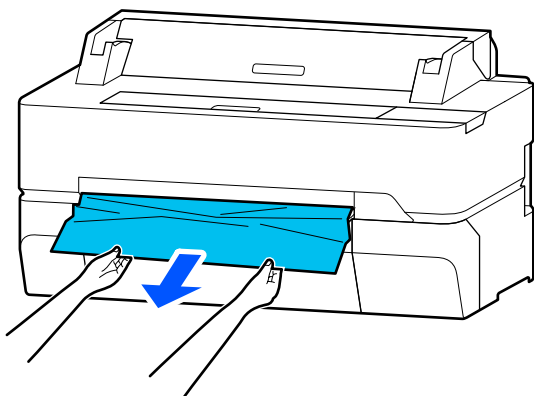

- 3 Odstraňte zaseknutý papír a zavřete přední kryt.

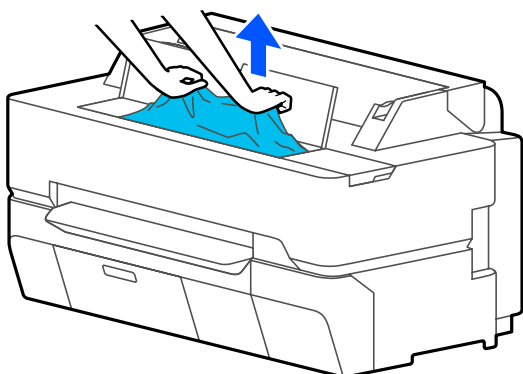

! **Důležité:**

Nedotýkejte se tiskové hlavy. Pokud se tiskové hlavy dotýkáte rukama, vznikající statická elektřina může způsobit poruchu.

- 4 Pokud je na obrazovce zobrazena zpráva **Then turn the power off and on again.**, vypněte tiskárnu a poté ji znovu zapněte.

Po odstranění papíru znovu papír doplňte a restartujte tisk.

 „Vkládání Cut Sheet (1 sheet)“ na str. 40

Originál je zmačkaný (pouze SC-T5400M Series)

Chcete-li odstranit zmačkaný originál, postupujte následovně.

- 1 Otevřete kryt skeneru.

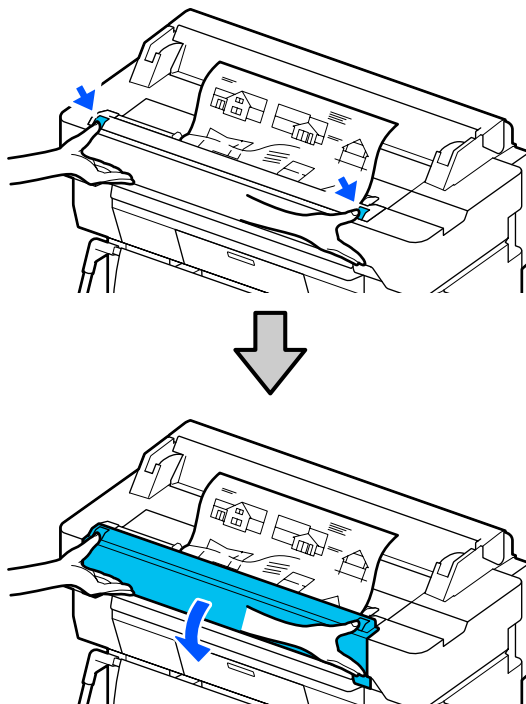

! **Důležité:**

Nedotýkejte se krytu skeneru ani na něj nepokládejte žádné předměty.

Řešení problémů

- 2** Odstraňte zaseknutý originál.

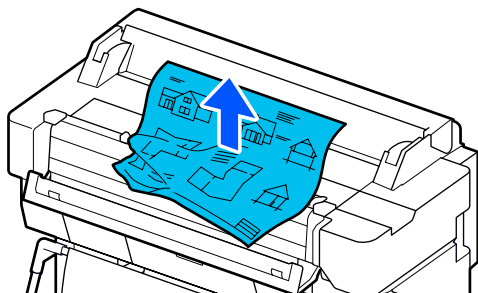

- 3** Zavřete kryt skeneru.

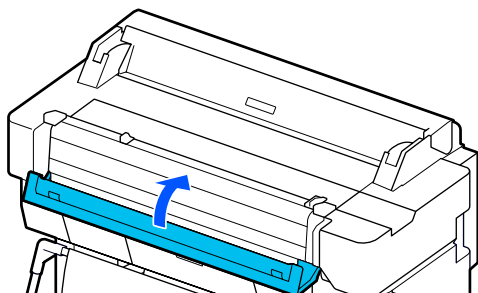

Ostatní

Displej ovládacího panelu se vypíná

- **Nenachází se tiskárna v režimu spánku?**

Režim spánku se ukončí, pokud tiskárna přijme tiskovou úlohu nebo pokud se dotknete obrazovky na ovládacím panelu. Zpoždění před vstupem do režimu spánku lze změnit z nabídky Basic Settings.

„General Settings — Basic Settings“ na str. 145

I při tisku v černobílém režimu Black&White nebo při tisku černých dat dochází k rychlému úbytku barevného inkoustu

- **Barevný inkoust může být spotřebován i při tisku v černobílém režimu nebo při tisku černých dat.**

- **Barevný inkoust se také spotřebojuje během procesu čištění tiskové hlavy.**

Při provádění **Head Cleaning** nebo **Powerful Cleaning** se spotřebojuje inkoust všech barev, i když je vybrán černobílý režim.

Papír není čistě oříznut

- **Vyměňte řezačku.**

Není-li papír oříznut čistě, vyměňte řezačku.

„Výměna řezačky“ na str. 192

Uvnitř tiskárny je vidět světlo

- **Nejedná se o závadu.**

V tiskárně svítí světlo.

Zapomněli jste heslo správce

- Pokud jste zapomněli heslo správce, obraťte se na svého prodejce nebo na podporu společnosti Epson.

Tisková hlava se vyčistí automaticky

- Chcete-li zajistit kvalitu tisku, může tiskárna provést automatické čištění hlavy při zapnutí nebo před zahájením tisku.

Tiskárna se vypnula v důsledku výpadku proudu

- **Vypněte tiskárnu a znovu ji zapněte.**

Jestliže došlo k neočekávanému vypnutí tiskárny, nemuselo řádně proběhnout zakrytí tiskové hlavy. Je-li tisková hlava ponechána delší dobu nezakrytá, může dojít ke snížení kvality tisku.

Při vypnutí tiskárny se hlava automaticky zakryje během několika minut.

Řešení problémů

Problémy s kopírováním nebo skenováním (pouze SC-T5400M Series)

Na naskenovaných nebo kopírovaných dokumentech se objevují linky

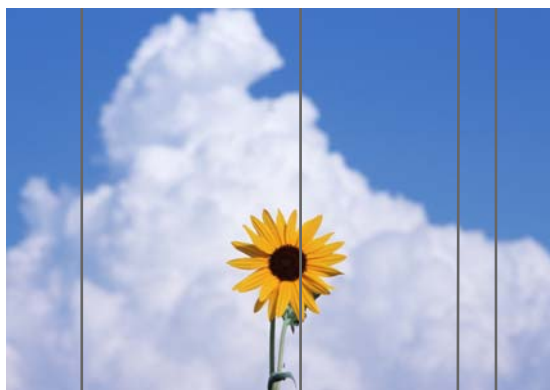

Při čištění vnitřku skeneru postupujte podle níže uvedených kroků. Prach nebo špína přilepené na válečcích nebo na skleněném povrchu skeneru mohou způsobit tvoření nežádoucích linek nebo skvrn na výsledcích kopírování a naskenovaných obrázcích.

Pokud jsou válce nebo skleněná plocha skeneru velmi znečištěné, použijte volitelnou čisticí sadu. Na čisticí hadřík přidejte malé množství čisticího prostředku a nečistoty setřete.

 „Možnosti a spotřební materiál“ na str. 220

Důležité:

- Nepoužívejte těkavé chemikálie, například alkohol nebo ředidla. Mohlo by dojít k deformaci nebo změně barvy.*
- Na skener neaplikujte žádné kapaliny, ani na něj nestříkejte. Jinak by mohlo dojít k poškození zařízení a obvodů, takže tiskárna by nemusela fungovat správně.*

1 Otevřete kryt skeneru.

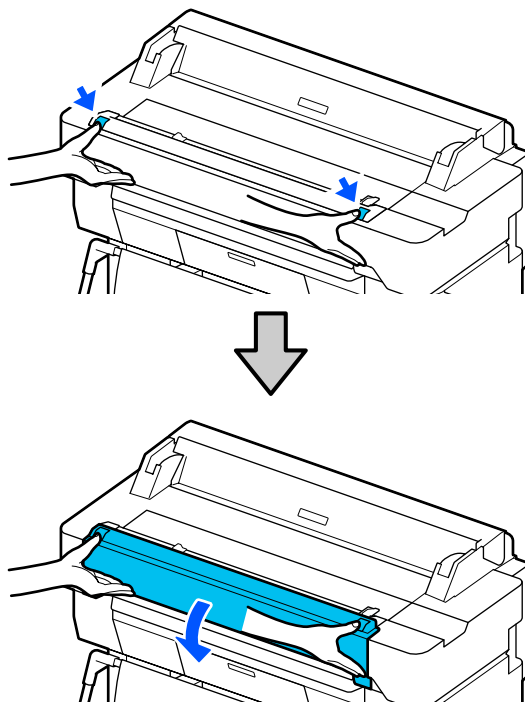

2 Měkkým hadříkem otřete prach, nečistoty nebo částice papíru (podobné bílému prášku).

Důkladně vyčistěte modře zvýrazněnou oblast na obrázku níže.

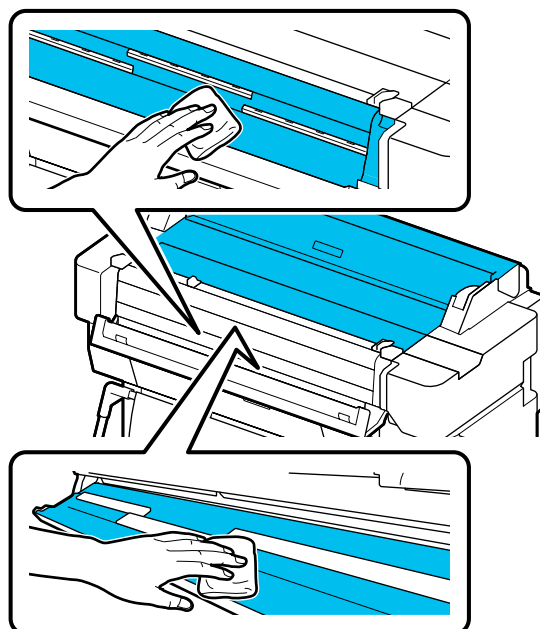

Řešení problémů

- 3** Použijte čisticí sadu nebo čistou stranu měkkého hadříku a důkladně otřete modrou plochu na obrázku.

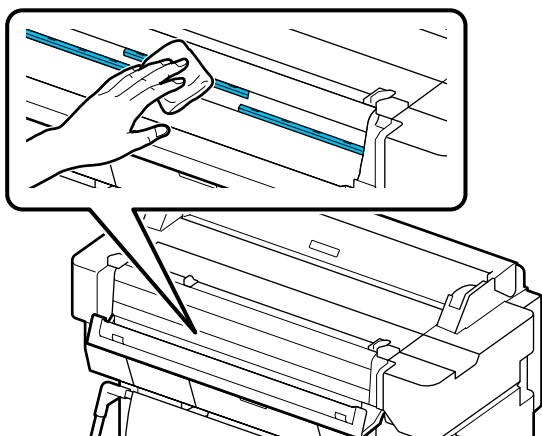

- 4** Povrch skla vyčistěte pomocí čisticí sady nebo čisté strany měkkého hadříku.

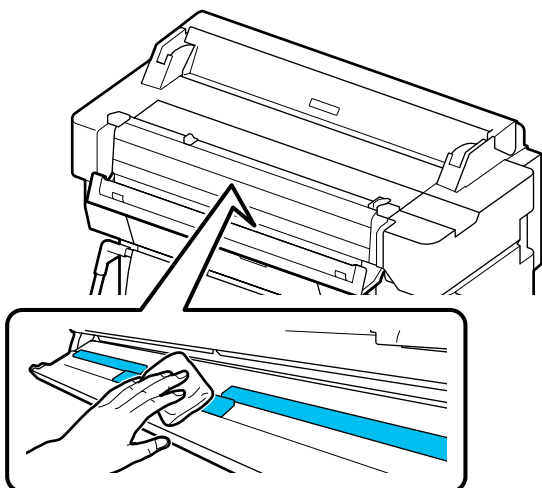

! **Důležité:**

- Nevyvíjejte na skleněné povrchy přílišnou sílu.*
- Nepoužívejte kartáče nebo tvrdé předměty. Mohou poškrábat povrch skla a ovlivnit kvalitu skenování.*
- Nestříkejte čisticí prostředek přímo na povrch skla.*

- 5** Po dokončení čištění zavřete kryt skeneru.

! **Důležité:**

Po dokončení čištění zavřete kryt skeneru, abyste zabránili vniknutí prachu.

Není možné správně podávat originály

Pokud je pravá strana vkládací pozice originálu nesprávná, nelze originál správně podávat.

Zkontrolujte polohu vodítka dokumentu na pravé straně.

Pokud nechcete použít volitelný nosný list

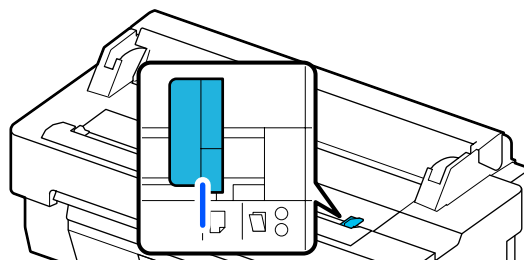

Pokud je poloha při vkládání originálu správná, zkontrolujte následující položky. Pokud originál stále nelze správně podávat, změňte **Original Size** nebo **Scan Size** na standardní velikost z nabídky **Auto Detect**.

■ **U vloženého originálu došlo k nerovnostem?**

Znovu zkuste vložit originál. Pokud není originál vložen rovně, nemůže správně postupovat dále.

■ **Je originál složený?**

Rozložte originál.

Pokud je originál poskládaný a tiskárna je nastavena na pozici **Auto Detect** v části **Original Size** nebo **Scan Size**, nemusí být šířka originálu správně načtena, což může způsobit nesprávné podávání originálu.

■ **Vyčistěte vnitřek skeneru.**

Pokud je tiskárna nastavena na pozici **Auto Detect** v části **Original Size** nebo **Scan Size**, nemusí být šířka originálu správně načtena, což může způsobit nesprávné podávání originálu.

Jak čistit vnitřek skeneru

[„Na naskenovaných nebo kopírovaných dokumentech se objevují linky“](#) na str. 216

Řešení problémů

Pokud používáte volitelný nosný list

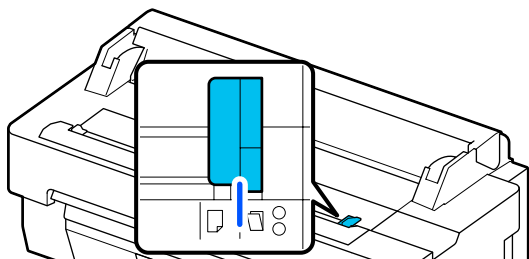

■ **U vloženého originálu došlo k nerovnostem?**

Znovu zkuste vložit originál. Pokud není originál vložen rovně, nemůže správně postupovat dále.

Naskenovaný obrázek je nesprávně zarovnan

■ **Změňte směr vkládání originálu.**

Změna směru vkládání originálu může zlepšit výsledky skenování.

■ **Je originál zkroucený?**

Pokud je originál zkroucený, vyhladte jej a položte na rovnou plochu. Poté jej naskenujte.

■ **Vyzkoušejte Image Stitching Adjustment.**

Image Stitching Adjustment může zlepšit výsledky skenování.

 „Na naskenovaných nebo kopírovaných dokumentech se objevují linky“ na str. 216

■ **Zkuste použít volitelný nosný list.**

Vložením originálu do nosného listu vyhladíte vrásky a můžete zlepšit výsledky skenování.

Document Feed Adjustment

Pokud se výsledky tisku a délka originálu kopírovaných nebo naskenovaných souborů neshodují, proveďte Document Feed Adjustment. Pokud chcete zkrátit délku výchozího tisku, stiskněte tlačítko mínus. Pokud chcete tuto délku prodloužit, stiskněte tlačítko plus. V závislosti na typu papíru pro tisk může dojít k rozdílům v délkách.

1

Poklepejte na **Settings** na Domovské obrazovce.

2

Postupujte následovně: **General Settings** — **Scan Settings** — **Scan Options** — **Document Feed Adjustment**.

Objeví se obrazovka pro nastavení hodnot pro seřizování. Hodnoty nastavení jsou uvedeny v %.

3

Stiskněte buď - nebo + pro zobrazení požadovaných hodnot pro nastavení, nebo se dotkněte oblasti pro zadání hodnot nastavení a zadejte příslušné hodnoty prostřednictvím obrazovky s klávesnicí.

Hodnoty nastavení se určují podle níže uvedeného postupu.

Příklad: Je-li délka originálu 50 cm a výsledek tisku je 50,1 cm: $50/50,1 \times 100 - 100 = -0,1996$, zaokrouhlo na dvě desetinná místa.

Hodnota úpravy: -0,2

4

Klepněte na **OK**.

Image Stitching Adjustment

Pokud jde o originál (**A**) zobrazený na obrázku níže a pokud dojde u naskenovaného obrazu k nesprávnému vyrovnání, například v **B** , proveďte Image Stitching Adjustment pomocí následujícího postupu.

Šipka v **B** indikuje směr podávání originálu.

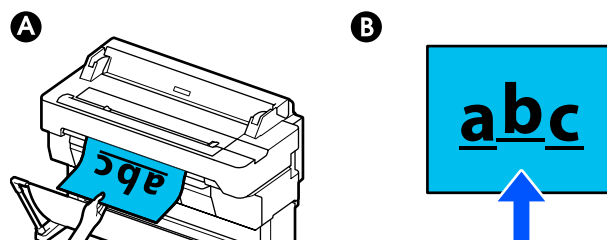

1

Poklepejte na **Settings** na Domovské obrazovce.

2

Postupujte následovně: **General Settings** — **Scan Settings** — **Scan Options** — **Image Stitching Adjustment**.

Objeví se obrazovka pro nastavení hodnot pro seřizování.

Řešení problémů

- 3** Stiskněte buď - nebo + pro zobrazení požadovaných hodnot pro nastavení, nebo se dotkněte oblasti pro zadání hodnot nastavení a zadejte příslušné hodnoty prostřednictvím obrazovky s klávesnicí.

Posunutím hodnoty nastavení o 1 opravíte vyrovnaní o cca 0,1 mm ve skutečné velikosti.

Když jsou výsledky skenování posunuty nahoru ve vztahu ke směru podávání originálu

Nastavte hodnotu nastavení směrem k znaménku plus.

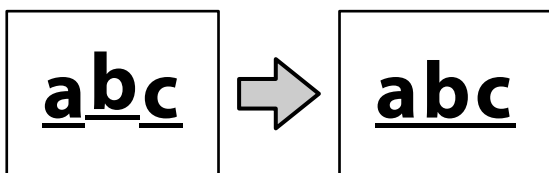

Když jsou výsledky skenování posunuty dolů ve vztahu ke směru podávání originálu

Nastavte hodnotu nastavení směrem k znaménku mínus.

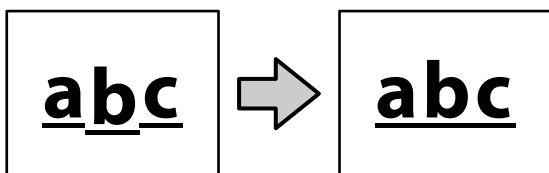

- 4** Klepněte na OK.

Dodatek

Možnosti a spotřební materiál

S tiskárnou lze použít následující doplňky a spotřební materiál (s účinností od července 2018).

Nejnovější informace najdete na webových stránkách společnosti Epson.

Speciální média Epson

 „Tabulka speciálních médií společnosti Epson“ na str. 222

Inkoustové kazety

Epson doporučuje používat originální inkoustové kazety společnosti Epson. Epson nemůže zaručit kvalitu ani spolehlivost neoriginálního inkoustu. Použití neoriginálního inkoustu může způsobit poškození, na které se nevztahují záruky společnosti Epson, a za určitých okolností může vést k nespolehlivému fungování tiskárny.

Je možné, že se nezobrazí informace o hladině neoriginálního inkoustu. Použití neoriginálního inkoustu je zaznamenáno pro případné použití při servisu.

Model tiskárny	Barva inkoustu	Číslo produktu	
		350 ml	110 ml
SC-T5400	Black (Černá)	T41F5	T41R5
SC-T5400M	Cyan (Azurová)	T41F2	T41R2
SC-T3400	Magenta (Purpurová)	T41F3	T41R3
SC-T3400N	Yellow (Žlutá)	T41F4	T41R4
SC-T5430	Black (Černá)	T41D5	T41Q5
SC-T5430M	Cyan (Azurová)	T41D2	T41Q2
SC-T3430	Magenta (Purpurová)	T41D3	T41Q3
	Yellow (Žlutá)	T41D4	T41Q4
SC-T5460	Black (Černá)	T41M5	T41V5
SC-T5460M	Cyan (Azurová)	T41M2	T41V2
SC-T3460	Magenta (Purpurová)	T41M3	T41V3
SC-T3460N	Yellow (Žlutá)	T41M4	T41V4

Dodatek

Model tiskárny	Barva inkoustu	Číslo produktu	
		350 ml	110 ml
SC-T5480	Black (Černá)	T41K5	T41U5
SC-T5480M	Cyan (Azurová)	T41K2	T41U2
SC-T3480N	Magenta (Purpurová)	T41K3	T41U3
	Yellow (Žlutá)	T41K4	T41U4

Ostatní

Produkt	Číslo dílu	Vysvětlení
Maintenance Box (Odpadní nádobka)	T6997	Náhradní odpadní nádobka pro případ, že je v původní odpadní nádobce nedostatek volného prostoru.  „Výměna Maintenance Box“ na str. 191
Auto Cutter Spare Blade (Náhradní nůž do automatické řezačky)	S902007	 „Výměna řezačky“ na str. 192
Roll Feed Spindle (36") (Vřeteno podavače (36")) (kromě SC-T5480/SC-T3480N)	C12C933301	Toto je stejné jako vřeteno nekonečného papíru dodávaného s tiskárnou. Šířku skeneru vyberte na základě používaného modelu tiskárny.
Roll Feed Spindle (36") (Vřeteno podavače (36")) (pro SC-T5480/SC-T3480N)	C12C933311	
Roll Feed Spindle (24") (Vřeteno podavače (24")) (kromě SC-T5480/SC-T3480N)	C12C933281	
Roll Feed Spindle (24") (Vřeteno podavače (24")) (pro SC-T5480/SC-T3480N)	C12C933291	
Náhradní sada podložek pro tisk bez ohraničení	S400064	Podložky pro tisk bez ohraničení.  „Zadní strana potištěného papíru je znečištěná“ na str. 207
Nosný list dokumentu (A0)	C12C935381	Používá se při vkládání tenkých originálů a originálů, které nechcete při kopírování nebo skenování poškodit.  „Při vkládání tenkých, snadno roztržitelných dokumentů, které nechcete poškodit,“ na str. 107
Sada pro čištění	B12B819291	Používá se při čištění vnitřku skeneru, pokud se při kopírování nebo skenování objevují skvrny.  „Na naskenovaných nebo kopírovaných dokumentech se objevují linky“ na str. 216

Dodatek

Podporovaná média

Pro dosažení vysoce kvalitních výsledků tisku vám doporučujeme používat následující speciální média společnosti Epson. Pro podporovaný komerčně dostupný papír si prostudujte následující materiály.

 „Podporovaný komerčně dostupný papír“ na str. 226

Tabulka speciálních médií společnosti Epson

Papír Epson podporovaný touto tiskárnou je popsán níže (k srpnu 2019).

Tituly dále uvedených tabulek mají následující významy.

- Název papíru**
Název značky papíru.
- Velikost**
Poskytnuté velikosti papíru. V případě nekonečného papíru je uvedena šířka papíru.
- Tisk bez ohraničení**
Udává, zda je možný tisk bez ohraničení.
✓: možný, ✓*: možný, ale není doporučený, -: není možný.
- Automatická seřízení média**
Popis dostupnosti automatického nastavení médií (Easy Adjustment, Paper Feed Adjust(Auto) a Print Head Alignment (Auto)). ✓: možné, ✓*: možné, ale může být méně efektivní, -: není možné.

Poznámka:

Názvy papíru v následující tabulce se zobrazují podle nastavení typu papíru v nabídce ovladače tiskárny nebo tiskárny. Některé části názvů papíru mohou být vynechány.

Příklad: Premium Glossy Photo Paper (170) (Lesklý fotografický papír Premium (170)) může být zkrácen na Premium Glossy 170.

Nekonečný papír

Ne všechny typy a velikosti papíru jsou k dispozici ve všech zemích nebo regionech.

Název papíru	Velikost	Tisk bez ohraničení	Automatická seřízení média
Singleweight Matte Paper (Jednogramážový matný papír)	420 mm/A2	-	
	432 mm/17 palců		
	515 mm/B2		
	594 mm/A1		
	610 mm/24 palců	✓	✓*
	728 mm/B1*		
	914 mm/36 palců*		

Dodatek

Název papíru	Velikost	Tisk bez ohraničení	Automatická seřazení média
Doubleweight Matte Paper (Vysokogramážový matný papír)	594 mm/A1 610 mm/24 palců 728 mm/B1* 914 mm/36 palců*	✓	✓
Premium Glossy Photo Paper (170) (Lesklý fotografický papír Premium (170))	420 mm/A2	-	
	594 mm/A1 610 mm/24 palců 728 mm/B1* 914 mm/36 palců*	✓	✓
Premium Semigloss Photo Paper (170) (Pololesklý fotografický papír Premium (170))	420 mm/A2	-	
	594 mm/A1 610 mm/24 palců 728 mm/B1* 914 mm/36 palců*	✓	✓
Enhanced Synthetic Paper (Vylepšený syntetický papír)	432 mm/17 palců 610 mm/24 palců 914 mm/36 palců*	✓*	✓*
Enhanced Adhesive Synthetic Paper (Vylepšený adhezivní syntetický papír)	610 mm/24 palců 914 mm/36 palců*	✓*	✓*
Enhanced Low Adhesive Synthetic Paper	610 mm/24 palců 914 mm/36 palců*	✓*	✓*
Backlight Film Roll	610 mm/24 palců 914 mm/36 palců*	✓*	✓*

* Dostupnost pouze v řadách SC-T5400.

Samostatné listy

Ne všechny typy a velikosti papíru jsou k dispozici ve všech zemích nebo regionech.

Dodatek

Název papíru	Velikost*	Tisk bez ohraničení	Automatická seřazení média
Photo Quality Ink Jet Paper (Fotografický inkoustový papír)	A4 Letter Legal A3	-	✓*
	A3+ SuperB	✓*	
	A2	-	
	US-C	✓*	
Archival Matte Paper (Archivační matný papír)	A4 Letter A3	-	✓
	A3+ SuperB	✓	
	A2	-	
	US C	✓	
Photo paper Glossy	A4 Letter A3	-	✓
	A3+ SuperB	✓	
	US-B	-	
Premium Glossy Photo Paper (Lesklý fotografický papír Premium)	A4 Letter 11 × 14 palců. A3	-	✓
	A3+ SuperB	✓	
	A2	-	
	US-C	✓	

Dodatek

Název papíru	Velikost*	Tisk bez ohraničení	Automatická seřazení média
Premium Semigloss Photo Paper (Pololesklý fotografický papír Premium)	A4 Letter A3	-	✓
	A3+ SuperB	✓	
	A2	-	
	US-C	✓	
Premium Luster Photo Paper (Třpytivý fotografický papír Premium)	A4 Letter A3	-	✓
	A2	-	
	US-C	✓*	

Dodatek

Podporovaný komerčně dostupný papír

Tato tiskárna podporuje papíry jiných výrobců než společnosti Epson s následujícími specifikacemi.

Důležité:

- Nepoužívejte papír, který je pomačkaný, odřený, roztrhaný nebo špinavý.*
- Přestože při dodržení následujících specifikací lze komerčně dostupný papír odpovídající typům papíru v tabulce vložit a podávat do tiskárny; společnost Epson nemůže však ručit za kvalitu tisku.*
- Pokud jsou splněny následující specifikace, lze typy komerčně dostupného papíru, které nejsou v tabulce, vkládat a podávat do tiskárny; společnost Epson však nemůže ručit za kvalitu podávání a tisku.*

Nekonečný papír

Typ papíru	Obyčejný papír, potažený papír, fotografický papír, pauzovací papír, matná fólie, backlight film
Velikost jádra nekonečného papíru	2 palce a 3 palce* * Podporován je pouze obyčejný papír s 3palcovou cívkou.
Vnější průměr nekonečného papíru	170 mm nebo méně
Šířka papíru	SC-T5400 Series/SC-T5400M Series: 254 až 914 mm (36 palců) SC-T3400 Series/SC-T3400N Series: 254 až 610 mm (24 palců)
Tloušťka papíru	0,08 až 0,3 mm
Hmotnost role	12 kg nebo méně

Odstrihávání listů (1 list)

Typ papíru	Obyčejný papír, potažený papír, fotografický papír, pauzovací papír, matná fólie
Šířka papíru	SC-T5400 Series/SC-T5400M Series: 210 až 914 mm (36 palců) SC-T3400 Series/SC-T3400N Series: 210 až 610 mm (24 palců)
Délka	279,4 mm (Letter) na 1,580 mm
Tloušťka papíru	0,08 až 0,3 mm

Dodatek**Šířky papíru podporované pro tisk bez ohraničení (stejně pro nekonečný papír i samostatné listy)**

Tisk bez ohraničení nahoře, dole, vlevo a vpravo je možné pro nekonečný papír. Pro samostatné listy je tisk bez ohraničení možný pouze vlevo a vpravo.

254 mm/10 palců	A1/594 mm
300 mm/11,8 palců	A1+/ARCH D/610 mm/24 palců
A3+/329 mm/13 palců	700 mm/27,5 palců*
406 mm/16 palců	JIS B1/728 mm*
A2+/US C/432 mm/17 palců	A0/841 mm*
ISO B2/500 mm	A0+/ARCH E/914 mm/36 palců*
JIS B2/515 mm	

* Podporováno pouze modelem SC-T5400 Series/SC-T5400M Series.

Dodatek

Příprava na tisk na komerčně dostupný papír

Při použití běžně dostupného komerčního papíru vyberte nastavení typu papíru, které odpovídá papíru z následujících nastavení.

- Plain paper
- Coated Paper (Generic)
- Photo Paper (Generic)
- Tracing Paper
- Tracing Paper <LowDuty>
- Matte Film

Pokud jsou výsledky tisku s pruhy, zvrásněním, rozmazané nebo mají nerovnoměrné barvy, přečtěte si následující doporučení.

 „Výsledek tisku neodpovídá vašemu očekávání“ na str. 199

Při použití komerčně dostupného syntetického, plátového nebo filmového papíru

Před tiskem proveďte jeden z následujících úkonů.

- Přidat jako nové nastavení typu papíru (zaregistrovat jako vlastní papír) a provést úpravu média.
Na Domovské obrazovce klikněte na postup **Settings — General Settings — Printer Settings — Custom Paper Setting** a zaregistrujte vlastní papír. Po registraci papíru proveďte Media Adjust. Výsledky úprav papíru se uloží jako nastavení typu u nově vloženého papíru.
Podrobné informace o nastavení vlastního papíru naleznete v následující nabídce.
 „General Settings — Printer Settings“ na str. 147
- Vyberte typ papíru z následujících nastavení programu Epson Special Media a proveďte Media Adjust.
Enhanced Adhesive Syn., Enhanced Low Adh. Syn., Heavyweight Polyester, Glossy Film2, Backlight Film Roll
Při provádění seřízení média budou nastavení papíru pro Epson Special Media přepsána nastaveními používaného papíru.

K dispozici je automatické a ruční seřízení. Pro syntetické a plátové médium nebo filmový papír doporučujeme provést ruční seřízení. Pokud se provedou automatická seřízení, může nastat chyba nebo důsledek seřízení může být minimální.

 „Postup Paper Feed Adjust (Manual)“ na str. 201

 „Postup Print Head Alignment (Manual)“ na str. 201

Poznámka:

Vyzkoušejte kvalitu tisku na této tiskárně předtím, než koupíte větší množství papíru.

Dodatek

Oblast tisku

Tato část popisuje tisknutelné oblasti pro tuto tiskárnu.

Pokud jsou nastavení rozsahu tisku v aplikačním softwaru větší než následující oblasti tiskárny, nebudou vytištěny části přesahující zadané okraje.

Nekonečný papír

Šedá oblast na obrázku níže znázorňuje tiskovou oblast.

Při tisku bez ohraničení na levé a pravé straně je levý i pravý okraj 0 mm. Při tisku bez ohraničení na všech okrajích jsou všechny okraje 0 mm.

Šipka na obrázku ukazuje směr, kterým se papír vysouvá.

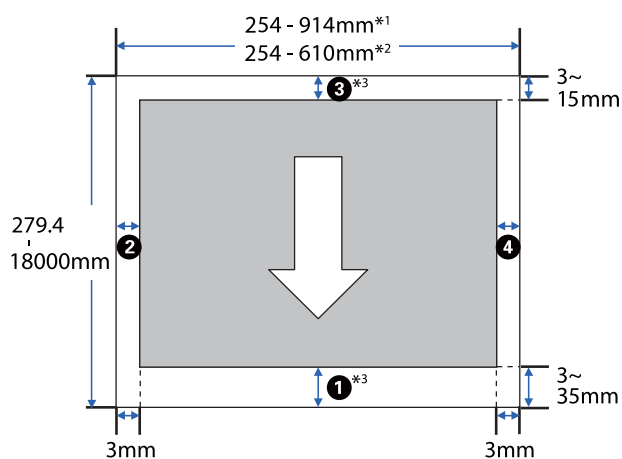

*1 SC-T5400 Series/SC-T5400M Series.

*2 SC-T3400 Series/SC-T3400N Series.

*3 Na obrazovce **Layout (Rozložení)** u ovladače tiskárny vyberte možnost **Print Banner** a nastavte horní a spodní okraj papíru na hodnotu 0 mm.

Okraje u nekonečného papíru závisí na hodnotách v menu pro položku **Top/Bottom Margins** (viz tabulka níže).

Nastavení Top/Bottom Margins

 „Nabídka Roll Paper“ na str. 138

Výchozí nastavení je **Standard**.

Nastavení Top/Bottom Margins	Velikost okrajů
Standard	①, ③ = 15 mm*
	②, ④ = 3 mm
Top 3 mm/Bottom 3 mm	①, ③ = 3 mm
	②, ④ = 3 mm
Top 15 mm/Bottom 15 mm	①, ③ = 15 mm
	②, ④ = 3 mm
Top 35 mm/Bottom 15 mm	① = 35 mm
	③ = 15 mm
	②, ④ = 3 mm
3 mm	①, ②, ③, ④ = 3 mm
5 mm	①, ②, ③, ④ = 5 mm

* Pokud je vybrána volba **Standard** a pokud jsou splněny následující dvě podmínky, horní a dolní okraje budou mít hodnotu 3 mm.

- Nastavení typu papíru jsou následující: Singleweight Matte, Coated Paper(Generic), Plain paper, Plain Paper Thin, Plain Paper Thick, Tracing Paper, Tracing Paper <LowDuty>, Matte Film
- Cíle tisku ovladače tiskárny jsou následující: CAD/Line Drawing - Black (CAD/Vykreslování čar - černě), CAD/Line Drawing - Color (CAD/Vykreslování čar - barevně), CAD/Line Drawing - Bi-Level (CAD/Vykreslování čar - dvě úrovně)

Dodatek

! Důležité:

- ❑ Když se z jádra odvine koncový okraj nekonečného papíru, dojde ke zkreslení tisku. Dbejte na to, aby se koncový okraj nedostal do tiskové oblasti.
- ❑ Pokud je šířka nastavení tiskového rozsahu **A** menší než šířka dat tisku **B**, nevytisknou se části za šířkou pro tisk **C**.

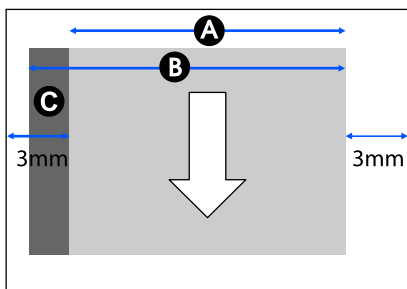

- *4 SC-T5400M Series. Horní a dolní okraje se liší v závislosti na nastavení kvality tisku (Speed, Fine atd.).

Samostatné listy

Při tisku bez ohraničení na levé a pravé straně je levý i pravý okraj 0 mm.

Šedá oblast na obrázku níže znázorňuje tiskovou oblast. Šipka na obrázku ukazuje směr, kterým se papír vysouvá.

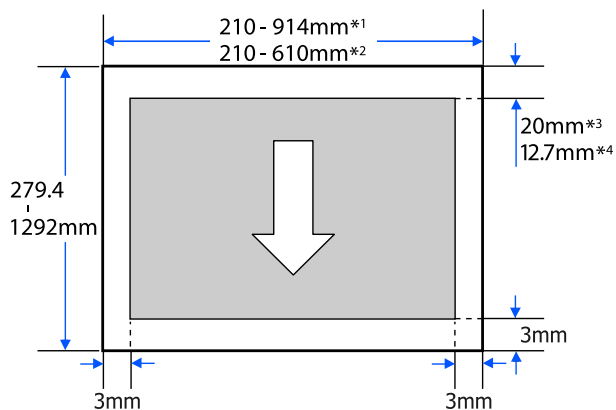

- *1 SC-T5400 Series/SC-T5400M Series.
- *2 SC-T3400 Series/SC-T3400N Series.
- *3 SC-T5400 Series/SC-T3400 Series/SC-T3400N Series. Horní a dolní okraje se liší v závislosti na nastavení kvality tisku (Speed, Fine atd.).

Dodatek

Přenášení a přeprava tiskárny

V této části jsou popsány metody pro přenášení a přepravu produktu.

Poznámky k přenášení a přepravě tiskárny

- ❑ Tiskárna je těžká, a proto zajistěte, aby pro tyto akce bylo k dispozici více osob (více než jedna osoba). Při balení a přenášení tiskárny se ujistěte, zda je nesena následujícím počtem osob.
SC-T5400 Series/SC-T5400M Series: 3 a více osob
SC-T3400 Series/SC-T3400N Series: 2 a více osob
- ❑ Při zvedání tiskárny se snažte udržet přirozený postoj.
- ❑ Při zvedání tiskárny vložte ruce do určených míst na levé a pravé straně, jak je uvedeno na následujícím obrázku. Pokud uchopíte tiskárnu na jiných místech, můžete se zranit. Můžete tiskárnu například upustit nebo vám může při pokládání přimáčknout prsty.

SC-T5400 Series/SC-T5400M Series

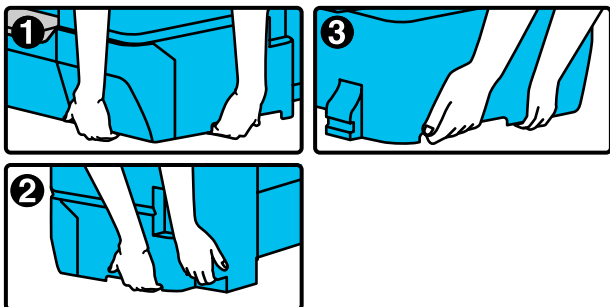
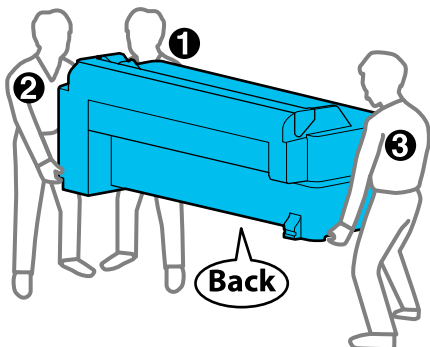

SC-T3400 Series/SC-T3400N Series

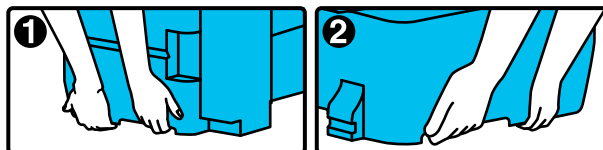
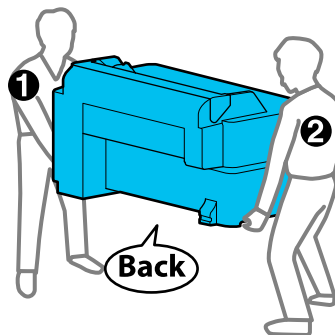

- ❑ Nenaklánějte produkt při posouvání dopředu, dozadu, doleva, doprava o více než 10 stupňů. Při nedodržení tohoto pokynu může tiskárna spadnout a mohlo by dojít k úrazu.

! **Důležité:**

Při teplotách nižších než -10°C může dojít k závadě na hlavici tisku.

Pokud očekáváte, že se tiskárna bude přepravovat v prostředí s teplotou -10°C nebo nižší, vypněte napájení a uvolněte inkoust.

V následujícím postupu naleznete podrobné pokyny.

☞ „Manipulace při přepravě/zanechání tiskárny v prostředí s teplotou -10°C nebo nižší“ na str. 232

Přesun na jiné místo ve stejné budově

Příprava na stěhování

V této části jsou popisovány přípravy k přesunu tiskárny na krátkou vzdálenost, například v rámci stejné budovy. V následující části jsou uvedeny informace týkající se přenosu tiskárny na jiné podlaží nebo do jiné budovy.

☞ „Při přepravě“ na str. 232

Dodatek

U modelů se stojanem je možné přesunout tiskárnu na vozíku, pokud na podlaze nejsou žádné schody nebo nerovnosti; věnujte však pozornost následujícím bodům.

 **Upozornění:**

U modelů se stojany je třeba dodržovat následující pravidla proti pádu.

- Tiskárnu nepřesunujte s vozíkem s uzamčenými kolečky
- Vyhybte se schodům a nerovnostem
- Po přesunutí zamkněte kolečka vozíku

 **Důležité:**

Posun a přepravu tiskárny provádějte s nainstalovanými inkoustovými kazetami. Inkoustové kazety nevyndávejte, jinak může dojít k ucpání trysek (tisk by nebyl možný) nebo k úniku inkoustu.

- 1 Vyměte z tiskárny veškerý papír.
- 2 Zavřete všechny kryty na tiskárně. U modelů se stojany uzavřete koš pro papír.
- 3 Vypněte tiskárnu a odpojte všechny kabely, včetně napájecího kabelu a LAN kabelů atd.
- 4 U modelů se stojanem uvolněte zámky na vozíku.

Operace po přesunu

V této části jsou vysvětleny operace, které se připravují po přesunutí tiskárny.

- 1 Připojte napájecí kabel a zapněte tiskárnu.
- 2 Zkontrolujte, zda nedošlo k ucpání trysek tiskové hlavy; proveďte vyčištění tiskové hlavy.
 „Postup odstranění zanesení tiskové hlavy“ na str. 202

Při přepravě

Před přepravou tiskárny kontaktujte prodejce nebo oddělení podpory společnosti Epson.



 „Jak získat pomoc“ na str. 239

Manipulace při přepravě/ zanechání tiskárny v prostředí s teplotou -10°C nebo nižší

Při teplotách nižších než -10°C může dojít k závadě na hlavici tisku. Podle níže uvedených postupů uvolněte inkoust, pokud očekáváte, že se tiskárna bude nacházet v prostředí s teplotou -10°C nebo nižší.

 **Důležité:**

V tomto postupu se uvolňuje inkoust do odpadní nádoby; proto musí mít odpadní nádoba dostatečnou zbytkovou kapacitu. Pokud je zbytková kapacita nízká, nejprve připravte novou náhradní odpadní nádobku.

- 1 Pokud je vložen, odstraňte veškerý papír.
 „Odebírání nekonečného papíru“ na str. 38
 „Odstranění řezaného listu (1 list)“ na str. 41
- 2 Na Domovské obrazovce klikte na položky **Settings — Maintenance — Discharging/Charging Ink**.
- 3 Poklepejte na **Start**.
Zahájí se odčerpání inkoustu a po dokončení této činnosti se automaticky vypne napájení.

 **Důležité:**

Neotvírejte kryt ani nevypínejte tiskárnu během uvolňování inkoustu.

Poté postupujte podle následujících pokynů pro přípravu přesunu/přepravy.

 „Přesun na jiné místo ve stejné budově“ na str. 231

 „Při přepravě“ na str. 232

Dodatek

Požadavky na systém

Software pro tuto tiskárnu lze používat v následujících prostředích (k dubnu 2019). Podporovaný operační systém a další prvky se mohou změnit.

Nejnovější informace najdete na webových stránkách společnosti Epson.

Ovladač tiskárny

Windows

Operační systém	Windows 10/Windows 10 x64 Windows 8.1/Windows 8.1 x64 Windows 8/Windows 8 x64 Windows 7/Windows 7 x64 Windows Vista/Windows Vista x64 Windows XP/Windows XP x64 Windows Server 2019 Windows Server 2016 Windows Server 2012 R2 Windows Server 2012 Windows Server 2008 R2 Windows Server 2008 Windows Server 2003 R2 Windows Server 2003 SP2 nebo novější
Procesor	Intel Core2 Duo 3,05 GHz nebo vyšší
Dostupné místo v paměti	1 GB a více
Pevný disk (dostupné místo pro instalaci)	32 GB a více
Rozlišení obrazovky	WXGA (1280 × 800) nebo lepší
Metoda připojení s tiskárnou*	USB, Ethernet nebo Wi-Fi

* Podrobnosti o metodách připojení (specifikace rozhraní) naleznete v následující části.

 „Tabulka technických údajů“ na str. 236

Mac

Operační systém	Mac OS X v10.6.8 nebo vyšší
Procesor	Intel Core2 Duo 3,05 GHz nebo vyšší
Dostupné místo v paměti	4 GB a více
Pevný disk (dostupné místo pro instalaci)	32 GB a více
Rozlišení obrazovky	WXGA+ (1440 × 900) nebo lepší
Metoda připojení s tiskárnou*	USB, Ethernet nebo Wi-Fi

* Podrobnosti o metodách připojení (specifikace rozhraní) naleznete v následující části.

 „Tabulka technických údajů“ na str. 236

Dodatek**Web Config**

Web Config je software nainstalovaný v tiskárně, který běží ve webovém prohlížeči na počítači nebo na chytrém zařízení, které je připojeno ke stejné síti jako tiskárna.

 *Příručka správce*

Windows

Prohlížeč	Internet Explorer 11, Microsoft Edge, Firefox ^{*1} , Chrome ^{*1}
Metoda připojení s tiskárnou ^{*2}	Ethernet nebo Wi-Fi

*1 Používejte nejnovější verzi.

*2 Více informací o síťových rozhraních naleznete v následující části.

 [„Tabulka technických údajů“ na str. 236](#)

Mac

Prohlížeč	Safari ^{*1} , Firefox ^{*1} , Chrome ^{*1}
Metoda připojení s tiskárnou ^{*2}	Ethernet nebo Wi-Fi

*1 Používejte nejnovější verzi.

*2 Více informací o síťových rozhraních naleznete v následující části.

 [„Tabulka technických údajů“ na str. 236](#)

Chytré zařízení

Operační systém	iOS ^{*1}
Metoda připojení s tiskárnou ^{*2}	Wi-Fi

*1 Používejte nejnovější verzi.

*2 Více informací o síťových rozhraních naleznete v následující části.

 [„Tabulka technických údajů“ na str. 236](#)

Dodatek

Epson Edge Dashboard

 **Důležité:**

Zkontrolujte, zda počítač, na kterém je nainstalováno Epson Edge Dashboard, splňuje následující požadavky.

Pokud tyto požadavky nejsou splněny, software nemůže správně monitorovat tiskárnu.

- Vypněte funkci hibernace počítače.
- Vypněte funkci spánku tak, aby počítač nemohl přejít do režimu spánku.

Windows

Operační systém	Windows 10/Windows 10 x64 Windows 8.1/Windows 8.1 x64 Windows 8/Windows 8 x64 Windows 7 SP1/Windows 7 x64 SP1
Procesor	Intel Core2 Duo 2,5 GHz nebo vyšší
Dostupné místo v paměti	1 GB a více
Pevný disk (Dostupná velikost místa k instalaci)	10 GB a více
Rozlišení obrazovky	1024 × 768 nebo vyšší
Metoda připojení s tiskárnou	SuperSpeed USB Ethernet 1000Base-T
Prohlížeč	Windows Internet Explorer/Microsoft Edge Používejte nejnovější verzi. (Internet Explorer 11 a novější)

Mac

Operační systém	Mac OS X 10.7 Lion nebo novější
Procesor	Intel Core2 Duo 2,0 GHz nebo vyšší
Dostupné místo v paměti	1 GB a více
Pevný disk (Dostupná velikost místa k instalaci)	10 GB a více
Rozlišení obrazovky	1024 × 768 nebo vyšší
Metoda připojení s tiskárnou	SuperSpeed USB Ethernet 1000Base-T
Prohlížeč	Safari 6 nebo novější

Dodatek

Tabulka technických údajů

Písmena (A) až (D), použitá v tabulce, se vztahují k modelům tiskáren dle níže uvedeného přiřazení.

- (A): SC-T5400 Series
 (B): SC-T3400 Series
 (C): SC-T3400N Series
 (D): SC-T5400M Series

Technické údaje tiskárny	
Způsob tisku	Technologie PrecisionCore inkjet
Konfigurace trysek	800 trysek × 4 barvy (Black (Černá), Cyan (Azurová), Magenta (Purpurová), Yellow (Žlutá))
Rozlišení (maximální)	2400 × 1200 dpi
Řídicí kód	Rastr ESC/P (nezveřejněný příkaz), HP-GL/2, HP RTL
Vestavěná paměť	1,0 GB
Jmenovité napětí	AC 100–240 V
Jmenovitý kmitočet	50/60 Hz
Jmenovitý proud	2,8 A
Spotřeba energie	
Tisk	(A), (D): cca 38 W (B): Přibl. 34 W (C): Přibl. 34 W
Režim připravenosti	(A), (B), (C): cca 13 W (D): cca 19 W
Režim spánku	(A), (B), (C): cca 1,3 W (D): cca 1,6 W
Vypnuto	Přibl. 0,25 W
Teplota	

Technické údaje tiskárny	
Tisk	10 až 35°C (doporučuje se 15 až 25°C)
Při uskladnění (před vybalením)	-20 až 60°C (během 120 hodin při 60°C, během jednoho měsíce při 40°C)
Při uskladnění (po vybalení)	Naplněný inkoust: -10 až 40°C (během 1 měsíce při 40°C) Prázdný inkoust* ¹ : -20 až 25°C (během 1 měsíce při 25°C)
Vlhkost	
Tisk	20 až 80% (doporučeno 40 až 60%, bez kondenzace)
Při skladování	5 až 85 % (bez kondenzace)
Rozsah teploty a vlhkosti pro provoz (doporučený rozsah je zobrazen diagonálními čarami)	
Rozměry (šířka × hloubka × výška)	
Tisk* ²	(A), (D): 1385 × 966 × 1060 mm (B): 1080 × 966 × 1060 mm (C): 1080 × 668 × 585 mm
Skladování	(A), (D): 1385 × 750 × 1060 mm (B): 1080 × 750 × 1060 mm (C): 1080 × 668 × 585 mm
Hmotnost* ³	(A): Přibl. 76 kg (B): Přibl. 64 kg (C): Přibl. 49 kg (D): cca 89 kg

*1 Pro vyprázdnění inkoustu z tiskárny přejděte do nabídky **Discharging/Charging Ink** v nabídce Maintenance.

Dodatek

 „Manipulace při přepravě/zanechání tiskárny v prostředí s teplotou -10°C nebo nižší“ na str. 232

*2 S otevřeným košem na papír.

*3 Bez inkoustových kazet.

**Důležité:**

Tiskárnu používejte ve výšce maximálně 2000 m.

Specifikace skeneru tiskárny*1

Typ skeneru	Skener typu Color Simplex Sheet-fed
Snímač	RGB filtr barev CIS
Počet efektivních pixelů	21600 pixelů (600 dpi) (hlavní směr skenování)
Velikost dokumentu	Max. 914,4 mm × 30480 mm*2 Min. 148,0 mm × 148,0 mm
Tloušťka dokumentu	0,064 mm – 0,80 mm
Směr podávání	Tisknutelná strana nahoru
Směr vysunování	Naskenovaná strana směrem dolů
Počet listů, které lze vložit	1 list
Rozlišení skenování	600 dpi (hlavní skenování) 600 dpi (vedlejší skenování)
Rozlišení výstupu	200, 300, 400, 600 dpi
Tón	Barva <ul style="list-style-type: none"> <input type="checkbox"/> 30bitový vstup (10 bitů/pixel/vnitřní barva) <input type="checkbox"/> 24bitový výstup (8 bitů/pixel/vnitřní barva) Stupně šedi <ul style="list-style-type: none"> <input type="checkbox"/> 10-bitový vstup <input type="checkbox"/> 8-bitový výstup Černobílá <ul style="list-style-type: none"> <input type="checkbox"/> 10-bitový vstup <input type="checkbox"/> 1-bitový výstup

Specifikace skeneru tiskárny*1

Zdroj světla	Dvojitá LED (bílá)
--------------	--------------------

*1 Pouze SC-T5400M Series.

*2 V závislosti na nastavení a formátu dat může být maximální délka odlišná.

TIFF (bez kompenzace náklonu): 30480 mm (plné rozlišení)
JPEG/TIFF (s kompenzací náklonu): 2624 mm (600 dpi),
3972 mm (400 dpi), 5260 mm (300 dpi), 7895 mm (200 dpi)
PDF (černobílý; bez kompenzace náklonu): 5080 mm (plné rozlišení)

PDF (barevný, stupně šedé barvy, černobílý (s kompenzací náklonu)): 2624 mm (600 dpi), 3972 mm (400 dpi), 5080 mm (300 dpi), 5260 mm (200 dpi)

Kopie: 5260 mm (návrh, rychlý), 2624 mm (jemný, velmi jemný)

Specifikace rozhraní

USB port pro počítač	SuperSpeed USB
Volitelný port (USB port pro skener)	Vysokorychlostní USB
Ethernet*1 Standardy	IEEE 802.3u (100BASE-TX) IEEE 802.3ab (1000BASE-T) IEEE 802.3az (Technologie Energy Efficient Ethernet)*2
Wi-Fi	
Standardy	IEEE 802.11b/g/n*3
Frekvenční rozsah	2,4 GHz
Koordinační režimy	Infrastruktura Wi-Fi Direct (jednoduché AP)*4
Zabezpečení bezdrátové sítě	WEP (64/128bit) WPA-PSK (TKIP) WPA2-PSK (AES)*5
Síťový tisk Protokoly/Funkce*6	EpsonNet Print (Windows) Standard TCP/IP (Windows) WSD Printing (Windows) Bonjour Printing (Mac) IPP Printing (Mac) AirPrint (iOS, Mac) Tisk z klienta FTP
Bezpečnostní protokoly	SSL/TLS (HTTPS Server/Klient, IPPS) IEEE 802.1X IPsec/Filtrování IP SMTPS (STARTTLS, SSL/TLS) SNMPv3
USB flash disk*7	

Dodatek

Specifikace rozhraní

Souborový systém	FAT32, exFAT
Formát souboru	JPEG, TIFF, PDF*8

- *1 Použijte kabel STP kategorie 5 nebo vyšší kategorie (zkroucený pár se stíněním).
- *2 Připojené zařízení musí být v souladu se standardy IEEE 802.3az.
- *3 IEEE 802.11n je k dispozici pouze pro HT20.
- *4 Není podporováno pro IEEE 802.11b.
- *5 Je v souladu se standardy WPA2 s podporou pro WPA/WPA2 Personal (Osobní).
- *6 EpsonNet Print podporuje pouze IPv4. Ostatní podporují IPv4 i IPv6.
- *7 USB flash disk s nastavením zabezpečení nelze použít.
- *8 Pouze SC-T5400M Series. Podporována jsou pouze data naskenovaná pomocí této tiskárny.

**Varování:**

Toto zařízení je třeba používat pouze ve vnitřních prostorech a v dostatečné vzdálenosti od oken tak, aby bylo zaručeno maximální stínění a nedocházelo k rušení běžného rozhlasového a televizního vysílání. Zařízení (nebo jeho vysílací anténa), nainstalované ve vnějších prostorech, musí být licencováno.

Technické údaje inkoustu

Typ	Určené inkoustové kazety
Pigmentový inkoust	Black (Černá), Cyan (Azurová), Magenta (Purpurová), Yellow (Žlutá)
Doporučené datum spotřeby	Viz datum expirace vytištěné na obalu nebo na kazetě (skladujte při běžné teplotě)
Datum uplynutí záruky kvality tisku	Jeden rok (po instalaci do tiskárny)
Skladovací teplota	
Nenainstalované	-20 až 40°C (během čtyř dnů při -20°C, během měsíce při 40°C)
Nainstalována	-20 až 40°C (během čtyř dnů při -20°C, během měsíce při 40°C)
Přeprava	-20 až 60°C (během čtyř dnů při -20°C, během 1 měsíce při 40°C, během 72 hodin při 60°C)

Technické údaje inkoustu

Rozměry kazety (šířka × hloubka × výška)	
350 ml	40 × 200 × 110 mm
110 ml	25 × 200 × 110 mm

**Důležité:**

- Nainstalované kazety doporučujeme vyjmout a protřepat každé tři měsíce, aby zůstala zachována kvalita tisku.*
- Inkoust zamrzá, je-li delší dobu ponechán při teplotě nižší než -20°C. Dojde-li k zamrznutí, ponechte jej po dobu nejméně čtyř hodin při pokojové teplotě (25°C).*
- Inkoustové kazety znovu nenaplňujte.*

Pro uživatele v Evropě

Informace o rádiovém vybavení

Tento produkt záměrně emituje rádiové vlny dle popisu níže.

(a) frekvenční pásmo provozu rádiového zařízení; 2,4 až 2,4835 GHz

(b) maximální radiofrekvenční výkon vysílaný v kmitočtovém pásmu, v němž je rádiové zařízení provozováno: 20 dBm (výkon eirp)

Jak získat pomoc

Jak získat pomoc

Internetová stránka technické podpory

Internetová stránka technické podpory společnosti Epson poskytuje pomoc s problémy, které nelze vyřešit pomocí informací pro řešení problémů v dokumentaci produktu. Máte-li nainstalovaný prohlížeč internetových stránek a přístup k Internetu, můžete stránku navštívit na adrese:

<http://support.epson.net/>

Nejnovější ovladače, odpovědi na často kladené otázky (FAQ), příručky a další materiály ke stažení najdete na adrese:

<http://www.epson.com>

Poté přejděte do sekce podpory místního webu společnosti Epson.

Kontaktování podpory společnosti Epson

Než kontaktujete společnost Epson

Nefunguje-li váš produkt Epson správně a problém nelze odstranit podle pokynů uvedených v dokumentaci k danému produktu, obraťte se na služby podpory společnosti Epson. Není-li v následujícím seznamu uvedena podpora společnosti Epson pro váš region, obraťte se na prodejce, u kterého jste produkt zakoupili.

Zaměstnanci podpory společnosti Epson vám budou schopni pomoci mnohem rychleji, pokud jim poskytnete následující údaje:

- Sériové číslo zařízení
(Štítek se sériovým číslem je obvykle umístěn na zadní straně produktu.)
- Model produktu
- Verze softwaru produktu
(V softwaru produktu klepněte na tlačítko **About**, **Version Info** či jiné podobné tlačítko.)
- Značka a model počítače
- Název a verze operačního systému počítače
- Názvy a verze aplikací, které s produktem obvykle používáte

Jak získat pomoc

Pomoc uživatelům v Severní Americe

Společnost Epson poskytuje služby technické podpory uvedené níže.

Internetová podpora

Navštivte webovou stránku oddělení podpory společnosti Epson na adrese <http://epson.com/support> a vyberte svůj produkt; najdete zde řešení nejběžnějších problémů. Můžete zde stáhnout ovladače a dokumentaci, najít odpovědi na nejčastější otázky, rady pro odstranění problémů, nebo můžete poslat zprávu společnosti Epson prostřednictvím elektronické pošty.

Technická podpora po telefonu

Volejte: (562) 276-1300 (U.S.) nebo (905) 709-9475 (Kanada), 6:00 až 18:00, Tichomořský čas, Po — Pá. Dny a hodiny podpory se mohou bez předchozího upozornění změnit. Mohou být účtovány poplatky za dálkové nebo meziměstské hovory.

Než se obrátíte na oddělení podpory zákazníků společnosti Epson, připravte si prosím následující informace:

- Název produktu
- Sériové číslo zařízení
- Doklad o koupi (účtenka apod.) a datum nákupu
- Konfigurace počítače
- Popis problému

Poznámka:

Technickou pomoc týkající se ostatních softwarových aplikací ve vašem počítači hledejte v dokumentaci příslušného softwaru.

Prodej spotřebního materiálu a příslušenství

Originální inkoustové kazety, barvicí pásy, papír a příslušenství Epson můžete zakoupit u autorizovaných prodejců společnosti Epson. Adresu nejbližšího prodejce vám rádi sdělíme na telefonním čísle 800-GO-EPSON (800-463-7766). Můžete také nakupovat online na adrese <http://www.epsonstore.com> (prodej v U.S.A) nebo <http://www.epson.ca> (prodej v Kanadě).

Pomoc uživatelům v Evropě

Informace o kontaktu na podporu společnosti Epson najdete v dokumentu **Záruka pro Evropu**.

Pomoc uživatelům v Austrálii

Společnost Epson Australia vám ráda poskytne maximální zákaznický servis a podporu. Vedle dokumentace dodané s výrobkem vám jsou k dispozici i následující zdroje informací:

Váš prodejce

Nezapomeňte, že prodejce je často schopen identifikovat a vyřešit technický problém. Prodejce by měl být vždy prvním, na koho se s problémem se svým výrobkem obrátíte. Často vyřeší vzniklý problém rychle a jednoduše. V případě potřeby vám poradí, jak postupovat dál.

Internetová adresa

<http://www.epson.com.au>

Navštivte webové stránky společnosti Epson Australia. Vyplatí se mít s sebou modem pro občasné surfování! Na stránce najdete ovladače ke stažení, kontaktní místa společnosti Epson, nové informace o produktech a technickou podporu (e-mail).

Jak získat pomoc

Linka technické pomoci Epson

Linka technické pomoci Epson je poslední pojistkou, aby se zákazníkovi dostalo rady vždy a ve všech případech. Operátoři vám mohou poradit s instalací, s konfigurací i s vlastním používáním produktů Epson. U operátorů předprodejně oddělení si můžete vyžádat literaturu k novým výrobkům Epson a získat informace o nejbližším prodejci nebo servisním místě. Obdržíte zde odpovědi na nejrůznější typy otázek.

Telefonní čísla na linku technické pomoci jsou:

Telefon: 1300 361 054
Fax: (02) 8899 3789

Prosíme vás, abyste si před telefonátem připravili všechny důležité informace. Čím více informací si připravíte, tím rychleji najdeme řešení vzniklého problému. K těmto informacím patří dokumentace produktu Epson, typ počítače, operační systém, používané aplikace a všechny další informace, které považujete za důležité nám sdělit.

Pomoc uživatelům v Singapuru

Zdroje informací, podpory a servisu nabízené společností Epson Singapore jsou:

Internetová stránka (<http://www.epson.com.sg>)

K dispozici jsou informace o specifikacích produktů, ovladače ke stažení, často kladené otázky (FAQ), prodej a technická podpora prostřednictvím elektronické pošty.

Linka technické pomoci Epson (Telefon: (65) 6586 3111)

S týmem našich operátorů můžete telefonicky konzultovat následující:

- Dotazy k prodeji a informace o produktech
- Dotazy a problémy související s použitím produktů
- Dotazy k servisu a záruce

Pomoc uživatelům v Thajsku

Kontakty pro poskytnutí informací, podpory a servisu jsou:

Internetová stránka (<http://www.epson.co.th>)

K dispozici jsou informace o specifikacích produktů, ovladače ke stažení, často kladené otázky (FAQ) a podpora prostřednictvím elektronické pošty.

Epson Hotline (Telefon: (66) 2685-9899)

S týmem našich operátorů můžete telefonicky konzultovat následující:

- Dotazy k prodeji a informace o produktech
- Dotazy a problémy související s použitím produktů
- Dotazy k servisu a záruce

Pomoc uživatelům ve Vietnamu

Kontakty pro poskytnutí informací, podpory a servisu jsou:

Epson Hotline (Telefon): 84-8-823-9239

Servisní centrum: 80 Truong Dinh Street, District 1, Hochiminh City
Vietnam

Pomoc uživatelům v Indonésii

Kontakty pro poskytnutí informací, podpory a servisu jsou:

Internetová stránka (<http://www.epson.co.id>)

- Informace o specifikacích produktů, ovladače ke stažení
- Často kladené otázky (FAQ), dotazy k prodeji a podpoře prostřednictvím elektronické pošty

Jak získat pomoc**Epson Hotline**

- Dotazy k prodeji a informace o produktech
- Technická podpora
 - Telefon (62) 21-572 4350
 - Fax (62) 21-572 4357

Servisní centrum Epson

Jakarta	Mangga Dua Mall 3rd floor No. 3A/B Jl. Arteri Mangga Dua, Jakarta
	Telefon/fax: (62) 21-62301104
Bandung	Lippo Center 8th floor Jl. Gatot Subroto No. 2 Bandung
	Telefon/fax: (62) 22-7303766
Surabaya	Hitech Mall It IIB No. 12 Jl. Kusuma Bangsa 116 – 118 Surabaya
	Telefon: (62) 31-5355035 Fax: (62) 31 -5477837
Yogyakarta	Hotel Natour Garuda Jl. Malioboro No. 60 Yogyakarta
	Telefon: (62) 274-565478
Medan	Wisma HSBC 4th floor Jl. Diponegoro No. 11 Medan
	Telefon/fax: (62) 61-4516173
Makassar	MTC Karebosi Lt. III Kav. P7-8 Jl. Ahmad Yani No. 49 Makassar
	Telefon: (62) 411-350147/411-350148

Pomoc uživatelům v Hongkongu

S dotazy k technické podpoře a dalším poprodejním službám se prosím obračete na společnost Epson Hong Kong Limited.

Internetová stránka

Společnost Epson Hong Kong založila místní internetové stránky jak v čínském, tak anglickém jazyce, na kterých najdou uživatelé následující informace:

- Informace o produktech
- Odpovědi na často kladené otázky (FAQ)
- Nejnovější verze ovladačů k produktům Epson

Uživatelé mohou stránky navštívit na adrese:

<http://www.epson.com.hk>

Horká linka technické podpory

Tým technické podpory můžete rovněž kontaktovat telefonicky nebo faxem na následujících číslech:

Telefon: (852) 2827-8911

Fax: (852) 2827-4383

Pomoc uživatelům v Malajsii

Kontakty pro poskytnutí informací, podpory a servisu jsou:

Internetová stránka

<http://www.epson.com.my>

- Informace o specifikacích produktů, ovladače ke stažení
- Často kladené otázky (FAQ), dotazy k prodeji a podpoře prostřednictvím elektronické pošty

Epson Trading (M) Sdn. Bhd.

Ústředí.

Jak získat pomoc

Telefon: 603-56288288

Fax: 603-56288388/399

Linka technické pomoci Epson

- Dotazy k prodeji a informacím o produktech (infolinka)

Telefon: 603-56288222

- Dotazy k servisu a záruce, použití produktů a technické podpoře (technická linka)

Telefon: 603-56288333

Pomoc uživatelům v Indii

Kontakty pro poskytnutí informací, podpory a servisu jsou:

Internetová stránka

(<http://www.epson.co.in>)

Informace o specifikacích produktů, ovladače ke stažení a dotazy k produktům.

Epson India — ústředí — Bangalore

Telefon: 080-30515000

Fax: 30515005

Epson India — regionální pobočky:

Místo	Telefonní číslo	Faxové číslo
Mumbai	022-28261515/ 16/17	022-28257287
Delhi	011-30615000	011-30615005
Chennai	044-30277500	044-30277575
Kolkata	033-22831589/90	033-22831591
Hyderabad	040-66331738/39	040-66328633
Cochin	0484-2357950	0484-2357950
Coimbatore	0422-2380002	NA

Místo	Telefonní číslo	Faxové číslo
Pune	020-30286000/ 30286001/ 30286002	020-30286000
Ahmedabad	079-26407176/77	079-26407347

Linka technické podpory

Servis, informace o produktech, objednávky kazet — 18004250011 (9:00–21:00) — bezplatné telefonní číslo.

Servis (CDMA a mobilní telefony) — 3900 1600 (9:00–18:00) zadejte místní STD předvolbu.

Pomoc uživatelům na Filipínách

S dotazy k technické podpoře a dalším poprodejním službám se prosím obračete na společnost Epson Philippines Corporation na následující telefonní a faxová čísla a e-mailové adresy:

Páteřní linka: (63-2) 706 2609

Fax: (63-2) 706 2665

Přímá linka (63-2) 706 2625
technické podpory:

E-mail: epchelpdesk@epc.epson.com.ph

Internetová stránka

(<http://www.epson.com.ph>)

K dispozici jsou informace o specifikacích produktů, ovladače ke stažení, často kladené otázky (FAQ) a podpora prostřednictvím elektronické pošty.

Bezplatná linka: 1800-1069-EPSON(37766)

S týmem našich operátorů můžete telefonicky konzultovat následující:

- Dotazy k prodeji a informace o produktech
- Dotazy a problémy související s použitím produktů
- Dotazy k servisu a záruce