

SC-T5400 Series
SC-T5400M Series
SC-T3400 Series
SC-T3400N Series

Manual de usuario

Copyrights y marcas comerciales

Copyrights y marcas comerciales

Ninguna parte de esta publicación podrá ser reproducida, almacenada en un sistema de recuperación ni transmitida en forma alguna ni por ningún medio mecánico, de fotocopiado, de grabación o cualquier otro, sin el previo consentimiento por escrito de Seiko Epson Corporation. La información contenida aquí está pensada exclusivamente para el uso de la impresora Epson. Epson no se hace responsable de cualquier uso de esta información aplicado a otras impresoras.

Ni Seiko Epson Corporation ni sus filiales se responsabilizarán ante el comprador del producto o ante terceras personas de las pérdidas, costes o gastos derivados de accidentes, usos incorrectos o no previstos, modificaciones no autorizadas, reparaciones o alteraciones del producto por parte del comprador o de terceros o (excepto en Estados Unidos) del incumplimiento de las instrucciones de uso y mantenimiento facilitadas por Seiko Epson Corporation.

Seiko Epson Corporation no será responsable de los daños o problemas derivados del uso de accesorios que no sean productos originales Epson u homologados por Seiko Epson Corporation.

Seiko Epson Corporation no será responsable de ningún daño provocado por interferencias electromagnéticas producidas al utilizar cables de interfaz que no sean productos originales u homologados Epson u homologados por Seiko Epson Corporation.

EPSON, EPSON EXCEED YOUR VISION, EXCEED YOUR VISION y sus logotipos son marcas comerciales registradas o marcas comerciales de Seiko Epson Corporation.

Microsoft®, Windows®, and Windows Vista® are registered trademarks of Microsoft Corporation.

Apple, Mac, macOS, OS X, Bonjour, Safari, ColorSync, iPad, iPhone, iPod touch, iBeacon, AirPrint, and the AirPrint Logo are registered trademarks of Apple, Inc.

Chrome™, Chrome OS™, and Android™ are trademarks of Google Inc.

Intel® is a registered trademark of Intel Corporation.

Adobe and Reader are either registered trademarks or trademarks of Adobe Systems Incorporated in the United States and/or other countries.

HP-GL/2® and HP RTL® are registered trademarks of Hewlett-Packard Corporation.

The SuperSpeed USB Trident Logo is a registered trademark of USB Implementers Forum, Inc.

Aviso general: Otros nombres de otros productos utilizados en esta documentación se citan con el mero fin de su identificación y son marcas comerciales de sus respectivos propietarios. Epson renuncia a cualquier derecho sobre esas marcas.

© 2018 Seiko Epson Corporation. All rights reserved.

Índice

Índice**Copyrights y marcas comerciales****Introducción**

Notas sobre los manuales.	6
Significado de los símbolos.	6
Ilustraciones.	6
Descripciones del modelo del producto.	6
Organización de manuales.	6
Ver los manuales en vídeo.	6
Ver los manuales en PDF.	7
Piezas de la impresora.	8
Parte delantera.	8
Escáner (SC-T5400M Seriessolamente).	9
Interior.	11
Lateral (lado derecho).	13
Panel de control.	15
Operaciones en la pantalla de inicio.	15
Funciones de la impresora.	18
Alta productividad de verdad.	18
Alta resolución de verdad.	18
Insistencia en facilidad de uso.	18
Notas sobre el uso y el almacenamiento.	20
Lugar de instalación.	20
Notas sobre el uso de la impresora.	20
Notas para cuando no utilice la impresora.	21
Notas sobre la manipulación de cartuchos de tinta.	21
Notas sobre la manipulación del papel.	22
Ahorro de energía.	23

Introducción al software

Software provisto.	25
Software incorporado en la impresora.	26
Cómo usar Web Config.	27
Cómo iniciarlo.	27
Cierre.	27
Resumen de la función.	27
Cómo usar Epson Edge Dashboard.	28
Cómo iniciarlo.	28
Cierre.	28
Actualizar software o instalar un software adicional.	29
Comprobar si las actualizaciones están disponibles y actualizar el software.	29
Recibir notificaciones de actualizaciones.	29

Desinstalación del software.	30
Windows.	30
Mac.	31

Cambiar los métodos de conexión de red

Cambiar a LAN alámbrica.	32
Cambiar a LAN inalámbrica.	32
Conexión directa inalámbrica (Wi-Fi Direct).	33

Cargar y configurar el papel

Notas acerca de cargar el papel.	35
Posición de la carga de papel.	36
Carga y extracción del rollo de papel.	36
Carga de un rollo de papel.	37
Corte del rollo de papel.	40
Extraer un rollo de papel.	42
Cargar y sacar una Hoja cortada (1 hoja).	44
Carga de una Hoja cortada (1 hoja).	44
Quitar hoja cortada (1 hoja).	45
Ajuste del papel cargado.	46
Para un rollo de papel.	46
Para Hoja cortada (1 hoja).	47
Optimizar los ajustes de papel (Ajuste del soporte).	50
Notas sobre cómo hacer ajustes.	50
Ajuste sencillo.	50
Ajuste Alim. Papel (Automático).	51
Alineación de cabezal (Automático).	51

Imprimir con el controlador de la impresora desde su computadora

Procedimientos de operación básicos (Windows)	53
Proceso de impresión.	53
Cancelación de la impresión.	55
Personalización del controlador de impresora	56
Procedimientos de operación básicos (Mac).	60
Proceso de impresión.	60
Cancelación de la impresión.	62
Personalización del controlador de impresora	63
Impresión de diseños CAD.	64

Índice

Ampliaciones y banners horizontales y verticales	67	Impresión de archivos desde una carpeta compartida (Imprimir desde carpeta) (SC- T5400M Series solamente).	107
Ajuste de documentos al ancho del rollo de papel.	68	Resumen de la función.	107
Ajuste de documentos al tamaño de impresión	69	Preparación de una carpeta compartida.	107
Selección de un tamaño de impresión.	71	Procedimiento Imprimir desde carpeta.	108
Impresión en tamaños no estándares.	73	Impresión directa de archivos con la memoria flash USB.	109
Impresión sin márgenes.	76		
Métodos para imprimir sin márgenes.	76	Copiar (SC-T5400M Series solamente)	
Papel admitido.	76	Colocación de documentos en el escáner.	111
Acerca del corte del rollo de papel.	77	Tamaños de documentos que se pueden cargar	111
Configuración de ajustes para la impresión.	78	Tipos de papel que se pueden cargar.	111
Corrección del color e impresión.	81	Documentos que no se pueden cargar.	111
Impresión con gestión del color.	85	Cuando cargue documentos delgados, que se rasguen fácilmente o que no quiera dañar.	112
Acerca de la Gestión del color.	85	Cómo cargar documentos.	112
Ajustes de impresión con Gestión del color.	86	Procedimiento de copia.	113
Configuración de la gestión del color con las aplicaciones.	87		
Configuración de la gestión del color con el controlador de impresora.	88	Escaneado (SC-T5400M Series solamente)	
Impresión de varias páginas (N-up).	93	Resumen de la función.	114
Impresión a 2 caras plegable (solo en Windows)	94	Preparándose para digitalizar.	114
Impresión de póster (sólo en Windows).	95	Procedimiento de escaneado.	115
Impresión de varios documentos (Layout Manager (Administrador de composición)) (sólo en Windows).	101	Escanear y guardar una imagen en una carpeta compartida o en un servidor FTP.	115
Configuración de ajustes para la impresión.	101	Escanear y adjuntar una imagen a un mensaje de correo electrónico.	116
Guardado y recuperación de ajustes.	103	Escanear y guardar una imagen en un dispositivo de memoria.	117
Imprimir utilizando el modo HP-GL/2 o HP RTL desde una computadora		Realizar ampliaciones con un escáner A3 o A4 (SC-T5400 Series/SC-T3400 Series/SC-T3400N Series solamente)	
Ajustes de la impresora.	104	Conexión del escáner.	118
Ajustes básicos de impresión.	104	Cómo realizar ampliaciones.	119
Ajustes de impresión específicos de HP-GL/2	104	Colocación de documentos en el escáner.	120
Ajustes aplicables de CAD.	105		
Imprimir sin utilizar el controlador de impresora		Utilizar el menú	
Uso de AirPrint.	106	Lista de menús.	121
Impresión directa a través de la web (subir e imprimir) (SC-T5400M Series solamente).	106	Menú de Conf. papel.	143
Resumen de la función.	106	Menú de Papel continuo.	143
Procedimiento de carga e impresión.	106	Hoja cortada (1 hoja).	147
		Menú del Estado impresora.	149
		Menú de Configuración.	150

Índice

Ajustes generales.	150
Mantenimiento.	170
Estado de la impresora/ Imprimir.	171
Menú Copia ampliada (SC-T5400 Series/SC-T3400 Series/SC-T3400N Series solamente).	172
Menú Disp. memoria.	174
Menú Copiar (SC-T5400M Series solamente).	177
Menú de escaneado (SC-T5400M Series solamente).	182
Menú Carpeta de red (SC-T5400M Series solamente).	191

Mantenimiento

Limpieza de la platina.	194
Manejo de los consumibles utilizados.	195
Sustitución de los cartuchos de tinta.	195
Sustitución de la Caja de mantenimiento.	197
Sustitución del cortador.	199

Problemas y soluciones

Qué hacer cuando aparece un mensaje.	201
Cuando ocurre un error de la impresora/ Servicio Técnico.	202
Solución de problemas.	203
No puede imprimir (porque la impresora no funciona).	203
El cabezal de impresión se mueve pero no se imprime nada.	205
El resultado de las impresiones no es el previsto	206
Problemas de alimentación o de expulsión.	219
Otros.	222
Problemas de copia o escaneado (SC-T5400M Series solamente).	223

Apéndice

Accesorios opcionales y productos consumibles	227
Soporte especial de Epson.	227
Cartuchos de tinta.	227
Otros.	228
Papel compatible.	229
Tabla de los papeles especiales de Epson.	229
Papel disponible en el mercado soportado.	233
Área imprimible.	236
Papel continuo.	236
Hojas sueltas.	237

Desplazamiento o transporte de la impresora.	238
Notas acerca del desplazamiento o transporte de la impresora.	238
Desplazar a una diferente ubicación, pero en el mismo edificio.	239
Al transportar la impresora.	240
Cómo transportar/dejar la impresora en un ambiente de -10 °C o menos.	240
Requisitos del sistema.	241
Controlador de impresora.	241
Web Config.	242
Tabla de especificaciones.	244
Para los usuarios europeos.	246

Dónde obtener ayuda

Sitio Web de Soporte técnico.	247
Contacto con el Soporte de Epson.	247
Antes de ponerse en contacto con Epson.	247
Ayuda a usuarios en Norteamérica.	248
Ayuda a usuarios en Europa.	248
Ayuda a usuarios en Australia.	248
Servicio de Ayuda en Singapur.	249
Ayuda a usuarios en Tailandia.	249
Ayuda a usuarios en Vietnam.	249
Ayuda a usuarios en Indonesia.	249
Ayuda para usuarios en Hong Kong.	250
Ayuda a usuarios en Malasia.	250
Ayuda a usuarios en India.	251
Ayuda a usuarios en las islas Filipinas.	251

Introducción

Introducción

Notas sobre los manuales

Significado de los símbolos

 Advertencia:	Las advertencias deben seguirse estrictamente para evitar lesiones graves.
-------------------------------------------------------------------------------------------------------	----------------------------------------------------------------------------

 Precaución:	Las precauciones deben seguirse para evitar lesiones.
------------------------------------------------------------------------------------------------------	-------------------------------------------------------

 Importante:	Los avisos importantes deben seguirse para evitar averías en este producto.
------------------------------------------------------------------------------------------------------	-----------------------------------------------------------------------------

Nota:	Las notas contienen información útil o importante sobre el funcionamiento de este producto.
--------------	---------------------------------------------------------------------------------------------

	Indica contenido de la referencia relacionada.
-------------------------------------------------------------------------------------	------------------------------------------------

Ilustraciones

Las ilustraciones pueden diferir ligeramente del modelo que está utilizando. Tenga esto en cuenta cuando utilice los manuales.

Descripciones del modelo del producto

Es posible que algunos modelos descritos en este manual no se vendan en su país o región.

Organización de manuales

Los manuales del producto se organizan como se indica a continuación.

Puede visualizar los manuales en PDF usando Adobe Acrobat Reader o la vista previa (Mac).

Guía de instalación (folleto)	Proporciona información sobre cómo instalar la impresora después de desembalarla. Asegúrese de leer este manual para llevar a cabo las operaciones de forma segura.
Guía del operario (folleto o PDF)	Proporciona información seleccionada sobre cómo utilizar la impresora y las funciones más usadas de la impresora.
Información general (PDF)	Proporciona instrucciones de seguridad importantes, especificaciones de la impresora y detalles de contacto.
Manual en línea	
Manual de usuario (este manual)	Contiene información general e instrucciones sobre el uso de la impresora y la solución de problemas.
Manual del administrador (PDF)	Proporciona a los administradores de red información acerca de la administración y los ajustes de las impresoras.

Ver los manuales en vídeo

Los manuales en video se han publicado en YouTube.

Haga clic en **Epson Video Manuals** en la página inicial de los manuales en línea, o haga clic en el siguiente texto azul para ver los manuales.

[Epson Video Manuals](#)

Introducción

Si no se muestran los subtítulos cuando reproduzca el vídeo, haga clic en el icono de subtítulos que se muestra en la siguiente imagen.



Ver los manuales en PDF

Esta sección utiliza Adobe Acrobat Reader DC como un ejemplo para explicar las operaciones básicas para ver PDF en Adobe Acrobat Reader.

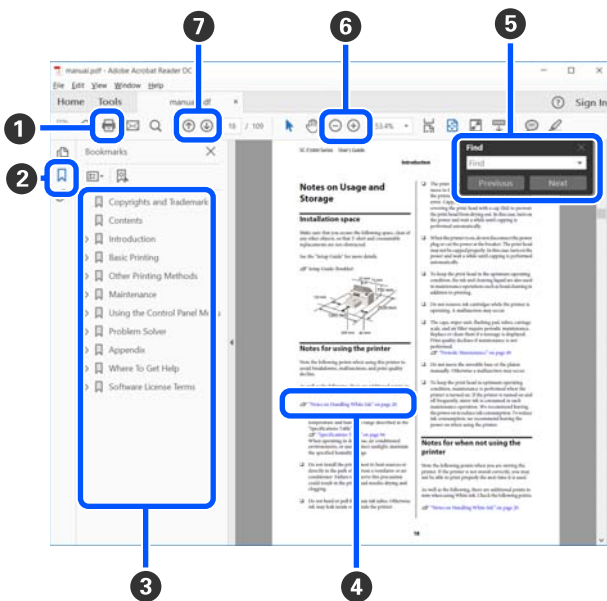

- 1 Haga clic para imprimir el manual PDF.
- 2 Cada vez que haga clic los marcadores se esconden o se muestran.

- 3 Haga clic en el título para abrir la página relevante.

Haga clic [+] para abrir los títulos inferiores en la jerarquía.

- 4 Si la referencia está en azul, haga clic en el texto azul para abrir la página relevante.

Para regresar a la página original, siga estas instrucciones:

Para Windows

Pulse la tecla Alt y ← simultáneamente.

Para Mac

Pulse la tecla de comando y ← simultáneamente.

- 5 Puedes ingresar y buscar palabras claves, tales como los nombres de los elementos que desee confirmar.

Para Windows

Haga clic derecho sobre la página en el manual PDF y seleccione **Find (Encontrar)** en el menú que se muestra para abrir la barra de herramientas de búsqueda.

Para Mac

Seleccione **Find (Encontrar)** en el menú **Edit (Editar)** para abrir la barra de herramientas de búsqueda.

- 6 Para agrandar el texto en la pantalla que es muy pequeña para verlo bien, haga clic en +. Haga clic en - para reducir el tamaño. Para agrandar específicamente una parte de una ilustración o una captura de pantalla, sigas las instrucciones.

Para Windows

Haga clic derecho sobre la página en el manual PDF y seleccione **Marquee Zoom (Zoom de marco)** en el menú que se muestra. El puntero se transforma en una lupa, utilízala para especificar el rango del espacio que quiere agrandar.

Para Mac

Haga clic en el menú **View (Vista)** — **Zoom** — **Marquee Zoom (Zoom de marco)** en este orden para transformar el puntero en una lupa. Utiliza el puntero como una lupa, utilízala para especificar el rango del espacio que quiere agrandar.

- 7 Abre la página previa o la página siguiente.

Introducción

Piezas de la impresora

Parte delantera

La ilustración muestra SC-T3400 Series (modelo de 24 pulgadas con soporte).

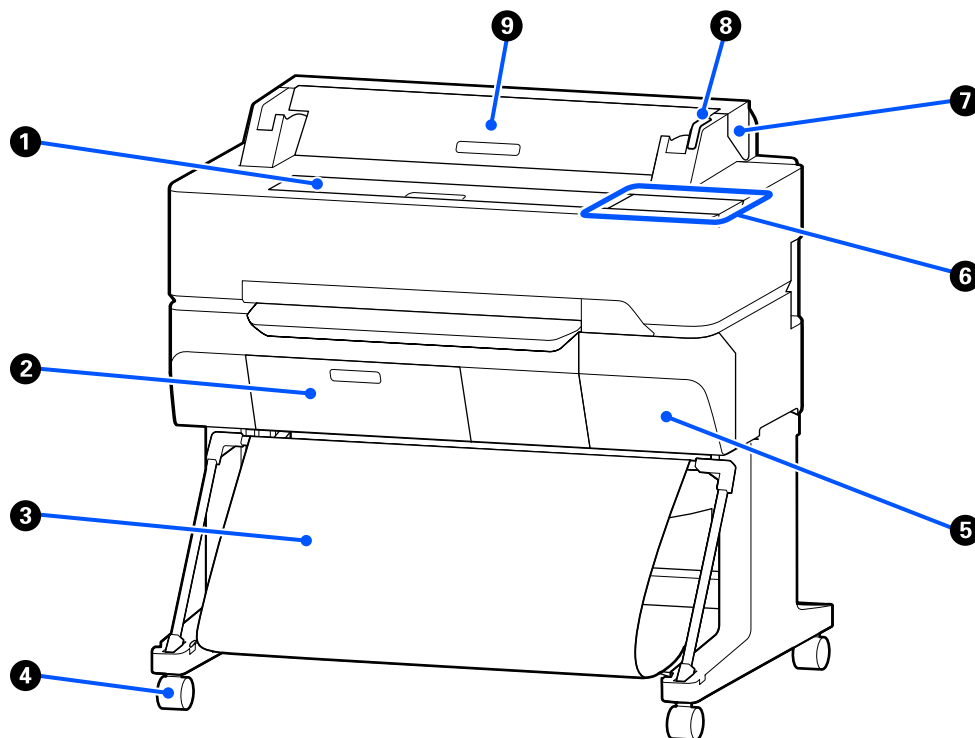

1 Cubierta frontal

Abra la cubierta al limpiar la impresora por dentro o al solucionar atascos.

2 Cubierta del Depósito de mantenimiento

Abra la cubierta cuando cambia el Depósito de mantenimiento.

 [“Sustitución de la Caja de mantenimiento” de la página 197](#)

3 Cesto de papel

En este cesto es donde se apilan las impresiones, conservando así el papel limpio y evitando atascos.

4 Ruedas

Cada pata cuenta con dos pequeñas ruedas. Por lo general, las ruedas se bloquean una vez colocada la impresora en su sitio.

5 Cubierta de los cartuchos

Ábrala para cambiar cartuchos de tinta.

 [“Sustitución de los cartuchos de tinta” de la página 195](#)

Introducción

6 Panel de control

 [“Panel de control” de la página 15](#)

7 Cubierta del rollo de papel

Esta cubierta protege el rollo de papel cargado y evita que el polvo entre en la impresora. Debería estar cerrada cuando la impresora está en funcionamiento, excepto cuando se instala o se extrae el rollo de papel.

 [“Carga de un rollo de papel” de la página 37](#)

8 Luz de alerta

Esta luz se enciende o parpadea cuando se produce un error.

Se ilumina o parpadea: Se ha producido un error. La forma en la que la luz se enciende o parpadea varía en función del tipo de error. En el panel de control se muestra una descripción del error.

Desactivado: No hay ningún error.

9 Cubierta de hojas cortadas

Abra la cubierta para cargar una hoja de papel cortada.

 [“Carga de una Hoja cortada \(1 hoja\)” de la página 44](#)

Escáner (SC-T5400M Seriessolamente)

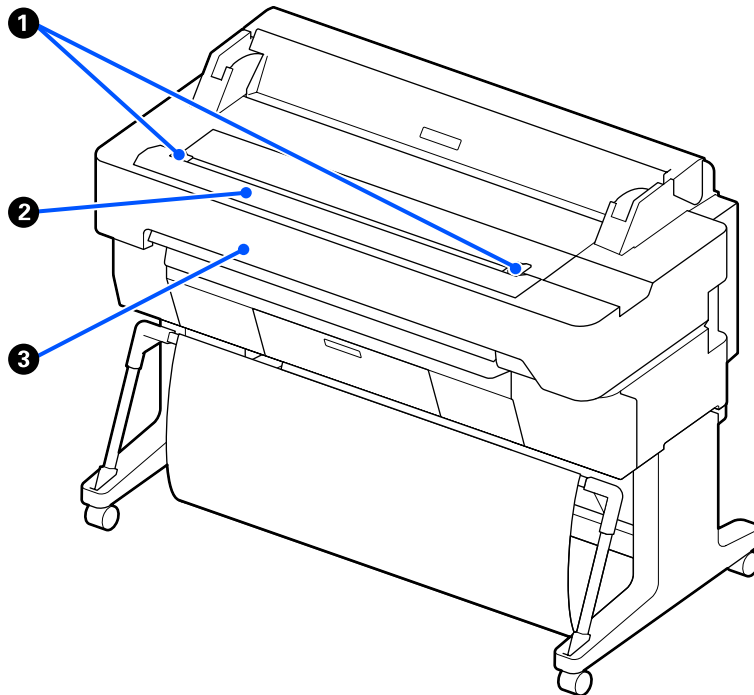

1 Guía para documentos

Esta guía le permite introducir los originales directamente en la impresora.

Introducción

② Ranura para papel del escáner

Esta ranura para papel sirve para alimentar los originales que copie o escanee.

③ Cubierta del escáner

Ábrala cuando haya un atasco de papel o desee limpiar el escáner.

Introducción

Interior

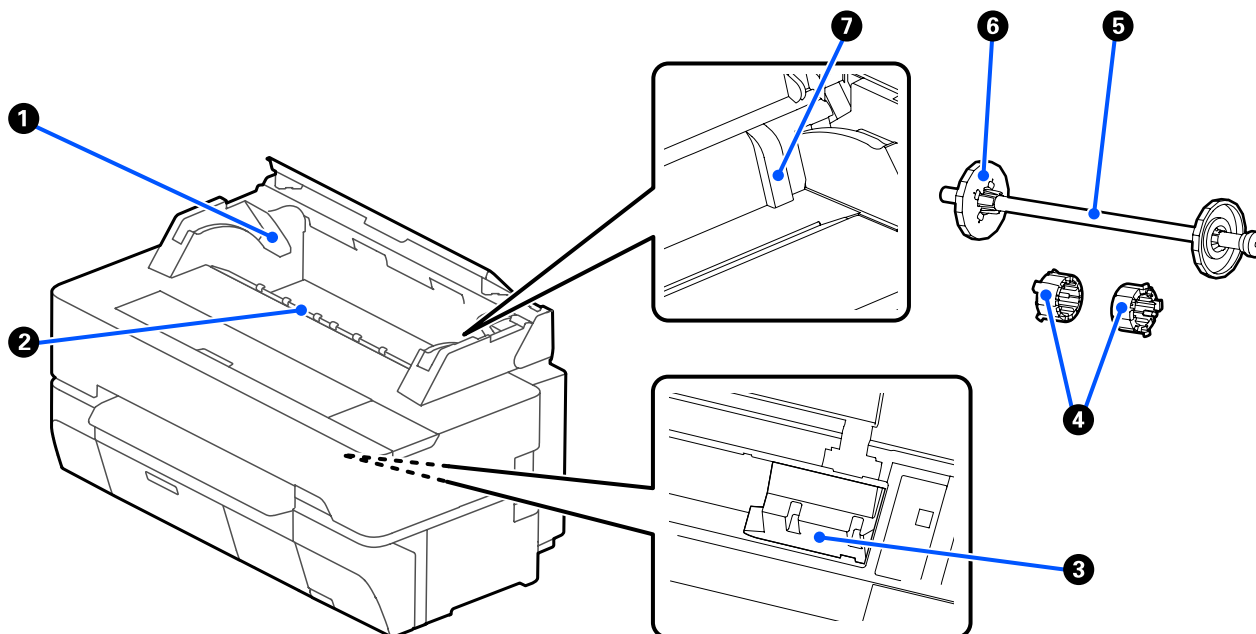
**1 Soporte del eje**

Hay un soporte en el lado izquierdo y otro en el lado derecho. Coloque los dos extremos del eje.

 [“Carga de un rollo de papel” de la página 37](#)

2 Ranura para papel

La ranura por la que entra el rollo de papel y las hojas cortadas durante la impresión.

3 Cabezal de impresión

Moviéndose de izquierda a derecha para imprimir, va inyectando la tinta a través de inyectores de alta densidad.

4 Accesorios

Conéctelos al eje para cargar un rollo de papel de 7,62 cm de papel normal.

 [“Carga de un rollo de papel” de la página 37](#)

5 Eje

Cuando carga el rollo de papel en la impresora, inserte esto a través del rollo de papel.

6 Brida móvil (transparente)

Esta fija el rollo de papel colocado en el eje. Fíjela o despréndala cuando coloca o quita el rollo de papel en el/ del eje.

Introducción

7 Guía

Cuando cargue una hoja de papel cortada, hágalo deslizando el borde contra la guía.

 [“Cargar y sacar una Hoja cortada \(1 hoja\)” de la página 44](#)

Introducción

Lateral (lado derecho)

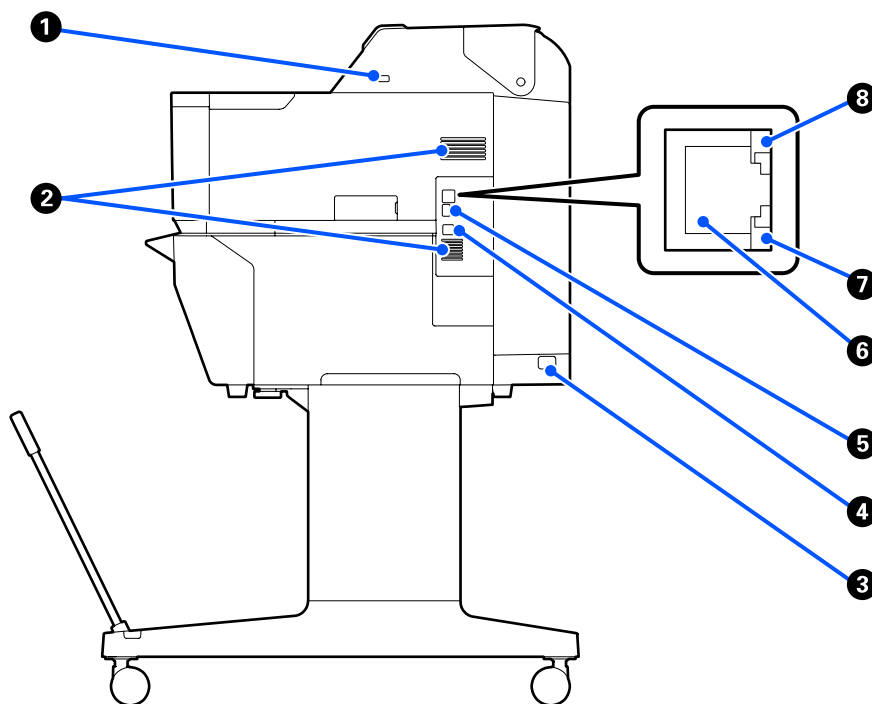

1 Puerto USB (para unidad flash USB)

Puede conectar una unidad flash USB para la impresión directa.

☞ “Impresión directa de archivos con la memoria flash USB” de la página 109

2 Conductos de ventilación

No obstruya los conductos de ventilación.

☞ “Lugar de instalación” de la página 20

3 Entrada de CA

Conecte aquí el cable de alimentación proporcionado.

4 Puerto USB

Úselo para conectar a un ordenador mediante un cable USB.

5 Puerto OPTION

Conecte un escáner para aumentar el proceso de copiado.

☞ “Realizar ampliaciones con un escáner A3 o A4 (SC-T5400 Series/SC-T3400 Series/SC-T3400N Series solamente)” de la página 118

6 Puerto LAN

Conecte aquí el cable de LAN.

Introducción

7 Luz de los datos (amarillo)

Según el estado de conexión de la red y la recepción de datos, el indicador estará iluminado o intermitente.

Encendido: Conectada.

Intermitente: Recibiendo datos.

8 Luz de estado (verde, naranja)

El color indica la velocidad de transmisión por la red.

Desactivado: 10BASE-T

Naranja: 100BASE-TX

Verde: 1000BASE-T

Introducción

Panel de control

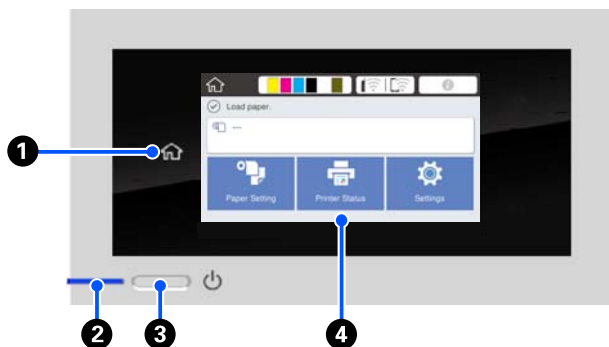
**1 Botón Inicio**

Toca este botón mientras se muestra un menú para regresar a la pantalla de Inicio. El botón Inicio está desactivado cuando no puede utilizarse durante las operaciones tales como la alimentación de papel.

2 Luz  (luz de encendido)

Activado : La impresora está encendida.

Intermitente : La impresora está realizando un proceso como el de arranque, de apagado, recepción de datos o limpieza de cabezales de impresión. Espere mientras sin realizar ninguna operación hasta que las luces dejen de parpadear. No desconecte el cable de alimentación.

Desactivado : La impresora está apagada.

3 Botón  (botón de encendido)

Enciende y apaga la impresora.

4 Pantalla

Este es el panel táctil para mostrar el estado de la impresora, los menús, los mensajes de error, etc. Puede seleccionar los elementos del menú y las opciones que se muestran en la pantalla al tocarlos (golpear) suavemente y deslizar la pantalla al mover su dedo mientras este sigue tocando la pantalla.

Operaciones en la pantalla de inicio

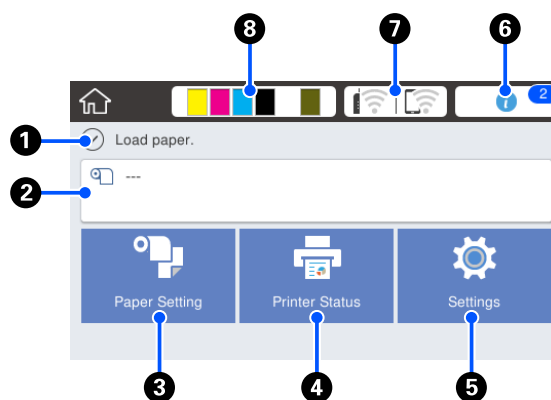

Resumen de las operaciones en la pantalla de inicio

 [Guía del operario](#) (folleto o PDF)

1 Área de visualización de la información

Muestra el estado de la impresora, los mensajes de error, etc.

2 Área de información del rollo de papel

- Cuando el rollo de papel está cargado
Muestra la información en el rollo de papel cargado. Si la opción Administrar cantidad restante está Activado, se muestra la cantidad restante aproximada (la longitud restante). Al tocar esta área se muestra un menú para realizar operaciones tales como configurar y ajustar el rollo de papel.
["Menú de Papel continuo" de la página 143](#)
- Cuando el rollo de papel no está cargado
Muestra "---". Al tocar esta área se muestra el procedimiento para cargar el rollo de papel.

Introducción

3 Botón del menú del Conf. papel

Toca este botón mientras carga, quita, configura o ajusta el papel.

- ❑ Consulte la siguiente sección para obtener más información acerca del Papel continuo.
 - 👉 [“Carga y extracción del rollo de papel” de la página 36](#)
 - Descripción de los menús
 - 👉 [“Menú de Papel continuo” de la página 143](#)
- ❑ Consulte la siguiente sección para obtener más información acerca de las Hoja cortada (1 hoja).
 - 👉 [“Cargar y sacar una Hoja cortada \(1 hoja\)” de la página 44](#)
 - Descripción de los menús
 - 👉 [“Hoja cortada \(1 hoja\)” de la página 147](#)

4 Botón del menú del Estado impresora

Toca este botón cuando quiera comprobar el estado de los consumibles o detalles de las notificaciones mostradas.

👉 [“Menú del Estado impresora” de la página 149](#)

5 Botón del menú de Configuración

Toca este botón cuando quiera realizar el mantenimiento o configurar los ajustes de la impresora, los ajustes de red u otros ajustes. Para obtener más información, consulte la siguiente sección.

👉 [“Menú de Configuración” de la página 150](#)

6 Icono de información







Cuando hay notificaciones, como los avisos de baja cantidad de los consumibles restantes, un distintivo en la parte superior derecha del icono indica el número de notificaciones. Si toca el icono cuando se muestra el distintivo, se mostrará una lista de notificaciones que requieren de su acción. Al tocar cada elemento, se muestran instrucciones de lo que hay que hacer. Si no realiza las acciones, el distintivo desaparecerá.

7 Icono de redes

El estado de conexión de red se indica a través de un icono como se muestra a continuación.

Tocar este icono le permite cambiar el estado de las conexiones de red.

👉 [“Cambiar los métodos de conexión de red” de la página 32](#)

	No conectado a una LAN alámbrica o la LAN alámbrica o LAN inalámbrica no están configuradas.
	Conectado a una LAN alámbrica.
	La LAN inalámbrica (Wi-Fi) está desactivada.
	Buscando SSID, la dirección de IP no está configurada o la intensidad de la señal es 0 o es muy pobre.
	Conectado a una LAN inalámbrica (Wi-Fi). El número de líneas indica la intensidad de la señal. Cuantas más líneas haya, mejor es la intensidad de la señal.
	La conexión de Wi-Fi directo (AP simple) está desactivada.
	La conexión de Wi-Fi directo (AP simple) está activada.

8 Icono del estado de los consumibles

Calcula las cantidades restantes de los cartuchos de tinta y el largo de las barras indica el espacio vacío en el Maintenance Box (Depósito de mantenimiento). Cuanto más corta sea una barra, menor es la cantidad de tinta o espacio.

Cuando se muestra , la cantidad restante del cartucho de tinta correspondiente o la cantidad de espacio vacío en el Maintenance Box (Depósito de mantenimiento) es baja. Al tocar el icono se muestra la pantalla del estado de los consumibles por lo que puede comprobar los números de productos de los cartuchos de tinta y el Maintenance Box (Depósito de mantenimiento). Este es un botón de atajo para el **Estado de suministro** en el menú del **Estado impresora**.

👉 [“Menú del Estado impresora” de la página 149](#)

Introducción

Nota:

- Al conectar un escáner compatible a la impresora se muestra el botón **Copia ampliada** en la pantalla (SC-T5400 Series/SC-T3400 Series/SC-T3400N Series) solamente.
Al conectar una unidad flash USB en la impresora, se muestra en pantalla el botón **Disp. memoria**.

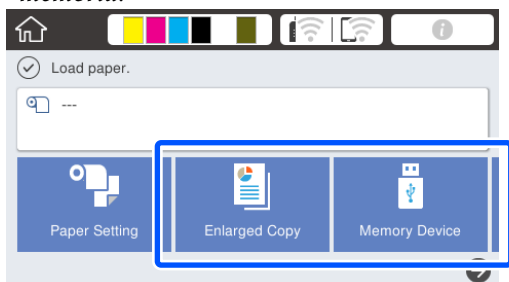

☞ “Realizar ampliaciones con un escáner A3 o A4 (SC-T5400 Series/SC-T3400 Series/SC-T3400N Series solamente)” de la página 118

☞ “Impresión directa de archivos con la memoria flash USB” de la página 109

- Los botones **Copiar**, **Digitalizar** y **Carpeta de red** aparecen en la SC-T5400M Series.

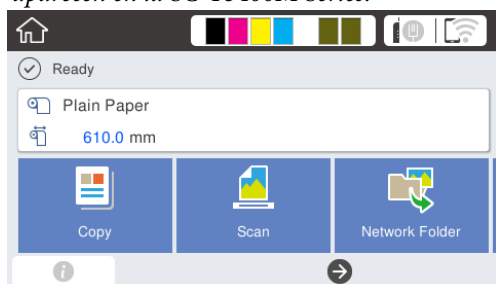

☞ “Copiar (SC-T5400M Series solamente)” de la página 111

☞ “Escaneado (SC-T5400M Series solamente)” de la página 114

☞ “Impresión de archivos desde una carpeta compartida (Imprimir desde carpeta) (SC-T5400M Series solamente)” de la página 107

Introducción

Funciones de la impresora

Alta productividad de verdad

Impresión de alta velocidad

Se ha aumentado la velocidad del cabezal de impresión y de la alimentación de papel para una impresión más rápida.

La impresora está dotada de un cortador giratorio de alta velocidad para cortar en menos tiempo, lo que aumenta la productividad de forma significativa.

Soporte para rollo de gran capacidad

Se puede cargar un rollo de papel de hasta 170 mm de diámetro externo. Esto permite cambiar el rollo de papel con menos frecuencia y reduce las horas de trabajo, lo que redundará en una impresión eficiente de grandes volúmenes de impresión.

Menos residuos gracias a la función de limpieza automática de los inyectores del cabezal de impresión

La impresora tiene una función de Auto comprobación limpieza que detecta y elimina automáticamente obstrucciones de los inyectores del cabezal de impresión. Esto evita que la calidad de la impresión se vea afectada por obstrucciones.

 [“Ajustes generales — Config. de la impresora” de la página 152](#)

Alta resolución de verdad

Los dibujos por diseño asistido por computadora (CAD) son claros, legibles e incluso se pueden utilizar de manera segura al aire libre

La tinta XD2 UltraChrome de Epson desarrollada recientemente permite a la impresora producir dibujos extremadamente detallados en blanco y negro y en color.

El controlador de impresora suministrado ofrece un modo de dibujo lineal, lo que hace que sea más sencillo optimizar la impresión de dibujos lineales y, mediante una insuperable reproducción de trazos lineales y líneas delgadas en forma de líneas conectadas, diagonales y curvas, se garantizan los mejores resultados posibles cuando la impresora se utiliza para imprimir dibujos.

Además, puede llevar de manera segura sus dibujos al aire libre ya que están impresos con una tinta con una excelente resistencia al agua.

 [“Impresión de diseños CAD” de la página 64](#)

Los pósteres y las muestras son vívidos y también permiten que se los exhiba al aire libre por un corto plazo

Los pósteres con colores vívidos pueden imprimirse simplemente al seleccionar, por ejemplo, **Poster (Photo)/Perspective (Póster (Foto)/Perspectiva)** en **Select Target (Selecc destino)** del controlador de impresora suministrado.

Incluso tolera la exposición al aire libre por un corto plazo ya que se utiliza una tinta que tiene una excelente resistencia a la luz.

Sus pósteres durarán mucho más si utiliza el proceso de laminación.

El efecto difiere dependiendo del papel.

Insistencia en facilidad de uso

La parte posterior y lateral se pueden colocar junto a una pared

Todo el trabajo, como sustituir los cartuchos de tinta, las cajas de mantenimiento y los cortadores, así como cargar el rollo de papel y los originales (soloSC-T5400M Series), se realiza desde la parte frontal de la impresora, lo que permite colocar la parte posterior y lateral de la impresora contra una pared. No es necesario darle la vuelta a la impresora, por lo que puede colocarse fácilmente en espacios reducidos.

Consulte lo siguiente para informarse acerca de las dimensiones.

Introducción

 [“Tabla de especificaciones” de la página 244](#)

Puede conocer el estado operativo actual desde lejos gracias a una luz de alerta

Errores como la falta de tinta o papel pueden observarse de inmediato incluso a una cierta distancia, gracias a la luz de alerta de gran tamaño y visibilidad.

Buen funcionamiento al revisar las instrucciones de operación en la pantalla

Además de tener un diseño de pantalla que permite una operación intuitiva, esta impresora le permite comprobar instrucciones ilustradas de las operaciones tales como cómo cargar el papel.

 [Guía del operario \(folleto o PDF\)](#)

Controlador de la impresora que es simple y fácil de usar

Se pueden optimizar los ajustes de impresión si se selecciona el uso u objetivo deseados. Así se ahorra la molestia de configurar los ajustes de impresión de forma individual. Cuando selecciona un ajuste de Source (Origen), la impresión falla debido a que los errores cargados de papel se reducen porque el tamaño y tipo de papel cargado en la impresora se aplican automáticamente. Además de comprobar las condiciones establecidas en una ilustración en el controlador de la impresora, puede también comprobar una imagen detallada en la pantalla de visualización antes de imprimir.

Soporte para una conexión inalámbrica LAN

Esta impresora puede colocarse libremente donde se desee sin considerar un trazado de cables porque puede conectarse a una computadora a través de una LAN inalámbrica para imprimir. Por supuesto, también es compatible con una conexión LAN alámbrica.

Además, incluso si su dispositivo se conecta a una LAN, la impresora también permite imprimir al conectarse directamente con Wi-Fi Direct.

 [“Cambiar a LAN inalámbrica” de la página 32](#)

 [“Conexión directa inalámbrica \(Wi-Fi Direct\)” de la página 33](#)

Instalación de un sensor de color (SC-T5400M Series)

Si instala un sensor de color, es menos probable que aparezcan sombras de pliegues en los resultados de copias y escaneados.

El sensor de color también mejora la reproducción de las partes resaltadas al copiar o escanear originales con partes escritas con un rotulador de resaltado.

Introducción

Notas sobre el uso y el almacenamiento

Lugar de instalación

Coloque siempre la impresora en un lugar con el espacio indicado a continuación, sin que haya ningún objeto que pueda obstaculizar la salida del papel o la reposición de consumibles.

Encontrará las dimensiones externas de la impresora en la “Tabla de especificaciones”.

 “Tabla de especificaciones” de la página 244

SC-T5400 Series/SC-T5400M Series/SC-T3400 Series

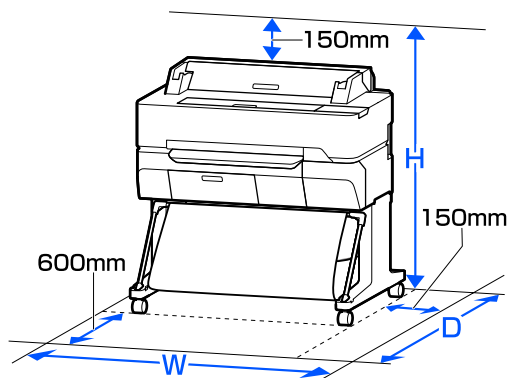

	W (Ancho)	D (Profundidad)	H (Alto)
SC-T5400 Series/ SC-T5400M Series	1535 mm	1350 mm	1210 mm
SC-T3400 Series	1230 mm	1350 mm	1210 mm

SC-T3400N Series

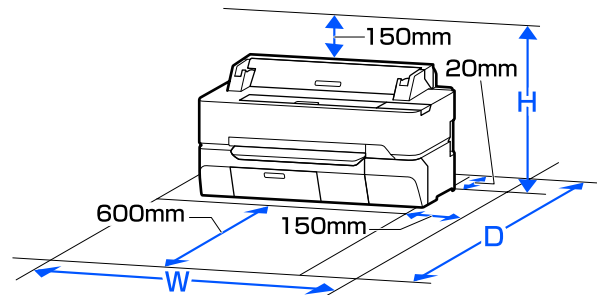

	W (Ancho)	D (Profundidad)	H (Alto)
SC-T3400N Series	1230 mm	1288 mm	735 mm

Notas sobre el uso de la impresora

Tenga presentes los siguientes puntos cuando utilice esta impresora para impedir averías, fallos de funcionamiento y la disminución de la calidad de la impresión.

- ❑ Utilice siempre la impresora a una temperatura y humedad comprendidas en los intervalos indicados en la “Tabla de especificaciones”.
 “Tabla de especificaciones” de la página 244
Aunque se cumplan las condiciones anteriores, no podrá imprimir correctamente si el ambiente no es apropiado para el papel. Utilice la impresora en un entorno que cumpla los requisitos del papel. Encontrará más información en la documentación que acompaña al papel. Además, si usa la impresora en un sitio seco, con aire acondicionado o expuesto a la luz solar directa, tiene que mantener la humedad adecuada.
- ❑ No instale la impresora junto a fuentes de calor o directamente en la corriente de aire producida por un ventilador o aire acondicionado. El incumplimiento de esta precaución puede provocar que se sequen u obstruyan los inyectores del cabezal de impresión.

Introducción

- ❑ No se debe tapar el cabezal de impresión (es decir, no se debe mover hacia la derecha) si se produce un error y se apaga la impresora sin antes resolver dicho error. El taponamiento es una función que cubre automáticamente el cabezal de impresión con un tapón (tapa) para evitar que el cabezal de impresión se seque. En ese caso, encienda la impresora y espere un rato a que el taponamiento se realice automáticamente.
- ❑ No desenchufe nunca el cable de alimentación ni corte la corriente en el disyuntor si está encendida la impresora. El cabezal de impresión no se taparía correctamente. En ese caso, encienda la impresora y espere un rato a que el taponamiento se realice automáticamente.
- ❑ La impresora puede automáticamente realizar la limpieza de cabezales para mantener una buena calidad de impresión. Por favor, espere hasta que la limpieza finalice sin abrir ninguna de las cubiertas o apáguela.

Notas para cuando no utilice la impresora

A la hora de guardar la impresora, tenga en cuenta los siguientes puntos. Si no la almacena de la forma adecuada, no imprimirá correctamente la próxima vez que la use.

- ❑ Cuando guarda la impresora, guárdela en posición plana con los cartuchos de tinta instalados. No coloque la impresora en posición inclinada, vertical o al revés.
- ❑ Si pasa mucho tiempo sin imprimir, es posible que se obstruyan los inyectores del cabezal de impresión. Le recomendamos que imprima una vez por semana para evitar que se obstruya el cabezal.
- ❑ Puede que el rodillo deje huella en el papel que se quede en el interior de la impresora. También puede curvar u ondular el papel, lo que impide que avance correctamente o también puede rayar el cabezal de impresión. Quite todo el papel cuando vaya a almacenarla.

- ❑ Antes de guardar la impresora, compruebe que el cabezal de impresión esté taponado (colocado a la derecha del todo). Si el cabezal pasa mucho tiempo destapado, podría bajar la calidad de la impresión.

Nota:

Si el cabezal de impresión está destapado, apague la impresora y vuelva a encenderla.

- ❑ Para evitar la acumulación de polvo y otras partículas extrañas en la impresora, cierre todas las cubiertas antes de almacenarla. Si no se va a utilizar la impresora durante un largo periodo de tiempo, protéjala con un paño antiestático u otro tipo de funda. Los inyectores del cabezal de impresión son muy pequeños, y es fácil que se obstruyan si entra polvo en el cabezal, lo que impediría una impresión correcta.
- ❑ El cabezal de la impresora puede no funcionar si la temperatura ambiente es de -10 °C o menos. Si se espera que la temperatura ambiente en el cuarto o durante un transporte sea de -10 °C o más baja, asegúrese de descargar la tinta de antemano.

 [“Cómo transportar/dejar la impresora en un ambiente de -10 °C o menos” de la página 240](#)

Notas sobre la manipulación de cartuchos de tinta

Tenga presentes estos puntos a la hora de manipular los cartuchos de tinta para mantener una buena calidad de impresión.

- ❑ Los cartuchos de tinta empaquetados con la impresora se usan parcialmente durante la configuración inicial. Para producir impresiones de alta calidad, el cabezal en la impresora se cargará por completo de tinta. Este proceso de encendido-apagado consume una cantidad de tinta y por lo tanto estos cartuchos pueden imprimir menos hojas en comparación con cartuchos de tinta posteriores.
- ❑ Recomendamos que guarde los cartuchos de tinta a temperatura ambiente y a salvo de la luz solar directa, y que los utilice antes de la fecha de caducidad que aparece en el envoltorio.

Introducción

- ❑ Para garantizar un resultado óptimo, es recomendable utilizar toda la tinta del cartucho de tinta en un plazo máximo de un año tras su instalación.
- ❑ Los cartuchos de tinta que se hayan almacenado a baja temperatura durante un largo periodo de tiempo deben dejarse que alcancen la temperatura ambiente durante cuatro horas al menos.
- ❑ No toque los chips IC de los cartuchos de tinta. Podría dejar de imprimir correctamente.
 [“Sustitución de los cartuchos de tinta” de la página 195](#)
- ❑ Introduzca los cartuchos de tinta en todas las ranuras. No se puede imprimir si alguna de las ranuras está vacía.
- ❑ No deje la impresora sin cartuchos de tinta instalados. La tinta que se deje en la impresora puede secarse, por lo que la calidad de impresión no sería la normal. Deje cartuchos de tinta en todas las ranuras aunque no utilice la impresora.
- ❑ En el chip IC se guarda el nivel de tinta y otros datos, lo que permite el uso de los cartuchos una vez extraídos y reemplazados.
- ❑ Guarde el cartucho extraído correctamente para evitar que se ensucie el orificio de suministro de la tinta. Dicho orificio tiene una válvula, así que no es necesario taparlo.
- ❑ Tenga cuidado de no tocar alrededor del orificio de suministro de tinta cuando saque los cartuchos; podría mancharse porque a veces queda algo de tinta.
- ❑ Para conservar la calidad del cabezal de impresión, esta impresora deja de imprimir antes de que se agote totalmente la tinta de los cartuchos.
- ❑ Aunque los cartuchos de tinta puedan contener material reciclado, no afecta al funcionamiento ni al rendimiento de la impresora.
- ❑ No desmonte ni modifique los cartuchos de tinta. Podría dejar de imprimir correctamente.
- ❑ No lo deje caer o de lo contrario dejará expuesto al cartucho de tinta a un fuerte impacto. La tinta puede gotear del cartucho.

- ❑ Una mezcla de tintas de colores puede utilizarse para imprimir en negro dependiendo del tipo de papel y de los ajustes de calidad de impresión incluso para impresiones en blanco y negro y en escala de grises.

Notas sobre la manipulación del papel

Tenga en cuenta los siguientes puntos a la hora de manipular y almacenar el papel. Si el papel no está en buenas condiciones, bajará la calidad de la impresión.

Consulte la documentación que acompaña a los distintos papeles.

Notas sobre la manipulación

- ❑ Utilice los soportes especiales de Epson en unas condiciones ambientales normales (temperatura: de 15 a 25 °C, humedad: 40 a 60 %).
- ❑ No doble el papel ni raye su superficie.
- ❑ Evite tocar la superficie imprimible del papel con las manos desnudas. La humedad y la grasa de las manos puede reducir la calidad de la impresión.
- ❑ Sujete siempre el papel por los bordes. Es recomendable ponerse guantes de algodón.
- ❑ Los cambios de temperatura y la humedad pueden provocar que el papel se ondule o curve. Compruebe los siguientes puntos.
 - ❑ Cargue el papel justo antes de imprimir.
 - ❑ No utilice papel ondulado o doblado. Si utiliza rollo de papel, corte las partes onduladas o dobladas y después cárguelo de nuevo. Si utiliza hojas sueltas, use papel nuevo.
- ❑ No moje el papel.
- ❑ No tire el envoltorio del papel, pues puede servir para almacenar el papel.
- ❑ Evite los lugares expuestos a la luz solar directa, altas temperaturas o humedad.
- ❑ Guarde las hojas sueltas en su paquete original después de abrirlo, y póngalo en un sitio plano.

Introducción

- ❑ Saque de la impresora el rollo de papel si no lo utiliza. Rebobínelo correctamente y guárdelo en su envoltorio original. Si deja el rollo en la impresora durante mucho tiempo, podría perder calidad.

Notas sobre la manipulación del papel impreso

Si desea que sus impresiones duren mucho tiempo y con la mejor calidad, tenga presentes los siguientes puntos.

- ❑ No frote ni raye las impresiones. Si se frotan o rayan, podría desprenderse la tinta.
- ❑ No toque la superficie de las impresiones. La tinta podría desprenderse.
- ❑ Confirme que las impresiones estén completamente secas antes de doblarlas o apilarlas. Si no, podría cambiar el color de las partes que tengan contacto (y quedaría una marca). Estas marcas desaparecerán si se separan y secan las impresiones inmediatamente, pero no si se dejan juntas.
- ❑ Si pone las impresiones en un álbum cuando todavía no están secas del todo, pueden quedar borrosas.
- ❑ No utilice un secador para secar las impresiones.
- ❑ Evite la luz directa del sol.
- ❑ Para impedir que los colores aparezcan distorsionados cuando muestre o guarde las impresiones, siga las instrucciones de la documentación del papel.

Nota:

Generalmente, las impresiones y las fotos se van quedando desvaídas con el tiempo (distorsión del color) por efecto de la luz y de diversos componentes del aire. Esto también se puede aplicar al papel especial Epson. No obstante, si las almacena correctamente, la distorsión del color se reducirá al mínimo.

- ❑ *Encontrará información detallada sobre la manipulación del papel después de la impresión en la documentación que acompaña a los soportes especiales de Epson.*
- ❑ *Los colores de las fotos, pósteres y otros materiales impresos tienen un aspecto distinto según la iluminación (fuentes de luz*). Los colores de las impresiones de esta impresora también pueden variar según la fuente de luz.*
* Son fuentes de luz el sol, la luz fluorescente, las lámparas incandescentes, etc.

Ahorro de energía

La impresora entra en modo de reposo o se apaga automáticamente si no se realiza ninguna operación por un tiempo determinado. Puede ajustar el tiempo antes de aplicar la gestión de energía. Cualquier aumento afectará a la eficiencia de consumo del producto. Antes de modificar este valor, piense siempre en el medio ambiente.

Modo de Reposo

La impresora entra en el modo de reposo cuando no hay ningún error, no recibe ningún trabajo de impresión y no se está realizando ninguna operación en el panel de control o de otro tipo. Cuando la impresora entra en modo de reposo, la pantalla del panel de control se apaga, al igual que los motores internos y otras piezas internas, para un menor consumo de energía.

El modo de reposo se cancela cuando se recibe un trabajo de impresión o cuando se toca la pantalla o el panel de control.

Puede ajustar el tiempo que tarda la impresora en entrar en el modo de suspensión. Si deja el ajuste predeterminado, la impresora entrará en el modo de reposo si no se realiza ninguna operación durante 15 minutos. El tiempo que tarda la impresora en entrar en el modo de reposo se puede cambiar en el menú **Config. básica**.

Introducción

 [“Ajustes generales — Config. básica” de la página 150](#)

Nota:

Cuando la impresora entra en el modo de reposo, la pantalla del panel de control se queda en blanco como si la hubiera apagado, pero el indicador luminoso  sigue encendido.

Temp. apagado autom.

Esta opción apaga la impresora automáticamente si no se produce ningún error, no se reciben trabajos de impresión ni se realizan operaciones en el panel de control u otras operaciones durante un periodo de tiempo establecido.

Los ajustes predeterminados difieren de la siguiente manera dependiendo del modelo.

- SC-T5400/SC-T5400M/SC-T3400/SC-T3400N/
SC-T5480/SC-T5480M/SC-T3480N
Configurado para **8 horas**.
- SC-T5460/SC-T5460M/SC-T3460/SC-T3460N/
SC-T5430/SC-T5430M/SC-T3430
Configurado para **Desactivado**.

Los ajustes del Temp. apagado autom. pueden cambiarse desde el menú Config. básica.

 [“Ajustes generales — Config. básica” de la página 150](#)

Introducción al software

Introducción al software

Software provisto

La siguiente tabla lista el software provisto.





El disco del software suministrado contiene el software para Windows. Si utiliza una Mac o una computadora sin una unidad de disco, descargue el software de <http://epson.sn> y luego instálelo.

Para más información sobre los diferentes softwares, vea la ayuda en línea de cada software o el *Manual del administrador* (manual en línea).

Nota:

Se presenta el software conveniente compatible con la impresora en el sitio web de Epson. Compruebe la información desde el siguiente enlace.

<http://www.epson.com>

Nombre del software	Función
Controlador de impresora	<p>Instale el controlador de la impresora para aprovechar al máximo de la funcionalidad de esta impresora al imprimir.</p> <p> "Imprimir con el controlador de la impresora desde su computadora" de la página 53</p>
EPSON Software Updater	<p>Software para comprobar si hay alguna información de actualización de software y luego notificarle e instalar el software si la actualización está disponible. Le permite actualizar el firmware y el software ya instalado de la impresora.</p> <p> "Actualizar software o instalar un software adicional" de la página 29</p>
LFP Print Plug-In for Office (sólo en Windows)	<p>Complemento para las aplicaciones Microsoft Office (Word, Excel y PowerPoint). Al instalar este complemento aparecerá los elementos de las aplicaciones Office, lo que supone un acceso rápido a la impresión de banners horizontales y verticales y de ampliaciones.</p> <p>Puede instalarse al seleccionarlo en la pantalla Additional Installation (Instalación adicional) cuando se instala el software. Puede también instalarlo luego con EPSON Software Updater.</p> <p>Las versiones compatibles de Microsoft se muestran a continuación. Office 2003/Office 2007/Office 2010/Office 2013/Office 2016</p>
Epson Edge Dashboard*	<p>Cómodo software para administrar varias impresoras. Permite confirmar una lista del estado de las impresoras registradas para su supervisión. Esto también permite realizar una sola copia de la configuración de papel personalizado en una única impresora para configurar otras impresoras.</p> <p> "Cómo iniciarlo" de la página 28</p> <p> "Cierre" de la página 28</p>

Introducción al software

Nombre del software	Función
EpsonNet Config	<p>Software para configurar los ajustes iniciales de la red o cambiar los ajustes de la red cuando se instala o se reubica las impresoras y escáneres Epson.</p> <p>EpsonNet Config no se instaló automáticamente. Descárguelo desde el sitio web de Epson y luego instálelo cuando sea necesario.</p> <p>http://www.epson.com</p> <p>Para Windows, puedes instalar el software desde la siguiente carpeta en el disco de software suministrado.</p> <p>\\Network\EpsonNetConfig</p> <p> <i>Manual del administrador</i></p>

* Descargue el software de Internet e instálelo. Conecte el ordenador a Internet e instálelo.

Software incorporado en la impresora

El siguiente software viene preinstalado en la impresora. Inícielo y utilícelo desde un navegador web a través de una red.

Nombre del software	Función
Web Config	<p>Los ajustes de seguridad de la red pueden configurarse desde Web Config. Este software también tiene una notificación por correo electrónico para notificar de errores de la impresora y otros problemas.</p> <p> "Cómo usar Web Config" de la página 27</p>

Introducción al software

Cómo usar Web Config

Esta función describe cómo iniciar el software y brinda un resumen de sus funciones.

Cómo iniciarlo

Inicia el software desde un navegador web en un ordenador o dispositivo inteligente conectado a la misma red que la impresora.

- 1 Compruebe la dirección de IP de la impresora.
Toque  en la pantalla de inicio, seleccione la red conectada y compruebe la dirección de IP.

Nota:

La dirección de IP puede también comprobarse al imprimir un informe de verificación de conexión de la red. Un informe puede imprimirse al tocar lo siguiente en orden desde la pantalla de inicio.

Configuración — Ajustes generales — Configuración de red -Comprobar conexión

- 2 Inicie el explorador web en una computadora o dispositivo inteligente una tableta o un ordenador conectado a la impresora a través de la red.
- 3 Ingrese la dirección de IP de la impresora en la barra de dirección del buscador web y presione la tecla **Enter** o **Return**.

Formato:

IPv4: `http://dirección de IP de la impresora/`

IPv6: `http://[dirección de IP de la impresora]/`

Ejemplo:

IPv4: `http://192.168.100.201/`

IPv6: `http://[2001:db8::1000:1]/`

Cierre

Cierre el buscador web.

Resumen de la función

Esta sección introduce las funciones principales de Web Config. Consulte el *Manual del administrador* para obtener información detallada.



Funciones principales

- ❑ Compruebe el estado de la impresora, como la cantidad restante de tinta.
- ❑ Compruebe y actualice la versión de firmware de la impresora.
- ❑ Configure los ajustes de red de la impresora y los ajustes de seguridad avanzados, como las comunicaciones SSL/TLS, filtrado de IPsec/IP e IEEE 802.1X, que no puede configurarse con esta impresora sola.
- ❑ Edita los ajustes de papel personalizado y exporta e importa los ajustes.
Los ajustes de papel personalizado registrados en **Configuración — Ajustes generales — Config. de la impresora — Configuración de papel personalizado** de la impresora pueden cambiarse al igual que exportarse a un archivo y luego importarlos (registrarlos) a otra impresora. Esto es conveniente cuando instala muchas impresoras y quiere usar los ajustes de papel personalizados comunes para todas las impresoras.
- ❑ Para imprimir sólo tiene que seleccionar el archivo que desea imprimir y, a continuación, transferirlo a la impresora. (Solo SC-T5400M Series)
 [“Impresión directa a través de la web \(subir e imprimir\) \(SC-T5400M Series solamente\)” de la página 106](#)

Introducción al software

Cómo usar Epson Edge Dashboard

Cómo iniciarlo

Epson Edge Dashboard es una aplicación web que reside en su ordenador. Al iniciar el ordenador, Epson Edge Dashboard se inicia automáticamente y permanece en ejecución.

1 Acceda a la pantalla de la siguiente manera.

Windows

En la Taskbar (Barra de tareas) del escritorio de Windows, haga clic en el icono **Epson Edge Dashboard** y seleccione **Mostrar Epson Edge Dashboard**.



O bien, en **Start (Inicio)**, haga clic en **All apps (Todas las aplicaciones)** (o **All Programs (Todos los programas)**) — **Epson Software** — **Epson Edge Dashboard**.

Mac

En el menú del escritorio, haga clic en el icono **Epson Edge Dashboard** y seleccione **Mostrar Epson Edge Dashboard**.



2 Se muestra la pantalla Epson Edge Dashboard.

Consulte la ayuda de Epson Edge Dashboard para obtener más información.

Cierre

Para cerrar la pantalla Epson Edge Dashboard, cierre el explorador web. Dado que Epson Edge Dashboard es un software que reside en el ordenador, siempre está en ejecución.

Introducción al software

Actualizar software o instalar un software adicional

Cuando instala el software durante la configuración como se describe en la *Guía de instalación*, se instala Epson Software Updater. Epson Software Updater Le permite actualizar el firmware y el software ya instalado en su computadora como también instalar un software adicional compatible con la impresora.

Nota:

El software se actualiza según sea necesario para una mayor comodidad y una funcionalidad más sólida. Le recomendamos configurar para recibir notificaciones de actualizaciones con Epson Software Updater y actualizar el software tan pronto como sea posible cuando haya una notificación.

Comprobar si las actualizaciones están disponibles y actualizar el software

- 1 Compruebe que la computadora y la impresora se encuentren en los siguientes estados.
 - La computadora está conectada a internet.
 - La impresora y la computadora pueden comunicarse.
- 2 Inicie Epson Software Updater.
 - Windows
Visualice la lista de todos los programas y luego haga clic en Epson Software Updater en la carpeta Epson Software.

Nota:

- Si presiona la tecla Windows (la tecla con la marca del logo de Windows) en el teclado y luego escribe el nombre del software en el recuadro de búsqueda de la ventana que se muestra, el software aparece inmediatamente.
- El software puede también iniciarse al hacer clic en el icono de la impresora en la barra de herramientas en el escritorio y luego al seleccionar **Software Update (Actualización de software)**.

- Mac
Seleccione **Go (Ir) — Applications (Aplicaciones) — Epson Software — EPSON Software Updater**.

- 3 Seleccione el software o los manuales para actualizar y luego actualícelos.

Siga las instrucciones que aparezcan en la pantalla.

 **Importante:**

No apague la computadora o la impresora durante la actualización.

Nota:

El software que no se muestra en la lista no se puede actualizar con Epson Software Updater. Compruebe las últimas versiones de software en el sitio web de Epson.

Note que no puede actualizar o instalar el software utilizando Epson Software Updater si utiliza Windows Server OS. Descargue el software del sitio web de Epson.

<http://www.epson.com>

Recibir notificaciones de actualizaciones

Windows

- 1 Inicie Epson Software Updater.
- 2 Haga clic en **Auto update settings (Ajustes de actualización automática)**.

Introducción al software

- 3** Seleccione el intervalo para realizar la comprobación de la actualización en el campo **Interval to Check (Frecuencia de comprobación)** de la impresora y luego haga clic en **OK (Aceptar)**.

Mac

El software se configura por defecto para comprobar y notificar si existen actualizaciones cada 30 días.

Desinstalación del software

Windows

! *Importante:*

- Debe iniciar sesión como administrador.*
- Si se solicita la contraseña o la confirmación de un administrador, ingrese la contraseña y luego continúe con la operación.*

1 Apague la impresora y desenchufe el cable de interfaz.

2 Cierre todas las aplicaciones que estén funcionando en su computadora.

3 Vaya al **Control Panel (Panel de control)** y haga clic en **Uninstall a program (Desinstalar un programa)** en la categoría **Programs (Programas)**.



4 Seleccione el software que desee desinstalar y, a continuación, haga clic en **Uninstall/Change (Desinstalar/Cambiar)** (o **Change/Remove (Cambiar/Eliminar)/Add/Remove (Agregar/Quitar)**).

Puedes quitar el controlador de la impresora y EPSON Status Monitor 3 al seleccionar **EPSON SC-XXXXX Printer Uninstall (Desinstalar impresora EPSON SC-XXXXX)**.

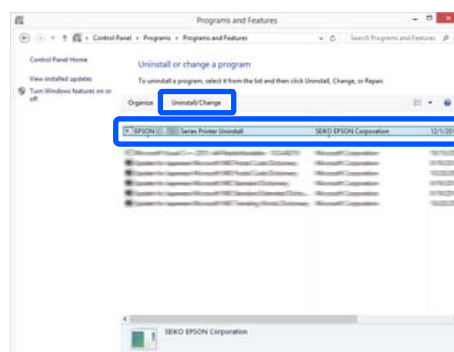

Introducción al software

- 5** Seleccione el icono de la impresora y haga clic en **OK (Aceptar)**.



- 6** Siga las instrucciones de la pantalla para continuar.

En el mensaje de confirmación de borrado que aparece, haga clic en **Yes (Sí)**.

Si está reinstalando el controlador de impresora, reinicie el ordenador.

Mac

Siga los siguientes pasos para desinstalar el software antes de desinstalar o actualizar el controlador de la impresora u otro software.

Controlador de impresora

Utilice el “Uninstaller”.

Descarga del desinstalador

Descargue el “Uninstaller” del sitio web de Epson.

<http://www.epson.com/>

Uso del desinstalador

Siga las instrucciones del sitio web de Epson.

Otros softwares

Para eliminarlos, seleccione la carpeta que contiene el software y arrástrela desde la carpeta **Applications (Aplicaciones)** hasta la **Trash (Papelera)**.

Cambiar los métodos de conexión de red

Cambiar los métodos de conexión de red

La impresora puede conectarse a un LAN alámbrico o inalámbrico. Además, también es compatible con Wi-Fi Direct (AP simple) que permite un dispositivo inteligente u otro dispositivo a conectarse directamente de manera inalámbrica con la impresora incluso cuando no hay un entorno LAN alámbrico o inalámbrico.

La impresora no puede conectarse a un LAN alámbrico o inalámbrico al mismo tiempo. Una conexión Wi-Fi Direct es posible sin importar si la impresora está o no está conectada a una red.

Esta sección describe los procedimientos que se utilizan para cambiar el método de conexión.

Nota:

Consulte el Manual del administrador (manual en línea) para tener más información sobre los ajustes de red.

Cambiar a LAN alámbrica

1 Toque  en la pantalla de inicio.

Nota:

La forma y el color del icono difiere dependiendo del estado de conexión.

 [“Operaciones en la pantalla de inicio” de la página 15](#)

2 Toque **Descripción**.

3 Toque **Método de conexión LAN cableada**.

4 Toque **Iniciar configuración**.

Comienza el proceso para desactivar la conexión LAN inalámbrica con el punto de acceso. Espere hasta que aparezca el mensaje **La conexión Wi-Fi está deshabilitada...**

5 Conecte su rúter a la impresora con un cable de LAN.

Consulte lo siguiente acerca de la ubicación del puerto LAN de la impresora.

 [“Lateral \(lado derecho\)” de la página 13](#)

Cambiar a LAN inalámbrica

Se requieren el SSID (nombre de la red) y la contraseña del punto de acceso al que la impresora se conectará. Confirmarlos por adelantado. La impresora puede conectarse a una LAN inalámbrica mientras que el cable LAN todavía sigue conectado.

Nota:

Si su puerto de acceso es compatible con WPS (Wi-Fi Protected Setup (Configuración protegida de Wi-Fi)), la impresora puede conectarse utilizando

Configuración de pulsador (WPS) o Conf. código PIN (WPS) sin utilizar un SSID o contraseña.

 [“Ajustes generales — Configuración de red” de la página 164](#)

1 Toque  en la pantalla de inicio.

Nota:

La forma y el color del icono difiere dependiendo del estado de conexión.

 [“Operaciones en la pantalla de inicio” de la página 15](#)

2 Toque **Enrutador**.

3 Toque **Iniciar configuración**.

Se muestran detalles del estado de conexión LAN alámbrico.

4 Toque **Cambie a la conexión Wi-Fi**, compruebe el mensaje mostrado y toque **Sí**.

5 Toque **Asistente para la instalación de Wi-Fi**.

Cambiar los métodos de conexión de red

- 6 Seleccionar el SSID deseado.
Si no se muestra el SSID deseado, toque **Buscar otra vez** para actualizar la lista. Si todavía no se muestra, toque **Insertar manualmente** e ingrese directamente el SSID.
- 7 Toque **Contraseña** e ingrese la contraseña.

Nota:

 - Diferencie entre mayúscula y minúscula cuando ingresa la contraseña.
 - Si se ingresó el SSID directamente, configure la **Contraseña** como **Disponible** antes de ingresar la contraseña.
- 8 Cuando termina el ingreso, toque **Aceptar**.
- 9 Compruebe los ajustes y luego toque **Iniciar configuración**.
- 10 Toque **Aceptar** para finalizar el procedimiento.
Si la conexión falla, seleccione **Imprimir informe de comprobación** para imprimir un informe de comprobación de conexión de red. Puede comprobar la medida que tomar en el reporte.
- 11 Cierre la pantalla de Configuración de conexión de red.

Conexión directa inalámbrica (Wi-Fi Direct)

Una conexión directa con la impresora puede establecerse temporalmente cuando, por ejemplo, la impresora no se conecta a una red o no tiene permiso para iniciar sesión en una red.

Wi-Fi Direct está desactivado por defecto. Lo siguiente describe el procedimiento para permitir que el Wi-Fi Direct se conecte.

Nota:

La impresora puede conectarse con hasta cuatro dispositivos inteligentes o computadoras al mismo tiempo. Si desea conectarse a otro dispositivo cuando ya hay cuatro dispositivos conectados, desconecte la conexión con la impresora de algún dispositivo ya conectado.

- 1 Toque  en la pantalla de inicio.

Nota:

La forma y el color del icono difiere dependiendo del estado de conexión.

 ["Operaciones en la pantalla de inicio" de la página 15](#)

- 2 Toque **Wi-Fi Direct**.

Cuando el Wi-Fi Direct ya está activado, se muestran la red (SSID), la contraseña, el número de dispositivos conectados, etc. Proceda al paso 5.

Nota:

Cuando cualquiera de las redes (SSID), nombres de dispositivos, etc. no son parcialmente visibles porque están cortados sobre el margen derecho de la pantalla, toque el elemento correspondiente para visualizar todo el valor de ajuste.

- 3 Toque **Iniciar configuración**.

- 4 Toque **Iniciar configuración**.

Wi-Fi Direct está activado y se muestran la red (SSID) y la contraseña.

- 5 Abra la pantalla de ajustes de Wi-Fi en el dispositivo que desea conectar con la impresora, seleccione el SSID que se muestra en la pantalla de la impresora e ingrese la contraseña tal como se muestra en la pantalla.

- 6 Cuando se establezca la conexión, toque **Cerrar** para finalizar el procedimiento.

- 7 Toque **Cerrar** en la pantalla de la impresora para cerrar la pantalla de ajustes de conexión.

Cuando se instala el controlador de la impresora en un dispositivo conectado, puede imprimir utilizando el controlador de la impresora.

Cambiar los métodos de conexión de red

Nota:

Cuando apaga la impresora, todas las conexiones con los dispositivos conectados quedan desconectadas. Para volverse a conectar luego de encender la impresora, realice de nuevo el procedimiento del paso 1.

Cargar y configurar el papel

Cargar y configurar el papel

 [“Papel disponible en el mercado soportado” de la página 233](#)

Notas acerca de cargar el papel

 **Precaución:**

No frote los bordes del papel con las manos. Los bordes del papel son finos y afilados y podrían causar lesiones.

No cargue el rollo de papel con los bordes derecho e izquierdo desparejos

Cargar el rollo de papel con los bordes derecho e izquierdo desparejos puede causar problemas en la alimentación del papel o que el papel se arrugue durante la impresión. Rebobine el papel para que los bordes queden parejos antes de utilizar el rollo de papel o utilice el rollo de papel sin problemas.

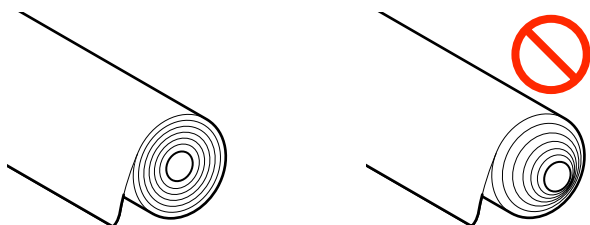

No cargue el papel doblado

Cargar el papel que está doblado puede causar atascos de papel o copias sucias. Estire el papel antes de usarlo al doblarlo para el otro lado o use papel sin problemas.

Papel no admitido

No utilice papel que este arrugado, rasgado, doblado, que sea demasiado grueso o demasiado fino, que tenga un adhesivo, etc. De lo contrario, puede causar atascos de papel o copias sucias. Consulte lo siguiente para conocer el papel que admite esta impresora.

 [“Tabla de los papeles especiales de Epson” de la página 229](#)

Cargar y configurar el papel

Posición de la carga de papel

Se pueden cargar rollos de papel y hojas cortadas. Consulte la siguiente para más información acerca del papel que se puede utilizar con la impresora.

👉 “Papel compatible” de la página 229

Papel continuo

Se puede cargar el rollo de papel desde 254 mm hasta el ancho máximo imprimible.

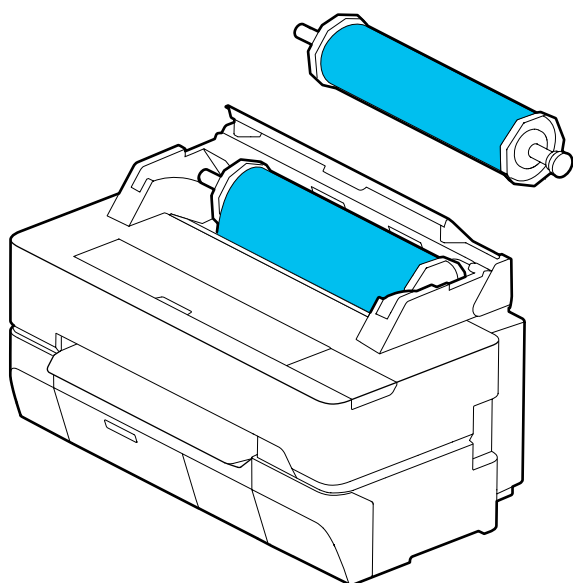

Hoja cortada (1 hoja)

Se puede cargar una hoja de un papel cortado de A4 al ancho máximo imprimible.

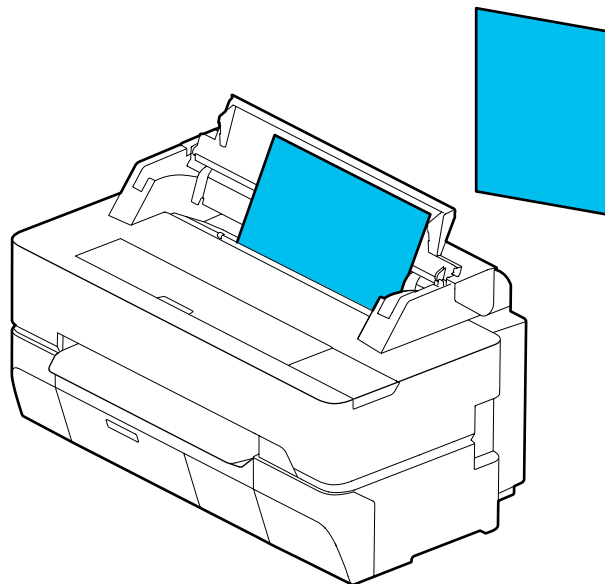

Nota:

La ranura de papel para el Papel continuo y para la Hoja cortada (1 hoja) es la misma. Inserte cualquiera de ellos en la ranura de papel.

Carga y extracción del rollo de papel

Coloque el rollo de papel en el eje y luego coloque el rollo de papel en la impresora.

Cuando reemplace el papel, quite el papel cargado primero.

👉 “Extraer un rollo de papel” de la página 42

👉 “Quitar hoja cortada (1 hoja)” de la página 45

El accesorio suministrado solo se utiliza para cargar el rollo de papel de 7,62 cm.

! Importante:

La impresora solo admite papel normal en rollos de 7,62 cm. Epson no puede garantizar que la alimentación y la impresión sea adecuada con bobinas de rollo de 7,62 cm que no sean de papel normal.

Cargar y configurar el papel

Carga de un rollo de papel

Nota:

Puede cargar el papel mientras observa el proceso de carga en la pantalla. Para ver el proceso en la pantalla, toque en el área de información del rollo de papel de la pantalla de inicio.

- 1 Compruebe que “Cargue papel.” se muestra en la pantalla de inicio y luego abra la cubierta de la hoja cortada y la cubierta del rollo de papel.

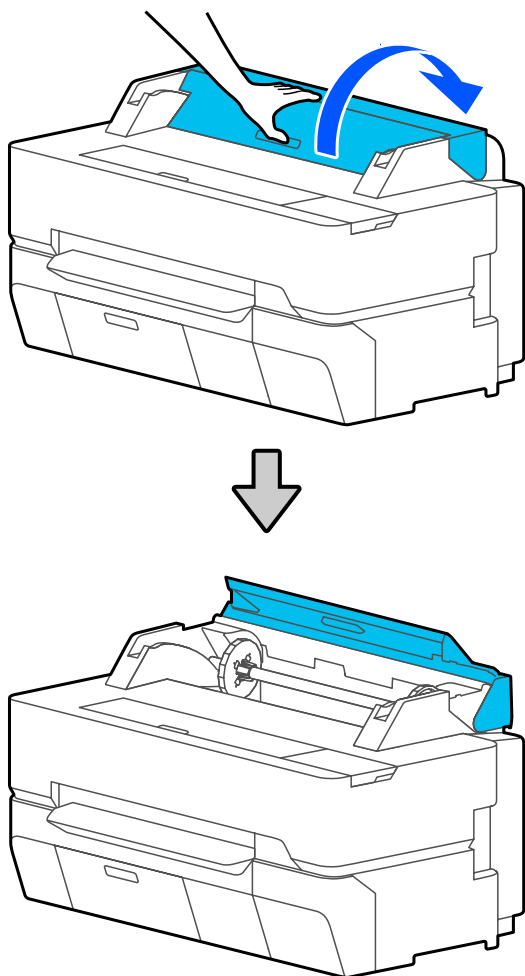

- 2 Quite el eje insertado.

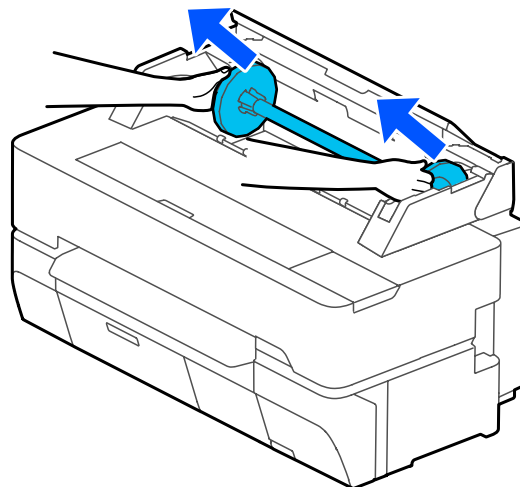

- 3 Quite la brida transparente del eje.

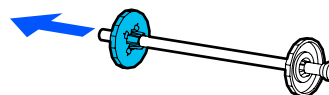

- 4 Conecte o quite accesorios en función del tamaño de la bobina del rollo de papel.

Bobina del rollo de 5,08 cm (2 pulgadas)

Los accesorios no son obligatorios. Quite los accesorios de las bridas si están conectados a estas.

Empuje las dos lengüetas de la brida hacia afuera para quitar el accesorio.

Cargar y configurar el papel

Una vez quitado el accesorio de la brida negra, quite el accesorio del eje.

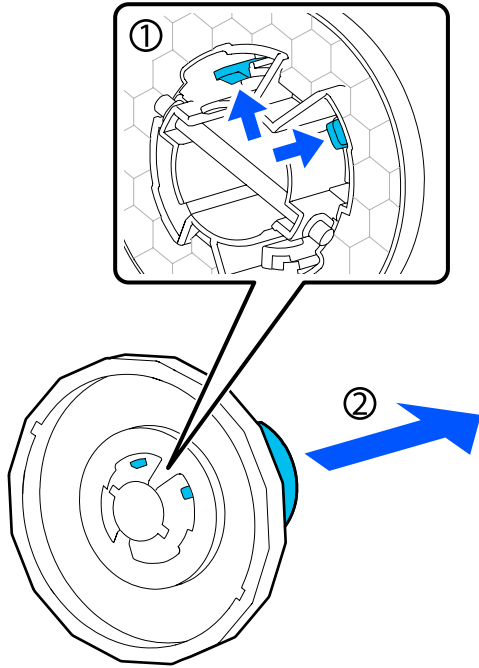

Bobina del rollo de 5,08 cm (3 pulgadas)

Conecte los accesorios a las dos bridas. Alinee las marcas triangulares de la brida con las del accesorio y presione hasta que las lengüetas queden fijadas.

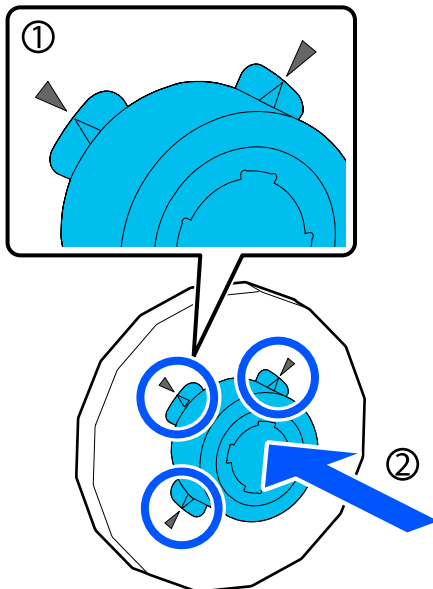

5 Coloque el rollo de papel en una superficie plana y luego inserte el eje.

Con la brida negra en la derecha, oriente el rollo de papel para que el borde principal este como se muestra en la imagen a continuación.

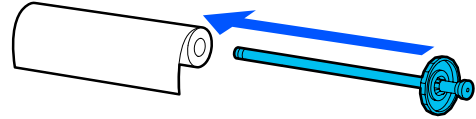

6 Empuje la brida al rollo de papel hasta que no haya separación entre la brida y el rollo de papel.

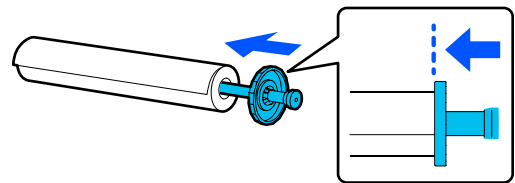

7 Agregue la brida transparente y empuje hasta que no haya separación entre la brida y el rollo de papel.

Si hay separaciones entre las bridas y ambos extremos del rollo de papel, el papel puede alimentarse de forma torcida lo que conlleva a un error.

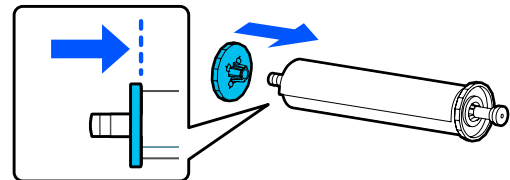

Cargar y configurar el papel

- 8** Oriente la brida negra del eje hacia el lado derecho y coloque el eje en las ranuras de la izquierda y de la derecha.

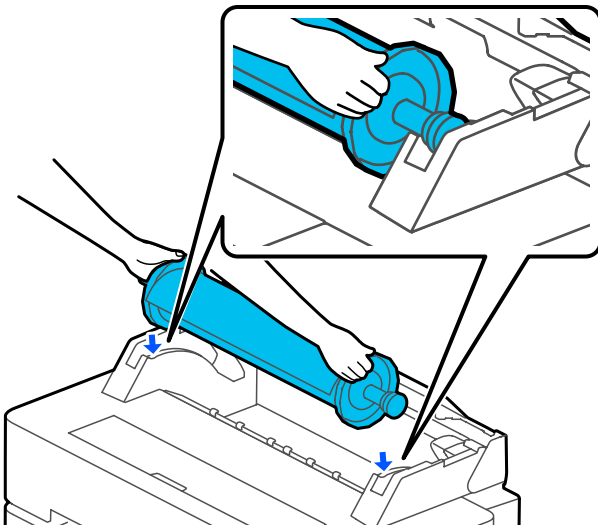

- 9** Introduzca el eje a lo largo de los rieles y coloque el eje en ambos extremos de los soportes del eje.

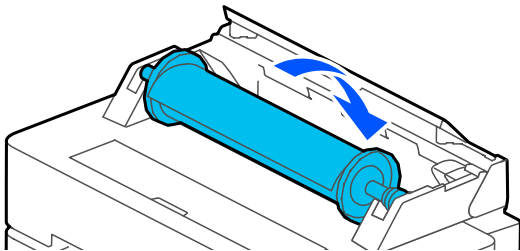

- 10** Compruebe que el borde principal del rollo de papel no esté doblado y luego insértelo en la ranura de papel hasta que escuche un pitido.

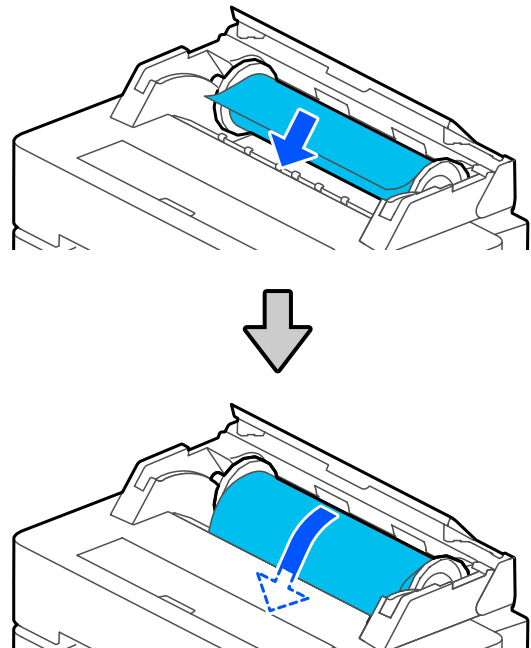

! **Importante:**

Introduzca el papel directamente en la ranura para papel. Si lo inserta torcido, hará que se produzca un error o un atasco de papel.

Nota:

Si el borde principal del rollo de papel no está en forma horizontal o no está cortado prolijamente, se cortará automáticamente luego de que la carga se complete. Sin embargo, no se cortará si el **Corte automático** está **Desactivado**.

- 11** Cierre la cubierta del rollo de papel y la cubierta de hoja cortada.

- 12** En la pantalla de visualización, configure el tipo de papel que concuerda con el papel cargado y configure el manejo de la cantidad restante si es necesario.

Si hay impreso un código de barras con información sobre el papel en el rollo de papel

Al cargar el papel, el código de barras se leerá automáticamente y los ajustes de tipo de papel y de rollo papel restante se configurarán automáticamente. Puede empezar a imprimir una vez que aparezca **Preparado** en la pantalla.

Cargar y configurar el papel

Si no hay impreso un código de barras con información sobre el papel en el rollo de papel

Consulte lo siguiente.

 “Para un rollo de papel” de la página 46

- 13** En SC-T5400 Series y SC-T3400 Series, compruebe que el cesto de papel sujeto al soporte esté abierto.

Nota:

Cierre el cesto de papel antes de imprimir banners u otros documentos de tamaños que no cabrán en el cesto de papel. Antes de que el papel expulsado por la impresora entre en contacto con el suelo, le sugerimos que coloque las manos cerca de las ranuras de expulsión del papel y lo acompañe suavemente hasta que finalice la impresión.

Corte del rollo de papel

Corte Automático

El Corte automático está configurado por defecto como Activado en la impresora. Cuando está configurado en la opción Activado, el rollo de papel se corta automáticamente en los siguientes momentos.

- Cuando se detecta que el borde principal no está en una posición horizontal
Luego de que se cargue el rollo de papel, el borde principal se corta en forma recta.
- Cuando la impresión de una página termina
El rollo de papel se corta antes de que empiece la impresión de la siguiente página.

Si no desea cortar cada página o desea cortar en una posición en particular, consulte el siguiente procedimiento.

Cortar después de que se haya impreso la última página o cortar en una posición en particular

Desactive el auto cortador en el controlador de la impresora, imprima y luego corte utilizando el menú de la **Insertar o cortar papel** de la impresora después de que la impresión finalice.

1

Seleccione la opción **Off (Desactivada)** en **Advanced (Más ajustes) — Roll Paper Option (Opción Rollo de papel) — Auto Cut (Auto Cortador)** del controlador de la impresora y luego imprima.

Deje activado la opción **Auto Cut Settings (Ajustes del Auto cortador)** de la impresora.

Nota:

- La opción **Auto Cut Settings (Ajustes del Auto cortador)** de la impresora tiene prioridad por sobre eso de la impresora. La opción **Auto Cut Settings (Ajustes del Auto cortador)** del controlador de la impresora se reinicia al ajuste predeterminado del **Normal Cut (Corte Normal)** cuando la aplicación se cierra.
- Para desactivar el cortador automático para el modo de impresión HP-GL/2 o para copia ampliada o impresión directa desde una unidad flash USB, desactive la opción de corte automático de la impresora. Toque el área de información del rollo de papel — **Configuración multimedia avanzada — Corte automático** — opción **Desactivado** de la pantalla de inicio. El cambio del ajuste se guarda como un ajuste del tipo de papel actualmente seleccionado.

2



Toque el área de información del rollo de papel — **Insertar o cortar papel** de la pantalla de inicio de la impresora después de que la impresión finalice.

Utilice los botones que se muestran en la pantalla para cortar y alimentar el papel.

Cuando corta en la posición de corte por defecto de la impresora (justo después del margen inferior-centrado)

Toque el botón  (Cortar). El papel se corta y el borde principal del papel vuelve a la posición de espera de la impresora.

Cuando se corta en una posición en particular

- ① Con la cubierta frontal cerrada y mirando hacia la impresora, mantenga pulsado el botón de  (Avanzar) o  (Retroceder) hasta la posición que desee cortar esté en la posición de la línea de puntos de la imagen.

Una posición de corte no puede configurarse más allá del margen inferior-centrado.

Cargar y configurar el papel

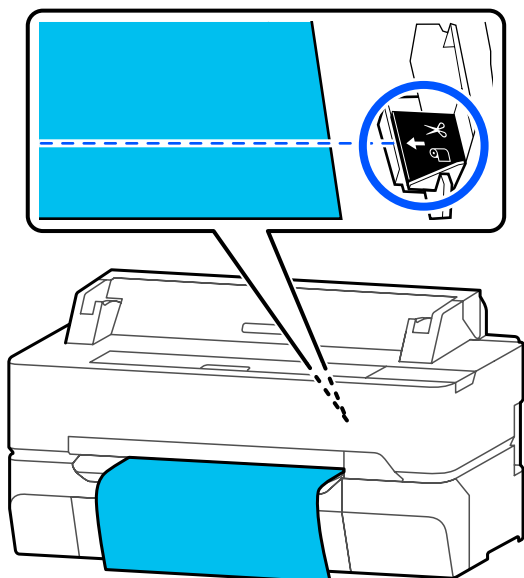

② Toque el botón  (Cortar).

El papel está cortado.

Nota:

Cuando la longitud de **A** en la imagen es más corta que la siguiente longitud, el papel se alimenta automáticamente hasta que la longitud requerida se obtenga en el momento de corte.

- Papel normal o el papel de calco: 100 mm
- Papel fotográfico o el papel estucado: 80 mm
- Papel sintético y otro papel grueso: 60 mm

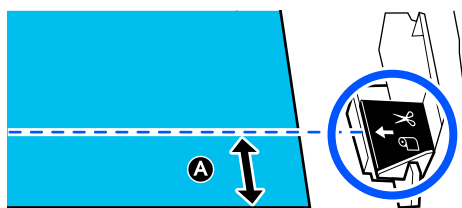

Cortar el papel sintético o el papel lienzo disponible comercialmente con tijeras

Cuando se usa el papel disponible comercialmente que no puede cortarse prolijamente con el cortador de la impresora, imprime las líneas de corte y corte el papel con tijeras.

! Importante:

- Si el papel sintético o el papel lienzo disponible comercialmente se corta con el cortador integrado, el cortador puede dañarse o puede que su vida útil se acorte. Cuando se usa ese papel, corte el papel con tijeras como se describe en el siguiente procedimiento.
- No utilice un cortador. La impresora puede dañarse.

1 Desactive la opción Auto Cut Settings (Ajustes del Auto cortador) y luego imprima.

Para imprimir las líneas de corte, desactive la opción Auto Cut Settings (Ajustes del Auto cortador) de la impresora. Cuando se imprime a través del controlador de la impresora, también desactive el ajuste del controlador de la impresora.

- Ajustes de la impresora
Área de información del rollo de papel — **Configuración multimedia avanzada** — **Corte automático** — opción **Desactivado** de la pantalla de inicio.
- Ajustes del controlador de impresora
Advanced (Más ajustes) — **Roll Paper Option (Opción Rollo de papel)** — **Auto Cut (Auto Cortador)** — opción **Off (Desactivada)**

2 Toque el área de información del rollo de papel — **Insertar o cortar papel** de la pantalla de inicio de la impresora después de que la impresión finalice.



3 Opere los botones que se muestran en la pantalla.

Cuando imprima las líneas de corte en la posición de corte por defecto de la impresora (justo después del margen inferior-centrado)

Toque el botón  (Cortar). La pantalla de selección de corte o de líneas de corte aparece.

Cargar y configurar el papel

Cuando imprima las líneas de corte en una posición en particular

Con la cubierta frontal cerrada y mirando hacia la impresora, mantenga pulsado el botón de  (Avanzar) o  (Retroceder) hasta la posición de las líneas de corte que desee imprimir esté en la posición de la línea de puntos de la imagen.

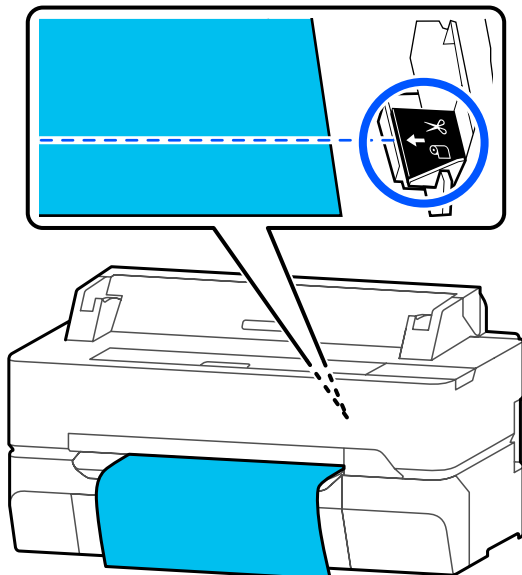

Las líneas de corte no pueden imprimirse más allá del margen inferior-centrado. Una vez que haya terminado de mover el papel, toque  (Cortar). La pantalla de selección de corte o de líneas de corte aparece.

4 Toque **Pauta de corte de impresión.**

Las líneas de corte se imprimen y el papel se expulsa automáticamente a una posición en donde puede fácilmente cortarse con tijeras.

5 Corte el papel por sobre las líneas de corte con tijeras y luego toque **Hecho.**

El papel se rebobina para dejar el borde principal del papel en la posición de espera de la impresora.

Extraer un rollo de papel

En esta sección se describe cómo sacar y almacenar el papel tras la impresión.

Puede que los rodillos dejen huellas en el rollo de papel si deja el papel cargado en la impresora. Además, el papel se puede doblar o arrugar debido a la humedad, que puede causar problemas de alimentación del papel, atascos de papel o copias sucias.

Se recomienda guardar el papel en su envoltorio original y almacenarlo horizontalmente y sáquelo del paquete para usarlo cuando imprima.

1 Toque el área de información del rollo de papel — **Quitar** de la pantalla de inicio.

El papel retrocede y es expulsado.

Si la opción Administrar cantidad restante está Activado, el código de barras se imprime automáticamente antes de rebobinar.

Nota:

Si no se corta el papel impreso y permanece allí, una pantalla de confirmación aparece.

*Toque **Cortar** para cortar el papel en la posición de corte por defecto o toque **Pauta de corte de impresión** para imprimir las líneas de corte en la posición por defecto.*

*Si desea cambiar la posición de corte o la posición de impresión de las líneas de corte a una posición en particular, toque **Cerrar** para cerrar el mensaje y cambie la posición en el menú **Insertar o cortar papel**.*

Para obtener más información, consulte la siguiente sección.

 "Corte del rollo de papel" de la página 40

2 Abra la cubierta de hojas cortadas y la cubierta del rollo de papel.

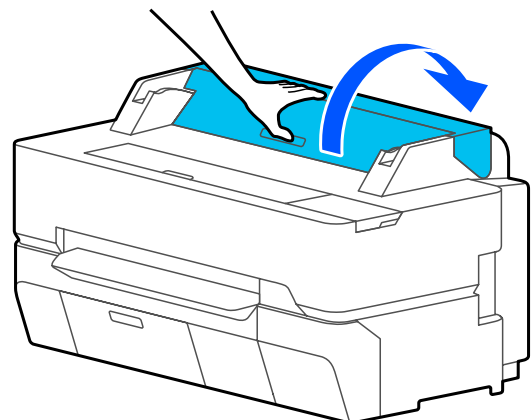

Cargar y configurar el papel

- 3** Mantenga las bridas en ambos extremos del eje y quite el eje del soporte del eje.

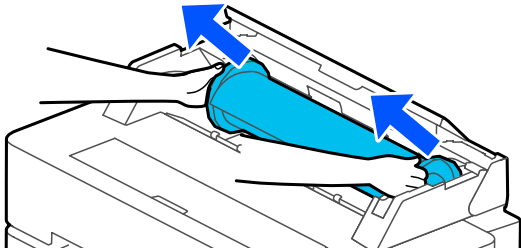

- 4** Separe la brida transparente del eje.

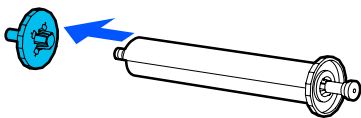

- 5** Quite el eje del rollo de papel.

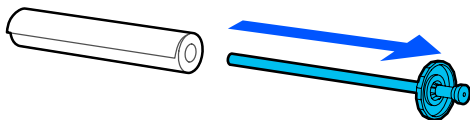

! **Importante:**

Rebobine con cuidado el rollo de papel y guárdelo en su envoltorio original.

- 6** Adjunte la brida transparente al eje y regrese el eje a la impresora.

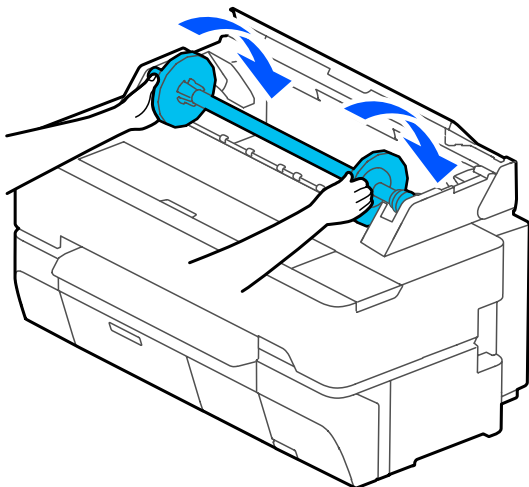

- 7** Cierre la cubierta del rollo de papel y la cubierta de hoja cortada.

Cargar y configurar el papel

Cargar y sacar una Hoja cortada (1 hoja)

Carga de una Hoja cortada (1 hoja)

Cuando se carga el rollo de papel, quítelo.
 📄 “Extraer un rollo de papel” de la página 42

Nota:

Puede cargar el papel mientras observa el proceso de carga en la pantalla. Para ver el proceso en la pantalla, toque **Conf. papel — Hoja cortada (1 hoja)** en la pantalla de inicio.

- 1 Compruebe que “Cargue papel.” se muestre en la pantalla de inicio y luego abra la cubierta de la hoja cortada.

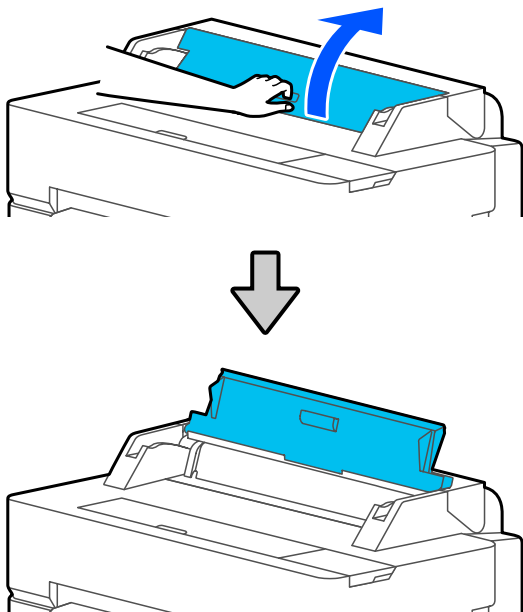

- 2 Cargue una hoja de papel con la cara imprimible hacia arriba, alinee su borde derecho con la guía de la derecha y desplácela hacia abajo.

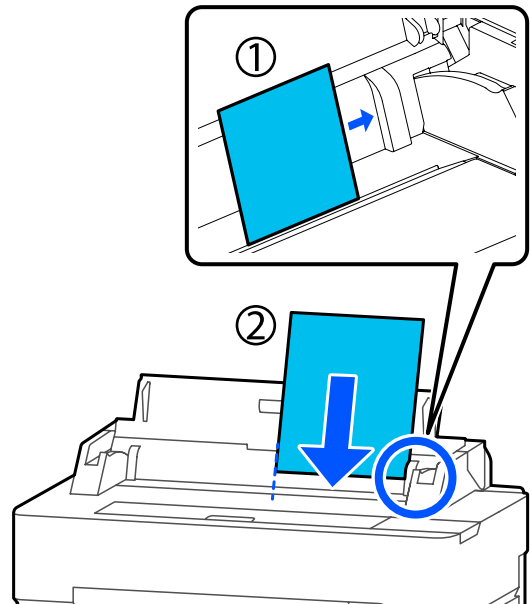

! Importante:

Introduzca siempre el papel en sentido vertical. Si introduce el papel en sentido horizontal, podría disminuir la calidad de impresión.

- 3 Inserte el borde principal del papel de manera recta en la ranura de papel hasta que escuche un pitido.

! Importante:

Introduzca el papel directamente en la ranura para papel. Si lo inserta torcido, hará que se produzca un error o un atasco de papel.

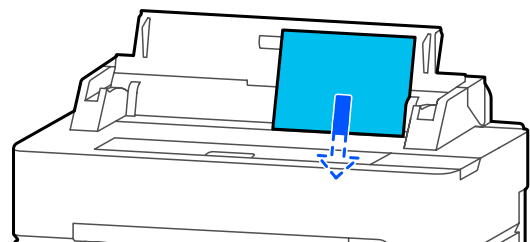

Aparecerá un cuadro de diálogo para confirmar que el papel no está torcido.

Cargar y configurar el papel

- 4** Si el papel se ha introducido recto, toque **Aceptar**. Para volver a cargar el papel, toque **Cancelar**.
Si tocó **Cancelar**, vuelva a cargar el papel desde el paso 2.
- 5** En la pantalla de visualización, configure el tipo y tamaño de papel para que concuerde con el papel cargado.
Si no configura adecuadamente el tipo de papel, se generarán problemas de calidad en la impresión. Consulte lo siguiente para más detalles acerca de los tipos y tamaños de papeles.
[🔗 “Para Hoja cortada \(1 hoja\)” de la página 47](#)
- 6** En SC-T5400 Series y SC-T3400 Series, compruebe que el cesto de papel sujeto al soporte esté abierto.

Quitar hoja cortada (1 hoja)

Para sacar la hoja cortada que se ha cargado pero que no se ha utilizado, expúlsela mediante el siguiente procedimiento.

- 1** Toque **Conf. papel — Hoja cortada (1 hoja) — Quitar** desde la pantalla de inicio.
Esto inicia la expulsión del papel.
- 2** Sujete los bordes del papel con las manos, toque **Aceptar** en la pantalla y tire del papel hacia usted.

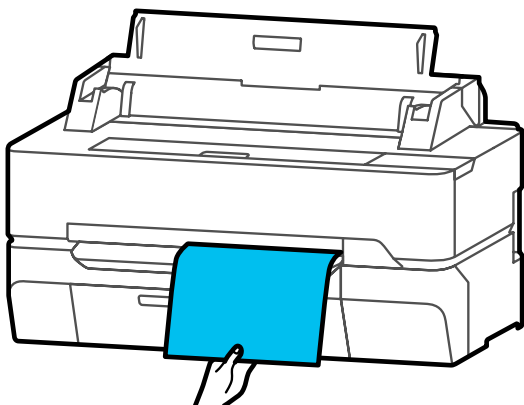

Cargar y configurar el papel

Ajuste del papel cargado

Para un rollo de papel

Configurar los siguientes ajustes después de cargar el rollo de papel.

Configuración de Tipo de papel

Este es el ajuste más importante para obtener resultados óptimos de impresión. No configurar un tipo de papel que concuerde con el papel cargado causará arrugas, rayaduras, colores desparejos y otros problemas.

Configuración de Administrar cantidad restante

Cuando está seleccionada la opción Activado en Administrar cantidad restante, la impresora dispone de la siguiente información sobre el rollo de papel.

- Mostrar la cantidad restante de papel del rollo**
Esto muestra en la pantalla de inicio y en la pantalla del controlador de la impresora la cantidad aproximada de papel que queda en el rollo. Además, una notificación puede también mostrarse cuando la cantidad restante sea baja.
- Administración de la cantidad restante al sustituir el rollo de papel**
Los siguientes ajustes aparecen grabados en un código de barras impreso en el rollo. La cantidad de papel que queda en el rollo, el valor seleccionado para la alerta de cantidad de papel restante y el tipo de papel.

El código de barras se imprime automáticamente al final del rollo de papel al rebobinar este. El código de barras se lee automáticamente y se configuran los ajustes para la próxima vez que se utilice el rollo de papel, lo que mejora la eficiencia en caso de usar varios rollos.

Sin embargo, en función del papel, es posible que la impresora no pueda leer el código de barras.

Cómo configurar el papel

1

El tipo de papel actualmente configurado se muestra en la pantalla que se visualiza después de cargar el rollo de papel.

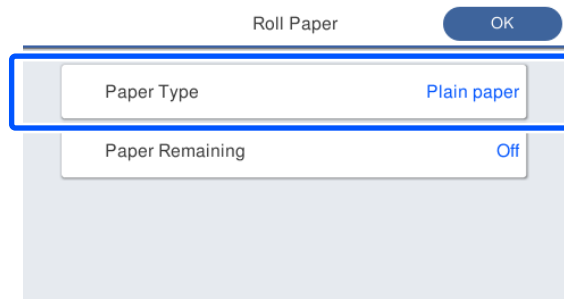

Cuando se cambia el Tipo de papel

Proceda al paso 2.

Al configurar el Papel restante sin cambiar el Tipo de papel

Proceda al paso 5.

Cuando no se cambia ninguno de ellos

Toque **Aceptar**. Puede empezar a imprimir una vez que aparezca **Preparado** en la pantalla.

Nota:

Los ajustes se confirman si las operaciones se realizan durante 90 segundos en la pantalla. Para cambiar los ajustes más tarde, toque el área de información del rollo de papel — **Cambiar tipo de papel** desde la pantalla de inicio y luego configure los ajustes.

2

Toque **Tipo de papel**.

La siguiente pantalla de selección de tipo de papel aparece.

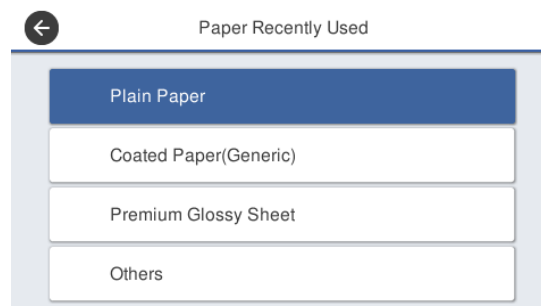

Cargar y configurar el papel

Nota:

Los tres tipos de papel seleccionados más recientemente se muestran además en **Otros**.

- 3** Seleccione el tipo de papel que coincida con el rollo de papel cargado.

Soporte especial de Epson

Seleccione el mismo nombre del producto como el que se muestra en el paquete del papel.

Papel disponible comercialmente que no es de Epson

Seleccione de los siguientes tipos de papel comercialmente disponibles.

- Papel Normal
- Coated Paper (Generic)
- Photo Paper (Generic)
- Tracing Paper
- Tracing Paper <LowDuty>
- Matte Film

Para seleccionar un tipo de papel que no se muestra en la pantalla, toque **Otros**.

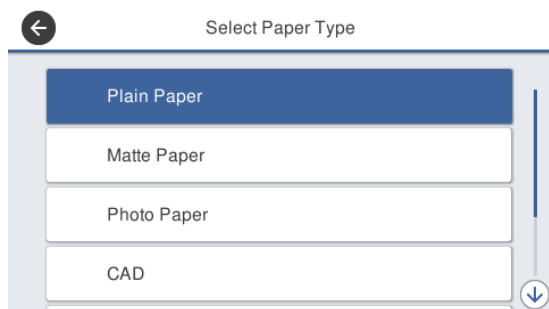

Seleccione una categoría y seleccione el tipo de papel deseado.

Nota:

Si desplaza hacia abajo en la pantalla de selección de categoría, aparece **Papel personalizado**. Para seleccionar el papel personalizado que ya se ha registrado, toque **Papel personalizado**.

- 4** Cuando se ha seleccionado el tipo de papel, la pantalla vuelve a la que se muestra en el paso 1.

Si no configurará el ajuste de la administración de la cantidad restante, toque en **Aceptar**.

- 5** Toque **Papel restante**.

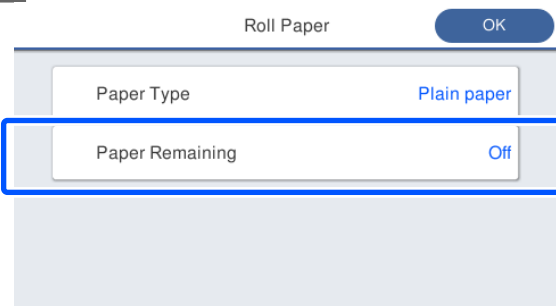

- 6** Toque **Configuración**.

El ajuste cambia a la opción **Activado** y la **Cantidad restante** y la **Alerta de cantidad restante** se activan. Toque cada una e ingrese un valor como se muestra a continuación.

- Cantidad restante: longitud total del rollo de papel (vea el manual suministrado con el rollo de papel).
- Alerta de cantidad restante: el valor de la cantidad restante que será el tiempo para mostrar las notificaciones de advertencia de la cantidad restante.

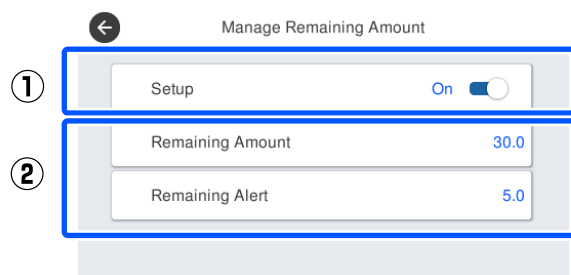

Nota:

Para ingresar un valor numérico en la pantalla del teclado, ingrese los números que incluyen un número del primer lugar decimal. Por ejemplo, si desea ingresar 5 m, toque [5] y [0].

- 7** Toque **←** en la parte superior izquierda de la pantalla para regresar a la pantalla del paso 5 y luego toque **Aceptar**.

Puede empezar a imprimir una vez que aparezca **Preparado** en la pantalla.

Para Hoja cortada (1 hoja)

Configure los siguientes ajustes después de cargar hojas cortadas.

Cargar y configurar el papel

Ajustes de Tipo de papel

Este es el ajuste más importante para obtener resultados óptimos de impresión. No configurar un tipo de papel que concuerde con el papel cargado causará arrugas, rayaduras, colores desparejos y otros problemas.

Ajustes de Tamaño de papel

El tamaño del papel no se detectará automáticamente. Establezca el tamaño del papel cargado.

Cómo configurar el papel

- 1 El tipo de papel actualmente configurado se muestra en la pantalla que se visualiza después de cargar la hoja cortada.

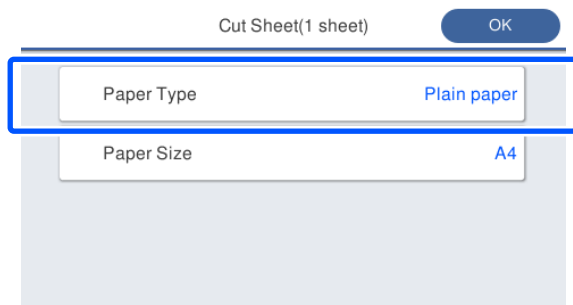

Cuando se cambia el Tipo de papel

Proceda al paso 2.

Cuando se cambia el Tamaño de papel sin cambiar el Tipo de papel

Proceda al paso 4.

Cuando no se cambia ninguno de ellos

Toque **Aceptar**. Puede empezar a imprimir una vez que aparezca **Preparado** en la pantalla.

Nota:

Los ajustes se confirman si las operaciones se realizan durante 90 segundos en la pantalla. Para cambiar los ajustes más tarde, toque lo siguiente en orden desde la pantalla de inicio y luego configure los ajustes.

Conf. papel — Hoja cortada (1 hoja) — Cambiar tipo y tamaño de papel

- 2 Toque **Tipo de papel**.

La siguiente pantalla de selección de tipo de papel aparece.

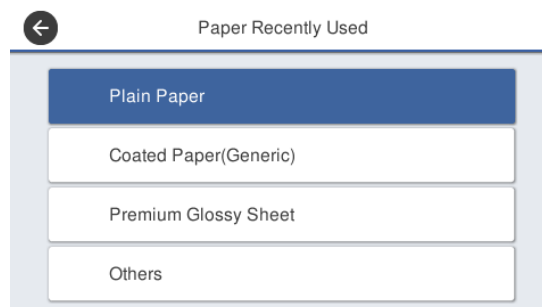

Nota:

Los tres tipos de papel seleccionados más recientemente se muestran además en **Otros**.

- 3 Seleccione el tipo de papel que coincida con el papel cargado.

Soporte especial de Epson

Seleccione el mismo nombre del producto como el que se muestra en el paquete del papel.

Papel disponible comercialmente que no es de Epson

Seleccione de los siguientes tipos de papel comercialmente disponibles.

- Papel Normal
- Coated Paper (Generic)
- Photo Paper (Generic)
- Tracing Paper
- Tracing Paper <LowDuty>
- Matte Film

Para seleccionar un tipo de papel que no se muestra en la pantalla, toque **Otros**.

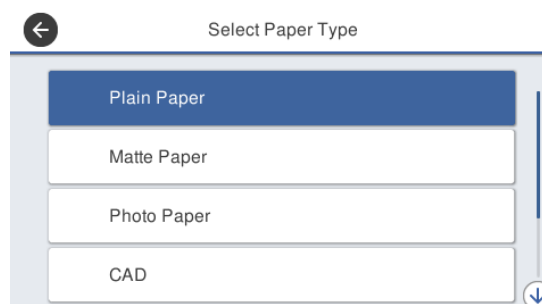

Cargar y configurar el papel

Seleccione una categoría y seleccione el tipo de papel deseado. Cuando se ha confirmado el tipo de papel, la pantalla vuelve a la que se muestra en el paso 1.

Nota:

Si desliza hacia abajo en la pantalla de selección de categoría, aparece **Papel personalizado**. Para seleccionar el papel personalizado que ya se ha registrado, toque **Papel personalizado**.

4

Toque **Tamaño de papel**.

Si no cambiará el tamaño de papel, toque **Aceptar**.

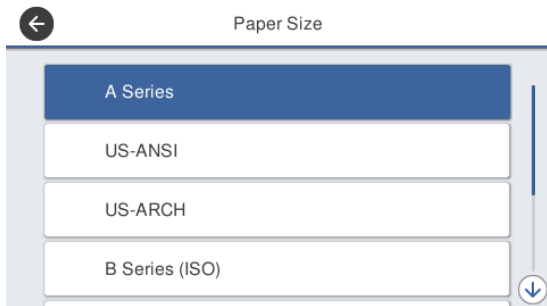

Seleccione una categoría y seleccione el tamaño de papel deseado.

Nota:

Ajustar el tamaño no estándar

Para el tamaño no estándar, toque **Definido por Usuario** al final de la lista y luego ingrese el ancho y la longitud del papel.

Para ingresar un valor numérico en la pantalla del teclado, ingrese los números que incluyen un número del primer lugar decimal. Por ejemplo, si desea ingresar 5 m, toque [5] y [0].

5

Cuando se vuelva a mostrar la pantalla del paso 1, toque **Aceptar**.

Puede empezar a imprimir una vez que aparezca **Preparado** en la pantalla.

Cargar y configurar el papel

Optimizar los ajustes de papel (Ajuste del soporte)

Hay tres tipos principales de Ajuste del soporte.

- Ajuste sencillo
- Ajuste Alim. Papel
- Alineación de cabezal

Use el Ajuste sencillo en los casos siguientes.

- La impresión resultante presenta rayas (bandas horizontales o colores irregulares)
- Líneas de regla duplicadas, letras deformadas o impresión granulosa
- Cuando se registró con ajustes de papel personalizado

Nota:

Ajuste para el papel registrado con ajustes de papel personalizado

Con el rollo de papel y la hoja cortada, los ajustes de papel óptimos difieren incluso cuando el tipo de papel es el mismo. Cuando registre rollos de papel y hojas cortadas con el mismo tipo de papel, realice el ajuste para cada uno de estos. Para obtener más información sobre la configuración de papel personalizado, consulte el siguiente menú, Configuración de papel personalizado.

[“Ajustes generales — Config. de la impresora” de la página 152](#)

Sin embargo, si detecta un problema con los resultados de la impresión, realice el siguiente ajuste en función de la situación.

- Si la impresión resultante presenta rayas (bandas horizontales o colores irregulares):
Use **Ajuste Alim. Papel — Automático**
[“Ajuste Alim. Papel \(Automático\)” de la página 51](#)

- Si aparecen líneas de regla duplicadas, letras deformadas o impresiones granulosas:
Use **Alineación de cabezal — Automático**
[“Alineación de cabezal \(Automático\)” de la página 51](#)

El sensor lee los patrones de ajuste durante la impresión en ambos casos, y registra automáticamente el valor de ajuste óptimo en la impresora.

Notas sobre cómo hacer ajustes

- Cargue correctamente el papel que en verdad requiere ajustes y luego seleccione el tipo de papel que coincide con el papel cargado.
- Si se usa un papel con curvas, arrugas, ondas, pliegues o dobleces visibles, puede que el ajuste correcto no sea posible. Quite las secciones con curvas, ondas o pliegues al cortarlas.
- Asegúrese de que no entre en la impresora la luz del exterior (luz solar directa, etc.) En este caso, puede que la impresora no lea correctamente el patrón de ajuste. Si entra luz en el interior de la impresora y no es posible realizar el ajuste automático, realice un ajuste manual.
[“El resultado de las impresiones no es el previsto” de la página 206](#)
- El ajuste automático no se puede realizar con soportes de impresión transparentes o de colores.
Use el ajuste manual.
[“El resultado de las impresiones no es el previsto” de la página 206](#)
- Los resultados del ajuste variarán en función del tipo de papel.
[“Tabla de los papeles especiales de Epson” de la página 229](#)
[“Antes de imprimir en papel disponible en el mercado” de la página 235](#)

Ajuste sencillo

El sensor lee los patrones de ajuste durante la impresión, y registra el valor de ajuste óptimo en la impresora. Esto tarda aproximadamente 5 minutos.

A continuación, se muestra la longitud y el número de hojas de papel utilizadas para la impresión de los patrones de ajuste.

Cargar y configurar el papel

- Rollo de papel: Aproximadamente 344 mm
- Hoja cortada: 1 hoja para A3+ o más grande, 2 hojas para tamaños más pequeños que A3+

1 Toque lo siguiente en orden desde la pantalla de inicio.

- Papel continuo
Área de información del rollo de papel — **Ajuste del soporte**
- Hojas sueltas
Conf. papel — Hoja cortada (1 hoja) — Ajuste del soporte

2 Toque **Ajuste sencillo — Iniciar**.

Se inicia la impresión de los patrones de ajuste.

Cuando aparezca **Alineación cabezal de impresión completada...** el procedimiento habrá finalizado.

Los resultados de ajustes se guardan como ajustes del tipo de papel actualmente seleccionados.

Nota:

Un test de obstrucción de los inyectores del cabezal de impresión se realiza automáticamente antes del ajuste de los patrones de impresión. Si los inyectores quedan obstruidos, la limpieza comienza y los patrones de ajuste se imprimirán después de que la limpieza termine.

Consulte lo siguiente si aparece el mensaje de error **El ajuste automático no se puede iniciar porque hay un problema con el papel o el estado de impresión...** o si los resultados del ajuste no son satisfactorios.

 [“El resultado de las impresiones no es el previsto” de la página 206](#)

Ajuste Alim. Papel (Automático)

A continuación, se muestra la longitud y el número de hojas de papel utilizadas para la impresión de los patrones de ajuste.

- Rollo de papel: Aproximadamente 230 mm
- Hoja cortada: 1 hoja para A4 o tamaños más grandes

1 Toque lo siguiente en orden desde la pantalla de inicio.

- Papel continuo
Área de información del rollo de papel — **Ajuste del soporte**
- Hojas sueltas
Conf. papel — Hoja cortada (1 hoja) — Ajuste del soporte

2 Toque **Ajuste Alim. Papel — Automático — Iniciar**.

Se inicia la impresión de los patrones de ajuste.

Cuando aparezca **Alineación cabezal de impresión completada...** el procedimiento habrá finalizado.

Los resultados de ajustes se guardan como ajustes del tipo de papel actualmente seleccionados.

Nota:

Un test de obstrucción de los inyectores del cabezal de impresión se realiza automáticamente antes del ajuste de los patrones de impresión. Si los inyectores quedan obstruidos, la limpieza comienza y los patrones de ajuste se imprimirán después de que la limpieza termine.

Consulte lo siguiente si aparece el mensaje de error **El ajuste automático no se puede iniciar porque hay un problema con el papel o el estado de impresión...** o si los resultados del ajuste no son satisfactorios.

 [“El resultado de las impresiones no es el previsto” de la página 206](#)

Alineación de cabezal (Automático)

A continuación, se muestra la longitud y el número de hojas de papel utilizadas para la impresión de los patrones de ajuste.

- Rollo de papel: Aproximadamente 227 mm
- Hoja cortada: 1 hoja para A4 o tamaños más grandes

Cargar y configurar el papel

1 Toque lo siguiente en orden desde la pantalla de inicio.

- Papel continuo
Área de información del rollo de papel —
Ajuste del soporte
- Hojas sueltas
**Conf. papel — Hoja cortada (1 hoja) —
Ajuste del soporte**

2 Toque **Alineación de cabezal — Automático — Iniciar**.

Se inicia la impresión de los patrones de ajuste.

Cuando aparezca **Alineación cabezal de impresión completada...** el procedimiento habrá finalizado.

Los resultados de ajustes se guardan como ajustes del tipo de papel actualmente seleccionados.

Nota:

Un test de obstrucción de los inyectores del cabezal de impresión se realiza automáticamente antes del ajuste de los patrones de impresión. Si los inyectores quedan obstruidos, la limpieza comienza y los patrones de ajuste se imprimirán después de que la limpieza termine.

Consulte lo siguiente si aparece el mensaje de error **El ajuste automático no se puede iniciar porque hay un problema con el papel o el estado de impresión...** o si los resultados del ajuste no son satisfactorios.

 [“El resultado de las impresiones no es el previsto” de la página 206](#)

Imprimir con el controlador de la impresora desde su computadora

Imprimir con el controlador de la impresora desde su computadora

Procedimientos de operación básicos (Windows)

Proceso de impresión

Esta sección describe el procedimiento básico para imprimir varios datos, incluyendo datos de Word, Excel y PowerPoint de Microsoft Office y PDF de Adobe Acrobat, utilizando el controlador de la impresora desde una computadora.

- 1 Encienda la impresora y cargue el papel.
 - “Carga de un rollo de papel” de la página 37
 - “Carga de una Hoja cortada (1 hoja)” de la página 44
- 2 Una vez creados los datos en la aplicación, haga clic en **Print (Imprimir)** del menú **File (Archivo)**.

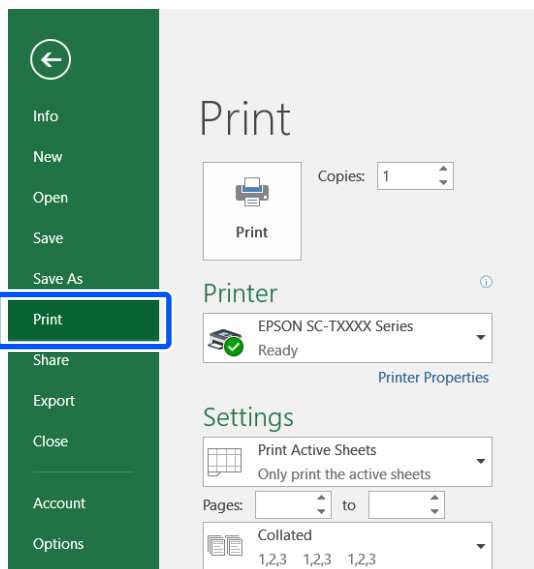

- 3 Seleccione la impresora en **Printer (Impresora)** y luego haga clic en **Printer Properties (Propiedades de la impresora)**.

Aparecerá el cuadro de diálogo del controlador de impresora.

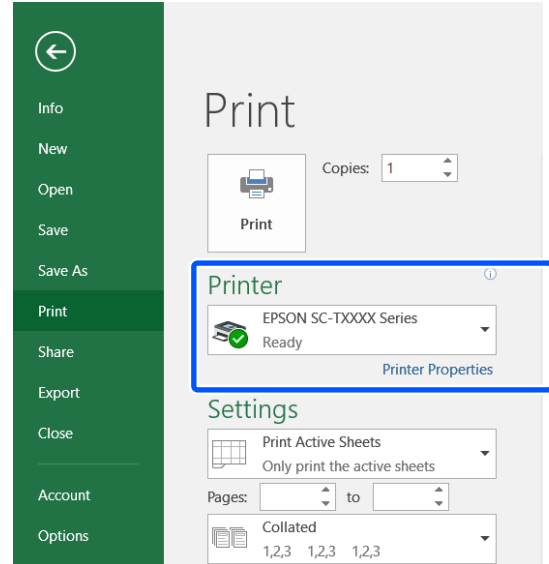

Nota:

Cuando se imprime un archivo PDF En el cuadro de dialogo de impresión de Adobe Acrobat, seleccione el botón radial **Actual size (Tamaño real)** (o **Page Scaling: None (Escala de la página: Ninguna)**) y la casilla de verificación **Choose paper source by PDF page size (Elegir fuente de papel por el tamaño de página de PDF)**. Para ampliar o reducir el tamaño, configure el ajuste en el cuadro de dialogo de los ajustes del controlador de la impresora.

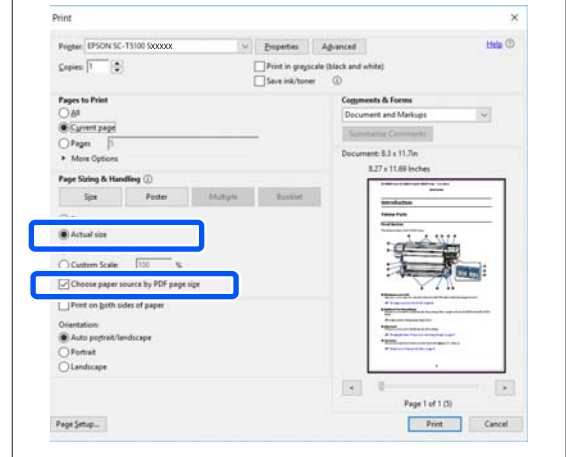

Imprimir con el controlador de la impresora desde su computadora

4 Compruebe **Document Size (Tamaño de Documento)** en la pestaña Printer Settings (Ajustes de la impresora) del controlador de la impresora.

El conjunto del tamaño de papel en la aplicación se muestra automáticamente. Sin embargo, los tamaños de papel (tamaños de página) de algunas aplicaciones tales como PowerPoint pueden no mostrarse correctamente. En tal caso, haga clic en **Settings... (Ajustes...)** Y especifique el tamaño en el cuadro de dialogo mostrado Change Paper Size (Cambiar Tamaño papel).

Si el tamaño deseado no está disponible en el menú desplegable del cuadro de dialogo Change Paper Size (Cambiar Tamaño papel), haga clic en **Custom Paper Size... (Tamaño papel personalizado...)** y luego configure y guarde un tamaño personalizado.

🔗 “Impresión en tamaños no estándares” de la página 73

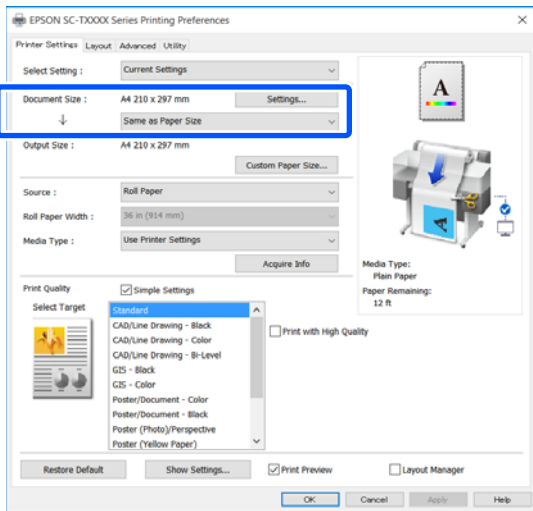

5 Establezca el **Output Size (Tamaño de salida)**. Para ampliar o reducir el tamaño, seleccione desde el menú desplegable el Document Size (Tamaño de Documento).

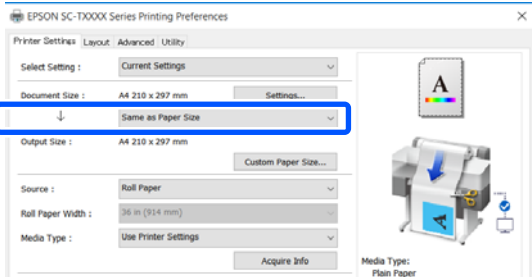

Consulte lo siguiente para obtener más información acerca de los ajustes de ampliaciones.

🔗 “Ampliaciones y banners horizontales y verticales” de la página 67

6 Seleccione **Source (Origen)** y compruebe el ancho del rollo de papel (tamaño del papel y hoja cortada) y el tipo de papel.

Seleccione Roll Paper (Rollo de papel) o Sheet (Hoja). Si selecciona la fuente de papel para la cual el papel no está cargado en la impresora, aparece **!**.

Para Roll Paper Width (Ancho del Rollo de Papel) (Paper Size (Tamaño papel) cuando es una hoja cortada) y Media Type (Tipo papel), los ajustes configurados en el panel de control de la impresora se aplican automáticamente.

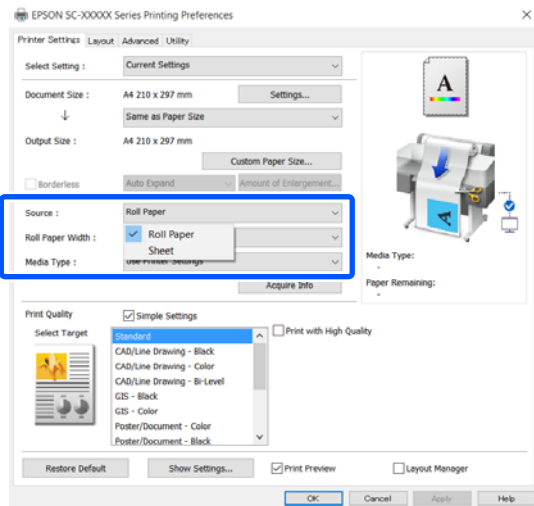

Nota:

Si el papel se carga o se cambia luego de abrir el cuadro de dialogo del controlador de la impresora, los ajustes del tamaño del papel y del tipo de papel configurados en la impresora no se aplicarán. En este caso, haga clic en el botón **Acquire Info (Adquir datos)** para aplicar los ajustes.

Imprimir con el controlador de la impresora desde su computadora

7 Seleccione **Select Target (Selecc destino)** en **Print Quality (Resolución)**.

Escoja una opción de acuerdo con el tipo de documento y con la finalidad del mismo.

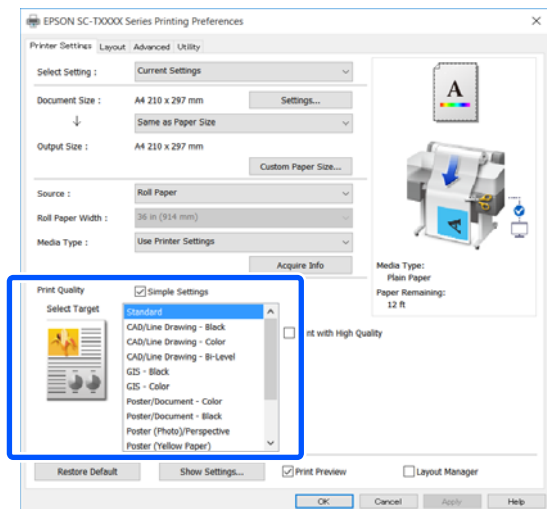

Para configurar el método de corrección del color o el balance de color en detalle para que coincida con sus preferencias, limpie la casilla de verificación de **Simple Settings (Ajustes sencillos)**. Para obtener más información, consulte la siguiente sección.

🔗 [“Corrección del color e impresión” de la página 81](#)

8 Compruebe que la casilla de verificación de la **Print Preview (Previsualización Impresión)** se seleccione y luego haga clic en **OK (Aceptar)**.

Si la previsualización no es necesaria, limpie la casilla de verificación y luego haga clic en **OK (Aceptar)**.

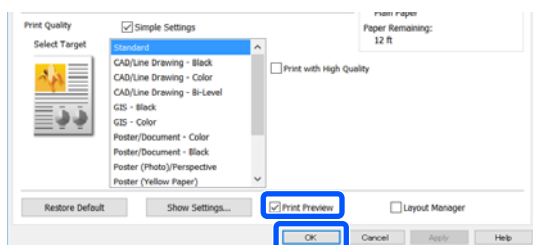

Nota:

En la previsualización de impresión, puede comprobar y cambiar los ajustes de impresión mientras visualiza la imagen que va a imprimir. Le recomendamos comprobar con la previsualización cuando imprime en rollo de papel o en papel de gran tamaño.

9 Haga clic en **Print (Imprimir)** en el cuadro de diálogo de impresión de la aplicación.

Aparece la pantalla de previsualización de impresión.

10 Compruebe los ajustes de impresión en la pantalla de previsualización de impresión y si no hay problema alguno, haga clic en **Print (Imprimir)** para comenzar a hacerlo.

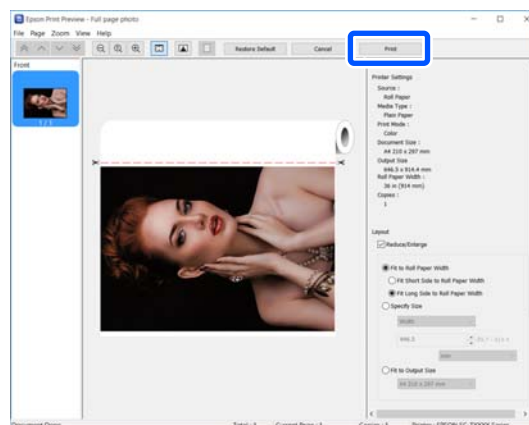

Los iconos y los menús en la parte superior-centrada de la pantalla de previsualización le permiten cambiar los ajustes de visualización de imágenes. Puedes cambiar los ajustes de impresión utilizando los menús en el costado derecho. Para obtener más información, consulte ayuda.

Nota:

Para más información sobre las opciones de ajuste, consulte la ayuda del controlador de impresora. Puede visualizar la ayuda de las dos siguientes maneras:

- ❑ Haga clic en **Help (Ayuda)** en la parte inferior derecha de la pantalla.
- ❑ Haga clic, con el botón secundario, en el tema que desee consultar y luego haga clic en **Help (Ayuda)**. (Esto no es posible en la pantalla de previsualización).

Cancelación de la impresión

Hay varias formas de detener las operaciones de impresión, según la situación. Si el ordenador ha terminado de enviar datos a la impresora, no podrá cancelar el trabajo de impresión desde el ordenador. Cancelelo en la impresora.

Imprimir con el controlador de la impresora desde su computadora

Cancelar desde una computadora

Si aparece en pantalla la barra de progreso

Haga clic en **Cancel (Cancelar)**.

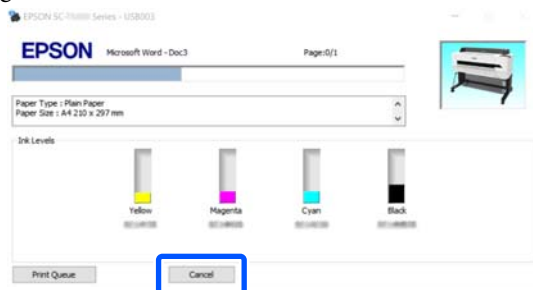

Si no aparece la barra de progreso

- 1 Haga clic en el icono de la impresora en la barra de tareas.



Que aparezca el icono dependerá de los ajustes seleccionados en Windows.

- 2 Seleccione los datos de impresión que dese cancelar y haga clic en **Cancel (Cancelar)** en el menú **Document (Documento)**.

Si desea cancelar todos los datos de impresión, haga clic en **Cancel All Documents (Cancele todos los trabajos de impresión.)** en el menú **Printer (Impresora)**.

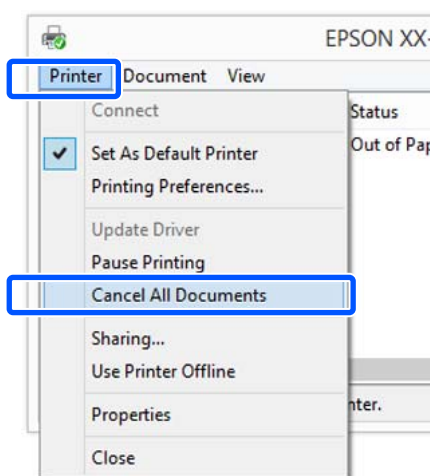

Si se ha enviado el trabajo a la impresora, los datos de impresión no aparecerán en la pantalla mostrada más arriba.

Cancelación en la impresora

El botón de **Cancelar** se muestra en la pantalla del panel de control durante la impresión. Toque el botón **Cancelar**. El trabajo se cancelará, aunque esté en mitad de la impresión. La impresora puede tardar un rato en volver a estar preparada.

Sin embargo, los trabajos de impresión en la cola de impresión en una computadora no pueden borrarse de esa manera. Utilice el procedimiento "Cancelación desde el ordenador" para borrar trabajos de la cola de impresión.

Personalización del controlador de impresora

Puede guardar los ajustes o cambiar los elementos que se muestran como prefiera.

Guardar los ajustes utilizados con más frecuencia

Si inicia el controlador de la impresora desde el Panel de control, cambie los ajustes a aquellos que utiliza con frecuencia y luego guárdelos, el cuadro de dialogo del controlador de la impresora se mostrará con los ajustes guardados desde cualquier aplicación que se muestre.

- 1 Abra **View devices and printers (Ver dispositivos e impresoras)** o **Devices and Printers (Dispositivos e impresoras)**.

Windows 10/8.1/8/7

Haga clic en el siguiente orden: **Hardware and Sound (Hardware y sonido)** (o **Hardware**) > **View devices and printers (Ver dispositivos e impresoras)** (o **Devices and Printers (Dispositivos e impresoras)**).

Windows Vista

Haga clic en el siguiente orden: **Hardware and Sound (Hardware y sonido)** y luego **Printer (Impresora)**.

Windows XP

Haga clic en el siguiente orden: **Printers and Other Hardware (Impresoras y otro hardware)** y luego en **Printers and Faxes (Impresoras y faxes)**.

Imprimir con el controlador de la impresora desde su computadora

Nota:

Si tiene el Control Panel (Panel de control) de Windows XP en la **Classic View (Vista clásica)**, haga clic en **Start (Inicio)**, **Control Panel (Panel de control)** y en **Printers and Faxes (Impresoras y faxes)**.

2 Haga clic, con el botón secundario, en el icono de su impresora y luego haga clic en **Printing preferences (Preferencias de impresión)**.

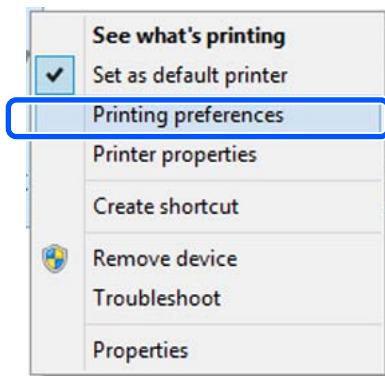

3 Se abrirá la pantalla de ajustes del controlador de impresora.

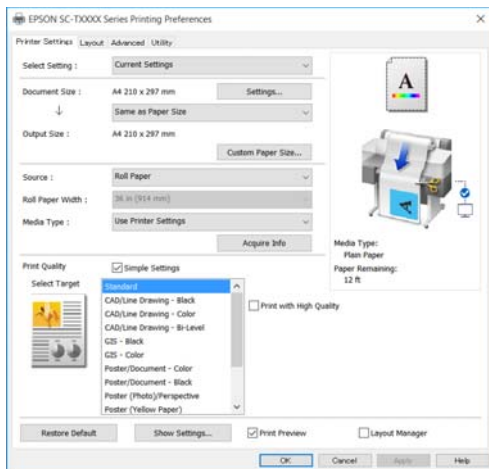

Configure los ajustes oportunos. Éstos serán los ajustes predeterminados del controlador de impresora.

Almacenamiento de diversos ajustes como su Ajuste seleccionado

Es posible guardar todos los ajustes del controlador de la impresora como Ajuste seleccionado. Esto le permite cargar fácilmente los ajustes almacenados en Ajuste seleccionado e imprimir varias veces usando exactamente la misma configuración.

1 Establezca cada elemento en las pestañas **Printer Settings (Ajustes de la impresora)**, **Layout (Composición)** y **Advanced (Más ajustes)** para los ajustes que usted desea guardar como **Select Settings (Ajustes seleccionados)**.

2 Haga clic en **Custom Settings (Ajustes personalizados)**.

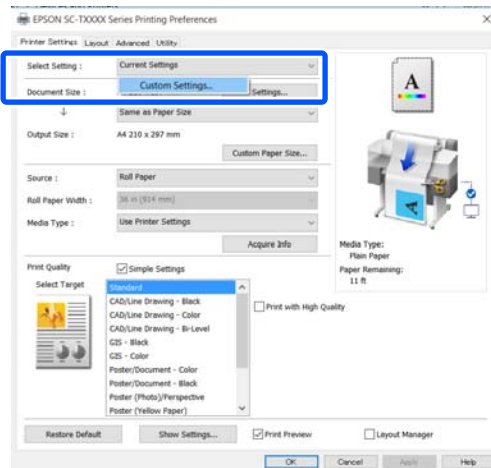

3 Ingrese el nombre deseado en **Name (Nombre)** y luego haga clic en **Save (Guardar)**.

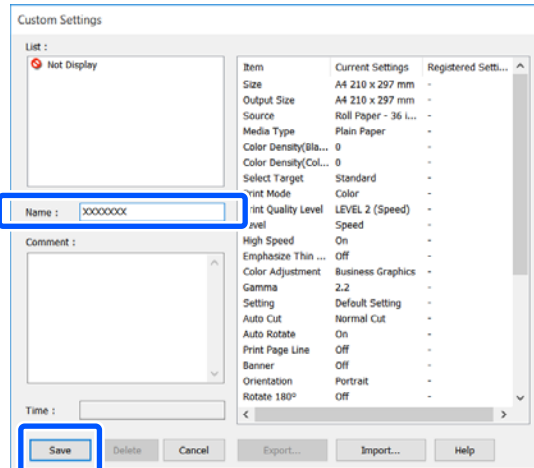

Puede guardar hasta 100. Los ajustes seleccionados guardados pueden recuperarse desde **Select Setting (Ajuste seleccionado)**.

Imprimir con el controlador de la impresora desde su computadora

Nota:

Cómo compartir el ajuste de Select Setting (Ajuste seleccionado) con varios ordenadores
 Seleccione los ajustes que desea compartir, haga clic en **Export...** (**Exportar...**) y luego exporte los ajustes a un archivo. Visualice la misma pantalla del controlador de la impresora en otra computadora, haga clic en **Import...** (**Importar...**) y luego importe los ajustes.

Redistribución de las opciones en la pantalla

Los elementos visualizados de **Select Setting (Ajuste seleccionado)**, **Media Type (Tipo papel)** y **Paper Size (Tamaño papel)** pueden ordenarse de la siguiente manera para visualizar los elementos que utiliza normalmente de inmediato.

- Ocultar las opciones que no necesite.
- Ordenarlas por frecuencia de uso.
- Organizarlas en grupos (carpetas).

1 Haga clic en la pestaña **Utility (Utilidades)** — **Menu Arrangement (Disposición de menús)**.

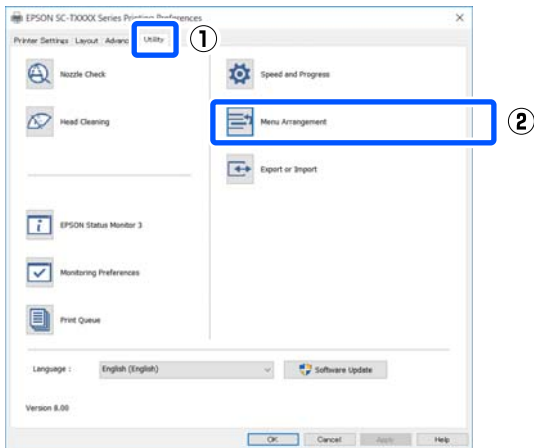

2 Seleccione **Edit Item (Editar elemento)**.

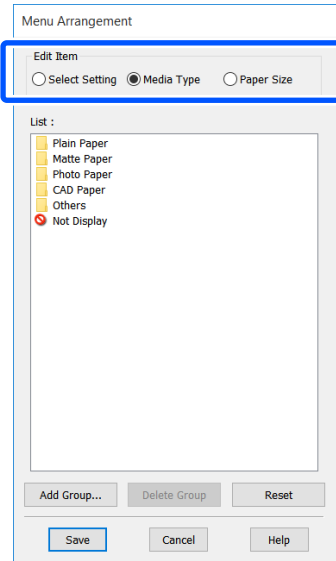

3 Cambie el orden de visualización y los grupos en **List (Lista)**.

- Puede mover y ordenar elementos arrastrándolos y colocándolos.
- Para añadir un grupo (carpeta) nuevo, haga clic en **Add Group... (Añadir grupo...)**.
- Para borrar un grupo (carpeta), haga clic en **Delete Group (Borrar grupo)**.
- Arrastre los elementos que no necesite y colóquelos en **Not Display (No mostrar)**.

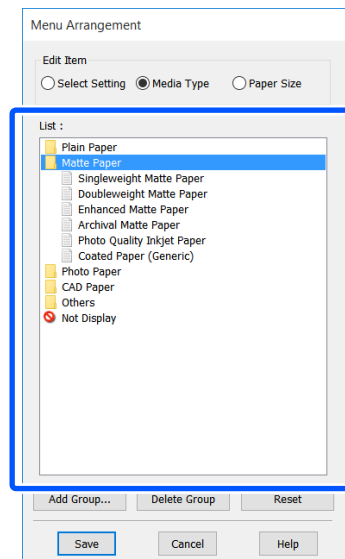

Imprimir con el controlador de la impresora desde su computadora

Nota:

*Cuando se realiza la opción **Delete Group (Borrar grupo)**, se elimina el grupo (carpeta), pero se conservan los ajustes en el grupo (carpeta) eliminado. Elimínelos individualmente desde la **List (Lista)** en la ubicación guardada.*

4

Haga clic en **Save (Guardar)**.

Imprimir con el controlador de la impresora desde su computadora

Procedimientos de operación básicos (Mac)

Proceso de impresión

Esta sección describe el procedimiento básico para imprimir utilizando el controlador de la impresora desde una computadora.

Procedimiento básico de impresión

- 1 Encienda la impresora y cargue el papel.
 - 🔗 “Carga de un rollo de papel” de la página 37
 - 🔗 “Carga de una Hoja cortada (1 hoja)” de la página 44
- 2 Una vez creados los datos en la aplicación, haga clic en **Print (Imprimir)** del menú **File (Archivo)**.

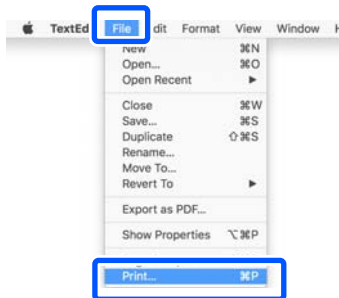

- 3 Haga clic en **Show Details (Mostrar detalles)** (o ) en la parte inferior de la pantalla.

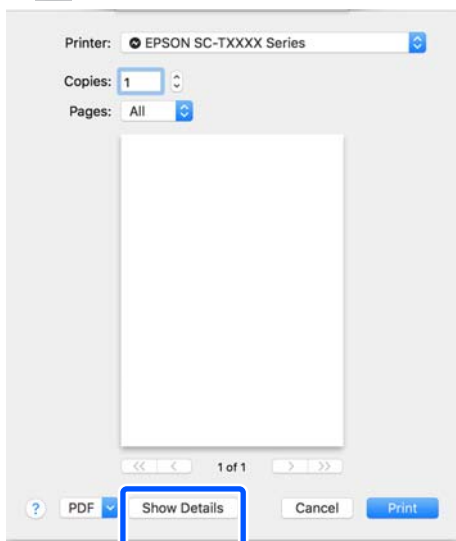

Nota:

Si no se muestran los ajustes de la página en el cuadro de diálogo de la impresión, haga clic en la opción “ajustes de página” (por ejemplo, **Page Setup (Ajustar página)**) en el menú **File (Archivo)**.

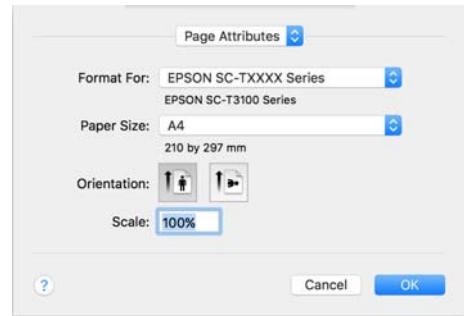

- 4 Compruebe que esté seleccionada esta impresora y configure el tamaño del papel.

Los ajustes de tamaño de papel ajusta aspectos como el tamaño del papel, los métodos sin bordes y el origen del papel.

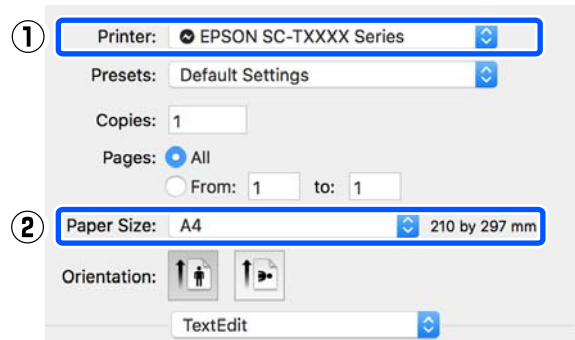

- 5 Seleccione **Printer Settings (Ajustes de la impresora)** de la lista y configure **Output Size (Tamaño de salida)**.

Si los **Printer Settings (Ajustes de la impresora)** no se muestran en la lista, el controlador de la impresora especializado no se agregó. Consulte lo siguiente y luego agregue el controlador de la impresora.

🔗 “Cómo seleccionar el controlador de la impresora especializado para la impresora” de la página 62

Imprimir con el controlador de la impresora desde su computadora

Para ampliar o reducir el tamaño, seleccione desde el menú desplegable el Paper Size (Tamaño papel).

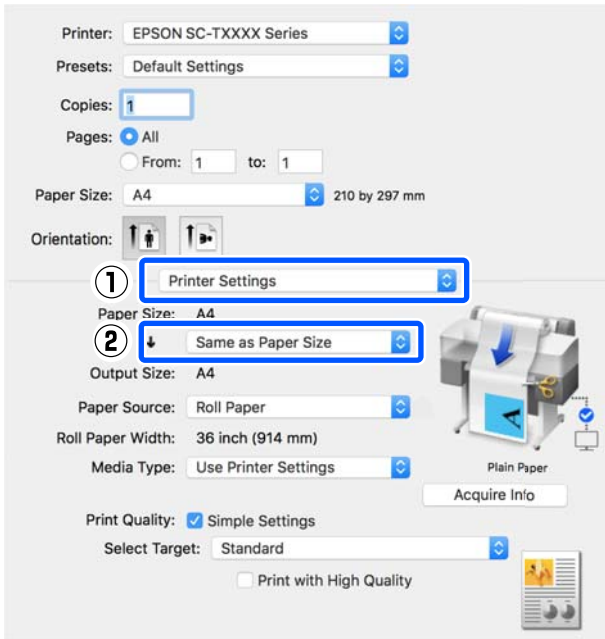

Consulte lo siguiente para obtener más información acerca de los ajustes de ampliaciones.

[“Ampliaciones y banners horizontales y verticales” de la página 67](#)

6 Seleccione Select Target (Selec destino) en **Print Quality (Resolución)**.

Escoja una opción de acuerdo con el tipo de documento y con la finalidad del mismo.

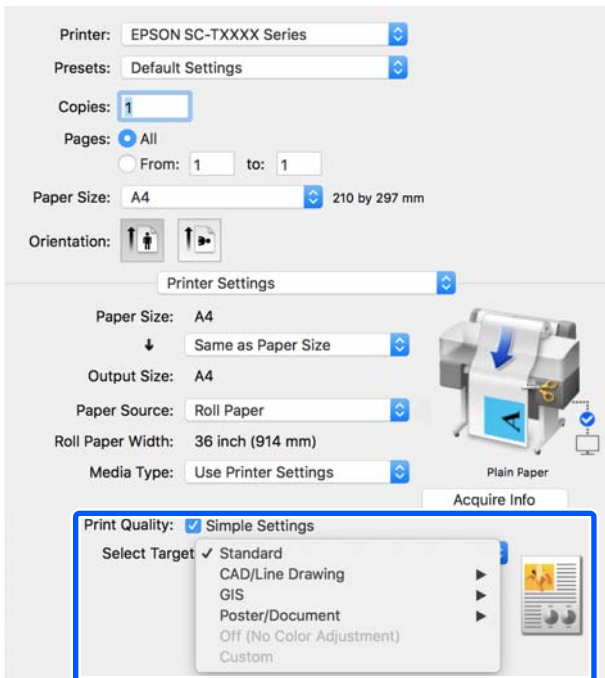

Para configurar el método de corrección del color o el balance de color en detalle para que coincida con sus preferencias, limpie la casilla de verificación de **Simple Settings (Ajustes sencillos)**. Para obtener más información, consulte la siguiente sección.

[“Corrección del color e impresión” de la página 81](#)

7 Compruebe que se seleccione la casilla de verificación de la **Print Preview (Previsualización Impresión)** y luego haga clic en **Print (Imprimir)**.

Si la previsualización no es necesaria, limpie la casilla de verificación y luego haga clic en **Print (Imprimir)**.

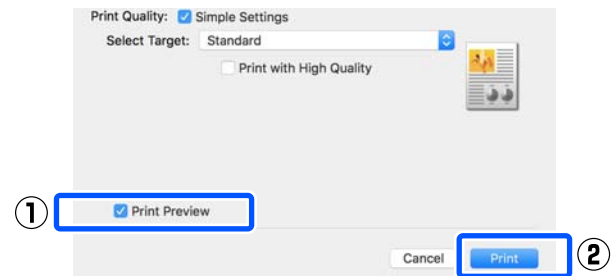

Nota:

En la previsualización de impresión, puede comprobar y cambiar los ajustes de impresión mientras visualiza la imagen que va a imprimir. Le recomendamos comprobar con la previsualización cuando imprime en rollo de papel o en papel de gran tamaño.

8 Compruebe los ajustes de impresión en la pantalla de previsualización de impresión y si no hay problema alguno, haga clic en **Print (Imprimir)** para comenzar a hacerlo.

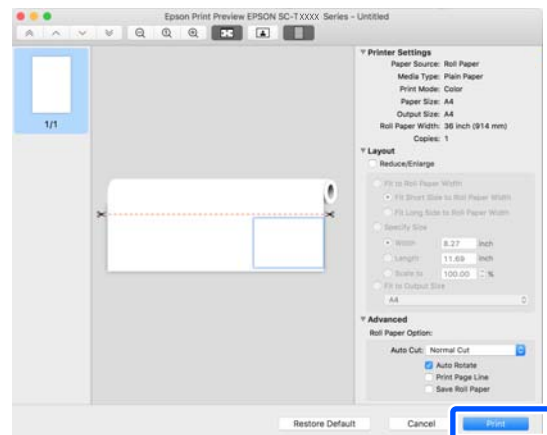

Imprimir con el controlador de la impresora desde su computadora

Los iconos y los menús en la parte superior-centrada de la pantalla de previsualización le permiten cambiar los ajustes de visualización de imágenes. Puedes cambiar los ajustes de impresión utilizando los menús en el costado derecho. Para obtener más información, consulte ayuda.

Nota:

Para más información sobre las opciones de ajuste, consulte la ayuda del controlador de impresora. Haga clic en  en el cuadro de dialogo de los ajustes del controlador para ver la Ayuda.

Cómo seleccionar el controlador de la impresora especializado para la impresora

Si los menús descritos en la sección previa “Procedimiento básico de la impresión” no se muestran, seleccione el controlador de la impresora especializado para la impresora en **Printer (Impresora)**. El controlador de la impresora especializado para la impresora se muestra de la siguiente manera.

- Si la conexión se realiza mediante USB EPSON SC-TXXXX
- Si la conexión se realiza a través de la red EPSON TXXXX o bien EPSON TXXXX-YYYYYY

*: “XXXX” es el número del modelo del producto. “YYYYYY” son los últimos seis dígitos de la dirección de MAC.

Si el controlador de la impresora especializado para esta impresora no se muestra en la lista, agréguelo con el siguiente procedimiento.

- 1** Seleccione **System Preferences (Preferencias de Sistema) — Printers & Scanners (Impresoras y escáneres) (Print & Scan (Imprimir y escanear)/Print & Fax (Impresora y fax))** desde el menú de Apple.
- 2** Haga clic [+] y seleccione **Add Printer or Scanner (Agregar impresora o escáner)**.
- 3** Cuando la lista de dispositivos aparece, seleccione el controlador de la impresora para esta impresora y haga clic en **Add (Agregar)**.

Cancelación de la impresión

Hay varias formas de detener las operaciones de impresión, según la situación. Si el ordenador ha terminado de enviar datos a la impresora, no podrá cancelar el trabajo de impresión desde el ordenador. Cancelelo en la impresora.

Cancelar desde una computadora

- 1** Haga clic en el icono de esta impresora en el Dock.

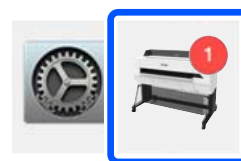

- 2** Seleccione el trabajo que desee cancelar y haga clic en **Delete (Borrar)**.

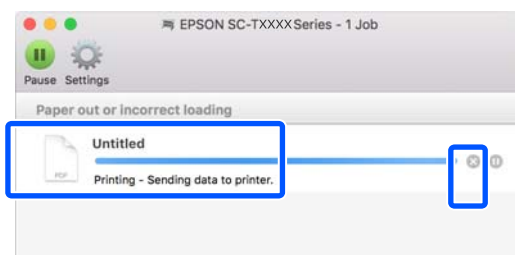

Si se ha enviado el trabajo a la impresora, los datos de impresión no aparecerán en la pantalla mostrada más arriba.

Cancelación en la impresora

El botón de **Cancelar** se muestra en la pantalla del panel de control durante la impresión. Toque el botón **Cancelar**. El trabajo se cancelará, aunque esté en mitad de la impresión. La impresora puede tardar un rato en volver a estar preparada.

Sin embargo, los trabajos de impresión en la cola de impresión en una computadora no pueden borrarse de esa manera. Utilice el procedimiento “Cancelación desde el ordenador” para borrar trabajos de la cola de impresión.

Imprimir con el controlador de la impresora desde su computadora

Personalización del controlador de impresora

Puede asignar un nombre a la información de ajuste utilizada con más frecuencia (tamaño de papel y cada elemento de los ajustes básicos) y luego guardar la información en **Presets (Valores predeterminados)**. Esto le permite cargar fácilmente los ajustes e imprimir varias veces usando exactamente los mismos ajustes.

Guardar los ajustes utilizados con más frecuencia como predefinidos

1 Establezca cada elemento en las pestañas Paper Size (Tamaño papel) y Printer Settings (Ajustes de la impresora) para los ajustes que usted desea guardar como Presets (Valores predeterminados).

2 Haga clic en **Save Current Settings as Preset (Guardar configuración actual como predefinida...)** en **Presets (Valores predeterminados)**.

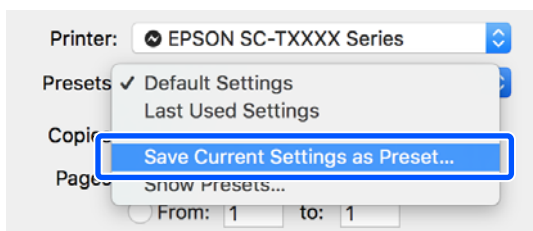

3 Introduzca un nombre y luego haga clic en **OK (Aceptar)**.

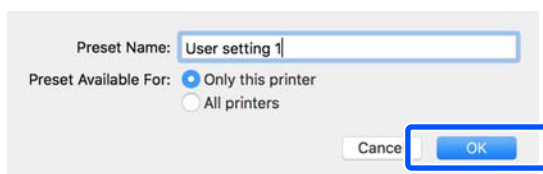

Nota:

Cuando está seleccionada la opción **All printers (Todas las impresoras)** en **Preset Available For (Predefinidos disponibles para)**, puede seleccionar los **Presets (Valores predeterminados)** guardados desde todos los controladores de la impresora instalados en su computadora.

Los ajustes se guardan en **Presets (Valores predeterminados)**. Puede seleccionar los ajustes guardados desde **Presets (Valores predeterminados)**.

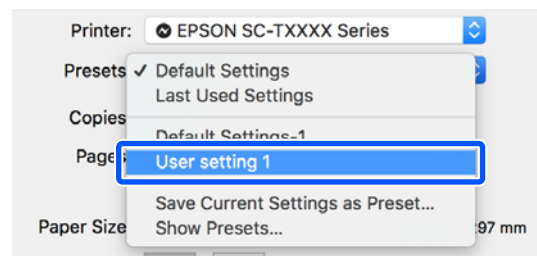

Cómo borra desde Presets (Valores predeterminados)

1 Haga clic en **Show Presets... (Mostrar valores predeterminados...)** en **Presets (Valores predeterminados)** del cuadro de dialogo de Print (Imprimir).

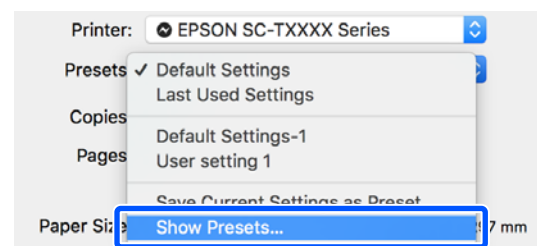

2 Seleccione los ajustes que desea borrar, haga clic en **Delete (Borrar)** y luego haga clic en **OK (Aceptar)**.

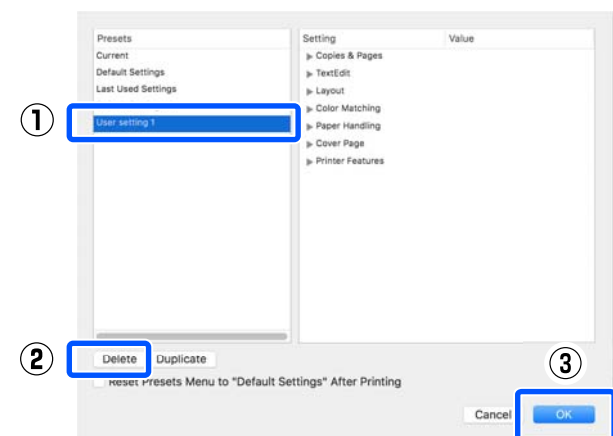

Imprimir con el controlador de la impresora desde su computadora

Impresión de diseños CAD

Existen los dos siguientes métodos para imprimir diseños CAD.

Imprimir con el controlador de la impresora

Este método es el mejor para imprimir diseños CAD tales como las vistas de edificios en alta calidad. Esta sección describe el procedimiento para imprimir utilizando el controlador de la impresora desde AutoCAD 2018.



Importante:

Si las líneas o partes en tu diseño no se imprimen adecuadamente, imprime utilizando el modo HP-GL/2 o HP RTL.

Imprimir utilizando el modo HP-GL/2 o HP RTL

Este método es ideal para imprimir diseños CAD y GIS tales como mapas y planos.

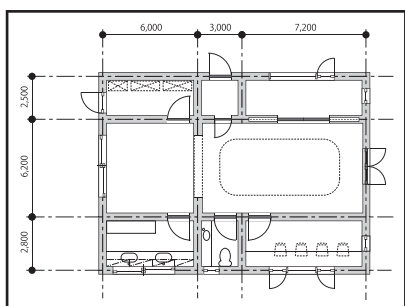

Puede imprimir desde una aplicación que es compatible con HP-GL/2 (compatible con HP Designjet 750C) y HP RTL. Para obtener más información, consulte la siguiente sección.

[“Imprimir utilizando el modo HP-GL/2 o HP RTL desde una computadora” de la página 104](#)

- 1 Abra los datos que quiera imprimir y luego haga clic en **Plot (Trazar)**.

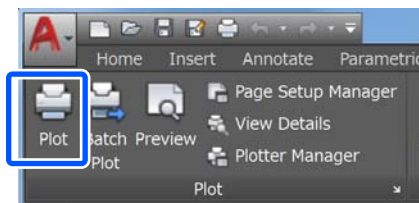

- 2 Seleccione la impresora en **Printer/plotter (Impresora/trazador)** y luego haga clic en **Properties (Propiedades)**.

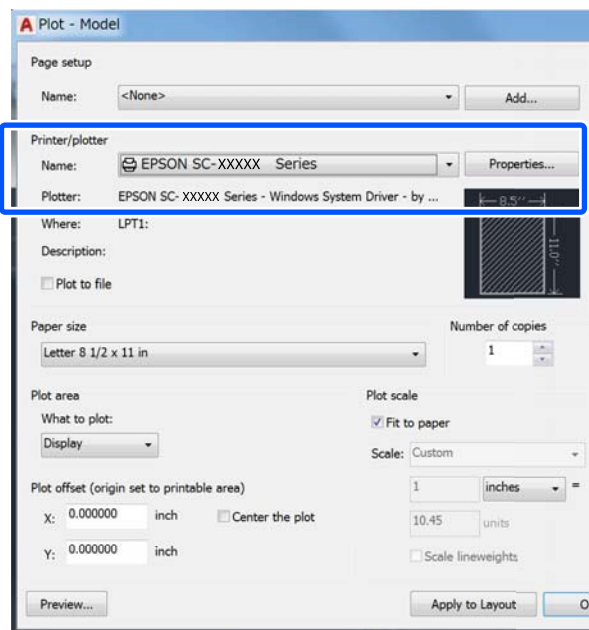

Imprimir con el controlador de la impresora desde su computadora

3 Haga clic en **Custom Properties (Propiedades personalizadas)**.

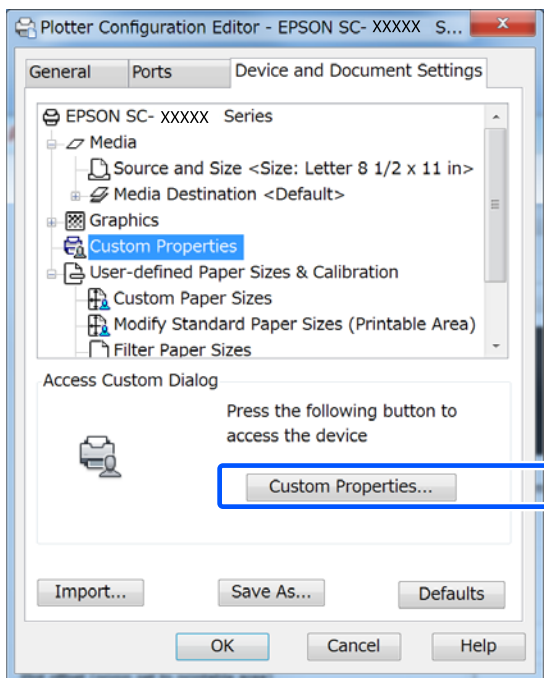

Aparece el cuadro de dialogo del controlador de la impresora para esta impresora.

4 Establezca el Output Size (Tamaño de salida) y Source (Origen) en el controlador de la impresora.

“Procedimientos de operación básicos (Windows)” de la página 53

“Procedimientos de operación básicos (Mac)” de la página 60

5 Seleccione **CAD/Line Drawing - Black (CAD/ Dibujo lineal - Negro)**, **CAD/Line Drawing - Color (CAD/Dibujo lineal - Color)** o **CAD/Line Drawing - Bi-Level (CAD/Dibujo lineal - bi-nivel)** desde la lista de **Select Target (Selec destino)**.

Windows

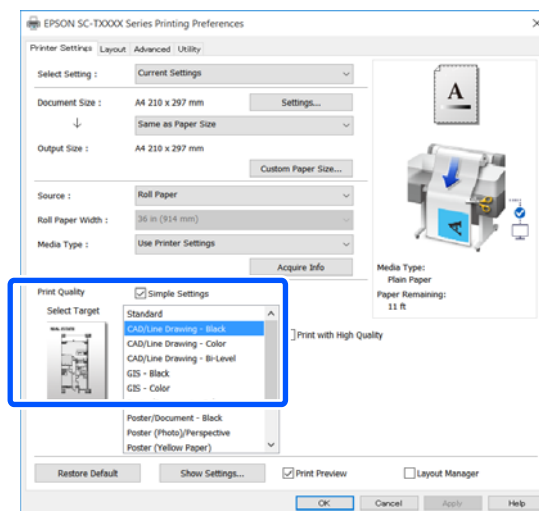

Mac

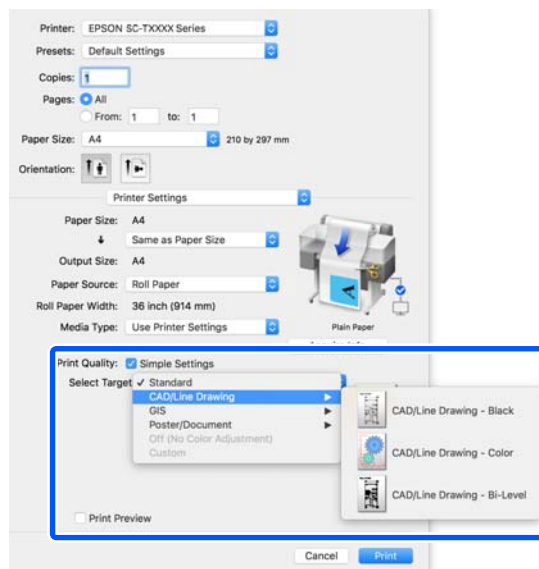

Imprimir con el controlador de la impresora desde su computadora

6

Compruebe otros ajustes y después comience a imprimir.

Nota:

*Si el tamaño de salida es vertical y la altura es más pequeña que el ancho del rollo de papel, la imagen de la impresión se imprime rotada a 90° para ahorrar papel. Se permite esta función si la casilla de verificación **Auto Rotate (Auto Rotación)** se selecciona en **Roll Paper Option (Opción Rollo de papel)** en la pestaña **Advanced (Más ajustes)**.*

Imprimir con el controlador de la impresora desde su computadora

Ampliaciones y banners horizontales y verticales

El controlador de impresora puede ampliar o reducir documentos para distintos tamaños de papel. Hay tres métodos de ajuste.

Antes de imprimir en tamaños no estándares, incluidos banners horizontales o verticales y documentos con los lados iguales, introduzca el tamaño de papel que desee en el controlador de impresora.

 [“Impresión en tamaños no estándares” de la página 73](#)

- Fit to Roll Paper Width (Ajustar al ancho del rollo de papel)**
Amplía o reduce la imagen, automáticamente, para adaptarla al ancho del rollo de papel.

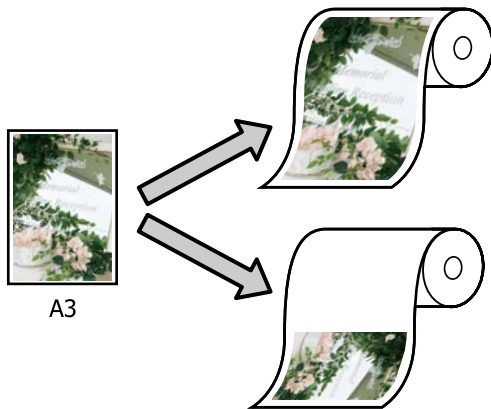

- Fit to Output Size (Ajust al tamaño de impres.)**
Amplía o reduce la imagen, automáticamente, para adaptarla al tamaño del papel.

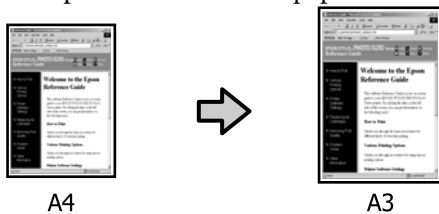

- Specify Size (Especificar tamaño)**
Puede especificar el porcentaje de ampliación o reducción. Siga este método si el papel no tiene un tamaño estándar.

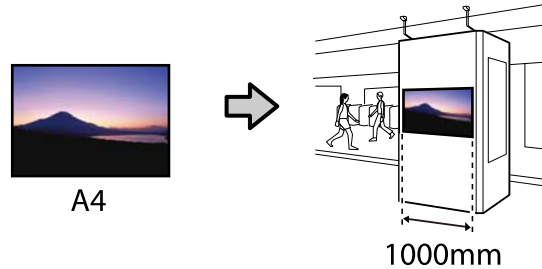

Nota:

- Al imprimir desde aplicaciones diseñadas expresamente para banners horizontales o verticales, configure los ajustes del controlador de impresora de la forma especificada en la documentación de la aplicación.*
- Cuando se utiliza una aplicación de Windows designada para banners, seleccione **Print Banner (Imprimir pancarta)** en la pestaña Layout (Composición) si es necesario.*

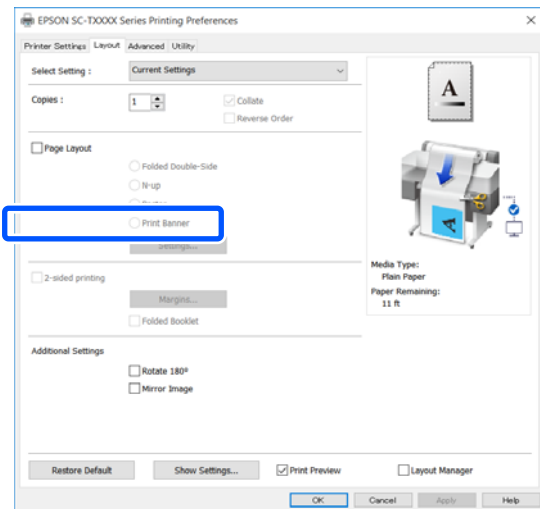

Imprimir con el controlador de la impresora desde su computadora

Ajuste de documentos al ancho del rollo de papel

1 Compruebe el ajuste del tamaño de documento (o tamaño del papel) en la pestaña Printer Settings (Ajustes de la impresora) del controlador de la impresora.

Windows

Visualice la pestaña de los Printer Settings (Ajustes de la impresora) del controlador de la impresora desde la aplicación y compruebe que el tamaño del documento sea el mismo que el ajuste de la impresora.

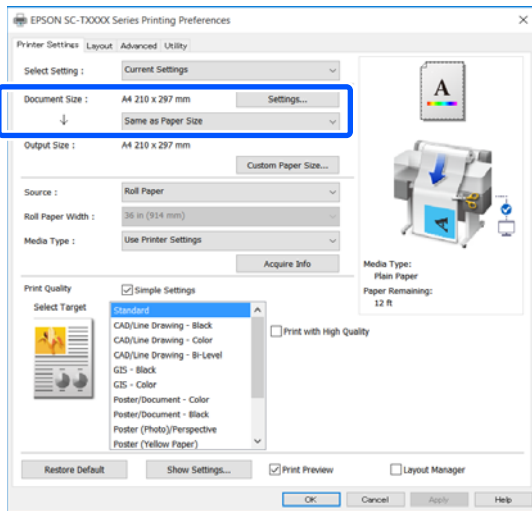

Si difiere, haga clic en **Settings... (Ajustes...)** y especifique el tamaño correcto en el cuadro de diálogo Change Paper Size (Cambiar Tamaño papel).

[“Procedimientos de operación básicos \(Windows\)” de la página 53](#)

Mac

Abra la pantalla del ajuste de página de la aplicación y compruebe que esta impresora este seleccionada en **Printer (Impresora)** y compruebe el tamaño de papel.

Seleccione un tamaño de papel que no tenga (Retain Scale (Retener escala)) o (Roll Paper Banner (Rollo de papel Banner)).

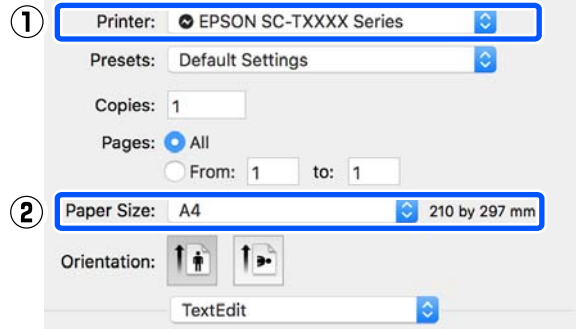

Si el tamaño es diferente, seleccione el tamaño correcto desde el menú desplegable.

[“Procedimientos de operación básicos \(Mac\)” de la página 60](#)

Nota:

*En caso de una aplicación sin un elemento del menú del ajuste de página, puede configurar el tamaño del papel si abre el cuadro de dialogo de impresión del elemento del menú **Print (Imprimir)**.*

2 Haga clic en **Fit to Roll Paper Width (Ajustar al ancho del rollo de papel)** en la pestaña Printer Settings (Ajustes de la impresora) del controlador de la impresora y seleccione **Fit Short Side to Roll Paper Width (Ajust lado corto al ancho roll)** o **Fit Long Side to Roll Paper Width (Ajust lado largo al ancho roll)**.

Windows

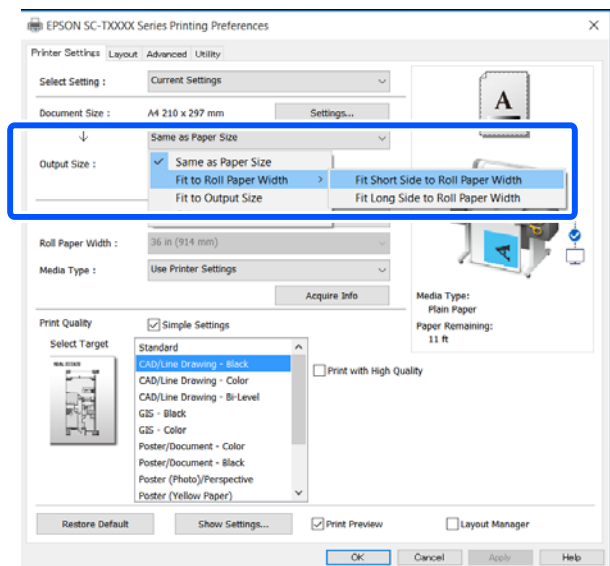

Imprimir con el controlador de la impresora desde su computadora

Mac

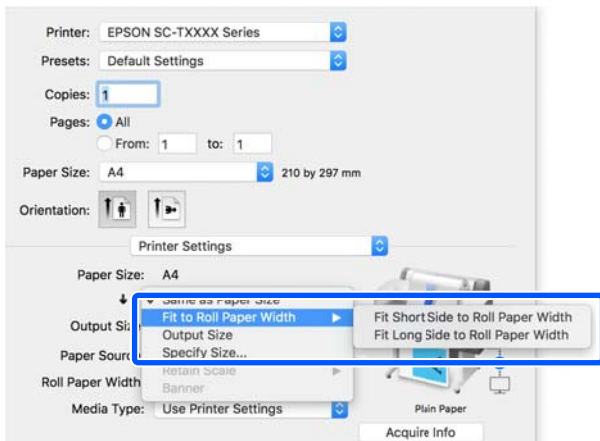

Fit Short Side to Roll Paper Width (Ajuste lado corto al ancho roll)

Seleccione esto cuando desee imprimir con la imagen de impresión ampliada al tamaño máximo del rollo de papel cargado.

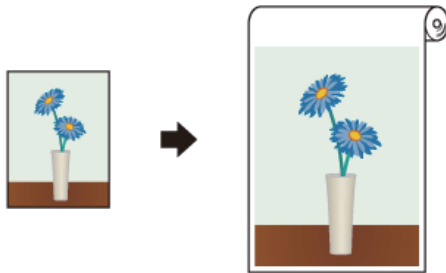

Fit Long Side to Roll Paper Width (Ajuste lado largo al ancho roll)

Seleccione esto cuando desee imprimir con la imagen de impresión ampliada al tanto como sea posible al punto de nada de papel se desperdicie.



3 Compruebe otros ajustes y después comience a imprimir.

Ajuste de documentos al tamaño de impresión

1 Compruebe el ajuste del tamaño de documento (o tamaño del papel) en la pestaña Printer Settings (Ajustes de la impresora) del controlador de la impresora.

Windows

Visualice la pestaña de los Printer Settings (Ajustes de la impresora) del controlador de la impresora desde la aplicación y compruebe que el tamaño del documento sea el mismo que el ajuste de la impresora.

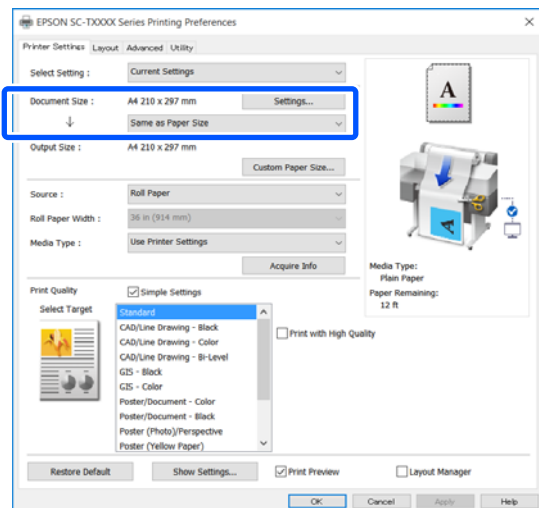

Si difiere, haga clic en **Settings... (Ajustes...)** y especifique el tamaño correcto en el cuadro de dialogo Change Paper Size (Cambiar Tamaño papel).

[“Procedimientos de operación básicos \(Windows\)” de la página 53](#)

Mac

Abra la pantalla del ajuste de página de la aplicación y compruebe que esta impresora este seleccionada en **Printer (Impresora)** y compruebe el tamaño de papel.

Imprimir con el controlador de la impresora desde su computadora

Seleccione un tamaño de papel que no tenga (Retain Scale (Retener escala)) o (Roll Paper Banner (Rollo de papel Banner)).

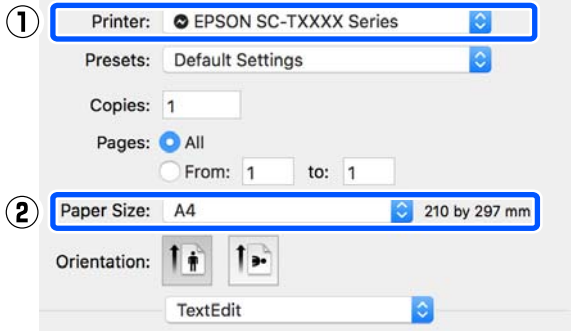

Si el tamaño es diferente, seleccione el tamaño correcto desde el menú desplegable.

[“Procedimientos de operación básicos \(Mac\)” de la página 60](#)

2 Seleccione **Fit to Output Size (Ajust al tamaño de impres.)** en la pestaña **Printer Settings (Ajustes de la impresora)** del controlador de la impresora.

Windows

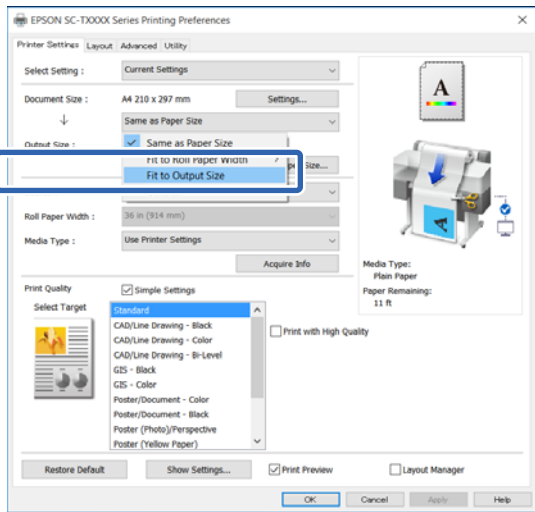

Mac

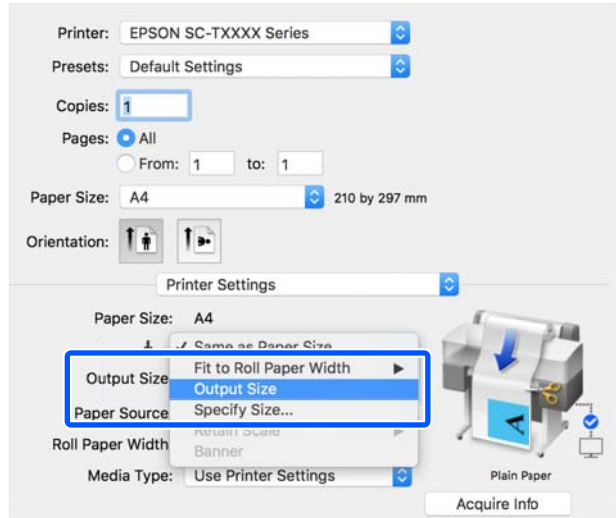

3 Seleccione el tamaño deseado desde el menú desplegable **Output Size (Tamaño de salida)**.

Windows

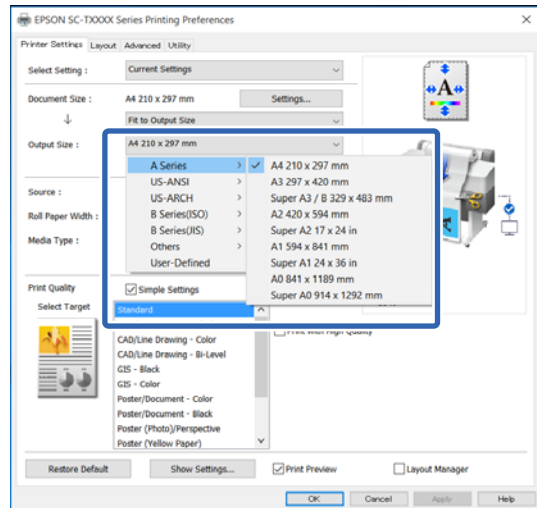

Imprimir con el controlador de la impresora desde su computadora

Mac

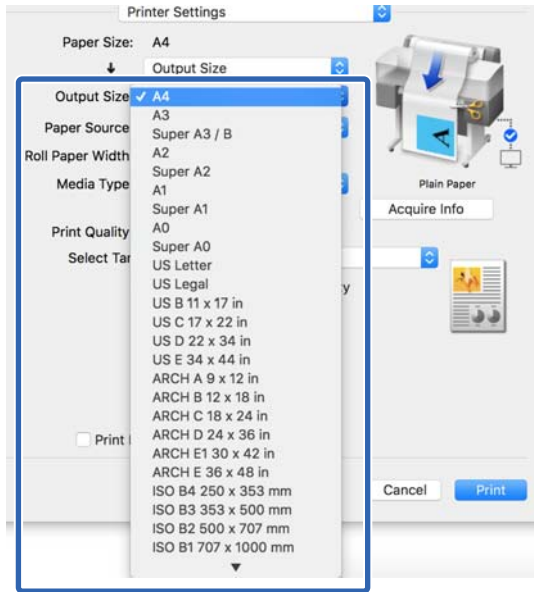

- 4** Compruebe otros ajustes y después comience a imprimir.

Selección de un tamaño de impresión

- 1** Compruebe el ajuste del tamaño de documento (o tamaño del papel) en la pestaña Printer Settings (Ajustes de la impresora) del controlador de la impresora.

Windows

Visualice la pestaña de los Printer Settings (Ajustes de la impresora) del controlador de la impresora desde la aplicación y compruebe que el tamaño del documento sea el mismo que el ajuste de la impresora.

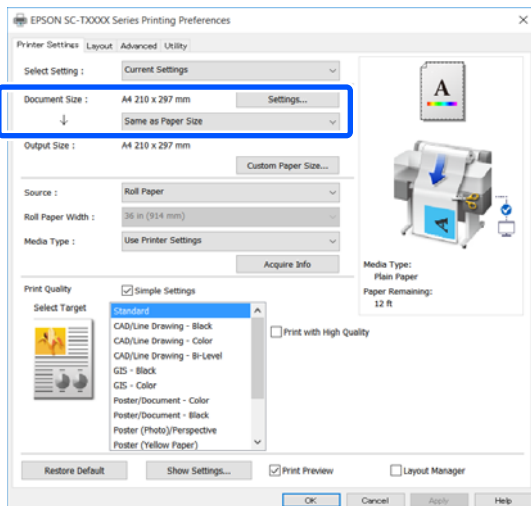

Si difiere, haga clic en **Settings... (Ajustes...)** y especifique el tamaño correcto en el cuadro de dialogo Change Paper Size (Cambiar Tamaño papel).

[“Procedimientos de operación básicos \(Windows\)” de la página 53](#)

Mac

Abra la pantalla del ajuste de página de la aplicación y compruebe que esta impresora este seleccionada en **Printer (Impresora)** y compruebe el tamaño de papel.

Seleccione un tamaño de papel que no tenga (Retain Scale (Retener escala)) o (Roll Paper Banner (Rollo de papel Banner)).

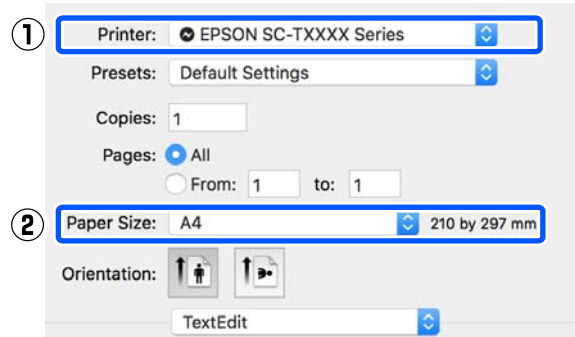

Si el tamaño es diferente, seleccione el tamaño correcto desde el menú desplegable.

[“Procedimientos de operación básicos \(Mac\)” de la página 60](#)

Nota:

*En caso de una aplicación sin un elemento del menú del ajuste de página, puede configurar el tamaño del papel si abre el cuadro de dialogo de impresión del elemento del menú **Print (Imprimir)**.*

Imprimir con el controlador de la impresora desde su computadora

- 2** Visualice la pantalla de entrada Output Size (Tamaño de salida) desde la pestaña Printer Settings (Ajustes de la impresora) del controlador de la impresora.

Windows

Seleccione **Others...** (Otros...) y luego seleccione **Specify Size (Especificar tamaño)** en el cuadro de dialogo mostrado Output Size (Tamaño de salida).

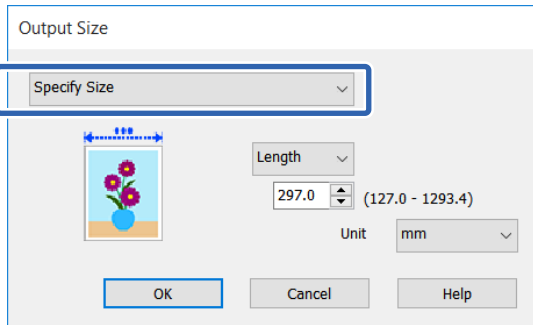
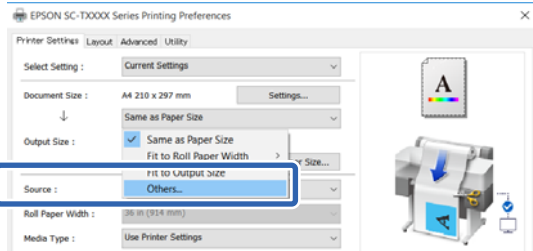

Mac

Seleccione **Specify Size (Especificar tamaño)**.

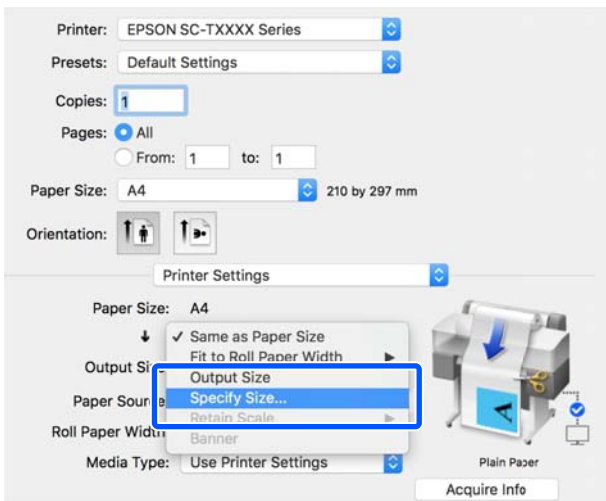

- 3** Seleccione el método de especificación de tamaño de Width (Ancho), Length (Longitud), y Scale to (Proporción) y luego ingrese el valor de ajuste.

La imagen de impresión se amplía o se reduce para convertirse en el ancho, altura o proporción específicos mientras se mantiene la proporción de aspecto de los datos de impresión.

Windows

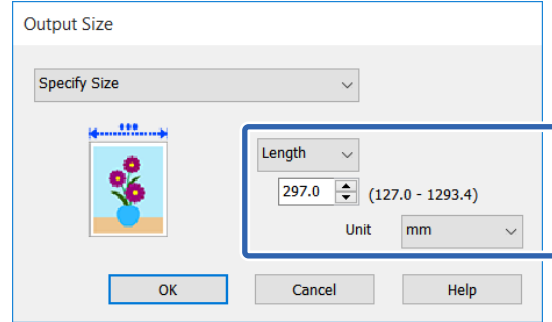

Mac

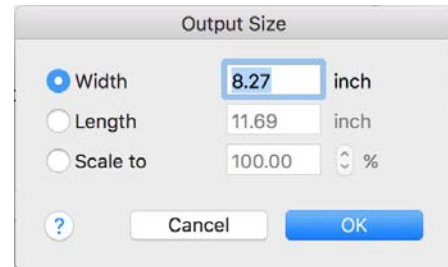

- 4** Compruebe otros ajustes y después comience a imprimir.

Imprimir con el controlador de la impresora desde su computadora

Impresión en tamaños no estándares

Antes de imprimir en tamaños no estándares, incluidos banners horizontales o verticales y documentos con los lados iguales, guarde el tamaño de papel que desee en el controlador de impresora. Una vez guardados en el controlador de impresora, se pueden seleccionar tamaños personalizados en la opción **Page Setup (Ajustar página)** de la aplicación y en otros cuadros de diálogo de impresión.

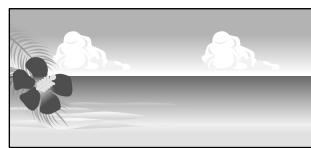

Se pueden usar los siguientes tamaños:

Anchura del papel	SC-T5400 Series	De 89 a 914 mm
	SC-T3400 Series/ SC-T3400N Series	De 89 a 610 mm
Longitud del papel*	De 127 a 18000 mm	

*: La longitud del papel puede ser más larga si utiliza una aplicación que permita la impresión de banners. No obstante, el tamaño de impresión depende de la aplicación, el tamaño del papel cargado de la impresora, y del entorno del ordenador.

! Importante:

- ❑ El tamaño mínimo admitido por la impresora es de 89 mm de ancho por 127 mm de largo. Cuando un tamaño más pequeño que este se configura en **Custom Paper Size... (Tamaño papel personalizado...)** del controlador de la impresora, recorte los márgenes innecesarios.
- ❑ La opción **Custom Paper Sizes (Tamaños de papel personalizado)** de una Mac, permite especificar un tamaño superior que no se puede cargar en esta impresora, por lo que no se imprimirá correctamente.
- ❑ El tamaño de impresión disponible varía según la aplicación.

Ajustes en Windows

1 Visualice la pestaña Printer Settings (Ajustes de la impresora) del controlador de la impresora de la aplicación y luego haga clic en **Custom Paper Size... (Tamaño papel personalizado...)**.

Aparece el cuadro de dialogo User-Defined Paper Size (Tamaño Papel Definido por Usuario).

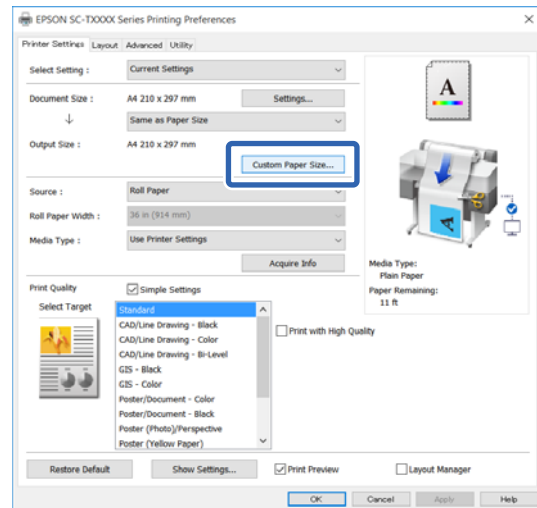

2 Establezca el tamaño de papel para utilizar en el cuadro de dialogo de User-Defined Paper Size (Tamaño Papel Definido por Usuario) y haga clic en **Save (Guardar)**.

- ❑ El **Paper Size Name (Nombre Tamaño de Papel)** se muestra como una opción de tamaño de documento o de tamaño de salida. Establezca un nombre significativo como "400 x 500 mm" o "Banner horizontal".
- ❑ Para ver los valores de **Paper Width (Ancho Papel)** y **Paper Height (Largo Papel)** correspondientes a un tamaño estándar similar al tamaño personalizado que desee, seleccione la opción adecuada en **Base Paper Size (Tamaño de papel de base)**.

Imprimir con el controlador de la impresora desde su computadora

- Si selecciona una proporción de aspecto en **Fix Aspect Ratio (Fijar proporción de aspecto)** y selecciona **Landscape (Paisaje)** o **Portrait (Vertical)** para **Base**, puede configurar el tamaño con tan solo ingresar un valor en **Paper Width (Ancho Papel)** o **Paper Height (Largo Papel)**.

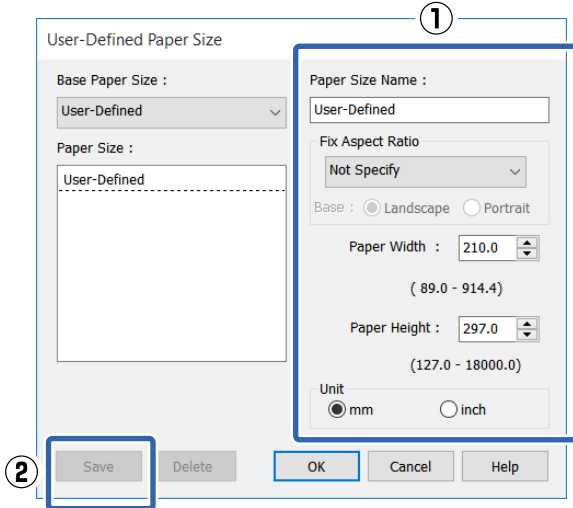

Nota:

- Si desea cambiar el tamaño de papel que ha guardado, seleccione el nombre del tamaño en la lista de la izquierda.
- Para borrar el tamaño de papel guardado, seleccione el nombre del tamaño en la lista de la izquierda de la pantalla y haga clic en **Delete (Borrar)**.
- Puede guardar hasta 100 tamaños de papel.

- Haga clic en **OK (Aceptar)** para cerrar el cuadro de diálogo de User-Defined Paper Size (Tamaño Papel Definido por Usuario). También cierre el cuadro de diálogo del controlador de la impresora.

Se completó el registro del tamaño definido por el usuario.

- Seleccione el tamaño de papel registrado en, por ejemplo, los ajustes de tamaño de página de la aplicación y luego cree los datos.

Nota:

Si no se muestra el tamaño del papel registrado en la aplicación, compruebe si este excede los tamaños admitidos por la aplicación.

- Quando haya terminado de crear los datos, visualice la pestaña Printer Settings (Ajustes de la impresora) del controlador de la impresora desde el cuadro de diálogo de impresión.

El tamaño del papel registrado se muestra en Paper Size (Tamaño papel) en la pestaña Printer Settings (Ajustes de la impresora).

[“Procedimientos de operación básicos \(Windows\)” de la página 53](#)

- Compruebe otros ajustes y después comience a imprimir.

Ajustes en Mac

- Abra la pantalla del ajuste de página de la aplicación y compruebe que esta impresora este seleccionada en **Printer (Impresora)** y luego seleccione **Manage Custom Sizes (Administrar tamaños personalizados)** de **Paper Size (Tamaño papel)**.

[“Procedimientos de operación básicos \(Mac\)” de la página 60](#)

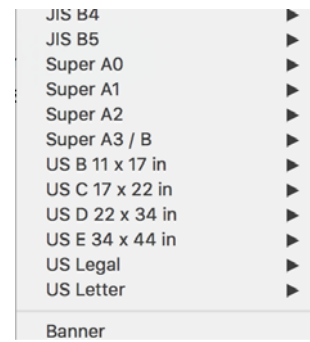
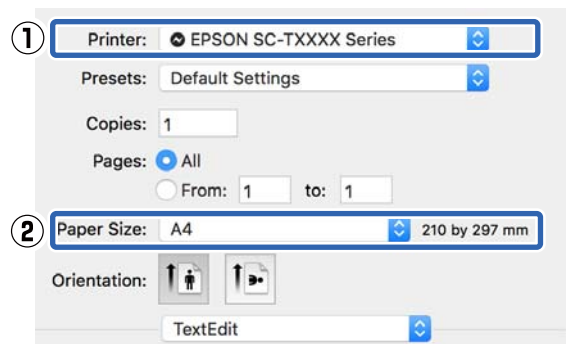

Imprimir con el controlador de la impresora desde su computadora

Nota:

En caso de una aplicación sin un elemento del menú del ajuste de página, los ajustes de tamaño de papel pueden mostrarse al abrir el cuadro de dialogo de impresión desde el elemento del menú **Print (Imprimir)**.

- 2** Haga clic en + y luego ingrese el nombre del tamaño de papel.

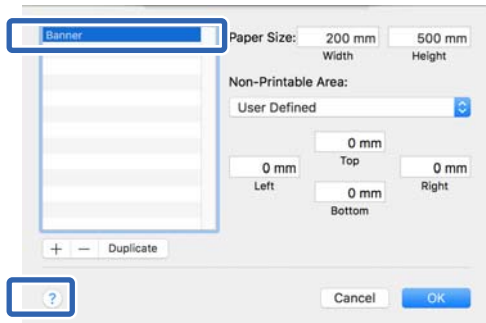

- 3** Ingrese los valores en **Width (Ancho)** y **Height (Altura)** del **Paper Size (Tamaño del papel)**, introduzca los márgenes y, a continuación, haga clic en **OK (Aceptar)**.

Los rangos de los tamaños de página y los tamaños de márgenes que pueden especificarse difieren dependiendo del modelo de impresora y de los ajustes de la impresora.

“Área imprimible” de la página 236

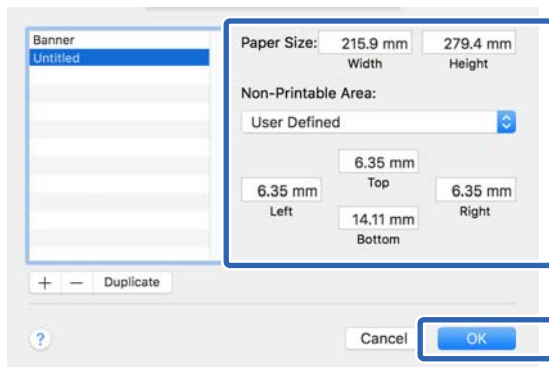

Nota:

- Si desea editar un tamaño personalizado que haya guardado, seleccione el nombre en la lista de la izquierda.
- Para duplicar el tamaño de papel guardado, seleccione el nombre de la lista de la izquierda de la pantalla y haga clic en **Duplicate (Duplicar)**.
- Para borrar el tamaño de papel guardado, seleccione el nombre de la lista de la izquierda de la pantalla y haga clic en –.
- El ajuste de tamaños de papel personalizados cambia según la versión del sistema operativo. Consulte la documentación del sistema operativo para obtener más información.

- 4** Haga clic en **OK (Aceptar)** para cerrar el cuadro de dialogo de Custom Paper Sizes (Tamaños de papel personalizado). También cierre el cuadro de dialogo del controlador de la impresora al hacer clic en **Cancel (Cancelar)**.

Se completó el registro del tamaño personalizado.

- 5** Seleccione el tamaño de papel registrado en, por ejemplo, los ajustes de tamaño de página de la aplicación y luego cree los datos.

Nota:

Si no se muestra el tamaño del papel registrado en la aplicación, compruebe si este excede los tamaños admitidos por la aplicación.

- 6** Cuando haya terminado de crear los datos, visualice la pestaña Printer Settings (Ajustes de la impresora) del controlador de la impresora desde el cuadro de dialogo de impresión.

El tamaño del papel registrado se muestra en Document Size (Tamaño de Documento) en la pestaña Printer Settings (Ajustes de la impresora).

“Procedimientos de operación básicos (Mac)” de la página 60

- 7** Compruebe otros ajustes y después comience a imprimir.

Imprimir con el controlador de la impresora desde su computadora

Impresión sin márgenes

Puede imprimir los datos sin dejar ningún margen en el papel.

Los tipos de impresión sin márgenes que puede elegir dependen del tipo de soporte, como se indica a continuación.

Rollo de papel: ningún margen, sin margen derecho ni izquierdo

Hojas sueltas: sin margen derecho ni izquierdo

Si imprime sin ningún margen, también puede configurar la operación de corte.

[🔗 “Acerca del corte del rollo de papel” de la página 77](#)

Si imprime sin los márgenes izquierdo y derecho, aparecerán márgenes en la parte superior y la inferior del papel.

Valores de los márgenes superior e inferior

[🔗 “Área imprimible” de la página 236](#)

Métodos para imprimir sin márgenes

Tiene dos métodos para imprimir sin márgenes.

- Auto Expand (Auto Ampliación)**
El controlador de impresora amplía los datos de impresión a un tamaño ligeramente mayor que el del papel, e imprime la imagen ampliada. No se imprimen las partes que sobresalgan del papel, por lo que el resultado es una impresión sin márgenes.
Utilice ajustes tales como Configuración de la Página en las aplicaciones para configurar el tamaño de los datos de imágenes como se explica a continuación.
 - Configure un tamaño de papel que coincida con el ajuste de página de los datos de impresión.
 - Si la aplicación tiene ajustes de márgenes, configúrelos a 0 mm.
 - Amplíe los datos de imagen tanto como el tamaño del papel.

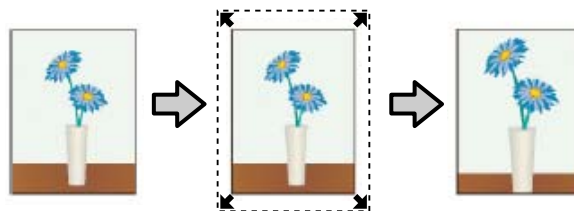

- Retain Size (Manetener Tamaño)**
En las aplicaciones, cree unos datos de impresión que midan más que el tamaño del papel para que se imprima sin márgenes. El controlador de la impresora no amplía los datos de la imagen. Utilice ajustes tales como Configuración de la Página en las aplicaciones para configurar el tamaño de los datos de imágenes como se explica a continuación.
 - Cree datos de impresión mayores que su tamaño real: añada 3 mm a la izquierda y a la derecha (6 mm en total).
 - Si la aplicación tiene ajustes de márgenes, configúrelos a 0 mm.
 - Amplíe los datos de imagen tanto como el tamaño del papel.

Seleccione este ajuste si no desea que el controlador de impresora amplíe la imagen.

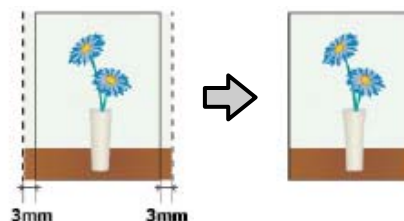

Papel admitido

En función del tipo y tamaño del papel, puede que la impresión pierda calidad o que no se pueda seleccionar la impresión sin márgenes.

[🔗 “Tabla de los papeles especiales de Epson” de la página 229](#)

[🔗 “Papel disponible en el mercado soportado” de la página 233](#)

Imprimir con el controlador de la impresora desde su computadora

Acerca del corte del rollo de papel

Si imprime sin márgenes en un rollo de papel, puede elegir entre que solo haya márgenes a la izquierda y a la derecha y que no haya ningún margen, así como el método de corte del papel en la **Roll Paper Option (Opción Rollo de papel)** del controlador de impresora. En la tabla siguiente se muestra la operación de corte para cada valor.

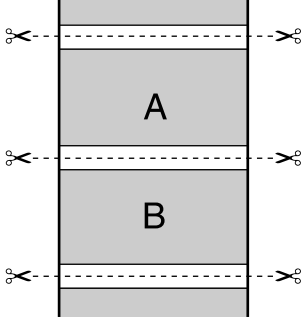
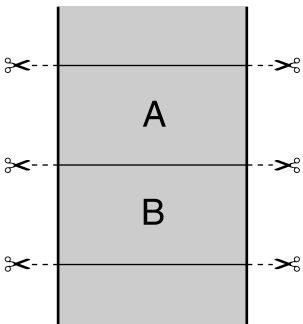
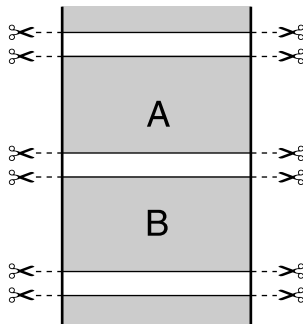
Ajustes del controlador de impresora	Borderless (Sin márgenes)	Single Cut (Corte sencillo)	Double Cut (Doble Cortador)
Operación de corte			
Explicación	<p>El ajuste predeterminado del controlador de impresora es Borderless (Sin márgenes).</p>	<ul style="list-style-type: none"> <input type="checkbox"/> Con algunas imágenes, la zona superior puede quedar algo irregular, pues la impresión se detiene mientras se corta el borde superior del rollo de papel. <input type="checkbox"/> Si solamente imprime una página o imprime una página varias veces, la operación es la misma que para Double Cut (Doble Cortador). Cuando se imprimen varias hojas de forma continua, la impresora recorta 1 mm del borde superior de la primera página y del borde inferior de las páginas siguientes para evitar que aparezcan márgenes. 	<ul style="list-style-type: none"> <input type="checkbox"/> Con algunas imágenes, la zona superior puede quedar algo irregular, pues la impresión se detiene mientras se corta el borde superior del rollo de papel. <input type="checkbox"/> El papel impreso es aproximadamente 2 mm más corto que el tamaño especificado, pues la impresora corta algo de papel para que no aparezcan márgenes en la parte superior ni en la inferior. <input type="checkbox"/> Después de cortar el borde inferior de la página anterior, el papel avanza y la impresora corta el borde superior de la página siguiente. Aunque de esta forma se generen recortes de 60 a 127 mm, el corte es más preciso.

Imprimir con el controlador de la impresora desde su computadora

Configuración de ajustes para la impresión

Ajustes en Windows

1 Diríjase a la pestaña **Printer Settings (Ajustes de la impresora)** del controlador de impresora y configure los siguientes ajustes.

“Procedimientos de operación básicos (Windows)” de la página 53

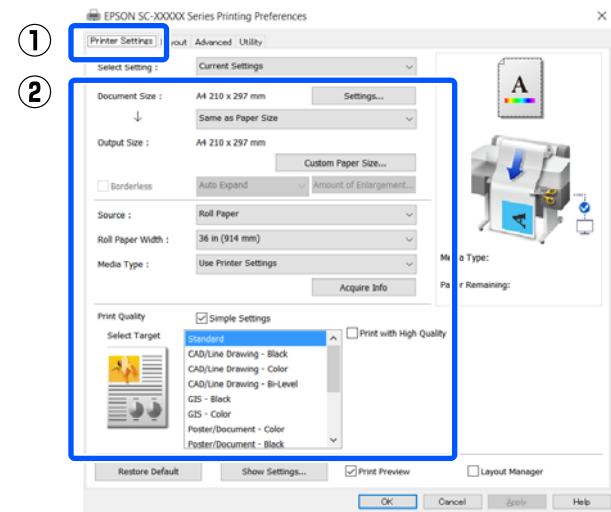

2 Seleccione **Borderless (Sin márgenes)**.

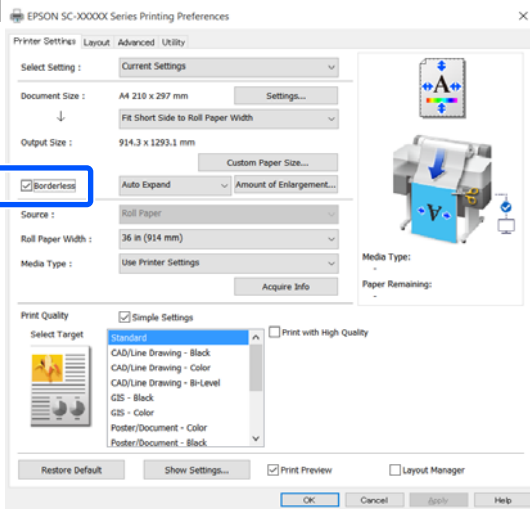

3 En la configuración de **Borderless (Sin márgenes)**, seleccione **Auto Expand (Auto Ampliación)** o **Retain Size (Manetener Tamaño)**.

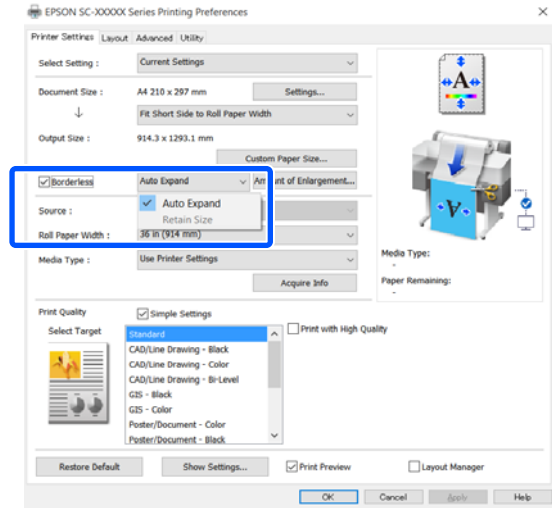

Si selecciona **Auto Expand (Auto Ampliación)**, seleccione uno de los siguientes valores para la ampliación.

Max (Máx): 3 mm a la izquierda y 5 mm a la derecha (la imagen se desplaza 1 mm a la derecha)

Standard (Estándar): 3 mm a la izquierda y a la derecha

Min (Mín): 1,5 mm a la izquierda y a la derecha

Expansion

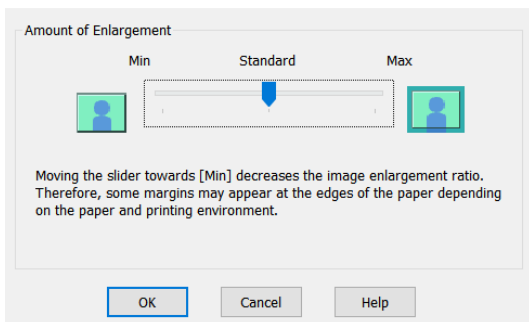

Nota:

*Si mueve el control deslizante hacia **Min (Mín)**, disminuye la proporción de ampliación de la imagen. Por lo tanto, es posible que aparezcan algunos márgenes en los bordes del papel, depende del papel y del entorno de impresión.*

Imprimir con el controlador de la impresora desde su computadora

- 4** Si imprime en papel continuo, seleccione la pestaña **Advanced (Avanzado)** y configure el ajuste **Auto Cut (Auto Cortador)** en el área **Roll Paper Option (Opción Rollo de papel)**.

🔗 “Acerca del corte del rollo de papel” de la página 77

- 5** Compruebe otros ajustes y después comience a imprimir.

Ajustes en Mac

- 1** Abra la pantalla **Imprimir** y seleccione el tamaño del papel en la opción **Paper Size (Tamaño papel)**. Después, elija un método de impresión sin márgenes.

🔗 “Procedimientos de operación básicos (Mac)” de la página 60

Dispone de los siguientes métodos de impresión sin márgenes.

xxxx (Roll Paper (Rollo de papel) — Borderless (Sin márgenes), Auto Expand (Auto Ampliación))

xxxx (Roll Paper (Rollo de papel) — Borderless (Sin márgenes), Retain Size (Manetener Tamaño))

xxxx (Roll Paper (Rollo de papel) — Borderless (Sin márgenes), Banner)

xxxx (Sheet (Hoja) — Borderless (Sin márgenes), Auto Expand (Auto Ampliación))

xxxx (Sheet (Hoja) — Borderless (Sin márgenes), Retain Size (Manetener Tamaño))

El tamaño del papel, como A4, se mostrará en xxxx.

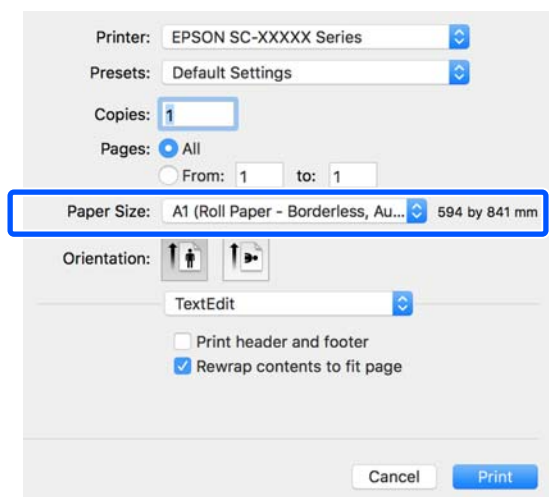

Nota:

Si algunas opciones de ajuste de página no están disponibles en el cuadro de diálogo de impresión de la aplicación, diríjase al cuadro de diálogo de ajustes de la página.

- 2** Si está seleccionada la opción **Auto Expand (Auto Ampliación)** para el tamaño de papel, seleccione **Advanced (Más ajustes)** en la lista y haga clic en **Expansion (Expansión)**.

Solo puede seleccionar **Expansion (Expansión)** si se ha seleccionado **Auto Expand (Auto Ampliación)** en **Paper Size (Tamaño papel)**. Los valores de expansión de cada una de las configuraciones son los siguientes.

Max (Máx) : 3 mm a la izquierda y 5 mm a la derecha (la imagen se desplaza 1 mm a la derecha)

Standard (Estándar) : 3 mm a la izquierda y a la derecha

Min (Mín) : 1,5 mm a la izquierda y a la derecha

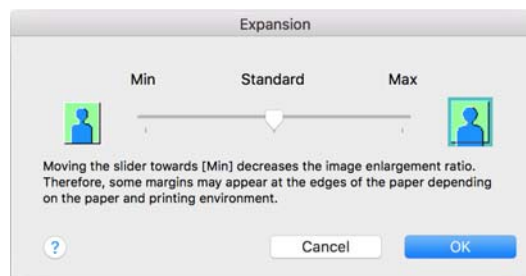

Nota:

Si mueve el control deslizante hacia **Min (Mín)**, disminuye la proporción de ampliación de la imagen. Por lo tanto, es posible que aparezcan algunos márgenes en los bordes del papel, depende del papel y del entorno de impresión.

Imprimir con el controlador de la impresora desde su computadora

- 3** Si imprime en papel continuo, seleccione **Advanced (Más ajustes)** en la lista y escoja una opción de **Auto Cut (Auto Cortador)**.

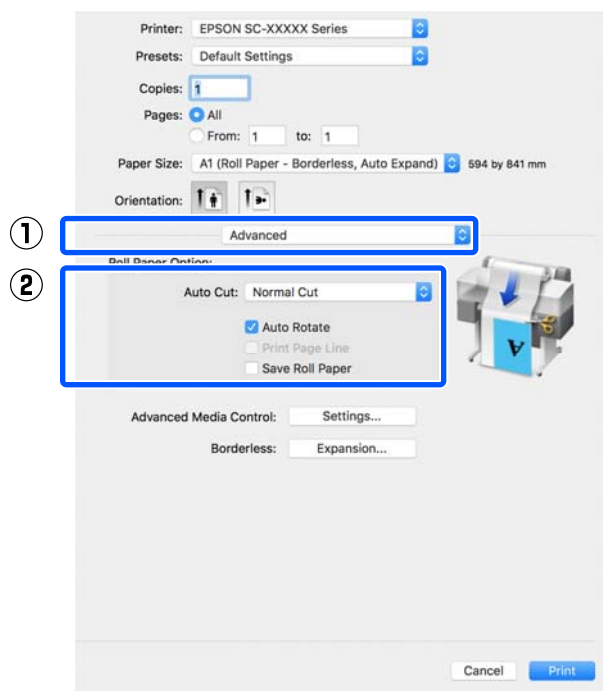

- 4** Compruebe otros ajustes y después comience a imprimir.

Imprimir con el controlador de la impresora desde su computadora

Corrección del color e impresión

Se selecciona el método óptimo desde los siguientes métodos de corrección de color para cada objetivo de impresión en los ajustes de resolución del controlador de la impresora.

- ❑ EPSON Standard (sRGB) (Estándar de EPSON (sRGB))
Optimiza el espacio sRGB y corrige los colores.
- ❑ Business Graphics (Gráficos empresa)
Corrige los colores para aumentar la nitidez de las imágenes basándose en el espacio sRGB.
- ❑ Line Drawing (Dibujo lineal)
Optimiza la corrección del color para los dibujos lineales mediante el procesamiento del borde existente entre las líneas y el fondo como discontinuo.
- ❑ GIS (SIG)
Realiza la impresión óptima de los mapas topográficos y otros datos de sistemas de información geográfica (GIS).
- ❑ ICM
Gestiona el color para que coincidan los colores de los datos de la imagen con los de la impresión (sólo en Windows).
[“Impresión con gestión del color” de la página 85](#)
- ❑ Off (No Color Adjustment) (Desactivado (Sin Ajuste de Color))
El control de impresora no realiza la corrección del color. Decida si desea que la gestión del color la realice la aplicación.
[“Impresión con gestión del color” de la página 85](#)

Si limpia la casilla de verificación de **Simple Settings** (Ajustes sencillos), puede comprobar cuál de los métodos anteriores de corrección del color es el que se utiliza. El **Standard** (Estándar) de **Select Target** (Selección destino) es el mejor ajuste para el tipo de papel seleccionado actualmente.

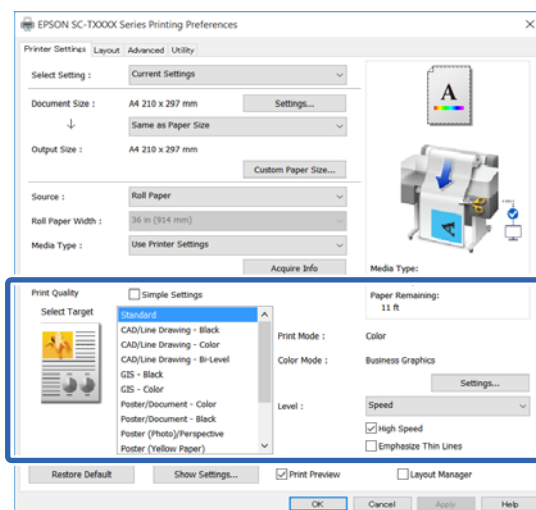

Hacer clic en el botón **Settings** (Ajustes) le permite, por ejemplo, ajustar con precisión Gamma (Gama), Brightness (Brillo), Contrast (Contraste), Saturation (Saturación) y el balance de color.

Use esta opción cuando la aplicación en uso no tenga ninguna función de corrección del color.

Nota:

Las opciones de corrección del color disponibles varían en función del sistema operativo y del tipo de papel empleado.

Si usted mismo desea seleccionar el método de corrección del color, seleccione **Custom** (Personaliz) al final de la lista de objetivos de impresión.

Ajustes en Windows

1 Si utiliza aplicaciones que disponen de una función de gestión del color, especifique cómo se ajustan los colores desde esas aplicaciones.

Si usa aplicaciones sin ninguna función de gestión del color, empiece por el paso 2.

Consulte la tabla siguiente para configurar los ajustes de acuerdo con el tipo de aplicación.

Adobe Photoshop CS3 o posterior
Adobe Photoshop Elements 6 o posterior
Adobe Photoshop Lightroom 1 o posterior

Imprimir con el controlador de la impresora desde su computadora

Sistema operativo	Ajustes de gestión del color
Windows 10, Windows 8.1, Windows 8, Windows 7, Windows Vista	Printer Manages Colors (La impresora gestiona los colores)
Windows XP (Service Pack 2 o posterior y .NET 3.0 o posterior)	
Windows XP (versiones distintas de las anteriores)	No Color Management (Sin gestión de color)

En otras aplicaciones, configure **No Color Management (Sin gestión de color)**.

Nota:

Si desea más información sobre las plataformas compatibles, consulte el sitio web de la aplicación en cuestión.

Ejemplo de configuración de Adobe Photoshop CC

Abra el cuadro de dialogo **Print (Imprimir)**.

Seleccione **Color Management (Gestión de color)**, **Printer Manages Colors (La impresora gestiona los colores)** en **Color Handling (Administración de color)** y haga clic en **Print (Imprimir)**.

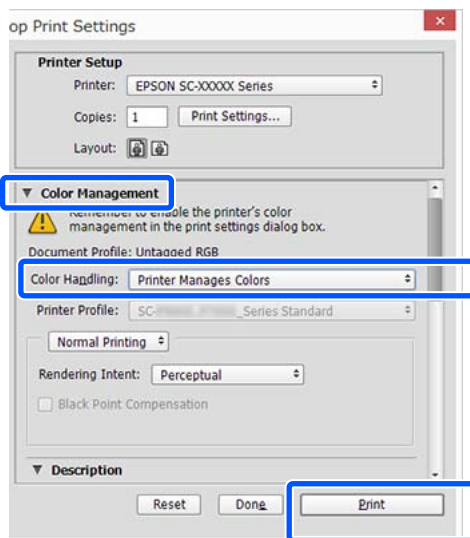

2 Visualice la pestaña de Printer Settings (Ajustes de la impresora) del controlador de la impresora y luego limpie la casilla de verificación de **Simple Settings (Ajustes sencillos)** en el área de **Print Quality (Resolución)**.

[“Procedimientos de operación básicos \(Windows\)” de la página 53](#)

3 Seleccione el objetivo de impresión. Si usted mismo desea seleccionar el método de corrección del color, seleccione **Custom (Personaliz)** al final de la lista.

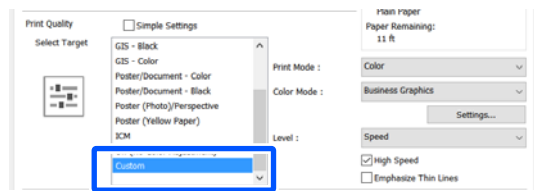

4 Cuando se selecciona **Custom (Personaliz)** para el objetivo de impresión, seleccione los ajustes de métodos de corrección de color y color.

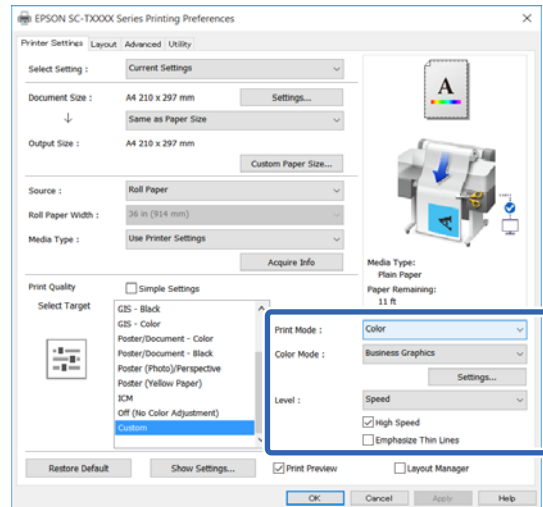

Imprimir con el controlador de la impresora desde su computadora

- 5** Si es necesario, haga clic en **Settings (Ajustes)** y luego ajuste los elementos tales como Gamma (Gama), Brightness (Brillo), Contrast (Contraste), Saturation (Saturación) y el balance de color.

Para más información sobre las opciones, consulte la Ayuda del controlador de impresora.

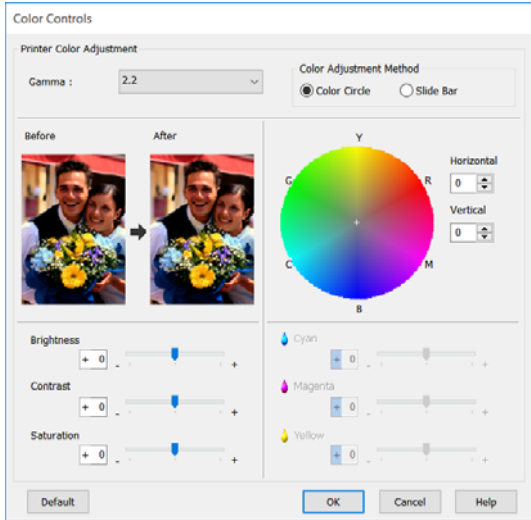

Nota:
Para ajustar el valor de corrección, fíjese en la imagen de muestra de la izquierda de la pantalla. Además, puede seleccionar **Color Circle (Círculo de color)** o **Slide Bar (Barra deslizante)** del **Color Adjustment Method (Método de ajuste de color)** y ajustar finamente el balance de color.

- 6** Compruebe otros ajustes y después comience a imprimir.

Ajustes en Mac

- 1** Si utiliza aplicaciones que disponen de una función de gestión del color, especifique cómo se ajustan los colores desde esas aplicaciones.

Si usa aplicaciones sin ninguna función de gestión del color, empiece por el paso 2.

Al utilizar las siguientes aplicaciones, configure el ajuste de gestión de color para **Printer Manages Colors (La impresora gestiona los colores)**.

Adobe Photoshop CS3 o posterior
Adobe Photoshop Elements 6 o posterior
Adobe Photoshop Lightroom 1 o posterior

En otras aplicaciones, configure **No Color Management (Sin gestión de color)**.

Nota:

Si desea más información sobre las plataformas compatibles, consulte el sitio web de la aplicación en cuestión.

Ejemplo de configuración de Adobe Photoshop CC

Abra el cuadro de diálogo **Print (Imprimir)**.

Seleccione **Color Management (Gestión de color)**, **Printer Manages Colors (La impresora gestiona los colores)** en **Color Handling (Administración de color)** y haga clic en **Print (Imprimir)**.

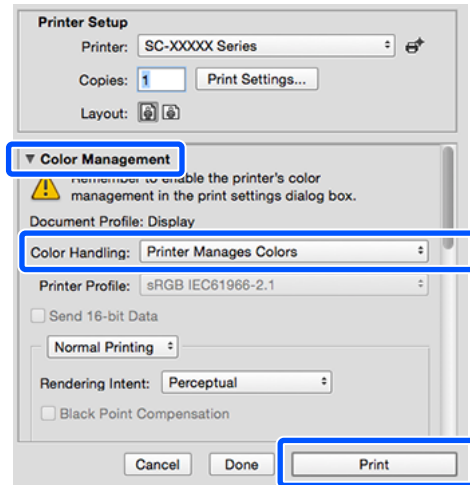

- 2** Abra la pantalla Imprimir.

“Procedimientos de operación básicos (Mac)” de la página 60

- 3** Seleccione **Color Matching (Ajuste de color)** en la lista y haga clic en **EPSON Color Controls (Ajustes de color de EPSON)**.

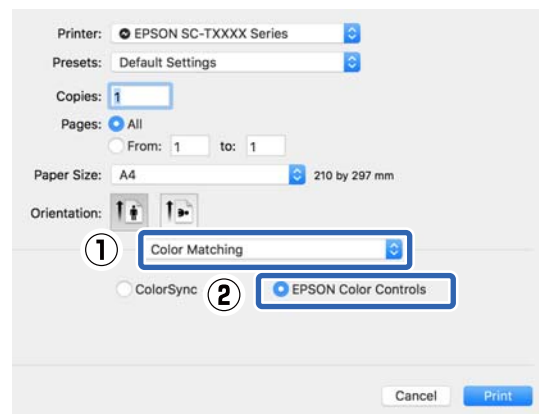

Imprimir con el controlador de la impresora desde su computadora

Nota:

EPSON Color Controls (Ajustes de color de EPSON) no estará disponible en las siguientes aplicaciones si no se realiza el paso 1.

- Adobe Photoshop CS3 o posterior
- Adobe Photoshop Lightroom 1 o posterior
- Adobe Photoshop Elements 6 o posterior

4 Seleccione la pestaña de **Printer Settings (Ajustes de la impresora)** de la lista y luego limpie la casilla de verificación de **Simple Settings (Ajustes sencillos)** en el área de **Print Quality (Resolución)**.

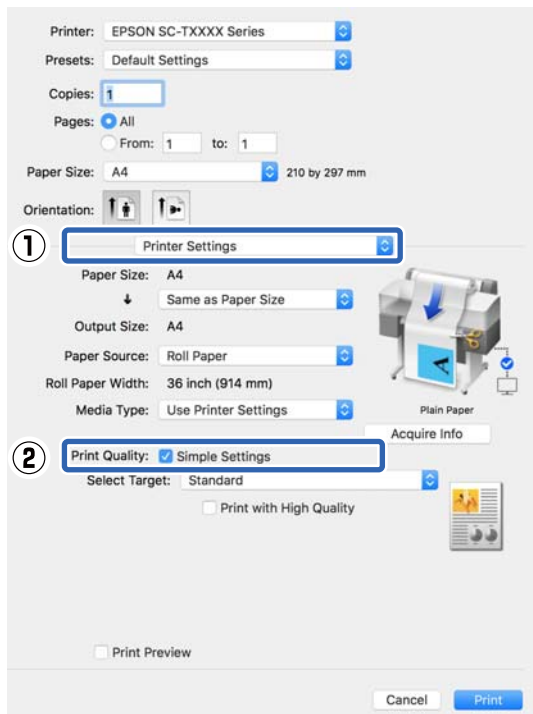

5 Seleccione el objetivo de impresión. Si usted mismo desea seleccionar el método de corrección del color, seleccione **Custom (Personaliz)** al final de la lista.

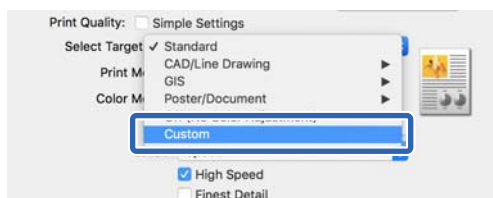

6 Cuando se selecciona **Custom (Personaliz)** para el objetivo de impresión, seleccione los ajustes de métodos de corrección de color y color.

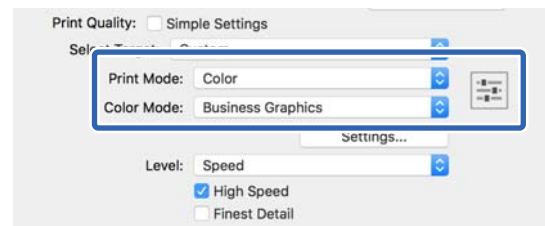

7 Si es necesario, haga clic en **Settings (Ajustes)** y luego ajuste los elementos tales como Gamma (Gama), Brightness (Brillo), Contrast (Contraste), Saturation (Saturación) y el balance de color.

Para más información sobre las opciones, consulte la Ayuda del controlador de impresora.

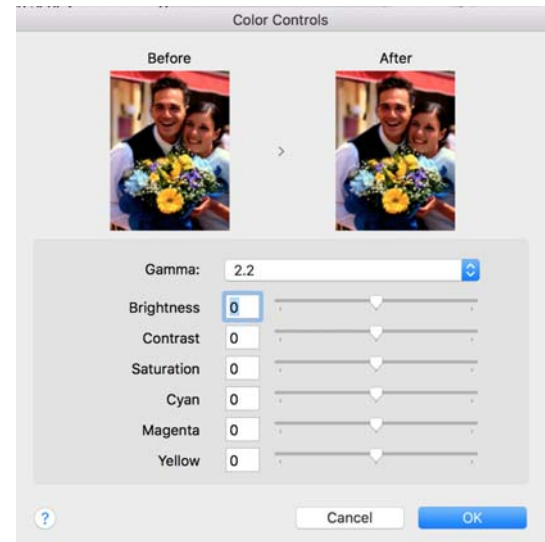

8 Compruebe otros ajustes y después comience a imprimir.

Impresión con gestión del color

Acerca de la Gestión del color

Aunque los datos de la imagen sean los mismos, la imagen mostrada en la pantalla puede tener un aspecto distinto de la original, y la imagen impresa, a su vez, puede tener un aspecto distinto de la imagen de la pantalla. Esto se debe a la diferencia de características de los dispositivos de entrada (escáneres y cámaras digitales, por ejemplo) cuando captan colores como datos electrónicos, y de los dispositivos de salida (como pantallas e impresoras) cuando reproducen los colores a partir de los datos de color. El sistema de gestión del color ajusta las diferencias entre las características de conversión de colores de los dispositivos de entrada y de salida. En los sistemas operativos como Windows y Mac OS, se incluye un sistema de gestión del color, además de las aplicaciones de procesamiento de imágenes. Windows y Mac OS X incorporan los sistemas de gestión del color ICM y ColorSync respectivamente.

En un sistema de gestión del color, se utiliza un archivo de definición de colores (el “Perfil”) para realizar la correspondencia de los colores entre diversos dispositivos. (También se conoce este archivo como perfil ICC). El perfil de un dispositivo de entrada es un perfil de entrada (o perfil de origen) y el perfil de un dispositivo de salida, como una impresora, se denomina perfil de impresora (o perfil de salida). En el controlador de esta impresora, se prepara un perfil para cada tipo de papel.

Las zonas de conversión de color del dispositivo de entrada son distintas de la zona de reproducción de colores del dispositivo de salida. Como consecuencia, hay zonas de colores que no coinciden incluso después de realizar la correspondencia de colores mediante un perfil. Además de especificar perfiles, el sistema de gestión del color también especifica las condiciones de conversión de las zonas donde la correspondencia de colores ha fallado como un “intento”. El nombre y el tipo de intento varía según el sistema de administración del color que utilice.

No se puede realizar la correspondencia de los colores de la impresión y de la pantalla con una gestión del color entre el dispositivo de entrada y la impresora. Para hacer coincidir esos colores, también tiene que realizar la gestión del color entre el dispositivo de entrada y la pantalla.

Imprimir con el controlador de la impresora desde su computadora

Ajustes de impresión con Gestión del color

Puede utilizar el controlador de esta impresora de dos formas para imprimir con gestión del color.

Elija el método mejor según la aplicación que use, su sistema operativo, el fin de la impresión, etc.



Configuración de la gestión del color con las aplicaciones

Este método permite imprimir desde aplicaciones que admiten la gestión del color. El sistema de gestión del color de la aplicación realiza todos los procesos de administración del color. Este método resulta útil si desea imprimir los mismos colores con la misma aplicación en distintos entornos de sistema operativo.

 [“Configuración de la gestión del color con las aplicaciones” de la página 87](#)

Configuración de la gestión del color con el controlador de impresora

El controlador de impresora utiliza el sistema de gestión del color del sistema operativo y realiza todos los procesos de gestión del color. Tiene dos métodos para configurar los ajustes de la gestión de color en el controlador de impresora.

- ❑ Host ICM (en Windows)/ColorSync (en Mac OS X)
 Configúrela cuando imprima desde aplicaciones compatibles con la gestión del color. Este método produce impresiones similares desde aplicaciones distintas que se ejecutan en los mismos sistemas operativos.
 [“Impresión con la gestión del color realizada por Host ICM \(Windows\)” de la página 88](#)
 [“Impresión con la gestión del color realizada por ColorSync \(Mac\)” de la página 90](#)
- ❑ Driver ICM (Controlador ICM) (sólo en Windows)
 Le permite imprimir con gestión del color desde aplicaciones incompatibles con la gestión del color.
 [“Impresión de gestión de color por el controlador ICM \(solo Windows\)” de la página 90](#)

Configuración de perfiles

Los ajustes del perfil de entrada, el perfil de impresora y del intento (método de correspondencia) son distintos en los tres tipos de impresión con gestión del color, pues sus motores de gestión del color se emplean de forma diferente. El motivo es que el uso de la gestión del color varía según el motor. Consulte la tabla siguiente para configurar ajustes en el controlador de impresora o en la aplicación.

	Ajustes del perfil de entrada	Ajustes del perfil de impresora	Ajustes del intento
Driver ICM (Controlador ICM) (Windows)	Controlador de impresora	Controlador de impresora	Controlador de impresora
Host ICM (Windows)	Aplicación	Controlador de impresora	Controlador de impresora
ColorSync (Mac OS X)	Aplicación	Controlador de impresora	Aplicación
Aplicación	Aplicación	Aplicación	Aplicación

Los perfiles de impresora de cada tipo de papel necesarios para realizar la gestión del color se instalan junto con el controlador de impresora. Puede seleccionar el perfil en la pantalla de ajustes del controlador de impresora.

Puede seleccionar el perfil en la pantalla de ajustes del controlador de impresora.

 [“Impresión de gestión de color por el controlador ICM \(solo Windows\)” de la página 90](#)

 [“Impresión con la gestión del color realizada por Host ICM \(Windows\)” de la página 88](#)

 [“Impresión con la gestión del color realizada por ColorSync \(Mac\)” de la página 90](#)

 [“Configuración de la gestión del color con las aplicaciones” de la página 87](#)

Imprimir con el controlador de la impresora desde su computadora

Configuración de la gestión del color con las aplicaciones

Imprima con aplicaciones que tengan una función de gestión del color. Configure los ajustes de gestión del color en la aplicación y desactive la función de ajuste del color del controlador de impresora.

1 Configure ajustes de gestión del color en las aplicaciones.

Ejemplo de configuración de Adobe Photoshop CC

Abra el cuadro de dialogo **Print (Imprimir)**.

Seleccione **Color Management (Gestión de color)**, seleccione **Photoshop Manages Colors (Photoshop gestiona los colores)** en **Color Handling (Administración de color)** y seleccione **Printer Profile (Perfil de impresora)** y **Rendering Intent (Tipo render)** y haga clic en **Print (Imprimir)**.

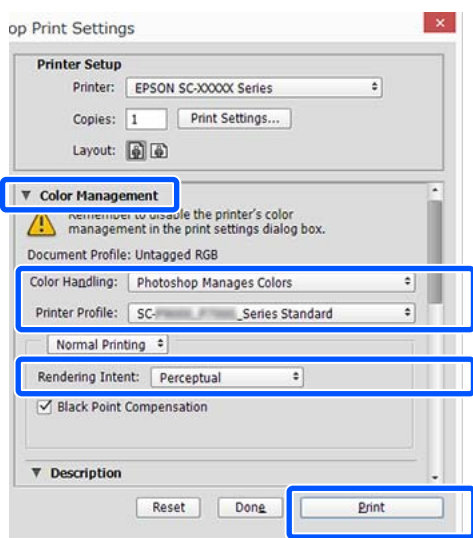

2 Visualice la pantalla de ajustes del controlador de impresora (Windows) o la pantalla Imprimir (Mac).

Configure los ajustes del controlador de impresora.

Para Windows

[“Procedimientos de operación básicos \(Windows\)”](#) de la página 53

Para Mac

[“Procedimientos de operación básicos \(Mac\)”](#) de la página 60

3 Desactive la administración del color.
Para Windows

Borre la casilla de verificación de **Simple Settings (Ajustes sencillos)** en el área de Resolución de la pestaña **Printer Settings (Ajustes de la impresora)** y seleccione **Off (No Color Adjustment) (Desactivado (Sin Ajuste de Color))** desde la lista de objetivos de impresión.

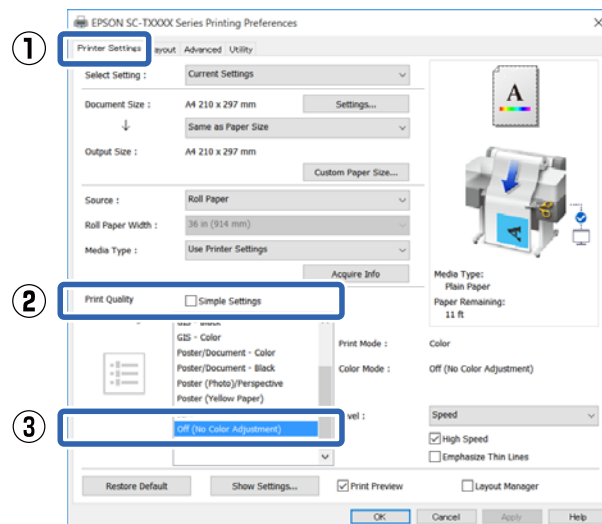

Nota:
En Windows 7, Windows Vista y Windows XP (Service Pack 2 o posterior y .NET 3.0), **Off (No Color Adjustment) (Desactivado (Sin Ajuste de Color))** se selecciona automáticamente.

Imprimir con el controlador de la impresora desde su computadora

Para Mac

Seleccione **Printer Settings (Ajustes de la impresora)** de la lista y limpie la casilla de verificación de **Simple Settings (Ajustes sencillos)** en el área de Resolución y seleccione **Off (No Color Adjustment) (Desactivado (Sin Ajuste de Color))** de la lista de objetivos de impresión.

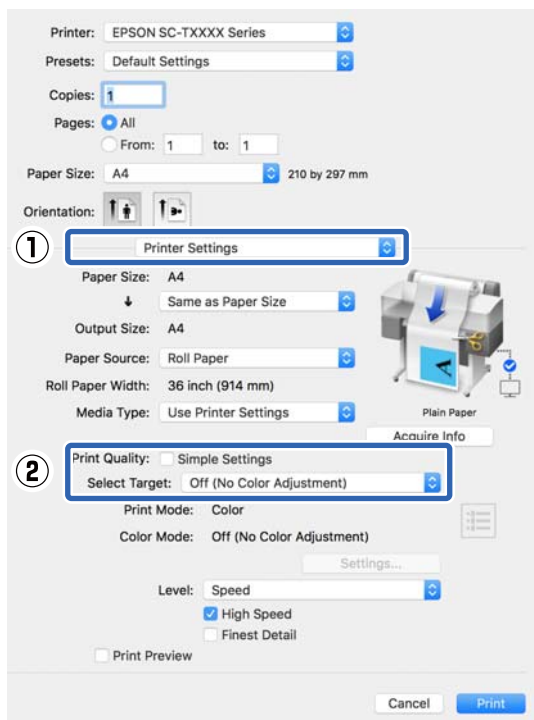

4 Compruebe otros ajustes y después comience a imprimir.

Configuración de la gestión del color con el controlador de impresora

Impresión con la gestión del color realizada por Host ICM (Windows)

Utilice datos de imagen con un perfil de entrada incrustado. Además, es necesario que la aplicación sea compatible con ICM.

1 Configure los ajustes de la gestión del color con la aplicación.

Consulte la tabla siguiente para configurar los ajustes de acuerdo con el tipo de aplicación.

- Adobe Photoshop CS3 o posterior
- Adobe Photoshop Elements 6.0 o posterior
- Adobe Photoshop Lightroom 1 o posterior

Sistema operativo	Ajustes de gestión del color
Windows 8.1, Windows 8, Windows 7, Windows Vista	Printer Manages Colors (La impresora gestiona los colores)
Windows XP (Service Pack 2 o posterior y .NET 3.0 o posterior)	
Windows XP (versiones distintas de las anteriores)	No Color Management (Sin gestión de color)

En otras aplicaciones, configure **No Color Management (Sin gestión de color)**.

Nota:

Si desea más información sobre las plataformas compatibles, consulte el sitio web de la aplicación en cuestión.

Imprimir con el controlador de la impresora desde su computadora

Ejemplo de configuración de Adobe Photoshop CC

Abra el cuadro de dialogo **Print (Imprimir)**.

Seleccione **Color Management (Gestión de color)**, **Printer Manages Colors (La impresora gestiona los colores)** en **Color Handling (Administración de color)** y haga clic en **Print (Imprimir)**.

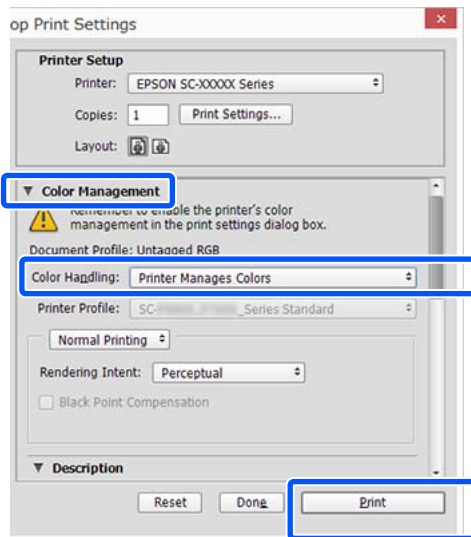

Cuando utilice una aplicación sin ninguna función de gestión del color, empiece por el paso 2.

- 2 Borre la casilla de verificación de **Simple Settings (Ajustes sencillos)** en el área de **Print Quality (Resolución)** en la pestaña **Printer Settings (Ajustes de la impresora)** del controlador de la impresora y luego seleccione **ICM** desde la lista de **Select Target (Selec destino)**.

[“Procedimientos de operación básicos \(Windows\)” de la página 53](#)

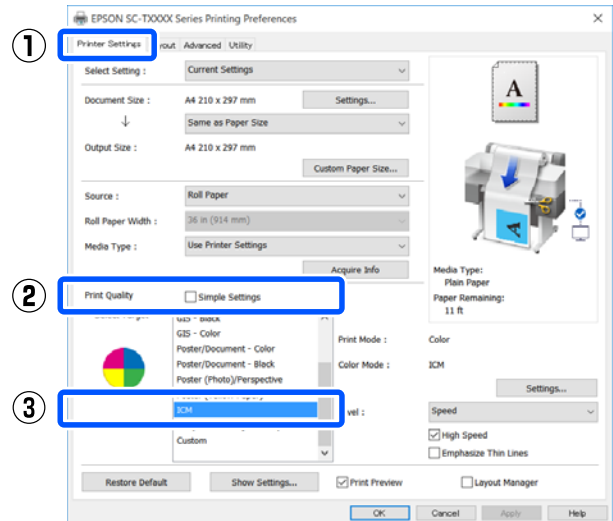

- 3 Haga clic en **Settings (Ajustes)**

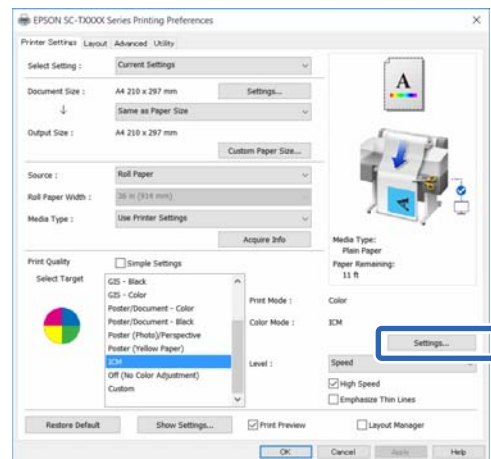

- 4 Seleccione **Host ICM** en **ICM Mode (Modo ICM)**.

Para más información, consulte la Ayuda del controlador de impresora.

Imprimir con el controlador de la impresora desde su computadora

El perfil de la impresora correspondiente a **Media Type (Tipo papel)*** seleccionado en la pestaña **Printer Settings (Ajustes de la impresora)** se selecciona automáticamente y se muestra en el área de **Printer Profile Description (Descripción del perfil de impresora)**.

Para cambiar el perfil, seleccione la casilla de verificación de **Show all profiles (Mostrar todos los perfiles)**.

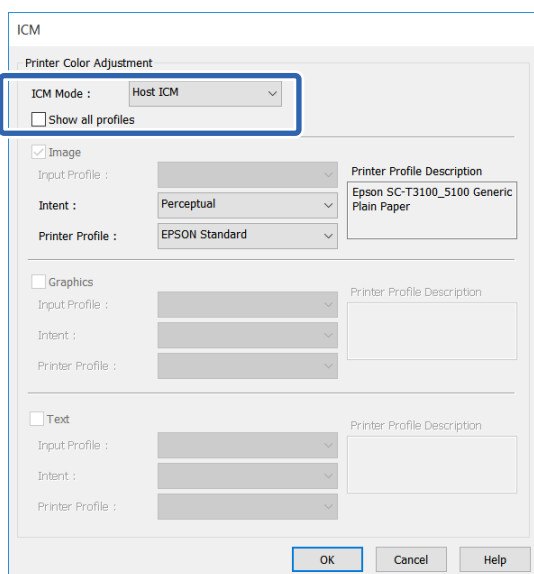

*: Si se selecciona Source (Origen) en la pestaña **Printer Settings (Ajustes de la impresora)**, el tipo de papel establecido en la impresora se configura automáticamente. Media Type (Tipo papel) se convierte en **Use Printer Settings (Usar ajustes de la impresora)**, y el nombre del tipo de papel se muestra en el lado derecho.

- 5 Compruebe otros ajustes y después comience a imprimir.

Impresión con la gestión del color realizada por ColorSync (Mac)

Utilice datos de imagen con un perfil de entrada incrustado. Además, es necesario que la aplicación sea compatible con ColorSync.

Nota:

Algunas aplicaciones no admiten la impresión con ColorSync.

- 1 Desactive las funciones de gestión del color de la aplicación.

- 2 Abra la pantalla Imprimir.

[“Procedimientos de operación básicos \(Mac\)”](#) de la página 60

- 3 Seleccione **Color Matching (Ajuste de color)** en la lista y haga clic en **ColorSync**.

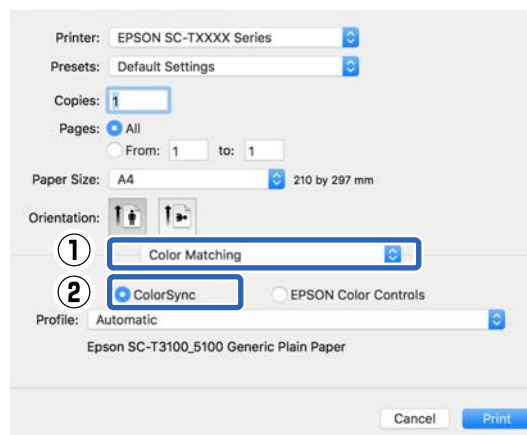

El perfil de impresora corresponde al tipo de papel seleccionado actualmente* se especifica automáticamente y se muestra en la parte inferior-centrada del área del perfil. Para cambiar el perfil, seleccione el perfil deseado desde el menú desplegable **Profile (Perfil)**.

*: Se configura en la pantalla mostrada al seleccionar **Printer Settings (Ajustes de la impresora)** desde la lista. Si se selecciona **Paper Source (Fuente Papel)**, el tipo de papel establecido en la impresora se configura automáticamente y se muestra **Use Printer Settings (Usar ajustes de la impresora)**. El nombre del tipo de papel se muestra en el lado derecho de este.

- 4 Compruebe otros ajustes y después comience a imprimir.

Impresión de gestión de color por el controlador ICM (solo Windows)

El controlador de impresora usa sus propios perfiles de impresora para gestionar el color. Puede usar los dos métodos de corrección del color siguientes.

Imprimir con el controlador de la impresora desde su computadora

- ❑ Driver ICM (Basic) (Controlador ICM (Básico))
Especifique un tipo de perfil e intento para procesar todos los datos de la imagen.
- ❑ Driver ICM (Advanced) (Controlador ICM (Avanzado))
El controlador de impresora clasifica los datos de imágenes en tres zonas: **Image (Imagen)**, **Graphics (Gráficos)** y **Text (Texto)**. Especifique un perfil y un intento diferentes para cada una de las tres áreas.

Si usa aplicaciones que dispongan de una función de gestión del color

Configure los ajustes del procesamiento de colores con la aplicación antes de configurar los ajustes del controlador de impresora.

Consulte la tabla siguiente para configurar los ajustes de acuerdo con el tipo de aplicación.

Adobe Photoshop CS3 o posterior
 Adobe Photoshop Elements 6.0 o posterior
 Adobe Photoshop Lightroom 1 o posterior

Sistema operativo	Ajustes de gestión del color
Windows 8.1, Windows 8, Windows 7, Windows Vista	Printer Manages Colors (La impresora gestiona los colores)
Windows XP (Service Pack 2 o posterior y .NET 3.0 o posterior)	
Windows XP (versiones distintas de las anteriores)	No Color Management (Sin gestión de color)

En otras aplicaciones, configure **No Color Management (Sin gestión de color)**.

Nota:
 Si desea más información sobre las plataformas compatibles, consulte el sitio web de la aplicación en cuestión.

Ejemplo de configuración de Adobe Photoshop CC
 Abra el cuadro de dialogo **Print (Imprimir)**.

Seleccione **Color Management (Gestión de color)**, **Printer Manages Colors (La impresora gestiona los colores)** en **Color Handling (Administración de color)** y haga clic en **Print (Imprimir)**.

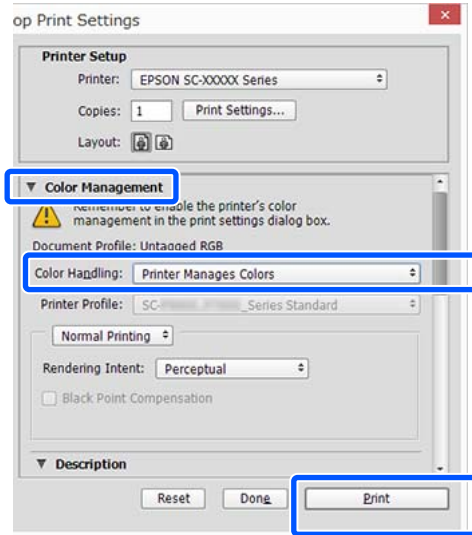

- 1 Borre la casilla de verificación de **Simple Settings (Ajustes sencillos)** en el área de Print Quality (Resolución) en la pestaña **Printer Settings (Ajustes de la impresora)** del controlador de la impresora y luego seleccione ICM desde la lista de Select Target (Selec destino).

“Procedimientos de operación básicos (Windows)” de la página 53

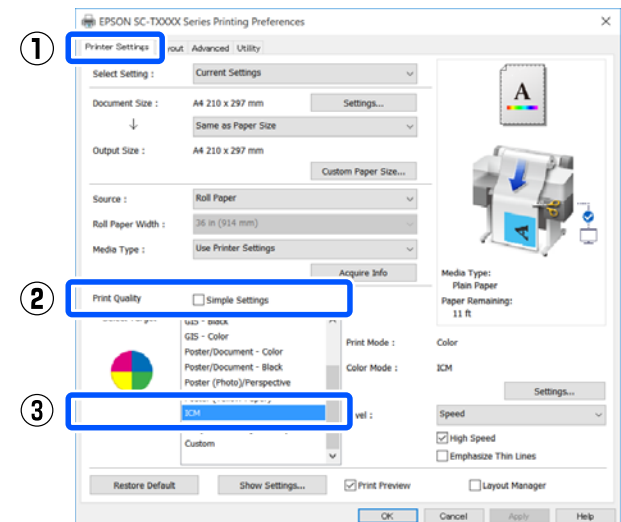

Imprimir con el controlador de la impresora desde su computadora

2 Haga clic en **Settings (Ajustes)**

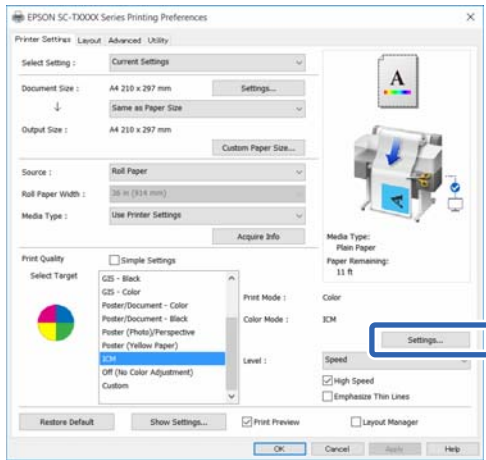

3 Seleccione **Driver ICM (Basic) (Controlador ICM (Básico))** o **Driver ICM (Advanced) (Controlador ICM (Avanzado))** en **ICM Mode (Modo ICM)** del cuadro de dialogo **ICM**.

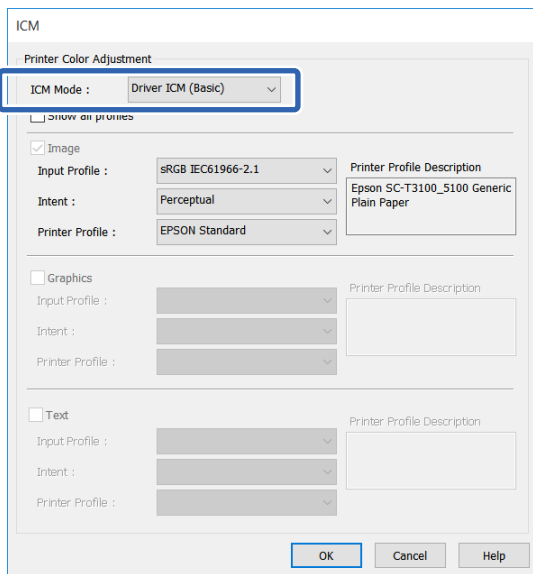

Si selecciona **Driver ICM (Advanced) (Controlador ICM (Avanzado))** puede especificar el perfil y el intento de cada dato de imagen como fotos, datos de gráficos y de texto.

Intento	Explicación
Saturation (Saturación)	Deja sin alterar la saturación actual y convierte los datos.
Perceptual	Convierte los datos de forma que se produzca una imagen visualmente más natural. Esta función se utiliza cuando se emplea un amplio espectro de colores para los datos de imagen.

Intento	Explicación
Relative Colorimetric (Colorimétrico Relativo)	Convierte los datos de forma que un conjunto de coordenadas de espectro de colores y punto blanco (o temperatura del color) de los datos originales coincidan con las coordenadas de impresión correspondientes. Esta función se utiliza en muchos tipos de correspondencia de color.
Absolute Colorimetric (Colorimétrico Absoluto)	Asigna coordenadas absolutas de espectro de colores a los datos originales y de impresión y convierte los datos. Por tanto, el ajuste del tono de los colores no se establece en ningún punto blanco (o temperatura de color) para los datos originales o de impresión. Esta función se utiliza con fines especiales como la impresión a color de logotipos.

4 Compruebe otros ajustes y después comience a imprimir.

Imprimir con el controlador de la impresora desde su computadora

Impresión de varias páginas (N-up)

Se pueden imprimir dos o cuatro páginas consecutivas en una sola hoja.

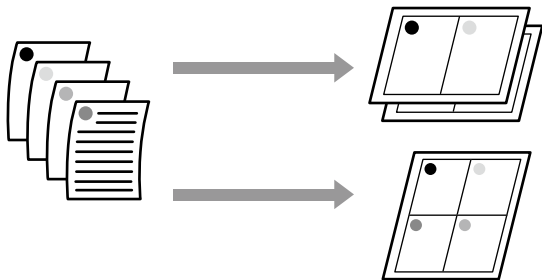

Nota:

- En Windows, no puede utilizar la función de impresión multipágina para imprimir sin márgenes.
- En Windows, puede usar la función Reduce/Enlarge (Impresión Proporcional) (Ajustar a Página) para imprimir los datos en papeles de distintos tamaños.
 ☞ “Impresión en tamaños no estándares” de la página 73

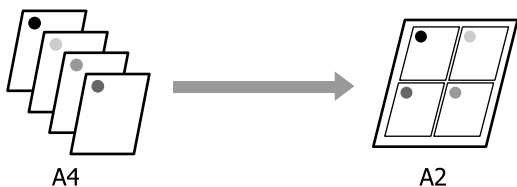

Ajustes en Windows

- 1** Visualice la pestaña de Layout (Composición) del controlador de la impresora y seleccione la casilla de verificación de **Page Layout (Composición)**. A continuación, seleccione **N-up** y haga clic en el botón **Settings (Ajustes)**.

☞ “Procedimientos de operación básicos (Windows)” de la página 53

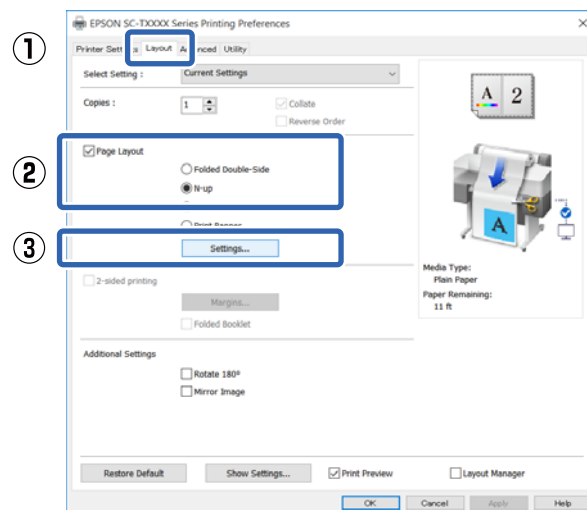

- 2** Establezca el **Number of pages per sheet (Número de páginas por hoja)** y **Page Order (Orden de página)** en el cuadro de diálogo de Print Layout (Imprimir Composición).

Si está activada la casilla **Print page frames (Imprimir marcos en cada Página)**, se imprimirá un marco en cada una de las páginas.

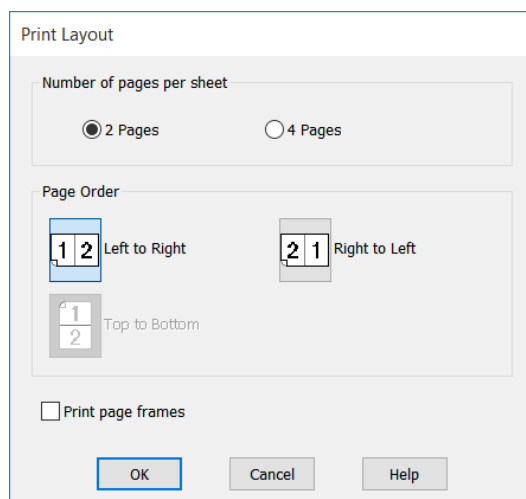

- 3** Compruebe otros ajustes y después comience a imprimir.

Imprimir con el controlador de la impresora desde su computadora

Ajustes en Mac

- 1 Visualice el cuadro de dialogo Imprimir, seleccione **Layout (Disposición)** de la lista y especifique el número de páginas por hoja, etc.

 “Procedimientos de operación básicos (Mac)” de la página 60

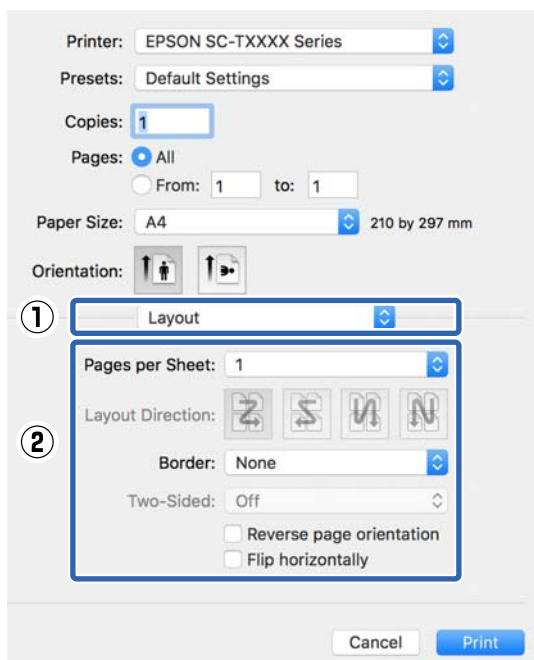

Nota:

Puede imprimir marcos alrededor de las páginas compuestas con la función **Border (Borde)**.

- 2 Compruebe otros ajustes y después comience a imprimir.

Impresión a 2 caras plegable (solo en Windows)

Se pueden imprimir dos páginas consecutivas en una sola hoja. Se gira la segunda página 180° y se imprime de forma contigua a la primera página, lo que permite doblar el papel para crear un documento de dos caras.

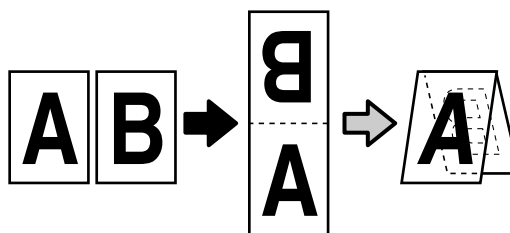

- 1 Visualice la pestaña de Layout (Composición) del controlador de la impresora y seleccione la casilla de verificación de **Page Layout (Composición)**. A continuación, seleccione **Folded Double-Side (Dos caras, plegado)** y haga clic en el botón **Settings... (Ajustes...)**.

 “Procedimientos de operación básicos (Windows)” de la página 53

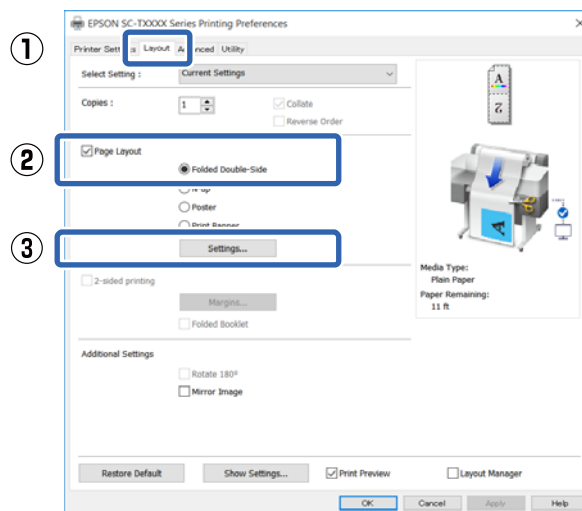

Imprimir con el controlador de la impresora desde su computadora

- 2** Establezca la **Binding Edge (Posición Encuadernado)** y el **Binding Margin (Margen Encuadernado)** en el **Folded Double-Side Setting (Ajuste Dos caras, plegado)**.

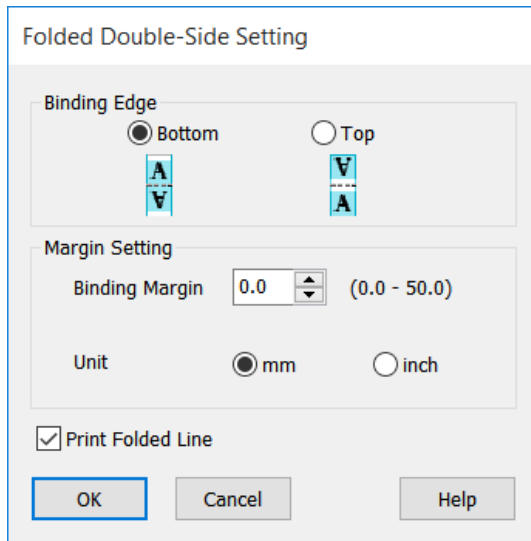

- 3** Compruebe otros ajustes y después comience a imprimir.

Impresión de póster (sólo en Windows)

Se puede imprimir una sola página en varias hojas. Se pueden unir las hojas para crear pósters de gran tamaño (de hasta 16 veces el tamaño original). Si está seleccionada la opción **Borderless Poster Print (Impresión de póster sin margen)**, se pueden unir las hojas sin cortar los márgenes, pero es posible que las imágenes de las uniones no sean perfectas, dado que se perderán las partes exteriores de los bordes del papel al usar la Impresión sin márgenes.



- 1** Visualice la pestaña de **Layout (Composición)** del controlador de la impresora y seleccione la casilla de verificación de **Page Layout (Composición)**. A continuación, seleccione **Poster (Póster)** y haga clic en el botón **Settings... (Ajustes...)**.

[“Procedimientos de operación básicos \(Windows\)” de la página 53](#)

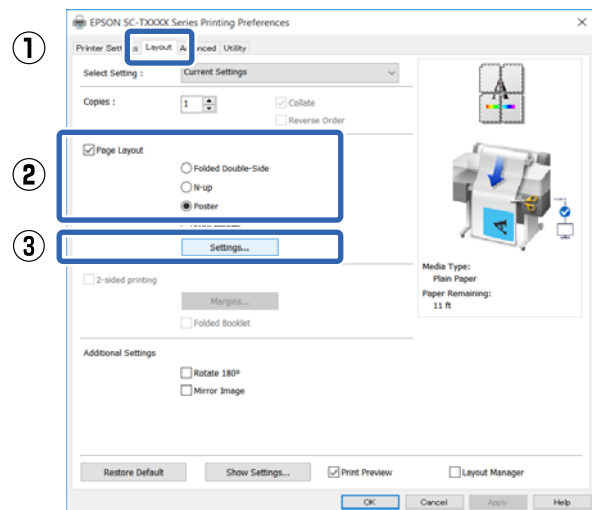

Imprimir con el controlador de la impresora desde su computadora

- 2** Establezca el **Number of panels (Número de paneles)** en el cuadro de diálogo de Poster (Póster).

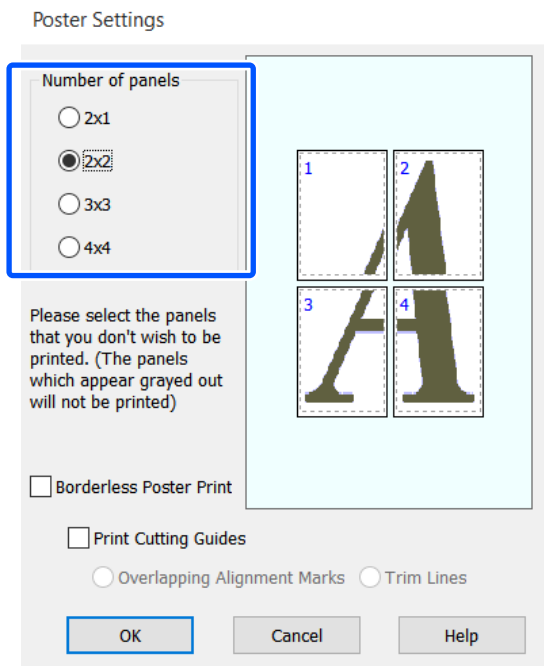

- 3** Si desea imprimir marcas para que sirvan de guía cuando una el papel impreso con la impresión del póster, seleccione la casilla de verificación **Print Cutting Guides (Imprimir Líneas de Corte)**.

Si ha elegido sin márgenes:

Seleccione **Borderless Poster Print (Impresión de póster sin margen)**.

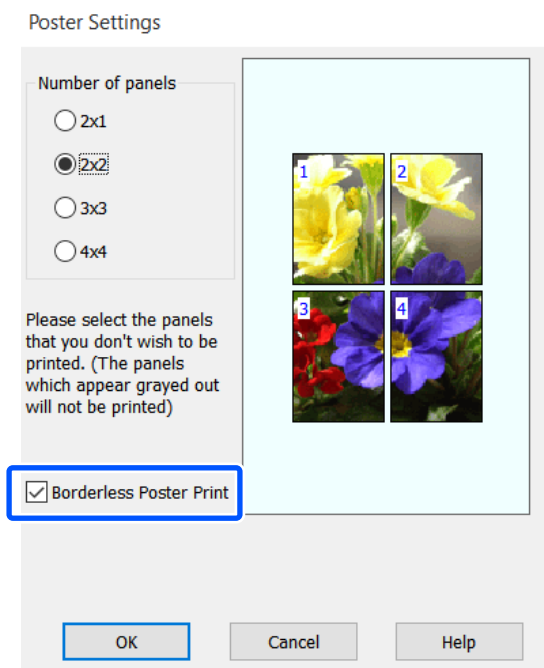

Nota:

- Si la opción **Borderless Poster Print (Impresión de póster sin margen)** está inhabilitada (en gris), significa que el papel o el tamaño seleccionado no es compatible con la impresión sin márgenes.
☞ "Tabla de los papeles especiales de Epson" de la página 229
- Si está seleccionada la opción **Single Cut (Corte sencillo)** o **Double Cut (Doble Cortador)** en **Auto Cut (Auto Cortador)**, se cortará el papel 1 o 2 mm por dentro de la imagen, lo que provocaría uniones imperfectas donde se juntan las imágenes.

Si ha elegido con márgenes:

Desactive la casilla de verificación **Borderless Poster Print (Impresión de póster sin margen)**.

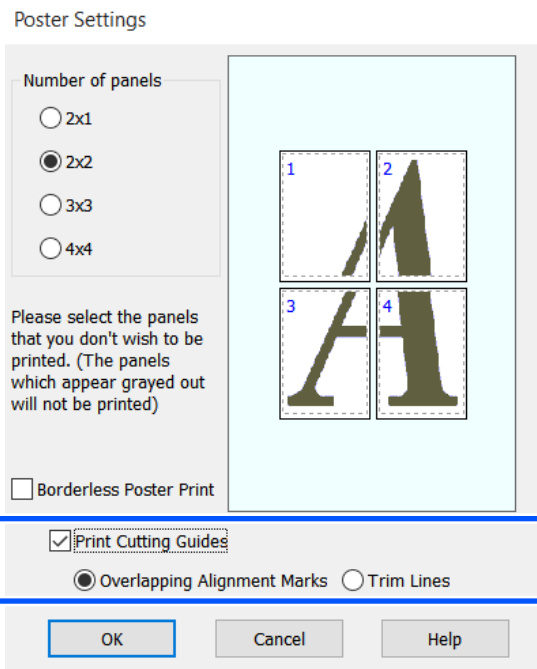

Nota:

Si no está seleccionada la opción **Borderless Poster Print (Impresión de póster sin margen)**, aparecerá una opción de **Print Cutting Guides (Imprimir Líneas de Corte)**.

Imprimir con el controlador de la impresora desde su computadora

Overlapping Alignment Marks (Superposición de Marcas de Alineación)

Guías de impresión para unir el papel con la superposición. El tamaño final es más pequeño solo por las partes de superposición.

Print page frames (Imprimir marcos en cada Página)

Marcos de impresión para unir el papel sin la superposición.

- 4** Compruebe otros ajustes y después comience a imprimir.

Unión de hojas de póster con bordes impresos

Si está seleccionada la opción **Overlapping Alignment Marks (Superposición de Marcas de Alineación)**, se imprimirán guías de unión (indicadas mediante las líneas dibujadas por y alrededor de las marcas X en la siguiente ilustración) en cada hoja.

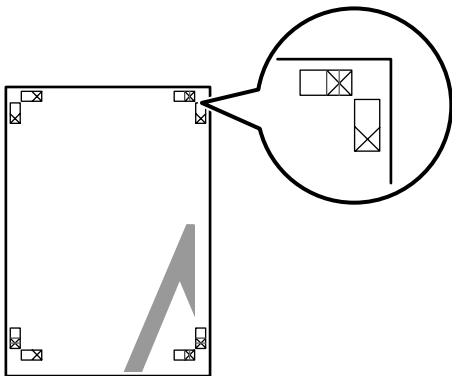

Nota:

Si la impresión es a color, las guías de unión serán azules y las guías de corte en rojo; de lo contrario, se imprimirán todas las guías en negro.

En la siguiente sección, se explica cómo unir cuatro páginas impresas.

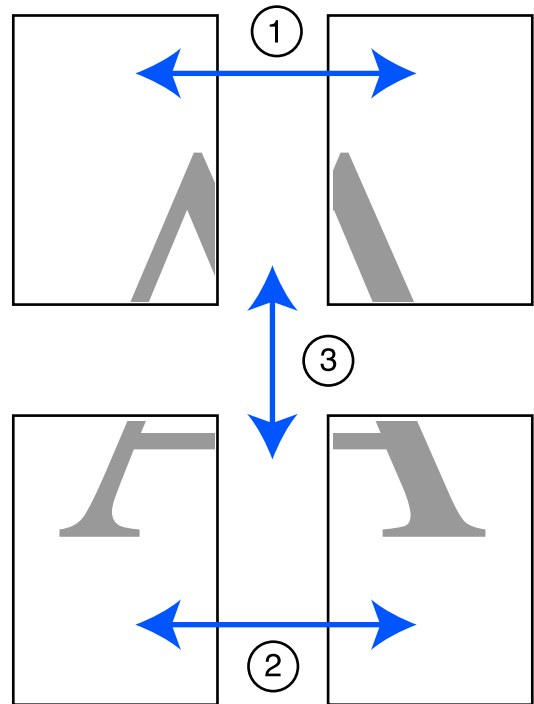

Imprimir con el controlador de la impresora desde su computadora

- 1** Prepare las dos hojas superiores y recorte el exceso de la hoja izquierda por la línea que une las dos guías de unión (los centros de las marcas X).

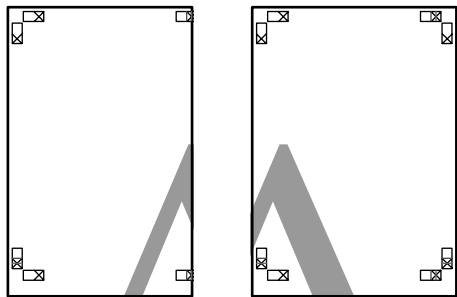
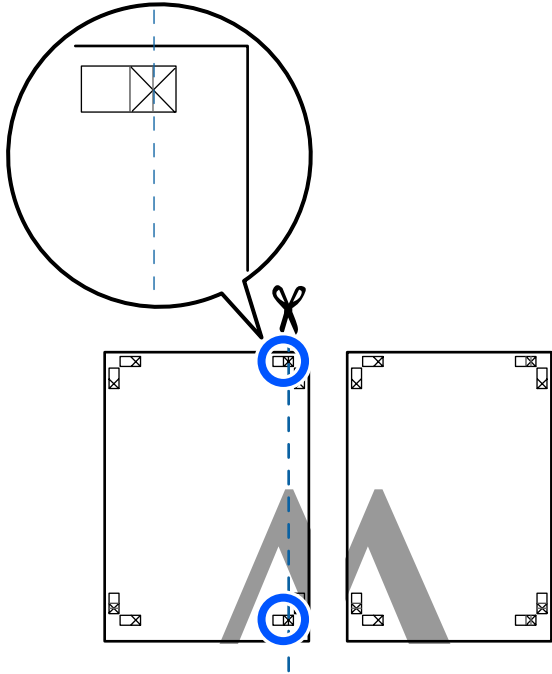

- 2** Ponga la hoja superior izquierda encima de la hoja superior derecha. Alinee las marcas X como se muestra en la ilustración y péguelas temporalmente con cinta adhesiva por detrás.

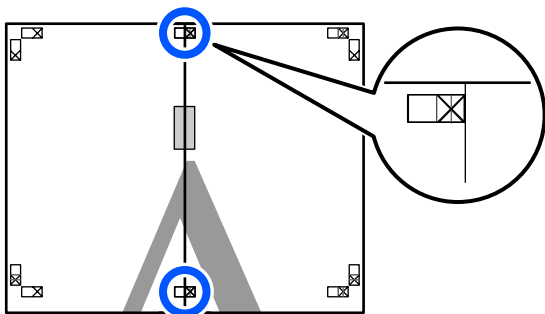

- 3** Con las dos hojas superpuestas, recorte el exceso por la línea que une las dos guías de corte (las líneas a la izquierda de las marcas X).

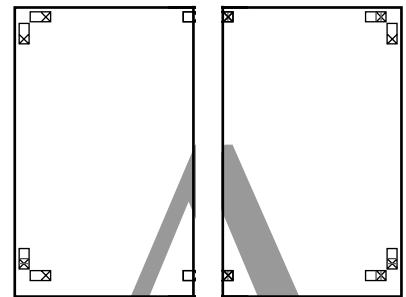
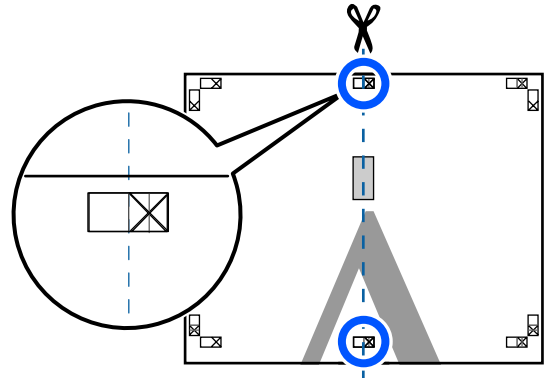

- 4** Vuelva a unir las dos hojas. Use una cinta adhesiva para pegar las hojas por detrás.

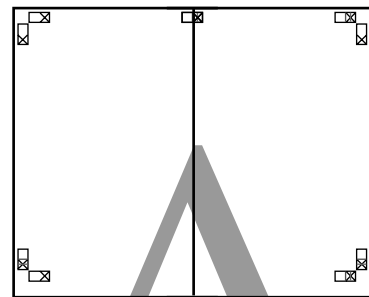

- 5** Repita los pasos del 1 al 4 para las dos hojas de más abajo.

Imprimir con el controlador de la impresora desde su computadora

- 6** Recorte la parte inferior de las hojas de arriba por la línea que une las dos guías (las líneas por encima de las marcas X).

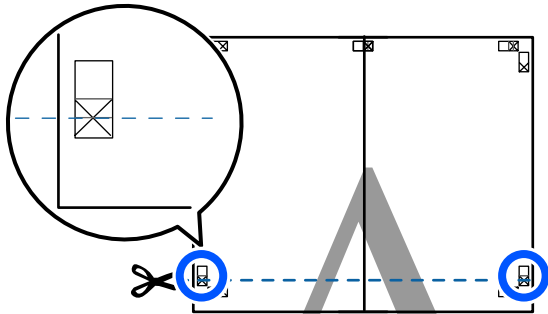

- 7** Ponga la hoja de arriba encima de la hoja de abajo. Alinee las marcas X como se muestra en la ilustración y péguelas temporalmente con cinta adhesiva por detrás.

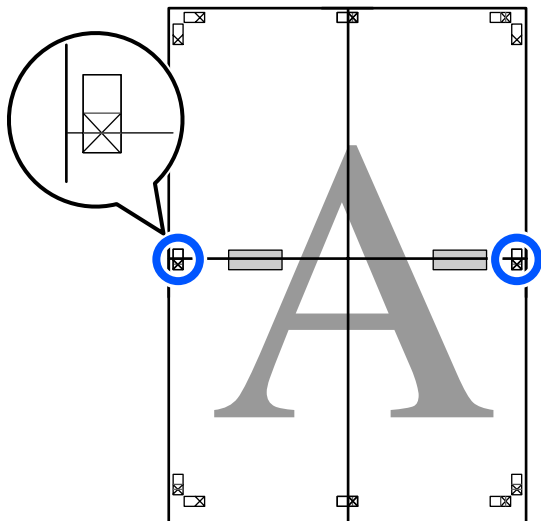

- 8** Con las dos hojas superpuestas, recorte el exceso por la línea que une las dos guías de corte (las líneas por encima de las marcas X).

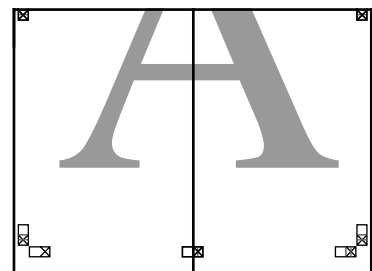
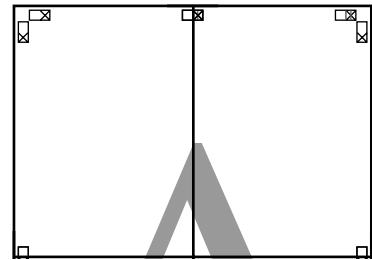
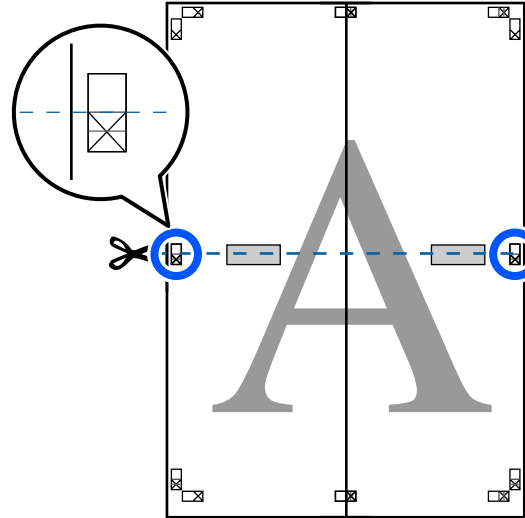

Imprimir con el controlador de la impresora desde su computadora

- 9** Una la hoja de arriba a la de abajo.
Use una cinta adhesiva para pegar las hojas por detrás.

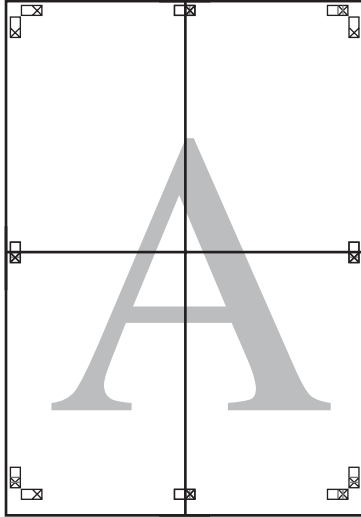

- 10** Una vez unidas todas las hojas, recorte los bordes por las guías de corte (por fuera de las marcas X).

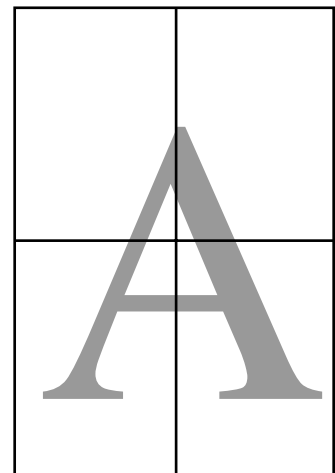
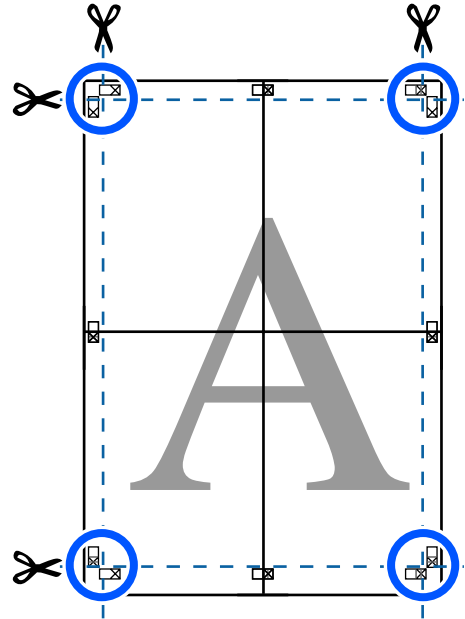

Imprimir con el controlador de la impresora desde su computadora

Impresión de varios documentos (Layout Manager (Administrador de composición)) (sólo en Windows)

Se pueden imprimir juntos documentos creados en distintas aplicaciones con la composición que dese. Esto le permite mejorar la eficacia de la impresión y conservar papel.

Composición de muestra de varios documentos

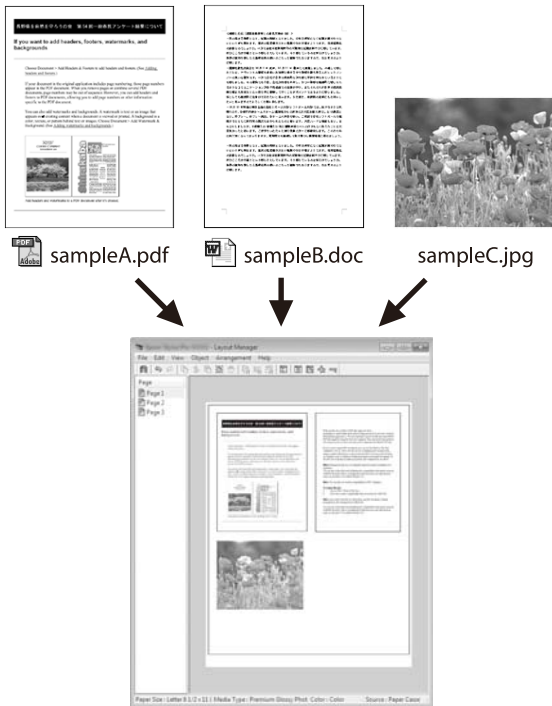

Composición de muestra libre vertical u horizontal

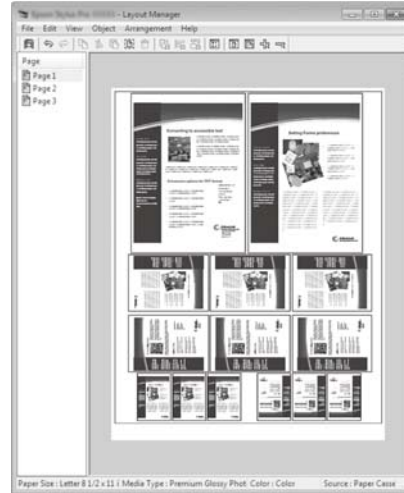

Configuración de ajustes para la impresión

- 1 Abra el archivo que dese imprimir en su aplicación.
- 2 Seleccione la casilla de verificación del **Layout Manager (Administrador de composición)** en la pestaña de Printer Settings (Ajustes de la impresora) del controlador de la impresora y compruebe que el tamaño configurado en la aplicación se muestre en Document Size (Tamaño de Documento).

[“Procedimientos de operación básicos \(Windows\)” de la página 53](#)

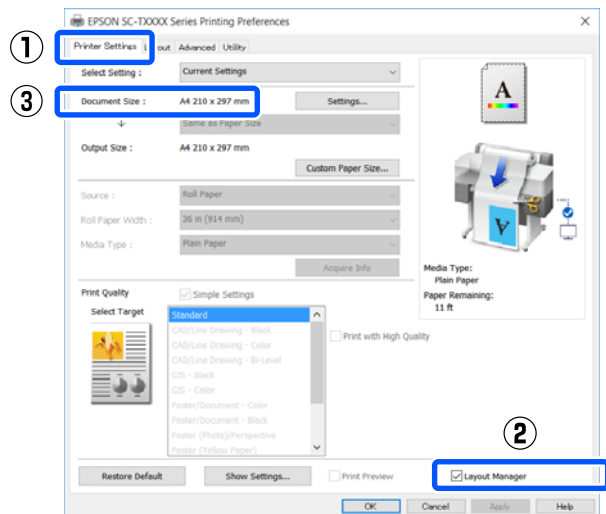

Imprimir con el controlador de la impresora desde su computadora

Nota:

Document Size (Tamaño de Documento) es el tamaño del documento que se colocará en la pantalla Layout Manager (Administrador de composición). El tamaño real del papel de impresión se configura en la pantalla en el paso 6.

3 Haga clic en **OK (Aceptar)**. Si imprime desde una aplicación, se abrirá la pantalla Layout Manager (Administrador de composición).

Los datos no se imprimirán, sino que se colocará una hoja en el papel de la pantalla Layout Manager (Administrador de composición) como si fuera un objeto.

4 Deje la pantalla Layout Manager (Administrador de composición) abierta y repita los pasos 1, 2 y 3 hasta que se hayan añadido todos los datos de impresión a la composición.

Los objetos se irán añadiendo a la pantalla Layout Manager (Administrador de composición).

5 Disponga los objetos en la pantalla Layout Manager (Administrador de composición).

Los objetos pueden moverse o cambiar de tamaño al arrastrar al igual que reorganizar o rotar utilizando los botones de herramientas en el menú **Object (Objeto)**.

El tamaño general y la colocación de los objetos puede modificarse con las opciones **Preferences (Preferencias)** y **Arrangement (Disposición)** que encontrará en el menú **File (Archivo)**.

En la Ayuda de la pantalla Layout Manager (Administrador de composición) encontrará más detalles sobre las funciones.

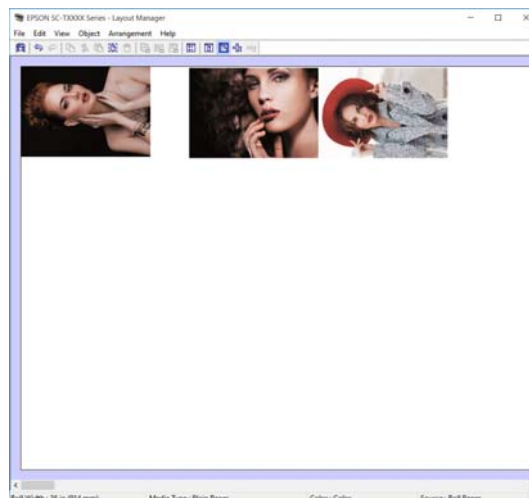

6 Haga clic en **Propiedades (Propiedades)** dentro del menú **File (Archivo)** y configure los ajustes de la impresora en el cuadro de diálogo del controlador de la impresora.

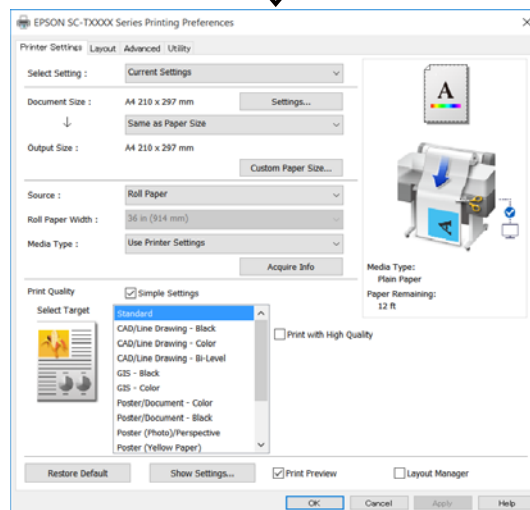
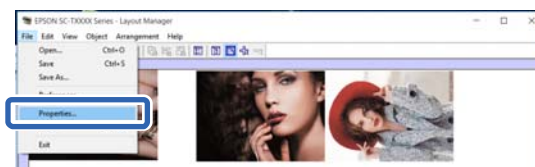

Active **Media Settings (Ajustes del soporte)** y configure **Print Quality (Resolución)**.

7 Haga clic en el **File (Archivo)** en la pantalla Layout Manager (Administrador de composición) y luego en **Print (Imprimir)**. Comenzará la impresión.

Imprimir con el controlador de la impresora desde su computadora

Guardado y recuperación de ajustes

La composición y la información de ajuste en la pantalla de Layout Manager (Administrador de composición) pueden guardarse como un archivo. Si tiene que cerrar la aplicación a mitad de un trabajo, puede guardarlo en un archivo y abrirlo en otro momento para continuar el trabajo.

Almacenamiento

- 1 Haga clic en el **File (Archivo)** menú en la pantalla Layout Manager (Administrador de composición) y luego en **Save As... (Guardar como...)**.
- 2 Escriba el nombre del archivo, seleccione la ubicación y haga clic en **Save (Guardar)**.
- 3 Cierre la pantalla Layout Manager (Administrador de composición).

Apertura de archivos guardados

- 1 Haga clic, con el botón secundario, en el icono de la impresora () en la taskbar (barra de tareas) de Windows y luego haga clic en el **Layout Manager (Administrador de composición)** en el menú mostrado.
Aparece la pantalla Layout Manager (Administrador de composición).

Nota:

Cuando no aparece el icono de la impresora en la barra de tareas de Windows

Abre la pestaña **Utility (Utilidades)** del controlador de la impresora y haga clic en las **Monitoring Preferences (Preferencias de Monitorización)**. Seleccione la casilla de verificación de **Register the shortcut icon to the taskbar (Registre el icono de acceso directo en la barra de tareas)** en el cuadro de dialogo de **Monitoring Preferences (Preferencias de Monitorización)**.

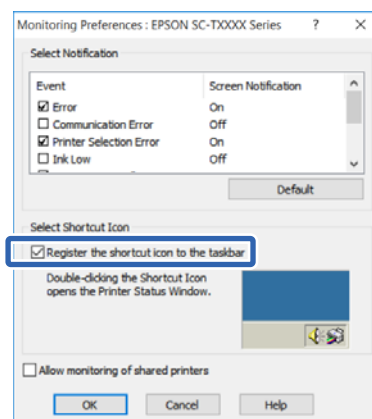

- 2 Haga clic en **Open (Abrir)** en el menú de **File (Archivo)** en la pantalla del Administrador de composición.
- 3 Seleccione la ubicación y abra el archivo deseado.

Imprimir utilizando el modo HP-GL/2 o HP RTL desde una computadora

Imprimir utilizando el modo HP-GL/2 o HP RTL desde una computadora

La impresora puede emular* HP-GL/2 (compatible con HP Designjet 750C) y HP RTL. Esta sección describe los ajustes de la impresora y los ajustes en la aplicación CAD para imprimir mientras emula.

* No todas las funciones son compatibles. Si va a utilizar una aplicación que aún no ha probado, realice una prueba de impresión con antelación.

Para obtener una lista de las aplicaciones que se han probado, visite el sitio web de Epson en <http://www.epson.com>.

Importante:

Es posible que la impresora no funcione de la forma prevista si el tamaño de datos que desea imprimir es demasiado elevado.

Nota:

Los diseños CAD pueden imprimirse utilizando el modo CAD/dibujo lineal del controlador suministrado de la impresora. Recomendamos imprimir desde el controlador de la impresora cuando desee imprimir con una mejor calidad de imagen.

 *[“Impresión de diseños CAD” de la página 64](#)*

Ajustes de la impresora

Cambie los ajustes de la impresora para imprimir en modo HP-GL/2 o HP RTL cuando sea necesario en el panel de control de la impresora. Los ajustes de la impresora incluyen los ajustes de impresión básicos tales como el origen del papel y los márgenes (Config. universal impres.) y los ajustes específicos de HP-GL/2 tales como ajustes de paleta (Configuración única HP-GL/2).

Ajustes básicos de impresión

1 Toque **Configuración — Ajustes generales — Config. de la impresora — Config. universal impres.** desde la pantalla de inicio.

2 Compruebe **fuentes de papel** y cambie el ajuste si es necesario.

El ajuste predeterminado es Papel continuo. Cuando se envían los datos de impresión de HP-GL/2 o HP RTL, puede ocurrir un error si el papel no está cargado para el papel de origen establecido aquí.

3 Compruebe en los otros elementos y haga cambios si es necesario.

Consulte la siguiente sección para obtener más información acerca de los elementos de los Config. universal impres.

 [“Ajustes generales — Config. de la impresora” de la página 152](#)

Ajustes de impresión específicos de HP-GL/2

Si desea cambiar los ajustes específicos de HP-GL2 como rotar los datos de impresión, unir líneas y cambiar la Paleta definida en la aplicación, utilice el siguiente procedimiento.

1 Toque **Configuración — Ajustes generales — Config. de la impresora — Configuración única HP-GL/2** desde la pantalla de inicio.

2 Toque y cambie los ajustes de los elementos deseados.

Consulte la siguiente sección para obtener más información acerca de los elementos de los Configuración única HP-GL/2.

 [“Ajustes generales — Config. de la impresora” de la página 152](#)

Imprimir utilizando el modo HP-GL/2 o HP RTL desde una computadora

Nota:

Cuando la impresión HP-GL/2 o HP RTL no se realiza adecuadamente

La impresora determina automáticamente si la impresión normal desde el controlador de la impresora o la impresión por emulación de HP-GL/2 o HP RTL desde los datos de impresión enviados y luego cambia el modo Impresión. Si el cambio de modo no se realiza correctamente y la impresión no se realiza adecuadamente, configure los ajustes como se indica.

- ❑ Cuando la computadora y la impresora se conectan por USB
 Seleccione **Configuración — Ajustes generales — Config. de la impresora — Idioma de impresión — USB** desde la pantalla de inicio y luego cambie el ajuste de **Automático** a **HP-GL/2**.
- ❑ Cuando la computadora y la impresora se conectan a través de una red
 Seleccione **Configuración — Ajustes generales — Config. de la impresora — Idioma de impresión — RED** desde la pantalla de inicio y luego cambie el ajuste de **Automático** a **HP-GL/2**.

Para imprimir desde el controlador de la impresora como siempre luego de que HP-GL/2 o HP RTL finalice, vuelva a poner el ajuste en **Automático**.

- ❑ SC-T3400 Series/SC-T3400N Series:
 HP Designjet 750C C3195A

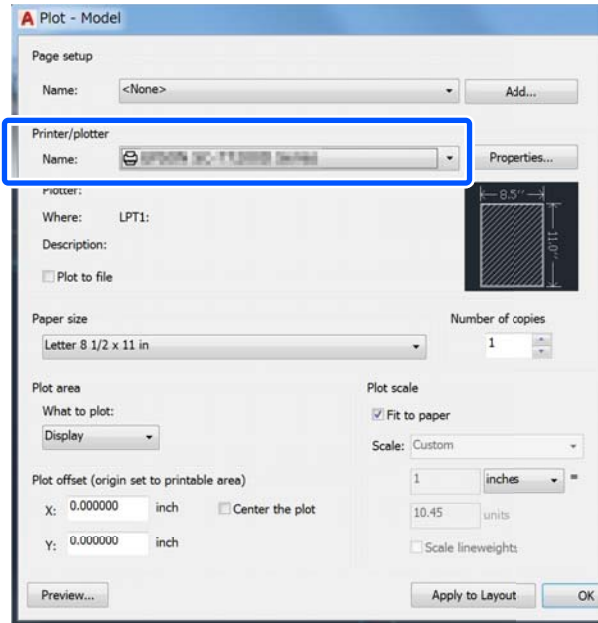

Ajustes aplicables de CAD

Establezca el dispositivo de salida como se indica a continuación de acuerdo con su modelo. Esta explicación utiliza el AutoCAD 2018 como ejemplo.

- 1 Haga clic en **Plot (Trazar)**.

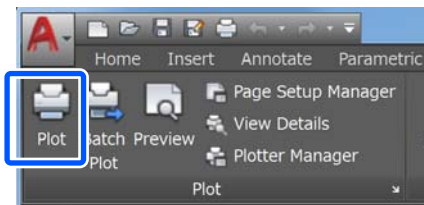

- 2 Establezca el graficador en **Printer/plotter (Impresora/trazador)**.

- ❑ SC-T5400 Series/SC-T5400M Series:
 HP Designjet 750C C3196A

Imprimir sin utilizar el controlador de impresora

Imprimir sin utilizar el controlador de impresora

En esta sección se explica cómo imprimir aunque el controlador de la impresora no está instalado en su computadora, siempre que esté conectado a una red; también explica cómo conectar una memoria flash USB a la impresora e imprimir los archivos de la memoria flash USB.

Uso de AirPrint

AirPrint le permite imprimir al instante y sin cables desde un iPhone, iPad y iPod Touch con la última versión de iOS, y desde un Mac con la última versión de OS X.

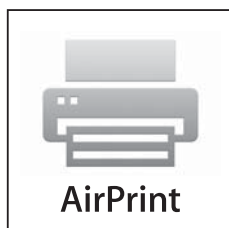

- 1 Cargue papel en el producto.
- 2 Configure su producto para la impresión inalámbrica. Consulte el siguiente vínculo.
<http://epson.sn>
- 3 Conecte el dispositivo Apple a la misma red inalámbrica que esté utilizando el producto.
- 4 Imprima con el producto desde el dispositivo.

Nota:

Para más información, consulte la página AirPrint del sitio web de Apple.

Impresión directa a través de la web (subir e imprimir) (SC-T5400M Series solamente)

Resumen de la función

Cargar e imprimir es una función que imprime ejecutando Web Config desde una computadora en la que no está instalado el controlador de la impresora.

[“Cómo usar Web Config” de la página 27](#)

Para imprimir sólo tiene que seleccionar el archivo que desea imprimir y, a continuación, transferirlo a la impresora. Si el navegador que está utilizando permite arrastrar y soltar, puede cargar varios archivos en un lote e imprimirlos en orden.

Los siguientes son archivos que se pueden imprimir desde una carga.

- JPEG
- HP-GL/2
- TIFF (datos creados solo en la impresora)
- PDF (datos creados solo en la impresora)

Procedimiento de carga e impresión

- 1 Cargue el papel en la impresora.
 [“Carga de un rollo de papel” de la página 37](#)
 [“Carga de una Hoja cortada \(1 hoja\)” de la página 44](#)
- 2 Inicie Web Config.
 [“Cómo iniciarlo” de la página 27](#)

Imprimir sin utilizar el controlador de impresora

- 3** Se muestra la pestaña **Imprimir**. Haga clic en **Subir e imprimir**.

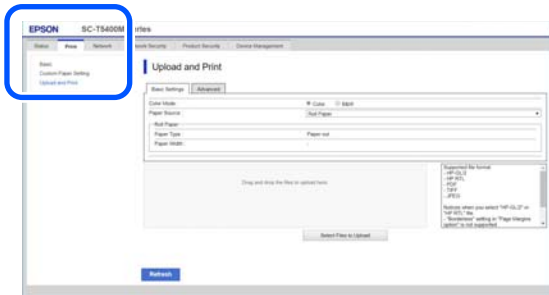

Nota:

Si no aparece la pestaña **Imprimir**, póngase en contacto con el administrador de su sistema.

- 4** Realice los ajustes de impresión necesarios. Seleccione Modo de color y Fuente de papel en **Configuración básica**.

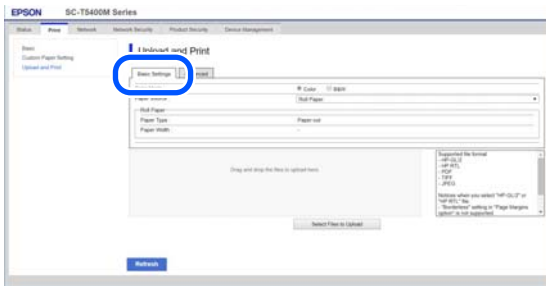

Realice los ajustes, como Calidad, en **Advanced**.

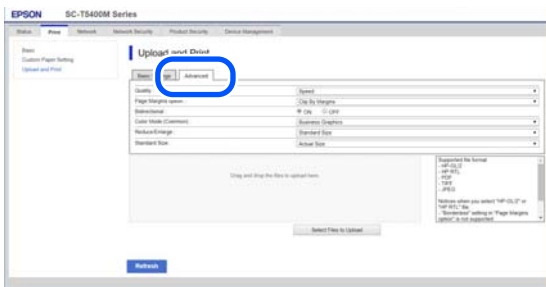

- 5** Comience a imprimir arrastrando y soltando los datos.

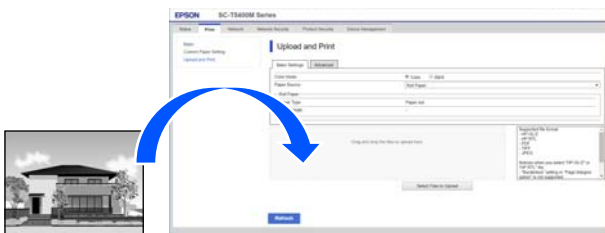

Impresión de archivos desde una carpeta compartida (Imprimir desde carpeta) (SC-T5400M Series solamente)

Resumen de la función

Es posible seleccionar e imprimir un archivo desde una carpeta compartida en la red que se haya configurado previamente.

Configure la carpeta compartida en la pantalla de la impresora o en Web Config.

[“Preparación de una carpeta compartida” de la página 107](#)

Los siguientes archivos se pueden imprimir desde una carpeta de red/FTP.

- JPEG
- HP-GL/2
- TIFF (datos creados solo en la impresora)
- PDF (datos creados solo en la impresora)

Preparación de una carpeta compartida

Configuración desde la impresora

- 1** Toque **Configuración** en la pantalla de inicio.

Imprimir sin utilizar el controlador de impresora

- 2** Toque, en orden, **Ajustes generales** — **Configuración de red** — **Avanzado** — **Carpeta compartida**.

Se mostrará la pantalla de configuración de la carpeta compartida.

- 3** Introduzca cada elemento.
- Nombre de carpeta: Con un límite de 255 caracteres, introduzca la ruta en la red de la carpeta compartida.
 - Nombre de usuario: Introduzca el nombre de usuario usado para iniciar sesión en la computadora.
 - Contraseña: Introduzca la contraseña que usa para iniciar la sesión en la computadora.

- 4** Toque **Proceder** para finalizar la configuración de la carpeta compartida.

Configuración desde Web Config

- 1** Inicie Web Config.
[🔗 “Cómo iniciarlo” de la página 27](#)
- 2** Se muestra la pestaña **Imprimir**. Haga clic en **Básica**.

Nota:

Si no aparece la pestaña **Imprimir**, póngase en contacto con el administrador de su sistema.

- 3** Introduzca cada elemento de **Imprimir desde carpeta**.
- Imprimir desde carpeta: Seleccione **Habilitar**.
 - Nombre de la carpeta: Introduzca la ruta de red de la carpeta compartida.
 - Nombre de usuario: Introduzca el nombre de usuario usado para iniciar sesión en la computadora.
 - Contraseña: Introduzca la contraseña que usa para iniciar la sesión en la computadora.

- 4** Haga clic en **OK (Aceptar)** para finalizar la configuración de la carpeta compartida.

Procedimiento Imprimir desde carpeta

El procedimiento para imprimir desde una carpeta desde la pantalla de la impresora es el siguiente.

- 1** En la pantalla de inicio, toque **Carpeta de red**.
 Tras unos breves instantes, se muestra la lista de los archivos de la carpeta compartida.
- 2** Seleccione el archivo a imprimir.
- 3** Seleccione **Blanco y negro** o **Color**.

Uso de ajustes avanzados como ampliar o reducir el tamaño

Proceda al paso 4.

Impresión en tamaño real sin ajustes avanzados

Proceda al paso 5.

Imprimir sin utilizar el controlador de impresora

4 Toque la pestaña **Avanzado**.
 Puede realizar ajustes para reducir y ampliar en Zoom. Configure **Autoaj. Pág.** en **Activado** para imprimir después de ampliar automáticamente el archivo para que se ajuste al ancho del rollo de papel o al tamaño de las hojas cortadas que se cargan la impresora.

Consulte la siguiente sección para obtener más información acerca de otros ajustes.

“Menú Carpeta de red (SC-T5400M Seriessolamente)” de la página 191

Nota:

- Si se seleccionan archivos HP-GL/2 en **Opción de márgenes de página — Sin Margen**, se aplica **Cortar por márgenes o Extragrande en Configuración — Ajustes generales — Config. de la impresora — Config. universal impres. — Opción de márgenes de página**.
- Puede seleccionar **Zoom** para archivos HP-GL/2, pero la opción no se aplica.

5 Toque el botón **Imprimir**.

Impresión directa de archivos con la memoria flash USB

Puede conectar su memoria flash USB a la impresora e imprimir los archivos JPEG y TIFF guardados en la misma directamente desde la impresora.

Se pueden usar memorias flash USB con formato de sistemas de archivos FAT y exFAT. Sin embargo, no puede usar memorias flash USB con funciones de seguridad, como las protegidas con contraseña.

1 Conecte a la impresora la memoria flash USB en la que guarda los datos a imprimir.

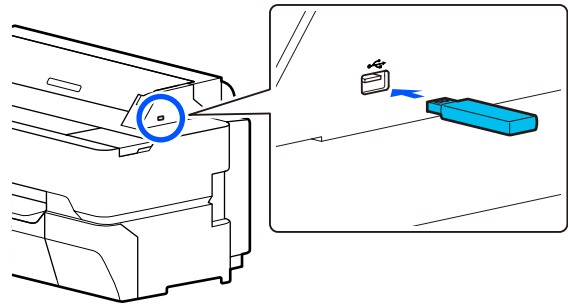

2 Toque **Disp. memoria** en la pantalla de inicio.

3 Toque **JPEG** o **TIFF**.

Toque **JPEG** para mostrar miniaturas de los archivos JPEG.

Toque **TIFF** para mostrar una lista de archivos TIFF.

4 Seleccione el archivo a imprimir.

Impresión de archivos JPEG

Toque para seleccionar la imagen del archivo a imprimir y luego toque **Proceder con la impresión**.

Esto añadirá una marca de verificación a la imagen seleccionada. Toque **Una vista** para agrandar la imagen seleccionada y confirmarla. Para cambiar el orden en el que se muestran los archivos, toque .

Impresión de TIFF

Toque en la lista el nombre de un archivo para seleccionarlo. Para cambiar el orden en el que se muestran los archivos, toque .

Nota:

- Los archivos que no sean JPEG o TIFF no se muestran en la pantalla de la impresora.
- Los caracteres del nombre la carpeta o de los archivos que la impresora no pueda mostrar se mostrarán como “?”.

Imprimir sin utilizar el controlador de impresora

5 Seleccione **Blanco y negro** o **Color**.
Uso de ajustes avanzados como ampliar o reducir el tamaño

Proceda al paso 6.

Impresión en tamaño real sin ajustes avanzados

Proceda al paso 7.

6 Toque la pestaña **Avanzado**.
 Los ajustes de ampliación/reducción se pueden configurar en Zoom. Si coloca la opción **Autoaj. Pág.** en **Activado**, se realiza la impresión al ampliar automáticamente para ajustarse al ancho o el tamaño de las hojas cortadas del rollo de papel cargado en la impresora.

Consulte la siguiente sección para obtener más información acerca de otros ajustes.

[🔗 “Menú Disp. memoria” de la página 174](#)

Nota:

Si toca ☆ (Predeterminados), puede asignarle un nombre a los ajustes de impresión que utiliza con más frecuencia y luego registrarlos en Predeterminados.

La pantalla para ingresar un nombre puede cambiarse como se muestra abajo con el botón marcado.

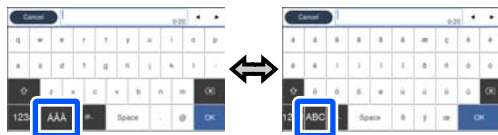

También, cada vez que se toca el icono inferior izquierdo se cambia el método de entrada de la siguiente manera.

ABC: Introduce las letras del alfabeto.

123#: Escribe números y símbolos.

7 Toque el valor numérico para el número de impresiones y luego introduzca el número de impresiones en la pantalla del teclado.

Nota:

Use el botón **Vista pre.** para confirmar la imagen impresa.

8 Toque el botón **Imprimir**.

Copiar (SC-T5400M Series solamente)

Copiar (SC-T5400M Series solamente)

Colocación de documentos en el escáner

Es posible cargar un único documento.

Los tamaños de los documentos y los tipos de papel que se pueden cargar y los documentos que no se pueden cargar son los siguientes.

! Importante:

Si se carga un documento cubierto de polvo, este puede adherirse dentro del escáner y reducir la calidad de las imágenes copiadas o escaneadas. Antes de cargar un documento en el escáner, quite el polvo del mismo.

Tamaños de documentos que se pueden cargar

Ancho del documento: de 148 mm a 914 mm (36 pulgadas)

Longitud del documento: de 148 mm a 30 480 mm (120 pulgadas)*

Grosor del original: 0,8 mm o menos (o 0,55 mm o menos con la hoja soporte opcional)

* En función la configuración y el formato de los datos, la longitud máxima podría ser otra.

Tipos de papel que se pueden cargar

- Papel Normal
- Papel reciclado
- Papel cuché

- Papel satinado
- Papel de calco
- Película
- Copia heliográfica
- Papel de impresión común
- Diario
- Folleto
- Papel de borrador
- Papel para caligrafía japonesa

! Importante:

*Si se carga papel de calco, la impresora no podrá detectar automáticamente el ancho. En el panel de control, ajuste **Tamaño original** o **Área digital**.*

☞ “Menú Copiar (SC-T5400M Seriessolamente)” de la página 177

☞ “Menú de escaneado (SC-T5400M Series solamente)” de la página 182

Documentos que no se pueden cargar

No cargue originales como los siguientes. De lo contrario, podría causar atascos de papel o dañar la impresora.

- Originales encuadernados
- Originales doblados
- Originales con una cara de carbón.
- Originales grapados, con clips de papel o con pegamento
- Originales con muchos agujeros, como hojas sueltas.
- Originales con forma irregular o cortadas en ángulos no rectos
- Originales con fotos, pegatinas, o etiquetas pegadas.

Copiar (SC-T5400M Series solamente)

- Originales transparentes.
- Originales satinados
- Originales deteriorados.
- Originales rasgados

Cuando cargue documentos delgados, que se rasquen fácilmente o que no quiera dañar

Utilice la hoja de soporte opcional para documentos finos y documentos que no se desea dañar.

 [“Accesorios opcionales y productos consumibles” de la página 227](#)

Documentos que necesitan la hoja de soporte

- Documentos valiosos que no desea dañar (documentos en préstamo, copias maestras, dibujos antiguos, mapas antiguos, obras de arte, etc.)
- Documentos con superficies y/o materiales frágiles (collages, periódicos, papel de arroz, dibujos al pastel, etc.)
- Películas transparentes y translúcidas.

Notas acerca de cuándo colocar documentos en la hoja de soporte

Introduzca el documento en la hoja de soporte de la manera mostrada.

- Introduzca el documento con la cara a escanear mirando hacia la hoja transparente.
- Alinee el borde superior del documento con la parte **A** de la hoja de soporte.

- Alinee el lateral del documento con la línea **B**.

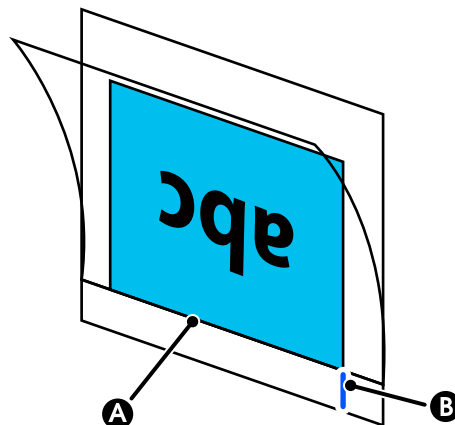

Importante:

Si la hoja de soporte está cargada, la impresora no puede detectar automáticamente el ancho. En el panel de control, ajuste el **Tamaño original** o el **Área digital y Desplaz. sup.**

 [“Menú Copiar \(SC-T5400M Seriessolamente\)” de la página 177](#)

 [“Menú de escaneado \(SC-T5400M Series solamente\)” de la página 182](#)

Cómo cargar documentos

Importante:

- Si el original tiende a curvarse, cargue el original después de enderezar la curvatura.
- Alise los pliegues del original y luego cárguelo.

1

Alinee la guía para documentos en el lado derecho con la posición de carga del documento.

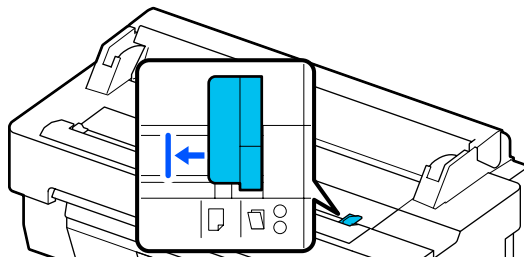

Copiar (SC-T5400M Series solamente)

Si está utilizando la hoja de soporte para escanear, alinee la guía del documento con la posición indicada en la ilustración.

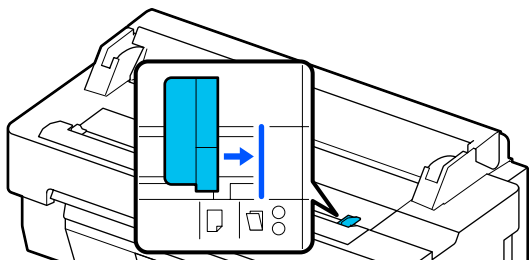

- 2 Oriente el lado a escanear hacia arriba y el borde derecho del documento con la guía para documentos. Inserte el borde delantero del papel en línea recta en la ranura de papel hasta que escuche un pitido.

Cargue el documento en la dirección indicada en la ilustración.

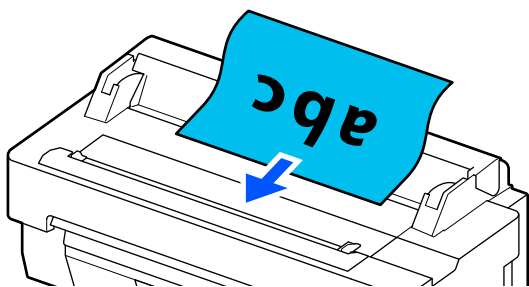

- 3 Alinee la guía para documentos del lado izquierdo con el borde del documento.

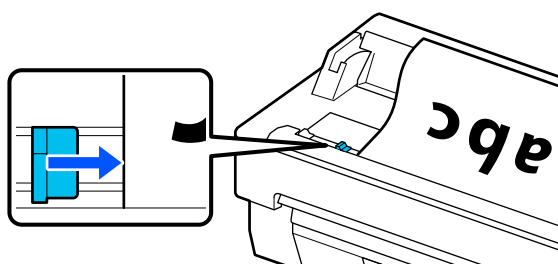

- 4 Compruebe que el cesto de papel está abierto.

Procedimiento de copia

- 1 Cargue el papel en la impresora.
[“Cargar y configurar el papel” de la página 35](#)

- 2 Cargue el documento en la impresora.
[“Cómo cargar documentos” de la página 112](#)

- 3 Toque **Copiar** en la pantalla de inicio.

- 4 En **Config. básica**, ajuste Color, Calidad, Densidad y Zoom.

[“Menú Copiar \(SC-T5400M Seriessolamente\)” de la página 177](#)

Si está realizando ajustes detallados, como en Tipo original, realice los ajustes desde **Avanzado**.

[“Menú Copiar \(SC-T5400M Seriessolamente\)” de la página 177](#)

Si está utilizando la hoja de soporte opcional, debe realizar los siguientes ajustes en **Avanzado**.

- Especifique el **Tamaño original** desde un tamaño estándar.
- Ajuste **Desplaz. sup.** a 19 mm.

- 5 Toque el valor numérico para el número de impresiones y luego introduzca el número de impresiones en la pantalla del teclado.

- 6 Pulse el botón **Copiar** para empezar a escanear el documento.

- 7 Saque el original cuando termine de escanear. Sujetando el original, pulse el botón **Aceptar** en la pantalla, y, a continuación, saque el original.

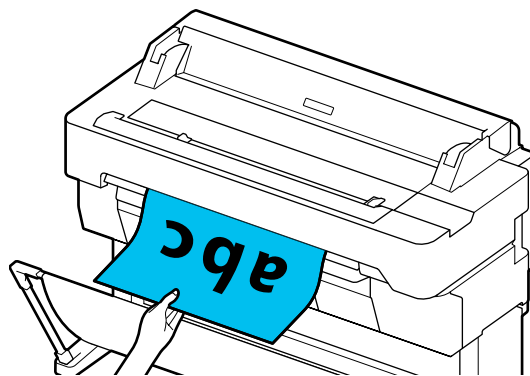

La impresión comienza una vez que el original se ha sacado completamente.

Escaneado (SC-T5400M Series solamente)

Escaneado (SC-T5400M Series solamente)

Resumen de la función

Las siguientes son 3 formas en las que puede guardar o enviar los datos de las imágenes escaneadas.

Carpeta de red/FTP: Guarde la imagen escaneada en una carpeta de la red. Para el destinatario, puede especificar una carpeta compartida (una carpeta que utiliza el protocolo SMB) creada en una computadora o una carpeta del servidor FTP. La configuración de la carpeta compartida o del servidor FTP debe realizarse con antelación.

Correo electr.: Adjunte la imagen escaneada directamente a un mensaje de correo electrónico para enviarla desde la impresora. Debe registrar un servidor de correo electrónico y configurarlo de antemano.

Disp. memoria: La imagen escaneada se puede guardar en una memoria flash USB conectada a la impresora. No es necesario ajustar nada más con antelación.

Preparándose para digitalizar

Los siguientes ajustes deben realizarse antes de guardar una imagen escaneada en una carpeta o de enviarla por correo electrónico.

- ❑ **Configuración de carpetas compartidas y del servidor FTP**
Realice los ajustes en Web Config. Consulte el *Manual del administrador* para obtener información detallada.

- ❑ **Ajustes del servidor de correo**
Realice los ajustes en Web Config. Consulte el *Manual del administrador* para obtener información detallada.
- ❑ **Configuración de las direcciones de correo electrónico del destinatario y de los contactos para la carpeta compartida**
Realice los ajustes desde la pantalla de la impresora o desde Web Config. En esta sección se explica la configuración de los contactos de la carpeta compartida desde la pantalla de la impresora.
Consulte el *Manual del administrador* para ver cómo se configura en Web Config.

Creación de Contactos

- 1 Toque **Configuración** en la pantalla de inicio.
- 2 Toque, en orden, **Administrador de Contactos — Registrar/Eliminar**.
- 3 Toque, en orden, **Agregar entrada — Agregar contacto — Carpeta de red/FTP**.

Se muestra la pantalla Agregar entrada.

- 4 Compruebe los detalles de cada artículo e introduzca cualquier información que sea necesaria.
 - ❑ **Nº de registro:** Establezca un número de registro para la dirección.
 - ❑ **Nombre:** El nombre que aparece en sus contactos (hasta 30 caracteres).
 - ❑ **Palabra índice:** Se utiliza para buscar contactos (hasta 30 caracteres).
 - ❑ **Modo de comunicación:** Seleccione SMB.

Escaneado (SC-T5400M Series solamente)

- ❑ **Ubicación:** Introduzca la ruta de red de una carpeta compartida (límite de 255 caracteres). Cuando introduzca letras, números y símbolos, especifique correctamente si son caracteres de un byte o de doble byte. Si la configuración de caracteres de un byte y de doble byte es incorrecta, no podrá guardar en la carpeta compartida.
- ❑ **Nombre de usuario:** Introduzca el nombre de usuario usado para iniciar sesión en la computadora.
- ❑ **Contraseña:** Introduzca la contraseña que usa para iniciar la sesión en la computadora.
- ❑ **Asignar a uso frecuente:** Registre una dirección de uso frecuente. Si especifica una dirección, aparecerá en la pantalla superior.

Nota:

Si no ha establecido ninguna contraseña en su computadora, no necesita introducir ni el nombre de usuario ni la contraseña.

- 5 Toque **Aceptar**, para finalizar el registro de la carpeta compartida para sus contactos.

Procedimiento de escaneado

Estos ajustes deben realizarse antes de guardar una imagen escaneada en una carpeta o de enviarla por correo electrónico.

 [“Preparándose para digitalizar” de la página 114](#)

Escanear y guardar una imagen en una carpeta compartida o en un servidor FTP

Nota:

En primer lugar, compruebe que **Fecha y hora** y **Dif. horaria** se han configurado correctamente en la impresora. En el panel de control, seleccione, en orden, **Configuración — Ajustes generales — Config. básica — Conf. de fecha y hora**.

- 1 Cargue el original.
 [“Colocación de documentos en el escáner” de la página 111](#)

 [“Cómo cargar documentos” de la página 112](#)

- 2 Toque **Digitalizar** en la pantalla de inicio.

- 3 Toque **Carpeta de red/FTP**.

Se muestra una pantalla desde la que puede especificar una ubicación.

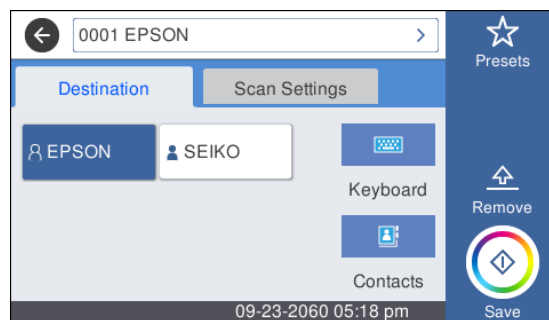

- 4 Especifique la Ubicación mediante uno de los 3 métodos siguientes.

- ❑ Seleccione un destinatario que esté registrado para uso frecuente: Toque el icono que aparece.
- ❑ **Teclado:** Toque **Teclado**. Seleccione **Modo de comunicación** e introduzca la ubicación en **Ubicación (requerida)** (obligatorio). Establezca cualquier otra ubicación en caso necesario. Introduzca la Ubicación con los formatos siguientes.
Si el modo de comunicación es SMB (cuando se usa una carpeta compartida en una computadora): \\nombre de host (nombre del servidor)\ ruta de la carpeta
Si el modo de comunicación es FTP (cuando se utiliza un servidor FTP): ftp://nombre del host (nombre del servidor)/ruta de la carpeta
- ❑ Seleccione en los contactos: Toque **Contactos**, seleccione un destinatario y, a continuación, toque **Cerrar**. Puede buscar las carpetas desde sus contactos. Introduzca palabras clave de búsqueda en el cuadro de búsqueda de la parte superior de la pantalla.

Nota:

Puede imprimir un historial de las carpetas guardadas tocando .

Escaneado (SC-T5400M Series solamente)

- 5** Toque **Configuración de digitalización** y, a continuación, realice los ajustes para escanear.

Seleccione los ajustes, como Modo de color y Formato archivo.

📖 “Menú de escaneado (SC-T5400M Series solamente)” de la página 182

Si utiliza la hoja de soporte opcional, debe realizar los siguientes ajustes.

- Especifique el **Área digital** desde un tamaño estándar.
- Ajuste **Desplaz. sup.** a 19 mm.

- 6** Pulse el botón **Guardar** para comenzar el escaneado.

- 7** Saque el original cuando termine de escanear. Sujetando el original, pulse el botón **Aceptar** en la pantalla, y, a continuación, saque el original.

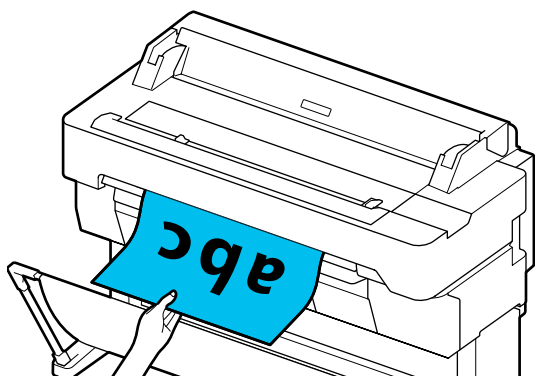

Escanear y adjuntar una imagen a un mensaje de correo electrónico

- 1** Cargue el original.
📖 “Colocación de documentos en el escáner” de la página 111

📖 “Cómo cargar documentos” de la página 112

- 2** Toque **Digitalizar** en la pantalla de inicio.

- 3** Toque **Correo electr.**.
Se muestra una pantalla desde la que puede especificar un destinatario.

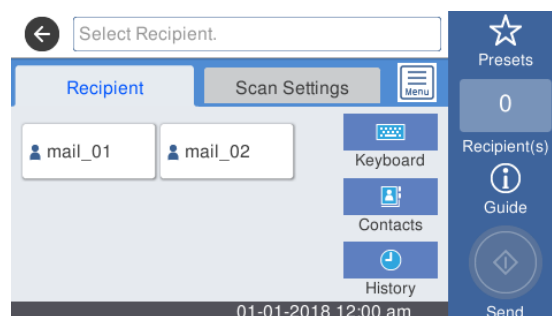

- 4** Especifique el destinatario mediante uno de los 4 métodos siguientes.

- Seleccione un destinatario que esté registrado para uso frecuente: Toque el icono que aparece.
- Teclado: Toque **Teclado** e introduzca un destinatario. Toque **Aceptar**.
- Seleccione en sus contactos: Toque **Contactos**, seleccione un destinatario o un grupo y, a continuación, toque **Cerrar**. Puede buscar los destinatarios en sus contactos. Introduzca palabras clave de búsqueda en el cuadro de búsqueda de la parte superior de la pantalla.
- Seleccione en su historial: Toque **Historial**, seleccione un destinatario y, a continuación, toque **Cerrar**.

Nota:

- El número de destinatarios seleccionado se muestra en el lado derecho de la pantalla. Puede enviar un correo electrónico a un máximo de 10 destinatarios (direcciones de correo electrónico o grupos). Si incluye un grupo en sus destinatarios, también puede añadir las direcciones en el grupo y enviar un correo electrónico a un máximo de 200 direcciones de correo electrónico.
- Puede verificar la lista de direcciones seleccionadas tocando el cuadro de la parte superior de la pantalla.
- Puede mostrar o imprimir un historial de los correos electrónicos enviados o cambiar la configuración del servidor de correo electrónico tocando .

- 5** Toque **Configuración de digitalización** y, a continuación, realice los ajustes para escanear. Seleccione los ajustes, como Modo de color y Formato archivo.

Escaneado (SC-T5400M Series solamente)

☞ “Menú de escaneado (SC-T5400M Series solamente)” de la página 182

Si utiliza la hoja de soporte opcional, debe realizar los siguientes ajustes.

- Especifique el **Área digital** desde un tamaño estándar.
- Ajuste **Desplaz. sup.** a 19 mm.

6 Pulse el botón **Guardar** para comenzar el escaneado.

7 Saque el original cuando termine de escanear. Sujetando el original, pulse el botón **Aceptar** en la pantalla, y, a continuación, saque el original.

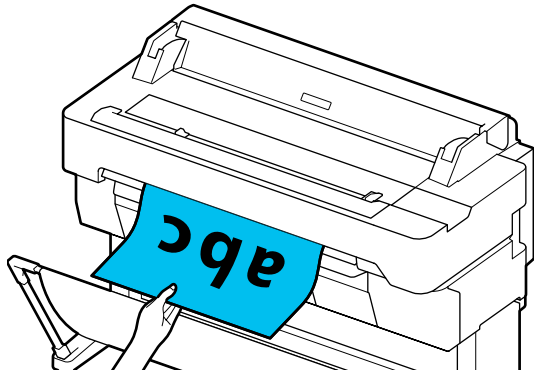

Escanear y guardar una imagen en un dispositivo de memoria

1 Conecte una memoria flash USB a la impresora.

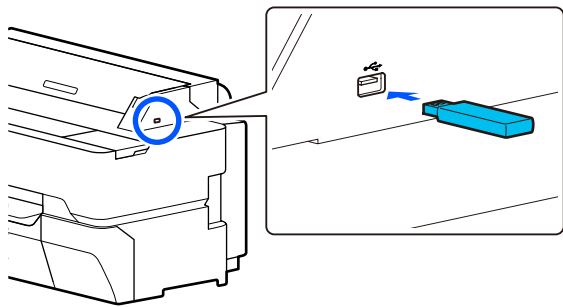

2 Cargue el original.
 ☞ “Colocación de documentos en el escáner” de la página 111
 ☞ “Cómo cargar documentos” de la página 112

3 Toque **Digitalizar** en la pantalla de inicio.

4 Toque **Disp. memoria**.

5 En **Config. básica**, seleccione ajustes como Modo de color o Formato archivo.

☞ “Menú de escaneado (SC-T5400M Series solamente)” de la página 182

Si está configurando la densidad de escaneado, realice el ajuste desde **Avanzado**.

☞ “Menú Copiar (SC-T5400M Series solamente)” de la página 177

Si utiliza la hoja de soporte opcional, debe realizar los siguientes ajustes.

- Especifique el **Área digital** desde un tamaño estándar.
- Ajuste **Desplaz. sup.** a 19 mm.

6 Pulse el botón **Guardar** para comenzar el escaneado.

7 Saque el original cuando termine de escanear. Sujetando el original, pulse el botón **Aceptar** en la pantalla, y, a continuación, saque el original.

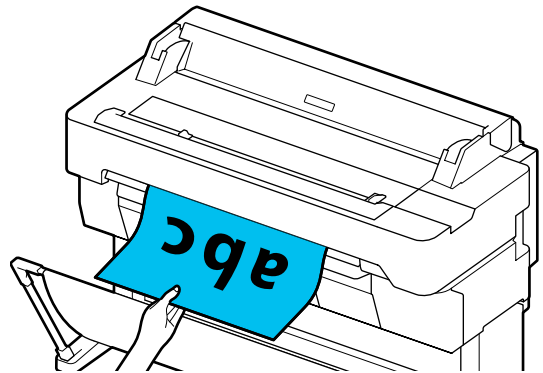

Realizar ampliaciones con un escáner A3 o A4 (SC-T5400 Series/SC-T3400 Series/SC-T3400N Series solamente)

Realizar ampliaciones con un escáner A3 o A4 (SC-T5400 Series/SC-T3400 Series/SC-T3400N Series solamente)

Conectar un escáner Epson de tamaño A3 o A4 a la impresora hace que realizar ampliaciones sea una tarea muy sencilla, sin necesidad de usar el ordenador.

Escáneres compatibles

- DS-530
- DS-6500
- DS-60000

Visite el sitio Web de Epson para la información más reciente sobre los escáneres compatibles.

<http://www.epson.com>

Tamaños admitidos

Tamaño del documento*1	Salida de Papel
5 × 7 pulgadas	A2
Carta	US C (17x22in)
A5	JIS B2
B5	US D (22x34in)
A4	A1
B4	JIS B1*2
A3	US E (34x44in)*2 A0*2
	Definido por Usuario*3

*1 Difiere dependiendo de las especificaciones del escáner que se conectará.

*2 No es compatible por SC-T3400 Series/SC-T3400N Series.

*3 89 a 914 mm de ancho (hasta 610 mm para SC-T3400 Series/SC-T3400N Series).

Papel admitido

Solo rollo de papel. La copia ampliada para la hoja cortada no es posible.

Conexión del escáner**1**

Prepare la impresora y el escáner.

Si desea más información sobre cómo configurar el escáner, consulte la documentación que incluye el escáner.

2

Apague la impresora y el escáner.

Realizar ampliaciones con un escáner A3 o A4 (SC-T5400 Series/SC-T3400 Series/SC-T3400N Series solamente)

- Conecte el escáner a la impresora mediante el cable USB que incluye el escáner.

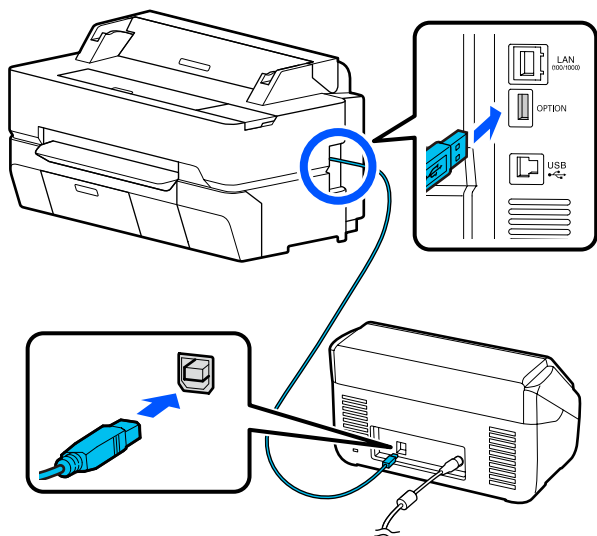

! Importante:

Conecte el escáner directamente a la impresora. Solo se pueden realizar ampliaciones cuando el escáner está conectado directamente a la impresora.

Cómo realizar ampliaciones

- Encienda la impresora y el escáner.
Los dispositivos pueden encenderse en cualquier orden.
- Cargue el rollo de papel admitido por la función de copias ampliadas en la impresora.
[“Carga de un rollo de papel” de la página 37](#)
- Coloque el documento en el cristal del escáner o en el alimentador de documentos automático (AD).
[“Colocación de documentos en el escáner” de la página 120](#)
Si desea más información sobre cómo usar el escáner, consulte la documentación que incluye el dispositivo.

- Toque **Copia ampliada** en la pantalla de inicio. Aparece el cuadro de diálogo de ampliaciones.

Nota:

Si la **Copia ampliada** no aparece en la pantalla de inicio, compruebe los siguiente.

- ¿Están los conectores del cable USB que conectan la impresora y el escáner firmemente insertados?
- ¿Está el escáner encendido?
- ¿Es el escáner un modelo que es compatible con las copias ampliadas?

- Seleccione el tamaño del documento cargado en el escáner en **Tamaño original** y configure el ajuste de ampliación en **Zoom**.

Si coloca la opción **Autoaj. Pág.** en **Activado**, se realiza la impresión al ampliar automáticamente para ajustarse al ancho del rollo de papel cargado en la impresora.

! Importante:

La calidad de la imagen puede disminuir o pueden aparecer rayas dependiendo del documento o la ampliación.

Si aparecen rayas, trate de realizar el ajuste de papel.

[“Optimizar los ajustes de papel \(Ajuste del soporte\)” de la página 50](#)

Si el problema no se resuelve, consulte el manual del escáner y luego limpie el interior del escáner.

Realizar ampliaciones con un escáner A3 o A4 (SC-T5400 Series/SC-T3400 Series/SC-T3400N Series solamente)

Nota:

Si toca ☆ (Predeterminados), puede asignarle un nombre a los ajustes de copias que utiliza con más frecuencia y luego registrarlos en Predeterminados.

La pantalla para ingresar un nombre puede cambiarse como se muestra abajo con el botón marcado.

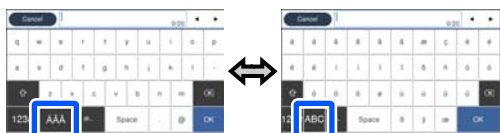

También, cada vez que se toca el icono inferior izquierdo se cambia el método de entrada de la siguiente manera.

ABC: Introduce las letras del alfabeto.

123#: Escribe números y símbolos.

6 Toque el valor numérico para el número de copias y luego ingrese el número de copias en la pantalla del teclado.

7 Toque para comenzar a copiar.
El proceso de copiado también puede comenzar al tocar el botón del escáner.

Colocación de documentos en el escáner

Si no toma las siguientes precauciones al colocar el original en el escáner, podría disminuir la calidad de impresión o producirse fallos al escanear.

- ❑ DS-530 es un escáner que escanea ambos lados al mismo tiempo, pero no puede escanear ambos lados del documento con una copia ampliada. Coloque el lado que desea copiar mirando hacia abajo en el AD.

- ❑ Asegúrese de introducir el original en sentido horizontal (a lo ancho).

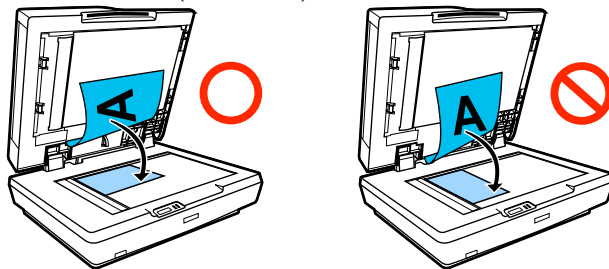

- ❑ Si hay documentos en el cristal y en el AD, se escañara el documento del AD. Retire los documentos del AD antes de colocar un documento en el cristal.

- ❑ No se puede usar el AD en los siguientes casos:

- ❑ Cuando se selecciona **JIS B1** o **A0** para Zoom y se harán muchas copias
- ❑ Si el original está impreso en material grueso (por ejemplo, postales o fotografías)

- ❑ Cuando desee realizar varias copias de un original colocado en el cristal, deberá escanear dicho documento una vez para cada copia. No abra la cubierta del escáner hasta que se hayan imprimido todas las copias.

- ❑ Use el AD para escanear documentos de varias páginas.

- ❑ Si se configuran muchas copias para escanear varias hojas de forma continua, las copias se imprimirán en base a las páginas como se muestra a continuación.
Ejemplo: orden en el que se imprimen las páginas cuando se usa la impresora para realizar dos copias de un documento de dos páginas



Utilizar el menú

Utilizar el menú

Lista de menús

A continuación se describen los elementos y opciones disponibles en el menú. En las páginas de referencia encontrará más información sobre cada opción.

Conf. papel

Se muestra el menú de Conf. papel si el papel está cargado.

Detalles de cada elemento [↗](#) “Menú de Conf. papel” de la página 143

Elemento de ajustes	Valor de ajustes
Papel continuo	

Utilizar el menú

Elemento de ajustes	Valor de ajustes
Quitar	Visualizar el método quitado
Insertar o cortar papel	Retroceder, Avanzar, Cortar
Ajuste del soporte	
Ajuste sencillo	Iniciar
Ajuste Alim. Papel	
Automático	Iniciar
Manual	Iniciar
Ajuste de la longitud de impresión	Iniciar
Alineación de cabezal	
Automático	Iniciar
Manual	Iniciar
Configuración multimedia avanzada	
Separación del cabezal	1.2, 1.6, 2.1 (Se muestra cuando en Tipo de papel, se selecciona Papel personalizado).
Márgenes superior/inferior	Estándar, Arriba 3 mm/Abajo 3 mm, Arriba 15 mm/Abajo 15 mm, Arriba 35 mm/Abajo 15 mm
Succión Del Papel	De -4 a +3
Tensión trasera	Automático, Estándar, Alto, Extraalta
Tiempo de secado	
Tiempo de secado por pasada	De 0 a 10,0 segundos
Tiempo de secado por página	0 a 60 minutos
Detectar Tamaño Papel	Opción Activado, opción Desactivado (Se muestra cuando en Tipo de papel, se selecciona Papel personalizado).
Corte automático	Opción Activado, opción Desactivado
Enderezar	Opción Activado, opción Desactivado

Utilizar el menú

Elemento de ajustes	Valor de ajustes
Administrar cantidad restante	
Configuración	Opción Activado, opción Desactivado
Cantidad restante	De 5,0 a 150,0 m
Alerta de cantidad restante	De 1,0 a 15,0 m
Cambiar tipo de papel	
Tipo de papel	
Papel Normal	Visualizar tipos de papel no admitidos
Coated Paper(Generic)	
Premium Glossy Sheet	
Otros	
Anchura del papel	
Serie A	Visualizar anchos de papel admitidos. (Se muestra si Detectar Tamaño Papel está ajustado en Desactivado .)
US-ANSI	
US-ARCH	
Serie B (ISO)	
Serie B (JIS)	
Otros	
Definido por Usuario	Visualizar pantalla de entrada del tamaño de papel
Hoja cortada (1 hoja)	

Utilizar el menú

Elemento de ajustes	Valor de ajustes
Quitar	Extraer papel
Ajuste del soporte	
Ajuste sencillo	Iniciar
Ajuste Alim. Papel	
Automático	Iniciar
Manual	Iniciar
Alineación de cabezal	
Automático	Iniciar
Manual	Iniciar
Configuración multimedia avanzada	
Separación del cabezal	1.2, 1.6, 2.1 (Se muestra cuando en Tipo de papel, se selecciona Papel personalizado).
Succión Del Papel	De -4 a +3
Detectar Tamaño Papel	Opción Activado, opción Desactivado (Se muestra cuando en Tipo de papel, se selecciona Papel personalizado).
Cambiar tipo y tamaño de papel	
Tipo de papel	
Papel Normal	Visualizar tipos de papel no admitidos
Coated Paper(Generic)	
Premium Glossy Sheet	
Otros	
Tamaño de papel	
Serie A	Visualizar tamaños de papeles admitidos
US-ANSI	
US-ARCH	
Serie B (ISO)	
Serie B (JIS)	
Otros	
Definido por Usuario	Visualizar pantalla de entrada del tamaño de papel

Utilizar el menú

Estado impresora

Detalles de cada elemento [↗](#) “Menú del Estado impresora” de la página 149

Elemento de ajustes	Valor de ajustes
Estado de suministro	Visualizar las cantidades aproximadas restantes, como también el número de productos de consumibles
Lista de mensajes	Visualizar la lista de mensajes que comunican el estado de la impresora
Versión de firmware	Visualizar la versión de firmware
Hoja estado impresión	
Hoja de estado configuración	Imprimir

Configuración

Los elementos marcados con un asterisco (*) se muestran solo para SC-T5400M Series.

Elemento de ajustes	Valor de ajustes
Ajustes generales	
Config. básica (Detalles de cada elemento ↗ “Ajustes generales — Config. básica” de la página 150)	
Brillo LCD	De 1 a 9
Sonido	
Silenciar	Opción Activado, opción Desactivado

Utilizar el menú

Elemento de ajustes		Valor de ajustes
Modo normal		
Presionar botones		De 0 a 10
Aviso error		De 0 a 10
Tipo de sonido		Patrón1, Patrón2
Tempor apagado		De 1 a 210 minutos (SC-T5400M Seriessolamente: De 1 a 60 minutos)
Temp. apagado autom.		Desactivado, 30 min., 1 horas, 2 horas, 4 horas, 8 horas, 12 horas
Inicio de interbloqueo del disyuntor		Opción Activado, opción Desactivado
Conf. de fecha y hora		
Fecha y hora		Fecha:aaaa.mm.dd, mm.dd.aaaa, dd.mm.aaaa Hora: 12 horas, 24 horas
Dif. horaria		-12:45 a +13:45 (incrementos de 15 minutos)
Idioma/Language		Visualizar los idiomas admitidos
Agotado tiempo func.		Opción Activado, opción Desactivado
Teclado		QWERTY, AZERTY, QWERTZ
Unidad de longitud		M, ft / in
Config. de la impresora (Detalles de cada elemento  "Ajustes generales — Config. de la impresora" de la página 152)		
Conf. origen de papel		
Aviso error		
Aviso tamaño de papel		Opción Activado, opción Desactivado
Aviso tipo de papel		Opción Activado, opción Desactivado
Configuración del rollo de papel		
Detectar papel serpenteante		Opción Activado, opción Desactivado
Pauta de corte de impresión		Opción Activado, opción Desactivado
Cortar para impresión sin bordes		Dos cortes, Un corte
Corte rápido		Opción Activado, opción Desactivado
Modo corte		Normal, Silencioso
Actualizar Margen		Opción Activado, opción Desactivado
Tensión trasera 2		De 1 a 5
Configuración de papel personalizado (Se muestran los tipos de papel personalizado 01 a 10 y al tocar cualquiera de ellos se mostrarán los elementos de ajustes).		
Cambiar nombre		Nombre registrado de la pantalla de entrada

Utilizar el menú

Elemento de ajustes	Valor de ajustes
Cambiar papel de referencia	
Papel Normal	Visualizar tipos de papel no admitidos
Matte Paper	
Photo Paper	
CAD	
Otros	
Configuración multimedia avanzada	
Separación del cabezal	1.2, 1.6, 2.1
Márgenes superior/inferior	Estándar, Arriba 3 mm/Abajo 3 mm, Arriba 15 mm/Abajo 15 mm, Arriba 35 mm/Abajo 15 mm
Succión Del Papel	De -4 a +3
Tensión trasera	Automático, Estándar, Alto, Extraalta
Tiempo de secado	
Tiempo de secado por pasada	De 0,0 a 10,0 segundos
Tiempo de secado por página	0,0 a 60 minutos
Detectar Tamaño Papel	Opción Activado, opción Desactivado
Corte automático	Opción Activado, opción Desactivado
Enderezar	Opción Activado, opción Desactivado
Restaurar valores predeterminados	Sí, No
Idioma de impresión	
USB	Automático, HP-GL/2
RED	Automático, HP-GL/2
Config. universal impres.	
fuente de papel	Papel continuo, Hoja cortada (1 hoja)
Calidad	Estándar, Velocidad, Fina, Súper fino, Borrador
Modo de color	Color, Blanco y negro
Opción de márgenes de página	Cortar por márgenes, Extragrande
Margen de página	3 mm, 5 mm
Suavizado	Opción Activado, opción Desactivado

Utilizar el menú

Elemento de ajustes	Valor de ajustes
Tamaño base de salida	
Automático	-
Serie A	Visualizar tamaños de papeles admitidos
US-ANSI	
US-ARCH	
Serie B (ISO)	
Serie B (JIS)	
Otros	
Definido por Usuario	
Resolución	Estándar, 300 ppp, 600 ppp, 1200 ppp
Modo de color (común)	Estándar de EPSON (sRGB), Gráficos comerciales, GIS, Dibujo de líneas, Desactivado (sin administ. de color)
Configuración única HP-GL/2	
Girar	0°, 90°, 180°, 270°
Configuración de origen	Borde izquierdo, Centro
Reflejar imagen	Opción Activado, opción Desactivado
Combinación de líneas	Opción Activado, opción Desactivado
Modo de color (HP-GL/2)	Estándar de EPSON (sRGB), Gráficos comerciales, GIS, Dibujo de líneas, Desactivado (sin administ. de color)
Seleccionar paleta	Software, Por defecto, Paleta A, Paleta B
Imprimir paleta de colores	Imprimir
Definir paleta	
Paleta A	Visualizar la pantalla para configurar el ancho y el color de pluma
Paleta B	
Restaurar configuración única HP-GL/2 predefinida	Sí, No
Interfaz disp. de mem.	
Disp. memoria	Habilitar, Deshabilitar
Papel grueso	Opción Desactivado, opción Activado
Auto comprobación limpieza	Desactivado, Una vez, Dos veces, Tres veces
Bidireccional	Opción Activado, opción Desactivado
Conex. PC a través USB	Habilitar, Deshabilitar
Config. tiempo esp I/F USB	0 segundos o de 5 a 300 seg.

Utilizar el menú

Elemento de ajustes	Valor de ajustes
Configuración de red (Detalles de cada elemento  "Ajustes generales — Configuración de red" de la página 164)	
Config. Wi-Fi	
Enrutador	
Conectar a través de Wi-Fi	Cuando la conexión LAN inalámbrica está desactivada: Visualizar el menú Conectar a través de Wi-Fi
Asistente para la instalación de Wi-Fi	Cuando la conexión LAN inalámbrica está activada: Visualizar el estado de conexión y la información de ajuste
Configuración de pulsador (WPS)	
Otros	
Conf. código PIN (WPS)	
Conexión autom. Wi-Fi	
Deshabilitar Wi-Fi	
Wi-Fi Direct	
Wi-Fi Direct	Cuando el Wi-Fi Direct está desconectado: Visualizar el asistente del Wi-Fi Direct
Cambiar contraseña	Cuando el Wi-Fi Direct está desconectado: Visualizar la información de ajuste y el número de dispositivos conectados
Deshabilitar Wi-Fi Direct	
Eliminar dispositivo registrado	
Configuración LAN cableada	Iniciar configuración (Se visualiza cuando se está conectado a una LAN inalámbrica).
Estado de la red	
Estado de LAN cabl./Wi-Fi	Visualizar ajustes de conexión actuales
Estado de Wi-Fi Direct	
Est. serv. correo elec.*	Elementos de configuración de la pantalla
Hoja estado impresión	Imprimir
Comprobar conexión	Iniciar verificación de conexión de red

Utilizar el menú

Elemento de ajustes	Valor de ajustes
Avanzado	
Nombre dispositivo	Visualizar pantalla de cambios de ajustes
Configuración TCP/IP	
Servidor proxy	
Servidor correo elect.*	Mostrar Ajustes generales — Configuración de digitalización — Servidor correo elect.
Carpeta compartida*	Visualizar pantalla de cambios de ajustes
Dirección IPv6	Habilitar, Deshabilitar
Velocidad de vínculo y dúplex	Automático, Semidúplex 10BASE-T, Dúplex completo 10BASE-T, Semidúplex 100BASE-TX, Dúplex completo 100BASE-TX
Redirigir HTTP a HTTPS	Habilitar, Deshabilitar
Deshabilitar IPsec/Filtrado de IP	Proceder
Deshabilitar IEEE802.1X	(Se visualiza cuando está activado).
Transmisión iBeacon*	Habilitar, Deshabilitar
Configuración de digitalización* (Detalles de cada elemento ↗ "Ajustes generales — Configuración de digitalización (SC-T5400M Seriessolamente)" de la página 167)	
Confirmar destinatario	Opción Activado, opción Desactivado
Servidor correo elect.	
Configuración del servidor	Desactivado, POP antes de SMTP, SMTP-AUTH
Comprobar conexión	Iniciar una prueba
Scan Options	
Confirmar antes de expulsar el documento digitalizado	Opción Activado, opción Desactivado
Corregir sesgo automáticamente	Opción Activado, opción Desactivado
Ajuste de avance del documento	De -1,00 a 1,00
Ajuste de cosido de imagen	De -5 a 5
Admin. del sistema (Detalles de cada elemento ↗ "Ajustes generales — Admin. del sistema" de la página 168)	
Administrador de Contactos*	
Registrar/Eliminar	Muestra la pantalla de Registrar/Eliminar para los contactos
Frecuente	
Correo electr.	Muestra una pantalla donde registrar direcciones de uso frecuente.
Carpeta de red/FTP	Muestra una pantalla donde registrar direcciones de uso frecuente.

Utilizar el menú

Elemento de ajustes	Valor de ajustes
Imprimir contactos	
Lista de todos los Contactos	Especifique el área de impresión e imprima a continuación
Lista de contactos de correo electrónico	Especifique el área de impresión e imprima a continuación
Lista de Carpeta/FTP Contactos	Especifique el área de impresión e imprima a continuación
Ver opciones	Vista en mosaico, Vista de lista
Opciones de búsqueda	Empieza con, Termina con, Incluye
Config de seg.	
Restricciones*	
Acceder para registrar/ eliminar	Opción Desactivado, opción Activado
Acceso a recientes de Dig. correo electrónico	Opción Desactivado, opción Activado
Acceso a mostrar historial de envío de Dig. correo electrónico	Opción Desactivado, opción Activado
Acceso a idioma	Opción Desactivado, opción Activado
Acceso a Papel grueso	Opción Desactivado, opción Activado
Protección de datos personales	Opción Desactivado, opción Activado
Control de acceso*	Opción Desactivado, opción Activado
Configuración admin.	
Contraseña admin	Guardar, Cambiar, Borrar config.
Configuración bloqueo	Opción Desactivado, opción Activado
Restaurar configuración pred.	
Config. de Wi-Fi/Red	Sí, No
Ajustes copia	Sí, No
Configuración de digitalización	Sí, No
Borrar todos los datos y la config.	Sí, No
Actualización de firmware	
Actualizar	Iniciar comprobación
Notificación	Opción Desactivado, opción Activado
Estado de suministro	Visualizar las cantidades aproximadas restantes, como también el número de productos de consumibles
Mantenimiento (Detalles de cada elemento  "Mantenimiento" de la página 170)	

Utilizar el menú

Elemento de ajustes	Valor de ajustes
Ajuste de la calidad de impresión	Iniciar
Com. boquilla cab. imp.	Iniciar
Limpieza de cabezal	Iniciar
Sustituir Cartuchos	Procedimiento de visualización
Reemplazar caja de mantenimiento	Procedimiento de visualización
Reemplazar cortador	Iniciar
Limpieza potente	Iniciar
Descargar y cargar tinta	Iniciar
Idioma/Language	Visualizar los idiomas admitidos
Estado de la impresora/ Imprimir (Detalles de cada elemento  "Estado de la impresora/ Imprimir" de la página 171)	
Hoja estado impresión	
Hoja de estado configuración	Imprimir
RED	Visualizar Ajustes generales — Configuración de red — Estado de la red
Administrador de Contactos *	Mostrar Ajustes generales — Admin. del sistema — Administrador de Contactos

Copia ampliada (SC-T5400 Series/SC-T3400 Series/SC-T3400N Series solamente)

Se muestra cuando se conecta un escáner Epson A3 o A4 a la impresora. Establecer la escala en este menú para activar las impresiones ampliadas de los documentos escaneados.

Detalles de cada elemento

 "Menú Copia ampliada (SC-T5400 Series/SC-T3400 Series/SC-T3400N Series solamente)" de la página 172

Elemento de ajustes	Valor de ajustes
Copias	De 1 a 99
Modo de color	Blanco y negro, Color
Tamaño original	A4, A5, A3, B5, B4, Carta, 13x18cm(5x7pulg)
Zoom	
Autoaj. Pág.	Opción Activado, opción Desactivado
Tamaño pers.	A0*, US E (34x44in)*, JIS B1*, A1, US D (22x34in), JIS B2, US C (17x22in), A2, Definido por Usuario * Solo se muestra SC-T5400 Series.
Densidad	De -4 a 4
Calidad	Velocidad, Fina

Utilizar el menú

Disp. memoria

Se muestra cuando hay una memoria flash USB conectada a la impresora. Los archivos JPEG y TIFF guardados en la memoria se pueden imprimir directamente desde la impresora.

Detalles de cada elemento  “Menú Disp. memoria” de la página 174

Elemento de ajustes	Valor de ajustes
Config. básica	
Copias	De 1 a 99
fuelle de papel	Papel continuo, Hoja cortada (1 hoja)
Modo de color	Blanco y negro, Color
Avanzado	
Calidad	Velocidad, Fina, Súper fino
Opción de márgenes de página	Cortar por márgenes, Extragrande, Sin Margen
Bidireccional	Opción Activado, opción Desactivado
Zoom	
Autoaj. Pág.	Opción Activado, opción Desactivado
Tamaño pers.	Tamaño real, A4, A3, Super A3, A2, Super A2, A1, Super A1, A0*, Super A0*, Carta, Legal, US B (11x17in), US C (17x22in), US D (22x34in), US E (34x44in)*, ARCH A (9x12in), ARCH B (12x18in), ARCH C (18x24in), ARCH D (24x36in), ARCH E1 (30x42in)*, ARCH E (36x48in)*, ISO B4, ISO B3, ISO B2, ISO B1*, JIS B5, JIS B4, JIS B3, JIS B2, JIS B1*, 24 x 30 in, 30 x 40 in*, 36 x 44 in*, 30 x 40 cm, 40 x 60 cm, 50 x 70 cm, 60 x 90 cm, 70 x 100 cm*, Definido por Usuario * Solo se muestra SC-T5400 Series.
Modo de color (SC-T5400 Series/SC-T3400 Series/SC-T3400N Series solamente)	Estándar de EPSON (sRGB), Gráficos comerciales, GIS, Dibujo de líneas, Desactivado (sin administ. de color)
Seleccionar destino (SC-T5400M Series solamente)	Póster (Foto)/Perspectiva, Póster o documento, GIS, CAD/Dibujo lineal, Desactivado (sin administ. de color)

Copiar (SC-T5400M Series solamente)

Detalles de cada elemento  “Menú Copiar (SC-T5400M Series solamente)” de la página 177

Elemento de ajustes	Valor de ajustes
Config. básica	

Utilizar el menú

Elemento de ajustes	Valor de ajustes
Copias	De 1 a 99
Modo de color	Blanco y negro, Color
Calidad	Velocidad, Fina, Súper fino, Borrador
Densidad	De -4 a 4
fuente de papel	Papel continuo, Hoja cortada (1 hoja)
Zoom	
Autoaj. Pág.	Opción Activado, opción Desactivado
Tamaño pers.	Tamaño real, ISO A4->A0, ISO A3->A0, ISO A4->A1, ISO A2->A0, ISO A3->A1, ISO A1->A0, ISO A2->A1, ISO A0->A1, ISO A1->A2, ISO A0->A2, ISO A1->A3, ISO A0->A3, ISO A1->A4, ISO A0->A4, US ANSI/ARCH A->E, US ANSI/ARCH B->E, US ANSI/ARCH A->D, US ANSI/ARCH C->E, US ANSI/ARCH B->D, US ANSI/ARCH D->E, US ANSI/ARCH C->D, US ANSI/ARCH E->D, US ANSI/ARCH D->C, US ANSI/ARCH E->C, US ANSI/ARCH D->B, US ANSI/ARCH E->B, US ANSI/ARCH D->A, US ANSI/ARCH E->A
Opción de márgenes de página	Cortar por márgenes, Extragrande, Sin Margen
Avanzado	

Utilizar el menú

Elemento de ajustes	Valor de ajustes
Tipo original	Texto e imag., Tracing Paper, Reciclado, Cianotipo, Cianotipo invertido, Representación de la acuarela
Tamaño original	
Detección automática	-
ISO A	Muestra los tamaños de originales admitidos.
US-ANSI	
US-ARCH	
JIS B	
ISO B	
Definido por Usuario	
Desplaz. sup.	De 0,0 a 100,0 mm De 0,00 a 3,94 pulg.
Calidad de imagen	
Contraste	De -4 a 4
Nitidez	De -4 a 4
Quitar fondo	De -4 a 4
Bidireccional	Opción Activado, opción Desactivado
Modo de color	Estándar de EPSON (sRGB), Gráficos comerciales, GIS, Dibujo de líneas, Desactivado (sin administ. de color)
Borrar config.	Sí, No

Digitalizar (SC-T5400M Series solamente)

Detalles de cada elemento  [“Menú de escaneado \(SC-T5400M Series solamente\)”](#) de la página 182

Elemento de ajustes	Valor de ajustes
Carpeta de red/FTP	

Utilizar el menú

Elemento de ajustes	Valor de ajustes
Destino	Mostrar la pantalla de selección de ubicación
Configuración de digitalización	
Modo de color	Blanco y negro, Color
Formato archivo	
Formato archivo	JPEG, PDF, PDF/A, TIFF (var. p)
Ratio compres.	Compresión alta, Compresión estándar, Compresión baja
Configuración PDF	
Contraseña doc. abierto	
Configuración de contraseña	Opción Desactivado, opción Activado
Contraseña	Contraseña
Contraseña permisos	
Configuración de contraseña	Opción Desactivado, opción Activado
Contraseña	Contraseña
Imprimiendo	Permitido, No permitido
Editando	Permitido, No permitido
Resolución	200 ppp, 300 ppp, 400 ppp, 600 ppp
Área digital	
Detección automática	-
ISO A	Mostrar tamaños de escaneado compatibles
US-ANSI	
US-ARCH	
JIS B	
ISO B	
Definido por Usuario	Mostrar la pantalla de introducción del área de digitalización
Desplaz. sup.	De 0,0 a 100,0 mm De 0,00 a 3,94 pulg.
Tipo original	Texto e imag., Tracing Paper, Reciclado, Cianotipo, Cianotipo invertido, Representación de la acuarela
Densidad	De -4 a 4

Utilizar el menú

Elemento de ajustes	Valor de ajustes
Calidad de imagen	
Contraste	De -4 a 4
Nitidez	De -4 a 4
Quitar fondo	De -4 a 4
Nombre del archivo	
Prefijo nombre de archivo	Introduzca el prefijo del nombre de archivo
Agregar fecha	Opción Activado, opción Desactivado
Agregar tiempo	Opción Activado, opción Desactivado
Borrar config.	Sí, No
Correo electr.	

Utilizar el menú

Elemento de ajustes	Valor de ajustes
Destino	Mostrar la pantalla de selección de destinatario
Configuración de digitalización	
Modo de color	Blanco y negro, Color
Formato archivo	
Formato archivo	JPEG, PDF, PDF/A, TIFF (var. p)
Ratio compres.	Compresión alta, Compresión estándar, Compresión baja
Configuración PDF	
Contraseña doc. abierto	
Configuración de contraseña	Opción Desactivado, opción Activado
Contraseña	Contraseña
Contraseña permisos	
Configuración de contraseña	Opción Desactivado, opción Activado
Contraseña	Contraseña
Imprimiendo	Permitido, No permitido
Editando	Permitido, No permitido
Resolución	200 ppp, 300 ppp, 400 ppp, 600 ppp
Área digital	
Detección automática	-
ISO A	Mostrar tamaños de escaneado compatibles
US-ANSI	
US-ARCH	
JIS B	
ISO B	

Utilizar el menú

Elemento de ajustes		Valor de ajustes
	Definido por Usuario	Mostrar la pantalla de introducción del área de digitalización
	Desplaz. sup.	De 0,0 a 100,0 mm De 0,00 a 3,94 pulg.
	Tipo original	Texto e imag., Tracing Paper, Reciclado, Cianotipo, Cianotipo invertido, Representación de la acuarela
	Densidad	De -4 a 4
Calidad de imagen		
	Contraste	De -4 a 4
	Nitidez	De -4 a 4
	Quitar fondo	De -4 a 4
	Asunto	Introduzca el asunto
	Ta máx arch ad	1MB,2MB,5MB,10MB,20MB,30MB
Nombre del archivo		
	Prefijo nombre de archivo	Introduzca el prefijo del nombre de archivo
	Agregar fecha	Opción Activado, opción Desactivado
	Agregar tiempo	Opción Activado, opción Desactivado
	Borrar config.	Sí, No
Disp. memoria		

Utilizar el menú

Elemento de ajustes	Valor de ajustes
Config. básica	
Modo de color	Blanco y negro, Color
Formato archivo	
Formato archivo	JPEG, PDF, PDF/A, TIFF (var. p)
Ratio compres.	Compresión alta, Compresión estándar, Compresión baja
Configuración PDF	
Contraseña doc. abierto	
Configuración de contraseña	Opción Desactivado, opción Activado
Contraseña	Contraseña
Contraseña permisos	
Configuración de contraseña	Opción Desactivado, opción Activado
Contraseña	Contraseña
Imprimiendo	Permitido, No permitido
Editando	Permitido, No permitido
Resolución	200 ppp, 300 ppp, 400 ppp, 600 ppp

Utilizar el menú

Elemento de ajustes	Valor de ajustes
Área digital	
Detección automática	-
ISO A	Mostrar tamaños de escaneado compatibles
US-ANSI	
US-ARCH	
JIS B	
ISO B	
Definido por Usuario	
Desplaz. sup.	De 0,0 a 100,0 mm De 0,00 a 3,94 pulg.
Tipo original	Texto e imag., Tracing Paper, Reciclado, Cianotipo, Cianotipo invertido, Representación de la acuarela
Avanzado	
Densidad	De -4 a 4
Calidad de imagen	
Contraste	De -4 a 4
Nitidez	De -4 a 4
Quitar fondo	De -4 a 4
Nombre del archivo	
Prefijo nombre de archivo	Introduzca el prefijo del nombre de archivo
Agregar fecha	Opción Activado, opción Desactivado
Agregar tiempo	Opción Activado, opción Desactivado
Borrar config.	Sí, No

Carpeta de red (SC-T5400M Series solamente)

Detalles de cada elemento  [“Menú Carpeta de red \(SC-T5400M Series solamente\)” de la página 191](#)

Elemento de ajustes	Valor de ajustes
Config. básica	
fuelle de papel	Papel continuo, Hoja cortada (1 hoja)
Modo de color	Blanco y negro, Color
Avanzado	

Utilizar el menú

Elemento de ajustes	Valor de ajustes
Calidad	Velocidad, Fina, Súper fino
Opción de márgenes de página	Cortar por márgenes, Extragrande, Sin Margen
Bidireccional	Opción Activado, opción Desactivado
Modo de color	Estándar de EPSON (sRGB), Gráficos comerciales, GIS, Dibujo de líneas, Desactivado (sin administ. de color)
Zoom	
Autoaj. Pág.	Opción Activado, opción Desactivado
Tamaño pers.	Tamaño real, Definido por Usuario



Utilizar el menú

Menú de Conf. papel







Menú de Papel continuo

- Se muestra el menú de Conf. papel si el papel está cargado.
- Los resultados de ajustes de **Ajuste del soporte** y los ajustes en **Configuración multimedia avanzada** y **Administrar cantidad restante** se guardan para cada tipo de papel en **Tipo de papel**. Si se cambian los ajustes, estos se guardarán como los ajustes y configuraciones de tipo de papel actualmente seleccionados incluso si se apaga la impresora.



* Ajuste predeterminado

Elemento de ajustes	Valor de ajustes	Explicación
Quitar		Rebobine el rollo de papel hasta que este se expulse desde el interior de la impresora.  "Extraer un rollo de papel" de la página 42
Insertar o cortar papel	Retroceder	Utilice Retroceder y Avanzar para mover el papel a la posición deseada. Toque Cortar para cortar el papel con el cortador integrado.  "Corte del rollo de papel" de la página 40
	Avanzar	
	Cortar	
Ajuste del soporte		



Utilizar el menú

Elemento de ajustes	Valor de ajustes	Explicación
Ajuste sencillo	Iniciar	Ejecute este ajuste cuando haya un problema con los resultados de impresión o después de registrar los ajustes de papel personalizado. Toque Iniciar y la impresora ejecutará Ajuste Alim. Papel y Alineación de cabezal automáticamente.  "Optimizar los ajustes de papel (Ajuste del soporte)" de la página 50
Ajuste Alim. Papel		
Automático	Iniciar	Use este ajuste cuando aparezcan rayas (bandas horizontales o colores desiguales) en las impresiones. Para obtener más información sobre Automático , consulte lo siguiente.  "Ajuste Alim. Papel (Automático)" de la página 51 Utilice Manual si se produce un error durante el ajuste automático o si no está satisfecho con los resultados del ajuste automático.  "Ajuste Alim. Papel (Manual)" de la página 208 Utilice Ajuste de la longitud de impresión si desea ajustar con precisión la cantidad de papel alimentada para imprimir dibujos y otra información.  "Las longitudes de la impresión y de los datos de la impresión son distintos" de la página 212
Manual	Iniciar	
Ajuste de la longitud de impresión	Iniciar	
Alineación de cabezal		
Automático	Iniciar	Utilice este ajuste si las líneas de la regla están duplicadas, las letras están deformadas o los resultados de impresión son granulados. Para obtener más información sobre Automático , consulte lo siguiente.  "Alineación de cabezal (Automático)" de la página 51 Utilice Manual si se produce un error durante el ajuste automático o si no está satisfecho con los resultados del ajuste automático.  "Procedimiento Alineación de cabezal (Manual)" de la página 209
Manual	Iniciar	
Configuración multimedia avanzada		
Separación del cabezal	1.2	Se muestra cuando se selecciona Papel personalizado en Tipo de papel . Al registrar el Papel personalizado, esta es la Separación del cabezal (distancia entre el cabezal de la impresora y el papel) para el papel seleccionado en Cambiar papel de referencia , por lo tanto, en general, no necesita cambiarse. Cambie este ajuste a uno que aumente la separación (un valor más alto) si los resultados de impresión tienen manchas.
	1.6	
	2.1	

Utilizar el menú

Elemento de ajustes	Valor de ajustes	Explicación
Márgenes superior/inferior	Estándar*	<p>Configurar esto en Estándar establecerá los márgenes superiores/inferiores de la siguiente manera dependiendo de los objetivos de impresión del controlador de la impresora.</p> <p><input type="checkbox"/> CAD/Line Drawing (CAD/Dibujo lineal): 3 mm/3 mm</p> <p><input type="checkbox"/> Otros: 30 mm/30 mm</p> <p>Los márgenes izquierdos y derechos permanecerán en 3 mm sin importar de los ajustes. Si hay suciedad en la parte superior de la sección de los resultados de impresión, incremente el margen superior.</p> <p> "Área imprimible" de la página 236</p>
	Arriba 3 mm/ Abajo 3 mm	
	Arriba 15 mm/ Abajo 15 mm	
	Arriba 35 mm/ Abajo 15 mm	
Succión Del Papel	De -4 a +3	Es importante seleccionar la cantidad adecuada de succión para el papel usado a fin de mantener la distancia correcta entre el papel y el cabezal de impresión. Si selecciona un valor demasiado elevado para un papel fino o suave, aumentará la distancia entre el papel y el cabezal de impresión, lo que provoca una disminución de la calidad de impresión o evita que el papel avance correctamente. En estos casos, deberá reducir la succión del papel. Cuanto menor sea el valor del ajuste, más débil será la succión.
Tensión trasera	Automático*	Si hay alguna arruga en el papel durante la impresión, cambie la configuración a Alto o Extraalta .
	Estándar	Si es Extraalta , se habilita la siguiente configuración.
	Alto	Configuración — Ajustes generales — Config. de la impresora — Conf. origen de papel — Configuración del rollo de papel — Tensión trasera 2
	Extraalta	
Tiempo de secado		
Tiempo de secado por pasada	De 0,0 a 10,0 segundos (0,0*)	Establezca el tiempo que debe pararse el cabezal de impresión después de cada pase para permitir el secado. Elija valores comprendidos entre 0,0 y 10,0 segundos. La tinta puede tardar más en secarse según el tipo de papel. Si la tinta queda borrosa en el papel, configure más tiempo de secado. El incremento del tiempo de secado incrementa el tiempo de impresión.
Tiempo de secado por página	De 0,0 a 60 minutos (0,0*)	Especifique la duración de la pausa que hace la impresora para permitir que la tinta se seque después de imprimir cada página; seleccione valores comprendidos entre 0,0 y 60 minutos. La tinta puede tardar más en secarse según la densidad que tenga y el tipo de papel. Si la tinta queda borrosa en el papel, configure más tiempo de secado. Cuanto mayor sea el tiempo de secado, mayor será el tiempo necesario para realizar la impresión.
Detectar Tamaño Papel	Activado*	<p>Se muestra cuando se selecciona Papel personalizado en Tipo de papel. Seleccione si desea detectar (Activado) o no detectar (Desactivado) el ancho del papel al cargarlo. Pruebe a seleccionar Desactivado si se produce un error de configuración del papel aunque el papel se haya cargado correctamente. Sin embargo, tenga en cuenta que posiblemente se imprima fuera del papel si está seleccionada la opción Desactivado. Si la impresión sobresale del papel, se manchará de tinta el interior de la impresora. En general, se recomienda utilizar la impresora con esta opción en Activado.</p> <p>Los cambios se aplican después de volver a cargar el papel. Tenga en cuenta que no se aplican si simplemente cambia los elementos del menú.</p>
	Desactivado	
Corte automático	Activado*	<p>Seleccione si se cortará automáticamente (Activado) o no se cortará (Desactivado) con el cortador incorporado a medida que se imprime cada página en el rollo de papel. Seleccione Activado para cortar automáticamente el borde si no hay un corte horizontal al cargar el papel. El ajuste seleccionado en el controlador de impresora tiene prioridad en caso de usar dicho controlador.</p> <p> "Corte del rollo de papel" de la página 40</p>
	Desactivado	

Utilizar el menú

Elemento de ajustes	Valor de ajustes	Explicación
Enderezar	Activado*	Seleccione Activado si desea que la impresora enderece el papel que avance torcido, o Desactivado en el caso contrario.
	Desactivado	
Administrar cantidad restante		
Configuración	Activado	Seleccione si se va a mostrar/registrar (opción Activado) o no (opción Desactivado) la cantidad restante de rollo de papel. Seleccione Activado para habilitar Cantidad restante y Alerta de cantidad restante .  "Para un rollo de papel" de la página 46
	Desactivado*	
Cantidad restante	De 5,0 a 150,0 m (30*)	Si se introduce la longitud total del rollo de papel configurado en Cantidad restante se muestra la cantidad restante aproximada del rollo de papel en la pantalla de inicio y en la pantalla del controlador de la impresora.
Alerta de cantidad restante	De 1,0 a 15,0 m (5,0*)	En Alerta de cantidad restante , configure el límite para el cual aparezca una advertencia cuando el rollo de papel restante sea inferior a ese límite. Puede configurarla en incrementos de 0,1 m. Además, si se quita el rollo de papel, la cantidad restante, el valor de ajuste de Alerta de cantidad restante y el tipo de papel se convierten automáticamente en un código de barras que se imprime al final del rollo de papel. La impresora lee automáticamente el código de barras y establece los ajustes cuando cargue el rollo de papel la próxima vez.
Cambiar tipo de papel		
Tipo de papel	Papel Normal*	Seleccione el tipo de papel cargado. Las tres opciones aparte de Otros muestran el tipo de papel recientemente seleccionado. Si no se muestra el tipo de papel deseado, toque Otros para mostrar el resto de tipos de papel y selecciónelo.  "Para un rollo de papel" de la página 46
	Coated Paper(Generic)	
	Premium Glossy Sheet	
	Otros	
Anchura del papel	Serie A	Se muestra si Configuración multimedia avanzada — Detectar Tamaño Papel está Desactivado .
	US-ANSI	Seleccione el ancho del papel cargado.
	US-ARCH	Si el tamaño deseado no aparece entre las opciones, seleccione Definido por Usuario e introduzca el ancho del papel.
	Serie B (ISO)	
	Serie B (JIS)	
	Otros	
	Definido por Usuario	

Utilizar el menú

Hoja cortada (1 hoja)

Se muestra el menú de Conf. papel si el papel está cargado.

* Ajuste predeterminado

Elemento de ajustes	Valor de ajustes	Explicación
Quitar		Toque para expulsar la hoja cortada (1 hoja) sin imprimir. Toque para expulsar por adelante. 🔗 "Quitar hoja cortada (1 hoja)" de la página 45
Ajuste del soporte		
Ajuste sencillo	Iniciar	Ejecute este ajuste cuando haya un problema con los resultados de impresión o después de registrar los ajustes de papel personalizado. Sólo necesita tocar Iniciar y la impresora utilizará Ajuste Alim. Papel y Alineación de cabezal automáticamente. 🔗 "Optimizar los ajustes de papel (Ajuste del soporte)" de la página 50
Ajuste Alim. Papel		
Automático	Iniciar	Use este ajuste cuando aparezcan rayas (bandas horizontales o colores desiguales) en las impresiones. Para obtener más información sobre Automático , consulte lo siguiente. 🔗 "Ajuste Alim. Papel (Automático)" de la página 51 Utilice Manual si se produce un error durante el ajuste automático o si no está satisfecho con los resultados del ajuste automático. 🔗 "Ajuste Alim. Papel (Manual)" de la página 208
Manual	Iniciar	
Alineación de cabezal		
Automático	Iniciar	Utilice este ajuste si las líneas de la regla están duplicadas, las letras están deformadas o los resultados de impresión son granulados. Para obtener más información sobre Automático , consulte lo siguiente. 🔗 "Alineación de cabezal (Automático)" de la página 51 Utilice Manual si se produce un error durante el ajuste automático o si no está satisfecho con los resultados del ajuste automático. 🔗 "Procedimiento Alineación de cabezal (Manual)" de la página 209
Manual	Iniciar	
Configuración multimedia avanzada		



Utilizar el menú

Elemento de ajustes	Valor de ajustes	Explicación
Separación del cabezal	1.2	Se muestra cuando se selecciona Papel personalizado en Tipo de papel . Al registrar el Papel personalizado, esta es la Separación del cabezal (distancia entre el cabezal de la impresora y el papel) para el papel seleccionado en Cambiar papel de referencia , por lo tanto, en general, no necesita cambiarse. Cambie este ajuste a uno que aumente la separación (un valor más alto) si los resultados de impresión tienen manchas.
	1.6	
	2.1	
Succión Del Papel	De -4 a +3	Es importante seleccionar la cantidad adecuada de succión para el papel usado a fin de mantener la distancia correcta entre el papel y el cabezal de impresión. Si selecciona un valor demasiado elevado para un papel fino o suave, aumentará la distancia entre el papel y el cabezal de impresión, lo que provoca una disminución de la calidad de impresión o evita que el papel avance correctamente. En estos casos, deberá reducir la succión del papel. Cuanto menor sea el valor del ajuste, más débil será la succión.
Detectar Tamaño Papel	Activado*	Se muestra cuando se selecciona Papel personalizado en Tipo de papel . Seleccione si desea detectar (Activado) o no detectar (Desactivado) el ancho del papel al cargarlo. Pruebe a seleccionar Desactivado si se produce un error de configuración del papel aunque el papel se haya cargado correctamente. Sin embargo, tenga en cuenta que posiblemente se imprima fuera del papel si está seleccionada la opción Desactivado. Si la impresión sobresale del papel, se manchará de tinta el interior de la impresora. En general, se recomienda utilizar la impresora con esta opción en Activado. Los cambios se aplican después de volver a cargar el papel. Tenga en cuenta que no se aplican si simplemente cambia los elementos del menú.
	Desactivado	
Cambiar tipo y tamaño de papel		
Tipo de papel	Papel Normal*	Seleccione el tipo de papel cargado. Las tres opciones aparte de Otros muestran el tipo de papel recientemente seleccionado. Si no se muestra el tipo de papel deseado, toque Otros para mostrar el resto de tipos de papel y selecciónelo.  "Para Hoja cortada (1 hoja)" de la página 47
	Coated Paper(Generic)	
	Premium Glossy Sheet	
	Otros	
Tamaño de papel	Serie A	Seleccione el tamaño del papel cargado. Si el tamaño deseado no está entre las opciones, seleccione Definido por Usuario e ingrese la longitud y el ancho del papel.
	US-ANSI	
	US-ARCH	
	Serie B (ISO)	
	Serie B (JIS)	
	Otros	
	Definido por Usuario	

Utilizar el menú

Menú del Estado impresora

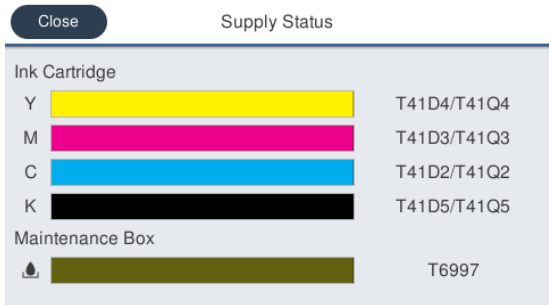
* Ajuste predeterminado

Elemento de ajustes	Valor de ajustes	Explicación
Estado de suministro		<p>Visualice las cantidades restantes aproximadas para cada color en los cartuchos de tinta y su número de producto y la capacidad aproximada y el número de productos del Maintenance Box (Depósito de mantenimiento).</p>  <p>Cuanto más corta sea una barra, menor es la cantidad de tinta o espacio. Incluso si se muestra , la impresión no es posible hasta que se solicite la sustitución. Sin embargo, asegúrese que el nuevo cartucho de tinta de ese color, o el Maintenance Box (Depósito de mantenimiento) esté preparado por adelantado.</p> <p>Además, los códigos de tinta de color junto a las barras indican lo siguiente.</p> <ul style="list-style-type: none"> <input type="checkbox"/> Y: Yellow (Amarillo) <input type="checkbox"/> M: Magenta <input type="checkbox"/> C: Cyan (Cian) <input type="checkbox"/> K: Black (Negro)
Lista de mensajes		Visualice una lista de mensajes que comunican el estado de la impresora. Seleccione un mensaje de la lista para mostrar la información detallada.
Versión de firmware		Visualice la versión del firmware de la impresora.
Hoja estado impresión		
Hoja de estado configuración		Imprima una lista con los ajustes de la impresora actuales. Utilícela para ver toda la información de un vistazo.



Utilizar el menú

Menú de Configuración

Ajustes generales

Ajustes generales — Config. básica

* Ajuste predeterminado

Elemento de ajustes	Valor de ajustes	Explicación
Brillo LCD	De 1 a 9 (9*)	Ajustar brillo de la pantalla.
Sonido		
Silenciar	Activado	Configurarlo en la opción Activado silenciará el sonido cuando toque el menú o los otros elementos en la pantalla de panel de control y el sonido de confirmación cuando introduce papel en la ranura de papel cuando carga papel.
	Desactivado*	
Modo normal		
Presionar botones	De 0 a 10 (5*)	Ajuste el volumen del sonido cuando toque el menú o los otros elementos en la pantalla de panel de control y el sonido de confirmación cuando introduce papel en la ranura de papel cuando carga papel.
Aviso error	De 0 a 10 (5*)	Ajuste el volumen de la notificación sonora de un error.
Tipo de sonido	Patrón1*	Ajuste el tipo de sonido cuando toque el menú o los otros elementos en la pantalla de panel de control y el sonido de confirmación cuando introduce papel en la ranura de papel cuando carga papel.
	Patrón2	
Tempor apagado	De 1 a 210 minutos (15*) SC-T5400M Series solamente: De 1 a 60 minutos (15*)	La impresora entrará en modo de reposo si no se han producido errores, no se han recibido trabajos de impresión y si no se ha realizado ninguna acción en el panel de control durante un periodo de tiempo prolongado. Este ajuste permite seleccionar la cantidad de tiempo que debe transcurrir para que la impresora entre en modo de reposo.  "Ahorro de energía" de la página 23
Temp. apagado autom.	Desactivado	Puede seleccionar el tiempo que tardará la impresora en apagarse automáticamente si no se han producido errores, no se han recibido trabajos de impresión y si no se ha realizado ninguna acción en el panel de control durante un periodo de tiempo prolongado.  "Ahorro de energía" de la página 23
	30 min.	
	1 horas	
	2 horas	
	4 horas	
	8 horas*	
	12 horas	
Inicio de interbloqueo del disyuntor	Activado*	Seleccione si la impresora se prenderá (Activado) o se apagará (Desactivado) cuando el interruptor se prenda.
	Desactivado	

Utilizar el menú



Elemento de ajustes	Valor de ajustes	Explicación
Conf. de fecha y hora		
Fecha y hora	-	Ingrese la fecha y la hora actual.
Dif. horaria	-12:45 a +13:45 (0,00*)	Configure la diferencia con el tiempo universal coordinado (UTC) en incrementos de 15 minutos. En entornos de red con una diferencia horaria, configúrela cuando según sea necesario cuando administra la impresora.
Idioma/Language	Japonés	Seleccione el idioma de la pantalla del panel de control.
	Inglés	
	Francés	
	Italiano	
	Alemán	
	Portugués	
	Español	
	Holandés	
	Polaco	
	Ruso	
	Coreano	
	Chino simplificado	
Chino tradicional		
Agotado tiempo func.	Activado*	Si está Activado , se mostrará un mensaje y volverá a la pantalla de inicio si no se realiza ninguna operación en un periodo de tiempo determinado en el que se visualice otra pantalla que no sea la de inicio.
	Desactivado	
Teclado	QWERTY*	Seleccione la disposición de las teclas para la pantalla de entrada del texto que se muestra al introducir el nombre registrado de Papel personalizado u otro.
	AZERTY	
	QWERTZ	
Unidad de longitud	M*	Seleccione las unidades de longitud para utilizar cuando se muestran la longitud del rollo de papel y otros elementos.
	ft / in	

Utilizar el menú**Ajustes generales — Config. de la impresora**

* Ajuste predeterminado

Elemento de ajustes	Valor de ajustes	Explicación
Conf. origen de papel		



Utilizar el menú

Elemento de ajustes	Valor de ajustes	Explicación
Aviso error		
Aviso tamaño de papel	Activado	Configurarlo en la opción Activado mostrará un mensaje de error cuando los ajustes del tamaño de salida o del tipo de papel de los trabajos de impresión enviados a la impresora difieran de esos ajustes en la impresora.
	Desactivado*	
Aviso tipo de papel	Activado	
	Desactivado*	
Configuración del rollo de papel		
Detectar papel ser-penteante	Activado*	En caso de seleccionar la opción Activado, aparecerá un error en el panel de control y se detendrá la impresión si se tuerce el papel; seleccione la opción Desactivado para desactivar esta función. En general, se recomienda la opción Activado, ya que un papel torcido puede provocar un atasco en la impresora.
	Desactivado	
Pauta de corte de impresión	Activado	Si el auto cortador está Desactivado, puede elegir imprimir (Activado) o no imprimir (Desactivado) líneas de corte en el rollo de papel. No se imprimirán las líneas de corte si el auto cortador está Activado o si se usan hojas cortadas. Sin embargo, tenga en cuenta que, si el ancho del rollo seleccionado en la computadora es más estrecho que el papel cargado en la impresora, se imprimirán las líneas de corte sin tener en cuenta la opción seleccionada para el auto cortador. El ajuste seleccionado en el controlador de impresora tiene prioridad en caso de usar dicho controlador.
	Desactivado*	
Cortar para impresión sin bordes	Dos cortes*	Seleccione si desea insertar un margen y cortar dos veces entre páginas (Dos cortes) o si desea cortar una vez entre páginas (Un corte) al imprimir varias páginas sin márgenes. El ajuste seleccionado en el controlador de impresora tiene prioridad en caso de usar dicho controlador.  "Acerca del corte del rollo de papel" de la página 77
	Un corte	
Corte rápido	Activado*	Especifique la operación de corte para la impresión de trabajos de varias páginas. Si se configura en Activado se cortará la impresión precedente cuando su borde posterior llegue a la posición de corte al imprimir el trabajo siguiente. Esto acorta el tiempo de impresión debido a que la impresión y el corte se realizan en tándem. Los detalles de la operación de corte son iguales que las de Un corte de Cortar para impresión sin bordes o Single Cut (Corte sencillo) del controlador de impresora.  "Acerca del corte del rollo de papel" de la página 77 Si lo ajusta en Desactivado , iniciará el siguiente trabajo de impresión después de que el trabajo de impresión anterior avance hasta su posición de corte y se realice el corte.
	Desactivado	
Modo corte	Normal*	Si desea reducir el ruido durante el corte, seleccione Silencioso . Si selecciona Silencioso , la velocidad de corte será menor.
	Silencioso	
Actualizar Margen	Activado*	Seleccione si cortar automáticamente (Activado) o no (Desactivado) el borde delantero para eliminar las manchas de tinta que puedan haber quedado de una impresión anterior sin márgenes antes de imprimir con márgenes.
	Desactivado	

Utilizar el menú

Elemento de ajustes	Valor de ajustes	Explicación
Tensión trasera 2	1 a 5 (2*)	<p>Cuando se establece uno de los ajustes siguientes, esta configuración está habilitada.</p> <ul style="list-style-type: none"> <input type="checkbox"/> En el área de información del rollo de papel — Configuración multimedia avanzada — Tensión trasera, Extraalta <input type="checkbox"/> Configuración — Ajustes generales — Config. de la impresora — Configuración de papel personalizado — Configuración multimedia avanzada — Tensión trasera — Extraalta <p>Si se forman arrugas en el papel durante la impresión a pesar de haber seleccionado Alto en el menú de Tensión trasera anterior, seleccione Extraalta y luego configure la fuerza de la tensión trasera con este ajuste.</p> <p>Un valor más produce mayor tensión.</p>

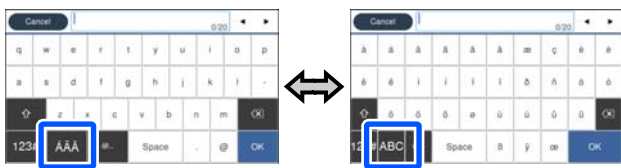
Utilizar el menú

Elemento de ajustes	Valor de ajustes	Explicación
Configuración de papel personalizado		
(Tocar cualquiera de los números de registro del 01 al 10 mostrará los elementos de ajustes).		
Cambiar nombre		<p>Regístrese y cambie el nombre de los ajustes de papel personalizado. El nombre registrado aquí se mostrará en la lista de Tipo de papel.</p> <p>Toque esto para abrir la pantalla del teclado. Hasta 20 caracteres pueden ingresarse para el nombre. La pantalla del teclado puede cambiarse como se muestra abajo con el botón marcado.</p>  <p>Toque los iconos en la parte inferior izquierda para cambiar los métodos de entrada.</p> <p>ABC: Introduce las letras del alfabeto.</p> <p>123#: Escribe números y símbolos.</p> <p>Para cambiar el diseño de las teclas de todo el teclado, utilice Teclado en el menú Config. básica.</p> <p> "Ajustes generales — Config. básica" de la página 150</p>
Cambiar papel de referencia	Papel Normal* Matte Paper Photo Paper CAD Otros	<p>Puede seleccionar el tipo de soporte más parecido a su papel.</p>
Configuración multimedia avanzada		
Separación del cabezal	1.2	<p>Esta es la Separación del cabezal (distancia entre el cabezal de la impresora y el papel) para el papel seleccionado en Cambiar papel de referencia, así que, en general, no necesita cambiarse. Cambie este ajuste a uno que aumente la separación (un valor más alto) si los resultados de impresión tienen manchas.</p>
	1.6	
	2.1	
Márgenes superior/inferior	Estándar*	<p>Configurar esto en Estándar establecerá los márgenes superiores/inferiores de la siguiente manera dependiendo de los objetivos de impresión del controlador de la impresora.</p> <p><input type="checkbox"/> CAD/Line Drawing (CAD/Dibujo lineal): 3 mm/3 mm</p> <p><input type="checkbox"/> Otros: 30 mm/30 mm</p> <p>Los márgenes izquierdos y derechos permanecerán en 3 mm sin importar de los ajustes. Si hay suciedad en la parte superior de la sección de los resultados de impresión, incremente el margen superior.</p> <p> "Área imprimible" de la página 236</p>
	Arriba 3 mm/Abajo 3 mm	
	Arriba 15 mm/Abajo 15 mm	
	Arriba 35 mm/Abajo 15 mm	

Utilizar el menú

Elemento de ajustes	Valor de ajustes	Explicación
Succión Del Papel	De -4 a +3	Es importante seleccionar la cantidad adecuada de succión para el papel usado a fin de mantener la distancia correcta entre el papel y el cabezal de impresión. Si selecciona un valor demasiado elevado para un papel fino o suave, aumentará la distancia entre el papel y el cabezal de impresión, lo que provoca una disminución de la calidad de impresión o evita que el papel avance correctamente. En estos casos, deberá reducir la succión del papel. Cuanto menor sea el valor del ajuste, más débil será la succión.
Tensión trasera	Automático*	Si hay alguna arruga en el papel durante la impresión, seleccione Alto o Extraalta .
	Estándar	Si es Extraalta , se habilita la siguiente configuración.
	Alto	Configuración — Ajustes generales — Config. de la impresora — Conf. origen de papel — Configuración del rollo de papel — Tensión trasera 2
	Extraalta	
Tiempo de secado		
Tiempo de secado por pasada	De 0,0 a 10,0 segundos (0,0*)	Establezca el tiempo que debe pararse el cabezal de impresión después de cada pase para permitir el secado. Elija entre valores entre 0,0 y 10,0 segundos. En función del tipo de papel, la tinta puede tardar un poco en secarse. Si la tinta queda borrosa en el papel, configure más tiempo de secado. El incremento del tiempo de secado incrementa el tiempo de impresión.
Tiempo de secado por página	De 0,0 a 60 minutos (0,0*)	Especifique la duración de la pausa que hace la impresora para permitir que la tinta se seque después de imprimir cada página; seleccione valores comprendidos entre 0 y 60 minutos. La tinta puede tardar más en secarse según la densidad que tenga y el tipo de papel. Si la tinta queda borrosa en el papel, configure más tiempo de secado. Cuanto mayor sea el tiempo de secado, mayor será el tiempo necesario para realizar la impresión.
Detectar Tamaño Papel	Activado*	<p>Seleccione si desea detectar (Activado) o no detectar (Desactivado) el ancho del papel al cargarlo. Pruebe a seleccionar Desactivado si se produce un error de configuración del papel aunque el papel se haya cargado correctamente. Sin embargo, tenga en cuenta que posiblemente se imprima fuera del papel si está seleccionada la opción Desactivado. Si la impresión sobresale del papel, se manchará de tinta el interior de la impresora. En general, se recomienda utilizar la impresora con esta opción en Activado.</p> <p>Los cambios se aplican después de volver a cargar el papel. Tenga en cuenta que no se aplican si simplemente cambia los elementos del menú.</p>
	Desactivado	
Corte automático	Activado*	<p>Seleccione si se cortará automáticamente (Activado) o no se cortará (Desactivado) con el cortador incorporado a medida que se imprime cada página en el rollo de papel. Seleccione Activado para cortar automáticamente el borde si no hay un corte horizontal al cargar el papel.</p> <p>El ajuste seleccionado en el controlador de impresora tiene prioridad en caso de usar dicho controlador.</p> <p> "Corte del rollo de papel" de la página 40</p>
	Desactivado	
Enderezar	Activado*	Seleccione Activado si desea que la impresora enderece el papel que avance torcido, o Desactivado en el caso contrario.
	Desactivado	
Restaurar valores predeterminados		Restablece los ajustes de Papel personalizado seleccionados a los valores predeterminados.

Utilizar el menú

Elemento de ajustes	Valor de ajustes	Explicación
Idioma de impresión		
USB	Automático*	Por lo general, deje este ajuste en Automático. Si los datos de impresión de HP-GL/2 o HP RTL se envían desde una aplicación CAD o un graficador, esto se determina automáticamente y se cambia al modo HP-GL/2.
	HP-GL/2	
RED	Automático*	
	HP-GL/2	

Utilizar el menú

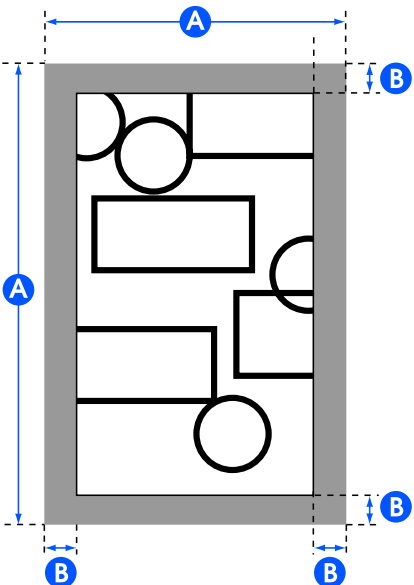
Elemento de ajustes	Valor de ajustes	Explicación
Config. universal impres.		
fuente de papel	Papel continuo*	Seleccione el origen del papel. Si el papel no está cargado como el origen del papel configurado, ocurrirá un error durante la impresión.
	Hoja cortada (1 hoja)	
Calidad	Estándar*	Seleccione la resolución. Estándar imprimirá con el modo de calidad adecuado para el ajuste de Tipo de papel del papel seleccionado en fuentes de papel .
	Velocidad	
	Fina	
	Súper fino	
	Borrador	
Modo de color	Color*	Especifique si desea imprimir en color o cambiar a blanco y negro y, a continuación, imprima.
	Blanco y negro	
Opción de márgenes de página	Cortar por márgenes*	<p>Dependiendo del ajuste de salida de papel de base, añada el valor seleccionado para los márgenes de la página (área de B en la siguiente ilustración) dentro del área de selección del comando PS de datos o el tamaño seleccionado para la salida de papel de base (área de A en la siguiente ilustración). Cuando la sección del margen contenga un objeto que debe imprimirse, este se recortará y no se imprimirá.</p> 

Utilizar el menú

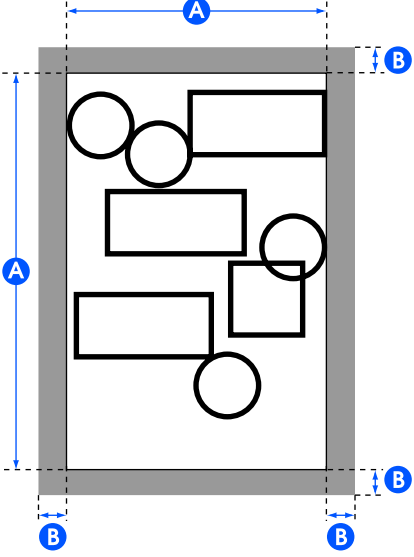
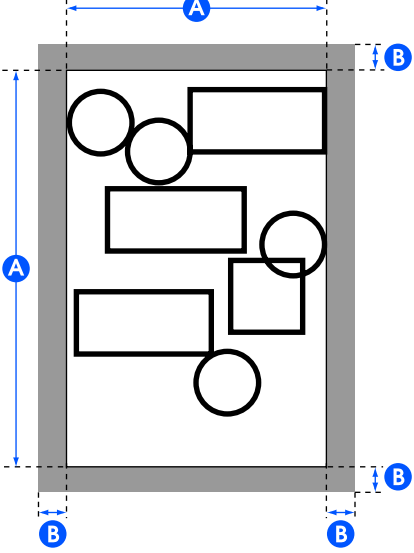
Elemento de ajustes	Valor de ajustes	Explicación
	Extragrande	<p>La posición en la que se añade el margen depende del ajuste del tamaño de salida de base, tal como se muestra a continuación.</p> <ul style="list-style-type: none"> <input type="checkbox"/> Al configurar en Automático Añade el valor seleccionado para el margen de página (área de B en la siguiente ilustración) fuera del área de selección del comando PS de datos (área de A en la siguiente ilustración).  <ul style="list-style-type: none"> <input type="checkbox"/> Al configurar en tamaño estándar o en el tamaño definido por el usuario Añade el valor seleccionado para el margen de página (área de B en la siguiente ilustración) fuera del tamaño seleccionado para el tamaño de base (área de A en la siguiente ilustración). Con el tamaño de salida real, la sección del margen resulta mayor que el tamaño seleccionado (el área de A en la siguiente ilustración). 

Utilizar el menú

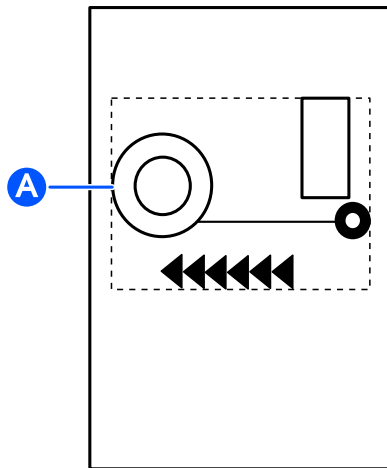

Elemento de ajustes	Valor de ajustes	Explicación
Margen de página	3 mm*	Seleccione los valores para los márgenes superior, inferior, izquierdo y derecho.
	5 mm	Para una hoja cortada, los valores de los márgenes superiores, inferiores, izquierdos y derechos son de 3 mm, independientemente de los ajustes.
Suavizado	Activado	Este ajuste está activado cuando se configura la Resolución en Estándar y no se ha especificado la resolución en los datos de impresión enviados. Al configurar este ajuste en la opción Activado , se imprime a la resolución máxima correspondiente al ajuste de Tipo de papel del papel seleccionados en fuentes de papel , pero en función de los datos, esto puede traducirse en un tiempo de impresión prolongado o en un error al imprimir porque no hay suficiente memoria.
	Desactivado*	
Tamaño base de salida	Automático*	El área de selección del comando de datos PS se convierte en el tamaño de salida base. El tamaño de salida real depende de la Opción de márgenes de página. Cuando los datos no contienen un comando PS, el área rectangular más pequeña A de la siguiente ilustración, incluyendo el objeto impreso, se convierte en el tamaño de salida base.
	Serie A	Se muestran los tamaños estándares compatibles para el fuentes de papel , por ende, seleccione el Tamaño base de salida. El tamaño de salida real depende de la Opción de márgenes de página. Para una hoja cortada, este ajuste está disponible únicamente cuando los datos no contienen un comando PS. Si los datos contienen un comando PS, este ajuste no estará disponible y el área de selección del comando PS se convertirá en el Tamaño base de salida.
	US-ANSI	
	US-ARCH	
	Serie B (ISO)	
	Serie B (JIS)	
	Otros	
Definido por Usuario	Seleccione esta opción cuando desee imprimir en tamaños no estándar. Tras seleccionar este ajuste, establezca Paper Width (Ancho Papel) y Paper Height (Altura Papel). Se puede configurar en incrementos de 0,1 mm. El tamaño de salida real depende de la Opción de márgenes de página.	
Resolución	Estándar*	Este ajuste está activado cuando no se ha especificado la resolución en los datos de impresión enviados. Estándar imprimirá con la resolución correspondiente al ajuste de Tipo de papel adecuado para el papel seleccionado en fuentes de papel y el ajuste de Calidad .
	300 ppp	
	600 ppp	
	1200 ppp	

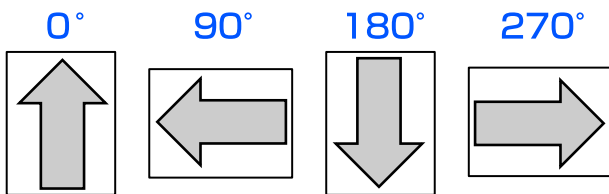
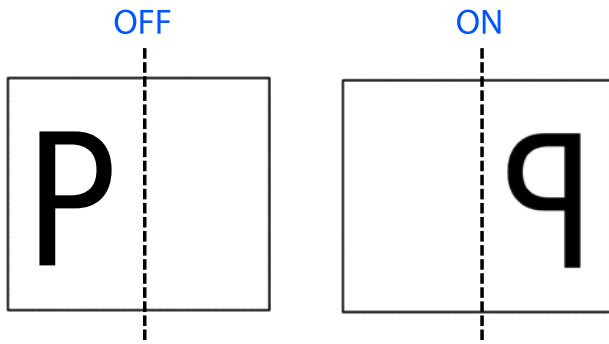

Utilizar el menú

Elemento de ajustes	Valor de ajustes	Explicación
Modo de color (común)	Estándar de EPSON (sRGB)	Optimice el espacio sRGB y corrija los colores.
	Gráficos comerciales*	Realice la corrección del color para aumentar la nitidez de las imágenes basándose en el espacio sRGB.
	GIS	Realice la corrección del color adecuada para la impresión de mapas topográficos GIS (Sistemas de información geográfica) o similares.
	Dibujo de líneas	Realice la corrección del color adecuada para diseños CAD u otros dibujos lineales.
	Desactivado (sin administ. de color)	No realice la corrección del color.
Configuración única HP-GL/2 (Los ajustes de impresión inherentes a los modos HP-GL/2 o HP RTL).		
Girar	0°*	<p>Antes de imprimir, puede girar las coordenadas de los datos dibujados en el sentido antihorario, en unidades de 90°. Tenga en cuenta que los objetos dibujados por RTL no girarán. Cuando tanto este ajuste como el comando RO especifiquen rotación, esta se realizará utilizando la cantidad combinada de ambos valores. Tenga en cuenta que la rotación mediante comando RO es únicamente para objetos (la sección de la flecha de la siguiente ilustración), y la rotación no se realiza para el área dibujada (la sección cuadrada de la siguiente ilustración). Como resultado, los objetos que se encuentren en una sección que sobresalga del área dibujada no se imprimirán.</p> <div style="text-align: center;">  </div>
	90°	
	180°	
	270°	
Configuración de origen	Borde izquierdo*	Configure el origen de coordenadas de datos.
	Centro	
Reflejar imagen	Activado	<p>Seleccione si desea voltear horizontalmente (espejo) utilizando el centro del ancho del tamaño de salida como línea base e imprima (Activado) o imprima sin voltear horizontalmente (Desactivado).</p> <div style="text-align: center;">  </div>
	Desactivado*	
<p>Si se especifica un ángulo para rotar, el resultado rotado se voltear horizontalmente.</p>		

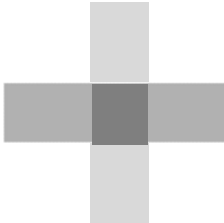
Utilizar el menú

Elemento de ajustes	Valor de ajustes	Explicación
Combinación de líneas	Activado	Seleccione si desea fusionar la intersección de las líneas que se solapan dentro de la imagen conforme al comando MC de datos (Activado), o mueva las líneas que deben imprimirse posteriormente a la parte frontal en las intersecciones (Desactivado). <div style="display: flex; justify-content: space-around; align-items: center;"> <div style="text-align: center;"> <p>ON</p>  </div> <div style="text-align: center;"> <p>OFF</p>  </div> </div>
	Desactivado*	
Modo de color (HP-GL/2)	Estándar de EPSON (sRGB)	Optimice el espacio sRGB y corrija los colores.
	Gráficos comerciales	Realice la corrección del color para aumentar la nitidez de las imágenes basándose en el espacio sRGB.
	GIS	Realice la corrección del color adecuada para la impresión de mapas topográficos GIS (Sistemas de información geográfica) o similares.
	Dibujo de líneas*	Realice la corrección del color adecuada para diseños CAD u otros dibujos lineales.
	Desactivado (sin administ. de color)	No realice la corrección del color.
Seleccionar paleta	Software*	Entre las siguientes selecciones, elija la paleta que especifique el color y el grosor de la pluma lógica. <input type="checkbox"/> Software: Imprime según la configuración de lápiz de la aplicación e ignora la paleta incorporada en la impresora. <input type="checkbox"/> Por defecto: Imprima conforme a los ajustes de la paleta integrada en la impresora especificados de antemano. Los ajustes de la paleta no pueden modificarse. La paleta integrada especifica una pluma lógica con un grosor de 0,35 mm y 256 colores. <input type="checkbox"/> Paleta A/Paleta B: Imprima conforme a los ajustes de la paleta integrada que se especificaron para Definir paleta. Si no se configura el ajuste Definir paleta, los resultados serán los mismos que cuando se seleccione el ajuste por defecto. Si se selecciona Por defecto/Paleta A/Paleta B, se ignoran los ajustes de lápiz de la aplicación. Los ajustes de paleta seleccionados pueden imprimirse con Imprimir paleta de colores y confirmarse.
	Por defecto	
	Paleta A	
	Paleta B	
Imprimir paleta de colores	Imprimir	Los ajustes de la paleta seleccionados en Seleccionar paleta se imprimen en tamaño A3. Puede comprobar los colores correspondientes al número de color para los colores de pluma.

Utilizar el menú

Elemento de ajustes	Valor de ajustes	Explicación
Definir paleta		
Paleta A		
Lápiz 0 a Lápiz 15		
Anchura del lápiz	De 0,13 a 12,00 mm	En Seleccionar paleta , si selecciona Paleta A se imprimirá de acuerdo con los ajustes definidos aquí. Puede definir una única paleta integrada especificando el color y ancho para los 16 tipos de pluma lógica. Seleccione el número de pluma y, a continuación, defina el ancho de pluma y el color de pluma para cada pluma. Puede usar Imprimir paleta de colores para imprimir y comprobar los colores correspondientes al número de color para los colores de pluma.
Color del lápiz	De 0 a 255	
Paleta B		
Lápiz 0 a Lápiz 15		
Anchura del lápiz	De 0,13 a 12,00 mm	En Seleccionar paleta , si selecciona Paleta B se imprimirá de acuerdo con los ajustes definidos aquí. Los detalles de los ajustes son los mismos que para Paleta A.
Color del lápiz	De 0 a 255	
Restaurar configuración única HP-GL/2 predeterminada	No	Seleccione Sí para restaurar todos los ajustes de Configuración única HP-GL/2 a los predeterminados.
	Sí	
Interfaz disp. de mem.	Habilitar*	Seleccione si desea permitir (Habilitar) o no (Deshabilitar) la conexión de un dispositivo de memoria flash USB a la impresora para imprimir directamente desde ella.
	Deshabilitar	
Papel grueso	Desactivado*	El cabezal de impresión puede rozar la superficie de impresión si se utiliza papel grueso. Seleccione Activado para evitar el roce. Si está configurado con la opción Activado , la separación del cabezal, que es la distancia entre el cabezal de impresión y el papel, aumentará. Sin embargo, si la separación del cabezal ya está en su máximo, configurar este ajuste en la opción Activado no tendrá efecto.
	Activado	
Auto comprobación limpieza	Desactivado	Auto comprobación limpieza es una función comprobar automáticamente si hay una obstrucción en el cabezal de impresión y realizar una limpieza en ese caso al encender la impresora o antes de comenzar la impresión. Seleccione el número de veces que se realizará la limpieza automática cuando haya obstrucciones. Si selecciona Desactivado , no se realizará ni la comprobación ni la limpieza.
	Una vez*	
	Dos veces	
	Tres veces	
Bidireccional	Activado*	Si selecciona Activado , el cabezal de impresión imprime moviéndose a izquierda y derecha. Si selecciona Desactivado se reducirá la desalineación de las líneas de regla, pero la impresión tardará más.
	Desactivado	
Conex. PC a través USB	Habilitar*	Establecerla en Habilitar permite el acceso desde una computadora conectada por USB. Establecerla en Deshabilitar no permite el acceso.
	Deshabilitar	
Config. tiempo esp I/F USB	0 segundos o 5 a 300 segundos (60*)	Si la impresión se detiene en mitad del proceso cuando la impresora y el ordenador están conectados mediante un cable USB, establezca un tiempo más prolongado.



Utilizar el menú

Ajustes generales — Configuración de red

* Ajuste predeterminado

Elemento de ajustes	Valor de ajustes	Explicación
Config. Wi-Fi		
Enrutador (Conectar a través de Wi-Fi)		<p>Desconectado o desactivado</p> <p>Esto se muestra en gris. Toque esto y en la siguiente pantalla al tocar Iniciar configuración se mostrará un menú de Asistente para la instalación de Wi-Fi, realizando una operación de conexión.</p> <p>Conectado</p> <p>Toque para visualizar el estado de conexión y la información de ajuste. Toque Cambiar configuración para mostrar el menú Asistente para la instalación de Wi-Fi, desde el que puede cambiar el punto de acceso.</p> <p> "Cambiar a LAN inalámbrica" de la página 32</p>
Asistente para la instalación de Wi-Fi		Se muestra la lista de SSID para los puntos de acceso detectados. De esta lista, seleccione el SSID con el que conectarse a y conéctese.
Configuración de pulsador (WPS)		Si el punto de acceso que se utilizará es compatible con WPS (Configuración protegida de Wi-Fi), luego el elemento de este menú puede utilizarse para la conexión. No se requiere entrada de SSID ni contraseña. Luego de seleccionar este elemento del menú, toque y mantenga el pulsador en el punto de acceso hasta que destelle, luego toque de nuevo Iniciar configuración en la pantalla de la impresora para conectarse.
Otros		
Conf. código PIN (WPS)		Si el punto de acceso que se utilizará es compatible con WPS (Configuración protegida de Wi-Fi), luego el elemento de este menú puede utilizarse para la conexión. Tóquelo para visualizar el código PIN y Iniciar configuración . Ingrese el código PIN que se mostró en la computadora en el punto de acceso en 2 minutos y luego toque Iniciar configuración para conectarse.
Conexión autom. Wi-Fi		El menú utilizado luego de instalar el software desde el disco del software y conectarse a la impresora al seguir las instrucciones del asistente.
Deshabilitar Wi-Fi		Seleccionar esta opción significa que la conexión LAN inalámbrica se iniciará y se desconectará. En el caso de problemas con la conexión LAN inalámbrica, utilice este menú para reconectarse e intentar resolver el problema.

Utilizar el menú

Elemento de ajustes	Valor de ajustes	Explicación
Wi-Fi Direct		<p>Desconectado o desactivado</p> <p>Esto se muestra en gris. Toque esta opción y en la siguiente pantalla al tocar Iniciar configuración se mostrará Iniciar configuración. Toque Iniciar configuración para habilitar Wi-Fi Direct y mostrar el SSID y la contraseña de la impresora.</p> <p>Conectado</p> <p>Toque para visualizar el SSID y la contraseña de la impresora y el número de dispositivos conectados. Toque Cambiar configuración para mostrar el menú Cambiar contraseña y otros.</p> <p> "Conexión directa inalámbrica (Wi-Fi Direct)" de la página 33</p>
	Cambiar contraseña	Puede cambiar la contraseña de Wi-Fi Direct. Al cambiar la contraseña, se desconectarán todas las computadoras y dispositivos conectados.
	Deshabilitar Wi-Fi Direct	Al realizar esta operación, se desconectarán todas las computadoras y dispositivos conectados. Si quiere desconectar sólo un dispositivo en concreto, hágalo desde el dispositivo.
	Eliminar dispositivo registrado	Elemento del menú de un dispositivo inteligente Android. Cuando se utiliza la función Wi-Fi Direct en un dispositivo inteligente Android para conectarse a la impresora, se mostrará una pantalla para seleccionar si aprobar o denegar esta conexión en la impresora. Si se selecciona la opción de denegar, la próxima conexión con este dispositivo no será posible. Para conectarse con dispositivos cuya conexión fue denegada, abra este menú y borre la información del dispositivo registrado.
Configuración LAN cableada		<p>Toque para cambiar de una conexión LAN inalámbrica a una alámbrica. Toque Iniciar configuración para desactivar la conexión LAN inalámbrica.</p> <p> "Cambiar a LAN alámbrica" de la página 32</p>
Estado de la red		
	Estado de LAN cabl./Wi-Fi	Visualice el estado actual de comunicaciones y ajustes de conexión como la dirección de IP, etc.
	Estado de Wi-Fi Direct	Visualice el número de dispositivos conectados y los ajustes de conexión tales como el SSID.
	Est. serv. correo elec. (SC-T5400M Series solamente)	Se muestra el método actual de autenticación y las cuentas autenticadas. Los ajustes también se pueden cambiar.
	Hoja estado impresión	Imprime la información detallada de la conexión de red.
Comprobar conexión		Confirme el estado de red de la impresora e imprima un informe de verificación de la conexión de red. En caso de problemas, actúe según los resultados del diagnóstico.
Avanzado		



Utilizar el menú

Elemento de ajustes	Valor de ajustes	Explicación
Nombre dispositivo		Establezca el nombre de la impresora que se usará en la red.
Configuración TCP/IP	Automático*	Asigne automáticamente la dirección de IP de la impresora utilizando la funcionalidad DHCP en el rúter.
	Manual	Seleccione esta opción para asignar manualmente una dirección IP fija, luego ingrese la dirección IP, la máscara de subred y otra información requerida. Para más información, consulte el <i>Manual del administrador</i> .
Servidor proxy	Uso	Cuando utiliza un servidor proxy para conectarse directamente de la intranet a Internet para que la impresora pueda acceder directamente a Internet para actualizaciones de firmware u otras similares, seleccione Uso y configure el nombre del servidor y el número de puerto.
	No usar*	
Servidor correo elect. (SC-T5400M Series solamente)		Los detalles son los mismos que los que se muestran en Ajustes generales — Configuración de digitalización — Servidor correo elect.
Carpeta compartida (SC-T5400M Series solamente)		Se utiliza cuando se desea imprimir desde una carpeta. Debe configurar la carpeta compartida antes de poder imprimir desde ella.  "Impresión de archivos desde una carpeta compartida (Imprimir desde carpeta) (SC-T5400M Series solamente)" de la página 107
Dirección IPv6	Habilitar*	Seleccione si desea activar o desactivar la función IPv6.
	Deshabilitar	
Velocidad de vínculo y dúplex	Automático*	Por lo general, configure esto en Automático .
	Semidúplex 10BASE-T	
	Dúplex completo 10BASE-T	
	Semidúplex 100BASE-TX	
	Dúplex completo 100BASE-TX	
Redirigir HTTP a HTTPS	Habilitar*	Seleccione si desea activar o desactivar la función para redireccionar automáticamente HTTP a HTTPS.
	Deshabilitar	
Deshabilitar IPsec/ Filtrado de IP	Habilitar	Para activar la funcionalidad de IPsec/filtrado de IP, utilice Web Config. Para más información, consulte el <i>Manual del administrador</i> .
	Deshabilitar*	
Deshabilitar IEEE802.1X	Habilitar	Para activar la funcionalidad de IEEE 802.1X, utilice Web Config. Para más información, consulte el <i>Manual del administrador</i> .
	Deshabilitar*	
Transmisión iBeacon (SC-T5400M Series solamente)	Habilitar*	Establezca si desea habilitar o deshabilitar la transmisión iBeacon. Configure esta opción para poder realizar búsquedas desde dispositivos compatibles con iBeacon.
	Deshabilitar	

Utilizar el menú

Ajustes generales — Configuración de digitalización (SC-T5400M Seriessolamente)

* Ajuste predeterminado

Elemento de ajustes	Valor de ajustes	Explicación
Confirmar destinatario	Activado	Ajuste como Activado para poder verificar los destinatarios antes de escanear el original.
	Desactivado*	
Servidor correo elect.		
Configuración del servidor	Desactivado	Seleccione esta opción si no va a configurar un servidor de correo electrónico.
	POP antes de SMTP	Se autentica en el servidor POP3 (servidor de entrada de correo electrónico) antes de enviar el mensaje de correo electrónico. Si selecciona este elemento, configure el servidor POP3.
	SMTP-AUTH	Se autentica en el servidor SMTP (servidor de correo electrónico saliente) al enviar el mensaje de correo electrónico. El servidor de correo debe admitir la autenticación SMTP.
Comprobar conexión		Puede comprobar la conexión con el servidor de correo electrónico.
Scan Options		
Confirmar antes de expulsar el documento digitalizado	Activado*	Ajuste en Activado para mantener el original en la ranura de expulsión del papel después de escanearlo y mostrar la pantalla de confirmación de eliminación. Si desea expulsar el original justo después de escanearlo, seleccione Desactivado .
	Desactivado	
Corregir sesgo automáticamente	Activado*	Corrige automáticamente una imagen torcida y luego la guarda. El intervalo de corrección va desde el origen a un ancho de 914,4 mm. Habilite esta opción solo si se ha establecido Tamaño original o Área digital en Detección automática .
	Desactivado	
Ajuste de avance del documento	De -1,00 a 1,00 (0*)	Si la longitud del original y los resultados de impresión de los archivos copiados o escaneados no coinciden, ajuste la alimentación del documento. Si desea acortar la longitud de la impresión, pulse el botón con el signo menos. Si desea aumentarla, pulse el botón del signo más. Puede haber diferencias de longitud a causa del tipo de papel utilizado en la impresión.  "Ajuste Alim. Papel (Automático)" de la página 51
Ajuste de cosido de imagen	-5 a 5 (0*)	Corrija la posición del cosido de imagen si los resultados escaneados aparecen desalineados.  "Ajuste de cosido de imagen" de la página 226

Utilizar el menú

Ajustes generales — Admin. del sistema

* Ajuste predeterminado

Elemento de ajustes	Valor de ajustes	Explicación
Administrador de Contactos (SC-T5400M Series solamente)		
Registrar/Eliminar		Registre o elimine las direcciones que se utilizan en Dig. correo electrónico y Digitaliz. a car. red/FTP.
Frecuente		
Correo electr.		Registre las direcciones de uso frecuente para cada elemento para poder acceder a ellas fácilmente. También puede cambiar el orden de las direcciones.
Carpeta de red/FTP		
Imprimir contactos		
Lista de todos los Contactos		Imprima las direcciones de correo electrónico de sus contactos.
Lista de contactos de correo electrónico		
Lista de Carpeta/FTP Contactos		
Ver opciones	Vista en mosaico*	Cambia la forma de ver los contactos.
	Vista de lista	
Opciones de búsqueda	Empieza con*	Cambie la forma de buscar contactos.
	Termina con	
	Incluye	
Config de seg.		
Restricciones (SC-T5400M SeriesSolamente)		
Acceder para registrar/ eliminar Contactos	Desactivado*	Se puede permitir que administradores individuales vean y cambien la configuración.
	Activado	
Acceso a recientes de Dig. correo electrónico	Desactivado	
	Activado*	
Acceso a mostrar historial de envío de Dig. correo electrónico	Desactivado	
	Activado*	
Acceso a idioma	Desactivado	
	Activado*	
Acceso a Papel grueso	Activado*	
	Activado	



Utilizar el menú

Elemento de ajustes	Valor de ajustes	Explicación
Protección de datos personales	Desactivado*	
	Activado	
Control de acceso (SC-T5400M Series solamente)	Desactivado*	<p>Con el Control de acceso, puede controlar las funciones que los usuarios usan, vinculando las funciones a las cuentas registradas a los usuarios de la impresora. Si los administradores quieren restringir lo que los usuarios pueden hacer, ajústelo en Activado. Las cuentas de usuario se deben crear con antelación.</p> <p>Realice los ajustes para crear cuentas de usuario en Web Config. Consulte el <i>Manual del administrador</i> para obtener información detallada.</p>
	Activado	
Configuración admin.		
Contraseña admin	Guardar	<p>Al utilizar la función Configuración bloqueo, toque Guardar y establezca la contraseña del administrador. Cuando quiera cambiar una contraseña ya establecida, toque Cambiar y configure la nueva contraseña.</p> <p>Configure la contraseña y ponga el Configuración bloqueo en Activado para solicitar ingresar una contraseña cuando se muestran los menús de ajustes específicos como la configuración de red.</p> <p>Estos menús solo se mostrarán si se introduce la contraseña correcta, para impedir así que los usuarios que no sean administradores cambien los ajustes de forma accidental.</p> <p>Guarde la contraseña en un lugar seguro.</p> <p>En caso de olvidar la contraseña, consulte a su vendedor o al Servicio Técnico de Epson.</p>
	Cambiar	
	Borrar config.	
Configuración bloqueo	Desactivado*	<p>Si selecciona Activado, se solicitará la contraseña del administrador al seleccionar cualquiera de los siguientes elementos del menú y, a menos que la introduzca, no podrá cambiar la configuración o ejecutar la función. Cuando selecciona la opción Activado, primero configure la Contraseña admin.</p> <ul style="list-style-type: none"> <input type="checkbox"/> Tempor apagado <input type="checkbox"/> Temp. apagado autom. <input type="checkbox"/> Inicio de interbloqueo del disyuntor <input type="checkbox"/> Conf. de fecha y hora <input type="checkbox"/> Agotado tiempo func. <input type="checkbox"/> Idioma de impresión <input type="checkbox"/> Config. universal impres. <input type="checkbox"/> Interfaz disp. de mem. <input type="checkbox"/> Auto comprobación limpieza <input type="checkbox"/> Conex. PC a través USB <input type="checkbox"/> Config. tiempo esp I/F USB <input type="checkbox"/> Configuración de red <input type="checkbox"/> Limpieza potente <input type="checkbox"/> Descargar y cargar tinta
	Activado	
Restaurar configuración pred.		





Utilizar el menú

Elemento de ajustes	Valor de ajustes	Explicación
Config. de Wi-Fi/Red	Sí	Toque Sí para restaurar los ajustes predeterminados de Config. de Wi-Fi/Red.
	No	
Ajustes copia	Sí	Toque Sí para restaurar los ajustes predeterminados de Ajustes copia.
	No	
Configuración de digitalización	Sí	Toque Sí para restaurar los ajustes predeterminados de Configuración de digitalización.
	No	
Borrar todos los datos y la config.	Sí	Toque Sí para restaurar todos los ajustes a excepción de Conf. de fecha y hora, Unidad de longitud y Idioma/Language en el menú Configuración a los predeterminados.
	No	
Actualización de firmware		
Actualizar		<p>Utilizar esta función requiere que la impresora este conectada a una red que pueda conectarse a Internet. Toque Iniciar comprobación para acceder al sitio web de Epson e iniciar una búsqueda para el nuevo firmware. Si hay una visualización que indica que hay un nuevo firmware, siga las instrucciones que aparecen en la pantalla para actualizar el firmware.</p> <p>Actualizar el firmware toma aproximadamente 5 minutos. Sin embargo, esto puede tomar más tiempo dependiendo del entorno de red.</p> <p>Durante la actualización, no apague la impresora o desconecte el cable eléctrico del enchufe. Si no toma esta precaución, podría dañar la impresora.</p>
Notificación	Desactivado*	Seleccione Activado para comprobar periódicamente si hay nuevo firmware. Si se encuentra un nuevo firmware, aparecerá un mensaje cuando se encienda la impresora.
	Activado	

Mantenimiento

Elemento de ajustes	Valor de ajustes	Explicación
Ajuste de la calidad de impresión	Iniciar	<p>Realice el mismo ajuste como en Ajuste del soporte en el menú Conf. papel. Cuando lleva a cabo esta acción de este menú, seleccione el origen del papel desde la primera pantalla.</p> <p> "Optimizar los ajustes de papel (Ajuste del soporte)" de la página 50</p>
Com. boquilla cab. imp.	Iniciar	<p>Compruebe los inyectores obstruidos al imprimir un patrón de test.</p> <p> "Cuando desee desobstruir los inyectores del cabezal de impresión" de la página 209</p>
Limpieza de cabezal	Iniciar	<p>Realícela si el patrón de test impreso tiene áreas borrosas o que faltan.</p> <p> "Cuando desee desobstruir los inyectores del cabezal de impresión" de la página 209</p>

Utilizar el menú

Elemento de ajustes	Valor de ajustes	Explicación
Sustituir Cartuchos	Procedimiento de visualización	<p>Seleccione esta opción cuando sustituya un cartucho de tinta para confirmar el procedimiento. Si está familiarizado con la sustitución y no necesita confirmar el procedimiento, puede sustituir el cartucho de tinta sin seleccionar este elemento del menú.</p> <p> "Sustitución de los cartuchos de tinta" de la página 195</p>
Reemplazar caja de mantenimiento	Procedimiento de visualización	<p>Seleccione esta opción cuando sustituye el Maintenance Box (depósito de mantenimiento) mientras confirma el procedimiento. Si está familiarizado con la sustitución y no necesita confirmar el procedimiento, puede sustituir el Maintenance Box (depósito de mantenimiento) sin seleccionar el elemento del menú.</p> <p> "Sustitución de la Caja de mantenimiento" de la página 197</p>
Reemplazar cortador	Iniciar	<p>Seleccione sustituir el cortador si el papel no se corta prolijamente. Siga las instrucciones de la pantalla para sustituir.</p> <p> "Sustitución del cortador" de la página 199</p>
Limpieza potente	Iniciar	<p>Compruebe las cantidades restantes de cartuchos de tinta y el espacio vacío de la caja de mantenimiento y proporcione nuevos cartuchos de tinta o una caja de mantenimiento por adelantado si fuera necesario.</p> <p>Si los inyectores siguen obstruidos después de llevar a cabo este procedimiento, deje apagada la impresora durante una noche o más tiempo. Después de un tiempo de inactividad, la tinta obstruida puede disolverse.</p> <p>Si los inyectores siguen obstruidos, consulte a su vendedor o al Servicio Técnico de Epson.</p>
Descargar y cargar tinta	Iniciar	<p>El cabezal de la impresora puede no funcionar si la temperatura ambiente es de -10 °C o menos. Realice esta acción si espera transportar/guardar la impresora a una temperatura ambiente inferior o igual a -10 °C.</p> <p>Toque Iniciar y siga las instrucciones que aparecen en la pantalla para descargar la tinta.</p> <p>Una vez finalizadas las operaciones, la impresora se apaga automáticamente.</p> <p> "Cómo trasportar/dejar la impresora en un ambiente de -10 °C o menos" de la página 240</p>

Estado de la impresora/ Imprimir

Elemento de ajustes	Valor de ajustes	Explicación
Hoja estado impresión		
	Hoja de estado configuración	<p>Imprima una lista con los ajustes de la impresora actuales. Utilícela para ver toda la información de un vistazo.</p>
RED		<p>Visualice los detalles de ajustes actuales de red. Los detalles que se muestran son los mismos que se muestran en Ajustes generales — Configuración de red — Estado de la red.</p>

Utilizar el menú

Menú Copia ampliada (SC-T5400 Series/SC-T3400 Series/SC-T3400N Series solamente)

Se muestra cuando se conecta un escáner Epson A3 o A4 a la impresora. Establecer la escala en este menú para activar las impresiones ampliadas de los documentos escaneados.

 “Realizar ampliaciones con un escáner A3 o A4 (SC-T5400 Series/SC-T3400 Series/SC-T3400N Series solamente)” de la página 118

* Ajuste predeterminado

Elemento de ajustes	Valor de ajustes	Explicación
Copias	De 1 a 99	Especifique el número de copias.
Modo de color	Blanco y negro	Elija si desea hacer copia ampliada en color o en blanco y negro.
	Color*	
Document Size (Tamaño de Documento)	A4 A5 A3 B5 B4 Carta 13x18cm(5x7pulg)	Seleccione el tamaño del documento cargado en el escáner. Los tamaños disponibles varían en función del escáner. Los tamaños diferentes a los que se muestran aquí no pueden utilizarse.
Zoom		
Autoaj. Pág.	Activado*	<p>Seleccione Activado para ampliar la copia y que el borde corto del documento se ajuste al ancho del rollo de papel que hay cargado actualmente en la impresora.</p> <p>Si el borde corto del documento es más ancho que el rollo de papel, este se imprimirá en tamaño natural.</p> <p>Si la impresora no puede detectar el ancho del rollo de papel, se producirá un error cuando se comience a imprimir.</p>
	Desactivado	
Tamaño pers.	Tamaño real A0 US E (34x44in) JIS B1 A1 US D (22x34in) JIS B2 US C (17x22in) A2 Definido por Usuario	<p>Seleccione el tamaño de salida. A la izquierda de cada tamaño, se muestra el porcentaje de ampliación del tamaño del documento seleccionado.</p> <p>A0, US E, and B1 se muestran solo para SC-T5400 Series.</p> <p>Si el tamaño deseado no aparece en la lista, seleccione el tamaño que desee en Definido por Usuario.</p>
Densidad	De -4 a 4 (0*)	Seleccione la densidad de la copia.

Utilizar el menú

Elemento de ajustes	Valor de ajustes	Explicación
Calidad	Velocidad	Elija la Calidad de Copia para obtener una mejor calidad de imagen y velocidad de impresión.
	Fina	

Utilizar el menú

Menú Disp. memoria

Se muestra cuando hay una memoria flash USB conectada a la impresora. Los archivos JPEG y TIFF guardados en la memoria se pueden imprimir directamente desde la impresora.

 [“Impresión directa de archivos con la memoria flash USB” de la página 109](#)

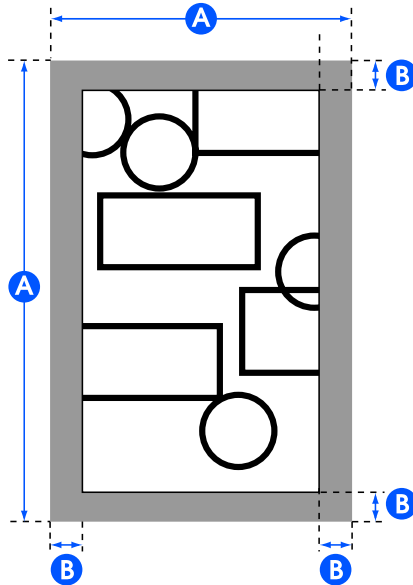
Elemento de ajustes	Valor de ajustes	Explicación
Config. básica		
Copias	De 1 a 99	Especifique el número de copias.
fuente de papel	Papel continuo*	Seleccione el origen del papel. Si el papel no está cargado como el origen del papel configurado, ocurrirá un error durante la impresión.
	Hoja cortada (1 hoja)	
Modo de color	Blanco y negro	Seleccione si desea imprimir en color o en blanco y negro.
	Color*	
Avanzado		
Calidad	Velocidad*	Seleccione la resolución.
	Fina	
	Súper fino	
Opción de márgenes de página	Cortar por márgenes*	<p>Agregue los márgenes (áreas B en la siguiente ilustración) dentro del tamaño de salida (áreas A en la siguiente ilustración) ajustados en el ajuste Zoom. Cuando la sección del margen contenga un objeto que debe imprimirse, este se recortará y no se imprimirá.</p> 

Utilizar el menú

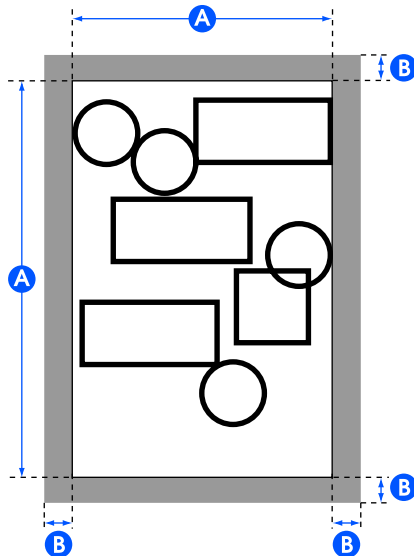
Elemento de ajustes	Valor de ajustes	Explicación
	Extragrande	<p>Agregue los márgenes (áreas B en la siguiente ilustración) fuera del tamaño de salida (áreas A en la siguiente ilustración) ajustados en el ajuste Zoom. Con el tamaño impreso real, las secciones del margen son más grandes que el tamaño de salida establecido (áreas A en la siguiente ilustración).</p> 
	Sin Margen	<p>Se muestra si se ha seleccionado Papel continuo en fuente de papel.</p> <p>Los datos impresos se amplían ligeramente con respecto al tamaño de salida configurado en Zoom para que los márgenes de la Impresión no aparezcan dentro del tamaño de salida. No obstante, si se establece un tamaño personalizado, puede aparecer un margen en el lado derecho, en función de los datos impresos.</p> <p>Si imprime varias páginas sin márgenes en papel continuo, puede seleccionar si desea insertar un margen y cortar dos veces o una vez entre páginas en el siguiente elemento del menú.</p> <p>Configuración — Ajustes generales — Config. de la impresora — Conf. origen de papel — Configuración del rollo de papel — Cortar para impresión sin bordes</p>
Bidireccional	Activado*	<p>Si selecciona Activado, el cabezal de impresión imprime moviéndose a izquierda y derecha. Si selecciona Desactivado se reducirá la desalineación de las líneas de regla, pero la impresión tardará más.</p>
	Desactivado	
Modo de color (SC-T5400 Series/ SC-T3400 Series/ SC-T3400N Series solamente)	Estándar de EPSON (sRGB)	Optimice el espacio sRGB y corrija los colores.
	Gráficos comerciales*	Realice la corrección del color para aumentar la nitidez de las imágenes basándose en el espacio sRGB.
	GIS	Realice la corrección del color adecuada para la impresión de mapas topográficos GIS (Sistemas de información geográfica) o similares.
	Dibujo de líneas	Realice la corrección del color adecuada para los datos de diseños CAD u otros dibujos lineales.
	Desactivado (sin administ. de color)	No realice la corrección del color.

Utilizar el menú

Elemento de ajustes	Valor de ajustes	Explicación
Seleccionar destino (SC-T5400M Series solamente)	Póster (Foto)/Perspectiva	Imprime carteles y dibujos en perspectiva que utilizan fotos con sus colores naturales.
	Póster o documento*	Imprima pósters combinando letras e ilustraciones con vivos colores.
	GIS	Imprima mapas con claridad.
	CAD/Dibujo lineal	Imprima letras y líneas finas con claridad.
	Desactivado (sin administ. de color)	No realice la corrección del color.
Zoom		
Autoaj. Pág.	Activado	Seleccione Activado para que el borde corto del documento se ajuste al ancho del rollo de papel que cargado en la impresora.
	Desactivado	Si el borde corto del documento es más ancho que el papel, se imprimirá en el tamaño real. Si no se carga el papel como se indica en fuente de papel de Config. básica, está opción no puede establecer en Activado . Además, si cambia el ajuste de fuente de papel sin sustituir ni cargar el papel después de establecer esta opción en Activado , este ajuste se restablece a Tamaño real. Si la impresora detecta el ancho del papel, se producirá un error al tocar el botón Imprimir.
Tamaño pers.	Tamaño real*, A4, A3, Super A3, A2, Super A2, A1, Super A1, A0, Super A0, Carta, Legal, US B (11x17in), US C (17x22in), US D (22x34in), US E (34x44in), ARCH A (9x12in), ARCH B (12x18in), ARCH C (18x24in), ARCH D (24x36in), ARCH E1 (30x42in), ARCH E (36x48in), ISO B4, ISO B3, ISO B2, ISO B1, JIS B5, JIS B4, JIS B3, JIS B2, JIS B1, 24 x 30 in, 30 x 40 in, 36 x 44 in, 30 x 40 cm, 40 x 60 cm, 50 x 70 cm, 60 x 90 cm, 70 x 100 cm, Definido por Usuario	Seleccione el tamaño de salida. A la izquierda de cada tamaño, se muestra el porcentaje de ampliación del tamaño del documento seleccionado. Si el tamaño deseado no aparece en la lista, seleccione el tamaño que desee en Definido por Usuario . Los siguientes valores de configuración solo se muestran para 'SC-T5400 Series. A0, Super A0, US E, ARCH E1, ARCH E, ISO B1, JIS B1, 762 x 1016 mm, 914 x 1118 mm, 70 x 100 cm

Utilizar el menú**Menú Copiar (SC-T5400M Seriessolamente)**

* Ajuste predeterminado

Elemento de ajustes	Valor de ajustes	Explicación
Config. básica		

Utilizar el menú

Elemento de ajustes	Valor de ajustes	Explicación
Copias	De 1 a 99	Especifique el número de copias.
Modo de color	Blanco y negro	Seleccione si desea realizar la copia en color o en blanco y negro.
	Color*	
Calidad	Velocidad*	Seleccione la resolución.
	Fina	
	Súper fino	
	Borrador	
Densidad	De -4 a 4 (0*)	Elija la densidad de la copia. Los valores negativos (-) son más claros y los valores positivos (+) más oscuros.
fuente de papel	Papel continuo*	Seleccione el origen del papel para copiar e imprimir.
	Hoja cortada (1 hoja)	
Zoom		
Autoaj. Pág.	Activado	Seleccione Activado para ampliar la copia y que el borde corto del original se ajuste al ancho del rollo de papel que hay cargado actualmente en la impresora. Si el borde corto del documento es más ancho que el rollo de papel, este se imprimirá en tamaño natural. Si la impresora no puede detectar el ancho del rollo de papel, se producirá un error cuando se comience a imprimir.
	Desactivado*	
Tamaño pers.	Tamaño real, ISO A4->A0, ISO A3->A0, ISO A4->A1, ISO A2->A0, ISO A3->A1, ISO A1->A0, ISO A2->A1, ISO A0->A1, ISO A1->A2, ISO A0->A2, ISO A1->A3, ISO A0->A3, ISO A1->A4, ISO A0->A4, US ANSI/ ARCH A->E, US ANSI/ ARCH B->E, US ANSI/ ARCH A->D, US ANSI/ ARCH C->E, US ANSI/ ARCH B->D, US ANSI/ ARCH D->E, US ANSI/ ARCH C->D, US ANSI/ ARCH E->D, US ANSI/ ARCH D->C, US ANSI/ ARCH E->C, US ANSI/ ARCH D->B, US ANSI/ ARCH E->B, US ANSI/ ARCH D->A, US ANSI/ ARCH E->A	Seleccione el tamaño de salida.

Utilizar el menú

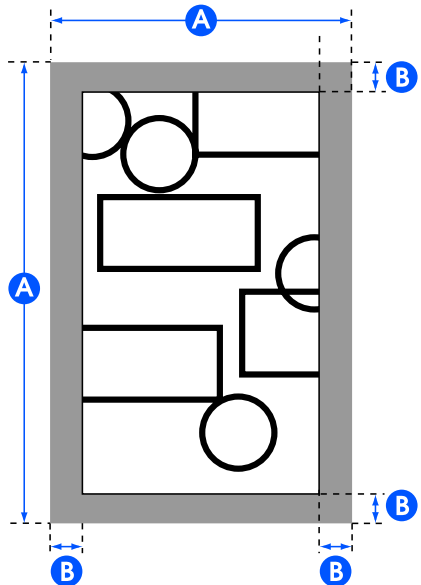
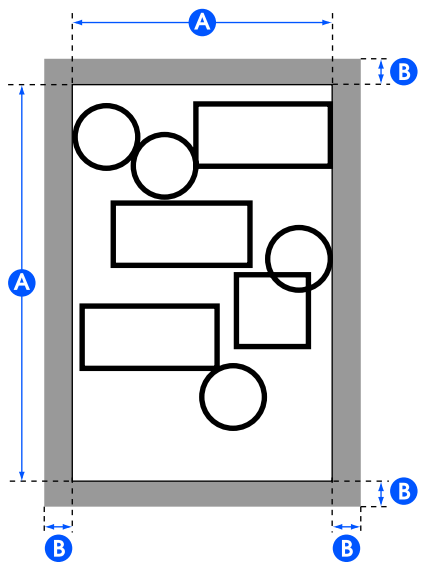
Elemento de ajustes	Valor de ajustes	Explicación
Opción de márgenes de página	Cortar por márgenes*	<p>Agregue los márgenes (áreas B en la siguiente ilustración) dentro del tamaño de salida (áreas A en la siguiente ilustración) ajustados en el ajuste Zoom. Cuando la sección del margen contenga un objeto que debe imprimirse, este se recortará y no se imprimirá.</p> 
	Extragrande	<p>Agregue los márgenes (áreas B en la siguiente ilustración) fuera del tamaño de salida (áreas A en la siguiente ilustración) ajustados en el ajuste Zoom. Con el tamaño impreso real, las secciones del margen son más grandes que el tamaño de salida establecido (áreas A en la siguiente ilustración).</p> 
	Sin Margen	<p>Se muestra si se ha seleccionado Papel continuo en fuente de papel.</p> <p>Los datos impresos se amplían ligeramente con respecto al tamaño de salida configurado en Zoom para que los márgenes de la impresión no aparezcan dentro del tamaño de salida al realizar la copia. No obstante, si se establece un tamaño personalizado, puede aparecer un margen en el lado derecho, en función de los datos impresos.</p>

Avanzado

Utilizar el menú

Elemento de ajustes	Valor de ajustes	Explicación
Tipo original	Texto e imag*	Seleccione el tipo en función del original cargado.
	Tracing Paper	
	Reciclado	
	Cianotipo	
	Cianotipo invertido	
	Representación de la acuarela	
Tamaño original		
Detección automática	-	Es recomendable utilizar el ajuste predeterminado de Detección automática en la mayoría de situaciones. Tenga en cuenta que, en función del original, puede que no sea posible detectar el ancho correctamente, incluso si el ajuste es Detección automática . Del mismo modo, el papel de calco y la hoja de soporte opcional no se detectan automáticamente. En estos casos, cambie del tamaño estándar y especifique un ancho a su elección. Si el tamaño deseado no está entre las opciones, seleccione Definido por Usuario e introduzca la longitud y el ancho del original.
ISO A	Muestra los tamaños de originales admitidos.	
US-ANSI		
US-ARCH		
JIS B		
ISO B		
Definido por Usuario	Mostrar la pantalla de entrada de tamaño original	
Desplaz. sup.	De 0,0 a 100,0mm (0,0*) De 0,00 a 3,94 pulg. (0,00*)	Si no desea copiar el margen superior del original, puede ajustar la parte superior y luego copiar el original. Introduzca el valor de la longitud desde la parte superior de donde desea comenzar a copiar. Si se va a cargar la hoja de soporte, configure el valor en 19 mm.
Calidad de imagen		
Contraste	De -4 a 4 (0*)	Ajuste el contraste. Los valores negativos (-) son más débiles y los valores positivos (+) son más fuertes.
Nitidez	De -4 a 4 (0*)	Ajuste la nitidez. Los valores negativos (-) son más débiles y los valores positivos (+) son más fuertes.
Quitar fondo	De -4 a 4 (0*)	Establezca el valor de ajuste para eliminar el fondo. Configure este ajuste cuando escanee originales con colores u originales delgados, o para eliminar fondos no deseados. Los valores negativos (-) son más débiles y los valores positivos (+) son más fuertes.
Bidireccional	Activado*	Si selecciona Activado , el cabezal de impresión imprime moviéndose a izquierda y derecha. Si selecciona Desactivado la desalineación de la línea reglada se reduce, pero la impresión tarda más.
	Desactivado	

Utilizar el menú

Elemento de ajustes	Valor de ajustes	Explicación
Modo de color	Estándar de EPSON (sRGB)	Optimice el espacio sRGB y corrija los colores.
	Gráficos comerciales*	Realice la corrección del color para aumentar la nitidez de las imágenes basándose en el espacio sRGB.
	GIS	Realice la corrección del color adecuada para la impresión de mapas topográficos GIS (Sistemas de información geográfica) o similares.
	Dibujo de líneas	Realice la corrección del color adecuada para los datos de diseños CAD u otros dibujos lineales.
	Desactivado (sin administ. de color)	No realice la corrección del color.
Borrar config.	Sí	Toque Sí para restaurar los ajustes predeterminados de Config. básica y de Avanzado.
	No	

Utilizar el menú**Menú de escaneado (SC-T5400M Series solamente)**

* Ajuste predeterminado

Elemento de ajustes	Valor de ajustes	Explicación
Carpeta de red/FTP		

Utilizar el menú

Elemento de ajustes	Valor de ajustes	Explicación
Destino	Mostrar la pantalla de selección de ubicación	Especifique la ubicación de la imagen escaneada. Especifique la ubicación de los destinatarios registrados para uso frecuente o de los destinatarios registrados en sus contactos. Si un destinatario no está registrado en sus Contactos, toque Teclado y, a continuación, edite la ubicación.
Configuración de digitalización		
Modo de color	Blanco y negro	Seleccione si desea escanear en color o en blanco y negro.
	Color*	
Formato archivo		
Formato archivo	JPEG*	Seleccione el formato de archivo en el que desea guardar la imagen escaneada.
	PDF	
	PDF/A	
	TIFF (var. p)	
Ratio compres.	Compresión alta	Seleccione el ratio de compresión para guardar la imagen escaneada.
	Compresión estándar*	
	Compresión baja	
Configuración PDF		
Contraseña doc. abierto		Si el formato de archivo es PDF , puede configurar la seguridad de este. Seleccione Contraseña doc. abierto para crear un PDF que requiera una contraseña para abrirse. Para crear un archivo PDF file que requiera una contraseña para imprimirse o editarse, seleccione Contraseña permisos.
Configuración de contraseña	Desactivado*	
	Activado	
Contraseña	Contraseña	
Contraseña permisos		
Configuración de contraseña	Desactivado*	
	Activado	
Contraseña	Contraseña	
Imprimiendo	Permitido*	
	No permitido	
Editando	Permitido*	
	No permitido	
Resolución	200 ppp	Seleccione la resolución del escaneado.
	300 ppp*	
	400 ppp	
	600 ppp	

Utilizar el menú

Elemento de ajustes	Valor de ajustes	Explicación
Área digital		
Detección automática	-	Es recomendable utilizar el ajuste predeterminado de Detección automática en la mayoría de situaciones. Tenga en cuenta que, en función del original, puede que no sea posible detectar el ancho correctamente, incluso si el ajuste es Detección automática . Del mismo modo, el papel de calco y la hoja de soporte opcional no se detectan automáticamente. En estos casos, cambie del tamaño estándar y especifique un ancho a su elección. Si el tamaño deseado no está entre las opciones, seleccione Definido por Usuario e introduzca la longitud y el ancho del original.
ISO A	Mostrar tamaños de escaneado compatibles	
US-ANSI		
US-ARCH		
JIS B		
ISO B		
Definido por Usuario	Mostrar la pantalla de introducción del área de digitalización	
Desplaz. sup.	De 0,0 a 100,0mm (0,0*) De 0,00 a 3,94 pulg. (0,00*)	Si no desea escanear el margen superior del original, puede ajustar la parte superior y luego escanear. Introduzca el valor de la longitud desde la parte superior de donde desea comenzar a escanear. Si se va a cargar la hoja de soporte, configure el valor en 19 mm.
Tipo original	Texto e imag*	Seleccione el tipo en función del original cargado.
	Tracing Paper	
	Reciclado	
	Cianotipo	
	Cianotipo invertido	
	Representación de la acuarela	
Densidad	De -4 a 4 (0*)	Seleccione la densidad para escanear. Los valores negativos (-) son más claros y los valores positivos (+) más oscuros.

Utilizar el menú

Elemento de ajustes	Valor de ajustes	Explicación
Calidad de imagen		
Contraste	De -4 a 4 (0*)	Ajuste el contraste. Los valores negativos (-) son más débiles y los valores positivos (+) son más fuertes.
Nitidez	De -4 a 4 (0*)	Ajuste la nitidez. Los valores negativos (-) son más débiles y los valores positivos (+) son más fuertes.
Quitar fondo	De -4 a 4 (0*)	Establezca el valor de ajuste para eliminar el fondo. Configure este ajuste cuando escanee originales con colores u originales delgados, o para eliminar fondos no deseados. Los valores negativos (-) son más débiles y los valores positivos (+) son más fuertes.
Nombre del archivo		
Prefijo nombre de archivo-4-4	Introduzca el prefijo del nombre de archivo	Utilice caracteres o símbolos alfanuméricos de un solo byte para el prefijo del nombre del archivo de la imagen.
Agregar fecha	Activado*	Añada la fecha al nombre del archivo.
	Desactivado	
Agregar tiempo	Activado*	Añada la hora al nombre del archivo.
	Desactivado	
Borrar config.	Sí	Toque Sí para restaurar los ajustes predeterminados de Configuración de digitalización.
	No	
Correo electr.		

Utilizar el menú

Elemento de ajustes	Valor de ajustes	Explicación
Destino	Mostrar la pantalla de selección de ubicación	Especifique el destinatario de la imagen escaneada. Especifique un destinatario en los destinatarios registrados para uso frecuente o en los destinatarios registrados en sus contactos. Si un destinatario no está registrado en sus contactos, toque Teclado y, a continuación, introduzca el destinatario.
Configuración de digitalización		
Modo de color	Blanco y negro	Seleccione si desea escanear en color o en blanco y negro.
	Color*	
Formato archivo		
Formato archivo	JPEG*	Seleccione el formato de archivo en el que desea guardar la imagen escaneada.
	PDF	
	PDF/A	
	TIFF (var. p)	
Ratio compres.	Compresión alta	Seleccione el ratio de compresión para guardar la imagen escaneada.
	Compresión estándar*	
	Compresión baja	
Configuración PDF		
Contraseña doc. abierto		Si el formato de archivo es PDF , puede configurar la seguridad de este. Seleccione Contraseña doc. abierto para crear un PDF que requiera una contraseña para abrirse. Para crear un archivo PDF file que requiera una contraseña para imprimirse o editarse, seleccione Contraseña permisos.
Configuración de contraseña	Desactivado*	
	Activado	
Contraseña	Contraseña	
Contraseña permisos		
Configuración de contraseña	Desactivado*	
	Activado	
Contraseña	Contraseña	
Imprimiendo	Permitido*	
	No permitido	
Editando	Permitido*	
	No permitido	

Utilizar el menú

Elemento de ajustes	Valor de ajustes	Explicación
Resolución	200 ppp	Seleccione la resolución del escaneado.
	300 ppp*	
	400 ppp	
	600 ppp	
Área digital		
Detección automática	-	Es recomendable utilizar el ajuste predeterminado de Detección automática en la mayoría de situaciones. Tenga en cuenta que, en función del original, puede que no sea posible detectar el ancho correctamente, incluso si el ajuste es Detección automática . Del mismo modo, el papel de calco y la hoja de soporte opcional no se detectan automáticamente. En estos casos, cambie del tamaño estándar y especifique un ancho a su elección. Si el tamaño deseado no está entre las opciones, seleccione Definido por Usuario e introduzca la longitud y el ancho del original.
ISO A	Mostrar tamaños de escaneado compatibles	
US-ANSI		
US-ARCH		
JIS B		
ISO B		
Definido por Usuario	Mostrar la pantalla de introducción del área de digitalización	
Desplaz. sup.	De 0,0 a 100,0mm (0,0*) De 0,00 a 3,94 pulg. (0,00*)	Si no desea escanear el margen superior del original, puede ajustar la parte superior y luego escanear. Introduzca el valor de la longitud desde la parte superior de donde desea comenzar a escanear. Si se va a cargar la hoja de soporte, configure el valor en 19 mm.
Tipo original	Texto e imag*	Seleccione el tipo en función del original cargado.
	Tracing Paper	
	Reciclado	
	Cianotipo	
	Cianotipo invertido	
	Representación de la acuarela	
Densidad	De -4 a 4 (0*)	Seleccione la densidad para escanear. Los valores negativos (-) son más claros y los valores positivos (+) más oscuros.
Calidad de imagen		
Contraste	De -4 a 4 (0*)	Ajuste el contraste. Los valores negativos (-) son más débiles y los valores positivos (+) son más fuertes.
Nitidez	De -4 a 4 (0*)	Ajuste la nitidez. Los valores negativos (-) son más débiles y los valores positivos (+) son más fuertes.
Quitar fondo	De -4 a 4 (0*)	Establezca el valor de ajuste para eliminar el fondo. Configure este ajuste cuando escanee originales con colores u originales delgados, o para eliminar fondos no deseados. Los valores negativos (-) son más débiles y los valores positivos (+) son más fuertes.

Utilizar el menú

Elemento de ajustes	Valor de ajustes	Explicación
Asunto	Introduzca el asunto	Use caracteres alfanuméricos de un solo byte o símbolos para el asunto del mensaje de correo electrónico.
Ta máx arch ad	1MB	Seleccione un tamaño máximo para los archivos que se adjuntan a los correos electrónicos.
	2MB	
	5MB	
	10MB	
	20MB	
	30MB*	
Nombre del archivo		
Prefijo nombre de archivo	Introduzca el prefijo del nombre de archivo	Utilice caracteres o símbolos alfanuméricos de un solo byte para el prefijo del nombre del archivo de la imagen.
Agregar fecha	Activado*	Añada la fecha al nombre del archivo.
	Desactivado	
Agregar tiempo	Activado*	Añada la hora al nombre del archivo.
	Desactivado	
Borrar config.	Sí	Toque Sí para restaurar los ajustes predeterminados de Configuración de digitalización.
	No	
Disp. memoria		
Config. básica		
Modo de color	Blanco y negro	Seleccione si desea escanear en color o en blanco y negro.
	Color*	
Formato archivo		
Formato archivo	JPEG*	Seleccione el formato de archivo en el que desea guardar la imagen escaneada.
	PDF	
	PDF/A	
	TIFF (var. p)	
Ratio compres.	Compresión alta	Seleccione el ratio de compresión para guardar la imagen escaneada.
	Compresión estándar*	
	Compresión baja	

Utilizar el menú

Elemento de ajustes		Valor de ajustes	Explicación
Configuración PDF			
Contraseña doc. abierto			<p>Si el formato de archivo es PDF, puede configurar la seguridad de este.</p> <p>Seleccione Contraseña doc. abierto para crear un PDF que requiera una contraseña para abrirse. Para crear un archivo PDF file que requiera una contraseña para imprimirse o editarse, seleccione Contraseña permisos.</p>
Configuración de contraseña	Desactivado*		
	Activado		
Contraseña	Contraseña		
Contraseña permisos			
Configuración de contraseña	Desactivado*		
	Activado		
Contraseña	Contraseña		
Imprimiendo	Permitido*		
	No permitido		
Editando	Permitido*		
	No permitido		
Resolución	200 ppp		
	300 ppp*		
	400 ppp		
	600 ppp		
Área digital			
Detección automática	-		<p>Es recomendable utilizar el ajuste predeterminado de Detección automática en la mayoría de situaciones. Tenga en cuenta que, en función del original, puede que no sea posible detectar el ancho correctamente, incluso si el ajuste es Detección automática. Del mismo modo, el papel de calco y la hoja de soporte opcional no se detectan automáticamente. En estos casos, cambie del tamaño estándar y especifique un ancho a su elección. Si el tamaño deseado no está entre las opciones, seleccione Definido por Usuario e introduzca la longitud y el ancho del original.</p>
ISO A	Mostrar tamaños de escaneado compatibles		
US-ANSI			
US-ARCH			
JIS B			
ISO B			
Definido por Usuario	Mostrar la pantalla de introducción del área de digitalización		
Desplaz. sup.	De 0,0 a 100,0mm (0,0*)		<p>Si no desea escanear el margen superior del original, puede ajustar la parte superior y luego escanear. Introduzca el valor de la longitud desde la parte superior de donde desea comenzar a escanear.</p> <p>Si se va a cargar la hoja de soporte, configure el valor en 19 mm.</p>
	De 0,00 a 3,94 pulg. (0,00*)		

Utilizar el menú

Elemento de ajustes	Valor de ajustes	Explicación
Tipo original	Texto e imag*	Seleccione el tipo en función del original cargado.
	Tracing Paper	
	Reciclado	
	Cianotipo	
	Cianotipo invertido	
	Representación de la acuarela	
Avanzado		
Densidad	De -4 a 4 (0*)	Seleccione la densidad para escanear. Los valores negativos (-) son más claros y los valores positivos (+) más oscuros.
Calidad de imagen		
Contraste	De -4 a 4 (0*)	Ajuste el contraste. Los valores negativos (-) son más débiles y los valores positivos (+) son más fuertes.
Nitidez	De -4 a 4 (0*)	Ajuste la nitidez. Los valores negativos (-) son más débiles y los valores positivos (+) son más fuertes.
Quitar fondo	De -4 a 4 (0*)	Establezca el valor de ajuste para eliminar el fondo. Configure este ajuste cuando escanee originales con colores u originales delgados, o para eliminar fondos no deseados. Los valores negativos (-) son más débiles y los valores positivos (+) son más fuertes.
Nombre del archivo		
Prefijo nombre de archivo	Introduzca el prefijo del nombre de archivo	Utilice caracteres o símbolos alfanuméricos de un solo byte para el prefijo del nombre del archivo de la imagen.
Agregar fecha	Activado*	Añada la fecha al nombre del archivo.
	Desactivado	
Agregar tiempo	Activado*	Añada la hora al nombre del archivo.
	Desactivado	
Borrar config.	Sí	Toque Sí para restaurar los ajustes predeterminados de Config. básica y de Avanzado.
	No	

Utilizar el menú

Menú Carpeta de red (SC-T5400M Series solamente)

* Ajuste predeterminado

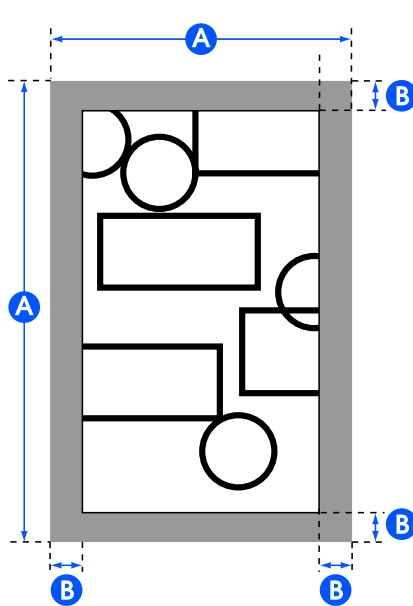
Elemento de ajustes	Valor de ajustes	Explicación
Config. básica		
fuente de papel	Papel continuo*	Seleccione el origen del papel. Si el papel no está cargado como el origen del papel configurado, ocurrirá un error durante la impresión.
	Hoja cortada (1 hoja)	
Modo de color	Blanco y negro	Seleccione si desea imprimir en color o en blanco y negro.
	Color*	
Avanzado		
Calidad	Velocidad*	Seleccione la resolución.
	Fina	
	Súper fino	
Opción de márgenes de página	Cortar por márgenes*	<p>Agregue los márgenes (áreas B en la siguiente ilustración) dentro del tamaño de salida (áreas A en la siguiente ilustración) ajustados en el ajuste Zoom. Cuando la sección del margen contenga un objeto que debe imprimirse, este se recortará y no se imprimirá.</p> 

Utilizar el menú

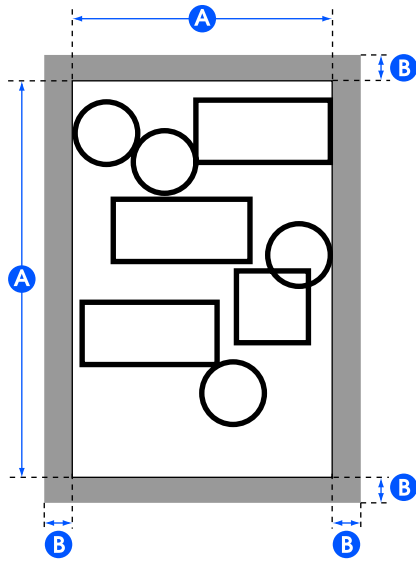
Elemento de ajustes	Valor de ajustes	Explicación
	Extragrande	<p>Agregue los márgenes (áreas B en la siguiente ilustración) fuera del tamaño de salida (áreas A en la siguiente ilustración) ajustados en el ajuste Zoom. Con el tamaño impreso real, las secciones del margen son más grandes que el tamaño de salida establecido (áreas A en la siguiente ilustración).</p> 
	Sin Margen	<p>Se muestra si se ha seleccionado Papel continuo en fuentes de papel.</p> <p>Los datos impresos se amplían ligeramente con respecto al tamaño de salida configurado en Zoom para que los márgenes de la Impresión no aparezcan dentro del tamaño de salida. No obstante, si se establece un tamaño personalizado, puede aparecer un margen en el lado derecho, en función de los datos impresos.</p> <p>Si imprime varias páginas sin márgenes en papel continuo, puede seleccionar si desea insertar un margen y cortar dos veces o una vez entre páginas en el siguiente elemento del menú.</p> <p>Configuración — Ajustes generales — Config. de la impresora — Conf. origen de papel — Configuración del rollo de papel — Cortar para impresión sin bordes</p>
Bidireccional	Activado*	Si selecciona Activado , el cabezal de impresión imprime moviéndose a izquierda y derecha. Si selecciona Desactivado la desalineación de la línea reglada se reduce, pero la impresión tarda más.
	Desactivado	
Modo de color	Estándar de EPSON (sRGB)	Optimice el espacio sRGB y corrija los colores.
	Gráficos comerciales*	Realice la corrección del color para aumentar la nitidez de las imágenes basándose en el espacio sRGB.
	GIS	Realice la corrección del color adecuada para la impresión de mapas topográficos GIS (Sistemas de información geográfica) o similares.
	Dibujo de líneas	Realice la corrección del color adecuada para diseños CAD u otros dibujos lineales.
	Desactivado (sin administ. de color)	No realice la corrección del color.

Utilizar el menú

Elemento de ajustes	Valor de ajustes	Explicación
Zoom		
Autoaj. Pág.	Activado	Seleccione Activado para que el borde corto del documento se ajuste al ancho del rollo del papel cargado en la impresora.
	Desactivado*	Si el borde corto del documento es más ancho que el papel, se imprimirá en el tamaño real. Si no se carga el papel como se indica en Fuente de papel de Config. básica, esta opción no puede establecerse en Activado . Además, si los ajustes de Fuente de papel se cambian sin sustituir o cargar el papel después de configurarlo en Activado , los ajustes vuelven al tamaño real de las configuraciones predeterminadas. Si la impresora detecta el ancho del papel, se producirá un error al tocar el botón Imprimir.
Tamaño pers.	Tamaño real*, Definido por Usuario	Seleccione el tamaño de salida. Si no ha seleccionado Tamaño real, configure el tamaño que desee en Definido por Usuario.

Mantenimiento

Mantenimiento

Limpieza de la platina

Periódicamente (aproximadamente una vez al mes) limpie la platina con el siguiente procedimiento.

- 1 Apague la impresora y asegúrese de que no se muestre nada en la pantalla, luego desenchufe el cable de alimentación eléctrica de la toma de corriente.
- 2 Deje la impresora apagada durante un minuto después desenchufarla.
- 3 Abra la cubierta frontal.

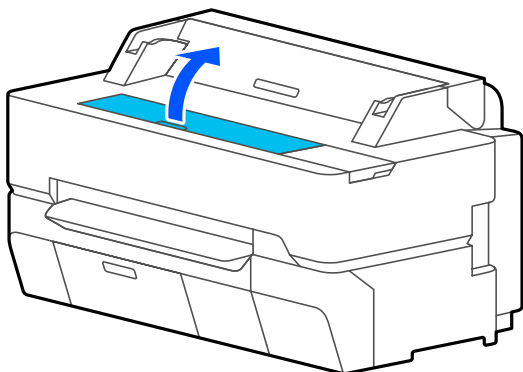

! **Importante:**

- ❑ No toque nunca los rodillos que hay en el interior de la impresora durante la limpieza. Si lo hace puede ocasionar impresiones sucias y otros problemas.
- ❑ No toque los tubos de tinta que hay dentro de la impresora, ya podría ocasionar una avería.
- ❑ No frote las almohadillas de impresión sin márgenes. Si lo hace podrían desprenderse.

- 4 Use un paño suave para eliminar el polvo o la suciedad de la platina.

Limpie a fondo el área que se muestra en azul en la ilustración siguiente. Para no esparcir la suciedad, frote de dentro hacia afuera.

En caso de suciedad rebelde, límpiela con un paño suave humedecido con una pequeña cantidad de detergente neutro y completamente escurrido. Después, seque el interior de la impresora con un paño seco y suave.

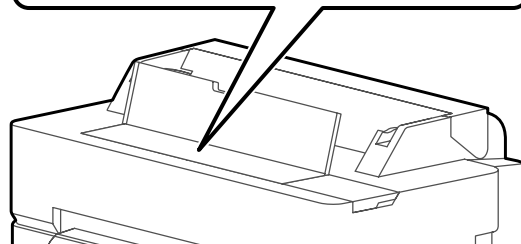
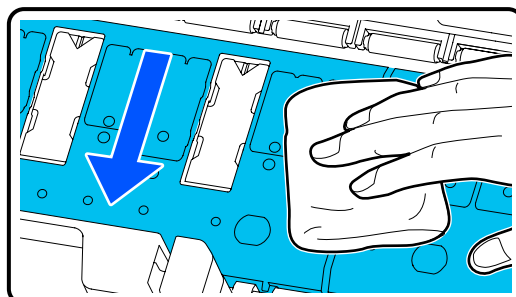

- 5 Si alguna partícula de papel (parecida a polvo blanco) se acumula en los orificios que se muestran en la siguiente ilustración, use un objeto puntiagudo, como un palillo, para empujarlos.

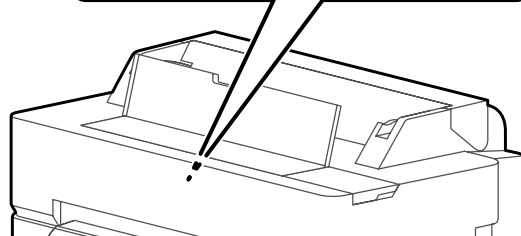
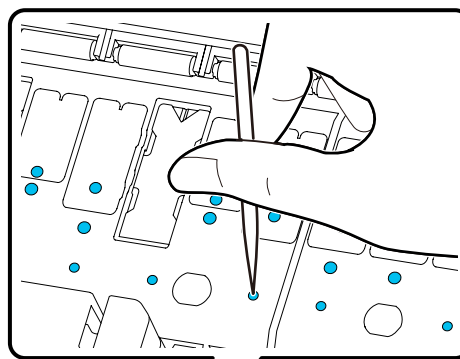

- 6 Después de la limpieza, cierre la cubierta frontal.

Mantenimiento

Manejo de los consumibles utilizados

Si utiliza la impresora en una oficina u otro negocio, elimine los consumibles utilizados de acuerdo con las leyes y las regulaciones, como contratar a una compañía que se encarga de eliminar residuos industriales.

Si utiliza la impresora en una situación doméstica, coloque estos en una bolsa plástica y elimínelos de acuerdo con las leyes y regulaciones como también las ordenanzas regionales y como lo indica el gobierno local.

Sustitución de los cartuchos de tinta

Si cualquiera de la cantidad restante de los colores de tinta se encuentra por debajo de la cantidad mínima, la impresión no podrá realizarse.

Si la cantidad restante de un cartucho queda por debajo de la cantidad mínima, podrá seguir imprimiendo después de sustituir el cartucho de tinta.

Si la cantidad restante de tinta disminuye, pero se está realizando la impresión, puede que sea necesario tener que sustituir el cartucho de tinta durante la impresión. Cuando cambie el cartucho durante un trabajo de impresión, quizá note una diferencia de color, según las condiciones de secado. Cuando esto no se puede, le recomendamos primero sustituir el cartucho de tinta con uno nuevo antes de imprimir. El cartucho de tinta que se quito puede instalarse nuevamente y utilizarse hasta que la cantidad restante se encuentre por debajo de la cantidad mínima. Sin embargo, si un cartucho de tinta con no mucha tinta restante se quita sin desinstalarlo, puede que no se pueda usar porque se consume un poco de tinta para garantizar la fiabilidad de la impresora.

Cartuchos de tinta admitidos

 [“Accesorios opcionales y productos consumibles” de la página 227](#)

Importante:

Epson recomienda el uso de cartuchos de tinta Epson originales. Epson no puede garantizar la calidad ni la fiabilidad de las tintas que no sean de Epson. La tinta no genuina puede provocar daños no cubiertos por las garantías de Epson y, en determinadas condiciones, un funcionamiento anormal de la impresora. No se mostrarán datos sobre los niveles de tinta de los cartuchos no genuinos, y se registrará el uso de tinta no genuina para su posible uso por parte del Servicio Técnico.

Nota:

*Puede sustituir los cartuchos de tinta mientras observa el proceso en la pantalla. Para ver el procedimiento en la pantalla, toque **Configuración** — **Mantenimiento** — **Sustituir Cartuchos** en la pantalla de inicio.*

1 Asegúrese de que la impresora esté encendida.

2 Abra la cubierta del cartucho.

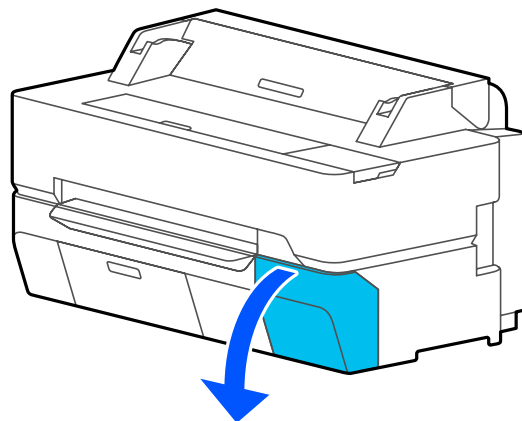

3 Saque el cartucho de tinta nuevo de la bolsa. Agítelo durante 10 segundos, 30 veces horizontalmente en movimientos de unos 5 cm, como se muestra en la ilustración.

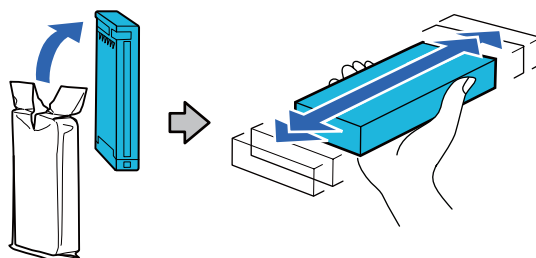

Mantenimiento

! **Importante:**

No toque el chip IC del cartucho de tinta. Podría dejar de imprimir correctamente.

- 4** Introduzca un dedo en la muesca de la parte superior del cartucho de tinta que desea sustituir y tire recto hacia usted.

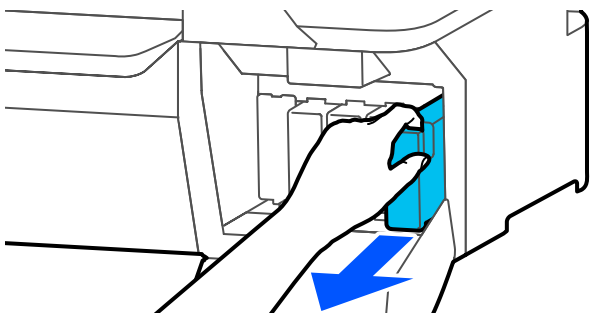

! **Importante:**

Tenga cuidado de no tocar alrededor del orificio de suministro de tinta cuando saque los cartuchos; podría mancharse porque a veces queda algo de tinta.

- 5** Sujete el nuevo cartucho con la etiqueta mirando hacia usted e introdúzcalo por completo en la ranura.

El color del cartucho de tinta debe coincidir con el color de la etiqueta de la impresora.

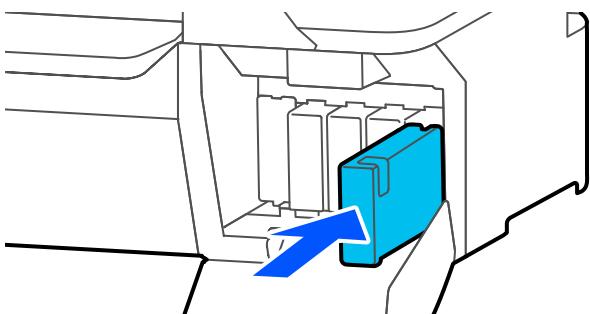

Repita los pasos 3 a 5 para sustituir los otros cartuchos de tinta.

! **Importante:**

Introduzca los cartuchos de tinta en todas las ranuras. No se puede imprimir si alguna de las ranuras está vacía.

- 6** Cierre la cubierta del cartucho.

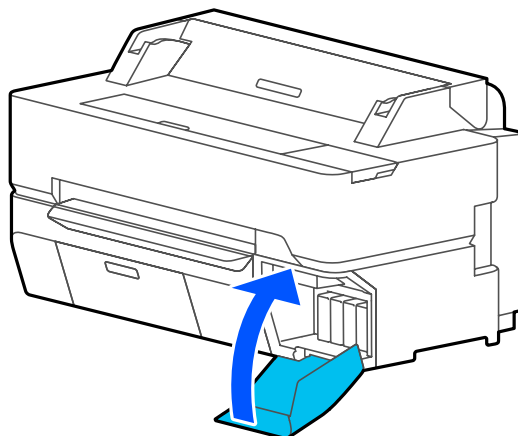

! **Importante:**

Le recomendamos que extraiga y agite los cartuchos de tinta instalados una vez cada tres meses con el fin de garantizar una buena calidad de impresión.

Mantenimiento

Sustitución de la Caja de mantenimiento

Si se muestra **La caja de mantenimiento está al final de su vida de servicio.**, sustituya el Maintenance Box (Depósito de mantenimiento).

Si se muestra **Caja de mantenimiento casi al final de su vida útil.**, prepare un Maintenance Box (Depósito de mantenimiento). La impresión no es posible hasta que se solicite la sustitución.

Caja de mantenimiento compatible

🔗 [“Accesorios opcionales y productos consumibles” de la página 227](#)

⚠ **Importante:**

No cambie el Caja de mantenimiento durante una impresión. Podría salirse la tinta residual.

Nota:

*Puede sustituir el Maintenance Box (Depósito de mantenimiento) mientras observa el proceso en la pantalla. Para ver la guía, desde la pantalla de inicio, toque **Configuración — Mantenimiento — Reemplazar caja de mantenimiento.***

Abra la cubierta de la caja de mantenimiento de SC-T5400 Series/SC-T5400M Series para acceder a las cajas mantenimiento de los lados izquierdo y derecho. El procedimiento de sustitución es el mismo para ambas.

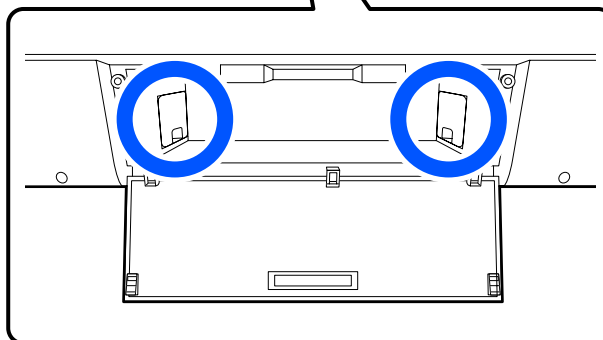
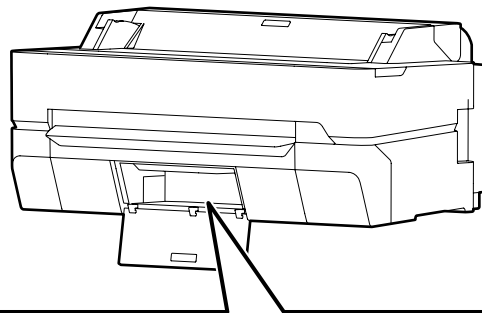

1

Abra la cubierta de la Caja de mantenimiento.

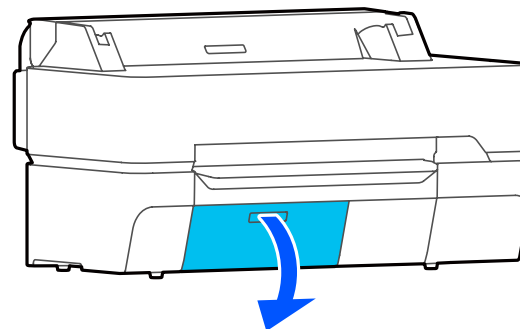

Mantenimiento

- 2** Extraiga el Caja de mantenimiento.

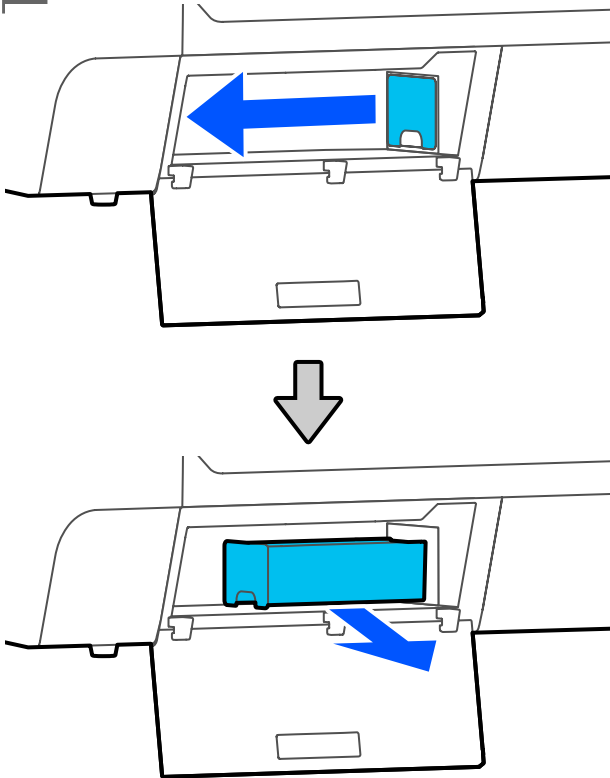

- 3** Coloque el Caja de mantenimiento usado en la bolsa vacía del nuevo Caja de mantenimiento y cierre bien la cremallera.

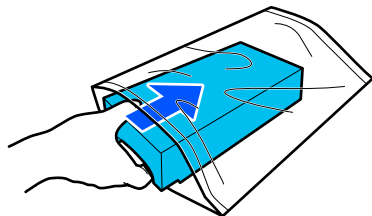

! **Importante:**

Hasta que el sujetador este bien cerrado, no incline el Maintenance Box (Depósito de mantenimiento). Podría salirse la tinta residual.

- 4** Introduzca una Caja de mantenimiento.

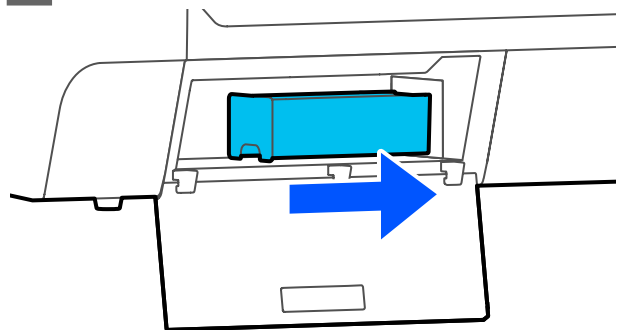

! **Importante:**

No toque el chip IC en el Caja de mantenimiento. Podría impedir el funcionamiento e impresión normales.

- 5** Cierre la cubierta del Caja de mantenimiento.

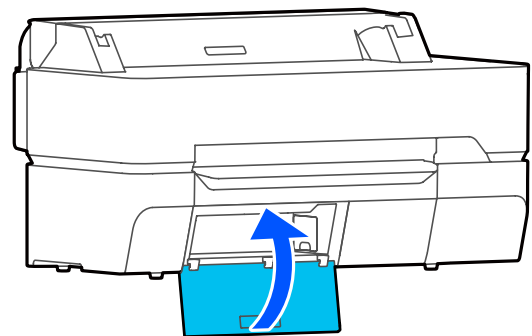

Mantenimiento

Sustitución del cortador

Cambie el cortador si ya no corta limpiamente el papel.

Cortador admitido

🔗 “Accesorios opcionales y productos consumibles” de la página 227

Utilice un destornillador de estrella para cambiar el cortador. Asegúrese de tener a mano un destornillador de estrella antes de empezar el procedimiento.

⚠️ Precaución:

Guarde el cortador fuera del alcance de los niños. Podrían cortarse con la cuchilla. Tenga mucho cuidado cuando cambie el cortador.

❗ Importante:

- ❑ Dejar caer el cortador, o golpearlo contra objetos duros puede estropear la cuchilla.
- ❑ La hoja protectora del cortador nuevo sirve para proteger la cuchilla. No la quite hasta que se le pida que lo haga.

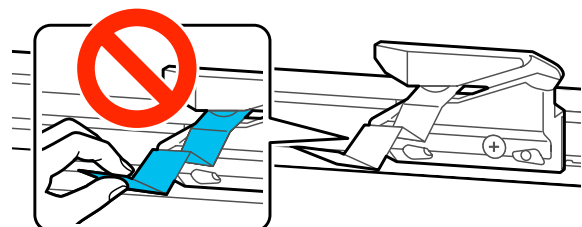

- 1 Extraiga todo el papel de la impresora.
🔗 “Extraer un rollo de papel” de la página 42
🔗 “Quitar hoja cortada (1 hoja)” de la página 45

- 2 Desde la pantalla de inicio, toque **Configuración — Mantenimiento — Reemplazar cortador**.
Aparece la pantalla de Reemplazar cortador.

- 3 Toque **Iniciar**.
El cortador se desplaza a la posición de sustitución.

- 4 Con un destornillador de estrella, afloje el tornillo que sujeta el cortador y tire del cortador hasta sacarlo.

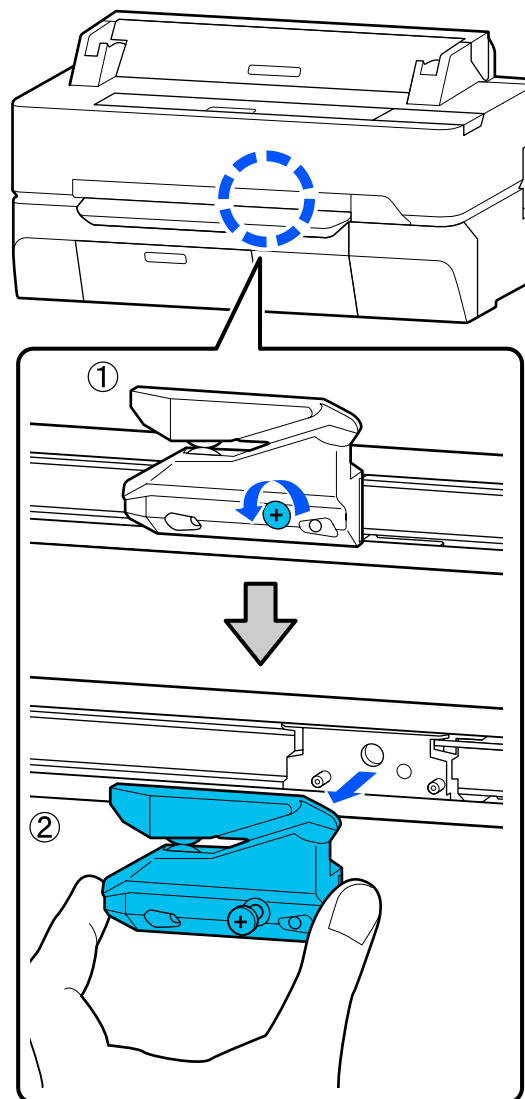

Nota:

Coloque el cortador usado en una bolsa plástica y elimínelo de acuerdo con las ordenanzas regionales y como lo indique el gobierno local.

- 5 Instale el cortador nuevo.
Inserte el cortador de forma que la patilla de la impresora encaje en el agujero del cortador. Use un destornillador de estrella para apretar el tornillo que fija el cortador.

Mantenimiento

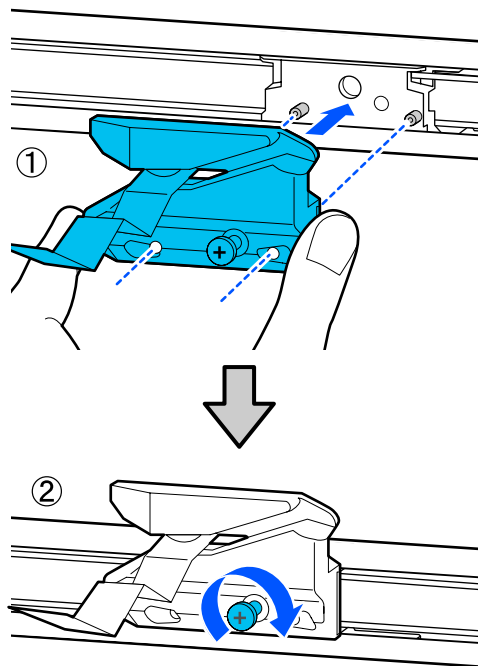

! *Importante:*

Atornille el cortador con firmeza o la posición de corte podría desviarse o torcerse ligeramente.

6

Toque Aceptar.

El cortador vuelve a su posición original y la hoja protectora del el cortador se desprende. Retire la hoja protectora.

Problemas y soluciones

Problemas y soluciones

Qué hacer cuando aparece un mensaje

Si en la impresora aparece uno de los siguientes mensajes, consulte la solución especificada y siga los pasos necesarios.

Mensajes	Qué hacer
No se puede reconocer Cartucho de tinta. Intente realizar la instalación de nuevo.	<ul style="list-style-type: none"> ❑ Quite el cartucho de tinta y vuelva a introducirlo. Si el mensaje persiste, introduzca un nuevo cartucho de tinta (no vuelva a instalar el cartucho que provocó el error). ☞ "Sustitución de los cartuchos de tinta" de la página 195 ❑ El cartucho de tinta puede empañarse. Deje el cartucho de tinta a temperatura ambiente durante cuatro horas como mínimo antes de instalarlo de nuevo. ☞ "Notas sobre la manipulación de cartuchos de tinta" de la página 21
Poca tinta.	<p>Queda poca tinta. Tenga un cartucho de tinta preparado. La impresión no es posible hasta que se solicite la sustitución.</p> <p>☞ "Accesorios opcionales y productos consumibles" de la página 227</p>
La caja de mantenimiento no se reconoce. Instálelo correctamente.	<p>Reinstale el Depósito de mantenimiento. Si el mensaje persiste después de reinstalarlo, sustitúyalo con un nuevo Depósito de mantenimiento (no vuelva a instalar el Depósito de mantenimiento que provocó el error).</p> <p>☞ "Sustitución de la Caja de mantenimiento" de la página 197</p>
No hay suficiente espacio en la caja de mantenimiento para la limpieza del cabezal. Siga imprimiendo hasta que se necesite el recambio.	<p>El Depósito de mantenimiento no tiene suficiente capacidad para almacenar tinta descargada en la limpieza de cabezales, por lo tanto, no realice la limpieza. Para realizar la limpieza, sustituya el Depósito de mantenimiento por otro nuevo. Luego el Depósito de mantenimiento utilizado puede reinstalarse luego de que la limpieza haya finalizado.</p> <p>☞ "Sustitución de la Caja de mantenimiento" de la página 197</p>
Error de comando Compruebe la configuración del controlador de la impresora.	<p>Toque Cancelar para detener la impresión. Confirme que el controlador de impresora que usa es compatible con esta impresora.</p>
Recovery Mode	<p>La actualización del firmware ha fallado, por lo que la impresora se ha iniciado en modo de recuperación. Utilice el procedimiento que aparece a continuación para actualizar el firmware de nuevo.</p> <p>(1) Conecte una computadora a la impresora con un cable USB. (Las actualizaciones durante el modo de recuperación no pueden utilizar una conexión de red).</p> <p>(2) Descargue la última versión de firmware desde el sitio web de Epson y comience la actualización. Consulte la página de descarga de firmware para ver los métodos de actualización.</p>
Memoria llena. El documento no se imprimió.	<p>Imprima desde el controlador de impresora.</p>

Problemas y soluciones

Cuando ocurre un error de la impresora/Servicio Técnico

Mensajes de error	Qué hacer
<p>Solicitar mantenimiento</p> <p>Cambiar piezas pronto/fin de la vida útil de las piezas XXXXXXXX</p>	<p>Una pieza de la impresora casi ha llegado al final de su vida útil.</p> <p>Comuníquese al vendedor o al Servicio Técnico de Epson el código de la petición de mantenimiento.</p> <p>No podrá cerrar el mensaje de error de mantenimiento hasta que sustituya la pieza. Si sigue usando la impresora, aparecerá un mensaje indicándole que llame al Servicio Técnico.</p>
<p>Error de la impres.</p> <p>Error de la impres. Apagar e inténtelo de nuevo. Para más detalles, consulte la doc. XXXXXX</p>	<p>Apague la impresora, desenchufe el cable de alimentación de la toma de corriente y de la entrada de CA de la impresora. Después, vuelva a enchufarlo. Encienda la impresora varias veces.</p> <p>Si el mismo mensaje de error aparece en la pantalla LCD, diríjase a su distribuidor o al Servicio Técnico de Epson. Comuníquese que el código de error es "XXXXXX".</p>

Problemas y soluciones

Solución de problemas

No puede imprimir (porque la impresora no funciona)

La impresora no se enciende

■ **¿El cable de alimentación está enchufado a la toma eléctrica y a la impresora?**

Compruebe que el cable de alimentación esté bien enchufado a la impresora.

■ **¿Hay algún problema con la toma de corriente?**

Para confirmar que su toma funciona, enchufe el cable de alimentación de otro aparato eléctrico.

La impresora se apaga automáticamente

■ **¿Está configurada la impresora para apagarse automáticamente?**

Seleccione **Desactivado** para evitar que la impresora se apague automáticamente.

 ["Ajustes generales — Config. básica" de la página 150](#)

El controlador de la impresora no está instalado correctamente (Windows)

■ **¿Aparece el icono de esta impresora en la carpeta **Devices and Printers (Dispositivos e impresoras)/Printers (Impresoras)/Printers and Faxes (Impresoras y faxes)**?**

- Sí
El controlador de impresora está instalado. Consulte la sección "La impresora no se comunica con la computadora".
- No
El controlador de impresora no está instalado. Instale el controlador de la impresora.

■ **¿Coincide la configuración del puerto de la impresora con el puerto de conexión de la impresora?**

Compruebe el puerto de la impresora.

Haga clic en la pestaña **Port (Puerto)** del cuadro de diálogo Properties (Propiedades) de la impresora y compruebe la opción seleccionada en **Print to following port(s) (Imprimir en los siguientes puertos)**.

- USB: **USB xxx** (siendo x el número de puerto) para la conexión USB
- Red: La dirección IP correcta para la conexión de red

Si no está indicado, el controlador de impresora no está instalado correctamente. Borre y vuelva a instalar el controlador de impresora.

 ["Desinstalación del software" de la página 30](#)

El controlador de impresora no está instalado correctamente (en Mac)

■ **¿Se ha agregado la impresora a la lista de impresoras?**

Seleccione **System Preferences (Preferencias de Sistema) > Printers & Scanners (Impresores y escáneres)** (o **Print & Fax (Impresora y fax)**) desde el menú de Apple.

Si no aparece el nombre de la impresora, añada la impresora.

 ["Cómo seleccionar el controlador de la impresora especializado para la impresora" de la página 62](#)

La impresora no se comunica con el ordenador

■ **¿Está bien enchufado el cable?**

Confirme que el cable de interfaz esté bien conectado al puerto de la impresora y al ordenador. Asegúrese también de que el cable no está roto o doblado. Si tiene un cable de repuesto, pruebe a conectarla con él.

■ **¿Coinciden las especificaciones del cable de interfaz con las especificaciones del ordenador?**

Confirme que las especificaciones del cable de interfaz cumplan las especificaciones de la impresora y del ordenador.

 ["Requisitos del sistema" de la página 241](#)

Problemas y soluciones

■ Cuando utilice un distribuidor de puertos USB ¿lo está utilizando correctamente?

En las especificaciones para USB, son posibles cadenas margaritas de hasta cinco distribuidores de puertos USB. Sin embargo, le recomendamos que conecte la impresora al primer distribuidor de puertos conectado directamente al ordenador. Con algunos distribuidores, el funcionamiento de la impresora puede resultar inestable. En ese caso, enchufe el cable USB directamente al puerto USB de su ordenador.

■ ¿Se detecta correctamente el distribuidor USB?

Confirme que el ordenador detecte correctamente el distribuidor USB. Si el ordenador detecta el distribuidor USB correctamente, desconecte todos los distribuidores USB del ordenador y conecte la impresora directamente al puerto USB. Pregunte al distribuidor del controlador USB sobre su funcionamiento.

No puede imprimir en el entorno de red

■ ¿Son correctos los ajustes de red?

Solicite los ajustes de red a su distribuidor de red.

■ Conecte la impresora directamente al ordenador utilizando un cable USB, e intente imprimir.

Si puede imprimir a través de USB, hay un problema con los ajustes de red. Pregunte a su administrador de sistema o consulte el manual de su sistema de red.

Imprimir desde un iPhone o iPad no es posible

■ Revise ajustes impresora.

- Conecte el iPhone o iPad a la misma red (SSID) que la impresora.
- En Web Config, active los ajustes de AirPrint.
 ["Cómo usar Web Config" de la página 27](#)

Se ha producido un error en la impresora

■ Observe el mensaje del panel de control.

 ["Qué hacer cuando aparece un mensaje" de la página 201](#)

La impresora deja de imprimir

■ ¿La cola de impresión está en Pause (Pausar)? (en Windows)

Si usted detiene la impresión o la impresora para de imprimir debido a un error, la cola de impresión queda en **Pause (Pausar)**. No se puede imprimir en ese estado.

Haga doble clic en el icono de la impresora de la carpeta **Devices and Printers (Dispositivos e impresoras), Printers (Impresoras)** o **Printers and Faxes (Impresoras y faxes)**; si la impresión está pausada, abra el menú **Printer (Impresora)** y desactive la casilla de verificación **Pause (Pausar)**.

■ ¿El estado actual de la impresora muestra Paused (En pausa)? (en Mac)

Abra el cuadro de diálogo del estado de la impresora y compruebe si la impresión está pausada.

- (1) Seleccione **System Preferences (Preferencias de Sistema) > Printers & Scanners (Impresoras y escáneres)** (o **Print & Fax (Impresora y fax)**) > **Open Print Queue (Abrir cola de impresión)** desde el menú de **Apple**.
- (2) Haga doble clic en el icono de toda impresora que esté **Paused (En pausa)**.
- (3) Haga clic en **Resume Printer (Reanudar impresión)**.

Problemas y soluciones

Su problema no figura en este capítulo

■ **Determine si el problema se debe al controlador de impresora o a la aplicación. (Windows)**

Haga una impresión de prueba con el controlador de impresora para comprobar que la conexión entre el ordenador y la impresora esté bien y que los ajustes del controlador de impresora sean correctos.

(1) Confirme que la impresora esté encendida y preparada para imprimir, y cargue papel A4 o mayor.

(2) Abra la carpeta **Devices and Printers (Dispositivos e impresoras)**, **Printers (Impresoras)** o **Printers and Faxes (Impresoras y faxes)**.

(3) Haga clic, con el botón secundario, en el icono de la impresora y seleccione **Properties (Propiedades)**.

(4) En el cuadro de diálogo Properties (Propiedades), seleccione la pestaña **General** y haga clic en **Print Test Page (Imprimir página de prueba)**.

Al cabo de un rato la impresora comienza a imprimir una página de prueba.

Si la página de prueba se imprime correctamente, la conexión entre la impresora y el ordenador es correcta. Vaya a la siguiente sección.

Si la página de prueba no se imprime correctamente, revise los puntos anteriores otra vez.

 ["No puede imprimir \(porque la impresora no funciona\)" de la página 203](#)

La "Versión del controlador" indicada en la página de prueba es el número de la versión del controlador interno de Windows. No coincide con la versión del controlador de impresora Epson que ha instalado.

■ **¿En la pantalla del panel de control aparece el mensaje Ejecución del ajuste automático del motor.?**

La impresora está ajustando el motor interno. Espere un rato para apagar la impresora.

El cabezal de impresión se mueve pero no se imprime nada

■ **Confirme que la impresora funciona.**

Imprima un patrón de test de inyectores.

 ["Cuando desee desobstruir los inyectores del cabezal de impresión" de la página 209](#)

Si hace mucho tiempo que no se usa la impresora, es posible que los inyectores del cabezal de impresión se hayan secado y obstruido.

Problemas y soluciones

El resultado de las impresiones no es el previsto

Procedimientos principales de solución de problemas

Si ocurren los siguientes problemas con la resolución, siga el proceso que aparece en esta página.

Bandas horizontales o verticales	Renglones duplicados o letras deformadas	Arrugas, manchas o colores desaparecidos
-----------------------------------------	-------------------------------------------------	-------------------------------------------------



entnaren aue
Aufdruck. W
5008 "Regel



■ Comprobar el papel

- ❑ Compruebe que el papel sea compatible con la impresora y que no haya arrugas, pliegues o curvas.
 ➤ ["Soporte especial de Epson" de la página 227](#), ["Papel disponible en el mercado soportado" de la página 233](#)
 ➤ ["Notas acerca de cargar el papel" de la página 35](#)
- ❑ Compruebe que el ajuste del tipo de papel concuerde con el papel cargado, de lo contrario, cámbielo.
 ➤ ["Ajuste del papel cargado" de la página 46](#)



Si los resultados de impresión no mejoran

■ Use Ajuste sencillo

Los ajustes de papel se optimizan para el papel cargado.

- ["Optimizar los ajustes de papel \(Ajuste del soporte\)" de la página 50](#)





Si se muestra el mensaje "El ajuste automático no se puede iniciar porque hay un problema con el papel o el estado de impresión..."
Si no está satisfecho con los resultados del ajuste

Problemas y soluciones

■ Compruebe los resultados de la impresión y tome una de las siguientes medidas

- ❑ Si aparecen rayas (bandas horizontales o colores desiguales) en la impresión
comprobar si las boquillas del cabezal de impresión están obstruidas
 ["Cuando desee desobstruir los inyectores del cabezal de impresión" de la página 209](#)

 Los inyectores no están obstruidos/se ha solucionado la obstrucción, siguen apareciendo rayas en la impresión

Seleccione Ajuste Alim. Papel(Manual)
 ["Ajuste Alim. Papel \(Manual\)" de la página 208](#)
- ❑ Si las líneas de la regla están duplicadas, las letras están deformadas o los resultados de impresión son granulosos
Seleccione el procedimiento Alineación de cabezal(Manual)
 ["Procedimiento Alineación de cabezal \(Manual\)" de la página 209](#)

Problemas y soluciones

Ajuste Alim. Papel (Manual)

Los patrones de ajuste se imprimen dos veces. Compruebe visualmente los patrones de ajuste para realizar los ajustes.

A continuación, se muestra la longitud y el número de hojas de papel utilizadas para la impresión de los patrones de ajuste.

- Rollo de papel: Aproximadamente 156 mm
- Hoja cortada: 2 hojas A4 o más grandes

1 Toque lo siguiente en orden desde la pantalla de inicio.

- Papel continuo
Área de información del rollo de papel —
Ajuste del soporte
- Hojas sueltas
**Conf. papel — Hoja cortada (1 hoja) —
Ajuste del soporte**

2 Toque **Ajuste Alim. Papel — Manual — Iniciar**.

Comienza la impresión del primer conjunto de patrones de ajuste.

! **Importante:**

Cuando se utiliza papel continuo con el cortador automático desactivado, no se puede sacar el papel para imprimir el segundo conjunto de patrones aunque haya finalizado la impresión del primer patrón. No tire del papel impreso.

3 Ingrese el valor numérico del patrón con la menor cantidad de rayas entre los patrones de ajustes impresos del N.º 1 y luego toque **Ajuste nº2**.

En el siguiente ejemplo, el patrón 0 tiene la menor cantidad de rayas por lo que ingresaría 0.

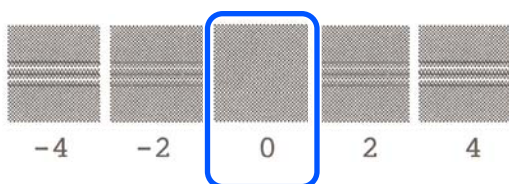

Si no hay diferencia entre los patrones adyacentes y no está seguro cual es el mejor para elegir, ingrese un valor numérico que este entre ambos. Por ejemplo, si no está seguro si ingresar el patrón 0 o el 2, ingrese el 1.

4 Seleccione el patrón n.º 2 de la misma manera que el n.º 1.

5 Toque **Aceptar**.

Comienza la impresión del segundo conjunto de patrones de ajuste. Para una hoja cortada más pequeña que el tamaño A2, cargue la segunda hoja de papel.

! **Importante:**

Cuando utiliza el papel continuo con el cortador automático desactivado, la impresora toma la parte con el primer conjunto de patrones impreso para imprimir el segundo conjunto de patrones. No toque el papel con las manos.

6 Ingrese el valor numérico del patrón con la menor cantidad de rayas entre los patrones de ajustes impresos del N.º 1 y luego toque **Ajuste nº2**.

En el siguiente ejemplo, el patrón 0 tiene la menor cantidad de rayas por lo que ingresaría 0.

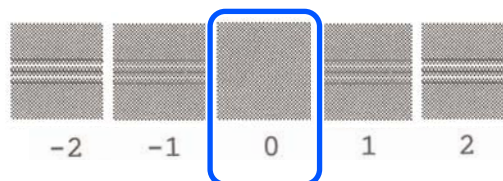

Si no está seguro de cuál de los dos patrones adyacentes es el idóneo, seleccione el presente menos rayas. No puede introducir el valor numérico entre ellos.

7 Seleccione el patrón n.º 2 de la misma manera que el n.º 1.

8 Toque **Aceptar**.

Cuando aparezca **Alineación cabezal de impresión completada...** el procedimiento habrá finalizado.

Problemas y soluciones

Los resultados de ajustes se guardan como ajustes del tipo de papel actualmente seleccionados.

Procedimiento Alineación de cabezal (Manual)

Compruebe visualmente los patrones de ajuste para realizar los ajustes.

A continuación, se muestra la longitud y el número de hojas de papel utilizadas para la impresión de los patrones de ajuste.

- Rollo de papel: Aproximadamente 285 mm
- Hoja cortada: 1 hoja A4 o más grande

- 1** Toque lo siguiente en orden desde la pantalla de inicio.
 - Papel continuo
Área de información del rollo de papel — **Ajuste del soporte**
 - Hojas sueltas
Conf. papel — Hoja cortada (1 hoja) — Ajuste del soporte

- 2** Toque **Alineación de cabezal — Manual — Iniciar**.

Los patrones de ajuste se imprimen.

- 3** Introduzca el valor numérico del patrón con la línea recta más visible ente los patrones de ajustes impresos del n.º 1 y luego toque el **Ajuste n.º2**.

En el siguiente ejemplo, el patrón 0 tiene la menor cantidad de rayas por lo que ingresaría 0.

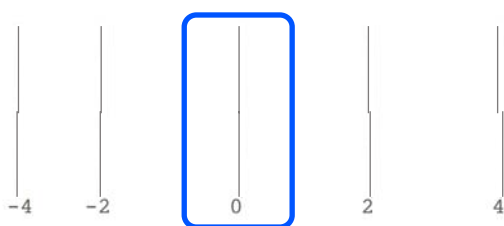

Si no hay diferencia entre los patrones adyacentes y no está seguro cual es el mejor para elegir, ingrese un valor numérico que este entre ambos. Por ejemplo, si no está seguro si ingresar el patrón 0 o el 2, ingrese el 1.

- 4** Seleccione el patrón n.º 2 y n.º 3 de la misma manera que el n.º 1.

- 5** Introduzca el valor numérico del patrón con la menor cantidad de rayas ente los patrones de ajustes del n.º 4 y luego toque **Aceptar**.

En el siguiente ejemplo, el patrón 0 tiene la menor cantidad de rayas por lo que ingresaría 0.

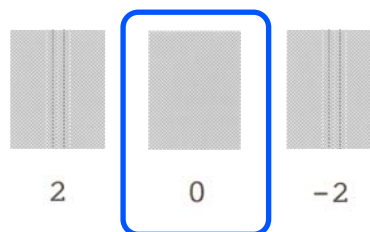

Si no hay diferencia entre los patrones adyacentes y no está seguro cual es el mejor para elegir, ingrese un valor numérico que este entre ambos. Por ejemplo, si no está seguro si ingresar el patrón 0 o el 2, ingrese el 1.

Cuando aparezca **Alineación cabezal de impresión completada...** el procedimiento habrá finalizado.

Los resultados de ajustes se guardan como ajustes del tipo de papel actualmente seleccionados.

Cuando desee desobstruir los inyectores del cabezal de impresión

Si la impresora no se ha utilizado durante mucho tiempo, o antes de trabajos de impresión importantes, es recomendable comprobar si hay una obstrucción realizando el test de inyectores del cabezal de impresión.

Si los resultados del test de inyectores indican que hay una obstrucción, realice la limpieza del cabezal de impresión.

Se consume la tinta durante la limpieza de cabezales.

Compruebe las cantidades restantes de cartuchos de tinta y el espacio vacío de la caja de mantenimiento y proporcione nuevos cartuchos de tinta o una caja de mantenimiento por adelantado si fuera necesario.

- 1** Desde la pantalla de inicio, toque **Configuración — Mantenimiento — Com. boquilla cab. imp.**

Problemas y soluciones

- 2** Toque **Iniciar** para comenzar a imprimir un patrón de test.

Cuando cambia el origen del papel que se muestra en la pantalla inicial, toque **fuelle de papel**.

- 3** Compruebe el patrón de test impreso en busca de obstrucciones.

Ejemplo de inyectores limpios

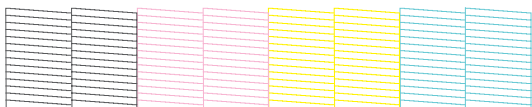

Si no falta ninguno de los patrones, quiere decir que los inyectores de los cabezales de impresión no están obstruidos. Toque  para terminar con el test de obstrucción de los inyectores.

Ejemplo de inyectores obstruidos

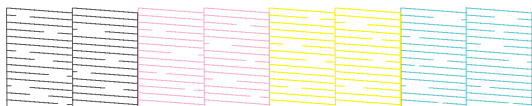

Si el patrón tiene áreas que faltan, toque  para visualizar la pantalla de **Limpieza de cabezal**. Proceda al siguiente paso.

- 4** Toque **Iniciar** para comenzar con la limpieza.

Cuando la limpieza se haya completado, se mostrará la opción **¿Desea imprimir el patrón?**. Toque **Sí** para volver al paso 2. Repita los pasos del 2 al 4 y compruebe si el problema se ha resuelto.

Si los inyectores todavía siguen obstruidos después de haber realizado la limpieza de cabezales tres veces seguidas, realice la Limpieza potente.

Seleccione **Mantenimiento** — **Limpieza potente** para realizar una Limpieza potente.

 [“Mantenimiento” de la página 170](#)

Problemas y soluciones

Goteo de tinta



■ **La suciedad se ha acumulado alrededor de los inyectores del cabezal de impresión.**

Realice la limpieza de cabezales de impresión.

👉 “Cuando desee desobstruir los inyectores del cabezal de impresión” de la página 209

No se imprimen las líneas finas en los dibujos

■ **¿Se configuró la resolución adecuada?**

Intente las siguientes medidas.

- En su aplicación de software, configure la resolución a 600 dpi.
- Confirme que se haya configurado correctamente el tamaño del papel de los datos en el tamaño del documento del controlador de la impresora, de lo contrario, cámbielo.
- Si es un PDF, imprima directamente desde los datos de origen para ese PDF.
- En el controlador de la impresora, seleccione **Emphasize Thin Lines (Destacar líneas finas)**. Se muestra **Emphasize Thin Lines (Destacar líneas finas)** al desactivar Simple Settings (Ajustes sencillos) en la sección Print Quality (Resolución) en la pantalla Printer Settings (Ajustes de la impresora).

Diferencias en color/luz/oscuridad

Si hay diferencias en color/luz/oscuridad, solúcelas al seguir el procedimiento que aparece a continuación.

👉 “El resultado de las impresiones no es el previsto” de la página 206

Si las medidas no resuelven el problema, compruebe los siguientes elementos.

■ **¿Es adecuado el ajuste de Color Density (Densidad de color)?**

Si siente que las líneas en los dibujos son muy claras, haga clic en **Paper Configuration (Configuración Papel)** en la pantalla Advanced (Más ajustes) del controlador de la impresora y aumente la densidad de la tinta.

Por el contrario, si la densidad de la tinta es demasiado alta en el papel de calco, redúzcala o seleccione **Tracing Paper <LowDuty>** en Tipo de papel en la impresora e imprima a continuación.

■ **¿Está utilizando un cartucho de tinta genuino de Epson?**

Esta impresora está diseñada para utilizar cartuchos de tinta Epson. Si usa cartuchos de tinta de otros fabricantes, la impresión puede desvanecerse o salir con colores cambiados porque no se detecta correctamente cuánta tinta queda. Asegúrese de utilizar el cartucho de tinta correcto.

■ **¿Está utilizando un cartucho de tinta antiguo?**

La calidad de impresión disminuye cuando se utiliza un cartucho de tinta antiguo. Sustituya el cartucho antiguo por uno nuevo. Le recomendamos que use toda la tinta del cartucho antes de la fecha de caducidad indicada en el paquete (dentro del plazo máximo de 6 meses tras la instalación en la impresora).

■ **¿Ha intentado cambiar los ajustes de la resolución?**

En los **Printer Settings (Ajustes de la impresora)** — **Print Quality (Resolución)** del controlador de la impresora, seleccione **Print with High Quality (Impresión con alta calidad)** e intente imprimir. Si no selecciona esta opción, se prioriza la velocidad y por ende puede impactar de algún modo sobre la resolución.

■ **¿Está activada la gestión del color?**

Active la gestión del color.

👉 “Impresión con gestión del color” de la página 85

Problemas y soluciones

■ ¿Ha comparado el resultado de impresión con la imagen mostrada en el monitor?

Ya que el monitor y la impresora producen los colores de manera diferente, los colores impresos no siempre coinciden totalmente con los mostrados en pantalla.

■ ¿Ha abierto la cubierta frontal durante la impresión?

Si se abre la cubierta frontal cuando está imprimiendo, el cabezal de impresión se detiene repentinamente, lo que tiene como resultado un color que no es parejo. No abra la cubierta frontal durante la impresión.

El color no es exactamente igual al de otra impresora

■ Los colores varían según el tipo de impresora, ya que cada impresora tiene sus propias características.

Como las tintas, los controladores y los perfiles de impresora están diseñados específicamente para cada modelo, los colores que imprimen dos modelos de impresoras no son exactamente iguales.

Puede lograr colores similares con el mismo método de ajuste del color o ajuste de gama con el controlador de impresora.

["Corrección del color e impresión" de la página 81](#)

La impresión no está posicionada correctamente en el papel

■ ¿Ha especificado el área de impresión?

Revise el área de impresión en los ajustes de la aplicación y de la impresora.

■ ¿Es correcto el ajuste Document Size (Tamaño de Documento)?

Si la opción seleccionada para **Document Size (Tamaño de Documento)** o **Paper Size (Tamaño del papel)** en el controlador de impresora no coincide con el papel cargado, es posible que la impresión no se realice en la posición correcta o que algunos datos no se impriman. En este caso, compruebe los ajustes de impresión.

■ ¿Está el papel torcido?

Si selecciona **Desactivado** para **Detectar papel serpenteante** en el menú Config. de la impresora, la impresión continuará incluso si el papel está torcido, con lo que se imprimirá fuera del área de impresión. En el menú de Config. de la impresora, configure **Detectar papel serpenteante** en **Activado**.

["Ajustes generales — Config. de la impresora" de la página 152](#)

■ ¿Se configuró el ancho del margen del rollo de papel?

Si los márgenes más estrechos que los configurados en el menú de **Configuración multimedia avanzada — Márgenes superior/inferior** se configuran en el software de la aplicación, se dará prioridad a los ajustes de la impresora.

["Menú de Papel continuo" de la página 143](#)

Las longitudes de la impresión y de los datos de la impresión son distintos

Si desea imprimir en papel continuo con las longitudes exactas especificadas en los datos de impresión, como al imprimir dibujos CAD, realice los siguientes ajustes. Necesitará una regla, así que prepare una antes de hacerlo.

La longitud del papel utilizado para el patrón de impresión es de aproximadamente 555 mm.

1 Toque el área **Papel continuo — Ajuste del soporte** en la pantalla de Inicio.

2 Toque **Ajuste Alim. Papel — Ajuste de la longitud de impresión — Iniciar**.

Los patrones de ajuste se imprimen.

3 Mida con una regla la distancia que hay entre los símbolos "+" en los patrones impresos.

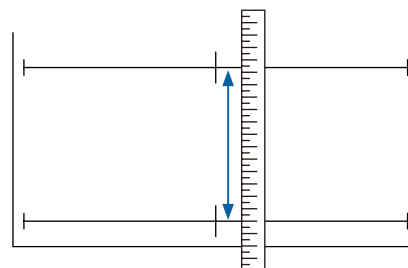

4 Introduzca la longitud medida en la pantalla.

Problemas y soluciones

5 Toque Aceptar.

Cuando aparezca **Alineación cabezal de impresión completada...** el procedimiento habrá finalizado.

Los resultados de ajustes se guardan como ajustes del tipo de papel actualmente seleccionados.

Las líneas verticales están desalineadas

■ ¿Ha seleccionado Alineación de cabezal?

Confirme que los ajustes del tipo de papel que seleccionados coinciden con el papel y seleccione **Alineación de cabezal**.

 ["Ajuste del papel cargado" de la página 46](#)

 ["Optimizar los ajustes de papel \(Ajuste del soporte\)" de la página 50](#)

■ ¿Se produce el mismo problema después ejecutar Alineación de cabezal?

En la pantalla de Printer Settings (Ajustes de la impresora) del controlador de la impresora, desactive la casilla de verificación **Simple Settings (Ajustes sencillos)** en el campo Print Quality (Resolución). Seleccione **Level (Nivel) — Max Quality (calidad máxima)**, desactive la casilla de verificación **High Speed (Alta Velocidad)** e intente imprimir.

Sin embargo, la impresión puede tardar un tiempo.

La impresión bidireccional mueve el cabezal de impresión de izquierda a derecha mientras imprime, por lo que si el cabezal de impresión está mal alineado (con separaciones), los renglones pueden imprimirse desalineados.

La superficie de impresión está rayada o manchada

■ ¿Es el papel demasiado grueso o demasiado fino?

Confirme que las especificaciones del papel sean compatibles con esta impresora.

 ["Tabla de los papeles especiales de Epson" de la página 229](#)

 ["Papel disponible en el mercado soportado" de la página 233](#)

■ ¿Está el papel arrugado o doblado?

No utilice papel o papel viejo con dobleces en el mismo. Utilice siempre papel nuevo.

■ ¿Está el papel ondulado o rizado?

Los cambios de temperatura y humedad pueden provocar que el papel se ondule o curve, lo que puede provocar que aparezcan rayas.

Compruebe los siguientes puntos.

- Cargue el papel justo antes de imprimir.
- No utilice papel ondulado o doblado. Si utiliza rollo de papel, corte las partes onduladas o dobladas y después cárguelo de nuevo. Si utiliza hojas sueltas, use papel nuevo.  ["Notas acerca de cargar el papel" de la página 35](#)

■ ¿El cabezal de impresión raya la superficie impresa?

Active la función Papel grueso e intente imprimir. En la pantalla de inicio, toque **Configuración — Config. de la impresora — Papel grueso — Activado**.

 ["Ajustes generales — Config. de la impresora" de la página 152](#)

Si registra como papel personalizado un papel en rollo disponible comercialmente, toque el área de información del rollo de papel — **Configuración multimedia avanzada — Separación del cabezal** e intente cambiar el ajuste a un valor que aumente la separación (un valor más alto).

■ ¿El cabezal de impresión raya el borde del papel?

Si el borde del rollo de papel se mancha o se ensucia, toque el área de información del rollo de papel — **Configuración multimedia avanzada — Márgenes superior/inferior** en la pantalla de inicio, cambie el ajuste de los bordes a 35 mm e intente imprimir.





■ ¿El cabezal de impresión raya el borde de salida del papel?

El borde inferior puede quedar rayado durante la impresión, según el uso del papel, las condiciones de almacenamiento y el contenido de los datos de impresión. En ese caso, lo mejor es crear los datos con un margen inferior mayor.

Problemas y soluciones

Hay suciedad en una posición específica de la superficie de impresión

Siga estos pasos para limpiar el rodillo haciendo avanzar papel normal.

- 1 Encienda la impresora y cargue el rollo de papel más ancho posible.
 [“Carga de un rollo de papel” de la página 37](#)
- 2 Toque **Conf. papel — Papel continuo — Insertar o cortar papel** desde la pantalla de inicio.
- 3 Mantenga pulsado el botón  (Avanzar) hasta que el papel ya no este marcado.
 El papel avanzará mientras se mantenga pulsado el botón  (Avanzar). Si el papel aparece sin manchas, la limpieza ha terminado.
- 4 Toque el botón  (Cortar) para cortar el papel.

El papel está atascado

■ ¿Está utilizando la impresora en condiciones de temperatura ambiente normales?

Los soportes de impresión especiales de Epson deben usarse a una temperatura ambiente normal (temperatura: de 15 a 25°C, humedad: 40 a 60 %). Para más información sobre papeles que requieran una manipulación especial, como papel delgado de otros fabricantes, consulte la documentación que acompaña al papel.

■ ¿Existe alguna separación entre ambos bordes del rollo de papel y las bridas?

Confirme que las bridas del eje estén colocadas contra ambos bordes del rollo de papel, sin separaciones. Si hay separaciones, el papel se alimenta en un ángulo y puede resultar que el papel salga con arrugas.

 [“Carga de un rollo de papel” de la página 37](#)

■ ¿Se ha llevado a cabo el Ajuste del soporte?

Confirme que los ajustes del tipo de papel concuerdan con el papel que se utiliza y realice el Ajuste del soporte.

 [“Ajuste del papel cargado” de la página 46](#)

 [“Optimizar los ajustes de papel \(Ajuste del soporte\)” de la página 50](#)

■ ¿Es la tensión del rollo de papel débil?

Si ocurren arrugas en el rollo de papel, incremente los ajustes de tensión del papel. En el área de información del rollo de papel — **Configuración multi-media avanzada — Tensión trasera**, seleccione **Alto** o **Extraalta**.

El anverso del papel impreso está manchado

Realice el siguiente procedimiento de limpieza.

① Limpie la platina y los bordes exteriores de las almohadillas para imprimir sin márgenes.

 [“Limpie la platina y los bordes externos de las almohadillas de impresión sin márgenes” de la página 214](#)



Se produce nuevamente suciedad en la parte posterior del papel justo después de la limpieza

② Sustituya las almohadillas para la impresión sin márgenes.

 [“Sustitución de las almohadillas de impresión sin márgenes” de la página 216](#)

Importante:

Si sigue usando la impresora con partículas de papel y polvo adheridos a la platina y a las almohadillas de la impresión sin márgenes causar un fallo del cabezal de impresión o la obstrucción de los inyectores.

Limpie la platina y los bordes externos de las almohadillas de impresión sin márgenes

Puede ver el procedimiento en un video en YouTube.

Problemas y soluciones

Epson Video Manuals

- 1 Apague la impresora y asegúrese de que no se muestre nada en la pantalla, luego desenchufe el cable de alimentación eléctrica de la toma de corriente.
- 2 Deje la impresora apagada durante un minuto después desenchufarla.
- 3 Abra la cubierta frontal.

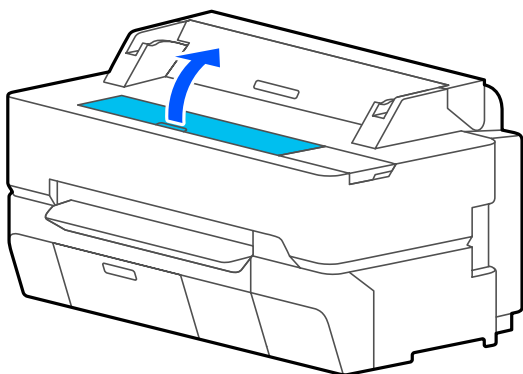

! Importante:

- No toque nunca toque los rodillos que hay en el interior de la impresora durante la limpieza. Si lo hace puede ocasionar impresiones sucias y otros problemas.
- No toque los tubos de tinta que hay dentro de la impresora, ya podría ocasionar una avería.
- No frote las almohadillas de impresión sin márgenes. Si lo hace podrían desprenderse.

- 4 Use un paño suave para eliminar el polvo o la suciedad de la platina.

Limpie a fondo el área que se muestra en azul en la ilustración siguiente. Para no esparcir la suciedad, frote de dentro hacia afuera.

En caso de suciedad rebelde, límpiela con un paño suave humedecido con una pequeña cantidad de detergente neutro y completamente escurrido. Después, seque el interior de la impresora con un paño seco y suave.

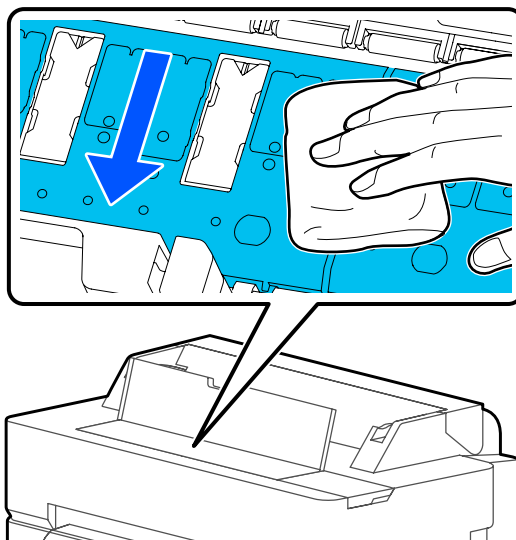

- 5 Si alguna partícula de papel (parecida a polvo blanco) se acumula en los orificios que se muestran en la siguiente ilustración, use un objeto puntiagudo, como un palillo, para empujarlos.

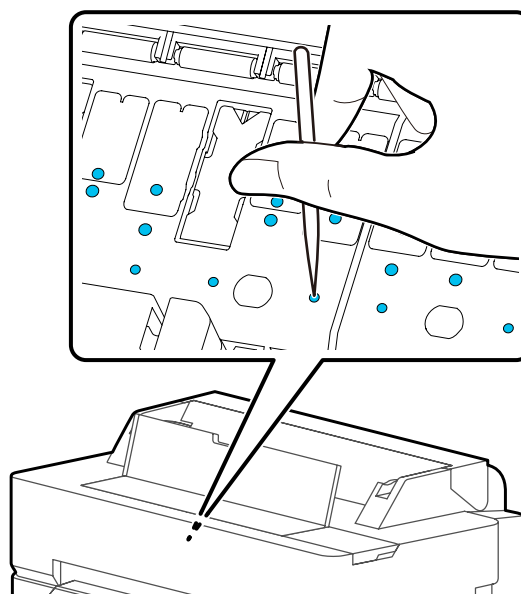

Problemas y soluciones

- 6** Quite las partículas de papel y el polvo alrededor de los bordes exteriores con hisopos de algodón disponibles comercialmente.

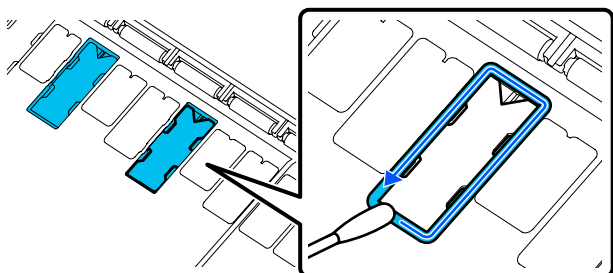

- 7** Después de la limpieza, cierre la cubierta frontal.

Sustitución de las almohadillas de impresión sin márgenes

Obtenga el kit de almohadillas de Impresión sin márgenes de repuesto para esta impresora y sustitúyalas.

[“Accesorios opcionales y productos consumibles” de la página 227](#)

Sustituya sólo las almohadillas de impresión sin márgenes de los lugares donde se ensucie el anverso del papel. No es necesario sustituir todas las almohadillas de impresión sin márgenes.

Puede ver el procedimiento en un video en YouTube.

[Epson Video Manuals](#)

- 1** Apague la impresora y asegúrese de que no se muestre nada en la pantalla, luego desenchufe el cable de alimentación eléctrica de la toma de corriente.
- 2** Deje la impresora apagada durante un minuto después desenchufarla.
- 3** Abra la cubierta frontal.

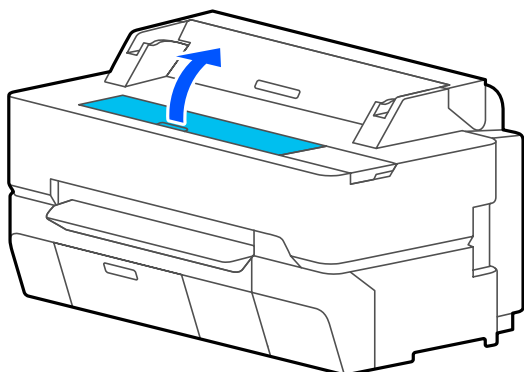

- 4** Use unas pinzas para sacar las almohadillas de impresión sin márgenes que se encuentran en los lugares donde se produce la suciedad.

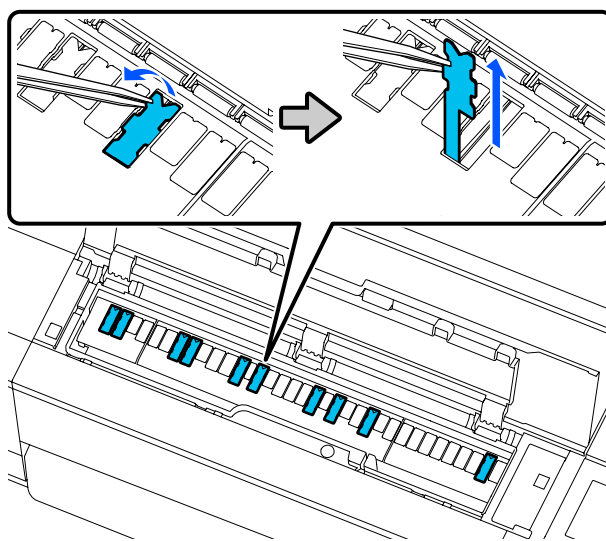

- 5** Use bastoncillos de limpieza para limpiar toda la tinta que se haya acumulado en los tres lugares siguientes.

Parte inferior

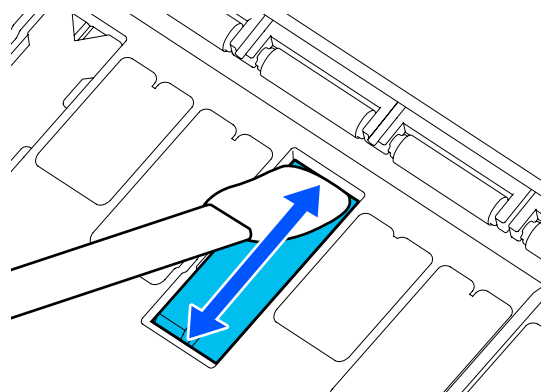

Laterales

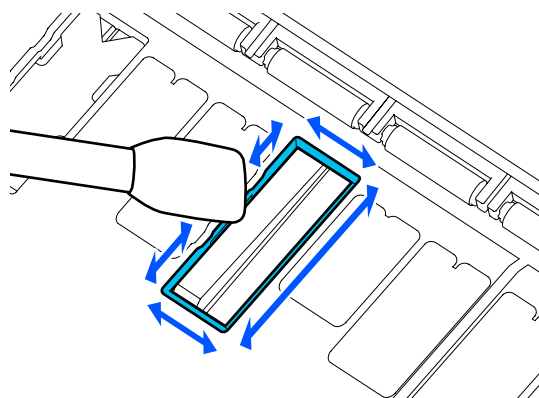

Problemas y soluciones

Ranura central

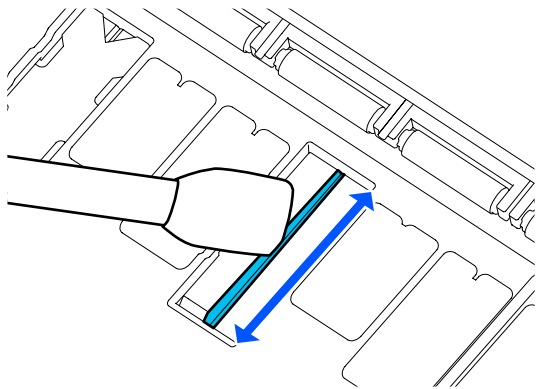

6 Doble una almohadilla de Impresión sin márgenes nueva como se muestra en la ilustración.

! *Importante:*

No doble las almohadillas de impresión sin márgenes nuevas en lugares que no sean los especificados.

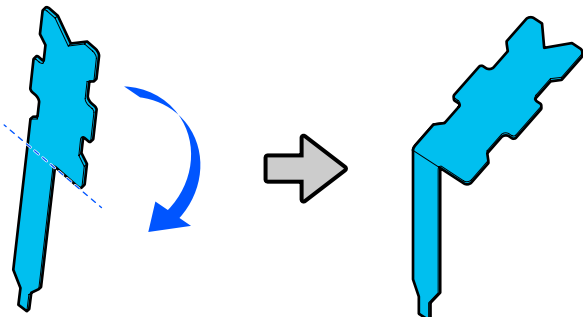

7 Introduzca la patilla de la almohadilla de Impresión sin márgenes hasta el fondo en el orificio.

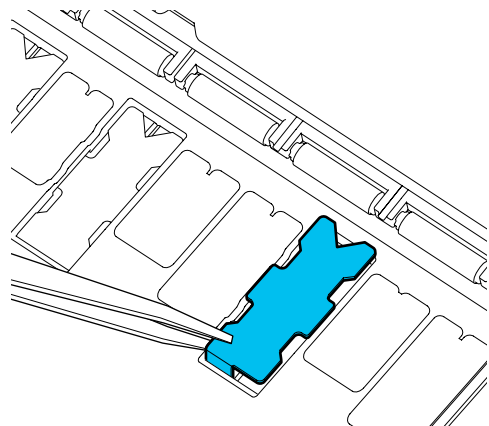
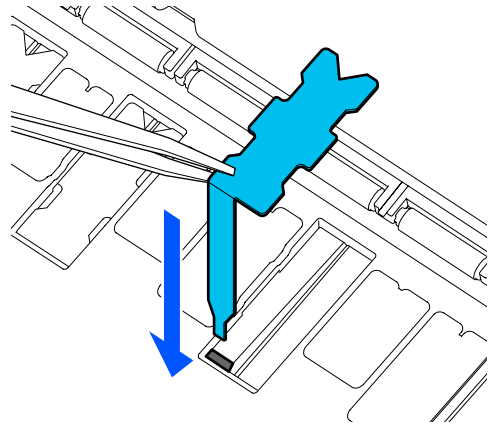

8 Presione las protuberancias que hay a izquierda y derecha de las almohadillas de Impresión sin márgenes en las ranuras de la izquierda y de la derecha.

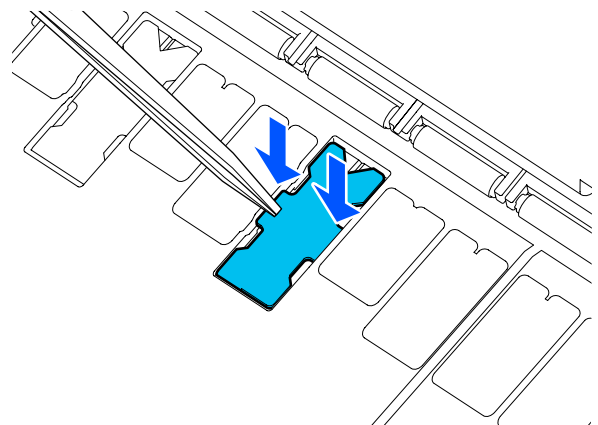

Problemas y soluciones

- 9** Presione cuidadosamente la almohadilla de Impresión sin márgenes hasta que quede plana.

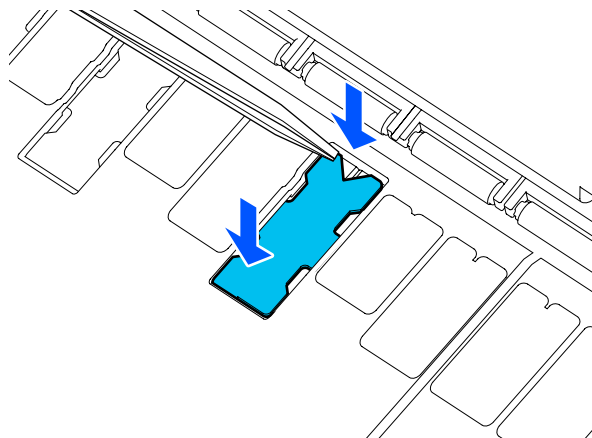

! **Importante:**

Asegúrese de que ninguna parte de las almohadillas de Impresión sin márgenes quede más alta que la superficie circundante.

Si alguna parte de las almohadillas queda más alta que la superficie circundante, se frotará contra el cabezal de impresión y puede provocar averías en la impresora.

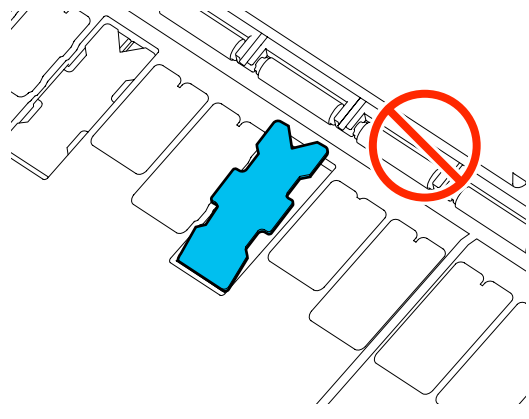

- 10** Cierre la cubierta frontal.

Elimine las almohadillas de impresión sin márgenes usadas y los bastoncillos de limpieza.

“Manejo de los consumibles utilizados” de la página 195

Guarde las almohadillas de impresión sin márgenes nuevas sin usar en la bolsa y cierre ésta.

■ **¿Hay tinta seca en la superficie impresa?**

La tinta puede tardar más en secarse según la densidad de impresión que tenga y del tipo de papel. No apile el papel hasta que se haya secado la superficie impresa.

Además, configure el tiempo de secado en la impresora en **Papel continuo — Configuración multimedia avanzada — Tiempo de secado — Tiempo de secado por página** a un tiempo más prolongado de lo que el proceso posimpresión (ejecución, corte), esperando que el papel se seque de manera natural.

“Menú de Papel continuo” de la página 143

Texto, líneas e imágenes borrosos

■ **¿Es correcto el Media Type (Tipo papel)?**

Confirme que el tipo de papel seleccionado con la impresora concuerde con el papel que se utiliza y que los ajustes de Media Type (Tipo papel) del controlador de la impresora sean **Use Printer Settings (Usar ajustes de la impresora)**. La cantidad de tinta que se inyecta varía según el tipo de papel. Si los ajustes no coinciden con el papel cargado, es posible que se inyecte tinta en exceso.

“Ajuste del papel cargado” de la página 46

■ **¿Es adecuado el ajuste de Color Density (Densidad de color)?**

En la pantalla Advanced (Más ajustes) del controlador de la impresora, haga clic en **Paper Configuration (Configuración Papel)** y disminuya la densidad de la tinta. Es posible que la impresora imprima con demasiada tinta para algunos papeles. Recomendamos que las densidades de color y de negro disminuyan de manera similar.

■ **¿Desea imprimir en papel de calco?**

Si se descarga mucha tinta, en la pantalla Advanced (Más ajustes) del controlador de la impresora, haga clic en **Paper Configuration (Configuración Papel)** y disminuya la densidad de la tinta. Como alternativa, cambiar **Tipo de papel** a **Tracing Paper <Low-Duty>** puede dar como resultado una mejora.

Problemas y soluciones

Impreso sobre el código de barras para administrar la cantidad restante

- **En función del papel, es posible que la impresora no pueda leer el código de barras de Administrar cantidad restante.**

Seleccione Desactivado en la configuración para usar la impresora. Toque en orden, desde la pantalla de Inicio, el área de información del rollo de papel — **Administrar cantidad restante** y, a continuación, cambie **Configuración de Activado** a **Desactivado**.

Problemas de alimentación o de expulsión

Incapacidad de hacer avanzar el papel o de expulsarlo

- **¿El papel está colocado en la posición correcta?**

A continuación se explican las posiciones correctas de carga del papel.

 ["Carga de un rollo de papel" de la página 37](#)

 ["Carga de una Hoja cortada \(1 hoja\)" de la página 44](#)

- **¿El papel está colocado en la dirección correcta?**

Cargue las hojas sueltas a lo largo. Si no se colocan en la dirección correcta, puede que no se detecte el papel y que se produzca un error.

 ["Carga de una Hoja cortada \(1 hoja\)" de la página 44](#)

- **¿Está el papel arrugado o doblado?**

No utilice papel o papel viejo con dobleces en el mismo. Utilice siempre papel nuevo.

- **¿Está el papel mojado?**

No utilice papel que esté mojado. El papel especial Epson debería conservarse en la bolsa hasta que tenga intención de usarlo. Si se deja fuera durante mucho tiempo, el papel se arruga y humedece, así que no avanzará correctamente.

- **¿Está el papel ondulado o rizado?**

Si el papel está ondulado o curvado a causa de cambios de temperatura y humedad, es posible que la impresora no pueda reconocer el tamaño del papel correctamente.

Compruebe los siguientes puntos.

- Cargue el papel justo antes de imprimir.
- No utilice papel ondulado o doblado. Si utiliza rollo de papel, corte las partes onduladas o dobladas y después cárguelo de nuevo. Si utiliza hojas sueltas, use papel nuevo.

 ["Notas acerca de cargar el papel" de la página 35](#)

- **¿Están los bordes del rollo de papel desparejos?**

Cargar el rollo de papel con los bordes derecho e izquierdo desparejos puede causar problemas en la alimentación del papel o que el papel se arrugue durante la impresión. Rebobine el papel para que los bordes queden parejos antes de utilizar el rollo de papel o utilice el rollo de papel sin problemas.

 ["Notas acerca de cargar el papel" de la página 35](#)

- **¿Es el papel demasiado grueso o demasiado fino?**

Confirme que las especificaciones del papel sean compatibles con esta impresora.

 ["Soporte especial de Epson" de la página 227](#)

 ["Papel disponible en el mercado soportado" de la página 233](#)

- **¿Está utilizando la impresora en condiciones de temperatura ambiente normales?**

Los soportes de impresión especiales de Epson deben usarse a una temperatura ambiente normal (temperatura: de 15 a 25°C, humedad: 40 a 60 %). Si desea más información sobre papeles de otros fabricantes, consulte la documentación que incluye el escáner.

Problemas y soluciones

■ ¿Está atascado el papel en la impresora?

Abra la cubierta frontal y compruebe que no haya atascos de papel ni objetos extraños en el interior. Si hay papel atascado, consulte "Atascos de papel" o "Atascos de hojas cortadas" a continuación y solucione el atasco.

EL rollo de papel se tuerce al imprimir.

■ Si El rollo de papel serpentea. sigue apareciendo durante la impresión y la impresión se detiene, cargue primero el papel de nuevo y luego intente configurar Tensión trasera en Alto.

Realice los ajustes tocando en orden, desde la pantalla de Inicio, el área de información del rollo de papel (en la pantalla de Inicio) — **Configuración multimedia avanzada** — **Tensión trasera-Alto**.

El papel no se apila en el cesto de papel o se arruga o dobla

■ ¿Requiere el trabajo de impresión una gran cantidad de tinta o el nivel de humedad del lugar de trabajo es alto?

En función de la impresión y del entorno de trabajo, puede que el papel no se apile en el cesto de papel. Tome las siguientes medidas según corresponda.

- ❑ El papel no se apila en el cesto de papel: presione suavemente el papel con las manos hacia el interior del cesto de papel cuando salga de la impresora.
- ❑ El papel se dobla después de cortarse de forma automática: seleccione el corte manual y, después, sujete el papel con las dos manos.
- ❑ El papel se arruga y no se apila correctamente en el cesto de papel: reanude la impresión tras cerrar dicho cesto. Antes de que el papel expulsado por la impresora entre en contacto con el suelo, coloque las manos cerca de la ranura de expulsión del papel y acompañelo suavemente hasta que finalice la impresión.

Atasco del rollo de papel

Siga estos pasos para extraer el papel atascado:

- 1 Abra la cubierta de hojas cortadas y la cubierta del rollo de papel.

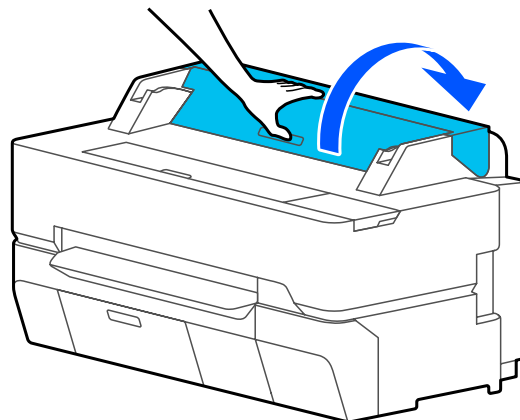

- 2 Corte la parte superior de las áreas rasgadas o arrugadas con un cortador.

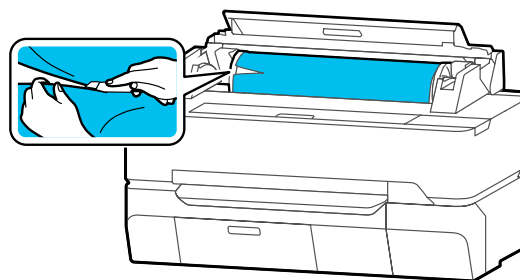

- 3 Cierre la cubierta del rollo de papel y la cubierta de hoja cortada.

- 4 Cuando se expulsa papel desde la parte frontal de la impresora, agarre el papel con ambas manos y tire con delicadeza hacia usted.

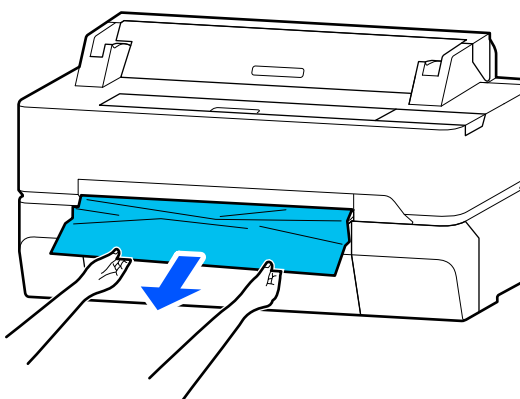

Problemas y soluciones

- 5** Abra la cubierta frontal.

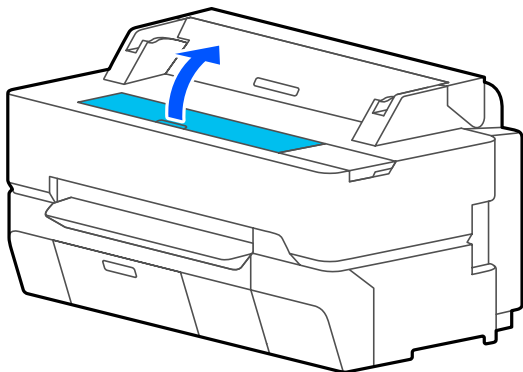

- 6** Saque el papel atascado y cierre la cubierta frontal.

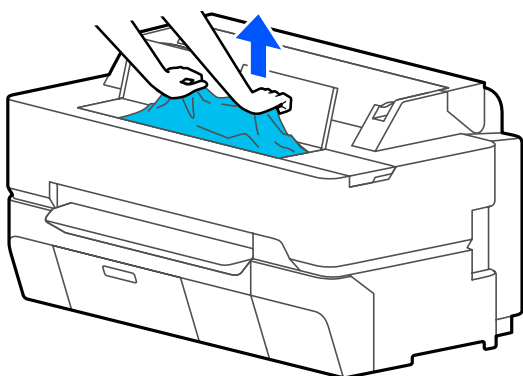

! **Importante:**

No toque el cabezal de impresión. Si lo toca con las manos, la electricidad estática puede producir un funcionamiento incorrecto.

- 7** Si se muestra **A continuación**, apague y vuelva a encender la alimentación. en la pantalla, apague la impresora y vuélvala a prender.

Después de quitar el papel, vuelva a cargarlo y reanude la impresión.

 [“Carga de un rollo de papel” de la página 37](#)

! **Importante:**

Antes de volver a cargar el rollo de papel, corte el borde en sentido horizontal. Corte cualquier sección que presente ondulaciones o arrugas.

Si hay arrugas en el borde, el papel puede no alimentarse o puede atascarse.

Atasco de hojas sueltas

Siga estos pasos para extraer el papel atascado:

- 1** Abra la cubierta frontal.

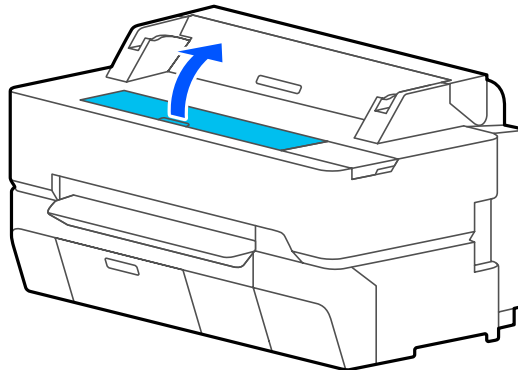

- 2** Cuando se expulsa papel desde la parte frontal de la impresora, agarre el papel con ambas manos y tire con delicadeza hacia usted.

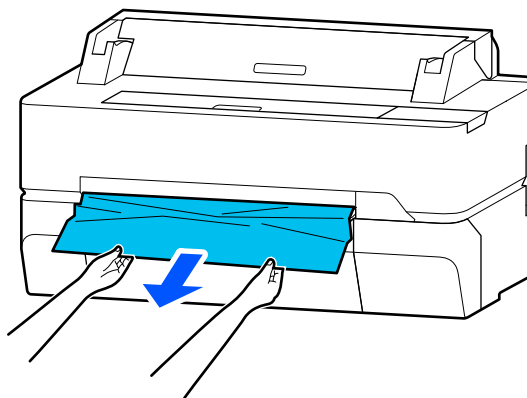

- 3** Quite el papel atascado y cierre la cubierta frontal.

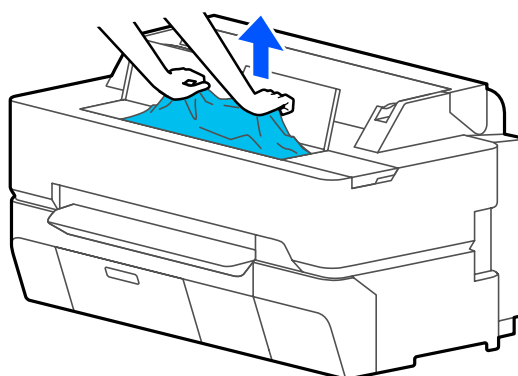

! **Importante:**

No toque el cabezal de impresión. Si lo toca con las manos, la electricidad estática puede producir un funcionamiento incorrecto.

Problemas y soluciones

- 4** Sí se muestra **A continuación, apague y vuelva a encender la alimentación.** en la pantalla, apague la impresora y vuélvala a prender.

Después de quitar el papel, vuelva a cargarlo y reanude la impresión.

 “Carga de una Hoja cortada (1 hoja)” de la página 44

El original se ha atascado (SC-T5400M Series solamente)

Para quitar un original atascado, siga estos pasos.

- 1** Abra la tapa del escáner.

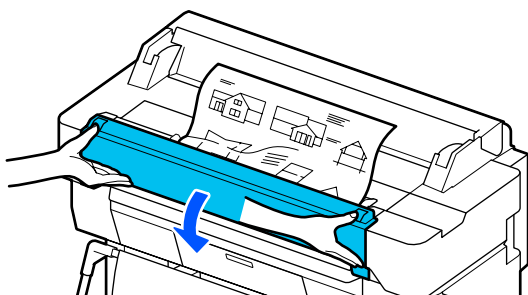
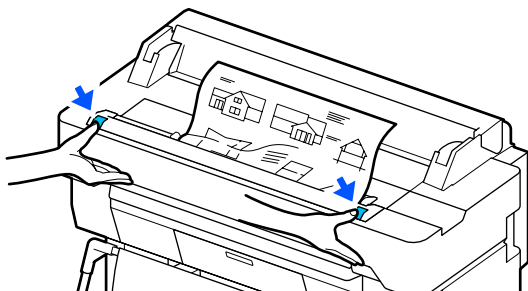

Importante:

No se apoye ni coloque objetos sobre la cubierta del escáner.

- 2** Saque el original atascado.

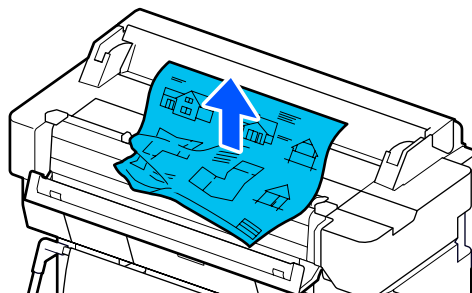

- 3** Cierre la cubierta del escáner.

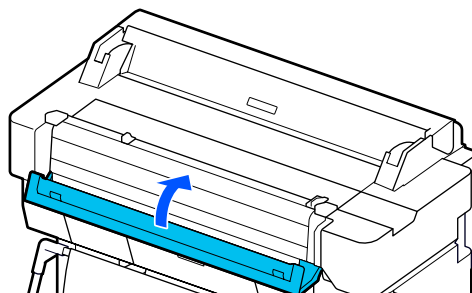

Otros

La pantalla del panel de control se apaga constantemente

■ **¿La impresora está en el modo de reposo?**

El modo de reposo se cancela cuando se recibe un trabajo de impresión o cuando se toca la pantalla o el panel de control. El tiempo antes de entrar en modo de reposo se puede modificar en el menú Config. básica.

 “Ajustes generales — Config. básica” de la página 150

La tinta de color se gasta muy rápido, aunque se imprima en el modo Black&White (Negro y Blanco) o si se imprimen datos de color negro

- La tinta de color puede consumirse incluso al imprimir en modo blanco y negro o al imprimir datos negros.

Problemas y soluciones

- **Durante la limpieza de cabezales de impresión también se consume tinta de color.**

Cuando se realiza la **Limpieza de cabezal** o la **Limpieza potente**, la tinta de todos los colores se consumirá incluso si está seleccionado el modo blanco y negro.

No se corta el papel limpiamente

- **Sustitución del cortador.**

Si el papel no se corta limpiamente, cambie el cortador.

 ["Sustitución del cortador" de la página 199](#)

Hay un indicador luminoso encendido dentro de la impresora

- **No se trata de ninguna avería.**

El indicador luminoso es una luz del interior de la impresora.

Se ha perdido la contraseña de administrador

- En caso de olvidar la contraseña de administrador, consulte a su vendedor o al Servicio Técnico de Epson.

El cabezal de impresión se limpia automáticamente

- Para asegurar la resolución, la impresora puede realizar automáticamente la limpieza de cabezales cuando la impresora se enciende o antes de empezar a imprimir.

La impresora se apagó debido a un corte de luz

- **Apague la impresora y vuelva a encenderla.**

Cuando no se apaga la impresora normalmente, los cabezales de impresión no se tapan correctamente. Si el cabezal pasa mucho tiempo destapado, podría bajar la calidad de la impresión.

Cuando enciende la impresora, el taponamiento se realiza de forma automática tras algunos minutos.

Problemas de copia o escaneado (SC-T5400M Series solamente)

Aparecen líneas en los documentos escaneados o copiados



Siga los pasos a continuación para limpiar el interior del escáner. El polvo o la suciedad que se adhiere a los rodillos o a la superficie de cristal del escáner pueden causar líneas o marcas no deseadas en los resultados de las copias e imágenes escaneadas.

Si los rodillos o la superficie del cristal del escáner están muy sucios, use el kit de limpieza opcional. Agregue una pequeña cantidad de limpiador al paño de limpieza y quite la suciedad.

 ["Accesorios opcionales y productos consumibles" de la página 227](#)

Importante:

- ❑ *No utilice productos químicos volátiles, como alcohol o disolventes de pintura, ya que podrían producirse deformaciones o decoloraciones.*
- ❑ *No aplique líquidos ni rocíe directamente lubricante en el escáner. De lo contrario, el equipo y los circuitos podrían resultar dañados y la impresora podría no funcionar correctamente.*

Problemas y soluciones

1 Abra la tapa del escáner.

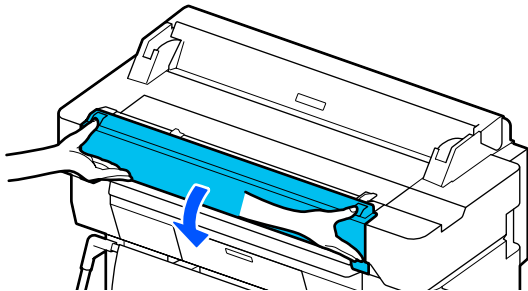
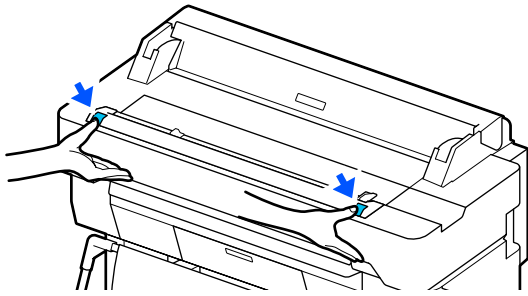

2 Con un paño suave, limpie el polvo, la suciedad o las partículas de papel (similares a polvo blanco).

Limpie a fondo el área que se muestra en azul en la ilustración siguiente.

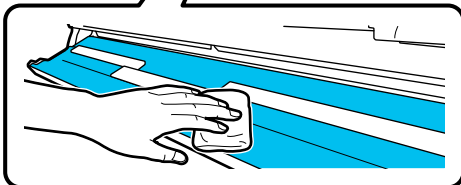
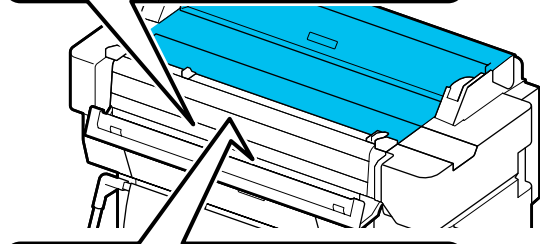
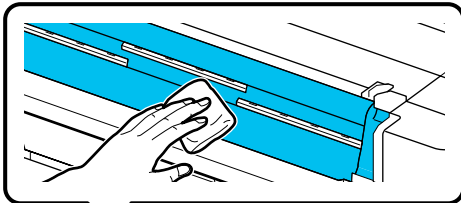

3 Utilice el kit de limpieza, o el lado limpio del paño, para limpiar completamente el área que se muestra en azul en la siguiente ilustración.

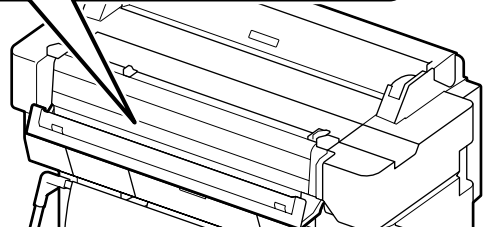
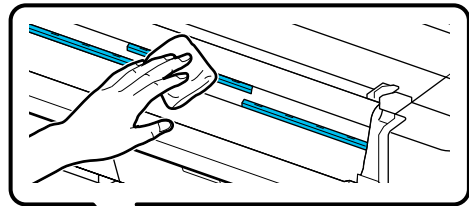

4 Utilice el kit de limpieza, o el lado limpio del paño, para limpiar la superficie del cristal.

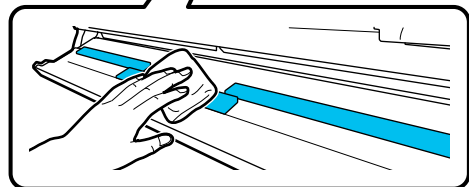
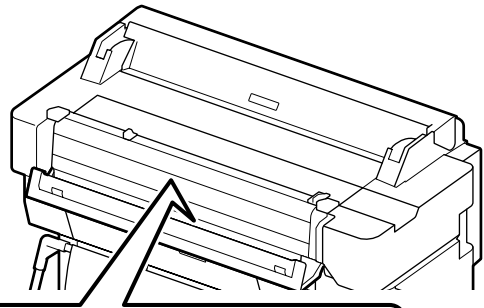

! Importante:

- No ejerza demasiada fuerza sobre las superficies de cristal.
- No utilice cepillos ni objetos duros, ya que pueden rayar la superficie del cristal y afectar a la calidad del escaneado.
- No rocíe directamente limpiador sobre la superficie del cristal.

5 Cuando termine de limpiar, cierre la cubierta del escáner.

! Importante:

Cierre la cubierta del escáner justo después de limpiarlo para evitar que entre polvo.

Problemas y soluciones

Los originales no se introducen correctamente

Si el lado derecho de la posición de carga del original es incorrecto, el original no se introducirá correctamente.

Compruebe la posición de la guía para documentos en el lado derecho.

Si no se desea utilizar la hoja de soporte opcional

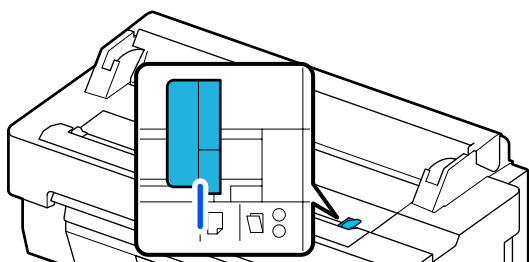

Si la posición de carga del original es correcta, compruebe lo siguiente. Si el original sigue sin cargarse correctamente, cambie **Tamaño original** o **Área digital** al tamaño estándar con **Detección automática**.

■ ¿El original se ha cargado torcido?

Vuelva a cargar el original. Si el original se ha cargado torcido, no se introducirá correctamente.

■ ¿Está el original doblado?

Desdoble el original.

Si el original está doblado y la impresora está configurada en **Detección automática** en **Tamaño original** o **Área digital**, es posible que el ancho del original no se reconozca correctamente y que el original no entre bien.

■ Limpie el interior del escáner.

Si la impresora está configurada en **Detección automática** en **Tamaño original** o **Área digital**, es posible que el ancho del original no se reconozca correctamente y que el original no entre bien.

Cómo limpiar el interior del escáner

🔗 ["Aparecen líneas en los documentos escaneados o copiados" de la página 223](#)

Si está utilizando la hoja de soporte opcional

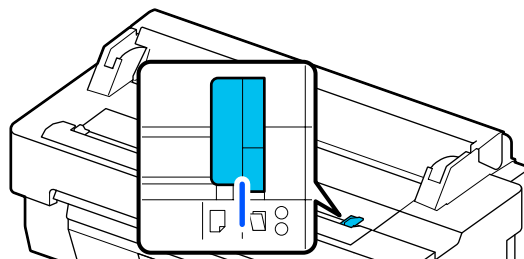

■ ¿El original se ha cargado torcido?

Vuelva a cargar el original. Si el original se ha cargado torcido, no se introducirá correctamente.

La imagen escaneada está desalineada

■ Cambie la dirección de carga el original.

Cambiar la dirección en la que se carga el original puede mejorar los resultados del escaneado.

■ ¿El original está ondulado?

Si el original está ondulado, alíselo y colóquelo plano. A continuación, escanee el original.

■ Pruebe con Ajuste de cosido de imagen.

Ajuste de cosido de imagen puede mejorar los resultados del escaneado.

🔗 ["Aparecen líneas en los documentos escaneados o copiados" de la página 223](#)

■ Intente usar la hoja de soporte opcional.

Al colocar el original en la hoja de soporte las arrugas se suavizan y se puede mejorar el escaneado.

Ajuste de avance del documento

Si los resultados de la impresión y la longitud del original de los archivos copiados o escaneados no coinciden, utilice el siguiente procedimiento para realizar el Ajuste de avance del documento. Si desea acortar la longitud de la impresión, pulse el botón con el signo menos. Si desea aumentarla, pulse el botón del signo más. Puede haber diferencias de longitud a causa del tipo de papel utilizado en la impresión.

Problemas y soluciones

1 Toque **Configuración** en la pantalla de inicio.

2 Toque, en orden, **Ajustes generales** — **Configuración de digitalización** — **Scan Options** — **Ajuste de avance del documento**.

Se muestra la pantalla de configuración del valor de ajuste. Los valores de ajuste se muestran en %.

3 Toque - o + para mostrar los valores de ajuste deseados, o toque el área de introducción de ajustes para introducir Los valores de ajuste con el teclado en pantalla.

Los valores de ajuste se determinan como se indica a continuación.

Ejemplo: si la longitud del original es de 50 cm y el resultado de impresión es de 50,1 cm:
 $50/50,1 \times 100 - 100 = -0,1996$, redondeado al segundo decimal.

Valor de ajuste: -0,2

4 Toque **Aceptar**.

Ajuste de cosido de imagen

En cuanto al original (**A**) que se muestra en la siguiente figura, si se produce una desalineación en la imagen escaneada, como en **B** , seleccione Ajuste de cosido de imagen mediante el siguiente procedimiento.

La flecha de **B** indica la dirección de alimentación del original.

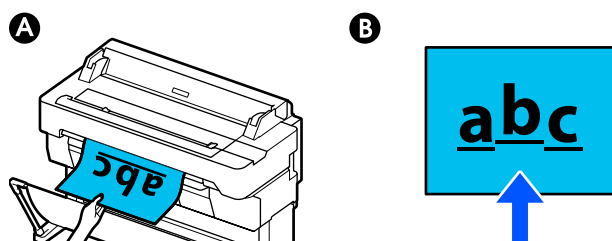

1 Toque **Configuración** en la pantalla de inicio.

2 Toque, en orden, **Ajustes generales** — **Configuración de digitalización** — **Scan Options** — **Ajuste de cosido de imagen**.

Se muestra la pantalla de configuración del valor de ajuste.

3 Toque - o + para mostrar los valores de ajuste deseados, o toque el área de introducción de ajustes para introducir Los valores de ajuste con el teclado en pantalla.

Al cambiar el valor del ajuste en 1, la desalineación se corregirá en aproximadamente 0,1 mm en el tamaño real.

Si los resultados de escaneado se desplazan hacia arriba en relación con la dirección de alimentación del original

Ajuste el valor hacia el signo más.

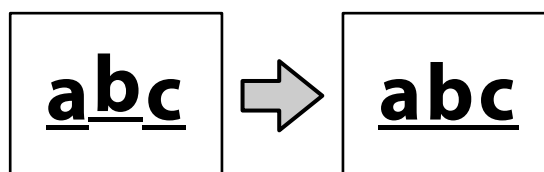

Si los resultados de escaneado se desplazan hacia abajo en relación con la dirección de alimentación del original

Ajuste el valor hacia el signo menos.

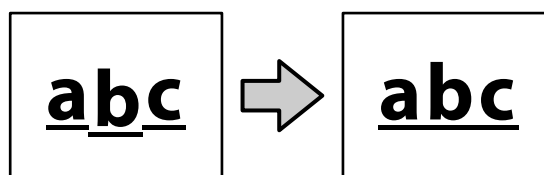

4 Toque **Aceptar**.

Apéndice

Apéndice

Accesorios opcionales y productos consumibles

Estos son los accesorios y consumibles disponibles para su impresora (a partir de julio de 2018).

Para ver la información más reciente, consulte el sitio Web de Epson.

Soporte especial de Epson

 [“Tabla de los papeles especiales de Epson” de la página 229](#)

Cartuchos de tinta

Epson recomienda el uso de cartuchos de tinta Epson originales. Epson no puede garantizar la calidad ni la fiabilidad de las tintas que no sean de Epson. La tinta no genuina puede provocar daños no cubiertos por las garantías de Epson y, en determinadas condiciones, un funcionamiento anormal de la impresora.

No se mostrarán datos sobre los niveles de tinta de los cartuchos no genuinos, y se registrará el uso de tinta no genuina para su posible uso por parte del Servicio Técnico.

Modelo de impresora	Color de la tinta	Número de producto	
		350 ml	110 ml
SC-T5400	Black (Negro)	T41F5	T41R5
SC-T5400M	Cyan (Cian)	T41F2	T41R2
SC-T3400	Magenta	T41F3	T41R3
SC-T3400N	Yellow (Amarillo)	T41F4	T41R4
SC-T5430	Black (Negro)	T41D5	T41Q5
SC-T5430M	Cyan (Cian)	T41D2	T41Q2
SC-T3430	Magenta	T41D3	T41Q3
	Yellow (Amarillo)	T41D4	T41Q4
SC-T5460	Black (Negro)	T41M5	T41V5
SC-T5460M	Cyan (Cian)	T41M2	T41V2
SC-T3460	Magenta	T41M3	T41V3
SC-T3460N	Yellow (Amarillo)	T41M4	T41V4

Apéndice

Modelo de impresora	Color de la tinta	Número de producto	
		350 ml	110 ml
SC-T5480	Black (Negro)	T41K5	T41U5
SC-T5480M	Cyan (Cian)	T41K2	T41U2
SC-T3480N	Magenta	T41K3	T41U3
	Yellow (Amarillo)	T41K4	T41U4

Otros

Producto	Número de pieza	Explicación
Maintenance Box (Depósito de mantenimiento)	T6997	Caja de mantenimiento de repuesto para cuando no haya suficiente espacio vacío en la caja de mantenimiento. ☞ "Sustitución de la Caja de mantenimiento" de la página 197
Auto Cutter Spare Blade (Cuchilla de recambio para el cortador automático)	S902007	☞ "Sustitución del cortador" de la página 199
Roll Feed Spindle (36") (Eje de alimentación de rollo (36")) (excepto para SC-T5480/SC-T3480N)	C12C933301	Es lo mismo que el eje del rollo de papel que acompaña a la impresora. Seleccione el ancho en función del modelo que esté utilizando.
Roll Feed Spindle (36") (Eje de alimentación de rollo (36")) (para SC-T5480/SC-T3480N)	C12C933311	
Roll Feed Spindle (24") (Eje de alimentación de rollo (24")) (excepto para SC-T5480/SC-T3480N)	C12C933281	
Roll Feed Spindle (24") (Eje de alimentación de rollo (24")) (para SC-T5480/SC-T3480N)	C12C933291	
Kit de almohadillas de Impresión sin márgenes de repuesto	S400064	Almohadillas de impresión sin márgenes. ☞ "El anverso del papel impreso está manchado" de la página 214
Hoja de soporte de documentos (A0)	C12C935381	Se utiliza para cargar originales delgados y originales que no desea dañar al copiar o escanear. ☞ "Cuando cargue documentos delgados, que se rasguen fácilmente o que no quiera dañar" de la página 112
Kit de limpieza	B12B819291	Se utiliza para limpiar el interior del escáner si se producen marcas al copiar o escanear. ☞ "Aparecen líneas en los documentos escaneados o copiados" de la página 223

Apéndice

Papel compatible

Le recomendamos que utilice los siguientes papeles especiales de Epson para obtener la impresión de más calidad. Consulte lo siguiente acerca del papel compatible disponible comercialmente.

 [“Papel disponible en el mercado soportado” de la página 233](#)

Tabla de los papeles especiales de Epson

A continuación, se especifica el papel de Epson admitido por esta impresora (a partir de agosto de 2019).

Los títulos de las tablas de abajo tienen los siguientes significados.

- Nombre del papel
Marca de papel
- Tamaño
Tamaños de papel proporcionados. El ancho del papel se indica en la caja del rollo de papel.
- Sin márgenes
Indica si está disponible la impresión sin márgenes.
✓: disponible, ✓*: disponible pero no recomendado, -: no disponible.
- Ajuste automático de soportes de impresión
Describe la disponibilidad de los ajustes automáticos de los soportes de impresión (Ajuste sencillo, Ajuste Alim. Papel (Automático) y Alineación de cabezal (Automático)). ✓: disponible, ✓*: disponible, pero puede ser menos eficaz, -: no disponible.

Nota:

Los ajustes del tipo de papel muestran los nombres del papel en la siguiente tabla en el menú del controlador de la impresora o la impresora. Algunas partes de los nombres de papel pueden estar omitidas.

Por ejemplo: Premium Glossy Photo Paper (170) (Papel fotográfico satinado Premium (170)) puede abreviarse a Premium Glossy 170.

Papel continuo

No todos los tipos y tamaño de papel están disponibles en todos los países o regiones.

Apéndice

Nombre del papel	Tamaño	Sin márgenes	Ajuste automático de soportes de impresión
Singleweight Matte Paper (Papel mate - bajo gramaje)	420 mm/A2	-	
	432 mm/17 pulgadas		
	515 mm/B2		
	594 mm/A1	✓	✓*
	610 mm/24 pulgadas		
	728 mm/B1* 914 mm/36 pulgadas*		
Doubleweight Matte Paper (Papel mate - alto gramaje)	594 mm/A1		
	610 mm/24 pulgadas	✓	✓
	728 mm/B1*		
	914 mm/36 pulgadas*		
Premium Glossy Photo Paper (170) (Papel fotográfico satinado Premium (170))	420 mm/A2	-	
	594 mm/A1		
	610 mm/24 pulgadas	✓	✓
	728 mm/B1*		
	914 mm/36 pulgadas*		
Premium Semigloss Photo Paper (170) (Papel fotográfico semibrillo Premium (170))	420 mm/A2	-	
	594 mm/A1		
	610 mm/24 pulgadas	✓	✓
	728 mm/B1*		
	914 mm/36 pulgadas*		
Enhanced Synthetic Paper (Papel sintético de calidad superior)	432 mm/17 pulgadas		
	610 mm/24 pulgadas	✓*	✓*
	914 mm/36 pulgadas*		
Enhanced Adhesive Synthetic Paper (Papel sintético adhesivo de calidad superior)	610 mm/24 pulgadas	✓*	✓*
	914 mm/36 pulgadas.*		
Enhanced Low Adhesive Synthetic Paper	610 mm/24 pulgadas	✓*	✓*
	914 mm/36 pulgadas*		
Backlight Film Roll	610 mm/24 pulgadas	✓*	✓*
	914 mm/36 pulgadas*		

* Disponible solo con la serie SC-T5400.

Apéndice

Hojas sueltas

No todos los tipos y tamaño de papel están disponibles en todos los países o regiones.

Nombre del papel	Tamaño*	Sin márgenes	Ajuste automático de soportes de impresión
Photo Quality Ink Jet Paper (Papel especial HQ)	A4 Carta Legal A3	-	✓*
	A3+ Súper B	✓*	
	A2	-	
	EE. UU.-C	✓*	
Archival Matte Paper (Papel mate de larga duración)	A4 Carta A3	-	✓
	A3+ Súper B	✓	
	A2	-	
	EE. UU.-C	✓	
Photo paper Glossy	A4 Carta A3	-	✓
	A3+ Súper B	✓	
	EE. UU.-B	-	
Premium Glossy Photo Paper (Papel fotográfico satinado Premium)	A4 Carta 11 × 14 pulgadas A3	-	✓
	A3+ Súper B	✓	
	A2	-	
	EE. UU.-C	✓	

Apéndice

Nombre del papel	Tamaño*	Sin márgenes	Ajuste automático de soportes de impresión
Premium Semigloss Photo Paper (Papel fotográfico semibrillo)	A4 Carta A3	-	
	A3+ Súper B	✓	
	A2	-	
	EE. UU.-C	✓	
Premium Luster Photo Paper (Papel fotográfico lustroso Premium)	A4 Carta A3	-	✓
	A2	-	
	EE. UU.-C	✓*	

Apéndice

Papel disponible en el mercado soportado

Esta impresora presenta los siguientes requisitos para los papeles de otros fabricantes.



Importante:

- No utilice papel arrugado, rayado, rasgado ni sucio.
- El papel disponible comercialmente correspondiente a los tipos de papeles en la tabla puede cargarse y alimentarse a través de la impresora siempre y cuando cumplan los siguientes requisitos, aun así, Epson no puede garantizar la resolución.
- El papel disponible comercialmente que no está en la tabla puede cargarse en la impresora siempre y cuando cumplan los siguientes requisitos, aun así, Epson no puede garantizar ni la alimentación ni la resolución.

Papel continuo

Tipo de papel	Papel normal, papel estucado, papel fotográfico, papel de calco, película mate, película de retroiluminación
Tamaño de la bobina del rollo	2 pulgadas y 3 pulgadas* * Solo se admite papel normal con bobina de 7,62 cm (3 pulgadas)
Diámetro exterior del rollo de papel	170 mm o menos
Anchura del papel	SC-T5400 Series/SC-T5400M Series: 254 a 914 mm (36 pulgadas) SC-T3400 Series/SC-T3400N Series: 254 a 610 mm (24 pulgadas)
Grosor del papel	0,08 a 0,3 mm
Peso del rollo	12 kilos o menos

Hoja cortada (1 hoja)

Tipo de papel	Papel normal, papel estucado, papel fotográfico, papel de calco, película mate
Anchura del papel	SC-T5400 Series/SC-T5400M Series: 210 a 914 mm (36 pulgadas) SC-T3400 Series/SC-T3400N Series: 210 a 610 mm (24 pulgadas)
Longitud	279,4 mm (Carta) a 1580 mm
Grosor del papel	0,08 a 0,3 mm

Apéndice

Anchos de papel admitidos para la impresión sin márgenes (tanto para papel continuo como para hojas cortadas)

En el papel continuo se puede imprimir sin márgenes en la parte superior, inferior, izquierda y derecha. En hojas cortadas la impresión sin márgenes solo es posible a la izquierda y a la derecha.

254 mm/10 pulgadas	A1/594 mm
300 mm/11,8 pulgadas	A1+/ARCH 610 mm/24 pulgadas
A3+/329 mm/13 pulgadas	700 mm/27,5 pulgadas*
406 mm/16 pulgadas	JIS B1/728 mm*
A2+/US C/432 mm/17 pulgadas	A0/841 mm*
ISO B2/500 mm	A0+/ARCH E/914 mm/36 pulgadas*
JIS B2/515 mm	

* Compatible solo para SC-T5400 Series/SC-T5400M Series

Apéndice

Antes de imprimir en papel disponible en el mercado

Cuando se utiliza papel disponible comercialmente, seleccione el ajuste del tipo de papel que concuerde con el papel de los siguientes ajustes.

- Papel Normal
- Coated Paper (Generic)
- Photo Paper (Generic)
- Tracing Paper
- Tracing Paper <LowDuty>
- Matte Film

Consulte lo siguiente si hay bandas, arrugas, manchas o colores desiguales en las impresiones.

 [“El resultado de las impresiones no es el previsto” de la página 206](#)

Al utilizar papel sintético, papel de lienzo y papel película disponibles comercialmente

Antes de imprimir, realice una de las siguientes acciones.

- Agréguelo como un nuevo ajuste de tipo de papel (regístrelo como papel personalizado) y realice el ajuste del papel.
Desde la pantalla de inicio, toque **Configuración — Ajustes generales — Config. de la impresora — Configuración de papel personalizado** y registre el papel personalizado. Luego de registrar el papel, realice el Ajuste del soporte. Los ajustes de papel se guardarán como los ajustes del tipo de papel recientemente agregados. Consulte el siguiente menú para más información sobre los ajustes de papel personalizados.
 [“Ajustes generales — Config. de la impresora” de la página 152](#)
- Seleccione el tipo de papel desde los ajustes del soporte especial de Epson y realice Ajuste del soporte. Enhanced Adhesive Syn., Papel sintético adhesivo de calidad baja Syn., Heavyweight Polyester, Glossy Film2, Backlight Film Roll
Si selecciona Ajuste del soporte, los ajustes de papel para el soporte especial de Epson se sobrescribirán al establecer el papel que utiliza.

Hay ajustes de papel automáticos y manuales. Recomendamos realizar ajustes manuales con el papel sintético, de lienzo o de tipo película. Si se realizan ajustes automáticos, puede producirse un error o el efecto del ajuste puede ser mínimo.

 [“Ajuste Alim. Papel \(Manual\)” de la página 208](#)

 [“Procedimiento Alineación de cabezal \(Manual\)” de la página 209](#)

Nota:

Antes de comprar una gran cantidad de papel, haga una prueba de la calidad de la impresión con esta impresora.

Apéndice

Área imprimible

En esta sección se describen las zonas imprimibles para la impresora.

Si los ajustes de rango de impresión en una aplicación de software superan las siguientes áreas imprimibles de la impresora, no se imprimirán las secciones más allá de los márgenes especificados.

Papel continuo

En la siguiente ilustración, la zona imprimible está coloreada de gris.

Para imprimir sin márgenes a los lados, hay que configurar los márgenes izquierdo y derecho a 0 mm. Para imprimir sin márgenes en todos los bordes, todos los márgenes serán de 0 mm.

La flecha de la ilustración indica la dirección en la que se expulsa el papel.

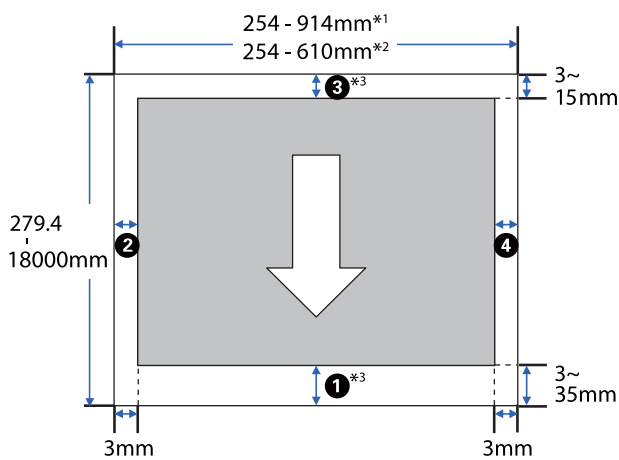

- *1 SC-T5400 Series/SC-T5400M Series.
- *2 SC-T3400 Series/SC-T3400N Series.
- *3 En la pantalla de **Layout (Composición)** del controlador de la impresora, seleccionar **Print Banner (Imprimir pancarta)** establece los márgenes superiores e inferiores del papel a 0 mm.

Los márgenes para el rollo de papel dependen de los valores de ajuste para como **Márgenes superior/inferior** en el menú, tal y como muestra la siguiente tabla.

Ajustes de Márgenes superior/inferior

☞ “Menú de Papel continuo” de la página 143

El ajuste predeterminado es **Estándar**.

Ajustes de Márgenes superior/inferior	Valores del margen
Estándar	①, ③ = 15 mm*
	②, ④ = 3 mm
Arriba 3 mm/Abajo 3 mm	①, ③ = 3 mm
	②, ④ = 3 mm
Arriba 15 mm/Abajo 15 mm	①, ③ = 15 mm
	②, ④ = 3 mm
Arriba 35 mm/Abajo 15 mm	① = 35 mm
	③ = 15 mm
	②, ④ = 3 mm
3 mm	①, ②, ③, ④ = 3 mm
5 mm	①, ②, ③, ④ = 5 mm

- * Si se selecciona **Estándar** cuando las siguientes dos condiciones se cumplen, los márgenes superiores e inferiores serán de 3 mm.
- Los ajustes de tipo de papel son uno de los siguientes Singleweight Matte, Coated Paper(Generic), Papel Normal, Plain Paper Thin, Plain Paper Thick, Tracing Paper, Tracing Paper <LowDuty>, Matte Film
 - Los objetivos de impresión del controlador de la impresora son uno de los siguientes CAD/Line Drawing - Black (CAD/Dibujo lineal - Negro), CAD/Line Drawing - Color (CAD/Dibujo lineal - Color), CAD/Line Drawing - Bi-Level (CAD/Dibujo lineal - bi-nivel)

Apéndice

! Importante:

- ❑ La impresión queda borrosa si el extremo del rollo de papel se sale de la bobina. Vigile que el extremo del rollo no entre en el área imprimible.
- ❑ Si el ancho de los ajustes del rango de impresión **A** es más pequeño que el ancho de los datos de impresión **B**, las secciones más allá del ancho imprimible **C** no se imprimirán.

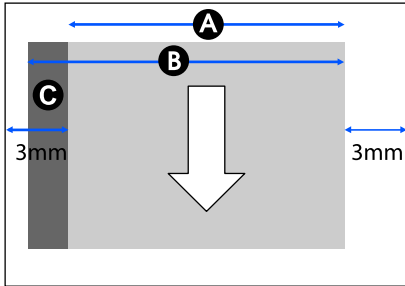

*4 SC-T5400M Series. Los márgenes superior e inferior varían en función del ajuste de calidad de impresión (Velocidad, Fina, etc.).

Hojas sueltas

Para imprimir sin márgenes a los lados, hay que configurar los márgenes izquierdo y derecho a 0 mm.

En la siguiente ilustración, la zona imprimible está coloreada de gris. La flecha de la ilustración indica la dirección en la que se expulsa el papel.

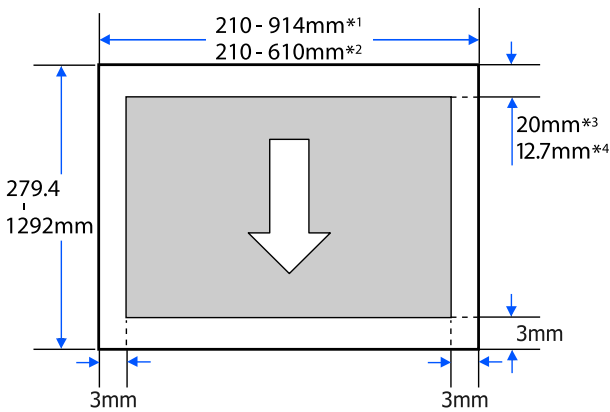

- *1 SC-T5400 Series/SC-T5400M Series.
- *2 SC-T3400 Series/SC-T3400N Series.
- *3 SC-T5400 Series/SC-T3400 Series/SC-T3400N Series. Los márgenes superior e inferior varían en función del ajuste de calidad de impresión (Velocidad, Fina, etc.).

Apéndice

Desplazamiento o transporte de la impresora

En esta sección, se explican los métodos para mover y transportar el producto.

Notas acerca del desplazamiento o transporte de la impresora

- ❑ La impresora es pesada, por lo que asegúrese de que más de una persona realice estas acciones. Cuando empaquete y traslade la impresora, asegúrese de que lo hagan el siguiente número de personas.
SC-T5400 Series/SC-T5400M Series: 3 o más personas
SC-T3400 Series/SC-T3400N Series: 2 o más personas
- ❑ Cuando levante la impresora, mantenga una postura natural.
- ❑ Cuando levante la impresora, coloque las manos en las ubicaciones específicas de la izquierda y de la derecha como se indican en la siguiente ilustración.
Si levanta la impresora mediante la sujeción de otras secciones, se podrían provocar lesiones. Por ejemplo, la impresora se podría caer o los dedos

se le podrían quedar atrapados al descender la impresora.

SC-T5400 Series/SC-T5400M Series

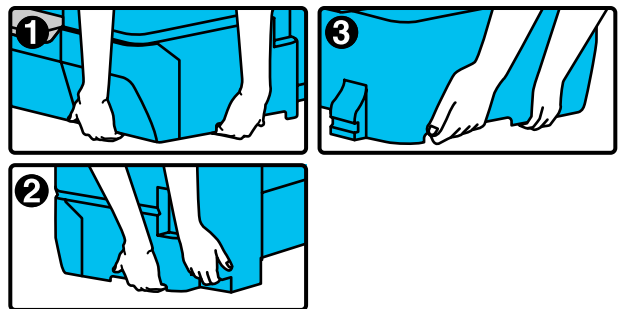
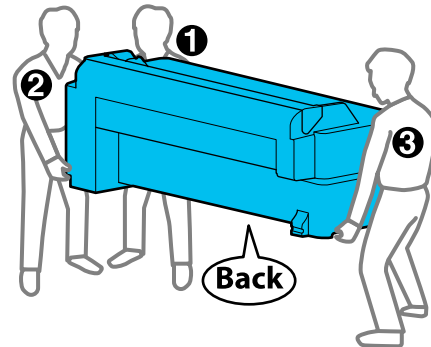

Apéndice

SC-T3400 Series/SC-T3400N Series

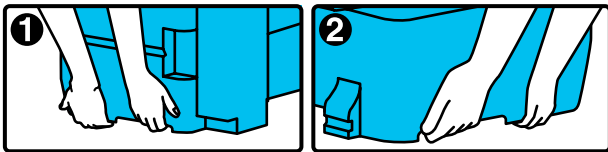
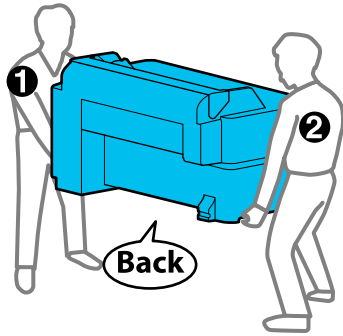

- ❑ No incline el producto más de 10 grados hacia adelante o atrás cuando lo traslade. Si no toma esta precaución, la impresora podría caerse y provocar lesiones.

! Importante:

El cabezal de la impresora puede no funcionar si la temperatura ambiente es de $-10\text{ }^{\circ}\text{C}$ o menos.

Expulse la tinta antes de apagar la impresora si espera mover o trasladar la impresora a un ambiente de $-10\text{ }^{\circ}\text{C}$ o más bajo.

Consulte el siguiente procedimiento para obtener información adicional.

[“Cómo transportar/dejar la impresora en un ambiente de \$-10\text{ }^{\circ}\text{C}\$ o menos” de la página 240](#)

Desplazar a una diferente ubicación, pero en el mismo edificio

Preparativos para el desplazamiento de la impresora

Esto explica los preparativos para trasladar la impresora en una distancia corta, por ejemplo, dentro del mismo edificio. Consulte la siguiente sección para obtener información sobre el desplazamiento de la impresora entre pisos o a otro edificio.

[“Al transportar la impresora” de la página 240](#)

Para modelos con soportes, es posible desplazar la impresora sobre ruedas mientras que no haya escalones o irregularidades en el piso por el camino, sin embargo, preste atención a los siguientes puntos.

! Precaución:

Para modelos con soporte, asegúrese de cumplir con los siguientes puntos para evitar daños debido a una caída.

- ❑ No desplace la impresora con las ruedas bloqueadas
- ❑ Evite las áreas con escalones e irregularidades
- ❑ Luego del desplazamiento, asegúrese de que las ruedas estén bloqueadas antes de usarla

! Importante:

Asegúrese de desplazar y transportar la impresora con los cartuchos de tinta instalados. No saque los cartuchos de tinta, pues los inyectores podrían obstruirse y no podría imprimir, o podría salirse la tinta.

- 1 Quite todo el papel de la impresora.
- 2 Cierre todas las cubiertas de la impresora. Para modelos con soportes, cierre el cesto de papel.
- 3 Apague la impresora y desenchufe todos los cables, incluyendo el cable de corriente y los cables de LAN, etc.
- 4 Para modelos con soportes, desbloquee las ruedas.

Operaciones después del desplazamiento

Esto explica las operaciones que realizar para utilizar la impresora después de desplazarla.

- 1 Conecte el cable de corriente y encienda la impresora.

Apéndice

- 2** Compruebe la obstrucción de los inyectores del cabezal de impresión y si estos lo están, realice la limpieza de cabezales de impresión.

 [“Cuando desee desobstruir los inyectores del cabezal de impresión” de la página 209](#)

Al transportar la impresora

Antes de transportar la impresora, consulte a su vendedor o al Servicio Técnico de Epson.



 [“Dónde obtener ayuda” de la página 247](#)

Cómo transportar/dejar la impresora en un ambiente de -10 °C o menos

El cabezal de la impresora puede no funcionar si la temperatura ambiente es de -10 °C o menos. Descargue la tinta siguiendo los procedimientos que se encuentran a continuación si espera que la impresora se encuentre en ambientes de -10 °C o menos.

Importante:

Este procedimiento descarga tinta en el Maintenance Box (Depósito de mantenimiento), por lo tanto, el Maintenance Box (Depósito de mantenimiento) necesita una capacidad restante apropiada. Si la capacidad restante del depósito es baja, prepare primero una sustitución para el Maintenance Box (Depósito de mantenimiento).

- 1** Si hay papel cargado, quítelo todo.
-  [“Extraer un rollo de papel” de la página 42](#)
-  [“Quitar hoja cortada \(1 hoja\)” de la página 45](#)
- 2** Desde la pantalla de inicio, toque **Configuración — Mantenimiento — Descargar y cargar tinta**.
- 3** Toque **Iniciar**.
- Se inicia la descarga de tinta y se apaga automáticamente al finalizar.

Importante:

No abra la cubierta o apague la impresora durante la descarga de tinta.

Después de esto, consulte lo siguiente para ver los preparativos para el desplazamiento/ transporte.

 [“Desplazar a una diferente ubicación, pero en el mismo edificio” de la página 239](#)

 [“Al transportar la impresora” de la página 240](#)

Apéndice

Requisitos del sistema

El software de esta impresora se puede usar en los siguientes entornos (a partir de abril de 2019).
El sistema operativo compatible y otros elementos pueden cambiar.

Para ver la información más reciente, consulte el sitio Web de Epson.

Controlador de impresora

Windows

Sistema operativo	Windows 10/Windows 10 x64 Windows 8.1/Windows 8.1 x64 Windows 8/Windows 8 x64 Windows 7/Windows 7 x64 Windows Vista/Windows Vista x64 Windows XP/Windows XP x64 Windows Server 2019 Windows Server 2016 Windows Server 2012 R2 Windows Server 2012 Windows Server 2008 R2 Windows Server 2008 Windows Server 2003 R2 Windows Server 2003 SP2 o posterior
CPU	Intel Core2 Duo 3,05 GHz o mejor
Espacio disponible en memoria	1 GB o más
Disco duro (volumen disponible para la instalación)	32 GB o más
Resolución de la pantalla	WXGA (1280 × 800) o mejor
Método de conexión con la impresora*	USB, Ethernet o Wi-Fi

* Para más información sobre los métodos de conexión (especificaciones de la interfaz), consulte lo siguiente.

 ["Tabla de especificaciones" de la página 244](#)

Mac

Sistema operativo	Mac OS X v10.6.8 o posterior
CPU	Intel Core2 Duo 3,05 GHz o mejor
Espacio disponible en memoria	4 GB o más
Disco duro (volumen disponible para la instalación)	32 GB o más
Resolución de la pantalla	WXGA + (1440 × 900) o mejor
Método de conexión con la impresora*	USB, Ethernet o Wi-Fi

* Para más información sobre los métodos de conexión (especificaciones de la interfaz), consulte lo siguiente.

 ["Tabla de especificaciones" de la página 244](#)

Apéndice

Web Config

Web Config es un software instalado en la impresora que se ejecuta en un navegador web de un ordenador o dispositivo inteligente conectado a la misma red que la impresora.

 [Manual del administrador](#)

Windows

Explorador	Internet Explorer 11, Microsoft Edge, Firefox ^{*1} , Chrome ^{*1}
Método de conexión con la impresora ^{*2}	Ethernet o Wi-Fi

*1 Utilice la última versión.

*2 Consulte lo siguiente para más información sobre las interfaces de red.

 ["Tabla de especificaciones" de la página 244](#)

Mac

Explorador	Safari ^{*1} , Firefox ^{*1} , Chrome ^{*1}
Método de conexión con la impresora ^{*2}	Ethernet o Wi-Fi

*1 Utilice la última versión.

*2 Consulte lo siguiente para más información sobre las interfaces de red.

 ["Tabla de especificaciones" de la página 244](#)

Dispositivo inteligente

Sistema operativo	iOS ^{*1}
Método de conexión con la impresora ^{*2}	Wi-Fi

*1 Utilice la última versión.

*2 Consulte lo siguiente para más información sobre las interfaces de red.

 ["Tabla de especificaciones" de la página 244](#)

Apéndice

Epson Edge Dashboard



Importante:

Asegúrese de que el ordenador en el que va a instalar Epson Edge Dashboard cumple estos requisitos.

Si no es así, el software no controlará la impresora correctamente.

- Desactive la función de hibernación de su ordenador.
- Desactive la función de reposo para que el ordenador no entre en estado de reposo.

Windows

Sistema operativo	Windows 10/Windows 10 x64 Windows 8.1/Windows 8.1 x64 Windows 8/Windows 8 x64 Windows 7 SP1/Windows 7 x64 SP1
CPU	Intel Core2 Duo 2,5 GHz o mejor
Espacio disponible en memoria	1 GB o más
Disco duro (Espacio disponible para instalar)	10 GB o más
Resolución de la pantalla	1024 × 768 o superior
Método de conexión con la impresora	USB SuperSpeed Ethernet 1000Base-T
Explorador	Windows Internet Explorer/Microsoft Edge Utilice la última versión (Internet Explorer 11 o posterior)

Mac

Sistema operativo	Mac OS X 10.7 Lion o posterior
CPU	Intel Core2 Duo 2,0 GHz o mejor
Espacio disponible en memoria	1 GB o más
Disco duro (Espacio disponible para instalar)	10 GB o más
Resolución de la pantalla	1024 × 768 o superior
Método de conexión con la impresora	USB SuperSpeed Ethernet 1000Base-T
Explorador	Safari 6 o superior

Apéndice

Tabla de especificaciones

Las letras (A) a (D) utilizadas en la tabla representan los modelos de la impresora, como se indica a continuación.

- (A): SC-T5400 Series
- (B): SC-T3400 Series
- (C): SC-T3400N Series
- (D): SC-T5400M Series

Especificaciones de la impresora	
Método de impresión	Tecnología de inyección de tinta PrecisionCore
Configuración de los inyectores	800 inyectores × 4 colores (Black (Negro), Cyan (Cian), Magenta, Yellow (Amarillo))
Resolución (máxima)	2400 × 1200 ppp
Código de control	Ráster ESC/P (comando no revelado), HP-GL/2, HP RTL
Memoria integrada	1,0 GB
Voltaje nominal	CA 100–240 V
Frecuencia nominal	50/60 Hz
Intensidad nominal	2,8 A
Consumo	
Impresión	(A), (D): Aprox. 38 W (B): Aprox. 34 W (C): Aprox. 34 W
Modo Ready (Preparada)	(A), (B), (C): Aprox. 13 W (D): Aprox. 19 W
Modo de Reposo	(A), (B), (C): Aprox. 1,3 W (D): Aprox. 1,6 W
Apagado	Aprox. 0,25 W
Temperatura	

Especificaciones de la impresora	
Impresión	De 10 a 35 °C (se recomienda de 15 a 25 °C)
En almacenamiento (antes de desembalar)	De -20 a 60 °C (dentro de las 120 horas a 60 °C, en un mes a 40 °C)
En almacenamiento (después de desembalar)	Tinta cargada: -10 a 40 °C (dentro de un mes a 40 °C) Tinta descargada*1: -20 a 25 °C (dentro de un mes a 25 °C)
Humedad	
Impresión	Del 20 al 80 % (se recomienda del 40 al 60 %, sin condensación)
En almacenamiento	Del 5 al 85 % (sin condensación)
Rango de temperatura y humedad en funcionamiento (se recomienda el rango indicado por las líneas diagonales)	
Dimensiones (Ancho × Profundidad × Altura)	
Impresión*2	(A), (D): 1385 × 966 × 1060 mm (B): 1080 × 966 × 1060 mm (C): 1080 × 668 × 585 mm
Almacenamiento	(A), (D): 1385 × 750 × 1060 mm (B): 1080 × 750 × 1060 mm (C): 1080 × 668 × 585 mm
Peso*3	(A): Aprox. 76 kg (B): Aprox. 64 kg (C): Aprox. 49 kg (D): Aprox. 89 kg

* 1 Utilice el menú de **Descargar y cargar tinta** en el menú de Mantenimiento para descargar la tinta de la impresora.

Apéndice

 "Cómo transportar/dejar la impresora en un ambiente de -10 °C o menos" de la página 240

* 2 Con el cesto de papel abierto.

* 3 No incluye los cartuchos de tinta.



Importante:

Utilice la impresora a una altitud de 2000 m o menos.

Especificaciones del escáner de la impresora * 1

Tipo de escáner	Escáner a color de alimentación de hojas individuales
Sensor	Filtro de color RGB CIS
Número de píxeles efectivos	21.600 píxeles (600 ppp) (dirección de escaneado principal)
Tamaño del documento	Máx. 914,4 mm × 30.480 mm *2 Mín. 148,0 mm × 148,0 mm
Grosor del documento	0,064 mm – 0,80 mm
Dirección de la alimentación	Cara imprimible cargada hacia arriba
Dirección de expulsión	Cara escaneada expulsada hacia abajo
Número de hojas que se pueden cargar.	1 hoja
Resolución del escaneado	600 ppp (escaneado principal) 600 ppp (escaneado secundario)
Resolución de salida	200, 300, 400, 600 ppp
Tono	<p>Color</p> <ul style="list-style-type: none"> <input type="checkbox"/> Entrada de 30 bits (10 bits por píxel por color interno) <input type="checkbox"/> Salida de 24 bits (8 bits por píxel por color interno) <p>Grisés</p> <ul style="list-style-type: none"> <input type="checkbox"/> Entrada de 10 bits <input type="checkbox"/> Salida de 8 bits <p>Blanco y negro</p> <ul style="list-style-type: none"> <input type="checkbox"/> Entrada de 10 bits <input type="checkbox"/> Salida de 1 bit

Especificaciones del escáner de la impresora * 1

Fuente de luz	LED doble (blanco)
---------------	--------------------

*1 SC-T5400M Series solamente.

*2 En función la configuración y el formato de los datos, la longitud máxima podría ser otra.

TIFF (sin compensación de inclinación): 30.480 mm (resolución completa)

JPEG/TIFF (con compensación de inclinación): 2624 mm (600 ppp), 3972 mm (400 ppp), 5260 mm (300 ppp), 7895 mm (200 ppp)

PDF (blanco y negro; sin compensación de inclinación): 5080 mm (resolución completa)

PDF (color, escala de grises, blanco y negro [con compensación de inclinación]): 2624 mm (600 ppp), 3972 mm (400 ppp), 5080 mm (300 ppp), 5260 mm (200 ppp)

Copia: 5260 mm (Borrador, Velocidad), 2624 mm (Fina, Súper fino)

Especificaciones de interfaz

Puerto USB para un ordenador	USB SuperSpeed
Puerto opcional (puerto USB para un escáner)	USB Hi-Speed
Ethernet *1 Estándares	IEEE 802.3u (100BASE-TX) IEEE 802.3ab (1000BASE-T) IEEE 802.3az (Energy Efficient Ethernet) (Ethernet eficiente en el consumo de energía) *2
Wi-Fi	
Estándares	IEEE 802.11b/g/n *3
Intervalo de frecuencia	2,4 GHz
Modos de coordinación	Infraestructura Wi-Fi Direct (AP simple) *4
Seguridad inalámbrica	WEP (64/128 bits) WPA-PSK (TKIP) WPA2-PSK (AES) *5
Protocolos/funciones de impresión de red *6	EpsonNet Print (Windows) TCP/IP estándar (Windows) Impresión con WSD (Windows) Impresión Bonjour (Mac) Impresión IPP (Mac) AirPrint (iOS, Mac) Impresión desde un cliente FTP

Apéndice

Especificaciones de interfaz	
Protocolos de seguridad	SSL/TLS (HTTPS servidor/cliente, IPSP) IEEE 802.1X IPsec/Filtrado de IP SMTPS (STARTTLS, SSL/TLS) SNMPv3
Unidad flash USB*7	
Sistema de archivos	FAT32, exFAT
Formato de archivo	JPEG, TIFF, PDF*8

*1 Utilice un cable STP (par trenzado apantallado) de categoría 5 o superior.

*2 El dispositivo conectado debe cumplir con las normas IEEE 802.3az.

*3 IEEE 802.11n solo disponible para HT20.

*4 No es compatible con IEEE 802.11b.

*5 Está en conformidad con los estándares WPA2 compatibles con WPA/WPA2 Personal.

*6 EpsonNet Print solo es compatible con IPv4. Los otros admiten tanto IPv4 como IPv6.

*7 Las unidades flash USB con configuración de seguridad no se pueden utilizar.

*8 SC-T5400M Series solamente. Solo se admiten los datos escaneados con esta impresora.

**Advertencia:**

Para evitar interferencias de radio con el servicio con licencia, este dispositivo ha sido concebido para ser utilizado en interior y alejado de ventanas con el fin de suministrar el máximo blindaje. El equipo que se instale en el exterior (o su antena de transmisión) está sujeto a autorización.

Especificaciones de la tinta	
Tipo	Cartuchos de tinta especiales
Tinta de pigmento	Black (Negro), Cyan (Cian), Magenta, Yellow (Amarillo)
Fecha de caducidad	Consulte la fecha de caducidad impresa en el paquete del cartucho de tinta o en el propio cartucho (almacenamiento a temperatura normal)

Especificaciones de la tinta	
Fin de la garantía de calidad de impresión	Un año (después de la instalación en la impresora)
Temperatura de almacenamiento	
No instalados	De -20 a 40 °C (dentro de cuatro días a -20 °C, en un mes a 40 °C)
Instalada	De -20 a 40 °C (dentro de cuatro días a -20 °C, en un mes a 40 °C)
Transporte	De -20 a 60 °C (dentro de cuatro días a -20 °C, en un mes a 40 °C, dentro de 72 horas a 60 °C)
Dimensiones del cartucho (Ancho × Profundidad × Altura)	
350 ml	40 × 200 × 110 mm
110 ml	25 × 200 × 110 mm

**Importante:**

- Le recomendamos que extraiga y agite los cartuchos de tinta instalados una vez cada tres meses con el fin de garantizar una buena calidad de impresión.
- La tinta se congela si se deja a menos de -20 °C durante mucho tiempo. Si se congela, déjela a temperatura ambiente (25 °C) durante cuatro horas como mínimo.
- No rellene los cartuchos de tinta.

Para los usuarios europeos

Información sobre el equipo de radio

Este producto emite intencionalmente ondas de radio, como se describe a continuación.

(a) banda de frecuencia en la que funciona el equipo de radio; 2,4 a 2,4835 GHz

(b) potencia máxima de radiofrecuencia transmitida en la banda de frecuencia en la que funciona el equipo de radio; 20 dBm (potencia radiada aparente, PRA)

Dónde obtener ayuda

Dónde obtener ayuda

Sitio Web de Soporte técnico

El sitio Web de Soporte técnico de Epson ofrece ayuda para los problemas que no se puedan resolver mediante la información sobre la resolución de problemas incluida en la documentación de su producto. Si posee un buscador Web y puede conectarse a Internet, acceda al sitio Web en:

<http://support.epson.net/>

Si necesita los últimos controladores, las preguntas más frecuentes (FAQ), manuales, u otras descargas de programas acceda al sitio Web en:

<http://www.epson.com>

A continuación, seleccione el sitio Web de Epson en su lugar de residencia.

Contacto con el Soporte de Epson

Antes de ponerse en contacto con Epson

Si su producto Epson no funciona correctamente y no consigue resolver el problema con la documentación acerca de solución de problemas del producto, póngase en contacto con los servicios de soporte técnico de Epson para obtener asistencia. Si no figura ningún servicio técnico de Epson para su zona en la siguiente lista, póngase en contacto con el distribuidor de su producto.

En el servicio técnico de Epson podrán ayudarle con mayor rapidez si les proporciona los siguientes datos:

- Número de serie del producto
(La etiqueta del número de serie suele encontrarse en la parte posterior del producto.)
- Modelo del producto
- Versión del software del producto
(Haga clic en **About**, **Version Info**, o en un botón similar del software del producto.)
- Marca y modelo del ordenador
- El nombre y la versión del sistema operativo de su ordenador
- Los nombres y las versiones de las aplicaciones que suele usar con el producto

Dónde obtener ayuda

Ayuda a usuarios en Norteamérica

Epson proporciona los siguientes servicios de soporte técnico.

Soporte en Internet

Visite el sitio Web de Soporte de Epson en <http://epson.com/support> y seleccione su producto para obtener soluciones a problemas comunes. Puede descargar controladores y documentación, consultar las preguntas más frecuentes (FAQ) y los consejos de solución de problemas, o enviar un correo electrónico con sus preguntas a Epson.

Hablar con un representante de soporte

Marque: (562) 276-1300 (EE. UU.), o (905) 709-9475 (Canadá), de 6:00 a 18:00, hora del Pacífico, de lunes a viernes. Los días y el horario del servicio de soporte técnico pueden variar sin previo aviso. La llamada puede tener coste por conferencia o larga distancia.

Antes de solicitar ayuda a Epson, tenga preparada la siguiente información:

- Nombre del producto
- Número de serie del producto
- Prueba de compra (como el recibo) y fecha de la compra
- Configuración del ordenador
- Descripción del problema

Nota:

Para obtener ayuda al utilizar cualquier software de su sistema, consulte la documentación de ese software para obtener ayuda técnica.

Suministros y accesorios de venta

Puede adquirir cartuchos de tinta genuinos de Epson, cartuchos de tinta, papel y accesorios del distribuidor autorizado de Epson. Para localizar su distribuidor más cercano llame al 800-GO-EPSON (800-463-7766). O bien, realice la compra en línea en <http://www.epsonstore.com> (EE. UU.) o <http://www.epson.ca> (Canadá).

Ayuda a usuarios en Europa

En su **Documento de Garantía Paneuropea** encontrará los datos de contacto de Soporte Técnico de Epson.

Ayuda a usuarios en Australia

Epson Australia desea proporcionarle el más alto nivel de servicio al cliente. Aparte de la documentación del producto, le proporcionamos las fuentes de información siguientes:

Su distribuidor

No olvide que su distribuidor puede ofrecerle ayuda identificando y resolviendo los problemas. El distribuidor debería ser la primera persona con la que contacte para pedir consejo, pueden resolver los problemas rápidamente y fácilmente, así como darle consejo sobre qué pasos seguir.

Dirección URL de Internet

<http://www.epson.com.au>

Acceso a las páginas Web de Epson Australia. ¡Merece la pena navegar por aquí! Este sitio proporciona un área de descargas de controladores, puntos de contacto, información sobre nuevos productos y soporte técnico (por correo electrónico) de Epson.

Dónde obtener ayuda

Servicio de Ayuda de Epson

El Servicio de Ayuda de Epson se proporciona como un soporte final para asegurar que nuestros clientes tengan acceso a la ayuda. Los operadores del Servicio de Ayuda pueden ayudarle a instalar, configurar y hacer que funcione su producto Epson. Nuestro personal de Servicio de Ayuda de Preventa puede suministrarle documentación sobre los nuevos productos Epson e indicarle donde se encuentra su distribuidor o agente de servicio más cercano. Muchas clases de preguntas se responden aquí.

Los números de Servicio de Ayuda son:

Teléfono: 1300 361 054
Fax: (02) 8899 3789

Le rogamos que tenga toda la información a mano cuando llame. Cuanta más información tenga, más rápido podrá solucionar el problema. La información debe incluir la documentación de su producto Epson, el tipo de ordenador, el sistema operativo, los programas de aplicación y cualquier tipo de información que estime que pueda necesitar.

Servicio de Ayuda en Singapur

Las fuentes de información, soporte y servicios disponibles para Epson Singapur están en:

World Wide Web

(<http://www.epson.com.sg>)

Se encuentra disponible la información sobre especificaciones de productos, controladores para descargar, preguntas más frecuentes (FAQ), información de venta y Soporte técnico a través del correo electrónico.

Servicio de Ayuda de Epson (Teléfono: (65) 6586 3111)

Nuestra equipo de Servicio de Ayuda puede asesorarle por teléfono en lo siguiente:

- Consultas sobre ventas e información de productos.
- Preguntas sobre el uso del producto o problemas.

- Consultas sobre el servicio de reparación y la garantía.

Ayuda a usuarios en Tailandia

Los medios de contacto para obtener información, soporte y servicios se encuentran en:

World Wide Web

(<http://www.epson.co.th>)

Está disponible la información sobre especificaciones de productos, controladores para descargar, preguntas más frecuentes (FAQ), y correo electrónico.

Epson Hotline

(Teléfono: (66) 2685 -9899)

Nuestra equipo Hotline puede asesorarle por teléfono en lo siguiente:

- Consultas sobre ventas e información de productos.
- Preguntas sobre el uso del producto o problemas.
- Consultas sobre el servicio de reparación y la garantía.

Ayuda a usuarios en Vietnam

Los medios de contacto para obtener información, soporte y servicios se encuentran en:

Epson Hotline (Teléfono): 84-8-823-9239

Centro de servicio: 80 Truong Dinh Street, District 1, Hochiminh City Vietnam

Ayuda a usuarios en Indonesia

Los medios de contacto para obtener información, soporte y servicios se encuentran en:

Dónde obtener ayuda

World Wide Web

(<http://www.epson.co.id>)

- Información sobre especificaciones de productos, controladores para descargar
- Preguntas más frecuentes (FAQ), información de venta, preguntas a través del correo electrónico

Epson Hotline

- Consultas sobre ventas e información de productos.
- Soporte técnico

Teléfono	(62) 21-572 4350
Fax	(62) 21-572 4357

Centro de servicio de Epson

Jakarta Mangga Dua Mall 3rd floor No. 3A/B
Jl. Arteri Mangga Dua,
Jakarta

Teléfono/Fax: (62) 21-62301104

Bandung Lippo Center 8th floor
Jl. Gatot Subroto No. 2
Bandung

Teléfono/Fax: (62) 22-7303766

Surabaya Hitech Mall It IIB No. 12
Jl. Kusuma Bangsa 116 – 118
Surabaya

Teléfono: (62) 31-5355035
Fax: (62) 31 -5477837

Yogyakarta Hotel Natour Garuda
Jl. Malioboro No. 60
Yogyakarta

Teléfono: (62) 274-565478

Medan Wisma HSBC 4th floor
Jl. Diponegoro No. 11
Medan

Teléfono/Fax: (62) 61-4516173

Makassar MTC Karebosi Lt. Ill Kav. P7-8
Jl. Ahmad Yani No. 49
Makassar

Teléfono:
(62) 411-350147/411-350148

Ayuda para usuarios en Hong Kong

Para obtener servicio técnico así como otros servicios de venta, invitamos a que los usuarios contacten con Epson Hong Kong Limited.

Página Web de Internet

Epson Hong Kong tiene una página Web local tanto en chino como en inglés en Internet, para proporcionar a los usuarios la siguiente información:

- Información sobre el producto
- Respuestas a las preguntas más frecuentes (FAQ)
- Últimas versiones de los controladores de Epson

Los usuarios pueden acceder a nuestra página Web en:

<http://www.epson.com.hk>

Servicio técnico Hotline

También puede contactar con nuestro personal técnico en el siguiente teléfono y número de fax:

Teléfono: (852) 2827-8911

Fax: (852) 2827-4383

Ayuda a usuarios en Malasia

Los medios de contacto para obtener información, soporte y servicios se encuentran en:

World Wide Web

(<http://www.epson.com.my>)

- Información sobre especificaciones de productos, controladores para descargar

Dónde obtener ayuda

- ❑ Preguntas más frecuentes (FAQ), información de venta, preguntas a través del correo electrónico

Epson Trading (M) Sdn. Bhd.

Oficina central.

Teléfono: 603-56288288

Fax: 603-56288388/399

Servicio de Ayuda de Epson

- ❑ Información de venta e información del producto (Infoline)

Teléfono: 603-56288222

- ❑ Información sobre servicios y garantía, uso del producto y soporte técnico (Techline)

Teléfono: 603-56288333

Ayuda a usuarios en India

Los medios de contacto para obtener información, soporte y servicios se encuentran en:

World Wide Web

(<http://www.epson.co.in>)

Información disponible sobre especificaciones de productos, controladores para descargar e información de productos.

Oficina central de Epson en India — Bangalore

Teléfono: 080-30515000

Fax: 30515005

Oficinas regionales en la India de Epson:

Ubicación	Número de teléfono	Número de fax
Mumbai	022-28261515/ 16/17	022-28257287
Delhi	011-30615000	011-30615005
Chennai	044-30277500	044-30277575
Kolkata	033-22831589/90	033-22831591
Hyderabad	040-66331738/39	040-66328633
Cochin	0484-2357950	0484-2357950
Coimbatore	0422-2380002	NA
Pune	020-30286000/ 30286001/ 30286002	020-30286000
Ahmedabad	079-26407176/77	079-26407347

Helpline

Para Servicio de Información del producto, o pedir un cartucho — 18004250011 (9AM – 9PM) — Este es un número de teléfono gratuito.

Para Servicio (CDMA y Usuarios de móvil) — 3900 1600 (9AM – 6PM) Prefijo local código STD.

Ayuda a usuarios en las islas Filipinas

Para obtener soporte técnico así como otros servicios de venta, invitamos a que los usuarios contacten con Epson Philippines Corporation a través de los números de teléfono y fax, y la dirección de correo electrónico siguientes:

Línea interurbana: (63-2) 706 2609

Fax: (63-2) 706 2665

Línea directa al Servicio de Ayuda: (63-2) 706 2625

Dónde obtener ayuda

Correo electrónico- epchelpdesk@epc.epson.com.ph
nico:

World Wide Web

(<http://www.epson.com.ph>)

Hay disponible información sobre las especificaciones del producto, los controladores que se pueden descargar, las preguntas frecuentes y las consultas por correo electrónico.

Teléfono gratuito N° 1800-1069-EPSON(37766)

Nuestro equipo Hotline puede asesorarle por teléfono en lo siguiente:

- Consultas sobre ventas e información de productos.
- Preguntas sobre el uso del producto o problemas.
- Consultas sobre el servicio de reparación y la garantía.