

Әкімші нұсқаулығы

Мазмұны

Авторлық құқық

Сауда белгілері

Осы нұсқаулық туралы

Белгілер және таңбалар.	7
Осы нұсқаулықта пайдаланылған сипаттамалар.	7
Операциялық жүйенің сілтемелері.	7

Кіріспе

Нұсқаулық компоненті.	9
Осы нұсқаулықта пайдаланылған терминдер.	10
Шарттар.	10
Желі ортасының мысалы.	12
Принтер қосылымы түрлері.	14

Принтер параметрлері және басқару

Принтер параметрлері мен басқаруының ағыны.	16
Принтерге арналған желі қосылымы.	17
Басып шығару функциясының параметрі.	17
Сервер мен ортақ қалта параметрі.	17
Контактілер параметрі.	17
Сканерлеу параметрі.	18
Факс параметрі.	18
Қауіпсіздік параметрлері.	18
Пайдалану және басқару параметрі.	18

Желі қосылымы

Желі қосылымын жасау алдында.	19
Ақпаратты қосылым параметрінде жинау.	19
IP мекенжайын тағайындау.	20
DNS сервері және прокси сервері.	21
Басқару тақтасынан желіге қосу.	21
IP мекенжайын тағайындау.	21
LAN қосылымына қосу.	26

Функция параметрлері

Параметрге арналған бағдарламалық құрал.	28
Web Config (құрылғыға арналған веб-бет).	28
Басып шығару функцияларды пайдалану.	29
Серверлік/клиенттік қосылымға арналған басып шығару параметрлері.	29
Бір рангілік қосылымға арналған басып шығару параметрлері.	35
Басып шығаруға арналған негізгі параметрлер.	37
Серверді немесе ортақ қалтаны орнату.	41
Сервер мен әр функция арасындағы байланыс.	41
Пошта серверін конфигурациялау.	42
Ортақ қалта параметрлері.	46
Контактілерді пайдалану.	67
Тағайындау баптауының мүмкіндіктері.	67
Контактілерді теңшеу.	67
Контактілердің сақтық көшірмесін жасау және импорттау.	71
LDAP сервері мен пайдаланушылар арасында өзара әрекеттесу.	72
Сканерлеу функцияларын пайдалану.	77
Компьютерден сканерлеу.	77
Басқару тақтасы арқылы сканерлеу.	78
Document Capture Pro Server функциясын пайдалану.	79
Жүйе реттеулерін жасау.	80
Басқару тақтасын реттеу.	80
Белсенді емес болғанда қуат үнемдеу параметрлері.	81
Дыбысты орнату.	81
Күн мен уақытты уақыт серверімен синхрондау.	82
Әрбір функцияға әдепкі мәнді орнату (User Default Settings).	83
AirPrint Setup.	83
Epson Connect қызметін пайдалану.	84
Epson Open Platform функциясын пайдалану.	84
Epson Open Platform жалпы шолу.	84
Epson Open Platform теңшеу.	84
Аутентификациялау құрылғысын конфигурациялау.	85

Мазмұны**Өнім қауіпсіздігі параметрлері**

Өнімнің қауіпсіздік мүмкіндіктерінің кіріспесі.	86
Әкімші құпия сөзін конфигурациялау.	87
Басқару тақтасынан әкімші құпия сөзін конфигурациялау.	87
Web Config параметрі арқылы әкімшінің құпия сөзін конфигурациялау.	88
Әкімші құпия сөзі арқылы құлыпталатын элементтер.	89
Қолжетімді мүмкіндіктерді шектеу.	91
Кіру мүмкіндігін басқаруды конфигурациялау.	91
Сыртқы интерфейсті ажырату.	93

Пайдалану және басқару параметрлері

Принтерге әкімші ретінде кіру.	95
Принтерге Web Config арқылы кіру.	95
Принтердің ақпаратын тексеру.	95
Басқару тақтасынан ақпаратты тексеру.	95
Web Config бөлімінен ақпаратты тексеру.	96
Оқиғалар орын алғанда электрондық пошта арқылы хабарландырулар алу.	97
Электрондық пошта хабарландырулары туралы.	97
Электрондық пошта хабарландыруын конфигурациялау.	97
Микробағдарламаны жаңарту.	98
Басқару тақтасы арқылы принтердің микробағдарламасын жаңарту.	98
Web Config параметрі арқылы микробағдарламаны жаңарту.	99
Микробағдарламаны интернетке жалғанбай жаңарту.	100
Алдын ала орнату үшін жиі пайдаланылған параметрлерді тіркеу.	100
Параметрлердің сақтық көшірмесін жасау.	101
Параметрлерді экспорттау.	101
Параметрлерді импорттау.	101
Басып шығару сапасын реттеу.	102
Басып шығару сапасына арналған стандартты мәнді орнату.	102
Әр беттің басып шығару сапасын реттеу	103

Ақаулықтарды шешу

Проблемаларды шешу кеңестері.	105
---------------------------------------	-----

Принтердің күйін тексеру.	105
Қате хабарын тексеру.	105
Желі қосылымы есебін басып шығару.	113
Байланыс күйін тексеру.	118
Қосылым сынағын орындау.	123
Желі параметрлерін инициализациялау.	124
Ақаулы жағдай.	126
Web Config қатынасу мүмкін емес.	126

Қосымша

Желілік бағдарламалық құралмен танысу.	128
Epson Device Admin.	128
EpsonNet Config.	128
EpsonNet Print (тек Windows).	129
EpsonNet SetupManager.	129
Құрал арқылы контактілерді экспорттау және жаппау тіркеу.	130
Басқару тақтасынан Wi-Fi реттеулерін жасау (WPS).	132
Түймені басы арқылы қауіпсіз реттеу (WPS) мүмкіндігі арқылы Wi-Fi реттеулерін жасау.	132
PIN кодын орнату (WPS) арқылы Wi-Fi реттеулерін жасау.	133
Wi-Fi Direct (қарапайым AP) қосылымын пайдалану.	134
Басқару тақтасынан Wi-Fi Direct (қарапайым AP) мүмкіндігін қосу.	134
Wi-Fi Direct (қарапайым AP) параметрлерін өзгерту.	134
Қосылым әдісін өзгерту.	135
Ethernet қосылымынан Wi-Fi қосылымына өзгерту.	135
Wi-Fi қосылымынан Ethernet қосылымына өзгерту.	136
Принтерге арналған портты пайдалану.	137
Параметрлер параметріне арналған мәзір опциялары.	139
Жалпы параметрлер параметріне арналған мәзір опциялары.	139
Басып шығару есептеуіші параметріне арналған мәзір опциялары.	150
Жеткізу күйі параметріне арналған мәзір опциялары.	150
Қызмет көрсету параметріне арналған мәзір опциялары.	151
Тіл/Language параметріне арналған мәзір опциялары.	152
Принтер күйі/басып шығару параметріне арналған мәзір опциялары.	152

Мазмұны

Контактілер реттеушісі параметріне арналған мәзір опциялары.	153	Принтермен SSL/TLS байланысы.	196
Пайдаланушы параметрлері параметріне арналған мәзір опциялары.	153	Цифрлық сертификаттау туралы.	197
Факс параметрлері		CA қолтаңбасы бар куәлікті алу және импорттау.	197
Факс мүмкіндіктерін пайдалану алдында.	155	CA қолтаңбасы бар куәлікті жою.	202
Телефон желісіне қосылу.	155	CA Certificate конфигурациялау.	202
Үйлесімді телефон желілері.	155	Протоколдар арқылы басқару.	205
Принтерді телефон желісіне қосу.	156	Басқару протоколдары.	205
Телефонды принтерге қосу.	157	Қосылатын және ажыратылатын протоколдар.	206
Принтерді факс жіберуге және қабылдауға дайындау (Факс параметрінің шебері көмегімен).	159	Протокол параметрінің элементтері.	207
Принтердің факс мүмкіндіктері үшін реттеулерді жеке жасау.	161	IPsec/IP сүзгіленуі арқылы шифрланған байланыс.	210
Қабылдау режимі режимін орнату.	162	IPsec/IP Filtering туралы ақпарат.	210
Сыртқы телефон құрылғысын жалғағанда реттеулер жасау.	163	Default Policy теңшеу.	210
Басып шығару параметрлері реттеулерін факстарды алатын етіп жасау.	164	Group Policy теңшеу.	214
Алынған факстарды сақтау және қайта жіберу реттеулерін жасау.	165	IPsec/IP Filtering теңшеу мысалдары.	223
Блокталған қалаусыз факстар үшін параметрлерді реттеу.	173	IPsec/IP Filtering сертификатын конфигурациялау.	224
Компьютерде факстарды жіберу және алу үшін реттеулерді жасау.	174	Принтерді IEEE802.1X желісіне қосу.	225
Факс параметрлері параметріне арналған мәзір опциялары.	175	IEEE802.1X желісін конфигурациялау.	225
Жылдам операция түймесі мәзірі.	175	IEEE802.1X сертификатын конфигурациялау.	227
Жіберу параметрлері мәзірі.	176	IEEE802.1X желісінің күйін тексеру.	228
Қабылдау параметрлері мәзірі.	177	Кеңейтілген қауіпсіздікке арналған проблемаларды шешу.	229
Есеп параметрлері мәзірі.	182	Қауіпсіздік параметрлерін қалпына келтіру.	229
Нег.параметрлер мәзірі.	183	Желінің қауіпсіздік мүмкіндіктерін пайдалану ақаулықтары.	230
Қауіпсіздік параметрлері мәзірі.	185	Сандық куәлікті пайдалану ақаулықтары.	232
Факс байланысының тексерісі.	186		
Факс параметрінің шебері.	186		
Ақаулықтарды шешу.	186		
Факс жіберу және қабылдау кезіндегі ақаулар.	186		
Басқа факс жіберу ақаулары.	192		
Кәсіпорынға арналған кеңейтілген қауіпсіздік параметрлері			
Қауіпсіздік параметрлері және қауіпті болдырмау.	195		
Қауіпсіздік мүмкіндігінің параметрлері.	196		

Авторлық құқық

Seiko Epson Corporation алдын ала жазбаша келісімінсіз осы өнімнің ешқандай бөлігін электрондық, механикалық, фотокөшіру, жазу жолдарымен қайта шығаруға, қалпына келтіру жүйесіне сақтауға немесе басқа пішінде не басқа жолмен өткізуге болмайды. Осы құжаттағы ақпаратты пайдалануға қатысты патенттік заңнаманы бұзу болып табылмайды. Осы құжаттағы ақпаратты пайдалану салдарынан болған зақымдарға жауапты болмайды. Мұнда қамтылған ақпарат осы Epson өнімімен пайдалануға ғана арналған. Epson компаниясы осы ақпараттың басқа өнімдерге қолданылуына жауапты емес.

Seiko Epson Corporation компаниясы және бөлімшелері апаттық жағдайда, осы өнімді дұрыс пайдаланбау немесе қиянат ету, рұқсатсыз өзгерту, жөндеу немесе өнімге өзгерістер енгізу салдарынан болатын зақымдарға, залалдарға, қаражат жұмсауға не шығындарға немесе (АҚШ-ты қоспағанда) Seiko Epson Corporation компаниясының пайдалану және қызмет көрсету нұсқаулықтарының қатаң сақталмауына осы өнімді сатып алушы немесе үшінші тарап алдында жауапты болмайды.

Seiko Epson Corporation компаниясы және оның бөлімшелері Epson компаниясының түпнұсқа өнімдері немесе Seiko Epson Corporation компаниясы мақұлдаған Epson өнімдері болып табылмайтын кез келген функцияларды немесе шығыс материалдарын пайдалану салдарынан болатын кез келген зақымдарға немесе ақауларға жауап болмайды.

Seiko Epson Corporation Epson бекітілген өнімдері деп танығаннан басқа интерфейс кабельдерін пайдаланудан болатын электромагниттік кедергіден туындаған қандай да бір зақымдарға Seiko Epson Corporation компаниясы жауапкершілік алмайды.

© 2019 Seiko Epson Corporation

Осы нұсқаулықтың мазмұны және өнімнің сипаттамалары алдын ала ескертусіз өзгертілуі мүмкін.

Сауда белгілері

- ❑ EPSON® — тіркелген сауда белгісі, ал EPSON EXCEED YOUR VISION немесе EXCEED YOUR VISION — Seiko Epson корпорациясының сауда белгісі.
- ❑ Epson Scan 2 software is based in part on the work of the Independent JPEG Group.
- ❑ Google Cloud Print™, Chrome™, Chrome OS™, and Android™ are trademarks of Google Inc.
- ❑ Microsoft®, Windows®, Windows Server®, and Windows Vista® are registered trademarks of Microsoft Corporation.
- ❑ Apple, Macintosh, Mac OS, OS X, AirMac, Bonjour, and Safari are trademarks of Apple Inc., registered in the U.S. and other countries. AirPrint is a trademark of Apple Inc.
- ❑ Жалпы ескертпе: Осында пайдаланылған басқа өнім атаулары анықтау мақсаттарына арналған және өз иелерінің сауда белгілері болуы мүмкін. Epson осы таңбалардың кез келген және барлық құқықтарынан бас тартады.

Осы нұсқаулық туралы

Белгілер және таңбалар



Абайлаңыз:

Дене жарақатының алдын алу үшін мұқият орындалуы керек нұсқаулар.



Маңызды:

Жабдығыңызға зақым келудің алдын алу үшін сақталуы керек нұсқаулар.

Ескертпе:

Принтердің жұмысы жөнінде пайдалы кеңестерді және шектеулерді қамтитын нұсқаулар.

Қатысты ақпарат

➔ Бұл белгішені бассаңыз, қатысты ақпарат ашылады.

Осы нұсқаулықта пайдаланылған сипаттамалар

- Принтер драйверінің экран суреттері және Epson Scan 2 (сканер драйверінің) экрандары Windows 10 немесе Mac OS X v10.11.x жүйесінен алынған. Экрандарда бейнеленген мазмұн үлгіге және жағдайға байланысты өзгереді.
- Осы нұсқаулықта пайдаланылған суреттер жай мысалдар болып табылады. Үлгіге байланысты азғантай айырмашылықтар болуы мүмкін болғанымен пайдалану әдісі бірдей.
- СҚД экранындағы кейбір мәзір элементтері үлгіге және параметрлерге байланысты өзгеріп отырады.
- Арнайы қолданбаның көмегімен QR кодын оқуға болады.

Операциялық жүйенің сілтемелері

Windows

Осы нұсқаулықтағы «Windows 10», «Windows 8.1», «Windows 8», «Windows 7», «Windows Vista», «Windows XP», «Windows Server 2012 R2», «Windows Server 2012», «Windows Server 2008 R2», «Windows Server 2008», «Windows Server 2003 R2» және «Windows Server 2003» сияқты элементтер келесі операциялық жүйелерге қатысты. Оған қоса, «Windows» барлық нұсқаларға қатысты пайдаланылады.

- Microsoft® Windows® 10 операциялық жүйесі
- Microsoft® Windows® 8.1 операциялық жүйесі

Осы нұсқаулық туралы

- Microsoft® Windows® 8 операциялық жүйесі
- Microsoft® Windows® 7 операциялық жүйесі
- Microsoft® Windows Vista® операциялық жүйесі
- Microsoft® Windows® XP операциялық жүйесі
- Microsoft® Windows® XP Professional x64 Edition операциялық жүйесі
- Microsoft® Windows Server® 2012 R2 операциялық жүйесі
- Microsoft® Windows Server® 2012 операциялық жүйесі
- Microsoft® Windows Server® 2008 R2 операциялық жүйесі
- Microsoft® Windows Server® 2008 операциялық жүйесі
- Microsoft® Windows Server® 2003 R2 операциялық жүйесі
- Microsoft® Windows Server® 2003 операциялық жүйесі

Mac OS X

Бұл нұсқаулықта «Mac OS X v10.11.x» нұсқасы OS X El Capitan жүйесіне, «Mac OS X v10.10.x» нұсқасы OS X Yosemite жүйесіне «Mac OS X v10.9.x» нұсқасы OS X Mavericks жүйесіне және «Mac OS X v10.8.x» нұсқасы OS X Mountain Lion жүйесіне қатысты. Оған қоса, «Mac OS X» жүйесі «Mac OS X v10.11.x», «Mac OS X v10.10.x», «Mac OS X v10.9.x», «Mac OS X v10.8.x», «Mac OS X v10.7.x» және «Mac OS X v10.6.8» нұсқасына қатысты.

Кіріспе

Бұл — көп функциялы принтерді пайдалану және басқару үшін әкімшіге арналған жалпы нұсқаулық.

Қолжетімді емес функциялар мен көрсетілмеген мәзірлер бар, себебі бұл — жалпы нұсқаулық. Сондықтан ақпарат параметр элементтерінің немесе мәзірлерінің қасында беріледі.

Функцияны пайдалану ақпаратын алу үшін *Пайдаланушы нұсқаулығы* бөлімін қараңыз.

Нұсқаулық компоненті

Принтер параметрлері және басқару

Әрбір функцияны орнату үшін, принтерді басқару үшін желі қосылымынан ағынды түсіндіреді.

Қосылым

Құрылғыны желіге қосу әдісін түсіндіреді. Сондай-ақ, принтердің портын, DNS серверін және прокси-серверді пайдалануды түсіндіреді.

Функция параметрлері

Басып шығару, сканерлеу және факс жіберу сияқты әрбір функция үшін параметрлерді түсіндіреді.

Өнім қауіпсіздігі параметрлері

Әкімшінің құпия сөз параметрлері мен кіру басқаруы сияқты негізгі қауіпсіздік параметрін түсіндіреді.

Пайдалану және басқару параметрлері

Принтерді пайдаланып бастағаннан кейін оқиға пайда болғанда принтердің ақпаратын және хабарландыру параметрлерін тексеру сияқты операциялар мен басқару әрекеттерін түсіндіреді.

Проблемаларды шешу

Параметрлердің инициализациясы мен желінің ақауларын жоюды түсіндіреді.

Факс параметрлері

Принтерді телефон желісіне жалғау әдісін түсіндіреді және принтердің факс функцияларын пайдалану үшін жіберу/алу және тасымалдау реттеулерін жасайды.

Кәсіпорынға арналған кеңейтілген қауіпсіздік параметрлері

SSL/TLS байланысы және IPsec/IP сүзгіленуі сияқты желіде пайдаланылатын кеңейтілген қауіпсіздік параметрлерін түсіндіреді.

Осы нұсқаулықта пайдаланылған терминдер

Шарттар

Бұл нұсқаулықта келесі терминдер пайдаланылады.

Әкімші

Кеңседе немесе ұйымда құрылғының немесе желінің орнатылуы мен реттелуіне жауап беретін тұлға. Шағын ұйымдарға бұл тұлға құрылғы мен желі басқаруына жауапты болуы мүмкін. Үлкен ұйымдарға әкімшілер бөлімнің немесе бөлімшенің топ құрылғысындағы желі немесе құрылғылар арқылы құқыққа ие және желі әкімшілері интернет сияқты ұйымнан тыс байланыс параметрлері үшін жауапты.

Желі әкімшісі

Тұлға желі байланысын басқаруға жауапты. Интернет немесе желі арқылы байланысты басқару үшін маршрутизаторды, прокси серверді, DNS серверін және пошта серверін реттейтін тұлға.

Пайдаланушы

Принтерлер немесе сканерлер сияқты құрылғыларды пайдаланатын тұлға.

Сервер/Клиент қосылымы (Windows сервері арқылы принтерді ортақ пайдалану)

Принтер Windows серверіне желі немесе USB кабелі арқылы қосылғанын көрсететін қосылымды және сервердегі басып шығару кезегінің жинағын ортақ пайдалануға болады. Принтер мен компьютер арасындағы байланыс сервер арқылы өтеді және принтер серверде басқарылады.

Бір рангілік қосылым (тікелей басып шығару)

Принтер мен компьютерді желіге хаб немесе кіру нүктесі арқылы қосылғанын көрсететін қосылымды және басып шығару тапсырмасын тікелей компьютерден орындауға болады.

Web Config (құрылғының веб-беті)

Құрылғыға кірістірілген веб-сервер. Ол Web Config деп аталады. Браузер арқылы ол жердегі құрылғының күйін тексеруге және өзгертуге болады.

Басып шығару кезегі

Windows жүйесі үшін принтер сияқты **Құрылғы және принтер** құрылғысында көрсетілетін әрбір портқа арналған белгіше. Стандартты TCP/IP және WSD желісі сияқты екі немесе одан көп порт арқылы құрылғы желіге қосылса, екі немесе одан көп белгіше бір құрылғы үшін жасалады.

Құрал

Epson Device Admin, EpsonNet Config, EpsonNet SetupManager және т.с.с. құрылғыны орнату немесе басқару үшін Epson бағдарламалық құралына арналған жалпы шарт.

Кіріспе

Push scan

Құрылғының басқару тақтасынан сканерлеуге арналған жалпы шарт. Осы функцияны пайдалану арқылы сканерлеу нәтижесі қалтаға сақталады, электрондық поштаға тіркеледі немесе бұлт қызметіне сақталады.

ASCII (ақпарат алмасуға арналған американдық стандартты код)

Стандартты таңба кодтарының біреуі. 128 таңба, сондай-ақ алфавиттік (a –z, A – Z), араб сандары (0 – 9), белгілер, бос орын таңбалары мен басқару тақталары анықталады. «ASCII» параметрі осы нұсқаулықта сипатталғанда, ол төмендегі тізімдегі 0x20 – 0x7E (hex саны) параметрін көрсетіп, басқару таңбаларын қамтымайды.

	00	01	02	03	04	05	06	07	08	09	0A	0B	0C	0D	0E	0F
20	sp*	!	"	#	\$	%	&	'	()	*	+	,	-	.	/
30	0	1	2	3	4	5	6	7	8	9	:	;	<	=	>	?
40	@	A	B	C	D	E	F	G	H	I	J	K	L	M	N	O
50	P	Q	R	S	T	U	V	W	X	Y	Z	[\]	^	_
60	`	a	b	c	d	e	f	g	h	i	j	k	l	m	n	o
70	p	q	r	s	t	u	v	w	x	y	z	{		}	~	

* Бос орын таңбасы.

Unicode (UTF-8)

Халықаралық стандартты код, негізгі глобалдық тілдерді қамту. Осы нұсқаулықта «UTF-8» параметрі сипатталғанда, ол UTF-8 пішіміндегі кодталу таңбаларын көрсетеді.

Желі ортасының мысалы

Орташа немесе үлкен кеңселік желі ортасының мысалы

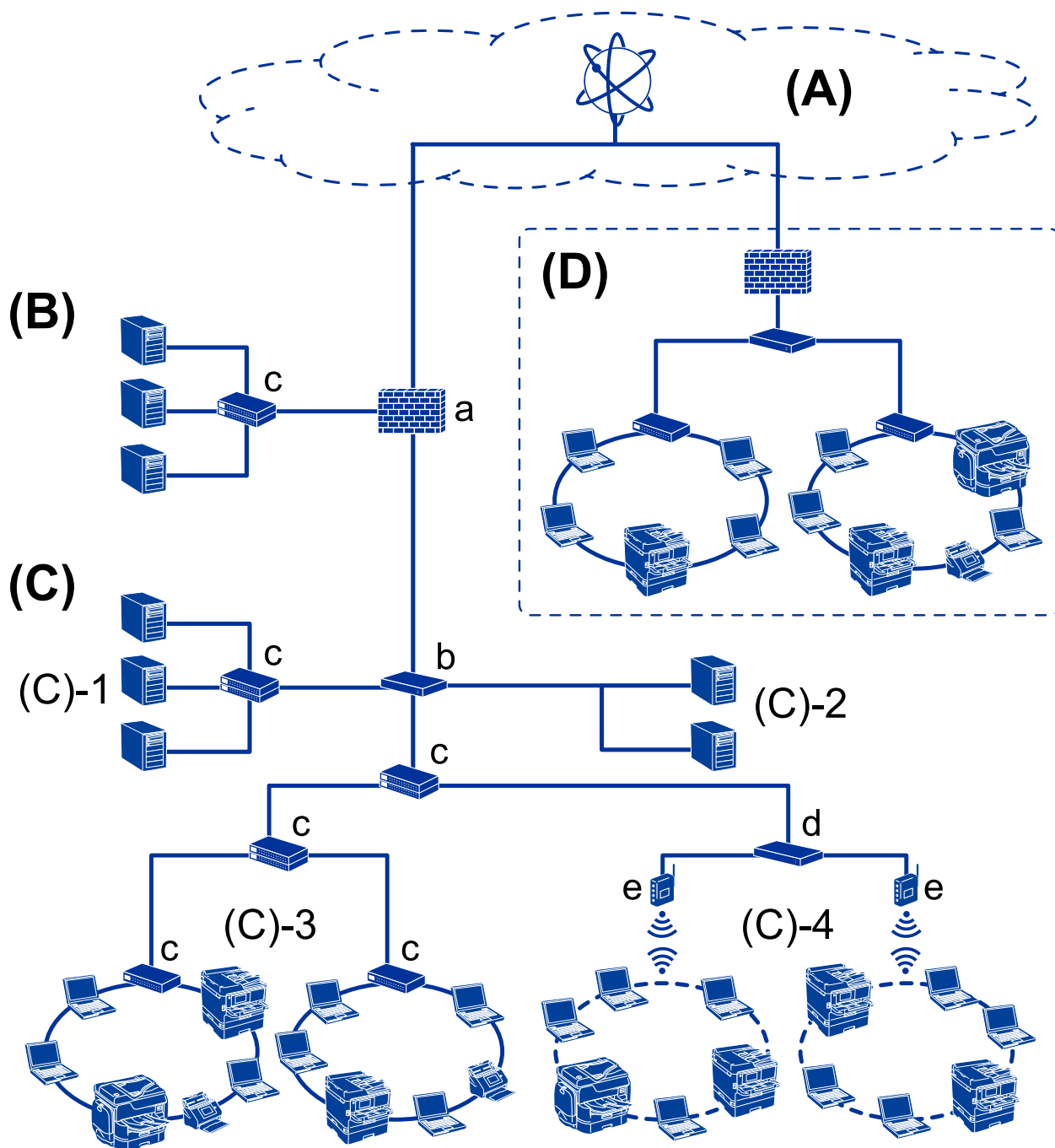

(A): Интернет

Егер принтер интернетке қосыла алатын болса, келесі қызметтер қолжетімді.

Epson қосылымы

Электрондық пошта арқылы басып шығару, қашықтан басып шығару, т.б.

Кіріспе

Бұлттық қызметтер

Google бұлттық басып шығару, Evernote, т.б.

Epson компаниясының сайты

Драйвер мен бағдарламалық құралды жүктеп алу және принтердің микробағдарламасын, т.б. параметрлерін жаңарту.

(B): DMZ (демилитаризацияланған аймақ)

Осы аймақ ішкі желі (интранет) мен сыртқы желі (интернет) арасында орналасып, екі желі де брандмауэр оқшаулаған сегменттер болып табылады. Әдетте сыртқы желі үшін ашылған серверді қоюға арналған. Ол ішкі желіге төнетін сыртқы қауіптердің таралуын қорғай алады. Сондай-ақ, ол ашық серверге ішкі желіден рұқсат кіруден қорғай алады.

DNS сервері

Прокси-сервер

Электрондық пошта тасымалдау сервері

Веб сервер

FTP сервері

(C): сенімді аймақ (интранет)

Бұл — брандмауэр немесе UTM (қауіптерді бірыңғай басқару).

(C)-1: интранет ішіндегі сервер

Осы сервер әрбір қызметті ұйымның компьютерлеріне қолданады.

DNS сервері

DHCP сервері

Электрондық пошта сервері

Active Directory сервері/LDAP сервері

Файл сервері

(C)-2: қолданба сервері

Осы сервер сервер қолданбасының функциясын келесі әдіспен қолданады.

Epson басып шығаруды басқару

Document Capture Pro сервері

(C)-3: сымды жергілікті желі (Ethernet), (C)-4: сымсыз жергілікті жері (Wi-Fi)

Принтерлерді, сканерлерді, компьютерлерді, т.б. құрылғыларды жергілікті желіге жергілікті желі кабелі немесе радио толқыны арқылы жалғаныз.

(D): басқа тармақ

Бұл — басқа тармақ желісі. Ол интернет, бекітілген желі, т.б. әдістер арқылы жалғанады.

Желі құрылғылары

а: брандмауэр, UTM

ә: маршрутизатор

б: жергілікті желі қосқышы

в: сымсыз жергілікті желі контроллері

г: кіру нүктесі

Шағын кеңсе желісінің мысалы



(А): Интернет

- Epson қосылымы
- Бұлттық қызметтер
- Электрондық пошта сервері, FTP сервері

(Ә): Сенімді аймақ (интранет)

- (B)-1: Сымды жергілікті желі (Ethernet)
- (B)-2: Сымсыз жергілікті желі (Wi-Fi)

Принтер қосылымы түрлері

Принтердің желі қосылымы үшін келесі екі әдіс қолжетімді.

- Сервер/Клиент қосылымы (Windows сервері арқылы принтерді ортақ пайдалану)
- Бір рангілік қосылым (тікелей басып шығару)

Сервер/Клиент қосылымының параметрлері

Бұл — серверлік компьютер принтермен бөлісетін қосылым. Серверлік компьютер арқылы жалғауға тыйым салу үшін қауіпсіздікті арттыруға болады.

Кіріспе

USB құрылғысын пайдаланғанда, принтерді желі функциясынсыз бөлісуге де болады.

Қосылым әдісі:

Принтерді желіге жергілікті желі қосқышы немесе кіру нүктесі арқылы жалғаңыз.

Сондай-ақ, USB кабелі арқылы принтердің серверге тікелей қосуға болады.

Принтер драйвері:

Клиент компьютерінің OS жүйесіне байланысты принтер драйверін Windows серверінде орнатыңыз.

Windows серверіне кіріп, принтерді байланыстыру арқылы принтер драйвері клиенттің компьютеріне орнатылады және пайдалануға болады.

Мүмкіндіктер:

- Принтерді және принтер драйверін бума режимінде басқарыңыз.
- Сервердің спецификациясына байланысты басып шығару тапсырмасын бастау үшін уақыт алуы мүмкін, себебі барлық басып шығару тапсырмалары басып шығару сервері арқылы өтеді.
- Windows сервері өшірілгенде басып шығару мүмкін емес.

Қатысты ақпарат

➔ [“Шарттар” бетте 10](#)

Бір рангілік қосылым параметрлері

Бұл — желідегі және компьютердегі принтерді тікелей жалғауға арналған қосылым. Желілік модельдерді ғана жалғауға болады.

Қосылым әдісі:

Хаб немесе кіру нүктесі арқылы принтерді желіге қосыңыз.

Принтер драйвері:

Әрбір клиенттің компьютеріне принтер драйверін орнатыңыз.

EpsonNet SetupManager мүмкіндігін пайдаланғанда, құрамында принтер параметрлері бар драйвердің қаптамасын беруге болады.

Мүмкіндіктер:

- Басып шығару тапсырмасы дереу басталады, себебі басып шығару тапсырмасы принтерге тікелей жіберіледі.
- Принтер қосылып тұрғанша басып шығаруға болады.

Қатысты ақпарат

➔ [“Шарттар” бетте 10](#)

Принтер параметрлері және басқару

Принтер параметрлері мен басқаруының ағыны

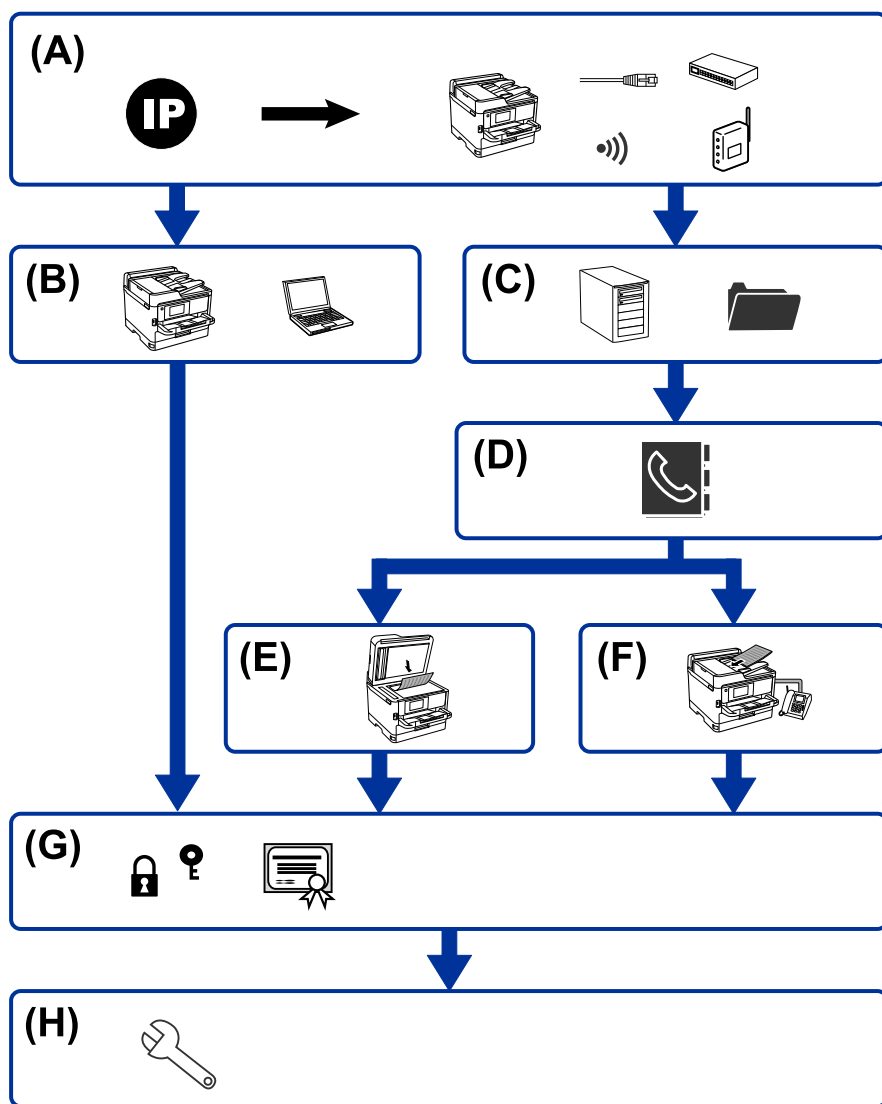

A	Принтерге арналған желі қосылымы	B	Басып шығару функциясының параметрі
C	Сервер мен ортақ қалта параметрі	D	Контактілер параметрі
E	Сканерлеу параметрі	F	Факс параметрі
G	Қауіпсіздік параметрлері	H	Пайдалану және басқару параметрлері

Принтер параметрлері және басқару

Принтерге арналған желі қосылымы

IP мекенжайын принтерге орнатып, оны желіге жалғаңыз.

- IP мекенжайының параметрі
- Желіге жалғау (LAN кабель қосылымы/Wi-Fi параметрлері)

Қатысты ақпарат

➔ [“Желі қосылымы” бетте 19](#)

Басып шығару функциясының параметрі

Басып шығару функциясын қосу үшін реттеуді жасаңыз.

- Серверлік/клиенттік қосылымға арналған басып шығару параметрлері
- Бір рәнгілік қосылымға арналған басып шығару параметрлері

Қатысты ақпарат

➔ [“Басып шығару функцияларды пайдалану” бетте 29](#)

Сервер мен ортақ қалта параметрі

Электрондық хабарды қайта жіберу және электрондық пошта хабарландыруына арналған пошталық сервер реттеуін жасап, ортақ қалтаға немесе FTP тасымалдануына арналған FTP серверінің және ортақ қалта реттеуін жасаңыз.

Сондай-ақ, контактілерді LDAP серверіне синхрондау қажет болғанда, LDAP серверінің реттеуін жасаңыз.

- Пошта серверінің параметрі
- Файл серверінің параметрі (ортақ қалта параметрі)
- FTP серверінің параметрі
- LDAP серверінің параметрі

Қатысты ақпарат

➔ [“Серверді немесе ортақ қалтаны орнату” бетте 41](#)

Контактілер параметрі

Сканерлеуге немесе факс жіберуге арналған тағайындалған орын реттеуін жасаңыз.

- Импорттау
- Контактілерді тіркеу

Қатысты ақпарат

➔ [“Контактілерді пайдалану” бетте 67](#)

Сканерлеу параметрі

Сканерлеу функциясын қосу үшін реттеуді жасаңыз.

- Драйвер параметрі
- Желі параметрі

Қатысты ақпарат

➔ [“Сканерлеу функцияларын пайдалану” бетте 77](#)

Факс параметрі

Факс функциясын қосу үшін реттеуді жасаңыз.

- Телефон желісіне жалғау
- Факсқа арналған кеңейтілген параметр

Қатысты ақпарат

➔ [“Факс параметрлері” бетте 154](#)

Қауіпсіздік параметрлері

- Әкімші құпия сөзінің параметрі
- Кіру мүмкіндігін басқару параметрі
- Протоколдар арқылы басқару
- Кеңейтілген қауіпсіздік параметрі

Қатысты ақпарат

➔ [“Өнім қауіпсіздігі параметрлері” бетте 86](#)

➔ [“Кәсіпорынға арналған кеңейтілген қауіпсіздік параметрлері” бетте 194](#)

Пайдалану және басқару параметрі

- Құрылғы күйін тексеру
- Оқиғаның пайда болуына жауап беру
- Құрылғы параметрлерінің сақтық көшірмесін жасау

Қатысты ақпарат

➔ [“Пайдалану және басқару параметрлері” бетте 95](#)

Желі қосылымы

Бұл тарауда принтерді желіге қосуға қатысты процедура түсіндіріледі.

Желі қосылымын жасау алдында

Желіге жалғау үшін қосылымға арналған қосылым әдісін және параметр ақпаратын алдын ала тексеріңіз.

Ақпаратты қосылым параметрінде жинау

Жалғау үшін қажетті реттеу ақпаратын дайындаңыз. Келесі ақпаратты алдын ала тексеріңіз.

Бөлімшелер	Элементтер	Ескертпе
Құрылғының қосылым әдісі	<input type="checkbox"/> Ethernet <input type="checkbox"/> Wi-Fi	<p>Принтерді желіге жалғау әдісін анықтаңыз.</p> <p>Сымды жергілікті желі үшін жергілікті желі қосқышына жалғайды.</p> <p>Wi-Fi желісі үшін кіру нүктесінің желісіне (SSID) жалғайды.</p>
LAN қосылымының ақпараты	<input type="checkbox"/> IP мекенжайы <input type="checkbox"/> Қосалқы желі маскасы <input type="checkbox"/> Әдепкі шлюз	<p>Принтерге тағайындау үшін IP мекенжайын анықтаңыз.</p> <p>IP мекенжайын статикалық жолмен тағайындағанда, барлық мән қажет етіледі.</p> <p>IP мекенжайын DHCP функциясы арқылы динамикалық жолмен тағайындағанда, бұл ақпарат қажет етілмейді, себебі ол автоматты түрде орнатылады.</p>
Wi-Fi қосылымының ақпараты	<input type="checkbox"/> SSID <input type="checkbox"/> Құпия сөз	<p>Принтер жалғанатын кіру нүктесінің SSID (желі атауы) идентификаторы мен құпия сөзі бар.</p> <p>Егер MAC мекенжайын сүзгілеу орнатылса, принтерді тіркеу үшін принтердің MAC мекенжайын алдын ала тіркеңіз.</p> <p>Қолдау көрсетілетін стандарттар үшін пайдаланушы нұсқаулығын қараңыз.</p>
DNS серверінің ақпараты	<input type="checkbox"/> Негізгі DNS параметріне арналған IP мекенжайы <input type="checkbox"/> Қосалқы DNS серверіне арналған IP мекенжайы	<p>Олар статикалық IP мекенжайын принтерге тағайындағанда қажет етіледі. Жүйеге артық конфигурация және қосалқы DNS сервері болса, қосалқы DNS сервері орнатылады.</p> <p>Егер сіз шағын ұйымда болсаңыз және DNS серверін орнатпасаңыз, маршрутизатордың IP мекенжайын орнатыңыз.</p>

Желі қосылымы

Бөлімшелер	Элементтер	Ескертпе
Прокси серверінің ақпараты	<input type="checkbox"/> Прокси серверінің атауы	Желі ортаңыз интражеліден интернетке кіру үшін прокси-серверді пайдаланғанда және принтер тікелей интернетке кіретін функцияны пайдаланғаныңызды осы орнатылады. Келесі функциялар үшін принтер интернетке тікелей жалғанады. <input type="checkbox"/> Epson қосылым серверлері <input type="checkbox"/> Басқа компаниялардың бұлттық қызметтері <input type="checkbox"/> Микробағдарлама жаңартуы
Порт нөмірінің ақпараты	<input type="checkbox"/> Шығарылатын порт нөмірі	Принтер мен компьютер пайдаланатын порт нөмірін тексеріңіз, содан соң, қажет болса, микробағдарлама блоктаған портты босатыңыз. Принтер пайдаланатын порт нөмірі туралы ақпаратты қосымшадан қараңыз.

IP мекенжайын тағайындау

IP мекенжайын тағайындаудың келесі түрлері бар.

Статикалық IP мекенжайы:

Алдын ала анықталған IP мекенжайын принтерге (хост) қолмен тағайындаңыз.

Желіге (қосалқы желі маскасы, әдепкі шлюз, DNS сервері және тағы басқасы) жалғау үшін қолмен орнатылуы қажет ақпарат.

Құрылғы өшірілсе де IP мекенжайы өзгермейді, себебі құрылғыны IP мекенжайын өзгерту мүмкін емес ортамен басқару қажет болғанда немесе құрылғыны IP мекенжайы арқылы басқару қажет болғанда, осы пайдалы болады. Біз көп компьютер кіретін принтерге, серверге, т.б. құрылғыға орнатуды ұсынамыз. Сондай-ақ, IPsec/IP сүзгіленуі сияқты қауіпсіздік мүмкіндіктерін пайдаланғанда, IP мекенжайы өзгермейтіндей етіп бекітілген IP мекенжайын тағайындаңыз.

DHCP функциясын (динамикалық IP мекенжайы) пайдалану арқылы автоматты түрде тағайындау:

DHCP серверінің немесе маршрутизаторының DHCP функциясын пайдалану арқылы IP мекенжайын принтерге (хост) автоматты түрде тағайындаңыз.

Желіге (қосалқы желі маскасы, әдепкі шлюз, DNS сервері және тағы басқа) жалғау үшін ақпарат автоматты түрде орнатылады, сондықтан құрылғыны желіге оңай жалғауға болады.

Егер құрылғы немесе маршрутизатор өшірулі болса немесе DHCP серверінің параметрлеріне байланысты IP мекенжайы қайта жалғанғанда өзгеруі мүмкін.

IP мекенжайынан басқа құрылғыларды басқаруды және IP мекенжайын орындай алатын протоколдармен байланысуды ұсынамыз.

Ескертпе:

DHCP серверінің IP мекенжайын шектеу функциясын пайдаланғанда, сол IP мекенжайын құрылғыға кез келген уақытта тағайындауға болады.

DNS сервері және прокси сервері

DNS серверінде IP мекенжайының ақпаратына қатысты электрондық поштаның, т.б. көздердің хост атауы, домен атауы бар.

Компьютер немесе принтер IP байланысын орындағанда, басқа тарап хост атауы, домен атауы, т.б. параметрлер арқылы сипатталса, байланысу мүмкін емес.

Осы ақпарат үшін DNS серверін сұрап, басқа тараптың IP мекенжайын береді. Бұл процесс атау ажыратымдылығы деп аталады.

Сондықтан компьютерлер мен принтерлер сияқты құрылғылар IP мекенжайы арқылы байланыса алады.

Электрондық пошта функциясы немесе интернет қосылымы функциясы арқылы байланысу үшін принтерге атау ажыратымдылығы қажет.

Осы функцияларды пайдаланғанда, DNS серверінің реттеулерін жасаңыз.

Принтердің IP мекенжайын DHCP серверінің немесе маршрутизаторының DHCP функциясын пайдалану арқылы тағайындағанда, ол автоматты түрде орнатылады.

Прокси сервері желі мен интернет арасындағы шлюзге орналасады және ол компьютерге, принтерге және интернетке (қарсы сервер) әрқайсысының тарапынан байланысады. Қарсы сервер тек прокси серверге байланысады. Дегенмен, IP мекенжайы және порт нөмірі сияқты принтер ақпаратын оқу мүмкін емес және қауіпсіздіктің артуы күтіледі.

Интернетке прокси-сервер арқылы қосылғанда принтердегі прокси-серверді конфигурациялаңыз.

Басқару тақтасынан желіге қосу

Принтердің басқару тақтасын пайдалану арқылы принтерді желіге қосыңыз.

Принтердің басқару тақтасы туралы қосымша мәліметтер алу үшін *Пайдаланушы нұсқаулығы* бөлімін қараңыз.

IP мекенжайын тағайындау

Host Address, Қосалқы желі маскасы, Әдепкі шлюз сияқты негізгі элементтерді орнатыңыз.

Осы бөлімде статикалық IP мекенжайын орнату процедурасы сипатталады.

1. Принтерді қосыңыз.

Желі қосылымы

2. Принтердің басқару тақтасындағы негізгі терезеден **Параметрлер** параметрін таңдаңыз.

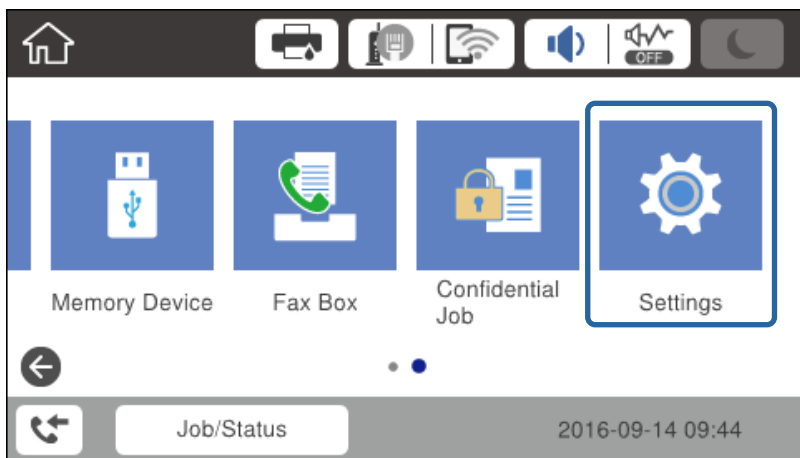

3. **Жалпы параметрлер** > **Желі параметрлері** > **Қосымша** параметрін таңдаңыз.
4. **TCP/IP** параметрін таңдаңыз.

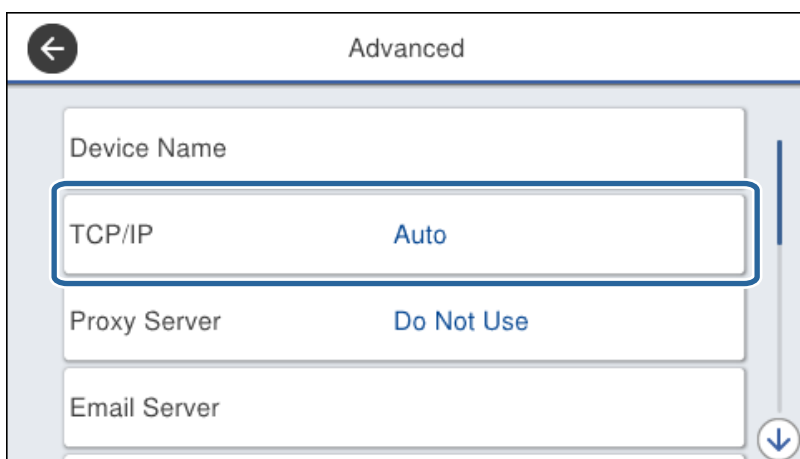

Желі қосылымы

5. **Қолмен** күйін **IP мекенжайын алу** үшін таңдаңыз.

Маршрутизатордың DHCP функциясы арқылы IP мекенжайын автоматты түрде орнатқанда **Автоматты** параметрін таңдаңыз. Мұндай жағдайда 6 – 7 аралығындағы қадамда **IP мекенжайы, Қосалқы желі маскасы** және **Әдепкі шлюз** параметрі автоматты түрде орнатылады, сондықтан 8-қадамға өтіңіз.

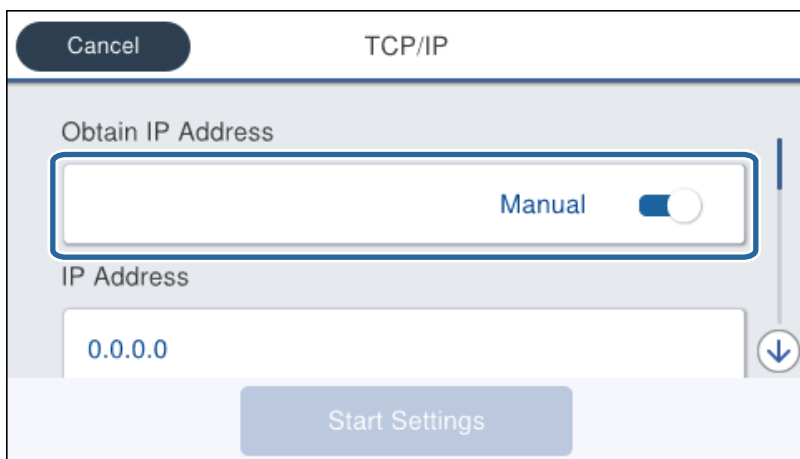

6. IP мекенжайын енгізіңіз.

Егер ◀ және ▶ параметрін таңдасаңыз, фокус бөлгіш белгісімен бөлінген сегменттің алдына немесе артына жылжиды.

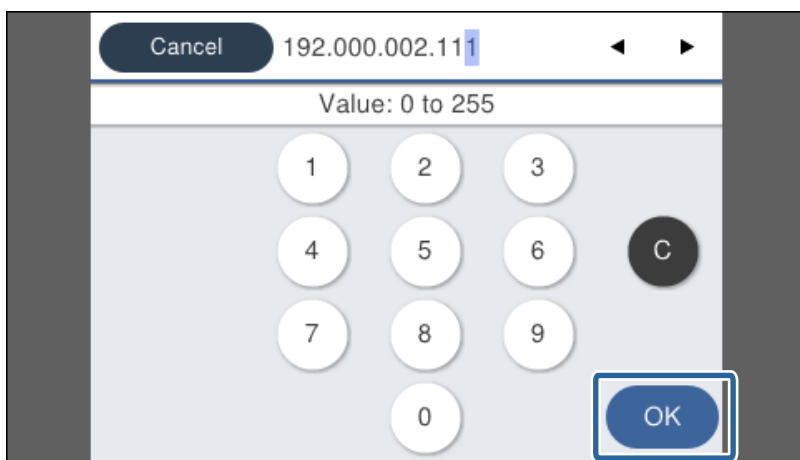

Алдыңғы экранда көрсетілген мәнді растаңыз.

7. **Қосалқы желі маскасы** және **Әдепкі шлюз** параметрін орнатыңыз.

Алдыңғы экранда көрсетілген мәнді растаңыз.

**Маңызды:**

Егер IP мекенжайы, Қосалқы желі маскасы және Әдепкі шлюз параметрінің тіркесімі қате болса, **Онатуды бастау** параметрі белсенді емес және параметрлермен орындау мүмкін емес. Жазбада қате жоқ екенін растаңыз.

8. Негізгі DNS сервері үшін IP мекенжайын енгізіңіз.

Алдыңғы экранда көрсетілген мәнді растаңыз.

Желі қосылымы

Ескертпе:

IP мекенжайын тағайындау параметрлері үшін **Автоматты** таңдасаңыз, DNS сервер параметрлерін **Қолмен** немесе **Автоматты** режимінен таңдауға болады. Егер DNS серверінің мекенжайын автоматты түрде алу мүмкін болмаса, **Қолмен** параметрін таңдап, DNS сервер мекенжайын енгізіңіз. Содан соң, қосалқы DNS серверінің мекенжайын тікелей енгізіңіз. Егер **Автоматты** параметрін таңдасаңыз, 10-қадамға өтіңіз.

9. Қосалқы DNS сервері үшін IP мекенжайын енгізіңіз.
Алдыңғы экранда көрсетілген мәнді растаңыз.
10. **Орнатуды бастау** түймесін түртіңіз.
11. Растау экранын жабыңыз.

Прокси серверді орнату

Егер екеуі де шын болса, прокси-серверді реттеңіз.

- Прокси-сервер интернет қосылымына кірістірілген.
- Принтер интернетке жалғанатын Epson қосылым қызметі немесе басқа компанияның бұлттық қызметтері сияқты функцияны пайдаланғанда.

1. Негізгі экраннан **Параметрлер** таңдаңыз.

IP мекенжайын реттеген соң параметрлерді орнатқан кезде, **Қосымша** терезесі көрсетіледі. 3-қадамға өтіңіз.

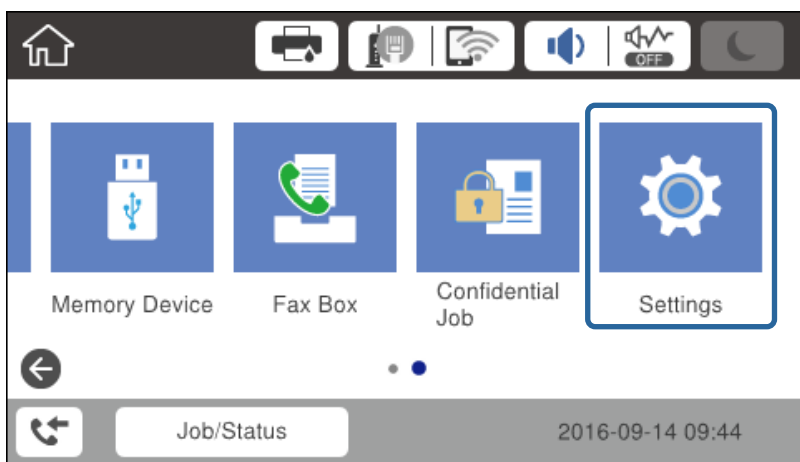

2. **Жалпы параметрлер** > **Желі параметрлері** > **Қосымша** параметрін таңдаңыз.

Желі қосылымы

3. **Прокси-сервер** параметрін таңдаңыз.

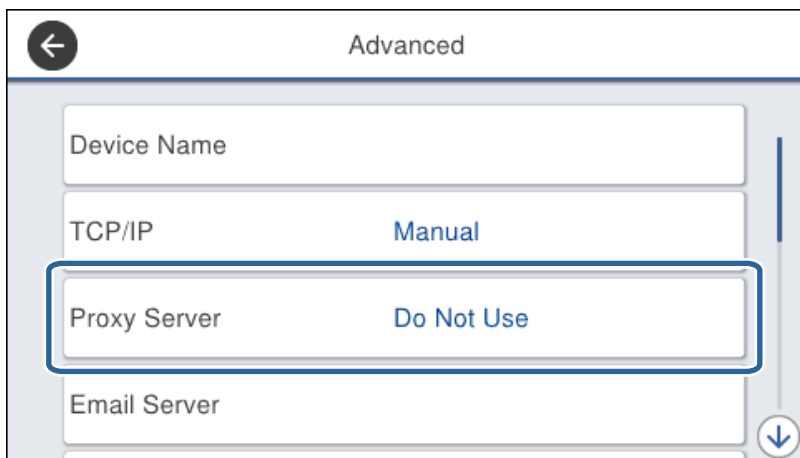

4. **Пайда лану** күйін **Прокси сервер параметрлері** үшін таңдаңыз.

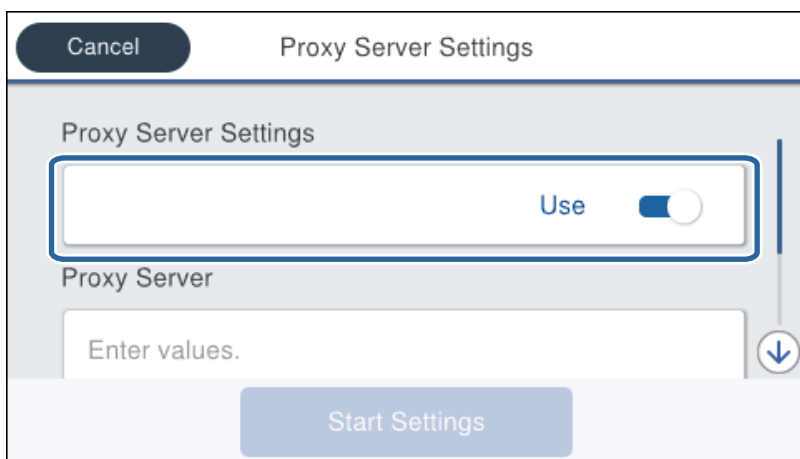

5. IPv4 немесе FQDN пішімі арқылы прокси сервердің мекенжайын енгізіңіз.

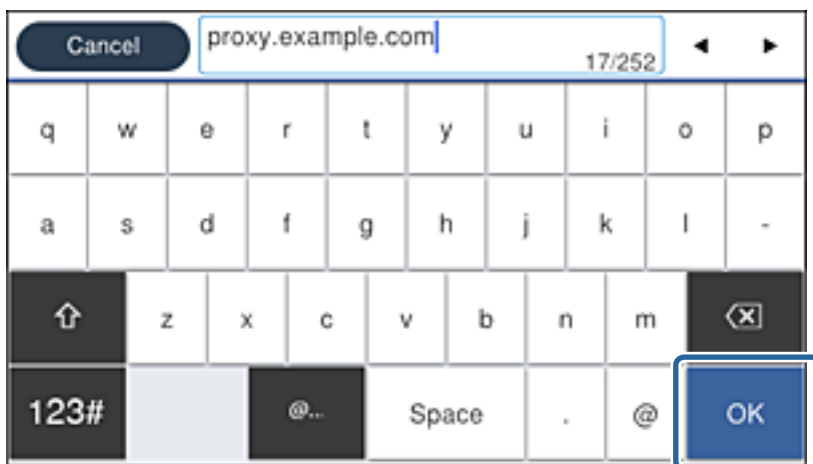

Алдыңғы экранда көрсетілген мәнді растаңыз.

Желі қосылымы

6. Прокси сервердің порт нөмірін енгізіңіз.
Алдыңғы экранда көрсетілген мәнді растаңыз.
7. **Орнатуды бастау** түймесін түртіңіз.
8. Растау экранын жабыңыз.

LAN қосылымына қосу

Принтерді желіге Ethernet немесе Wi-Fi қосылымы арқылы қосыңыз.

Қатысты ақпарат

- ➔ [“Ethernet қосылымына қосу” бетте 26](#)
- ➔ [“Сымсыз LAN желісіне \(Wi-Fi\) жалғау” бетте 27](#)

Ethernet қосылымына қосу

Ethernet кабелі арқылы принтерді желіге қосып, қосылымды тексеріңіз.

1. Принтер мен хабты (жергілікті желі қосқышы) Ethernet кабелі арқылы қосыңыз.
2. Негізгі экраннан **Параметрлер** таңдаңыз.

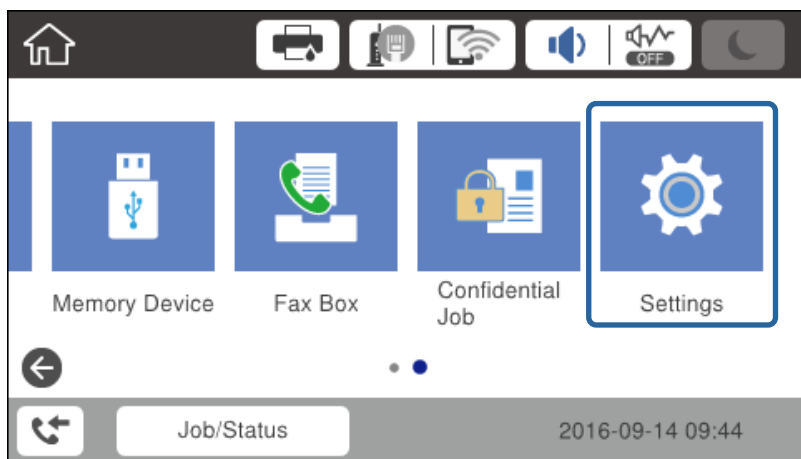

3. **Жалпы параметрлер > Желі параметрлері** параметрін таңдаңыз.
4. **Байланысты тексеру** параметрін таңдаңыз.
Қосылымның диагностика нәтижесі көрсетіледі. Қосылым дұрыс екенін растаңыз.
5. Аяқтау үшін **ОК** түймесін түртіңіз.
Басып шығару тексерісінің есебі түймесін түрткенде диагностика нәтижесін басып шығаруға болады. Оны басып шығару үшін экрандық нұсқауларды орындаңыз.

Қатысты ақпарат

- ➔ [“Ethernet қосылымынан Wi-Fi қосылымына өзгерту” бетте 135](#)



Желі қосылымы

Сымсыз LAN желісіне (Wi-Fi) жалғау

Принтердің басқару тақтасынан кіру нүктесіне қосылуға қажетті ақпаратты қолмен реттеуге болады. Қолмен реттеу үшін кіру нүктесіне қажетті SSID идентификаторы және құпия сөз қажет.

Ескертпе:

Кіру нүктесі WPS параметрін қолдағанда, SSID және құпия сөзді енгізбей, басу түймесі немесе PIN коды арқылы Wi-Fi қосылымының реттеулерін автоматты түрде жасауға болады.

1. Негізгі экрандағы  |  түймесін түртіңіз.
2. **Роутер** параметрін таңдаңыз.
3. **Орнатуды бастау** түймесін түртіңіз.
Егер желі қосылымы бұрыннан орнатылған болса, қосылым мәліметтері көрсетіледі. Параметрлерді өзгерту үшін **Параметрлерді өзг.** түймесін түртіңіз.
Егер принтер Ethernet желісі арқылы бұрыннан жалғанған болса, байланыс мәліметтері көрсетіледі. **Wi-Fi қосылымына өзгеріс енгізіңіз.** түймесін түртіп, хабарды растағаннан кейін **Иә** түймесін түртіңіз.
4. **Wi-Fi орнату шебері** параметрін таңдаңыз.
5. Кіру нүктесіне арналған SSID идентификаторын таңдаңыз.
Егер қосуға қажетті SSID идентификаторы принтердің басқару тақтасында көрсетілмесе, тізімді жаңарту үшін Қайта іздеу түймесін түртіңіз. Егер ол әлі де көрсетілмесе, Қолмен енгізу түймесін түртіп, SSID идентификаторын қолмен енгізіңіз.
6. **Құпия сөз енгізу** түймесін түртіп, құпия сөзді енгізіңіз.
Ескертпе:
 Құпия сөз регистрге сезімтал.
 SSID идентификаторын тікелей енгізіп, **Құпиясөз** параметрі үшін **Қолжетімді** күйін таңдаңыз, содан соң құпия сөзді енгізіңіз.
7. Аяқтағаннан кейін **ОК** түймесін түртіңіз.
8. Параметрлерді тексеріп, **Орнатуды бастау** түймесін түртіңіз.
9. Аяқтау үшін **ОК** түймесін түртіңіз.
Егер қосылу сәтсіз аяқталса, желі қосылымының есебін басып шығару үшін **Басып шығару тексерісінің есебі** параметрін таңдап, басып шығарылған шешімдерді тексеріңіз.
10. Желі қосылымы параметрлері экранын жабыңыз.

Қатысты ақпарат

- ➔ “Желі қосылымының есебіндегі хабарлар және шешімдер” бетте 114
- ➔ “Басқару тақтасынан Wi-Fi реттеулерін жасау (WPS)” бетте 132
- ➔ “Wi-Fi қосылымынан Ethernet қосылымына өзгерту” бетте 136

Функция параметрлері

Бұл тарауда құрылғының әрбір функциясын пайдалану мақсатында жасалатын бірінші реттеулер түсіндіріледі.

Параметрге арналған бағдарламалық құрал

Бұл мақалада Web Config мүмкіндігі арқылы әкімшінің компьютерінен реттеулерді жасау процедурасы түсіндіріледі.

Web Config (құрылғыға арналған веб-бет)

Web Config мүмкіндігі туралы

Web Config — принтердің параметрлерін конфигурациялауға арналған принтердің кірістірілген беті. Компьютерден желіге жалғанған принтерді басқаруға болады.

Web Config қатынасу үшін алдымен принтерге тағайындалған IP мекенжайы қажет.

Ескертпе:

Принтерге әкімші құпия сөзін конфигурациялап, баптауларды құлыптауға болады.

The screenshot shows the Epson Web Config interface. The main content area is titled 'Status > Product Status'. It features a language dropdown menu set to 'English'. Below this, the 'Printer Status' is shown as 'Available' and the 'Scanner Status' is also 'Available'. A row of five colored bars represents ink levels: Black (BK), Yellow (Y), Magenta (M), Cyan (C), and a Maintenance Box icon. Below the bars, there are input fields for 'Black (BK)', 'Yellow (Y)', 'Magenta (M)', and 'Cyan (C)', each with a corresponding value. The 'Maintenance Box' field is also present. At the bottom, the 'Card Reader Status' is shown as 'Disconnected'. The left sidebar contains a navigation menu with links for 'Administrator Logout', 'Status' (with sub-links for Product Status, Network Status, Panel Snapshot, Maintenance, Hardware Status, Job History), 'Contacts', 'Presets', 'User Default Settings', 'Access Control Settings', 'Printer Settings', 'Fax Settings', 'Network Settings', 'Network Security Settings', 'Services', 'System Settings', 'Export and Import Setting Value', 'Administrator Settings', 'Epson Open Platform Settings', and 'Basic Settings' (with sub-links for Epson Connect Services, Google Cloud Print Services, DNS/Proxy Setup, and Firmware Update).

Функция параметрлері

Web Config қатынасу

Принтердің IP мекенжайын веб-браузерге енгізіңіз. JavaScript қосулы болуы керек. HTTPS Web Config файлына қатынасқан кезде, браузерде ескерту хабары пайда болады, себебі принтерде сақталған өзін-өзі растайтын куәлік пайдаланылады, бірақ бұл ақаулық емес.

- HTTPS арқылы қатынасу
 - IPv4: `https://<принтердің IP мекенжайы> (< > қоспай)`
 - IPv6: `https://[принтердің IP мекенжайы]/ ([] қосып)`
- HTTP арқылы қатынасу
 - IPv4: `http://<принтердің IP мекенжайы> (< > қоспай)`
 - IPv6: `http://[принтердің IP мекенжайы]/ ([] қосып)`

Мысалдар

- IPv4:
 - `https://192.0.2.111/`
 - `http://192.0.2.111/`
- IPv6:
 - `https://[2001:db8::1000:1]/`
 - `http://[2001:db8::1000:1]/`

Ескертпе:

Егер принтер атауы DNS серверінде тіркелсе, принтердің IP мекенжайының орнына принтер атауын пайдалануға болады.

Қатысты ақпарат

- ➔ [“Принтермен SSL/TLS байланысы” бетте 196](#)
- ➔ [“Цифрлық сертификаттау туралы” бетте 197](#)

Басып шығару функцияларды пайдалану

Басып шығару функциясын желі арқылы пайдалануды қосыңыз.

Принтерді желіде пайдалану үшін компьютердегі желі қосылымына және принтердің желі қосылымына арналған портты орнату керек.

- Серверлік/клиенттік қосылым: портты серверлік компьютерде орнату
 - Серверлік/клиенттік қосылым үшін портты қолмен орнату әдісін түсіндіріңіз.
- Бір рангілік қосылым: портты әрбір компьютерде орнату
 - Бір рангілік қосылым үшін, бағдарламалық құрал дискісінде немесе Epson компаниясының веб-сайтында бар орнату құралы арқылы портты автоматты түрде орнату әдісін түсіндіріңіз.

Серверлік/клиенттік қосылымға арналған басып шығару параметрлері

Серверлік/клиенттік қосылым ретінде жалғанған принтерден басып шығару мүмкіндігін қосыңыз.

Функция параметрлері

Серверлік/клиенттік қосылым үшін, алдымен басып шығару серверін реттеңіз, содан соң принтерді желіде ортақ пайдаланыңыз.

Сондай-ақ, серверге жалғау үшін USB кабелін пайдаланғанда, алдымен принтер серверін орнатыңыз, содан соң принтерді желіде ортақ пайдаланыңыз.

Стандартты TCP/IP порттарын орнату — Windows

Принтердің серверіне стандартты TCP/IP портын орнатып, желілік басып шығару үшін басып шығару кезегін жасаңыз.

1. Құрылғыларды және принтер экранын ашыңыз.

Windows 10

Бастау түймесін тінтуірдің оң жағымен басыңыз немесе оны басып тұрыңыз, содан соң **Басқару тақтасы > Жабдық және дыбыс > Құрылғылар және принтерлер** тармағынан таңдаңыз.

Windows 8.1/Windows 8/Windows Server 2012 R2/Windows Server 2012

Жұмыс үстелі > Параметрлер > Басқару тақтасы > Аппараттық құралдар және дыбыс немесе **Аппараттық құралдар > Құрылғылар және принтерлер**.

Windows 7/Windows Server 2008 R2

Бастау > **Басқару тақтасы > Аппараттық құралдар және дыбыс** (немесе **Аппараттық құралдар**) > **Құрылғылар және принтерлер** түймесін басыңыз.

Windows Vista/Windows Server 2008

Бастау > **Басқару тақтасы > Аппараттық құралдар және дыбыс > Принтерлер** түймесін басыңыз.

Windows XP/Windows Server 2003 R2/Windows Server 2003

Бастау түймесін > **Басқару тақтасы > Принтерлер және басқа аппараттық құралдар > Принтерлер және факстар** басыңыз.

2. Принтерді қосу.

Windows 10/Windows 8.1/Windows 8/Windows Server 2012 R2/Windows Server 2012

Принтер қосу түймесін басыңыз, сонан соң **Маған қажетті принтер тізімде жоқ** опциясын таңдаңыз.

Windows 7/Windows Server 2008 R2

Принтер қосу түймесін басыңыз.

Windows Vista/Windows Server 2008

Принтер орнату түймесін басыңыз.

Windows XP/Windows Server 2003 R2/Windows Server 2003

Принтер орнату, сонан соң **Келесі** түймесін басыңыз.

3. Жергілікті принтерді қосыңыз.

Windows 10/Windows 8.1/Windows 8/Windows Server 2012 R2/Windows Server 2012

Жергілікті принтерді немесе желілік принтерді қосу, параметрлерді қолмен реттеу опциясын таңдаңыз, сонан соң **Келесі** түймесін басыңыз.

Windows 7/Windows Server 2008 R2/Windows Vista/Windows Server 2008

Жергілікті принтерді қосу түймесін басыңыз.

Функция параметрлері

- Windows XP/Windows Server 2003 R2/Windows Server 2003

Осы компьютерге тіркелген жергілікті принтер опциясын таңдаңыз, сонан соң **Келесі** түймесін басыңыз.

4. **Жаңа порт жасау** таңдаңыз, порт түрі ретінде **Стандартты TCP/IP порты** опциясын таңдаңыз, сонан соң **Келесі** түймесін басыңыз.

Windows XP/Windows Server 2003 R2/Windows Server 2003 үшін, **Стандартты TCP/IP принтер порты шеберін қосу** экранында **Келесі** түймесін басыңыз.

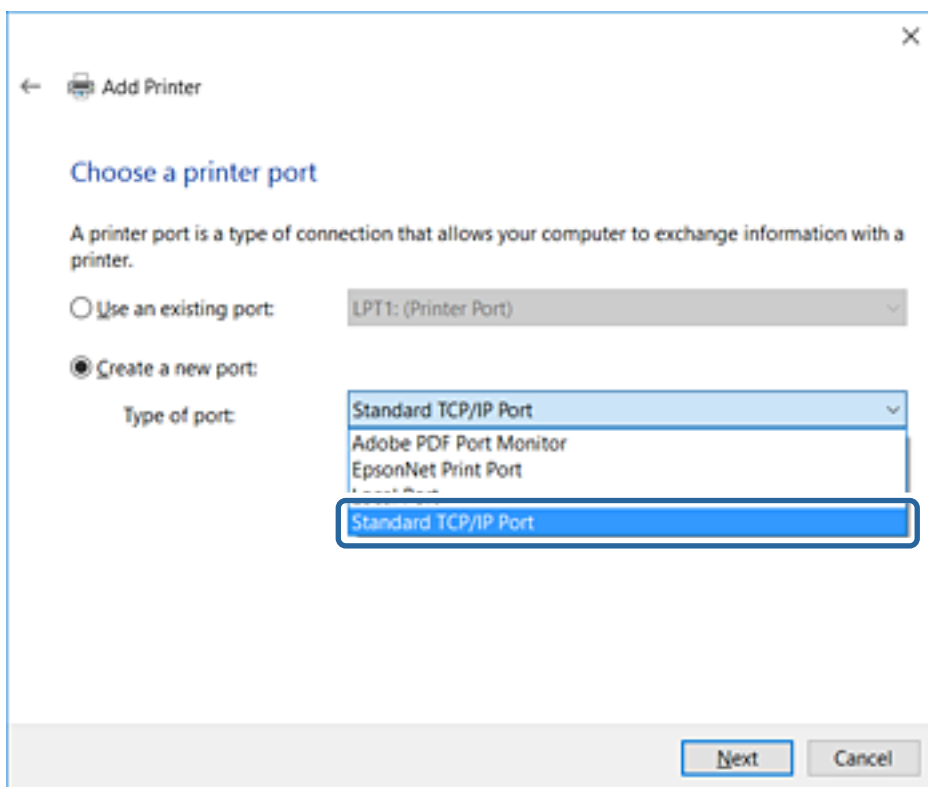

5. Принтердің IP мекенжайын немесе принтер атауын **Хост атауы немесе IP мекенжайы** немесе **Принтер атауы немесе IP мекенжайы** бөлімінде енгізіп, **Келесі** түймесін басыңыз.

Порт атауын өзгертпеңіз.

Пайдаланушының тіркелгісін басқару экраны көрсетілгенде **Жалғастыру** түймесін басыңыз.

Функция параметрлері

Windows XP/Windows Server 2003 R2/Windows Server 2003 үшін, **Стандартты TCP/IP принтер порты** экранында **Орындалды** түймесін басыңыз.

Ескертпе:

Атау ажыратымдылығы қолжетімді желіде принтер атауын көрсетсеңіз, принтердің IP мекенжайын DHCP параметрі өзгертсе де IP мекенжайы бақыланады. Принтердің атауын принтердің басқару тақтасындағы желі күйінен экранынан немесе желі күйі парағынан растауға болады.

6. Принтер драйверін орнатыңыз.

Егер принтер драйвері орнатылған болса:

Өндіруші және **Принтерлер** опциясын таңдаңыз. **Келесі** түймесін басыңыз.

Егер принтер драйвері орнатылмаған болса:

Диск бар түймесін басыңыз және принтермен бірге берілген бағдарламалық құралдың дискісін салыңыз. **Шолу** түймесін басыңыз, сонан соң дискідегі принтер драйвері орналасқан қалтаны таңдаңыз. Қалтаны дұрыс таңдаңыз. Қалтаның орналасқан жері операциялық жүйеге байланысты өзгеруі мүмкін.

Windows жүйесінің 32 биттік нұсқасы: WINX86

Windows жүйесінің 64 биттік нұсқасы: WINX64

7. Экрандағы нұсқауларды орындаңыз.

Windows XP/Windows Server 2003 R2/Windows Server 2003 үшін орнату аяқталды. Windows Vista/Windows Server 2008 және одан кейінгі нұсқа үшін, порт конфигурациясын тексеріңіз.

Принтерді сервердің/клиенттің қосылымында пайдаланғанда (принтерді Windows сервері арқылы ортақ пайдалану), ортақ пайдалану параметрлерін осыдан кейін де жасаңыз.

Функция параметрлері

Қатысты ақпарат

➔ “Принтердің ортақ пайдалану (тек Windows)” бетте 34

Порт конфигурациясын тексеру — Windows

Басып шығару кезегіне дұрыс порт орнатылғанын тексеріңіз.

1. Құрылғыларды және принтер экранын ашыңыз.

Windows 10

Бастау түймесін тінтуірдің оң жағымен басыңыз немесе оны басып тұрыңыз, содан соң **Басқару тақтасы > Жабдық және дыбыс > Құрылғылар және принтерлер** тармағынан таңдаңыз.

Windows 8.1/Windows 8/Windows Server 2012 R2/Windows Server 2012

Жұмыс үстелі > Параметрлер > Басқару тақтасы > Аппараттық құралдар және дыбыс немесе **Аппараттық құралдар > Құрылғылар және принтерлер**.

Windows 7/Windows Server 2008 R2

Бастау > **Басқару тақтасы > Аппараттық құралдар және дыбыс** (немесе **Аппараттық құралдар**) > **Құрылғылар және принтерлер** түймесін басыңыз.

Windows Vista/Windows Server 2008

Бастау > **Басқару тақтасы > Аппараттық құралдар және дыбыс > Принтерлер** түймесін басыңыз.

2. Принтер сипаттамалары экранын ашыңыз.

Windows 10/Windows 8.1/Windows 8/Windows 7/Windows Server 2012 R2/Windows Server 2012/Windows Server 2008 R2

Принтер белгішесін тінтуірдің оң жағымен басып, **Принтер сипаттары** опциясын таңдаңыз.

Windows Vista

Принтер белгішесін тінтуірдің оң жағымен басып, **Әкімші ретінде іске қосу > Сипаттар** опциясын таңдаңыз.

Windows Server 2008

Принтер белгішесін тінтуірдің оң жағымен басып, **Сипаттар** опциясын таңдаңыз.

3. **Порттар** қойындысын басыңыз, **Стандартты TCP/IP порты** опциясын таңдаңыз және **Портты конфигурациялау** түймесін басыңыз.

4. Порт конфигурациясын тексеріңіз.

RAW үшін

Протокол бөлімінде **Raw** таңдалғанын тексеріп, **ОК** түймесін басыңыз.

LPR үшін

Протокол бөлімінде **LPR** таңдалғанын тексеріңіз. **LPR параметрлері** бөлімінен **Кезек атауы** бөлімінде «PASSTHRU» енгізіңіз. **LPR байттарды санау қосылған** опциясын таңдап, **ОК** түймесін басыңыз.

Функция параметрлері

Принтердің ортақ пайдалану (тек Windows)

Принтерді сервердің/клиенттің қосылымында (принтерді Windows сервері арқылы ортақ пайдалану) пайдаланғанда, принтердің ортақ пайдалану мүмкіндігін басып шығару серверінен реттеңіз.

1. Басып шығару серверінде **Басқару тақтасы > Құрылғылар мен принтерлерді көру** параметрін таңдаңыз.
2. Ортақ пайдалану қажет принтер белгішесін (басып шығару кезегі) тінтуірдің оң жағымен басып, **Принтер сипаттары > Ортақ пайдалану** қойындысын таңдаңыз.
3. **Принтерді ортақ пайдалану** таңдап, **Ортақ пайдалану атауы** мәнін енгізіңіз.
Windows Server 2012 жүйесінде **Ортақ пайдалану параметрлерін өзгерту** басып, реттеулерді конфигурациялаңыз.

Қосымша драйверлерді орнату (тек Windows)

Егер сервер мен клиенттерге арналған Windows нұсқаларды әртүрлі болса, басып шығару серверіне қосымша драйверлерді орнату ұсынылады.

1. Басып шығару серверінде **Басқару тақтасы > Құрылғылар мен принтерлерді көру** параметрін таңдаңыз.
2. Клиенттермен ортақ пайдаланғыңыз келетін принтер белгішесін тінтуірдің оң жағымен басып, **Принтер сипаттары > Ортақ пайдалану** қойындысын басыңыз.
3. **Қосымша драйверлер** басыңыз.
Windows Server 2012, нұсқасы үшін Change Sharing Options параметрін түртіңіз, содан соң параметрлерді конфигурациялаңыз.
4. Клиенттер үшін Windows нұсқаларын таңдап, ОК түймесін басыңыз.
5. Принтер драйверіне (*.inf) арналған ақпарат файлын таңдаңыз, содан соң драйверді орнатыңыз.

Қатысты ақпарат

➔ ["Ортақ принтерді пайдалану – Windows" бетте 34](#)

Ортақ принтерді пайдалану – Windows

Әкімші клиенттерге басып шығару серверіне тағайындалған компьютер атауын және оны өздерінің компьютерлеріне қосу әдісін хабарлау қажет. Егер қосымша драйверлер теңшелмеген болса, клиенттерге ортақ принтерді қосу үшін **Құрылғылар және принтерлер** пайдалану әдісін хабарлаңыз.

Егер басып шығару серверінде қосымша драйверлер теңшелген болса, осы қадамдарды орындаңыз:

1. **Windows Explorer** ішінде басып шығару серверіне тағайындалған атауды таңдаңыз.

Функция параметрлері

2. Пайдаланғыңыз келетін принтерді екі рет басыңыз.

Қатысты ақпарат

- ➔ “Принтердің ортақ пайдалану (тек Windows)” бетте 34
- ➔ “Қосымша драйверлерді орнату (тек Windows)” бетте 34

Бір рангілік қосылымға арналған басып шығару параметрлері

Бір рангілік қосылым (тікелей басып шығару) үшін принтер мен клиенттік компьютерде «біреуден-біреуге» байланысы бар.

Әр клиенттік компьютерде принтер драйвері орнатылуы тиіс.

Қатысты ақпарат

- ➔ “Принтер драйверін (Windows) реттеу” бетте 35
- ➔ “Принтер драйверін (Mac OS) реттеу” бетте 36

Принтер драйверін (Windows) реттеу

Шағын ұйымдар үшін әрбір клиенттің компьютеріне принтер драйверін орнатуды ұсынамыз. Epson веб-сайтындағы немесе бағдарламалық құрал дискісіндегі орнату құралын пайдаланыңыз.

Ескертпе:

Принтер бірнеше клиент компьютеріне пайдаланылғанда, EpsonNet SetupManager мүмкіндігін пайдалану және драйверді бума ретінде жеткізу арқылы орнату операциясының уақытын автоматты түрде азайтуға болады.

1. Орнату құралын іске қосыңыз.

- Веб-сайттан іске қосу

Келесі веб-сайтқа кіріп, өнім атауын енгізіңіз. **Реттеу** бөліміне өтіп, бағдарламалық құралды жүктеп алыңыз, содан соң оны іске қосыңыз.

<http://epson.sn>

- Бағдарламалық құрал дискісінен іске қосу (бағдарламалық құрал дискісімен келетін және диск драйверлері бар пайдаланушыларға ғана арналған.)
Бағдарламалық құрал дискісін компьютерге салыңыз.

Функция параметрлері

2. Принтер үшін қосылым әдісін таңдап, **Сосын** түймесін басыңыз.

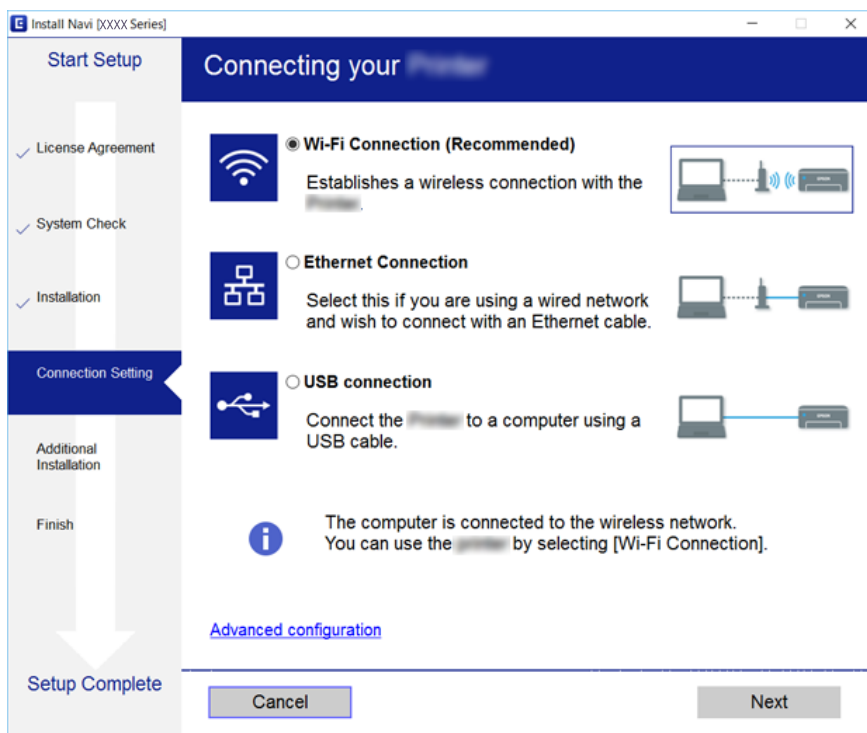

Ескертпе:

Егер **Бағдарламаны орнатуды таңдау** бөлімі көрсетілсе, **Қосылым әдісін өзгерту немесе қайта орнату** параметрін таңдаңыз, содан соң **Сосын** түймесін басыңыз.

3. Экрандағы нұсқауларды орындаңыз.

Қатысты ақпарат

➔ [“EpsonNet SetupManager” бетте 129](#)

Принтер драйверін (Mac OS) реттеу

Бағдарламалық құралды веб-сайттан жүктеп алыңыз, сонан соң компьютерді қосу үшін қосылу параметрлерін реттеңіз. Интернет бар жерде реттеуді бастаңыз.

Epson PostScript принтер драйверін PostScript қолдау көрсететін принтерге орнату қажет болса, принтердің *Пайдаланушы нұсқаулығы* құжатын қараңыз.

1. Реттеулер жасау қажет компьютерден келесі веб-сайтқа кіріп, өнімнің атауын енгізіңіз.
<http://epson.sn>
2. **Реттеу** бөліміне өтіп, бағдарламалық құралды жүктеп алыңыз.
3. Бағдарламалық құралды іске қосыңыз және экрандағы нұсқауларды орындаңыз.

Функция параметрлері

4. **Қосымша компьютер** экранында Байланысу түрі опциясын таңдаңыз.

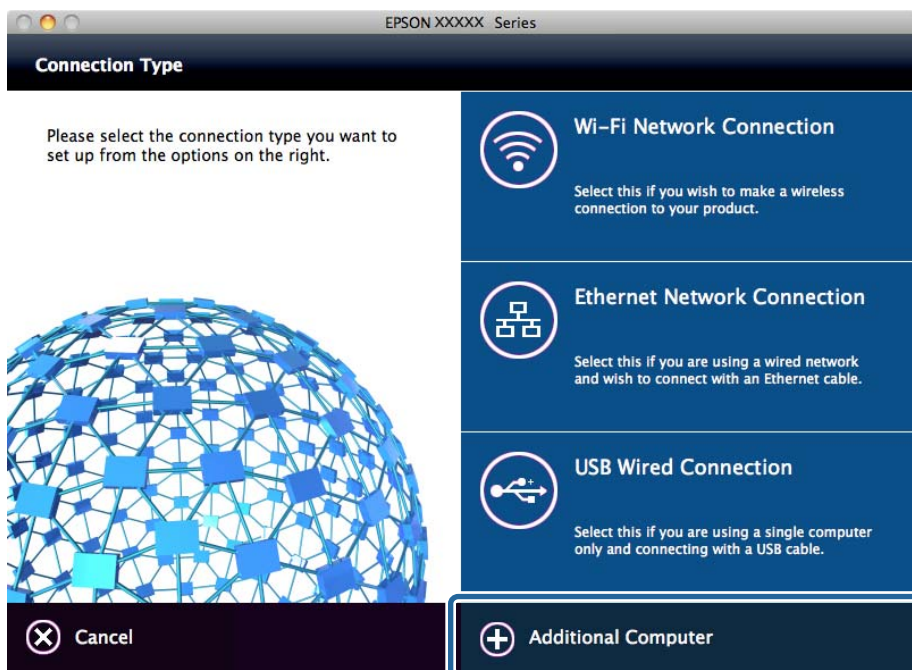

5. Экрандағы нұсқауларды орындаңыз.

Басып шығаруға арналған негізгі параметрлер

Қағаз өлшемі немесе басып шығару қатесі сияқты басып шығару параметрлерін орнатыңыз.

Paper Source Settings

Әр қағаз көзіне салынатын қағаз өлшемі мен түрін реттеңіз.

1. Web Config бөліміне кіріп, **Printer Settings** > **Paper Source Settings** параметрін таңдаңыз.
2. Әрбір элементті орнатыңыз.

Көрсетілген элементтер жағдайға байланысты әртүрлі болуы мүмкін.

- Қағаз көзінің атауы

Rear Paper Feed, Cassette 1 сияқты мақсатты қағаз көзінің атауын көрсетіңіз.

- Paper Size**

Ашылмалы мәзірден орнату қажет қағаз өлшемін таңдаңыз.

- Unit**

Пайдаланушы анықтайтын өлшемнің бірлігін таңдаңыз. **Paper Size** бөлімінде **User-Defined** параметрі таңдалғанда осыны таңдауға болады.

Функция параметрлері

Width

Пайдаланушы анықтайтын өлшемнің көлденең өлшемін орнатыңыз.

Осы жерге енгізуге болатын ауқым **Width** бөлімінің бүйірінде көрсетілетін қағаз көзіне байланысты әртүрлі болады.

mm бөлімінде **Unit** бірлігін таңдағанда, бір ондық таңбаға дейін енгізуге болады.

inch бөлімінде **Unit** бірлігін таңдағанда, екі ондық таңбаға дейін енгізуге болады.

Height

Пайдаланушы анықтайтын өлшемнің тік өлшемін орнатыңыз.

Осы жерге енгізуге болатын ауқым **Height** бөлімінің бүйірінде көрсетілетін қағаз көзіне байланысты әртүрлі болады.

mm бөлімінде **Unit** бірлігін таңдағанда, бір ондық таңбаға дейін енгізуге болады.

inch бөлімінде **Unit** бірлігін таңдағанда, екі ондық таңбаға дейін енгізуге болады.

Paper Type

Ашылмалы мәзірден орнату қажет қағаз түрін таңдаңыз.

3. Параметрлерді тексеріп, **OK** түймесін басыңыз.

Қатысты ақпарат

➔ [“Web Config қатынасу” бетте 29](#)

Interface Settings

Әрбір интерфейске тағайындалған басып шығару тапсырмаларының кідірісін немесе басып шығару тілін орнатыңыз.

Бұл элемент PCL немесе PostScript үйлесімді принтерге көрсетіледі.

1. Web Config бөліміне кіріп, **Printer Settings** > **Interface Settings** параметрін таңдаңыз.

2. Әрбір элементті орнатыңыз.

Timeout Settings

USB құрылғысы арқылы тікелей жіберілген басып шығару тапсырмаларының кідірісін орнатыңыз.

Бір секундқа 5 және 300 секунд аралығында орнатуға болады.

Кідіріс жасау керек емес болғанда, 0 мәнін енгізіңіз.

Printing Language

Әрбір USB интерфейсі мен желі интерфейсі үшін басып шығару тілін таңдаңыз.

Auto параметрін таңдағанда, жіберіліп жатқан басып шығару тапсырмалары басып шығару тілін автоматты түрде анықтайды.

3. Параметрлерді тексеріп, **OK** түймесін басыңыз.

Қатысты ақпарат

➔ [“Web Config қатынасу” бетте 29](#)

Функция параметрлері

Error Settings

Құрылғы үшін көрсету қатесін орнатыңыз.

1. Web Config бөліміне кіріп, **Printer Settings > Error Settings** параметрін таңдаңыз.
2. Әрбір элементті орнатыңыз.
 - Paper Size Notice
Берілген қағаз көзінің қағаз өлшемі басып шығару деректерінің қағаз өлшемінен басқаша болған кезде, басқару тақтасында қатені көрсету керектігін реттеңіз.
 - Paper Type Notice
Берілген қағаз көзінің қағаз түрі басып шығару деректерінің қағаз түрінен басқаша болған кезде, басқару тақтасында қатені көрсету керектігін реттеңіз.
 - Auto Error Solver
Қате көрсетілгеннен кейін басқару тақтасында 5 секунд бойы ешқандай әрекет орындалмаса, қатеден автоматты бас тарту керектігін реттеңіз.
3. Параметрлерді тексеріп, **OK** түймесін басыңыз.

Қатысты ақпарат

➔ [“Web Config қатынасу” бетте 29](#)

Universal Print Settings

Принтер драйверін пайдаланбай сыртқы құрылғылардан басып шығарғанда орнатыңыз.

Принтердің басып шығару тіліне байланысты кейбір элементтер көрсетілмейді.

1. Web Config бөліміне кіріп, **Printer Settings > Universal Print Settings** параметрін таңдаңыз.
2. Әрбір элементті орнатыңыз.
3. Параметрлерді тексеріп, **OK** түймесін басыңыз.

Қатысты ақпарат

➔ [“Web Config қатынасу” бетте 29](#)

Basic

Элементтер	Түсіндірме
Top Offset(-30.0-30.0mm)	Басып шығару басталатын қағаздың тік күйін орнатады.
Left Offset(-30.0-30.0mm)	Басып шығару басталатын қағаздың көлденең күйін орнатады.
Top Offset in Back(-30.0-30.0mm)	Қағаздың артқы жағы дуплекстік басып шығаруда басып шығарылуы басталатын қағаздың тік күйін орнатады.
Left Offset in Back(-30.0-30.0mm)	Қағаздың артқы жағы дуплекстік басып шығаруда басып шығарылуы басталатын қағаздың көлденең күйін орнатады.

Функция параметрлері

Элементтер	Түсіндірме
Check Paper Width	Басып шығарғанда қағаз енін тексеруді не тексермеуді орнатыңыз.
Skip Blank Page	Егер басып шығару деректерінде бос бет болса, бос бетті басып шығармауды орнатыңыз.

PDL Print Configuration

PCL немесе PostScript басып шығаруына арналған параметрлерді көрсетуге болады.

Бұл элемент PCL немесе PostScript үйлесімді принтерде көрсетіледі.

Жалпы баптаулар

Элементтер	Түсіндірме
Paper Size	Басып шығару қажет қағаз өлшемін таңдаңыз.
Paper Type	Басып шығарылатын қағаз түрін таңдаңыз.
Orientation	Басып шығару үшін пайдалану қажет бағытты таңдаңыз.
Quality	Басып шығаруға пайдаланғыңыз келген басып шығару сапасын таңдаңыз.
Ink Save Mode	Азайтылған сия тұтынуымен басып шығаруды немесе шығармауды орнатыңыз.
Print Order	Үстіңгі беттен немесе астыңғы беттен басып шығаруды таңдаңыз.
Number of Copies(1-999)	Басып шығару қажет көшірмелер санын орнатыңыз.
Binding Margin	Байланыстыру орнын таңдаңыз.
Auto Paper Ejection	Басып шығару тапсырмасын алу барысында кідіріс пайда болғанда, қағазды автоматты түрде шығаруды не шығармауды таңдаңыз.
2-Sided Printing	2 жақты басып шығаруды не шығармауды таңдаңыз.

PCL Menu

Элементтер	Түсіндірме
Font Source	Принтерде орнатылған қаріпті пайдалануды немесе оны жүктеп алуды таңдаңыз.
Font Number	Пайдалану қажет қаріп нөмірін көрсетіңіз.
Pitch(0.44-99.99cpi)	Егер пайдаланылатын қаріп масштабталатын және ені бекітілген қаріп болса, қаріп өлшемінің енін көрсетіңіз.
Height(4.00-999.75pt)	Егер пайдаланылатын қаріп масштабталатын және ені әртүрлі қаріп болса, нүктелердегі қаріп өлшемін көрсетіңіз.
Symbol Set	Пайдалану қажет қаріптің таңбалар жинағын таңдаңыз.
Form(5-128lines)	Бір беттегі сызықтар санын көрсетіңіз.

Функция параметрлері

Элементтер	Түсіндірме
CR Function	CR кодына (қайтару) арналған операцияны таңдаңыз.
LF Function	LF кодына (жаңа жол), FF кодына (жаңа бет) арналған операцияны таңдаңыз.
Paper Source Assign	PCL қағазын беру пәрменіне арналған қағаз бергіш тағайындауын көрсетіңіз.

PS3 Menu

Элементтер	Түсіндірме
Error Sheet	PS3 басып шығару қатесі пайда болғанда қате парағын басып шығаруды не шығармауды орнатыңыз.
Coloration	Түрлі-түсті басып шығару немесе монохромды басып шығару ретінде орнатыңыз.
Binary	Бинарлық деректерді қабылдауды не қабылдамауды орнатыңыз.
PDF Page Size	PDF басып шығаруына арналған қағаз өлшемін орнатыңыз.

Серверді немесе ортақ қалтаны орнату

Электрондық пошта немесе сканерлеу функциясын пайдаланғанда қажет серверді немесе ортақ қалтаны орнатыңыз.

Қатысты ақпарат

➔ ["Сервер мен әр функция арасындағы байланыс" бетте 41](#)

Сервер мен әр функция арасындағы байланыс

Принтердің функциясы мен сервер немесе ортақ қалтаның арасындағы байланыс төмен.

Серверді немесе ортақ қалтаны әрбір функцияны пайдаланған жағдайда орнатыңыз.

	Электрондық пошта сервері	FTP сервері	Файл сервері (ортақ қалтасы)	LDAP сервері
Электрондық поштаға сканерлеу	✓			
FTP серверіне сканерлеу		✓		
Желі қалтасына сканерлеу			✓	
Электрондық поштаға факс жіберу	✓			
Қалтаға факс жіберу			✓	
Электрондық пошта хабарландыруы	✓			

Функция параметрлері

	Электрондық пошта сервері	FTP сервері	Файл сервері (ортақ қалтасы)	LDAP сервері
LDAP байланысы				✓

Қатысты ақпарат

- ➔ “Пошта серверін конфигурациялау” бетте 42
- ➔ “Ортақ қалта параметрлері” бетте 46
- ➔ “LDAP сервері мен пайдаланушылар арасында өзара әрекеттесу” бетте 72

Пошта серверін конфигурациялау

Web Config бөлімінен пошта серверін орнатыңыз.

Принтер пошта серверін орнату арқылы электрондық хабарын жібере алатын кезде келесі мүмкіндіктерді орындауға болады

- Сканерлеу нәтижелерін электрондық поштаны пайдалану арқылы тасымалдайды
- Принтерден электрондық пошта хабарландыруын алады

Орнатудың алдында келесіні тексеріңіз

- Принтер пошта серверіне кіре алатын желіге жалғанған.
- Принтер ретінде бірдей пошта серверін пайдаланатын компьютердің электрондық пошта параметрінің ақпараты.

Ескертпе:

- Интернетте пошта серверін пайдаланғанда, параметр ақпаратын провайдерден немесе веб-сайттан тексеріңіз.
- Сондай-ақ, принтердің басқару тақтасынан пошта серверін орнатуға болады. Келесі әдіспен кіріңіз.

Параметрлер > Жалпы параметрлер > Желі параметрлері > Қосымша > Электрондық пошта сервері > Сервер параметрлері

1. Web Config бөліміне кіріп, **Network Settings > Email Server > Basic** параметрін таңдаңыз.
2. Әрбір элемент мәнін енгізіңіз.
3. **OK** параметрін таңдаңыз.
Таңдалған параметрлер көрсетіледі.
Орнату аяқталғаннан кейін қосылымды тексеру әрекетін орындаңыз.

Қатысты ақпарат

- ➔ “Пошта серверінің қосылымын тексеру” бетте 44
- ➔ “Пошта серверін реттеу элементтері” бетте 43
- ➔ “Web Config қатынасу” бетте 29

Функция параметрлері

Пошта серверін реттеу элементтері

The screenshot shows the 'Basic' settings page for an email server. The left sidebar lists various settings categories, with 'Email Server' expanded to show 'Basic', 'Connection Test', and 'LDAP Server'. The main content area includes the following fields:

- Authentication Method:** SMTP AUTH
- Authenticated Account:** [Redacted]
- Authenticated Password:** [Redacted]
- Sender's Email Address:** [Redacted]
- SMTP Server Address:** [Redacted]
- SMTP Server Port Number:** 25
- Secure Connection:** None
- Certificate Validation:** Enable Disable

Below these fields, there is a note: "It is recommended to enable the Certificate Validation. It will be connected without confirming the safety of the email server when the Certificate Validation is disabled." This is followed by fields for POP3 Server Address and POP3 Server Port Number, and an 'OK' button at the bottom.

Элементтер	Параметрлер мен түсіндірмелер	
Authentication Method	Пошта серверіне қатынасу үшін принтер үшін түпнұсқалық растама әдісін көрсетіңіз.	
	Off	Пошта серверіне аутентификация қажет емес кезде орнатыңыз.
	SMTP AUTH	Электрондық хабарды жібергенде SMTP серверіндегі (шығыс пошта сервері) аутентификациялар. Пошта сервері SMTP аутентификациясын қолдауы керек.
	POP before SMTP	Электрондық хабарды жіберу алдында POP3 серверіндегі (алу пошта сервері) аутентификациялар. Осы элементті таңдағанда POP3 серверін орнатыңыз.
Authenticated Account	Егер SMTP AUTH немесе POP before SMTP параметрін Authentication Method ретінде таңдасаңыз, ASCII (0x20 – 0x7E) ішінде 0 мен 255 аралығындағы таңбадан тұратын тіркелгінің атауын енгізіңіз. SMTP AUTH параметрін таңдағанда SMTP серверінің тіркелгісін енгізіңіз. POP before SMTP параметрін таңдағанда POP3 серверінің тіркелгісін енгізіңіз.	
Authenticated Password	Егер SMTP AUTH немесе POP before SMTP параметрін Authentication Method ретінде таңдасаңыз, ASCII (0x20 – 0x7E) ішінде 0 мен 20 аралығындағы таңбадан тұратын тіркелген құпия сөзді енгізіңіз. Егер SMTP AUTH параметрін таңдағанда, SMTP сервері үшін аутентификацияланған тіркелгіні енгізіңіз. Егер POP before SMTP параметрін таңдағанда, POP3 сервері үшін аутентификацияланған тіркелгіні енгізіңіз.	

Функция параметрлері

Элементтер	Параметрлер мен түсіндірмелер	
Sender's Email Address	Жүйе әкімшісінің электрондық пошта мекенжайы сияқты жіберушінің электрондық пошта мекенжайын енгізіңіз. Бұл аутентификациялауда пайдаланылады, сондықтан пошта серверіне тіркелген жарамды электрондық пошта мекенжайын енгізіңіз. : () < > [] ; ¥ таңбаларынан басқа ASCII (0x20 – 0x7E) пішімінде 0 мен 255 аралығында таңбалар енгізіңіз. Нүкте «.» бірінші таңба болмауы керек.	
SMTP Server Address	A – Z, a – z, 0 – 9, нүкте (.) және сызықша (-) пайдаланып, 0 және 255 аралығындағы таңбаларды енгізіңіз. IPv4 немесе FQDN пішімін пайдалануға болады.	
SMTP Server Port Number	1 және 65535 аралығындағы санды енгізіңіз.	
Secure Connection	Пошта серверіне байланыстың шифрлау әдісін таңдаңыз.	
	None	Егер Authentication Method бөлімінде POP before SMTP параметрін таңдасаңыз, қосылым шифрланбайды.
	SSL/TLS	Бұл Authentication Method Off немесе SMTP AUTH параметріне орнатылған кезде қолжетімді болады. Байланыс басынан бастап шифрланған.
	STARTTLS	Бұл Authentication Method Off немесе SMTP AUTH параметріне орнатылған кезде қолжетімді болады. Байланыс басынан бастап шифрланбаған, бірақ желі ортасына байланысты байланыс шифрланатыны не шифрланбайтыны өзгереді.
Certificate Validation	Сертификат ол қосылған кезде жарамды болады. Біз Enable күйіне орнатуды ұсынамыз. Орнату үшін CA Certificate сертификатын принтерге импорттау қажет.	
POP3 Server Address	Егер POP before SMTP мәнін Authentication Method ретінде таңдасаңыз, A – Z a – z 0 – 9, нүкте (.) және сызықша (-) пайдаланып, 0 мен 255 аралығындағы таңбадан тұратын POP3 сервер мекенжайын енгізіңіз. IPv4 немесе FQDN пішімін пайдалануға болады.	
POP3 Server Port Number	Егер POP before SMTP мәнін Authentication Method ретінде таңдасаңыз, 1 мен 65535 аралығындағы санды енгізіңіз.	

Қатысты ақпарат

➔ [“Пошта серверін конфигурациялау” бетте 42](#)

Пошта серверінің қосылымын тексеру

Қосылым тексерісін орындау арқылы пошта серверіне қосылатын қосылымды тексеруге болады.

1. Web Config бөліміне кіріп, **Network Settings > Email Server > Connection Test** параметрін таңдаңыз.
2. **Start** параметрін таңдаңыз.
Пошта серверінің байланысын тексеру басталды. Тексеруден кейін тексеру есебі көрсетіледі.

Функция параметрлері

Ескертпе:

Сондай-ақ, принтердің басқару тақтасынан пошта серверіне қосылатын қосылымды тексеруге болады. Келесі әдіспен кіріңіз.

Параметрлер > Жалпы параметрлер > Желі параметрлері > Қосымша > Электрондық пошта сервері > Байланысты тексеру

Қатысты ақпарат

➔ ["Web Config қатынасу" бетте 29](#)

➔ ["Пошта серверінің қосылымын тексеру сілтемелері" бетте 45](#)

Пошта серверінің қосылымын тексеру сілтемелері

Хабарлар	Себебі
Connection test was successful.	Бұл хабар сервермен қосылым сәтті болған кезде пайда болады.
SMTP server communication error. Check the following. - Network Settings	Бұл хабар мына жағдайларда көрінеді <ul style="list-style-type: none"> <input type="checkbox"/> Принтер желіге қосылмаған кезде <input type="checkbox"/> SMTP сервері жұмыс істемеген кезде <input type="checkbox"/> Байланыс кезінде желінің ажырауы <input type="checkbox"/> Аяқталмаған деректерді қабылдау
POP3 server communication error. Check the following. - Network Settings	Бұл хабар мына жағдайларда көрінеді <ul style="list-style-type: none"> <input type="checkbox"/> Принтер желіге қосылмаған кезде <input type="checkbox"/> POP3 сервері жұмыс істемеген кезде <input type="checkbox"/> Байланыс кезінде желінің ажырауы <input type="checkbox"/> Аяқталмаған деректерді қабылдау
An error occurred while connecting to SMTP server. Check the followings. - SMTP Server Address - DNS Server	Бұл хабар мына жағдайларда көрінеді <ul style="list-style-type: none"> <input type="checkbox"/> DNS серверіне қосылу сәтсіз болғанда <input type="checkbox"/> SMTP серверінің атау ажыратымдылығы сәтсіз болғанда
An error occurred while connecting to POP3 server. Check the followings. - POP3 Server Address - DNS Server	Бұл хабар мына жағдайларда көрінеді <ul style="list-style-type: none"> <input type="checkbox"/> DNS серверіне қосылу сәтсіз болғанда <input type="checkbox"/> POP3 серверінің атау ажыратымдылығы сәтсіз болғанда
SMTP server authentication error. Check the followings. - Authentication Method - Authenticated Account - Authenticated Password	Бұл хабар SMTP сервері аутентификациясы сәтсіз болғанда.
POP3 server authentication error. Check the followings. - Authentication Method - Authenticated Account - Authenticated Password	Бұл хабар POP3 сервері аутентификациясы сәтсіз болғанда.

Функция параметрлері

Хабарлар	Себебі
Unsupported communication method. Check the followings. - SMTP Server Address - SMTP Server Port Number	Бұл хабар қолдау көрсетілмейтін протоколдармен байланысқыңыз келгенде көрсетіледі.
Connection to SMTP server failed. Change Secure Connection to None.	Бұл хабар SMTP сервер мен клиент арасында сәйкессіздік болғанда немесе сервер SMTP қауіпсіздік байланысын (SSL байланысы) қолдамағанда көрсетіледі.
Connection to SMTP server failed. Change Secure Connection to SSL/TLS.	Бұл хабар SMTP сервер мен клиент арасында сәйкессіздік болғанда немесе сервер SSL/TLS байланысын SMTP қауіпсіздік байланысы үшін сұрағанда көрсетіледі.
Connection to SMTP server failed. Change Secure Connection to STARTTLS.	Бұл хабар SMTP сервер мен клиент арасында сәйкессіздік болғанда немесе сервер STARTTLS байланысын SMTP қауіпсіздік байланысы үшін сұрағанда көрсетіледі.
The connection is untrusted. Check the following. - Date and Time	Бұл хабар принтердің күн мен уақыт параметрі дұрыс болмағанда немесе сертификаттың мерзімі аяқталғанда көрсетіледі.
The connection is untrusted. Check the following. - CA Certificate	Бұл хабар принтерде серверге сәйкес келетін түпкі сертификаты болмағанда немесе CA Certificate сертификаты импортталмағанда көрсетіледі.
The connection is not secured.	Бұл хабар алынған сертификат зақымдалғанда көрсетіледі.
SMTP server authentication failed. Change Authentication Method to SMTP-AUTH.	Бұл хабар сервер мен клиент арасында аутентификация әдісінің сәйкессіздігі болғанда көрсетіледі. Сервер SMTP AUTH параметріне қолдау көрсетеді.
SMTP server authentication failed. Change Authentication Method to POP before SMTP.	Бұл хабар сервер мен клиент арасында аутентификация әдісінің сәйкессіздігі болғанда көрсетіледі. Сервер SMTP AUTH протоколын қолдамайды.
Sender's Email Address is incorrect. Change to the email address for your email service.	Бұл хабар көрсетілген жіберушінің электрондық пошта мекенжайы қате болған кезде көрсетіледі.
Cannot access the printer until processing is complete.	Бұл хабар принтер бос емес кезде пайда болады.

Қатысты ақпарат

➔ ["Пошта серверінің қосылымын тексеру" бетте 44](#)

Ортақ қалта параметрлері

Сканерлеу немесе факс жіберудің нәтижелерін сақтауға арналған ортақ қалтаны реттеңіз.

Принтер компьютерге пайдаланушы ретінде кіру арқылы деректерді ортақ қалтаға жазады.

MS желісін ортақ қалтамен бірге реттеңіз.

Осы жерде реттелген ортақ қалтаны сканерлеу немесе факс жіберудің тағайындалған орны ретінде көрсетуге болады.

Функция параметрлері

Ортақ қалтаны жасау

Ортақ қалтаны жасаудың алдында

Ортақ қалтаны жасаудың алдында келесіні тексеріңіз.

- Принтер ортақ қалта жасалатын компьютерге кіре алатын желіге жалғанған.
- Ортақ қалта жасалатын компьютердің атауында көп байттық таңба жоқ.

Маңызды:

Ортақ қалта жасалатын компьютердің атауында көп байттық таңба болғанда, файлды ортақ қалтаға сақтау сәтсіз аяқталуы мүмкін.

Мұндай жағдайда, атауында көп байттық таңба жоқ компьютерді өзгертіңіз немесе компьютердің атауын өзгертіңіз.

Компьютердің атауын өзгерткенде, әкімшімен алдын ала тексерілуі қажет, себебі компьютерді басқару, ресурсқа кіру, т.с.с. кейбір параметрлерге әсер етуі мүмкін.

Желі профилін тексеру

Ортақ қалта жасалатын компьютерде қалта бөлісу мүмкіндігі бар не жоқ екенін тексеріңіз.

1. Әкімшінің рұқсаты бар пайдаланушы тіркелгісі арқылы ортақ қалта жасалатын компьютерге кіріңіз.
2. **Басқару тақтасы > Желі және интернет > Желі және бөлісу орталығы** параметрін таңдаңыз.
3. **Кеңейтілген бөлісу параметрлері** түймесін басып, көрсетілген желі профильдерінде (**ағымдағы профиль**) белгішесі бар профиль үшін  белгішесін басыңыз.
4. **Файлды және принтерді бөлісу** бөлімінде **Файлды және принтерді бөлісу мүмкіндігін қосу** параметрі таңдалғанын тексеріңіз.
Егер бұрыннан таңдалған болса, **Бас тарту** түймесін басып, терезені жабыңыз.
Параметрлерді өзгерткенде, **Өзгертулерді сақтау** түймесін басып, терезені жабыңыз.

Ортақ қалта жасалатын орын және қауіпсіздіктің мысалы

Ортақ қалта жасалатын орынға байланысты қауіпсіздік пен ыңғайлылық әртүрлі.

Ортақ қалтаны принтерлерден немесе басқа компьютерлерден басқару үшін қалтаға арналған келесі оқу және өзгерту рұқсаттары қажет етіледі.

Бөлісу қойындысы > **Кеңейтілген бөлісу** > **Рұқсаттар**

Ол ортақ қалтаның желіге кіру рұқсатын басқарады.

Қауіпсіздік қойындысының кіру рұқсаты

Ол ортақ қалтаның желіге кіру және жергілікті кіру рұқсатын басқарады.

Әркім параметрін жұмыс үстелінде жасалатын ортақ қалтаға орнатқанда (ортақ қалтаның жасалу мысалы ретінде), компьютерге кіре алатын барлық пайдаланушыға кіру рұқсаты беріледі.

Функция параметрлері

Дегенмен, рұқсаты жоқ пайдаланушыларға кіре алмайды, себебі жұмыс үстелі (қалта) пайдаланушы қалтасының бақылауында, сондай-ақ оған пайдаланушы қалтасының қауіпсіздік параметрлері беріледі. **Қауіпсіздік** қойындысына кіру рұқсаты берілген пайдаланушы (мұндай жағдайда жүйеге кірген пайдаланушы және әкімші) қалтаны басқара алады.

Дұрыс орынды жасау үшін төмендегі бөлімді қараңыз.

Бұл «сканерлеу_қалтасы» қалтасының жасалу мысалы болып табылады.

Файл серверлеріне арналған конфигурацияның мысалы

Осы түсіндірме — келесі шарттағы файл сервері сияқты ортақ компьютердегі дисктің түбіріндегі ортақ қалтаны жасауға арналған мысал.

Ортақ қалтаны жасау үшін компьютердің бірдей домені бар қандай да бір пайдаланушы сияқты кіру мүмкіндігін басқаратын пайдаланушылар ортақ қалтаға кіре алады.

Қандай да бір пайдаланушыға файл сервері мен ортақ компьютер сияқты компьютердегі ортақ қалтаны оқу және оған жазу рұқсатын бергенде осы конфигурацияны орнатыңыз.

- Ортақ қалтаны жасау орны: дискінің түбірі
 - Қалта жолы: C:\сканерлеу_қалтасы
 - Желі арқылы кіру рұқсаты (рұқсаттарды бөлісу): әркім
 - Файл жүйесіне кіру рұқсаты (қауіпсіздік): аутентификацияланған пайдаланушылар
1. Әкімшінің рұқсаты бар пайдаланушы тіркелгісі арқылы ортақ қалта жасалатын компьютерге кіріңіз.
 2. Жетектеушіні іске қосыңыз.
 3. Дискінің түбірінде қалтаны жасап, оны «сканерлеу_қалтасы» деп атаңыз.

Қалта атауы үшін 1 және 12 аралығындағы әріп-сан таңбаны енгізіңіз. Егер қалта атауының таңба шектеуі асып кетсе, оған әртүрлі ортада қалыпты түрде кірілмеуі мүмкін.

Функция параметрлері

4. Қалтаны тінтуірдің оң жағымен басып, **Сипаттар** параметрін таңдаңыз.

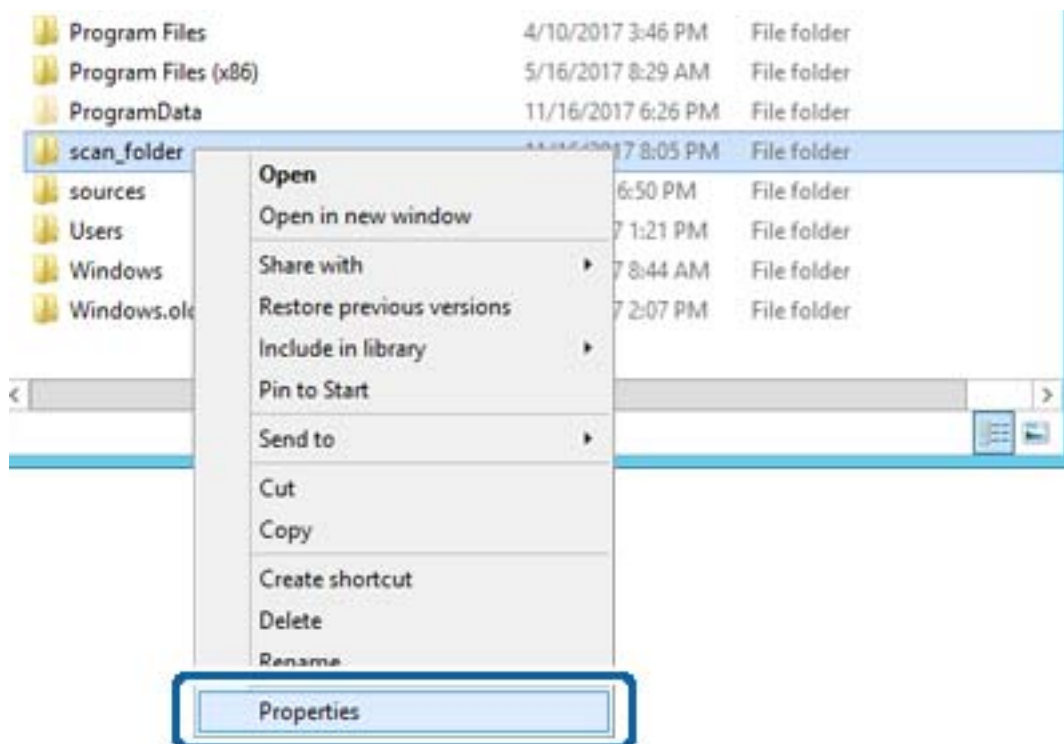

Функция параметрлері

5. **Бөлісу** қойындысындағы **Кеңейтілген бөлісу** түймесін басыңыз.

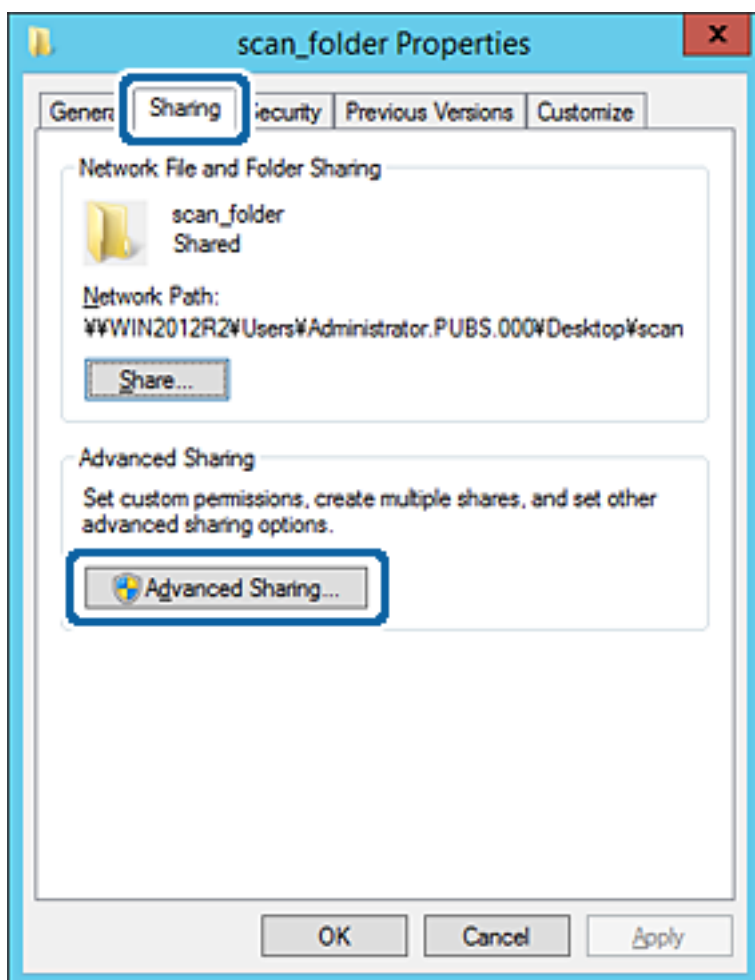

Функция параметрлері

6. **Осы қалтаны бөлісу** параметрін таңдаңыз, содан соң **Рұқсаттар** түймесін басыңыз.

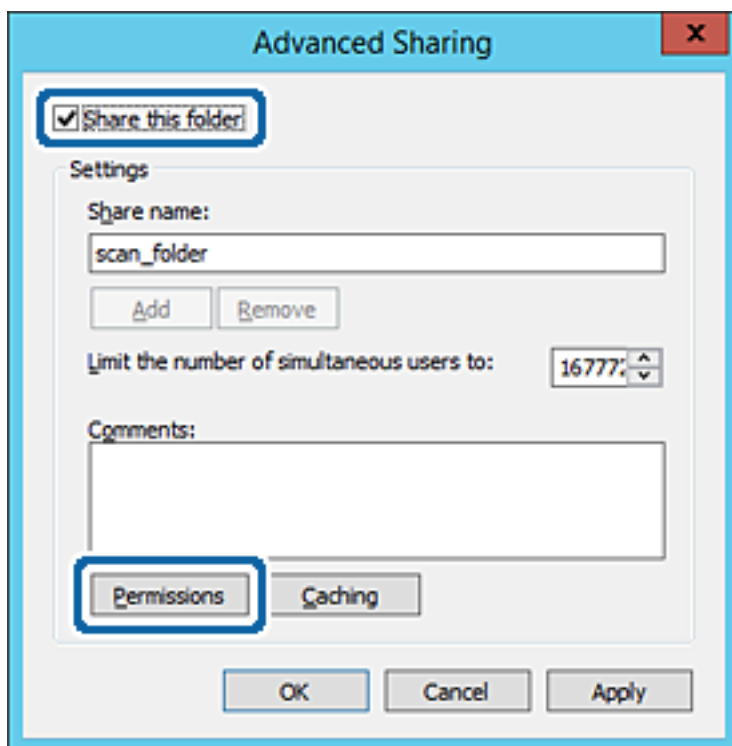

Функция параметрлері

7. **Топ немесе пайдаланушы аттары** бөлімінің **Әркім** тобын таңдап, **Өзгерту** бөліміндегі **Рұқсат** параметрін таңдаңыз, содан соң **ОК** түймесін басыңыз.

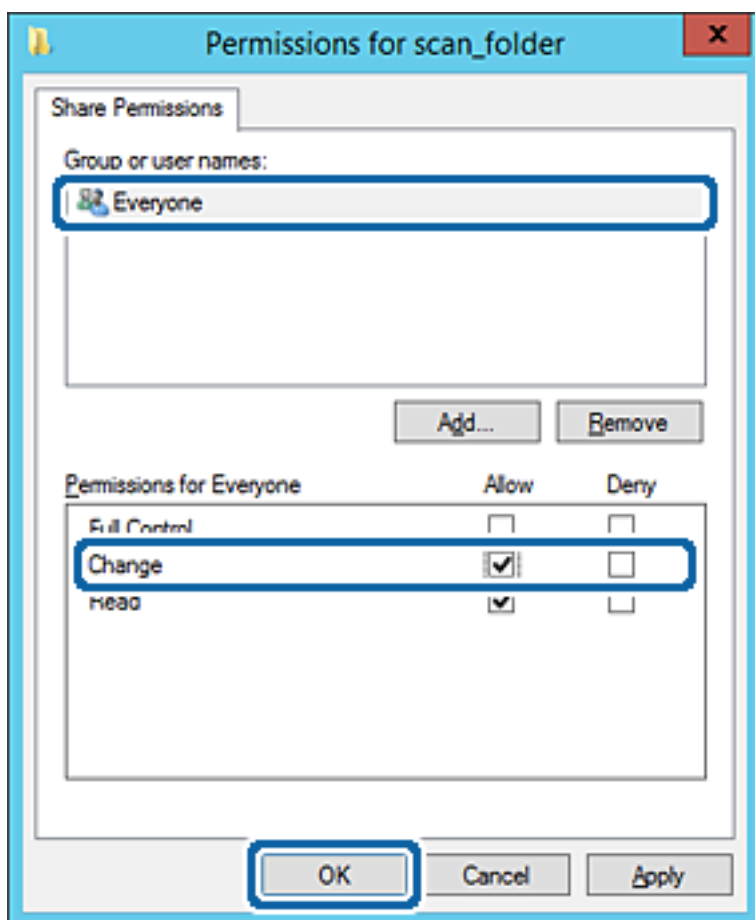

8. **ОК** түймесін басыңыз.

Функция параметрлері

9. **Қауіпсіздік** қойындысын таңдаңыз, содан соң **Топ және пайдаланушы аттары** бөліміндегі **Аутентификацияланған пайдаланушылар** параметрін таңдаңыз.

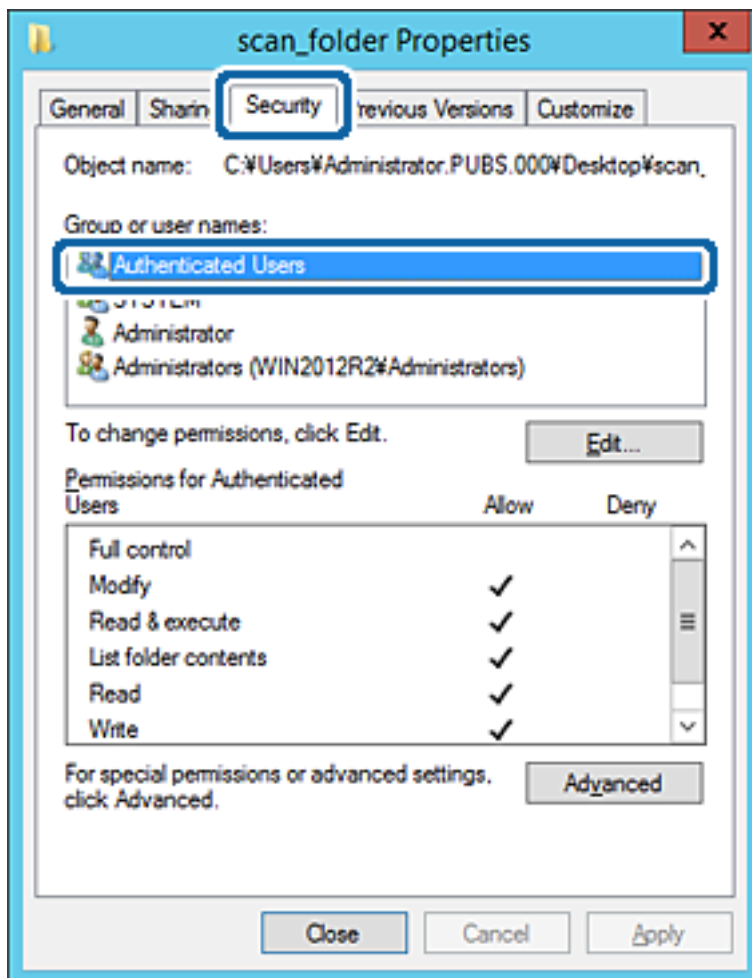

«Аутентификацияланған пайдаланушылар» — доменге немесе компьютерге кіре алатын барлық пайдаланушыны қамтитын арнайы топ. Қалта түбір қалтаның астында жасалғанда, осы топ көрсетіледі.

Егер ол көрсетілмесе, оны **Өңдеу** түймесін басу арқылы қосуға болады. Қосымша мәліметтерді қатысты ақпаратты қараңыз.

Функция параметрлері

10. **Аутентификацияланған пайдаланушыларға арналған рұқсаттар** бөлімінде таңдалған **Өзгерту** тармағындағы **Рұқсат** ұяшығына белгі қойыңыз.

Егер ол таңдалмаған болса, **Аутентификацияланған пайдаланушылар** параметрін таңдап, **Өңдеу** түймесін басып, **Аутентификацияланған пайдаланушыларға арналған рұқсаттар** бөлімінің **Өзгерту** тармағындағы **Рұқсат** параметрін таңдаңыз, содан соң **ОК** түймесін басыңыз.

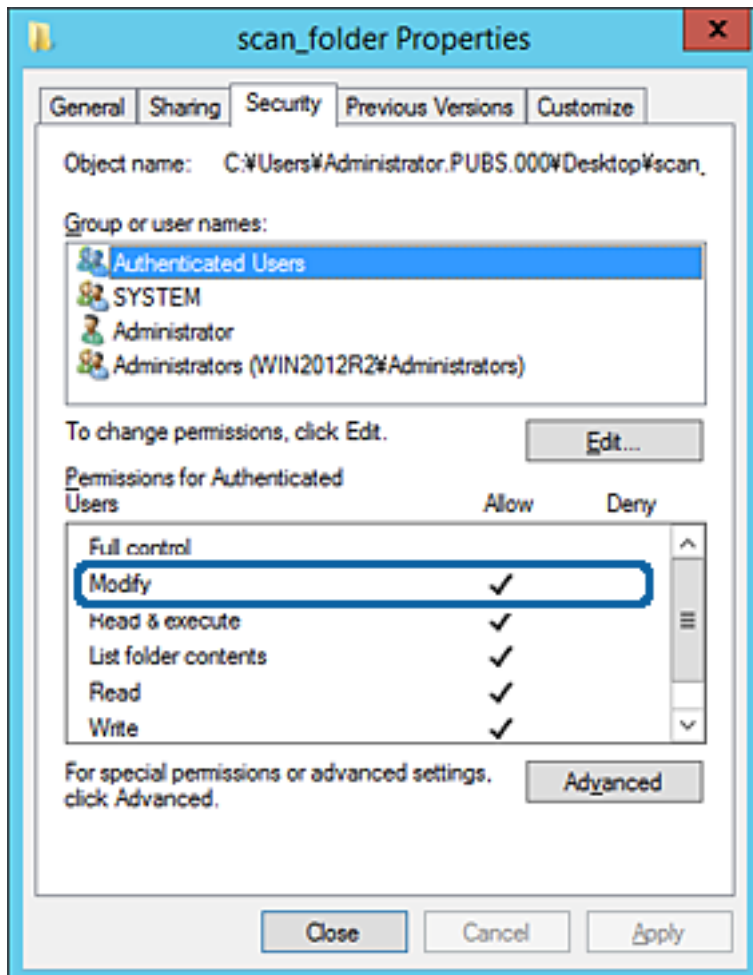

Функция параметрлері

11. Ортақ пайдалану қойындысын таңдаңыз.

Ортақ пайдаланылған қалтаның желі жолы көрсетіледі. Бұл принтердің контактілеріне тіркелгенде пайдаланылады. Оны жазып алыңыз.

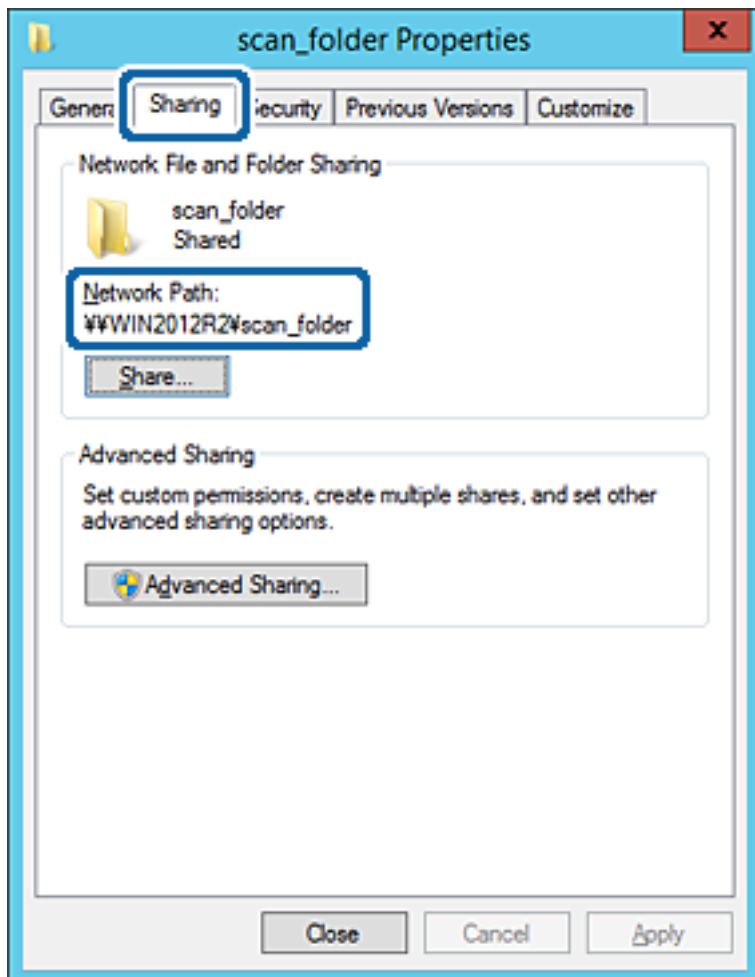

12. Экранды жабу үшін **ОК** немесе **Жабу** түймесін басыңыз.

Файлды бірдей доменнің компьютерлеріндегі ортақ пайдалану қалтасына жазуға немесе оқуға болатынын тексеріңіз.

Қатысты ақпарат

➔ ["Кіру рұқсатын беретін топты немесе пайдаланушыны қосу" бетте 61](#)

Компьютерге арналған конфигурацияның мысалы

Осы түсіндірме ағымдағы уақытта компьютерге кіріп отырған пайдаланушының жұмыс үстеліндегі ортақ қалтаны жасаудың мысалы болып табылады.

Компьютерге кіретін және әкімшілік құқығы бар пайдаланушы пайдаланушы қалтасына тиесілі жұмыс үстел қалтасына және құжат қалтасына кіре алады.

Басқа пайдаланушыға компьютердегі ортақ қалтаны оқу және оған жазу рұқсатын БЕРМЕГЕНДЕ осы конфигурацияны орнатыңыз.

Ортақ қалтаны жасау орны: жұмыс үстелі

Функция параметрлері

- Қалта жолы: C:\Users\xxxx\Desktop\сканерлеу_қалтасы
 - Желі арқылы кіру рұқсаты (рұқсаттарды бөлісу): әркім
 - Файл жүйесіндегі кіру рұқсаты (қауіпсіздік): пайдаланушы/топ атауларына кіру рұқсатын қоспау немесе қосу
1. Әкімшінің рұқсаты бар пайдаланушы тіркелгісі арқылы ортақ қалта жасалатын компьютерге кіріңіз.
 2. Жетектеушіні іске қосыңыз.
 3. Жұмыс үстелінде қалтаны жасап, оны «сканерлеу_қалтасы» деп атаңыз.
Қалта атауы үшін 1 және 12 аралығындағы әріп-сан таңбаны енгізіңіз. Егер қалта атауының таңба шектеуі асып кетсе, оған әртүрлі ортада қалыпты түрде кірілмеуі мүмкін.
 4. Қалтаны тінтуірдің оң жағымен басып, **Сипаттар** параметрін таңдаңыз.

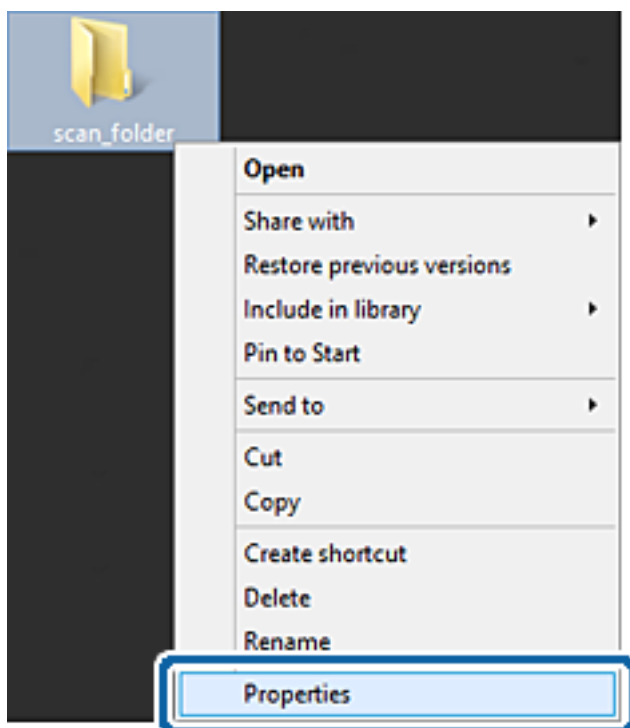

Функция параметрлері

5. **Бөлісу** қойындысындағы **Кеңейтілген бөлісу** түймесін басыңыз.

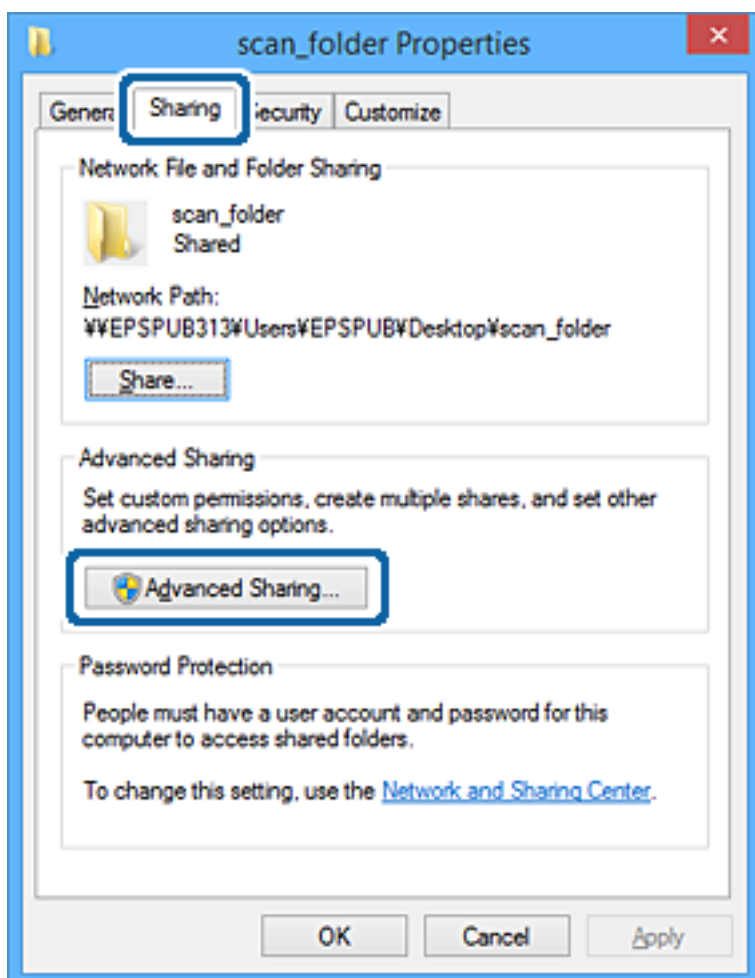

Функция параметрлері

6. **Осы қалтаны бөлісу** параметрін таңдаңыз, содан соң **Рұқсаттар** түймесін басыңыз.

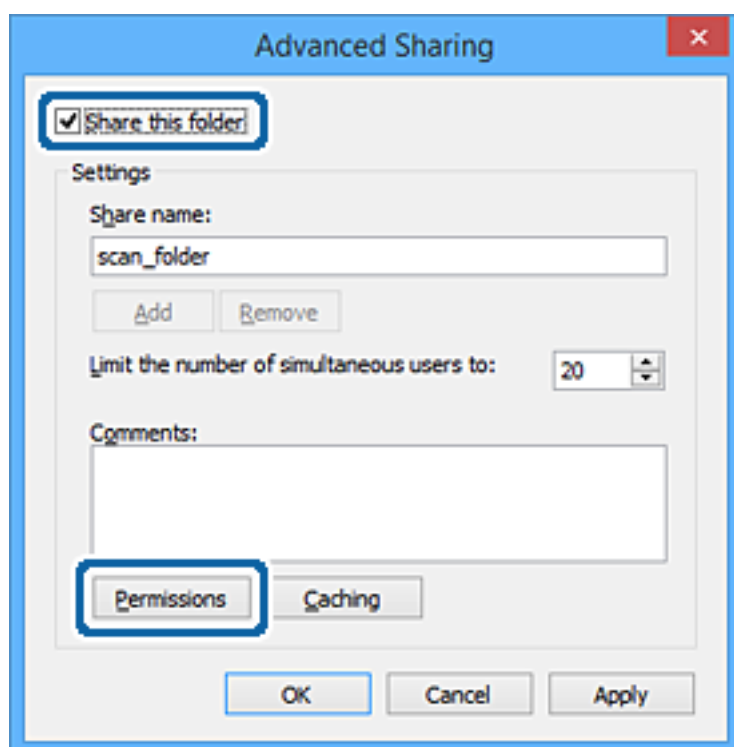

Функция параметрлері

7. **Топ немесе пайдаланушы аттары** бөлімінің **Әркім** тобын таңдап, **Өзгерту** бөліміндегі **Рұқсат** параметрін таңдаңыз, содан соң **ОК** түймесін басыңыз.

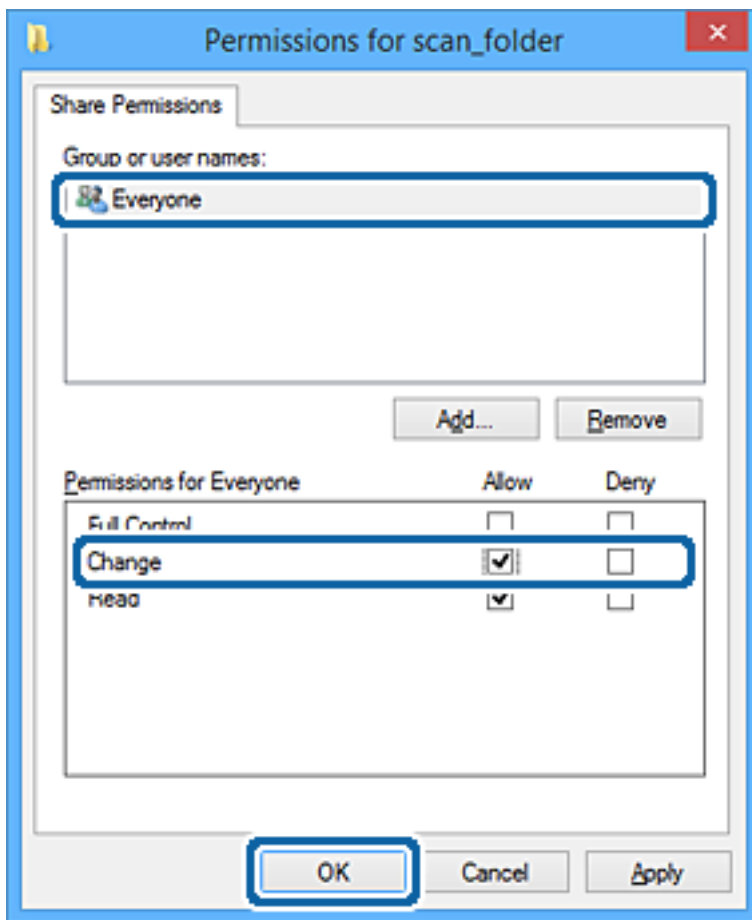

8. **ОК** түймесін басыңыз.
9. **Қауіпсіздік** қойындысын таңдаңыз.
10. **Топ немесе пайдаланушы аттары** бөлімінде топқа немесе пайдаланушыға белгі қойыңыз. Осы жерде көрсетілетін топ немесе пайдаланушы ортақ қалтаға кіре алады. Мұндай жағдайда, осы компьютерге кіретін пайдаланушы мен әкімші ортақ қалтаға кіре алады.

Функция параметрлері

Қажет болса, кіру рұқсатын қосыңыз. Оны **Өңдеу** түймесін басу арқылы қосуға болады. Қосымша мәліметтерді қатысты ақпаратты қараңыз.

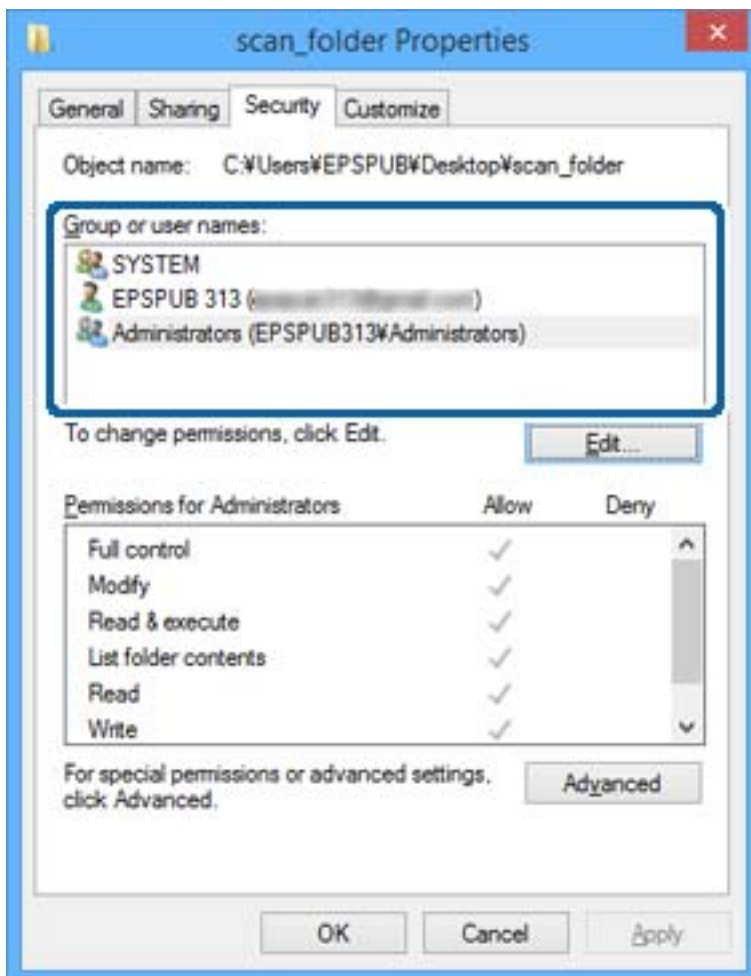

Функция параметрлері**11. Ортақ пайдалану** қойындысын таңдаңыз.

Ортақ пайдаланылған қалтаның желі жолы көрсетіледі. Бұл принтердің контактісіне тіркелгенде пайдаланылады. Оны жазып алыңыз.

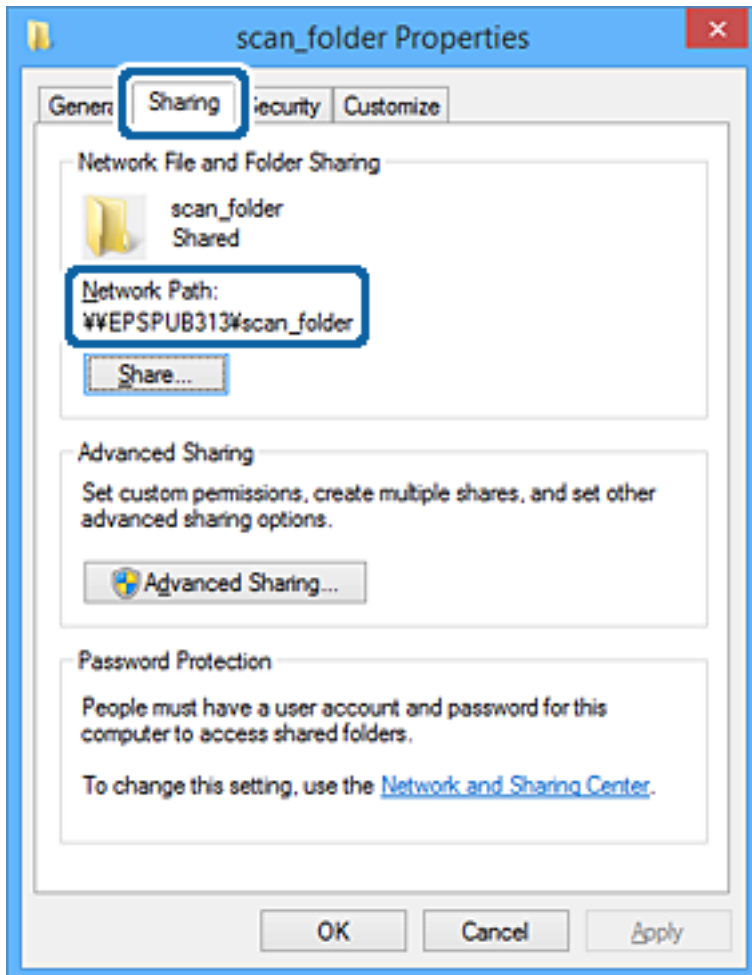
**12. Экранды жабу үшін ОК немесе Жабу** түймесін басыңыз.

Файлды кіру рұқсаты бар пайдаланушылардың немесе топтардың компьютерлеріндегі ортақ пайдалану қалтасына жазуға немесе оқуға болатынын тексеріңіз.

Қатысты ақпарат

➔ "Кіру рұқсатын беретін топты немесе пайдаланушыны қосу" бетте 61

Кіру рұқсатын беретін топты немесе пайдаланушыны қосу

Кіру рұқсатын беретін топты немесе пайдаланушыны қосуға болады.

1. Қалтаны тінтуірдің оң жағымен басып, **Сипаттар** параметрін таңдаңыз.
2. **Қауіпсіздік** қойындысын таңдаңыз.

Функция параметрлері

3. **Өңдеу** түймесін басыңыз.

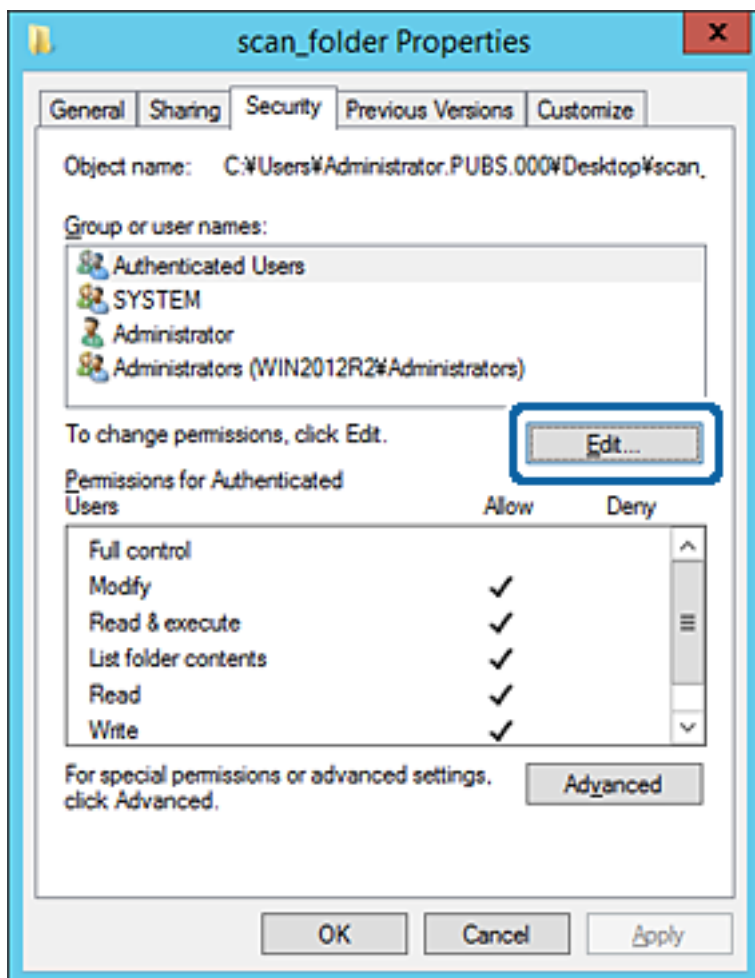

Функция параметрлері

4. **Топ және пайдаланушы аттары** бөлімінің астындағы **Қосу** түймесін басыңыз.

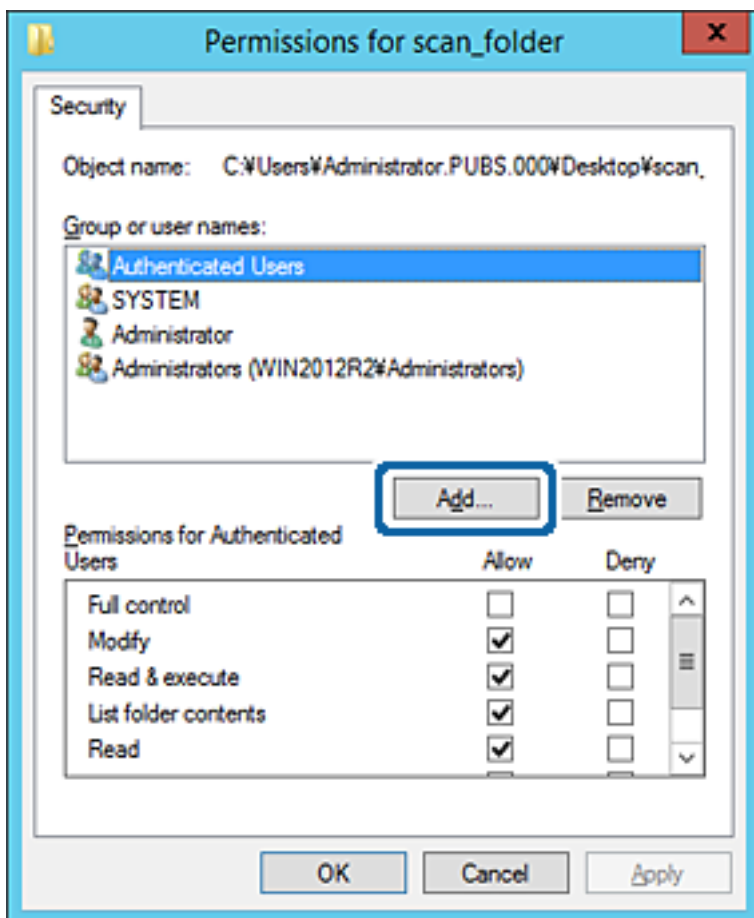

5. Кіру рұқсатын беру қажет топтың немесе пайдаланушының атын енгізіп, **Атауларды тексеру** түймесін басыңыз.

Атаулардың асты сызылады.

Функция параметрлері

Ескертпе:

Егер топтың немесе пайдаланушының толық атын білмесеңіз, атаудың бөлігін енгізіп, **Атауларды тексеру** түймесін тексеріңіз. Атаудың бөлігіне сәйкес келетін топ атаулары немесе пайдаланушы аттары тізімде көрсетіледі, содан соң тізімнен толық атауды таңдауға болады.

Егер тек бір атау сәйкес келсе, **Таңдау үшін нысан атауын енгізу** бөлімінде асты сызылған толық атау көрсетіледі.

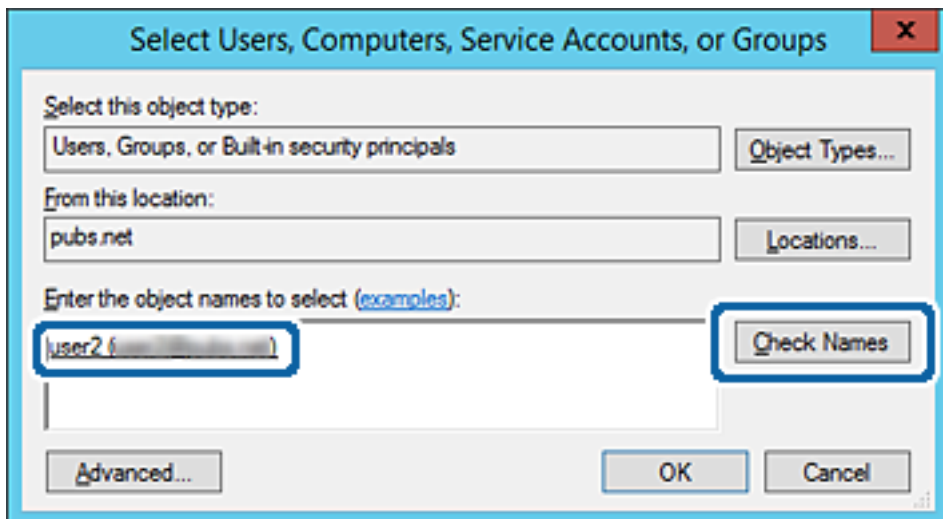

6. **OK** түймесін басыңыз.

Функция параметрлері

7. «Рұқсат» экранында **Топ немесе пайдаланушы аттары** бөлімінде енгізілген пайдаланушы атын таңдап, **Өзгерту** бөлімінде кіру рұқсатын таңдаңыз, содан соң **ОК** түймесін басыңыз.

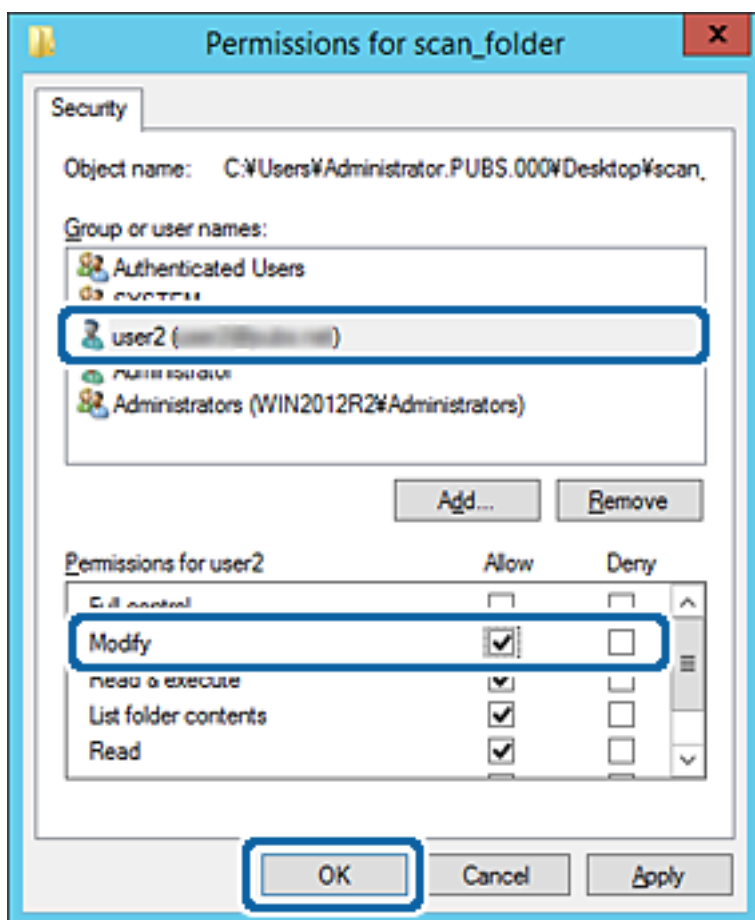

8. Экранды жабу үшін **ОК** немесе **Жабу** түймесін басыңыз.

Файлды кіру рұқсаты бар пайдаланушылардың немесе топтардың компьютерлеріндегі ортақ пайдалану қалтасына жазуға немесе оқуға болатынын тексеріңіз.

Қатысты ақпарат

➔ ["Контактілерді пайдалану" бетте 67](#)

Microsoft желі бөлісуін пайдалану

Оны қосқанда келесі мүмкіндіктерді пайдалануға болады.

- USB жадын принтерге жалғанған желі арқылы бөліседі.
- Сканерлеу нәтижесін немесе алынған факсты компьютердегі ортақ қалтаға қайта жібереді.

1. Web Config бөліміне кіріп, **Services** > **MS Network** параметрін таңдаңыз.
2. **Use Microsoft network sharing** параметрін таңдаңыз.
3. Әрбір элементті орнатыңыз.
4. **Next** түймесін басыңыз.

Функция параметрлері

5. Параметрлерді растап, **OK** түймесін басыңыз.
6. Компьютердің жетектеушісінде келесіні енгізіп, «Enter» пернесін басыңыз.
Желі қалтасы бар екенін және оған кіре алатыныңызды тексеріңіз.
\\Принтердің IP мекенжайы
Мысалы: \\192.0.2.111

Қатысты ақпарат

➔ [“Web Config қатынасу” бетте 29](#)

MS желі параметрінің элементтері

Элементтер	Түсіндірме
Use Microsoft network sharing	MS желі бөлісуі қосылғанда таңдаңыз.
File Sharing	Файл бөлісуін қосу не қоспауды таңдаңыз. Оны келесі жағдайлар үшін қосыңыз. <input type="checkbox"/> USB жадын принтерге жалғанған желі арқылы бөліседі. <input type="checkbox"/> Сканерлеу нәтижесін немесе алынған факсты компьютердегі ортақ қалтаға қайта жібереді.
User Authentication	Принтерге жалғанған желідегі USB жадына кіргенде пайдаланушы аутентификациясын орындауды не орындамауды таңдаңыз.
User Name	Пайдаланушы аутентификациясы үшін пайдаланушы атын орнатыңыз. "^[[:.; =,+*?<>@% таңбаларынан басқа ASCII пішімінде 1 және 127 аралығындағы таңбаларды енгізіңіз. Дегенмен, жалғыз «.» нүктені немесе нүктелер тіркесімі мен бос орынды бөлек енгізу мүмкін емес.
Password	Пайдаланушы аутентификациясы үшін құпия сөзді орнатыңыз. ASCII пішімінде 1 және 64 аралығындағы таңбаларды енгізіңіз. Дегенмен, 10 жұлдызшаны «*» ғана орнату мүмкін емес.
Host Name	Принтердің MS желісінің хост атауын көрсетіңіз. Осыны өзгерту үшін, Network Settings > Basic тармағын таңдап, Device Name параметрін өзгертіңіз.
Workgroup Name	MS желісінің жұмыс тобы атауын енгізіңіз. ASCII пішімінде 0 және 15 аралығындағы таңбаларды енгізіңіз.
Access Attribute	Файл бөлісудің Access Attribute параметрін орнатыңыз.
Shared Name(USB Host)	Файлды бөліскенде ортақ атау ретінде көрсетіңіз.

Контактілерді пайдалану

Тағайындау баптауының мүмкіндіктері

Сканерлеу және факс мүмкіндіктері үшін тағайындалған орын ретінде принтердің контактілер тізімін пайдалануға болады. Сондай-ақ, LDAP сервер ақпаратын да пайдалануға болады.

Ескертпе:

- Принтердің басқару тақтасы арқылы принтердің контактілер тізімі және LDAP арасында ауысуға болады.
- Электрондық пошта мүмкіндіктерін пайдалану үшін пошта серверін конфигурациялау қажет.

Қатысты ақпарат

- ➔ [“Контактілерді теңшеу” бетте 67](#)
- ➔ [“LDAP сервері мен пайдаланушылар арасында өзара әрекеттесу” бетте 72](#)
- ➔ [“Пошта серверін конфигурациялау” бетте 42](#)

Контактілерді теңшеу

Контактілер тізіміне мына тағайындаулар түрлері кіруі мүмкін:

- Fax:** Факс тағайындауы
- Email:** Электрондық пошта үшін межелі орын
- Network Folder (SMB)/FTP:** Сканерлеу деректері және факсты қайта бағыттау деректері үшін межелі орын

Контактілер конфигурациясын салыстыру

Принтер контактілерін конфигурациялаудың үш құралы бар: Web Config, Epson Device Admin және принтердің басқару тақтасы. Үш құрал арасындағы айырмашылықтар төмендегі кестеде көрсетілген.

Мүмкіндіктер	Web Config	Epson Device Admin	Принтердің басқару тақтасы
Тағайындауды тіркеу	✓	✓	✓
Тағайындауды өңдеу	✓	✓	✓
Топ қосу	✓	✓	✓
Топты өңдеу	✓	✓	✓
Тағайындауды немесе топтарды жою	✓	✓	✓
Барлық тағайындауларды жою	✓	✓	–
Файлды импорттау	✓	✓	–

Функция параметрлері

Мүмкіндіктер	Web Config	Epson Device Admin	Принтердің басқару тақтасы
Файлға экспорттау	✓	✓	–
Тағайындауларды жиі пайдалануға тағайындау	✓	✓	✓
Жиі пайдалануға тағайындалған тағайындауларды сұрыптау	–	–	✓

Ескертпе:

Сондай-ақ, *FAX Utility* мүмкіндігі арқылы факс тағайындауын конфигурациялауға болады.

Web Config мүмкіндігі арқылы тағайындалған орынды контактілерге тіркеу

Ескертпе:

Сондай-ақ, принтердің басқару тақтасында контактілерді тіркеуге болады.

1. Web Config бөліміне кіріп, **Contacts** параметрін таңдаңыз.
2. Тіркеу қажет нөмірді таңдап, **Edit** түймесін басыңыз.
3. **Name** және **Index Word** мәнін енгізіңіз.
4. Тағайындау түрін **Type** параметрі ретінде таңдаңыз.

Ескертпе:

Тіркеу аяқталғаннан кейін **Type** параметрін өзгерту мүмкін емес. Егер түрін өзгерткіңіз келсе, тағайындауды жойып, қайта тіркеңіз.

5. Әрбір элемент мәнін енгізіп, **Apply** басыңыз.

Қатысты ақпарат

- ➔ “Web Config қатынасу” бетте 29
- ➔ “Тағайындау параметрінің элементтері” бетте 69
- ➔ “Параметрлердің сақтық көшірмесін жасау” бетте 101

Функция параметрлері

Тағайындау параметрінің элементтері

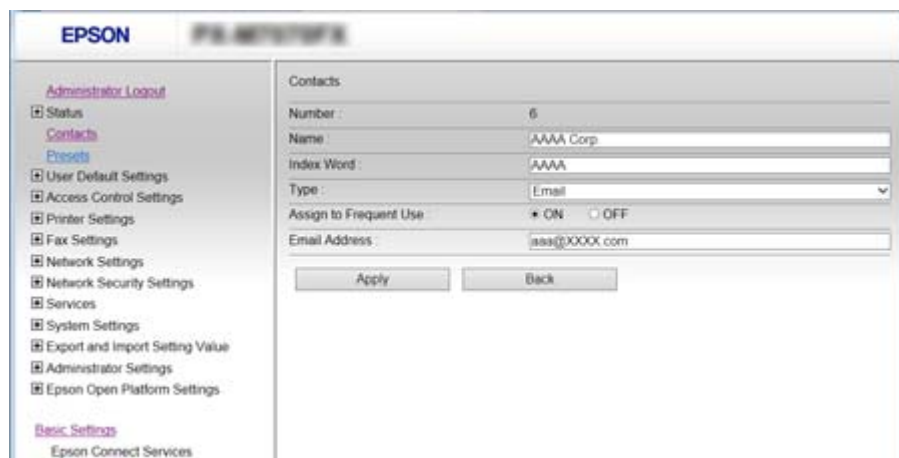

Элементтер	Параметрлер мен түсіндірмелер
Жалпы баптаулар	
Name	Unicode (UTF-8) пішіміндегі 30 немесе одан аз таңбада контактілерде көрсетілетін атауды енгізіңіз. Егер мұны көрсетпесеңіз, оны бос қалдырыңыз.
Index Word	Unicode (UTF-8) пішімінде 30 немесе одан аз таңба аралығында іздейтін сөздерді енгізіңіз. Егер мұны көрсетпесеңіз, оны бос қалдырыңыз.
Type	Тіркегіңіз келген мекенжай түрін таңдаңыз.
Assign to Frequent Use	Тіркелген мекенжайды жиі пайдаланылатын мекенжай ретінде орнату үшін таңдаңыз. Жиі пайдаланылатын мекенжай ретінде орнатқанда, ол факстың және сканердің жоғарғы экранында көрсетіледі және контактілерді көрсетпей орынды көрсетуге болады.
Fax	
Fax Number	0 – 9 - * # және бос орын арқылы 1 және 64 аралығындағы таңбаларды енгізіңіз.
Fax Speed	Орынға арналған байланыс жылдамдығын таңдаңыз.
Subaddress (SUB/SEP)	Факс жіберілгенде берілген қосалқы мекенжайды орнатыңыз. 0 – 9, *, # немесе бос орындар арқылы 20 таңба аралығында енгізіңіз. Егер мұны көрсетпесеңіз, оны бос қалдырыңыз.
Password (SID/PWD)	Қосалқы мекенжайдың құпия сөзін орнатыңыз. 0 – 9, *, # немесе бос орындар арқылы 20 таңба аралығында енгізіңіз. Егер мұны көрсетпесеңіз, оны бос қалдырыңыз.
Email	
Email Address	A – Z a – z 0 – 9 ! арқылы 1 және 255 аралығындағы таңбаларды енгізіңіз. #, \$, %, &, ', *, +, -, ., /, =, !, ?, ^, _ {, , }, ~, @.
Network Folder (SMB)	

Функция параметрлері

Элементтер	Параметрлер мен түсіндірмелер
Save to	\\«Қалта жолы» Мақсатты қалта Unicode (UTF-8) пішімінде («\» алу) 1 және 253 таңба аралығында орналасқан орынды енгізіңіз.
User Name	Unicode (UTF-8) пішіміндегі 30 немесе одан аз таңбадағы желі қалтасына кіру үшін пайдаланушы атын енгізіңіз. Бірақ басқару таңбаларын (0x00 – 0x1F, 0x7F) пайдаланбаңыз.
Password	Unicode (UTF-8) пішіміндегі 20 немесе одан аз таңбадағы желі қалтасына кіру үшін құпия сөзді енгізіңіз. Бірақ басқару таңбаларын (0x00 – 0x1F, 0x7F) пайдаланбаңыз.
FTP	
Save to	ASCII (0x20 – 0x7E) пішімінде («ftp://» алу) 1 және 253 таңба аралығында сервер атауын енгізіңіз.
User Name	Unicode (UTF-8) пішіміндегі 30 таңбадағы FTP серверіне кіру үшін пайдаланушы атын енгізіңіз. Бірақ басқару таңбаларын (0x00 – 0x1F, 0x7F) пайдаланбаңыз. Сервер анонимді байланысқа рұқсат берсе, анонимді және FTP сияқты пайдаланушы атын енгізіңіз. Егер мұны көрсетпесеңіз, оны бос қалдырыңыз.
Password	Unicode (UTF-8) пішіміндегі 20 немесе одан аз таңбадағы FTP серверіне кіру үшін құпия сөзді енгізіңіз. Бірақ басқару таңбаларын (0x00 – 0x1F, 0x7F) пайдаланбаңыз. Егер мұны көрсетпесеңіз, оны бос қалдырыңыз.
Connection Mode	Мәзірден қосылым режимін таңдаңыз. Егер брандмауэр принтер және FTP сервері арасында орнатылса, Passive Mode таңдаңыз.
Port Number	1 мен 65 535 арасындағы FTP серверінің порт нөмірін енгізіңіз.

Қатысты ақпарат

➔ [“Web Config мүмкіндігі арқылы тағайындалған орынды контактілерге тіркеу” бетте 68](#)

Тағайындауларды топ ретінде тіркеу

Егер тағайындау түрі **Fax** немесе **Email** мәніне орнатылса, тағайындауды топ ретінде тіркеуге болады.

1. Web Config бөліміне кіріп, **Contacts** параметрін таңдаңыз.
2. Тіркеу қажет нөмірді таңдап, **Edit** түймесін басыңыз.
3. **Type** ішінен топты таңдаңыз.
4. **Contact(s) for Group** параметрі үшін **Select** түймесін түртіңіз.
Қол жетімді тағайындаулар көрсетіледі.

Функция параметрлері

5. Топқа тіркеу қажет орынды таңдап, **Select** түймесін басыңыз.

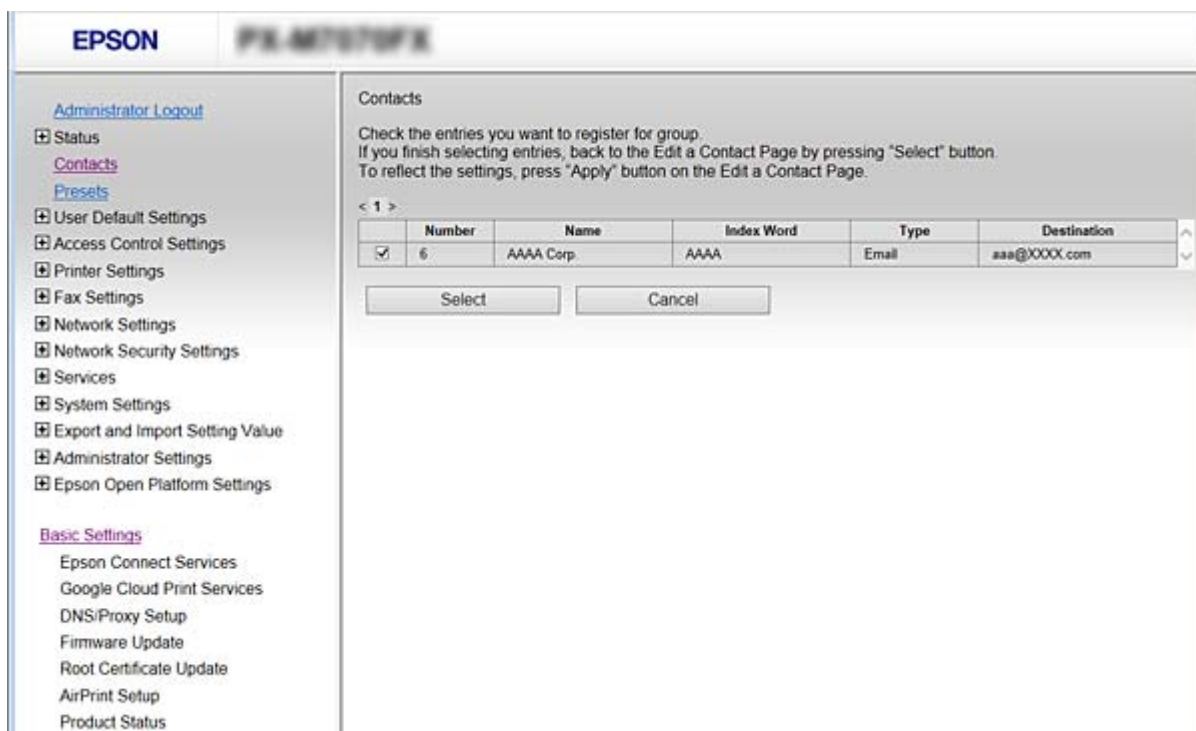

6. **Name** және **Index Word** енгізіңіз.
7. Тіркелген топты жиі пайдаланылатын топқа тіркеуді немесе тіркемеуді таңдаңыз.

Ескертпе:

Тағайындауларды бірнеше топқа тіркеуге болады.

8. **Apply** түймесін басыңыз.

Қатысты ақпарат

- ➔ ["Web Config қатынасу" бетте 29](#)
- ➔ ["Параметрлердің сақтық көшірмесін жасау" бетте 101](#)

Контактілердің сақтық көшірмесін жасау және импорттау

Web Config немесе басқа құралдар арқылы контактілердің сақтық көшірмесін жасауға және импорттауға болады.

Web Config параметрі үшін, құрамында контактілер үшін принтердің параметрлерін экспорттау арқылы контактілердің сақтық көшірмесін жасауға болады. Экспортталған файлды өңдеу мүмкін емес, себебі ол бинарлық файл ретінде экспортталды.

Принтердің параметрлерін принтерге импорттағанда контактілер қайта жазылады.

Epson Device Admin параметрі үшін, құрылғының сипаттамалар экранынан тек контактілерді экспорттауға болады. Сондай-ақ, қауіпсіздікке қатысты элементтерді экспорттамасаңыз, экспортталған контактілерді өңдеуге және оларды импорттауға болады, себебі оны SYLK файлы немесе CSV файлы ретінде сақтауға болады.

Функция параметрлері

LDAP сервері мен пайдаланушылар арасында өзара әрекеттесу

LDAP серверімен өзара әрекеттескенде, LDAP серверінде тіркелген мекенжай ақпаратын электрондық пошта немесе факстың тағайындалған орны ретінде пайдалануға болады.

Қатысты ақпарат

➔ “LDAP серверін теңшеу” бетте 72

LDAP серверін теңшеу

1. Web Config параметріне кіріп, **Network Settings > LDAP Server > Basic** тармағын таңдаңыз.
2. Әрбір элемент мәнін енгізіңіз.
3. **OK** параметрін таңдаңыз.
Таңдалған баптаулар көрсетіледі.

Қатысты ақпарат

➔ “Web Config қатынасу” бетте 29

➔ “LDAP сервері баптауының элементтері” бетте 72

LDAP сервері баптауының элементтері

The screenshot displays the Epson Web Config interface for the 'Basic' settings of the LDAP Server. The interface is divided into a left sidebar with a navigation menu and a main content area. The navigation menu includes options like 'Administrator Logout', 'Status', 'Contacts', 'Presets', 'User Default Settings', 'Access Control Settings', 'Printer Settings', 'Fax Settings', 'Network Settings' (with sub-options for Wi-Fi, Wired LAN, Basic, Email Server, and LDAP Server), 'Network Security Settings', 'Services', 'System Settings', 'Export and Import Setting Value', 'Administrator Settings', and 'Epson Open Platform Settings'. The main content area is titled 'Network Settings > LDAP Server > Basic' and contains the following settings:

- Use LDAP Server:** Radio buttons for 'Use' (selected) and 'Do Not Use'.
- LDAP Server Address:** A text input field.
- LDAP server Port Number:** A text input field.
- Search Timeout (sec):** A text input field with the value '10'.
- Authentication Method:** A dropdown menu set to 'Anonymous Authentication'.
- Kerberos Realm to be Used:** A dropdown menu set to 'Not Set'.
- User Name:** A text input field.
- Password:** A text input field.

Below the input fields, there is a note: 'Configure Kerberos Settings before using Kerberos authentication.' and an 'OK' button.

Функция параметрлері

Элементтер	Параметрлер мен түсіндірмелер
Use LDAP Server	Use немесе Do Not Use параметрлерін таңдаңыз.
LDAP Server Address	LDAP серверінің мекенжайын енгізіңіз. 1 және 255 аралығындағы таңбаларды IPv4, IPv6 немесе FQDN пішімінде енгізіңіз. FQDN пішімі үшін ASCII (0x20 – 0x7E) пішіміндегі әріптік-сандық таңбаларды және мекенжай басын және аяғын қоспағанда «-» пайдалануға болады.
LDAP server Port Number	1 мен 65 535 арасындағы LDAP серверінің порт нөмірін енгізіңіз.
Secure Connection	Принтер LDAP серверіне кіргенде аутентификациялау әдісін көрсетіңіз.
Certificate Validation	Осы қосылғанда, LDAP серверінің сертификаты тексеріледі. Біз Enable күйіне орнатуды ұсынамыз. Реттеу үшін CA Certificate сертификаты принтерге импортталу керек.
Search Timeout (sec)	Күту уақыты орын алмас бұрын іздеу уақытының ұзақтығын 5 және 300 арасында орнатыңыз.
Authentication Method	Әдістердің біреуін таңдаңыз. Егер Kerberos Authentication параметрін таңдасаңыз, Kerberos жүйесіне реттеулерді жасау үшін Kerberos Settings параметрін таңдаңыз. Kerberos Authentication процесін орындау үшін келесі орта қажет етіледі. <input type="checkbox"/> Принтер мен DNS сервері байланыса алады. <input type="checkbox"/> Принтердің уақыты, KDC сервері және аутентификациялау қажет етілетін сервер (LDAP сервері, SMTP сервері, файл сервері) синхрондалады. <input type="checkbox"/> Қызмет сервері IP мекенжайы ретінде тағайындалғанда, қызмет серверінің FQDN параметрі DNS серверін кері қарау аймағында тіркеледі.
Kerberos Realm to be Used	Егер Authentication Method параметрі үшін Kerberos Authentication күйін таңдасаңыз, пайдалану қажет Kerberos аумағын таңдаңыз.
User Name	LDAP сервері үшін 128 таңбадағы немесе Unicode (UTF-8) пішімінен аз пайдаланушы атын енгізіңіз. 0x00 – 0x1F және 0x7F сияқты басқару таңбаларын пайдалану мүмкін емес. Бұл параметрі Anonymous Authentication мүмкіндігі Authentication Method күйі ретінде таңдалғанда пайдаланылмайды. Егер мұны көрсетпесеңіз, оны бос қалдырыңыз.
Password	LDAP сервер атауы үшін 128 таңбадағы немесе Unicode (UTF-8) пішімінен аз құпия сөзді енгізіңіз. 0x00 – 0x1F және 0x7F сияқты басқару таңбаларын пайдалану мүмкін емес. Бұл параметрі Anonymous Authentication мүмкіндігі Authentication Method күйі ретінде таңдалғанда пайдаланылмайды. Егер мұны көрсетпесеңіз, оны бос қалдырыңыз.

Қатысты ақпарат

➔ “LDAP серверін теңшеу” бетте 72

➔ “Kerberos параметрлері” бетте 74

Функция параметрлері

Kerberos параметрлері

Егер **LDAP Server > Basic** тармағының **Authentication Method** бөлімі үшін **Kerberos Authentication** параметрін таңдасаңыз, келесі Kerberos параметрлерін жасаңыз. Kerberos параметрлері үшін 10 параметрге дейін жасауға болады.

Элементтер	Параметрлер мен түсіндірме
Realm (Domain)	ASCII (0x20 – 0x7E) пішімінде 255 немесе одан аз таңбадағы Kerberos аутентификациясының аумағын енгізіңіз. Егер мұны көрсетпесеңіз, оны бос қалдырыңыз.
KDC Address	Kerberos түпнұсқалық растама серверінің мекенжайын енгізіңіз. IPv4, IPv6 немесе FQDN пішімінде 255 немесе одан аз таңбаны енгізіңіз. Егер мұны көрсетпесеңіз, оны бос қалдырыңыз.
Port Number (Kerberos)	1 мен 65 535 арасындағы Kerberos серверінің порт нөмірін енгізіңіз.

LDAP серверінің іздеу параметрлерін конфигурациялау

Іздеу параметрлерін реттегенде, LDAP серверіне тіркелген электрондық пошта мекенжайын және факс нөмірін пайдалануға болады.

1. Web Config бөліміне кіріп, **Network Settings > LDAP Server > Search Settings** параметрін таңдаңыз.
2. Әрбір элемент мәнін енгізіңіз.
3. Реттеу нәтижесін көрсету үшін **OK** басыңыз.
Таңдалған параметрлер көрсетіледі.

Қатысты ақпарат

- ➔ [“Web Config қатынасу” бетте 29](#)
- ➔ [“LDAP сервері іздеу баптауының элементтері” бетте 75](#)

Функция параметрлері

LDAP сервері іздеу баптауының элементтері

EPSON

Network Settings > LDAP Server > Search Settings

Search Base (Distinguished Name) :

Number of search entries : 500

User name Attribute : cn

User name Display Attribute : cn

Fax Number Attribute : facsimileTelephoneNumber

Email Address Attribute : mail

Arbitrary Attribute 1 :

Arbitrary Attribute 2 :

Arbitrary Attribute 3 :

Arbitrary Attribute 4 :

OK

Элементтер	Параметрлер және түсіндірме
Search Base (Distinguished Name)	Егер кездейсоқ егелікті іздегіңіз келсе, LDAP серверінің егелік атауын көрсетіңіз. Юникод (UTF-8) пішімінде 0 және 128 аралығындағы таңбаларды енгізіңіз. Егер кездейсоқ төлсипатты іздемесеңіз, бұны бос қалдырыңыз. Жергілікті сервер каталогының үлгісі: dc=сервер,dc=жергілікті
Number of search entries	5 және 500 аралығындағы іздеу жазбаларының санын көрсетіңіз. Іздеу жазбаларының көрсетілген саны сақталады және уақытша көрсетіледі. Тіпті егер іздеу жазбаларының саны көрсетілген саннан асса және қате хабары пайда болса, іздеуді аяқтауға болады.
User name Attribute	Пайдаланушы аттарын іздеген кезде көрсетілетін төлсипат атауын көрсетіңіз. Юникод (UTF-8) пішімінде 1 және 255 аралығындағы таңбаларды енгізіңіз. Бірінші таңба a-z немесе A-Z болуы қажет. Мысалы: cn, uid
User name Display Attribute	Пайдаланушы аты ретінде көрсетілетін төлсипат атауын көрсетіңіз. Юникод (UTF-8) пішімінде 0 және 255 аралығындағы таңбаларды енгізіңіз. Бірінші таңба a-z немесе A-Z болуы қажет. Мысалы: cn, sn
Fax Number Attribute	Факс нөмірлерін іздеген кезде көрсетілетін төлсипат атауын көрсетіңіз. A-Z, a-z, 0-9 және - арқылы 1 және 255 аралығындағы таңбалар тіркесімін енгізіңіз. Бірінші таңба a-z немесе A-Z болуы қажет. Мысалы: facsimileTelephoneNumber

Функция параметрлері

Элементтер	Параметрлер және түсіндірме
Email Address Attribute	Электрондық пошта мекенжайларын іздеген кезде көрсетілетін төлсипат атауын көрсетіңіз. A-Z, a-z, 0-9 және - арқылы 1 және 255 аралығындағы таңбалар тіркесімін енгізіңіз. Бірінші таңба a-z немесе A-Z болуы қажет. Мысалы: mail
Arbitrary Attribute 1 - Arbitrary Attribute 4	Іздеу қажет басқа кездейсоқ төлсипаттарды көрсетуге болады. Юникод (UTF-8) пішімінде 0 және 255 аралығындағы таңбаларды енгізіңіз. Бірінші таңба a-z немесе A-Z болуы қажет. Егер кездейсоқ төлсипаттарды іздегіңіз келмесе, бұны бос қалдырыңыз. Мысалы: o, ou

Қатысты ақпарат

➔ [“LDAP серверінің іздеу параметрлерін конфигурациялау” бетте 74](#)

LDAP серверінің қосылымын тексеру

LDAP Server > Search Settings бөлімінде орнатылған параметрлерді пайдалану арқылы LDAP серверіне қосылым сынағын орындайды.

1. Web Config бөліміне кіріп, **Network Settings > LDAP Server > Connection Test** параметрін таңдаңыз.
2. **Start** параметрін таңдаңыз.
Қосылымды тексеру басталды. Тексеруден кейін тексеру есебі көрсетіледі.

Қатысты ақпарат

➔ [“Web Config қатынасуы” бетте 29](#)

➔ [“LDAP серверінің қосылымын тексеру сілтемелері” бетте 76](#)

LDAP серверінің қосылымын тексеру сілтемелері

Хабарлар	Түсініктеме
Connection test was successful.	Бұл хабар сервермен қосылым сәтті болған кезде пайда болады.
Connection test failed. Check the settings.	Бұл хабар мына себептерге байланысты пайда болады: <ul style="list-style-type: none"> <input type="checkbox"/> LDAP серверінің мекенжайы немесе порт нөмірі дұрыс емес. <input type="checkbox"/> Күту уақыты орын алды. <input type="checkbox"/> Do Not Use параметрі Use LDAP Server күйі ретінде таңдалды. <input type="checkbox"/> Егер Kerberos Authentication параметрі Authentication Method күйі ретінде таңдалса, Realm (Domain), KDC Address және Port Number (Kerberos) сияқты параметрлер дұрыс емес.
Connection test failed. Check the date and time on your product or server.	Бұл хабар қосылым сәтсіз болған кезде пайда болады, себебі принтердің және LDAP серверінің уақыт баптаулары сәйкес емес.

Функция параметрлері

Хабарлар	Түсініктеме
Authentication failed. Check the settings.	Бұл хабар мына себептерге байланысты пайда болады: <input type="checkbox"/> User Name және/немесе Password дұрыс емес. <input type="checkbox"/> Егер Kerberos Authentication параметрі Authentication Method күйі ретінде таңдалса, уақытты/күнді конфигурациялау мүмкін болмайды.
Cannot access the printer until processing is complete.	Бұл хабар принтер бос емес кезде пайда болады.

Қатысты ақпарат

➔ [“LDAP серверінің қосылымын тексеру” бетте 76](#)

Сканерлеу функцияларын пайдалану

Сканерлеу функцияларын компьютерден немесе принтердің басқару тақтасын пайдалану арқылы пайдалануға болады.

Компьютерден сканерлеу

Компьютерден желі арқылы сканерлеу үшін бағдарламалық құралды орнатып, желі сканерлеу қызметі қосылғанын тексеріңіз.

Қатысты ақпарат

➔ [“Орнатылатын бағдарламалық құрал” бетте 77](#)

➔ [“Желіні сканерлеу қосылғанын растау” бетте 78](#)

Орнатылатын бағдарламалық құрал

Epson Scan 2

Бұл сканер драйвері. Егер құрылғыны компьютерден пайдалансаңыз, драйверді әрбір клиенттің компьютеріне орнатыңыз. Егер Document Capture Pro/Document Capture қолданбасы орнатылса, құрылғының түймелеріне тағайындалған операцияларды орындауға болады.

Егер EpsonNet SetupManager мүмкіндігі пайдаланылса, принтер драйвері де бума ретінде жеткізіледі.

Document Capture Pro (Windows)/Document Capture (Mac OS)

Бұл клиенттің компьютеріне орнатылады. Document Capture Pro/Document Capture қолданбасы орнатылған желілік компьютерге тіркелген тапсырмаларға қоңырау соғуға және құрылғының басқару тақтасынан іске қосуға болады.

Желі арқылы компьютерден сканерлеуге болады. Сканерлеу үшін Epson Scan 2 қолданбасы қажет.

Қатысты ақпарат

➔ [“EpsonNet SetupManager” бетте 129](#)

Функция параметрлері

Желіні сканерлеу қосылғанын растау

Клиенттің компьютерінен желі арқылы сканерлегенде желілік сканерлеу қызметін орнатуға болады. Әдепкі параметр қосылған.

1. Web Config бөліміне кіріп, **Services** > **Network Scan** параметрін таңдаңыз.
2. **EPSON Scan** мүмкіндігінің **Enable scanning** параметрі таңдалғанын тексеріңіз.
Егер ол таңдалса, осы тапсырма орындалады. Web Config мүмкіндігін жабыңыз.
Егер ол жойылса, оны таңдап, келесі қадамға өтіңіз.
3. **Next** түймесін басыңыз.
4. **OK** түймесін басыңыз.
Желі қайта қосылып, параметрлер қосылады.

Қатысты ақпарат

→ [“Web Config қатынасу” бетте 29](#)

Басқару тақтасы арқылы сканерлеу

Принтердің басқару тақтасы арқылы «Желі қалтасына сканерлеу» функциясы және «Поштаға сканерлеу» функциясы, сондай-ақ «Сканерлеу нәтижелерін поштаға, қалталарға, т.б. орындарға тасымалдау» функциясын тапсырманы компьютерден орындау арқылы орындалады.

Қатысты ақпарат

→ [“Серверлер мен қалталардың параметрлері” бетте 78](#)

Серверлер мен қалталардың параметрлері

Атауы	Параметрлер	Орны	Талап
Желі қалтасына сканерлеу (SMB)	Сақтау қалтасының ортақ пайдаланылуын жасау және реттеу	Сақтау қалтасының орны бар компьютер	Сақтау қалталарын сақтайтын компьютерге әкімшілік пайдаланушы тіркелгісі.
	Желі қалтасына сканерлеу (SMB) орны	Құрылғының контактілері	Сақтау қалтасы және сақтау қалтасын жаңарту құқығы бар компьютерге кіруге арналған пайдаланушы және құпия сөз.
Желі қалтасына сканерлеу (FTP)	FTP серверіне кіруді реттеу	Құрылғының контактілері	FTP серверіне және сақтау қалтасын жаңарту құқығына арналған жүйеге кіру ақпараты.

Функция параметрлері

Атауы	Параметрлер	Орны	Талап
Электрондық поштаға сканерлеу	Электрондық пошта серверін реттеу	Құрылғы	Электрондық пошта серверін реттеу ақпараты
Бұлтқа сканерлеу	Принтерді Epson Connect қызметіне тіркеу	Құрылғы	Интернет қосылымының ортасы
	Контактін Epson Connect қызметіне тіркеу	Epson Connect қызметі	Пайдаланушыны және принтерді Epson Connect қызметіне тіркеу
Document Capture Pro қызметіне сканерлеу (Document Capture Pro Server қызметін пайдаланғанда)	Document Capture Pro қызметіне арналған сервер режимінің реттеуі	Құрылғы	IP мекенжайы, хост атауы немесе Document Capture Pro Server құралы орнатылған компьютерге арналған FQDN

Қатысты ақпарат

- ➔ [“Пошта серверін конфигурациялау” бетте 42](#)
- ➔ [“Document Capture Pro Server функциясын пайдалану” бетте 79](#)

Document Capture Pro Server функциясын пайдалану

Document Capture Pro Server мүмкіндігін пайдалану арқылы сұрыптау әдісін, сақтау пішімін және принтердің басқару тақтасынан орындалған сканерлеу нәтижесінің қайта жіберу орнын басқаруға болады. Принтердің басқару тақтасынан серверде алдыңғы тіркелген тапсырманы шақыруға және орындауға болады.

Оны серверлік компьютерге орнатыңыз.

Document Capture Pro Server туралы қосымша ақпаратты алу үшін жергілікті Epson кеңсесіне хабарласыңыз.

Қатысты ақпарат

- ➔ [“Сервер режимін орнату” бетте 79](#)

Сервер режимін орнату

Document Capture Pro Server мүмкіндігін пайдалану үшін келесі әдіспен орнатыңыз.

1. Web Config бөліміне кіріп, **Services** > **Document Capture Pro** параметрін таңдаңыз.
2. **Server Mode** күйін **Mode** үшін таңдаңыз.

Функция параметрлері

3. **Server Address** параметрі үшін орнатылған Document Capture Pro Server параметрі арқылы сервердің мекенжайын енгізіңіз.

2 және 255 аралығындағы таңбаларды IPv4, IPv6, хост атауы немесе FQDN пішімінде енгізіңіз. FQDN пішімі үшін ASCII (0x20 – 0x7E) пішіміндегі әріптік-сандық таңбаларды және мекенжайдың басында және аяғында болғанды қоспағанда «-» таңбасын пайдалануға болады.

4. **OK** түймесін басыңыз.

Желі қайта қосылып, параметрлер қосылады.

Қатысты ақпарат

→ [“Web Config қатынасу” бетте 29](#)

Жүйе реттеулерін жасау

Басқару тақтасын реттеу

Принтердің басқару тақтасы үшін реттеңіз. Келесі әдіспен реттеуге болады.

1. Web Config бөліміне кіріп, **System Settings > Control Panel** параметрін таңдаңыз.
2. Келесі элементтерді қажетінше орнатыңыз.

Language

Басқару тақтасында көрсетілген тілді таңдаңыз.

Panel Lock

Егер **ON** параметрін таңдасаңыз, әкімшінің рұқсатын қажет ететін операцияны орындағанда әкімшінің құпия сөзі қажет етіледі. Егер әкімшінің құпия сөзі орнатылмаса, тақта құлпы ажыратылады.

Operation Timeout

Егер **ON** параметрін таңдасаңыз, жүйеге кіруді басқару пайдаланушысы немесе әкімшісі ретінде кіргенде белгілі бір уақыт аралығында ешқандай әрекет жасалмаса, жүйеден автоматты түрде шығып, бастапқы экранға ораласыз.

Бір секундқа 10 секунд және 240 минут аралығында орнатуға болады.

Ескертпе:

Сондай-ақ, принтердің басқару тақтасынан орнатуға болады.

Language: **Параметрлер > Жалпы параметрлер > Нег.параметрлер > Тіл/Language**

Panel Lock: **Параметрлер > Жалпы параметрлер > Жүйе әкімшілігі > Қауіпсіздік параметрлері > Әкімші параметрлері > Құлыптау параметрі**

Операция уақытының аяқталуы: **Параметрлер > Жалпы параметрлер > Нег.параметрлер > Операция уақытының аяқталуы** («Қосу» немесе «Өшіру» күйін көрсетуге болады.)

3. **OK** түймесін басыңыз.

Функция параметрлері

Қатысты ақпарат

→ [“Web Config қатынасу” бетте 29](#)

Белсенді емес болғанда қуат үнемдеу параметрлері

Принтердің басқару тақтасы белгілі-бір уақыт аралығында пайдаланылмағанда, қуат үнемдеу режиміне ауысу үшін немесе қуатты өшіру үшін уақытты орнатуға болады. Пайдалану ортаңызға қарай уақытты орнатыңыз.

1. Web Config бөліміне кіріп, **System Settings** > **Power Saving** параметрін таңдаңыз.
2. Белсенді болмағанда қуат үнемдеу режиміне ауысу үшін **Sleep Timer** параметрі үшін уақытты орнатыңыз.

Ескертпе:

Сондай-ақ, принтердің басқару тақтасынан орнатуға болады.

Параметрлер > Жалпы параметрлер > Нег.параметрлер > Ұйқы таймері

3. **Power Off Timer** параметрі үшін өшу уақытын орнатыңыз. Егер факс функциясын пайдалансаңыз, **None** параметріне орнатыңыз.

Ескертпе:

Сондай-ақ, принтердің басқару тақтасынан орнатуға болады.

Параметрлер > Жалпы параметрлер > Нег.параметрлер > Өшіру таймері

4. **OK** түймесін басыңыз.

Қатысты ақпарат

→ [“Web Config қатынасу” бетте 29](#)

Дыбысты орнату

Басқару тақтасын, басып шығаруды, факс жіберуді және басқа әрекеттерді орындағанда дыбыс параметрлерін жасаңыз.

Ескертпе:

Сондай-ақ, принтердің басқару тақтасынан орнатуға болады.

Параметрлер > Жалпы параметрлер > Нег.параметрлер > Дыбыс

1. Web Config бөліміне кіріп, **System Settings** > **Sound** параметрін таңдаңыз.
2. Келесі элементтерді қажетінше орнатыңыз.
 - Normal Mode

Принтер **Normal Mode** параметріне орнатылғанда дыбысты орнатыңыз.

Функция параметрлері

❑ Quiet Mode

Принтер **Quiet Mode** параметріне орнатылғанда дыбысты орнатыңыз.

Келесі элементтердің біреуі қосылғанда, осы қосылады.

❑ Принтердің басқару тақтасы:

Параметрлер > Жалпы параметрлер > Принтер параметрлері > Тыныш режимі.

Параметрлер > Жалпы параметрлер > Факс параметрлері > Қабылдау параметрлері > Басып шығару параметрлері > Тыныш режимі.

❑ Web Config:

Fax Settings > Receive Settings > Fax Output > Quiet Mode

3. **OK** түймесін басыңыз.

Қатысты ақпарат

➔ [“Web Config қатынасу” бетте 29](#)

Күн мен уақытты уақыт серверімен синхрондау

Уақыт серверімен (NTP сервері) синхрондағанда, желідегі принтер мен компьютердің уақытын синхрондауға болады. Уақыт серверін ұйым ішінде басқаруға немесе интернетке жариялауға болады.

CA сертификатын немесе Kerberos аутентификациясын пайдаланғанда, уақыт серверімен синхрондау арқылы уақытқа қатысты ақаулықты болдырмауға болады.

1. Web Config бөліміне кіріп, **System Settings > Date and Time > Time Server** параметрін таңдаңыз.
2. **Use** күйін **Use Time Server** үшін таңдаңыз.
3. **Time Server Address** бөліміне арналған уақыт серверінің мекенжайын енгізіңіз.
IPv4, IPv6 немесе FQDN пішімін пайдалануға болады. 252 немесе одан аз таңба енгізіңіз. Егер мұны көрсетпесеңіз, оны бос қалдырыңыз.
4. **Update Interval (min)** енгізіңіз.
Бір минутқа 10 800 минутқа дейін орнатуға болады.
5. **OK** түймесін басыңыз.

Ескертпе:

Time Server Status бөлімінде қосылым күйімен бірге уақыт серверін растауға болады.

Қатысты ақпарат

➔ [“Web Config қатынасу” бетте 29](#)

Функция параметрлері

Әрбір функцияға әдепкі мәнді орнату (User Default Settings)

Принтердің функцияларына әдепкі мәнді орнатуға болады.

Келесі функцияларды орнатуға болады.

- Copy
- Scan to Network Folder/FTP
- Scan to Email
- Scan to Memory Device
- Scan to Cloud
- Fax

1. Web Config бөліміне кіріп, **User Default Settings** параметрі үшін әдепкі мәнді орнату қажет функцияларды таңдаңыз.
2. Әрбір элементті орнатыңыз.
3. **OK** түймесін басыңыз.
Егер мәннің тіркесімі қате болса, автоматты түрде өзгертілетін дұрыс мән көрсетіледі. Өзгертілген мәнді растап, **OK** түймесін қайта басыңыз.

Қатысты ақпарат

➔ ["Web Config қатынасу" бетте 29](#)

AirPrint Setup

AirPrint басып шығару және сканерлеу мүмкіндігін пайдаланғанда орнатыңыз.

Web Config бөліміне кіріп, **Basic Settings** > **AirPrint Setup** параметрін таңдаңыз.

Элементтер	Түсіндірме
Bonjour Service Name	ASCII (0x20 – 0x7E) пішімінде 1 және 41 таңба аралығында қызмет атауын енгізіңіз.
Bonjour Location	Unicode (UTF-8) пішімінде 127 немесе одан аз байттағы принтердің орналасуы сияқты орналасу ақпаратын енгізіңіз.
Geolocation Latitude and Longitude (WGS84)	Принтердің орналасу ақпаратын енгізіңіз. Бұл жазба міндетті емес. Ендік пен бойлықты үтірмен бөлетін WGS-84 мәнін пайдалану арқылы мәндерді енгізіңіз. Ендік мәні үшін -90 және +90 аралығындағы мәнді, ал бойлық мәні үшін -180 және +180 аралығындағы мәнді енгізуге болады. Алты орынға ондық таңбадан аз енгізіп, «+» таңбасын есептемеуге болады.
Top Priority Protocol	IPP және Port9100 бөлімінен басымдылығы ең жоғары протоколды таңдаңыз.

Epson Connect қызметін пайдалану

Интернетте қолжетімді Epson Connect пайдаланып смартфоннан, планшеттен немесе ноутбуктан кез келген уақытта және кез келген жерден дерлік басып шығаруға болады.

Интернетте қолжетімді мүмкіндіктер төменде көрсетілген.

Email Print	Epson iPrint қашықтан басып шығару	Scan to Cloud	Remote Print Driver
✓	✓	✓	✓

Мәліметтер алу үшін Epson Connect порталының веб-сайтын қараңыз.

<https://www.epsonconnect.com/>

<http://www.epsonconnect.eu> (тек Еуропа)

Epson Open Platform функциясын пайдалану

Epson Open Platform жалпы шолу

Epson Open Platform — аутентификациялау жүйесінің сервері беретін функциясы бар Epson принтерлерін пайдалануға арналған платформа.

Әр құрылғы мен пайдаланушының журналдарын сервермен өзара әрекеттестікте алуға және құрылғыдағы шектеулер мен әр пайдаланушы мен топ үшін қолдануға болатын функцияларды конфигурациялауға болады. Оны Epson Print Admin (Epson аутентификациялау жүйесі) немесе үшінші тарап аутентификациялау жүйесімен бірге қолдануға болады.

Аутентификациялау құрылғысын жалғасаңыз, ID карта арқылы пайдаланушы аутентификациясын да орындауға болады.

Epson Open Platform теңшеу

Epson Open Platform қызметін құрылғыны аутентификациялау жүйесінен қолдануға болатындай қосыңыз.

1. Web Config бөліміне кіріп, **Epson Open Platform Settings > Product key** параметрін таңдаңыз.
2. Әрбір элемент мәнін енгізіңіз.
 - Serial Number
Құрылғының сериялық нөмірі көрсетіледі.
 - Epson Open Platform Version
Epson Open Platform нұсқасын таңдаңыз. Сәйкес келетін нұсқа аутентификациялау жүйесіне байланысты әртүрлі болады.

Функция параметрлері

Enter product key

Арнайы веб-сайттан алынған өнім кілтін енгізіңіз. Өнім кілтін алу әдісі секілді мәліметтерді алу үшін, Epson Open Platform нұсқаулығын қараңыз.

3. **Next** түймесін басыңыз.

Растау хабары көрсетіледі.

4. **OK** түймесін басыңыз.

Принтер жаңартылады.

Аутентификациялау құрылғысын конфигурациялау

Аутентификациялау жүйесінде қолданылатын аутентификациялау құрылғысын **System Settings** > **Card Reader** арқылы конфигурациялауға болады.

Қосымша ақпарат алу үшін, аутентификациялау жүйесінің нұсқаулығын қараңыз.

Өнім қауіпсіздігі параметрлері

Бұл бөлімде құрылғының қауіпсіздік параметрлері түсіндіріледі.

Өнімнің қауіпсіздік мүмкіндіктерінің кіріспесі

Бұл бөлімде Epson құрылғыларының қауіпсіздік функциясы таныстырылады.

Мүмкіндік атауы	Мүмкіндік түрі	Орнатылатын	Болдырылмайтын
Әкімші құпия сөзі үшін орнату	Желіге немесе USB құрылғысына арналған қосылым реттеуі, факс алуына/берілісіне немесе тасымалдауына арналған толық реттеу сияқты жүйе параметрлерін және пайдаланушының әдепкі параметрлерін құлыптайды.	Әкімші құрылғыға құпия сөзді орнатады. Web Config бөлімінен және принтердің басқару тақтасынан орнатуға немесе өзгертуге болады.	Идентификатор, құпия сөз, желі параметрлері және контактілері сияқты құрылғыда сақталған ақпараттың заңсыз оқылуынан және өзгеруінен қорғаңыз. Сондай-ақ, желі ортасына немесе қауіпсіздік саясатына арналған ақпараттың берілуі сияқты қауіпсіздік қатерлерінің кең ауқымын азайтыңыз.
Кіру мүмкіндігін басқару үшін орнату	Басып шығару, сканерлеу, көшіру және әрбір пайдаланушыға арналған факс сияқты құрылғыларда пайдалануға болатын функцияларды шектейді. Егер жүйеге алдын ала тіркелген пайдаланушы тіркелгісімен кірсеңіз, кейбір функцияларды пайдалануға рұқсат береді. Оған қоса, жүйеге басқару тақтасынан кіргеннен кейін белгілі бір уақыт аралығында ешқандай әрекет жасалмаса, жүйеден автоматты түрде шығасыз.	Кез келген пайдаланушы тіркелгісін тіркеп, көшіру және сканерлеу сияқты рұқсат беру қажет функцияны таңдаңыз. 10 пайдаланушы тіркелгісіне дейін тіркеуге болады.	Деректердің берілу және рұқсатсыз көру қатерін пайдаланушының бизнес контенті мен рөліне сәйкес функциялардың нөмірлерін барынша азайту арқылы төмендетуге болады.

Өнім қауіпсіздігі параметрлері

Мүмкіндік атауы	Мүмкіндік түрі	Орнатылатын	Болдырылмайтын
Сыртқы интерфейсті орнату	Құрылғыға жалғайтын USB порты мен NFC порты сияқты интерфейсті басқарады.	USB жады, NFC сияқты сыртқы құрылғыларды жалғауға және компьютер мен USB байланысы үшін USB портын қосыңыз немесе өшіріңіз.	<input type="checkbox"/> USB портының басқару тетігі: Құпия құжаттарды рұқсатсыз сканерлеу арқылы алынатын деректердің ықтималдығын азайтады. <input type="checkbox"/> NFC: NFC арқылы заңсыз басып шығаруға жол бермейді. <input type="checkbox"/> Компьютердің USB қосылымы: Желі арқылы өтпей басып шығаруға немесе сканерлеуге тыйым салу арқылы құрылғыны рұқсатсыз пайдалануға жол бермейді.

Қатысты ақпарат

- ➔ [“Web Config мүмкіндігі туралы” бетте 28](#)
- ➔ [“EpsonNet Config” бетте 128](#)
- ➔ [“Әкімші құпия сөзін конфигурациялау” бетте 87](#)
- ➔ [“Қолжетімді мүмкіндіктерді шектеу” бетте 91](#)
- ➔ [“Сыртқы интерфейсін ажырату” бетте 93](#)

Әкімші құпия сөзін конфигурациялау

Әкімші құпия сөзін орнатқанда, пайдаланушылар тарапынан жүйе басқару параметрлерін өзгертуді болдырмауға болады. Web Config параметрі, принтердің басқару тақтасы немесе бағдарламалық құрал (Epson Device Admin) арқылы әкімшінің құпия сөзін орнатуға және өзгертуге болады. Бағдарламалық құралды пайдаланғанда әрбір бағдарламалық құралға арналған құжаттаманы қараңыз.

Қатысты ақпарат

- ➔ [“Басқару тақтасынан әкімші құпия сөзін конфигурациялау” бетте 87](#)
- ➔ [“Web Config параметрі арқылы әкімшінің құпия сөзін конфигурациялау” бетте 88](#)
- ➔ [“Epson Device Admin” бетте 128](#)

Басқару тақтасынан әкімші құпия сөзін конфигурациялау



Принтердің басқару тақтасынан әкімші құпия сөзін орнатуға болады.

1. Принтердің басқару тақтасында **Параметрлер** түймесін түртіңіз.

Өнім қауіпсіздігі параметрлері

2. **Жалпы параметрлер > Жүйе әкімшілігі > Қауіпсіздік параметрлері** опциясын түртіңіз. Егер элемент көрсетілмесе, элементті көрсету үшін экранды жоғары қарай сырғытыңыз.
3. **Әкімші параметрлері** опциясын түртіңіз.
4. **Әкімші құпиясөзі > Тіркеу** параметрін түртіңіз.
5. Жаңа құпия сөзді енгізіп, **ОК** түймесін түртіңіз.
6. Құпия сөзді қайта енгізіп, **ОК** түймесін түртіңіз.
7. Растау экранынан **ОК** түймесін түртіңіз. Әкімші параметрлері экраны көрсетіледі.
8. **Құлыптау параметрі** түймесін түртіп, растау экранында **ОК** түймесін түртіңіз. Құлыптау параметрі параметрі **Қосу** күйіне орнатылып, құлыпталған мәзір элементін басқарғанда әкімші құпия сөзі қажет етіледі.

Ескертпе:

- Мәзір элементтерінің құлпын ашып, қолдану үшін әкімші құпия сөзін енгізгенде жүйеге әкімші ретінде кіресіз және экранда  мәтіні көрсетіледі. Жүйеден шығу үшін  түймесін түрткенде жүйе басқаруына арналған мәзір элементтері құлыпталады.
- Егер **Параметрлер > Жалпы параметрлер > Нег.параметрлер > Операция уақытының аяқталуы** параметрін **Қосу** күйіне орнатсаңыз, принтер басқару тақтасында әрекетсіз уақыттан кейін жүйеден шығады.
- Әкімші құпиясөзі** экранында **Өзгерту** немесе **Қалпына келтіру** параметрін таңдағанда әкімші құпия сөзін өзгертуге немесе жоюға және әкімші құпия сөзін енгізуге болады.

Web Config параметрі арқылы әкімшінің құпия сөзін конфигурациялау

Web Config параметрі арқылы әкімшінің құпия сөзін орнатуға болады.

1. Web Config бөліміне кіріп, **Administrator Settings > Change Administrator Authentication Information** параметрін таңдаңыз.

Өнім қауіпсіздігі параметрлері

2. Құпия сөзді **New Password** және **Confirm New Password** ішіне енгізіңіз. Қажет болса, пайдаланушы атын енгізіңіз.

Құпия сөзді жаңасына өзгерткіңіз келсе, ағымдағы құпия сөзді енгізіңіз.

3. **OK** параметрін таңдаңыз.

Ескертпе:

- Құлыпталған мәзір элементтерін орнату немесе өзгерту үшін **Administrator Login** түймесін басыңыз, содан соң әкімшінің құпия сөзін енгізіңіз.
- Әкімшінің құпия сөзін жою үшін **Administrator Settings > Delete Administrator Authentication Information** түймесін басыңыз, содан соң әкімшінің құпия сөзін енгізіңіз.

Қатысты ақпарат

➔ [“Web Config қатынасу” бетте 29](#)

Әкімші құпия сөзі арқылы құлыпталатын элементтер

Әкімшілерді құрылғылардағы барлық мүмкіндіктерді орнату және өзгерту құқықтары бар.

Оған қоса, егер әкімші құпия сөзі құрылғыда орнатылса, құрылғының басқаруына қатысты пайдаланушы мүмкіндіктерін өзгертетін және шектейтін желі параметріне арналған элементті құлыптайды және рұқсат бермейді.

Бұл әкімші басқара алатын элементтер болып табылады.

Өнім қауіпсіздігі параметрлері

Элемент	Сипаттама
Техникалық қызмет көрсету ақпаратын растау	Басып шығаруға арналған жалпы беттер, қағаз өлшемі, түсті/қара және ақ және 2 жақты және 1 жақты басып шығару беттері және принтердің әрбір тіліне арналған басып шығару беттері туралы растау ақпараты.
Техникалық қызмет көрсету контактілері	Контактілердің тағайындалған орнын тіркеу және өзгерту.
Пайдаланушының әдепкі параметрі	Push сканерлеудің және факстың әдепкі параметрі.
Кіру мүмкіндігін басқару	Пайдалануға мүмкіндік беретін пайдаланушыны немесе функцияларды орнатыңыз.
Принтер параметрі	Басып шығару тілінің параметрлері, пайда болған қателікке арналған операция параметрлері, т.б.
Факс параметрлері	Алуға және тасымалдауға, шығуға және байланыс режиміне арналған жалпы факс параметрлері.
Wi-Fi, Ethernet қосылымының параметрлері	Құрылғылардың атауын және IP мекенжайын өзгертіңіз, DNS серверін немесе прокси серверін реттеңіз немесе желі қосылымдарына қатысты өзгертулерді орнатыңыз.
Пайдаланушы қызметтерінің параметрі	Байланыс протоколдарын басқару немесе MS Network, желілік сканерлеуді және Wi-Fi Direct қызметтері үшін орнатыңыз.
Электрондық пошта серверінің параметрі	Құрылғылар тікелей қосылатын электрондық пошта серверін орнатыңыз.
LDAP серверінің параметрі	LDAP серверінде контактілерді электрондық пошта немесе факстың тағайындалу орны ретінде пайдалану үшін орнатыңыз.
Қауіпсіздік параметрі	SSL/TLS байланысы, IPsec/IP сүзгіленуі және IEEE802.1X параметрі сияқты желі қауіпсіздігіне арналған параметрлер.
Бұлт қызметінің қосылым параметрі	Erson Connect қызметіне немесе басқа компанияның бұлт қызметіне арналған қосылымның реттеуі. Бұлт қызметіне қажет болатын түбірлік сертификатты жаңарту.
Микробағдарлама жаңартуы	Құрылғылардың микробағдарламасын тексеру және жаңарту.
Уақыт, таймер параметрі	Ұйқының тасымалдану уақыты, автоматты қуат өшуі, күн/уақыт, жұмыссыз таймері, таймерге қатысты басқа параметрлер.
Әдепкі режим параметрі	Принтер қосылғанда басқару тақтасының параметрі. Экранның мүмкіндіктерін негізгі экранның орнына көшіру және факс сияқты бір функцияға орнатуға болады.
Негізгі параметрі	Негізгі экранның орналасу және фондық түсінің параметрі.
Күй растаудың әдепкі экраны	Басқару тақтасының  түймесін түрту арқылы көрсетілетін басып шығару тапсырмасының немесе принтердің күй дисплейінің параметрі.
Сканерлеу параметрі	Электрондық пошта серверінің параметрі, сканерлеу алдында тағайындалған орынның растауы, Document Capture Pro параметрі.
Таңдаулы параметрі	Таңдаулыларды тіркеу және жою.

Өнім қауіпсіздігі параметрлері

Элемент	Сипаттама
Контактілер шектеуін тіркеу/жою	Әкімші құпия сөзі арқылы құлыпталған орнату элементтерінен алынған контактілердің тіркелуін және жойылуын өткізу. Мақсаттан өткізу үшін Параметрлер > Жалпы параметрлер > Жүйе әкімшілігі > Қауіпсіздік параметрлері > Контактілер бөліміне тіркеу/жою құқығы ретімен таңдаңыз.
Тапсырмалар журналына кіру параметрі	Басып шығару тапсырмасы, факстың тасымалдануы, алу тапсырмасы сияқты тапсырма журналы туралы толық ақпараттың көрсетілуі үшін орнату.
Принтер ақпараты параметрінің тасымалдануы	Басып шығару мөлшерінің тасымалдану ақпаратын орнату.
Ішкі жадыты жою	Деректерді принтердің ішкі жадынан жоюды орнату.
Барлық құпия сөз басып шығару тапсырмаларын жою	Барлық құпия сөз басып шығару тапсырмаларын жоюды орнату.
Әдепкі параметрлерге қалпына келтіру	Зауыттық параметрлерге қайта орнатылатын принтер үшін орнату.
Әкімші параметрі	Әкімші құлпының немесе әкімші құпия сөзінің параметрі.
Epson Open Platform параметрі	Epson Open Platform мүмкіндігін қосу үшін орнатыңыз. Epson Print Admin сияқты Epson Open Platform мүмкіндігін қолдайтын аутентификациялау жүйесіне принтерді пайдаланғанда орнатыңыз.
Сертификатталған құрылғы параметрі	Аутентификациялау құрылғысының идентификатор параметрі. Epson Print Admin сияқты аутентификациялау құрылғыларын қолдайтын аутентификациялау жүйесіне принтерді пайдаланғанда орнатыңыз.

Қолжетімді мүмкіндіктерді шектеу

Принтерде пайдаланушы тіркелгілерін тіркеп, оларды функциялармен байланыстырып, пайдаланушы пайдалана алатын функцияларды басқаруға болады.

Кіру мүмкіндігін қосқанда, принтердің басқару тақтасында құпия сөзді енгізу және принтердің жүйесіне кіру арқылы көшіру, факс, т.б. функцияларды пайдалануға болады.

Қолжетімді емес функциялар сұр болып, таңдау мүмкін болмайды.

Компьютерден, аутентификациялау ақпаратын принтер драйверіне немесе сканерге тіркегенде, басып шығара немесе сканерлей аласыз. Драйвер параметрлерінің мәліметтерін драйвердің анықтамасынан немесе нұсқаулығынан қараңыз.

Кіру мүмкіндігін басқаруды конфигурациялау

Кіру мүмкіндігін басқаруды пайдалану үшін пайдаланушы тіркелгісін жасап, кіру мүмкіндігін басқару функциясын қосыңыз.

Өнім қауіпсіздігі параметрлері

Пайдаланушы тіркелгісін жасау

Кіру мүмкіндігін басқаруға арналған пайдаланушы тіркелгісін жасаңыз.

1. Web Config бөліміне кіріп, **Access Control Settings** > **User Settings** параметрін таңдаңыз.
2. Тіркегіңіз келетін нөмір үшін **Add** түймесін басыңыз.



Маңызды:

Erpson немесе басқа компаниялардың аутентификациялау жүйесі бар принтерді пайдаланғанда, 2-нөмірдегі шектеу параметрінің пайдаланушы атын 10-нөмірге тіркеңіз.

Аутентификациялау жүйесі сияқты қолданбаның бағдарламалық құралы принтердің басқару тақтасына пайдаланушы аты көрсетілмейтіндей бірінші нөмірді пайдаланады.

3. Әрбір элементті орнатыңыз.

User Name:

Әріп-сандық таңбалар арқылы 1 және 14 таңба аралығындағы пайдаланушылар атауы тізімінде көрсетілетін атауды енгізіңіз.

Password:

ASCII (0x20 – 0x7E) пішімінде 0 және 20 таңбалар аралығындағы құпия сөзді енгізіңіз. Құпия сөзді инициализациялағанда оны бос қалдырыңыз.

Select the check box to enable or disable each function.

Пайдалануға рұқсат беретін функцияны таңдаңыз.

4. **Apply** түймесін басыңыз.

Белгілі бір уақыттан кейін пайдаланушы параметрлерінің тізіміне қайтарыңыз.

User Name бөлімінде тіркелген пайдаланушы аты көрсетіліп, **Add** күйі **Edit** күйіне өзгереді.

Пайдаланушы тіркелгісін өзгерту

Кіру мүмкіндігін басқаруға тіркелген тіркелгіні өзгертіңіз.

1. Web Config бөліміне кіріп, **Access Control Settings** > **User Settings** параметрін таңдаңыз.
2. Өзгерту қажет нөмір үшін **Edit** түймесін басыңыз.
3. Әрбір элементті өзгертіңіз.
4. **Apply** түймесін басыңыз.
Белгілі бір уақыттан кейін пайдаланушы параметрлерінің тізіміне қайтарыңыз.

Пайдаланушы тіркелгісін жою

Кіру мүмкіндігін басқаруға тіркелген тіркелгіні жойыңыз.

1. Web Config бөліміне кіріп, **Access Control Settings** > **User Settings** параметрін таңдаңыз.
2. Жою қажет нөмір үшін **Edit** түймесін басыңыз.

Өнім қауіпсіздігі параметрлері

3. **Delete** түймесін басыңыз.



Маңызды:

Delete түймесін басқанда, пайдаланушы тіркелгісі растау хабарынсыз жойылады. Тіркелгіні жойғанда абайлаңыз.

Белгілі бір уақыттан кейін пайдаланушы параметрлерінің тізіміне қайтарыңыз.

Кіру мүмкіндігін басқаруды қосу

Кіру мүмкіндігін қосқанда, принтерді тек тіркелген пайдаланушы пайдалана алады.

1. Web Config бөліміне кіріп, **Access Control Settings** > **Basic** параметрін таңдаңыз.
2. **Enables Access Control** параметрін таңдаңыз.

Егер **Allows printing and scanning without authentication information** параметрін таңдасаңыз, аутентификациялау ақпаратымен орнатылмаған драйверлерден басып шығаруға немесе сканерлеуге болады. Операцияны тек принтердің басқару тақтасынан басқару үшін, компьютерлерден басып шығаруға және сканерлеуге рұқсат беру қажет кезде үшін оны орнатыңыз.

3. **OK** түймесін басыңыз.

Белгілі-бір уақыттан кейін аяқталу хабары көрсетіледі.

Принтердің басқару тақтасында көшіру және сканерлеу сияқты белгішелер сұр болып көрсетілетінін тексеріңіз.

Сыртқы интерфейсті ажырату

Құрылғыны принтерге жалғайтын интерфейсті ажыратуға болады. Желі арқылыдан басқа басып шығару мен сканерлеуді шектеу үшін, шектеу параметрлерін реттеңіз.

Ескертпе:

Сондай-ақ принтердің басқару тақтасындағы шектеу параметрлерін реттеңіз.

- Memory Device: Параметрлер** > **Жалпы параметрлер** > **Принтер параметрлері** > **Жад құрылғысының интерфейсі** > **Жад құрылғысы**
- NFC: Параметрлер** > **Жалпы параметрлер** > **Желі параметрлері** > **Қосымша** > **NFC**
- USB арқылы ДК қосылымы: Параметрлер** > **Жалпы параметрлер** > **Принтер параметрлері** > **USB арқылы ДК қосылымы**

1. Web Config бөліміне кіріп, **System Settings** > **External Interface** параметрін таңдаңыз.
 2. Орнату қажет функциялардағы **Disable** параметрін таңдаңыз.
Бақылаудан бас тарту қажет болғанда **Enable** параметрін таңдаңыз.
- Memory Device**

Деректерді сыртқы жадқа сыртқы құрылғы қосылымына арналған USB порты арқылы сақтауға тыйым салыңыз.

Өнім қауіпсіздігі параметрлері

USB арқылы ДҚ қосылымы

Компьютерден USB қосылымының пайдалануын шектеуге болады. Егер оны шектеу қажет болса, **Disable** параметрін таңдаңыз.

NFC

Басқару тақтасына кірістірілген NFC интерфейсін ажыратыңыз.

3. **OK** түймесін басыңыз.

4. Ажыратылған портты пайдалану мүмкін еместігін тексеріңіз.

Memory Device

USB жады сияқты сақтау құрылғысын сыртқы интерфейс USB портына жалғағанда жауап берілмейтінін тексеріңіз.

USB арқылы ДҚ қосылымы

Егер драйвер компьютерге орнатылған болса

Принтерді компьютерге USB кабелі арқылы жалғап, принтер басып шығармайтынын және сканерлемейтінін тексеріңіз.

Егер драйвер компьютерге орнатылмаған болса

Windows:

Құрылғы реттеушісін ашып, оны сақтап, принтерді компьютерге USB кабелімен жалғаңыз, содан соң, құрылғы реттеушісінің дисплейіндегі мазмұн өзгермегенін тексеріңіз.

Mac OS:

Принтерді компьютерге USB кабелімен жалғаңыз, содан соң принтерді **Принтерлер және сканерлер** бөлімінен қосу қажет болса, принтер тізімде жоқ екенін тексеріңіз.

NFC

Смартфон сияқты NFC функциясын қолдайтын құрылғыны принтердің үстінде ұстағанда жауап берілмейтінін тексеріңіз.

Қатысты ақпарат

➔ [“Web Config қатынасу” бетте 29](#)

Пайдалану және басқару параметрлері

Бұл тарауда құрылғының күнделікті операцияларына және басқаруына қатысты элементтер түсіндіріледі.

Принтерге әкімші ретінде кіру

Принтерге әкімші құпия сөзі орнатылса, құлыпталған мәзір элементтерін пайдалану үшін әкімші ретінде кіруіңіз қажет.

Принтерге Web Config арқылы кіру

Web Config бөліміне әкімші ретінде кіргенде Құлыптау параметрі бөлімінде орнатылған элементтерді пайдалануға болады.

1. Web Config іске қосу үшін принтердің IP мекенжайын браузерге енгізіңіз.
2. **Administrator Login** түймесін басыңыз.
3. **User Name** және **Current password** өрістеріне пайдаланушы аты мен әкімшіні енгізіңіз.
4. **OK** түймесін басыңыз.

Аутентификациялаған кезде құлыпталған элементтер мен **Administrator Logout** көрсетіледі.

Жүйеден шығу үшін, **Administrator Logout** түймесін басыңыз.

Ескертпе:

System Settings > Control Panel > Operation Timeout үшін **ON** күйін таңдаған кезде, басқару тақтасында әрекеттер орындалмаса, белгілі бір уақыт өткеннен кейін жүйеден автоматты түрде шығасыз.

Принтердің ақпаратын тексеру

Басқару тақтасынан ақпаратты тексеру

Басқару тақтасынан келесі ақпаратты тексеруге болады.

- Басып шығарылған беттердің саны

Параметрлер > Басып шығару есептеуіші

Басып шығарылған беттердің жалпы санын және түрлі-түсті/монохромды басып шығару беттерінің санын тексеруге болады.

Пайдалану және басқару параметрлері

- ❑ Қамтамасыз ету

Параметрлер > Жеткізу күйі

Сия мен қызмет көрсету жәшігіне арналған ақпаратты тексеруге болады.

- ❑ Өнімге арналған күй парағы

Параметрлер > Принтер күйі/басып шығару > Басып шығару күйінің парағы

Принтер ақпараты мен тұтынылатын заттар ақпараты сияқты күй парағын басып шығаруға болады.

- ❑ Желі ақпараты

Параметрлер > Жалпы параметрлер > Желі параметрлері > Желі күйі

Параметрлер > Принтер күйі/басып шығару > Желі

Желі қосылымының күйі, пошта серверінің параметрлері, т.б. сияқты желіге қатысты ақпаратты тексеріп, желі күйі парағын басып шығаруға болады.

- ❑ Желі қосылымының есебі

Параметрлер > Жалпы параметрлер > Желі параметрлері > Байланысты тексеру

Негізгі бет >  |  > Сипаттама > Желіге қосылу мүмкін болмаған кезде

Принтердің желі қосылымының күйін диагностикалап, есепті басып шығаруға болады.

- ❑ Желі қосылымының күйі

Негізгі бет >  |  > Роутер

Сымды/сымсыз жергілікті желіне арналған қосылым күйін тексеруге болады.

Web Config бөлімінен ақпаратты тексеру

Web Config мүмкіндігін пайдалану арқылы **Status** бөлімінен пайдалану құрылғысының келесі ақпаратын тексеруге болады.

- ❑ Product Status

Тілді, күйді, бұлт қызметін, өнім нөмірін, MAC мекенжайын, т.б. параметрлерді тексеріңіз.

- ❑ Network Status

Желі қосылымының күйінің ақпаратын, IP мекенжайын, DNS серверін, т.б. параметрлерді тексеріңіз.

- ❑ Panel Snapshot

Құрылғының басқару тақтасында көрсетілетін экран кескінінің суретін көрсетіңіз.

- ❑ Maintenance

Басып шығарулардың бірінші күнін, сия ауыстыру мөлшерін, басып шығарылған беттерді, әрбір тілге арналған басып шығару мөлшерін, сканерлеу мөлшерін, т.б. параметрлерді тексеріңіз.

- ❑ Hardware Status

Әрбір сканердің және факс мүмкіндігінің күйін тексеріңіз.

- ❑ Job History

Басып шығару тапсырмасына, алу тапсырмасына және тасымалдау тапсырмасына арналған тапсырмалар журналын тексеріңіз.

Оқиғалар орын алғанда электрондық пошта арқылы хабарландырулар алу

Электрондық пошта хабарландырулары туралы

Бұл — басып шығару тоқтауы және принтер қатесі сияқты оқиғалар пайда болғанда электрондық хабарды көрсетілген мекенжайға жіберетін хабарландыру функциясы.

Бес тағайындалған орынға дейін тіркеп, әрбір тағайындалған орын үшін хабарландыру параметрлерін орнатуға болады.

Осы функцияны пайдалану үшін хабарландыруларды реттеудің алдында пошта серверін реттеу қажет.

Қатысты ақпарат

➔ [“Пошта серверін конфигурациялау” бетте 42](#)

Электрондық пошта хабарландыруын конфигурациялау

Мүмкіндікті пайдалану үшін пошта серверін теңшеу қажет.

1. Web Config қатынасып, **Administrator Settings > Email Notification** таңдаңыз.
2. Электрондық хабарландыруларды алғыңыз келетін электрондық мекенжайды енгізіңіз.
3. Электрондық хабарландырулар үшін тілді таңдаңыз.

Пайдалану және басқару параметрлері

4. Алғыңыз келетін хабарландырулардың ұяшықтарына белгі қойыңыз.

Administrator Settings > Email Notification

Set up the Email Server to enable the email notification.

Email Address Settings

Email in selected language will be sent to each address.

1 :	Admin@AAA.com	English
2 :	General@AAA.com	English
3 :		English
4 :		English
5 :		English

Notification Settings

Email will be sent when product status is as checked.

	1	2	3	4	5
Ink supply unit(s) to be replaced	<input checked="" type="checkbox"/>	<input type="checkbox"/>	<input type="checkbox"/>	<input type="checkbox"/>	<input type="checkbox"/>
Ink low	<input checked="" type="checkbox"/>	<input checked="" type="checkbox"/>	<input type="checkbox"/>	<input type="checkbox"/>	<input type="checkbox"/>
Maintenance box: end of service life	<input checked="" type="checkbox"/>	<input type="checkbox"/>	<input type="checkbox"/>	<input type="checkbox"/>	<input type="checkbox"/>
Maintenance box: nearing end	<input checked="" type="checkbox"/>	<input checked="" type="checkbox"/>	<input type="checkbox"/>	<input type="checkbox"/>	<input type="checkbox"/>
Administrator password changed	<input checked="" type="checkbox"/>	<input type="checkbox"/>	<input type="checkbox"/>	<input type="checkbox"/>	<input type="checkbox"/>
Paper out	<input type="checkbox"/>	<input checked="" type="checkbox"/>	<input type="checkbox"/>	<input type="checkbox"/>	<input type="checkbox"/>
Printing stopped*	<input checked="" type="checkbox"/>	<input type="checkbox"/>	<input type="checkbox"/>	<input type="checkbox"/>	<input type="checkbox"/>
Printer error	<input checked="" type="checkbox"/>	<input type="checkbox"/>	<input type="checkbox"/>	<input type="checkbox"/>	<input type="checkbox"/>
Scanner error	<input checked="" type="checkbox"/>	<input type="checkbox"/>	<input type="checkbox"/>	<input type="checkbox"/>	<input type="checkbox"/>
Fax error	<input checked="" type="checkbox"/>	<input type="checkbox"/>	<input type="checkbox"/>	<input type="checkbox"/>	<input type="checkbox"/>
Wi-Fi failure	<input checked="" type="checkbox"/>	<input type="checkbox"/>	<input type="checkbox"/>	<input type="checkbox"/>	<input type="checkbox"/>
Built-in SD card failure	<input checked="" type="checkbox"/>	<input type="checkbox"/>	<input type="checkbox"/>	<input type="checkbox"/>	<input type="checkbox"/>
PDL board failure	<input checked="" type="checkbox"/>	<input type="checkbox"/>	<input type="checkbox"/>	<input type="checkbox"/>	<input type="checkbox"/>
NFC failure	<input checked="" type="checkbox"/>	<input type="checkbox"/>	<input type="checkbox"/>	<input type="checkbox"/>	<input type="checkbox"/>

* Notified when an error occurs, such as paper jam, paper cassette unset, or mismatch of paper size or type.

OK Restore Default Settings

5. **OK** басыңыз.

Қатысты ақпарат

- ➔ [“Web Config қатынасу” бетте 29](#)
- ➔ [“Пошта серверін конфигурациялау” бетте 42](#)

Микробағдарламаны жаңарту

Жаңа микробағдарлама қолжетімді болғанда, принтердің микробағдарламасын жаңарту жұмысын жақсартады немесе проблеманы шешеді.

Басқару тақтасы арқылы принтердің микробағдарламасын жаңарту

Егер принтерді интернетке жалғауға болатын болса, басқару тақтасы арқылы принтердің микробағдарламасын жаңартыңыз. Сондай-ақ, принтерді микробағдарлама жаңартуларын жүйелі түрде тексеруді және қолжетімді болса, ескертуді орнатуға болады.

Пайдалану және басқару параметрлері

1. Негізгі экраннан **Параметрлер** таңдаңыз.
2. **Жалпы параметрлер > Жүйе әкімшілігі > Микробағдарлама жаңартуы > Жаңарту** параметрін таңдаңыз.

Ескертпе:

*Принтерді қолжетімді микробағдарлама жаңартуларын жүйелі түрде тексеретіндей орнату үшін **Хабарландыру > Қосу** параметрін таңдаңыз.*

3. **Тексеруді бастау** параметрін таңдаңыз.
Принтер қолжетімді жаңартуларды іздеуді бастайды.
4. Егер СҚД экранында микробағдарлама жаңартуы қолжетімді туралы ақпарат көрсетілсе, жаңартуды бастау үшін экрандық нұсқауларды орындаңыз.



Маңызды:

- ❑ *Принтерді жаңарту аяқталмағанша өшірмеңіз немесе ажыратпаңыз; кері жағдайда, принтер бұзылуы мүмкін.*
- ❑ *Егер микробағдарлама жаңартуы аяқталмаса немесе сәтті аяқталмаса, принтер қалыпты түрде қосылмайды және «Recovery Mode» мәтіні СҚД экранында көрсетілсе, келесіде принтер қосылады. Мұндай жағдайда компьютер арқылы микробағдарламаны жаңарту қажет. Принтерді компьютерге USB кабелі арқылы қосыңыз. «Recovery Mode» мәтіні принтерде көрсетіліп тұрғанда желі қосылымы арқылы микробағдарламаны жаңарту мүмкін емес. Компьютерде жергілікті Epson веб-сайтына кіріп, принтердің ең соңғы микробағдарламасын жүктеңіз. Келесі қадамдар туралы ақпарат алу үшін веб-сайттағы нұсқауларды қараңыз.*

Web Config параметрі арқылы микробағдарламаны жаңарту

Web Config параметрі арқылы микробағдарламаны жаңартады. Құрылғы интернетке қосулы болуы керек.

1. Web Config бөліміне кіріп, **Basic Settings > Firmware Update** параметрін таңдаңыз.
2. **Start** түймесін басыңыз.
Микробағдарламаны растау басталып, егер жаңартылған микробағдарлама болса, микробағдарлама ақпараты көрсетіледі.
3. **Start** түймесін басып, экрандық нұсқауларды орындаңыз.

Ескертпе:

Сондай-ақ, Epson Device Admin параметрі арқылы микробағдарламаны жаңартуға болады. Құрылғылар тізімінде микробағдарлама ақпаратын көзбен растауға болады. Бұл әрекет бірнеше құрылғының микробағдарламасын жаңарту қажет болғанда пайдалы. Қосымша мәліметтер алу үшін Epson Device Admin нұсқаулығын немесе анықтаманы қараңыз.

Қатысты ақпарат

- ➔ [“Web Config қатынасу” бетте 29](#)
- ➔ [“Epson Device Admin” бетте 128](#)

Пайдалану және басқару параметрлері

Микробағдарламаны интернетке жалғанбай жаңарту

Құрылғының микробағдарламасын компьютерде Epson веб-сайтынан жүктеуге, содан соң микробағдарламаны жаңарту үшін құрылғы мен компьютерді USB кабелі арқылы қосуға болады. Егер желі арқылы жаңарту мүмкін болмаса, келесі әдісті пайдаланып көріңіз.

1. Epson веб-сайтына кіріп, микробағдарламаны жүктеп алыңыз.
2. Құрамында жүктеп алынған микробағдарлама бар компьютерді принтерге USB кабелі арқылы жалғаңыз.
3. Жүктеп алынған .exe файлын екі рет басыңыз.
Epson Firmware Updater жұмысы басталады.
4. Экрандағы нұсқауларды орындаңыз.

Алдын ала орнату үшін жиі пайдаланылған параметрлерді тіркеу

Көшіру, факс жіберу және сканерлеу функциясы сияқты параметрлерді алдын ала орнатулар ретінде сақтауға болады. Мұны әрбір функцияға арналған параметрлерді аяқтағаннан кейін тіркеңіз.

Келесі функцияларды орнатуға болады.

- Copy
- Scan to Network Folder/FTP
- Scan to Email
- Scan to Memory Device
- Scan to Cloud
- Fax

1. Web Config бөліміне кіріп, **Presets** параметрін таңдаңыз.
2. Тіркелген нөмірді таңдап, **Edit** түймесін басыңыз.
3. Орнату қажет алдын ала орнату үшін **Type** параметрін таңдаңыз.

Ескертпе:

Тіркегеннен кейін **Type** параметрін өзгерту мүмкін емес. Егер тіркегеннен кейін **Type** параметрін өзгерту қажет болса, алдын ала орнатуды жойып, қайта тіркеңіз.

4. **Next** түймесін басыңыз.
5. Әрбір элементті орнатыңыз.
Юникод (UTF-8) пішімінде 1 және 30 таңба арасындағы **Name** мәнін енгізіңіз.
6. **OK** түймесін басыңыз.
Егер мәнің тіркесімі қате болса, автоматты түрде өзгертілетін дұрыс мән көрсетіледі. Өзгертілген мәнді растап, **OK** түймесін қайта басыңыз.

Пайдалану және басқару параметрлері

Қатысты ақпарат

→ [“Web Config қатынасу” бетте 29](#)

Параметрлердің сақтық көшірмесін жасау

Параметр мәнін Web Config бөлімінен файлға экспорттауға болады. Мұны контактілердің, параметр мәндерінің сақтық көшірмесін жасау, принтерді ауыстыру, т.б. әрекеттер үшін пайдалануға болады.

Экспортталған файлды өңдеу мүмкін емес, себебі ол бинарлық файл ретінде экспортталды.

Параметрлерді экспорттау

Принтерге әрбір параметрді экспорттау.

1. Web Config қатынасып, **Export and Import Setting Value** > **Export** таңдаңыз.

2. Экспорттағыңыз келетін параметрлерді таңдаңыз.

Экспорттағыңыз келетін параметрлерді таңдаңыз. Ата-аналар санатын таңдағыңыз келсе, қосымша санаттар да таңдалады. Бірақ, бірдей желіде (IP мекенжайлары және тағы басқа) қайталанып, қате тудыратын қосымша санаттар таңдалмайды.

3. Экспортталған файлды шифрлау үшін құпиясөзді енгізіңіз.

Файлды импорттау үшін құпиясөзді енгізуіңіз керек. Егер файлды шифрлағыңыз келмесе, оны бос қалдырыңыз.

4. **Export** басыңыз.



Маңызды:

*Принтер атауы және IP мекенжайы сияқты принтердің желі параметрлерін экспорттағыңыз келсе, **Enable to select the individual settings of device** пәрменін және тағы басқа элементтерді таңдаңыз. Ауыстыратын принтер үшін тек таңдалған мәндерді пайдаланыңыз.*

Қатысты ақпарат

→ [“Web Config қатынасу” бетте 29](#)

Параметрлерді импорттау

Экспортталған Web Config файлын принтерге импорттаңыз.



Маңызды:

Принтер атауы немесе IP мекенжайы сияқты жеке ақпараттан тұратын мәндерді импорттаған кезде ұқсас IP мекенжайы бірдей желіде болмайды. Егер IP мекенжайы қабаттасса, принтер мәнді көрсетпейді.

1. Web Config қатынасып, **Export and Import Setting Value** > **Import** таңдаңыз.

Пайдалану және басқару параметрлері

2. Экспортталған файлды таңдап, шифрланған құпиясөзді енгізіңіз.
3. **Next** басыңыз.
4. Импорттағыңыз келетін реттеулерді таңдап, **Next** түймесін басыңыз.
5. **OK** басыңыз.

Параметрлер принтерге қолданылады.

Басып шығару сапасын реттеу

Мөр бар қағаз, қайта өңделген қағаз, т.б. қағаз сияқты жиі пайдаланылатын қарапайым қағаз үшін басып шығару сапасын реттеңіз.

Басып шығару сапасына арналған стандартты мәнді орнату

Барлық қағазға басып шығару сапасына арналған стандартты мәнді алдын ала орнатыңыз. Егер басып шығару сапасын әрбір бет үшін реттеу қажет болса, алдымен осы параметрді орындаңыз. Егер осы параметрді әрбір бетті реттегеннен кейін жасасаңыз, әрбір бетке арналған параметр мәні қайта орнатылады.

1. Принтерге А4 өлшемді қарапайым қағазды салыңыз.
2. Принтердің басқару тақтасында **Параметрлер** түймесін түртіңіз.
3. **Қызмет көрсету > Басып шығару сапасын реттеу** параметрін түртіңіз.
4. Тексеруді бастау үшін экрандық нұсқауларды орындаңыз.
5. Басып шығару механизмін туралауға арналған үлгілерді басып шығару үшін экрандағы нұсқауларды орындаңыз.
6. Басып шығару механизмін туралау үшін экрандағы нұсқауларды орындаңыз.
 - Бұл үлгі тік сызықтар тураланбаған болып көрінсе немесе басып шығарулар анық емес болса, реттеуді орындауға мүмкіндік береді.
Тік сызық ең аз тураланбаған өрнектің нөмірін тауып, енгізіңіз.

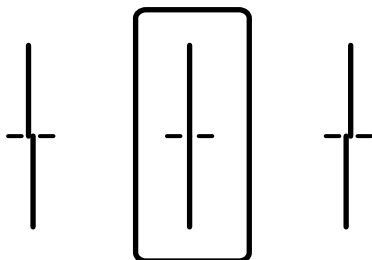

Пайдалану және басқару параметрлері

- ❑ Бұл үлгі тұрақты интервалдарда көлденең жолақты көрсеңіз, реттеуді орындауға мүмкіндік береді.

Ең төменгі ажырату және үстінен басу үлгілері мәнін тауып, енгізіңіз.

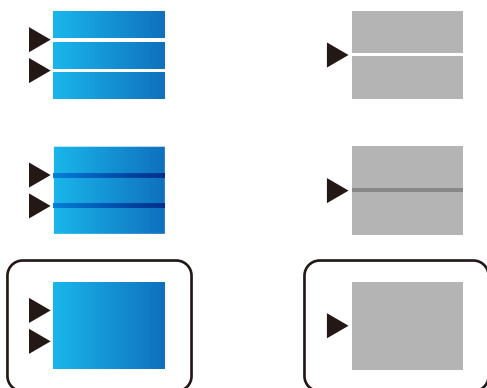

Ескертпе:

Тексеру суреті үлгіге байланысты өзгеруі мүмкін.

7. Аяқталу хабары көрсетілгенде **Жабу** түймесін түртіңіз.

Егер **Жабу** түймесін түртпесеңіз, көрсетілген уақыттан кейін экран автоматты түрде жабылады.

Әр беттің басып шығару сапасын реттеу

Әр беттің басып шығару сапасының реттеулерін орындаңыз. Қарапайым қағаз, қайта өңдеу қағазы, сапасы жоғары қарапайым қағаз, алдын ала басып шығарылған қағаз, түсті қағаз, басып шығару бланкі қағазы және қалың қағазға қолдау көрсетіледі.

1. Принтерде басып шығару сапасын реттеу қажет қағазды жүктеңіз.
2. Принтердің басқару тақтасының негізгі экранындағы **Параметрлер** параметрін таңдаңыз.
3. **Қызмет көрсету > Әрбір қағаз үшін басып шығару сапасын реттеу** параметрін таңдаңыз.
Егер элемент көрсетілмесе, оны көрсету үшін экранды жоғары ысырыңыз.
4. **Үлгіні басып шығару** немесе **Орнатылған мәнді енгізу** бөлімінен реттеу әдісін көрсетіңіз.
Бірнеше принтерге арналған бірдей реттеу мәнін енгізу қажет болса, **Орнатылған мәнді енгізу** параметрін таңдаңыз.
5. Принтерге салған қағаз түрін таңдаңыз.
6. Басып шығару механизмін туралау үшін экрандағы нұсқауларды орындаңыз.
Тұрақты интервалдарда көлденең жолақтар көрінсе, осы үлгі туралайды.

Пайдалану және басқару параметрлері

Ең төменгі ажырату және үстінен басу үлгілері мәнін тауып, енгізіңіз.

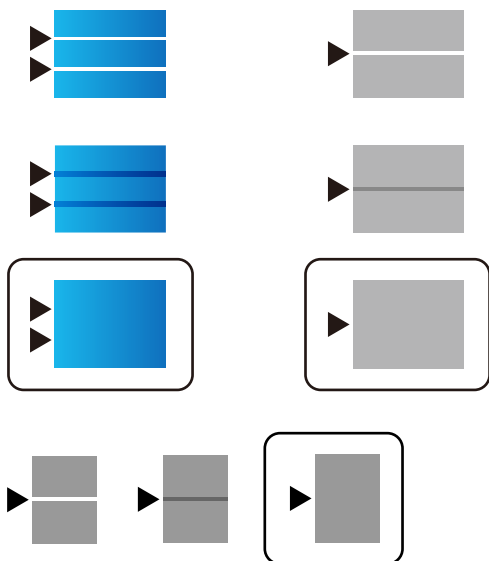

Ескертпе:

- Тексеру суреті үлгіге байланысты өзгеруі мүмкін.
- Сапаны реттей алатын қағазды басып шығарғанда, принтер драйверіне арналған **Қағаз түрі** бөліміндегі **Автоматты таңдау (қарапайым қағаздар)** параметрін таңдаңыз, сонда реттеу мәні автоматты түрде қолданылады.

7. Ақпарат экранын жабыңыз.

Егер осы реттеу орындалғаннан кейін басып шығару сапасы жақсармаса, стандартты реттеу мәндерін орнату үшін **Басып шығару сапасын реттеу** параметрін орындаңыз, содан соң қағаз түріне сәйкес реттеулерді қайта орындаңыз.

Ақаулықтарды шешу

Проблемаларды шешу кеңестері

Қате хабарын тексеру

Ақаулық пайда болғанда, алдымен принтердің басқару тақтасында немесе драйвер экранында қандай да бір хабар көрсетілетінін не көрсетілмейтінін тексеріңіз. Егер оқиғалар пайда болғанда хабарландыру электрондық хабары жинағы болса, күйді жылдам білуге болады.

Желі қосылымының есебі

Желі мен принтердің күйін диагностикалап, нәтижені басып шығарыңыз.

Принтердің жағынан диагностикаланған қатені табуға болады.

Байланыс күйін тексеру

«ring» және «ipconfig» сияқты пәрменді пайдалану арқылы серверлік компьютердің немесе клиенттік компьютердің байланыс күйін тексеріңіз.

Қосылым сынағы

Принтер мен пошта серверінің арасындағы қосылымды тексеру үшін принтерден қосылым сынағын орындаңыз. Сондай-ақ, байланыс күйін тексеру үшін клиенттік компьютерден серверге қосылатын қосылымды тексеріңіз.

Параметрлерді инициализациялау

Егер параметрлер мен байланыс күйі проблема жоқ деп көрсетсе, принтердің желі параметрлерін ажырату немесе инициализациялау, содан соң қайта реттеу арқылы проблемаларды шешуге болады.

Принтердің күйін тексеру

Проблеманың себебін анықтау үшін принтер мен желінің күйін тексеріңіз.

Қате хабарын тексеру

Электрондық пошта хабарландыруынан қате туралы хабарды тексеру

Электрондық пошта хабарландыруын реттегенде, қате туралы хабар принтерден жіберілетінін тексеріңіз.

Егер проблеманы жою нұсқаулығы электрондық пошта хабарландыруында болса, оларды орындаңыз.

Қатысты ақпарат

➔ [“Оқиғалар орын алғанда электрондық пошта арқылы хабарландырулар алу” бетте 97](#)



Ақаулықтарды шешу

СКД экранындағы хабарларды тексеру

Егер СКД экранында қате хабарлар бейнеленсе, ақаулықты шешу үшін экрандағы нұсқауларды немесе төмендегі шешімдерді орындаңыз.

Қате хабарлары	Себептері мен шешімдері
Принтер қатесі. Қуатты өшіріп, қайта қосыңыз. Мәліметтер алу үшін құжаттаманы қараңыз.	<p><input type="checkbox"/> Себептері: Принтердің ішінде бөгде зат бар немесе принтердің қатесі пайда болды.</p> <p><input type="checkbox"/> Шешімдері: Қандай да бір қағазды не қорғаныш материалды принтерден алып тастаңыз. Егер қате туралы хабар көрсетілсе, Epson қолдау көрсету бөліміне хабарласыңыз.</p>
XX науасында қағаз таусылды. Қағаз салыңыз. Қағаз өлшемі: XX/Қағаз түрі: XX	<p><input type="checkbox"/> Себептері: Қағаз жоқ.</p> <p><input type="checkbox"/> Шешімдері: Қағазды жүктеп, қағаз кассетасы құрылғысын толық салыңыз.</p>
Сия салынған контейнер ауыстыру керек.	<p><input type="checkbox"/> Себептері: Сия бітті.</p> <p><input type="checkbox"/> Шешімдері: Ең оңтайлы басып шығару сапасына қол жеткізу үшін және басып шығару механизмін қорғау үшін принтер картриджі ауыстыру қажеттігін көрсеткенде түрлі сия сақтау қоры сия картриджінде сақталады. Сұралған кезде картриджды ауыстырыңыз.</p>
Пайдаланылған Сия Қорабы анықталмады. Оны дұрыс орнатыңыз.	<p><input type="checkbox"/> Себептері: Қызмет көрсету жәшігі дұрыс орнатылмаған.</p> <p><input type="checkbox"/> Шешімдері: Қызмет көрсету жәшігінің орнатылу күйін тексеріп, оны дұрыс орнатыңыз.</p>
Қызмет көрсету қалтасы оның қызмет көрсету мерзімінің соңында. Оны ауыстыру керек.	<p><input type="checkbox"/> Себептері: Қызмет көрсету жәшігінің жарамдылық мерзімі аяқталуға жақын.</p> <p><input type="checkbox"/> Шешімдері: Қызмет көрсету жәшігін нұсқаулыққа сәйкес ауыстырыңыз.</p>
Пайдаланылған сия қорабы қызмет көрсету мерзімі аяқталды. Қуатты өшіріп, оны ауыстырыңыз.	<p><input type="checkbox"/> Себептері: Қызмет көрсету жәшігінде басып шығару механизмін тазалауға арналған сыйымдылық жеткіліксіз.</p> <p><input type="checkbox"/> Шешімдері: Принтерді өшіріп, қызмет көрсету жәшігін ауыстырыңыз.</p>

Ақаулықтарды шешу

Қате хабарлары	Себептері мен шешімдері
Пайдаланылған Сия Қорабын алып, қайт орнатыңыз.	<p><input type="checkbox"/> Себептері: Қызмет көрсету жәшігі дұрыс анықталмаған.</p> <p><input type="checkbox"/> Шешімдері: Одан кейін қызмет көрсету жәшігін алып тастап, қайта орнатыңыз. Егер осынан барлығынан кейін анықталмаса, оны жаңа қызмет көрсету жәшігіне ауыстырыңыз.</p>
Қағазды орнату автоматты дисплейі Өшірулі күйіне орнатыңыз. Қағаз өлшемі және түрі параметрлері сияқты кейбір мүмкіндіктер қолжетімді болмауы мүмкін. Мәлімет алу үшін құжаттаманы қараңыз.	<p><input type="checkbox"/> Себептері: Қағазды орнатуды автоматты көрсету өшірілген.</p> <p><input type="checkbox"/> Шешімдері: Егер Қағазды орнатуды автоматты көрсету өшірілген болса, AirPrint драйверін пайдалану мүмкін емес. Мұны AirPrint мүмкіндігін пайдалансаңыз қосыңыз.</p>
Теру үні анықталмады.	<p><input type="checkbox"/> Себептері: Факс жібергенде нөмір теру дыбысы анықталмады.</p> <p><input type="checkbox"/> Шешімдері: Бұл проблема Параметрлер > Жалпы параметрлер > Факс параметрлері > Нег.параметрлер > Желі түрі тармағын таңдап, содан кейін PBX параметрін таңдау арқылы шешілуі мүмкін. Егер телефон жүйесі сыртқы желі үшін сыртқы кіру кодын сұраса, PBX таңдағаннан кейін кіру кодын орнатыңыз. Сыртқы факс нөмірін енгізу кезінде нақты кіру кодының орнына # (тор) пайдаланыңыз. Бұл қосылымды әлдеқайда қауіпсіздендіреді.</p> <p>Егер қате туралы хабар әлі көрсетіліп тұрса, Желі дыб.анықтау параметрін өшіріңіз. Дегенмен, бұл мүмкіндік ажыратылса, факс нөмірінің бірінші саны түсіп, факс басқа нөмірге жіберілуі мүмкін.</p>
Факс қабылданбады, факс дер. жады толған. Толық мәлімет алу үшін басты экран түбінде Job/Status түртіңіз.	<p><input type="checkbox"/> Себептері: Факстың жад сыйымдылығы жеткіліксіз.</p> <p><input type="checkbox"/> Шешімдері: Қабылданған факс қағаздары төмендегі себептерге байланысты өңделмей жиналуы мүмкін.</p> <p><input type="checkbox"/> Басып шығару мүмкін емес, себебі принтерде қате орын алды. Принтердегі қатені жойыңыз. Қате туралы мәліметтер мен шешімдерді қарап шығу үшін  түймесін басып, содан кейін Принтер күйі опциясын таңдаңыз.</p> <p><input type="checkbox"/> Компьютер немесе жад құрылғысына сақтау мүмкін емес. Қабылданған факс хабарлары сақталған не сақталмағанын тексеру үшін  түймесін басып, содан кейін Тапсырма күйі тармағын таңдаңыз. Қабылданған факс хабарларын сақтау үшін компьютерді іске қосыңыз немесе жад картасын принтерге жалғаңыз.</p>

Ақаулықтарды шешу

Қате хабарлары	Себептері мен шешімдері
IP мекенжайы мен қосалқы желі маскасының тіркесімі дұрыс емес. Қосымша мәлімет алу үшін құжаттаманы қараңыз.	<p><input type="checkbox"/> Себептері: Орнатқан IP мекенжайының тіркесімі жарамды емес.</p> <p><input type="checkbox"/> Шешімдері: Дұрыс IP мекенжайын немесе әдепкі шлюзді енгізіңіз.</p>
Бұлттық қызметтерді пайдалану үшін түпкі сертификатты жаңартыңыз.	<p><input type="checkbox"/> Себептері: Бұлт қызметтеріне пайдаланылатын түбірлік сертификаттың мерзімі бітті.</p> <p><input type="checkbox"/> Шешімдері: Web Config мүмкіндігін іске қосып, түбірлік сертификатты жаңартыңыз. Network Security — Root Certificate Update</p>
Recovery Mode	<p><input type="checkbox"/> Себептері: Микробағдарламаны жаңарту сәтсіз аяқталды және қалыпты режимге оралу мүмкін емес.</p> <p><input type="checkbox"/> Шешімдері: Принтер қалпына келтіру режимінде іске қосылды, себебі микробағдарлама жаңартуы сәтсіз аяқталды. Микробағдарламаны қайта жаңартып көру үшін төмендегі қадамдарды орындаңыз.</p> <ol style="list-style-type: none"> 1. Компьютер мен принтерді USB кабелімен жалғаңыз. (Қалпына келтіру режимі барысында, микробағдарламаны желі қосылымы бойынша жаңарта алмайсыз.) 2. Қосымша нұсқаулар алу үшін жергілікті Epson веб-сайтына өтіңіз.

Күй мәзіріндегі қате коды

Егер тапсырма сәтті аяқталмаса, әр тапсырманың тарихындағы қате кодын тексеріңіз.  түймесін басу және содан кейін **Тапсырма күйі** таңдау арқылы қате кодын тексеруге болады. Ақау мен оның шешімін табу үшін келесі кестені қараңыз.

Код	Проблемалар мен себептері	Шешімдер
001	Өнім қуат ақауына байланысты өшкен.	-
109	Алынған факс әлдеқашан жойылды.	-
110	Тапсырма тек бір жағынан басып шығарылды, себебі салынған қағаз екі жақты басып шығаруды қолдамайды.	Егер 2 жақты басып шығарғыңыз келсе, 2 жақты басып шығаруды қолдайтын қағазды салыңыз.

Ақаулықтарды шешу

Код	Проблемалар мен себептері	Шешімдер
201	Жад толы.	<ul style="list-style-type: none"> <input type="checkbox"/> Алынған факстарды Job/Status бөліміндегі Тапсырма күйі параметрінен басып шығарыңыз. <input type="checkbox"/> Кіріс жәшігінде сақталған алынған факстарды Тапсырма күйі орнынан Job/Status ішінде жойыңыз. <input type="checkbox"/> Егер монохромды факсты бір мекенжайға жіберетін болсаңыз, оны Тікелей жіберу арқылы жіберуге болады. <input type="checkbox"/> Түпнұсқаларды бірнеше бумамен жіберу үшін екі не одан да көп бөлікке бөліңіз.
202	Желі қабылдау құрылғымен ажыратылды.	Күте тұрыңыз және әрекетті қайталаңыз.
203	Өнім теру үнін анықтай алмайды.	<ul style="list-style-type: none"> <input type="checkbox"/> Телефон кабелі дұрыс қосылғанын және телефон желісі жұмыс істейтінін тексеріңіз. <input type="checkbox"/> Принтер PBX не терминал адаптеріне қосулы кезде Желі түрі параметрін PBX параметріне өзгертіңіз. <input type="checkbox"/> Параметрлер > Жалпы параметрлер > Факс параметрлері > Нег.параметрлер > Желі дыб.анықтау тармағын таңдап, желі дыбысының параметрін өшіріңіз.
204	Алушы құрылғы бос емес.	Күте тұрыңыз және әрекетті қайталаңыз.
205	Алушы құрылғы жауап бермейді.	Күте тұрыңыз және әрекетті қайталаңыз.
206	Телефон кабелі өнімнің LINE және EXT. портына дұрыс жалғанған.	Принтердің LINE портының және EXT. портының байланысын тексеріңіз.
207	Өнім телефон желісіне қосылмаған.	Телефон кабелін телефон желісіне қосыңыз.
208	Факсты кейбір көрсетілген алушыларға жіберу мүмкін болмады.	Сәтсіз межені тексеру үшін «Факс режимі» бөліміндегі Факс туралы есеп тармағынан алдыңғы факстар үшін Факс журналы немесе Соңғы берілім есебін басып шығарыңыз. Қате деректерді сақтау параметрі қосылған кезде факсты Job/Status бөліміндегі Тапсырма күйі тармағынан қайта жіберуге болады.
301	Егер жад құрылғысында деректерді сақтау үшін сақтау орны жеткіліксіз болса.	<ul style="list-style-type: none"> <input type="checkbox"/> Жад құрылғысында сақтау орнын арттырыңыз. <input type="checkbox"/> Құжаттар санын азайтыңыз. <input type="checkbox"/> Сканерленген кескін көлемін азайту үшін сканерлеу ажыратымдылығын азайтыңыз не қысу қатынасын арттырыңыз.
302	Құжат құрылғысы жазудан қорғалған.	Жад құрылғысындағы жазудан қорғауды өшіріңіз.
303	Сканерленген кескінді сақтау үшін қалта жасалмаған.	Басқа жад құрылғысын енгізіңіз.
304	Жад құрылғысы алынып тасталды.	Жад құрылғысын қайта енгізіңіз.

Ақаулықтарды шешу

Код	Проблемалар мен себептері	Шешімдер
305	Деректерді жад құрылғысына сақтау кезінде қате орын алды.	Егер сыртқы құрылғыға компьютер арқылы қатынас орнатылса, күте тұрып, кейін қайталап көріңіз.
306	Жад толы.	Орындалып жатқан тапсырмалар аяқталғанша күте тұрыңыз.
311	Электрондық поштаға сканерлеу байланысы барысында DNS қатесі пайда болды.	<input type="checkbox"/> Параметрлер > Жалпы параметрлер > Желі параметрлері > Қосымша > TCP/IP тармағын таңдаңыз, содан кейін DNS параметрлерін тексеріңіз. <input type="checkbox"/> DNS параметрлерін сервер компьютер немесе кіру нүктесі бойынша тексеріңіз.
312	Электрондық поштаға сканерлеу байланысы барысында аутентификация қатесі пайда болды.	Параметрлер > Жалпы параметрлер > Желі параметрлері > Қосымша > Электрондық пошта сервері > Сервер параметрлері тармағын таңдаңыз, содан кейін сервер параметрлерін тексеріңіз.
313	Электрондық поштаға сканерлеу байланысы барысында байланыс қатесі пайда болды.	<input type="checkbox"/> Принтер желіге қосылғанын тексеру үшін желі байланысы туралы есепті басып шығарыңыз. <input type="checkbox"/> Электрондық пошта серверінің параметрлерін тексеру үшін Параметрлер > Жалпы параметрлер > Желі параметрлері > Қосымша > Электрондық пошта сервері > Сервер параметрлері параметрін таңдаңыз. Байланыс тексерісін орындау арқылы қатенің себебін тексеруге болады. <input type="checkbox"/> Параметрлер мен электрондық пошта серверінің аутентификация әдісі сәйкес келмеуі мүмкін. Аутентификация әдісі ретінде Өшіру таңдаған кезде, электрондық поштаның аутентификация әдісі «Ешқайсысы» күйіне орнатылғанына көз жеткізіңіз.
314	Деректер өлшемі бекітілген файлдар бойынша рұқсат етілетін ең үлкен мөлшерден асып кетеді.	<input type="checkbox"/> Сканерлеу параметрлерінде Бек.файл макс.көлемі параметрін арттырыңыз. <input type="checkbox"/> Сканерленген кескін көлемін азайту үшін сканерлеу ажыратымдылығын азайтыңыз не қысу қатынасын арттырыңыз.
315	Жад толы.	Басқа орындалып жатқан тапсырмалар аяқталғаннан кейін әрекетті қайталаңыз.
321	Желі қалтасына/FTP сканерлеу байланысы барысында DNS қатесі пайда болды.	<input type="checkbox"/> Параметрлер > Жалпы параметрлер > Желі параметрлері > Қосымша > TCP/IP тармағын таңдаңыз, содан кейін DNS параметрлерін тексеріңіз. <input type="checkbox"/> DNS параметрлерін сервер компьютер немесе кіру нүктесі бойынша тексеріңіз.
322	Желі қалтасына/FTP сканерлеу байланысы барысында аутентификация қатесі пайда болды.	Орны параметрлерін тексеріңіз.

Ақаулықтарды шешу

Код	Проблемалар мен себептері	Шешімдер
323	Желі қалтасына/FTP сканерлеу байланысы барысында байланыс қатесі пайда болды.	<input type="checkbox"/> Орны параметрлерін тексеріңіз. <input type="checkbox"/> Принтер желіге қосылғанын тексеру үшін желі байланысы туралы есепті басып шығарыңыз.
324	Бірдей атаулы файл көрсетілген қалтада әлдеқашан бар.	<input type="checkbox"/> Бірдей атаулы файлды өшіріңіз. <input type="checkbox"/> Файл атауы префиксін Файл параметрлері ішінен өзгертіңіз.
325 326	Көрсетілген қалтада сақтау орны жеткіліксіз.	<input type="checkbox"/> Көрсетілген қалтада сақтау орнын арттырыңыз. <input type="checkbox"/> Құжаттар санын азайтыңыз. <input type="checkbox"/> Сканерленген кескін көлемін азайту үшін сканерлеу ажыратымдылығын азайтыңыз не қысу қатынасын арттырыңыз.
327	Жад толы.	Орындалып жатқан тапсырмалар аяқталғанша күте тұрыңыз.
328	Меже қате не жоқ.	Орны параметрлерін тексеріңіз.
331	Меже сұрау кезінде байланыс қатесі орын алды.	Принтер желіге қосылғанын тексеру үшін желі байланысы туралы есепті басып шығарыңыз.
332	Межелі сақтау орнында сканерленген кескінді сақтау үшін жад орны жеткіліксіз.	Құжаттар санын азайтыңыз.
333	Меже табылмады, себебі тағайындау ақпараты сканерленген ақпаратты жібермес бұрын серверге жіберілді.	Тағайындау орнын қайта таңдаңыз.
334	Сканерленген кескінді жіберу кезінде қате орын алды.	-
341	Байланыс қатесі орын алды.	Принтер мен компьютер байланыстарын тексеріңіз. Желі арқылы қосылсаңыз, принтер желіге қосылғанын тексеру үшін желі байланысы туралы есепті басып шығарыңыз.
401	Егер жад құрылғысында деректерді сақтау үшін сақтау орны жеткіліксіз болса.	Жад құрылғысында сақтау орнын арттырыңыз.
402	Құжат құрылғысы жазудан қорғалған.	Жад құрылғысындағы жазудан қорғауды өшіріңіз.
404	Жад құрылғысы алынып тасталды.	Жад құрылғысын қайта енгізіңіз.
405	Деректерді жад құрылғысына сақтау кезінде қате орын алды.	<input type="checkbox"/> Жад құрылғысын қайта енгізіңіз. <input type="checkbox"/> Сақтау үшін қалтаны жасау функциясы арқылы қалта жасаған басқа жад құрылғысын пайдаланыңыз.
411	Факспен алынған құжатты электрондық пошта арқылы қайта жіберу үшін байланыста DNS қатесі пайда болды.	<input type="checkbox"/> Параметрлер > Жалпы параметрлер > Желі параметрлері > Қосымша > TCP/IP тармағын таңдаңыз, содан кейін DNS параметрлерін тексеріңіз. <input type="checkbox"/> DNS параметрлерін сервер компьютер немесе кіру нүктесі бойынша тексеріңіз.

Ақаулықтарды шешу

Код	Проблемалар мен себептері	Шешімдер
412	Факспен алынған құжатты электрондық пошта арқылы қайта жіберу үшін байланыста аутентификация қатесі пайда болды.	Параметрлер > Жалпы параметрлер > Желі параметрлері > Қосымша > Электрондық пошта сервері > Сервер параметрлері тармағын таңдаңыз, содан кейін сервер параметрлерін тексеріңіз.
413	Факспен алынған құжатты электрондық пошта арқылы қайта жіберу үшін байланыста байланыс қатесі пайда болды.	<input type="checkbox"/> Электрондық пошта серверінің параметрлерін тексеру үшін Параметрлер > Жалпы параметрлер > Желі параметрлері > Қосымша > Электрондық пошта сервері > Сервер параметрлері параметрін таңдаңыз. Байланыс тексерісін орындау арқылы қатенің себебін тексеруге болады. <input type="checkbox"/> Параметрлер мен электрондық пошта серверінің аутентификация әдісі сәйкес келмеуі мүмкін. Аутентификация әдісі ретінде Өшіру таңдаған кезде, электрондық поштаның аутентификация әдісі «Ешқайсысы» күйіне орнатылғанына көз жеткізіңіз. <input type="checkbox"/> Принтер желіге қосылғанын тексеру үшін желі байланысы туралы есепті басып шығарыңыз.
421	Факспен алынған құжатты ортақ қалтаға қайта жіберу үшін байланыста DNS қатесі пайда болды.	<input type="checkbox"/> Параметрлер > Жалпы параметрлер > Желі параметрлері > Қосымша > TCP/IP тармағын таңдаңыз, содан кейін DNS параметрлерін тексеріңіз. <input type="checkbox"/> DNS параметрлерін сервер компьютер немесе кіру нүктесі бойынша тексеріңіз.
422	Факспен алынған құжатты ортақ қалтаға қайта жіберу үшін байланыста аутентификация қатесі пайда болды.	Параметрлер > Жалпы параметрлер > Факс параметрлері > Қабылдау параметрлері > Сақтау/бағытын өзгерту пар-лері параметрін таңдап, Сақтау/бағытын өзгерту тағайындалған орны бөлімінде таңдалған қалта параметрлерін тексеріңіз.
423	Факспен алынған құжатты ортақ қалтаға қайта жіберу үшін байланыста байланыс қатесі пайда болды.	<input type="checkbox"/> Принтер желіге қосылғанын тексеру үшін желі байланысы туралы есепті басып шығарыңыз. <input type="checkbox"/> Параметрлер > Жалпы параметрлер > Факс параметрлері > Қабылдау параметрлері > Сақтау/бағытын өзгерту пар-лері параметрін таңдап, Сақтау/бағытын өзгерту тағайындалған орны бөлімінде таңдалған қалта параметрлерін тексеріңіз.
425	Тағайындалған қалтада сақтау орны жеткіліксіз.	Тағайындалған қалтада сақтау орнын арттырыңыз.

Ақаулықтарды шешу

Код	Проблемалар мен себептері	Шешімдер
428	Меже қате не жоқ.	Параметрлер > Жалпы параметрлер > Факс параметрлері > Қабылдау параметрлері > Сақтау/бағытын өзгерту пар-лері параметрін таңдап, Сақтау/бағытын өзгерту тағайындалған орны бөлімінде таңдалған қалта параметрлерін тексеріңіз.

Қашықтағы принтердің тақта дисплейін тексеру

Web Config мүмкіндігін пайдалану арқылы қашықтағы принтердің тақта дисплейін тексеруге болады.

1. Тексеру қажет принтердің Web Config мүмкіндігін іске қосыңыз.
Электрондық пошта хабарландыруын алғанда, «Web Config» мүмкіндігін электрондық поштадағы URL мекенжайынан іске қосуға болады.
2. **Status > Panel Snapshot** параметрін таңдаңыз.
Принтердің ағымдағы тақтасы Web Config бөлімінде көрсетіледі.
Жаңарту үшін **Refresh** түймесін басыңыз.

Желі қосылымы есебін басып шығару

Принтер мен сымсыз маршрутизатор арасында күйді тексеру үшін желі қосылымы есебін басып шығаруға болады.

1. Қағазды салыңыз.
2. Негізгі экраннан **Параметрлер** таңдаңыз.
3. **Жалпы параметрлер > Желі параметрлері > Байланысты тексеру** параметрін таңдаңыз.
Қосылым тексерісі басталады.
4. **Басып шығару тексерісінің есебі** тармағын таңдаңыз.
5. Желі қосылымы есебін басып шығарыңыз.
Егер қате пайда болса, желі қосылымы есебін тексеріп, басып шығарылған шешімдерді орындаңыз.
6. Экранды жабыңыз.

Қатысты ақпарат

➔ [“Желі қосылымының есебіндегі хабарлар және шешімдер” бетте 114](#)

Ақаулықтарды шешу

Желі қосылымының есебіндегі хабарлар және шешімдер

Желі қосылымының есебіндегі хабарлар мен қате кодтарын тексеріп, шешімдерді орындаңыз.

Check Network Connection

Check Result FAIL

Error code (E-7)

See the Network Status and check if the Network Name (SSID) is the SSID you want to connect.
If the SSID is correct, make sure to enter the correct password and try again.

If your problems persist,
see your documentation for help and networking tips.

Checked Items

Wireless Network Name (SSID) Check	PASS
Communication Mode Check	PASS
Security Mode Check	PASS
MAC Address Filtering Check	PASS
Security Key/Password Check	FAIL
IP Address Check	Unchecked
Detailed IP Setup Check	Unchecked

Network Status

Printer Model	XX-XXX XXX Series
IP Address	0.0.0.0
Subnet Mask	255.255.255.0
Default Gateway	
Network Name (SSID)	XXXXXXXXXXXX
Communication Mode	WPA2-PSK (AES)
Signal Strength	Poor
MAC Address	44:D2:44:DA:C0:43

а. Қате коды

ә. Желі ортасындағы хабарлар

E-1**Шешімдер:**

- Ethernet кабелінің принтерге, хабқа немесе басқа да желілік құрылғыға берік жалғанғандығына көз жеткізіңіз.
- Хаб немесе басқа да желілік құрылғының қосулы екендігіне көз жеткізіңіз.
- Егер принтерді Wi-Fi жүйесі арқылы қосу керек болса, принтер өшірулі болғандықтан, оның Wi-Fi параметрлерін қайта орнатыңыз.

E-2, E-3, E-7**Шешімдер:**

- Сымсыз роутердің қосулы екендігіне көз жеткізіңіз.
- Компьютердің немесе құрылғының сымсыз роутерге дұрыс жалғанғандығын тексеріңіз.

Ақаулықтарды шешу

- Сымсыз роутерді өшіріңіз. 10 секундтай күтіңіз, содан кейін қосыңыз.
- Принтерді сымсыз роутерге жақын орналастырыңыз және олардың арасындағы кедергілерді алып тастаңыз.
- Егер сіз SSID қолмен енгізген болсаңыз, орын дұрыс болғандығын тексеріңіз. Желі қосылымы туралы есептің **Network Status** бөліміндегі SSID идентификаторын тексеріңіз.
- Егер сымсыз роутерде бірнеше SSID идентификаторы болатын болса, көрсетілген SSID таңдаңыз. SSID үйлесімді емес жиілікті пайдаланса, ол принтерде көрсетілмейді.
- Желі қосылымын орнату үшін параметрлерді түйме арқылы орнатқан жағдайда, сымсыз роутер WPS стандартына қолдау көрсететіндігіне көз жеткізіңіз. Егер сымсыз роутер WPS стандартына қолдау көрсетпесе, параметрлерді түйме арқылы орнату мүмкін емес.
- SSID идентификаторында тек ASCII таңбаларының (әріптік-сандық таңбалар және белгілер) пайдаланылғандығына көз жеткізіңіз. Принтер ASCII таңбаларынан басқа таңбаларды қамтитын SSID идентификаторын көрсете алмайды.
- Сымсыз роутерге қосылмас бұрын, SSID идентификаторы мен құпиясөзді білетіндігіңізге көз жеткізіңіз. Егер сымсыз роутерді әдепкі параметрлерімен пайдалансаңыз, SSID идентификаторы мен құпиясөзді сымсыз роутердегі жапсырмадан таба аласыз. Егер сіз SSID идентификаторы мен құпиясөзді білмесеңіз, сымсыз роутерді орнатқан адамға хабарласыңыз немесе сымсыз роутермен берілген құжаттаманы қараңыз.
- Егер байланыстырушы смарт құрылғыда жасалған SSID идентификаторына қосылсаңыз, смарт құрылғымен берілген құжаттамадағы SSID идентификаторы мен құпиясөзді тексеріңіз.
- Егер Wi-Fi қосылымы кенеттен үзіліп кетсе, төмендегі жағдайларды тексеріңіз. Егер осы жағдайлардың біреуі орын алған болса, төмендегі веб-сайттан бағдарламалық жасақтаманы жүктеп алып, іске қосу арқылы желі параметрлерін қалпына келтіріңіз.
<http://epson.sn> > **Реттеу**
- Желіге параметрлерді түйме арқылы орнату жолымен тағы бір смарт құрылғы қосылды.
- Wi-Fi желісі түймені орнатудан басқа кез келген әдіспен орнатылды.

E-5

Шешімдер:

Сымсыз роутердің қауіпсіздік түрі төмендегілердің біріне орнатылғандығын тексеріңіз. Егер олай болмаса, сымсыз роутердегі қауіпсіздік түрін өзгертіңіз, содан соң принтердің желі параметрлерін қалпына келтіріңіз.

- WEP-64 бит (40 бит)
- WEP-128 бит (104 бит)
- WPA PSK (TKIP/AES)*
- WPA2 PSK (TKIP/AES)*
- WPA (TKIP/AES)
- WPA2 (TKIP/AES)

* WPA PSK сондай-ақ WPA жеке режимі деп аталады. WPA2 PSK сондай-ақ WPA2 жеке режимі деп аталады.

Ақаулықтарды шешу

E-6

Шешімдер:

- MAC мекенжайын сүзгілеудің өшірілгендігін тексеріңіз. Егер ол қосылған болса, принтердің MAC мекенжайын ол сүзгіленбейтіндей етіп тіркеңіз. Толық мәліметтерді сымсыз роутермен бірге берілген құжаттамадан қараңыз. Принтердің MAC мекенжайын желі қосылымы туралы есептегі **Network Status** бөлімінен тексеруге болады.
- Егер сымсыз роутер WEP қауіпсіздігімен ортақ аутентификацияны пайдаланатын болса, аутентификация кілті мен индексінің дұрыс екендігіне көз жеткізіңіз.
- Егер сымсыз роутердегі қосылатын құрылғылардың саны қосу керек желілік құрылғылар санынан аз болса, қосылатын құрылғылардың санын арттыру үшін сымсыз роутерде параметрлерді реттеңіз. Параметрлерді реттеу үшін сымсыз роутермен бірге берілген құжаттаманы қараңыз.

E-8

Шешімдер:

- Егер принтердің IP мекенжайын алу параметрі **Авто** болып орнатылған болса, сымсыз роутердегі DHCP протоколын қосыңыз.
- Егер принтердің IP мекенжайын алу параметрі үшін «Қолмен басқару» опциясы орнатылса, сіз қолмен орнатқан IP мекенжайы ауқымнан тыс болғандықтан (мысалы: 0.0.0.0) жарамсыз болады. Принтердің басқару панелінен немесе Web Config тармағын пайдаланып жарамды IP мекенжайды орнатыңыз.

E-9

Шешімдер:

Келесілерді тексеріңіз.

- Құрылғылар іске қосылған.
- Принтерге жалғағыңыз келетін құрылғылардан интернетке немесе бір желідегі компьютерлерге немесе желілік құрылғыларға қатынаса аласыз.

Жоғарыда берілгендерді растағаннан кейін де, принтер мен желілік құрылғылар әлі де қосылмаса, сымсыз роутерді өшіріңіз. 10 секундтай күтіңіз, содан кейін қосыңыз. Содан соң төмендегі веб-сайттан орнату құралын жүктеп алу және іске қосу арқылы желі параметрлерін қалпына келтіріңіз.

<http://epson.sn> > **Реттеу**

E-10

Шешімдер:

Келесілерді тексеріңіз.

- Желідегі басқа құрылғылар іске қосылған.

Ақаулықтарды шешу

- Принтердің IP мекенжайын алу параметрі үшін «Қолмен басқару» опциясы орнатылған болса, желі мекенжайлары (IP мекенжайы, ішкі желі маскасы және әдепкі шлюз) дұрыс болады.

Желі мекенжайлары дұрыс болмаса, оларды қалпына келтіріңіз. IP мекенжайын, ішкі желі маскасын және әдепкі шлюзды желі қосылымы туралы есептегі **Network Status** бөлімінен тексеруге болады.

Егер DHCP қосулы болса, принтердің IP мекенжайын алу параметрін **Авто** етіп өзгертіңіз. Егер IP мекенжайын қолмен орнатқыңыз келсе, желі қосылымы туралы есептегі **Network Status** бөлімінен принтердің IP мекенжайын тексеріңіз және содан кейін желі параметрлері экранында «Қолмен басқару» опциясын таңдаңыз. Ішкі желі маскасын [255.255.255.0] етіп орнатыңыз.

Егер принтер мен желілік құрылғылар әлі де қосылмаса, сымсыз роутерді өшіріңіз. 10 секундтай күтіңіз, содан кейін қосыңыз.

E-11

Шешімдер:

Келесілерді тексеріңіз.

- Принтердің TCP/IP орнату параметрі үшін «Қолмен басқару» опциясы орнатылса, әдепкі шлюз мекенжайы дұрыс болады.
- Әдепкі шлюз ретінде орнатылған құрылғы іске қосылған.

Дұрыс әдепкі шлюз мекенжайын орнатыңыз. Әдепкі шлюз мекенжайын желі қосылымы туралы есептегі **Network Status** бөлімінен тексеруге болады.

E-12

Шешімдер:

Келесілерді тексеріңіз.

- Желідегі басқа құрылғылар іске қосылған.
- Желі мекенжайларын (IP мекенжайы, ішкі желі маскасы және әдепкі шлюзді) қолмен орнатқан болсаңыз, олар дұрыс болады.
- Басқа құрылғылар үшін желі мекенжайлары (ішкі желі маскасы мен әдепкі шлюз) бірдей болады.
- IP мекенжайларды басқа құрылғыларға қайшы келмейді.

Жоғарыда көрсетілгендерді растағаннан кейін де, принтер мен желілік құрылғылар әлі де қосылмаса, төмендегі әрекетті орындап көріңіз.

- Сымсыз роутерді өшіріңіз. 10 секундтай күтіңіз, содан кейін қосыңыз.
- Орнату құралын пайдаланып, желі параметрлерін қайта реттеңіз. Оны төмендегі веб-сайттан іске қосуға болады.

<http://epson.sn> > **Реттеу**

- WEP қауіпсіздік түрін пайдаланатын сымсыз роутерде бірнеше құпиясөзді тіркеуге болады. Егер бірнеше құпия сөз тіркелген болса, принтерде бірінші тіркелген құпия сөздің орнатылғандығын тексеріңіз.

Ақаулықтарды шешу

E-13

Шешімдер:

Келесілерді тексеріңіз.

- Сымсыз роутер, хаб және роутер сияқты желілік құрылғылар іске қосылған.
- Желі құрылғылары үшін TCP/IP орнату параметрі қолмен орнатылмаған. (Егер принтердің TCP/IP орнату параметрі автоматты түрде орнатылып, басқа желілік құрылғылардың TCP/IP орнату параметрі қолмен орнатылған болса, принтердің желісі басқа құрылғылардың желісінен өзгеше болуы мүмкін.)

Егер жоғарыда берілгендерді тексергеннен кейін де жұмыс істемесе, келесіні көріңіз.

- Сымсыз роутерді өшіріңіз. 10 секундтай күтіңіз, содан кейін қосыңыз.
- Принтермен бір желідегі компьютердің желі параметрлерін орнату шебері арқылы орнатыңыз. Оны төмендегі веб-сайттан іске қосуға болады.
<http://epson.sn> > **Реттеу**
- WEP қауіпсіздік түрін пайдаланатын сымсыз роутерде бірнеше құпиясөзді тіркеуге болады. Егер бірнеше құпия сөз тіркелген болса, принтерде бірінші тіркелген құпия сөздің орнатылғандығын тексеріңіз.

Желі ортасындағы хабар

Хабар	Шешім
*Multiple network names (SSID) that match your entered network name (SSID) have been detected. Confirm network name (SSID).	Әртүрлі кіру нүктелерінде бірдей SSID идентификаторы орнатылуы мүмкін. Кіру нүктелеріндегі параметрлерді тексеріп, SSID идентификаторын өзгертіңіз.
The Wi-Fi environment needs to be improved. Turn the wireless router off and then turn it on. If the connection does not improve, see the documentation for the wireless router.	Принтерді кіру нүктесіне жақындатып, олардың арасындағы қандай да бір кедергілерді алып тастағаннан кейін кіру нүктесін өшіріңіз. 10 секундтай күтіп, қосыңыз. Егер ол әлі де қосылмаса, кіру нүктесімен бірге берілетін құжаттаманы қараңыз.
*No more devices can be connected. Disconnect one of the connected devices if you want to add another one.	Бір уақытта жалғауға болатын компьютер мен смарт құрылғы Wi-Fi Direct (қарапайым AP) қосылымында толық жалғанған. Басқа компьютерді немесе смарт құрылғыны қосу үшін алдымен қосылған құрылғылардың біреуін ажыратыңыз. Желі күйі парағын немесе принтердің басқару тақтасын тексеру арқылы бірге жалғауға болатын сымсыз құрылғылардың санын және жалғанған құрылғылардың санын тексеруге болады.

Байланыс күйін тексеру

Принтер мен компьютер арасындағы байланыс дұрыс екенін тексеріп, проблемаларды жойыңыз.

Ақаулықтарды шешу

Сервер мен желі құрылғысына арналған журналды тексеру

Желі қосылымында ақаулық пайда болса, пошта серверіне немесе LDAP серверіне немесе күйге арналған журналды тексеру арқылы немесе маршрутизатор не командалар сияқты желі құрылғысына арналған жүйе журналын пайдалану арқылы себепін анықтауға болады.

Желі күйі парағын басып шығару

Толық желі ақпаратын басып шығару арқылы оны тексеруге болады.

1. Қағаздарды салыңыз.
2. Негізгі экраннан **Параметрлер** параметрін таңдаңыз.
3. **Жалпы параметрлер > Желі параметрлері > Желі күйі** параметрін таңдаңыз.
4. **Басып шығару күйінің парағы** параметрін таңдаңыз.
5. Хабарды тексеріп, желі күйі парағын басып шығарыңыз.

6. Экранды жабыңыз.

Белгілі бір уақыттан кейін экран автоматты түрде жабылады.

Құрылғылар мен компьютерлер арасындағы байланысты тексеру

Байланысты тексеру командасын пайдаланып байланысты тексеру — Windows

Компьютер принтерге қосылғанын тексеру үшін байланыс командасын пайдалануға болады. Байланыс командасы арқылы байланысты тексеру үшін төмендегі қадамдарды орындаңыз.

1. Тексергіңіз келген байланыс үшін принтердің IP мекенжайын тексеріңіз.
Оны принтердің басқару тақтасындағы желі күйі экранынан, қосылым есебінен немесе желі күйі парағының **IP Address** бағанынан тексере аласыз.
2. Компьютердің пәрменді енгізуге шақыру экранын көрсетіңіз.
Бағдарлама экранын көрсетіңіз және **Пәрменді енгізуге шақыру** опциясын таңдаңыз.
3. «ping xxx.xxx.xxx.xxx» енгізіп, Enter пернесін басыңыз.
xxx.xxx.xxx.xxx үшін принтердің IP мекенжайын енгізіңіз.

Ақаулықтарды шешу

4. Байланыс күйін тексеріңіз.

Егер принтер мен компьютер арасында байланыс орнатылса, келесі хабар көрсетіледі.

```
Command Prompt
Microsoft Windows [Version 10.0.10586]
(c) 2015 Microsoft Corporation. All rights reserved.

C:\>ping XXX.XXX.XX.X

Pinging XXX.XXX.XX.X with 32 bytes of data:
Reply from XXX.XXX.XX.X: bytes=32 time=87ms TTL=64
Reply from XXX.XXX.XX.X: bytes=32 time=86ms TTL=64
Reply from XXX.XXX.XX.X: bytes=32 time=311ms TTL=64
Reply from XXX.XXX.XX.X: bytes=32 time=117ms TTL=64

Ping statistics for XXX.XXX.XX.X :
    Packets: Sent = 4, Received = 4, Lost = 0 (0% loss),
    Approximate round trip times in milli-seconds:
        Minimum = 86ms, Maximum = 311ms, Average = 150ms

C:\>
```

Егер принтер мен компьютер арасында байланыс орнатылмаса, келесі хабар көрсетіледі.

```
Command Prompt
Microsoft Windows [Version 10.0.10586]
(c) 2015 Microsoft Corporation. All rights reserved.

C:\>ping XXX.XXX.XX.X

Pinging XXX.XXX.XX.X with 32 bytes of data:
Reply from XXX.XXX.XX.X : Destination host unreachable.
Reply from XXX.XXX.XX.X : Destination host unreachable.
Reply from XXX.XXX.XX.X : Destination host unreachable.
Reply from XXX.XXX.XX.X : Destination host unreachable.

Ping statistics for XXX.XXX.XX.X :
    Packets: Sent = 4, Received = 4, Lost = 0 (0% loss),

C:\>
```

Байланысты тексеру командасын пайдаланып байланысты тексеру — Mac OS

Компьютер принтерге қосылғанын тексеру үшін байланыс командасын пайдалануға болады. Байланыс командасы арқылы байланысты тексеру үшін төмендегі қадамдарды орындаңыз.

1. Тексергіңіз келген байланыс үшін принтердің IP мекенжайын тексеріңіз.

Оны принтердің басқару тақтасындағы желі күйі экранынан, қосылым есебінен немесе желі күйі парағының **IP Address** бағанынан тексере аласыз.

Ақаулықтарды шешу

2. Желілік утилитаны іске қосыңыз.

Spotlight бөлімінде «Желілік утилитаны» енгізіңіз.

3. **Ping** қойындысын басыңыз, 1-қадамда тексерген IP мекенжайын енгізіңіз және **Ping** түймесін басыңыз.

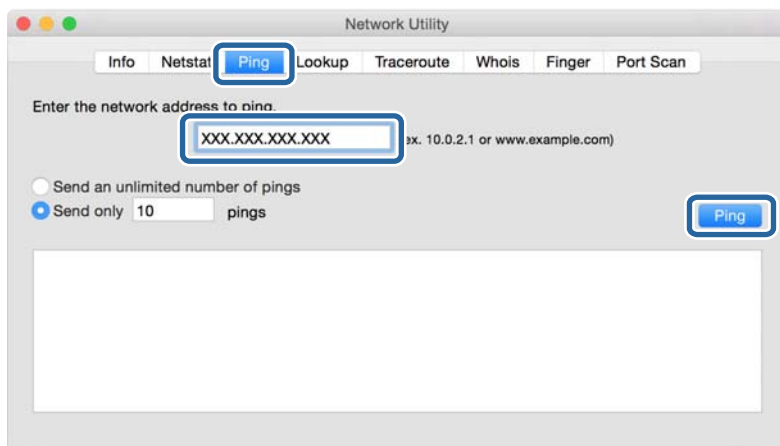

4. Байланыс күйін тексеріңіз.

Егер принтер мен компьютер арасында байланыс орнатылса, келесі хабар көрсетіледі.

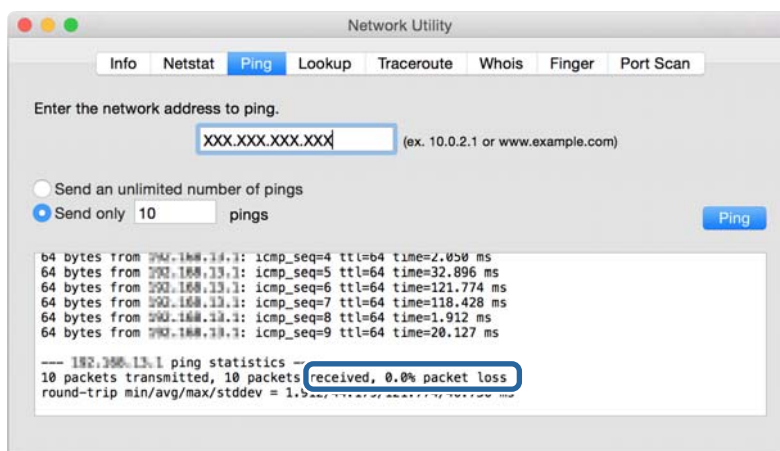

Егер принтер мен компьютер арасында байланыс орнатылмаса, келесі хабар көрсетіледі.

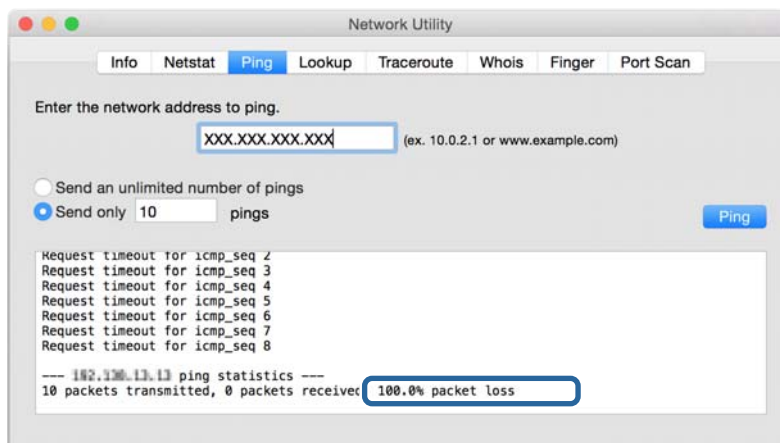

Компьютердің желісін тексеру (Windows)

Пәрменді енгізуге шақыру мүмкіндігін пайдалану арқылы компьютердің қосылым күйін және принтерге қосылатын қосылым жолын тексеріңіз. Бұл проблемалардың шешілуіне әкеледі.

❑ «ipconfig» пәрмені

Ағымдағы уақытта компьютер пайдаланып жатқан желі интерфейсінің қосылым күйін көрсетіңіз.

Нақты байланысы бар параметр ақпаратын салыстыру арқылы қосылымның дұрыстығын тексеруге болады. Бірдей желіде бірнеше DHCP серверлері болған жағдайда, компьютерге тағайындалған, DNS сервері, т.б. параметрлері көрсетілген нақты мекенжайды табуға болады.

❑ Пішімі: ipconfig /all

❑ Мысалдар:

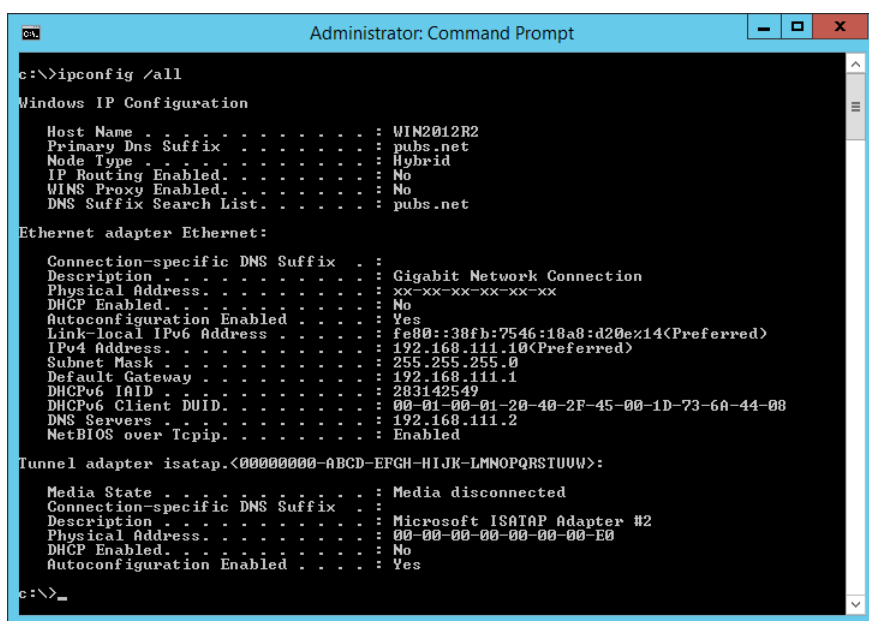

```

Administrator: Command Prompt
c:\>ipconfig /all

Windows IP Configuration

Host Name . . . . . : WIN2012R2
Primary Dns Suffix . . . . . : pubs.net
Node Type . . . . . : Hybrid
IP Routing Enabled. . . . . : No
WINS Proxy Enabled. . . . . : No
DNS Suffix Search List. . . . . : pubs.net

Ethernet adapter Ethernet:

Connection-specific DNS Suffix . . :
Description . . . . . : Gigabit Network Connection
Physical Address. . . . . : xx-xx-xx-xx-xx-xx
DHCP Enabled. . . . . : No
Autoconfiguration Enabled . . . . : Yes
Link-local IPv6 Address . . . . . : fe80::38fb:7546:18a8:d20e%14(Preferred)
IPv4 Address. . . . . : 192.168.111.10(Preferred)
Subnet Mask . . . . . : 255.255.255.0
Default Gateway . . . . . : 192.168.111.1
DHCPv6 Iaid . . . . . : 203142549
DHCPv6 Client DUID. . . . . : 00-01-00-01-20-40-2F-45-00-1D-73-6A-44-08
DNS Servers . . . . . : 192.168.111.2
NetBIOS over Tcpip. . . . . : Enabled

Tunnel adapter isatap.<00000000-ABCD-EFGH-IJK-LMNPQRSTUUV>:

Media State . . . . . : Media disconnected
Connection-specific DNS Suffix . . :
Description . . . . . : Microsoft ISATAP Adapter #2
Physical Address. . . . . : 00-00-00-00-00-00-E0
DHCP Enabled. . . . . : No
Autoconfiguration Enabled . . . . : Yes

c:\>_

```

❑ «pathping» пәрмені

Тағайындалған орын хосты арқылы өтетін және байланысты маршрутизациялайтын маршрутизаторлардың тізімін тексеруге болады.

❑ Пішімі: pathping xxx.xxx.xxx.xxx

❑ Мысалдар: pathping 192.0.2.222

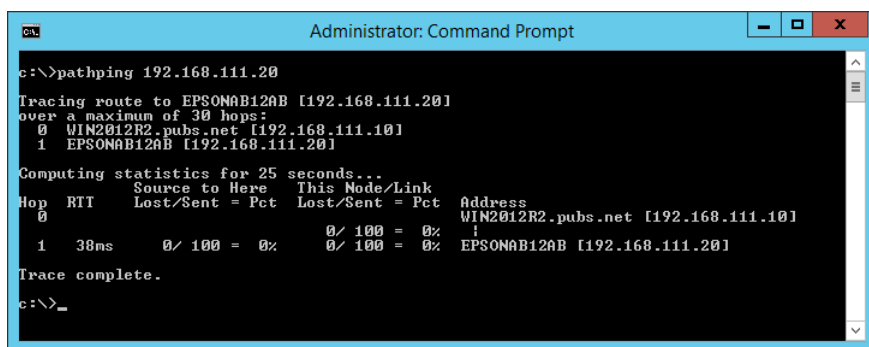

```

Administrator: Command Prompt
c:\>pathping 192.168.111.20

Tracing route to EPSONAB12AB [192.168.111.20]
over a maximum of 30 hops:
 0  WIN2012R2.pubs.net [192.168.111.10]
 1  EPSONAB12AB [192.168.111.20]

Computing statistics for 25 seconds...
Hop  RTT      Source to Here   This Node/Link   Address
 0      0/ 100 = 0%      0/ 100 = 0%      WIN2012R2.pubs.net [192.168.111.10]
 1  38ms     0/ 100 = 0%      0/ 100 = 0%      EPSONAB12AB [192.168.111.20]

Trace complete.

c:\>_

```

Ақаулықтарды шешу

Қосылым сынағын орындау

Принтер жалғанған сегментке жалғанған принтерден немесе компьютерден сервер мен қалта қосылымы дұрыс екенін тексеріңіз. Бұл проблемалардың шешілуіне әкеледі.

Пошта сервері

Принтердің қосылым сынағын пайдалану арқылы принтер мен пошта серверінің арасындағы қосылымды тексеріңіз.

Қатысты ақпарат

➔ [“Пошта серверінің қосылымын тексеру” бетте 44](#)

LDAP сервері

Принтердің қосылым сынағын пайдалану арқылы принтер мен LDAP серверінің арасындағы қосылымды тексеріңіз.

Қатысты ақпарат

➔ [“LDAP серверінің қосылымын тексеру” бетте 76](#)

FTP сервері

Бірдей сегменттегі компьютерден FTP серверінің қосылымын тексеріңіз. Принтер сияқты бірдей сегменттің желісіндегі компьютердің Explorer браузерінен контактілерде тіркелген FTP серверіне кіре алатыныңызды тексеріңіз.

Жолды көрсету мысалы:

- FTP серверінің атауы: `epsonftp`
- Қалта атауы: нұсқаулық
- `ftp://epsonftp/manual/`

Мұндай жағдайда, жүйеге анонимді түрде кіріңіз. Пайдаланушы аты мен құпия сөзді орнатқанда, оларды аутентификациялау сәтсіз аяқталғанда көрсетілетін диалогтық терезеге енгізіңіз немесе оларды төмендегідей қосыңыз.

`ftp://username:password@epsonftp` (пайдаланушы аты — «ftpusername», құпия сөз — «ftppassword» болғанда.)

Бірдей желі сегментінің мысалы.

- Принтердің IP мекенжайы: 192.168.111.12, Қосалқы желі маскасы: 255.255.255.0
- Компьютерден IP мекенжайы 192.168.111.2 – 192.168.111.255 аралығында екенін тексеріңіз.

Қатысты ақпарат

➔ [“Web Config мүмкіндігі арқылы тағайындалған орынды контактілерге тіркеу” бетте 68](#)

Ақаулықтарды шешу

Ортақ қалта

Бірдей сегменттегі компьютерден ортақ қалтаның қосылымын тексеріңіз. Принтер сияқты бірдей сегменттің желісіндегі компьютердің Explorer браузерінен контактілерде тіркелген ортақ қалтаға кіре алатыныңызды тексеріңіз.

Қатысты ақпарат

➔ [“Web Config мүмкіндігі арқылы тағайындалған орынды контактілерге тіркеу” бетте 68](#)

DNS сервері

Компьютер берген DNS серверін тексеріңіз. Принтер сияқты бірдей желі сегментіндегі компьютердің желі адаптерінің күйін тексеріп, ол принтердің DNS параметрімен бірдей екенін тексеріңіз.

Компьютердің DNS параметрін келесі әдіспен тексеруге болады.

Windows: **Басқару тақтасы > Желі және интернет > Желі және ортақ пайдалану орталығы > Адаптер параметрін өзгерту**

Бірнеше желі интерфейсі болғанда, пәрменді енгізуге шақыру мүмкіндігінде «ipconfig/all» мәнін енгізу арқылы тексеруге болады.

Mac OS: **Жүйе параметрлері > Желі > Кеңейтілген... > DNS**

Қатысты ақпарат

➔ [“Web Config мүмкіндігі арқылы тағайындалған орынды контактілерге тіркеу” бетте 68](#)

Желі параметрлерін инициализациялау

Wi-Fi желісін Web Config бөлімінен ажырату

Web Config пайдалану үшін, принтерлер мен құрылғыларда IP мекенжайы болуы тиіс және бір желіге қосылуы керек.

1. Web Config бөліміне кіріңіз және **Network Settings > Wi-Fi** тармағын, содан кейін **Disable Wi-Fi** опциясын таңдаңыз.

Ескертпе:

*Мәзір көрінбесе, экранның жоғарғы жағынан бетті **Advanced Settings** күйіне өзгертіңіз.*

2. Хабарды тексеріп, **OK** түймесін басыңыз.

Wi-Fi Direct мүмкіндігін (қарапайым AP) Web Config параметрінен ажырату

Web Config пайдалану үшін, принтерлер мен құрылғыларда IP мекенжайы болуы тиіс және бір желіге қосылуы керек.

Ақаулықтарды шешу

1. Web Config бөліміне кіріп, **Network Settings** > **Wi-Fi** параметрін таңдаңыз.



Ескертпе:

*Мәзір көрінбесе, экранның жоғарғы жағынан бетті **Advanced Settings** күйіне өзгертіңіз.*

2. Wi-Fi Direct қойындысын таңдап, **Disable Wi-Fi** түймесін басыңыз.
3. Хабарды тексеріп, **OK** түймесін басыңыз.

Wi-Fi мүмкіндігін басқару тақтасынан өшіру



Wi-Fi мүмкіндігі өшірілгенде Wi-Fi қосылымы ажыратылады.

1. Негізгі экрандағы  |  түймесін түртіңіз.
2. **Роутер** параметрін таңдаңыз.
Желі күйі көрсетіледі.
3. **Параметрлерді өзг.** түймесін түртіңіз.
4. **Басқалар** > **Wi-Fi өшіру** параметрін таңдаңыз.
5. Хабарды тексеріп, реттеуді бастаңыз.
6. Аяқталу хабары көрсетілгенде экранды жабыңыз.
Белгілі бір уақыт өткеннен кейін экран автоматты түрде жабылады.
7. Желі қосылым параметрлері экранын жабыңыз.
8.  түймесін басыңыз.

Wi-Fi Direct (қарапайым AP) байланысын басқару тақтасынан ажырату

Ескертпе:

Wi-Fi Direct (қарапайым AP) қосылымы өшірілгенде, Wi-Fi Direct (қарапайым AP) қосылымындағы принтерге қосылған барлық компьютерлер мен смарт құрылғылар ажыратылады. Егер белгілі бір құрылғыны ажырату қажет болса, принтерден емес, құрылғыдан ажыратыңыз.

1. Негізгі экрандағы  |  түймесін түртіңіз.
2. **Wi-Fi Direct** параметрін таңдаңыз.
Wi-Fi Direct ақпараты көрсетіледі.
3. **Параметрлерді өзг.** түймесін түртіңіз.
4. **Wi-Fi Direct өшіру** параметрін таңдаңыз.
5. **Параметрлерді өшіріңіз.** түймесін түртіңіз.

Ақаулықтарды шешу

6. Аяқталу хабары көрсетілгенде экранды жабыңыз.
Белгілі бір уақыт өткеннен кейін экран автоматты түрде жабылады.

Желі параметрлерін басқару тақтасынан қалпына келтіру

Барлық желі параметрлерін әдепкі қалпына келтіруге болады.

1. Негізгі экраннан **Параметрлер** таңдаңыз.
2. **Жалпы параметрлер > Жүйе әкімшілігі > Әдепкі параметрлер қалпына келтіру > Желі параметрлері** параметрін таңдаңыз.
3. Хабарды тексеріп, **Иә** түймесін басыңыз.
4. Аяқталу хабары көрсетілгенде экранды жабыңыз.
Белгілі бір уақыт өткеннен кейін экран автоматты түрде жабылады.

Ақаулы жағдай

Web Config қатынасу мүмкін емес

IP мекенжайы принтерге тағайындалмаған.

Жарамды IP мекенжайы принтерге тағайындалмауы мүмкін. IP мекенжайын принтердің басқару тақтасы арқылы конфигурациялаңыз. Ағымдағы параметр мәліметтерін желі күйінің парағынан немесе принтердің басқару тақтасынан анықтауға болады.

Веб-браузер SSL/TLS протоколына арналған Encryption Strength параметрін қолдамайды.

SSL/TLS протоколында Encryption Strength параметрі бар. Web Config параметрін төмендегідей топтық шифрлауларды қолдайтын веб-браузер арқылы ашуға болады. Шолғыштың шифрлау қолдауын тексеріңіз.

- 80 бит: AES256/AES128/3DES
- 112 бит: AES256/AES128/3DES
- 128 бит: AES256/AES128
- 192 бит: AES256
- 256 бит: AES256

CA-signed Certificate мерзімі аяқталған.

Егер сертификаттың аяқталу мерзіміне қатысты проблема болса, Web Config параметріне SSL/TLS байланысы (https) арқылы жалғанғанда «Сертификаттың мерзімі аяқталды» хабары көрсетіледі. Егер хабар жарамдылық мерзімінен ерте пайда болса, принтер күні дұрыс конфигурацияланғанын тексеріңіз.

Ақаулықтарды шешу

Сертификат пен принтердің жалпы атауы сәйкес емес.

Егер сертификат пен принтердің жалпы атауы сәйкес болмаса, Web Config параметріне SSL/TLS байланысы (https) арқылы кіргенде «Қауіпсіздік сертификатының атауы сәйкес емес...» хабары көрсетіледі. Бұл жағдай IP мекенжайлары сәйкес болмағандықтан болады.

- Self-signed Certificate немесе CSR параметрін жасауға арналған жалпы атауға енгізілген принтердің IP мекенжайы
- Web Config параметрін іске қосқанда веб-браузерге енгізілген IP мекенжайы

Self-signed Certificate параметрі үшін принтер атауын өзгертіңіз. Сертификат жаңартылып, принтер қосыла алады.

CA-signed Certificate параметрі үшін принтерге арналған сертификатты қайта алыңыз.

Жергілікті мекенжайдың прокси-серверінің параметрі веб-браузерге орнатылмаған.

Принтер прокси-серверді пайдалануға орнатылғанда, веб-браузерді жергілікті мекенжайға прокси-сервер арқылы қосылмауға конфигурациялаңыз.

- Windows:

Басқару тақтасы > Желі және Интернет > Интернет параметрлері > Қосылымдар > Жергілікті желі параметрлері > Прокси-сервер таңдап, жергілікті мекенжайлар үшін жергілікті желіге арналған прокси-серверді пайдаланбауды конфигурациялаңыз.

- Mac OS:

Жүйе параметрлері > Желі > Кеңейтілген > Проксилер таңдап, **Осы хосттар мен домендерге арналған жанама прокси параметрлері** үшін жергілікті мекенжайды тіркеңіз.

Мысалы:

192.168.1.*: Жергілікті мекенжай: 192.168.1.XXX, ішкі желі бүркеніші: 255.255.255.0

192.168.*.*: Жергілікті мекенжай: 192.168.XXX.XXX, ішкі желі бүркеніші: 255.255.0.0

Қатысты ақпарат

- ➔ ["Web Config қатынасу" бетте 29](#)
- ➔ ["IP мекенжайын тағайындау" бетте 21](#)

Қосымша

Желілік бағдарламалық құралмен танысу

Келесі бөлімде құрылғыларды конфигурациялайтын және басқаратын бағдарламалық құрал сипатталады.

Epson Device Admin

Epson Device Admin — желідегі құрылғыны басқаратын көп функционалды қолданбаның бағдарламалық құралы.

Келесі функциялар қолжетімді.

- Сегмент бойынша 2000 принтерге немесе сканерге дейін бақылау не басқару
- Шығын материалдары немесе өнім күйі сияқты толық есеп жасау
- Өнімнің микробағдарламасын жаңарту
- Құрылғыны желіге кіргізу
- Бірыңғай параметрлерді бірнеше құрылғыларға қолданыңыз.

Epson Device Admin қолданбасын Epson қолдау көрсету веб-сайтынан жүктеп алуға болады. Қосымша ақпарат алу үшін Epson Device Admin құжаттамасын немесе анықтамасын қараңыз.

Epson Device Admin қолданбасын іске қосу (тек Windows)

Барлық бағдарламалар > EPSON > Epson Device Admin > Epson Device Admin параметрін таңдаңыз.

Ескертпе:

Егер брендмауэр ескертуі пайда болса, Epson Device Admin үшін кіруге рұқсат беріңіз.

EpsonNet Config

EpsonNet Config — желідегі құрылғыға реттеу жасай алатын қолданбаның бағдарламалық құралы. Құрылғылар желіге Ethernet қосылымы арқылы жалғанғанда, IP мекенжайын реттеу, қосылым әдісін өзгерту және тағы басқа әрекеттерді құрылғылар IP мекенжайына тағайындалмаған болса да орындауға болады. Сондай-ақ, оны желі реттеулерін құрылғыларға басқару тақтасын пайдаланбай жасау үшін пайдалануға болады.

Қосымша

Қосымша ақпарат алу үшін EpsonNet Config құжаттамасын немесе анықтамасын қараңыз.



EpsonNet Config - Windows іске қосу

Барлық бағдарламалар > EpsonNet > EpsonNet Config Vxx > EpsonNet Config таңдаңыз.

Ескертпе:

Егер брендмауэр ескертуі пайда болса, EpsonNet Config үшін қатынасқа рұқсат беріңіз.

EpsonNet Config — Mac OS іске қосу

Өту > Қолданбалар > Epson Software > EpsonNet > EpsonNet Config Vxx > EpsonNet Config тармағын таңдаңыз.

EpsonNet Print (тек Windows)

EpsonNet Print TCP/IP желісінде басып шығаруға арналған бағдарламалық құрал. Ол орнату құралынан принтер драйверімен бірге орнатылады. Желілік басып шығаруды орындау үшін EpsonNet басып шығару портын жасаңыз. Мүмкіндіктері және шектеулері төменде көрсетілген.

- Принтер күйі спулер экранында көрсетілген.
- Егер принтердің IP мекенжайы DHCP арқылы өзгертілсе, принтер бәрібір анықталады.
- Басқа желі бөлігінде орналасқан принтерді пайдалануға болады.
- Әртүрлі протоколдардың біреуін пайдаланып басып шығаруыңызға болады.
- IPv6 мекенжайына қолдау көрсетілмейді.

EpsonNet SetupManager

EpsonNet SetupManager принтер драйверін орнату, EPSON Status Monitor орнату және принтер портын жасау сияқты жай принтерді орнату бумасын жасауға арналған бағдарлама болып табылады. Бұл бағдарлама әкімшіге бірегей бағдарлама бумаларын жасау және оларды топтар арасында үлестіру мүмкіндігін береді.

Қосымша

Қосымша ақпарат алу үшін, аймақтық Epson веб-сайтына өтіңіз.

Құрал арқылы контактілерді экспорттау және жаппау тіркеу

Егер Epson Device Admin параметрін таңдасаңыз, онда тек контактілердің сақтық көшірмесін жасап, экспортталған файлдарды өңдеңіз, содан соң барлығын бірден тіркеңіз.

Ол тек контактілердің сақтық көшірмесін жасасаңыз немесе принтерді ауыстырғанда және контактілерді ескісінен жаңасына тасымалдағанда ыңғайлы.

Контактілерді экспорттау

Контактілер ақпаратын файлға сақтаңыз.

Электрондық кесте қолданбасы немесе мәтін өңдегішін пайдалану арқылы *yaml* пішімінде немесе *csv* пішімінде сақталған файлдарды өңдеуге болады. Ақпаратты жою немесе қосудан кейін барлығын бірден тіркеуге болады.

Құпия сөз бен жеке ақпарат сияқты қауіпсіздік элементтерін қамтитын ақпаратты құпия сөзі бар бинарлық пішімде сақтауға болады. Файлды өңдеу мүмкін емес. Оны қауіпсіздік элементтері бар ақпараттың сақтық көшірме файлы ретінде пайдалануға болады.

1. Epson Device Admin бағдарламасын іске қосыңыз.
2. Бүйірлік тақта тапсырмалары мәзіріндегі **Devices** параметрін таңдаңыз.
3. Құрылғылар тізімінен конфигурациялау қажет құрылғыны таңдаңыз.
4. Таспа мәзіріндегі **Home** қойындысында **Device Configuration** түймесін басыңыз.
Әкімші құпия сөзі орнатылғанда, құпия сөзді енгізіп, **OK** түймесін басыңыз.
5. **Common > Contacts** түймесін басыңыз.
6. **Export > Export items** бөлімінен экспорттау пішімін таңдаңыз.
 - All Items
Шифрланған бинарлық файлды экспорттаңыз. Құпия сөз бен жеке ақпарат сияқты қауіпсіздік элементтерін қосу қажет кезде таңдаңыз. Файлды өңдеу мүмкін емес. Егер оны таңдасаңыз, құпия сөзді орнату керексіз. **Configuration** түймесін басып, ASCII пішіміндегі 8 бен 63 аралығындағы ұзындықтағы құпия сөзді орнатыңыз. Бинарлық файлды импорттағанда осы құпия сөз қажет болады.
 - Items except Security Information
yaml пішіміндегі немесе *csv* пішіміндегі файлдарды экспорттаңыз. Экспортталған файлдардың ақпаратын өңдеу қажет болғанда таңдаңыз.
7. **Export** түймесін басыңыз.
8. Файлды сақтау қажет орынды таңдап, файл түрін таңдаңыз, содан соң **Save** түймесін басыңыз.

Аяқталу хабары көрсетіледі.

Қосымша

9. **OK** түймесін басыңыз.

Файл көрсетілген жерге сақталатынын тексеріңіз.

Контактілерді импорттау

Контактілер ақпаратын файлдан импорттаңыз.

SYLK пішіміндегі немесе csv пішімінде немесе қауіпсіздік элементтерін қамтитын сақтық көшірмеленген бинарлық файлда сақталған файлдарды импорттауға болады.

1. Epson Device Admin бағдарламасын іске қосыңыз.

2. Бүйірлік тақта тапсырмалары мәзіріндегі **Devices** параметрін таңдаңыз.

3. Құрылғылар тізімінен конфигурациялау қажет құрылғыны таңдаңыз.

4. Таспа мәзіріндегі **Device Configuration** қойындысында **Home** түймесін басыңыз.

Әкімші құпия сөзі орнатылғанда, құпия сөзді енгізіп, **OK** түймесін басыңыз.

5. **Common > Contacts** түймесін басыңыз.

6. **Import** бөлімінде **Browse** түймесін басыңыз.

7. Импорттау керек файлды таңдап, **Open** түймесін басыңыз.

Бинарлық файлды таңдағанда, **Password** бөлімінде файлды экспорттағанда орнатқан құпия сөзді енгізіңіз.

8. **Import** түймесін басыңыз.

Растау экраны көрсетіледі.

9. **OK** түймесін басыңыз.

Тексеру нәтижесі көрсетіледі.

Edit the information read

Ақпаратты жеке өңдеу қажет болғанда басыңыз.

Read more file

Бірнеше файлды импорттау қажет болғанда басыңыз.

10. **Import** түймесін басы, импорттау аяқталу экранындағы **OK** түймесін басыңыз.

Құрылғының сипаттамалар экранына қайтарады.

11. **Transmit** түймесін басыңыз.

12. Растау хабарындағы **OK** түймесін басыңыз.

Параметрлер принтерге жіберіледі.

13. Жіберудің аяқталуы экранында **OK** түймесін басыңыз.

Принтердің ақпараты жаңартылады.

Web Config бөлімінен немесе принтердің басқару тақтасынан контактілерді ашып, контакті жаңартылғанын тексеріңіз.

Басқару тақтасынан Wi-Fi реттеулерін жасау (WPS)

Wi-Fi қосылымына принтердің басқару тақтасынан WPS функциясы арқылы қосылуға болады.

Қатысты ақпарат

- ➔ “Түймені басу арқылы қауіпсіз реттеу (WPS) мүмкіндігі арқылы Wi-Fi реттеулерін жасау” бетте 132
- ➔ “PIN кодын орнату (WPS) арқылы Wi-Fi реттеулерін жасау” бетте 133



Түймені басу арқылы қауіпсіз реттеу (WPS) мүмкіндігі арқылы Wi-Fi реттеулерін жасау

Кіру нүктесіндегі түймені басу арқылы Wi-Fi желісін автоматты түрде орната аласыз. Егер келесі шарттар орындалса, осы әдіс арқылы орната аласыз.

- Кіру нүктесі WPS (Wi-Fi қорғалған орнату) үйлесімді.
- Ағымдағы Wi-Fi қосылымы кіру нүктесіндегі түймені басу арқылы орнатылған.

Ескертпе:

Түймені таба алмасаңыз немесе бағдарламалық құралдың көмегімен орнатсаңыз, кіру нүктесімен бірге берілген құжаттаманы қараңыз.

- Негізгі экрандағы  |  түймесін түртіңіз.
- Роутер** параметрін таңдаңыз.
- Орнатуды бастау** түймесін түртіңіз.
Егер желі қосылымы бұрыннан орнатылған болса, қосылым мәліметтері көрсетіледі. Параметрлерді өзгерту үшін **Wi-Fi қосылымына өзгеріс енгізіңіз**, немесе **Параметрлерді өзг.** түймесін түртіңіз.
- Түймені басу арқылы реттеу (WPS)** параметрін таңдаңыз.
- Кіру нүктесіндегі [WPS] түймесін қауіпсіздік индикаторы жыпылықтағанша басып тұрыңыз.



Қосымша

[WPS] түймесінің қайда орналасқанын білмесеңіз немесе кіру нүктесінде түймелер болмаса, мәліметтер алу үшін кіру нүктесімен бірге берілген құжаттаманы қараңыз.

6. **Орнатуды бастау** түймесін түртіңіз.
7. Экранды жабыңыз.
Белгілі бір уақыт өткеннен кейін экран автоматты түрде жабылады.



Ескертпе:

Егер қосылым сәтсіз аяқталса, кіріс нүктесін қайта іске қосып, оны принтерге жақындатыңыз, содан соң әрекетті қайталаңыз. Егер ол әлі де жұмыс істемесе, желі қосылымының есебін басып шығарып, шешімді тексеріңіз.

8. Желі қосылымы параметрлері экранын жабыңыз.

PIN кодын орнату (WPS) арқылы Wi-Fi реттеулерін жасау

PIN кодын пайдалану арқылы кіріс нүктесіне автоматты түрде қосуға болады. Бұл әдісті кіру нүктесінде WPS (Wi-Fi қорғалған орнату) бар болғанда орнату үшін пайдалана аласыз. Кіру нүктесіне PIN кодын енгізу үшін компьютерді пайдаланыңыз.

1. Негізгі экрандағы  |  түймесін түртіңіз.
2. **Роутер** параметрін таңдаңыз.
3. **Орнатуды бастау** түймесін түртіңіз.
Егер желі қосылымы бұрыннан орнатылған болса, қосылым мәліметтері көрсетіледі. Параметрлерді өзгерту үшін **Wi-Fi қосылымына өзгеріс енгізіңіз.** немесе **Параметрлерді өзг.** түймесін түртіңіз.
4. **Басқалар > PIN Код орнату (WPS)** параметрін таңдаңыз
5. Принтердің басқару тақтасында көрсетілетін PIN кодын (сегіз цифрлық сан) кіру нүктесіне екі минут ішінде енгізу үшін компьютерді пайдаланыңыз.
Ескертпе:
PIN кодын енгізу туралы мәліметтер алу үшін, кіру нүктесімен бірге берілген құжаттаманы қараңыз.
6. **Орнатуды бастау** түймесін түртіңіз.
7. Экранды жабыңыз.
Егер **Жабу** параметрін таңдаңыз, көрсетілген уақыттан кейін экран автоматты түрде жабылады.
Ескертпе:
Егер қосылым сәтсіз аяқталса, кіріс нүктесін қайта іске қосып, оны принтерге жақындатыңыз, содан соң әрекетті қайталаңыз. Егер ол әлі де жұмыс істемесе, қосылым есебін басып шығарып, шешімді тексеріңіз.
8. Желі қосылымы параметрлері экранын жабыңыз.



Wi-Fi Direct (қарапайым AP) қосылымын пайдалану

Wi-Fi Direct (қарапайым AP) қосылымы принтер мен құрылғыларды тікелей жалғайды.

Принтер жалғанған желіге бармай тікелей жалғана алатындықтан, оны кіру рұқсатынсыз желіге жалғанған принтерге жалғанатын құрылғының уақытша қосылымы ретінде пайдалануға болады.

Сондай-ақ, Wi-Fi Direct (қарапайым AP) мүмкіндігі қосылғанда принтердің NFC функциясын пайдалануға болады.



Басқару тақтасынан Wi-Fi Direct (қарапайым AP) мүмкіндігін қосу

1. Принтердің басқару тақтасында  |  параметрін таңдаңыз.
2. **Wi-Fi Direct** параметрін таңдаңыз.
Wi-Fi Direct (қарапайым AP) қосылымы қосылғанда, Wi-Fi қосылым ақпараты көрсетіледі.
3. **Орнатуды бастау** параметрін таңдаңыз.
4. **Орнатуды бастау** параметрін таңдаңыз.
Wi-Fi Direct (қарапайым AP) қосылымы қосылғанда, желі (SSID) және құпия сөз көрсетіледі.
5. Экранды жабыңыз.

Ескертпе:

Смарт құрылғылардан принтердің басқару тақтасында көрсетілетін желі (SSID) және құпия сөз арқылы принтерге жалғаңыз.

Wi-Fi Direct (қарапайым AP) параметрлерін өзгерту

Wi-Fi Direct (қарапайым AP) қосылымы қосылғанда,  |  > **Wi-Fi Direct** > **Параметрлерді өзг.** бөлімінен параметрлерді өзгертіп, келесі мәзір элементтерін көрсетуге болады.

Құпия сөзді өзгерту

Принтерге жалғауға арналған Wi-Fi Direct (қарапайым AP) құпия сөзін кездейсоқ мәнге өзгертіңіз. Құпия сөзді басқару тақтасының бағдарламалық құрал пернетақтасында көрсетілетін ASCII таңбаларында орнатуға болады.

Құпия сөзді өзгерткенде, барлық жалғанған құрылғы ажыратылады. Құрылғыны қайта жалғау қажет болса, жаңа құпия сөзді пайдаланыңыз.

Wi-Fi Direct (қарапайым AP) параметрін ажырату

Принтердің Wi-Fi Direct (қарапайым AP) параметрлерін ажыратыңыз. Оны ажыратқанда, Wi-Fi Direct (қарапайым AP) қосылымындағы принтерге жалғанған барлық құрылғы ажыратылады.

Қосымша

Смарт құрылғыдағы ақпаратты жою

Wi-Fi Direct (қарапайым AP) қосылымы арқылы жалғанғанда принтерге сақталған смарт құрылғының ақпаратын (тіркелген) жойыңыз.

Егер Wi-Fi Direct функциясын қолдайтын Android құрылғысы болса, осы функцияны пайдалану арқылы оны принтерге жалғауға болады. Wi-Fi Direct функциясы арқылы жалғағанда, құрылғыны рұқсат етілген құрылғы немесе қайтарылған құрылғы ретінде тіркесеңіз, принтер құрылғының ақпаратын сақтайды. Принтердің тіркелген ақпаратына байланысты келесіде Wi-Fi Direct функциясы арқылы жалғанғанда тіркелген құрылғыға рұқсат беріледі немесе қайтарылады.

Ескертпе:

*Wi-Fi Direct (қарапайым AP) қосылымын қосу/ажырату немесе тіркелген құрылғының ақпаратын жою үшін Web Config бөліміндегі **Network Settings** > **Wi-Fi** > **Wi-Fi Direct** тармағынан реттеуге де болады.*

Қосылым әдісін өзгерту

Қосылым әдісін өзгертіңіз. Осы реттеуді желінің қолайлы жағдайында жасаңыз.

Егер IP мекенжайын тағайындау параметрі қолмен орындалса, желі әкімшісі арқылы жаңа желіде бірдей IP мекенжайын пайдалануға болатынын немесе болмайтынын растаңыз.

Ескертпе:

Wi-Fi қосылымы қосылғанда Ethernet қосылымы ажыратылады.

Қатысты ақпарат

- ➔ [“Ethernet қосылымынан Wi-Fi қосылымына өзгерту” бетте 135](#)
- ➔ [“Wi-Fi қосылымынан Ethernet қосылымына өзгерту” бетте 136](#)

Ethernet қосылымынан Wi-Fi қосылымына өзгерту

Басқару тақтасынан Wi-Fi қосылымын өзгерту

Принтердің басқару тақтасынан Ethernet қосылымын Wi-Fi қосылымына өзгертіңіз. Өзгерту қосылым әдісі негізінен Wi-Fi қосылым параметрлерімен бірдей. Принтердің басқару тақтасынан Wi-Fi қосылым параметрлеріндегі осы нұсқаулықтағы мақаланы қараңыз.

Қатысты ақпарат

- ➔ [“Сымсыз LAN желісіне \(Wi-Fi\) жалғау” бетте 27](#)

Web Config мүмкіндігі арқылы Wi-Fi қосылымын өзгерту

Web Config мүмкіндігін пайдалану арқылы Ethernet қосылымын Wi-Fi қосылымына өзгертіңіз.

1. Web Config бөліміне кіріп, **Network Settings** > **Wi-Fi** параметрін таңдаңыз.

Әкімшінің құпия сөзі орнатылғанда, пайдаланушы аты мен құпия сөзді енгізу арқылы жүйеге әкімші ретінде кіріңіз.

Қосымша

2. **Setup** түймесін басыңыз.
3. Кіріс нүктесіне арналған SSID идентификаторын таңдап, құпия сөзді енгізіңіз.
Егер қосуға қажетті SSID идентификаторы көрсетілмесе, **Enter SSID** параметрін таңдап, SSID идентификаторын енгізіңіз.
4. **Next** түймесін басыңыз.
5. Көрсетілген хабарды растап, **OK** түймесін басыңыз.
6. Ethernet кабелін принтерден ажыратыңыз.

Ескертпе:

Сондай-ақ, *EpsonNet Config* немесе *Epson Device Admin* мүмкіндігі арқылы қосылым әдісін өзгертуге болады. Мәліметтер алу үшін әрбір бағдарламалық құралға арналған нұсқаулықты немесе анықтаманы қараңыз.

Қатысты ақпарат

- ➔ [“Web Config қатынасу” бетте 29](#)
- ➔ [“Epson Device Admin” бетте 128](#)

Wi-Fi қосылымынан Ethernet қосылымына өзгерту

Басқару тақтасынан «Желі қосылымы» параметрін «Ethernet» параметріне өзгерту

Желі қосылымын басқару тақтасынан «Wi-Fi» параметрінен «Ethernet» параметріне өзгерту үшін төмендегі қадамдарды орындаңыз.

1. Негізгі экраннан **Параметрлер** таңдаңыз.
2. **Жалпы параметрлер** > **Желі параметрлері** > **Сымды LAN орнату** параметрін таңдаңыз.
3. **Орнатуды бастау** түймесін түртіңіз.
4. Хабарды тексеріп, содан соң экранды жабыңыз.
Белгілі бір уақыт өткеннен кейін экран автоматты түрде жабылады.
5. Принтерді маршрутизаторға Ethernet кабелі арқылы қосыңыз.

Қатысты ақпарат

- ➔ [“Ethernet қосылымына қосу” бетте 26](#)

Web Config мүмкіндігі арқылы Ethernet қосылымына өзгерту

Web Config мүмкіндігін пайдалану арқылы Wi-Fi қосылымын Ethernet қосылымына өзгертіңіз.

Қосымша

1. Web Config бөліміне кіріп, **Network Settings > Wi-Fi** параметрін таңдаңыз.
Әкімшінің құпия сөзі орнатылғанда, пайдаланушы аты мен құпия сөзді енгізу арқылы жүйеге әкімші ретінде кіріңіз.
2. **Disable Wi-Fi** түймесін басыңыз.
3. Принтер мен хабты (L2 қосқышы) Ethernet кабелі арқылы қосыңыз.

Ескертпе:

Сондай-ақ, *EpsonNet Config* немесе *Epson Device Admin* мүмкіндігі арқылы қосылым әдісін өзгертуге болады. Мәліметтер алу үшін әрбір бағдарламалық құралға арналған нұсқаулықты немесе анықтаманы қараңыз.

Қатысты ақпарат

- ➔ “Web Config қатынасу” бетте 29
- ➔ “Epson Device Admin” бетте 128

Принтерге арналған портты пайдалану

Принтер келесі портты пайдаланады. Бұл бөлшектер қажет болса, желі әкімшісі тарапынан қолжетімді болуы керек.

Қосымша

Жіберуші (Клиент)	Пайдалану	Тағайындалған орын (Сервер)	Протокол	Порт нөмірі	
Принтер	Файл жіберу (Қалтаға сканерлегенде принтерден пайдаланылады)	FTP сервері	FTP (TCP)	20	
				21	
		Файл сервері	SMB (TCP)	445	
			NetBIOS (UDP)	137	
				138	
		NetBIOS (TCP)	139		
	Электрондық хабар жіберу (Поштаға сканерлегенде принтерден пайдаланылады)		SMTP сервері	SMTP (TCP)	25
				SMTP SSL/TLS (TCP)	465
		SMTP STARTTLS (TCP)		587	
	SMTP қосылымының алдында POP (Поштаға сканерлегенде принтерден пайдаланылады)	POP сервері	POP3 (TCP)	110	
	Epson қосылымы пайдаланылғанда	Epson қосылым сервері	HTTPS	443	
			XMPP	5222	
	Google бұлттық басып шығару қызметінен басып шығарғанда	Google бұлттық басып шығару сервері	HTTPS	443	
			XMPP	5222	
Пайдаланушы ақпаратын жинау (Контактілерді принтерден пайдалану)	LDAP сервері	LDAP	389		
Электрондық хабар жібергенде пайдаланушы аутентификациясы Пайдаланушы ақпаратын жинағанда пайдаланушы аутентификациясы (Контактілерді принтерден пайдаланғанда)	KDC сервері	Kerberos	88		
WSD параметрін басқару	Клиент компьютері	WSD (TCP)	5357		
Document Capture Pro мүмкіндігінен «push» сканерлегенде компьютерді іздеу	Клиент компьютері	Network Push Scan Discovery	2968		

Қосымша

Жіберуші (Клиент)	Пайдалану	Тағайындалған орын (Сервер)	Протокол	Порт нөмірі
Клиент компьютері	Принтерді EpsonNet Config, принтер драйвері және сканер драйвері сияқты қолданбадан ашыңыз.	Принтер	ENPC (UDP)	3289
	MIB ақпаратын EpsonNet Config, принтер драйвері және сканер драйвері сияқты қолданбаны жинаңыз және орнатыңыз.	Принтер	SNMP (UDP)	161
	LPR деректерінің бағытын өзгерту	Принтер	LPR (TCP)	515
	RAW деректерінің бағытын өзгерту	Принтер	RAW (Port9100) (TCP)	9100
	AirPrint (IPP/IPPS басып шығару) деректерін қайта жіберу	Принтер	IPP/IPPS (TCP)	631
	WSD принтерін іздеу	Принтер	WS-Discovery (UDP)	3702
	Сканерлеу деректерін Document Capture Pro бөлімінен қайта жіберу	Принтер	Желілік сканерлеу (TCP)	1865
	Document Capture Pro бөлімінен «Push» сканерлегенде тапсырма ақпаратын жинау	Принтер	Network Push Scan	2968

Параметрлер параметріне арналған мәзір опциялары

Әртүрлі реттеулерді жасау үшін принтердің негізгі экранындағы **Параметрлер** түймесін таңдаңыз.

Жалпы параметрлер параметріне арналған мәзір опциялары

Төменде сипатталғандай басқару тақтасындағы мәзірлерді таңдаңыз.

Параметрлер > Жалпы параметрлер

Нег.параметрлер

Төменде сипатталғандай басқару тақтасындағы мәзірлерді таңдаңыз.

Параметрлер > Жалпы параметрлер > Нег.параметрлер

Әкімші құлыптаған параметрлерді өзгерту мүмкін емес.

Қосымша

LCD жарықтығы:

СКД экранының жарықтығын реттейді.

Дыбыс:

Дыбыс деңгейін реттеңіз және дыбыс түрін таңдаңыз.

Ұйқы таймері:

Принтер ешқандай әрекетті орындамағанда ұйқы режиміне (қуатты үнемдеу режимі) ауысатын уақыт аралығын реттеңіз. Орнатылған уақыт өткеннен кейін СКД экраны өшеді.

Ұйқы режимінен шығару:

СКД экранын түртіп ояту:

Сенсорлы тақтаны түрту арқылы ұйқы режимінен (қуат үнемдеу режимі) оралу үшін **Қосу** таңдаңыз. Бұл өшірулі болғанда, принтерді ұйқы режимінен шығару үшін, басқару тақтасындағы түймені басу керек. Бұл функцияны өшіру экранға бөгде заттардың тиюі себебінен орын алатын кенет операциялардың алдын алады. Бұл функция қосулы болатын уақыт мерзімін орнатуға да болады.

Қуатты өш. парам.:

Сатып алынған жерге байланысты сіздің өніміңізде осы мүмкіндік немесе **Өшіру таймері** мүмкіндігі болуы мүмкін.

Белсенді болмағанда қуатты өшіру

Егер принтер көрсетілген уақыт аралығында пайдаланылмаса, оны автоматты түрде өшіру үшін осы параметрді таңдаңыз. Қандай да бір көбейту өнімнің энергияны тұтыну тиімділігіне әсер етеді. Қандай да бір өзгерту жасаудан бұрын қоршаған ортаға назар аударыңыз.

Ажырағанда қуатты өшіру

Барлық порт, оның ішінде LINE порты ажыратулы тұрғанда, 30 минуттан кейін принтерді өшіру үшін осы параметрді таңдаңыз. Бұл мүмкіндік аймаққа байланысты қолжетімді емес болуы мүмкін.

Күн/Уақыт параметрлері:

Күн/Уақыт

Ағымдағы күн мен уақытты енгізіңіз.

Жазғы уақыт

Аймағыңызға қолданылатын жазғы уақыт параметрін таңдаңыз.

Уақыт айырмашылығы

Жергілікті уақыт пен UTC (Реттелген әмбебап уақыт) арасындағы уақыт айырмашылығын енгізіңіз.

Ел/аймақ:

Принтерді пайдаланып жатқан елді немесе аумақты таңдаңыз. Егер елді немесе аумақты өзгертсеңіз, онда факс параметрлері әдепкі параметрлерге оралады, оларды қайта орнату керек.

Қосымша

Тіл/Language:

СКД экранында пайдаланылатын тілді таңдаңыз.

Бастау экраны:

Принтер қосылғанды және **Операция уақытының аяқталуы** мүмкіндігі қосылғанда, СКД экранында көрсетілетін бастапқы мәзірді көрсетіңіз.

Басты экранды өзгерту:

СКД экрандағы белгішелердің орналасуын өзгертіңіз. Сондай-ақ, белгішелердің қосуға, жоюға және жылжытуға болады.

Тұсқағаз:

СКД экранының фондық түсін өзгертіңіз.

Операция уақытының аяқталуы:

Көрсетілген уақытта ешқандай әрекет орындалмағанда бастапқы экранға оралу үшін **Қосу** параметрін таңдаңыз. Пайдаланушы шектеулері қолданылғанда және көрсетілген уақытта ешқандай әрекеттер орындалмаса, сіз жүйеден шығып, бастапқы экранға ораласыз.

Пернетақта:

СКД экрандағы пернетақтаның орналасуын өзгертіңіз.

Әдеп.экр. (Job/Status):

 түймесін басқанда көрсету қажет әдепкі ақпаратты таңдаңыз.

Әкімшінің құлыптау элементтері

Бұл — **Параметрлер > Жалпы параметрлер > Жүйе әкімшілігі > Қауіпсіздік параметрлері > Әкімші параметрлері > Құлыптау параметрі** мүмкіндігі қосылғанда құлыпталатын элементтер.

Элемент	Тақта құлпы
Нег.параметрлер	-

Қосымша

Элемент	Тақта құлпы
LCD жарықтығы	-
Дыбыс	-
Ұйқы таймері	✓
Ұйқы режимінен шығару	-
Қуатты өш. парам.	✓
Күн/Уақыт параметрлері	✓
Ел/аймақ	✓
Тіл/Language	✓
Бастау экраны	✓
Басты экранды өзгерту	✓
Тұсқағаз	✓
Операция уақытының аяқталуы	✓
Пернетақта	-
Әдеп.экр. (Job/Status)	✓

✓ = құлыпталатын.

- = құлыпталмайтын.

Принтер параметрлері

Төменде сипатталғандай басқару тақтасындағы мәзірлерді таңдаңыз.

Параметрлер > Жалпы параметрлер > Принтер параметрлері

Әкімші құлыптаған параметрлерді өзгерту мүмкін емес.

Қағаз көзінің параметрлері:

Қағаз параметрі:

Жүктеген қағаз өлшемі мен қағаз түрін көрсету үшін қағаз көзін таңдаңыз. **Қағаз өлшемін авт. анықтау** параметрі қосылғанда принтер жүктеген қағаз өлшемін анықтайды.

Артқа қағаз беру артықшылығы:

Басып шығару басымдылығын артқы қағаз беру бөліміне жүктелген қағазға беру үшін **Қосу** параметрін таңдаңыз.

A4/Letter автоматты түрде ауыстыру:

Letter өлшемі ретінде орнатылған қағаз көзі жоқ кезде қағазды A4 өлшемі ретінде орнатылған қағаз көзінен беру үшін **Қосу** параметрін таңдаңыз немесе

Қосымша

қағазды А4 өлшемі ретінде орнатылған қағаз көзі жоқ кезде Letter өлшемі ретінде орнатылған қағаз көзінен беріңіз.

Авто таңдау параметрлері:

Қағаз параметріне сәйкес келетін құрамында қандай да бір қағаз бар көздерден қағазға басып шығару үшін келесі параметрлердің кез келгеніне **Қосу** параметрін таңдаңыз.

- Көшіру
- Факс
- Басқа

Қате туралы ескерту:

Таңдалған қағаз өлшемі немесе түрі жүктелген қағазға сәйкес болмағанда қате туралы хабарын көрсету үшін **Қосу** параметрін таңдаңыз.

Қағазды орнатуды автоматты көрсету:

Қағазды қағаз көзінде жүктегенде **Қағаз параметрі** экранын көрсету үшін **Қосу** параметрін таңдаңыз. Егер осы мүмкіндікті ажыратсаңыз, AirPrint мүмкіндігі арқылы iPhone немесе iPad құрылғысынан басып шығару мүмкін емес.

Басып шығару тілі:

Бұл элемент PCL немесе PostScript үйлесімді принтерге көрсетіледі.

USB интерфейсі немесе желі интерфейсі үшін басып шығару тілін таңдаңыз.

Әмбебап басып шығ. парам.:

Принтер драйверінің көмегінсіз сыртқы құрылғы арқылы басып шығарған кезде осы басып шығару параметрлері қолданылады.

Жоғарғы жылжыту:

Қағаздың жоғарғы жиегін реттеңіз.

Солға жылжыту:

Қағаздың сол жақ жиегін реттеңіз.

Екінші бетте жоғарғы жылжыту:

2 жақты басып шығару орындаған кезде беттің артқы жағының жоғарғы жиегін реттеңіз.

Екінші бетте солға жылжыту:

2 жақты басып шығару орындаған кезде беттің артқы жағының сол жақ жиегін реттеңіз.

Қағаз енін тексеру:

Басып шығару алдында қағаз енін тексеру үшін **Қосу** параметрін таңдаңыз. Қағаз өлшемінің параметрлері қате болған кезде бұл қағаз жиектерінің сыртында басып шығаруға тыйым салады, бірақ бұл басып шығару жылдамдығын азайтуы мүмкін.

Қосымша

Бос бетті өткізіп жіберу:

Басып шығару дерегіндегі бос беттерді автоматты түрде өткізіп жібереді.

PDL басып шығару конфигурациясы:

Бұл элемент PCL немесе PostScript үйлесімді принтерге көрсетіледі.

PCL немесе PostScript басып шығару үшін пайдаланғыңыз келетін PDL басып шығару конфигурациясы опцияларын таңдаңыз.

Жалпы параметрлер:

Қағаз көлемі

PCL немесе PostScript басып шығаруға арналған әдепкі қағаз өлшемін таңдаңыз.

Қағаз түрі

PCL немесе PostScript басып шығаруға арналған әдепкі қағаз түрін таңдаңыз.

Бағдар

PCL немесе PostScript басып шығаруға арналған әдепкі бағытты таңдаңыз.

Сапа

PCL немесе PostScript басып шығаруға арналған басып шығару сапасын таңдаңыз.

Сияны үнемдеу режимі

Басып шығару тығыздығын азайту арқылы сияны үнемдеу үшін **Қосу** параметрін таңдаңыз.

Басып шығару реті

Жоғарғы жақтағы соңғы бет:

Басып шығаруды файлдың бірінші бетінен бастайды.

Жоғарғы жақтағы бірінші бет:

Басып шығаруды файлдың соңғы бетінен бастайды.

Көшірмелер саны

Басып шығарылатын көшірме санын орнатыңыз.

Тігілетін шеті

Байланыстыру орнын таңдаңыз.

Қағазды автоматты шығару

Басып шығару тапсырмасы барысында басып шығару тоқтаған кезде қағазды автоматты түрде шығару үшін **Қосу** параметрін таңдаңыз.

2 жақты басып шығару

2 жақты басып шығаруды орындау үшін **Қосу** параметрін таңдаңыз.

PCL мәзірі:

Қаріп көзі

Резидент

Принтерде алдын ала орнатылған қаріпті пайдалану үшін таңдаңыз.

Жүктеу

Жүктеген қаріпті пайдалану үшін таңдаңыз.

Қосымша

- Қаріп саны
 Әдепкі қаріп көзі үшін әдепкі қаріп нөмірін таңдаңыз. Қол жетімді нөмір сіз орнатқан параметрлерге байланысты өзгереді.
- Аралық
 Егер қаріп масштабталатын және бекітілген қадамы болса, әдепкі қаріп қадамын орнатыңыз. 0,44 – 99,99 т/дюйм (әр дюймге таңба) мәнін 0,01 артуы бойынша таңдауға болады.
 Бұл элемент қаріп көзіне немесе қаріп нөмірі параметрлеріне байланысты көрінбейді.
- Биіктік
 Егер қаріп масштабталатын және өлшемдес болса, әдепкі қаріп биіктігін орнатыңыз. 4,00 – 999,75 нүкте арасынан 0,25 артуы бойынша таңдауға болады.
 Бұл элемент қаріп көзіне немесе қаріп нөмірі параметрлеріне байланысты көрінбейді.
- Таңбаны орнату
 Әдепкі таңбалар жиынын таңдаңыз. Егер қаріп көзінде және қаріп нөмірі параметрінде таңдалған қаріп жаңа таңбалар жиыны параметрінде қол жеткізгісіз болады, қаріп көзі және қаріп нөмірінің параметрлері әдепкі мәнмен IBM-US параметрі автоматты түрде ауыстырылады.
- Пішін
 Таңдалған қағаз өлшемі және бағыты үшін жолдар санын таңдаңыз. Оған қоса, бұл жолдар аралығының (VMI) өзгеруіне себеп болады және жаңа VMI мәні принтерде сақталады. Бұл қағаз өлшеміне немесе бағыты параметрлеріне жасалған өзгертулер сақталған VMI мәніне негізделген «Form» мәнінің өзгеруіне себеп болатынын білдіреді.
- CR функциясы
 Арнайы операциялық жүйе драйверімен басып шығарған кезде жолды беру пәрменін таңдаңыз.
- LF функциясы
 Арнайы операциялық жүйе драйверімен басып шығарған кезде жолды беру пәрменін таңдаңыз.
- Қағаз көзін тағайындау
 Қағаз көзін таңдау пәрмені үшін тапсырма орнатыңыз. **4** мәні таңдалған кезде пәрмендер HP LaserJet 4 принтерімен үйлесімді етіліп орнатылады. **4K** мәні таңдалған кезде, пәрмендер HP LaserJet 4000, 5000 және 8000 үлгісіндегі принтермен үйлесімді етіп орнатылады. **5S** мәні таңдалған кезде пәрмендер HP LaserJet 5S принтерімен үйлесімді етіліп орнатылады.

PS3 мәзірі:

- Қате парағы
 PostScript немесе PDF құжатын басып шығару барысында қате пайда болғанда күйді көрсететін парақты басып шығару үшін **Қосу** параметрін таңдаңыз.
- Бояу
 Бұл элемент түсті басып шығару функциясы бар принтерде көрсетіледі. PostScript басып шығару үшін түс режимін таңдаңыз.

Қосымша

Екілік

Екілік кескіндері бар деректерді басып шығарған кезде **Қосу** параметрін таңдаңыз. Принтер драйверінің параметрі ASCII параметріне орнатылса да қолданба екілік деректерді жіберуі мүмкін, бірақ деректерді осы мүмкіндік қосылған кезде басып шығаруға болады.

PDF қағаз өлшемі

PDF файлын басып шығарған кезде қағаз өлшемін таңдаңыз. Егер **Авто** режимі таңдалса, қағаз өлшемі бірінші беттің өлшеміне негізделіп анықталады.

Қатені автоматты түрде шешу:

2-жақты басып шығару қатесі немесе жад толы қатесі пайда болған кезде орындайтын әрекет таңдаңыз.

Қосу

2 жақты басып шығару қатесі пайда болғанда ескертуді көрсетіп, бір жақты режимінде басып шығарады немесе жад толы қатесі пайда болғанда принтер өңдей алатын элементті ғана басып шығарады.

Өш.

Қате туралы хабарды көрсетеді және басып шығарудан бас тартады.

Жад құрылғысының интерфейсі:

Жад құрылғысы:

Принтерге салынған жад құрылғысына кіруге рұқсат беру үшін **Қосу** параметрін таңдаңыз. Егер **Өшіру** параметрі таңдалса, деректерді жад құрылғысына принтер арқылы сақтау мүмкін емес. Бұл құпия құжаттардың заңсыз жойылуын болдырмайды.

Файлмен бөлісу:

Жад құрылғысына USB қосылған компьютерден немесе желі қосылған компьютерден жазуға кіру мүмкіндігін беру не бермеуді таңдаңыз.

Қалың қағаз:

Басып шығаруларға сияның жағылуын болдырмау үшін **Қосу** параметрін таңдаңыз, бірақ ол басып шығару жылдамдығын төмендетуі мүмкін.

Тыныш режимі:

Басып шығару барысында шуылды азайту үшін **Қосу** параметрін таңдаңыз, бірақ ол басып шығару жылдамдығын төмендетуі мүмкін. Таңдаған қағаз түрі мен басып шығару сапасының параметрлеріне байланысты принтердің шуыл деңгейінде өзгешелік болмауы мүмкін.

Сия кебу уақыты:

2 жақты басып шығаруды орындағанда пайдалану қажет сияның кебу уақытын таңдаңыз. Принтер бір жағын басып шығарғаннан кейін екінші жағын басып шығарады. Егер басып шығарылған материал былғанса, уақыт параметрін арттырыңыз.

Қос бағытты:

Басып шығару бағытын өзгерту үшін **Қосу** параметрін таңдаңыз; басып шығару механизмі солға және оңға жылжыған кезде басып шығарады. Басып шығарылған қағазда тік немесе көлденең сызылған сызықтар бұлдыр немесе қисық болып көрінсе,

Қосымша

осы мүмкіндікті өшіру мәселені жоюы мүмкін, алайда бұлай жасау басып шығару жылдамдығын төмендетуі ықтимал.

USB арқылы ДК қосылымы

Оны қосқанда, USB құрылғысы арқылы жалғанған компьютер арқылы кіруге рұқсат беруге болады.

Оны ажыратқанда, желі арқылы орындалмайтын басып шығаруға тыйым салуға болады.

USB интерф.күту уақытының параметрі:

Бұл элемент PCL немесе PostScript үйлесімді принтерге көрсетіледі.

Принтер PostScript принтер драйверінен немесе PCL принтер драйверінен басып шығару тапсырмаларын қабылдағаннан кейін компьютерден USB байланысын үзуден бұрын бітетін секундпен берілген уақыт ұзақтығын көрсетіңіз. Егер аяқталатын тапсырма PostScript принтер драйверінен немесе PCL принтер драйверінен айқын анықтамаса, үздіксіз USB байланысына себеп болады. Бұл жағдайда, принтер көрсетілген уақыт біткеннен кейін байланысты аяқтайды. Егер байланысты аяқтағыңыз келмесе, 0 (нөл) мәнін енгізіңіз.

Желі параметрлері

Төменде сипатталғандай басқару тақтасындағы мәзірлерді таңдаңыз.

Параметрлер > Жалпы параметрлер > Желі параметрлері

Әкімші құлыптаған параметрлерді өзгерту мүмкін емес.

Wi-Fi орнату:

Сымсыз желі параметрлерін орнатыңыз немесе өзгертіңіз. Келесіден қосылым әдісін таңдап, СКД тақтасындағы нұсқауларды орындаңыз.

- Роутер
- Wi-Fi Direct

Сымды LAN орнату:

LAN кабелі мен маршрутизаторын пайдаланатын желі қосылымын орнатыңыз немесе өзгертіңіз. Бұл пайдаланылғанда Wi-Fi қосылымдары ажыратылады.

Желі күйі:

Ағымдағы желі параметрлерін көрсетеді немесе басып шығарады.

- Сымды LAN/Wi-Fi күйі
- Wi-Fi Direct күйі
- Электрондық пошта серверінің күйі
- Басып шығару күйінің парағы

Байланысты тексеру:

Ағымдағы желі қосылымын тексеріп, есепті басып шығарады. Егер қандай да бір қосылым ақаулығы болса, ақаулықты шешу үшін есепті қараңыз.

Қосымша

Қосымша:

Келесі толық параметрлерді реттеңіз.

- Құрылғы атауы
- TCP/IP
- Прокси-сервер
- Электрондық пошта сервері
- IPv6 мекенжайы
- MS желісімен бөлісу
- NFC
- Байланыс жылдамдығы және дупл. байланыс
- HTTP пішімін HTTPS пішіміне қайта бағыттау
- IPsec/IP сүзу өшіру
- IEEE802.1X өшіру

Веб-қызмет параметрлері

Төменде сипатталғандай басқару тақтасындағы мәзірлерді таңдаңыз.

Параметрлер > Жалпы параметрлер > Веб-қызмет параметрлері

Әкімші құлыптаған параметрлерді өзгерту мүмкін емес.

Epson Connect қызметтері:

Принтердің Epson Connect қызметіне тіркелгенін және қосылғанын көрсетеді.

Тіркеу түймесін таңдап, нұсқауларды орындау арқылы қызметке тіркелуге болады.

Тіркегенде келесі параметрлерді өзгертуге болады.

- Тоқтату/Жалғастыру
- Тіркеуден шығару

Мәліметтерді келесі веб-сайттан қараңыз.

<https://www.epsonconnect.com/>

<http://www.epsonconnect.eu> (тек Еуропа)

Google Cloud Print қызметтері:

Принтердің Google Cloud Print қызметіне тіркелгенін және қосылғанын көрсетеді.

Тіркегенде келесі параметрлерді өзгертуге болады.

- Қосу/Өшіру
- Тіркеуден шығару

Google Cloud Print қызметтеріне тіркеу туралы мәліметтерді алу үшін келесі веб-сайтты қараңыз.

<https://www.epsonconnect.com/>

<http://www.epsonconnect.eu> (тек Еуропа)

Қосымша

Жүйе әкімшілігі параметріне арналған мәзір опциялары

Осы мәзірді пайдалану арқылы өнімді жүйе әкімшісі ретінде қолдауға болады. Сондай-ақ, жұмыс немесе кеңсе мәнерін құрастыру үшін белгілі бір пайдаланушыларға өнімнің мүмкіндіктерін шектеуге болады.

Төменде сипатталғандай басқару тақтасындағы мәзірлерді таңдаңыз.

Параметрлер > Жалпы параметрлер > Жүйе әкімшілігі

Контактілер реттеушісі:

Контактілерге келесі реттеулерді жасауға болады.

Тіркеу/жою:

Факс, Электрондық поштаға сканерлеу және Желі қалтасына/FTP ішіне сканерлеу мәзірлерінің контактілерін тіркеңіз және/немесе жойыңыз.

Жиі:

Жиі пайдаланылатын контактілерге жылдам кіру үшін оларды тіркеңіз. Сондай-ақ, тізімнің ретін өзгертуге болады.

Контактілерді басып шығару:

Контактілер тізіміңізді басып шығарыңыз.

Көру опциялары:

Контактілер тізімінің көрсетілу әдісін өзгертіңіз.

Іздеу опциялары:

Контактілерді іздеу әдісін өзгертіңіз.

Ішкі жад деректерін өшіру:

Бұл элемент PCL немесе PostScript үйлесімді принтерге көрсетіледі.

PCL басып шығаруына немесе құпия сөз басып шығару тапсырмасына арналған жүктеп алынған қаріп пен макрос сияқты принтердің ішкі жад деректерін жойыңыз.

Қауіпсіздік параметрлері:

Келесі қауіпсіздік реттеулерін жасауға болады.

Тапсырма журналына кіру:

Жұмыс журналдарына қол жеткізуге рұқсат беру үшін **Қосу** опциясын таңдаңыз.

Контактілер бөліміне тіркеу/жою құқығы:

Пайдаланушыларға контактілер тізіміне тіркелуге немесе жойылуға рұқсат беру үшін **Қосу** опциясын таңдаңыз.

Қатынасты басқару:

Өнім мүмкіндіктерін шектеу үшін **Қосу** күйін таңдаңыз. **Белгісіз пайдалану тапсырмаларын қаб-у** бөлімінде қажетті түпнұсқалық растама ақпараты жоқ тапсырмаларға рұқсат ету не етпеуді таңдауға болады.

Қосымша

Барлық құпия тапсырмаларды жою

Принтерге жіберілген барлық құпия тапсырмаларды жойыңыз.

Әкімші параметрлері:

Әкімші құпиясөзі

Әкімшінің құпия сөзін орнатыңыз, өзгертіңіз және өшіріңіз.

Құлыптау параметрі

Әкімші құпиясөзі бөлімінде тіркелген құпия сөз көмегімен басқару тақтасын құлыптауды немесе құлыптамауды таңдаңыз.

Әдепкі парам. қалп. келтіру:

Келесі мәзірлерде параметрлерді олардың әдепкі параметрлеріне қайта орнатыңыз.

Желі параметрлері

Көшірме параметрлері

Сканерлеу пар-і

Факс параметрлері

Барлық деректер мен параметрлерді өшіру

Микробағдарлама жаңартуы:

Ағымдағы нұсқасы сияқты микробағдарлама ақпаратын және қолжетімді жаңартулар туралы ақпаратты алуға болады.

Жаңарту:

Микробағдарламаның ең соңғы нұсқасы желі серверіне жүктелгенін тексеріңіз. Егер жаңарту қолжетімді болса, жаңартуды бастау не бастамауды таңдауға болады.

Хабарландыру:

Микробағдарлама жаңартуы қолжетімді болғанда хабарландыру алу үшін, **Қосу** күйін таңдаңыз.

Басып шығару есептеуіші параметріне арналған мәзір опциялары

Басқару тақтасындағы мәзірлерді төменде сипатталғандай таңдаңыз.

Параметрлер > Басып шығару есептеуіші

Басып шығарулардың жалпы санын, Қ/А басып шығаруларды және принтердің сатып алғаннан бастап түрлі түсті басып шығаруларды көрсетеді.

Жеткізу күйі параметріне арналған мәзір опциялары

Төменде сипатталғандай басқару тақтасындағы мәзірді таңдаңыз.

Параметрлер > Жеткізу күйі

Қосымша

Сияның шамалас деңгейі мен қолданылған сияға арналған ыдыстың қызмет көрсету мерзімін көрсетеді.

! белгісі көрсетілгенде сия азайғанын немесе қолданылған сияға арналған ыдыстың толуға жақын екенін білдіреді. ✘ белгісі көрсетілгенде, сия біткендіктен немесе қолданылған сияға арналған ыдыстың толы болғандығынан, элементті ауыстыру қажет.

Сия картридждерін ауыстыруға немесе осы терезеден жеткізу көзінің күйі туралы ақпаратты басып шығаруға болады.

Қызмет көрсету параметріне арналған мәзір опциялары

Басқару тақтасындағы мәзірлерді төменде сипатталғандай таңдаңыз.

Параметрлер > Қызмет көрсету

Басып шығару сапасын реттеу:

Басып шығаруларға қатысты қандай да бір проблемалар болса, осы мүмкіндікті таңдаңыз. Бітелген саңылауларды тексеруге және қажет болса, басып шығару механизмін тазалауға, содан соң басып шығару сапасын жақсарту үшін кейбір параметрлерді реттеуге болады.

Басып шығару басы саңл. тексеру:

Басып шығару механизмінің саңылаулары бітелсе, тексеру үшін осы мүмкіндікті таңдаңыз. Принтер саңылауды тексеру үлгісін басып шығарады.

Басып шығару басын тазалау:

Басып шығару механизміндегі бітелген саңылауларды тазалау үшін осы мүмкіндікті таңдаңыз.

Шектік сызықты туралау:

Тік сызықтарды туралау үшін осы мүмкіндікті таңдаңыз.

Қағаз бағыттауышын тазарту:

Егер ішкі роликтерде сия дақтары болса, осы мүмкіндікті таңдаңыз. Ішкі роликтерді тазалау үшін принтер қағазды береді.

Қағазды алу:

Кептелген қағазды алғаннан кейін де принтердің ішінде қағаздың жыртылған бөліктері қалып қойған болса, осы мүмкіндік таңдаңыз. Жыртылған қағаз бөліктерін оңай алып тастау үшін принтер басып шығару механизмі мен қағаз бетінің арасындағы үлкен орын қалдырады.

Қағаз беру ролигі туралы ақпарат:

Ролик күйі

Таңдалған қағаз кассетасы үшін қолдау көрсету роликтерінің күйін көрсетеді.

Ролик есептеуішін қайта орнату

Қолдау көрсету роликтерін ауыстырғаннан кейін ауыстырған қолдау көрсету роликтеріндегі қағаз кассетасының есептегішін қайта орнатыңыз.

Қосымша

Әрбір қағаз үшін басып шығару сапасын реттеу:

Қағаз түріне байланысты сияның түс реңкі әртүрлі. Егер басып шығаруларға жолақтар болса немесе арнайы қағаз түрінің қисаюы болса, осы мүмкіндікті таңдаңыз.

Тіл/Language параметріне арналған мәзір опциялары

Төменде сипатталғандай басқару тақтасындағы мәзірлерді таңдаңыз.

Параметрлер > Тіл/Language

СКД экранында пайдаланылатын тілді таңдаңыз.

Принтер күйі/басып шығару параметріне арналған мәзір опциялары

Төменде сипатталғандай басқару тақтасындағы мәзірлерді таңдаңыз.

Параметрлер > Принтер күйі/басып шығару

Басып шығару күйінің парағы:

Конфигурация күйі парағы:

Принтердің ағымдағы күйін және параметрлерін көрсететін ақпарат парақтарын басып шығарыңыз.

Ресурс күйінің парағы:

Тұтынылатын заттардың күйін көрсететін ақпарат парақтарын басып шығарыңыз.

Пайдалану журналы парағы:

Принтерді қолдану журналын көрсететін ақпарат парақтарын басып шығарыңыз.

PS3 қаріптер тізімі:

Бұл элемент PCL немесе PostScript үйлесімді принтерге көрсетіледі.

PostScript принтері үшін қол жетімді қаріптер тізімін басып шығарыңыз.

PCL қаріптер тізімі:

Бұл элемент PCL немесе PostScript үйлесімді принтерге көрсетіледі.

PCL принтері үшін қолжетімді қаріптер тізімін басып шығарыңыз.

Желі:

Ағымдағы желі параметрлерін көрсетеді.

Контактілер реттеушісі параметріне арналған мәзір опциялары

Төменде сипатталғандай басқару тақтасындағы мәзірлерді таңдаңыз.

Параметрлер > Контактілер реттеушісі

Тіркеу/жою:

Факс, Электрондық поштаға сканерлеу және Желі қалтасына/FTP ішіне сканерлеу мәзірлерінің контактілерін тіркеңіз және/немесе жойыңыз.

Жиі:

Жиі пайдаланылатын контактілерге жылдам кіру үшін оларды тіркеңіз. Сондай-ақ, тізімнің ретін өзгертуге болады.

Контактілерді басып шығару:

Контактілер тізіміңізді басып шығарыңыз.

Көру опциялары:

Контактілер тізімінің көрсетілу әдісін өзгертіңіз.

Іздеу опциялары:

Контактілерді іздеу әдісін өзгертіңіз.

Пайдаланушы параметрлері параметріне арналған мәзір опциялары

Төменде сипатталғандай басқару тақтасындағы мәзірлерді таңдаңыз.

Параметрлер > Пайдаланушы параметрлері

Әкімші құлыптаған параметрлерді өзгерту мүмкін емес.

Келесі мәзірлердің әдепкі параметрлерін өзгертуге болады.

- Желі қалтасына/FTP ішіне сканерлеу
- Электрондық поштаға сканерлеу
- Факс жад құрылғысына скан-у
- Бұлтқа сканерлеу
- Көшірме параметрлері
- Факс

Факс параметрлері

Факс мүмкіндіктерін пайдалану алдында

Факс мүмкіндіктерін пайдалану үшін келесіні реттеңіз.

- Принтерді телефон желісімен, қажет болса, телефонмен дұрыс жалғаңыз
- Негізгі реттеулерді жасауға қажетті **Факс параметрінің шебері** шеберін толтырыңыз.

Қажетінше келесі параметрлерді орнатыңыз.

- Желі параметрлері мен пошта серверінің параметрлері сияқты шығыс тағайындалған орындары мен қатысты параметрлер
- Контактілер** тіркелуі
- Факс** мәзір элементтеріне арналған әдепкі мәндерді анықтайтын **Пайдаланушы параметрлері**
- Факстар жіберілгенде, алынғанда немесе қайта жіберілгенде есептерді басып шығаратын **Есеп параметрлері**

Қатысты ақпарат

- ➔ [“Телефон желісіне қосылу” бетте 155](#)
- ➔ [“Принтерді факс жіберуге және қабылдауға дайындау \(Факс параметрінің шебері көмегімен\)” бетте 159](#)
- ➔ [“Принтердің факс мүмкіндіктері үшін реттеулерді жеке жасау” бетте 161](#)
- ➔ [“Факс параметрлері параметріне арналған мәзір опциялары” бетте 175](#)
- ➔ [“Желі қосылымы” бетте 19](#)
- ➔ [“Серверді немесе ортақ қалтаны орнату” бетте 41](#)
- ➔ [“Контактілерді пайдалану” бетте 67](#)
- ➔ [“Пайдаланушы параметрлері параметріне арналған мәзір опциялары” бетте 153](#)
- ➔ [“Есеп параметрлері мәзірі” бетте 182](#)

Телефон желісіне қосылу

Үйлесімді телефон желілері

Принтерді стандартты аналогтық телефон желілері (PSTN = Жалпы қосылған телефон желісі) және PBX (Жеке бөлім алмасу) телефон жүйелері арқылы пайдалануға болады.

Принтерді келесі телефон желілері немесе жүйелері арқылы пайдалана алмауыңыз мүмкін.

- VoIP телефон желісі, мысалы, DSL немесе талшықты оптикалық сандық қызмет
- Сандық телефон желісі (ISDN)
- Кейбір PBX телефон жүйелері
- Адаптерлер, мысалы, терминал адаптерлер, VoIP адаптерлері, бөлгіштер немесе DSL роутерлері телефонның қабырға ұясы және принтер арасында қосылуы болғанда

Принтерді телефон желісіне қосу

Принтерді телефон ұяшығына RJ-11 (6P2C) телефон кабелін пайдаланып жалғаңыз. Телефонды принтерге жалғағанда екінші RJ-11 (6P2C) телефон кабелін пайдаланыңыз.

Аймаққа байланысты телефон кабелі принтермен бірге берілуі мүмкін. Егер берілсе, аталған кабельді пайдаланыңыз.

Еліңіз не аймағыңыз үшін берілген адаптерге телефон кабелін қосу қажет болуы мүмкін.

Ескерте:

Принтердің EXT. портының қақпағын тек телефонды принтерге қосатын кезде алып тастаңыз. Телефонды қоспайтын болсаңыз, қақпақты алып тастаңыз.

Найзағай разряды жиі болатын жерлерде кернеу тұрақтандырғышты пайдалануды ұсынамыз.

Стандартты телефон желісін (PSTN) немесе PBX жүйесіне қосылу

Телефон кабелін телефонның қабырға ұясынан немесе PBX портынан принтердің артындағы LINE портына қосыңыз.

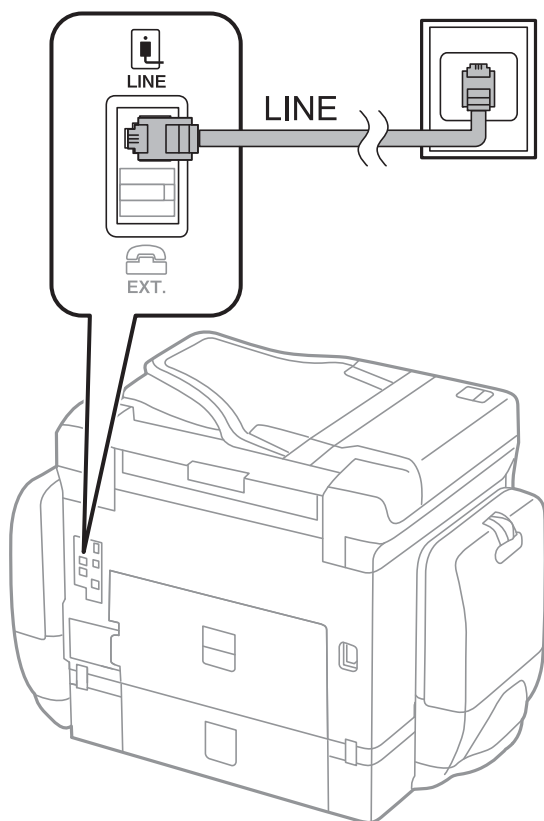

DSL не ISDN жүйесіне қосылу

Телефон кабелін DSL модемінен немесе ISDN терминал адаптерінен принтердің артындағы LINE портына қосыңыз. Қосымша мәліметтерді модеммен немесе адаптермен бірге қамтамасыз етілген құжаттамадан қараңыз.

Факс параметрлері

Ескертпе:

Егер DSL модемінде ендірілген DSL сүзгісі болмаса, жеке DSL сүзгісін қосыңыз.

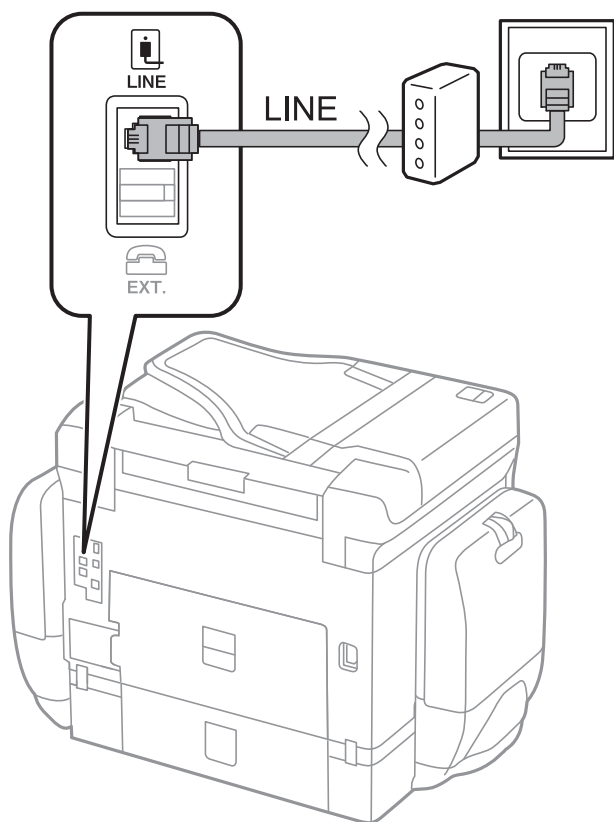

Телефонды принтерге қосу

Принтер мен телефонды дара телефон желісінде пайдаланған кезде телефонды принтерге қосыңыз.

Ескертпе:

- Егер телефон құрылғысында факс функциясы болса, қоспас бұрын факс функциясын өшіріңіз. Мәліметтер алу үшін телефонмен келетін нұсқаулықтарды қараңыз.
- Автожауапбергішті қоссаңыз, принтердің **Жау.берг.дей.қоң.саны** параметрі автожауапбергіш қоңырауға жауап беруге орнатылған шылдырлаулар санынан жоғарырақ мәнге орнатылғанын тексеріңіз.

Факс параметрлері

1. Принтердің артындағы EXT. портынан қақпақшаны алып тастаңыз.

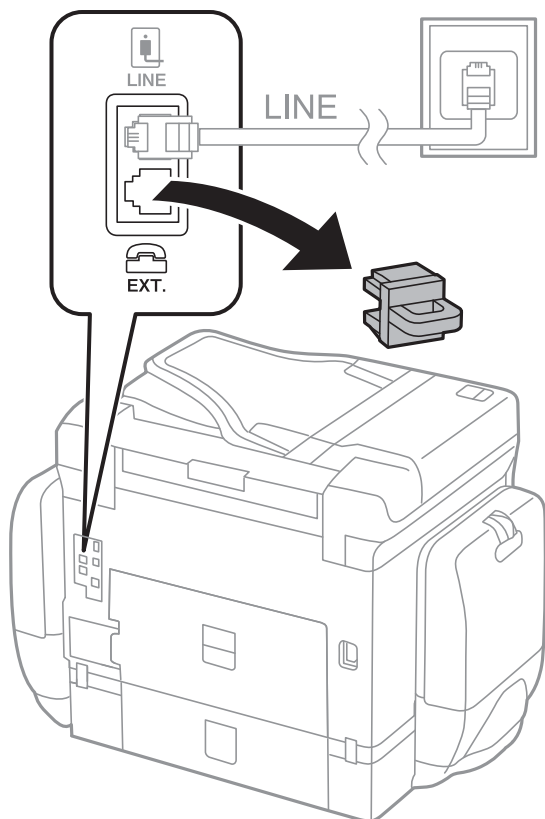

2. Телефон құрылғысын және EXT. портын телефон кабелімен жалғаңыз.

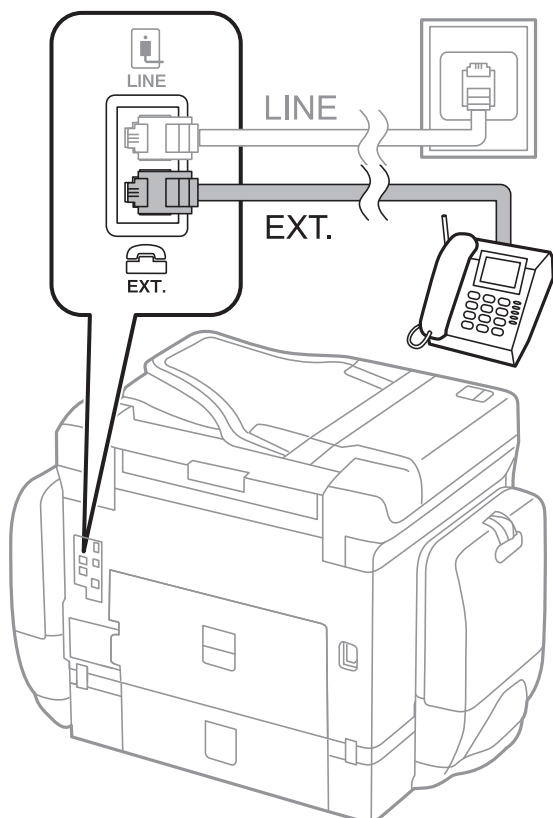

Факс параметрлері

Ескертпе:

Дара телефон желісін ортақ пайдаланғанда телефонды принтердің артындағы EXT. портына қосыңыз. Телефон мен принтерді жеке қосу үшін желіні бөлген кезде телефон мен принтер дұрыс жұмыс істемейді.

3. Негізгі экраннан **Факс** параметрін таңдаңыз.
4. Тұтқаны көтеріңіз.
 - ◇ (**Жіберу**) мүмкіндігі келесі экранда көрсетілгендей қосылғанда, қосылым орнатылады.

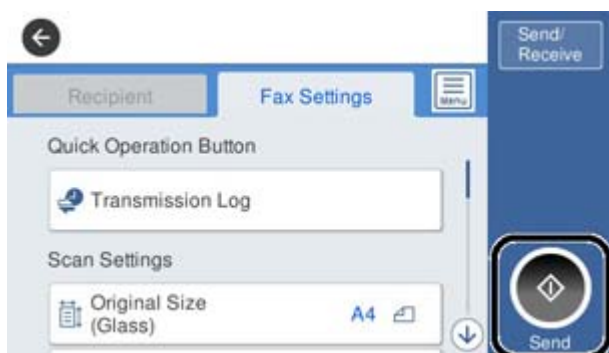

Қатысты ақпарат

- ➔ “Принтерді факс жіберуге және қабылдауға дайындау (Факс параметрінің шебері көмегімен)” бетте 159
- ➔ “Жауап беру машинасын пайдалану үшін реттеулерді жасау” бетте 163
- ➔ “Тек жалғанған телефонды пайдаланып факстарды алу үшін реттеулерді жасау (Қашықтан қабылдау)” бетте 164
- ➔ “Қабылдау режимі режимін орнату” бетте 162

Принтерді факс жіберуге және қабылдауға дайындау (Факс параметрінің шебері көмегімен)

Факс параметрінің шебері шебері принтерді факс жіберуге және қабылдауға дайындау үшін факстың негізгі функцияларын конфигурациялайды.

Шебер принтер алғаш қосылғанда автоматты түрде көрсетіледі. Шеберді принтердің басқару тақтасынан да қолмен көрсетуге болады. Принт алғаш рет іске қосылғанда немесе байланыс ортасы өзгергенде, шебер өткізіп жіберілген жағдайда, шеберді қайтадан іске қосу қажет.

- Төмендегі элементтер шебердің көмегімен орнатылады.
 - Тақырыбы (Телефон нөміріңіз және Факс тақырыбы)**
 - Қабылдау режимі (Авто немесе Қолмен)**

Факс параметрлері

Төмендегі элементтер байланыс ортасына сәйкес автоматты түрде орнатылады.

Нөмір теру режимі (Сигнал немесе Импульс сияқты)

Желі түрі (PSTN немесе PBX)

Желі дыб.анықтау

Distinctive Ring Detection (DRD) параметрі

Нег.параметрлер ішіндегі басқа элементтер өзгеріссіз қалады.

Факс параметрінің шебері шеберін іске қосып, **Нег.параметрлер** параметрлерін экрандағы нұсқауларға сәйкес реттеңіз.

1. Принтердің телефон желісіне қосылып тұрғанына көз жеткізіңіз.

Ескертпе:

Автоматты факс қосылымын тексеру шебер жұмысының соңында іске қосылатындықтан, принтер шебер іске қосылғанға дейін телефон желісіне қосылуы тиіс.

2. Принтердің басқару тақтасындағы негізгі терезеден **Параметрлер** опциясын таңдап, содан кейін **Жалпы параметрлер > Факс параметрлері > Факс параметрінің шебері** тармағын таңдаңыз.

3. **Растау** экранында **Жалғ-у** түймесін түртіңіз.

Шебер басталады.

4. Факстың тақырып жазбасы экранына компания атауы сияқты жіберуші атауын енгізіп, **ОК** түймесін түртіңіз.

Ескертпе:

Жіберуші аты мен факс нөмірі шығыс факстер үшін тақырып ретінде шығады.

5. Телефонның енгізу экранына факс нөмірін енгізіп, **ОК** түймесін түртіңіз.

6. **Distinctive Ring Detection (DRD) параметрі** экранына келесі параметрлерді орнатыңыз.

Егер телефон компанияңыздан қоңырау түрін ажырату қызметіне жазылсаңыз: **Жалғ-у** параметрін таңдап, кіріс факстар үшін қолданылатын қоңырау үлгісін таңдаңыз.

- Егер **Барлығы** параметрін таңдасаңыз, 7-қадамға өтіңіз.

- Егер басқа параметрді таңдасаңыз, **Қабылдау режимі** параметрі **Авто** күйіне автоматты түрде орнатылады. 9-қадамға өтіңіз.

Егер бұл параметрді орнату қажет болмаса: **Өткізіп жіберу** түймесін түртіп, 9-қадамға өтіңіз.

Ескертпе:

*Көптеген телефон компаниялары ұсынатын айрықша қоңырау шалу қызметтері (қызмет атауы компанияға байланысты әртүрлі болады) бір телефон желісінде бірнеше телефон нөмірін пайдалануға мүмкіндік береді. Әр нөмір түрлі қоңырау шалу үлгісіне тағайындалады. Бір нөмірді дауыстық қоңырауларға, басқа нөмірді факс қоңыраулары үшін пайдалануға болады. **DRD** ішінде факс қоңырауларына тағайындалған қоңырау шалу үлгісін таңдаңыз.*

*Аймаққа байланысты **Қосу** және **Өш.** параметрлері **DRD** опциялары ретінде көрсетіледі. Айрықша қоңырау шалу мүмкіндігін пайдалану үшін **Қосу** таңдаңыз.*

7. **Қабылдау режимінің параметрі** экранында принтерге қосылған телефонды пайдалануды таңдаңыз.

Қосылғанда: **Иә** параметрін таңдап, келесі қадамға өтіңіз.

Факс параметрлері

- Қосылмағанда: **Жоқ** параметрін таңдап, 9-қадамға өтіңіз. **Қабылдау режимі** режимі **Авто** параметріне қойылған.

8. **Қабылдау режимінің параметрі** экранында факсты алуды таңдаңыз.

- Автоматты алу: **Иә** параметрін таңдаңыз. **Қабылдау режимі** режимі **Авто** параметріне қойылған.
- Қолмен алу: **Жоқ** параметрін таңдаңыз. **Қабылдау режимі** режимі **Қолмен** параметріне қойылған.

9. **Жалғ-у** экранында параметрлерді тексеріңіз де, **Жалғ-у** түймесін түртіңіз.

Параметрлерді түзету немесе өзгерту үшін  түймесін түртіңіз.

10. Факс қосылымының тексерісін іске қосу үшін, **Факс байланысының тексерісін орындау** экранында **Тексеруді бастау** параметрін таңдаңыз және экранда тексеру нәтижесін басып шығару сұрауы көрсетілгенде, **Басып шығ** пәрменін таңдаңыз.

Байланыс күйін көрсететін тексеру нәтижесінің есебі басып шығарылды.

Ескертпе:

- Қандай да бір қателер туралы есеп берілсе, оларды шешу үшін нұсқауларды орындаңыз.*
- Егер **Желі түрін таңдау** экраны көрсетілсе, желі түрін таңдаңыз.*
 - Принтерді **PBX** телефон жүйесіне немесе терминал адаптеріне қосқанда **PBX** параметрін таңдаңыз.
 - Принтерді стандартты телефон желісіне қосқанда **PSTN** параметрін таңдап, көрсетілетін **Растау** экранында **Анықтамау** параметрін таңдаңыз. Алайда, мұны **Анықтамау** параметріне орнату принтердің теру кезінде факс нөмірінің бірінші санын өткізіп жіберіп, факсты қате нөмірге жіберуіне әкелуі мүмкін.

Қатысты ақпарат

- ➔ ["Принтерді телефон желісіне қосу" бетте 156](#)
- ➔ ["Қабылдау режимі режимін орнату" бетте 162](#)
- ➔ ["Жауап беру машинасын пайдалану үшін реттеулерді жасау" бетте 163](#)
- ➔ ["Тек жалғанған телефонды пайдаланып факстарды алу үшін реттеулерді жасау \(Қашықтан қабылдау\)" бетте 164](#)
- ➔ ["Нег.параметрлер мәзірі" бетте 183](#)

Принтердің факс мүмкіндіктері үшін реттеулерді жеке жасау

Принтердің басқару тақтасы арқылы принтердің факс мүмкіндіктерін жеке конфигурациялауға болады. Сондай-ақ, **Факс параметрінің шебері** мүмкіндігі арқылы жасалған параметрлерді өзгертуге болады. Қосымша мәліметтерді **Факс параметрлері** мәзірінің сипаттамаларынан қараңыз.

Ескертпе:

- Web Config мүмкіндігі арқылы принтердің факс мүмкіндіктерін конфигурациялауға болады.*
- Факс параметрлері** мәзірін көрсету үшін *Web Config мүмкіндігін пайдаланғанда, принтердің басқару тақтасымен салыстырғанда пайдаланушы интерфейсінде және орналасуында сәл айырмашылық болуы мүмкін.*

Факс параметрлері

Қатысты ақпарат

➔ [“Факс параметрлері параметріне арналған мәзір опциялары” бетте 175](#)

Қабылдау режимі режимін орнату

Кіріс факстарды алу үшін **Қабылдау режимі** бөлімінде екі опция бар. Төмендегі мәзірде реттеулерді жасауға болады.

Параметрлер > Жалпы параметрлер > Факс параметрлері > Нег.параметрлер > Қабылдау режимі

Қабылдау режимі	Телефон желісін пайдалану
Қолмен	Негізінен қоңырау шалуға, бірақ факс жіберуге де арналған
Авто	Тек факс жіберу үшін (сыртқы телефон құрылғысы қажет емес)
	Негізінен факс жіберуге және кейде қоңырау шалуға арналған

Қатысты ақпарат

➔ [“Авто режимін пайдалану” бетте 163](#)

➔ [“Қолмен режимін пайдалану” бетте 162](#)

➔ [“Нег.параметрлер мәзірі” бетте 183](#)

Қолмен режимін пайдалану

Факстар қабылдау

Телефон қоңырауы шыққанда, тұтқаны көтеру арқылы қоңырауға жауап беруге болады.

Факс сигналын естігенде (бод):

Принтердің басқару тақтасындағы **Факс** параметрін таңдап, **Жіберу/ Қабылдау >**

Қабылдау параметрін таңдаңыз, содан соң  түймесін түртіңіз. Содан соң, тұтқаны қойыңыз.

Дауыстық қоңыраудың қоңырауы:

телефонға қалыпты түрде жауап беруге болады.

Тек жалғанған телефон арқылы факстарды алу

Қашықтан қабылдау параметрі орнатылғанда, жай ғана **Бастау коды** параметрін енгізу арқылы факстарды алуға болады.

Телефон қоңырау шалғанда тұтқаны көтеріңіз. Факс үнін (бод) естігенде, екі цифрды **Бастау коды** теріп, тұтқаны іліңіз.

Қатысты ақпарат

➔ [“Тек жалғанған телефонды пайдаланып факстарды алу үшін реттеулерді жасау \(Қашықтан қабылдау\)” бетте 164](#)

Факс параметрлері

Авто режимін пайдалану

Факстарды сыртқы телефон құрылғысыз алу

Принтер **Жау.берг.дей.қоң.саны** бөлімінде орнатқан қоңыраулардың нөмірі аяқталғанда, факстарды алу мүмкіндігіне автоматты түрде ауыстырады.

Ескертпе:

Жау.берг.дей.қоң.саны параметрі үшін барынша төмен санды орнатуды ұсынамыз.

Факстарды сыртқы телефон құрылғысымен алу

Сыртқы телефон құрылғысы бар принтер келесі тәртіпте жұмыс істейді.

- Телефон құрылғысы жауап беретін машина болса және ол **Жау.берг.дей.қоң.саны** бөлімінде орнатылған қоңыраулар санында жауап берген кезде:
 - Егер қоңырау факсқа арналса, принтер факстарды алуға автоматты түрде ауысады.
 - Егер қоңырау дауыстық қоңырауға арналса, жауап беру машинасы дауыстық қоңырауларды алып, дауыстық хабарларды жаза алады.
- Тұтқаны **Жау.берг.дей.қоң.саны** бөлімінде орнатылған қоңыраулар нөмірімен көтергенде:
 - Егер қоңырау факсқа арналса, **Қолмен** параметріндегі қадамдардағыдай факсты алуға болады.
 - Егер қоңырау дауыстық қоңырауға арналса, телефонға қалыпты түрде жауап беруге болады.
- Принтер факстарды алуға автоматты түрде ауысқанда:
 - Егер қоңырау факсқа арналса, принтер факстарды алуды бастайды.
 - Егер қоңырау дауыстық қоңырауға арналса, телефонға жауап бере алмайсыз. Адамға сізге қайта қоңырау шалуды сұраңыз.

Ескертпе:

Принтердің **Жау.берг.дей.қоң.саны** параметрлерін жауап беру құрылғысына шалынатын қоңыраулар санынан үлкен мәнге қойыңыз. Керісінше жағдайда жауап беру құрылғысы дауыстық хабарларды жазып алу үшін дауыстық қоңырауларды ала алмайды. Жауап беру машинасын реттеу туралы мәліметтерді жауап беру машинасымен бірге берілетін нұсқаулықты қараңыз.

Қатысты ақпарат

- ➔ [“Жауап беру машинасын пайдалану үшін реттеулерді жасау” бетте 163](#)
- ➔ [“Қолмен режимін пайдалану” бетте 162](#)

Сыртқы телефон құрылғысын жалғағанда реттеулер жасау

Жауап беру машинасын пайдалану үшін реттеулерді жасау

Жауап беру құрылғысын пайдалану үшін параметрлер қажет.

1. Принтердің басқару тақтасындағы негізгі терезеден **Параметрлер** параметрін таңдаңыз.
2. **Жалпы параметрлер** > **Факс параметрлері** > **Нег.параметрлер** параметрін таңдаңыз.

Факс параметрлері

3. **Қабылдау режимі** параметрін **Авто** етіп орнатыңыз.
4. Принтердің **Жау.берг.дей.қоң.саны** параметрін жауап беру құрылғысына шалынатын қоңыраулар санынан үлкен мәнге қойыңыз.

Егер **Жау.берг.дей.қоң.саны** параметрі жауап беру машинасына арналған қоңыраулардың нөмірінен төмен орнатылса, жауап беру машинасы дауыстық хабарларды жазу үшін дауыстық қоңырауларға жауап бере алмайды. Бұл параметр үшін жауап беру машинасымен бірге келетін нұсқауларды қараңыз.

Принтердің **Жау.берг.дей.қоң.саны** параметрі аймаққа байланысты көрсетілмеуі мүмкін.

Қатысты ақпарат

- ➔ [“Авто режимін пайдалану” бетте 163](#)
- ➔ [“Нег.параметрлер мәзірі” бетте 183](#)

Тек жалғанған телефонды пайдаланып факстарды алу үшін реттеулерді жасау (Қашықтан қабылдау)

Бүкіл принтерді пайдаланбай, жай ғана тұтқаны көтеріп, телефонды пайдалану арқылы кіріс факстарды алуды бастауға болады.

Қашықтан қабылдау мүмкіндігі тоналды теруді қолдайтын телефондар үшін қол жетімді.

1. Принтердің басқару тақтасындағы негізгі терезеден **Параметрлер** параметрін таңдаңыз.
2. **Жалпы параметрлер > Факс параметрлері > Нег.параметрлер > Қашықтан қабылдау** параметрін таңдаңыз.
3. Мұны **Қашықтан қабылдау** күйіне орнату үшін **Қосу** түймесін түртіңіз.
4. **Бастау коды** параметрін таңдап, екі цифрлық кодты енгізіңіз (0 – 9, * және # таңбасын енгізуге болады), содан соң **ОК** түймесін түртіңіз.
5. Параметрлерді қолдану үшін **ОК** параметрін таңдаңыз.

Қатысты ақпарат

- ➔ [“Қолмен режимін пайдалану” бетте 162](#)
- ➔ [“Нег.параметрлер мәзірі” бетте 183](#)

Басып шығару параметрлері реттеулерін факстарды алатын етіп жасау

Қағаз көзі параметрлерін факстарды алуға орнату (Екі немесе одан көп қағаз көзі бар модельдер үшін)

Принтерді алынған құжаттар мен факс есептерін басып шығару үшін пайдаланылатын қағаз көздерін орнатуға болады. Барлық қағаз көздері факсты басып шығаруға әдепкідей қосылған.

Факс параметрлері

Факсты басып шығаруға белгілі бір қағаз көзіндегі қағазды пайдаланғыңыз келмесе, осы мүмкіндікті қолданыңыз.

1. Принтердің басқару тақтасындағы негізгі терезеден **Параметрлер** параметрін таңдаңыз.
2. **Жалпы параметрлер > Принтер параметрлері > Қағаз көзінің параметрлері > Авто таңдау параметрлері > Факс** параметрін таңдаңыз.
3. Факстарды басып шығаруға пайдаланылмайтын қағаз көзінің әрбір жәшігін түртіңіз. Қағаз көзінің параметрі **Өш.** күйіне өзгеріп, факстарды басып шығару үшін ажыратылады.

Қатысты ақпарат

→ [“Принтер параметрлері” бетте 142](#)

Факстарды алу үшін 2 жақты сияқты Басып шығару параметрлері реттеулерді жасау

Принтерді екі жағында алынған факстарды басып шығару арқылы немесе оларды қағазға сиятын кішірейтілген өлшемде басып шығару арқылы кішірейтуге орнатуға болады. Мысалы, 2 жақты басып шығаруға орнату үшін келесі қадамдарды орындаңыз.

1. Принтердің басқару тақтасындағы негізгі терезеден **Параметрлер** параметрін таңдаңыз.
2. **Жалпы параметрлер > Факс параметрлері > Қабылдау параметрлері** параметрін таңдаңыз.
3. **Басып шығару параметрлері** опциясын таңдаңыз, содан соң **2 жақты** опциясын таңдаңыз.
4. Бұны **Қосу** күйіне орнату үшін **2 жақты** жәшігін түртіңіз.
5. **Тігілетін шеті** бөлімінде **Қысқа тарапы** немесе **Ұзын тарапы** параметрін таңдаңыз.
6. **ОК** параметрін таңдаңыз.

Қатысты ақпарат

→ [“Басып шығару параметрлері мәзірі” бетте 181](#)

Алынған факстарды сақтау және қайта жіберу реттеулерін жасау

Принтер әдепкі бойынша алынған факстарды басып шығаруға орнатылады. Басып шығарудан бөлек принтерді алынған факстарды сақтауға және/немесе қайта жіберуге орнатуға болады. Шарт параметрлерінің бар-жоғына байланысты реттеу әдістері әртүрлі болатынын ескеріңіз.

- Көрсетілмеген серіктестерден алынған факстарды сақтау және қайта жіберу: алынған факстарды шарттарсыз сақтау және қайта жіберу
- Көрсетілген серіктестерден алынған факстарды сақтау және қайта жіберу: алынған факстарды шарттармен сақтау және қайта жіберу

Факс параметрлері

Қатысты ақпарат

- ➔ [“Шарттары жоқ алынған факстарды сақтау және қайта жіберу функциялары” бетте 166](#)
- ➔ [“Шарттары бар алынған факстарды сақтау және қайта жіберу функциялары” бетте 169](#)

Шарттары жоқ алынған факстарды сақтау және қайта жіберу функциялары

Көрсетілмеген серіктестерден алынған факстарды принтердегі тағайындалған орындарға және принтерден басқа тағайындалған орындарға сақтауға және қайта жіберуге болады. Төмендегі тағайындалған орындарды бір уақытта таңдауға болады. Егер олардың барлығын бір уақытта таңдасаңыз, бірдей алынған факстар Кіріс жәшігі жәшігіне, компьютерде, сыртқы жад құрылғысына сақталып, содан соң электрондық пошта мекенжайы сияқты тағайындалған орынға қайта жіберіледі.

Принтерде Кіріс жәшігі

Алынған факстарды Кіріс жәшігі жәшігіне сақтауға болады. Оларды принтердің басқару тақтасынан көруге болады, сондықтан басып шығару қажет элементтерді ғана басып шығаруға немесе қажет емес факстарды жоюға болады.

Принтерден тыс

- А компьютері (PC-FAX алу)
- Сыртқы жад құрылғысы
- 5 қайта жіберу тағайындалған орнына дейін
 - Электрондық пошта мекенжайлары
 - Желідегі ортақ қалталар
 - Басқа факс машиналары

Қатысты ақпарат

- ➔ [“Факс қабылдау үшін сақтау және бұруды реттеу \(Шартсыз сақтау/ бағытын өзгерту\)” бетте 166](#)
- ➔ [“Сақтау/бағытын өзгерту пар-лері мәзірі” бетте 177](#)
- ➔ [“Компьютерде факстарды жіберу және алу үшін реттеулерді жасау” бетте 174](#)

Факс қабылдау үшін сақтау және бұруды реттеу (Шартсыз сақтау/ бағытын өзгерту)

Көрсетілмеген жіберушілерден алынған факстарды сақтау және бұру үшін, параметрлерді реттеуге болады. Егер параметрлерді алынған факстарды бұруға реттеу қажет болса, алдымен контактілер тізіміне бұру межелі орындарын қосыңыз. Электрондық пошта мекенжайына бұру үшін, электрондық пошта серверінің параметрлерін алдын ала конфигурациялау керек.

Төмендегі қадамдарды орындаңыз. Параметрлерді алынған факстарды компьютерге PC-FAX функциясы арқылы сақтауға реттеу үшін, осы тақырыптағы төмендегі қатысты ақпаратты қараңыз.

1. Принтердің басқару тақтасындағы негізгі экрандағы **Параметрлер** опциясын таңдаңыз.

Факс параметрлері

2. **Жалпы параметрлер > Факс параметрлері > Қабылдау параметрлері > Сақтау/бағытын өзгерту пар-лері > Шартсыз сақтау/ бағытын өзгерту** параметрін таңдаңыз.

Хабар көрсетілген кезде, мазмұнды тексеріп, **ОК** түймесін түртіңіз.

3. Сақтау және бұру межелі орындарына байланысты төмендегі параметрлерді реттеңіз.

Келесі опцияларды бір уақытта пайдалануға болады.



- ❑ Алынған факстарды Кіріс жәшігі жәшігіне сақтау үшін:
 - ① Мұны **Қосу** күйіне орнату үшін, **Кіріс жәшікке сақтау** опциясын таңдаңыз.
 - ② Егер хабар көрсетілсе, мазмұнды тексеріп, **ОК** түймесін түртіңіз.
- ❑ Қабылданған факстарды сыртқы жад құрылғысына сақтау үшін:
 - ① Жад құрылғысын принтердің сыртқы интерфейсінің USB портына салыңыз.
 - ② **Жад құрылғысына сақтау** параметрін таңдаңыз.
 - ③ **Иә** параметрін таңдаңыз. Құжаттарды жад құрылғысына сақтау кезінде автоматты түрде басып шығару үшін, оның орнына **Ия және басып шығару** опциясын таңдаңыз.
 - ④ Көрсетілетін хабарды тексеріп, **Жасау** опциясын түртіңіз.

Алынған құжаттарды сақтауға арналған қалта жад құрылғысында жасалады.

 - ⑤ Хабарды тексеріңіз, **Жабу** опциясын түртіңіз немесе хабар тазартылғанша күтіңіз де, содан кейін **Жабу** опциясын түртіңіз.
 - ⑥ Келесі хабар көрсетілген кезде, оны тексеріп, **ОК** түймесін түртіңіз.



Маңызды:

Құжаттар принтерге қосылған жад құрылғысына сақталмас бұрын қабылданған құжаттар принтердің жадына уақытша сақталады. Жадтың толып кетуі туралы қате факстарды жіберуді және қабылдауды өшіретіндіктен, принтерге қосылған жад құрылғысын ажыратпаңыз.

Факс параметрлері

- Алынған факстарды электрондық пошта мекенжайларына, ортақ қалталарға және басқа факс құрылғыларына бұру үшін:
 - ① **Қайта жіберу** параметрін таңдаңыз.
 - ② **Иә** параметрін таңдаңыз. Құжаттарды бұру барысында автоматты түрде басып шығару үшін, оның орнына **Ия және басып шығару** опциясын таңдаңыз.
 - ③ **Жазба қосу** опциясын таңдаңыз да, содан кейін контактілер тізімінен бұру межелі орындарын таңдаңыз. Бес жіберу межесіне дейін көрсетуге болады.
 - ④ Бұру межелі орындарын таңдауды аяқтау үшін, **Жабу** опциясын түртіңіз де, содан кейін **Жабу** опциясын түртіңіз.
 - ⑤ **Бағыты өзгертілмегенде қолданылатын опциялар** бөлімінде қабылданған құжаттарды бұру орындалмаған жағдайда басып шығаруды немесе оларды принтердің Кіріс жәшігі жәшігінде сақтауды таңдаңыз.
 - ⑥ **ОК** түймесін түртіңіз.

**Маңызды:**

Кіріс жәшігі жәшігі толған кезде, факстарды алу мүмкіндігі ажыратылады. Кіріс жәшігіндегі құжаттарды тексергеннен кейін оларды жою керек.

Ескертпе:

Жіберілмеген құжаттар саны басты экранда  бөлімінде басқа өңделмеген тапсырмаларға қосымша көрсетіледі.

4. Қажет болған кезде, принтерді өңделген факстардың нәтижелері туралы хабарландыру жіберілетін әлдекімге электрондық хат жіберуге орнату.
 - ① **Эл.пошта хабарланд-ры** параметрін таңдаңыз.
 - ② Төмендегі элементті **Қосу** күйіне орнату үшін, оны түртіңіз.
 Келесі опцияларды бір уақытта пайдалануға болады.
 - Қабылдау аяқталғанда хабарлау: принтер факстарды қабылдауды аяқтағанда, электрондық хабарларды алушыға жібереді.
 - Басып шығару аяқталғанда хабарлау: принтер алынған факстарды басып шығаруды аяқтағанда, электрондық хабарларды алушыға жібереді.
 - Жад құрылғысына сақтау аяқталғанда хабарлау: принтер алынған құжаттарды жад құрылғысына сақтауды аяқтағанда, электрондық хабарды алушыға жібереді.
 - Бағытын өзгерту аяқталғанда хабарлау: принтер алынған факстарды қайта жіберуді аяқтағанда, электрондық хабарларды алушыға жібереді.
 - ③ **Алушы** өрісін таңдап, содан кейін контактілер тізімінен электрондық хат алушыны таңдаңыз.
 - ④ Алушыны таңдауды аяқтау үшін, **Жабу** түймесін түртіңіз.
 - ⑤ **ОК** түймесін түртіңіз.
5. **Шартсыз сақтау/ бағытын өзгерту** параметрлерінің реттелуін аяқтау үшін, **Жабу** түймесін түртіңіз.
Осылайша шартсыз сақтау және бұру параметрлерін факстарды алуға реттеу аяқталады.

Факс параметрлері

6. Қажет болса, **Жалпы параметрлер** опциясын таңдаңыз.

Толық мәліметтерді **Сақтау/бағытын өзгерту пар-лері** мәзіріндегі **Жалпы параметрлер** бойынша түсініктемеден қараңыз.

Ескертпе:

*Желідегі ортақ қалтаны немесе электрондық пошта мекенжайын жіберу межелі орны ретінде таңдасаңыз, сканерлеу режимінде сканерленген кескінді межелі орынға жібере алатын-алмайтыныңызды тексеру ұсынылады. Негізгі экраннан **Сканер леу > Электрондық пошта** немесе **Сканер леу > Желі қалтасы/FTP** тармағын таңдаңыз, межелі орынды таңдап, содан кейін сканерлеуді бастаңыз.*

Қатысты ақпарат

- ➔ “Желі қосылымы” бетте 19
- ➔ “Серверді немесе ортақ қалтаны орнату” бетте 41
- ➔ “Шарттары жоқ алынған факстарды сақтау және қайта жіберу функциялары” бетте 166
- ➔ “Компьютерге сақтау реттеулерін факстарды алатын етіп жасау” бетте 174
- ➔ “Сондай-ақ, принтерде басып шығару үшін Компьютерге сақтау реттеуді факстарды алатындай етіп реттеу” бетте 174
- ➔ “Компьютерге сақтау реттеулерін факстарды алмайтын етіп жасау” бетте 175
- ➔ “Сақтау/бағытын өзгерту пар-лері мәзірі” бетте 177

Шарттары бар алынған факстарды сақтау және қайта жіберу функциялары

Факстарды көрсетілген серіктестерден алуға немесе факстарды көрсетілген уақытта алуға, содан соң принтердегі тағайындалған орындарға және принтерден басқа тағайындалған орындарға сақтауға және қайта жіберуге болады. Төмендегі тағайындалған орындарды бір уақытта таңдауға болады. Егер олардың барлығын бір уақытта таңдасаңыз, бірдей алынған факстар Кіріс жәшігі жәшігіне, құпия жәшігіне немесе сыртқы жад құрылғысына сақталып, содан соң электрондық пошта мекенжайы сияқты тағайындалған орынға қайта жіберіледі.

Принтердегі Кіріс жәшігі және құпия жәшіктері

Алынған факстарды шарттары бойынша сұрыптау арқылы оларды Кіріс жәшігі немесе құпия жәшіктеріне сақтауға болады. Оларды принтердің басқару тақтасынан көруге болады, сондықтан басып шығару қажет факстарды ғана басып шығаруға немесе қажет емес факстарды жоюға болады.

Принтерден тыс

Сыртқы жад құрылғысы

Қайта жіберу тағайындалған орны:

- Электрондық пошта мекенжайы
- Желідегі ортақ қалта
- Басқа факс машинасы

Қатысты ақпарат

- ➔ “Факс қабылдау үшін сақтау және бұруды реттеу (Шартты сақтау/бағытын өзгерту)” бетте 170
- ➔ “Сақтау/бағытын өзгерту пар-лері мәзірі” бетте 177

Факс параметрлері

Факс қабылдау үшін сақтау және бұруды реттеу (Шартты сақтау/бағытын өзгерту)

Алынған факстарды көрсетілген жіберушіден көрсетілген уақытта сақтау және қайта жіберу үшін параметрлерді реттеуге болады. Егер параметрлерді алынған факстарды бұруға реттеу қажет болса, алдымен контактілер тізіміне бұру межелі орнын қосыңыз. Электрондық пошта мекенжайына бұру үшін, электрондық пошта серверінің параметрлерін алдын ала конфигурациялау керек.

Ескертпе:

- Түсті құжаттарды басқа факс машинасына жіберу мүмкін емес. Олар жіберу сәтсіз аяқталған құжаттар ретінде өңделеді.
- Алынған факстарды белгілі бір уақытта сақтауға және бұруға арналған функцияны қолданудан бұрын, принтердің **Күн/Уақыт** және **Уақыт айырмашылығы** параметрлері дұрыс реттелгеніне көз жеткізіңіз. Мәзірге кіру үшін, **Параметрлер > Жалпы параметрлер > Нег.параметрлер > Күн/Уақыт параметрлері** тармағын таңдаңыз.

1. Принтердің басқару тақтасындағы негізгі экрандағы **Параметрлер** опциясын таңдаңыз.
2. **Жалпы параметрлер > Факс параметрлері > Қабылдау параметрлері > Сақтау/бағытын өзгерту пар-лері** параметрін таңдаңыз.
3. **Шартты сақтау/бағытын өзгерту** бөлімінің астындағы тіркелмеген ұяшықтағы  белгішесін түртіңіз.
4. **Аты** ұяшығын таңдап, тіркеу қажет атауды енгізіңіз.
5. Шарттарды орнату үшін **Шарт(тар)** ұяшығын таңдаңыз.
 - Жіб.факс нөм.сәйк: егер кіріс факс нөмірі осы элементте таңдаған шарттарға сәйкес келсе, принтер алынған факстарды сақтап, қайта жібереді.
Жіб.факс нөм.сәйк ұяшығын таңдау арқылы **Факс нөмірі** шартын таңдап, факс нөмірін (макс. 20 цифр) енгізіңіз.
 - Қосалқы мекенжай (SUB) сәйкестігі: егер қосалқы мекенжай (SUB) дәл сәйкес болса, принтер алынған факстарды сақтап, қайта жібереді.
Қосалқы мекенжай (SUB) ұяшығын таңдау арқылы Қосалқы мекенжай (SUB) сәйкестігі параметрін қосып, құпия сөзді енгізіңіз.
 - Бас тарту (SID) сәйкестігі: егер құпия сөз (SID) дәл сәйкес келсе, принтер алынған факстарды сақтап, қайта жібереді.
Бас тарту (SID) сәйкестігі ұяшығын таңдау арқылы **Құпия сөз(SID)** параметрін қосып, құпия сөзді енгізіңіз.
 - Қабылдау уақыты: көрсетілген уақыт аралығында принтер алынған факстарды сақтап, қайта жібереді.
Қабылдау уақыты параметрін қосып, **Басталу уақыты** және **Аяқталу уақыты** бөлімінде уақытты орнатыңыз.
6. **Сақтау/бағытын өзгерту тағайындалған орны** ұяшығын таңдаңыз.

Факс параметрлері

7. Сақтау және бұру межелі орындарына байланысты төмендегі параметрлерді реттеңіз. Келесі опцияларды бір уақытта пайдалануға болады.

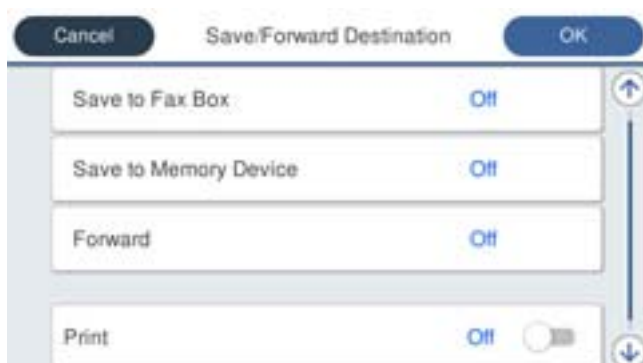

- Алынған факстарды басып шығару үшін:
Мұны **Басып шығару** күйіне орнату үшін **Қосу** түймесін түртіңіз.
- Алынған факстарды Кіріс жәшігі жәшігіне немесе құпия жәшікке сақтау үшін:
 - ① **Факс құрылғысына сақтау** параметрін таңдаңыз.
 - ② Мұны **Қосу** күйіне орнату үшін **Факс құрылғысына сақтау** түймесін түртіңіз.
 - ③ Құжат сақталатын жәшікті таңдаңыз.
- Қабылданған факстарды сыртқы жад құрылғысына сақтау үшін:
 - ① Жад құрылғысын принтердің сыртқы интерфейсінің USB портына салыңыз.
 - ② **Жад құрылғысына сақтау** параметрін таңдаңыз.
 - ③ Мұны **Қосу** күйіне орнату үшін **Жад құрылғысына сақтау** түймесін түртіңіз.
 - ④ Көрсетілетін хабарды тексеріп, **Жасау** опциясын түртіңіз.

Алынған құжаттарды сақтауға арналған қалта жад құрылғысында жасалады.



Маңызды:

Құжаттар принтерге қосылған жад құрылғысына сақталмас бұрын қабылданған құжаттар принтердің жадына уақытша сақталады. Жадтың толып кетуі туралы қате факстарды жіберуді және қабылдауды өшіретіндіктен, принтерге қосылған жад құрылғысын ажыратпаңыз.

Факс параметрлері

- Алынған факстарды электрондық пошта мекенжайларына, ортақ қалталарға және басқа факс құрылғысына бұру үшін:
 - ① **Қайта жіберу** параметрін таңдаңыз.
 - ② Мұны **Қосу** күйіне орнату үшін **Қайта жіберу** түймесін түртіңіз.
 - ③ **Жазба қосу** опциясын таңдаңыз да, содан кейін контактілер тізімінен бұру межелі орындарын таңдаңыз. Тек қана бір бұру межелі орнын көрсетуге болады.
 - ④ Бұру межелі орындарын таңдауды аяқтағаннан кейін, **Жабу** опциясын түртіңіз.
 - ⑤ Таңдалған бұру межелі орнының дұрыс екендігін тексеріңіз, содан соң **Жабу** опциясын таңдаңыз.
 - ⑥ **Бағыты өзгертілмегенде қолданылатын опциялар** бөлімінде қабылданған құжаттарды бұру орындалмаған жағдайда басып шығаруды немесе оларды принтердің Кіріс жәшігі жәшігінде сақтауды таңдаңыз.

**Маңызды:**

Кіріс жәшігі жәшігі немесе құпия жәшік толған кезде, факстарды алу мүмкіндігі ажыратылады. Кіріс жәшігіндегі құжаттарды тексергеннен кейін оларды жою керек.

Ескертпе:

Жіберілмеген құжаттар саны басты экранда  бөлімінде басқа өңделмеген тапсырмаларға қосымша көрсетіледі.

8. **Сақтау/бағытын өзгерту тағайындалған орны** параметрлерінің реттелуін аяқтау үшін, **ОК** түймесін түртіңіз.
9. Қажет болған кезде, принтерді өңделген факстардың нәтижелері туралы хабарландыру жіберілетін әлдекімге электрондық хат жіберуге орнату.
 - ① **Эл.пошта хабарланд-ры** параметрін таңдаңыз.
 - ② Төмендегі элементті **Қосу** күйіне орнату үшін, оны түртіңіз.
 Келесі опцияларды бір уақытта пайдалануға болады.
 - Қабылдау аяқталғанда хабарлау: принтер факстарды қабылдауды аяқтағанда, электрондық хабарларды алушыға жібереді.
 - Басып шығару аяқталғанда хабарлау: принтер алынған факстарды басып шығаруды аяқтағанда, электрондық хабарларды алушыға жібереді.
 - Жад құрылғысына сақтау аяқталғанда хабарлау: принтер алынған құжаттарды жад құрылғысына сақтауды аяқтағанда, электрондық хабарды алушыға жібереді.
 - Бағытын өзгерту аяқталғанда хабарлау: принтер алынған факстарды қайта жіберуді аяқтағанда, электрондық хабарларды алушыға жібереді.
 - ③ **Алушы** өрісін таңдап, содан кейін контактілер тізімінен электрондық хат алушыны таңдаңыз.
 - ④ Алушыны таңдауды аяқтау үшін, **Жабу** түймесін түртіңіз.
 - ⑤ **ОК** түймесін түртіңіз.
10. **Сақтау/бағытын өзгерту пар-лері** экранына оралу үшін, **ОК** түймесін басып, содан кейін **ОК** түймесін қайтадан басыңыз.

Факс параметрлері

11. Шарттарды орнатуды жасаған тіркелген ұяшықты таңдап, **Қосу** параметрін таңдаңыз. Осылайша шартты сақтау және бұру параметрлерін факстарды алуға реттеу аяқталады.
12. Қажет болса, **Жалпы параметрлер** опциясын таңдаңыз. Толық мәліметтерді **Сақтау/бағытын өзгерту пар-лері** мәзіріндегі **Жалпы параметрлер** бойынша түсініктемеден қараңыз.

Ескертпе:

*Желідегі ортақ қалтаны немесе электрондық пошта мекенжайын жіберу межелі орны ретінде таңдасаңыз, сканерлеу режимінде сканерленген кескінді межелі орынға жібере алатын-алмайтыныңызды тексеру ұсынылады. Негізгі экраннан **Сканер леу > Электрондық пошта** немесе **Сканер леу > Желі қалтасы/FTP** тармағын таңдаңыз, межелі орынды таңдап, содан кейін сканерлеуді бастаңыз.*

Қатысты ақпарат

- ➔ “Желі қосылымы” бетте 19
- ➔ “Серверді немесе ортақ қалтаны орнату” бетте 41
- ➔ “Шарттары бар алынған факстарды сақтау және қайта жіберу функциялары” бетте 169
- ➔ “Сақтау/бағытын өзгерту пар-лері мәзірі” бетте 177

Блокталған қалаусыз факстар үшін параметрлерді реттеу

Қалаусыз факстарды блоктауға болады.

1. Принтердің басқару тақтасындағы негізгі терезеден **Параметрлер** параметрін таңдаңыз.
2. **Жалпы параметрлер > Факс параметрлері > Нег.параметрлер > Бас тарту факсы** параметрін таңдаңыз.
3. Қалаусыз факстарды блоктау шарттарын орнатыңыз.
Бас тарту факсы параметрін таңдап, келесі опцияларды қосыңыз.
 - Қабылданбаған сандар тізімі: қабылдамау нөмірлері тізіміндегі факстарды қабылдамайды.
 - Факс тақырыбының бланкі бұғатталған: бос тақырып ақпараты бар факстарды қабылдамайды.
 - Тіркелмеген контактілер: контактілер тізіміне қосылмаған факстарды қабылдамайды.
4. **Бас тарту факсы** экранына оралу үшін  белгішесін түртіңіз.
5. Егер **Қабылданбаған сандар тізімі** мүмкіндігін пайдалансаңыз, **Ақаулар санының тізімін өзгерту** параметрін таңдаңыз, содан соң тізімді өзгертіңіз.

Қатысты ақпарат

- ➔ “Нег.параметрлер мәзірі” бетте 183

Факс параметрлері

Компьютерде факстарды жіберу және алу үшін реттеулерді жасау

Клиенттік компьютерде факстарды жіберу және алу үшін, желі немесе USB кабелі арқылы жалғанған компьютерде FAX Utility қосымшасы орнатылуы қажет.

Компьютерден факс жіберу мүмкіндігін қосу

Web Config мүмкіндігі арқылы келесіні реттеңіз.

1. Web Config бөліміне кіріңіз де, **Fax Settings > Send Settings > Basic** тармағын басыңыз.
2. **PC to FAX Function** параметрі үшін **Use** күйін таңдаңыз.

Ескертпе:

PC to FAX Function параметрінің әдепкі параметр мәні — **Use**. Компьютерден факс жіберу мүмкіндігін ажырату үшін **Do Not Use** параметрін таңдаңыз.

3. **OK** түймесін басыңыз.

Қатысты ақпарат

➔ [“Жіберу параметрлері мәзірі” бетте 176](#)

Компьютерге сақтау реттеулерін факстарды алатын етіп жасау

FAX Utility мүмкіндігін пайдалану арқылы компьютерде факстарды алуға болады. Клиенттік компьютерде FAX Utility қосымшасын орнатып, реттеуді жасаңыз. Мәліметтер алу үшін FAX Utility анықтамасындағы Basic Operations бөлімін қараңыз (негізгі терезеде көрсетіледі).

Принтердің басқару тақтасының астындағы параметр элементі **Иә** күйіне орнатылып, алынған факстарды компьютерде сақтауға болады.

Параметрлер > Жалпы параметрлер > Факс параметрлері > Қабылдау параметрлері > Сақтау/бағытын өзгерту пар-лері > Шартсыз сақтау/ бағытын өзгерту > Компьютерге сақтау

Қатысты ақпарат

➔ [“Сақтау/бағытын өзгерту пар-лері мәзірі” бетте 177](#)

Сондай-ақ, принтерде басып шығару үшін Компьютерге сақтау реттеуді факстарды алатындай етіп реттеу

Алынған факстарды принтерде басып шығару, сондай-ақ оларды компьютерде сақтау үшін реттеулерді жасауға болады.

1. Принтердің басқару тақтасындағы негізгі терезеден **Параметрлер** параметрін таңдаңыз.
2. **Жалпы параметрлер > Факс параметрлері > Қабылдау параметрлері** параметрін таңдаңыз.

Факс параметрлері

3. **Сақтау/бағытын өзгерту пар-лері > Шартсыз сақтау/ бағытын өзгерту > Компьютерге сақтау > Ия және басып шығару** параметрін таңдаңыз.

Қатысты ақпарат

➔ [“Сақтау/бағытын өзгерту пар-лері мәзірі” бетте 177](#)

Компьютерге сақтау реттеулерін факстарды алмайтын етіп жасау

Принтерді компьютерде алынған факстарды сақтамайтындай етіп орнату үшін принтердегі параметрлерді өзгертіңіз.

Ескертпе:

Сондай-ақ, FAX Utility мүмкіндігі арқылы өзгертуге болады. Дегенмен, компьютерге сақталмаған қандай да бір факстар болса, мүмкіндік жұмыс істемейді.

1. Принтердің басқару тақтасындағы негізгі терезеден **Параметрлер** параметрін таңдаңыз.
2. **Жалпы параметрлер > Факс параметрлері > Қабылдау параметрлері** параметрін таңдаңыз.
3. **Сақтау/бағытын өзгерту пар-лері > Шартсыз сақтау/ бағытын өзгерту > Компьютерге сақтау > Жоқ** параметрін таңдаңыз.

Қатысты ақпарат

➔ [“Сақтау/бағытын өзгерту пар-лері мәзірі” бетте 177](#)

Факс параметрлері параметріне арналған мәзір опциялары

Принтердің басқару тақтасынан **Параметрлер > Жалпы параметрлер > Факс параметрлері** параметрін таңдау осы мәзірді көрсетеді.

Ескертпе:

- Сондай-ақ, Факс параметрлері бөліміне Web Config мүмкіндігінен кіруге болады.*
- Факс параметрлері** мәзірін көрсету үшін Web Config мүмкіндігін пайдаланғанда, принтердің басқару тақтасымен салыстырғанда пайдаланушы интерфейсінде және орналасуында сәл айырмашылық болуы мүмкін.

Жылдам операция түймесі мәзірі

Мәзірді төмендегі принтердің басқару тақтасында табуға болады:

Параметрлер > Жалпы параметрлер > Факс параметрлері > Жылдам операция түймесі

Ескертпе:

Осы мәзірді Web Config экранында көрсету мүмкін емес.

Факс параметрлері

Элемент	Сипаттама
Жылд.операция түймесі 1	Факстарды жібергенде жиі пайдаланатын мәзірге жылдам кіруге мүмкіндік беретін үш таңбашаға дейін тіркейді. Таңбашалар Факс тармағындағы Факс параметрлері қойындысының жоғарғы жағында орналасады.
Жылд.операция түймесі 2	
Жылд.операция түймесі 3	

Жіберу параметрлері мәзірі

Мәзірді төмендегі принтердің басқару тақтасында табуға болады:

Параметрлер > Жалпы параметрлер > Факс параметрлері > Жіберу параметрлері

Ескертпе:

Web Config экранында төмендегі мәзірді табуға болады:

Fax Settings > Send Settings > Basic

Элемент	Сипаттама
Автоматты түрде аудару	АҚБ құралына немесе сканер әйнегіне қойылған ұзын шеті сол жаққа қарап тұрған А4 өлшемді түпнұсқа А3 өлшемді факс ретінде жіберіледі. Сканерленген кескінді А4 өлшемінде жіберу мақсатында айналдыру үшін осы опцияны қосыңыз.
Жадқа жылдам жіберу	Принтер бірінші бетті сканерлеуді аяқтағанда жылдам жад жіберу мүмкіндігі факс жіберуді бастайды. Егер бұл мүмкіндікті қоспасаңыз, принтер сканерленген барлық кескіндерді жадқа сақтағаннан кейін жіберуді бастайды. Осы мүмкіндікті пайдалану арқылы параллель орындалып жатқан сканерлеу мен жіберуге кететін жалпы уақытты азайтуға болады.
Жиынтықты жіберу	Бір алушыға бірнеше факс жіберу керек болған жағдайда бұл опция оларды бірге жіберу үшін топтастырады. Бір мезгілде бес құжатқа дейін (жалпы 100 бетке дейін) жіберуге болады. Ол қосылым ретінің санын азайту арқылы тасымалдау ақысын үнемдеуге көмектеседі.
Авт.қайта теру саны	Егер факс нөмірі бос емес болса немесе проблема пайда болса, принтер нөмірді автоматты түрде қайта теру мөлшерін таңдаңыз.
Авт.қайта теру арал.	Егер факс нөмірі бос емес болса немесе проблема пайда болса, принтер нөмірді автоматты түрде қайта теру уақытын таңдаңыз.
Қате деректерді сақтау	Принтердің жадындағы жіберілмей қалған құжаттарды сақтайды. Құжаттарды Job/Status мәзірінен қайта жіберуге болады.
PC to FAX Function	Бұл элемент Web Config экранында ғана көрсетіледі. Клиенттік компьютер арқылы факстарды жіберуді қосады.

Қатысты ақпарат

➔ ["Компьютерден факс жіберу мүмкіндігін қосу" бетте 174](#)

Факс параметрлері

Қабылдау параметрлері мәзірі

Қатысты ақпарат

➔ “Сақтау/бағытын өзгерту пар-лері мәзірі” бетте 177

➔ “Басып шығару параметрлері мәзірі” бетте 181

Сақтау/бағытын өзгерту пар-лері мәзірі

Мәзірді төмендегі принтердің басқару тақтасында табуға болады:

Параметрлер > Жалпы параметрлер > Факс параметрлері > Қабылдау параметрлері > Сақтау/бағытын өзгерту пар-лері

Шартсыз сақтау/ бағытын өзгерту

Ескертпе:

Web Config экранында төмендегі мәзірді табуға болады:

Fax Settings > Receive Settings > Fax Output

Сақтау және қайта жіберудің тағайындалған орындарын Кіріс жәшігі жәшігіне, компьютерге, сыртқы жад құрылғысына, электрондық пошта мекенжайларына, ортақ қалталарға және басқа факс машиналарына орнатуға болады. Осы мүмкіндіктерді бір уақытта пайдалануға болады. Егер барлық элементті принтердің басқару тақтасындағы **Өш.** күйіне орнатсаңыз, принтер алынған факстарды басып шығару күйіне орнатылады.

Элемент	Сипаттама
Кіріс жәшікке сақтау	<p>Алынған факстарды принтердің Кіріс жәшігі жәшігіне сақтайды. 200 құжатқа дейін сақтауға болады. Сақталған құжаттардың файл өлшемі сияқты пайдалану шарттарына байланысты 200 құжатты сақтау және сол уақытта бірнеше факс сақтау мүмкіндіктерін пайдалану мүмкін емес екендігін ескеріңіз.</p> <p>Алынған факстар автоматты түрде басып шығарылмайтындықтан, оларды принтердің экранынан көруге және сізге қажетті біреуін ғана басып шығаруға болады. Дегенмен, басқа элементте Ия және басып шығару параметрін таңдасаңыз, мысалы, Шартсыз сақтау/ бағытын өзгерту бөлімінде Компьютерге сақтау, алынған факстар автоматты түрде басып шығарылады.</p>
Компьютерге сақтау	<p>Алынған факстарды принтерге жалғанған компьютерде PDF файлдары ретінде сақтайды. Тек FAX Utility мүмкіндігін пайдалану арқылы оны Иә күйіне орнатуға болады. Компьютерде FAX Utility қолданбасын алдын ала орнатыңыз. Оны Иә күйіне орнатқаннан кейін оны Ия және басып шығару күйіне өзгертуге болады.</p>
Жад құрылғысына сақтау	<p>Алынған факстарды принтерге жалғанған сыртқы жад құрылғысына PDF файлдары ретінде сақтайды. Ия және басып шығару параметрін таңдау алынған факстарды жад құрылғысына сақтау барысында оларды басып шығарады.</p> <p>Құжаттар принтерге қосылған жад құрылғысына сақталмас бұрын қабылданған құжаттар принтердің жадына уақытша сақталады. Жадтың толып кетуі туралы қате факстарды жіберуді және қабылдауды өшіретіндіктен, принтерге қосылған жад құрылғысын ажыратпаңыз.</p>

Факс параметрлері

Элемент	Сипаттама
Қайта жіберу	<p>Алынған факстарды басқа факс машинасына қайта жібереді немесе оларды желідегі ортақ қалтаға немесе электрондық пошта мекенжайына PDF файлдары ретінде қайта жібереді. Қайта жіберілген факстар принтерден жойылады. Ия және басып шығару параметрін таңдау алынған факстарды қайта жіберу барысында оларды басып шығарады. Алдымен жіберетін тағайындалған орындарды контактілер тізіміне қосыңыз. Электрондық пошта мекенжайына қайта жіберу үшін электрондық пошта серверінің параметрлерін конфигурациялаңыз.</p> <p><input type="checkbox"/> Тағайындалған орын: Алдын ала қосқан контактілер тізімінен қайта жіберудің тағайындалған орындарын таңдауға болады.</p> <p>Желідегі ортақ қалтаны немесе электрондық пошта мекенжайын жіберу межелі орыны ретінде таңдасаңыз, сканерлеу режимінде сканерленген кескінді межелі орынға жібере алатын-алмайтыныңызды тексеру ұсынылады. Негізгі экраннан Сканер леу > Электрондық пошта, or Сканер леу > Желі қалтасы/FTP тармағын таңдаңыз, межелі орынды таңдаңыз, содан кейін сканерлеуді бастаңыз.</p> <p><input type="checkbox"/> Бағыты өзгертілмегенде қолданылатын опциялар: Сәтсіз аяқталған факсты басып шығаруды немесе оны Кіріс жәшігі жәшігіне сақтауды таңдауға болады.</p> <p>Кіріс жәшігі жәшігі толған кезде, факстарды алу қызметі өшіріледі. Кіріс жәшігіндегі құжаттарды тексергеннен кейін оларды жою керек. Жіберілмеген құжаттар саны басты экранда  бөлімінде басқа өңделмеген тапсырмаларға қосымша көрсетіледі.</p>
Эл.пошта хабарландыры	<p>Төменде таңдаған процесс аяқталғанда электрондық пошта хабарландыруын жібереді. Төмендегі мүмкіндіктерді бір уақытта пайдалануға болады.</p> <p><input type="checkbox"/> Алушы: Процестің аяқталуы туралы хабарландырудың тағайындалу орнын орнатыңыз.</p> <p><input type="checkbox"/> Қабылдау аяқталғанда хабарлау: Факс алу аяқталғанда хабарландыруды жібереді.</p> <p><input type="checkbox"/> Басып шығару аяқталғанда хабарлау: Факсты басып шығару аяқталғанда хабарландыруды жібереді.</p> <p><input type="checkbox"/> Жад құрылғысына сақтау аяқталғанда хабарлау: Факсты жад құрылғысына сақтау аяқталғанда хабарландыруды жібереді.</p> <p><input type="checkbox"/> Бағытын өзгерту аяқталғанда хабарлау: Факсты қайта жіберу аяқталғанда хабарландыруды жібереді.</p>

Шартты сақтау/бағытын өзгерту

Ескертпе:

Web Config экранында төмендегі мәзірді табуға болады:

Fax Settings > Receive Settings > Conditions Output Settings

Сақтау және/немесе қайта жіберудің тағайындалған орындарын Кіріс жәшігі жәшігіне, құпия жәшіктерге, сыртқы жад құрылғысына, электрондық пошта мекенжайларына, ортақ қалталарға және басқа факс машиналарына орнатуға болады.

Шарттарды қосу немесе ажырату арасында ауыстыру үшін  параметрінен басқа жәшіктегі кез келген жерді түртіңіз.

Элемент	Сипаттама
Аты	Шарттың атауын енгізіңіз.

Факс параметрлері

Элемент	Сипаттама
Шарт(тар)	<p>Шарттарды таңдап, реттеулерді жасаңыз.</p> <ul style="list-style-type: none"> <input type="checkbox"/> Жіб.факс нөм.сәйк: Жіберушінің факс нөмірі сәйкес болғанда, алынған факс сақталып, қайта жіберіледі. <input type="checkbox"/> Қосалқы мекенжай (SUB) сәйкестігі: Қосалқы мекенжай (SUB) дәл сәйкес болғанда, алынған факс сақталып, қайта бағытталады. <input type="checkbox"/> Бас тарту (SID) сәйкестігі: Құпия сөз (SID) дәл сәйкес болғанда, алынған факс сақталып, қайта бағытталады. <input type="checkbox"/> Қабылдау уақыты: Көрсетілген уақыт аралығында алынған факсты сақтайды және қайта жібереді.
Сақтау/бағытын өзгерту тағайындалған орны	<p>Шарттарға сәйкес келетін қабылданған құжаттардың сақтау және қайта жіберу үшін орынды таңдаңыз. Төмендегі мүмкіндіктерді бір уақытта пайдалануға болады.</p> <ul style="list-style-type: none"> <input type="checkbox"/> Факс құрылғысына сақтау: Алынған факстарды принтердің Кіріс жәшігі жәшігіне немесе құпия жәшікке сақтайды. Барлығы 200 құжатқа дейін сақтауға болады. Сақталған құжаттардың файл өлшемі сияқты пайдалану шарттарына байланысты 200 құжатты сақтау және сол уақытта бірнеше факс сақтау мүмкіндіктерін пайдалану мүмкін емес екендігін ескеріңіз. <input type="checkbox"/> Жад құрылғысына сақтау: Алынған факстарды принтерге жалғанған сыртқы жад құрылғысына PDF файлдары ретінде сақтайды. Құжаттар принтерге қосылған жад құрылғысына сақталмас бұрын қабылданған құжаттар принтердің жадына уақытша сақталады. Жадтың толып кетуі туралы қате факстарды жіберуді және қабылдауды өшіретіндіктен, принтерге қосылған жад құрылғысын ажыратпаңыз. <input type="checkbox"/> Қайта жіберу: Алынған факстарды басқа факс машинасына қайта жібереді немесе оларды желідегі ортақ қалтаға немесе электрондық пошта мекенжайына PDF файлдары ретінде қайта жібереді. Қайта жіберілген факстар принтерден жойылады. Алдымен жіберетін тағайындалған орынды контактілер тізіміне қосыңыз. Электрондық пошта мекенжайына жіберу үшін, электрондық пошта серверінің параметрлерін конфигурациялау керек. <input type="checkbox"/> Тағайындалған орын: Алдын ала қосқан контактілер тізімінен қайта жіберудің тағайындалған орнын таңдауға болады. Желідегі ортақ қалтаны немесе электрондық пошта мекенжайын жіберу межелі орны ретінде таңдасаңыз, сканерлеу режимінде сканерленген кескінді межелі орынға жібере алатын-алмайтыныңызды тексеру ұсынылады. Негізгі экраннан Сканерлеу > Электрондық пошта, or Сканерлеу > Желі қалтасы/FTP тармағын таңдаңыз, межелі орынды таңдаңыз, содан кейін сканерлеуді бастаңыз. <input type="checkbox"/> Бағыты өзгертілмегенде қолданылатын опциялар: Сәтсіз аяқталған факсты басып шығаруды немесе оны Кіріс жәшігі жәшігіне сақтауды таңдауға болады. <input type="checkbox"/> Басып шығару: Алынған факстарды басып шығарады.

Факс параметрлері

Элемент	Сипаттама
Эл.пошта хабарландыры	<p>Төменде таңдаған процесс аяқталғанда электрондық пошта хабарландыруын жібереді. Төмендегі мүмкіндіктерді бір уақытта пайдалануға болады.</p> <ul style="list-style-type: none"> <input type="checkbox"/> Алушы: Процестің аяқталуы туралы хабарландырудың тағайындалу орнын орнатыңыз. <input type="checkbox"/> Қабылдау аяқталғанда хабарлау: Факс алу аяқталғанда хабарландыруды жібереді. <input type="checkbox"/> Басып шығару аяқталғанда хабарлау: Факсты басып шығару аяқталғанда хабарландыруды жібереді. <input type="checkbox"/> Жад құрылғысына сақтау аяқталғанда хабарлау: Факсты жад құрылғысына сақтау аяқталғанда хабарландыруды жібереді. <input type="checkbox"/> Бағытын өзгерту аяқталғанда хабарлау: Факсты қайта жіберу аяқталғанда хабарландыруды жібереді.
Тасымал есебі	<p>Алынған факсты сақтағаннан немесе қайта жібергеннен кейін тасымалдау есебін автоматты түрде басып шығарады.</p> <p>Қатені басып шығару параметрін таңдау алынған факсты сақтағанда немесе қайта жібергенде және қате пайда болғанда ғана есепті басып шығарады.</p>

Жалпы параметрлер

Ескертпе:

Web Config экранында төмендегі мәзірді табуға болады:

Fax Settings > Receive Settings > Inbox

Элемент	Сипаттама
Кіріс қалта параметрлері	<ul style="list-style-type: none"> <input type="checkbox"/> Операция факс деректері толы: Алынған факсты басып шығару операциясын таңдауға немесе Кіріс жәшігі жады толы болғанда алудан бас тартуға болады. <input type="checkbox"/> Кіріс жәшігі құпиясөзінің параметрлері: Құпия сөз пайдаланушылардың алынған факстарды көруіне тыйым сала отырып, Кіріс жәшігі жәшігін қорғайды. Құпия сөзді өзгерту үшін Өзгерту опциясын таңдаңыз немесе құпия сөзбен қорғадан бас тарту үшін Қалпына келтіру опциясын таңдаңыз. Құпия сөзді өзгерткенде немесе қайта орнатқанда, ағымдағы құпия сөз қажет болады. <p>Операция факс деректері толы параметрі Факстарды қабылдау және басып шығару күйіне орнатылғанда құпия сөзді орнату мүмкін емес.</p>
Бағытын өзгерту параметрлері	<p>Электрондық пошта мекенжайына қайта жібергенде электрондық хабардың тақырыбын көрсетуге болады.</p>

 (Мәзір)
Ескертпе:

Web Config экранының тізімін басып шығару мүмкін емес.

Элемент	Сипаттама
Шартты сақтау/ бағытын өзгерту тізімін басып шығару	Шартты сақтау/бағ.өзгерту тіз. тізімін басып шығарады.

Факс параметрлері

Қатысты ақпарат

- ➔ “Шарттары жоқ алынған факстарды сақтау және қайта жіберу функциялары” бетте 166
- ➔ “Факс қабылдау үшін сақтау және бұруды реттеу (Шартсыз сақтау/ бағытын өзгерту)” бетте 166
- ➔ “Шарттары бар алынған факстарды сақтау және қайта жіберу функциялары” бетте 169
- ➔ “Факс қабылдау үшін сақтау және бұруды реттеу (Шартты сақтау/бағытын өзгерту)” бетте 170

Басып шығару параметрлері мәзірі

Мәзірді төмендегі принтердің басқару тақтасында табуға болады:

Параметрлер > Жалпы параметрлер > Факс параметрлері > Қабылдау параметрлері > Басып шығару параметрлері

Ескертпе:

Web Config экранында төмендегі мәзірді табуға болады:

Fax Settings > Receive Settings > Fax Output

Элемент	Сипаттама
Авт.түрде кішірейту	Қағаз көзінде қағазға сыйдыру үшін азайтылған үлкен өлшемдердегі құжаттары бар алынған факстарды басып шығарады. Кішірейту қабылданған деректерге байланысты әрдайым мүмкін болмайды. Егер бұл опция өшірулі болса, үлкен құжаттар түпнұсқа өлшемінде бірнеше парақтарға басып шығарылады немесе екінші бет бос шығуы мүмкін.
Беттерді бөлу параметрлері	Алынған құжаттардың өлшемі принтерге жүктелген қағаздың өлшемінен үлкенірек болғанда біріктірілген беттері бар алынған факстарды басып шығарады.
Балама әдіспен басып шығару	Алынған факстың құжат өлшемі принтерге жүктелген қағаздың өлшемінен үлкенірек болғанда басып шығару реттеулерін жасаңыз. Қосу (Беттерге бөлу) параметрін таңдау алынған құжатты басып шығару үшін құжатты ұзындығы бойынша біріктіреді. Қосұлы (Сыйғызу үшін кішірейту) параметрін таңдау басып шығару үшін ең азы 50%-ға дейін азайтады.
Автоматты түрде аудару	Альбомдық бағытта алынған факстарды, А5 (В5, А4 немесе Letter) өлшеміндегі құжаттарды А5 (В5, А4 немесе Letter) өлшеміндегі қағазға басып шығарылатындай етіп бұрады. Факстарды басып шығару үшін пайдаланылатын кемінде бір қағаз көзіне арналған қағаз өлшемінің параметрі А5 (В5, А4 немесе Letter) өлшеміне орнатылғанда, осы параметр қолданылады. Өш. мәнін таңдау арқылы, альбомдық бағытта алынған А5 (В5, А4 немесе Letter) өлшеміндегі факстар, А4 (В4, А3 немесе Tabloid) портреттік құжаттардың енімен бірдей болған, А4 (В4, А3 немесе Tabloid) өлшеміндегі факстар ретінде есептеледі және солай басып шығарылады. Келесі мәзірлердегі факстарды басып шығару және қағаз өлшемі үшін қағаз көздеріне арналған қағаз көзі параметрлерін тексеріңіз: Параметрлер > Жалпы параметрлер > Принтер параметрлері > Қағаз көзінің параметрлері. <input type="checkbox"/> Авто таңдау параметрлері <input type="checkbox"/> Қағаз параметрі > Қағаз көлемі
Қабылдау туралы ақпаратты қосу	Жіберуші үстіңгі деректеме ақпаратын орнатпаса да, қабылданған факстағы қабылдау ақпаратын басып шығарады. Қабылдау ақпаратында қабылданған күн мен уақыт, жіберушінің идентификаторы, алушының идентификаторы (мысалы, «#001») және бет нөмірі (мысалы, «Р1») бар. Беттерді бөлу параметрлері параметрі қосылғанда біріктіру бетінің нөмірі де қосылады.

Факс параметрлері

Элемент	Сипаттама
2 жақты	Қағаздың екі жағында алынған факстардың бірнеше бетін басып шығарады.
Басып шығаруды бастау уақыты	Алынған факстарды басып шығаруды бастау үшін опцияларды таңдаңыз. <ul style="list-style-type: none"> <input type="checkbox"/> Барлық беттер қабылданды: Беттердің барлығы алынғаннан кейін басып шығару басталады. Бірінші беттен немесе соңғы беттен басып шығаруды бастау Буманы реттеу мүмкіндігінің параметріне байланысты. Буманы реттеу бөліміне арналған түсіндірмені қараңыз. <input type="checkbox"/> Бірінші бет қабылданды: Бірінші бет қабылданғанда басып шығаруды бастайды, содан соң беттердің қабылданған ретімен басып шығарады. Егер принтер басып шығаруды бастай алмаса (мысалы, басқа тапсырмаларды басып шығару), принтер қабылданған беттерді қолжетімді болғанда жинақ ретінде басып шығаруды бастайды.
Буманы реттеу	Бірінші бет соңғы басып шығарылатындықтан (шығысы жоғарыда), басып шығарылатын құжаттар дұрыс бет ретіне орналасады. Принтерді жады азайып бара жатса, бұл мүмкіндік қол жеткізгісіз болуы мүмкін.
Бас. шығ. кідіріс-ң уақыты	<ul style="list-style-type: none"> <input type="checkbox"/> Бас. шығ. кідіріс-ң уақыты: Көрсетілген уақыт аралығында принтер принтердің жадында алынған құжаттарды басып шығармай сақтайды. Бұл мүмкіндік түнгі уақытта шуды болдырмау немесе сіз алыста болған кезде құпиялы құжаттардың ашылуын болдырмау үшін қолдануға болады. Бұл мүмкіндікті пайдаланудан бұрын бос жад жеткілікті екеніне көз жеткізіңіз. Тіпті қайта бастау уақытынан бұрын, негізгі экрандағы Job/Status мәзірінен алынған құжаттарды жекеше тексеріп, басып шығаруға болады. <input type="checkbox"/> Тоқтату уақыты: Құжаттарды басып шығаруды тоқтатады. <input type="checkbox"/> Қайта іске қосу уақыты: Құжаттарды басып шығаруды автоматты түрде қайта бастайды.
Тыныш режимі	Факстарды басып шығарғанда принтерден шығатын шуылды азайтады, бірақ басып шығару жылдамдығы төмендеуі мүмкін.

Қатысты ақпарат

➔ [“Басып шығару параметрлері реттеулерін факстарды алатын етіп жасау” бетте 164](#)

Есеп параметрлері мәзірі

Мәзірді төмендегі принтердің басқару тақтасында табуға болады:

Параметрлер > Жалпы параметрлер > Факс параметрлері > Есеп параметрлері

Ескертпе:

Web Config экранында төмендегі мәзірді табуға болады:

Fax Settings > Report Settings

Элемент	Сипаттама
Қайта жіберу бойн.есеп	Қабылданған факсты қайта жібергеннен кейін есепті басып шығарады. Құжатты әрбір қайта жібергенде басып шығару үшін Басып шығару параметрін таңдаңыз.

Факс параметрлері

Элемент	Сипаттама
Сақтық көшірме қатесінің есебі	<p>Факсты Сақтық көшірме тағ-ған орны бөліміне қайта жіберуде сақтық көшірме жасау қатесі пайда болғанда, есепті басып шығарады. Тағайындалған орынды Факс > Факс параметрлері > Сақтық көшірме бөлімінде орнатуға болады. Сақтық көшірме жасау мүмкіндігі келесі жағдайда қол жетімді болатынын ескеріңіз:</p> <ul style="list-style-type: none"> <input type="checkbox"/> факсты монохромды түрде жіберу <input type="checkbox"/> факсты Факсты кейін жіберу мүмкіндігі арқылы жіберу <input type="checkbox"/> факсты Жиынтықты жіберу мүмкіндігі арқылы жіберу <input type="checkbox"/> факсты Фкс дер.сқт мүмкіндігі арқылы жіберу
Факс журналын автоматты басып шығару	<p>Факс журналын автоматты түрде басып шығарады. 30 факс тапсырмасы аяқталған сайын журналды басып шығару үшін Қосулы (Әр 30) күйін таңдаңыз. Журналды көрсетілген уақытта басып шығару үшін Қосулы (Уақыт) күйін таңдаңыз. Дегенмен, егер факс тапсырмасының саны 30 дан асатын болса, журнал көрсетілген уақыттан бұрын басып шығарылады.</p>
Кескінді есепке тіркеу	<p>Жіберілген құжаттың бірінші бетімен Тасымал есебі басып шығарады. Беттің жоғарғы жағын кішірейтпей басып шығару үшін Қосулы (Үлкен кескін) күйін таңдаңыз. Бүкіл бетті есепке сәйкес келу үшін кішірейте отырып басып шығару үшін Қосулы (Кіші кескін) күйін таңдаңыз.</p>
Есеп пішімі	<p>Факс > Қосымша қойындысында > Протокол жазбасы бөлімінен басқа Факс туралы есеп тармағынан факс есептеріне арналған пішімді таңдаңыз. Қате кодтармен басып шығару үшін Мәлімет таңдаңыз.</p>
Шығару әдісі	<p>Жад құрылғысына сақтау сияқты факс есептеріне арналған шығыс әдісті таңдаңыз. Қайта жіберу параметрін таңдағанда, контактілерден Тағайындалған орын параметрін таңдаңыз.</p>

Нег.параметрлер мәзірі

Мәзірді төмендегі принтердің басқару тақтасында табуға болады:

Параметрлер > Жалпы параметрлер > Факс параметрлері > Нег.параметрлер

Ескертпе:

Web Config экранында төмендегі мәзірді табуға болады:

- Fax Settings > Line Settings**
- Fax Settings > Send Settings > Basic**
- Fax Settings > Receive Settings > Basic**
- Fax Settings > Receive Settings > Fax Block Settings**

Элемент	Сипаттама
Факс жылдамдығы	<p>Факсты жіберу жылдамдығын таңдаңыз. Байланыс қатесі жиі пайда болғанда, шетелге факс жібергенде не шетелден факс қабылдағанда, немесе IP (VoIP) телефон қызметін пайдаланған кезде Баяу(9600 соқ/с) таңдауды ұсынамыз.</p>
ECM	<p>Факс жіберу кезіндегі (қатені түзету режимі), көбінесе телефон желісіндегі шуға байланысты болатын қателерді автоматты түрде түзетеді. Егер бұл режим ажыратылса, түсті құжаттар жіберілмейді немесе қабылданбайды.</p>

Факс параметрлері

Элемент	Сипаттама
Желі дыб.анықтау	Теруді бастаудан бұрын теру үнін анықтайды. Егер принтер PBX (Жеке қолданысқа арналған телефон желісі) немесе сандық телефон желісіне қосылса, принтер теруді бастай алмауы мүмкін. Бұл жағдайда, Желі түрі параметрін PBX түріне өзгертіңіз. Егер жұмыс істемесе, бұл мүмкіндікті ажыратыңыз. Дегенмен, бұл мүмкіндік ажыратылса, факс нөмірінің бірінші саны түсіп, факс басқа нөмірге жіберілуі мүмкін.
Нөмір теру режимі	Принтеріңіз қосылған телефон жүйесінің түрін таңдаңыз. Импульс режиміне орнатылған кезде, факстың жоғарғы экранында нөмірлерді енгізу барысында теру режимін импульстік теруден үндік теруге * («Т» енгізілген) басу арқылы уақытша ауыстыруға болады. Бұл параметрді аймағыңызға немесе еліңізге байланысты көрсету мүмкін болмауы ықтимал.
Желі түрі	Принтеріңіз қосылған желі түрін таңдаңыз. Кеңейтімдерді пайдаланатын және сыртқы желіге қол жеткізу үшін 0 және 9 сияқты сыртқы кіру кодын қажет ететін ортада принтерді пайдаланған кезде, PBX опциясын таңдап, кіру кодын тіркеңіз. Кіру кодын тіркегеннен кейін, факсты сыртқы факс нөміріне жіберу кезінде кіру кодының орнына # (тор) таңбасын енгізіңіз. DSL модемін немесе терминал адаптерін пайдаланатын орта үшін PBX опциясына орнатуға да болады. Факстарды Контактілер бөлімінде 0 немесе 9 сияқты сыртқы кіру коды орнатылған алушыларға жіберу мүмкін емес. Контактілер бөлімінде 0 немесе 9 сияқты сыртқы кіру коды арқылы алушыларды қосыңыз, Қатынас коды параметрін Пайд. баңыз күйіне орнатыңыз. Не болмаса, Контактілер бөлімінде кодты # белгісіне ауыстыру қажет.
Тақырыбы	Жіберуші нөмірін және факс нөмірін енгізіңіз. Бұл шығыс факстарда үстіңгі деректеме ретінде көрінеді. <input type="checkbox"/> Телефон нөміріңіз: 0 – 9 + немесе бос орын арқылы 20 таңбаға дейін енгізуге болады. Web Config параметрі үшін 30 таңбаға дейін енгізуге болады. <input type="checkbox"/> Факс тақырыбы: Қажетінше 21 жіберуші атына дейін тіркеуге болады. Әрбір жіберуші аты үшін 40 таңбаға дейін енгізуге болады. Web Config параметрі үшін Unicode (UTF-8) тақырыбын енгізіңіз.
Қабылдау режимі	Қабылдау режимін таңдаңыз. Мәліметтерді төмендегі қатысты ақпараттан қараңыз.
DRD	Егер телефон компанияңыздан қоңырау түрін ажырату қызметіне жазылсаңыз, кіріс факстар үшін қолданылатын қоңырау үлгісін таңдаңыз. Көптеген телефон компаниялары ұсынатын қоңырау түрін ажырату қызметі (қызмет атауы компанияға байланысты әртүрлі болады) бір телефон желісінде бірнеше телефон нөмірін пайдалануға мүмкіндік береді. Әр нөмір әрбір қоңырау үлгісіне тағайындалады. Бір нөмірді дауыстық қоңырауларға, басқа нөмірді факс қоңыраулары үшін пайдалануға болады. Ауданға байланысты бұл опция Қосу немесе Өш. болуы мүмкін.
Жау.берг.дей.қоң.сан ы	Принтер факстарды автоматты түрде қабылдаудан бұрын пайда болуы тиіс қоңыраулар санын таңдаңыз.
Қашықтан қабылдау	<input type="checkbox"/> Қашықтан қабылдау: Принтерге қосылған телефонда кіріс факс қоңырауына жауап берген кезде, телефонның көмегімен кодты енгізу арқылы факсты қабылдауды бастай аласыз. <input type="checkbox"/> Бастау коды: Қашықтан қабылдау параметрінің бастау кодын орнатыңыз. 0–9, *, # таңбасы арқылы екі таңбаны енгізіңіз.

Факс параметрлері

Элемент	Сипаттама
Бас тарту факсы	<ul style="list-style-type: none"> <input type="checkbox"/> Бас тарту факсы: Қалаусыз факстарды алуды қабылдамау үшін опцияларды таңдаңыз. <input type="checkbox"/> Қабылданбаған сандар тізімі: Егер қабылдамау нөмірлерінің тізімінде басқа тараптың телефон нөмірі болса, кіріс факстарды қабылдауды немесе қабылдамауды орнатыңыз. <input type="checkbox"/> Факс тақырыбының бланкі бұғатталған: Егер басқа тараптың телефон нөмірі блокталса, факстарды алуды қабылдамауды орнатыңыз. <input type="checkbox"/> Тіркелмеген контактілер: Егер контактілерде басқа тараптың телефон нөмірі болмаса, факстарды алуды қабылдауды немесе қабылдамауды орнатыңыз. <input type="checkbox"/> Ақаулар санының тізімін өзгерту: Факстар мен қоңырауларды қабылдамау үшін 30 факс нөміріне дейін тіркеуге болады. 0 – 9, *, # немесе бос орынды пайдаланып, 20 таңбаға дейін енгізіңіз.
Қағаз өлшемін қабылдау	Принтер қабылдай алатын факстардың ең үлкен қағаз өлшемін таңдаңыз.

Қатысты ақпарат

- ➔ “Принтерді факс жіберуге және қабылдауға дайындау (Факс параметрінің шебері көмегімен)” бетте 159
- ➔ “Қабылдау режимі режимін орнату” бетте 162
- ➔ “Тек жалғанған телефонды пайдаланып факстарды алу үшін реттеулерді жасау (Қашықтан қабылдау)” бетте 164
- ➔ “Блокталған қалаусыз факстар үшін параметрлерді реттеу” бетте 173

Қауіпсіздік параметрлері мәзірі

Мәзірді төмендегі принтердің басқару тақтасында табуға болады:

Параметрлер > Жалпы параметрлер > Факс параметрлері > Қауіпсіздік параметрлері

Ескертпе:

Web Config экранында төмендегі мәзірді табуға болады:

Fax Settings > Security Settings

Элемент	Сипаттама
Нөм.тік.теру б-ша шект.	<p>Қосу параметрін таңдау операторға алушыларды тек контактілер тізімінен немесе жіберілгендер журналынан таңдауға рұқсат ету арқылы алушының факс нөмірлерін қолмен енгізу мүмкіндігін ажыратады.</p> <p>Екі рет енгізу параметрін таңдау нөмір қолмен енгізілгенде, операторға факс нөмірін енгізу талап етіледі.</p> <p>Өш. параметрін таңдау алушының факс нөмірлерін қолмен енгізу мүмкіндігін қосады.</p>
Мекенжай тізімін растау	Қосу параметрін таңдау тасымалдауды бастаудан бұрын алушының растау экранын көрсетеді.

Факс параметрлері

Элемент	Сипаттама
Дер.рез.көш.авт.өшіру	<p>Қосу параметрін таңдау құжатты жіберу немесе қабылдау сәтті аяқталып, сақтық көшірмелер қажет емес болған кезде сақтық көшірмелерді автоматты түрде өшіреді.</p> <p>Өш. параметрін таңдау электр ақаулығына немесе дұрыс емес жұмыс істеуіне байланысты қуаттың кенет өшуіне дайындалу үшін сканер жіберілген және алынған құжаттардың сақтық көшірмелерін жадта уақытша сақтайды.</p>
Резервтік деректерді жою	<p>Принтер жадында уақытша сақталған барлық сақтық көшірмелерді өшіреді. Бұл мүмкіндікті принтерді біреуге беруден немесе жоюдан бұрын іске қосыңыз.</p> <p>Бұл мәзір Web Config экранында көрсетілмейді.</p>

Факс байланысының тексерісі

Мәзірді төмендегі принтердің басқару тақтасында табуға болады:

Параметрлер > Жалпы параметрлер > Факс параметрлері > Факс байланысының тексерісі

Ескертпе:

Осы мәзірді Web Config экранында көрсету мүмкін емес.

Факс байланысының тексерісі параметрін таңдау принтердің телефон желісіне қосылғанын және факс жіберуге дайындығын тексереді. Тексеру нәтижесін А4 өлшеміндегі қарапайым қағазда басып шығаруға болады.

Факс параметрінің шебері

Мәзірді төмендегі принтердің басқару тақтасында табуға болады:

Параметрлер > Жалпы параметрлер > Факс параметрлері > Факс параметрінің шебері

Ескертпе:

Осы мәзірді Web Config экранында көрсету мүмкін емес.

Факс параметрінің шебері параметрін таңдау негізгі факс реттеулерін жасайды. Экрандағы нұсқауларды орындаңыз.

Қатысты ақпарат

➔ ["Принтерді факс жіберуге және қабылдауға дайындау \(Факс параметрінің шебері көмегімен\)" бетте 159](#)

Ақаулықтарды шешу

Факс жіберу және қабылдау кезіндегі ақаулар

Қатысты ақпарат

➔ ["Факстарды жіберу немесе қабылдау мүмкін емес" бетте 187](#)

Факс параметрлері

- ➔ “Факс жіберілмейді” бетте 188
- ➔ “Факсты көрсетілген алушыға жіберу мүмкін болмады” бетте 189
- ➔ “Факс көрсетілген уақытта жіберілмейді” бетте 189
- ➔ “Факстарды қабылдау мүмкін емес” бетте 190
- ➔ “Қабылданған факстарды жад құрылғысына сақтау мүмкін емес” бетте 190
- ➔ “Жад толы қатесі орын алды” бетте 190
- ➔ “Жіберілген факс сапасы нашар” бетте 191
- ➔ “Алынған факс сапасы нашар” бетте 192
- ➔ “Алынған факстар басып шығарылмайды” бетте 192
- ➔ “Алынған факстарда беттер бос немесе екінші бетте мәтіннің аз мөлшері басып шығарылған” бетте 192

Факстарды жіберу немесе қабылдау мүмкін емес

- Автоматты факс байланысын тексеру үшін басқару тақтасында **Факс байланысының тексерісі** түймесін пайдаланыңыз. Есепке басып шығарылған шешімдерді байқап көріңіз.
- Сәтсіз факс тапсырмасы үшін қате кодын тексеріп, қате коды тізімінде сипатталатын шешімдерді байқап көріңіз.
- Желі түрі** параметрін тексеріңіз. **PBX** орнату мәселені шешуі мүмкін. Егер телефон сыртқы желіге өту үшін жүйесі сыртқы кіру кодын қажет етсе, кіру кодын принтерге тіркеп, жіберген кезде факс нөмірі алдына # (тор) белгісін енгізіңіз.
- Егер байланыс қатесі орын алса, **Факс жылдамдығы** параметрін басқару тақтасында **Баяу(9600 соқ/с)** параметріне өзгертіңіз.
- Телефонның қабырға ұясын оған телефонды қосып, сынау арқылы тексеріп көріңіз. Егер қоңырау шалу не қабылдау мүмкін емес болса, телекоммуникациялық компанияға хабарласыңыз.
- DSL телефон желісіне қосылу үшін ендірілген DSL сүзгісі бар DSL модемін пайдалану керек немесе желіге жеке DSL сүзгісін орнату керек. DSL провайдеріңізге хабарласыңыз.
- Егер DSL телефон желісіне қосылатын болсаңыз, принтер факс жібере алатынын көру үшін принтерді тікелей телефон желісіне қосыңыз. Бұл жұмыс істесе, ақау DSL сүзгісінен болуы мүмкін. DSL провайдеріңізге хабарласыңыз.
- Басқару тақтасынан **ЕСМ** параметрін қосыңыз. **ЕСМ** параметрі өшірулі болған кезде түрлі түсті факс жіберілмейді немесе қабылданбайды.
- Компьютермен факс жіберу немесе алу үшін, принтер USB кабелі немесе желі арқылы қосылғанына, сондай-ақ PC-FAX драйвері компьютерге орнатылғанына көз жеткізіңіз. PC-FAX драйвері FAX Utility құрылғысымен бірге орнатылған.

Факс параметрлері



- ❑ Windows жүйесінде принтер (факс) **Құрылғылар және принтерлер, Принтер** немесе **Принтерлер және басқа жабдық** терезесінде көрсетілгеніне көз жеткізіңіз. Принтер (факс) «EPSON XXXXX (FAX)» түрінде көрсетіледі. Егер принтер (факс) көрсетілмесе, FAX Utility бағдарламасын жойып, қайтадан орнатыңыз. **Құрылғылар және принтерлер, Принтер** немесе **Принтерлер және басқа жабдық** терезесіне кіру үшін төмендегіні қараңыз.
 - ❑ Windows 10/Windows Server 2016

Бастау түймесін басып, **Windows жүйесі > Басқару тақтасы > Құрылғылар мен принтерлерді көру** түймесін **Жабдық және дыбыс** тармағынан таңдаңыз.
 - ❑ Windows 8.1/Windows 8

Жұмыс үстелі > Параметрлер > Басқару тақтасы > Құрылғылар мен принтерлерді көру тармағын **Жабдық және дыбыс** немесе **Жабдық** ішінде таңдаңыз.
 - ❑ Windows 7

Бастау түймесін басыңыз да, **Басқару тақтасы > Құрылғылар мен принтерлерді көру** тармағын **Жабдық және дыбыс** не **Жабдық** түймесін басыңыз.
 - ❑ Windows Vista

Бастау түймесін басып, **Басқару тақтасы > Принтерлер** түймесін **Жабдық және дыбыс** тармағынан таңдаңыз.
 - ❑ Windows XP

Бастау түймесін басыңыз және **Параметрлер > Басқару тақтасы > Принтерлер және басқа жабдық > Принтерлер және факстар** тармағын таңдаңыз.
- ❑ Mac OS ішінде келесіні тексеріңіз.
 - ❑  мәзірі > **Принтерлер және сканерлер** (немесе **Басып шығару және сканерлеу, Басып шығару және факс**) тармағынан **Жүйе параметрлері** опциясын таңдаңыз, содан соң принтер (факс) көрсетілгенін тексеріңіз. Принтер (факс) «FAX XXXX (USB)» немесе «FAX XXXX (IP)» ретінде көрсетіледі. Егер принтер (факс) көрсетілмесе, [+] басып, принтерді (факс) тіркеңіз.
 - ❑  мәзірі > **Принтерлер және сканерлер** (немесе **Басып шығару және сканерлеу, Басып шығару және факс**) тармағынан **Жүйе параметрлері** таңдап, принтерді (факс) екі рет басыңыз. Принтер кідірілсе, **Қалпына келтіру** (не **Принтерді қалпына келтіру**) түймесін басыңыз.

Қатысты ақпарат

- ➔ [“Күй мәзіріндегі қате коды” бетте 108](#)
- ➔ [“Принтерді телефон желісіне қосу” бетте 156](#)
- ➔ [“Нег.параметрлер мәзірі” бетте 183](#)
- ➔ [“Факс байланысының тексерісі” бетте 186](#)

Факс жіберілмейді

- ❑ Егер пайдаланушыны шектеу мүмкіндігі қосылса, принтерді қосу үшін пайдаланушы аты мен құпия сөз қажет. Құпия сөзді білмесеңіз, әкімшімен хабарласыңыз.
- ❑ Егер пайдаланушыны шектеу мүмкіндігі қосылса және компьютерден факс жіберілсе, пайдаланушы аутентификациясы принтер драйверінде орнатылған пайдаланушы аты мен құпия сөз арқылы орындалады. Аутентификация қатесіне байланысты факс жіберу мүмкін болмаса, әкімшімен хабарласыңыз.

Факс параметрлері



- ❑ Басқару тақтасында шығыс факстар үшін тақырып ақпаратын орнатыңыз. Кейбір факс құрылғылары тақырыптары жоқ автоматты түрде кіріс факстарын қабылдамайды.
- ❑ Егер қоңырау шалушы идентификаторы блокталса, оны блоктан шығарыңыз. Кейбір телефондар не факс құрылғылары анонимдік қоңырауларды автоматты түрде қабылдамайды.
- ❑ Алушыдан факс нөмірі дұрыс екенін және факс құрылғысы факс алуға дайын екенін сұраңыз.
- ❑ Қосалқы мекенжай мүмкіндігі арқылы факсты абайсызда жібермегеніңізді тексеріңіз. Егер контактілер тізімінен қосалқы мекенжайы бар алушыны таңдасаңыз, факс қосалқы мекенжай мүмкіндігі арқылы жіберілуі мүмкін.
- ❑ Қосалқы мекенжай мүмкіндігі арқылы факстар жібергенде, алушыдан олардың факс құрылғысы қосалқы мекенжай мүмкіндігі арқылы жіберілетін факстарды алу мүмкіндігі бар екенін сұраңыз.
- ❑ Қосалқы мекенжай мүмкіндігі арқылы факстарды жібергенде осы қосалқы мекенжай мен құпия сөз дұрыс екенін тексеріңіз. Алушының қосалқы мекенжайы мен құпия сөзі сәйкес екенін тексеріңіз.

Қатысты ақпарат

- ➔ [“Нег.параметрлер мәзірі” бетте 183](#)
- ➔ [“Факстарды жіберу немесе қабылдау мүмкін емес” бетте 187](#)

Факсты көрсетілген алушыға жіберу мүмкін болмады

Факстарды қатеге байланысты белгілі бір алушыға жібере алмасаңыз, келесіні тексеріңіз.

- ❑ Егер алушы құрылғысы принтер теруді аяқтаған соң, 50 секунд ішінде қоңырауыңызды қабылдаса, қоңырау қатемен аяқталады. Факс үні шыққанша қанша уақыт өтетінін тексеру үшін,  (**Байлан.жоқ**) мүмкіндігімен немесе қосылған телефонмен теріңіз. Егер 50 секундтан асса, факс жіберілетін факс нөмірінен кейін кідіріс қосыңыз. Кідірісті қосу үшін  түймесін түртіңіз. Кідіру таңбасы ретінде сызықша енгізіледі. Бір кідіру шамамен үш секунд алады. Қажетінше бірнеше кідіру қосыңыз.
- ❑ Егер алушыны контактілер тізімінен қоссаңыз, тіркелген ақпарат дұрыс екенін тексеріңіз. Егер ақпарат дұрыс болса, алушыны контактілер тізімінен таңдап, **Өңдеу** түймесін түртіп, **Факс жылдамдығы** параметрін **Баяу(9600 соқ/с)** күйіне өзгертіңіз.

Қатысты ақпарат

- ➔ [“Контактілерді пайдалану” бетте 67](#)
- ➔ [“Факстарды жіберу немесе қабылдау мүмкін емес” бетте 187](#)

Факс көрсетілген уақытта жіберілмейді

Басқару тақтасында күн мен уақытты дұрыс орнатыңыз.

Қатысты ақпарат

- ➔ [“Күн мен уақытты уақыт серверімен синхрондау” бетте 82](#)
- ➔ [“Нег.параметрлер” бетте 139](#)

Факс параметрлері

Факстарды қабылдау мүмкін емес

- Егер қоңырауды қайта жіберу қызметіне қосылсаңыз, принтер факстарды ала алмауы мүмкін.Қызмет көрсетушімен хабарласыңыз.
- Егер телефон принтерге қосылмаса **Қабылдау режимі** параметрін басқару тақтасында **Авто** режиміне орнатыңыз.
- Келесі жағдайларға сәйкес, принтердің жады толып, факстарды қабылдай алмайды.Жадтың толу қатесін өңдеу туралы ақпарат алу үшін ақауларды жою бөлімін қараңыз.
 - Қабылданған 200 құжат кіріс жәшігіне және жалпы құпия жәшігіне сақталды.
 - Принтердің жады толы (100%).
- Қосалқы мекенжай мүмкіндігі арқылы факстарды қабылдағанда осы қосалқы мекенжай мен құпия сөз дұрыс екенін тексеріңіз.Жіберушінің қосалқы мекенжайы мен құпия сөзі сәйкес екенін тексеріңіз.
- Жіберушінің факс нөмірі **Қабылданбаған сандар тізімі** тізіміне тіркелгенін тексеріңіз.Осы тізімге қосылған нөмірлерден жіберілген факстар **Бас тарту факсы** бөлімінде **Қабылданбаған сандар тізімі** параметрі қосулы болғанда блокталады.
- Жіберушінің факс нөмірі контактілер тізімінде тіркелгенін тексеріңіз.Осы тізімге тіркелмеген нөмірлерден жіберілген факстар **Тіркелмеген контактілер** бөлімінде **Бас тарту факсы** параметрі қосулы болғанда блокталады.
- Жіберушіден тақырып ақпараты өзінің факс машинасында реттелгенін сұраңыз.Тақырып ақпараты жоқ факстар **Бас тарту факсы** бөлімінде **Факс тақырыбының бланкі бұғатталған** параметрі қосулы болғанда блокталады.

Қатысты ақпарат

- ➔ [“Нег.параметрлер мәзірі” бетте 183](#)
- ➔ [“Факстарды жіберу немесе қабылдау мүмкін емес” бетте 187](#)
- ➔ [“Жад толы қатесі орын алды” бетте 190](#)

Қабылданған факстарды жад құрылғысына сақтау мүмкін емес

Жад құрылғысы принтерге қосылғанын тексеріп, **Қабылдау параметрлері** параметрін тексеріңіз.

Қатысты ақпарат

- ➔ [“Алынған факстарды сақтау және қайта жіберу реттеулерін жасау” бетте 165](#)
- ➔ [“Сақтау/бағытын өзгерту пар-лері мәзірі” бетте 177](#)

Жад толы қатесі орын алды

- Егер принтер алынған факстарды кіріс жәшігінде немесе құпия жәшігінде сақтауға орнатылса, кіріс жәшігінен немесе құпия жәшігінен оқыған факстарды жойыңыз.
- Егер принтер алынған факстарды компьютерде сақтауға орнатылса, факстарды сақтауға орнатылған компьютерді қосыңыз.Факстар компьютерде сақталғанда олар принтер жадынан жойылады.

Факс параметрлері

- Егер принтер алынған факстарды жад құрылғысына сақтауға орнатылса, факстарды сақтау үшін қалта жасалған құрылғыны принтерге қосыңыз. Факстар құрылғыда сақталғанда олар принтер жадынан жойылады. Құрылғыда жеткілікті жад барын және жазудан қорғалмағанын тексеріңіз.
- Жад толық қалса да, келесі шешімдердің бірін пайдалану арқылы факс жіберуге болады.
 - Монохромды факс жіберген кезде, **Тікелей жіберу** мүмкіндігін пайдалану арқылы факс жіберіңіз.
 - Сыртқы телефон құрылғысынан теру арқылы факс жіберіңіз.
 - Факсты  (**Байлан.жоқ**) мүмкіндігі арқылы жіберіңіз.
 - Факсты түпнұсқаларды бірнеше бумамен жіберу үшін екі не одан көп бөлікке бөлу арқылы жіберіңіз.
- Егер принтер алынған факсты қағаздың кептелуі сияқты принтер қатесіне байланысты басып шығара алмаса, жадтың толуы қатесі орын алуы мүмкін. Принтер ақауын жойып, жіберушімен хабарласып, факсты қайта жіберуді сұраңыз.

Қатысты ақпарат

- ➔ [“Алынған факстарды сақтау және қайта жіберу реттеулерін жасау” бетте 165](#)
- ➔ [“Сақтау/бағытын өзгерту пар-лері мәзірі” бетте 177](#)
- ➔ [“Компьютерде факстарды жіберу және алу үшін реттеулерді жасау” бетте 174](#)

Жіберілген факс сапасы нашар

- Сканер әйнегі тазалаңыз.
- АҚБ тазалаңыз.
- Басқару тақтасынан **Түпнұсқа түрі** параметрін өзгертіңіз. Егер түпнұсқаларда мәтін мен фотосуреттер болса, **Фотосурет** таңдаңыз.
- Басқару тақтасынан **Интенсивтілік** параметрін өзгертіңіз.
- Егер алушының факс құрылғысы мүмкіндіктері жөнінде сенімді болмасаңыз, **Тікелей жіберу** мүмкіндігін қосыңыз немесе **Анық** параметрі **Ажыратымд.** параметрі ретінде таңдаңыз.

Егер **Өте жіңішке** не **Ультра жің.** параметрін монохромды факс ретінде таңдасаңыз және факсты **Тікелей жіберу** мүмкіндігімен жіберсеңіз, принтер автоматты түрде ажыратымдылықты төмендетеді.
- Басқару тақтасынан **ЕСМ** параметрін қосыңыз.

Қатысты ақпарат

- ➔ [“Нег.параметрлер мәзірі” бетте 183](#)

Факстар қате өлшемде жіберілді

- Сканер әйнегі көмегімен факс жіберген кезде түпнұсқаны оның бұрышын түпнұсқа таңбасымен туралап қойыңыз. Басқару тақтасында түпнұсқа өлшемін таңдаңыз.

Факс параметрлері

- ❑ Сканер әйнегі және құжат қақпағын тазалаңыз. Егер шыныға шаң не лас тұрса, сканерлеу аймағына шаң мен лас тұрып, бұл қате басып шығару позициясына немесе кішкентай кескіндерге әкелуі мүмкін.

Алынған факс сапасы нашар

- ❑ Басқару тақтасынан **ЕСМ** параметрін қосыңыз.
- ❑ Жіберушімен хабарласып, жоғары сапалы режимде жіберуді сұраңыз.
- ❑ Алынған факсты қайта басып шығарыңыз. Факсты қайта басып шығару үшін **Журнал** тармағын **Job/Status** ішінен таңдаңыз.

Қатысты ақпарат

- ➔ [“Нег.параметрлер мәзірі” бетте 183](#)

Алынған факстар басып шығарылмайды

- ❑ Егер принтерде қате шықса, мысалы, қағаз кептелсе, принтер алынған факсты басып шығара алмайды. Принтерді тексеріңіз.
- ❑ Егер принтер алынған факстарды кіріс жәшікте немесе құпия жәшікте сақтау үшін жіберілсе, алынған факс автоматты басып шығарылады. **Қабылдау параметрлері** параметрін тексеріңіз.

Қатысты ақпарат

- ➔ [“Алынған факстарды сақтау және қайта жіберу реттеулерін жасау” бетте 165](#)
- ➔ [“Сақтау/бағытын өзгерту пар-лері мәзірі” бетте 177](#)

Алынған факстарда беттер бос немесе екінші бетте мәтіннің аз мөлшері басып шығарылған

Беттерді бөлу параметрлері бөліміндегі **Бөлінгеннен кейін басып шығару деректерін жою** мүмкіндігін пайдалану арқылы бір бетке басып шығаруға болады.

Бөлінгеннен кейін басып шығару деректерін жою бөлімінде **Үстіңгісін өшіру** немесе **Астыңғысын жою** параметрін таңдаңыз, содан соң **Шегі** параметрін реттеңіз. Шектік мәнін көбейтсеңіз, жойылатын бөлігі де көбейеді; шектік мәні жоғары болса, бір бетте басып шығару мүмкіндігі де артады.

Қатысты ақпарат

- ➔ [“Басып шығару параметрлері мәзірі” бетте 181](#)

Басқа факс жіберу ақаулары

Қатысты ақпарат

- ➔ [“Қосылған телефонда қоңырау шалу мүмкін емес” бетте 193](#)

Факс параметрлері

➔ [“Жауап беруші машина дауыстық қоңырауларға жауап бермейді” бетте 193](#)

Қосылған телефонда қоңырау шалу мүмкін емес

Телефонды принтердің EХТ. портына жалғап, тұтқаны көтеріңіз. Егер тұтқадан теру үні естілмесе, телефон кабелін дұрыс қосыңыз.

Қатысты ақпарат

➔ [“Телефонды принтерге қосу” бетте 157](#)

Жауап беруші машина дауыстық қоңырауларға жауап бермейді

Басқару тақтасында принтердің **Жау.берг.дей.қоң.саны** параметрін жауап беру құрылғысының қоңырау шалу санына қойыңыз.

Қатысты ақпарат

➔ [“Жауап беру машинасын пайдалану үшін реттеулерді жасау” бетте 163](#)

Кәсіпорынға арналған кеңейтілген қауіпсіздік параметрлері

Бұл тарауда кеңейтілген қауіпсіздік мүмкіндіктері сипатталады.

Қауіпсіздік параметрлері және қауіпті болдырмау

Принтер желіге қосылғанда оған қашықтағы орыннан кіруге болады. Оған қоса, операция тиімділігі мен ыңғайлылығын жақсартуда пайдалы болатын принтерді бірнеше адам ортақ пайдалана алады. Дегенмен, заңсыз кіру, заңсыз пайдалану және деректерді ұрлау сияқты қатерлер артады. Егер принтерді интернетке кіруге болатын ортада пайдалансаңыз, қатерлер одан да артады.

Сыртқы әсерлерден қорғайтын кіру мүмкіндігі жоқ принтерлер үшін принтерде сақталған журналдарды интернеттен басып шығаруға болады.

Осы қатердің алдын алу мақсатында Epson принтерлерінде әртүрлі қауіпсіздік технологиялары бар.

Принтерді тұтынушының ортасы ақпаратымен кірістірілген орта шарттарына сәйкес қажетінше орнатыңыз.

Аты	Мүмкіндік түрі	Орнатылатын	Болдырылмайтын
SSL/TLS байланыстары	Интернеттегі Epson серверіне принтерден кіргенде байланыс контенті SSL/TLS байланыстарымен шифрланады (мысалы, компьютерге веб-браузер арқылы байланысу, Epson Connect мүмкіндігін пайдалану және микробағдарламаны жаңарту).	CA қол қойылған сертификатты алып, оны принтерге импорттаңыз.	CA қол қойылған сертификаттау арқылы принтердің идентификациялауын жою заңды пайдаланушы ретінде құқық бұзушылық және рұқсат берілмеген кіру мүмкіндігін болдырмайды. Оған қоса, SSL/TLS параметрінің байланыс контенттері қорғалады және деректерді және орнату ақпаратын басып шығаруға арналған контенттердің берілуін болдырмайды.
Протоколды басқару	Принтерлер мен компьютерлер арасындағы байланыс үшін пайдаланылатын протоколдар мен қызметтерді басқарады және мүмкіндіктерді ажыратады.	Бөлек рұқсат берілген немесе тыйым салынған мүмкіндіктерге қолданылатын протокол немесе қызмет.	Пайдаланушыларды қажет емес функцияларды пайдалануын болдырмау арқылы алдын ала қарастырылмаған пайдаланудан пайда болуы мүмкін қауіпсіздік қатерлерін азайту.

Кәсіпорынға арналған кеңейтілген қауіпсіздік параметрлері

Аты	Мүмкіндік түрі	Орнатылатын	Болдырылмайтын
IPsec/IP сүзгіленуі	Кейбір клиенттен алынған немесе белгілі бір түрдегі деректердің ажыратуына және кесілуіне рұқсат беруге орнатуға болады. IPsec параметрі деректерді IP бумалар жиынтығы арқылы қорғағанда (шифрлау және аутентификациялау), қорғалмаған протоколды қауіпсіз байланыстыруға болады.	Принтер кіре алатын деректердің клиентін немесе түрін орнату үшін негізгі саясатты және жеке саясатты жасаңыз.	Принтерге рұқсатсыз кіруден, байланыс деректерін бұрмалаудан және ұрлаудан қорғаңыз.
IEEE 802.1X	Қосылу үшін Wi-Fi және Ethernet қосылымына аутентификацияланған пайдаланушыға ғана рұқсат береді. Принтерді пайдалану үшін рұқсат берілген пайдаланушыға ғана рұқсат береді.	RADIUS серверіне аутентификациялаудың орнатылуы (аутентификациялау сервері).	Рұқсат берілмеген кіру мүмкіндігін қорғап, принтерге пайдаланыңыз.

Қатысты ақпарат

- ➔ ["Принтермен SSL/TLS байланысы" бетте 196](#)
- ➔ ["Протоколдар арқылы басқару" бетте 205](#)
- ➔ ["IPsec/IP сүзгіленуі арқылы шифрланған байланыс" бетте 210](#)
- ➔ ["Принтерді IEEE802.1X желісіне қосу" бетте 225](#)

Қауіпсіздік мүмкіндігінің параметрлері

IPsec/IP сүзгіленуін немесе IEEE802.1X параметрін орнатқанда, жалған атты пайдалану немесе ақпаратты ұрлау сияқты қауіпсіздік қатерлерін азайту мақсатында параметрлер ақпаратын беру үшін SSL/TLS параметрі арқылы Web Config бөліміне кіріңіз.

Сондай-ақ, Ethernet кабелі арқылы принтерді тікелей компьютерге қосу арқылы Web Config мүмкіндігін пайдалануға, содан соң IP мекенжайын веб-браузерге енгізуге болады. Қауіпсіздік параметрлері аяқталғаннан кейін принтерді қауіпсіздік ортасында қосуға болады.

Принтермен SSL/TLS байланысы

Сервер сертификаты SSL/TLS (Қорғалған сокеттер деңгейі/Транспорт деңгейі қауіпсіздігі) байланысы арқылы принтерге орнатылса, компьютерлер арасындағы байланыс жолын шифрлауға болады. Қашықтан және авторизацияланбаған кіру мүмкіндігін болдырмау үшін осыны орындаңыз.

Цифрлық сертификаттау туралы

❑ CA-signed Certificate

Осы сертификатқа CA (сертификаттау органы) қол қойған. Сертификаттау органына қолдану үшін оны алуға болады. Осы сертификат принтердің бар екенін және деректердің байланысын қамтамасыз ету үшін SSL/TLS байланысына пайдаланылатынын растайды.

Ол SSL/TLS байланысы үшін пайдаланылғанда, ол сервер сертификаты ретінде пайдаланылады.

Ол IPsec/IP сүзгілеуіне немесе IEEE 802.1X байланысына орнатылғанда, ол клиенттік сертификат ретінде пайдаланылады.

❑ CA сертификаты

Бұл — CA-signed Certificate тізбегіндегі, сондай-ақ аралық CA сертификаты деп аталатын сертификат. Басқа тараптың немесе Web Config мүмкіндігінің серверіне кіргенде, принтер сертификатының жолын тексеру үшін оны веб-браузер пайдаланады.

CA сертификаты үшін, принтерден серверлік сертификаттық кірудің жолын тексергенде орнатыңыз. Принтер үшін, SSL/TLS байланысына арналған CA-signed Certificate сертификатының жолын сертификаттауды орнатыңыз.

CA сертификаты берілетін сертификаттау органынан принтердің CA сертификатын алуға болады.

Сондай-ақ, басқа сервердің CA-signed Certificate сертификатын берген сертификаттау органынан басқа тараптың серверін тексеру үшін CA сертификатын алуға болады.

❑ Self-signed Certificate

Бұл — принтер қол қоятын және өзі беретін сертификат. Ол түбірлік сертификат деп те аталады. Беруші өзін сертификаттайтындықтан, ол сенімді болып табылмайды және басқаның тарапынан пайдалануға тыйым сала алмайды.

Мұны қауіпсіздік реттеуін жасағанда және қарапайым SSL/TLS байланысын CA-signed Certificate сертификатынсыз орындағанда пайдаланыңыз.

Егер осы сертификатты SSL/TLS байланысы үшін пайдалансаңыз, веб-браузерде қауіпсіздік ескертуі көрсетілуі мүмкін, себебі сертификат веб-браузерде тіркелмеген. Self-signed Certificate сертификатын SSL/TLS байланысы үшін ғана пайдалана аласыз.

Қатысты ақпарат

➔ [“CA қолтаңбасы бар куәлікті алу және импорттау” бетте 197](#)

➔ [“CA қолтаңбасы бар куәлікті жою” бетте 202](#)

➔ [“Өзін-өзі растайтын куәлікті жаңарту” бетте 204](#)

CA қолтаңбасы бар куәлікті алу және импорттау

CA қолтаңбасы бар куәлікті алу

CA қолтаңбасы бар куәлікті алу үшін CSR (куәлікке қол қою сұрауы) жасап, оны куәландыру орталығына жіберіңіз. CSR сұрауын Web Config және компьютер арқылы жасауға болады.

Web Config арқылы CSR сұрауын жасау және CA қолтаңбасы бар куәлікті алу үшін қадамдарды орындаңыз. Web Config арқылы CSR сұрауын жасаған кезде куәлік PEM/DER пішімінде болады.

Кәсіпорынға арналған кеңейтілген қауіпсіздік параметрлері

1. Web Config қатынасып, **Network Security Settings** таңдаңыз. Сосын **SSL/TLS > Certificate** немесе **IPsec/IP Filtering > Client Certificate** немесе **IEEE802.1X > Client Certificate**.
2. **Generate** параметрінің **CSR** басыңыз.
CSR жасау беті ашылады.
3. Әрбір элемент мәнін енгізіңіз.

Ескертпе:

Қол жетімді кілт ұзындығы және қысқартулар куәландыру орталығына қарай әр түрлі болады. Сұрауды әрбір куәландыру орталығының ережелеріне сәйкес жасаңыз.

4. **OK** басыңыз.
Аяқталу хабары көрсетіледі.
5. **Network Security Settings** таңдаңыз. Сосын **SSL/TLS > Certificate**, немесе **IPsec/IP Filtering > Client Certificate** немесе **IEEE802.1X > Client Certificate**.
6. CSR сұрауын компьютерге жүктеу үшін **CSR** жүктеу түймешіктерінің біреуін әрбір куәландыру орталығы көрсеткен пішімге сәйкес басыңыз.



Маңызды:

Қайтадан CSR жасамаңыз. Жасаған жағдайда жарияланған CA-signed Certificate сертификатын импорттай алмауыңыз мүмкін.

7. Сертификаттау органына CSR жіберіп, CA-signed Certificate сертификатын алыңыз.
Әрбір куәландыру орталығының жіберу әдісі және пішіні жөніндегі ережелерін орындаңыз.
8. Жарияланған CA-signed Certificate сертификатын принтерге жалғанған компьютерге жалғаңыз.
CA-signed Certificate алу сертификатты түпкі орнына сақтаған кезде аяқталады.

Кәсіпорынға арналған кеңейтілген қауіпсіздік параметрлері

CSR баптауының элементтері

The screenshot shows the 'Certificate' configuration window within the 'SSL/TLS' settings. The 'Key Length' is set to 'RSA 2048bit - SHA256'. The 'Common Name' field contains the text '192.0.2.123,EPSONA1B2C3.local,192.0.2.123'. Other fields like Organization, Organizational Unit, Locality, State/Province, and Country are currently empty. The interface includes 'OK' and 'Back' buttons.

Элементтер	Параметрлер мен түсіндірмелер
Key Length	CSR үшін кілт ұзындығын таңдаңыз.
Common Name	<p>1 мен 128 аралығында таңба енгізе аласыз. Егер бұл IP мекенжайы болса, ол тұрақты IP мекенжайы болуы қажет. 1 – 5 IPv4 мекенжайын, IPv6 мекенжайын, хост атауын, FQDN параметрін үтірлермен бөлу арқылы енгізуге болады.</p> <p>Бірінші элемент жалпы атауға сақталады және басқа элементтер сертификат тақырыбының бүркеншік ат өрісіне сақталады.</p> <p>Мысалы: Принтердің IP мекенжайы: 192.0.2.123, принтердің атауы: EPSONA1B2C3 Common Name: EPSONA1B2C3,EPSONA1B2C3.local,192.0.2.123</p>
Organization/ Organizational Unit/ Locality/ State/Province	ASCII (0x20 – 0x7E) пішімінде 0 және 64 аралығындағы таңбаларды енгізуге болады (Organizational Unit мәні 55 таңбадан аспауы тиіс). Ерекшеленетін атауды үтірмен бөлуге болады.
Country	ISO-3166 белгілеген екі цифрлы санмен ел кодын енгізіңіз.

Қатысты ақпарат

➔ "CA қолтаңбасы бар куәлікті алу" бетте 197

Кәсіпорынға арналған кеңейтілген қауіпсіздік параметрлері

CA қолтаңбасы бар куәлікті импорттау



Маңызды:

- Принтер күні мен уақыты дұрыс орнатылғанын тексеріңіз.
- Егер куәлікті *Web Config* ішінде жасалған CSR арқылы алсаңыз, куәлікті бір рет импорттауға болады.

1. *Web Config* қатынасып, **Network Security Settings** таңдаңыз. Сосын **SSL/TLS > Certificate**, немесе **IPsec/IP Filtering > Client Certificate** немесе **IEEE802.1X > Client Certificate**.

2. **Import** басыңыз.

Куәлікті импорттау беті ашылады.

3. Әрбір элемент мәнін енгізіңіз.

CSR жасалатын орынға және куәліктің файл пішіміне қарай қажетті реттеулер әр түрлі болуы мүмкін. Қажетті элементтерге мәндерді мынаған сәйкес енгізіңіз.

- Web Config* ішінен алынған PEM/DER пішімінің куәлігі
 - Private Key:** Теңшемеңіз, себебі принтер құрамында жеке кілт бар.
 - Password:** Теңшемеңіз.
 - CA Certificate 1/CA Certificate 2:** Қосымша
- Компьютерден алынған PEM/DER пішімінің куәлігі
 - Private Key:** Орнату қажет.
 - Password:** Теңшемеңіз.
 - CA Certificate 1/CA Certificate 2:** Қосымша
- Компьютерден алынған PKCS#12 пішімінің куәлігі
 - Private Key:** Теңшемеңіз.
 - Password:** Қосымша
 - CA Certificate 1/CA Certificate 2:** Теңшемеңіз.

4. **OK** басыңыз.

Аяқталу хабары көрсетіледі.

Ескертпе:

Куәлік мәліметтерін тексеру үшін **Confirm** басыңыз.

Қатысты ақпарат

➔ [“Web Config қатынасу” бетте 29](#)

➔ [“CA қолтаңбасы бар сертификатын импорттау параметрінің элементтері” бетте 201](#)

Кәсіпорынға арналған кеңейтілген қауіпсіздік параметрлері

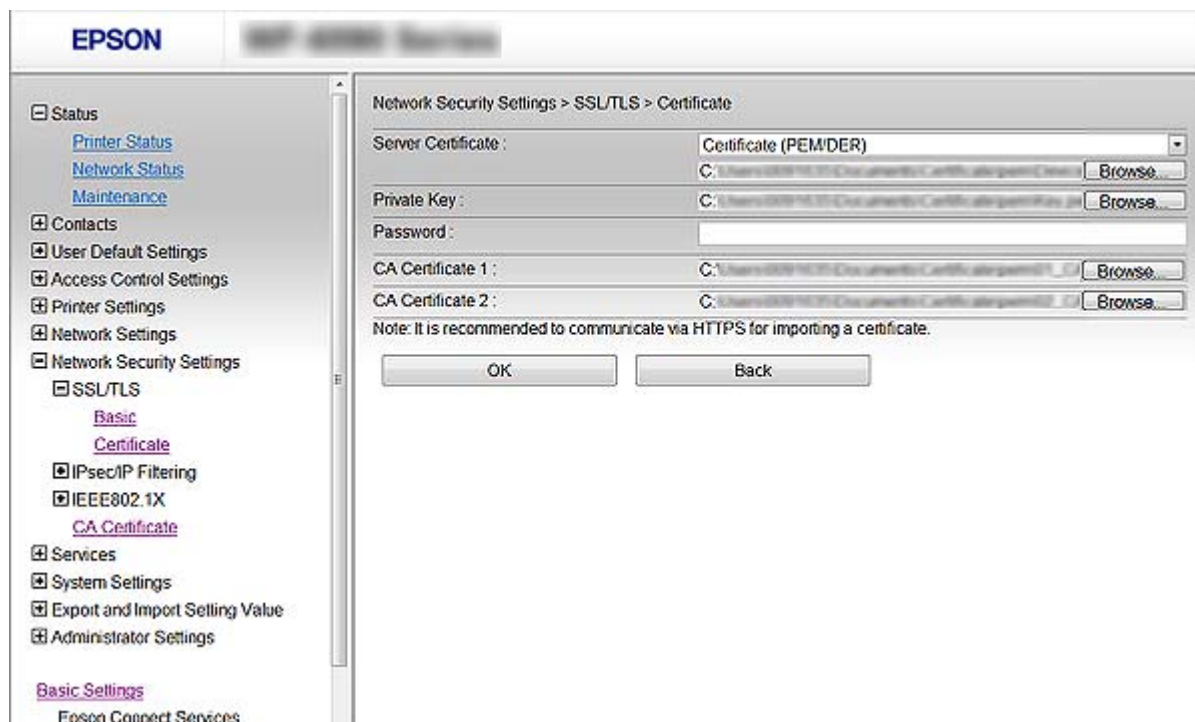
СА қолтаңбасы бар сертификатын импорттау параметрінің элементтері

Элементтер	Параметрлер мен түсіндірмелер
Server Certificate немесе Client Certificate	Сертификат пішімін таңдаңыз. SSL/TLS қосылымы үшін Server Certificate параметрі көрсетіледі. IPsec/IP сүзгіленуі немесе IEEE 802.1X мәні үшін Client Certificate параметрі көрсетіледі.
Private Key	Егер PEM/DER пішімінің сертификатын компьютерден жасалған CSR арқылы алсаңыз, сертификатқа сәйкес жеке кілт файлын көрсетіңіз.
Password	Егер файл пішімі Certificate with Private Key (PKCS#12) болса, сертификатты алғанда орнатылған құпия кілтті шифрлауға арналған құпия сөзді енгізіңіз.
CA Certificate 1	Егер сертификат пішімі Certificate (PEM/DER) болса, сервер сертификаты ретінде пайдаланылатын CA-signed Certificate сертификатын шығаратын сертификат органының сертификатын импорттаңыз. Егер қажет болса, файлды көрсетіңіз.
CA Certificate 2	Егер сертификат пішімі Certificate (PEM/DER) болса, CA Certificate 1 шығаратын сертификаттау орталығының сертификатын импорттаңыз. Егер қажет болса, файлды көрсетіңіз.

Қатысты ақпарат

➔ [“СА қолтаңбасы бар куәлікті импорттау” бетте 200](#)

Кәсіпорынға арналған кеңейтілген қауіпсіздік параметрлері

CA қолтаңбасы бар куәлікті жою

Куәлік мерзімі аяқталған кезде немесе шифрланған қосылым енді қажет болмаған кезде импортталған куәлікті жоюға болады.



Маңызды:

Егер куәлікті Web Config ішінде жасалған CSR арқылы алсаңыз, жойылған куәлікті қайта импорттау мүмкін емес. Бұл жағдайда CSR жасап, куәлікті қайта алыңыз.

1. Web Config бөліміне кіріп, **Network Security Settings** параметрін таңдаңыз. Сосын **SSL/TLS > Certificate** немесе **IPsec/IP Filtering > Client Certificate** немесе **IEEE802.1X > Client Certificate**.
2. **Delete** түймесін басыңыз.
3. Көрсетілген хабарда сертификатты жойғыңыз келетінін растаңыз.

CA Certificate конфигурациялау

CA Certificate файлын орнатқанда, принтер кіретін сервердің CA сертификатының жолын тексеруге болады. Бұл басқаның тарапынан пайдалануға тыйым салады.

CA Certificate файлын CA-signed Certificate сертификаты шығарылған сертификаттау органынан алуға болады.

Қатысты ақпарат

- ➔ ["Web Config қатынасу" бетте 29](#)
- ➔ ["CSR баптауының элементтері" бетте 199](#)
- ➔ ["CA қолтаңбасы бар куәлікті импорттау" бетте 200](#)

CA Certificate сертификатын импорттау

1. Web Config қатынасып, сосын **Network Security Settings > CA Certificate** таңдаңыз.
2. **Import** басыңыз.

Кәсіпорынға арналған кеңейтілген қауіпсіздік параметрлері

3. Импорттағыңыз келетін CA Certificate сертификатын көрсетіңіз.

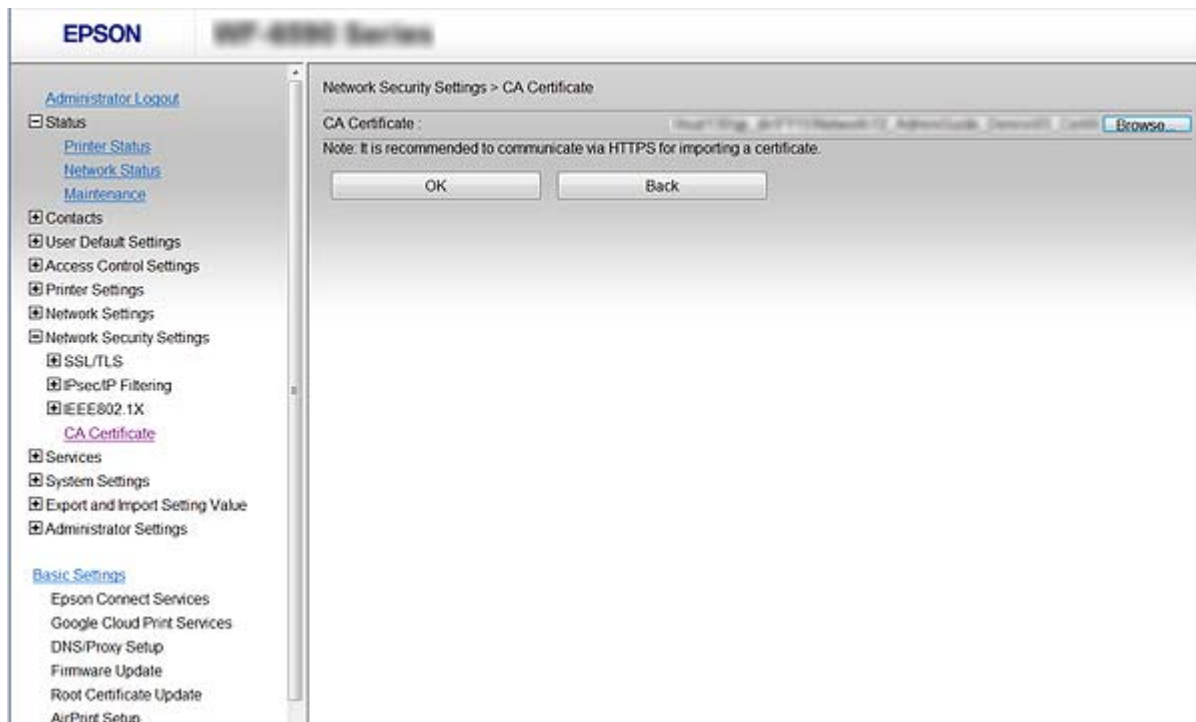

4. **OK** басыңыз.

Импорттау аяқталған кезде, **CA Certificate** экранына ораласыз және импортталған CA Certificate сертификаты көрсетіледі.

CA Certificate сертификатын жою

Импортталған CA Certificate сертификатын жоюыңызға болады.

1. Web Config қатынасып, сосын **Network Security Settings > CA Certificate** таңдаңыз.

Кәсіпорынға арналған кеңейтілген қауіпсіздік параметрлері

2. **Delete** түймешігін басыңыз. Ол жойғыңыз келетін CA Certificate сертификатының қасында орналасқан.

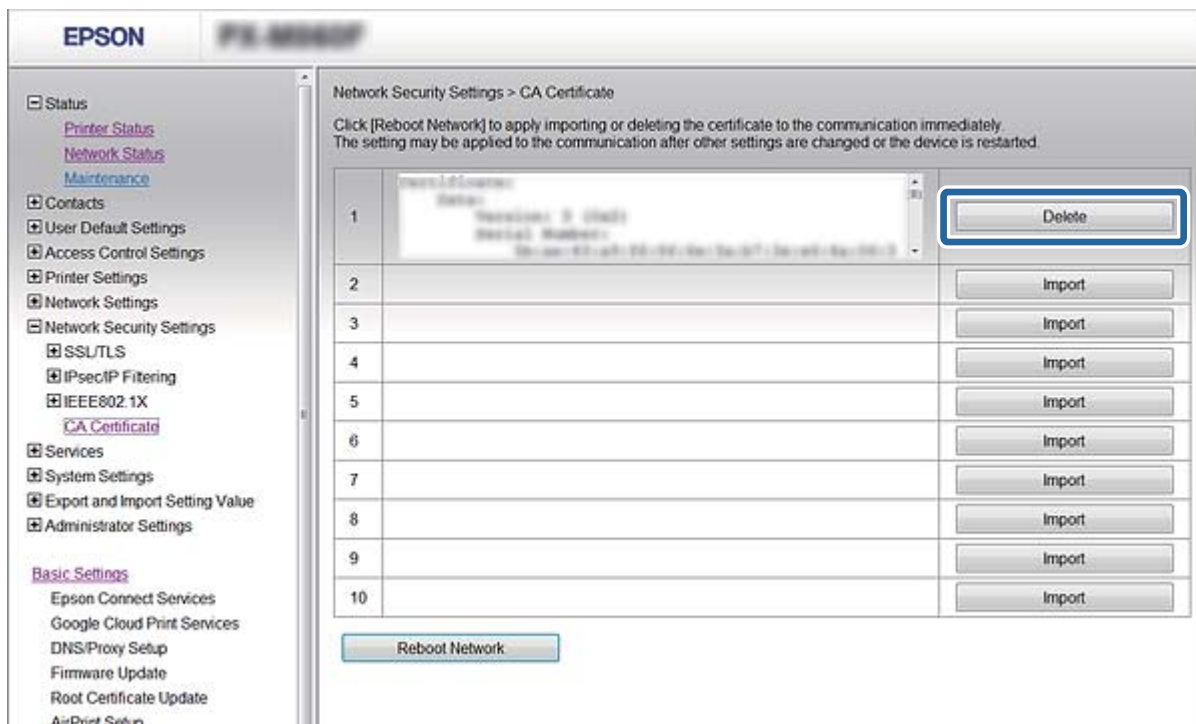

3. Көрсетілген хабарда сертификатты жойғыңыз келетінін растаңыз.

Қатысты ақпарат

➔ [“Web Config қатынасу” бетте 29](#)

Өзін-өзі растайтын куәлікті жаңарту

Егер принтер HTTPS сервер мүмкіндігіне қолдау көрсетсе, өзін-өзі растайтын куәлікті жаңартуға болады. Өзін-өзі растайтын куәлік арқылы Web Config қатынасқан кезде ескерту хабары пайда болады.

Жеке қолтаңба бар куәлікті CA қолтаңбасы бар куәлікті алып, импорттағанша пайдаланыңыз.

1. Web Config бөліміне кіріп, **Network Security Settings > SSL/TLS > Certificate** параметрін таңдаңыз.
2. **Update** түймесін басыңыз.
3. **Common Name** енгізіңіз.

Принтер үшін IP мекенжайын немесе FQDN атауы сияқты идентификаторды енгізіңіз. 1 мен 128 аралығында таңба енгізе аласыз.

Ескертпе:

Ерекшеленетін атауды (CN) үтірмен бөлуге болады.

Кәсіпорынға арналған кеңейтілген қауіпсіздік параметрлері

4. Күәлік үшін жарамдылық мерзімін көрсетіңіз.

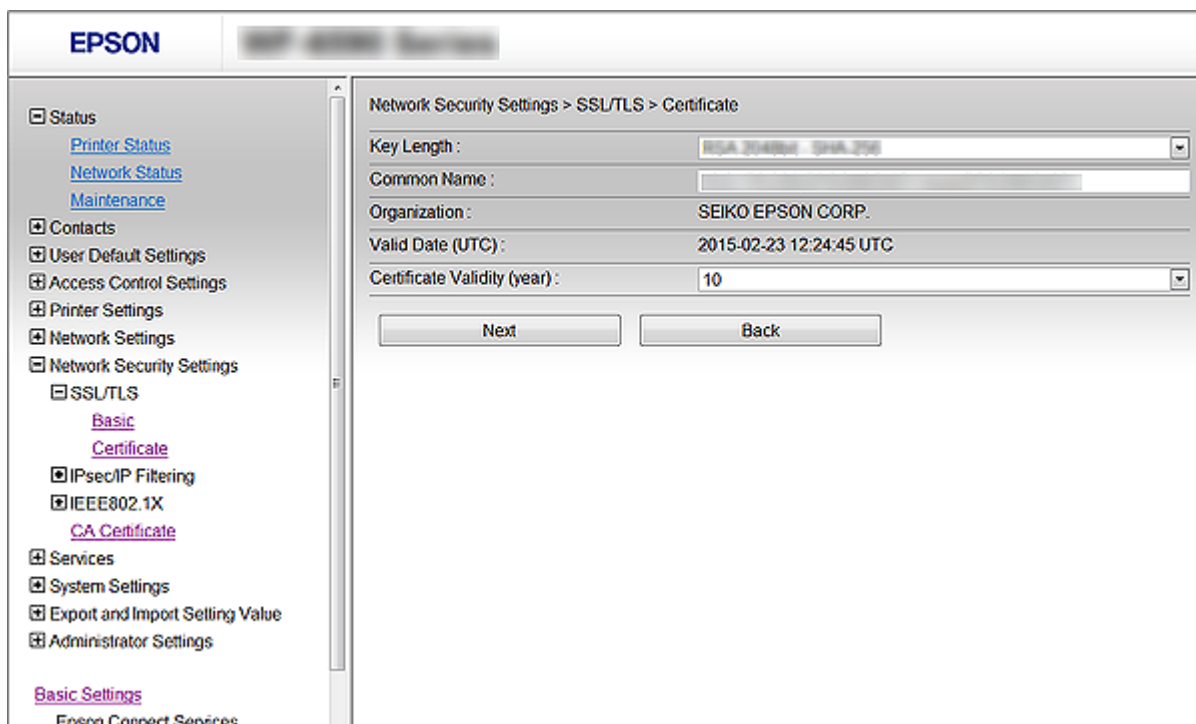

5. **Next** түймесін басыңыз.
Растау хабары көрсетіледі.
6. **OK** түймесін басыңыз.
Принтер жаңартылады.

Ескертпе:

Күәлік мәліметтерін тексеру үшін **Confirm** басыңыз.

Қатысты ақпарат

➔ [“Web Config қатынасу” бетте 29](#)

Протоколдар арқылы басқару

Әртүрлі жолдар мен протоколдарды пайдаланып басып шығаруыңызға болады.

Көпфункционалы принтерді пайдаланып жатсаңыз, желі компьютерлерінің көрсетілмеген нөмірінен желі тексеруді және PC-FAX пайдалануыңызға болады.

Арнайы жолдардан басып шығаруды шектеу арқылы немесе қолжетімді функцияларды басқару арқылы қарастырылмаған қауіпсіздік тәуекелдерін азайтуыңызға болады.

Басқару протоколдары

Протокол параметрлерін конфигурациялау.

Кәсіпорынға арналған кеңейтілген қауіпсіздік параметрлері

1. Web Config қатынасып, **Services > Protocol** таңдаңыз.
2. Әрбір элементті конфигурациялау.
3. **Next** басыңыз.
4. **OK** басыңыз
Параметрлер принтерге қолданылады.

Қосылатын және ажыратылатын протоколдар

Протокол	Сипаттама
Bonjour Settings	Bonjour қызметін пайдалануды не пайдаланбауды көрсетуіңізге болады. Bonjour құрылғыларды іздеу, (AirPrint) басып шығару және басқа әрекеттер үшін пайдаланылады.
SLP Settings	SLP функциясын қосуыңызға немесе ажыратуыңызға болады. SLP «push сканерлеу» және EpsonNet Config ішінде желіде іздеу үшін пайдаланылады.
WSD Settings	WSD функциясын қосуыңызға немесе ажыратуыңызға болады. Ол қосылған кезде WSD құрылғыларын қосуыңызға немесе WSD портынан басып шығаруыңызға немесе сканерлеуіңізге болады.
LLTD Settings	LLTD функциясын қосуыңызға немесе ажыратуыңызға болады. Ол қосылған кезде Windows желі картасында көрсетіледі.
LLMNR Settings	LLMNR функциясын қосуыңызға немесе ажыратуыңызға болады. Ол қосылған кезде атау ажыратымдылығын NetBIOS параметрінсіз пайдаланасыз, ал DNS параметрін пайдала алмайсыз.
LPR Settings	LPR басып шығаруды пайдалануды не пайдаланбауды көрсетуіңізге болады. Ол қосылған кезде LPR портынан басып шығаруыңызға болады.
RAW(Port9100) Settings	RAW портынан (Port 9100) басып шығаруға рұқсат беруді не бермеуді көрсетуіңізге болады. Ол қосылған кезде RAW портынан (Port 9100) басып шығаруыңызға болады.
IPP Settings	IPP портынан басып шығаруға рұқсат беруді немесе бермеуді көрсетуіңізге болады. Ол қосылған кезде интернет арқылы (AirPrint портын қоса) басып шығаруыңызға болады.
FTP Settings	FTP басып шығаруды пайдалануды не пайдаланбауды көрсетуіңізге болады. Ол қосылған кезде FTP сервері арқылы басып шығаруыңызға болады.
SNMPv1/v2c Settings	SNMPv1/v2c протоколын пайдалануды не пайдаланбауды көрсетуіңізге болады. Бұл құрылғыларды орнатуға, бақылауға және тағы басқа әрекеттерге пайдаланылады.
SNMPv3 Settings	SNMPv3 протоколын пайдалануды не пайдаланбауды көрсетуіңізге болады. Бұл шифрланған құрылғыларды орнатуға, бақылауға және тағы басқа әрекеттерге пайдаланылады.

Кәсіпорынға арналған кеңейтілген қауіпсіздік параметрлері

Протокол параметрінің элементтері

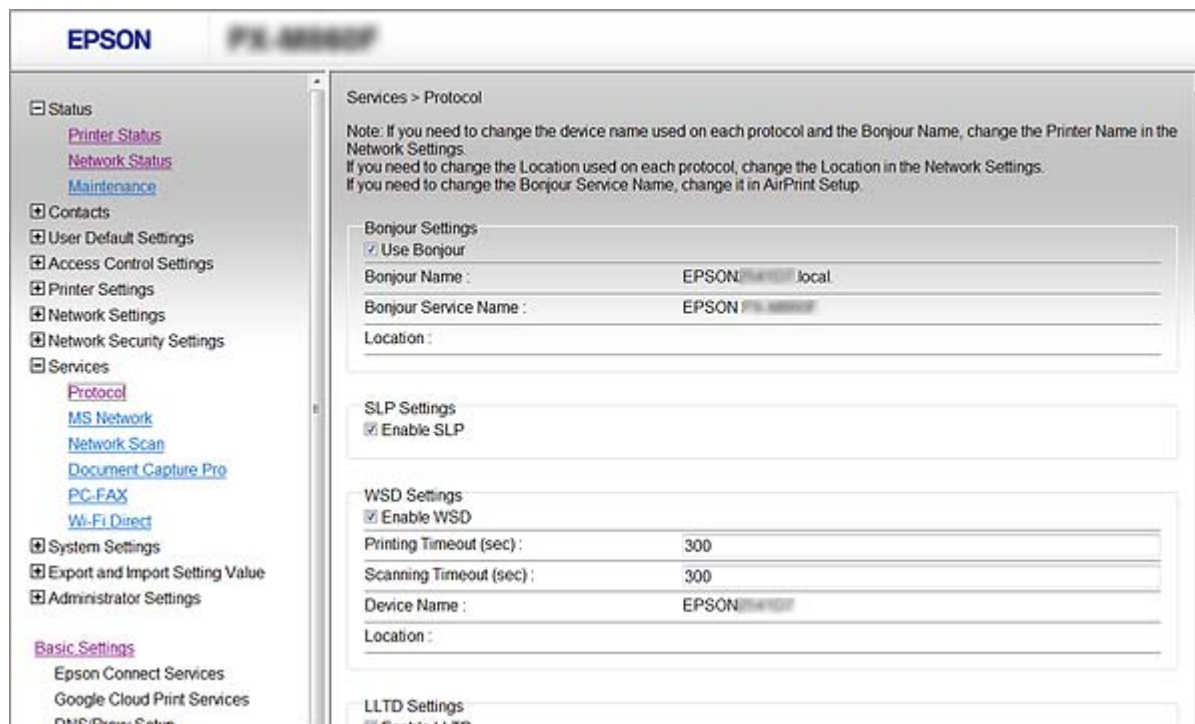

Элементтер	Мәнді орнату және сипаттама
Bonjour Settings	
Use Bonjour	Іздеу үшін осыны таңдаңыз немесе Bonjour арқылы құрылғыларды пайдаланыңыз. Егер бұл тазаланса, AirPrint пайдалана алмайсыз.
Bonjour Name	Bonjour атауын көрсетеді.
Bonjour Service Name	Bonjour қызметінің атауын көрсетеді.
Location	Bonjour қызметі атауын көрсетеді.
Top Priority Protocol	Bonjour басып шығаруы үшін ең жоғары басымдылықты протоколды таңдаңыз.
UPnP Settings	
Enable UPnP	Компьютер UPnP арқылы принтерлерді іздеуге мүмкіндік беру үшін осыны таңдаңыз. Бұл мүмкіндік принтердің UPnP қолдауын көрсетеді.
Device Name	UPnP құрылғы атауын көрсетеді.
Location	UPnP қызметі атауын көрсетеді.
SLP Settings	
Enable SLP	SLP функциясын қосу үшін осыны таңдаңыз. Бұл «Push сканерлеу» функциясымен және EpsonNet Config ішінде желі іздеумен бірге пайдаланылады.
WSD Settings	

Кәсіпорынға арналған кеңейтілген қауіпсіздік параметрлері

Элементтер	Мәнді орнату және сипаттама
Enable WSD	WSD арқылы құрылғылар қосу үшін және WSD портынан басып шығару, сканерлеу үшін осыны таңдаңыз.
Printing Timeout (sec)	WSD басып шығару үшін 3 пен 3 600 секунд аралығындағы байланыс кідірісін енгізіңіз.
Scanning Timeout (sec)	WSD сканерлеу үшін 3 пен 3 600 секунд аралығындағы байланыс кідірісін енгізіңіз.
Device Name	WSD құрылғы атауын көрсетеді.
Location	WSD қызметі атауын көрсетеді.
LLTD Settings	
Enable LLTD	LLTD қосу үшін осыны таңдаңыз. Принтер Windows желі картасында көрсетіледі.
Device Name	LLTD құрылғы атауын көрсетеді.
LLMNR Settings	
Enable LLMNR	LLMNR қосу үшін осыны таңдаңыз. Атау ажыратымдылығын NetBIOS параметрінсіз пайдаланасыз, ал DNS параметрін пайдалана алмайсыз.
LPR Settings	
Allow LPR Port Printing	LPR портынан басып шығаруға рұқсатты таңдаңыз.
Printing Timeout (sec)	LPR басып шығару үшін 0 мен 3600 секунд аралығындағы кідіріс мәнін енгізіңіз. Егер кідіріс жасағыңыз келмесе, 0 мәнін енгізіңіз.
RAW(Port9100) Settings	
Allow RAW(Port9100) Printing	RAW портынан (Port 9100) басып шығаруға рұқсат беруді таңдаңыз.
Printing Timeout (sec)	RAW (Port 9100) басып шығару үшін 0 мен 3600 секунд арасындағы кідірісті енгізіңіз. Егер кідіріс жасағыңыз келмесе, 0 мәнін енгізіңіз.
IPP Settings	
Enable IPP	IPP байланысын қосуды таңдаңыз. IPP протоколын қолдайтын принтерлер көрсетіледі. Егер бұл ажыратылса, AirPrint пайдалана алмайсыз.
Allow Non-secure Communication	Принтерге ешқандай қауіпсіздік шараларынсыз (IPP) байланыс орнатуға рұқсат беруді таңдаңыз.
Communication Timeout (sec)	IPP басып шығару үшін 0 мен 3600 секунд аралығындағы кідіріс мәнін енгізіңіз.
URL (Желі)	Принтер сымды LAN немесе Wi-Fi арқылы қосылғанда IPP URL мекенжайларын (http және https) көрсетеді. URL мекенжайы принтер IP мекенжайының, IPP принтер атауының біріктірілген мәні.

Кәсіпорынға арналған кеңейтілген қауіпсіздік параметрлері

Элементтер	Мәнді орнату және сипаттама
URL (Wi-Fi Direct)	Принтер Wi-Fi Direct мүмкіндігі арқылы қосылғанда IPP URL мекенжайларын (http және https) көрсетеді. URL мекенжайы принтер IP мекенжайының, порт нөмірін және IPP принтер атауын біріктірілген мәні.
Printer Name	IPP принтер атауын көрсетеді.
Location	IPP орнын көрсетеді.
FTP Settings	
Enable FTP Server	FTP басып шығаруды қосуды таңдаңыз. FTP басып шығаруды қолдайтын принтерлер ғана көрсетіледі.
Communication Timeout (sec)	FTP байланысы үшін 0 мен 3600 секунд аралығындағы кідіріс мәнін енгізіңіз. Егер кідіріс жасағыңыз келмесе, 0 мәнін енгізіңіз.
SNMPv1/v2c Settings	
Enable SNMPv1/v2c	SNMPv1/v2c қосуды таңдаңыз. SNMPv3 протоколын қолдайтын принтерлер көрсетіледі.
Access Authority	SNMPv1/v2c қосылған кезде кіру құзіретін орнатыңыз. Read Only немесе Read/Write таңдаңыз.
Community Name (Read Only)	0 – 32 ASCII (0x20 – 0x7E) таңбаларын енгізіңіз.
Community Name (Read/Write)	0 – 32 ASCII (0x20 – 0x7E) таңбаларын енгізіңіз.
SNMPv3 Settings	
Enable SNMPv3	Ұяшыққа белгі қойылғанда SNMPv3 параметрі қосылады.
User Name	1 байттық таңбалар арқылы 1 және 32 аралығында таңбаларды енгізіңіз.
Authentication Settings	
Algorithm	SNMPv3 параметріне арналған аутентификация үшін алгоритмді таңдаңыз.
Password	SNMPv3 параметріне арналған аутентификация үшін құпия сөзді таңдаңыз. ASCII (0x20 – 0x7E) пішімінде 8 және 32 аралығындағы таңбаларды енгізіңіз. Егер мұны көрсетпесеңіз, оны бос қалдырыңыз.
Confirm Password	Растау үшін теңшелген құпия сөзді енгізіңіз.
Encryption Settings	
Algorithm	SNMPv3 параметріне арналған шифрлау үшін алгоритмді таңдаңыз.

Кәсіпорынға арналған кеңейтілген қауіпсіздік параметрлері

Элементтер	Мәнді орнату және сипаттама
Password	SNMPv3 параметріне арналған шифрлау үшін құпия сөзді таңдаңыз. ASCII (0x20 – 0x7E) пішімінде 8 және 32 аралығындағы таңбаларды енгізіңіз. Егер мұны көрсетпесеңіз, оны бос қалдырыңыз.
Confirm Password	Растау үшін теңшелген құпия сөзді енгізіңіз.
Context Name	Unicode (UTF-8) пішімінде 32 немесе одан аз таңба аралығында енгізіңіз. Егер мұны көрсетпесеңіз, оны бос қалдырыңыз. Енгізуге болатын таңбалардың саны тілге байланысты әртүрлі болады.

IPsec/IP сүзгіленуі арқылы шифрланған байланыс

IPsec/IP Filtering туралы ақпарат

IPsec/IP сүзгілеу функциясын пайдалану арқылы IP мекенжайларына негізделіп трафикті сүзгілеуге болады. Сүзуді біріктіріп, принтерді белгілі бір клиенттерді және көрсетілген деректерді қабылдауға немесе блоктауға конфигурациялауға болады. Сонымен қатар, IPsec арқылы қауіпсіздік деңгейін жақсартуға болады.

Ескертпе:

Windows Vista не кейінгі нұсқасы немесе Windows Server 2008 не кейінгі нұсқасы іске қосылған компьютерлер IPsec қолдайды.

Default Policy теңшеу

Қозғалысты сүзу үшін әдепкі амалын конфигурациялаңыз. Әдепкі амал принтерге қосылатын әрбір пайдаланушыға немесе топқа қолданылады. Пайдаланушыларды және пайдаланушылар топтарын егжей-тегжейлі басқару үшін топтық саясаттарды конфигурациялаңыз.

1. Web Config бөліміне кіріп, **Network Security Settings > IPsec/IP Filtering > Basic** параметрін таңдаңыз.
2. Әрбір элемент мәнін енгізіңіз.
3. **Next** түймесін басыңыз.
Растау хабары көрсетіледі.
4. **OK** түймесін басыңыз.
Принтер жаңартылады.

Қатысты ақпарат

➔ [“Web Config қатынасу” бетте 29](#)

Кәсіпорынға арналған кеңейтілген қауіпсіздік параметрлері

➔ “Default Policy реттеу элементтері” бетте 211

Default Policy реттеу элементтері

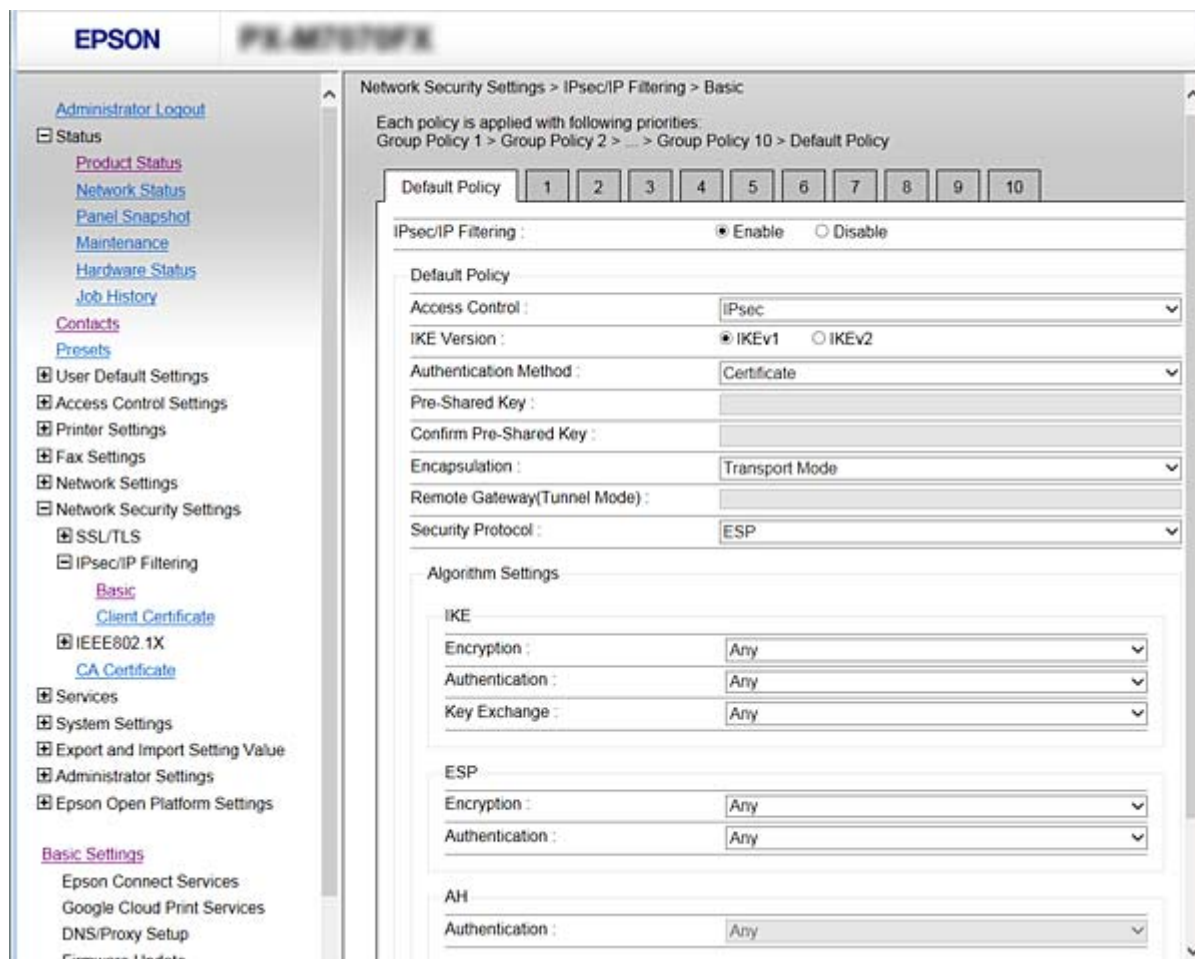

Default Policy

Элементтер	Параметрлер мен түсіндірмелер
IPsec/IP Filtering	IPsec/IP сүзгіден өткізу мүмкіндігін қосуға немесе ажыратуға болады.

Access Control

IP бумаларының қозғалысын басқару әдісін конфигурациялаңыз.

Элементтер	Параметрлер мен түсіндірмелер
Permit Access	Конфигурацияланған IP бумаларының өтуіне рұқсат беру үшін осыны таңдаңыз.
Refuse Access	Конфигурацияланған IP бумаларының өтуіне рұқсат бермеу үшін осыны таңдаңыз.
IPsec	Конфигурацияланған IPsec бумаларының өтуіне рұқсат беру үшін осыны таңдаңыз.

Кәсіпорынға арналған кеңейтілген қауіпсіздік параметрлері

☐ IKE Version

IKE Version үшін **IKEv1** немесе **IKEv2** таңдаңыз. Принтер қосылған құрылғыға байланысты олардың біреуін таңдаңыз.

☐ IKEv1

IKE Version нұсқасы үшін **IKEv1** параметрін таңдағанда келесі элементтер көрсетіледі.

Элементтер	Параметрлер мен түсіндірмелер
Authentication Method	Certificate таңдау үшін CA қолтаңбасы бар куәлікті алдын ала алып, импорттау қажет.
Pre-Shared Key	Егер Pre-Shared Key мәнін Authentication Method үшін таңдасаңыз, 1 мен 127 аралығындағы таңбадан тұратын бастапқы кілтті енгізіңіз.
Confirm Pre-Shared Key	Растау үшін конфигурацияланған кілтті енгізіңіз.

☐ IKEv2

Элементтер	Параметрлер мен түсіндірмелер	
Local	Authentication Method	Certificate таңдау үшін CA қолтаңбасы бар куәлікті алдын ала алып, импорттау қажет.
	ID Type	Authentication Method үшін Pre-Shared Key таңдасаңыз, принтерге идентификатор түрін таңдаңыз.
	ID	Идентификатордың түріне сәйкес келетін принтердің идентификаторын енгізіңіз. Бірінші таңбаға «@», «#» және «=» таңбасын пайдалануға болмайды. Distinguished Name: 1–128 1 байттық ASCII (0x20–0x7E) таңбаларын енгізіңіз. Оның ішінде «=» таңбасы болуы қажет. IP Address: IPv4 немесе IPv6 пішімін енгізіңіз. FQDN: A–Z, a–z, 0–9 және «-» және нүкте (.) таңбасы арқылы 1 және 255 аралығындағы таңбалар тіркесімін енгізіңіз. Email Address: 1–128 1 байттық ASCII (0x20–0x7E) таңбаларын енгізіңіз. Оның ішінде «@» таңбасы болуы қажет. Key ID: 1–128 1 байттық ASCII (0x20–0x7E) таңбаларын енгізіңіз.
	Pre-Shared Key	Егер Pre-Shared Key мәнін Authentication Method үшін таңдасаңыз, 1 мен 127 аралығындағы таңбадан тұратын бастапқы кілтті енгізіңіз.
	Confirm Pre-Shared Key	Растау үшін конфигурацияланған кілтті енгізіңіз.

Кәсіпорынға арналған кеңейтілген қауіпсіздік параметрлері

Элементтер		Параметрлер мен түсіндірмелер
Remote	Authentication Method	Certificate таңдау үшін CA қолтаңбасы бар куәлікті алдын ала алып, импорттау қажет.
	ID Type	Authentication Method үшін Pre-Shared Key таңдасаңыз, аутентификациялау қажет құрылғы үшін идентификатор түрін таңдаңыз.
	ID	Идентификатордың түріне сәйкес келетін принтердің идентификаторын енгізіңіз. Бірінші таңбаға «@», «#» және «=» таңбасын пайдалануға болмайды. Distinguished Name: 1–128 1 байттық ASCII (0x20–0x7E) таңбаларын енгізіңіз. Оның ішінде «=» таңбасы болуы қажет. IP Address: IPv4 немесе IPv6 пішімін енгізіңіз. FQDN: A–Z, a–z, 0–9 және «-» және нүкте (.) таңбасы арқылы 1 және 255 аралығындағы таңбалар тіркесімін енгізіңіз. Email Address: 1–128 1 байттық ASCII (0x20–0x7E) таңбаларын енгізіңіз. Оның ішінде «@» таңбасы болуы қажет. Key ID: 1–128 1 байттық ASCII (0x20–0x7E) таңбаларын енгізіңіз.
	Pre-Shared Key	Егер Pre-Shared Key мәнін Authentication Method үшін таңдасаңыз, 1 мен 127 аралығындағы таңбадан тұратын бастапқы кілтті енгізіңіз.
	Confirm Pre-Shared Key	Растау үшін конфигурацияланған кілтті енгізіңіз.

 Encapsulation

Егер **IPsec** мәнін **Access Control** үшін таңдасаңыз, инкапсуляция режимін конфигурациялау қажет.

Элементтер	Параметрлер мен түсіндірмелер
Transport Mode	Егер принтерді тек бір жергілікті желіде пайдалансаңыз, осыны таңдаңыз. 4 немесе кейінгі деңгейдегі IP бумалары шифрланады.
Tunnel Mode	Принтерді IPsec-VPN секілді интернетке үйлесімді желіде таңдасаңыз, осы параметрді таңдаңыз. IP бумаларының тақырыбы және деректері шифрланады. Remote Gateway(Tunnel Mode): Егер Tunnel Mode мәнін Encapsulation үшін таңдасаңыз, 1 мен 39 аралығындағы таңбадан тұратын шлюз мекенжайын енгізіңіз.

 Security Protocol

Егер **IPsec** мәнін **Access Control** үшін таңдасаңыз, параметрді таңдаңыз.

Элементтер	Параметрлер мен түсіндірмелер
ESP	Түпнұсқалық растама және деректер тұтастығын қамтамасыз ету үшін осыны таңдаңыз және деректерді шифрлаңыз.
AH	Түпнұсқалық растама және деректер тұтастығын қамтамасыз ету үшін осыны таңдаңыз. Тіпті деректерді шифрлауға тыйым салынса да, IPsec пайдалануға болады.

Кәсіпорынға арналған кеңейтілген қауіпсіздік параметрлері

❑ Algorithm Settings

Барлық параметрлерге **Any** мәнін таңдауға немесе әр параметрге **Any** элементінен басқа элементті таңдауға кеңес беріледі. Кейбір параметрлер үшін **Any** таңдасаңыз және басқа параметрлер үшін **Any** элементінен басқа элементті таңдасаңыз, құрылғы аутентификациялау қажет басқа құрылғыға байланысты байланыса алмайды.

Элементтер		Параметрлер мен түсіндірмелер
IKE	Encryption	IKE параметрі үшін шифрлау алгоритмін таңдаңыз. Элементтер IKE нұсқасына байланысты әртүрлі болады.
	Authentication	IKE параметрі үшін аутентификациялау алгоритмін таңдаңыз.
	Key Exchange	IKE параметрі үшін алмасу алгоритмін таңдаңыз. Элементтер IKE нұсқасына байланысты әртүрлі болады.
ESP	Encryption	ESP параметрі үшін шифрлау алгоритмін таңдаңыз. Security Protocol үшін ESP таңдалған кезде осы қолжетімді болады.
	Authentication	ESP параметрі үшін аутентификациялау алгоритмін таңдаңыз. Security Protocol үшін ESP таңдалған кезде осы қолжетімді болады.
AH	Authentication	AH параметрі үшін шифрлау алгоритмін таңдаңыз. Security Protocol үшін AH таңдалған кезде осы қолжетімді болады.

Қатысты ақпарат

➔ [“Default Policy теңшеу” бетте 210](#)

Group Policy теңшеу

Топтық амал пайдаланушыға немесе пайдаланушы тобына қолданылатын бір немесе бірнеше ереже болып табылады. Принтер конфигурацияланған саясаттарға сәйкес келетін IP бумаларын басқарады. IP бумаларының түпнұсқалық растамасы 1 және 10 аралығындағы топтық амалдар, кейін әдепкі амал ретімен орындалады.

1. Web Config бөліміне кіріп, **Network Security Settings > IPsec/IP Filtering > Basic** параметрін таңдаңыз.
2. Конфигурациялағыңыз келетін нөмірленген қойындыны басыңыз.
3. Әрбір элемент мәнін енгізіңіз.
4. **Next** түймесін басыңыз.
Растау хабары көрсетіледі.
5. **OK** түймесін басыңыз.
Принтер жаңартылады.

Қатысты ақпарат

➔ [“Web Config қатынасу” бетте 29](#)

Кәсіпорынға арналған кеңейтілген қауіпсіздік параметрлері

➔ ["Group Policy реттеу элементтері" бетте 216](#)

Кәсіпорынға арналған кеңейтілген қауіпсіздік параметрлері

Group Policy реттеу элементтері

EPSON PR-4770/70FX

Administrator Logout

- Status
- Contacts
- Presets
- User Default Settings
- Access Control Settings
- Printer Settings
- Fax Settings
- Network Settings
- Network Security Settings
 - SSL/TLS
 - IPsec/IP Filtering
 - Basic
 - Client Certificate
 - IEEE802.1X
 - CA Certificate
- Services
- System Settings
- Export and Import Setting Value
- Administrator Settings
- Epson Open Platform Settings

Basic Settings

- Epson Connect Services
- Google Cloud Print Services
- DNS/Proxy Setup
- Firmware Update
- Root Certificate Update
- AirPrint Setup
- Product Status

Network Security Settings > IPsec/IP Filtering > Basic

Each policy is applied with following priorities:
Group Policy 1 > Group Policy 2 > ... > Group Policy 10 > Default Policy

Default Policy | 1 | 2 | 3 | 4 | 5 | 6 | 7 | 8 | 9 | 10

Enable this Group Policy

Access Control : IPsec

Local Address(Printer) : Any addresses

Remote Address(Host) :

Method of Choosing Port : Service Name

Service Name :

- Any
- ENPC
- SNMP
- LPR
- RAW (Port9100)
- IPP/PPS
- WSD
- WS-Discovery
- Network Scan
- Network Push Scan
- Network Push Scan Discovery
- FTP Data (Local)
- FTP Control (Local)
- FTP Data (Remote)
- FTP Control (Remote)
- CIFS (Local)
- CIFS (Remote)
- NetBIOS Name Service (Local)
- NetBIOS Datagram Service (Local)
- NetBIOS Session Service (Local)
- NetBIOS Name Service (Remote)
- NetBIOS Datagram Service (Remote)
- NetBIOS Session Service (Remote)
- HTTP (Local)
- HTTPS (Local)
- HTTP (Remote)
- HTTPS (Remote)

Transport Protocol : Any Protocol

Local Port :

Remote Port :

IKE Version : IKEv1 IKEv2

Authentication Method : Pre-Shared Key

Pre-Shared Key :

Confirm Pre-Shared Key :

Encapsulation : Transport Mode

Remote Gateway(Tunnel Mode) :

Security Protocol : ESP

Algorithm Settings

IKE

Encryption : Any

Authentication : Any

Key Exchange : Any

ESP

Encryption : Any

Authentication : Any

AH

Authentication : Any

Next

Кәсіпорынға арналған кеңейтілген қауіпсіздік параметрлері

Элементтер	Параметрлер мен түсіндірмелер
Enable this Group Policy	Топтық саясатты қосуға немесе ажыратуға болады.

Access Control

IP бумаларының қозғалысын басқару әдісін конфигурациялаңыз.

Элементтер	Параметрлер мен түсіндірмелер
Permit Access	Конфигурацияланған IP бумаларының өтуіне рұқсат беру үшін осыны таңдаңыз.
Refuse Access	Конфигурацияланған IP бумаларының өтуіне рұқсат бермеу үшін осыны таңдаңыз.
IPsec	Конфигурацияланған IPsec бумаларының өтуіне рұқсат беру үшін осыны таңдаңыз.

Local Address(Printer)

Желілік ортаңызға сәйкес келетін IPv4 мекенжайын немесе IPv6 мекенжайын таңдаңыз. IP мекенжайы автоматты тағайындалса, **Use auto-obtained IPv4 address** таңдауыңызға болады.

Ескертпе:

Егер IPv6 мекенжайы автоматты түрде тағайындалса, қосылым қолжетімді емес болуы мүмкін. Тұрақты IPv6 мекенжайын конфигурациялаңыз.

Remote Address(Host)

Қатынасты басқару үшін құрылғының IP мекенжайын енгізіңіз. IP мекенжайы 43 немесе одан аз таңбадан тұруы қажет. Егер IP мекенжайын енгізбесеңіз, барлық мекенжайлар басқарылады.

Ескертпе:

Егер IP мекенжайы автоматты түрде тағайындалса (мысалы, DHCP арқылы тағайындалса), қосылым қол жетімсіз болуы мүмкін. Тұрақты IP мекенжайын конфигурациялаңыз.

Method of Choosing Port

Порттарды көрсету әдісін таңдаңыз.

Service Name

Егер **Service Name** мәнін **Method of Choosing Port** үшін таңдасаңыз, параметрді таңдаңыз.

Transport Protocol

Егер **Port Number** мәнін **Method of Choosing Port** үшін таңдасаңыз, инкапсуляция режимін конфигурациялау қажет.

Элементтер	Параметрлер мен түсіндірмелер
Any Protocol	Барлық протокол түрлерін басқару үшін осыны таңдаңыз.
TCP	Бір мекенжай деректерін басқару үшін осыны таңдаңыз.
UDP	Тарату және көп мекенжай деректерін басқару үшін осыны таңдаңыз.
ICMPv4	Ping пәрменін басқару үшін осыны таңдаңыз.

Кәсіпорынға арналған кеңейтілген қауіпсіздік параметрлері

Local Port

Port Number параметрі үшін **Method of Choosing Port** күйін таңдасаңыз және **TCP** параметрі үшін **UDP** немесе **Transport Protocol** күйін таңдасаңыз, қабылданатын бумаларды бақылау үшін порт нөмірлерін үтірмен бөліп енгізіңіз. Ең көп 10 порт нөмірін енгізуге болады.

Мысалы: 20,80,119,5220

Егер порт нөмірін енгізбесеңіз, барлық порттар басқарылады.

Remote Port

Port Number параметрі үшін **Method of Choosing Port** күйін таңдасаңыз және **TCP** параметрі үшін **UDP** немесе **Transport Protocol** күйін таңдасаңыз, жіберілетін бумаларды бақылау үшін порт нөмірлерін үтірмен бөліп енгізіңіз. Ең көп 10 порт нөмірін енгізуге болады.

Мысалы: 25,80,143,5220

Егер порт нөмірін енгізбесеңіз, барлық порттар басқарылады.

IKE Version

IKE Version үшін **IKEv1** немесе **IKEv2** таңдаңыз. Принтер қосылған құрылғыға байланысты олардың біреуін таңдаңыз.

IKEv1

IKE Version нұсқасы үшін **IKEv1** параметрін таңдағанда келесі элементтер көрсетіледі.

Элементтер	Параметрлер мен түсіндірмелер
Authentication Method	Егер IPsec мәнін Access Control үшін таңдасаңыз, параметрді таңдаңыз. Пайдаланылған сертификат әдепкі саясатта жиі кездеседі.
Pre-Shared Key	Егер Pre-Shared Key мәнін Authentication Method үшін таңдасаңыз, 1 мен 127 аралығындағы таңбадан тұратын бастапқы кілтті енгізіңіз.
Confirm Pre-Shared Key	Растау үшін конфигурацияланған кілтті енгізіңіз.

Кәсіпорынға арналған кеңейтілген қауіпсіздік параметрлері

□ IKEv2

Элементтер		Параметрлер мен түсіндірмелер
Local	Authentication Method	Егер IPsec мәнін Access Control үшін таңдасаңыз, параметрді таңдаңыз. Пайдаланылған сертификат әдепкі саясатта жиі кездеседі.
	ID Type	Authentication Method үшін Pre-Shared Key таңдасаңыз, принтерге идентификатор түрін таңдаңыз.
	ID	Идентификатордың түріне сәйкес келетін принтердің идентификаторын енгізіңіз. Бірінші таңбаға «@», «#» және «=» таңбасын пайдалануға болмайды. Distinguished Name: 1–128 1 байттық ASCII (0x20–0x7E) таңбаларын енгізіңіз. Оның ішінде «=» таңбасы болуы қажет. IP Address: IPv4 немесе IPv6 пішімін енгізіңіз. FQDN: A–Z, a–z, 0–9 және «-» және нүкте (.) таңбасы арқылы 1 және 255 аралығындағы таңбалар тіркесімін енгізіңіз. Email Address: 1–128 1 байттық ASCII (0x20–0x7E) таңбаларын енгізіңіз. Оның ішінде «@» таңбасы болуы қажет. Key ID: 1–128 1 байттық ASCII (0x20–0x7E) таңбаларын енгізіңіз.
	Pre-Shared Key	Егер Pre-Shared Key мәнін Authentication Method үшін таңдасаңыз, 1 мен 127 аралығындағы таңбадан тұратын бастапқы кілтті енгізіңіз.
	Confirm Pre-Shared Key	Растау үшін конфигурацияланған кілтті енгізіңіз.
Remote	Authentication Method	Егер IPsec мәнін Access Control үшін таңдасаңыз, параметрді таңдаңыз. Пайдаланылған сертификат әдепкі саясатта жиі кездеседі.
	ID Type	Authentication Method үшін Pre-Shared Key таңдасаңыз, аутентификациялау қажет құрылғы үшін идентификатор түрін таңдаңыз.
	ID	Идентификатордың түріне сәйкес келетін принтердің идентификаторын енгізіңіз. Бірінші таңбаға «@», «#» және «=» таңбасын пайдалануға болмайды. Distinguished Name: 1–128 1 байттық ASCII (0x20–0x7E) таңбаларын енгізіңіз. Оның ішінде «=» таңбасы болуы қажет. IP Address: IPv4 немесе IPv6 пішімін енгізіңіз. FQDN: A–Z, a–z, 0–9 және «-» және нүкте (.) таңбасы арқылы 1 және 255 аралығындағы таңбалар тіркесімін енгізіңіз. Email Address: 1–128 1 байттық ASCII (0x20–0x7E) таңбаларын енгізіңіз. Оның ішінде «@» таңбасы болуы қажет. Key ID: 1–128 1 байттық ASCII (0x20–0x7E) таңбаларын енгізіңіз.
	Pre-Shared Key	Егер Pre-Shared Key мәнін Authentication Method үшін таңдасаңыз, 1 мен 127 аралығындағы таңбадан тұратын бастапқы кілтті енгізіңіз.
	Confirm Pre-Shared Key	Растау үшін конфигурацияланған кілтті енгізіңіз.

Кәсіпорынға арналған кеңейтілген қауіпсіздік параметрлері

Encapsulation

Егер **IPsec** мәнін **Access Control** үшін таңдасаңыз, инкапсуляция режимін конфигурациялау қажет.

Элементтер	Параметрлер мен түсіндірмелер
Transport Mode	Егер принтерді тек бір жергілікті желіде пайдалансаңыз, осыны таңдаңыз. 4 немесе кейінгі деңгейдегі IP бумалары шифрланады.
Tunnel Mode	Принтерді IPsec-VPN секілді интернетке үйлесімді желіде таңдасаңыз, осы параметрді таңдаңыз. IP бумаларының тақырыбы және деректері шифрланады. Remote Gateway(Tunnel Mode): Егер Tunnel Mode мәнін Encapsulation үшін таңдасаңыз, 1 мен 39 аралығындағы таңбадан тұратын шлюз мекенжайын енгізіңіз.

Security Protocol

Егер **IPsec** мәнін **Access Control** үшін таңдасаңыз, параметрді таңдаңыз.

Элементтер	Параметрлер мен түсіндірмелер
ESP	Түпнұсқалық растама және деректер тұтастығын қамтамасыз ету үшін осыны таңдаңыз және деректерді шифрлаңыз.
AH	Түпнұсқалық растама және деректер тұтастығын қамтамасыз ету үшін осыны таңдаңыз. Тіпті деректерді шифрлауға тыйым салынса да, IPsec пайдалануға болады.

Algorithm Settings

Барлық параметрлерге **Any** мәнін таңдауға немесе әр параметрге **Any** элементінен басқа элементті таңдауға кеңес беріледі. Кейбір параметрлер үшін **Any** таңдасаңыз және басқа параметрлер үшін **Any** элементінен басқа элементті таңдасаңыз, құрылғы аутентификациялау қажет басқа құрылғыға байланысты байланыса алмайды.

Элементтер	Параметрлер мен түсіндірмелер	
IKE	Encryption	IKE параметрі үшін шифрлау алгоритмін таңдаңыз. Элементтер IKE нұсқасына байланысты әртүрлі болады.
	Authentication	IKE параметрі үшін аутентификациялау алгоритмін таңдаңыз.
	Key Exchange	IKE параметрі үшін алмасу алгоритмін таңдаңыз. Элементтер IKE нұсқасына байланысты әртүрлі болады.
ESP	Encryption	ESP параметрі үшін шифрлау алгоритмін таңдаңыз. Security Protocol үшін ESP таңдалған кезде осы қолжетімді болады.
	Authentication	ESP параметрі үшін аутентификациялау алгоритмін таңдаңыз. Security Protocol үшін ESP таңдалған кезде осы қолжетімді болады.
AH	Authentication	AH параметрі үшін шифрлау алгоритмін таңдаңыз. Security Protocol үшін AH таңдалған кезде осы қолжетімді болады.

Кәсіпорынға арналған кеңейтілген қауіпсіздік параметрлері

Қатысты ақпарат

- ➔ “Group Policy теңшеу” бетте 214
- ➔ “Group Policy ішіндегі Local Address(Printer) және Remote Address(Host) тіркесімі” бетте 221
- ➔ “Топ саясатындағы қызмет атауының сілтемелері” бетте 221

Group Policy ішіндегі Local Address(Printer) және Remote Address(Host) тіркесімі

		Local Address(Printer) параметрі		
		IPv4	IPv6* ²	Any addresses* ³
Remote Address(Host) параметрі	IPv4* ¹	✓	–	✓
	IPv6* ^{1*2}	–	✓	✓
	Бос	✓	✓	✓

*1Егер **IPsec** мәні **Access Control** үшін таңдалған болса, префикс ұзындығын көрсету мүмкін емес.

*2Егер **IPsec** мәні **Access Control** үшін таңдалған болса, жергілікті байланыс мекенжайын (fe80::) таңдауға болады, бірақ топтық саясат ажыратылады.

*3IPv6 жергілікті байланыс мекенжайларынан басқа.

Топ саясатындағы қызмет атауының сілтемелері

Ескертпе:

Қолжетімді емес қызметтер көрсетілген, бірақ таңдалмайды.

Қызмет атауы	Протокол түрі	Жергілікті порттың нөмірі	Қашықтағы порттың нөмірі	Басқарылатын мүмкіндіктер
Any	–	–	–	Барлық қызметтер
ENPC	UDP	3289	Кез келген порт	EpsonNet Config сияқты қолданбалардан принтерді, принтер драйверін және сканер драйверін іздеу
SNMP	UDP	161	Кез келген порт	EpsonNet Config сияқты қолданбадан MIB параметрін, Epson принтер драйверін және Epson сканер драйверін алу және конфигурациялау
LPR	TCP	515	Кез келген порт	LPR деректерінің бағытын өзгерту
RAW (Port9100)	TCP	9100	Кез келген порт	RAW деректерінің бағытын өзгерту
IPP/IPPS	TCP	631	Кез келген порт	AirPrint деректерінің бағытын өзгерту (IPP/IPPS басып шығару)

Кәсіпорынға арналған кеңейтілген қауіпсіздік параметрлері

Қызмет атауы	Протокол түрі	Жергілікті порттың нөмірі	Қашықтағы порттың нөмірі	Басқарылатын мүмкіндіктер
WSD	TCP	Кез келген порт	5357	WSD басқару
WS-Discovery	UDP	3702	Кез келген порт	WSD бөлімінен принтерді іздеу
Network Scan	TCP	1865	Кез келген порт	Document Capture Pro бөлімінен сканерлеу деректерінің бағытын өзгерту
Network Push Scan	TCP	Кез келген порт	2968	Document Capture Pro бөлімінен «push» сканерлеу жұмысының ақпаратын алу
Network Push Scan Discovery	UDP	2968	Кез келген порт	Document Capture Pro бөлімінен «push» сканерлеуді орындағанда компьютерді іздеу
FTP Data (Local)	TCP	20	Кез келген порт	FTP сервері (FTP басып шығарудың деректерінің бағытын өзгерту)
FTP Control (Local)	TCP	21	Кез келген порт	FTP сервері (FTP басып шығаруын басқару)
FTP Data (Remote)	TCP	Кез келген порт	20	FTP клиенті (сканер деректерінің және алынған факс деректерінің бағытын өзгерту) Дегенмен, ол қашықтағы порттың 20-нөмірін пайдаланатын FTP серверін ғана басқара алады.
FTP Control (Remote)	TCP	Кез келген порт	21	FTP клиенті (сканер деректерінің және алынған факс деректерінің бағытын өзгертуді басқару)
CIFS (Local)	TCP	445	Кез келген порт	CIFS сервері (желі қалтасын ортақ пайдалану)
CIFS (Remote)	TCP	Кез келген порт	445	CIFS клиенті (сканер деректерінің және алынған факс деректерінің бағытын қалтаға өзгерту)
NetBIOS Name Service (Local)	UDP	137	Кез келген порт	CIFS сервері (желі қалтасын ортақ пайдалану)
NetBIOS Datagram Service (Local)	UDP	138	Кез келген порт	
NetBIOS Session Service (Local)	TCP	139	Кез келген порт	

Кәсіпорынға арналған кеңейтілген қауіпсіздік параметрлері

Қызмет атауы	Протокол түрі	Жергілікті порттың нөмірі	Қашықтағы порттың нөмірі	Басқарылатын мүмкіндіктер
NetBIOS Name Service (Remote)	UDP	Кез келген порт	137	CIFS клиенті (сканер деректерінің және алынған факс деректерінің бағытын қалтаға өзгерту)
NetBIOS Datagram Service (Remote)	UDP	Кез келген порт	138	
NetBIOS Session Service (Remote)	TCP	Кез келген порт	139	
HTTP (Local)	TCP	80	Кез келген порт	HTTP(S) сервері (Web Config және WSD деректерінің бағытын өзгерту)
HTTPS (Local)	TCP	443	Кез келген порт	
HTTP (Remote)	TCP	Кез келген порт	80	HTTP(S) клиенті (Epson Connect немесе Google Cloud Print арасындағы байланыс, микробағдарлама жаңартуы және түбірлік сертификаттың жаңартуы)
HTTPS (Remote)	TCP	Кез келген порт	443	

IPsec/IP Filtering теңшеу мысалдары

Тек IPsec бумаларын қабылдау

Бұл мысал тек әдепкі саясатты теңшеу жөнінде.

Default Policy:

- IPsec/IP Filtering: Enable
- Access Control: IPsec
- Authentication Method: Pre-Shared Key
- Pre-Shared Key: 127 таңбаға дейін енгізіңіз.

Group Policy:

Теңшемеңіз.

Басып шығару деректері мен принтер реттеулерін қабылдау

Бұл мысал белгілі бір қызметтерден басып шығару деректері мен принтер конфигурациясы байланыстарына мүмкіндік береді.

Default Policy:

- IPsec/IP Filtering: Enable
- Access Control: Refuse Access

Group Policy:

Кәсіпорынға арналған кеңейтілген қауіпсіздік параметрлері

- Enable this Group Policy:** Ұяшыққа белгі қойыңыз.
- Access Control: Permit Access**
- Remote Address(Host):** Клиенттің IP мекенжайы
- Method of Choosing Port: Service Name**
- Service Name: ENPC, SNMP, HTTP (Local), HTTPS (Local) және RAW (Port9100)** ұяшықтарына белгі қойыңыз.

Тек белгілі бір IP мекенжайдан қатынасты қабылдау

Бұл мысал белгілі бір IP мекенжайына принтерге қатынасу рұқсатын береді.

Default Policy:

- IPsec/IP Filtering: Enable**
- Access Control: Refuse Access**

Group Policy:

- Enable this Group Policy:** Ұяшыққа белгі қойыңыз.
- Access Control: Permit Access**
- Remote Address(Host):** Әкімші клиентінің IP мекенжайы

Ескертпе:

Амал теңшеліміне қарамастан, клиент принтерге қатынасып, оны теңшей алады.

IPsec/IP Filtering сертификатын конфигурациялау

IPsec/IP сүзуіне арналған клиент сертификатын конфигурациялау. Сертификаттау органын конфигурациялағыңыз келсе, **CA Certificate** бөліміне өтіңіз.

1. Web Config қатынасып, **Network Security Settings > IPsec/IP Filtering > Client Certificate** таңдаңыз.

Кәсіпорынға арналған кеңейтілген қауіпсіздік параметрлері

2. **Client Certificate** ішінде сертификатты импорттаңыз.

IEEE802.1X немесе SSL/TLS ішінде Сертификаттау органы жариялаған импортталған сертификат болса, оны көшіруіңізге және IPsec/IP сүзуде пайдалануыңызға болады. Көшіру үшін **Copy From** ішінен сертификатты таңдап, **Copy** түймешігін басыңыз.

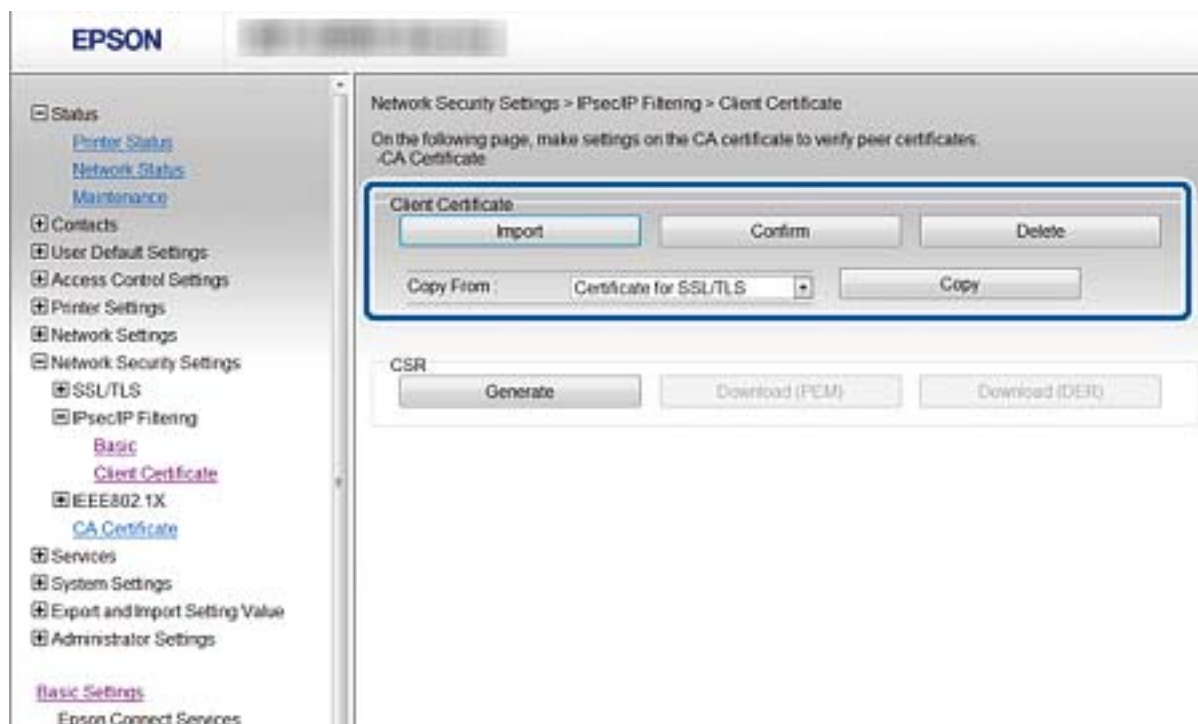

Қатысты ақпарат

- ➔ [“Web Config қатынасу” бетте 29](#)
- ➔ [“CA қолтаңбасы бар куәлікті алу” бетте 197](#)

Принтерді IEEE802.1X желісіне қосу

IEEE802.1X желісін конфигурациялау

Егер принтер IEEE802.1X қолдау көрсетсе, принтерді RADIUS серверіне қосылған түпнұсқалық растамамен желіде және түпнұсқалықты растау құрылымы ретінде хабты пайдалануға болады.

1. Web Config бөліміне кіріп, **Network Security Settings > IEEE802.1X > Basic** параметрін таңдаңыз.
2. Әрбір элемент мәнін енгізіңіз.

Принтерді Wi-Fi желісінде пайдаланғыңыз келсе, **Wi-Fi Setup** түймесін басып, SSID таңдаңыз немесе енгізіңіз.

Ескертпе:

Ethernet және Wi-Fi арасында реттеулерді бөлісуге болады.

Кәсіпорынға арналған кеңейтілген қауіпсіздік параметрлері

3. **Next** түймесін басыңыз.
Растау хабары көрсетіледі.
4. **OK** түймесін басыңыз.
Принтер жаңартылады.

Қатысты ақпарат

- ➔ “Web Config қатынасу” бетте 29
- ➔ “IEEE802.1X желісін реттеу элементтері” бетте 226
- ➔ “IEEE 802.1X конфигурациялаған соң, принтерге немесе сканерге қатынасу мүмкін емес” бетте 232

IEEE802.1X желісін реттеу элементтері

The screenshot shows the Epson Web Config interface for IEEE802.1X settings. The left sidebar contains a navigation menu with the following items: Status (Printer Status, Network Status, Maintenance), Contacts, User Default Settings, Access Control Settings, Printer Settings, Network Settings, Network Security Settings (SSL/TLS, IPsec/IP Filtering, IEEE802.1X), Services, System Settings, Export and Import Setting Value, Administrator Settings, Basic Settings, and Epson Connect Services. Under Network Security Settings, IEEE802.1X is expanded, and the 'Basic' sub-menu is selected. The main content area displays the following settings:

- IEEE802.1X (Wired LAN): Enable Disable
- IEEE802.1X (Wi-Fi): Disable
- Connection Method: Wired LAN
- EAP Type: PEAP/MSCHAPv2
- User ID: [Text Input]
- Password: [Text Input]
- Confirm Password: [Text Input]
- Server ID: [Text Input]
- Certificate Validation: Enable Disable
- Anonymous Name: [Text Input]
- Encryption Strength: Middle

At the bottom of the settings area, there are two buttons: 'Next' and 'Wi-Fi Setup'.

Элементтер	Параметрлер мен түсіндірме
IEEE802.1X (Wired LAN)	IEEE802.1X > Basic (Сымды IEEE802.1X) үшін (LAN) бетінің параметрлерін қосуыңызға немесе ажыратуыңызға болады.
IEEE802.1X (Wi-Fi)	IEEE802.1X (Wi-Fi) қосылу күйі көрсетілген.
Connection Method	Ағымдағы желінің қосылым әдісі көрсетілді.

Кәсіпорынға арналған кеңейтілген қауіпсіздік параметрлері

Элементтер	Параметрлер мен түсіндірме	
EAP Type	Принтер мен RADIUS сервері арасындағы аутентификация әдісіне параметр таңдаңыз.	
	EAP-TLS	CA болып белгіленген сертификатты алып, импорттау қажет.
	PEAP-TLS	
	PEAP/MSCHAPv2	Құпия сөзді конфигурациялау қажет.
User ID	RADIUS серверінің аутентификациясына пайдаланатын идентификаторды конфигурациялаңыз. 1 – 128 1 байттық ASCII (0x20 – 0x7E) таңбаларын енгізіңіз.	
Password	Принтер түпнұсқалығын растау үшін құпия сөзді конфигурациялаңыз. 1 – 128 1 байттық ASCII (0x20 – 0x7E) таңбаларын енгізіңіз. Егер Windows серверін RADIUS сервері ретінде пайдаланып жатсаңыз, 127 таңбаға дейін енгізуіңізге болады.	
Confirm Password	Растау үшін конфигурацияланған құпия сөзді енгізіңіз.	
Server ID	Көрсетілген RADIUS серверімен аутентификациялау үшін сервер идентификаторын конфигурациялауыңызға болады. Аутентификациялау құралы сервер сертификатының subject/subjectAltName өрісінде бар сервер идентификаторының RADIUS серверінде жіберілгенін не жіберілмегенін тексереді. 0 – 128 1 байттық ASCII (0x20 – 0x7E) таңбаларын енгізіңіз.	
Certificate Validation	Аутентификация әдісіне қарамастан сертификат растауды орнатуыңызға болады. CA Certificate ішінде сертификатты импорттаңыз.	
Anonymous Name	Егер PEAP-TLS немесе PEAP/MSCHAPv2 мәнін Authentication Method үшін таңдасаңыз, PEAP түпнұсқалық растамасының 1-кезеңі үшін пайдаланушы идентификаторының орнына анонимдік атты конфигурациялауға болады. 0 – 128 1 байттық ASCII (0x20 – 0x7E) таңбаларын енгізіңіз.	
Encryption Strength	Мыналардың біреуін таңдауға болады.	
	High	AES256/3DES
	Middle	AES256/3DES/AES128/RC4

Қатысты ақпарат

➔ [“IEEE802.1X желісін конфигурациялау” бетте 225](#)

IEEE802.1X сертификатын конфигурациялау

IEEE802.1X клиент сертификатын конфигурациялау. Оны орнатқанда, **EAP-TLS** және **PEAP-TLS** параметрін IEEE 802.1X параметрінің аутентификациялау әдісі ретінде пайдалануға болады. Сертификаттау органы сертификатын конфигурациялағыңыз келсе, **CA Certificate** бөліміне өтіңіз.

1. Web Config бөліміне кіріп, **Network Security Settings > IEEE802.1X > Client Certificate** параметрін таңдаңыз.

Кәсіпорынға арналған кеңейтілген қауіпсіздік параметрлері

2. Client Certificate ішінде сертификатты енгізіңіз.

Сертификатты Сертификаттау органы жарияласа, оны көшіруіңізге болады. Көшіру үшін **Copy From** ішінен сертификатты таңдап, **Copy** түймесін басыңыз.

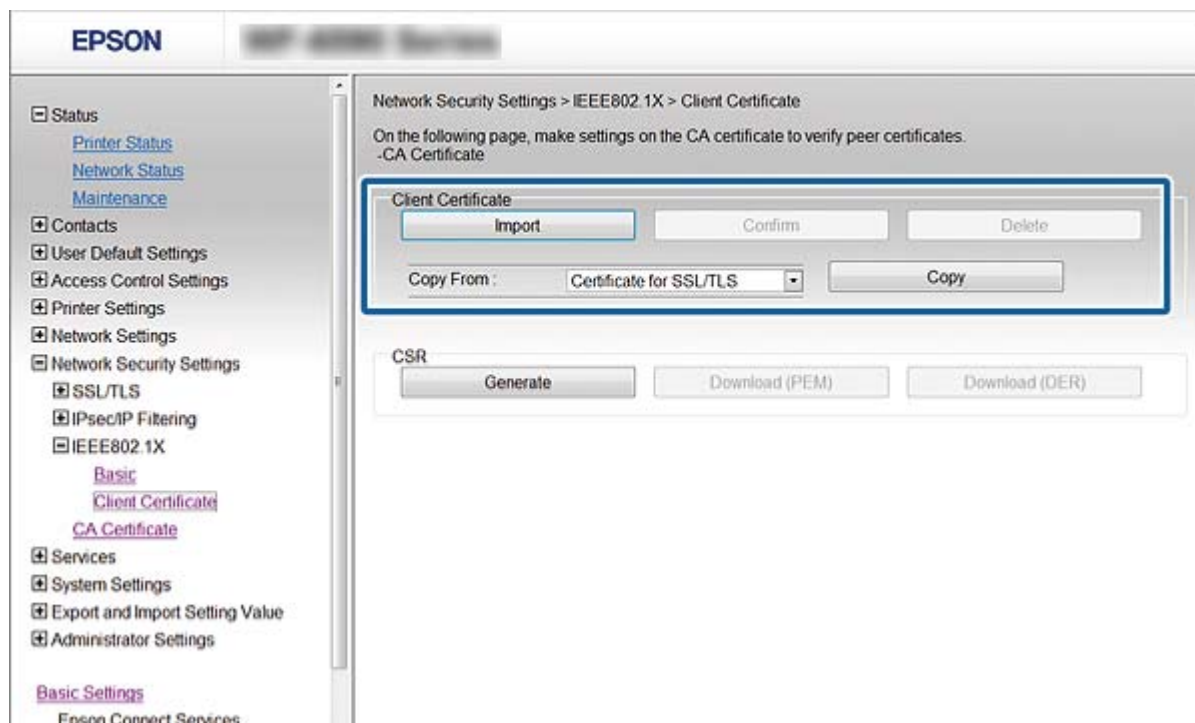

Қатысты ақпарат

- ➔ [“Web Config қатынасу” бетте 29](#)
- ➔ [“CA қолтаңбасы бар куәлікті алу және импорттау” бетте 197](#)

IEEE802.1X желісінің күйін тексеру

Желі күйінің парағын басып шығарып, IEEE802.1X күйін тексеруге болады. Желі күйінің парағын басып шығару туралы қосымша ақпарат алу үшін принтер құжаттамасын қараңыз.

Күй идентификаторы	IEEE802.1X күйі
Disable	IEEE802.1X мүмкіндігі ажыратылған.
EAP Success	IEEE802.1X түпнұсқалық растамасы орындалды және желі қосылымы қол жетімді.
Authenticating	IEEE802.1X түпнұсқалық растамасы орындалмады.
Config Error	Түпнұсқалық растамасы орындалмады, себебі пайдаланушы идентификаторы орнатылмаған.
Client Certificate Error	Түпнұсқалық растамасы орындалмады, себебі клиент куәлігі ескірген.
Timeout Error	Түпнұсқалық растамасы орындалмады, себебі RADIUS серверінен және/немесе түпнұсқалықты растау құрылымынан жауап жоқ.

Кәсіпорынға арналған кеңейтілген қауіпсіздік параметрлері

Күй идентификаторы	IEEE802.1X күйі
User ID Error	Түпнұсқалық растамасы орындалмады, себебі принтер пайдаланушысының идентификаторы және/немесе куәлік протоколы дұрыс емес.
Server ID Error	Түпнұсқалық растамасы орындалмады, себебі сервер куәлігінің сервер идентификаторы және сервер идентификаторы сәйкес емес.
Server Certificate Error	Түпнұсқалық растамасы орындалмады, себебі сервер куәлігінде мына қателер бар. <input type="checkbox"/> Сервер куәлігі ескірген. <input type="checkbox"/> Сервер куәлігінің тізбегі дұрыс емес.
CA Certificate Error	Түпнұсқалық растамасы орындалмады, себебі CA куәлігінде мына қателер бар. <input type="checkbox"/> Көрсетілген CA куәлігі дұрыс емес. <input type="checkbox"/> Дұрыс CA куәлігі импортталмаған. <input type="checkbox"/> CA куәлігі ескірген.
EAP Failure	Түпнұсқалық растамасы орындалмады, себебі принтер баптауларында мына қателер бар. <input type="checkbox"/> Егер EAP Type параметрі EAP-TLS немесе PEAP-TLS күйінде болса, клиент куәлігі дұрыс емес немесе ақаулықтары бар. <input type="checkbox"/> Егер EAP Type параметрі PEAP/MSCHAPv2 күйінде болса, пайдаланушы идентификаторы немесе құпия сөз дұрыс емес.

Кеңейтілген қауіпсіздікке арналған проблемаларды шешу

Қауіпсіздік параметрлерін қалпына келтіру

IPsec/IP сүзгіленуі немесе IEEE802.1X сияқты жоғары қауіпсіздікті ортамен байланысты орнатқанда, қатері параметрлерге немесе құрылғыға не серверге қатысты ақаулар болғандықтан, құрылғылармен байланысу мүмкін болмауы ықтимал. Мұндай жағдайда құрылғы үшін реттеулерді қайта жасау немесе уақытша пайдалануға мүмкіндік беру мақсатында қауіпсіздік параметрлерін қалпына келтіріңіз.

Басқару тақтасы арқылы қауіпсіздік функциясын ажырату

Принтердің басқару тақтасы арқылы IPsec/IP сүзгілеуін немесе IEEE 802.1X параметрін ажыратуға болады.

1. **Параметрлер** > **Жалпы параметрлер** > **Желі параметрлері** параметрін таңдаңыз.
2. **Қосымша** параметрін таңдаңыз.

Кәсіпорынға арналған кеңейтілген қауіпсіздік параметрлері

3. Ажырату қажет келесі элементтерді таңдаңыз.
 - IPsec/IP сүзу өшіру**
 - IEEE802.1X өшіру**
4. Растау экранынан **Жалғ-у** параметрін таңдаңыз.
5. Аяқталу хабары көрсетілгенде **Жабу** параметрін таңдаңыз.
Егер **Жабу** параметрін таңдаңыз, көрсетілген уақыттан кейін экран автоматты түрде жабылады.

Желінің қауіпсіздік мүмкіндіктерін пайдалану ақаулықтары

Бастапқы кілтті ұмытып қалдым

Web Config арқылы кілтті қайта конфигурациялаңыз.

Кілтті өзгерту үшін Web Config қатынасып, **Network Security Settings > IPsec/IP Filtering > Basic > Default Policy** немесе **Group Policy** таңдаңыз.

Бастапқы кілтті өзгерткенде компьютерлерге арналған бастапқы кілтті конфигурациялаңыз.

Қатысты ақпарат

➔ [“Web Config қатынасу” бетте 29](#)

IPsec байланысымен байланысу мүмкін емес

Принтер немесе компьютер қолдамайтын алгоритмді көрсетіңіз.

Принтер мына алгоритмдерге қолдау көрсетеді. Компьютердің параметрлерін тексеріңіз.

Қауіпсіздік әдістері	Алгоритмдер
IKE шифрлау алгоритмі	AES-CBC-128, AES-CBC-192, AES-CBC-256, AES-GCM-128*, AES-GCM-192*, AES-GCM-256*, 3DES
IKE аутентификациялау алгоритмі	SHA-1, SHA-256, SHA-384, SHA-512, MD5
IKE кілтін ауыстыру алгоритмі	DH Group1, DH Group2, DH Group5, DH Group14, DH Group15, DH Group16, DH Group17, DH Group18, DH Group19, DH Group20, DH Group21, DH Group22, DH Group23, DH Group24, DH Group25, DH Group26, DH Group27*, DH Group28*, DH Group29*, DH Group30*
ESP шифрлау алгоритмі	AES-CBC-128, AES-CBC-192, AES-CBC-256, AES-GCM-128, AES-GCM-192, AES-GCM-256, 3DES
ESP аутентификациялау алгоритмі	SHA-1, SHA-256, SHA-384, SHA-512, MD5
AH аутентификациялау алгоритмі	SHA-1, SHA-256, SHA-384, SHA-512, MD5

Кәсіпорынға арналған кеңейтілген қауіпсіздік параметрлері

* тек IKEv2 параметрі үшін қолжетімді

Қатысты ақпарат

➔ [“IPsec/IP сүзгіленуі арқылы шифрланған байланыс” бетте 210](#)

Кенет байланысу мүмкін емес

Принтердің IP мекенжайы өзгертілді немесе пайдалану мүмкін емес.

Group Policy бөліміндегі жергілікті мекенжайға тіркелген IP мекенжайы өзгергенде немесе пайдалану мүмкін болмағанда, IPsec байланысы орындалмауы мүмкін. Принтердің басқару тақтасы арқылы IPsec ажыратыңыз.

Егер DHCP параметрі ескірсе, қайта іске қосылса немесе IPv6 мекенжайы ескірсе немесе алынбаса, онда принтердің Web Config (**Network Security Settings > IPsec/IP Filtering > Basic > Group Policy > Local Address(Printer)**) бөліміне тіркелген IP мекенжай табылмауы мүмкін.

Тұрақты IP мекенжайын пайдаланыңыз.

Компьютердің IP мекенжайы өзгертілді немесе пайдалану мүмкін емес.

Group Policy бөліміндегі қашықтағы мекенжайға тіркелген IP мекенжайы өзгергенде немесе пайдалану мүмкін болмағанда, IPsec байланысы орындалмауы мүмкін.

Принтердің басқару тақтасы арқылы IPsec ажыратыңыз.

Егер DHCP параметрі ескірсе, қайта іске қосылса немесе IPv6 мекенжайы ескірсе немесе алынбаса, онда принтердің Web Config (**Network Security Settings > IPsec/IP Filtering > Basic > Group Policy > Remote Address(Host)**) бөліміне тіркелген IP мекенжай табылмауы мүмкін.

Тұрақты IP мекенжайын пайдаланыңыз.

Қатысты ақпарат

➔ [“Web Config қатынасу” бетте 29](#)

➔ [“IPsec/IP сүзгіленуі арқылы шифрланған байланыс” бетте 210](#)

Қорғалған IPP басып шығару портын жасау мүмкін емес

Дұрыс сертификат SSL/TLS байланысына арналған серверлік сертификат ретінде көрсетілмейді.

Егер көрсетілген сертификат дұрыс болмаса, порт жасау сәтсіз болуы мүмкін. Дұрыс сертификат пайдаланылғанын тексеріңіз.

CA сертификаты принтерге кірген компьютерге импортталмайды.

Егер CA сертификаты компьютерге импортталмаса, порт жасау сәтсіз болуы мүмкін. CA сертификатының импортталғанын тексеріңіз.

Кәсіпорынға арналған кеңейтілген қауіпсіздік параметрлері

Қатысты ақпарат

➔ [“IPsec/IP сүзгіленуі арқылы шифрланған байланыс” бетте 210](#)

IPsec/IP сүзуін конфигурациялағаннан кейін қосылмайды

IPsec/IP сүзгілеу параметрлері қате.

Принтердің басқару тақтасынан IPsec/IP сүзуін ажыратыңыз. Принтер мен компьютерді жалғап, IPsec/IP сүзу параметрлерін қайта жасаңыз.

Қатысты ақпарат

➔ [“IPsec/IP сүзгіленуі арқылы шифрланған байланыс” бетте 210](#)

IEEE 802.1X конфигурациялаған соң, принтерге немесе сканерге қатынасу мүмкін емес

IEEE 802.1X параметрлері қате.

Принтердің басқару тақтасынан IEEE 802.1X және Wi-Fi параметрін ажыратыңыз. Принтер мен компьютерді қосып, IEEE 802.1X параметрін қайта конфигурациялаңыз.

Қатысты ақпарат

➔ [“IEEE802.1X желісін конфигурациялау” бетте 225](#)

Сандық куәлікті пайдалану ақаулықтары

CA-signed Certificate сертификатын импорттау мүмкін емес

CA-signed Certificate және CSR бөліміндегі ақпарат сәйкес емес.

Егер CA-signed Certificate және CSR ішіндегі мәліметтер бірдей болмаса, CSR импорттау мүмкін болмайды. Мынаны тексеріңіз:

- Сертификатты мәліметтері бірдей емес құрылғыға импорттау әрекетін жасап жатырсыз ба?
CSR мәліметтерін тексеріңіз және сертификатты мәліметтері бірдей емес құрылғыға импорттаңыз.
- CSR сұрауын сертификаттау орталығына жібергеннен кейін принтерге сақталған CSR қайта жаздыңыз ба?
CA қолтаңбасы бар сертификатты CSR сұрауымен қайта алыңыз.

CA-signed Certificate сертификаты 5 Кбайт өлшемінен көп.

5 Кбайттан асатын CA-signed Certificate сертификатты импорттау мүмкін емес.

Кәсіпорынға арналған кеңейтілген қауіпсіздік параметрлері

Сертификатты импорттауға арналған құпия сөз дұрыс.

Дұрыс құпия сөзді енгізіңіз. Егер құпия сөзді ұмытып қалсаңыз, сертификатты импорттау мүмкін емес. CA-signed Certificate сертификатын қайта алыңыз.

Қатысты ақпарат

➔ ["CA қолтаңбасы бар куәлікті импорттау" бетте 200](#)

Жеке қолтаңба бар сертификатты жаңарту мүмкін емес

Common Name атауы енгізілмеді.

Common Name енгізу керек.

Common Name параметріне қолдау көрсетілмейтін таңбалар енгізілді.

1 және 128 аралығындағы таңбаларды ASCII (0x20 – 0x7E) пайдаланып, IPv4, IPv6, түйін атауы немесе FQDN пішімінде енгізіңіз.

Жалпы атауға үтір немесе бос кіреді.

Егер үтір енгізілсе, **Common Name** сол нүктеде бөлінеді. Егер үтір алдында немесе одан кейін тек бір бос орын енгізілсе, қате орын алады.

Қатысты ақпарат

➔ ["Өзін-өзі растайтын куәлікті жаңарту" бетте 204](#)

CSR жасау мүмкін емес

Common Name атауы енгізілмеді.

Common Name енгізу керек.

Common Name, Organization, Organizational Unit, Locality және State/Province параметріне қолдау көрсетілмейтін таңбалар енгізілді.

Таңбаларды ASCII (0x20 – 0x7E) пайдаланып, IPv4, IPv6, түйін атауы немесе FQDN пішімінде енгізіңіз.

Үтір немесе бос орын Common Name атауына қосылған.

Егер үтір енгізілсе, **Common Name** сол нүктеде бөлінеді. Егер үтір алдында немесе одан кейін тек бір бос орын енгізілсе, қате орын алады.

Қатысты ақпарат

➔ ["CA қолтаңбасы бар куәлікті алу" бетте 197](#)

Кәсіпорынға арналған кеңейтілген қауіпсіздік параметрлері

Сандық куәлікке қатысты ескерту пайда болады

Хабарлар	Себебі/шешімі
Enter a Server Certificate.	<p>Себебі: Импортталатын файл таңдалмаған.</p> <p>Шешімі: Файлды таңдап, Import басыңыз.</p>
CA Certificate 1 is not entered.	<p>Себебі: 1-CA куәлігі енгізілмеген және тек 2-CA куәлігі енгізілген.</p> <p>Шешімі: Алдымен 1-CA куәлігін импорттаңыз.</p>
Invalid value below.	<p>Себебі: Қолдау көрсетілмейтін таңбалар файл жолында және/немесе құпия сөзде.</p> <p>Шешімі: Элемент үшін таңбалардың дұрыс енгізілгенін тексеріңіз.</p>
Invalid date and time.	<p>Себебі: Принтердің күні мен уақыты қойылмаған.</p> <p>Шешімі: Web Config, EpsonNet Config немесе принтердің басқару тақтасы арқылы күн мен уақытты қойыңыз.</p>
Invalid password.	<p>Себебі: CA куәлігі үшін орнатылған құпия сөз және енгізілген құпия сөз сәйкес емес.</p> <p>Шешімі: Дұрыс құпия сөзді енгізіңіз.</p>

Кәсіпорынға арналған кеңейтілген қауіпсіздік параметрлері

Хабарлар	Себебі/шешімі
Invalid file.	<p>Себебі: Куәлік файлын X509 пішімінде импорттап жатқан жоқсыз.</p> <p>Шешімі: Сенімді куәландыру орталығы жіберген дұрыс куәлік таңдалғанын тексеріңіз.</p>
	<p>Себебі: Импортталған файл тым үлкен. Ең үлкен файл өлшемі 5 Кбайт болып табылады.</p> <p>Шешімі: Егер дұрыс файлды таңдасаңыз, куәлік бүлінуі немесе жалған болуы мүмкін.</p>
	<p>Себебі: Куәлік ішіндегі тізбек жарамсыз.</p> <p>Шешімі: Куәлік туралы қосымша ақпарат алу үшін куәландыру орталығының веб-торабын қараңыз.</p>
Cannot use the Server Certificates that include more than three CA certificates.	<p>Себебі: PKCS#12 пішіміндегі куәлік файлы үштен көп CA куәлігінен тұрады.</p> <p>Шешімі: PKCS#12 пішімінен PEM пішіміне түрлендіру ретінде әрбір куәлікті импорттаңыз немесе құрамында 2 CA куәлігіне дейін бар PKCS#12 пішімінде куәлік файлын импорттаңыз.</p>
The certificate has expired. Check if the certificate is valid, or check the date and time on your printer.	<p>Себебі: Куәлік ескірген.</p> <p>Шешімі:</p> <ul style="list-style-type: none"> <input type="checkbox"/> Егер куәлік ескірсе, жаңа куәлікті алып, импорттаңыз. <input type="checkbox"/> Егер куәлік ескірмеген болса, принтердің күні мен уақыты дұрыс орнатылғанын тексеріңіз.
Private key is required.	<p>Себебі: Куәлікпен жұптастырылған жеке кілт жоқ.</p> <p>Шешімі:</p> <ul style="list-style-type: none"> <input type="checkbox"/> Егер куәлік PEM/DER пішімінде болса және компьютер арқылы CSR сұрауынан алынған болса, жеке кілт файлын көрсетіңіз. <input type="checkbox"/> Егер куәлік PKCS#12 пішімінде болса және компьютер арқылы CSR сұрауынан алынған болса, құрамында жеке кілт бар файлды жасаңыз.
	<p>Себебі: Web Config арқылы CSR сұрауынан алынған PEM/DER куәлігі қайта импортталған.</p> <p>Шешімі: Егер куәлік PEM/DER пішімінде болса және Web Config арқылы CSR сұрауынан алынған болса, оны тек бір рет импорттауға болады.</p>

Кәсіпорынға арналған кеңейтілген қауіпсіздік параметрлері

Хабарлар	Себебі/шешімі
Setup failed.	<p>Себебі:</p> <p>Теңшеуді аяқтау мүмкін емес, себебі принтер және компьютер арасындағы байланыс орындалмады немесе файл кейбір қателерге байланысты оқылмады.</p> <p>Шешімі:</p> <p>Көрсетілген файлды және байланысты тексергеннен кейін файлды қайта импорттаңыз.</p>

Қатысты ақпарат

➔ [“Цифрлық сертификаттау туралы” бетте 197](#)

СА қолтаңбасы бар сертификатты байқаусыз жою

СА қолтаңбасы бар сертификатқа арналған сақтық көшірме файл жоқ.

Егер сақтық көшірме файлы болса, сертификатты қайта импорттаңыз.

Егер сертификатты Web Config ішінде жасалған CSR арқылы алсаңыз, жойылған сертификатты қайта импорттау мүмкін емес. CSR сұрауын жасап, жаңа сертификат алыңыз.

Қатысты ақпарат

➔ [“СА қолтаңбасы бар куәлікті жою” бетте 202](#)

➔ [“СА қолтаңбасы бар куәлікті импорттау” бетте 200](#)