

Водич за администратори

Содржина

Авторски права

Трговски марки

Во врска со овој прирачник

Ознаки и симболи.	7
Описи што се користат во прирачникот.	7
Референци за оперативни системи.	7

Вовед

Рачна компонента.	9
Термини користени во овој прирачник.	10
Термини.	10
Пример за средина на мрежата.	12
Типови врски на печатачот.	14

Управување и поставки на печатачот

Текот на поставките и менаџирањето со печатачот.	17
Мрежна врска за печатачот.	18
Поставка за функцијата за печатење.	18
Поставка за сервер и споделена папка.	18
Поставка за контакти.	18
Поставка за скенирање.	19
Поставка за факс.	19
Поставки за безбедност.	19
Поставка за работење и управување.	19

Мрежна врска

Пред воспоставување мрежна врска.	20
Собирање информации за поставувањето на конекцијата.	20
Доделување IP-адреса.	21
DNS сервер и Проху сервер.	22
Поврзување со мрежата преку контролниот панел.	22
Назначување на IP адресата.	22
Поврзување со LAN.	26

Поставки за функција

Софтвер за поставување.	29
Web Config (Web Page for Device).	29

Употреба на функциите за печатење.	30
Поставки за печатење за врска сервер/клиент.	30
Поставки за печатење за врска „Peer to Peer“.	36
Основни поставки за печатење.	38
Поставување на серверот или споделената папка.	42
Однос меѓу серверот и секоја функција.	42
Конфигурирање на сервер за пошта.	43
Поставки за споделена папка.	47
Употреба на контакти.	68
Функции за поставка на дестинација.	68
Конфигурирање на контакти.	68
Увезување и правење резервна копија од контакти.	72
Соработка помеѓу LDAP сервер и корисници.	73
Употреба на функциите за скенирање.	78
Скенирање од компјутер.	78
Скенирање преку контролната табла.	79
Користење на Document Capture Pro Server.	80
Правење на системски поставки.	81
Поставување на контролниот панел.	81
Поставки за заштеда на струја за време на неактивност.	82
Поставување на звук.	82
Синхронизација на датумот и времето со времето на серверот.	83
Поставување на вообичаена вредност за секоја функција (User Default Settings).	84
AirPrint Setup.	84
Употребување на Epson Connect сервис.	85
Користење на Epson Open Platform.	85
Преглед на Epson Open Platform.	85
Конфигурирање на Epson Open Platform.	85
Конфигурирање на уредот за автентикација.	86
Поставки за безбедност на производот	
Вовед во безбедносните карактеристики на производот.	87
Конфигурирање на лозинка за администратор.	88

Содржина

Конфигурирање на лозинката за администратор преку контролниот панел.	88
Конфигурирање на лозинка за администратор со Web Config.	89
Ставки што треба да се заклучат со лозинка за администратор.	90
Ограничување на достапни функции.	92
Конфигурирање на контрола на пристап.	92
Оневозможување на надворешниот интерфејс.	94

Поставки за работење и менаџирање

Најавување на печатачот како администратор.	96
Најавување на печатачот со користење на Web Config.	96
Потврдување информации за печатачот.	96
Проверка на информациите преку контролната табла.	96
Проверка на информациите од Web Config.	97
Примање на известувања на е-пошта кога ќе има настани.	98
Во врска со известувањата на е-пошта.	98
Конфигурирање на известувања за е-пошта.	98
Ажурирање фирмвер.	99
Ажурирање на фирмверот на печатачот со користење на контролниот панел.	99
Ажурирање фирмвер со Web Config.	100
Ажурирање фирмвер без поврзување на интернет.	101
Регистрирање поставки често употребувани како претходно поставување.	101
Правење резервна копија на поставките.	102
Ивезување на поставки.	102
Увезување на поставки.	102
Прилагодување на квалитетот на печатење.	103
Поставување на стандардна вредност за квалитетот на печатење.	103
Приспособување на квалитетот на печатењето според хартијата.	104

Решавање на проблеми

Совети за решавање проблеми.	106
Проверка на статусот на печатачот.	106
Проверка на пораката за грешка.	106
Печатење извештај за мрежна врска.	114
Проверка на статусот на комуникација.	119
Вршење тест на врската.	124
Иницијализација на поставките за мрежата.	126
Случај со проблем.	128
Не може да пристапите до Web Config.	128

Додаток

Вовед во мрежен софтвер.	130
Epson Device Admin.	130
EpsonNet Config.	130
EpsonNet Print (само за Windows).	131
EpsonNet SetupManager.	131
Извезување и групна регистрација на контактите со помош на алатка.	132
Рачно правење на поставки за Wi-Fi од контролниот панел (WPS).	134
Правење на Wi-Fi поставки со поставка копче за притискање (WPS).	134
Правење на Wi-Fi поставки со поставка на PIN код (WPS).	135
Употреба на Wi-Fi Direct (едноставна AP) конекција.	136
Овозможување Wi-Fi Direct (едноставна AP) од контролната табла.	136
Менување на поставките за Wi-Fi Direct (едноставна AP).	136
Промена на методот на конекција.	137
Промена од Ethernet конекција во Wi-Fi конекција.	137
Промена од Wi-Fi конекција во Ethernet конекција.	138
Употреба на порта за печатачот.	139
Опции на менито за Поставки.	141
Опции на менито за Општи поставки.	141
Опции на менито за Бројач на отпечатени примероци.	152
Опции на менито за Статус на достава.	153
Опции на менито за Одржување.	153
Опции на менито за Јазик/Language.	154
Опции на менито за Статус на печатач/Печати.	154
Опции на менито за Управник со Контакти.	155

Содржина

Опции на менито за Кориснички поставки.	155	Добивање и внесување на ИС потпишан сертификат.	198
<i>Поставки за факс</i>		Бришење на ИС потпишан сертификат.	202
Пред да ги користите функциите за факс.	157	Конфигурирање на CA Certificate.	202
Поврзување со телефонска линија.	157	Контролирање на користењето протоколи.	205
Компатибилни телефонски линии.	157	Контролирање на протоколи.	205
Поврзување на печатачот со телефонска линија.	158	Протоколи коишто може да ги активирате и да ги деактивирате.	206
Поврзување на телефонот со печатачот	159	Ставки за поставка на протокол.	207
Подготвување на печатачот да испраќа и прима факсови (со користење Волшебник за поставување факс).	161	Комуникација со енкрипција со помош на IPsec/IP филтрирање.	210
Одредување поединечни поставки за функциите за факс на печатачот.	163	Во врска со IPsec/IP Filtering.	210
Поставување на Режим за прием.	164	Конфигурирање на Default Policy.	210
Одредување поставки кога поврзвате надворешен телефонски уред.	165	Конфигурирање на Group Policy.	214
Одредување Поставки за печатење за примање факсови.	167	Примери на конфигурација на IPsec/IP Filtering.	223
Одредување поставки за зачувување и препраќање примени факсови.	168	Конфигурирање на сертификат за IPsec/IP Filtering.	224
Правење на поставки за блокирање на непотребни факсови.	175	Поврзување на печатач на IEEE802.1X мрежа.	225
Одредување поставки за испраќање и примање факсови на компјутер.	175	Конфигурирање на IEEE802.1X мрежа.	225
Опции на менито за Поставки на факс.	177	Конфигурирање на сертификат за IEEE802.1X.	227
Мени Копче за брзо работење.	177	Проверување на IEEE802.1X статус на мрежа.	228
Мени Поставки за испраќање.	177	Решавање проблеми за напредна безбедност.	229
Мени Поставки за прием.	178	Враќање на безбедносните поставки.	229
Мени Поставки на извештај.	184	Проблеми со користење на функциите за безбедност на мрежа.	230
Мени Осн поставки.	185	Проблеми со користење на дигитален сертификат.	232
Мени Поставки за безбедност.	187		
Провери факс врска.	188		
Волшебник за поставување факс.	188		
Решавање проблеми.	188		
Проблеми при испраќање и примање факсови.	188		
Други проблеми со факсирање.	194		
<i>Напредни безбедносни поставки за претпријатија</i>			
Безбедносни поставки и спречување на опасност.	196		
Поставки за безбедносна карактеристика.	197		
SSL/TLS комуникација со печатач.	197		
Во врска со дигитална сертификација.	197		

Авторски права

Ниеден дел од оваа публикација не смее да биде умножуван, зачуван во системот за пребарување, или пренесен во која било форма или на кој било начин, електронски, механички, со фотокопирање, снимање или друго, без претходна писмена согласност од корпорацијата Seiko Epson. Не се предвидени обврски за патентирање во однос на употребата на информациите содржани овде. Ниту пак е предвидена каква било обврска за штети кои произлегуваат од употребата на информациите дадени овде. Информациите што се содржани тука се дизајнирани за употреба со овој производ на Epson. Epson не одговара за употреба на која било од овие информации применети кон други производи.

Ниту корпорацијата Seiko Epson ниту нејзините подружници не одговараат кон купувачот на овој производ или трети лица за штети, загуби, трошоци, или трошоци предизвикани од набавувачот или трети лица како резултат на несреќа, неправилна употреба, или злоупотреба или неовластени промени на овој производ, поправки или измени кај овој производ, или (освен САД) непочитување на упатствата за ракување и одржување на корпорацијата Seiko Epson.

Корпорацијата Seiko Epson и нејзините подружници не одговараат за никакви штети или проблеми кои произлегуваат од употребата на кои било опции или кои било производи за широка потрошувачка различни од оние означени како Original Epson Products (оригинални производи на Epson) или Epson Approved Products (одобрени производи на Epson) од корпорацијата Seiko Epson.

Корпорацијата Seiko Epson не одговара за никаква штета предизвикана од електромагнетно попречување што се појавува поради употребата на кои било кабли за поврзување различни од оние означени како Epson Approved Products (одобрени производи на Epson) од корпорацијата Seiko Epson.

© 2019 Seiko Epson Corporation

Содржината на овој прирачник и спецификациите за овој производ се предмет на промена без известување.

Трговски марки

- ❑ EPSON® е регистрирана заштитена трговска марка, а EPSON EXCEED YOUR VISION или EXCEED YOUR VISION е заштитена трговска марка на корпорацијата Seiko Epson.
- ❑ Epson Scan 2 software is based in part on the work of the Independent JPEG Group.
- ❑ Google Cloud Print™, Chrome™, Chrome OS™, and Android™ are trademarks of Google Inc.
- ❑ Microsoft®, Windows®, Windows Server®, and Windows Vista® are registered trademarks of Microsoft Corporation.
- ❑ Apple, Macintosh, Mac OS, OS X, AirMac, Bonjour, and Safari are trademarks of Apple Inc., registered in the U.S. and other countries. AirPrint is a trademark of Apple Inc.
- ❑ Општо известување: Останатите имиња на производи што се употребени овде се наменети само за идентификување и може да се трговски марки на нивните сопственици. Epson се одрекува од сите права на овие марки.

Во врска со овој прирачник

Ознаки и симболи



Внимание:

Упатства коишто мора да ги следите внимателно за да избегнете телесна повреда.



Важно:

Упатства коишто мора да ги следите за да избегнете оштетување на опремата.

Белешка:

Упатства коишто содржат корисни совети и ограничувања за функционирањето на печатачот.

Поврзани информации

➔ Со кликување на оваа икона имате пристап до поврзаните информации.

Описи што се користат во прирачникот

- Кадрите на екранот од двигателот за печатачот и екраните за Epson Scan 2 (двигателот за скенерот) се од Windows 10 или Mac OS X v10.11.x. Содржината што е прикажана на екраните се разликува во зависност од моделот и ситуацијата.
- Илустрациите користени во овој прирачник се само примери. Иако може да има мали разлики, зависно од моделот, начинот на ракување е ист.
- Некои од ставките на менито на LCD-екранот се разликуваат, зависно од моделот и поставките.
- QR-кодот може да го прочитате со помош на наменска апликација.

Референци за оперативни системи

Windows

Во овој прирачник, термините „Windows 10“, „Windows 8.1“, „Windows 8“, „Windows 7“, „Windows Vista“, „Windows XP“, „Windows Server 2012 R2“, „Windows Server 2012“, „Windows Server 2008 R2“, „Windows Server 2008“, „Windows Server 2003 R2“, и „Windows Server 2003“ се однесуваат на следните оперативни системи. Освен тоа, „Windows“ се користи како референца за сите верзии.

- Microsoft® Windows® 10 оперативен систем
- Microsoft® Windows® 8.1 оперативен систем
- Microsoft® Windows® 8 оперативен систем
- Microsoft® Windows® 7 оперативен систем

Во врска со овој прирачник

- Microsoft® Windows Vista® оперативен систем
- Microsoft® Windows® XP оперативен систем
- Microsoft® Windows® XP Professional x64 Edition оперативен систем
- Microsoft® Windows Server® 2012 R2 оперативен систем
- Microsoft® Windows Server® 2012 оперативен систем
- Microsoft® Windows Server® 2008 R2 оперативен систем
- Microsoft® Windows Server® 2008 оперативен систем
- Microsoft® Windows Server® 2003 R2 оперативен систем
- Microsoft® Windows Server® 2003 оперативен систем

Mac OS X

Во овој прирачник, „Mac OS X v10.11.x“ се однесува на OS X El Capitan, „Mac OS X v10.10.x“ се однесува на OS X Yosemite, „Mac OS X v10.9.x“ се однесува на OS X Mavericks, и „Mac OS X v10.8.x“ се однесува на OS X Mountain Lion. Освен тоа, „Mac OS X“ се користи како „Mac OS X v10.11.x“, „Mac OS X v10.10.x“, „Mac OS X v10.9.x“, „Mac OS X v10.8.x“, „Mac OS X v10.7.x“, и „Mac OS X v10.6.8“.

Вовед

Ова е општ прирачник за администраторот, за употреба и управување со повеќефункционалниот печатач.

Бидејќи ова е општ прирачник, содржи достапни функции и неприкажани менија. Затоа, до поставките или менијата се наведени информации.

Видете го *Упатство за корисникот* околу информации за искористеност на функцијата.

Рачна компонента

Управување и поставки за печатачот

Го објаснува текот од мрежната врска, до поставувањето на секоја функција и до управувањето со печатачот.

Конекција

Се објаснува како да се поврзе уред со мрежа. Исто така се објаснува користењето на портата на печатачот, DNS-серверот и прокси-серверот.

Поставки за функција

Се објаснуваат поставките за секоја функција, како што е печатење, скенирање и праќање факс.

Поставки за безбедност на производот

Се објаснуваат основните безбедносни поставки, како што се поставката за лозинката на администраторот и контролата на пристап.

Поставки за работење и управување

Се објаснуваат постапките и управувањето откако ќе се започне со користење на печатачот, како што се проверувањето на информациите на печатачот и на поставките за известувања кога се одвива одреден настан.

Решавање на проблеми

Се објаснуваат поставките за иницијализацијата и решавањето проблеми за мрежата.

Поставки за факс

Се објаснува како да се поврзе печатач со телефонската линија и како да се одредат поставки за примање/испраќање и пренос, за користење на функциите за факс на печатачот.

Напредни безбедносни поставки за претпријатија

Се објаснуваат напредните поставки за безбедност што се користат на мрежата, како што се комуникација преку SSL/TLS и IPsec/IP-филтрирање.

Термини користени во овој прирачник

Термини

Во овој водич се користат следниве термини.

Администратор

Лицето задолжено за инсталирање и поставување на уредот или мрежата во канцеларија или организација. Во случај на мали организации ова лице може да е задолжено за администрирање и со уредот и со мрежата. Во случај на големи организации администраторите имаат авторитет над мрежата или уредите во групната единица составена од оддел или дивизија, а администраторите за мрежата се задолжени за поставките за комуникацијата пошироко од самата организација, како, на пример, интернетот.

Администратор за мрежа

Лицето задолжено за контрола на комуникацијата во мрежата. Лицето што го поставува рутерот, проху серверот, DNS серверот и серверот за пошта за да се постигне контрола над комуникацијата на интернет или во мрежата.

Корисник

Лицето што ги користи уредите како печатачите или скенерите.

Конекција со сервер/клиент (споделување на печатач со помош на Windows сервер)

Конекцијата што индицира дека печатачот е поврзан со Windows сервер преку мрежата или USB кабел, и дека може да се чека на ред за печатење којшто е воспоставен на серверот. Комуникацијата помеѓу печатачот и компјутерот се одвива преку серверот, а печатачот е контролиран на серверот.

Peer to peer конекција (директно печатење)

Конекцијата индицира дека печатачот и компјутерот се поврзани со мрежата преку hub или точка на пристап, и печатењето може да се врши директно од компјутер.

Web Config (веб-страница за уредот)

Веб-серверот што е направен во уредот. Се нарекува Web Config. На него може да го проверите и да го промените статусот на печатачот со помош на прелистувачот.

Ред на чекање за печатење

За Windows, иконата за секоја прикажана порта на **Уред и печатач**, на пр. за печатач. Се создаваат уште две икони дури и со единечен уред доколку уредот е поврзан со мрежата со две или повеќе порти, како стандардната TCP/IP и WSD мрежа.

Алатка

Општ термин за софтвер на Epson за поставување или управување со уред, како на пример Epson Device Admin, EpsonNet Config, EpsonNet SetupManager итн.

Вовед

Push скенирање

Генерички термин за скенирање од контролниот панел на уредот. Со употребата на оваа функција резултатот од скенирањето е зачуван во папка, прикачена за е-пошта или зачувана на cloud.

ASCII (Американски стандарден код за размена на информации)

Еден од стандардните кодови за карактери. Дефинирани се 128 знаци, вклучувајќи знаци од азбуката (a–z, A–Z), арапски броеви (0–9), симболи, празни знаци и контролни знаци. Кога во овој водич се споменува „ASCII“, укажува на 0x20–0x7E (хексадецималниот број) наведен подолу и не вклучува контролни знаци.

	00	01	02	03	04	05	06	07	08	09	0A	0B	0C	0D	0E	0F
20	sp*	!	"	#	\$	%	&	'	()	*	+	,	-	.	/
30	0	1	2	3	4	5	6	7	8	9	:	;	<	=	>	?
40	@	A	B	C	D	E	F	G	H	I	J	K	L	M	N	O
50	P	Q	R	S	T	U	V	W	X	Y	Z	[\]	^	_
60	`	a	b	c	d	e	f	g	h	i	j	k	l	m	n	o
70	p	q	r	s	t	u	v	w	x	y	z	{		}	~	

* Знак за празно место.

Уникод (UTF-8)

Интернационален стандарден код што ги опфаќа главните глобални јазици. Кога се опишува „UTF-8“ во овој водич, тој индицира карактери за кодирање во UTF-8 формат.

Пример за средина на мрежата

Примери за средна до голема канцелариска мрежна околина

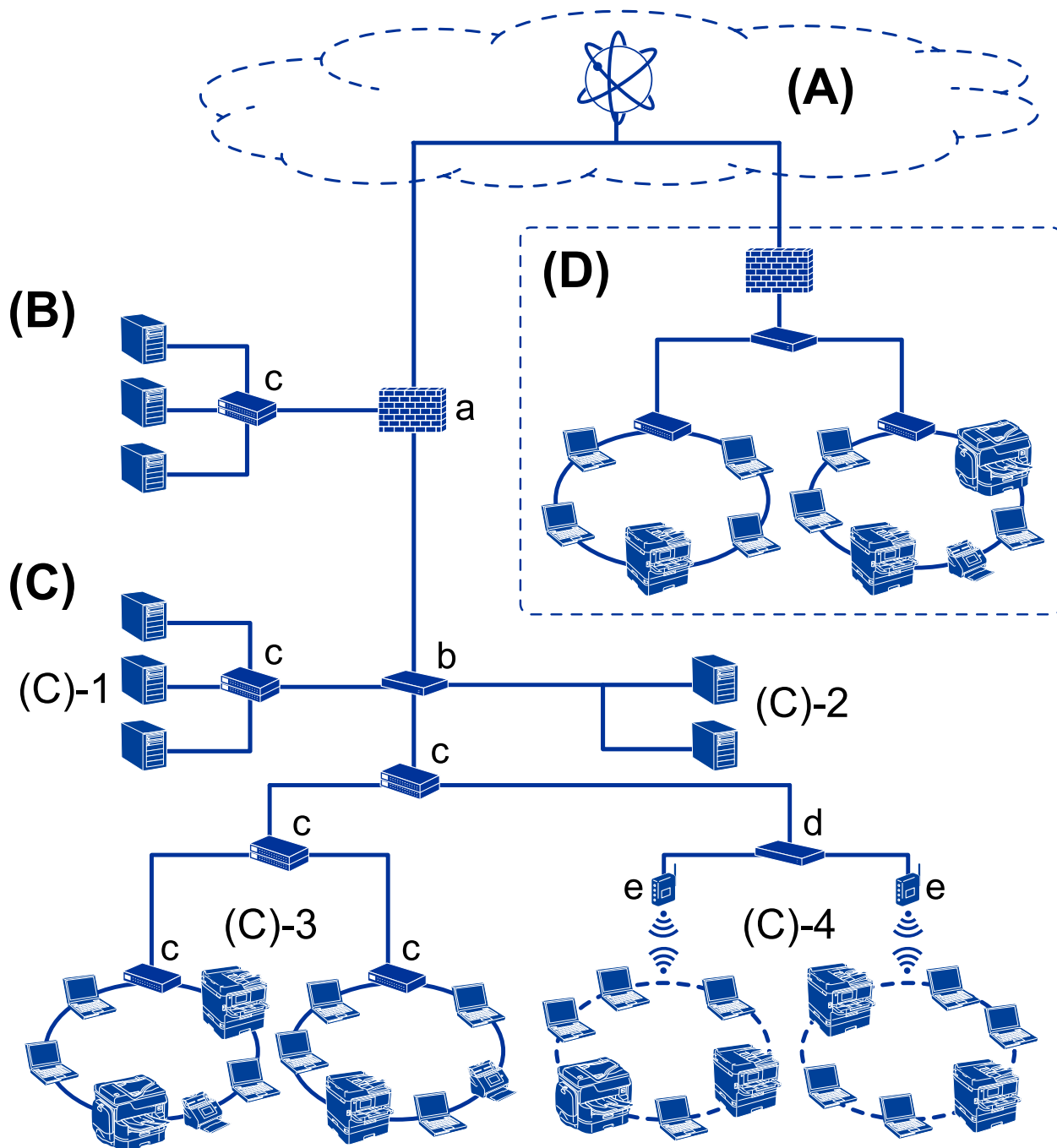

(A): Интернет

Следниве услуги се достапни ако печатачот има можност да се поврзе на интернет.

- Epson Connect
Email Print, Remote Print итн.

Вовед

Услуги во облак

Google Cloud Print, Evernote итн.

Веб-локација на Epson

Преземање на двигателот и софтверот, ажурирање на фирмверот на печатачот итн.

(B): DMZ (демитилиризирана зона)

Оваа зона е поставена меѓу внатрешната мрежа (интранет) и надворешната мрежа (интернет), а двете мрежи се сегменти изолирани од заштитниот ѕид. Во оваа зона вообичаено се става серверот што е отворен за надворешната мрежа. На тој начин се спречува распространување на надворешна закана во внатрешната мрежа. Исто така, се спречува неовластен пристап од внатрешната мрежа до отворениот сервер.

DNS-сервер

Прокси-сервер

Сервер за пренос на е-пошта

Веб-сервер

FTP-сервер

(C): Зона на доверба (интранет)

Ова е мрежа на доверба заштитена со заштитниот ѕид или со UTM (Унифицирано управување со закани).

(C)-1: сервер во рамки на интранет

Овој сервер ги применува сите услуги во компјутерите на организацијата.

DNS-сервер

DHCP-сервер

Сервер за е-пошта

Сервер за активен директориум/LDAP-сервер

Сервер за датотека

(C)-2: сервер за апликација

Овој сервер ја применува функцијата на следниве апликации на сервер.

Epson Print Admin

Document Capture Pro Server

(C)-3: жична LAN (етернет), (C)-4: безжична LAN (Wi-Fi)

Поврзувајте печатачи, скенери, компјутери итн на LAN користејќи LAN-кабел или радиобранови.

(D): Друга линија

Ова е мрежата на друга линија. Поврзана е преку интернет, изнајмена линија, итн.

Мрежни уреди

a: заштитен ѕид, UTM

b: пренасочувач

c: LAN-преклопник

d: безжичен LAN-уред

Вовед

е: точка за пристап

Пример за мала канцелариска мрежа

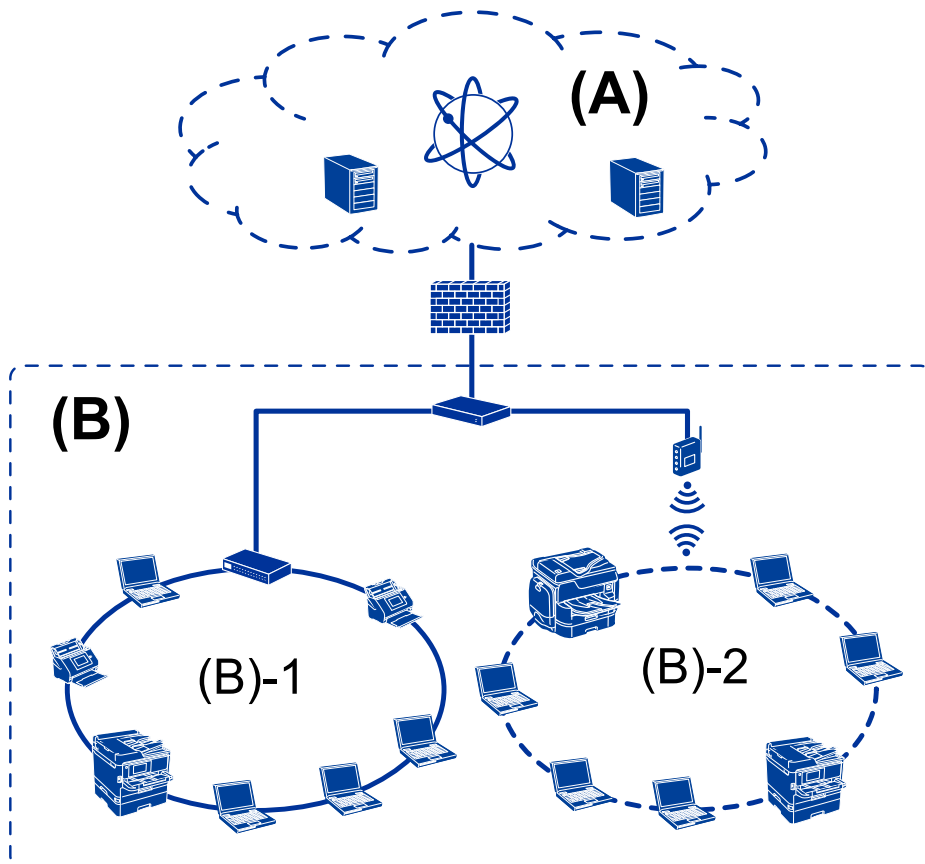

(A): Интернет

- Epson Connect
- Услуги во облак
- Сервер за е-пошта, FTP-сервер

(B): Зона на доверба (интранет)

- (B)-1: Жична LAN (етернет)
- (B)-2: Безжична LAN (Wi-Fi)

Типови врски на печатачот

Следните две методи се достапни за мрежната конекција на печатач.

- Конекција со сервер/клиент (споделување на печатач со помош на Windows сервер)
- Peer to peer конекција (директно печатење)

Вовед

Поставки за конекција со сервер/клиент

Ова е врска што серверот ја споделува со печатачот. За да ја забраните врска без да се оди преку серверот, може да ја зголемите безбедноста.

Кога користите USB, може да се споделува и печатачот без мрежната функција.

Метод на поврзување:

Поврзете го печатачот со мрежата преку LAN-преклопник или точка за пристап.

Исто така, можете да го поврзете печатачот со сервер директно преку USB кабел.

Драјвер за печатач:

Инсталирајте го драјверот за печатач на Windows серверот во зависност од оперативниот систем на компјутерите на клиентот.

Со пристапување до Windows серверот и поврзување на печатачот, драјверот за печатачот е инсталиран на компјутерот на клиентот и може да се употребува.

Карактеристики:

- Управувајте со печатачот и драјверот за печатачот во групи.
- Во зависност од спецификациите на серверот, може да е потребно време додека да започне печатењето бидејќи сите задачи за печатење одат преку серверот за печатење.
- Не можете да печатите кога Windows серверот е исклучен.

Поврзани информации

➔ [„Термини“ на страница 10](#)

Поставки за Peer to Peer конекција

Ова е врска за директно поврзување на печатачот на мрежата со компјутерот. Може да се поврзе само модел што поддржува мрежно поврзување.

Метод на поврзување:

Поврзете го печатачот со мрежа директно преку hub или точка на пристап.

Драјвер за печатач:

Инсталирајте го драјверот за печатачот на секој компјутер на клиентот.

Кога користите EpsonNet SetupManager, може да го обезбедите пакетот на двигателот којшто ги вклучува поставките за печатачот.

Карактеристики:

- Задачата за печатење започнува веднаш бидејќи е испратена директно до печатачот.
- Можете да печатите онолку колку што печатачот работи.

Вовед

Поврзани информации

→ „Термини“ на страница 10

Управување и поставки на печатачот

Текот на поставките и менаџирањето со печатачот

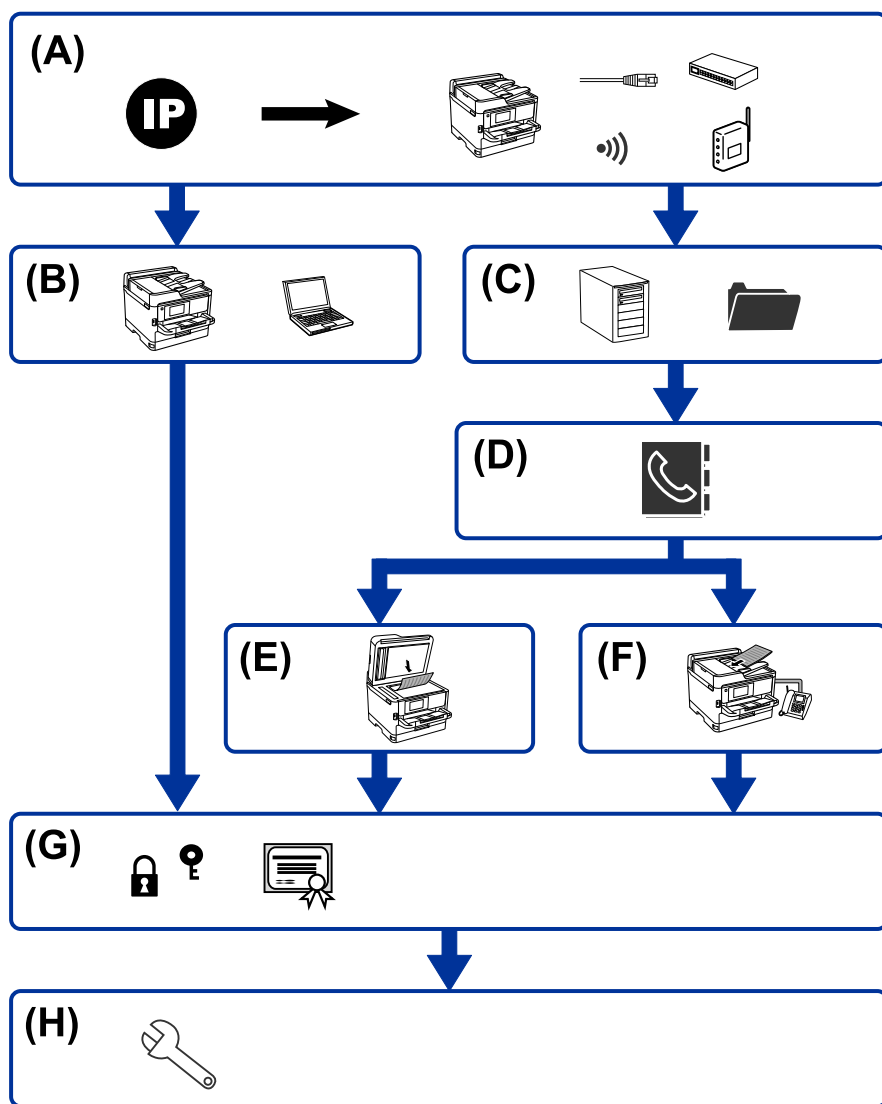

A	Мрежна врска за печатачот	B	Поставка за функцијата за печатење
C	Поставка за сервер и споделена папка	D	Поставка за контакти
E	Поставка за скенирање	F	Поставка за факс
G	Поставки за безбедност	H	Поставки за работење и управување

Мрежна врска за печатачот

Поставете ја IP-адресата на печатачот и поврзете го со мрежата.

- Поставка за IP-адреса
- Поврзување со мрежата (поставки за врска со LAN кабел/Wi-Fi)

Поврзани информации

➔ [„Мрежна врска“ на страница 20](#)

Поставка за функцијата за печатење

Одредете поставка за овозможување на функцијата за печатење.

- Поставки за печатење за врска сервер/клиент
- Поставки за печатење за врска „Peer to Peer“

Поврзани информации

➔ [„Употреба на функциите за печатење“ на страница 30](#)

Поставка за сервер и споделена папка

Одредете ја поставката за сервер за е-пошта за препраќање е-пошта или за известување преку е-пошта и одредете ги поставките на FTP-серверот и на споделената папка, за споделување или за пренос преку FTP.

Исто така, кога сакате да ги синхронизирате контактите со LDAP-серверот, одредете ја поставката за LDAP-серверот.

- Поставка за сервер за е-пошта
- Поставка за датотечен сервер (поставка за споделена папка)
- Поставка за FTP-сервер
- Поставка за LDAP-сервер

Поврзани информации

➔ [„Поставување на серверот или споделената папка“ на страница 42](#)

Поставка за контакти

Одредете ја поставката за одредиште за скенирање или факсови.

- Увези
- Регистрирање на контактите

Поврзани информации

➔ [„Употреба на контакти“ на страница 68](#)

Поставка за скенирање

Одредете поставка за овозможување на функцијата за скенирање.

- Поставка за двигател
- Поставка за мрежа

Поврзани информации

➔ [„Употреба на функциите за скенирање“ на страница 78](#)

Поставка за факс

Одредете поставка за овозможување на функцијата за факс.

- Поврзете се на телефонската линија
- Напредна поставка за факс

Поврзани информации

➔ [„Поставки за факс“ на страница 156](#)

Поставки за безбедност

- Поставка за администраторска лозинка
- Поставка за контрола на пристап
- Контролирање на користењето протоколи
- Поставка за напредна безбедност

Поврзани информации

- ➔ [„Поставки за безбедност на производот“ на страница 87](#)
- ➔ [„Напредни безбедносни поставки за претпријатија“ на страница 195](#)

Поставка за работење и управување

- Проверка на статусот на уредот
- Реагирање при настани
- Правење резервна копија од поставките за уредот

Поврзани информации

➔ [„Поставки за работење и менаџирање“ на страница 96](#)

Мрежна врска

Во ова поглавје се објаснува постапката за поврзување на печатачот со мрежата.

Пред воспоставување мрежна врска

За да се поврзете со мрежата, прво проверете го начинот на поврзување и информациите за поставките за врска.

Собирање информации за поставувањето на конекцијата

Подгответе ги потребните информации за поставките за да се поврзете. Проверете ги следниве информации однапред.

Поделби	Ставки	Забелешка
Метод на поврзување уред	<input type="checkbox"/> Ethernet <input type="checkbox"/> Wi-Fi	<p>Одлучете како да го поврзете печатачот со мрежата.</p> <p>За жична LAN, се поврзува со LAN-преклопникот.</p> <p>За Wi-Fi, се поврзува со мрежата (SSID) на точката за пристап.</p>
Информации за LAN конекција	<input type="checkbox"/> IP адреса <input type="checkbox"/> Подмрежна маска <input type="checkbox"/> Стандардна капија	<p>Изберете IP-адреса за доделување на печатачот.</p> <p>Кога доделувате статична IP-адреса, треба да ги внесете сите вредности.</p> <p>Кога доделувате динамична IP-адреса користејќи ја функцијата DHCP, овие информации не се потребни бидејќи се поставуваат автоматски.</p>
Информации за Wi-Fi конекција	<input type="checkbox"/> SSID <input type="checkbox"/> Лозинка	<p>Ова се SSID (името на мрежата) и лозинката на точката за пристап со коишто се поврзува печатачот.</p> <p>Ако е поставено филтрирање MAC-адреси, регистрирајте ја MAC-адресата на печатачот однапред за да го регистрирате печатачот.</p> <p>За поддржани стандарди, видете во прирачникот за употреба.</p>
Информации за DNS сервер	<input type="checkbox"/> IP адреса за примарен DNS <input type="checkbox"/> IP адреса за секундарен DNS	<p>Потребни се кога на печатачот му се доделува статична IP-адреса. Секундарниот DNS се поставува кога системот има непотребна конфигурација и има секундарен DNS-сервер.</p> <p>Ако сте во мала организација и не го поставувате DNS-серверот, поставете ја IP-адресата на пренасочувачот.</p>

Мрежна врска

Поделби	Ставки	Забелешка
Информации за Proxu сервер	<input type="checkbox"/> Име на Proxu сервер	<p>Поставете го ова кога мрежната околина го користи прокси-серверот за пристап до интернет преку интранет и кога користите функција за којашто печатачот пристапува директно до интернет.</p> <p>За следниве функции, печатачот се поврзува директно на интернет.</p> <ul style="list-style-type: none"> <input type="checkbox"/> Услуги Epson Connect <input type="checkbox"/> Услуги во облак на други компании <input type="checkbox"/> Ажурирање на фирмверот
Информации за број на порта	<input type="checkbox"/> Број на порта за отворање	<p>Проверете го бројот на портата што ја користат печатачот и компјутерот и, ако е потребно, отворете ја портата што ја блокира заштитниот сид.</p> <p>За бројот на портата што ја користи печатачот, видете во Прилогот.</p>

Доделување IP-адреса

Следуваат типовите IP-адреси што може да се доделат.

Статична IP адреса:

Доделете ја претходно одредената IP-адреса на печатачот (хостот) рачно.

Информациите за поврзување со мрежата (подмрежна маска, стандарден мрежен премин, DNS-сервер итн.) треба да се постават рачно.

IP-адресата не се менува дури и кога уредот е исклучен, па ова е корисно кога сакате да управувате со уреди во околина каде што не може да ја менувате IP-адресата или каде што сакате да управувате со уредите користејќи ја IP-адресата. Препорачуваме поставки за печатачот, серверот итн., до коишто пристапуваат многу компјутери. Исто така, кога користите безбедносни функции како што се IPsec/IP-филтрирање, доделете фиксна IP-адреса за да не се менува IP-адресата.

Автоматско доделување користејќи ја функцијата DHCP (динамична IP-адреса):

Доделете ја IP-адресата на печатачот (хостот) автоматски користејќи ја функцијата DHCP на DHCP-серверот или пренасочувачот.

Информациите за поврзување со мрежата (подмрежна маска, стандарден мрежен премин, DNS-сервер итн.) се поставуваат автоматски, па уредот може лесно да го поврзете со мрежата.

IP-адресата може да се промени при следното поврзување, ако уредот или пренасочувачот се исклучени или во зависност од поставките за DHCP-серверот.

Препорачуваме управување со уреди и комуникација со протоколи што може да ја следат IP-адресата.

Белешка:

Кога ја користите функцијата за резервирање IP-адреси на DHCP, може да ја доделите истата IP-адреса на уредите во секое време.

DNS сервер и Проху сервер

DNS-серверот има име на хост, име на домен на адресата на е-пошта, итн. поврзани со информациите за IP-адресата.

Не е возможна комуникација ако другата страна е опишана со име на хост, име на домен, итн. кога компјутерот или печатачот врши IP-комуникација.

Ги бара тие информации од DNS-серверот и ја добива IP-адресата на другата страна. Овој процес се нарекува разрешување на имиња.

Затоа, уредите како што се компјутери и печатачи може да комуницираат со помош на IP-адресата.

Разрешувањето на имиња е потребно за печатачот да комуницира користејќи ја функцијата за е-пошта или функцијата за интернет-врска.

Кога ги користите тие функции, одредете ги поставките за DNS-серверот.

Кога ја доделувате IP-адресата на печатачот користејќи ја DHCP-функцијата на DHCP-серверот или пренасочувачот, таа се поставува автоматски.

Проху серверот е поставен на преминот меѓу мрежата и интернетот и комуницира со компјутерот, печатачот, интернетот (спротивен сервер) во име на секое од нив. Спротивниот сервер комуницира само со проху серверот. Според тоа, информациите за печатачот како што е IP адресата и бројот на порти не може да се прочита и се очекува зголемена безбедност.

Кога се поврзвате на интернет преку прокси-сервер, конфигурирајте го прокси-серверот на печатачот.

Поврзување со мрежата преку контролниот панел

Поврзете го печатачот преку контролниот панел на печатачот.

За повеќе детали околу контролниот панел на печатачот, погледнете во *Упатство за корисникот*.

Назначување на IP адресата

Поставете ги основните ставки како што е адреса на хост, Маска на подмрежа и Стандарден излез.

Во овој дел се објаснува постапката за поставување статична IP-адреса.

1. Вклучете го печатачот.

Мрежна врска

- Изберете на **Поставки** на почетниот екран на контролниот панел на печатачот.

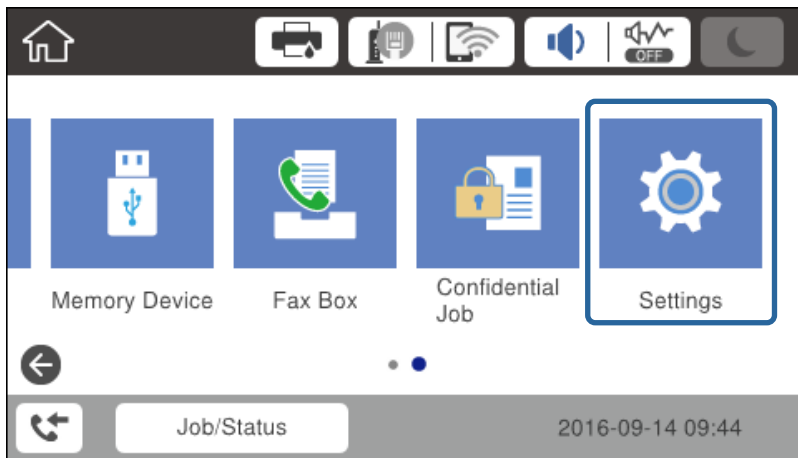

- Изберете **Општи поставки** > **Поставки за мрежа** > **Напредно**.
- Изберете **TCP/IP**.

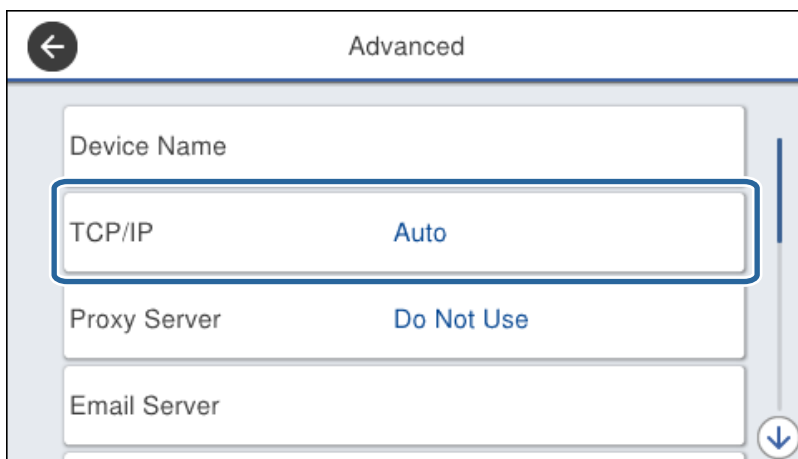

- Одберете **Рачно** за **Добиј IP Адреса**.

Кога автоматски ја поставувате IP адресата со функцијата DHCP на рутерот, одберете **Автоматски**. Во тој случај **IP адреса**, **Маска на подмрежа**, и **Стандарден излез** од чекорите 6 до 7 се исто така автоматски извршени, така што преминете на чекорот 8.

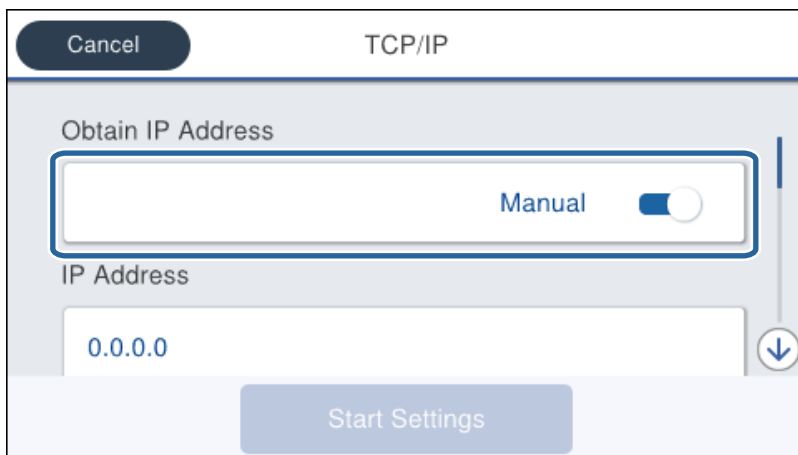

Мрежна врска

6. Внесете IP адреса.

Фокусот се преместува до предниот или задниот сегмент одвоени со точка ако изберете ◀ и ▶.

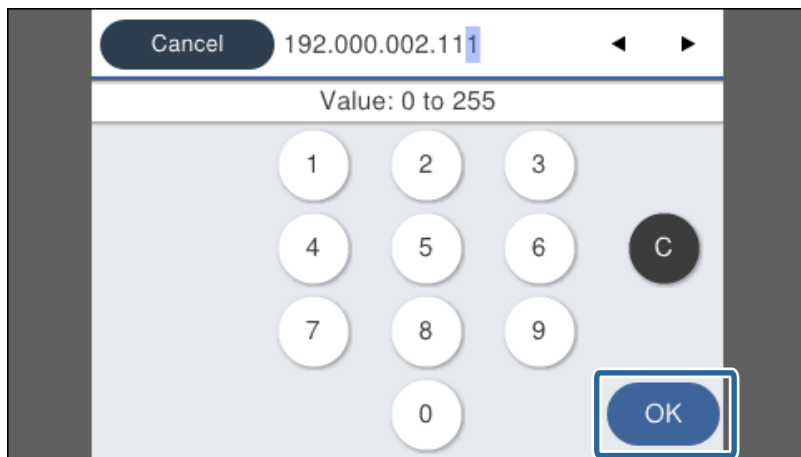

Потврдете ја вредноста прикажана на претходниот екран.

7. Поставете ги **Маска на подмрежа** и **Стандарден излез**.

Потврдете ја вредноста прикажана на претходниот екран.



Важно:

*Ако комбинацијата на IP адреса, Маска на подмрежа и Стандарден излез е неправилна, **Започни со поставување** е неактивно и не може да се продолжи со поставките. Потврдете дека нема грешка во внесеното.*

8. Внесете IP адреса на од примарниот DNS сервер.

Потврдете ја вредноста прикажана на претходниот екран.

Белешка:

*Кога ќе изберете **Автоматски** за поставки за IP адреса, може да изберете поставки за DNS сервер од **Рачно** или **Автоматски**. Ако не можете автоматски да добиете адреса за DNS сервер, одберете **Рачно** и внесете ја адресата за DNS серверот. Потоа директно внесете ја втората адреса за DNS сервер. Ако одберете **Автоматски**, одете на чекор 10.*

9. Внесете IP адреса на од секундарниот DNS сервер.

Потврдете ја вредноста прикажана на претходниот екран.

10. Допрете **Започни со поставување**.

11. Затворете го екранот за потврда.

Поставување на проху сервер

Поставете го прокси-серверот ако е точно следново.

- Прокси-серверот е наменет за интернет-врска.

Мрежна врска

❑ Кога користите функција за којашто печатачот директно се поврзува на интернет, како што е услугата Epson Connect или услуги во облак на друга компанија.

1. Изберете **Поставки** од почетниот екран.

При извршување поставувања по поставување IP адреса, се појавува екранот **Напредно**.
Одете на чекор 3.

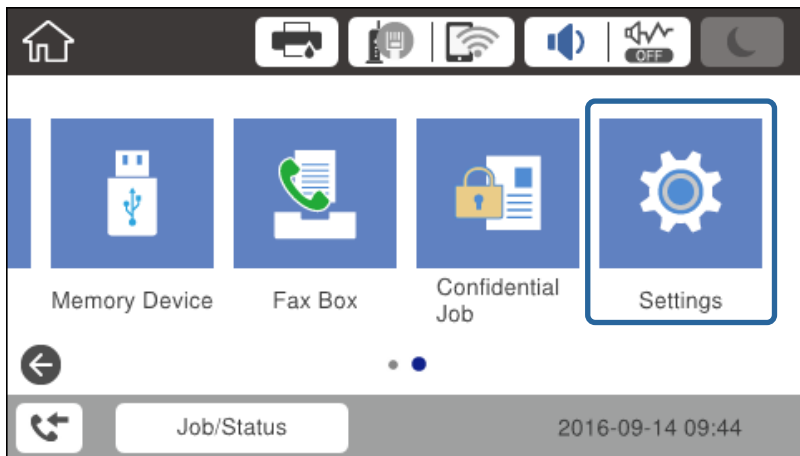

2. Изберете **Општи поставки** > **Поставки за мрежа** > **Напредно**.

3. Изберете **Прокси-сервер**.

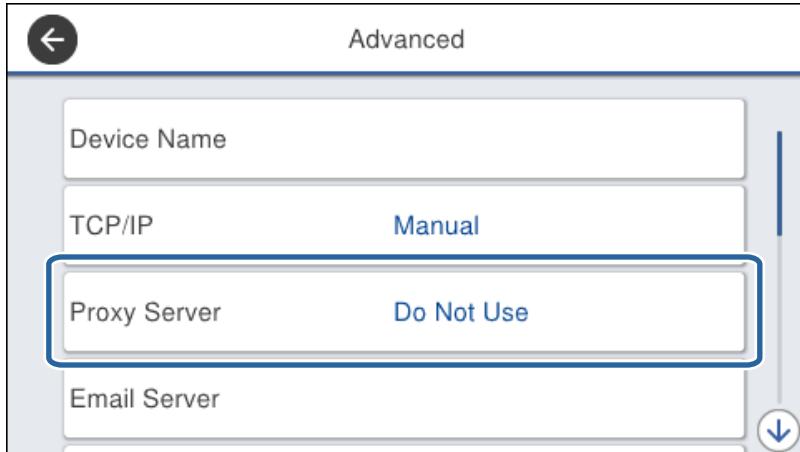

Мрежна врска

- Одберете **Упот.** за **Поставки за прокси сервер.**

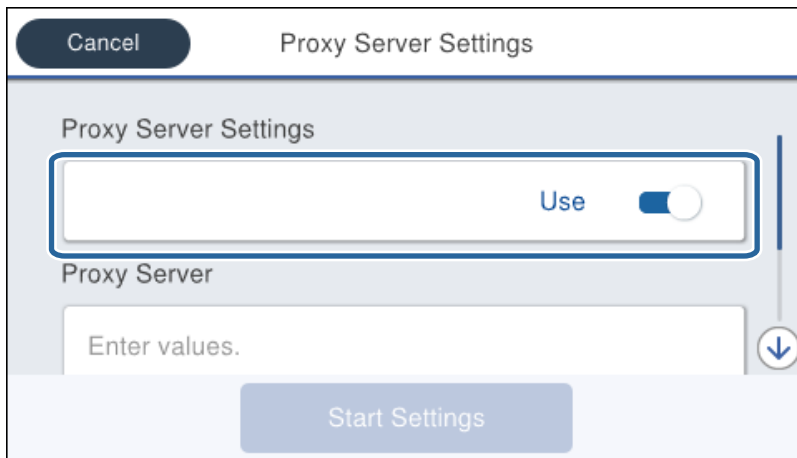

- Внесете адреса за прокси сервер во IPv4 или FQDN формат.

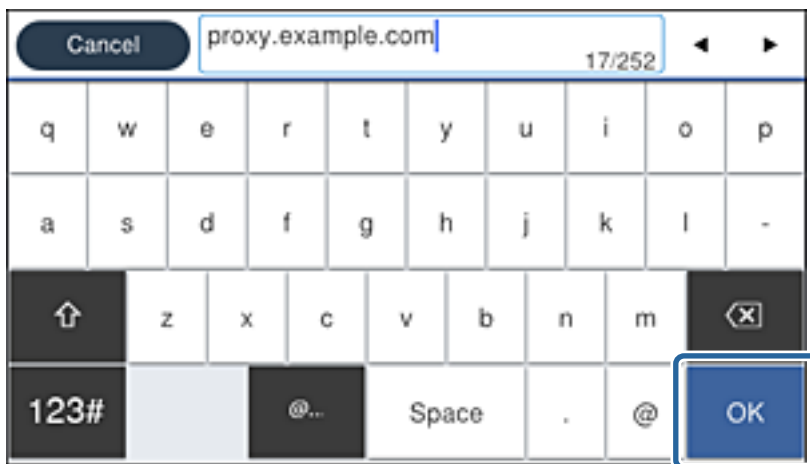

Потврдете ја вредноста прикажана на претходниот екран.

- Внесете број на порта за прокси серверот.
Потврдете ја вредноста прикажана на претходниот екран.
- Допрете **Започни со поставување.**
- Затворете го екранот за потврда.

Поврзување со LAN

Поврзете го печатачот со мрежата преку Ethernet или Wi-Fi.

Поврзани информации

- ➔ „Поврзување со Ethernet“ на страница 27
- ➔ „Поврзување на безжична LAN (Wi-Fi)“ на страница 27

Мрежна врска

Поврзување со Ethernet

Поврзете го печатачот со мрежата со употреба на Ethernet кабел и проверете ја конекцијата.

1. Поврзете ги печатачот и хабот (LAN-преклопникот) преку етернет-кабел.
2. Изберете **Поставки** од почетниот екран.

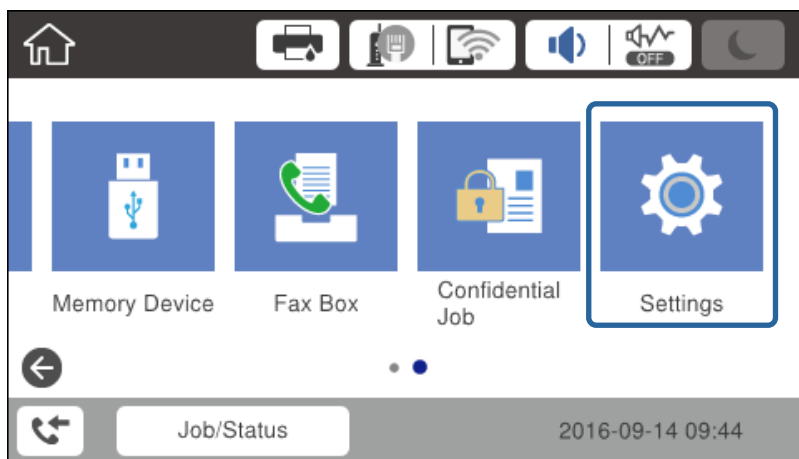

3. Изберете **Општи поставки > Поставки за мрежа**.
4. Изберете **Проверка на конекција**.
Резултатот од дијагнозата за конекцијата е прикажан. Потврдете дека е правилна конекцијата.
5. Допрете на **Во ред** за да завршите.
Кога допирате на **Извештај за пров. на печатење**, можете да го испечатите резултатот од дијагнозата. Следете ги упатствата на екранот за да го испечатите.

Поврзани информации



➔ [„Промена од Ethernet конекција во Wi-Fi конекција“ на страница 137](#)

Поврзување на безжична LAN (Wi-Fi)

Може рачно да ги поставите информациите потребни за поврзување на точка на пристап од контролниот панел на печатачот. За рачно да ги поставите, потребни ви се SSID и лозинката за точка на пристап.

Белешка:

Кога точката на пристап поддржува WPS тогаш можете автоматски да правите поставки за Wi-Fi конекцијата со помош на копче за притискање или PIN код без да се употребува SSID и лозинка.

1. Допрете  |  на почетниот екран.
2. Изберете **Пренасочувач**.

Мрежна врска

3. Допрете на **Започни со поставување**.

Ако мрежната конекција е веќе поставена, се прикажуваат деталите за конекција. Допрете на **Промени поставки** за да ги промените поставките.

Ако печатачот веќе е поврзан преку етернет, се прикажуваат деталите за врска. Допрете **Промени во Wi-Fi конекција**, а потоа допрете **Да** откако ќе ја потврдите пораката.

4. Изберете **Волшебник за поставување на Wi-Fi врска**.

5. Изберете ја SSID за точка на пристап.

Ако SSID со којашто сакате да се поврзете не е прикажана на контролната табла на печатачот, допрете на Пребарај повторно за да го ажурирате списокот. Ако и понатаму не се прикажува, допрете на Внеси рачно и внесете SSID директно.

6. Допрете на **Внеси Лозинка** и внесете ја лозинката.

Белешка:

Лозинката е чувствителна на големи и мали букви.

Ако директно ја внесете SSID, изберете **Достапно за Лозинка**, и потоа внесете ја лозинката.

7. Кога ќе завршите, допрете на **Во ред**.

8. Проверете ги поставките и допрете на **Започни со поставување**.

9. Допрете на **Во ред** за да завршите.

Ако не успеете да се поврзете, изберете **Извештај за пров. на печатење** за да отпечатите извештај за мрежната врска, а потоа проверете ги отпечатените решенија.

10. Затворете го екранот за поставување на мрежна конекција.

Поврзани информации

- ➔ „Пораки и решенија на извештајот за мрежна конекција“ на страница 115
- ➔ „Рачно правење на поставки за Wi-Fi од контролниот панел (WPS)“ на страница 134
- ➔ „Промена од Wi-Fi конекција во Ethernet конекција“ на страница 138

Поставки за функција

Ова поглавје ги објаснува првите поставки што се прават за да може да се употребува секоја функција на уредот.

Софтвер за поставување

Во оваа тема објаснета е процедурата за правење на поставки од компјутерот на администраторо со помош на Web Config.

Web Config (Web Page for Device)

За Web Config

Web Config е вградена веб-страница на печатачот за конфигурирање на поставките за печатачот. Преку компјутерот може да ракувате со печатачот поврзан на мрежата.

За да пристапите на Web Config, мора првин да назначите IP адреса на печатачот.

Белешка:

Може да ги заклучите поставките со конфигурирање на лозинката на администраторот за печатачот.

The screenshot shows the Epson Web Config interface. The main content area is titled 'Status > Product Status'. It features a language dropdown menu set to 'English'. Below this, the 'Printer Status' is shown as 'Available' and the 'Scanner Status' is also 'Available'. A row of five colored bars represents ink levels: Black (BK), Yellow (Y), Magenta (M), Cyan (C), and a maintenance box icon. Below these bars, a table lists the ink levels for each color and the maintenance box status. The 'Card Reader Status' is shown as 'Disconnected'.

Black (BK) :	100%
Yellow (Y) :	100%
Magenta (M) :	100%
Cyan (C) :	100%
Maintenance Box :	100%
Card Reader Status :	Disconnected

The left sidebar contains the following navigation links:

- Administrator Logout
- Status
 - Product Status
 - Network Status
 - Panel Snapshot
 - Maintenance
 - Hardware Status
 - Job History
- Contacts
- Presets
- User Default Settings
- Access Control Settings
- Printer Settings
- Fax Settings
- Network Settings
- Network Security Settings
- Services
- System Settings
- Export and Import Setting Value
- Administrator Settings
- Epson Open Platform Settings
- Basic Settings
 - Epson Connect Services
 - Google Cloud Print Services
 - DNS/Proxy Setup
 - Firmware Update

Поставки за функција

Пристапување до Web Config

Внесете ја IP адресата на печатачот во интернет пребарувачот. JavaScript мора да биде овозможено. Кога пристапувате до Web Config преку HTTPS, во прелистувачот ќе се појави предупредувачка порака бидејќи се користи самопотпишан сертификат кој се чува во печатачот, без да има проблем.

- Пристапување преку HTTPS
 - IPv4: `https://<IP адреса на печатач> (без < >)`
 - IPv6: `https://[IP адреса на печатач]/ (со [])`
- Пристапување преку HTTP
 - IPv4: `http://<IP адреса на печатач> (без < >)`
 - IPv6: `http://[IP адреса на печатач]/ (со [])`

Примери

- IPv4:
 - `https://192.0.2.111/`
 - `http://192.0.2.111/`
- IPv6:
 - `https://[2001:db8::1000:1]/`
 - `http://[2001:db8::1000:1]/`

Белешка:

Ако го регистрирате името на печатачот со DNS серверот, може да го користите името на печатачот наместо IP адресата на печатачот.

Поврзани информации

- ➔ [„SSL/TLS комуникација со печатач“ на страница 197](#)
- ➔ [„Во врска со дигитална сертификација“ на страница 197](#)

Употреба на функциите за печатење

Овозможете за да ја користите функцијата за печатење преку мрежата.

За да го користите печатачот на мрежата, треба да ја поставите портата за мрежната врска на компјутерот, како и за мрежната врска на печатачот.

- Врска сервер/клиент: поставете ја портата на серверот
 - За врската сервер/клиент, се објаснува како да се постави портата рачно.
- Врска „peer to peer“: поставете ја портата на секој компјутер
 - За врска „peer to peer“, се објаснува како да се постави портата автоматски користејќи ја програмата за инсталирање достапна на дискот со софтвер или на веб-локацијата на Epson.

Поставки за печатење за врска сервер/клиент

Овозможете за да се печати од печатачот што е поврзан како врската сервер/клиент.

Поставки за функција

За врската сервер/клиент, прво поставете го серверот за печатење, а потоа споделете го печатачот на мрежата.

Кога го користите USB-кабелот за да се поврзете со серверот, прво поставете го серверот за печатење, а потоа споделете го печатачот на мрежата.

Поставување на стандардни TCP/IP портови — Windows

Поставете стандардна TCP/IP порта на серверот за печатач и создадете го редот за чекање за печатење за мрежно печатење.

1. Отворете го екранот за уреди и печатачи.

Windows 10

Кликнете со десното копче на копчето за стартување и потоа изберете **Контролен панел > Хардвер и звук > Уреди и печатачи**.

Windows 8.1/Windows 8/Windows Server 2012 R2/Windows Server 2012

Работна површина > Поставки > Контролен панел > Хардвер и звук или Хардвер > Уреди и печатачи.

Windows 7/Windows Server 2008 R2

Кликнете на почетното копче > **Контролен панел > Хардвер и звук (или Хардвер) > Уреди и печатачи**.

Windows Vista/Windows Server 2008

Кликнете на почетното копче > **Контролен панел > Хардвер и звук > Печатачи**.

Windows XP/Windows Server 2003 R2/Windows Server 2003

Кликнете на почетното копче > **Контролен панел > Печатачи и друг хардвер > Печатачи и факсови**.

2. Додадете печатач.

Windows 10/Windows 8.1/Windows 8/Windows Server 2012 R2/Windows Server 2012

Кликнете на **Додај печатач** и изберете **Печатачот којшто го сакам го нема на листата**.

Windows 7/Windows Server 2008 R2

Кликнете на **Додај печатач**.

Windows Vista/Windows Server 2008

Кликнете на **Инсталирај печатач**.

Windows XP/Windows Server 2003 R2/Windows Server 2003

Кликнете на **Инсталирај печатач** и кликнете на **Следно**.

3. Додадете локален печатач.

Windows 10/Windows 8.1/Windows 8/Windows Server 2012 R2/Windows Server 2012

Изберете **Додај локален печатач или мрежен печатач со рачно поставување** и кликнете на **Следно**.

Windows 7/Windows Server 2008 R2/Windows Vista/Windows Server 2008

Кликнете на **Додај локален печатач**.

Поставки за функција

- Windows XP/Windows Server 2003 R2/Windows Server 2003

Изберете **Локален печатач поврзан на овој компјутер** и кликнете на **Следно**.

4. Изберете **Креирај нов порт**, изберете **Стандарден TCP/IP порт** како вид на порт и кликнете на **Следно**.

За Windows XP/Windows Server 2003 R2/Windows Server 2003, кликнете на **Следно** на екранот **Додај стандарден TCP/IP волшебник за порт за печатење**.

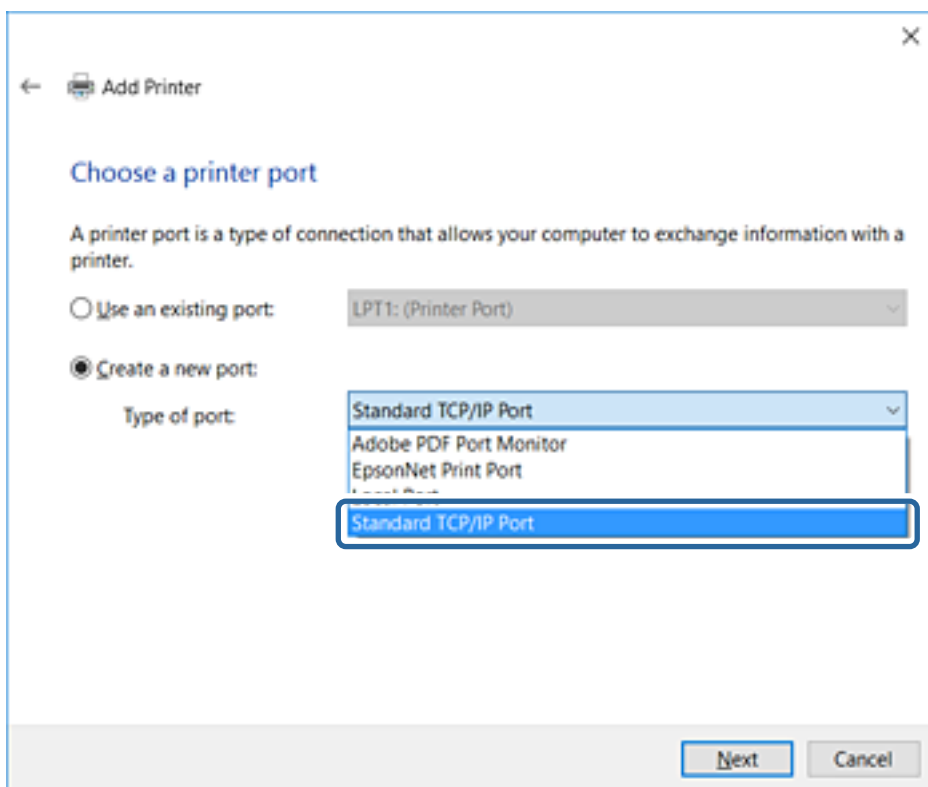

5. Внесете ја IP адресата или името на печатачот во **Главно име или IP адреса** или **Име на печатач или IP адреса** и кликнете на **Следно**.

Не влечете го **Име на порт**.

Кликнете на **Продолжи** кога ќе се прикаже екранот **Контрола на корисничка сметка**.

Поставки за функција

За Windows XP/Windows Server 2003 R2/Windows Server 2003, кликнете на **Заврши** на екранот **Стандарден TCP/IP порт за печатач**.

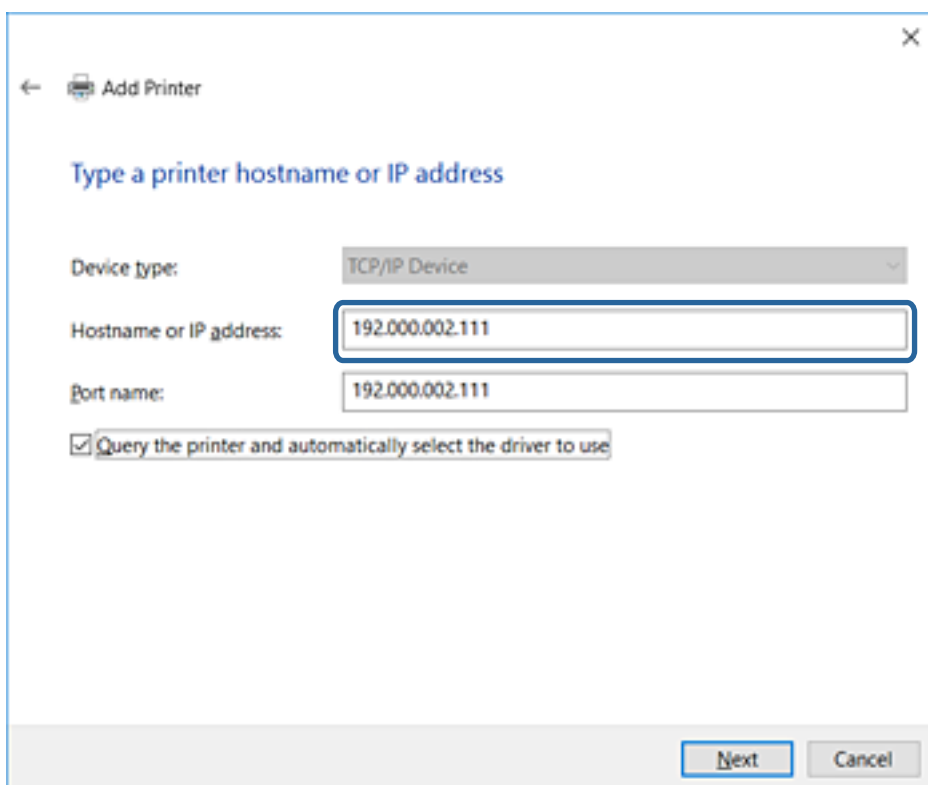

Белешка:

Ако го назначите името на печатачот во мрежата каде што е достапно името за резолуцијата, IP адресата се следи дури и ако IP адресата на печатачот е променета со DHCP. Може да го потврдите името на печатачот од екранот за статус на мрежа на контролната табла на печатачот или на листа за статус на мрежа.

6. Поставете го драјверот на печатачот.

- Ако драјверот на печатачот е веќе инсталиран:

Изберете **Произведувач** и **Печатач**. Кликнете на **Следно**.

- Ако драјверот на печатачот не е инсталиран:

Кликнете на **Имам диск** и вметнете го дискот со софтверот испорачан со печатачот.

Кликнете на **Пребарај** и изберете ја папката на дискот во којашто се содржи драјверот за печатачот. Погрижете се да ја изберете правилната папка. Локацијата на папката може да се менува во зависност на оперативниот систем.

32-битна верзија на Windows: WINX86

64-битна верзија на Windows: WINX64

7. Следете ги упатствата на екранот.

За Windows XP/Windows Server 2003 R2/Windows Server 2003, поставувањето е завршено. За Windows Vista/Windows Server 2008 и понова верзија, проверете ја конфигурацијата на портот.

Кога употребувате печатач со конекција за сервер/клиент (споделување на печатач со помош на Windows сервер), потоа направете ги поставките за споделување.

Поставки за функција

Поврзани информации

➔ „Споделување на печатач (само за Windows)“ на страница 34

Проверување на конекцијата преку портата — Windows

Проверете дали е поставена правилната порта за печатење.

1. Отворете го екранот за уреди и печатачи.

Windows 10

Кликнете со десното копче на копчето за стартување и потоа изберете **Контролен панел > Хардвер и звук > Уреди и печатачи.**

Windows 8.1/Windows 8/Windows Server 2012 R2/Windows Server 2012

Работна површина > Поставки > Контролен панел > Хардвер и звук или Хардвер > Уреди и печатачи.

Windows 7/Windows Server 2008 R2

Кликнете на почетното копче > **Контролен панел > Хардвер и звук (или Хардвер) > Уреди и печатачи.**

Windows Vista/Windows Server 2008

Кликнете на почетното копче > **Контролен панел > Хардвер и звук > Печатачи.**

2. Отворете го екранот со својствата на печатачот.

Windows 10/Windows 8.1/Windows 8/Windows 7/Windows Server 2012 R2/Windows Server 2012/Windows Server 2008 R2

Кликнете со десното копче на иконата за печатач и кликнете на **Својства на печатач.**

Windows Vista

Кликнете со десното копче на иконата за печатач и изберете **Активирај како администратор > Својства.**

Windows Server 2008

Кликнете со десното копче на иконата за печатач и кликнете на **Својства.**

3. Кликнете на јазичето **Портови**, изберете **Стандарден TCP/IP порт** и кликнете на **Конфигурирај порт.**

4. Проверете ја конфигурацијата на портот.

За RAW

Проверете дали е избрано **Raw** во **Протокол** и кликнете на **Во ред.**

За LPR

Проверете дали е избрано **LPR** во **Протокол**. Внесете „PASSTHRU“ во **Име на листа од Поставки за LPR**. Изберете **Овозможено броење на LPR бајтови** и кликнете на **Во ред.**

Споделување на печатач (само за Windows)

Кога употребувате печатач со конекција за сервер / клиент (споделување на печатач со помош на Windows сервер), поставете го споделувањето на печатачот од серверот за печатење.

Поставки за функција

1. Изберете **Контролен панел > Види уреди и печатачи** на серверот за печатачот.
2. Кликнете со десното копче на иконата за печатач (чекање на ред за печатење) којашто сакате да ја споделите и кликнете на картичката **Карактеристики на печатачот > Споделување**.
3. Изберете **Сподели го овој печатач** и внесете го **Сподели име**.
За Windows Server 2012, кликнете на **Опции за промена на споделување** и конфигурирајте ги поставките.

Инсталирање на дополнителни драјвери (само за Windows)

Ако верзиите на Windows за серверот и клиентите се различни, се препорачува да се инсталираат дополнителни драјвери за серверот за печатачот.

1. Изберете **Контролен панел > Види уреди и печатачи** на серверот за печатачот.
2. Кликнете со десното копче на иконата за печатач којашто сакате да ја споделите со клиентите и кликнете на картичката **Карактеристики на печатачот > Споделување**.
3. Кликнете на **Дополнителни двигатели**.
За Windows Server 2012, кликнете на Change Sharing Options и потоа конфигурирајте ги поставките.
4. Изберете верзии на Windows за клиенти и кликнете на ОК.
5. Одберете ја датотеката со информации за драјверот за печатач (*.inf) и потоа инсталирајте го драјверот.

Поврзани информации

➔ [„Користење на заеднички печатач — Windows“ на страница 35](#)

Користење на заеднички печатач — Windows

Администраторот треба да ги информира клиентите за името на компјутерот назначено за серверот за печатење и како да го додадат на нивните компјутери. Ако дополнителен драјвер(и) не се конфигурирани, информирајте ги клиентите како да ги користат **Уреди и печатачи** за да го додадете заедничкиот печатач.

Ако дополнителен драјвер(и) не се конфигурирани на серверот за печатење, следете ги следниве чекори:

1. Изберете име назначено за серверот за печатење во **Windows Explorer**.
2. Кликнете двапати на печатачот којшто сакате да го користите.

Поврзани информации

➔ [„Споделување на печатач \(само за Windows\)“ на страница 34](#)

➔ [„Инсталирање на дополнителни драјвери \(само за Windows\)“ на страница 35](#)

Поставки за функција

Поставки за печатење за врска „Peer to Peer“

За врска „peer to peer“ (директно печатење), печатачот и компјутерот-клиент имаат однос „еден на еден“.

Двигателот за печатач мора да биде инсталиран на секој компјутер-клиент.

Поврзани информации

- ➔ „Поставување на драјвер за печатач — Windows“ на страница 36
- ➔ „Поставување на драјвер за печатач — Mac OS“ на страница 37

Поставување на драјвер за печатач — Windows

За мали организации препорачуваме инсталирање на драјвер за печатач за секој компјутер на клиент. Употребете ја датотеката за инсталирање на веб-страницата на Epson или на софтверскиот диск.

Белешка:

Кога печатачот се употребува од повеќе компјутери на клиент со помош на EpsonNet SetupManager и драјверот се испорачува како пакет, времето за инсталирање може да биде драстично намалено.

1. Активирајте ја инсталацијата.

- Активирање преку веб-страницата

Посетете ја следната интернет страница и внесете го името на производот. Одете на **Поставување**, преземете го софтверот и потоа активирајте го.

<http://epson.sn>

- Активирање преку софтверски диск (само за моделите што доаѓаат со софтверски диск и корисници со компјутери со читачи за дискови).

Внесете го дискот во компјутерот.

Поставки за функција

- Одберете го методот на конекција за печатачот и потоа кликнете на **Следно**.

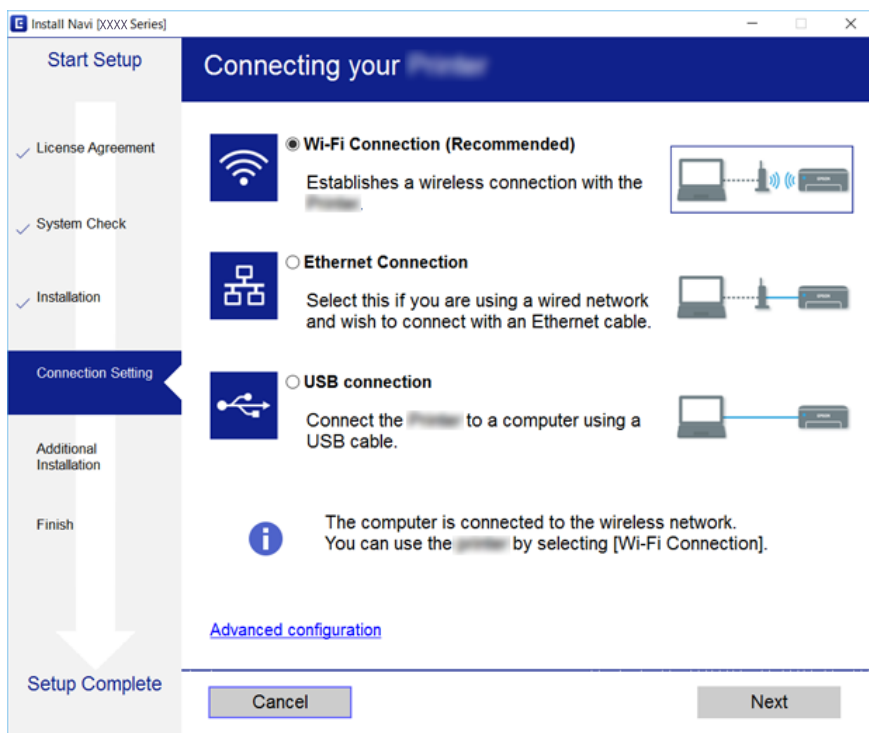

Белешка:

Ако се прикажува **Изберете софтверска инсталација**, изберете **Сменете го или повторно поставете го начинот на поврзување** и потоа кликнете **Следно**.

- Следете ги упатствата на екранот.

Поврзани информации

➔ „EpsonNet SetupManager“ на страница 131

Поставување на драјвер за печатач — Mac OS

Преземете го софтверот од интернет страницата и направете ги поставувањата за конекција за додавање на компјутер. Започнете го поставување под средината достапна со интернет.

Кога сакате да го инсталирате драјверот за печатач Epson PostScript за печатач што поддржува PostScript, видете го *Упатство за корисникот*.

- Посетете ја следнава интернет страница од компјутерот којшто сакате да правите поставки и внесете го името на производот.

<http://epson.sn>

- Одете во **Поставување** и преземете го софтверот.
- Активирајте го софтверот и следете ги упатствата на екранот.

Поставки за функција

4. Изберете **Дополнителен компјутер** на екранот Вид поврзување.

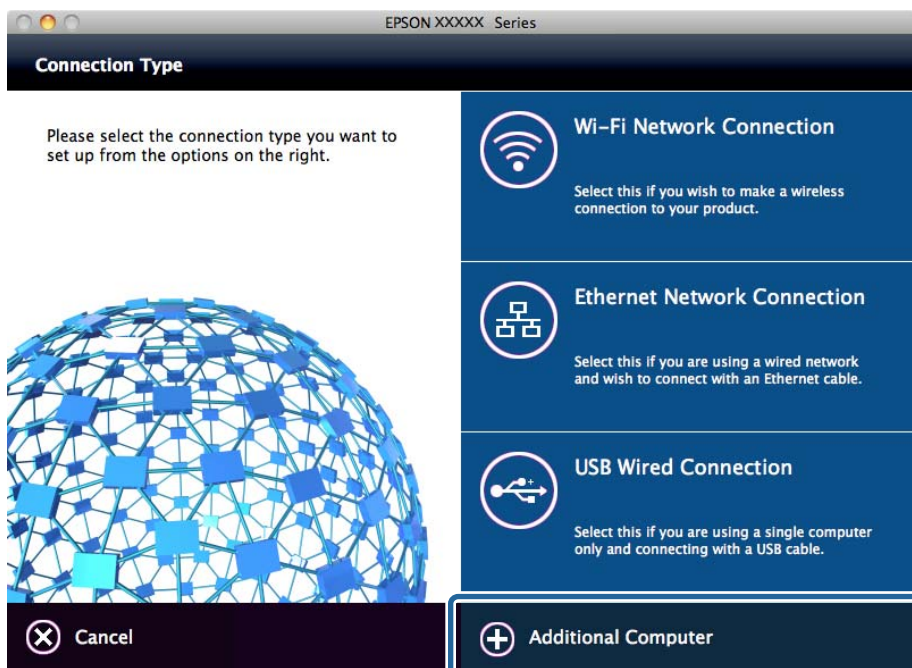

5. Следете ги упатствата на екранот.

Основни поставки за печатење

Поставете ги поставките за печатење, како што се поставките за големина на хартија или за грешка при печатење.

Paper Source Settings

Изберете ги големината и типот на хартија што треба да се вчита во секој извор на хартија.

1. Пристапете до Web Config и одберете **Printer Settings > Paper Source Settings**.

2. Поставете ја секоја ставка.

Прикажаните ставки може да се разликуваат во зависност од ситуацијата.

- Име на изворот на хартија

Приказ на името на целниот извор на хартија, како на пр. **Rear Paper Feed, Cassette 1**.

- Paper Size**

Од паѓачкото мени, изберете ја големината на хартија што сакате да ја поставите.

- Unit**

Изберете ја единицата за големина дефинирана од корисникот. Може да го изберете кога **User-Defined** е избрано во **Paper Size**.

Поставки за функција

Width

Поставете ја хоризонталната должина на големината дефинирана од корисникот.

Опсегот што може да го внесете овде зависи од изворот на хартија, прикажан на страната на **Width**.

Кога ќе изберете **mm** во **Unit**, може да внесете до едно децимално место.

Кога ќе изберете **inch** во **Unit**, може да внесете до две децимални места.

Height

Поставете ја вертикалната должина на големината дефинирана од корисникот.

Опсегот што може да го внесете овде зависи од изворот на хартија, прикажан на страната на **Height**.

Кога ќе изберете **mm** во **Unit**, може да внесете до едно децимално место.

Кога ќе изберете **inch** во **Unit**, може да внесете до две децимални места.

Paper Type

Од паѓачкото мени, изберете го типот хартија што сакате да го поставите.

3. Проверете ги поставките, а потоа кликнете на **OK**.

Поврзани информации

➔ [„Пристапување до Web Config“ на страница 30](#)

Interface Settings

Поставете го времето за истекување на задачите за печатење или за јазикот за печатење во секој интерфејс.

Оваа ставка се прикажува на печатачот компатибилен со PCL или PostScript.

1. Влезете во Web Config и одберете **Printer Settings > Interface Settings**.

2. Поставете ја секоја ставка.

Timeout Settings

Поставете го времето за истекување за задачите за печатење испратени директно преку USB.

Може да поставите од 5 до 300 секунди.

Ако не сакате времето да истекува, внесете 0.

Printing Language

Изберете го јазикот за печатење за секој USB-интерфејс и секој мрежен интерфејс.

Кога ќе изберете **Auto**, јазикот за печатење се открива автоматски од задачите за печатење што се испраќаат.

3. Проверете ги поставките, а потоа кликнете на **OK**.

Поврзани информации

➔ [„Пристапување до Web Config“ на страница 30](#)

Поставки за функција

Error Settings

Поставете ја грешката за прикажување за уредот.

1. Влезете во Web Config и одберете **Printer Settings > Error Settings**.
2. Поставете ја секоја ставка.
 - Paper Size Notice
Поставете дали да се прикаже грешка на контролниот панел кога големината на хартијата на конкретниот извор на хартија е различна од големината на хартијата на податоците за печатење.
 - Paper Type Notice
Поставете дали да се прикаже грешка на контролниот панел кога типот на хартијата на конкретниот извор на хартија е различен од типот на хартијата на податоците за печатење.
 - Auto Error Solver
Поставете дали автоматски да се прекине грешката ако нема активност на контролниот панел во рок од 5 секунди по прикажувањето на грешката.
3. Проверете ги поставките, а потоа кликнете на **ОК**.

Поврзани информации

➔ [„Пристапување до Web Config“ на страница 30](#)

Universal Print Settings

Поставете кога печатите од надворешни уреди без користење на двигателот за печатачот. Некои ставки не се прикажуваат во зависност од јазикот за печатење на вашиот печатач.

1. Влезете во Web Config и одберете **Printer Settings > Universal Print Settings**.
2. Поставете ја секоја ставка.
3. Проверете ги поставките, а потоа кликнете на **ОК**.

Поврзани информации

➔ [„Пристапување до Web Config“ на страница 30](#)

Basic

Ставки	Објаснување
Top Offset(-30.0-30.0mm)	Ја поставува вертикалната позиција на хартијата на којашто почнува печатењето.
Left Offset(-30.0-30.0mm)	Ја поставува хоризонталната позиција на хартијата на којашто почнува печатењето.

Поставки за функција

Ставки	Објаснување
Top Offset in Back(-30.0-30.0mm)	Ја поставува вертикалната позиција на хартијата на којашто почнува печатењето на задната страна на хартијата при двострано печатење.
Left Offset in Back(-30.0-30.0mm)	Ја поставува хоризонталната позиција на хартијата на којашто почнува печатењето на задната страна на хартијата при двострано печатење.
Check Paper Width	Поставете дали да се провери ширината на хартијата при печатењето.
Skip Blank Page	Ако во податоците за печатење има празна страница, поставете да не се печати празна страница.

PDL Print Configuration

Може да ги одредите поставките за PCL или PostScript печатење.

Оваа ставка се прикажува на печатач компатибилен со PCL или PostScript.

Чести поставки

Ставки	Објаснување
Paper Size	Изберете ја големината на хартија на којашто сакате да печатите.
Paper Type	Изберете го типот хартија на којашто сакате да печатите.
Orientation	Изберете ја ориентацијата којашто сакате да ја користите за печатење.
Quality	Изберете го квалитетот за печатење што сакате да го користите при печатењето.
Ink Save Mode	Поставете дали да се печати со намалена потрошувачка на мастило.
Print Order	Изберете да печатите од почетната или последната страница.
Number of Copies(1-999)	Одредете го бројот на страници за печатење.
Binding Margin	Ја избира положбата за врзување.
Auto Paper Ejection	Изберете дали хартијата да се исфрла автоматски кога ќе истече времето при приемот на задача за печатење.
2-Sided Printing	Поставете дали да се печати двострано.

PCL Menu

Ставки	Објаснување
Font Source	Изберете дали да се користи фонтоот инсталиран на печатачот или да го преземете.
Font Number	Наведете го бројот на фонтоот што сакате да го користите.
Pitch(0.44-99.99cpi)	Ако фонтоот што сакате да го користите е приспособлив или со фиксно растојание меѓу знаците, наведете ја големината на фонтоот според растојанието меѓу знаците.

Поставки за функција

Ставки	Објаснување
Height(4.00-999.75pt)	Ако фонтот што сакате да го користите е приспособлив и пропорционален, наведете ја големината на фонтот во точки.
Symbol Set	Поставете го комплетот симболи за фонтот што сакате да го користите.
Form(5-128lines)	Одредете го бројот редови по страница.
CR Function	Изберете го чекорот за CR-код (Enter).
LF Function	Изберете го чекорот за LF-код (нов ред), FF-код (нова страница).
Paper Source Assign	Одредете го назначувањето додавач за хартија на командата за внесување хартија при PCL.

PS3 Menu

Ставки	Објаснување
Error Sheet	Поставете дали да се отпечати лист со грешки кога ќе се појави грешка при PS3-печатење.
Coloration	Поставете како печатење во боја или црно-бело печатење.
Binary	Поставете дали да се прифатат бинарните податоци.
PDF Page Size	Поставете ја големината на хартија за PDF-печатење.

Поставување на серверот или споделената папка

Поставете ги серверот или споделената папка што се потребни кога ги користите функциите за е-пошта или за скенирање.

Поврзани информации

➔ [„Однос меѓу серверот и секоја функција“ на страница 42](#)

Однос меѓу серверот и секоја функција

Односот меѓу функциите на печатачот и серверот или споделената папка е прикажан подолу.

Поставете ги серверот или споделената папка во случај да ги користите сите функции.

	Сервер за е-пошта	FTP-сервер	Датотечен сервер (споделена папка)	LDAP-сервер
Скенирај во е-пошта	✓			
Скенирај во FTP		✓		

Поставки за функција

	Сервер за е-пошта	FTP-сервер	Датотечен сервер (споделена папка)	LDAP-сервер
Скенирај во мрежна папка			✓	
Факс во е-пошта	✓			
Факс во папка			✓	
Известување преку е-пошта	✓			
Соработка со LDAP				✓

Поврзани информации

- ➔ „Конфигурирање на сервер за пошта“ на страница 43
- ➔ „Поставки за споделена папка“ на страница 47
- ➔ „Соработка помеѓу LDAP сервер и корисници“ на страница 73

Конфигурирање на сервер за пошта

Поставете го серверот за пошта од Web Config.

Кога печатачот може да испраќа е-пошта со поставување на серверот за пошта, можно е следново.

- Пренесување на резултатите од скенирањето преку е-пошта
- Прием на известувањето преку е-пошта од печатачот

Проверете подолу пред да извршите поставување.

- Печатачот е поврзан со мрежата што може да пристапува до серверот за пошта.
- Информации за поставки за е-пошта на компјутерот што го користи истиот сервер за пошта како и печатачот.

Белешка:

- Кога го користите серверот за пошта на интернет, потврдете ги информациите за поставки од давателот или веб-локацијата.
- Серверот за пошта може да го поставите и од контролната табла на печатачот. Пристапете според инструкциите наведени подолу.

Поставки > Општи поставки > Поставки за мрежа > Напредно > Сервер за е-пошта > Поставки за сервер

1. Пристапете до Web Config и одберете **Network Settings > Email Server > Basic**.
2. Внесете вредност за секоја ставка.
3. Изберете **ОК**.

Се прикажуваат поставките коишто сте ги избрале.

Кога ќе заврши поставувањето, извршете проверка на врската.

Поставки за функција

Поврзани информации

- ➔ „Проверување на конекција на сервер за пошта“ на страница 45
- ➔ „Ставки во поставка на сервер за е-пошта“ на страница 44
- ➔ „Пристапување до Web Config“ на страница 30

Ставки во поставка на сервер за е-пошта

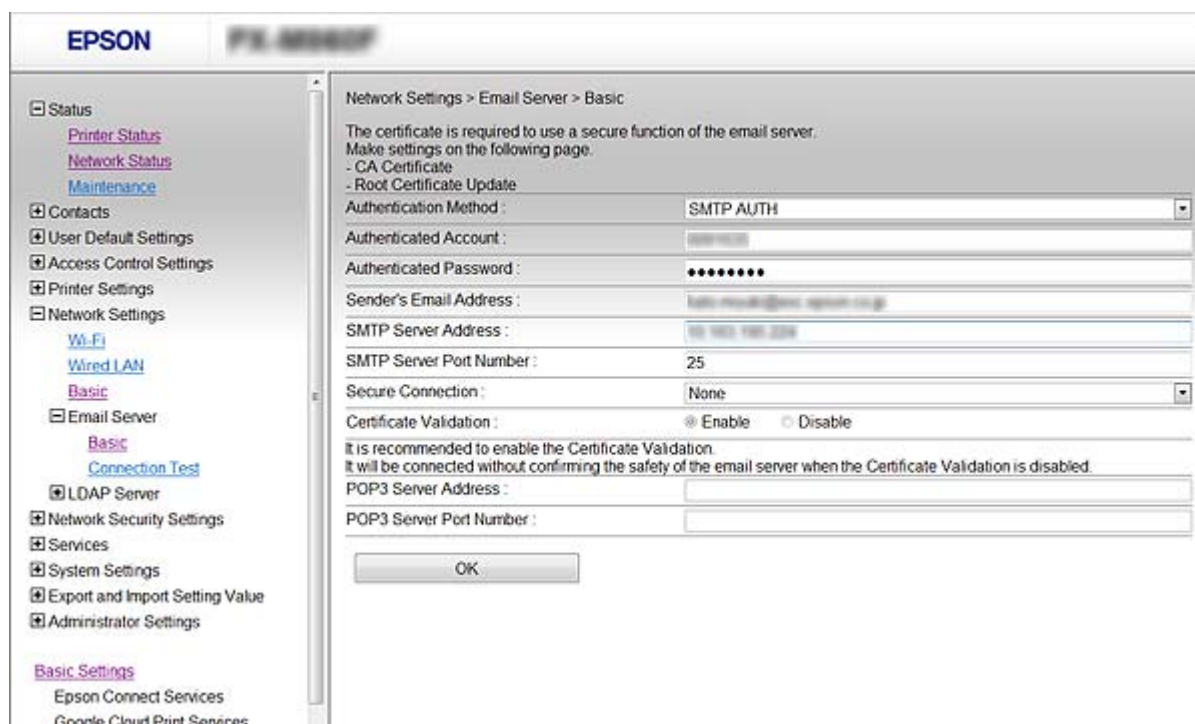

Ставки	Поставки и објаснувања	
Authentication Method	Одредете го методот на автентикација за печатачот да пристапи до серверот за е-пошта.	
	Off	Поставете кога нема да биде потребна автентикација за серверот за е-пошта.
	SMTP AUTH	Се автентичира на SMTP-серверот (сервер за појдовна пошта) при испраќање на е-пораката. Серверот за е-пошта треба да поддржува автентикација на SMTP.
	POP before SMTP	Се автентичира на POP3-серверот (сервер за дојдовна пошта) пред испраќање на е-пораката. Кога ќе ја изберете оваа ставка, поставете го POP3-серверот.
Authenticated Account	Ако изберете SMTP AUTH или POP before SMTP како Authentication Method , внесете име на автентичирана сметка што содржи од 0 до 255 знаци во ASCII (0x20–0x7E). Кога ќе изберете SMTP AUTH , внесете ја сметката за SMTP-серверот. Кога ќе изберете POP before SMTP , внесете ја сметката за POP3-серверот.	

Поставки за функција

Ставки	Поставки и објаснувања	
Authenticated Password	Ако изберете SMTP AUTH или POP before SMTP како Authentication Method , внесете ја автентичираната лозинка што содржи од 0 до 20 знаци во ASCII (0x20–0x7E). Кога ќе изберете SMTP AUTH , внесете ја автентичираната сметка за SMTP-серверот. Кога ќе изберете POP before SMTP , внесете ја автентичираната сметка за POP3-серверот.	
Sender's Email Address	Внесете ја адресата на е-пошта на испраќачот, како на пример адресата на е-пошта на системскиот администратор. Таа се користи при автентикација, па внесете важечка адреса на е-пошта што е регистрирана на серверот за е-пошта. Внесете од 0 до 255 знаци во ASCII (0x20–0x7E) освен : () < > [] ; ¥. Точката „.“ не може да биде првиот знак.	
SMTP Server Address	Внесете од 0 до 255 знаци со користење на A–Z a–z 0–9 . -. Може да користите IPv4 или FQDN формат.	
SMTP Server Port Number	Внесете број од 1 до 65535.	
Secure Connection	Изберете го методот за шифрирање на комуникацијата на серверот за е-пошта.	
	None	Ако изберете POP before SMTP во Authentication Method , врска не се шифрира.
	SSL/TLS	Ова е достапно кога Authentication Method е поставено на Off или SMTP AUTH . Комуникацијата се шифрира од почетокот.
	STARTTLS	Ова е достапно кога Authentication Method е поставено на Off или SMTP AUTH . Комуникацијата не се шифрира од почетокот, но може да биде шифрирана во зависност од мрежната околина.
Certificate Validation	Сертификатот е проверен кога ова е активирано. Препорачуваме ова да е поставено на Enable . За поставување, треба да увезете CA Certificate во печатачот.	
POP3 Server Address	Ако изберете POP before SMTP како Authentication Method , внесете ја адресата на POP3 серверот од 0 до 255 знаци со користење на A–Z a–z 0–9 . -. Може да користите IPv4 или FQDN формат.	
POP3 Server Port Number	Ако изберете POP before SMTP како Authentication Method , внесете број од 1 до 65535.	

Поврзани информации

➔ [„Конфигурирање на сервер за пошта“ на страница 43](#)

Проверување на конекција на сервер за пошта

Може да ја проверите врска на серверот за пошта.

1. Пристапете до Web Config и одберете **Network Settings > Email Server > Connection Test**.
2. Изберете **Start**.

Пробната конекција за серверот за пошта е започната. По тестот се прикажува извештајот за проверка.

Поставки за функција

Белешка:

Врската со серверот за пошта може да ја проверите и од контролната табла на печатачот. Пристапете според инструкциите наведени подолу.

Поставки > Општи поставки > Поставки за мрежа > Напредно > Сервер за е-пошта > Проверка на поврзување

Поврзани информации

- ➔ „Пристапување до Web Config“ на страница 30
- ➔ „Пробни референции за конекција на серверот за пошта“ на страница 46

Пробни референции за конекција на серверот за пошта

Пораки	Причина
Connection test was successful.	Оваа порака се прикажува кога конекцијата со серверот е успешна.
SMTP server communication error. Check the following. - Network Settings	Оваа порака се прикажува кога <ul style="list-style-type: none"> <input type="checkbox"/> Печатачот не е поврзан на мрежа <input type="checkbox"/> SMTP серверот е исклучен <input type="checkbox"/> Мрежната конекција е исклучена при комуницирање <input type="checkbox"/> Примени некомплетни податоци
POP3 server communication error. Check the following. - Network Settings	Оваа порака се прикажува кога <ul style="list-style-type: none"> <input type="checkbox"/> Печатачот не е поврзан на мрежа <input type="checkbox"/> POP3 серверот е исклучен <input type="checkbox"/> Мрежната конекција е исклучена при комуницирање <input type="checkbox"/> Примени некомплетни податоци
An error occurred while connecting to SMTP server. Check the followings. - SMTP Server Address - DNS Server	Оваа порака се прикажува кога <ul style="list-style-type: none"> <input type="checkbox"/> Поврзување на DNS серверот е неуспешно <input type="checkbox"/> Име на резолуција за SMTP серверот е неуспешно
An error occurred while connecting to POP3 server. Check the followings. - POP3 Server Address - DNS Server	Оваа порака се прикажува кога <ul style="list-style-type: none"> <input type="checkbox"/> Поврзување на DNS серверот е неуспешно <input type="checkbox"/> Име на резолуција за POP3 серверот е неуспешно
SMTP server authentication error. Check the followings. - Authentication Method - Authenticated Account - Authenticated Password	Оваа порака се прикажува кога автентикацијата на SMTP серверот е неуспешна.
POP3 server authentication error. Check the followings. - Authentication Method - Authenticated Account - Authenticated Password	Оваа порака се прикажува кога автентикацијата на POP3 серверот е неуспешна.

Поставки за функција

Пораки	Причина
Unsupported communication method. Check the followings. - SMTP Server Address - SMTP Server Port Number	Оваа порака се прикажува кога се обидувате да комуницирате со несоодветни протоколи.
Connection to SMTP server failed. Change Secure Connection to None.	Оваа порака се прикажува кога настанува SMTP несовпаѓање помеѓу серверот и клиентот или кога серверот не поддржува SMTP безбедна конекција (SSL конекција).
Connection to SMTP server failed. Change Secure Connection to SSL/TLS.	Оваа порака се прикажува кога настанува SMTP несовпаѓање помеѓу серверот и клиентот или кога серверот бара да користи SSL/TLS конекција за SMTP безбедна конекција.
Connection to SMTP server failed. Change Secure Connection to STARTTLS.	Оваа порака се прикажува кога настанува SMTP несовпаѓање помеѓу серверот и клиентот или кога серверот бара да користи STARTTLS конекција за SMTP безбедна конекција.
The connection is untrusted. Check the following. - Date and Time	Оваа порака се прикажува кога поставката на датумот и времето на печатачот се неточни или кога сертификатот е застарен.
The connection is untrusted. Check the following. - CA Certificate	Оваа порака се прикажува кога печатачот нема коренов сертификат којшто одговара на серверот или CA Certificate не е увезен.
The connection is not secured.	Пораката се прикажува кога добиениот сертификат е оштетен.
SMTP server authentication failed. Change Authentication Method to SMTP-AUTH.	Оваа порака се прикажува кога настанува несовпаѓање при методот на автентикација помеѓу серверот и клиентот. Серверот поддржува SMTP AUTH.
SMTP server authentication failed. Change Authentication Method to POP before SMTP.	Оваа порака се прикажува кога настанува несовпаѓање при методот на автентикација помеѓу серверот и клиентот. Серверот не поддржува SMTP AUTH.
Sender's Email Address is incorrect. Change to the email address for your email service.	Оваа порака се прикажува кога адресата на е-пошта на одредениот испраќач е погрешна.
Cannot access the printer until processing is complete.	Пораката се прикажува кога печатачот е зафатен.

Поврзани информации

➔ [„Проверување на конекција на сервер за пошта“ на страница 45](#)

Поставки за споделена папка

Поставете ја споделената папка за зачувување на резултатот од скенирањето или од примањето/испраќањето факсови.

Печатачот ги запишува податоците во споделената папка најавувајќи се на компјутерот како корисник.

Поставете ја MS-мрежата заедно со споделената папка.

Споделената папка поставена овде може да се наведе како одредиште за скенирање или примање/испраќање факсови.

Поставки за функција

Создавање на споделената папка

Пред создавање на споделената папка

Пред да ја создадете споделената папка, проверете го следново.

- Печатачот е поврзан на мрежата каде што може да пристапи до компјутерот каде што ќе се создаде споделената папка.
- Во името на компјутерот на којшто ќе се создаде споделената папка нема знак составен од повеќе бајти.



Важно:

Кога во името на компјутерот има знак составен од повеќе бајти, зачувувањето на споделената папка можеби нема да успее.

Во тој случај, сменете го името на компјутерот или зачувајте на друг компјутер што не содржи знак со повеќе бајти во името.

Кога го менувате името на компјутерот, претходно консултирајте се со администраторот бидејќи тоа може да влијае врз одредени поставки, на пр. управување со компјутерот, пристап до ресурси итн.

Проверка на мрежниот профил

Проверете дали е достапно споделување папки на компјутерот каде што ќе се создаде споделената папка.

1. Најавете се на компјутерот каде што ќе се создаде споделената папка од страна на администраторската корисничка сметка.
2. Изберете **Контролна табла > Мрежа и интернет > Центар за мрежа и споделување.**
3. Кликнете **Напредни поставки за споделување**, а потоа кликнете  за профилот со **(тековен профил)** во прикажаните мрежни профили.
4. Проверете дали **Вклучете го споделувањето датотеки и печатачи** е избрано во **Споделување датотеки и печатачи.**

Ако веќе е избрано, кликнете на **Откажи** и затворете го прозорецот.

Кога ќе ги измените поставките, кликнете на **Зачувај ги измените** и затворете го прозорецот.

Локација каде што се создава споделената папка и пример за безбедноста

Во зависност од локацијата на создавање на споделената папка, безбедноста и погодноста варираат.

За да ракувате со споделената папка преку печатачите или другите компјутери, потребни се следниве дозволи за читање и менување на папката.

- Картичка **Споделување > Напредно споделување > Дозволи**

Ја контролира дозволата за мрежен пристап до споделената папка.

Поставки за функција

Дозвола за пристап на картичката **Безбедност**

Ја контролира дозволата за мрежен пристап и локален пристап до споделената папка.

Кога ќе поставите **Сите** за споделената папка што се создава на работната површина, како пример за создавањето споделена папка, ќе им се дозволи пристап на сите корисници што имаат пристап до компјутерот.

Меѓутоа, корисникот што нема овластување не може да пристапува бидејќи работната површина (папката) е под контрола на корисничката папка, а потоа поставките за безбедност на корисничката папка се пренесени до неа. Корисникот на којшто му е дозволен пристап до картичката **Безбедност** (корисник којшто е најавен и, во овој случај администратор) може да ракува со папката.

За создавање соодветна локација, видете подолу.

Ова е пример кога се создава папката „папка_за_скенирање“.

Пример за конфигурација за датотечни сервери

Ова објаснување е пример за создавање споделена папка во почетниот директориум на дискот на споделениот компјутер, како што е датотечниот сервер, под следниов услов.

Корисници што може да го контролираат пристапот, како на пр. некој што има ист домен на компјутерот за создавање споделена папка, може да пристапуваат до споделената папка.

Поставете ја оваа конфигурација кога дозволувате сите корисници да читаат и да запишуваат во споделената папка на компјутерот, како што е датотечниот сервер и споделениот компјутер.

- Место за создавање споделена папка: почетен директориум на дискот
- Патека на папката: C:\папка_за_скенирање
- Дозвола за пристап преку мрежата (Дозволи за споделување): сите
- Дозвола за пристап на датотечен систем (Безбедност): Овластени корисници

1. Најавете се на компјутерот каде што ќе се создаде споделената папка од страна на администраторската корисничка сметка.
2. Активирајте го истражувачот.
3. Создајте ја папката во почетниот директориум на дискот, а потоа именувајте ја како „папка_за_скенирање“.

За името на папката, внесете од 1 до 12 алфанумерички знаци. Ако го надминете максималниот број знаци за името на папката, нема да може нормално да пристапувате до папката преку различни околин.

Поставки за функција

4. Кликнете со десното копче на папката и изберете **Својства**.

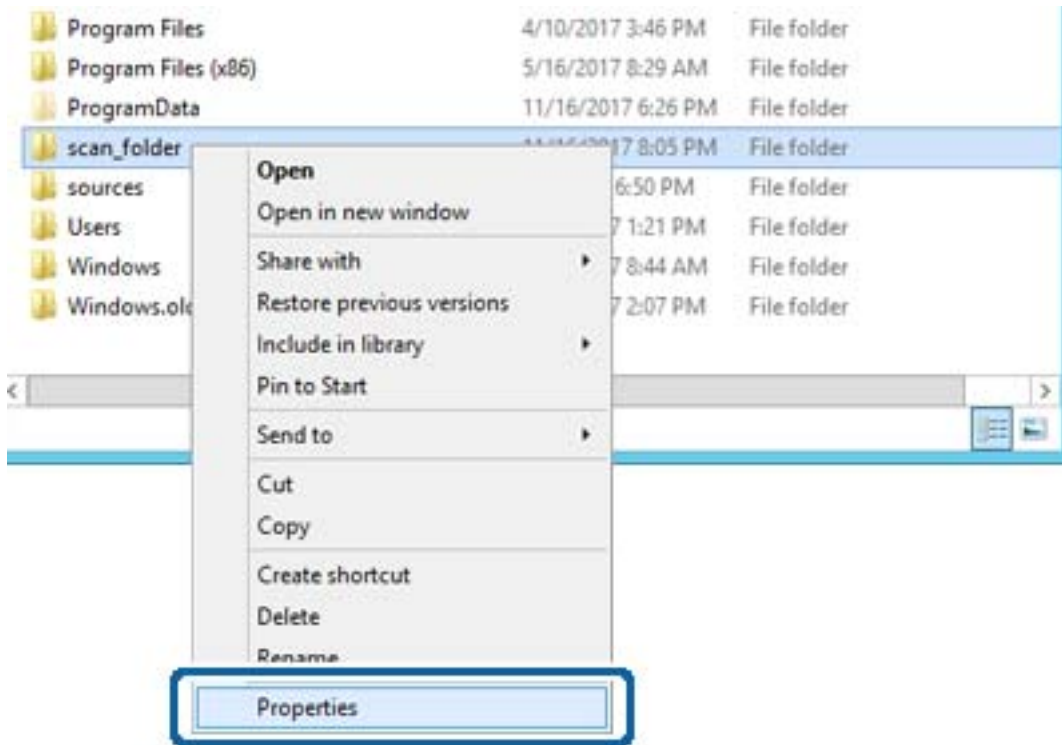

Поставки за функција

- Кликнете на **Напредно споделување** на картичката **Споделување**.

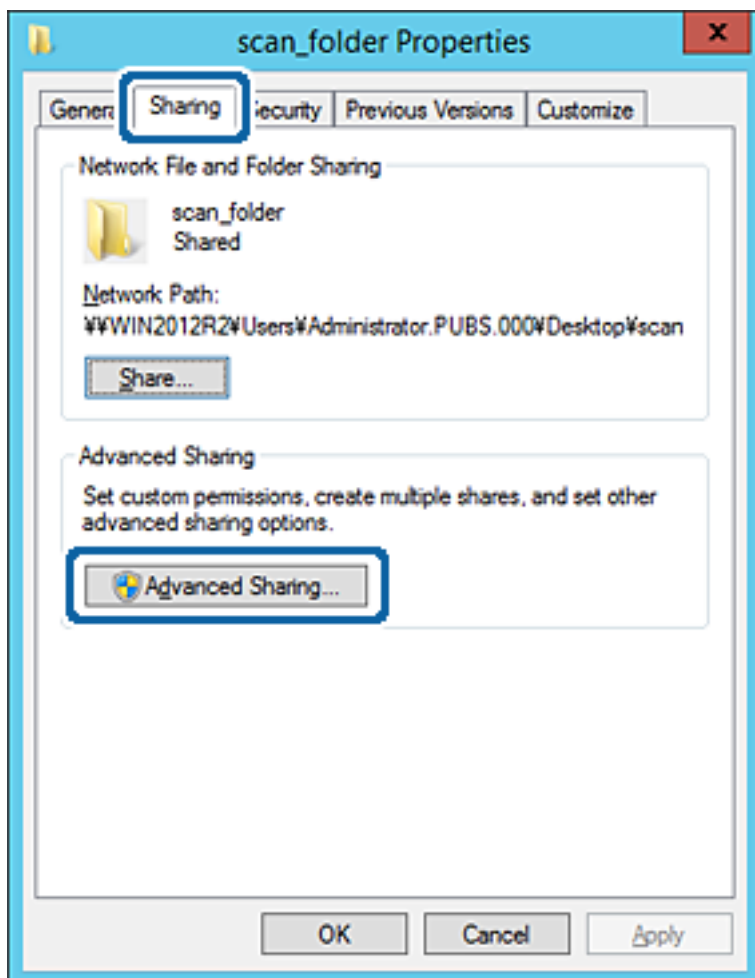

Поставки за функција

6. Изберете **Сподели ја оваа папка**, а потоа кликнете на **Дозволи**.

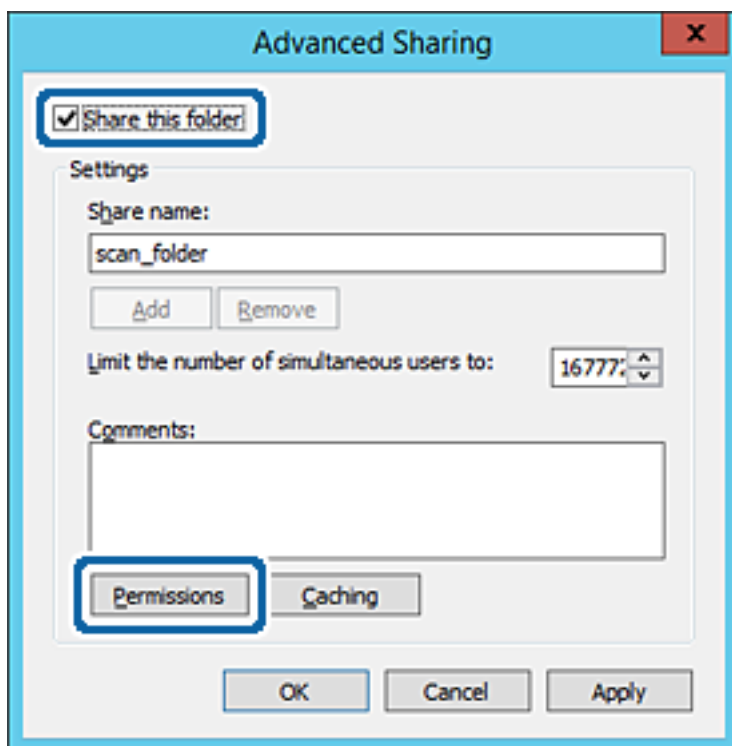

Поставки за функција

- Изберете ја групата **Сите** од **Имиња на група или корисници**, изберете **Дозволи** на **Измени**, а потоа кликнете **ОК**.

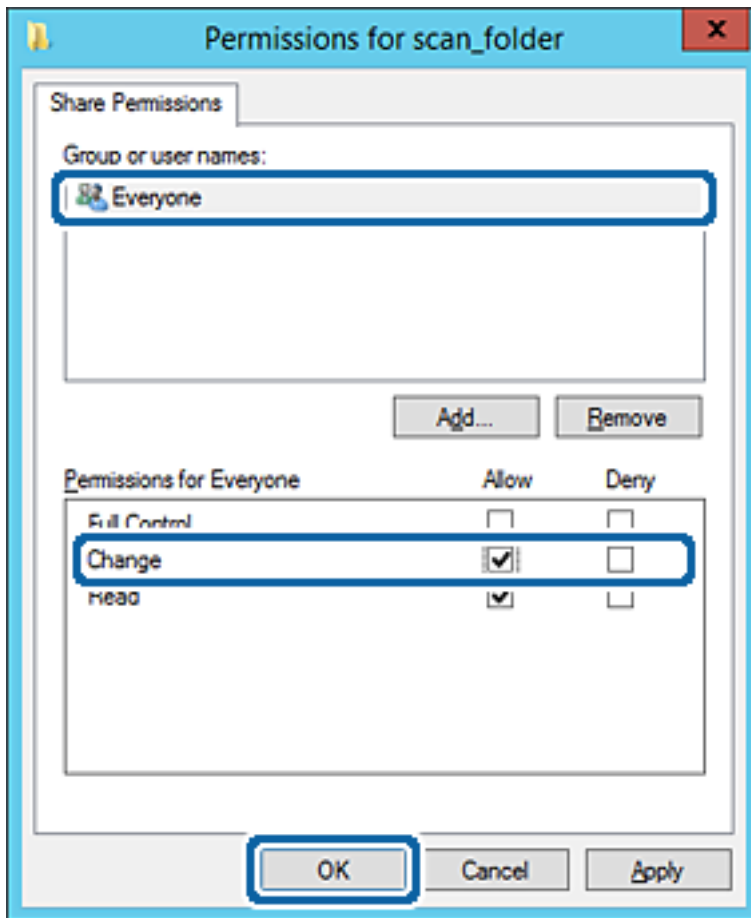

- Кликнете на **ОК**.

Поставки за функција

9. Изберете ја картичката **Безбедност**, а потоа изберете **Овластени корисници** на **Имиња на група или корисници**.

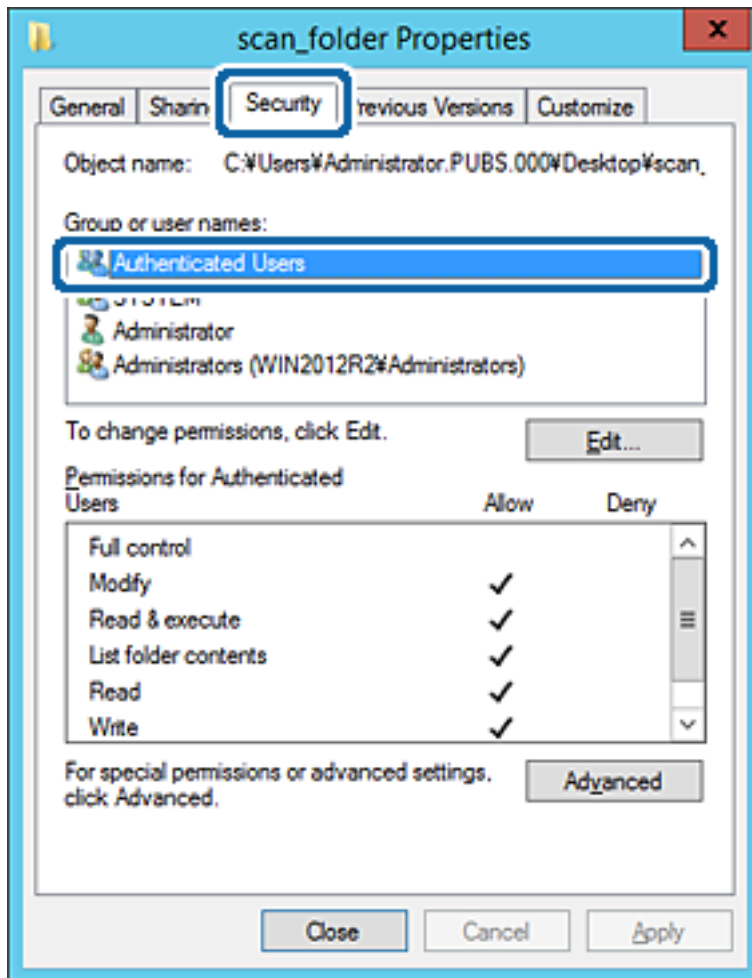

„Овластени корисници“ е посебната група што ги вклучува сите корисници што може да се најават на доменот или на компјутерот. Оваа група се прикажува само кога папката се создава веднаш под почетната папка.

Ако не се прикажува, може да ја додадете кликувајќи на **Уреди**. За повеќе детали, видете Поврзани информации.

Поставки за функција

10. Уверете се дека **Дозволи** на **Измени** е избрано во **Дозволи за овластени корисници**.

Ако не е избрано, изберете **Овластени корисници**, кликнете на **Уреди**, изберете **Дозволи** на **Измени** во **Дозволи за овластени корисници**, а потоа кликнете на **ОК**.

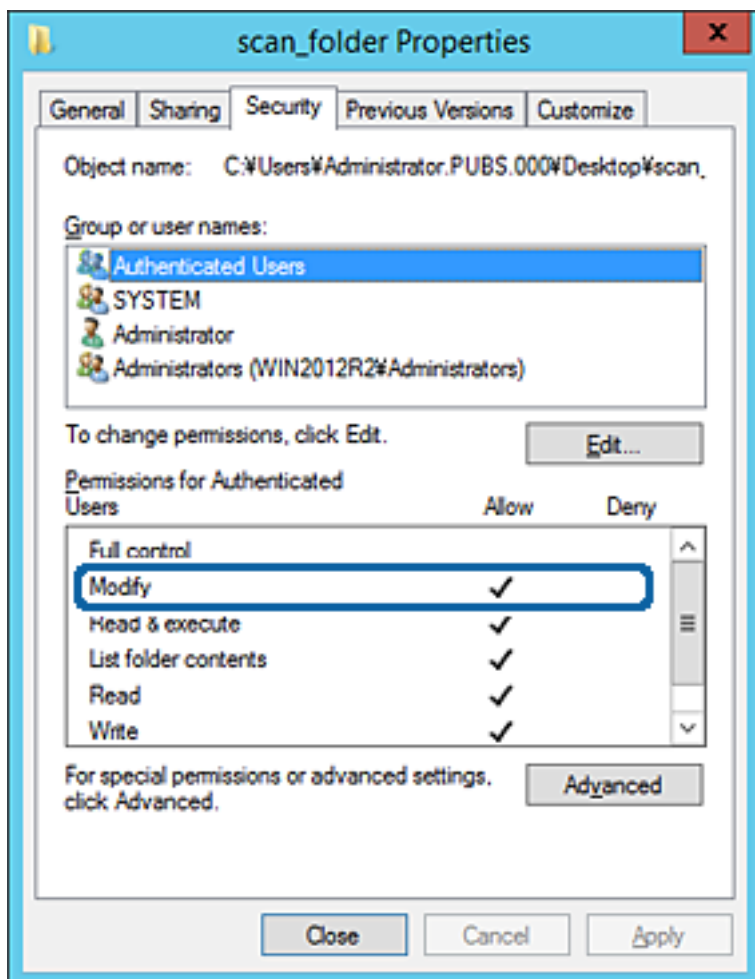

Поставки за функција

11. Изберете ја картичката **Споделување**.

Се прикажува мрежната патека на споделената папка. Таа се користи при регистрација во адресарот на печатачот. Запишете ја.

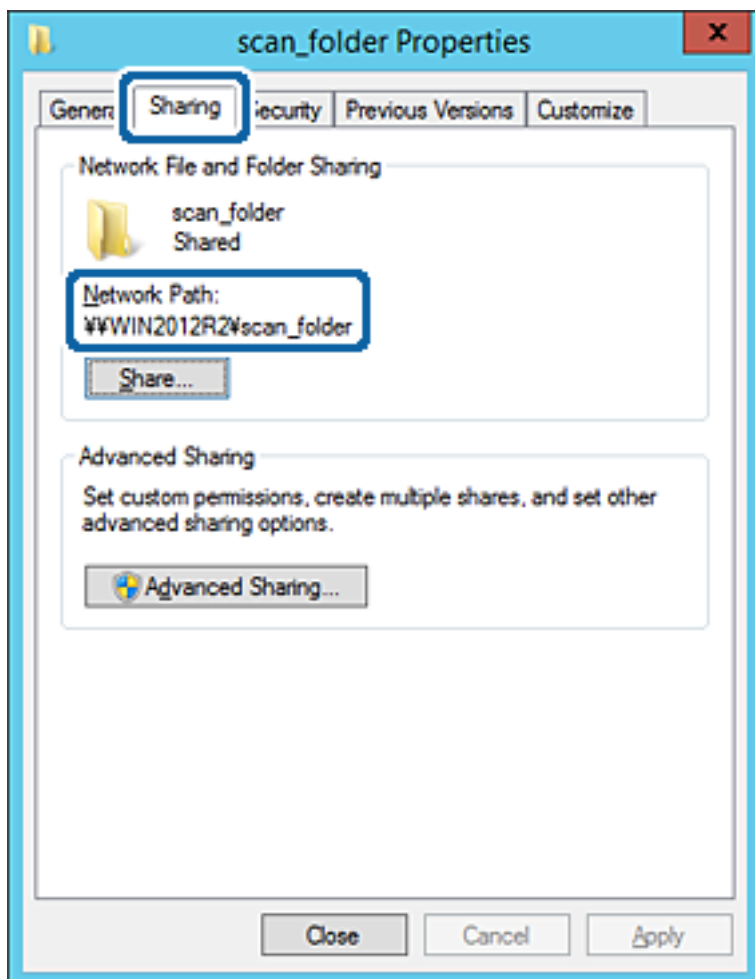

12. Кликнете на **ОК** или **Затвори** за да го затворите екранот.

Проверете дали датотеката може да се запишува или да се чита во споделената папка преку компјутерите на истиот домен.

Поврзани информации

➔ „Додавање група или корисник што дозволува пристап“ на страница 62

Пример за конфигурација за персонален компјутер

Ова објаснување е пример за создавање на споделената папка на десктоп-компјутерот ако корисникот во моментот се најавува на компјутерот.

Корисникот којшто се најавува на компјутерот и има администраторски овластувања може да пристапува до папката на работната површина и до папката со документи под папката Корисник.

Поставете ја конфигурацијата кога НЕ дозволувате читање и запишување на друг корисник во споделената папка на персоналниот компјутер.

Место за создавање споделена папка: Desktop (работна површина)

Поставки за функција

- ❑ Патека на папката: C:\Users\xxxx\Desktop\папка_за_скенирање
- ❑ Дозвола за пристап преку мрежата (Дозволи за споделување): Секој
- ❑ Дозвола за пристап до датотечен систем (Безбедност): не додавајте или додајте имиња на Корисник/Група за да дозволите пристап

1. Најавете се на компјутерот каде што ќе се создаде споделената папка од страна на администраторската корисничка сметка.
2. Активирајте го истражувачот.
3. Создајте ја папката на работната површина, а потоа именувајте ја како „папка_за_скенирање“.

За името на папката, внесете од 1 до 12 алфанумерички знаци. Ако го надминете максималниот број знаци за името на папката, нема да може нормално да пристапувате до папката преку различни околин.

4. Кликнете со десното копче на папката и изберете **Својства**.

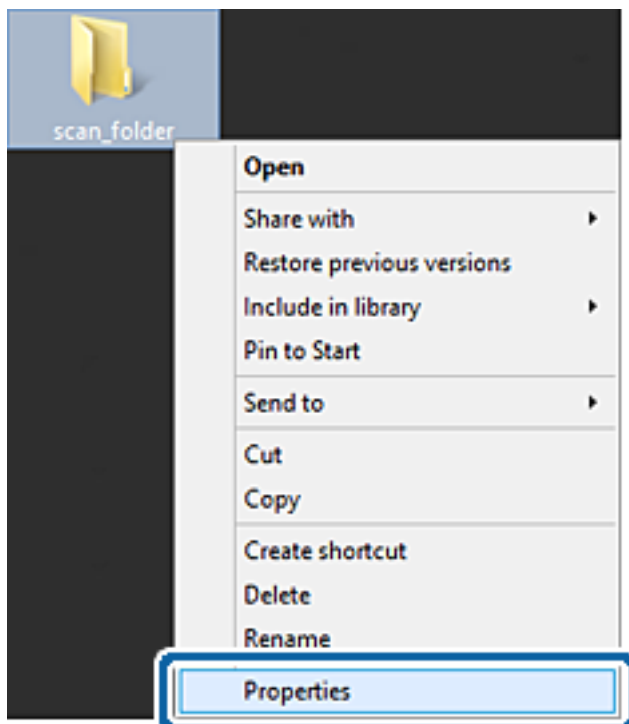

Поставки за функција

5. Кликнете на **Напредно споделување** на картичката **Споделување**.

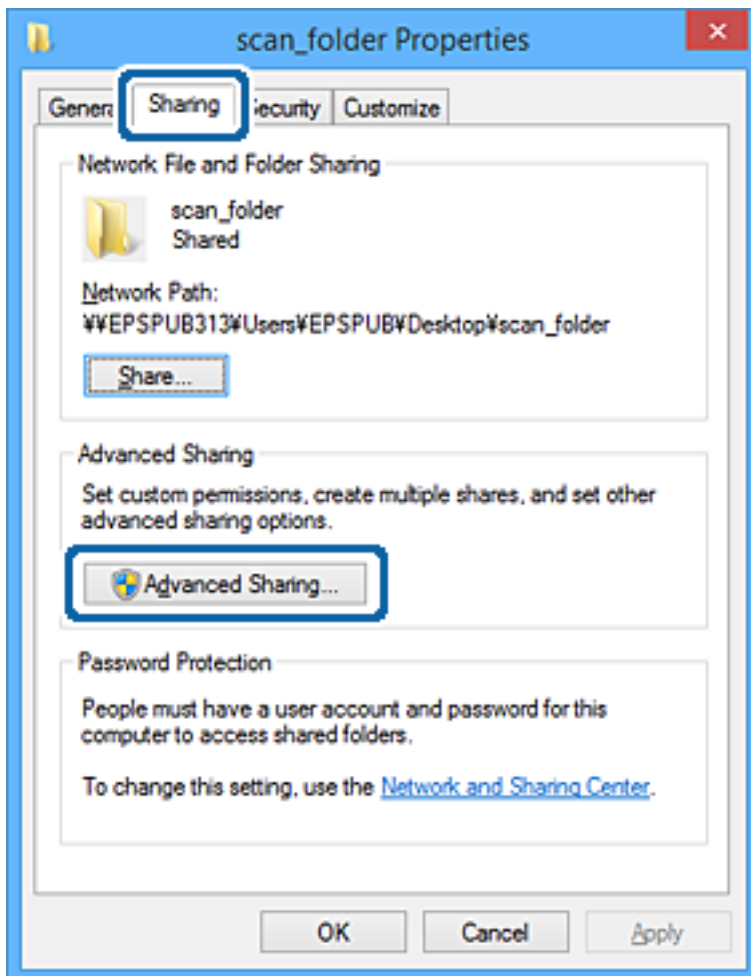

Поставки за функција

6. Изберете **Сподели ја оваа папка**, а потоа кликнете на **Дозволи**.

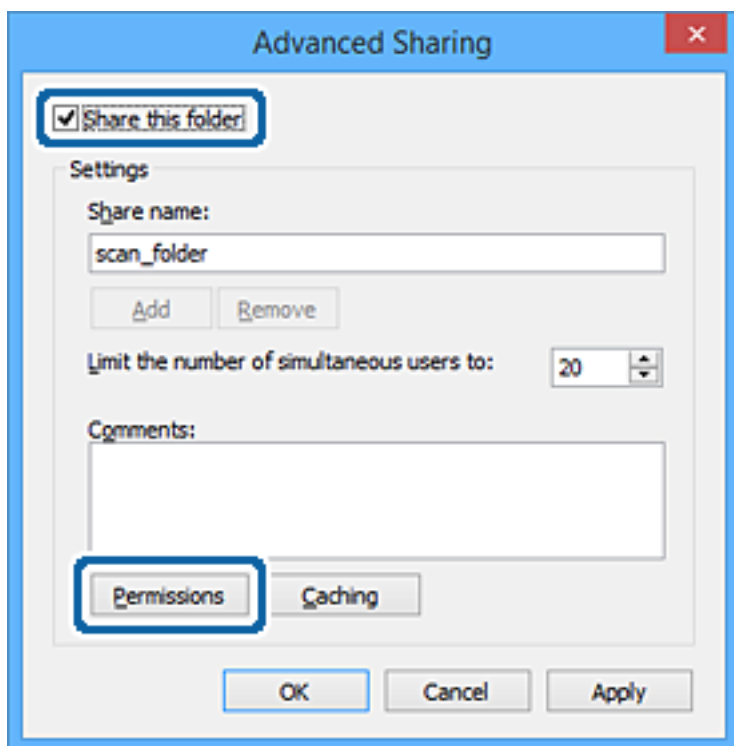

Поставки за функција

- Изберете ја групата **Сите** од **Имиња на група или корисници**, изберете **Дозволи** на **Измени**, а потоа кликнете **ОК**.

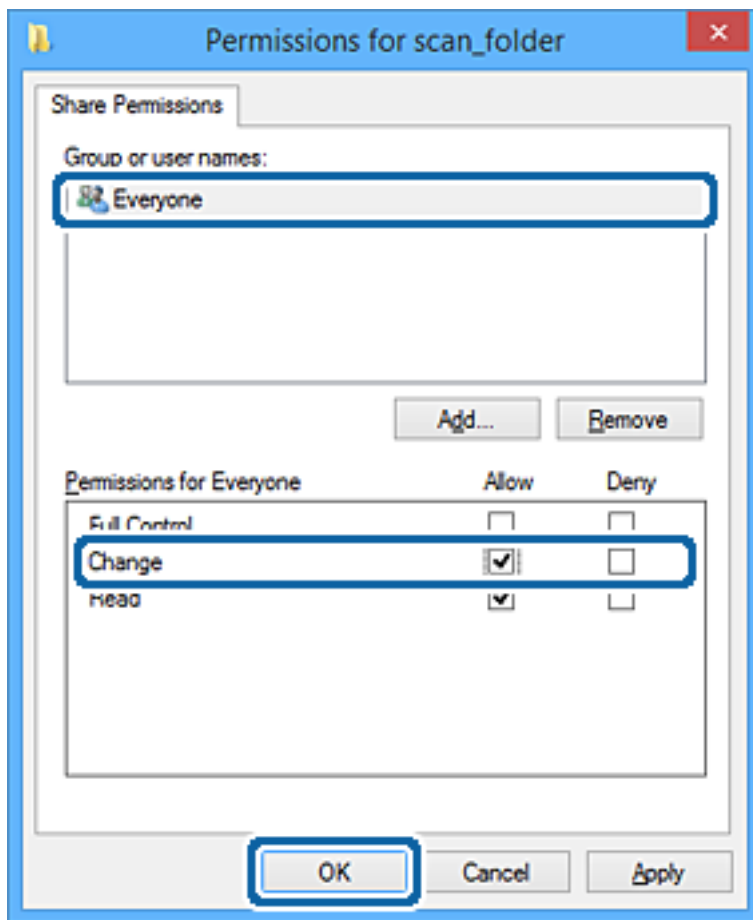

- Кликнете на **Во ред**.
- Изберете ја картичката **Безбедност**.
- Проверете ги групата или корисникот во **Имиња на група или корисници**.
Групата или корисникот што се прикажани овде може да пристапуваат до споделената папка.
Во овој случај, до споделената папка може да пристапуваат корисникот што се најавува на овој компјутер, како и администраторот.

Поставки за функција

Додајте дозвола за пристап, ако е потребно. Може да ја додадете кликувајќи на **Уреди**. За повеќе детали, видете Поврзани информации.

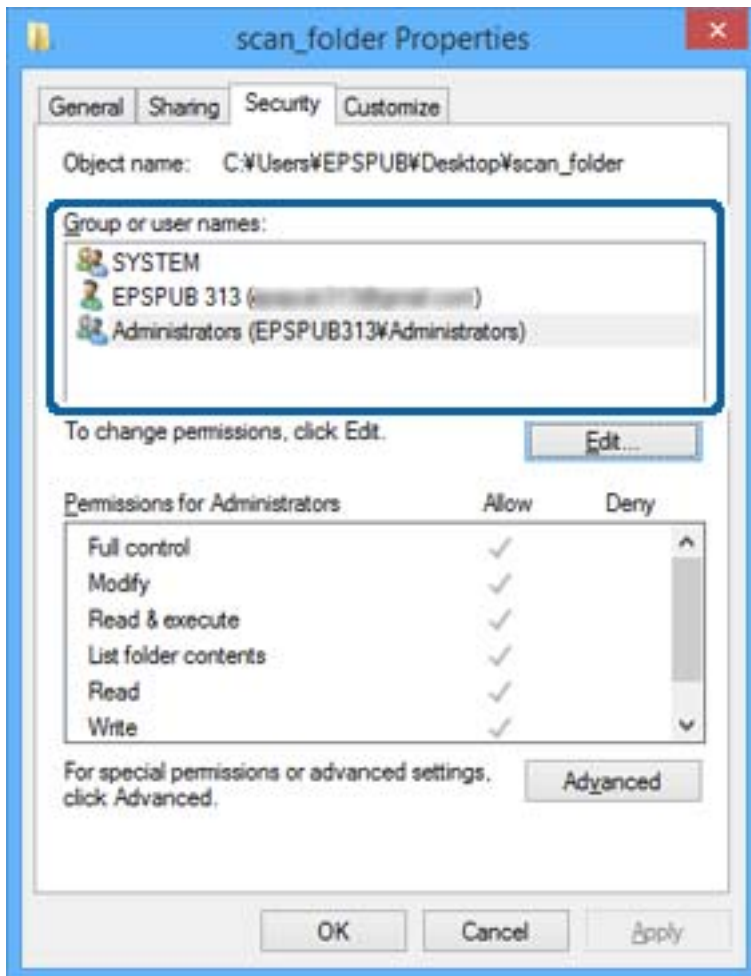

Поставки за функција

11. Изберете ја картичката **Споделување**.

Се прикажува мрежната патека на споделената папка. Таа се користи при регистрација на контактот на печатачот. Запишете ја.

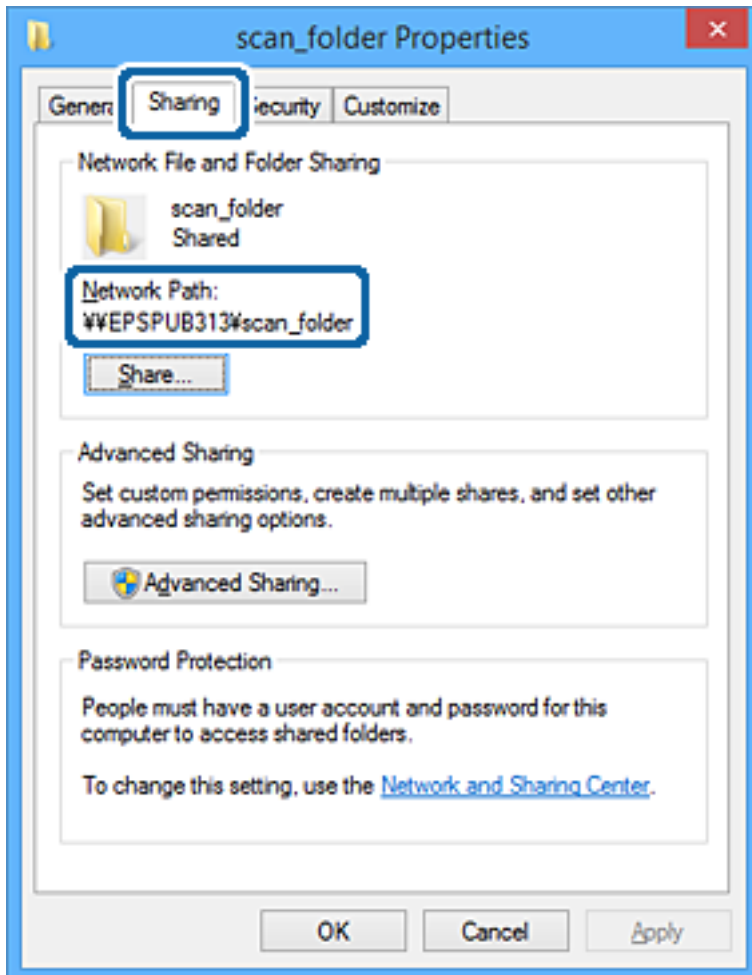

12. Кликнете на **Во ред** или **Затвори** за да го затворите екранот.

Проверете дали датотеката може да се запишува или да се чита во споделената папка преку компјутерите на корисниците или на групите со дозвола за пристап.

Поврзани информации

➔ „Додавање група или корисник што дозволува пристап“ на страница 62

Додавање група или корисник што дозволува пристап

Може да додадете група или корисник што дозволува пристап.

1. Кликнете со десното копче на папката и изберете **Својства**.
2. Изберете ја картичката **Безбедност**.

Поставки за функција

3. Кликнете на **Уреди**.

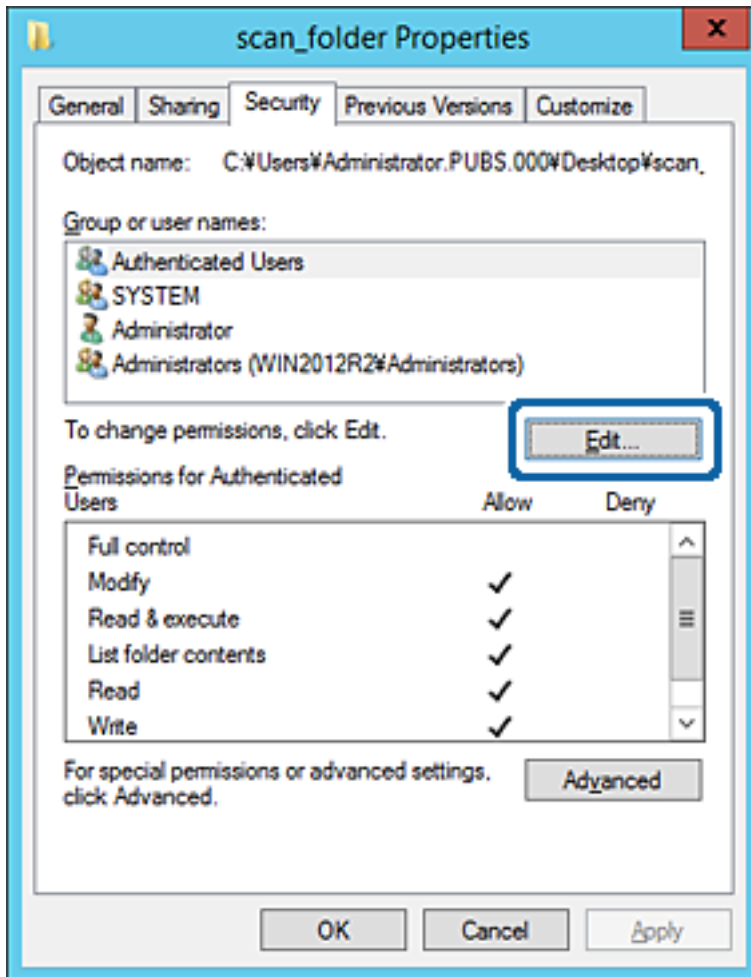

Поставки за функција

4. Кликнете на **Додај** под **Имиња на група или корисници**.

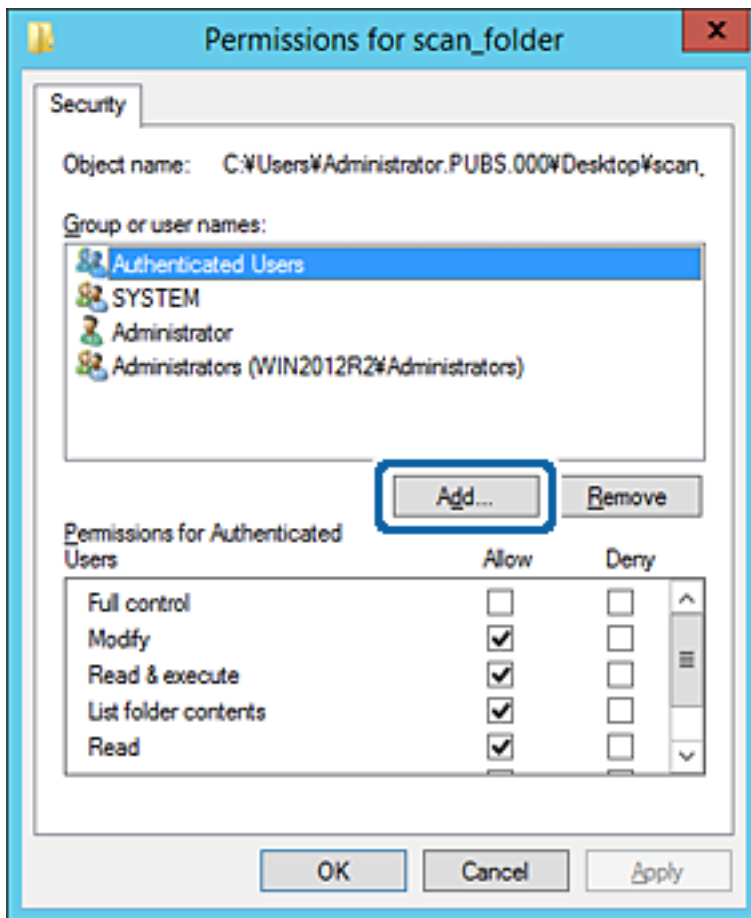

5. Внесете го името на група или корисник што сакате да дозволуваат пристап, а потоа кликнете **Провери имиња**.

Името се подвлекува.

Поставки за функција

Белешка:

Ако не го знаете целото име на групата или корисникот, внесете дел од името, а потоа кликнете **Провери имиња**. Се појавуваат имињата на групи или корисници што се совпаѓаат со дел од името, а потоа може да го изберете целото име од списокот.

Ако се совпаѓа само едно име, целото подвлечено име се прикажува во **Внесете го името на предметот за избирање**.

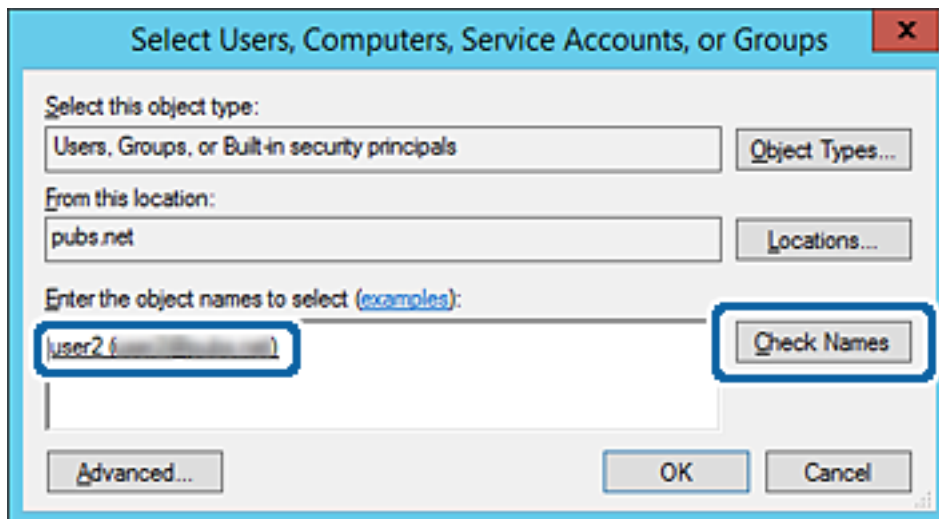

6. Кликнете на **Во ред**.

Поставки за функција

7. Во екранот Дозвола, изберете го корисничкото име внесено во **Имиња на група или корисници**, изберете ја дозволата за пристап на **Модифицирај**, а потоа кликнете **Во ред**.

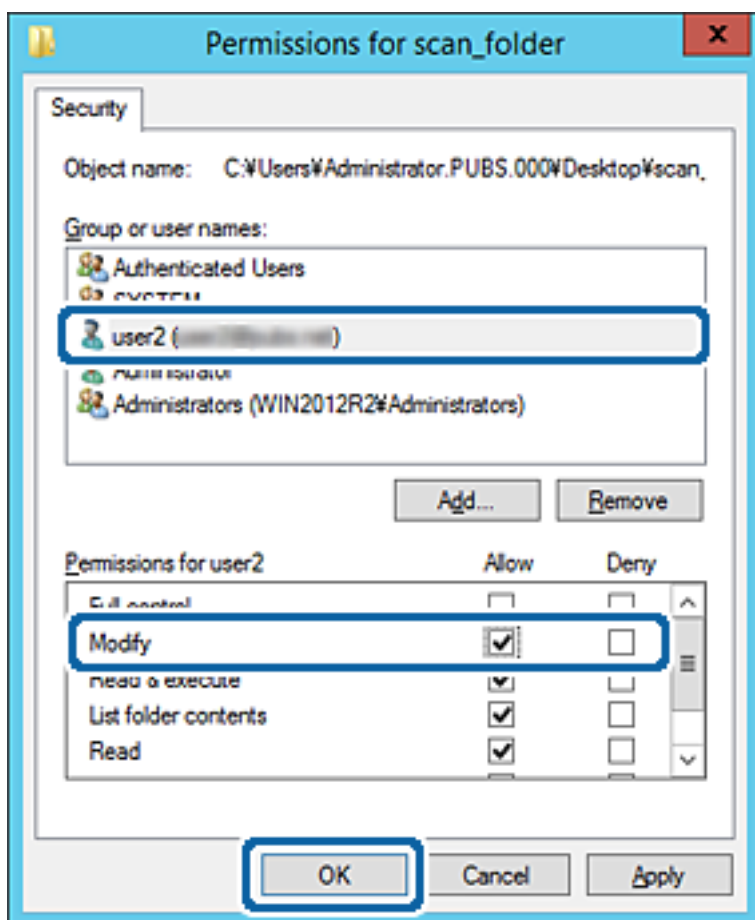

8. Кликнете на **Во ред** или **Затвори** за да го затворите екранот.

Проверете дали датотеката може да се запишува или да се чита во споделената папка преку компјутерите на корисниците или на групите со дозвола за пристап.

Поврзани информации

➔ „Употреба на контакти“ на страница 68

Користење споделување преку мрежа на Microsoft

Кога ќе го овозможите, можно е да се врши следново.

- Го споделува USB-складот преку мрежата што е поврзана со печатачот.
- Го препраќа резултатот од скенирањето или примениот факс до споделената папка на компјутерот.

1. Пристапете до Web Config и одберете **Services > MS Network**.
2. Изберете **Use Microsoft network sharing**.
3. Поставете ја секоја ставка.

Поставки за функција

4. Кликнете на **Next**.
5. Потврдете ги поставките и кликнете на **OK**.
6. Внесете го следново во истражувачот на компјутерот, а потоа притиснете на копчето Enter.
 Проверете дали има мрежна папка и дали може да пристапите до неа.
 \\IP-адреса на печатачот
 Пример: \\192.0.2.111

Поврзани информации

➔ „Пристапување до Web Config“ на страница 30

Ставки за поставки за MS-мрежа

Ставки	Објаснување
Use Microsoft network sharing	Изберете кога овозможувате споделување преку MS-мрежа.
File Sharing	Изберете дали да овозможите споделување датотеки. Овозможете го за следниве ситуации. <input type="checkbox"/> Го споделува USB-складот преку мрежата што е поврзана со печатачот. <input type="checkbox"/> Го препраќа резултатот од скенирањето или примениот факс до споделената папка на компјутерот.
User Authentication	Изберете дали да се врши автентикација на корисници кога се пристапува до USB-складот на мрежата што е поврзана со печатачот.
User Name	Поставете го корисничкото име за автентикација на корисник. Внесете од 1 до 127 знаци во ASCII, без "/\[:]; =,+*?<>@%". Меѓутоа, не може да внесете само една точка или комбинација од точка „.“ и празно место.
Password	Поставете ја лозинката за автентикација на корисник. Внесете од 1 до 64 знаци во ASCII. Меѓутоа, не може да внесете само 10 ѕвездички „*“.
Host Name	Приказ на името на хостот на MS-мрежата на печатачот. За да го смените ова, изберете Network Settings > Basic , а потоа сменете го Device Name .
Workgroup Name	Внесете го името на работната група на MS-мрежата. Внесете од 0 до 15 знаци во ASCII.
Access Attribute	Поставете Access Attribute за споделувањето датотеки.
Shared Name(USB Host)	Приказ на споделеното име при споделување на датотеката.

Употреба на контакти

Функции за поставка на дестинација

Може да го користите списокот со контакти на печатачот како одредиште за функциите за скенирање и факс. Може да ги користите и информациите од LDAP-серверот.

Белешка:

- Може да менувате помеѓу листата со контакти на печатачот и LDAP со користење на контролната табла на печатачот.
- За да ги испратите по е-пошта овие функции, потребно е да го конфигурирате серверот за пошта.

Поврзани информации

- ➔ „Конфигурирање на контакти“ на страница 68
- ➔ „Соработка помеѓу LDAP сервер и корисници“ на страница 73
- ➔ „Конфигурирање на сервер за пошта“ на страница 43

Конфигурирање на контакти

Листата на контакти може да ги вклучува следниве типови на дестинации:

- Fax:** Дестинација за факс
- Email:** Дестинација за е-пошта
- Network Folder (SMB)/FTP:** Дестинација за податоци за скенирање и податоци за препраќање на факс

Споредба на конфигурација на контакти

Има три алатки за конфигурирање на контакти на печатачот: Web Config, Epson Device Admin и контролната табла на печатачот. Разликите во овие три алатки се наведени во табелата подолу.

Функции	Web Config	Epson Device Admin	Контролна табла на печатач
Регистрирање на дестинација	✓	✓	✓
Уредување на дестинација	✓	✓	✓
Додавање на група	✓	✓	✓
Уредување на група	✓	✓	✓
Бришење на дестинација или групи	✓	✓	✓
Бришење на сите дестинации	✓	✓	–

Поставки за функција

Функции	Web Config	Epson Device Admin	Контролна табла на печатач
Увезување на датотека	✓	✓	–
Изнесување на датотека	✓	✓	–
Назначување дестинации за честа употреба	✓	✓	✓
Сортирање дестинации за честа употреба	–	–	✓

Белешка:

Може да ја конфигурирате и дестинацијата за факс со користење на FAX Utility.

Регистрирање одредиште за контакти со помош на Web Config

Белешка:

Контактите може да ги регистрирате и преку контролната табла на печатачот.

1. Пристапете до Web Config и одберете **Contacts**.
2. Изберете го бројот којшто сакате да ги регистрирате и кликнете на **Edit**.
3. Внесете **Name** и **Index Word**.
4. Изберете го типот на дестинација како **Type** опција.

Белешка:

Не може да ја промените **Type** опцијата откако ќе завршите со регистрацијата. Ако сакате да го промените типот, избришете ја дестинацијата и повторно регистрирајте.

5. Внесете вредност за секоја ставка и кликнете на **Apply**.

Поврзани информации

- ➔ „Пристапување до Web Config“ на страница 30
- ➔ „Ставки за поставка на дестинација“ на страница 70
- ➔ „Правење резервна копија на поставките“ на страница 102

Поставки за функција

Ставки за поставка на дестинација

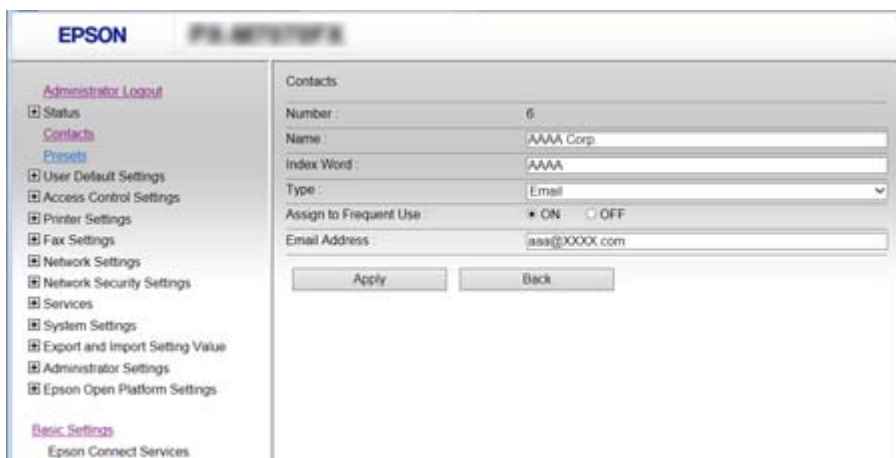

Ставки	Поставки и објаснувања
Чести поставки	
Name	Внесете име прикажано на контактите од 30 знаци или помалку во Unicode (UTF-8). Во спротивно оставете го празно.
Index Word	Внесете зборови за пребарување од 30 знаци или помалку во Unicode (UTF-8). Во спротивно оставете го празно.
Type	Изберете го типот на адреса што сакате да ја регистрирате.
Assign to Frequent Use	Изберете за да се постави регистрираната адреса како често употребувана. Кога поставува адреса како често употребувана, таа се прикажува на врвот од екранот на факсот или скенерот и можете да ја наведете дестинацијата без прикажување на контактите.
Fax	
Fax Number	Внесете од 1 до 64 знаци со користење на 0–9 - * # и празно место.
Fax Speed	Изберете брзина на комуникација за дестинација.
Subaddress (SUB/SEP)	Поставете ја подадресата приложена при испраќањето на факсот. Внесете 20 знаци или помалку употребувајќи 0–9, *, # или празни места. Во спротивно оставете го празно.
Password (SID/PWD)	Поставете лозинка за суп адресата. Внесете 20 знаци или помалку употребувајќи 0–9, *, # или празни места. Во спротивно оставете го празно.
Email	
Email Address	Внесете од 1 до 255 знаци со користење на A–Z a–z 0–9 ! # \$ % & ' * + - . / = ? ^ _ { } ~ @.
Network Folder (SMB)	
Save to	\\„Патека на папка“ Внесете локација каде што целната папка е лоцирана од 1 до 253 знаци во Unicode (UTF-8), не внесувајќи го „\\“.

Поставки за функција

Ставки	Поставки и објаснувања
User Name	Внесете корисничко име за да пристапите на папка на мрежа од 30 знаци или помалку во Unicode (UTF-8). Меѓутоа, избегнувајте да ги користите знаците за контрола (0x00 до 0x1F, 0x7F).
Password	Внесете лозинка за да пристапите на папка на мрежа од 20 знаци или помалку во Unicode (UTF-8). Меѓутоа, избегнувајте да ги користите знаците за контрола (0x00 до 0x1F, 0x7F).
FTP	
Save to	Внесете го името на серверот од 1 до 253 знаци во ASCII (0x20–0x7E), не внесувајќи го „ftp://“.
User Name	Внесете корисничко име за да пристапите на FTP сервер од 30 знаци или помалку во Unicode (UTF-8). Меѓутоа, избегнувајте да ги користите знаците за контрола (0x00 до 0x1F, 0x7F). Ако серверот дозволува анонимни конекции, внесете го корисничкото име како на пример Анонимен и FTP. Во спротивно оставете го празно.
Password	Внесете ја лозинката за да пристапите на FTP сервер од 20 знаци или помалку во Unicode (UTF-8). Меѓутоа, избегнувајте да ги користите знаците за контрола (0x00 до 0x1F, 0x7F). Во спротивно оставете го празно.
Connection Mode	Изберете режим на конекција од менито. Ако е поставена заштита помеѓу печатачот и FTP серверот, изберете Passive Mode .
Port Number	Внесете го бројот на портата на FTP серверот од 1 до 65535.

Поврзани информации

➔ „Регистрирање одредиште за контакти со помош на Web Config“ на страница 69

Регистрирање на дестинации како група

Ако типот на дестинација е поставен на **Fax** или **Email**, може да ги регистрирате дестинациите како група.

1. Пристапете до Web Config и одберете **Contacts**.
2. Изберете го бројот којшто сакате да ги регистрирате и кликнете на **Edit**.
3. Изберете група од **Type**.
4. Кликнете на **Select** за **Contact(s) for Group**.
Се прикажуваат достапните дестинации.

Поставки за функција

- Изберете ја дестинацијата којашто сакате да ја регистрирате во групата и потоа кликнете на **Select**.

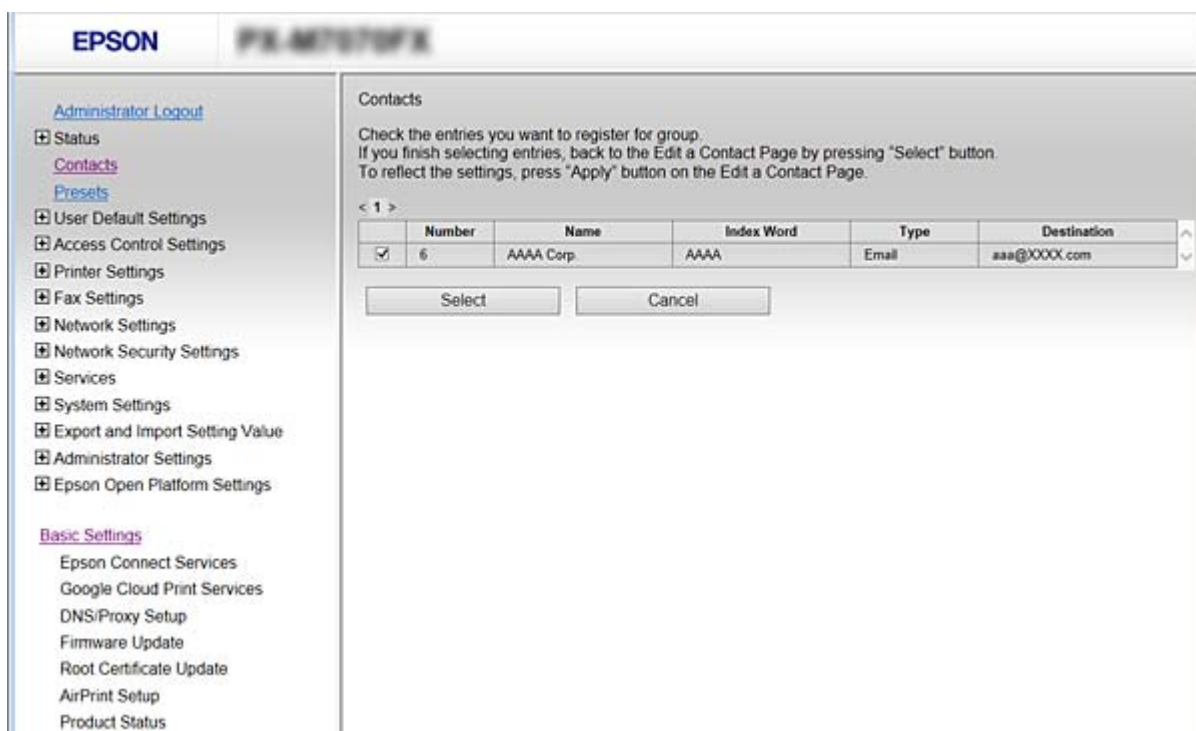

- Внесете **Name** и **Index Word**.
- Одберете дали да ја назначите регистрираната група како често употребуваната група.

Белешка:

Може да ги регистрирате дестинациите во повеќе групи.

- Кликнете **Apply**.

Поврзани информации

- ➔ „Пристапување до Web Config“ на страница 30
- ➔ „Правење резервна копија на поставките“ на страница 102

Увезување и правење резервна копија од контакти

Може да увезувате контакти и да правите резервна копија од контактите со помош на Web Config или други алатки.

За Web Config, може да правите резервна копија од контактите извезувајќи ги поставките за печатачот што содржат контакти. Извезената датотека не може да се уредува бидејќи е извезена како бинарна датотека.

Кога ги увезувате поставките за печатач во печатачот, контактите се заменуваат со други.

За Epson Device Admin, од екранот со својства на уредот може да се извезуваат само контакти. Исто така, ако не ги извезувате ставките поврзани со безбедност, може да ги уредувате извезените контакти и да ги увезувате бидејќи може да се зачуваат како датотека SYLK или датотека CSV.

Соработка помеѓу LDAP сервер и корисници

При соработка со LDAP-сервер, може да ги користите информациите за адреса регистрирани на LDAP-серверот како одредиште на е-пошта или факс.

Поврзани информации

➔ „Конфигурирање на LDAP сервер“ на страница 73

Конфигурирање на LDAP сервер

1. Пристапете до Web Config и изберете **Network Settings > LDAP Server > Basic**.
2. Внесете вредност за секоја ставка.
3. Изберете **ОК**.

Се прикажуваат поставките коишто сте ги избрале.

Поврзани информации

➔ „Пристапување до Web Config“ на страница 30

➔ „Ставки за поставка на LDAP серверот“ на страница 73

Ставки за поставка на LDAP серверот

The screenshot shows the Epson Web Config interface for the 'Basic' settings of the LDAP Server. The breadcrumb path is 'Network Settings > LDAP Server > Basic'. The 'Use LDAP Server' option is set to 'Use'. The 'LDAP Server Address' field is empty. The 'LDAP server Port Number' field is empty. The 'Search Timeout (sec)' is set to '10'. The 'Authentication Method' is set to 'Anonymous Authentication'. The 'Kerberos Realm to be Used' is set to 'Not Set'. The 'User Name' and 'Password' fields are empty. Below the fields, there is a note: 'Configure Kerberos Settings before using Kerberos authentication.' and an 'OK' button.

Field	Value
Use LDAP Server	<input checked="" type="radio"/> Use <input type="radio"/> Do Not Use
LDAP Server Address	
LDAP server Port Number	
Search Timeout (sec)	10
Authentication Method	Anonymous Authentication
Kerberos Realm to be Used	Not Set
User Name	
Password	

Поставки за функција

Ставки	Поставки и објаснувања
Use LDAP Server	Изберете Use или Do Not Use .
LDAP Server Address	Внесете адреса на LDAP серверот. Внесете од 1 до 255 знака од IPv4, IPv6 или FQDN формат. За FQDN-форматот, може да користите алфанумерички знаци во ASCII (0x20–0x7E) и „-“ освен за почетокот и крајот на адресата.
LDAP server Port Number	Внесете број на порта за LDAP сервер од 1 до 65535.
Secure Connection	Одредете го методот на автентикација кога печатачот пристапува до LDAP-серверот.
Certificate Validation	Кога ова е овозможено, се потврдува сертификатот на LDAP-серверот. Препорачуваме ова да е поставено на Enable . За да извршите поставување, CA Certificate треба да биде увезен во печатачот.
Search Timeout (sec)	Одредете ја должината на времето за пребарување пред да настане прекилот од 5 до 300.
Authentication Method	Изберете еден од методите. Ако изберете Kerberos Authentication , изберете Kerberos Settings за да ги одредите поставките за Kerberos. За да извршите Kerberos Authentication, потребна е следнава околина. <input type="checkbox"/> Печатачот и DNS-серверот може да комуницираат. <input type="checkbox"/> Времето на печатачот, на KDC-серверот и на потребниот сервер за автентикација (LDAP-сервер, SMTP-сервер, датотечен сервер) се синхронизирани. <input type="checkbox"/> Кога серверот за услуги е назначен како IP-адреса, FQDN на серверот за услуги е регистрирано во зоната за обратно пребарување на DNS-серверот.
Kerberos Realm to be Used	Ако одберете Kerberos Authentication за Authentication Method , одберете го Kerberos доменот што сакате да го користите.
User Name	Внесете го корисничкото име за LDAP сервер од 128 знаци или помалку во Unicode (UTF-8). Не може да ги користите контролните знаци, како на пример 0x00–0x1F и 0x7F. Поставката не се користи кога е избрано Anonymous Authentication како Authentication Method . Во спротивно оставете го празно.
Password	Внесете ја лозинката за автентикација на LDAP сервер од 128 знаци или помалку во Unicode (UTF-8). Не може да ги користите контролните знаци, како на пример 0x00–0x1F и 0x7F. Поставката не се користи кога е избрано Anonymous Authentication како Authentication Method . Во спротивно оставете го празно.

Поврзани информации

- ➔ [„Конфигурирање на LDAP сервер“ на страница 73](#)
- ➔ [„Поставки за Kerberos“ на страница 75](#)

Поставки за функција

Поставки за Kerberos

Ако одберете **Kerberos Authentication** за **Authentication Method** од **LDAP Server > Basic**, направете ги следните поставки за Kerberos. Можете да направите 10 поставки за Kerberos поставки.

Ставки	Поставки и објаснувања
Realm (Domain)	Внесете го доменот на Kerberos автентикацијата од 255 знаци или помалку во ASCII (0x20–0x7E). Во спротивно оставете го празно.
KDC Address	Внесете адреса на Kerberos серверот за автентикација. Внесете 255 знаци или помалку од IPv4, IPv6 или FQDN формат. Во спротивно оставете го празно.
Port Number (Kerberos)	Внесете го бројот на портата на Kerberos серверот од 1 до 65535.

Конфигурирање на поставките за пребарување на LDAP сервер

Кога ги одредувате поставките за пребарување, може да ја користите адресата на е-пошта и бројот на факс регистрирани на LDAP-серверот.

1. Пристапете до Web Config и одберете **Network Settings > LDAP Server > Search Settings**.
2. Внесете вредност за секоја ставка.
3. Кликнете на **OK** за да се прикаже резултатот за поставката.
Се прикажуваат поставките коишто сте ги избрале.

Поврзани информации

- ➔ [„Пристапување до Web Config“ на страница 30](#)
- ➔ [„Ставки за поставка за пребарување на LDAP серверот“ на страница 76](#)

Поставки за функција

Ставки за поставка за пребарување на LDAP серверот

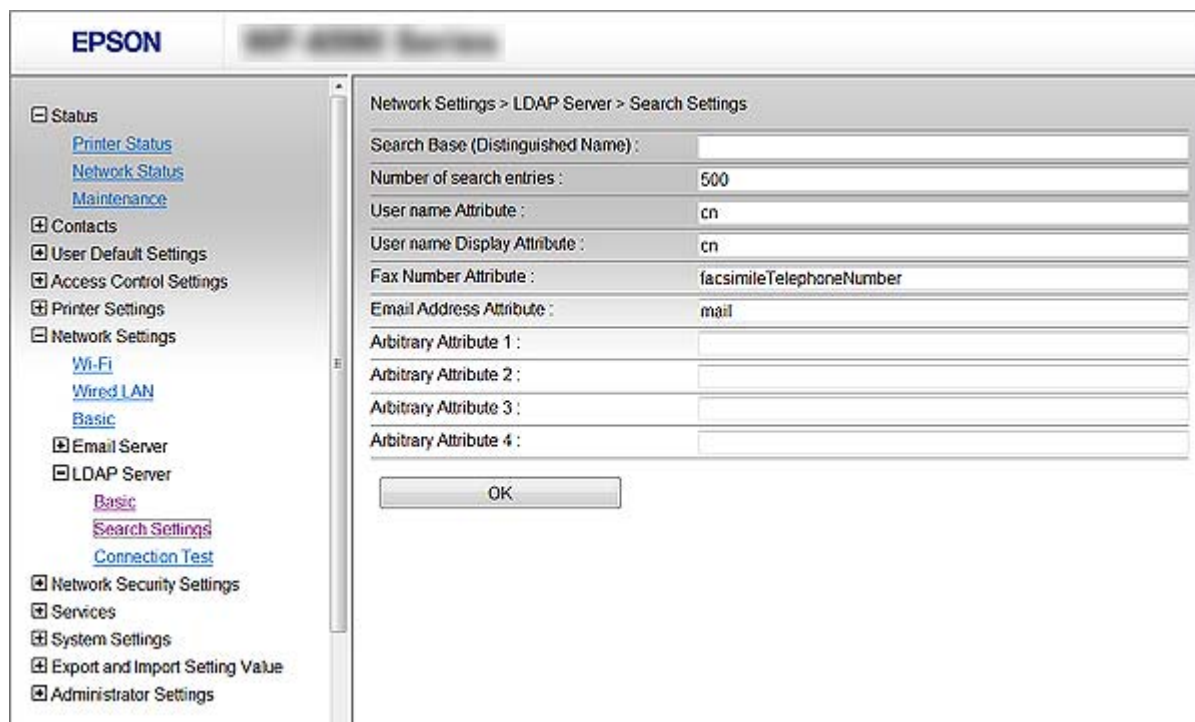

Ставки	Поставки и објаснувања
Search Base (Distinguished Name)	Ако сакате да пребарувате арбитрарен домен, одредете го името на доменот на LDAP серверот. Внесете од 0 до 128 знаци во Unicode (UTF-8). Ако не пребарувате артибрарни атрибути, оставете го ова празно. Пример за именик на локален сервер: dc=server,dc=local
Number of search entries	Одредете го бројот на записи на пребарувања од 5 до 500. Одредениот број на записите на пребарувања привремено се зачувува и прикажува. Дури и ако бројот на записи на пребарувања е над одредениот број и се прикаже порака за грешка, пребарувањето може да заврши.
User name Attribute	Одредете го името на атрибутот за да се прикаже при пребарување на имиња на корисник. Внесете од 1 до 255 знаци во Unicode (UTF-8). Првиот знак треба да биде a-z или A-Z. Пример: cn, uid
User name Display Attribute	Одредете го името на атрибутот за да се прикаже како корисничко име. Внесете од 0 до 255 знаци во Unicode (UTF-8). Првиот знак треба да биде a-z или A-Z. Пример: cn, sn
Fax Number Attribute	Одредете го името на атрибутот за да се прикаже при пребарување на броеви за факс. Внесете комбинација од 1 до 255 знаци со користење на A-Z a-z 0-9 и -. Првиот знак треба да биде a-z или A-Z. Пример: facsimileTelephoneNumber

Поставки за функција

Ставки	Поставки и објаснувања
Email Address Attribute	Одредете го името на атрибутот за да се прикаже при пребарување на адреси на е-пошта. Внесете комбинација од 1 до 255 знаци со користење на A–Z a–z 0–9 и -. Првиот знак треба да биде a–z или A–Z. Пример: пошта
Arbitrary Attribute 1 - Arbitrary Attribute 4	Може да го одредите другите арбитражни атрибути за пребарување. Внесете од 0 до 255 знаци во Unicode (UTF-8). Првиот знак треба да биде a–z или A–Z. Ако не сакате да пребарувате за арбитражни атрибути, оставете го ова празно. Пример: o, ou

Поврзани информации

➔ [„Конфигурирање на поставките за пребарување на LDAP сервер“ на страница 75](#)

Проверување на LDAP конекција на сервер

Врши проверка на врската со LDAP-серверот користејќи го параметарот поставен на **LDAP Server > Search Settings**.

1. Пристапете до Web Config и одберете **Network Settings > LDAP Server > Connection Test**.
2. Изберете **Start**.

Пробниот тест е започнат. По тестот се прикажува извештајот за проверка.

Поврзани информации

➔ [„Пристапување до Web Config“ на страница 30](#)

➔ [„Пробни референции за конекција на LDAP сервер“ на страница 77](#)

Пробни референции за конекција на LDAP сервер

Пораки	Објаснување
Connection test was successful.	Оваа порака се прикажува кога конекцијата со серверот е успешна.
Connection test failed. Check the settings.	Оваа порака се прикажува од следниве причини: <ul style="list-style-type: none"> <input type="checkbox"/> Адресата на LDAP серверот или бројот на порти е неточен. <input type="checkbox"/> Настанал прекин. <input type="checkbox"/> Do Not Use е избрано како Use LDAP Server. <input type="checkbox"/> Ако Kerberos Authentication е избрано како Authentication Method, поставките како на пример Realm (Domain), KDC Address и Port Number (Kerberos) се неточни.
Connection test failed. Check the date and time on your product or server.	Оваа порака се прикажува кога конекцијата е неуспешна затоа што поставките за време за печатачот и за LDAP серверот не се совпаѓаат.

Поставки за функција

Пораки	Објаснување
Authentication failed. Check the settings.	Оваа порака се прикажува од следниве причини: <input type="checkbox"/> User Name и/или Password се неточни. <input type="checkbox"/> Ако Kerberos Authentication е избран како Authentication Method , времето/датумот можно е да не може да се конфигурира.
Cannot access the printer until processing is complete.	Пораката се прикажува кога печатачот е зафатен.

Поврзани информации

➔ „Проверување на LDAP конекција на сервер“ на страница 77

Употреба на функциите за скенирање

Можете да ги употребувате функциите за скенирање од компјутер или со употреба на контролниот панел на печатачот.

Скенирање од компјутер

Инсталирајте го софтверот и проверете дали сервисот за мрежно скенирање е овозможен за да скенирате преку мрежа од компјутерот.

Поврзани информации

➔ „Софтвер што треба да се инсталира“ на страница 78

➔ „Потврдување дека е активирано скенирање на мрежата“ на страница 79

Софтвер што треба да се инсталира

Epson Scan 2

Ова е драјвер за скенер.Ако го употребувате уредот од компјутер, инсталирајте го драјверот на секој компјутер на клиент.Ако е инсталирано Document Capture Pro/Document Capture може да извршувате операции назначени на копчињата на уредот.

Ако се употребува EpsonNet SetupManager драјверот за печатач е исто така дистрибуиран како пакет.

Document Capture Pro (Windows)/Document Capture (Mac OS)

Инсталирано е на компјутерот на клиентот.Задачите регистрирани на мрежен компјутер каде што е инсталирано Document Capture Pro/Document Capture може да бидат повикани и активирани од контролниот панел на уредот.

Можете да скенирате преку мрежа од компјутер.Epson Scan 2 е потребно за скенирање.

Поврзани информации

➔ „EpsonNet SetupManager“ на страница 131

Поставки за функција

Потврдување дека е активирано скенирање на мрежата

Сервисот за скенирање на мрежата може да го поставите кога скенирате од компјутер на клиент кога сте во мрежата. Овозможена е вообичаената поставка.

1. Влезете во Web Config и одберете **Services > Network Scan**.
2. Осигурете се дека е избрано **Enable scanning** од **EPSON Scan**.
Ако е избрано, задачата е комплетирана. Затворете ја Web Config.
Ако е избришано, изберете го и одете на следниот чекор.
3. Кликнете на **Next**.
4. Кликнете на **OK**.
Мрежата се поврзува повторно и потоа поставките се овозможени.

Поврзани информации

➔ „Пристапување до Web Config“ на страница 30

Скенирање преку контролната табла

Функцијата за скенирање на мрежна папка и функцијата за скенирање во е-пошта преку контролната табла на печатачот, како и пренесувањето на резултатите од скенирањето во е-пошта, папки итн, се вршат со извршување задача од компјутерот.

Поврзани информации

➔ „Поставки за сервери и папки“ на страница 79

Поставки за сервери и папки

Име	Поставки	Локација	Потребно
Скенирање во мрежна папка (SMB)	Создајте и поставете споделување на папката за зачувување	Компјутер што има локација за папка за зачувување	Администраторска сметка за компјутерот што создава папки за зачувување.
	Дестинација за скенирање во мрежна папка (SMB)	Контакти на уредот	Корисничко име и лозинка за најавување на компјутерот што има папка за зачувување, како и привилегија за ажурирање на папката за зачувување.

Поставки за функција

Име	Поставки	Локација	Потребно
Скенирање во мрежна папка (FTP)	Поставување за најавување на FTP-сервер	Контакти на уредот	Информации за најавување за FTP-серверот и привилегија за ажурирање на папката за зачувување.
Скенирај во е-пошта	Поставување за сервер за е-пошта	Уред	Информации за поставување за сервер за е-пошта
Скенирање во интернет-облак	Регистрирање на печатачот во Epson Connect	Уред	Околина на интернет-врска
	Регистрирање контакти во Epson Connect	Услуга Epson Connect	Регистрирање на корисникот и печатачот во услугата Epson Connect
Скенирање во Document Capture Pro (кога се користи Document Capture Pro Server)	Поставување на режимот за сервер за Document Capture Pro	Уред	IP-адреса, име на хост, или FQDN за компјутерот на којшто е инсталирана Document Capture Pro Server

Поврзани информации

- ➔ [„Конфигурирање на сервер за пошта“ на страница 43](#)
- ➔ [„Користење на Document Capture Pro Server“ на страница 80](#)

Користење на Document Capture Pro Server

Со помош на Document Capture Pro Server, може да управувате со начинот на подредување, форматот на зачувување и дестинацијата за проследување на резултатот од скенирањето, извршени од контролната табла на печатачот. Од контролната табла на печатачот може да повикате и да извршите задача којашто била претходно регистрирана на серверот.

Инсталирајте ја на компјутерот што служи како сервер.

За повеќе информации околу Document Capture Pro Server, контактирајте со локалното претставништво на Epson.

Поврзани информации

- ➔ [„Поставување режим за сервер“ на страница 80](#)

Поставување режим за сервер

За да употребувате Document Capture Pro Server, направете го поставувањето на следниот начин.

1. Пристапете до Web Config и одберете **Services > Document Capture Pro**.

Поставки за функција

2. Одберете **Server Mode** за **Mode**.
3. Внесете ја адресата на серверот со Document Capture Pro Server инсталиран на него за **Server Address**.
Внесете помеѓу 2 и 255 знаци од IPv4, IPv6, име на хост или FQDN формат. За FQDN форматот, може да користите алфанумерички знаци во ASCII (0x20–0x7E) и „-“ освен за почетокот и крајот на адресата.
4. Кликнете на **ОК**.
Мрежата се поврзува повторно и потоа поставките се овозможени.

Поврзани информации

➔ „Пристапување до Web Config“ на страница 30

Правење на системски поставки

Поставување на контролниот панел

Поставување за контролниот панел на печатачот. Може да поставувате на следниот начин.

1. Пристапете до Web Config и одберете **System Settings > Control Panel**.
2. Поставете ги следните ставки како што е потребно.
 - Language
Изберете го прикажаниот јазик на контролниот панел.
 - Panel Lock
Ако одберете **ON**, потребна е лозинката за администратор кога се изведува операција за којашто е потребно овластување на администратор. Ако лозинката за администратор не е поставена, оневозможено е заклучувањето на панелот.
 - Operation Timeout
Ако одберете **ON** кога се најавувате како корисник со контрола на пристап или администратор, автоматски се одјавувате и преминувате на иницијалниот екран ако нема активност за одреден период од време.
Можете да поставите помеѓу 10 секунди и 240 минути.

Белешка:

Поставувањето може да го извршите и од контролната табла на печатачот.

- Language: **Поставки > Општи поставки > Осн поставки > Јазик/Language**
- Panel Lock: **Поставки > Општи поставки > Администрир. на систем > Поставки за безбедност > Администраторски поставки > Поставка за заклучување**
- Изминато време на операцијата: **Поставки > Општи поставки > Осн поставки > Изминато време на операцијата** (Може да изберете Вклучено или Исклучено.)

3. Кликнете на **ОК**.

Поставки за функција

Поврзани информации

➔ „Пристапување до Web Config“ на страница 30

Поставки за заштеда на струја за време на неактивност

Може да го поставите времето за менување кон режимот за штедење енергија или за исклучување на напојувањето кога одреден период не се ракува со контролната табла на печатачот. Поставете го времето во зависност од искористеноста на средината.

1. Пристапете до Web Config и одберете **System Settings > Power Saving**.
2. Внесете го времето за **Sleep Timer** за да се префрлие во режим на заштеда на струја кога има неактивност.

Белешка:

Поставувањето може да го извршите и од контролната табла на печатачот.

Поставки > Општи поставки > Осн поставки > Тајмер за спиење

3. Одберете го времето на исклучување за **Power Off Timer**. Ако ја употребувате функцијата за факс, поставете на **None**.

Белешка:

Поставувањето може да го извршите и од контролната табла на печатачот.

Поставки > Општи поставки > Осн поставки > Мерач на времето за исклучување

4. Кликнете на **ОК**.

Поврзани информации

➔ „Пристапување до Web Config“ на страница 30

Поставување на звук

Направете ги поставките за звук кога работите со контролниот панел, печатењето, праќањето факс итн.

Белешка:

Поставувањето може да го извршите и од контролната табла на печатачот.

Поставки > Општи поставки > Осн поставки > Звук

1. Пристапете до Web Config и одберете **System Settings > Sound**.
2. Поставете ги следните ставки како што е потребно.

Normal Mode

Поставете го звукот кога печатачот е поставен во **Normal Mode**.

Поставки за функција

Quiet Mode

Поставете го звукот кога печатачот е поставен во **Quiet Mode**.

Ова е овозможено кога е овозможена една од следните ставки.

Контролен панел на печатач:

Поставки > Општи поставки > Поставки за печатач > Тивок режим.

Поставки > Општи поставки > Поставки на факс > Поставки за прием > Поставки за печатење > Тивок режим.

Web Config:

Fax Settings > Receive Settings > Fax Output > Quiet Mode

3. Кликнете на **ОК**.

Поврзани информации

➔ „Пристапување до Web Config“ на страница 30

Синхронизација на датумот и времето со времето на серверот

Кога вршите синхронизација со серверот за време (NTP-сервер), може да го синхронизирате времето на печатачот и компјутерот на мрежата. Со серверот за време може да се ракува во рамки на организацијата или да се објави на интернет.

Кога го користите ИС сертификатот или автентикација Kerberos, проблемите поврзани со времето може да се спречат ако извршите синхронизација со серверот за време.

1. Пристапете до Web Config и одберете **System Settings > Date and Time > Time Server**.

2. Одберете **Use** за **Use Time Server**.

3. Внесете го времето за адресата на серверот **Time Server Address**.

Може да користите IPv4, IPv6 или FQDN-формат. Внесете 252 знаци или помалку. Во спротивно, оставете го полево празно.

4. Внесете **Update Interval (min)**.

Можете да поставите до 10.800 минути.

5. Кликнете на **ОК**.

Белешка:

*Можете да го потврдите статусот на конекцијата со времето на серверот на **Time Server Status**.*

Поврзани информации

➔ „Пристапување до Web Config“ на страница 30

Поставки за функција

Поставување на вообичаена вредност за секоја функција (User Default Settings)

Можете да ја поставите вообичаената вредност за функциите на печатачот.

Можете да ги поставувате следните функции.

- Copy
- Scan to Network Folder/FTP
- Scan to Email
- Scan to Memory Device
- Scan to Cloud
- Fax

1. Пристапете до Web Config и одберете ги функциите за коишто сакате да поставите вообичаена вредност за **User Default Settings**.
2. Поставете ја секоја ставка.
3. Кликнете **ОК**.

Ако комбинацијата на вредноста не е валидна, се прикажува валидната вредност којашто е автоматски модифицирана. Потврдете ја модифицираната вредност и повторно кликнете на **ОК**.

Поврзани информации

➔ „Пристапување до Web Config“ на страница 30

AirPrint Setup

Поставете кога користите печатење и скенирање со AirPrint.

Пристапете до Web Config и одберете **Basic Settings > AirPrint Setup**.

Ставки	Објаснување
Bonjour Service Name	Внесете го името на услугата Bonjour, од 1 до 41 знаци во ASCII (0x20–0x7E).
Bonjour Location	Внесете информации за локација, како што е поставеноста на печатачот во 127 бајти или помалку, во Unicode (UTF-8).
Geolocation Latitude and Longitude (WGS84)	Внесете информации за локација на печатачот. Оваа ставка е изборна. Внесете вредности користејќи датум WGS-84, којшто ги одделува географската ширина и должина со запирка. Може да внесете од -90 до +90 за вредноста на географската ширина и од -180 до +180 за вредноста на географската должина. Може да внесете помалку од децимален број до шестото место и може да изземете „+“.
Top Priority Protocol	Изберете протокол со врвен приоритет од IPP и Port9100.

Употребување на Epson Connect сервис

Користејќи ја услугата Epson Connect достапна на интернет можете да печатите од својот паметен телефон, таблет или лаптоп во секое време и практично секаде.

Функциите достапни на интернет се следниве.

Email Print	Далечинско печатење Epson iPrint	Scan to Cloud	Remote Print Driver
✓	✓	✓	✓

За повеќе информации погледнете ја веб-локацијата Epson Connect.

<https://www.epsonconnect.com/>

<http://www.epsonconnect.eu> (само Европа)

Користење на Epson Open Platform

Преглед на Epson Open Platform

Epson Open Platform е платформа за користење печатачи Epson со функција обезбедена од серверот на системот за автентикација.

Може да добиете дневници за секој уред и корисник во соработка со серверот и да конфигурирате ограничувања на уредот и функции што може да се користат за секој корисник и група. Може да се користи со Epson Print Admin (Систем за автентикација на Epson) или систем за автентикација на трета страна.

Ако поврзете уред за автентикација, може исто така да извршите автентикација на корисник со користење на идентификациска картичка.

Конфигурирање на Epson Open Platform

Активирајте Epson Open Platform така што може да го користите уредот од системот за автентикација.

1. Пристапете до Web Config и потоа изберете **Epson Open Platform Settings > Product key**.
2. Внесете вредност за секоја ставка.
 - Serial Number
Ќе се прикаже серискиот број на документот.
 - Epson Open Platform Version
Изберете ја верзијата на Epson Open Platform. Соодветната верзија се разликува во зависност од начинот на автентикација.

Поставки за функција

Enter product key

Внесете ја лозинката на производот добиена од наменската веб-локација. Видете во прирачникот Epson Open Platform за детали во врска со тоа како да добиете лозинка за производот.

3. Кликнете на **Next**.

Се прикажува порака за потврда.

4. Кликнете на **OK**.

Печатачот е ажуриран.

Конфигурирање на уредот за автентикација

Може да го конфигурирате уредот за автентикација што се користи во системот за автентикација од **System Settings > Card Reader**.

За дополнителни информации, прочитајте во прирачникот на системот за автентикација.

Поставки за безбедност на производот

Во ова поглавје има објаснување за безбедносните поставки на уредот.

Вовед во безбедносните карактеристики на производот

Во овој дел е даден вовед во безбедносните функции на уредите на Epson.

Име на карактеристика	Тип на карактеристика	Што да се постави	Што да се спречи
Поставување на лозинката за администратор	Заклучување на системските поставки како што е поставување конекција за мрежа или USB, детално поставување за примање/трансмисија на факс или префрлување, како и корисничките вообичаени поставки.	Администратор поставува лозинка за уредот. Може да ја поставите или да ја смените преку Web Config или преку контролната табла на печатачот.	Спречување од нелегално отчитување и промена на информациите складирани на уредот како што е ID, лозинка, мрежни поставки и контакти. Исто така, се намалува голем опсег на безбедносни ризици како протекување на информации за мрежната средина или безбедносната политика.
Поставување за контрола на пристап	Се ограничуваат функциите што може да се употребуваат на уреди, како што е печатење, скенирање, копирање и праќање факс за секој корисник. Ако се најавите со корисничка сметка регистрирана однапред, дозволено ви е да користите одредени функции. Дополнително на тоа, откако ќе се логирате преку контролниот панел, ќе бидете автоматски одјавени ако нема активност одреден временски период.	Регистрирајте која било корисничка сметка и потоа одберете ја функцијата што сакате да ја дозволите, како што е копирање и скенирање. Можете да регистрирате најмногу 10 кориснички сметки.	Ризикот за протекување и неавторизирано прегледување податоци може да се намали со минимизирање на бројот на функции во согласност со бизнис содржината и улогата на корисникот.

Поставки за безбедност на производот

Име на карактеристика	Тип на карактеристика	Што да се постави	Што да се спречи
Поставување за надворешен интерфејс	Го контролира интерфејсот, како на пример USB порта и NFC порта, што се поврзува со уредот.	Активирајте ја или деактивирајте ја USB портата за поврзување надворешни уреди, како на пример USB меморија, NFC и USB поврзување со компјутерот.	<input type="checkbox"/> Контрола на USB порта: Ја намалува можноста за преземање податоци преку неовластено скенирање на доверливи документи. <input type="checkbox"/> NFC: Спречува незаконско печатење со користење на NFC. <input type="checkbox"/> USB поврзување на компјутер: Спречува неовластена употреба на уредот забранувајќи печатење или скенирање без да се оди преку мрежата.

Поврзани информации

- ➔ [„За Web Config“ на страница 29](#)
- ➔ [„EpsonNet Config“ на страница 130](#)
- ➔ [„Конфигурирање на лозинка за администратор“ на страница 88](#)
- ➔ [„Ограничување на достапни функции“ на страница 92](#)
- ➔ [„Оневозможување на надворешниот интерфејс“ на страница 94](#)

Конфигурирање на лозинка за администратор

Кога поставувате лозинка за администратор, може да спречите корисниците да ги менуваат поставките за управување со системот. Лозинката за администратор може да ја поставувате или менувате со Web Config, контролната табла на печатачот или софтверот (Epson Device Admin). Кога го употребувате софтверот, видете ја документацијата за секој софтвер.

Поврзани информации

- ➔ [„Конфигурирање на лозинката за администратор преку контролниот панел“ на страница 88](#)
- ➔ [„Конфигурирање на лозинка за администратор со Web Config“ на страница 89](#)
- ➔ [„Epson Device Admin“ на страница 130](#)

Конфигурирање на лозинката за администратор преку контролниот панел



Лозинката за администратор може да ја поставите од контролниот панел на печатачот.

1. Допрете на **Поставки** на контролниот панел на печатачот.

Поставки за безбедност на производот

2. Допрете **Општи поставки > Администрир. на систем > Поставки за безбедност.**
Ако ставката не е прикажана, благо придвижете екранот нагоре за да се прикаже.
3. Допрете **Администраторски поставки.**
4. Допрете **Лозинка на администраторот > Регистрирај.**
5. Внесете ја новата лозинка и допрете на **Во ред.**
6. Внесете ја новата лозинка повторно и допрете на **Во ред.**
7. Допрете на **Во ред** на екранот за потврда.
Прикажан е екранот со администраторски поставки.
8. Допрете на **Поставка за заклучување**, и потоа допрете на **Во ред** на екранот за потврда.
Поставка за заклучување е поставено на **Вкл.**, а лозинката за администратор се бара кога работите со заклучена ставка на мени.

Белешка:

- Кога сте ја внеле лозинката за администратор за да отклучите ставки на мени, тогаш сте најавени како администратор и  е прикажано на екранот. Кога допирате на  за да се одјавите, ставките на менито за системски администратор се заклучуваат.
- Ако поставите **Поставки > Општи поставки > Осн поставки > Изминато време на операцијата** на **Вкл.**, печатачот ќе ве одјави по период на неактивност во контролниот панел.
- Кога одбирате **Промени** или **Ресетирај** на екранот **Лозинка на администраторот** и ја внесувате лозинката за администратор, истата можете да ја промените или избришете.

Конфигурирање на лозинка за администратор со Web Config

Можете да ја поставите лозинката за администратор со Web Config.

1. Пристапете до Web Config и одберете **Administrator Settings > Change Administrator Authentication Information.**

Поставки за безбедност на производот

- Внесете лозинка во **New Password** и **Confirm New Password**. Внесете го корисничкото име доколку е потребно.

Ако сакате да внесете нова лозинка, внесете ја тековната лозинка.

The screenshot shows the EPSON Web Config interface. The top bar displays 'EPSON' and 'PL-M7757FPX'. The left sidebar contains a tree view of settings categories, with 'Administrator Settings' expanded to show 'Change Administrator Authentication Information'. The main content area is titled 'Administrator Settings > Change Administrator Authentication Information' and contains the following fields:

- Current password :** [Text input field]
- User Name :** [Text input field with value 'Admin']
- New Password :** [Text input field with masked characters '*****']
- Confirm New Password :** [Text input field with masked characters '*****']

Below the fields is a note: 'Note: It is recommended to communicate via HTTPS for entering an administrator password.' and an 'OK' button.

- Изберете **OK**.

Белешка:

- За да поставувате или менувате заклучени ставки, кликнете на **Administrator Login**, и потоа внесете ја лозинката за администратор.
- За да ја избришете лозинката за администратор, кликнете **Administrator Settings > Delete Administrator Authentication Information**, и потоа внесете ја лозинката за администратор.

Поврзани информации

➔ „Пристапување до Web Config“ на страница 30

Ставки што треба да се заклучат со лозинка за администратор

Администраторите имаат привилегии на поставување и промена на сите карактеристики за уреди.

Освен тоа, ако е поставена лозинка за администратор на уред, тој се заклучува и не е дозволено ставката за поставување мрежа да биде променета, но и се прави рестрикција на корисничките карактеристики што се однесуваат на управувањето со уредот.

Следните се ставки коишто може да ги контролира администратор.

Поставки за безбедност на производот

Ставка	Опис
Потврда на информации за одржување	Потврда на информации за вкупните страници за печатење, големина на хартија, боја/црно и бело, страници за печатење за двострано и еднострано, и печатење страници за секој јазик на печатачот.
Контакти за одржување	Регистрирање и уредување на дестинацијата за контактите.
Вообичаени кориснички поставки	Вообичаени поставки за push скенирање и праќање факс.
Контрола на пристап	Поставување за корисникот или функциите коишто дозволуваат употреба.
Поставки за печатач	Поставки за јазик на печатење, поставки за појава на грешки при работење итн.
Поставки за факс	Генерални поставки за факс за примање и трансмисија, излез и режим на комуникација.
Поставки за Wi-Fi, Ethernet конекција	Промена на името на уреди и IP адреса, поставување на DNS сервер или Proxy сервер и промена на поставки поврзани со мрежните конекции.
Поставување на кориснички услуги	Поставување за контрола на комуникациски протоколи или MS Network, мрежно скенирање и Wi-Fi Direct услуги.
Поставување на сервер за е-пошта	Поставување на сервер за е-пошта со којшто уредите комуницираат директно.
Поставување на LDAP сервер	Поставување за употреба на контактите на LDAP сервер како дестинација за е-пошта или факс.
Безбедносни поставки	Поставки за мрежна безбедност како SSL/TLS комуникација, IPsec/IP филтрирање и IEEE802.1X.
Поставки за конекција со cloud услуга	Поставување конекција за Epson Connect услуга или друга cloud услуга на компанија. И ажурирање на root сертификат којшто е потребен за cloud услуга.
Ажурирање фирмвер	Проверка и ажурирање на фирмвер на уреди.
Време, поставување тајмер	Време на транзиција за режим на спиење, автоматско исклучување, тајмер за неработење и други поставки поврзани со тајмер.
Поставки за вообичаен режим	Поставување на контролен панел кога печатачот е вклучен. Карактеристиките на екранот можете да ги поставите во нешто како копирање и факс, наместо да биде почетен екран.
Поставки за почетен екран	Поставки за позиционирање и боја на позадина на почетниот екран.
Вообичаен екран за потврда на статус	Поставување на приказ на статус за печатењето или печатач којшто се прикажува со допирање на  контролниот панел.
Поставки за скенирање	Поставување на сервер за е-пошта, потврдување дестинација пред скенирање, поставки за Document Capture Pro.
Омилени поставки	Регистрирање и бришење на омилено.

Поставки за безбедност на производот

Ставка	Опис
Регистрирање/ бришење на ограничување за контакти	Изоставање регистрација и бришење на контакти од ставките за поставки што се заклучени со лозинка за администратор. За изоставање од целта, одберете во овој редослед Поставки > Општи поставки > Администрир. на систем > Поставки за безбедност > Пристап до Регистрирај /Избриши Контакти.
Поставки за пристап до дневник на работење	Поставки за приказ на детални информации околу претходни работи, како печатење, трансмисија на факс или примање.
Поставки за трансмисија на информација за печатач	Поставки за трансмисија на информација за бројот на печатења.
Бришење од интерната меморија	Поставување на бришење на податоци од интерната меморија на печатачот.
Бришење на сите лозинки за печатења	Поставување на бришење на сите лозинки за печатења.
Враќање на вообичаени поставки	Поставки за печатачот да се врати во фабричка состојба.
Администраторски поставки	Поставување на администраторско заклучување или лозинка за администратор.
Поставки за Epson Open Platform	Поставување за да се овозможи Epson Open Platform. Се поставува кога се употребува печатач на систем за автентикација којшто поддржува Epson Open Platform, како што е Epson Print Admin.
Поставување сертифициран уред	Поставување ID за автентикација на уред. Се поставува кога се употребува печатач на систем за автентикација којшто поддржува уреди за автентикација, како што е Epson Print Admin.

Ограничување на достапни функции

Може да регистрирате кориснички сметки на печатачот, да ги поврзвате со функции и да ги контролирате функциите што може да ги користат корисниците.

Кога овозможувате контрола на пристап, корисникот може да користи функции како што се скенирање, факс, итн. внесувајќи ја лозинката на контролната табла на печатачот и најавувајќи се на печатачот.

Недостапните функции ќе бидат избледени и не ќе може да се изберат.

Ќе може да печатите или да скенирате од компјутерот кога ќе регистрирате информации за автентикација во двигателот за печатачот или во двигателот за скенерот. За детали за поставките за двигателот, видете во помошта или прирачникот за двигателот.

Конфигурирање на контрола на пристап

За да користите контрола на пристап, создајте ја корисничката сметка и овозможете ја функцијата за контрола на пристап.

Поставки за безбедност на производот

Создавање на корисничката сметка

Создајте ја корисничката сметка за контрола на пристап.

1. Пристапете до Web Config и одберете **Access Control Settings > User Settings**.
2. Кликнете на **Add** за бројот којшто сакате да го регистрирате.



Важно:

Кога го користите печатачот со системот за автентикација на Epson или на други компании, регистрирајте го корисничкото име во поставката за ограничување во број 2 до број 10.

Софтверот, како што е системот за автентикација, го користи бројот еден, за да не се прикажува корисничкото име на контролната табла на печатачот.

3. Поставете ја секоја ставка.

User Name:

Внесете го името прикажано во списокот со кориснички имиња, користејќи од 1 до 14 алфанумерички знаци.

Password:

Внесете лозинка од 0 до 20 знаци во ASCII (0x20–0x7E). Кога ја активирате лозинката, оставете ја празна.

Select the check box to enable or disable each function.

Изберете ја функцијата што дозволувате да се користи.

4. Кликнете на **Apply**.

Вратете се на списокот со поставки за корисници по конкретен временски период.

Проверете дали корисничкото име што сте го регистрирале во **User Name** е прикажано и сменето **Add** во **Edit**.

Уредување на корисничката сметка

Уредувајте ја сметката регистрирана за контрола на пристап.

1. Пристапете до Web Config и одберете **Access Control Settings > User Settings**.
2. Кликнете на **Edit** за бројот којшто сакате да го уредувате.
3. Променете ја секоја ставка.
4. Кликнете на **Apply**.
Вратете се на списокот со поставки за корисници по конкретен временски период.

Бришење на корисничката сметка

Избришете ја сметката регистрирана за контрола на пристап.

1. Пристапете до Web Config и одберете **Access Control Settings > User Settings**.
2. Кликнете на **Edit** за бројот којшто сакате да го избришете.

Поставки за безбедност на производот

3. Кликнете на **Delete**.



Важно:

Кога кликнете на **Delete**, корисничката сметка ќе се избрише без порака за потврдување. Внимавајте кога ја бришете сметката.

Вратете се на списокот со поставки за корисници по конкретен временски период.

Овозможување контрола на пристап

Ако овозможите контрола на пристап, само регистрираниот корисник ќе може да го користи печатачот.

1. Влезете во Web Config и одберете **Access Control Settings > Basic**.

2. Изберете **Enables Access Control**.

Ако изберете **Allows printing and scanning without authentication information**, може да печатите или да скенирате од двигателите што не се поставени со информациите за автентикација. Поставете тогаш кога сакате да го контролирате ракувањето само од контролната табла на печатачот и да дозволите печатење и скенирање од компјутерите.

3. Кликнете на **ОК**.

Пораката за завршување се прикажува по одреден временски период.

Потврдете дека иконите како што се копирање и скенирање се избледени на контролната табла на печатачот.

Оневозможување на надворешниот интерфејс

Може да го оневозможите интерфејсот што се користи за поврзување на уредот со печатачот. Извршете ги поставувањата за ограничување за да ограничите секако печатење и скенирање освен преку мрежа.

Белешка:

Може да ги направите поставките за ограничување на контролната табла на печатачот.

Memory Device: Поставки > Општи поставки > Поставки за печатач > Интерфејс за мемориски уред > Мемориски уред

NFC: Поставки > Општи поставки > Поставки за мрежа > Напредно > NFC

Врска со компјутер преку USB: Поставки > Општи поставки > Поставки за печатач > Врска со компјутер преку USB

1. Пристапете до Web Config и одберете **System Settings > External Interface**.

2. Изберете **Disable** на функциите што сакате да ги поставите.

Изберете **Enable** кога сакате да го откажете контролирањето.

Поставки за безбедност на производот

Memory Device

Забранете го зачувувањето податоци на надворешна меморија преку USB-порта за врска со надворешен уред.

Врска со компјутер преку USB

Може да ја ограничите употребата на USB-врската од компјутерот. Ако сакате да ја ограничите, одберете **Disable**.

NFC

Оневозможете го интерфејсот за NFC вграден во контролната табла.

3. Кликнете на **ОК**.

4. Уверете се дека оневозможената порта не може да се користи.

Memory Device

Уверете се дека нема одговор кога поврзувате уред за складирање како што е USB-меморија, со USB-портата на надворешниот интерфејс.

Врска со компјутер преку USB

Ако двигателот бил инсталиран на компјутерот

Поврзете го печатачот со компјутерот користејќи USB-кабел и потврдете дека печатачот не печати и не скенира.

Ако двигателот не бил инсталиран на компјутерот

Windows:

Отворете го управникот со уреди и оставете го отворен, поврзете го печатачот со компјутерот користејќи USB-кабел, а потоа уверете се дека содржините прикажани во управникот со уреди остануваат непроменети.

Mac OS:

Поврзете го печатачот со компјутерот користејќи USB-кабел, а потоа уверете се дека печатачот не е наведен во списокот ако сакате да го додадете печатачот од **Печатачи и скенери**.

NFC

Уверете се дека нема одговор кога до печатачот држите уред што поддржува функција за NFC, како што е паметен телефон.

Поврзани информации

➔ [„Пристапување до Web Config“ на страница 30](#)

Поставки за работење и менаџирање

Ова поглавје ги објаснува ставките поврзани со дневните операции и управувањето со уредотс.

Најавување на печатачот како администратор

Ако лозинката на администраторот е поставена на печатачот, треба да се најавите како администратор за да се ракува со заклучените ставки од менито.

Најавување на печатачот со користење на Web Config

Кога ќе се најавите на Web Config како администратор, може да управувате со ставките поставени во Поставка за заклучување.

1. Внесете ја IP адресата на печатачот во пребарувачот за да ја активирате Web Config.
2. Кликнете на **Administrator Login**.
3. Внесете ги корисничкото име и лозинката на администраторот во **User Name** и **Current password**.
4. Кликнете на **OK**.

Заклучените ставки и **Administrator Logout** се прикажани кога ќе се автентифицираат.

Кликнете на **Administrator Logout** за да се одјавите.

Белешка:

Кога ќе изберете **ON** за **System Settings > Control Panel > Operation Timeout**, автоматски се одјавувате по одредено време ако нема активност на контролниот панел.

Потврдување информации за печатачот

Проверка на информациите преку контролната табла

Може да ги проверите и отпечатите следниве информации од контролната табла.

- Број отпечатени страници

Поставки > Бројач на отпечатени примероци

Може да го проверите вкупниот број отпечатени страници и бројот страници за печатење во боја/црно-бело.

Поставки за работење и менаџирање

- ❑ Потрошен материјал

Поставки > Статус на достава

Може да ги проверите информациите за мастилото и за кутијата за одржување.

- ❑ Лист за статусот на производот

Поставки > Статус на печатач/Печати > Лист за статус на печатење

Може да отпечатите лист за статусот, со информации за печатачот и потрошниот материјал.

- ❑ Информации за мрежата

Поставки > Општи поставки > Поставки за мрежа > Статус на мрежа

Поставки > Статус на печатач/Печати > Мрежа

Може да ги проверите информациите за мрежата, како што се статусот на мрежната врска, поставките за серверот за е-пошта итн, како и да отпечатите лист за статусот на мрежата.

- ❑ Извештај за мрежната врска

Поставки > Општи поставки > Поставки за мрежа > Проверка на конекција

Почетна >  |  > **Опис > Кога не може да се поврзете на мрежата**

Може да го дијагностицирате статусот на мрежната врска на печатачот и да го отпечатите извештајот.

- ❑ Статус на мрежната врска

Почетна >  |  > **Пренасочувач**

Може да го проверите статусот на врска за Жична/Безжична LAN.

Проверка на информациите од Web Config

Следниве информации можете да ги проверите за уредот што работи преку **Status** со употреба на Web Config.

- ❑ Product Status

Проверете го јазикот, статусот, услугата за cloud, бројот на производ, MAC адресата итн.

- ❑ Network Status

Проверете ги информациите за статусот на мрежната конекција, IP адресата, DNS серверот итн.

- ❑ Panel Snapshot

Прикажете скриншот од екранот којшто е прикажан на контролниот панел за уредот.

- ❑ Maintenance

Проверете го првиот ден од печатењето, бројот на заменети бои, испечатени страници, бројот на печатења за секој јазик, бројот на скенирања итн.

- ❑ Hardware Status

Проверете го статусот на секој скенер и факс.

- ❑ Job History

Проверете го дневникот за печатења, примања и трансмисии.

Примање на известувања на е-пошта кога ќе има настани

Во врска со известувањата на е-пошта

Ова е функцијата за известување што испраќа е-порака до наведената адреса при настани како што се прекинување на печатењето и грешка на печатачот.

Може да регистрирате до пет одредишта и да ги поставите поставките за известување за секое одредиште.

За да ја користите функцијата, треба да го поставите серверот за пошта пред да ги поставувате известувањата.

Поврзани информации

➔ [„Конфигурирање на сервер за пошта“ на страница 43](#)

Конфигурирање на известувања за е-пошта

За да ја користите оваа функција, потребно е да го конфигурирате серверот за пошта.

1. Пристапете до Web Config и изберете **Administrator Settings > Email Notification**.
2. Внесете ја адресата на е-пошта на којашто сакате да примате известувања за е-пошта.
3. Изберете го јазикот на известувањата за е-пошта.

Поставки за работење и менаџирање

4. Штиклирајте ги квадратчињата за известувањата коишто сакате да ги примате.

Administrator Settings > Email Notification
Set up the Email Server to enable the email notification.

Email Address Settings
Email in selected language will be sent to each address.

1 :	Admin@AAA.com	English
2 :	General@AAA.com	English
3 :		English
4 :		English
5 :		English

Notification Settings
Email will be sent when product status is as checked.

	1	2	3	4	5
Ink supply unit(s) to be replaced	<input checked="" type="checkbox"/>	<input type="checkbox"/>	<input type="checkbox"/>	<input type="checkbox"/>	<input type="checkbox"/>
Ink low	<input checked="" type="checkbox"/>	<input checked="" type="checkbox"/>	<input type="checkbox"/>	<input type="checkbox"/>	<input type="checkbox"/>
Maintenance box: end of service life	<input checked="" type="checkbox"/>	<input type="checkbox"/>	<input type="checkbox"/>	<input type="checkbox"/>	<input type="checkbox"/>
Maintenance box: nearing end	<input checked="" type="checkbox"/>	<input checked="" type="checkbox"/>	<input type="checkbox"/>	<input type="checkbox"/>	<input type="checkbox"/>
Administrator password changed	<input checked="" type="checkbox"/>	<input type="checkbox"/>	<input type="checkbox"/>	<input type="checkbox"/>	<input type="checkbox"/>
Paper out	<input type="checkbox"/>	<input checked="" type="checkbox"/>	<input type="checkbox"/>	<input type="checkbox"/>	<input type="checkbox"/>
Printing stopped*	<input checked="" type="checkbox"/>	<input type="checkbox"/>	<input type="checkbox"/>	<input type="checkbox"/>	<input type="checkbox"/>
Printer error	<input checked="" type="checkbox"/>	<input type="checkbox"/>	<input type="checkbox"/>	<input type="checkbox"/>	<input type="checkbox"/>
Scanner error	<input checked="" type="checkbox"/>	<input type="checkbox"/>	<input type="checkbox"/>	<input type="checkbox"/>	<input type="checkbox"/>
Fax error	<input checked="" type="checkbox"/>	<input type="checkbox"/>	<input type="checkbox"/>	<input type="checkbox"/>	<input type="checkbox"/>
Wi-Fi failure	<input checked="" type="checkbox"/>	<input type="checkbox"/>	<input type="checkbox"/>	<input type="checkbox"/>	<input type="checkbox"/>
Built-in SD card failure	<input checked="" type="checkbox"/>	<input type="checkbox"/>	<input type="checkbox"/>	<input type="checkbox"/>	<input type="checkbox"/>
PDL board failure	<input checked="" type="checkbox"/>	<input type="checkbox"/>	<input type="checkbox"/>	<input type="checkbox"/>	<input type="checkbox"/>
NFC failure	<input checked="" type="checkbox"/>	<input type="checkbox"/>	<input type="checkbox"/>	<input type="checkbox"/>	<input type="checkbox"/>

* Notified when an error occurs, such as paper jam, paper cassette unset, or mismatch of paper size or type.

OK Restore Default Settings

5. Кликнете на **ОК**.

Поврзани информации

- ➔ „Пристапување до Web Config“ на страница 30
- ➔ „Конфигурирање на сервер за пошта“ на страница 43

Ажурирање фирмвер

Кога е достапен нов фирмвер, ажурирањето на фирмверот на печатачот ја подобрува функцијата или го решава проблемот.

Ажурирање на фирмверот на печатачот со користење на контролниот панел

Ако печатачот може да се поврзе на интернет, може да го ажурирате фирмверот на печатачот со користење на контролната табла. Може да го поставите печатачот редовно да проверува за ажурирања на фирмверот и да ве извести ако се достапни.

Поставки за работење и менаџирање

1. Изберете **Поставки** од почетниот екран.
2. Изберете **Општи поставки > Администрир. на систем > Ажурирање на фирмвер > Ажурирај.**

Белешка:

Изберете **Известување > Вкл.** да го нагодите печатачот редовно да проверува за достапни ажурирања за фирмвер.

3. Изберете **Започни проверка.**
Печатачот започнува со пребарување на достапни ажурирања.
4. Ако пораката се прикаже на LCD екранот и ве извести дека е достапно ажурирање за фирмвер, следете ги упатствата на екранот за да започнете со ажурирање.



Важно:

- ❑ Не исклучувајте го или не извлекувајте го струјниот приклучок на печатачот додека ажурирањето не заврши; во спротивно, печатачот може да не работи правилно.
- ❑ Ако ажурирањето на фирмверот не е завршено или е неуспешно, печатачот не се вклучува нормално и „Recovery Mode“ се прикажува на LCD екранот следниот пат кога ќе го вклучите печатачот. Во оваа ситуација, потребно е повторно да го ажурирате фирмверот со користење на компјутер. Поврзете го печатачот на компјутер со USB кабел. Додека се прикажува „Recovery Mode“ на печатачот, не може да го ажурирате фирмверот на мрежна конекција. На компјутерот, отворете ја локалната интернет страница на Epson и преземете ја најновата верзија на фирмвер за печатачот. Погледнете ги упатствата на интернет страницата за следни чекори.

Ажурирање фирмвер со Web Config

Се ажурира фирмвер со Web Config. Уредот мора да биде поврзан со интернет.

1. Пристапете до Web Config и одберете **Basic Settings > Firmware Update.**
2. Кликнете на **Start.**

Започнува потврдувањето на фирмверот и прикажана е информацијата за фирмверот ако постои ажурираниот фирмвер.

3. Кликнете на **Start**, и следете ги упатствата на екранот.

Белешка:

Исто така, фирмверот можете да го ажурирате со Epson Device Admin. Можете визуелно да ја потврдите информацијата за фирмверот на листата со уреди. Корисна е кога сакате да ажурирате фирмвер на повеќе уреди. Погледнете во водичот или помошта за Epson Device Admin за повеќе информации.

Поврзани информации

- ➔ „Пристапување до Web Config“ на страница 30
- ➔ „Epson Device Admin“ на страница 130

Ажурирање фирмвер без поврзување на интернет

Можете да го преземете фирмверот за уредот од веб-страницата на Epson директно на компјутер и потоа да го поврзете уредот и компјутерот преку USB кабел за да го ажурирате фирмверот. Ако не можете да го ажурирате преку мрежата, обидете се со овој метод.

1. Влезете во веб-страницата на Epson и преземете го фирмверот.
2. Поврзете го компјутерот којшто го содржи преземениот фирмвер со печатачот преку USB-кабел.
3. Кликнете двапати на преземената .exe датотека.
Epson Firmware Updater започнува.
4. Следете ги упатствата на екранот.

Регистрирање поставки често употребувани како претходно поставување

Можете да ги зачувате поставките како претходни поставувања за функции како копирање, праќање факс и скенирање. Регистрирајте откако ќе завршите со поставките за секоја функција.

Можете да ги поставувате следните функции.

- Copy
- Scan to Network Folder/FTP
- Scan to Email
- Scan to Memory Device
- Scan to Cloud
- Fax

1. Пристапете до Web Config и одберете **Presets**.
2. Одберете го регистрираниот број и кликнете на **Edit**.
3. Изберете **Type** за претходното поставување што сакате да го поставите.

Белешка:

По регистрирање, **Type** не може да биде променет. Ако сакате да го промените **Type** по регистрирањето, избришете го претходното поставување и потоа повторно регистрирајте.

4. Кликнете **Next**.
5. Поставете ја секоја ставка.
Внесете **Name** со помеѓу 1 и 30 знаци во Unicode (UTF-8).
6. Кликнете **OK**.

Ако комбинацијата на вредноста не е валидна, се прикажува валидната вредност којашто е автоматски модифицирана. Потврдете ја модифицираната вредност и повторно кликнете на **OK**.

Поставки за работење и менаџирање

Поврзани информации

→ „Пристапување до Web Config“ на страница 30

Правење резервна копија на поставките

Може да ја извезете вредноста на поставката поставена од Web Config во датотеката. Може да ја користите за правење резервна копија од контактите, вредности на поставките, замена на печатачот итн.

Извезената датотека не може да се уредува бидејќи е извезена како бинарна датотека.

Извезување на поставки

Извезете ја секоја поставка за печатачот.

1. Пристапете до Web Config и изберете **Export and Import Setting Value > Export**.

2. Изберете ги поставките коишто сакате да ги извезете.

Изберете ги поставките коишто сакате да ги извезете. Ако изберете слична категорија, избрани се и поткатегиите. Меѓутоа, не може да ги изберете поткатегиите коишто предизвикуваат грешки со удвојување во рамките на истата мрежа (како на пример IP адреса итн.).

3. Внесете лозинка за да ја шифрирате извезената датотека.

Потребна ви е лозинка за да ја увезете датотеката. Оставете го ова празно ако не сакате да ја шифрирате датотеката.

4. Кликнете на **Export**.



Важно:

Ако сакате да ги извезете мрежните поставки за печатачот како на пример името на печатачот и IP адресата, изберете **Enable to select the individual settings of device** и изберете уште ставки. Користете ги избраните вредности само за печатачот за замена.

Поврзани информации

→ „Пристапување до Web Config“ на страница 30

Увезување на поставки

Увезете ја изнесената датотека Web Config на печатачот.



Важно:

Кога ги увезувате вредностите коишто содржат поединечни информации како на пример име на печатач или IP адреса, погрижете се IP адресата да не постои на истата мрежа. Ако IP адресата се совпаѓа, печатачот нема да ја прикаже вредноста.

Поставки за работење и менаџирање

1. Пристапете до Web Config и изберете **Export and Import Setting Value > Import**.
2. Изберете ја изнесената датотека и внесете ја шифрираната лозинка.
3. Кликнете на **Next**.
4. Изберете ги поставките коишто сакате да ги увезете и кликнете на **Next**.
5. Кликнете на **OK**.

Поставките се применети на печатачот.

Прилагодување на квалитетот на печатење

Квалитетот на печатење можете да го приспособите за често употребувана обична хартија како што е хартија за меморандуми, рециклирана хартија итн.

Поставување на стандардна вредност за квалитетот на печатење

Поставување на стандардната вредност за квалитетот на печатење однапред. Доколку сакате да го приспособите квалитетот на печатење според хартија, направете го прво ова поставување. Вредноста на поставката според хартија се ресетира ако ја направите оваа поставка по приспособувањето според хартија.

1. Ставете обична хартија A4 во печатачот.
2. Допрете на **Поставки** на контролниот панел на печатачот.
3. Допрете **Одржување > Прилагодување на Квалитет на печатење**.
4. Следете ги упатствата на екранот за да почне да проверува.
5. Следете ги упатствата на екранот за да ги печатите шаблоните за порамнување на главата на печатачот.
6. Следете ги упатствата на екранот за да ја порамните главата на печатачот.
 - Овој шаблон ви дозволува да порамнувате ако вертикалните линии изгледаат изместени или испечатеното изгледа замаглено.
Пронајдете и внесете го бројот за шаблонот којшто има барем една изместена вертикална линија.

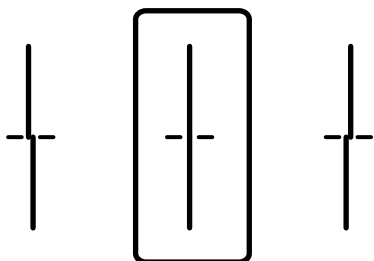

Поставки за работење и менаџирање

- ❑ Овој шаблон ви дозволува да правите порамнување ако видите хоризонтално други контрасти на редовни интервали.

Најдете го и внесете го бројот на најмалку одделениот и преклопениот образец.

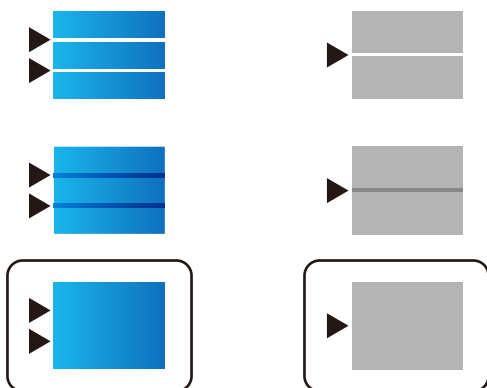

Белешка:

Шарата за проверка може да се разликува, зависно од моделот.

7. Кога ќе се прикаже порака за завршување, допрете на **Затвори**.
Екранот автоматски се затвора по одреден временски период ако не допрете на **Затвори**.

Приспособување на квалитетот на печатењето според хартијата

Одредување на поставките за квалитетот на печатењето според хартијата. Поддржани видови: обична хартија, рециклирана хартија, обична хартија со висок квалитет, претходно печатена хартија, хартија во боја, меморандум и дебела хартија.

1. Во печатачот ставете ја хартијата чијшто квалитет на печатење сакате да го приспособите.
2. Изберете **Поставки** на почетниот екран на контролната табла на печатачот.
3. Изберете **Одржување > Прилагодување на Квалитет на печатење по хартија**.
Ако ставката не се прикажува, повлечете го екранот нагоре за да се прикаже.
4. Изберете како да приспособувате од **Отпечати образец** или **Внеси поставена вредност**.
Ако сакате за повеќе печатачи да ја внесете истата вредност за порамнување, изберете **Внеси поставена вредност**.
5. Изберете го типот на хартијата што сте ја ставиле во печатачот.
6. Следете ги инструкциите на екранот за да ја порамните главата за печатење.
Овој шаблон се порамнува ако гледате хоризонтални пруги во редовни интервали.

Поставки за работење и менаџирање

Најдете го и внесете го бројот на шаблонот што е најмалку одделен и преклопен.

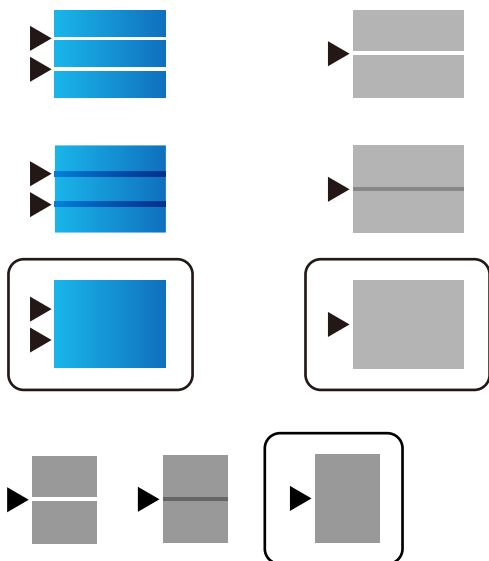

Белешка:

- Шаблонот за проверка може да се разликува во зависност од моделот.
- При печатење на хартијата чијшто квалитет може да се приспособува, изберете **Одбери автоматски (обична хартија)** на **Вид хартија** за двигателот за печатачот, за автоматски да се примени вредноста за порамнување.

7. Затворете го екранот за информации.

Ако квалитетот на печатењето не се подобрува по ова приспособување, извршете **Прилагодување на Квалитет на печатење** за да ги поставите стандардните вредности за приспособување, а потоа извршете ги приспособувањата повторно, според типот на хартијата.

Решавање на проблеми

Совети за решавање проблеми

Проверка на пораката за грешка

Кога ќе се појави проблем, прво проверете дали има пораки на контролната табла на печатачот или на екранот на двигателот. Ако имате поставено известување преку е-пошта кога се случуваат настаните, може веднаш да го дознаете статусот.

Извештај за мрежната врска

Дијагностицирајте ги статусот на мрежата и печатачот, а потоа отпечатете го резултатот. Дијагностицираната грешка може да ја најдете од печатачот.

Проверка на статусот на комуникација

Проверете го статусот на комуникација на серверот или клиентот користејќи команди како што се „ping“ и „ipconfig“.

Тест на врската

За да ја проверите врската меѓу печатачот и серверот за пошта, извршете тест на врската од печатачот. Исто така, проверете ја врската од клиентот до серверот за да го проверите статусот на комуникацијата.

Активирање на поставките

Ако поставките и статусот на комуникација не покажуваат проблем, проблемите може да се решат со оневозможување или активирање на мрежните поставки за печатачот и со повторно поставување.

Проверка на статусот на печатачот

За да ја идентификувате причината за проблемот, проверете го статусот на печатачот и мрежата.

Проверка на пораката за грешка

Проверка на пораката за грешка од известување преку е-порака

При поставувањето на известување преку е-порака, уверете се дека пораката за грешка се испраќа од печатачот.

Ако во е-пораката за известување има инструкции за решавање на проблемот, следете ги.

Поврзани информации

➔ [„Примање на известувања на е-пошта кога ќе има настани“ на страница 98](#)



Решавање на проблеми

Проверка на пораките на LCD-екранот

Ако на LCD-екранот се прикаже порака за грешка, следете ги упатствата на екранот или решенијата подолу за да го решите проблемот.

Пораки за грешки	Причини и решенија
Грешка во печатачот. Исклучете го, па повторно вклучете го напојувањето. За детали, погледнете ја документацијата.	<p><input type="checkbox"/> Причини: Има надворешна материја во печатачот или се појави грешка на печатачот.</p> <p><input type="checkbox"/> Решенија: Отстранете секаква хартија или заштитен материјал во печатачот. Доколку сè уште се појавува порака за грешка, контактирајте со службата за поддршка на Epson.</p>
Нема хартија во XX. Ставете хартија. Големина на хартија: XX/Тип на хартија: XX	<p><input type="checkbox"/> Причини: Нема хартија.</p> <p><input type="checkbox"/> Решенија: Внесете хартија и целосно внесете ја касета за хартија.</p>
Треба да ја замените Единица со мастило.	<p><input type="checkbox"/> Причини: Мастилото е потрошено.</p> <p><input type="checkbox"/> Решенија: За печатење со првокласен квалитет и за да ја заштитите главата за печатење, во касетите останува различна количина мастило како резерва кога вашиот печатач покажува дека е време за да се замени касетата за мастило. Заменете ја касетата кога ќе биде побарано.</p>
Кутија за Одржување не е препознаена. Инсталирајте ја правилно.	<p><input type="checkbox"/> Причини: Кутијата за одржување не е правилно инсталирана.</p> <p><input type="checkbox"/> Решенија: Проверете го статусот на инсталирање на кутијата за одржување, а потоа инсталирајте ја правилно.</p>
Кутија за одржување е на крајот на својот раб. век. Треба да ја замените.	<p><input type="checkbox"/> Причини: Кутијата за одржување е на крајот на работниот век.</p> <p><input type="checkbox"/> Решенија: Заменете ја кутијата за одржување според инструкциите.</p>
Кутија за одржување е на крајот од работниот век. Исклучете го напојувањето и заменете ја.	<p><input type="checkbox"/> Причини: Кутијата за одржување нема доволно капацитет за чистење на главата.</p> <p><input type="checkbox"/> Решенија: Исклучете го напојувањето на печатачот, а потоа заменете ја кутијата за одржување.</p>
Отстранете и повторно инсталирајте Кутија за Одржување.	<p><input type="checkbox"/> Причини: Кутијата за одржување не се препознава правилно.</p> <p><input type="checkbox"/> Решенија: Извадете ја кутијата за одржување еднаш, а потоа инсталирајте ја повторно. Ако и после тоа не се препознава, заменете ја со нова кутија за одржување.</p>

Решавање на проблеми

Пораки за грешки	Причини и решенија
<p>Автоматскиот приказ за поставување на хартијата е поставен на Исклучено. Некои функции како поставките за големина и тип на хартија може да се недостапни. За детали, погледнете ја вашата документација.</p>	<p><input type="checkbox"/> Причини: Автоматски приказ на Пост. на хартија е деактивирана.</p> <p><input type="checkbox"/> Решенија: Ако Автоматски приказ на Пост. на хартија е деактивирана, не може да користите AirPrint. Овозможете ја ако користите AirPrint.</p>
<p>Не е детектиран тон за вртење.</p>	<p><input type="checkbox"/> Причини: Не се открива тон за бирање кога испраќате факс.</p> <p><input type="checkbox"/> Решенија: Овој проблем може да се реши со избирање Поставки > Општи поставки > Поставки на факс > Осн поставки > Тип линија, а потоа избирање PBX. Доколку телефонскиот систем бара код за надворешен пристап за да добиете надворешна линија, поставете го пристапниот код откако ќе го изберете PBX. Користете # (тараба) наместо тековниот пристапен код кога внесувате надворешен број на факс. На тој начин врската е посигурна.</p> <p>Доколку сè уште се појавува порака за грешка, поставете ги поставките за Откр. тон за бирање на исклучени. Меѓутоа, исклучувањето на оваа опција може да предизвика испуштање на првата бројка при бирањето на бројот за факс и на тој начин факсот да се испрати на погрешен број.</p>
<p>Не успеа да прими факсови бидејќи капацитетот за факс податоци е полн. Допрете на Job/Status на дното на почетен екран за детали.</p>	<p><input type="checkbox"/> Причини: Недоволен мемориски капацитет на факсот.</p> <p><input type="checkbox"/> Решенија: Примените факсови може да се акумулираат без да бидат обработени поради следниве причини.</p> <p><input type="checkbox"/> Не може да печати бидејќи се јавила грешка на печатачот. Отстранете ја грешката на печатачот. За да ги проверите деталите и решенијата за грешката, притиснете го копчето  и потоа изберете Стат. на печатач.</p> <p><input type="checkbox"/> Не може да се зачува во компјутер или на мемориски уред. За да проверите дали примените факсови се или не се зачувани, притиснете го копчето  и потоа изберете Статус на работа. За да ги зачувате примените факсови, вклучете го компјутерот или поврзете мемориски уред на печатачот.</p>
<p>Комбинацијата на IP адресата и маската на подмрежа е неважечка. Погледнете ја вашата документација за повеќе детали.</p>	<p><input type="checkbox"/> Причини: Комбинацијата на IP-адресата што ја поставивте е неважечка.</p> <p><input type="checkbox"/> Решенија: Внесете ја точната IP адреса или стандардниот излез.</p>

Решавање на проблеми

Пораки за грешки	Причини и решенија
Ажурирајте го основниот сертификат за да ги користите услугите во облак.	<p><input type="checkbox"/> Причини: Почетниот сертификат што се користи за услуги во облак е истечен.</p> <p><input type="checkbox"/> Решенија: Активирајте Web Config и потоа ажурирајте го кореновиот сертификат. Network Security — Root Certificate Update</p>
Recovery Mode	<p><input type="checkbox"/> Причини: Фирмверот не успеа да се ажурира и не може да се врати во нормален режим.</p> <p><input type="checkbox"/> Решенија: Печатачот стартуваше во режим за поправање затоа што ажурирањето на фирмверот не беше успешно. Следете ги чекорите подолу за да се обидете да го ажурирате фирмверот повторно.</p> <ol style="list-style-type: none"> 1. Поврзете ги компјутерот и печатачот со USB-кабел. (Во режимот за поправање, не можете да го ажурирате фирмверот преку мрежна врска.) 2. За дополнителни инструкции, посетете ја веб-локацијата на локалното претставништво на Epson.

Код за грешка на мениото за статус

Ако задачата не се заврши успешно, проверете го кодот за грешката што се прикажува во историјата за секоја задача. Можете да го проверите кодот за грешка ако притиснете на копчето  и изберете **Статус на работа**. Погледнете на следнава табела за да го најдете проблемот и решението за него.

Код	Проблеми и причини	Решенија
001	Производот бил исклучен поради немање струја.	-
109	Примениот факс беше веќе избришан.	-
110	Задачата беше отпечатена на една страна, бидејќи ставената хартија не поддржува двострано печатење.	Ако сакате да печатите двострано, ставете хартија што поддржува двострано печатење.
201	Меморијата е полна.	<p><input type="checkbox"/> Отпечатете ги примените факсови од Статус на работа во Job/Status.</p> <p><input type="checkbox"/> Избришете ги примените факсови зачувани во влезното сандаче од Статус на работа во Job/Status.</p> <p><input type="checkbox"/> Ако испраќате факс во црно-бело на едно место, тогаш можете да го испратите со помош на Direct Send.</p> <p><input type="checkbox"/> Разделете ги оригиналите на два или повеќе за да ги испратите во неколку серии.</p>

Решавање на проблеми

Код	Проблеми и причини	Решенија
202	Линијата е исклучена поради апаратот што прима.	Почекајте малку и обидете се повторно.
203	Производот не може да открие тон за бирање.	<input type="checkbox"/> Уверете се дека телефонскиот кабел е поврзан правилно и дека телефонската линија работи. <input type="checkbox"/> Кога печатачот е поврзан на PBX или адаптер за поврзување, променете ја поставката за Тип линија на PBX . <input type="checkbox"/> Изберете Поставки > Општи поставки > Поставки на факс > Осн поставки > Откр. тон за бирање , а потоа онеспособете ја поставката за тон за бирање.
204	Апаратот на примачот е зафатен.	Почекајте малку и обидете се повторно.
205	Апаратот на примачот не дава одговор.	Почекајте малку и обидете се повторно.
206	Телефонскиот кабел е неправилно поврзан на LINE и портата EXT. на производот.	Проверете ја врската на портата LINE и портата EXT. на задната страна од печатачот.
207	Производот не е поврзан на телефонската линија.	Поврзете го телефонскиот кабел на телефонската линија.
208	Факсот не може да се испрати на некои од назначените примачи.	Отпечатете Дневник на факс или Последна трансмисија извештај за претходните факсови од Извештај за факс во режимот за факс за да ја проверите неуспешната дестинација. Кога е вклучена поставката Зачувај Неусп. податоци можете повторно да испратите факс од Статус на работа во Job/Status .
301	Нема доволно простор за да се зачуваат податоците во меморискиот уред.	<input type="checkbox"/> Зголемете го просторот за чување во меморискиот уред. <input type="checkbox"/> Намалете го бројот на документи. <input type="checkbox"/> Намалете ја резолуцијата за скенирање или зголемете го односот на компресија за да ја намалите големината на скенираната слика.
302	Меморискиот уред е заштитен од запишување.	Исклучете ја заштитата на меморискиот уред.
303	Нема создадена папка за да ја зачувате скенираната слика.	Ставете друг мемориски уред.
304	Меморискиот уред е отстранет.	Ставете го повторно меморискиот уред.
305	Се појави грешка при зачувувањето на податоците во меморискиот уред.	Ако до надворешниот уред се пристапува од компјутер, малку почекајте, а потоа обидете се повторно.
306	Меморијата е полна.	Почекајте да завршат тековните задачи.

Решавање на проблеми

Код	Проблеми и причини	Решенија
311	Се појави DNS-грешка при комуникацијата Скенирај на е-пошта.	<ul style="list-style-type: none"> <input type="checkbox"/> Изберете Поставки > Општи поставки > Поставки за мрежа > Напредно > TCP/IP, а потоа штиклирајте ги DNS-поставките. <input type="checkbox"/> Штиклирајте ги DNS-поставките за серверот, компјутерот или пристапната точка.
312	Се појави грешка со автентикација при комуникацијата Скенирај на е-пошта.	Изберете Поставки > Општи поставки > Поставки за мрежа > Напредно > Сервер за е-пошта > Поставки за сервер , а потоа штиклирајте ги поставките на серверот.
313	Се појави комуникациска грешка при комуникацијата Скенирај на е-пошта.	<ul style="list-style-type: none"> <input type="checkbox"/> Отпечатете извештај за мрежно поврзување да проверите дали печатачот е поврзан со мрежата. <input type="checkbox"/> Изберете Поставки > Општи поставки > Поставки за мрежа > Напредно > Сервер за е-пошта > Поставки за сервер за да ги проверите поставките за сервер за е-пошта. Може да ја проверите причината за грешка така што ќе направите проверка на конекцијата. <input type="checkbox"/> Начинот на автентикација на поставките и серверот за е-пошта може да не се совпаѓаат. Кога ќе изберете Исклучено како начин на автентикација, осигурете се дека начинот на автентикација на серверот за е-пошта е поставен на Никаков.
314	Големината на датотеката ја надминува максималната големина за прикачени датотеки.	<ul style="list-style-type: none"> <input type="checkbox"/> Зголемете ја поставката за Макс. гол. на прил. дато. во поставувањата за скенирање. <input type="checkbox"/> Намалете ја резолуцијата за скенирање или зголемете го односот на компресија за да ја намалите големината на скенираната слика.
315	Меморијата е полна.	Обидете се повторно откако ќе завршат тековните задачи.
321	Се појави DNS-грешка при комуникацијата Скенирај на мрежна папка/FTP.	<ul style="list-style-type: none"> <input type="checkbox"/> Изберете Поставки > Општи поставки > Поставки за мрежа > Напредно > TCP/IP, а потоа штиклирајте ги DNS-поставките. <input type="checkbox"/> Штиклирајте ги DNS-поставките за серверот, компјутерот или пристапната точка.
322	Се појави грешка со автентикација при комуникацијата Скенирај на мрежна папка/FTP.	Проверете ги поставките за Локација .
323	Се појави комуникациска грешка при комуникацијата Скенирај на мрежна папка/FTP.	<ul style="list-style-type: none"> <input type="checkbox"/> Проверете ги поставките за Локација. <input type="checkbox"/> Отпечатете извештај за мрежно поврзување да проверите дали печатачот е поврзан со мрежата.

Решавање на проблеми

Код	Проблеми и причини	Решенија
324	Датотека со истото име веќе постои во назначената папка.	<input type="checkbox"/> Избришете ја датотеката со исто име. <input type="checkbox"/> Променете го префиксот за името на датотеката во Поставки на датотека .
325 326	Нема доволно расположлив простор во назначената папка.	<input type="checkbox"/> Зголемете го просторот за чување во назначената папка. <input type="checkbox"/> Намалете го бројот на документи. <input type="checkbox"/> Намалете ја резолуцијата за скенирање или зголемете го односот на компресија за да ја намалите големината на скенираната слика.
327	Меморијата е полна.	Почекајте да завршат тековните задачи.
328	Дестинацијата е погрешна или дестинацијата не постои.	Проверете ги поставките за Локација .
331	Се појави грешка во комуникацијата при добивањето на листата на дестинации.	Отпечатете извештај за мрежно поврзување да проверите дали печатачот е поврзан со мрежата.
332	Нема доволно простор за да се зачуваат скенираните слики во одредишната меморија.	Намалете го бројот на документи.
333	Дестинацијата не може да биде пронајдена, бидејќи информациите за неа биле поставена на серверот пред испраќањето на скенираната слика.	Повторно изберете ја дестинацијата.
334	Се појави грешка при испраќањето на скенираната слика.	-
341	Се појави грешка при комуникацијата.	Проверете го поврзувањето кај печатачот и кај компјутерот. Ако се поврзувате преку мрежа, отпечатете извештај за мрежно поврзување да проверите дали печатачот е поврзан со мрежата.
401	Нема доволно простор за да се зачуваат податоците во меморискиот уред.	Зголемете го просторот за чување во меморискиот уред.
402	Меморискиот уред е заштитен од запишување.	Исклучете ја заштитата на меморискиот уред.
404	Меморискиот уред е отстранет.	Ставете го повторно меморискиот уред.
405	Се појави грешка при зачувувањето на податоците во меморискиот уред.	<input type="checkbox"/> Ставете го повторно меморискиот уред. <input type="checkbox"/> Користете друг мемориски уред на кој сте креирале папка со помош на функцијата Создади папка за да зачуваш .
411	Се појави DNS-грешка при комуникацијата за препраќање документ преку е-пошта, примен преку факс.	<input type="checkbox"/> Изберете Поставки > Општи поставки > Поставки за мрежа > Напредно > TCP/IP , а потоа штиклирајте ги DNS-поставките. <input type="checkbox"/> Штиклирајте ги DNS-поставките за серверот, компјутерот или пристапната точка.

Решавање на проблеми

Код	Проблеми и причини	Решенија
412	Се појави грешка со автентикација при комуникацијата за препраќање документ преку е-пошта, примен преку факс.	Изберете Поставки > Општи поставки > Поставки за мрежа > Напредно > Сервер за е-пошта > Поставки за сервер , а потоа штиклирајте ги поставките на серверот.
413	Се појави комуникациска грешка при комуникацијата за препраќање документ преку е-пошта, примен преку факс.	<input type="checkbox"/> Изберете Поставки > Општи поставки > Поставки за мрежа > Напредно > Сервер за е-пошта > Поставки за сервер за да ги проверите поставките за сервер за е-пошта. Може да ја проверите причината за грешка така што ќе направите проверка на конекцијата. <input type="checkbox"/> Начинот на автентикација на поставките и серверот за е-пошта може да не се совпаѓаат. Кога ќе изберете Исклучено како начин на автентикација, осигурете се дека начинот на автентикација на серверот за е-пошта е поставен на Никаков . <input type="checkbox"/> Отпечатете извештај за мрежно поврзување да проверите дали печатачот е поврзан со мрежата.
421	Се појави DNS-грешка при комуникацијата за препраќање документ примен преку факс, во споделена папка.	<input type="checkbox"/> Изберете Поставки > Општи поставки > Поставки за мрежа > Напредно > TCP/IP , а потоа штиклирајте ги DNS-поставките. <input type="checkbox"/> Штиклирајте ги DNS-поставките за серверот, компјутерот или пристапната точка.
422	Се појави грешка со автентикација при комуникацијата за препраќање документ примен преку факс, во споделена папка.	Изберете Поставки > Општи поставки > Поставки на факс > Поставки за прием > Поставки Зачув./Препрати , а потоа проверете ги поставките на папката избрани во Дест. Зачувај/Препрати .
423	Се појави комуникациска грешка при комуникацијата за препраќање документ примен преку факс, во споделена папка.	<input type="checkbox"/> Отпечатете извештај за мрежно поврзување да проверите дали печатачот е поврзан со мрежата. <input type="checkbox"/> Изберете Поставки > Општи поставки > Поставки на факс > Поставки за прием > Поставки Зачув./Препрати , а потоа проверете ги поставките на папката избрани во Дест. Зачувај/Препрати .
425	Нема доволно простор за складирање во одредишната папка.	Зголемете го просторот за складирање во одредишната папка.
428	Дестинацијата е погрешна или дестинацијата не постои.	Изберете Поставки > Општи поставки > Поставки на факс > Поставки за прием > Поставки Зачув./Препрати , а потоа проверете ги поставките на папката избрани во Дест. Зачувај/Препрати .

Решавање на проблеми

Проверка на екранот на далечинскиот печатач

Може да го проверите екранот на далечинскиот печатач со помош на Web Config.

1. Активирајте Web Config на печатачот што сакате да го проверите.
Кога ќе го добиете известувањето преку е-порака, може да активирате Web Config од URL-адресата во е-пораката.
2. Изберете **Status > Panel Snapshot**.
Тековниот екран на печатачот се прикажува во Web Config.
За да ажурирате, кликнете **Refresh**.

Печатење извештај за мрежна врска

Може да отпечатите извештај за мрежна врска за да го проверите статусот меѓу печатачот и безжичниот насочувач.

1. Ставете хартија.
2. Изберете **Поставки** на почетниот екран.
3. Изберете **Општи поставки > Поставки за мрежа > Проверка на конекција**.
Започнува проверката на врската.
4. Изберете **Извештај за пров. на печатење**.
5. Отпечатете го извештајот за мрежната врска.
Ако настанала грешка, проверете го извештајот за мрежната врска и следете ги отпечатените решенија.
6. Затворете го екранот.

Поврзани информации

➔ „Пораки и решенија на извештајот за мрежна конекција“ на страница 115

Решавање на проблеми

Пораки и решенија на извештајот за мрежна конекција

Проверете ги пораките и кодовите за грешка на извештајот за мрежна конекција и следете ги решенијата.

The screenshot shows a network connection status report. At the top, it says "Check Network Connection" followed by "Check Result FAIL". Below this, the "Error code" is listed as "(E-7)", which is circled in blue and labeled 'a'. A blue box labeled 'b' highlights the following text: "See the Network Status and check if the Network Name (SSID) is the SSID you want to connect. If the SSID is correct, make sure to enter the correct password and try again." Below this, there is a section for "Checked Items" with a table of results, and a "Network Status" section with a table of printer and network details.

Checked Items	
Wireless Network Name (SSID) Check	PASS
Communication Mode Check	PASS
Security Mode Check	PASS
MAC Address Filtering Check	PASS
Security Key/Password Check	FAIL
IP Address Check	Unchecked
Detailed IP Setup Check	Unchecked

Network Status	
Printer Model	XX-XXX XXX Series
IP Address	0.0.0.0
Subnet Mask	255.255.255.0
Default Gateway	
Network Name (SSID)	XXXXXXXXXXXX
Communication Mode	WPA2-PSK (AES)
Signal Strength	Poor
MAC Address	44:D2:44:DA:C0:43

a. Код за грешка

b. Пораки на мрежна околина

E-1

Решенија:

- Проверете дали кабелот за Етернет е безбедно поврзан со вашиот печатач и со вашето средиште или со друг мрежен уред.
- Проверете дали вашето средиште или друг мрежен уред е вклучен.
- Ако сакате да го поврзете печатачот преку Wi-Fi, повторно направете ги поставките за Wi-Fi за печатачот бидејќи се исклучени.

E-2, E-3, E-7

Решенија:

- Проверете дали вашиот безжичен насочувач е вклучен.

Решавање на проблеми

- Потврдете дека вашиот компјутер или уред е правилно поврзан со безжичниот насочувач.
- Исклучете го безжичниот насочувач. Почекајте околу 10 секунди, па потоа вклучете го.
- Поставете го печатачот поблиску до вашиот безжичен насочувач и отстранете ги сите пречки помеѓу нив.
- Ако рачно сте ја внеле SSID, проверете дали е точна. Проверете ја SSID од делот **Network Status** на извештајот за мрежна врска.
- Ако безжичниот насочувач има повеќе SSID, изберете ја SSID што се прикажува. Кога SSID користи несоодветна фреквенција, печатачот не ја прикажува.
- Ако користите поставување со копче за притискање за да воспоставите мрежна врска, проверете дали вашиот безжичен насочувач поддржува WPS. Не може да користите поставување со копче за притискање ако вашиот безжичен насочувач не поддржува WPS.
- Проверете дали вашата SSID користи само ASCII знаци (алфанумерички знаци и симболи). Печатачот не може да прикаже SSID што содржи знаци поинакви од ASCII знаци.
- Проверете дали ги знаете вашата SSID и лозинката пред да се поврзете на безжичниот насочувач. Ако употребувате безжичен насочувач со неговите стандардни параметри, SSID и лозинката се наоѓаат на етикетата на безжичниот насочувач. Ако не ги знаете вашата SSID и лозинката, контактирајте го лицето што го поставило безжичниот насочувач или погледнете ја документацијата доставена со безжичниот насочувач.
- Ако се поврзувате со SSID создадена од тетеринг на паметен уред, проверете ги SSID и лозинката во документацијата доставена со паметниот уред.
- Ако вашата Wi-Fi врска ненадејно се исклучи, проверете ги условите подолу. Ако некои од овие услови се применливи, ресетирајте ги вашите мрежни поставки со преземање и извршување на софтверот од следната веб-страница.
<http://epson.sn> > **Поставување**
- Друг паметен уред беше додаден на мрежата користејќи поставување со копче за притискање.
- Wi-Fi мрежата беше поставена со употреба на метод различен од поставување со копче за притискање.

E-5

Решенија:

Проверете дали типот на безбедност на безжичниот насочувач е поставен на некој од следниве. Ако не е, сменете го типот на безбедност на безжичниот насочувач, а потоа ресетирајте ги мрежните поставки на печатачот.

- WEP-64 bit (40 bit)
- WEP-128 bit (104 bit)
- WPA PSK (TKIP/AES)*
- WPA2 PSK (TKIP/AES)*
- WPA (TKIP/AES)
- WPA2 (TKIP/AES)

* WPA PSK исто така е познат како WPA-Приватен. WPA2 PSK исто така е познат како WPA2-Приватен.

Решавање на проблеми

Е-6

Решенија:

- Проверете дали е онеспособено филтрирање на MAC адресата. Ако е оспособено, регистрирајте ја MAC адресата на печатачот за да не се филтрира. Погледнете ја документацијата доставена со безжичниот насочувач за детали. Може да ја проверите MAC адресата на печатачот од делот **Network Status** на извештајот за мрежна врска.
- Ако вашиот безжичен насочувач користи споделена автентикација со WEP безбедност, проверете дали клучот за автентикација и индексот се точни.
- Ако бројот на уреди што може да се поврзат на безжичниот насочувач е помал од бројот на мрежните уреди што сакате да ги поврзете, направете поставки на безжичниот насочувач за да се зголеми бројот на уреди што може да се поврзат. Погледнете ја документацијата доставена со безжичниот насочувач за да направите поставки.

Е-8

Решенија:

- Оспособете DHCP на безжичниот насочувач ако поставката „Добиј IP адреса“ на печатачот е поставена на **Автоматски**.
- Ако поставката „Добиј IP адреса“ на печатачот е поставена на Рачно, IP адресата што рачно сте ја поставиле е неважечка поради тоа што е надвор од опсег (на пример: 0.0.0.0). Поставете важечка IP адреса од контролната табла на печатачот или со употреба на Web Config.

Е-9

Решенија:

Проверете го следново.

- Уредите се вклучени.
- Можете да пристапите до интернет и други компјутери или мрежни уреди на истата мрежа од уредите што сакате да ги поврзете со печатачот.

Ако сè уште не се поврзува вашиот печатач и мрежните уреди откако ќе ги потврдите нештата погоре, исклучете го безжичниот насочувач. Почекајте околу 10 секунди, па потоа вклучете го. Потоа ресетирајте ги вашите мрежни поставки со преземање и извршување на инсталаторот од следната веб-страница.

<http://epson.sn> > **Поставување**

Е-10

Решенија:

Проверете го следново.

- Другите уреди на мрежата се вклучени.

Решавање на проблеми

- Мрежните адреси (IP адреса, подмрежна маска и стандардна капија) се точни ако сте ја поставиле „Добиј IP адреса“ на печатачот на Рачно.

Ресетирајте ја мрежната адреса ако тие се неточни. Може да ги проверите IP адресата, подмрежната маска и стандардната капија од делот **Network Status** на извештајот за мрежна врска.

Ако DHCP е оспособено, сменете ја поставката „Добиј IP адреса“ на печатачот на **Автоматски**. Ако сакате рачно да ја поставите IP адресата, проверете ја IP адресата на печатачот од делот **Network Status** на извештајот за мрежна врска, па потоа изберете Рачно на екранот за мрежни поставки. Поставете ја подмрежната маска на [255.255.255.0].

Ако сè уште не се поврзува вашиот печатач и мрежните уреди, исклучете го безжичниот насочувач. Почекајте околу 10 секунди, па потоа вклучете го.

E-11

Решенија:

Проверете го следново.

- Адресата на стандардната капија е точна ако ја поставите поставката на TCP/IP поставувањето на печатачот на Рачно.
- Уредот што е поставен како стандардна капија е вклучен.

Поставете ја точната адреса на стандардната капија. Може да ја проверите адресата на стандардната капија од делот **Network Status** на извештајот за мрежна врска.

E-12

Решенија:

Проверете го следново.

- Другите уреди на мрежата се вклучени.
- Мрежните адреси (IP адресата, подмрежната маска и стандардната капија) се точни ако истите ги внесувате рачно.
- Мрежните адреси за другите уреди (подмрежна маска и стандардна капија) се исти.
- IP адресата не доаѓа во судир со други уреди.

Ако сè уште не се поврзува вашиот печатач и мрежните уреди откако ќе ги потврдите нештата погоре, обидете се со следново.

- Исклучете го безжичниот насочувач. Почекајте околу 10 секунди, па потоа вклучете го.
- Повторно направете мрежни поставки користејќи го инсталаторот. Може да го извршите од следната веб-страница.

<http://epson.sn> > **Поставување**

- Можете да регистрирате неколку лозинки на безжичен насочувач што користи WEP безбедносен тип. Ако се регистрирани неколку лозинки, проверете дали првата регистрирана лозинка е поставена на печатачот.

Решавање на проблеми

E-13

Решенија:

Проверете го следново.

- Мрежните уреди, како што се безжичниот насочувач, средиштето и насочувачот, се вклучени.
- TCP/IP поставувањето за мрежни уреди не е поставено рачно. (Ако TCP/IP поставувањето на печатачот е поставено автоматски додека TCP/IP поставувањето за други мрежни уреди е направено рачно, мрежата на печатачот може да се разликува од мрежата за други уреди.)

Ако сè уште не функционира по проверката на нештата погоре, обидете се со следново.

- Исклучете го безжичниот насочувач. Почекајте околу 10 секунди, па потоа вклучете го.
- Направете мрежни поставки на компјутерот кој е на истата мрежа како и печатачот користејќи го инсталаторот. Може да го извршите од следната веб-страница.

<http://epson.sn> > **Поставување**

- Можете да регистрирате неколку лозинки на безжичен насочувач што користи WEP безбедносен тип. Ако се регистрирани неколку лозинки, проверете дали првата регистрирана лозинка е поставена на печатачот.

Порака на мрежна околина

Порака	Решение
*Multiple network names (SSID) that match your entered network name (SSID) have been detected. Confirm network name (SSID).	Истата SSID може да биде поставена на неколку точки на пристап. Проверете ги поставките на точката на пристап и променете ја SSID.
The Wi-Fi environment needs to be improved. Turn the wireless router off and then turn it on. If the connection does not improve, see the documentation for the wireless router.	Откако ќе го поместите печатачот поблиску до точката на пристап и ќе ги отстраните сите пречки помеѓу нив, исклучете ја точката на пристап. Почекајте околу 10 секунди и вклучете ја. Ако и понатаму не се вклучува, погледнете ја документацијата испорачана со точката на пристап.
*No more devices can be connected. Disconnect one of the connected devices if you want to add another one.	Компјутерот и паметните уреди што може да се поврзат истовремено, поврзани се целосно во врската Wi-Fi Direct (едноставна AP). За да додадете друг компјутер или паметен уред, првин исклучете еден од поврзаните уреди. Може да го потврдите бројот на безжични уреди коишто може да бидат поврзани истовремено, како и бројот на поврзани уреди проверувајќи ги листот за статусот на мрежата или контролната табла на печатачот.

Проверка на статусот на комуникација

Проверете дали комуникацијата меѓу печатачот и компјутерот е правилна, а тоа ќе ви помогне да го решите проблемот.

Решавање на проблеми

Проверка на дневниците за серверски и мрежен уред

Доколку се појави проблем со мрежната конекција, причината за тоа може да ја идентификувате со проверување на дневниците за серверот за пошта или серверот LDAP, или, пак, статусот со употреба на системскиот дневници за мрежниот уред, како што е рутерот или командата.

Печатење на листа за статус на мрежа

Може да ги проверите деталните информации за мрежа ако ги испечатите.

1. Вметнете хартија.
2. Изберете **Поставки** од почетниот екран.
3. Изберете **Општи поставки > Поставки за мрежа > Статус на мрежа**.
4. Изберете **Отпечати лист за статус**.
5. Проверете ја пораката и отпечатете листа со статус за мрежа.
6. Затворете го екранот.
Екранот автоматски се затвора по одреден временски период.

Проверување на комуникацијата помеѓу уреди и компјутери

Проверка на комуникацијата со користење Ping-команда — Windows

Може да користите Ping команда за да се осигурате дека компјутерот е поврзан со печатачот. Следете ја постапката опишана подолу за да ја проверите комуникацијата со помош на Ping-команда.

1. Проверете ја IP-адресата на печатачот за комуникацијата којашто сакате да ја проверите.
Може да ја проверите од екранот за статус на мрежа на контролниот панел на печатачот, извештај за конекција или од колоната за **IP Address** на листот за статус на мрежата.
2. Се прикажува екранот за брза команда на компјутерот.
Се прикажува екранот за апликација и потоа изберете **Брза команда**.
3. Внесете „ping xxx.xxx.xxx.xxx“ и притиснете на копчето Enter (Внеси).
Внесете ја IP адресата за xxx.xxx.xxx.xxx.

Решавање на проблеми

4. Проверете го статусот на комуникација.

Ако се воспостави комуникација помеѓу печатачот и компјутерот, се прикажува следнава адреса.

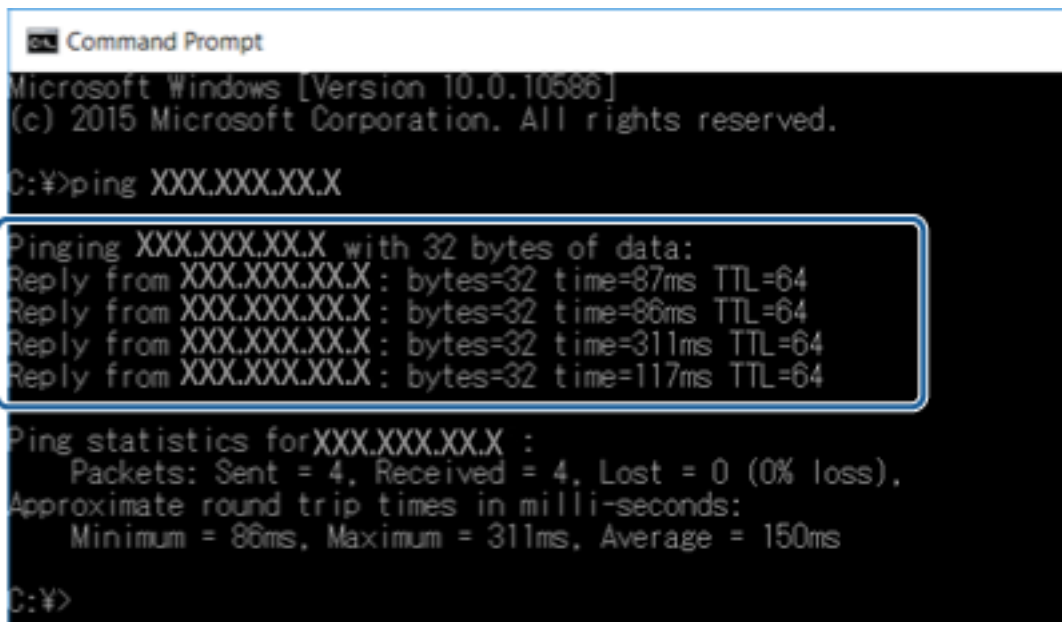

```
Command Prompt
Microsoft Windows [Version 10.0.10586]
(c) 2015 Microsoft Corporation. All rights reserved.

C:\>ping XXX.XXX.XX.X

Pinging XXX.XXX.XX.X with 32 bytes of data:
Reply from XXX.XXX.XX.X: bytes=32 time=87ms TTL=64
Reply from XXX.XXX.XX.X: bytes=32 time=86ms TTL=64
Reply from XXX.XXX.XX.X: bytes=32 time=311ms TTL=64
Reply from XXX.XXX.XX.X: bytes=32 time=117ms TTL=64

Ping statistics for XXX.XXX.XX.X :
    Packets: Sent = 4, Received = 4, Lost = 0 (0% loss),
    Approximate round trip times in milli-seconds:
        Minimum = 86ms, Maximum = 311ms, Average = 150ms

C:\>
```

Ако не се воспостави комуникација помеѓу печатачот и компјутерот, се прикажува следнава адреса.

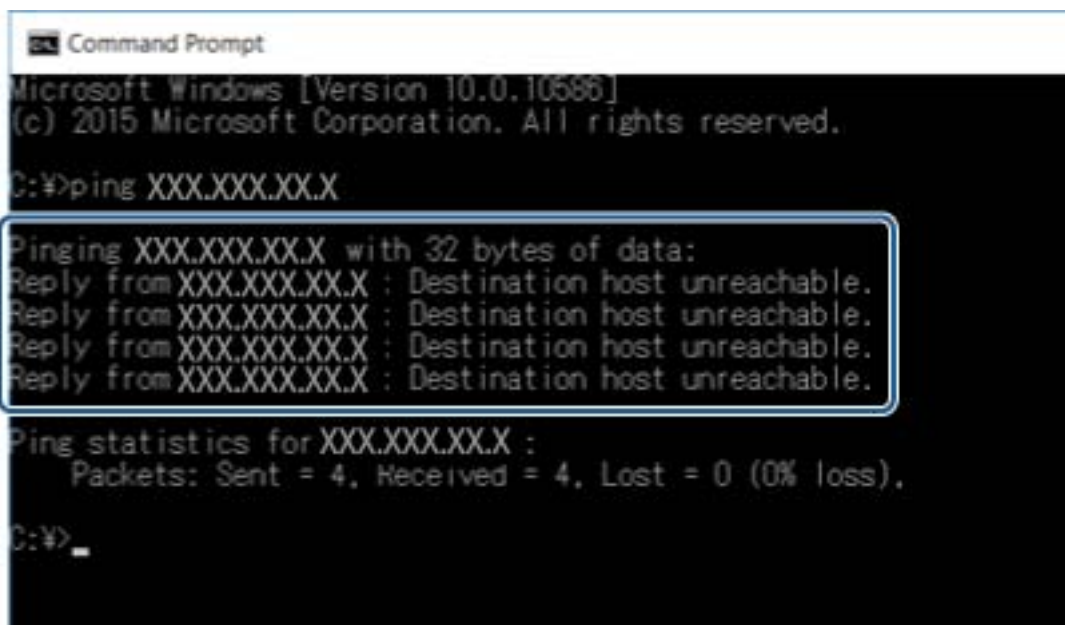

```
Command Prompt
Microsoft Windows [Version 10.0.10586]
(c) 2015 Microsoft Corporation. All rights reserved.

C:\>ping XXX.XXX.XX.X

Pinging XXX.XXX.XX.X with 32 bytes of data:
Reply from XXX.XXX.XX.X : Destination host unreachable.
Reply from XXX.XXX.XX.X : Destination host unreachable.
Reply from XXX.XXX.XX.X : Destination host unreachable.
Reply from XXX.XXX.XX.X : Destination host unreachable.

Ping statistics for XXX.XXX.XX.X :
    Packets: Sent = 4, Received = 4, Lost = 0 (0% loss),

C:\> _
```

Проверка на комуникацијата со користење Ping-команда — Mac OS

Може да користите Ping команда за да се осигurate дека компјутерот е поврзан со печатачот. Следете ја постапката опишана подолу за да ја проверите комуникацијата со помош на Ping-команда.

Решавање на проблеми

1. Проверете ја IP-адресата на печатачот за комуникацијата којашто сакате да ја проверите. Може да ја проверите од екранот за статус на мрежа на контролниот панел на печатачот, извештај за конекција или од колоната за **IP Address** на листот за статус на мрежата.
2. Активирајте ги алатките за мрежа. Внесете „Алатки за мрежа“ во **Spotlight**.
3. Кликнете на јазичето **Ping**, вметнете ја IP адресата којашто сте ја избрале во чекор 1 и кликнете на **Ping**.

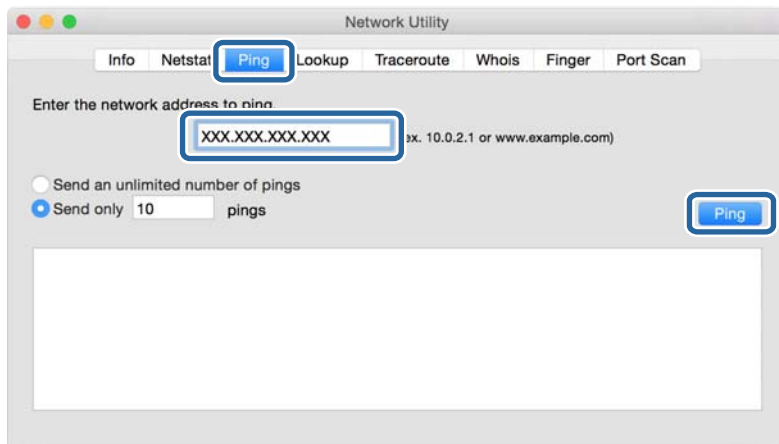

4. Проверете го статусот на комуникација. Ако се воспостави комуникација помеѓу печатачот и компјутерот, се прикажува следнава адреса.

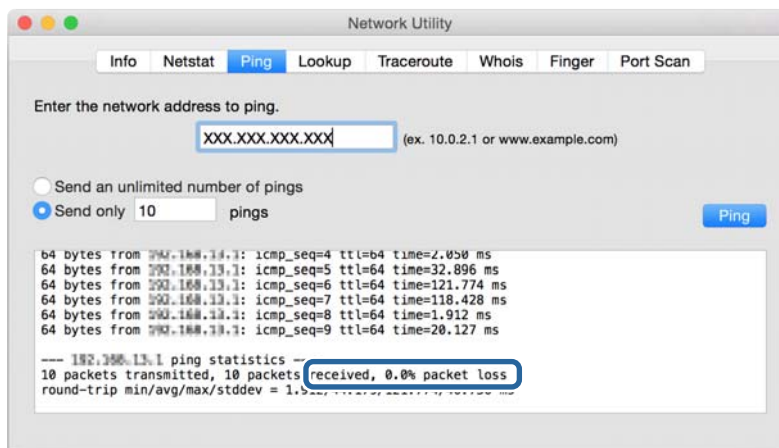

Решавање на проблеми

Ако не се воспостави комуникација помеѓу печатачот и компјутерот, се прикажува следнава адреса.

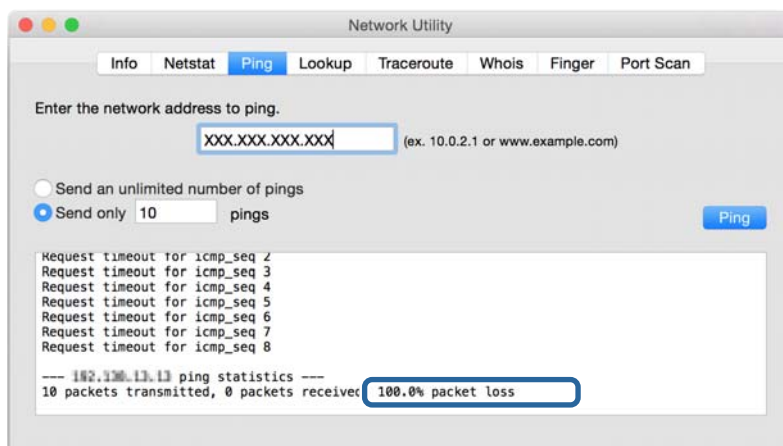

Проверка на мрежата на компјутерот — Windows

Користејќи ја командната околина, проверете го статусот на врската на компјутерот и патеката на врската до печатачот. Тоа ќе ви помогне да го решите проблемот.

❑ Команда ipconfig

Го прикажува статусот на врската на мрежниот интерфејс што компјутерот го користи во моментот.

Споредувајќи ги информациите за поставките со актуелната комуникација, може да проверите дали врската е правилна. Во случај да има повеќе DHCP-сервери на истата мрежа, може да ја откриете актуелната адреса доделена на компјутерот, DNS-серверот итн.

❑ Формат: ipconfig /all

❑ Примери:

```
Administrator: Command Prompt
c:\>ipconfig /all

Windows IP Configuration

Host Name . . . . . : WIN2012R2
Primary Dns Suffix . . . . . : pubs.net
Node Type . . . . . : Hybrid
IP Routing Enabled. . . . . : No
WINS Proxy Enabled. . . . . : No
DNS Suffix Search List. . . . . : pubs.net

Ethernet adapter Ethernet:

Connection-specific DNS Suffix . . :
Description . . . . . : Gigabit Network Connection
Physical Address. . . . . : xx-xx-xx-xx-xx-xx
Dhcp Enabled. . . . . : No
Autoconfiguration Enabled . . . . . : Yes
Link-local IPv6 Address . . . . . : fe80::38fb:7546:18a8:d20e%14(Preferred)
IPv4 Address. . . . . : 192.168.111.10(Preferred)
Subnet Mask . . . . . : 255.255.255.0
Default Gateway . . . . . : 192.168.111.1
Dhcpv6 IAID . . . . . : 283142549
Dhcpv6 Client DUID. . . . . : 00-01-00-01-20-40-2F-45-00-1D-73-6A-44-08
DNS Servers . . . . . : 192.168.111.2
NetBIOS over Tcpip. . . . . : Enabled

Tunnel adapter isatap.<00000000-ABCD-EFGH-HIJK-LMNOPQRSTUUV>:

Media State . . . . . : Media disconnected
Connection-specific DNS Suffix . . :
Description . . . . . : Microsoft ISATAP Adapter #2
Physical Address. . . . . : 00-00-00-00-00-00-E0
Dhcp Enabled. . . . . : No
Autoconfiguration Enabled . . . . . : Yes

c:\>
```

Решавање на проблеми

❑ Команда pathping

Може да го потврдите списокот со пренасочувачи што минуваат низ одредишниот хост, како и пренасочувањето на комуникацијата.

❑ Формат: pathping xxx.xxx.xxx.xxx

❑ Примери: pathping 192.0.2.222

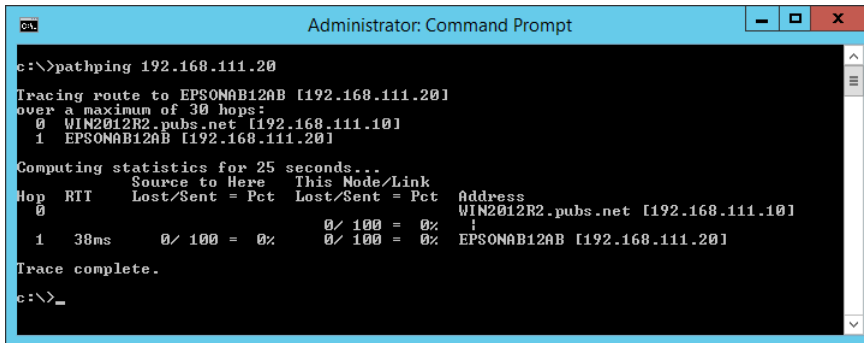

```

Administrator: Command Prompt
c:\>pathping 192.168.111.20
Tracing route to EPSONAB12AB [192.168.111.20]
over a maximum of 30 hops:
  0  WIN2012R2.pubs.net [192.168.111.10]
  1  EPSONAB12AB [192.168.111.20]

Computing statistics for 25 seconds...
Hop  RTT      Source to Here   This Node/Link   Address
  0           Source to Here   This Node/Link   WIN2012R2.pubs.net [192.168.111.10]
  1  38ms      0/ 100 = 0%     0/ 100 = 0%     EPSONAB12AB [192.168.111.20]

Trace complete.
c:\>_
  
```

Вршење тест на врската

Од печатачот или компјутерот поврзан на истиот сегмент како и печатачот, проверете дали врската со серверот и папката е правилна. Тоа ќе ви помогне да го решите проблемот.

Сервер за пошта

Проверете ја врската меѓу печатачот и серверот за пошта користејќи ја функцијата за тестирање врска на печатачот.

Поврзани информации

➔ [„Проверување на конекција на сервер за пошта“ на страница 45](#)

LDAP-сервер

Проверете ја врската меѓу печатачот и LDAP-серверот користејќи ја функцијата за тестирање врска на печатачот.

Поврзани информации

➔ [„Проверување на LDAP конекција на сервер“ на страница 77](#)

FTP-сервер

Проверете ја врската на FTP-серверот од компјутерот во истиот сегмент. Проверете дали може да пристапите до FTP-серверот регистриран во контактите од истражувачот на компјутерот на мрежата на истиот сегмент како печатачот.

Решавање на проблеми

Пример за одредување на патеката:

- Име на FTP-серверот: `epsonftp`
- Име на папка: `manual`
- `ftp://epsonftp/manual/`

Во овој случај, најавете се како анонимен корисник. Кога имате поставено корисничко име и лозинка, внесете ги во дијалог-рамката што се прикажува при неуспешна автентикација или вклучете ги како што е наведено подолу.

`ftp://username:password@epsonftp` (кога корисничкото име е „ftpusername“, лозинката е „ftppassword“.)

Пример за ист сегмент на мрежата.

- IP-адреса на печатачот: `192.168.111.12`, подмрежна маска: `255.255.255.0`
- Потврдете од компјутерот дека IP-адресата е во опсегот од `192.168.111.2` до `192.168.111.255`.

Поврзани информации

➔ [„Регистрирање одредиште за контакти со помош на Web Config“ на страница 69](#)

Споделена папка

Проверете ја врската на споделената папка од компјутерот во истиот сегмент. Проверете дали може да пристапите до споделената папка регистрирана во контактите од истражувачот на компјутерот на мрежата на истиот сегмент како печатачот.

Поврзани информации

➔ [„Регистрирање одредиште за контакти со помош на Web Config“ на страница 69](#)

DNS-сервер

Проверете го DNS-серверот наведен на компјутерот. Потврдете го статусот на мрежниот адаптер на компјутерот на истиот мрежен сегмент како печатачот и уверете се дека поставката за DNS е иста како кај печатачот.

Поставката за DNS на компјутерот може да ја проверите на следниов начин.

- Windows: **Контролна табла > Мрежа и интернет > Центар за мрежа и споделување > Измени ги параметрите за адаптерот**

Кога има повеќе мрежни интерфејси, може да ги проверите внесувајќи „ipconfig/all“ во командната околина.

- Mac OS: **Системски поставки > Мрежа > Напредно... > DNS**

Поврзани информации

➔ [„Регистрирање одредиште за контакти со помош на Web Config“ на страница 69](#)

Иницијализација на поставките за мрежата

Деактивирање на Wi-Fi од Web Config

За да ја користите Web Config, печатачите и уредите мора да имаат IP адреса и мора да бидат поврзани на иста мрежа.

1. Пристапете до Web Config и изберете **Network Settings > Wi-Fi**, а потоа изберете **Disable Wi-Fi**.

Белешка:

Ако менито не се прикажува, променете ја страницата на **Advanced Settings** од горниот дел на екранот.

2. Проверете ја пораката и изберете **ОК**.

Исклучување на Wi-Fi Direct (Simple AP) од Web Config

За да ја користите Web Config, печатачите и уредите мора да имаат IP адреса и мора да бидат поврзани на иста мрежа.

1. Пристапете до Web Config и одберете **Network Settings > Wi-Fi**.



Белешка:

Ако менито не се прикажува, променете ја страницата на **Advanced Settings** од горниот дел на екранот.

2. Изберете го типот на картичка Wi-Fi Direct и потоа кликнете на **Disable Wi-Fi**.
3. Проверете ја пораката и изберете **ОК**.

Исклучување на Wi-Fi од контролниот панел

Кога е исклучено Wi-Fi, Wi-Fi конекцијата е исклучена.

1. Допрете   на почетниот екран.
2. Изберете **Пренасочувач**.
Се прикажува статусот на мрежата.
3. Допрете **Промени поставки**.
4. Изберете **Други > Исклучи Wi-Fi**.
5. Проверете ја пораката и започнете со поставувањето.
6. Кога ќе се прикаже пораката за комплетирање, затворете го екранот.
Екранот автоматски се затвора по одреден временски период.
7. Затворете го екранот Поставки за мрежна конекција.



Решавање на проблеми

8. Притиснете го копчето .

Исклучување на врската Wi-Fi Direct (едноставна AP) од контролната табла

Белешка:

Кога е исклучена Wi-Fi Direct (едноставен AP) конекцијата, сите компјутери и паметни уреди поврзани на печатачот на Wi-Fi Direct (едноставен AP) конекција се исклучени. Ако сакате да исклучите одреден уред, исклучете го од уредот наместо од печатачот.

1. Допрете   на почетниот екран.
2. Изберете **Wi-Fi Direct**.
Се прикажуваат информациите за Wi-Fi Direct.
3. Допрете **Промени поставки**.
4. Изберете **Деактивирај Wi-Fi Direct**.
5. Допрете на **Деактивирај ги поставките..**
6. Кога ќе се прикаже пораката за комплетирање, затворете го екранот.
Екранот автоматски се затвора по одреден временски период.

Обновување на мрежните поставки од контролната табла на печатачот

Може да ги вратите сите мрежни поставки на нивните почетни вредности.

1. Изберете **Поставки** на почетниот екран.
2. Изберете **Општи поставки >Администрир. на систем >Врати стандардни поставки > Поставки за мрежа**.
3. Проверете ја пораката и изберете **Да**.
4. Кога ќе се прикаже пораката за комплетирање, затворете го екранот.
Екранот автоматски се затвора по одреден временски период.

Случај со проблем

Не може да пристапите до Web Config

IP-адресата не е доделена на печатачот.

Можеби не е доделена важечка IP-адреса на печатачот. Конфигурирајте ја IP-адресата користејќи ја контролната табла на печатачот. Може да ги потврдите информациите за тековната поставка со лист за статус на мрежа или од контролната табла на печатачот.

Веб-прелистувачот не поддржува Encryption Strength за SSL/TLS.

SSL/TLS има Encryption Strength. Web Config може да се отвори со веб-прелистувач што ги поддржува следниве групни шифрирања. Проверете ја поддршката за шифрирање на прелистувачот.

- 80-битна: AES256/AES128/3DES
- 112-битна: AES256/AES128/3DES
- 128-битна: AES256/AES128
- 192-битна: AES256
- 256-битна: AES256

CA-signed Certificate е истечен.

Ако има проблем со датумот на истекување на сертификатот, се прикажува „Сертификатот истече“ кога се поврзувате на Web Config со комуникација SSL/TLS (https). Ако се прикаже порака пред датумот на истекување, погрижете се датумот на печатачот да биде правилно конфигуриран.

Заедничките имиња на сертификатот и на печатачот не се совпаѓаат.

Ако заедничките имиња на сертификатот и на печатачот не се совпаѓаат, пораката „Името на безбедносниот сертификат не се совпаѓа“ се прикажува кога пристапувате до Web Config со комуникација SSL/TLS (https). Ова се случува бидејќи следниве IP-адреси не се совпаѓаат.

- IP-адресата на печатачот внесена во заедничкото име, за создавање Self-signed Certificate или CSR
- IP-адресата внесена во веб-прелистувачот кога е активна Web Config

За Self-signed Certificate, сменете го името на печатачот. Сертификатот е ажуриран и печатачот може да се поврзе.

За CA-signed Certificate, земете го сертификатот за печатачот повторно.

Поставката за прокси-сервер за локална адреса не е поставена за веб-прелистувач.

Кога печатачот е поставен да користи прокси-сервер, конфигурирајте го веб-прелистувачот да не се поврзува на локалната адреса преку прокси-серверот.

- Windows:

Изберете **Контролна табла > Мрежа и интернет > Опции за интернет > Врски > Поставки за LAN > Прокси-сервер**, а потоа конфигурирајте да не се користи прокси-серверот за LAN (локални адреси).

Решавање на проблеми

❑ Mac OS:

Изберете **Претпочитани вредности на систем > Мрежа > Напредно > Прокси** и регистрирајте ја локалната адреса за **Поставки за бајпас прокси за овие главни компјутери и домени**.

Пример:

192.168.1.*: Локална адреса 192.168.1.XXX, маска на подмрежа 255.255.255.0

192.168.*.*: Локална адреса 192.168.XXX.XXX, маска на подмрежа 255.255.0.0

Поврзани информации

➔ [„Пристапување до Web Config“ на страница 30](#)

➔ [„Назначување на IP адресата“ на страница 22](#)

Додаток

Вовед во мрежен софтвер

Со следното се опишува софтверот со кој се конфигурира и менаџира со уреди.

Epson Device Admin

Epson Device Admin е повеќефункционална апликациска софтвер што управува со уредот на мрежата.

Достапни се следниве функции.

- Набљудувајте или управувајте со најмногу 2.000 печатачи или скенери во сегментот
- Подгответе детален извештај, на пример за потрошните материјали или за статусот на производот
- Ажурирајте го фирмверот на производот
- Воведете го уредот на мрежата
- Применете ги унифицираните поставки за повеќе уреди.

Софтверот Epson Device Admin може да го преземете од веб-локацијата за поддршка на Epson. За повеќе информации погледнете ја документацијата или помошта на Epson Device Admin.

Активирање на Epson Device Admin (само за Windows)

Изберете **Сите програми > EPSON > Epson Device Admin > Epson Device Admin**.

Белешка:

Ако се прикаже предупредување за заштитен сид, дозволете пристап за Epson Device Admin.

EpsonNet Config

EpsonNet Config е апликациска софтвер што може да одредува поставки за уредот на мрежата. Кога уредите се поврзани на мрежата преку етернет, може да одредувате поставки, на пр. да ја поставите IP-адресата, да го смените методот на поврзување итн., дури и за уреди што не се доделени на IP-адресата. Ова може да се користи и за одредување мрежни поставки за уредите без контролната табла.

Додаток

За повеќе информации погледнете ја документацијата или помошта на EpsonNet Config.



Активирање на EpsonNet Config — Windows

Изберете **Сите програми > EpsonNet > EpsonNet Config Vxx > EpsonNet Config**.

Белешка:

Ако се прикаже предупредување за заштитен сид, дозволете пристап за EpsonNet Config.

Активирање на EpsonNet Config — Mac OS

Изберете **Оди > Апликации > Epson Software > EpsonNet > EpsonNet Config Vxx > EpsonNet Config**.

EpsonNet Print (само за Windows)

EpsonNet Print е софтвер за печатење на TCP/IP мрежа. Се инсталира од програмата за инсталирање заедно со двигателот за печатачот. За да вршите печатење преку мрежа, создајте порта за печатење EpsonNet. Има функции и рестрикции наведени подолу.

- Статусот на печатачот се прикажува на екранот на ред за чекање.
- Ако ја промените IP адресата на печатачот со DHCP, печатачот и понатаму ќе се детектира.
- Може да користите печатач лоциран на различен сегмент на мрежа.
- Може да печатите со користење на еден од разните протоколи.
- IPv6 адресата не е поддржана.

EpsonNet SetupManager

EpsonNet SetupManager е софтвер за креирање на пакет за едноставна инсталација на печатач, како на пример инсталирање на драјвер за печатач, инсталирање на EPSON Status Monitor и креирање на порта за печатач. Со овој софтвер администраторот може да креира единствени пакети на софтвер и да ги дистрибуира на групи.

Додаток

За повеќе информации посетете ја регионалната интернет страница на Epson.

Извезување и групна регистрација на контактите со помош на алатка

Ако користите Epson Device Admin, може да направите резервна копија само од контактите и да ги уредувате извезените датотеки, а потоа да ги регистрирате сите одеднаш.

Ова е корисно ако сакате да направите резервна копија само од контактите или кога го менувате печатачот и сакате да ги префрлите контактите од стариот на новиот печатач.

Извезување контакти

Зачувајте ги информациите за контактите во датотеката.

Може да ги уредувате датотеките зачувани во SYLK-формат или CSV-формат користејќи апликација за табеларни пресметки или уредувач за текст. Може да ги регистрирате сите одеднаш, откако ќе ги избришете или додадете информациите.

Информациите што содржат безбедносни ставки, како што се лозинка и лични податоци, може да се зачуваат во бинарен формат со лозинка. Не може да ја уредувате датотеката. Може да се користи како резервна датотека на информациите што ги содржат безбедносните ставки.

1. Активирајте го Epson Device Admin.
2. Изберете **Devices** во менито со задачи на страничната лента.
3. Од списокот со уреди, изберете го уредот што сакате да го конфигурирате.
4. Кликнете **Device Configuration** на картичката **Home** од менито со ленти.
Кога е поставена лозинката за администратор, внесете ја лозинката и кликнете на **OK**.
5. Кликнете **Common > Contacts**.
6. Изберете го форматот за извезување од **Export > Export items**.
 - All Items
Извезете ја шифрираната бинарна датотека. Изберете кога сакате да вклучите безбедносни ставки, како што се лозинки и лични податоци. Не може да ја уредувате датотеката. Ако ја изберете, мора да поставите лозинка. Кликнете **Configuration** и поставете лозинка од 8 до 63 знаци во ASCII. Оваа лозинка се бара при увезување на бинарната датотека.
 - Items except Security Information
Извезете ги датотеките во SYLK-формат или во CSV-формат. Изберете кога сакате да ги уредувате информациите на извезената датотека.
7. Кликнете на **Export**.
8. Одредете го местото за зачувување на датотеката, изберете го типот датотека, а потоа кликнете **Save**.

Се прикажува пораката за завршување.

Додаток

9. Кликнете на **ОК**.

Уверете се дека датотеката е зачувана во одреденото место.

Увезување контакти

Увезете ги информациите за контакти од датотеката.

Може да ги увезете датотеките зачувани во SYLK-формат или CSV-формат или резервната бинарна датотека што ги содржи безбедносните ставки.

1. Активирајте го Epson Device Admin.

2. Изберете **Devices** во менито со задачи на страничната лента.

3. Од списокот со уреди, изберете го уредот што сакате да го конфигурирате.

4. Кликнете **Device Configuration** на картичката **Home** од менито со ленти.

Кога е поставена лозинката за администратор, внесете ја лозинката и кликнете на **ОК**.

5. Кликнете **Common > Contacts**.

6. Кликнете на **Browse** на **Import**.

7. Изберете ја датотеката што сакате да ја увезете, а потоа кликнете **Open**.

Кога ќе ја изберете бинарната датотека, во **Password**, при увезување на датотеката внесете ја лозинката што сте ја поставиле.

8. Кликнете на **Import**.

Се прикажува екранот за потврда.

9. Кликнете на **ОК**.

Се прикажува резултатот од потврдувањето.

Edit the information read

Кликнете кога сакате да ги уредувате информациите поединечно.

Read more file

Кликнете кога сакате да увезувате повеќе датотеки.

10. Кликнете на **Import**, а потоа кликнете на **ОК** во екранот за завршување на увезувањето.

Вратете се во екранот за својства на уредот.

11. Кликнете на **Transmit**.

12. Кликнете на **ОК** на пораката за потврда.

Поставките се испраќаат до печатачот.

13. На екранот за завршување на испраќањето, кликнете на **ОК**.

Информациите на печатачот се ажурираат.

Отворете ги контактите од Web Config или од контролната табла на печатачот, а потоа проверете дали контактот е ажуриран.

Рачно правење на поставки за Wi-Fi од контролниот панел (WPS)

Можете да се поврзете со Wi-Fi преку контролниот панел на печатачот со помош на функцијата WPS.

Поврзани информации

- ➔ „Правење на Wi-Fi поставки со поставка копче за притискање (WPS)“ на страница 134
- ➔ „Правење на Wi-Fi поставки со поставка на PIN код (WPS)“ на страница 135

Правење на Wi-Fi поставки со поставка копче за притискање (WPS)

Може автоматски да ја поставите Wi-Fi мрежата со притискање на копчето на точката на пристап. Ако следниве услови се исполнети, може да ја поставите со користење на овој метод.

- Оваа точка на пристап е компатибилна со WPS (Заштитено поставување на Wi-Fi).
- Тековната Wi-Fi конекција е воспоставена со притискање на копчето на точката на пристап.

Белешка:

Ако не може да го пронајдете копчето или ако го вршите поставувањето со софтвер, погледнете ја документацијата испорачана со точката на пристап.

1. Допрете  |  на почетниот екран.

2. Изберете **Пренасочувач**.

3. Допрете **Започни со поставување**.

Ако мрежната конекција е веќе поставена, се прикажуваат деталите за конекција. Допрете на **Промени во Wi-Fi конекција** или на **Промени поставки** за да ги промените поставките.

4. Изберете **Поставка за копче за притискање (WPS)**.

5. Држете го притиснато копчето [WPS] на точката за пристап додека не засветат сигналните светла.



Додаток

Ако не знаете каде се наоѓа копчето [WPS] или нема копчиња на точката на пристап, погледнете ја документацијата испорачана со точката на пристап за детали.

6. Допрете **Започни со поставување**.
7. Затворете го екранот.
Екранот автоматски се затвора по одреден временски период.



Белешка:

Ако врската е неуспешна, рестартирајте ја точката на пристап, поместете ја поблиску до печатачот и обидете се повторно. Ако и понатаму не работи, отпечатете извештај за мрежна конекција и проверете го решението.

8. Затворете го екранот за поставување на мрежна конекција.

Правење на Wi-Fi поставки со поставка на PIN код (WPS)

Може автоматски да се поврзете на точка на пристап со користење на PIN код. Може да го користите овој метод за поставување ако точката на пристап е способна за WPS (Заштитено поставување за Wi-Fi). Преку компјутер внесете PIN код во точката на пристап.

1. Допрете  |  на почетниот екран.
2. Изберете **Пренасочувач**.
3. Допрете **Започни со поставување**.
Ако мрежната конекција е веќе поставена, се прикажуваат деталите за конекција. Допрете на **Промени во Wi-Fi конекција**, или на **Промени поставки** за да ги промените поставките.
4. Изберете **Други > PIN шифра за пост. (WPS)**
5. Преку вашиот компјутер внесете го PIN кодот (осумцифрен број) прикажан на контролниот панел на печатачот во точката на пристап во рок од две минути.

Белешка:

Погледнете ја документацијата испорачана со точката на пристап за детали за внесување на PIN код.

6. Допрете **Започни со поставување**.
7. Затворете го екранот.
Екранот автоматски се затвора по одреден временски период ако не изберете **Затвори**.

Белешка:

Ако врската е неуспешна, рестартирајте ја точката на пристап, поместете ја поблиску до печатачот и обидете се повторно. Ако и понатаму не работи, отпечатете извештај за конекција и проверете го решението.

8. Затворете го екранот за поставување на мрежна конекција.

Употреба на Wi-Fi Direct (едноставна AP) конекција

Врската Wi-Fi Direct (едноставна AP) ги поврзува печатачот и уредите директно.

Бидејќи печатачот може да биде поврзан директно без минување низ поврзаната мрежа, може да се користи како привремена врска на уредот со печатачот што е поврзан со мрежата без овластување за пристап.

Може да се користи и функцијата NFC на печатачот кога е овозможена Wi-Fi Direct (едноставна AP).

Овозможување Wi-Fi Direct (едноставна AP) од контролната табла

1. Изберете  од контролната табла на печатачот.
2. Изберете **Wi-Fi Direct**.
Кога врската Wi-Fi Direct (едноставна AP) е овозможена, се прикажуваат информации за Wi-Fi-врската.
3. Изберете **Започни со поставување**.
4. Изберете **Започни со поставување**.
Кога врската Wi-Fi Direct (едноставна AP) е овозможена, се прикажуваат мрежата (SSID) и лозинката.
5. Затворете го екранот.

Белешка:

Од паметните уреди, поврзете се со печатачот користејќи ги мрежата (SSID) и лозинката прикажани на контролната табла на печатачот.

Менување на поставките за Wi-Fi Direct (едноставна AP)

Кога е овозможена врска Wi-Fi Direct (едноставна AP), може да ги менувате поставките од

 > **Wi-Fi Direct** > **Промени поставки**, а потоа се прикажуваат следниве ставки од менито.

Менување лозинка

Сменете ја лозинката за Wi-Fi Direct (едноставна AP) со сопствена лозинка за поврзување со печатачот. Може да ја поставите лозинката во знаци ASCII што се прикажуваат на софтверската тастатура на контролната табла.

Кога ја менувате лозинката, се прекинува врската со сите поврзани уреди. Користете ја новата лозинка ако сакате повторно да го поврзете уредот.

Додаток

Оневозможување Wi-Fi Direct (едноставна AP)

Оневозможете ги поставките за Wi-Fi Direct (едноставна AP) за печатачот. Кога ја оневозможувате врската Wi-Fi Direct (едноставна AP), се прекинува врската со сите уреди поврзани со печатачот.

Бришење на информациите на паметниот уред

Избришете (регистрали) информации за паметниот уред зачувани на печатачот кога се поврзувате преку Wi-Fi Direct (едноставна AP).

Ако имате уред со Android што ја поддржува функцијата Wi-Fi Direct, може да го поврзете со печатачот користејќи ја таа функција. Печатачот ги чува информациите за уредот ако го регистрирате како дозволен уред или како одбиен уред кога се поврзувате преку функцијата Wi-Fi Direct. Регистрираниот уред се дозволува или одбива кога се поврзувате преку функцијата Wi-Fi Direct следниот пат, во зависност од регистрираните информации на печатачот.

Белешка:

За да овозможите/онеозможите Wi-Fi Direct (едноставна AP) или да ги избришете информациите на регистрираниот уред, може да извршите поставување и од **Network Settings > Wi-Fi > Wi-Fi Direct** на Web Config.

Промена на методот на конекција

Промена на методот на конекција. Направете го ова поставување во условот за овозможување на мрежа.

Ако назначување на IP адреса е рачно, потврдете со мрежниот администратор дали истата IP адреса може да се употребува на новата мрежа.

Белешка:

Кога е овозможена Wi-Fi конекција, оневозможена е Ethernet конекцијата.

Поврзани информации

- ➔ [„Промена од Ethernet конекција во Wi-Fi конекција“ на страница 137](#)
- ➔ [„Промена од Wi-Fi конекција во Ethernet конекција“ на страница 138](#)

Промена од Ethernet конекција во Wi-Fi конекција

Менување во Wi-Fi конекција преку контролниот панел

Променете ја Ethernet конекцијата во Wi-Fi конекција преку контролниот панел на печатачот. Методот на промена на конекцијата е во суштина ист како поставките за Wi-Fi конекција. Видете ја темата во овој водич за поставки за Wi-Fi конекција преку контролниот панел на печатачот.

Поврзани информации

- ➔ [„Поврзување на безжична LAN \(Wi-Fi\)“ на страница 27](#)

Додаток

Промена во Wi-Fi конекција со помош на Web Config

Променете ја Ethernet конекцијата во Wi-Fi конекција со Web Config.

1. Пристапете до Web Config и одберете **Network Settings > Wi-Fi**.
Кога е поставена лозинка за администратор, најавете се како администратор со внесување на корисничкото име и лозинката.
2. Кликнете **Setup**.
3. Изберете ја истата SSID како точка на пристап и внесете ја лозинката.
Ако SSID којашто сакате да ја поврзете не е прикажана, изберете **Enter SSID** и внесете ја SSID.
4. Кликнете **Next**.
5. Потврдете ја прикажаната порака и кликнете на **OK**.
6. Исклучете го Ethernet кабелот од печатачот.

Белешка:

Може да го промените методот на поврзување со *EpsonNet Config* или *Epson Device Admin*. За повеќе детали видете го водичот или помошта за секој софтвер.

Поврзани информации

- ➔ [„Пристапување до Web Config“ на страница 30](#)
- ➔ [„Epson Device Admin“ на страница 130](#)

Промена од Wi-Fi конекција во Ethernet конекција

Менување на мрежната конекција на Ethernet од контролната табла

Следете ги чекорите подолу за да ја промените мрежната конекција на Ethernet од Wi-Fi со користење на контролната табла.

1. Изберете **Поставки** од почетниот екран.
2. Изберете **Општи поставки > Поставки за мрежа > Поставување на жична LAN**.
3. Допрете на **Започни со поставување**.
4. Проверете ја пораката и затворете го екранот.
Екранот автоматски се затвора по одреден временски период.
5. Поврзете го печатачот на рутер со Ethernet кабел.

Поврзани информации

- ➔ [„Поврзување со Ethernet“ на страница 27](#)

Додаток

Промена во Ethernet конекција со помош на Web Config

Променете ја Wi-Fi конекцијата во Ethernet конекција со Web Config.

1. Пристапете до Web Config и одберете **Network Settings > Wi-Fi**.

Кога е поставена лозинка за администратор, најавете се како администратор со внесување на корисничкото име и лозинката.

2. Кликнете **Disable Wi-Fi**.

3. Поврзете го печатачот и hub (прекинувач L2) преку Ethernet кабел.

Белешка:

Може да го промените методот на поврзување со *EpsonNet Config* или *Epson Device Admin*. За повеќе детали видете го водичот или помошта за секој софтвер.

Поврзани информации

- ➔ „Пристапување до Web Config“ на страница 30
- ➔ „Epson Device Admin“ на страница 130

Употреба на порта за печатачот

Печатачот ја употребува следнава порта. Овие порти треба да се доволи да станат достапни од страна на администраторот на мрежата кога е потребно.

Додаток

Испраќач (клиент)	Употреба	Дестинација (сервер)	Протокол	Број на порта	
Печатач	Испраќање датотека (кога се употребува scan to folder од печатачот)	FTP сервер	FTP (TCP)	20	
				21	
		Сервер за датотека	SMB (TCP)	445	
				NetBIOS (UDP)	137
					138
		Испраќање е-пошта (кога се употребува scan to mail од печатачот)	SMTP сервер	SMTP (TCP)	25
	SMTP SSL/TLS (TCP)				465
					SMTP STARTTLS (TCP)
	POP пред SMTP конекција (кога се употребува scan to mail од печатачот)	POP сервер	POP3 (TCP)	110	
	Кога се употребува Epson Connect	Epson Connect Server	HTTPS	443	
			XMPP	5222	
	Кога се печати од Google Cloud Print	Google Cloud Print Server	HTTPS	443	
			XMPP	5222	
	Собирање кориснички информации (употреба на контакти од печатачот)	LDAP сервер	LDAP	389	
Автентикација на корисник кога се испраќа е-пошта Автентикација на корисник кога се собираат кориснички информации (кога се употребуваат контакти од печатачот)	KDC сервер	Kerberos	88		
Control WSD	Компјутер на клиент	WSD (TCP)	5357		
Пребарување на компјутер кога се врши скенирање со притискање од Document Capture Pro	Компјутер на клиент	Network Push Scan Discovery	2968		

Додаток

Испраќач (клиент)	Употреба	Дестинација (сервер)	Протокол	Број на порта
Компјутер на клиент	Откријте го печатачот од апликација како што е EpsonNet Config, драјвер на печатач и драјвер на скенер.	Печатач	ENPC (UDP)	3289
	Соберете и поставете MIB информации од апликација како што е EpsonNet Config, драјвер за печатач и драјвер за скенер.	Печатач	SNMP (UDP)	161
	Препраќање на LPR податоци	Печатач	LPR (TCP)	515
	Препраќање на RAW податоци	Печатач	RAW (Port9100) (TCP)	9100
	Препраќање AirPrint (IPP/IPPS printing) податоци	Печатач	IPP/IPPS (TCP)	631
	Пребарување WSD печатач	Печатач	WS-Discovery (UDP)	3702
	Препраќање податоци од скенирање од Document Capture Pro	Печатач	Network Scan (TCP)	1865
	Собирање информации за задача кога се скенира со притискање копче од Document Capture Pro	Печатач	Network Push Scan	2968

Опции на менито за Поставки

Изберете **Поставки** на почетниот екран на печатачот за да направите различни поставки.

Опции на менито за Општи поставки

Изберете ги менијата на контролната табла како што е опишано подолу.

Поставки > Општи поставки

Осн поставки

Изберете ги менијата на контролната табла како што е опишано подолу.

Поставки > Општи поставки > Осн поставки

Не може да менувате поставки што ги заклучил администраторот.

ЛЦД осветленост:

Нагодете ја осветленоста на LCD-екранот.

Додаток

Звук:

Приспособете ја јачината на звукот и изберете вид на звук.

Тајмер за спиење:

Приспособете го временскиот период за да влезете во режимот за спиење (режим за зачувување на енергија) кога печатачот не извршува никакви задачи. LCD екранот ќе потемни кога ќе измине одреденото време.

Разбуди го од спиење:

Разбуди го со допир на LCD екранот:

Изберете **Вклучено** за да се врати од режим на мирување (режим за заштеда на енергија) со допирање на панелот на допир. Кога ова е исклучено, треба да притиснете копче на контролниот панел за да се разбуди печатачот. Исклучувањето на оваа функција ги спречува ненамерните операции предизвикани поради туѓи предмети што го допираат екранот. Може, исто така, да поставите временски период во кој оваа функција е вклучена.

Поставки за искл.:

Производот може да ја има оваа функција или функцијата **Мерач на времето за исклучување**, во зависност од местото на продажба.

- Исклучи напојување ако е неактивно

Изберете ја ова поставка за автоматски да го исклучите печатачот ако не го користите за одреден временски период. Секое зголемување ќе влијае врз енергетската ефикасност на производот. Размислувајте еколошки пред да извршите каква било промена.

- Искл. напој. ако е исклуч. од приклучок

Изберете ја оваа поставка за печатачот да се исклучи по 30 минути откако сите порти (вклучително и портата LINE) ќе бидат исклучени. Оваа функција може да не биде достапна во зависност од регионот.

Поставки за датум/време:

- Датум/Време

Внесете ги тековните датум и време.

- Летно сметање на времето

Изберете ја поставката за летно сметање на времето што важи за вашето подрачје.

- Временска разлика

Внесете ја временската разлика помеѓу вашето локално време и UTC (Координирано универзално време).

Земја/Регион:

Изберете ја земјата или регионот во коишто го користите печатачот. Ако ја промените земјата или регионот, вашите поставки за факс се враќаат на нивните стандардни вредности и мора повторно да ги изберете.

Јазик/Language:

Изберете јазик употребен на LCD екранот.

Додаток

Екран при започнување:

Одредете го првичното мени прикажано на LCD-екранот кога ќе го вклучите печатачот и ќе активирате **Изминато време на операцијата**.

Уреди Почеток:

Променете го распоредот на иконите на LCD-екранот. Може и да додавате, да бришете или да преместувате икони.

Тапет:

Променете ја бојата на заднината на LCD екранот.

Изминато време на операцијата:

Изберете **Вкл.** за да се вратите на првичниот екран кога ќе ги извршите активностите за одреден временски период. Кога корисничките ограничувања ќе бидат применети и нема да извршувате активности за одреден временски период, ќе бидете одјавени и вратени на првичниот екран.

Тастату.:

Променете го изгледот на тастатурата на LCD екранот.

Стандарден екран(Job/Status):

Изберете ги стандардните информациите коишто сакате да се прикажат кога ќе притиснете на копчето .

Ставки за администраторско заклучување

Ова се ставките што се заклучени кога **Поставки > Општи поставки > Администрир. на систем > Поставки за безбедност > Администраторски поставки > Поставка за заклучување** е овозможено.

Ставка	Заклучување табла
Осн поставки	-

Додаток

Ставка	Заклучување табла
ЛЦД осветленост	-
Звук	-
Тајмер за спиење	✓
Разбуди го од спиење	-
Поставки за искл.	✓
Поставки за датум/време	✓
Земја/Регион	✓
Јазик/Language	✓
Екран при започнување	✓
Уреди Почеток	✓
Тапет	✓
Изминато време на операцијата	✓
Тастатура	-
Стандарден екран(Job/Status)	✓

✓ = Да биде заклучено.

- = Да биде незаклучено.

Поставки за печатач

Изберете ги менијата на контролната табла како што е опишано подолу.

Поставки > Општи поставки > Поставки за печатач

Не може да менувате поставки што ги заклучил администраторот.

Поставки за извор хартија:

Поставка на хартија:

Изберете го изворот за хартија за да ги одредите големината и типот на хартијата што ја внесувате. Кога е овозможено **Автом. детект. Голем. на харт**, печатачот ја детектира големината на хартија којашто сте ја внеле.

Додав. харт. од зад. стр. Приоритетно:

Изберете **Вкл.** за да дадете приоритет на печатење на хартијата внесете во додавање хартија од задна страна.

A4/Писмо автоматско менување:

Изберете **Вкл.** за да внесете хартија од изворот на хартија поставен на големина со формат A4 кога нема извор на хартија поставен на формат Писмо

Додаток

(Letter) или внесете ја од изворот на хартија поставен на формат Писмо кога нема извор на хартија поставен на формат А4.

Поставки за автом. бирање:

Изберете **Вкл.** за која било од следниве поставки за автоматски да печатите на хартија од кој било извор којшто содржи хартија којашто одговара на вашите поставки за хартија.

- Копирај
- Факс
- Друго

Известување за грешка:

Изберете **Вкл.** за да се прикаже пораката за грешка кога избраните големина или тип на хартија не одговараат на внесената хартија.

Автоматски приказ на Пост. на хартија:

Изберете **Вкл.** за да се прикаже екранот **Поставка на хартија** кога внесувате хартија во изворот за хартија. Ако ја деактивирате оваа функција, не може да печатите од iPhone или iPad со користење на AirPrint.

Јазик на печатење:

Оваа ставка се прикажува на печатач компатибилен со PCL или PostScript.

Изберете го јазикот за печатење за УСБ-интерфејсот или за мрежниот интерфејс.

Уни. поставки за печатење:

Овие поставки за печатачот ќе се применат кога ќе печатите користејќи надворешен уред без да користите двигатели за печатачот.

Горен раздел:

Приспособете ја горната маргина на хартијата.

Лев раздел:

Приспособете ја левата маргина на хартијата.

Издн. на горн. марг.на задн. страна:

Приспособете ја горната маргина за задниот дел на страницата кога печатите двострано.

Изднач. на лев. марг. на задната страна:

Приспособете ја левата маргина за задниот дел на страницата кога печатите двострано.

Провери широчина на хартија:

Изберете **Вкл.** за да ја проверите ширината на хартија пред печатење. На овој начин се спречува печатење надвор од рабовите на хартијата кога поставката за големина на хартијата не е точна, но може и да се намали брзината на печатење.

Додаток

Прескокни празна страница:

Автоматски прескокнува празни страници во податоците за печатење.

Конфигурација на PDL печатење:

Оваа ставка се прикажува на печатач компатибилен со PCL или PostScript.

Изберете ги опциите за Конфигурација на PDL печатење коишто сакате да ги користите за PCL или PostScript печатење.

Општи поставки:

- Големина на хартија
Изберете ја стандардната големина на хартија за PCL или PostScript печатење.
- Тип хартија
Изберете го стандардниот тип на хартија за PCL или PostScript печатење.
- Ориентација
Изберете ја стандардната ориентација на хартија за PCL или PostScript печатење.
- Квалитет
Изберете квалитетот на печатење за PCL или PostScript печатење.
- Режим за зачувување на мастило
Изберете **Вкл.** за да зачувате мастило така што ќе ја намалите густината на печатењето.
- Наредба за печатење
Последна страница најгоре:
Започнува со печатење од првата страница на датотеката.
Прва страница најгоре:
Започнува со печатење од последната страница на датотеката.
- Број на копии
Го поставува бројот страници за печатење.
- Сврзувачка маргина
Ја избира положбата за врзување.
- Автоматско исфрлање хартија
Изберете **Вкл.** за автоматски да ја исфрлите хартијата кога ќе го запрете печатењето за време на задача за печатење.
- Двострано печатење
Изберете **Вкл.** за да извршите двострано печатење.

PCL мени:

- Извор на фонт
Локален
Изберете за да користите претходно инсталиран фонт на печатачот.
Преземи
Изберете да користите фонт што сте го презеле од интернет.

Додаток

Број на фонт

Изберете го бројот за стандардната големина на фонтот како стандарден фонт. Расположливите бројки се разликуваат во зависност од избраните поставки.

Густина

Поставете ја стандардната закосеност на фонтот доколку фонтот може да се менува без деформација и има фиксни положби за закосеност. Можете да изберете од 0,44 до 99,99 спр (знаци на инч), на стапки од по 0,01.

Оваа ставка може да не се појави во зависност од поставките за извор или број на фонтот.

Висина

Поставете ја стандардната висина на фонтот доколку фонтот може да се менува без деформација и е пропорционален. Можете да изберете од 4,00 до 999,75 точки, на стапки од по 0,25.

Оваа ставка може да не се појави во зависност од поставките за извор или број на фонтот.

Сет за симбол

Изберете го стандардниот комплет симболи. Доколку фонтот што сте го избрале во изворот на фонтови и поставките за број на фонтот го нема во поставката за комплет од нови симболи, изворот на фонтови и поставките за број на фонтот автоматски се заменуваат со стандардната вредност, IBM-US.

Форма

Поставете го бројот на линии за избраната големина и насока на хартијата. Исто така, ова предизвикува промена во растојанието меѓу линиите (VMI), а новата VMI-вредност ќе се зачува во печатачот. Ова значи дека подоцнежните промени во поставките за големината и насоката на хартијата ќе предизвикаат промени во вредноста на формата врз основа на зачуваната VMI-вредност.

CR функција

Изберете ја наредбата за додавање линии при печатење со двигател од специфичен оперативен систем.

LF функција

Изберете ја наредбата за додавање линии при печатење со двигател од специфичен оперативен систем.

Назначување на изворот на хартија

Поставете ја задачата за наредбата за избор на изворот на хартија. Кога е избрано **4**, наредбите се поставени за да биде компатибилен со HP LaserJet 4. Кога е избрано **4K**, наредбите се поставени за да биде компатибилен со HP LaserJet 4000, 5000 и 8000. Кога е избрано **5S**, наредбите се поставени за да биде компатибилен со HP LaserJet 5S.

PS3 мени:

Погрешен лист

Изберете **Вкл.** за да отпечатите лист на којшто е прикажан статусот кога настанува грешка за време на PostScript или PDF печатење.

Додаток

Избирање на боја

Оваа ставка се прикажува на печатач што има функција за печатење во боја. Го избира режимот за боја за PostScript-печатење.

Бинарно

Изберете **Вкл.** кога печатите податоци што содржат бинарни слики. Апликацијата може да испрати бинарни податоци, дури и ако двигателот за печатачот е поставен на ASCII, но ќе можете да ги отпечатите податоците кога ќе биде вклучена ова опција.

PDF големина на страница

Изберете ја големината на хартијата кога печатите ПДФ-датотека. Доколку е избрано **авто.**, големината на хартијата се одредува во зависност од големината на првата страница.

Автоматски решавач на грешки:

Изберете дејство да го извршите кога ќе се појави грешка при двострано печатење или грешка поради полна меморија.

Вкл.

Се прикажува предупредување и печати едностран режим кога ќе дојде до грешка при двострано печатење или печати само она што може да го обработи печатачот кога ќе дојде до грешка за полна меморија.

Иск.

Се прикажува порака за грешка и се откажува печатењето.

Интерфејс за мемориски уред:

Мемориски уред:

Изберете **Вклучи** за печатачот да може да добие пристап до вметнатиот мемориски уред. Ако е избрано **Исклучи**, не може да зачувате податоци на меморискиот уред со печатачот. Ова спречува доверливи документи да се отстрануваат илегално.

Споделување датотека:

Изберете дали да дадете пристап за запишување во меморискиот уред од компјутер поврзан со USB приклучок или од мрежно поврзан компјутер.

Дебела хартија:

Изберете **Вклучено** за да спречите мастилото да се размачка на исписите, меѓутоа, ова може да ја намали брзината на печатење.

Тивок режим:

Изберете **Вкл.** за да ја намалите бучавата за време на печатење, меѓутоа, ова може да ја намали брзината на печатење. Во зависност од типот на хартија и избраните поставки за квалитет на печатење, можно е да нема разлика во нивото на бучава на печатачот.

Време на сушење на мастилото:

Изберете го времето за сушење на мастилото коешто сакате да го користите кога печатите двострано. Печатачот печати на другата страна штом ќе ја испечати едната страна. Ако исписот е замачкан, зголемете ја поставката за времето.

Додаток

Двонасочно:

Изберете **Вклучено** за да ја промените насоката на печатење; Печати додека главата за печатење се поместува налево или надесно. Ако вертикалните или хоризонталните линеарно поставени линии на вашиот отпечаток изгледаат заматено или непорамнето, онеспособувањето на оваа функција може да го реши проблемот; меѓутоа, тоа може да ја намали брзината на печатење.

Врска со компјутер преку USB

Кога ќе го овозможите, може да дозволите пристап преку компјутерот што е поврзан преку USB.

Кога ќе го оневозможите, може да забраните печатење што не се одвива преку мрежата.

USB I/F Поставка за временско ограничување:

Оваа ставка се прикажува на печатач компатибилен со PCL или PostScript.

Ја одредува должината на времето во секунди што мора да измине пред да заврши USB комуникацијата со компјутерот откако печатачот ќе прими задача за печатење од двигател за PostScript-печатач или двигател за PCL печатач. Доколку задачата што завршува не е јасно дефинирана од двигател за PostScript-печатач или двигател за PCL печатач, може да дојде до бескрајна USB комуникација. Кога ќе се случи ова, печатачот завршува со комуникацијата откако ќе измине назначеното време. Внесете 0 (нула) доколку не сакате да заврши комуникацијата.

Поставки за мрежа

Изберете ги менијата на контролната табла како што е опишано подолу.

Поставки > Општи поставки > Поставки за мрежа

Не може да менувате поставки што ги заклучил администраторот.

Wi-Fi поставување:

Поставете ги или променете ги поставките за бежична мрежа. Изберете го начинот на поврзување од следниве и следете ги упатствата на LCD панелот.

- Пренасочувач
- Wi-Fi Direct

Поставување на жична LAN:

Поставете ја или променете ја мрежната конекција којашто ја користи LAN кабелот и рутерот. Кога ги користите, Wi-Fi конекциите се оневозможени.

Статус на мрежа:

Ги прикажува или печати тековните мрежни поставки.

- Статус на кабелска LAN/ Wi-Fi мрежа
- Статус на Wi-Fi Direct
- Статус на сервер за е-пошта
- Отпечати лист за статус

Додаток

Проверка на конекција:

Ја проверува тековната мрежна конекција и печати извештај. Доколку има некакви проблеми со врската, видете во извештајот за да го решите проблемот.

Напредно:

Направете ги следниве детални поставки.

- Име на уред
- TCP/IP
- Прокси-сервер
- Сервер за е-пошта
- IPv6 адреса
- Споделување на MS мрежа
- NFC
- Брзина на линк и дуплекс
- Пренасочи HTTP на HTTPS
- Деактивирај IPsec/ IP филтрирање
- Деактивирај IEEE802.1X

Поставки за веб услуга

Изберете ги менијата на контролната табла како што е опишано подолу.

Поставки > Општи поставки > Поставки за веб услуга

Не може да менувате поставки што ги заклучил администраторот.

Услуги на Epson Connect:

Прикажува дали печатачот е регистриран и поврзан на Epson Connect.

Може да се регистрирате за услугата со избирање на **Регистрирај**, а потоа следете ги упатствата.

Кога ќе завршите со регистрацијата, може да ги промените следниве поставки.

- Прекини/Продолжи
- Одрегистрирај

За детали, видете на следнава веб-локација.

<https://www.epsonconnect.com/>

<http://www.epsonconnect.eu> (само Европа)

Услуги Google Cloud Print:

Прикажува дали печатачот е регистриран и поврзан на Google или сервисот за печатење на облак (Cloud Print).

Кога ќе завршите со регистрацијата, може да ги промените следниве поставки.

- Активирај/ Деактивирај

Додаток

❑ Одрегистрирај

За детали во врска со регистрирање на Google, сервисот за печатење на облак (Cloud Print), погледнете ја следнава веб-локација.

<https://www.epsonconnect.com/>

<http://www.epsonconnect.eu> (само Европа)

Опции на менито за Администрир. на систем

Со користење на ова мени, може да го одржувате производот како системски администратор. Исто така, може да ги ограничите функциите на производот за неважечки корисници така што ќе ви одговара на стилот на работа или во канцеларија.

Изберете ги менијата на контролната табла како што е опишано подолу.

Поставки > Општи поставки > Администрир. на систем

Управник со Контакти:

Можете да ги направите следниве поставки за контакти.

Регистрирај/Избриши:

Регистрирајте ги и/или избришете ги контактите за менијата Факс, Скенирај во е-пошта и Скенирај во мрежна папка/ФТП.

Чести:

Регистрирајте ги често користените контакти за брзо да пристапите до нив. Може да го промените редоследот на листата.

Печати контакти:

Отпечатете ја листата со контакти.

Прегледај опции:

Променете го начинот на којшто е прикажана листата со контакти.

Опции за пребарување:

Променете го методот за пребарување на контакти.

Избриши внатрешни мемориски податоци:

Оваа ставка се прикажува на печатач компатибилен со PCL или PostScript.

Избришете ги податоците од внатрешната меморија на печатачот, како што се преземениот фонт и макро за PCL-печатење или задача за печатење со лозинка.

Поставки за безбедност:

Можете да ги направите следниве безбедносни поставки.

Пристап во дневник за работа:

Изберете **Вкл.** за да дозволите пристап до дневниците за работа.

Додаток

Пристап до Регистрирај /Избриши Контакти:

Изберете **Вкл.** за да дозволите корисниците да бидат регистрирани на и избришани од списокот со контакти.

Контрола на пристап:

Изберете **Вкл.** за да ограничите функции на производот. Во **Прифати работи од непознат корисник**, може да изберете дали да дозволите или не задачи коишто ги немаат потребните информации за автентикација.

Избриши ги сите доверливи работи

Избришете ги сите доверливи задачи испратени до печатачот.

Администраторски поставки:

- Лозинка на администраторот

Поставете ја, променете ја или избришете ја администраторската лозинка.

- Поставка за заклучување

Изберете дали да ја заклучите или не контролната табла користејќи ја лозинката регистрирана во **Лозинка на администраторот**.

Врати стандардни поставки:

Ги ресетира поставките во следниве менија на стандардните вредности.

- Поставки за мрежа
- Поставки за копирање
- Поставки за скен.
- Поставки на факс
- Избриши ги сите податоци и поставки

Ажурирање на фирмвер:

Може да добиете информации за фирмверот како на пример тековна верзија и информации за достапни ажурирања.

Ажурирај:

Проверете дали е ажурирана најновата верзија на фирмвер на мрежниот сервер. Ако е достапно ажурирање, може да изберете дали сакате или не да започнете со ажурирање.

Известување:

Изберете **Вкл.** за да добиете известување ако има достапно ажурирање на фирмверот.

Опции на менито за Бројач на отпечатени примероци

Изберете ги менијата на контролната табла како што е опишано подолу.

Поставки > Бројач на отпечатени примероци

Додаток



Се прикажува вкупниот број на печатења, печатењата во црно и бело и печатењата во боја од времето кога сте го купиле печатачот.

Опции на менито за Статус на достава

Изберете го менито на контролната табла како што е опишано подолу.

Поставки > Статус на достава

Ги прикажува приближните нивоа на мастилото и работниот век на кутијата за одржување.

Кога ќе се прикаже , мастилото е скоро потрошено или кутијата за одржување е речиси полна. Кога ќе се прикаже , треба да ја замените ставката бидејќи мастилото е потрошено или кутијата за одржување е полна.

Може да ги замените касетите за мастило или да ги отпечатите информациите за статусот за довод на од овој екран.

Опции на менито за Одржување

Изберете ги менијата на контролната табла како што е опишано подолу.

Поставки > Одржување

Прилагодување на Квалитет на печатење:

Изберете ја оваа функција ако дојде до проблеми со исписите. Може да проверите дали прскалките се затнати и да ја исчистите главата за печатење доколку е потребно и приспособете ги некои од параметрите за да го подобрите квалитетот на печатење.

Проверка на прскал. на глав. за печ.:

Изберете ја оваа функција за да проверите дали прскалките на главата за печатење се затнати. Печатачот печати образец за проверка на прскалки.

Чистење на главата за печатење:

Изберете ја оваа функција за да ги исчистите затнатите прскалки во главата за печатење.

Порамнување на паралелни линии:

Изберете ја оваа функција за вертикално да ги порамните линиите.

Чистење на водичот за хартија:

Изберете ја оваа функција ако има дамки од мастило на внатрешните валјаци. Печатачот внесува хартија за да ги исчисти внатрешните валјаци.

Отстрани хартија:

Изберете ја оваа опција доколку сè уште има искинати парчиња хартија во печатачот, дури и по отстранувањето на заглавената хартија. Печатачот го зголемува просторот помеѓу главата за печатење и површината на хартијата за полесно да ги отстраните искинатите парчиња хартија.

Додаток

Информации за одржување на валјакот:

- Статус на валјакот за одржување

Се прикажува статусот на валјаците за одржување за избраната касета за хартија.

- Ресетирај го бројачот на валјакот за одржување

Откако ќе ги замените валјаците за одржување, повторно поставете го одбројувачот за касета за хартија во којашто сте ги замениле валјаците за одржување.

Прилагодување на Квалитет на печатење по хартија:

Во зависност од типот на хартијата, разливањето на мастило се разликува. Изберете ја оваа функција ако има врзување во исписите или непорамнетост за одреден тип на хартија.

Опции на менито за Јазик/Language

Изберете ги менијата на контролната табла како што е опишано подолу.

Поставки > Јазик/Language

Изберете јазик употребен на LCD екранот.

Опции на менито за Статус на печатач/Печати

Изберете ги менијата на контролната табла како што е опишано подолу.

Поставки > Статус на печатач/Печати

Лист за статус на печатење:

Лист за конфигурација:

Печати информативни листови на кои се прикажуваат моменталниот статус на печатачот и поставките.

Лист за потр. материјали:

Печати информативни листови на коишто се прикажува статусот на потрошниот материјал.

Лист за ист. на користење:

Печати информативни листови на кои се прикажува историјата на користење на печатачот.

PS3 листа на фонтови:

Оваа ставка се прикажува на печатач компатибилен со PCL или PostScript.

Печати листа на фонтови што се достапни за PostScript печатач.

PCL листа на фонтови:

Оваа ставка се прикажува на печатач компатибилен со PCL или PostScript.

Додаток

Печати листа на фонтови што се достапни за PCL печатач.

Мрежа:

Се прикажуваат тековните мрежни поставки.

Опции на менито за Управник со Контакти

Изберете ги менијата на контролната табла како што е опишано подолу.

Поставки > Управник со Контакти

Регистрирај/Избриши:

Регистрирајте ги и/или избришете ги контактите за менијата Факс, Скенирај во е-пошта и Скенирај во мрежна папка/ФТП.

Чести:

Регистрирајте ги често користените контакти за брзо да пристапите до нив. Може да го промените редоследот на листата.

Печати контакти:

Отпечатете ја листата со контакти.

Прегледај опции:

Променете го начинот на којшто е прикажана листата со контакти.

Опции за пребарување:

Променете го методот за пребарување на контакти.

Опции на менито за Кориснички поставки

Изберете ги менијата на контролната табла како што е опишано подолу.

Поставки > Кориснички поставки

Не може да менувате поставки што ги заклучил администраторот.

Може да ги менувате стандардните поставки на следниве менија.

- Скенирај во мрежна папка/ФТП
- Скенирај во е-пошта
- Скенирај на мемориски уред
- Скенирај во облак
- Поставки за копирање
- Факс

Поставки за факс

Пред да ги користите функциите за факс

Поставете го следново за да ги користите функциите за факс.

- Поврзете го печатачот правилно со телефонската линија и, ако е потребно, со телефон
- Завршете го **Волшебник за поставување факс**, којшто е потребен за одредување на основните поставки.

Поставете го следново, според потребите.

- Одредишта за излез и поврзани поставки, како што се мрежни поставки и поставки за серверот за пошта
- Регистрација на **Контакти**
- Кориснички поставки** што ги одредуваат стандардните вредности за ставките во менито **Факс**
- Поставки на извештај** за печатење извештаи кога се испраќаат, примаат или препраќаат факсови

Поврзани информации

- ➔ [„Поврзување со телефонска линија“ на страница 157](#)
- ➔ [„Подготвување на печатачот да испраќа и прима факсови \(со користење Волшебник за поставување факс\)“ на страница 161](#)
- ➔ [„Одредување поединечни поставки за функциите за факс на печатачот“ на страница 163](#)
- ➔ [„Опции на менито за Поставки на факс“ на страница 177](#)
- ➔ [„Мрежна врска“ на страница 20](#)
- ➔ [„Поставување на серверот или споделената папка“ на страница 42](#)
- ➔ [„Употреба на контакти“ на страница 68](#)
- ➔ [„Опции на менито за Кориснички поставки“ на страница 155](#)
- ➔ [„Мени Поставки на извештај“ на страница 184](#)

Поврзување со телефонска линија

Компатибилни телефонски линии

Можете да го користите печатачот преку телефонски системи со стандардни, аналогни, телефонски линии (PSTN = Јавна телефонска мрежа) и PBX (Приватна телефонска мрежа за деловни корисници).

Можеби не ќе можете да го користите печатачот со следниве телефонски линии или системи.

- VoIP телефонска линија, како што е DSL или фибер-оптички дигитален сервис
- Дигитална телефонска линија (ISDN)
- Некои телефонски системи PBX
- Кога адаптерите, како што се VoIP-адаптери, разделници или DSL-пренасочувачи, ќе бидат поврзани помеѓу сидниот телефонски приклучок и печатачот

Поврзување на печатачот со телефонска линија

Поврзете го печатачот со телефонски сиден приклучок користејќи телефонски кабел RJ-11 (6P2C). Кога поврзувате телефон со печатачот, користете го вториот телефонски кабел RJ-11 (6P2C).

Во зависност од областа, телефонскиот кабел може да биде вклучен заедно со печатачот. Ако е вклучен, користете го тој кабел.

Веројатно ќе треба да го поврзете телефонскиот кабел со адаптер предвиден за вашата земја или регион.

Белешка:

Извадете го капачето од портата EXT. на печатачот само кога го поврзувате телефонот со печатачот. Не вадете го капачето ако не го поврзувате телефонот.

На места каде што често удираат громови, препорачуваме да користите заштита од пренапон.

Поврзување на стандардна телефонска линија (PSTN) или PBX

Поврзете телефонски кабел од сиден телефонски приклучок или PBX-порта на портата LINE на задната страна на печатачот.

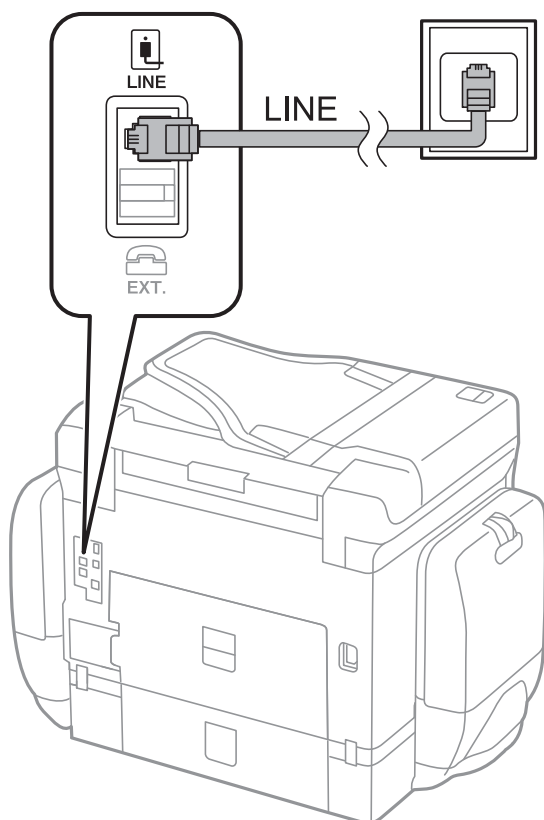

Поврзување на DSL или ISDN

Поврзете телефонски кабел од DSL-модем или адаптер со ISDN-приклучок на портата LINE на задната страна на печатачот. Видете во документацијата на модемот или адаптерот за повеќе информации.

Поставки за факс

Белешка:

Доколку DSL-модемот не е опремен со вграден DSL-филтер, поврзете одделен DSL-филтер.

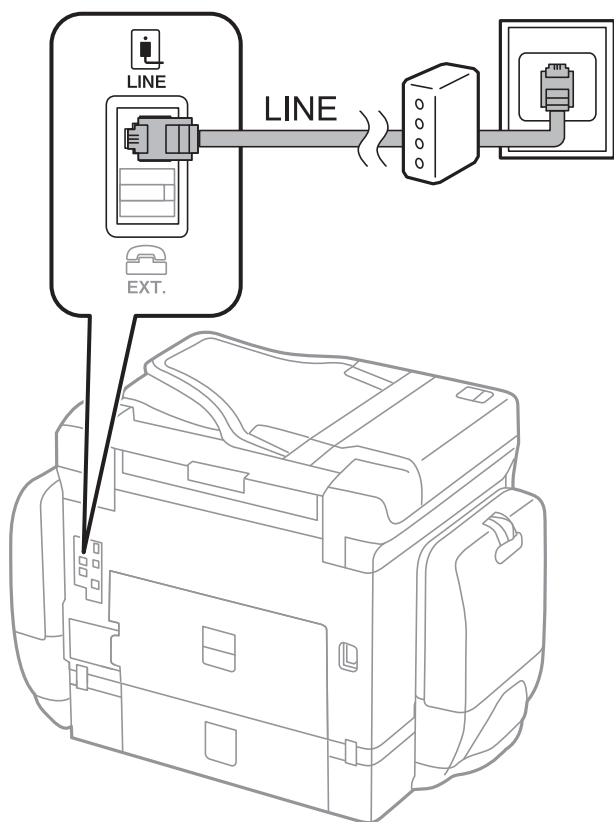

Поврзување на телефонот со печатачот

Кога ги користите печатачот и телефонот на една телефонска линија, поврзете го телефонот на печатачот.

Белешка:

- Ако телефонот има функција за факс, исклучете ја функцијата пред поврзувањето. Погледнете во упатствата приложени заедно со телефонот за повеќе информации.
- Ако поврзувате автоматска секретарка, осигурете се дека поставката на печатачот **Свонења за одговор** е ставена на повисоко отколку бројот на свонења на кои е поставена вашата автоматска секретарка да одговори на повик.

Поставки за факс

1. Извадете го капачето од портата EXT. на задната страна од печатачот.

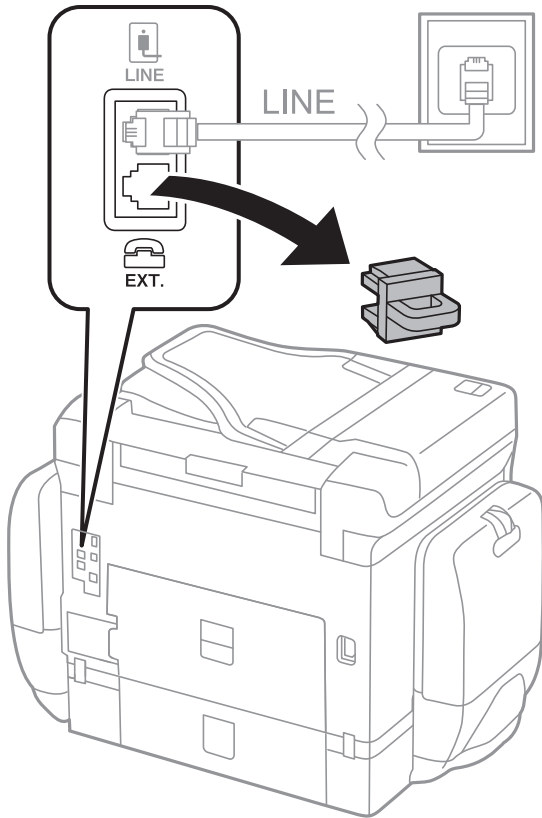

2. Поврзете ги телефонот и портата EXT. со телефонски кабел.

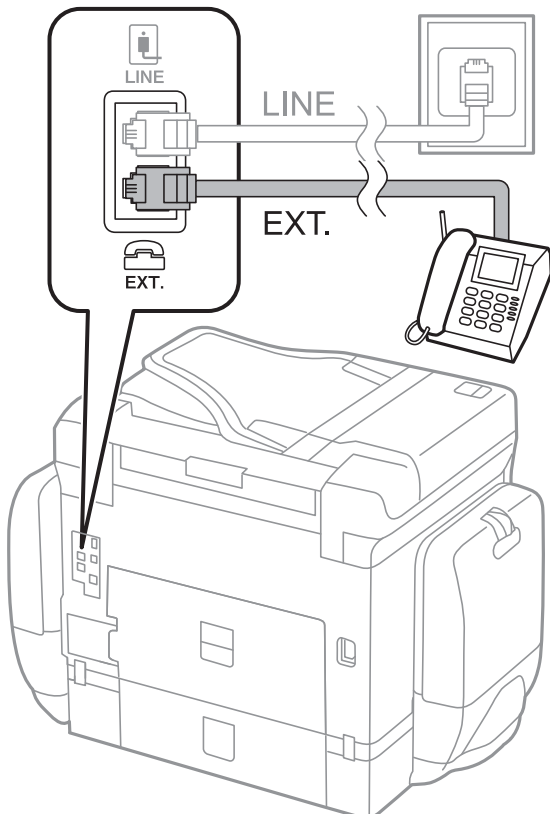

Поставки за факс

Белешка:

Кога се дели една телефонска линија, уверете се дека го поврзвате телефонот на портата EXT. од печатачот. Ако ја поделите линијата за одделно поврзување на телефонот и печатачот, телефонот и печатачот нема да работат правилно.

3. Изберете **Факс** од почетниот екран.

4. Земете ја слушалката.

Конекцијата е воспоставена кога  (**Испрати**) е активирано како на следниот екран.

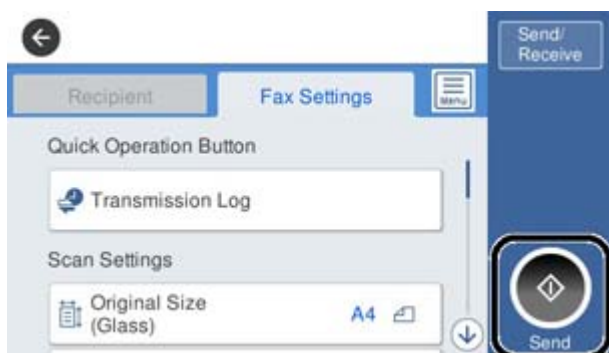

Поврзани информации

- ➔ „Подготвување на печатачот да испраќа и прима факсови (со користење Волшебник за поставување факс)“ на страница 161
- ➔ „Одредување поставки за користење телефонска секретарка“ на страница 165
- ➔ „Одредување поставки за прием на факсови ракувајќи само со поврзан телефон (Далечинско примање)“ на страница 166
- ➔ „Поставување на Режим за прием“ на страница 164

Подготвување на печатачот да испраќа и прима факсови (со користење Волшебник за поставување факс)

Волшебник за поставување факс ги конфигурира основните функции на факсот да го подготви печатачот за испраќање и примање факсови.

Волшебникот автоматски се прикажува кога печатачот ќе се вклучи за првпат. Исто така рачно може да го прикажете волшебникот од контролната табла на печатачот. Треба повторно да го извршите волшебникот во случај ако истиот е прескокнат кога печатачот е вклучен за прв пат или кога средината за поврзување се сменила.

- Ставките подолу се она што може да го поставите преку волшебникот.
 - Заглавие (Ваш телефонски број и Заглавие на факс)**
 - Режим за прием (авто. или Рачно)**

Поставки за факс

Ставките подолу се поставуваат автоматски според средината за поврзување.

- Режим на бирање** (како **Тон** или **Пулсно**)
- Тип линија** (**PSTN** или **PBX**)
- Откр. тон за бирање**
- Distinctive Ring Detection (DRD) поставка**

Други ставки во **Осн поставки** остануваат како што се.

Активирајте **Волшебник за поставување факс** да направите **Осн поставки**, следејќи ги упатствата на екранот.

1. Осигурете се дека печатачот е поврзан со телефонската линија.

Белешка:

Бидејќи автоматската проверка за поврзување на факсот се врши на крајот на волшебникот, печатачот мора да биде поврзан со телефонската линија пред да започне волшебникот.

2. Изберете **Поставки** на почетниот екран на контролната табла на печатачот, па изберете **Општи поставки > Поставки на факс > Волшебник за поставување факс**.

3. На екранот **Потврда**, допрете на **Продолжи**.

Ќе започне волшебникот.

4. На влезниот екран од заглавието на факсот внесете го името на испраќачот како име на вашата компанија и допрете на **Во ред**.

Белешка:

Името на испраќачот и бројот на факсот се појавуваат како заглавие на излезните факсови.

5. На влезниот екран од телефонскиот број внесете го бројот на факсот и допрете на **Во ред**.

6. На екранот **Distinctive Ring Detection (DRD) поставка** направете ги следниве поставувања.

Доколку сте се претплатиле за услуга со повеќе линии со различни звуци на свонење во вашата телефонска компанија: Изберете **Продолжи** и изберете го моделот на свонење којшто ќе го користите за дојдовни факсови.

- Ако изберете **Сè**, одете на чекор 7.

- Ако изберете некоја друга поставка, **Режим за прием** автоматски се поставува на **авто..** Одете на чекор 9.

Ако не треба да ја поставите оваа опција: Допрете **Прескокни** и одете на чекор 9.

Белешка:

Услугите за различни звуци на повеќе телефонски линии, коишто ги нудат многу телефонски компании (името на услугата се разликува според компанијата), ви овозможува да имате неколку телефонски броеви на една телефонска линија. Секој број си има сопствен назначен звук на свонење. Може да користите еден број за гласовни повици, а друг број за факсови. Изберете начин на свонење назначен за факсови во **DRD**.

Во зависност од регионот, **Вкл.** и **Иск.** се прикажуваат како опции за **DRD**. Изберете **Вкл.** за да ја користите опцијата за различни звуци.

7. На екранот **Поставка за режим на примање** изберете дали користите телефон поврзан со печатачот.

Кога сте поврзани: Изберете **Да** и одете на следниот чекор.

Поставки за факс

- Кога не сте поврзани: Изберете **Не** и одете на чекор 9. **Режим за прием** е поставен на **авто..**
- 8. На екранот **Поставка за режим на примање** изберете дали сакате да примате факсови автоматски.
 - За да примате автоматски: Изберете **Да**. **Режим за прием** е поставен на **авто..**
 - За да примате рачно: Изберете **Не**. **Режим за прием** е поставен на **Рачно**.
- 9. На екранот **Продолжи** проверете ги направените поставки и допрете на **Продолжи**.
За да ги промените овие поставки, допрете на .
- 10. На екранот **Изврши проверка на факс врска** изберете **Започни проверка** за да се изврши проверка на поврзувањето на факсот, а кога екранот ќе побара вие да ги отпечатите резултатите од проверката, изберете **Печати**.
Ќе се отпечати извештај за резултатите од проверката каде што се покажува статусот на поврзувањето.
Белешка:
 - Доколку има пријавено некакви грешки, следете ги упатствата од извештајот за да ги решите грешките.
 - Доколку се прикаже **Избери тип на линија**, изберете го типот на линијата.
 - Кога го поврзувате печатачот со телефонски систем РВХ или адаптер со приклучоци, изберете **РВХ**.
 - Кога го поврзувате печатачот на стандарна телефонска линија, изберете **PSTN** и изберете **Не детектирај** на прикажаниот екран **Потврда**. Меѓутоа, поставувањето на **Не детектирај** може да предизвика прескокнување на првата бројка на бројот за факс и на тој начин при бирањето да се избере погрешен број.

Поврзани информации

- ➔ [„Поврзување на печатачот со телефонска линија“ на страница 158](#)
- ➔ [„Поставување на Режим за прием“ на страница 164](#)
- ➔ [„Одредување поставки за користење телефонска секретарка“ на страница 165](#)
- ➔ [„Одредување поставки за прием на факсови ракувајќи само со поврзан телефон \(Далечинско примање\)“ на страница 166](#)
- ➔ [„Мени Осн поставки“ на страница 185](#)

Одредување поединечни поставки за функциите за факс на печатачот

Функциите за факс на печатачот може да ги конфигурирате поединечно користејќи ја контролната табла на печатачот. Поставките конфигурирани со помош на **Волшебник за поставување факс** може исто така да се менуваат. За повеќе детали, видете ги описите во менито **Поставки на факс**.

Белешка:

- Функциите за факс на печатачот може да ги конфигурирате со помош на *Web Config*.
- Кога користите *Web Config* за приказ на менито **Поставки на факс**, може да има мали разлики во корисничкиот интерфејс и локацијата, во споредба со приказот на контролната табла на печатачот.

Поставки за факс

Поврзани информации

➔ „Опции на менито за Поставки на факс“ на страница 177

Поставување на Режим за прием

Во **Режим за прием** има две опции за примање дојдовни факсови. Поставките може да ги одредувате во менито подолу.

Поставки > Општи поставки > Поставки на факс > Осн поставки > Режим за прием

Режим за прием	Користење на телефонската линија
Рачно	Главно за телефонирање, но и за факсови
авто.	Само за факсови (не е потребен надворешен телефонски уред)
	Главно за факсови, а понекогаш и за телефонирање

Поврзани информации

➔ „Користење на режимот авто.“ на страница 165

➔ „Користење на режимот Рачно“ на страница 164

➔ „Мени Осн поставки“ на страница 185

Користење на режимот Рачно

Примање факсови

Кога ќе засвони телефонот, може да одговорите рачно, кревајќи ја слушалката.

Кога ќе слушнете тон за факс:

Изберете **Факс** на почетниот екран на печатачот, изберете **Испрати/ Прими > Прими**, а потоа допрете **◇**. Потоа, спуштете ја слушалката.

Ако свонењето е за гласовен повик:

Може да одговорите на телефонскиот повик како и вообичаено.

Примање факсови користејќи само поврзан телефон

Кога е поставен режимот **Далечинско примање**, може да примате факсови со едноставно внесување на **Код за старт**.

Кога ќе засвони телефонот, кренете ја слушалката. Кога ќе чуete тон за факс, бирајте го двоцифрениот **Код за старт**, а потоа спуштете ја слушалката.

Поврзани информации

➔ „Одредување поставки за прием на факсови ракувајќи само со поврзан телефон (Далечинско примање)“ на страница 166

Поставки за факс

Користење на режимот авто.

Примање факсови без надворешен телефонски уред

Печатачот автоматски префрла на примање факсови кога бројот свонења којшто сте го поставиле во **Свонења за одговор** е комплетиран.

Белешка:

Ви препорачуваме да го поставите **Свонења за одговор** на најмал можен број.

Примање факсови со надворешен телефонски уред

Печатачот со надворешен телефонски уред работи на следниов начин.

- Ако вашиот телефонски уред е телефонска секретарка и кога одговара во рамки на бројот свонења поставен во **Свонења за одговор**:
 - Ако свонењето е за факс: печатачот автоматски се префрла на примање факсови.
 - Ако свонењето е за гласовен повик: телефонската секретарка може да прима гласовни повици и да снима гласовни пораки.
- Кога ќе ја кренете слушалката во рамки на бројот свонења поставени во **Свонења за одговор**:
 - Ако свонењето е за факс: може да го примите факсот користејќи ги истите чекори како за **Рачно**.
 - Ако свонењето е за гласовен повик: може да одговорите на телефонскиот повик како и вообичаено.
- Кога печатачот автоматски се префрла на примање факсови:
 - Ако свонењето е за факс: печатачот започнува да прима факсови.
 - Ако свонењето е за гласовен повик: не може да одговорите на телефонскиот повик. Побарајте од другото лице да ви се јави.

Белешка:

Одредете ја поставката за **Свонења за одговор** на печатачот на поголем број отколку бројот на свонења за телефонската секретарка. Во спротивно, телефонската секретарка нема да може да прима гласовни повици за да снима гласовни пораки. За детали околу поставувањето на телефонската секретарка, видете во прирачникот испорачан со телефонската секретарка.

Поврзани информации

- ➔ [„Одредување поставки за користење телефонска секретарка“ на страница 165](#)
- ➔ [„Користење на режимот Рачно“ на страница 164](#)

Одредување поставки кога поврзувате надворешен телефонски уред

Одредување поставки за користење телефонска секретарка

Ви требаат поставувања за да користите телефонска секретарка.

1. Изберете **Поставки** на почетниот екран на контролната табла на печатачот.

Поставки за факс

- Изберете **Општи поставки > Поставки на факс > Осн поставки.**
- Поставете го **Режим за прием на авто..**
- Поставете ја поставката **Свонења за одговор** на печатачот на поголем број отколку бројот на свонења за телефонската секретарка.

Ако **Свонења за одговор** е поставено на број понизок од бројот на свонења за телефонската секретарка, таа не може да ги прима гласовните повици за да ги снима како гласовни пораки. Погледнете во упатствата приложени заедно со телефонската секретарка за нејзините поставувања.

Поставката **Свонења за одговор** на печатачот може да не е прикажана, во зависност од регионот.

Поврзани информации

- ➔ „Користење на режимот авто.“ на страница 165
- ➔ „Мени Осн поставки“ на страница 185

Одредување поставки за прием на факсови ракувајќи само со поврзан телефон (Далечинско примање)

Може да започнете да примате дојдовни факсови само кревајќи ја слушалката и ракувајќи со телефонот, без воопшто да ракувате со печатачот.

Опцијата **Далечинско примање** е достапна за телефони што подржуваат тонско бирање.

- Изберете на **Поставки** на почетниот екран на контролниот панел на печатачот.
- Изберете **Општи поставки > Поставки на факс > Осн поставки > Далечинско примање.**
- Допрете на **Далечинско примање** за да го поставите ова на **Вкл..**
- Изберете **Код за старт**, внесете двоцифрен код (може да внесете од 0 до 9, * и #) и допрете на **Во ред.**
- Изберете **Во ред** за да ги примените поставките.

Поврзани информации

- ➔ „Користење на режимот Рачно“ на страница 164
- ➔ „Мени Осн поставки“ на страница 185

Одредување Поставки за печатење за примање факсови

Правење на поставките за хартија за добивање факсови (за модели со два или повеќе извори хартија)

Може да ги поставите изворите на хартија што се користат за печатење примени документи и извештаи за факс. Стандардно, сите извори на хартија се оспособени за печатење факс. Користете ја оваа функција ако не сакате да користите хартија во конкретен извор на хартија за печатење факс.

1. Изберете на **Поставки** на почетниот екран на контролниот панел на печатачот.
2. Изберете **Општи поставки > Поставки за печатач > Поставки за извор хартија > Поставки за автом. бирање > Факс**.
3. Допрете го секое поле на извор на хартија којшто не сакате да го користите за печатење факсови.

Поставувањето за извор за хартија е променето во **Иск.** и е откажано за печатење на факсови.

Поврзани информации

➔ [„Поставки за печатач“ на страница 144](#)

Одредување Поставки за печатење како на пример 2-страно за примање факсови

Може да поставите печатачот да ја намали потрошувачката на хартија печатејќи ги примените факсови двострано, или печатејќи ги со намалена големина за да одговараат на хартијата. На пример, за да поставите двострано печатење, следете ги чекорите подолу.

1. Изберете на **Поставки** на почетниот екран на контролниот панел на печатачот.
2. Изберете **Општи поставки > Поставки на факс > Поставки за прием**.
3. Изберете **Поставки за печатење** и изберете **двострано**.
4. Допрете на квадратчето **2-страно** за да го поставите на **Вкл.**.
5. Во **Сврзувачка маргина**, изберете **Куса страна** или **Долга страна**.
6. Изберете **Во ред**.

Поврзани информации

➔ [„Мени Поставки за печатење“ на страница 182](#)

Одредување поставки за зачувување и препраќање примени факсови

Печатачот е стандардно поставен да печати примени факсови. Покрај печатење, може да поставите печатачот да ги зачувува и/или да ги препраќа примените факсови. Имајте предвид дека начините на поставување варираат во зависност од тоа дали има условни поставки или не.

- За зачувување и препраќање факсови примени од неодредени партнери — функциите за зачувување и препраќање примени факсови без услови
- За зачувување и препраќање факсови примени од одредени партнери — функциите за зачувување и препраќање примени факсови со услови

Поврзани информации

- ➔ [„Функции за зачувување и препраќање примени факсови без услов“ на страница 168](#)
- ➔ [„Функции за зачувување и препраќање примени факсови со услов“ на страница 171](#)

Функции за зачувување и препраќање примени факсови без услов

Може да зачувувате и да препраќате факсови примени од неодредени партнери до одредишта во печатачот и до други одредишта освен до печатачот. Одредиштата наведени подолу може да ги изберете истовремено. Ако ги изберете сите во исто време, истите примени факсови се зачувуваат во Сандаче, на компјутер, на надворешен мемориски уред, а потоа се препраќаат до одредиште како на пр. адреса на е-пошта.

- Сандаче во печатачот
 - Примените факсови може да ги зачувувате во Сандаче. Може да ги прегледувате на контролната табла на печатачот, за да може да ги печатите само оние што сакате да ги печатите или за да ги избришете непотребните факсови.
- Надвор од печатачот
 - Компјутер (прием PC-FAX)
 - Надворешен мемориски уред
 - До 5 одредишта за препраќање
 - Адреси на е-пошта
 - Споделени папки на мрежа
 - Други факс-уреди

Поврзани информации

- ➔ [„Поставување зачувување и препраќање за примање факсови \(Безусловно Зачувај/Препрати\)“ на страница 169](#)
- ➔ [„Мени Поставки Зачув./Препрати“ на страница 178](#)
- ➔ [„Одредување поставки за испраќање и примање факсови на компјутер“ на страница 175](#)

Поставки за факс

Поставување зачувување и препраќање за примање факсови (Безусловно Зачувај/Препрати)

Може да направите поставки да се зачувуваат или да се препраќаат примени факсови од неодредени испраќачи. Ако правите поставки за препраќање на примени факсови, прво додајте го одредиштата за препраќање во списокот со контакти. За да препратите на адреса за е-пошта, исто така треба однапред да ги конфигурирате поставките на серверот за е-пошта.

Следете ги чекорите подолу. За да направите поставки да ги зачувате примените факсови на компјутер со користење на функцијата PC-FAX, погледнете ги поврзаните информации подолу за оваа тема.

1. Изберете **Поставки** на почетниот екран на контролната табла на печатачот.
2. Изберете **Општи поставки > Поставки на факс > Поставки за прием > Поставки Зачув./Препрати > Безусловно Зачувај/Препрати**.
Кога се прикажува порака, проверете ја содржината и допрете на **Во ред**.
3. Направете ги поставките подолу во зависност од одредиштата за зачувување и препраќање. Следниве функции може истовремено да ги користите.



- За да ги зачувате промените факсови во Сандаче:
 - 1 Изберете **Зачувај во сандаче** за да го поставите на **Вкл.**
 - 2 Ако се прикажува порака, проверете ја содржината и изберете **Во ред**.

Поставки за факс

- За да зачувате примени факсови на надворешен мемориски уред:

- ❶ Внесете мемориски уред во УСБ-портата на надворешниот интерфејс на печатачот.
- ❷ Изберете **Зачувај на мемо. уред.**
- ❸ Изберете **Да**. За да ги печатите документите автоматски додека ги зачувувате на меморискиот уред, наместо тоа изберете **Да и печати.**
- ❹ Проверете ја прикажана порака и допрете на **Создади.**
Креирана е папка за зачувување на примените документи на меморискиот уред.
- ❺ проверете ја пораката, допрете **Затвори** или почекајте додека пораката не се избрише, па допрете **Затвори.**
- ❻ Кога се прикажува следната порака, проверете ја, па допрете **Во ред.**



Важно:

Примените документи привремено се зачувуваат во меморијата на печатачот пред документите да се зачуваат во меморискиот уред поврзан со печатачот. Бидејќи грешката за полна меморија го онеспособува испраќањето и примањето на факсови, чувајте го меморискиот уред поврзан со печатачот.

- За да препратите примени факсови на е-пошти, споделени папки и други факс машини:

- ❶ Изберете **Препрати.**
- ❷ Изберете **Да**. За да ги отпечатите документите автоматски додека ги препраќате, наместо тоа изберете **Да и печати.**
- ❸ Изберете **Додај запис**, па потоа изберете ги одредиштата за препраќање од листата со контакти. Можете да назначите најмногу пет дестинации за препраќање.
- ❹ Допрете **Затвори** за да завршите избирање дестинации за препраќање, па допрете **Затвори.**
- ❺ Во **Опц. при неу. пре.**, изберете дали да ги печатите примените документи или да ги зачувате во Сандаче на печатачот кога нивното препраќање не успеало.
- ❻ Допрете **Во ред.**



Важно:

Кога Сандаче е полн, примањето факсови е оневозможено. Треба да ги избришете документите од влезното сандаче штом еднаш се проверени.

Белешка:

Бројот на документи што не успеале да се препратат е прикажан на  почетниот екран, покрај други необработени задачи.

4. Поставете го печатачот да испраќа е-пошти на некој што сакате да го известувате за резултатите од процесираниите факсови, кога е потребно.

- ❶ Изберете **Извест. по е-пошта.**
- ❷ допрете ја ставката подолу за да ја поставите на **Вкл..**

Следниве функции може истовремено да ги користите.

- Извести за завршено примање: испраќа е-пораки до примачот кога печатачот ќе заврши со примање на факсови.
- Изв. за завр. печ.: испраќа е-пораки до примачот кога печатачот ќе заврши со печатење на примените факсови.

Поставки за факс

- Извести за заврш. на зачувување на мемо. уред: испраќа е-пораки до примачот кога печатачот ќе заврши со зачувување на примените документи во меморискиот уред.
 - Изв. за завр. пре.: испраќа е-пораки до примачот кога печатачот ќе заврши со препраќање на примените факсови.
 - ③ Изберете го полето **Примач** па изберете примател за е-поштата од списокот со контакти.
 - ④ Допрете **Затвори** за да завршите со избирањето на примателот.
 - ⑤ Допрете **Во ред**.
5. Допрете **Затвори** да ги завршите поставките **Безусловно Зачувај/Препрати**.
Ова е крајот за правење безусловни поставки за зачувување и препраќање за примање факсови.
6. Изберете **Општи поставки** како што е потребно.
За детали, видете го објаснувањето за **Општи поставки** во менито **Поставки Зачув./Препрати**.

Белешка:

Ако сте избрале споделен фолдер на мрежа или адреса за е-пошта како дестинација за препраќање, ви препорачуваме да проверите дали може да испратите скенирана слика до дестинацијата во режим на скенирање. Изберете **Скенирај > Е-пошта**, или **Скенирај > Мрежна папка/ФТП** од почетниот екран, изберете ја дестинацијата па започнете со скенирање.

Поврзани информации

- ➔ „Мрежна врска“ на страница 20
- ➔ „Поставување на серверот или споделената папка“ на страница 42
- ➔ „Функции за зачувување и препраќање примени факсови без услов“ на страница 168
- ➔ „Одредување на поставката Зачувај во компјутер за примање факсови“ на страница 176
- ➔ „Одредување на поставката Зачувај во компјутер за печатење и од печатачот што прима факсови“ на страница 176
- ➔ „Одредување на поставката Зачувај во компјутер да не се примаат факсови“ на страница 177
- ➔ „Мени Поставки Зачув./Препрати“ на страница 178

Функции за зачувување и препраќање примени факсови со услов

Може да примате факсови од одредени партнери или да примате факсови во одредено време, а потоа да ги зачувувате и препраќате до одредишта во печатачот и до други одредишта освен до печатачот. Одредиштата наведени подолу може да ги изберете истовремено. Ако ги изберете сите во исто време, истите примени факсови се зачувуваат во Сандаче, во доверливо сандаче, на надворешен мемориски уред, а потоа се препраќаат до одредиште како на пр. адреса на е-пошта.

- Сандаче и доверливи сандачиња во печатачот

Примените факсови може да ги зачувувате во Сандаче или во доверливите сандачиња, подредувајќи ги според условите. Може да ги прегледувате на контролната табла на печатачот, за да може да ги печатите само факсовите што сакате да ги печатите или за да ги избришете непотребните факсови.

Поставки за факс

- Надвор од печатачот
 - Надворешен мемориски уред
 - Одредиште за препраќање:
 - Адреса на е-пошта
 - Споделена папка на мрежа
 - Друг факс-уред

Поврзани информации

- ➔ „Поставување зачувување и препраќање за примање факсови (Услов. Зачувај/Препрати)“ на страница 172
- ➔ „Мени Поставки Зачув./Препрати“ на страница 178

Поставување зачувување и препраќање за примање факсови (Услов. Зачувај/Препрати)

Може да направите поставки да ги зачувате и да препратите примени факсови од одреден испраќач или во одредено време. Ако правите поставки за препраќање на примени факсови, прво додајте го одредиштето за препраќање во списокот со контакти. За да препратите на адреса за е-пошта, исто така треба однапред да ги конфигурирате поставките на серверот за е-пошта.

Белешка:

- Документи во боја не може да бидат испратени до друг апарат за факс. Тие се процесират како документи што не успеале да бидат препратени.
- Пред да ја користите функцијата за зачувување и препраќање примени факсови во одредено време, осигурете се дека поставките **Датум/Време** и **Временска разлика** на печатачот се точни. Пристапете до менито од **Поставки > Општи поставки > Осн поставки > Поставки за датум/време**.

1. Изберете **Поставки** на почетниот екран на контролната табла на печатачот.
2. Изберете **Општи поставки > Поставки на факс > Поставки за прием > Поставки Зачув./Препрати**.
3. Допрете на на нерегистрираната рамка во **Услов. Зачувај/Препрати**.
4. Допрете на рамката **Име**, а внесете го името коешто сакате да го регистрирате.
5. Изберете ја рамката **Услов(и)** за да направите поставка за состојба.
 - Совп. на бр. на факс на испр.: Ако бројот на дојдовниот факс се совпаѓа со состојбите коишто сте ги избрале во оваа ставка, печатачот ги зачувува и ги препраќа примените факсови.
Изберете ја состојбата **Совп. на бр. на факс на испр.** и внесете го бројот на факс (најмногу 20 цифри) така што ќе ја изберете рамката **Број на факс**.
 - Совп. на (SUB): Ако субадресата (SUB) потполно се совпаѓа, печатачот ги зачувува и ги препраќа примените факсови.
Овозможете ја поставката Совп. на (SUB) и внесете ја лозинката така што ќе ја изберете рамката **Поадреса(SUB)**.

Поставки за факс

- С на Лозинка(SID): Ако лозинакта (SID) потполно се совпаѓа, печатачот ги зачувува и ги препраќа примените факсови.

Овозможете ја поставката С на Лозинка(SID) и внесете ја лозинката така што ќе ја изберете рамката **Лозинка(SID)**.

- Вре. на примање: Печатачот ги зачувува и ги препраќа примените факсови за време на назначениот временски период.

Овозможете ја поставката **Вре. на примање** и поставете го времето во **Време на почеток** и **Време на крај**.

- Изберете го **Дест. Зачувај/Препрати** сандаче.
- Направете ги поставките подолу во зависност од одредиштата за зачувување и препраќање. Следниве функции може истовремено да ги користите.

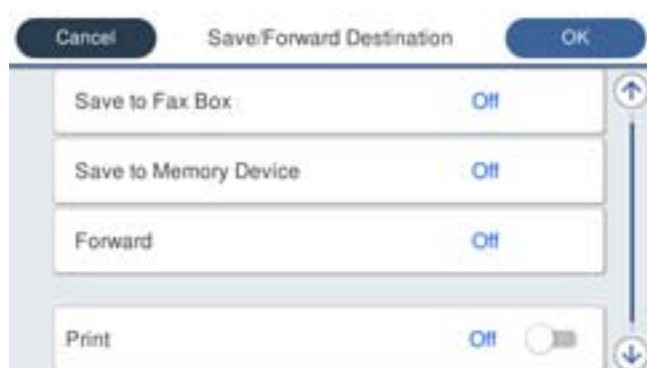

- За да печатите примени факсови:

Допрете на **Печати** за да го поставите на **Вкл..**

- За да ги зачувате примените факсови во Сандаче или во доверливо сандаче:

① Изберете **Зачувај во Факс**.

② Допрете на **Зачувај во Факс** за да го поставите на **Вкл..**

③ Изберете го сандачето во коешто сакате да го зачувате документот.

- За да зачувате примени факсови на надворешен мемориски уред:

① Внесете мемориски уред во УСБ-портата на надворешниот интерфејс на печатачот.

② Изберете **Зачувај на мемо. уред**.

③ Допрете на **Зачувај на мемо. уред** за да го поставите на **Вкл..**

④ Проверете ја прикажана порака и допрете на **Создади**.

Креирана е папка за зачувување на примените документи на меморискиот уред.

Важно:

Примените документи привремено се зачувуваат во меморијата на печатачот пред документите да се зачуваат во меморискиот уред поврзан со печатачот. Бидејќи грешката за полна меморија го онеспособува испраќањето и примањето на факсови, чувајте го меморискиот уред поврзан со печатачот.

Поставки за факс

- За да ги препратите примените факсови на е-пошти, споделени папки и друга факс машина:
 - ❶ Изберете **Препрати**.
 - ❷ Допрете на **Препрати** за да го поставите на **Вкл.**
 - ❸ Изберете **Додај запис**, па потоа изберете ги одредиштата за препраќање од листата со контакти. Може да одредите дестинација за препраќање.
 - ❹ Кога ќе завршите со избирање на дестинации за препраќање, допрете на **Затвори**.
 - ❺ Проверете дали дестинацијата за препраќање којашто сте ја избрале е точна, а потоа изберете **Затвори**.
 - ❻ Во **Опц. при неу. пре.**, изберете дали да ги печатите примените документи или да ги зачувате во Сандаче на печатачот кога нивното препраќање не успеало.



Важно:

Кога Сандаче или доверливото сандаче се полни, примањето факсови е оневозможено. Треба да ги избришете документите од влезното сандаче штом еднаш се проверени.

Белешка:

Бројот на документи што не успеале да се препратат е прикажан на  почетниот екран, покрај други необработени задачи.

8. Допрете **Во ред** да ги завршите поставките **Дест. Зачувај/Препрати**.
9. Поставете го печатачот да испраќа е-пошти на некој што сакате да го известувате за резултатите од процесираниите факсови, кога е потребно.
 - ❶ Изберете **Извест. по е-пошта**.
 - ❷ допрете ја ставката подолу за да ја поставите на **Вкл.**Следниве функции може истовремено да ги користите.
 - Извести за завршено примање: испраќа е-пораки до примачот кога печатачот ќе заврши со примање на факсови.
 - Изв. за завр. печ.: испраќа е-пораки до примачот кога печатачот ќе заврши со печатење на примените факсови.
 - Извести за заврш. на зачувување на мемо. уред: испраќа е-пораки до примачот кога печатачот ќе заврши со зачувување на примените документи во меморискиот уред.
 - Изв. за завр. пре.: испраќа е-пораки до примачот кога печатачот ќе заврши со препраќање на примените факсови.
 - ❸ Изберете го полето **Примач** па изберете примател за е-поштата од списокот со контакти.
 - ❹ Допрете **Затвори** за да завршите со избирањето на примателот.
 - ❺ Допрете **Во ред**.
10. Изберете **Во ред**, па изберете **Во ред** повторно да се вратите на екранот **Поставки Зачув./Препрати**.
11. Изберете ја регистрираната рамка за којашто сте ја направиле поставката за состојба и изберете **Вклучи**.

Ова е крајот за правење условни поставки за зачувување и препраќање за примање факсови.

Поставки за факс

12. Изберете **Општи поставки** како што е потребно.

За детали, видете го објаснувањето за **Општи поставки** во менито **Поставки Зачув./Препрати**.

Белешка:

Ако сте избрале споделен фолдер на мрежа или адреса за е-пошта како дестинација за препраќање, ви препорачуваме да проверите дали може да испратите скенирана слика до дестинацијата во режим на скенирање. Изберете **Скенирај > Е-пошта**, или **Скенирај > Мрежна папка/ФТП** од почетниот екран, изберете ја дестинацијата па започнете со скенирање.

Поврзани информации

- ➔ „Мрежна врска“ на страница 20
- ➔ „Поставување на серверот или споделената папка“ на страница 42
- ➔ „Функции за зачувување и препраќање примени факсови со услов“ на страница 171
- ➔ „Мени Поставки Зачув./Препрати“ на страница 178

Правење на поставки за блокирање на непотребни факсови

Може да ги блокирате непотребните факсови.

1. Изберете на **Поставки** на почетниот екран на контролниот панел на печатачот.
2. Изберете **Општи поставки > Поставки на факс > Осн поставки > Одбивање факс**.
3. Поставете го условот за блокирање непотребни факсови.
Изберете **Одбивање факс** и овозможете ги следниве опции.
 - Листа со одбиени броеви: ги отфрла факсовите коишто се во листата на броеви за отфрлање.
 - Блокирано празно заглавје на факс: ги отфрла факсовите коишто со празно заглавие.
 - Нерегистрирани контакти: ги отфрла факсовите коишто не се додадени во списокот со контакти.
4. Допрете на  за да се вратите на екранот **Одбивање факс**.
5. Ако се користи **Листа со одбиени броеви**, изберете **Уреди листа на одбиен број**, а потоа уредете го списокот.

Поврзани информации

- ➔ „Мени Осн поставки“ на страница 185

Одредување поставки за испраќање и примање факсови на компјутер

За да испраќате и примате факсови на компјутер-клиент, FAX Utility мора да биде инсталирана на компјутерот поврзан со мрежа или со USB-кабел.

Поставки за факс

Овозможување на испраќањето факсови од компјутер

Поставете го следново со помош на Web Config.

1. Пристапете до Web Config, кликнете на **Fax Settings > Send Settings > Basic**.
2. Изберете **Use** за **PC to FAX Function**.

Белешка:

Стандардната вредност на поставката за **PC to FAX Function** е **Use**. За да оневозможите испраќање факсови од кој било компјутер, изберете **Do Not Use**.

3. Кликнете на **ОК**.

Поврзани информации

➔ [„Мени Поставки за испраќање“ на страница 177](#)

Одредување на поставката Зачувај во компјутер за примање факсови

Може да примате факсови на компјутер користејќи ја FAX Utility. Инсталирајте FAX Utility на компјутерот-клиент и одредете ја поставката. За детали, видете Basic Operations во помош за FAX Utility (прикажана на главниот прозорец).

Долунаведената поставка на контролната табла на печатачот е поставена на **Да**, а примените факсови може да се зачувуваат на компјутерот.

Поставки > Општи поставки > Поставки на факс > Поставки за прием > Поставки Зачув./Препрати > Безусловно Зачувај/Препрати > Зачувај во компјутер

Поврзани информации

➔ [„Мени Поставки Зачув./Препрати“ на страница 178](#)

Одредување на поставката Зачувај во компјутер за печатење и од печатачот што прима факсови

Може да ја одредите поставката за печатење на факсовите примени на печатачот, како и да ги зачувувате на компјутер.

1. Изберете на **Поставки** на почетниот екран на контролниот панел на печатачот.
2. Изберете **Општи поставки > Поставки на факс > Поставки за прием**.
3. Изберете **Поставки Зачув./Препрати > Безусловно Зачувај/Препрати > Зачувај во компјутер > Да и печати**.

Поврзани информации

➔ [„Мени Поставки Зачув./Препрати“ на страница 178](#)

Поставки за факс

Одредување на поставката Зачувај во компјутер да не се примаат факсови

За да поставите печатачот да не зачувува примени факсови на компјутерот, променете ги поставките на печатачот.

Белешка:

Може да ги промените поставките со користење на FAX Utility. Меѓутоа, ако има факсови коишто не биле зачувани на компјутерот, функцијата нема да работи.

1. Изберете на **Поставки** на почетниот екран на контролниот панел на печатачот.
2. Изберете **Општи поставки > Поставки на факс > Поставки за прием.**
3. Изберете **Поставки Зачув./Препрати > Безусловно Зачувај/Препрати > Зачувај во компјутер > Не.**

Поврзани информации

➔ „Мени Поставки Зачув./Препрати“ на страница 178

Опции на менито за Поставки на факс

Ова мени се прикажува ако изберете **Поставки > Општи поставки > Поставки на факс** од контролната табла на печатачот.

Белешка:

- Може да пристапите до Поставки на факс и од Web Config.
- Кога користите Web Config за приказ на менито **Поставки на факс**, може да има мали разлики во корисничкиот интерфејс и локацијата, во споредба со приказот на контролната табла на печатачот.

Мени Копче за брзо работење

На контролната табла на печатачот, може да го најдете долунаведеното мени:

Поставки > Општи поставки > Поставки на факс > Копче за брзо работење

Белешка:

Ова мени не може да се прикаже на екранот Web Config.

Ставка	Опис
Копче за брзо раб. 1	Регистрира до три кратенки за брз пристап до менито коешто најчесто го користите кога испраќате факсови. Кратенките се наоѓаат во горниот дел на картичката Поставки на факс во Факс.
Копче за брзо раб. 2	
Копче за брзо раб. 3	

Мени Поставки за испраќање

На контролната табла на печатачот, може да го најдете долунаведеното мени:

Поставки за факс

Поставки > Општи поставки > Поставки на факс > Поставки за испраќање

Белешка:

На екранот *Web Config*, може да го најдете долунаведеното мени:

Fax Settings > Send Settings > Basic

Ставка	Опис
Автоматска ротација	Оригинал во формат А4 ставен во ADF или на стаклото од скенерот со долгиот раб свртен налево ќе се испрати по факс како документ во А3 формат. Оспособете го ова за да се ротира скенирана слика и да се испрати со големина А4.
Брзо испраќање од меморија	Функцијата за брзо испраќање на меморија започнува да испраќа факсови кога печатачот ќе заврши со скенирање на првата страница. Ако не ја овозможите оваа страница, печатачот започнува да испраќа откако ќе ги зачува сите скенирани слики во меморијата. Со користење на оваа функција, може да го намалите вкупното време на работење затоа што скенирањето и испраќањето се извршуваат паралелно.
Групно праќање	Кога има повеќе факсови на чекање за да се испратат на ист примач, ова ги групира заедно за да ги испрати наеднаш. Можат да се испратат најмногу пет документи наеднаш (најмногу 100 страници вкупно). Ова помага да заштедите на трошокот за испраќање, намалувајќи го бројот на поврзувања.
Број Авто. повт. бирање	Изберете го бројот на времиња коишто печатачот автоматски повторно ги бира ако бројот на факсот е зафатен или дојде до проблем.
Инт. на Авт. пов. бирање	Изберете го времето коешто печатачот автоматски повторно го бира ако бројот на факсот е зафатен или дојде до проблем.
Зачувај Неусп. податоци	Го зачувува документот што не успеал да влезе во меморијата на печатачот. Можете повторно да ги испратите документите преку Job/Status .
PC to FAX Function	Ставкава се прикажува само на екранот <i>Web Config</i> . Овозможува испраќање факсови користејќи компјутер-клиент.

Поврзани информации

➔ „Овозможување на испраќањето факсови од компјутер“ на страница 176

Мени Поставки за прием

Поврзани информации

➔ „Мени Поставки Зачув./Препрати“ на страница 178

➔ „Мени Поставки за печатење“ на страница 182

Мени Поставки Зачув./Препрати

На контролната табла на печатачот, може да го најдете долунаведеното мени:

Поставки > Општи поставки > Поставки на факс > Поставки за прием > Поставки Зачув./Препрати

Поставки за факс

Безусловно Зачувај/Препрати

Белешка:

На екранот *Web Config*, може да го најдете долунаведеното мени:

Fax Settings > Receive Settings > Fax Output

Може да поставите одредишта за зачувување и препраќање во Сандаче, компјутер, надворешен мемориски уред, адреси на е-пошта, споделени папки и други уреди за факс. Овие функции може да ги користите истовремено. Ако ги поставите сите ставки на **Иск.** на контролната табла на печатачот, печатачот е поставен да ги печати примените факсови.

Ставка	Опис
Зачувај во сандаче	<p>Ги зачувува примените факсови во Сандаче на печатачот. Може да се зачуваат до 200 документи. Имајте предвид дека зачувување 200 документи може да биде невозможно во зависност од условите на употреба, како што е големината на датотеките на зачуваните документи и истовременото користење на повеќе функции за зачувување факс.</p> <p>Иако примените факсови не се отпечатуваат автоматски, може да ги прегледувате на екранот на печатачот и да ги печатите само оние што ви се потребни. Меѓутоа, ако изберете Да и печати во друга ставка, како што е Зачувај во компјутер во Безусловно Зачувај/Препрати, примените факсови се отпечатуваат автоматски.</p>
Зачувај во компјутер	<p>Ги зачувува примените факсови како PDF-датотеки на компјутер поврзан со печатачот. Ова може да го поставите на Да користејќи само FAX Utility. Однапред инсталирајте FAX Utility на компјутерот. Откако ќе го поставите на Да, може да го смените во Да и печати.</p>
Зачувај на мемо. уред	<p>Ги зачувува примените факсови како PDF-датотеки на надворешен мемориски уред поврзан со печатачот. Ако изберете Да и печати, примените факсови ќе се отпечатат и ќе се зачуваат во меморискиот уред.</p> <p>Примените документи привремено се зачувуваат во меморијата на печатачот пред документите да се зачуваат во меморискиот уред поврзан со печатачот. Бидејќи грешката за полна меморија го онеспособува испраќањето и примањето на факсови, чувајте го меморискиот уред поврзан со печатачот.</p>
Препрати	<p>Ги препраќа примените факсови до друг уред за факс или ги препраќа како PDF-датотеки во споделена папка на мрежа или на адреса на е-пошта. Препратените факсови се бришат од печатачот. Ако изберете Да и печати, примените факсови ќе се отпечатат и ќе се препратат. Прво додајте ги одредиштата за препраќање во списокот со контакти. За да препратите до адреса на е-пошта, конфигурирајте ги поставките за серверот за е-пошта.</p> <p><input type="checkbox"/> Дестинација: Може да изберете одредишта за препраќање од списокот со контакти што сте го додале претходно.</p> <p>Ако сте избрале споделена папка на мрежа или адреса за е-пошта како дестинација за препраќање, ви препорачуваме да проверите дали може да испратите скенирана слика до дестинацијата во режим на скенирање. Изберете Скенирај > Е-пошта или Скенирај > Мрежна папка/ФТП од почетниот екран, изберете го одредиштето, а потоа започнете со скенирање.</p> <p><input type="checkbox"/> Опц. при неу. пре.: Може да изберете дали да го отпечатите неиспратениот факс или да го зачувате во Сандаче.</p> <p>Кога Сандаче е полно, примањето факсови е оневозможено. Треба да ги избришете документите од влезното сандаче штом еднаш се проверени. Бројот на документи што не успеале да се препратат е прикажан на  почетниот екран, покрај други необработени задачи.</p>

Поставки за факс

Ставка	Опис
Извест. по е-пошта	<p>Испраќа известување преку е-порака кога ќе заврши процесот што ќе го изберете подолу. Функциите наведени подолу може да ги користите истовремено.</p> <ul style="list-style-type: none"> <input type="checkbox"/> Примач: Поставете го одредиштето на известувањето за завршување на процесот. <input type="checkbox"/> Извести за завршено примање: Испраќа известување кога ќе заврши приемот на факс. <input type="checkbox"/> Изв. за завр. печ.: Испраќа известување кога ќе заврши печатењето факс. <input type="checkbox"/> Извести за заврш. на зачувување на мемо. уред: Испраќа известување кога ќе заврши зачувувањето факс на мемориски уред. <input type="checkbox"/> Изв. за завр. пре.: Испраќа известување кога ќе заврши препраќањето факс.

Услов. Зачувај/Препрати

Белешка:

На екранот *Web Config*, може да го најдете долунаведеното мени:

Fax Settings > Receive Settings > Conditions Output Settings

Може да поставите одредишта за зачувување и/или препраќање во Сандаче, доверливи сандачиња, надворешен мемориски уред, адреси на е-пошта, споделени папки и друг уред за факс.

За да менувате помеѓу овозможување и оневозможување на условите, допрете каде било во сандачето, освен за .

Ставка	Опис
Име	Внесете го името на условот.
Услов(и)	<p>Изберете ги условите и направете ги поставувањата.</p> <ul style="list-style-type: none"> <input type="checkbox"/> Совп. на бр. на факс на испр.: Кога бројот на факс на испраќачот се совпаѓа, примениот факс се зачувува и се препраќа. <input type="checkbox"/> Совп. на (SUB): Кога подадресата (SUB) потполно се совпаѓа, примениот факс се зачувува и се препраќа. <input type="checkbox"/> С на Лозинка(SID): Кога лозинката (SID) потполно се совпаѓа, примениот факс се зачувува и се препраќа. <input type="checkbox"/> Вре. на примање: Зачувува и препраќа факс примен во текот на одредениот временски период.

Поставки за факс

Ставка	Опис
Дест. Зачувај/ Препрати	<p>Ја избира дестинацијата за зачувување и препраќање на примените документи коишто одговараат на условите. Функциите наведени подолу може да ги користите истовремено.</p> <ul style="list-style-type: none"> <li data-bbox="464 409 1422 465"> <input type="checkbox"/> Зачувај во Факс: Ги зачувува примените факсови во Сандаче на печатачот или во доверливото сандаче. Може да зачувате најмногу 200 документи. Имајте предвид дека зачувување 200 документи може да биде невозможно во зависност од условите на употреба, како што е големината на датотеките на зачуваните документи и истовременото користење на повеќе функции за зачувување факс. <li data-bbox="464 611 1422 797"> <input type="checkbox"/> Зачувај на мемо. уред: Ги зачувува примените факсови како PDF-датотеки на надворешен мемориски уред поврзан со печатачот. Примените документи привремено се зачувуваат во меморијата на печатачот пред документите да се зачуваат во меморискиот уред поврзан со печатачот. Бидејќи грешката за полна меморија го онеспособува испраќањето и примањето на факсови, чувајте го меморискиот уред поврзан со печатачот. <li data-bbox="464 813 1422 958"> <input type="checkbox"/> Препрати: Ги препраќа примените факсови до друг уред за факс или ги препраќа како PDF-датотеки во споделена папка на мрежа или на адреса на е-пошта. Препратените факсови се бришат од печатачот. Прво додајте го одредиштето за препраќање во списокот со контакти. За да препратите на адреса за е-пошта, исто така треба да ги конфигурирате поставките на серверот за е-пошта. <li data-bbox="464 974 1422 1249"> <input type="checkbox"/> Дестинација: Може да изберете одредиште за препраќање од списокот со контакти што сте го додале претходно. Ако сте избрале споделена папка на мрежа или адреса за е-пошта како дестинација за препраќање, ви препорачуваме да проверите дали може да испратите скенирана слика до дестинацијата во режим на скенирање. Изберете Скенирај > Е-пошта или Скенирај > Мрежна папка/ФТП од почетниот екран, изберете го одредиштето, а потоа започнете со скенирање. <li data-bbox="464 1265 1422 1321"> <input type="checkbox"/> Опц. при неу. пре.: Може да изберете дали да го отпечатите неиспратениот факс или да го зачувате во Сандаче. <p><input type="checkbox"/> Печати: Ги отпечатува примените факсови.</p>
Извест. по е-пошта	<p>Испраќа известување преку е-порака кога ќе заврши процесот што ќе го изберете подолу. Функциите наведени подолу може да ги користите истовремено.</p> <ul style="list-style-type: none"> <li data-bbox="464 1491 1422 1547"> <input type="checkbox"/> Примач: Поставете го одредиштето на известувањето за завршување на процесот. <li data-bbox="464 1563 1422 1619"> <input type="checkbox"/> Извести за завршено примање: Испраќа известување кога ќе заврши приемот на факс. <li data-bbox="464 1635 1422 1668"> <input type="checkbox"/> Изв. за завр. печ.: Испраќа известување кога ќе заврши печатењето факс. <li data-bbox="464 1684 1422 1740"> <input type="checkbox"/> Извести за заврш. на зачувување на мемо. уред: Испраќа известување кога ќе заврши зачувувањето факс на мемориски уред. <li data-bbox="464 1756 1422 1789"> <input type="checkbox"/> Изв. за завр. пре.: Испраќа известување кога ќе заврши препраќањето факс.
Извештај за трансимисија	<p>Автоматски печати извештај за пренос откако ќе зачувате или препратите примен факс.</p> <p>Ако изберете Грешка при печатење, се отпечатува извештај само кога зачувате или препраќате примен факс и кога се јавува грешка.</p>

Поставки за факс

Општи поставки

Белешка:

На екранот *Web Config*, може да го најдете долунаведеното мени:

Fax Settings > Receive Settings > Inbox

Ставка	Опис
Пост. на Влезно сандаче	<input type="checkbox"/> Операција при исполнет капацитет на факс податок: Може да ја изберете опцијата за печатење на примениот факс или да одбиете да го примите кога меморијата на Сандаче е полна. <input type="checkbox"/> Поставки за лозинка на Сандаче: Лозинката го штити Сандаче за да спречи корисниците да ги гледаат примените факсови. Изберете Промени за да ја промените лозинката или изберете Ресетирај за да ја откажете заштитата со лозинка. Кога ја менувате или повторно ја поставувате лозинката, треба да ја знаете постоечката лозинка. Не може да поставите лозинка кога Операција при исполнет капацитет на факс податок е поставено на Прими и печати факсови .
Поставки Препрати	Може да наведете предмет за е-пораката кога препраќате до адреса на е-пошта.

☰ (Мени)

Белешка:

Не може да го отпечатите списокот од екранот *Web Config*.

Ставка	Опис
Печати листа на Условно Зачувај/Препрати	Отпечатува Листа на Усл. Зачув./Препрати.

Поврзани информации

- ➔ „Функции за зачувување и препраќање примени факсови без услов“ на страница 168
- ➔ „Поставување зачувување и препраќање за примање факсови (Безусловно Зачувај/Препрати)“ на страница 169
- ➔ „Функции за зачувување и препраќање примени факсови со услов“ на страница 171
- ➔ „Поставување зачувување и препраќање за примање факсови (Услов. Зачувај/Препрати)“ на страница 172

Мени Поставки за печатење

На контролната табла на печатачот, може да го најдете долунаведеното мени:

Поставки > Општи поставки > Поставки на факс > Поставки за прием > Поставки за печатење

Белешка:

На екранот *Web Config*, може да го најдете долунаведеното мени:

Fax Settings > Receive Settings > Fax Output

Поставки за факс

Ставка	Опис
Автоматско намалување	Ги печати примените факсови со големи документи намалени да одговараат на хартијата во изворот на хартија. Намалувањето не е секогаш можно и зависи од примените податоци. Доколку ова е исклучено, големите документи ќе се печатат во нивната изворна големина на повеќе листови, но може да се исфрли празна втора страница.
Поставки за делење страници	Ги печати примените факсови со поделба на страници кога големината на примените документи е поголема од големината на внесената хартија во печатачот.
Алтернативно печатење	Одредете поставки за печатење кога големината на документот од примениот факс ја надминува големината на внесената хартија во печатачот. Ако изберете Вклучено(Поделени на страници) документот ќе се подели по должина, за да се отпечати примениот документ. Ако изберете Вклучено (Намали за да одговара) , се намалува на минимум 50 % за печатење.
Автоматска ротација	Ги ротира примените факсови како документи со големина А5 (В5, А4 или Letter) во ориентација пејзаж, за да се отпечатат на хартија со големина А5 (В5, А4 или Letter). Поставкава се применува кога поставката за големина на хартија за најмалку еден извор на хартија што се користи за печатење факсови е поставена на А5 (В5, А4 или Letter). Ако изберете Иск. , факсовите примени во големина А5 (В5, А4, или Letter) во ориентација пејзаж, коишто имаат иста ширина како документите А4 (В4, А3 или Tabloid) во ориентација портрет, ќе се претпостави дека се факсови со големина А4 (В4, А3 или Tabloid) и ќе се отпечатат како такви. Проверете ги поставките за извор на хартија за печатење факсови и големината на хартија за изворите на хартија во следниве менија во Поставки > Општи поставки > Поставки за печатач > Поставки за извор хартија . <input type="checkbox"/> Поставки за автом. бирање <input type="checkbox"/> Поставка на хартија > Големина на хартија
Додади информација за прием	Ја печати информацијата за прием на примениот факс, дури и кога испраќачот не постави информации за заглавието. Информациите за прифаќање вклучуваат датум и време, идентификационен број на испраќач, идентификационен број на прием (како на пример „#001“) и бројот на страницата (како на пример „P1“). Кога Поставки за делење страници е овозможено, вклучен е и бројот на страницата за поделба.
двострано	Печати повеќе страници од примените факсови на двете страни на хартијата.
Време за почеток на печатење	Изберете опции за почетокот на печатењето на примените факсови. <input type="checkbox"/> Сите страници се примени: Печатењето започнува по приемот на сите страници. Дали печатењето ќе започне од првата или од последната страница, зависи од поставката за функцијата Сортирани листови . Видете го објаснувањето за Сортирани листови . <input type="checkbox"/> Првата страница е примена: Започнува со печатење кога ќе ја прими првата страница и потоа печати како што ги добива страниците. Ако печатачот не може да започне со печатење, како на пример кога печати други задачи, печатачот започнува да ги печати примените страници како серија кога е достапно.
Сортирани листови	Бидејќи првата страница се печати последна (излегува најгоре), печатените документи се редат со правилниот распоред на страниците. Кога меморијата на печатачот е скоро полна, оваа опција може да биде недостапна.

Поставки за факс

Ставка	Опис
Време за прекин на печатење	<input type="checkbox"/> Време за прекин на печатење: За време на одредениот временски период, печатачот ги зачувува документите примени во меморијата на печатачот, без да ги печати. Оваа опција може да се користи за спречување шум ноќно време или да се спречи откривање доверливи документи додека сте отсутни. Пред да ја користите оваа опција, проверете дали има доволно меморија. Дури и пред времето за повторно почнување, може да проверите и да ги отпечатите примените документи самостојно од Job/Status на почетниот екран. <input type="checkbox"/> Време за стопирање: Го прекинува печатењето на документите. <input type="checkbox"/> Време за рестартирање: Го рестартира печатењето на документите автоматски.
Тивок режим	Ја намалува бучавата којашто ја прави печатачот при печатење на факсови, меѓутоа брзината на печатење може да биде намалена.

Поврзани информации

➔ [„Одредување Поставки за печатење за примање факсови“ на страница 167](#)

Мени Поставки на извештај

На контролната табла на печатачот, може да го најдете долунаведеното мени:

Поставки > Општи поставки > Поставки на факс > Поставки на извештај

Белешка:

На екранот *Web Config*, може да го најдете долунаведеното мени:

Fax Settings > Report Settings

Ставка	Опис
Извештај за препраќање	Отпечатува извештај по препраќањето на примениот факс-документ. Изберете Печати за да печатите секогаш кога се препраќа документ.
Резервен извештај за грешка	Се печати извештај кога ќе настане грешка во резервна копија при препраќање на испратен факс на Резервна дестинација . Може да го поставите одредиштето во Факс > Поставки на факс > Рез. копија . Имајте предвид дека функцијата за резервна копија е достапна кога: <input type="checkbox"/> Испраќате факс во црно-бело <input type="checkbox"/> Испраќате факс користејќи ја функцијата Испрати факс подоцна <input type="checkbox"/> Испраќате факс користејќи ја функцијата Групно праќање <input type="checkbox"/> Испраќате факс користејќи ја функцијата Склад. факс
Автоматско печатење дневник на факс	Автоматски ја печати евиденцијата за факсови. Изберете Вклучено (секои 30) за да се отпечати евиденција секогаш кога се завршени 30 задачи за факс. Изберете Вклучено (време) за да се отпечати евиденцијата во назначено време. Меѓутоа, доколку бројот на задачи за факс надмине 30, евиденцијата ќе се отпечати пред назначеното време.
Прикачи слика на извештај	Печати Извештај за трансимисија со слика од првата страница на испратениот документ. Изберете Вклучено (голема слика) за да се отпечати горниот дел од страницата без намалување. Изберете Вклучено (мала слика) за да се отпечати цела страница намалувајќи ја за да се вклопи во извештајот.

Поставки за факс

Ставка	Опис
Формат на извештај	Избира формат за извештаи за факсовите во Факс > Повеќе картичка > Извештај за факс освен Рута за протокол . Избира Детали за да печати со кодовите за грешка.
Метод за излезни податоци	Изберете метод на излез за извештаи за факсови, како што е Зачувај на мемо. уред . Кога ќе изберете Препрати , изберете Дестинација од контактите.

Мени Осн поставки

На контролната табла на печатачот, може да го најдете долунаведеното мени:

Поставки > Општи поставки > Поставки на факс > Осн поставки

Белешка:

На екранот *Web Config*, може да го најдете долунаведеното мени:

- Fax Settings > Line Settings**
- Fax Settings > Send Settings > Basic**
- Fax Settings > Receive Settings > Basic**
- Fax Settings > Receive Settings > Fax Block Settings**

Ставка	Опис
Брзина на факс	Ја избира брзината за пренос на факс. Препорачуваме да изберете Бавно (9,600bps) ако често се случува грешка при комуникацијата, кога испраќате/ примате факс во/од странство или кога користите телефонска (говорна) услуга преку интернет-протокол [IP (VoIP)].
ECM	Автоматски поправа грешки при пренос на факс (Режим на поправање грешки — Error Correction Mode), најчесто предизвикани од шумот на телефонската линија. Доколку е оневозможена оваа опција, не ќе можете да испраќате или примате документи во боја.
Откр. тон за бирање	Забележува тон од бирање пред да започнете да бирате. Ако печатачот е поврзан со PBX (Private Branch Exchange) или дигитална телефонска линија, печатачот не ќе може да започне со бира. Во оваа ситуација, променете ја поставката за Тип линија на PBX . Ако ова не функционира, исклучете ја оваа опција. Меѓутоа, исклучувањето на оваа опција може да предизвика испуштање на првата бројка при бирањето на бројот за факс и на тој начин факсот да се испрати на погрешен број.
Режим на бирање	Изберете го видот на телефонскиот систем на кој сте го поврзале печатачот. Кога е поставен на Пулсно , привремено можете да го промените начинот на бирање од пулсирачко на тонско со притискање на * (се внесува „Т“) додека ги внесувате броевите на горниот екран на факсот. Оваа поставка може да не е прикажана во зависност од вашиот регион или земја.

Поставки за факс

Ставка	Опис
Тип линија	<p>Го избира видот на линија на која сте го поврзале печатачот.</p> <p>Кога го користите печатачот во опкружување што користи локали и бара надворешна шифра за пристап, како на пример 0 и 9, за да добиете надворешна линија, изберете PBX и регистрирајте ја шифрата за пристап. Штом сте ја регистрирале шифрата за пристап, внесете # (тараба) наместо пристапната шифра кога испраќате факс на надворешен број на факс. За опкружување што користи DSL модем или терминален адаптер, поставувањето на PBX исто така се препорачува.</p> <p>Не може да испраќате факсови на приматели во Контакти каде што е поставен надворешен код за пристап како на пр. 0 или 9. Ако сте додале приматели во Контакти користејќи надворешен код за пристап како на пр. 0 или 9, поставете го Код за пристап на Не употр.. Во спротивно, мора да го промените кодот во # во Контакти.</p>
Заглавие	<p>Внесете го името на испраќачот и бројот на факсот. Тоа се појавува како заглавие на излезните факсови.</p> <p><input type="checkbox"/> Ваш телефонски број: Може да внесете до 20 знаци користејќи 0–9 + или празно место. За Web Config, може да внесете до 30 знаци.</p> <p><input type="checkbox"/> Заглавие на факс: По потреба, може да регистрирате до 21 име на испраќач. Може да внесете до 40 знаци за името на секој испраќач. За Web Config, внесете го заглавието во Уникод (UTF-8).</p>
Режим за прием	Изберете режим за примање. За детали, видете ги поврзаните информации подолу.
DRD	Доколку сте се претплатиле за услуга со повеќе линии со различни звуци на свонење во вашата телефонска компанија, изберете го моделот на свонење што ќе се користи за дојдовни факсови. Услугата за различни звуци на повеќе телефонски линии, којашто ја нудат многу телефонски компании (името на услугата се разликува според компанијата), ви овозможува да имате неколку телефонски броеви на една телефонска линија. Секој број си има сопствен назначен звук на свонење. Може да користите еден број за гласовни повици, а друг број за факсови. Во зависност од регионот, оваа опција може да биде Вкл. или Иск..
Свонења за одговор	Изберете колку пати треба да засвони пред печатачот автоматски да прими факс.
Далечинско примање	<p><input type="checkbox"/> Далечинско примање: Кога одговарате на дојдовен повик за факс на телефон поврзан со печатач, можете да започнете со примање на факсот ако го внесете кодот што го користи телефонот.</p> <p><input type="checkbox"/> Код за старт: Поставете го стартниот код на Далечинско примање. Внесете два знака користејќи 0–9, *, #.</p>
Одбивање факс	<p><input type="checkbox"/> Одбивање факс: Изберете ги опциите за одбивање прием на непотребни факсови.</p> <p><input type="checkbox"/> Листа со одбиени броеви: Ако телефонскиот број на другата страна е на списокот за одбивање броеви, поставете дали да се одбиваат дојдовните факсови.</p> <p><input type="checkbox"/> Блокирано празно заглавје на факс: Ако телефонскиот број на другата страна е блокиран, поставете дали да се одбива приемот на факсовите.</p> <p><input type="checkbox"/> Нерегистрирани контакти: Ако телефонскиот број на другата страна не е во контактите, поставете дали да се одбива приемот на факсовите.</p> <p><input type="checkbox"/> Уреди листа на одбиен број: Може да регистрирате до 30 броеви на факс за коишто ќе се одбива прием на факсови и повици. Внесете до 20 знаци користејќи 0-9, *, # или празно место.</p>

Поставки за факс

Ставка	Опис
Големина на хартија за примање	Изберете ја максималната големина на хартија којшто печатачот може да ја прими.

Поврзани информации

- ➔ „Подготвување на печатачот да испраќа и прима факсови (со користење Волшебник за поставување факс)“ на страница 161
- ➔ „Поставување на Режим за прием“ на страница 164
- ➔ „Одредување поставки за прием на факсови ракувајќи само со поврзан телефон (Далечинско примање)“ на страница 166
- ➔ „Правење на поставки за блокирање на непотребни факсови“ на страница 175

Мени Поставки за безбедност

На контролната табла на печатачот, може да го најдете долунаведеното мени:

Поставки > Општи поставки > Поставки на факс > Поставки за безбедност

Белешка:

На екранот *Web Config*, може да го најдете долунаведеното мени:

Fax Settings > Security Settings

Ставка	Опис
Забрани за дир. бирање	Ако изберете Вкл. , се оневозможува рачното внесување на броеви на факс на примачите и му се овозможува на операторот да избере примачи само од списокот со контакти или од историјата на испраќање. Ако изберете Внеси два пати , од операторот се бара повторно да го внесе бројот на факс кога бројот бил внесен рачно. Ако изберете Иск. , се овозможува рачно внесување на броевите на факс на примачите.
Потврди листа на адреси	Ако изберете Вкл. , се прикажува екран за потврда на примачот пред да започне преносот.
Автоматско бришење на резер. податоци	Ако изберете Вкл. , автоматски се бришат резервните копии кога испраќањето или примањето документ ќе заврши успешно и кога резервните копии ќе станат непотребни. Ако изберете Иск. , за да се подготви за неочекуван прекин на струја поради електричен дефект или некакво неправилно работење, печатачот привремено складира резервни копии од испратените и примените документи во својата меморија.
Бришење на резервни податоци	Ги брише сите резервни копии привремено складирани во меморијата на печатачот. Направете го ова пред да му го дадете печатачот на некој друг или пред да го фрлате. Ова мени не се прикажува на екранот <i>Web Config</i> .

Поставки за факс

Провери факс врска

На контролната табла на печатачот, може да го најдете долунаведеното мени:

Поставки > Општи поставки > Поставки на факс > Провери факс врска

Белешка:

Ова мени не може да се прикаже на екранот Web Config.

Ако изберете **Провери факс врска** се проверува дали печатачот е поврзан со телефонската линија и дали е подготвен за испраќање факс. Резултатот од проверката може да го отпечатите на обична хартија со големина A4.

Волшебник за поставување факс

На контролната табла на печатачот, може да го најдете долунаведеното мени:

Поставки > Општи поставки > Поставки на факс > Волшебник за поставување факс

Белешка:

Ова мени не може да се прикаже на екранот Web Config.

Ако изберете **Волшебник за поставување факс**, може да ги одредите основните поставки за факс. Следете ги упатствата на екранот.

Поврзани информации

➔ „Подготвување на печатачот да испраќа и прима факсови (со користење Волшебник за поставување факс)“ на страница 161

Решавање проблеми

Проблеми при испраќање и примање факсови

Поврзани информации



- ➔ „Не можат да се праќаат или примаат факсови“ на страница 189
- ➔ „Не може да се испраќаат факсови“ на страница 190
- ➔ „Не може да се испраќаат факсови до специфичен примач“ на страница 191
- ➔ „Не можат да се испраќаат факсови во одредено време“ на страница 191
- ➔ „Не може да се примаат факсови“ на страница 191
- ➔ „Не може да ги зачувам примените факсови на мемориски уред“ на страница 192
- ➔ „Се случува грешка поради полна меморија“ на страница 192
- ➔ „Квалитетот на испратениот факс е лош“ на страница 193
- ➔ „Квалитетот на примениот факс е лош“ на страница 193
- ➔ „Примените факсови не се печатат“ на страница 193
- ➔ „Страниците се празни или само мал дел на текст е отпечатен на втората страница во примените факсови“ на страница 194

Поставки за факс

Не можат да се праќаат или примаат факсови

- Употребете ја **Провери факс врска** на контролната табла за да извршите автоматска проверка на поврзувањето за факс. Обидете се со решенијата отпечатени во извештајот.
- Проверете го прикажаниот код за грешка за неуспешната задача за испраќање факс и пробајте ги решенијата наведени во списокот со кодови за грешки.
- Проверете ја поставката за **Тип линија**. Поставувањето на **PBX** можеби ќе го реши проблемот. Ако телефонскиот систем бара код за надворешен пристап за да добиете надворешна линија, регистрирајте го кодот за пристап во печатачот и внесете # (тараба) на почетокот од бројот на факс кога испраќате.
- Ако се појави комуникациска грешка, променете ја поставката за **Брзина на факс на Бавно (9,600bps)** преку контролната табла.
- Проверете дали работи сидниот телефонски приклучок со тоа што ќе го поврзете телефонот и ќе го тестирате. Ако не можете да остварувате или да примате повици, контактирајте со телекомуникациската компанија.
- За да се поврзете на DSL-телефонска линија, треба да користите DSL-модем со вграден DSL-филтер или да инсталирате одделен DSL-филтер на линијата. Контактирајте со давателот на DSL-услугите.
- Ако се поврзувате на DSL-телефонска линија, поврзете го печатачот директно на сиден телефонски приклучок за да проверите дали печатачот може да испрати факс. Ако функционира, проблемот може да е предизвикан од DSL-филтерот. Контактирајте со давателот на DSL-услугите.
- Вклучете ја поставката **ЕСМ** на контролната табла. Факсовите во боја не може да се испраќаат или да се примаат кога е исклучено **ЕСМ**.
- За да испраќате или примате факсови преку компјутерот, уверете се дека печатачот е поврзан преку USB-кабел или мрежа и дека двигателот PC-FAX е инсталиран на компјутерот. Двигателот PC-FAX се инсталира заедно со FAX Utility.
- Во Windows, уверете се дека печатачот (факсот) се прикажува во **Уреди и печатачи, Печатач** или **Печатачи и друг хардвер**. Печатачот (факсот) е прикажан како „EPSON XXXXX (FAX)“. Ако печатачот (факсот) не е прикажан, деинсталирајте ја и повторно инсталирајте ја FAX Utility. Погледнете го следново за да пристапите до **Уреди и печатачи, Печатач** или **Печатачи и друг хардвер**.
 - Windows 10/Windows Server 2016
Кликнете на копчето за стартување, а потоа изберете **Систем на Windows > Контролна табла > Преглед на уреди и печатачи** во **Хардвер и звук**.
 - Windows 8.1/Windows 8
Изберете **Работна површина > Поставувања > Контролна табла > Види уреди и печатачи** во **Хардвер и звук** или **Хардвер**.
 - Windows 7
Кликнете на копчето за стартување и изберете **Контролна табла > Погледни ги уредите и печатачите** во **Хардвер и звук** или **Хардвер**.
 - Windows Vista
Кликнете на копчето за стартување и изберете **Контролна табла > Печатачи** во **Хардвер и звук**.
 - Windows XP
Кликнете на копчето за стартување и изберете **Поставки > Контролна табла > Печатачи и друг хардвер > Печатачи и факсови**.

Поставки за факс

- Во Mac OS, проверете го следново.
 - Изберете **Системски параметри** од  менито > **Печатачи и скенери** (или **Печати и скенирај, Печати и испрати по факс**) и погрижете се дека е прикажан печатачот (факсот). Печатачот (факсот) е прикажан како „FAX XXXX (USB)“ или „FAX XXXX (IP)“. Ако печатачот (факсот) не е прикажан, кликнете [**+**] и регистрирајте го печатачот (факсот).
 - Изберете **Системски параметри** од  менито > **Печатачи и скенери** (или **Печати и скенирај, Печати и испрати по факс**) и двапати кликнете на печатачот (факсот). Ако печатачот е паузиран, кликнете **Продолжи** (или **Продолжи со печатење**).

Поврзани информации

- ➔ [„Код за грешка на менито за статус“ на страница 109](#)
- ➔ [„Поврзување на печатачот со телефонска линија“ на страница 158](#)
- ➔ [„Мени Осн поставки“ на страница 185](#)
- ➔ [„Провери факс врска“ на страница 188](#)

Не може да се испраќаат факсови

- Ако е вклучена опцијата за ограничување на корисниците, потребни се корисничко име и лозинка за да работи печатачот. Контакттирајте со администраторот ако не ја знаете лозинката.
- Ако е вклучена опцијата за ограничување на корисниците и испраќате факс од компјутер, тогаш се врши корисничка автентикација со помош на корисничко име и лозинка поставени во двигателот за печатачот. Кога не можете да испратите факс поради грешка во автентикацијата, контактирајте со администраторот.
- Поставете ги информациите за заглавието за излезните факсови на контролната табла. Некои факс-апарати автоматски ги одбиваат дојдовните факсови кои што немаат информации за заглавието.
- Ако сте ја блокирале идентификацијата за повикувачот, одблокирајте ја. Некои телефони или факс-апарати автоматски ги отфрлаат анонимните повици.
- Прашајте го примачот дали е правилен бројот на факсот и дали факс-апаратот е подготвен да прими факс-порака.
- Проверете дали случајно сте испратиле факс со користење на функцијата за субадреса. Ако изберете примач со субадреса од листата со контакти, може да испратите факс со користење на функцијата за субадреса.
- Кога испраќате факсови со користење на функцијата за субадреса, прашајте го примачот дали неговата машина за факс може да прима факсови со користење на функцијата за субадреса.
- Кога испраќате факсови со користење на функцијата за субадреса, проверете дали се точни субадресата и лозинката. Проверете со примачот дали се совпаѓаат субадресата и лозинката.



Поврзани информации

- ➔ [„Мени Осн поставки“ на страница 185](#)
- ➔ [„Не можат да се праќаат или примаат факсови“ на страница 189](#)

Поставки за факс

Не може да се испраќаат факсови до специфичен примач

Проверете го следново ако не можете да испраќате факсови до одреден примач поради грешка.

- Доколку апаратот на примачот не одговори на повикот во рок од 50 секунди откако печатачот ќе заврши со бирање, повикот завршува без грешка. Повикувајте со помош на опцијата  (**Подиг.слуш.**) или користете поврзан телефон за да проверите колку е потребно пред да чуete тон за факс. Ако се потребни повеќе од 50 секунди, додавајте паузи по бројот за факс за да го испратите факсот. Допрете  за да внесете пауза. Се внесува тире како ознака за пауза. Една пауза е околу три секунди. Додајте повеќе паузи ако треба.
- Ако сте го избрале примачот од листата на контакти, потврдете дали регистрираните информации се точни. Ако информациите се точни, изберете го примачот од листата на контакти, допрете **Уреди** и променете ја **Брзина на факс** на **Бавно (9,600bps)**.

Поврзани информации

- ➔ „Употреба на контакти“ на страница 68
- ➔ „Не можат да се праќаат или примаат факсови“ на страница 189

Не можат да се испраќаат факсови во одредено време

Правилно поставете ги датумот и времето на контролната табла.

Поврзани информации

- ➔ „Синхронизација на датумот и времето со времето на серверот“ на страница 83
- ➔ „Осн поставки“ на страница 141

Не може да се примаат факсови

- Ако сте се претплатиле на услуга за препраќање повик, печатачот не ќе може да прима факсови.Контактирајте го давателот на услугата.
- Доколку немате поврзано телефон на печатачот, поставете ја поставката **Режим за прием** на **авто.** од контролната табла.
- Под следниве услови, на печатачот му снемуга меморија и не може да прима факсови.Видете решавање проблеми за информации за справување со грешката за полна меморија.
 - Вкупно 200 примени документи се зачувани во влезното сандаче и доверливото сандаче.
 - Меморијата на печатачот е полна (100%).
- Кога примате факсови со користење на функцијата за субадреса, проверете дали се точни субадресата и лозинката.Проверете со испраќачот дали се совпаѓаат субадресата и лозинката.
- Проверете дали бројот на факс на испраќачот е регистриран на **Листа со одбиени броеви**.Факсовите испратени од броевите коишто се додадени на оваа листа се блокираат кога **Листа со одбиени броеви** во **Одбивање факс** е овозможено.
- Проверете дали бројот на факс на испраќачот е регистриран во листата со контакти.Факсовите испратени од броевите коишто не се регистрирани на оваа листа се блокираат кога **Нерегистрирани контакти** во **Одбивање факс** е овозможено.

Поставки за факс

- ❑ Прашајте го испраќачот ако информациите во заглавието се поставени на неговата машина за факс. Факсовите коишто не ги содржат информациите во заглавието се блокираат кога **Блокирано празно заглавје на факс** во **Одбивање факс** е овозможено.

Поврзани информации

- ➔ „Мени Осн поставки“ на страница 185
- ➔ „Не можат да се праќаат или примаат факсови“ на страница 189
- ➔ „Се случува грешка поради полна меморија“ на страница 192

Не може да ги зачувам примените факсови на мемориски уред

Проверете дали меморискиот уред е поврзан на печатачот и потоа проверете ги **Поставки за прием**.

Поврзани информации

- ➔ „Одредување поставки за зачувување и препраќање примени факсови“ на страница 168
- ➔ „Мени Поставки Зачув./Препрати“ на страница 178

Се случува грешка поради полна меморија

- ❑ Доколку печатачот е поставен да ги зачувува примените факсови во влезното сандаче или во доверливото сандаче, избришете ги факсовите коишто веќе сте ги прочитале од влезното сандаче или доверливото сандаче.
- ❑ Доколку печатачот е поставен да ги зачувува примените факсови на компјутер, вклучете го компјутерот што е поставен да ги зачувува факсовите. Откако факсовите ќе се зачуваат на компјутерот, тие се бришат од меморијата на печатачот.
- ❑ Доколку печатачот е поставен да ги зачувува примените факсови на мемориски уред, поврзете го уредот, на којшто сте креирале папка за зачувување на факсовите, на печатачот. Откако факсовите ќе се зачуваат на уредот, тие се бришат од меморијата на печатачот. Уверете се дека уредот има доволно расположлива меморија и дека не заклучена за запишување.
- ❑ Дури и ако меморијата е полна, може да испраќате факсови со користење на едно од следниве решенија.
 - ❑ Испратете факс со користење на функцијата **Директно испраќање** кога испраќате факс во црно-бело.
 - ❑ Испратете факс со вртење од надворешен телефонски уред.
 - ❑ Испратете факс со користење на функцијата  (Подиг.слуш.).
 - ❑ Испратете факс така што ќе ги разделете оригиналите на два или повеќе за да ги испратите во неколку серии.
- ❑ Ако печатачот не може да отпечати примен факс поради грешка на печатачот, како заглавена хартија, може да се јави грешка за полна меморија. Отстранете го проблемот на печатачот, па контактирајте со испраќачот за да го замолите да го испрати факсот повторно.

Поврзани информации

- ➔ „Одредување поставки за зачувување и препраќање примени факсови“ на страница 168

Поставки за факс

- ➔ „Мени Поставки Зачув./Препрати“ на страница 178
- ➔ „Одредување поставки за испраќање и примање факсови на компјутер“ на страница 175

Квалитетот на испратениот факс е лош

- Исчистете го стакло на скенерот.
- Исчистете го ADF.
- Променете ја поставката **Вид на ор.** на контролната табла. Ако оригиналите содржат и текст и слики, изберете **Фотографија**.
- Променете ја поставката **Густина** на контролната табла.
- Ако не сте сигурни за можностите на факс машината на примачот, овозможете ја функцијат **Директно испраќање** или изберете **Фино** како поставка за **Резолуција**.
Ако изберете **Супер фино** или **Ултра фино** за факс во црно-бело и го испратите факсот без користење на функцијата **Директно испраќање**, печатачот може автоматски да ја намали резолуцијата.
- Вклучете го поставувањето **ЕСМ** на контролната табла.

Поврзани информации

- ➔ „Мени Осн поставки“ на страница 185

Факсовите се испратени со погрешна големина

- Кога испраќате факс преку стакло на скенерот, ставете го оригиналот правилно порамнувајќи го аголот со ознаката за потекло. Изберете ја оригиналната големина на контролната табла.
- Исчистете ги стакло на скенерот и капакот за документи. Ако на стаклото има прашина или дамки, областа за скенирање може да се прошири за да ги опфати прашината или дамките со што може да создаде погрешна позиција за скенирање или мали слики.

Квалитетот на примениот факс е лош

- Вклучете го поставувањето **ЕСМ** на контролната табла.
- Контакттирајте со испраќачот и прашајте го да го испрати со користење режим со висок квалитет.
- Препечатете го примениот факс. Изберете **Дневник** од **Job/Status** за повторно да го отпечатите факсот.

Поврзани информации

- ➔ „Мени Осн поставки“ на страница 185

Примените факсови не се печатат

- Ако се јавила грешка кај печатачот, како заглавена хартија, печатачот не може да ги печати примените факсови. Проверете го печатачот.

Поставки за факс

- ❑ Доколку печатачот е поставен да ги зачувува примените факсови во влезното сандаче или во доверливото сандаче, примените факсови не се печатат автоматски. Проверете на **Поставки за прием**.

Поврзани информации

- ➔ „Одредување поставки за зачувување и препраќање примени факсови“ на страница 168
- ➔ „Мени Поставки Зачув./Препрати“ на страница 178

Страниците се празни или само мал дел на текст е отпечатен на втората страница во примените факсови

Може да печатите на една страница со користење на функцијата **Избриши податоци за печатење по делењето** во **Поставки за делење страници**.

Изберете **Избриши горен дел** или **Избриши дно** во **Избриши податоци за печатење по делењето** и приспособете го **Праг**. Со зголемување на прагот се зголемува избришаното количество; повисок праг ви дава поголема можност за печатење на една страница.

Поврзани информации

- ➔ „Мени Поставки за печатење“ на страница 182

Други проблеми со факсирање

Поврзани информации

- ➔ „Не можат да се вршат повици на поврзаниот телефон“ на страница 194
- ➔ „Телефонската секретарка не може да одговара на гласовни повици“ на страница 194

Не можат да се вршат повици на поврзаниот телефон

Поврзете го телефонот на портата EXT. од печатачот и кренете го приемникот. Ако не можете да слушнете тон за избирање, поврзете го телефонскиот кабел правилно.

Поврзани информации

- ➔ „Поврзување на телефонот со печатачот“ на страница 159

Телефонската секретарка не може да одговара на гласовни повици

На контролната таба, поставете ја поставката на печатачот **Свонења за одговор** на поголем број отколку бројот на свонења за телефонската секретарка.

Поврзани информации

- ➔ „Одредување поставки за користење телефонска секретарка“ на страница 165

Напредни безбедносни поставки за претпријатија

Во ова поглавје објаснуваме напредни безбедносни поставки за претпријатија.

Безбедносни поставки и спречување на опасност

Кога печатач е поврзан со мрежа, може да му пристапите од оддалечена локација. Покрај тоа, многу луѓе може да го споделуваат печатачот, што е корисно за подобрувањето на оперативната ефикасност и погодност. Сепак, ризиците како што е нелегалниот пристап, нелегалната употреба и неодобреното чепкање на податоците се зголемени. Ако го користите печатачот во средина каде што може да пристапувате до интернет, ризиците се уште поголеми.

За печатачи коишто немаат заштита за пристап од надвор, можно е да се читаат дневниците со задачи за печатење коишто се складираани во печатачот од интернет.

За да се одбегне овој ризик, печатачите Epson употребуваат разни безбедносни технологии.

Поставете го печатачот како што е потребно, според условите на средината одредени согласно информациите за средината на клиентот.

Име	Тип на карактеристика	Што да се постави	Што да се спречи
SSL/TLS комуникација	Комуникациската содржина е шифрирана со SSL/TLS комуникации кога се пристапува до серверот Epson на интернет од печатачот, на пр. при комуницирањето со компјутер преку веб-прелистувач со помош на Epson Connect и при ажурирањето на фирмверот.	Стектете се со CA потпишан сертификат и потоа импортирајте го во печатачот.	Со одобрувањето на идентификацијата на печатачот преку сертификатот потпишан од ИС се спречува лажно претставување и неовластен пристап. Дополнително на тоа, комуникациските содржини на SSL/TLS се заштитени и се спречува протекување на содржина за податоци за печатење и информации за поставување.
Контрола на протоколи	Ги контролира протоколите и услугите што треба да се користат за комуникација меѓу печатачи и компјутери и овозможува и оневозможува функции.	Протокол или услуга што е примената на карактеристики се дозволува или забранува одделно.	Намалување на безбедносните ризици што може да се случат преку ненамерно користење преку спречување на корисниците од употреба на непотребни функции.
IPsec/IP филтрирање	Можете да поставите да се дозволи отсекување на податоци што се од одреден клиент или се од одреден тип. Бидејќи IPsec ги заштитува податоците преку единица со IP-пакет (шифрирање и автентикација), може безбедно да комуницирате небезбеден протокол.	Создадете основна и индивидуална политика за да го поставите клиентот или типот податоци коишто може да пристапуваат до печатачот.	Спречете неовластен пристап, чепкање и пресретнување на комуникациски податоци до печатачот.

Напредни безбедносни поставки за претпријатија

Име	Тип на карактеристика	Што да се постави	Што да се спречи
IEEE 802.1X	Се дозволува само корисник кој е автентикиран за поврзување со Wi-Fi и Ethernet. Дозволува само одобрен корисник да го употребува печатачот.	Поставка за автентикација за RADIUS-сервер (сервер за автентикација).	Спречува неовластен пристап и употреба на печатачот.

Поврзани информации

- ➔ „SSL/TLS комуникација со печатач“ на страница 197
- ➔ „Контролирање на користењето протоколи“ на страница 205
- ➔ „Комуникација со енкрипција со помош на IPsec/IP филтрирање“ на страница 210
- ➔ „Поврзување на печатач на IEEE802.1X мрежа“ на страница 225

Поставки за безбедносна карактеристика

Кога го поставувате IPsec/IP филтрирањето или IEEE802.1X, се препорачува да пристапите до Web Config со помош на SSL/TLS за да се искомунуцираат информациите за поставките за да може да се намалат безбедносните ризици како што е неодобрено чепкање или пресретнување.

Исто така, можете да употребувате Web Config со поврзување на печатач директно со компјутерот со помош на Ethernet кабел и потоа внесување на IP address во интернет прелистувачот. Печатачот може да биде поврзан во безбедна средина откако биле комплетирани безбедносните поставки.

SSL/TLS комуникација со печатач

Кога сертификатот на серверот е поставен со SSL/TLS (Secure Sockets Layer/Transport Layer Security) комуникација со печатачот, можете да ја шифрирате патеката на комуникација меѓу компјутерите. Направете го ова ако сакате да спречите далечински и неавторизиран пристап.

Во врска со дигитална сертификација

CA-signed Certificate

Ова е сертификат потпишан од CA (Издавач на сертификати). Може да го добиете за да аплицирате до Издавачот на сертификати. Сертификатот го потврдува постоењето на печатачот и се користи за комуникација SSL/TLS, за да се овозможи безбедност на податочните комуникации.

Кога се користи за комуникација SSL/TLS, се користи како сертификат за сервер.

Кога е поставен на филтрирање IPsec/IP или комуникација IEEE 802.1X, се користи како сертификат за клиент.

Напредни безбедносни поставки за претпријатија

❑ Сертификат од CA

Ова е сертификат во рамки на CA-signed Certificate, исто така наречен среден сертификат од CA. Се користи од веб-прелистувачот за да се потврди патеката на сертификатот на печатачот кога се пристапува до серверот на другата страна или до Web Config.

За сертификатот од CA, поставете кога да се потврди патеката на сертификатот на серверот при пристапување од печатачот. За печатачот, поставете да се потврди патеката на CA-signed Certificate за врска SSL/TLS.

Може да го добиете сертификатот од CA на печатачот од Издавачот на сертификати кога е издаден сертификат од CA.

Исто така, може да го добиете сертификатот од CA што се користи за потврдување на серверот на другата страна од Издавачот на сертификати што издал CA-signed Certificate на другиот сервер.

❑ Self-signed Certificate

Ова е сертификат што го потпишува и издава самиот печатач. Се нарекува и почетен сертификат. Бидејќи издавачот се потврдува себеси, тоа не е веродостојно и не може да спречи лажно претставување.

Користете го кога ја одредувате поставката за безбедност и при едноставна комуникација SSL/TLS без CA-signed Certificate.

Ако го користите овој сертификат за комуникација SSL/TLS, може да се прикаже безбедносно предупредување на прелистувачот бидејќи сертификатот не е регистриран на прелистувач. Може да користите Self-signed Certificate само за комуникација SSL/TLS.

Поврзани информации

- ➔ [„Добивање и внесување на ИС потпишан сертификат“ на страница 198](#)
- ➔ [„Бришење на ИС потпишан сертификат“ на страница 202](#)
- ➔ [„Ажурирање на самопотпишан сертификат“ на страница 204](#)

Добивање и внесување на ИС потпишан сертификат

Добивање на ИС потпишан сертификат

За да добиете ИС потпишан сертификат, креирајте CSR (Барање за потпишување на сертификат) и применете го на издавачот на сертификати. Може да креирате CSR со користење на Web Config и компјутерот.

Следете ги чекорите за да креирате CSR и за да добиете ИС потпишан сертификат со користење на Web Config. Кога креирате CSR со користење на Web Config, сертификатот е во PEM/DER формат.

1. Пристапете до Web Config и изберете **Network Security Settings**. Следно, изберете **SSL/TLS > Certificate** или **IPsec/IP Filtering > Client Certificate** или **IEEE802.1X > Client Certificate**.
2. Кликнете на **Generate** од **CSR**.
Се отвора страница за креирање на CSR.

Напредни безбедносни поставки за претпријатија

- Внесете вредност за секоја ставка.

Белешка:

Достапните должина на клуч и кратенките се разликуваат во зависност од издавачот на сертификати. Креирајте барање во согласност со правилата на секој издавач на сертификати.

- Кликнете на **ОК**.

Се прикажува порака за комплетирање.

- Изберете **Network Security Settings**. Следно, изберете **SSL/TLS > Certificate** или **IPsec/IP Filtering > Client Certificate** или **IEEE802.1X > Client Certificate**.

- Кликнете на едно од копчињата за преземање на **CSR** според одредениот формат од секој издавач на сертификати за да го преземете CSR на компјутер.



Важно:

Не генерирајте го CSR повторно. Ако го направите тоа, можно е да не може да го увезете издадениот CA-signed Certificate.

- Испратете го CSR на издавач на сертификати и добијте CA-signed Certificate.

Следете ги правилата на секој издавач на сертификати за методот и формата на испраќање.

- Зачувајте го издадениот CA-signed Certificate на компјутер поврзан на печатач.

Добивањето на CA-signed Certificate е комплетирано кога ќе го зачувате сертификатот во дестинација.

Ставки за поставки за CSR

The screenshot shows the Epson Network Security Settings interface. The left sidebar contains a navigation menu with categories like Status, Contacts, User Default Settings, Access Control Settings, Printer Settings, Network Settings, Network Security Settings (expanded), Services, System Settings, Export and Import Setting Value, and Administrator Settings. Under Network Security Settings, 'SSL/TLS' is selected, and 'Certificate' is highlighted. The main content area is titled 'Network Security Settings > SSL/TLS > Certificate' and contains the following fields:

- Key Length: A dropdown menu showing 'RSA 2048bit - SHA-256'.
- Common Name: A text input field containing 'CN=179.216.179.216,IP=179.216.179.216'.
- Organization: An empty text input field.
- Organizational Unit: An empty text input field.
- Locality: An empty text input field.
- State/Province: An empty text input field.
- Country: An empty text input field.

At the bottom of the main area, there are two buttons: 'OK' and 'Back'.

Напредни безбедносни поставки за претпријатија

Ставки	Поставки и објаснувања
Key Length	Изберете должина на клуч за CSR.
Common Name	Може да внесете од 1 до 128 знаци. Ако е IP адреса, треба да биде статична IP адреса. Може да внесете од 1 до 5 адреси IPv4, адреси IPv6, имиња на хост и FQDN-и, одделувајќи ги со запирки. Првиот елемент се зачувува во заедничкото име, а другите елементи се зачувуваат во полето за алијас на предметот на сертификатот. Пример: IP-адреса на печатачот: 192.0.2.123, име на печатачот: EPSONA1B2C3 Common Name: EPSONA1B2C3,EPSONA1B2C3.local,192.0.2.123
Organization/ Organizational Unit/ Locality/ State/Province	Може да внесете од 0 до 64 знаци (Organizational Unit не треба да надмине 55 знаци) во ASCII (0x20–0x7E). Може да ги одвоите одредените имиња со запирки.
Country	Внесете код за земја со двоцифрен број назначен со ISO-3166.

Поврзани информации

➔ „Добивање на ИС потпишан сертификат“ на страница 198

Увезување на ИС потпишан сертификат

**Важно:**

- Осигурете се дека датумот и времето се точно поставени.
- Ако добиете сертификат со користење на CSR креиран од Web Config, може еднаш да го увезете сертификатот.

1. Пристапете до Web Config и изберете **Network Security Settings**. Следно, изберете **SSL/TLS > Certificate** или **IPsec/IP Filtering > Client Certificate** или **IEEE802.1X > Client Certificate**.

2. Кликнете на **Import**.

Се отвора страница за увезување на сертификат.

3. Внесете вредност за секоја ставка.

Во зависност од тоа каде го креирате CSR и форматот на датотеката на сертификатот, бараните поставки може да се разликуваат. Внесете ги вредностите за бараните ставки во согласност со следново.

- Сертификат со PEM/DER формат добиен од Web Config
 - Private Key**: Не конфигурирајте затоа што печатачот содржи приватен клуч.
 - Password**: Не конфигурирајте.
 - CA Certificate 1/CA Certificate 2**: Опционално

Напредни безбедносни поставки за претпријатија

- Сертификат со PEM/DER формат добиен од компјутер
 - Private Key:** Треба да го поставите.
 - Password:** Не конфигурирајте.
 - CA Certificate 1/CA Certificate 2:** Опционално
- Сертификат со PKCS#12 формат добиен од компјутер
 - Private Key:** Не конфигурирајте.
 - Password:** Опционално
 - CA Certificate 1/CA Certificate 2:** Не конфигурирајте.

4. Кликнете на **ОК**.

Се прикажува порака за комплетирање.

Белешка:

Кликнете на **Confirm** за да ги проверите информациите за сертификатот.

Поврзани информации

- ➔ „Пристапување до Web Config“ на страница 30
- ➔ „Ставки за поставка на ИС потпишан сертификат“ на страница 201

Ставки за поставка на ИС потпишан сертификат

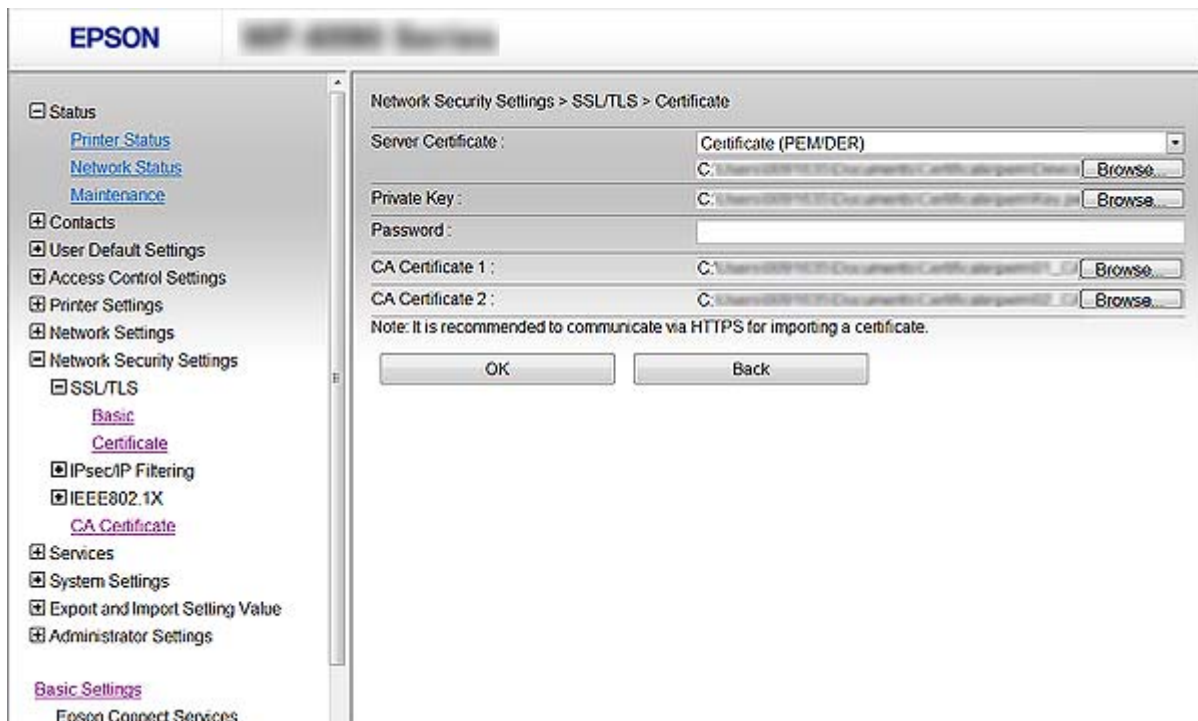

Напредни безбедносни поставки за претпријатија

Ставки	Поставки и објаснувања
Server Certificate или Client Certificate	Изберете го форматот на сертификатот. За врска SSL/TLS, се прикажува Server Certificate. За IPsec/IP филтрирање или IEEE 802.1X, се прикажува Client Certificate.
Private Key	Ако добиете сертификат со PEM/DER формат со користење на CSR креиран од компјутер, назначете датотека за приватен клуч којшто одговара на сертификатот.
Password	Ако форматот на датотеката е Certificate with Private Key (PKCS#12) , внесете ја лозинката за шифрирање на приватниот клуч што се поставува кога го добивате сертификатот.
CA Certificate 1	Ако форматот на сертификатот е Certificate (PEM/DER) , увезете сертификат од издавач на сертификати што издава CA-signed Certificate користен како сертификат за сервер. Назначете датотека ако е потребно.
CA Certificate 2	Ако форматот на сертификатот е Certificate (PEM/DER) , увезете сертификат од издавач на сертификати што издава CA Certificate 1. Назначете датотека ако е потребно.

Поврзани информации

➔ [„Увезување на ИС потпишан сертификат“ на страница 200](#)

Бришење на ИС потпишан сертификат

Може да избришете внесен сертификат ако сертификатот е застарен или кога шифрираната конекција повеќе не е потребна.

**Важно:**

Ако добиете сертификат со користење на CSR креиран од Web Config, не може повторно да го внесете избришаниот сертификат. Во овој случај, креирајте CSR и повторно добијте го сертификатот.

1. Пристапете до Web Config, и потоа изберете **Network Security Settings**. Следно, изберете **SSL/TLS > Certificate** или **IPsec/IP Filtering > Client Certificate** или **IEEE802.1X > Client Certificate**.
2. Кликнете **Delete**.
3. Потврдете дека сакате да го избришете сертификатот во прикажаната порака.

Конфигурирање на CA Certificate

Кога поставувате CA Certificate, може да ја потврдите патеката до ИС сертификатот на серверот до којшто пристапува печатачот. Така може да спречите лажно претставување.

Може да добиете CA Certificate од Издавачот на сертификати каде што е издаден CA-signed Certificate.

Напредни безбедносни поставки за претпријатија

Поврзани информации

- ➔ „Пристапување до Web Config“ на страница 30
- ➔ „Ставки за поставки за CSR“ на страница 199
- ➔ „Увезување на ИС потпишан сертификат“ на страница 200

Увезување на CA Certificate

1. Пристапете до Web Config и изберете **Network Security Settings > CA Certificate**.
2. Кликнете на **Import**.
3. Одредете го CA Certificate којшто сакате да го увезете.

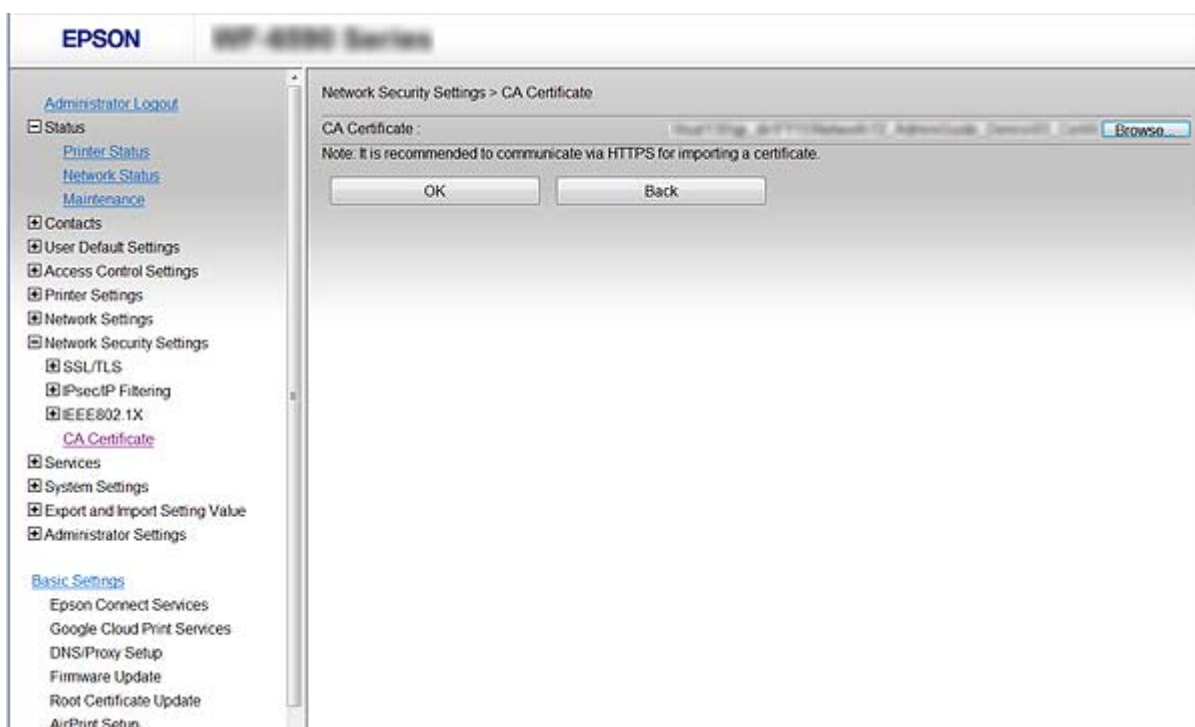

4. Кликнете на **OK**.

Кога увезувањето ќе заврши, се враќате на екранот **CA Certificate** и се прикажува увезениот CA Certificate.

Бришење на CA Certificate

Може да го избришете внесениот CA Certificate.

1. Пристапете до Web Config и изберете **Network Security Settings > CA Certificate**.

Напредни безбедносни поставки за претпријатија

- Кликнете на **Delete** веднаш до CA Certificate којшто сакате да го избришете.

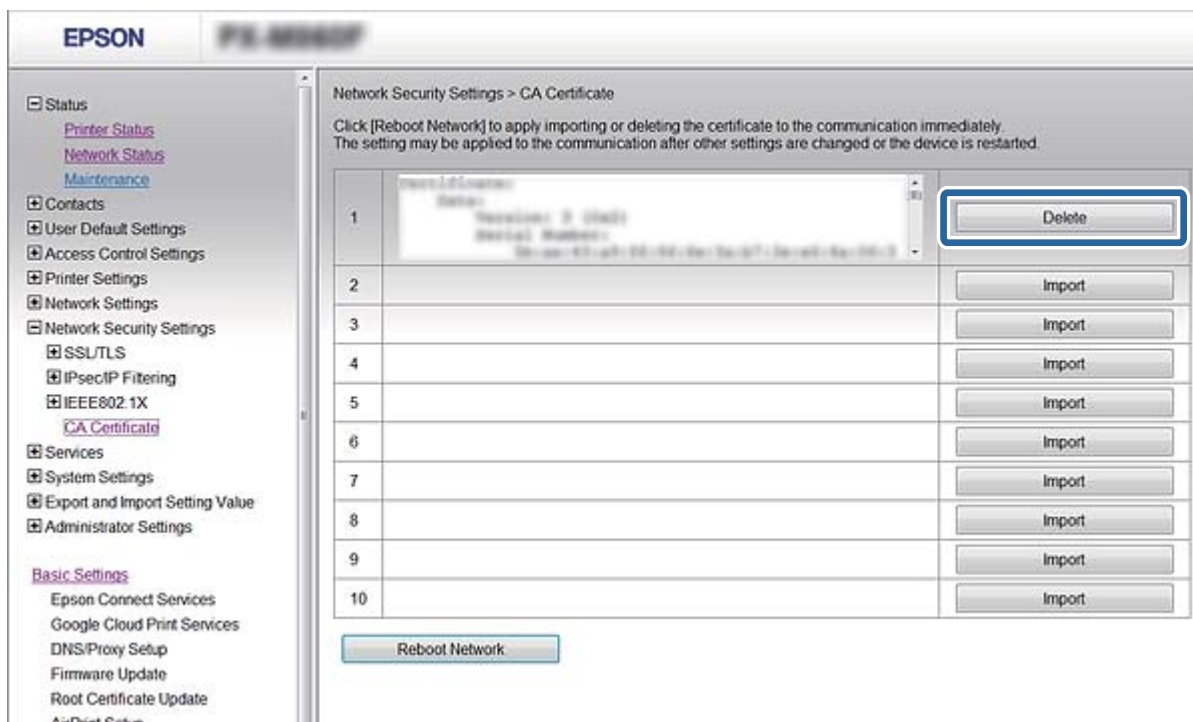

- Потврдете дека сакате да го избришете сертификатот во прикажаната порака.

Поврзани информации

➔ „Пристапување до Web Config“ на страница 30

Ажурирање на самопотпишан сертификат

Ако печатачот ја поддржува функцијата за HTTPS сервер, може да го ажурирате самопотпишаниот сертификат. Кога пристапувате на Web Config со користење на самопотпишан сертификат, се прикажува порака за предупредување.

Користете го самопотпишаниот сертификат привремено додека не го добиете и увезете ИС потпишаниот сертификат.

- Пристапете до Web Config и изберете **Network Security Settings > SSL/TLS > Certificate**.
- Кликнете **Update**.
- Внесете **Common Name**.

Внесете IP адреса или идентификатор како на пример FQDN име за печатачот. Може да внесете од 1 до 128 знаци.

Белешка:

Може да го одвоите одреденото име (CN) со запирки.

Напредни безбедносни поставки за претпријатија

4. Назначете период на важност за сертификатот.

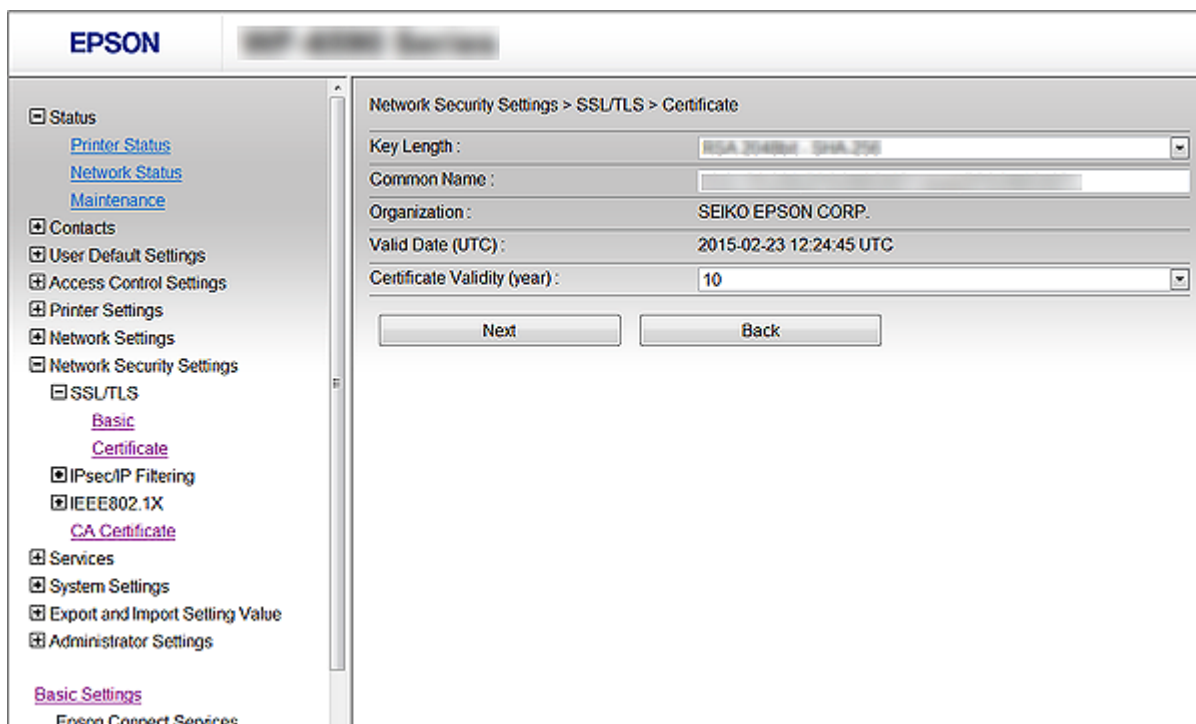

5. Кликнете **Next**.

Се прикажува порака за потврда.

6. Кликнете **OK**.

Печатачот е ажуриран.

Белешка:

Кликнете на **Confirm** за да ги проверите информациите за сертификатот.

Поврзани информации

➔ „Пристапување до Web Config“ на страница 30

Контролирање на користењето протоколи

Може да печатите со користење на разни патеки и протоколи.

Ако користите повеќенаменски печатач, може да го користите скенирањето на мрежата и PC-FAX од неодреден број на компјутери на мрежата.

Може да ги намалите ненамерните безбедносни опасности со ограничување на печатење од одредени патеки или со контролирање на достапните функции.

Контролирање на протоколи

Конфигурирајте ги поставките за протоколи.

Напредни безбедносни поставки за претпријатија

1. Пристапете до Web Config и изберете **Services > Protocol**.
2. Конфигурирајте ги сите ставки.
3. Кликнете на **Next**.
4. Кликнете на **OK**
Поставките се применети на печатачот.

Протоколи коишто може да ги активирате и да ги деактивирате

Протокол	Опис
Bonjour Settings	Може да назначите дали ќе користите Bonjour. Bonjour се користи за пребарување за уреди, печатење (AirPrint), итн.
SLP Settings	Може да ја овозможите или да ја оневозможите функцијата SLP. SLP се користи за скенирање со притискање и мрежно скенирање во EpsonNet Config.
WSD Settings	Може да ја овозможите или да ја оневозможите функцијата WSD. Кога е избрано ова, може да додавате WSD уред или да печатите и скенирате од WSD портата.
LLTD Settings	Може да ја овозможите или да ја оневозможите функцијата LLTD. Кога ова е активирано, се прикажува на Windows мапата на мрежата.
LLMNR Settings	Може да ја овозможите или да ја оневозможите функцијата LLMNR. Кога ова е активирано, може да користите резолуција на име без NetBIOS дури и ако не може да го користите DNS.
LPR Settings	Може да назначите дали да го дозволите или не LPR печатењето. Кога е избрано ова, може да печатите од LPR портата.
RAW(Port9100) Settings	Може да назначите дали да го дозволите или не печатењето од RAW портата (Порта 9100). Кога е избрано ова, може да печатите од RAW портата (Порта 9100).
IPP Settings	Може да назначите дали да го дозволите или не печатењето од IPP. Кога е избрано ова, може да печатите на интернет (влучувајќи AirPrint).
FTP Settings	Може да назначите дали да го дозволите или не FTP печатењето. Кога е избрано ова, може да печатите со FTP сервер.
SNMPv1/v2c Settings	Може да назначите дали да го активирате или не SNMPv1/v2c. Ова се користи за поставување на уреди, следење итн.
SNMPv3 Settings	Може да назначите дали да го активирате или не SNMPv3. Ова се користи за поставување на шифрирани уреди, следење итн.

Напредни безбедносни поставки за претпријатија

Ставки за поставка на протокол

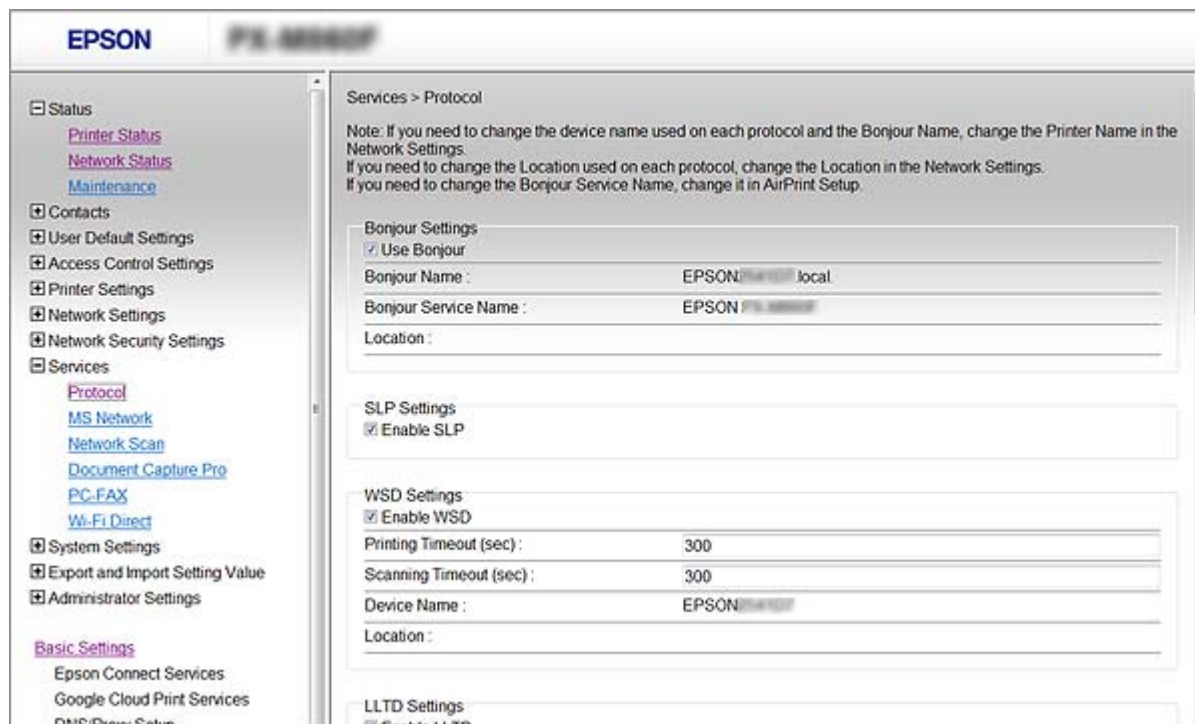

Ставки	Вредност на поставка и опис
Bonjour Settings	
Use Bonjour	Изберете го ова за да пребарувате или за да користите уреди со Bonjour. Не може да ја користите AirPrint ако ова е тргнато.
Bonjour Name	Се прикажува името Bonjour.
Bonjour Service Name	Се прикажува името на услугата Bonjour.
Location	Се прикажува името на локацијата Bonjour.
Top Priority Protocol	Одберете го протоколот за највисок приоритет за печатење Bonjour.
UPnP Settings	
Enable UPnP	Изберете го ова за компјутерот да може да пребарува печатачи со користење на UPnP. Оваа функција се прикажува само ако печатачот поддржува UPnP.
Device Name	Се прикажува името на уредот UPnP.
Location	Се прикажува името на локацијата UPnP.
SLP Settings	
Enable SLP	Изберете го ова за да ја активирате функцијата SLP. Ова се користи со функцијата Push Scan и пребарување на мрежата во EpsonNet Config.

Напредни безбедносни поставки за претпријатија

Ставки	Вредност на поставка и опис
WSD Settings	
Enable WSD	Изберете го ова за да може да додадете уреди со користење на WSD и печатите и скенирајте од WSD портот.
Printing Timeout (sec)	Внесете вредност за прекин во комуникација за WSD печатење од 3 до 3600 секунди.
Scanning Timeout (sec)	Внесете вредност за прекин во комуникација за WSD скенирање од 3 до 3600 секунди.
Device Name	Се прикажува името на уредот WSD.
Location	Се прикажува името на локацијата WSD.
LLTD Settings	
Enable LLTD	Изберете го ова за да ја активирате LLTD. Печатачот е прикажан во Windows мапата на мрежа.
Device Name	Се прикажува името на уредот LLTD.
LLMNR Settings	
Enable LLMNR	Изберете го ова за да ја активирате LLMNR. Може да користите резолуција на име без NetBIOS дури и ако не може да го користите DNS.
LPR Settings	
Allow LPR Port Printing	Изберете за да може да печатите од LPR портот.
Printing Timeout (sec)	Внесете вредност за прекин за LPR печатење од 0 до 3600 секунди. Ако не сакате прекин, внесете 0.
RAW(Port9100) Settings	
Allow RAW(Port9100) Printing	Изберете за да може да печатите од RAW портот (Порт 9100).
Printing Timeout (sec)	Внесете вредност за прекин за RAW (Порт 9100) печатење од 0 до 3600 секунди. Ако не сакате прекин, внесете 0.
IPP Settings	
Enable IPP	Изберете за да ја активирате IPP комуникацијата. Прикажани се само печатачи коишто поддржуваат IPP. Не може да ја користите AirPrint ако ова е деактивирано.
Allow Non-secure Communication	Изберете за печатачот да може да комуницира без безбедносни мерки (IPP).
Communication Timeout (sec)	Внесете вредност за прекин за IPP печатење од 0 до 3600 секунди.
URL (Мрежа)	Се прикажува IPP URL (http и https) кога печатачот е поврзан за жичан LAN или Wi-Fi. URL е комбинирана вредност од IP адресата на печатачот, бројот на портот и име на IPP печатач.

Напредни безбедносни поставки за претпријатија

Ставки	Вредност на поставка и опис
URL (Wi-Fi Direct)	Се прикажува IPP URL (http и https) кога печатачот е поврзан со Wi-Fi Direct. URL е комбинирана вредност од IP адресата на печатачот, бројот на портот и име на IPP печатач.
Printer Name	Се прикажува името на печатачот IPP.
Location	Се прикажува локацијата IPP.
FTP Settings	
Enable FTP Server	Изберете за да го активирате FTP печатењето. Прикажани се само печатачи коишто поддржуваат FTP печатење.
Communication Timeout (sec)	Внесете вредност за прекин за FTP комуникација од 0 до 3600 секунди. Ако не сакате прекин, внесете 0.
SNMPv1/v2c Settings	
Enable SNMPv1/v2c	Изберете го ова за да ја активирате SNMPv1/v2c. Прикажани се само печатачи коишто поддржуваат SNMPv3.
Access Authority	Поставете го овластувањето за пристап кога SNMPv1/v2c е активирано. Изберете Read Only или Read/Write .
Community Name (Read Only)	Внесете од 0 до 32 ASCII (од 0x20 до 0x7E) знаци.
Community Name (Read/Write)	Внесете од 0 до 32 ASCII (од 0x20 до 0x7E) знаци.
SNMPv3 Settings	
Enable SNMPv3	SNMPv3 е активирано ако е штиклирано квадратчето.
User Name	Внесете од 1 до 32 знаци со користење на знаци од 1 бајт.
Authentication Settings	
Algorithm	Изберете алгоритам за автентикација за SNMPv3.
Password	Внесете лозинка за автентикација за SNMPv3. Внесете од 8 до 32 знаци во ASCII (0x20–0x7E). Во спротивно оставете го празно.
Confirm Password	Внесете ја лозинката којашто сте ја конфигурирале за потврда.
Encryption Settings	
Algorithm	Изберете алгоритам за енкрипција за SNMPv3.
Password	Внесете лозинка за енкрипција за SNMPv3. Внесете од 8 до 32 знаци во ASCII (0x20–0x7E). Во спротивно оставете го празно.
Confirm Password	Внесете ја лозинката којашто сте ја конфигурирале за потврда.

Напредни безбедносни поставки за претпријатија

Ставки	Вредност на поставка и опис
Context Name	Внесете до 32 знаци или помалку во Unicode (UTF-8). Во спротивно оставете го празно. Бројот на знаци што може да се внесе варира во зависност од јазикот.

Комуникација со енкрипција со помош на IPsec/IP филтрирање

Во врска со IPsec/IP Filtering

Може да филтрирате сообраќај според IP-адреси, услуги и порта, со помош на функцијата за филтрирање IPsec/IP. Со комбинирање на филтрирањето може да го конфигурирате печатачот за да ги прифатите или да ги блокирате одредените клиенти или одредените податоци. Покрај тоа, може да го подобрите нивото на безбедност со користење на IPsec.

Белешка:

Компјутерите коишто имаат Windows Vista или понова верзија или Windows Server 2008 или понова верзија на поддршка за IPsec.

Конфигурирање на Default Policy

За да филтрирате сообраќај, конфигурирајте ја стандардната политика. Стандардната политика се применува на секој корисник или група поврзана на печатачот. За подетална контрола над корисниците или групите на корисници конфигурирајте ги политиките на групата.

1. Пристапете до Web Config и одберете **Network Security Settings > IPsec/IP Filtering > Basic**.
2. Внесете вредност за секоја ставка.
3. Кликнете на **Next**.
Се прикажува порака за потврда.
4. Кликнете на **OK**.
Печатачот е ажуриран.

Поврзани информации

- ➔ „Пристапување до Web Config“ на страница 30
- ➔ „Ставки за поставки за Default Policy“ на страница 211

Напредни безбедносни поставки за претпријатија

Ставки за поставки за Default Policy

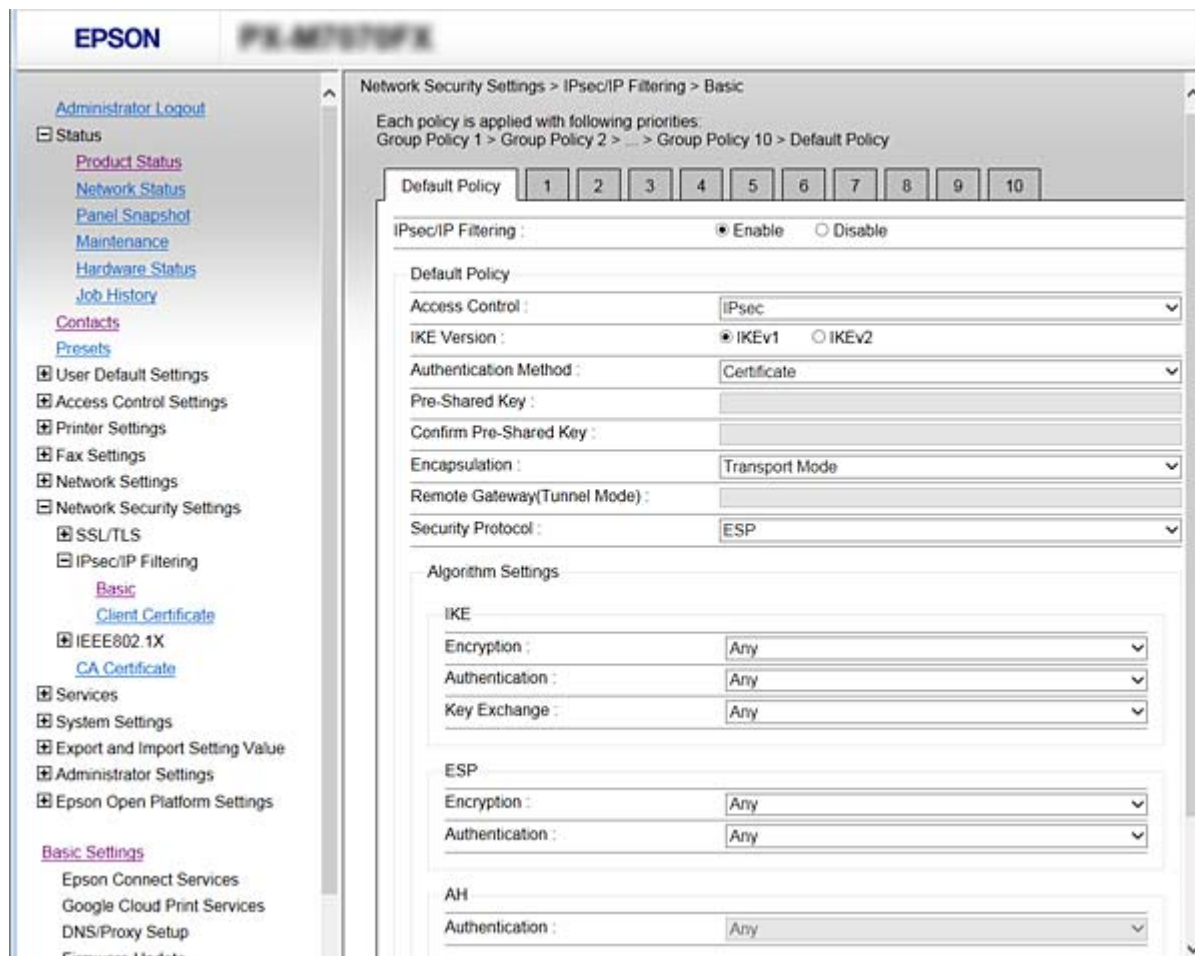

Default Policy

Ставки	Поставки и објаснувања
IPsec/IP Filtering	Може да ја активирате или да ја деактивирате функцијата IPsec/IP филтрирање.

Access Control

Конфигурирајте го методот на контрола за сообраќајот на IP пакети.

Ставки	Поставки и објаснувања
Permit Access	Изберете го ова за да дозволите конфигурираните IP пакети да поминат.
Refuse Access	Изберете го ова за да одбиете конфигурираните IP пакети да поминат.
IPsec	Изберете го ова за да дозволите конфигурираните IPsec пакети да поминат.

Напредни безбедносни поставки за претпријатија

 IKE Version

Изберете **IKEv1** или **IKEv2** за **IKE Version**. Одберете едно од тие според уредот со којшто е поврзан печатачот.

 IKEv1

Прикажани се следните ставки кога одбирате **IKEv1** за **IKE Version**.

Ставки	Поставки и објаснувања
Authentication Method	За да изберете Certificate , мора да го добиете и да го внесете ИС потпишаниот сертификат однапред.
Pre-Shared Key	Ако изберете Pre-Shared Key за Authentication Method , внесете го претходно споделениот клуч од 1 до 127 знаци.
Confirm Pre-Shared Key	Внесете го клучот којшто сте го конфигурирале за потврда.

 IKEv2

Ставки	Поставки и објаснувања	
Local	Authentication Method	За да изберете Certificate , мора да го добиете и да го внесете ИС потпишаниот сертификат однапред.
	ID Type	Ако изберете Pre-Shared Key за Authentication Method , изберете го типот на ИД за печатачот.
	ID	Внесете го ID на печатачот, којшто се совпаѓа со типот на ID. Не можете да употребувате „@“, „#“, и „=“ за првиот карактер. Distinguished Name: внесете од 1 до 128 1-бајтни знаци ASCII (од 0x20 до 0x7E). Треба да вклучите и „=“. IP Address: внесете IPv4 или IPv6 формат. FQDN: внесете комбинација од 1 и 255 карактери со помош на A–Z, a–z, 0–9, „-“ и точка, и (.). Email Address: внесете од 1 до 128 1-бајтни знаци ASCII (од 0x20 до 0x7E). Треба да вклучите и „@“. Key ID: внесете од 1 до 128 1-бајтни знаци ASCII (од 0x20 до 0x7E).
	Pre-Shared Key	Ако изберете Pre-Shared Key за Authentication Method , внесете го претходно споделениот клуч од 1 до 127 знаци.
	Confirm Pre-Shared Key	Внесете го клучот којшто сте го конфигурирале за потврда.

Напредни безбедносни поставки за претпријатија

Ставки		Поставки и објаснувања
Remote	Authentication Method	За да изберете Certificate , мора да го добиете и да го внесете ИС потпишаниот сертификат однапред.
	ID Type	Ако изберете Pre-Shared Key за Authentication Method , изберете го типот на ID за уредот што сакате да извршите автентикација.
	ID	Внесете го ID на печатачот, којшто се совпаѓа со типот на ID. Не можете да употребувате „@“, „#“ и „=“ за првиот карактер. Distinguished Name: внесете од 1 до 128 1-бајтни знаци ASCII (од 0x20 до 0x7E). Треба да вклучите и „=“. IP Address: внесете IPv4 или IPv6 формат. FQDN: внесете комбинација од 1 и 255 карактери со помош на A–Z, a–z, 0–9, „-“ и точка, и (.). Email Address: внесете од 1 до 128 1-бајтни знаци ASCII (од 0x20 до 0x7E). Треба да вклучите и „@“. Key ID: внесете од 1 до 128 1-бајтни знаци ASCII (од 0x20 до 0x7E).
	Pre-Shared Key	Ако изберете Pre-Shared Key за Authentication Method , внесете го претходно споделениот клуч од 1 до 127 знаци.
	Confirm Pre-Shared Key	Внесете го клучот којшто сте го конфигурирале за потврда.

 Encapsulation

Ако изберете **IPsec** за **Access Control**, треба да го конфигурирате режимот за енкапсулација.

Ставки	Поставки и објаснувања
Transport Mode	Ако го користите само печатачот на истата LAN, изберете го ова. IP пакетите од ниво 4 или понови се шифрирани.
Tunnel Mode	Ако користите печатач на мрежа на интернет како на пример IPsec-VPN, изберете ја оваа опција. Насловот и податоците на IP пакетите се шифрирани. Remote Gateway(Tunnel Mode): ако изберете Tunnel Mode за Encapsulation , внесете ја адресата на излезот од 1 до 39 знаци.

 Security Protocol

Ако изберете **IPsec** за **Access Control**, изберете опција.

Ставки	Поставки и објаснувања
ESP	Изберете го ова да за обезбедите интегритет на автентикацијата и на податоците и да ги шифрирате податоците.
AH	Изберете го ова да за обезбедите интегритет на автентикацијата и на податоците. Дури и кога податоците за енкрипција се забранети, може да го користите IPsec.

Напредни безбедносни поставки за претпријатија

❑ Algorithm Settings

Се препорачува да изберете **Any** за сите поставки или да изберете друга ставка освен **Any** за секоја поставка. Ако изберете **Any** за некоја од поставките и изберете ставка поинаква од **Any** за другите поставки, уредот може да не комуницира во зависност од другиот уред на којшто сакате да извршите автентикација.

Ставки		Поставки и објаснувања
IKE	Encryption	Одберете го алгоритмот на енкрипција за IKE. Ставките варираат во зависност од верзијата на IKE.
	Authentication	Одберете го алгоритмот на автентикација за IKE.
	Key Exchange	Одберете го алгоритмот на размена за IKE. Ставките варираат во зависност од верзијата на IKE.
ESP	Encryption	Одберете го алгоритмот на енкрипција за ESP. Ова е достапно кога ESP е одбрано за Security Protocol .
	Authentication	Одберете го алгоритмот на автентикација за ESP. Ова е достапно кога ESP е одбрано за Security Protocol .
AH	Authentication	Одберете го алгоритмот на енкрипција за AH. Ова е достапно кога AH е одбрано за Security Protocol .

Поврзани информации

➔ [„Конфигурирање на Default Policy“ на страница 210](#)

Конфигурирање на Group Policy

Политика на групата претставува едно или повеќе правила коишто се применуваат на корисник или на група на корисници. Печатачот ги контролира IP пакетите коишто се совпаѓаат со конфигурираните политики. IP пакетите се автентичираат според редоследот на политиката на групата од 1 до 10, а потоа според стандардната политика.

1. Пристапете до Web Config и одберете **Network Security Settings > IPsec/IP Filtering > Basic**.
2. Кликнете на нумерираното јазиче коешто сакате да го конфигурирате.
3. Внесете вредност за секоја ставка.
4. Кликнете на **Next**.
Се прикажува порака за потврда.
5. Кликнете на **OK**.
Печатачот е ажуриран.

Поврзани информации

➔ [„Пристапување до Web Config“ на страница 30](#)

Напредни безбедносни поставки за претпријатија

➔ „Ставки за поставки за Group Policy“ на страница 216

Напредни безбедносни поставки за претпријатија

Ставки за поставки за Group Policy

EPSON
FR-M7700FX

[Administrator Logout](#)

Status

[Contacts](#)

[Presets](#)

User Default Settings

Access Control Settings

Printer Settings

Fax Settings

Network Settings

Network Security Settings

SSL/TLS

IPsec/IP Filtering

[Basic](#)

[Client Certificate](#)

IEEE802.1X

[CA Certificate](#)

Services

System Settings

Export and Import Setting Value

Administrator Settings

Epson Open Platform Settings

[Basic Settings](#)

Epson Connect Services

Google Cloud Print Services

DNS/Proxy Setup

Firmware Update

Root Certificate Update

AirPrint Setup

Product Status

Network Security Settings > IPsec/IP Filtering > Basic

Each policy is applied with following priorities:
Group Policy 1 > Group Policy 2 > ... > Group Policy 10 > Default Policy

Default Policy |
 1 |
 2 |
 3 |
 4 |
 5 |
 6 |
 7 |
 8 |
 9 |
 10

Enable this Group Policy

Access Control :

Local Address(Printer) :

Remote Address(Host) :

Method of Choosing Port :

Service Name :

- Any
- ENPC
- SNMP
- LPR
- RAW (Port9100)
- IPP/PPS
- WSD
- WS-Discovery
- Network Scan
- Network Push Scan
- Network Push Scan Discovery
- FTP Data (Local)
- FTP Control (Local)
- FTP Data (Remote)
- FTP Control (Remote)
- CIFS (Local)
- CIFS (Remote)
- NetBIOS Name Service (Local)
- NetBIOS Datagram Service (Local)
- NetBIOS Session Service (Local)
- NetBIOS Name Service (Remote)
- NetBIOS Datagram Service (Remote)
- NetBIOS Session Service (Remote)
- HTTP (Local)
- HTTPS (Local)
- HTTP (Remote)
- HTTPS (Remote)

Transport Protocol :

Local Port :

Remote Port :

IKE Version : IKEv1 IKEv2

Authentication Method :

Pre-Shared Key :

Confirm Pre-Shared Key :

Encapsulation :

Remote Gateway(Tunnel Mode) :

Security Protocol :

Algorithm Settings

IKE

Encryption :

Authentication :

Key Exchange :

ESP

Encryption :

Authentication :

AH

Authentication :

Напредни безбедносни поставки за претпријатија

Ставки	Поставки и објаснувања
Enable this Group Policy	Може да ја овозможите или да ја оневозможите политиката на групата.

Access Control

Конфигурирајте го методот на контрола за сообраќајот на IP пакети.

Ставки	Поставки и објаснувања
Permit Access	Изберете го ова за да дозволите конфигурираните IP пакети да поминат.
Refuse Access	Изберете го ова за да одбиете конфигурираните IP пакети да поминат.
IPsec	Изберете го ова за да дозволите конфигурираните IPsec пакети да поминат.

Local Address(Printer)

Изберете IPv4 адреса или IPv6 адреса којашто одговара на вашата мрежна околина. Ако IP адресата ја назначувате автоматски, може да изберете **Use auto-obtained IPv4 address**.

Белешка:

Ако IPv6 адресата се назначува автоматски, конекцијата може да не биде достапна. Конфигурирајте статична IPv6 адреса.

Remote Address(Host)

Внесете ја IP адресата за да го контролирате пристапот. IP-адресата мора да има 43 знаци или помалку. Ако не внесете IP адреса, сите адреси се контролирани.

Белешка:

Ако IP адресата се назначува автоматски (на пр. назначена со DHCP), конекцијата може да не биде достапна. Конфигурирајте статична IP адреса.

Method of Choosing Port

Изберете метод за специфицирање на порти.

Service Name

Ако изберете **Service Name** за **Method of Choosing Port**, изберете опција.

Transport Protocol

Ако изберете **Port Number** за **Method of Choosing Port**, треба да го конфигурирате режимот за енкапсулација.

Ставки	Поставки и објаснувања
Any Protocol	Изберете го ова за да ги контролирате сите типови на протоколи.
TCP	Изберете го ова за да ги контролирате податоците за unicast.
UDP	Изберете го ова за да ги контролирате податоците за емитување и multicast.
ICMPv4	Изберете го ова за да ја контролирате командата ping.

Напредни безбедносни поставки за претпријатија

Local Port

Ако изберете **Port Number** за **Method of Choosing Port** и ако изберете **TCP** или **UDP** за **Transport Protocol**, внесете ги броевите на портата за да го контролирате примањето на пакети, одделувајќи ги со запирки. Може да внесете броеви на најмногу 10 порти.

Пример: 20,80,119,5220

Ако не внесете број на порта, сите порти се контролирани.

Remote Port

Ако изберете **Port Number** за **Method of Choosing Port** и ако изберете **TCP** или **UDP** за **Transport Protocol**, внесете ги броевите на портата за да го контролирате испраќањето на пакети, одделувајќи ги со запирки. Може да внесете броеви на најмногу 10 порти.

Пример: 25,80,143,5220

Ако не внесете број на порта, сите порти се контролирани.

IKE Version

Изберете **IKEv1** или **IKEv2** за **IKE Version**. Одберете едно од тие според уредот со којшто е поврзан печатачот.

IKEv1

Прикажани се следните ставки кога одбирате **IKEv1** за **IKE Version**.

Ставки	Поставки и објаснувања
Authentication Method	Ако изберете IPsec за Access Control , изберете опција. Употребениот сертификат е заеднички со стандардна политика.
Pre-Shared Key	Ако изберете Pre-Shared Key за Authentication Method , внесете го претходно споделениот клуч од 1 до 127 знаци.
Confirm Pre-Shared Key	Внесете го клучот којшто сте го конфигурирале за потврда.

Напредни безбедносни поставки за претпријатија

❑ IKEv2

Ставки		Поставки и објаснувања
Local	Authentication Method	Ако изберете IPsec за Access Control , изберете опција. Употребениот сертификат е заеднички со стандардна политика.
	ID Type	Ако изберете Pre-Shared Key за Authentication Method , изберете го типот на ИД за печатачот.
	ID	Внесете го ID на печатачот, којшто се совпаѓа со типот на ID. Не можете да употребувате „@“, „#“ и „=“ за првиот карактер. Distinguished Name: внесете од 1 до 128 1-бајтни знаци ASCII (од 0x20 до 0x7E). Треба да вклучите и „=“. IP Address: внесете IPv4 или IPv6 формат. FQDN: внесете комбинација од 1 и 255 карактери со помош на A–Z, a–z, 0–9, „-“ и точка, и (.). Email Address: внесете од 1 до 128 1-бајтни знаци ASCII (од 0x20 до 0x7E). Треба да вклучите и „@“. Key ID: внесете од 1 до 128 1-бајтни знаци ASCII (од 0x20 до 0x7E).
	Pre-Shared Key	Ако изберете Pre-Shared Key за Authentication Method , внесете го претходно споделениот клуч од 1 до 127 знаци.
	Confirm Pre-Shared Key	Внесете го клучот којшто сте го конфигурирале за потврда.
Remote	Authentication Method	Ако изберете IPsec за Access Control , изберете опција. Употребениот сертификат е заеднички со стандардна политика.
	ID Type	Ако изберете Pre-Shared Key за Authentication Method , изберете го типот на ID за уредот што сакате да извршите автентикација.
	ID	Внесете го ID на печатачот, којшто се совпаѓа со типот на ID. Не можете да употребувате „@“, „#“ и „=“ за првиот карактер. Distinguished Name: внесете од 1 до 128 1-бајтни знаци ASCII (од 0x20 до 0x7E). Треба да вклучите и „=“. IP Address: внесете IPv4 или IPv6 формат. FQDN: внесете комбинација од 1 и 255 карактери со помош на A–Z, a–z, 0–9, „-“ и точка, и (.). Email Address: внесете од 1 до 128 1-бајтни знаци ASCII (од 0x20 до 0x7E). Треба да вклучите и „@“. Key ID: внесете од 1 до 128 1-бајтни знаци ASCII (од 0x20 до 0x7E).
	Pre-Shared Key	Ако изберете Pre-Shared Key за Authentication Method , внесете го претходно споделениот клуч од 1 до 127 знаци.
	Confirm Pre-Shared Key	Внесете го клучот којшто сте го конфигурирале за потврда.

Encapsulation

Ако изберете **IPsec** за **Access Control**, треба да го конфигурирате режимот за енкапсулација.

Напредни безбедносни поставки за претпријатија

Ставки	Поставки и објаснувања
Transport Mode	Ако го користите само печатачот на истата LAN, изберете го ова. IP пакетите од ниво 4 или понови се шифрирани.
Tunnel Mode	Ако користите печатач на мрежа на интернет како на пример IPsec-VPN, изберете ја оваа опција. Насловот и податоците на IP пакетите се шифрирани. Remote Gateway(Tunnel Mode): ако изберете Tunnel Mode за Encapsulation , внесете ја адресата на излезот од 1 до 39 знаци.

Security Protocol

Ако изберете **IPsec** за **Access Control**, изберете опција.

Ставки	Поставки и објаснувања
ESP	Изберете го ова да за обезбедите интегритет на автентикацијата и на податоците и да ги шифрирате податоците.
AH	Изберете го ова да за обезбедите интегритет на автентикацијата и на податоците. Дури и кога податоците за енкрипција се забранети, може да го користите IPsec.

Algorithm Settings

Се препорачува да изберете **Any** за сите поставки или да изберете друга ставка освен **Any** за секоја поставка. Ако изберете **Any** за некоја од поставките и изберете ставка поинаква од **Any** за другите поставки, уредот може да не комуницира во зависност од другиот уред на којшто сакате да извршите автентикација.

Ставки	Поставки и објаснувања	
IKE	Encryption	Одберете го алгоритмот на енкрипција за IKE. Ставките варираат во зависност од верзијата на IKE.
	Authentication	Одберете го алгоритмот на автентикација за IKE.
	Key Exchange	Одберете го алгоритмот на размена за IKE. Ставките варираат во зависност од верзијата на IKE.
ESP	Encryption	Одберете го алгоритмот на енкрипција за ESP. Ова е достапно кога ESP е одбрано за Security Protocol .
	Authentication	Одберете го алгоритмот на автентикација за ESP. Ова е достапно кога ESP е одбрано за Security Protocol .
AH	Authentication	Одберете го алгоритмот на енкрипција за AH. Ова е достапно кога AH е одбрано за Security Protocol .

Поврзани информации

- ➔ [„Конфигурирање на Group Policy“ на страница 214](#)
- ➔ [„Комбинација на Local Address\(Printer\) и Remote Address\(Host\) на Group Policy“ на страница 221](#)
- ➔ [„Референции за име на услуга на политика на група“ на страница 221](#)

Напредни безбедносни поставки за претпријатија

Комбинација на Local Address(Printer) и Remote Address(Host) на Group Policy

		Поставување на Local Address(Printer)		
		IPv4	IPv6* ²	Any addresses* ³
Поставување на Remote Address(Host)	IPv4* ¹	✓	–	✓
	IPv6* ¹ , * ²	–	✓	✓
	Празно место	✓	✓	✓

*1 Ако е избрано **IPsec** за **Access Control**, не може да одредите во должина на префикс.

*2 Ако е избрано **IPsec** за **Access Control**, може да изберете линк-локална адреса (fe80::), но политиката на групата ќе биде оневозможена.

*3 Освен IPv6 линк локални адреси.

Референции за име на услуга на политика на група

Белешка:

Прикажани се недостапните услуги, но не може да ги изберете.

Име на услуга	Тип на протокол	Број на локална порта	Број на далечинска порта	Контролирани функции
Any	–	–	–	Сите услуги
ENPC	UDP	3289	Која било порта	Пребарување на печатач од апликации како на пример EpsonNet Config, драјвер за печатач и драјвер за скенер
SNMP	UDP	161	Која било порта	Добивање и конфигурирање на MIB од апликации како на пример EpsonNet Config, Epson драјвер за печатач и Epson драјвер за скенер
LPR	TCP	515	Која било порта	Препраќање на LPR податоци
RAW (Port9100)	TCP	9100	Која било порта	Препраќање на RAW податоци
IPP/IPPS	TCP	631	Која било порта	Препраќање на податоци за AirPrint (IPP/IPPS печатење)
WSD	TCP	Која било порта	5357	Контролирање на WSD
WS-Discovery	UDP	3702	Која било порта	Пребарување на печатачи од WSD
Network Scan	TCP	1865	Која било порта	Препраќање на податоци од скенирање од Document Capture Pro

Напредни безбедносни поставки за претпријатија

Име на услуга	Тип на протокол	Број на локална порта	Број на далечинска порта	Контролирани функции
Network Push Scan	TCP	Која било порта	2968	Добивање на информации за работа од скенирање со притискање од Document Capture Pro
Network Push Scan Discovery	UDP	2968	Која било порта	Пребарување за компјутери кога се врши скенирање со притискање од Document Capture Pro
FTP Data (Local)	TCP	20	Која било порта	FTP сервер (препраќање на податоци од FTP печатење)
FTP Control (Local)	TCP	21	Која било порта	FTP сервер (контролирање на FTP печатење)
FTP Data (Remote)	TCP	Која било порта	20	FTP клиент (препраќање на податоци од скенирање и примање на податоци за факс) Меѓутоа, ова може да го контролира само FTP серверот којшто користи далечинска порта со број 20.
FTP Control (Remote)	TCP	Која било порта	21	FTP клиент (контролирање за препраќање на податоци од скенирање и примање на податоци за факс)
CIFS (Local)	TCP	445	Која било порта	CIFS сервер (Споделување на мрежна папка)
CIFS (Remote)	TCP	Која било порта	445	CIFS клиент (препраќање на податоци од скенирање и примање на податоци за факс во папка)
NetBIOS Name Service (Local)	UDP	137	Која било порта	CIFS сервер (Споделување на мрежна папка)
NetBIOS Datagram Service (Local)	UDP	138	Која било порта	
NetBIOS Session Service (Local)	TCP	139	Која било порта	
NetBIOS Name Service (Remote)	UDP	Која било порта	137	CIFS клиент (препраќање на податоци од скенирање и примање на податоци за факс во папка)
NetBIOS Datagram Service (Remote)	UDP	Која било порта	138	
NetBIOS Session Service (Remote)	TCP	Која било порта	139	

Напредни безбедносни поставки за претпријатија

Име на услуга	Тип на протокол	Број на локална порта	Број на далечинска порта	Контролирани функции
HTTP (Local)	TCP	80	Која било порта	HTTP(S) сервер (препраќање на податоци за Web Config и WSD)
HTTPS (Local)	TCP	443	Која било порта	
HTTP (Remote)	TCP	Која било порта	80	HTTP(S) клиент (комуникација помеѓу Epson Connect или Google Cloud Print, ажурирање на фирмвер и ажурирање на коренов сертификат)
HTTPS (Remote)	TCP	Која било порта	443	

Примери на конфигурација на IPsec/IP Filtering

Примање само на IPsec пакети

Овој пример служи само за конфигурација на стандардна политика.

Default Policy:

- IPsec/IP Filtering: Enable**
- Access Control: IPsec**
- Authentication Method: Pre-Shared Key**
- Pre-Shared Key:** Внесете до 127 знаци.

Group Policy:

Не конфигурирајте.

Примање на податоци за печатење и поставки за печатач

Со овој пример може да комуницирате со податоците на печатачот и конфигурацијата на печатачот од одредени услуги.

Default Policy:

- IPsec/IP Filtering: Enable**
- Access Control: Refuse Access**

Group Policy:

- Enable this Group Policy:** Проверете го квадратчето.
- Access Control: Permit Access**
- Remote Address(Host):** IP адреса на клиент
- Method of Choosing Port: Service Name**
- Service Name:** Проверете го квадратчето на **ENPC, SNMP, HTTP (Local), HTTPS (Local)** и **RAW (Port9100)**.

Добивање пристап само од одредена IP адреса

Овој пример овозможува со одредена IP адреса да пристапите до печатачот.

Напредни безбедносни поставки за претпријатија

Default Policy:

- IPsec/IP Filtering: Enable**
- Access Control: Refuse Access**

Group Policy:

- Enable this Group Policy:** Проверете го квадратчето.
- Access Control: Permit Access**
- Remote Address(Host):** IP адреса на клиентот на администраторот

Белешка:

Без разлика на конфигурацијата на политиката, клиентот може да пристапи до и да го конфигурира печатачот.

Конфигурирање на сертификат за IPsec/IP Filtering

Конфигурирајте го сертификатот на клиентот за IPsec/IP филтрирање. Ако сакате да го конфигурирате издавачот на сертификати, одете на **CA Certificate**.

1. Пристапете до Web Config и изберете **Network Security Settings > IPsec/IP Filtering > Client Certificate**.
2. Внесете го сертификатот во **Client Certificate**.

Ако веќе сте го внеле сертификатот објавен од издавачот на сертификати во IEEE802.1X или SSL/TLS, може да го копирате сертификатот и употребете го за IPsec/IP филтрирање. За да го копирате, изберете го сертификатот од **Copy From** и кликнете на **Copy**.

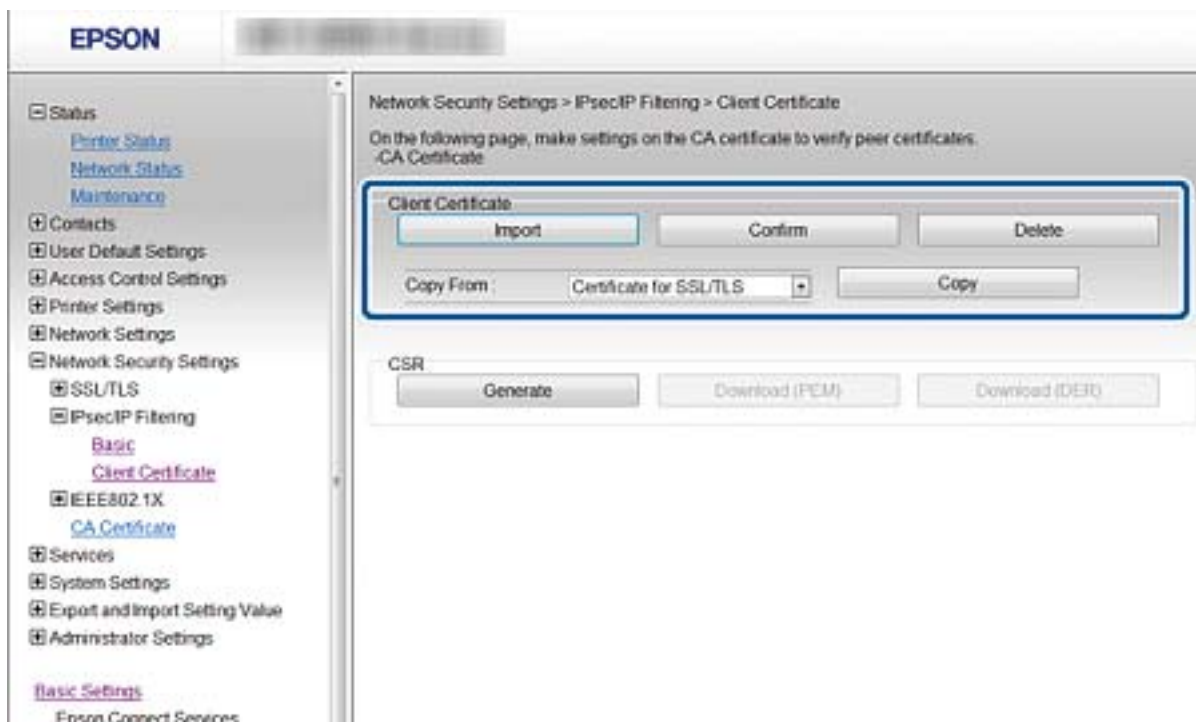

Поврзани информации

➔ „Пристапување до Web Config“ на страница 30

➔ [„Добивање на ИС потпишан сертификат“ на страница 198](#)

Поврзување на печатач на IEEE802.1X мрежа

Конфигурирање на IEEE802.1X мрежа

Ако печатачот поддржува IEEE802.1X, може да го користите печатачот на мрежа со автентикација којшто е поврзан на RADIUS сервер и мрежен разводник како автентикатор.

1. Пристапете до Web Config и изберете **Network Security Settings > IEEE802.1X > Basic**.
2. Внесете вредност за секоја ставка.

Ако сакате да го користите печатачот на Wi-Fi мрежа, кликнете на **Wi-Fi Setup** и изберете или внесете SSID.

Белешка:

Може да споделувате поставки помеѓу Ethernet и Wi-Fi.

3. Кликнете **Next**.
Се прикажува порака за потврда.
4. Кликнете **OK**.
Печатачот е ажуриран.

Поврзани информации

- ➔ [„Пристапување до Web Config“ на страница 30](#)
- ➔ [„Ставки за поставки на IEEE802.1X мрежа“ на страница 226](#)
- ➔ [„Не може да ги конфигурирате печатачот или скенерот по конфигурирање на IEEE 802.1X“ на страница 232](#)

Напредни безбедносни поставки за претпријатија

Ставки за поставки на IEEE802.1X мрежа

The screenshot shows the 'Network Security Settings > IEEE802.1X > Basic' configuration page. On the left is a navigation menu with categories like Status, Contacts, User Default Settings, Access Control Settings, Printer Settings, Network Settings, Network Security Settings (expanded), and Services. Under Network Security Settings, 'IEEE802.1X' is selected, and 'Basic' is the active sub-tab. The main area contains the following settings:

- IEEE802.1X (Wired LAN): Enable Disable
- IEEE802.1X (Wi-Fi): Disable
- Connection Method: Wired LAN
- EAP Type: PEAP/MSCHAPv2 (dropdown)
- User ID: [text input]
- Password: [password input]
- Confirm Password: [password input]
- Server ID: [text input]
- Certificate Validation: Enable Disable
- Anonymous Name: [text input]
- Encryption Strength: Middle (dropdown)

At the bottom of the settings area are two buttons: 'Next' and 'Wi-Fi Setup'.

Ставки	Поставки и објаснувања	
IEEE802.1X (Wired LAN)	Може да ги активирате и да ги деактивирате поставките на страницата (IEEE802.1X > Basic) за IEEE802.1X (Жичен LAN).	
IEEE802.1X (Wi-Fi)	Се прикажува статусот на конекција на IEEE802.1X (Wi-Fi).	
Connection Method	Се прикажува методот на конекција на тековна мрежа.	
EAP Type	Изберете опција за метод на автентикација помеѓу печатачот и RADIUS серверот.	
	EAP-TLS	Треба да го добиете и да го внесете ИС потпишаниот сертификат.
	PEAP-TLS	
	PEAP/MSCHAPv2	Треба да конфигурирате лозинка.
User ID	Конфигурирајте ID за да го користите за автентикација на RADIUS сервер. Внесете од 1 до 128 1-бајтни ASCII (од 0x20 до 0x7E) знаци.	
Password	Конфигурирајте лозинка за автентикација на печатачот. Внесете од 1 до 128 1-бајтни ASCII (од 0x20 до 0x7E) знаци. Ако користите Windows сервер како RADIUS сервер, може да внесете до 127 знаци.	
Confirm Password	Внесете ја лозинката којашто сте ја конфигурирале за потврда.	
Server ID	Може да конфигурирате ID за сервер за да го автентичирате со одреден RADIUS сервер. Автентикаторот проверува дали ID за серверот се содржи во полето предмет/subjectAltName на сертификат за сервер којшто е испратен од RADIUS сервер или не. Внесете од 0 до 128 1-бајтни ASCII (од 0x20 до 0x7E) знаци.	

Напредни безбедносни поставки за претпријатија

Ставки	Поставки и објаснувања	
Certificate Validation	Може да поставите валидација на сертификат без разлика на методот на автентикација.Внесете го сертификатот во CA Certificate .	
Anonymous Name	Ако изберете PEAP-TLS или PEAP/MSCHAPv2 за Authentication Method , може да конфигурирате анонимно име наместо ID на корисник за фаза 1 од информациите за PEAP. Внесете од 0 до 128 1-бајтни ASCII (од 0x20 до 0x7E) знаци.	
Encryption Strength	Може да изберете една од следниве.	
	High	AES256/3DES
	Middle	AES256/3DES/AES128/RC4

Поврзани информации

➔ [„Конфигурирање на IEEE802.1X мрежа“ на страница 225](#)

Конфигурирање на сертификат за IEEE802.1X

Конфигурирајте го сертификатот на клиентот за IEEE802.1X. Кога ќе го поставите, може да користите **EAP-TLS** и **PEAP-TLS** како метод за автентикација на IEEE 802.1X. Ако сакате да го конфигурирате сертификатот на издавачот на сертификати, одете на **CA Certificate**.

1. Пристапете до Web Config и одберете **Network Security Settings > IEEE802.1X > Client Certificate**.

Напредни безбедносни поставки за претпријатија

2. Внесете сертификат во **Client Certificate**.

Може да го копирате сертификатот ако е објавен од издавачот на сертификати. За да го копирате, изберете го сертификатот од **Copy From** и кликнете на **Copy**.

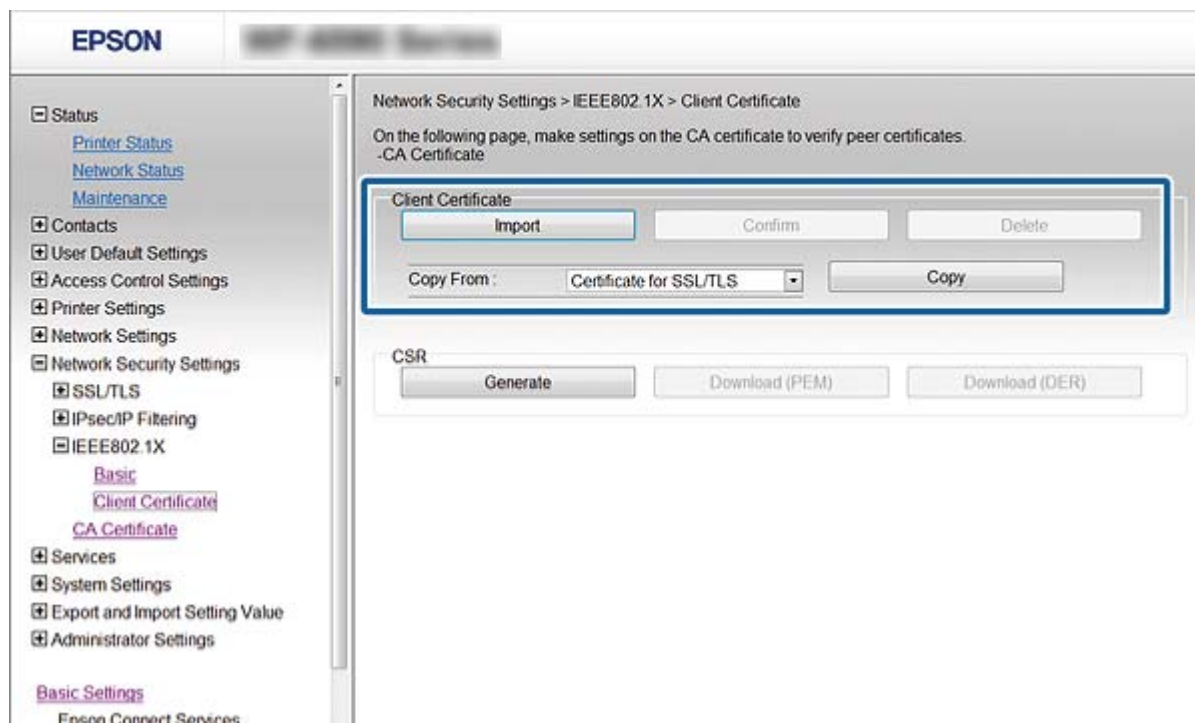

Поврзани информации

- ➔ „Пристапување до Web Config“ на страница 30
- ➔ „Добивање и внесување на ИС потпишан сертификат“ на страница 198

Проверување на IEEE802.1X статус на мрежа

Може да го проверите IEEE802.1X статусот со печатење на лист за статус на мрежа. За повеќе информации за печатење на лист за статус на мрежа, погледнете ја документација за печатачот.

Идентификациски број на статус	IEEE802.1X статус
Disable	IEEE802.1X функцијата е оневозможена.
EAP Success	IEEE802.1X автентикација е успешна и достапна е мрежна конекција.
Authenticating	IEEE802.1X автентикацијата не е завршена.
Config Error	Автентикацијата е неуспешна затоа што не е поставен идентификацискиот код на корисник.
Client Certificate Error	Автентикацијата е неуспешна затоа што сертификатот на клиентот е застарен.
Timeout Error	Автентикацијата е неуспешна затоа што нема одговор од RADIUS серверот и/или автентикаторот.

Напредни безбедносни поставки за претпријатија

Идентификациски број на статус	IEEE802.1X статус
User ID Error	Автентикацијата е неуспешна затоа што корисничкиот идентификациски број на печатачот и/или протоколот на сертификатот е неточен.
Server ID Error	Автентикацијата е неуспешна затоа што идентификацискиот број на серверот на сертификатот на серверот и идентификацискиот број на серверот не се совпаѓаат.
Server Certificate Error	Автентикацијата е неуспешна затоа што ги има следниве грешки во сертификатот на серверот. <ul style="list-style-type: none"> <input type="checkbox"/> Сертификатот на серверот е застарен. <input type="checkbox"/> Синцирот на сертификатот на серверот е неточен.
CA Certificate Error	Автентикацијата е неуспешна затоа што ги има следниве грешки во ИС сертификатот. <ul style="list-style-type: none"> <input type="checkbox"/> Назначениот ИС сертификат е неточен. <input type="checkbox"/> Не е внесен точниот ИС сертификат. <input type="checkbox"/> ИС сертификатот е застарен.
EAP Failure	Автентикацијата е неуспешна затоа што ги има следниве грешки во поставките за печатачот. <ul style="list-style-type: none"> <input type="checkbox"/> Ако EAP Type е EAP-TLS или PEAP-TLS, сертификатот на клиентот е неточен или има одредени проблеми. <input type="checkbox"/> Ако EAP Type е PEAP/MSCHAPv2, идентификацискиот број на корисникот или лозинката се неточни.

Решавање проблеми за напредна безбедност

Враќање на безбедносните поставки

Кога утврдувате безбедна средина како IPsec/IP филтрирање или IEEE802.1X, може да не бидете во можност да комуницирате со уредите поради неправилни поставки или проблеми со уредот или серверот. Во тој случај, вратете ги безбедносните поставки за повторно да ги направите поставките за уредот или за да ви се дозволи времена употреба.

Оневозможување на безбедносната функција со помош на контролниот панел

Можете да го оневозможите IPsec/IP филтрирањето или IEEE 802.1X со помош на контролниот панел на печатачот.

1. Изберете **Поставки > Општи поставки > Поставки за мрежа**.
2. Изберете **Напредно**.
3. Одберете од следните ставки што сакате да оневозможите.
 - Деактивирај IPsec/ IP филтрирање**

Напредни безбедносни поставки за претпријатија

Деактивирај IEEE802.1X

4. Изберете **Продолжи** на екранот за потврда.
5. Кога ќе се прикаже порака за завршување, изберете **Затвори**.
Екранот автоматски се затвора по одреден временски период ако не изберете **Затвори**.

Проблеми со користење на функциите за безбедност на мрежа

Сте го заборавиле претходно споделениот клуч

Повторно конфигурирајте го клучот со користење на **Web Config**.

За да го пормените клучот, пристапете до **Web Config** и изберете **Network Security Settings > IPsec/IP Filtering > Basic > Default Policy** или **Group Policy**.

Кога го менувате споделениот клуч, конфигурирајте го споделениот клуч за компјутери.

Поврзани информации

➔ „Пристапување до **Web Config**“ на страница 30

Не може да комуницирате со IPsec комуникација

Наведете го алгоритмот што печатачот или компјутерот не го поддржуваат.

Печатачот ги поддржува следниве алгоритми. Проверете ги поставките на компјутерот.

Безбедносни методи	Алгоритми
IKE алгоритам за енкрипција	AES-CBC-128, AES-CBC-192, AES-CBC-256, AES-GCM-128*, AES-GCM-192*, AES-GCM-256*, 3DES
IKE алгоритам за автентикација	SHA-1, SHA-256, SHA-384, SHA-512, MD5
IKE алгоритам за размена на клучеви	DH Group1, DH Group2, DH Group5, DH Group14, DH Group15, DH Group16, DH Group17, DH Group18, DH Group19, DH Group20, DH Group21, DH Group22, DH Group23, DH Group24, DH Group25, DH Group26, DH Group27*, DH Group28*, DH Group29*, DH Group30*
ESP алгоритам за енкрипција	AES-CBC-128, AES-CBC-192, AES-CBC-256, AES-GCM-128, AES-GCM-192, AES-GCM-256, 3DES
ESP алгоритам за автентикација	SHA-1, SHA-256, SHA-384, SHA-512, MD5
AH алгоритам за автентикација	SHA-1, SHA-256, SHA-384, SHA-512, MD5

* достапно само за IKEv2

Напредни безбедносни поставки за претпријатија

Поврзани информации

➔ „Комуникација со енкрипција со помош на IPsec/IP филтрирање“ на страница 210

Одненадеж не може да комуницирате

IP-адресата на печатачот е сменета или не може да се користи.

Кога IP-адресата регистрирана на локалната адреса на Group Policy е сменета или не може да се користи, не може да се врши комуникација IPsec. Оневозможете го IPsec од контролната табла на печатачот.

Ако DHCP е застарен, рестартирањето или IPv6 адресата е застарена или не е добиена, тогаш IP адресата регистрирана за печатачот Web Config (**Network Security Settings > IPsec/IP Filtering > Basic > Group Policy > Local Address(Printer)**) може да не биде пронајдена.

Користете статична IP адреса.

IP-адресата на компјутерот е сменета или не може да се користи.

Кога IP-адресата регистрирана на далечинската адреса на Group Policy е сменета или не може да се користи, не може да се врши комуникација IPsec.

Оневозможете го IPsec од контролната табла на печатачот.

Ако DHCP е застарен, рестартирањето или IPv6 адресата е застарена или не е добиена, тогаш IP адресата регистрирана за печатачот Web Config (**Network Security Settings > IPsec/IP Filtering > Basic > Group Policy > Remote Address(Host)**) може да не биде пронајдена.

Користете статична IP адреса.

Поврзани информации

➔ „Пристапување до Web Config“ на страница 30

➔ „Комуникација со енкрипција со помош на IPsec/IP филтрирање“ на страница 210

Не може да креирате безбедна порта за IPP печатење

Не е наведен правилниот сертификат како сертификат на сервер за комуникација SSL/TLS.

Ако назначениот сертификат не е точен, креирањето на портата може да биде неуспешно. Осигурете се дека го користите правилниот сертификат.

ИС сертификатот не е увезен во компјутерот што пристапува до печатачот.

Ако ИС сертификатот не е внесен во компјутерот, креирањето на портата може да биде неуспешно. Осигурете се дека сте го внеле ИС сертификатот.

Поврзани информации

➔ „Комуникација со енкрипција со помош на IPsec/IP филтрирање“ на страница 210

Напредни безбедносни поставки за претпријатија

Не може да се поврзете откако ќе го конфигурирате IPsec/IP филтрирањето

Поставките за IPsec/IP филтрирање се погрешни.

Оневозможете го IPsec/IP филтрирањето од контролната табла на печатачот. Поврзете ги печатачот и компјутерот и повторно направете ги поставките за IPsec/IP филтрирање.

Поврзани информации

➔ [„Комуникација со енкрипција со помош на IPsec/IP филтрирање“ на страница 210](#)

Не може да ги конфигурирате печатачот или скенерот по конфигурирање на IEEE 802.1X

Поставките за IEEE 802.1X се погрешни.

Оневозможете ги IEEE 802.1X и Wi-Fi од контролната табла на печатачот. Поврзете ги печатачот и компјутерот и повторно конфигурирајте ја IEEE 802.1X.

Поврзани информации

➔ [„Конфигурирање на IEEE802.1X мрежа“ на страница 225](#)

Проблеми со користење на дигитален сертификат

Не може да се увезе CA-signed Certificate

CA-signed Certificate и информациите на CSR не се совпаѓаат.

Ако CA-signed Certificate и CSR ги немаат истите информации, не може да го увезете CSR. Проверете го следново:

- Дали се обидувате да увезете сертификат на уред којшто ги нема истите информации?
Проверете ги информациите на CSR па потоа увезете го сертификатот на уредот којшто ги има истите информации.
- Дали сте го презапишале CSR зачуван во печатачот откако сте го испратиле CSR на издавачите на сертификати?
Повторно добијте потпишан ИС сертификат со CSR.

CA-signed Certificate има повеќе од 5 KB.

Не може да увезете CA-signed Certificate што има повеќе од 5 KB.

Лозинката за увезување на сертификатот е погрешна.

Внесете ја точната лозинка. Ако сте ја заборавиле лозинката, не може да го увезете сертификатот. Добијте повторно CA-signed Certificate.

Напредни безбедносни поставки за претпријатија

Поврзани информации

➔ [„Увезување на ИС потпишан сертификат“ на страница 200](#)

Не може да го ажурирате самопотпишаниот сертификат

Не е внесено Common Name.

Мора да внесете **Common Name**.

Внесени се неподдржани знаци за Common Name.

Внесете од 1 до 128 знака од IPv4, IPv6, име на главен компјутер или FQDN формат во ASCII (0x20–0x7E).

Има запирка или празно место во заедничкото име.

Ако има запирка, **Common Name** е одделено од таа точка. Ако има само празно место пред или по запирката, настанува грешка.

Поврзани информации

➔ [„Ажурирање на самопотпишан сертификат“ на страница 204](#)

Не може да креирате CSR

Не е внесено Common Name.

Мора да внесете **Common Name**.

Внесени се неподдржани знаци за Common Name, Organization, Organizational Unit, Locality и State/Province.

Внесете знаци од IPv4, IPv6, име на главен компјутер или FQDN формат во ASCII (0x20–0x7E).

Има запирка или празно место во Common Name.

Ако има запирка, **Common Name** е одделено од таа точка. Ако има само празно место пред или по запирката, настанува грешка.

Поврзани информации

➔ [„Добивање на ИС потпишан сертификат“ на страница 198](#)

Напредни безбедносни поставки за претпријатија

Се прикажува предупредување во врска со дигитален сертификат

Пораки	Причина/Што да направите
Enter a Server Certificate.	<p>Причина: Не сте избрале датотека за увезување.</p> <p>Што да направите: Изберете датотека и кликнете на Import.</p>
CA Certificate 1 is not entered.	<p>Причина: ИС сертификат 1 не е внесен и внесен е само ИС сертификат 2.</p> <p>Што да направите: Првин внесете го ИС сертификат 1.</p>
Invalid value below.	<p>Причина: Има несоодветни знаци во патеката на датотеката и/или лозинката.</p> <p>Што да направите: Погрижете се знаците да бидат внесени правилно за ставката.</p>
Invalid date and time.	<p>Причина: Датумот и времето на печатачот не се поставени.</p> <p>Што да направите: Поставете ги датумот и времето со користење на Web Config, EpsonNet Config или контролниот панел на печатачот.</p>
Invalid password.	<p>Причина: Одредената лозинка за ИС сертификатот и внесената лозинка не се совпаѓаат.</p> <p>Што да направите: Внесете ја точната лозинка.</p>

Напредни безбедносни поставки за претпријатија

Пораки	Причина/Што да направите
Invalid file.	<p>Причина: Не внесувате датотека за сертификат во X509 формат.</p> <p>Што да направите: Осигурете се дека сте го избрале точниот сертификат од проверен издавач на сертификати.</p>
	<p>Причина: Датотеката којашто сте ја внеле е премногу долга. Максималната големина на датотеката е 5 KB.</p> <p>Што да направите: Ако ја изберете точната датотека, сертификатот може да биде корумпиран или произведен.</p>
	<p>Причина: Синцирот којшто се содржи во сертификатот е неважечки.</p> <p>Што да направите: За повеќе информации за сертификатот, погледнете ја интернет страницата за издавачот на сертификати.</p>
Cannot use the Server Certificates that include more than three CA certificates.	<p>Причина: Датотеката на сертификатот во PKCS#12 формат содржи повеќе од 3 ИС сертификати.</p> <p>Што да направите: Увезете ги сите сертификати конвертирајќи ги од PKCS#12 формат во PEM формат или увезете ја датотеката на сертификатот во PKCS#12 формат којашто содржи до 2 ИС сертификати.</p>
The certificate has expired. Check if the certificate is valid, or check the date and time on your printer.	<p>Причина: ИС сертификатот е застерен.</p> <p>Што да направите:</p> <ul style="list-style-type: none"> <input type="checkbox"/> Ако сертификатот е застарен, добијте го и увезете го новиот сертификат. <input type="checkbox"/> Ако сертификатот е застарен, погрижете се датумот и времето на печатачот да бидат поставени правилно.

Напредни безбедносни поставки за претпријатија

Пораки	Причина/Што да направите
Private key is required.	<p>Причина:</p> <p>Нема спарен приватен клуч со сертификат.</p> <p>Што да направите:</p> <ul style="list-style-type: none"> <input type="checkbox"/> Ако сертификатот е во PEM/DER формат и е добиен од CSR со користење на компјутер, назначете ја датотеката за приватен клуч. <input type="checkbox"/> Ако сертификатот е во PKCS#12 формат и е добиен од CSR со користење на компјутер, креирајте датотека којашто содржи приватен клуч.
	<p>Причина:</p> <p>Повторно сте го увезле PEM/DER сертификатот добиен од CSR со користење на Web Config.</p> <p>Што да направите:</p> <p>Ако сертификатот е во PEM/DER формат и е добиен од CSR со користење на Web Config, може да го увезете само еднаш.</p>
Setup failed.	<p>Причина:</p> <p>Не може да ја завршите конфигурацијата затоа што комуникацијата помеѓу печатачот и компјутерот е неуспешна или датотеката не може да биде прочитани поради одредени грешки.</p> <p>Што да направите:</p> <p>Откако ќе ја проверите одредената датотека и комуникацијата, повторно увезете ја датотеката.</p>

Поврзани информации

➔ [„Во врска со дигитална сертификација“ на страница 197](#)

Сте го избришале ИС потпишаниот сертификат по грешка**Нема резервна датотека со сертификатот потпишан од ИС.**

Ако имате резервна датотека, повторно внесете го сертификатот.

Ако добиете сертификат со користење на CSR креиран од Web Config, не може повторно да го внесете избришаниот сертификат. Креирајте CSR и добијте нов сертификат.

Поврзани информации

➔ [„Бришење на ИС потпишан сертификат“ на страница 202](#)

➔ [„Увезување на ИС потпишан сертификат“ на страница 200](#)