

Príručka správcu

Obsah

Autorské práva

Ochranné známky

O tejto príručke

Značky a symboly.	7
Popisy použité v tejto príručke.	7
Odkazy na operačné systémy.	7

Úvod

Súčasť príručky.	9
Výrazy používané v tejto príručke.	10
Výrazy.	10
Príklad sieťového prostredia.	12
Typy pripojenia tlačiarne.	14

Nastavenia tlačiarne a riadenie

Postup nastavenia tlačiarne a spravovanie.	16
Sieťové pripojenie tlačiarne.	16
Nastavenie funkcie tlače.	17
Nastavenie servera a zdieľaného priečinka.	17
Nastavenie kontaktov.	17
Nastavenie skenovania.	17
Nastavenie faxu.	18
Nastavenie zabezpečenia.	18
Nastavenie činnosti a riadenia.	18

Kontrola siete

Pred vytvorením sieťového pripojenia.	19
Získanie informácií o nastavení pripojenia.	19
Priradenie IP adresy.	20
Server DNS a server Proxy.	20
Pripojenie k sieti z ovládacieho panela.	20
Priradenie IP adresy.	21
Pripojenie k sieti LAN.	25

Nastavenia funkcií

Softvér na nastavenie.	27
Web Config (webová stránka zariadenia).	27
Používanie tlačových funkcií.	28
Nastavenia tlače pre pripojenie server/klient.	28
Nastavenie tlače pre pripojenie partnerov.	33

Základné nastavenia tlače.	35
Nastavenie servere alebo zdieľaného priečinka.	39
Vzťah medzi serverom a jednotlivými funkciami.	39
Konfigurácia poštového servera.	40
Nastavenia zdieľaného priečinka.	44
Používanie kontaktov.	63
Funkcie nastavenia cieľa.	63
Konfigurácia kontaktov.	64
Zálohovanie a import kontaktov.	68
Spolupráca medzi serverom LDAP a používateľmi.	68
Používanie funkcií skenovania.	73
Skenovanie z počítača.	73
Skenovanie pomocou ovládacieho panela.	74
Používanie aplikácie Document Capture Pro Server.	75
Vytvorenie systémových nastavení.	76
Nastavenie ovládacieho panela.	76
Nastavenia úspory energie počas nečinnosti.	76
Nastavenie zvuku.	77
Synchronizácia dátumu a času s časovým serverom.	77
Nastavenie predvolenej hodnoty jednotlivých funkcií (Nastavenia použ. nastavení).	78
Nastavenie aplikácie AirPrint.	79
Používanie služby Epson Connect.	79
Používanie funkcie Epson Open Platform.	79
Prehľad platformy Epson Open Platform.	79
Konfigurácia položky Epson Open Platform.	80
Konfigurácia overovacieho zariadenia.	80

Nastavenia zabezpečenia výroby

Úvod do funkcií zabezpečenia výroby.	81
Konfigurácia hesla správcu.	82
Konfigurácia hesla správcu z ovládacieho panela.	82
Konfigurácia hesla správcu pomocou aplikácie Web Config.	83
Položky uzamknuté heslom správcu.	84
Obmedzenie dostupných funkcií.	85
Konfigurácia ovládania prístupu.	85
Zakázanie externého rozhrania.	87

Nastavenia činnosti a riadenia

Prihlásenie na tlačiareň na konto správcu.	89
Prihlasovanie na tlačiareň pomocou aplikácie Web Config.	89
Overenie informácií na tlačiarňi.	89
Overenie informácií z ovládacieho panela.	89
Kontrola údajov cez aplikáciu Web Config.	90
Prijímanie emailových oznámení pri výskyte udalostí.	90
Čo sú e-mailové upozornenia.	90
Konfigurácia e-mailového upozornenia.	91
Aktualizácia firmvéru.	92
Aktualizácia firmvéru tlačiarne pomocou ovládacieho panela.	92
Aktualizácia firmvéru pomocou aplikácie Web Config.	92
Aktualizácia firmvéru bez pripojenia k internetu.	93
Registrácia často používaných nastavení ako predvoľby.	93
Zálohovanie nastavení.	94
Export nastavení.	94
Import nastavení.	94
Nastavenie kvality tlače.	95
Nastavenie štandardnej hodnoty pre kvalitu tlače.	95
Nastavenie kvality tlače pre jednotlivé papiere.	96

Riešenie problémov

Pomôcky k riešeniu problémov.	98
Kontrola stavu tlačiarne.	98
Kontrola hlásenia o chybe.	98
Tlač správy o sieťovom pripojení.	105
Kontrola stavu komunikácie.	110
Vykonanie testu pripojenia.	114
Inicializácia nastavení siete.	116
Problém.	118
Nie je možné otvoriť aplikáciu Web Config.	118

Príloha

Úvod do sieťového softvéru.	120
Epson Device Admin.	120
EpsonNet Config.	120
EpsonNet Print (iba systém Windows).	121
EpsonNet SetupManager.	121
Export a hromadná registrácia kontaktov pomocou nástroja.	122

Vytvorenie nastavení siete Wi-Fi z ovládacieho panela (WPS).	123
Nastavenie siete Wi-Fi tlačidlom (WPS).	124
Nastavenie Wi-Fi kódom PIN (WPS).	125
Používanie pripojenia Wi-Fi Direct (Jednoduchý prístupový bod).	125
Povolenie pripojenia v režime Wi-Fi Direct (Jednoduchý prístupový bod) z ovládacieho panela.	125
Zmena nastavenia režimu Wi-Fi Direct (Jednoduchý prístupový bod).	126
Zmena spôsobu pripojenia.	126
Zmena z pripojenia k sieti Ethernet na pripojenie cez Wi-Fi.	127
Zmena z pripojenia cez Wi-Fi na pripojenie k sieti Ethernet.	128
Používanie portu pre tlačiareň.	128
Možnosti ponuky Nastav..	130
Možnosti ponuky Všeobecné nastavenia.	130
Možnosti ponuky Počítadlo výtlačkov.	140
Možnosti ponuky Stav zásob.	140
Možnosti ponuky Údržba.	141
Možnosti ponuky Jazyk/Language.	141
Možnosti ponuky Stav tlačiarne/Tlačíť.	142
Možnosti ponuky Správa kontaktov.	142
Možnosti ponuky Používateľské nastavenia.	143

Nastavenia faxu

Pred použitím funkcií faxu.	145
Pripojenie k telefónnej linke.	145
Kompatibilné telefónne linky.	145
Pripojenie tlačiarne k telefónnej linke.	145
Pripojenie telefónneho zariadenia k tlačiarňi.	147
Príprava tlačiarne na odosielanie a prijímanie faxov (pomocou sprievodcu Sprievodca nast. faxu).	149
Vytvorenie jednotlivých nastavení pre funkcie faxu na tlačiarňi.	151
Nastavenie funkcie Režim príjmu.	151
Vytvorenie nastavení pre pripojenie externého telefónneho zariadenia.	153
Vytvorenie nastavení Nastavenia tlače pre prijímanie faxov.	154
Vytvorenie nastavení na ukladanie a preposielanie prijatých faxov.	155
Nastavenie blokovania nevyžiadanych faxov.	161
Vytvorenie nastavení odosielania a prijímania faxov na počítači.	162
Možnosti ponuky Nastavenia faxu.	163
Ponuka Tl. Quick Operation.	163

Ponuka Nastavenia pre odosielanie.	164
Ponuka Nastavenia príjmu.	164
Ponuka Nastavenia správy.	169
Ponuka Zákl. nastavenia.	170
Ponuka Nastavenia zabezp..	172
Skont. fax. spojenie.	173
Sprievodca nast. faxu.	173
Riešenie problémov.	173
Problémy pri odosielaní a prijímaní faxov.	173
Ostatné problémy s faxovaním.	179

Nastavenia rozšíreného zabezpečenia pre firmy

Nastavenia zabezpečenia a prevencia pred nebezpečenstvom.	181
Nastavenia funkcie zabezpečenia.	182
Komunikácia s tlačiarňou cez protokol SSL/TLS.	182
O digitálnom certifikáte.	182
Získanie a import certifikátu s podpisom certifikačnej autority (CA).	183
Odstránenie certifikátu s podpisom CA.	186
Nakonfigurujte položku Certifikát CA.	187
Riadenie pomocou protokolov.	190
Riadiace protokoly.	190
Protokoly, ktoré môžete zapnúť alebo vypnúť.	191
Položky nastavenia protokolu.	192
Šifrovaná komunikácia pomocou filtrovania IPsec/IP.	195
Čo je IPsec/IP Filtrovanie.	195
Konfigurácia položky Predvolené zásady.	195
Konfigurácia položky Zásady skupiny.	199
Príklady konfigurácie funkcie IPsec/IP Filtrovanie.	208
Konfigurácia certifikátu pre IPsec/IP Filtrovanie.	209
Pripojenie tlačiarne k sieti IEEE802.1X.	210
Konfigurácia siete IEEE802.1X.	210
Konfigurácia certifikátu pre IEEE802.1X.	212
Kontrola stavu siete IEEE802.1X.	213
Riešenie problémov pre rozšírené zabezpečenie.	214
Obnovenie nastavení zabezpečenia.	214
Problémy pri používaní funkcií bezpečnosti siete.	214
Problémy s používaním digitálneho certifikátu.	216

Autorské práva

Bez predchádzajúceho písomného súhlasu spoločnosti Seiko Epson Corporation nie je možné žiadnu časť tejto publikácie kopírovať, uchovávať v načítavacom systéme ani prenášať v akejkoľvek forme alebo akýmkoľvek prostriedkami, či už elektronickými, mechanickými, kopírovaním, zaznamenávaním alebo inak. V súvislosti s použitím tu obsiahnutých informácií sa neprijíma žiadna zodpovednosť za porušenie patentu. Žiadna zodpovednosť sa neprijíma ani za škody spôsobené použitím tu uvedených informácií. Informácie uvedené v tejto dokumentácii sú určené iba na použitie s týmto zariadením Epson. Spoločnosť Epson nie je zodpovedná za akékoľvek použitie týchto informácií pri aplikovaní na iných zariadeniach.

Spoločnosť Seiko Epson Corporation ani jej sesterské organizácie nepreberajú zodpovednosť voči kupcovi tohto produktu ani tretím stranám za poškodenia, straty, náklady alebo výdavky, ktoré kupcovi alebo tretím stranám vznikli pri nehode, nesprávnom používaní alebo zneužití tohto produktu alebo pri neoprávnených modifikáciách, opravách alebo zmenách tohto produktu, alebo (okrem USA) nedodržaní pokynov o prevádzke a údržbe od spoločnosti Seiko Epson Corporation.

Spoločnosť Seiko Epson Corporation ani jej sesterské organizácie nie sú zodpovedné za žiadne poškodenia alebo problémy vyplývajúce z použitia akéhokoľvek príslušenstva alebo akýchkoľvek spotrebných produktov, ako sú tie, ktoré sú určené ako originálne produkty Epson alebo schválené produkty Epson spoločnosťou Seiko Epson Corporation.

Spoločnosť Seiko Epson Corporation nenesie zodpovednosť za akékoľvek poškodenie zapríčinené elektromagnetickým rušením, ktoré sa vyskytuje pri používaní niektorých káblov rozhrania iných, ako sú tie, ktoré sú určené ako schválené produkty Epson spoločnosťou Seiko Epson Corporation.

© 2019 Seiko Epson Corporation

Obsah tejto príručky a technické údaje o tomto zariadení sa môžu zmeniť bez predchádzajúceho upozornenia.

Ochranné známky

- ❑ EPSON® je registrovaná ochranná známka a EPSON EXCEED YOUR VISION alebo EXCEED YOUR VISION je ochranná známka spoločnosti Seiko Epson Corporation.
- ❑ Epson Scan 2 software is based in part on the work of the Independent JPEG Group.
- ❑ Google Cloud Print™, Chrome™, Chrome OS™, and Android™ are trademarks of Google Inc.
- ❑ Microsoft®, Windows®, Windows Server®, and Windows Vista® are registered trademarks of Microsoft Corporation.
- ❑ Apple, Macintosh, Mac OS, OS X, AirMac, Bonjour, and Safari are trademarks of Apple Inc., registered in the U.S. and other countries. AirPrint is a trademark of Apple Inc.
- ❑ Všeobecné oznámenie: ďalšie názvy produktov, ktoré sa používajú v tomto dokumente, sú uvedené len z dôvodu identifikácie a môžu byť ochrannými známkami ich príslušných vlastníkov. Spoločnosť Epson odmieta akékoľvek práva na tieto známky.

O tejto príručke

Značky a symboly

**Upozornenie:**

Pokyny, ktoré je potrebné starostlivo dodržiavať, aby nedošlo k zraneniu.

**Upozornenie:**

Pokyny, ktoré je potrebné dodržiavať, aby nedošlo k poškodeniu zariadenia.

Poznámka:

Pokyny obsahujúce užitočné tipy a obmedzenia pri prevádzke tlačiarne.

Súvisiace informácie

➔ Kliknutím na túto ikonu zobrazíte súvisiace informácie.

Popisy použité v tejto príručke

- Snímky obrazoviek ovládača tlačiarne a softvéru Epson Scan 2 (ovládač skenera) pochádzajú zo systému Windows 10 alebo Mac OS X v10.11.x. Obsah zobrazený na obrazovkách sa líši v závislosti od modelu a situácie.
- Obrázky použité v tejto príručke slúžia len ako príklady. Jednotlivé modely sa môžu líšiť, spôsob obsluhy je však rovnaký.
- Položky ponuky zobrazené na LCD obrazovke sa líšia v závislosti od modelu a nastavení.
- Môžete načítať kód QR pomocou určenej aplikácie.

Odkazy na operačné systémy

Windows

V tejto príručke označujú rôzne výrazy, ako napríklad „Windows 10“, „Windows 8.1“, „Windows 8“, „Windows 7“, „Windows Vista“, „Windows XP“, „Windows Server 2012 R2“, „Windows Server 2012“, „Windows Server 2008 R2“, „Windows Server 2008“, „Windows Server 2003 R2“ a „Windows Server 2003“, nasledujúce operačné systémy. Výrazom „Windows“ sa označujú všetky verzie.

- Operačný systém Microsoft® Windows® 10
- Operačný systém Microsoft® Windows® 8.1
- Operačný systém Microsoft® Windows® 8
- Operačný systém Microsoft® Windows® 7
- Operačný systém Microsoft® Windows Vista®
- Operačný systém Microsoft® Windows® XP

O tejto príručke

- Operačný systém Microsoft® Windows® XP Professional x64 Edition
- Operačný systém Microsoft® Windows Server® 2012 R2
- Operačný systém Microsoft® Windows Server® 2012
- Operačný systém Microsoft® Windows Server® 2008 R2
- Operačný systém Microsoft® Windows Server® 2008
- Operačný systém Microsoft® Windows Server® 2003 R2
- Operačný systém Microsoft® Windows Server® 2003

Mac OS X

V tejto príručke výraz „Mac OS X v10.11.x“ označuje OS X El Capitan, „Mac OS X v10.10.x“ označuje OS X Yosemite, „Mac OS X v10.9.x“ označuje OS X Mavericks a „Mac OS X v10.8.x“ označuje OS X Mountain Lion. Výrazom „Mac OS X“ sa okrem toho označujú systémy „Mac OS X v10.11.x“, „Mac OS X v10.10.x“, „Mac OS X v10.9.x“, „Mac OS X v10.8.x“, „Mac OS X v10.7.x“, a „Mac OS X v10.6.8“.

Úvod

Toto je všeobecný návod pre správcu na používanie a riadenie multifunkčnej tlačiarne.

Sú tu nedostupné funkcie a nezobrazené ponuky, pretože to je všeobecný návod. Informácie sú dané blízkym položkám nastavenia alebo ponukám.

Informácie o používaní funkcií nájdete v dokumente *Používateľská príručka*.

Súčasť príručky

Nastavenia tlačiarne a riadenie

Vysvetľuje postup od sieťového pripojenia cez nastavenie jednotlivých funkcií až po riadenie tlačiarne.

Pripojenie

Vysvetľuje spôsob pripojenia zariadenia k sieti. Vysvetľuje aj používanie portov na tlačiarňi, server DNS a server proxy.

Nastavenia funkcií

Vysvetľuje nastavenia jednotlivých funkcií, napríklad tlače, skenovania a faxovania.

Nastavenia zabezpečenia výroby

Vysvetľuje základné nastavenia zabezpečenia, napríklad nastavenie hesla správcu a ovládanie prístupu.

Nastavenie činnosti a riadenia

Vysvetľuje činnosti a riadenie po začatí používania tlačiarne, napríklad kontrolu informácií o tlačiarňi a nastavenia upozorňovania, keď sa vyskytne udalosť.

Riešenie problémov

Vysvetľuje inicializáciu nastavení a riešenie problémov so sieťou.

Nastavenia faxu

Vysvetľuje spôsob pripojenia tlačiarne k telefónnej linke a vytvorenie nastavení odosielania/prijímania a prenosu pri používaní funkcií faxu na tlačiarňi.

Nastavenia rozšíreného zabezpečenia pre firmy

Vysvetľuje funkcie vylepšeného zabezpečenia používaného v sieti, napríklad komunikáciu SSL/TLS a IPsec/IP Filtering.

Výrazy používané v tejto príručke

Výrazy

V tejto príručke sa používajú nasledujúce výrazy.

Správca

Osoba starajúca sa o inštaláciu a nastavenie zariadenia alebo siete v kancelárii alebo organizácii. V malých organizáciách sa môže táto osoba starať o spravovanie zariadenia aj siete. Vo veľkých organizáciách majú správcovia poverenie k sieti alebo zariadeniam v skupinovej jednotke oddelenia alebo odboru a správcovia siete sa zastupujú organizáciu starajú o nastavenia komunikácie, napríklad o internet.

Správca siete

Osoba starajúca sa o ovládanie sieťovej komunikácie. Osoba, ktorá nastavuje smerovač, server Proxy, server DNS a poštový server, a riadi komunikáciu cez internet alebo sieť.

Používateľ

Osoba, ktorá používa zariadenia, ako sú napríklad tlačiarne alebo skenery.

Pripojenie server/klient (zdieľanie tlačiarne pomocou servera Windows)

Pripojenie, ktoré sa vyznačuje tým, že tlačiareň je pripojená k serveru Windows prostredníctvom siete alebo káblom USB, a tlačový front nastavený na serveri je možné zdieľať. Komunikácie medzi tlačiarňou a počítačom prechádza cez server a tlačiareň je riadená serverom.

Partnerské pripojenie (priama tlač)

Pripojenie, ktoré sa vyznačuje tým, že tlačiareň a počítač sú pripojené k sieti prostredníctvom rozbočovača alebo prístupového bodu a tlačová úloha sa dá vykonávať priamo z počítača.

Web Config (webová stránka zariadenia)

Webový server, ktorý je zabudovaný do zariadenia. Nazýva sa Web Config. Pomocou prehľadávača na nej môžete kontrolovať a meniť stav zariadenia.

Tlačový front

V systéme Windows sa ikona jednotlivých portov zobrazuje v položke **Zariadenie a tlačiareň**, napríklad tlačiareň. Pre jedno zariadenie sa vytvoria dve a viac ikon v prípade, že je zariadenie pripojené k sieti cez dva alebo viac portov, napríklad cez štandardný port TCP/IP a sieť WSD.

Nástroj

Všeobecný výraz pre softvér Epson na nastavenie a spravovanie zariadenia, ako sú napríklad Epson Device Admin, EpsonNet Config, EpsonNet SetupManager atď.

Okamžité skenovanie

Všeobecný výraz pre skenovanie z ovládacieho panela zariadenia. Pomocou tejto funkcie je výsledok skenovania uložený do priečinka, priložený k e-mailu alebo uložený do cloudovej služby.

Úvod

ASCII (American Standard Code for Information Interchange)

Jedno zo štandardných kódovaní znakov. Je určených 128 znakov vrátane abecedných (a – z, A – Z), arabských čísl (0 – 9), symbolov, prázdnych znakov a riadiacich znakov. Keď sa v tejto príručke uvádza kódovanie „ASCII“, znamená to ďalej uvedené znaky 0x20 – 0x7E (hex number) a nezahŕňa to riadiace znaky.

	00	01	02	03	04	05	06	07	08	09	0A	0B	0C	0D	0E	0F
20	SP*	!	"	#	\$	%	&	'	()	*	+	,	-	.	/
30	0	1	2	3	4	5	6	7	8	9	:	;	<	=	>	?
40	@	A	B	C	D	E	F	G	H	I	J	K	L	M	N	O
50	P	Q	R	S	T	U	V	W	X	Y	Z	[\]	^	_
60	`	a	b	c	d	e	f	g	h	i	j	k	l	m	n	o
70	p	q	r	s	t	u	v	w	x	y	z	{		}	~	

* Znak medzery.

Unicode (UTF-8)

Medzinárodný štandardný kód pokrývajúci hlavné globálne jazyky. Keď sa v tejto príručke uvádza kódovanie „UTF-8“, znamená to znaky kódovania vo formáte UTF-8.

Príklad sieťového prostredia

Príklad sieťového prostredia strednej až veľkej kancelárie

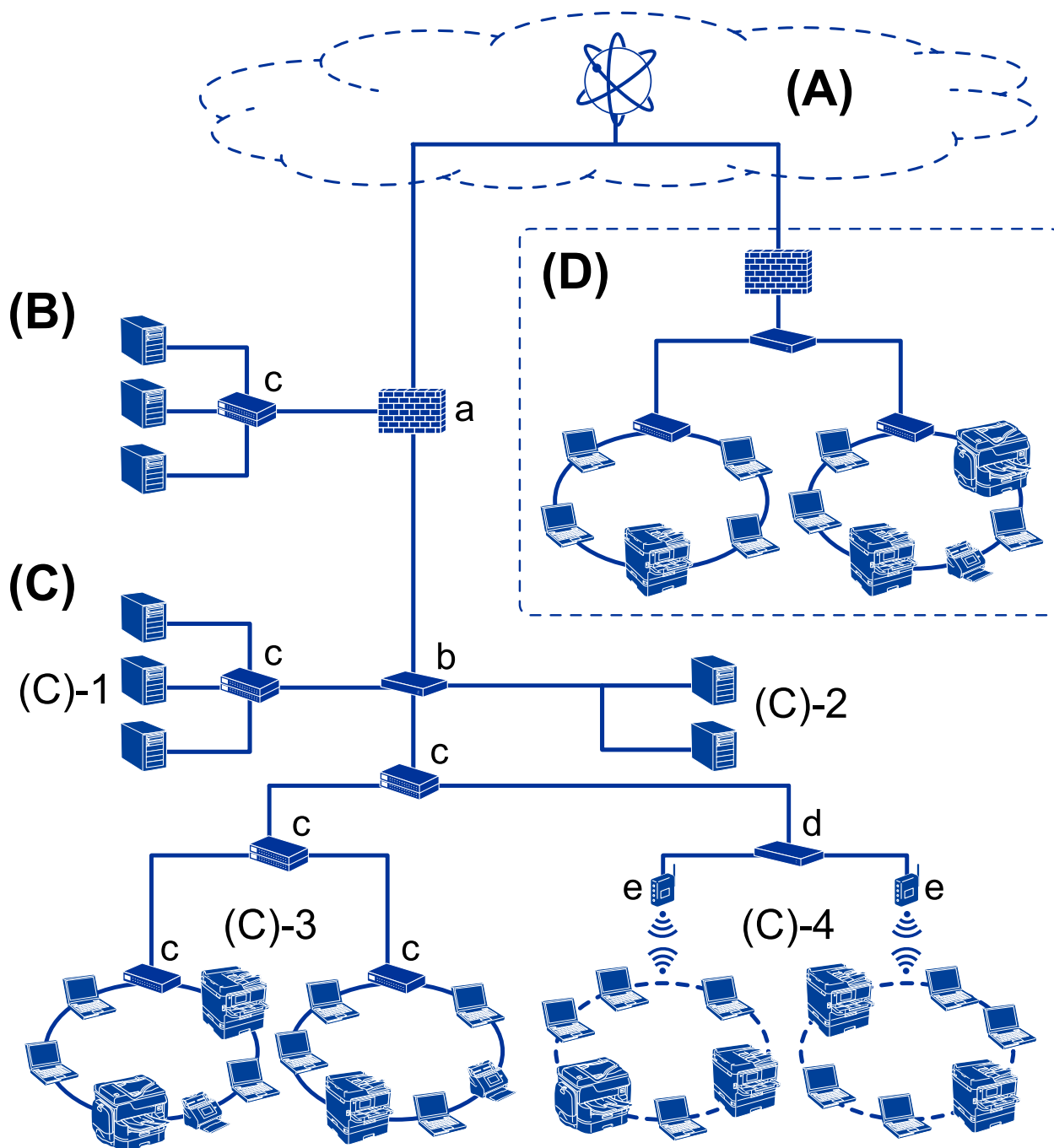

(A): Internet

Ak sa môže tlačiareň pripojiť k internetu, k dispozícii sú nasledujúce funkcie.

Epson Connect

Tlač cez e-mail, vzdialená tlač a atď.

Úvod

Cloudové služby

Tlač Google Cloud, Evernote atď.

Stránka Epson

Prevzatie ovládača a softvéru a aktualizácia firmvéru tlačiarne atď.

(B): DMZ (demilitarizovaná zóna)

Táto zóna je umiestnená medzi internou sieťou (intranet) a externou sieťou (internet) a obidve siete sú segmenty oddelené firewallom. Zvyčajne sa vkladá server, ktorý je otvorený pre externú sieť. Je schopný chrániť pred prienikom externej hrozby do internej siete. Je tiež schopný chrániť pred nepovoleným prístupom z internej siete na server, ktorý je otvorený.

Server DNS

Server proxy

E-mailový prenosový server

Webový server

Server FTP

(C): Dôveryhodná zóna (Intranet)

To je dôveryhodná sieť, ktorá je chránená firewallom alebo funkciou UTM (Unified Threat Management).

(C)-1: Server v rámci intranetu

Tento server aplikuje jednotlivé služby na počítačoch organizácie.

Server DNS

Server DHCP

E-mailový server

Server Active Directory/Server LDAP

Súborový server

(C)-2: Aplikáčny server

Tento server aplikuje funkciu serverovej aplikácie nasledovne.

Epson Print Admin

Document Capture Pro Server

(C)-3: Káblová sieť LAN (Ethernet), (C)-4: Bezdrôtová sieť LAN (Wi-Fi)

Pripája tlačiarne, skenery, počítače atď, k sieti LAN pomocou kábla LAN alebo rádiovými vlnami.

(D): Iná pobočka

To je sieť inej pobočky. Je pripojená cez internet, prenajatú linku atď.

Sieťové zariadenia

a: Firewall, UTM

b: Smerovač

c: Prepínač LAN

d: Radič bezdrôtovej siete LAN

e: Prístupový bod

Príklad malej kancelárskej siete

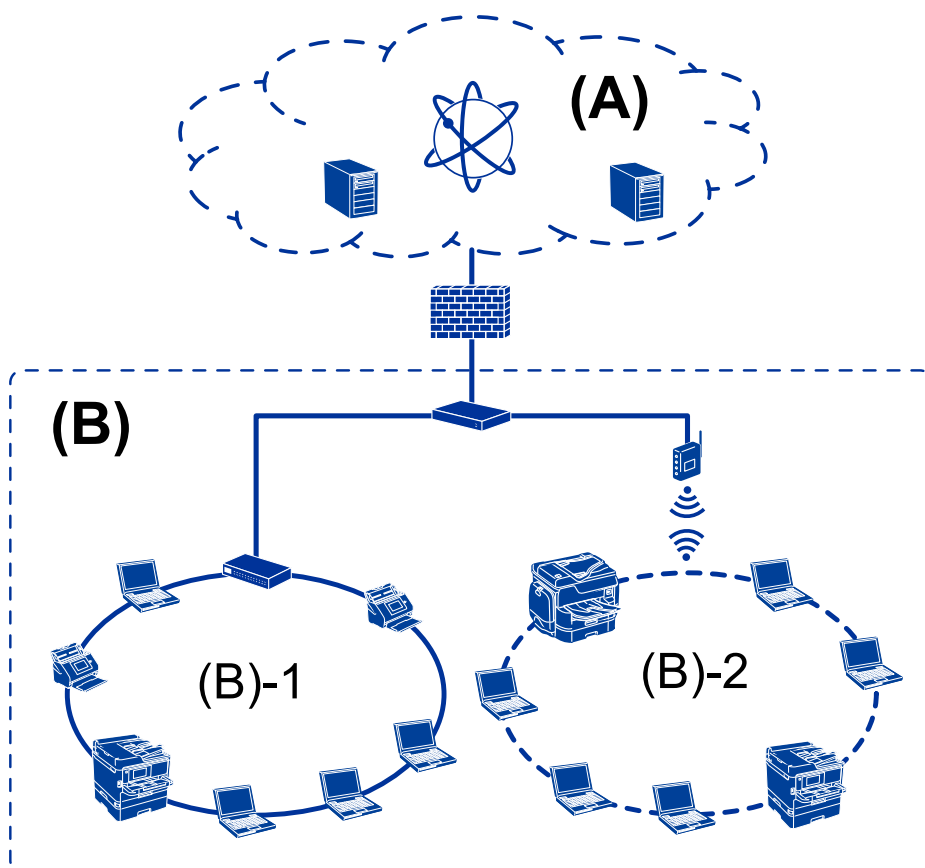

(A): Internet

- Epson Connect
- Cloudové služby
- E-mailový server, server FTP

(B): Dôveryhodná zóna (Intranet)

- (B)-1: Káblková sieť LAN (Ethernet)
- (B)-2: Bezdrôtová sieť LAN (Wi-Fi)

Typy pripojenia tlačiarne

Pre sieťové pripojenie tlačiarne sú k dispozícii nasledujúce dva spôsoby.

- Pripojenie server/klient (zdieľanie tlačiarne pomocou servera Windows)
- Partnerské pripojenie (priama tlač)

Nastavenia pripojenia server/klient

Toto je pripojenie, ktoré serverový počítač zdieľa s tlačiarňou. Ak chcete zakázať pripojenie bez prístupu cez serverový počítač, môžete vylepšiť zabezpečenie.

Úvod

Keď sa používa rozhranie USB, je možné zdieľať aj tlačiareň bez sieťovej funkcie.

Spôsob pripojenia:

Pripojte tlačiareň k sieti cez prepínač siete LAN alebo prístupový bod.

Tlačiareň môžete pripojiť k serveru aj priamo káblom USB.

Ovládač tlačiarne:

Nainštalujte ovládač tlačiarne na server Windows v závislosti od operačného systému klientskych počítačov.

Otvorením servera Windows a prepojením tlačiarne sa na klientsky počítač nainštaluje ovládač tlačiarne a môže sa používať.

Funkcie:

- Spravujte tlačiareň a ovládač tlačiarne hromadne.
- V závislosti od parametrov servera môže spustenie tlačovej úlohy nejaký čas trvať, pretože všetky tlačové úlohy prechádzajú cez tlačový server.
- Nemôžete tlačiť, keď je server Windows vypnutý.

Súvisiace informácie

➔ „Výrazy” na strane 10

Nastavenia partnerského pripojenia

Toto je pripojenie na priame prepojenie tlačiarne v sieti a počítača. Pripojiť sa dá len model s funkciou siete.

Spôsob pripojenia:

Pripojte tlačiareň k sieti priamo cez rozbočovač alebo prístupový bod.

Ovládač tlačiarne:

Nainštalujte ovládač tlačiarne do jednotlivých klientskych počítačov.

Pri použití aplikácie EpsonNet SetupManager môžete poskytnúť balík ovládača, ktorý obsahuje nastavenia tlačiarne.

Funkcie:

- Tlačová úloha začne okamžite, pretože tlačová úloha je odoslaná do tlačiarne priamo.
- Môžete tlačiť po celú dobu prevádzky tlačiarne.

Súvisiace informácie

➔ „Výrazy” na strane 10

Nastavenia tlačiarne a riadenie

Postup nastavenia tlačiarne a spravovanie

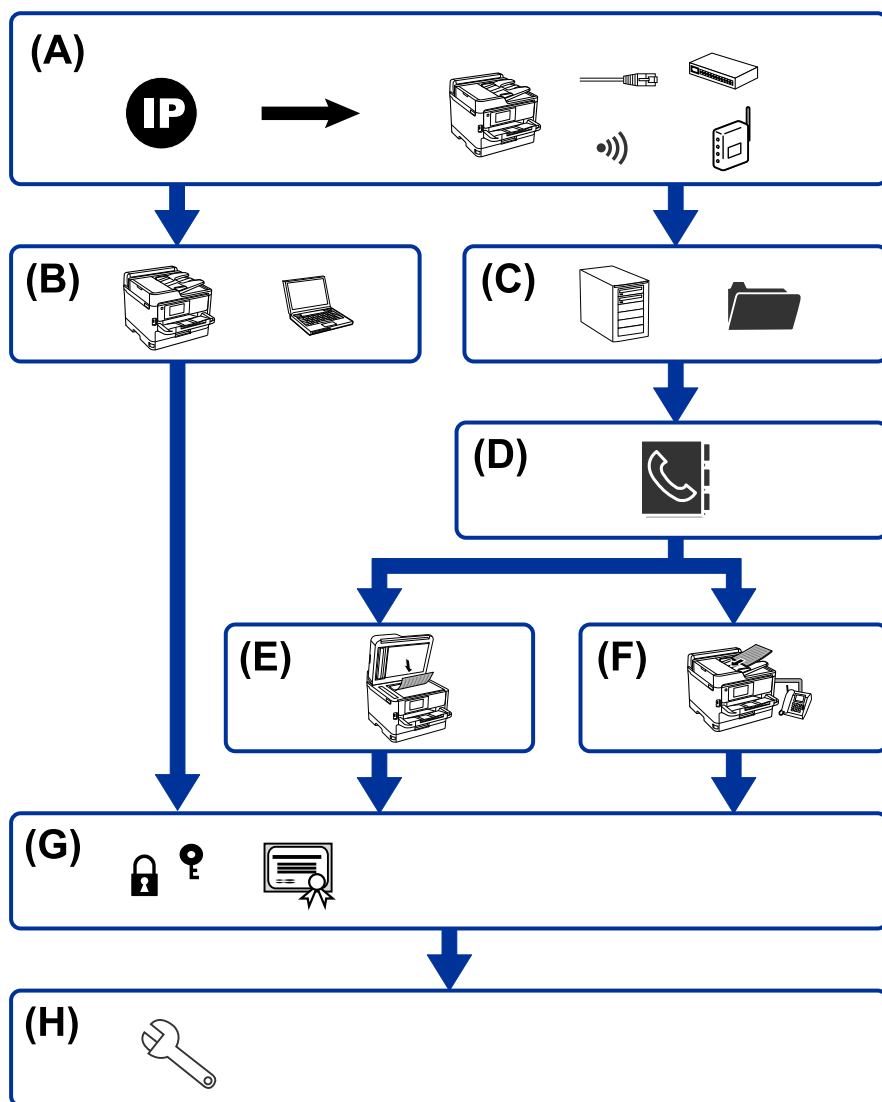

A	Sieťové pripojenie tlačiarne	B	Nastavenie funkcie tlače
C	Nastavenie servera a zdieľaného priečinka	D	Nastavenie kontaktov
E	Nastavenie skenovania	F	Nastavenie faxu
G	Nastavenie zabezpečenia	H	Nastavenie činnosti a riadenia

Sieťové pripojenie tlačiarne

Nastavte IP adresu tlačiarne a pripojte ju k sieti.

Nastavenie IP adresy

Nastavenia tlačiarne a riadenie

- Pripojenie k sieti (nastavenie káblového pripojenia k sieti LAN/Wi-Fi)

Súvisiace informácie

- ➔ [„Kontrola siete” na strane 19](#)

Nastavenie funkcie tlače

Vytvorte nastavenie, aby bolo možné tlačiť.

- Nastavenia tlače pre pripojenie server/klient
- Nastavenie tlače pre pripojenie partnerov

Súvisiace informácie

- ➔ [„Používanie tlačových funkcií” na strane 28](#)

Nastavenie servera a zdieľaného priečinka

Vytvorte nastavenie poštového servera pre preposielanie e-mailov alebo e-mailové upozornenie a vytvorte nastavenie servera FTP a zdieľaného priečinka pre zdieľaný priečinkok alebo prenos cez FTP.

Možno chcete aj synchronizovať kontakty so serverom LDAP, takže vytvorte nastavenie servera LDAP.

- Nastavenie poštového servera
- Nastavenie súborového servera (nastavenie zdieľaného priečinka)
- Nastavenie servera FTP
- Nastavenie servera LDAP

Súvisiace informácie

- ➔ [„Nastavenie servere alebo zdieľaného priečinka” na strane 39](#)

Nastavenie kontaktov

Vytvorte nastavenie cieľa pre skenovanie alebo faxovanie.

- Import
- Registrácia kontaktov

Súvisiace informácie

- ➔ [„Používanie kontaktov” na strane 63](#)

Nastavenie skenovania

Vytvorte nastavenie, aby bolo možné skenovať.

- Nastavenie ovládača

Nastavenia tlačiarne a riadenie

- Nastavenie siete

Súvisiace informácie

- ➔ [„Používanie funkcií skenovania” na strane 73](#)

Nastavenie faxu

Vytvorte nastavenie, aby bolo možné faxovať.

- Pripojte k telefónnej linke
- Rozšírené nastavenie pre fax

Súvisiace informácie

- ➔ [„Nastavenia faxu” na strane 144](#)

Nastavenie zabezpečenia

- Nastavenie hesla správcu
- Nastavenie ovládania prístupu
- Riadenie pomocou protokolov
- Nastavenie rozšíreného zabezpečenia

Súvisiace informácie

- ➔ [„Nastavenia zabezpečenia výrobku” na strane 81](#)
- ➔ [„Nastavenia rozšíreného zabezpečenia pre firmy” na strane 180](#)

Nastavenie činnosti a riadenia

- Kontrola stavu zariadenia
- Odozva na výskyt chyby
- Zálohovanie nastavení zariadenia

Súvisiace informácie

- ➔ [„Nastavenia činnosti a riadenia” na strane 89](#)

Kontrola siete

V tejto kapitole je vysvetlený postup pripojenia tlačiarne k sieti.

Pred vytvorením sieťového pripojenia

Ak chcete pripojiť k sieti, skontrolujte spôsob pripojenia a informácie o nastavení pripojenia.

Získanie informácií o nastavení pripojenia

Prpravte si na pripojenie nasledujúce údaje. Skontrolujte nasledujúce údaje.

Rozdelenie	Položky	Poznámka
Spôsob pripojenia zariadenia	<input type="checkbox"/> Ethernet <input type="checkbox"/> Wi-Fi	Rozhodnite o spôsobe pripojenia tlačiarne k sieti. Pri káblovej sieti LAN pripojte k prepínaču LAN. Pri sieti Wi-Fi pripojte k sieti (SSID) prístupového bodu.
Informácie o pripojení k sieti LAN	<input type="checkbox"/> IP adresa <input type="checkbox"/> Maska podsiete <input type="checkbox"/> Predvolená brána	Rozhodnite o IP adrese priradenej tlačiarne. Keď priradíte statickú IP adresu, sú potrebné všetky hodnoty. Keď priradíte IP adresu dynamicky pomocou funkcie DHCP, tieto informácie nie sú potrebné, pretože sú nastavené automaticky.
Informácie o pripojení k sieti Wi-Fi	<input type="checkbox"/> SSID <input type="checkbox"/> Heslo	Je tu SSID (názov siete) a heslo prístupového bodu, ku ktorému sa tlačiareň pripája. Ak bolo nastavené filtrovanie adries MAC, zaregistrujte adresu MAC tlačiarne a tak zaregistrujte tlačiareň. Podporované normy nájdete v Používateľskej príručke.
Informácie o serveri DNS	<input type="checkbox"/> IP adresa primárneho servera DNS <input type="checkbox"/> IP adresa sekundárneho servera DNS	Je to potrebné, keď sa tlačiarne priradí statická IP adresa. Sekundárny server DNS je nastavený, keď má systém druhú konfiguráciu a je k dispozícii sekundárny server DNS. Ak ste v malej organizácii a nenastavujete server DNS, nastavte IP adresu smerovača.
Informácie o serveri proxy	<input type="checkbox"/> Názov servera proxy	Nastavte to, keď vaše sieťové prostredie používa server proxy na prístup k internetu z intranetu a používate funkciu, pri ktorej má tlačiareň priamy prístup k internetu. Pre nasledujúce funkcie sa tlačiareň priamo pripája k internetu. <ul style="list-style-type: none"> <input type="checkbox"/> Služby Epson Connect <input type="checkbox"/> Cloudové služby iných spoločností <input type="checkbox"/> Aktualizácia firmvéru
Informácie o čísle portu	<input type="checkbox"/> Číslo portu na uvoľnenie	Skontrolujte číslo portu používaného tlačiarňou a počítačom, potom uvoľnite port blokový firewallom, ak je to potrebné. Informácie o čísle portu používanom tlačiarňou nájdete v Dodatku.

Priradenie IP adresy

Toto sú typy priradenia IP adresy.

Statická IP adresa:

Ručné priradenie vopred určenej IP adresy tlačiarňi (hostiteľovi).

Údaje na pripojenie k sieti (maska podsiete, predvolená brána, server DNS atď) je potrebné nastaviť ručne.

IP adresa sa nezmení ani po vypnutí zariadenia, takže je to užitočné v prípade, že chcete spravovať zariadenia s prostredím, kde sa nemôže meniť IP adresa, prípadne ak chcete spravovať zariadenia pomocou IP adresy. Odporúčame nastavenia pre tlačiareň, server atď, ku ktorým má prístup viac počítačov. Aj pri používaní funkcií zabezpečenia, ako sú napríklad IPsec/filtrovanie IP, priradte pevnú IP adresu, takže sa IP adresa nemení.

Automatické priradenie pomocou funkcie DHCP (dynamická IP adresa):

Automatické priradenie IP adresy tlačiarňi (hostiteľovi) pomocou funkcie DHCP servera DHCP alebo smerovača.

Informácie na pripojenie k sieti (maska podsiete, predvolená brána, server DNS atď.) sú nastavené automaticky, takže môžete zariadenie ľahko pripojiť k sieti.

Ak sa zariadenie alebo smerovač vypnú (prípadne ak to závisí od nastavení servera DHCP), IP adresa sa môže pri opätovnom pripojení zmeniť.

Odporúčame spravovanie zariadení inak než IP adresou a komunikáciu s protokolmi, ktoré sledujú IP adresu.

Poznámka:

Keď použijete funkciu rezervovania IP adresy na serveri DHCP, môžete kedykoľvek priradiť rovnakú IP adresu zariadeniam.

Server DNS a server Proxy

Server DNS má názov hostiteľa, doménový názov alebo e-mailovú adresu atď. v súvislosti s údajmi o IP adrese.

Komunikácia nie je možná, ak je druhá strana popísaná názvom hostiteľa, doménovým názvom atď., keď tlačiareň alebo počítač vykonávajú IP komunikáciu.

Posielajú sa dopyty na server DNS k daným údajom a získava sa IP adresa druhej strany. Tento proces sa nazýva rozlišovanie názvu.

Zariadenia (napríklad počítače a tlačiarne) teda dokážu komunikovať pomocou IP adresy.

Rozlišovanie názvu je potrebné pre tlačiareň komunikujúcu pomocou funkcie e-mailu alebo funkcie internetového pripojenia.

Keď používate tieto funkcie, urobte nastavenia servera DNS.

Keď priradíte IP adresu tlačiarne pomocou funkcie DHCP na serveri DHCP alebo smerovači, nastaví sa automaticky.

Server Proxy je umiestnený na bráne medzi sieťou a internetom a komunikuje s počítačom, tlačiarňou a internetom (vzdialený server) v ich zastúpení. vzdialený server komunikuje len so serverom Proxy. Informácie o tlačiarňi, ako je napríklad IP adresa a číslo portu, sa nedajú prečítať a zabezpečenie je vyššie.

Keď pripájate k internetu cez server proxy, nakonfigurujte na tlačiarňi server proxy.

Pripojenie k sieti z ovládacieho panela

Pripojte tlačiareň k sieti pomocou ovládacieho panela tlačiarne.

Kontrola siete

Ďalšie podrobnosti o ovládacom paneli tlačiarne nájdete v dokumente *Používateľská príručka*.

Priradenie IP adresy

Nastavte základné položky, ako sú adresa hostiteľa, Maska podsiete, Predvolená brána.

V tejto časti je vysvetlený postup nastavenia statickej IP adresy.

1. Vypnite tlačiareň.
2. Vyberte položku **Nastav.** na hlavnej obrazovke na ovládacom paneli tlačiarne.

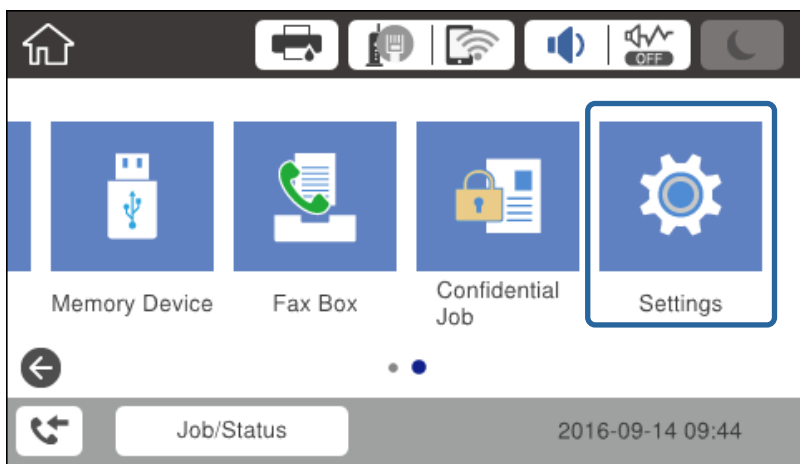

3. Vyberte položky **Všeobecné nastavenia > Nastavenia siete > Rozšírené**.
4. Vyberte možnosť **TCP/IP**.

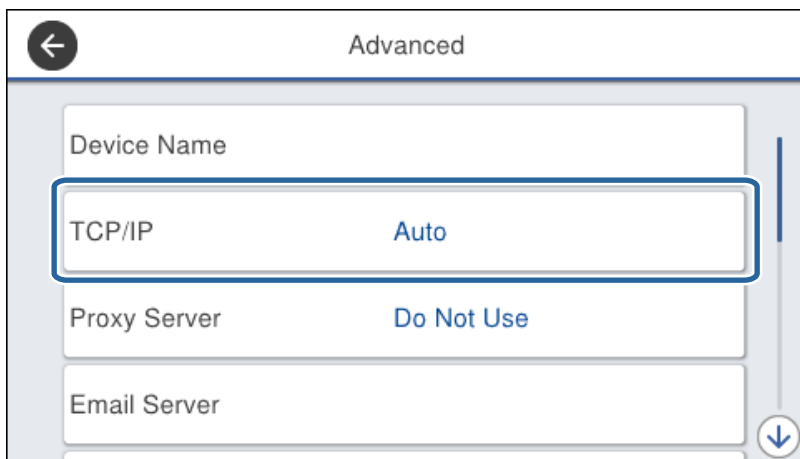

Kontrola siete

5. Vyberte možnosť **Ručne** pre **Získať IP adresu**.

Keď nastavujete IP adresu automaticky pomocou funkcie DHCP alebo smerovačom, vyberte možnosť **Automaticky**. V takom prípade sa položky **IP adresa**, **Maska podsiete** a **Predvolená brána** v krokoch 6 až 7 tiež nastavujú automaticky, takže prejdite na krok 8.

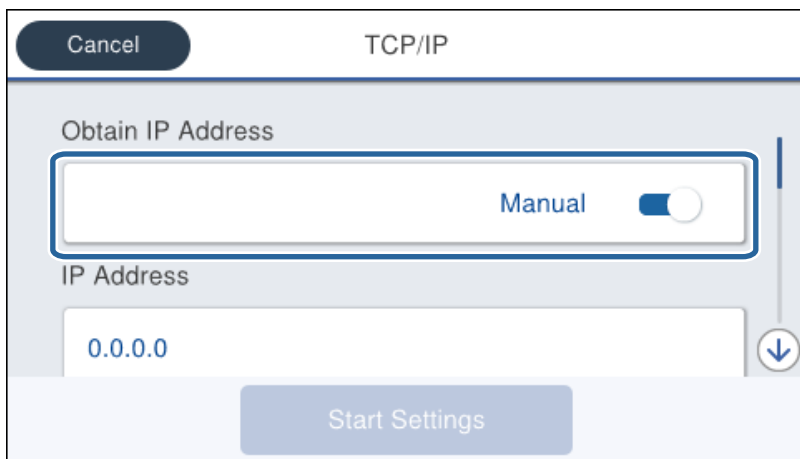

6. Zadajte IP adresu.

Presunie dopredu alebo dozadu o segment oddelený bodkou, ak vyberiete ◀ a ▶.

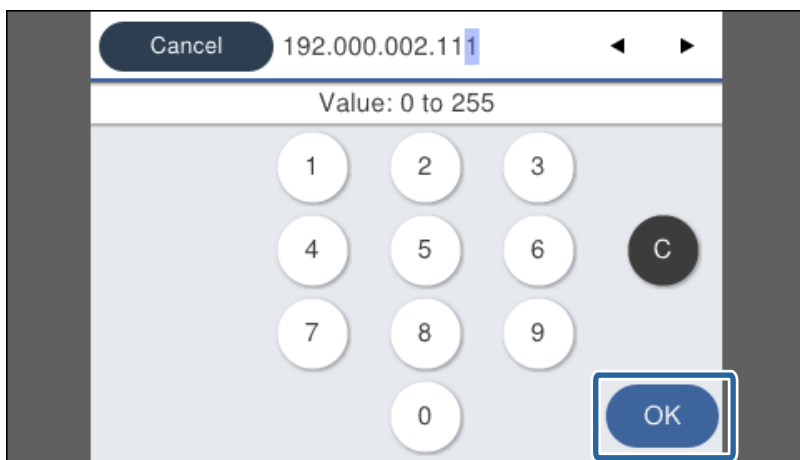

Overte hodnotu zobrazenú na predchádzajúcej obrazovke.

7. Nastavte položky **Maska podsiete** a **Predvolená brána**.

Overte hodnotu zobrazenú na predchádzajúcej obrazovke.



Upozornenie:

*Ak je kombinácia položiek IP adresa, Maska podsiete a Predvolená brána nesprávna, položka **Spustiť nastavenie** je neaktívna a nedá sa pokračovať v nastaveniach. Skontrolujte, či nie je v zadaní chyba.*

8. Zadajte IP adresu primárneho servera DNS.

Overte hodnotu zobrazenú na predchádzajúcej obrazovke.

Kontrola siete

Poznámka:

Keď pre nastavenie priradenia IP adresy vyberiete možnosť **Automaticky**, môžete zvoliť nastavenia servera DNS dvomi spôsobmi: **Ručne** alebo **Automaticky**. Ak nemôžete získať adresu servera DNS automaticky, vyberte možnosť **Ručne** a zadajte adresu servera DNS. Potom priamo zadajte adresu sekundárneho servera DNS. Ak vyberiete možnosť **Automaticky**, prejdite na krok 10.

9. Zadajte IP adresu sekundárneho servera DNS.
Overte hodnotu zobrazenú na predchádzajúcej obrazovke.
10. Klepnite na položku **Spustiť nastavenie**.
11. Zatvorte obrazovku potvrdenia.

Nastavenie servera Proxy

Nastavte server proxy, ak sú obidve nasledujúce tvrdenia pravdivé.

- Server proxy pre internetové pripojenie je zabudovaný.
- Keď sa používa funkcia, pri ktorej sa tlačiareň priamo pripája k internetu, napríklad služba Epson Connect alebo cloudové služby inej spoločnosti.

1. Na hlavnej obrazovke vyberte položku **Nastav.**

Keď robíte nastavenia po nastavení IP adresy, zobrazí sa obrazovka **Rozšírené**. Prejdite na 3. krok.

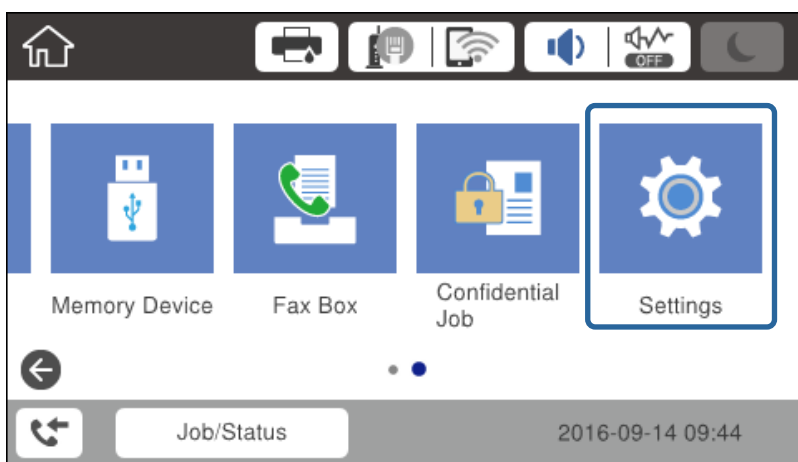

2. Vyberte položky **Všeobecné nastavenia > Nastavenia siete > Rozšírené**.

Kontrola siete

3. Vyberte možnosť **Proxy server**.

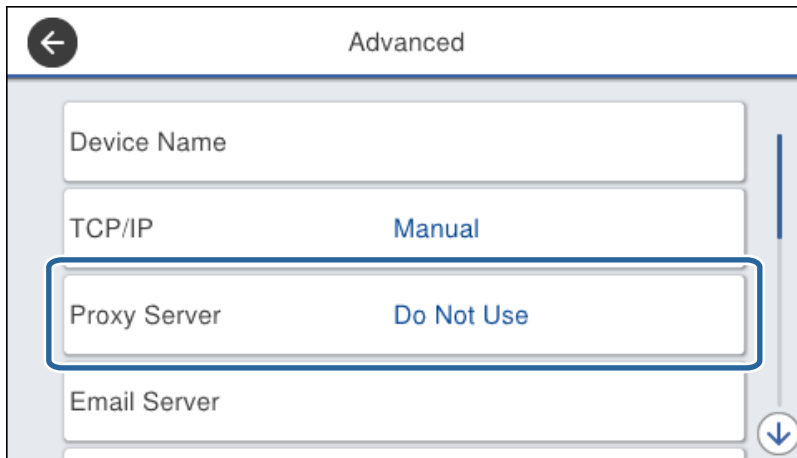

4. Vyberte možnosť **Použiť** pre **Nastavenia proxy servera**.

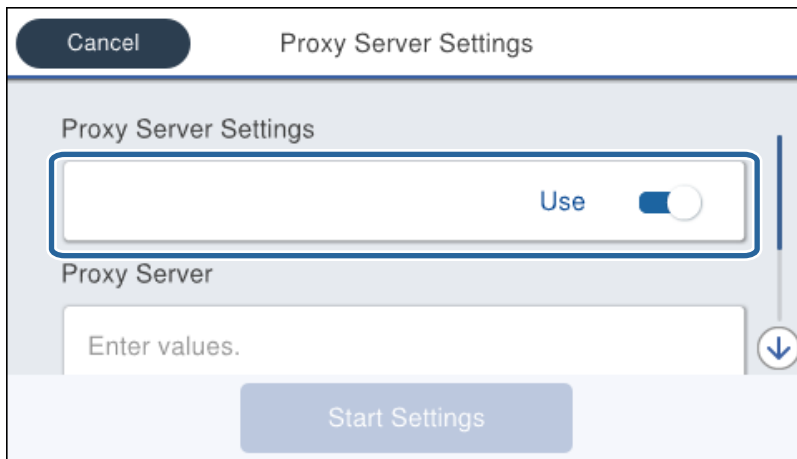

5. Zadáajte adresu servera proxy vo formáte IPv4 alebo FQDN.



Overte hodnotu zobrazenú na predchádzajúcej obrazovke.

Kontrola siete

- Zadajte číslo portu pre server proxy.
Overte hodnotu zobrazenú na predchádzajúcej obrazovke.
- Klepnite na položku **Spustiť nastavenie**.
- Zatvorte obrazovku potvrdenia.

Pripojenie k sieti LAN

Pripojte tlačiareň k sieti cez Ethernet alebo Wi-Fi.

Súvisiace informácie

- ➔ „Pripojenie k sieti Ethernet” na strane 25
- ➔ „Pripojenie k bezdrôtovej sieti LAN (Wi-Fi)” na strane 26

Pripojenie k sieti Ethernet

Pripojte tlačiareň k sieti pomocou kábla siete Ethernet a skontrolujte pripojenie.

- Prepojte tlačiareň a rozbočovač (prepínač LAN) káblom siete Ethernet.
- Na hlavnej obrazovke vyberte položku **Nastav.**

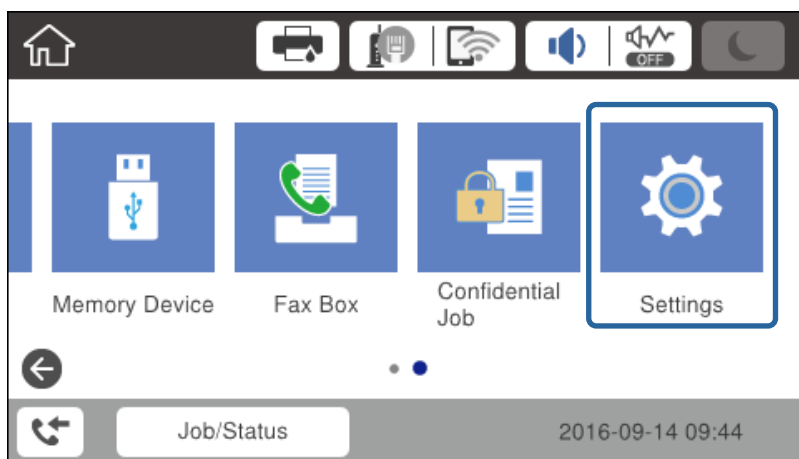

3. Vyberte položky **Všeobecné nastavenia** > **Nastavenia siete**.
4. Vyberte možnosť **Kontrola pripojenia**.
Zobrazia sa výsledky diagnostiky pripojenia. Overte, či je pripojenie správne.
5. Dokončíte klepnutím na tlačidlo **OK**.
Keď klepnete na položku **Vytlačiť kontrolnú správu**, môžete vytlačiť výsledky diagnostiky. Pri tlači postupujte podľa pokynov na obrazovke.

Kontrola siete

Súvisiace informácie

➔ „Zmena z pripojenia k sieti Ethernet na pripojenie cez Wi-Fi” na strane 127

Pripojenie k bezdrôtovej sieti LAN (Wi-Fi)

Pomocou ovládacieho panela tlačiarne môžete ručne nastaviť informácie potrebné na pripojenie k prístupovému bodu. Ak chcete nastaviť ručne, je potrebné vedieť SSID a heslo pre prístupový bod.

Poznámka:

Keď prístupový bod podporuje funkciu WPS, môžete urobiť nastavenia pripojenia cez Wi-Fi pomocou tlačidla Push alebo kódu PIN bez použitia SSID a hesla.

1. Na hlavnej obrazovke klepnite na .

2. Vyberte možnosť **Smerovač**.

3. Klepnite na položku **Spustiť nastavenie**.

Ak je už sieťové pripojenie nastavené, zobrazia sa podrobnosti o pripojení. Klepnutím na položku **Zmeniť nastavenia** zmeníte nastavenia.

Ak je už tlačiareň pripojená cez sieť Ethernet, zobrazujú sa podrobnosti o pripojení. Klepnite na položku **Zmeň. na prip. Wi-Fi**, a potom klepnite na možnosť **Áno** po overení hlásenia.

4. Vyberte možnosť **Spríevodca nastavením Wi-Fi**.

5. Vyberte SSID prístupového bodu.

Ak SSID, ku ktorému chcete pripojiť, nie je na ovládacom paneli tlačiarne zobrazené, klepnutím na položku **Nové hľadanie** aktualizujte zoznam. Ak sa stále nezobrazuje, klepnite na možnosť **Zadať manuálne** a potom zadajte SSID priamo.

6. Klepnite na položku **Zadať heslo** a potom zadajte heslo.

Poznámka:

V hesle sa rozlišujú malé/velké písmená.

Ak zadávate SSID priamo, vyberte možnosť **K dispozícii** pre položku **Heslo** a potom zadajte heslo.

7. Keď ste nastavenie dokončili, klepnite na tlačidlo **OK**.

8. Skontrolujte nastavenia a potom klepnite na tlačidlo **Spustiť nastavenie**.

9. Dokončíte klepnutím na tlačidlo **OK**.

Ak sa nepodarí pripojiť, vyberte možnosť **Vytlačiť kontrolnú správu** a vytlačíte tak správu o sieťovom pripojení. Potom skontrolujte vytlačené riešenia.

10. Zatvorte obrazovku nastavení pripojenia siete.

Súvisiace informácie

➔ „Hlásenia a riešenia v správe o sieťovom pripojení” na strane 106

➔ „Vytvorenie nastavení siete Wi-Fi z ovládacieho panela (WPS)” na strane 123

➔ „Zmena z pripojenia cez Wi-Fi na pripojenie k sieti Ethernet” na strane 128

Nastavenia funkcií

V tejto kapitole sú vysvetlené prvé nastavenia, ktoré treba urobiť pre jednotlivé funkcie zariadenia.

Softvér na nastavenie

V tejto téme je vysvetlený postup vytvárania nastavení zo správcovského počítača pomocou aplikácie Web Config.

Web Config (webová stránka zariadenia)

Čo je aplikácia Web Config

Web Config je zabudovaná webová stránka tlačiarne na konfiguráciu nastavení tlačiarne. Môžete z počítača ovládať tlačiareň pripojenú k sieti.

Ak chcete otvoriť aplikáciu Web Config, najskôr musíte tlačiarňu pridať adresu IP.

Poznámka:

Nastavenia môžete uzamknúť nakonfigurovaním hesla správcu do tlačiarne.

The screenshot shows the Epson Web Config interface for a printer. The left sidebar contains a navigation menu with categories like 'Status', 'Contacts', 'Presets', and 'Basic Settings'. The main content area is titled 'Status > Product Status' and includes a language dropdown set to 'English'. Below this, the 'Printer Status' and 'Scanner Status' are both shown as 'Available'. A row of five colored bars represents ink levels for Black (BK), Yellow (Y), Magenta (M), Cyan (C), and a Maintenance Box. Below the bars, a table lists the ink levels for each color and the Maintenance Box. At the bottom, the 'Card Reader Status' is shown as 'Disconnected'.

Black (BK) :	100%
Yellow (Y) :	100%
Magenta (M) :	100%
Cyan (C) :	100%
Maintenance Box :	100%
Card Reader Status :	Disconnected

Otvorenie aplikácie Web Config

Zadajte adresu IP tlačiarne do webového prehliadača. JavaScript musí byť povolený. Keď otvárate aplikáciu Web Config cez protokol HTTPS, v prehliadači sa zobrazí upozornenie, pretože sa používa certifikát s vlastným podpisom uložený v tlačiarne, ale nie je tu žiadny problém.

- Otvorenie prostredníctvom protokolu HTTPS
 - IPv4: `https://<adresa IP tlačiarne>` (bez znakov < >)
 - IPv6: `https://[adresa IP tlačiarne]/` (so znakmi [])
- Otvorenie prostredníctvom protokolu HTTP
 - IPv4: `http://<adresa IP tlačiarne>` (bez znakov < >)
 - IPv6: `http://[adresa IP tlačiarne]/` (so znakmi [])

Príklady

- IPv4:
 - `https://192.0.2.111/`
 - `http://192.0.2.111/`
- IPv6:
 - `https://[2001:db8::1000:1]/`
 - `http://[2001:db8::1000:1]/`

Poznámka:

Ak je názov tlačiarne registrovaný v serveri DNS, môžete ho použiť namiesto adresy IP tlačiarne.

Súvisiace informácie

- ➔ [„Komunikácia s tlačiarňou cez protokol SSL/TLS” na strane 182](#)
- ➔ [„O digitálnom certifikáte” na strane 182](#)

Používanie tlačových funkcií

Povoľte, ak chcete používať funkciu tlače cez sieť.

Ak chcete používať tlačiareň v sieti, je potrebné nastaviť port pre sieťové pripojenie na počítači, ako aj sieťové pripojenie tlačiarne.

- Pripojenie server/klient: nastavte port na serverovom počítači
 - Pre pripojenie server/klient: vysvetlenie, ako nastaviť port ručne.
- Partnerské pripojenie: nastavte port na jednotlivých počítačoch
 - Pre partnerské pripojenie: vysvetlenie ako nastaviť port automaticky pomocou inštalačného programu, ktorý je k dispozícii na disku so softvérom alebo na webovej stránke Epson.

Nastavenia tlače pre pripojenie server/klient

Umožňuje tlačiť z tlačiarne, ktorá je pripojená v režime server/klient.

Pri pripojení server/klient najprv nastavte tlačový server a potom zdieľajte tlačiareň v sieti.

Nastavenia funkcií

Keď na pripojenie k serveru používate kábel USB, tiež najprv nastavte tlačový server a potom zdieľajte tlačiareň v sieti.

Nastavenie štandardných portov TCP/IP — Windows

Nastavte štandardný port TCP/IP na tlačovom serveri a vytvorte tlačový front pre tlač cez sieť.

1. Otvorte obrazovku Zariadenia a tlačiarne.

Windows 10

Pravým tlačidlom myši kliknite na tlačidlo Štart, prípadne ho podržte stlačené, a vyberte položky **Ovládací panel > Hardvér a zvuk > Zariadenia a tlačiarne**.

Windows 8.1/Windows 8/Windows Server 2012 R2/Windows Server 2012

Pracovná plocha > Nastavenie > Ovládací panel > Hardvér a zvuk alebo Hardvér > Zariadenia a tlačiarne.

Windows 7/Windows Server 2008 R2

Kliknite na tlačidlo Štart a položky **Ovládací panel > Hardvér a zvuk (alebo Hardvér) > Zariadenia a tlačiarne**.

Windows Vista/Windows Server 2008

Kliknite na tlačidlo Štart a položky **Ovládací panel > Hardvér a zvuk > Tlačiarne**.

Windows XP/Windows Server 2003 R2/Windows Server 2003

Kliknite na tlačidlo Štart > **Ovládací panel > Tlačiarne a iný hardvér > Tlačiarne a faxy**.

2. Pridajte tlačiareň.

Windows 10/Windows 8.1/Windows 8/Windows Server 2012 R2/Windows Server 2012

Kliknite na položku **Pridať tlačiareň** a potom vyberte možnosť **Požadovaná tlačiareň nie je v zozname**.

Windows 7/Windows Server 2008 R2

Kliknite na položku **Pridať tlačiareň**.

Windows Vista/Windows Server 2008

Kliknite na položku **Nainštalovať tlačiareň**.

Windows XP/Windows Server 2003 R2/Windows Server 2003

Kliknite na položku **Nainštalovať tlačiareň** a potom kliknite na tlačidlo **Ďalej**.

3. Pridajte miestnu tlačiareň.

Windows 10/Windows 8.1/Windows 8/Windows Server 2012 R2/Windows Server 2012

Vyberte možnosť **Pridať miestnu tlačiareň alebo sieťovú tlačiareň ručným nastavením** a potom kliknite na tlačidlo **Ďalej**.

Windows 7/Windows Server 2008 R2/Windows Vista/Windows Server 2008

Kliknite na položku **Pridať miestnu tlačiareň**.

Windows XP/Windows Server 2003 R2/Windows Server 2003

Vyberte možnosť **Miestna tlačiareň pripojená k počítaču** a potom kliknite na tlačidlo **Ďalej**.

Nastavenia funkcií

4. Vyberte možnosť **Vytvoriť nový port**, ako typ portu vyberte možnosť **Štandardný port TCP/IP** a potom kliknite na tlačidlo **Ďalej**.

V systéme Windows XP/Windows Server 2003 R2/Windows Server 2003 kliknite na tlačidlo **Ďalej** na obrazovke **Správodca pridaním štandardného portu tlačiarne TCP/IP**.

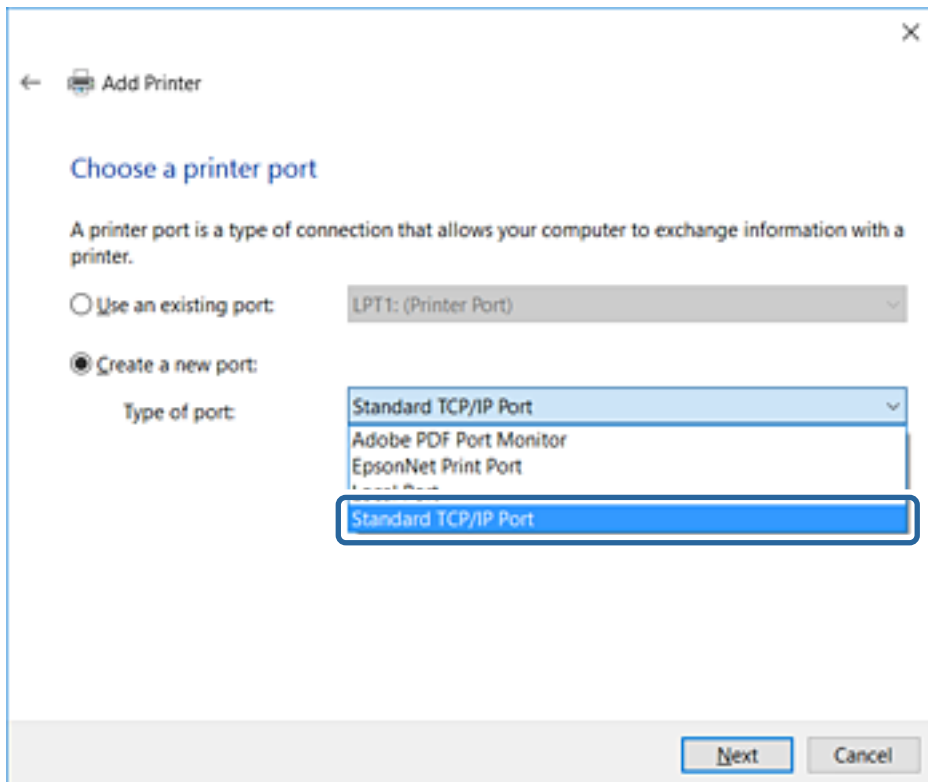

5. Zadajte IP adresu tlačiarne alebo názov tlačiarne v položke **Názov hostiteľa alebo IP adresa** alebo **Názov tlačiarne alebo IP adresa** a potom kliknite na tlačidlo **Ďalej**.

Nemeňte **Názov portu**.

Keď sa zobrazí obrazovka **Riadenie používateľských kont**, kliknite na tlačidlo **Pokračovať**.

Nastavenia funkcií

V systéme Windows XP/Windows Server 2003 R2/Windows Server 2003 kliknite na tlačidlo **Hotovo** na obrazovke **Štandardný port tlačiarne TCP/IP**.

Poznámka:

Ak určíte názov tlačiarne v sieti, kde je k dispozícii rozpoznávanie názvu, IP adresa je sledovaná aj v prípade, ak bola IP adresa tlačiarne zmenená protokolom DHCP. Názov tlačiarne môžete overiť na obrazovke stave siete na ovládacom paneli tlačiarne, prípadne na hárku stavu siete.

6. Nainštalujte ovládač tlačiarne.

- Ak je už ovládač tlačiarne nainštalovaný:

Vyberte položky **Výrobca** a **Tlačiarne**. Kliknite na tlačidlo **Ďalej**.

- Ak ešte nie je ovládač tlačiarne nainštalovaný:

Kliknite na možnosť **Mám disk** a potom vložte softvérový disk dodaný spolu s tlačiarňou. Kliknite na tlačidlo **Prehľadávať** a potom vyberte priečinok na disku, ktorý obsahuje ovládač tlačiarne. Nezabudnite vybrať správny priečinok. Umiestnenie priečinka sa môže líšiť v závislosti od operačného systému.

32-bitová verzia systému Windows: WINX86

64-bitová verzia systému Windows: WINX64

7. Postupujte podľa pokynov na obrazovke.

V systéme Windows XP/Windows Server 2003 R2/Windows Server 2003 je inštalácia hotová. V systéme Windows Vista/Windows Server 2008 a novšom skontrolujte konfiguráciu portu.

Keď používate tlačiareň v rámci pripojenia k serveru/klientovi (tlačiareň zdieľaná pomocou servera Windows), urobte potom nastavenia zdieľania.

Súvisiace informácie

➔ „Zdieľanie tlačiarne (len systém Windows)” na strane 32

Nastavenia funkcií

Overenie konfigurácie portu — Windows

Skontrolujte, či je tlačový front zvolený správny port.

1. Otvorte obrazovku Zariadenia a tlačiarne.

- Windows 10

Pravým tlačidlom myši kliknite na tlačidlo Štart, prípadne ho podržte stlačené, a vyberte položky **Ovládací panel > Hardvér a zvuk > Zariadenia a tlačiarne**.

- Windows 8.1/Windows 8/Windows Server 2012 R2/Windows Server 2012

Pracovná plocha > Nastavenie > Ovládací panel > Hardvér a zvuk alebo Hardvér > Zariadenia a tlačiarne.

- Windows 7/Windows Server 2008 R2

Kliknite na tlačidlo Štart a položky **Ovládací panel > Hardvér a zvuk (alebo Hardvér) > Zariadenia a tlačiarne**.

- Windows Vista/Windows Server 2008

Kliknite na tlačidlo Štart a položky **Ovládací panel > Hardvér a zvuk > Tlačiarne**.

2. Otvorte obrazovku s vlastnosťami tlačiarne.

- Windows 10/Windows 8.1/Windows 8/Windows 7/Windows Server 2012 R2/Windows Server 2012/Windows Server 2008 R2

Kliknite na ikonu tlačiarne pravým tlačidlom myši a potom kliknite na položku **Vlastnosti tlačiarne**.

- Windows Vista

Kliknite na ikonu tlačiarne pravým tlačidlom myši a potom vyberte položky **Spustiť ako administrátor > Vlastnosti**.

- Windows Server 2008

Kliknite na ikonu tlačiarne pravým tlačidlom myši a potom kliknite na položku **Vlastnosti**.

3. Kliknite na kartu **Porty**, vyberte položku **Štandardný port TCP/IP** a potom kliknite na položku **Konfigurovať port**.

4. Skontrolujte konfiguráciu portu.

- Pre RAW

Skontrolujte, či je vybraná možnosť **Raw** v položke **Protokol** a potom kliknite na tlačidlo **OK**.

- Pre LPR

Skontrolujte, či je vybraná možnosť **LPR** v položke **Protokol**. Zadaťte výraz „PASSTHRU“ v položke **Názov frontu** v položke **Nastavenie LPR**. Vyberte možnosť **Počítanie bajtov LPR povolené** a potom kliknite na tlačidlo **OK**.

Zdieľanie tlačiarne (len systém Windows)

Keď používate tlačiareň v rámci pripojenia server/klient (tlačiareň zdieľaná pomocou servera Windows), nastavte zdieľanie tlačiarne z tlačového servera.

1. Vyberte na tlačovom serveri položky **Ovládací panel > Zobrazíť zariadenia a tlačiarne**.

2. Pravým tlačidlom myši kliknite na ikonu tlačiarne (tlačový front), ktorú chcete zdieľať, a potom vyberte položku **Vlastnosti tlačiarne > Zdieľanie**.

Nastavenia funkcií

3. Vyberte položku **Zdieľať túto tlačiareň** a zadajte položku **Názov zdieľaného prostriedku**.
V prípade systému Windows Server 2012 kliknite na položku **Zmeniť možnosti zdieľania** a potom nakonfigurujte nastavenia.

Inštalácia doplnkových ovládačov (len systém Windows)

Ak sú verzie systému Windows na serveri a na klientovi odlišné, odporúča sa nainštalovať na tlačový server doplnkové ovládače.

1. Vyberte na tlačovom serveri položky **Ovládací panel > Zobrazíť zariadenia a tlačiarne**.
2. Pravým tlačidlom myši kliknite na ikonu tlačiarne, ktorú chcete zdieľať s klientmi, a potom kliknite na záložku **Vlastnosti tlačiarne > Zdieľanie**.
3. Kliknite na položku **Doplnkové ovládače**.
V prípade systému Windows Server 2012 kliknite na položku **Change Sharing Options** a nakonfigurujte nastavenia.
4. Vyberte verzie systému Windows pre klientov a kliknite na tlačidlo **OK**.
5. Vyberte informačný súbor pre ovládač tlačiarne (*.inf) a potom nainštalujte ovládač.

Súvisiace informácie

➔ [„Používanie zdieľanej tlačiarne – systém Windows” na strane 33](#)

Používanie zdieľanej tlačiarne – systém Windows

Správca musí informovať klientov o názve počítača priradenom k tlačovému serveru a o postupe jeho pridania do počítačov klientov. Ak doplnkové ovládače ešte neboli nakonfigurované, informujte klientov o spôsobe používania položky **Zariadenia a tlačiarne** a pridania zdieľanej tlačiarne.

Ak už sú v tlačovom serveri nakonfigurované doplnkové ovládače, postupujte podľa týchto krokov:

1. V **prieskumníkovi** vyberte názov priradený tlačovému serveru.
2. Dvakrát kliknite na tlačiareň, ktorú chcete používať.

Súvisiace informácie

➔ [„Zdieľanie tlačiarne \(len systém Windows\)” na strane 32](#)

➔ [„Inštalácia doplnkových ovládačov \(len systém Windows\)” na strane 33](#)

Nastavenie tlače pre pripojenie partnerov

Pri pripojení partnerov (priama tlač) majú tlačiareň a klientsky počítač vzťah k sebe navzájom.

Na každom klientskom počítači musí byť nainštalovaný ovládač tlačiarne.

Nastavenia funkcií

Súvisiace informácie

- ➔ „Nastavenie ovládača tlačiarne — systém Windows” na strane 34
- ➔ „Nastavenie ovládača tlačiarne — systém Mac OS” na strane 35

Nastavenie ovládača tlačiarne — systém Windows

V malých organizáciách odporúčame inštaláciu ovládača tlačiarne na jednotlivé klientske počítače. Použite inštalčný program na webovej stránke spoločnosti Epson alebo na disku so softvérom.

Poznámka:

Keď sa tlačiareň používa z mnohých klientskych počítačov, pomocou aplikácie EpsonNet SetupManager a doručením ovládača vo forme balíka sa môže doba potrebná na inštaláciu výrazne skrátiť.

1. Spustíte inštalčný program.
 - Spustenie z webovej stránky
Otvorte nasledujúcu webovú stránku a potom zadajte názov výrobku. Prejdite do časti **Nastavenie**, prevezmite si softvér a potom ho spustíte.
<http://epson.sn>
 - Spustenie z disku so softvérom (len pre modely, ku ktorým bol priložený disk so softvérom a pre používateľov s počítačmi vybavenými diskovou mechanikou)
Vložte disk so softvérom do počítača.
2. Vyberte spôsob pripojenia tlačiarne a potom kliknite na tlačidlo **Ďalej**.

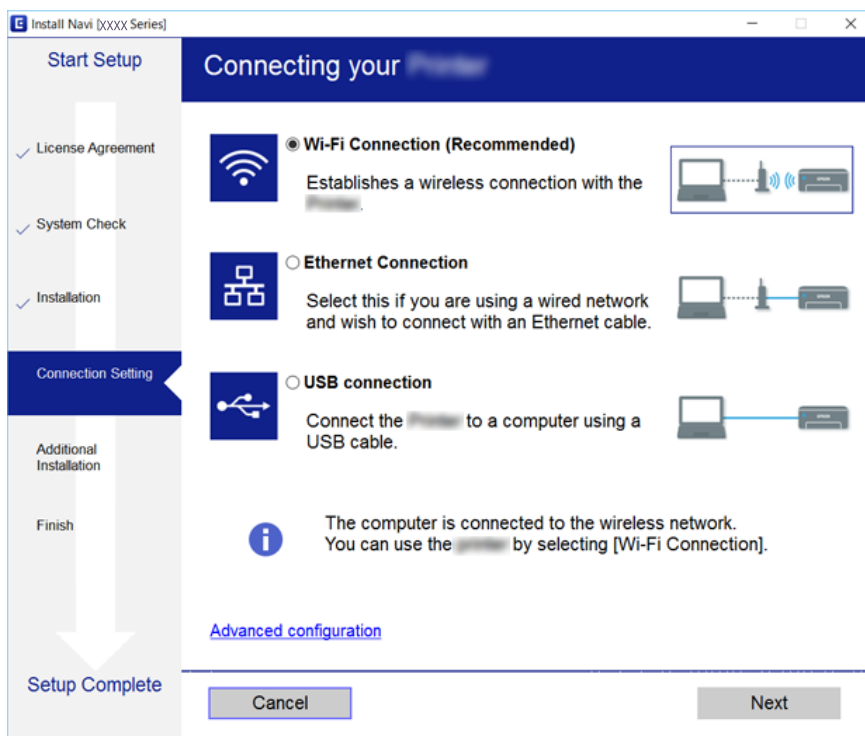

Poznámka:

*Ak sa zobrazí **Vybrať inštaláciu softvéru**, vyberte možnosť **Zmeňte alebo znova nastavte spôsob pripojenia** a potom kliknite na tlačidlo **Ďalej**.*

3. Postupujte podľa pokynov na obrazovke.

Nastavenia funkcií

Súvisiace informácie

➔ „EpsonNet SetupManager” na strane 121

Nastavenie ovládača tlačiarne — systém Mac OS

Prevezmite si softvér z webovej stránky a potom urobte nastavenia pripojenia pre pridávaný počítač. Spustíte inštaláciu v prostredí, kde je k dispozícii internet.

Keď chcete inštalovať ovládač tlačiarne Epson PostScript pre tlačiareň podporujúcu tlač PostScript, pozrite dokument *Používateľská príručka* k tlačiarňi.

1. Otvorte nasledujúcu webovú stránku z počítača, na ktorom chcete urobiť nastavenia, a potom zadajte názov výrobku.

<http://epson.sn>

2. Prejdite na položku **Nastavenie** a potom si prevezmite softvér.
3. Spustite softvér a potom postupujte podľa pokynov na obrazovke.
4. Vyberte položku **Ďalší počítač** na obrazovke Typ pripojenia.

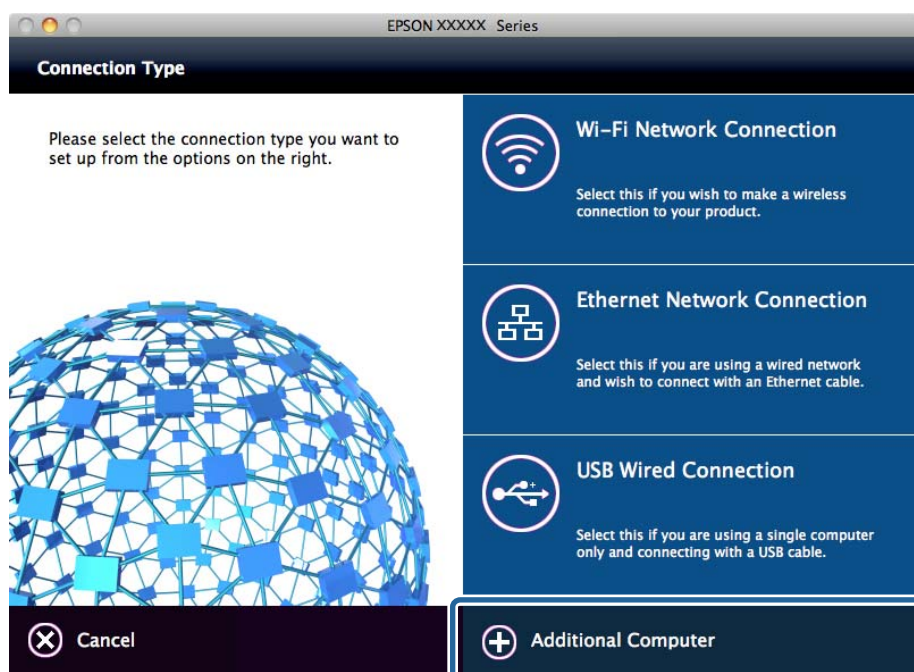

5. Postupujte podľa pokynov na obrazovke.

Základné nastavenia tlače

Nastavte tlač, napríklad veľkosť papiera alebo tlač chýb.

Nastavenia zdroja papiera

Nastavte veľkosť a typ papiera, ktorý bude vložený v jednotlivých zdrojoch papiera.

1. Otvorte aplikáciu Web Config a vyberte položky **Nastavenia tlačiarne > Nastavenia zdroja papiera**.

2. Nastavte jednotlivé položky.

Zobrazené položky sa môžu líšiť v závislosti od situácie.

Názov zdroja papiera

Zobrazuje názov cieľového zdroja papiera, napríklad **Zadný podávač papiera, Zásobník 1**.

Veľkosť papiera

V rozbaľovacej ponuke vyberte veľkosť papiera, ktorú chcete nastaviť.

Jednotka

Vyberte jednotku pre používateľom určenú veľkosť. Môžete to zvoliť, ak je vybraná možnosť **Definované používateľom** pre položku **Veľkosť papiera**.

Šírka

Vyberte vodorovnú dĺžku pre používateľom určenú veľkosť.

Rozsah, ktorý môžete zadať, sa líši v závislosti od zdroja papiera, ktorá je označená na strane **Šírka**.

Keď vyberiete možnosť **mm** v položke **Jednotka**, môžete zadať na jedno desatinné miesto.

Keď vyberiete možnosť **palce** v položke **Jednotka**, môžete zadať na dve desatinné miesta.

Výška

Vyberte zvislú dĺžku pre používateľom určenú veľkosť.

Rozsah, ktorý môžete zadať, sa líši v závislosti od zdroja papiera, ktorá je označená na strane **Výška**.

Keď vyberiete možnosť **mm** v položke **Jednotka**, môžete zadať na jedno desatinné miesto.

Keď vyberiete možnosť **palce** v položke **Jednotka**, môžete zadať na dve desatinné miesta.

Typ papiera

V rozbaľovacej ponuke vyberte typ papiera, ktorý chcete nastaviť.

3. Skontrolujte nastavenia a potom kliknite na tlačidlo **OK**.

Súvisiace informácie

➔ „Otvorenie aplikácie Web Config” na strane 28

Nastavenia rozhrania

Nastavte časový limit tlačových úloh alebo tlačový jazyk priradený jednotlivým rozhraniám.

Táto položka sa zobrazuje na tlačiarni kompatibilnej s PCL alebo PostScript.

1. Otvorte aplikáciu Web Config a vyberte položky **Nastavenia tlačiarne > Nastavenia rozhrania**.

Nastavenia funkcií

2. Nastavte jednotlivé položky.

Nastavenia časového limitu

Nastavte časový limit tlačových úloh odosielaných priamo cez USB.

Môžete nastaviť limit od 5 do 300 sekúnd v krokoch po jednej sekunde.

Ak nepožadujete časový limit, zadajte hodnotu 0.

Jazyk tlače

Umožňuje vybrať jazyk tlače pre jednotlivé rozhrania USB alebo sieťové rozhranie.

Keď vyberiete možnosť **Automaticky**, jazyk tlače sa zisťuje automaticky podľa odoslaných tlačových úloh.

3. Skontrolujte nastavenia a potom kliknite na tlačidlo **OK**.

Súvisiace informácie

➔ „Otvorenie aplikácie Web Config” na strane 28

Nastavenia chýb

Nastavte zobrazenie chyby na zariadení.

1. Otvorte aplikáciu Web Config a vyberte položky **Nastavenia tlačiarne > Nastavenia chýb**.

2. Nastavte jednotlivé položky.

Upoz. na veľ. Papiera

Vyberte, či chcete na ovládacom paneli zobrazovať chybu, keď je veľkosť papiera určeného zdroja papiera iná než je veľkosť papiera tlačových údajov.

Upozornenie na typ papiera

Vyberte, či chcete na ovládacom paneli zobrazovať chybu, keď je typ papiera určeného zdroja papiera iný než je typ papiera tlačových údajov.

Aut.odstr.chýb

Vyberte, či chcete automaticky zrušiť chybu, ak sa do 5 sekúnd od zobrazenia chyby na ovládacom paneli neurobí žiadna činnosť.

3. Skontrolujte nastavenia a potom kliknite na tlačidlo **OK**.

Súvisiace informácie

➔ „Otvorenie aplikácie Web Config” na strane 28

Univerzálne nastavenia tlače

Nastavte, keď tlačíte z externých zariadení bez použitia ovládača tlačiarne.

V závislosti od tlačového jazyka tlačiarne nemusia byť niektoré položky zobrazené.

1. Otvorte aplikáciu Web Config a vyberte položky **Nastavenia tlačiarne > Univerzálne nastavenia tlače**.

2. Nastavte jednotlivé položky.

Nastavenia funkcií

3. Skontrolujte nastavenia a potom kliknite na tlačidlo **OK**.

Súvisiace informácie

➔ „Otvorenie aplikácie Web Config” na strane 28

Základné

Položky	Vysvetlenie
Odchýlka hore(-30.0-30.0mm)	Slúži na nastavenie zvislej pozície papiera, na ktorom sa začína tlač.
Odchýlka vľavo(-30.0-30.0mm)	Slúži na nastavenie vodorovnej pozície papiera, na ktorom sa začína tlač.
Odchýlka hore vzadu(-30.0-30.0mm)	Slúži na nastavenie zvislej pozície papiera, na ktorom sa pri obojstrannej tlači začína tlačiť na zadnú stranu.
Odchýlka vľavo vzadu(-30.0-30.0mm)	Slúži na nastavenie vodorovnej pozície papiera, na ktorom sa pri obojstrannej tlači začína tlačiť na zadnú stranu.
Skontrolovať šírku papiera	Nastavte, či chcete pri tlači skontrolovať šírku papiera.
Presk. prázd. stránku	Ak je v tlačových údajoch prázdna strana, nastavte, aby sa prázdna strana netlačila.

Konfigurácia tlače PDL

Môžete určiť nastavenia pre tlač PCL alebo PostScript.

Táto položka sa zobrazuje na tlačiarni kompatibilnej s PCL alebo PostScript.

Spoločné nastavenia

Položky	Vysvetlenie
Veľkosť papiera	Vyberte veľkosť papiera, na ktorý chcete tlačiť.
Typ papiera	Vyberte typ papiera, na ktorý tlačíte.
Orientácia	Vyberte orientáciu, ktorú chcete pri tlači použiť.
Kvalita	Vyberte kvalitu tlače, ktorú chcete pri tlači použiť.
Úsp. rež. atram.	Nastavte, či chcete tlačiť so zníženou spotrebou atramentu.
Poradie tlače	Vyberte tlač od prvej alebo poslednej strany.
Počet kópií(1-999)	Nastavte počet kópií, ktoré chcete vytlačiť.
Okraj pre väzbu	Umožňuje vybrať umiestnenie väzby.
Auto. vys. papiera	Vyberte, ak chcete automaticky vysunúť papier, keď počas prijímania tlačovej úlohy uplynie časový limit.
Obojstr. tlač	Nastavte, či chcete tlačiť obojstranne.

Nastavenia funkcií

Ponuka PCL

Položky	Vysvetlenie
Zdroj písma	Vyberte, či chcete použiť typ písma nainštalovaný v tlačiarňi, prípadne ho prevziať.
Číslo písma	Stanovte číslo písma, ktoré chcete použiť.
Poč.znakov na palec(0.44-99.99cpi)	Ak má použité písmo možnosť zmeny veľkosti a má pevnú výšku, stanovte veľkosť písma.
Veľkosť písma(4.00-999.75pt)	Ak má použité písmo možnosť zmeny veľkosti a je proporčné, stanovte veľkosť písma v bodoch.
Nast. symb.	Vyberte sadu symbolov písma, ktoré chcete použiť.
Nas.poč.riad.na st.(5-128riadky)	Stanovte počet riadkov na stranu.
Funkcia CR	Vyberte činnosť pre kód CR (return).
Funkcia LF	Vyberte činnosť pre kód LF (nový riadok), kód FF (nová strana).
Prir. zdroj papiera	Stanovte priradenie podávača papiera pre príkaz PCL na podávanie papiera.

Ponuka PS3

Položky	Vysvetlenie
Chybný list	Nastavte, či chcete tlačiť hárok s chybami, keď sa vyskytne chyba tlače PS3.
Sfarbenie	Nastavte ako farebnú alebo čiernobielu tlač.
Dvojkový	Nastavte, či sa majú prijímať binárne údaje alebo nie.
Veľk. str. PDF	Nastavte veľkosť papiera pre tlač formátu PDF.

Nastavenie servere alebo zdieľaného priečinka

Nastavte server alebo zdieľaný priečinok, ktorý je potrebný na používanie e-mailu alebo funkcie skenovania.

Súvisiace informácie

➔ „Vzťah medzi serverom a jednotlivými funkciami” na strane 39

Vzťah medzi serverom a jednotlivými funkciami

Vzťah medzi funkciou tlačiarne a serverom alebo zdieľaným priečinkom je uvedený ďalej.

V prípade, že používate jednotlivé funkcie, nastavte server alebo zdieľaný priečinok.

	E-mailový ser- ver	Server FTP	Súborový ser- ver (zdieľaný priečinok)	Server LDAP
Skenovanie do e-mailu	✓			

Nastavenia funkcií

	E-mailový ser- ver	Server FTP	Súborový ser- ver (zdieľaný priečink)	Server LDAP
Skenovanie do FTP		✓		
Skenovanie do sieťového priečinka			✓	
Faxovanie do e-mailu	✓			
Faxovanie do priečinka			✓	
E-mailové oznámenie	✓			
Spolupráca cez LDAP				✓

Súvisiace informácie

- ➔ „Konfigurácia poštového servera” na strane 40
- ➔ „Nastavenia zdieľaného priečinka” na strane 44
- ➔ „Spolupráca medzi serverom LDAP a používateľmi” na strane 68

Konfigurácia poštového servera

Nastavte poštový server z aplikácie Web Config.

Keď tlačiareň dokáže odoslať e-mail nastavením poštového servera, je možné nasledujúce.

- Prenáša výsledky skenovania pomocou e-mailu
- Prijíma z tlačiarne upozornenie e-mailom

Pred nastavením skontrolujte nasledujúce.

- Tlačiareň je pripojená k sieti, v ktorej má prístup k poštovému serveru.
- Informácie o nastavení e-mailu na počítači, ktorý používa rovnaký poštový server ako tlačiareň.

Poznámka:

- Keď používate poštový server na internete, overte si informácie o nastavení u poskytovateľa alebo na webovej stránke.
- Poštový server môžete nastaviť aj z ovládacieho panela tlačiarne. Otvorte podľa nasledujúceho postupu.

Nastav. > Všeobecné nastavenia > Nastavenia siete > Rozšírené > E-mailový server > Nastavenia servera

1. Otvorte aplikáciu Web Config a vyberte položku **Nastavenia siete > E-mailový server > Základné**.
2. Zadaťte hodnoty pre všetky položky.
3. Vyberte možnosť **OK**.

Zobrazia sa nastavenia, ktoré ste vybrali.

Keď sa nastavenie dokončí, vykoná sa kontrola pripojenia.

Súvisiace informácie

- ➔ „Kontrola pripojenia servera pošty” na strane 42
- ➔ „Položky nastavenia servera pošty” na strane 41

Nastavenia funkcií

➔ „Otvorenie aplikácie Web Config” na strane 28

Položky nastavenia servera pošty

Položky	Nastavenia a vysvetlenie
Spôsob overenia	<p>Zadajte metódu overenia tlačiarne na prístup k serveru pošty.</p> <p>Vyp. Nastavte, keď poštový server nepotrebuje overovanie.</p> <p>Overenie servera SMTP Overovanie na serveri SMTP (server odchádzajúcej pošty) pri odosielaní e-mailu. Poštový server vyžaduje podporu overovania SMTP.</p> <p>POP pred SMTP Overovanie na serveri POP3 (server prichádzajúcej pošty) pred odoslaním e-mailu. Keď vyberiete túto položku, nastavte server POP3.</p>
Overený účet	<p>Ak vyberiete položku Overenie servera SMTP alebo POP pred SMTP ako Spôsob overenia, zadajte overený názov konta s dĺžkou 0 až 255 znakov v štandarde ASCII (0x20 – 0x7E).</p> <p>Keď vyberiete možnosť Overenie servera SMTP, zadajte konto servera SMTP. Keď vyberiete možnosť POP pred SMTP, zadajte konto servera POP3.</p>
Overené heslo	<p>Ak vyberiete položku Overenie servera SMTP alebo POP pred SMTP ako Spôsob overenia, zadajte overené heslo s dĺžkou 0 až 20 znakov v štandarde ASCII (0x20 – 0x7E).</p> <p>Ak vyberiete možnosť Overenie servera SMTP, zadajte overené konto servera SMTP. Ak vyberiete možnosť POP pred SMTP, zadajte overené konto servera POP3.</p>
E-mailová adresa odosielateľa	<p>Zadajte e-mailovú adresu odosielateľa, napríklad e-mailovú adresu správcu systému. Používa sa pri overovaní, takže zadajte platnú e-mailovú adresu zaregistrovanú na poštovom serveri.</p> <p>Zadajte 0 až 255 znakov v kódovaní ASCII (0x20 – 0x7E), okrem znakov : () < > [] ; ¥. Prvý znak nemôže byť bodka „.”.</p>

Nastavenia funkcií

Položky	Nastavenia a vysvetlenie						
Adresa servera SMTP	Zadajte 0 až 255 znakov. Môžete použiť znaky A – Z a – z 0 – 9 . - . Môžete použiť formát IPv4 alebo FQDN.						
Číslo portu servera SMTP	Zadajte číslo medzi 1 a 65535.						
Zabezpečené pripojenie	Vyberte spôsob šifrovania pre komunikáciu s poštovým serverom.						
	<table border="1"> <tr> <td>Žiadna</td> <td>Ak vyberiete položku POP pred SMTP v možnosti Spôsob overenia, pripojenie nie je šifrované.</td> </tr> <tr> <td>SSL/TLS</td> <td>Táto možnosť je dostupná, keď je položka Spôsob overenia nastavená na možnosť Vyp. alebo Overenie servera SMTP. Komunikácia je šifrovaná od začiatku.</td> </tr> <tr> <td>STARTTLS</td> <td>Táto možnosť je dostupná, keď je položka Spôsob overenia nastavená na možnosť Vyp. alebo Overenie servera SMTP. Komunikácia nie je šifrovaná od začiatku, ale závisí to od sieťového prostredia, či bude komunikácia zašifrovaná alebo nezmenená.</td> </tr> </table>	Žiadna	Ak vyberiete položku POP pred SMTP v možnosti Spôsob overenia , pripojenie nie je šifrované.	SSL/TLS	Táto možnosť je dostupná, keď je položka Spôsob overenia nastavená na možnosť Vyp. alebo Overenie servera SMTP . Komunikácia je šifrovaná od začiatku.	STARTTLS	Táto možnosť je dostupná, keď je položka Spôsob overenia nastavená na možnosť Vyp. alebo Overenie servera SMTP . Komunikácia nie je šifrovaná od začiatku, ale závisí to od sieťového prostredia, či bude komunikácia zašifrovaná alebo nezmenená.
Žiadna	Ak vyberiete položku POP pred SMTP v možnosti Spôsob overenia , pripojenie nie je šifrované.						
SSL/TLS	Táto možnosť je dostupná, keď je položka Spôsob overenia nastavená na možnosť Vyp. alebo Overenie servera SMTP . Komunikácia je šifrovaná od začiatku.						
STARTTLS	Táto možnosť je dostupná, keď je položka Spôsob overenia nastavená na možnosť Vyp. alebo Overenie servera SMTP . Komunikácia nie je šifrovaná od začiatku, ale závisí to od sieťového prostredia, či bude komunikácia zašifrovaná alebo nezmenená.						
Overenie certifikátu	Keď je povolená táto možnosť, certifikát je overený. Odporúčame nastaviť túto položku na Povoliť . Ak chcete nastaviť, je potrebné do tlačiarne importovať Certifikát CA.						
Adresa servera POP3	Ak vyberiete možnosť POP pred SMTP pre položku Spôsob overenia , zadajte adresu servera POP3 s dĺžkou 0 až 255 znakov A – Z a – z 0 – 9 . - . Môžete použiť formát IPv4 alebo FQDN.						
Číslo portu servera POP3	Ak vyberiete možnosť POP pred SMTP v položke Spôsob overenia , zadajte číslo dlhé 1 až 65535 znakov.						

Súvisiace informácie

➔ „Konfigurácia poštového servera” na strane 40

Kontrola pripojenia servera pošty

Kontrolou pripojenia môžete skontrolovať pripojenie k poštovému serveru.

- Otvorte aplikáciu Web Config a vyberte položku **Nastavenia siete > E-mailový server > Test pripojenia**.
- Vyberte možnosť **Spustiť**.

Skúška pripojenia k e-mailovému serveru je spustená. Po teste skontrolujte zobrazenú správu.

Poznámka:

Pripojenie k poštovému serveru môžete skontrolovať aj z ovládacieho panela tlačiarne. Otvorte podľa nasledujúceho postupu.

Nastav. > Všeobecné nastavenia > Nastavenia siete > Rozšírené > E-mailový server > Kontrola pripojenia

Súvisiace informácie

➔ „Otvorenie aplikácie Web Config” na strane 28

➔ „Správy testu pripojenia servera pošty” na strane 43

Nastavenia funkcií

Správy testu pripojenia servera pošty

Hlásenia	Príčina
Test pripojenia bol úspešný.	Táto správa sa zobrazí, ak bolo pripojenie k serveru úspešné.
Chyba komunikácie servera SMTP. Skontrolujte nasledujúcu položku. - Nastavenia siete	Toto hlásenie sa zobrazí, keď <ul style="list-style-type: none"> <input type="checkbox"/> Tlačiareň nie je pripojená k sieti <input type="checkbox"/> Server SMTP je vypnutý <input type="checkbox"/> Sieťové pripojenie je počas komunikácie odpojené <input type="checkbox"/> Sú prijaté neúplné údaje
Chyba komunikácie servera POP3. Skontrolujte nasledujúcu položku. - Nastavenia siete	Toto hlásenie sa zobrazí, keď <ul style="list-style-type: none"> <input type="checkbox"/> Tlačiareň nie je pripojená k sieti <input type="checkbox"/> Server POP3 je vypnutý <input type="checkbox"/> Sieťové pripojenie je počas komunikácie odpojené <input type="checkbox"/> Sú prijaté neúplné údaje
Počas pripájania k serveru SMTP sa vyskytla chyba. Skontrolujte nasledujúce položky. - Adresa servera SMTP - Server DNS	Toto hlásenie sa zobrazí, keď <ul style="list-style-type: none"> <input type="checkbox"/> Nepodarilo sa pripojiť k serveru DNS <input type="checkbox"/> Nepodarilo sa rozlíšiť názov servera SMTP
Počas pripájania k serveru POP3 sa vyskytla chyba. Skontrolujte nasledujúce položky. - Adresa servera POP3 - Server DNS	Toto hlásenie sa zobrazí, keď <ul style="list-style-type: none"> <input type="checkbox"/> Nepodarilo sa pripojiť k serveru DNS <input type="checkbox"/> Nepodarilo sa rozlíšiť názov servera POP3
Chyba pri autentifikácii servera SMTP. Skontrolujte nasledujúce položky. - Spôsob autentifikácie - Autentifikované konto - Autentifikované heslo	Toto hlásenie sa zobrazí po zlyhaní overenia servera SMTP.
Chyba pri autentifikácii servera POP3. Skontrolujte nasledujúce položky. - Spôsob autentifikácie - Autentifikované konto - Autentifikované heslo	Toto hlásenie sa zobrazí po zlyhaní overenia servera POP3.
Nepodporovaný spôsob komunikácie. Skontrolujte nasledujúce položky. - Adresa servera SMTP - Číslo portu servera SMTP	Toto hlásenie sa zobrazí, keď chcete komunikovať s nepodporovanými protokolmi.
Pripojenie k serveru SMTP zlyhalo. Zmeňte Zabezpečené pripojenie na možnosť Žiadna.	Toto hlásenie sa zobrazí, keď medzi serverom a klientom dôjde k nesúladu SMTP alebo ak tento server nepodporuje bezpečné pripojenie SMTP (pripojenie SSL).
Pripojenie k serveru SMTP zlyhalo. Zmeňte Zabezpečené pripojenie na možnosť SSL/TLS.	Toto hlásenie sa zobrazí, keď medzi serverom a klientom dôjde k nesúladu SMTP, alebo ak tento server vyžaduje použiť pripojenie SSL/TLS na bezpečné pripojenie servera SMTP.
Pripojenie k serveru SMTP zlyhalo. Zmeňte Zabezpečené pripojenie na možnosť STARTTLS.	Toto hlásenie sa zobrazí, keď medzi serverom a klientom dôjde k nesúladu SMTP, alebo ak tento server vyžaduje použiť pripojenie STARTTLS na bezpečné pripojenie servera SMTP.

Nastavenia funkcií

Hlásenia	Príčina
Pripojenie nie je dôveryhodné. Skontrolujte nasledujúcu položku. - Dátum a čas	Toto hlásenie sa zobrazí vtedy, keď je nastavenie dátumu a času tlačiarne nesprávne alebo ak skončila platnosť certifikátu.
Pripojenie nie je dôveryhodné. Skontrolujte nasledujúcu položku. - Certifikát CA	Toto hlásenie sa zobrazí, keď v tlačiarni nie je koreňový certifikát zodpovedajúci serveru, alebo keď nie je importovaný certifikát Certifikát CA.
Pripojenie nie je zabezpečené.	Toto hlásenie sa zobrazí vtedy, keď je poškodený získaný certifikát.
Autentifikácia servera SMTP zlyhala. Zmeňte spôsob autentifikácie na SMTP-AUTH.	Toto hlásenie sa zobrazí vtedy, keď dôjde k nesúladu spôsobu overenia medzi serverom a klientom. Server podporuje funkciu Overenie servera SMTP.
Autentifikácia servera SMTP zlyhala. Zmeňte spôsob autentifikácie na POP pred SMTP.	Toto hlásenie sa zobrazí vtedy, keď dôjde k nesúladu spôsobu overenia medzi serverom a klientom. Server nepodporuje Overenie servera SMTP.
E-mailová adresa odosielateľa je nesprávna. Zmeňte na e-mailovú adresu vašej e-mailovej služby.	Toto hlásenie sa zobrazí vtedy, keď je zadaná e-mailová adresa odosielateľa nesprávna.
Do dokončenia spracovania nie je možné tlačiareň sprístupniť.	Toto hlásenie sa zobrazí, keď je tlačiareň zaneprázdnená.

Súvisiace informácie

➔ „Kontrola pripojenia servera pošty” na strane 42

Nastavenia zdieľaného priečinka

Nastavte zdieľaný priečinok na ukladanie výsledkov skenovania alebo faxovania.

Tlačiareň zapíše údaje do zdieľaného priečinka po prihlásení na počítači na konto používateľa.

Nastavte sieť MS spolu so zdieľaným priečinkom.

Tu nastavený zdieľaný priečinok môže byť stanovený ako cieľ skenovania alebo faxovania.

Vytvorenie zdieľaného priečinka

Pred vytvorením zdieľaného priečinka

Pred vytvorením zdieľaného priečinka skontrolujte nasledujúce.

- Tlačiareň je pripojená k sieti, kde má prístup k počítači, na ktorom bude vytvorený zdieľaný priečinok.
- V názve počítača, na ktorom bude vytvorený zdieľaný priečinok, nesmú byť viacbajtové znaky.

Nastavenia funkcií

Upozornenie:

Keď sú v názve počítača viacbajtové znaky, uloženie súboru do zdieľaného priečinka nemusí byť úspešné.

V takom prípade zmeňte názov počítača tak, aby v názve počítača nebol viacbajtový znak, prípadne zmeňte názov počítača.

Keď meníte názov počítača, nezabudnite to overiť u správcu, pretože to môže mať vplyv na niektoré nastavenia, napríklad na riadenie počítača, prístup k prostriedkom atď.

Kontrola sieťového profilu

Na počítači, v ktorom bude vytvorený zdieľaný priečinok, skontrolujte, či je zdieľanie priečinka k dispozícii.

1. Prihláste sa pod používateľským kontom s právami správcu na počítači, kde bude vytvorený zdieľaný priečinok.
2. Vyberte položky **Ovládaci panel > Sieť a internet > Centrum sietí a zdieľania**.
3. Kliknite na položku **Rozšírené nastavenia zdieľania** a potom kliknite na  pre profil s označením (**aktuálny profil**) v zobrazených sieťových profiloch.
4. Skontrolujte, či je zvolená možnosť **Zapnúť zdieľanie súborov a tlačiarne** v časti **Zdieľanie súborov a tlačiarne**.

Ak už je to zvolené, kliknite na tlačidlo **Zrušiť** a zatvorte okno.

Keď zmeníte nastavenie, kliknite na tlačidlo **Uložiť zmeny** a zatvorte okno.

Miesto, kde je vytvorený zdieľaný priečinok, a príklad zabezpečenia

V závislosti od miesta, kde je vytvorený zdieľaný priečinok, sa zabezpečenie a príslušenstvo rôznia.

Ak chcete používať zdieľaný priečinok z tlačiarne alebo iných počítačov, pre priečinok sú potrebné nasledujúce povolenia na čítanie a zmenu.

Karta **Zdieľanie > Rozšírené zdieľanie > Povolenia**

Ovláda povolenie sieťového prístupu k zdieľanému priečinku.

Povolenie prístupu na karte **Zabezpečenie**

Ovláda povolenie sieťového prístupu a lokálny prístup k zdieľanému priečinku.

Keď nastavíte na možnosť **Všetci** k zdieľanému priečinku, ktorý je vytvorený na pracovnej ploche (ako v príklade vytvorenia zdieľaného priečinka), všetci používatelia s prístupom k počítaču budú mať povolený prístup.

Ak však používateľ nemá oprávnenie, nemôže mať k nemu prístup, pretože pracovná plocha (priečinok) spadá pod ovládanie používateľského priečinka a teda nastavenia zabezpečenia používateľského priečinka sú odovzdané k nemu. Používateľ, ktorý má povolený prístup na karte **Zabezpečenie** (v tomto prípade prihlásený používateľ a správca) môže priečinok používať.

Pozrite ďalej postup vytvorenia správneho miesta.

Toto je príklad vytvárania priečinka „priečinok_skenovania“.

Nastavenia funkcií

Príklad konfigurácie súborových serverov

Toto vysvetlenie je príklad vytvárania zdieľaného priečinka v hlavnom priečinku jednotky na zdieľanom počítači, napríklad na súborovom serveri v rámci nasledujúcich podmienok.

K zdieľanému priečinku môžu mať prístup ovládateľní používatelia, napríklad niekto, kto má rovnakú doménu počítača na vytvorenie zdieľaného priečinka.

Nastavte túto konfiguráciu, keď povolujete akémukoľvek používateľovi čítanie a zápis do zdieľaného priečinka na počítači, napríklad na súborovom serveri a v zdieľanom počítači.

- Miesto vytvorenia zdieľaného priečinka: hlavný priečinok na jednotke
- Cesta k priečinku: C:\priečinok_skenovania
- Povolenie prístupu cez sieť (povolenia zdieľania): Všetci
- Povolenie prístupu k systému súborov (Zabezpečenie): Overení používatelia

1. Prihláste sa pod používateľským kontom s právami správcu na počítači, kde bude vytvorený zdieľaný priečinok.

2. Spustíte program Prieskumník.

3. Vytvorte v hlavnom priečinku na jednotke priečinok a pomenujte ho „priečinok_skenovania“.

V názve priečinka môžete zadať 1 až 12 abecedných a číselných znakov. Ak je limit počtu znakov v názve priečinka prekročený, nemusí byť prístup k nemu možný (závisí to od prostredia).

4. Kliknite pravým tlačidlom myši na priečinok a vyberte položku **Vlastnosti**.

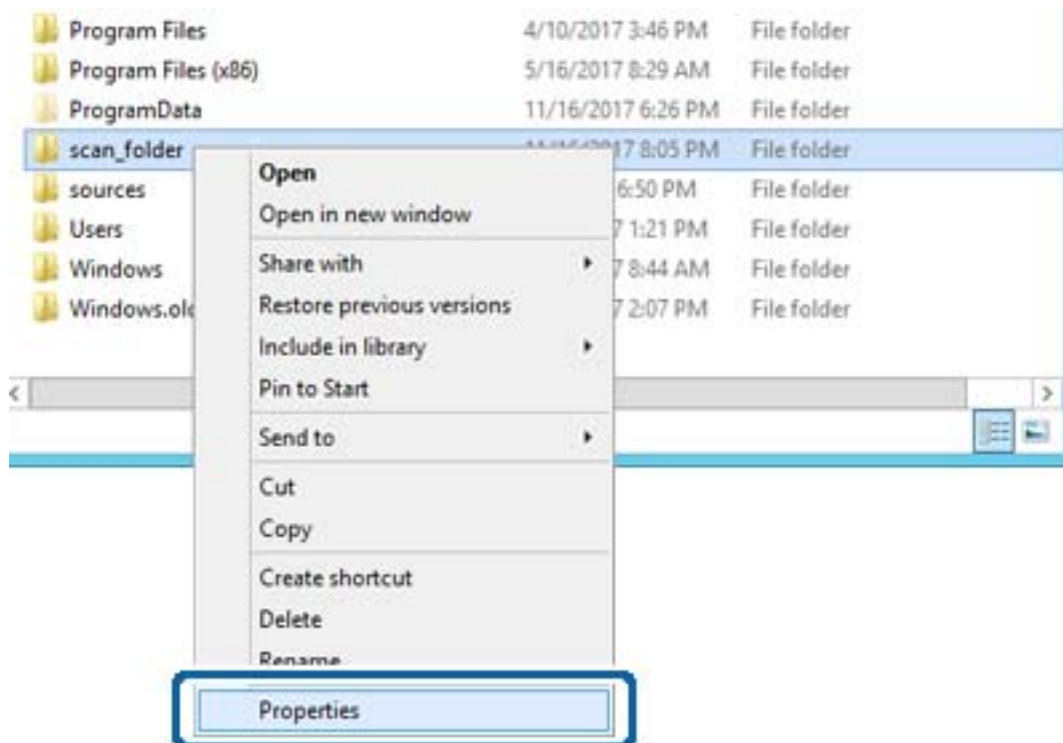

Nastavenia funkcií

5. Kliknite na položku **Rozšírené zdieľanie** na karte **Zdieľanie**.

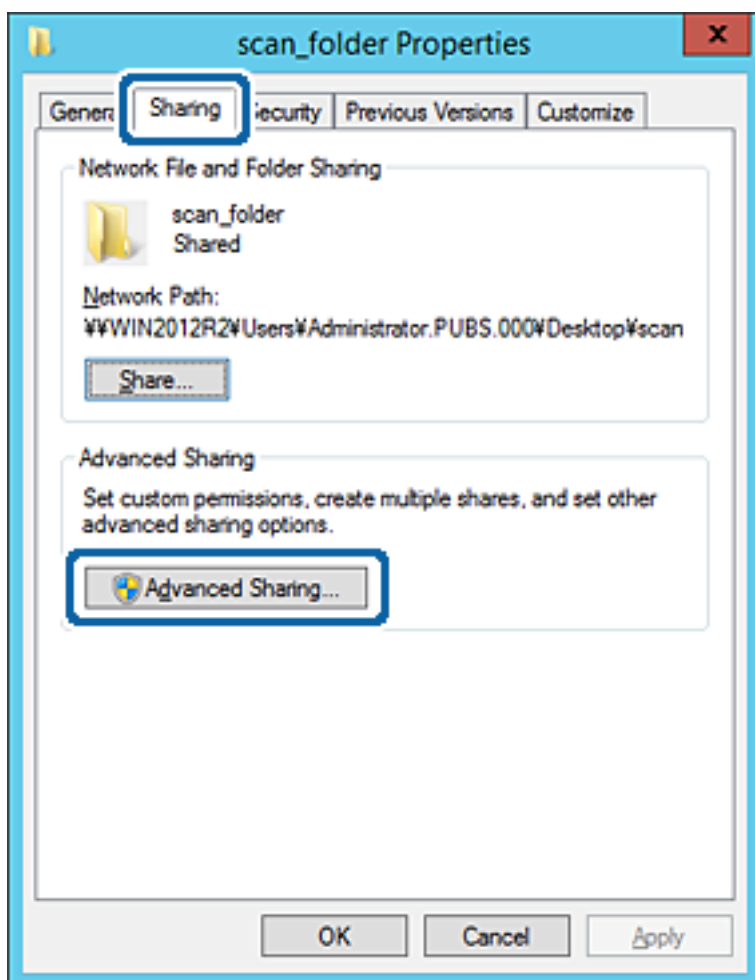

Nastavenia funkcií

6. Vyberte možnosť **Zdieľať tento priečinok** a potom kliknite na položku **Povolenia**.

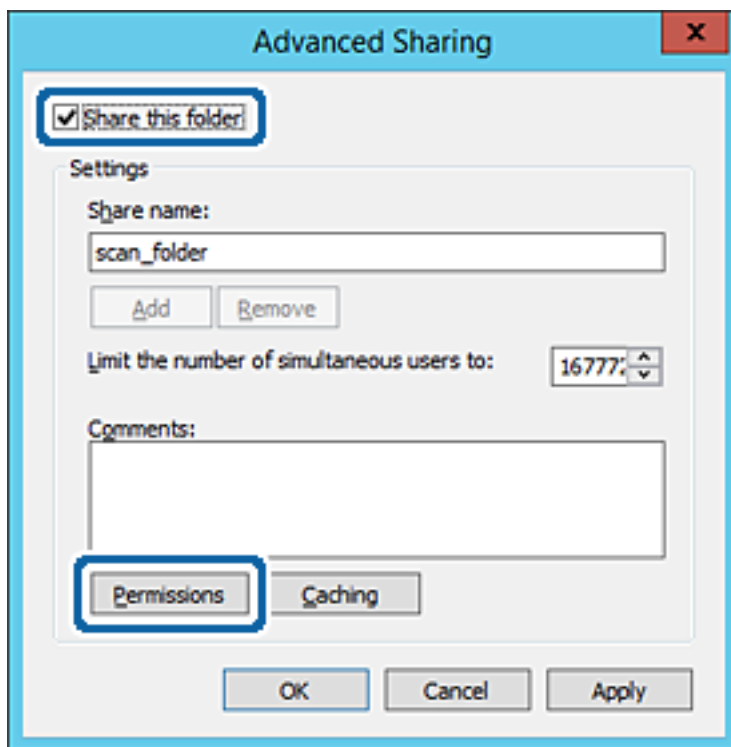

Nastavenia funkcií

7. Vyberte skupinu **Všetci** v položce **Skupina alebo používateľské mená**, vyberte možnosť **Povolit'** na položke **Zmenit'** a potom kliknite na tlačidlo **OK**.

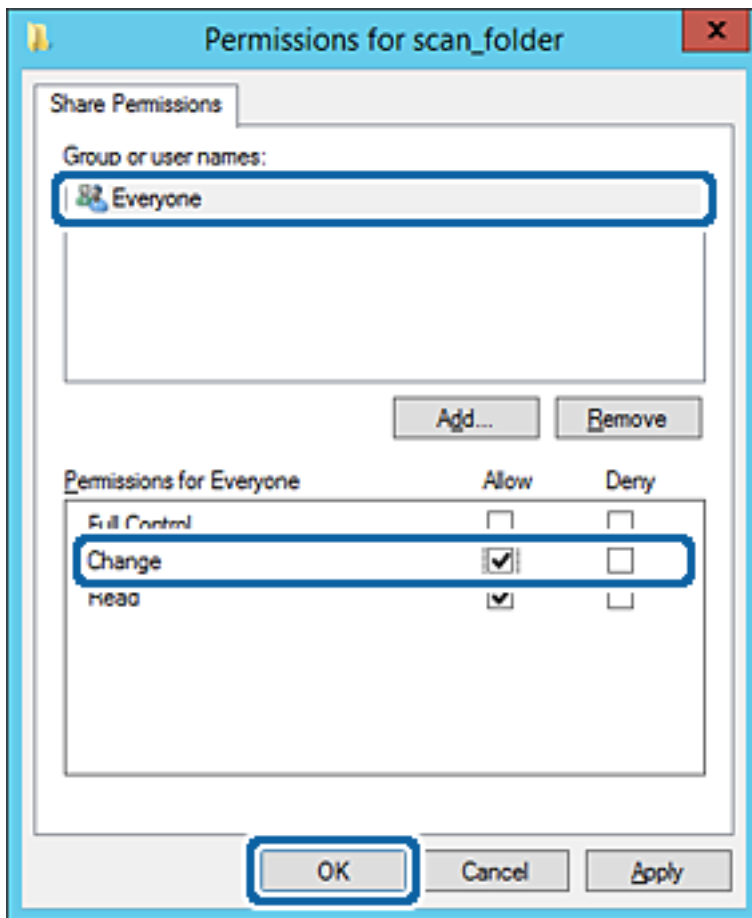

8. Kliknite na tlačidlo **OK**.

Nastavenia funkcií

9. Vyberte kartu **Zabezpečenie** a potom vyberte možnosť **Overení používateľa** v položke **Skupina alebo používateľské mená**.

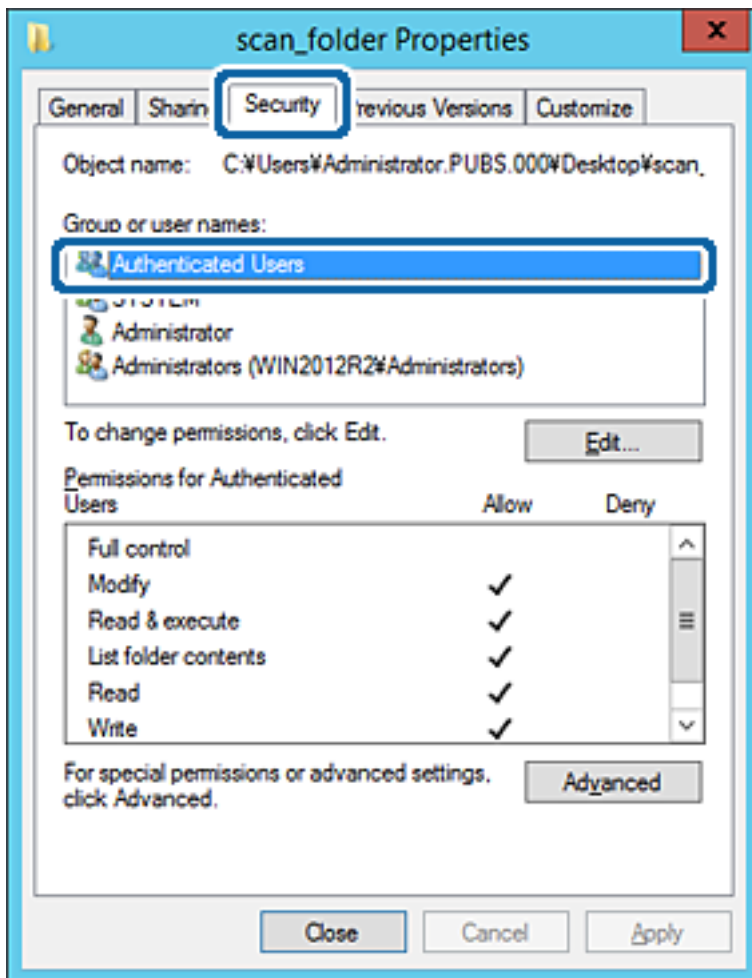

„Overení používateľa“ je špeciálna skupina obsahujúca všetkých používateľov, ktorí sa môžu prihlásiť v doméne alebo na počítači. Táto skupina sa zobrazuje len vtedy, ak je priečinok vytvorený priamo v hlavnom priečinku.

Ak nie je zobrazená, môžete ho pridať kliknutím na možnosť **Upraviť**. Ďalšie podrobnosti nájdete v súvisiacich informáciách.

Nastavenia funkcií

10. Skontrolujte, či je zvolená možnosť **Povoliť** v položke **Upraviť** v časti **Povolenia pre overených používateľov**.

Ak nie je zvolená, vyberte položku **Overení používateľa**, kliknite na možnosť **Upraviť**, vyberte možnosť **Povoliť** v položke **Upraviť** v časti **Povolenia pre overených používateľov** a potom kliknite na tlačidlo **OK**.

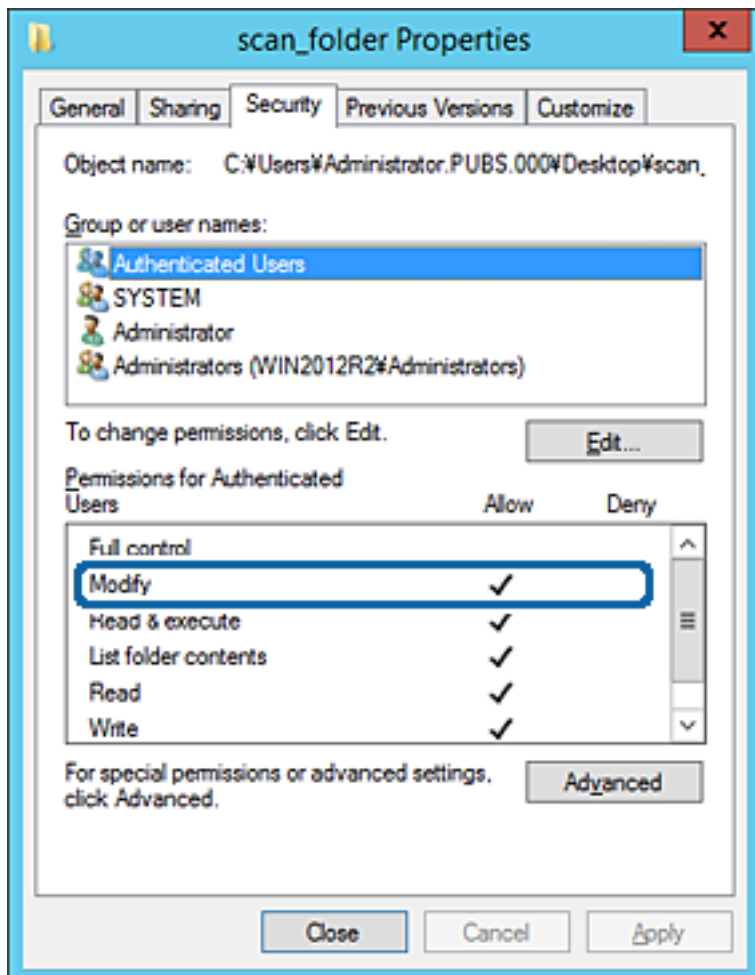

Nastavenia funkcií

11. Vyberte kartu **Zdieľanie**.

Zobrazuje sa sieťová cesta k zdieľanému priečinku. To sa používa pri registrácii kontaktov v tlačiarni. Zapíšte si to.

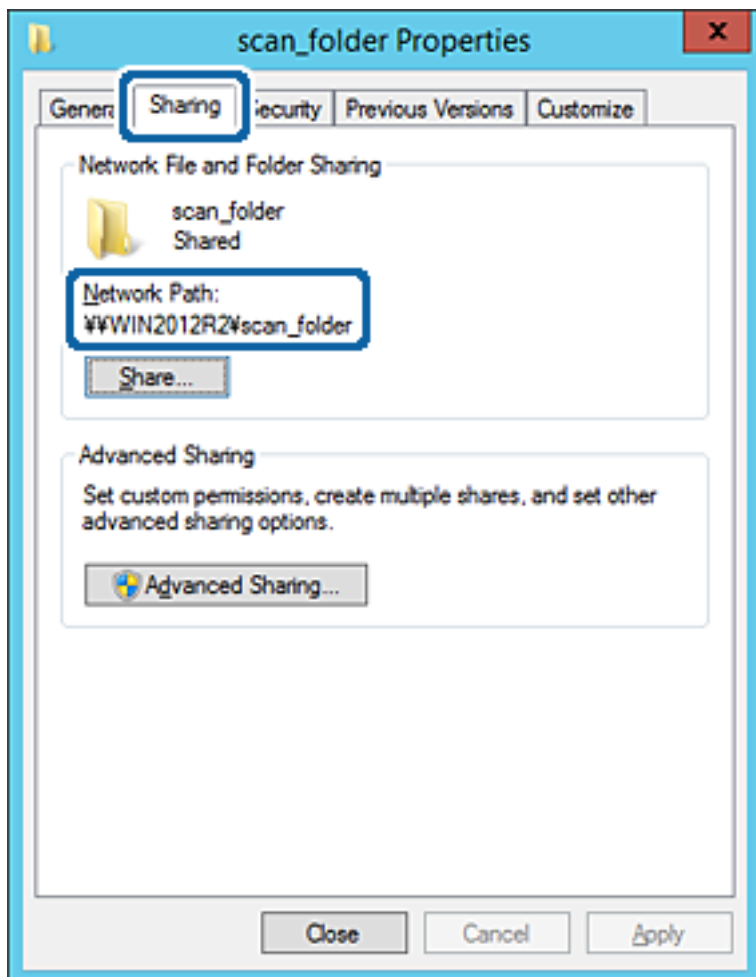

12. Kliknutím na tlačidlo **OK** alebo **Zavrieť** zatvorte okno.

Skontrolujte, či súbor môže byť zapísaný alebo prečítaný v zdieľanom priečinku z počítačov v rovnakej doméne.

Súvisiace informácie

➔ „Pridanie skupiny alebo používateľa, ktorí majú povolený prístup” na strane 58

Príklad konfigurácie osobného počítača

Toto vysvetlenie je príklad vytvorenia zdieľaného priečinka na pracovnej ploche používateľa, ktorý je práve prihlásený na počítači.

Používateľ, ktorý sa prihlási na počítači a ktorý má oprávnenie správcu, má prístup k priečinku pracovnej plochy a priečinku dokumentov, ktoré sú v rámci priečinka Používateľ.

Nastavte túto konfiguráciu, keď **NEPOVOLUJETE** čítanie a zápis do zdieľaného priečinka na osobnom počítači inému používateľovi.

Miesto vytvorenia zdieľaného priečinka: Pracovná plocha

Nastavenia funkcií

- Cesta k priečinku: C:\Users\xxxx\Desktop\priečink_skenovania
 - Povolenie prístupu cez sieť (povolenia zdieľania): Všetci
 - Povolenie prístupu k systému súborov (Zabezpečenie): nepridávajte, prípadne pridajte používateľov/skupinu s povoleným prístupom
1. Prihláste sa pod používateľským kontom s právami správcu na počítači, kde bude vytvorený zdieľaný priečinok.
 2. Spustíte program Prieskumník.
 3. Vytvorte na pracovnej ploche priečinok a pomenujte ho „priečink_skenovania“.
V názve priečinka môžete zadať 1 až 12 abecedných a číselných znakov. Ak je limit počtu znakov v názve priečinka prekročený, nemusí byť prístup k nemu možný (závisí to od prostredia).
 4. Kliknite pravým tlačidlom myši na priečinok a vyberte položku **Vlastnosti**.

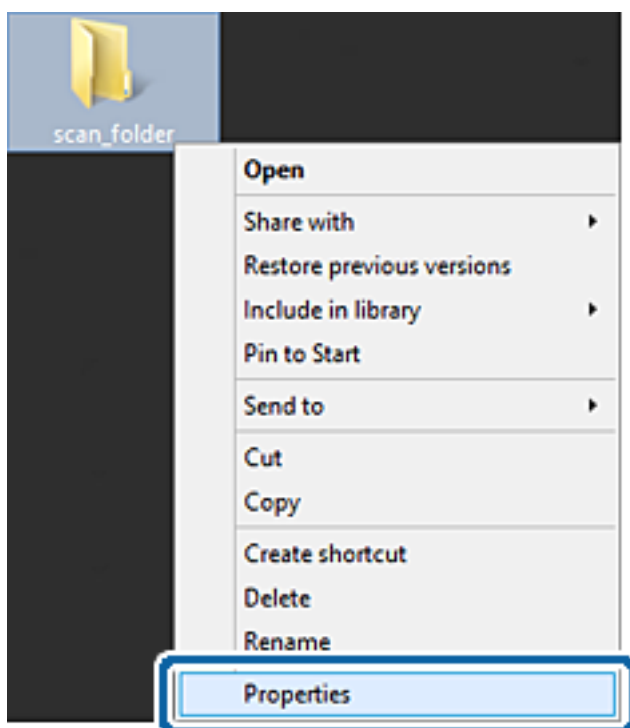

Nastavenia funkcií

5. Kliknite na položku **Rozšírené zdieľanie** na karte **Zdieľanie**.

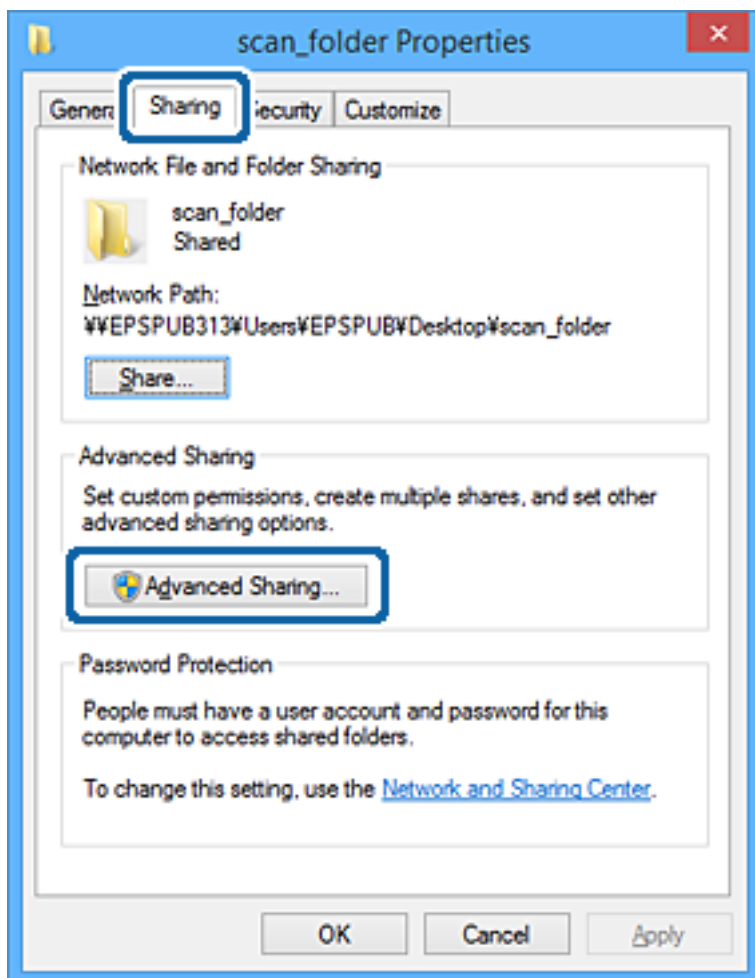

Nastavenia funkcií

6. Vyberte možnosť **Zdieľať tento priečinok** a potom kliknite na položku **Povolenia**.

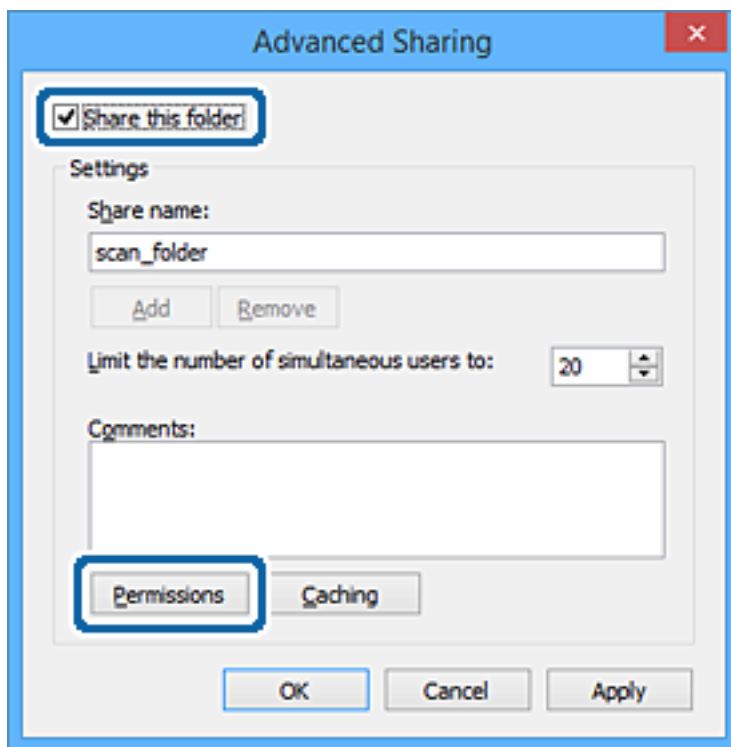

Nastavenia funkcií

7. Vyberte skupinu **Všetci** v položke **Skupina alebo používateľské mená**, vyberte možnosť **Povolit'** na položke **Zmenit'** a potom kliknite na tlačidlo **OK**.

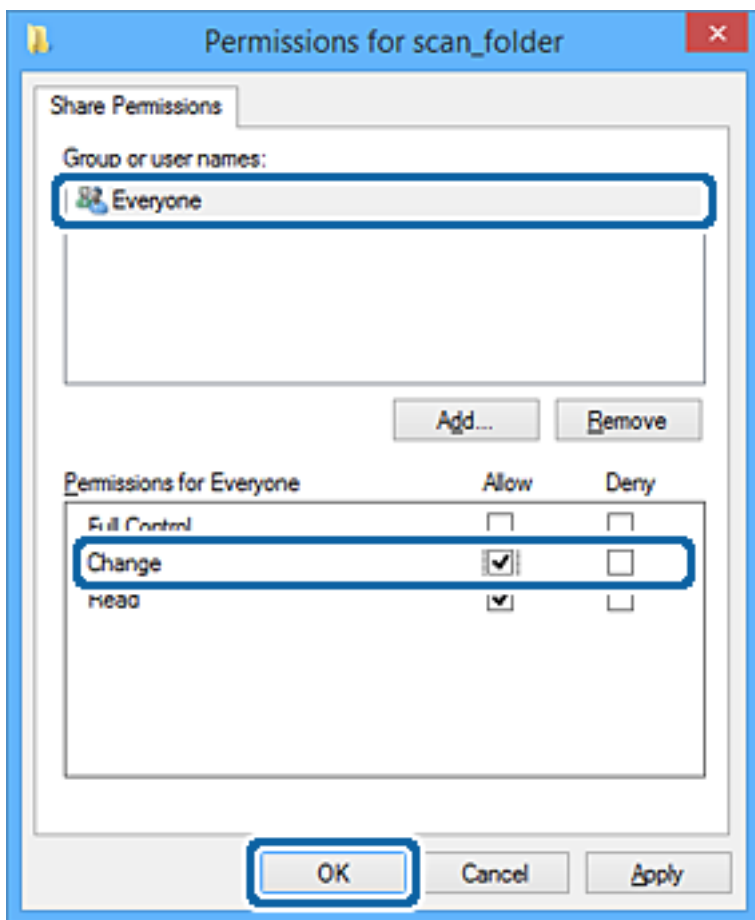

8. Kliknite na tlačidlo **OK**.
9. Vyberte kartu **Zabezpečenie**.
10. Skontrolujte skupinu alebo používateľa v položke **Skupina alebo používateľské mená**.
Tu zobrazená skupina alebo používateľ majú prístup k zdieľanému priečinku.
V takom prípade majú prístup k zdieľanému priečinku používateľ prihlásený na tomto počítači a správca.

Nastavenia funkcií

V prípade potreby pridajte povolenie prístupu. Môžete ho pridať kliknutím na možnosť **Upraviť**. Ďalšie podrobnosti nájdete v súvisiacich informáciách.

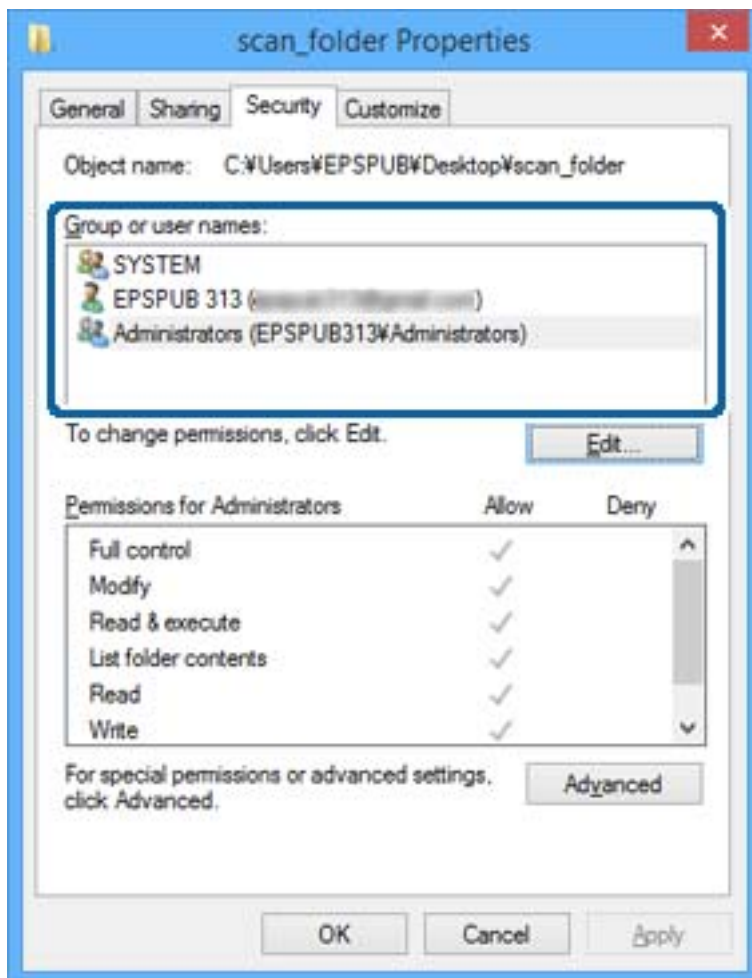

Nastavenia funkcií

11. Vyberte kartu **Zdieľanie**.

Zobrazuje sa sieťová cesta k zdieľanému priečinku. To sa používa pri registrácii kontaktu v tlačiarni. Zapište si to.

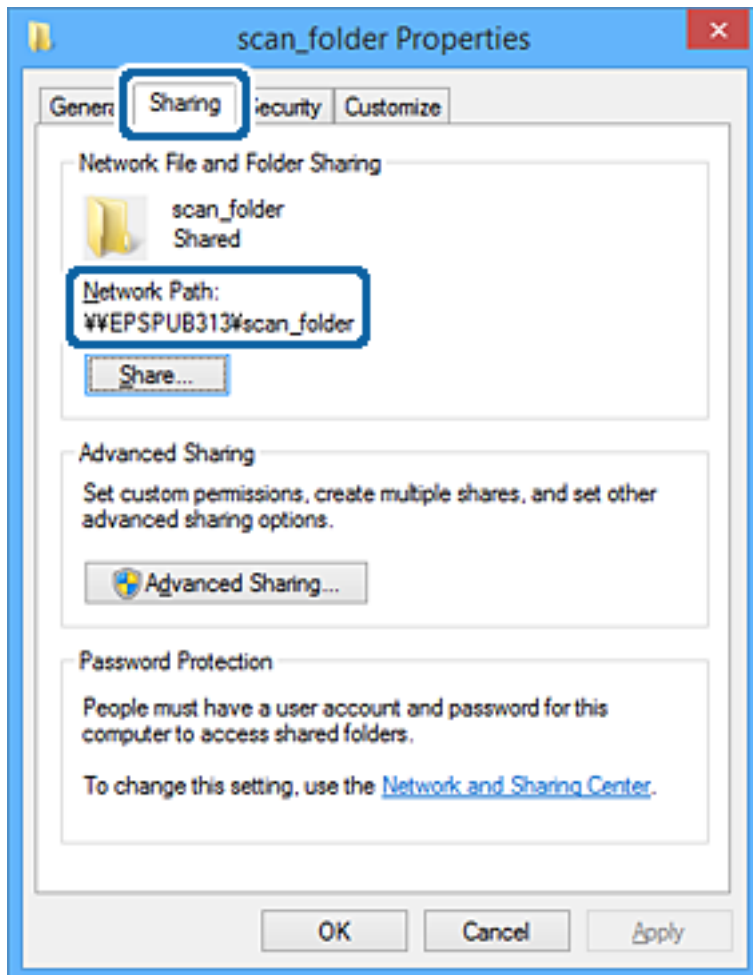

12. Kliknutím na tlačidlo **OK** alebo **Zavrieť** zatvorte okno.

Skontrolujte, či súbor môže byť zapísaný alebo prečítaný v zdieľanom priečinku z počítačov používateľov alebo skupín s povolením prístupu.

Súvisiace informácie

➔ „Pridanie skupiny alebo používateľa, ktorí majú povolený prístup” na strane 58

Pridanie skupiny alebo používateľa, ktorí majú povolený prístup

Môžete pridať skupinu alebo používateľa, ktorí majú povolený prístup.

1. Kliknite pravým tlačidlom myši na priečinok a vyberte položku **Vlastnosti**.
2. Vyberte kartu **Zabezpečenie**.

Nastavenia funkcií

3. Kliknite na možnosť **Upraviť**.

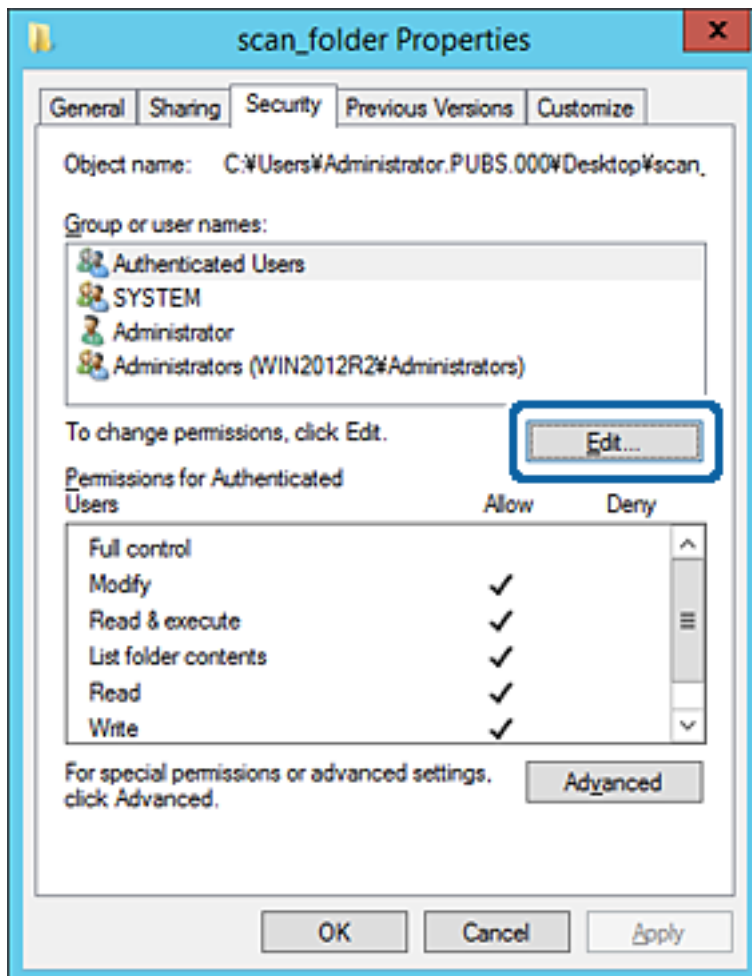

Nastavenia funkcií

4. Kliknite na položku **Pridať** v časti **Skupina alebo používateľské mená**.

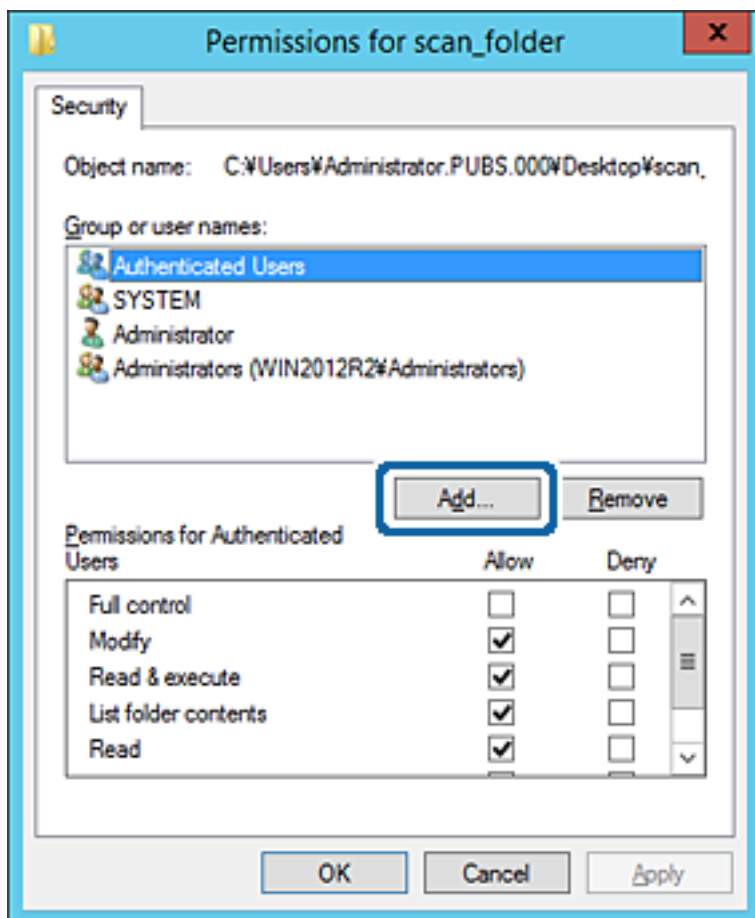

5. Zadajte skupinu alebo používateľské meno, ktorým chcete povoliť prístup, a potom kliknite na možnosť **Skontrolovať mená**.

Meno sa podčiarkne.

Nastavenia funkcií

Poznámka:

Ak nepoznáte celé meno skupiny alebo používateľa, zadajte časť mena a potom kliknite na možnosť **Skontrolovať mená**. Zobrazia sa mená skupín alebo používateľov, ktoré zodpovedajú časti mena. potom môžete zo zoznamu vybrať celé meno.

Ak zodpovedá len jedno meno, celé podčiarknuté meno sa zobrazí v položke **Zadajte názov objektu, ktorý vybrať**.

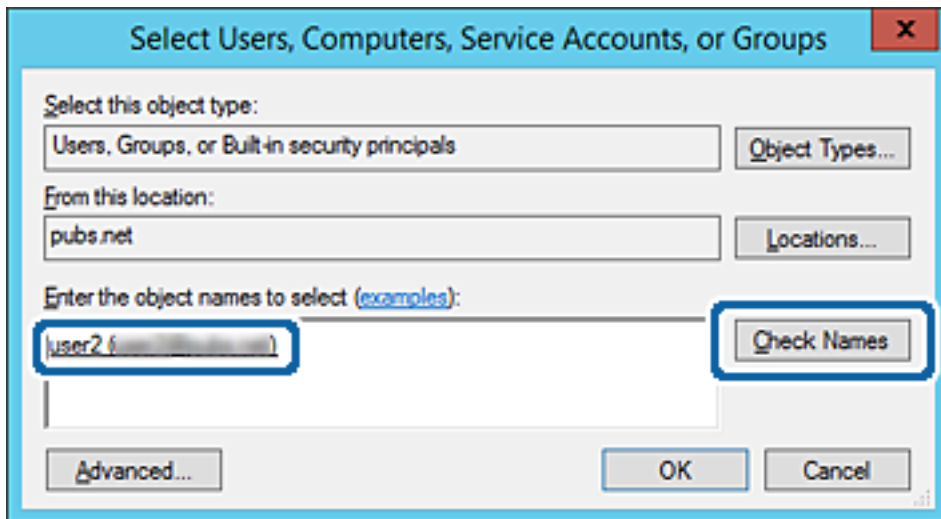

6. Kliknite na tlačidlo **OK**.

Nastavenia funkcií

7. Na obrazovke Povolenia vyberte používateľské meno, ktoré je zadane v položke **Skupina alebo používateľské mená**, vyberte povolenie prístupu na položke **Zmeniť** a potom kliknite na tlačidlo **OK**.

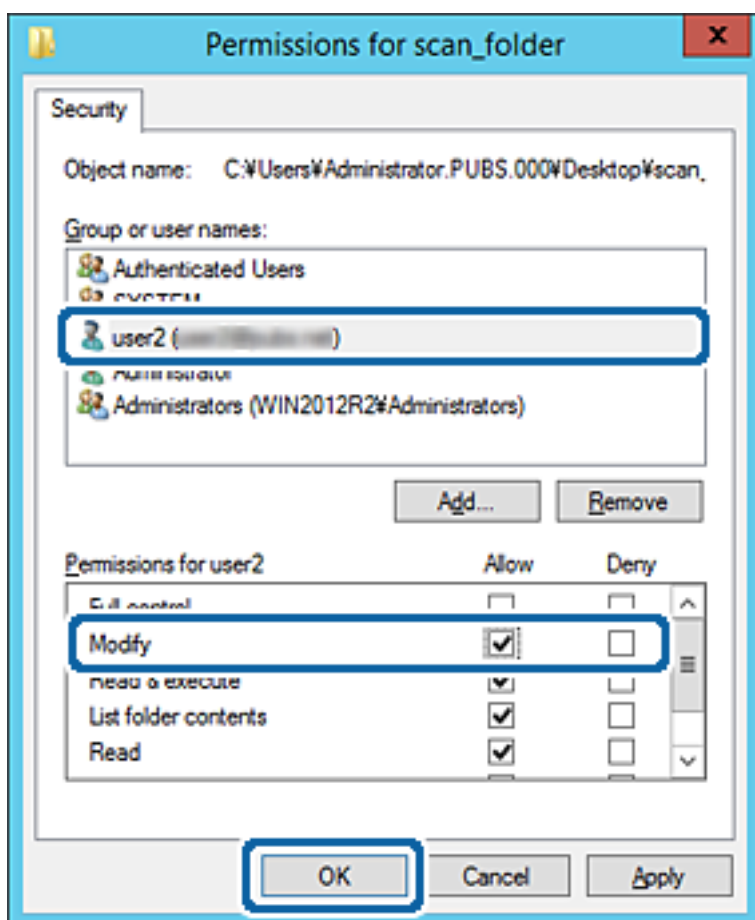

8. Kliknutím na tlačidlo **OK** alebo **Zavrieť** zatvorte okno.

Skontrolujte, či súbor môže byť zapísaný alebo prečítaný v zdieľanom priečinku z počítačov používateľov alebo skupín s povolením prístupu.

Súvisiace informácie

➔ „Používanie kontaktov” na strane 63

Používanie funkcie zdieľania siete Microsoft

Keď je povolená, je možné nasledujúce.

- Zdieľa sa USB pamäť cez sieť, ktorá je pripojená k tlačiarni.
- Preposiela sa výsledok skenovania alebo prijímaný fax do zdieľaného priečinka v počítači.

1. Otvorte aplikáciu Web Config a vyberte položky **Služby** > **Sieť MS**.
2. Vyberte možnosť **Povolit' zdieľanie v sieti Microsoft**.
3. Nastavte jednotlivé položky.
4. Kliknite na položku **Ďalej**.

Nastavenia funkcií

5. Potvrďte nastavenie a potom kliknite na položku **OK**.
6. V programe Prieskumník na počítači zadajte nasledujúce a stlačte kláves Enter.
Skontrolujte, či je tu sieťový priečinok a či máte k nemu prístup.
\\IP adresa tlačiarne
Príklad: \\192.0.2.111

Súvisiace informácie

➔ „Otvorenie aplikácie Web Config” na strane 28

Položky nastavenia siete MS

Položky	Vysvetlenie
Povoliť zdieľanie v sieti Microsoft	Vyberte, ak chcete povoliť zdieľanie v sieti MS.
Zdieľanie súborov	Vyberte, či chcete povoliť zdieľanie súborov. Povoľte to pre nasledujúce situácie. <input type="checkbox"/> Zdieľa sa USB pamäť cez sieť, ktorá je pripojená k tlačiarne. <input type="checkbox"/> Preposiela sa výsledok skenovania alebo prijímaný fax do zdieľaného priečinka v počítači.
Overenie používateľa	Vyberte, či chcete pri prístupe k USB pamäti v sieti pripojenej k tlačiarne vykonávať overovanie používateľa.
Názov používateľa	Nastavte používateľské meno pre overovanie používateľa. Zadajte 1 až 127 znakov v kódovaní ASCII okrem znakov "\/[]: ;=,+*?<>@%". Nie je však možné zadať jednu bodku alebo kombináciu bodky „.” a medzeru osamotene.
Heslo	Nastavte heslo pre overovanie používateľa. Zadajte 1 až 64 znakov v kódovaní ASCII. Nie je však možné nastaviť len 10 hviezdíčiek „*“.
Názov hostiteľa	Zobrazenie názvu hostiteľa tlačiarne v sieti MS. Ak to chcete zmeniť, vyberte kartu Nastavenia siete > Základné a potom zmeňte položku Názov zariadenia .
Názov pracovnej skupiny	Zadajte názov pracovnej skupiny siete MS. Zadajte 0 až 15 znakov v kódovaní ASCII.
Atribút prístupu	Nastavte položku Atribút prístupu zdieľania súborov.
Zdieľaný názov (Hostiteľ USB)	Zobrazenie ako zdieľaného názvu pri zdieľaní súboru.

Používanie kontaktov

Funkcie nastavenia cieľa

Zoznam kontaktov v tlačiarne môžete používať ako cieľ pre funkcie skenovania a faxovania. Môžete používať aj údaje zo servera LDAP.

Nastavenia funkcií

Poznámka:

- Pomocou ovládacieho panela tlačiarne môžete prepínať medzi zoznamom kontaktov tlačiarne a serverom LDAP.
- Ak chcete používať funkcie e-mailu, je potrebné nakonfigurovať poštový server.

Súvisiace informácie

- ➔ „Konfigurácia kontaktov” na strane 64
- ➔ „Spolupráca medzi serverom LDAP a používateľmi” na strane 68
- ➔ „Konfigurácia poštového servera” na strane 40

Konfigurácia kontaktov

Zoznam kontaktov môže obsahovať nasledujúce typy cieľov:

- Fax:** Cieľ pre fax
- E-mail:** Cieľ emailu
- Priečinko siete (SMB)/FTP:** Cieľ pre skenové údaje a údaje presmerovania faxov

Porovnanie konfigurácie kontaktov

Na konfiguráciu kontaktov tlačiarne existujú tri nástroje: aplikácia Web Config, aplikácia Epson Device Admin a ovládací panel tlačiarne. Rozdiely medzi týmito tromi nástrojmi sú uvedené v tabuľke nižšie.

Funkcie	Web Config	Epson Device Admin	Ovládací panel tlačiarne
Registrácia cieľa	✓	✓	✓
Úprava cieľa	✓	✓	✓
Pridanie skupiny	✓	✓	✓
Úprava skupiny	✓	✓	✓
Odstránenie cieľa alebo skupiny	✓	✓	✓
Odstránenie všetkých cieľov	✓	✓	–
Import súboru	✓	✓	–
Export do súboru	✓	✓	–
Priradenie často používaných cieľov	✓	✓	✓
Zoradenie priradenia často používaných cieľov	–	–	✓

Poznámka:

Cieľ faxu môžete nakonfigurovať aj pomocou FAX Utility.

Nastavenia funkcií

Registrácia cieľa do kontaktov pomocou aplikácie Web Config

Poznámka:

Na ovládacom paneli tlačiarne môžete tiež zaregistrovať kontakty.

1. Otvorte aplikáciu Web Config a vyberte položku **Kontakty**.
2. Vyberte číslo, ktoré chcete zaregistrovať, a potom kliknite na tlačidlo **Upraviť**.
3. Zadaťte položky **Názov** a **Indexové slovo**.
4. V možnosti **Typ** vyberte typ cieľa.

Poznámka:

Možnosť **Typ** nie je možné po registrácii zmeniť. Ak chcete zmeniť typ, odstráňte cieľ a vykonajte novú registráciu.

5. Zadaťte hodnoty pre všetky položky a kliknite na položku **Použiť**.

Súvisiace informácie

- ➔ „Otvorenie aplikácie Web Config” na strane 28
- ➔ „Položky nastavenia cieľa” na strane 65
- ➔ „Zálohovanie nastavení” na strane 94

Položky nastavenia cieľa

Položky	Nastavenia a vysvetlenie
Spoločné nastavenia	
Názov	Zadaťte meno zobrazené v kontaktoch — najviac 30 znakov v kódovaní Unicode (UTF-8). Ak to neurčujete, nechajte prázdne.
Indexové slovo	Zadaťte hľadané slovo — najviac 30 znakov v kódovaní Unicode (UTF-8). Ak to neurčujete, nechajte prázdne.
Typ	Vyberte typ adresy, ktorú chcete zaregistrovať.

Nastavenia funkcií

Položky	Nastavenia a vysvetlenie
Priradiť k najp.	Vyberte, či chcete zaregistrovanú adresu nastaviť ako často používanú. Keď je nastavená ako často používaná adresa, zobrazuje sa vo vrchnej časti obrazovky faxovania a skenovania a môžete určiť cieľ bez zobrazenia kontaktov.
Fax	
Číslo faxu	Zadajte 1 až 64 znakov. Môžete použiť znaky 0 až 9 - * # a medzeru.
Rých. faxu	Vyberte rýchlosť komunikácie pre cieľ.
Podadr. (SUB/SEP)	Nastavte subadresu, ktorá sa pridá pri odoslaní faxu. Zadajte najviac 20 znakov. Použiť možno znaky 0 – 9, *, # alebo medzery. Ak to neurčujete, nechajte prázdne.
Heslo (SID/PWD)	Nastavte heslo pre subadresu. Zadajte najviac 20 znakov. Použiť možno znaky 0 – 9, *, # alebo medzery. Ak to neurčujete, nechajte prázdne.
E-mail	
E-mailová adresa	Zadajte 1 až 255 znakov. Môžete použiť znaky A – Z a – z 0 – 9 ! # \$ % & ' * + - . / = ? ^ _ { } ~ @.
Priečinko siete (SMB)	
Uložiť do	\\„Cesta k priečinku“ Zadajte umiestnenie cieľového priečinka — 1 až 253 znakov v kódovaní Unicode (UTF-8) (nepočítajte do toho „\“).
Názov používateľa	Zadajte používateľské meno pre prístup k sieťovému priečinku — najviac 30 znakov v kódovaní Unicode (UTF-8). Nepoužívajte však riadiace znaky (0x00 až 0x1F, 0x7F).
Heslo	Zadajte heslo pre prístup k sieťovému priečinku — najviac 20 znakov v kódovaní Unicode (UTF-8). Nepoužívajte však riadiace znaky (0x00 až 0x1F, 0x7F).
FTP	
Uložiť do	Zadajte názov servera — 1 až 253 znakov v kódovaní ASCII (0x20 – 0x7E) (nepočítajte do toho „ftp://“).
Názov používateľa	Zadajte používateľské meno pre prístup k serveru FTP — najviac 30 znakov v kódovaní Unicode (UTF-8). Nepoužívajte však riadiace znaky (0x00 až 0x1F, 0x7F). Ak server umožňuje zadať anonymné pripojenia, zadajte meno používateľa, ako napríklad Anonymný a FTP. Ak to neurčujete, nechajte prázdne.
Heslo	Zadajte heslo pre prístup k serveru FTP — najviac 20 znakov v kódovaní Unicode (UTF-8). Nepoužívajte však riadiace znaky (0x00 až 0x1F, 0x7F). Ak to neurčujete, nechajte prázdne.
Režim pripojenia	V ponuke vyberte režim pripojenia. Ak je medzi tlačiarňou a serverom FTP nastavená brána firewall, vyberte položku Pasívny režim .
Číslo portu	Zadajte číslo portu servera FTP v rozmedzí od 1 do 65535.

Súvisiace informácie

➔ „Registrácia cieľa do kontaktov pomocou aplikácie Web Config“ na strane 65

Registrowanie cieľov ako skupiny

Ak je typ cieľa nastavený na možnosť **Fax** alebo **E-mail**, ciele môžete registrovať ako skupinu.

1. Otvorte aplikáciu Web Config a vyberte položku **Kontakty**.
2. Vyberte číslo, ktoré chcete zaregistrovať, a potom kliknite na tlačidlo **Upraviť**.
3. V položke **Typ** vyberte skupinu.
4. Kliknite na možnosť **Vybrať** pre položku **Kontakt(y) Skupiny**.
Zobrazia sa dostupné ciele.
5. Vyberte cieľ, ktorý chcete zaregistrovať do skupiny, a potom kliknite na položku **Vybrať**.

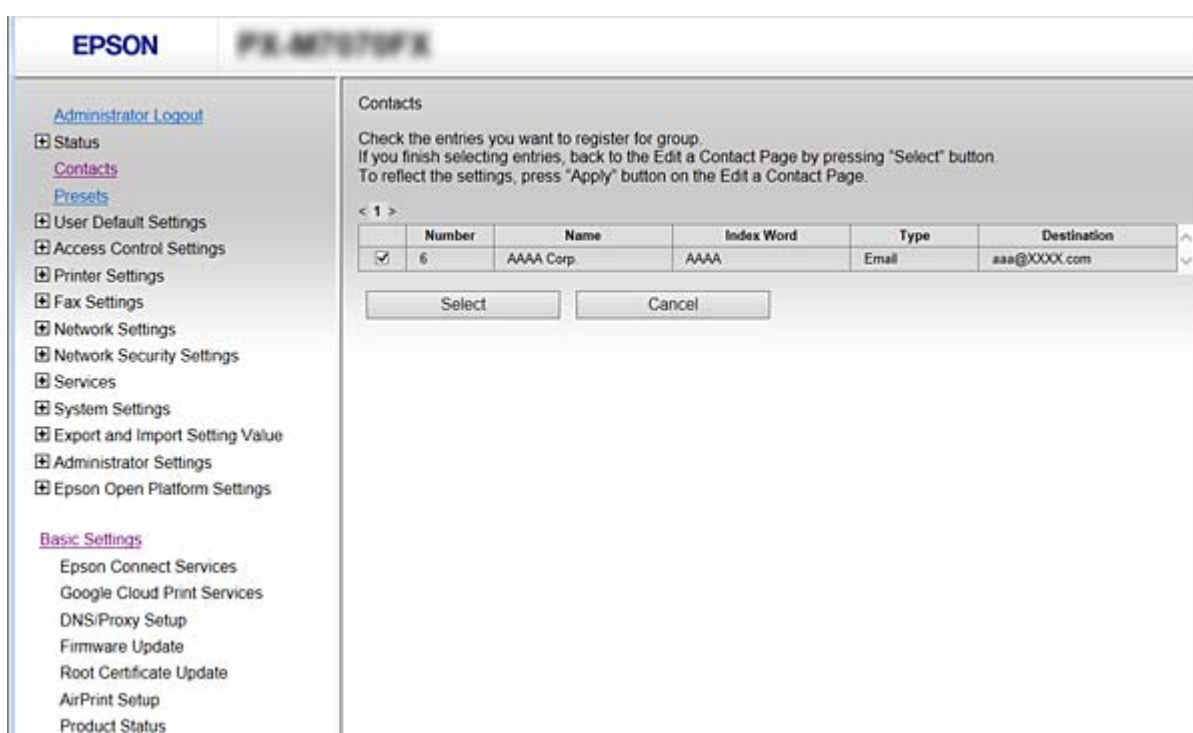

6. Zadáte položky **Názov** a **Indexové slovo**.
7. Vyberte, či chcete priradiť registrovanú skupinu do často používaných skupín.

Poznámka:

Ciele je možné zaregistrovať do viacerých skupín.

8. Kliknite na položku **Použiť**.

Súvisiace informácie

- ➔ „Otvorenie aplikácie Web Config” na strane 28
- ➔ „Zálohovanie nastavení” na strane 94

Zálohovanie a import kontaktov

Pomocou aplikácie Web Config alebo inými nástrojmi môžete zálohovať a importovať kontakty.

S aplikáciou Web Config môžete zálohovať kontakty exportovaním nastavení tlačiarne, ktoré zahŕňajú aj kontakty. Exportovaný súbor sa nedá upraviť, pretože ide o binárny súbor.

Keď do tlačiarne nainportujete nastavenia tlačiarne, kontakty sa prepíšu.

S aplikáciou Epson Device Admin je možné z obrazovky vlastností zariadenia exportovať len kontakty. Ak neexportujete aj položky týkajúce sa zabezpečenia, môžete exportované kontakty upraviť, pretože sú uložené v súbore vo formáte SYLK alebo CSV.

Spolupráca medzi serverom LDAP a používateľmi

Keď spolupracujete so serverom LDAP, môžete použiť informácie o adresách zaregistrované na serveri LDAP ako cieľ e-mailu alebo faxu.

Súvisiace informácie

➔ „Konfigurácia servera LDAP” na strane 68

Konfigurácia servera LDAP

1. Otvorte aplikáciu Web Config a vyberte položky **Nastavenia siete > Server LDAP > Základné**.
2. Zadajte hodnoty pre všetky položky.
3. Vyberte položku **OK**.
Zobrazia sa nastavenia, ktoré ste vybrali.

Súvisiace informácie

➔ „Otvorenie aplikácie Web Config” na strane 28

➔ „Položky nastavenia servera LDAP” na strane 69

Nastavenia funkcií

Položky nastavenia servera LDAP

Položky	Nastavenia a vysvetlenie
Použiť server LDAP	Vyberte možnosť Použiť alebo Nepoužívajte .
Adresa servera LDAP	Zadajte adresu servera LDAP. Zadajte 1 až 255 znakov vo formáte IPv4, IPv6 alebo FQDN. Pre formát FQDN môžete použiť alfanumerické znaky v kódovaní ASCII (0x20 – 0x7E) a znak „-“, ktorý nemôže byť na začiatku a konci adresy.
Číslo portu servera LDAP	Zadajte číslo portu LDAP v rozmedzí od 1 do 65535.
Zabezpečené pripojenie	Vyberte metódu overenia tlačiarne na prístup k serveru LDAP.
Overenie certifikátu	Keď to je aktivované, overuje sa certifikát servera LDAP. Odporúčame nastaviť túto položku na Povolit . Ak sa to má nastaviť, do tlačiarne je potrebné importovať Certifikát CA .
Časový limit vyhľadávania (sek.)	Nastavte dobu vyhľadávania pred vypršaním časového limitu — 5 až 300.
Spôsob overenia	Vyberte jednu z metód. Ak vyberiete možnosť Autentifikácia prostredníctvom protokolu Kerberos , vyberte položku Nastavenia Kerberos a urobte nastavenia pre Kerberos. Ak sa má vykonávať funkcia Autentifikácia prostredníctvom protokolu Kerberos, je potrebné nasledujúce prostredie. <input type="checkbox"/> Tlačiareň a server DNS môžu medzi sebou komunikovať. <input type="checkbox"/> Čas na tlačiarňi, serveri KDC a serveri potrebnom na overenie (server LDAP, server SMTP, súborový server) je synchronizovaný. <input type="checkbox"/> Keď je servisný server priradený ako IP adresa FQDN servisného servera je zaregistrovaný v zóne reverzného vyhľadávania servera DNS.

Nastavenia funkcií

Položky	Nastavenia a vysvetlenie
Použije sa oblasť Kerberos	Ak vyberiete možnosť Autentifikácia prostredníctvom protokolu Kerberos pre položku Spôsob overenia , vyberte oblasť Kerberos, ktorú chcete použiť.
Názov používateľa	Zadajte používateľské meno pre server LDAP — najviac 128 znakov v kódovaní Unicode (UTF-8). Nemôžete použiť riadiace znaky, ako sú napríklad 0x00 – 0x1F a 0x7F. Toto nastavenie sa nepoužíva, keď je možnosť Anonymná autentifikácia zvolená pre položku Spôsob overenia . Ak to neurčujete, nechajte prázdne.
Heslo	Zadajte heslo pre server LDAP — najviac 128 znakov v kódovaní Unicode (UTF-8). Nemôžete použiť riadiace znaky, ako sú napríklad 0x00 – 0x1F a 0x7F. Toto nastavenie sa nepoužíva, keď je možnosť Anonymná autentifikácia zvolená pre položku Spôsob overenia . Ak to neurčujete, nechajte prázdne.

Súvisiace informácie

- ➔ „Konfigurácia servera LDAP” na strane 68
- ➔ „Nastavenia Kerberos” na strane 70

Nastavenia Kerberos

Ak vyberiete možnosť **Autentifikácia prostredníctvom protokolu Kerberos** pre položku **Spôsob overenia** v ponuke **Server LDAP > Základné**, urobte nasledujúce nastavenia Kerberos. Môžete vytvoriť až 10 nastavení pre Kerberos.

Položky	Nastavenia a vysvetlenie
Oblasť (Doména)	Zadajte oblasť overovania Kerberos — najviac 255 znakov v kódovaní ASCII (0x20 – 0x7E). Ak to neurčujete, nechajte prázdne.
Adresa KDC	Zadajte adresu overovacieho servera Kerberos. Zadajte najviac 255 znakov v jednom z týchto formátov: IPv4, IPv6 alebo FQDN. Ak to neurčujete, nechajte prázdne.
Číslo portu (Kerberos)	Zadajte číslo portu servera Kerberos v rozmedzí od 1 do 65535.

Konfigurácia nastavení vyhľadávania v serveri LDAP

Keď nastavíte vyhľadávanie, môžete používať e-mailovú adresu a faxové číslo zaregistrované na serveri LDAP.

1. Otvorte aplikáciu Web Config a vyberte položku **Nastavenia siete > Server LDAP > Nastavenia vyhľadávania**.
2. Zadajte hodnoty pre všetky položky.
3. Kliknutím na položku **OK** sa zobrazí výsledok nastavení.
Zobrazia sa nastavenia, ktoré ste vybrali.

Súvisiace informácie

- ➔ „Otvorenie aplikácie Web Config” na strane 28
- ➔ „Položky nastavenia vyhľadávania v serveri LDAP” na strane 71

Nastavenia funkcií

Položky nastavenia vyhľadávania v serveri LDAP

The screenshot shows the Epson printer's web interface. On the left is a navigation menu with categories like Status, Contacts, User Default Settings, Access Control Settings, Printer Settings, Network Settings, Network Security Settings, Services, System Settings, Export and Import Setting Value, and Administrator Settings. Under Network Settings, there are sub-menus for Wi-Fi, Wired LAN, Basic, Email Server, and LDAP Server. The LDAP Server section is expanded to show 'Basic', 'Search Settings', and 'Connection Test'. The 'Search Settings' page is active, showing the following fields:

- Search Base (Distinguished Name):
- Number of search entries: 500
- User name Attribute: cn
- User name Display Attribute: cn
- Fax Number Attribute: facsimileTelephoneNumber
- Email Address Attribute: mail
- Arbitrary Attribute 1:
- Arbitrary Attribute 2:
- Arbitrary Attribute 3:
- Arbitrary Attribute 4:

An 'OK' button is located at the bottom of the settings area.

Položky	Nastavenia a vysvetlenie
Báza vyhľadávania (odlišujúci názov)	Ak chcete vyhľadávať v ľubovoľnej doméne, zadajte názov domény servera LDAP. Zadajte 0 až 128 znakov v kódovaní Unicode (UTF-8). Ak nebudete vyhľadávať ľubovoľný atribút, nechajte túto položku prázdnu. Príklad priečinka lokálneho servera: dc=server,dc=local
Počet položiek vyhľadávania	Zadajte počet položiek vyhľadávania medzi 5 a 500. Zadaný počet položiek vyhľadávania sa dočasne ukladá a zobrazuje. Aj keď počet položiek vyhľadávania presiahne zadaný počet a zobrazí sa chybové hlásenie, vyhľadávanie bude možné dokončiť.
Atribút Používateľské meno	Zadajte názov atribútu, ktorý sa má zobraziť pri vyhľadávaní mien používateľov. Zadajte 1 až 255 znakov v kódovaní Unicode (UTF-8). Prvé znaky by mali byť a – z alebo A – Z. Príklad: cn, uid
Atribút zobrazenia používateľského mena	Zadajte názov atribútu, ktorý sa má zobraziť ako meno používateľa. Zadajte 0 až 255 znakov v kódovaní Unicode (UTF-8). Prvé znaky by mali byť a – z alebo A – Z. Príklad: cn, sn
Atribút Číslo faxu	Zadajte názov atribútu, ktorý sa má zobraziť pri vyhľadávaní faxových čísel. Zadajte kombináciu 1 až 255 znakov. Môžete použiť znaky A – Z, a – z, 0 – 9 a -. Prvé znaky by mali byť a – z alebo A – Z. Príklad: faxové telefónne číslo
Atribút E-mailová adresa	Zadajte názov atribútu, ktorý sa má zobraziť pri vyhľadávaní emailových adries. Zadajte kombináciu 1 až 255 znakov. Môžete použiť znaky A – Z, a – z, 0 – 9 a -. Prvé znaky by mali byť a – z alebo A – Z. Príklad: mail

Nastavenia funkcií

Položky	Nastavenia a vysvetlenie
Lubovoľný atribút 1 - Lubovoľný atribút 4	Môžete zadať iné ľubovoľné atribúty, ktoré sa majú vyhľadávať. Zadajte 0 až 255 znakov v kódovaní Unicode (UTF-8). Prvé znaky by mali byť a – z alebo A – Z. Ak nechcete vyhľadávať ľubovoľné atribúty, nechajte túto položku prázdnu. Príklad: o, ou

Súvisiace informácie

➔ „Konfigurácia nastavení vyhľadávania v serveri LDAP” na strane 70

Kontrola pripojenia servera LDAP

Vykonáva test pripojenia k serveru LDAP pomocou parametra nastaveného v ponuke **Server LDAP > Nastavenia vyhľadávania**.

- Otvorte aplikáciu Web Config a vyberte položku **Nastavenia siete > Server LDAP > Test pripojenia**.
- Vyberte možnosť **Spustiť**.
Začal sa test pripojenia. Po teste skontrolujte zobrazenú správu.

Súvisiace informácie

- ➔ „Otvorenie aplikácie Web Config” na strane 28
➔ „Správy testu pripojenia servera LDAP” na strane 72

Správy testu pripojenia servera LDAP

Správy	Vysvetlenie
Test pripojenia bol úspešný.	Táto správa sa zobrazí, ak bolo pripojenie k serveru úspešné.
Test pripojenia zlyhal. Skontrolujte nastavenia.	Táto správa sa objaví z nasledujúcich dôvodov: <ul style="list-style-type: none"> <input type="checkbox"/> Adresa servera LDAP alebo číslo portu sú nesprávne. <input type="checkbox"/> Vypršal časový limit. <input type="checkbox"/> Je zvolená možnosť Nepoužívajte pre položku Použiť server LDAP. <input type="checkbox"/> Ak je možnosť Autentifikácia prostredníctvom protokolu Kerberos zvolená pre položku Spôsob overenia, nastavenia (ako sú napríklad Oblasť (Doména), Adresa KDC a Číslo portu (Kerberos)) sú nesprávne.
Test pripojenia zlyhal. Skontrolujte Dátum a čas na vašom zariadení alebo serveri.	Táto správa sa zobrazí, keď pripojenie zlyhá z dôvodu nezhody nastavení času tlačiarne a servera LDAP.
Autentifikácia zlyhala. Skontrolujte nastavenia.	Táto správa sa objaví z nasledujúcich dôvodov: <ul style="list-style-type: none"> <input type="checkbox"/> Položka Názov používateľa a/alebo Heslo je nesprávna. <input type="checkbox"/> Ak je zvolená možnosť Autentifikácia prostredníctvom protokolu Kerberos pre položku Spôsob overenia, čas/dátum možno nie je nakonfigurované.

Nastavenia funkcií

Správy	Vysvetlenie
Do dokončenia spracovania nie je možné tlačiareň sprístupniť.	Toto hlásenie sa zobrazí, keď je tlačiareň zaneprázdnená.

Súvisiace informácie

➔ „Kontrola pripojenia servera LDAP” na strane 72

Používanie funkcií skenovania

Funkcie skenovania môžete používať z počítača alebo pomocou ovládacieho panela tlačiarne.

Skenovanie z počítača

Nainštalujte softvér a skontrolujte, či je povolená služba skenovania cez sieť z počítača.

Súvisiace informácie

➔ „Inštalovaný softvér” na strane 73

➔ „Overenie povolenia skenovania cez sieť” na strane 73

Inštalovaný softvér

Epson Scan 2

Toto je ovládač skenera. Ak používate zariadenie z počítača, nainštalujte ovládač na jednotlivé klientske počítače. Ak je aplikácia Document Capture Pro/Document Capture nainštalovaná, môžete vykonávať činnosti priradené tlačidlám zariadenia.

Ak sa používa program EpsonNet SetupManager, ovládač tlačiarne sa tiež rozširuje ako balík.

Document Capture Pro (Windows)/Document Capture (Mac OS)

Je nainštalovaný na klientskom počítači. Úlohy zaregistrované na sieťovom počítači, na ktorom je nainštalovaná aplikácia Document Capture Pro/Document Capture, je možné vyvolať a spustiť z ovládacieho panela zariadenia.

Z počítača môžete skenovať cez sieť. Na skenovanie je potrebná aplikácia Epson Scan 2.

Súvisiace informácie

➔ „EpsonNet SetupManager” na strane 121

Overenie povolenia skenovania cez sieť

Keď skenujete z klientskeho počítača cez sieť, môžete nastaviť službu skenovania cez sieť. V predvolenom nastavení je povolená.

1. Otvorte aplikáciu Web Config a vyberte položky **Služby** > **Skenovanie cez sieť**.

Nastavenia funkcií

2. Zaisťte, aby bola zvolená možnosť **Zapnúť skenovanie** pre položku **EPSON Scan**.
Ak je to zvolené, úloha je dokončená. Zatvorte aplikáciu Web Config.
Ak nie je zvolená, vyberte ju a prejdite na ďalší krok.
3. Kliknite na položku **Ďalej**.
4. Kliknite na položku **OK**.
Sieť sa znova pripojí a nastavenia sú potom aktivované.

Súvisiace informácie

➔ „Otvorenie aplikácie Web Config” na strane 28

Skenovanie pomocou ovládacieho panela

Funkcia skenovania cez sieť a skenovania do e-mailu pomocou ovládacieho panela tlačiarne, ako aj prenos výsledkov skenovania do e-mailu, priečinkov atď. sa vykonávajú spustením úlohy z počítača.

Súvisiace informácie

➔ „Nastavenia serverov a priečinkov” na strane 74

Nastavenia serverov a priečinkov

Názov	Nastavenie	Miesto	Požiadavka
Skenovanie do sieťového priečinka (SMB)	Vytvorenie a nastavenie zdieľania priečinka ukladania	Počítač, v ktorom je miesto pre priečinkov ukladania	Konto administrátora na počítači, kde sa vytvárajú priečinky na ukladanie.
	Cieľ pre funkciu Skenovanie do sieťového priečinka (SMB)	Kontakty zariadenia	Používateľské meno a heslo na prihlásenie do počítača, v ktorom je priečinkov na ukladanie, a právo na aktualizáciu priečinka na ukladanie.
Skenovanie do sieťového priečinka (FTP)	Nastavenie prihlásenia na server FTP	Kontakty zariadenia	Prihlasovacie údaje pre server FTP a právo na aktualizáciu priečinka na ukladanie.
Skenovanie do e-mailu	Nastavenie e-mailového servera	Zariadenie	Údaje k nastaveniu e-mailového servera
Skenovanie do cloudu	Registrácia tlačiarne v aplikácii Epson Connect	Zariadenie	Prostredie internetového pripojenia
	Registrácia kontaktu v aplikácii Epson Connect	Služba Epson Connect	Registrácia používateľa a tlačiarne do služby Epson Connect

Nastavenia funkcií

Názov	Nastavenie	Miesto	Požiadavka
Skenovanie do aplikácie Document Capture Pro (keď sa používa aplikácia Document Capture Pro Server)	Nastavenie serverového režimu pre aplikáciu Document Capture Pro	Zariadenie	IP adresa, názov hostiteľa alebo FQDN pre počítač, na ktorom je nainštalovaná aplikácia Document Capture Pro Server

Súvisiace informácie

- ➔ „Konfigurácia poštového servera” na strane 40
- ➔ „Používanie aplikácie Document Capture Pro Server” na strane 75

Používanie aplikácie Document Capture Pro Server

Pomocou aplikácie Document Capture Pro Server môžete spravovať spôsob triedenia, formát ukladania a cieľ presmerovania výsledku skenovania vykonaného z ovládacieho panela tlačiarne. Môžete vyvolať a vykonať úlohu predtým zaregistrovanú na serveri z ovládacieho panela tlačiarne.

Nainštalujte ju na serverový počítač.

Ďalšie informácie o aplikácii Document Capture Pro Server vám poskytne miestne zastúpenie spoločnosti Epson.

Súvisiace informácie

- ➔ „Nastavenie režimu servera” na strane 75

Nastavenie režimu servera

Ak chcete používať Document Capture Pro Server, nastavte nasledovne.

1. Otvorte aplikáciu Web Config a vyberte položky **Služby > Document Capture Pro**.
2. Vyberte možnosť **Režim servera** pre **Režim**.
3. Zadajte adresu servera s nainštalovanou aplikáciou Document Capture Pro Server do položky **Adresa servera**.
Zadajte 2 až 255 znakov v jednom z týchto formátov: IPv4, IPv6, názov hostiteľa alebo FQDN. Pre formát FQDN môžete použiť alfanumerické znaky v kódovaní ASCII (0x20 – 0x7E) a znak „-“, ktorý nemôže byť na začiatku a konci adresy.
4. Kliknite na položku **OK**.
Sieť sa znova pripojí a nastavenia sú potom aktivované.

Súvisiace informácie

- ➔ „Otvorenie aplikácie Web Config” na strane 28

Vytvorenie systémových nastavení

Nastavenie ovládacieho panela

Nastavte ovládací panel tlačiarne. Môžete nastaviť nasledovné.

1. Otvorte aplikáciu Web Config a vyberte položky **Systémové nastavenia** > **Ovládací panel**.
2. V prípade potreby nastavte nasledujúce položky.
 - Jazyk**
Vyberte jazyk zobrazovaný na ovládacom paneli.
 - Uzamknutie panela**
Ak vyberiete možnosť **Zap.**, pri vykonávaní úkonu, ktorý vyžaduje práva správcu, je potrebné zadať heslo správcu. Ak heslo správcu nie je nastavené, zámok panela je vypnutý.
 - Časový limit operácie**
Ak vyberiete možnosť **Zap.**, keď sa prihlásite ako používateľ s riadením prístupu alebo správca, automaticky budete odhlásení a otvorí sa úvodná obrazovka, ak po určitú dobu nie je vykonaná žiadna činnosť.
Môžete nastaviť limit od 10 sekúnd do 240 minút v krokoch po jednej sekunde.

Poznámka:

Môžete nastaviť aj z ovládacieho panela tlačiarne.

- Jazyk: *Nastav.*** > **Všeobecné nastavenia** > **Zákl. nastavenia** > **Jazyk/Language**
 - Uzamknutie panela: *Nastav.*** > **Všeobecné nastavenia** > **Správa systému** > **Nastavenia zabezp.** > **Nastavenia správy** > **Nastavenie zámku**
 - Časový limit prevádzky: *Nastav.*** > **Všeobecné nastavenia** > **Zákl. nastavenia** > **Časový limit prevádzky (môžete zapnúť alebo vypnúť.)**
3. Kliknite na položku **OK**.

Súvisiace informácie

➔ [„Otvorenie aplikácie Web Config“ na strane 28](#)

Nastavenia úspory energie počas nečinnosti

Môžete nastaviť čas aktivovania režimu úspory energie alebo vypnutie, keď sa ovládací panel tlačiarne určitú dobu nepoužíva. Nastavte čas v závislosti od prostredia používania.

1. Otvorte aplikáciu Web Config a vyberte položky **Systémové nastavenia** > **Šetrenie elektrickej energie**.
2. Zadajte čas pre položku **Časovač spánku**, po uplynutí ktorého sa v prípade nečinnosti prejde do úsporného režimu.

Poznámka:

Môžete nastaviť aj z ovládacieho panela tlačiarne.

Nastav. > **Všeobecné nastavenia** > **Zákl. nastavenia** > **Časovač režimu spánku**

Nastavenia funkcií

3. Pre položku **Časovač vypnutia** vyberte čas vypnutia. Ak používate funkciu faxu, nastavte na možnosť **Žiadna**.

Poznámka:

Môžete nastaviť aj z ovládacieho panela tlačiarne.

Nastav. > Všeobecné nastavenia > Zákl. nastavenia > Časovač vypnutia

4. Kliknite na položku **OK**.

Súvisiace informácie

➔ „Otvorenie aplikácie Web Config” na strane 28

Nastavenie zvuku

Urobte nastavenia zvuku pri činnostiach na ovládacom paneli, tlači, faxovaní atď.

Poznámka:

Môžete nastaviť aj z ovládacieho panela tlačiarne.

Nastav. > Všeobecné nastavenia > Zákl. nastavenia > Zvuk

1. Otvorte aplikáciu Web Config a vyberte položky **Systémové nastavenia > Zvuk**.

2. V prípade potreby nastavte nasledujúce položky.

- Normálny režim

Nastavte zvuk pre situáciu, že je tlačiareň nastavená do režimu **Normálny režim**.

- Tichý režim

Nastavte zvuk pre situáciu, že je tlačiareň nastavená do režimu **Tichý režim**.

To je aktívne, ak je povolená jedna z nasledujúcich položiek.

- Ovládací panel tlačiarne:

Nastav. > Všeobecné nastavenia > Nastavenia tlačiarne > Tichý režim.

Nastav. > Všeobecné nastavenia > Nastavenia faxu > Nastavenia príjmu > Nastavenia tlače > Tichý režim.

- Web Config:

Nastavenia faxu > Nastavenia príjmu > Faxový výstup > Tichý režim

3. Kliknite na položku **OK**.

Súvisiace informácie

➔ „Otvorenie aplikácie Web Config” na strane 28

Synchronizácia dátumu a času s časovým serverom

Keď sa synchronizuje s časovým serverom (server NTP), môžete synchronizovať čas tlačiarne a počítača v sieti. Časový server sa môže používať v rámci organizácie, prípadne môže byť publikovaný na internete.

Keď používate certifikát CA alebo overovanie Kerberos, synchronizáciou s časovým severom môžete predísť problémom týkajúcim sa času.

Nastavenia funkcií

1. Otvorte aplikáciu Web Config a vyberte položky **Systémové nastavenia > Dátum a čas > Časový server**.
2. Vyberte možnosť **Použiť** pre **Použiť Časový server**.
3. Pre položku **Adresa Časového servera** zadajte adresu časového servera.
Môžete použiť jeden z týchto formátov: IPv4, IPv6 alebo FQDN. Zadajte maximálne 252 znakov. Ak to neurčujete, nechajte prázdne.
4. Zadajte položku **Aktualizovať interval (min.)**.
Môžete nastaviť maximálne 10 800 minút v intervaloch po jednej minúte.
5. Kliknite na položku **OK**.

Poznámka:

V položke **Stav Časového servera** môžete overiť stav pripojenia k časovému serveru.

Súvisiace informácie

➔ „Otvorenie aplikácie Web Config” na strane 28

Nastavenie predvolenej hodnoty jednotlivých funkcií (Nastavenia použ. nastavení)

Môžete nastaviť predvolenú hodnotu funkcií tlačiarne.

Nastaviť môžete nasledujúce funkcie.

- Kopírovať
- Skenovať do sieťového priečinka/FTP
- Skenovať do e-mailu
- Skenovať do pam. zariadenia
- Skenovať do cloudu
- Fax

1. Otvorte aplikáciu Web Config a vyberte funkcie, pre ktoré chcete nastaviť predvolenú hodnotu pre položku **Nastavenia použ. nastavení**.
2. Nastavte jednotlivé položky.
3. Kliknite na tlačidlo **OK**.

Ak je kombinácia hodnoty neplatná, zobrazí sa platná hodnota, ktorá sa upraví automaticky. Potvrďte upravenú hodnotu a znova kliknite na tlačidlo **OK**.

Súvisiace informácie

➔ „Otvorenie aplikácie Web Config” na strane 28

Nastavenie aplikácie AirPrint

Nastavte, keď používate tlač a skenovanie v režime AirPrint.

Otvorte aplikáciu Web Config a vyberte položky **Základné nastavenia** > **Nastavenie aplikácie AirPrint**.

Položky	Vysvetlenie
Servisný názov Bonjour	Zadajte názov služby Bonjour: 1 až 41 znakov v kódovaní ASCII (0x20 – 0x7E).
Miesto Bonjour	Zadajte údaje o polohe, napríklad umiestnenie tlačiarne: maximálne 127 bajtov v kódovaní Unicode (UTF-8).
Zemepisná poloha Zemepisná šírka a zemepisná dĺžka (WGS84)	Zadajte údaje o polohe tlačiarne. Táto položka je nepovinná. Zadajte hodnoty vo formáte WGS-84, kde je zemepisná šírka a zemepisná dĺžka oddelená čiarkou. Pre hodnotu zemepisnej šírky môžete zadať -90 až +90, pre hodnotu zemepisnej dĺžky -180 až +180. Na šiestom mieste môžete zadať menej než desiatinné číslo a môžete vynechať „+“.
Protokol najvyššej priority	Vyberte protokol najvyššej priority od IPP do Port9100.

Používanie služby Epson Connect

S pomocou internetovej služby Epson Connect môžete jednoducho tlačiť zo smartfónu, tabletu, počítača alebo prenosného počítača kedykoľvek a prakticky kdekoľvek.

Dostupné funkcie na internete sú nasledujúce.

Email Print	Dialková tlač Epson iPrint	Scan to Cloud	Remote Print Driver
✓	✓	✓	✓

Podrobnosti nájdete na webovom portáli Epson Connect.

<https://www.epsonconnect.com/>

<http://www.epsonconnect.eu> (len Európa)

Používanie funkcie Epson Open Platform

Prehľad platformy Epson Open Platform

Epson Open Platform je platforma používaná tlačiarňami Epson s funkciou poskytovanou serverom v systéme overovania.

Môžete získavať protokoly jednotlivých zariadení a používateľov v spolupráci so serverom a konfigurovať obmedzenia na zariadení a funkcie, ktoré môžu jednotliví používatelia a skupiny využívať. Môže sa používať so systémom Epson Print Admin (overovací systém Epson) alebo externým overovacím systémom.

Ak pripojíte overovacie zariadenie, môžete robiť aj overovanie používateľov pomocou identifikačnej karty.

Konfigurácia položky Epson Open Platform

Povoľte platformu Epson Open Platform, takže budete môcť používať zariadenie z overovacieho systému.

1. Otvorte aplikáciu Web Config a potom vyberte položky **Nastavenia Epson Open Platform > Kód Product Key**.
2. Zadajte hodnoty pre všetky položky.
 - Výrobné číslo
Zobrazí sa sériové číslo zariadenia.
 - Verzia Epson Open Platform
Vyberte verziu platformy Epson Open Platform. Príslušná verzia sa líši v závislosti od overovacieho systému.
 - Zadajte Kód Product Key
Zadajte produktový kód, ktorý ste získali z určenej webovej stránky. Podrobnosti o získaní produktového kódu nájdete v návode k platforme Epson Open Platform.
3. Kliknite na položku **Ďalej**.
Zobrazí sa potvrdzujúca správa.
4. Kliknite na položku **OK**.
Tlačiareň je aktualizovaná.

Konfigurácia overovacieho zariadenia

Overovacie zariadenie používané v overovacom systéme môžete nakonfigurovať z karty **Systémové nastavenia > Čítačka kariet**.

Ďalšie informácie nájdete v návode k overovaciemu systému.

Nastavenia zabezpečenia výrobku

V tejto kapitole sú vysvetlené nastavenia zabezpečenia zariadenia.

Úvod do funkcií zabezpečenia výrobku

V tejto časti nájdete úvod do funkcie zabezpečenia zariadení Epson.

Názov funkcie	Typ funkcie	Čo sa nastavuje	Čomu sa zabráni
Nastavenie pre heslo správcu	Zablokujú sa nastavenia systému, ako je napríklad nastavenie pripojenia k sieti alebo káblom USB, podrobné nastavenie prijímania/odosielania faxov alebo prenosu a používateľské predvolené nastavenia.	Správca nastaví heslo k zariadeniu. Heslo správcu môžete nastaviť z aplikácie Web Config aj z ovládacieho panela tlačiarne.	Chráni pred nezákonným čítaním a zmenou údajov uložených v zariadení, ako sú napríklad ID, heslo, nastavenia siete a kontakty. Znižuje tiež široký rozsah bezpečnostných rizík, ako je napríklad únik informácií pre sieťové prostredie alebo bezpečnostné zásady.
Nastavenie ovládania prístupu	Obmedzuje pre jednotlivých používateľov funkcie, ktoré je možné na zariadeniach používať, ako je napríklad tlač, skenovanie, kopírovanie a faxovanie. Ak sa prihlásite zaregistrovaným používateľským kontom, budete mať povolené používanie určitých funkcií. Okrem toho budete po prihlásení z ovládacieho panela automaticky odhlásení, ak sa po určité doba nevykoná žiadna činnosť.	Zaregistrujte nejaké používateľské konto a potom vyberte funkciu, ktorú chcete povoliť, napríklad kopírovanie a skenovanie. Môžete zaregistrovať najviac 10 používateľských kont.	Riziko úniku a nepovoleného prezerania údajov je možné znížiť minimalizovaním počtu funkcií v súlade s firemným obsahom a úlohou používateľa.
Nastavenie pre externé rozhranie	Ovláda rozhranie, ako je napríklad port USB a port NFC, ktorým sa pripája k zariadeniu.	Povoľte alebo zakážete port USB na pripojenie externých zariadení, ako sú napríklad USB pamäť, NFC a USB pripojenie k počítaču.	<input type="checkbox"/> Ovládanie portu USB: znižuje možnosť krádeže údajov prostredníctvom nepovoleného skenovania tajných dokumentov. <input type="checkbox"/> NFC: zabraňuje nezákonnej tlači pomocou funkcie NFC. <input type="checkbox"/> USB pripojenie počítača: zabraňuje nepovolenému použitiu zariadenia prostredníctvom zakázania tlače alebo skenovania bez prístupu cez sieť.

Súvisiace informácie

- ➔ „Čo je aplikácia Web Config” na strane 27
- ➔ „EpsonNet Config” na strane 120
- ➔ „Konfigurácia hesla správcu” na strane 82
- ➔ „Obmedzenie dostupných funkcií” na strane 85
- ➔ „Zakázanie externého rozhrania” na strane 87

Konfigurácia hesla správcu

Keď nastavíte heslo správcu, môžete zabrániť používateľom meniť nastavenia riadenia systému. Nastaviť a zmeniť heslo správcu môžete buď pomocou aplikácie Web Config, alebo z ovládacieho panela tlačiarne, prípadne softvérom (Epson Device Admin). Pri použití softvéru si pozrite dokumentáciu k jednotlivým softvérom.

Súvisiace informácie

- ➔ „Konfigurácia hesla správcu z ovládacieho panela” na strane 82
- ➔ „Konfigurácia hesla správcu pomocou aplikácie Web Config” na strane 83
- ➔ „Epson Device Admin” na strane 120



Konfigurácia hesla správcu z ovládacieho panela

Heslo správcu môžete nastaviť z ovládacieho panela tlačiarne.

1. Na ovládacom paneli tlačiarne klepnite na položku **Nastav.**
2. Klepnite na položky **Všeobecné nastavenia > Správa systému > Nastavenia zabezp.**
Ak sa položka nezobrazuje, rýchlym potiahnutím po obrazovke smerom nahor ju zobrazte.
3. Klepnite na položku **Nastavenia správy.**
4. Klepnite na položky **Heslo správcu > Zaregistrovať.**
5. Zadaťte nové heslo a potom klepnite na tlačidlo **OK.**
6. Zadaťte znova heslo a potom klepnite na tlačidlo **OK.**
7. Na obrazovke potvrdenia klepnite na položku **OK.**
Zobrazí sa obrazovka s nastaveniami správcu.
8. Klepnite na položku **Nastavenie zámku**, a potom na obrazovke s potvrdením klepnite na tlačidlo **OK.**
Položka **Nastavenie zámku** je nastavená na možnosť **Zap.** a pri použití uzamknutej položky ponuky bude potrebné heslo správcu.

Nastavenia zabezpečenia výrobu

Poznámka:

- ❑ Keď zadáte heslo správcu na odomknutie a použitie položiek ponuky, ste prihlásení ako správca a na obrazovke sa zobrazuje . Keď sa klepnutím na  odhlásite, položky ponuky pre správu systému sa uzamknú.
- ❑ Ak nastavíte položku **Nastav. > Všeobecné nastavenia > Zákl. nastavenia > Časový limit prevádzky** na možnosť **Zap.**, tlačiareň vás po určitej dobe nečinnosti ovládacieho panela odhlási.
- ❑ Heslo správcu môžete zmeniť alebo odstrániť, ak vyberiete možnosť **Zmeniť** alebo **Resetovať** na obrazovke **Heslo správcu** a zadáte heslo správcu.

Konfigurácia hesla správcu pomocou aplikácie Web Config

Pomocou aplikácie Web Config môžete nastaviť heslo správcu.

1. Otvorte aplikáciu Web Config a vyberte položky **Nastavenia správcu > Zmeniť informácie o overení správcu**.
2. Do polí **Nové heslo** a **Potvrďte nové heslo** zadajte heslo. Ak je to potrebné, zadajte používateľské meno. Ak chcete zmeniť heslo na nové, zadajte aktuálne heslo.

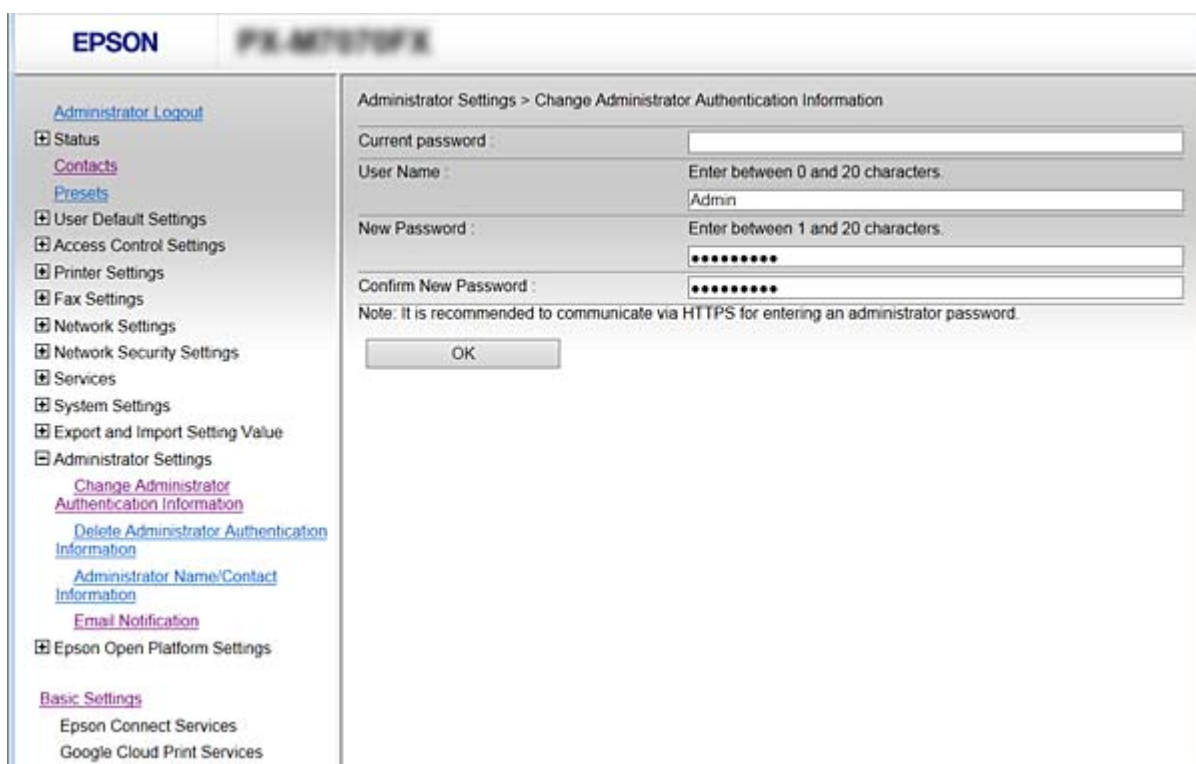

3. Vyberte možnosť **OK**.

Poznámka:

- ❑ Ak chcete nastaviť alebo zmeniť uzamknuté položky ponuky, kliknite na položku **Prihlásenie správcu** a potom zadajte heslo správcu.
- ❑ Ak chcete odstrániť heslo správcu, kliknite na položky **Nastavenia správcu > Odstrániť informácie o overení správcu** a potom zadajte heslo správcu.

Súvisiace informácie

➔ „Otvorenie aplikácie Web Config” na strane 28

Nastavenia zabezpečenia výrobku

Položky uzamknuté heslom správcu

Správcovia majú oprávnenia na nastavenie a zmeny pre všetky funkcie na zariadeniach.

Okrem toho je na zariadení nastavené heslo správcu, ktoré uzamkne a nepovolí zmenu položky nastavenia siete a obmedzí používateľské funkcie týkajúce sa spravovania zariadenia.

Nasleduje zoznam položiek, ktoré môže správca ovládať.

Položka	Popis
Overenie informácií o údržbe	Overenie informácií o celkovom počte stránok na tlač, veľkosti papiera, čiernobielej a farebnej tlači, stránkach na obojstrannú a jednostrannú tlač a tlačných stránkach pre jednotlivé jazyky tlačiarne.
Údržba kontaktov	Registrácia a úprava cieľov do kontaktov.
Predvolené používateľské nastavenie	Predvolené nastavenie okamžitého skenovania a faxovania.
Ovládanie prístupu	Nastavenie používateľov a funkcií, ktoré môžu používať.
Nastavenie tlačiarne	Nastavenia jazyka tlače, nastavenia činnosti pri výskyte chyby atď.
Nastavenia faxu	Všeobecné nastavenia faxu pre príjem a odosielanie, výstup a komunikačný režim.
Nastavenia pripojenie cez Wi-Fi, Ethernet	Zmena názvu zariadení a IP adresy, nastavenie servera DNS alebo servera Proxy a zmeny nastavenia týkajúce sa sieťových pripojení.
Nastavenie používateľských služieb	Nastavenie pre ovládanie komunikačných protokolov alebo pre služby MS Network, Skenovanie cez sieť a Wi-Fi Direct.
Nastavenie e-mailového servera	Nastavenie e-mailového servera, s ktorým zariadenia komunikujú.
Nastavenie servera LDAP	Nastavenie používania kontaktov na serveri LDAP ako cieľov pre e-maily a faxy.
Nastavenie zabezpečenia	Nastavenia pre zabezpečenie siete, ako je napríklad komunikácia cez protokol SSL/TLS, filtrovanie IPsec/IP a IEEE802.1X.
Nastavenie pripojenia ku cloudovej službe	Nastavenie pripojenia pre službu Epson Connect alebo inú cloudovú službu spoločnosti. Okrem toho aktualizácia koreňového certifikátu, ktorý je potrebný pre cloudovú službu.
Aktualizácia firmvéru	Kontrola a aktualizácia firmvéru zariadení.
Čas, nastavenie času	Čas prechodu do režimu spánku, automatické vypnutie, dátum/čas, časovač nečinnosti, ďalšie nastavenia týkajúce sa časovača.
Nastavenie predvoleného režimu	Nastavenie ovládacieho panela, keď sa tlačiareň zapne. Môžete nastaviť funkcie obrazovky, napríklad namiesto hlavnej obrazovky sa môže zobrazíť obrazovka kopírovania.
Nastavenie hlavnej obrazovky	Umiestnenie a nastavenie farby pozadia hlavnej obrazovky.
Predvolená obrazovka s overením stavu	Nastavenie zobrazenia stavu tlačovej úlohy alebo tlačiarne, ktorá sa zobrazí po klepnutí na  na ovládacom paneli.
Nastavenie skenovania	Nastavenie e-mailového servera, potvrdenie cieľa pred skenovaním, nastavenie aplikácie Document Capture Pro.

Nastavenia zabezpečenia výrobku

Položka	Popis
Nastavenie obľúbených položiek	Registrácia a odstránenie obľúbených položiek.
Registrácia/odstránenie limitu kontaktov	Registrácia vynechania a odstránenie kontaktov z položiek nastavenia, ktoré sú uzamknuté heslom správcu. Ak chcete vynechať z cieľov, vyberte položky Nastav. > Všeobecné nastavenia > Správa systému > Nastavenia zabezp. > Prístup k registrácii/Odstrániť kontakty.
Nastavenie prístupu k protokolu úloh	Nastavenie zobrazenia podrobných informácií o histórii úloh, ako je napríklad tlačová úloha, odoslanie faxu a prijímanie.
Nastavenie odosielania informácií o tlačiarni	Nastavenie odosielania informácií o počte tlačených stránok.
Vymazanie internej pamäte	Nastavenie odstránenia údajov z internej pamäte tlačiarnie.
Odstránenie všetkých tlačových úloh s heslom	Nastavenie odstránenia všetkých tlačových úloh s heslom.
Obnovenie predvolených nastavení	Obnovenie predvolených nastavení tlačiarnie.
Nastavenie správcu	Nastavenie zámku správcu alebo hesla správcu.
Nastavenie Epson Open Platform	Povolenie Epson Open Platform. Nastavte, keď používate tlačiareň v systéme overovania, ktorý podporuje Epson Open Platform, napríklad Epson Print Admin.
Nastavenie certifikovaného zariadenia	Nastavenie identifikácie overovacieho zariadenia. Nastavte, keď používate tlačiareň v systéme overovania, ktorý podporuje overovacie zariadenia, napríklad Epson Print Admin.

Obmedzenie dostupných funkcií

Na tlačiarni môžete zaregistrovať používateľské kontá, prepojiť ich s funkciami a ovládať, ktoré funkcie môžu používatelia využívať.

Keď aktivujete ovládanie prístupu, používateľ môže využívať funkcie (napríklad kopírovanie, fax atď.) zadaním hesla na ovládacom paneli tlačiarnie a prihlásením sa na tlačiareň.

Nedostupné funkcie budú zobrazené sivou farbou a nedajú sa zvoliť.

Keď zaregistrujete údaje overenia do ovládača tlačiarnie alebo skenera, budete môcť z počítača tlačiť alebo skenovať. Podrobnosti o nastavení ovládač nájdete v Pomocníkovi k ovládaču alebo v návode.

Konfigurácia ovládania prístupu

Ak chcete používať ovládanie prístupu, vytvorte používateľské konto a povoľte funkciu ovládania prístupu.

Vytvorenie používateľského konta

Vytvorte používateľské konto pre ovládanie prístupu.

Nastavenia zabezpečenia výrobku

1. Otvorte aplikáciu Web Config a vyberte položky **Nastavenia riadenia prístupu** > **Nastavenia používateľa**.
2. Kliknite na položku **Pridať** pri čísle, ktoré chcete registrovať.



Upozornenie:

Keď používate tlačiareň s overovacím systémom spoločnosti Epson alebo iných spoločností, zaregistrujte používateľské meno pre nastavenie obmedzenia na číslo 2 až 10.

Aplikačný softvér, ako napríklad overovací systém, využíva číslo 1, takže dané používateľské meno sa nezobrazuje na ovládacom paneli tlačiarne.

3. Nastavte jednotlivé položky.
 - Názov používateľa:**
Zadajte meno zobrazené v zozname používateľských mien, použiť môžete 1 až 14 abecedných a číselných znakov.
 - Heslo:**
Zadajte heslo: 0 až 20 znakov v kódovaní ASCII (0x20 – 0x7E). Keď obnovujete heslo, nechajte to prázdne.
 - Na zapnutie/vypnutie každej funkcie zaškrtnite začiarkavacie políčko.**
Vyberte funkciu, ktorej používanie chcete povoliť.
4. Kliknite na položku **Použiť**.
Po určitom čase sa znova objaví zoznam používateľských nastavení.
Skontrolujte, či je zaregistrované používateľské meno zobrazené v položke **Názov používateľa** a či sa možnosť **Pridať** zmenila na **Upraviť**.

Úprava používateľského konta

Upravte používateľské konto zaregistrované v ovládaní prístupu.

1. Otvorte aplikáciu Web Config a vyberte položky **Nastavenia riadenia prístupu** > **Nastavenia používateľa**.
2. Kliknite na položku **Upraviť** pri čísle, ktoré chcete upraviť.
3. Zmeňte jednotlivé položky.
4. Kliknite na položku **Použiť**.
Po určitom čase sa znova objaví zoznam používateľských nastavení.

Odstránenie používateľského konta

Odstráňte konto zaregistrované v ovládaní prístupu.

1. Otvorte aplikáciu Web Config a vyberte položky **Nastavenia riadenia prístupu** > **Nastavenia používateľa**.
2. Kliknite na položku **Upraviť** pri čísle, ktoré chcete odstrániť.

Nastavenia zabezpečenia výrobku

- Kliknite na položku **Odstrániť**.



Upozornenie:

Keď kliknete na možnosť **Odstrániť**, používateľské konto sa odstráni bez potvrdzovacieho hlásenia. Pri odstraňovaní konta dávajte pozor.

Po určitom čase sa znova objaví zoznam používateľských nastavení.

Aktivovanie ovládania prístupu

Keď aktivujete ovládanie prístupu, tlačiareň bude môcť používať len zaregistrovaný používateľ.

- Otvorte aplikáciu Web Config a vyberte položky **Nastavenia riadenia prístupu > Základné**.
- Vyberte možnosť **Aktivuje kontrolu prístupu**.

Ak vyberiete možnosť **Umožňuje tlač a skenovanie bez autentifikačných informácií**, môžete tlačiť alebo skenovať z ovládačov, ktoré nie sú nastavené s údajmi overenia. Nastavte to, keď chcete ovládať používanie len z ovládacieho panela tlačiarne a povoliť tlač a skenovanie z počítačov.

- Kliknite na položku **OK**.

Po určitej dobe sa zobrazí hlásenie o dokončení.

Skontrolujte, či sú ikony (napríklad kopírovania a skenovania) na ovládacom paneli tlačiarne zobrazené sivou farbou.

Zakázanie externého rozhrania

Môžete zakázať rozhranie, ktoré sa používa na pripojenie zariadenia k tlačiarne. Urobte nastavenia obmedzenia, ktorým obmedzíte tlač a skenovanie iným spôsobom než cez sieť.

Poznámka:

Nastavenia obmedzenia môžete urobiť aj na ovládacom paneli tlačiarne.

- Pamäťové zariadenie: Nastav. > Všeobecné nastavenia > Nastavenia tlačiarne > Rozhanie pam. zariadenia > Pamäťové zariadenie**
- NFC: Nastav. > Všeobecné nastavenia > Nastavenia siete > Rozšírené > NFC**
- Pripojenie PC pomocou USB: Nastav. > Všeobecné nastavenia > Nastavenia tlačiarne > Pripojenie PC pomocou USB**

- Otvorte aplikáciu Web Config a vyberte položky **Systémové nastavenia > Externé rozhranie**.

- Vyberte možnosť **Zakázať** pre funkcie, ktoré chcete nastaviť.

Vyberte možnosť **Povoliť**, keď chcete zrušiť ovládanie.

- Pamäťové zariadenie

Zakážte ukladanie údajov do externej pamäte cez port USB pre pripojenie externého zariadenia.

- Pripojenie PC pomocou USB

Môžete obmedziť používanie pripojenia cez USB z počítača. Ak to chcete obmedziť, vyberte možnosť **Zakázať**.

Nastavenia zabezpečenia výrobku

NFC

Zakážte rozhranie NFC zabudované v ovládacom paneli.

3. Kliknite na položku **OK**.

4. Skontrolujte, či sa zakázaný port nedá používať.

Pamäťové zariadenie

Overte, či nie je žiadna odozva pri pripájaní pamäťového zariadenia, ako je napríklad USB pamäť, k portu externého rozhrania USB.

Pripojenie PC pomocou USB

Ak bol ovládač nainštalovaný do počítača

Pripojte tlačiareň k počítaču pomocou kábla USB, a potom skontrolujte, či tlačiareň netlačí a neskenuje.

Ak ovládač nebol nainštalovaný do počítača

Windows:

Otvorte správcu zariadení a nechajte ho otvorený. Pripojte tlačiareň k počítaču káblom USB a potom skontrolujte, či zostal správca zariadení nezmenený.

Mac OS:

Pripojte tlačiareň k počítaču pomocou kábla USB, a potom skontrolujte, či tlačiareň nie je uvedená ako taká, ktorú chcete pridať v časti **Tlačiarne a skenery**.

NFC

Overte, či nie je žiadna odozva pri podržaní zariadenia podporujúceho funkciu NFC pri tlačiarni (napríklad inteligentného telefónu).

Súvisiace informácie

➔ [„Otvorenie aplikácie Web Config” na strane 28](#)

Nastavenia činnosti a riadenia

V tejto kapitole sú vysvetlené položky týkajúce sa každodenných činností a spravovania zariadenia.

Prihlásenie na tlačiareň na konto správcu

Ak je na tlačiarňi nastavené heslo správcu, je potrebné prihlásiť sa ako správca, ak chcete použiť uzamknuté položky ponuky.

Prihlasovanie na tlačiareň pomocou aplikácie Web Config

Keď sa do aplikácie Web Config prihlásite ako správca, môžete ovládať položky nastavené v časti Nastavenie zámku.

1. Zadaťte IP adresu tlačiarne do prehľadávača a spustíte tak aplikáciu Web Config.
2. Kliknite na položku **Prihlásenie správcu**.
3. Zadaťte používateľské meno a heslo správcu v položkách **Názov používateľa** a **Aktuálne heslo**.
4. Kliknite na položku **OK**.

Po overení sa zobrazia uzamknuté položky a možnosť **Odhlásenie správcu**.

Ak sa chcete odhlásiť, kliknite na položku **Odhlásenie správcu**.

Poznámka:

Keď vyberiete možnosť **Zap. pre Systémové nastavenia** > **Ovládací panel** > **Časový limit operácie**, automaticky sa bude odhlasovať po určitej dobe nečinnosti na ovládacom paneli.

Overenie informácií na tlačiarňi

Overenie informácií z ovládacieho panela

Z ovládacieho panela môžete skontrolovať a vytlačiť nasledujúce informácie.

- Počet vytlačených strán

Nastav. > Počítadlo výlačkov

Môžete skontrolovať celkový počet vytlačených strán a počet strán vo farebnej/čiernobielej tlači.

- Spotrebný materiál

Nastav. > Stav zásob

Môžete skontrolovať informácie o atramente a údržbovej kazete.

- Hárok so stavom produktu

Nastav. > Stav tlačiarne/Tlačíť > List so stav. tlače

Môžete vytlačiť hárok so stavom, napríklad informácie o tlačiarňi a spotrebnom materiáli.

Nastavenia činnosti a riadenia

Informácie o sieti



Nastav. > Všeobecné nastavenia > Nastavenia siete > Stav siete

Nastav. > Stav tlačiarne/Tlačíť > Sieť

Môžete skontrolovať informácie týkajúce sa siete, napríklad stav sieťového pripojenia, nastavenia poštového servera atď. a vytlačiť hárok so stavom siete.

Správa o sieťovom pripojení

Nastav. > Všeobecné nastavenia > Nastavenia siete > Kontrola pripojenia

Hlavná stránka >  |  > **Opis > Ak sa nedá pripojiť k sieti**

Môžete diagnostikovať stav sieťového pripojenia tlačiarne a vytlačiť správu.

Stav sieťového pripojenia

Hlavná stránka >  |  > **Smerovač**

Môžete skontrolovať stav pripojenia pre káblovú/bezdrôtovú sieť LAN.

Kontrola údajov cez aplikáciu Web Config

V položke **Stav** pomocou aplikácie Web Config môžete overiť nasledujúce informácie o používanom zariadení.

Stav výrobku

Skontrolujte jazyk, stav, cloudovú službu, číslo výrobku, adresu MAC atď.

Stav siete

Skontrolujte informácie o stave sieťového pripojenia, IP adresu, server DNS atď.

Snímka panela

Zobrazte snímku obrazovky, ktorá je zobrazená na ovládacom paneli zariadenia.

Údržba

Skontrolujte prvý deň výťažkov, počet výmen atramentu, počet vytlačených strán, počet tlačových úloh pre jednotlivé jazyky, počet skenovaní atď.

Stav hardvéru

Skontrolujte stav jednotlivých funkcií skenera a faxu.

História úloh

Skontrolujte protokol úloh pre tlačovú úlohu, úlohu prijímania a úlohu prenosu.

Prijímanie emailových oznámení pri výskyte udalostí

Čo sú e-mailové upozornenia

Je to funkcia upozorňovania, ktorá na určenú adresu odošle e-mail, keď sa vyskytne udalosť, napríklad zastavenie tlače a chyba tlačiarne.

Môžete zaregistrovať najviac päť cieľov a pre jednotlivé ciele určiť nastavenia upozornenia.

Ak chcete používať túto funkciu, je pred nastavením upozornení potrebné nastaviť poštový server.

Nastavenia činnosti a riadenia

Súvisiace informácie

➔ „Konfigurácia poštového servera” na strane 40

Konfigurácia e-mailového upozornenia

Ak chcete používať funkciu, je potrebné nakonfigurovať e-mailový server.

1. Otvorte aplikáciu Web Config a vyberte položky **Nastavenia správcu > E-mailové upozornenie**.
2. Zadaťte e-mailovú adresu, na ktorú chcete prijímať e-mailové upozornenia.
3. Vyberte jazyk pre e-mailové upozornenia.
4. Začiarknite políčka upozornení, ktoré chcete prijímať.

Administrator Settings > Email Notification

Set up the Email Server to enable the email notification.

Email Address Settings

Email in selected language will be sent to each address.

1 :	Admin@AAA.com	English
2 :	General@AAA.com	English
3 :		English
4 :		English
5 :		English

Notification Settings

Email will be sent when product status is as checked.

	1	2	3	4	5
Ink supply unit(s) to be replaced	<input checked="" type="checkbox"/>	<input type="checkbox"/>	<input type="checkbox"/>	<input type="checkbox"/>	<input type="checkbox"/>
Ink low	<input checked="" type="checkbox"/>	<input checked="" type="checkbox"/>	<input type="checkbox"/>	<input type="checkbox"/>	<input type="checkbox"/>
Maintenance box: end of service life	<input checked="" type="checkbox"/>	<input type="checkbox"/>	<input type="checkbox"/>	<input type="checkbox"/>	<input type="checkbox"/>
Maintenance box: nearing end	<input checked="" type="checkbox"/>	<input checked="" type="checkbox"/>	<input type="checkbox"/>	<input type="checkbox"/>	<input type="checkbox"/>
Administrator password changed	<input checked="" type="checkbox"/>	<input type="checkbox"/>	<input type="checkbox"/>	<input type="checkbox"/>	<input type="checkbox"/>
Paper out	<input type="checkbox"/>	<input checked="" type="checkbox"/>	<input type="checkbox"/>	<input type="checkbox"/>	<input type="checkbox"/>
Printing stopped*	<input checked="" type="checkbox"/>	<input type="checkbox"/>	<input type="checkbox"/>	<input type="checkbox"/>	<input type="checkbox"/>
Printer error	<input checked="" type="checkbox"/>	<input type="checkbox"/>	<input type="checkbox"/>	<input type="checkbox"/>	<input type="checkbox"/>
Scanner error	<input checked="" type="checkbox"/>	<input type="checkbox"/>	<input type="checkbox"/>	<input type="checkbox"/>	<input type="checkbox"/>
Fax error	<input checked="" type="checkbox"/>	<input type="checkbox"/>	<input type="checkbox"/>	<input type="checkbox"/>	<input type="checkbox"/>
Wi-Fi failure	<input checked="" type="checkbox"/>	<input type="checkbox"/>	<input type="checkbox"/>	<input type="checkbox"/>	<input type="checkbox"/>
Built-in SD card failure	<input checked="" type="checkbox"/>	<input type="checkbox"/>	<input type="checkbox"/>	<input type="checkbox"/>	<input type="checkbox"/>
PDL board failure	<input checked="" type="checkbox"/>	<input type="checkbox"/>	<input type="checkbox"/>	<input type="checkbox"/>	<input type="checkbox"/>
NFC failure	<input checked="" type="checkbox"/>	<input type="checkbox"/>	<input type="checkbox"/>	<input type="checkbox"/>	<input type="checkbox"/>

* Notified when an error occurs, such as paper jam, paper cassette unset, or mismatch of paper size or type.

OK Restore Default Settings

5. Kliknite na položku **OK**.

Súvisiace informácie

➔ „Otvorenie aplikácie Web Config” na strane 28

➔ „Konfigurácia poštového servera” na strane 40

Aktualizácia firmvéru

Keď je k dispozícii nový firmvér, aktualizáciou firmvéru tlačiarne vylepšíte funkciu alebo vyriešite problém.

Aktualizácia firmvéru tlačiarne pomocou ovládacieho panela

Ak sa dá tlačiareň pripojiť k internetu, môžete aktualizovať firmvér tlačiarne pomocou ovládacieho panela. Môžete tiež nastaviť, aby tlačiareň pravidelne overovala aktualizácie firmvéru a upozornila vás, ak sú nejaké k dispozícii.

1. Na hlavnej obrazovke vyberte položku **Nastav.**
2. Vyberte položky **Všeobecné nastavenia > Správa systému > Aktualizácia firmvéru > Aktualizovať.**

Poznámka:

Vyberte možnosť **Oznámenie > Zap.**, čím nastavíte, aby tlačiareň pravidelne overovala dostupné aktualizácie firmvéru.

3. Vyberte možnosť **Spustiť vyhľadávanie.**

Tlačiareň začne hľadať dostupné aktualizácie.

4. Ak sa na LCD obrazovke zobrazí hlásenie s informáciou, že je k dispozícii aktualizácia, postupujte podľa pokynov na obrazovke a spustite aktualizáciu.



Upozornenie:

- Kým nebude aktualizácia dokončená, nevypínajte ani neodpájajte tlačiareň. V opačnom prípade by mohlo dôjsť k poruche tlačiarne.*
- Ak sa aktualizácia firmvéru nedokončí, prípadne nepodarí, tlačiareň sa nespustí normálne a na LCD obrazovke sa pri nasledujúcom zapnutí tlačiarne zobrazí hlásenie „Recovery Mode“. V takom prípade je potrebné aktualizovať firmvér znova pomocou počítača. Pripojte tlačiareň k počítaču pomocou USB kábla. Dokým je na tlačiarňi zobrazený nápis „Recovery Mode“, nie je možné aktualizovať firmvér cez sieť. Na počítači otvorte svoju webovú stránku spoločnosti Epson a potom si prevezmite najnovší firmvér tlačiarne. Ďalšie kroky nájdete v pokynoch na webovej stránke.*

Aktualizácia firmvéru pomocou aplikácie Web Config

Aktualizuje firmvér pomocou aplikácie Web Config. Zariadenie musí byť pripojené k internetu.

1. Otvorte aplikáciu Web Config a vyberte položky **Základné nastavenia > Aktualizácia firmvéru.**
2. Kliknite na položku **Spustiť.**
Spustí sa overenie firmvéru. Ak existuje aktualizovaný firmvér, zobrazia sa informácie o firmvéri.
3. Kliknite na tlačidlo **Spustiť** a postupujte podľa pokynov na obrazovke.

Poznámka:

Firmvér môžete aktualizovať aj pomocou aplikácie Epson Device Admin. V zozname zariadení môžete vizuálne overiť údaje o firmvéri. Je to užitočné v prípade, že chcete aktualizovať firmvér viacerých zariadení. Ďalšie podrobnosti nájdete v príručke k aplikácii Epson Device Admin alebo jej Pomocníkovi.

Súvisiace informácie

- ➔ „Otvorenie aplikácie Web Config” na strane 28
- ➔ „Epson Device Admin” na strane 120

Aktualizácia firmvéru bez pripojenia k internetu

Do počítača si môžete prevziať firmvér zariadenia z webovej stránky Epson a potom prepojiť zariadenie a počítač káblom USB a aktualizovať firmvér. Ak nemôžete aktualizovať cez sieť, skúste tento spôsob.

1. Otvorte webovú stránku spoločnosti Epson a prevezmite si firmvér.
2. Pripojte počítač obsahujúci prevzatý firmvér k tlačiarni káblom USB.
3. Dvakrát kliknite na prevzatý súbor .exe.
Spustí sa aplikácia Epson Firmware Updater.
4. Postupujte podľa pokynov na obrazovke.

Registrácia často používaných nastavení ako predvoľby

Ako predvoľby môžete uložiť nastavenia napríklad pre funkciu kopírovania, faxovania a skenovania. Zaregistrujte ich po dokončení nastavenia jednotlivých funkcií.

Nastaviť môžete nasledujúce funkcie.

- Kopírovať
- Skenovať do sieťového priečinka/FTP
- Skenovať do e-mailu
- Skenovať do pam. zariadenia
- Skenovať do cloudu
- Fax

1. Otvorte aplikáciu Web Config a vyberte položku **Predvolené hodnoty**.
2. Vyberte zaregistrované číslo a kliknite na položku **Upraviť**.
3. Vyberte položku **Typ** pre predvoľbu, ktorú chcete nastaviť.

Poznámka:

Po registrácii nie je možné položku **Typ** zmeniť. Ak chcete zmeniť položku **Typ** po registrácii, odstráňte predvoľbu a potom zaregistrujte znova.

4. Kliknite na tlačidlo **Ďalej**.
5. Nastavte jednotlivé položky.
Zadajte položku **Názov**: 1 až 30 znakov v kódovaní Unicode (UTF-8).

6. Kliknite na tlačidlo **OK**.

Ak je kombinácia hodnoty neplatná, zobrazí sa platná hodnota, ktorá sa upraví automaticky. Potvrďte upravenú hodnotu a znova kliknite na tlačidlo **OK**.

Súvisiace informácie

➔ „Otvorenie aplikácie Web Config” na strane 28

Zálohovanie nastavení

Hodnotu nastavenia môžete exportovať z aplikácie Web Config do súboru. Môžete to použiť na zálohovanie kontaktov, hodnôt nastavenia, výmenu tlačiarne atď.

Exportovaný súbor sa nedá upraviť, pretože ide o binárny súbor.

Export nastavení

Exportujte každé nastavenie tlačiarne.

1. Otvorte aplikáciu Web Config a potom vyberte položky **Hodnota nastavenia exportu a importu > Exportovať**.

2. Vyberte nastavenia, ktoré chcete exportovať.

Vyberte nastavenia, ktoré chcete exportovať. Ak vyberiete nadradenú kategóriu, vedľajšie kategórie budú tiež vybrané. Vedľajšie kategórie, ktoré spôsobujú chyby ich kopírovaním v rámci rovnakej siete (ako napríklad adresy IP a podobne), nemôžu byť vybrané.

3. Na zakódovanie exportovaného súboru zadajte heslo.

Na importovanie súboru potrebujete heslo. Toto pole nechajte prázdne, ak nechcete súbor zakódovať.

4. Kliknite na položku **Exportovať**.



Upozornenie:

*Ak chcete exportovať nastavenia siete tlačiarne, ako napríklad názov tlačiarne a adresa IP, vyberte možnosť **Zapnite**, ak chcete vybrať jednotlivé nastavenia zariadenia a potom vyberte ďalšie položky. Pre náhradnú tlačiareň vyberte iba vybrané hodnoty.*

Súvisiace informácie

➔ „Otvorenie aplikácie Web Config” na strane 28

Import nastavení

Exportovaný Web Config súbor importujte do tlačiarne.

! **Upozornenie:**

Pri importovaní hodnôt, ktoré obsahujú jednotlivé informácie, ako napríklad názov tlačiarne alebo adresa IP, sa uistite, že v rovnakej sieti neexistuje rovnaká adresa IP. Ak sa adresa IP prekrýva, tlačiareň neodzrkadluje túto hodnotu.

1. Otvorte aplikáciu Web Config a potom vyberte položky **Hodnota nastavenia exportu a importu > Importovať**.
2. Vyberte exportovaný súbor a potom zadajte zašifrované heslo.
3. Kliknite na položku **Ďalej**.
4. Vyberte nastavenia, ktoré chcete importovať, a potom kliknite na tlačidlo **Ďalej**.
5. Kliknite na položku **OK**.

Nastavenia sú uplatnené v tlačiarňi.

Nastavenie kvality tlače

Môžete upraviť kvalitu tlače pre často používaný obyčajný papier, ako je napríklad hlavičkový papier, recyklovaný papier atď.

Nastavenie štandardnej hodnoty pre kvalitu tlače

Ide o nastavenie štandardnej hodnoty kvality tlače pre všetky papiere. Ak chcete upravovať kvalitu tlače pri jednotlivých papieroach, urobte najprv toto nastavenie. Ak urobíte toto nastavenie po nastavení pre jednotlivé papiere, nastavená hodnota pre jednotlivé papiere sa vynuluje.

1. Vložte do tlačiarne obyčajný papier s veľkosťou A4.
2. Na ovládacom paneli tlačiarne klepnite na položku **Nastav..**
3. Klepnite na položky **Údržba > Nastavenie kvality tlače**.
4. Spustite kontrolu podľa pokynov na obrazovke.
5. Postupujte podľa pokynov na obrazovke a vytlačte vzory pre zarovnanie tlačovej hlavy.

Nastavenia činnosti a riadenia

6. Postupujte podľa pokynov na obrazovke, aby ste zarovnali tlačovú hlavu.

- Tento vzor umožňuje vykonať zarovnanie, ak sa zvislé nalinkované čiary zdajú byť nezarovnané, prípaden vyzerá výtláčok rozmazaný.

Zistite si a zadajte číslo vzoru, ktorý má najmenej nesprávne zarovnané zvislé čiary.

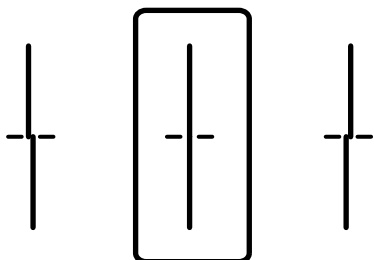

- Tento vzor umožňuje vykonávať zarovnanie v prípade, že v pravidelných intervaloch vidíte vodorovné pruhy.

Nájdite najmenej oddelený a prekrývajúci sa vzor a jeho číslo.

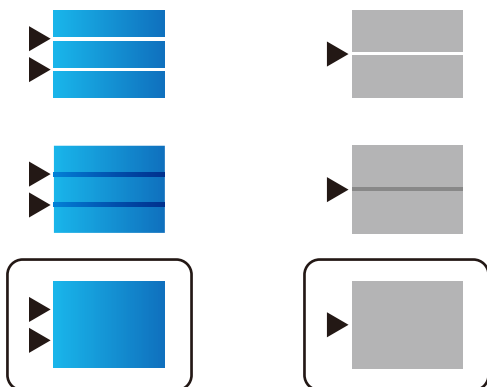

Poznámka:

Testovací vzor sa líši v závislosti od modelu.

7. Keď sa zobrazí hlásenie o dokončení, klepnite na položku **Zatvoriť**.

Ak neklepnete na tlačidlo **Zatvoriť**, po určitom čase sa obrazovka automaticky zatvorí.

Nastavenie kvality tlače pre jednotlivé papiere

Vytvorenie nastavení kvality tlače pre jednotlivé papiere. Podporovaný je obyčajný papier, recyklovaný papier, vysokokvalitný obyčajný papier, predtlačný papier, farebný papier, hlavičkový papier a hrubý papier.

1. Vložte do tlačiarne papier, pre ktorý chcete nastaviť kvalitu tlače.
2. Na hlavnej obrazovke ovládacieho panela vyberte položku **Nastav..**
3. Vyberte položky **Údržba > Nast. kval. tlače podľa pap..**

Ak položka nie je zobrazená, potiahnutím obrazovky nahor ju zobrazte.

Nastavenia činnosti a riadenia

4. Vyberte spôsob nastavenia: **Tlačiť vzor** alebo **Zadať nastavenú hodnotu**.
Ak chcete zadať rovnakú hodnotu zarovnaní pre viaceré tlačiarne, vyberte možnosť **Zadať nastavenú hodnotu**.
5. Vyberte typ papiera, ktorý ste vložili do tlačiarne.
6. Postupujte podľa pokynov na obrazovke a zarovnajte tlačovú hlavu.
Tento vzor zarovnáva, ak pozorujete vodorovné pásy v pravidelných intervaloch.
Nájdite najmenej oddelený a prekryvajúci sa vzor a jeho číslo.

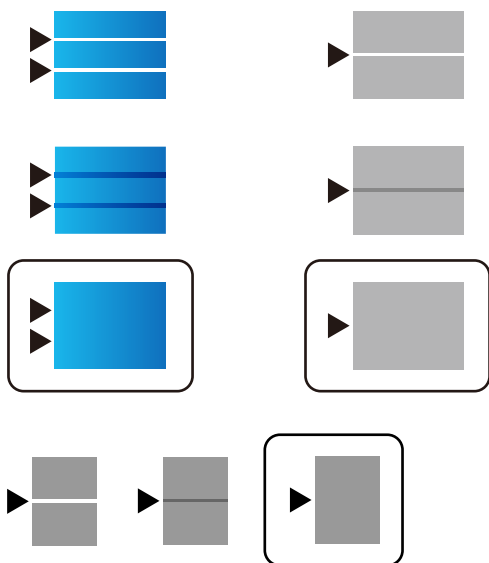

Poznámka:

- Testovací vzor sa líši v závislosti od modelu.
- Keď tlačíte na papier, u ktorého sa dá nastaviť kvalita, vyberte možnosť **Automatický výber (obyčajné papiere)** v položke **Typ papiera** pre ovládač tlačiarne, takže sa automaticky použije hodnota nastavenia.

7. Zatvorte obrazovku s informáciami.

Ak sa po vykonaní tohto nastavenia kvalita tlače nezlepší, urobte **Nastavenie kvality tlače**, ktorým sa nastaví štandardné hodnoty nastavenia, a potom znova urobte nastavenia podľa typu papiera.

Riešenie problémov

Pomôcky k riešeniu problémov

Kontrola hlásenia o chybe

Keď sa vyskytne problém, najprv skontrolujte, či na ovládacom paneli tlačiarne alebo na obrazovke ovládača nie sú nejaké hlásenia. Ak máte nastavené upozornenie e-mailom pri výskyte chyby, môžete mať okamžité prehľad o stave.

Správa o sieťovom pripojení

Diagnostikujte stav siete a tlačiarne a potom vytlačte výsledok.

Môžete nájsť diagnostikovanú chybu zo strany tlačiarne.

Kontrola stavu komunikácie

Skontrolujte stav komunikácie serverového počítača alebo klientskeho počítača pomocou príkazu, ako sú napríklad ping a ipconfig.

Test pripojenia

Na kontrolu pripojenia medzi tlačiarňou a poštovým serverom, vykonajte test pripojenia z tlačiarne. Rovnako aj skontrolujte pripojenie z klientskeho počítača k serveru a overte tak stav komunikácie.

Inicializácia nastavení

Ak sa v nastaveniach a stave komunikácie nejaví žiadny problém, problémy sa dajú vyriešiť zakázaním alebo inicializáciou sieťových nastavení tlačiarne a potom opätovným nastavením.

Kontrola stavu tlačiarne

Ak chcete identifikovať problém, skontrolujte stav tlačiarne a siete.

Kontrola hlásenia o chybe

Kontrola hlásenia o chybe z upozornenia e-mailom

Keď je nastavené upozornenie e-mailom, skontrolujte hlásenie o chybe odoslané z tlačiarne.

Ak sú v upozornení e-mailom pokyny na vyriešenie problému, postupujte podľa nich.

Súvisiace informácie

➔ [„Prijímanie emailových oznámení pri výskyte udalostí” na strane 90](#)



Kontrola hlásení na LCD obrazovke

Ak je na displeji LCD zobrazené chybové hlásenie, postupujte podľa pokynov na obrazovke alebo použite nižšie uvedené riešenia.

Riešenie problémov

Chybové hlásenia	Príčiny a riešenia
Chyba tlačiarne. Napájanie vypnite a znovu zapnite. Podrobnosti nájdete v dokumentácii.	<p><input type="checkbox"/> Príčiny: V tlačiarňi je cudzorodá látka, prípadne sa vyskytla chyba tlačiarne.</p> <p><input type="checkbox"/> Riešenia: Z tlačiarne odstráňte všetok papier a ochranný materiál. Ak sa stále zobrazuje chybové hlásenie, obráťte sa oddelenie technickej podpory spoločnosti Epson.</p>
Minul sa papier v XX. Vložte papier. Veľkosť papiera: XX/Typ papiera: XX	<p><input type="checkbox"/> Príčiny: Nie je žiadny papier.</p> <p><input type="checkbox"/> Riešenia: Vložte papier a potom úplne zasunite súčasť zásobníka papiera.</p>
Musíte vymeniť kazetu Jednotka zásobníka atramentu.	<p><input type="checkbox"/> Príčiny: Vyčerpal sa atrament.</p> <p><input type="checkbox"/> Riešenia: S cieľom dosiahnutia maximálnej kvality tlače a ochrany tlačovej hlavy zostáva v kazete bezpečnostná rezerva atramentu, keď tlačiareň signalizuje, že je čas na výmenu kazety. Atramentovú kazetu vymeňte vždy, keď sa zobrazí výzva na jej výmenu.</p>
Skrinka údržby nie je rozpoznávaný. Vložte ho správne.	<p><input type="checkbox"/> Príčiny: Údržbová kazeta nie je nainštalovaná správne.</p> <p><input type="checkbox"/> Riešenia: Skontrolujte stav inštalácie údržbovej kazety a potom ju správne nainštalujte.</p>
Skrinka údržby je na konci svojej životnosti. Musíte ju vymeniť.	<p><input type="checkbox"/> Príčiny: Údržbovej kazete skončila servisná životnosť.</p> <p><input type="checkbox"/> Riešenia: Vymeňte podľa návodu údržbovú kazetu.</p>
Skrinka údržby dosiahla koniec svojej prevádzkovej životnosti. Vypnite napájanie a vymeňte ju.	<p><input type="checkbox"/> Príčiny: Údržbová kazeta nemá dostatočnú kapacitu na čistenie hlavy.</p> <p><input type="checkbox"/> Riešenia: Vypnite napájanie tlačiarne a potom vymeňte údržbovú kazetu.</p>
Vyberte skrinku údržby a znovu vložte.	<p><input type="checkbox"/> Príčiny: Údržbová kazeta nie je rozpoznávaná správne.</p> <p><input type="checkbox"/> Riešenia: Vyťahnite údržbovú kazetu a potom ju nainštalujte znova. Ak nie je ani po tom rozpoznávaná, vymeňte ju za novú.</p>
Nastavenie papiera Zobrazit' automaticky je nastavené na Vypnuté. Niektoré funkcie, ako napríklad nastavenia veľkosti a typu papiera, nemusia byť k dispozícii. Podrobnosti nájdete v dokumentácii.	<p><input type="checkbox"/> Príčiny: Funkcia Aut. zob. nas. pap. je vypnutá.</p> <p><input type="checkbox"/> Riešenia: Ak je nastavenie Aut. zob. nas. pap. vypnuté, nemôžete použiť funkciu AirPrint. Ak používate režim AirPrint, povoľte to.</p>

Riešenie problémov

Chybové hlásenia	Príčiny a riešenia
<p>Nezistil sa žiadny oznamovací tón.</p>	<p><input type="checkbox"/> Príčiny: Pri odosielaní faxu nie je zistený žiadny tón volby.</p> <p><input type="checkbox"/> Riešenia: Tento problém sa dá vyriešiť tak, že vyberiete položky Nastav. > Všeobecné nastavenia > Nastavenia faxu > Zákl. nastavenia > Typ linky a potom vyberiete položku PBX. Ak váš telefónny systém vyžaduje kód externého prístupu pre prístup k externej linke, nastavte po výbere možnosti PBX prístupový kód. Namiesto skutočného prístupového kódu použite pri zadávaní externého faxového čísla znak # (mriežka). Vďaka tomu je spojenie bezpečnejšie.</p> <p>Ak sa chybové hlásenie stále zobrazuje, vypnite nastavenie Zist. oznam. tónu. Vypnutie tejto funkcie však môže spôsobiť vynechanie prvej číslice faxového čísla a zaslanie faxu na nesprávne číslo.</p>
<p>Nepodarilo sa prijať faxy, pretože kapacita faxových údajov je plná. Podrobnosti zobrazíte ťuknutím na Job/Status v spodnej časti hlavnej obrazovky.</p>	<p><input type="checkbox"/> Príčiny: Kapacita pamäte pre fax je nedostatočná.</p> <p><input type="checkbox"/> Riešenia: Prijaté faxy sa môžu hromadiť bez spracovania z nasledujúcich dôvodov.</p> <p><input type="checkbox"/> Nedá sa tlačiť, pretože došlo k chybe tlačiarne. Odstráňte chybu tlačiarne. Ak si chcete pozrieť podrobnosti a riešenia na odstránenie chyby, stlačte tlačidlo  a potom vyberte položku Stav tlačiarne.</p> <p><input type="checkbox"/> Nemožno uložiť v počítači alebo na pamäťové zariadenie. Ak chcete skontrolovať, či sú prijaté faxy uložené alebo nie, stlačte tlačidlo  a potom vyberte položku Stav úlohy. Ak chcete uložiť prijaté faxy, zapnite počítač alebo k tlačiarne pripojte pamäťové zariadenie.</p>
<p>Komb. adresy IP a masky pods. je neplatná. Viac podrob. si pozrite v dokumentácii.</p>	<p><input type="checkbox"/> Príčiny: Nastavená kombinácia IP adresy je neplatná.</p> <p><input type="checkbox"/> Riešenia: Zadajte správnu IP adresu alebo predvolenú bránu.</p>
<p>Ak chcete používať cloudové služby, aktualizujte si koreňový certifikát.</p>	<p><input type="checkbox"/> Príčiny: Platnosť hlavného certifikátu používaného pre cloudové služby uplynula.</p> <p><input type="checkbox"/> Riešenia: Spustite aplikáciu Web Config a potom aktualizuje hlavný certifikát. Zabezpečenie siete — Aktualizácia koreňového certifikátu</p>

Riešenie problémov

Chybové hlásenia	Príčiny a riešenia
Recovery Mode	<p><input type="checkbox"/> Príčiny: Aktualizácia firmvéru nebola úspešná a nedá sa vrátiť do normálneho režimu.</p> <p><input type="checkbox"/> Riešenia: Tlačiareň sa spustila v režime obnovovania, pretože zlyhala aktualizácia firmvéru. Zopakujte pokus o aktualizáciu firmvéru vykonaním nižšie uvedených krokov.</p> <ol style="list-style-type: none"> 1. Pripojte počítač s tlačiarňou káblom USB. (V režime obnovovania nie je možné vykonať aktualizáciu firmvéru po sieti.) 2. Pozrite si ďalšie pokyny na miestnej webovej lokalite spoločnosti Epson.

Kód chyby v stavovej ponuke

Ak sa úloha nedokončí správne, skontrolujte kód chyby zobrazený v histórii každej úlohy. Kód chyby môžete skontrolovať stlačením tlačidla , a potom vyberte **Stav úlohy**. Pre nájdenie problému a jeho riešenia si pozrite nasledujúcu tabuľku.

Kód	Problémy a príčiny	Riešenia
001	Produkt bol vypnutý z dôvodu poruchy napájania.	–
109	Prijatý fax bol už vymazaný.	–
110	Úloha bola vytlačená len na jednej strane, pretože vložený papier nepodporuje obojstrannú tlač.	Ak chcete vykonať obojstrannú tlač, vložte papier, ktorý podporuje obojstrannú tlač.
201	Pamäť je plná.	<p><input type="checkbox"/> Vytlačte prijaté faxy z položky Stav úlohy v časti Job/Status.</p> <p><input type="checkbox"/> Vymažte prijaté faxy uložené v schránke prijatých správ z Stav úlohy v Job/Status.</p> <p><input type="checkbox"/> Ak zasielate čiernobiely fax do jedného umiestnenia, môžete ho zaslať pomocou funkcie Direct Send.</p> <p><input type="checkbox"/> Rozdeľte originály na dva alebo viaceré a zašlite ich vo viacerých dávkach.</p>
202	Linka odpojilo prijímajúce zariadenie.	Chvíľu počkajte, a potom sa pokúste znovu.
203	Produkt nedokáže detegovať tón vytáčania.	<p><input type="checkbox"/> Skontrolujte, či je telefónny kábel správne pripojený a či telefónna linka funguje.</p> <p><input type="checkbox"/> Ak je tlačiareň pripojená k PBX alebo terminálovému adaptéru, zmeňte nastavenie Typ linky na PBX.</p> <p><input type="checkbox"/> Vyberte položky Nastav. > Všeobecné nastavenia > Nastavenia faxu > Zákl. nastavenia > Zist. oznam. tónu a potom vypnite nastavenie tónu vytáčania.</p>
204	Prijímajúce zariadenie je zaneprázdnené.	Chvíľu počkajte, a potom sa pokúste znovu.
205	Prijímajúce zariadenie neodpovedá.	Chvíľu počkajte, a potom sa pokúste znovu.

Riešenie problémov

Kód	Problémy a príčiny	Riešenia
206	Telefónny kábel je nesprávne zapojený do portu LINE a EXT. na produkte.	Skontrolujte pripojenie portu LINE a EXT. na tlačiarni.
207	Produkt nie je pripojený k telefónnej linke.	Pripojte telefónny kábel k telefónnej linke.
208	Fax nebolo možné zasláť niektorým z uvedených príjemcov.	Ak chcete skontrolovať neúspešné umiestnenia, pre predchádzajúce faxy vytlačte hlásenie Zázn.fax alebo Posledný prenos z ponuky Faxová správa v režime Fax. Keď je zapnuté nastavenie Uložiť údaje o poruch. , môžete fax znovu poslať z položky Stav úlohy v ponuke Job/Status .
301	Na pamäťovom zariadení nie je dostatok priestoru pre uloženie údajov.	<input type="checkbox"/> Zväčšite úložný priestor v pamäťovom zariadení. <input type="checkbox"/> Znížte počet dokumentov. <input type="checkbox"/> Znížte rozlíšenie skenovania, alebo zvýšte kompresný pomer, aby ste zmenšili veľkosť naskenovaného obrázku.
302	Pamäťové zariadenie je chránené pred zápisom.	Vypnite ochranu pamäťového zariadenia pred zápisom.
303	Nebol vytvorený žiadny priečinok pre uloženie naskenovaného obrázku.	Vložte iné pamäťové zariadenie.
304	Pamäťové zariadenie bolo odstránené.	Znovu vložte pamäťové zariadenie.
305	Počas ukladania údajov na pamäťové zariadenie sa vyskytla chyba.	V prípade, že zariadenie je prístupné z počítača, chvíľu počkajte a potom skúste znova.
306	Pamäť je plná.	Počkajte, pokým sa dokončia ostatné prebiehajúce úlohy.
311	Počas konfigurácie funkcie skenovania do e-mailu sa vyskytla chyba servera DNS.	<input type="checkbox"/> Vyberte položky Nastav. > Všeobecné nastavenia > Nastavenia siete > Rozšírené > TCP/IP a potom skontrolujte nastavenia DNS. <input type="checkbox"/> Skontrolujte nastavenia DNS servera, počítača a prístupového bodu.
312	Počas komunikácie funkcie skenovania do e-mailu sa vyskytla chyba overovania.	Vyberte položky Nastav. > Všeobecné nastavenia > Nastavenia siete > Rozšírené > E-mailový server > Nastavenia servera a potom skontrolujte nastavenia servera.
313	Počas komunikácie funkcie skenovania do e-mailu sa vyskytla chyba komunikácie.	<input type="checkbox"/> Ak chcete skontrolovať, či je tlačiareň pripojená k sieti, vytlačte správu o sieťovom pripojení. <input type="checkbox"/> Ak chcete skontrolovať nastavenia e-mailového servera, vyberte Nastav. > Všeobecné nastavenia > Nastavenia siete > Rozšírené > E-mailový server > Nastavenia servera . Spustením kontroly pripojenia môžete skontrolovať príčinu chyby. <input type="checkbox"/> Spôsob overenia nastavení a e-mailový server sa nemusia zhodovať. Ak vyberiete Vyp. ako metódu overenia, uistite sa, že metóda overenia e-mailového servera je nastavená na Žiadne .

Riešenie problémov

Kód	Problémy a príčiny	Riešenia
314	Veľkosť údajov prekračuje maximálnu veľkosť stanovenú pre priložené súbory.	<input type="checkbox"/> Zvýšte v nastaveniach skenovania hodnotu nastavenia Max. veľ. pril. Súboru . <input type="checkbox"/> Znížte rozlíšenie skenovania, alebo zvýšte kompresný pomer, aby ste zmenšili veľkosť naskenovaného obrázku.
315	Pamäť je plná.	Po dokončení prebiehajúcich tlačových úloh sa pokúste znovu.
321	Počas komunikácie funkcie skenovania do sieťového priečinka/FTP sa vyskytla chyba servera DNS.	<input type="checkbox"/> Vyberte položky Nastav. > Všeobecné nastavenia > Nastavenia siete > Rozšírené > TCP/IP a potom skontrolujte nastavenia DNS. <input type="checkbox"/> Skontrolujte nastavenia DNS servera, počítača a prístupového bodu.
322	Počas komunikácie funkcie skenovania do sieťového priečinka/FTP sa vyskytla chyba overovania.	Skontrolujte nastavenia Umiestnenie .
323	Počas komunikácie funkcie skenovania do sieťového priečinka/FTP sa vyskytla chyba komunikácie.	<input type="checkbox"/> Skontrolujte nastavenia Umiestnenie . <input type="checkbox"/> Ak chcete skontrolovať, či je tlačiareň pripojená k sieti, vytlačte správu o sieťovom pripojení.
324	V uvedenom priečinku už existuje súbor s rovnakým názvom.	<input type="checkbox"/> Vymažte súbor s rovnakým názvom. <input type="checkbox"/> Zmeňte predponu názvu súboru v nastavení Nastavenia súboru .
325 326	V určenom priečinku nie je dostatok priestoru pre uloženie údajov.	<input type="checkbox"/> Zväčšite úložný priestor v uvedenom priečinku. <input type="checkbox"/> Znížte počet dokumentov. <input type="checkbox"/> Znížte rozlíšenie skenovania, alebo zvýšte kompresný pomer, aby ste zmenšili veľkosť naskenovaného obrázku.
327	Pamäť je plná.	Počkajte, pokiaľ sa dokončia ostatné prebiehajúce úlohy.
328	Umiestnenie je nesprávne alebo umiestnenie neexistuje.	Skontrolujte nastavenia Umiestnenie .
331	Počas získavania zoznamu umiestnení nastala chyba komunikácie.	Ak chcete skontrolovať, či je tlačiareň pripojená k sieti, vytlačte správu o sieťovom pripojení.
332	Na cieľovom úložisku nie je dostatok priestoru pre uloženie naskenovaného obrázku.	Znížte počet dokumentov.
333	Umiestnenie nebolo možné nájsť, pretože informácie o umiestnení boli nahrané na server pred odoslaním naskenovaného obrázka.	Zvoľte umiestnenie znovu.
334	Počas zasielania naskenovaného obrázka nastala chyba.	–
341	Nastala chyba komunikácie.	Skontrolujte pripojenia tlačiarne a počítača. Ak sa pripájate cez sieť a chcete skontrolovať, či je tlačiareň pripojená k sieti, vytlačte správu o sieťovom pripojení.
401	Na pamäťovom zariadení nie je dostatok priestoru pre uloženie údajov.	Zväčšite úložný priestor v pamäťovom zariadení.

Riešenie problémov

Kód	Problémy a príčiny	Riešenia
402	Pamäťové zariadenie je chránené pred zápisom.	Vypnite ochranu pamäťového zariadenia pred zápisom.
404	Pamäťové zariadenie bolo odstránené.	Znovu vložte pamäťové zariadenie.
405	Počas ukladania údajov na pamäťové zariadenie sa vyskytla chyba.	<input type="checkbox"/> Znovu vložte pamäťové zariadenie. <input type="checkbox"/> Vyberte iné pamäťové zariadenie, v ktorom ste pomocou funkcie Vytvoriť prieč. na uloženie vytvorili zložku.
411	V komunikácii odoslania faxom prijatého dokumentu pomocou e-mailu sa vyskytla chyba servera DNS.	<input type="checkbox"/> Vyberte položky Nastav. > Všeobecné nastavenia > Nastavenia siete > Rozšírené > TCP/IP a potom skontrolujte nastavenia DNS. <input type="checkbox"/> Skontrolujte nastavenia DNS servera, počítača a prístupového bodu.
412	V komunikácii odoslania faxom prijatého dokumentu pomocou e-mailu sa vyskytla chyba overovania.	Vyberte položky Nastav. > Všeobecné nastavenia > Nastavenia siete > Rozšírené > E-mailový server > Nastavenia servera a potom skontrolujte nastavenia servera.
413	V komunikácii odoslania faxom prijatého dokumentu pomocou e-mailu sa vyskytla chyba komunikácie.	<input type="checkbox"/> Ak chcete skontrolovať nastavenia e-mailového servera, vyberte Nastav. > Všeobecné nastavenia > Nastavenia siete > Rozšírené > E-mailový server > Nastavenia servera . Spustením kontroly pripojenia môžete skontrolovať príčinu chyby. <input type="checkbox"/> Spôsob overenia nastavení a e-mailový server sa nemusia zhodovať. Ak vyberiete Vyp. ako metódu overenia, uistite sa, že metóda overenia e-mailového servera je nastavená na Žiadne . <input type="checkbox"/> Ak chcete skontrolovať, či je tlačiareň pripojená k sieti, vytlačte správu o sieťovom pripojení.
421	V komunikácii odoslania faxom prijatého dokumentu do zdieľaného priečinka sa vyskytla chyba servera DNS.	<input type="checkbox"/> Vyberte položky Nastav. > Všeobecné nastavenia > Nastavenia siete > Rozšírené > TCP/IP a potom skontrolujte nastavenia DNS. <input type="checkbox"/> Skontrolujte nastavenia DNS servera, počítača a prístupového bodu.
422	V komunikácii odoslania faxom prijatého dokumentu do zdieľaného priečinka sa vyskytla chyba overovania.	Vyberte možnosti Nastav. > Všeobecné nastavenia > Nastavenia faxu > Nastavenia príjmu > Nastavenia ulož./presm. a potom skontrolujte nastavenia priečinka, ktorý ste vybrali v možnosti Cieľ uloženia/presmerov.
423	V komunikácii odoslania faxom prijatého dokumentu do zdieľaného priečinka sa vyskytla chyba komunikácie.	<input type="checkbox"/> Ak chcete skontrolovať, či je tlačiareň pripojená k sieti, vytlačte správu o sieťovom pripojení. <input type="checkbox"/> Vyberte možnosti Nastav. > Všeobecné nastavenia > Nastavenia faxu > Nastavenia príjmu > Nastavenia ulož./presm. a potom skontrolujte nastavenia priečinka, ktorý ste vybrali v možnosti Cieľ uloženia/presmerov.
425	V cieľovom priečinku nie je dostatok priestoru na uloženie údajov.	Zväčšite miesto na ukladanie v cieľovom priečinku.

Riešenie problémov

Kód	Problémy a príčiny	Riešenia
428	Umiestnenie je nesprávne alebo umiestnenie neexistuje.	Vyberte možnosti Nastav. > Všeobecné nastavenia > Nastavenia faxu > Nastavenia príjmu > Nastavenia ulož./presm. a potom skontrolujte nastavenia priečinka, ktorý ste vybrali v možnosti Cieľ uloženia/presmerov.

Kontrola displeja na paneli vzdialenej tlačiarne

Pomocou aplikácie Web Config môžete skontrolovať displej panela vzdialenej tlačiarne.

- Spustíte aplikáciu Web Config pre tlačiareň, ktorú chcete skontrolovať.
Keď dostanete upozornenie e-mailom, môžete aplikáciu Web Config spustiť cez URL adresu v e-mailovej správe.
- Vyberte položky **Stav > Snímka panela**.
Aktuálny panel tlačiarne je zobrazený v aplikácii Web Config.
Ak chcete aktualizovať, kliknite na tlačidlo **Obnoviť**.

Tlač správy o sieťovom pripojení

Môžete vytlačiť správu o sieťovom pripojení a skontrolovať tak stav medzi tlačiarňou a bezdrôtovým smerovačom.

- Vložte papiere.
- Na hlavnej obrazovke vyberte položku **Nastav.**
- Vyberte položky **Všeobecné nastavenia > Nastavenia siete > Kontrola pripojenia**.
Spustí sa kontrola pripojenia.
- Vyberte možnosť **Vytlačiť kontrolnú správu**.
- Vytlačte správu o sieťovom pripojení.
Ak sa vyskytne chyba, skontrolujte správu o sieťovom pripojení a potom postupujte podľa vytlačených riešení.
- Zatvorte obrazovku.

Súvisiace informácie

➔ „Hlásenia a riešenia v správe o sieťovom pripojení” na strane 106

Hlásenia a riešenia v správe o sieťovom pripojení

Skontrolujte hlásenia a kódy chýb v správe o sieťovom pripojení a potom postupujte podľa riešení.

Check Network Connection

Check Result FAIL

Error code (E-7)

See the Network Status and check if the Network Name (SSID) is the SSID you want to connect.
If the SSID is correct, make sure to enter the correct password and try again.

If your problems persist,
see your documentation for help and networking tips.

Checked Items

Wireless Network Name (SSID) Check	PASS
Communication Mode Check	PASS
Security Mode Check	PASS
MAC Address Filtering Check	PASS
Security Key/Password Check	FAIL
IP Address Check	Unchecked
Detailed IP Setup Check	Unchecked

Network Status

Printer Model	XX-XXX XXX Series
IP Address	0.0.0.0
Subnet Mask	255.255.255.0
Default Gateway	
Network Name (SSID)	XXXXXXXXXXXX
Communication Mode	WPA2-PSK (AES)
Signal Strength	Poor
MAC Address	44:D2:44:DA:C0:43

a. Kód chyby

b. Hlásenia v položke Sieťové prostredie

E-1

Riešenia:

- Skontrolujte, či je ethernetový kábel pevne zapojený do tlačiarne, rozbočovača alebo iného sieťového zariadenia.
- Skontrolujte, či je rozbočovač alebo iné sieťové zariadenie zapnuté.
- Ak chcete tlačiareň pripojiť pomocou Wi-Fi, znova vykonajte nastavenia Wi-Fi tlačiarne, pretože je vypnuté.

E-2, E-3, E-7

Riešenia:

- Skontrolujte, či je bezdrôtový smerovač zapnutý.
- Potvrďte, že je počítač alebo zariadenie správne pripojené k bezdrôtovému smerovaču.
- Vypnite bezdrôtový smerovač. Počkajte asi 10 sekúnd a potom ho zapnite.

Riešenie problémov

- Umiestnite tlačiareň bližšie k bezdrôtovému smerovaču a odstráňte všetky prekážky medzi nimi.
- Ak ste identifikátor SSID zadali manuálne, skontrolujte, či je správny. Skontrolujte identifikátor SSID v časti **Stav siete** v správe o pripojení k sieti.
- Ak má bezdrôtový smerovač viac identifikátorov SSID, vyberte identifikátor SSID, ktorý je zobrazený. V prípade, že identifikátor SSID používa nekompatibilnú frekvenciu, tlačiareň ho nezobrazí.
- Ak používate na nadviazanie pripojenia k sieti nastavenie pomocou tlačidla, skontrolujte, či váš bezdrôtový smerovač podporuje WPS. Ak bezdrôtový smerovač nepodporuje WPS, nie je možné použiť nastavenie pomocou tlačidla.
- Uistite sa, že váš identifikátor SSID používa len znaky ASCII (alfanumerické znaky a symboly). Tlačiareň nie je schopná zobraziť identifikátor SSID, ktorý obsahuje iné znaky ako ASCII.
- Pred pripojením k bezdrôtovému smerovaču sa uistite, že poznáte identifikátor SSID a heslo. Ak používate bezdrôtový smerovač s predvolenými nastaveniami, nájdete identifikátor SSID a heslo na štítku na bezdrôtovom smerovači. Ak nepoznáte identifikátor SSID a heslo, obráťte sa na osobu, ktorá nastavovala bezdrôtový smerovač, alebo si pozrite dokumentáciu dodanú s bezdrôtovým smerovačom.
- Ak sa pripájate k identifikátoru SSID, ktorý bol vygenerovaný prostredníctvom funkcie použitia inteligentného zariadenia ako modemu (tethering), pozrite si identifikátor SSID a heslo v dokumentácii dodanej s inteligentným zariadením.
- Ak sa pripojenie Wi-Fi náhle odpojí, skontrolujte nižšie uvedené podmienky. Ak je možné použiť ktorúkoľvek z týchto podmienok, resetujte nastavenia siete stiahnutím a spustením softvéru z nasledujúcej webovej stránky.
<http://epson.sn> > **Nastavenie**
 - Do siete bolo pridané ďalšie inteligentné zariadenie prostredníctvom nastavenia pomocou tlačidla.
 - Sieť Wi-Fi bola nastavená pomocou inej metódy ako je nastavenie pomocou tlačidla.

E-5

Riešenia:

Uistite sa, že je typ zabezpečenia bezdrôtového smerovača nastavený na jeden z nasledujúcich typov. Ak nie je, zmeňte typ zabezpečenia v bezdrôtovom smerovači a potom znova vykonajte nastavenia siete tlačiarne.

- WEP – 64 bitov (40 bitov)
- WEP – 128 bitov (104 bitov)
- WPA PSK (TKIP/AES)*
- WPA2 PSK (TKIP/AES)*
- WPA (TKIP/AES)
- WPA2 (TKIP/AES)

* Zabezpečenie WPA PSK je tiež známe ako WPA Personal. Zabezpečenie WPA2 PSK je tiež známe ako WPA2 Personal.

E-6

Riešenia:

- Skontrolujte, či je vypnuté filtrovanie adresy MAC. Ak je zapnuté, zaregistrujte adresu MAC tlačiarne, aby nebola filtrovaná. Podrobnosti nájdete v dokumentácii dodanej s bezdrôtovým smerovačom. Adresu MAC tlačiarne môžete skontrolovať v časti **Stav siete** v správe o pripojení k sieti.

Riešenie problémov

- Ak bezdrôtový smerovač používa zdieľané overenie pomocou zabezpečenia WEP, skontrolujte, či sú overovací kľúč a index správne.
- Ak je počet pripojiteľných zariadení v bezdrôtovom smerovači menší ako počet sieťových zariadení, ktoré chcete pripojiť, vykonajte v bezdrôtovom smerovači nastavenia na zvýšenie počtu pripojiteľných zariadení. Informácie o vykonávaní nastavení nájdete v dokumentácii dodanej s bezdrôtovým smerovačom.

E-8

Riešenia:

- V bezdrôtovom smerovači zapnite funkciu DHCP, ak je nastavenie tlačiarne Získať adresu IP nastavené na **Automaticky**.
- Ak je nastavenie tlačiarne Získať adresu IP nastavené na Manuálne, adresa IP, ktorú ste nastavili manuálne, je neplatná, pretože je mimo rozsahu (napríklad: 0.0.0.0). Nastavte platnú adresu IP na ovládacom paneli tlačiarne alebo použitím Web Config.

E-9

Riešenia:

Skontrolujte nasledovné.

- Zariadenia sú zapnuté.
- Zo zariadení, ktoré chcete pripojiť k tlačiarne, je možné získať prístup na internet alebo do iných počítačov alebo sieťových zariadení, ktoré sú pripojené k rovnakej sieti.

Ak sa po potvrdení vyššie uvedeného stále nevytvorí pripojenie tlačiarne a sieťových zariadení, vypnite bezdrôtový smerovač. Počkajte asi 10 sekúnd a potom ho zapnite. Potom resetujte nastavenia siete po stiahnutí a spustení inštalátora z nasledujúcej webovej stránky.

<http://epson.sn> > **Nastavenie**

E-10

Riešenia:

Skontrolujte nasledovné.

- V sieti sú zapnuté ďalšie zariadenia.
- Sieťové adresy (adresy IP, maska podsiete a predvolená brána) sú správne, ak ste položku tlačiarne Získať adresu IP nastavili na Manuálne.

Ak sú tieto adresy nesprávne, obnovte sieťovú adresu. Adresu IP, masku podsiete a predvolenú bránu môžete skontrolovať v časti **Stav siete** v správe o pripojení k sieti.

Ak je zapnutá funkcia DHCP, nastavenie tlačiarne Získať adresu IP zmeňte na **Automaticky**. Ak chcete adresu IP nastaviť manuálne, pozrite si adresu IP tlačiarne v časti **Stav siete** v správe o pripojení k sieti a potom vyberte na obrazovke sieťových nastavení možnosť Manuálne. Masku podsiete nastavte na [255.255.255.0].

Ak sa stále nevytvorí pripojenie tlačiarne a sieťových zariadení, vypnite bezdrôtový smerovač. Počkajte asi 10 sekúnd a potom ho zapnite.

Riešenie problémov

E-11

Riešenia:

Skontrolujte nasledovné.

- Adresa predvolenej brány je správna, ak ste nastavenie tlačiarne Nastavenie TCP/IP nastavili na Manuálne.
- Zariadenie, ktoré je nastavené ako predvolená brána, je zapnuté.

Nastavte správnu adresu predvolenej brány. Adresu predvolenej brány môžete skontrolovať v časti **Stav siete** v správe o pripojení k sieti.

E-12

Riešenia:

Skontrolujte nasledovné.

- V sieti sú zapnuté ďalšie zariadenia.
- Sieťové adresy (adresa IP, maska podsiete a predvolená brána) sú správne, ak ich zadávate manuálne.
- Sieťové adresy pre ďalšie zariadenia (maska podsiete a predvolená brána) sú rovnaké.
- Adresa IP nie je v rozpore s ostatnými zariadeniami.

Ak sa po potvrdení vyššie uvedeného stále nevytvorí pripojenie tlačiarne a sieťových zariadení, vskúste nasledujúce.

- Vypnite bezdrôtový smerovač. Počkajte asi 10 sekúnd a potom ho zapnite.
- Znova vykonajte nastavenia siete pomocou inštalátora. Môžete ho spustiť z nasledujúcej webovej stránky.
<http://epson.sn> > **Nastavenie**
- V bezdrôtovom smerovači, ktorý používa typ zabezpečenia WEP, môžete zaregistrovať viac hesiel. Ak je zaregistrovaných viac hesiel, skontrolujte, či je prvé zaregistrované heslo nastavené v tlačiarňi.

E-13

Riešenia:

Skontrolujte nasledovné.

- Sieťové zariadenia, ako napríklad bezdrôtový smerovač, rozbočovač a smerovač, sú zapnuté.
- Položka Nastavenie TCP/IP nebola pre sieťové zariadenia nastavená manuálne. (Ak sa položka tlačiarne Nastavenie <codeph>TCP/IP</codeph> nastaví automaticky pri manuálnom nastavení položky Nastavenie TCP/IP pre ďalšie sieťové zariadenia, sieť tlačiarne sa môže líšiť od siete pre iné zariadenia.)

Ak nefunguje ani po kontrole krokov uvedených vyššie, skúste nasledovné.

- Vypnite bezdrôtový smerovač. Počkajte asi 10 sekúnd a potom ho zapnite.
- V počítači, ktorý je pripojený k rovnakej sieti ako tlačiareň, vykonajte nastavenia siete pomocou inštalátora. Môžete ho spustiť z nasledujúcej webovej stránky.
<http://epson.sn> > **Nastavenie**
- V bezdrôtovom smerovači, ktorý používa typ zabezpečenia WEP, môžete zaregistrovať viac hesiel. Ak je zaregistrovaných viac hesiel, skontrolujte, či je prvé zaregistrované heslo nastavené v tlačiarňi.

Riešenie problémov

Hlásenia v sieťovom prostredí

Hlásenie	Riešenie
*Zistili sa názvy viacerých sietí (SSID), ktoré zodpovedajú zadanému názvu siete (SSID). Skontrolujte názov siete (SSID).	Rovnaké SSID možno bolo nastavené na viacerých prístupových bodoch. Skontrolujte nastavenia na prístupových bodoch a zmeňte SSID.
Prostredie Wi-Fi sa potrebuje vylepšiť. Vypnite bezdrôtový smerovač a potom ho zase zapnite. Ak sa pripojenie nezlepší, pozrite si dokumentáciu bezdrôtového smerovača.	Po premiestnení tlačiarne bližšie k prístupovému bodu a odstránení prekážok medzi nimi vypnite prístupový bod. Počkejte asi 10 sekúnd a potom znova zapnite. Ak sa stále nepripojí, pozrite si dokumentáciu priloženú k prístupovému bodu.
*Viac zariadení sa nemôže pripojiť. Ak chcete pridať ďalšie, odpojte jedno z prip. zariadení.	Počítač a inteligentné zariadenia, ktoré možno pripojiť súčasne, sú plne pripojené v režime Wi-Fi Direct (Jednoduchý prístupový bod). Ak chcete pridať ďalší počítač alebo inteligentné zariadenie, odpojte najprv jedno z pripojených zariadení. Pomocou hárku so stavom pripojenia alebo cez ovládací panel tlačiarne môžete overiť počet bezdrôtových zariadení, ktoré sa dajú pripojiť súčasne, a počet pripojených zariadení.

Kontrola stavu komunikácie

Skontrolujte, či je komunikácia medzi tlačiarnou a počítačom správna a postupujte na vyriešenie problémov.

Kontrola protokolu pre server a sieťové zariadenie

Ak sa v sieťovom pripojení vyskytne nejaký problém, môžete identifikovať príčinu kontrolou protokolu pre poštový server alebo server LDAP, prípadne kontrolou stavu pomocou systémového protokolu pre sieťové zariadenie, ako je napríklad rozbočovač, prípadne kontrolou príkazov.

Tlač hárku stavu siete

Po jeho vytlačení môžete skontrolovať podrobné informácie o sieti.

1. Vložte papiere.
2. Na hlavnej obrazovke vyberte položku **Nastav.**
3. Vyberte položky **Všeobecné nastavenia > Nastavenia siete > Stav siete.**
4. Vyberte možnosť **List so stav. tlače.**
5. Skontrolujte hlásenie a potom vytlačte hárok so stavom siete.
6. Zatvorte obrazovku.

Po určitom čase sa obrazovka automaticky zatvorí.

Overenie komunikácie medzi zariadeniami a počítačmi

Kontrola komunikácie pomocou príkazu Ping — Windows

Môžete použiť príkaz Ping a uistiť sa, či je počítač pripojený k tlačiarni. Postupujte podľa ďalej uvedených pokynov a skontrolujte komunikáciu pomocou príkazu Ping.

1. Overte IP adresu tlačiarne pre komunikáciu, ktorú chcete skontrolovať.

Môžete to overiť na obrazovke stavu siete na ovládacom paneli tlačiarne, v správe o pripojení alebo v stĺpci **IP Address** na hárkú stavu siete.

2. Zobrazte na počítači obrazovku s príkazovým riadkom.

Zobrazte obrazovku aplikácie a potom vyberte položku **Príkazový riadok**.

3. Zadáajte „ping xxx.xxx.xxx.xxx“ a potom stlačte kláves Enter.

Pre xxx.xxx.xxx.xxx zadajte IP adresu tlačiarne.

4. Skontrolujte stav komunikácie.

Ak tlačiareň a počítač komunikujú, zobrazí sa nasledujúce hlásenie.

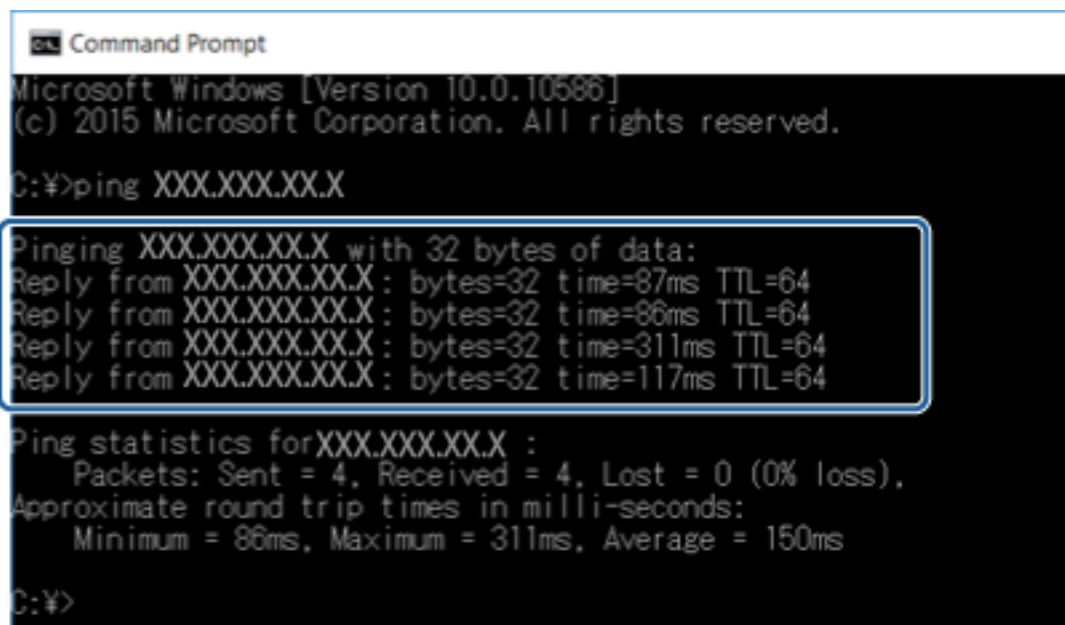

```
Command Prompt
Microsoft Windows [Version 10.0.10586]
(c) 2015 Microsoft Corporation. All rights reserved.

C:\>ping XXX.XXX.XX.X

Pinging XXX.XXX.XX.X with 32 bytes of data:
Reply from XXX.XXX.XX.X : bytes=32 time=87ms TTL=64
Reply from XXX.XXX.XX.X : bytes=32 time=86ms TTL=64
Reply from XXX.XXX.XX.X : bytes=32 time=311ms TTL=64
Reply from XXX.XXX.XX.X : bytes=32 time=117ms TTL=64

Ping statistics for XXX.XXX.XX.X :
    Packets: Sent = 4, Received = 4, Lost = 0 (0% loss),
    Approximate round trip times in milli-seconds:
        Minimum = 86ms, Maximum = 311ms, Average = 150ms

C:\>
```

Riešenie problémov

Ak tlačiareň a počítač nekomunikujú, zobrazí sa nasledujúce hlásenie.

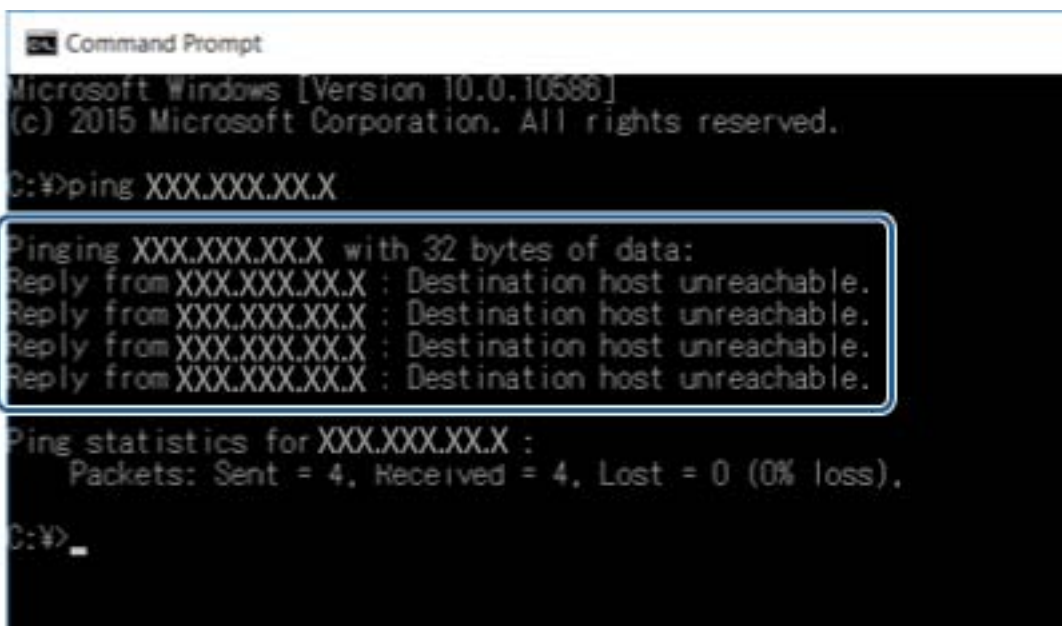

```
Command Prompt
Microsoft Windows [Version 10.0.10586]
(c) 2015 Microsoft Corporation. All rights reserved.

C:\>ping XXX.XXX.XX.X

Pinging XXX.XXX.XX.X with 32 bytes of data:
Reply from XXX.XXX.XX.X : Destination host unreachable.
Reply from XXX.XXX.XX.X : Destination host unreachable.
Reply from XXX.XXX.XX.X : Destination host unreachable.
Reply from XXX.XXX.XX.X : Destination host unreachable.

Ping statistics for XXX.XXX.XX.X :
    Packets: Sent = 4, Received = 4, Lost = 0 (0% loss),

C:\>
```

Kontrola komunikácie pomocou príkazu Ping — Mac OS

Môžete použiť príkaz Ping a uistiť sa, či je počítač pripojený k tlačiarne. Postupujte podľa ďalej uvedených pokynov a skontrolujte komunikáciu pomocou príkazu Ping.

1. Overtite IP adresu tlačiarne pre komunikáciu, ktorú chcete skontrolovať.
Môžete to overiť na obrazovke stavu siete na ovládacom paneli tlačiarne, v správe o pripojení alebo v stĺpci **IP Address** na hárku stavu siete.
2. Spustíte sieťovú pomôcku.
Zadajte výraz „Network Utility“ (Sieťová pomôcka) v aplikácii **Spotlight**.
3. Kliknite na kartu **Ping**, zadajte IP adresu, ktorú ste overili v 1. kroku, a potom kliknite na tlačidlo **Ping**.

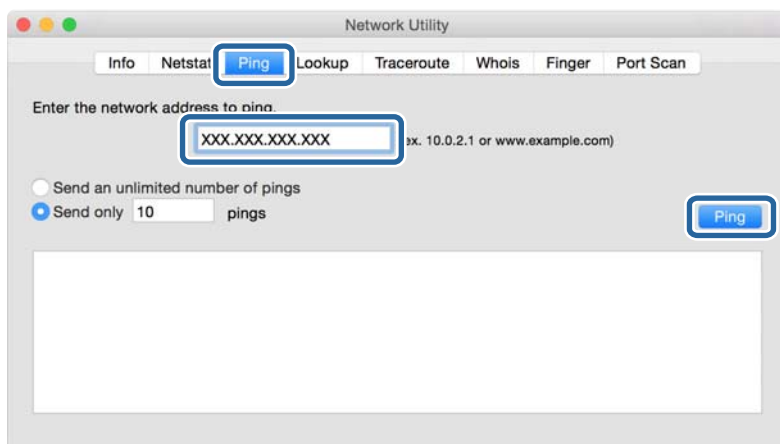

Riešenie problémov

4. Skontrolujte stav komunikácie.

Ak tlačiareň a počítač komunikujú, zobrazí sa nasledujúce hlásenie.

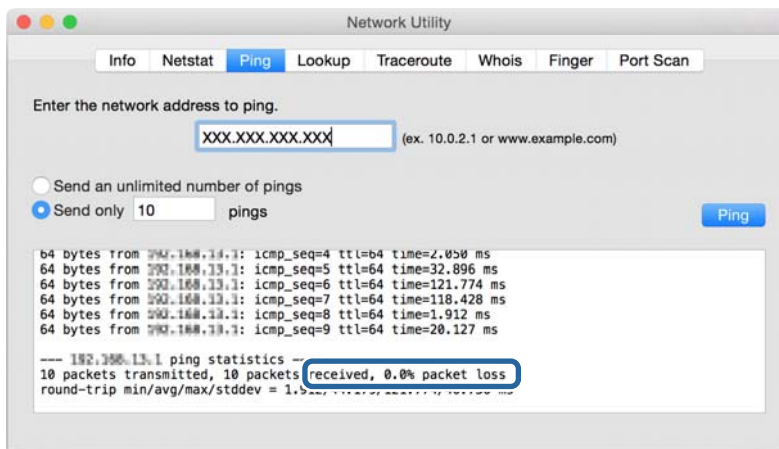

Ak tlačiareň a počítač nekomunikujú, zobrazí sa nasledujúce hlásenie.

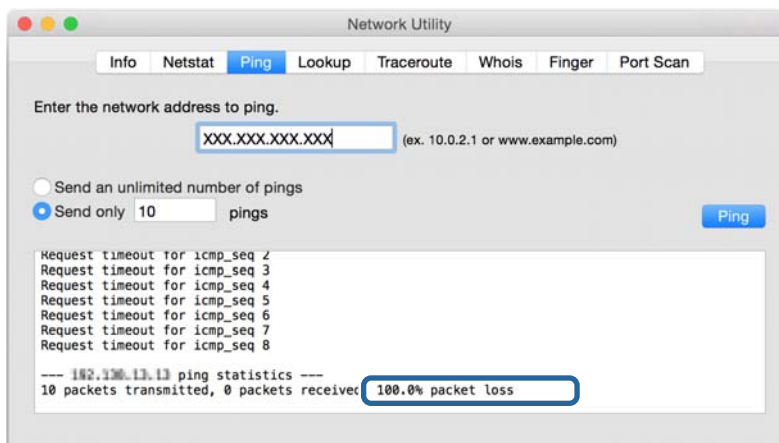

Kontrola siete počítača — Windows

Pomocou príkazového riadku skontrolujte stav pripojenia počítača a cestu pripojenia k tlačiarňi. To vedie k vyriešeniu problémov.

Riešenie problémov

 Príkaz ipconfig

Zobrazte stav pripojenia sieťového rozhrania, ktoré práve počítač používa.

Porovnaním informácií o nastavení s aktuálnou komunikáciou môžete overiť, či je pripojenie správne. V prípade, že je viac serverov DHCP v rovnakej sieti, môžete vyhľadať aktuálnu adresu priradenú počítaču, odkazovaný server DNS atď.

 Formát: ipconfig /all

 Príklady:

```

Administrator: Command Prompt
c:\>ipconfig /all
Windows IP Configuration

Host Name . . . . . : WIN2012R2
Primary Dns Suffix . . . . . : pubs.net
Node Type . . . . . : Hybrid
IP Routing Enabled. . . . . : No
WINS Proxy Enabled. . . . . : No
DNS Suffix Search List. . . . . : pubs.net

Ethernet adapter Ethernet:

Connection-specific DNS Suffix . . : 
Description . . . . . : Gigabit Network Connection
Physical Address. . . . . : XX-XX-XX-XX-XX-XX
DHCP Enabled. . . . . : No
Autoconfiguration Enabled . . . . . : Yes
Link-local IPv6 Address . . . . . : fe80::38fb:7546:18a8:d20e%14(Preferred)
IPv4 Address. . . . . : 192.168.111.10(Preferred)
Subnet Mask . . . . . : 255.255.255.0
Default Gateway . . . . . : 192.168.111.1
DHCPv6 IAID . . . . . : 283142549
DHCPv6 Client DUID. . . . . : 00-01-00-01-20-40-2F-45-00-1D-73-6A-44-08
DNS Servers . . . . . : 192.168.111.2
NetBIOS over Tcpip. . . . . : Enabled

Tunnel adapter isatap.{00000000-ABCD-EFGH-IJK-LMNOPQRSTUUV}>:

Media State . . . . . : Media disconnected
Connection-specific DNS Suffix . . : 
Description . . . . . : Microsoft ISATAP Adapter #2
Physical Address. . . . . : 00-00-00-00-00-00-E0
DHCP Enabled. . . . . : No
Autoconfiguration Enabled . . . . . : Yes

c:\>_

```

 Príkaz pathping

Môžete overiť zoznam smerovačov prechádzajúcich cez cieľového hostiteľa a smerovanie komunikácie.

 Formát: pathping xxx.xxx.xxx.xxx

 Príklady: pathping 192.0.2.222

```

Administrator: Command Prompt
c:\>pathping 192.168.111.20
Tracing route to EPSONAB12AB [192.168.111.20]
over a maximum of 30 hops:
 0  WIN2012R2.pubs.net [192.168.111.10]
 1  EPSONAB12AB [192.168.111.20]

Computing statistics for 25 seconds..
Hop  RTT      Source to Here   This Node/Link   Address
 0      0/ 100 = 0%      0/ 100 = 0%      WIN2012R2.pubs.net [192.168.111.10]
 1  38ms      0/ 100 = 0%      0/ 100 = 0%      EPSONAB12AB [192.168.111.20]

Trace complete.

c:\>_

```

Vykonanie testu pripojenia

Z tlačiarne alebo počítača pripojených k rovnakému segmentu ako tlačiareň skontrolujte, či je pripojenie k serveru a priečinku správne. To vedie k vyriešeniu problémov.

Riešenie problémov

Poštový server

Skontrolujte pripojenie medzi tlačiarňou a poštovým serverom pomocou funkcie testu pripojenia na tlačiarňu.

Súvisiace informácie

➔ [„Kontrola pripojenia servera pošty” na strane 42](#)

Server LDAP

Skontrolujte pripojenie medzi tlačiarňou a serverom LDAP pomocou funkcie testu pripojenia na tlačiarňu.

Súvisiace informácie

➔ [„Kontrola pripojenia servera LDAP” na strane 72](#)

Server FTP

Skontrolujte pripojenie servera FTP z počítača v rovnakom segmente. Skontrolujte z programu Prieskumník na počítači v sieti v rovnakom segmente ako tlačiareň, či máte prístup k serveru FTP zaregistrovanému v kontaktoch.

Príklad určenia cesty:

Názov servera FTP: epsonftp

Názov priečinka: manual

ftp://epsonftp/manual/

V takom prípade sa prihlásite anonymne. Keď nastavíte používateľské meno a heslo, zadajte ich v dialógovom okne zobrazenom pri neúspešnom overení, prípadne ich zahrňte nasledovne.

ftp://username:password@epsonftp (keď je používateľské meno „ftpusername“, heslo je „ftppassword“.)

Príklad rovnakého sieťového segmentu.

IP adresa tlačiarne: 192.168.111.12, maska podsiete: 255.255.255.0

Overte z počítača, či je IP adresa od 192.168.111.2 do 192.168.111.255.

Súvisiace informácie

➔ [„Registrácia cieľa do kontaktov pomocou aplikácie Web Config” na strane 65](#)

Zdieľaný priečinok

Skontrolujte pripojenie zdieľaného priečinka z počítača v rovnakom segmente. Skontrolujte z programu Prieskumník na počítači v sieti v rovnakom segmente ako tlačiareň, či máte prístup k zdieľanému priečinku zaregistrovanému v kontaktoch.

Súvisiace informácie

➔ [„Registrácia cieľa do kontaktov pomocou aplikácie Web Config” na strane 65](#)

Server DNS

Skontrolujte server DNS, na ktorý odkazuje počítač. Overte stav sieťového adaptéra v počítači v rovnakom sieťovom segmente ako tlačiareň a skontrolujte, či je rovnaký ako nastavenie DNS na tlačiarňi.

Nastavenie DNS na počítači môžete skontrolovať nasledovne.

- Windows: **Ovládací panel** > **Sieť a internet** > **Centrum sietí a zdieľania** > **Zmeniť nastavenie adaptéra**
Keď je sieťových rozhraní viac, môžete skontrolovať zadaním príkazu „ipconfig/all“ v príkazovom riadku.
- Mac OS: **Predvoľby systému** > **Sieť** > **Rozšírené...** > **DNS**

Súvisiace informácie

➔ „Registrácia cieľa do kontaktov pomocou aplikácie Web Config“ na strane 65

Inicializácia nastavení siete

Zakázanie siete Wi-Fi cez aplikáciu Web Config

Ak chcete používať aplikáciu Web Config, tlačiareň a zariadenia musia mať IP adresu a musia byť pripojené k rovnakej sieti.

1. Otvorte aplikáciu Web Config, vyberte položku **Nastavenia siete** > **Wi-Fi** a potom vyberte položku **Zablokovať Wi-Fi**.

Poznámka:

*Ak ponuka nie je zobrazená, zmeňte navrchu obrazovky stránku na **Rozšírené nastavenia**.*

2. Skontrolujte hlásenie a potom vyberte tlačidlo **OK**.

Odpojenie režimu Wi-Fi Direct (Jednoduchý prístupový bod) z aplikácie Web Config

Ak chcete používať aplikáciu Web Config, tlačiareň a zariadenia musia mať IP adresu a musia byť pripojené k rovnakej sieti.

1. Otvorte aplikáciu Web Config a vyberte položku **Nastavenia siete** > **Wi-Fi**.

Poznámka:

*Ak ponuka nie je zobrazená, zmeňte navrchu obrazovky stránku na **Rozšírené nastavenia**.*

2. Vyberte adresu kartu priameho pripojenia cez Wi-Fi a potom kliknite na položku **Zablokovať Wi-Fi**.
3. Skontrolujte hlásenie a potom vyberte tlačidlo **OK**.

Vypnutie Wi-Fi z ovládacieho panela

Keď je Wi-Fi vypnuté, pripojenie cez Wi-Fi sa preruší.

1. Na hlavnej obrazovke klepnite na   .

Riešenie problémov

2. Vyberte možnosť **Smerovač**.
Zobrazí sa stav siete.
3. Klepnite na položku **Zmeniť nastavenia**.
4. Vyberte položky **Iné > Zakázať Wi-Fi**.
5. Skontrolujte hlásenie a potom spustíte nastavenie.
6. Keď sa zobrazí správa o dokončení, zatvorte obrazovku.
Po určitom čase sa obrazovka automaticky zatvorí.
7. Zatvorte obrazovku Nastavenia sieťového pripojenia.
8. Stlačte tlačidlo .

Odpojenie pripojenia cez Wi-Fi Direct (Jednoduchý prístupový bod) na ovládacom paneli

Poznámka:

Keď je pripojenie v režime Wi-Fi Direct (Jednoduchý prístupový bod) vypnuté, všetky počítače a inteligentné zariadenia pripojené k tlačiarni v režime Wi-Fi Direct (Jednoduchý prístupový bod) sú odpojené. Ak chcete odpojiť konkrétne zariadenie, odpojte zo zariadenia, nie z tlačiarne.

1. Na hlavnej obrazovke klepnite na .
2. Vyberte možnosť **Wi-Fi Direct**.
Zobrazia sa informácie režimu Wi-Fi Direct.
3. Klepnite na položku **Zmeniť nastavenia**.
4. Vyberte možnosť **Zakázať Wi-Fi Direct**.
5. Klepnite na položku **Zakážete nastavenia..**
6. Keď sa zobrazí správa o dokončení, zatvorte obrazovku.
Po určitom čase sa obrazovka automaticky zatvorí.

Obnovenie nastavení siete z ovládacieho panela

Môžete obnoviť všetky nastavenia siete na predvolené hodnoty.

1. Na hlavnej obrazovke vyberte položku **Nastav..**
2. Vyberte možnosť **Všeobecné nastavenia > Správa systému > Obnoviť štand. nastavenia > Nastavenia siete**.
3. Skontrolujte hlásenie a potom vyberte tlačidlo **Áno**.
4. Keď sa zobrazí správa o dokončení, zatvorte obrazovku.
Po určitom čase sa obrazovka automaticky zatvorí.

Problém

Nie je možné otvoriť aplikáciu Web Config

Tlačiarňi nie je priradená IP adresa.

Tlačiarňi možno nie je priradená platná IP adresa. Nakonfigurujte IP adresu tlačiarne pomocou ovládacieho panela tlačiarne. Aktuálne nastavenie môžete skontrolovať v hárku stavu siete alebo prostredníctvom ovládacieho panela tlačiarne.

Webový prehľadávač nepodporuje možnosť Sila šifrovania pre položku SSL/TLS.

SSL/TLS má položku Sila šifrovania. Aplikácia Web Config sa dá otvoriť webovým prehľadávačom, ktorým nasledovne podporuje hromadné šifrovanie. Skontrolujte podporu šifrovania vo svojom prehľadávači.

- 80-bitové: AES256/AES128/3DES
- 112-bitové: AES256/AES128/3DES
- 128-bitové: AES256/AES128
- 192-bitové: AES256
- 256-bitové: AES256

Platnosť certifikátu CA-podpísaný Certifikát uplynula.

Je problém s dátumom platnosti certifikátu. Pri pripojení k aplikácii Web Config s komunikáciou SSL/TLS (https) sa zobrazuje hlásenie „Platnosť certifikátu uplynula“. Ak sa správa zobrazí pred dátumom vypršania platnosti, skontrolujte, či je dátum tlačiarne nastavený správne.

Všeobecný názov certifikátu a tlačiarne sa nezhodujú.

Ak sa všeobecný názov certifikátu a tlačiarne nezhodujú, pri otvorení aplikácie Web Config pomocou komunikácie SSL/TLS (https) sa zobrazuje hlásenie „Názov bezpečnostného certifikátu sa nezhoduje...“. Dochádza k tomu, pretože sa nezhodujú nasledujúce IP adresy.

- IP adresa tlačiarne zadaná do všeobecného názvu pre vytvorenie položky Certifikát s vlastným podpisom alebo CSR
- IP adresa zadaná do webového prehľadávača pri spustenej aplikácii Web Config

Pre položku Certifikát s vlastným podpisom zmeňte názov tlačiarne. Certifikát je aktualizovaný a tlačiareň sa môže pripojiť.

Pre položku CA-podpísaný Certifikát znova získajte certifikát pre tlačiareň.

Nastavenie servera proxy lokálnej adresy nie je vo webovom prehľadávači.

Keď je tlačiareň nastavená na používanie servera proxy, nakonfigurujte webový prehľadávač tak, aby sa nepripájal k lokálnej adrese cez server proxy.

- Windows:

Vyberte položky **Ovládaci panel > Sieť a internet > Možnosti siete internet > Pripojenia > Nastavenia siete LAN > Server proxy** a nastavte, aby sa pre sieť LAN (lokálne adresy) nepoužíval server proxy.

Riešenie problémov

❑ Mac OS:

Vyberte položku **Systémové nastavenia > Sieť > Rozšírené > Proxy** a zaregistrujte lokálne adresy v položke **Obísť nastavenia proxy pre týchto hostiteľov a domény**.

Príklad:

192.168.1.*: Lokálna adresa 192.168.1.XXX, maska podsiete 255.255.255.0

192.168.*.*: Lokálna adresa 192.168.XXX.XXX, maska podsiete 255.255.0.0

Súvisiace informácie

- ➔ „Otvorenie aplikácie Web Config” na strane 28
- ➔ „Priradenie IP adresy” na strane 21

Príloha

Úvod do sieťového softvéru

Ďalej sa opisuje softvér, ktorý konfiguruje a spravuje zariadenia.

Epson Device Admin

Epson Device Admin je multifunkčný aplikačný softvér, ktorý slúži na riadenie zariadenia v sieti.

K dispozícii sú nasledujúce funkcie.

- Monitorovanie alebo riadenie až 2000 tlačiarní alebo skenerov v celom segmente
- Vytváranie podrobných správ, napríklad o spotrebnom materiáli alebo stave produktu
- Aktualizácia firmvéru produktu
- Uvedenie zariadenia do siete
- Použitie jednotné nastavenia na viaceré zariadenia.

Aplikáciu Epson Device Admin si môžete prevziať z webovej stránky podpory spoločnosti Epson. Ďalšie informácie nájdete v dokumentácii alebo Pomocníkovi k aplikácii Epson Device Admin.

Spustenie aplikácie Epson Device Admin (len systém Windows)

Vyberte položky **Všetky programy > EPSON > Epson Device Admin > Epson Device Admin**.

Poznámka:

Ak sa zobrazí upozornenie brány firewall, povoľte prístup pre aplikáciu Epson Device Admin.

EpsonNet Config

EpsonNet Config je aplikačný softvér, ktorý dokáže vytvoriť nastavenia pre zariadenie v sieti. Keď sú zariadenia pripojené k sieti cez sieť Ethernet, môžete vytvoriť nastavenia, ako napríklad nastavenie IP adresy, zmena spôsobu pripojenia a podobne, a to aj pre zariadenia nepriradené IP adrese. Dá sa tiež využiť na vytvorenie sieťových nastavení pre zariadenia bez ovládacieho panela.

Ďalšie informácie nájdete v dokumentácii alebo Pomocníkovi k aplikácii EpsonNet Config.



Spustenie aplikácie EpsonNet Config – systém Windows

Vyberte položku **Všetky programy > EpsonNet > EpsonNet Config Vxx > EpsonNet Config**.

Poznámka:

Ak sa zobrazí upozornenie brány firewall, povoľte prístup pre aplikáciu EpsonNet Config.

Spustenie aplikácie EpsonNet Config — systém Mac OS

Vyberte položky **Prejsť > Aplikácie > Epson Software > EpsonNet > EpsonNet Config Vxx > EpsonNet Config**.

EpsonNet Print (iba systém Windows)

EpsonNet Print je softvér na tlač v sieti TCP/IP. Nainštalované z inštaláčného programu spolu s ovládačom tlačiarne. Ak chcete tlačiť cez sieť, vytvorte port EpsonNet Print. Nižšie sú uvedené funkcie a obmedzenia.

- Stav tlačiarne je zobrazený na obrazovke zaraďovača.
- Tlačiareň sa rozpozná aj v prípade, že služba DHCP zmení jej adresu IP.
- Môžete použiť tlačiareň umiestnenú v inom segmente siete.
- Môžete tlačiť prostredníctvom jedného z rôznych protokolov.
- Adresy IPv6 nie sú podporované.

EpsonNet SetupManager

Aplikácia EpsonNet SetupManager je softvér na vytvorenie balíka na jednoduchú inštaláciu tlačiarne, napríklad inštaláciu ovládača, inštaláciu aplikácie EPSON Status Monitor a vytvorenie portu tlačiarne. Tento softvér umožňuje správcovi vytvárať jedinečné softvérové balíky a ich distribúciu v skupinách.

Ďalšie informácie nájdete na oblasti webovej stránke spoločnosti Epson.

Export a hromadná registrácia kontaktov pomocou nástroja

Ak použijete aplikáciu Epson Device Admin, môžete zálohovať len kontakty a upraviť exportované súbory, potom ich môžete zaregistrovať naraz.

J to užitočné, ak chcete zálohovať len kontakty, prípadne ak vymieňate tlačiareň a chcete preniesť kontakty zo starej do novej.

Export kontaktov

Uložte údaje o kontaktoch do súboru.

Pomocou tabuľkovej aplikácie alebo textového editora môžete upraviť súbory uložené vo formáte SYLK alebo CSV. Po odstránení alebo pridaní údajov môžete zaregistrovať všetko naraz.

Údaje obsahujúce položky zabezpečenia, napríklad heslá a osobné údaje, môžu byť uložené v binárnom formáte s heslom. Súbor sa nedá upravovať. Môže sa využiť ako záložný súbor údajov vrátane položiek zabezpečenia.

1. Spustíte aplikáciu Epson Device Admin.
2. Vyberte položku **Devices** z ponuky úloh na bočnom paneli.
3. Zo zoznamu zariadení vyberte zariadenie, ktoré chcete nakonfigurovať.
4. Kliknite na položku **Device Configuration** na karte **Home** v ponuke.
Keď bolo nastavené heslo správcu, zadajte heslo a kliknite na tlačidlo **OK**.
5. Kliknite na položky **Common > Contacts**.
6. Vyberte formát exportu v ponuke **Export > Export items**.
 - All Items
Exportujte zašifrovaný binárny súbor. Vyberte, či chcete zahrnúť položky zabezpečenia, napríklad heslo a osobné údaje. Súbor sa nedá upravovať. Ak ho zvolíte, je potrebné nastaviť heslo. Kliknite na položku **Configuration** a nastavte heslo: 8 až 63 znakov v kódovaní ASCII. Toto heslo je potrebné pri importe binárneho súboru.
 - Items except Security Information
Exportujte súbory vo formáte SYLK alebo CSV. Vyberte, keď chcete upraviť údaje v exportovanom súbore.
7. Kliknite na položku **Export**.
8. Stanovte miesto na uloženie súboru, vyberte typ súboru a potom kliknite na možnosť **Save**.
Zobrazí sa hlásenie o dokončení.
9. Kliknite na tlačidlo **OK**.
Skontrolujte, či je súbor uložený na určenom mieste.

Import kontaktov

Naimportujte údaje o kontaktoch zo súboru.

Príloha

Importovať môžete súbory uložené vo formáte SYLK alebo CSV, prípadne binárny súbor obsahujúci položky zabezpečenia.

1. Spustíte aplikáciu Epson Device Admin.
2. Vyberte položku **Devices** z ponuky úloh na bočnom paneli.
3. Zo zoznamu zariadení vyberte zariadenie, ktoré chcete nakonfigurovať.
4. Kliknite na položku **Device Configuration** na karte **Home** v ponuke.
Keď bolo nastavené heslo správcu, zadajte heslo a kliknite na tlačidlo **OK**.
5. Kliknite na položky **Common > Contacts**.
6. Kliknite na tlačidlo **Browse** v časti **Import**.
7. Vyberte súbor, ktorý chcete importovať, a potom kliknite na tlačidlo **Open**.
Keď vyberiete binárny súbor, v položke **Password** zadajte heslo nastavené pri exporte súboru.
8. Kliknite na položku **Import**.
Zobrazí sa obrazovka s potvrdením.
9. Kliknite na položku **OK**.
Zobrazí sa výsledok overenia.
 - Edit the information read
Kliknite, keď chcete upraviť jednotlivo informácie.
 - Read more file
Kliknite, keď chcete importovať viac súborov.
10. Kliknite na položku **Import** a potom kliknite na tlačidlo **OK** na obrazovke dokončenia importu.
Vráťte sa na obrazovku vlastností zariadenia.
11. Kliknite na položku **Transmit**.
12. Kliknite na tlačidlo **OK** v hlásení o potvrdení.
Nastavenia sú odoslané do tlačiarne.
13. Na obrazovke dokončenia odosielania kliknite na tlačidlo **OK**.
Informácie o tlačiarni sú aktualizované.
Otvorte kontakty z aplikácie Web Config alebo ovládacieho panela tlačiarne a potom skontrolujte, či je kontakt aktualizovaný.

Vytvorenie nastavení siete Wi-Fi z ovládacieho panela (WPS)

Pomocou funkcie WPS môžete pripojiť k sieti Wi-Fi z ovládacieho panela tlačiarne.

Súvisiace informácie

- ➔ „Nastavenie siete Wi-Fi tlačidlom (WPS)” na strane 124
- ➔ „Nastavenie Wi-Fi kódom PIN (WPS)” na strane 125

Nastavenie siete Wi-Fi tlačidlom (WPS)

Sieť Wi-Fi môžete nastaviť automaticky stlačením tlačidla na prístupovom bode. Ak sú splnené nasledujúce podmienky, môžete nastaviť pomocou tohto spôsobu.

- Prístupový bod je kompatibilný s funkciou WPS (Wi-Fi Protected Setup).
- Aktuálne pripojenie Wi-Fi bolo nadviazané stlačením tlačidla na prístupovom bode.

Poznámka:

Ak nevíete tlačidlo nájsť, prípadne nastavujete pomocou softvéru, pozrite si dokumentáciu dodanú s prístupovým bodom.

1. Na hlavnej obrazovke klepnite na .
2. Vyberte možnosť **Smerovač**.
3. Klepnite na položku **Spustiť nastavenie**.
Ak je už sieťové pripojenie nastavené, zobrazia sa podrobnosti o pripojení. Klepnutím na položku **Zmeň. na prip. Wi-Fi**, alebo **Zmeniť nastavenia** zmeníte nastavenia.
4. Vyberte možnosť **Nastavenie tlačidla (WPS)**.
5. Podržte stlačené tlačidlo [WPS] na prístupovom bode, kým nezačne indikátor zabezpečenia blikať.



Ak nevíete, kde je tlačidlo [WPS], prípadne nie sú na prístupovom bode žiadne tlačidlá, pozrite si dokumentáciu dodávanú k prístupovému bodu, kde nájdete podrobnosti.

6. Klepnite na položku **Spustiť nastavenie**.
7. Zatvorte obrazovku.
Po určitom čase sa obrazovka automaticky zatvorí.

Poznámka:

Ak sa nepodarí pripojiť, reštartujte prístupový bod, premiestnite ho bližšie k tlačiarni a skúste to znova. Ak to stále nefunguje, vytlačte správu o sieťovom pripojení a pozrite riešenie.

- Zatvorte obrazovku nastavení pripojenia siete.

Nastavenie Wi-Fi kódom PIN (WPS)

Môžete automaticky pripojiť k prístupovému bodu pomocou kódu PIN. Týmto spôsobom nastavte, ak prístupový bod podporuje funkciu WPS (Wi-Fi Protected Setup). Pomocou počítača zadajte kód PIN do prístupového bodu.

- Na hlavnej obrazovke klepnite na .
- Vyberte možnosť **Smerovač**.
- Klepnite na položku **Spustiť nastavenie**.
Ak je už sieťové pripojenie nastavené, zobrazia sa podrobnosti o pripojení. Klepnutím na položku **Zmeň. na prip. Wi-Fi** alebo **Zmeniť nastavenia** zmeníte nastavenia.
- Vyberte položky **Iné > Nastavenie kódu PIN (WPS)**
- Pomocou počítača zadajte v časovom limite dvoch minút do prístupového bodu kód PIN (osemciferné číslo) zobrazené na ovládacom paneli tlačiarne.

Poznámka:

Pozrite si dokumentáciu k prístupovému bodu, kde nájdete ďalšie podrobnosti o zadávaní kódu PIN.

- Klepnite na položku **Spustiť nastavenie**.
- Zatvorte obrazovku.
Ak nevyberiete položku **Zatvoriť**, po určitom čase sa obrazovka automaticky zatvorí.

Poznámka:

Ak sa nepodarí pripojiť, reštartujte prístupový bod, premiestnite ho bližšie k tlačiarňi a skúste to znova. Ak to stále nefunguje, vytlačte správu o pripojení a pozrite riešenie.

- Zatvorte obrazovku nastavení pripojenia siete.

Používanie pripojenia Wi-Fi Direct (Jednoduchý prístupový bod)

Pripojenie Wi-Fi Direct (Jednoduchý prístupový bod) prepája tlačiareň a zariadenia priamo.

Pretože tlačiareň je možné pripojiť priamo bez použitia pripojenej siete, môže to byť bez oprávnenia prístupu využité na dočasné pripojenie zariadenia k tlačiarňi, ktorá je pripojená k sieti.

Ak je režim Wi-Fi Direct (Jednoduchý prístupový bod) aktivovaný, je možné použiť aj funkciu NFC.

Povolenie pripojenia v režime Wi-Fi Direct (Jednoduchý prístupový bod) z ovládacieho panela

- Na ovládacom paneli tlačiarne vyberte .

Príloha

2. Vyberte možnosť **Wi-Fi Direct**.

Keď je pripojenie v režime Wi-Fi Direct (Jednoduchý prístupový bod) povolené, zobrazia sa informácie o pripojení cez sieť Wi-Fi.

3. Vyberte možnosť **Spustiť nastavenie**.

4. Vyberte položku **Spustiť nastavenie**.

Keď je pripojenie v režime Wi-Fi Direct (Jednoduchý prístupový bod) povolené, zobrazí sa sieť (SSID) a heslo.

5. Zatvorte obrazovku.

Poznámka:

Z inteligentných zariadení pripojte k tlačiarni pomocou siete (SSID) a hesla, ktoré sú zobrazené na ovládacom paneli tlačiarnie.

Zmena nastavenia režimu Wi-Fi Direct (Jednoduchý prístupový bod)

Keď je pripojenie v režime Wi-Fi Direct (Jednoduchý prístupový bod) aktivované, môžete zmeniť nastavenia cez ponuku  > **Wi-Fi Direct** > **Zmeniť nastavenia** a potom sa zobrazia nasledujúce položky ponuky.

Zmena hesla

Zmeňte heslo režimu Wi-Fi Direct (Jednoduchý prístupový bod) na pripojenie k tlačiarni na svoju predvolenú hodnotu. Heslo môžete nastaviť v znakoch ASCII, ktoré sú zobrazené na softvérovej klávesnici na ovládacom paneli.

Keď zmeníte heslo, všetky pripojené zariadenia sa odpoja. Ak chcete zariadenie znova pripojiť, použite nové heslo.

Zakázanie režimu Wi-Fi Direct (Jednoduchý prístupový bod)

Zakážete nastavenia režimu Wi-Fi Direct (Jednoduchý prístupový bod) pre tlačiareň. Keď režim zakážete, všetky zariadenia pripojené k tlačiarni cez pripojenie Wi-Fi Direct (Jednoduchý prístupový bod) sa odpoja.

Odstránenie informácií o inteligentnom zariadení

Odstráňte (zaregistrované) informácie o inteligentnom zariadení uložené v tlačiarni, keď sa pripája v režime Wi-Fi Direct (Jednoduchý prístupový bod).

Ak máte zariadenie so systémom Android, ktoré podporuje funkciu Wi-Fi Direct, môžete ho pripojiť k tlačiarni pomocou danej funkcie. Tlačiareň uchová informácie o zariadení, ak zaregistrujete zariadenie ako povolené alebo zamietnuté pri pripojení v režime Wi-Fi Direct. Zaregistrované zariadenie je povolené alebo zamietnuté pri ďalšom pripojení v režime Wi-Fi Direct. Závisí to od údajov zaregistrovaných v tlačiarni.

Poznámka:

Ak chcete povoliť/zakázať režim Wi-Fi Direct (jednoduchý prístupový bod), prípadne odstrániť informácie o zaregistrovanom zariadení, môžete to nastaviť aj z karty **Nastavenia siete** > **Wi-Fi** > **Wi-Fi Direct** na karte **Web Config**.

Zmena spôsobu pripojenia

Zmeňte spôsob pripojenia. Toto nastavenie robte v situácii umožňujúcej pripojenie k sieti.

Ak je nastavenie priradenia IP adresy ručné, overte si u správcu siete, či môže byť v novej sieti použitá rovnaká IP adresa.

Príloha

Poznámka:

Keď je pripojenie k Wi-Fi aktivované, pripojenie k sieti Ethernet sa vypne.

Súvisiace informácie

- ➔ „Zmena z pripojenia k sieti Ethernet na pripojenie cez Wi-Fi” na strane 127
- ➔ „Zmena z pripojenia cez Wi-Fi na pripojenie k sieti Ethernet” na strane 128

Zmena z pripojenia k sieti Ethernet na pripojenie cez Wi-Fi

Zmena na pripojenie cez sieť Wi-Fi z ovládacieho panela

Z ovládacieho panela tlačiarne môžete zmeniť z pripojenia cez sieť Ethernet na pripojenie cez sieť Wi-Fi. Zmena spôsobu pripojenia je v zásade rovnaká ako nastavenie pripojenia cez sieť Wi-Fi. Pozrite tému v tejto príručke, ktorá je venovaná nastaveniam pripojenia k sieti Wi-Fi z ovládacieho panela tlačiarne.

Súvisiace informácie

- ➔ „Pripojenie k bezdrôtovej sieti LAN (Wi-Fi)” na strane 26

Zmena na pripojenie cez Wi-Fi pomocou aplikácie Web Config

Zmeňte z pripojenia cez sieť Ethernet na pripojenie k sieti Wi-Fi pomocou aplikácie Web Config.

1. Otvorte aplikáciu Web Config a vyberte položky **Nastavenia siete > Wi-Fi**.
Keď bolo nastavené heslo správcu, prihláste sa ako správca zadaním používateľského mena a hesla.
2. Kliknite na položku **Nastavenie**.
3. Vyberte SSID ako pre prístupový bod a zadajte heslo.
Ak SSID, ku ktorému chcete pripojiť, nie je zobrazené, vyberte možnosť **Zadajte SSID** a zadajte SSID.
4. Kliknite na tlačidlo **Ďalej**.
5. Overtte zobrazené hlásenie a kliknite na tlačidlo **OK**.
6. Odpojte od tlačiarne kábel siete Ethernet.

Poznámka:

Spôsob pripojenia môžete tiež zmeniť pomocou aplikácie EpsonNet Config alebo Epson Device Admin. Podrobnosti nájdete v príručke alebo Pomocníkovi k jednotlivým softvérom.

Súvisiace informácie

- ➔ „Otvorenie aplikácie Web Config” na strane 28
- ➔ „Epson Device Admin” na strane 120

Zmena z pripojenia cez Wi-Fi na pripojenie k sieti Ethernet

Zmena sieťového pripojenia na sieť Ethernet z ovládacieho panela

Podľa ďalej uvedeného postupu zmeníte pomocou ovládacieho panela sieťové pripojenie na sieť Ethernet.

1. Na hlavnej obrazovke vyberte položku **Nastav.**.
2. Vyberte položky **Všeobecné nastavenia > Nastavenia siete > Nastavenie drôtovej siete LAN**.
3. Klepnite na tlačidlo **Spustiť nastavenie**.
4. Skontrolujte hlásenie a potom zatvorte obrazovku.
Po určitom čase sa obrazovka automaticky zatvorí.
5. Pripojte tlačiareň k smerovaču káblom siete Ethernet.

Súvisiace informácie

➔ „Pripojenie k sieti Ethernet” na strane 25

Zmena na pripojenie cez sieť Ethernet pomocou aplikácie Web Config

Zmeňte z pripojenia cez Wi-Fi na pripojenie k sieti Ethernet pomocou aplikácie Web Config.

1. Otvorte aplikáciu Web Config a vyberte položky **Nastavenia siete > Wi-Fi**.
Keď bolo nastavené heslo správcu, prihláste sa ako správca zadaním používateľského mena a hesla.
2. Kliknite na položku **Zablokovať Wi-Fi**.
3. Prepojte tlačiareň a rozbočovač (prepínač L2) káblom siete Ethernet.

Poznámka:

Spôsob pripojenia môžete tiež zmeniť pomocou aplikácie *EpsonNet Config* alebo *Epson Device Admin*. Podrobnosti nájdete v príručke alebo Pomocníkovi k jednotlivým softvérom.

Súvisiace informácie

➔ „Otvorenie aplikácie Web Config” na strane 28

➔ „Epson Device Admin” na strane 120

Používanie portu pre tlačiareň

Tlačiareň používa nasledujúci port. Tieto porty musia byť povolené, aby boli v prípade potreby k dispozícii správcovi siete.

Príloha

Odosielateľ (klient)	Použitie	Cieľ (Server)	Protokol	Číslo portu	
Tlačiareň	Odoslanie súboru (keď sa z tlačiarne používa skenovanie do priečinka)	Server FTP	FTP (TCP)	20	
				21	
		Súborový server	SMB (TCP)	445	
				NetBIOS (UDP)	137
					138
		NetBIOS (TCP)	139		
	Odoslanie e-mailu (keď sa z tlačiarne používa skenovanie do e-mailu)	Server SMTP	SMTP (TCP)	25	
				SMTP SSL/TLS (TCP)	465
				SMTP STARTTLS (TCP)	587
	Pripojenie POP pred SMTP (keď sa z tlačiarne používa skenovanie do e-mailu)	Server POP	POP3 (TCP)	110	
	Keď sa používa služba Epson Connect	Server Epson Connect	HTTPS	443	
			XMPP	5222	
	Keď sa tlačí v službe Google Cloud Print	Tlačový server Google Cloud	HTTPS	443	
			XMPP	5222	
Zhromaždenie informácií o používateľoch (používanie kontaktov z tlačiarne)	Server LDAP	LDAP	389		
Overenie používateľa pri odosielaní e-mailu Overenie používateľa pri zhromaždení informácií o používateľovi (keď sa používajú kontakty z tlačiarne)	Server KDC	Kerberos	88		
Ovládanie WSD	Klientsky počítač	WSD (TCP)	5357		
Vyhľadávanie počítača, keď sa vykonáva okamžité skenovanie z aplikácie Document Capture Pro	Klientsky počítač	Rozpoznanie v sieti pri okamžitom skenovaní	2968		

Príloha

Odosielať (klient)	Použitie	Cieľ (Server)	Protokol	Číslo portu
Klientsky počítač	Rozpoznanie tlačiarne z aplikácie, ako je napríklad EpsonNet Config, ovládač tlačiarne a ovládač skenera.	Tlačiareň	ENPC (UDP)	3289
	Zhromaždenie a nastavenie informácií MIB z aplikácie, ako je napríklad EpsonNet Config, ovládač tlačiarne a ovládač skenera.	Tlačiareň	SNMP (UDP)	161
	Presmerovanie údajov LPR	Tlačiareň	LPR (TCP)	515
	Presmerovanie údajov RAW	Tlačiareň	RAW (Port9100) (TCP)	9100
	Presmerovanie údajov AirPrint (tlač IPP/IPPS)	Tlačiareň	IPP/IPPS (TCP)	631
	Vyhľadanie tlačiarne WSD	Tlačiareň	WS-Discovery (UDP)	3702
	Presmerovanie údajov skenovania z aplikácie Document Capture Pro	Tlačiareň	Skenovanie cez sieť (TCP)	1865
	Zhrmoaždenie informácií o úlohe pri okamžitom skenovaní z aplikácie Document Capture Pro	Tlačiareň	Okamžité skenovanie v sieti	2968

Možnosti ponuky Nastav.

Vyberte položku **Nastav.** na hlavnej obrazovke tlačiarne a urobte rôzne nastavenia.

Možnosti ponuky Všeobecné nastavenia

Vyberte ponuky na ovládacom paneli, ako je opísané ďalej.

Nastav. > Všeobecné nastavenia

Zákl. nastavenia

Vyberte ponuky na ovládacom paneli, ako je opísané ďalej.

Nastav. > Všeobecné nastavenia > Zákl. nastavenia

Nastavenia uzamknuté správcom sa nedajú zmeniť.

Jas LCD displeja:

Umožňuje nastaviť jas displeja LCD.

Zvuk:

Nastavte hlasitosť a vyberte typ zvuku.

Príloha

Časovač režimu spánku:

Nastavte časový limit, po uplynutí ktorého sa prejde do režimu spánku (úsporný režim), keď tlačiareň nevykonala žiadne úkony. Po uplynutí nastavenej doby LCD obrazovka zhasne.

Zobudenie z režimu spánku:

Zobudiť pomocou dotykovej LCD obrazovky:

Ak sa chcete vrátiť z režimu spánku (režimu úspory energie), vyberte ťuknutím na dotykový panel možnosť **Zap.**. Keď je táto možnosť vypnutá, musíte tlačiareň prebudiť stlačením tlačidla na ovládacom paneli. Vypnutím tejto funkcie zabránite akýmkoľvek neúmyselným operáciám spôsobeným cudzími predmetmi dotýkajúcimi sa obrazovky. Môžete tiež nastaviť dobu, počas ktorej bude táto funkcia zapnutá.

Nast. vyp. napáj.:

Vaše zariadenie môže obsahovať túto funkciu alebo funkciu **Časovač vypnutia** v závislosti od miesta nákupu.

Vypnúť napájanie pri nečinnosti

Toto nastavenie vyberte v prípade, že chcete, aby sa tlačiareň vypla po uplynutí určenej doby nečinnosti. Výber dlhšej doby ovplyvní energetickú efektivitu zariadenia. Pred vykonaním akejkoľvek zmeny zohľadnite dopad na životné prostredie.

Vypnúť napájanie pri odpojení

Toto nastavenie vyberte, ak chcete vypnúť tlačiareň 30 minút po odpojení všetkých portov vrátane portu LINE. Táto funkcia nemusí byť k dispozícii, závisí to od regiónu.

Nastavenia dátumu/času:

Dátum/Čas

Umožňuje zadať aktuálny dátum a čas.

Letný čas

Umožňuje vybrať nastavenie letného času, ktoré sa vzťahuje na danú oblasť.

Časový rozdiel

Umožňuje zadať rozdiel medzi miestnym časom a koordinovaným svetovým časom (UTC).

Krajina/Región:

Vyberte krajinu alebo región, v ktorých tlačiareň používate. Ak zmeníte krajinu alebo región, nastavenia faxu sa obnovia na predvolené a je potrebné ich vybrať znova.

Jazyk/Language:

Zvoľte jazyk používaný na LCD obrazovke.

Úvodná obrazovka:

Stanovte prvotnú ponuku zobrazenú na LCD obrazovke po zapnutí tlačiarne a aktivovaní funkcie **Časový limit prevádzky**.

Upraviť domovskú obrazovku:

Zmeňte rozloženie ikon na LCD obrazovke. Ikony môžete aj pridať, odstrániť a presunúť.

Tapeta:

Zmeňte farbu pozadia LCD obrazovky.

Príloha

Časový limit prevádzky:

Vyberte možnosť **Zap.**, ak sa chcete vrátiť na úvodnú obrazovku, ak sa po uplynutí určeného času nevykoná žiadny úkon. Keď boli použité používateľské obmedzenia a po uplynutí určeného času sa nevykonali žiadne úkony, urobí sa odhlásenie a vrátite sa na úvodnú obrazovku.

Klávesn.:

Zmeňte rozloženie klávesnice na LCD obrazovke.

Predvolená obrazovka(Job/Status):

Vyberte predvolené údaje, ktoré chcete zobrazovať po stlačení tlačidla .

Správcom uzamknuté položky

Sú položky, ktoré sú uzamknuté, ak je povolené nastavenie **Nastav. > Všeobecné nastavenia > Správa systému > Nastavenia zabezp. > Nastavenia správy > Nastavenie zámku**.

Položka	Zámok panela
Zákl. nastavenia	-
Jas LCD displeja	-
Zvuk	-
Časovač režimu spánku	✓
Zobudenie z režimu spánku	-
Nast. vyp. napáj.	✓
Nastavenia dátumu/času	✓
Krajina/Región	✓
Jazyk/Language	✓
Úvodná obrazovka	✓
Upraviť domovskú obrazovku	✓
Tapeta	✓
Časový limit prevádzky	✓
Klávesnica	-
Predvolená obrazovka(Job/Status)	✓

✓ = Bude uzamknuté.

- = Nebude uzamknuté.

Nastavenia tlačiarne

Vyberte ponuky na ovládacom paneli, ako je opísané ďalej.

Nastav. > Všeobecné nastavenia > Nastavenia tlačiarne

Príloha

Nastavenia uzamknuté správcom sa nedajú zmeniť.

Nastavenia zdroja papiera:

Nastavenie papiera:

Vyberte zdroj papiera, ktorým určíte veľkosť a typ papiera, ktorý ste vložili. Keď je aktivovaná možnosť **Auto. zisť. veľkosti pap.**, tlačiareň zisťuje veľkosť papiera, ktorý ste vložili.

Prior. zad. pod. papiera:

Vyberte možnosť **Zap.**, ak chcete uprednostniť papier vložený do zadný podávač papiera.

Aut.pr.medzi for.A4/Letter:

Vyberte možnosť **Zap.**, ak chcete podávať papier zo zdroja papiera nastaveného na veľkosť A4, ak sa v zdroji papiera nastaveného na veľkosť Letter nenachádza žiadny papier, alebo podávať papier zo zdroja papiera nastaveného na veľkosť Letter, ak sa v zdroji papiera nastaveného na veľkosť A4 nenachádza žiadny papier.

Nastavenia autom. voľby:

Vyberte možnosť **Zap.** pre ktorékoľvek nasledujúce nastavenie, ak chcete automaticky tlačiť na papier z ktoréhokoľvek zdroja obsahujúceho papier zodpovedajúci nastaveniam papiera.

Kopírovať

Fax

Iné

Chybové hlásenie:

Vyberte možnosť **Zap.**, ak chcete zobrazovať hlásenie o chybe, ak vybraná veľkosť papiera alebo jeho typ nesúhlasia s vloženým papierom.

Aut. zob. nas. pap.:

Vyberte možnosť **Zap.**, ak chcete zobrazovať obrazovku **Nastavenie papiera** pri vkladaní papiera do zdroja papiera. Ak deaktivujete túto funkciu, nemôžete tlačiť zo zariadenia iPhone ani iPad pomocou režimu AirPrint.

Jazyk tlače:

Táto položka sa zobrazuje na tlačiarni kompatibilnej s PCL alebo PostScript.

Umožňuje vybrať jazyk tlače pre rozhranie USB alebo sieťové rozhranie.

Univerzálne nastavenia tlače:

Tieto nastavenia tlače sa používajú pri tlači pomocou externého zariadenia bez použitia ovládača tlačiarne.

Odchýlka hore:

Nastavte horný okraj papiera.

Odchýlka vľavo:

Nastavte ľavý okraj papiera.

Príloha

Odchýlka hore vzadu:

Nastavte horný okraj zadnej strany pri obojstrannej tlači.

Odchýlka vľavo vzadu:

Nastavte ľavý okraj zadnej strany pri obojstrannej tlači.

Skontrolovať šírku papiera:

Ak chcete pred tlačou skontrolovať šírku papiera, vyberte možnosť **Zap.**. Zabraňuje to tlači mimo okrajov papiera, ak nastavenie veľkosti papiera nie je správne, môže sa však spomaliť tlač.

Presk. prázd. stránku:

Automaticky vynechá prázdne strany v tlačových údajoch.

Konfigurácia tlače PDL:

Táto položka sa zobrazuje na tlačiarni kompatibilnej s PCL alebo PostScript.

Vyberte možnosti Konfigurácia tlače PDL, ktoré chcete použiť na tlač PCL alebo PostScript.

Všeob. nastavenia:

Veľkosť papiera

Vyberte predvolenú veľkosť papiera pre tlač PCL alebo PostScript.

Typ papiera

Vyberte predvolený typ papiera pre tlač PCL alebo PostScript.

Orientácia

Vyberte predvolenú orientáciu pre tlač PCL alebo PostScript.

Kvalita

Vyberte predvolenú kvalitu tlače pre tlač PCL alebo PostScript.

Úsp. rež. atram.

Vyberte možnosť **Zap.**, ak chcete ušetriť atrament znížením hustoty tlače.

Poradie tlače

Posledná stran navrchu:

Spustí tlač od prvej strany súboru.

Prvá strana navrchu:

Spustí tlač od poslednej strany súboru.

Počet kópií

Nastavenie počtu kópií, ktoré sa majú vytlačiť.

Okraj pre väzbu

Umožňuje vybrať umiestnenie väzby.

Auto. vys. papiera

Vyberte možnosť **Zap.**, ak chcete automaticky vysunúť papier po zastavení tlače počas tlačovej úlohy.

Obojstr. tlač

Vyberte možnosť **Zap.**, ak chcete vykonať obojstrannú tlač.

Príloha

Ponuka PCL:

- Zdroj písma
Rezidentný
Vyberte, ak chcete použiť typ písma predinštalovaný v tlačiarni.
Prevziať
Vyberte túto možnosť pre použitie písma, ktoré ste si prevzali.
- Číslo písma
Vyberte číslo predvoleného písma pre predvolený zdroj písma. Dostupné číslo sa líši v závislosti na nastaveniach, ktoré ste vybrali.
- Poč.znakov na palec
V prípade, že je dané písmo škálovateľné a má stanovený sklon, vyberte predvolený sklon písma. Môžete si vybrať z možností od 0,44 do 99,99 cpi (znakov na palec), v prírastkoch po 0,01.
Táto položka sa nemusí v závislosti na zdroji písma alebo nastaveniach čísla písma zobrazovať.
- Veľkosť písma
V prípade, že je dané písmo škálovateľné a proporcionálne, vyberte predvolenú výšku písma. Môžete si vybrať z možností od 4,00 do 999,75 bodov, v prírastkoch po 0,25.
Táto položka sa nemusí v závislosti na zdroji písma alebo nastaveniach čísla písma zobrazovať.
- Nast. symb.
Vyberte predvolenú sadu symbolov. Ak písmo, ktoré ste vybrali v nastavení zdroj písma a číslo písma, nie je dostupné v novom nastavení sady symbolov, nastavenia zdroja písma a čísla písma sa automaticky nahradia predvolenou hodnotou IBM-US.
- Nas.poč.riad.na st.
Nastavte počet riadkov pre vybranú veľkosť a orientáciu papiera. Toto taktiež spôsobí zmenu riadkovania (VMI) a v tlačiarni sa uloží nová hodnota VMI. To znamená, že neskoršie zmeny veľkosti či orientácie papiera spôsobia zmeny hodnoty Form na základe uloženého VMI.
- Funkcia CR
Pri tlači s ovládačom z konkrétneho operačného systému vyberte príkaz posunu riadka.
- Funkcia LF
Pri tlači s ovládačom z konkrétneho operačného systému vyberte príkaz posunu riadka.
- Prir. zdroj papiera
Nastavte priradenie pre príkaz výberu zdroja papiera. Keď je vybraná možnosť **4**, príkazy sú nastavené ako kompatibilné s tlačiarňou HP LaserJet 4. Keď je vybraná možnosť **4K**, príkazy sú nastavené ako kompatibilné s tlačiarňami HP LaserJet 4000, 5000 alebo 8000. Keď je vybraná možnosť **5S**, príkazy sú nastavené ako kompatibilné s tlačiarňou HP LaserJet 5S.

Ponuka PS3:

- Chybný list
Vyberte možnosť **Zap.**, ak chcete tlačiť hárok znázorňujúci stav, kedy došlo k chybe počas tlače PostScript alebo PDF.

Príloha

Sfarbenie

Táto položka sa zobrazuje na tlačiarni s funkciou farebnej tlače.

Vyberte farebný režim pre tlač PostScript.

Dvojkový

Vyberte možnosť **Zap.**, ak chcete tlačiť údaje obsahujúce binárne obrázky. Aplikácia môže zasielať binárne údaje, aj keď je ovládač tlačiarny nastavený na možnosť ASCII, ale tieto údaje môžete vytlačiť, keď je táto funkcia zapnutá.

Velk. str. PDF

Vyberte veľkosť papiera v prípade tlače PDF. Ak je vybraná možnosť **Aut.**, stanoví sa veľkosť papiera na základe veľkosti prvej strany.

Aut.odstr.chýb:

Umožňuje vybrať akciu, ktorá sa má vykonať pri výskyte chyby obojstrannej tlače alebo chyby v dôsledku plnej pamäte.

Zap.

Zobrazí sa upozornenie a tlačí sa v režime na jednu stranu, keď sa vyskytne chyba obojstrannej tlače, prípadne sa vytlačí len to, čo tlačiareň dokázala spracovať do momentu, kedy sa vyskytla chyba zaplnenia pamäte.

Vyp.

Zobrazí sa hlásenie o chybe a tlač sa zruší.

Rozhanie pam. zariadenia:

Pamäťové zariadenie:

Vyberte možnosť **Aktivovať**, ak chcete tlačiarni umožniť prístup k vloženému pamäťovému zariadeniu. Ak je vybraná možnosť **Zakázať**, nemôžete pomocou tlačiarny ukladať údaje do pamäťového zariadenia. Zabráni to nepovolenému odstráneniu dôverných dokumentov.

Zdieľanie súborov:

Vyberte, či sa má k pamäťovému zariadeniu povoliť prístup na zápis z počítača pripojeného k rozhraniu USB alebo z počítača pripojeného prostredníctvom siete.

Hrubý papier:

Vyberte možnosť **Zap.**, ak chcete zabrániť vzniku atramentových škvŕn na výtlačkoch. Tlač sa však môže spomaliť.

Tichý režim:

Vyberte možnosť **Zap.**, ak chcete redukovat' rušenie počas tlače. Tlač sa však môže spomaliť. V závislosti od typu papiera a zvolených nastavení kvality tlače sa rozdiel v úrovni hluku tlačiarny nemusí prejaviť.

Doba schnutia atramentu:

Vyberte dobu schnutia atramentu pri obojstrannej tlači. Tlačiareň po vytlačení jednej strany tlačí na druhú stranu. Ak je výtlačok rozmazaný, predĺžite čas.

Obojsmerná:

Vyberte možnosť **Zap.**, ak chcete zmeniť smer tlače. Tlačí sa, keď sa tlačová hlava posúva doľava a doprava. Ak sú vodorovné linky na výtlačku rozmazané alebo zle zarovnané, vypnutím tejto funkcie sa môže problém vyriešiť. Môže sa však znížiť rýchlosť tlače.

Príloha

Pripojenie PC pomocou USB

Keď to aktivujete, môžete povoliť prístup počítaču, ktorý je pripojený cez rozhranie USB.

Keď to zakážete, môžete tak zabrániť v tlači, ktorá nie je v sieti.

USB Nast. čas. limitu I/F:

Táto položka sa zobrazuje na tlačiarni kompatibilnej s PCL alebo PostScript.

Umožňuje zadať dobu v sekundách, ktorá musí uplynúť pred ukončením komunikácie s počítačom cez rozhranie USB, keď tlačiareň prijme tlačovú úlohu z ovládača tlačiarne PostScript alebo PCL. Ak v ovládači tlačiarne PostScript alebo PCL nie je jasne definované ukončenie úlohy, môže dôjsť k nekonečnej komunikácii cez rozhranie USB. V takom prípade tlačiareň ukončí komunikáciu po uplynutí zadanej doby. Ak nechcete, aby sa komunikácia ukončila, zadajte hodnotu 0 (nula).

Nastavenia siete

Vyberte ponuky na ovládacom paneli, ako je opísané ďalej.

Nastav. > Všeobecné nastavenia > Nastavenia siete

Nastavenia uzamknuté správcom sa nedajú zmeniť.

Nastavenie Wi-Fi:

Nastavte alebo zmeňte nastavenia bezdrôtovej siete. Vyberte spomedzi nasledujúcich spôsob pripojenia a potom postupujte podľa pokynov na LCD obrazovke.

- Smerovač
- Wi-Fi Direct

Nastavenie drôtovej siete LAN:

Nastavte alebo zmeňte sieťové pripojenie, ktoré používa kábel siete LAN alebo smerovač. Keď sa táto možnosť používa, pripojenia cez Wi-Fi sú vypnuté.

Stav siete:

Zobrazí alebo vytlačí aktuálne sieťové nastavenia.

- Stav káblovej siete LAN/Wi-Fi
- Stav Wi-Fi Direct
- Stav e-mail. servera
- List so stav. tlače

Kontrola pripojenia:

Skontroluje aktuálne sieťové pripojenie a vytlačí správu. Ak sa vyskytli problémy s pripojením, vyriešte problém pomocou správy.

Rozšírené:

Urobte nasledujúce podrobné nastavenia.

- Názov zariadenia
- TCP/IP
- Proxy server

Príloha

- E-mailový server
- Adresa IPv6
- Zdieľanie siete MS
- NFC
- Rýchlosť linky a duplex
- Pres. HTTP do HTTPS
- Zak. IPsec/ IP Filtrovanie
- Zakázať IEEE802.1X

Nastavenia webovej služby

Vyberte ponuky na ovládacom paneli, ako je opísané ďalej.

Nastav. > Všeobecné nastavenia > Nastavenia webovej služby

Nastavenia uzamknuté správcom sa nedajú zmeniť.

Služby Epson Connect:

Zobrazí informáciu o tom, či je tlačiareň zaregistrovaná a pripojená k službe Epson Connect.

Zaregistrovať do služby môžete cez položku **Zaregistrovať**, potom postupujte podľa pokynov.

Keď ste sa zaregistrovali, môžete zmeniť nasledujúce nastavenia.

- Prerušiť/Obnoviť
- Zrušenie registrácie

Podrobnosti nájdete na nasledujúcej webovej stránke.

<https://www.epsonconnect.com/>

<http://www.epsonconnect.eu> (len Európa)

Služby Google Cloud Print:

Zobrazí informáciu o tom, či je tlačiareň zaregistrovaná a pripojená k službám Google Cloud Print.

Keď ste sa zaregistrovali, môžete zmeniť nasledujúce nastavenia.

- Aktivovať/Zakázať
- Zrušenie registrácie

Podrobnosti o registrácii do služby Google Cloud Print nájdete na nasledujúcej webovej stránke.

<https://www.epsonconnect.com/>

<http://www.epsonconnect.eu> (len Európa)

Možnosti ponuky Správa systému

Použitím tejto ponuky môžete udržiavať produkt ako správcu systému. Taktiež vám umožňuje obmedziť funkcie produktu pre jednotlivých používateľov tak, aby vyhovovali vášmu pracovnému alebo kancelárskemu štýlu.

Vyberte ponuky na ovládacom paneli, ako je opísané ďalej.

Nastav. > Všeobecné nastavenia > Správa systému

Správa kontaktov:

Pre kontakty môžete vykonať nasledujúce nastavenia.

Zaregistrovať/Odstrániť:

Registrácia a/alebo odstránenie kontaktov pre ponuky Fax, Sken. do e-mailu a Sken. do sieťového prieč./FTP.

Najčastejšie používané:

Registrácia často používaných kontaktov a rýchly prístup k nim. Môžete tiež zmeniť poradie zoznamu.

Vytlačiť kontakty:

Tlač zoznamu kontaktov.

Zobraziť možnosti:

Zmena spôsobu zobrazenia zoznamu kontaktov.

Možnosti hľadania:

Zmena spôsobu vyhľadávania kontaktov.

Vymazať vnútornú pamäť údajov:

Táto položka sa zobrazuje na tlačiarni kompatibilnej s PCL alebo PostScript.

Odstráňte údaje z internej pamäte tlačiarne, napríklad prevzatý typ písma a makro pre tlač PCL alebo tlač úlohy s heslom.

Nastavenia zabezp.:

Môžete vykonať nasledujúce bezpečnostné nastavenia.

Prístup k denníku úloh:

Na povolenie prístupu k denníkom úloh vyberte položku **Zap.**

Prístup k registrácii/Odstrániť kontakty:

Ak chcete používateľom povoliť zaregistrovať sa do zoznamu kontaktov a zrušiť ich registráciu, vyberte položku **Zap.**

Riadenie prístupu:

Ak chcete obmedziť funkcie produktu, vyberte **Zap.** V **Príjem úloh od nez. používateľa**, môžete vybrať, či sa majú povoliť úlohy, ktoré neobsahujú potrebné overovacie informácie.

Odstrániť všetky dôverné úlohy

Odstránenie všetkých dôverných úloh odoslaných do tlačiarne.

Nastavenia správy:

Heslo správcu

Umožňuje nastaviť, zmeniť a vynulovať heslo správcu.

Príloha

- Nastavenie zámku

Vyberte, či sa ovládací panel má alebo nemá zablokovat' pomocou hesla, ktoré je zaregistrované v položke **Heslo správcu**.

Obnoviť štand. nastavenia:

Obnoví predvolené hodnoty nastavenia faxu v nasledujúcich ponukách.

- Nastavenia siete
- Nastavenia kopírovania
- Nastavenia skenera
- Nastavenia faxu
- Vym. všetky údaje a nast.

Aktualizácia firmvéru:

Môžete získať informácie o firmvéri, ako je napríklad vaša súčasná verzia a informácie o dostupných aktualizáciách.

Aktualizovať:

Skontrolujte, či bola na sieťový server odovzdaná najnovšia verzia firmvéru. Ak je k dispozícii aktualizácia, môžete vybrať, či spustiť aktualizáciu.

Oznámenie:

Vyberte možnosť **Zap.**, ak chcete dostávať upozornenie, že je k dispozícii aktualizácia firmvéru.

Možnosti ponuky Počítadlo výtlačkov

Vyberte ponuky na ovládacom paneli, ako je opísané ďalej.

Nastav. > Počítadlo výtlačkov



Zobrazuje celkový počet výtlačkov, čiernobielych výtlačkov a farebných výtlačkov od dátumu, kedy ste tlačiareň kúpili.

Možnosti ponuky Stav zásob

Vyberte ponuku na ovládacom paneli, ako je opísané ďalej.

Nastav. > Stav zásob

Zobrazuje informácie o približnej hladine atramentu a prevádzkovej životnosti údržbovej kazety.

Ak sa zobrazuje , je v atramentovej kazete málo atramentu, prípadne je údržbová kazeta takmer plná. Ak sa zobrazuje , je potrebné položku vymeniť, pretože sa minul atrament, prípadne je údržbová kazeta plná.

Z tejto obrazovky môžete vymieňať atramentové kazety alebo zobrazovať informácie o stave tlačového spotrebného materiálu.

Možnosti ponuky Údržba

Vyberte ponuky na ovládacom paneli, ako je opísané ďalej.

Nastav. > Údržba

Nastavenie kvality tlače:

Túto funkciu vyberte v prípade, že máte nejaké problémy s výtlačkami. V prípade potreby môžete skontrolovať upchané trysky a vyčistiť tlačovú hlavu. Potom nastavte niektoré parametre, čím vylepšíte kvalitu tlače.

Tlačová hlava Kontrola dýz:

Vyberte túto funkciu, ak chcete skontrolovať, či trysky tlačovej hlavy nie sú zanesené. Tlačiareň vytlačí vzorku kontroly trysiek.

Čistenie tlačovej hlavy:

Vyberte túto funkciu, ak chcete vyčistiť zanesené trysky v tlačovej hlave.

Vyrov. čiary pravítkom:

Vyberte túto funkciu, ak chcete zarovnať zvislé čiary.

Čist. vod. prvku papiera:

Vyberte túto funkciu, ak sú na vnútorných valcoch nejaké atramentové škrvny. Tlačiareň natiahne papier a vyčistí vnútorné valce.

Vyberte papier:

Túto funkciu vyberte, ak sa v tlačiarni aj po vybratí zaseknutého papiera stále nachádzajú kúsky odtrhnutého papiera. Tlačiareň zväčší priestor medzi tlačovou hlavou a povrchom papiera, aby sa dali útržky ľahšie vytiahnuť.

Inf. o servisnom valčeku:

Stav servisného valčeka

Zobrazuje stav údržbových valcov pre vybranú kazetu s papierom.

Vynulovať počít. servis. valčeka

Po výmene údržbových valcov vynulujte počítadlo pre kazetu s papierom, v ktorej ste vymenili údržbové valce.

Nast. kval. tlače podľa pap.:

V závislosti od typu papiera sa pokrytie atramentom líši. Vyberte túto funkciu, ak sú na výtlačkoch pri určitom type papiera nejaké pruhy, prípadne sa vyskytuje nejaké nesprávne zarovnanie.

Možnosti ponuky Jazyk/Language

Vyberte ponuky na ovládacom paneli, ako je opísané ďalej.

Nastav. > Jazyk/Language

Zvoľte jazyk používaný na LCD obrazovke.

Možnosti ponuky Stav tlačiarne/Tlačiť

Vyberte ponuky na ovládacom paneli, ako je opísané ďalej.

Nastav. > Stav tlačiarne/Tlačiť

List so stav. tlače:

Konfig. listu so stav. tlače:

Vytlačí informačné hárky s aktuálnym stavom tlačiarne a nastaveniami.

List so stavom zásob:

Vytlačí informačné hárky so stavom spotrebného materiálu.

List s históriou používania:

Vytlačí informačné hárky s históriou používania tlačiarne.

Zoz. písiev PS3:

Táto položka sa zobrazuje na tlačiarňi kompatibilnej s PCL alebo PostScript.

Vytlačí zoznam typov písma dostupných pre tlačiareň PostScript.

Zoz. písiev PCL:

Táto položka sa zobrazuje na tlačiarňi kompatibilnej s PCL alebo PostScript.

Vytlačí zoznam typov písma dostupných pre tlačiareň PCL.

Sieť:

Zobrazí aktuálne sieťové nastavenia.

Možnosti ponuky Správa kontaktov

Vyberte ponuky na ovládacom paneli, ako je opísané ďalej.

Nastav. > Správa kontaktov

Zaregistrovať/Odstrániť:

Registrácia a/alebo odstránenie kontaktov pre ponuky Fax, Sken. do e-mailu a Sken. do sieťového prieč./FTP.

Najčastejšie používané:

Registrácia často používaných kontaktov a rýchly prístup k nim. Môžete tiež zmeniť poradie zoznamu.

Vytlačiť kontakty:

Tlač zoznamu kontaktov.

Zobraziť možnosti:

Zmena spôsobu zobrazenia zoznamu kontaktov.

Možnosti hľadania:

Zmena spôsobu vyhľadávania kontaktov.

Možnosti ponuky Používateľské nastavenia

Vyberte ponuky na ovládacom paneli, ako je opísané ďalej.

Nastav. > Používateľské nastavenia

Nastavenia uzamknuté správcom sa nedajú zmeniť.

Môžete zmeniť predvolené nastavenia nasledujúcich ponúk.

- Sken. do sieťového prieč./FTP
- Sken. do e-mailu
- Skenovať do pam. zariadenia
- Skenovať do cloudu
- Nastavenia kopírovania
- Fax

Nastavenia faxu

Pred použitím funkcií faxu

Ak chcete používať funkcie faxu, nastavte nasledujúce.

- Pripojte tlačiareň správne k telefónnej linke a v prípade potreby ak k telefónu
- Prejdite sprievodcom **Sprievodca nast. faxu**, ktorý je potrebný na vytvorenie základných nastavení.

Nastavte podľa potreby nasledujúce.

- Výstupné ciele a súvisiace nastavenia, ako napríklad nastavenia siete a poštového servera
- Registrácia do položky **Kontakty**
- Položka **Používateľské nastavenia**, ktorá určuje predvolené hodnoty pre položky ponuky **Fax**
- Položka **Nastavenia správy** na tlač správ po odolaní, prijatí alebo preposlaní faxov

Súvisiace informácie

- ➔ „Pripojenie k telefónnej linke” na strane 145
- ➔ „Príprava tlačiarne na odosielanie a prijímanie faxov (pomocou sprievodcu Sprievodca nast. faxu)” na strane 149
- ➔ „Vytvorenie jednotlivých nastavení pre funkcie faxu na tlačiarni” na strane 151
- ➔ „Možnosti ponuky Nastavenia faxu” na strane 163
- ➔ „Kontrola siete” na strane 19
- ➔ „Nastavenie servere alebo zdieľaného priečinka” na strane 39
- ➔ „Používanie kontaktov” na strane 63
- ➔ „Možnosti ponuky Používateľské nastavenia” na strane 143
- ➔ „Ponuka Nastavenia správy” na strane 169

Pripojenie k telefónnej linke

Kompatibilné telefónne linky

Môžete používať telefónne systémy tlačiarne prostredníctvom štandardných analógových telefónnych liniek (PSTN = verejná vytáčaná telefónna sieť) a PBX (súkromná pobočková ústredňa).

S nasledujúcimi telefónnymi linkami alebo systémami nemusí byť používanie tlačiarne možné.

- Telefónna linka VoIP, ako napríklad DSL, alebo digitálna služba cez optické vlákna
- Digitálna telefonická linka (ISDN)
- Niektoré telefónne systémy PBX
- Ak sú medzi telefónnu zásuvku na stene a tlačiareň zapojené adaptéry, ako je napríklad terminálový adaptér, rozdeľovač alebo smerovač DSL.

Pripojenie tlačiarne k telefónnej linke

Tlačiareň zapojte pomocou telefónneho kábla RJ-11 (6P2C) do telefónnej zásuvky na stene. Telefón pripojte k tlačiarni pomocou druhého telefónneho kábla RJ-11 (6P2C).

Nastavenia faxu

V závislosti od oblasti môže byť s tlačiarňou dodávaný telefónny kábel. Ak je v balení, použite tento kábel. Telefónny kábel môže byť potrebné zapojiť do adaptéra dodávaného pre vašu krajinu či región.

Poznámka:

Kryt z portu tlačiarne EXT. odstráňte len pri pripojovaní telefónu k tlačiarňi. Ak telefón nepripájate, neodstraňujte kryt.

V oblastiach, kde často dochádza k výbojom bleskov, vám odporúčame používať ochranu proti prepätiu.

Pripojenie k štandardnej telefónnej linke (PSTN) alebo PBX

Pripojte telefónny kábel z telefónnej zásuvky na stene alebo portu PBX k portu LINE na zadnej strane tlačiarne.

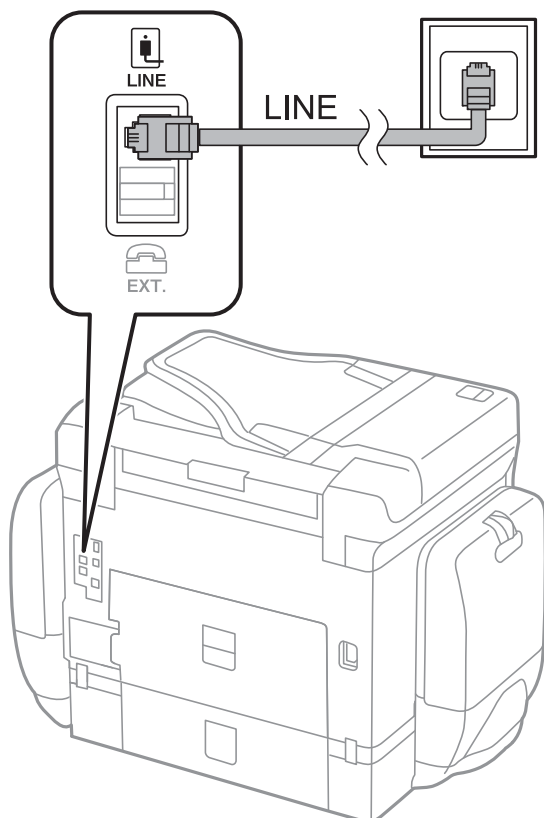

Pripojenie k linke DSL alebo ISDN

Pripojte telefónny kábel z modemu DSL alebo terminálového adaptéru ISDN k portu LINE na zadnej strane tlačiarne. Ďalšie informácie nájdete v príručkách, ktoré boli dodané s modемом alebo adaptérom.

Nastavenia faxu

Poznámka:

Ak váš modem DSL nie je vybavený zabudovaným filtrom DSL, pripojte zvláštny filter DSL.

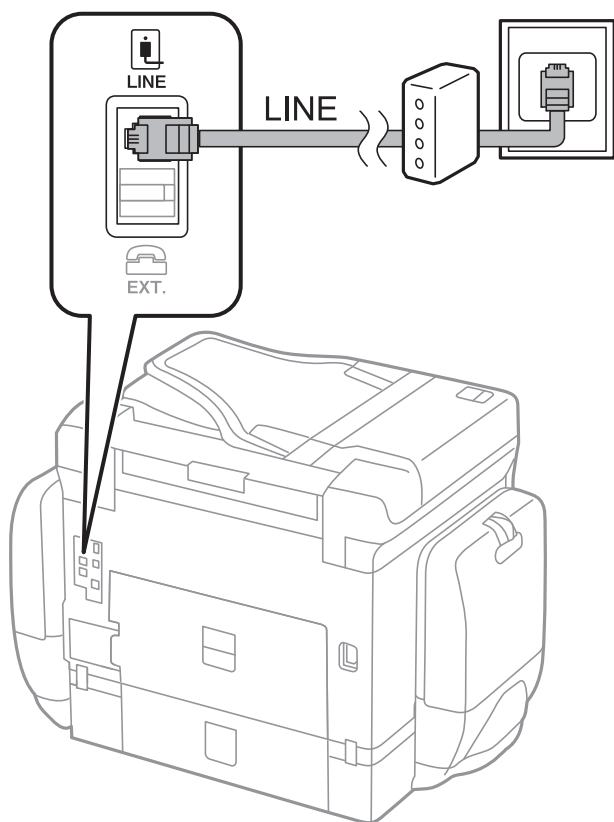

Pripojenie telefónneho zariadenia k tlačiarni

Ak používate tlačiareň a telefón na jednej telefónnej linke, pripojte telefón k tlačiarni.

Poznámka:

- Ak má vaše telefónne zariadenie funkciu faxu, pred pripojením túto funkciu vypnite. Podrobnosti si pozrite v príručkách, ktoré boli dodané s telefónom.
- Ak pripojíte telefónny záznamník, uistite sa, že možnosť **Prevziať po zvonení** je nastavená na vyššiu hodnotu ako počet zvonení nastavených v telefónnom záznamníku na prijatie hovoru.

Nastavenia faxu

1. Odstráňte kryt z portu EXT. na zadnej strane tlačiarne.

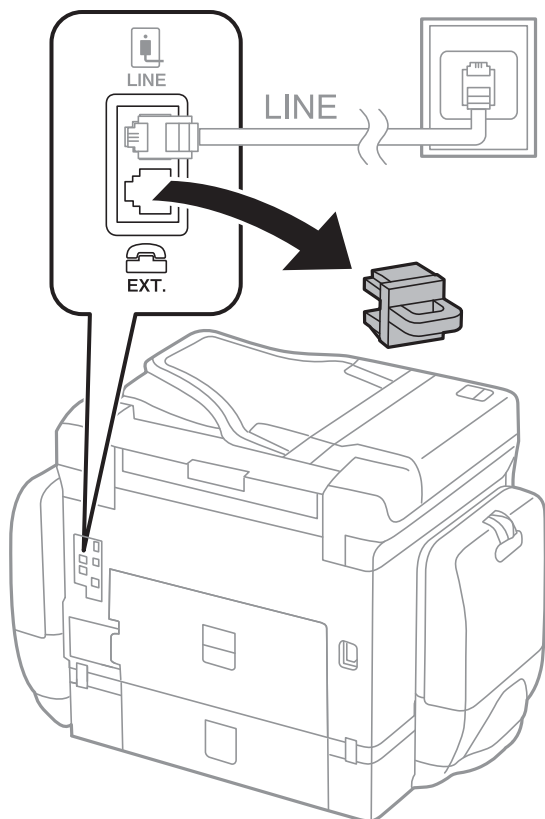

2. Prepojte telefónne zariadenie a port EXT. telefónnym káblom.

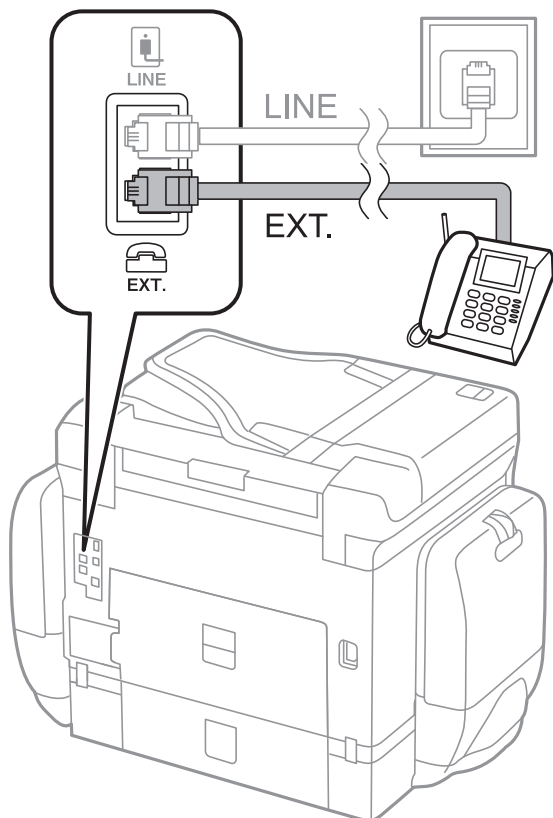

Nastavenia faxu

Poznámka:

Ak zdieľate jednu telefónnu linku, dbajte na to, aby ste telefónne zariadenie pripojili k portu EXT. tlačiarne. Ak rozdelíte linku za účelom oddeleného pripojenia telefónneho zariadenia a tlačiarne, nebudú telefón a tlačiareň fungovať správne.

3. Na hlavnej obrazovke vyberte položku **Fax**.

4. Zodvihnite slúchadlo.

Pripojenie je nadviazané, keď je na nasledujúcej obrazovke aktívna možnosť  (Odoslať).

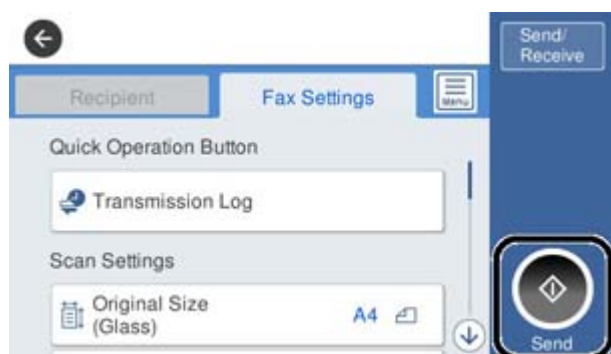

Súvisiace informácie

- ➔ „Príprava tlačiarne na odosielanie a prijímanie faxov (pomocou sprievodcu Sprievodca nast. faxu)” na strane 149
- ➔ „Vytvorenie nastavení pre odkazovač” na strane 153
- ➔ „Vytvorenie nastavení na prijímanie faxov pomocou pripojeného telefónu (Vzdialený príjem)” na strane 154
- ➔ „Nastavenie funkcie Režim príjmu” na strane 151

Príprava tlačiarne na odosielanie a prijímanie faxov (pomocou sprievodcu Sprievodca nast. faxu)

Sprievodca **Sprievodca nast. faxu** nakonfiguruje základné funkcie faxu, aby bola tlačiareň pripravená na odosielanie a prijímanie faxov.

Sprievodca sa zobrazí automaticky, keď sa tlačiareň zapne po prvýkrát. Sprievodcu možno zobraziť aj manuálne z ovládacieho panela tlačiarne. Ak bol sprievodca preskočený pri prvom zapnutí tlačiarne alebo po zmene prostredia pripojenia, bude potrebné ho znova zapnúť.

- Nižšie sú uvedené položky, ktoré možno nastaviť pomocou sprievodcu.
 - Hlavička (Vaše telefónne číslo a Hlavička faxu)**
 - Režim príjmu (Aut. alebo Ručne)**
- Nižšie uvedené položky sa nastavujú automaticky podľa prostredia pripojenia.
 - Režim vytáčania** (ako napríklad **Tón** alebo **Impulz**)
 - Typ linky** (PSTN alebo PBX)
 - Zist. oznam. tónu**
 - Nastavenie Distinctive Ring Detection (DRD)**

Nastavenia faxu

- Ostatné položky v možnosti **Zákl. nastavenia** zostávajú nezmenené.

Spustíte sprievodcu **Sprievodca nast. faxu**, ak chcete vykonať **Zákl. nastavenia**, pričom postupujte podľa pokynov na obrazovke.

1. Skontrolujte, či je tlačiareň pripojená k telefónnej linke.

Poznámka:

Pretože sa na konci sprievodcu spustí automatická kontrola faxového spojenia, tlačiareň musí byť pripojená k telefónnej linke pred spustením sprievodcu.

2. Na domovskej obrazovke ovládacieho panela tlačiarne vyberte možnosť **Nastav.** a potom vyberte **Všeobecné nastavenia > Nastavenia faxu > Sprievodca nast. faxu**.
3. Na obrazovke **Potvrdenie** klepnite na možnosť **Pokračovať**.
Spustí sa sprievodca.
4. Na obrazovke zadania hlavičky faxu zadajte meno odosielateľa, ako napríklad názov vašej spoločnosti, a potom klepnite na tlačidlo **OK**.

Poznámka:

Meno odosielateľa a vaše faxové číslo sa zobrazia vo forme hlavičky odchádzajúcich faxov.

5. Na obrazovke zadania telefónneho čísla zadajte svoje faxové číslo a potom klepnite na tlačidlo **OK**.
6. Na obrazovke **Nastavenie Distinctive Ring Detection (DRD)** vykonajte nasledujúce nastavenia.
 - Ak ste si predplatili službu charakteristického zvonenia, ktorú vám poskytuje vaša telefónna spoločnosť, vyberte položku **Pokračovať** a potom vyberte typ zvonenia, ktoré sa má používať pre prichádzajúce faxy.
 - Ak vyberiete možnosť **Všetky**, prejdite na 7. krok.
 - Ak vyberiete nejaké iné nastavenie, položka **Režim príjmu** bude automaticky nastavená na možnosť **Aut.**. Prejdite na 9. krok.
 - Ak nie je potrebné nastaviť túto možnosť, klepnite na položku **Preskočiť** a potom prejdite na 9. krok.

Poznámka:

*Služba zvláštneho vyzváňania, ktoré ponúka mnoho telekomunikačných spoločností (názov služby sa u jednotlivých spoločností líši) vám umožňuje mať na telefónnej linke pridelených viacero telefónnych čísiel. Každému číslu je pridelené iné vyzváňanie. Jedno číslo môžete používať pre hlasové hovory a druhé pre faxové hovory. Vyberte typ vyzváňania priradený k faxovým hovorom v nastavení **DRD**.*

*V závislosti od regiónu sa zobrazujú možnosti **Zap.** a **Vyp.** v nastavení **DRD**. Pre použitie funkcie zvláštneho vyzváňania vyberte možnosť **Zap.***

7. Na obrazovke **Nastavenie režimu príjmu** vyberte, či používate telefónne zariadenie pripojené k tlačiarne.
 - Keď je spojené, vyberte možnosť **Áno** a potom prejdite na ďalší krok.
 - Keď nie je spojené, vyberte možnosť **Nie** a potom prejdite na 9. krok. Možnosť **Režim príjmu** je nastavená na voľbu **Aut.**
8. Na obrazovke **Nastavenie režimu príjmu** vyberte, či si želáte prijímať faxy automaticky.
 - Pre automatický príjem: vyberte možnosť **Áno**. Možnosť **Režim príjmu** je nastavená na voľbu **Aut.**
 - Pre ručný príjem: vyberte možnosť **Nie**. Možnosť **Režim príjmu** je nastavená na voľbu **Ručne**.

Nastavenia faxu

9. Na obrazovke **Pokračovať** skontrolujte nastavenia, ktoré ste vykonali, a potom klepnite na položku **Pokračovať**.

Ak chcete opraviť alebo zmeniť nastavenia, klepnite na .

10. Ak chcete spustiť kontrolu faxového pripojenia, vyberte na obrazovke **Spustiť kont. fax. spojenia** možnosť **Spustiť kontrolu** a keď sa na obrazovke objaví výzva na vytlačenie výsledkov kontroly, vyberte položku **Tlačiť**. Vytlačí sa správa s výsledkom kontroly, zobrazujúca stav pripojenia.

Poznámka:

- Ak boli hlásené akékoľvek chyby, postupujte podľa pokynov v správe, aby ste ich odstránili.
- Ak sa zobrazí obrazovka **Vybrať typ linky**, vyberte typ linky.
 - Keď pripájate tlačiareň k telefónnemu systému PBX alebo terminálovému adaptéru, vyberte možnosť **PBX**.
 - Keď pripájate tlačiareň k štandardnej telefónnej linke, vyberte položku **PSTN** a potom vyberte možnosť **Zakázať** na zobrazenej obrazovke **Potvrdenie**. Avšak nastavenie tejto funkcie na možnosť **Zakázať** môže spôsobiť vynechanie prvej číslice faxového čísla a zaslania faxu na nesprávne číslo.

Súvisiace informácie

- ➔ „Pripojenie tlačiarne k telefónnej linke” na strane 145
- ➔ „Nastavenie funkcie Režim príjmu” na strane 151
- ➔ „Vytvorenie nastavení pre odkazovač” na strane 153
- ➔ „Vytvorenie nastavení na prijímanie faxov pomocou pripojeného telefónu (Vzdialený príjem)” na strane 154
- ➔ „Ponuka Zákl. nastavenia” na strane 170

Vytvorenie jednotlivých nastavení pre funkcie faxu na tlačiarňi

Pomocou ovládacieho panela tlačiarne môžete nakonfigurovať jednotlivé funkcie faxu na tlačiarňi. Taktiež je možné zmeniť nastavenia nakonfigurované pomocou sprievodcu **Sprievodca nast. faxu**. Ďalšie podrobnosti nájdete v popisoch ponuky **Nastavenia faxu**.

Poznámka:

- Pomocou aplikácie *Web Config* môžete nakonfigurovať funkcie faxu na tlačiarňi.
- Keď použijete aplikáciu *Web Config* na zobrazenie ponuky **Nastavenia faxu**, môžu byť v používateľskom prostredí a miestach mierne odlišnosti v porovnaní s ovládacím panelom tlačiarne.

Súvisiace informácie

- ➔ „Možnosti ponuky Nastavenia faxu” na strane 163

Nastavenie funkcie Režim príjmu

K dispozícii sú dve možnosti v položke **Režim príjmu** pre prijímanie prichádzajúcich faxov. Môžete urobiť nastavenia v dole uvedenej ponuke.

Nastav. > Všeobecné nastavenia > Nastavenia faxu > Zákl. nastavenia > Režim príjmu

Nastavenia faxu

Režim prijmu	Používanie telefónnej linky
Ručne	Hlavne na telefonovanie, ale aj na faxovanie
Aut.	Len na faxovanie (externé telefónne zariadenie nie je potrebné)
	Hlavne na faxovanie, ale občas aj na telefonovanie

Súvisiace informácie

- ➔ „Využitie režimu Aut.” na strane 152
- ➔ „Použitie režimu Ručne” na strane 152
- ➔ „Ponuka Zákł. nastavenia” na strane 170

Použitie režimu Ručne

Prijímanie faxov

Keď telefón zvoní, môžete na zvonenie reagovať ručne zdvihnutím slúchadla.

- Keď začujete faxový signál (pískanie):
Vyberte možnosť **Fax** na hlavnej obrazovke tlačiarne, vyberte možnosť **Odoslať/ Prijat’ > Prijat’** a potom klepnite na . Potom zaveste slúchadlo.
- Ak je zvonenie pre hlasový hovor:
Môžete prijať telefonát ako zvyčajne.

Prijímanie faxov pomocou pripojeného telefónu

Keď je nastavená funkcia **Vzdialený príjem**, môžete prijímať faxy zadaním položky **Kód spustenia**.

Keď telefón zazvoní, zdvihnite slúchadlo. Ak počujete faxový tón (pískanie), vytočte dvojčiferné číslo **Kód spustenia** a potom zaveste slúchadlo.

Súvisiace informácie

- ➔ „Vytvorenie nastavení na prijímanie faxov pomocou pripojeného telefónu (Vzdialený príjem)” na strane 154

Využitie režimu Aut.

Prijímanie faxov bez externého telefónneho zariadenia

Tlačiareň automaticky prepína na prijímanie faxov, ak bolo urobené nastavenie počtu zazvonení v položke **Prevziať po zvonení**.

Poznámka:

*Odporúčame čo najmenšie možné nastavenie položky **Prevziať po zvonení**.*

Prijímanie faxov s externým telefónnym zariadením

Tlačiareň s externým telefónnym zariadením funguje nasledovne.

Nastavenia faxu

- Ak má telefónne zariadenie odkazovač a odpovie v rámci počtu zazvonení nastavenom v položke **Prevziať po zvonení**:
 - Ak je zvonenie pre fax: tlačiareň automaticky prepne na prijímanie faxov.
 - Ak je zvonenie pre hlasový hovor: odkazovač dokáže prijať hlasové hovory a nahráť hlasové správy.
- Keď zdvihnete slúchadlo v rámci počtu zazvonení nastaveným v položke **Prevziať po zvonení**:
 - Ak je zvonenie pre fax: môžete prijať fax pomocou rovnakého postupu, ako v režime **Ručne**.
 - Ak je zvonenie pre hlasový hovor: môžete hovor prijať ako zvyčajne.
- Keď tlačiareň automaticky prepne na prijímanie faxov:
 - Ak je zvonenie pre fax: tlačiareň začne prijímať faxy.
 - Ak je zvonenie pre hlasový hovor: nemôžete hovor prijať. Požiadajte danú osobu, aby vám zavolała.

Poznámka:

Nastavte nastavenie tlačiarne **Prevziať po zvonení** na vyšší počet ako počet zazvonení odkazovača. Inak nebude môcť odkazovač prijať hlasové hovory, aby nahrával hlasové správy. Podrobnosti o nastavení odkazovača nájdete v návode k odkazovaču.

Súvisiace informácie

- ➔ „Vytvorenie nastavení pre odkazovač” na strane 153
- ➔ „Použitie režimu Ručne” na strane 152

Vytvorenie nastavení pre pripojenie externého telefónneho zariadenia

Vytvorenie nastavení pre odkazovač

Aby ste mohli odkazovač používať, musíte ho nastaviť.

1. Vyberte položku **Nastav.** na hlavnej obrazovke na ovládacom paneli tlačiarne.
2. Vyberte položky **Všeobecné nastavenia > Nastavenia faxu > Zákl. nastavenia**.
3. Nastavte položku **Režim príjmu** na možnosť **Aut.**.
4. Nastavte nastavenie tlačiarne **Prevziať po zvonení** na vyšší počet ako počet zazvonení odkazovača.
Ak je nastavenie **Prevziať po zvonení** zvolené na menší počet než sú zvonenia odkazovača, odkazovač nemôže prijímať hlasové hovory a nahrávať hlasové odkazy. Nastavenia si pozrite v príručkách, ktoré boli dodané s odkazovačom.

Nastavenie **Prevziať po zvonení** na tlačiarni nemusí byť v závislosti na regióne zobrazené.

Súvisiace informácie

- ➔ „Využitie režimu Aut.” na strane 152
- ➔ „Ponuka Zákl. nastavenia” na strane 170

Vytvorenie nastavení na prijímanie faxov pomocou pripojeného telefónu (Vzdialený príjem)

Môžete začať prijímať prichádzajúce faxy len zodvihnutím slúchadla a pomocou telefónu, úplne bez použitia tlačiarne.

Funkcia **Vzdialený príjem** je dostupná pre telefóny, ktoré podporujú tónovú voľbu.

1. Vyberte položku **Nastav.** na hlavnej obrazovke na ovládacom paneli tlačiarne.
2. Vyberte položky **Všeobecné nastavenia > Nastavenia faxu > Zákl. nastavenia > Vzďialený príjem**.
3. Klepnutím na položku **Vzdialený príjem >** nastavte na možnosť **Zap..**
4. Vyberte **Kód spustenia**, zadajte dvojmiestny kód (môžete zadať od 0 do 9, *, a #) a potom klepnite na **OK**.
5. Zvolením tlačidla **OK** použijete nastavenia.

Súvisiace informácie

- ➔ „Použitie režimu Ručne” na strane 152
- ➔ „Ponuka Zákl. nastavenia” na strane 170

Vytvorenie nastavení Nastavenia tlače pre prijímanie faxov

Vytvorenie nastavení zdroja papiera pre prijímanie faxov (pre modely s dvomi alebo viacerými zdrojmi papiera)

Môžete nastaviť zdroje papiera používané na tlač prijatých dokumentov a faxových hlásení. V predvolenom nastavení sú pre tlač faxov povolené všetky zdroje papiera. Túto funkciu použijete v prípade, že na tlač faxov nechcete používať určitý zdroj papiera.

1. Vyberte položku **Nastav.** na hlavnej obrazovke na ovládacom paneli tlačiarne.
2. Vyberte položky **Všeobecné nastavenia > Nastavenia tlačiarne > Nastavenia zdroja papiera > Nastavenia autom. volby > Fax**.
3. Klepnite na jednotlivé políčka zdrojov papiera, ktoré nepoužívať na tlač faxov.
Nastavenie zdroja papiera sa zmení na možnosť **Vyp.** a tento zdroj sa na tlač faxov nebude používať.

Súvisiace informácie

- ➔ „Nastavenia tlačiarne” na strane 132

Vytvorenie nastavení Nastavenia tlače (napríklad Obojstranná) pre prijaté faxy

Môžete nastaviť tlačiareň na zmenšenie veľkosti papiera vytlačením prijatých faxov na obidve strany, prípadne ich môžete tlačiť na zmenšenú veľkosť prispôsobenú papieru. V príklade je nastavenie obojstrannej tlače. Postupujte nasledovne.

1. Vyberte položku **Nastav.** na hlavnej obrazovke na ovládacom paneli tlačiarene.
2. Vyberte položky **Všeobecné nastavenia > Nastavenia faxu > Nastavenia príjmu.**
3. Vyberte položku **Nastavenia tlače** a potom vyberte možnosť **Obojstranná**.
4. Klepnutím na políčko **Obojstranná** nastavte na možnosť **Zap.**
5. V položke **Okraj pre väzbu** vyberte možnosť **Krátka strana** alebo **Dlhá strana**.
6. Vyberte možnosť **OK**.

Súvisiace informácie

➔ „[Ponuka Nastavenia tlače](#)” na strane 168

Vytvorenie nastavení na ukladanie a preposielanie prijatých faxov

Tlačiareň je štandardne nastavená na tlač prijatých faxov. Popri tlači je možné nastaviť tlačiareň na ukladanie a/alebo preposielanie prijatých faxov. Majte na pamäti, že spôsoby nastavenia sa líšia v závislosti od toho, či existujú nastavenia podmienok.

- Ukladanie a preposielanie faxov prijatých od neurčených partnerov — funkcie ukladania a preposielania prijatých faxov bez podmienok
- Ukladanie a preposielanie faxov prijatých od určených partnerov — funkcie ukladania a preposielania prijatých faxov s podmienkami

Súvisiace informácie

➔ „[Funkcie ukladania a preposielania prijatých faxov bez podmienky](#)” na strane 155

➔ „[Funkcie ukladania a preposielania prijatých faxov s podmienkou](#)” na strane 158

Funkcie ukladania a preposielania prijatých faxov bez podmienky

Môžete ukladať a preposielať faxy prijaté od neurčených partnerov na ciele v tlačiarni a mimo tlačiareň. V rovnakom čase môžete zvoliť ďalej uvedené ciele. Ak ich všetky vyberiete súčasne, rovnaké prijaté faxy sú uložené do schránky Došlá pošta, do počítača, na externé pamäťové zariadenie a potom sú preposlané do cieľa, čo môže byť napríklad e-mailová adresa.

- Schránka Došlá pošta v tlačiarni

Môžete ukladať prijaté faxy do schránky Došlá pošta. Môžete ich prezerať na ovládacom paneli tlačiarene, takže môžete tlačiť len požadované faxy alebo odstrániť nepotrebné faxy.

Nastavenia faxu

- Mimo tlačiarne
 - Počítač (príjem PC-FAX)
 - Externé pamäťové zariadenie
 - Najviac 5 cieľov preposielania
 - E-mailové adresy
 - Zdieľané priečinky v sieti
 - Iné faxové prístroje

Súvisiace informácie

- ➔ „Nastavenie ukladania a presmerovania na prijímanie faxov (Nepod. ulož./presm.)” na strane 156
- ➔ „Ponuka Nastavenia ulož./presm.” na strane 164
- ➔ „Vytvorenie nastavení odosielania a prijímania faxov na počítači” na strane 162

Nastavenie ukladania a presmerovania na prijímanie faxov (Nepod. ulož./presm.)

Môžete vykonať nastavenia na ukladanie a presmerovanie prijatých faxov od nešpecifikovaných odosielateľov. Ak vykonáte nastavenia na presmerovanie prijatých faxov, najprv pridajte do zoznamu kontaktov cieľové umiestnenia presmerovania. Ak chcete presmerovať na e-mailovú adresu, najprv treba nakonfigurovať nastavenia e-mailového servera.

Postupujte podľa nižšie uvedených krokov. Ak chcete vykonať nastavenia na uloženie prijatých faxov do počítača pomocou funkcie PC-FAX, pozrite si nižšie uvedené informácie o tejto téme.

1. Vyberte položku **Nastav.** na domovskej obrazovke na ovládacom paneli.
2. Vyberte položky **Všeobecné nastavenia > Nastavenia faxu > Nastavenia príjmu > Nastavenia ulož./presm. > Nepod. ulož./presm.**
Keď sa zobrazí hlásenie, skontrolujte jeho obsah a potom klepnite na tlačidlo **OK**.
3. V závislosti od cieľov ukladania a presmerovania vykonajte nižšie uvedené nastavenia.
Nasledujúce možnosti sa môžu používať súčasne.



- Ak chcete ukladať prijaté faxy do priečinka Došlá pošta:
 - ➊ Vyberte položku **Uložiť do prieč. Došlá pošta**, aby ste túto možnosť nastavili na **Zap.**
 - ➋ Ak sa zobrazí hlásenie, skontrolujte jeho obsah a potom vyberte tlačidlo **OK**.

Nastavenia faxu

- Ak chcete ukladať prijaté faxy na externé pamäťové zariadenie:
 - ❶ Zasuňte pamäťové zariadenie do portu USB vonkajšieho rozhrania tlačiarne.
 - ❷ Vyberte položku **Uložiť na pam. zariadenie**.
 - ❸ Vyberte položku **Áno**. Ak chcete dokumenty pri ich ukladaní na pamäťové zariadenie automaticky vytlačiť, vyberte namiesto toho možnosť **Áno a vytlačiť**.
 - ❹ Skontrolujte zobrazené hlásenie a potom klepnite na položku **Vytvoriť**.
V pamäťovom zariadení sa vytvorí priečinok na uloženie prijatých dokumentov.
 - ❺ Skontrolujte hlásenie, klepnite na možnosť **Zatvoriť** alebo počkajte, kým hlásenie nezmizne a potom klepnite na možnosť **Zatvoriť**.
 - ❻ Keď sa zobrazí ďalšie hlásenie, skontrolujte ho a potom klepnite na **OK**.



Upozornenie:

Prijaté dokumenty sú pred ich uložením do pamäte zariadenia pripojeného k tlačiarňi uložené do dočasnej pamäte tlačiarne. Vzhľadom k tomu, že chyba plnej pamäte zablokuje odosielanie a prijímanie faxov, pamäťové zariadenie ponechajte pripojené k tlačiarňi.

- Ak chcete presmerovať prijaté faxy do e-mailov, zdieľaných priečinkov a iných faxových prístrojov:
 - ❶ Vyberte položku **Odoslať**.
 - ❷ Vyberte položku **Áno**. Ak chcete dokumenty počas ich presmerovania tlačiť automaticky, vyberte namiesto toho položku **Áno a vytlačiť**.
 - ❸ Vyberte položku **Pridať hodnotu** a potom vyberte zo zoznamu kontaktov cieľové umiestnenia presmerovania. Možno určiť až päť cieľov preposielania.
 - ❹ Klepnutím na **Zatvoriť** ukončíte výber cieľov presmerovania a potom klepnite na **Zatvoriť**.
 - ❺ Ak sa dokumenty nepodarilo presmerovať, vyberte v časti **Možnosti pri zlyh. presmerovania**, či chcete vytlačiť prijaté dokumenty, alebo ich uložiť do priečinka Došlá pošta tlačiarne.
 - ❻ Klepnite na **OK**.



Upozornenie:

Keď je priečinok Došlá pošta plný, faxy nemožno prijímať. Dokumenty z priečinka Doručená pošta by ste mali po skontrolovaní vymazať.

Poznámka:

Na ikone  na domovskej obrazovke je okrem iných nespracovaných úloh zobrazený počet dokumentov, ktoré sa nepodarilo preposlať.

4. Nastavte tlačiareň, aby v prípade potreby odosiela e-maily niekomu, komu chcete oznámiť výsledky spracovaných faxov.
 - ❶ Vyberte položku **E-mailové oznámenia**.
 - ❷ Klepnutím na položku nižšie nastavte túto možnosť na **Zap.**
 Nasledujúce možnosti sa môžu používať súčasne.
 - Upozorniť po dokončení prijatia: odoslanie e-mailov príjemcovi, keď tlačiareň dokončí prijímanie faxov.
 - Upoz. po dok. tlače: odoslanie e-mailov príjemcovi, keď tlačiareň dokončí tlačenie faxov.
 - Upozorniť po dok. ulož. do pam. zar.: odoslanie e-mailov príjemcovi, keď tlačiareň dokončí ukladanie prijatých dokumentov do pamäťového zariadenia.
 - Upoz. po dok. pres.: odoslanie e-mailov príjemcovi, keď tlačiareň dokončí preposielanie prijatých faxov.

Nastavenia faxu

- 3 Vyberte pole **Príjemca** a potom vyberte zo zoznamu kontaktov príjemcu e-mailu.
 - 4 Klepnutím na možnosť **Zatvoriť** dokončíte výber príjemcu.
 - 5 Klepnite na **OK**.
5. Klepnutím na položku **Zatvoriť** dokončíte nastavenia možnosti **Nepod. ulož./presm..**
Toto je koniec nastavovania nepodmienečného ukladania a presmerovania na prijímanie faxov.
6. Podľa potreby vyberte možnosť **Všeob. nastavenia**.
Podrobnosti si pozrite vo vysvetlení položky **Všeob. nastavenia** v ponuke **Nastavenia ulož./presm..**

Poznámka:

Ak ste ako cieľ preposielania vybrali zdieľaný priečinok v sieti alebo e-mailovú adresu, odporúčame, aby ste vykonali skúšku, či môžete do cieľa odoslať naskenovaný obrázok v režime skenovania. Na domovskej obrazovke vyberte možnosť **Skenov.** > **E-mail alebo Skenov.** > **Sieťový prieč./FTP**, vyberte cieľ a potom spustíte skenovanie.

Súvisiace informácie

- ➔ „Kontrola siete” na strane 19
- ➔ „Nastavenie servere alebo zdieľaného priečinka” na strane 39
- ➔ „Funkcie ukladania a preposielania prijatých faxov bez podmienky” na strane 155
- ➔ „Vytvorenie nastavení Uložiť do počítača pre prijímanie faxov” na strane 162
- ➔ „Vytvorenie nastavenia Uložiť do počítača na súčasnú tlač prijatých faxov na tlačiarňi” na strane 162
- ➔ „Vytvorenie nastavení Uložiť do počítača pre neodosielanie prijatých faxov” na strane 163
- ➔ „Ponuka Nastavenia ulož./presm.” na strane 164

Funkcie ukladania a preposielania prijatých faxov s podmienkou

Môžete prijímať faxy od určených partnerov alebo prijímať faxy v určenom čase a potom ich uložiť a preposlať na cieľ v tlačiarňi a mimo tlačiarne. V rovnakom čase môžete zvoliť ďalej uvedené ciele. Ak ich všetky vyberiete súčasne, rovnaké prijaté faxy sú uložené do schránky Došlá pošta alebo do schránky dôverných údajov, na externé pamäťové zariadenie a potom sú preposlané do cieľa, čo môže byť napríklad e-mailová adresa.

- Schránka Došlá pošta a schránky dôverných údajov v tlačiarňi

Prijaté faxy môžete ukladať do schránky Došlá pošta alebo do schránok dôverných údajov a usporiadať ich podľa podmienok. Môžete ich prezeráť na ovládacom paneli tlačiarne, takže môžete tlačiť len požadované faxy alebo odstrániť nepotrebné faxy.

- Mimo tlačiarne

- Externé pamäťové zariadenie

- Cieľ preposlania:

- E-mailová adresa
- Zdieľaný priečinok v sieti
- Iný faxový prístroj

Súvisiace informácie

- ➔ „Nastavenie ukladania a presmerovania na prijímanie faxov (Podm. ulož./presm.)” na strane 159
- ➔ „Ponuka Nastavenia ulož./presm.” na strane 164

Nastavenia faxu

Nastavenie ukladania a presmerovania na prijímanie faxov (Podm. ulož./presm.)

Môžete vykonať nastavenia na ukladanie a presmerovanie prijatých faxov od určitého odosielateľa, prípadne v určenom čase. Ak vykonáte nastavenia na presmerovanie prijatých faxov, najprv pridajte do zoznamu kontaktov cieľové umiestnenie presmerovania. Ak chcete presmerovať na e-mailovú adresu, najprv treba nakonfigurovať nastavenia e-mailového servera.

Poznámka:

- Farebné dokumenty nemožno preposielať na iný faxový prístroj. Sú spracované ako dokumenty, ktoré sa nepodarilo preposlať.
- Skôr ako použijete funkciu na uloženie a presmerovanie prijatých faxov v určenom čase, uistite sa, že nastavenia **Dátum/Čas** a **Časový rozdiel** tlačiarne sú správne. Do ponuky vstúpte cez **Nastav.** > **Všeobecné nastavenia** > **Zákl. nastavenia** > **Nastavenia dátumu/času**.

1. Vyberte položku **Nastav.** na domovskej obrazovke na ovládacom paneli.
2. Vyberte položky **Všeobecné nastavenia** > **Nastavenia faxu** > **Nastavenia príjmu** > **Nastavenia ulož./presm..**
3. Klepnite na v neregistrovanom políčku pod **Podm. ulož./presm..**
4. Vyberte políčko **Názov** a potom zadajte meno, ktoré chcete zaregistrovať.
5. Vyberte políčko **Podmienka(-y)** a nastavte podmienky nastavenia.
 - Zhoda čísla faxu odosielateľa: ak číslo prichádzajúceho faxu zodpovedá podmienkam vybraným v tejto položke, tlačiareň uloží a pošle ďalej prijaté faxy.
Vyberte podmienku **Zhoda čísla faxu odosielateľa** a zadajte faxové číslo (max. 20 znakov) vybratím políčka **Číslo faxu**.
 - Perf. zh. podad. (SUB): Ak subadresa (SUB) plne súhlasí, tlačiareň uloží a pošle ďalej prijaté faxy.
Aktivujte nastavenie Perf. zh. podad. (SUB) a vybratím políčka **Podadresa (SUB)** zadajte heslo.
 - Perfektná zhoda Heslo(SID): Ak heslo (SID) plne súhlasí, tlačiareň uloží a pošle ďalej prijaté faxy.
Aktivujte nastavenie Perfektná zhoda Heslo(SID) a vybratím políčka **Heslo(SID)** zadajte heslo.
 - Čas prijatia: Tlačiareň uloží a pošle ďalej faxy prijaté počas určeného časového obdobia.
Aktivujte nastavenie **Čas prijatia** a potom nastavte čas v položkách **Čas začatia** a **Čas ukončenia**.
6. Vyberte políčko **Cieľ uloženia/presmerov..**
7. V závislosti od cieľov ukladania a presmerovania vykonajte nižšie uvedené nastavenia.
Nasledujúce možnosti sa môžu používať súčasne.

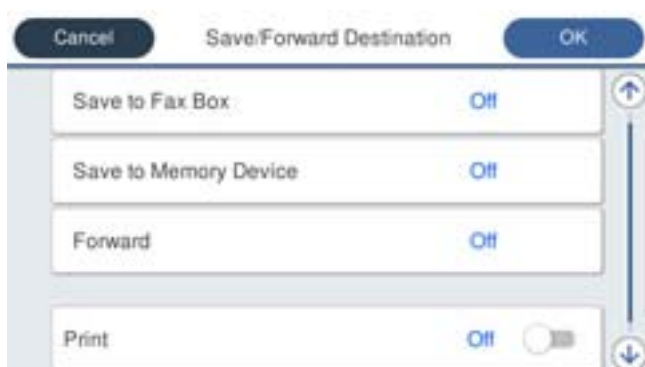

Nastavenia faxu

- Ak chcete tlačiť prijaté faxy:
Klepnutím na položku **Tlačiť** > nastavte na možnosť **Zap.**
- Ak chcete ukladať prijaté faxy do priečinka Došlá pošta alebo do schránky dôverných správ:
 - ➊ Vyberte položku **Uložiť do fax. schr.**
 - ➋ Klepnutím na položku **Uložiť do fax. schr.** nastavte na možnosť **Zap.**
 - ➌ Vyberte schránku, do ktorej chcete dokument uložiť.
- Ak chcete ukladať prijaté faxy na externé pamäťové zariadenie:
 - ➊ Zasuňte pamäťové zariadenie do portu USB vonkajšieho rozhrania tlačiarne.
 - ➋ Vyberte položku **Uložiť na pam. zariadenie**.
 - ➌ Klepnutím na položku **Uložiť na pam. zariadenie** nastavte na možnosť **Zap.**
 - ➍ Skontrolujte zobrazené hlásenie a potom klepnite na položku **Vytvoriť**.

V pamäťovom zariadení sa vytvorí priečinok na uloženie prijatých dokumentov.



Upozornenie:

Prijaté dokumenty sú pred ich uložením do pamäte zariadenia pripojeného k tlačiarňi uložené do dočasnej pamäte tlačiarne. Vzhľadom k tomu, že chyba plnej pamäte zablokuje odosielanie a prijímanie faxov, pamäťové zariadenie ponechajte pripojené k tlačiarňi.

- Ak chcete presmerovať prijaté faxy do e-mailov, zdieľaných priečinkov a iného faxového prístroja:
 - ➊ Vyberte položku **Odoslať**.
 - ➋ Klepnutím na položku **Odoslať** nastavte na možnosť **Zap.**
 - ➌ Vyberte položku **Pridať hodnotu** a potom vyberte zo zoznamu kontaktov cieľové umiestnenia presmerovania. Môžete zadať cieľové umiestnenie presmerovania.
 - ➍ Po skončení výberu cieľov presmerovania klepnite na položku **Zatvoriť**.
 - ➎ Skontrolujte, či je vybraný cieľ presmerovania správny a potom klepnite na tlačidlo **Zatvoriť**.
 - ➏ Ak sa dokumenty nepodarilo presmerovať, vyberte v časti **Možnosti pri zlyh. presmerovania**, či chcete vytlačiť prijaté dokumenty, alebo ich uložiť do priečinka Došlá pošta tlačiarne.



Upozornenie:

Keď je priečinok Došlá pošta alebo schránka dôverných správ plná, faxy nemožno prijímať. Dokumenty z priečinka Doručená pošta by ste mali po skontrolovaní vymazať.

Poznámka:

Na ikone  na domovskej obrazovke je okrem iných nespracovaných úloh zobrazený počet dokumentov, ktoré sa nepodarilo preposlať.

8. Klepnutím na položku **OK** dokončíte nastavenia možnosti **Cieľ uloženia/presmerov.**
9. Nastavte tlačiareň, aby v prípade potreby odosiela e-maily niekomu, komu chcete oznámiť výsledky spracovaných faxov.
 - ➊ Vyberte položku **E-mailové oznámenia**.
 - ➋ Klepnutím na položku nižšie nastavte túto možnosť na **Zap.**

Nasledujúce možnosti sa môžu používať súčasne.
- Upozorniť po dokončení prijatia: odoslanie e-mailov príjemcovi, keď tlačiareň dokončí prijímanie faxov.

Nastavenia faxu

- Upoz. po dok. tlače: odoslanie e-mailov príjemcovi, keď tlačiareň dokončí tlačenie faxov.
 - Upozorniť po dok. ulož. do pam. zar.: odoslanie e-mailov príjemcovi, keď tlačiareň dokončí ukladanie prijatých dokumentov do pamäťového zariadenia.
 - Upoz. po dok. pres.: odoslanie e-mailov príjemcovi, keď tlačiareň dokončí preposielanie prijatých faxov.
 - ➊ Vyberte pole **Príjemca** a potom vyberte zo zoznamu kontaktov príjemcu e-mailu.
 - ➋ Klepnutím na možnosť **Zatvoriť** dokončíte výber príjemcu.
 - ➌ Klepnite na **OK**.
10. Vyberte možnosť **OK**, potom vyberte **OK** znova, ak sa chcete vrátiť na obrazovku **Nastavenia ulož./presm..**
 11. Vyberte registrované políčko, pre ktoré ste vykonali nastavenie podmienky, a potom vyberte **Aktivovať**.
Toto je koniec nastavovania podmienčného ukladania a presmerovania na prijímanie faxov.
 12. Podľa potreby vyberte možnosť **Všeob. nastavenia**.
Podrobnosti si pozrite vo vysvetlení položky **Všeob. nastavenia** v ponuke **Nastavenia ulož./presm..**

Poznámka:

Ak ste ako cieľ preposielania vybrali zdieľaný priečink v sieti alebo e-mailovú adresu, odporúčame, aby ste vykonali skúšku, či môžete do cieľa odoslať naskenovaný obrázok v režime skenovania. Na domovskej obrazovke vyberte možnosť **Skenov.** > **E-mail alebo Skenov.** > **Sieťový prieč./FTP**, vyberte cieľ a potom spustíte skenovanie.

Súvisiace informácie

- ➔ „Kontrola siete” na strane 19
- ➔ „Nastavenie servere alebo zdieľaného priečinka” na strane 39
- ➔ „Funkcie ukladania a preposielania prijatých faxov s podmienkou” na strane 158
- ➔ „Ponuka Nastavenia ulož./presm.” na strane 164

Nastavenie blokovania nevyžiadanych faxov

Môžete zablokovať nevyžiadané faxy.

1. Vyberte položku **Nastav.** na hlavnej obrazovke na ovládacom paneli tlačiarnie.
2. Vyberte položky **Všeobecné nastavenia** > **Nastavenia faxu** > **Zákl. nastavenia** > **Odmietnutie faxu**.
3. Nastavte podmienku pre blokovanie nevyžiadanych faxov.
Vyberte položku **Odmietnutie faxu** a potom povoľte nasledujúce možnosti.
 - Zoznam č. odmietnutí: Odmietnutie faxov, ktoré sú v zozname odmietnutých čísiel.
 - Zab. fax s práz. hlav.: Odmietnutie faxov, ktoré majú prázdnu hlavičku s informáciami.
 - Nezaregistrované kontakty: Odmietnutie faxov, ktoré neboli pridané do zoznamu kontaktov.
4. Klepnutím na  sa vráťte na obrazovku **Odmietnutie faxu**.
5. Ak použijete funkciu **Zoznam č. odmietnutí**, kliknite, vyberte **Upraviť zoznam zam. čísel** a potom upravte zoznam.

Nastavenia faxu

Súvisiace informácie

➔ „Ponuka Zákl. nastavenia” na strane 170

Vytvorenie nastavení odosielania a prijímania faxov na počítači

Ak chcete odosielať a prijímať faxy na klientskom počítači, na počítači pripojenom cez sieť alebo káblom USB musí byť nainštalovaná aplikácia FAX Utility.

Umožnenie odosielania faxov z počítača

Pomocou aplikácie Web Config nastavte nasledujúce.

1. Otvorte aplikáciu Web Config a kliknite na **Nastavenia faxu > Nastavenia pre odosielanie > Základné**.
2. Vyberte možnosť **Použiť** pre položku **Funkcia PC do FAXu**.

Poznámka:

*Predvolená hodnota nastavenia funkcie **Funkcia PC do FAXu** je **Použiť**. Ak chcete zakázať odosielanie faxov z nejakého počítača, vyberte možnosť **Nepoužívajte**.*

3. Kliknite na položku **OK**.

Súvisiace informácie

➔ „Ponuka Nastavenia pre odosielanie” na strane 164

Vytvorenie nastavení Uložiť do počítača pre prijímanie faxov

Prijaté faxy môžete ukladať do počítača pomocou aplikácie FAX Utility. Nainštalujte aplikáciu FAX Utility na klientsky počítač a urobte nastavenie. Podrobnosti nájdete v časti Basic Operations v Pomocníkovi k programu FAX Utility (zobrazené v hlavnom okne).

Ďalej uvedená položka nastavenia na ovládacom paneli tlačiarne je nastavená na možnosť **Áno** a prijaté faxy je možné ukladať do počítača.

Nastav. > Všeobecné nastavenia > Nastavenia faxu > Nastavenia príjmu > Nastavenia ulož./presm. > Nepod. ulož./presm. > Uložiť do počítača

Súvisiace informácie

➔ „Ponuka Nastavenia ulož./presm.” na strane 164

Vytvorenie nastavenia Uložiť do počítača na súčasnú tlač prijatých faxov na tlačiarňi

Môžete vytvoriť nastavenie na tlač prijatých faxov na tlačiarňi pri ich súčasnom ukladaní do počítača.

1. Vyberte položku **Nastav.** na hlavnej obrazovke na ovládacom paneli tlačiarne.
2. Vyberte položky **Všeobecné nastavenia > Nastavenia faxu > Nastavenia príjmu**.

Nastavenia faxu

3. Vyberte položky **Nastavenia uložiť./presm.** > **Nepod. uložiť./presm.** > **Uložiť do počítača** > **Áno a vytlačiť**.

Súvisiace informácie

➔ „[Ponuka Nastavenia uložiť./presm.](#)” na strane 164

Vytvorenie nastavení Uložiť do počítača pre neodosielanie prijatých faxov

Ak tlačiareň nastaviť tak, aby neukladala faxy do počítača, zmeňte nastavenia na tlačiarňi.

Poznámka:

Nastavenia môžete zmeniť aj pomocou programu FAX Utility. Ak sú však nejaké faxy, ktoré neboli uložené do počítača, funkcia nie je v činnosti.

1. Vyberte položku **Nastav.** na hlavnej obrazovke na ovládacom paneli tlačiarne.
2. Vyberte položky **Všeobecné nastavenia** > **Nastavenia faxu** > **Nastavenia príjmu**.
3. Vyberte položky **Nastavenia uložiť./presm.** > **Nepod. uložiť./presm.** > **Uložiť do počítača** > **Nie**.

Súvisiace informácie

➔ „[Ponuka Nastavenia uložiť./presm.](#)” na strane 164

Možnosti ponuky Nastavenia faxu

Voľbou položiek **Nastav.** > **Všeobecné nastavenia** > **Nastavenia faxu** na ovládacom paneli tlačiarne zobrazíte túto ponuku.

Poznámka:

- Položku **Nastavenia faxu** môžete otvoriť aj z aplikácie **Web Config**.
- Keď použijete aplikáciu **Web Config** na zobrazenie ponuky **Nastavenia faxu**, môžu byť v používateľskom prostredí a miestach mierne odlišnosti v porovnaní s ovládacím panelom tlačiarne.

Ponuka Tl. Quick Operation

Na ovládacom paneli tlačiarne nájdete túto ponuku:

Nastav. > **Všeobecné nastavenia** > **Nastavenia faxu** > **Tl. Quick Operation**

Poznámka:

Táto ponuka sa nedá zobrazit' na obrazovke aplikácie Web Config.

Položka	Popis
Tl. 1 Quick Operation	Registrácia až troch odkazov umožňujúcich rýchle otvorenie ponuky, ktorú pri odosielaní faxov používate často. Odkazy sú umiestnené navrchu karty Nastavenia faxu v položke Fax .
Tl. 2 Quick Operation	
Tl. 3 Quick Operation	

Ponuka Nastavenia pre odosielanie

Na ovládacom paneli tlačiarne nájdete túto ponuku:

Nastav. > Všeobecné nastavenia > Nastavenia faxu > Nastavenia pre odosielanie

Poznámka:

Na obrazovke aplikácie Web Config nájdete túto ponuku:

Nastavenia faxu > Nastavenia pre odosielanie > Základné

Položka	Popis
Automatické otočenie	Originál s veľkosťou A4 umiestnený v podávači APD alebo na skle skenera, ktorého dlhší okraj sa nachádza na ľavej strane, sa odošle ako fax s veľkosťou A3. Povoľte túto funkciu, ak chcete aby tlačiareň otočila naskenovaný obrázok tak, aby bol odoslaný vo veľkosti A4.
Odos. Quick Memory	Funkcia odosielania z rýchlej pamäte začne odosielať fax, keď tlačiareň dokončí skenovanie prvej strany. Ak neaktivujete túto funkciu, tlačiareň začne odosielať po uložení všetkých naskenovaných obrazov do pamäte. Pomocou tejto funkcie môžete skrátiť celkovú prevádzkovú dobu, pretože skenovanie a odosielanie sa vykonávajú súčasne.
Odoslať v dávke	Ak čaká viac faxov na odoslanie rovnakému príjemcovi, táto funkcia ich zoskupí, aby mohli byť odoslané naraz. Naraz môžete odoslať až päť dokumentov (celkovo až 100 stránok). To pomáha ušetriť poplatky za prenos vďaka zníženiu počtu pripojení.
Počet autom. opak. voľby	Vyberte, koľkokrát tlačiareň automaticky znova vytočí číslo, ak bolo faxové číslo obsadené, prípadne sa vyskytol problém.
Interval auto. opak. voľby	Vyberte časový interval automatického vytáčania tlačiarňou, ak bolo faxové číslo obsadené, prípadne sa vyskytol problém.
Uložiť údaje o poruch.	Dokumenty, ktoré sa nepodarilo odoslať, uloží do pamäte tlačiarne. Dokumenty môžete znova odoslať prostredníctvom ponuky Job/Status .
Funkcia PC do FAXu	Táto položka sa zobrazuje len na obrazovke aplikácie Web Config. Umožňuje odosielať faxy pomocou klientskeho počítača.

Súvisiace informácie

➔ „Umožnenie odosielania faxov z počítača” na strane 162

Ponuka Nastavenia príjmu

Súvisiace informácie

➔ „Ponuka Nastavenia ulož./presm.” na strane 164

➔ „Ponuka Nastavenia tlače” na strane 168

Ponuka Nastavenia ulož./presm.

Na ovládacom paneli tlačiarne nájdete túto ponuku:

Nastav. > Všeobecné nastavenia > Nastavenia faxu > Nastavenia príjmu > Nastavenia ulož./presm.

Nastavenia faxu

Nepod. uložiť./presm.

Poznámka:

Na obrazovke aplikácie Web Config nájdete túto ponuku:

Nastavenia faxu > Nastavenia príjmu > Faxový výstup

Môžete nastaviť ciele ukladania a preposielania na schránku Došlá pošta, počítač, externé pamäťové zariadenie, e-mailové adresy, zdieľané priečinky a iné faxové prístroje. Tieto funkcie môžete používať súčasne. Ak nastavíte všetky položky na ovládacom paneli tlačiarne na možnosť **Vyp.**, tlačiareň je nastavená na tlač prijatých faxov.

Položka	Popis
Uložiť do prieč. Došlá pošta	<p>Ukladá prijaté faxy do schránky Došlá pošta v tlačiarne. Uložiť možno až 200 dokumentov. Majte na pamäti, že uloženie 200 dokumentov nemusí byť možné v závislosti od podmienok používania, akými sú veľkosť súboru uložených dokumentov a súčasné používanie viacerých funkcií na ukládanie faxov.</p> <p>Hoci sa prijaté faxy netlačia automaticky, môžete ich prezerať na obrazovke tlačiarne a vytlačiť len tie, ktoré potrebujete. Ak však vyberiete možnosť Áno a vytlačiť v inej položke, napríklad Uložiť do počítača v časti Nepod. uložiť./presm., prijaté faxy sa tlačia automaticky.</p>
Uložiť do počítača	<p>Ukladá prijaté faxy ako súbory vo formáte PDF do počítača pripojeného k tlačiarne. Nastaviť na možnosť Áno to môžete len pomocou aplikácie FAX Utility. Do počítača nainštalujte aplikáciu FAX Utility. Po nastavení na možnosť Áno to môžete zmeniť na možnosť Áno a vytlačiť.</p>
Uložiť na pam. zariadenie	<p>Ukladá prijaté faxy ako súbory vo formáte PDF do externého pamäťového zariadenia pripojeného k tlačiarne. Pri voľbe Áno a vytlačiť sa prijaté faxy tlačia počas ukladania do pamäťového zariadenia.</p> <p>Prijaté dokumenty sú pred ich uložením do pamäte zariadenia pripojeného k tlačiarne uložené do dočasnej pamäte tlačiarne. Vzhľadom k tomu, že chyba plnej pamäte zablokuje odosielanie a prijímanie faxov, pamäťové zariadenie ponechajte pripojené k tlačiarne.</p>
Odoslať	<p>Preposiela prijaté faxy na iný faxový prístroj, prípadne ich preposiela do zdieľaného priečinka v sieti alebo na e-mailovú adresu ako súbory vo formáte PDF. Preposlané faxy sa z tlačiarne odstránia. Pri voľbe Áno a vytlačiť sa prijaté faxy tlačia počas ich preposielania. Najskôr pridajte ciele preposielania do zoznamu kontaktov. Ak chcete preposlať na e-mailovú adresu, nakonfigurujte nastavenia e-mailového servera.</p> <p><input type="checkbox"/> Cielové miesto: Ciele preposielania môžete vybrať zo zoznamu kontaktov, ktoré ste vopred pridali.</p> <p>Ak ste ako cieľ preposielania vybrali zdieľaný priečinok v sieti alebo e-mailovú adresu, odporúčame, aby ste vykonali skúšku, či môžete do cieľa odoslať naskenovaný obrázok v režime skenovania. Na hlavnej obrazovke vyberte možnosť Skenov. > E-mail, alebo Skenov. > Sietový prieč./FTP vyberte cieľ a potom spustíte skenovanie.</p> <p><input type="checkbox"/> Možnosti pri zlyh. presmerovania: Môžete vybrať, či chcete neodoslaný fax vytlačiť alebo uložiť do schránky Došlá pošta.</p> <p>Keď je schránka Došlá pošta plná, prijímanie faxov je zakázané. Dokumenty z priečinka Doručená pošta by ste mali po skontrolovaní vymazať. Na ikone  na domovskej obrazovke je okrem iných nespracovaných úloh zobrazený počet dokumentov, ktoré sa nepodarilo preposlať.</p>

Nastavenia faxu

Položka	Popis
E-mailové oznámenia	<p>Pošle upozornenie e-mailom, keď je dole vybraný proces hotový. Ďalej uvedené funkcie môžete používať súčasne.</p> <ul style="list-style-type: none"> <input type="checkbox"/> Príjemca: Nastavte cieľ pre upozornenie na dokončenie procesu. <input type="checkbox"/> Upozorniť po dokončení prijatia: Odošle upozornenie, keď sa prijímanie faxu dokončí. <input type="checkbox"/> Upoz. po dok. tlač: Odošle upozornenie, keď sa tlač faxu dokončí. <input type="checkbox"/> Upozorniť po dok. ulož. do pam. zar.: Odošle upozornenie, keď sa uloženie faxu do externého pamäťového zariadenia dokončí. <input type="checkbox"/> Upoz. po dok. pres.: Odošle upozornenie, keď sa preposlanie faxu dokončí.

Podm. ulož./presm.

Poznámka:

Na obrazovke aplikácie Web Config nájdete túto ponuku:

Nastavenia faxu > Nastavenia príjmu > Nastavenia výstupu podmienok

Môžete nastaviť ciele ukladania a/alebo preposielania do schránky Došlá pošta, schránky dôverných údajov, externého pamäťového zariadenia, na e-mailové adresy, do zdieľaných priečinkov a iných faxových prístrojov.

Ak chcete aktivovať alebo deaktivovať podmienky, klepnite kdekolvek do okna mimo tlačidla .

Položka	Popis
Názov	Zadajte názov podmienky.
Podmienka(-y)	<p>Vyberte podmienky a potom urobte nastavenia.</p> <ul style="list-style-type: none"> <input type="checkbox"/> Zhoda čísla faxu odosielateľa: Keď súhlasí faxové číslo odosielateľa, prijatý fax sa uloží a pošle ďalej. <input type="checkbox"/> Perf. zh. podad. (SUB): Keď presne súhlasí subadresa (SUB), prijatý fax sa uloží a pošle ďalej. <input type="checkbox"/> Perfektná zhoda Heslo(SID): Keď presne súhlasí heslo (SID), prijatý fax sa uloží a pošle ďalej. <input type="checkbox"/> Čas prijatia: Faxy prijaté v určenom časovom období sa uložia a pošlú ďalej.

Nastavenia faxu

Položka	Popis
Cieľ uloženia/presmerov.	<p>Vyberte cieľ, kam sa uložia a prepošlú prijaté dokumenty, ktoré spĺňajú podmienky. Ďalej uvedené funkcie môžete používať súčasne.</p> <ul style="list-style-type: none"> <input type="checkbox"/> Uložiť do fax. schr.: Ukladá prijaté faxy do schránky Došlá pošta v tlačiarni alebo do schránky dôverných údajov. Môžete uložiť celkovo až 200 dokumentov. Majte na pamäti, že uloženie 200 dokumentov nemusí byť možné v závislosti od podmienok používania, akými sú veľkosť súboru uložených dokumentov a súčasné používanie viacerých funkcií na ukladanie faxov. <input type="checkbox"/> Uložiť na pam. zariadenie: Ukladá prijaté faxy ako súbory vo formáte PDF do externého pamäťového zariadenia pripojeného k tlačiarni. Prijaté dokumenty sú pred ich uložením do pamäte zariadenia pripojeného k tlačiarni uložené do dočasnej pamäte tlačiarne. Vzhľadom k tomu, že chyba plnej pamäte zablokuje odosielanie a prijímanie faxov, pamäťové zariadenie ponechajte pripojené k tlačiarni. <input type="checkbox"/> Odoslať: Preposiela prijaté faxy na iný faxový prístroj, prípadne ich preposiela do zdieľaného priečinka v sieti alebo na e-mailovú adresu ako súbory vo formáte PDF. Preposlané faxy sa z tlačiarne odstránia. Najskôr pridajte cieľ preposielania do zoznamu kontaktov. Ak chcete preposlať na e-mailovú adresu, treba nakonfigurovať nastavenia e-mailového servera. <ul style="list-style-type: none"> <input type="checkbox"/> Cieľové miesto: Cieľ preposielania môžete vybrať zo zoznamu kontaktov, ktoré ste pridali. Ak ste ako cieľ preposielania vybrali zdieľaný priečink v sieti alebo e-mailovú adresu, odporúčame, aby ste vykonali skúšku, či môžete do cieľa odoslať naskenovaný obrázok v režime skenovania. Na hlavnej obrazovke vyberte možnosť Skenov. > E-mail, alebo Skenov. > Sieťový prieč./FTP vyberte cieľ a potom spustíte skenovanie. <input type="checkbox"/> Možnosti pri zlyh. presmerovania: Môžete vybrať, či chcete neodoslaný fax vytlačiť alebo uložiť do schránky Došlá pošta. <input type="checkbox"/> Tlačiť: Vytlačí prijaté faxy.
E-mailové oznámenia	<p>Pošle upozornenie e-mailom, keď je dole vybraný proces hotový. Ďalej uvedené funkcie môžete používať súčasne.</p> <ul style="list-style-type: none"> <input type="checkbox"/> Príjemca: Nastavte cieľ pre upozornenie na dokončenie procesu. <input type="checkbox"/> Upozorniť po dokončení prijatia: Odošle upozornenie, keď sa prijímanie faxu dokončí. <input type="checkbox"/> Upoz. po dok. tlače: Odošle upozornenie, keď sa tlač faxu dokončí. <input type="checkbox"/> Upozorniť po dok. ulož. do pam. zar.: Odošle upozornenie, keď sa uloženie faxu do externého pamäťového zariadenia dokončí. <input type="checkbox"/> Upoz. po dok. pres.: Odošle upozornenie, keď sa preposlanie faxu dokončí.
Správa o prenose	<p>Automaticky vytlačí záznam o prenose po uložení alebo preposlaní prijatého faxu.</p> <p>Voľbou Tlač pri chybe sa tlačí správa len vtedy, keď uložíte alebo prepošlete prijatý fax, a pri výskyte chyby.</p>

Všeob. nastavenia

Poznámka:

Na obrazovke aplikácie Web Config nájdete túto ponuku:

Nastavenia faxu > **Nastavenia príjmu** > **Doručená pošta**

Nastavenia faxu

Položka	Popis
Nastavenia priečinka Došlá pošta	<input type="checkbox"/> Operácia pri zaplnení kapacity faxových údajov: Môžete vybrať činnosť pre tlač prijatého faxu, prípadne jeho zamietnutie, keď je pamäť schránky Došlá pošta plná. <input type="checkbox"/> Nastavenia hesla došlej pošty: Heslo chráni schránku Došlá pošta, aby ste zabránili používateľom prezeranie prijatých faxov. Pre výmenu hesla vyberte možnosť Zmeniť alebo a pre zrušenie ochrany pomocou hesla vyberte možnosť Resetovať . Pri zmene alebo obnovení hesla potrebujete aktuálne heslo. Heslo sa nedá nastaviť, keď bola položka Operácia pri zaplnení kapacity faxových údajov nastavená na možnosť Prijat' a vytlačiť faxy .
Nastavenia presmerovania	Môžete stanoviť predmet e-mailu pri preposielaní na e-mailovú adresu.

☰ (Ponuka)

Poznámka:

Zoznam sa z obrazovky Web Config nedá tlačiť.

Položka	Popis
Zoznam podmienených uložení tlače/presmerov.	Vytlačí Zoz. podm. uložen./presm..

Súvisiace informácie

- ➔ „Funkcie ukladania a preposielania prijatých faxov bez podmienky” na strane 155
- ➔ „Nastavenie ukladania a presmerovania na prijímanie faxov (Nepod. uložen./presm.)” na strane 156
- ➔ „Funkcie ukladania a preposielania prijatých faxov s podmienkou” na strane 158
- ➔ „Nastavenie ukladania a presmerovania na prijímanie faxov (Podm. uložen./presm.)” na strane 159

Ponuka Nastavenia tlače

Na ovládacom paneli tlačiarne nájdete túto ponuku:

Nastav. > Všeobecné nastavenia > Nastavenia faxu > Nastavenia príjmu > Nastavenia tlače

Poznámka:

Na obrazovke aplikácie Web Config nájdete túto ponuku:

Nastavenia faxu > Nastavenia príjmu > Faxový výstup

Položka	Popis
Automatická redukcia	Tlačí prijaté faxy s veľkými dokumentmi zmenšené podľa veľkosti papiera v zdroji papiera. V závislosti od prijatých údajov nemusí byť zmenšenie možné. Ak je táto funkcia vypnutá, veľké dokumenty sa vytlačia v pôvodnej veľkosti na viacero stránok alebo sa môže vysunúť prázdna druhá strana.
Nastavenia rozdelenia stránky	Tlačí prijaté faxy s rozdelením stránok, ak sú prijaté dokumenty väčšie než je papier vložený v zdroji papiera.
Alternatívna tlač	Keď je prijatý fax dlhší než je papier vložený v tlačiarne, urobte nastavenia tlače. Voľbou Zap.(Rozdeliť stránky) rozdelíte dokument po šírke a vytlačíte prijatý dokument. Voľbou Zapnuté (Zmenšiť podľa veľkosti) zmenšíte pri tlači na 50 %.

Nastavenia faxu

Položka	Popis
Automatické otočenie	<p>Otočí prijaté faxy ako dokumenty veľkosti A5 (B5, A4 alebo Letter) otočené na šírku tak, aby sa vytlačili na papier veľkosti A5 (B5, A4 alebo Letter). Toto nastavenie sa použije, ak je aspoň pri jednom zdroji papiera používanom na tlač faxov nastavená veľkosť na A5 (B5, A4 alebo Letter).</p> <p>Pokiaľ vyberiete voľbu Vyp., faxy doručené na šírku s veľkosťou A5 (B5, A4 alebo Letter), ktoré majú rovnakú šírku ako dokumenty na výšku s veľkosťou A4 (B4, A3 alebo Tabloid) budú považované za faxy veľkosti A4 (B4, A3 alebo Tabloid) a ako také sa vytlačia.</p> <p>V nasledujúcich ponukách Nastav. > Všeobecné nastavenia > Nastavenia tlačiarne > Nastavenia zdroja papiera skontrolujte nastavenia zdroja papiera na tlač faxov a veľkosť papiera pre zdroje papiera.</p> <p><input type="checkbox"/> Nastavenia autom. volby</p> <p><input type="checkbox"/> Nastavenie papiera > Veľkosť papiera</p>
Pridať inf. o prijatí	<p>Vytlačia sa informácie o prijatí na prijatom faxe, dokonca aj v prípade, že odosielateľ nenastavil údaje hlavičky. Údaje o prijatí zahŕňajú dátum a čas prijatia, identifikáciu odosielateľa, identifikáciu prijatia (napríklad „#001“) a číslo strany (napríklad „P1“). Keď je aktivovaná možnosť Nastavenia rozdelenia stránky, uvádza sa tiež číslo rozdelenej strany.</p>
Obojstranná	Viacstranové prijaté dokumenty sa vytlačia na obidve strany papiera.
Načasovanie spus. tlače	<p>Vyberte možnosti spustenia tlače prijatých faxov.</p> <p><input type="checkbox"/> Pridať prijaté stránky: Tlač sa začne po prijatí všetkých strán. Ak chcete tlačiť od prvej strany po poslednú stranu, závisí to od nastavenia funkcie Radenie zásobníka. Pozrite vysvetlenie funkcie Radenie zásobníka.</p> <p><input type="checkbox"/> Prijatá prvá stránka: Tlač sa začne po prijatí prvej strany a potom sa tlačí v poradí, v akom strany prichádzajú. Ak tlačiareň nespustí tlač, ak sa napríklad tlačia ďalšie úlohy, tlačiareň začne tlačiť prijaté strany hromadne, keď to bude k dispozícii.</p>
Radenie zásobníka	Pretože prvá strana sa tlačí ako posledná (výstup je navrchu), tlačené dokumenty sa stohujú v správnom poradí strán. Táto funkcia nemusí byť dostupná, keď dochádza tlačiarňi pamäť.
Doba pozast. tlače	<p><input type="checkbox"/> Doba pozast. tlače: Počas určeného obdobia tlačiareň ukladá dokumenty prijaté do pamäte tlačiarne bez ich vytlačenia. Túto funkciu môžete používať na vyhnutie sa hluku v noci, alebo aby ste predišli vyzradeniu dôverných dokumentov počas vašej neprítomnosti. Pred použitím tejto funkcie sa uistite, že je voľná dostatočná pamäť. Z možnosti Job/Status na domovskej obrazovke môžete prijaté dokumenty jednotlivito skontrolovať a vytlačiť aj pred vynulovaním tejto doby.</p> <p><input type="checkbox"/> Čas do zastav.: Zastaví tlač dokumentov.</p> <p><input type="checkbox"/> Čas na reštartovanie: Automaticky znova spustí tlač dokumentov.</p>
Tichý režim	Znižuje hluk, ktorý tlačiareň vydáva pri tlači faxov, tlač sa však môže spomaliť.

Súvisiace informácie

➔ „Vytvorenie nastavení Nastavenia tlače pre prijímanie faxov“ na strane 154

Ponuka Nastavenia správy

Na ovládacom paneli tlačiarne nájdete túto ponuku:

Nastav. > Všeobecné nastavenia > Nastavenia faxu > Nastavenia správy

Nastavenia faxu

Poznámka:

Na obrazovke aplikácie Web Config nájdete túto ponuku:

Nastavenia faxu > Nastavenia správ

Položka	Popis
Hlás. o presmerovaní	Po preposlaní prijatého faxového dokumentu vytlačí správu. Vyberte možnosť Tlačiť , ak chcete tlačiť pri každom preposlaní dokumentu.
Hlásenie o chybe zálohovania	Vytlačí záznam, keď dôjde k poruche zálohovania pri preposielaní odoslaného faxu do Cieľ zálohovania . Cieľ môžete nastaviť v ponuke Fax > Nastavenia faxu > Zálohovať . Majte na pamäti, že funkcia zálohovania je k dispozícii pri: <ul style="list-style-type: none"> <input type="checkbox"/> odosielaní čiernobielych faxov <input type="checkbox"/> odosielaní faxov pomocou funkcie Odoslať fax neskôr <input type="checkbox"/> odosielaní faxov pomocou funkcie Odoslať v dávke <input type="checkbox"/> odosielaní faxov pomocou funkcie Uložiť údaje faxu
Automatická tlač záz. faxu	Automaticky vytlačí protokol faxu. Ak chcete vytlačiť protokol vždy po dokončení 30 faxových úloh, vyberte položku Zap. (každ. 30) . Ak chcete vytlačiť protokol v stanovený čas, vyberte položku Zap. (čas) . Ak však počet faxových úloh prekročí 30, protokol sa vytlačí pred stanoveným časom.
Pridať obrázok do správy	Vytlačí dokument Správa o prenose s obrazom prvej stránky zaslaného dokumentu. Ak chcete vytlačiť hornú časť stránky bez zmenšenia, vyberte položku Zap. (veľký obrázok) . Ak chcete vytlačiť celú stránku a zmenšiť ju tak, aby sa vošla do správy, vyberte položku Zap. (malý obrázok) .
Formát správy	Vyberte v ponuke Fax > karta Viac > Faxová správa formát správ o faxe iných než Zápis protokolu . Pre tlač s kódmi chýb vyberte možnosť Detail .
Spôsob výstupu	Vyberte spôsob výstupu pre správy o faxe, napríklad Uložiť na pam. zariadenie . Keď vyberiete možnosť Odoslať , vyberte spomedzi kontaktov Cieľové miesto .

Ponuka Zákl. nastavenia

Na ovládacom paneli tlačiarne nájdete túto ponuku:

Nastav. > Všeobecné nastavenia > Nastavenia faxu > Zákl. nastavenia

Poznámka:

Na obrazovke aplikácie Web Config nájdete túto ponuku:

- Nastavenia faxu > Nastavenia riadka**
- Nastavenia faxu > Nastavenia pre odosielanie > Základné**
- Nastavenia faxu > Nastavenia príjmu > Základné**
- Nastavenia faxu > Nastavenia príjmu > Nastavenia blokovania faxu**

Položka	Popis
Rých. faxu	Vyberte rýchlosť prenosu faxu. Ak sa často objavuje chyba komunikácie pri odosielaní/prijímaní faxov do/z cudziny, alebo ak používate telefónnu službu s adresou IP (VoIP), odporúčame vám vybrať možnosť Pom. (9 600 bps) .

Nastavenia faxu

Položka	Popis
ECM	Automaticky opravuje chyby vo faxovom prenose (Režim opravy chýb), ktoré sú väčšinou spôsobené šumom v telefónnej linke. Ak je vypnuté, nemôžete zasielať ani prijímať farebné dokumenty.
Zist. oznam. tónu	Deteguje tón vytáčania pred začatím vytáčania. Ak je tlačiareň pripojená k Súkromnej pobočkovej ústredni (PBX) alebo digitálnej telefónnej linke, tlačiareň nemusí začať vytáčanie. V tejto situácii zmeňte nastavenie Typ linky na PBX . Ak to nefunguje, funkciu vypnite. Vypnutie tejto funkcie však môže spôsobiť vynechanie prvej číslice faxového čísla a zaslania faxu na nesprávne číslo.
Režim vytáčania	Vyberte typ telefónneho systému, ku ktorému ste tlačiareň zapojili. Po nastavení na možnosť Impulz môžete dočasne prepnúť režim vytáčania z pulzného na tónový, a to tak, že stlačíte tlačidlo * (zadáte „T“) pri zadávaní čísel na hornej obrazovke faxu. Toto nastavenie sa nemusí zobrazovať. Závisí to od regiónu alebo krajiny.
Typ linky	Vyberte typ linky, ku ktorej ste tlačiareň zapojili. Ak tlačiareň používate v prostredí, ktoré používa telefónnu klapku a na pripojenie na externú linku vyžaduje externý prístupový kód, ako napríklad 0 a 9, vyberte položku PBX a zaregistrujte prístupový kód. Číslo # (mriežka) zadajte pri odosielaní faxu na externé faxové číslo namiesto prístupového kódu po zaregistrovaní prístupového kódu. V prostredí, ktoré používa modem DSL alebo terminálový adaptér, sa tiež odporúča nastaviť na PBX . Nie je možné posilať faxy príjemcom z položky Kontakty , pri ktorých je externý prístupový kód nastavený na 0 alebo 9. Ak ste pridali príjemcov v položke Kontakty pomocou externého prístupového kódu 0 alebo 9, nastavte položku Prístupový kód na možnosť Nep. V opačnom prípade je potrebné zmeniť kód na # v položke Kontakty .
Hlavička	Zadajte svoje meno odosielateľa a faxové číslo. Tieto sa zobrazia ako hlavička na odchádzajúcich faxoch. <input type="checkbox"/> Vaše telefónne číslo: Môžete zadať max. 20 znakov, povolené znaky sú 0 až 9, + alebo medzera. V aplikácii Web Config môžete zadať až 30 znakov. <input type="checkbox"/> Hlavička faxu: Môžete podľa potreby zaregistrovať až 21 mien odosielateľa. Pre jednotlivé mená odosielateľa môžete zadať max. 40 znakov. V aplikácii Web Config zadajte hlavičku v kódovaní Unicode (UTF-8).
Režim príjmu	Umožňuje vybrať režim príjmu. Podrobnosti nájdete ďalej v súvisiacich informáciách.
DRD	Ak ste si predplatili službu charakteristického zvonenia, ktorú vám poskytuje vaša telefónna spoločnosť, vyberte typ zvonenia, ktorý sa má používať pre prichádzajúce faxy. Služba charakteristického vyzváňania, ktorú ponúka mnoho telekomunikačných spoločností (názov služby sa u jednotlivých spoločností líši) vám umožňuje mať na telefónnej linke pridelených viacero telefónnych čísel. Každému číslu je pridelený iný vyzváňací tón. Jedno číslo môžete používať pre hlasové hovory a druhé pre faxové hovory. V závislosti od regiónu možno vybrať buď možnosť Zap. , alebo Vyp.
Prevziať po zvonení	Umožňuje vybrať počet zvonení, ktoré musia zaznieť, než tlačiareň automaticky prijme fax.
Vzdialený príjem	<input type="checkbox"/> Vzdialený príjem: Keď prijmete hovor prichádzajúceho faxu na telefóne pripojenom k tlačiarni, môžete spustiť príjem faxu zadaním kódu na telefóne. <input type="checkbox"/> Kód spustenia: Nastavte spúšťač kód funkcie Vzdialený príjem . Zadajte dva znaky — použiteľ môžete znaky 0 – 9, *, #.

Nastavenia faxu

Položka	Popis
Odmietnutie faxu	<input type="checkbox"/> Odmietnutie faxu: Vyberte možnosti odmietnutia nevyžiadanych faxov. <ul style="list-style-type: none"> <input type="checkbox"/> Zoznam č. odmietnutí: Ak je telefónne číslo druhej strany v zozname odmietnutých čísiel, nastavte, či chcete odmietnuť prichádzajúce faxy. <input type="checkbox"/> Zab. fax s práz. hlav.: Ak je telefónne číslo druhej strany blokované, nastavte, či chcete odmietnuť prichádzajúce faxy. <input type="checkbox"/> Nezaregistrované kontakty: Ak nie je telefónne číslo druhej strany v kontaktoch, nastavte, či chcete odmietnuť prichádzajúce faxy. <input type="checkbox"/> Upraviť zoznam zam. čísel: Môžete zaregistrovať až 30 faxových čísiel, pre ktoré majú byť faxy a hovory odmietnuté. Zadaťte najviac 20 znakov. Použiť možno znaky 0 až 9, *, # alebo medzeru.
Prijať Veľkosť papiera	Vyberte maximálnu veľkosť papiera pre faxy, ktoré môže tlačiareň prijímať.

Súvisiace informácie

- ➔ „Príprava tlačiarne na odosielanie a prijímanie faxov (pomocou sprievodcu Sprievodca nast. faxu)” na strane 149
- ➔ „Nastavenie funkcie Režim príjmu” na strane 151
- ➔ „Vytvorenie nastavení na prijímanie faxov pomocou pripojeného telefónu (Vzdialený príjem)” na strane 154
- ➔ „Nastavenie blokovania nevyžiadanych faxov” na strane 161

Ponuka Nastavenia zabezp.

Na ovládacom paneli tlačiarne nájdete túto ponuku:

Nastav. > Všeobecné nastavenia > Nastavenia faxu > Nastavenia zabezp.

Poznámka:

Na obrazovke aplikácie Web Config nájdete túto ponuku:

Nastavenia faxu > Nastavenia zabezp.

Položka	Popis
Obmedzenia priam. vytáčania	Volbou Zap. sa zakáže ručné zadávanie faxových čísiel príjemcov, čo umožní operátorovi vybrať príjemcov len zo zoznamu kontaktov alebo histórie odoslaných faxov. Vyberte možnosť Zadať dvakrát , ak má operátor zadať faxové číslo po ručnom zadaní znova. Volba Vyp. umožňuje ručne zadať faxové čísla príjemcu.
Potvrdiť zoznam adries	Volba Zap. zobrazí pred začiatkom prenosu obrazovku potvrdenia príjemcu.
Auto. maz. zál. údajov	Zvoľte možnosť Zap. , ak chcete automaticky vymazať záložné kópie po úspešnom odoslaní alebo prijatí dokumentu a keď záložné kópie už nie sú potrebné. Pri voľbe Vyp. sa dočasne uložia záložné kópie odoslaných a prijatých dokumentov do svojej pamäte, aby sa tak predišlo ich strate pri nečakanom vypnutí v dôsledku výpadku elektrického prúdu alebo nesprávnej operácie.
Odstrániť zál. údaje	Vymaže všetky kópie, ktoré sú dočasne uložené v pamäti tlačiarne. Túto možnosť spustíte pred tým, ako tlačiareň odovzdáte niekomu inému alebo ju zlikvidujete. Táto položka sa nezobrazuje na obrazovke aplikácie Web Config.

Skont. fax. spojenie

Na ovládacom paneli tlačiarne nájdete túto ponuku:

Nastav. > Všeobecné nastavenia > Nastavenia faxu > Skont. fax. spojenie

Poznámka:

Táto ponuka sa nedá zobrazit' na obrazovke aplikácie Web Config.

Pokiaľ vyberiete možnosť **Skont. fax. spojenie**, prebehne kontrola, či je tlačiareň pripojená k telefónnej linke a pripravená na prenos faxu. Výsledok kontroly môžete vytlačiť na bežný papier veľkosti A4.

Sprievodca nast. faxu

Na ovládacom paneli tlačiarne nájdete túto ponuku:

Nastav. > Všeobecné nastavenia > Nastavenia faxu > Sprievodca nast. faxu

Poznámka:

Táto ponuka sa nedá zobrazit' na obrazovke aplikácie Web Config.

Voľbou **Sprievodca nast. faxu** vytvoríte základné nastavenia faxu. Postupujte podľa pokynov na obrazovke.

Súvisiace informácie

➔ „Príprava tlačiarne na odosielanie a prijímanie faxov (pomocou sprievodcu Sprievodca nast. faxu)” na strane 149

Riešenie problémov

Problémy pri odosielaní a prijímaní faxov



Súvisiace informácie

- ➔ „Nie je možné posielat' alebo prijímat' faxy” na strane 174
- ➔ „Nie je možné posielat' faxy” na strane 175
- ➔ „Faxy sa nedajú posielat' určitému príjemcovi” na strane 175
- ➔ „Faxy sa nedajú v určitom čase posielat'” na strane 176
- ➔ „Nie je možné prijímat' faxy” na strane 176
- ➔ „Na pamäťové zariadenie nie je možné uložit' prijaté faxy” na strane 177
- ➔ „Objaví sa chyba v dôsledku plnej pamäte” na strane 177
- ➔ „Kvalita odoslaného faxu je nízka” na strane 177
- ➔ „Kvalita prijatého faxu je nízka” na strane 178
- ➔ „Prijaté faxy sa nevytlačia” na strane 178
- ➔ „Strany sú prázdne, prípadne je na druhej strane prijatých faxov vytlačené len malé množstvo textu” na strane 178

Nie je možné posielat' alebo prijímať faxy

- Použite možnosť **Skont. fax. spojenie** na ovládacom paneli, aby ste spustili automatickú kontrolu faxového spojenia. Vyskúšajte riešenia vytlačené v hlásení.
- Skontrolujte hlásenie chyby zobrazené pri neúspešnej faxovej úlohe a vyskúšajte riešenia popísané v zozname kódov chýb.
- Skontrolujte nastavenie **Typ linky**. Nastavením na možnosť **PBX** môžete problém vyriešiť. Ak váš telefónny systém vyžaduje pre prístup k externej linke zadanie kódu pre externý prístup, zadajte prístupový kód do tlačiarne a na začiatku faxového čísla pri odosielaní zadajte znak # (mriežka).
- Ak nastane chyba komunikácie, zmeňte na ovládacom paneli nastavenie **Rých. faxu** na možnosť **Pom. (9 600 bps)**.
- Skontrolujte funkčnosť telefónnej zásuvky na stene tým, že k nej pripojíte telefón a vyskúšate ju. Ak nemôžete vykonávať či prijímať hovory, kontaktujte vašu telekomunikačnú spoločnosť.
- Pre pripojenie k telefónnej linke DSL musíte použiť modem DSL vybavený vstavaným filtrom DSL, alebo nainštalujte na linku samostatný filter DSL. Kontaktujte poskytovateľa DSL.
- Ak pripájate telefónnu linku DSL, zapojte tlačiareň priamo do zásuvky telefónnej linky na stene, aby ste skontrolovali, či tlačiareň môže posielat' faxy. Ak je funkčná, problém môže spôsobovať filter DSL. Kontaktujte poskytovateľa DSL.
- Zapnite na ovládacom paneli nastavenie **ECM**. Farebné faxy nie je možné posielat' ani prijímať, keď je režim **ECM** vypnutý.
- Ak chcete pomocou počítača faxy odosielať alebo prijímať, uistite sa, že tlačiareň je pripojená pomocou kábla USB alebo do siete a tiež či je v počítači nainštalovaný ovládač PC-FAX. Ovládač PC-FAX je nainštalovaný spolu s FAX Utility.
- V systéme Windows skontrolujte, či je tlačiareň (fax) zobrazená v okne **Zariadenia a tlačiarne, Tlačiareň** alebo **Tlačiarne a ďalší hardvér**. Tlačiareň (fax) je zobrazená ako „EPSON XXXXX (FAX)“. Ak tlačiareň (fax) nie je zobrazená, odinštalujte a znovu nainštalujte aplikáciu FAX Utility. Okno **Zariadenia a tlačiarne, Tlačiareň** alebo **Tlačiarne a ďalší hardvér** zobrazte nasledovne.
 - Windows 10/Windows Server 2016
Kliknite na tlačidlo Štart, potom vyberte položky **Systém Windows > Ovládací panel > Zobrazit' zariadenia a tlačiarne** v časti **Hardvér a zvuk**.
 - Windows 8.1/Windows 8
Vyberte položky **Pracovná plocha > Nastavenia > Ovládací panel > Zobrazit' zariadenia a tlačiarne** v časti **Hardvér a zvuk** alebo **Hardvér**.
 - Windows 7
Kliknite na tlačidlo Štart a vyberte položky **Ovládací panel > Zobrazit' zariadenia a tlačiarne** v časti **Hardvér a zvuk** alebo **Hardvér**.
 - Windows Vista
Kliknite na tlačidlo Štart a vyberte položky **Ovládací panel > Tlačiarne** v časti **Hardvér a zvuk**.
 - Windows XP
Kliknite na tlačidlo Štart a vyberte položky **Nastavenia > Ovládací panel > Tlačiarne a ďalšie zariadenia > Tlačiarne a faxy**.

Nastavenia faxu

- V systéme Mac OS skontrolujte nasledovné.
 - Vyberte položku **Systémové nastavenia** z ponuky  > **Tlačiarne a skenery** (alebo **Tlač a skenovanie, Tlač a faxovanie**) a potom sa uistite, že je zobrazená tlačiareň (fax). Tlačiareň (fax) je zobrazená ako „FAX XXXX (USB)“ alebo „FAX XXXX (IP)“. Ak tlačiareň (fax) nie je zobrazená, kliknite na [+], a potom zaregistrujte tlačiareň (fax).
 - Vyberte položku **Systémové nastavenia** z ponuky  > **Tlačiarne a skenery** (alebo **Tlač a skenovanie, Tlač a faxovanie**) a potom dvakrát kliknite na tlačiareň (fax). Ak je tlačiareň pozastavená, kliknite na možnosť **Obnoviť** (alebo **Obnoviť tlačiareň**).

Súvisiace informácie

- ➔ „Kód chyby v stavovej ponuke“ na strane 101
- ➔ „Pripojenie tlačiarne k telefónnej linke“ na strane 145
- ➔ „Ponuka Zákl. nastavenia“ na strane 170
- ➔ „Skont. fax. spojenie“ na strane 173

Nie je možné posielat' faxy

- Pri zapnutom obmedzení funkcií pre používateľa sa pre obsluhu tlačiarne vyžaduje používateľské meno a heslo. Ak heslo nepoznáte, kontaktujte vášho správcu.
- Ak bolo zapnuté obmedzenie funkcií pre používateľa a zašlete z počítača fax, vykoná sa overenie používateľa pomocou mena a hesla používateľa, ktoré sú nastavené v ovládači tlačiarne. Keď nemôžete z dôvodu chyby overenia zaslať fax, kontaktujte vášho správcu.
- Na ovládacom paneli nastavte hlavičku pre odchádzajúce faxy. Niektoré faxové prístroje automaticky odmietajú prichádzajúce faxy, ktoré neobsahujú informácie hlavičky.
- Ak ste zablokovali vaše ID volajúceho, odblokujte ho. Niektoré telefónne alebo faxové prístroje automaticky odmietajú anonymné hovory.
- Spýtajte sa príjemcu, či je faxové číslo správne a či je prístroj príjemcu pripravený prijímať faxy.
- Skontrolujte, či ste nechtiac neposlali fax pomocou funkcie subadresy. Ak v zozname kontaktov vyberiete príjemcu so subadresou, fax sa môže odoslať pomocou funkcie subadresy.
- Keď odosielate faxy pomocou funkcie subadresy, opýtajte sa príjemcu, či je jeho faxový prístroj schopný prijímať faxy pomocou funkcie subadresy.
- Keď odosielate faxy pomocou funkcie subadresy, skontrolujte, či sú subadresa a heslo správne. Skontrolujte u príjemcu, či súhlasí subadresa a heslo.



Súvisiace informácie

- ➔ „Ponuka Zákl. nastavenia“ na strane 170
- ➔ „Nie je možné posielat' alebo prijímať faxy“ na strane 174

Faxy sa nedajú posielat' určitému príjemcovi

Skontrolujte nasledovné, ak nemôžete kvôli chybe zasielať faxy určitému príjemcovi.

Nastavenia faxu

- Ak prístroj príjemcu neodpovie na váš hovor do 50 sekúnd po tom, ako tlačiareň dokončí vytáčanie, hovor je ukončený chybou. Vytočte pomocou funkcie  (**Zav. tel.**) alebo pripojeným telefónom a skontrolujte, ako dlho trvá, kým začujete tón faxu. Ak to trvá viac ako 50 sekúnd, pridajte za faxové číslo prestávky, aby ste fax zaslali. Klepnutím na  urobte prestávku. Ako označenie prestávky sa vloží pomlčka. Jedna prestávka trvá asi tri sekundy. V prípade potreby pridajte viaceré prestávok.
- Ak ste vybrali príjemcu zo zoznamu kontaktov, overte, že uvedené informácie o kontakte sú správne. Ak sú informácie správne, vyberte príjemcu zo zoznamu kontaktov, klepnite na položku **Upraviť** a zmeňte položku **Rých. faxu** na možnosť **Pom. (9 600 bps)**.

Súvisiace informácie

- ➔ „Používanie kontaktov” na strane 63
- ➔ „Nie je možné posielat alebo prijímať faxy” na strane 174

Faxy sa nedajú v určitom čase posielat

Nastavte na ovládacom paneli správny dátum a čas.

Súvisiace informácie

- ➔ „Synchronizácia dátumu a času s časovým serverom” na strane 77
- ➔ „Zákl. nastavenia” na strane 130

Nie je možné prijímať faxy

- Ak ste si predplatili službu presmerovania hovorov, tlačiareň nemusí byť schopná prijímať faxy. Kontaktujte poskytovateľa služby.
- Ak ste nepripojili telefón k tlačiarne, nastavte nastavenie **Režim príjmu** na ovládacom paneli na možnosť **Aut.**.
- Tlačiareň bude mať nedostatok pamäte a nebude môcť prijímať faxy za týchto podmienok. Informácie o odstránení chyby v dôsledku plnej pamäte si pozrite v časti Riešenie problémov.
 - Do schránky prijatých dokumentov a schránky dôverných správ možno uložiť celkovo najviac 200 prijatých dokumentov.
 - Pamäť tlačiarne je plná (100 %).
- Keď prijímate faxy pomocou funkcie subadresy, skontrolujte, či sú subadresa a heslo správne. Skontrolujte u odosielateľa, či súhlasí subadresa a heslo.
- Skontrolujte, či bolo faxové číslo odosielateľa zaregistrované v položke **Zoznam č. odmietnutí**. Faxy odoslané z čísiel, ktoré boli pridané do tohto zoznamu, sú blokované, ak je aktivovaná funkcia **Zoznam č. odmietnutí** v položke **Odmietnutie faxu**.
- Skontrolujte, či je faxové číslo odosielateľa zaregistrované v zozname kontaktov. Faxy odoslané z čísiel, ktoré neboli zaregistrované do tohto zoznamu, sú blokované, ak je aktivovaná funkcia **Nezaregistrované kontakty** v položke **Odmietnutie faxu**.
- Opýtajte sa odosielateľa, či je na jeho faxovom prístroji nastavená údajová hlavička. Faxy, ktoré neobsahujú údaje hlavičky, sú blokované, ak je aktivovaná funkcia **Zab. fax s práz. hlav.** v položke **Odmietnutie faxu**.

Nastavenia faxu

Súvisiace informácie

- ➔ „Ponuka Zákl. nastavenia” na strane 170
- ➔ „Nie je možné posielat' alebo prijímat' faxy” na strane 174
- ➔ „Objaví sa chyba v dôsledku plnej pamäte” na strane 177

Na pamäťové zariadenie nie je možné uložiť prijaté faxy

Skontrolujte, či je pamäťové zariadenie pripojené k tlačiarni, a potom skontrolujte položku **Nastavenia príjmu**.

Súvisiace informácie

- ➔ „Vytvorenie nastavení na ukladanie a preposielanie prijatých faxov” na strane 155
- ➔ „Ponuka Nastavenia ulož./presm.” na strane 164

Objaví sa chyba v dôsledku plnej pamäte

- Ak bola tlačiareň nastavená na uloženie prijatých faxov do schránky prijatých správ alebo tajnej schránky, vymažte faxy, ktoré už máte v schránke prijatých správ alebo tajnej schránke.
- Ak bola tlačiareň nastavená na uloženie prijatých faxov do počítača, zapnite počítač, na ktorom je nastavené ukladanie faxov. Po uložení faxov do počítača sa tieto vymažú z pamäte tlačiarne.
- Ak bola tlačiareň nastavená na ukladanie prijatých faxov na pamäťovom zariadení, pripojte k tlačiarni dané zariadenie, na ktorom ste vytvorili priečinok na ukladanie faxov. Po uložení faxov na zariadenie sa tieto vymažú z pamäte tlačiarne. Uistite sa, že zariadenie má dostatok dostupnej pamäte a nie je chránené proti zápisu.
- Hoci je pamäť plná, môžete fax odoslať jedným z nasledujúcich spôsobov.
 - Odošlite fax pomocou funkcie **Priame odoslanie**, ak posielate čiernobiely fax.
 - Odošlite fax vytočením z externého telefónneho zariadenia.
 - Odošlite fax pomocou funkcie  (Zav. tel.).
 - Odošlite fax rozdelením originálov do dvoch alebo viacerých a zašlite ich vo viacerých dávkach.
- Ak tlačiareň nemôže tlačit' prijatý fax z dôvodu chyby tlačiarne, ako napríklad uviaznutie papiera, môže nastať chyba plnej pamäte. Odstráňte problém tlačiarne, a potom požiadajte odosielateľa, aby fax zaslal znovu.

Súvisiace informácie

- ➔ „Vytvorenie nastavení na ukladanie a preposielanie prijatých faxov” na strane 155
- ➔ „Ponuka Nastavenia ulož./presm.” na strane 164
- ➔ „Vytvorenie nastavení odosielania a prijímania faxov na počítači” na strane 162

Kvalita odoslaného faxu je nízka

- Vyčistite sklo skenera.
- Vyčistite podávač APD.
- Zmeňte na ovládacom paneli nastavenie **Typ or.**. Ak vaše originály obsahujú text aj fotografie, vyberte možnosť **Fotografia**.

Nastavenia faxu

- Zmeňte na ovládacom paneli nastavenie **Hustota**.
- Ak máte pochybnosti o možnostiach faxového prístroja príjemcu, aktivujte funkciu **Priame odoslanie**, prípadne vyberte možnosť **Dobrá** pre položku **Rozlíšenie**.
Ak vyberiete možnosť **Veľmi jemné** alebo **Ultrajemný** pre čiernobiely fax a zašlete fax bez použitia funkcie **Priame odoslanie**, tlačiareň automaticky zníži rozlíšenie.
- Zapnite na ovládacom paneli nastavenie **ECM**.

Súvisiace informácie

➔ [„Ponuka Zákl. nastavenia” na strane 170](#)

Faxy sa zasielajú v nesprávnej veľkosti

- Pri zasielaní faxu pomocou sklo skenera umiestnite originál tak, aby bol správne v rohu zarovnaný s pôvodnou značkou. Na ovládacom paneli vyberte veľkosť originálu.
- Vyčistite sklo skenera a kryt dokumentov. Ak sú na skle prach alebo škrvny, tieto sa môžu nachádzať v oblasti skenovania, čo môže mať za následok nesprávnu polohu tlače alebo zmenšenie skenovaného obrázka.

Kvalita prijatého faxu je nízka

- Zapnite na ovládacom paneli nastavenie **ECM**.
- Kontaktujte odosielateľa a požiadajte ho, aby poslal fax v režime s vyššou kvalitou.
- Znovu vytlačte prijatý fax. Pre opätovné vytlačenie faxu vyberte položku **Denník** z ponuky **Job/Status**.

Súvisiace informácie

➔ [„Ponuka Zákl. nastavenia” na strane 170](#)

Prijaté faxy sa nevytlačia

- Ak v tlačiarňi nastane chyba, ako napríklad uviaznutie papiera, tlačiareň nemôže tlačiť prijaté faxy. Skontrolujte tlačiareň.
- Ak bola tlačiareň nastavená na uloženie prijatých faxov do schránky prijatých dokumentov alebo dôvernej schránky, prijaté faxy sa automaticky nevytlačia. Skontrolujte položku **Nastavenia príjmu**.

Súvisiace informácie

- ➔ [„Vytvorenie nastavení na ukladanie a preposielanie prijatých faxov” na strane 155](#)
- ➔ [„Ponuka Nastavenia ulož./presm.” na strane 164](#)

Strany sú prázdne, prípadne je na druhej strane prijatých faxov vytlačené len malé množstvo textu

Môžete tlačiť na jednu stranu pomocou funkcie **Po roz. ods. údaje o tlači** v položke **Nastavenia rozdelenia stránky**.

Nastavenia faxu

Vyberte možnosť **Odstrániť hornú časť** alebo **Odstrániť dolnú časť** v položke **Po roz. ods. údaje o tlači** a potom upravte hodnotu **Prah**. Zvyšovaním hraničnej hodnoty zväčšujete množstvo vymazaného. Vyššia hraničná hodnota vám dáva vyššiu možnosť tlače na jednu stranu.

Súvisiace informácie

➔ [„Ponuka Nastavenia tlače” na strane 168](#)

Ostatné problémy s faxovaním

Súvisiace informácie

➔ [„Nie je možné uskutočniť hovory na pripojenom telefóne” na strane 179](#)

➔ [„Odkazovač nepreberá hovory” na strane 179](#)

Nie je možné uskutočniť hovory na pripojenom telefóne

Pripojte telefón k portu EXT. na tlačiarni a zdvihnite slúchadlo. Ak oznamovací tón v slúchadle nepočuť, správne pripojte telefónny kábel.

Súvisiace informácie

➔ [„Pripojenie telefónneho zariadenia k tlačiarni” na strane 147](#)

Odkazovač nepreberá hovory

Na ovládacom paneli nastavte nastavenie tlačiarne **Prevziať po zvonení** na počet vyšší ako je počet zazvonení pre záznamník.

Súvisiace informácie

➔ [„Vytvorenie nastavení pre odkazovač” na strane 153](#)

Nastavenia rozšíreného zabezpečenia pre firmu

V tejto kapitole sú opísané funkcie rozšíreného zabezpečenia.

Nastavenia zabezpečenia a prevencia pred nebezpečenstvom

Keď je tlačiareň pripojená k sieti, môžete mať k nej prístup na diaľku. Okrem toho viacerí ľudia môžu zdieľať tlačiareň, čo je užitočné pre vylepšenie prevádzkovej účinnosti a praktické. Zvyšuje sa však riziko nezákonného prístupu, nezákonného používania a odcudzenia údajov. Ak používate tlačiareň v prostredí, kde je možný prístup na internet, riziko je ešte vyššie.

Pri tlačiarniach, ktoré nemajú ochranu pred prístupom zvonka, bude možné z internetu čítať protokoly tlačových úloh, ktoré sú uložené v tlačiarni.

Ak sa tomuto riziku chcete vyhnúť, tlačiarne Epson ponúkajú množstvo technológií zabezpečenia.

Nastavte tlačiareň tak, ako je potrebné podľa podmienok prostredia, ktoré boli vybudované s informáciami o prostredí zákazníka.

Názov	Typ funkcie	Čo sa nastavuje	Čomu sa zabráni
Komunikácie SSL/TLS	Obsah komunikácie je pri prístupe k serveru Epson na internete z tlačiarne zašifrovaný komunikačným protokolom SSL/TLS, napríklad ak komunikujete s počítačom cez webový prehľadávač pomocou aplikácie Epson Connect a pri aktualizácii firmvéru.	Zadovážte si certifikát podpísaný autoritou CA a potom ho importujte do tlačiarne.	Vymazanie identifikácie tlačiarne certifikáciou s podpisom autoritou CA zabráni v prevzatí identity a nepovolenom prístupe. Okrem toho je obsah komunikácie cez protokol SSL/TLS chránený a zabraňuje úniku obsahu tlačových údajov a údajov nastavenia.
Ovládanie protokolu	Ovláda protokoly a služby používané na komunikáciu medzi tlačiarnami a počítačmi a aktivuje a deaktivuje funkcie.	Protokol alebo služba, ktoré sa používajú na funkcie, sú povolené alebo zakázané samostatne.	Zníženie bezpečnostných rizík, ktoré sa môžu vyskytnúť pri nežiaducom používaní vďaka tomu, že sa používateľom zabráni používať nepotrebné funkcie.
Filtrovanie IPsec/IP	Môžete povoliť oddelenie a eliminovanie údajov, ktoré pochádzajú od určitého klienta alebo sú konkrétneho typu. Pretože protokol IPsec chráni údaje podľa paketových IP jednotiek (šifrovanie a overenie), môžete bezpečne komunikovať nezabezpečený protokol.	Vytvorte základné zásady a individuálne zásady nastavenia klienta alebo typu údajov, ktoré majú prístup do tlačiarne.	Zabráňte nepovolenému prístupu, sabotáži a odpočúvaniu komunikačných údajov v tlačiarni.
IEEE 802.1X	Umožnite pripojenie len používateľovi, ktorý má povolenie prístupu do siete Wi-Fi a Ethernet. Umožnite tlačiareň používať iba povolenému používateľovi.	Nastavenie overovania na serveri RADIUS (overovací server).	Chráňte pred nepovoleným prístupom a používaním tlačiarne.

Súvisiace informácie

- ➔ „Komunikácia s tlačiarnou cez protokol SSL/TLS” na strane 182
- ➔ „Riadenie pomocou protokolov” na strane 190

Nastavenia rozšíreného zabezpečenia pre firmy

- ➔ „Šifrovaná komunikácia pomocou filtrovania IPsec/IP” na strane 195
- ➔ „Pripojenie tlačiarne k sieti IEEE802.1X” na strane 210

Nastavenia funkcie zabezpečenia

Keď nastavujete funkciu filtrovania IPsec/IP alebo zabezpečenie IEEE802.1X, odporúča sa, aby ste otvorili aplikáciu Web Config pomocou protokolu SSL/TLS a komunikovali údaje nastavenia takto, aby sa znížili bezpečnostné riziká, ako sú napríklad falšovanie a zachytenie.

Aplikáciu Web Config tiež môžete použiť pripojením tlačiarne priamo k počítaču pomocou kábla siete Ethernet a potom do webového prehľadávača zadajte IP adresu. Po dokončení nastavení zabezpečenia je možné tlačiareň pripojiť v bezpečnom prostredí.

Komunikácia s tlačiarňou cez protokol SSL/TLS

Keď je certifikát servera nastavený do tlačiarne pomocou komunikačného protokolu SSL/TLS (Secure Sockets Layer/Transport Layer Security), môžete šifrovať komunikačnú cestu medzi počítačmi. Urobte to, ak chcete zabrániť vzdialenému a nepovolenému prístupu.

O digitálnom certifikáte

CA-podpísaný Certifikát

Toto je certifikát podpísaný certifikačnou autoritou CA (Certificate Authority.) Môžete ho získať a použiť na certifikačnú autoritu. Tento certifikát potvrdzuje existenciu tlačiarne a používa sa pri komunikácii SSL/TLS, aby sa zaistila bezpečnosť komunikácie.

Keď sa používa pre komunikáciu SSL/TLS, používa sa ako serverový certifikát.

Keď je nastavený na komunikáciu IPsec/IP Filtering alebo IEEE 802.1X, používa sa ako klientsky certifikát.

Certifikát CA

Toto je certifikát, ktorý je v reťazení s certifikátom CA-podpísaný Certifikát. Nazýva sa bezprostredný certifikát CA. Používa sa webovým prehľadávačom na overenie cesty k certifikátu tlačiarne pri prístupe servera inej strany alebo aplikácie Web Config.

Pre certifikát CA nastavte, keď sa overuje cesta prístupu serverového certifikátu z tlačiarne. Pre tlačiareň nastavte na certifikáciu cesty CA-podpísaný Certifikát pre pripojenie SSL/TLS.

Certifikát CA pre tlačiareň môžete získať od certifikačnej autority, ktorá certifikát CA vydala.

Certifikát CA používaný na overovanie servera inej strany môžete získať aj od certifikačnej autority, ktorá vydala CA-podpísaný Certifikát iného servera.

Certifikát s vlastným podpisom

Toto je certifikát, ktorý podpísala a vydala samotná tlačiareň. Nazýva sa aj koreňový certifikát. Pretože vydavateľ certifikuje sám seba, nie je spoľahlivý a nedokáže zabrániť falošnej identifikácii.

Používa sa pri vytváraní nastavenia zabezpečenia a vykonávaní jednoduchej komunikácie SSL/TLS bez certifikátu CA-podpísaný Certifikát.

Ak tento certifikát použijete na komunikáciu SSL/TLS, vo webovom prehľadávači sa môže zobrazíť upozornenie zabezpečenia, pretože certifikát nie je zaregistrovaný vo webovom prehľadávači. Certifikát Certifikát s vlastným podpisom môžete použiť iba na komunikáciu SSL/TLS.

Nastavenia rozšíreného zabezpečenia pre firmy

Súvisiace informácie

- ➔ „Získanie a import certifikátu s podpisom certifikačnej autority (CA)” na strane 183
- ➔ „Odstránenie certifikátu s podpisom CA” na strane 186
- ➔ „Aktualizácia certifikátu s vlastným podpisom” na strane 189

Získanie a import certifikátu s podpisom certifikačnej autority (CA)

Získanie certifikátu s podpisom CA

Ak chcete získať certifikát s podpisom CA, vytvorte žiadosť CSR (Certificate Signing Request — žiadosť o podpis certifikátu) a odošlite ju certifikačnej autorite. Žiadosť CSR môžete vytvoriť pomocou aplikácie Web Config a počítača.

Postupujte podľa pokynov na vytvorenie žiadosti CSR a získanie certifikátu s podpisom CA pomocou aplikácie Web Config. Ak sa žiadosť CSR vytvorí pomocou aplikácie Web Config, certifikát bude vo formáte PEM/DER.

1. Otvorte aplikáciu Web Config a potom vyberte položku **Nastavenia zabezpečenia siete**. Potom vyberte položky **SSL/TLS > Certifikát** alebo **IPsec/IP Filtrovanie > Certifikát klienta** alebo **IEEE802.1X > Certifikát klienta**.
2. Kliknite na možnosť **Generovať** v položke **CSR**.
Otvorí sa stránka vytvorenia žiadosti CSR.
3. Zadajte hodnoty pre všetky položky.
Poznámka:
Dĺžka kľúča a skratky sa líšia v závislosti od certifikačnej autority. Vytvorte žiadosť podľa pravidiel príslušnej certifikačnej autority.
4. Kliknite na položku **OK**.
Zobrazí sa správa o vytvorení.
5. Vyberte položku **Nastavenia zabezpečenia siete**. Potom vyberte položky **SSL/TLS > Certifikát** alebo **IPsec/IP Filtrovanie > Certifikát klienta** alebo **IEEE802.1X > Certifikát klienta**.
6. Kliknutím na jedno z tlačidiel prevzatia žiadosti **CSR** podľa formátu stanoveného jednotlivými certifikačnými autoritami prevezmite žiadosť CSR do počítača.

**Upozornenie:**

Certifikát CSR znova nevytvárajte. Ak ho vytvoríte, vydaný certifikát CA-podpísaný Certifikát nebudete môcť importovať.

7. Certifikát CSR pošlite certifikačnej autorite a získajte podpísaný certifikát CA-podpísaný Certifikát.
Postupujte podľa pravidiel jednotlivých certifikačných autorít týkajúcich sa formy a metódy odoslania.
8. Vydaný podpísaný certifikát CA-podpísaný Certifikát uložte do počítača, ktorý je pripojený k tlačiarni.
Získanie podpísaného certifikátu CA-podpísaný Certifikát je dokončené, keď certifikát uložíte do cieľového umiestnenia.

Nastavenia rozšíreného zabezpečenia pre firmy

Položky nastavenia žiadosti CSR

The screenshot shows the Epson Network Security Settings interface. The left sidebar contains a tree view with categories like Status, Contacts, User Default Settings, Access Control Settings, Printer Settings, Network Settings, Network Security Settings (expanded), Services, System Settings, Export and Import Setting Value, and Administrator Settings. Under Network Security Settings, the 'SSL/TLS' section is expanded, showing sub-sections for Basic, Certificate (selected), IPsec/IP Filtering, and IEEE802.1X. The main area displays the 'Certificate' configuration page with the following fields:

- Key Length: RSA 2048bit - SHA-256
- Common Name: 192.0.2.123,EPSONA1B2C3.local,192.0.2.123
- Organization: (empty)
- Organizational Unit: (empty)
- Locality: (empty)
- State/Province: (empty)
- Country: (empty)

Buttons for 'OK' and 'Back' are located at the bottom of the form.

Položky	Nastavenia a vysvetlenie
Dĺžka kľúča	Vyberte dĺžku kľúča pre žiadosť CSR.
Všeobecný názov	<p>Môžete zadať 1 až 128 znakov. Ak je to adresa IP, mala by to byť statická adresa IP. Môžete zadať 1 až 5 adries IPv4, adries IPv6, názvov hostiteľa a FQDN, oddelíte ich čiarkami.</p> <p>Prvý prvok je uložený do všeobecného názvu a ostatné prvky sú uložené do políčka alias pre certifikovaný subjekt.</p> <p>Príklad: IP adresa tlačiarne: 192.0.2.123, názov tlačiarne: EPSONA1B2C3 Všeobecný názov: EPSONA1B2C3,EPSONA1B2C3.local,192.0.2.123</p>
Organizácia/ Organizačná jednotka/ Lokalita/ Štát/Provincia	Môžete zadať 0 až 64 znakov (Organizačná jednotka nemôže prekročiť 55 znakov) v kódovaní ASCII (0x20 – 0x7E). Rozlíšené názvy môžete oddeliť čiarkami.
Krajina	Zadajte dvojciferný kód krajiny podľa normy ISO-3166.

Súvisiace informácie

➔ „Získanie certifikátu s podpisom CA” na strane 183

Import certifikátu s podpisom CA

**Upozornenie:**

- Skontrolujte, či je dátum a čas tlačiarne nastavený správne.
- Ak ste certifikát získali prostredníctvom žiadosti CSR vytvorenej v aplikácii Web Config, môžete ho naimportovať raz.

1. Otvorte aplikáciu Web Config a potom vyberte položku **Nastavenia zabezpečenia siete**. Potom vyberte položky **SSL/TLS > Certifikát** alebo **IPsec/IP Filtrovanie > Certifikát klienta** alebo **IEEE802.1X > Certifikát klienta**.

2. Kliknite na položku **Importovať**.

Otvorí sa stránka importu certifikátu.

3. Zadaťte hodnoty pre všetky položky.

Požadované položky nastavenia sa líšia v závislosti od miesta vytvorenia žiadosti CSR a formátu súboru certifikátu. Do požadovaných položiek zadajte hodnoty podľa nasledujúceho návodu.

- Certifikát vo formáte PEM/DER získaný z aplikácie Web Config
 - Súkromný kľúč**: Nekonfigurujte, pretože tlačiareň obsahuje súkromný kľúč.
 - Heslo**: Nekonfigurujte.
 - Certifikát CA 1/Certifikát CA 2**: Nepovinné
- Certifikát vo formáte PEM/DER získaný z počítača
 - Súkromný kľúč**: Je potrebné nastaviť.
 - Heslo**: Nekonfigurujte.
 - Certifikát CA 1/Certifikát CA 2**: Nepovinné
- Certifikát vo formáte PKCS#12 získaný z počítača
 - Súkromný kľúč**: Nekonfigurujte.
 - Heslo**: Nepovinné
 - Certifikát CA 1/Certifikát CA 2**: Nekonfigurujte.

4. Kliknite na položku **OK**.

Zobrazí sa správa o vytvorení.

Poznámka:

Kliknutím na položku **Potvrdiť** potvrdíte údaje certifikátu.

Súvisiace informácie

➔ „Otvorenie aplikácie Web Config” na strane 28

➔ „Položky nastavenia importu certifikátu s podpisom CA” na strane 186

Nastavenia rozšíreného zabezpečenia pre firmy

Položky nastavenia importu certifikátu s podpisom CA

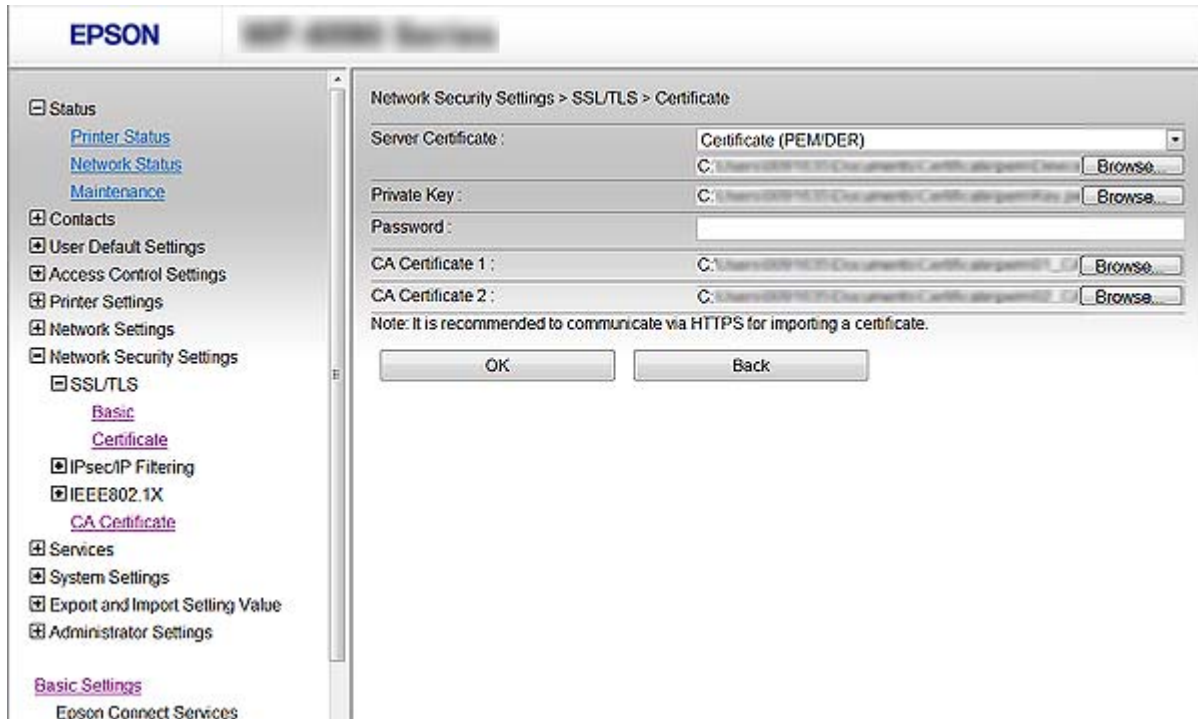

Položky	Nastavenia a vysvetlenie
Certifikát servera alebo Certifikát klienta	Vyberte formát certifikátu. Pre pripojenie SSL/TLS sa zobrazuje Certifikát servera. Pre funkcie IPsec/IP Filtering alebo IEEE 802.1X sa zobrazuje Certifikát klienta.
Súkromný kľúč	Ak získate certifikát vo formáte PEM/DER prostredníctvom žiadosti CSR vytvorenej v počítači, zadajte súbor súkromného kľúča zodpovedajúceho certifikátu.
Heslo	Ak je formát súboru Certifikát so súkromným kľúčom (PKCS#12) , zadajte heslo na šifrovanie súkromného kľúča, ktorý je nastavený, keď získate certifikát.
Certifikát CA 1	Ak je certifikát vo formáte Certifikát (PEM/DER) , nainportujte certifikát certifikačnej authority, ktorá vydala CA-podpísaný Certifikát používaný ako serverový certifikát. V prípade potreby zadajte súbor.
Certifikát CA 2	Ak je certifikát vo formáte Certifikát (PEM/DER) , nainportujte certifikát certifikačnej authority, ktorá vydala certifikát Certifikát CA 1. V prípade potreby zadajte súbor.

Súvisiace informácie

➔ „Import certifikátu s podpisom CA” na strane 185

Odstránenie certifikátu s podpisom CA

Nainportovaný certifikát môžete odstrániť, keď skončí jeho platnosť alebo keď už nie je potrebné šifrované pripojenie.

Nastavenia rozšíreného zabezpečenia pre firmy



Upozornenie:

Ak ste certifikát získali prostredníctvom žiadosti CSR vytvorenej v aplikácii Web Config, odstránený certifikát nemôžete znova naimportovať. V takom prípade vytvorte žiadosť CSR a certifikát získajte znova.

1. Otvorte aplikáciu Web Config a potom vyberte položku **Nastavenia zabezpečenia siete**. Potom vyberte položky **SSL/TLS > Certifikát** alebo **IPsec/IP Filtrovanie > Certifikát klienta** alebo **IEEE802.1X > Certifikát klienta**.
2. Kliknite na položku **Odstrániť**.
3. V zobrazenom hlásení potvrdte, že certifikát chcete odstrániť.

Nakonfigurujte položku Certifikát CA

Keď nastavíte Certifikát CA, môžete overiť platnosť cesty k certifikátu CA servera, ktorá má prístup k tlačiarni. Tým zabránite falošnej identifikácii.

Certifikát CA môžete získať od overovacej autority, kde je CA-podpísaný Certifikát vydaný.

Súvisiace informácie

- ➔ [„Otvorenie aplikácie Web Config” na strane 28](#)
- ➔ [„Položky nastavenia žiadosti CSR” na strane 184](#)
- ➔ [„Import certifikátu s podpisom CA” na strane 185](#)

Importovanie certifikátu Certifikát CA

1. Otvorte aplikáciu Web Config a potom vyberte položky **Nastavenia zabezpečenia siete > Certifikát CA**.
2. Kliknite na položku **Importovať**.

Nastavenia rozšíreného zabezpečenia pre firmy

- Určíte certifikát Certifikát CA, ktorý chcete importovať.

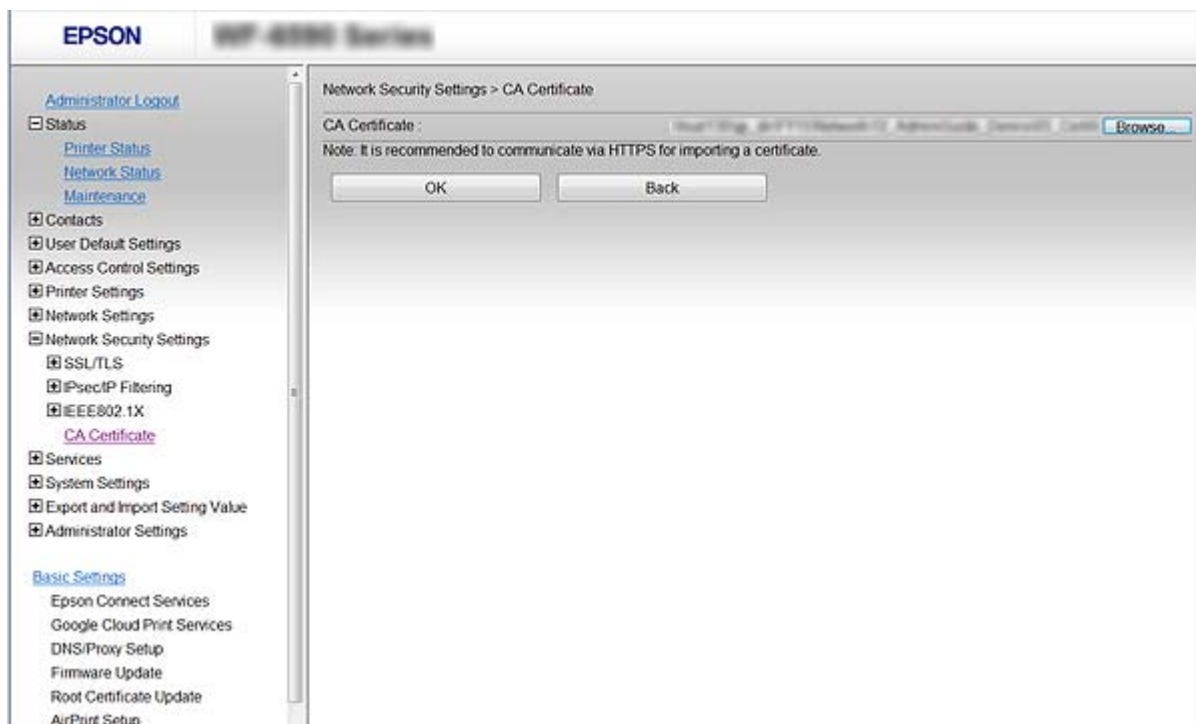

- Kliknite na položku **OK**.

Po dokončení importovania sa môžete vrátiť na obrazovku **Certifikát CA**, na ktorej je zobrazený certifikát Certifikát CA.

Odstránenie certifikátu Certifikát CA

Importovaný certifikát Certifikát CA môžete odstrániť.

- Otvorte aplikáciu Web Config a potom vyberte položky **Nastavenia zabezpečenia siete > Certifikát CA**.

Nastavenia rozšíreného zabezpečenia pre firmy

- Kliknite na možnosť **Odstrániť** vedľa položky Certifikát CA, ktorú chcete odstrániť.

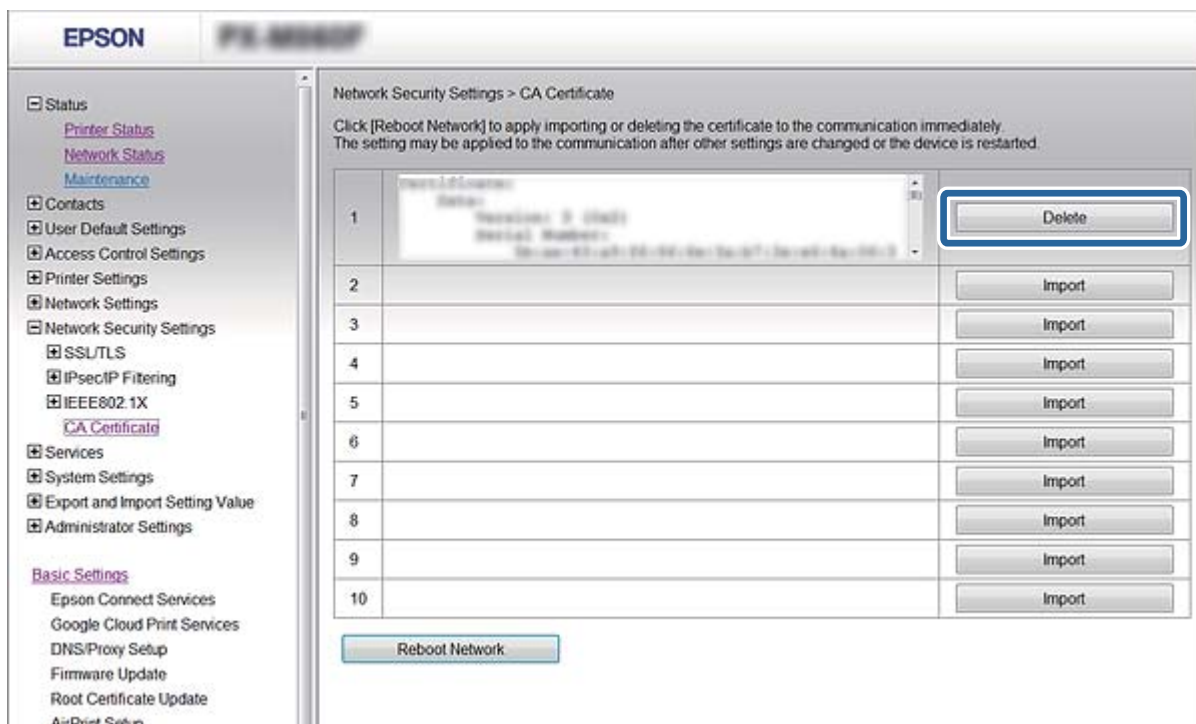

- V zobrazenom hlásení potvrdte, že certifikát chcete odstrániť.

Súvisiace informácie

➔ „Otvorenie aplikácie Web Config“ na strane 28

Aktualizácia certifikátu s vlastným podpisom

Ak tlačiareň podporuje funkciu servera HTTPS, môžete aktualizovať certifikát s vlastným podpisom. Pri otvorení aplikácie Web Config prostredníctvom certifikátu s vlastným podpisom sa zobrazí správa s upozornením.

Certifikát s vlastným podpisom používajte dočasne, kým získate a nainportujete certifikát s podpisom CA.

- Otvorte aplikáciu Web Config a vyberte položky **Nastavenia zabezpečenia siete > SSL/TLS > Certifikát**.
- Kliknite na položku **Aktualizovať**.
- Zadajte položku **Všeobecný názov**.

Zadajte adresu IP alebo identifikátor tlačiarne, ako napríklad názov FQDN. Môžete zadať 1 až 128 znakov.

Poznámka:

Rozlišujúci názov (CN) môžete oddeliť čiarkami.

Nastavenia rozšíreného zabezpečenia pre firmy

- Zadajte dobu platnosti certifikátu.

EPSON

Network Security Settings > SSL/TLS > Certificate

Key Length : 2048

Common Name :

Organization : SEIKO EPSON CORP.

Valid Date (UTC) : 2015-02-23 12:24:45 UTC

Certificate Validity (year) : 10

Next Back

- Kliknite na položku **Ďalej**.
Zobrazí sa potvrdzujúca správa.
- Kliknite na položku **OK**.
Tlačiareň je aktualizovaná.

Poznámka:

Kliknutím na položku **Potvrdiť** potvrdíte údaje certifikátu.

Súvisiace informácie

➔ „Otvorenie aplikácie Web Config” na strane 28

Riadenie pomocou protokolov

Môžete tlačiť prostredníctvom rôznych ciest a protokolov.

Ak používate multifunkčnú tlačiareň, funkcie Skenovanie siete a PC-FAX môžete použiť z nešpecifikovaného počtu počítačov v sieti.

Nežiaduce riziká pre zabezpečenie môžete znížiť obmedzením tlače z určených ciest alebo riadením dostupných funkcií.

Riadiace protokoly

Konfigurácia nastavení protokolu.

Nastavenia rozšíreného zabezpečenia pre firmy

1. Otvorte aplikáciu Web Config a vyberte položky **Služby > Protokol**.
2. Nakonfigurujte každú položku.
3. Kliknite na položku **Ďalej**.
4. Kliknite na tlačidlo **OK**
Nastavenia sú uplatnené v tlačiarni.

Protokoly, ktoré môžete zapnúť alebo vypnúť

Protokol	Popis
Nastavenia služby Bonjour	Môžete určiť, či sa chcete použiť funkciu Bonjour. Bonjour sa používa na vyhľadávanie zariadení, tlač (AirPrint) a tak ďalej.
Nastavenia SLP	Funkciu SLP môžete zapnúť alebo vypnúť. Funkcia SLP sa používa na zobrazovanie vyhľadávania a skenovanie siete v aplikácii EpsonNet Config.
Nastavenia WSD	Funkciu WSD môžete zapnúť alebo vypnúť. Keď je zapnutá, môžete pridať zariadenia WSD alebo tlačíť a skenovať z portu WSD.
Nastavenia LLTD	Funkciu LLTD môžete zapnúť alebo vypnúť. Keď je zapnutá, zobrazí sa na mape siete vo Windows.
Nastavenia LLMNR	Funkciu LLMNR môžete zapnúť alebo vypnúť. Keď je zapnutá, názov rozlíšenia môžete použiť bez NetBIOS aj vtedy, keď nemôžete použiť DNS.
Nastavenia LPR	Môžete určiť, či sa tlač LPR má alebo nemá povoliť. Keď je táto funkcia zapnutá, môžete tlačíť z portu LPR.
Nastavenia RAW(Port9100)	Môžete určiť, či sa má alebo nemá tlačíť z portu RAW (Port 9100). Keď je táto funkcia zapnutá, môžete tlačíť z portu RAW (Port 9100).
Nastavenia IPP	Môžete určiť, či sa má alebo nemá povoliť tlač z IPP. Keď je táto funkcia zapnutá, môžete tlačíť cez internet (vrátane AirPrint).
Nastavenia FTP	Môžete určiť, či sa tlač FTP má alebo nemá povoliť. Keď je táto funkcia zapnutá, môžete tlačíť cez server FTP.
Nastavenia SNMPv1/v2c	Môžete určiť, či sa SNMPv1/v2c má alebo nemá povoliť. Táto funkcia sa používa na nastavenie zariadení, monitorovanie a tak ďalej.
Nastavenia SNMPv3	Môžete určiť, či sa SNMPv3 má alebo nemá povoliť. Táto funkcia sa používa na nastavenie šifrovaných zariadení, monitorovanie atď.

Nastavenia rozšíreného zabezpečenia pre firmy

Položky nastavenia protokolu

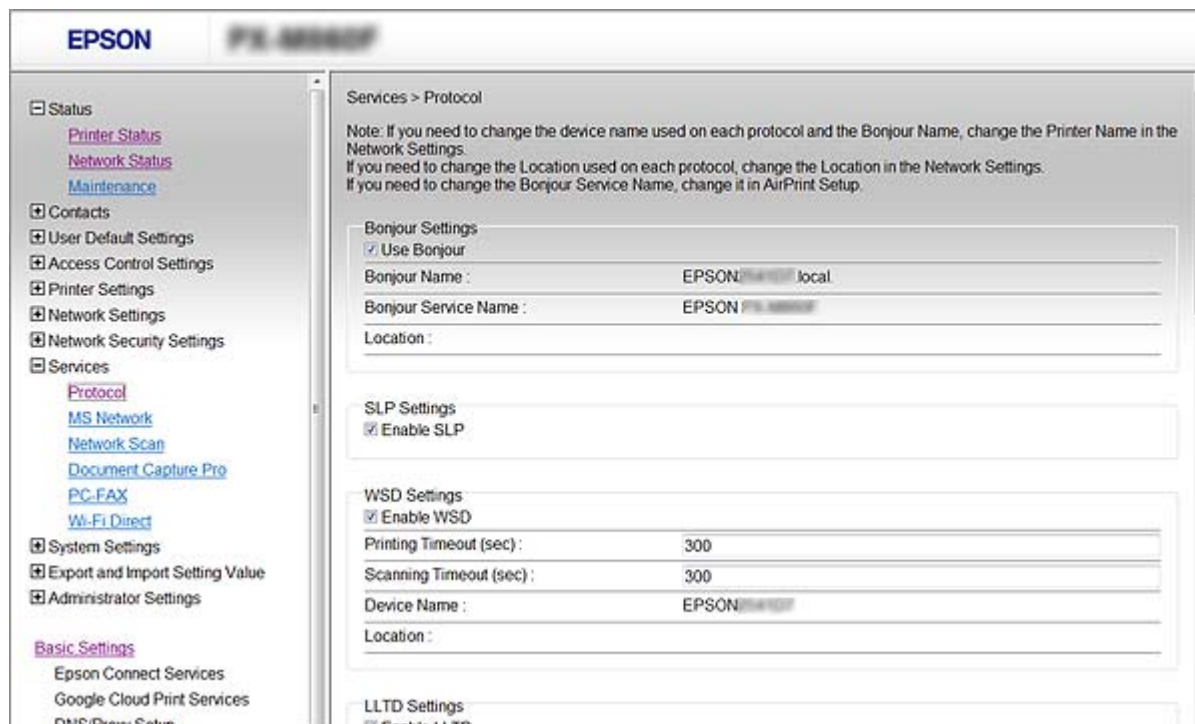

Položky	Nastavenie hodnoty a popis
Nastavenia služby Bonjour	
Použiť službu Bonjour	Túto možnosť vyberte, ak chcete zariadenia použiť pomocou služby Bonjour. Ak je táto služba vymazaná, môžete použiť AirPrint.
Názov Bonjour	Zobrazí názov Bonjour.
Servisný názov Bonjour	Zobrazí názov služby Bonjour.
Umiestnenie	Zobrazí názov umiestnenia zariadenia Bonjour.
Protokol najvyššej priority	Vyberte protokol najvyššej priority pre tlač cez rozhranie Bonjour.
Nastavenia UPnP	
Zapnúť UPnP	Túto možnosť vyberte, ak chcete, aby váš počítač vyhľadal tlačiarne pomocou zariadenia UPnP. Táto funkcia je zobrazená iba vtedy, ak vaša tlačiareň podporuje zariadenie UPnP.
Názov zariadenia	Zobrazí názov zariadenia UPnP.
Umiestnenie	Zobrazí názov umiestnenia zariadenia UPnP.
Nastavenia SLP	
Zapnúť SLP	Túto možnosť vyberte, ak chcete zapnúť funkciu SLP. Táto funkcia sa používa spolu s funkciou zobrazovania skenovania a vyhľadávania v sieti v položke EpsonNet Config.
Nastavenia WSD	

Nastavenia rozšíreného zabezpečenia pre firmy

Položky	Nastavenie hodnoty a popis
Zapnúť WSD	Túto funkciu vyberte, ak chcete povoliť pridávanie zariadení pomocou WSD a tlačíť a skenovať z portu WSD.
Časový limit tlače (sek.)	Zadajte hodnotu časového limitu komunikácie pre tlač pomocou WSD v rozsahu od 3 do 3 600 sekúnd.
Časový limit skenovania (sek.)	Zadajte hodnotu časového limitu komunikácie pre skenovanie pomocou WSD v rozsahu od 3 do 3 600 sekúnd.
Názov zariadenia	Zobrazí názov zariadenia WSD.
Umiestnenie	Zobrazí názov umiestnenia zariadenia WSD.
Nastavenia LLTD	
Zapnúť LLTD	Túto možnosť vyberte, ak chcete povoliť LLTD. Tlačiareň je zobrazená na mape siete Windows.
Názov zariadenia	Zobrazí názov zariadenia LLTD.
Nastavenia LLMNR	
Zapnúť LLMNR	Túto možnosť vyberte, ak chcete povoliť LLMNR. Rozlíšenie názvu môžete použiť bez NetBIOS aj v prípade, ak nemôžete použiť DNS.
Nastavenia LPR	
Povoliť tlač prostredníctvom portu LPR	Túto možnosť vyberte, ak chcete povoliť tlač z portu LPR.
Časový limit tlače (sek.)	Zadajte hodnotu časového limitu pre tlač pomocou LPR v rozsahu od 0 do 3 600 sekúnd. Ak nepožadujete časový limit, zadajte hodnotu 0.
Nastavenia RAW(Port9100)	
Povoliť tlač RAW(Port9100)	Túto možnosť vyberte, ak chcete povoliť tlač z portu RAW (Port 9100).
Časový limit tlače (sek.)	Zadajte hodnotu časového limitu pre tlač z portu RAW (Port 9100) v rozsahu od 0 do 3 600 sekúnd. Ak nepožadujete časový limit, zadajte hodnotu 0.
Nastavenia IPP	
Zapnúť IPP	Túto možnosť vyberte, ak chcete povoliť komunikáciu IPP. Zobrazené sú iba tlačiarne, ktoré podporujú IPP. Ak je táto služba vypnutá, môžete použiť AirPrint.
Povoliť nezabezpečenú komunikáciu	Túto možnosť vyberte, ak chcete, aby tlačiareň komunikovala bez bezpečnostných opatrení (IPP).
Časový limit komunikácie (sek.)	Zadajte hodnotu časového limitu pre tlač pomocou IPP v rozsahu od 0 do 3 600 sekúnd.
URL (sieť)	Keď je tlačiareň pripojená pomocou káblovej siete LAN alebo siete Wi-Fi, zobrazí URL adresy IPP (http a https). URL je hodnota skombinovaná z adresy IP tlačiarne, názvu portu a názvu tlačiarne IPP.

Nastavenia rozšíreného zabezpečenia pre firmy

Položky	Nastavenie hodnoty a popis
URL (Priame pripojenie Wi-Fi)	Keď je tlačiareň pripojená v režime Wi-Fi Direct, zobrazí URL adresy (HTTP a HTTPS) pre IPP. URL je hodnota skombinovaná z adresy IP tlačiarne, názvu portu a názvu tlačiarne IPP.
Názov tlačiarne	Zobrazí názov tlačiarne IPP.
Umiestnenie	Zobrazí názov umiestnenia IPP.
Nastavenia FTP	
Zapnúť FTP server	Túto možnosť vyberte, ak chcete povoliť tlač pomocou FTP. Zobrazené sú iba tlačiarne, ktoré podporujú tlač FTP.
Časový limit komunikácie (sek.)	Zadajte hodnotu časového limitu pre komunikáciu FTP v rozsahu od 0 do 3 600 sekúnd. Ak nepožadujete časový limit, zadajte hodnotu 0.
Nastavenia SNMPv1/v2c	
Zapnúť SNMPv1/v2c	Túto možnosť vyberte, ak chcete povoliť SNMPv1/v2c. Zobrazené sú iba tlačiarne, ktoré podporujú SNMPv3.
Prístupové práva	Keď je povolené SNMPv1/v2c, vyberte prístupovú autoritu. Vyberte možnosť Iba na čítanie alebo Čítať/zapisovať .
Názov komunity (Iba na čítanie)	Zadajte znaky od 0 do 32 ASCII (0x20 až 0x7E).
Názov komunity (čítanie/zápis)	Zadajte znaky od 0 do 32 ASCII (0x20 až 0x7E).
Nastavenia SNMPv3	
Zapnúť SNMPv3	SNMPv3 je povolené, keď je políčko začiarknuté.
Názov používateľa	Zadajte 1 až 32 znakov pomocou 1-bajtových znakov.
Nastavenia autentifikácie	
Algoritmus	Vyberte algoritmus pre overovanie protokolu SNMPv3.
Heslo	Vyberte heslo pre overovanie protokolu SNMPv3. Zadajte 8 až 32 znakov v kódovaní ASCII (0x20 – 0x7E). Ak to neurčujete, nechajte prázdne.
Potvrdiť heslo	Zadajte nastavené heslo, aby sa vykonalo jeho potvrdenie.
Nastavenia šifrovania	
Algoritmus	Vyberte algoritmus pre šifrovanie protokolu SNMPv3.
Heslo	Vyberte heslo pre šifrovanie protokolu SNMPv3. Zadajte 8 až 32 znakov v kódovaní ASCII (0x20 – 0x7E). Ak to neurčujete, nechajte prázdne.
Potvrdiť heslo	Zadajte nastavené heslo, aby sa vykonalo jeho potvrdenie.
Názov kontextu	Zadajte najviac 32 znakov v kódovaní Unicode (UTF-8). Ak to neurčujete, nechajte prázdne. Počet znakov, ktoré možno zadať, sa líši v závislosti od jazyka.

Šifrovaná komunikácia pomocou filtrovania IPsec/IP

Čo je IPsec/IP Filtrovanie

Prenos údajov môžete pomocou funkcie IPsec/IP Filtering filtrovať podľa IP adries, služieb a portu. Kombináciou kritérií filtrovania môžete nakonfigurovať tlačiareň na akceptáciu alebo blokovanie určených klientov a údajov. Okrem toho môžete zlepšiť úroveň bezpečnosti používaním služby IPsec.

Poznámka:

Počítače so systémom Windows Vista alebo novším, prípadne systémom Windows Server 2008 alebo novším, podporujú funkciu IPsec.

Konfigurácia položky Predvolené zásady

Ak chcete filtrovať komunikáciu, nakonfigurujte predvolenú politiku. Predvolená politika sa vzťahuje na všetkých používateľov a skupiny pripájajúce sa k tlačiarni. Ak chcete mať podrobnejšiu kontrolu nad používateľmi a používateľskými skupinami, nakonfigurujte skupinové politiky.

1. Otvorte aplikáciu Web Config a vyberte položku **Nastavenia zabezpečenia siete > IPsec/IP Filtrovanie > Základné**.
2. Zadajte hodnoty pre všetky položky.
3. Kliknite na položku **Ďalej**.
Zobrazí sa potvrdzujúca správa.
4. Kliknite na položku **OK**.
Tlačiareň je aktualizovaná.

Súvisiace informácie

- ➔ „Otvorenie aplikácie Web Config” na strane 28
- ➔ „Položky nastavenia Predvolené zásady” na strane 196

Nastavenia rozšíreného zabezpečenia pre firmy

Položky nastavenia Predvolené zásady

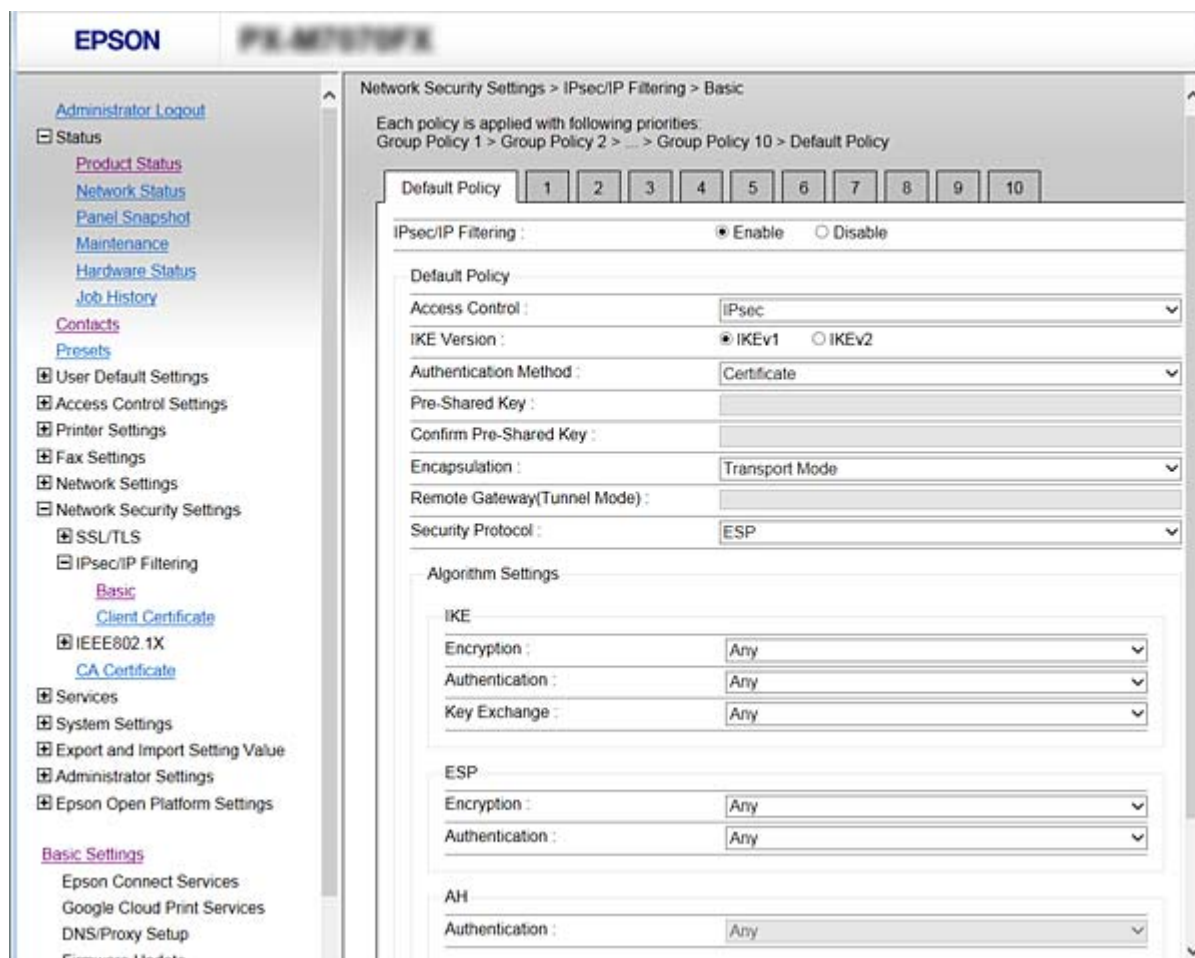

Predvolené zásady

Položky	Nastavenia a vysvetlenie
IPsec/IP Filtrovanie	Môžete zapnúť alebo vypnúť funkciu filtrovania IPsec/IP.

 Kontrola prístupu

Nakonfigurujte metódu riadenia komunikácie prostredníctvom paketov IP.

Položky	Nastavenia a vysvetlenie
Povoliť prístup	Vybratím tejto možnosti povolíte, aby sa nakonfigurované pakety IP dostali do tlačiarne.
Odmietnuť prístup	Vybratím tejto možnosti zakážete, aby sa nakonfigurované pakety IP dostali do tlačiarne.
IPsec	Vybratím tejto možnosti povolíte, aby sa nakonfigurované pakety IPsec dostali do tlačiarne.

Nastavenia rozšíreného zabezpečenia pre firmy

Verzia IKE

Vyberte možnosť **IKEv1** alebo **IKEv2** pre **Verzia IKE**. Vyberte jednu z nich v závislosti od zariadenia, ku ktorému je tlačiareň pripojená.

IKEv1

Keď vyberiete možnosť **IKEv1** pre položku **Verzia IKE**, zobrazia sa nasledujúce položky.

Položky	Nastavenia a vysvetlenie
Spôsob overenia	Ak chcete vybrať možnosť Certifikát , musíte najskôr získať a naimportovať certifikát s podpisom CA.
Vopred zdieľaný kľúč	Ak vyberiete možnosť Vopred zdieľaný kľúč v položke Spôsob overenia , zadajte vopred zdieľaný kľúč dlhý 1 až 127 znakov.
Potvrdiť Vopred zdieľaný kľúč	Zadajte nakonfigurovaný kľúč, aby sa vykonalo jeho potvrdenie.

IKEv2

Položky	Nastavenia a vysvetlenie	
Lokálne	Spôsob overenia	Ak chcete vybrať možnosť Certifikát , musíte najskôr získať a naimportovať certifikát s podpisom CA.
	Typ ID	Ak vyberiete možnosť Vopred zdieľaný kľúč pre položku Spôsob overenia , vyberte typ ID pre tlačiareň.
	ID	Zadajte ID tlačiarne, ktoré zodpovedá typu identifikácie. Ako prvý znak nie je možné použiť „@“, „#“ a „=“. Rozlišujúci názov: zadajte znaky od 1 do 128, 1-bitový ASCII (0x20 až 0x7E). Je potrebné, aby obsahovalo znak „=“. Adresa IP: zadajte formát IPv4 alebo IPv6. FQDN: zadajte kombináciu 1 až 255 znakov. Môžete použiť znaky A – Z, a – z, 0 – 9 a bodku (.). E-mailová adresa: zadajte znaky od 1 do 128, 1-bitový ASCII (0x20 až 0x7E). Je potrebné, aby obsahovalo znak „@“. ID kľúča: zadajte znaky od 1 do 128, 1-bitový ASCII (0x20 až 0x7E).
	Vopred zdieľaný kľúč	Ak vyberiete možnosť Vopred zdieľaný kľúč v položke Spôsob overenia , zadajte vopred zdieľaný kľúč dlhý 1 až 127 znakov.
	Potvrdiť Vopred zdieľaný kľúč	Zadajte nakonfigurovaný kľúč, aby sa vykonalo jeho potvrdenie.

Nastavenia rozšíreného zabezpečenia pre firmy

Položky		Nastavenia a vysvetlenie
Vzdialené	Spôsob overenia	Ak chcete vybrať možnosť Certifikát , musíte najskôr získať a naimportovať certifikát s podpisom CA.
	Typ ID	Ak vyberiete možnosť Vopred zdieľaný kľúč pre položku Spôsob overenia , vyberte typ ID pre zariadenie, ktoré chcete overiť.
	ID	Zadajte ID tlačiarne, ktoré zodpovedá typu identifikácie. Ako prvý znak nie je možné použiť „@“, „#“ a „=“. Rozlišujúci názov: zadajte znaky od 1 do 128, 1-bitový ASCII (0x20 až 0x7E). Je potrebné, aby obsahovalo znak „=“. Adresa IP: zadajte formát IPv4 alebo IPv6. FQDN: zadajte kombináciu 1 až 255 znakov. Môžete použiť znaky A – Z, a – z, 0 – 9 a bodku (.). E-mailová adresa: zadajte znaky od 1 do 128, 1-bitový ASCII (0x20 až 0x7E). Je potrebné, aby obsahovalo znak „@“. ID kľúča: zadajte znaky od 1 do 128, 1-bitový ASCII (0x20 až 0x7E).
	Vopred zdieľaný kľúč	Ak vyberiete možnosť Vopred zdieľaný kľúč v položke Spôsob overenia , zadajte vopred zdieľaný kľúč dlhý 1 až 127 znakov.
	Potvrdiť Vopred zdieľaný kľúč	Zadajte nakonfigurovaný kľúč, aby sa vykonal jeho potvrdenie.

 Zapuzdrenie

Ak v položke **Kontrola prístupu** vyberiete možnosť **IPsec**, musíte nakonfigurovať režim zapuzdrovania.

Položky	Nastavenia a vysvetlenie
Režim transportu	Ak tlačiareň používate v iba rovnakej sieti LAN, vyberte túto možnosť. Pakety IP vrstvy 4 alebo vyššej sú šifrované.
Režim tunela	Ak používate tlačiareň v sieti s pripojením k internetu, ako je napríklad IPsec-VPN, vyberte túto možnosť. Hlavičky a údaje paketov IP sú šifrované. Vzdialená brána (Režim tunela): Ak vyberiete možnosť Režim tunela pre Zapuzdrenie , zadajte adresu brány dlhú 1 až 39 znakov.

 Protokol zabezpečenia

Ak v položke **IPsec** vyberiete možnosť **Kontrola prístupu**, vyberte niektorú možnosť.

Položky	Nastavenia a vysvetlenie
ESP	Túto položku vyberte na zabezpečenie integrity overovania a údajov a na šifrovanie údajov.
AH	Túto položku vyberte na zabezpečenie integrity overovania a údajov. Službu IPsec môžete používať, aj keď je šifrovanie údajov zakázané.

Nastavenia rozšíreného zabezpečenia pre firmy

☐ Nastavenia algoritmu

Odporúča sa vybrať položku **Akýkoľvek** pre všetky nastavenia, alebo vybrať pre všetky nastavenia inú položku ako **Akýkoľvek**. Ak pre niektoré nastavenia vyberiete možnosť **Akýkoľvek** a pre ostatné nastavenia vyberiete inú možnosť než **Akýkoľvek**, zariadenie nemusí komunikovať. Závisí to od druhého zariadenia, ktoré chcete overiť.

Položky		Nastavenia a vysvetlenie
IKE	Šifrovanie	Vyberte algoritmus šifrovania pre IKE. Položky sa môžu líšiť v závislosti od verzie IKE.
	Overenie	Vyberte algoritmus overovania pre IKE.
	Výmena kľúčov	Vyberte algoritmus výmeny kľúča pre IKE. Položky sa môžu líšiť v závislosti od verzie IKE.
ESP	Šifrovanie	Vyberte algoritmus šifrovania pre ESP. To je k dispozícii, keď je možnosť ESP zvolená pre položku Protokol zabezpečenia .
	Overenie	Vyberte algoritmus overovania pre ESP. To je k dispozícii, keď je možnosť ESP zvolená pre položku Protokol zabezpečenia .
AH	Overenie	Vyberte algoritmus šifrovania pre AH. To je k dispozícii, keď je možnosť AH zvolená pre položku Protokol zabezpečenia .

Súvisiace informácie

➔ [„Konfigurácia položky Predvolené zásady“ na strane 195](#)

Konfigurácia položky Zásady skupiny

Skupinová politika je jedno alebo viac pravidiel vzťahujúcich sa na používateľa alebo skupinu používateľov. Tlačiareň riadi pakety IP, ktoré zodpovedajú nakonfigurovaným zásadám. Pakety IP sa overujú v poradí skupinovej politiky 1 až 10 a potom predvolenej politiky.

1. Otvorte aplikáciu Web Config a vyberte položku **Nastavenia zabezpečenia siete > IPsec/IP Filtrovanie > Základné**.
2. Kliknite na očíslovanú kartu, ktorú chcete konfigurovať.
3. Zadajte hodnoty pre všetky položky.
4. Kliknite na položku **Ďalej**.
Zobrazí sa potvrdzujúca správa.
5. Kliknite na položku **OK**.
Tlačiareň je aktualizovaná.

Nastavenia rozšíreného zabezpečenia pre firmy

Súvisiace informácie

- ➔ „Otvorenie aplikácie Web Config” na strane 28
- ➔ „Položky nastavenia Zásady skupiny” na strane 201

Nastavenia rozšíreného zabezpečenia pre firmy

Položky nastavenia Zásady skupiny

EPSON FX-M77070FX

Administrator Logout

- Status
- Contacts
- Presets
- User Default Settings
- Access Control Settings
- Printer Settings
- Fax Settings
- Network Settings
- Network Security Settings
 - SSL/TLS
 - IPsec/IP Filtering
 - Basic
 - Client Certificate
 - IEEE802.1X
 - CA Certificate
- Services
- System Settings
- Export and Import Setting Value
- Administrator Settings
- Epson Open Platform Settings

Basic Settings

- Epson Connect Services
- Google Cloud Print Services
- DNS/Proxy Setup
- Firmware Update
- Root Certificate Update
- AirPrint Setup
- Product Status

Network Security Settings > IPsec/IP Filtering > Basic

Each policy is applied with following priorities:
Group Policy 1 > Group Policy 2 > ... > Group Policy 10 > Default Policy

Default Policy | 1 | 2 | 3 | 4 | 5 | 6 | 7 | 8 | 9 | 10

Enable this Group Policy

Access Control : IPsec

Local Address(Printer) : Any addresses

Remote Address(Host) :

Method of Choosing Port : Service Name

Service Name :

- Any
- ENPC
- SNMP
- LPR
- RAW (Port9100)
- IPP/PPS
- WSD
- WS-Discovery
- Network Scan
- Network Push Scan
- Network Push Scan Discovery
- FTP Data (Local)
- FTP Control (Local)
- FTP Data (Remote)
- FTP Control (Remote)
- CIFS (Local)
- CIFS (Remote)
- NetBIOS Name Service (Local)
- NetBIOS Datagram Service (Local)
- NetBIOS Session Service (Local)
- NetBIOS Name Service (Remote)
- NetBIOS Datagram Service (Remote)
- NetBIOS Session Service (Remote)
- HTTP (Local)
- HTTPS (Local)
- HTTP (Remote)
- HTTPS (Remote)

Transport Protocol : Any Protocol

Local Port :

Remote Port :

IKE Version : IKEv1 IKEv2

Authentication Method : Pre-Shared Key

Pre-Shared Key :

Confirm Pre-Shared Key :

Encapsulation : Transport Mode

Remote Gateway(Tunnel Mode) :

Security Protocol : ESP

Algorithm Settings

IKE

Encryption : Any

Authentication : Any

Key Exchange : Any

ESP

Encryption : Any

Authentication : Any

AH

Authentication : Any

Next

Nastavenia rozšíreného zabezpečenia pre firmy

Položky	Nastavenia a vysvetlenie
Zapnúť tieto Zásady skupiny	Môžete zapnúť alebo vypnúť skupinovú politiku.

Kontrola prístupu

Nakonfigurujte metódu riadenia komunikácie prostredníctvom paketov IP.

Položky	Nastavenia a vysvetlenie
Povoliť prístup	Vybratím tejto možnosti povolíte, aby sa nakonfigurované pakety IP dostali do tlačiarne.
Odmietnuť prístup	Vybratím tejto možnosti zakážete, aby sa nakonfigurované pakety IP dostali do tlačiarne.
IPsec	Vybratím tejto možnosti povolíte, aby sa nakonfigurované pakety IPsec dostali do tlačiarne.

Lokálna adresa (tlačiareň)

Vyberte adresu IPv4 alebo IPv6, ktoré zodpovedajú vášmu sieťovému prostrediu. Ak je IP adresa priradená automaticky, môžete vybrať možnosť **Použiť automaticky získanú adresu IPv4**.

Poznámka:

Ak je adresa IPv6 pridelená automaticky, pripojenie nemusí byť k dispozícii. Nakonfigurujte statickú adresu IPv6.

Vzdialená adresa (hostiteľ)

Zadajte IP adresu na riadenie prístupu. IP adresa môže mať najviac 43 znakov. Ak ne zadáte IP adresu, budú sa riadiť všetky adresy.

Poznámka:

Ak je adresa IP pridelená automaticky (napríklad službou DHCP), pripojenie nemusí byť k dispozícii. Nakonfigurujte statickú adresu IP.

Spôsob výberu portu

Vyberte spôsob určenia portov.

Názov služby

Ak v položke **Spôsob výberu portu** vyberiete možnosť **Názov služby**, vyberte niektorú možnosť.

Transportný protokol

Ak v položke **Číslo portu** vyberiete možnosť **Spôsob výberu portu**, musíte nakonfigurovať režim zapuzdrovania.

Položky	Nastavenia a vysvetlenie
Akýkoľvek protokol	Túto možnosť vyberte na riadenie všetkých typov protokolu.
TCP	Túto možnosť vyberte na riadenie údajov pri vysielaní typu unicast.
UDP	Túto možnosť vyberte na riadenie údajov pri vysielaní typu broadcast a multicast.
ICMPv4	Túto možnosť vyberte na riadenie príkazu ping.

Nastavenia rozšíreného zabezpečenia pre firmy

Lokálny port

Ak vyberiete možnosť **Číslo portu** pre položku **Spôsob výberu portu** a ak vyberiete možnosť **TCP** alebo **UDP** pre položku **Transportný protokol**, zadajte čísla portov na riadenie prichádzajúcich paketov. Oddelíte ich čiarkami. Môžete zadať maximálne 10 čísel portov.

Príklad: 20,80,119,5220

Ak ne zadáte číslo portu, budú sa riadiť všetky porty.

Vzdialený port

Ak vyberiete možnosť **Číslo portu** pre položku **Spôsob výberu portu** a ak vyberiete možnosť **TCP** alebo **UDP** pre položku **Transportný protokol**, zadajte čísla portov na riadenie odosielaných paketov. Oddelíte ich čiarkami. Môžete zadať maximálne 10 čísel portov.

Príklad: 25,80,143,5220

Ak ne zadáte číslo portu, budú sa riadiť všetky porty.

Verzia IKE

Vyberte možnosť **IKEv1** alebo **IKEv2** pre **Verzia IKE**. Vyberte jednu z nich v závislosti od zariadenia, ku ktorému je tlačiareň pripojená.

IKEv1

Keď vyberiete možnosť **IKEv1** pre položku **Verzia IKE**, zobrazia sa nasledujúce položky.

Položky	Nastavenia a vysvetlenie
Spôsob overenia	Ak v položke IPsec vyberiete možnosť Kontrola prístupu , vyberte niektorú možnosť. Pri predvolenej politike sa zvyčajne používa certifikát.
Vopred zdieľaný kľúč	Ak vyberiete možnosť Vopred zdieľaný kľúč v položke Spôsob overenia , zadajte vopred zdieľaný kľúč dlhý 1 až 127 znakov.
Potvrdiť Vopred zdieľaný kľúč	Zadajte nakonfigurovaný kľúč, aby sa vykonalo jeho potvrdenie.

Nastavenia rozšíreného zabezpečenia pre firmy

❑ IKEv2

Položky		Nastavenia a vysvetlenie
Lokálne	Spôsob overenia	Ak v položke IPsec vyberiete možnosť Kontrola prístupu , vyberte niektorú možnosť. Pri predvolenej politike sa zvyčajne používa certifikát.
	Typ ID	Ak vyberiete možnosť Vopred zdieľaný kľúč pre položku Spôsob overenia , vyberte typ ID pre tlačiareň.
	ID	Zadajte ID tlačiarne, ktoré zodpovedá typu identifikácie. Ako prvý znak nie je možné použiť „@“, „#“ a „=“. Rozlišujúci názov: zadajte znaky od 1 do 128, 1-bitový ASCII (0x20 až 0x7E). Je potrebné, aby obsahovalo znak „=“. Adresa IP: zadajte formát IPv4 alebo IPv6. FQDN: zadajte kombináciu 1 až 255 znakov. Môžete použiť znaky A – Z, a – z, 0 – 9 a bodku (.). E-mailová adresa: zadajte znaky od 1 do 128, 1-bitový ASCII (0x20 až 0x7E). Je potrebné, aby obsahovalo znak „@“. ID kľúča: zadajte znaky od 1 do 128, 1-bitový ASCII (0x20 až 0x7E).
	Vopred zdieľaný kľúč	Ak vyberiete možnosť Vopred zdieľaný kľúč v položke Spôsob overenia , zadajte vopred zdieľaný kľúč dlhý 1 až 127 znakov.
	Potvrdiť Vopred zdieľaný kľúč	Zadajte nakonfigurovaný kľúč, aby sa vykonal jeho potvrdenie.
Vzdialené	Spôsob overenia	Ak v položke IPsec vyberiete možnosť Kontrola prístupu , vyberte niektorú možnosť. Pri predvolenej politike sa zvyčajne používa certifikát.
	Typ ID	Ak vyberiete možnosť Vopred zdieľaný kľúč pre položku Spôsob overenia , vyberte typ ID pre zariadenie, ktoré chcete overiť.
	ID	Zadajte ID tlačiarne, ktoré zodpovedá typu identifikácie. Ako prvý znak nie je možné použiť „@“, „#“ a „=“. Rozlišujúci názov: zadajte znaky od 1 do 128, 1-bitový ASCII (0x20 až 0x7E). Je potrebné, aby obsahovalo znak „=“. Adresa IP: zadajte formát IPv4 alebo IPv6. FQDN: zadajte kombináciu 1 až 255 znakov. Môžete použiť znaky A – Z, a – z, 0 – 9 a bodku (.). E-mailová adresa: zadajte znaky od 1 do 128, 1-bitový ASCII (0x20 až 0x7E). Je potrebné, aby obsahovalo znak „@“. ID kľúča: zadajte znaky od 1 do 128, 1-bitový ASCII (0x20 až 0x7E).
	Vopred zdieľaný kľúč	Ak vyberiete možnosť Vopred zdieľaný kľúč v položke Spôsob overenia , zadajte vopred zdieľaný kľúč dlhý 1 až 127 znakov.
	Potvrdiť Vopred zdieľaný kľúč	Zadajte nakonfigurovaný kľúč, aby sa vykonal jeho potvrdenie.

Zapuzdrenie

Ak v položke **Kontrola prístupu** vyberiete možnosť **IPsec**, musíte nakonfigurovať režim zapuzdrovania.

Nastavenia rozšíreného zabezpečenia pre firmy

Položky	Nastavenia a vysvetlenie
Režim transportu	Ak tlačiareň používate v iba rovnakej sieti LAN, vyberte túto možnosť. Pakety IP vrstvy 4 alebo vyššej sú šifrované.
Režim tunela	Ak používate tlačiareň v sieti s pripojením k internetu, ako je napríklad IPsec-VPN, vyberte túto možnosť. Hlavičky a údaje paketov IP sú šifrované. Vzdialená brána (Režim tunela): Ak vyberiete možnosť Režim tunela pre Zapuzdrenie , zadajte adresu brány dlhú 1 až 39 znakov.

Protokol zabezpečenia

Ak v položke **IPsec** vyberiete možnosť **Kontrola prístupu**, vyberte niektorú možnosť.

Položky	Nastavenia a vysvetlenie
ESP	Túto položku vyberte na zabezpečenie integrity overovania a údajov a na šifrovanie údajov.
AH	Túto položku vyberte na zabezpečenie integrity overovania a údajov. Službu IPsec môžete používať, aj keď je šifrovanie údajov zakázané.

Nastavenia algoritmu

Odporúča sa vybrať položku **Akýkoľvek** pre všetky nastavenia, alebo vybrať pre všetky nastavenia inú položku ako **Akýkoľvek**. Ak pre niektoré nastavenia vyberiete možnosť **Akýkoľvek** a pre ostatné nastavenia vyberiete inú možnosť než **Akýkoľvek**, zariadenie nemusí komunikovať. Závisí to od druhého zariadenia, ktoré chcete overiť.

Položky	Nastavenia a vysvetlenie	
IKE	Šifrovanie	Vyberte algoritmus šifrovania pre IKE. Položky sa môžu líšiť v závislosti od verzie IKE.
	Overenie	Vyberte algoritmus overovania pre IKE.
	Výmena kľúčov	Vyberte algoritmus výmeny kľúča pre IKE. Položky sa môžu líšiť v závislosti od verzie IKE.
ESP	Šifrovanie	Vyberte algoritmus šifrovania pre ESP. To je k dispozícii, keď je možnosť ESP zvolená pre položku Protokol zabezpečenia .
	Overenie	Vyberte algoritmus overovania pre ESP. To je k dispozícii, keď je možnosť ESP zvolená pre položku Protokol zabezpečenia .
AH	Overenie	Vyberte algoritmus šifrovania pre AH. To je k dispozícii, keď je možnosť AH zvolená pre položku Protokol zabezpečenia .

Súvisiace informácie

➔ „Konfigurácia položky **Zásady skupiny**” na strane 199

➔ „Kombinácia položiek **Lokálna adresa (tlačiareň)** a **Vzdialená adresa (hostiteľ)** v nastavení **Zásady skupiny**” na strane 206

Nastavenia rozšíreného zabezpečenia pre firmy

➔ „Odkazy na názvy služieb v Zásadách skupiny” na strane 206

Kombinácia položiek Lokálna adresa (tlačiareň) a Vzdialená adresa (hostiteľ) v nastavení Zásady skupiny

		Nastavenie položky Lokálna adresa (tlačiareň)		
		IPv4	IPv6* ²	Akékkoľvek adresy* ³
Nastavenie položky Vzdialená adresa (hostiteľ)	IPv4* ¹	✓	–	✓
	IPv6* ^{1*2}	–	✓	✓
	Prázdne	✓	✓	✓

*1Ak je v položke **Kontrola prístupu** vybraná možnosť **IPsec**, nemôžete zadať dĺžku prefixu.

*2Ak je v položke **Kontrola prístupu** vybraná možnosť **IPsec**, môžete vybrať linkovú-lokálnu adresu (fe80::) ale skupinová politika bude vypnutá.

*3Okrem linkových lokálnych adries IPv6.

Odkazy na názvy služieb v Zásadách skupiny

Poznámka:

Nedostupné služby sa zobrazujú, ale nedajú sa vybrať.

Názov služby	Typ protokolu	Číslo lokálneho portu	Číslo vzdialeného portu	Ovládané funkcie
Akýkoľvek	–	–	–	Všetky služby
ENPC	UDP	3289	Akýkoľvek port	Vyhľadávanie tlačiarne z aplikácií, ako je napríklad EpsonNet Config, a ovládača tlačiarne a ovládača skenera
SNMP	UDP	161	Akýkoľvek port	Získanie a nakonfigurovanie MIB z aplikácií, ako je napríklad EpsonNet Config, a ovládača tlačiarne Epson a ovládača skenera Epson
LPR	TCP	515	Akýkoľvek port	Presmerovanie údajov LPR
RAW (Port9100)	TCP	9100	Akýkoľvek port	Presmerovanie údajov RAW
IPP/IPPS	TCP	631	Akýkoľvek port	Presmerovanie údajov AirPrint (tlač IPP/IPPS)
WSD	TCP	Akýkoľvek port	5357	Ovládanie WSD
WS-Discovery	UDP	3702	Akýkoľvek port	Vyhľadávanie tlačiarne z WSD
Network Scan	TCP	1865	Akýkoľvek port	Presmerovanie údajov skenovania z režimu Document Capture Pro

Nastavenia rozšíreného zabezpečenia pre firmy

Názov služby	Typ protokolu	Číslo lokálneho portu	Číslo vzdialeného portu	Ovládané funkcie
Network Push Scan	TCP	Akýkoľvek port	2968	Získanie informácií úlohy okamžitého skenovania z režimu Document Capture Pro
Network Push Scan Discovery	UDP	2968	Akýkoľvek port	Vyhľadávanie počítača, keď sa vykonáva okamžité skenovanie z režimu Document Capture Pro
FTP údaje (lokálne)	TCP	20	Akýkoľvek port	Server FTP (presmerovania údajov tlače cez FTP)
Riadenie FTP (lokálne)	TCP	21	Akýkoľvek port	Server FTP (ovládanie tlače cez FTP)
FTP údaje (vzdialené)	TCP	Akýkoľvek port	20	Klient FTP (presmerovanie údajov skenovania a prijatých faxových údajov) Dá sa to však ovládať iba vtedy, ak server FTP využíva číslo vzdialeného portu 20.
Riadenie FTP (vzdialené)	TCP	Akýkoľvek port	21	Klient FTP (ovládanie údajov skenovania a prijatých faxových údajov)
CIFS (lokálne)	TCP	445	Akýkoľvek port	Server CIFS (zdieľanie sieťového priečinka)
CIFS (vzdialené)	TCP	Akýkoľvek port	445	Klient CIFS (presmerovanie údajov skenovania a prijatých faxových údajov do priečinka)
NetBIOS Name Service (lokálne)	UDP	137	Akýkoľvek port	Server CIFS (zdieľanie sieťového priečinka)
NetBIOS Datagram Service (lokálne)	UDP	138	Akýkoľvek port	
NetBIOS Session Service (lokálne)	TCP	139	Akýkoľvek port	
NetBIOS Name Service (vzdialené)	UDP	Akýkoľvek port	137	Klient CIFS (presmerovanie údajov skenovania a prijatých faxových údajov do priečinka)
NetBIOS Datagram Service (vzdialené)	UDP	Akýkoľvek port	138	
NetBIOS Session Service (vzdialené)	TCP	Akýkoľvek port	139	
HTTP (lokálne)	TCP	80	Akýkoľvek port	Server HTTP(S) (presmerovanie údajov aplikácie Web Config a WSD)
HTTPS (lokálne)	TCP	443	Akýkoľvek port	

Nastavenia rozšíreného zabezpečenia pre firmy

Názov služby	Typ protokolu	Číslo lokálneho portu	Číslo vzdialeného portu	Ovládané funkcie
HTTP (vzdialené)	TCP	Akýkoľvek port	80	Klient HTTP(S) (komunikácia medzi aplikáciou Epson Connect alebo Google Cloud Print, aktualizácia firmvéru a aktualizácia koreňového certifikátu)
HTTPS (vzdialené)	TCP	Akýkoľvek port	443	

Príklady konfigurácie funkcie IPsec/IP Filtrovanie

Príjem iba paketov IPsec

Toto je príklad iba na konfiguráciu predvolených zásad.

Predvolené zásady:

- IPsec/IP Filtrovanie: Povolit'**
- Kontrola prístupu: IPsec**
- Spôsob overenia: Vopred zdieľaný kľúč**
- Vopred zdieľaný kľúč:** Zadajte max. 127 znakov.

Zásady skupiny:

Nekonfigurujte.

Prijímanie tlačových údajov a nastavení tlačiarne

Tento príklad umožňuje komunikáciu tlačových údajov a konfigurácie tlačiarne z určených služieb.

Predvolené zásady:

- IPsec/IP Filtrovanie: Povolit'**
- Kontrola prístupu: Odmietnuť prístup**

Zásady skupiny:

- Zapnúť tieto Zásady skupiny:** Začiarknite políčko.
- Kontrola prístupu: Povolit' prístup**
- Vzdialená adresa (hostiteľ):** Adresa IP klienta
- Spôsob výberu portu: Názov služby**
- Názov služby:** Začiarknite políčko ENPC, SNMP, HTTP (lokálne), HTTPS (lokálne) a RAW (Port9100).

Prístup k prijímaniu iba z určenej adresy IP

V tomto príklade je prístup k tlačiarne povolený iba zo zadanej adresy IP.

Predvolené zásady:

- IPsec/IP Filtrovanie: Povolit'**
- Kontrola prístupu: Odmietnuť prístup**

Zásady skupiny:

Nastavenia rozšíreného zabezpečenia pre firmy

- Zapnúť tieto Zásady skupiny:** Začiarknite políčko.
- Kontrola prístupu: Povolit prístup**
- Vzdialená adresa (hostiteľ):** Adresa IP klienta správcu

Poznámka:

Bez ohľadu na konfiguráciu zásad bude mať klient prístup k tlačiarňi a bude ju môcť konfigurovať.

Konfigurácia certifikátu pre IPsec/IP Filtrovanie

Nakonfigurujte aplikáciu Certifikát klienta pre IPsec/IP Filtering. Ak chcete nakonfigurovať certifikačnú autoritu, prejdite do **Certifikát CA**.

1. Otvorte aplikáciu Web Config a vyberte položky **Nastavenia zabezpečenia siete > IPsec/IP Filtrovanie > Certifikát klienta**.
2. Certifikát importujte v položke **Certifikát klienta**.

Ak ste už importovali certifikát, ktorý certifikačná autorita vydala v IEEE802.1X alebo SSL/TLS, tento certifikát môžete skopírovať a používať v IPsec/IP Filtering. Ak chcete certifikát skopírovať, vyberte ho z položky **Kopírovať** z a potom kliknite na možnosť **Kopírovať**.

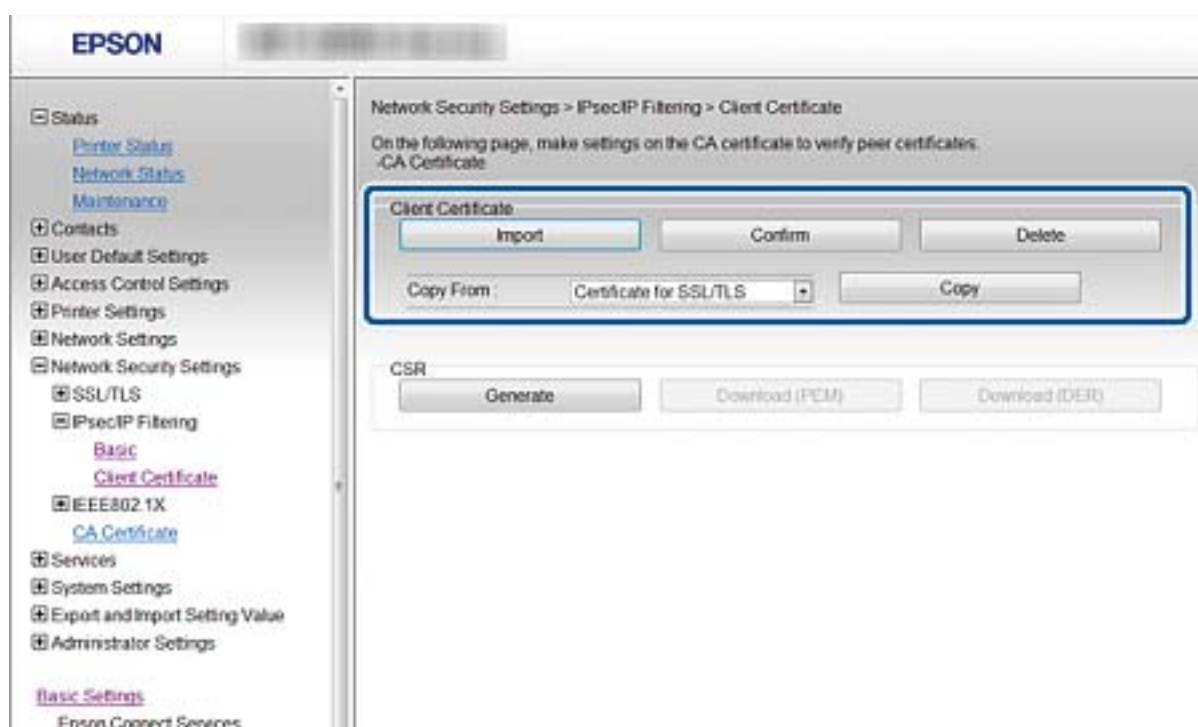

Súvisiace informácie

- ➔ „Otvorenie aplikácie Web Config” na strane 28
- ➔ „Získanie certifikátu s podpisom CA” na strane 183

Pripojenie tlačiarne k sieti IEEE802.1X

Konfigurácia siete IEEE802.1X

Ak tlačiareň podporuje sieť IEEE802.1X, môžete ju použiť v sieti s overovaním pripojenej k serveru RADIUS a k rozbočovaču ako overovateľovi.

1. Otvorte aplikáciu Web Config a vyberte položky **Nastavenia zabezpečenia siete > IEEE802.1X > Základné**.
2. Zadajte hodnoty pre všetky položky.

Ak chcete používať tlačiareň v sieti Wi-Fi, kliknite na položku **Nastavenie bezdr. siete** a vyberte alebo zadajte SSID.

Poznámka:

Môžete zdieľať nastavenia medzi sieťami Ethernet a Wi-Fi.

3. Kliknite na položku **Ďalej**.
Zobrazí sa potvrdzujúca správa.
4. Kliknite na položku **OK**.
Tlačiareň je aktualizovaná.

Súvisiace informácie

- ➔ „Otvorenie aplikácie Web Config” na strane 28
- ➔ „Položky nastavenia siete IEEE802.1X” na strane 211
- ➔ „Prístup k tlačiarne alebo ku skeneru nie je po konfigurácii funkcie IEEE 802.1X možný” na strane 216

Nastavenia rozšíreného zabezpečenia pre firmy

Položky nastavenia siete IEEE802.1X

Položky	Nastavenia a vysvetlenie	
IEEE802.1X (drôtová sieť LAN)	Nastavenia stránky (IEEE802.1X > Základné) pre IEEE802.1X (kábelová sieť LAN) môžete povoliť alebo zakázať.	
IEEE802.1X (Wi-Fi)	Zobrazený je stav pripojenia IEEE802.1X (Wi-Fi).	
Spôsob pripojenie	Zobrazuje sa spôsob pripojenia aktuálnej siete.	
Typ EAP	Vyberte možnosť metódy overenia medzi tlačiarňou a serverom RADIUS.	
	EAP-TLS	Trebá získať a nainportovať certifikát s podpisom certifikačnej autority (CA).
	PEAP-TLS	
	PEAP/MSCHAPv2	Trebá nakonfigurovať heslo.
ID používateľa	Nastavte ID, ktoré sa použije na overenie servera RADIUS. Zadajte znaky od 1 do 128, 1-bitový ASCII (0x20 až 0x7E).	
Heslo	Nastavte heslo na overenie tlačiarne. Zadajte znaky od 1 do 128, 1-bitový ASCII (0x20 až 0x7E). Ak používate server Windows ako server RADIUS, môžete zadať až 127 znakov.	
Potvrdiť heslo	Zadajte nastavené heslo, aby sa vykonalo jeho potvrdenie.	
ID servera	Môžete nakonfigurovať ID servera, ktorým sa overuje v rámci určeného servera RADIUS. Overovací modul overí, či je alebo nie je v poli subject/subjectAltName zadané ID servera, ktoré je odoslané zo server RADIUS. Zadajte znaky od 0 do 128, 1-bitový ASCII (0x20 až 0x7E).	

Nastavenia rozšíreného zabezpečenia pre firmy

Položky	Nastavenia a vysvetlenie	
Overenie certifikátu	Overenie certifikátu môžete nastaviť bez ohľadu na spôsob overovania. Certifikát importujte v položke Certifikát CA .	
Anonymné meno	Ak vyberiete možnosť PEAP-TLS alebo PEAP/MSCHAPv2 pre položku Spôsob overenia , vo fáze 1 overenia PEAP môžete namiesto ID používateľa nastaviť anonymné meno. Zadajte znaky od 0 do 128, 1-bitový ASCII (0x20 až 0x7E).	
Sila šifrovania	Môžete vybrať jednu z nasledujúcich možností.	
	Vysoký	AES256/3DES
	Stredný	AES256/3DES/AES128/RC4

Súvisiace informácie

➔ „Konfigurácia siete IEEE802.1X” na strane 210

Konfigurácia certifikátu pre IEEE802.1X

Nakonfigurujte certifikát klienta pre IEEE802.1X. Keď to nastavíte, môžete **EAP-TLS** a **PEAP-TLS** použiť ako spôsob overovania v sieti IEEE 802.1X. Ak chcete nakonfigurovať certifikačnú autoritu, prejdite do **Certifikát CA**.

- Otvorte aplikáciu Web Config a vyberte položku **Nastavenia zabezpečenia siete > IEEE802.1X > Certifikát klienta**.
- Certifikát zadajte v položke **Certifikát klienta**.

Ak chcete, aby certifikačná autorita vydala certifikát, môžete ho skopírovať. Ak chcete certifikát skopírovať, vyberte ho z položky **Kopírovať z** a potom kliknite na možnosť **Kopírovať**.

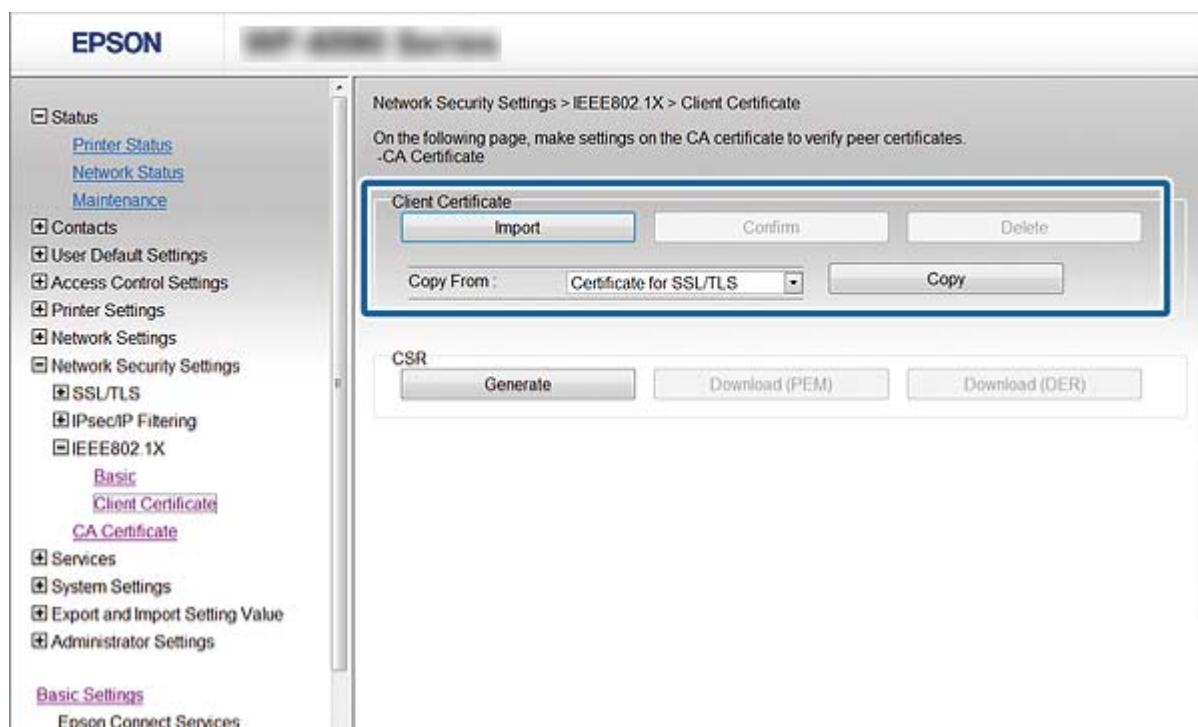

Nastavenia rozšíreného zabezpečenia pre firmy

Súvisiace informácie

- ➔ „Otvorenie aplikácie Web Config” na strane 28
- ➔ „Získanie a import certifikátu s podpisom certifikačnej autority (CA)” na strane 183

Kontrola stavu siete IEEE802.1X

Stav siete IEEE802.1X môžete skontrolovať vytlačением hárku stavu siete. Ďalšie informácie o tlačí hárku stavu siete nájdete v dokumentácii k tlačiarni.

ID stavu	Stav IEEE802.1X
Disable	Funkcia IEEE802.1X je vypnutá.
EAP Success	Overenie IEEE802.1X bolo úspešné a sieťové pripojenie je k dispozícii.
Authenticating	Overenie IEEE802.1X sa nedokončilo.
Config Error	Overenie zlyhalo, pretože nie je nastavené ID používateľa.
Client Certificate Error	Overenie zlyhalo, pretože certifikát klienta je neaktuálny.
Timeout Error	Overenie zlyhalo, pretože server RADIUS alebo overovač neodpovedá.
User ID Error	Overenie zlyhalo, pretože ID používateľa tlačiarnie alebo certifikačný protokol je nesprávny.
Server ID Error	Overenie zlyhalo, pretože ID servera v certifikáte servera a ID servera sa nezhoduje.
Server Certificate Error	Overenie zlyhalo, pretože v certifikáte servera sa vyskytujú nasledujúce chyby. <ul style="list-style-type: none"> <input type="checkbox"/> Certifikát servera je neaktuálny. <input type="checkbox"/> Reťazec certifikátu servera je nesprávny.
CA Certificate Error	Overenie zlyhalo, pretože v certifikáte CA sa vyskytujú nasledujúce chyby. <ul style="list-style-type: none"> <input type="checkbox"/> Zadaný certifikát CA je nesprávny. <input type="checkbox"/> Nie je naimportovaný správny certifikát CA. <input type="checkbox"/> Certifikát CA je neaktuálny.
EAP Failure	Overenie zlyhalo, pretože v nastaveniach tlačiarnie sa vyskytujú nasledujúce chyby. <ul style="list-style-type: none"> <input type="checkbox"/> Ak je položka Typ EAP nastavená na možnosť EAP-TLS alebo PEAP-TLS, certifikát klienta je nesprávny alebo sa v ňom vyskytujú určité problémy. <input type="checkbox"/> Ak je položka Typ EAP nastavená na možnosť PEAP/MSCHAPv2, ID používateľa alebo heslo je nesprávne.

Riešenie problémov pre rozšírené zabezpečenie

Obnovenie nastavení zabezpečenia

Keď nastavíte prostredie s vysokým zabezpečením, ako je napríklad filtrovanie IPsec/IP alebo IEEE802.1X, možno sa nebude dať komunikovať so zariadeniami kvôli nesprávnym nastaveniam alebo problémom so zariadením alebo serverom. V takom prípade obnovte nastavenia zabezpečenia, aby bolo možné znova vytvoriť nastavenia, prípadne dočasne používať.

Vypnutie funkcie zabezpečenia pomocou ovládacieho panela

Pomocou ovládacieho panela tlačiarne môžete vypnúť funkciu filtrovania IPsec/IP alebo IEEE 802.1X.

1. Vyberte položky **Nastav.** > **Všeobecné nastavenia** > **Nastavenia siete**.
2. Vyberte možnosť **Rozšírené**.
3. Vyberte spomedzi nasledujúcich položiek tie, ktoré chcete vypnúť.
 - Zak. IPsec/ IP Filtrovanie**
 - Zakázať IEEE802.1X**
4. Na obrazovke potvrdenia vyberte možnosť **Pokračovať**.
5. Keď sa zobrazí hlásenie o dokončení, vyberte položku **Zatvoriť**.
Ak nevyberiete položku **Zatvoriť**, po určitom čase sa obrazovka automaticky zatvorí.

Problémy pri používaní funkcií bezpečnosti siete

Zabudnutý vopred zdieľaný kľúč

Nakonfigurujte kľúč znova pomocou aplikácie Web Config.

Ak chcete kľúč zmeniť, otvorte aplikáciu Web Config a vyberte položky **Nastavenia zabezpečenia siete** > **IPsec/IP Filtrovanie** > **Základné** > **Predvolené zásady** alebo **Zásady skupiny**.

Keď zmeníte vopred zdieľaný kľúč, nakonfigurujte vopred zdieľaný kľúč pre počítače.

Súvisiace informácie

➔ [„Otvorenie aplikácie Web Config” na strane 28](#)

Nie je možné komunikovať prostredníctvom komunikácie IPsec

Je určený algoritmus, ktorý tlačiareň alebo počítač nepodporujú.

Tlačiareň podporuje nasledujúce algoritmy. Skontrolujte nastavenia počítača.

Nastavenia rozšíreného zabezpečenia pre firmy

Bezpečnostné metódy	Algoritmy
Algoritmus šifrovania IKE	AES-CBC-128, AES-CBC-192, AES-CBC-256, AES-GCM-128*, AES-GCM-192*, AES-GCM-256*, 3DES
Algoritmus overovania IKE	SHA-1, SHA-256, SHA-384, SHA-512, MD5
Algoritmus výmeny kľúča IKE	Skupina DH 1, Skupina DH 2, Skupina DH 5, Skupina DH 14, Skupina DH 15, Skupina DH 16, Skupina DH 17, Skupina DH 18, Skupina DH 19, Skupina DH 20, Skupina DH 21, Skupina DH 22, Skupina DH 23, Skupina DH 24, Skupina DH 25, Skupina DH 26, Skupina DH 27*, Skupina DH 28*, Skupina DH 29*, Skupina DH 30*
Algoritmus šifrovania ESP	AES-CBC-128, AES-CBC-192, AES-CBC-256, AES-GCM-128, AES-GCM-192, AES-GCM-256, 3DES
Algoritmus overovania ESP	SHA-1, SHA-256, SHA-384, SHA-512, MD5
Algoritmus overovania AH	SHA-1, SHA-256, SHA-384, SHA-512, MD5

* k dispozícii len pre IKEv2

Súvisiace informácie

➔ [„Šifrovaná komunikácia pomocou filtrovania IPsec/IP” na strane 195](#)

Náhle nie je možné komunikovať

IP adresa tlačiarne sa zmenila, prípadne sa nedá použiť.

Keď sa IP adresa zaregistrovaná v lokálnej adrese položky Zásady skupiny zmenila, prípadne sa nedá použiť, komunikácia IPsec nie je možná. Vypnite službu IPsec pomocou ovládacieho panela tlačiarne.

Ak je protokol DHCP zastaraný, reštartovalo sa alebo je zastaraná adresa IPv6, prípadne nebola zistená, IP adresa zaregistrovaná v aplikácii Web Config pre tlačiareň sa nemusí nájsť (**Nastavenia zabezpečenia siete > IPsec/IP Filtrovanie > Základné > Zásady skupiny > Lokálna adresa (tlačiareň)**)

Použite statickú adresu IP.

IP adresa počítača sa zmenila, prípadne sa nedá použiť.

Keď sa IP adresa zaregistrovaná vo vzdialenej adrese položky Zásady skupiny zmenila, prípadne sa nedá použiť, komunikácia IPsec nie je možná.

Vypnite službu IPsec pomocou ovládacieho panela tlačiarne.

Ak je protokol DHCP zastaraný, reštartovalo sa alebo je zastaraná adresa IPv6, prípadne nebola zistená, IP adresa zaregistrovaná v aplikácii Web Config pre tlačiareň sa nemusí nájsť (**Nastavenia zabezpečenia siete > IPsec/IP Filtrovanie > Základné > Zásady skupiny > Vzdialená adresa (hostiteľ)**)

Použite statickú adresu IP.

Súvisiace informácie

➔ [„Otvorenie aplikácie Web Config” na strane 28](#)

➔ [„Šifrovaná komunikácia pomocou filtrovania IPsec/IP” na strane 195](#)

Nie je možné vytvoriť zabezpečený tlačový port IPP

Nie je určený správny certifikát servera pre komunikáciu SSL/TLS.

Ak zadaný certifikát nie je správny, vytvorenie portu môže zlyhať. Skontrolujte, či používate správny certifikát.

Certifikát CA nie je naimportovaný do počítača používajúceho tlačiareň.

Ak certifikát CA nie je do daného počítača naimportovaný, vytvorenie portu môže zlyhať. Skontrolujte, či je naimportovaný certifikát CA.

Súvisiace informácie

➔ [„Šifrovaná komunikácia pomocou filtrovania IPsec/IP” na strane 195](#)

Po konfigurácii funkcie IPsec/IP Filtering sa nedá pripojiť

Nastavenia funkcie IPsec/IP Filtering sú nesprávne.

Položky IPsec/IP Filtering zablokujte z ovládacieho panela tlačiarne. Pripojte tlačiareň a počítač a IPsec/IP Filtering znova nastavte.

Súvisiace informácie

➔ [„Šifrovaná komunikácia pomocou filtrovania IPsec/IP” na strane 195](#)

Prístup k tlačiarne alebo ku skeneru nie je po konfigurácii funkcie IEEE 802.1X možný

Nastavenia IEEE 802.1X sú nesprávne.

Z ovládacieho panela tlačiarne vypnite funkciu IEEE 802.1X a Wi-Fi. Pripojte tlačiareň k počítaču a potom znova nakonfigurujte funkciu IEEE 802.1X.

Súvisiace informácie

➔ [„Konfigurácia siete IEEE802.1X” na strane 210](#)

Problémy s používaním digitálneho certifikátu

Nedá sa importovať CA-podpísaný Certifikát

CA-podpísaný Certifikát a údaje CSR sa nezhodujú.

Ak CA-podpísaný Certifikát a CSR nemajú rovnaké údaje, CSR nie je možné naimportovať. Skontrolujte nasledujúce body:

Pokúšate sa naimportovať certifikát do zariadenia, ktoré nemá rovnaké údaje?

Skontrolujte údaje v žiadosti CSR a potom naimportujte certifikát do zariadenia, ktoré má rovnaké údaje.

Nastavenia rozšíreného zabezpečenia pre firmy

- Prepísali ste žiadosť CSR uloženú do počítača po jej odoslaní certifikačnej autorite?

Získajte certifikát s podpisom CA znova s použitím tejto žiadosti CSR.

CA-podpísaný Certifikát je väčší než 5 kB.

CA-podpísaný Certifikát väčší ako 5 kB nie je možné naimportovať.

Heslo na import certifikátu je nesprávne.

Zadajte správne heslo. Ak ste zabudli heslo, nemôžete certifikát naimportovať. Znova získajte CA-podpísaný Certifikát.

Súvisiace informácie

➔ [„Import certifikátu s podpisom CA” na strane 185](#)

Nie je možné aktualizovať certifikát s vlastným podpisom

Položka Všeobecný názov nebola zadaná.

Položku Všeobecný názov je potrebné zadať.

V položke Všeobecný názov boli zadané nepodporované znaky.

Zadajte 1 až 128 znakov vo formáte IPv4, IPv6, názvu hostiteľa alebo FQDN v kódovaní ASCII (0x20 – 0x7E).

Položka Common Name obsahuje čiarku alebo medzeru.

Ak obsahuje čiarku, položka Všeobecný názov sa na danom mieste rozdelí. Ak sa pred alebo za čiarkou nachádza iba medzera, vyskytne sa chyba.

Súvisiace informácie

➔ [„Aktualizácia certifikátu s vlastným podpisom” na strane 189](#)

Nie je možné vytvoriť žiadosť CSR

Položka Všeobecný názov nebola zadaná.

Položku Všeobecný názov je potrebné zadať.

V položkách Všeobecný názov, Organizácia, Organizačná jednotka, Lokalita a Štát/Provincia boli zadané nepodporované znaky.

Zadajte znaky vo formáte IPv4, IPv6, názvu hostiteľa alebo FQDN v kódovaní ASCII (0x20 – 0x7E).

Položka Všeobecný názov obsahuje čiarku alebo medzeru.

Ak obsahuje čiarku, položka Všeobecný názov sa na danom mieste rozdelí. Ak sa pred alebo za čiarkou nachádza iba medzera, vyskytne sa chyba.

Nastavenia rozšíreného zabezpečenia pre firmy

Súvisiace informácie

➔ „Získanie certifikátu s podpisom CA” na strane 183

Zobrazuje sa upozornenie týkajúce sa digitálneho certifikátu

Správy	Príčina/riešenie
Zadajte Certifikát servera.	<p>Príčina: Nevybrali ste súbor na import.</p> <p>Riešenie: Vyberte súbor a kliknite na položku Importovať.</p>
Certifikát CA 1 nie je zadaný.	<p>Príčina: Certifikát CA 1 nie je zadaný a je zadaný iba certifikát CA 2.</p> <p>Riešenie: Nainportujte najskôr certifikát CA 1.</p>
Neplatná hodnota zadaná nižšie.	<p>Príčina: Cesta k súboru alebo heslo obsahuje nepodporované znaky.</p> <p>Riešenie: Skontrolujte, či sú v položke správne zadané znaky.</p>
Neplatný dátum a čas.	<p>Príčina: Nie je nastavený dátum a čas tlačiarne.</p> <p>Riešenie: Nastavte dátum a čas pomocou aplikácie Web Config, EpsonNet Config, prípadne na ovládacom paneli tlačiarne.</p>
Neplatné heslo.	<p>Príčina: Heslo nastavené pre certifikát CA a zadané heslo sa nezhodujú.</p> <p>Riešenie: Zadajte správne heslo.</p>

Nastavenia rozšíreného zabezpečenia pre firmy

Správy	Príčina/riešenie
Neplatný súbor.	<p>Príčina:</p> <p>Neimportujete súbor certifikátu vo formáte X509.</p> <p>Riešenie:</p> <p>Skontrolujte, či ste vybrali správny certifikát odoslaný dôveryhodnou certifikačnou autoritou.</p>
	<p>Príčina:</p> <p>Nainportovaný súbor je priveľký. Maximálna veľkosť súboru je 5 kB.</p> <p>Riešenie:</p> <p>Ak ste vybrali správny súbor, certifikát môže byť poškodený alebo falošný.</p>
	<p>Príčina:</p> <p>Reťazec nachádzajúci sa v certifikáte je neplatný.</p> <p>Riešenie:</p> <p>Ďalšie informácie o certifikáte nájdete na webovej lokalite certifikačnej autority.</p>
Nemožno použiť Certifikáty servera, ktoré obsahujú viac než tri Certifikáty CA.	<p>Príčina:</p> <p>Súbor certifikátu vo formáte PKCS#12 obsahuje viac ako 3 certifikáty CA.</p> <p>Riešenie:</p> <p>Nainportujte každý certifikát pomocou konverzie z formátu PKCS#12 do formátu PEM alebo nainportujte súbor certifikátu vo formáte PKCS#12, ktorý obsahuje max. 2 certifikáty.</p>
Platnosť certifikátu uplynula. Skontrolujte, či je certifikát platný alebo skontrolujte dátum a čas na tlačiarňi.	<p>Príčina:</p> <p>Certifikát je neaktuálny.</p> <p>Riešenie:</p> <ul style="list-style-type: none"> <input type="checkbox"/> Ak je certifikát neaktuálny, získajte a nainportujte nový certifikát. <input type="checkbox"/> Ak certifikát nie je neaktuálny, skontrolujte, či je správne nastavený dátum a čas tlačiarne.
Vyžaduje sa súkromný kľúč.	<p>Príčina:</p> <p>Certifikát nie je spárovaný so súkromným kľúčom.</p> <p>Riešenie:</p> <ul style="list-style-type: none"> <input type="checkbox"/> Ak je certifikát vo formáte PEM/DER a bol získaný na základe žiadosti CSR pomocou počítača, zadajte súbor súkromného kľúča. <input type="checkbox"/> Ak je certifikát vo formáte PKCS#12 a bol získaný na základe žiadosti CSR pomocou počítača, vytvorte súbor obsahujúci súkromný kľúč.
	<p>Príčina:</p> <p>Znova ste nainportovali certifikát PEM/DER získaný na základe žiadosti CSR pomocou aplikácie Web Config.</p> <p>Riešenie:</p> <p>Ak je certifikát vo formáte PEM/DER a bol získaný na základe žiadosti CSR pomocou aplikácie Web Config, môžete ho nainportovať iba raz.</p>

Nastavenia rozšíreného zabezpečenia pre firmy

Správy	Príčina/riešenie
Nastavenie zlyhalo.	<p>Príčina:</p> <p>Nie je možné dokončiť konfiguráciu, pretože komunikácia medzi tlačiarňou a počítačom zlyhala alebo súbor nie je možné prečítať kvôli chybám.</p> <p>Riešenie:</p> <p>Po kontrole zadaného súboru a komunikácie naimportujte súbor znova.</p>

Súvisiace informácie

➔ [„O digitálnom certifikáte” na strane 182](#)

Omylom odstránený certifikát s podpisom CA**Nie je žiadny záložný súbor pre certifikát s podpisom CA.**

Ak máte záložný súbor, naimportujte certifikát znova.

Ak ste certifikát získali prostredníctvom žiadosti CSR vytvorenej v aplikácii Web Config, odstránený certifikát nemôžete znova naimportovať. Vytvorte žiadosť CSR a získajte nový certifikát.

Súvisiace informácie

➔ [„Odstránenie certifikátu s podpisom CA” na strane 186](#)

➔ [„Import certifikátu s podpisom CA” na strane 185](#)