

WF-110 Series

Gebruikershandleiding

Auteursrecht

Niets uit deze uitgave mag worden veelevoudigd, opgeslagen in een geautomatiseerd gegevensbestand of openbaar worden gemaakt, in enige vorm of op enige wijze, hetzij elektronisch, mechanisch, door fotokopieën, opnamen of op enige andere manier, zonder voorafgaande schriftelijke toestemming van Seiko Epson Corporation. Seiko Epson Corporation wijst alle patentaansprakelijkheid af wat betreft het gebruik van de informatie in deze uitgave. Evenmin kan Seiko Epson Corporation aansprakelijk worden gesteld voor schade voortvloeiende uit het gebruik van de informatie in deze uitgave. De hierin beschreven informatie is alleen bedoeld voor gebruik bij deze Epson-printer. Epson is niet verantwoordelijk voor het gebruik van deze informatie bij andere printers.

Seiko Epson Corporation noch zijn filialen kunnen verantwoordelijk worden gesteld door de koper van dit product of derden voor schade, verlies, kosten of uitgaven die de koper of derden oplopen ten gevolge van al dan niet foutief gebruik of misbruik van dit product of onbevoegde wijzigingen en herstellingen, of (met uitzondering van de VS) het zich niet strikt houden aan de gebruiks- en onderhoudsvoorschriften van Seiko Epson Corporation.

Seiko Epson Corporation noch zijn filialen kunnen verantwoordelijk worden gesteld voor schade of problemen voortvloeiend uit het gebruik van andere dan originele onderdelen of verbruiksgoederen kenbaar als Original Epson Products of Epson Approved Products by Seiko Epson Corporation.

Seiko Epson Corporation kan niet verantwoordelijk worden gesteld voor schade voortvloeiende uit elektromagnetische storingen die plaatsvinden door het gebruik van andere interfacekabels dan kenbaar als Epson Approved Products by Seiko Epson Corporation.

© 2019 Seiko Epson Corporation. All rights reserved.

De inhoud van deze handleiding en de specificaties van dit product kunnen zonder voorafgaande kennisgeving worden gewijzigd.

Handelsmerken

- ❑ EPSON® is een gedeponeerd handelsmerk en EPSON EXCEED YOUR VISION of EXCEED YOUR VISION is een handelsmerk van Seiko Epson Corporation.
- ❑ QR Code is a registered trademark of DENSO WAVE INCORPORATED in Japan and other countries.
- ❑ Microsoft®, Windows®, and Windows Vista® are registered trademarks of Microsoft Corporation.
- ❑ Apple, Macintosh, macOS, OS X, Bonjour, Safari, AirPrint, the AirPrint Logo, iPad, iPhone, iPod touch, and iTunes are trademarks of Apple Inc., registered in the U.S. and other countries.
- ❑ Google Cloud Print™, Chrome™, Chrome OS™, and Android™ are trademarks of Google LLC.
- ❑ Adobe and Adobe Reader are either registered trademarks or trademarks of Adobe Systems Incorporated in the United States and/or other countries.
- ❑ Algemene opmerking: andere productnamen vermeld in deze uitgave, dienen uitsluitend als identificatie en kunnen handelsmerken zijn van hun respectievelijke eigenaars. Epson maakt geen enkele aanspraak op enige rechten op deze handelsmerken.

Inhoudsopgave

Auteursrecht

Handelsmerken

Over deze handleiding

Introductie tot de handleidingen.	7
Informatie zoeken in de handleiding.	7
Markeringen en symbolen.	8
Beschrijvingen gebruikt in deze handleiding.	9
Referenties voor besturingssystemen.	9

Belangrijke instructies

Veiligheidsinstructies.	10
Veiligheidsinstructies voor de batterij.	11
Printeradviezen en waarschuwingen.	13
Adviezen en waarschuwingen voor het instellen/gebruiken van de printer.	13
Adviezen en waarschuwingen voor het gebruik van de printer met een draadloze verbinding.	14
Adviezen en waarschuwingen voor gebruik van het display.	14
Europese printermodellen afvoeren.	14
Uw persoonlijke gegevens beschermen.	15

Tips voor slim gebruik

Tips: Afdrukken met de basisdriver van Epson (Windows).	16
Tips: de ingebouwde batterij opladen.	16
Tips: Afdrukken van uw smartphone of tablet.	16
Tips: De densiteit of kleur aanpassen.	17
Tips: Rekening houden met het milieu.	17
Tips: De printer opbergen.	18

Basisprincipes van printer

Namen en functies van onderdelen.	19
Bedieningspaneel.	21
Knoppen.	21
Uitleg bij het lcd-scherm.	21
Tekens invoeren.	22
Menuopties.	23
Menu.	23
Instellingen Wi-Fi.	26

De printer verplaatsen en vervoeren

Netwerkinstellingen

Typen netwerkverbindingen.	30
Wi-Fi-verbinding.	30
Wi-Fi Direct-verbinding (eenvoudig toegangspunt).	30
Een computer verbinden.	31
Een smart device verbinden.	32
Verbinding maken met een smart device via een draadloze router.	32
Verbinding maken met een iPhone, iPad of iPod touch via Wi-Fi Direct.	33
Verbinding maken met Android-apparaten middels Wi-Fi Direct.	36
Verbinding maken met niet-iOS- of Android-apparaten via Wi-Fi Direct.	38
Wi-Fi-instellingen configureren op de printer.	42
Wi-Fi-instellingen configureren door de SSID en het wachtwoord in te voeren.	42
Wi-Fi-instellingen configureren via de drukknopinstelling.	43
Wi-Fi-instellingen configureren via de pincode-instelling (WPS).	44
De status van de netwerkverbinding controleren.	45
Netwerkpictogram.	45
Een netwerkverbindingsrapport afdrukken.	45
Een netwerkstatusvel afdrukken.	52
Draadloze routers vervangen of toevoegen.	52
De verbindingmethode met een computer wijzigen.	52
De instellingen voor Wi-Fi Direct (eenvoudig toegangspunt) wijzigen.	53
Het Wi-Fi-signaal stoppen en opnieuw verzenden.	54
Wi-Fi uitschakelen op het bedieningspaneel.	55
Een Wi-Fi Direct-verbinding (Eenvoudig AP) verbreken vanaf het bedieningspaneel.	55
De netwerkinstellingen herstellen op het bedieningspaneel.	56

Papier laden

Voorzorgsmaatregelen bij het omgaan met papier.	57
Beschikbaar papier en capaciteiten.	58
Lijst met papiertypes.	59
Papier laden in de Papiertoevoer achter.	59

Inhoudsopgave

Afdrukken

Afdrukken vanaf een computer.	63
Met de basisdriver Epson (alleen voor Windows).	63
Basisprincipes van printer - Windows.	66
Basisprincipes voor afdrukken — Mac OS.	67
Dubbelzijdig afdrukken (alleen voor Windows).	69
Meerdere pagina's op één vel afdrukken.	70
Afdruk aanpassen aan papierformaat.	71
Meerdere bestanden samen afdrukken (alleen voor Windows).	73
Groter afdrukken en posters maken (alleen voor Windows).	74
Geavanceerde functies gebruiken voor afdrukken.	80
Afdrukken met Smart Devices.	83
Epson iPrint gebruiken.	83
Epson Print Enabler gebruiken.	85
AirPrint gebruiken.	85
Afdrukken annuleren.	86
Afdrukken annuleren — Printertoets.	86
Afdrukken annuleren - Windows.	86
Afdrukken annuleren — Mac OS.	86

De ingebouwde batterij opladen

Vorzorgsmaatregelen bij het laden van de ingebouwde batterij.	88
De ingebouwde batterij laden via een lichtnetadapter.	88
De ingebouwde batterij laden via een USB-verbinding.	89

De optionele extra batterij gebruiken

Code externe batterij.	90
De externe batterij installeren.	90
De externe batterij verwijderen.	91
De status van de externe batterij controleren.	92
Vorzorgsmaatregelen bij het laden van de externe batterij.	93
De externe batterij opladen.	93
Vorzorgsmaatregelen bij opslag en afvoeren van de externe batterij.	95

Cartridges en andere verbruiksgoederen vervangen

De niveaus van de resterende inkt en de onderhoudscassette controleren.	96
---	----

De status van de resterende inkt en de onderhoudscassette controleren - Bedieningspaneel.	96
De niveaus van de resterende inkt en de onderhoudscassette controleren - Windows.	96
De niveaus van de resterende inkt en de onderhoudsset controleren — Mac OS.	96
Codes van de cartridges.	97
Vorzorgsmaatregelen voor het omgaan met inktpatronen.	97
De inktpatronen vervangen.	100
Onderhoudscassettecode.	102
Vorzorgsmaatregelen voor het omgaan met de onderhoudscassette.	103
Een onderhoudscassette vervangen.	104
Tijdelijk met zwarte inkt afdrukken.	107
Tijdelijk met zwarte inkt afdrukken — Windows.	107
Tijdelijk doorgaan met afdrukken met alleen zwarte inkt (Mac OS).	108
Zwarte inkt besparen als de zwarte inkt bijna op is (uitsluitend voor Windows).	109

De printer onderhouden

De printkop controleren en reinigen.	111
De printkop controleren en schoonmaken - Bedieningspaneel.	111
De printkop controleren en schoonmaken - Windows.	112
De printkop controleren en schoonmaken — Mac OS.	112
De printkop uitlijnen.	112
De printkop uitlijnen — Bedieningspaneel.	113
Het papiertraject reinigen.	113

Netwerkservice en softwareinformatie

De service van Epson Connect.	115
Toepassing voor het configureren van printerbewerkingen (Web Config).	115
Web Config uitvoeren op een browser.	116
Web Config uitvoeren op Windows.	116
Web Config uitvoeren op Mac OS.	116
Vereiste toepassingen.	117
Windows-printerstuurprogramma.	117
Mac OS-printerstuurprogramma.	119
Applicatie voor afdrukafbeeldingen (Epson Photo+).	120

Inhoudsopgave

Hulpprogramma's voor software-updates (EPSON Software Updater).	121
Toepassing voor het configureren van meerdere apparaten (EpsonNet Config).	121
Toepassingen verwijderen.	122
Toepassingen verwijderen — Windows.	122
Toepassingen verwijderen — Mac OS.	123
Toepassingen installeren.	123
Toepassingen en firmware bijwerken.	124

Problemen oplossen

De printerstatus controleren.	125
De foutcodes op het lcd-scherm bekijken.	125
De printerstatus controleren - Windows.	127
De printerstatus controleren — Mac OS.	127
Vastgelopen papier verwijderen.	127
Vastgelopen papier verwijderen uit de Papiertoevoer achter.	128
Vastgelopen papier uit de printer verwijderen.	128
Papier wordt niet goed ingevoerd.	129
Problemen met stroomtoevoer en bedieningspaneel.	130
De stroom wordt niet ingeschakeld.	130
Stroom wordt niet uitgeschakeld.	130
Het display wordt donker.	130
De printer wordt plotseling uitgeschakeld als de printer op batterijstroom werkt.	131
Kan de batterij niet opladen via een computer.	131
De optionele externe batterij wordt niet herkend.	131
Kan niet afdrukken vanaf een computer.	131
De verbinding controleren (USB).	131
De verbinding controleren (netwerk).	132
De software en gegevens controleren.	133
De printerstatus controleren vanaf de computer (Windows).	134
De printerstatus controleren vanaf de computer (Mac OS).	135
Wanneer u de netwerkinstellingen niet kunt configureren.	135
Kan geen verbinding maken vanaf apparaten terwijl de netwerkinstellingen correct zijn.	136
De SSID controleren waarmee de printer is verbonden.	137
De SSID voor de computer controleren.	138
Verbindingen via een draadloos netwerk (Wi-Fi) worden instabiel bij gebruik van USB 3.0-apparaten op een Mac.	139
Kan niet afdrukken vanaf een iPhone, iPad of iPod touch.	139

Afdrukproblemen.	139
Afdrukkwaliteit is slecht.	139
Positie, formaat of marges van de afdruk zijn niet juist.	141
Papier vertoont vlekken of is bekrast.	141
Afgedrukte tekens zijn niet juist of onleesbaar.	142
De afgedrukte afbeelding is omgekeerd.	142
Het probleem kon niet worden opgelost.	142
Afdrukken verloopt te traag.	142
Overige problemen.	143
Lichte elektrische schok wanneer u de printer aanraakt.	143
Printer maakt veel lawaai tijdens werking.	143
Software wordt geblokkeerd door een firewall (alleen Windows).	144

Bijlage

Technische specificaties.	145
Printer specificaties.	145
Interface-specificaties.	146
Lijst met netwerkfuncties.	146
Wi-Fi-specificaties.	147
Beveiligingsprotocol.	147
Ondersteunde services van derden.	147
Afmetingen.	148
Elektrische specificaties.	148
Omgevingspecificaties.	150
Systeemvereisten.	150
Regelgevingsinformatie.	151
Normen en goedkeuringen.	151
Beperkingen op het kopiëren.	152
Hulp vragen.	153
Technische ondersteuning (website).	153
Contact opnemen met de klantenservice van Epson.	153

Over deze handleiding

Introductie tot de handleidingen

De nieuwste versies van de volgende handleidingen zijn beschikbaar op de Epson-ondersteuningswebsite.

<http://www.epson.eu/Support> (Europa)

<http://support.epson.net/> (buiten Europa)

❑ Hier beginnen (gedrukte handleiding)

Bevat informatie over het instellen van de printer, het installeren van de software, het gebruik van de printer, het oplossen van problemen enzovoort.

❑ Gebruikershandleiding (PDF-handleiding)

Deze handleiding. Biedt algehele informatie en instructies voor het gebruik van de printer, voor netwerkinstellingen wanneer de printer in een netwerk wordt gebruikt en voor het oplossen van problemen.

Zie behalve de bovenvermelde handleidingen ook de help in de verscheidene Epson-softwaretoepassingen.

Informatie zoeken in de handleiding

In de PDF-handleiding kunt u naar informatie zoeken via een zoekwoord, of direct naar een bepaald gedeelte gaan met behulp van de bladwijzers. U kunt ook alleen de pagina's afdrukken die u nodig hebt. Dit gedeelte bevat uitleg over het gebruik van een PDF-handleiding die in Adobe Reader X is geopend op de computer.

Zoeken met een zoekwoord

Klik op **Bewerken > Geavanceerd zoeken**. Voer in het zoekvenster het zoekwoord (tekst) in voor de informatie die u zoekt en klik vervolgens op **Zoeken**. Zoekresultaten worden weergegeven in een lijst. Klik op een van de weergegeven zoekresultaten om naar de betreffende pagina te gaan.

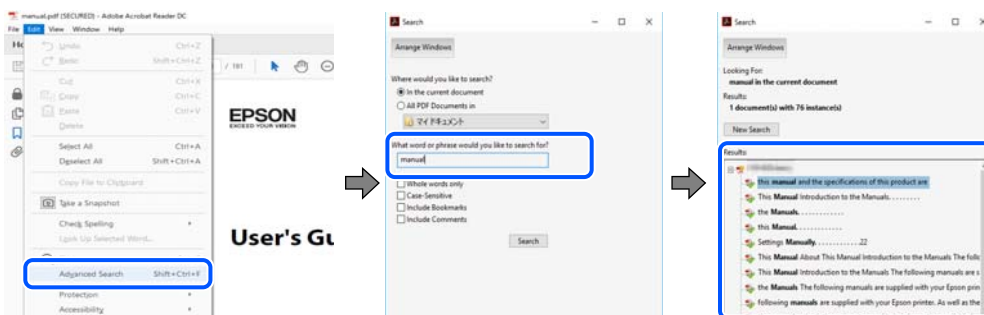

Direct naar informatie gaan via bladwijzers

Klik op een titel om naar de betreffende pagina te gaan. Klik op + of > en bekijk de onderliggende titels in dat gedeelte. Voer de volgende bewerking uit op het toetsenbord als u wilt terugkeren naar de vorige pagina.

❑ Windows: houd de **Alt**-toets ingedrukt en druk op <.

Over deze handleiding

- ❑ Mac OS: houd de command-toets ingedrukt en druk op ←.

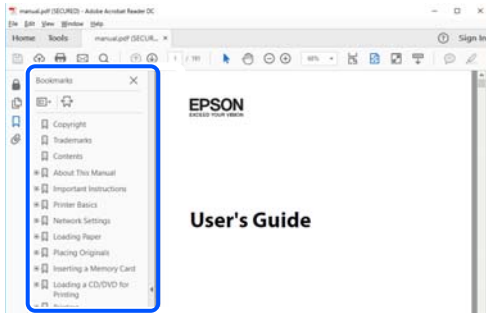

Alleen pagina's afdrukken die u nodig hebt

U kunt alleen de pagina's die u nodig hebt extraheren en afdrukken. Klik op **Afdrukken** in het menu **Bestand** en geef in **Pagina's** bij **Pagina's die moeten worden afgedrukt** de pagina's op die u wilt afdrukken.

- ❑ Als u een paginareeks wilt opgeven, voert u tussen de begin- eindpagina een afbreekstreepje in.

Voorbeeld: 20-25

- ❑ Als u niet-opeenvolgende pagina's wilt opgeven, scheidt u de pagina's met komma's.

Voorbeeld: 5, 10, 15

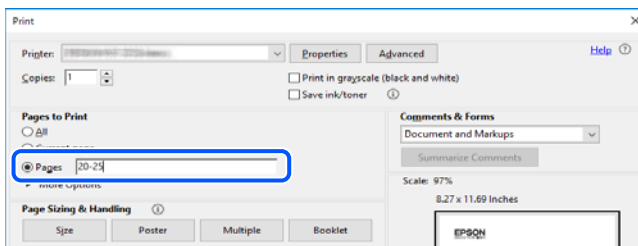

Markeringen en symbolen



Let op:

Instructies die nauwkeurig moeten worden gevolgd om lichamelijk letsel te voorkomen.



Belangrijk:

Instructies die moeten worden nageleefd om schade aan de apparatuur te voorkomen.

Opmerking:

Biedt aanvullende en referentie-informatie.

Gerelateerde informatie

- ➔ Koppelingen naar gerelateerde gedeelten.

Beschrijvingen gebruikt in deze handleiding

- Screenshots van de schermen van de printerdriver zijn van Windows 10 of macOS High Sierra. De inhoud die op de schermen wordt weergegeven, is afhankelijk van het model en de situatie.
- De afbeeldingen in deze handleiding dienen uitsluitend als voorbeeld. Er zijn kleine verschillen tussen elk model, maar de gebruiksmethode blijft hetzelfde.
- Sommige menu-items op het lcd-scherm variëren naargelang het model en de instellingen.
- U kunt de QR-code scannen met de speciale app.

Referenties voor besturingssystemen

Windows

In deze handleiding verwijzen termen als "Windows 10", "Windows 8.1", "Windows 8", "Windows 7", "Windows Vista", "Windows XP", "Windows Server 2019", "Windows Server 2016", "Windows Server 2012 R2", "Windows Server 2012", "Windows Server 2008 R2", "Windows Server 2008", "Windows Server 2003 R2" en "Windows Server 2003" naar de volgende besturingssystemen. Bovendien wordt "Windows" gebruikt om alle versies ervan aan te duiden.

- Microsoft® Windows® 10 besturingssysteem
- Microsoft® Windows® 8.1 besturingssysteem
- Microsoft® Windows® 8 besturingssysteem
- Microsoft® Windows® 7 besturingssysteem
- Microsoft® Windows Vista® besturingssysteem
- Microsoft® Windows® XP besturingssysteem
- Microsoft® Windows® XP Professional x64 Edition besturingssysteem
- Microsoft® Windows Server® 2019 besturingssysteem
- Microsoft® Windows Server® 2016 besturingssysteem
- Microsoft® Windows Server® 2012 R2 besturingssysteem
- Microsoft® Windows Server® 2012 besturingssysteem
- Microsoft® Windows Server® 2008 R2 besturingssysteem
- Microsoft® Windows Server® 2008 besturingssysteem
- Microsoft® Windows Server® 2003 R2 besturingssysteem
- Microsoft® Windows Server® 2003 besturingssysteem

Mac OS

In deze handleiding wordt "Mac OS" gebruikt om te verwijzen naar macOS Mojave, macOS High Sierra, macOS Sierra, OS X El Capitan, OS X Yosemite, OS X Mavericks, OS X Mountain Lion, Mac OS X v10.7.x en Mac OS X v10.6.8.

Belangrijke instructies

Veiligheidsinstructies

Lees en volg deze instructies om deze printer veilig te gebruiken. Bewaar deze handleiding voor latere raadplegingen. Let ook op alle waarschuwingen en instructies die op de printer staan.

- Sommige van de symbolen die worden gebruikt op de printer zijn bedoeld om de veiligheid en het juiste gebruik van de printer te garanderen. Ga naar de volgende website voor de betekenis van de symbolen.
<http://support.epson.net/symbols>
- Gebruik alleen het netsnoer dat met de printer is meegeleverd en gebruik het snoer niet voor andere apparatuur. Gebruik van andere snoeren met deze printer of gebruik van het meegeleverde netsnoer met andere apparatuur kan leiden tot brand of elektrische schokken.
- Gebruik uitsluitend het type voedingsbron dat is vermeld op het label van de voedingsadapter en sluit deze met een netsnoer dat voldoet aan de relevante plaatselijke veiligheidsnormen rechtstreeks aan op een standaard stopcontact voor huishoudelijk gebruik.
- Probeer nooit de voedingsadapter, het snoer, de printer of toebehoren te disassembleren, aan te passen of repareren, tenzij uitdrukkelijk omschreven in de producthandleidingen. Dit kan leiden tot letsel, een elektrische schok of brand.
- Koppel onder de volgende omstandigheden de printer en de voedingsadapter los van het stroomnet en laat gekwalificeerd onderhoudspersoneel onderhoud uitvoeren:
Als het netsnoer of de stekker beschadigd is, als er vloeistof in de printer of de voedingsadapter is gekomen, als de printer of de voedingsadapter is gevallen of als de behuizing beschadigd is, als de printer of de voedingsadapter niet normaal werkt of als er een duidelijke wijziging in de prestaties optreedt. Wijzig geen instellingen als hiervoor in de gebruiksaanwijzing geen instructies worden gegeven.
- Plaats de lichtnetadapter nabij een stopcontact waar de stekker eenvoudig uit het stopcontact kan worden verwijderd.
- Plaats of bewaar de printer en de voedingsadapter niet buiten en zorg ervoor dat de printer niet wordt blootgesteld aan vuil, stof, water of hittebronnen. Vermijd plaatsen die onderhevig zijn aan schokken, trillingen, hoge temperaturen of luchtvochtigheid.
- Laat de printer niet staan in de volle zon, in de buurt van de verwarming, in een auto of op andere plaatsen met een hoge temperatuur. De printer kan vervormen en er kan inktlekkage optreden.
- Zorg ervoor dat u geen vloeistoffen op de printer en de voedingsadapter morst en pak de printer en de voedingsadapter niet met natte handen vast.
- De voedingsadapter A461H is ontworpen voor gebruik met de printer waarmee deze is meegeleverd. Gebruik deze niet met andere elektronische apparatuur, tenzij aangegeven.
- Houd de printer ten minste 22 cm verwijderd van pacemakers. De radiogolven die door deze printer worden uitgezonden, kunnen een negatieve invloed hebben op de werking van pacemakers.
- Neem contact op met uw leverancier als het lcd-scherm beschadigd is. Als u vloeistof uit het scherm op uw handen krijgt, was ze dan grondig met water en zeep. Als u vloeistof uit het scherm in uw ogen krijgt, moet u uw ogen onmiddellijk uitspoelen met water. Raadpleeg onmiddellijk een arts als u ondanks grondig spoelen problemen krijgt met uw ogen of nog steeds ongemak ondervindt.
- Als u de printer gebruikt op plekken waar het gebruik van elektronische apparatuur beperkt is, zoals een vliegtuig of ziekenhuis, dient u de ter plaatse geldende richtlijnen te volgen.

Belangrijke instructies

- Wees voorzichtig met gebruikte cartridges. Er kan inkt rond de inkttoevoer kleven.
 - Als u inkt op uw huid krijgt, wast u de plek grondig met water en zeep.
 - Als u inkt in uw ogen krijgt, moet u uw ogen onmiddellijk uitspoelen met water. Raadpleeg onmiddellijk een arts als u ondanks grondig spoelen problemen krijgt met uw ogen of nog steeds ongemak ondervindt.
 - Als er inkt in uw mond terecht komt, raadpleegt u direct een arts.
- Haal de cartridge of onderhoudscassette niet uit elkaar, omdat u inkt in uw ogen of op uw huid kunt krijgen.
- Schud de cartridges niet te hard en laat ze niet vallen. Wees ook voorzichtig dat u ze niet ineendrukt of hun etiket scheurt. Omdat hierdoor inkt kan lekken.
- Houd cartridges en de onderhoudscassette buiten het bereik van kinderen.

Veiligheidsinstructies voor de batterij

De hieronder beschreven externe batterij is een optionele batterij.

- Gebruik voor deze printer een Epson Li-ion-batterij van het model C12C934941, conform de aanwijzingen in de gebruikersdocumentatie. Gebruik de batterij niet in combinatie met niet-oplaadbare batterijen (primaire batterijen) of met oplaadbare batterijen (secundaire batterijen) van een ander type of met een andere capaciteit. Het gebruik van batterijen die niet voor deze printer zijn ontworpen, kunnen leiden tot extreme ontlading tijdens het gebruik en het optreden van extreme laadstroom tijdens het laden. De batterij kan dan heet worden, gaan roken, barsten of in brand vliegen.
- Plaats de printer of externe batterij niet in een magnetron of een houder onder hoge druk. De batterij kan anders heet worden, gaan roken, barsten of in brand vliegen.
- Laat de printer of externe batterij niet vallen en stel deze niet bloot aan hevige schokken. Anders kan de batterij gaan lekken of kan het beschermingscircuit in de batterij beschadigd raken. De batterij kan dan heet worden, gaan roken, barsten of in brand vliegen.
- Gebruik of plaats de printer of externe batterij niet op een hete locatie, bijvoorbeeld bij een haardvuur of verwarming. De maximumtemperatuur voor de printer is 80 °C, voor de externe batterij 50 °C. De plastic scheiding kan anders smelten en in de afzonderlijke cellen kan kortsluiting ontstaan. De batterij kan dan heet worden, gaan roken, barsten of in brand vliegen.
- Laat de printer of externe batterij niet achter in een voertuig. De batterij kan anders oververhit raken.
- Stel de printer of externe batterij niet bloot aan een hoge luchtvochtigheid.
- Hanteer de batterij niet met natte handen en gebruik deze niet nabij water. Als de batterij nat wordt of wordt ondergedompeld in water, treedt tijdens het laden een extreme laadstroom op. De batterij kan dan heet worden, gaan roken, barsten of in brand vliegen.
- Steek de externe batterij niet in brand en verhit deze niet. De batterij kan anders heet worden, gaan roken, barsten of in brand vliegen.
- Laat de externe batterij niet in contact komen met metalen voorwerpen, zoals munten en sleutels. Vervoer de externe batterij niet samen met metalen voorwerpen en sla ze niet samen op. In de externe batterij kan anders kortsluiting ontstaan. De externe batterij kan dan heet worden, gaan roken, barsten of in brand vliegen.
- Raak de aansluitingen voor de externe batterij niet aan.
- Verwijder bij oververhitting, verkleuring of vervorming de externe batterij uit de printer en gebruik deze niet.
- Sluit de externe batterij niet aan op een stopcontact of een sigarettenaanstekeraansluiting in een auto. Door het toepassen van een hoog voltage op de externe batterij ontstaat een extreme stroomsterkte. De externe batterij kan dan heet worden, gaan roken, barsten of in brand vliegen.
- Sluit de externe batterij niet kort.

Belangrijke instructies

- Verwijder de behuizing van de externe batterij niet, om te voorkomen dat u de batterij kortsluit.
- Doorboor of -snijd de externe batterij niet en ga er niet op staan. Als de externe batterij defect of vervormd is, kan hierin kortsluiting ontstaan. De externe batterij kan dan heet worden, gaan roken, barsten of in brand vliegen.
- Steek geen voorwerpen in openingen: u kunt hiermee gevaarlijke spanningspunten raken of onderdelen kortsluiten.
- Soldeer geen voorwerpen vast op de externe batterij. De isolator kan smelten, of de ventilatieopening of veiligheidsfunctie kan beschadigd raken. De externe batterij kan dan heet worden, gaan roken, barsten of in brand vliegen.
- Schakel bij het inslikken van een externe batterij onmiddellijk medische hulp in.
- Demonteer of modificeer de externe batterij niet. Om ongelukken te voorkomen is de externe batterij voorzien van een veiligheidsfunctie en beschermingscircuit. Als de veiligheidsfunctie of het beschermingscircuit beschadigd raakt, kan de externe batterij heet worden, gaan roken, barsten of in brand vliegen.
- Gebruik de printer of externe batterij niet als het lekt of op enigerlei wijze beschadigd is. De batterij kan anders heet worden, gaan roken, barsten of in brand vliegen.
- Als er vloeistof lekt uit de printer of de externe batterij (of als uit de printer of externe batterij een onaangename geur komt), plaatst u de printer of externe batterij onmiddellijk uit de buurt van brandbare voorwerpen. De elektrolyten die uit de batterij lekken, kunnen anders heet worden, gaan roken, barsten of in brand vliegen.
- Als u zuur vanuit de externe batterij in uw ogen krijgt, moet u uw ogen onmiddellijk goed uitspoelen met schoon water zonder in uw ogen te wrijven. Raadpleeg bovendien onmiddellijk een arts. Anders kan permanente schade aan uw ogen ontstaan.
- Als u zuur vanuit de externe batterij op uw huid krijgt, moet u het betreffende huiddeel onmiddellijk goed afspoelen met schoon water. Raadpleeg bovendien onmiddellijk een arts.
- Gebruik alleen de lichtnetadapter van het model A461H om de batterij op te laden en de printer te gebruiken.
- Laad de printer of externe batterij niet op en gebruik deze niet met andere apparaten dan het opgegeven product. De levensduur van de batterij kan dan negatief worden beïnvloed. Bovendien kan de batterij of het apparaat beschadigd raken en kan extreem hoge spanning ontstaan. De batterij kan dan heet worden, gaan roken, barsten in brand vliegen of exploderen.
- Gebruik de voorgeschreven lader en neem de vereisten voor laden in acht. De printer of externe batterij kan anders heet worden, gaan roken, barsten of in brand vliegen.
- Laad de printer of externe batterij niet op nabij een open vuur of in extreem hete locaties. Als het beschermingscircuit in de batterij is geactiveerd, kunt u de batterij niet opladen. Als het beschermingscircuit beschadigd is, kan de externe batterij heet worden, gaan roken, barsten of in brand vliegen.
- Als de printer of externe batterij niet binnen de opgegeven tijd is opgeladen, stopt u met opladen. De printer of externe batterij kan anders heet worden, gaan roken, barsten of in brand vliegen.
- De externe batterij heeft een polariteit. Sluit de externe batterij niet met overmatige kracht aan op de lader of het product, ook niet als de externe batterij niet eenvoudig kan worden aangesloten. Controleer voor het aansluiten de polariteit van de externe batterij. Keer de polariteit van de aansluitingen voor de externe batterij niet om. Als de externe batterij tijdens het opladen onjuist is aangesloten, wordt de polariteit van de externe batterij omgekeerd en kan een abnormale chemische reactie plaatsvinden in de externe batterij. De externe batterij kan dan heet worden, gaan roken, barsten of in brand vliegen.
- Keer de polariteit van de aansluitingen voor de externe batterij niet om. Als de externe batterij tijdens het opladen onjuist is aangesloten, wordt de polariteit van de externe batterij omgekeerd en kan een abnormale chemische reactie plaatsvinden in de externe batterij. Als de externe batterij tijdens het ontladen onjuist is aangesloten, kan een extreme stroomsterkte ontstaan. De externe batterij kan dan heet worden, gaan roken, barsten of in brand vliegen.

Printeradviezen en waarschuwingen

Lees en volg deze instructies om schade aan de printer of uw eigendommen te voorkomen. Bewaar deze handleiding voor toekomstig gebruik.

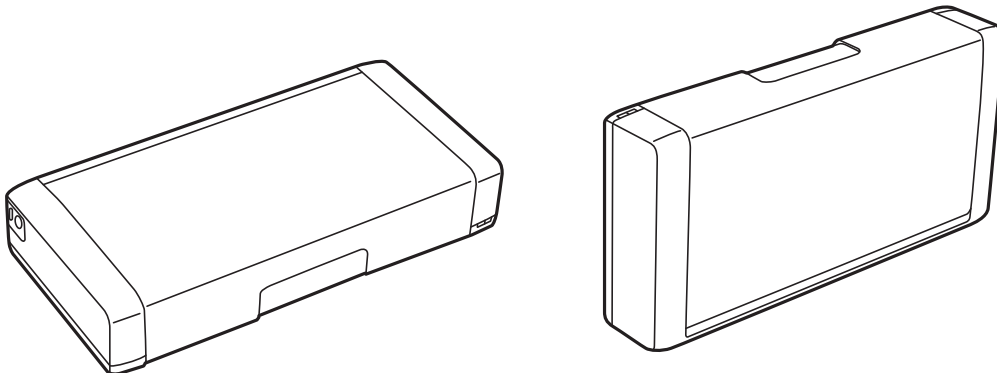

Adviezen en waarschuwingen voor het instellen/gebruiken van de printer

- Blokkeer de openingen in de behuizing van de printer niet en dek deze niet af.
- Gebruik geen stopcontacten in dezelfde groep als kopieerapparaten, airconditioners of andere apparaten die regelmatig worden in- en uitgeschakeld.
- Gebruik geen stopcontacten die met een wandschakelaar of een automatische timer kunnen worden in- en uitgeschakeld.
- Plaats het hele computersysteem uit de buurt van apparaten die elektromagnetische storing kunnen veroorzaken, zoals luidsprekers of basisstations van draadloze telefoons.
- Plaats het netsnoer zodanig dat geen slijtage, inkepingen, rafels, plooiën en knikken kunnen optreden. Plaats geen voorwerpen op het netsnoer of de voedingsadapter en plaats het netsnoer zodanig dat niemand erop kan stappen. Let er vooral op dat snoeren mooi recht blijven aan de uiteinden en de punten waar deze de voedingsadapter in- en uitgaan.
- Als u een verlengsnoer gebruikt voor de printer, mag de totale stroombelasting in ampère van alle aangesloten apparaten niet hoger zijn dan de maximale belasting voor het verlengsnoer. Zorg er bovendien voor dat het totaal van de ampèrewaarden van alle apparaten die zijn aangesloten op het stopcontact, niet hoger is dan de maximumwaarde die is toegestaan voor het stopcontact.
- Als u de voedingsadapter in Duitsland gebruikt, moet u rekening houden met het volgende: de installatie van het gebouw moet beschikken over een stroomonderbreker van 10 of 16 A om de printer te beschermen tegen kortsluiting en stroompieken.
- Let bij het aansluiten van de printer op een computer of ander apparaat op de juiste richting van de stekkers van de kabel. Elke stekker kan maar op een manier op het apparaat worden aangesloten. Wanneer u een stekker op een verkeerde manier in het apparaat steekt, kunnen beide apparaten die via de kabel met elkaar zijn verbonden beschadigd raken.
- Plaats de printer op een vlakke, stabiele ondergrond die groter is dan de printer zelf. De printer werkt niet goed als deze scheef staat.
- Als u de printer opslaat of vervoert, plaats de printer dan zoals aangegeven in de afbeelding.



- Zorg ervoor dat aan de voorkant van de printer voldoende ruimte is voor het papier dat uit de printer komt.

Belangrijke instructies

- Vermijd plaatsen met grote schommelingen in temperatuur en luchtvochtigheid. Houd de voedingsadapter ook uit de buurt van direct zonlicht, fel licht, water of warmtebronnen.
- Steek geen voorwerpen door de openingen in de printer.
- Steek uw hand niet in de printer tijdens het afdrukken.
- Raak de witte, platte kabel binnen in de printer niet aan.
- Gebruik geen spuitbussen met ontvlambare stoffen in of in de buurt van de printer. Dit kan brand veroorzaken.
- Verplaats de printkop niet handmatig; anders kunt u de printer beschadigen.
- Zet de printer altijd uit met de knop . Trek de stekker niet uit het stopcontact en sluit de stroom naar het stopcontact niet af zolang het lampje  nog knippert.
- Controleer voordat u de printer vervoert of de printkop zich in de uitgangspositie bevindt (uiterst rechts) en of de cartridges aanwezig zijn.
- Als u de printer gedurende langere tijd niet gebruikt, neem dan de stekker uit het stopcontact.

Adviezen en waarschuwingen voor het gebruik van de printer met een draadloze verbinding

- Radiogolven van deze printer kunnen een negatieve invloed hebben op de werking van medische elektronische apparatuur waardoor ze defect kunnen raken. Wanneer u deze printer gebruikt binnen medische instellingen of in de buurt van medische apparatuur, moet u de richtlijnen van het bevoegde personeel dat de medische instellingen vertegenwoordigt volgen en alle openbare waarschuwingen en richtlijnen over medische apparatuur naleven.
- Radiogolven van deze printer kunnen een negatieve invloed hebben op de werking van automatische bestuurdde apparatuur, zoals automatische deuren of brandalarm, en kan leiden tot ongevallen door defecten. Wanneer u deze printer gebruikt in de buurt van automatisch bestuurdde apparaten, moet u alle geplaatste waarschuwingen en richtlijnen op deze apparaten naleven.
- Volg de instructies van het vliegpersoneel voor het gebruik van deze printer tijdens de vlucht. Schakel de printer uit tijdens het opstijgen en landen in overeenstemming met de instructies aan boord.

Adviezen en waarschuwingen voor gebruik van het display

- Het display kan een paar kleine heldere of donkere puntjes vertonen en is mogelijk niet overal even helder. Dit is normaal en wil geenszins zeggen dat het display beschadigd is.
- Maak het display alleen schoon met een droge, zachte doek. Gebruik geen vloeibare of chemische reinigingsmiddelen.
- De buitenkant van de display kan breken als deze een grote weerslag krijgt. Neem contact op met uw wederverkoper als het oppervlak van het scherm barst of splintert. Raak de gebroken stukken nooit aan en verwijder ze niet.

Europese printermodellen afvoeren

Er zit een batterij in de printer.

Het symbool van een doorgekruiste vuilcontainer op het product geeft aan dat dit product en de bijbehorende batterijen niet samen met het huisvuil mogen worden weggegooid. Om mogelijke schade aan het milieu of de

Belangrijke instructies

gezondheid door ongecontroleerde afvalverwijdering te voorkomen, moeten dit product en de batterijen van andere afvalstromen worden gescheiden, zodat deze op een milieuvriendelijke manier kunnen worden gerecycled. Neem voor meer informatie over inleverpunten contact op met uw gemeente of de winkel waar u dit product hebt gekocht. De chemische symbolen Pb, Cd en Hg geven aan of deze metalen in de batterij zijn gebruikt.

Deze informatie is alleen van toepassing op klanten in de Europese Unie, volgens Richtlijn 2006/66/EG VAN HET EUROPEES PARLEMENT EN DE RAAD VAN 6 september 2006 inzake batterijen en accu's, alsook afgedankte batterijen en accu's en tot intrekking van Richtlijn 91/157/EEG en wetgeving tot omzetting en implementatie ervan in de verschillende nationale rechtsstelsels, en op klanten in landen in Europa, het Midden-Oosten en Afrika (EMEA) waar gelijkwaardige voorschriften zijn geïmplementeerd.

Neem voor informatie over het recyclen van uw product in andere landen contact op met de lokale overheid.



Uw persoonlijke gegevens beschermen

Als u de printer aan iemand anders geeft of wilt weggooien, kunt u het geheugen als volgt wissen: selecteer **Menu** > **Herstel standaard instellingen** > **Alle instellingen** op het bedieningspaneel.

Tips voor slim gebruik

Tips: Afdrukken met de basisdriver van Epson (Windows)

Met de basisdriver van Epson kunt u gemakkelijk afdrukken, ongeacht of u op kantoor of onderweg bent. Zelfs als u deze printerdriver niet op uw pc hebt geïnstalleerd of als u geen internettoegang hebt om deze te downloaden, kunt u het basisstuurprogramma vanaf de printer zelf installeren. U hoeft alleen de printer en uw computer met elkaar te verbinden via de micro-USB-kabel.

Gerelateerde informatie

➔ [“Met de basisdriver Epson \(alleen voor Windows\)” op pagina 63](#)

Tips: de ingebouwde batterij opladen

U kunt de printer aansluiten op de lichtnetadapter, maar u kunt de printer ook gebruiken met de ingebouwde batterij. U kunt de batterij opladen door de lichtnetadapter aan te sluiten op de printer, of met behulp van de micro-USB-kabel.

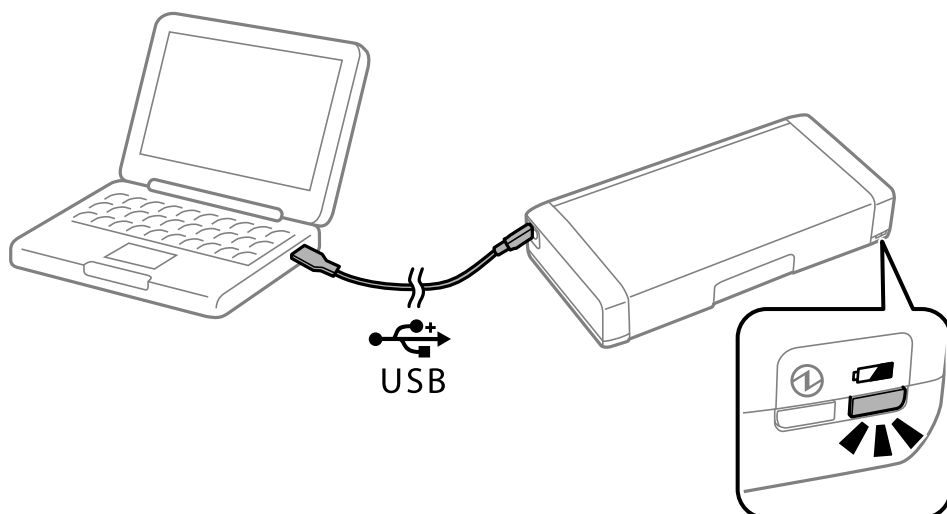

Gerelateerde informatie

➔ [“De ingebouwde batterij opladen” op pagina 88](#)

Tips: Afdrukken van uw smartphone of tablet

Epson iPrint is een toepassing waarmee u uw foto's, documenten en webpagina's afdrukken kunt vanaf uw smart-apparaat, zoals een smartphone of tablet. Een functie van Epson iPrint 'Camera Capture' biedt u de mogelijkheid een document of tekstafbeelding vast te leggen met de camera op uw smart-apparaat. Hier kunt u de gegevens ook

Tips voor slim gebruik

afdrukken terwijl de vervorming en keystone in de afbeelding worden gecorrigeerd. Raadpleeg de volgende website voor details.

<http://ipr.to>

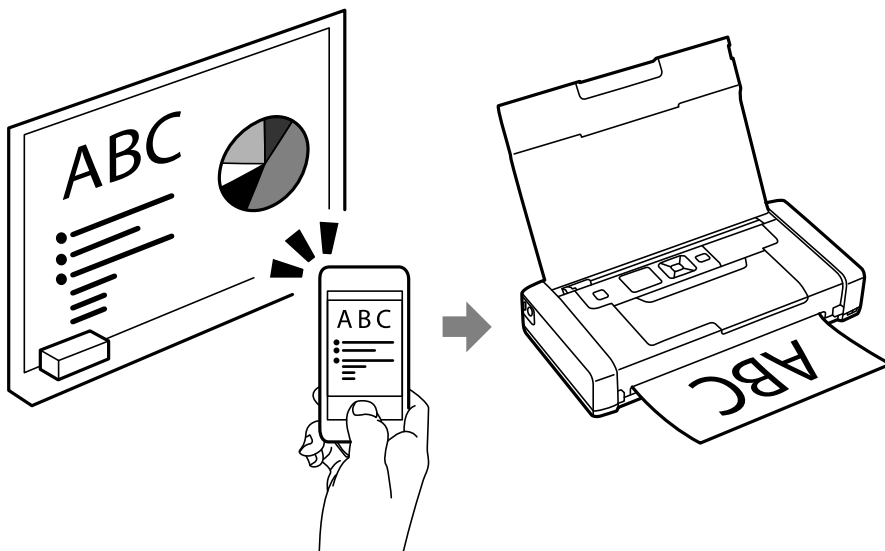

Gerelateerde informatie

➔ “Afdrukken met Smart Devices” op pagina 83

Tips: De densiteit of kleur aanpassen

U kunt de densiteit en kleur aanpassen op het bedieningspaneel van de printer.

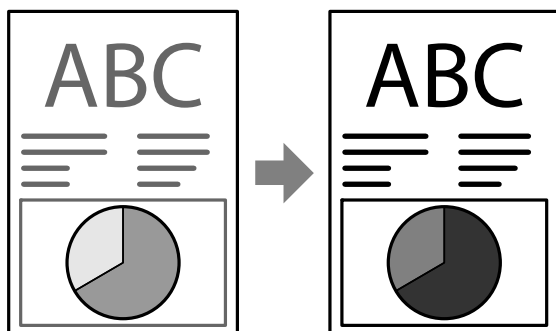

Gerelateerde informatie

➔ “Menu” op pagina 23

Tips: Rekening houden met het milieu

- Als u de printer gebruikt op plaatsen waar het gebruik van elektronische apparaten beperkt is, zoals ziekenhuizen, moet u de wifi-instelling uitschakelen op het bedieningspaneel.

Tips voor slim gebruik

- ❑ Op rustige plaatsen, zoals bibliotheken en open kantoorlandschappen, moet u de stille modus inschakelen. Door de printerwerking te vertragen, vermindert de bedrijfsgeluiden van de printer.



Gerelateerde informatie

➔ [“Menu” op pagina 23](#)

Tips: De printer opbergen

Wanneer de printer niet in gebruik is, kunt u deze met de zilveren clip omhoog gericht plaatsen. Houd de printer weg van direct zonlicht en plaats deze op een koele droge plek.

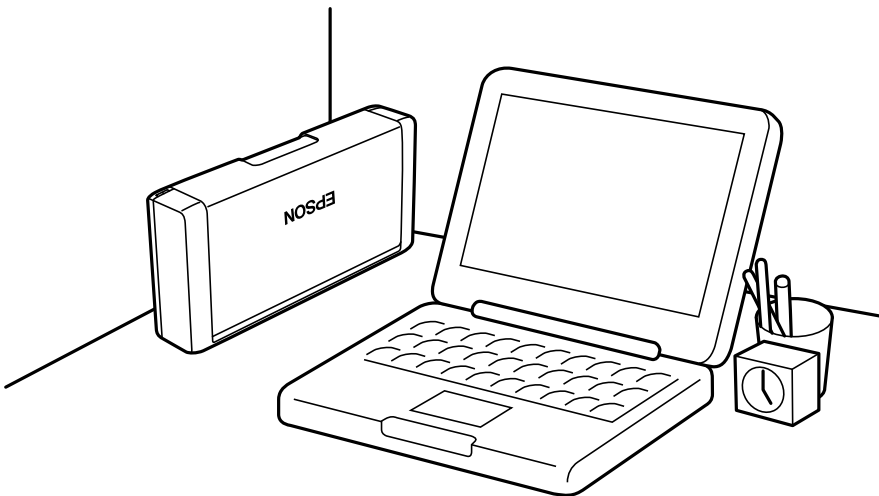

Basisprincipes van printer

Namen en functies van onderdelen

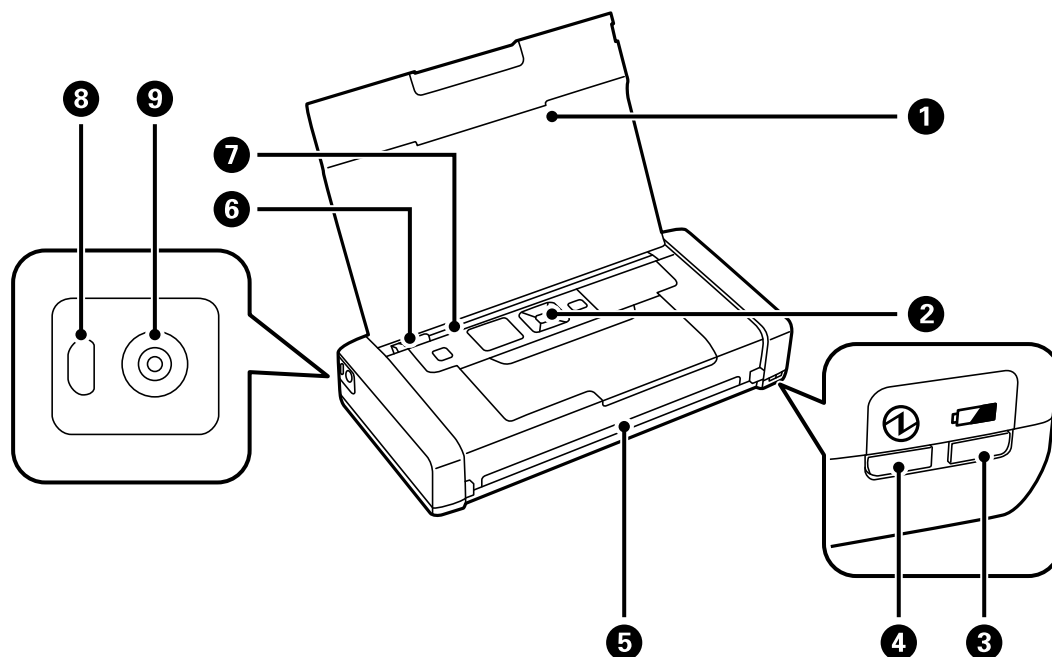

1	Printerkap	Ondersteuning voor geladen papier. Houd deze afdekking gesloten als de printer niet in gebruik is. Hiermee voorkomt u dat ongewenste voorwerpen in de printer terechtkomen.
2	Bedieningspaneel	Voor bediening van de printer.
3	Laadlampje van de batterij	Gaat branden als de batterij wordt opgeladen en gaat uit als de batterij is opgeladen. Knippert als de printer de batterij niet kan opladen omdat de temperatuur te laag (lager dan 5 °C) of te hoog (hoger dan 40 °C) is. U kunt de batterij laden in een omgeving tussen 10 en 35 °C (50 en 95 °F).
4	Aan-uitlampje	Gaat branden als de stroom is ingeschakeld. Knippert als de printer in werking is of een fout is opgetreden.
5	Opening uitvoer	Hiermee wordt afgedrukt papier uitgeworpen.
6	Zijgeleider	Hiermee wordt het papier recht in de printer ingevoerd. Schuif deze naar de rand van het papier.
7	Papiertoevoer achter	Hieruit wordt papier geladen.
8	Micro USB-poort	Voor aansluiting van een micro-USB-kabel.
9	DC-ingang	Hierop sluit u de lichtnetadapter aan.

Basisprincipes van printer

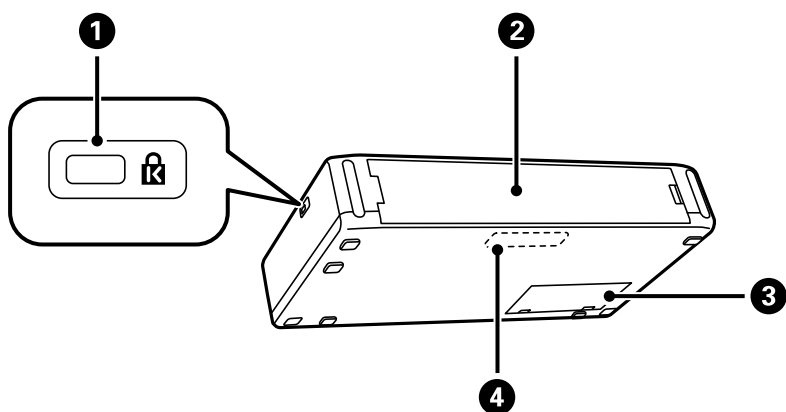

1	Opening veiligheidsslot	In deze sleuf kunt een slot plaatsen om het apparaat tegen diefstal te beveiligen.
2	Achterpaneel	Verwijder dit als u de optionele externe batterij installeert.
3	Afdekking onderhoudsset	Open deze afdekking wanneer u de onderhoudsset wilt vervangen.
4	Ingebouwde batterij	Hiermee kunt u de printer gebruiken zonder de lichtnetadapter aan te sluiten. Dit gedeelte mag niet door de gebruiker worden vervangen.

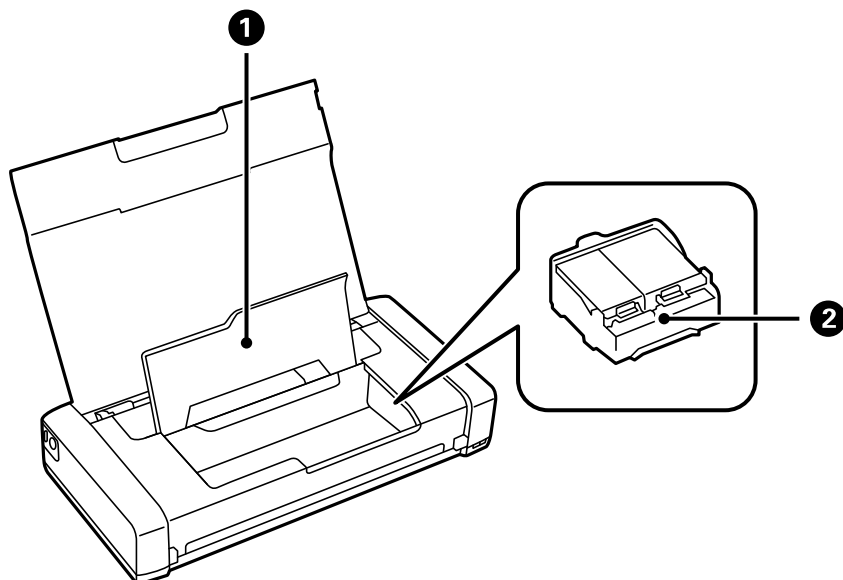

1	Binnendeksel	Open de eenheid om inktpatronen te vervangen of papier dat in de printer is vastgelopen, te verwijderen.
2	Inktcartridgehouder	Installeer de inktpatronen. Inkt komt uit de spuitkanaaltjes van de printkop.

Bedieningspaneel

Knoppen

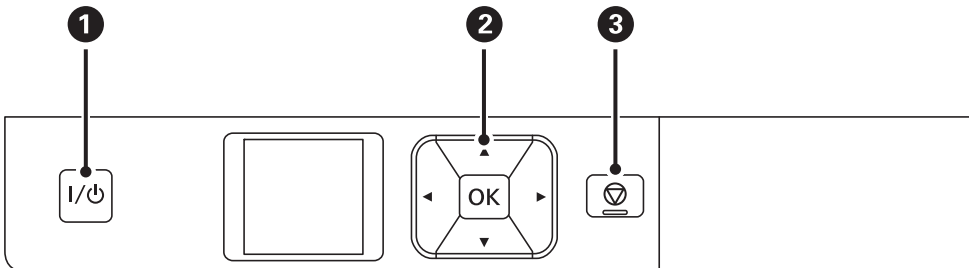

①	I/⏻	Hiermee schakelt u de printer in of uit. Haal het netsnoer uit het stopcontact als het aan/uit-lampje uit staat.
②	◀, ▶, ▲, ▼, OK	Druk op ◀, ▶, ▲ en ▼ om menu's te selecteren. Druk op de knop OK om uw selectie te bevestigen of om de gekozen functie te starten.
③	⏹	Hiermee annuleert u de huidige taak of keert u terug naar het vorige scherm.

Gerelateerde informatie

➔ [“Uitleg bij het lcd-scherm” op pagina 21](#)





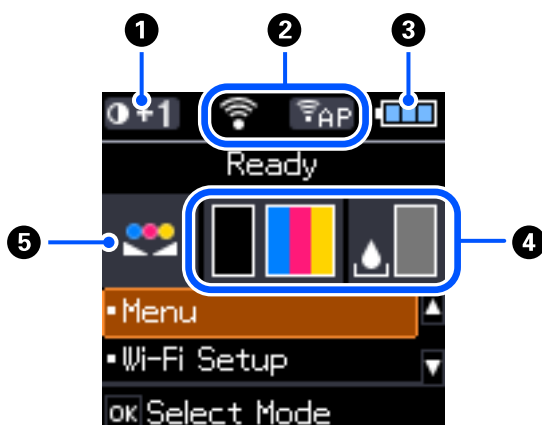









Uitleg bij het lcd-scherm

Het startscherm wordt weergegeven als de printer wordt ingeschakeld. Op het startscherm worden statuspictogrammen en de resterende hoeveelheid inkt in de inktcartridges weergegeven.



①	0+1	Geeft de afdrukdichtheid weer die is geselecteerd in Dichtheidinstellingen normaal papier .
---	-----	--

Basisprincipes van printer

2	Hier staan pictogrammen die de netwerkstatus aangeven.	
		Geeft aan dat er geen draadloos netwerk (Wi-Fi) beschikbaar is of dat de printer verbinding aan het maken is met een Wi-Fi-netwerk.
		Geeft aan dat er een probleem is met de draadloze netwerkverbinding (Wi-Fi) van de printer of dat de printer zoekt naar een Wi-Fi-netwerkverbinding.
		Geeft aan dat de printer verbonden is met een draadloos (Wi-Fi)-netwerk. Hoe meer balkjes, des te sterker de verbinding is.
		Geeft aan dat modus Wi-Fi Direct is uitgeschakeld of dat de printer verbinding aan het maken is via de modus Wi-Fi Direct.
		Geeft aan dat de printer draadloos is verbonden in de modus eenvoudig toegangspunt.
3	Hier worden pictogrammen weergegeven die de batterijstatus aangeven.	
		Geeft de resterende spanning voor de ingebouwde batterij weer.
		Geeft aan dat de ingebouwde batterij bijna leeg is.
		Geeft aan dat de ingebouwde batterij te warm of te koud is. Selecteer Menu > Batterij om de status te controleren.
		Geeft aan dat de ingebouwde batterij wordt opgeladen. Als het laden is voltooid, verandert het pictogram in het pictogram dat de resterende hoeveelheid spanning voor de ingebouwde batterij aangeeft.
4	Geeft de niveaus van de inktcartridges en de onderhoudsset weer.	
		Geeft de niveaus van de cartridges weer bij benadering.
		Geeft de geschatte levensduur van de onderhoudsset weer.
		Gaat branden als de inktcartridges bijna leeg zijn of als de onderhoudsset bijna vol is.
		Gaat branden wanneer de inktpatronen leeg zijn.
5		Geeft aan dat de kleur is aangepast met de functie Kleuraanpassing .

Tekens invoeren

Als u via het bedieningspaneel tekens en symbolen wilt invoeren voor de netwerkinstellingen, gebruik dan de knoppen ▲, ▼, ◀ en ▶ en het softwaretoetsenbord op het display. Druk op de knop ▲, ▼, ◀ of ▶ om op het

Basisprincipes van printer

toetsenbord een teken of functietoets te selecteren en druk vervolgens op de knop OK. Wanneer u klaar bent met het invoeren van tekens, selecteert u **OK** en drukt u vervolgens op de knop OK.



Functieknop	Beschrijving
◀▶	Hiermee verplaatst u de cursor naar links of rechts.
A 1 #	Hiermee schakelt u tussen tekentypes. U kunt alfanumerieke tekens of symbolen gebruiken.
␣	Hiermee typt u een spatie.
✕	Hiermee wist u het teken links van de cursor (Backspace).
OK	Hiermee voert u de geselecteerde tekens in.

Menuopties

Menu

Menu	Instellingen en toelichting		
Batterij	Controleer de status van de batterij en de resterende lading. Druk op de knoppen ◀▶ om het scherm te wisselen tussen de ingebouwde batterij en de optionele externe batterij. Druk op de knop ▼ om instellingen voor het laden van de batterij te configureren.		
	Batterij-inst.	USB-stroomtoevoer via PC	Sluit de printer aan op de computer met een micro-USB-kabel, zodat u de ingebouwde batterij kunt opladen vanaf de computer als de printer is ingeschakeld of zich in de slaapmodus bevindt.

Basisprincipes van printer

Menu	Instellingen en toelichting	
Onderhoud	Inkcartridge vervangen	Hiermee vervangt u het inktpatroon.
	Spuitkan. contr.	Hiermee drukt u een patroon af om te controleren of de spuitkanaaltjes van de printkop verstopt zitten.
	Printkop reinigen	Hiermee reinigt u de verstopte spuitkanaaltjes van de printkop.
	Printkop uitlijnen	Hiermee wordt de printkop bijgesteld om de afdrukkwaliteit te verbeteren.
	Reiniging papiergeleider	Gebruik deze functie om papier te laden voor het reinigen van het apparaat wanneer er zich inktvlekken op de interne rollers bevinden of als er een papierstoring is opgetreden.
Dichtheidinstellingen normaal papier	Hiermee verhoogt u de afdrukdichtheid als het papier type is ingesteld op gewoon papier en de afdrukkwaliteit is ingesteld op standaard. De afdruksnelheid kan echter afnemen.	
Kleuraanpassing	Maak fijnere kleuraanpassingen tijdens het afdrukken. Selecteer +1 om de kleuren donkerder te maken en selecteer op -1 om de kleuren lichter te maken. Deze instelling wordt teruggezet naar de standaard als de inkcartridge wordt verwijderd.	

Basisprincipes van printer

Menu	Instellingen en toelichting		
Printerinstallatie	Papierbroninst.	Papier instellen	Selecteer het papierformaat en -type dat u hebt geladen in de papiertoevoer achter.
		Waarsch. papierinst.	Geeft een foutmelding weer als het papierformaat of de type-instellingen bij Papier instellen en de afdrুকinstellingen niet overeenkomen.
		Papierconfiguratie	Geeft automatisch het scherm met papierinstellingen weer wanneer papier wordt geladen. AirPrint is niet beschikbaar wanneer deze functie is uitgeschakeld.
	Uitschakelingstimer	Extern vermogen	U kunt instellen hoelang het duurt voordat stroombeheer wordt toegepast. Elke verhoging is van invloed op de energiezuinigheid van het product. Denk aan het milieu voordat u wijzigingen doorvoert.
		Batterijvermogen	
	Stille modus	Verminder geluid tijdens het afdrukken. De afdrুকnelheid kan echter afnemen.	
	Taal/Language	Selecteer de taal van het display.	
	Toetsenbord	Wijzig de lay-out van het toetsenbord op het lcd-scherm.	
	Slaaptimer	Selecteer hoe lang het duurt voordat de printer naar de slaapstand gaat (energiezuinige modus) als er geen activiteiten worden uitgevoerd. Het display gaat uit als deze tijd verstreken is.	
Overig	Printer wisselen	Als het printerstuurprogramma voor deze printer al op de computer is geïnstalleerd, wordt met deze instelling voorkomen dat het stuurprogramma opnieuw wordt geïnstalleerd als een andere printer met dezelfde productnaam via een USB-kabel wordt verbonden. Deze instelling wordt ingeschakeld zodra de printer opnieuw wordt gestart.	
Netwerkinstellingen	Statusblad afdrukken	Hiermee worden de netwerkinstellingen en verbindingstatus afgedrukt.	
	Instellingen Wi-Fi	Hiermee wordt hetzelfde item weergegeven als wanneer u op het startscherm Instellingen Wi-Fi selecteert. Zie de beschrijving van Instellingen Wi-Fi.	
	Verbindingscontrole	Controleert de status van de netwerkverbinding en drukt het controlerapport af. Als er problemen zijn met de verbinding, kunt u het rapport raadplegen om het probleem te verhelpen.	

Basisprincipes van printer

Menu	Instellingen en toelichting
Epson Connect- services	U kunt de Epson Connect of Google Cloud Print-service onderbreken of hervatten, of deze annuleren met de services (herstellen van de fabrieksinstellingen). Raadpleeg de portaalsite van Epson Connect voor meer informatie. https://www.epsonconnect.com/ http://www.epsonconnect.eu (alleen Europa)
Google Cloud Print-services	
WF-110-basisstuurpr.	Hiermee installeert u op de computer het basisstuurprogramma van Epson (Epson Basic Driver) dat in de printer is geïntegreerd.
Herstel standaard instellingen	Hiermee worden de geselecteerde instellingen teruggezet op de standaardwaarden.

Instellingen Wi-Fi

Menu	Instellingen en toelichting			
Wi-Fi-signaal stoppen	Als het Wi-Fi-signaal is onderbroken, wordt Wi-Fi-signaal verzenden weergegeven.			
Wi-Fi (aanbevolen)	Wi-Fi Installatiewizard	U kunt een Wi-Fi-netwerk zoeken. U kunt ook een Wi-Fi-netwerk instellen door op het bedieningspaneel van de printer de gegevens in te voeren die benodigd zijn voor het maken van een verbinding met een draadloze router. Als u op deze wijze de instellingen wilt configureren, hebt u de SSID en het wachtwoord van de draadloze router nodig.		
	Drukknopinstelling (WPS)	U kunt automatisch een Wi-Fi-netwerk instellen door op een knop op de draadloze router te drukken. U kunt deze methode gebruiken als de draadloze router compatibel is met WPS (Wi-Fi Protected Setup) of als de huidige Wi-Fi-verbinding tot stand is gebracht door op een knop op de draadloze router te drukken.		
	Overig	PIN-code (WPS)	U kunt automatisch verbinding maken met een draadloze router met behulp van een pincode. U kunt deze methode gebruiken als uw draadloze router WPS (Wi-Fi Protected Setup) ondersteunt.	
		Wi-Fi Autom. Verbind	Gebruik de netwerkinstellingen op de computer om draadloos met de printer te communiceren en het netwerk in te stellen. Voor deze methode moeten de pc en de WLAN-router (toegangspunt) verbonden zijn via een draadloos netwerk.	
	Wi-Fi uitschakelen	U kunt netwerkproblemen mogelijk oplossen door de wifi-instellingen uit te schakelen of opnieuw in te stellen.		

Basisprincipes van printer

Menu	Instellingen en toelichting	
Wi-Fi Direct	iOS	Met deze methode kunt u de printer zonder een draadloze router rechtstreeks verbinden met een iPhone, iPad of iPod touch.
	Android	Met deze methode kunt u de printer zonder een draadloze router rechtstreeks verbinden met het Android-apparaat.
	Andere OS-apparaten	Gebruik deze methode als u geen verbinding kunt maken via iOS , als de printer niet wordt weergegeven op bepaalde Android-apparaten of als u verbinding maakt vanaf uw computer.
	Bewerken	Hiermee kunt u de naam en het wachtwoord van het netwerk en het frequentiebereik wijzigen, Wi-Fi Direct uitschakelen en standaardinstellingen herstellen.

De printer verplaatsen en vervoeren

! **Belangrijk:**

- Door zware schokken kan de printer beschadigd raken.
- Laat de cartridges zitten. Als u de cartridges verwijdert, kan de printkop indrogen, waardoor afdrukken niet meer mogelijk is.
- Verwijder de onderhoudscassette niet. Anders kan er inkt lekken.
- Laat de printer niet staan in de volle zon, in de buurt van de verwarming, in een auto of op andere plaatsen met een hoge temperatuur. De printer kan vervormen en er kan inktlekkage optreden.

Opmerking:

Reinig en lijn de printkop uit als de afdrukkwaliteit lager is wanneer u opnieuw afdrukt.

Binnen of buiten verplaatsen

! **Belangrijk:**

Het wordt aanbevolen de printer in een vliegtuig als handbagage mee te nemen. Neem contact op met de luchtvaartmaatschappij om te verifiëren of u het apparaat aan boord mag meenemen. Afhankelijk van de afhandeling op het vliegveld kan de printer door zware schokken beschadigd raken of inkt lekken.

- Schakel de printer uit en controleer of het aan/uit-lampje en het lcd-scherm uit gaan.
- Koppel de lichtnetadapter en de USB-kabel los.
- Sluit de printerkap en vervoer de printer.
- Plaats geen voorwerpen op de printer.

Vervoeren

Bereid de printer voor op het transport, plaats het apparaat de beschermingsmaterialen in de doos en vervoer de printer.

! **Belangrijk:**

Als u de printer vervoert, plaats de printer dan zoals aangegeven in de afbeelding.

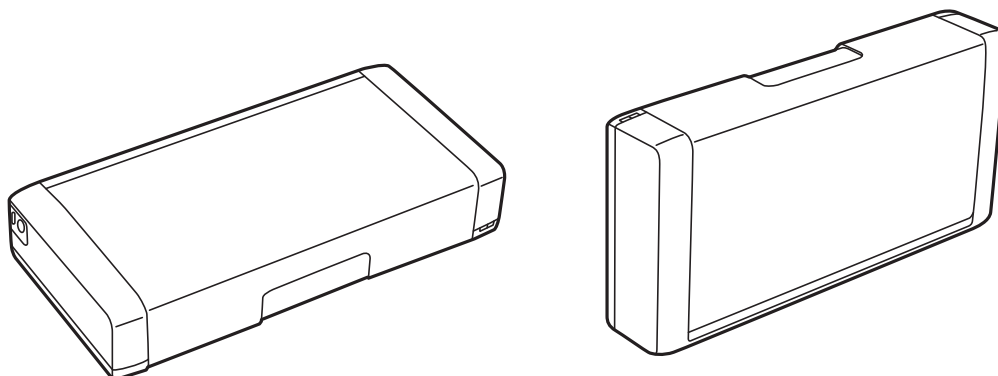

De printer verplaatsen en vervoeren

Gerelateerde informatie

- ➔ [“Namen en functies van onderdelen” op pagina 19](#)
- ➔ [“De printkop controleren en reinigen” op pagina 111](#)
- ➔ [“De printkop uitlijnen” op pagina 112](#)

Netwerkinstellingen

Typen netwerkverbindingen

U kunt de volgende verbindingsmethoden gebruiken.

Wi-Fi-verbinding

Sluit de printer en de computer of het smart device aan op de draadloze router. Dit is de meest gebruikelijke manier van verbinden voor netwerken thuis en op kantoor waar de Wi-Fi-verbindingen worden verzorgd door een draadloze router.

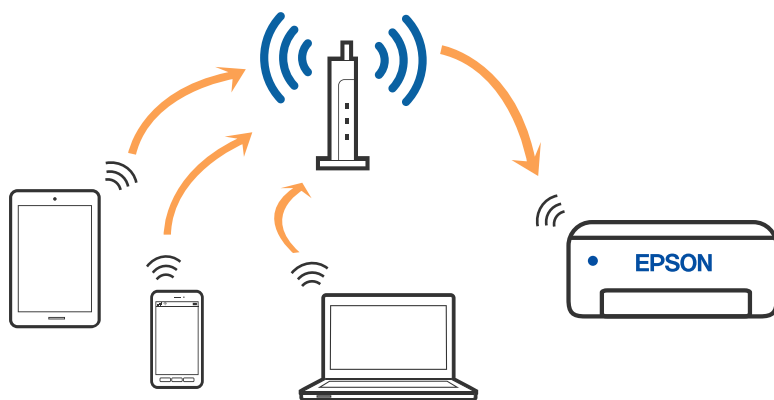

Gerelateerde informatie

- ➔ [“Een computer verbinden” op pagina 31](#)
- ➔ [“Een smart device verbinden” op pagina 32](#)
- ➔ [“Wi-Fi-instellingen configureren op de printer” op pagina 42](#)

Wi-Fi Direct-verbinding (eenvoudig toegangspunt)

Gebruik deze verbindingsmethode wanneer u thuis of op kantoor geen Wi-Fi hebt of wanneer u de printer en het smart device rechtstreeks met elkaar wilt verbinden. In deze modus fungeert de printer als draadloze router en kunt u maximaal vier apparaten met de printer verbinden zonder dat u een gewone draadloze router nodig hebt. U

Netwerkinstellingen

kunt tot acht apparaten verbinden. Smart devices die rechtstreeks met de printer zijn verbonden kunnen echter niet met elkaar communiceren via de printer.

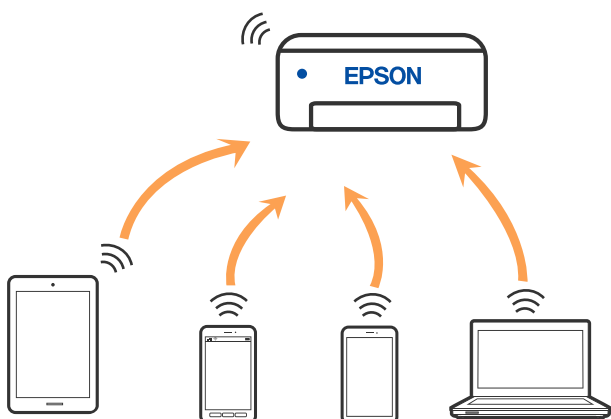

De printer kan tegelijk verbinding hebben via Wi-Fi en Wi-Fi Direct (eenvoudig toegangspunt). Als u echter een netwerkverbinding start in Wi-Fi Direct (eenvoudig toegangspunt) wanneer de printer verbinding heeft via Wi-Fi, wordt de Wi-Fi-verbinding tijdelijk verbroken.

Gerelateerde informatie

- ➔ “Verbinding maken met een iPhone, iPad of iPod touch via Wi-Fi Direct” op pagina 33
- ➔ “Verbinding maken met Android-apparaten middels Wi-Fi Direct” op pagina 36
- ➔ “Verbinding maken met niet-iOS- of Android-apparaten via Wi-Fi Direct” op pagina 38

Een computer verbinden

Het wordt aanbevolen het installatieprogramma te gebruiken om de printer te verbinden met een computer. U kunt het installatieprogramma op een van de volgende manieren uitvoeren.

- Instellen vanaf de website

Open de volgende website en voer de productnaam in. Ga naar **Instellen** en configureer de instellingen.

<http://epson.sn>

- Instellen met de software-cd (alleen voor modellen die worden geleverd met een software-cd en gebruikers die beschikken over een Windows-computer met een schijfstation).

Plaats de software-cd in de computer en volg de instructies op het scherm.

De verbindingmethoden selecteren

Volg de instructies op het scherm totdat het volgende scherm wordt weergegeven en selecteer vervolgens de gewenste methode om de printer met de computer te verbinden.

Netwerkinstellingen

Selecteer het verbindingstype en klik vervolgens op **Volgende**.

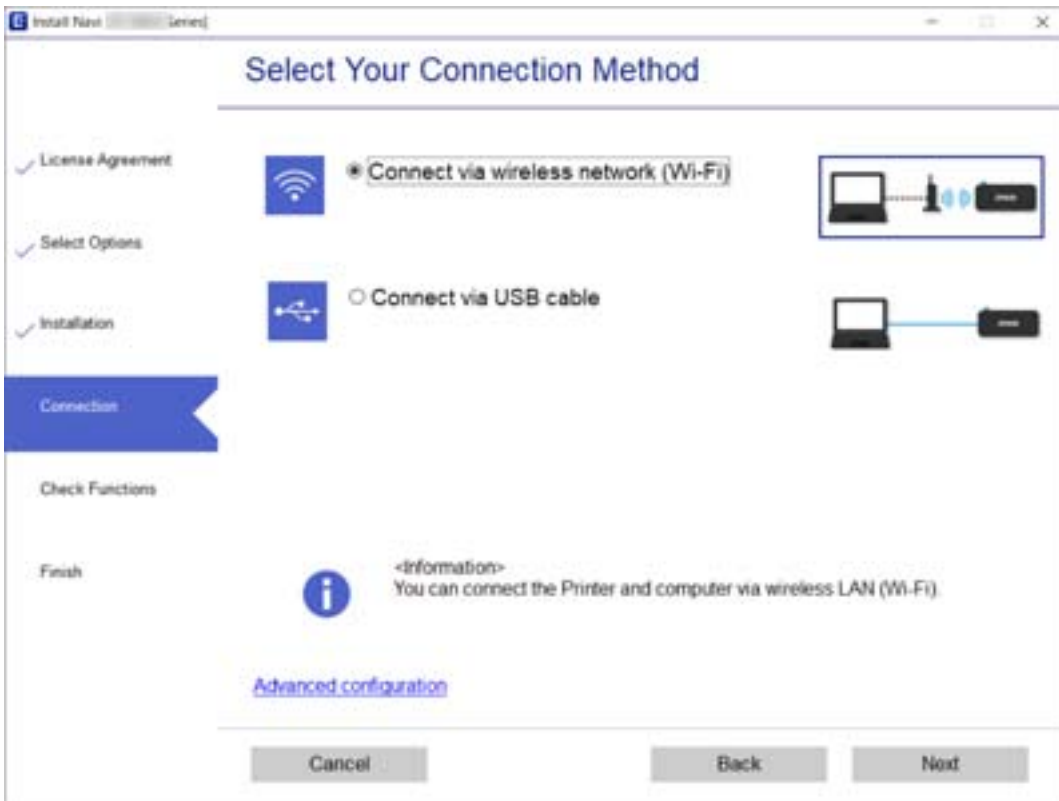

Volg de instructies op het scherm.

Een smart device verbinden

Verbinding maken met een smart device via een draadloze router

U kunt de printer gebruiken vanaf een smart device wanneer u de printer verbindt met hetzelfde Wi-Fi-netwerk (SSID) als het smart device. Als u de printer wilt gebruiken vanaf een smart device, stelt u dit in vanaf de volgende website. Open de website vanaf een smart device waarmee u verbinding wilt maken met de printer.

<http://epson.sn> > Instellen

Opmerking:

- Als u tegelijkertijd een computer en een smart-apparaat met de printer wilt verbinden, wordt aangeraden als eerste de computer in te stellen met het installatieprogramma.
- Als u via Wi-Fi-tethering verbinding wilt maken met een smartphone, voert u de SSID en het wachtwoord van de smartphone op de printer in.

Gerelateerde informatie

- ➔ “Wi-Fi-instellingen configureren door de SSID en het wachtwoord in te voeren” op pagina 42
- ➔ “Afdrukken met Smart Devices” op pagina 83

Verbinding maken met een iPhone, iPad of iPod touch via Wi-Fi Direct

Met deze methode kunt u de printer zonder een draadloze router rechtstreeks verbinden met een iPhone, iPad of iPod touch. De volgende omstandigheden zijn vereist om verbinding te maken via deze methode. Als uw omgeving niet aan deze voorwaarden voldoet, kunt u verbinding maken door **Andere OS-apparaten** te selecteren. Zie de gerelateerde informatie hieronder voor meer informatie over het verbinden.

- iOS 11 of hoger
- Gebruik de standaard cameratoepassing om de QR-code te scannen
- Epson iPrint versie 7.0 of hoger

Epson iPrint wordt gebruikt om vanaf een smart device af te drukken. Installeer van tevoren Epson iPrint op het smart device.

Opmerking:

U hoeft deze instellingen slechts een keer te configureren voor de printer die en het smart device dat u met elkaar wilt verbinden. U hoeft deze instellingen niet opnieuw te configureren, tenzij u Wi-Fi Direct uitschakelt of de standaard netwerkinstellingen herstelt.

1. Selecteer **Instellingen Wi-Fi** op het startscherm.

Als u een item wilt selecteren, gebruikt u de knoppen ▲▼◀▶ en drukt u op de knop OK.

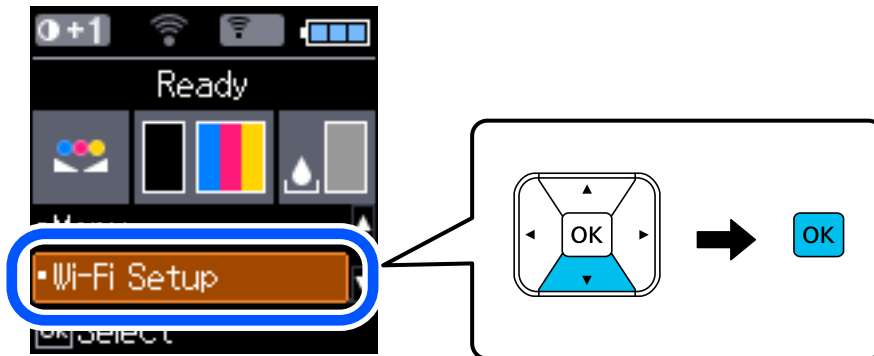

2. Selecteer **Wi-Fi Direct**.
3. Controleer het bericht en druk op de knop OK om door te gaan.
4. Controleer het bericht en druk op de knop OK om door te gaan.
5. Selecteer **iOS**.



Netwerkinstellingen

- Controleer het bericht en druk op de knop OK om door te gaan.
De QR-code wordt weergegeven op het bedieningspaneel van de printer.



- Start op de iPhone, iPad of iPod touch de standaard Camera-app en scan de QR-code die in de modus FOTO op het bedieningspaneel van de printer wordt weergegeven.



Gebruik de Camera-app voor iOS 11 of hoger. Met de Camera-app voor iOS 10 of lager kunt u geen verbinding maken met de printer. Ook kunt u geen app voor het scannen van QR-codes gebruiken. Als u geen verbinding kunt maken, drukt u op de knop ◀. Zie de gerelateerde informatie hieronder voor meer informatie over het verbinden.

- Tik op de melding die wordt weergegeven op het scherm van de iPhone, iPad of iPod touch.

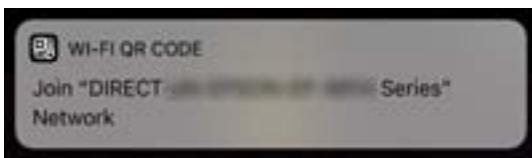

Netwerkinstellingen

9. Tik op **Koppelen**.

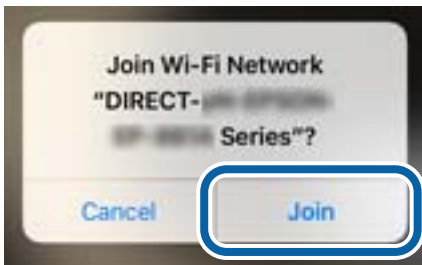

10. Druk op de knop OK op het bedieningspaneel van de printer.
11. Start de Epson-printapp op de iPhone, iPad of iPod touch.

Voorbeelden van Epson-printapps



Epson iPrint



Epson Creative
Print

12. Tik op het scherm van de Epson-printapp op **Printer niet geselecteerd**.
13. Selecteer de printer waarmee u verbinding wilt maken.



Netwerkinstellingen

Bekijk de informatie die op het bedieningspaneel van de printer wordt weergegeven om de printer te selecteren.



14. Druk op de knop OK op het bedieningspaneel van de printer.

Selecteer voor smart devices die eerder met de printer verbonden zijn geweest de netwerknaam (SSID) op het Wi-Fi-scherm van het smart device en maak opnieuw verbinding.

Gerelateerde informatie

- ➔ [“Verbinding maken met niet-iOS- of Android-apparaten via Wi-Fi Direct” op pagina 38](#)
- ➔ [“Afdrukken met Smart Devices” op pagina 83](#)

Verbinding maken met Android-apparaten middels Wi-Fi Direct

Met deze methode kunt u de printer zonder een draadloze router rechtstreeks verbinden met uw Android-apparaat. De volgende omstandigheden zijn vereist om deze functie te gebruiken.

- Android 4.4 of later
- Epson iPrint versie 7.0 of hoger

Epson iPrint wordt gebruikt om af te drukken vanaf een smart-apparaat. Installeer Epson iPrint van tevoren op het smart-apparaat.

Opmerking:

U hoeft deze instellingen slechts eenmaal te configureren voor de printer en het smart-apparaat waar u verbinding mee wilt maken. Tenzij u Wi-Fi Direct inschakelt of de netwerkinstellingen herstelt naar de standaardwaarden, hoeft u deze instellingen niet opnieuw te configureren.

Netwerkinstellingen

1. Selecteer **Instellingen Wi-Fi** op het startscherm.

Als u een item wilt selecteren, gebruikt u de knoppen ▲▼◀▶ en drukt u op de knop OK.

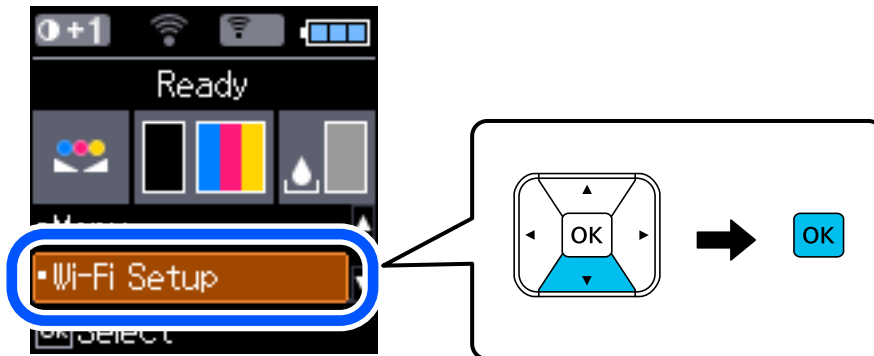

2. Selecteer **Wi-Fi Direct**.
3. Controleer het bericht en druk op de knop OK om door te gaan.
4. Controleer het bericht en druk op de knop OK om door te gaan.
5. Selecteer **Android**.



6. Start Epson iPrint op het smart-apparaat.



7. Tik op het scherm Epson iPrint op **Printer niet geselecteerd**.

Netwerkinstellingen

8. Selecteer de printer waarmee u een verbinding wilt maken.



Raadpleeg de informatie die wordt weergegeven op het bedieningspaneel van de printer om de printer te selecteren.



Opmerking:

Printers worden mogelijk niet weergegeven, afhankelijk van het Android-apparaat. Als printers niet worden weergegeven, maakt u verbinding door **Andere OS-apparaten** te selecteren. Zie de gerelateerde informatie hieronder voor meer informatie over het verbinden.

9. Wanneer het scherm met goedkeuring voor de apparaatverbinding wordt weergegeven, selecteert u **Goedk.**
10. Druk op de knop OK op het bedieningspaneel van de printer.

Voor smart-apparaten die eerder met de printer zijn verbonden, selecteert u de netwerknaam (SSID) op het wifischerm van het smart-apparaat om deze opnieuw te verbinden.

Gerelateerde informatie

- ➔ [“Verbinding maken met niet-iOS- of Android-apparaten via Wi-Fi Direct” op pagina 38](#)
- ➔ [“Afdrukken met Smart Devices” op pagina 83](#)

Verbinding maken met niet-iOS- of Android-apparaten via Wi-Fi Direct

Met deze methode kunt u de printer zonder een draadloze router rechtstreeks verbinden met smart devices.

Netwerkinstellingen

Opmerking:

U hoeft deze instellingen slechts een keer te configureren voor de printer die en het smart device dat u met elkaar wilt verbinden. U hoeft deze instellingen niet opnieuw te configureren, tenzij u Wi-Fi Direct uitschakelt of de standaard netwerkinstellingen herstelt.

1. Selecteer **Instellingen Wi-Fi** op het startscherm.

Als u een item wilt selecteren, gebruikt u de knoppen ▲▼◀▶ en drukt u op de knop OK.

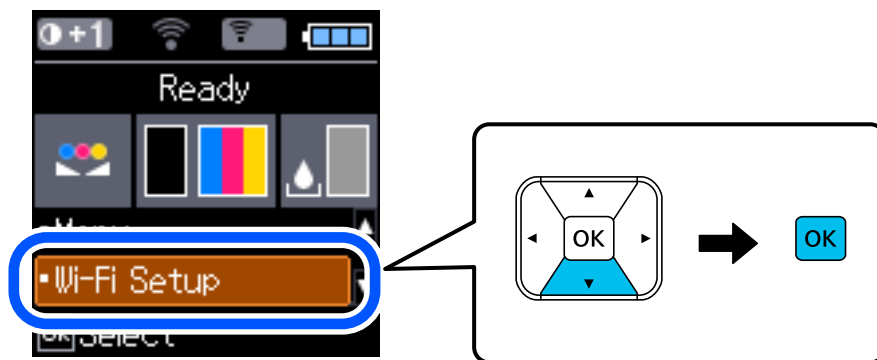

2. Selecteer **Wi-Fi Direct**.
3. Controleer het bericht en druk op de knop OK om door te gaan.
4. Controleer het bericht en druk op de knop OK om door te gaan.
5. Selecteer **Andere OS-apparaten**.



De Netwerknaam en het Wachtwoord voor Wi-Fi Direct voor de printer worden weergegeven.

Netwerkinstellingen

- Selecteer op het Wi-Fi-scherm van het smart device de SSID die op het bedieningspaneel van de printer wordt weergegeven en voer vervolgens het wachtwoord in.

De schermafdruk is een voorbeeld op iPhone.



- Druk op de knop OK op het bedieningspaneel van de printer.

Netwerkinstellingen

8. Start de Epson-printapp op het smart device.

Voorbeelden van Epson-printapps



Epson iPrint



Epson Creative
Print

9. Tik op het scherm van de Epson-printapp op **Printer niet geselecteerd**.
10. Selecteer de printer waarmee u verbinding wilt maken.

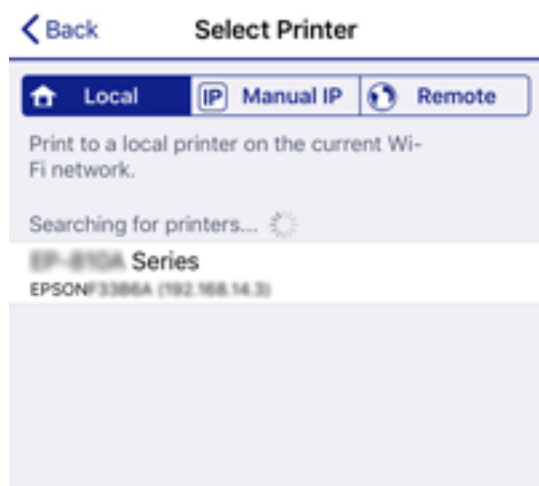

Bekijk de informatie die op het bedieningspaneel van de printer wordt weergegeven om de printer te selecteren.



11. Druk op de knop OK op het bedieningspaneel van de printer.

Selecteer voor smart devices die eerder met de printer verbonden zijn geweest de netwerknaam (SSID) op het Wi-Fi-scherm van het smart device en maak opnieuw verbinding.

Gerelateerde informatie

➔ [“Afdrukken met Smart Devices” op pagina 83](#)

Wi-Fi-instellingen configureren op de printer

Op het bedieningspaneel van de printer kunt u op verschillende manieren de netwerkinstellingen configureren. Kies de verbindingmethode die overeenkomt met uw omgeving en de voorwaarden die u gebruikt.

Als u beschikt over de informatie voor de draadloze router, zoals de SSID en het wachtwoord, kunt u de instellingen handmatig configureren.

Als de draadloze router WPS ondersteunt, kunt u de instellingen configureren met drukknopinstellingen.

Nadat de printer verbinding heeft gemaakt met het netwerk, maakt u verbinding tussen de printer en het apparaat dat u wilt gebruiken (computer, smart device, tablet, enz.).

Gerelateerde informatie

- ➔ [“Wi-Fi-instellingen configureren door de SSID en het wachtwoord in te voeren” op pagina 42](#)
- ➔ [“Wi-Fi-instellingen configureren via de drukknopinstelling” op pagina 43](#)
- ➔ [“Wi-Fi-instellingen configureren via de pincode-instelling \(WPS\)” op pagina 44](#)

Wi-Fi-instellingen configureren door de SSID en het wachtwoord in te voeren

U kunt Wi-Fi-netwerk instellen door op het bedieningspaneel van de printer de gegevens in te voeren die benodigd zijn voor het maken van een verbinding met een draadloze router. Als u op deze wijze de instellingen wilt configureren, hebt u de SSID en het wachtwoord van de draadloze router nodig.

Opmerking:

Als u een draadloze router met de standaardinstellingen gebruikt, gebruikt u de SSID en het wachtwoord die op het label vermeld staan. Als u de SSID en het wachtwoord niet weet, neem dan contact op met degene die de draadloze router heeft ingesteld of raadpleeg de documentatie van de draadloze router.

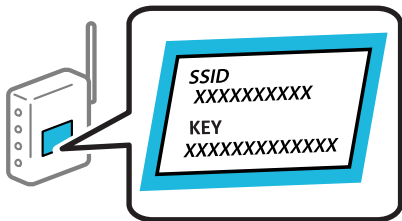

1. Selecteer **Instellingen Wi-Fi** op het startscherm.

Als u een item wilt selecteren, gebruikt u de knoppen ▲ ▼ ◀ ▶ en drukt u op de knop OK.

2. Selecteer **Wi-Fi (aanbevolen)**.
3. Druk op de knop OK om door te gaan.
4. Selecteer **Wizard Wi-Fi instellen**.

Netwerkinstellingen

- Selecteer de SSID voor de draadloze router op het bedieningspaneel van de printer en druk op de knop OK.

Opmerking:

- Als de SSID waarmee u wilt verbinden, niet wordt weergegeven op het bedieningspaneel van de printer, selecteert u **Nogm. zoeken** om de lijst te vernieuwen. Als deze nog steeds niet wordt weergegeven, selecteert u **Andere SSID's** en voert u de SSID rechtstreeks in.
- Als u de SSID niet kent, controleert u of de informatie op het label van de draadloze router is vermeld. Als u de draadloze router met de standaardinstellingen wilt gebruiken, gebruikt u de SSID die op het label is vermeld.

- Voer het wachtwoord in.

Selecteer of u al dan niet een netwerkverbindingsrapport wilt afdrukken na het voltooiën van de instellingen.

Opmerking:

- Het wachtwoord is hoofdlettergevoelig.
- Als u de netwerknaam (SSID) niet kent, controleert u of de informatie op het label van de draadloze router is vermeld. Als u de draadloze router met de standaardinstellingen wilt gebruiken, gebruikt u de SSID die op het label is vermeld. Als u geen gegevens kunt vinden, raadpleegt u de documentatie die bij de draadloze router is meegeleverd.

- Als u klaar bent met het instellen, drukt u op de knop .

Opmerking:

Als u geen verbinding kunt maken, laadt u papier en drukt u vervolgens op de knop OK om een netwerkverbindingsrapport af te drukken.

Gerelateerde informatie





- ➔ [“Tekens invoeren” op pagina 22](#)
- ➔ [“De status van de netwerkverbinding controleren” op pagina 45](#)
- ➔ [“Wanneer u de netwerkinstellingen niet kunt configureren” op pagina 135](#)

Wi-Fi-instellingen configureren via de drukknopinstelling

U kunt automatisch een Wi-Fi-netwerk instellen door op een knop op de draadloze router te drukken. Als aan de volgende voorwaarden is voldaan, kunt u deze manier van instellen gebruiken.

- De draadloze router is compatibel met WPS (Wi-Fi beschermde installatie).
- De huidige Wi-Fi-verbinding is tot stand gebracht door op een knop op de draadloze router te drukken.

- Selecteer **Instellingen Wi-Fi** op het startscherm.

Als u een item wilt selecteren, gebruikt u de knoppen     en drukt u op de knop OK.

- Selecteer **Wi-Fi (aanbevolen)**.

- Druk op de knop OK om door te gaan.

- Selecteer **Drukknopinstelling (WPS)**.

Netwerkinstellingen

- Houd de [WPS]-knop ingedrukt op de draadloze router tot het beveiligingslampje knippert.

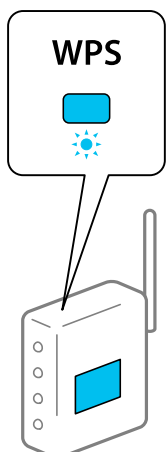

Als u niet weet waar de WPS-knop zit, of als de draadloze router geen knoppen heeft, raadpleeg dan de documentatie van de draadloze router voor meer informatie.

- Druk op de knop OK op het bedieningspaneel van de printer. Volg de instructies op het scherm die worden weergegeven.

Opmerking:

Als de verbinding mislukt, start dan de draadloze router opnieuw, zet hem dichterbij de printer en probeer het nog een keer. Als het nog steeds niet werkt, druk dan een netwerkverbindingsrapport af en controleer de oplossing.

Gerelateerde informatie

- ➔ [“De status van de netwerkverbinding controleren” op pagina 45](#)
- ➔ [“Wanneer u de netwerkinstellingen niet kunt configureren” op pagina 135](#)

Wi-Fi-instellingen configureren via de pincode-instelling (WPS)

U kunt automatisch verbinding maken met een draadloze router door gebruik te maken van een pincode. U kunt deze methode gebruiken als uw draadloze router WPS (Wi-Fi beschermde installatie) ondersteunt. Gebruik een computer om een pincode in te voeren in de draadloze router.

- Selecteer **Instellingen Wi-Fi** op het startscherm.

Als u een item wilt selecteren, gebruikt u de knoppen ▲ ▼ ◀ ▶ en drukt u op de knop OK.

- Selecteer **Wi-Fi (aanbevolen)**.
- Druk op de knop OK om door te gaan.
- Selecteer **Overig**.
- Selecteer **PIN-code (WPS)**.
- Gebruik uw computer om de pincode (acht cijfers) die op het bedieningspaneel van de printer wordt weergegeven in te voeren in de draadloze router. U hebt hier twee minuten de tijd voor.

Opmerking:

Raadpleeg de documentatie van de draadloze router voor meer informatie over het invoeren van een pincode.

7. Druk op de printer op de knop OK.

Het instellen is voltooid wanneer dit wordt gemeld in een bericht.

Opmerking:

Als de verbinding mislukt, start dan de draadloze router opnieuw, zet hem dichterbij de printer en probeer het nog een keer. Als het nog steeds niet werkt, druk dan een verbindingsrapport af en controleer de oplossing.

Gerelateerde informatie

- ➔ [“De status van de netwerkverbinding controleren”](#) op pagina 45
- ➔ [“Wanneer u de netwerkinstellingen niet kunt configureren”](#) op pagina 135

De status van de netwerkverbinding controleren

U kunt de netwerkstatus als volgt controleren.

Netwerkpictogram

U kunt de status van de netwerkverbinding en kracht van het radiosignaal controleren aan de hand van het netwerkpictogram op het startscherm van de printer.



Gerelateerde informatie

- ➔ [“Uitleg bij het lcd-scherm”](#) op pagina 21

Een netwerkverbindingsrapport afdrukken

U kunt een netwerkverbindingsrapport afdrukken om de status tussen de printer en de draadloze router te controleren.

1. Papier laden.
2. Selecteer **Menu** op het startscherm en druk vervolgens op de knop OK.

Als u een item wilt selecteren, gebruikt u de knoppen ▲ ▼ ◀ ▶ en drukt u op de knop OK.

3. Selecteer **Netwerkinstellingen** > **Verbindingscontrole**.

De verbindingscontrole wordt gestart.

Netwerkinstellingen

4. Druk op de knop OK om het netwerkverbindingsrapport af te drukken.

Als er een fout is opgetreden, controleer dan het netwerkverbindingsrapport en volg de afgedrukte oplossingen.

Gerelateerde informatie

- ➔ “Berichten en oplossingen op het netwerkverbindingsrapport” op pagina 46

Berichten en oplossingen op het netwerkverbindingsrapport

Controleer de berichten en foutcodes op het netwerkverbindingsrapport en volg dan de oplossingen.

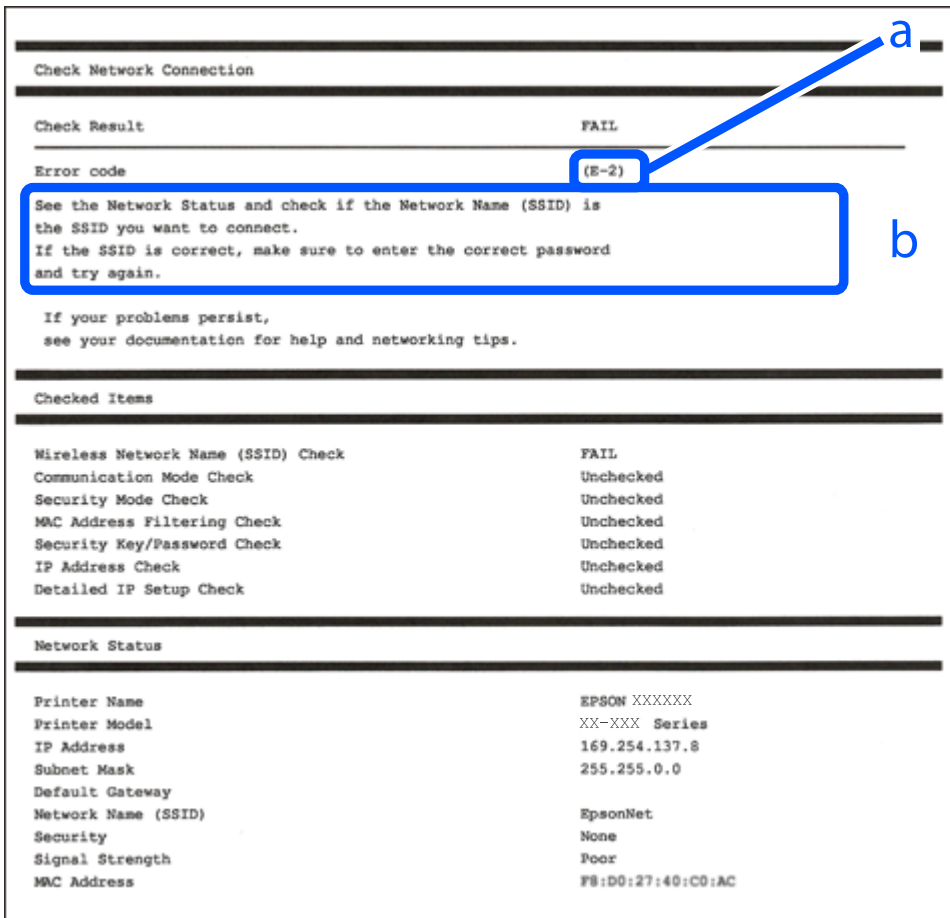

- a. Foutcode
b. Berichten over de netwerkomgeving

Gerelateerde informatie

- ➔ “E-1” op pagina 47
➔ “E-2, E-3, E-7” op pagina 47
➔ “E-5” op pagina 48
➔ “E-6” op pagina 48
➔ “E-8” op pagina 49

Netwerkinstellingen

- ➔ “E-9” op pagina 49
- ➔ “E-10” op pagina 49
- ➔ “E-11” op pagina 50
- ➔ “E-12” op pagina 50
- ➔ “E-13” op pagina 51
- ➔ “Bericht over de netwerkomgeving” op pagina 51

E-1

Oplossingen:

- Controleer of de ethernetkabel goed is aangesloten op uw printer en op uw hub of een ander netwerkapparaat.
- Controleer of uw hub of een ander netwerkapparaat is ingeschakeld.
- Als u de printer wilt verbinden via wifi, moet u de wifi-instellingen opnieuw opgeven omdat dit is uitgeschakeld.

E-2, E-3, E-7

Oplossingen:

- Controleer of uw draadloze router is ingeschakeld.
- Controleer of uw computer of apparaat correct is aangesloten op de draadloze router.
- Schakel de draadloze router uit. Wacht ongeveer 10 seconden en schakel deze in.
- Plaats de printer dicht bij uw draadloze router en verwijder alle eventuele obstakels ertussen.
- Als u de SSID handmatig hebt ingevoerd, moet u controleren of deze correct is. Controleer de SSID op het gedeelte **Netwerkstatus** op het netwerkverbindingsrapport.
- Als een draadloze router meerdere SSID's heeft, selecteert u de SSID die wordt weergegeven. Wanneer de SSID een niet-compatibele frequentie gebruikt, toont de printer deze niet.
- Als u een drukknopinstelling gebruikt voor het tot stand brengen van een netwerkverbinding, moet u controleren of uw draadloze router WPS ondersteunt. U kunt de drukknopinstelling niet gebruiken als uw draadloze router WPS niet ondersteunt.
- Controleer of uw SSID alleen ASCII-tekens (alfanumerieke tekens en symbolen) gebruikt. De printer kan geen SSID die niet-ASCII-tekens bevat, weergeven.
- Zorg dat u uw SSID en wachtwoord kent voordat u verbinding maakt met de draadloze router. Als u een draadloze router gebruikt met de standaardinstellingen, bevinden de SSID en het wachtwoord zich op het label op de draadloze router. Als u uw SSID en het wachtwoord niet kent, neemt u contact op met de persoon die de draadloze routers heeft ingesteld of raadpleegt u de documentatie die bij de draadloze router is geleverd.
- Als u wilt verbinden met een SSID die is gegenereerd met behulp van de tethering-functie van een smart device, controleert u de SSID en het wachtwoord in de documentatie die bij het smart device is geleverd.

Netwerkinstellingen

- Als uw wifi-verbinding plots wordt verbroken, controleert u de onderstaande voorwaarden. Als een of meer van deze voorwaarden van toepassing zijn, stelt u uw netwerkinstellingen opnieuw in door de software van de volgende website te downloaden en uit te voeren.

<http://epson.sn> > **Instellen**

- Er is een ander smart device toegevoegd aan het netwerk met behulp van de drukknopinstelling.
- Het wifi-netwerk is ingesteld met een andere methode dan de drukknopinstelling.

Gerelateerde informatie

- ➔ “Een computer verbinden” op pagina 31
- ➔ “Wi-Fi-instellingen configureren op de printer” op pagina 42

E-5

Oplossingen:

Zorg dat het beveiligingstype van de draadloze router is ingesteld op een van het volgende. Als dat niet het geval is, wijzigt u het beveiligingstype op de draadloze router en stelt u de netwerkinstellingen van de printer opnieuw in.

- WEP-64 bit (40-bits)
- WEP-128 bit (104-bits)
- WPA PSK (TKIP/AES)*
- WPA2 PSK (TKIP/AES)*
- WPA (TKIP/AES)
- WPA2 (TKIP/AES)

* WPA PSK wordt ook wel WPA Personal genoemd. WPA2 PSK wordt ook wel WPA2 Personal genoemd.

E-6

Oplossingen:

- Controleer of MAC-adresfilter is uitgeschakeld. Als dit is ingeschakeld, registreert u het MAC-adres van de printer zodat het niet wordt gefilterd. Raadpleeg de documentatie die bij de draadloze router is geleverd voor details. U kunt het MAC-adres van de printer controleren onder het gedeelte **Netwerkstatus** in het netwerkverbindingsrapport.
- Als uw draadloze router gebruik maakt van gedeelde verificatie met WEP-beveiliging, moet u controleren of de verificatiecode en index correct zijn.
- Als het aantal te verbinden apparaten op de draadloze router kleiner is dan het aantal netwerkapparaten dat u wilt verbinden, geeft u de instellingen op de draadloze router op om het aantal te verbinden apparaten te vermeerderen. Raadpleeg de documentatie die bij de draadloze router is geleverd om instellingen op te geven.

Gerelateerde informatie

- ➔ “Een netwerkverbindingsrapport afdrukken” op pagina 45

E-8**Oplossingen:**

- Schakel DHCP in op de draadloze router als de instelling IP-adres verkrijgen van de printer is ingesteld op **Automatisch**.
- Als IP-adres verkrijgen van de printer is ingesteld op **Handmatig**, is het IP-adres dat u handmatig hebt ingesteld, ongeldig omdat het buiten bereik (bijvoorbeeld: 0.0.0.0) is. Stel een geldig IP-adres in vanaf het bedieningspaneel van de printer of met Web Config.

E-9**Oplossingen:**

Controleer het volgende.

- Apparaten worden ingeschakeld.
- U kunt toegang krijgen tot internet en andere computer of netwerkapparaten op hetzelfde netwerk van de apparaten die u met de printer wilt verbinden.

Als uw printer en netwerkapparaten nog steeds niet worden verbonden nadat u het bovenstaande hebt gecontroleerd, schakelt u de draadloze router uit. Wacht ongeveer 10 seconden en schakel deze in. Stel dan uw netwerkinstellingen opnieuw in door het installatieprogramma van de volgende website te downloaden en uit te voeren.

<http://epson.sn> > **Instellen**

Gerelateerde informatie

➔ [“Een computer verbinden” op pagina 31](#)

E-10**Oplossingen:**

Controleer het volgende.

- Andere apparaten op het netwerk worden ingeschakeld.
- Netwerkadressen (IP-adres, subnetmasker en standaard gateway) zijn correct als u IP-adres verkrijgen van de printer hebt ingesteld op **Handmatig**.

Stel het netwerkadres opnieuw in als het onjuist is. U kunt het IP-adres, het subnetmasker en de standaard gateway controleren onder **Netwerkstatus** in het netwerkverbindingsrapport.

Als DHCP is ingeschakeld, wijzigt u IP-adres verkrijgen van de printer naar **Automatisch**. Als u IP-adres handmatig wilt instellen, selecteert u het IP-adres van het gedeelte **Netwerkstatus** op het netwerkverbindingsrapport en selecteert u **Handmatig** op het scherm met de netwerkinstellingen. Stel het subnetmasker in op [255.255.255.0].

Als uw printer en netwerkapparaten nog steeds niet worden verbonden, schakelt u de draadloze router uit. Wacht ongeveer 10 seconden en schakel deze in.

Netwerkinstellingen

Gerelateerde informatie

➔ “Een netwerkverbindingsrapport afdrukken” op pagina 45

E-11

Oplossingen:

Controleer het volgende.

- Het standaard gateway-adres is correct als u de TCP/IP-instelling van de printer instelt op Handmatig.
- Het apparaat dat is ingesteld als de standaard gateway, wordt ingeschakeld.

Stel het juiste standaard gateway-adres in. U kunt het standaard gateway-adres controleren onder het gedeelte **Netwerkstatus** in het netwerkverbindingsrapport.

Gerelateerde informatie

➔ “Een netwerkverbindingsrapport afdrukken” op pagina 45

E-12

Oplossingen:

Controleer het volgende.

- Andere apparaten op het netwerk worden ingeschakeld.
- De netwerkadressen (IP-adres, subnetmasker en standaard gateway) zijn correct als u ze handmatig invoert.
- De netwerkadressen voor andere apparaten (subnetmasker en standaard gateway) zijn dezelfde.
- Het IP-adres komt niet in conflict met andere apparaten.

Als uw printer en netwerkapparaten nog steeds niet worden verbonden nadat u het bovenstaande hebt gecontroleerd, probeert u het volgende.

- Schakel de draadloze router uit. Wacht ongeveer 10 seconden en schakel deze in.
- Geef de netwerkinstellingen opnieuw op met het installatieprogramma. U kunt dit uitvoeren vanaf de volgende website.

<http://epson.sn> > **Instellen**

- U kunt meerdere wachtwoorden registreren op een draadloze router die het WEP-beveiligingstype gebruikt. Als er meerdere wachtwoorden zijn geregistreerd, moet u controleren of het eerste geregistreerde wachtwoord op de printer is ingesteld.

Gerelateerde informatie

➔ “Een netwerkverbindingsrapport afdrukken” op pagina 45

➔ “Een computer verbinden” op pagina 31

Netwerkinstellingen

E-13

Oplossingen:

Controleer het volgende.

- Netwerkkapparaten zoals een draadloze router, hub en router, zijn ingeschakeld.
- De TCP/IP-instelling voor netwerkkapparaten is niet handmatig opgegeven. (Als de TCP/IP-instelling van de printer automatisch is ingesteld terwijl de TCP/IP-instelling voor andere netwerkkapparaten handmatig wordt uitgevoerd, kan het netwerk van de printer verschillen van het netwerk voor andere apparaten.)

Als dit nog steeds niet werkt nadat u het bovenstaande hebt gecontroleerd, probeert u het volgende.

- Schakel de draadloze router uit. Wacht ongeveer 10 seconden en schakel deze in.
- Definieer netwerkinstellingen op de computer die op hetzelfde netwerk als de printer zit met het installatieprogramma. U kunt dit uitvoeren vanaf de volgende website.
<http://epson.sn> > **Instellen**
- U kunt meerdere wachtwoorden registreren op een draadloze router die het WEP-beveiligingstype gebruikt. Als er meerdere wachtwoorden zijn geregistreerd, moet u controleren of het eerste geregistreerde wachtwoord op de printer is ingesteld.

Gerelateerde informatie

- ➔ “Een netwerkverbindingsrapport afdrukken” op pagina 45
- ➔ “Een computer verbinden” op pagina 31

Bericht over de netwerkgeving

Bericht	Oplossing
De Wi-Fi-omgeving moet worden verbeterd. Schakel de draadloze router uit en vervolgens weer in. Als de verbinding niet verbetert, raadpleegt u de documentatie voor de draadloze router.	Nadat u de printer dichterbij de draadloze router hebt geplaatst en eventuele obstakels hebt verwijderd, schakelt u de draadloze router uit. Wacht circa 10 seconden en schakel het toegangspunt weer in. Als de printer nog steeds geen verbinding maakt, raadpleegt u de documentatie die bij de draadloze router is meegeleverd.
*Er kunnen niet meer apparaten aangesloten worden. Verwijder een van de apparaten als u een ander wilt toevoegen.	De computer en de smart-apparaten die tegelijkertijd kunnen worden verbonden, worden volledig verbonden in de Wi-Fi Direct (eenvoudige AP) verbinding. Om nog een computer of een ander smart device toe te voegen, moet u eerst de verbinding van een van de verbonden apparaten verbreken of een van de verbonden apparaten eerst aansluiten op een ander netwerk. U kunt het aantal draadloze apparaten die tegelijkertijd kunnen worden aangesloten en het aantal verbonden apparaten bevestigen door het netwerkstatusvel of het bedieningspaneel van de printer te controleren.
Dezelfde SSID als Wi-Fi Direct bestaat in de omgeving. Wijzig de Wi-Fi Direct SSID als u geen smartapparaat kunt verbinden met de printer.	Ga op het bedieningspaneel van de printer naar het scherm Wi-Fi Direct en selecteer het menu om de instelling te wijzigen. U kunt de netwerknaam wijzigen die na DIRECT-XX- volgt. Voer tot 32 tekens in.

Een netwerkstatusvel afdrukken

U kunt de gedetailleerde netwerkinformatie afdrukken om deze te controleren.

1. Papier laden.

2. Selecteer **Menu** op het startscherm.

Als u een item wilt selecteren, gebruikt u de knoppen ▲ ▼ ◀ ▶ en drukt u op de knop OK.

3. Selecteer **Netwerkinstellingen** > **Statusblad afdrukken**.

4. Druk op de knop OK.

Het netwerkstatusvel wordt afgedrukt.

Draadloze routers vervangen of toevoegen

Als de SSID verandert doordat een draadloze router wordt vervangen, of als een draadloze router wordt toegevoegd en een nieuwe netwerkomgeving wordt ingesteld, configureert u de Wi-Fi-instellingen opnieuw.

Gerelateerde informatie

➔ “De verbindingmethode met een computer wijzigen” op pagina 52

De verbindingmethode met een computer wijzigen

Gebruik het installatieprogramma en stel de installatie in met een andere verbindingmethode.

Instellen vanaf de website

Open de volgende website en voer de productnaam in. Ga naar **Instellen** en configureer de instellingen.

<http://epson.sn>

Instellen met de software-cd (alleen voor modellen die worden geleverd met een software-cd en gebruikers die beschikken over een Windows-computer met een schijfstation).

Plaats de software-cd in de computer en volg de instructies op het scherm.

De verbindingmethode wijzigen selecteren

Volg de instructies op het scherm totdat het volgende scherm wordt weergegeven.

Netwerkinstellingen

Selecteer **Breng de verbinding van Printer opnieuw tot stand (voor nieuwe netwerkrouter of om USB te wijzigen naar netwerk, enz.)** in het scherm Software installeren en klik vervolgens op **Volgende**.

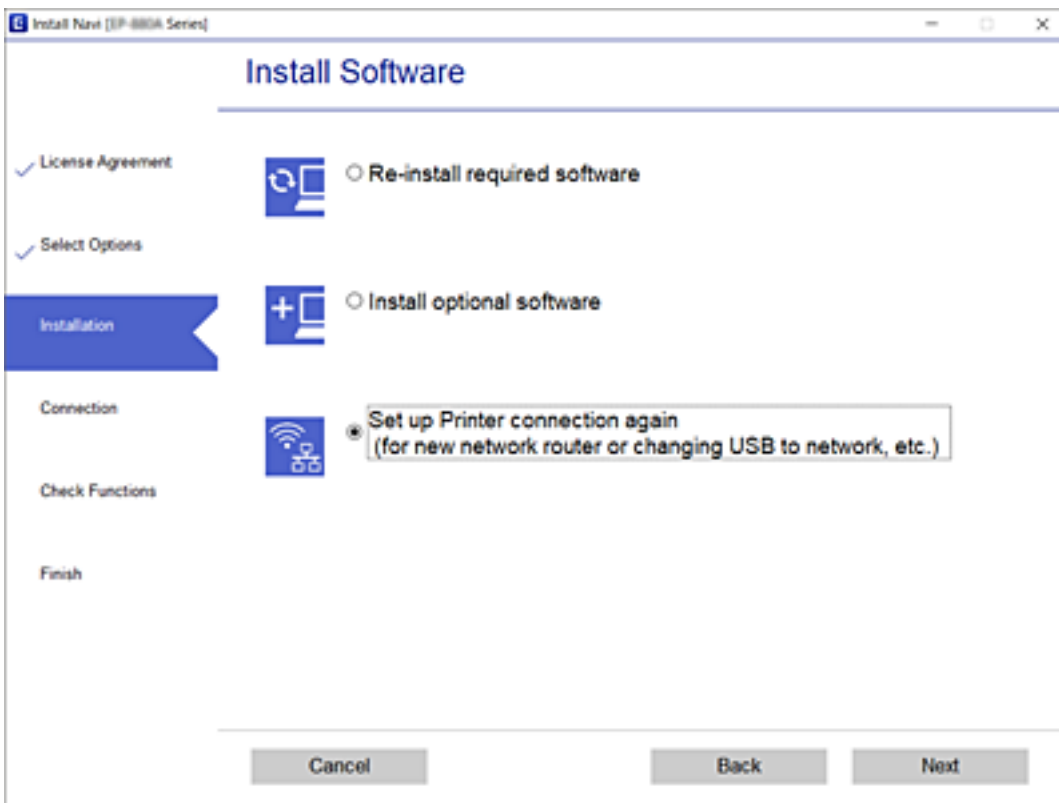

De instellingen voor Wi-Fi Direct (eenvoudig toegangspunt) wijzigen

Wanneer een Wi-Fi Direct (eenvoudig toegangspunt)-verbinding is ingeschakeld, kunt u de instellingen van Wi-Fi Direct, zoals de netwerknaam en het wachtwoord wijzigen.

1. Selecteer **Instellingen Wi-Fi** op het startscherm.

Als u een item wilt selecteren, gebruikt u de knoppen ▲ ▼ ◀ ▶ en drukt u op de knop OK.

2. Selecteer **Wi-Fi Direct**.
3. Druk op de knop OK om door te gaan.
4. Druk op de knop OK om door te gaan.
5. Druk op de knop ▼ om het scherm Instellingen weer te geven.
6. Selecteer het menu-item dat u wilt wijzigen.
U kunt de volgende menu-items selecteren.

Netwerkinstellingen

❑ Netwerknaam wijzigen

Wijzig de netwerknaam (SSID) voor Wi-Fi Direct (eenvoudig toegangspunt) voor het maken van verbinding met de printer in een naam naar keuze. U kunt de netwerknaam (SSID) instellen in ASCII-tekens die zijn weergegeven op het softwaretoetsenbord van het bedieningspaneel.

Wanneer u de netwerknaam (SSID) wijzigt, wordt de verbinding met alle verbonden apparaten verbroken. Gebruik de nieuwe netwerknaam (SSID) als u opnieuw verbinding wilt maken met het apparaat.

❑ Wachtwoord wijzigen

Wijzig het wachtwoord voor Wi-Fi Direct (eenvoudig toegangspunt) voor het maken van verbinding met de printer in een waarde naar keuze. U kunt het wachtwoord instellen in ASCII-tekens die zijn weergegeven op het softwaretoetsenbord van het bedieningspaneel.

Wanneer u het wachtwoord wijzigt, wordt de verbinding met alle verbonden apparaten verbroken. Gebruik het nieuwe wachtwoord als u opnieuw verbinding wilt maken met het apparaat.

❑ Frequentiebereik wijzigen

Wijzig het frequentiebereik van Wi-Fi Direct dat wordt gebruikt voor het maken van verbinding met de printer. U kunt kiezen tussen 2,4 GHz of 5 GHz.

Wanneer u het frequentiebereik wijzigt, wordt de verbinding met alle verbonden apparaten verbroken. Maak opnieuw verbinding met het apparaat.

Als u het frequentiebereik wijzigt naar 5 GHz, kunt u niet opnieuw verbinding maken met apparaten die geen ondersteuning bieden voor 5 GHz.

❑ Wi-Fi Direct uitsch.

Schakel de instellingen voor Wi-Fi Direct (eenvoudig toegangspunt) van de printer uit. Wanneer u deze optie uitschakelt, wordt de verbinding verbroken van alle apparaten die via Wi-Fi Direct (eenvoudig toegangspunt) met de printer zijn verbonden.

❑ Herstel standaard instellingen

Herstel alle instellingen voor Wi-Fi Direct (eenvoudig toegangspunt) naar de standaardwaarden.

De op de printer opgeslagen verbindinginformatie voor Wi-Fi Direct (eenvoudig toegangspunt) van het smart device wordt verwijderd.

7. Volg de instructies op het scherm.

Het Wi-Fi-sigitaal stoppen en opnieuw verzenden

Als u onnodige Wi-Fi-communicatie wilt voorkomen, bijvoorbeeld als u de printer gebruikt via een USB-verbinding, kunt u het Wi-Fi-sigitaal uitschakelen om batterijstroom te besparen. Met deze functie kunt u Wi-Fi- en Wi-Fi Direct-signalen uitschakelen. De volgende keer dat u Wi-Fi wilt gebruiken, kunt u beide signalen weer inschakelen en automatisch verbinding maken via de Wi-Fi-verbinding die op de printer is opgeslagen.

1. Selecteer **Instellingen Wi-Fi** op het startscherm.

Als u een item wilt selecteren, gebruikt u de knoppen ▲ ▼ ◀ ▶ en drukt u op de knop OK.

2. Selecteer **Wi-Fi-sigitaal stoppen**.

Als het Wi-Fi-sigitaal is onderbroken, wordt **Wi-Fi-sigitaal verzenden** weergegeven.

Als u het Wi-Fi-sigitaal weer inschakelt, maakt de printer verbinding met het netwerk (de SSID) in de Wi-Fi-verbindinggegevens die op de printer zijn opgeslagen. Als u Wi-Fi Direct gebruikt, maakt u verbinding met de printer vanaf het apparaat dat u gebruikt.

Wi-Fi uitschakelen op het bedieningspaneel

Wanneer u Wi-Fi uitschakelt, wordt de Wi-Fi-verbinding verbroken.

1. Selecteer **Instellingen Wi-Fi** op het startscherm.

Als u een item wilt selecteren, gebruikt u de knoppen ▲ ▼ ◀ ▶ en drukt u op de knop OK.

2. Selecteer **Wi-Fi (aanbevolen)**.
3. Druk op de knop OK om door te gaan.
4. Selecteer **Overig**.
5. Selecteer **Wi-Fi uitschakelen**.
6. Controleer het bericht en druk vervolgens op de knop OK.

Een Wi-Fi Direct-verbinding (Eenvoudig AP) verbreken vanaf het bedieningspaneel

Er zijn twee methodes beschikbaar om een Wi-Fi Direct-verbinding (eenvoudige AP) uit te schakelen, u kunt alle verbindingen uitschakelen via het bedieningspaneel van de printer te gebruiken, of schakel elke verbinding uit via de computer of het smart-apparaat. In deze sectie wordt uitgelegd hoe u alle verbindingen kunt uitschakelen.

**Belangrijk:**

Wanneer de Wi-Fi Direct-verbinding (eenvoudig toegangspunt) wordt uitgeschakeld, wordt de verbinding voor alle computers en smart-apparaten die met de printer zijn verbonden in Wi-Fi Direct-verbinding (eenvoudig toegangspunt) verbroken.

Opmerking:

Als u de verbinding met een specifiek apparaat wilt verbreken, doe dit dan op het apparaat in kwestie en niet op de printer. Gebruik een van de volgende methodes om de Wi-Fi Direct-verbinding (eenvoudige AP) te verbreken met het apparaat.

- Verbreek de Wifi-verbinding met de netwerknnaam van de printer (SSID).
- Maak verbinding met een andere netwerknnaam (SSID).

1. Selecteer **Instellingen Wi-Fi** op het startscherm.

Als u een item wilt selecteren, gebruikt u de knoppen ▲ ▼ ◀ ▶ en drukt u op de knop OK.

2. Selecteer **Wi-Fi Direct**.
3. Druk op de knop OK om door te gaan.
4. Druk op de knop OK om door te gaan.
5. Druk op de knop ▼ om het scherm Instellingen weer te geven.
6. Selecteer **Wi-Fi Direct uitsch.**

7. Controleer het bericht en druk vervolgens op de knop OK.

De netwerkinstellingen herstellen op het bedieningspaneel

U kunt alle netwerkinstellingen terugzetten op de standaardinstellingen.

1. Selecteer **Menu** op het startscherm.

Als u een item wilt selecteren, gebruikt u de knoppen ▲ ▼ ◀ ▶ en drukt u op de knop OK.

2. Selecteer **Herstel standaard instellingen > Netwerkinstellingen**.
3. Controleer het bericht en druk vervolgens op de knop OK.

Papier laden

Voorzorgsmaatregelen bij het omgaan met papier

- ❑ Lees de instructiebladen die bij het papier zijn geleverd.
- ❑ Waaier met het papier en lijn de randen van het papier uit voordat u het laadt. Waaier of krul het fotopapier niet. Hierdoor kan de te bedrukken zijde worden beschadigd.

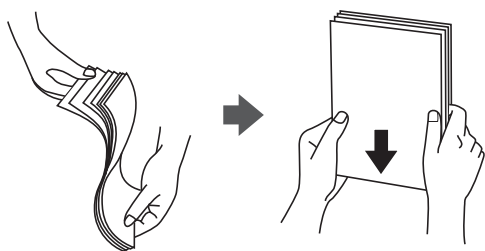

- ❑ Als het papier is gekruld, maakt u het plat of krult u het een beetje in de tegenoverliggende richting voordat u het papier plaatst. Afdrukken op gekruld papier kan het vastlopen van het papier en vegen op de afdruk veroorzaken.

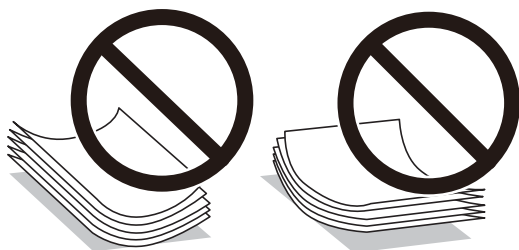

- ❑ Gebruik geen papier dat golvend, gescheurd, gekruld, gesneden, geplooid, vochtig, te dik, te dun is of papier waarop stickers zijn geplakt. Met deze types papier wordt het vastlopen van papier en vegen op de afdruk veroorzaakt.
- ❑ Waaier met het papier en lijn de randen van de enveloppen uit voordat u het laadt. Wanneer de gestapelde enveloppen bol staan van lucht, drukt u ze plat voordat u ze in de printer laadt.



- ❑ Gebruik geen enveloppen die gekruld of gevouwen zijn. Het gebruik van dergelijke enveloppen veroorzaakt het vastlopen van papier en vegen op de afdruk.
- ❑ Gebruik geen enveloppen met zelfklevende oppervlakken of vensterenveloppen.
- ❑ Vermijd het gebruik van enveloppen die te dun zijn omdat ze kunnen krullen tijdens het afdrukken.

Gerelateerde informatie

➔ [“Printer specificaties” op pagina 145](#)

Beschikbaar papier en capaciteiten

Epson raadt aan om origineel Epson-papier te gebruiken om afdrucken van hoge kwaliteit te krijgen.

Origineel Epson-papier

Medianaam	Grootte	Laadcapaciteit (vellen)	Handmatig dubbelzijdig afdrucken	Randloos afdrucken
Epson Bright White Ink Jet Paper	A4	20	✓	-
Epson Ultra Glossy Photo Paper	A4, 13×18 cm (5×7 inch)	5*	-	-
	10×15 cm (4×6 inch)	5*	-	✓
Epson Premium Glossy Photo Paper	A4, 13×18 cm (5×7 inch)	5*	-	-
	16:9 breed formaat (102×181 mm), 10×15 cm (4×6 inch)	5*	-	✓
Epson Premium Semigloss Photo Paper	A4	5*	-	-
	10×15 cm (4×6 inch)	5*	-	✓
Epson Photo Paper Glossy	A4, 13×18 cm (5×7 inch)	5*	-	-
	10×15 cm (4×6 inch)	5*	-	✓
Epson Matte Paper-Heavyweight	A4	1	-	-
Epson Photo Quality Ink Jet Paper	A4	20	-	-

* Laad een pagina per keer als het papier niet goed geladen wordt of als de afdruk oneven kleuren of vlekken vertoond.

Opmerking:

De beschikbaarheid van papier verschilt per locatie. Neem contact op met Epson Support voor de recentste informatie over beschikbaar papier in uw omgeving.

Commercieel beschikbaar papier

Medianaam	Grootte	Laadcapaciteit (vellen of enveloppen)	Handmatig dubbelzijdig afdrucken	Randloos afdrucken
Gewoon papier Kopieerpapier	Letter, A4, B5, A5, A6	20	✓	-
	Legal, Gebruikergedefinieerd	1	✓	
Enveloppe	Enveloppe #10, Enveloppe DL, Enveloppe C6	1	-	-

Lijst met papiertypes

Selecteer het papiertype dat bij het papier past voor optimale afdrukresultaten.

Medianaam	Afdruk materiaal		
	Bedieningspaneel	Printerstuurprogramma	Epson-basisstuurprogramma
Kopieerpapier, gewoon papier Epson Bright White Ink Jet Paper	Gewoon papier	Gewoon papier	Gewoon papier
Epson Ultra Glossy Photo Paper	Ultra Glossy	Epson Ultra Glossy	-
Epson Premium Glossy Photo Paper	Prem. Glossy	Epson Premium Glossy	Epson Premium Glossy
Epson Premium Semigloss Photo Paper	Prem. Semigloss	Epson Premium Semigloss	-
Epson Photo Paper Glossy	Glans	Photo Paper Glossy	-
Epson Matte Paper-Heavyweight Epson Photo Quality Ink Jet Paper	Matte	Epson Matte	Epson Matte
Enveloppe	Enveloppe	Enveloppe	-

Papier laden in de Papiertoevoer achter

1. Til het gedeelte op de voorkant van de printer op om het printerdeksel te openen.

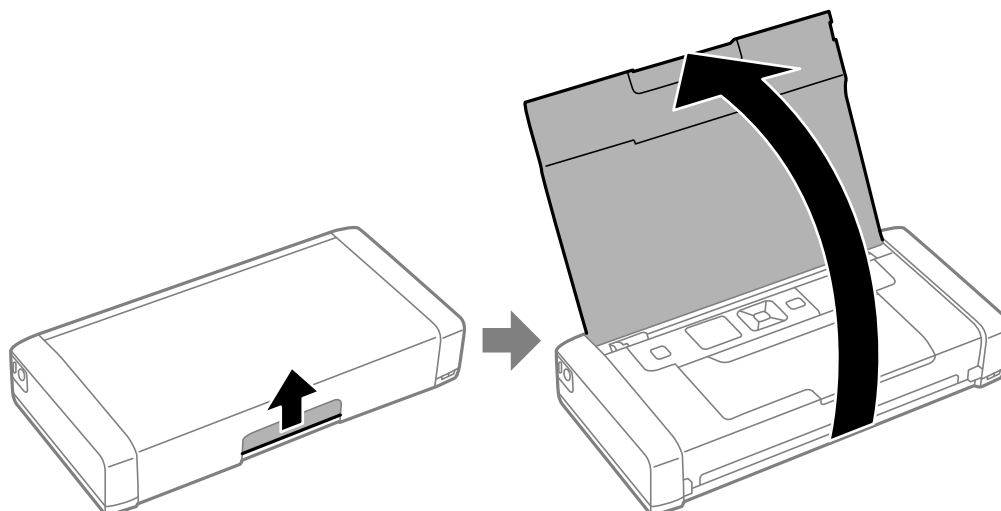

Papier laden

2. Verschuif de zijgeleider.

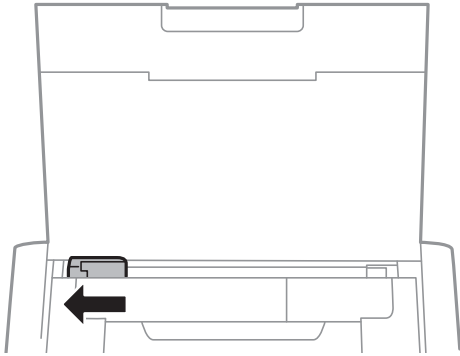

3. Laad papier verticaal langs de rechterzijde van de rear paper feed met de afdrukzijde naar boven.

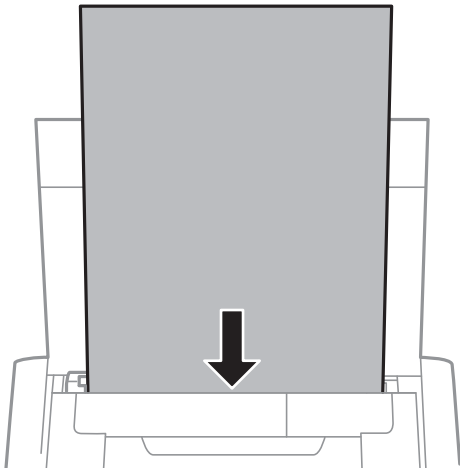

Belangrijk:

Laad niet meer dan het maximale aantal pagina's voor de specifieke papiersoort.

- Enveloppen

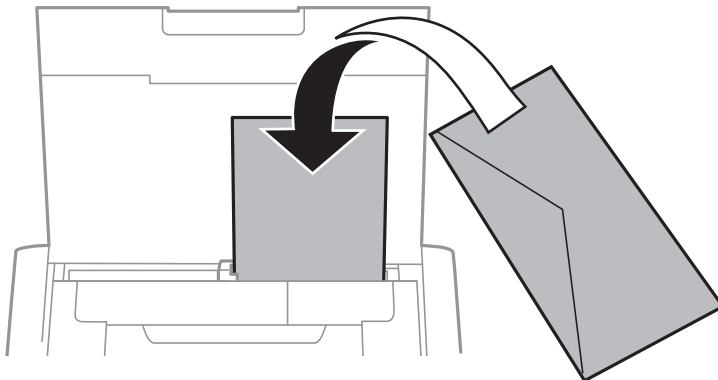

Papier laden

- ❑ Vooraf geperforeerd papier

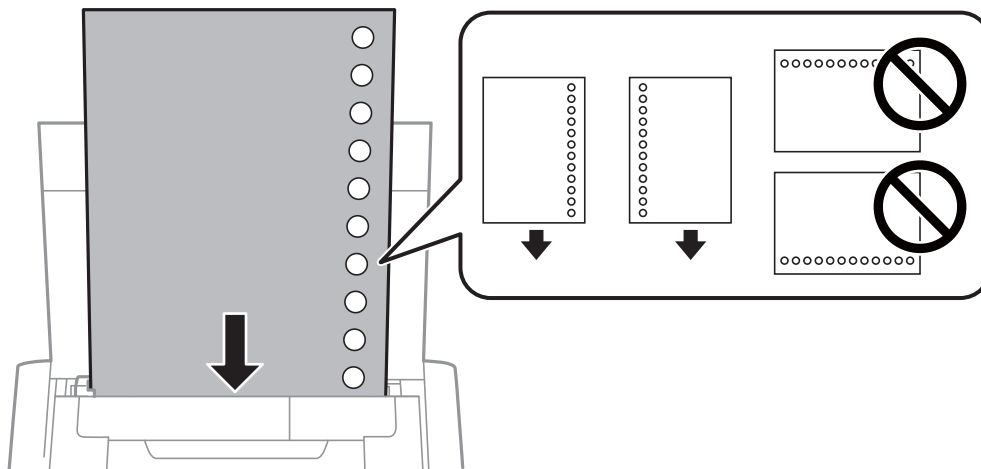

Opmerking:

In volgende omstandigheden kunt u vooraf geperforeerd papier gebruiken.

- ❑ Laadcapaciteit: Eén blad
- ❑ Beschikbare formaten: A4, B5, A5, A6, Letter, Legal
- ❑ Perforatorgaten: Laad het papier niet met de perforatorgaten bovenaan of onderaan.
Pas de afdrukpositie van uw bestand aan zodat u niet over de perforatorgaten heen afdrukt.

4. Schuif de zijgeleider tegen de rand van het papier aan.

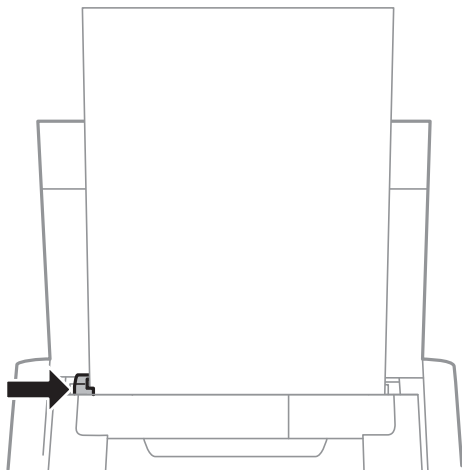

Papier laden

Opmerking:

Als u de randgeleider niet kunt verplaatsen, is het deel aan de rechterzijde mogelijk niet in de juiste positie. Schuif de randgeleider naar uiterst links, schuif het deel aan de rechterzijde naar uiterst rechts en probeer het opnieuw.

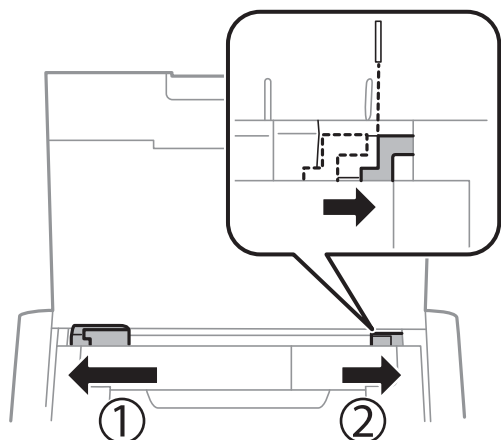

5. Stel op het bedieningspaneel het papierformaat en -type in voor het papier dat u in de papiertoevoer achter hebt geladen.

Opmerking:

- U kunt ook het scherm met de instellingen voor het papierformaat en het papiertype weergeven door **Menu > Printerinstallatie > Papierbroninst. > Papier instellen** te selecteren.
- Hiermee wordt het resterende papier opnieuw in zijn verpakking geplaatst. Als u het in de printer achterlaat, kan het papier krullen of kan de afdrukkwaliteit verminderen.

Gerelateerde informatie

- ➔ [“Voorzorgsmaatregelen bij het omgaan met papier” op pagina 57](#)

Afdrukken

! **Belangrijk:**

Koppel de wisselstroomadapter niet los terwijl de printer in gebruik is. Het afdrukken kan vertragen en er kan een papierstoring optreden.

Afdrukken vanaf een computer

Met de basisdriver Epson (alleen voor Windows)

Wanneer deze printerdriver niet is geïnstalleerd op de computer, kunt u de basisdriver van Epson installeren vanaf de printer. Omdat de basisdriver Epson echter alleen met beperkte functies wordt geleverd, raden wij u aan de printerdriver te installeren.

Opmerking:

Voor Windows XP wordt Service Pack 3 of later ondersteund.

De basisdriver van Epson installeren (alleen voor Windows)

1. Koppel de printer los van de computer.
2. Selecteer **Menu > WF-110-basisstuurpr.** op het bedieningspaneel. Druk op de toets OK om de installatie te starten.
3. Wanneer de instructies op het scherm worden weergegeven, sluit u de printer op de computer aan via een micro-USB-kabel en drukt u vervolgens op de toets OK op het bedieningspaneel.

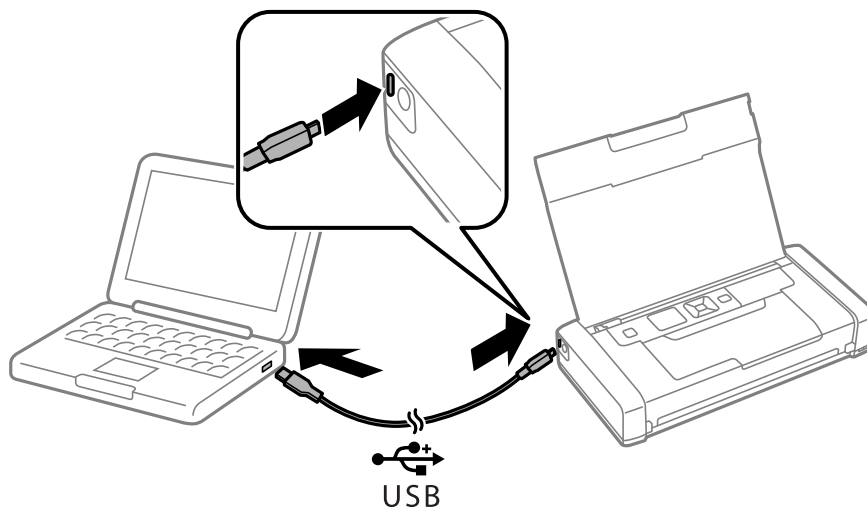

4. Dubbelklik op de computer onder **Computer** of **Mijn computer** op **EPSON > SETUP**.
5. Volg de instructies op het scherm om de installatie te voltooien.

Basisprincipes van printer - Basisdriver Epson (alleen voor Windows)

1. Laad papier in de printer.
2. Open het bestand dat u wilt afdrukken.
3. Open het venster van de printerdriver.
4. Selecteer de stand die u in de toepassing hebt ingesteld als de **Oriëntatie** in het tabblad **Lay-out**.

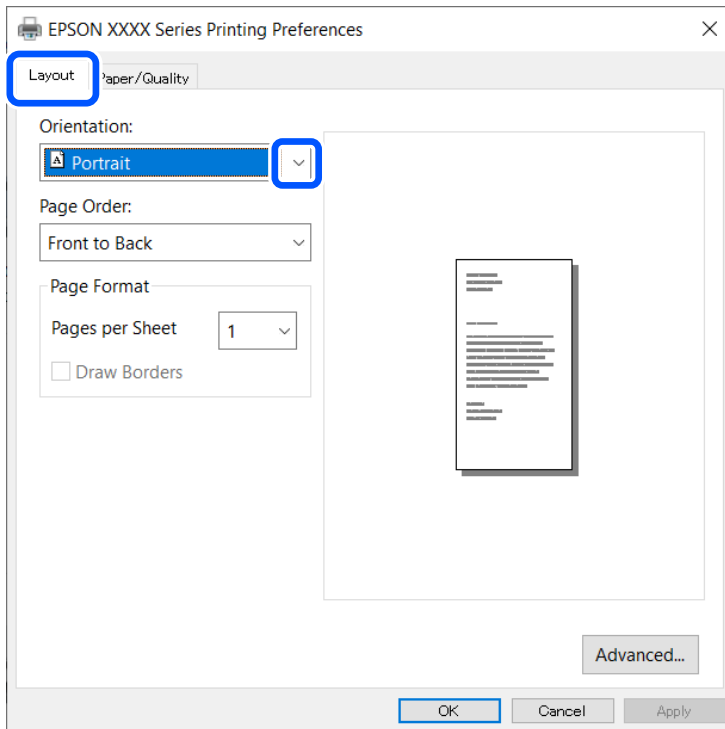

Afdrukken

5. Configureer de volgende instellingen op het tabblad **Papier/Kwaliteit**.

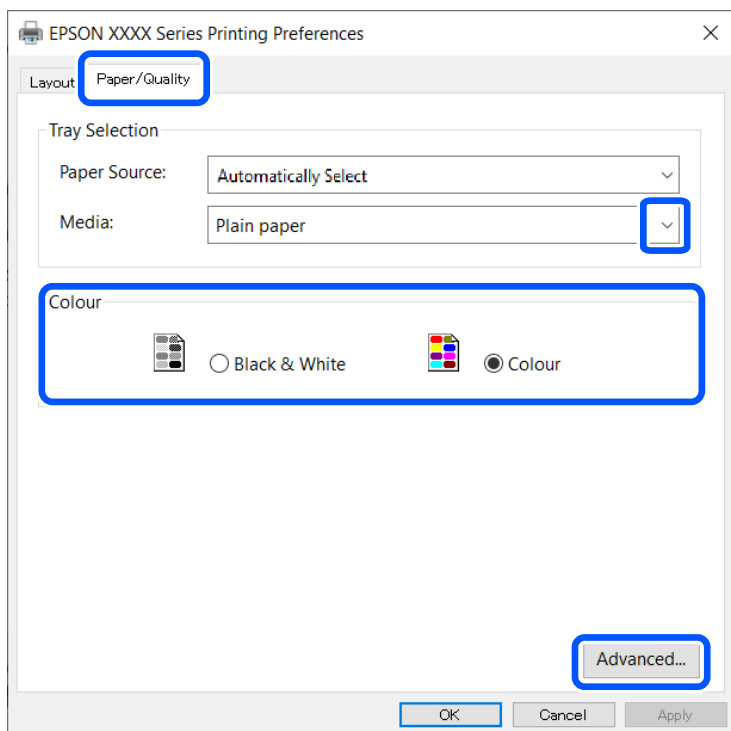

- Media: Selecteer het type papier dat u hebt geladen.
- Kleur: Selecteer om af te drukken in kleur of zwartwit

6. Klik op **Geavanceerd**, configureer de instellingen en klik op **OK**.

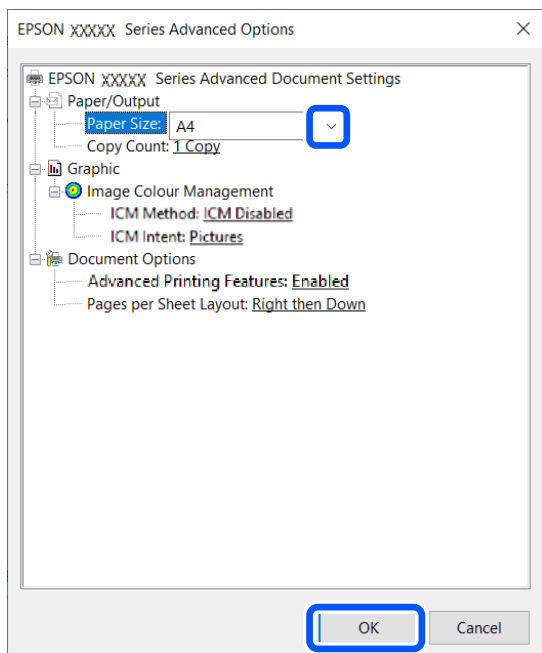

Papierformaat: Selecteer het papierformaat dat u in de toepassing hebt ingesteld.

7. Klik op **OK**.

Afdrukken

- Klik op **Afdrukken**.

Gerelateerde informatie

➔ “De basisdriver van Epson installeren (alleen voor Windows)” op pagina 63

Basisprincipes van printer - Windows

Opmerking:

- Zie de online-Help voor een uitleg van de items voor instellingen. Rechtsklik op een item en klik dan op **Help**.
- De bewerkingen kunnen verschillen afhankelijk van de toepassing. Zie de Help van de toepassing voor meer informatie.

- Laad papier in de printer.
- Open het bestand dat u wilt afdrukken.
- Selecteer **Afdrukken** of **Afdrukinstelling** in het menu **Bestand**.
- Selecteer uw printer.
- Selecteer **Voorkeuren** of **Eigenschappen** om het venster van de printerdriver te openen.

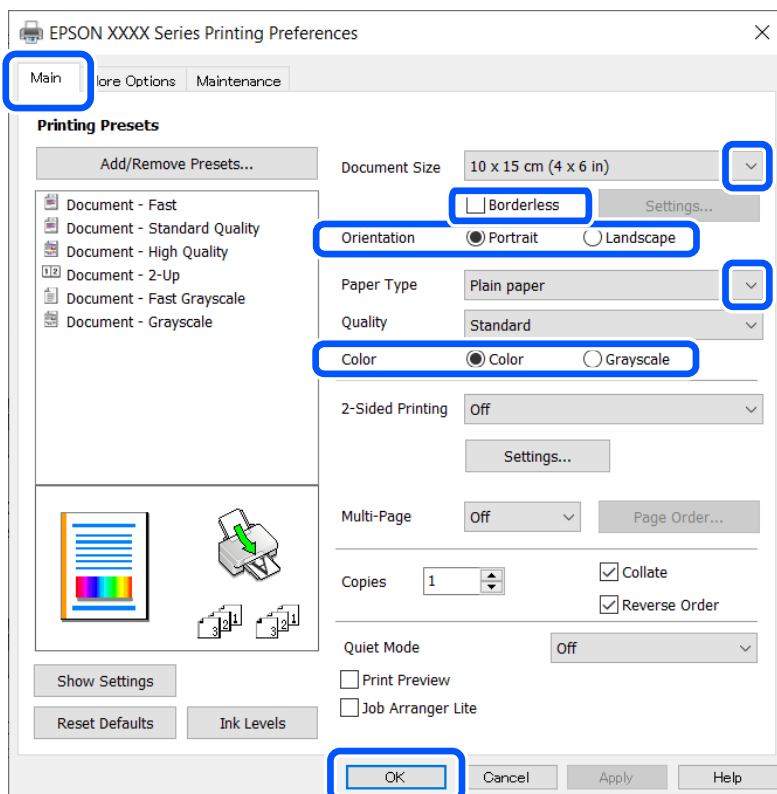

- Stel het volgende in.
 - documentformaat: Selecteer het papierformaat dat u in de toepassing hebt ingesteld.
 - Randloos: Selecteer om af te drukken zonder marges rond de afbeelding.
 - Afdrukstand: Selecteer de afdrukstand die u in de toepassing hebt ingesteld.

Afdrukken

- Papiertype: Selecteer het type papier dat u hebt geladen.
- Kleur: Selecteer **Grijswaarden** wanneer u wilt afdrukken in zwart of grijs tinten.

Opmerking:

Wanneer u op enveloppen afdrukt, selecteert u *Liggend als de Afdrukstand*-instelling.

7. Klik op **OK** om het venster van de printerdriver te sluiten.
8. Klik op **Afdrukken**.

Gerelateerde informatie

- ➔ “Beschikbaar papier en capaciteiten” op pagina 58
- ➔ “Papier laden in de Papiertoevoer achter” op pagina 59
- ➔ “Lijst met papiertypes” op pagina 59

Basisprincipes voor afdrukken — Mac OS

Opmerking:

In de uitleg in dit gedeelte wordt TextEdit gebruikt als voorbeeld. De precieze werking en schermen hangen af van de toepassing. Zie de Help van de toepassing voor meer informatie.

1. Laad papier in de printer.
2. Open het bestand dat u wilt afdrukken.
3. Selecteer **Afdrukken** in het menu **Bestand** of een andere opdracht om het afdrukdialoogvenster te openen.
Klik indien nodig op **Toon details** of ▼ om het afdrukvenster te vergroten.

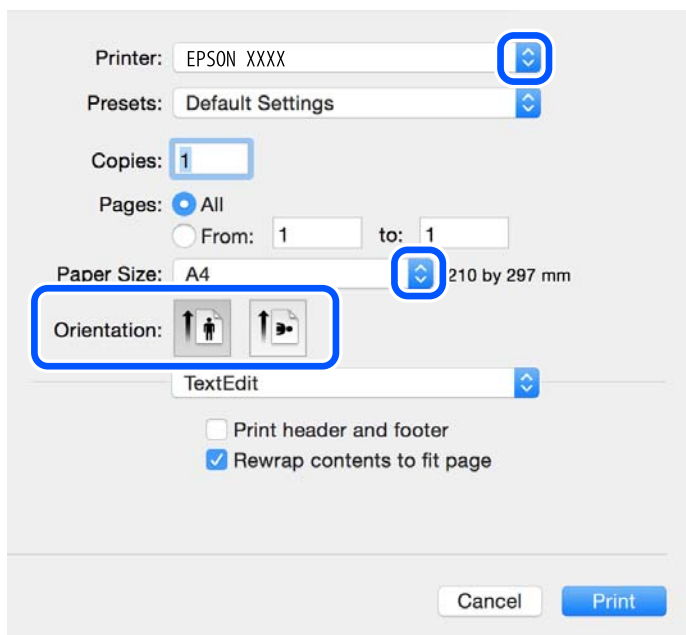

4. Geef de volgende instellingen op.
 - Printer: selecteer uw printer.

Afdrukken

- Voorinstellingen: gebruik deze optie wanneer u de opgeslagen instellingen wilt gebruiken.
- Papierformaat: selecteer het papierformaat dat u in de printer hebt geplaatst.
Selecteer een "randloos" papierformaat voor het afdrukken zonder marges.
- Afdrukstand: selecteer de afdrukstand die u in de toepassing hebt ingesteld.

Opmerking:

- Als de bovenstaande menu's niet worden weergegeven, sluit dan het afdrukvenster, selecteer **Pagina-instelling** in het menu **Bestand** en geef vervolgens instellingen op.
- Selecteer de liggende afdrukstand voor het afdrukken op enveloppen.

5. Selecteer **Printerinstellingen** in het venstermenu.

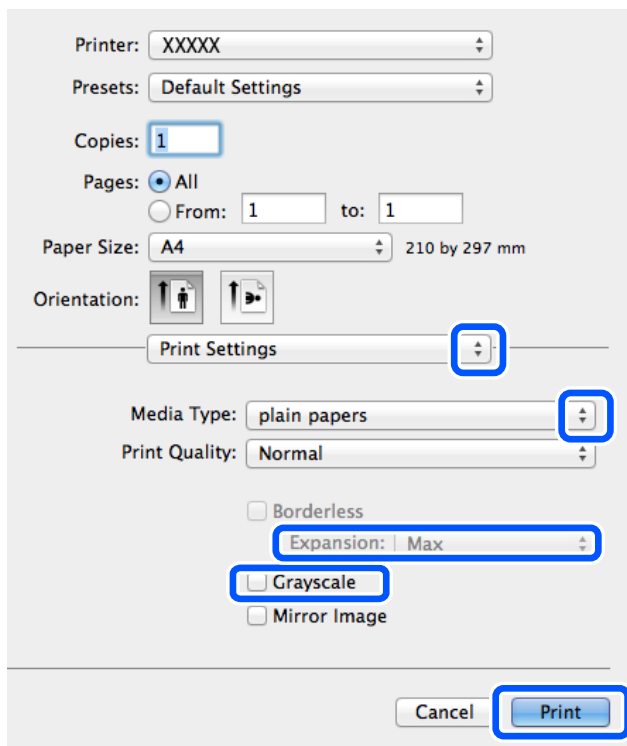

Opmerking:

Als in OS X Mountain Lion of later het menu **Printerinstellingen** niet wordt weergegeven, is het Epson-printerprogramma fout geïnstalleerd.

Selecteer **Systeemvoorkeuren** in het menu Apple > **Printers en scanners** (of **Afdrukken en scannen**, **Afdrukken en faxen**), verwijder de printer en voeg de printer opnieuw toe. Zie het volgende om een printer toe te voegen.

<http://epson.sn>

6. Geef de volgende instellingen op.

- Papierbron: selecteer de papierbron waarin u het papier hebt geladen. Als de printer maar één papierbron heeft, wordt dit item niet weergegeven.
- Afdruk materiaal: selecteer het type papier dat u hebt geladen.
- Afdrukkwaliteit: selecteer de afdrukkwaliteit.
Als u een hogere kwaliteitsinstelling selecteert, duurt het afdrukken mogelijk langer.

Afdrukken

- Uitbreiding: beschikbaar wanneer het randloos papierformaat is geselecteerd.
Bij het randloos afdrukken worden de afdrukgegevens enigszins vergroot ten opzichte van het papierformaat. Dit zorgt ervoor dat u geen witruimte krijgt rondom. Selecteer de mate van vergroting.
- Grijswaarden: selecteer om af te drukken in zwart of grijswaarden.

7. Klik op **Druk af**.

Gerelateerde informatie

- ➔ “Beschikbaar papier en capaciteiten” op pagina 58
- ➔ “Papier laden in de Papiertoevoer achter” op pagina 59
- ➔ “Lijst met papiertypes” op pagina 59

Dubbelzijdig afdrukken (alleen voor Windows)

De printerdriver scheidt even en oneven pagina's automatisch tijdens het afdrukken. Wanneer de printer alle oneven pagina's heeft afgedrukt, draait u het papier om volgens de instructies om de even pagina's af te drukken. U kunt ook een brochure afdrukken.

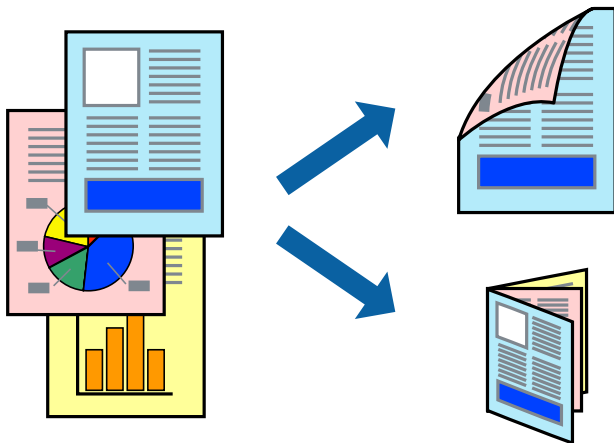

Opmerking:

- Deze functie is niet beschikbaar voor randloos afdrukken.
- Als u geen papier gebruikt dat geschikt is voor dubbelzijdig afdrukken, kan de afdrukkwaliteit achteruitgaan en kan het papier vastlopen.
- Afhankelijk van het papier en de gegevens, kan inkt doorlekken naar de andere zijde van het papier.
- Als **EPSON Status Monitor 3** is uitgeschakeld, opent u de printerdriver, klikt u op **Extra instellingen** op het tabblad **Hulpprogramma's** en selecteert u **EPSON Status Monitor 3 inschakelen**.
- Dubbelzijdig afdrukken is mogelijk niet beschikbaar wanneer de printer wordt gebruikt via een netwerk of als een gedeelde printer.

1. Laad papier in de printer.
2. Open het bestand dat u wilt afdrukken.
3. Open het venster van de printerdriver.

Afdrukken

4. Selecteer **Handmatig (binden langs lange zijde)** of **Handmatig (binden langs korte zijde)** bij **Dubbelzijdig afdrukken** op het tabblad **Hoofdgroep**.

5. Klik op **Instellingen**, configureer de instellingen en klik op **OK**.

Opmerking:

Selecteer **Boekje** om een brochure af te drukken.

6. Stel de andere items in op de tabbladen **Hoofdgroep** en **Meer opties**, indien nodig, en klik dan op **OK**.

7. Klik op **Afdrukken**.

Wanneer de eerste zijde klaar is, verschijnt er een pop-upvenster op de computer. Volg de instructies op het scherm.

Gerelateerde informatie

- ➔ “Beschikbaar papier en capaciteiten” op pagina 58
- ➔ “Papier laden in de Papiertoevoer achter” op pagina 59
- ➔ “Basisprincipes van printer - Windows” op pagina 66

Meerdere pagina's op één vel afdrukken

U kunt twee of vier pagina's met gegevens op één vel papier afdrukken.

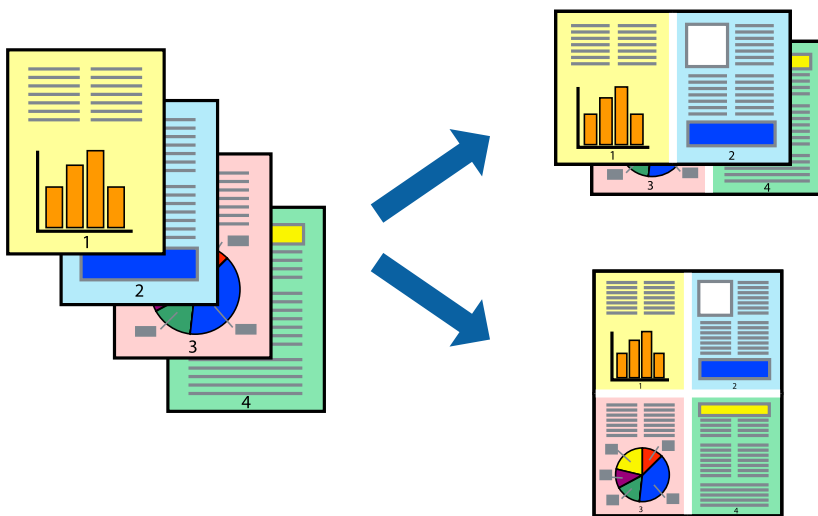

Meerdere pagina's op één vel afdrukken - Windows

Opmerking:

Deze functie is niet beschikbaar voor randloos afdrukken.

1. Laad papier in de printer.
2. Open het bestand dat u wilt afdrukken.
3. Open het venster van de printerdriver.
4. Selecteer **2 per vel** of **4 per vel** als de instelling voor **Meerdere pagina's** op het tabblad **Hoofdgroep**.

Afdrukken

5. Klik op **Pag.volgorde**, configureer de toepasselijke instellingen en klik vervolgens op **OK** om het venster te sluiten.
6. Stel de andere items in op de tabbladen **Hoofdgroep** en **Meer opties**, indien nodig, en klik dan op **OK**.
7. Klik op **Afdrukken**.

Gerelateerde informatie

- ➔ [“Papier laden in de Papiertoevoer achter” op pagina 59](#)
- ➔ [“Basisprincipes van printer - Windows” op pagina 66](#)

Meerdere pagina's op één vel afdrukken — Mac OS

1. Laad papier in de printer.
2. Open het bestand dat u wilt afdrukken.
3. Open het afdrukdialoogvenster.
4. Selecteer **Lay-out** in het snelmenu.
5. Stel het aantal pagina's in **Pagina's per vel**, de **Richting van indeling** (paginavolgorde) en **Randen**.
6. Geef naar wens nog meer instellingen op.
7. Klik op **Druk af**.

Gerelateerde informatie

- ➔ [“Papier laden in de Papiertoevoer achter” op pagina 59](#)
- ➔ [“Basisprincipes voor afdrukken — Mac OS” op pagina 67](#)

Afdruk aanpassen aan papierformaat

U kunt de afdruk aanpassen aan het papierformaat dat u in de printer hebt geladen.



Afdruk aanpassen aan papierformaat - Windows

Opmerking:

Deze functie is niet beschikbaar voor randloos afdrukken.

1. Laad papier in de printer.
2. Open het bestand dat u wilt afdrukken.
3. Open het venster van de printerdriver.
4. Configureer de volgende instellingen op het tabblad **Meer opties**.
 - documentformaat: Selecteer het papierformaat dat u in de toepassing hebt ingesteld.
 - Uitvoerpapier: Selecteer het papierformaat dat u in de printer hebt geplaatst.
Volledige pagina wordt automatisch geselecteerd.

Opmerking:

*Als u een verkleinde afbeelding wenst af te drukken in het midden van de pagina, selecteer dan **Centreren**.*

5. Stel de andere items in op de tabbladen **Hoofdgroep** en **Meer opties**, indien nodig, en klik dan op **OK**.
6. Klik op **Afdrukken**.

Gerelateerde informatie

- ➔ [“Papier laden in de Papiertoevoer achter” op pagina 59](#)
- ➔ [“Basisprincipes van printer - Windows” op pagina 66](#)

Afdruk aanpassen aan papierformaat — Mac OS

1. Laad papier in de printer.
2. Open het bestand dat u wilt afdrukken.
3. Open het afdrukdialogvenster.
4. Selecteer het papierformaat van het papier dat u in de toepassing als **Papierformaat** hebt ingesteld.
5. Selecteer **Papierverwerking** in het snelmenu.
6. Selecteer **Aanpassen aan papierformaat**.
7. Selecteer het papierformaat dat u in de printer hebt geplaatst als de instelling voor **Doelpapierformaat**.
8. Geef naar wens nog meer instellingen op.
9. Klik op **Druk af**.

Gerelateerde informatie

- ➔ [“Papier laden in de Papiertoevoer achter” op pagina 59](#)
- ➔ [“Basisprincipes voor afdrukken — Mac OS” op pagina 67](#)

Meerdere bestanden samen afdrukken (alleen voor Windows)

Met **Taken indelen Lite** kunt u meerdere bestanden die door verschillende toepassingen zijn gemaakt combineren en als één afdruktaak afdrukken. U kunt de afdrukinstellingen, zoals lay-out, afdrukvolgorde en oriëntatie, voor gecombineerde bestanden configureren.

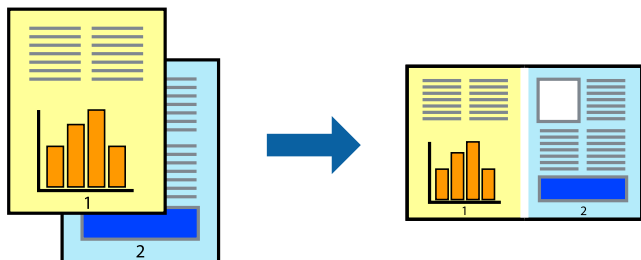

Opmerking:

Als u een **Afdrukproject** dat is opgeslagen in **Taken indelen Lite** wilt openen, klikt u op **Taken indelen Lite** op het tabblad **Hulpprogramma's** van de printerdriver. Selecteer vervolgens **Openen** in het menu **Bestand** om het bestand te selecteren. De bestandsextensie van de opgeslagen bestand is ".ecl".

1. Laad papier in de printer.
2. Open het bestand dat u wilt afdrukken.
3. Open het venster van de printerdriver.
4. Selecteer **Taken indelen Lite** op het tabblad **Hoofdgroep**.
5. Klik op **OK** om het venster van de printerdriver te sluiten.
6. Klik op **Afdrukken**.

Het venster **Taken indelen Lite** wordt weergegeven en de afdruktaak wordt aan het **Afdrukproject** toegevoegd.

7. Open het bestand dat u met het huidige bestand wilt combineren terwijl het venster **Taken indelen Lite** openstaat. Herhaal vervolgens stap 3 t/m 6.

Opmerking:

Als u het venster **Taken indelen Lite** sluit, wordt het niet opgeslagen **Afdrukproject** verwijderd. Selecteer **Opslaan** in het menu **Bestand** om op een later tijdstip af te drukken.

8. Selecteer de menu's **Lay-out** en **Bewerken** in **Taken indelen Lite** om de **Afdrukproject** indien nodig aan te passen.
9. Selecteer **Afdrukken** in het menu **Bestand**.

Gerelateerde informatie

- ➔ “Papier laden in de Papiertoevoer achter” op pagina 59
- ➔ “Basisprincipes van printer - Windows” op pagina 66

Groter afdrukken en posters maken (alleen voor Windows)

U kunt een afbeelding afdrukken op meerdere bladen om een grotere poster te creëren. U kunt uitlijningstekens laten afdrukken om het gemakkelijker te maken de vellen aan elkaar te plakken.

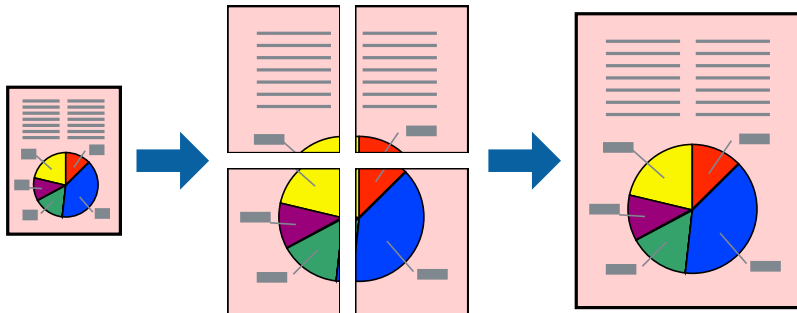

Opmerking:

Deze functie is niet beschikbaar voor randloos afdrukken.

1. Laad papier in de printer.
2. Open het bestand dat u wilt afdrukken.
3. Open het venster van de printerdriver.
4. Selecteer **2x1 Poster**, **2x2 Poster**, **3x3 Poster** of **4x4 Poster** bij **Meerdere pagina's** in het tabblad **Hoofdgroep**.
5. Klik op **Instellingen**, configureer de instellingen en klik op **OK**.
6. Stel de andere items in op de tabbladen **Hoofdgroep** en **Meer opties**, indien nodig, en klik dan op **OK**.
7. Klik op **Afdrukken**.

Gerelateerde informatie

- ➔ [“Papier laden in de Papiertoevoer achter” op pagina 59](#)
- ➔ [“Basisprincipes van printer - Windows” op pagina 66](#)

Posters maken met behulp van Overlappende uitlijningstekens

In dit voorbeeld ziet u hoe u een poster maakt wanneer **2x2 Poster** geselecteerd is en **Overlappende uitlijningstekens** geselecteerd is bij **Snijlijnen afdrukken**.

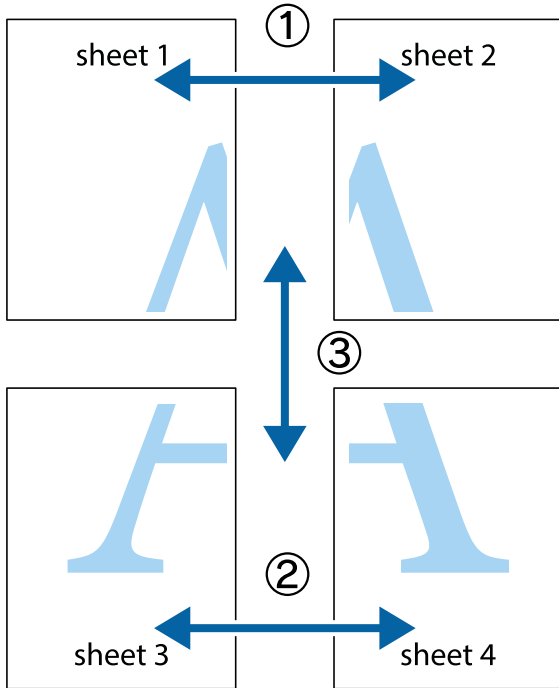

1. Prepareer Sheet 1 en Sheet 2. Knip de marges van Sheet 1 langs de verticale blauwe lijn door het midden van de kruisjes boven en onder.

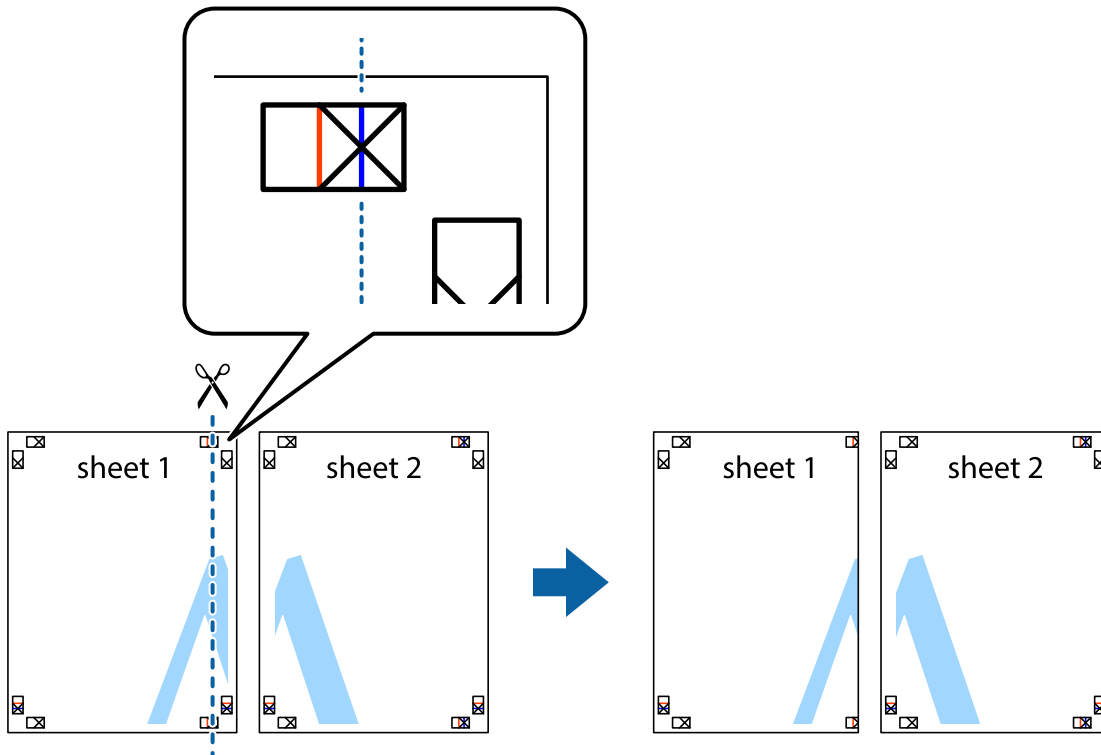

Afdrukken

2. Plaats de rand van Sheet 1 op Sheet 2 en lijn de kruisjes uit. Plak de twee vellen aan de achterkant voorlopig aan elkaar vast.

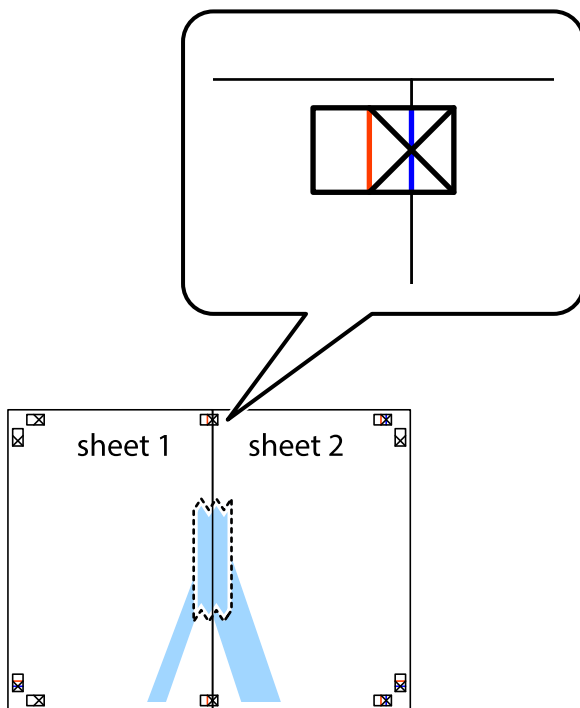

3. Knip de vastgeplakte vellen in twee langs de verticale rode lijn door de uitlijningstekens (ditmaal door de lijn links van de kruisjes).

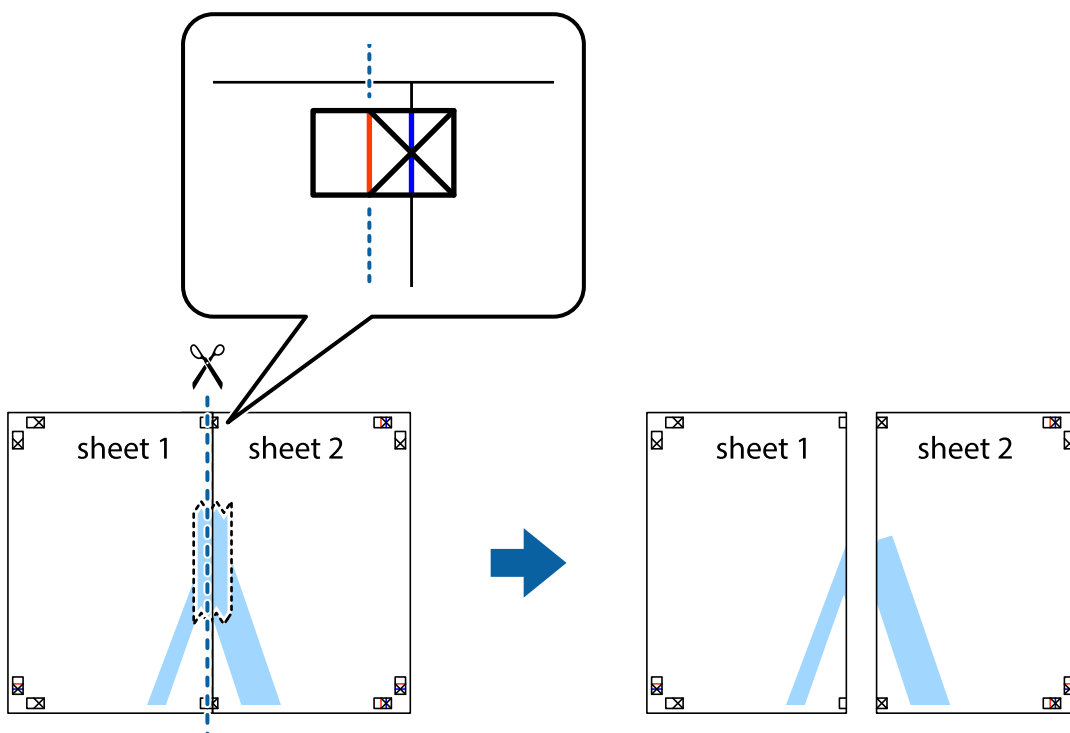

Afdrukken

4. Plak de vellen aan de achterkant aan elkaar.

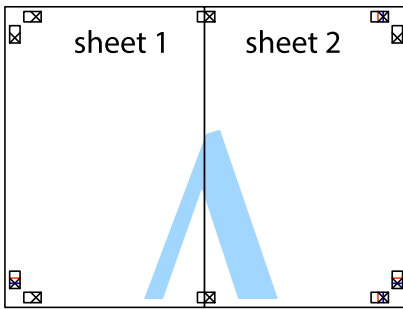

5. Herhaal stap 1 t/m 4 om Sheet 3 en Sheet 4 aan elkaar te plakken.
6. Knip de marges van Sheet 1 en Sheet 2 langs de horizontale blauwe lijn door het midden van de kruisjes aan de linker- en rechterkant.

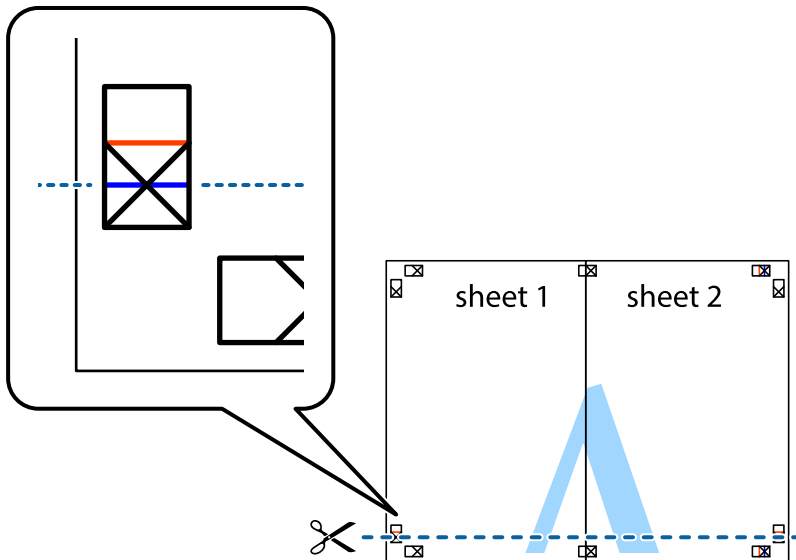

Afdrukken

7. Plaats de rand van Sheet 1 en Sheet 2 op Sheet 3 en Sheet 4 en lijn de kruisjes uit. Plak de vellen dan voorlopig aan de achterkant aan elkaar.

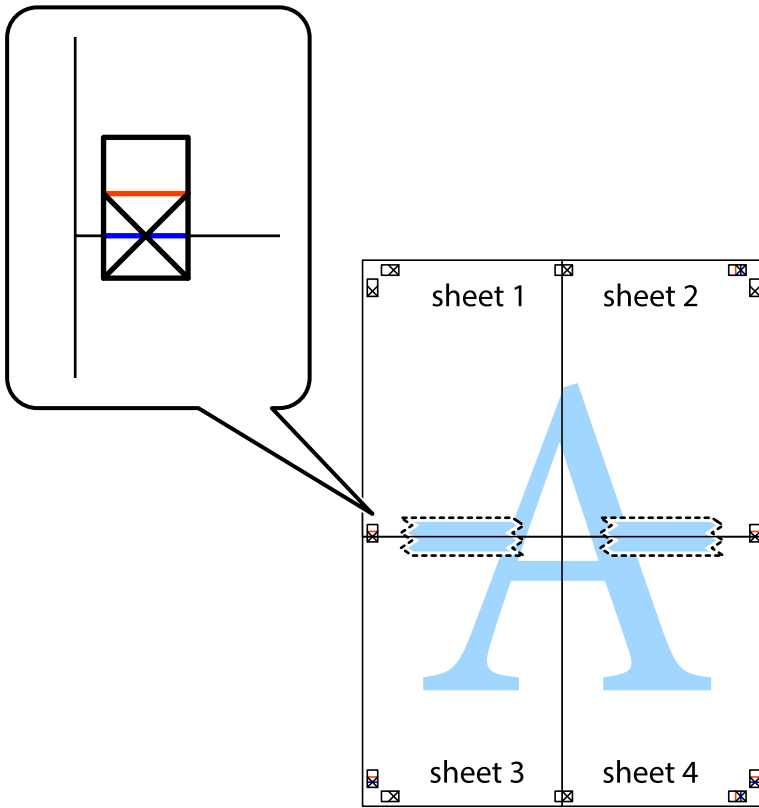

Afdrukken

- Knip de vastgeplakte vellen in twee langs de horizontale rode lijn door de uitlijningstekens (ditmaal door de lijn boven de kruisjes).

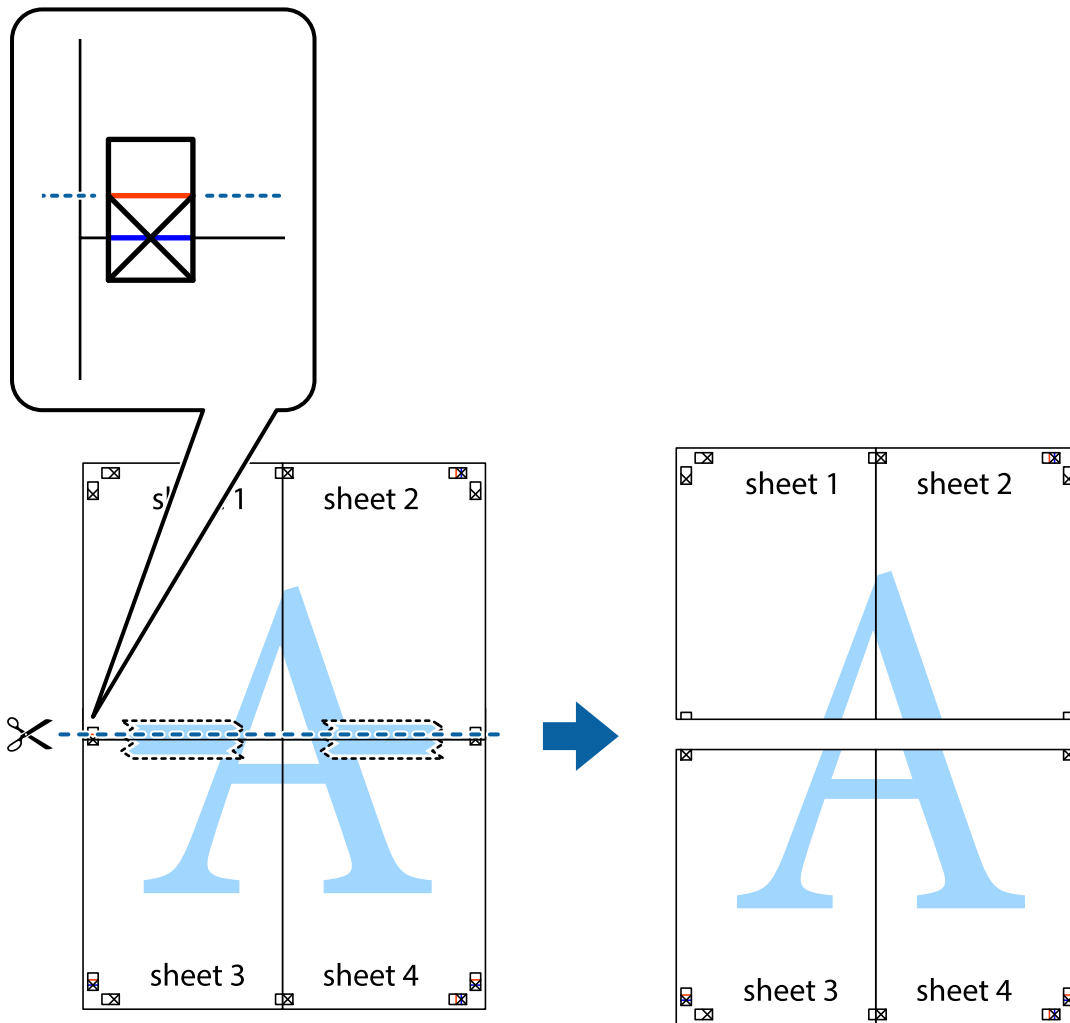

- Plak de vellen aan de achterkant aan elkaar.

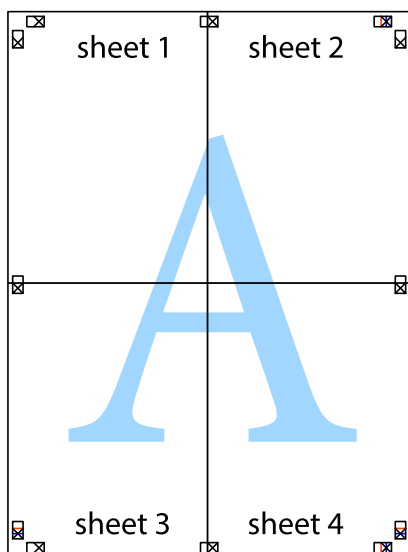

10. Knip de resterende marges af langs de buitenste lijn.

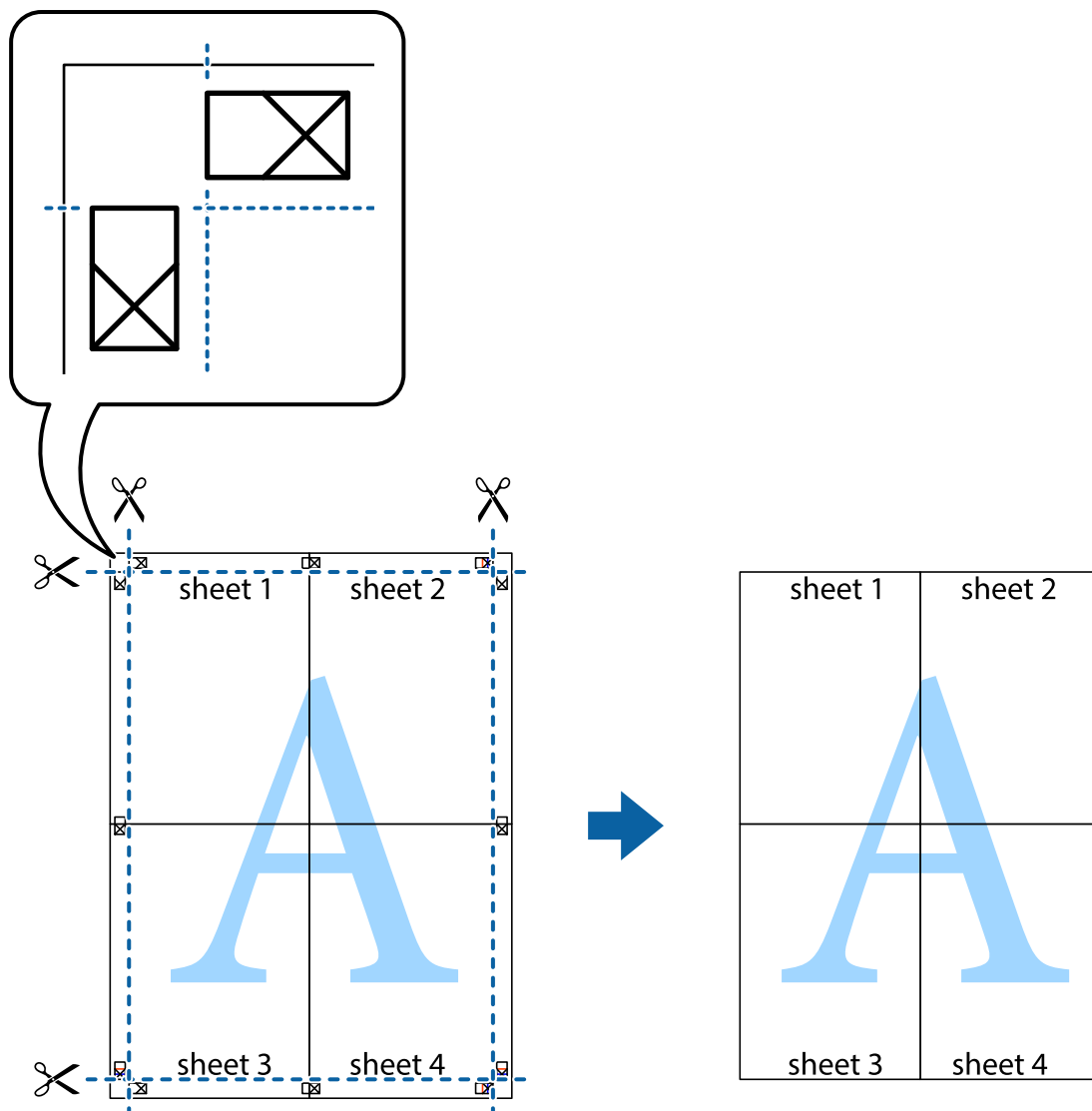

Geavanceerde functies gebruiken voor afdrukken

In deze sectie worden verschillende aanvullende afdruk- en lay-outfuncties beschreven die in de printerdriver beschikbaar zijn.

Gerelateerde informatie

- ➔ [“Windows-printerstuurprogramma” op pagina 117](#)
- ➔ [“Mac OS-printerstuurprogramma” op pagina 119](#)

Eenvoudig afdrukken met voorkeursinstellingen

Als u uw eigen preset maakt van vaak gebruikte instellingen, kunt u snel afdrukken door deze preset in de lijst te selecteren.

Afdrukken

Windows

Stel items in zoals **documentformaat** en **Papiertype** op het tabblad **Hoofdgroep** of **Meer opties**, en klik dan op **Voorinstellingen toevoegen/verwijderen** in **Voorkeursinstellingen**.

Opmerking:

*Als u een toegevoegde voorinstelling wilt verwijderen, klikt u op **Voorinstellingen toevoegen/verwijderen**, waarna u de naam selecteert van de desbetreffende voorinstelling en deze verwijdert.*

Mac OS

Open het afdrukdialogvenster. Om uw eigen preset toe te voegen, stel **Papierformaat** en **Afdruk materiaal** in en sla dan de actuele instellingen op als preset in de **Voorinstellingen** instelling.

Opmerking:

*Als u een toegevoegde voorinstelling wilt verwijderen, klikt u op **Voorinstellingen > Voorinstellingen weergeven**, selecteert u de naam van de voorinstelling die u wilt verwijderen en verwijdert u deze.*

Een verkleind of vergroot document afdrukken

U kunt het formaat van een document met een specifiek percentage verkleinen of vergroten.

Windows

Opmerking:

Deze functie is niet beschikbaar voor randloos afdrukken.

Stel **documentformaat** in op het tabblad **Meer opties**. Selecteer **Verklein/vergroot document**, **Zoomen naar** en voer vervolgens een percentage in.

Mac OS

Opmerking:

De werking varieert naargelang de toepassing. Zie de Help van de toepassing voor meer informatie.

Selecteer **Pagina-instelling** (of **Afdrukken**) vanaf het menu **Bestand**. Selecteer de printer in **Opmaak voor**, stel het papierformaat in en voer dan een percentage in bij **Schaal**. Sluit het venster en druk de volgende basisafdruk-instructies af.

Gerelateerde informatie

➔ [“Basisprincipes voor afdrukken — Mac OS” op pagina 67](#)

De afdrukkleur aanpassen

U kunt de kleuren aanpassen die voor een afdruktaak worden gebruikt.

PhotoEnhance geeft scherpere afdrukken en levendigere kleuren door aanpassing van het contrast, de verzadiging en de helderheid van de oorspronkelijke afbeeldingsgegevens.

Afdrukken

Opmerking:

- Deze aanpassingen worden niet doorgevoerd in de oorspronkelijke gegevens.
- PhotoEnhance** past de kleur aan door de locatie van het onderwerp te analyseren. Als u de locatie van het onderwerp hebt gewijzigd door verkleinen, vergroten, bijsnijden of roteren, kan de kleur onverwacht veranderen. Wanneer u de instelling voor randloos selecteert, wordt de locatie van het onderwerp ook gewijzigd, wat in kleurwijzigingen resulteert. Als de afbeelding niet is scherpgesteld, is de kleurtoon mogelijk onnatuurlijk. Als de kleur is gewijzigd of onnatuurlijk is geworden, druk dan niet in **PhotoEnhance** maar in een andere modus af.

Windows

Selecteer de methode voor kleurcorrectie bij **Kleurcorrectie** op het tabblad **Meer opties**.

Als u **Automatisch** selecteert, worden de kleuren automatisch aangepast aan de instellingen voor het papiertype en de afdrukkwaliteit. Als u **Aangepast** selecteert en op **Geavanceerd** klikt, kunt u uw eigen instellingen configureren.

Mac OS

Open het afdrukdialogvenster. Selecteer **Kleuren aanpassen** in het snelmenu en selecteer vervolgens **EPSON Kleurencontrole**. Selecteer **Kleuropties** in het snelmenu en selecteer vervolgens één van de beschikbare opties. Klik op de pijl naast **Extra instellingen** en kies de juiste instellingen.

Een watermerk afdrukken (alleen voor Windows)

U kunt een watermerk, zoals bijvoorbeeld 'Vertrouwelijk', op uw documenten afdrukken. U kunt ook uw eigen watermerk toevoegen.

Opmerking:

Deze functie is niet beschikbaar voor randloos afdrukken.

Klik op **Watermerkfuncties** in het tabblad **Meer opties** en selecteer daar een watermerk. Klik op **Instellingen** om details te wijzigen zoals de kleur en positie van het watermerk.

Een kop- en voettekst afdrukken (uitsluitend voor Windows)

U kunt in een kop- of voettekst de gebruikersnaam en afdrukdatum afdrukken.

Klik op **Watermerkfuncties** in het tabblad **Meer opties** en selecteer daar **Koptekst/voettekst**. Klik op **Instellingen** en selecteer de gewenste items in de vervolgkeuzelijst.

Heldere streepjescodes afdrukken (alleen voor Windows)

U kunt een streepjescode duidelijk afdrukken, zodat deze eenvoudig kan worden gescand. Schakel deze functie alleen in als de streepjescode die u hebt afgedrukt niet kan worden gescand.

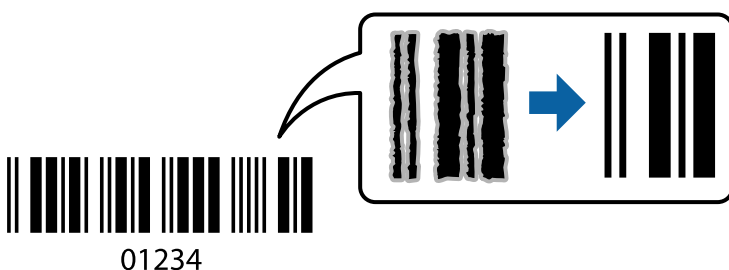

Afdrukken

Onder de volgende voorwaarden kunt u deze functie gebruiken.

Papier: gewoon papier, kopieerpapier of enveloppe

Kwaliteit: **Standaard**

De afdrukkwaliteit kan tijdens het afdrukken worden gewijzigd. De afdruksnelheid neemt mogelijk af en de afdrumdichtheid neemt mogelijk toe.

Opmerking:

Afhankelijk van de omstandigheden is het opheffen van wazigheid soms niet mogelijk.

Als u het formaat van de streepjescode vergroot, is deze eenvoudiger te scannen.

*Als u afdrukt via **Streepjescodemodus**, wordt geen rekening gehouden met de opties voor **Dichtheidinstellingen normaal papier**.*

Printerinstellingen

Klik op het tabblad **Hulpprogramma's** in het printerstuurprogramma op **Extra instellingen** en selecteer vervolgens **Streepjescodemodus**.

Afdrukken met Smart Devices

Epson iPrint gebruiken

Epson iPrint is een toepassing waarmee u foto's, documenten en webpagina's kunt afdrukken vanaf uw smart-apparaten, zoals smartphones of tablets. U kunt lokaal afdrukken (afdrukken vanaf een smart-apparaat dat verbinding heeft met hetzelfde draadloze netwerk als uw printer) of afdrukken op afstand (via internet afdrukken vanaf een externe locatie). Registreer uw printer bij de service Epson Connect om op afstand af te drukken.



Gerelateerde informatie

➔ [“De service van Epson Connect” op pagina 115](#)

Epson iPrint installeren

U kunt Epson iPrint op uw smart-apparaat installeren door op de volgende link te klikken of de QR-code te scannen.

<http://ipr.to/c>



Afdrukken

Afdrukken met Epson iPrint

Voer Epson iPrint uit vanaf uw smart-apparaat en selecteer op het startscherm het item dat u wilt gebruiken.

De volgende afbeeldingen zijn aan veranderingen onderhevig zonder voorafgaande kennisgeving. De inhoud kan variëren afhankelijk van het product.

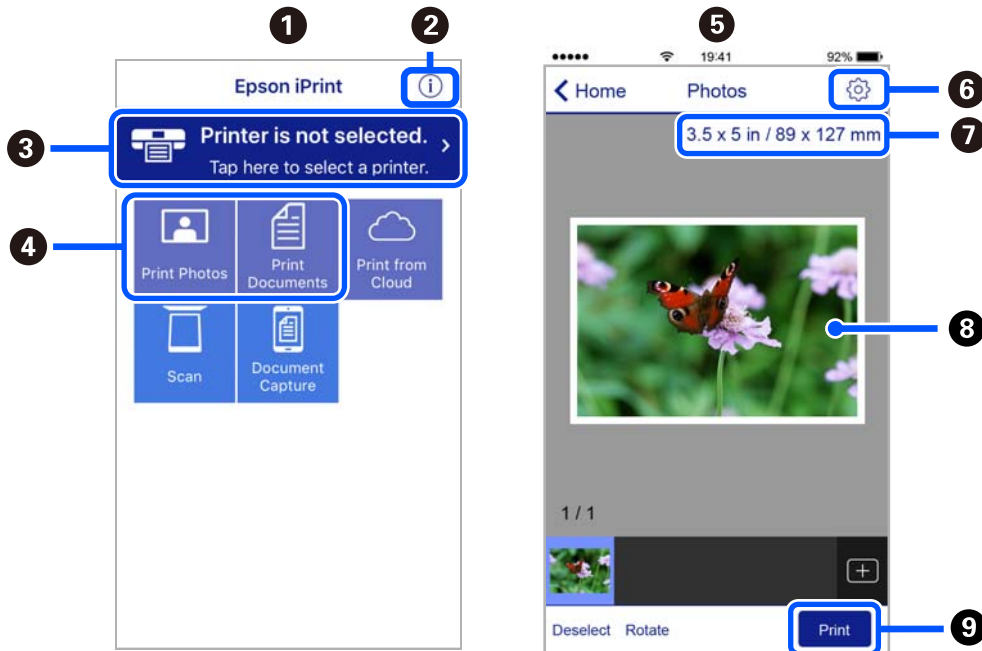

1	Het startscherm wordt weergegeven wanneer de toepassing start.
2	Biedt informatie over het instellen van de printer en een lijst met veelgestelde vragen.
3	Geeft het scherm weer waar u de printer selecteert en de printerinstellingen configureert. Wanneer u de printer heeft geselecteerd, hoeft u deze de volgende keer niet meer opnieuw te selecteren.
4	Selecteer wat u wilt afdrukken zoals foto's en documenten.
5	Het Scherm Foto's afdrukken wordt weergegeven wanneer het fotomenu is geselecteerd.
6	Geeft het scherm weer om printerinstellingen te configureren zoals het papierformaat en -type.
7	Geeft het papierformaat weer. Wanneer dit wordt weergegeven als knop, kunt u daarop drukken om de huidige papierinstellingen op de printer weer te geven.
8	Geeft de geselecteerde foto's en documenten weer.
9	Start het afdrukken.

Opmerking:

Als u vanuit het documentmenu wilt afdrukken met iPhone, iPad, en iPod touch op iOS, start u Epson iPrint na het overbrengen van het document dat u wilt afdrukken wanneer u wilt afdrukken met de functie voor het delen van bestanden in iTunes.

Epson Print Enabler gebruiken

U kunt draadloos documenten, e-mails, foto's en webpagina's afdrukken vanaf uw Android-telefoon of -tablet (Android v4.4 of hoger). Met enkele tikken laat u uw Android-apparaat een Epson-printer detecteren die met hetzelfde draadloze netwerk is verbonden.

Opmerking:

Bewerkingen kunnen afhankelijk van het apparaat verschillen.

1. Laad papier in de printer.
2. Stel de printer in om draadloos afdrukken mogelijk te maken.
3. Installeer op het Android-apparaat de Epson Print Enabler-invoegtoepassing vanaf Google Play.
4. Verbind het Android-toestel met hetzelfde draadloze netwerk dat de printer gebruikt.
5. Ga naar **Instellingen** op het Android-apparaat, selecteer **Aangesloten apparaten** > **Afdrukken** en schakel vervolgens Epson Print Enabler in.
6. Tik vanuit een Android--toepassing, zoals Chrome, op het menupictogram en druk af wat er op het scherm wordt weergegeven.

Opmerking:

*Als u de printer niet ziet, tikt u op **Alle printers** en selecteert u de printer.*

AirPrint gebruiken

AirPrint maakt het mogelijk om meteen draadloos af te drukken vanaf een iPhone, iPad of iPod touch met daarop de meest recente versie van iOS, of een Mac met daarop de meest recente versie van OS X of macOS.



Opmerking:

Als u de meldingen voor de papierconfiguratie op het bedieningspaneel van uw apparaat hebt uitgeschakeld, kunt u AirPrint niet gebruiken. Volg de onderstaande koppeling om de meldingen zo nodig in te schakelen.

1. Laad papier in uw apparaat.
2. Stel uw apparaat correct in om draadloos afdrukken mogelijk te maken. Raadpleeg de onderstaande koppeling.
<http://epson.sn>
3. Verbind uw Apple-toestel met hetzelfde draadloze netwerk dat uw apparaat gebruikt.

4. Druk vanaf uw toestel af op uw apparaat.

Opmerking:

Raadpleeg voor meer informatie de pagina over AirPrint op de Apple-website.

Gerelateerde informatie

- ➔ [“Papier laden in de Papiertoevoer achter” op pagina 59](#)
- ➔ [“Menu” op pagina 23](#)

Afdrukken annuleren

Opmerking:

- In Windows kunt u een afdruktaak niet via de computer annuleren als deze volledig naar de printer verzonden is. In dit geval moet u de afdruktaak via het bedieningspaneel op de printer zelf annuleren.
- Wanneer u verschillende pagina's afdrukt via Mac OS, kunt u niet alle taken annuleren via het bedieningspaneel. In dit geval moet u de afdruktaak op de computer zelf annuleren.
- Als u een afdruktaak vanuit Mac OS X v10.6.8 via het netwerk hebt verzonden, kunt u het afdrukken mogelijk niet via de computer annuleren. In dit geval moet u de afdruktaak via het bedieningspaneel op de printer zelf annuleren.

Afdrukken annuleren — Printertoets

Druk op  om de actieve afdruktaak te annuleren.

Afdrukken annuleren - Windows

1. Open het venster van de printerdriver.
2. Selecteer de tab **Hulpprogramma's**.
3. Klik op **Wachtrij**.
4. Klik met de rechtermuisknop op de taak die u wilt annuleren en selecteer **Annuleren**.

Gerelateerde informatie

- ➔ [“Windows-printerstuurprogramma” op pagina 117](#)

Afdrukken annuleren — Mac OS

1. Klik op het printerpictogram in het **Dock**.
2. Selecteer de taak die u wilt annuleren.

3. Annuleer de taak.

- OS X Mountain Lion of hoger

Klik op  naast de voortgangsbalk.

- Mac OS X v10.6.8 t/m v10.7.x

Klik op **Verwijderen**.

De ingebouwde batterij opladen

Voorzorgsmaatregelen bij het laden van de ingebouwde batterij

- ❑ De batterij verliest langzaam zijn lading, zelfs als u de printer niet gebruikt. Laad de batterij op voordat u de printer gebruikt met batterijvoeding.
- ❑ Het wordt aangeraden de printer uit te schakelen wanneer u deze niet gebruikt, om de batterij te sparen. U kunt op de printer ook instellen dat deze automatisch wordt uitgeschakeld.
- ❑ Bij lage temperaturen is de batterijduur korter, zelfs als de batterij volledig is opgeladen.
- ❑ U hoeft niet het apparaat niet te gebruiken totdat de batterij volledig leeg is voordat u deze weer oplaadt.
- ❑ Nadat de batterij net is opgeladen of gebruikt, kan deze heet zijn. Dit is normaal.
- ❑ U kunt de batterij laden in een omgeving tussen 10 en 35 °C (50 en 95 °F). Bij hoge of lage temperaturen wordt de batterij mogelijk niet volledig opgeladen of functioneert deze mogelijk minder goed.
- ❑ Als de gebruiksduur van de batterij erg kort is, zelfs nadat deze volledig is opgeladen, is het eind van de levensduur mogelijk bereikt. Neem contact op met Epson-ondersteuning om de batterij te vervangen.
- ❑ Als u de printer gedurende langere tijd niet gebruikt, wordt aanbevolen de batterij regelmatig op te laden om te voorkomen dat deze volledig ontlad. Als de printer niet kan worden ingeschakeld, laadt u de batterij langer dan dertig minuten op en schakelt u de printer opnieuw in.

De ingebouwde batterij laden via een lichtnetadapter

Sluit het netsnoer aan op de lichtnetadapter, sluit de lichtnetadapter aan op de printer en steek vervolgens de stekker in het stopcontact.

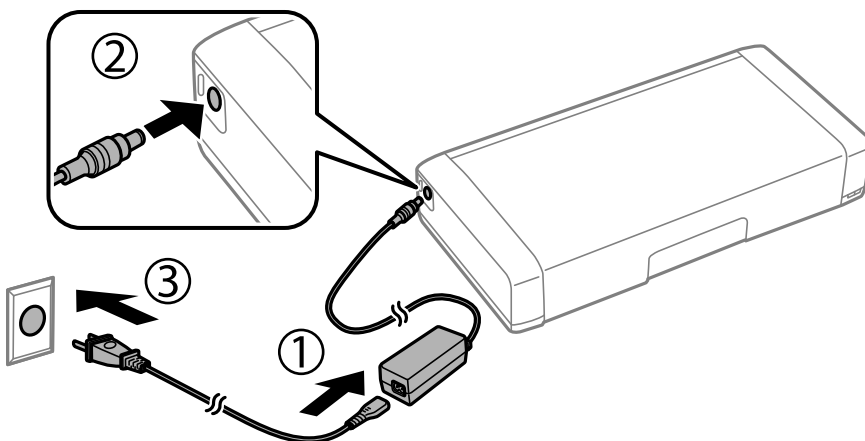

Opmerking:

- ❑ Het batterijlaadlampje gaat branden als de batterij wordt opgeladen en gaat uit als het laden van de batterij is voltooid.
- ❑ Het laden van de batterij duurt ongeveer 2.5 uur.

De ingebouwde batterij laden via een USB-verbinding

U kunt de batterij laden via een batterijlader of vanaf een computer via een USB-verbinding.

Het volgende overzicht toont de laadspecificaties van de printer.

- ❑ Ingangsstroom voor laden met een USB-verbinding: DC 5 V (maximum 1,5 A)
- ❑ Laadtijd:
 - USB-poort (5 V/1,5 A): ca. 2.5 uur
 - USB-poort (5 V/0,5 A): ca. 10 uur
- ❑ Stroomcapaciteit van de batterij: 1.86 Ah (3.6 V)

Volg de onderstaande instructies om de batterij op te laden via een computer.

1. Zorg ervoor dat de computer is ingeschakeld. Als de computer in sluimer- of slaapstand is, kunt u de batterij niet opladen. Als u dit wilt doen, moet u de computer activeren.
2. Sluit de printer aan op de computer met een micro-USB-kabel.

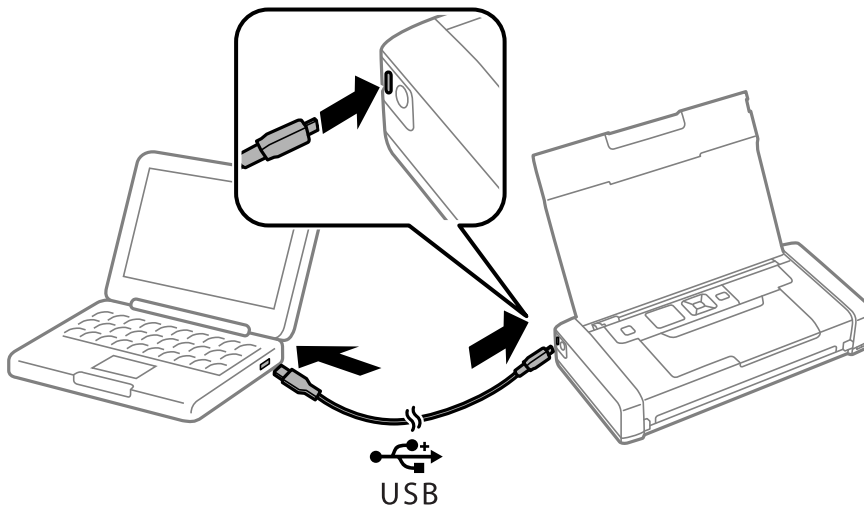

Opmerking:

U kunt de batterij niet opladen via een USB-hub. Sluit de printer rechtstreeks aan op de computer.

3. Als de printer is ingeschakeld, drukt u op de knop  om deze uit te schakelen.

Opmerking:

- ❑ *Als de batterij niet begint te laden, selecteert u op het bedieningspaneel **Menu** > **Batterij** > **Batterij-inst.** schakelt u **USB-stroomtoevoer via PC** in en probeert u het opnieuw.*
- ❑ *U kunt de batterij niet opladen als de printer in slaapstand is, zelfs als u de printer niet uitschakelt.*
- ❑ *Tijdens het opladen herkent de computer de printer als een USB-apparaat voor massaopslag.*
- ❑ *Het batterijlaadlampje gaat branden als de batterij wordt opgeladen en gaat uit als het laden is voltooid.*

De optionele extra batterij gebruiken

Code externe batterij

Epson raadt het gebruik van originele Epson-batterijen aan. De kwaliteit of betrouwbaarheid van niet-originele batterijen kan niet door Epson worden gegarandeerd. Het gebruik van niet-originele batterijen kan leiden tot schade die niet onder de garantie van Epson valt. Bovendien kan het gebruik van dergelijke producten er in bepaalde omstandigheden toe leiden dat het apparaat niet correct functioneert.

Dit zijn de codes van originele Epson-batterijen.

C12C934941

De externe batterij installeren

1. Druk op  om de printer uit te zetten.
2. Koppel alle kabels los zoals het netsnoer en de USB-kabel.
3. Verwijder het achterpaneel.

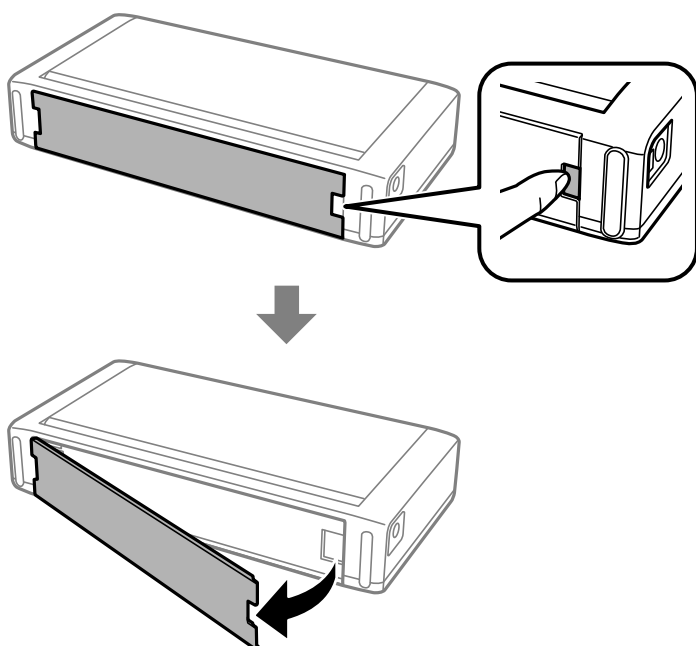

De optionele extra batterij gebruiken

! **Belangrijk:**

Raak het deel dat wordt weergegeven in de afbeelding niet aan, laat dit niet nat worden en laat hier geen metalen voorwerpen in vallen, zoals paperclips. De printer kan beschadigd raken.

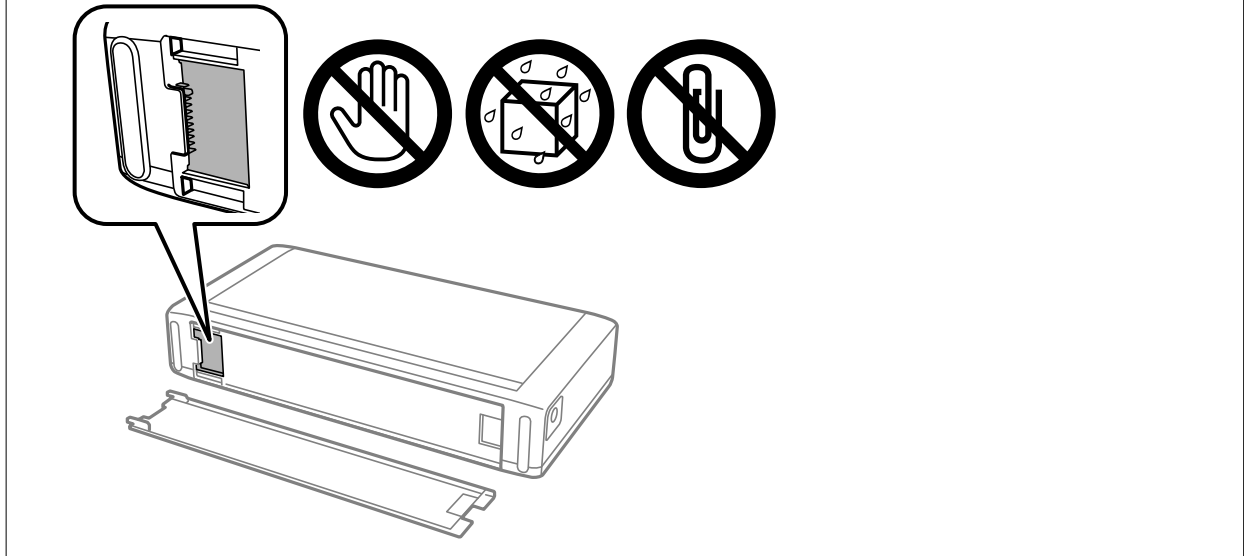

4. Plaats de batterij.

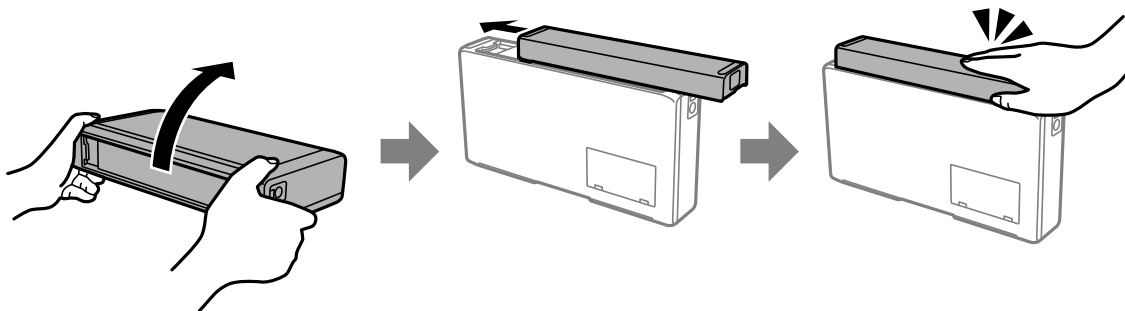

De externe batterij verwijderen

1. Druk op  om de printer uit te zetten.
2. Koppel alle kabels los zoals het netsnoer en de USB-kabel.
3. Druk op het gedeelte dat in de illustratie wordt aangegeven en verwijder de batterij.

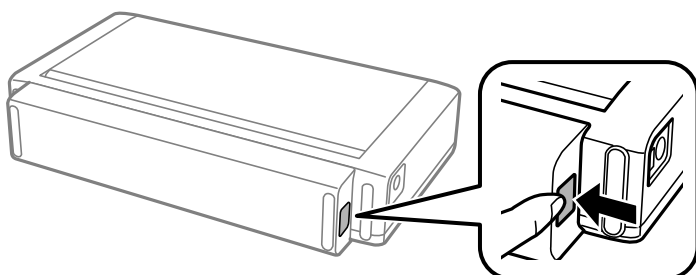

De optionele extra batterij gebruiken

4. Plaats het achterpaneel en drukt dit aan totdat het vastklikt.

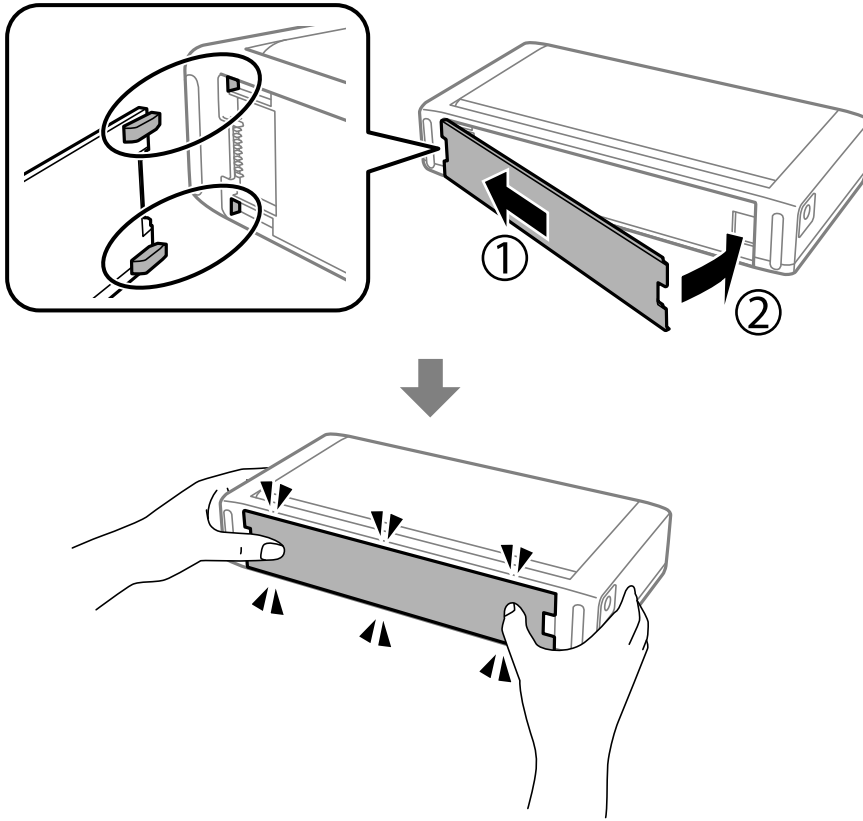



De status van de externe batterij controleren

- U kunt de resterende batterijspanning controleren. Selecteer **Menu** > **Batterij** op het startscherm.
Druk op de knoppen ◀▶ om het scherm te wisselen tussen de ingebouwde batterij en de optionele externe batterij.
- U kunt de status van de batterij controleren met behulp van het pictogram op het startscherm.
- Als de externe batterij leeg is, schakelt het scherm over naar het pictogram van de ingebouwde batterij.



Geeft de resterende batterijspanning weer.

De optionele extra batterij gebruiken

	Geeft aan dat de externe batterij bijna leeg is.
	Geeft aan dat de externe batterij te warm of te koud is. Selecteer Menu > Batterij om de status te controleren.
	Geeft aan dat de externe batterij wordt opgeladen.

Voorzorgsmaatregelen bij het laden van de externe batterij

- De batterij verliest langzaam zijn lading, zelfs als u de printer niet gebruikt. Laad de batterij op voordat u de printer gebruikt met batterijvoeding.
- Het wordt aangeraden de printer uit te schakelen wanneer u deze niet gebruikt, om de batterij te sparen. U kunt op de printer ook instellen dat deze automatisch wordt uitgeschakeld.
- Bij lage temperaturen is de batterijduur korter, zelfs als de batterij volledig is opgeladen.
- U hoeft niet het apparaat niet te gebruiken totdat de batterij volledig leeg is voordat u deze weer oplaadt.
- Nadat de batterij net is opgeladen of gebruikt, kan deze heet zijn. Dit is normaal.
- Laad de batterij op binnen een temperatuurbereik van 10 tot 35 °C. Als u de batterij oplaadt bij lage (minder dan 5 °C) of hoge (hoger dan 40 °C) temperaturen, wordt deze mogelijk niet volledig opgeladen of neemt de kwaliteit van de batterij af.
- Laden is alleen mogelijk als de printer inactief, in slaapmodus of uitgeschakeld is.
- Als de gebruiksduur van de batterij erg kort is, zelfs nadat deze volledig is opgeladen, is het eind van de levensduur mogelijk bereikt. Vervang de batterij door een nieuwe.
- Als u de printer gedurende langere tijd niet gebruikt, wordt aanbevolen de batterij regelmatig op te laden om te voorkomen dat deze volledig ontlad. Als de printer niet kan worden ingeschakeld, laadt u de batterij langer dan 30 minuten op en schakelt u de printer opnieuw in.
- Als de batterij gedurende een lange periode niet is gebruikt, laadt u deze eerst op voor gebruik. Als het laadlampje voor de batterij niet gaat branden, laadt u de batterij langer dan 30 minuten op. Als het lampje nog steeds niet gaat branden, neemt u contact op met de klantenservice van Epson.

De externe batterij opladen

Sluit het netsnoer aan op de lichtnetadapter, sluit de lichtnetadapter aan op de printer waarin de printer is geïnstalleerd, of op de batterij zelf, en steek vervolgens de stekker in het stopcontact.

De optionele extra batterij gebruiken

Als de batterij is geïnstalleerd

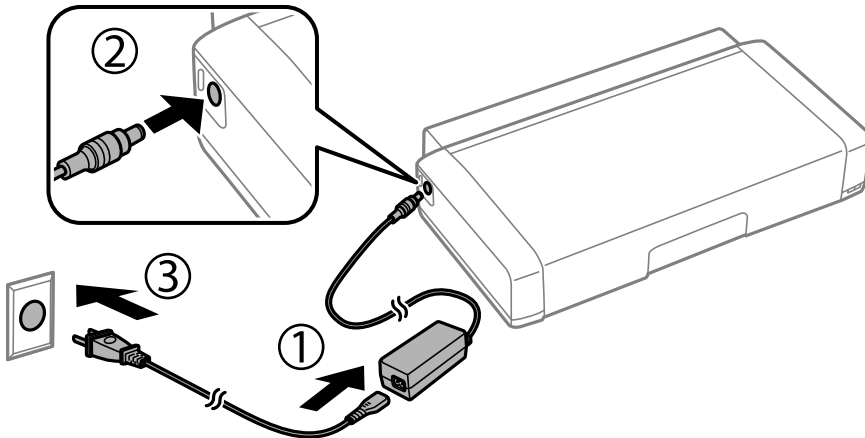

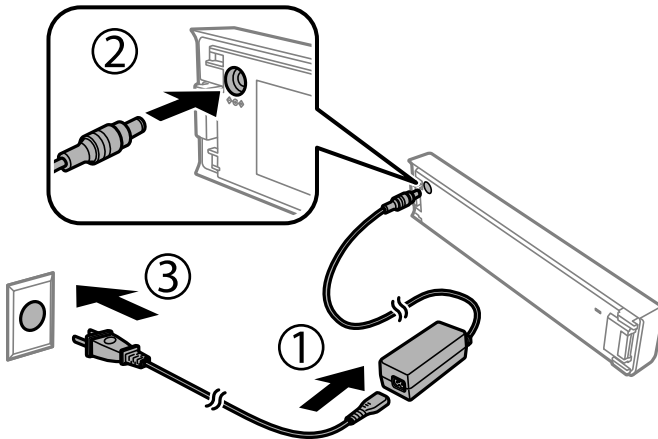

Als de batterij zelf wordt opgeladen



Opmerking:

- Als de batterij is geïnstalleerd

Tijdens het laden wordt op het scherm  weergegeven. Als het laden is voltooid, verandert het pictogram in  of .

- De batterij zelf

Het batterijlaadlampje gaat branden als de batterij wordt opgeladen en gaat uit als het laden van de batterij is voltooid.

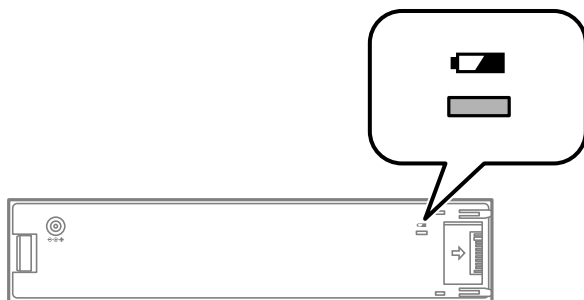

- Het laden van de batterij duurt ongeveer 2.5 uur.

Gerelateerde informatie

➔ [“Voorzorgsmaatregelen bij het laden van de externe batterij” op pagina 93](#)

Voorzorgsmaatregelen bij opslag en afvoeren van de externe batterij

- Sla batterijen buiten het bereik van kinderen op om te voorkomen dat zij deze per ongeluk inslikken.
- Als u de printer gedurende langere tijd niet zult gebruiken, verwijdert u de batterij uit de printer en slaat u deze apart op om te voorkomen dat deze te ver wordt ontladen.
- Sla de batterij niet bij hoge temperaturen op.
- Ontlaad de batterij volledig voordat u deze afvoert.
- Voer batterijen niet af via het normale huishoudafval. Lever ze in bij een verzamel- of recyclebak conform plaatselijke wetgeving.
- Steek batterijen niet in brand en werp ze niet in het vuur.

Cartridges en andere verbruiksgoederen vervangen

De niveaus van de resterende inkt en de onderhoudscassette controleren

U kunt de inktniveaus en de levensduur van de onderhoudscassette controleren via het bedieningspaneel of de computer.

Opmerking:

U kunt doorgaan met afdrucken terwijl een bericht wordt weergegeven dat de inkt bijna op is. Vervang de inktcartridges indien nodig.

De status van de resterende inkt en de onderhoudscassette controleren - Bedieningspaneel

Via het hoofdscherm kunt u controleren hoeveel inkt er nog is en hoe lang de onderhoudscassette nog meegaat (bij benadering).

Gerelateerde informatie

➔ [“Uitleg bij het lcd-scherm” op pagina 21](#)

De niveaus van de resterende inkt en de onderhoudscassette controleren - Windows

1. Open het venster van de printerdriver.
2. Klik op **EPSON Status Monitor 3** in het tabblad **Hulpprogramma's** en selecteer daar **Details**.

Opmerking:

*Als EPSON Status Monitor 3 is uitgeschakeld, klikt u op **Extra instellingen** op het tabblad **Hulpprogramma's** en selecteert u **EPSON Status Monitor 3 inschakelen**.*

Gerelateerde informatie

➔ [“Windows-printerstuurprogramma” op pagina 117](#)

De niveaus van de resterende inkt en de onderhoudsset controleren — Mac OS

1. Selecteer **Systeemvoorkeuren** in het menu **Apple > Printers en scanners** (of **Afdrukken en scannen, Afdrukken en faxen**) en selecteer vervolgens de printer.

Cartridges en andere verbruiksgoederen vervangen

2. Klik op **Opties en toebehoren > Hulpprogramma > Open Printerhulpprogramma**.
3. Klik op **EPSON Status Monitor**.

Codes van de cartridges

Epson raadt het gebruik van originele Epson-cartridges aan. De kwaliteit of betrouwbaarheid van niet-originele inkt kan niet door Epson worden gegarandeerd. Het gebruik van niet-originele cartridges kan leiden tot schade die niet onder de garantie van Epson valt. Bovendien kan het gebruik van dergelijke producten er in bepaalde omstandigheden toe leiden dat het apparaat niet correct functioneert. Informatie over niet-originele inkt niveaus kunnen mogelijk niet worden weergegeven.

Dit zijn de codes van originele Epson-inkcartridges.

Pictogram	Black (Zwart)	Color (Kleur)
Wereldbol 	266	267

Opmerking:

Gebruikers in Europa kunnen op de volgende website meer informatie vinden over de capaciteit van de Epson-cartridges.

<http://www.epson.eu/pageyield>

Gerelateerde informatie

➔ [“Technische ondersteuning \(website\)” op pagina 153](#)

Voorzorgsmaatregelen voor het omgaan met inktpatronen

Lees de volgende instructies voordat u de inktpatronen vervangt.

Voorzorgsmaatregelen

- Bewaar de inktpatronen bij normale kamertemperatuur en houd ze uit de buurt van direct zonlicht.
- Het is raadzaam de cartridge te gebruiken vóór de datum die op de verpakking wordt vermeld.
- U krijgt de beste resultaten als u de cartridge verbruikt binnen zes maanden na het openen van de verpakking.
- Voor de beste resultaten bewaart u inktpatroonverpakkingen met de onderkant naar beneden.
- Laat cartridges voor gebruik ten minste drie uur op kamertemperatuur komen.
- Open de verpakking niet totdat u klaar bent om het inktpatroon in de printer te plaatsen. Het inktpatroon is vacuüm verpakt om de betrouwbaarheid ervan te garanderen. Als u een inktpatroon lange tijd onverpakt laat voordat u het gebruikt, is normaal afdrukken niet mogelijk.

Cartridges en andere verbruiksgoederen vervangen

- ❑ U moet de gele tape van het inktpatroon verwijderen voordat u het plaatst; anders kan de afdrukkwaliteit achteruitgaan of kunt u niet afdrucken. Verwijder of scheur het label op het inktpatroon niet; hierdoor kan het gaan lekken.

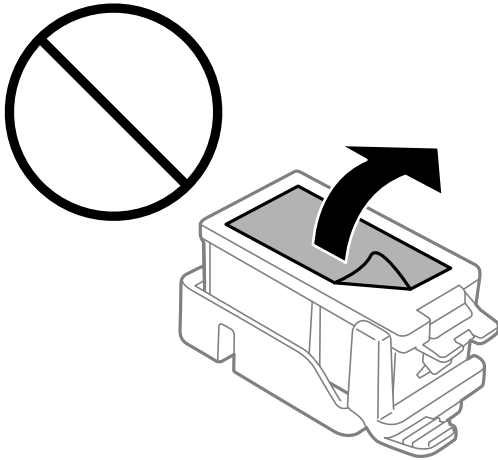

- ❑ Raak de in de figuur getoonde onderdelen niet aan. Omdat dit de normale werking kan schaden.

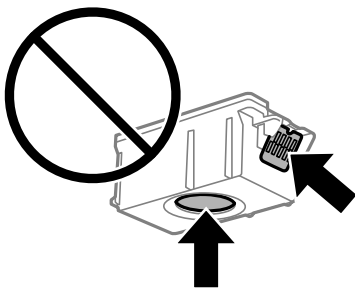

- ❑ Installeer alle cartridges, anders kunt u niet afdrucken.
- ❑ Vervang inktpatronen niet met de stroom uitgeschakeld. Verplaats de printkop niet handmatig; anders kunt u de printer beschadigen.
- ❑ Schakel de printer niet uit terwijl de inkt wordt geladen. Als het laden van de inkt niet wordt voltooid, kunt u mogelijk niet afdrucken.
- ❑ Zorg ervoor dat er altijd inktpatronen in de printer zijn geplaatst en schakel de printer niet uit tijdens het vervangen van inktpatronen. Anders droogt de inkt uit die in de spuitkanaaltjes van de printkop achterblijft en kunt u mogelijk niet afdrucken.
- ❑ Zorg dat er geen stof of objecten in de inktpatroonhouder komt. Alles wat in de houder terechtkomt, kan een negatieve invloed hebben op de afdrukresultaten of kan ertoe leiden dat u niet kunt afdrucken. Als er iets in de houder terechtkomt, verwijdert u het voorzichtig.
- ❑ Plaats het inktpatroon in de juiste richting. Als het patroon in de verkeerde richting is geplaatst, kan het inbrenggebied beschadigd raken en kan de printer niet meer afdrucken.

Cartridges en andere verbruiksgoederen vervangen

- ❑ Als u het inktpatroon verwijdert uit de printer voor later gebruik of om het weg te gooien, zorg dan dat u de klep weer terugplaatst op de inkttoevoerpoort van het inktpatroon om te voorkomen dat de inkt uitdroogt of om te voorkomen dat omliggende gebieden inktvlekken krijgen.

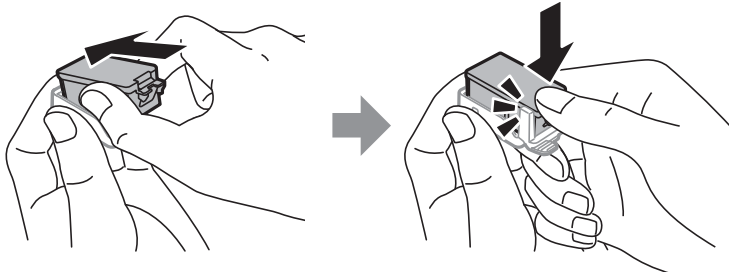

- ❑ Deze printer gebruikt inktpatronen die zijn uitgerust met een groene chip die informatie bijhoudt, zoals de hoeveelheid resterende inkt voor elk inktpatroon. Dit betekent dat zelfs wanneer het inktpatroon uit de printer wordt verwijderd voordat het leeg is, u het inktpatroon nog steeds kunt gebruiken nadat u het weer in de printer plaatst. Er kan echter inkt worden gebruikt wanneer u een inktpatroon terugplaatst om de printerprestaties te garanderen.
- ❑ Voor een optimale efficiëntie van de inkt verwijdert u een inktpatroon alleen wanneer u het wilt vervangen. Inktpatronen met een lage inktstatus kunnen niet worden gebruikt wanneer u ze terugplaatst.
- ❑ Voor een optimale afdrukkwaliteit en bescherming van de printkop blijft een variabele inktreserve in de cartridge achter op het moment waarop de printer aangeeft dat u de cartridge moet vervangen. De opgegeven capaciteiten bevatten deze reserve niet.
- ❑ De cartridges kunnen gerecycled materiaal bevatten. Dit is echter niet van invloed op de functies of prestaties van de printer.
- ❑ Specificaties en uiterlijk van het inktpatroon zijn onderhevig aan wijziging zonder voorafgaande kennisgeving voor verbetering.
- ❑ Haal de inktcartridges niet uit elkaar en breng geen wijzigingen aan cartridges aan. Daardoor kan normaal afdrukken onmogelijk worden.
- ❑ U kunt de cartridges die bij de printer zijn geleverd, niet ter vervanging gebruiken.
- ❑ De opgegeven capaciteit hangt af van de afbeeldingen die u afdrukt, het papier dat u gebruikt, hoe vaak u afdrukt en de omgeving (bijvoorbeeld temperatuur) waarin u de printer gebruikt.
- ❑ Voltooi het vervangen van het inktpatroon meteen. Zorg altijd dat er inktpatronen in de printer zijn geplaatst.

Inktverbruik

- ❑ Voor optimale prestaties van de printkop wordt er tijdens onderhoudsactiviteiten een beetje inkt gebruikt uit alle cartridges. Er kan ook inkt worden gebruikt wanneer u inktcartridges vervangt of de printer inschakelt.
- ❑ Wanneer u in monochroom of grijswaarden afdrukt, is het mogelijk kleureninkt te gebruiken in plaats van zwarte inkt, afhankelijk van de instellingen van het papierstype of de afdrukkwaliteit. Dit is omdat kleureninkt wordt gemengd om zwart te creëren.
- ❑ De inkt in de cartridges die bij de printer zijn geleverd, wordt deels verbruikt bij de installatie van de printer. De printkop in uw printer is volledig met inkt geladen om afdrucken van hoge kwaliteit te bezorgen. Bij dit eenmalige proces wordt een bepaalde hoeveelheid inkt verbruikt. Met de gebruikte cartridge kunnen daarom wellicht minder pagina's worden afgedrukt dan met volgende cartridges.

De inktpatronen vervangen

! *Belangrijk:*

- Schud de cartridges niet.*
- Voltooi het vervangen van het inktpatroon meteen. Zorg altijd dat er inktpatronen in de printer zijn geplaatst.*

1. Voer een van de volgende bewerkingen uit.
 - Als u wordt gevraagd om de inktpatronen te vervangen
Controleer welk inktpatroon moet worden vervangen en druk op de toets OK. Selecteer **Nu vervangen** en druk op de toets OK.
 - Wanneer u de inktpatronen vervangt voordat ze zijn vervallen
Selecteer **Menu > Onderhoud > Inktcartridge vervangen** op het startscherm en druk op de toets OK.
2. Neem het inktpatroon uit de verpakking en verwijder alleen de gele tape.

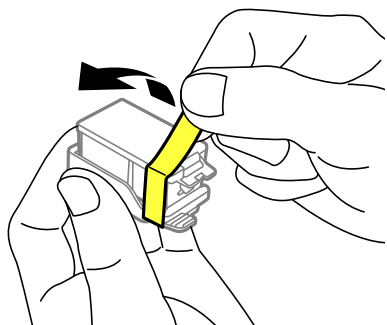

3. Verwijder de dop.

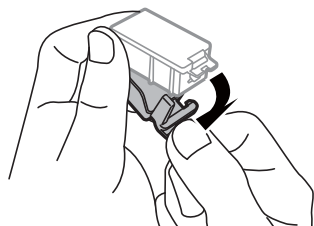

Cartridges en andere verbruiksgoederen vervangen

! **Belangrijk:**

Raak de in de figuur getoonde onderdelen niet aan. Omdat dit de normale werking kan schaden.

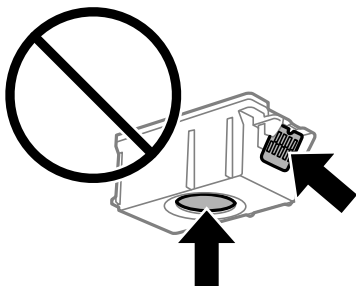

4. Druk op de toets OK.
5. Open de binnendeksel.

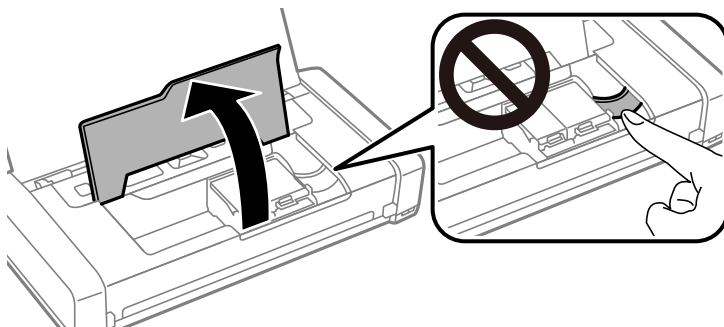

6. Duw op de hendel om het inktpatroon te ontgrendelen en trek het patroon diagonaal uit.

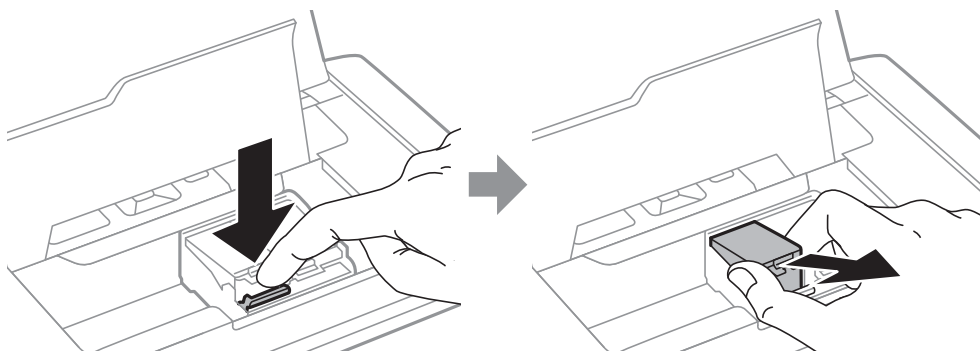

7. Stop het inktpatroon diagonaal in de patroonhouder en duw het voorzichtig omlaag tot het op zijn plaats klikt.

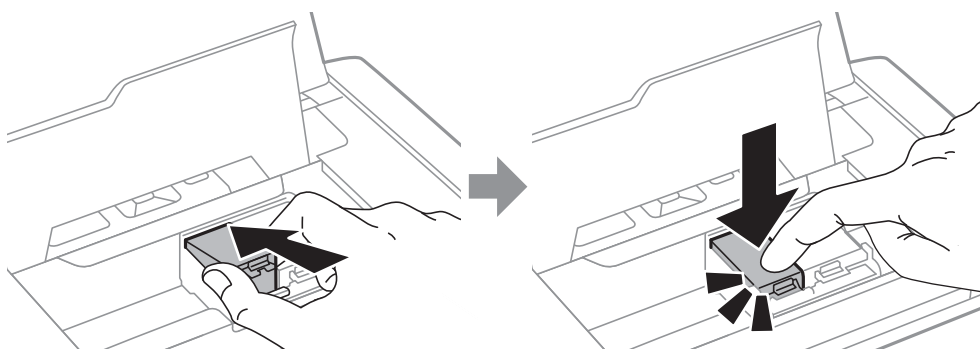

Cartridges en andere verbruiksgoederen vervangen

! Belangrijk:

- Plaats het inktpatroon in de juiste richting. Als het patroon in de verkeerde richting is geplaatst, kan het inbrenggebied beschadigd raken en kan de printer niet meer afdrucken.
- Plaats het zwarte patroon in de linkerhouder en het kleurenpatroon in de rechterhouder.

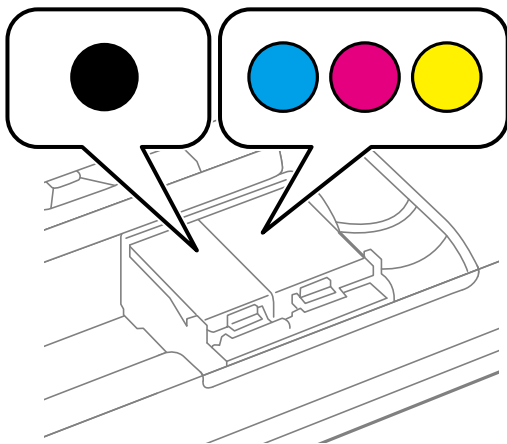

8. Sluit de binnendeksel.

9. Druk op de toets OK.

Het laden van de inkt start.

! Belangrijk:

- Schakel de printer niet uit terwijl de inkt wordt geladen. Als het laden van de inkt niet wordt voltooid, kunt u mogelijk niet afdrucken.
- Als u het inktpatroon verwijdert uit de printer voor later gebruik of om het weg te gooien, zorg dan dat u de klep weer terugplaatst op de inkttoevoerpoort van het inktpatroon om te voorkomen dat de inkt uitdroogt of om te voorkomen dat omliggende gebieden inktvlekken krijgen.

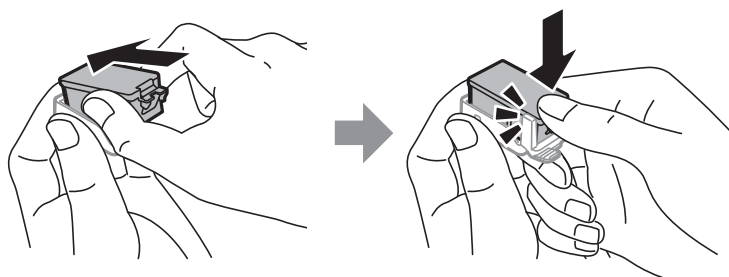

Gerelateerde informatie

➔ [“Codes van de cartridges” op pagina 97](#)

➔ [“Voorzorgsmaatregelen voor het omgaan met inktpatronen” op pagina 97](#)

Onderhoudscassettecode

Epson raadt het gebruik van een originele Epson-onderhoudscassette aan.

Hierna volgt de code van de originele Epson onderhoudscassette.

T2950

Voorzorgsmaatregelen voor het omgaan met de onderhoudscassette

Lees de volgende instructies voordat u de onderhoudscassette vervangt.

- Raak de groene chip aan de zijkant van de onderhoudscassette niet aan. Omdat dit de normale werking kan schaden.

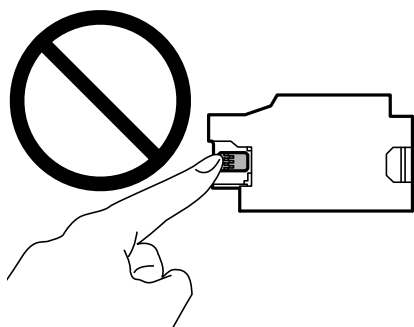

- Verwijder of druk niet op de folie van de cassette. Hierdoor kan er inkt lekker.
- Raak de in de figuur getoonde onderdelen niet aan. Als u dit wel doet, kan de normale werking worden gehinderd en kunt u inktvlekken krijgen.

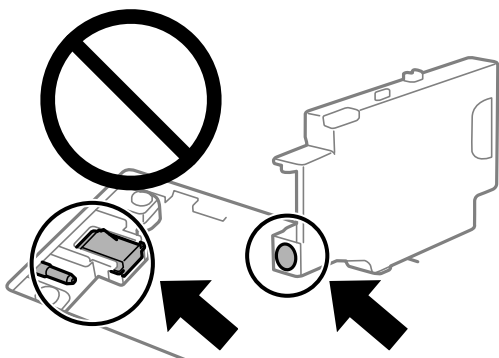

- Sluit de openingen in de onderhoudscassette niet af. Deze zijn nodig voor een normale werking.

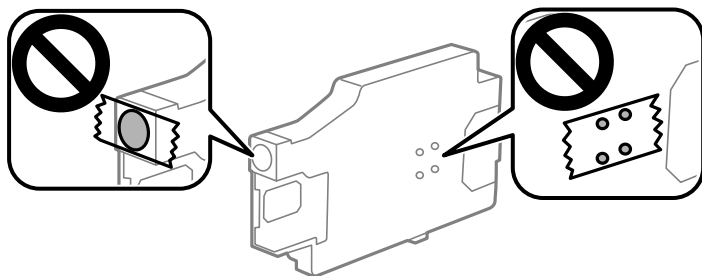

- Houd de onderhoudscassette uit de buurt van direct zonlicht.

Cartridges en andere verbruiksgoederen vervangen

- Vervangt de onderhoudscassette niet wanneer de printer is ingeschakeld. Hierdoor kan er inkt lekken.
- Hergebruik van een onderhoudscassette die lange tijd uit het apparaat verwijderd is geweest, is niet toegestaan. Inkt in de cassette is dan gestold en er kan geen inkt meer worden geabsorbeerd.
- Verwijder de onderhoudscassette en zijn deksel niet behalve bij het vervangen van de onderhoudscassette. Hierdoor kan er inkt lekken.

Een onderhoudscassette vervangen

Tijdens sommige afdrukcycli kan een heel kleine hoeveelheid overtollige inkt in de onderhoudscassette worden verzameld. Om te voorkomen dat inkt uit de onderhoudscassette lekt, is de printer ontworpen om het afdrukken te stoppen wanneer de absorptiecapaciteit van de onderhoudscassette zijn limiet heeft bereikt. Of en hoe vaak dit nodig is, hangt af van het aantal pagina's dat u afdrukt, het soort materiaal waarop u afdrukt en het aantal reinigingsprocedures dat door het apparaat wordt uitgevoerd. Vervang de onderhoudscassette wanneer u hierom wordt gevraagd. Wanneer dit onderdeel moet worden vervangen, wordt u hierover geïnformeerd via de Epson Status Monitor, het lcd-scherm of de lampjes op het bedieningspaneel. Dat de cassette moet worden vervangen, wil niet zeggen dat uw printer niet meer volgens de specificaties functioneert. De kosten voor deze vervanging vallen niet onder de garantie van Epson. Dit onderdeel kan door de gebruiker worden vervangen.

1. Haal de vervangende onderhoudscassette uit de verpakking.

! **Belangrijk:**

- Raak de groene chip aan de zijkant van de onderhoudscassette niet aan. Omdat dit de normale werking kan schaden.

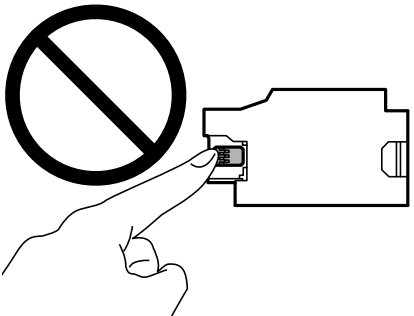

- Verwijder of druk niet op de folie van de cassette. Hierdoor kan er inkt lekken.

Opmerking:

Bij de nieuwe onderhoudscassette is een doorzichtige zak meegeleverd voor het weggooien van de gebruikte onderhoudscassette.

2. Druk op de toets  om de printer uit te schakelen.
3. Koppel alle kabels los, zoals het netsnoer en de USB-kabel.

Cartridges en andere verbruiksgoederen vervangen

4. Sluit het printerdeksel en draai de printer om.

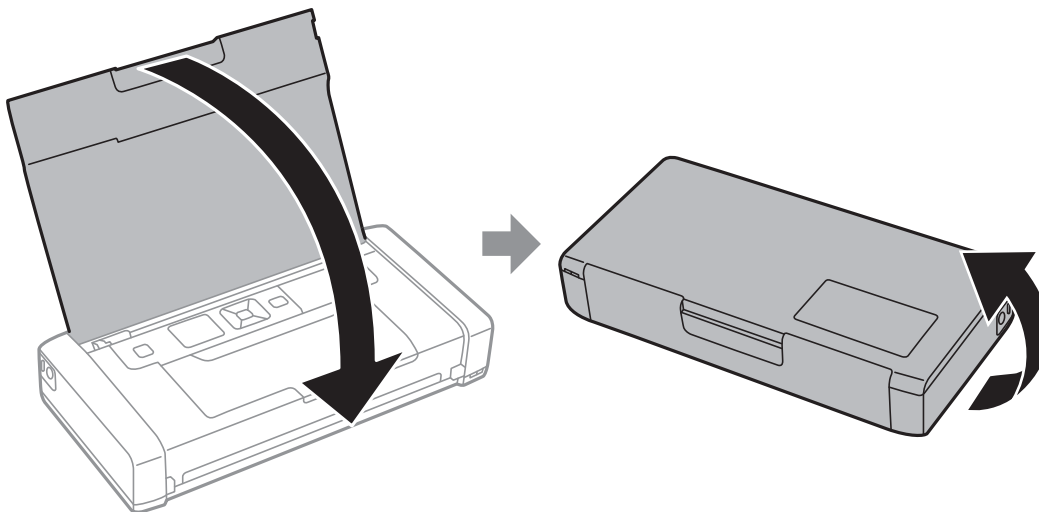

5. Duw op het lipje op het deksel met een smal voorwerp, zoals een pen, en verwijder het deksel van de onderhoudscassette.

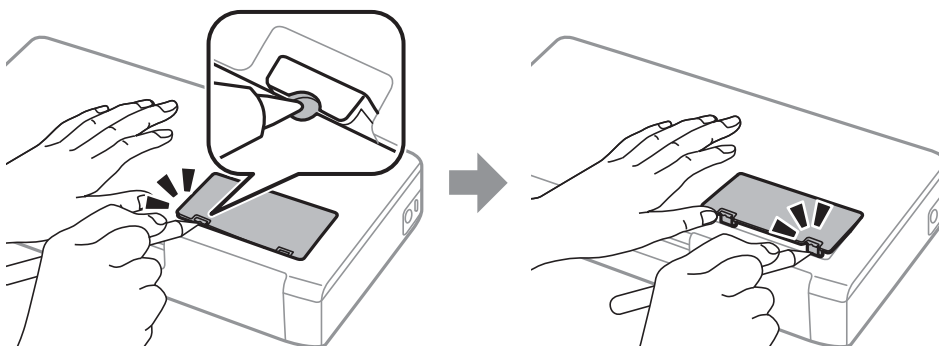

6. Schuif de onderhoudscassette zoals weergegeven in de afbeelding en verwijder vervolgens de cassette.

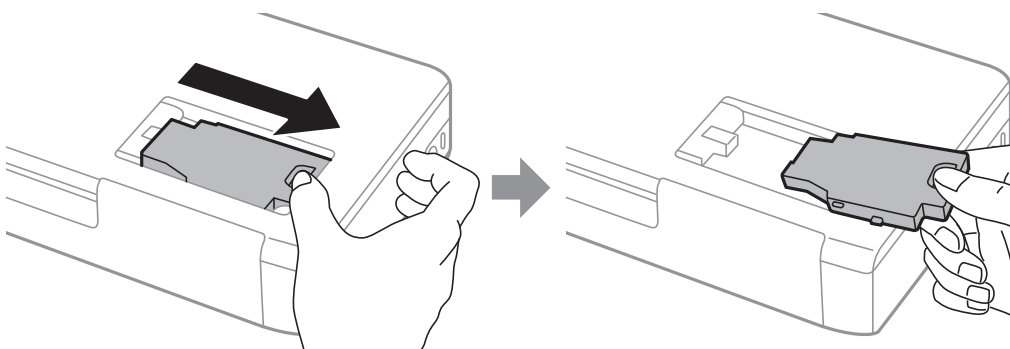

Cartridges en andere verbruiksgoederen vervangen

! **Belangrijk:**

Raak de in de figuur getoonde onderdelen niet aan. Als u dit wel doet, kan de normale werking worden gehinderd en kunt u inktvlekken krijgen.

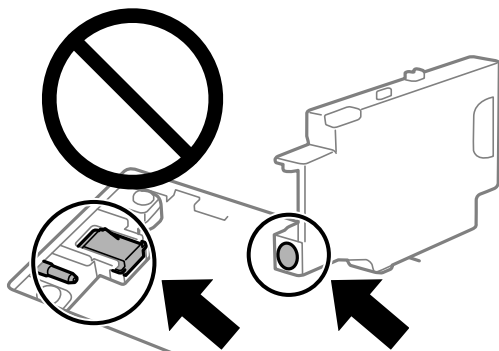

7. Doe de gebruikte onderhoudscassette in de doorzichtige zak die bij de nieuwe onderhoudscassette werd geleverd, en verzegel deze.

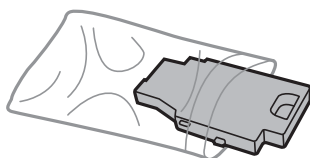

! **Belangrijk:**

Verwijder de folie van de onderhoudscassette niet.

8. Plaats de nieuwe onderhoudscassette recht neer en schuif deze vervolgens om de cassette te installeren.

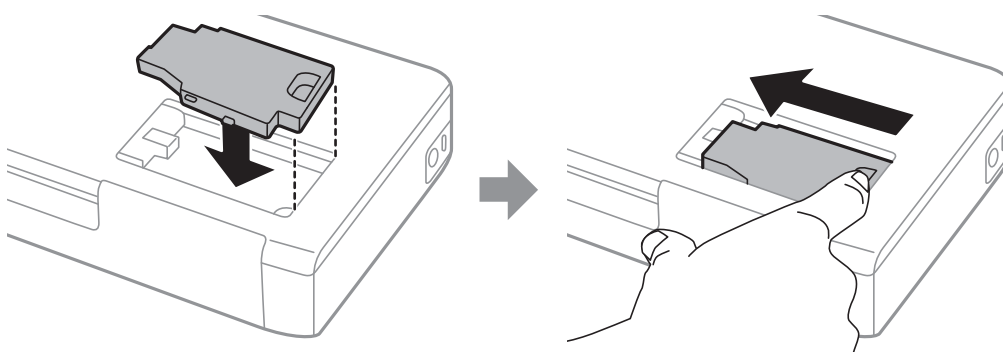

9. Maak het deksel van de onderhoudscassette opnieuw vast.

Opmerking:

Als u het deksel van de onderhoudscassette niet opnieuw kunt vastmaken, is de onderhoudscassette mogelijk niet goed geïnstalleerd. Verwijder de onderhoudscassette en installeer deze opnieuw.

Gerelateerde informatie

- ➔ [“Onderhoudscassettecode” op pagina 102](#)
- ➔ [“Voorzorgsmaatregelen voor het omgaan met de onderhoudscassette” op pagina 103](#)

Tijdelijk met zwarte inkt afdrukken

Als de kleureninkt leeg is en er nog zwarte inkt over blijft, kunt u de volgende instellingen gebruiken om voor een korte tijd alleen met zwarte inkt af te drukken.

- Type papier: Gewoon papier, Enveloppe
- Kleur: **Grijswaarden**
- Randloos: niet geselecteerd
- EPSON Status Monitor 3: ingeschakeld (alleen voor Windows)

Aangezien deze functie slechts ca. vijf dagen beschikbaar is, moet u de lege cartridge zo snel mogelijk vervangen.

Opmerking:

- Als **EPSON Status Monitor 3** is uitgeschakeld, opent u het printerstuurprogramma, klikt u op **Extra instellingen** op het tabblad **Hulpprogramma's** en selecteert u **EPSON Status Monitor 3 inschakelen**.
- De beschikbare periode varieert naargelang de gebruiksomstandigheden.

Tijdelijk met zwarte inkt afdrukken — Windows

Voer een van de volgende handelingen uit.

- Als het volgende venster wordt weergegeven, selecteert u **Afdrukken in zwart-wit**.

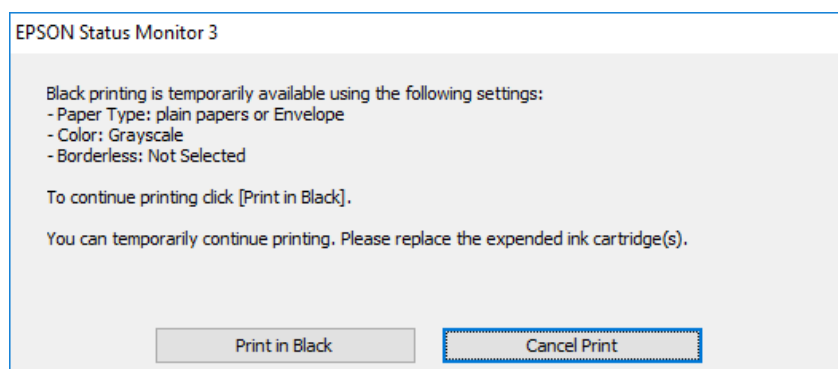

Cartridges en andere verbruiksgoederen vervangen

- Als het volgende venster verschijnt, stop dan met afdrukken. Hervat vervolgens het afdrukken.

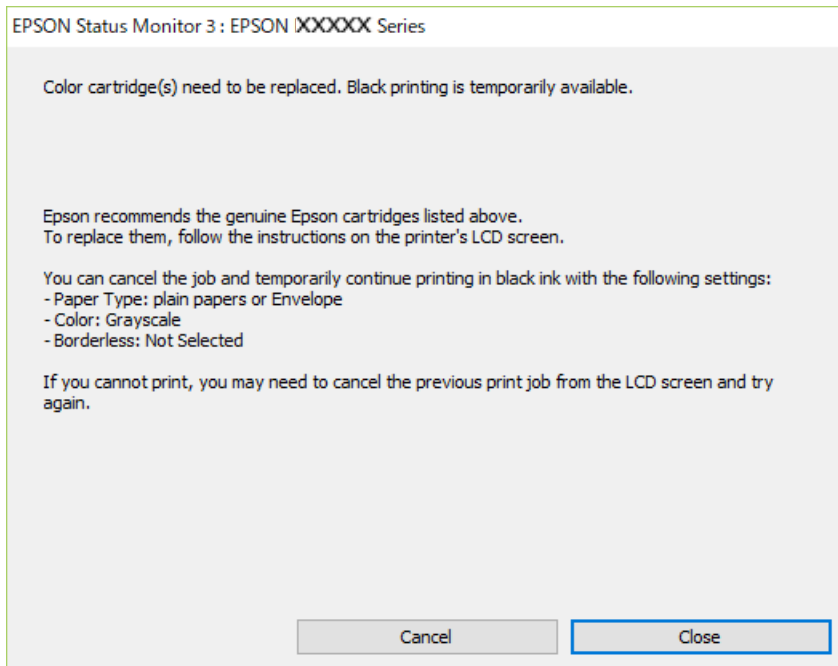

Opmerking:

Als u het afdrukken niet kunt annuleren vanaf de computer, doe dit dan op het bedieningspaneel van de printer.

Volg de onderstaande stappen als het afdrukken wordt hervat.

1. Open het venster van het printerstuurprogramma.
2. Schakel **Randloos** uit op het tabblad **Hoofdgroep**.
3. Selecteer **Gewoon papier** of **Enveloppe** bij **Papiertype** op het tabblad **Hoofdgroep** tab.
4. Selecteer **Grijswaarden**.
5. Stel de andere items in op de tabbladen **Hoofdgroep** en **Meer opties**, indien nodig, en klik dan op **OK**.
6. Klik op **Druk af**.
7. Klik op **Afdrukken in zwart-wit** in het venster dat wordt weergegeven.

Gerelateerde informatie

- ➔ [“Papier laden in de Papiertoevoer achter” op pagina 59](#)
- ➔ [“Basisprincipes van printer - Windows” op pagina 66](#)

Tijdelijk doorgaan met afdrukken met alleen zwarte inkt (Mac OS)

Opmerking:

Als u deze functie wilt gebruiken via een netwerk, gebruik dan **Bonjour** voor de verbinding.

1. Klik op het printerpictogram in het **Dokken**.

Cartridges en andere verbruiksgoederen vervangen

2. Annuleer de taak.

Opmerking:

Als u het afdrukken niet kunt annuleren vanaf de computer, doe dit dan op het bedieningspaneel van de printer.

3. Selecteer **Systeemvoorkeuren** in het menu Apple > **Printers en scanners** (of **Afdrukken en scannen, Afdrukken en faxen**) en selecteer vervolgens de printer. Klik op **Opties en toebehoren** > **Opties** (of **Stuurprogramma**).
4. Selecteer **Aan** voor **Tijdelijk afdrukken in zwart-wit**.
5. Open het afdrukdialogvenster.
6. Selecteer **Printerinstellingen** in het venstermenu.
7. Selecteer een papierformaat (randloze formaten uitgezonderd) bij **Papierformaat**.
8. Selecteer **Gewoon papier** of **Enveloppe** bij **Afdruk materiaal**.
9. Selecteer **Grijswaarden**.
10. Geef naar wens nog meer instellingen op.
11. Klik op **Druk af**.

Gerelateerde informatie

- ➔ [“Papier laden in de Papiertoevoer achter” op pagina 59](#)
- ➔ [“Basisprincipes voor afdrukken — Mac OS” op pagina 67](#)

Zwarte inkt besparen als de zwarte inkt bijna op is (uitsluitend voor Windows)

Wanneer de zwarte inkt bijna op is, maar er nog genoeg kleureninkt is, kunt u een mengsel van kleureninkten gebruiken om zwart te maken. U kunt verder afdrukken terwijl u een vervangende cartridge met zwarte inkt klaarzet.

Deze functie is alleen beschikbaar als u de volgende instellingen in de printerdriver selecteert.

- Papiertype: **Gewoon papier**
- Kwaliteit: **Standaard**
- EPSON Status Monitor 3: Ingeschakeld

Cartridges en andere verbruiksgoederen vervangen

Opmerking:

- Is **EPSON Status Monitor 3** uitgeschakeld, ga dan naar de printerdriver, klik op **Extra instellingen** op het tabblad **Hulpprogramma's** en selecteer **EPSON Status Monitor 3 inschakelen**.
- Samengesteld zwart zit er iets anders uit dan zuiver zwart. Daarnaast daalt de afdruksnelheid.
- Er wordt ook zwarte inkt verbruikt om de kwaliteit van de printkop te handhaven.

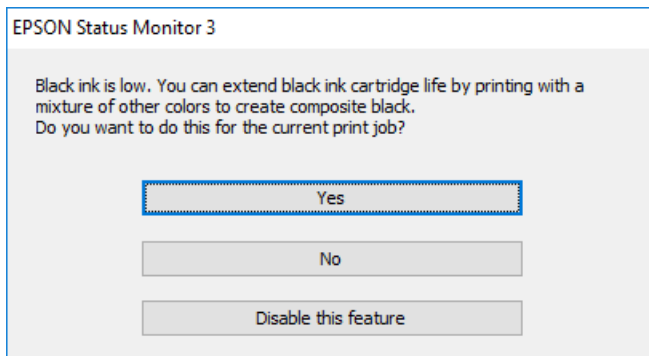

Opties	Beschrijving
Ja	Kies ervoor een mengsel van kleureninkt te gebruiken om zwarte inkt te maken. Dit venster wordt weergegeven wanneer u een volgende keer een gelijksoortige taak afdrukt.
Nee	Kies ervoor om door te gaan met de resterende zwarte inkt. Dit venster wordt weergegeven wanneer u een volgende keer een gelijksoortige taak afdrukt.
Deze functie uitschakelen	Kies ervoor om door te gaan met de resterende zwarte inkt. Dit venster wordt niet weergegeven, totdat u de zwarte-inktcartridge vervangt en deze opnieuw bijna leeg is.

De printer onderhouden

De printkop controleren en reinigen

Als de spuitkanaaltjes verstopt zitten, worden de afdrukken vaag, en ziet u strepen of onverwachte kleuren. Wanneer de afdrukkwaliteit minder is geworden, gebruikt u de spuitstukcontrole om te kijken of de kanaaltjes verstopt zitten. Is dit zo, maak dan de printkop schoon.



Belangrijk:

Open de binnendeksel niet of schakel de printer niet uit tijdens het reinigen van de printkop. Als het reinigen van de kop niet wordt voltooid, kunt u mogelijk niet afdrukken.

Opmerking:

- Omdat bij reiniging van de printkop wat inkt wordt gebruikt, moet u de kop alleen reinigen als de kwaliteit verslechtert.
- Wanneer de inkt bijna op is kan de printkop mogelijk niet worden gereinigd.
- Als de afdrukkwaliteit niet verbeterd is na twee herhalingen van de printkopcontrole en -reiniging moet u ten minste zes uur wachten zonder afdrukken en vervolgens de printkopcontrole en -reiniging herhalen. We raden u aan om de printer uit te schakelen. Neem contact op met de klantenservice van Epson als de afdrukkwaliteit nog steeds niet is verbeterd.
- Zet de printer altijd uit door op de toets  te drukken om te voorkomen dat de printkop uitdroogt.
- Om een optimale werking van de printkop te behouden, raden wij u aan om regelmatig enkele pagina's af te drukken.

De printkop controleren en schoonmaken - Bedieningspaneel

1. Laad gewoon A4-papier in de printer.
2. Ga naar de modus **Menu** via het hoofdscherm.
3. Selecteer **Onderhoud** > **Spuitkan. contr.**
4. Volg de instructies op het scherm om het testpatroon af te drukken.

Opmerking:

Het testpatroon kan per model variëren.

5. Vergelijk de kwaliteit van het afgedrukte controlepatroon met het onderstaande voorbeeld.
 - Alle lijnen worden afgedrukt: De spuitkanaaltjes van de printkop zitten niet verstopt. Sluit de spuitstukcontrole-functie.

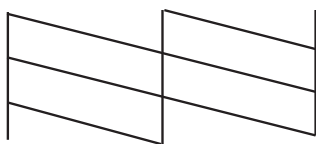

De printer onderhouden

- ❑ Er verschijnen onderbroken lijnen of er ontbreken elementen: Het kan zijn dat de spuitkanaaltjes van de printkop verstopt zitten. Ga naar de volgende stap.

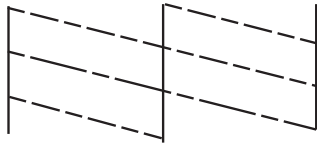

6. Volg de instructies op het scherm om de printkop te reinigen.
7. Als het reinigen beëindigd is, drukt u het testpatroon van het kanaal opnieuw af. Herhaal het reinigen en afdrukken van het testpatroon tot alle lijnen geheel afgedrukt worden.

De printkop controleren en schoonmaken - Windows

1. Laad gewoon A4-papier in de printer.
2. Open het venster van de printerdriver.
3. Klik op **Spuitkanaaltjes controleren** op het tabblad **Hulpprogramma's**.
4. Volg de instructies op het scherm.

Gerelateerde informatie

➔ [“Windows-printerstuurprogramma” op pagina 117](#)

De printkop controleren en schoonmaken — Mac OS

1. Laad gewoon A4-papier in de printer.
2. Selecteer **Systeemvoorkeuren** in het menu Apple > **Printers en scanners** (of **Afdrukken en scannen, Afdrukken en faxen**) en selecteer vervolgens de printer.
3. Klik op **Opties en toebehoren** > **Hulpprogramma** > **Open Printerhulpprogramma**.
4. Klik op **Spuitkanaaltjes controleren**.
5. Volg de instructies op het scherm.

De printkop uitlijnen

Als u een verkeerde uitlijning van verticale lijnen of onscherpe beelden ziet, lijn de printkop dan uit.

De printkop uitlijnen — Bedieningspaneel

1. Laad gewoon A4-papier in de printer.
2. Ga naar **Menu** vanaf het hoofdscherm.
3. Selecteer **Onderhoud** > **Printkop uitlijnen**.
4. Selecteer het menu waarin u wijzigingen wilt aanbrengen om de afdrukkwaliteit te verbeteren naar aanleiding van het afdrukresultaat.
 - Verticale uitlijning: selecteer deze optie als uw afdrucken wazig zijn of verticale lijnen niet goed uitgelijnd zijn.
 - Horizontale uitlijning: selecteer deze optie als er op gelijke intervallen horizontale banden verschijnen.
5. Volg de instructies op het scherm.
 - Verticale uitlijning: voer het nummer in voor het meest solide patroon in elke groep.

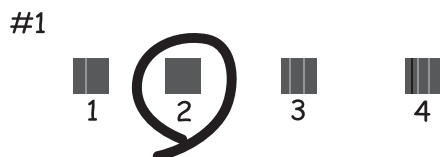

- Horizontale uitlijning: zoek het cijfer van het beste patroon en voer het cijfer in.



Opmerking:

Het testpatroon kan per model variëren.

Het papiertraject reinigen

Als de afdrucken vlekken vertonen of bekrast zijn of als het papier niet correct wordt ingevoerd, reinig dan de rol binnenin.

De printer onderhouden



Belangrijk:

Gebruik geen keukenpapier om de binnenkant van de printer te reinigen. Het kan zijn dat de spuitkanaaltjes van de printkop verstopt zitten met stof.

1. Laad reinigingspapier in de printer.
 - Laad gewoon papier van A4-formaat om het probleem van vlekken of vegen op te lossen.
 - Laad het reinigingsblad om een probleem in de papierinvoer op te lossen.
2. Ga naar **Menu** vanaf het hoofdscherm.
3. Selecteer **Onderhoud > Reiniging papiergeleider**.
4. Volg de instructies op het scherm om het papiertraject te reinigen.

Opmerking:

 - Herhaal deze procedure tot er geen vegen meer op het papier zitten.
 - Herhaal deze procedure om een probleem met de papierinvoer op te lossen.
 - Het reinigingsblad verliest zijn effect als het drie keer of meer wordt gebruikt.

Netwerkservice en softwareinformatie

In dit deel maakt u kennis met de netwerkservices en softwareproducten die beschikbaar zijn voor uw printer via de Epson-website of de meegeleverde softwareschijf.

De service van Epson Connect

Dankzij Epson Connect (beschikbaar via het internet) kunt u via uw smartphone, tablet, pc of laptop, altijd en praktisch overal afdrukken.

De functies die via het internet beschikbaar zijn, zijn als volgt.

Email Print	Epson iPrint afdrukken op afstand	Scan to Cloud	Remote Print Driver
✓	✓	-	✓

Raadpleeg de portaalsite van Epson Connect voor meer informatie.

<https://www.epsonconnect.com/>

<http://www.epsonconnect.eu> (alleen Europa)

Toepassing voor het configureren van printerbewerkingen (Web Config)

Web Config is een toepassing die draait in een webbrowser, zoals Internet Explorer of Safari, op een computer of smart device. U kunt de printerstatus controleren of de netwerkservice en de printerinstellingen aanpassen. Verbind de printer en de computer of het smart device met hetzelfde netwerk om Web Config te gebruiken.

De volgende browsers worden ondersteund.

Besturingssysteem	Browser
Windows XP SP3 of hoger	Microsoft Edge, Internet Explorer 8 of hoger, Firefox*, Chrome*
Mac OS X v10.6.8 of hoger	Safari*, Firefox*, Chrome*
iOS*	Safari*
Android 2.3 of hoger	Standaard browser
Chrome OS*	Standaard browser

* Gebruik de laatste versie.

Web Config uitvoeren op een browser

1. Controleer het IP-adres van de printer.
Selecteer **Menu > Netwerkinstellingen > Statusblad afdrukken** op het bedieningspaneel en druk vervolgens op de knop OK. Controleer het IP-adres van de printer op het afgedrukte statusblad.
2. Start een browser op een computer of smart device en voer vervolgens het IP-adres van de printer in.

Formaat:

IPv4: http://het IP-adres van de printer/

IPv6: http://[het IP-adres van de printer]/

Voorbeelden:

IPv4: http://192.168.100.201/

IPv6: http://[2001:db8::1000:1]/

Opmerking:

Met een smart device kunt u Web Config ook uitvoeren vanuit het onderhoudsscherm van Epson iPrint.

Gerelateerde informatie

➔ [“Epson iPrint gebruiken” op pagina 83](#)

Web Config uitvoeren op Windows

Volg de onderstaande stappen om Web Config uit te voeren als u een computer via WSD aansluit op de printer.

1. Open de printerlijst op de computer.
 - Windows 10
Klik op de knop Start en selecteer vervolgens **Systeem > Configuratiescherm > Apparaten en printers weergeven in Hardware en geluiden**.
 - Windows 8.1/Windows 8
Selecteer **Bureaublad > Instellingen > Configuratiescherm > Apparaten en printers weergeven in Hardware en geluiden (of Hardware)**.
 - Windows 7
Klik op de knop Start en selecteer vervolgens **Configuratiescherm > Apparaten en printers weergeven in Hardware en geluiden**.
 - Windows Vista
Klik op de knop Start, selecteer **Configuratiescherm > Printers in Hardware en geluiden**.
2. Klik met de rechtermuisknop op uw printer en selecteer **Eigenschappen**.
3. Selecteer het tabblad **Webservice** en klik op de URL.

Web Config uitvoeren op Mac OS

1. Selecteer **Systeemvoorkeuren** in het menu Apple > **Printers en scanners (of Afdrukken en scannen, Afdrukken en faxen)** en selecteer vervolgens de printer.

2. Klik op **Opties en toebehoren** > **Toon webpagina printer**.

Vereiste toepassingen

Windows-printerstuurprogramma

Het printerstuurprogramma bestuurt de printer op basis van de opdrachten van een toepassing. Door instellingen op te geven in het printerstuurprogramma krijgt u het beste afdrukresultaat. Met het hulpprogramma voor het printerstuurprogramma kunt u de status van de printer controleren en de printer in optimale conditie houden.

Opmerking:

*U kunt de taal van het printerstuurprogramma naar wens instellen. Selecteer de gewenste taal bij **Taal** op het tabblad **Hulpprogramma's**.*

Het printerstuurprogramma openen vanuit een toepassing

Als u instellingen wilt opgeven die alleen moeten gelden voor de toepassing waarmee u aan het werk bent, opent u het printerstuurprogramma vanuit de toepassing in kwestie.

Selecteer **Afdrukken** of **Afdrukinstelling** in het menu **Bestand**. Selecteer uw printer en klik vervolgens op **Voorkeuren** of **Eigenschappen**.

Opmerking:

De werking varieert naargelang de toepassing. Zie de Help van de toepassing voor meer informatie.

Het printerstuurprogramma openen via het bedieningspaneel

Wilt u instellingen configureren voor alle toepassingen, dan kunt u dit via het bedieningspaneel doen.

- Windows 10/Windows Server 2019/Windows Server 2016

Klik op de knop Start en selecteer vervolgens **Systeem** > **Configuratiescherm** > **Apparaten en printers weergeven** in **Hardware en geluiden**. Klik met de rechtermuisknop op uw printer, of houd het pictogram voor de printer ingedrukt en selecteer **Voorkeursinstellingen voor afdrukken**.

- Windows 8.1/Windows 8/Windows Server 2012 R2/Windows Server 2012

Selecteer **Bureaublad** > **Instellingen** > **Configuratiescherm** > **Apparaten en printers weergeven** in **Hardware en geluiden**. Klik met de rechtermuisknop op uw printer, of houd het pictogram voor de printer ingedrukt en selecteer **Voorkeursinstellingen voor afdrukken**.

- Windows 7/Windows Server 2008 R2

Klik op de knop Start en selecteer vervolgens **Configuratiescherm** > **Apparaten en printers weergeven** in **Hardware en geluiden**. Klik met de rechtermuisknop op uw printer en selecteer **Voorkeursinstellingen voor afdrukken**.

- Windows Vista/Windows Server 2008

Klik op de knop Start, selecteer **Configuratiescherm** > **Printers** in **Hardware en geluiden**. Klik met de rechtermuisknop op uw printer en selecteer **Voorkeursinstellingen selecteren**.

- Windows XP/Windows Server 2003 R2/Windows Server 2003

Klik op de knop Start, selecteer **Configuratiescherm** > **Printers en andere hardware** > **Printers en faxapparaten**. Klik met de rechtermuisknop op uw printer en selecteer **Voorkeursinstellingen voor afdrukken**.

Het printerstuurprogramma openen via het printerpictogram op de taakbalk

Het printerpictogram op de taakbalk van het bureaublad is een snelkoppeling waarmee u snel het printerstuurprogramma kunt openen.

Als u op het printerpictogram klikt en **Printerinstellingen** selecteert, kunt u hetzelfde venster met printerinstellingen openen als het venster dat u opent via het bedieningspaneel. Als u op dit pictogram dubbelklikt, kunt u de status van de printer controleren.

Opmerking:

*Als het printerpictogram niet op de taakbalk wordt weergegeven, open dan het venster van het printerstuurprogramma, klik op **Controlevoorkeursinstellingen** op het tabblad **Hulpprogramma's** en selecteer vervolgens **Snelkoppelingspictogram registreren op taakbalk**.*

De toepassing starten

Open het venster van het printerstuurprogramma. Selecteer het tabblad **Hulpprogramma's**.

Instellingen voor het Windows-printerstuurprogramma beperken

U kunt sommige instellingen van het printerstuurprogramma vergrendelen, zodat andere gebruikers ze niet kunnen wijzigen.

Opmerking:

Meld u aan op uw computer als beheerder.

1. Open de **Optionele instellingen** in de printereigenschappen.

- Windows 10/Windows Server 2019/Windows Server 2016

Klik op de knop Start en selecteer vervolgens **Systeem > Configuratiescherm > Apparaten en printers weergeven** in **Hardware en geluiden**. Klik met de rechtermuisknop op uw printer, of houd de printer ingedrukt en selecteer **Printereigenschappen**. Selecteer het tabblad **Optionele instellingen**.

- Windows 8.1/Windows 8/Windows Server 2012R2/Windows Server 2012

Selecteer **Bureaublad > Instellingen > Configuratiescherm > Apparaten en printers weergeven** in **Hardware en geluiden**. Klik met de rechtermuisknop op uw printer, of houd de printer ingedrukt en selecteer **Printereigenschappen**. Selecteer het tabblad **Optionele instellingen**.

- Windows 7/Windows Server 2008 R2

Klik op de knop Start en selecteer vervolgens **Configuratiescherm > Apparaten en printers weergeven** in **Hardware en geluiden**. Klik met de rechtermuisknop op uw printer en selecteer **Printereigenschappen**. Selecteer het tabblad **Optionele instellingen**.

- Windows Vista/Windows Server 2008

Klik op de knop Start, selecteer **Configuratiescherm > Printers** in **Hardware en geluiden**. Klik met de rechtermuisknop op uw printer en selecteer **Eigenschappen**. Selecteer het tabblad **Optionele instellingen**.

- Windows XP/Windows Server 2003 R2/Windows Server 2003

Klik op de knop Start, selecteer **Configuratiescherm > Printers en andere hardware > Printers en faxapparaten**. Klik met de rechtermuisknop op uw printer en selecteer **Eigenschappen**. Selecteer het tabblad **Optionele instellingen**.

2. Klik op **Driverinstellingen**.

3. Selecteer de functie die u wilt beveiligen.

Zie de online-Help voor een uitleg van de items voor instellingen.

4. Klik op **OK**.

Bedieningsinstellingen voor Windows-printerdriver configureren

U kunt instellingen configureren zoals het inschakelen van **EPSON Status Monitor 3**.

1. Open het venster van de printerdriver.
2. Klik op **Extra instellingen** op het tabblad **Hulpprogramma's**.
3. Configureer de gewenste instellingen en klik vervolgens op **OK**.
Zie de online-Help voor een uitleg van de items voor instellingen.

Gerelateerde informatie

➔ [“Windows-printerstuurprogramma” op pagina 117](#)

Mac OS-printerstuurprogramma

Het printerstuurprogramma bestuurt de printer op basis van de opdrachten van een toepassing. Door instellingen op te geven in het printerstuurprogramma krijgt u het beste afdrukresultaat. Met het hulpprogramma voor het printerstuurprogramma kunt u de status van de printer controleren en de printer in optimale conditie houden.

Het printerstuurprogramma openen vanuit een toepassing

Klik op **Pagina-instelling** of **Afdrukken** in het menu **File** van uw toepassing. Klik indien nodig op **Toon details** (of ▼) om het afdrukvenster te vergroten.

Opmerking:

*Afhankelijk van de toepassing die wordt gebruikt, wordt **Pagina-instelling** mogelijk niet weergegeven in het menu **Bestand** en kunnen de bewerkingen voor het weergeven van het afdrukscherm verschillen. Zie de Help van de toepassing voor meer informatie.*

De toepassing starten

Selecteer **Systeemvoorkeuren** in het menu Apple > **Printers en scanners** (of **Afdrukken en scannen**, **Afdrukken en faxen**) en selecteer vervolgens de printer. Klik op **Opties en toebehoren** > **Hulpprogramma** > **Open Printerhulpprogramma**.

Bedieningsinstellingen voor Mac OS-printerdriver configureren

Het venster Bedieningsinstellingen openen voor het Mac OS-printerstuurprogramma

Selecteer **Systeemvoorkeuren** in het Apple-menu > **Printers en scanners** (of **Afdrukken en scannen**, **Afdrukken en faxen**) en selecteer vervolgens de printer. Klik op **Opties en toebehoren** > **Opties** (of **Stuurprogramma**).

Bedieningsinstellingen voor de Mac OS-printerdriver

Lege pagina overslaan: Hiermee wordt voorkomen dat lege pagina's worden afgedrukt.

Netwerkservice en softwareinformatie

- Stille modus: Hiermee maakt de printer minder geluid, maar de afdruksnelheid kan afnemen. Afhankelijk van de door u gekozen instellingen voor het papiertype en de afdrukkwaliteit, merkt u mogelijk niet veel verschil in het geluid dat de printer produceert.
- Tijdelijk afdrukken in zwart-wit: Hiermee wordt alleen tijdelijk met zwarte inkt afgedrukt.
- Afdrukken met hoge snelheid: Hiermee drukt de printkop in beide richtingen af. Het afdrukken verloopt sneller, maar de kwaliteit kan afnemen.
- Waarschuwingen: Wanneer deze optie is ingesteld, kan de printerdriver waarschuwingen weergeven.
- Bidirectionele communicatie gebruiken: Dit moet normaliter ingesteld zijn op **Aan**. Selecteer **Uit** omdat het openen van de printerinformatie niet mogelijk is omdat de printer gedeeld wordt met Windows computers op een netwerk.

Gerelateerde informatie

➔ [“Tijdelijk met zwarte inkt afdrukken” op pagina 107](#)

Applicatie voor afdrukafbeeldingen (Epson Photo+)

Epson Photo+ is een applicatie waarmee u gemakkelijk afbeeldingen met verschillende lay-outs kunt afdrukken. U kunt ook beeldcorrectie uitvoeren en de positie aanpassen wanneer u de voorbeeldweergave van uw document bekijkt. U kunt uw afbeeldingen ook opvrolijken door test en stempels toe te voegen waar u maar wilt. Wanneer u op legitiem Epson fotopapier afdrukt, worden de inktprestaties gemaximaliseerd voor een prachtige afwerking met uitstekende kleuren.

Zie de Help van de toepassing voor meer informatie.

Opmerking:

- Windows Server besturingssystemen worden niet ondersteund.*
- Het printerstuurprogramma moet zijn geïnstalleerd om deze applicatie te gebruiken.*

Beginnen met Windows

- Windows 10

Klik op de knop Start en selecteer vervolgens **Epson Software > Epson Photo+**.

- Windows 8.1/Windows 8

Voer de naam van de software in het zoekvenster in en selecteer vervolgens het weergegeven pictogram.

- Windows 7/Windows Vista/Windows XP

Klik op de knop Start en selecteer **Alle programma's of Programma's > Epson Software > Epson Photo+**.

Beginnen met Mac OS

Selecteer **Ga > Toepassingen > Epson Software > Epson Photo+**.

Gerelateerde informatie

➔ [“Toepassingen installeren” op pagina 123](#)

Hulpprogramma's voor software-updates (EPSON Software Updater)

EPSON Software Updater is een toepassing die controleert op nieuwe of bijgewerkte software op internet en deze vervolgens installeert. U kunt ook de firmware en de handleiding van de printer bijwerken.

Opmerking:

Windows Server besturingssystemen worden niet ondersteund.

Installatiemethode

Download EPSON Software Updater van de Epson-website.

Als u een Windows-computer gebruikt en de toepassingen niet kunt downloaden vanaf de website, kunt u deze installeren vanaf de meegeleverde software-cd.

<http://www.epson.com>

Beginnen met Windows

Windows 10

Klik op de knop Start en selecteer vervolgens **Epson Software > EPSON Software Updater**.

Windows 8.1/Windows 8

Voer de naam van de software in het zoekvenster in en selecteer vervolgens het weergegeven pictogram.

Windows 7/Windows Vista/Windows XP

Klik op de knop Start en selecteer vervolgens **Alle Programma's of Programma's > Epson Software > EPSON Software Updater**.

Opmerking:

*U kunt EPSON Software Updater ook starten door te klikken op het printerpictogram op de taakbalk van het bureaublad en vervolgens **Software-update** te selecteren.*

Beginnen met Mac OS

Selecteer **Start > Toepassingen > Epson Software > EPSON Software Updater**.

Toepassing voor het configureren van meerdere apparaten (EpsonNet Config)

EpsonNet Config is een toepassing waarmee u de netwerkinterface-adressen en -protocollen kunt configureren. Zie de gebruikershandleiding voor EpsonNet Config of de help van de toepassing voor meer informatie.

Beginnen met Windows

Windows 10/Windows Server 2019/Windows Server 2016

Klik op de knop Start en selecteer vervolgens **EpsonNet > EpsonNet Config**.

Windows 8.1/Windows 8/Windows Server 2012 R2/Windows Server 2012

Voer de naam van de software in het zoekvenster in en selecteer vervolgens het weergegeven pictogram.

- Windows 7/Windows Vista/Windows XP/Windows Server 2008 R2/Windows Server 2008/Windows Server 2003 R2/Windows Server 2003

Klik op de knop Start en selecteer **Alle programma's of Programma's > EpsonNet > EpsonNet Config SE > EpsonNet Config**.

Beginnen met Mac OS

Ga > Toepassingen > Epson Software > EpsonNet > EpsonNet Config SE > EpsonNet Config.

Toepassingen verwijderen

Meld u aan op uw computer als beheerder. Voer het beheerderswachtwoord in als u hierom wordt gevraagd.

Toepassingen verwijderen — Windows

1. Druk op de knop  om de printer uit te zetten.
2. Sluit alle actieve toepassingen.
3. **Configuratiescherm** openen:
 - Windows 10/Windows Server 2019/Windows Server 2016
Klik op de startknop en selecteer vervolgens **Systeem > Configuratiescherm**.
 - Windows 8.1/Windows 8/Windows Server 2012 R2/Windows Server 2012
Selecteer **Bureaublad > Instellingen > Configuratiescherm**.
 - Windows 7/Windows Vista/Windows XP/Windows Server 2008 R2/Windows Server 2008/Windows Server 2003 R2/Windows Server 2003
Klik op de startknop en selecteer **Configuratiescherm**.
4. Open **Een programma verwijderen** (of **Programma's installeren of verwijderen**):
 - Windows 10/Windows 8.1/Windows 8/Windows 7/Windows Vista/Windows Server 2019/Windows Server 2016/Windows Server 2012 R2/Windows Server 2012/Windows Server 2008 R2/Windows Server 2008
Selecteer **Een programma verwijderen** in **Programma's**.
 - Windows XP/Windows Server 2003 R2/Windows Server 2003
Klik op **Programma's installeren of verwijderen**.
5. Selecteer de software die u wilt verwijderen.
U kunt het printerstuurprogramma niet verwijderen als er afdruktaken actief zijn. Verwijder de taken of wacht tot deze zijn afgedrukt voordat u het printerstuurprogramma verwijderd.
6. De toepassingen verwijderen:
 - Windows 10/Windows 8.1/Windows 8/Windows 7/Windows Vista/Windows Server 2019/Windows Server 2016/Windows Server 2012 R2/Windows Server 2012/Windows Server 2008 R2/Windows Server 2008
Klik op **Verwijderen/wijzigen** of **Verwijderen**.
 - Windows XP/Windows Server 2003 R2/Windows Server 2003
Klik op **Wijzigen/Verwijderen** of **Verwijderen**.

Opmerking:

Als het venster **Gebruikersaccountbeheer** wordt weergegeven, klikt u op **Doorgaan**.

7. Volg de instructies op het scherm.

Toepassingen verwijderen — Mac OS

1. Download de Uninstaller met EPSON Software Updater.

Als u de Uninstaller hebt gedownload, hoeft u deze niet telkens opnieuw te downloaden wanneer u de toepassing verwijdert.

2. Druk op de knop  om de printer uit te zetten.
3. Als u het printerstuurprogramma wilt verwijderen, selecteert u **Systeemvoorkeuren** in het Apple-menu > **Printers en scanners** (of **Afdrukken en scannen**, **Afdrukken en faxen**) en vervolgens verwijdert u de printer uit de printerlijst.
4. Sluit alle actieve toepassingen.
5. Selecteer **Ga > Toepassingen > Epson Software > Uninstaller**.
6. Selecteer de toepassing die u wilt verwijderen en klik vervolgens op **Maak installatie ongedaan**.

**Belangrijk:**

De Uninstaller verwijdert alle Epson-inktjetprinterstuurprogramma's van de computer. Als u meerdere Epson inktjetprinters gebruikt en u enkel bepaalde stuurprogramma's wilt verwijderen, verwijder ze dan eerst allemaal en installeer dan enkel de vereiste stuurprogramma's.

Opmerking:

Als u de toepassing die u wilt verwijderen niet kunt vinden in de lijst, kunt u deze niet verwijderen met de Uninstaller. Selecteer in dat geval **Start > Toepassingen > Epson Software**, kies de toepassing die wilt verwijderen en sleep deze vervolgens naar het prullenmandpictogram.

Gerelateerde informatie

➔ [“Hulpprogramma's voor software-updates \(EPSON Software Updater\)” op pagina 121](#)

Toepassingen installeren

Verbind uw computer met het netwerk en installeer de nieuwste versie van toepassingen vanaf de website.

Opmerking:

- Meld u aan op uw computer als beheerder. Voer het beheerderswachtwoord in als u hierom wordt gevraagd.
- U moet een toepassing eerst verwijderen voordat u deze opnieuw kunt installeren.

1. Sluit alle actieve toepassingen.
2. Koppel de printer en computer tijdelijk los als u de printerdriver installeert.

Opmerking:

Verbindt de printer en computer pas als de instructies dit zeggen.

Netwerkservice en softwareinformatie

3. Open de volgende website en voer de productnaam in.

<http://epson.sn>

4. Selecteer **Instellen** en klik dan op **Downloaden**.

5. Klik of dubbelklik op het gedownloadede bestand en volg vervolgens de instructies op het scherm.

Opmerking:

Als u een Windows-computer gebruikt en de toepassingen niet kunt downloaden vanaf de website, installeert u deze van de software-cd die met de printer is geleverd.

Gerelateerde informatie

- ➔ [“Toepassingen verwijderen” op pagina 122](#)

Toepassingen en firmware bijwerken

Bepaalde problemen kunnen worden opgelost door de toepassingen en firmware opnieuw te installeren. Zorg ervoor dat u de nieuwste versie van de toepassingen en firmware gebruikt.

1. Sluit de lichtnetadapter aan op de printer.
2. Controleer of de printer en de computer zijn aangesloten, en of de computer met internet is verbonden.
3. Start EPSON Software Updater en werk de toepassingen of de firmware bij.



Belangrijk:

Schakel de computer of de printer niet uit voordat de update is voltoord, anders kan de printer defect raken.

Opmerking:

Als u de toepassing die u wilt bijwerken niet kunt vinden in de lijst, kunt u deze niet bijwerken met de EPSON Software Updater. Kijk op uw lokale Epson-website voor de nieuwste versies van de toepassingen.

<http://www.epson.com>

Gerelateerde informatie

- ➔ [“Hulpprogramma's voor software-updates \(EPSON Software Updater\)” op pagina 121](#)

Problemen oplossen

De printerstatus controleren

Op het display kunt u foutberichten en een geschatte waarde van het inktniveau bekijken.

De foutcodes op het lcd-scherm bekijken

Als er een fout optreedt of als er informatie is waarnaar u moet kijken, wordt een code weergegeven op het lcd-scherm.

Code	Toestand	Oplossingen
E-01	Er is een printerfout opgetreden.	Verwijder al het papier en beschermingsmateriaal uit de printer. Als de foutmelding na het uit- en opnieuw inschakelen nog steeds wordt weergegeven, neemt u contact op met de ondersteuning van Epson.
E-11	Een inktkussentje moet worden vervangen.	Neem contact op met Epson of een erkende Epson-serviceprovider om het inktkussentje te vervangen*. Dit onderdeel kan niet door de gebruiker worden vervangen.
E-12	Een onderhoudsset is bijna vol. U moet de onderhoudsset vervangen.	Schakel de stroom uit en vervang de onderhoudsset voor een nieuwe.
E-13	Een onderhoudsset is niet of niet correct geïnstalleerd.	Schakel het apparaat uit en installeer vervolgens de onderhoudsset.
E-14	De onderhoudsset wordt niet herkend.	Schakel het apparaat uit en installeer vervolgens de onderhoudsset opnieuw. Als het bericht ook na het opnieuw installeren van de onderhoudsset wordt weergegeven, vervangt u de onderhoudsset voor een nieuwe.
E-21 E-25	Er is een batterijfout opgetreden. De printer wordt automatisch uitgeschakeld.	Neem contact op met de klantenservice van Epson. E-21 is een foutcode voor de ingebouwde batterij. E-25 is een foutcode voor de optionele externe batterij.
E-22 E-26	De batterij is te koud om te gebruiken. De printer wordt automatisch uitgeschakeld.	Gebruik deze printer bij een temperatuur tussen 10 en 35 °C. E-22 en E-23 zijn foutcodes voor de ingebouwde batterij. E-26 en E-27 zijn foutcodes voor de optionele externe batterij.
E-23 E-27	De batterij is te warm om te gebruiken. De printer wordt automatisch uitgeschakeld.	
E-24	De batterijspanning is te laag om te gebruiken. De printer wordt automatisch uitgeschakeld.	Laad de batterij op of sluit de lichtnetadapter aan op de printer.
W-01	Er is een papierstoring opgetreden in de papiertoevoer achter.	Verwijder het vastgelopen papier en druk op de knop OK.
W-02	Er is een papierstoring opgetreden binnen in de printer.	

Problemen oplossen

Code	Toestand	Oplossingen
W-11	Een inktkussentje van de printer nadert het einde van zijn levensduur.	Neem contact op met Epson of een erkende Epson-serviceprovider om het inktkussentje te vervangen*. Dit onderdeel kan niet door de gebruiker worden vervangen. Het bericht wordt weergegeven tot het inktkussentje wordt vervangen. Druk op de knop OK om het afdrukken te hervatten.
W-12	De inktcartridge is niet juist geïnstalleerd.	Druk elke cartridge voorzichtig aan. Ze moeten vastklikken.
W-13	De geïnstalleerde cartridge kan niet worden gebruikt in deze printer.	Vervang de inktcartridges door cartridges die wel compatibel zijn met deze printer.
I-22	Stel Wi-Fi in via Drukknop (WPS) .	Druk op de knop op het toegangspunt. Als het toegangspunt geen knop heeft, open dan het venster met instellingen voor het toegangspunt en klik op de knop in de software.
I-23	Stel Wi-Fi in via PIN-code (WPS) .	Voer binnen twee minuten op het toegangspunt of de computer de pincode in die op het lcd-scherm wordt weergegeven.
I-31	Stel Wi-Fi in via Wi-Fi Autom. Verbind .	Installeer de software op uw computer en druk vervolgens op de knop OK wanneer het instellen van Wi-Fi begint.
I-41	Papierconfiguratie is uitgeschakeld. Sommige functies kunnen niet worden gebruikt.	Als de Papierconfiguratie is uitgeschakeld, kunt u AirPrint niet gebruiken. Ook wordt er geen bericht weergegeven dat het papierformaat en -type niet overeenkomt. Laat de instelling ingeschakeld, tenzij u altijd papier van hetzelfde formaat en type gebruikt en de papierinstellingen niet hoeft te wijzigen.
I-81	De printer schakelt over naar de modus voor de ingebouwde batterij omdat de lichtnetadapter niet is aangesloten, de externe batterij is verwijderd, de batterij onvoldoende is opgeladen of er een batterijfout is opgetreden.	Als op de printer de modus voor de ingebouwde batterij is ingeschakeld, is de afdruksnelheid mogelijk lager. Sluit de lichtnetadapter aan of installeer de externe batterij als u niet wilt dat de afdruksnelheid verandert.
-	De inkt is bijna op.	U kunt doorgaan met afdrukken tot u opdracht krijgt de inktcartridge(s) te vervangen. De printer kan niet afdrukken als een van de inktcartridges helemaal leeg is. Zorg zo snel mogelijk voor een of meer nieuwe cartridges.
-	De inkt is opgebruikt en u moet de inktcartridges vervangen.	Voor een optimale afdrukkwaliteit en bescherming van de printkop blijft een variabele inktreserve in de cartridge achter op het moment dat de printer aangeeft dat u de cartridge moet vervangen. Vervang het inktpatroon wanneer hierom wordt gevraagd.
-	Er is een niet-originele batterij geïnstalleerd.	Verwijder de externe batterij.
Recovery Mode	De printer is in de herstelmodus gestart omdat de firmware-update is mislukt.	Volg de onderstaande stappen om opnieuw te proberen de firmware bij te werken. 1. Sluit de printer aan op de lichtnetadapter. 2. Sluit de computer en de printer met een USB-kabel op elkaar aan. (In de herstelmodus kunt u de firmware niet via een netwerkverbinding bijwerken.) 3. Ga naar uw lokale Epson-website voor verdere instructies.

Problemen oplossen

* Bij sommige afdrukcycli kan een kleine hoeveelheid overtollige inkt op het inktkussentje terechtkomen. Om te voorkomen dat er inkt uit het kussentje lekt, is de printer ontworpen om het afdrukken te stoppen wanneer het kussentje de limiet bereikt. Of en hoe vaak dit nodig is, hangt af van het aantal pagina's dat u afdrukt, het soort materiaal waarop u afdrukt en het aantal reinigingsprocedures dat door het apparaat wordt uitgevoerd. Dat het kussentje moet worden vervangen, wil niet zeggen dat uw printer niet meer volgens de specificaties functioneert. Als het kussentje moet worden vervangen, wordt er op de printer een melding weergegeven. Het kussentje kan alleen worden vervangen door een erkende Epson-serviceprovider. De kosten voor deze vervanging vallen niet onder de garantie van Epson.

Gerelateerde informatie

- ➔ [“Contact opnemen met de klantenservice van Epson” op pagina 153](#)
- ➔ [“De ingebouwde batterij opladen” op pagina 88](#)
- ➔ [“Toepassingen installeren” op pagina 123](#)
- ➔ [“Toepassingen en firmware bijwerken” op pagina 124](#)
- ➔ [“De inktpatronen vervangen” op pagina 100](#)

De printerstatus controleren - Windows

1. Open het venster van de printerdriver.
2. Klik op **EPSON Status Monitor 3** in het tabblad **Hulpprogramma's** en selecteer daar **Details**.

Opmerking:

*Als EPSON Status Monitor 3 is uitgeschakeld, klikt u op **Extra instellingen** op het tabblad **Hulpprogramma's** en selecteert u **EPSON Status Monitor 3 inschakelen**.*

Gerelateerde informatie

- ➔ [“Windows-printerstuurprogramma” op pagina 117](#)

De printerstatus controleren — Mac OS

1. Selecteer **Systeemvoorkeuren** in het menu **Apple > Printers en scanners** (of **Afdrukken en scannen, Afdrukken en faxen**) en selecteer vervolgens de printer.
2. Klik op **Opties en toebehoren > Hulpprogramma > Open Printerhulpprogramma**.
3. Klik op **EPSON Status Monitor**.

U kunt de printerstatus, het inktpeil en de foutstatus controleren.

Vastgelopen papier verwijderen

Controleer de foutmelding die op het bedieningspaneel wordt weergegeven en volg de instructies om het vastgelopen papier, inclusief afgescheurde stukjes, te verwijderen. Verwijder hierna de foutmelding.



Belangrijk:

Verwijder voorzichtig het vastgelopen papier. Het papier krachtdadig verwijderen kan de printer beschadigen.

Vastgelopen papier verwijderen uit de Papiertoevoer achter

Verwijder het vastgelopen papier.

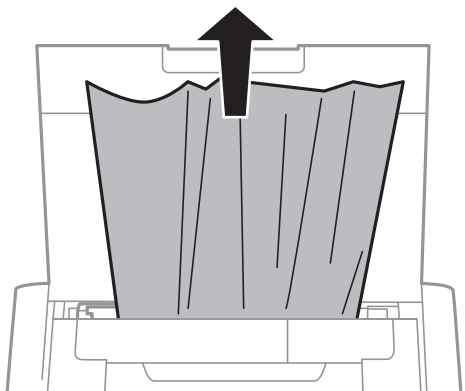

Vastgelopen papier uit de printer verwijderen



Let op:

Raak de toetsen op het bedieningspaneel nooit aan terwijl uw hand in de printer zit. Als de printer start, kan dit letsels veroorzaken. Zorg dat u de uitstekende onderdelen niet aanraakt om letsel te voorkomen.

1. Open de binnendeksel.

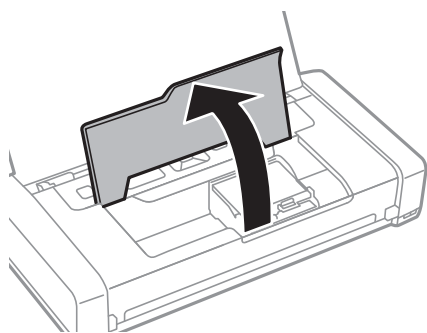

Problemen oplossen

2. Verwijder het vastgelopen papier.

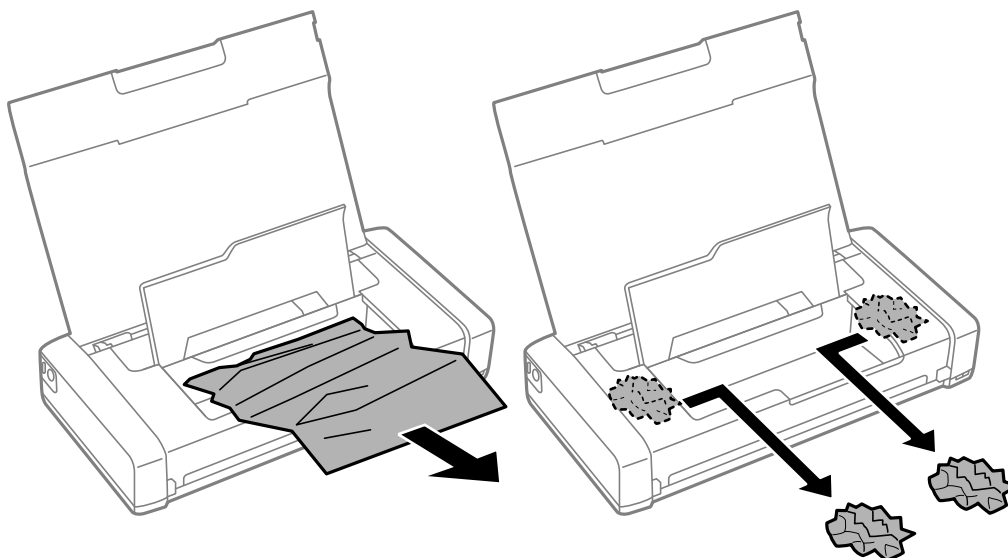

! **Belangrijk:**

Raak de witte, platte kabel of het doorzichtige onderdeel binnen in de printer niet aan. Dit kan een defect veroorzaken.

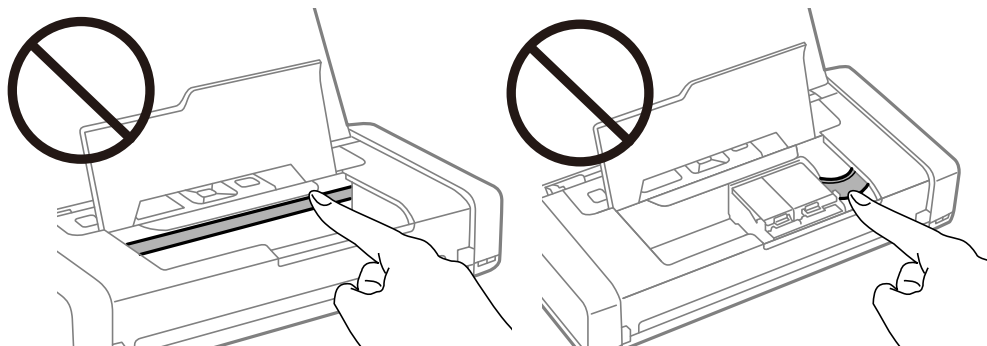

3. Sluit de binnendecksel.

Papier wordt niet goed ingevoerd

Controleer het volgende als het papier scheef, met verschillende vellen tegelijk of helemaal niet wordt ingevoerd, of als papier wordt uitgeworpen.

- Plaats de printer op een vlakke ondergrond en gebruik deze in de aanbevolen omgevingsomstandigheden.
- Mogelijk is de batterij bijna leeg. Sluit de lichtnetadapter aan op de printer of installeer de optionele externe batterij.
- Gebruik papier dat door deze printer wordt ondersteund.
- Volg de voorzorgsmaatregelen voor papierverwerking.
- Laad het papier in de juiste richting en schuif de zijgeleider tegen de rand van het papier aan.
- Laad niet meer dan het maximale aantal pagina's voor het specifieke papertype.

Problemen oplossen

- ❑ Als er een foutmelding over lege papierlades optreedt, hoewel er papier in de printer zit, laad het papier dan opnieuw tegen de rechterzijde van de papiertoevoer achter.
- ❑ Laad één blad papier per keer wanneer u meerdere bladen laadt.
- ❑ Wanneer er verschillende vellen tegelijk worden ingevoerd tijdens dubbelzijdig afdrukken, haalt u al het papier uit de papierbron voordat u het opnieuw laadt.
- ❑ Laad en werp het papier uit zonder af te drukken om het papiertraject te reinigen.
- ❑ Zorg ervoor dat de instellingen van het papierformaat en -type in de papierbron juist zijn.

Gerelateerde informatie



- ➔ [“Omgevingspecificaties” op pagina 150](#)
- ➔ [“Beschikbaar papier en capaciteiten” op pagina 58](#)
- ➔ [“Voorzorgsmaatregelen bij het omgaan met papier” op pagina 57](#)
- ➔ [“Papier laden in de Papiertoevoer achter” op pagina 59](#)
- ➔ [“Het papiertraject reinigen” op pagina 113](#)

Problemen met stroomtoevoer en bedieningspaneel

De stroom wordt niet ingeschakeld

- ❑ Controleer of het netsnoer goed in het stopcontact zit.
- ❑ Houd de knop  iets langer ingedrukt.
- ❑ Als u de printer niet kunt inschakelen wanneer deze op batterijstroom is ingesteld, is de batterij mogelijk bijna leeg. Sluit u de lichtnetadapter aan of laad de batterij op en schakel de printer opnieuw in.
- ❑ Als het aan-uitlampje brandt maar op het lcd-scherm niets wordt weergegeven, is de printer mogelijk niet correct uitgeschakeld. Probeer het probleem op te lossen dat optreedt als het apparaat niet wordt uitgeschakeld.

Stroom wordt niet uitgeschakeld

Koppel de wisselstroomadapter en USB-kabel los. Houd de knop  en de knop  tegelijkertijd langer dan zeven seconden ingedrukt en laat ze vervolgens los. Zet de printer weer aan en zet deze uit door op de toets  te drukken om te voorkomen dat de printkop uitdroogt.

Het display wordt donker

De printer staat in slaapstand. Druk op een willekeurige knop op het bedieningspaneel om het display weer te activeren.

De printer wordt plotseling uitgeschakeld als de printer op batterijstroom werkt

- De printer wordt uitgeschakeld als geen bewerkingen worden uitgevoerd. Schakel de printer weer in.
- Controleer het batterijniveau. Als de batterij bijna leeg is, sluit u de lichtnetadapter aan op de printer of laadt u de batterij op.

Kan de batterij niet opladen via een computer

- Selecteer op het bedieningspaneel **Menu > Batterij > Batterij-inst.** en schakel **USB-stroomtoevoer via PC** in.
- Zorg ervoor dat de printer is ingeschakeld of dat de slaapmodus is ingeschakeld.
- Schakel de computer in. Activeer de computer wanneer de slaap- of sluimerstand is ingeschakeld.
- U kunt de batterij niet opladen via een USB-hub. Sluit de printer rechtstreeks aan op de computer.
- Mogelijk is de computer zo ingesteld dat andere apparaten niet mogen worden opgeladen als de computer op batterijspanning werkt. Controleer de instellingen van de computer.
- De optionele externe batterij kan niet via een computer worden geladen. Laad deze op met de lichtnetadapter.

Gerelateerde informatie

- ➔ [“De ingebouwde batterij laden via een USB-verbinding” op pagina 89](#)

De optionele externe batterij wordt niet herkend

Als het onderstaande scherm wordt weergegeven, schakelt u de printer uit, sluit u de lichtnetadapter aan en schakelt u de printer weer in.



Kan niet afdrukken vanaf een computer

De verbinding controleren (USB)

- Plaats de printer op een vlakke ondergrond en gebruik deze in de aanbevolen omgevingsomstandigheden.
- Sluit de USB-kabel goed aan tussen de printer en de computer.
- Als u een USB-hub gebruikt, sluit u de printer direct op de computer aan.

Problemen oplossen

- ❑ Als de USB-kabel niet wordt herkend, gebruikt u een andere poort of een andere USB-kabel.
- ❑ Probeer het volgende als de printer niet kan afdrukken via een USB-verbinding.

Koppel de USB-kabel los van de computer. Klik met de rechtermuisknop op het printerpictogram op de computer en selecteer **Apparaat verwijderen**. Sluit vervolgens de USB-kabel aan op de computer en druk een testpagina af.

Stel de USB-verbinding opnieuw in aan de hand van de stappen in deze handleiding voor het wijzigen van de verbindingmethode met een computer. Zie de koppeling met gerelateerde informatie hieronder voor meer informatie.

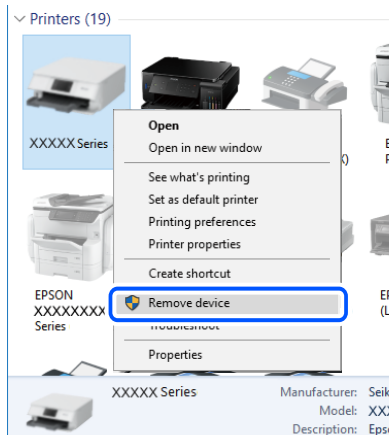

- ❑ Selecteer op het bedieningspaneel **Menu > Batterij > Batterij-inst.** en schakel **USB-stroomtoevoer via PC** uit.

Gerelateerde informatie

- ➔ [“De verbindingmethode met een computer wijzigen” op pagina 52](#)

De verbinding controleren (netwerk)

- ❑ Wanneer u een andere draadloze router of provider in gebruik hebt genomen of van provider bent gewisseld, stelt u de netwerkverbindingen voor de printer opnieuw in. Verbind de computer of het smart device via hetzelfde SSID als de printer.
- ❑ Schakel de apparaten die u met het netwerk wilt verbinden uit. Wacht circa 10 seconden en schakel de apparaten in de volgende volgorde weer in: de draadloze router, de computer of het smart device en tenslotte de printer. Verklein de afstand tussen de printer en de computer of het smart device enerzijds en de draadloze router anderzijds om de radiocommunicatie te vereenvoudigen, en probeer vervolgens opnieuw de netwerkinstellingen te configureren.
- ❑ Druk het netwerkverbindingsrapport af. Zie de koppeling met gerelateerde informatie hieronder voor meer informatie. Als uit het rapport blijkt dat er geen netwerkverbinding tot stand is gebracht, controleert u het netwerkverbindingsrapport en volgt u de afgedrukte oplossingen.
- ❑ Als het aan de printer toegewezen IP-adres 169.254.XXX.XXX is, en het subnetmasker is 255.255.0.0, is het IP-adres mogelijk niet correct toegewezen. Start de draadloze router opnieuw of stel de netwerkinstellingen van de printer opnieuw in. Als het probleem hiermee niet is opgelost, raadpleegt u de documentatie van de draadloze router.
- ❑ Probeer op de computer een internetpagina te openen om te controleren of de netwerkinstellingen van de computer correct zijn. Als u geen internetpagina's kunt openen, is er probleem met de computer. Controleer de netwerkverbinding van de computer.

De software en gegevens controleren

- ❑ Controleer of een origineel Epson-printerstuurprogramma is geïnstalleerd. Als er geen origineel Epson-printerstuurprogramma is geïnstalleerd, zijn de functies beperkt. Het wordt aanbevolen een origineel Epson-printerstuurprogramma te gebruiken. Zie de koppeling met gerelateerde informatie hieronder voor meer informatie.
- ❑ Als u een afbeelding afdrukt die uit een grote hoeveelheid gegevens bestaat, kan de computer een tekort aan geheugen ondervinden. Druk de afbeelding af op een lagere resolutie of een kleiner formaat.

Controleren op originele Epson-printerstuurprogramma's

Via een van de volgende methoden kunt u controleren of op de computer een origineel Epson-printerstuurprogramma is geïnstalleerd.

Windows

Selecteer **Configuratiescherm > Apparaten en printers weergeven (Printers, Printers en faxapparaten)** en doe het volgende om het venster voor printservereigenschappen te openen.

- ❑ Windows 10/Windows 8.1/Windows 8/Windows 7/Windows Server 2019/Windows Server 2016/Windows Server 2012 R2/Windows Server 2012/Windows Server 2008 R2

Klik op het printerpictogram en klik vervolgens op **Printservereigenschappen** bovenaan het venster.

- ❑ Windows Vista/Windows Server 2008

Klik met de rechtermuisknop op de map **Printers** en selecteer vervolgens **Als administrator uitvoeren > Servereigenschappen**.

- ❑ Windows XP/Windows Server 2003 R2/Windows Server 2003
- Selecteer in het menu **Bestand** de optie **Servereigenschappen**.

Klik op het tabblad **Stuurprogramma**. Als de naam van uw printer in de lijst wordt weergegeven, is een origineel Epson-printerstuurprogramma op de computer geïnstalleerd.

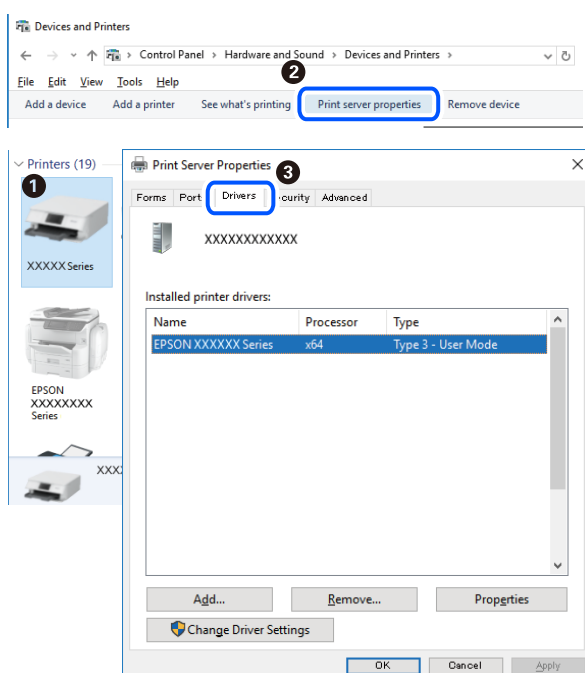

Problemen oplossen

Mac OS

Selecteer **Systeemvoorkeuren** in het menu Apple > **Printers en scanners** (of **Afdrukken en scannen**, **Afdrukken en faxen**) en selecteer vervolgens de printer. Klik op **Opties en toebehoren**, en als het tabblad **Opties** en het tabblad **Hulpprogramma** worden weergegeven, is er een origineel Epson-printerstuurprogramma op de computer geïnstalleerd.

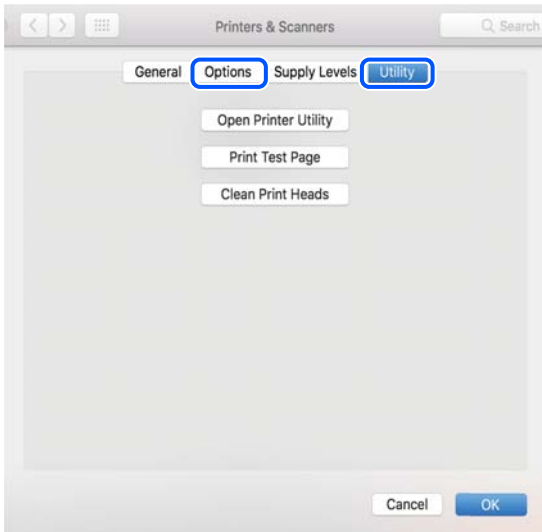

De printerstatus controleren vanaf de computer (Windows)

Klik op **Wachtrij** op het tabblad **Hulpprogramma's** van het printerstuurprogramma, en controleer het volgende.

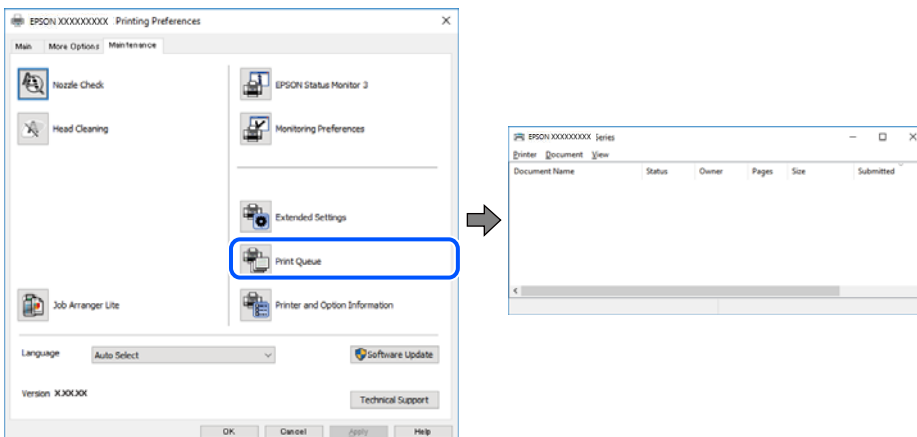

- Controleer of er gepauzeerde afdruktaken zijn.

Als overbodige gegevens achterblijven, selecteert u **Alle documenten annuleren** in het menu **Printer**.

Problemen oplossen

- ❑ Zorg ervoor dat de printer niet offline of in wachtstand staat.

Als de printer offline is of in wachtstand staat, schakel de relevante instelling dan uit via het menu **Printer**.

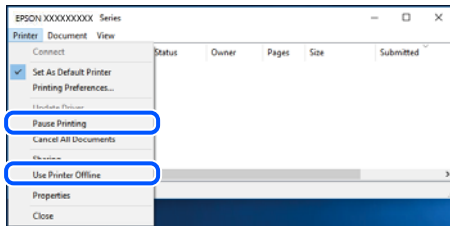

- ❑ Zorg ervoor dat de printer is geselecteerd als standaardprinter via het menu **Printer** (er moet een vinkje op het item staan).

Als de printer niet als standaardprinter is geselecteerd, stelt u deze in als de standaardprinter. Als zich meerdere pictogrammen bevinden in **Configuratiescherm > Apparaten en printers weergeven (Printers, Printers en faxapparaten)**, raadpleegt u het volgende gedeelte om het pictogram te selecteren.

Voorbeeld)

USB-verbinding: EPSON XXXX-serie

Netwerkverbinding: EPSON XXXX-serie (netwerk)

Als u het printerstuurprogramma meerdere keren hebt geïnstalleerd, worden er mogelijk kopieën gemaakt van het printerstuurprogramma. Als er kopieën zijn gemaakt, bijvoorbeeld met de naam "EPSON XXXX-serie (kopie 1)", klikt u met de rechtermuisknop op het gekopieerde stuurprogrammapictogram en klikt u op **Apparaat verwijderen**.

- ❑ Zorg ervoor dat de printerpoort goed is geselecteerd in **Eigenschappen > Poort** in het menu **Printer**. Dit gaat als volgt.

Selecteer "USBXXX" voor een USB-verbinding of "EpsonNet Print Port" voor een netwerkverbinding.

De printerstatus controleren vanaf de computer (Mac OS)

Zorg ervoor dat de printerstatus niet **Pauze** is.

Selecteer **Systeemvoorkeuren** in het Apple-menu > **Printers en scanners** (of **Afdrukken en scannen, Afdrukken en faxen**) en dubbelklik dan op de printer. Als de printer gepauzeerd is, klikt u op **Hervatten** (of **Printer hervatten**).

Wanneer u de netwerkinstellingen niet kunt configureren

- ❑ Schakel de apparaten die u met het netwerk wilt verbinden uit. Wacht circa 10 seconden en schakel de apparaten in de volgende volgorde weer in: de draadloze router, de computer of het smart device en tenslotte de printer. Verklein de afstand tussen de printer en de computer of het smart device enerzijds en de draadloze router anderzijds om de radiocommunicatie te vereenvoudigen, en probeer vervolgens opnieuw de netwerkinstellingen te configureren.
- ❑ Selecteer **Menu > Netwerkinstellingen > Verbindingscontrole** en druk vervolgens het netwerkverbindingsrapport af. Als er een fout is opgetreden, controleer dan het netwerkverbindingsrapport en volg de afgedrukte oplossingen.

Gerelateerde informatie

- ➔ “Een netwerkverbindingsrapport afdrukken” op pagina 45
- ➔ “Berichten en oplossingen op het netwerkverbindingsrapport” op pagina 46

Kan geen verbinding maken vanaf apparaten terwijl de netwerkinstellingen correct zijn

Als u geen verbinding kunt maken tussen de computer of het smart device en de printer terwijl er geen fouten worden weergegeven in het netwerkverbindingsrapport, controleert u het volgende.

- ❑ Wanneer u tegelijkertijd meerdere draadloze routers gebruikt, kunt u de printer mogelijk niet gebruiken vanaf de computer of het smart device vanwege de instellingen van de draadloze routers. Verbind de computer of het smart device met dezelfde draadloze router als de printer.

Als de tetheringfunctie op het smart device is ingeschakeld, schakelt u deze uit.

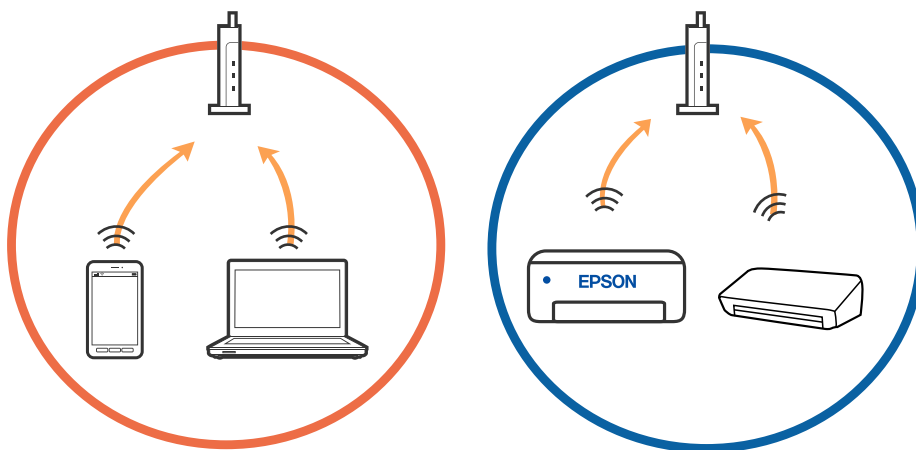

- ❑ Mogelijk kunt u geen verbinding maken met de draadloze router wanneer deze meerdere SSID's heeft en de apparaten zijn verbonden met andere SSID's op dezelfde draadloze router. Verbind de computer of het smart device via hetzelfde SSID als de printer.

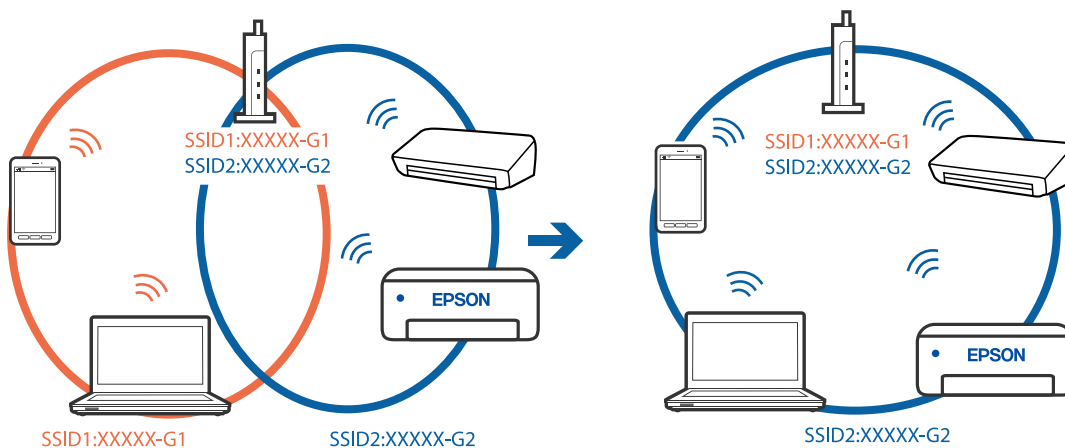

Problemen oplossen

- ❑ De meeste draadloze routers hebben een functie voor privacyscheiding waarmee communicatie tussen verbonden apparaten wordt geblokkeerd. Als er geen communicatie mogelijk is tussen de printer en de computer of het smart device, terwijl deze zijn verbonden met hetzelfde netwerk, schakelt u de privacyscheiding op de draadloze router uit. Zie voor meer informatie de bij de draadloze router geleverde handleiding.

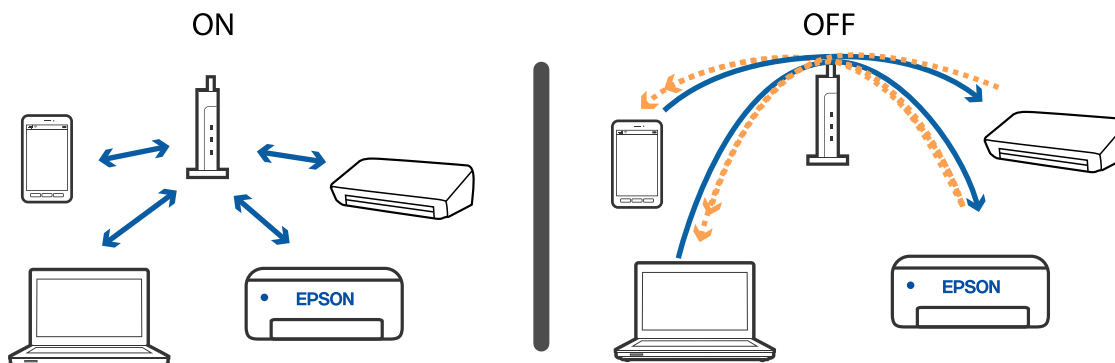
**Gerelateerde informatie**

- ➔ [“De SSID controleren waarmee de printer is verbonden”](#) op pagina 137
- ➔ [“De SSID voor de computer controleren”](#) op pagina 138

De SSID controleren waarmee de printer is verbonden

U kunt de SSID controleren door een netwerkverbindingsrapport of netwerkstatusvel af te drukken of in Web Config.

Gerelateerde informatie

- ➔ [“Een netwerkverbindingsrapport afdrukken”](#) op pagina 45
- ➔ [“Een netwerkstatusvel afdrukken”](#) op pagina 52

De SSID voor de computer controleren

Windows

Klik op  in het taakvak van de desktop. Controleer de naam van de verbonden SSID in de lijst die wordt weergegeven.



Mac OS

Klik op het Wi-Fi-pictogram boven in het computerscherm. Er wordt een lijst met SSID's weergegeven en de verbonden SSID is gemarkeerd met een vinkje.



Verbindingen via een draadloos netwerk (Wi-Fi) worden instabiel bij gebruik van USB 3.0-apparaten op een Mac

Wanneer u een apparaat aansluit op de USB 3.0-poort van een Mac, kan interferentie op de radiofrequentie optreden. Ga als volgt te werk als u geen verbinding kunt maken met een draadloos netwerk (Wi-Fi) of als de bewerkingen niet zonder storingen kunnen worden uitgevoerd.

- Plaats het apparaat dat op de USB 3.0-poort is aangesloten verder weg van de computer.
- Als de printer het 5GHz-frequentiebereik ondersteunt, stelt u de SSID in voor verbinding met het 5GHz-bereik.

Gerelateerde informatie

➔ [“Wi-Fi-specificaties” op pagina 147](#)

Kan niet afdrukken vanaf een iPhone, iPad of iPod touch

- Verbind de iPhone, iPad of iPod touch met hetzelfde netwerk (SSID) als de printer.
- Schakel **Papierconfiguratie** in de volgende menu's in.
Menu > Printerinstallatie > Papierbroninst. > Papierconfiguratie
- Schakel de instelling AirPrint in Web Config in.

Afdrukproblemen

Afdrukkwaliteit is slecht

Controleer het volgende als de afdrukkwaliteit slecht is vanwege wazige afdrukken, zichtbare strepen, ontbrekende kleuren, vervaagde kleuren, verkeerde uitlijning en mozaïek-achtige patronen op de afdrukken.

- Gebruik papier dat door deze printer wordt ondersteund.
- Niet afdrukken op papier dat vochtig, beschadigd of te oud is.
- Druk het papier of de enveloppe plat als het papier gekruld is of de enveloppe lucht bevat.
- Gebruik gegevens met een hoge resolutie als u afbeeldingen of foto's afdrukt. Afbeeldingen op websites gebruiken meestal een lage resolutie terwijl ze goed lijken op de display. Hierdoor kan de afdrukkwaliteit afnemen.
- Selecteer de geschikte instelling voor het papierformaat in het printerstuurprogramma voor het papierformaat dat in de printer is geladen.
- Afdrukken met een hoge kwaliteitsinstelling in het printerstuurprogramma.

Problemen oplossen

- ❑ Als afbeeldingen of foto's in onverwachte kleuren worden afgedrukt, pas de kleuren dan aan en druk opnieuw af. De functie automatische kleurcorrectie gebruikt de standaard correctiemodus van **PhotoEnhance**. Probeer een andere correctiemodus van **PhotoEnhance** door een andere optie dan **Automat. correctie** te selecteren als de instelling **Scèncorrectie**. Als het probleem zich blijft voordoen, gebruik dan een andere functie voor de kleurcorrectie dan **PhotoEnhance**.
 - ❑ Windows

Selecteer **Aangepast** bij **Kleurcorrectie** op het tabblad **Meer opties** van het printerstuurprogramma. Klik op **Geavanceerd** en probeer dan iets anders dan **PhotoEnhance** als **Kleurenbeheer** instelling.
 - ❑ Mac OS

Selecteer **Kleuren aanpassen** in het snelmenu van het afdrukdialog en selecteer vervolgens **EPSON Kleurencontrole**. Selecteer **Kleuropties** in het pop-upmenu en selecteer dan iets anders dan **PhotoEnhance**.
- ❑ Deactiveer de instelling in twee richtingen (of met hoge snelheid). Wanneer deze instelling is geselecteerd, drukt de printkop in beide richtingen af, en worden verticale lijnen mogelijk niet goed uitgelijnd. Als u deze functie uitschakelt, kan het afdrukken langzamer verlopen.
 - ❑ Windows

Hef de selectie op van **Hoge snelheid** in het tabblad **Meer opties** van het printerstuurprogramma.
 - ❑ Mac OS

Selecteer **Systeemvoorkeuren** in het menu Apple > **Printers en scanners** (of **Afdrukken en scannen, Afdrukken en faxen**) en selecteer vervolgens de printer. Klik op **Opties en toebehoren** > **Opties** (of **Stuurprogramma**). Selecteer **Uit** voor **Afdrukken met hoge snelheid**.
- ❑ Selecteer op het bedieningspaneel **Menu** > **Dichtheidinstellingen normaal papier** en pas de dichtheid aan.
- ❑ Selecteer op het bedieningspaneel **Menu** > **Kleuraanpassing** en pas de kleur aan.
- ❑ Voer een spuitkanaaltjescontrole uit en reinig dan de printkop als er spuitkanaaltjes van de printkop verstopt zitten.
- ❑ Lijn de printkop uit.
- ❑ Als zich om de 2.5 cm een verkeerde uitlijning voordoet, moet u de printkop uitlijnen.
- ❑ Het papier niet meteen stapelen na het afdrukken.
- ❑ Laat de afdrukken volledig drogen voor u ze wegsteekt of uitstalt. Vermijd direct zonlicht, gebruik geen droger en raak de afgedrukte zijde van het papier niet aan tijdens het drogen van de afdrukken.
- ❑ Gebruik bij voorkeur originele Epson-cartridges. Dit product is ontworpen om kleuren aan te passen gebaseerd op het gebruik van originele Epson-cartridges. De afdrukkwaliteit kan verslechteren wanneer niet-originele cartridges worden gebruikt.
- ❑ Het is raadzaam de cartridge te gebruiken vóór de datum die op de verpakking wordt vermeld.
- ❑ U krijgt de beste resultaten als u de cartridge verbruikt binnen zes maanden na het openen van de verpakking.
- ❑ Epson raadt aan om origineel Epson-papier te gebruiken in plaats van gewoon papier voor het afdrukken van afbeeldingen of foto's. Druk op de afdrukbare zijde van het originele Epson-papier.

Gerelateerde informatie

- ➔ [“Voorzorgsmaatregelen bij het omgaan met papier” op pagina 57](#)
- ➔ [“Lijst met papiertypes” op pagina 59](#)
- ➔ [“De printkop controleren en reinigen” op pagina 111](#)
- ➔ [“De printkop uitlijnen” op pagina 112](#)

➔ [“Beschikbaar papier en capaciteiten” op pagina 58](#)

Positie, formaat of marges van de afdruk zijn niet juist

- Laad het papier in de juiste richting en schuif de zijgeleider tegen de rand van het papier aan.
- Als het papier naar rechts trekt en hier wordt afgesneden, is het papier mogelijk niet correct geladen. Schuif de zijgeleider helemaal naar links en het deel rechts helemaal naar rechts en laad het papier opnieuw.

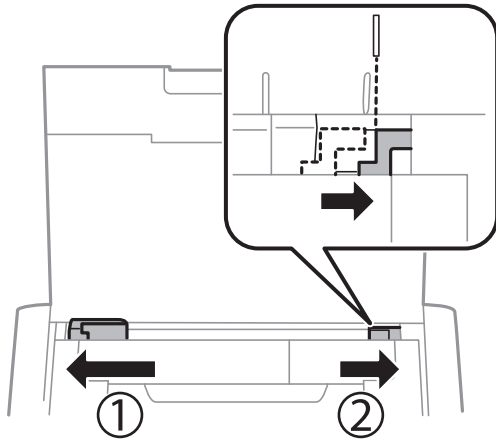

- Selecteer de geschikte instelling voor het formaat op het bedieningspaneel of in het printerstuurprogramma.
- Pas de marge-instelling in de toepassing aan zodat deze binnen het afdrukgebied valt.
- Tijdens randloos afdrukken wordt de afbeelding iets vergroot en het uitstekende gebied bijgesneden. Pas de mate van vergroting aan.
 - Windows
Klik op **Instellingen** bij **Randloos** op het tabblad **Hoofdgroep** van het printerstuurprogramma en selecteer vervolgens de mate van vergroting.
 - Mac OS
Pas de instelling **Uitbreiding** aan in het menu **Printerinstellingen** van het afdrukdialog.

Gerelateerde informatie

- ➔ [“Papier laden in de Papiertoevoer achter” op pagina 59](#)
- ➔ [“Afdrukbaar gebied” op pagina 145](#)

Papier vertoont vlekken of is bekrast

Controleer het volgende als het papier vlekken vertoont of bekrast is tijdens het afdrukken.

- Reinig het papiertraject.
- Plaats het papier op een vlakke ondergrond om te controleren of het is opgekruld. Maak het plat indien dit het geval is.
- Laad papier in de juiste richting.
- Zorg ervoor dat de inkt volledig gedroogd is voordat u het papier opnieuw laadt bij het handmatig dubbelzijdig afdrukken.

Gerelateerde informatie

- ➔ [“Het papiertraject reinigen”](#) op pagina 113
- ➔ [“Papier laden in de Papiertoevoer achter”](#) op pagina 59
- ➔ [“Afdrukkwaliteit is slecht”](#) op pagina 139

Afgedrukte tekens zijn niet juist of onleesbaar

- Sluit de interfacekabel goed aan tussen printer en computer.
- Annuleer gepauzeerde afdruktaken.
- Zet de computer niet handmatig in de **Stand-by-** of **Slaap-**stand tijdens het afdrukken. Als u de computer terug opstart, worden er mogelijk onleesbare pagina's afgedrukt.

Gerelateerde informatie

- ➔ [“Afdrukken annuleren”](#) op pagina 86

De afgedrukte afbeelding is omgekeerd

Hef de selectie van instellingen voor het spiegelen van afbeeldingen op in het printerstuurprogramma of de toepassing.

- Windows
 - Hef de selectie op van **Spiegel afbeelding** in het tabblad **Meer opties** van het printerstuurprogramma.
- Mac OS
 - Hef de selectie op van **Spiegel afbeelding** in het menu **Printerinstellingen** van het afdrukdialog.

Het probleem kon niet worden opgelost

Als u alle onderstaande oplossingen hebt geprobeerd en het probleem is nog steeds niet opgelost, verwijder dan de printerdriver en installeer deze opnieuw.

Gerelateerde informatie

- ➔ [“Toepassingen verwijderen”](#) op pagina 122
- ➔ [“Toepassingen installeren”](#) op pagina 123

Afdrukken verloopt te traag

- Wanneer u meer dan ongeveer 15 minuten lang continu afdrukt, wordt het afdrukken vertraagd om te voorkomen dat het printermechanisme oververhit en beschadigd raakt. Het afdrukken kan echter worden voortgezet. Als u de normale afdruksnelheid wilt herstellen, annuleert u het afdrukken en laat u de printer minstens 45 minuten afkoelen met de stroom ingeschakeld. Herstel is niet mogelijk als de printer is uitgeschakeld.
- De afdruksnelheid neemt af als de batterij wordt gebruikt met de ingebouwde batterij. Sluit de lichtnetadapter aan op de printer of installeer de optionele externe batterij.

Problemen oplossen

- Sluit alle onnodige toepassingen.
- Verlaag de kwaliteitsinstelling in het printerstuurprogramma. Afdrukken met hoge kwaliteit duurt langer.
- Schakel de bidirectionele (of hogesnelheids-)instelling in. Wanneer deze instelling is geselecteerd, drukt de printkop in beide richtingen af, en verhoogt de afdruksnelheid.
 - Windows
Selecteer **Hoge snelheid** op het tabblad **Meer opties** van het printerstuurprogramma.
 - Mac OS
Selecteer **Systeemvoorkeuren** in het menu Apple > **Printers en scanners** (of **Afdrukken en scannen, Afdrukken en faxen**) en selecteer vervolgens de printer. Klik op **Opties en toebehoren** > **Opties** (of **Stuurprogramma**). Selecteer **Aan** voor **Afdrukken met hoge snelheid**.
- Schakel de stille modus uit. Wanneer deze functie actief is, neemt de afdruksnelheid af.
 - Bedieningspaneel
In het startscherm selecteert u **Menu** > **Printerinstallatie** > **Stille modus** en schakelt u deze functie vervolgens uit.
 - Windows
Selecteer **Uit** bij **Stille modus** op het tabblad **Hoofdgroep** van het printerstuurprogramma.
 - Mac OS
Selecteer **Systeemvoorkeuren** in het menu Apple > **Printers en scanners** (of **Afdrukken en scannen, Afdrukken en faxen**) en selecteer vervolgens de printer. Klik op **Opties en toebehoren** > **Opties** (of **Stuurprogramma**). Selecteer **Uit** voor **Stille modus**.
- Selecteer op het bedieningspaneel **Menu** > **Dichtheidinstellingen normaal papier** en selecteer vervolgens **Standaard**.

Overige problemen

Lichte elektrische schok wanneer u de printer aanraakt

Als er vele randapparaten op de computer zijn aangesloten, kunt u een lichte elektrische schok krijgen wanneer u de printer aanraakt. Installeer een aardingskabel naar de computer die op de printer is aangesloten.

Printer maakt veel lawaai tijdens werking

Als de printer te veel lawaai maakt, schakel dan de stille modus in. De printer kan hierdoor echter langzamer gaan werken.

- Bedieningspaneel
Selecteer in het startscherm **Menu** > **Printerinstallatie** > **Stille modus** en schakel deze functie vervolgens in.
- Windows-printerstuurprogramma
Selecteer **Aan** voor **Stille modus** op het tabblad **Hoofdgroep**.

Problemen oplossen

Mac OS-printerstuurprogramma

Selecteer **Systeemvoorkeuren** in het menu Apple > **Printers en scanners** (of **Afdrukken en scannen, Afdrukken en faxen**) en selecteer vervolgens de printer. Klik op **Opties en toebehoren** > **Opties** (of **Stuurprogramma**). Selecteer **Aan** voor **Stille modus**.

Software wordt geblokkeerd door een firewall (alleen Windows)

Maak van de toepassing een door Windows Firewall toegelaten programma in de beveiligingsinstellingen in het **Configuratiescherm**.

Bijlage

Technische specificaties

Printer specificaties

Plaatsing van spuitstuk van printkop		Spuitkanaaltjes voor zwarte inkt: 180 Spuitkanaaltjes voor gekleurde inkt: 59 voor elke kleur
Gewicht van het papier*	Gewoon papier	64 tot 90 g/m ² (17 tot 24 lb)
	Enveloppen	Enveloppe #10, DL, C6: 75 tot 90 g/m ² (20 tot 24 lb)

* Zelfs als de papierdikte zich binnen dit bereik bevindt, wordt het papier mogelijk niet in de printer ingevoerd of kan de afdrukkwaliteit verminderen, afhankelijk van de papiereigenschappen of -kwaliteit.

Afdrukbaar gebied

De afdrukkwaliteit kan afnemen in de gearceerde gebieden door het mechanisme van de printer.

Enkele vellen (normale afdruk)

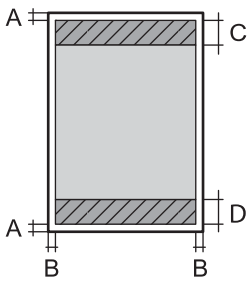
	A	3.0 mm (0.12 in.)
	B	Behalve voor Letter en Legal: 3.0 mm (0.12 in.) Letter, Legal: 6.0 mm (0.24 in.)
	C	41.0 mm (1.62 in.)
	D	37.0 mm (1.46 in.)

Enkele vellen (randloos afdrukken)

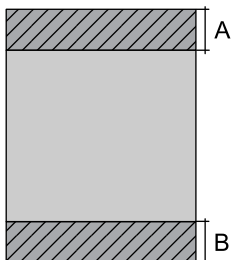
	A	44.0 mm (1.73 in.)
	B	40.0 mm (1.57 in.)

Bijlage

Enveloppen

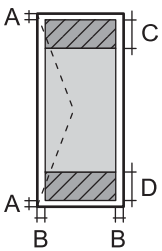
	A	3.0 mm (0.12 in.)
	B	5.0 mm (0.20 in.)
	C	18.0 mm (0.71 in.)
	D	41.0 mm (1.62 in.)

Interface-specificaties

Voor computer	USB Hi-Speed
---------------	--------------

Lijst met netwerkfuncties

Netwerkfuncties en IPv4/IPv6

Functies		Ondersteund	Opmerkingen	
Afdrukken via netwerk	EpsonNet Print (Windows)	IPv4	✓	-
	Standard TCP/IP (Windows)	IPv4, IPv6	✓	-
	Afdrukken via WSD (Windows)	IPv4, IPv6	✓	Windows Vista of hoger
	Afdrukken via Bonjour (Mac OS)	IPv4, IPv6	✓	-
	IPP-afdrukken (Windows, Mac OS)	IPv4, IPv6	✓	-
	PictBridge-afdrukken (Wi-Fi)	IPv4	-	Digitale camera
	Epson Connect (afdrukken vanuit e-mail, afdrukken op afstand)	IPv4	✓	-
	AirPrint (iOS, Mac OS)	IPv4, IPv6	✓	iOS 5 of hoger, Mac OS X v10.7 of hoger
	Google Cloud Print	IPv4, IPv6	✓	-
Scannen via het netwerk	Epson Scan 2	IPv4, IPv6	-	-
	Event Manager	IPv4	-	-
	Epson Connect (naar de cloud scannen)	IPv4	-	-
	AirPrint (scannen)	IPv4, IPv6	-	OS X Mavericks of hoger

Bijlage

Functies			Ondersteund	Opmerkingen
Faxen	Fax verzenden	IPv4	-	-
	Fax ontvangen	IPv4	-	-
	AirPrint (faxafdruk)	IPv4, IPv6	-	-

Wi-Fi-specificaties

Normen	IEEE 802.11a/b/g/n ^{*1} /ac		
Frequentiebereiken	IEEE 802.11b/g/n: 2,4 GHz, IEEE 802.11a/n/ac: 5 GHz		
Kanalen	Wi-Fi	2,4 GHz	1/2/3/4/5/6/7/8/9/10/11/12/13
		5 GHz	W52 (36/40/44/48) ^{*2} , W53 (52/56/60/64) ^{*2} , W56 (100/104/108/112/116/120/124/128/132/136/140) ^{*3} , W58 (149/153/157/161/165) ^{*3}
	Wi-Fi Direct	2,4 GHz	1/2/3/4/5/6/7/8/9/10/11/12/13
		5 GHz	W52 (36/40/44/48) ^{*2}
Verbindingsmodi	Infrastructuur, Wi-Fi Direct (eenvoudig toegangspunt) ^{*4, *5}		
Beveiligingsprotocollen ^{*6}	WEP (64/128bit), WPA2-PSK (AES) ^{*7}		

*1 Alleen beschikbaar voor de HT20.

*2 Het gebruik van het apparaat buitenshuis via deze kanalen is verboden.

*3 De beschikbaarheid van deze kanalen kan van land tot land verschillen. Zie voor meer informatie <http://support.epson.net/wifi5ghz/>

*4 Niet ondersteund voor IEEE 802.11b.

*5 Infrastructuur en modi voor Wi-Fi Direct kunnen tegelijkertijd worden gebruikt.

*6 Wi-Fi Direct ondersteunt alleen WPA2-PSK (AES).

*7 Voldoet aan WPA2-standaarden met ondersteuning voor WPA/WPA2 Personal.

Beveiligingsprotocol

SSL/TLS	HTTPS Server/Client, IPPS
---------	---------------------------

Ondersteunde services van derden

AirPrint	Afdrukken	iOS 5 of later/Mac OS X v10.7.x of later
Google Cloud Print		

Bijlage

Afmetingen

Afmetingen	<p>Opslag</p> <ul style="list-style-type: none"> <input type="checkbox"/> Breedte: 309 mm (12.2 in.) <input type="checkbox"/> Diepte: 159 mm (6.3 in.) <input type="checkbox"/> Hoogte: 61 mm (2.4in.) <p>Afdrukken</p> <ul style="list-style-type: none"> <input type="checkbox"/> Breedte: 309 mm (12.2 in.) <input type="checkbox"/> Diepte: 232 mm (9.1 in.) <input type="checkbox"/> Hoogte: 217 mm (8.5in.)
Gewicht*	Ca. 1.7 kg (3.7 lb)

* Zonder de inktpatronen en de wisselstroomadapter.

Elektrische specificaties

Lichtnetadapter

Model	A461H	
Ingang	Nominale ingangsspanning van stroomtoevoer	AC 100 V tot 240 V
	Nominale ingangsstroom	1 A
	Nominaal frequentiebereik	50 tot 60 Hz
Uitgang	Nominale uitgangsspanning van stroomtoevoer	DC 24 V
	Nominale uitgangsstroom	1 A

Elektrische specificaties van de printer (met gebruik van de lichtnetadapter)

Nominale DC-ingang	Nominale DC-ingangsspanning van stroomtoevoer	DC 24 V
	Nominale DC-ingangsstroom (batterij wordt niet opgeladen)	0.4 A
	Nominale DC-ingangsstroom (ingebouwde batterij wordt opgeladen)	0.6 A
	Nominale DC-ingangsstroom (externe batterij wordt opgeladen)	0.9 A

Bijlage

Stroomverbruik (met USB-aansluiting)	Batterij wordt niet opgeladen	Afdrukken: ca. 12.0 W (ISO/IEC24712) Gereedmodus: ca. 3.3 W Slaapmodus: ca. 0.9 W Uitgeschakeld: ca. 0.2 W
	Ingebouwde batterij opladen	Afdrukken: ca. 16.0 W (ISO/IEC24712) Gereedmodus: ca. 14.6 W Slaapmodus: ca. 12.1 W Uitgeschakeld: ca. 11.6 W
	Optionele externe batterij opladen	Afdrukken: - Gereedmodus: ca. 23.6 W Slaapmodus: ca. 21.4 W Uitgeschakeld: ca. 22.0 W

* Hetzelfde als stroomverbruik bij "Batterij wordt niet opgeladen" omdat de printer de batterij niet oplaadt tijdens het afdrukken.

Opmerking:

Controleer het label op de printer voor de juiste spanning.

Voor gebruikers in Europa: raadpleeg de volgende website voor meer informatie over het stroomverbruik.

<http://www.epson.eu/energy-consumption>

Specificaties ingebouwde batterij

Type	Li-ion
Nominale spanning van stroomtoevoer	3.6 V
Stroomcapaciteit	1.86 Ah
Doorlopend aantal afdrukken*1	Kleur: ca. 50 vellen Zwart-wit: ca. 100 vellen
Laadtijd*2	Lichtnetadapter: circa 2.5 uur ³ USB-poort (5 V/0,5 A): ca. 10 uur USB-poort (5 V/1,5 A): ca. 2.5 uur

*1 De waarde die wordt gemeten wanneer ISO/IEC24712-patronen van A4-formaat worden afgedrukt met een volledig opgeladen, nieuwe batterij in een omgeving van 25 °C.

*2 De waarde die wordt gemeten wanneer de batterij wordt opgeladen met de voeding uitgeschakeld in een omgeving van 25 °C. Als u de printer bedient tijdens het opladen van de batterij, duurt het opladen langer.

*3 Na 2 minuten opladen kunt u ongeveer 4 A4-vellen met ISO/IEC24712-patroon monochroom afdrukken of ongeveer 5 A4-vellen met ISO/IEC24712-patroon in kleur afdrukken.

Bijlage

Omgevingspecificaties

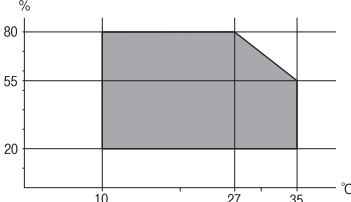
Gebruik	<p>Gebruik de printer in het bereik weergegeven in de volgende grafiek.</p>  <p>Temperatuur: 10 tot 35 °C (50 tot 95 °F)</p> <p>Gegarandeerde werkingstemperatuur met lichtnetadapter: 0 tot 40 °C (32 tot 104 °F)</p> <p>Gegarandeerde werkingstemperatuur met ingebouwde batterij: 5 tot 40 °C (41 tot 104 °F)</p> <p>Gegarandeerde werkingstemperatuur met externe batterij: 5 tot 40 °C (41 tot 104 °F)</p> <p>Luchtvochtigheid: 20 tot 80% RV (zonder condensatie)</p>
Opslagruimte	<p>Temperatuur: -30 tot 60 °C (-22 tot 140 °F)*</p> <p>Luchtvochtigheid: 5 tot 85% RV (zonder condensatie)</p>

* Opslag bij 60 °C (140 °F) is mogelijk gedurende één week.

Milieuspecificaties voor de inktpatronen

Opslagtemperatuur	-30 tot 40 °C (-22 tot 104 °F)*
Vriestemperatuur	<p>-16 °C (3.2 °F)</p> <p>De inkt ontdooit en is na ca. 3 uur bij 25 °C (77 °F) bruikbaar.</p>

* Opslag bij 40 °C (104 °F) is mogelijk voor één maand.

Systeemvereisten

- Windows 10 (32-bits, 64-bits)/Windows 8.1 (32-bits, 64-bits)/Windows 8 (32-bits, 64-bits)/Windows 7 (32-bits, 64-bits)/Windows Vista (32-bits, 64-bits)/Windows XP SP3 of hoger (32-bits)/Windows XP Professional x64 Edition SP2 of hoger/Windows Server 2019/Windows Server 2016/Windows Server 2012 R2/Windows Server 2012/Windows Server 2008 R2/Windows Server 2008/Windows Server 2003 R2/Windows Server 2003 SP2 of hoger
- macOS Mojave/macOS High Sierra/macOS Sierra/OS X El Capitan/OS X Yosemite/OS X Mavericks/OS X Mountain Lion/Mac OS X v10.7.x/Mac OS X v10.6.8

Opmerking:

- Mac OS biedt mogelijk geen ondersteuning voor sommige toepassingen en functies.
- Het UNIX-bestandssysteem (UFS) voor Mac OS wordt niet ondersteund.

Regelgevingsinformatie

Normen en goedkeuringen

Normen en goedkeuringen voor VS-model

Product

EMC	FCC lid 15 sublid B klasse B CAN ICES-3 (B)/NMB-3 (B)
-----	--

In dit apparaat is de volgende draadloze module ingebouwd.

Fabrikant: Seiko Epson Corporation

Type: J26H005

Dit product voldoet aan lid 15 van de FCC-regelgeving en RSS-210 van de IC-regelgeving. Epson aanvaardt geen enkele verantwoordelijkheid wanneer aan de beschermingsvereisten afbreuk wordt gedaan ten gevolge van een niet-geautoriseerde wijziging aan de producten. De werking is onderworpen aan de volgende twee voorwaarden: (1) het apparaat mag geen schadelijke interferentie veroorzaken, en (2) het apparaat moet elke ontvangen interferentie accepteren, inclusief interferentie die een ongewenste werking van het apparaat kan veroorzaken.

Om radio-interferentie tijdens regulier gebruik te voorkomen, moet dit toestel voor een maximale afscherming binnenshuis en op voldoende afstand van de ramen worden gebruikt. Voor buitenshuis geïnstalleerde onderdelen (of de zendantennes ervan) moet een vergunning worden aangevraagd.

Deze apparatuur voldoet aan de FCC/IC-stralingslimieten die zijn vastgesteld voor een niet-gecontroleerde omgeving en voldoet aan de FCC-blootstellingsrichtlijnen voor radiofrequentie (RF) in Supplement C bij OET65 en RSS-102 van de IC-blootstellingsregels voor radiofrequentie (RF). Deze apparatuur moet zodanig worden geïnstalleerd en bediend dat de radiator zich op een afstand van ten minste 20 cm (7,9 inch) van het menselijk lichaam bevindt (met uitzondering van ledematen: handen, polsen, voeten en enkels).

Lichtnetadapter

Veiligheid	UL60950-1 CAN/CSA-C22.2 Nr. 60950-1
EMC	FCC lid 15 sublid B klasse B CAN ICES-3 (B)/NMB-3 (B)

Normen en goedkeuringen voor Europees model

Voor gebruikers in Europa

Seiko Epson Corporation verklaart hierbij dat de volgende radioapparatuur voldoet aan Richtlijn 2014/53/EU. De volledige tekst van de Verklaring van conformiteit met EU-richtlijnen is beschikbaar via de volgende website.

<http://www.epson.eu/conformity>

B582A

Bijlage

Alleen voor gebruik in Ierland, Verenigd Koninkrijk, Oostenrijk, Duitsland, Liechtenstein, Zwitserland, Frankrijk, België, Luxemburg, Nederland, Italië, Portugal, Spanje, Denemarken, Finland, Noorwegen, Zweden, IJsland, Kroatië, Cyprus, Griekenland, Slovenië, Malta, Bulgarije, Tsjechië, Estland, Hongarije, Letland, Litouwen, Polen, Roemenië en Slowakije.

Epson aanvaardt geen enkele verantwoordelijkheid wanneer aan de beschermingsvereisten afbreuk wordt gedaan ten gevolge van een niet-geautoriseerde wijziging aan de producten.

Frequentie	Maximaal uitgezonden radiofrequentievermogen
2400 tot 2483,5 MHz	20 dBm (EIRP)
5150 tot 5250 MHz	20 dBm (EIRP)
5250 tot 5350 MHz	20 dBm (EIRP)
5470 tot 5725 MHz	20.5 dBm (EIRP)



Lichtnetadapter/optionele extra batterij

Het volgende model beschikt over een CE-keurmerk en voldoet aan alle toepasselijke EU-richtlijnen. Ga voor meer informatie naar de volgende website om de volledige verklaring van conformiteit en de verwijzingen naar de Richtlijnen en geharmoniseerde standaarden in te zien die zijn gebruikt voor de conformiteitsverklaring.

<http://www.epson.eu/conformity>

Lichtnetadapter	A461H
Optionele externe batterij	D231A

Beperkingen op het kopiëren

Voor een verantwoord en legaal gebruik van de printer moet eenieder die ermee werkt rekening houden met de volgende beperkingen.

Het kopiëren van de volgende zaken is wettelijk verboden:

- Bankbiljetten, muntstukken en door (lokale) overheden uitgegeven effecten.
- Ongebruikte postzegels, reeds van een postzegel voorziene briefkaarten en andere officiële, voorgefrankeerde poststukken.
- Belastingzegels en effecten uitgegeven volgens de geldende voorschriften.

Pas op bij het kopiëren van de volgende zaken:

- Privé-effecten (zoals aandelen, waardepapieren en cheques), concessiebewijzen enzovoort.
- Paspoorten, rijbewijzen, pasjes, tickets enzovoort.

Opmerking:

Het kopiëren van deze zaken kan ook wettelijk verboden zijn.

Verantwoord gebruik van auteursrechtelijk beschermd materiaal:

Misbruik van printers is mogelijk door auteursrechtelijk beschermd materiaal zomaar te kopiëren. Tenzij u op advies van een geïnformeerd advocaat handelt, dient u verantwoordelijkheidsgevoel en respect te tonen door eerst toestemming van de copyrighteigenaar te verkrijgen voordat u gepubliceerd materiaal kopieert.

Hulp vragen

Technische ondersteuning (website)

Als u verdere hulp nodig hebt, kunt u naar de onderstaande ondersteuningswebsite van Epson gaan. Selecteer uw land of regio, en ga naar de ondersteuningssectie van uw lokale Epson-website. Op de site vindt u ook de nieuwste drivers, veelgestelde vragen en ander downloadbare materialen.

<http://support.epson.net/>

<http://www.epson.eu/Support> (Europa)

Als uw Epson-product niet goed functioneert en u het probleem niet kunt verhelpen, neemt u contact op met de klantenservice van Epson.

Contact opnemen met de klantenservice van Epson

Voordat u contact opneemt met Epson

Als uw Epson-product niet goed functioneert en u het probleem niet kunt verhelpen met de informatie in de producthandleidingen, neem dan contact op met de klantenservice van Epson. Als hierna voor uw land geen klantondersteuning van Epson wordt vermeld, neemt u contact op met de leverancier bij wie u het apparaat hebt aangeschaft.

De klantenservice van Epson kan u sneller helpen als u de volgende informatie bij de hand hebt:

- Het serienummer van de printer
(Het etiket met het serienummer vindt u meestal aan de achterzijde van de printer.)
- Het model van de printer
- De versie van de printersoftware
(Klik op **About**, **Version Info** of een vergelijkbare knop in uw toepassing.)
- Het merk en het model van uw computer
- Naam en versie van het besturingssysteem op uw computer
- Naam en versie van de toepassingen die u meestal met de printer gebruikt

Opmerking:

Afhankelijk van het apparaat kunnen de netwerkinstellingen worden opgeslagen in het geheugen van het apparaat. Als een apparaat defect raakt of wordt hersteld is het mogelijk dat instellingen verloren gaan. Epson is niet verantwoordelijk voor gegevensverlies, voor de back-up of het ophalen van instellingen, zelfs niet tijdens een garantieperiode. Wij raden u aan zelf een back-up te maken of notities te nemen.

Bijlage

Hulp voor gebruikers in Europa

In het pan-Europese garantiebewijs leest u hoe u contact kunt opnemen met de klantenservice van Epson.