

WF-110 Series

Používateľská príručka

Autorské práva

Bez predchádzajúceho písomného súhlasu spoločnosti Seiko Epson Corporation nie je možné žiadnu časť tejto publikácie kopírovať, uchovávať v načítavacom systéme ani prenášať v akejkoľvek forme alebo akýmkoľvek prostriedkami, či už elektronickými, mechanickými, kopírovaním, zaznamenávaním alebo inak. V súvislosti s použitím tu obsiahnutých informácií sa neprijíma žiadna zodpovednosť za porušenie patentu. Žiadna zodpovednosť sa neprijíma ani za škody spôsobené použitím tu uvedených informácií. Informácie uvedené v tejto dokumentácii sú určené iba na použitie s touto tlačiarňou Epson. Spoločnosť Epson nie je zodpovedná za akékoľvek použitie týchto informácií pri aplikovaní na iných tlačiarňach.

Spoločnosť Seiko Epson Corporation ani jej sesterské organizácie nepreberajú zodpovednosť voči kupcovi tohto produktu ani tretím stranám za poškodenia, straty, náklady alebo výdavky, ktoré kupcovi alebo tretím stranám vznikli pri nehode, nesprávnom používaní alebo zneužití tohto produktu, alebo pri neoprávnených modifikáciách, opravách alebo zmenách tohto produktu alebo (okrem USA) nedodržaní pokynov o prevádzke a údržbe od spoločnosti Seiko Epson Corporation.

Spoločnosť Seiko Epson Corporation ani jej sesterské organizácie nie sú zodpovedné za žiadne poškodenia alebo problémy vyplývajúce z použitia akéhokoľvek príslušenstva alebo akýchkoľvek spotrebných produktov, ako sú tie, ktoré sú určené ako originálne produkty Epson alebo schválené produkty Epson spoločnosťou Seiko Epson Corporation.

Spoločnosť Seiko Epson Corporation nenesie zodpovednosť za akékoľvek poškodenie zapríčinené elektromagnetickým rušením, ktoré sa vyskytuje pri používaní niektorých káblov rozhrania iných, ako sú tie, ktoré sú určené ako schválené produkty Epson spoločnosťou Seiko Epson Corporation.

© 2019 Seiko Epson Corporation. All rights reserved.

Obsah tejto príručky a špecifikácie tohto produktu sa môžu zmeniť bez predchádzajúceho upozornenia.

Ochranné známky

- ❑ EPSON® je registrovaná ochranná známka a EPSON EXCEED YOUR VISION alebo EXCEED YOUR VISION je ochranná známka spoločnosti Seiko Epson Corporation.
- ❑ QR Code is a registered trademark of DENSO WAVE INCORPORATED in Japan and other countries.
- ❑ Microsoft®, Windows®, and Windows Vista® are registered trademarks of Microsoft Corporation.
- ❑ Apple, Macintosh, macOS, OS X, Bonjour, Safari, AirPrint, the AirPrint Logo, iPad, iPhone, iPod touch, and iTunes are trademarks of Apple Inc., registered in the U.S. and other countries.
- ❑ Google Cloud Print™, Chrome™, Chrome OS™, and Android™ are trademarks of Google LLC.
- ❑ Adobe and Adobe Reader are either registered trademarks or trademarks of Adobe Systems Incorporated in the United States and/or other countries.
- ❑ Všeobecné oznámenie: ďalšie názvy produktov, ktoré sa používajú v tomto dokumente, sú uvedené len z dôvodu identifikácie a môžu byť ochrannými známkami ich príslušných vlastníkov. Spoločnosť Epson odmieta akékoľvek práva na tieto známky.

Obsah

Autorské práva

Ochranné známky

Informácie o tejto príručke

Úvod do príručiek.	7
Používanie návodu na vyhľadávanie informácií.	7
Značky a symboly.	8
Popisy použité v tejto príručke.	9
Odkazy na operačné systémy.	9

Dôležité pokyny

Bezpečnostné pokyny.	10
Bezpečnostné pokyny týkajúce sa batérie.	11
Rady a upozornenia k tlačiarni.	13
Rady a varovania týkajúce sa nastavenia/ používania tlačiarnie.	13
Rady a upozornenia týkajúce sa používania tlačiarnie s bezdrôtovým pripojením.	14
Rady a upozornenia týkajúce sa používania displeja LCD.	14
Likvidácia európskych modelov tlačiarnie.	14
Ochrana osobných údajov.	15

Tipy pre inteligentné použitie

Tipy: Tlač pomocou základného ovládača Epson (Windows).	16
Tipy: Nabíjanie zabudovanej batérie.	16
Tipy: Tlač zo smartfónu alebo tabletu.	16
Tipy: Nastavenie hustoty alebo farieb.	17
Tipy: Ohľad na životné prostredie.	17
Tipy: Skladovanie tlačiarnie.	18

Základné informácie o tlačiarni

Názvy dielov a funkcie.	19
Ovládací panel.	21
Tlačidlá.	21
Návod k LCD displeju.	21
Zadávanie znakov.	22
Možnosti ponuky.	23
Ponuka.	23
Nastavenie Wi-Fi.	26

Presúvanie a preprava tlačiarnie

Nastavenia siete

Typy sieťového pripojenia.	29
Pripojenie cez Wi-Fi.	29
Pripojenie v režime Wi-Fi Direct (Jednoduchý prístupový bod).	29
Pripojenie k počítaču.	30
Pripojenie k inteligentnému zariadeniu.	31
Pripojenie k inteligentnému zariadeniu cez bezdrôtový smerovač.	31
Pripojenie k zariadeniu iPhone, iPad alebo iPod touch pomocou režimu Wi-Fi Direct.	32
Pripojenie k zariadeniam so systémom Android pomocou režimu Wi-Fi Direct.	35
Pripojenie iných zariadení než so systémom iOS a Android pomocou režimu Wi-Fi Direct.	37
Vytvorenie nastavení siete Wi-Fi z tlačiarnie.	41
Vytvorenie nastavení siete Wi-Fi zadáním SSID a hesla.	41
Nastavenie siete Wi-Fi tlačidlom.	42
Nastavenie Wi-Fi kódom PIN (WPS).	43
Kontrola stavu sieťového pripojenia.	43
Ikona siete.	44
Tlač správy o sieťovom pripojení.	44
Tlač hárku stavu siete.	50
Výmena alebo pridanie nových bezdrôtových smerovačov.	50
Zmena spôsobu pripojenia na počítač.	51
Zmena nastavení režimu Wi-Fi Direct (Jednoduchý prístupový bod).	51
Zastavenie alebo opätovné odoslanie signálu siete Wi-Fi.	53
Vypnutie Wi-Fi z ovládacieho panela.	53
Odpojenie pripojenia v režime Wi-Fi Direct (Jednoduchý prístupový bod) z ovládacieho panela.	53
Obnovenie nastavení siete z ovládacieho panela.	54
Vloženie papiera	
Bezpečnostné opatrenia pri manipulácii s papierom.	55
Dostupný papier a kapacity.	56
Zoznam typov papiera.	57

Vkladanie papiera do zásobníka Zadný podávač papiera.	57
---	----

Tlač

Tlač z počítača.	61
Používanie základného ovládača tlačiarne Epson (iba pre Windows).	61
Základy tlače – Windows.	64
Základné tlačové činnosti — Mac OS.	65
Obojstranná tlač (len pre systém Windows).	67
Tlač viacerých strán na jeden hárok.	68
Tlač prispôsobená veľkosti papiera.	69
Tlač viacerých súborov naraz (iba v systéme Windows).	71
Tlač zväčšených formátov a vytváranie plagátov (iba v systéme Windows).	72
Tlač s použitím rozšírených funkcií.	78
Tlač z inteligentných zariadení.	81
Používanie funkcie Epson iPrint.	81
Používanie doplnku Epson Print Enabler.	82
Používanie funkcie AirPrint.	83
Zrušenie tlače.	84
Zrušenie tlače — tlačidlo tlačiarne.	84
Zrušenie tlače – Windows.	84
Zrušenie tlače — Mac OS.	84

Nabíjanie zabudovanej batérie

Preventívne opatrenia pri výmene zabudovanej batérie.	85
Nabíjanie zabudovanej batérie pripojením k sieťovému napájaciemu adaptéru.	85
Nabíjanie zabudovanej batérie pripojením cez USB.	86

Používanie voliteľnej externej batérie

Kód externej batérie.	87
Inštalácia externej batérie.	87
Vytiahnutie externej batérie.	88
Kontrola stavu externej batérie.	89
Preventívne opatrenia pri nabíjaní externej batérie.	90
Nabíjanie externej batérie.	90
Preventívne opatrenia pri skladovaní a likvidácii externej batérie.	91

Výmena atramentových kaziet a ďalšieho spotrebného materiálu

Kontrola stavu atramentových kaziet a údržbovej kazety.	93
Kontrola stavu atramentových kaziet a údržbovej kazety – ovládací panel.	93
Kontrola stavu atramentových kaziet a údržbovej kazety - Windows.	93
Kontrola stavu atramentových kaziet a údržbovej kazety — Mac OS.	93
Kódy atramentových kaziet.	94
Preventívne opatrenia pri manipulácii s atramentovými kazetami.	94
Výmena atramentových kaziet.	97
Kód skrinky údržby.	99
Bezpečnostné opatrenia pri manipulácii s údržbovou kazetou.	100
Výmena údržbovej kazety.	101
Dočasná tlač čiernym atramentom.	104
Dočasná tlač čiernym atramentom — Windows	104
Dočasné pokračovanie v tlači len čiernym atramentom (Mac OS).	105
Zníženie spotreby čierneho atramentu pri jeho nedostatku (iba systém Windows).	106

Údržba tlačiarne

Kontrola a čistenie tlačovej hlavy.	108
Kontrola a čistenie tlačovej hlavy – ovládací panel.	108
Kontrola a čistenie tlačovej hlavy – Windows.	109
Kontrola a čistenie tlačovej hlavy — Mac OS.	109
Zarovnanie tlačovej hlavy.	109
Zarovnanie tlačovej hlavy — ovládací panel.	110
Čistenie cesty papiera.	110

Informácie o sieťovej službe a softvéri

Služba Epson Connect.	112
Aplikácia na konfiguráciu činností tlačiarne (Web Config).	112
Spustenie funkcie Web Config v internetovom prehliadači.	113
Spustenie Web Config v systéme Windows.	113
Spustenie Web Config v systéme Mac OS.	113
Požadované aplikácie.	114
Ovládač tlačiarne Windows.	114
Ovládač tlačiarne Mac OS.	116
Aplikácia na tlač obrázkov (Epson Photo+).	117

Nástroje na aktualizáciu softvéru (EPSON Software Updater).	117
Aplikácia na konfiguráciu multifunkčných zariadení (EpsonNet Config).	118
Odinštalovanie aplikácií.	119
Odinštalovanie aplikácií — Windows.	119
Odinštalovanie aplikácií — Mac OS.	120
Inštalácia aplikácií.	120
Aktualizácia aplikácií a firmvéru.	121

Riešenie problémov

Kontrola stavu tlačiarne.	122
Kontrola chybových kódov na displeji LCD.	122
Kontrola stavu tlačiarne – Windows.	124
Kontrola stavu tlačiarne — Mac OS.	124
Vybratie zaseknutého papiera.	124
Odstránenie zaseknutého papiera zo súčasti Zadný podávač papiera.	125
Odstránenie zaseknutého papiera zvnútra tlačiarne.	125
Papier sa nepodáva správne.	126
Problémy s napájaním a ovládacím panelom.	127
Napájanie sa nezapne.	127
Napájanie sa nevypne.	127
Displej LCD stmavne.	127
Keď je tlačiareň napájaná z batérie, napájanie zo siete sa okamžite vypne.	127
Batériu nemožno nabíjať z počítača.	128
Voliteľná externá batéria nie je rozpoznaná.	128
Nedá sa tlačiť z počítača.	128
Kontrola pripojenia (USB).	128
Kontrola pripojenia (Sieť).	129
Kontrola softvéru a údajov.	129
Kontrola stavu tlačiarne z počítača (Windows).	131
Kontrola stavu tlačiarne z počítača (Mac OS).	132
Keď nemôžete urobiť nastavenia siete.	132
Nedá sa pripojiť zo zariadení, hoci v nastaveniach siete nie sú žiadne problémy.	133
Overenie SSID pripojeného k tlačiarne.	134
Overenie SSID pre počítač.	135
Pripojenia k bezdrôtovej sieti LAN (Wi-Fi) sú pri používaní zariadení USB 3.0 na počítači Mac nestabilné.	136
Nedá sa tlačiť zo zariadení iPhone, iPad alebo iPod touch.	136
Problémy s výtlačkami.	136
Kvalita tlače je nízka.	136
Výtlačok je nesprávne umiestnený, má nesprávnu veľkosť alebo okraje.	138

Papier je zašpinený alebo ošúchaný.	138
Vytlačené znaky sú nesprávne alebo skomolené.	139
Vytlačený obrázok je prevrátený.	139
Problém s výtlačkami nie je možné odstrániť.	139
Príliš pomalá tlač.	139
Iné problémy.	140
Slabý elektrický výboj pri kontakte s tlačiarňou.	140
Hlučná prevádzka.	140
Aplikácia je blokována bránou firewall (len pre systém Windows).	141

Príloha

Technické údaje.	142
Technické údaje o tlačiarne.	142
Technické údaje o rozhraní.	143
Zoznam funkcií siete.	143
Parametre Wi-Fi.	144
Bezpečnostný protokol.	144
Podporované služby tretích strán.	144
Rozmery.	145
Elektrotechnické údaje.	145
Environmentálne technické údaje.	147
Systémové požiadavky.	147
Informácie o súlade s nariadeniami.	148
Normy a osvedčenia.	148
Obmedzenia kopírovania.	149
Kde získať pomoc.	150
Webová stránka technickej podpory.	150
Kontaktovanie podpory spoločnosti Epson.	150

Informácie o tejto príručke

Úvod do príručiek

Najnovšie verzie nasledujúcich príručiek sú dostupné na podpornej webovej lokalite spoločnosti Epson.

<http://www.epson.eu/Support> (Európa)

<http://support.epson.net/> (mimo Európy)

❑ Prvé kroky (papierová príručka)

Poskytuje informácie o nastavení tlačiarne, nainštalovaní softvéru, používaní tlačiarne, riešení problémov a pod.

❑ Používateľská príručka (príručka vo formáte PDF)

Táto príručka. Poskytuje celkové informácie a pokyny na používanie tlačiarne, na nastavenie siete pri používaní tlačiarne v sieti a informácie o riešení problémov.

Okrem príručiek vyššie si pozrite pomocníka v rôznych softvérových aplikáciách Epson.

Používanie návodu na vyhľadávanie informácií

Návod vo formáte PDF umožňuje vyhľadať potrebné informácie podľa kľúčového slova alebo pomocou preskočenia priamo do konkrétnych častí pomocou záložiek. Môžete si aj vytlačiť strany, ktoré potrebujete. V tejto časti je vysvetlené, ako používať návod vo formáte PDF, ktorý bol otvorený v programe Adobe Reader X na počítači.

Vyhľadávanie podľa kľúčového slova

Kliknite na položky **Upraviť** > **Rozšírené vyhľadávanie**. Zadať v okne vyhľadávania kľúčové slovo (text) pre informácie, ktoré chcete nájsť, a potom kliknite na položku **Hľadať**. Výsledky sa zobrazujú v zozname. Kliknutím na jedne zo zobrazených výsledkov preskočíte na danú stránku.

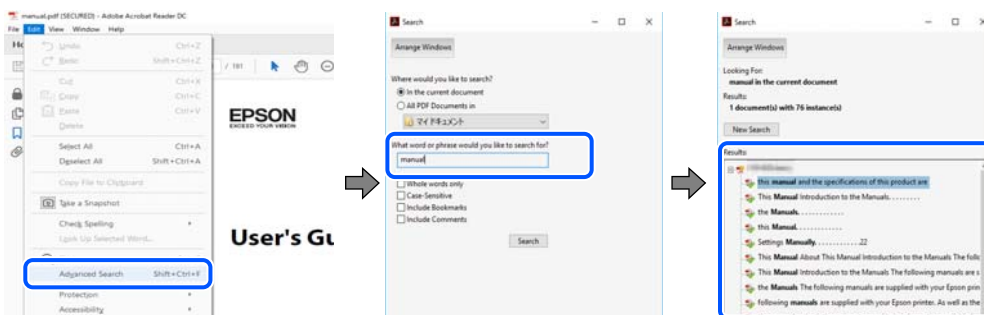

Preskočenie priamo zo záložiek

Kliknutím na názov prejdete na danú stránku. Kliknutím na + alebo > zobrazíte podnadpisy v danej časti. Ak sa chcete vrátiť na predchádzajúcu stránku, urobte na klávesnici nasledujúci úkon.

❑ Windows: podržte kláves **Alt** a stlačte kláves ←.

Informácie o tejto príručke

- Mac OS: podržte príkazový kláves a potom stlačte kláves ←.

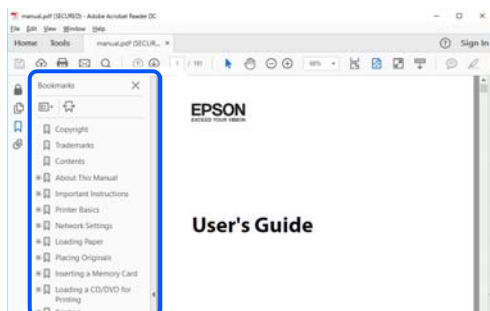

Tlač len potrebných stránok

Môžete vyextrahovať a vytlačiť len stránky, ktoré potrebujete. Kliknite na položku **Tlač** v ponuke **Súbor** a potom v položke **Strany** v časti **Strany na vytlačenie** stanovte stránky, ktoré chcete vytlačiť.

- Ak chcete stanoviť sériu stránok, zadajte medzi počiatočnú a koncovú stránku pomlčku.

Príklad: 20 – 25

- Ak chcete stanoviť stránky, ktoré nie sú v sérii, oddelíte stránky čiarkami.

Príklad: 5, 10, 15

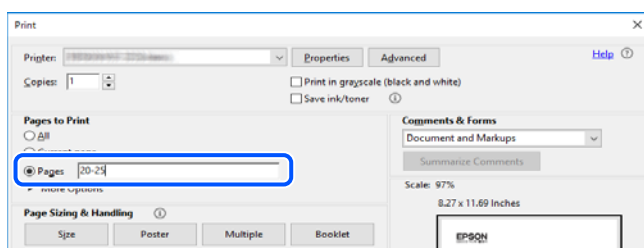

Značky a symboly

Upozornenie:

Pokyny, ktoré je potrebné dôsledne dodržiavať, aby nedošlo k zraneniu.

Upozornenie:

Pokyny, ktoré je potrebné dodržiavať, aby nedošlo k poškodeniu zariadenia.

Poznámka:

Poskytuje doplnkové a referenčné informácie.

Súvisiace informácie

- ➔ Prepojenia na príslušné časti.

Popisy použité v tejto príručke

- Snímky obrazoviek ovládača tlačiarne pochádzajú zo systému Windows 10 alebo macOS High Sierra. Obsah zobrazený na obrazovkách sa líši v závislosti od modelu a situácie.
- Obrázky použité v tejto príručke slúžia len ako príklady. Jednotlivé modely sa môžu líšiť, spôsob obsluhy je však rovnaký.
- Položky ponuky zobrazené na LCD obrazovke sa líšia v závislosti od modelu a nastavení.
- Môžete načítať kód QR pomocou určenej aplikácie.

Odkazy na operačné systémy

Windows

V tejto príručke označujú rôzne výrazy, ako napríklad „Windows 10“, „Windows 8.1“, „Windows 8“, „Windows 7“, „Windows Vista“, „Windows XP“, „Windows Server 2019“, „Windows Server 2016“, „Windows Server 2012 R2“, „Windows Server 2012“, „Windows Server 2008 R2“, „Windows Server 2008“, „Windows Server 2003 R2“ a „Windows Server 2003“ nasledujúce operačné systémy. Výrazom „Windows“ sa označujú všetky verzie.

- Operačný systém Microsoft® Windows® 10
- Operačný systém Microsoft® Windows® 8.1
- Operačný systém Microsoft® Windows® 8
- Operačný systém Microsoft® Windows® 7
- Operačný systém Microsoft® Windows Vista®
- Operačný systém Microsoft® Windows® XP
- Operačný systém Microsoft® Windows® XP Professional x64 Edition
- Operačný systém Microsoft® Windows Server® 2019
- Operačný systém Microsoft® Windows Server® 2016
- Operačný systém Microsoft® Windows Server® 2012 R2
- Operačný systém Microsoft® Windows Server® 2012
- Operačný systém Microsoft® Windows Server® 2008 R2
- Operačný systém Microsoft® Windows Server® 2008
- Operačný systém Microsoft® Windows Server® 2003 R2
- Operačný systém Microsoft® Windows Server® 2003

Mac OS

V tejto príručke sa výrazom „Mac OS“ označujú systémy macOS Mojave, macOS High Sierra, macOS Sierra, OS X El Capitan, OS X Yosemite, OS X Mavericks, OS X Mountain Lion, Mac OS X v10.7.x a Mac OS X v10.6.8.

Dôležité pokyny

Bezpečnostné pokyny

Prečítajte si tieto pokyny a uistite sa, že im rozumiete, aby ste zabezpečili bezpečnosť používania tlačiarne. Nezabudnite si do budúcnosti uschovať túto príručku. Takisto dodržiavajte všetky upozornenia a pokyny vyznačené na tlačiarňi.

- ❑ Niektoré symboly použité na tlačiarňi sú určené na zaistenie bezpečnosti a správneho používania tlačiarne. Význam týchto symbolov nájdete na nasledujúcej webovej stránke.
<http://support.epson.net/symbols>
- ❑ Používajte len napájací kábel dodaný spolu s tlačiarňou a nepoužívajte kábel so žiadnym iným zariadením. Pri používaní iných káblov s tlačiarňou, prípadne pri používaní dodaného napájacieho kábla s iným zariadením, môže dôjsť k požiaru alebo úrazu elektrickým prúdom.
- ❑ Používajte iba typ napájacieho zdroja uvedený na štítku napájacieho adaptéra a napájací kábel vždy napájajte zo štandardného domáceho zdroja elektrickej energie, ktorý spĺňa príslušné miestne bezpečnostné normy.
- ❑ Napájací adaptér, napájací kábel, tlačiareň a príslušenstvo nikdy nerozoberajte, neupravujte ani sa nepokúšajte opravovať sami, pokiaľ to nie je výslovne uvedené v príručkách k tlačiarňi. Mohlo by to viesť k zraneniu, úrazu elektrickým prúdom alebo požiaru.
- ❑ V nasledujúcich prípadoch odpojte tlačiareň a napájací adaptér a servisným zásahom poverte kvalifikovaného servisného pracovníka:
Poškodil sa napájací kábel alebo zástrčka, do tlačiarne alebo napájacieho adaptéra vnikla tekutina, tlačiareň alebo napájací adaptér spadol alebo došlo k poškodeniu krytu, tlačiareň alebo adaptér nefungujú obvyklým spôsobom alebo dochádza k zjavnej zmene ich výkonu. Neupravujte ovládacie prvky, ktoré nie sú spomínané v prevádzkových pokynoch.
- ❑ Sieťový napájací adaptér umiestnite v blízkosti zásuvky na stene, z ktorej možno zástrčku jednoducho odpojiť.
- ❑ Tlačiareň a napájací adaptér neumiestňujte ani neskladujte vonku, pri nadmernom znečistení alebo prachu, pri vode, pri tepelných zdrojoch alebo na miestach vystavených otrasom, vibráciám, vysokej teplote alebo vlhkosti.
- ❑ Nenechávajte tlačiareň na priamom slnečnom svetle, v blízkosti ohrievačov, vnútri vozidiel alebo na iných miestach, ktoré sú vystavené vysokým teplotám. Tlačiareň môže byť poškodená alebo môže unikať atrament.
- ❑ Dbajte na to, aby sa na tlačiareň a adaptér nevyliala žiadna tekutina a nemanipulujte s tlačiarňou ani adaptérom mokrymi rukami.
- ❑ Model adaptéra A461H je určený na používanie s tlačiarňou, ku ktorej bol priložený. Ak tak nie je uvedené, nepokúšajte sa ho používať s inými elektronickými zariadeniami.
- ❑ Medzi tlačiarňou a kardiostimulátormi musí byť vzdialenosť minimálne 22 cm. Rádiové vlny vyžarované touto tlačiarňou môžu negatívne ovplyvniť činnosť kardiostimulátorov.
- ❑ V prípade poškodenia displeja LCD sa obráťte na dodávateľa. Ak sa roztok tekutých kryštálov dostane na ruky, dôkladne ich umyte mydlom a vodou. Ak sa roztok tekutých kryštálov dostane do očí, okamžite ich prepláchnite vodou. Ak neprijemné pocity alebo problémy s videním pretrvávajú aj po dôkladnom prepláchnutí, okamžite vyhľadajte lekára.
- ❑ Ak používate tlačiareň na miestach, kde je obmedzené používanie elektronických zariadení, ako sú lietadlá alebo nemocnice, dodržujte všetky pokyny na týchto miestach.

Dôležité pokyny

- S použitými atramentovými kazetami manipulujte opatrne, pretože okolo portu dodávania atramentu sa ešte môže nachádzať atrament.
 - Ak sa vám atrament dostane na pokožku, dôkladne si dané miesto umyte vodou a mydlom.
 - Ak sa vám atrament dostane do očí, okamžite si ich prepláchnite vodou. Ak nepríjemné pocity alebo problémy s videním pretrvávajú aj po dôkladnom prepláchnutí, okamžite vyhľadajte lekára.
 - Ak sa vám atrament dostane do úst, okamžite vyhľadajte lekára.
- Nerozoberajte atramentovú kazetu ani skrinku údržby, pretože atrament sa vám môže dostať do očí alebo na pokožku.
- Netraste atramentovými kazetami príliš silno a nepúšťajte ich na zem. Takisto si dávajte pozor, aby ste ich nestlačili a nestrhli z nich nálepky. Mohlo by dôjsť k úniku atramentu.
- Atramentové kazety a skrinku údržby uchovávajte mimo dosahu detí.

Bezpečnostné pokyny týkajúce sa batérie

Externá batéria opísaná ďalej je voliteľná batéria.

- Pre túto tlačiareň použite lítium-iónovú batériu Epson model C12C934941 v závislosti od pokynov v používateľskej dokumentácii. Nepoužívajte nenabíjateľné batérie (primárne článkové batérie) ani nabíjateľné batérie (sekundárne článkové batérie) inej kapacity alebo typu. Pri použití batérií, ktoré nie sú určené rpe túto tlačiareň, môže dôjsť k nadmernému vybíjaniu počas používania a nadmernému toku prúdu počas nabíjania. Batéria by mohla následne zohriať, dymiť, prasknúť alebo začať horieť.
- Tlačiareň ani externú batériu nedívajte do mikrovlnnej rúry ani do vysokotlakovej nádoby. V opačnom prípade by sa batéria mohla zohriať, dymiť, prasknúť alebo začať horieť.
- Tlačiareň ani externú batériu nenechajte spadnúť ani ich nehádzte a nevystavujte silným nárazom. V opačnom prípade môže batéria vytiecť alebo môže dôjsť k poškodeniu ochrany proti skratu v batérii. Batéria by mohla následne zohriať, dymiť, prasknúť alebo začať horieť.
- Tlačiareň ani externú batériu nepoužívajte ani ich nenechávajte na teplom mieste, napríklad blízko ohňa alebo ohrievača. Pre tlačiareň nesmie byť teplota vyššia než 80 °C a pre externú batériu 50 °C. V opačnom prípade by mohlo dôjsť k roztopeniu plastového oddelovača a skartovaniu jednotlivých článkov. Batéria by mohla následne zohriať, dymiť, prasknúť alebo začať horieť.
- Tlačiareň ani externú batériu nenechávajte vo vozidle. V opačnom prípade sa batéria môže prehriať.
- Tlačiareň ani externú batériu nevystavujte vysokej vlhkosti.
- S batériou nemanipulujte mokrými rukami ani ju nedávajte blízko k vode. Ak sa batéria namočí alebo ponorí do vody, počas nabíjanie bude pretekať vysoký prúd. Batéria by mohla následne zohriať, dymiť, prasknúť alebo začať horieť.
- Tlačiareň ani externú batériu nepáľte ani ich nezohrievajte. V opačnom prípade by sa batéria mohla zohriať, dymiť, prasknúť alebo začať horieť.
- Nedovoľte, aby prišla externá batéria do styku s kovovými predmetmi, ako sú napríklad mince a kľúče. Externú batériu neprenášajte kovovými predmetmi ani ju s nimi neskladujte. V opačnom prípade by na externej batérii mohlo dôjsť ku skratu. Externá batéria by sa mohla následne zohriať, dymiť, prasknúť alebo začať horieť.
- Nedotýkajte sa vonkajších konektorov externej batérie.
- Ak dôjde k prehriatiu, zmene farby alebo deformácii, vyťahnite batériu z tlačiarne a nepoužívajte ju.
- Nepripájajte externú batériu do elektrickej zásuvky ani do zdieľky cigaretového zapaľovača v automobile. Vysoké napätie privedené do externej batérie spôsobí nadmerný tok prúdu. Externá batéria by sa mohla následne zohriať, dymiť, prasknúť alebo začať horieť.
- Neskratujte externú batériu.

Dôležité pokyny

- ❑ Neodnímajte vonkajší obal externej batérie, ktorý ju chráni pred skratmi.
- ❑ Externú batériu neprepichujte, neudierajte do nej ani na ňu nestúpajte. Ak je externá batéria prasknutá alebo deformovaná, môže dôjsť ku skratu. Externá batéria by sa mohla následne zohriať, dymiť, prasknúť alebo začať horieť.
- ❑ Do otvorov nevkladajte žiadne predmety, pretože by sa mohli dotknúť miest s nebezpečným vysokým napätím alebo skratovať súčasti.
- ❑ Priamo na externú batériu nespájajte žiadnu vec. V opačnom prípade by sa mohla izolácia roztopiť, prípadne môže dôjsť k úniku plynu alebo poškodeniu bezpečnostnej funkcie. Externá batéria by sa mohla následne zohriať, dymiť, prasknúť alebo začať horieť.
- ❑ Ak dôjde k prehltnutiu externej batérie, okamžite vyhľadajte lekársku pomoc.
- ❑ Externú batériu nerozoberajte ani ju neupravujte. V rámci prevencie pred nehodami je externá batéria vybavená bezpečnostnou funkciou a ochranným obvodom. Ak sú bezpečnostná funkcia alebo ochranný obvod poškodená, externá batéria by sa mohla následne zohriať, dymiť, prasknúť alebo začať horieť.
- ❑ Tlačiareň ani externú batériu nepoužívajte, ak netesnia alebo sú akokoľvek poškodené. V opačnom prípade by sa batéria mohla zohriať, dymiť, prasknúť alebo začať horieť.
- ❑ Ak z tlačiarne alebo externej batérie vytečie tekutina (prípadne ak z tlačiarne alebo externej batérie vychádza podozrivý zápach), ihneď premiestnite tlačiareň alebo externú batériu preč od horľavých predmetov. V opačnom prípade môže elektrolyt vytečený z batérie spôsobiť zohriatie batérie, dymenie, prasknutie alebo môže batéria začať horieť.
- ❑ Ak sa vám do očí dostane kyselina z externej batérie, oči si okamžite dôkladne vypláchnite čerstvou vodou bez masírovania. Potom okamžite vyhľadajte lekársku pomoc. V opačnom prípade môže dôjsť k trvalému poškodeniu zraku.
- ❑ Ak vám pokožku zasiahne kyselina z externej batérie, zasiahnuté miesto si okamžite dôkladne opláchnite vodou. Potom okamžite vyhľadajte lekársku pomoc.
- ❑ Na nabíjanie batérie a prevádzku tlačiarne používajte len sieťový napájací adaptér model A461H.
- ❑ Nenabíjajte ani nepoužívajte tlačiareň ani externú batériu s iným zariadením než je určené. V opačnom prípade by sa mohol znížiť výkon a životnosť batérie. Okrem toho by sa mohli batéria a zariadenie poškodiť a spôsobiť tak nezvyčajný tok prúdu. Batéria by mohla následne zohriať, dymiť, prasknúť, začať horieť alebo vybuchnúť.
- ❑ Používajte určenú nabíjačku a dodržiavajte požiadavky na nabíjanie. V opačnom prípade by sa mohli tlačiareň alebo batéria zohriať, dymiť, prasknúť alebo začať horieť.
- ❑ Nenabíjajte tlačiareň ani externú batériu v blízkosti otvoreného ohňa alebo na veľmi horúcich miestach. Ak sa aktivuje ochranný obvod na batérii, batéria sa nebude dať nabíjať. Ak je ochranný obvod poškodený, batéria by sa mohla následne zohriať, dymiť, prasknúť alebo začať horieť.
- ❑ Ak v určenej dobe nedôjde k úplnému nabitíu tlačiarne alebo externej batérie, nabíjanie zastavte. V opačnom prípade by sa mohli tlačiareň alebo batéria zohriať, dymiť, prasknúť alebo začať horieť.
- ❑ Externá batéria má polaritu. Nepripájajte externú batériu k nabíjačke ani výrobku, ak sa nedá externá batéria pripojiť ľahko. Pri pripájaní externej batérie nezabudnite skontrolovať jej polaritu. Nevymieňajte polaritu externých konektorov batérie (terminálov). Ak je externá batéria počas nabíjania pripojená nesprávne, externá batéria sa bude nabíjať opačne a v externej batérii môže dôjsť k nezvyčajnej chemickej reakcii. Externá batéria by sa mohla následne zohriať, dymiť, prasknúť alebo začať horieť.
- ❑ Nevymieňajte polaritu externých konektorov batérie (terminálov). Ak je externá batéria počas nabíjania pripojená nesprávne, externá batéria sa bude nabíjať opačne a v externej batérii môže dôjsť k nezvyčajnej chemickej reakcii. Ak je externá batéria počas vybijania pripojená nesprávne, môže dôjsť k nadmernému toku prúdu. Externá batéria by sa mohla následne zohriať, dymiť, prasknúť alebo začať horieť.

Rady a upozornenia k tlačiarni

Prečítajte si a dodržiavajte tieto pokyny, aby ste sa vyhli poškodeniu tlačiarne alebo svojho majetku. Nezabudnite si do budúcnosti uschovať túto príručku.

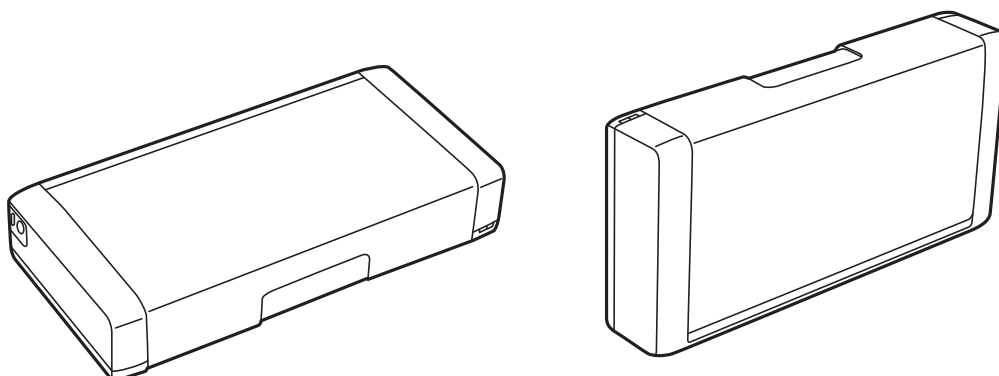

Rady a varovania týkajúce sa nastavenia/používania tlačiarne

- Neblokujte ani nezakrývajte prieduchy a otvory na tlačiarni.
- Zamedzte používaniu zásuviek v rovnakom okruhu, v ktorom sú zapojené fotokopírky alebo klimatizačné systémy, ktoré sa pravidelne zapínajú a vypínajú.
- Zamedzte používaniu elektrických zásuviek, ktoré sa ovládajú nástennými vypínačmi alebo automatickými časovačmi.
- Celý počítačový systém držte mimo potenciálnych zdrojov elektromagnetickej interferencie, ako sú napríklad reproduktory alebo základne bezdrôtových telefónov.
- Napájacie káble musia byť umiestnené tak, aby sa zamedzilo odieraniu, prerezaniu, treniu, vlneniu a zalomeniu. Na napájacie káble nekladte žiadne predmety a adaptér a káble vedte tak, aby sa na ne nestúpalo a aby sa neprekračovali. Mimoriadnu pozornosť venujte tomu, aby napájacie káble boli vyrovnané na konci a vo vstupných a výstupných bodoch z adaptéra.
- Ak tlačiareň používate s predĺžovacím káblom, skontrolujte, či celkový menovitý prúd zariadení napojených na predĺžovací kábel neprevyšuje menovitý prúd tohto kábla. Takisto skontrolujte, či celkový menovitý prúd všetkých zariadení zapojených do stenovej zásuvky neprevyšuje menovitý prúd danej stenovej zásuvky.
- Ak adaptér plánujete používať v Nemecku, inštalácia v budove musí byť chránená 10-ampérovým alebo 16-ampérovým ističom, ktorý poskytuje primeranú ochranu pred skratom a ochranu tlačiarne pred nadprúdom.
- V prípade pripojenia tlačiarne k počítaču alebo inému zariadeniu pomocou kábla skontrolujte správnu orientáciu konektorov. Každý konektor má len jednu správnu orientáciu. Zapojenie konektora v nesprávnej orientácii môže poškodiť obidve zariadenia spojené káblom.
- Tlačiareň umiestnite na rovnú stabilnú plochu, ktorá vo všetkých smeroch prečnieva za základňu tlačiarne. Tlačiareň nebude fungovať správne, ak je šikmo naklonená.
- Pri skladovaní alebo preprave tlačiarne ju umiestnite tak, ako je zobrazené na obrázku.



- Nechajte dostatok miesta pred tlačiarnou, aby sa mohol papier úplne vysunúť.
- Vyhýbajte sa miestam, kde dochádza k rýchlym zmenám teploty a vlhkosti. Tlačiareň a adaptér okrem toho uchovávajú na miestach mimo priameho slnečného žiarenia, silného svetla, vody alebo tepelných zdrojov.
- Do otvorov v tlačiarni nekladajte žiadne predmety.
- Počas tlače do tlačiarne nekladajte ruky.

Dôležité pokyny

- ❑ Nedotýkajte sa bieleho plochého kábla vo vnútri tlačiarne.
- ❑ V tlačiarňi ani v jej blízkosti nepoužívajte aerosólové produkty, ktoré obsahujú horľavé plyny. Mohlo by to spôsobiť požiar.
- ❑ Tlačovú hlavu neposúvajte rukou, v takom prípade môže dôjsť k poškodeniu tlačiarne.
- ❑ Tlačiareň vždy vypínajte pomocou tlačidla . Neodpájajte tlačiareň ani nevypínajte napájanie zásuvky, kým neprestane blikať kontrolka .
- ❑ Pred prepravou tlačiarne skontrolujte, či je tlačová hlava v základnej polohe (úplne vpravo) a či sú atramentové kazety na mieste.
- ❑ Ak tlačiareň nebudete dlhší čas používať, napájací kábel vytriahnite z elektrickej zásuvky.

Rady a upozornenia týkajúce sa používania tlačiarne s bezdrôtovým pripojením

- ❑ Rádiové vlny z tejto tlačiarne môžu negatívne ovplyvniť prevádzku elektronických zdravotníckych prístrojov a spôsobiť ich nesprávne fungovanie. Pri používaní tejto tlačiarne v zdravotníckych zariadeniach alebo v blízkosti zdravotníckych prístrojov dodržiavajte pokyny od oprávnených pracovníkov zdravotníckeho zariadenia a rešpektujte všetky varovania a nariadenia súvisiace so zdravotníckymi prístrojmi.
- ❑ Rádiové vlny z tejto tlačiarne môžu negatívne ovplyvniť prevádzku automaticky riadených zariadení ako automatické dvere alebo protipožiarne alarmy a môžu spôsobiť nehody v dôsledku ich zlyhania. Pri používaní tejto tlačiarne v blízkosti automaticky riadených zariadení dodržiavajte všetky varovania a nariadenia súvisiace s týmito zariadeniami.
- ❑ Pri používaní tejto tlačiarne počas letu dodržiavajte pokyny leteckej posádky. Pri vzlete a pristávaní tlačiareň vypnite podľa oznámenia počas letu.

Rady a upozornenia týkajúce sa používania displeja LCD

- ❑ Displej LCD môže obsahovať niekoľko malých jasných alebo tmavých bodov a v dôsledku svojich funkcií môže mať nerovnomerný jas. Tento stav je normálny a neznamená žiadne poškodenie.
- ❑ Na čistenie používajte iba suchú a mäkkú handričku. Nepoužívajte tekuté ani chemické čistiace prostriedky.
- ❑ Vonkajší kryt displeja LCD sa môže v prípade silného nárazu zlomiť. V prípade, že sa povrch displeja vyštrbí alebo praskne, obráťte sa na predajcu. Úlomkov sa nedotýkajte a nepokúšajte sa ich odstrániť.

Likvidácia európskych modelov tlačiarne

V tlačiarňi je vložená batéria.

Štítok s prečiarknutým kolieskovým odpadkovým košom, ktorý na nachádza na tomto výrobku, znamená, že tento výrobok a vložené batérie sa nesmú likvidovať spolu s bežným domovým odpadom. Aby sa zabránilo možnému poškodeniu životného prostredia alebo ľudského zdravia, oddelte tento výrobok a jeho batérie od ostatného odpadu a zabezpečte jeho recyklovanie spôsobom, ktorý je vhodný pre životné prostredie. Viac podrobností o dostupných zberných zariadeniach si zistíte na miestnom mestskom úrade alebo v predajni, v ktorej ste si tento výrobok kúpili. Používanie chemických značiek Pb, Cd alebo Hg znamená, že v batérii sa používajú tieto kovy.

Tieto informácie sa týkajú len zákazníkov v Európskej únii v súlade so Smernicou 2006/66/ER EURÓPSKEHO PARLAMENTU A RADY ZO 6. septembra 2006 pre batérie a akumulátory a odpadové batérie a akumulátory, ktorou sa ruší Smernica 91/157/EHS a legislatíva, ktorá sa transponuje a implementuje do rôznych vnútroštátnych

Dôležité pokyny

právnych systémov, a zákazníkov v krajinách Európy, Stredného východu a Afriky (EMEA), kde sa implementovali rovnocenné predpisy.

Pre ostatné krajiny sa obráťte na miestnu vládu so žiadosťou o preskúmanie možností recyklácie vášho výrobku.



Ochrana osobných údajov

Ak chcete tlačiareň zlikvidovať alebo ju odovzdať niekomu inému, vymažte všetky osobné údaje uložené v pamäti tlačiarne výberom položiek **Ponuka** > **Obnoviť predvolené nastavenia** > **Všetky nastavenia** na ovládacom paneli.

Tipy pre inteligentné použitie

Tipy: Tlač pomocou základného ovládača Epson (Windows)

Základný ovládač Epson umožňuje jednoducho tlačiť buď v kancelárii, alebo na cestách. Aj keď ste do svojho počítača nenainštalovali tento ovládač tlačiarne alebo ak na jeho prevzatie nemáte internetové pripojenie, základný ovládač si môžete sami nainštalovať z tlačiarne. Jediné čo potrebujete je tlačiareň a kábel micro USB na jej pripojenie k počítaču.

Súvisiace informácie

➔ „Používanie základného ovládača tlačiarne Epson (iba pre Windows)” na strane 61

Tipy: Nabíjanie zabudovanej batérie

Môžete použiť sieťový napájací adaptér na pripojenie tlačiarne, ale tlačiareň je napájaná aj zo vstavanej batérie. Batériu môžete nabíjať pomocou sieťového napájacieho adaptéra pripojeného k tlačiarne alebo pomocou kábla micro USB.

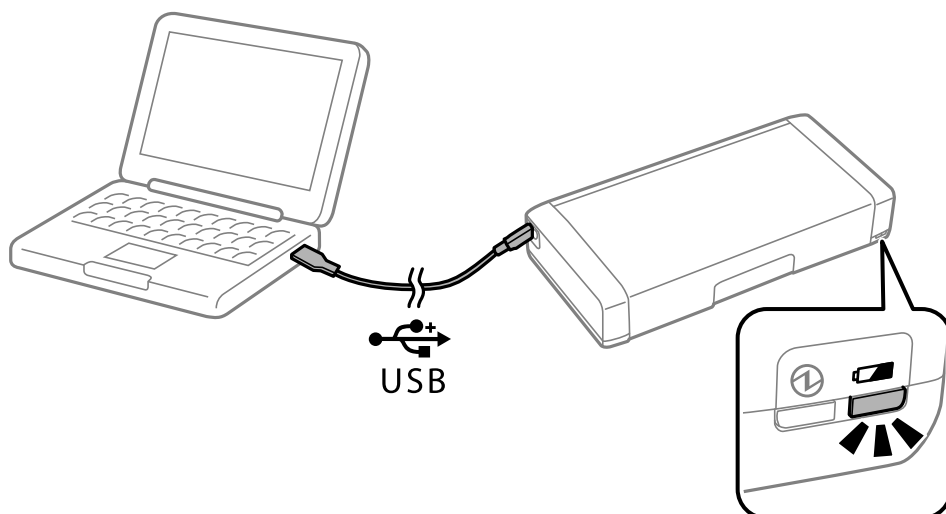

Súvisiace informácie

➔ „Nabíjanie zabudovanej batérie” na strane 85

Tipy: Tlač zo smartfónu alebo tabletu

Pomocou aplikácie Epson iPrint môžete tlačiť fotografie, dokumenty a webové stránky z inteligentných zariadení, ako je smartfón alebo tablet. Funkcia Epson iPrint 'Camera Capture' umožňuje pomocou fotoaparátu v inteligentnom zariadení nasnímať obrázky dokumentov alebo textu a po opravení lichobežníkového skreslenia obrazu ich vytlačiť. Podrobnosti si pozrite na nasledujúcej webovej stránke.

<http://ipr.to>

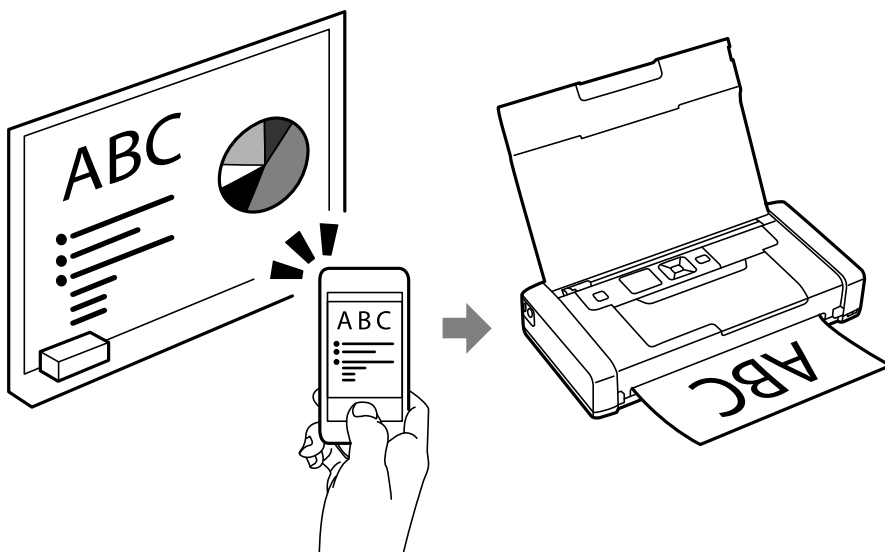

Súvisiace informácie

➔ „Tlač z inteligentných zariadení” na strane 81

Tipy: Nastavenie hustoty alebo farieb

Na ovládacom paneli tlačiarne môžete nastaviť hustotu a farby.

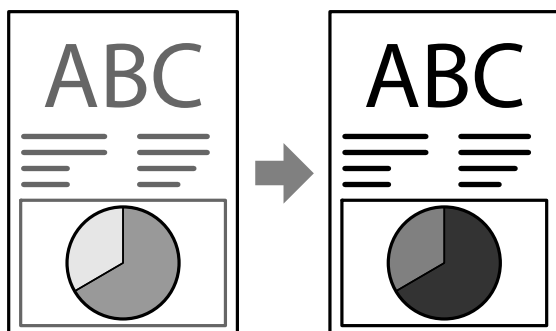

Súvisiace informácie

➔ „Ponuka” na strane 23

Tipy: Ohľad na životné prostredie

- Pri používaní tlačiarne na miestach s obmedzeným používaním elektronických zariadení, ako napríklad nemocnice, na ovládacom paneli vypnite nastavenie siete Wi-Fi.

Tipy pre inteligentné použitie

- ❑ Na tichých miestach, ako napríklad knižnice a otvorené veľkoplošné kancelárie zapnite tichý režim. Spomalením prevádzky tlačiarne dôjde aj k zníženiu hlučnosti zvukov operácií.



Súvisiace informácie

➔ [„Ponuka” na strane 23](#)

Tipy: Skladovanie tlačiarne

Keď sa tlačiareň nepoužíva, môžete ju uložiť striebornou sponkou smerom nahor. Tlačiareň udržujte mimo dosahu slnečného svetla a na chladnom a suchom mieste.

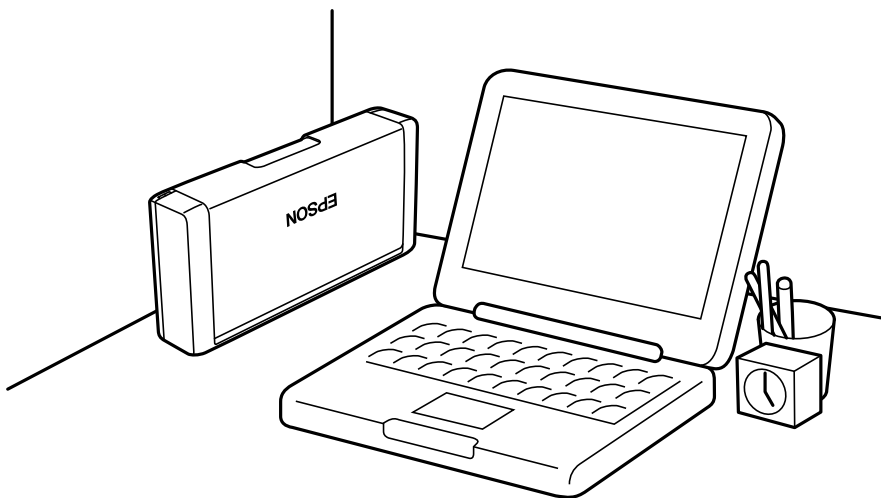

Základné informácie o tlačiarni

Názvy dielov a funkcie

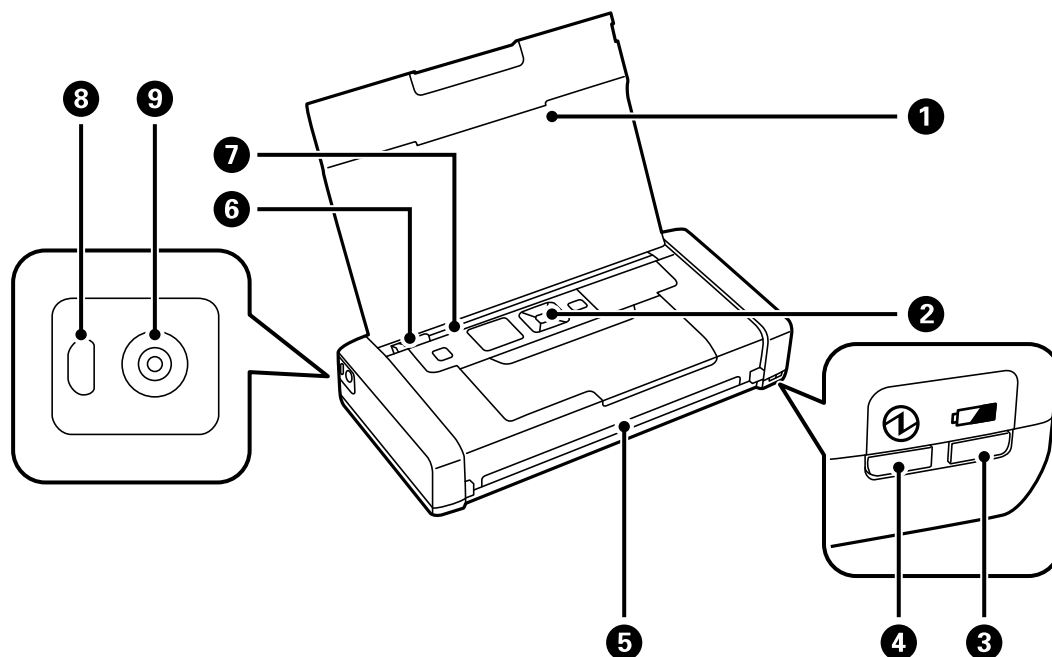

1	Kryt tlačiarnie	Podopiera vložený papier. Keď tlačiareň nepoužívate, nechajte tento kryt zatvorený, aby sa do tlačiarnie nedostali cudzie látky.
2	Ovládací panel	Slúži na ovládanie tlačiarnie.
3	Kontrolka nabíjania batérie	Svieti počas nabíjania batérie a zhasne, keď je batéria nabitá. Bliká, ak tlačiareň nemôže batériu nabíjať z dôvodu príliš nízkej teploty (menej ako 5 °C) alebo príliš vysokej teploty (viac ako 40 °C). Batériu nabíjajte v teplotnom rozsahu od 10 do 35 °C (50 až 95 °F).
4	Indikátor napájania	Svieti, keď je zapnuté napájanie. Bliká, keď je tlačiareň v prevádzke alebo ak došlo k chybe.
5	Výstupná zásuvka	Vysúva papier z tlačiarnie.
6	Postranná vodiaca lišta	Podávajú papier priamo do tlačiarnie. Posuňte ich k okrajom papiera.
7	Zadný podávač papiera	Slúži na vloženie papiera.
8	Port Micro USB	Slúži na pripojenie kábla micro USB.
9	Vstupný konektor jednosmerného prúdu	Slúži na pripojenie sieťového napájacieho adaptéra.

Základné informácie o tlačiarni

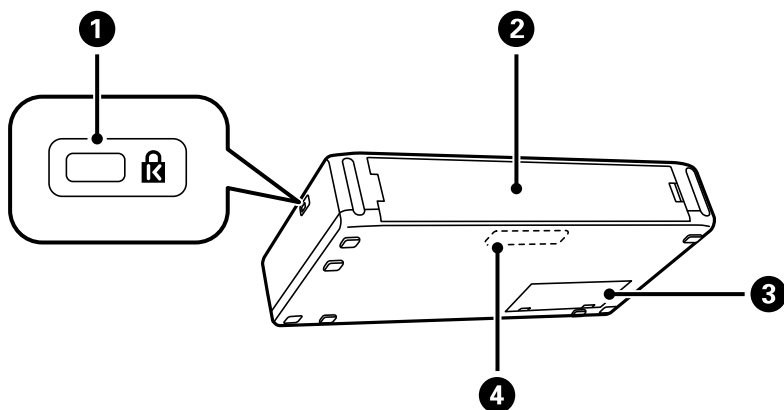

1	Štrbina bezpečnostného zámku	Vložte bezpečnostný zámok na ochranu proti krádeže.
2	Zadný kryt	Odoberte, keď inštalujete voliteľnú externú batériu.
3	Kryt skrinky údržby	Otvorte ho pri výmene skrinky údržby.
4	Zabudovaná batéria	Umožňuje používať tlačiareň bez pripojenia k sieťovému napájacímu adaptéru. Túto súčasť nemôže vymieňať používateľ.

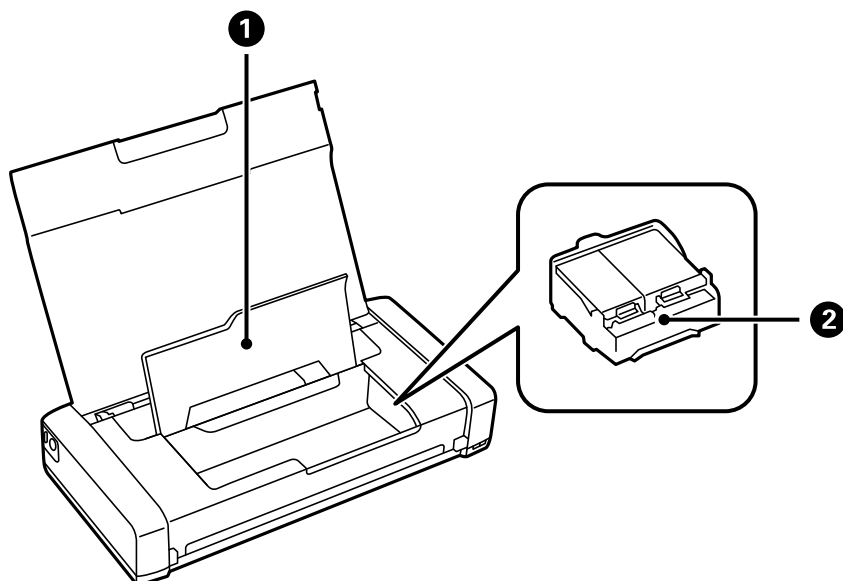

1	Vnútorý kryt	Otvára sa pri výmene atramentových kaziet alebo odstraňovaní papiera zaseknutého vo vnútri tlačiarne.
2	Držiak atramentových kaziet	Vložte atramentové kazety. Atrament sa vytláča z dýz tlačovej hlavy naspodku.

Ovládací panel

Tlačidlá

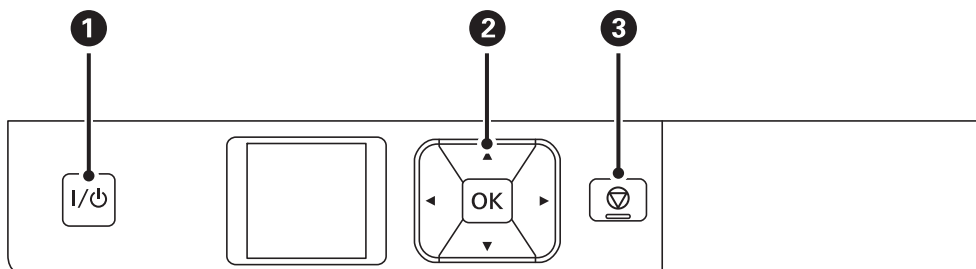

1	I/⏻	Umožňuje zapnúť alebo vypnúť tlačiareň. Napájací kábel odpojte, keď kontrolka napájania zhasne.
2	◀, ▲, ▶, ▼, OK	Stláčaním tlačidiel ◀, ▲, ▶ a ▼ môžete vyberať ponuky. Stlačením tlačidla OK potvrdíte výber alebo spustíte vybranú funkciu.
3	⏹	Zruší aktuálnu operáciu a vráti na predchádzajúcu obrazovku.

Súvisiace informácie

➔ „Návod k LCD displeju” na strane 21





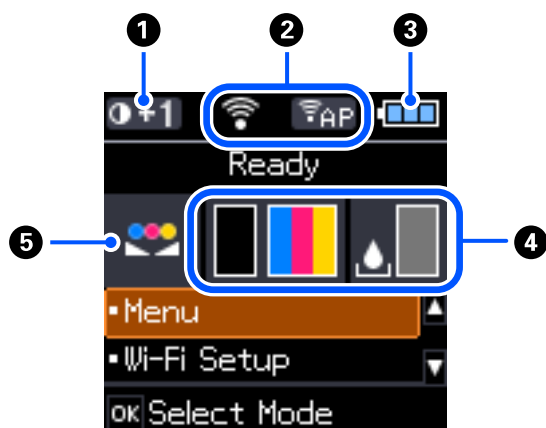









Návod k LCD displeju

Po zapnutí tlačiarni sa zobrazí domovská obrazovka. Na domovskej obrazovke sú zobrazené ikony stavu a množstva zostávajúceho atramentu v atramentových kazetách.



1	0 +1	Zobrazuje hustotu tlače, ktorá je vybraná v možnosti Nast. hust. ob. pap. .
---	------	--

Základné informácie o tlačiarňi

2	Zobrazené sú ikony, ktoré ukazujú stav siete.	
		Signalizuje, že žiadna bezdrôtová sieť (Wi-Fi) nie je k dispozícii, alebo že tlačiareň je pripojená k sieti Wi-Fi.
		Signalizuje problém s bezdrôtovým sieťovým pripojením tlačiarne (Wi-Fi) alebo že tlačiareň hľadá bezdrôtové sieťové pripojenie (Wi-Fi).
		Signalizuje pripojenie tlačiarne k bezdrôtovej sieti (Wi-Fi). Čím viac čiar, tým silnejšie pripojenie.
		Signalizuje, že režim Wi-Fi Direct nie je k dispozícii alebo že tlačiareň sa pripája v režime Wi-Fi Direct.
		Signalizuje, že tlačiareň je pripojená k sieti v režime Jednoduchý prístupový bod.
3	Zobrazené sú ikony, ktoré ukazujú stav batérie.	
		Zobrazuje zostávajúce nabitie zabudovanej batérie.
		Signalizuje, že zabudovaná batéria je slabá.
		Signalizuje, že zabudovaná batéria je príliš horúca alebo studená. Zvolením položiek Ponuka > Batéria skontrolujte stav.
		Signalizuje, že zabudovaná batéria sa nabíja. Po skončení nabíjania sa táto ikona zmení na ikonu, ktorá ukazuje úroveň zostávajúceho nabitia zabudovanej batérie.
4	Zobrazí informácie o približných hladinách atramentových kaziet a skrinke údržby.	
		Zobrazí informácie o približných hladinách atramentových kaziet.
		Zobrazí informácie o približnej prevádzkovej životnosti údržbovej kazety.
		Svieti, ak je v atramentových kazetách málo atramentu alebo ak je údržbová kazeta takmer plná.
		Svieti, ak sa v atramentových kazetách minul atrament.
5		Signalizuje nastavenie farieb pomocou funkcie Nastavenie farieb .

Zadávanie znakov

Ak chcete zadať znaky a symboly pre nastavenia siete z ovládacieho panela, použite tlačidlá ▲, ▼, ◀ a ▶ a softvérovú klávesnicu na LCD obrazovke. Stlačením tlačidla ▲, ▼, ◀, alebo ▶ vyberiete tlačidlo znaku alebo

Základné informácie o tlačiarni

funkcie na klávesnici a potom potvrdíte stlačením tlačidla OK. Po dokončení zadávania znakov vyberte možnosť OK a potom stlačte tlačidlo OK.



Tlačidlá funkcií	Popisy
	Presunie kurzor doľava alebo doprava.
A 1 #	Prepína typ znakov. Môžete zadať písmená, číslice alebo symboly.
	Slúži na zadanie medzery.
	Odstráni znak naľavo (kláves backspace).
OK	Zadá vybrané znaky.

Možnosti ponuky

Ponuka

Ponuka	Nastavenia a vysvetlenia		
Batéria	Skontrolujte stav a zostávajúce nabitie batérie. Stlačením tlačidiel prepnete zobrazenie zabudovanej batérie a voliteľnej externej batérie. Ak chcete upraviť nastavenia nabíjania batérie, stlačte tlačidlo .		
	<table border="1"> <tr> <td>Nastavenia batérie</td> <td>Napájanie USB z počítača</td> <td>Tlačiareň pripojte k počítaču pomocou kábla micro USB, aby ste zabudovanú batériu mohli nabíjať z počítača, keď je tlačiareň vypnutá alebo je v režime spánku.</td> </tr> </table>	Nastavenia batérie	Napájanie USB z počítača
Nastavenia batérie	Napájanie USB z počítača	Tlačiareň pripojte k počítaču pomocou kábla micro USB, aby ste zabudovanú batériu mohli nabíjať z počítača, keď je tlačiareň vypnutá alebo je v režime spánku.	

Základné informácie o tlačiarňi

Ponuka	Nastavenia a vysvetlenia	
Údržba	Výmena kazety s atram.	Vymeňte atramentovú kazetu.
	Kontrola dýzy	Vytlačí vzor umožňujúci skontrolovať, či trysky tlačovej hlavy nie sú zanesené.
	Čistenie hlavy	Vyčistí zanesené trysky v tlačovej hlave.
	Vyrovn. tlač. hlavy	Zarovná tlačovú hlavu, aby sa zlepšila kvalita tlače.
	Čistenie vodiacich líšt papiera	Táto funkcia umožňuje vyčistiť tlačiareň vloženíím papiera, ak sa na vnútorných valcoch nachádzajú atramentové škvry alebo ak došlo k problému s podávaním papiera.
Nast. hust. ob. pap.	Keď je nastavený obyčajný papier a štandardná kvalita, zvýši hustotu tlače. Rýchlosť tlače však môže byť nižšia.	
Nastavenie farieb	Počas tlače vykonajte jemné nastavenia farieb. Ak chcete, aby farby boli tmavšie, vyberte +1 , a ak chcete, aby boli svetlejšie, vyberte -1 . Keď je atramentová kazeta vybraná, toto nastavenie sa vynuluje.	

Základné informácie o tlačiarni

Ponuka	Nastavenia a vysvetlenia		
Nastavenie tlačiarnie	Nast. zdroja papiera	Nastavenie papiera	Vyberte veľkosť a typ papiera vloženého v súčasti zadný podávač papiera.
		Upoz. na nast. pap.	Zobrazí chybové hlásenie, ak nastavenia veľkosti alebo typu papiera v ponuke Nastavenie papiera nezodpovedajú nastaveniam tlače.
		Konfigurácia papiera	Po vložení papiera automaticky zobrazí obrazovku s nastaveniami papiera. Funkcia AirPrint nie je po vypnutí k dispozícii.
	Časovač vypnutia	Ext. zdroj napájania	Môžete nastaviť dobu, ktorá uplynie pred aplikovaním správy napájania. Výber dlhšej doby ovplyvní energetickú efektívnosť zariadenia. Pred vykonaním akejkoľvek zmeny zohľadnite dopad na životné prostredie.
		Napájanie z batérie	
	Tichý režim	Znížte hluk tlačiarnie počas tlače. Rýchlosť tlače však môže byť nižšia.	
	Jazyk/Language	Umožňuje vybrať jazyk displeja.	
	Klávesnica	Zmeňte rozloženie klávesnice na LCD obrazovke.	
	Časov.rež.spán.	Umožňuje vybrať dobu, po uplynutí ktorej tlačiareň prejde do režimu spánku (režimu úspory energie), ak neprebiehajú žiadne operácie. Po uplynutí nastavenej doby zhasne displej LCD.	
	Ďalšie	Zámena tlačiarnie	Ak je už v počítači nainštalovaný ovládač pre túto tlačiareň, toto nastavenie zabráni jeho opätovnému nainštalovaniu, aj keď je pomocou kábla USB pripojená ďalšia tlačiareň s rovnakým názvom zariadenia. Toto nastavenie bude pri ďalšom reštartovaní tlačiarnie aktivované.
Nastavenia siete	List so stav.tlače	Vytlačí informácie o sieťových nastaveniach a stave pripojenia.	
	Nastavenie Wi-Fi	Zobrazuje rovnaké položky, ako keď zvolíte položku Nastavenie Wi-Fi na hlavnej obrazovke. Pozrite popis položky Nastavenie Wi-Fi.	
	Kontrola pripojenia	Skontroluje stav sieťového pripojenia a vytlačí záznam o jeho kontrole. Ak sa vyskytli problémy s pripojením, vyriešte ich pomocou informácií uvedených v zázname o kontrole.	
Služby Epson Connect	Môžete pozastaviť alebo obnoviť používanie služby Epson Connect alebo Google Cloud Print, prípadne zrušiť používanie týchto služieb (obnoviť predvolené nastavenia).		
Služby Google Cloud Print	Podrobnejšie informácie nájdete na webovom portáli Epson Connect. https://www.epsonconnect.com/ http://www.epsonconnect.eu (len Európa)		

Základné informácie o tlačiarni

Ponuka	Nastavenia a vysvetlenia
Zák. ovládač WF-110	Nainštaluje základný ovládač Epson, ktorý je vstavaný v tlačiarni pripojenej k počítaču.
Obnoviť predvolené nastavenia	Obnoví predvolené hodnoty vybraných nastavení.

Nastavenie Wi-Fi

Ponuka	Nastavenia a vysvetlenia		
Zastaviť signál Wi-Fi	Keď bol signál Wi-Fi zastavený, zobrazuje sa položka Odoslať signál Wi-Fi .		
Sieť Wi-Fi (odporúčaná)	Sprievodca nastavením Wi-Fi	Môžete vyhľadať sieť Wi-Fi. Prípadne môžete z ovládacieho panela tlačiarnie nastaviť sieť Wi-Fi zadaním údajov potrebných na pripojenie k bezdrôtovému smerovaču. Ak chcete nastaviť týmto spôsobom, je potrebné vedieť SSID a heslo pre bezdrôtový smerovač.	
	Nastavenie tlačidla (WPS)	Sieť Wi-Fi môžete nastaviť automaticky stlačením tlačidla na bezdrôtovom smerovači. Tento spôsob môžete použiť vtedy, ak je bezdrôtový smerovač kompatibilný s funkciou WPS (Wi-Fi Protected Setup), prípadne ak bolo aktuálne pripojenie Wi-Fi nadviazané stlačením tlačidla na bezdrôtovom smerovači.	
	Ďalšie	PIN kód (WPS)	Môžete automaticky pripojiť k bezdrôtovému smerovaču pomocou kódu PIN. Týmto spôsobom nastavte, ak bezdrôtový smerovač podporuje funkciu WPS (Wi-Fi Protected Setup).
		Aut. prip. k Wi-Fi	Pomocou sieťových nastavení na počítači komunikujte s tlačiarnou bezdrôtovo a nastavte sieť. Tento spôsob nastavenia vyžaduje, aby boli osobný počítač a smerovač bezdrôtovej siete LAN (prístupový bod) pripojené cez bezdrôtovú sieť LAN.
	Zakázať Wi-Fi	Problémy so sieťou sa vám môže podariť vyriešiť vypnutím nastavení pripojenia Wi-Fi alebo ich opätovným nakonfigurovaním.	
Wi-Fi Direct	iOS	Tento spôsob umožňuje pripojiť tlačiareň priamo k zariadeniu iPhone, iPad alebo iPod touch bez bezdrôtového smerovača.	
	Android	Tento spôsob umožňuje pripojiť tlačiareň priamo k zariadeniu so systémom Android bez bezdrôtového smerovača.	
	Zar. s iným OS	Tento spôsob použijete vtedy, keď sa nedá pripojiť pomocou systému iOS , ak sa tlačiareň na niektorých zariadeniach so systémom Android nezobrazuje, prípadne ak pripájate z počítača.	
	Upraviť	Umožňuje zmeniť názov siete a heslo, frekvenčný rozsah, vypnúť režim priameho pripojenia cez Wi-Fi a obnoviť predvolené nastavenia.	

Presúvanie a preprava tlačiarne

! Upozornenie:

- Silné nárazy by tlačiareň mohli poškodiť.
- Atramentové kazety nechajte nainštalované. Ak kazety vyberiete, tlačová hlava môže zaschnúť a je možné, že tlačiareň nebude môcť tlačiť.
- Neodstraňujte skrinku údržby, inak môže dôjsť k únikom atramentu.
- Nenechávajte tlačiareň na priamom slnečnom svetle, v blízkosti ohrievačov, vnútri vozidiel alebo na iných miestach, ktoré sú vystavené vysokým teplotám. Tlačiareň môže byť poškodená alebo môže unikať atrament.

Poznámka:

Ak pri ďalšej tlačí zistíte pokles kvality tlače, vyčistite a zarovnajete tlačovú hlavu.

Presúvanie dovnútra alebo von

! Upozornenie:

Tlačiareň odporúčame vziať do lietadla ako príručnú batožinu. Obráťte sa na aerolínie a overte si, či môžete tlačiareň vziať na palubu lietadla. V závislosti od spôsobu manipulácie na letisku môže dôjsť k poškodeniu tlačiarne alebo v dôsledku silných nárazov môže vytečť atrament.

- Tlačiareň vypnite a uistite sa, že kontrolka napájania a displej LCD sú vypnuté.
- Odpojte sieťový adaptér a kábel USB.
- Zatvorte kryt tlačiarne, aby ste ju mohli prenášať.
- Na tlačiareň nekladte žiadne predmety.

Preprava

Tlačiareň pripravte na prepravu, pomocou ochranných materiálov ju zabaľte do škatule a potom ju prepravujte.

! Upozornenie:

Tlačiareň pri preprave umiestnite tak, ako je zobrazené na obrázku.

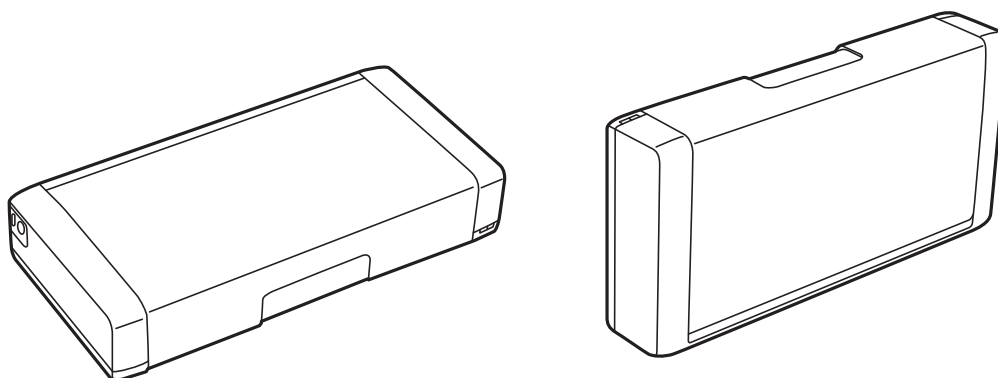

Presúvanie a preprava tlačiarne

Súvisiace informácie

- ➔ „Názvy dielov a funkcie” na strane 19
- ➔ „Kontrola a čistenie tlačovej hlavy” na strane 108
- ➔ „Zarovnanie tlačovej hlavy” na strane 109

Nastavenia siete

Typy sieťového pripojenia

Môžete použiť nasledujúce spôsoby pripojenia.

Pripojenie cez Wi-Fi

Pripojte tlačiareň a počítač alebo inteligentné zariadenie k bezdrôtovému smerovaču. Toto je typický spôsob pripojenia pre domáce a firemné siete, kde sú počítače pripojené cez sieť Wi-Fi prostredníctvom bezdrôtového smerovača.

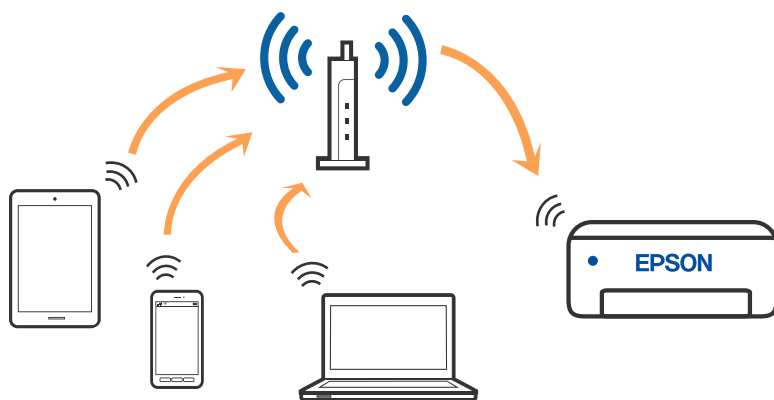

Súvisiace informácie

- ➔ „Pripojenie k počítaču” na strane 30
- ➔ „Pripojenie k inteligentnému zariadeniu” na strane 31
- ➔ „Vytvorenie nastavení siete Wi-Fi z tlačiarne” na strane 41

Pripojenie v režime Wi-Fi Direct (Jednoduchý prístupový bod)

Použite tento spôsob pripojenia, keď nepoužívate Wi-Fi doma alebo vo firme, prípadne ak chcete pripojiť tlačiareň k inteligentnému zariadeniu priamo. V tomto režime funguje tlačiareň ako bezdrôtový smerovač a môžete k nej

Nastavenia siete

pripojiť zariadenia bez toho, aby ste používali bežný bezdrôtový smerovač. Môžete pripojiť až osem zariadení. Zariadenia priamo pripojené k tlačiarni však nemôžu prostredníctvom tlačiarne medzi sebou komunikovať.

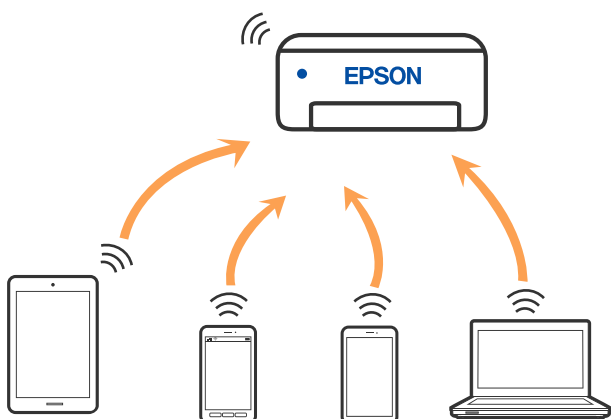

Tlačiareň môže byť pripojená cez Wi-Fi a v režime Wi-Fi Direct (Jednoduchý prístupový bod) súčasne. Ak však spustíte sieťové pripojenie v režime Wi-Fi Direct (Jednoduchý prístupový bod), keď je tlačiareň pripojená cez Wi-Fi, pripojenie cez Wi-Fi sa preruší.

Súvisiace informácie

- ➔ „Pripojenie k zariadeniu iPhone, iPad alebo iPod touch pomocou režimu Wi-Fi Direct“ na strane 32
- ➔ „Pripojenie k zariadeniam so systémom Android pomocou režimu Wi-Fi Direct“ na strane 35
- ➔ „Pripojenie iných zariadení než so systémom iOS a Android pomocou režimu Wi-Fi Direct“ na strane 37

Pripojenie k počítaču

Pri pripájaní tlačiarne k počítaču odporúčame použiť inštalčný program. Inštalčný program môžete spustiť jedným z nasledujúcich spôsobov.

- Nastavenie z webovej stránky
 - Otvorte nasledujúcu webovú stránku a potom zadajte názov výrobku. Prejdite na položku **Nastavenie** a potom spustíte nastavenie.
 - <http://epson.sn>
- Nastavenie pomocou disku so softvérom (len pre modely, ku ktorým je priložený disk so softvérom a pre používateľov s počítačmi so systémom Windows vybavenými diskovými jednotkami)
 - Vložte do počítača disk so softvérom a potom postupujte podľa pokynov na obrazovke.

Výber spôsobov pripojenia

Postupujte podľa pokynov na obrazovke, kým sa nezobrazí nasledujúca obrazovka. Potom vyberte spôsob pripojenia tlačiarne k počítaču.

Nastavenia siete

Vyberte typ pripojenia a potom kliknite na tlačidlo **Ďalej**.

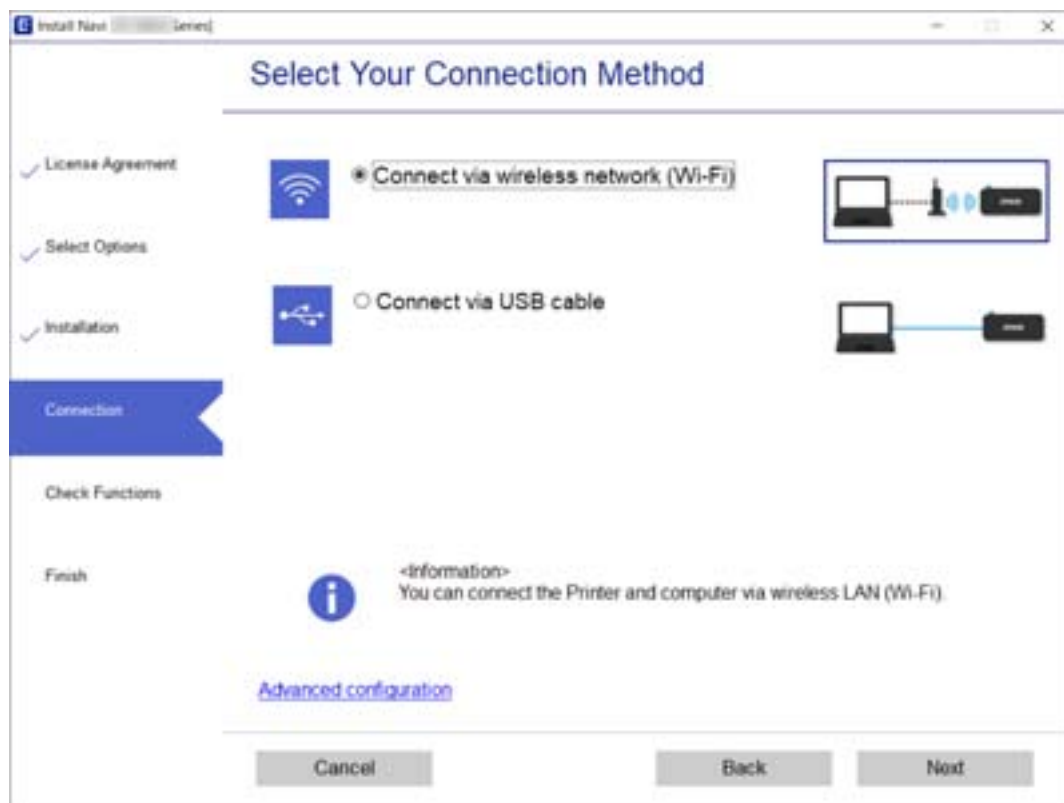

Postupujte podľa pokynov na obrazovke.

Pripojenie k inteligentnému zariadeniu

Pripojenie k inteligentnému zariadeniu cez bezdrôtový smerovač

Keď pripojíte tlačiareň k rovnakej sieti Wi-Fi (SSID) ako inteligentné zariadenie, môžete tlačiareň používať z inteligentného zariadenia. Ak chcete používať tlačiareň z inteligentného zariadenia, nastavte z nasledujúcej webovej stránky. Otvorte webovú stránku z inteligentného zariadenia, ktoré chcete pripojiť k tlačiarňi.

<http://epson.sn> > Nastavenie

Poznámka:

- Ak chcete pripojiť počítač a inteligentné zariadenie k tlačiarňi súčasne, odporúčame najprv nastaviť z počítača pomocou inštaláčného programu.
- Ak chcete pripojiť k smartfónu zosieťovanému cez Wi-Fi, zadajte na tlačiarňi SSID a heslo k smartfónu.

Súvisiace informácie

- ➔ „Vytvorenie nastavení siete Wi-Fi zadaním SSID a hesla” na strane 41
- ➔ „Tlač z inteligentných zariadení” na strane 81

Pripojenie k zariadeniu iPhone, iPad alebo iPod touch pomocou režimu Wi-Fi Direct

Tento spôsob umožňuje pripojiť tlačiareň priamo k zariadeniu iPhone, iPad alebo iPod touch bez bezdrôtového smerovača. Na pripojenie týmto spôsobom sú potrebné nasledujúce podmienky. Ak vaše prostredie nespĺňa tieto podmienky, môžete pripojiť pomocou voľby **Zar. s iným OS**. Podrobnosti o pripojení nájdete ďalej v časti „Súvisiace informácie“.

- iOS 11 alebo novší
- Použitie štandardnej fotoaparátovej aplikácie na naskenovanie kódu QR
- Epson iPrint verzia 7.0 alebo novšia

Epson iPrint sa používa na tlač z inteligentného zariadenia. Nainštalujte do inteligentného zariadenia aplikáciu Epson iPrint.

Poznámka:

Tieto nastavenia pre tlačiareň a inteligentné zariadenie, ktoré chcete pripojiť, je potrebné robiť len raz. Dokým nevypnete režim Wi-Fi Direct ani neobnovíte predvolené nastavenia siete, nie je potrebné znova robiť tieto nastavenia.

1. Na hlavnej obrazovke vyberte položku **Nastavenie Wi-Fi**.

Ak chcete vybrať položku, použite tlačidlá ▲ ▼ ◀ ▶ a potom stlačte tlačidlo OK.

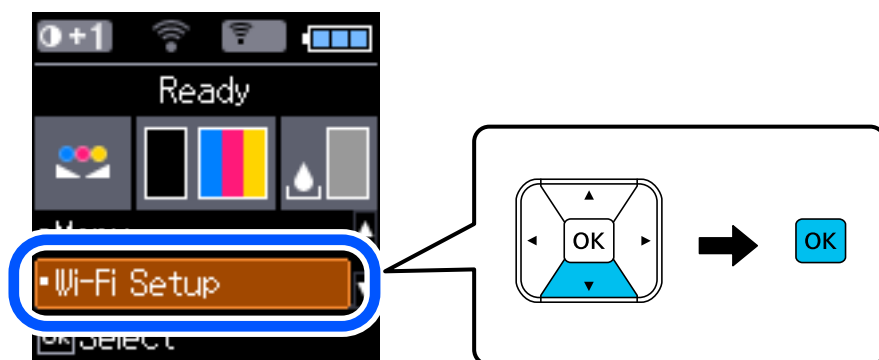

2. Vyberte možnosť **Wi-Fi Direct**.
3. Skontrolujte hlásenie, potom pokračujte stlačením tlačidla OK.
4. Skontrolujte hlásenie, potom pokračujte stlačením tlačidla OK.
5. Vyberte možnosť **iOS**.



Nastavenia siete

6. Skontrolujte hlásenie, potom pokračujte stlačením tlačidla OK.

Kód QR sa zobrazuje na ovládacom paneli tlačiarne.



7. Na zariadení iPhone, iPad alebo iPod touch spustíte štandardnú aplikáciu Fotoaparát a potom naskenujete kód QR zobrazený na ovládacom paneli tlačiarne v režime FOTOGRAFIA.



Použitie aplikácie Fotoaparát pre systém iOS 11 alebo novší. Nie je možné pripojiť k tlačiarni pomocou aplikácie Fotoaparát pre systém iOS 10 alebo starší. Nie je ani možné pripojiť pomocou aplikácie na skenovanie kódov QR. Ak nie je možné pripojiť, stlačte tlačidlo ◀. Podrobnosti o pripojení nájdete ďalej v časti „Súvisiace informácie“.

8. Klepnite na upozornenie zobrazené na obrazovke zariadenia iPhone, iPad alebo iPod touch.

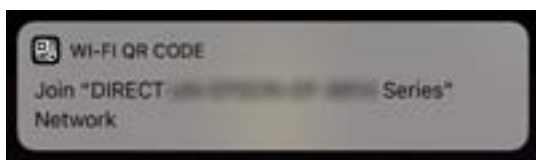

Nastavenia siete

9. Klepnite na položku **Pripojiť**.

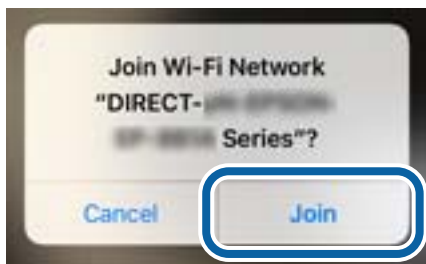

10. Na ovládacom paneli tlačiarne stlačte tlačidlo OK.
11. Na zariadení iPhone, iPad alebo iPod touch spustite tlačovú aplikáciu Epson.

Príklady tlačových aplikácií Epson



EPSON

Epson iPrint



EPSON

Epson Creative
Print

12. Na obrazovke tlačovej aplikácie Epson klepnite na možnosť **Printer is not selected**.
13. Vyberte tlačiareň, ku ktorej chcete pripojiť.



Nastavenia siete

Informácie k voľbe tlačiarne nájdete na ovládacom paneli tlačiarne.



14. Na ovládacom paneli tlačiarne stlačte tlačidlo OK.

Pri inteligentných zariadeniach, ktoré už boli predtým pripojené k tlačiarňi, vyberte názov siete (SSID) na obrazovke Wi-Fi na inteligentnom zariadení, ku ktorej chcete znova pripojiť.

Súvisiace informácie

- ➔ „Pripojenie iných zariadení než so systémom iOS a Android pomocou režimu Wi-Fi Direct” na strane 37
- ➔ „Tlač z inteligentných zariadení” na strane 81

Pripojenie k zariadeniam so systémom Android pomocou režimu Wi-Fi Direct

Tento spôsob umožňuje pripojiť tlačiareň priamo k zariadeniu so systémom Android bez bezdrôtového smerovača. Na použitie tejto funkcie sú potrebné nasledujúce podmienky.

- Android 4.4 alebo novší
- Epson iPrint verzia 7.0 alebo novšia

Epson iPrint sa používa na tlač z inteligentného zariadenia. Nainštalujte do inteligentného zariadenia program Epson iPrint.

Poznámka:

Len raz je potrebné urobiť tieto nastavenia pre tlačiareň a inteligentné zariadenie, ktoré chcete pripojiť. Kým nevypnete režim Wi-Fi Direct alebo neobnovíte nastavenia siete na predvolené hodnoty, nie je potrebné robiť tieto nastavenia znova.

1. Na hlavnej obrazovke vyberte položku **Nastavenie Wi-Fi**.

Ak chcete vybrať položku, použite tlačidlá ▲ ▼ ◀ ▶ a potom stlačte tlačidlo OK.

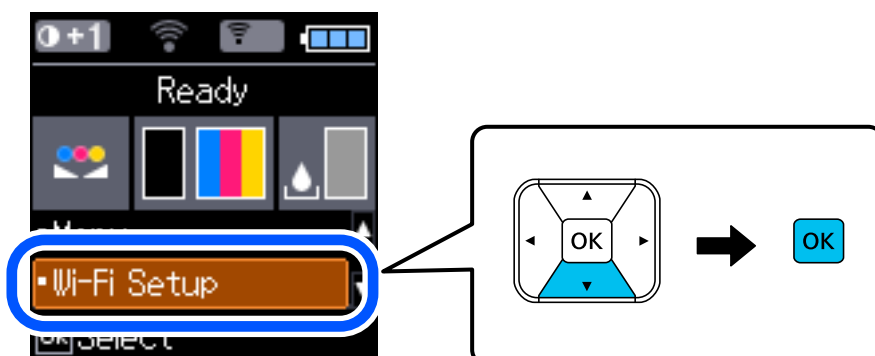

Nastavenia siete

2. Vyberte možnosť **Wi-Fi Direct**.
3. Skontrolujte hlásenie, potom pokračujte stlačením tlačidla OK.
4. Skontrolujte hlásenie, potom pokračujte stlačením tlačidla OK.
5. Vyberte možnosť **Android**.



6. Na inteligentnom zariadení spustíte aplikáciu Epson iPrint.



7. Na obrazovke Epson iPrint klepnite na možnosť **Printer is not selected..**
8. Vyberte tlačiareň, ku ktorej chcete pripojiť.



Nastavenia siete

Informácie o voľbe tlačiarne nájdete v informáciách zobrazených na ovládacom paneli tlačiarne.



Poznámka:

V závislosti od zariadenia so systémom Android sa tlačiarne nemusia zobraziť. Ak sa tlačiarne nezobrazujú, pripojte pomocou možnosti **Zar. s iným OS**. Pozrite ďalej časť „Súvisiace informácie“ týkajúcu sa pripojenia.

9. Keď sa zobrazí obrazovka schválenia pripojenia zariadenia, vyberte možnosť **Súhl.**.
10. Na ovládacom paneli tlačiarne stlačte tlačidlo OK.

Pre inteligentné zariadenia, ktoré boli predtým pripojené k tlačiarňi, vyberte názov siete (SSID) na obrazovke Wi-Fi na inteligentnom zariadení a pripojte znova.

Súvisiace informácie

- ➔ „Pripojenie iných zariadení než so systémom iOS a Android pomocou režimu Wi-Fi Direct“ na strane 37
- ➔ „Tlač z inteligentných zariadení“ na strane 81

Pripojenie iných zariadení než so systémom iOS a Android pomocou režimu Wi-Fi Direct

Tento spôsob umožňuje pripojiť tlačiareň priamo k inteligentným zariadeniam bez bezdrôtového smerovača.

Poznámka:

Tieto nastavenia pre tlačiareň a inteligentné zariadenie, ktoré chcete pripojiť, je potrebné robiť len raz. Dokým nevypnete režim Wi-Fi Direct ani neobnovíte predvolené nastavenia siete, nie je potrebné znova robiť tieto nastavenia.

1. Na hlavnej obrazovke vyberte položku **Nastavenie Wi-Fi**.

Ak chcete vybrať položku, použite tlačidlá ▲ ▼ ◀ ▶ a potom stlačte tlačidlo OK.

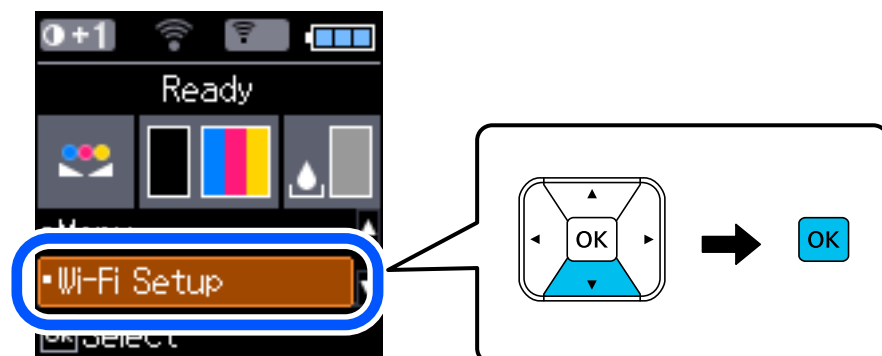

Nastavenia siete

2. Vyberte možnosť **Wi-Fi Direct**.
3. Skontrolujte hlásenie, potom pokračujte stlačením tlačidla OK.
4. Skontrolujte hlásenie, potom pokračujte stlačením tlačidla OK.
5. Vyberte možnosť **Zar. s iným OS**.



Zobrazia sa položky Názov siete a Heslo pre Wi-Fi Direct tlačiarne.

Nastavenia siete

- Na obrazovke Wi-Fi na inteligentnom zariadení vyberte SSID zobrazené na ovládacom paneli tlačiarne a potom zadajte heslo.

Snímka obrazovky je príklad zo zariadenia iPhone.

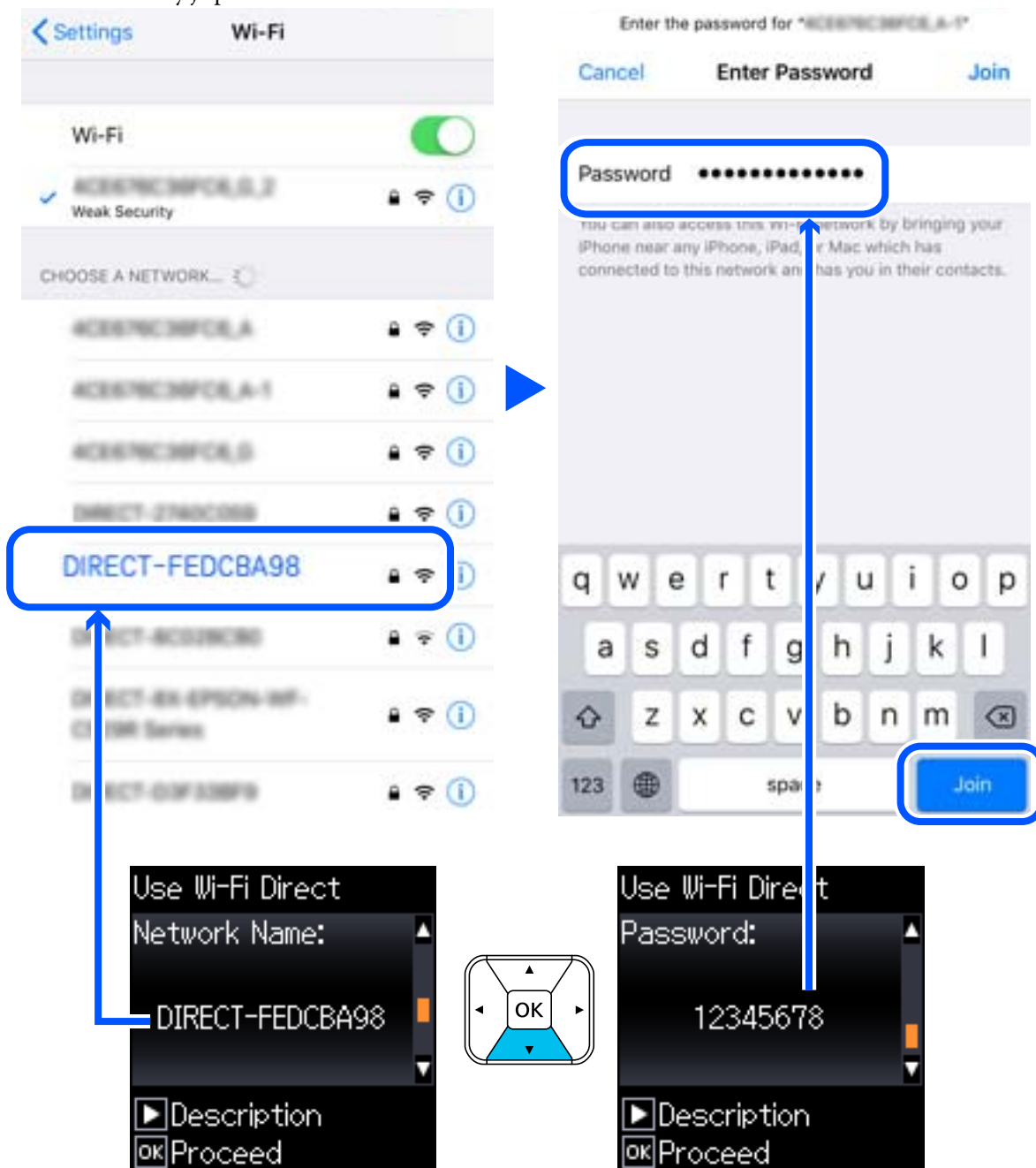

- Na ovládacom paneli tlačiarne stlačte tlačidlo OK.

Nastavenia siete

- Na inteligentnom zariadení spustíte tlačovú aplikáciu Epson.

Príklady tlačových aplikácií Epson



Epson iPrint



Epson Creative
Print

- Na obrazovke tlačovej aplikácie Epson klepnite na možnosť **Printer is not selected.**

- Vyberte tlačiareň, ku ktorej chcete pripojiť.



Informácie k voľbe tlačiarne nájdete na ovládacom paneli tlačiarne.



- Na ovládacom paneli tlačiarne stlačte tlačidlo OK.

Pri inteligentných zariadeniach, ktoré už boli predtým pripojené k tlačiarne, vyberte názov siete (SSID) na obrazovke Wi-Fi na inteligentnom zariadení, ku ktorej chcete znova pripojiť.

Súvisiace informácie

➔ „Tlač z inteligentných zariadení” na strane 81

Vytvorenie nastavení siete Wi-Fi z tlačiarne

Nastavenia siete môžete vytvoriť z ovládacieho panela tlačiarne viacerými spôsobmi. Vyberte spôsob pripojenia, ktorý vyhovuje prostrediu a podmienkam, ktoré používate.

Ak poznáte údaje bezdrôtového smerovača, ako je napríklad SSID a heslo, môžete urobiť nastavenia ručne.

Ak bezdrôtový smerovač podporuje funkciu WPS, môžete urobiť nastavenia pomocou tlačidla Push Setup.

Po pripojení tlačiarne k sieti pripojte k tlačiarňi zo zariadenia, ktoré chcete používať (počítač, inteligentné zariadenie, tablet atď.).

Súvisiace informácie

- ➔ „Vytvorenie nastavení siete Wi-Fi zadaním SSID a hesla” na strane 41
- ➔ „Nastavenie siete Wi-Fi tlačidlom” na strane 42
- ➔ „Nastavenie Wi-Fi kódom PIN (WPS)” na strane 43

Vytvorenie nastavení siete Wi-Fi zadaním SSID a hesla

Z ovládacieho panela tlačiarne môžete zadať údaje potrebné na pripojenie k bezdrôtovému smerovaču. Ak chcete nastaviť týmto spôsobom, je potrebné vedieť SSID a heslo pre bezdrôtový smerovač.

Poznámka:

Ak používate bezdrôtový smerovač s jeho predvolenými nastaveniami, SSID a heslo sú na štítku. Ak nepoznáte SSID a heslo, poskytnú vám ich osoba, ktorá nainštalovala bezdrôtový smerovač, prípadne si pozrite dokumentáciu k prístupovému bodu.

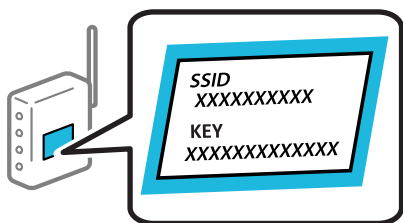

1. Na hlavnej obrazovke vyberte položku **Nastavenie Wi-Fi**.
Ak chcete vybrať položku, použite tlačidlá ▲ ▼ ◀ ▶ a potom stlačte tlačidlo OK.
2. Vyberte možnosť **Sieť Wi-Fi (odporúčaná)**.
3. Pokračujte stlačením tlačidla OK.
4. Vyberte možnosť **Sprievodca nastavením Wi-Fi**.
5. Na ovládacom paneli tlačiarne vyberte SSID pre bezdrôtový smerovač a potom stlačte tlačidlo OK.

Poznámka:

- Ak SSID, ku ktorému chcete pripojiť, nie je na ovládacom paneli tlačiarne zobrazené, vyberte možnosť **Znova vyhľadať**, čím zoznam aktualizujete. Ak sa stále nezobrazuje, vyberte možnosť **Ďalšie SSID** a potom zadajte SSID priamo.
- Ak nepoznáte SSID, skontrolujte, či nie je napísané na štítku na bezdrôtovom smerovači. Ak používate bezdrôtový smerovač s jeho predvolenými nastaveniami, použite SSID napísané na štítku.

Nastavenia siete

6. Zadajte heslo.

Vyberte, či chcete po dokončení nastavení vytlačiť správu o sieťovom pripojení.

Poznámka:

V hesle sa rozlišujú malé/veľké písmená.

Ak nepoznáte názov siete (SSID), skontrolujte, či nie je napísané na štítku na bezdrôtovom smerovači. Ak používate bezdrôtový smerovač s jeho predvolenými nastaveniami, použite SSID na štítku. Ak nemôžete nájsť žiadne údaje, pozrite dokumentáciu, ktorá bola priložená k bezdrôtovému smerovaču.

7. Po dokončení nastavenia stlačte tlačidlo .

Poznámka:

Ak sa nepodarí pripojiť, vložte papier a potom stlačením tlačidla OK vytlačte správu o sieťovom pripojení.

Súvisiace informácie

➔ „Zadávanie znakov” na strane 22

➔ „Kontrola stavu sieťového pripojenia” na strane 43

➔ „Keď nemôžete urobiť nastavenia siete” na strane 132

Nastavenie siete Wi-Fi tlačidlom

Sieť Wi-Fi môžete nastaviť automaticky stlačením tlačidla na bezdrôtovom smerovači. Ak sú splnené nasledujúce podmienky, môžete nastaviť pomocou tohto spôsobu.

Bezdrôtový smerovač je kompatibilný s funkciou WPS (Zabezpečené nastavenie Wi-Fi).

Aktuálne pripojenie Wi-Fi bolo nadviazané stlačením tlačidla na bezdrôtovom smerovači.

1. Na hlavnej obrazovke vyberte položku **Nastavenie Wi-Fi**.

Ak chcete vybrať položku, použite tlačidlá     a potom stlačte tlačidlo OK.

2. Vyberte možnosť **Sieť Wi-Fi (odporúčaná)**.

3. Pokračujte stlačením tlačidla OK.

4. Vyberte možnosť **Nastavenie tlačidla (WPS)**.

5. Podržte stlačené tlačidlo [WPS] na bezdrôtovom smerovači, kým nezačne indikátor zabezpečenia blikať.

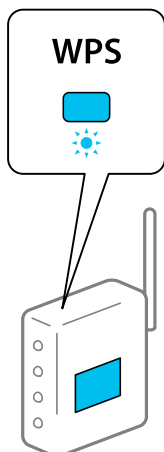

Nastavenia siete

Ak nevíete, kde je tlačidlo [WPS], prípadne nie sú na bezdrôtovom smerovači žiadne tlačidlá, pozrite si dokumentáciu dodávanú k bezdrôtovému smerovaču, kde nájdete podrobnosti.

6. Stlačte tlačidlo OK na ovládacom paneli tlačiarne. Potom postupujte podľa pokynov na obrazovke.

Poznámka:

Ak sa nepodarí pripojiť, reštartujte bezdrôtový smerovač, premiestnite ho bližšie k tlačiarne a skúste to znova. Ak to stále nefunguje, vytlačte správu o sieťovom pripojení a pozrite riešenie.

Súvisiace informácie

- ➔ „Kontrola stavu sieťového pripojenia” na strane 43
- ➔ „Keď nemôžete urobiť nastavenia siete” na strane 132

Nastavenie Wi-Fi kódom PIN (WPS)

Môžete automaticky pripojiť k bezdrôtovému smerovaču pomocou kódu PIN. Týmto spôsobom nastavte, ak bezdrôtový smerovač podporuje funkciu WPS (Zabezpečené nastavenie Wi-Fi). Pomocou počítača zadajte kód PIN do bezdrôtového smerovača.

1. Na hlavnej obrazovke vyberte položku **Nastavenie Wi-Fi**.

Ak chcete vybrať položku, použite tlačidlá ▲ ▼ ◀ ▶ a potom stlačte tlačidlo OK.

2. Vyberte možnosť **Sieť Wi-Fi (odporúčaná)**.
3. Pokračujte stlačením tlačidla OK.
4. Vyberte možnosť **Ďalšie**.
5. Vyberte možnosť **PIN kód (WPS)**.
6. Pomocou počítača zadajte v časovom limite dvoch minút do bezdrôtového smerovača kód PIN (osemciferné číslo) zobrazené na ovládacom paneli tlačiarne.

Poznámka:

Pozrite si dokumentáciu k bezdrôtovému smerovaču, kde nájdete ďalšie podrobnosti o zadávaní kódu PIN.

7. Na tlačiarne stlačte tlačidlo OK.

Nastavenie je hotové, keď sa zobrazí hlásenie o dokončení nastavenia.

Poznámka:

Ak sa nepodarí pripojiť, reštartujte bezdrôtový smerovač, premiestnite ho bližšie k tlačiarne a skúste to znova. Ak to stále nefunguje, vytlačte správu o pripojení a pozrite riešenie.

Súvisiace informácie

- ➔ „Kontrola stavu sieťového pripojenia” na strane 43
- ➔ „Keď nemôžete urobiť nastavenia siete” na strane 132

Kontrola stavu sieťového pripojenia

Podľa nasledujúceho postupu môžete skontrolovať stav sieťového pripojenia.

Ikona siete

Stav sieťového pripojenia a intenzitu rádiových vln môžete skontrolovať pomocou ikony siete na hlavnej obrazovke tlačiarne.



Súvisiace informácie

➔ „Návod k LCD displeju” na strane 21

Tlač správy o sieťovom pripojení

Môžete vytlačiť správu o sieťovom pripojení a skontrolovať tak stav medzi tlačiarňou a bezdrôtovým smerovačom.

1. Vložte papiere.
2. Vyberte položku **Ponuka** na hlavnej obrazovke a potom stlačte tlačidlo OK.
Ak chcete vybrať položku, použite tlačidlá ▲ ▼ ◀ ▶ a potom stlačte tlačidlo OK.
3. Vyberte položky **Nastavenia siete > Kontrola pripojenia**.
Spustí sa kontrola pripojenia.
4. Stlačením tlačidla OK vytlačte správu o sieťovom pripojení.
Ak sa vyskytne chyba, skontrolujte správu o sieťovom pripojení a potom postupujte podľa vytlačených riešení.

Súvisiace informácie

➔ „Hlásenia a riešenia v správe o sieťovom pripojení” na strane 45

Hlásenia a riešenia v správe o sieťovom pripojení

Skontrolujte hlásenia a kódy chýb v správe o sieťovom pripojení a potom postupujte podľa riešení.

Check Network Connection

Check Result FAIL

Error code (E-2)

See the Network Status and check if the Network Name (SSID) is the SSID you want to connect.
If the SSID is correct, make sure to enter the correct password and try again.

If your problems persist,
see your documentation for help and networking tips.

Checked Items

Wireless Network Name (SSID) Check	FAIL
Communication Mode Check	Unchecked
Security Mode Check	Unchecked
MAC Address Filtering Check	Unchecked
Security Key/Password Check	Unchecked
IP Address Check	Unchecked
Detailed IP Setup Check	Unchecked

Network Status

Printer Name	EPSON XXXXXX
Printer Model	XX-XXX Series
IP Address	169.254.137.8
Subnet Mask	255.255.0.0
Default Gateway	
Network Name (SSID)	EpsonNet
Security	None
Signal Strength	Poor
MAC Address	F8:D0:27:40:C0:AC

a. Kód chyby

b. Hlásenia v položke Sieťové prostredie

Súvisiace informácie

- ➔ „E-1” na strane 46
- ➔ „E-2, E-3, E-7” na strane 46
- ➔ „E-5” na strane 47
- ➔ „E-6” na strane 47
- ➔ „E-8” na strane 47
- ➔ „E-9” na strane 47
- ➔ „E-10” na strane 48
- ➔ „E-11” na strane 48
- ➔ „E-12” na strane 49
- ➔ „E-13” na strane 49
- ➔ „Hlásenia v sieťovom prostredí” na strane 50

Nastavenia siete

E-1

Riešenia:

- Skontrolujte, či je ethernetový kábel pevne zapojený do tlačiarne, rozbočovača alebo iného sieťového zariadenia.
- Skontrolujte, či je rozbočovač alebo iné sieťové zariadenie zapnuté.
- Ak chcete tlačiareň pripojiť pomocou Wi-Fi, znova vykonajte nastavenia Wi-Fi tlačiarne, pretože je vypnuté.

E-2, E-3, E-7

Riešenia:

- Skontrolujte, či je bezdrôtový smerovač zapnutý.
- Potvrďte, že je počítač alebo zariadenie správne pripojené k bezdrôtovému smerovaču.
- Vypnite bezdrôtový smerovač. Počkajte asi 10 sekúnd a potom ho zapnite.
- Umiestnite tlačiareň bližšie k bezdrôtovému smerovaču a odstráňte všetky prekážky medzi nimi.
- Ak ste identifikátor SSID zadali manuálne, skontrolujte, či je správny. Skontrolujte identifikátor SSID v časti **Stav siete** v správe o pripojení k sieti.
- Ak má bezdrôtový smerovač viac identifikátorov SSID, vyberte identifikátor SSID, ktorý je zobrazený. V prípade, že identifikátor SSID používa nekompatibilnú frekvenciu, tlačiareň ho nezobrazí.
- Ak používate na nadviazanie pripojenia k sieti nastavenie pomocou tlačidla, skontrolujte, či váš bezdrôtový smerovač podporuje WPS. Ak bezdrôtový smerovač nepodporuje WPS, nie je možné použiť nastavenie pomocou tlačidla.
- Uistite sa, že váš identifikátor SSID používa len znaky ASCII (alfanumerické znaky a symboly). Tlačiareň nie je schopná zobraziť identifikátor SSID, ktorý obsahuje iné znaky ako ASCII.
- Pred pripojením k bezdrôtovému smerovaču sa uistite, že poznáte identifikátor SSID a heslo. Ak používate bezdrôtový smerovač s predvolenými nastaveniami, nájdete identifikátor SSID a heslo na štítku na bezdrôtovom smerovači. Ak nepoznáte identifikátor SSID a heslo, obráťte sa na osobu, ktorá nastavovala bezdrôtový smerovač, alebo si pozrite dokumentáciu dodanú s bezdrôtovým smerovačom.
- Ak sa pripájate k identifikátoru SSID, ktorý bol vygenerovaný prostredníctvom funkcie použitia inteligentného zariadenia ako modemu (tethering), pozrite si identifikátor SSID a heslo v dokumentácii dodanej s inteligentným zariadením.
- Ak sa pripojenie Wi-Fi náhle odpojí, skontrolujte nižšie uvedené podmienky. Ak je možné použiť ktorúkoľvek z týchto podmienok, resetujte nastavenia siete stiahnutím a spustením softvéru z nasledujúcej webovej stránky.
<http://epson.sn> > **Nastavenie**
 - Do siete bolo pridané ďalšie inteligentné zariadenie prostredníctvom nastavenia pomocou tlačidla.
 - Sieť Wi-Fi bola nastavená pomocou inej metódy ako je nastavenie pomocou tlačidla.

Súvisiace informácie

- ➔ „Pripojenie k počítaču” na strane 30
- ➔ „Vytvorenie nastavení siete Wi-Fi z tlačiarne” na strane 41

Nastavenia siete

E-5

Riešenia:

Uistite sa, že je typ zabezpečenia bezdrôtového smerovača nastavený na jeden z nasledujúcich typov. Ak nie je, zmeňte typ zabezpečenia v bezdrôtovom smerovači a potom znova vykonajte nastavenia siete tlačiarne.

- WEP – 64 bitov (40 bitov)
- WEP – 128 bitov (104 bitov)
- WPA PSK (TKIP/AES)*
- WPA2 PSK (TKIP/AES)*
- WPA (TKIP/AES)
- WPA2 (TKIP/AES)

* Zabezpečenie WPA PSK je tiež známe ako WPA Personal. Zabezpečenie WPA2 PSK je tiež známe ako WPA2 Personal.

E-6

Riešenia:

- Skontrolujte, či je vypnuté filtrovanie adresy MAC. Ak je zapnuté, zaregistrujte adresu MAC tlačiarne, aby nebola filtrovaná. Podrobnosti nájdete v dokumentácii dodanej s bezdrôtovým smerovačom. Adresu MAC tlačiarne môžete skontrolovať v časti **Stav siete** v správe o pripojení k sieti.
- Ak bezdrôtový smerovač používa zdieľané overenie pomocou zabezpečenia WEP, skontrolujte, či sú overovací kľúč a index správne.
- Ak je počet pripojiteľných zariadení v bezdrôtovom smerovači menší ako počet sieťových zariadení, ktoré chcete pripojiť, vykonajte v bezdrôtovom smerovači nastavenia na zvýšenie počtu pripojiteľných zariadení. Informácie o vykonávaní nastavení nájdete v dokumentácii dodanej s bezdrôtovým smerovačom.

Súvisiace informácie

➔ [„Tlač správy o sieťovom pripojení” na strane 44](#)

E-8

Riešenia:

- V bezdrôtovom smerovači zapnite funkciu DHCP, ak je nastavenie tlačiarne **Získať adresu IP nastavené na Automaticky**.
- Ak je nastavenie tlačiarne **Získať adresu IP nastavené na Manuálne**, adresa IP, ktorú ste nastavili manuálne, je neplatná, pretože je mimo rozsahu (napríklad: 0.0.0.0). Nastavte platnú adresu IP na ovládacom paneli tlačiarne alebo použitím Web Config.

E-9

Riešenia:

Skontrolujte nasledovné.

Nastavenia siete

- Zariadenia sú zapnuté.
- Zo zariadení, ktoré chcete pripojiť k tlačiarni, je možné získať prístup na internet alebo do iných počítačov alebo sieťových zariadení, ktoré sú pripojené k rovnakej sieti.

Ak sa po potvrdení vyššie uvedeného stále nevytvorí pripojenie tlačiarnie a sieťových zariadení, vypnite bezdrôtový smerovač. Počkajte asi 10 sekúnd a potom ho zapnite. Potom resetujte nastavenia siete po stiahnutí a spustení inštalátora z nasledujúcej webovej stránky.

<http://epson.sn> > **Nastavenie**

Súvisiace informácie

➔ „Pripojenie k počítaču” na strane 30

E-10

Riešenia:

Skontrolujte nasledovné.

- V sieti sú zapnuté ďalšie zariadenia.
- Sieťové adresy (adresy IP, maska podsiete a predvolená brána) sú správne, ak ste položku tlačiarnie Získať adresu IP nastavili na Manuálne.

Ak sú tieto adresy nesprávne, obnovte sieťovú adresu. Adresu IP, masku podsiete a predvolenú bránu môžete skontrolovať v časti **Stav siete** v správe o pripojení k sieti.

Ak je zapnutá funkcia DHCP, nastavenie tlačiarnie Získať adresu IP zmeňte na **Automaticky**. Ak chcete adresu IP nastaviť manuálne, pozrite si adresu IP tlačiarnie v časti **Stav siete** v správe o pripojení k sieti a potom vyberte na obrazovke sieťových nastavení možnosť Manuálne. Masku podsiete nastavte na [255.255.255.0].

Ak sa stále nevytvorí pripojenie tlačiarnie a sieťových zariadení, vypnite bezdrôtový smerovač. Počkajte asi 10 sekúnd a potom ho zapnite.

Súvisiace informácie

➔ „Tlač správy o sieťovom pripojení” na strane 44

E-11

Riešenia:

Skontrolujte nasledovné.

- Adresa predvolenej brány je správna, ak ste nastavenie tlačiarnie Nastavenie TCP/IP nastavili na Manuálne.
- Zariadenie, ktoré je nastavené ako predvolená brána, je zapnuté.

Nastavte správnu adresu predvolenej brány. Adresu predvolenej brány môžete skontrolovať v časti **Stav siete** v správe o pripojení k sieti.

Súvisiace informácie

➔ „Tlač správy o sieťovom pripojení” na strane 44

Nastavenia siete

E-12

Riešenia:

Skontrolujte nasledovné.

- V sieti sú zapnuté ďalšie zariadenia.
- Sieťové adresy (adresa IP, maska podsiete a predvolená brána) sú správne, ak ich zadávate manuálne.
- Sieťové adresy pre ďalšie zariadenia (maska podsiete a predvolená brána) sú rovnaké.
- Adresa IP nie je v rozpore s ostatnými zariadeniami.

Ak sa po potvrdení vyššie uvedeného stále nevytvorí pripojenie tlačiarne a sieťových zariadení, uskúste nasledujúce.

- Vypnite bezdrôtový smerovač. Počkajte asi 10 sekúnd a potom ho zapnite.
- Znova vykonajte nastavenia siete pomocou inštalátora. Môžete ho spustiť z nasledujúcej webovej stránky.
<http://epson.sn> > **Nastavenie**
- V bezdrôtovom smerovači, ktorý používa typ zabezpečenia WEP, môžete zaregistrovať viac hesiel. Ak je zaregistrovaných viac hesiel, skontrolujte, či je prvé zaregistrované heslo nastavené v tlačiarňi.

Súvisiace informácie

- ➔ „Tlač správy o sieťovom pripojení” na strane 44
- ➔ „Pripojenie k počítaču” na strane 30

E-13

Riešenia:

Skontrolujte nasledovné.

- Sieťové zariadenia, ako napríklad bezdrôtový smerovač, rozbočovač a smerovač, sú zapnuté.
- Položka Nastavenie TCP/IP nebola pre sieťové zariadenia nastavená manuálne. (Ak sa položka tlačiarne Nastavenie <codeph>TCP/IP</codeph> nastaví automaticky pri manuálnom nastavení položky Nastavenie TCP/IP pre ďalšie sieťové zariadenia, sieť tlačiarne sa môže líšiť od siete pre iné zariadenia.)

Ak nefunguje ani po kontrole krokov uvedených vyššie, skúste nasledovné.

- Vypnite bezdrôtový smerovač. Počkajte asi 10 sekúnd a potom ho zapnite.
- V počítači, ktorý je pripojený k rovnakej sieti ako tlačiareň, vykonajte nastavenia siete pomocou inštalátora. Môžete ho spustiť z nasledujúcej webovej stránky.
<http://epson.sn> > **Nastavenie**
- V bezdrôtovom smerovači, ktorý používa typ zabezpečenia WEP, môžete zaregistrovať viac hesiel. Ak je zaregistrovaných viac hesiel, skontrolujte, či je prvé zaregistrované heslo nastavené v tlačiarňi.

Súvisiace informácie

- ➔ „Tlač správy o sieťovom pripojení” na strane 44
- ➔ „Pripojenie k počítaču” na strane 30

Hlásenia v sieťovom prostredí

Hlásenie	Riešenie
Prostredie Wi-Fi sa potrebuje vylepšiť. Vypnite bezdrôtový smerovač a potom ho zase zapnite. Ak sa pripojenie nezlepší, pozrite si dokumentáciu bezdrôtového smerovača.	Po premiestnení tlačiarne bližšie k bezdrôtovému smerovaču a odstránení prekážok medzi nimi vypnite bezdrôtový smerovač. Počkajte asi 10 sekúnd a potom znova zapnite. Ak sa stále nepripojí, pozrite si dokumentáciu priloženú k bezdrôtovému smerovaču.
*Viac zariadení sa nemôže pripojiť. Ak chcete pridať ďalšie, odpojte jedno z prip. zariadení.	Počítač a inteligentné zariadenia, ktoré možno pripojiť súčasne, sú pripojené úplne v režime pripojenia Wi-Fi Direct (Jednoduchý prístupový bod). Ak chcete pridať ďalší počítač alebo inteligentné zariadenie, odpojte najprv jedno z pripojených zariadení, prípadne ho najprv pripojte k inej sieti. Kontrolou hároku o stave siete alebo cez ovládací panel tlačiarne môžete overiť počet bezdrôtových zariadení, ktoré môžu byť pripojené súčasne, a počet pripojených zariadení.
Rovnaká SSID ako Wi-Fi Direct je v prostredí. Ak sa vám nedá pripojiť inteligentné zariadenie k tlačiarne, zmeňte Wi-Fi Direct SSID.	Na ovládacom paneli tlačiarne prejdite na obrazovku Wi-Fi Direct Setup, vyberte ponuku a zmeňte nastavenie. Môžete zmeniť názov siete nasledujúci za výrazom DIRECT-XX-. Zadajte najviac 32 znakov.

Tlač hároku stavu siete

Po jeho vytlačení môžete skontrolovať podrobné informácie o sieti.

1. Vložte papiere.
2. Na hlavnej obrazovke vyberte položku **Ponuka**.
Ak chcete vybrať položku, použite tlačidlá ▲ ▼ ◀ ▶ a potom stlačte tlačidlo OK.
3. Vyberte položky **Nastavenia siete** > **List so stav.tlače**.
4. Stlačte tlačidlo OK.

Hárok stavu sa siete sa vytlačí.

Výmena alebo pridanie nových bezdrôtových smerovačov

Ak sa SSID zmení z dôvodu výmeny bezdrôtového smerovača, prípadne sa pridá bezdrôtový smerovač a vytvorí sa nové sieťové prostredie, vynulujte nastavenia siete Wi-Fi.

Súvisiace informácie

➔ [„Zmena spôsobu pripojenia na počítač” na strane 51](#)

Zmena spôsobu pripojenia na počítač

Požite inštalačný program a znova nastavte iný spôsob pripojenia.

Nastavenie z webovej stránky

Otvorte nasledujúcu webovú stránku a potom zadajte názov výrobku. Prejdite na položku **Nastavenie** a potom spustite nastavenie.

<http://epson.sn>

Nastavenie pomocou disku so softvérom (len pre modely, ku ktorým je priložený disk so softvérom a pre používateľov s počítačmi so systémom Windows vybavenými diskovými jednotkami)

Vložte do počítača disk so softvérom a potom postupujte podľa pokynov na obrazovke.

Výber možnosti zmeny spôsobov pripojenia

Postupujte podľa pokynov na obrazovke, kým sa nezobrazí nasledujúca obrazovka.

Vyberte možnosť **Znova nastavte pripojenie pre Tlačiareň (kvôli novému sieťovému smerovaču alebo zmene z USB na sieťové atď.)** na obrazovke Inštalovať softvér a potom kliknite na tlačidlo **Ďalej**.

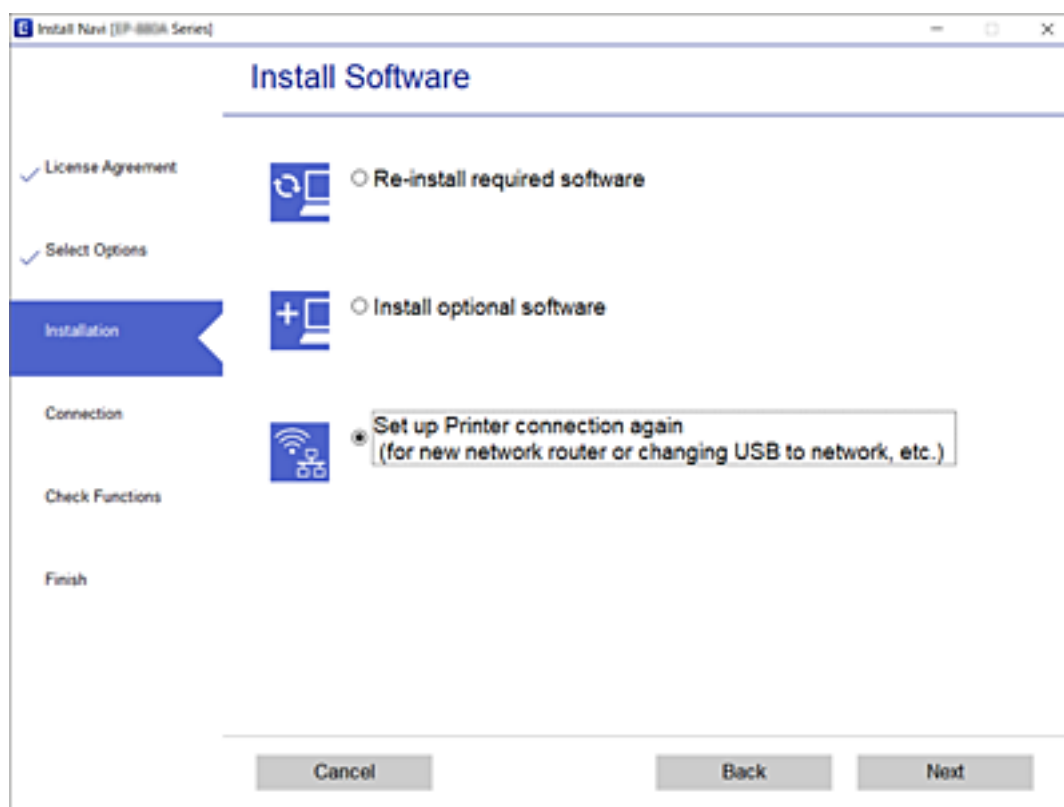

Zmena nastavení režimu Wi-Fi Direct (Jednoduchý prístupový bod)

Keď je povolené pripojenie v režime Wi-Fi Direct (Jednoduchý prístupový bod), môžete zmeniť nastavenia režimu Wi-Fi Direct, ako je názov siete a heslo.

Nastavenia siete

1. Na hlavnej obrazovke vyberte položku **Nastavenie Wi-Fi**.

Ak chcete vybrať položku, použite tlačidlá ▲ ▼ ◀ ▶ a potom stlačte tlačidlo OK.

2. Vyberte možnosť **Wi-Fi Direct**.

3. Pokračujte stlačením tlačidla OK.

4. Pokračujte stlačením tlačidla OK.

5. Stlačením tlačidla ▼ zobrazíte obrazovku nastavenia.

6. Vyberte položku ponuky, ktorú chcete zmeniť.

Môžete vybrať nasledujúce položky ponuky.

Zmeniť Názov siete

Môžete na svoj povinný názov zmeniť názov siete (SSID) pre režim Wi-Fi Direct (Jednoduchý prístupový bod) použitý na pripojenie k tlačiarni. Názov siete (SSID) môžete nastaviť v znakoch ASCII, ktoré sú zobrazené na softvérovej klávesnici na ovládacom paneli.

Keď zmeníte názov siete (SSID), všetky pripojené zariadenia sa odpoja. Použite názov siete (SSID), ak chcete znova pripojiť zariadenie.

Zmena hesla

Môžete na svoju povinnú hodnotu zmeniť heslo pre režim Wi-Fi Direct (Jednoduchý prístupový bod) použitý na pripojenie k tlačiarni. Heslo môžete nastaviť v znakoch ASCII, ktoré sú zobrazené na softvérovej klávesnici na ovládacom paneli.

Keď zmeníte heslo, všetky pripojené zariadenia sa odpoja. Použite nové heslo, ak chcete znova pripojiť zariadenie.

Zmeniť Frequency Range

Zmeňte frekvenčný rozsah režimu Wi-Fi Direct používaného na pripojenie k tlačiarni. Môžete vybrať pásmo 2,4 GHz alebo 5 GHz.

Keď zmeníte frekvenčný rozsah, všetky pripojené zariadenia sa odpoja. Znova pripojte zariadenie.

Majte na pamäti, že nie je možné znova pripojiť zo zariadení, ktoré nepodporujú frekvenčný rozsah 5 GHz, keď ho zmeníte na 5 GHz.

Zakázať Wi-Fi Direct

Vypnite nastavenia režimu Wi-Fi Direct (Jednoduchý prístupový bod) pre tlačiareň. Keď to vypnete, všetky zariadenia pripojené k tlačiarni cez pripojenie v režime Wi-Fi Direct (Jednoduchý prístupový bod) sa odpoja.

Obnoviť predvolené nastavenia

Môžete obnoviť všetky nastavenia režimu Wi-Fi Direct (Jednoduchý prístupový bod) na predvolené hodnoty.

Informácie o pripojení inteligentného zariadenia v režime Wi-Fi Direct (Jednoduchý prístupový bod) uložené v tlačiarni sa odstraňujú.

7. Postupujte podľa pokynov na obrazovke.

Zastavenie alebo opätovné odoslanie signálu siete Wi-Fi

Ak chcete zabrániť nežiaducej komunikácii cez sieť Wi-Fi (napríklad pri používaní tlačiarne cez rozhranie USB), môžete signál siete Wi-Fi vypnúť a ušetriť tak energiu. Táto funkcia umožňuje vypnúť signály režimu Wi-Fi a Priame pripojenie cez Wi-Fi. Pri nasledujúcom použití siete Wi-Fi môžete zapnúť obidva signály a automaticky znova pripojiť cez sieť Wi-Fi uloženú v tlačiarne.

1. Na hlavnej obrazovke vyberte položku **Nastavenie Wi-Fi**.

Ak chcete vybrať položku, použite tlačidlá ▲ ▼ ◀▶ a potom stlačte tlačidlo OK.

2. Vyberte možnosť **Zastaviť signál Wi-Fi**.

Keď bol signál Wi-Fi zastavený, zobrazuje sa položka **Odoslať signál Wi-Fi**.

Keď znova zapnete signál Wi-Fi, tlačiareň sa pripojí k sieti (SSID) nájdenej v údajoch o pripojení k sieti Wi-Fi uložených v tlačiarne. Keď používate Priame pripojenie cez Wi-Fi, pripojte tlačiareň zo zariadenia, ktoré používate.

Vypnutie Wi-Fi z ovládacieho panela

Keď je Wi-Fi vypnuté, pripojenie cez Wi-Fi sa preruší.

1. Na hlavnej obrazovke vyberte položku **Nastavenie Wi-Fi**.

Ak chcete vybrať položku, použite tlačidlá ▲ ▼ ◀▶ a potom stlačte tlačidlo OK.

2. Vyberte možnosť **Sieť Wi-Fi (odporúčaná)**.

3. Pokračujte stlačením tlačidla OK.

4. Vyberte možnosť **Ďalšie**.

5. Vyberte možnosť **Zakázať Wi-Fi**.

6. Skontrolujte hlásenie a potom stlačte tlačidlo OK.

Odpojenie pripojenia v režime Wi-Fi Direct (Jednoduchý prístupový bod) z ovládacieho panela

K dispozícii sú dva spôsoby zakázania pripojenia v režime Wi-Fi Direct (Jednoduchý prístupový bod): môžete zakázať všetky pripojenia pomocou ovládacieho panela tlačiarne, prípadne zakázať jednotlivé pripojenia z počítača alebo inteligentného zariadenia. V tejto časti je vysvetlený spôsob zakázania všetkých pripojení.

 **Upozornenie:**

Keď je pripojenie v režime Wi-Fi Direct (Jednoduchý prístupový bod) vypnuté, všetky počítače a inteligentné zariadenia pripojené k tlačiarne v režime Wi-Fi Direct (Jednoduchý prístupový bod) sú odpojené.

Nastavenia siete

Poznámka:

Ak chcete odpojiť konkrétne zariadenie, odpojte zo zariadenia, nie z tlačiarne. Pomocou jedného z nasledujúcich spôsobov odpojenie pripojenie v režime Wi-Fi Direct (Jednoduchý prístupový bod) zo zariadenia.

- Odpojte pripojenie Wi-Fi k sieti tlačiarne (SSID).
- Pripojte k inej sieti (SSID).

1. Na hlavnej obrazovke vyberte položku **Nastavenie Wi-Fi**.

Ak chcete vybrať položku, použite tlačidlá ▲ ▼ ◀ ▶ a potom stlačte tlačidlo OK.

2. Vyberte možnosť **Wi-Fi Direct**.
3. Pokračujte stlačením tlačidla OK.
4. Pokračujte stlačením tlačidla OK.
5. Stlačením tlačidla ▼ zobrazíte obrazovku nastavenia.
6. Vyberte možnosť **Zakázať Wi-Fi Direct**.
7. Skontrolujte hlásenie a potom stlačte tlačidlo OK.

Obnovenie nastavení siete z ovládacieho panela

Môžete obnoviť všetky nastavenia siete na predvolené hodnoty.

1. Na hlavnej obrazovke vyberte položku **Ponuka**.
Ak chcete vybrať položku, použite tlačidlá ▲ ▼ ◀ ▶ a potom stlačte tlačidlo OK.
2. Vyberte položky **Obnoviť predvolené nastavenia** > **Nastavenia siete**.
3. Skontrolujte hlásenie a potom stlačte tlačidlo OK.

Vloženie papiera

Bezpečnostné opatrenia pri manipulácii s papierom

- ❑ Prečítajte si listy s pokynmi, ktoré sú zabalené s papierom.
- ❑ Pred vložением papiera prefúknite a zarovnajte jeho okraje. Fotografický papier neoddeľujte ani neskrúcajte. Týmto by ste mohli poškodiť stranu na tlačenie.

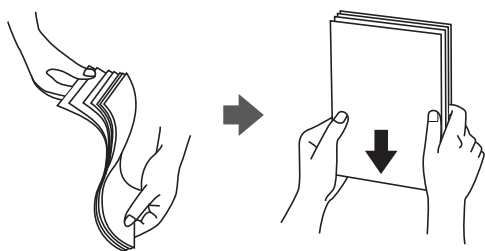

- ❑ Ak je papier skrútený, pred vložением ho vyrovnajte alebo jemne skrúťte opačným smerom. Ak budete tlačiť na skrútený papier, môže sa papier zaseknúť a atrament sa môže na výtlačku rozmazať.

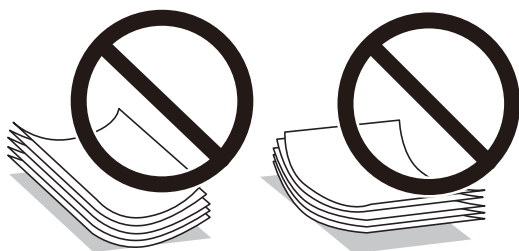

- ❑ Nepoužívajte papier, ktorý je zvlnený, roztrhaný, narezaný, zložený, vlhký, príliš hrubý alebo tenký, ani papier s nálepkami. Takéto typy papiera môžu spôsobiť zaseknutie a atrament sa môže na výtlačku rozmazať.
- ❑ Pred vložением obálok oddelte a zarovnajte ich okraje. Ak je stoh obálok nadutý vzduchom, pred jeho vložением ho potlačte, aby ste znížili jeho hrúbku.

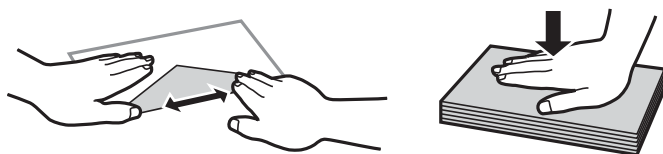

- ❑ Nepoužívajte skrútené alebo zložené obálky. Používanie takýchto obálok spôsobuje ich zaseknutie a atrament sa môže na výtlačku rozmazať.
- ❑ Nepoužívajte obálky s lepiacimi povrchmi na chlopniach alebo obálky s okienkami.
- ❑ Nepoužívajte príliš tenké obálky, pretože sa môžu pri tlači krútiť.

Súvisiace informácie

➔ „Technické údaje o tlačiarni“ na strane 142

Dostupný papier a kapacity

Spoločnosť Epson odporúča používať originálny papier Epson, aby ste dosiahli vysokokvalitné výtlačky.

Originálny papier Epson

Názov média	Veľkosť	Kapacita vkladania (listy)	Manuálna obojstranná tlač	Tlač bez okrajov
Epson Bright White Ink Jet Paper	A4	20	✓	–
Epson Ultra Glossy Photo Paper	A4, 13×18 cm (5×7 palcov)	5*	–	–
	10 × 15 cm (4 × 6 palcov)	5*	–	✓
Epson Premium Glossy Photo Paper	A4, 13×18 cm (5×7 palcov)	5*	–	–
	Široký rozmer 16:9 (102×181 mm), 10×15 cm (4×6 palcov)	5*	–	✓
Epson Premium Semigloss Photo Paper	A4	5*	–	–
	10 × 15 cm (4 × 6 palcov)	5*	–	✓
Epson Photo Paper Glossy	A4, 13×18 cm (5×7 palcov)	5*	–	–
	10 × 15 cm (4 × 6 palcov)	5*	–	✓
Epson Matte Paper-Heavyweight	A4	1	–	–
Epson Photo Quality Ink Jet Paper	A4	20	–	–

* Ak tlačiareň nesprávne podáva papier alebo ak sú na výtlačku nerovnomerné farby alebo šmuhy, hárky papiera vkladajte po jednom.

Poznámka:

Dostupnosť papiera sa líši podľa umiestnenia. Najnovšie informácie o dostupnosti papiera vo vašej oblasti vám poskytne podpora spoločnosti Epson.

Komerčne dostupný papier

Názov média	Veľkosť	Kapacita vloženia (hárky alebo obálky)	Manuálna obojstranná tlač	Tlač bez okrajov
Obyčajný papier Kopírovací papier	Letter, A4, B5, A5, A6	20	✓	–
	Legal, Definované používateľom	1	✓	
Obálka	Obálka #10, Obálka DL, Obálka C6	1	–	–

Vloženie papiera

Zoznam typov papiera

Ak chcete dosiahnuť optimálnu kvalitu tlače, vyberte príslušný typ používaného papiera.

Názov média	Typ média		
	Ovládací panel	Ovládač tlačiarne	Základný ovládač Epson
Kopírovací papier, obyčajný papier Epson Bright White Ink Jet Paper	obyčajné pap.	Obyčajné papiere	Obyčajný papier
Epson Ultra Glossy Photo Paper	Ultra Glossy	Epson Ultra Glossy	–
Epson Premium Glossy Photo Paper	Prem. Glossy	Epson Premium Glossy	Epson Premium Glossy
Epson Premium Semigloss Photo Paper	Prem. Semigloss	Epson Premium Semigloss	–
Epson Photo Paper Glossy	Glossy	Photo Paper Glossy	–
Epson Matte Paper- Heavyweight Epson Photo Quality Ink Jet Paper	Matte	Epson Matte	Epson Matte
Obálka	Obálka	Obálka	–

Vkladanie papiera do zásobníka Zadný podávač papiera

1. Ak chcete otvoriť kryt tlačiarne, nadvihnite diel pred tlačiarňou.

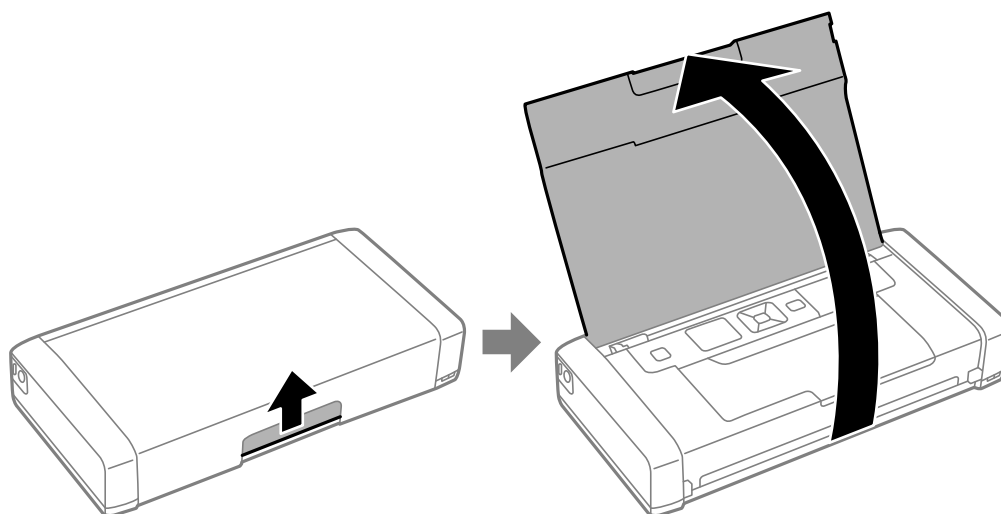

Vloženie papiera

2. Posuňte postrannú vodiacu lištu.

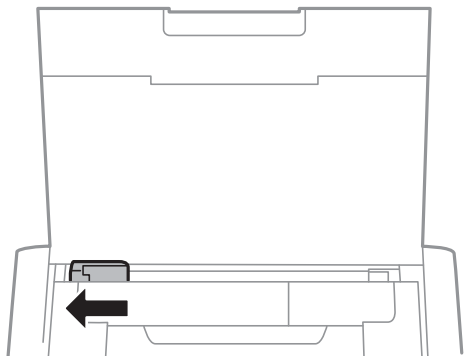

3. Vložte papier kolmo pozdĺž pravej strany zadného zásobníka papiera stranou určenou na tlač smerom nahor.

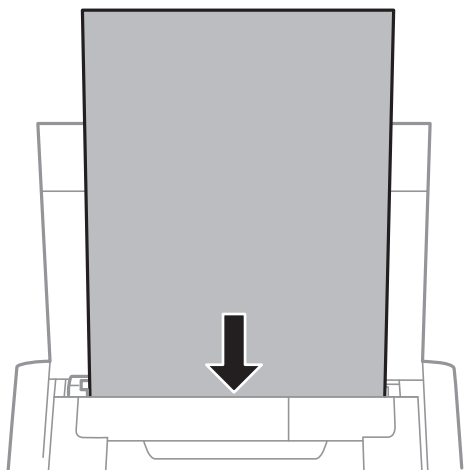

Upozornenie:

Neprekračujte pri vkladaní hárkov maximálny počet, ktorý je stanovený pre daný papier.

- ❑ Obálky

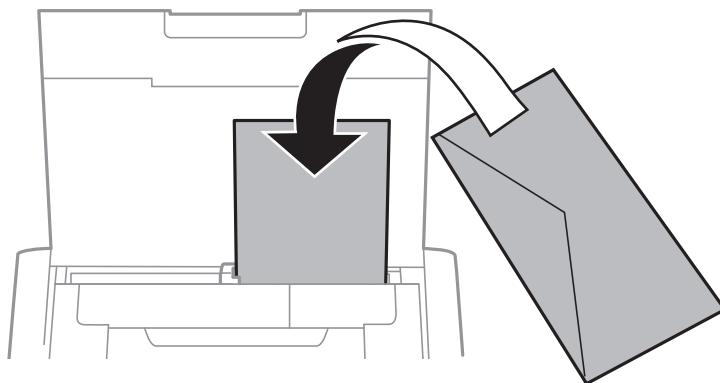

Vloženie papiera

- Dierovaný papier

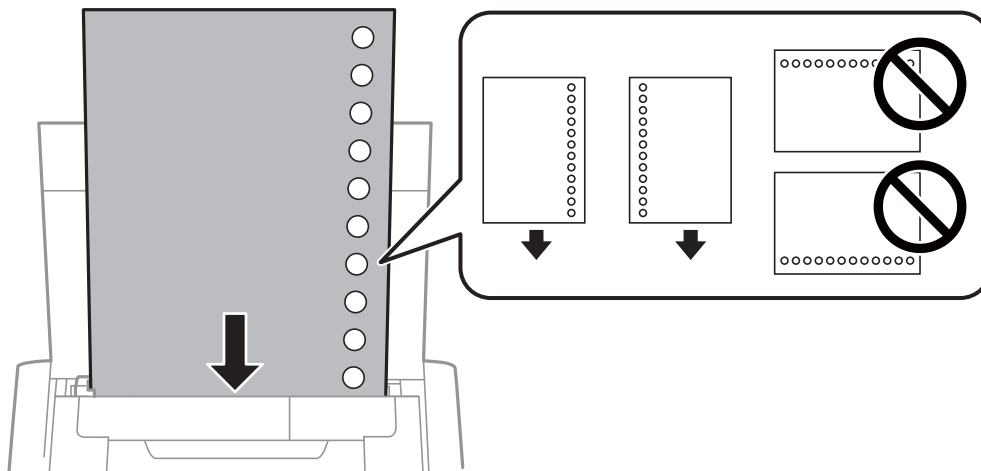

Poznámka:

Predierovaný papier môžete používať za nasledujúcich podmienok.

- Množstvo vložených stránok: jeden hárok
- Dostupné veľkosti: A4, B5, A5, A6, Letter, Legal
- Otvory väzby: Nevkladajte papier s otvormi väzby na hornú alebo spodnú stranu.
Prispôbte tlačovú polohu vášho súboru tak, aby ste netlačili cez otvory.

4. Posuňte postrannú vodiacu lištu k okraju papiera.

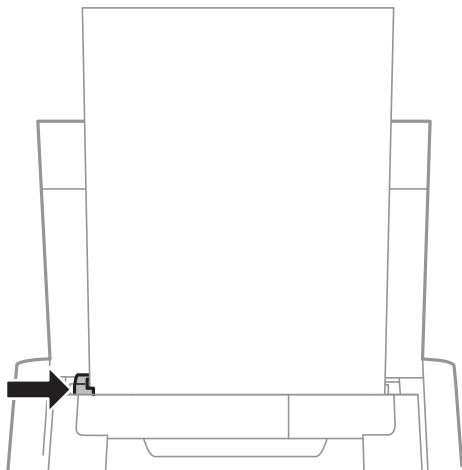

Vloženie papiera

Poznámka:

Ak sa vám nedá posunúť okrajová vodiaca lišta, časť na pravej strane nemusí byť v správnej polohe. Okrajovú vodiacu lištu posuňte ďalej doľava, časť na pravej strane posuňte ďalej doprava a potom skúste znova.

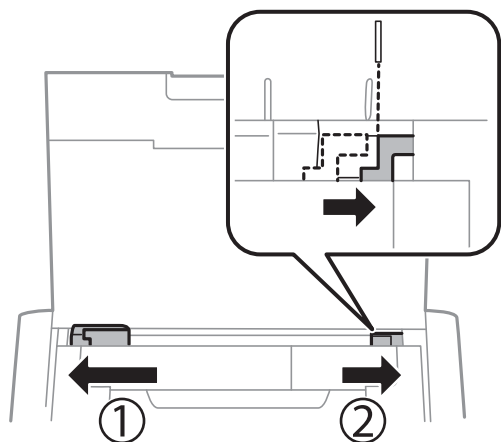

5. Na ovládacom paneli nastavte príslušnú veľkosť a typ papiera, ktorý ste vložili do zadný podávač papiera.

Poznámka:

- Ak vyberiete **Ponuka > Nastavenie tlačiarne > Nast. zdroja papiera > Nastavenie papiera**, môžete tiež zobrazit nastavenia veľkosti a typu papiera.
- Vráťte zvyšný papier do balenia. Ak ho necháte v tlačiarni, papier sa môže skrútiť alebo sa môže znížiť kvalita tlače.

Súvisiace informácie

- ➔ „Bezpečnostné opatrenia pri manipulácii s papierom” na strane 55

Tlač

**Upozornenie:**

Sieťový adaptér neodpájajte, kým tlačiareň pracuje. Môže dôjsť k spomaleniu tlače a zaseknutiu papiera.

Tlač z počítača

Používanie základného ovládača tlačiarne Epson (iba pre Windows)

Keď v počítači nie je nainštalovaný ovládač tlačiarne, môžete si z tlačiarne nainštalovať základný ovládač Epson. Avšak, vzhľadom na to, že základný ovládač Epson sa dodáva s obmedzenými funkciami, odporúčame vám nainštalovať ovládač tlačiarne.

Poznámka:

Podporovaný je pre operačný systém Windows XP, Service Pack 3 alebo novší.

Inštalácia základného ovládača Epson (iba pre Windows)

1. Tlačiareň odpojte od počítača.
2. Na ovládacom paneli vyberte položky **Ponuka > Zák. ovládač WF-110**. Stlačením tlačidla OK spustíte inštaláciu.
3. Tlačiareň pripojte k počítaču pomocou kábla micro USB podľa zobrazených pokynov a potom na ovládacom paneli stlačte tlačidlo OK.

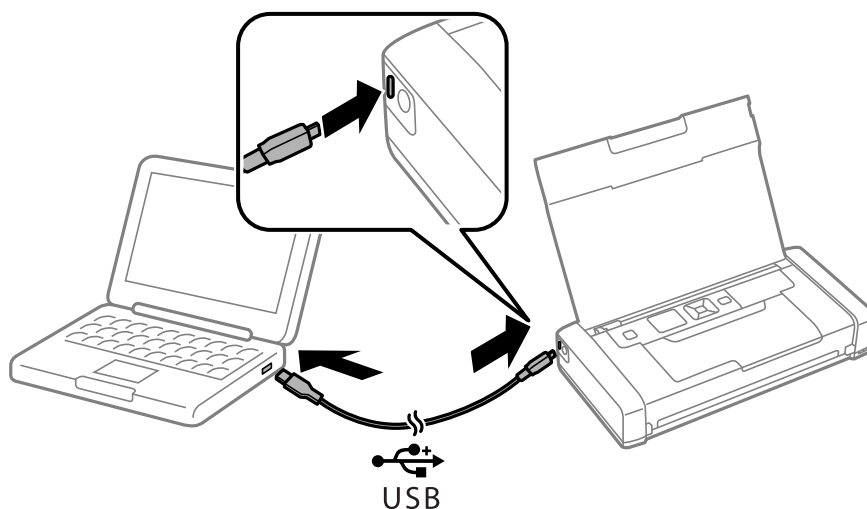

4. V možnosti **Počítač** alebo **Môj počítač** dvakrát kliknite na položky **EPSON > INŠTALOVAŤ**.
5. Inštaláciu vykonajte podľa zobrazených pokynov.

Základy tlače - Základný ovládač Epson (iba pre Windows)

1. Vložte papier do tlačiarne.
2. Otvorte súbor, ktorý chcete tlačiť.
3. Prejdite do okna ovládača tlačiarne.
4. Vyberte orientácie, ktorú ste nastavili v aplikácii v rámci možnosti **Orientácia** na karte **Usporiadanie**.

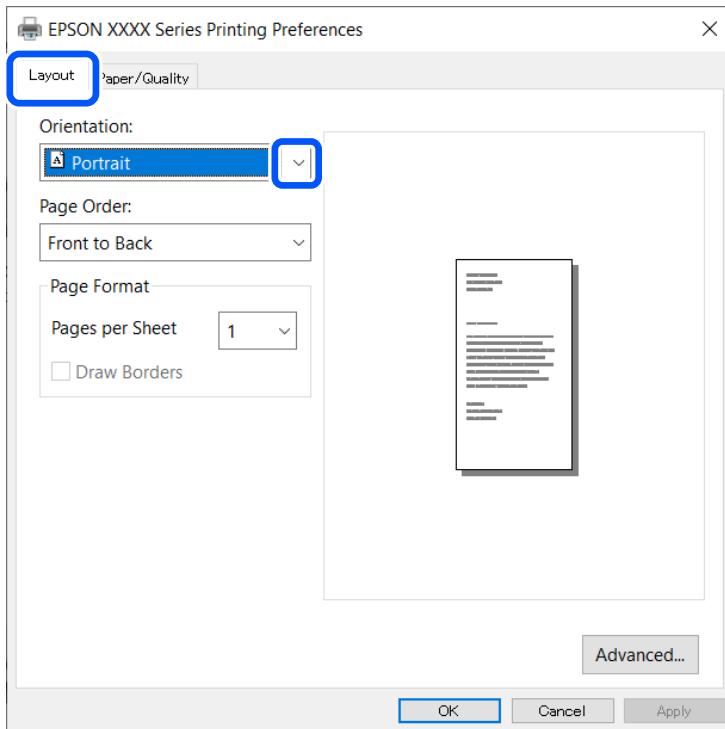

Tlač

- Na karte **Papier/kvalita** vykonajte nasledovné nastavenia.

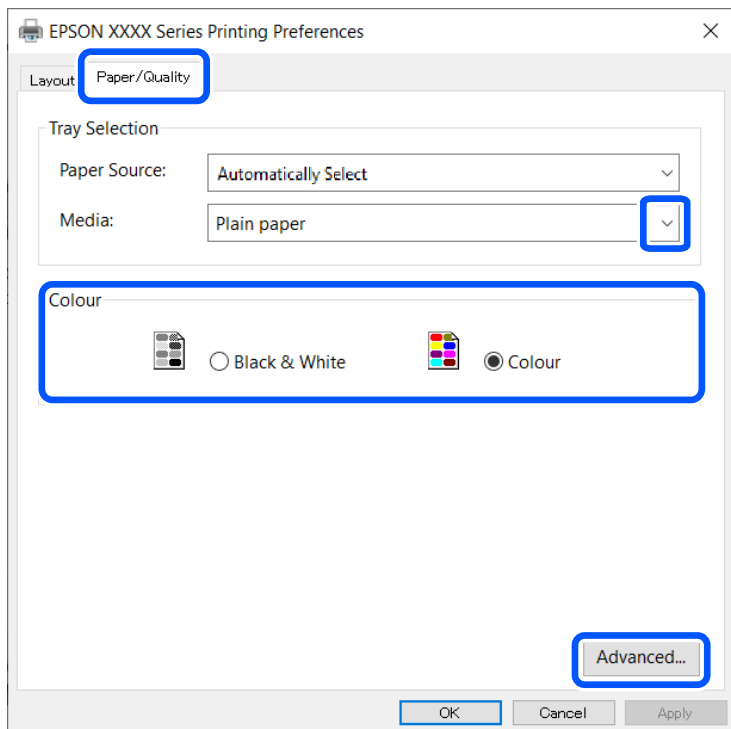

- Médium: Vyberte typ papiera, ktorý ste vložili.
- Farba tlače: Vyberte plnofarebnú alebo čiernobielu tlač

5. Vykonajte požadované nastavenia kliknutím na možnosť **Rozšírené**, a potom kliknite na tlačidlo **OK**.

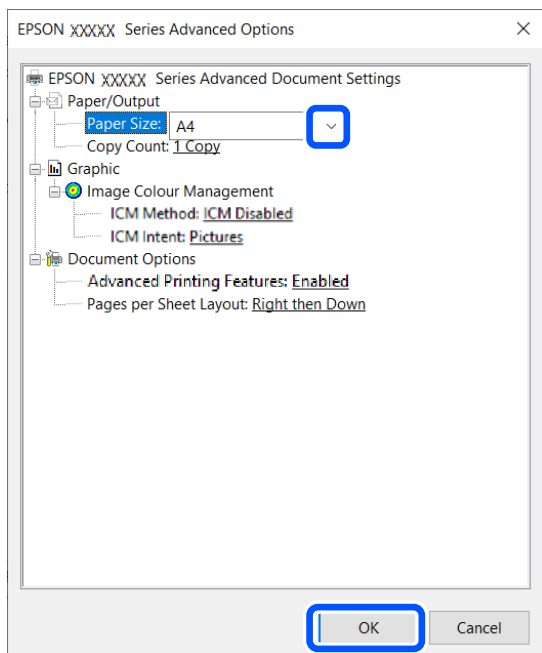

Veľkosť papiera: Vyberte veľkosť papiera, ktorú ste nastavili v aplikácii.

7. Kliknite na tlačidlo **OK**.

Tlač

- Kliknite na položku **Tlačiť**.

Súvisiace informácie

- ➔ „Inštalácia základného ovládača Epson (iba pre Windows)” na strane 61

Základy tlače – Windows

Poznámka:

- Vysvetlenie jednotlivých položiek nastavení nájdete v online Pomocníkovi. Kliknite pravým tlačidlom myši na položku, a potom kliknite na možnosť **Pomocník**.
- Operácie sa môžu líšiť v závislosti od aplikácie. Podrobnosti nájdete v Pomocníkovi aplikácie.

- Vložte papier do tlačiarne.
- Otvorte súbor, ktorý chcete tlačiť.
- V ponuke **Súbor** vyberte položku **Tlačiť** alebo **Nastavenie tlače**.
- Vyberte tlačiareň.
- Prejdite do okna ovládača tlačiarne výberom položky **Predvolby** alebo **Nastavenia**.

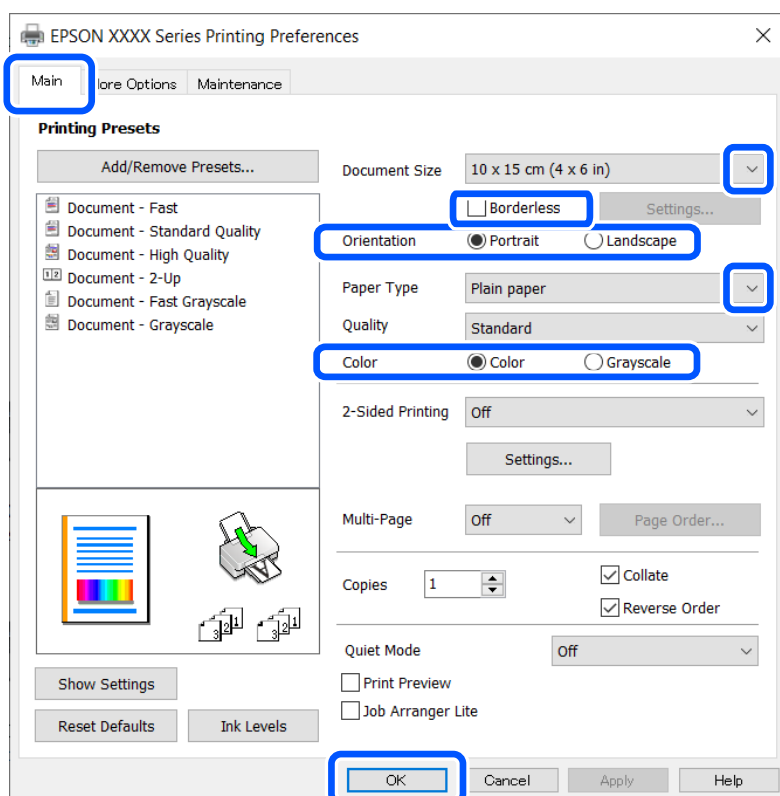

- Vykonajte nasledujúce nastavenia.
 - Veľkosť dokumentu: Vyberte veľkosť papiera, ktorú ste nastavili v aplikácii.
 - Bez okrajov: Vyberte pre tlač bez okrajov okolo obrázka.
 - Orientácia: Vyberte orientáciu, ktorú ste nastavili v aplikácii.

Tlač

- Typ papiera: Vyberte typ papiera, ktorý ste vložili.
- Farba: Vyberte možnosť **Odtiene sivej**, ak chcete tlačiť čiernobielo alebo s odtieňmi sivej.

Poznámka:

*Pri tlačení na obálky vyberte Na šírku ako nastavenie **Orientácia**.*

7. Kliknutím na tlačidlo **OK** zavriete okno ovládača tlačiarne.
8. Kliknite na položku **Tlačiť**.

Súvisiace informácie

- ➔ „Dostupný papier a kapacity” na strane 56
- ➔ „Vkladanie papiera do zásobníka Zadný podávač papiera” na strane 57
- ➔ „Zoznam typov papiera” na strane 57

Základné tlačové činnosti — Mac OS

Poznámka:

Vysvetlivky v časti používajú *TextEdit* ako príklad. Operácie a obrazovky sa môžu líšiť v závislosti od aplikácie. Podrobnosti nájdete v *Pomocníkovi aplikácie*.

1. Vložte papier do tlačiarne.
2. Otvorte súbor, ktorý chcete tlačiť.
3. Výberom položky **Tlačiť** v ponuke **Súbor** alebo iného príslušného príkazu prejdite do dialógového okna tlače.

Ak je to potrebné, kliknutím na položku **Zobraziť detaily** alebo na položku ▼ rozbaľte okno tlače.

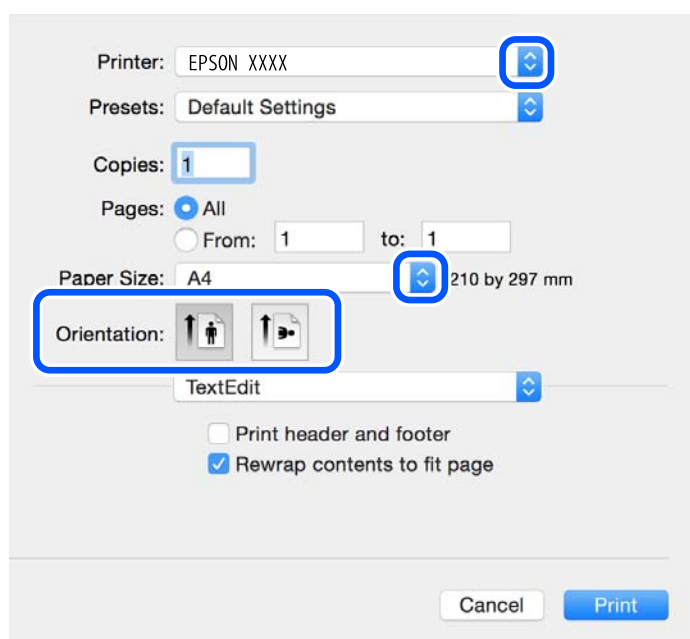

4. Urobte nasledujúce nastavenia.
 - Tlačiareň: vyberte tlačiareň.

Tlač

- Predvolby: vyberte, keď chcete použiť uložené nastavenia.
- Veľkosť papiera: vyberte veľkosť papiera, ktorý ste vložili do tlačiarne.
Pri tlači bez okrajov vyberte veľkosť papiera Bez okrajov.
- Orientácia: vyberte orientáciu, ktorú ste nastavili v aplikácii.

Poznámka:

- Ak sa vyššie uvedené ponuky s nastaveniami nezobrazia, zatvorte okno tlače, v ponuke **Súbor** vyberte **Nastavenie strany** a potom vykonajte nastavenia.
- Pri tlači na obálky vyberte orientáciu Na šírku.

5. V kontextovej ponuke vyberte položku **Nastavenia tlače**.

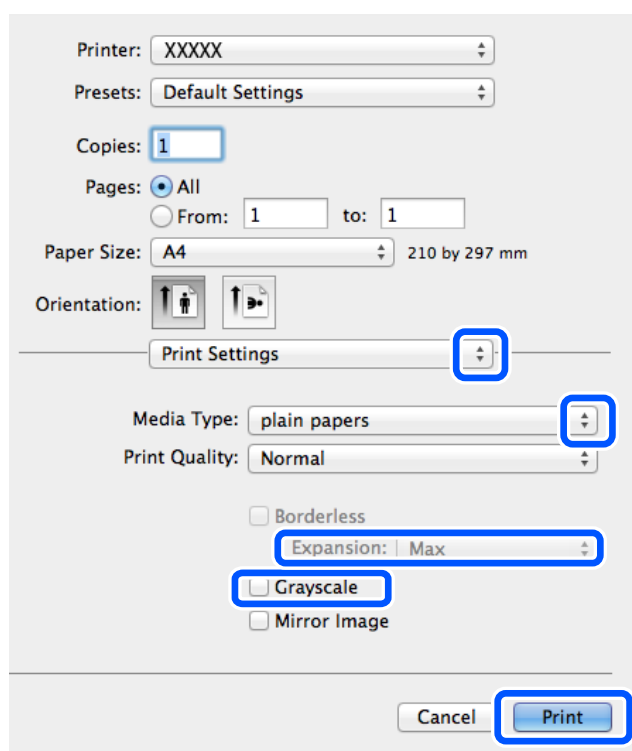
**Poznámka:**

V systéme OS X Mountain Lion alebo novšom: ak sa nezobrazí ponuka **Nastavenia tlače**, ovládač tlačiarne Epson nebol nainštalovaný správne.

Vyberte položku **Systémové nastavenia** z ponuky Apple > **Tlačiarne a skenery** (alebo **Tlač a skenovanie**, **Tlač a faxovanie**), odstráňte tlačiareň a potom ju znova pridajte. Tlačiareň pridajte nasledovne.

<http://epson.sn>

6. Urobte nasledujúce nastavenia.

- Paper Source: vyberte zdroj papiera, do ktorého ste vložili papier. Ak má tlačiareň len jeden zdroj papiera, táto položka sa nezobrazí.
- Typ média: vyberte typ papiera, ktorý ste vložili.
- Kvalita tlače: vyberte kvalitu tlače.
Voľbou nastavenia vyššej kvality sa môže spomaliť tlač.

Tlač

- Rozšírenie: k dispozícii pri výbere veľkosti papiera Bez okrajov.
Pri tlači bez okrajov sa tlačené údaje zväčšia o trochu viac, ako je veľkosť papiera, vďaka čomu sa nevytlačia žiadne okraje na papieri. Vyberte mieru zväčšenia.
- Odtiene sivej: vyberte, ak chcete tlačiť čiernobielo alebo s odtieňmi sivej.

7. Kliknite na položku **Tlačiť**.

Súvisiace informácie

- ➔ „Dostupný papier a kapacity” na strane 56
- ➔ „Vkladanie papiera do zásobníka Zadný podávač papiera” na strane 57
- ➔ „Zoznam typov papiera” na strane 57

Obojstranná tlač (len pre systém Windows)

Ovládač tlačiarne tlačí automaticky oddelením párných a nepárných strán. Keď tlačiareň dokončila tlač nepárných strán, otočte papier podľa pokynov na tlač párných strán. Taktiež môžete tlačiť brožúru, ktorú vytvoríte zložením výtlačku.

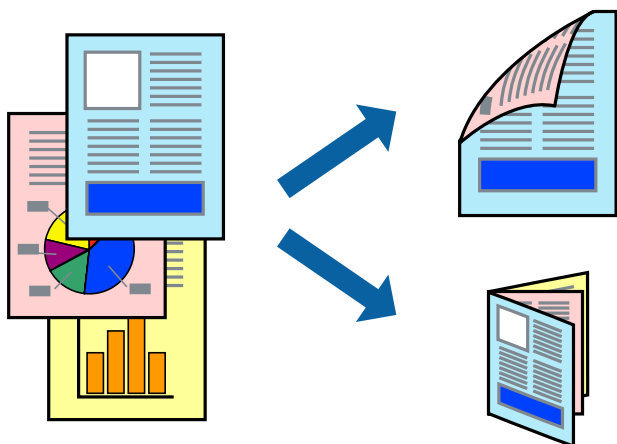

Poznámka:

- Táto funkcia nie je k dispozícii pri tlači bez okrajov.
- Ak nepoužijete papier vhodný na obojstrannú tlač, kvalita tlače sa môže zhoršiť a papier sa môže zaseknúť.
- V závislosti od papiera a údajov môže atrament presiaknuť na druhú stranu papiera.
- Ak je funkcia **EPSON Status Monitor 3** vypnutá, prejdite do ovládača tlačiarne, kliknite na položku **Rozšírené nastavenia** na karte **Údržba** a potom vyberte položku **Zapnúť EPSON Status Monitor 3**.
- Obojstranná tlač nemusí byť dostupná, keď je tlačiareň sprístupnená cez sieť alebo sa používa ako zdieľaná tlačiareň.

1. Vložte papier do tlačiarne.
2. Otvorte súbor, ktorý chcete tlačiť.
3. Prejdite do okna ovládača tlačiarne.
4. Vyberte možnosť **Manuálne (väzba dlhšej strany)** alebo **Manuálne (väzba kratšej strany)** v nastavení **Obojstranná tlač** na karte **Hlavný**.

Tlač

5. Vykonajte požadované nastavenia pomocou ponuky **Nastavenia** a potom kliknite na tlačidlo **OK**.

Poznámka:

*Ak chcete tlačiť dokumenty ako brožúru, vyberte možnosť **Brožúra**.*

6. Upravte požadovaným spôsobom ostatné nastavenia na kartách **Hlavný** a **Viac možností** a kliknite na tlačidlo **OK**.
7. Kliknite na položku **Tlačiť**.

Po vytlačení prvej strany sa na počítači zobrazí kontextové okno. Postupujte podľa pokynov na obrazovke.

Súvisiace informácie

- ➔ „Dostupný papier a kapacity” na strane 56
- ➔ „Vkladanie papiera do zásobníka Zadný podávač papiera” na strane 57
- ➔ „Základy tlače – Windows” na strane 64

Tlač viacerých strán na jeden hárok

Na jeden hárok papiera môžete vytlačiť dve alebo štyri strany údajov.

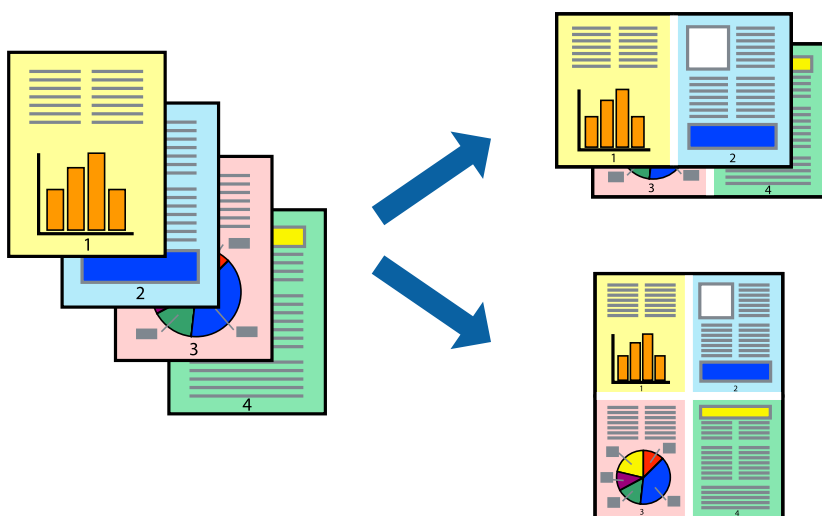

Tlač viacerých strán na jeden hárok – Windows

Poznámka:

Táto funkcia nie je k dispozícii pri tlači bez okrajov.

1. Vložte papier do tlačiarne.
2. Otvorte súbor, ktorý chcete tlačiť.
3. Prejdite do okna ovládača tlačiarne.
4. Vyberte možnosť **2 str. na hárok** alebo **4 str. na hárok** pre nastavenie **Viacstránkové** na karte **Hlavný**.
5. Kliknite na položku **Poradie strán**, vykonajte požadované nastavenia a potom kliknutím na tlačidlo **OK** zatvorte okno.

Tlač

6. Upravte požadovaným spôsobom ostatné nastavenia na kartách **Hlavný** a **Viac možností** a kliknite na tlačidlo **OK**.
7. Kliknite na položku **Tlačiť**.

Súvisiace informácie

- ➔ „Vkladanie papiera do zásobníka Zadný podávač papiera” na strane 57
- ➔ „Základy tlače – Windows” na strane 64

Tlač viacerých strán na jeden hárok — Mac OS

1. Vložte papier do tlačiarny.
2. Otvorte súbor, ktorý chcete tlačiť.
3. Prejdite do dialógového okna tlače.
4. V kontextovej ponuke vyberte položku **Rozloženie**.
5. Nastavte počet strán v poli **Strany na jeden list** a nastavte **Smer usporiadania** (poradie strán) a **Okraje**.
6. V prípade potreby nastavte aj ostatné položky.
7. Kliknite na položku **Tlačiť**.

Súvisiace informácie

- ➔ „Vkladanie papiera do zásobníka Zadný podávač papiera” na strane 57
- ➔ „Základné tlačové činnosti — Mac OS” na strane 65

Tlač prispôbená veľkosti papiera

Tlač môžete prispôbiť veľkosti papiera, ktorý ste vložili do tlačiarny.



Tlač prispôbená veľkosti papiera – Windows

Poznámka:

Táto funkcia nie je k dispozícii pri tlači bez okrajov.

1. Vložte papier do tlačiarne.
2. Otvorte súbor, ktorý chcete tlačiť.
3. Prejdite do okna ovládača tlačiarne.
4. Na karte **Viac možností** vykonajte nasledujúce nastavenia.
 - Veľkosť dokumentu: Vyberte veľkosť papiera, ktorú ste nastavili v aplikácii.
 - Výstupný papier: Vyberte veľkosť papiera, ktorý ste vložili do tlačiarne.
Možnosť **Upraviť na stránku** sa vyberie automaticky.

Poznámka:

*Ak si želáte vytlačiť zmenšený obrázok v strede stránky, vyberte možnosť **Stred**.*

5. Upravte požadovaným spôsobom ostatné nastavenia na kartách **Hlavný** a **Viac možností** a kliknite na tlačidlo **OK**.
6. Kliknite na položku **Tlačiť**.

Súvisiace informácie

- ➔ „Vkladanie papiera do zásobníka Zadný podávač papiera” na strane 57
- ➔ „Základy tlače – Windows” na strane 64

Tlač prispôbená veľkosti papiera — Mac OS

1. Vložte papier do tlačiarne.
2. Otvorte súbor, ktorý chcete tlačiť.
3. Prejdite do dialógového okna tlače.
4. Vyberte veľkosť papiera, ktorú ste v aplikácii nastavili v možnosti **Veľkosť papiera**.
5. V kontextovej ponuke vyberte položku **Manipulácia s papierom**.
6. Vyberte položku **Prispôbiť veľkosti papiera**.
7. Vyberte veľkosť papiera, ktorý ste vložili do tlačiarne, v nastavení **Cieľová veľkosť papiera**.
8. V prípade potreby nastavte aj ostatné položky.
9. Kliknite na položku **Tlačiť**.

Súvisiace informácie

- ➔ „Vkladanie papiera do zásobníka Zadný podávač papiera” na strane 57

➔ „Základné tlačové činnosti — Mac OS” na strane 65

Tlač viacerých súborov naraz (iba v systéme Windows)

Organizátor tlačových úloh Lite umožňuje skombinovať viaceré súbory vytvorené v rôznych aplikáciách a vytlačiť ich ako jednu tlačovú úlohu. Pre kombinované súbory môžete nastaviť nastavenia tlače, ako je usporiadanie, poradie tlače a orientácia.

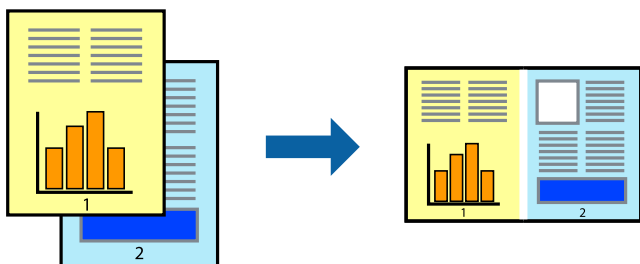

Poznámka:

Ak chcete otvoriť **Tlačový projekt** uložený v nástroji **Organizátor tlačových úloh Lite**, kliknite na položku **Organizátor tlačových úloh Lite** na karte **Údržba** v ovládači tlačiarne. Potom vyberte položku **Otvoriť** v ponuke **Súbor** a vyberte súbor. Prípona uložených súborov je „ecl”.

1. Vložte papier do tlačiarne.
2. Otvorte súbor, ktorý chcete tlačiť.
3. Prejdite do okna ovládača tlačiarne.
4. Vyberte položku **Organizátor tlačových úloh Lite** na karte **Hlavný**.
5. Kliknutím na tlačidlo **OK** zatvorte okno ovládača tlačiarne.
6. Kliknite na položku **Tlačiť**.
Zobrazí sa okno **Organizátor tlačových úloh Lite** a tlačová úloha sa pridá do možnosti **Tlačový projekt**.
7. Keď je okno **Organizátor tlačových úloh Lite** otvorené, otvorte súbor, ktorý chcete skombinovať s aktuálnym súborom, a zopakujte kroky 3 až 6.

Poznámka:

Ak zatvoríte okno **Organizátor tlačových úloh Lite**, odstráni sa neuložená položka **Tlačový projekt**. Ak chcete tlačiť neskôr, vyberte možnosť **Uložiť** z ponuky **Súbor**.

8. Vyberte ponuky **Rozloženie** a **Upraviť** v možnosti **Organizátor tlačových úloh Lite**, aby ste upravili položku **Tlačový projekt** podľa potreby.
9. Vyberte položku **Tlačiť** v ponuke **Súbor**.

Súvisiace informácie

- ➔ „Vkladanie papiera do zásobníka Zadný podávač papiera” na strane 57
- ➔ „Základy tlače – Windows” na strane 64

Tlač zväčšených formátov a vytváranie plagátov (iba v systéme Windows)

Môžete tlačiť jeden obrázok na niekoľko stránok papiera, aby ste vytvorili väčší plagát. Môžete si vytlačiť značky zarovnania, aby sa vám stránky ľahšie spájali.

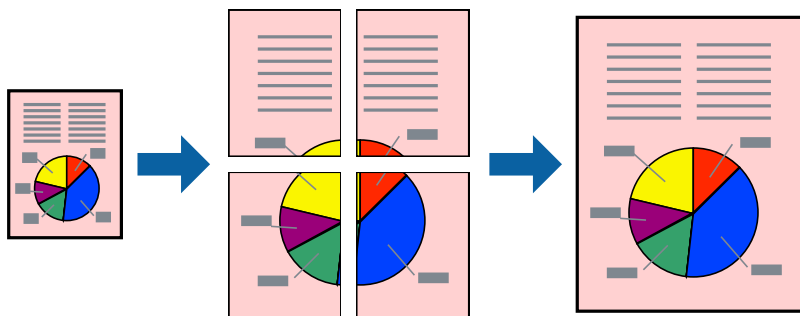

Poznámka:

Táto funkcia nie je k dispozícii pri tlači bez okrajov.

1. Vložte papier do tlačiarne.
2. Otvorte súbor, ktorý chcete tlačiť.
3. Prejdite do okna ovládača tlačiarne.
4. Vyberte možnosť **Plagát 2x1**, **Plagát 2x2**, **Plagát 3x3**, alebo **Plagát 4x4** v nastavení **Viacstránkové** na karte **Hlavný**.
5. Vykonajte požadované nastavenia pomocou ponuky **Nastavenia** a potom kliknite na tlačidlo **OK**.
6. Upravte požadovaným spôsobom ostatné nastavenia na kartách **Hlavný** a **Viac možností** a kliknite na tlačidlo **OK**.
7. Kliknite na položku **Tlačiť**.

Súvisiace informácie

- ➔ „Vkladanie papiera do zásobníka Zadný podávač papiera” na strane 57
- ➔ „Základy tlače – Windows” na strane 64

Vytváranie plagátov použitím možnosti Značky presahujúceho zarovnania

Tu je uvedený príklad vytvorenia plagátu, keď je vybratá možnosť **Plagát 2x2** a možnosť **Značky presahujúceho zarovnania** v nastavení **Tlačíť vodiace čiary orezania**.

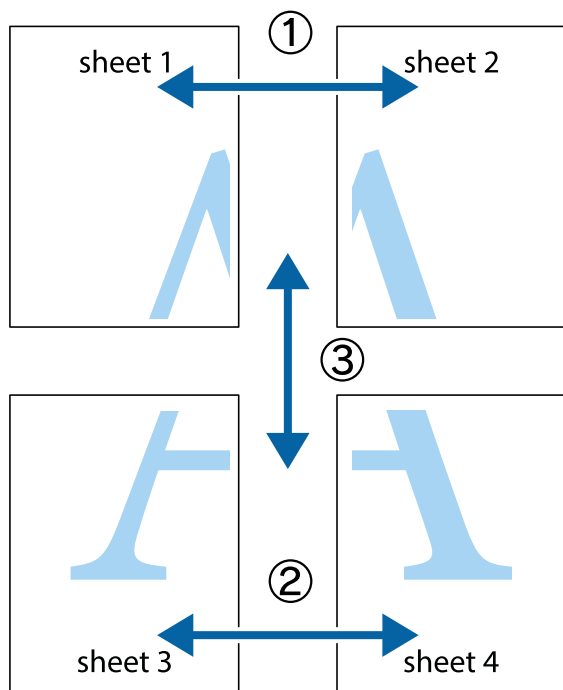

1. Pripravte si Sheet 1 a Sheet 2. Odstrihnite okraje na dokumente Sheet 1 podľa zvislej modrej čiary cez stred hornej a dolnej značky s krížikom.

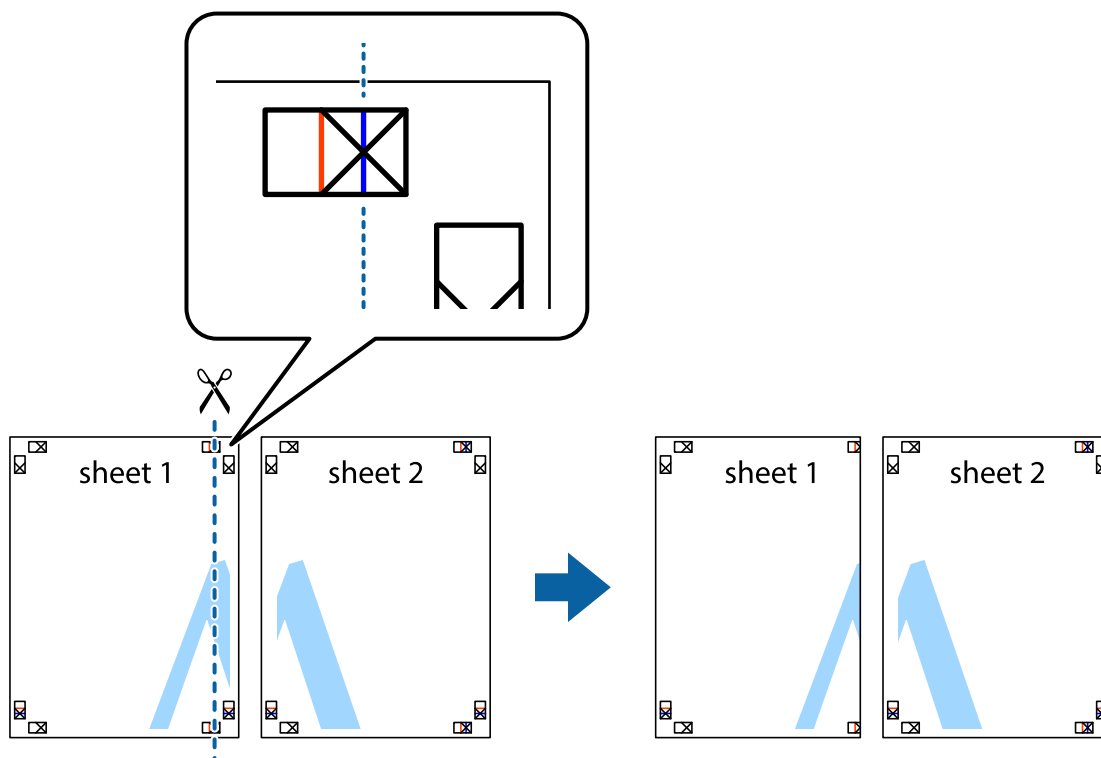

Tlač

2. Položte kraj dokumentu Sheet 1 cez dokument Sheet 2 zarovnajte značky s krížikom a dočasne na zadnej strane prilepte páskou háčky k sebe.

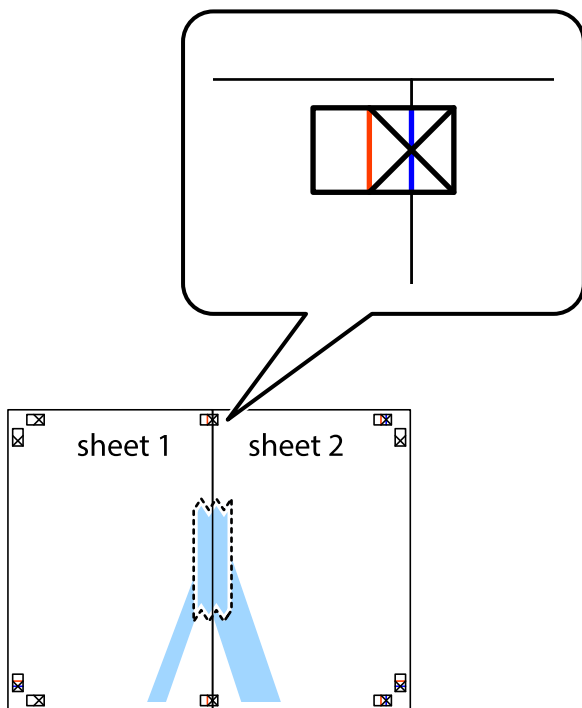

3. Prestrihnite zlepené háčky pozdĺž zvislej červenej čiary cez značky zarovnania (tentokrát ide o čiaru vľavo od značiek s krížikom).

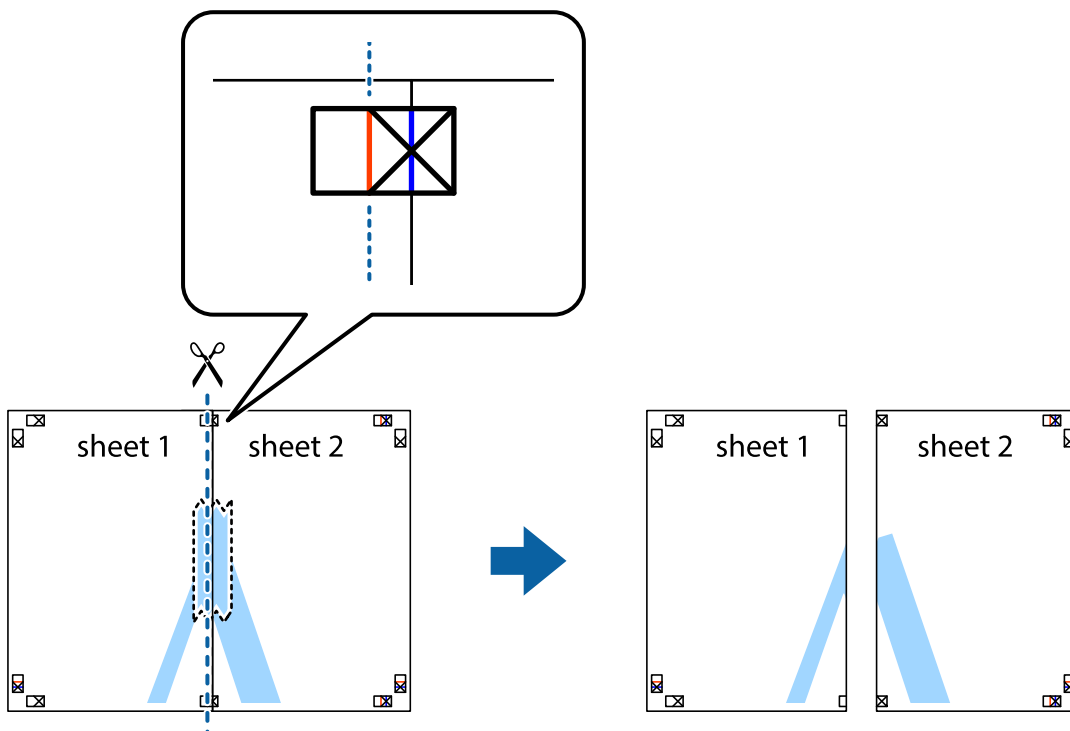

Tlač

- Prilepte hárky k sebe páskou na ich zadnej strane.

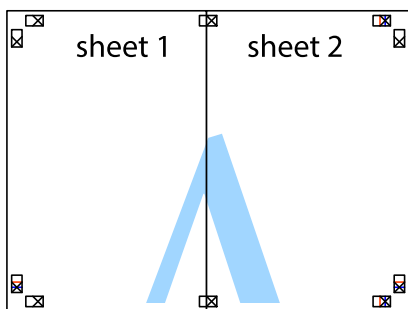

- Sheet 3 a Sheet 4 prilepte zopakovaním krokov 1 až 4.
- Odstrihnite okraje na dokumente Sheet 1 a na dokumente Sheet 2 podľa zvislej modrej čiary cez stred ľavej a pravej značky s krížikom.

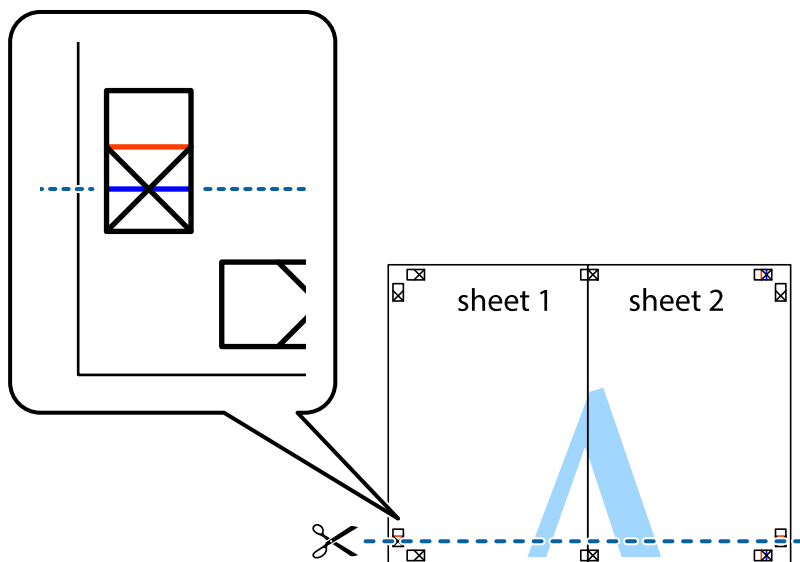

Tlač

7. Položte okraj dokumentu Sheet 1 a dokumentu Sheet 2 cez Sheet 3 a Sheet 4, zarovnajte značky s krížikom a dočasne háčky zlepte páskou na ich zadnej strane.

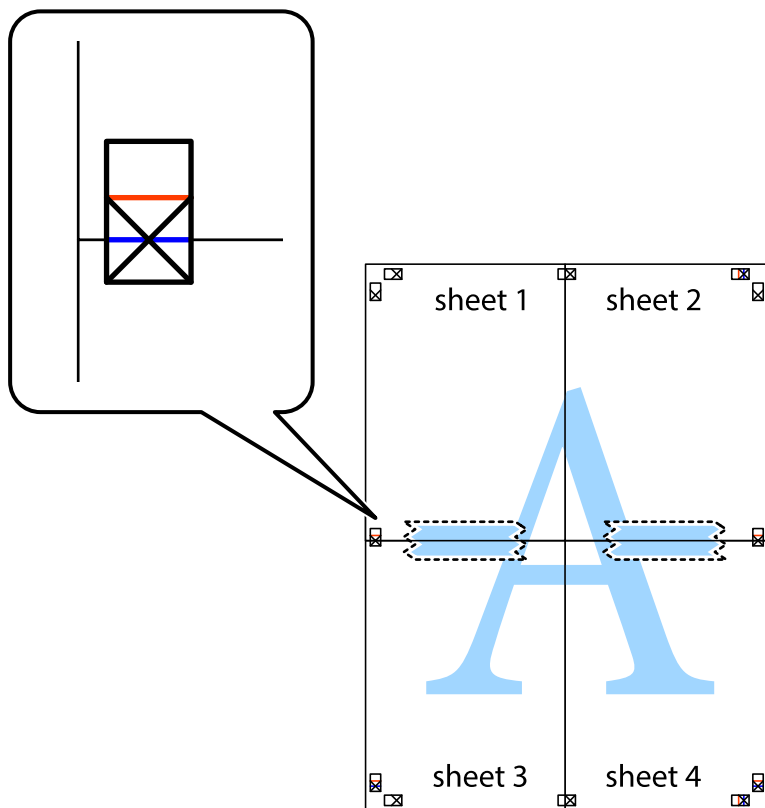

Tlač

8. Prestrihnite zlepené hárky pozdĺž vodorovnej červenej čiary cez značky zarovnania (tentokrát ide o čiaru nad značkami s krížikom).

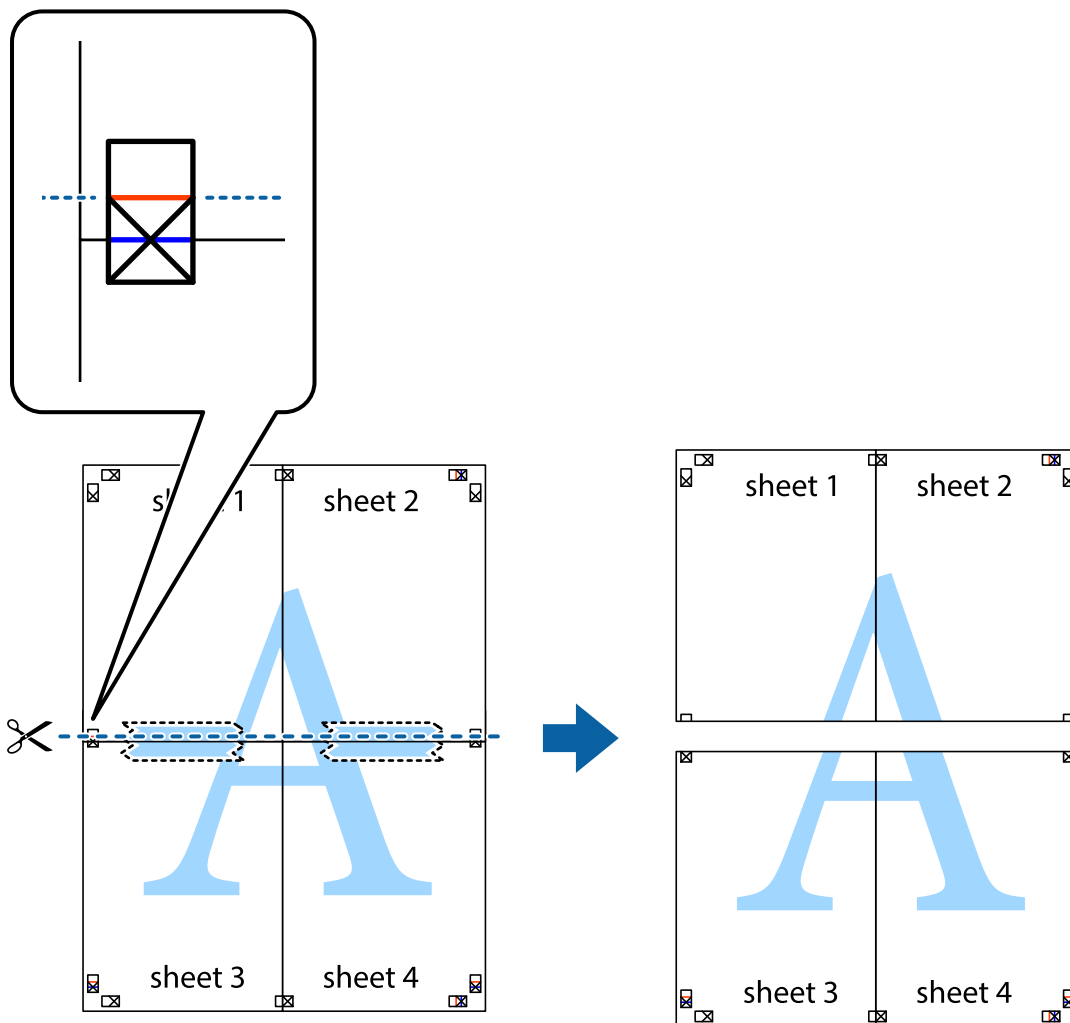

9. Prilepte hárky k sebe páskou na ich zadnej strane.

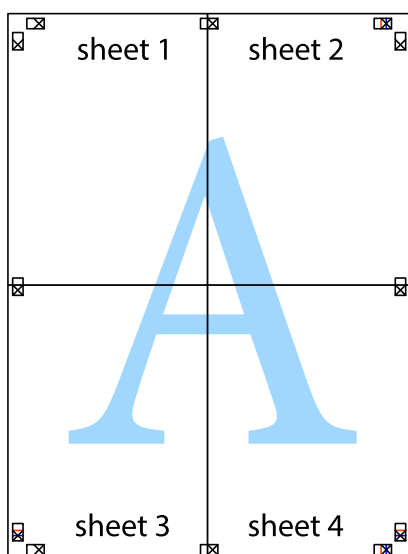

10. Odstrihnite zostávajúce okraje podľa vonkajšej vodiacej čiary.

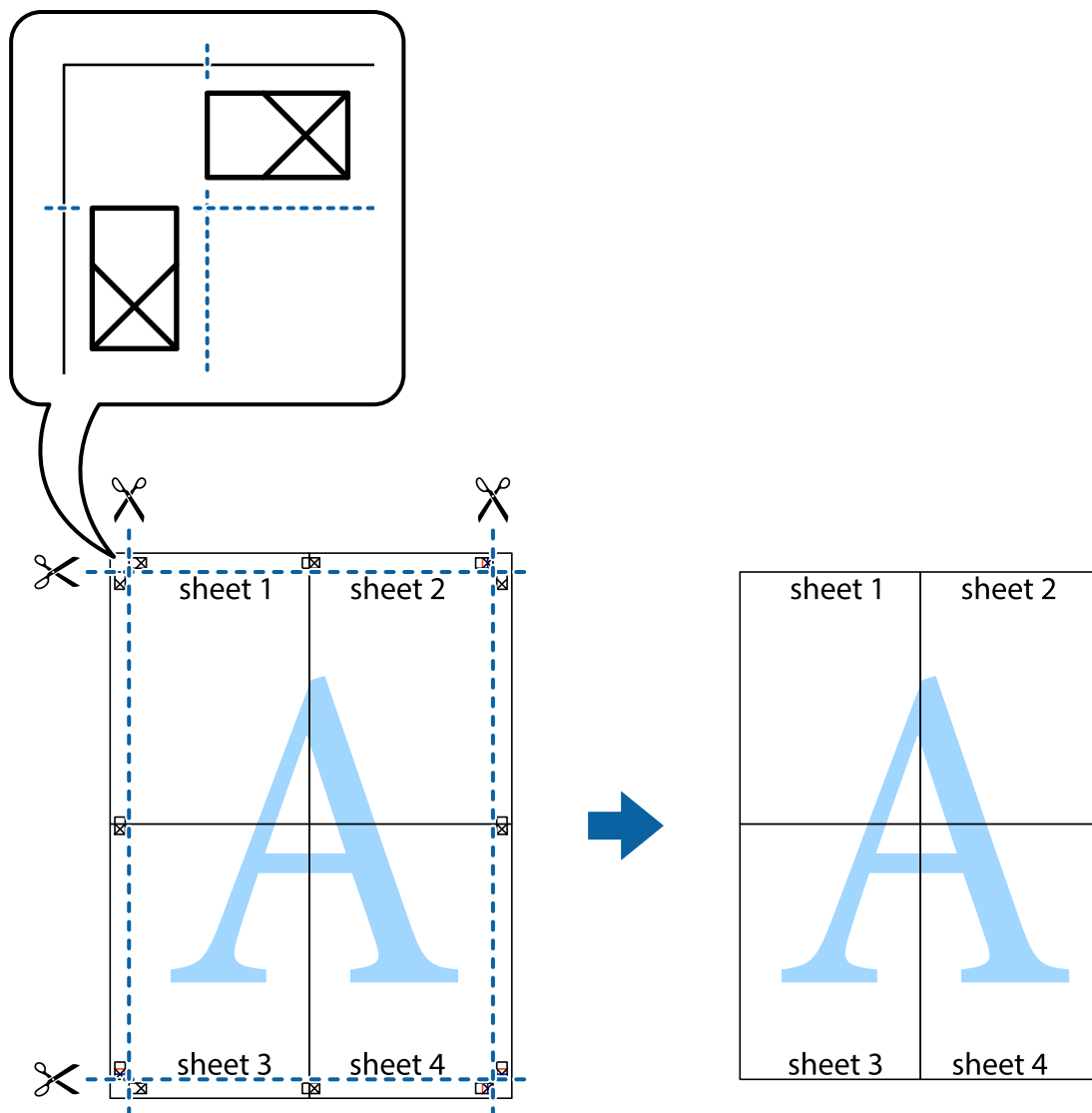

Tlač s použitím rozšírených funkcií

V tejto časti sú popísané rôzne ďalšie rozloženia a funkcie tlače, ktoré sú dostupné v ovládači tlačiarne.

Súvisiace informácie

- ➔ „Ovládač tlačiarne Windows” na strane 114
- ➔ „Ovládač tlačiarne Mac OS” na strane 116

Pridanie predvolby tlače na jednoduchú tlač

Ak si v ovládači tlačiarne vytvoríte svoju vlastnú predvoľbu s často používanými nastaveniami tlače, budete môcť jednoducho tlačiť výberom tejto predvoľby v zozname.

Tlač

Windows

Pre pridanie vlastnej predvolby nastavte položky, ako sú **Veľkosť dokumentu** a **Typ papiera** na karte **Hlavný** alebo **Viac možností** a potom kliknite na voľbu **Pridať/Odstrániť predvolby** v nastavení **Predvolby tlače**.

Poznámka:

Ak chcete odstrániť pridanú predvolbu, kliknite na položku **Pridať/Odstrániť predvolby**, vyberte názov predvolby, ktorú chcete odstrániť zo zoznamu, a potom ju odstráňte.

Mac OS

Prejdite do dialógového okna tlače. Ak chcete pridať vlastnú predvolbu, nastavte položky, ako sú **Veľkosť papiera** a **Typ média**, a potom uložte aktuálne nastavenie ako predvolbu v nastavení **Predvolby**.

Poznámka:

Ak chcete odstrániť pridanú predvolbu, kliknite na **predvolby** > **Zobrazíť predvolby**, vyberte názov predvolby, ktorú chcete odstrániť zo zoznamu, a potom ju odstráňte.

Tlač zmenšeného alebo zväčšeného dokumentu

Veľkosť dokumentu môžete zväčšiť alebo zmenšiť o požadované percento.

Windows

Poznámka:

Táto funkcia nie je k dispozícii pri tlači bez okrajov.

Nastavte položku **Veľkosť dokumentu** na karte **Viac možností**. Vyberte položky **Zmenšiť/Zväčšiť dokument**, **Priblížiť na**, a zadajte požadované percento.

Mac OS

Poznámka:

Operácie sa líšia v závislosti od aplikácie. Podrobnosti nájdete v *Pomocníkovi aplikácie*.

V ponuke **Súbor** vyberte položku **Nastavenie strany** (alebo **Tlačíť**). Vyberte tlačiareň v časti **Formát pre**, nastavte veľkosť papiera a zadajte percento do poľa **Mierka**. Zatvorte okno a tlačte podľa základných pokynov na tlač.

Súvisiace informácie

➔ [„Základné tlačové činnosti — Mac OS” na strane 65](#)

Úprava farby tlače

Farby použité v tlačovej úlohe môžete upraviť.

Výsledkom použitia funkcie **PhotoEnhance** sú ostrejšie obrázky a živšie farby vďaka automatickej úprave kontrastu, sýtosti a jasú pôvodných obrazových údajov.

Poznámka:

- Tieto úpravy sa nepoužijú na pôvodné údaje.
- Režim **PhotoEnhance** upravuje farbu analyzovaním polohy objektu. Ak ste zmenili polohu objektu zmenšením, zväčšením, orezaním alebo otočením obrázka, farba sa môže nečakane zmeniť. Aj výber nastavenia bez okrajov mení polohu objektu a vedie k zmenám farieb. Ak nie je obrázok zaostrý, môže byť tón neprirodený. Ak je farba zmenená alebo neprirodená, tlačte v režime inom ako **PhotoEnhance**.

Tlač

Windows

Vyberte spôsob korekcie farieb z ponuky **Korekcia farieb** na karte **Viac možností**.

Ak vyberiete možnosť **Automatické**, farby sa automaticky upravujú, aby vyhoveli typu papiera a nastaveniam kvality tlače. Ak vyberiete možnosť **Vlastné** a kliknete na položku **Spresniť**, môžete vykonať svoje vlastné nastavenia.

Mac OS

Prejdite do dialógového okna tlače. V kontextovej ponuke vyberte položku **Prispôbenie farieb** a vyberte položku **EPSON Color Controls**. V kontextovej ponuke vyberte možnosť **Color Options** a vyberte jednu z dostupných možností. Kliknite na šípku vedľa položky **Rozšírené nastavenia** a urobte príslušné nastavenia.

Tlač vodotlače (iba systém Windows)

Na výťažkoch môžete vytlačiť vodotlač napríklad s textom „Dôverné“. Pridať môžete aj svoju vlastnú vodotlač.

Poznámka:

Táto funkcia nie je k dispozícii pri tlači bez okrajov.

Kliknite na možnosť **Vlastnosti vodoznaku** na karte **Viac možností**, a potom vyberte vodotlač. Kliknite na položku **Nastavenia**, ak chcete upraviť ďalšie nastavenia napríklad farby a polohy vodotlače.

Tlač hlavičky a päty (len pre systém Windows)

Ako hlavičky a päty môžete vytlačiť údaje, ako sú meno používateľa a dátum tlače.

Kliknite na možnosť **Vlastnosti vodoznaku** na karte **Viac možností**, a potom vyberte položku **Záhlavie/zápätie**. Kliknite na možnosť **Nastavenia** a vyberte z rozbalovacieho zoznamu potrebné položky.

Tlač zreteľných čiarových kódov (len pre systém Windows)

K dispozícii máte tlač zreteľných čiarových kódov, ktoré sa dajú ľahko skenovať. Túto funkciu aktivujte len v prípade, že vami vytlačený čiarový kód sa nedá naskenovať.

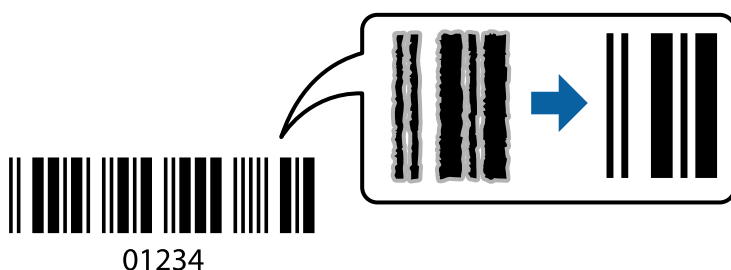

Túto funkciu môžete používať za nasledujúcich podmienok.

- Papier: Obyčajný papier, Kopírovací papier alebo Obálka
- Kvalita: **Štandardne**

Pri tlači sa môže kvalita tlače zmeniť. Rýchlosť tlače sa môže znížiť a sýtosť tlače sa môže zvýšiť.

Poznámka:

- V závislosti od okolností nemusí byť odstránenie rozmazania možné.
- Keď je čiarový kód väčší, môže byť skenovanie ľahšie.
- Keď tlačíte pomocou režimu **Režim čiarových kódov**, možnosti **Nast. hust. ob. pap.** sa neuplatňujú.

Nastavenia tlače

Na karte **Údržba** v ovládači tlačiarne kliknite na položku **Rozšírené nastavenia** a potom vyberte položku **Režim čiarových kódov**.

Tlač z inteligentných zariadení

Používanie funkcie Epson iPrint

Pomocou aplikácie Epson iPrint môžete tlačiť fotografie, dokumenty a webové stránky z inteligentných zariadení, ako je smartfón alebo tablet. Prostredníctvom inteligentného zariadenia pripojeného k tej istej bezdrôtovej sieti ako vaša tlačiareň môžete použiť buď lokálnu tlač, alebo tlač zo vzdialeného umiestnenia cez Internet. Na použitie diaľkovej tlače zaregistrujte svoju tlačiareň do služby Epson Connect.

**Súvisiace informácie**

➔ „Služba Epson Connect” na strane 112

Inštalácia Epson iPrint

Aplikáciu Epson iPrint môžete nainštalovať do svojho inteligentného zariadenia z nasledujúcej adresy URL alebo kódu QR.

<http://ipr.to/c>



Tlač pomocou programu Epson iPrint

Spustite aplikáciu Epson iPrint z inteligentného zariadenia a na domovskej obrazovke vyberte položku, ktorú chcete použiť.

Tlač

Nasledujúce obrazovky sa môžu zmeniť bez upozornenia. Obsah sa môže líšiť v závislosti od produktu.

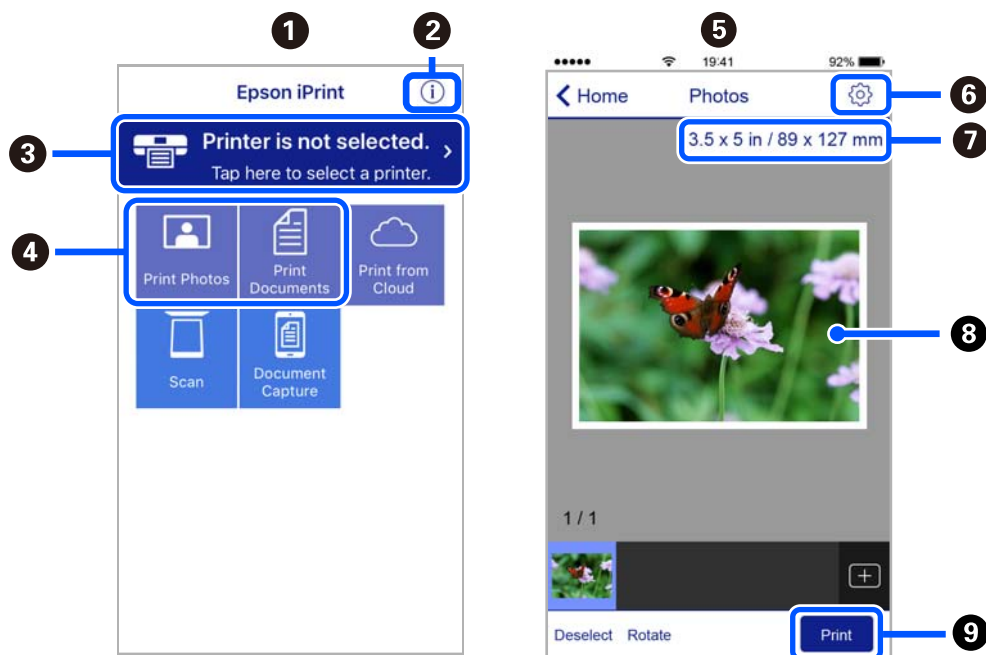

1	Domovská obrazovka po spustení aplikácie.
2	Zobrazí informácie, ako nastaviť tlačiareň, a často kladené otázky.
3	Zobrazí obrazovku, na ktorej môžete vybrať tlačiareň a nastaviť ju. Po vybratí tlačiarne ju už druhýkrát nemusíte vybrať.
4	Vyberte, čo chcete tlačiť, napríklad fotografie a dokumenty.
5	Keď sa zvolí ponuka fotografií, zobrazí sa obrazovka tlače fotografií.
6	Zobrazí obrazovku, na ktorej môžete vybrať nastavenia tlače, ako napr. veľkosť a typ papiera.
7	Zobrazuje veľkosť papiera. Ak sa táto položka zobrazí ako tlačidlo, klepnite na neho, ak chcete zobraziť nastavenia papiera, ktoré sú aktuálne nastavené v tlačiarňi.
8	Zobrazí vybrané fotografie a dokumenty.
9	Spustí tlač.

Poznámka:

Ak chcete tlačiť z ponuky dokumentu pomocou zariadenia iPhone, iPad alebo iPod touch so systémom iOS, najprv premiestnite dokument, ktorý chcete tlačiť, pomocou funkcie zdieľania v aplikácii Epson iPrint a potom spustíte aplikáciu iTunes.

Používanie doplnku Epson Print Enabler

Môžete bezdrôtovo tlačiť svoje dokumenty, e-maily, fotografie a webové stránky priamo z telefónu alebo tabletu so systémom Android (Android verzia 4.4 alebo novší). Niekoľkými ťuknutiami zariadenie so systémom Android rozpozná tlačiareň Epson, ktorá je pripojená k rovnakej bezdrôtovej sieti.

Poznámka:

Operácie sa môžu líšiť v závislosti od zariadenia.

Tlač

1. Vložte papier do tlačiarne.
2. Nastavte tlačiareň na bezdrôtovú tlač.
3. Na zariadení so systémom Android nainštalujte doplnok Epson Print Enabler zo služby Google Play.
4. Zariadenie so systémom Android pripojte do tej istej bezdrôtovej siete, v ktorej je pripojená tlačiareň.
5. Prejdite do časti **Nastavenie** na svojom zariadení so systémom Android, vyberte položky **Pripojené zariadenia** > **Tlač** a potom povoľte doplnok Epson Print Enabler.
6. V aplikácii v systéme Android, ako je napríklad Chrome, klepnite na ikonu ponuky a vytlačíte všetko, čo je na obrazovke.

Poznámka:

Ak nevidíte svoju tlačiareň, klepnite na položku **Všetky tlačiarne** a vyberte tlačiareň.

Používanie funkcie AirPrint

Funkcia AirPrint umožňuje okamžitú tlač zo zariadení iPhone, iPad a iPod touch s najnovšou verziou systému iOS a počítača Mac s najnovšou verziou systému OS X alebo macOS.



Poznámka:

Ak ste zakázali hlásenia o konfigurácii papiera na ovládacom paneli produktu, nemôžete používať funkciu AirPrint. Informácie o povolení hlásení nájdete v prípade potreby na ďalej uvedenom prepojení.

1. Vložte papier do zariadenia.
2. Nastavte vaše zariadenie na bezdrôtovú tlač. Pozrite si prepojenie nižšie.
<http://epson.sn>
3. Zariadenie Apple pripojte do tej istej bezdrôtovej siete, do ktorej je pripojené vaše zariadenie.
4. Tlačte zo svojho zariadenia do svojho výrobku.

Poznámka:

Podrobnosti si pozrite na stránke AirPrint na webovej stránke spoločnosti Apple.

Súvisiace informácie

- ➔ „Vkladanie papiera do zásobníka Zadný podávač papiera” na strane 57
- ➔ „Ponuka” na strane 23

Zrušenie tlače

Poznámka:

- V systéme Windows nemôžete z počítača zrušiť tlačovú úlohu po jej úplnom zaslaní do tlačiarne. V takom prípade zrušte tlačovú úlohu pomocou ovládacieho panela tlačiarne.
- Ak tlačíte viacero strán v systéme Mac OS, nemôžete zrušiť všetky úlohy naraz pomocou ovládacieho panela. V takom prípade zrušte tlačovú úlohu z počítača.
- Ak ste odoslali tlačovú úlohu zo systému Mac OS X v10.6.8 cez sieť, zrušenie tlače z počítača nemusí byť možné. V takom prípade zrušte tlačovú úlohu pomocou ovládacieho panela tlačiarne.

Zrušenie tlače — tlačidlo tlačiarne

Stlačením tlačidla  sa zruší prebiehajúca tlačová úloha.

Zrušenie tlače – Windows

1. Prejdite do okna ovládača tlačiarne.
2. Vyberte kartu **Údržba**.
3. Kliknite na položku **Tlačový front**.
4. Kliknite pravým tlačidlom na úlohu, ktorú chcete zrušiť, a potom vyberte položku **Zrušiť**.

Súvisiace informácie

➔ „Ovládač tlačiarne Windows” na strane 114

Zrušenie tlače — Mac OS

1. Kliknite na ikonu tlačiarne v **Docku**.
2. Vyberte úlohu, ktorú chcete zrušiť.
3. Zrušte danú úlohu.
 - OS X Mountain Lion alebo novší
Kliknite na  vedľa ukazovateľa postupu.
 - Mac OS X v10.6.8 až v10.7.x
Kliknite na položku **Odstrániť**.

Nabíjanie zabudovanej batérie

Preventívne opatrenia pri výmene zabudovanej batérie

- ❑ Batéria sa pomaly vybíja aj vtedy, keď tlačiareň nepoužívate. Pred napájaním tlačiarne z batérie nabite batériu.
- ❑ Ak tlačiareň nepoužívate, odporúčame vám ju vypnúť, aby sa šetrila energia batérie. Tlačiareň môžete tiež nastaviť na automatické vypnutie.
- ❑ V teplejších prostrediach sa skrúti doba použiteľnosti batérie aj vtedy, ak ste ju úplne nabili.
- ❑ Pred nabitím batériu nemusíte úplne vyčerpať.
- ❑ Batéria môže byť po nabití alebo používaní horúca; toto je normálne.
- ❑ Batériu nabíjajte v teplotnom rozsahu od 10 do 35 °C (50 až 95 °F). Batéria nemusí byť úplne nabitá alebo môže klesnúť úroveň jej nabitia, ak ju nabíjate pri nízkych alebo vysokých teplotách.
- ❑ Ak je doba použiteľnosti batérie výrazne krátka, dokonca aj keď je úplne nabitá, jej prevádzková životnosť sa pravdepodobne skončila. Ak chcete vymeniť batériu, obráťte sa na technickú podporu spoločnosti Epson.
- ❑ Ak tlačiareň dlhšiu dobu nepoužívate, batériu pravidelne nabíjajte, aby sa zabránilo jej vytečeniu. Ak sa tlačiareň nezapne, batériu nechajte nabíjať dlhšie ako tridsať minút a potom ju znova zapnite.

Nabíjanie zabudovanej batérie pripojením k sieťovému napájacímu adaptéru

Sieťový napájací kábel zapojte do sieťového adaptéra, sieťový adaptér zapojte do tlačiarne a potom zástrčku napájacieho kábla zapojte do elektrickej zásuvky.

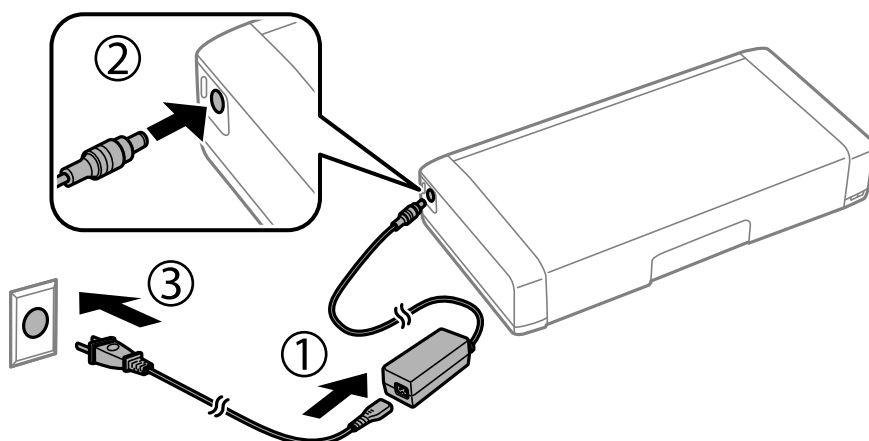

Poznámka:

- ❑ Kontrolka svieti počas nabíjania batérie a zhasne po skončení jej nabíjania.
- ❑ Úplné nabitie batérie trvá približne 2.5 hod.

Nabíjanie zabudovanej batérie pripojením cez USB

Batériu môžete nabíjať pomocou nabíjačky na batérie alebo počítača pripojením cez USB.

Nižšie sa uvádzajú technické parametre nabíjania tlačiarne.

- Vstupné napätie pre nabíjanie s pripojením cez USB: 5 V jednosmerný prúd (maximálne 1,5)
- Doba nabíjania:
 - Port USB (5 V/1,5 A): približne 2.5 hodiny
 - Port USB (5 V/0,5 A): približne 10 hodiny
- Kapacita prúdu batérie: 1.86 Ah (3.6 V)

Pri nabíjaní batérie z počítača postupujte podľa pokynov nižšie.

1. Počítač musí byť zapnutý. Ak je počítač v režime dlhodobého spánku alebo v nečinnom režime, batériu nemôžete nabíjať; ak sa tak stane, počítač zobudte.
2. Tlačiareň pripojte k počítaču pomocou kábla micro USB.

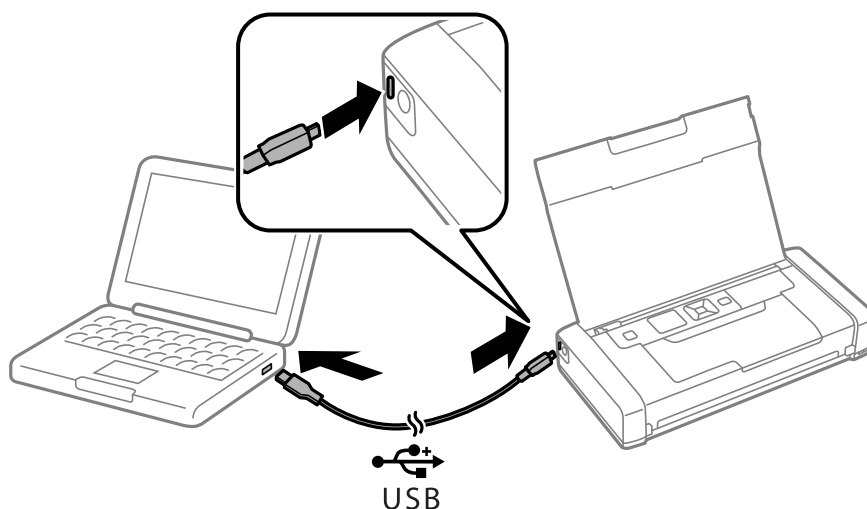

Poznámka:

Batériu nemožno nabíjať pomocou rozbočovača USB. Tlačiareň pripojte priamo k počítaču.

3. Keď je tlačiareň zapnutá, stlačením tlačidla  ju vypnite.

Poznámka:

- Ak sa batéria nezačne nabíjať, na ovládacom paneli vyberte položky **Ponuka** > **Batéria** > **Nastavenia batérie**, zapnite funkciu **Napájanie USB z počítača** a potom skúste znovu.
- Batériu môžete nabíjať, keď je tlačiareň v režime spánku dokonca aj vtedy, ak ju nevypnete.
- Počítač rozpozná tlačiareň počas nabíjania ako veľkokapacitné pamäťové zariadenie USB.
- Kontrolka svieti počas nabíjania batérie a zhasne, keď je batéria nabitá.

Používanie voliteľnej externej batérie

Kód externej batérie

Spoločnosť Epson odporúča používať originálnu batériu Epson. Spoločnosť Epson neručí za kvalitu ani spoľahlivosť neoriginálnej batérie. Používanie neoriginálnej batérie môže spôsobiť poškodenie, ktoré nepokrývajú záruky spoločnosti Epson, a za určitých okolností môže spôsobiť nestále správanie tlačiarne.

Nižšie sa uvádza kód pre originálnu externú batériu Epson.

C12C934941

Inštalácia externej batérie

1. Vypnite tlačiareň stlačením tlačidla .
2. Odpojte všetky káble, ako sú napájací kábel a USB kábel.
3. Odnímte zadný kryt.

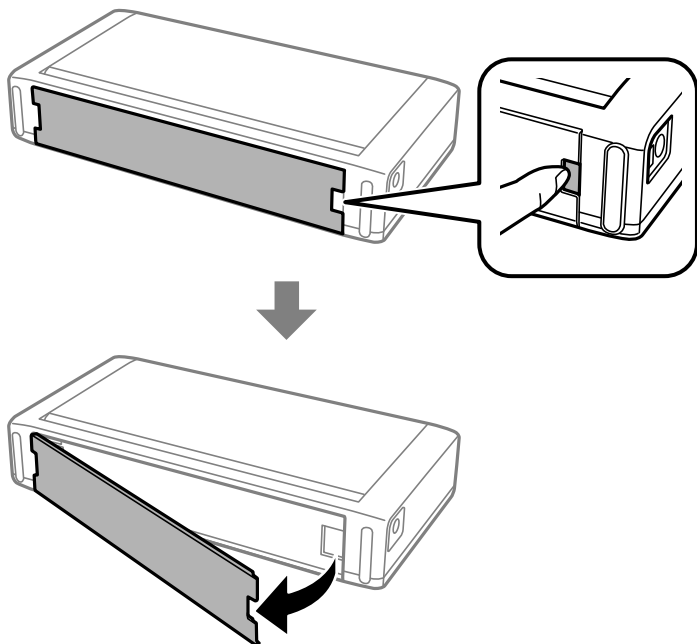

Používanie voliteľnej externej batérie

! **Upozornenie:**

Nedotýkajte sa časti znázornenej na obrázku, nesmie dôjsť k namočeniu a nesmú do tejto časti vniknúť žiadne kovové predmety (napríklad kancelárske sponky), inak sa môže tlačiareň poškodiť.

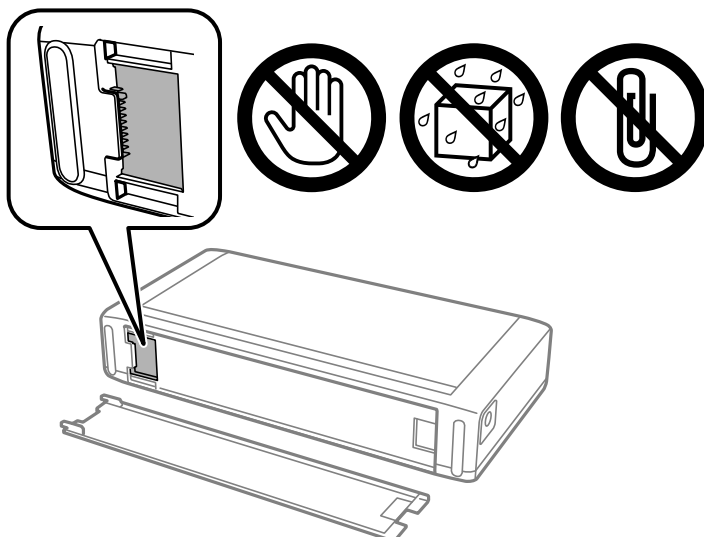

4. Vložte batériu.

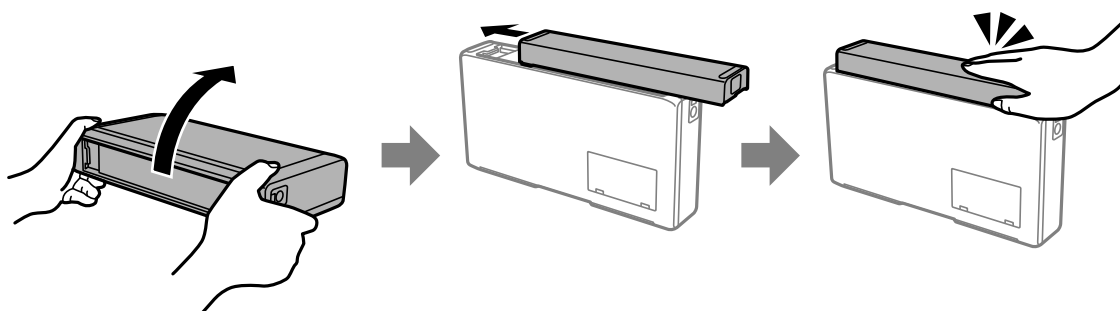

Vytiahnutie externej batérie

1. Vypnite tlačiareň stlačením tlačidla .
2. Odpojte všetky káble, ako sú napájací kábel a USB kábel.
3. Stlačte časť zobrazenú na obrázku a potom batériu vytiahnite.

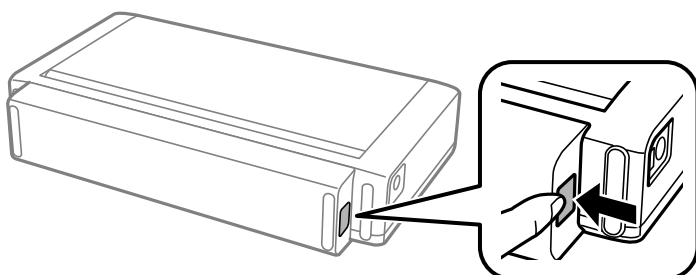

Používanie voliteľnej externej batérie

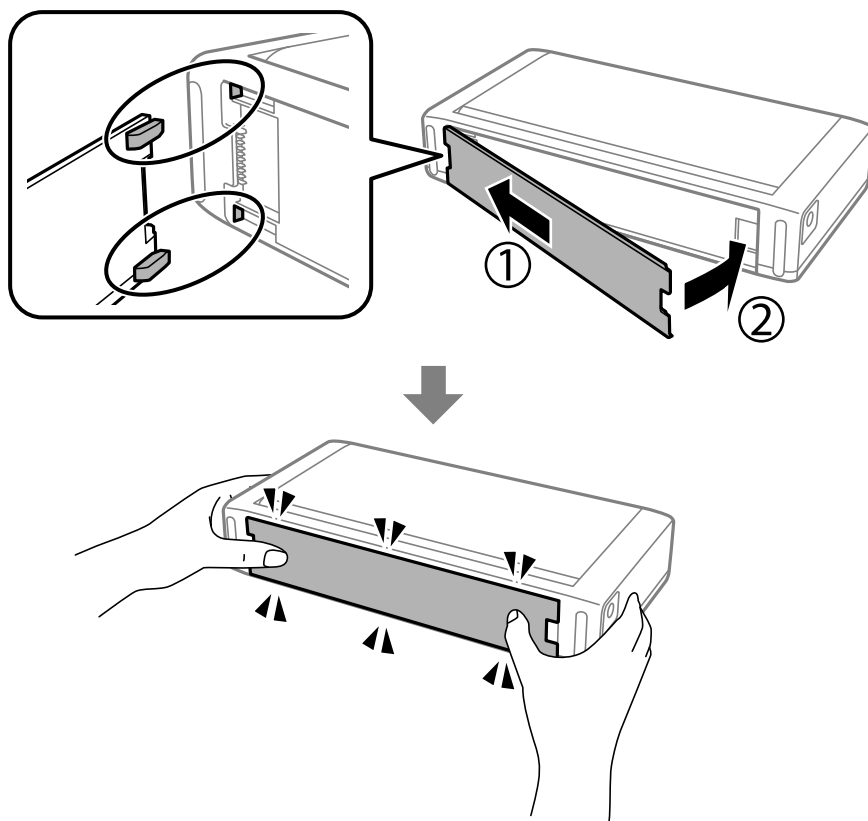

4. Vložte zadný kryt a potom ho zatlačte, kým nezacvakne na mieste.



Kontrola stavu externej batérie

- Môžete overiť zostávajúcu energiu batérie. Na hlavnej obrazovke vyberte položku **Ponuka > Batéria**.
Stlačením tlačidiel ◀▶ prepnete zobrazenie zabudovanej batérie a voliteľnej externej batérie.
- Stav batérie môžete overiť pomocou ikony na hlavnej obrazovke.
- Keď je externá batéria vyčerpaná, na obrazovke sa prepne na ikonu zabudovanej batérie.



	Zobrazuje zostávajúce nabitie externej batérie.
	Signalizuje, že externá batéria je slabá.

Používanie voliteľnej externej batérie

	Signalizuje, že externá batéria je príliš horúca alebo studená. Zvolením položiek Ponuka > Batéria skontrolujte stav.
	Signalizuje, že externá batéria sa nabíja.

Preventívne opatrenia pri nabíjaní externej batérie

- Batéria sa pomaly vybíja aj vtedy, keď tlačiareň nepoužívate. Pred napájaním tlačiarne z batérie nabite batériu.
- Ak tlačiareň nepoužívate, odporúčame vám ju vypnúť, aby sa šetrila energia batérie. Tlačiareň môžete tiež nastaviť na automatické vypnutie.
- V teplejších prostrediach sa skráti doba použiteľnosti batérie aj vtedy, ak ste ju úplne nabili.
- Pred nabitím batériu nemusíte úplne vyčerpať.
- Batéria môže byť po nabití alebo používaní horúca; toto je normálne.
- Batériu nabíjajte pri teplote 10 až 35 °C. Batéria nemusí byť plne nabitá, prípadne sa môže jej výkon znížiť, ak ju budete nabíjať pri nízkej teplote (menej než 5 °C) alebo vyššej teplote (viac než 40 °C).
- Nabíjanie prebieha iba vtedy, keď je tlačiareň nečinná, v režime spánku alebo vypnutá.
- Ak je doba použiteľnosti batérie výrazne krátka, dokonca aj keď je úplne nabitá, jej prevádzková životnosť sa pravdepodobne skončila. Odporúčame vymeniť batériu za novú.
- Ak tlačiareň dlhšiu dobu nepoužívate, batériu pravidelne nabíjajte, aby sa zabránilo jej vytečeniu. Ak sa tlačiareň nezapne, batériu nechajte nabíjať dlhšie ako 30 minút a potom ju znova zapnite.
- Nabite batériu pred jej použitím, ak ste ju dlho nepoužívali. Ak sa indikátor nabíjania batérie nerozsvieti, nabíjajte batériu viac než 30 minút. Ak sa indikátor nerozsvieti, obráťte sa na podporu spoločnosti Epson.

Nabíjanie externej batérie

Napájací kábel zapojte do sieťového napájacieho adaptéra, sieťový adaptér zapojte do tlačiarne s nainštalovanou alebo zabudovanou batériou a potom zástrčku napájacieho kábla zapojte do elektrickej zásuvky.

Keď je batéria nainštalovaná

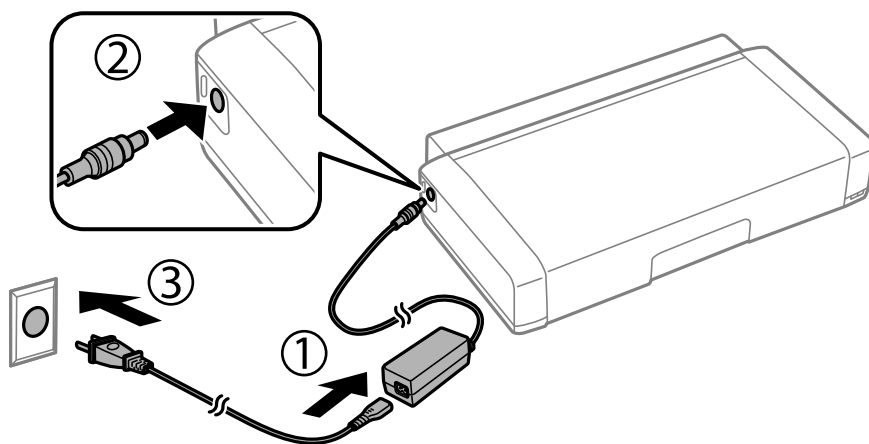

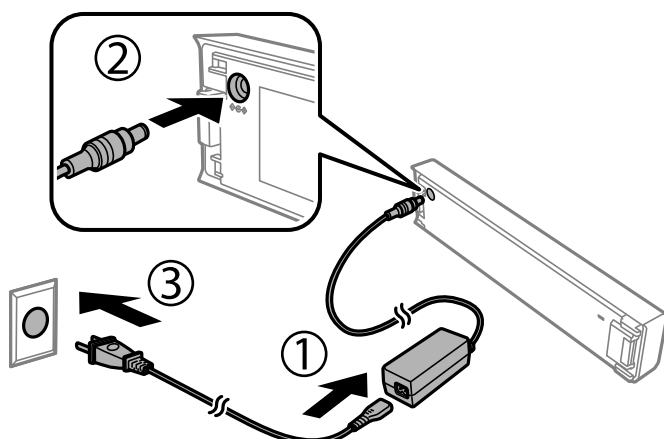

Používanie voliteľnej externej batérie

Keď sa nabíja zabudovaná batéria



Poznámka:

- ☐ Keď je batéria nainštalovaná

Počas nabíjania sa na obrazovke zobrazuje . Po skončení nabíjania sa ikona zmení na  alebo .

- ☐ Batéria samotná

Kontrolka svieti počas nabíjania batérie a zhasne po skončení jej nabíjania.

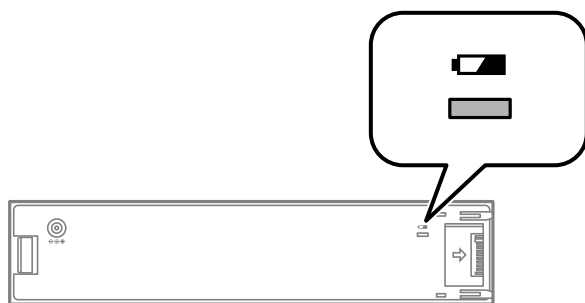

- ☐ Úplné nabitie batérie trvá približne 2.5 hod.

Súvisiace informácie

- ➔ „Preventívne opatrenia pri nabíjaní externej batérie” na strane 90

Preventívne opatrenia pri skladovaní a likvidácii externej batérie

- ☐ Batériu skladujte mimo dosah detí, aby ju neprehltli.
- ☐ Keď tlačiareň dlho nepoužívate, vyťahnite z nej batériu a uložte ju osobitne, aby nedošlo k jej vybíjaniu.
- ☐ Neskladujte batériu na mieste, kde je príliš vysoká teplota.
- ☐ Pred likvidáciou batérie zaistite jej úplné vybitie.
- ☐ Batériu nelikvidujte spolu s bežným domovým odpadom. Namiesto toho ju zlikvidujte na zbernom mieste alebo v recyklačnom boxe v súlade s miestnymi predpismi.

Používanie voliteľnej externej batérie

- Batériu nespáľujte ani ju nevhadzujte do ohňa.

Výmena atramentových kaziet a ďalšieho spotrebného materiálu

Kontrola stavu atramentových kaziet a údržbovej kazety

Približné hladiny atramentu a životnosť skrinky údržby môžete kontrolovať na ovládacom paneli alebo v počítači.

Poznámka:

Môžete pokračovať v tlači, zatiaľ čo sa zobrazuje hlásenie o nedostatku atramentu. Keď to bude potrebné, vymeňte atramentové kazety.

Kontrola stavu atramentových kaziet a údržbovej kazety – ovládací panel

Na domovskej obrazovke môžete skontrolovať približné hladiny atramentu a približnú životnosť skrinky údržby.

Súvisiace informácie

➔ „Návod k LCD displeju” na strane 21

Kontrola stavu atramentových kaziet a údržbovej kazety - Windows

1. Prejdite do okna ovládača tlačiarne.
2. Kliknite na možnosť **EPSON Status Monitor 3** na karte **Údržba**, a potom kliknite na položku **click Podrobnosti**.

Poznámka:

Ak je funkcia **EPSON Status Monitor 3** vypnutá, kliknite na položku **Rozšírené nastavenia** na karte **Údržba** a potom vyberte položku **Zapnúť EPSON Status Monitor 3**.

Súvisiace informácie

➔ „Ovládač tlačiarne Windows” na strane 114

Kontrola stavu atramentových kaziet a údržbovej kazety — Mac OS

1. Vyberte položku **Preferencie systému** z ponuky **Apple > Tlačiarne a skenery** (alebo **Tlač a skenovanie, Tlač a faxovanie**), a potom vyberte tlačiareň.
2. Kliknite na položky **Možnosti a náplne > Utilita > Otvoriť utilitu tlačiarne**.
3. Kliknite na položku **EPSON Status Monitor**.

Kódy atramentových kaziet

Spoločnosť Epson odporúča používať originálne atramentové kazety Epson. Spoločnosť Epson neručí za kvalitu alebo spoľahlivosť neoriginálneho atramentu. Používanie neoriginálneho atramentu môže spôsobiť poškodenie, ktoré nepokrývajú záruky Epson, a za určitých okolností môže spôsobiť nestále správanie tlačiarne. Informácie o hladinách neoriginálnych atramentov sa pravdepodobne nezobrazia.

Nasledujú kódy originálnych atramentových kaziet Epson.

Ikona	Black (Čierna)	Color (Farba)
Glóbus 	266	267

Poznámka:

Európski používatelia nájdu informácie o kazetách s atramentom Epson na nasledujúcej webovej stránke.

<http://www.epson.eu/pageyield>

Súvisiace informácie

➔ „Webová stránka technickej podpory” na strane 150

Preventívne opatrenia pri manipulácii s atramentovými kazetami

Pred výmenou atramentových kaziet si prečítajte nasledujúce pokyny.

Bezpečnostné opatrenia pri obsluhu

- Atramentové kazety skladujte pri normálnej izbovej teplote a uchovávajte ich mimo priameho slnečného svetla.
- Spoločnosť Epson odporúča spotrebovať atramentovú kazetu pred dátumom vytlačeným na jej obale.
- V záujme dosiahnutia najlepších výsledkov spotrebujte atramentové kazety do šiestich mesiacov od otvorenia obalu.
- Ak chcete dosiahnuť čo najlepšie výsledky, skladujte balenia atramentových kaziet spodnou časťou nadol.
- Keď atramentovú kazetu prinesiete z chladného miesta uskladnenia, pred použitím ju nechajte najmenej tri hodiny zohriať pri izbovej teplote.
- Obal atramentovej kazety otvorte až bezprostredne pred inštaláciou do tlačiarne. Kazeta je vákuovo zabalená pre zachovanie spoľahlivosti. Ak kazetu pred použitím necháte dlhý čas vybalenú, môže to znemožniť normálnu tlač.

Výmena atramentových kaziet a ďalšieho spotrebného materiálu

- ❑ Pred nainštalovaním kazety musíte odstrániť žltú pásku; inak môže byť kvalita tlače znížená, prípadne nemusí byť možné tlačiť. Neodstraňujte, ani netrhajte označenie na kazete. V opačnom prípade atrament vytečie.

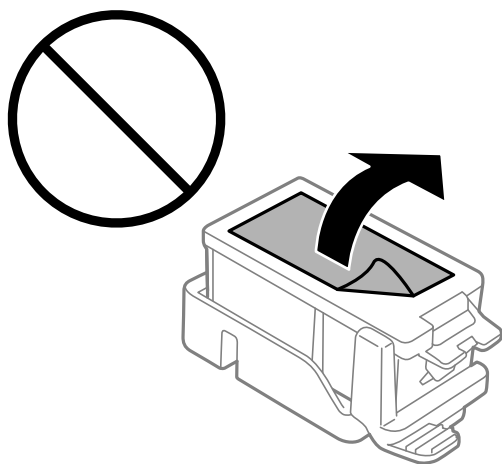

- ❑ Nedotýkajte sa častí znázornených na obrázku. Mohli by ste tým znemožniť normálnu prevádzku a tlač.

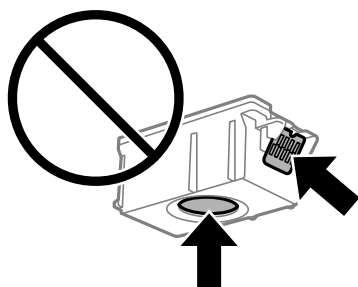

- ❑ Nainštalujte všetky atramentové kazety. V opačnom prípade nie je možné tlačiť.
- ❑ Nevymieňajte atramentové kazety, keď je tlačiareň vypnutá. Tlačovú hlavu neposúvajte rukou, v takom prípade môže dôjsť k poškodeniu tlačiarne.
- ❑ Nevypínajte tlačiareň počas naplňania atramentom. Ak naplňanie atramentom neprebehne správne, je možné, že nebudete môcť tlačiť.
- ❑ Nenechávajte tlačiareň s vytiahnutými atramentovými kazetami ani ju nevypínajte počas výmeny kazety. V opačnom prípade zvyšný atrament v tryskách tlačovej hlavy vyschne a pravdepodobne nebudete môcť tlačiť.
- ❑ Dávajte pozor, aby sa do držiaka atramentovej kazety nedostal prach alebo cudzie predmety. Predmety v držiaku môžu mať negatívny vplyv na výsledky tlače alebo môžu zabrániť tlači. Ak sa niečo dostane dovnútra držiaka, opatrne to vytiahnite.
- ❑ Vložte atramentovú kazetu správnym smerom. Ak vložíte kazetu nesprávnym smerom, oblasť vloženia sa môže poškodiť a tlačiareň nebude môcť tlačiť.

Výmena atramentových kaziet a ďalšieho spotrebného materiálu

- Ak z tlačiarne vyberáte kazetu, ktorú plánujete neskôr použiť alebo zlikvidovať, nezabudnite na port dodávania atramentu znova založiť uzáver, aby atrament nevyschol alebo aby neznečistil okolie.

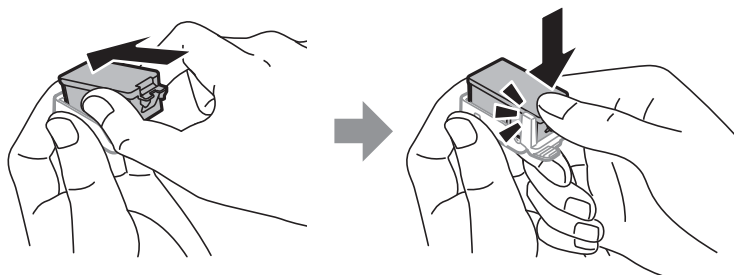

- Táto tlačiareň používa atramentové kazety vybavené zeleným čipom, ktorý monitoruje rôzne informácie, napríklad množstvo zostávajúceho atramentu v každej kazete. To znamená, že ak pred vyprázdnením vyberiete kazetu z tlačiarne, môžete ju po opätovnom vložení do tlačiarne ďalej používať. Po opätovnom vložení kazety sa však môže časť atramentu spotrebovať, aby sa zaručil dobrý výkon tlačiarne.
- Aby bolo zaistené maximálne využitie atramentu, vyberte atramentovú kazetu iba vtedy, keď ste pripravení ju vymeniť. Atramentové kazety s nedostatkom atramentu nie je možné použiť pri opätovnom vložení.
- S cieľom dosiahnutia maximálnej kvality tlače a ochrany tlačovej hlavy zostáva v kazete bezpečnostná rezerva atramentu, keď tlačiareň signalizuje, že je potrebné vymeniť kazetu. Uvedené hodnoty neobsahujú túto rezervu.
- Atramentové kazety môžu obsahovať recyklovaný materiál, čo však neovplyvňuje funkciu ani prevádzku tlačiarne.
- Technické údaje a vzhľad atramentovej kazety podliehajú zmene bez predchádzajúceho upozornenia na zlepšenie.
- Atramentovú kazetu nerozoberajte ani neprerábajte, inak nemusí byť možné normálne tlačiť.
- Kazety dodané s tlačiarňou nemožno použiť ako náhradné.
- Uvádzané hodnoty výťažnosti sa môžu líšiť v závislosti od tlačených obrázkov, používaného typu papiera, frekvencie tlače a podmienok prostredia, ako je napríklad teplota.
- Dokončite výmenu atramentovej kazety rýchlo. Nenechávajte tlačiareň bez vložených atramentových kaziet.

Spotreba atramentu

- Ak sa má zachovať optimálny výkon tlačovej hlavy, nejaké množstvo atramentu sa spotrebuje zo všetkých kaziet počas činností údržby. Atrament sa môže spotrebovať pri výmene atramentových kaziet alebo pri zapnutí tlačiarne.
- Pri čiernobielej tlači alebo tlači v odtieňoch sivej sa v závislosti od typu papiera a nastavení kvality môžu namiesto čierneho atramentu použiť farebné atramenty. Dôvodom je to, že na vytvorenie čiernej farby sa použije zmes farebných atramentov.
- Atrament v atramentových kazetách dodaných s tlačiarňou sa čiastočne použije pri úvodnom nastavovaní. Tlačová hlava sa kompletne naplní atramentom, aby sa vytvorili výtlačky vysokej kvality. Pri tomto jednorazovom procese sa spotrebuje isté množstvo atramentu, a preto sa môže stať, že sa pomocou týchto kaziet vytlačí menej strán než pri použití nasledujúcich atramentových kaziet.

Výmena atramentových kaziet

! *Upozornenie:*

- Netraste s atramentovými kazetami.*
- Dokončíte výmenu atramentovej kazety rýchlo. Nenechávajte tlačiareň bez vložených atramentových kaziet.*

1. Vykonaňte jeden z nasledujúcich krokov.

- Pri výzve na výmenu atramentových kaziet

Skontrolujte, ktorá atramentová kazeta sa musí vymeniť, a potom stlačte tlačidlo OK. Vyberte možnosť **Vymeniť teraz** a potom stlačte tlačidlo OK.

- Pri výmene atramentovej kazety pred spotrebovaním atramentu

Na domovskej obrazovke vyberte položku **Ponuka > Údržba > Výmena kazety s atram.** a potom stlačte tlačidlo OK.

2. Atramentovú kazetu vyberte z obalu a potom odstráňte iba žltú pásku.

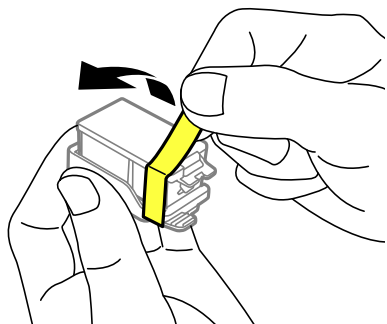

3. Odstráňte uzáver.

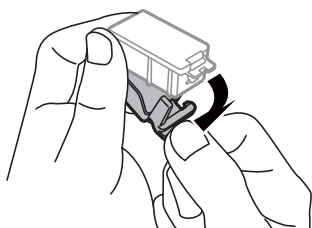

Výmena atramentových kaziet a ďalšieho spotrebného materiálu

! **Upozornenie:**

Nedotýkajte sa častí znázornených na obrázku. Mohli by ste tým znemožniť normálnu prevádzku a tlač.

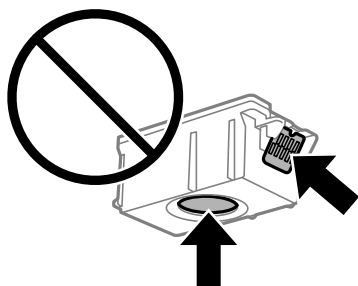

4. Stlačte tlačidlo OK.
5. Otvorte vnútorný kryt.

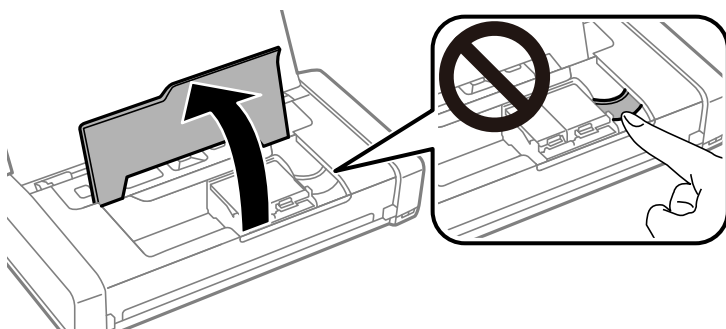

6. Atramentovú kazetu odistite posunutím páčky a potom ju šikmo vytiahnite.

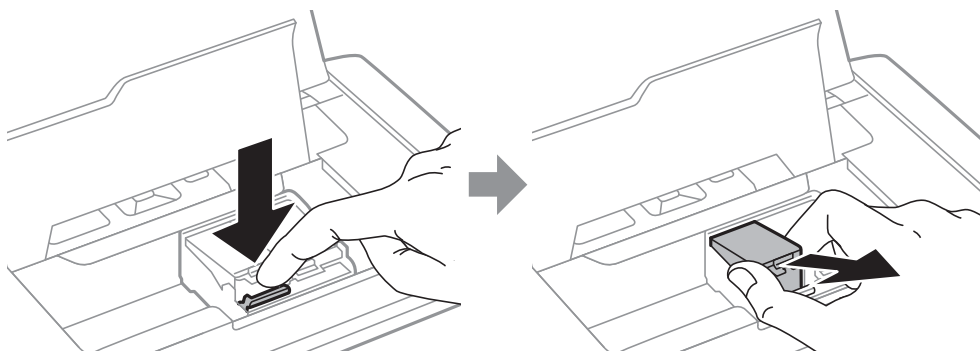

7. Atramentovú kazetu šikmo vložte do držiaka a jemne na ňu zatlačte, kým nezacvakne v mieste.

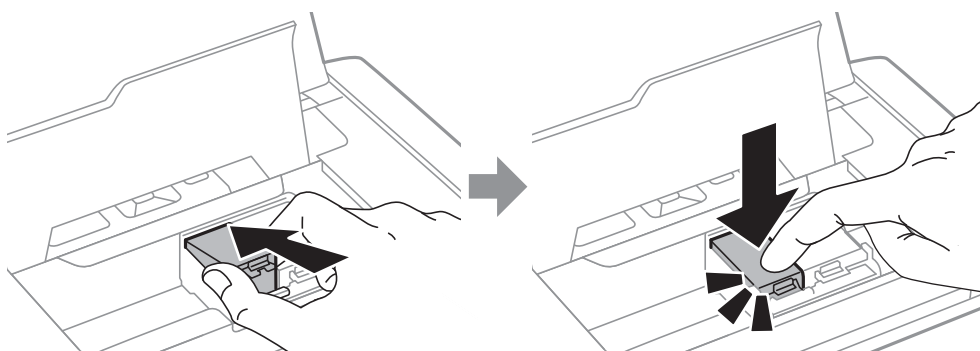

Výmena atramentových kaziet a ďalšieho spotrebného materiálu

! Upozornenie:

- ❑ Vložte atramentovú kazetu správnym smerom. Ak vložíte kazetu nesprávnym smerom, oblasť vloženia sa môže poškodiť a tlačiareň nebude môcť tlačiť.
- ❑ Kazetu s čiernou farbou musíte vložiť do ľavého držiaka a farebnú kazetu do pravého.

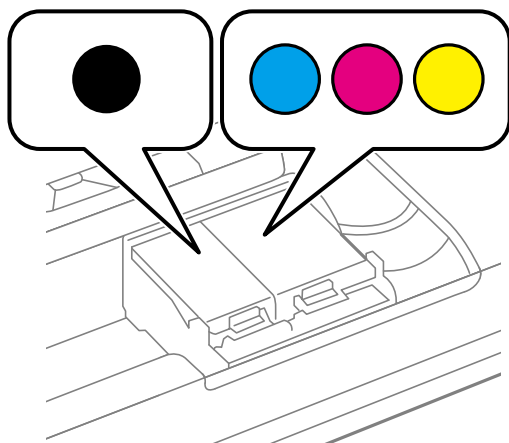

8. Zatvorte vnútorný kryt.

9. Stlačte tlačidlo OK.

Spustí sa napĺňanie atramentu.

! Upozornenie:

- ❑ Nevypínajte tlačiareň počas napĺňania atramentom. Ak napĺňanie atramentom neprebehne správne, je možné, že nebudete môcť tlačiť.
- ❑ Ak z tlačiarne vyberáte kazetu, ktorú plánujete neskôr použiť alebo zlikvidovať, nezabudnite na port dodávania atramentu znova založiť uzáver, aby atrament nevyschol alebo aby neznečistil okolie.

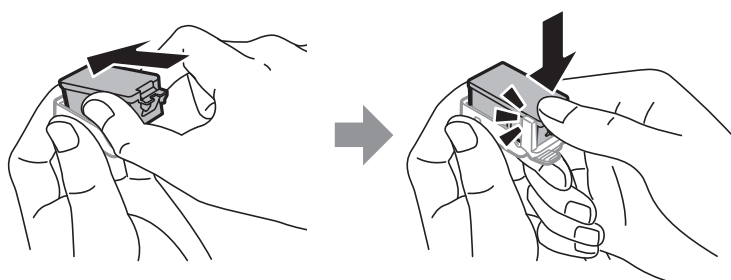

Súvisiace informácie

➔ „Kódy atramentových kaziet” na strane 94

➔ „Preventívne opatrenia pri manipulácii s atramentovými kazetami” na strane 94

Kód skrinky údržby

Spoločnosť Epson odporúča používať originálnu skrinku údržby Epson.

Výmena atramentových kaziet a ďalšieho spotrebného materiálu

Nasleduje kód originálnej skrinky údržby Epson.

T2950

Bezpečnostné opatrenia pri manipulácii s údržbovou kazetou

Pred výmenou údržbovej kazety si prečítajte nasledujúce pokyny.

- Nedotýkajte sa zeleného čipu na bočnej strane skrinky údržby. Mohli by ste tým znemožniť normálnu prevádzku a tlač.

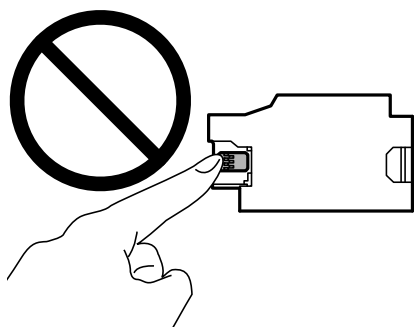

- Netlačte ani neodstraňujte fóliu na skrinke, inak môže dôjsť k úniku atramentu.
- Nedotýkajte sa častí znázornených na obrázku. Môže to znemožniť normálnu prevádzku a môžete sa zašpiniť od atramentu.

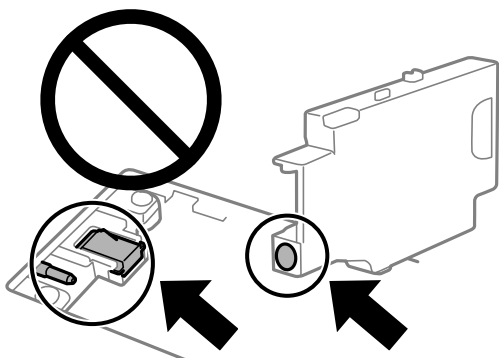

- Neutesňujte otvory skrinky údržby. Sú potrebné na normálnu prevádzku.

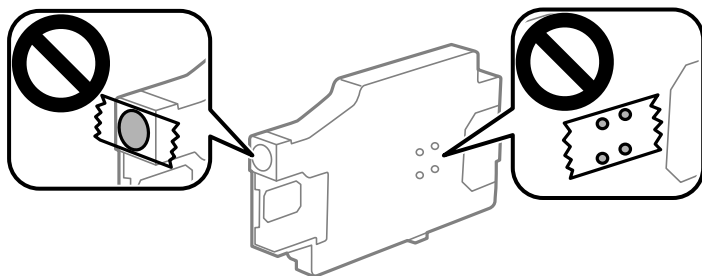

- Skrinku údržby chráňte pred priamym slnečným svetlom.

Výmena atramentových kaziet a ďalšieho spotrebného materiálu

- Nevymieňajte skrinku údržby, keď je tlačiareň zapnutá, inak môže dôjsť k únikom atramentu.
- Skrinku údržby, ktorá bola vybratá a dlhú dobu odpojená, nepoužívajte opätovne. Atrament vo vnútri skrinky bude stuhnutý a skrinka nebude môcť absorbovať ďalší atrament.
- Neodstraňujte skrinku údržby a jej kryt, okrem prípadu, keď vymieňate skrinku, inak môže dôjsť k únikom atramentu.

Výmena údržbovej kazety

Pri niektorých tlačových cykloch sa môže v skrinke údržby zhromaždiť nepatrné množstvo nadbytočného atramentu. Tlačiareň je skonštruovaná tak, aby sa pri dosiahnutí limitu absorpčnej kapacity skrinky údržby zastavila tlač a predišlo sa pretečeniu atramentu zo skrinky údržby. Frekvencia výmeny skrinky údržby závisí od počtu vytlačených strán, typu materiálu, na ktorý tlačíte, a počtu čistiacich cyklov, ktoré tlačiareň vykoná. Skrinku údržby vymeňte vždy, keď sa zobrazí výzva na jej výmenu. Keď bude potrebná výmena tejto súčasti, upozorní vás na to program Epson Status Monitor, výzva na displeji LCD alebo kontrolky na ovládanom paneli. Potreba vymeniť box neznamena, že tlačiareň prestane fungovať v súlade so svojimi technickými parametrami. Záruka od spoločnosti Epson nekryje náklady súvisiace s touto výmenou. Ide o používateľom opraviteľnú súčasť.

1. Vyberte novú skrinku údržby z obalu.

Upozornenie:

- Nedotýkajte sa zeleného čipu na bočnej strane skrinky údržby. Mohli by ste tým znemožniť normálnu prevádzku a tlač.*

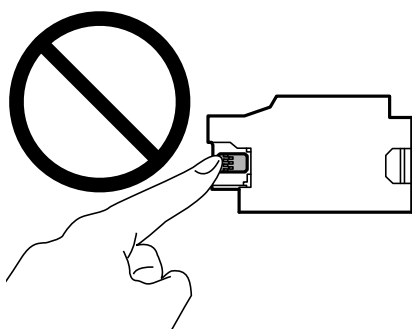

- Netlačte ani neodstraňujte fóliu na skrinke, inak môže dôjsť k únikom atramentu.*

Poznámka:

Nová údržbová kazeta obsahuje priehľadné vrečko na uloženie starej údržbovej kazety.

2. Vypnite tlačiareň stlačením tlačidla .
3. Odpojte všetky káble, ako sú napájací kábel a USB kábel.

Výmena atramentových kaziet a ďalšieho spotrebného materiálu

4. Zatvorte kryt tlačiarne a potom tlačiareň obráťte.

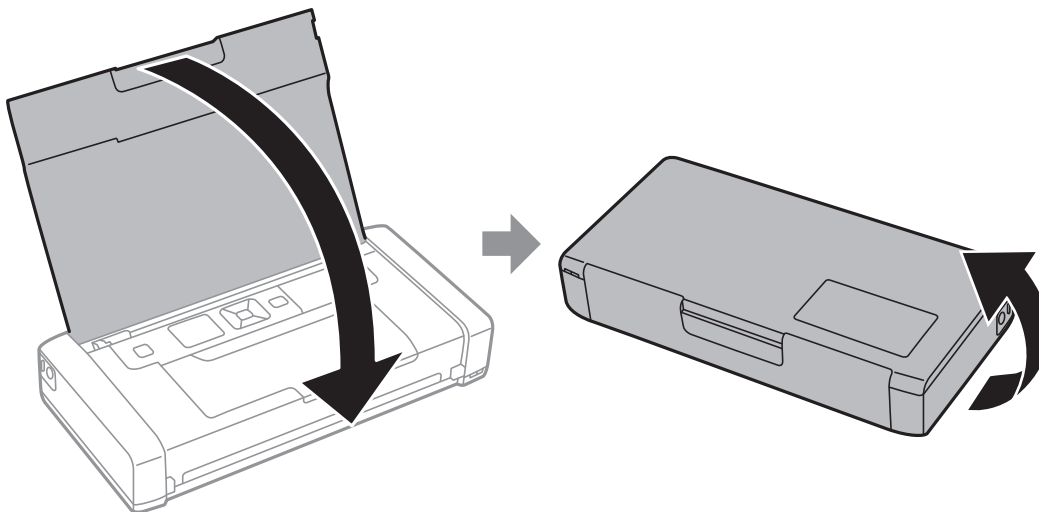

5. Pomocou úzkeho predmetu, ako napríklad pero, posuňte upevňovaciu zátku na kryte a potom odstráňte kryt údržbovej kazety.

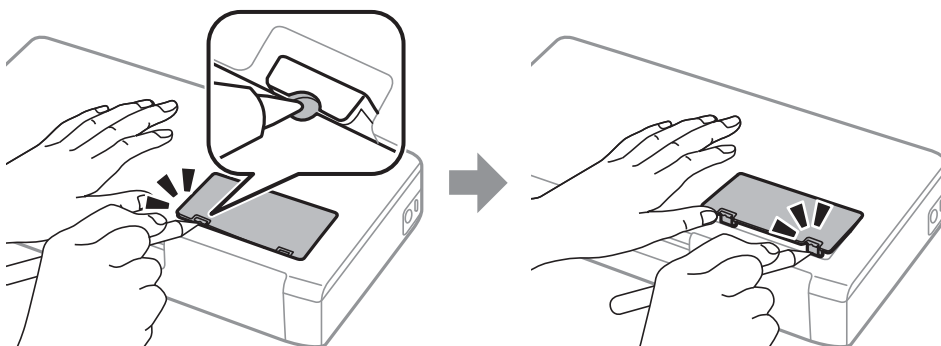

6. Údržbovú kazetu posuňte ako je to znázornené na obrázku, a potom ju vyberte.

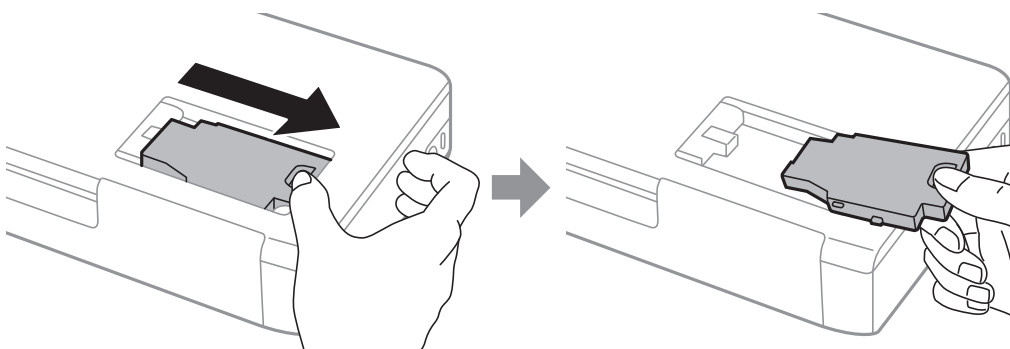

Výmena atramentových kaziet a ďalšieho spotrebného materiálu

! **Upozornenie:**

Nedotýkajte sa častí znázornených na obrázku. Môže to znemožniť normálnu prevádzku a môžete sa zašpiniť od atramentu.

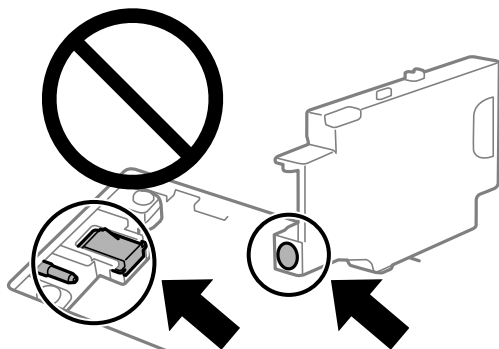

7. Použitú údržbovú kazetu vložte do priehľadného obalu, ktorý bol dodaný s novou údržbovou kazetou, a obal zapečatíte.

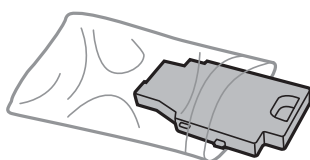

! **Upozornenie:**

Neodstraňujte fóliu skrinky údržby.

8. Novú údržbovú kazetu vložte priamo dolu a potom ju posunutím vložte.

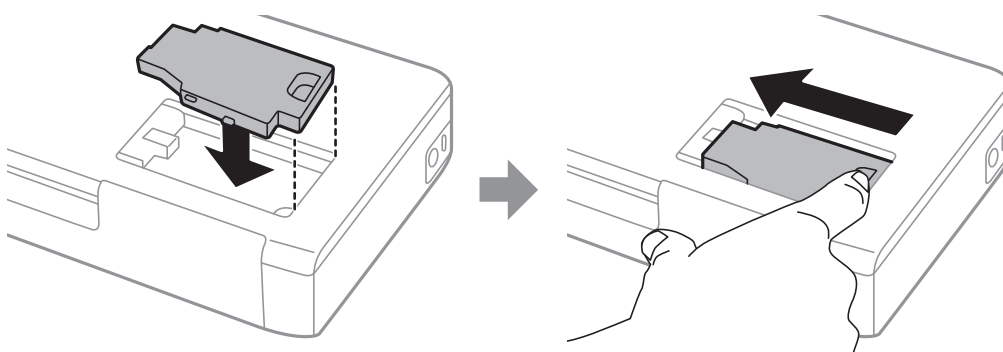

9. Znovu založte kryt údržbovej kazety.

Poznámka:

Ak sa kryt údržbovej kazety nadá znovu založiť, údržbová kazeta môže byť nesprávne vložená. Údržbovú kazetu vyberte a znovu ju vložte.

Súvisiace informácie

- ➔ „Kód skrinky údržby” na strane 99
- ➔ „Bezpečnostné opatrenia pri manipulácii s údržbovou kazetou” na strane 100

Dočasná tlač čiernym atramentom

Po spotrebovaní farebného atramentu a pri dostatočnom množstve čierneho atramentu môžete na krátky čas pokračovať v tlačení čiernym atramentom pomocou nasledujúcich nastavení.

- Typ papiera: obyčajné papiere, Obálka
- Farba: **Odtiene sivej**
- Bez okrajov: nevybrané
- EPSON Status Monitor 3: zapnuté (iba pre Windows)

Táto funkcia je dostupná iba počas približne piatich dní, preto prázdnu atramentovú kazetu vymeňte čo najskôr.

Poznámka:

- Ak je funkcia **EPSON Status Monitor 3** vypnutá, prejdite do ovládača tlačiarne, kliknite na položku **Rozšírené nastavenia** na karte **Údržba** a potom vyberte položku **Zapnúť EPSON Status Monitor 3**.
- Doba dostupnosti tejto funkcie závisí od podmienok používania.

Dočasná tlač čiernym atramentom — Windows

Vykonajte jeden z nasledujúcich krokov.

- Keď sa zobrazí nasledovné okno, vyberte možnosť **Tlačiť čiernou**.

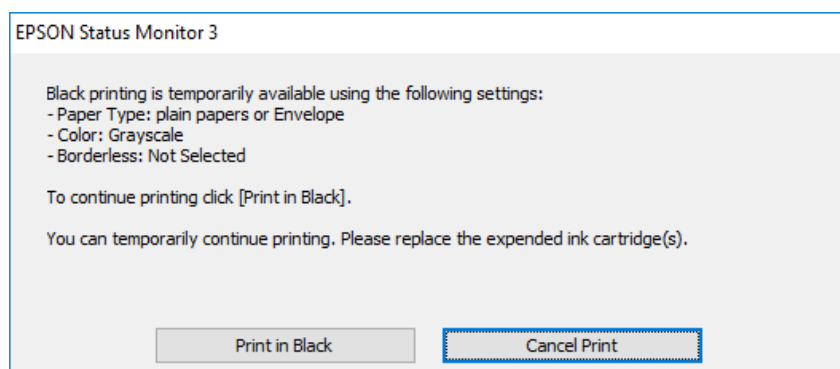

Výmena atramentových kaziet a ďalšieho spotrebného materiálu

- Zrušte tlač, ak sa zobrazí nasledovné okno. Potom tlačte znova.

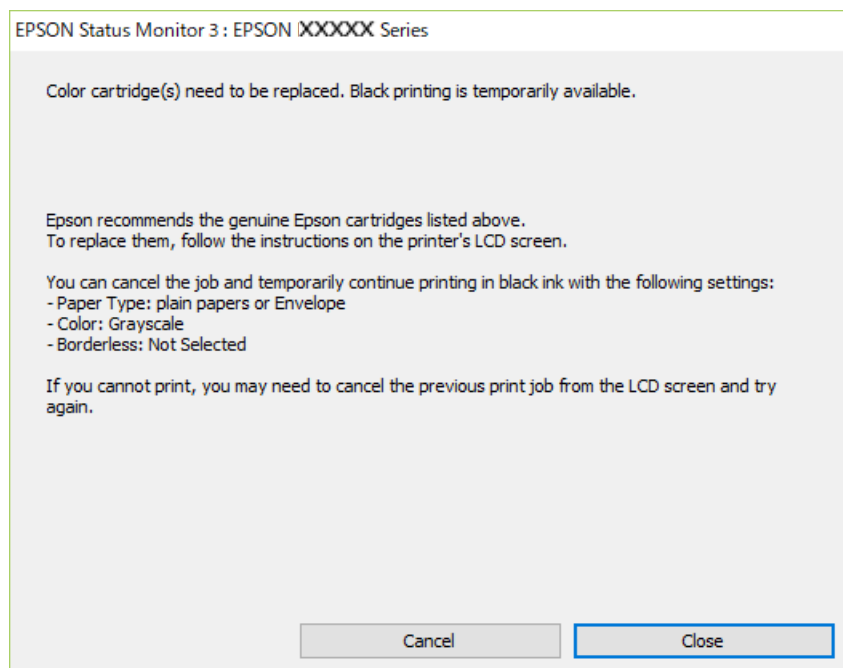

Poznámka:

Ak sa nedá tlač zrušiť z počítača, zrušte ju z ovládacieho panela tlačiarne.

Pri opätovnej tlači postupujte nasledovne.

1. Prejdite do okna ovládača tlačiarne.
2. Zrušte výber položky **Bez okrajov** na karte **Hlavný**.
3. Vyberte možnosť **obyčajné papiera** alebo **Obálka** ako nastavenie položky **Typ papiera** na karte **Hlavný**.
4. Vyberte možnosť **Odtiene sivej**.
5. Upravte požadovaným spôsobom ostatné nastavenia na kartách **Hlavný** a **Viac možností** a kliknite na tlačidlo **OK**.
6. Kliknite na položku **Tlačiť**.
7. V zobrazenom okne kliknite na položku **Tlačiť čiernou**.

Súvisiace informácie

- ➔ „Vkladanie papiera do zásobníka Zadný podávač papiera” na strane 57
- ➔ „Základy tlače – Windows” na strane 64

Dočasné pokračovanie v tlači len čiernym atramentom (Mac OS)

Poznámka:

*Ak chcete používať túto funkciu v sieti, pripojte sa cez **Bonjour**.*

Výmena atramentových kaziet a ďalšieho spotrebného materiálu

1. Kliknite na ikonu tlačiarne v **Doku**.
2. Zrušte danú úlohu.
Poznámka:
Ak sa nedá tlač zrušiť z počítača, zrušte ju z ovládacieho panela tlačiarne.
3. Vyberte položku **Preferencie systému** z ponuky Apple > **Tlačiarne a skenery** (alebo **Tlač a skenovanie, Tlač a faxovanie**), a potom vyberte tlačiareň. Kliknite na položky **Možnosti a náplne** > **Možnosti** (alebo **Ovládač**).
4. Vyberte možnosť **Zapnuté** pre nastavenie **Permit temporary black printing**.
5. Prejdite do dialógového okna tlače.
6. V kontextovej ponuke vyberte položku **Nastavenia tlače**.
7. V nastavení **Veľkosť papiera** vyberte ľubovoľnú veľkosť papiera inú ako veľkosť bez okrajov.
8. Vyberte možnosť **obyčajné papiere** alebo **Obálka** pre nastavenie **Typ média**.
9. Vyberte možnosť **Odtiene sivej**.
10. V prípade potreby nastavte aj ostatné položky.
11. Kliknite na položku **Tlačiť**.

Súvisiace informácie

- ➔ „Vkladanie papiera do zásobníka Zadný podávač papiera” na strane 57
- ➔ „Základné tlačové činnosti — Mac OS” na strane 65

Zníženie spotreby čierneho atramentu pri jeho nedostatku (iba systém Windows)

Ak máte málo čierneho atramentu a stále je v tlačiarňi dostatok farebného atramentu, môžete čiernu farbu vytvoriť zmiešaním farebných atramentov. Budete tak môcť pokračovať v tlači, kým si pripravíte náhradnú kazetu s čiernym atramentom.

Táto funkcia je dostupná len v prípade, ak sú v ovládači tlačiarne vybrané nasledovné nastavenia.

- Typ papiera: **obyčajné papiere**
- Kvalita: **Štandardne**
- EPSON Status Monitor 3: **Zapnuté**

Výmena atramentových kaziet a ďalšieho spotrebného materiálu

Poznámka:

- Ak je funkcia **EPSON Status Monitor 3** vypnutá, zobrazte ovládač tlačiarne, kliknite na položku **Rozšírené nastavenia** na karte **Údržba** a potom vyberte položku **Zapnúť EPSON Status Monitor 3**.
- Zložená čierna sa od čisto čiernej mierne líši. Jej použitie má tiež za následok spomalenie tlače.
- Čierny atrament sa používa tiež z dôvodu zachovania kvality tlačovej hlavy.

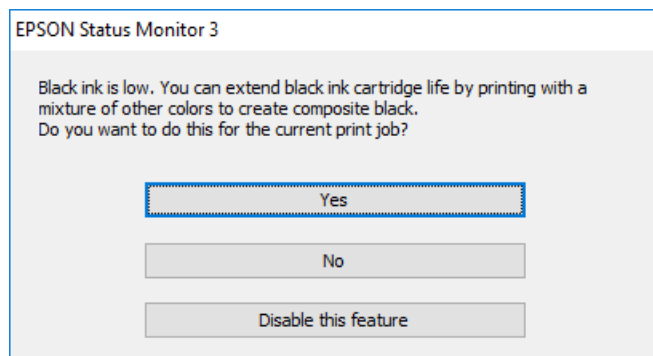

Možnosti	Popis
Áno	Túto možnosť vyberte, ak chcete použiť zmes farebných atramentov, ktoré vytvoria čiernu farbu. Toto okno sa znovu zobrazí pri tlači podobnej úlohy.
Nie	Túto možnosť vyberte, ak chcete pokračovať v tlači s použitím zostávajúceho čierneho atramentu. Toto okno sa znovu zobrazí pri tlači podobnej úlohy.
Vypnúť túto funkciu	Túto možnosť vyberte, ak chcete pokračovať v tlači s použitím zostávajúceho čierneho atramentu. Toto okno sa znovu zobrazí až po výmene kazety s čiernym atramentom, keď bude čierny atrament znovu takmer spotrebovaný.

Údržba tlačiarne

Kontrola a čistenie tlačovej hlavy

Ak sú dýzy zanesené, výtlačky sú bledšie, sú na nich viditeľné pruhy alebo neočakávané farby. Keď sa zníži kvalita tlače, skontrolujte, či nie sú dýzy zanesené pomocou funkcie na ich kontrolu. Ak sú zanesené, vyčistite tlačovú hlavu.



Upozornenie:

Počas čistenia hlavy neotvárajte vnútorný kryt ani nevypínajte tlačiareň. Ak čistenie hlavy nebude úplné, je možné, že nebudete môcť tlačiť.

Poznámka:

- Keďže pri čistení tlačovej hlavy sa spotrebúva časť atramentu, tlačovú hlavu čistite len v prípade, ak dôjde k poklesu kvality tlače.
- Ak máte nedostatok atramentu, nebudete môcť vyčistiť tlačovú hlavu.
- Ak sa po opakovanej kontrole trysky a približne dvoch čisteniach hlavy kvalita tlače nezlepšila, počkajte a netlačte aspoň šesť hodín a potom znovu spustíte kontrolu trysky a zopakujte v prípade potreby čistenie hlavy. Odporúčame vám tlačiareň vypnúť. Ak sa kvalita tlače ani tak nezlepší, obráťte sa na technickú podporu spoločnosti Epson.
- Aby sa predišlo vyschnutiu tlačovej hlavy, vždy tlačiareň vypínajte stlačením tlačidla .
- Ak chcete, aby tlačová hlava fungovala čo najlepšie, odporúčame pravidelne tlačiť niekoľko strán.

Kontrola a čistenie tlačovej hlavy – ovládací panel

1. Vložte do tlačiarne obyčajný papier veľkosti A4.
2. Na domovskej obrazovke prejdite do ponuky **Ponuka**.
3. Vyberte položky **Údržba > Kontrola dýzy**.
4. Vzor na kontrolu trysky vytlačíte tak, že budete postupovať podľa pokynov na obrazovke.

Poznámka:

Testovací vzor sa líši v závislosti od modelu.

5. Porovnajte vytlačenú vzorku na kontrolu so vzorkou zobrazenou nižšie.
 - Všetky čiary sa vytlačili: Trysky tlačovej hlavy nie sú zanesené. Zatvorte funkciu kontroly trysiek.

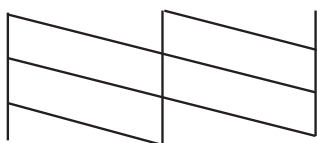

Údržba tlačiarne

- ❑ Ak sú riadky prerušené či časti chýbajú: Trysky tlačovej hlavy môže byť zanesené. Prejdite na ďalší krok.

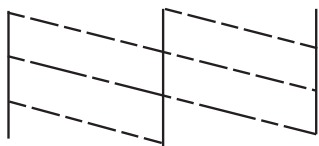

6. Podľa pokynov na obrazovke vyčistite tlačovú hlavu.
7. Po dokončení čistenia znovu vytlačte vzor na kontrolu trysiek. Zopakujte čistenie a tlač vzoru, pokým sa úplne nevytlačia všetky riadky.

Kontrola a čistenie tlačovej hlavy – Windows

1. Vložte do tlačiarne obyčajný papier veľkosti A4.
2. Prejdite do okna ovládača tlačiarne.
3. Kliknite na položku **Kontrola trysiek** na karte **Údržba**.
4. Postupujte podľa pokynov na obrazovke.

Súvisiace informácie

➔ [„Ovládač tlačiarne Windows” na strane 114](#)

Kontrola a čistenie tlačovej hlavy — Mac OS

1. Vložte do tlačiarne obyčajný papier veľkosti A4.
2. Vyberte položku **Preferencie systému** z ponuky Apple > **Tlačiarne a skenery** (alebo **Tlač a skenovanie**, **Tlač a faxovanie**), a potom vyberte tlačiareň.
3. Kliknite na položky **Možnosti a náplne** > **Utilita** > **Otvoriť utilitu tlačiarne**.
4. Kliknite na položku **Kontrola trysiek**.
5. Postupujte podľa pokynov na obrazovke.

Zarovnanie tlačovej hlavy

Ak zistíte nesprávne zarovnanie vertikálnych čiar alebo rozmazané obrázky, zarovnajete tlačovú hlavu.

Zarovnanie tlačovej hlavy — ovládací panel

1. Vložte do tlačiarne obyčajný papier veľkosti A4.
2. Na domovskej obrazovke prejdite do ponuky **Ponuka**.
3. Vyberte položky **Údržba** > **Vyrovn. tlač. hlavy**.
4. Vyberte ponuku nastavenia, ktorú chcete upraviť a vylepšiť tak výtlačky v závislosti od stavu výsledkov tlače.
 - Zvislé zarovnanie: túto možnosť vyberte, ak výtlačky vyzerajú rozmazane, alebo vertikálne čiary vyzerajú nezarovnane.
 - Vodorovné vyrovnanie: vyberte túto možnosť, ak pozorujete vodorovné pásy v pravidelných intervaloch.
5. Postupujte podľa pokynov na obrazovke.
 - Zvislé zarovnanie: vyhľadajte a zadajte číslo najcelistvejšieho vzoru v každej skupine.

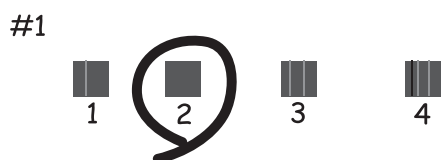

- Vodorovné vyrovnanie: vyhľadajte a zadajte najmenej oddelený a prekrývajúci sa vzor a jeho číslo.



Poznámka:

Testovací vzor sa líši v závislosti od modelu.

Čistenie cesty papiera

Ak sú výtlačky zašpinené alebo poškrábané alebo sa papier správne nepodáva, vyčistite valec vnútri.

Údržba tlačiarne

 **Upozornenie:**

Na čistenie vnútorných častí tlačiarne nepoužívajte papierovú vreckovku. Trysky tlačovej hlavy sa môžu upchať jej vláknami.

1. Vložte papier na čistenie do tlačiarne.
 - Vložte obyčajný papier formátu A4, aby ste vyriešili problém so zašpinením alebo poškrábaním.
 - Vložením hárku na čistenie vyriešite problém s podávaním papiera.
2. Na domovskej obrazovke prejdite do ponuky **Ponuka**.
3. Vyberte položky **Údržba > Čistenie vodiacich líšt papiera**.
4. Podľa pokynov na obrazovke vyčistíte dráhu papiera.

Poznámka:

- Opakujte tento postup, kým nebude papier bez atramentových škvŕn.
- Ak chcete vyriešiť problém s podávaním papiera, opakujte tento postup dva až trikrát.
- Hárkok na čistenie stráca svoj účinok po troj- a viacnásobnom použití.

Informácie o sieťovej službe a softvéri

V tejto časti predstavujeme sieťové služby a softvérové produkty, ktoré sú k dispozícii pre vašu tlačiareň z webovej stránky Epson alebo na priloženom disku so softvérom.

Služba Epson Connect

S pomocou internetovej služby Epson Connect môžete jednoducho tlačiť zo smartfónu, tabletu, počítača alebo prenosného počítača kedykoľvek a prakticky kdekoľvek.

Dostupné funkcie na internete sú nasledujúce.

Email Print	Dialková tlač Epson iPrint	Scan to Cloud	Remote Print Driver
✓	✓	-	✓

Podrobnosti nájdete na webovom portáli Epson Connect.

<https://www.epsonconnect.com/>

<http://www.epsonconnect.eu> (len Európa)

Aplikácia na konfiguráciu činností tlačiarne (Web Config)

Web Config je aplikácia spúšťaná vo webových prehliadačoch ako Internet Explorer alebo Safari, v počítači alebo v inteligentnom zariadení. Môžete potvrdiť stav tlačiarne alebo zmeniť sieťovú službu a nastavenia tlačiarne. Ak chcete použiť funkciu Web Config, pripojte tlačiareň a počítač alebo zariadenie do tej istej siete.

Podporované sú nasledujúce prehliadače.

Operačný systém	Prehliadač
Windows XP SP3 alebo novší	Microsoft Edge, Internet Explorer 8 alebo novší, Firefox*, Chrome*
Mac OS X v10.6.8 alebo novší	Safari*, Firefox*, Chrome*
iOS*	Safari*
Android 2.3 alebo novší	Predvolený prehliadač
Chrome OS*	Predvolený prehliadač

* Použite najnovšiu verziu.

Spustenie funkcie Web Config v internetovom prehliadači

1. Skontrolujte IP adresu tlačiarne.

Na ovládacom paneli vyberte položky **Ponuka > Nastavenia siete > List so stav.tlače** a potom stlačte tlačidlo OK. Skontrolujte IP adresu tlačiarne na vytlačenej stránke stavu.

2. Internetový prehliadač spustíte z počítača alebo smartfónu a potom zadajte adresu IP tlačiarne.

Formát:

IPv4: http://adresa IP tlačiarne/

IPv6: http://[adresa IP tlačiarne]/

Príklady:

IPv4: http://192.168.100.201/

IPv6: http://[2001:db8::1000:1]/

Poznámka:

Funkciu Web Config môžete tiež spustiť pomocou smartfónu na obrazovke údržby Epson iPrint.

Súvisiace informácie

➔ „Používanie funkcie Epson iPrint“ na strane 81

Spustenie Web Config v systéme Windows

Pri pripájaní počítača k tlačiarne pomocou WSD spustíte Web Config podľa nižšie uvedených krokov.

1. Otvorte na počítači zoznam tlačiarne.

Windows 10

Kliknite na tlačidlo Štart, potom vyberte položky **Systém Windows > Ovládací panel > Zobrazit' zariadenia a tlačiarne** v časti **Hardvér a zvuk**.

Windows 8.1/Windows 8

Vyberte položky **Pracovná plocha > Nastavenia > Ovládací panel > Zobrazit' zariadenia a tlačiarne** v časti **Hardvér a zvuk** (alebo **Hardvér**).

Windows 7

Kliknite na tlačidlo Štart a vyberte položky **Ovládací panel > Zobrazit' zariadenia a tlačiarne** v časti **Hardvér a zvuk**.

Windows Vista

Kliknite na tlačidlo Štart a vyberte položky **Ovládací panel > Tlačiarne** v časti **Hardvér a zvuk**.

2. Kliknite na tlačiareň pravým tlačidlom a vyberte položku **Vlastnosti**.

3. Vyberte kartu **Webová služba** a kliknite na adresu URL.

Spustenie Web Config v systéme Mac OS

1. Vyberte položku **Preferencie systému** z ponuky Apple > **Tlačiarne a skenery** (alebo **Tlač a skenovanie, Tlač a faxovanie**), a potom vyberte tlačiareň.

2. Kliknite na **Možnosti a náplne > Zobrazíť webovú stránku tlačiarne**.

Požadované aplikácie

Ovládač tlačiarne Windows

Ovládač tlačiarne ovláda tlačiareň podľa príkazov z aplikácie. Vykonaním nastavení v ovládači tlačiarne dosiahnete najlepšie výsledky tlače. Môžete tiež skontrolovať stav tlačiarne alebo ju udržiavať v najlepšom prevádzkovom stave pomocou pomôcky ovládača tlačiarne.

Poznámka:

Môžete zmeniť jazyk ovládača tlačiarne. Z nastavenia **Jazyk** na karte **Údržba** vyberte jazyk, ktorý chcete použiť.

Prístup k ovládaču tlačiarne z aplikácií

Ak chcete použiť nastavenia iba pre aplikáciu, ktorú používate, prejdite k ovládaču tlačiarne z danej aplikácie.

V ponuke **Súbor** vyberte položku **Tlačiť** alebo **Nastavenie tlače**. Vyberte tlačiareň a potom kliknite na tlačidlo **Predvoľby** alebo **Vlastnosti**.

Poznámka:

Operácie sa líšia v závislosti od aplikácie. Podrobnosti nájdete v *Pomocníkovi aplikácie*.

Otvorenie ovládača tlačiarne z ovládacieho panela

Ak chcete vykonať nastavenia, ktoré sa vzťahujú na všetky aplikácie, otvorte ovládač z ovládacieho panela.

- Windows 10/Windows Server 2019/Windows Server 2016

Kliknite na tlačidlo **Štart**, potom vyberte položky **Systém Windows > Ovládací panel > Zobrazíť zariadenia a tlačiarne** v časti **Hardvér a zvuk**. Kliknite pravým tlačidlom na tlačiareň, alebo ju podržte stlačenú a potom vyberte položku **Predvoľby tlače**.

- Windows 8.1/Windows 8/Windows Server 2012 R2/Windows Server 2012

Vyberte položky **Pracovná plocha > Nastavenia > Ovládací panel > Zobrazíť zariadenia a tlačiarne** v časti **Hardvér a zvuk**. Kliknite pravým tlačidlom na tlačiareň, alebo ju podržte stlačenú a potom vyberte položku **Predvoľby tlače**.

- Windows 7/Windows Server 2008 R2

Kliknite na tlačidlo **Štart** a vyberte položky **Ovládací panel > Zobrazíť zariadenia a tlačiarne** v časti **Hardvér a zvuk**. Kliknite na tlačiareň pravým tlačidlom a vyberte položku **Predvoľby tlače**.

- Windows Vista/Windows Server 2008

Kliknite na tlačidlo **Štart** a vyberte položky **Ovládací panel > Tlačiarne** v časti **Hardvér a zvuk**. Kliknite na tlačiareň pravým tlačidlom a vyberte položku **Vybrať predvoľby tlače**.

- Windows XP/Windows Server 2003 R2/Windows Server 2003

Kliknite na tlačidlo **Štart** a vyberte položky **Ovládací panel > Tlačiarne a ďalší hardvér > Tlačiarne a faxy**. Kliknite na tlačiareň pravým tlačidlom a vyberte položku **Predvoľby tlače**.

Prístup k ovládaču tlačiarne cez ikonu tlačiarne na paneli úloh

Ikona tlačiarne na paneli úloh pracovnej plochy je odkazová ikona, ktorá umožňuje rýchly prístup k ovládaču tlačiarne.

Informácie o sieťovej službe a softvéri

Ak kliknete na ikonu tlačiarne a vyberiete možnosť **Nastavenia tlačiarne**, prejdete do rovnakého okna nastavení tlačiarne, ako je to zobrazené z ovládacieho panela. Ak na túto ikonu kliknete dvakrát, môžete skontrolovať stav tlačiarne.

Poznámka:

Ak nie je ikona tlačiarne zobrazená na paneli úloh, prejdite do okna ovládača tlačiarne, kliknite na položku **Preferencie monitorovania** na karte **Údržba** a vyberte možnosť **Zaregistrujte ikonu odkazu na paneli úloh**.

Spustenie nástroja

Prejdite do okna ovládača tlačiarne. Kliknite na kartu **Údržba**.

Obmedzenie dostupných nastavení ovládača tlačiarne v systéme Windows

Niektoré nastavenia ovládača tlačiarne môžete zamknúť, aby ich iní používatelia nemohli zmeniť.

Poznámka:

Prihláste sa do počítača ako správca.

1. Otvorte vo vlastnostiach tlačiarne kartu **Voliteľné nastavenia**.

- Windows 10/Windows Server 2019/Windows Server 2016

Kliknite na tlačidlo Štart, potom vyberte položky **Systém Windows > Ovládací panel > Zobrazit zariadenia a tlačiarne** v časti **Hardvér a zvuk**. Kliknite pravým tlačidlom na tlačiareň, alebo ju podržte stlačenú a potom vyberte položku **Vlastnosti tlačiarne**. Kliknite na kartu **Voliteľné nastavenia**.

- Windows 8.1/Windows 8/Windows Server 2012R2/Windows Server 2012

Vyberte položky **Pracovná plocha > Nastavenia > Ovládací panel > Zobrazit zariadenia a tlačiarne** v časti **Hardvér a zvuk**. Kliknite pravým tlačidlom na tlačiareň, alebo ju podržte stlačenú a potom vyberte položku **Vlastnosti tlačiarne**. Kliknite na kartu **Voliteľné nastavenia**.

- Windows 7/Windows Server 2008 R2

Kliknite na tlačidlo Štart a vyberte položky **Ovládací panel > Zobrazit zariadenia a tlačiarne** v časti **Hardvér a zvuk**. Kliknite na tlačiareň pravým tlačidlom a vyberte položku **Vlastnosti tlačiarne**. Kliknite na kartu **Voliteľné nastavenia**.

- Windows Vista/Windows Server 2008

Kliknite na tlačidlo Štart a vyberte položky **Ovládací panel > Tlačiarne** v časti **Hardvér a zvuk**. Kliknite na tlačiareň pravým tlačidlom a vyberte položku **Vlastnosti**. Kliknite na kartu **Voliteľné nastavenia**.

- Windows XP/Windows Server 2003 R2/Windows Server 2003

Kliknite na tlačidlo Štart a vyberte položky **Ovládací panel > Tlačiarne a ďalší hardvér > Tlačiarne a faxy**. Kliknite na tlačiareň pravým tlačidlom a vyberte položku **Vlastnosti**. Kliknite na kartu **Voliteľné nastavenia**.

2. Kliknite na položku **Nastavenia ovládača**.

3. Vyberte úlohu, ktorú si želáte obmedziť.

Vysvetlenie jednotlivých položiek nastavení nájdete v online Pomocníkovi.

4. Kliknite na položku **OK**.

Vykonanie prevádzkových nastavení ovládača tlačiarne v systéme Windows

Môžete vykonať nastavenia, ako je zapnutie programu EPSON Status Monitor 3.

1. Prejdite do okna ovládača tlačiarne.
2. Kliknite na položku **Rozšírené nastavenia** na karte **Údržba**.
3. Vykonajte požadované nastavenia a potom kliknite na tlačidlo **OK**.
Vysvetlenie jednotlivých položiek nastavení nájdete v online Pomocníkovi.

Súvisiace informácie

➔ „Ovládač tlačiarne Windows” na strane 114

Ovládač tlačiarne Mac OS

Ovládač tlačiarne ovláda tlačiareň podľa príkazov z aplikácie. Vykonaním nastavení v ovládači tlačiarne dosiahnete najlepšie výsledky tlače. Môžete tiež skontrolovať stav tlačiarne alebo ju udržiavať v najlepšom prevádzkovom stave pomocou pomôcky ovládača tlačiarne.

Prístup k ovládaču tlačiarne z aplikácií

Kliknite na položku **Nastavenie strany** alebo **Tlačiť** v ponuke **Súbor** v aplikácii. Ak je to potrebné, kliknutím na položku **Zobraziť podrobnosti** (alebo na položku ▼) rozbaľte okno tlače.

Poznámka:

*V závislosti od použitej aplikácie sa **Nastavenie strany** nemusí zobraziť v ponuke **Súbor** a operácie na zobrazenie obrazovky tlače sa môžu líšiť. Podrobnosti nájdete v Pomocníkovi aplikácie.*

Spustenie nástroja

Vyberte položku **Preferencie systému** z ponuky **Apple > Tlačiarne a skenery** (alebo **Tlač a skenovanie, Tlač a faxovanie**), a potom vyberte tlačiareň. Kliknite na položky **Možnosti a náplne > Utilita > Otvoriť utilitu tlačiarne**.

Vykonanie prevádzkových nastavení ovládača tlačiarne v systéme Mac OS

Otvorenie okna prevádzkových nastavení ovládača tlačiarne v systéme Mac OS

Vyberte položku **Preferencie systému** z ponuky **Apple > Tlačiarne a skenery** (alebo **Tlač a skenovanie, Tlač a faxovanie**), a potom vyberte tlačiareň. Kliknite na položky **Možnosti a náplne > Možnosti** (alebo **Ovládač**).

Prevádzkové nastavenia ovládača tlačiarne v systéme Mac OS

- Preskočiť prázdnu stranu: vynecháva tlač prázdnych strán.
- Tichý režim: znižuje hluk, ktorý tlačiareň vydáva, môže sa však znížiť rýchlosť tlače. V závislosti od typu papiera a zvolených nastavení kvality tlače sa rozdiel v úrovni hluku tlačiarne nemusí prejavíť.
- Permit temporary black printing: dočasne tlačí iba s použitím čierneho atramentu.

Informácie o sieťovej službe a softvéri

- High Speed Printing: tlačí pri pohybe tlačovej hlavy v oboch smeroch. Rýchlosť tlače sa môže zvýšiť, zároveň sa ale môže zhoršiť jej kvalita.
- Výstražné oznámenia: umožňuje ovládaču tlačiarne zobrazovať upozornenia.
- Nadviazať obojsmernú komunikáciu: zvyčajne by toto nastavenie malo byť nastavené na možnosť **Zapnuté**. Vyberte možnosť **Vypnuté**, keď nie je možné získať informácie o tlačiarni, pretože je tlačiareň zdieľaná s počítačmi so systémom Windows, alebo z akéhokoľvek iného dôvodu.

Súvisiace informácie

➔ „Dočasná tlač čiernym atramentom” na strane 104

Aplikácia na tlač obrázkov (Epson Photo+)

Epson Photo+ je aplikácia, ktorá umožňuje jednoduchú tlač obrázkov s rôznym rozložením. Môžete robiť aj opravu obrázkov a nastaviť umiestnenie počas prezerania a ukážky dokumentu. Obrázky môžete vylepšiť pridaním textu a pečiatok kamkoľvek chcete. Keď tlačíte na originálny fotografický papier Epson, výkon atramentu je maximalizovaný vytvorením nádherného vzhľadu s vynikajúcimi farbami.

Podrobnosti nájdete v Pomocníkovi aplikácie.

Poznámka:

- Operačné systémy Windows Server nie sú podporované.
- Ak chcete túto aplikáciu používať, musí byť nainštalovaný ovládač tlačiarne pre túto tlačiareň.

Spustenie Windows

- Windows 10

Kliknite na tlačidlo Štart a vyberte položky **Epson Software** > **Epson Photo+**.

- Windows 8.1/Windows 8

Zadajte názov aplikácie do kľúčového tlačidla Vyhľadávanie, a potom vyberte zobrazenú ikonu.

- Windows 7/Windows Vista/Windows XP

Kliknite na tlačidlo Štart a vyberte položky **Všetky programy** alebo **Programy** > **Epson Software** > **Epson Photo+**.

Spustenie Mac OS

Vyberte položky **Prejsť** > **Aplikácie** > **Epson Software** > **Epson Photo+**.

Súvisiace informácie

➔ „Inštalácia aplikácií” na strane 120

Nástroje na aktualizáciu softvéru (EPSON Software Updater)

EPSON Software Updater je aplikácia, ktorá vyhľadáva na Internete nový alebo aktualizovaný softvér a inštaluje ho. Aktualizovať môžete tiež firmvér tlačiarne a jej príručku.

Poznámka:

Operačné systémy Windows Server nie sú podporované.

Informácie o sieťovej službe a softvéri

Spôsob inštalácie

Prevezmite si aplikáciu EPSON Software Updater z webovej stránky spoločnosti Epson.

Ak používate počítač so systémom Windows a nemôžete si prevziať aplikácie z webovej stránky, môžete ich nainštalovať z priloženého disku so softvérom.

<http://www.epson.com>

Spustenie Windows

Windows 10

Kliknite na tlačidlo Štart a vyberte položky **Epson Software > EPSON Software Updater**.

Windows 8.1/Windows 8

Zadajte názov aplikácie do kľúčového tlačidla Vyhľadávanie, a potom vyberte zobrazenú ikonu.

Windows 7/Windows Vista/Windows XP

Kliknite na tlačidlo Štart a potom vyberte položky **Všetky programy** (alebo **Programy**) > **Epson Software > EPSON Software Updater**.

Poznámka:

Môžete tiež spustiť program EPSON Software Updater kliknutím na ikonu tlačiarne na paneli úloh na pracovnej ploche a výberom možnosti **Aktualizácia softvéru**.

Spustenie Mac OS

Vyberte položky **Prejsť > Aplikácie > Epson Software > EPSON Software Updater**.

Aplikácia na konfiguráciu multifunkčných zariadení (EpsonNet Config)

Aplikácia EpsonNet Config vám umožňuje nastaviť adresy a protokoly sieťového rozhrania. Ďalšie informácie nájdete v sprievodcovi aplikáciou EpsonNet Config alebo v jej pomocníkovi.

Spustenie Windows

Windows 10/Windows Server 2019/Windows Server 2016

Kliknite na tlačidlo Štart a vyberte položky **EpsonNet > EpsonNet Config**.

Windows 8.1/Windows 8/Windows Server 2012 R2/Windows Server 2012

Zadajte názov aplikácie do kľúčového tlačidla Vyhľadávanie, a potom vyberte zobrazenú ikonu.

Windows 7/Windows Vista/Windows XP/Windows Server 2008 R2/Windows Server 2008/Windows Server 2003 R2/Windows Server 2003

Kliknite na tlačidlo Štart a vyberte položky **Všetky programy** alebo **Programy > EpsonNet > EpsonNet Config SE > EpsonNet Config**.

Spustenie Mac OS

Prejsť > Aplikácie > Epson Software > EpsonNet > EpsonNet Config SE > EpsonNet Config.

Odinštalovanie aplikácií

Prihláste sa na počítači ako správca. Ak sa na počítači zobrazí výzva na zadanie hesla správcu, zadajte ho.

Odinštalovanie aplikácií — Windows

1. Stlačením tlačidla  vypnite tlačiareň.
 2. Ukončíte všetky spustené aplikácie.
 3. Otvorte **Ovládací panel**:
 - Windows 10/Windows Server 2019/Windows Server 2016
Kliknite na tlačidlo Štart, potom vyberte položky **Systém Windows > Ovládací panel**.
 - Windows 8.1/Windows 8/Windows Server 2012 R2/Windows Server 2012
Vyberte položky **Pracovná plocha > Nastavenia > Ovládací panel**.
 - Windows 7/Windows Vista/Windows XP/Windows Server 2008 R2/Windows Server 2008/Windows Server 2003 R2/Windows Server 2003
Kliknite na tlačidlo Štart a vyberte položku **Ovládací panel**.
 4. Otvorte okno **Odinštalovať program** (alebo **Pridať alebo odstrániť programy**):
 - Windows 10/Windows 8.1/Windows 8/Windows 7/Windows Vista/Windows Server 2019/Windows Server 2016/Windows Server 2012 R2/Windows Server 2012/Windows Server 2008 R2/Windows Server 2008
V časti **Programy** vyberte položku **Odinštalovať program**.
 - Windows XP/Windows Server 2003 R2/Windows Server 2003
Kliknite na položku **Pridať alebo odstrániť programy**.
 5. Vyberte aplikáciu, ktorú chcete odinštalovať.
Ovládač tlačiarne nie je možné odinštalovať, ak sú v ňom nejaké tlačové úlohy. Pred odinštalovaním ich odstráňte, prípadne počkajte, kým sa vytlačia.
 6. Odinštalovanie aplikácií:
 - Windows 10/Windows 8.1/Windows 8/Windows 7/Windows Vista/Windows Server 2019/Windows Server 2016/Windows Server 2012 R2/Windows Server 2012/Windows Server 2008 R2/Windows Server 2008
Kliknite na položku **Odinštalovať alebo zmeniť** alebo na položku **Odinštalovať**.
 - Windows XP/Windows Server 2003 R2/Windows Server 2003
Kliknite na položku **Zmeniť alebo odstrániť** alebo na položku **Odstrániť**.
- Poznámka:**
Ak sa zobrazí okno **Kontrola používateľských kont**, kliknite na položku **Pokračovať**.
7. Postupujte podľa pokynov na obrazovke.

Odinštalovanie aplikácií — Mac OS

1. Prevezmite nástroj Uninstaller pomocou aplikácie EPSON Software Updater.
Po prevzatí nie je nutné nástroj Uninstaller opätovne prebrať pri každom ďalšom odinštalovaní niektorej aplikácie.
2. Stlačením tlačidla  vypnite tlačiareň.
3. Ak chcete odinštalovať ovládač tlačiarny, vyberte položku **Systémové nastavenia** z ponuky Apple > **Tlačiarne a skenery** (alebo **Tlač a skenovanie**, **Tlač a faxovanie**) a potom odstráňte tlačiareň zo zoznamu povolených tlačiarní.
4. Ukončíte všetky spustené aplikácie.
5. Vyberte položky **Prejsť** > **Aplikácie** > **Epson Software** > **Uninstaller**.
6. Vyberte aplikáciu, ktorú chcete odinštalovať, a potom kliknite na položku **Uninstall**.



Upozornenie:

Nástroj Uninstaller odstráni z počítača ovládače pre všetky atramentové tlačiarny Epson. Ak používate viaceré atramentové tlačiarny Epson a želáte si vymazať len niektoré ovládače, vymažte ich najskôr všetky, a potom znovu nainštalujte potrebný ovládač tlačiarny.

Poznámka:

Ak sa v zozname aplikácií nenachádza aplikácia, ktorú chcete odinštalovať, jej odinštalovanie pomocou nástroja Uninstaller nie je možné. V takom prípade vyberte položky **Prejsť** > **Aplikácie** > **Epson Software**, vyberte aplikáciu, ktorú chcete odinštalovať, a potom ju potiahnite myšou na ikonu koša.

Súvisiace informácie

➔ „Nástroje na aktualizáciu softvéru (EPSON Software Updater)” na strane 117

Inštalácia aplikácií

Pripojte počítač k sieti a nainštalujte najnovšiu verziu aplikácií z webovej lokality.

Poznámka:

- Prihláste sa do počítača ako správca. Ak sa na počítači zobrazí výzva na zadanie hesla správcu, zadajte ho.
- Pri opätovnej inštalácii aplikácie ju musíte najprv odinštalovať.

1. Ukončíte všetky spustené aplikácie.
2. Keď inštalujete ovládač tlačiarny, dočasne odpojte tlačiareň od počítača.

Poznámka:

Nepripájate tlačiareň k počítaču, pokým k tomu nebudete vyzvaní.

3. Otvorte nasledujúcu webovú stránku a potom zadajte názov výrobku.
<http://epson.sn>
4. Vyberte možnosť **Nastavenie**, a potom kliknite na tlačidlo **Prevziať**.

Informácie o sieťovej službe a softvéri

5. Kliknite alebo dvakrát kliknite na prevzatý súbor a postupujte podľa pokynov na obrazovke.

Poznámka:

Ak používate počítač so systémom Windows a nemôžete prevziať aplikácie z webovej lokality, nainštalujte ich z disku so softvérom, ktorý sa dodáva s tlačiarňou.

Súvisiace informácie

➔ „Odnášanie aplikácií” na strane 119

Aktualizácia aplikácií a firmvéru

Aktualizáciou aplikácií a firmvéru je možné riešiť niektoré problémy alebo vylepšovať či pridávať funkcie. Uistite sa, že používate najnovšie verzie aplikácií a firmvéru.

1. Sieťový napájací adaptér pripojte k tlačiarni.
2. Uistite sa, že je tlačiareň pripojená k počítaču a že je počítač pripojený na internet.
3. Spustíte aplikáciu EPSON Software Updater a vykonajte aktualizáciu aplikácií alebo firmvéru.



Upozornenie:

Kým nebude aktualizácia dokončená, nevypínajte ani neodpájajte tlačiareň. V opačnom prípade by mohlo dôjsť k poruche tlačiarne.

Poznámka:

Ak sa v zozname nenachádza aplikácia, ktorú chcete aktualizovať, jej aktualizácia pomocou nástroja EPSON Software Updater nie je možná. Pohládajte najnovšie verzie aplikácií na miestnej webovej lokalite spoločnosti Epson.

<http://www.epson.com>

Súvisiace informácie

➔ „Nástroje na aktualizáciu softvéru (EPSON Software Updater)” na strane 117

Riešenie problémov

Kontrola stavu tlačiarne

Chybové hlásenia a približné hladiny atramentu môžete kontrolovať na displeji LCD alebo na počítači.

Kontrola chybových kódov na displeji LCD

Na displeji LCD sa zobrazí kód, ak dôjde k chybe, alebo informácie, ktoré si vyžadujú pozornosť.

Kód	Situácia	Riešenia
E-01	Vyskytla sa chyba tlačiarne.	Z tlačiarne odstráňte všetok papier a ochranný materiál. Ak sa chybové hlásenie stále zobrazuje aj po vypnutí a zapnutí tlačiarne, obráťte sa oddelenie technickej podpory spoločnosti Epson.
E-11	Podušku na atrament je potrebné vymeniť.	Obráťte sa na spoločnosť Epson alebo na jej autorizovaného poskytovateľa služieb a požiadajte o výmenu podušky na atrament*. Nejde o používateľom opraviteľnú súčasť.
E-12	Skrinka údržby je takmer plná. Údržbovú kazetu musíte vymeniť.	Vypnite napájanie a potom údržbovú kazetu vymeňte za novú.
E-13	Skrinka údržby nie je vložená alebo je nesprávne vložená.	Vypnite napájanie a potom vložte údržbovú kazetu.
E-14	Skrinka údržby nie je rozpoznaná.	Vypnite napájanie a potom znovu vložte údržbovú kazetu. Ak hlásenie zostáva zobrazené aj po opätovnom vložení údržbovej kazety, vymeňte ju za novú kazetu.
E-21 E-25	Vyskytla sa chyba batérie. Tlačiareň sa automaticky vypla.	Kontaktujte podporu spoločnosti Epson. E-21 je chyba zabudovanej batérie a E-25 je chyba voliteľnej externej batérie.
E-22 E-26	Batéria je pre použitie príliš studená. Tlačiareň sa automaticky vypla.	Túto tlačiareň používajte pri teplote od 10 do 35 °C. E-22 a E-23 sú chyby zabudovanej batérie, E-26 a E-27 sú chyby externej batérie.
E-23 E-27	Batéria je pre použitie príliš horúca. Tlačiareň sa automaticky vypla.	
E-24	Batéria je pre použitie príliš slabá. Tlačiareň sa automaticky vypla.	Batériu nabite alebo pripojte sieťový adaptér k tlačiarňi.
W-01	V zadný podávač papiera sa zasekol papier.	Vyberte zaseknutý papier a stlačte tlačidlo OK.
W-02	V tlačiarňi sa zasekol papier.	
W-11	Poduška na atrament sa blíži ku koncu svojej životnosti.	Obráťte sa na spoločnosť Epson alebo na jej autorizovaného poskytovateľa služieb a požiadajte o výmenu podušky na atrament*. Nejde o používateľom opraviteľnú súčasť. Hlásenie bude zobrazené, kým nevymeníte podušku na atrament. Stlačením tlačidla OK obnovíte tlač.

Riešenie problémov

Kód	Situácia	Riešenia
W-12	Atramentová kazeta je nesprávne vložená.	Jemne zatlačte na každú atramentovú kazetu. Musí zacvaknúť v mieste.
W-13	Vložená kazeta sa nesmie používať s touto tlačiarňou.	Atramentové kazety vymeňte za tie, ktoré sú kompatibilné s touto tlačiarňou.
I-22	Sieť Wi-Fi nastavte z Tlačidlo (WPS) .	Stlačte tlačidlo na prístupovom bode. Ak na prístupovom bode nie je žiadne tlačidlo, otvorte okno s nastaveniami prístupového bodu a potom kliknite na tlačidlo, ktoré je zobrazené v softvéri.
I-23	Sieť Wi-Fi nastavte z PIN kód (WPS) .	Do prístupového bodu alebo počítača zadajte do dvoch minút kód PIN, ktorý je zobrazený na displeji LCD.
I-31	Sieť Wi-Fi nastavte z Aut. prip. k Wi-Fi .	Do počítača nainštalujte softvér a po spustení nastavenia siete Wi-Fi stlačte tlačidlo OK.
I-41	Funkcia Konfigurácia papiera je vypnutá. Niektoré funkcie nemožno použiť.	Ak je nastavenie Konfigurácia papiera zakázané, nemôžete použiť funkciu AirPrint. Okrem toho nebude zobrazené hlásenie, ktoré vám oznamuje nesúlad medzi veľkosťou a typom papiera. Toto nastavenie ponechajte zakázané, kým nebudete vždy používať rovnakú veľkosť a typ papiera. Nastavenia papiera potom nie je potrebné zmeniť.
I-81	Tlačiareň sa prepína do režimu zabudovanej batérie, pretože nie je pripojený sieťový napájací adaptér, bola odstránená externá batéria, v batérii nie je dostatok energie, prípadne sa vyskytla chyba batérie.	Keď je tlačiareň prepnutá do režimu napájania zo zabudovanej batérie, môže sa znížiť rýchlosť tlače. Ak nechcete zmeniť rýchlosť tlače, pripojte k tlačiarňi sieťový napájací adaptér alebo nainštalujte externú batériu.
–	Nízka hladina atramentu.	V tlači môžete pokračovať, až kým sa nezobrazí výzva na výmenu atramentových kaziet. Tlačiareň však nemôže tlačiť, ak sa v ktorejkoľvek z atramentových kaziet minul atrament. Čo najskôr si pripravte atramentové kazety.
–	Keď sa minul atrament, musíte vymeniť atramentové kazety.	S cieľom dosiahnutia maximálnej kvality tlače a ochrany tlačovej hlavy zostáva v kazete bezpečnostná rezerva atramentu, keď tlačiareň signalizuje, že je čas na výmenu kazety. Atramentovú kazetu vymeňte vždy, keď sa zobrazí výzva na jej výmenu.
–	Nie je nainštalovaná originálna batéria.	Vytiahnite externú batériu.
Recovery Mode	Tlačiareň sa spustila v režime obnovovania, pretože zlyhala aktualizácia firmvéru.	Zopakujte pokus o aktualizáciu firmvéru vykonaním nižšie uvedených krokov. <ol style="list-style-type: none"> 1. Pripojte sieťový adaptér k tlačiarňi. 2. Prepojte počítač s tlačiarňou káblom USB. (V režime obnovovania nie je možné vykonať aktualizáciu firmvéru po sieti.) 3. Pozrite si ďalšie pokyny na miestnej webovej lokalite spoločnosti Epson.

* Pri niektorých tlačových cykloch sa môže v poduške na atrament zhromaždiť nepatrné množstvo nadbytočného atramentu. Tlačiareň je skonštruovaná tak, aby sa pri dosiahnutí limitu podušky zastavila tlač a predišlo sa pretečeniu atramentu z podušky. Frekvencia výmeny skrinky údržby závisí od počtu vytlačených strán, typu materiálu, na ktorý tlačíte, a počtu čistiacich cyklov, ktoré tlačiareň vykoná. Potreba vymeniť podušku neznamená, že tlačiareň prestane fungovať v súlade so svojimi technickými parametrami. Upozornenie na nutnosť výmeny podušky sa zobrazí na tlačiarňi. Túto výmenu môže vykonať len autorizovaný poskytovateľ služieb spoločnosti Epson. Záruka od spoločnosti Epson nekrýje náklady súvisiace s touto výmenou.

Súvisiace informácie

- ➔ „Kontaktovanie podpory spoločnosti Epson” na strane 150
- ➔ „Nabíjanie zabudovanej batérie” na strane 85
- ➔ „Inštalácia aplikácií” na strane 120
- ➔ „Aktualizácia aplikácií a firmvéru” na strane 121
- ➔ „Výmena atramentových kaziet” na strane 97

Kontrola stavu tlačiarne – Windows

1. Prejdite do okna ovládača tlačiarne.
2. Kliknite na možnosť **EPSON Status Monitor 3** na karte **Údržba**, a potom kliknite na položku **click Podrobnosti**.

Poznámka:

Ak je funkcia **EPSON Status Monitor 3** vypnutá, kliknite na položku **Rozšírené nastavenia** na karte **Údržba** a potom vyberte položku **Zapnúť EPSON Status Monitor 3**.

Súvisiace informácie

- ➔ „Ovládač tlačiarne Windows” na strane 114

Kontrola stavu tlačiarne — Mac OS

1. Vyberte položku **Preferencie systému** z ponuky **Apple > Tlačiarne a skenery** (alebo **Tlač a skenovanie, Tlač a faxovanie**), a potom vyberte tlačiareň.
2. Kliknite na položky **Možnosti a náplne > Utilita > Otvoriť utilitu tlačiarne**.
3. Kliknite na položku **EPSON Status Monitor**.
Môžete skontrolovať stav tlačiarne, hladiny atramentu a chybový stav.

Vybratie zaseknutého papiera

Skontrolujte chybu zobrazenú na ovládacom paneli a postupujte podľa pokynov na vybratie zaseknutého papiera vrátane všetkých odtrhnutých kúskov. Potom vymažte chybu.

**Upozornenie:**

Opatrne odstráňte zaseknutý papier. Rázne odstránenie papiera môže poškodiť tlačiareň.

Odstránenie zaseknutého papiera zo súčasti Zadný podávač papiera

Odstráňte zaseknutý papier.

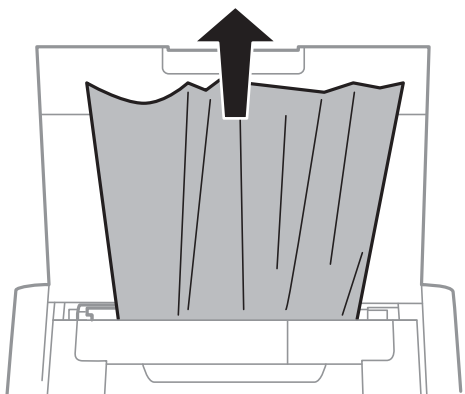

Odstránenie zaseknutého papiera zvnútra tlačiarne

⚠ Upozornenie:

Nikdy sa nedotýkajte tlačidiel ovládacieho panela, pokiaľ máte ruku vo vnútri tlačiarne. Ak sa tlačiareň spustí, mohla by spôsobiť zranenie. Dávajte pozor, aby ste sa nedotkli vyčnievajúcich častí a predišli tak zraneniu.

1. Otvorte vnútorný kryt.

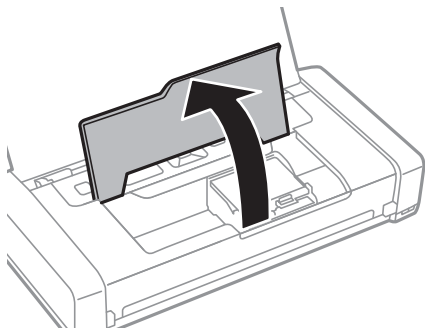

Riešenie problémov

2. Odstráňte zaseknutý papier.

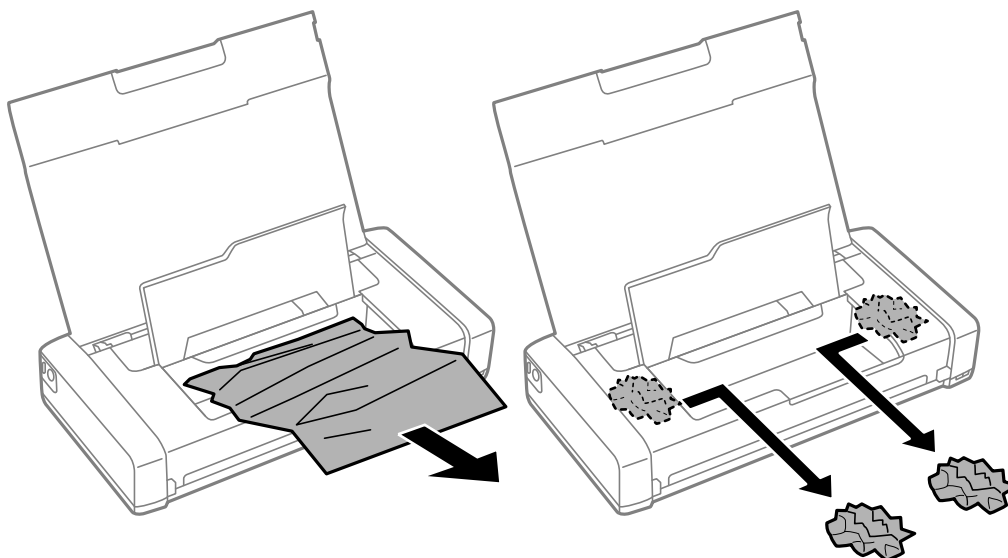

! **Upozornenie:**

Nedotýkajte sa bieleho plochého kábla ani priesvitného dielu vo vnútri tlačiarne. Mohlo by to spôsobiť poruchu.

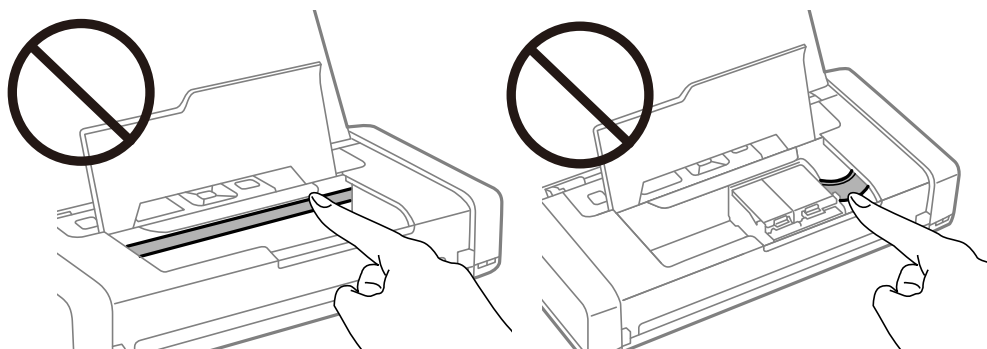

3. Zatvorte vnútorný kryt.

Papier sa nepodáva správne

Ak sa papier zasekáva, podáva sa nesprávne naklonený, podáva sa viacero hárkov naraz, nepodáva sa žiadny papier alebo sa papier vysúva, skontrolujte nasledovné.

- Tlačiareň umiestnite na rovný povrch a prevádzkujte ju v odporúčaných podmienkach okolitého prostredia.
- Batéria môže byť slabá. Pripojte k tlačiarňi sieťový napájací adaptér alebo nainštalujte voliteľnú externú batériu.
- Používajte papier podporovaný touto tlačiarňou.
- Dodržujte bezpečnostné opatrenia pri manipulácii s papierom.
- Vložte papier správnym smerom a posuňte postrannú vodiacu lištu k hrane papiera.
- Neprekračujte pri vkladaní hárkov maximálny počet, ktorý je stanovený pre daný papier.
- Keď sa zobrazí chybové hlásenie, že v tlačiarňi chýba papier, hoci je vložený do tlačiarne, uložte ho lepšie oproti pravej hrane zadný podávač papiera.

Riešenie problémov

- Keď vkladáte viacero hárkov papiera, vkladajte len jeden hárok papiera naraz.
- Ak sa počas manuálnej obojstrannej tlače podáva viac hárkov papiera naraz, odstráňte zo zdroja papiera pred opätovným vložením papiera všetok papier.
- Cestu papiera vyčistite vložením a vysunutím papiera bez tlače.
- Uistite sa, že nastavenia veľkosti a typu papiera zdroja papiera sú správne.

Súvisiace informácie



- ➔ „Environmentálne technické údaje” na strane 147
- ➔ „Dostupný papier a kapacity” na strane 56
- ➔ „Bezpečnostné opatrenia pri manipulácii s papierom” na strane 55
- ➔ „Vkladanie papiera do zásobníka Zadný podávač papiera” na strane 57
- ➔ „Čistenie cesty papiera” na strane 110

Problémy s napájaním a ovládacím panelom

Napájanie sa nezapne

- Uistite sa, že napájací kábel je správne zapojený.
- Podržte tlačidlo  stlačené o čosi dlhšie.
- Ak tlačiareň pri napájaní z batérie nemôžete zapnúť, pravdepodobne je slabá batéria. Pripojte sieťový napájací adaptér alebo nabite batériu a potom zapnite tlačiareň znova.
- Keď indikátor napájania svieti, ale LCD obrazovka sa nezobrazuje, tlačiareň asi nebola vypnutá správne. Skúste vyriešiť problém, ku ktorému došlo, keď sa napájanie nevypllo.

Napájanie sa nevypne

Odpojte sieťový adaptér a kábel USB. Súčasne stlačte tlačidlá  a , podržte ich stlačená na viac ako sedem sekúnd a potom ich uvoľnite. Aby sa predišlo vyschnutiu tlačovej hlavy, tlačiareň znovu zapnite a vypnite stlačením tlačidla .

Displej LCD stmavne

Tlačiareň je v režime spánku. Prepnite displej do predchádzajúceho stavu stlačením ľubovoľného času na ovládacom paneli.

Keď je tlačiareň napájaná z batérie, napájanie zo siete sa okamžite vypne

- Ak sa nevykonávajú žiadne operácie, tlačiareň sa vypne. Tlačiareň znovu zapnite.

Riešenie problémov

- Skontrolujte úroveň nabitia batérie. Ak je nízka úroveň nabitia batérie, pripojte sieťový napájací adaptér k tlačiarni alebo nabite batériu.

Batériu nemožno nabíjať z počítača

- Na ovládacom paneli vyberte položky **Ponuka > Batéria > Nastavenia batérie** a potom zapnite funkciu **Napájanie USB z počítača**.
- Uistite sa, že tlačiareň je vypnutá alebo je v režime spánku.
- Zapnite počítač. Ak je počítač v režime dlhodobého spánku alebo v režime spánku, zobudte ho.
- Batériu nemožno nabíjať pomocou rozbočovača USB. Tlačiareň pripojte priamo k počítaču.
- Počítač môže byť nastavený tak, aby sa ďalšie zariadenia nemohli nabíjať, ak je napájaný z batérie. Skontrolujte nastavenia počítača.
- Voliteľnú externú batériu nemožno nabíjať z počítača. Nabíjajte ju pomocou sieťového napájacieho adaptéra.

Súvisiace informácie

- ➔ [„Nabíjanie zabudovanej batérie pripojením cez USB” na strane 86](#)

Voliteľná externá batéria nie je rozpoznaná

Keď sa zobrazuje ďalej znázornená obrazovka, vypnite tlačiareň, pripojte sieťový napájací adaptér a potom tlačiareň zapnite.



Nedá sa tlačiť z počítača

Kontrola pripojenia (USB)

- Tlačiareň umiestnite na rovný povrch a prevádzkujte ju v odporúčaných podmienkach okolitého prostredia.
- Kábel rozhrania USB bezpečne zapojte do tlačiarne a počítača.
- Ak používate rozbočovač USB, pokúste sa pripojiť tlačiareň priamo k počítaču.
- Ak kábel USB nie je možné rozpoznať, zmeňte port, prípadne vymeňte kábel USB.

Riešenie problémov

- ❑ Ak tlačiareň netlačí pomocou pripojenia cez USB, skúste nasledujúce.

Odpojte USB kábel od počítača. Kliknite pravým tlačidlom myši na ikonu tlačiarne zobrazenú na počítači a potom vyberte možnosť **Odpojiť zariadenie**. Potom pripojte USB kábel k počítaču a skúste otestovať tlač.

Obnovte pripojenie cez USB podľa návodu v tejto príručke a zmeňte spôsob pripojenia na pripojenie k počítaču. Podrobnosti nájdete cez prepojenie na súvisiace informácie.

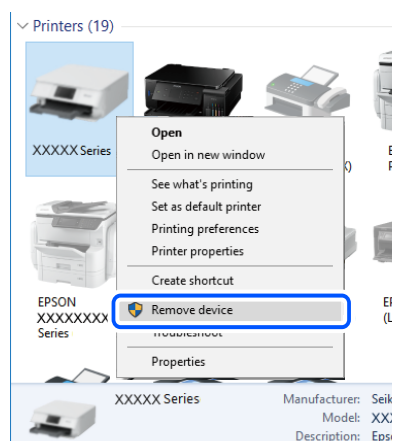

- ❑ Na ovládacom paneli vyberte položky **Ponuka > Batéria > Nastavenia batérie** a potom vypnite funkciu **Napájanie USB z počítača**.

Súvisiace informácie

- ➔ [„Zmena spôsobu pripojenia na počítač“ na strane 51](#)

Kontrola pripojenia (Sieť)

- ❑ Keď ste zmenili bezdrôtový smerovač alebo poskytovateľa, urobte nastavenia siete na tlačiarňi znova. Pripojte počítač alebo inteligentné zariadenie k rovnakému SSID ako tlačiareň.
- ❑ Vypnite zariadenia, ktoré chcete pripojiť k sieti. Počkajte asi 10 sekúnd a potom zapnite zariadenia v tomto poradí: bezdrôtový smerovač, počítač alebo inteligentné zariadenia a potom tlačiareň. Premiestnite tlačiareň a počítač alebo inteligentné zariadenie bližšie k bezdrôtovému smerovaču, aby sa zlepšila komunikácia rádiovými vlnami, a potom skúste urobiť nastavenia siete znova.
- ❑ Vytlačte správu o sieťovom pripojení. Podrobnosti nájdete cez prepojenie na súvisiace informácie. Ak sa v správe ukazuje, že pripojenie k sieti je neúspešné, skontrolujte správu o sieťovom pripojení a potom postupujte podľa vytlačených riešení.
- ❑ Ak je IP adresa pridelená tlačiarňi 169.254.XXX.XXX a maska podsiete je 255.255.0.0, IP adresa nemusí byť priradená správne. Reštartujte bezdrôtový smerovač, prípadne vynulujte nastavenia siete pre tlačiareň. Ak sa tým problém nevyrieši, pozrite dokumentáciu k bezdrôtovému smerovaču.
- ❑ Skúste z počítača otvoriť nejakú webovú stránku, aby ste sa uistili, či sú nastavenia siete na počítači správne. Ak nemôžete otvoriť žiadnu webovú stránku, problém je v počítači. Skontrolujte sieťové pripojenie počítača.

Kontrola softvéru a údajov

- ❑ Zaisťte, aby bol nainštalovaný originálny ovládač tlačiarne Epson. Ak nie je nainštalovaný originálny ovládač tlačiarne Epson, dostupné funkcie sú obmedzené. Odporúčame používať originálny ovládač tlačiarne Epson. Podrobnosti nájdete cez prepojenie na súvisiace informácie.

Riešenie problémov

- ❑ Ak tlačíte graficky náročný obrázok, počítač nemusí mať dostatok pamäte. Vytlačte obrázok pri nižšom rozlíšení alebo s menšou veľkosťou.

Kontrola originálnych ovládačov tlačiarne Epson

Pomocou niektorej z nasledujúcich metód môžete skontrolovať, či je vo vašom počítači nainštalovaný originálny ovládač tlačiarne Epson.

Windows

Vyberte **Ovládací panel > Zobrazit' zariadenia a tlačiarne (Tlačiarne, Tlačiarne a faxy)** a podľa nasledujúceho postupu otvorte okno s vlastnosťami servera tlačiarne.

- ❑ Windows 10/Windows 8.1/Windows 8/Windows 7/Windows Server 2019/Windows Server 2016/Windows Server 2012 R2/Windows Server 2012/Windows Server 2008 R2

Kliknite na ikonu tlačiarne a potom vo vrchnej časti okna kliknite na položku **Vlastnosti tlačového servera**.

- ❑ Windows Vista/Windows Server 2008

Pravým tlačidlom myši kliknite na priečinok **Tlačiarne** a potom kliknite na **Spustiť ako správca > Vlastnosti servera**.

- ❑ Windows XP/Windows Server 2003 R2/Windows Server 2003

V ponuke **Súbor** vyberte **Vlastnosti servera**.

Kliknite na kartu **Ovládač**. Ak sa na zozname zobrazí názov vašej tlačiarne, na vašom počítači je nainštalovaný originálny ovládač tlačiarne Epson.

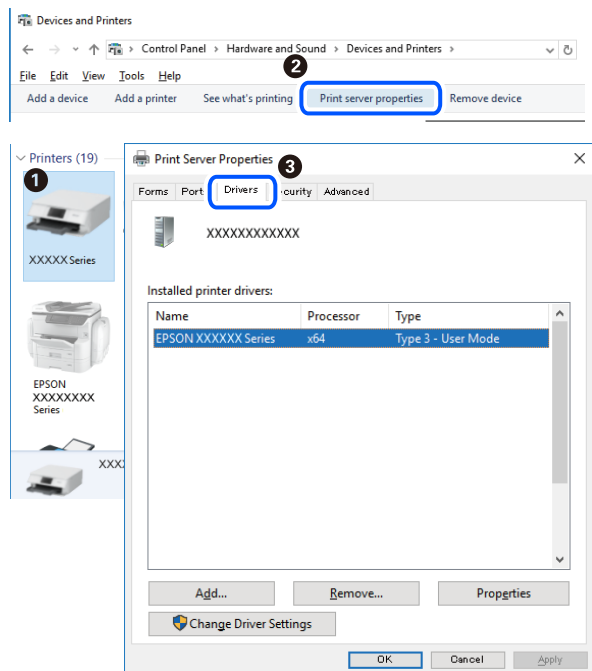

Riešenie problémov

Mac OS

Vyberte položku **Preferencie systému** z ponuky Apple > **Tlačiarne a skenery** (alebo **Tlač a skenovanie**, **Tlač a faxovanie**), a potom vyberte tlačiareň. Kliknite na **Možnosti a spotrebný materiál** a ak sa karta **Možnosti a Utilita** zobrazia v okne, vo vašom počítači je nainštalovaný originálny ovládač tlačiarne Epson.

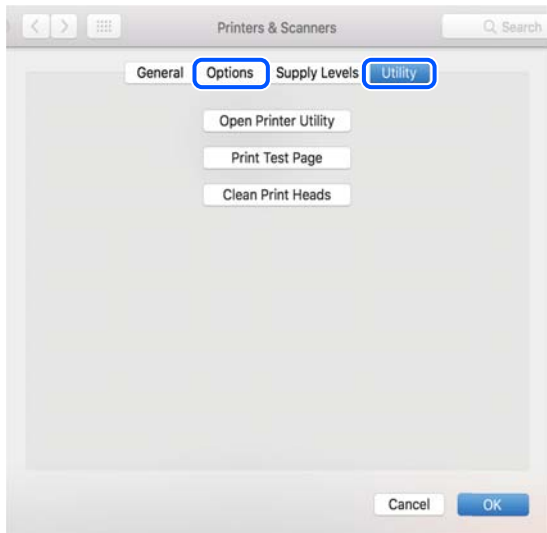

Kontrola stavu tlačiarne z počítača (Windows)

Kliknite na položku **Tlačový front** na karte **Údržba** v ovládači tlačiarne a skontrolujte nasledovné položky.

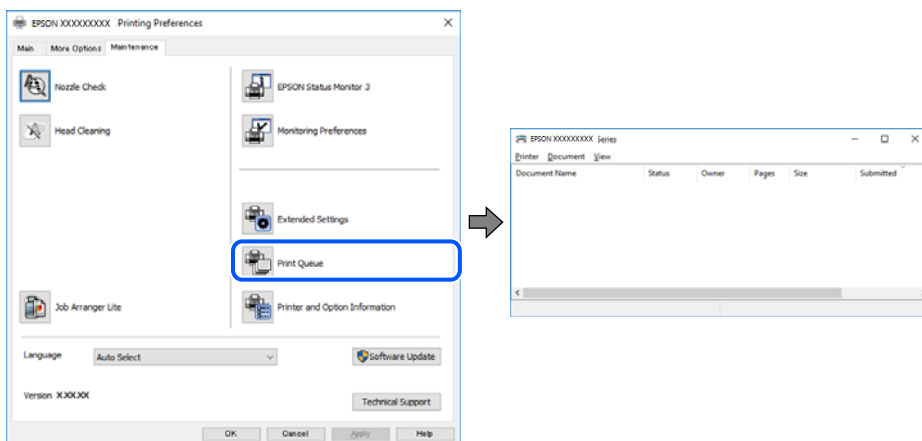

Skontrolujte, či nie sú zobrazené nejaké pozastavené tlačové úlohy.

Ak zostávajú nepotrebné údaje, vyberte položku **Zrušiť všetky dokumenty** v ponuke **Tlačiareň**.

Riešenie problémov

- ❑ Uistite sa, že tlačiareň nie je off-line a že nečaká na tlačovú úlohu.

Ak je tlačiareň off-line alebo čaká na tlačovú úlohu, zrušte nastavenie offline alebo čakanie na tlačovú úlohu v ponuke **Tlačiareň**.

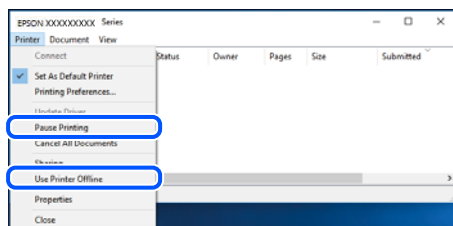

- ❑ Uistite sa, že je tlačiareň vybratá ako predvolená tlačiareň v ponuke **Tlačiareň** (pri položke ponuky by mal byť zobrazený znak začiarknutia).

Ak tlačiareň nie je vybratá ako predvolená tlačiareň, nastavte ju ako predvolenú tlačiareň. Ak je viac ikon v ponuke **Ovládací panel > Zobrazíť zariadenia a tlačiarny** (**Tlačiarny**, **Tlačiarny a faxy**), pozrite nasledujúce a vyberte ikonu.

Príklad:

USB pripojenie: EPSON XXXX Series

Sieťové pripojenie: EPSON XXXX Series (sieť)

Ak ovládač tlačiarny nainštalujete viackrát, môžu sa vytvoriť kópie ovládača tlačiarny. Ak sa vytvoria kópie „EPSON XXXX Series (kópia 1)“, kliknite pravým tlačidlom myši na ikonu ovládača tlačiarny a potom kliknite na položku **Odstrániť zariadenie**.

- ❑ Zaisťte, aby bola tlačiareň nasledovne správne zvolená v položke **Vlastnosti > Port** v ponuke **Tlačiareň**.

Vyberte možnosť „USBXXX” pre USB pripojenie, prípadne možnosť „EpsonNet Print Port” pre sieťové pripojenie.

Kontrola stavu tlačiarny z počítača (Mac OS)

Skontrolujte, či stav tlačiarny nie je **Pozastavené**.

Vyberte položku **Systémové nastavenia** z ponuky Apple > **Tlačiarny a skenery** (alebo **Tlač a skenovanie**, **Tlač a faxovanie**) a potom dvakrát kliknite na tlačiareň. Ak je tlačiareň pozastavená, kliknite na možnosť **Obnoviť** (alebo **Obnoviť tlačiareň**).

Keď nemôžete urobiť nastavenia siete

- ❑ Vypnite zariadenia, ktoré chcete pripojiť k sieti. Počkejte asi 10 sekúnd a potom zapnite zariadenia v tomto poradí: bezdrôtový smerovač, počítač alebo inteligentné zariadenia a potom tlačiareň. Premiestnite tlačiareň a počítač alebo inteligentné zariadenie bližšie k bezdrôtovému smerovaču, aby sa zlepšila komunikácia rádiovými vlnami, a potom skúste urobiť nastavenia siete znova.
- ❑ Vyberte ponuku **Ponuka > Nastavenia siete > Kontrola pripojenia** a potom vytlačte správu o sieťovom pripojení. Ak sa vyskytne chyba, skontrolujte správu o sieťovom pripojení a potom postupujte podľa vytlačených riešení.

Súvisiace informácie

➔ „Tlač správy o sieťovom pripojení” na strane 44

➔ „Hlásenia a riešenia v správe o sieťovom pripojení“ na strane 45

Nedá sa pripojiť zo zariadení, hoci v nastaveniach siete nie sú žiadne problémy

Ak sa nemôžete z počítača ani inteligentného zariadenia pripojiť k tlačiarni, hoci správa o sieťovom pripojení neukazuje žiadne problémy, pozrite nasledujúce.

- ☐ Keď používate súčasne viac bezdrôtových smerovačov, nemusí sa dať tlačiareň používať z počítača ani inteligentného zariadenia. Zavisí to od nastavenia bezdrôtových smerovačov. Pripojte počítač alebo inteligentné zariadenie k rovnakému bezdrôtovému smerovaču ako tlačiareň.

Ak je na inteligentnom zariadení aktivovaná funkcia zosieťovania, vypnite ju.

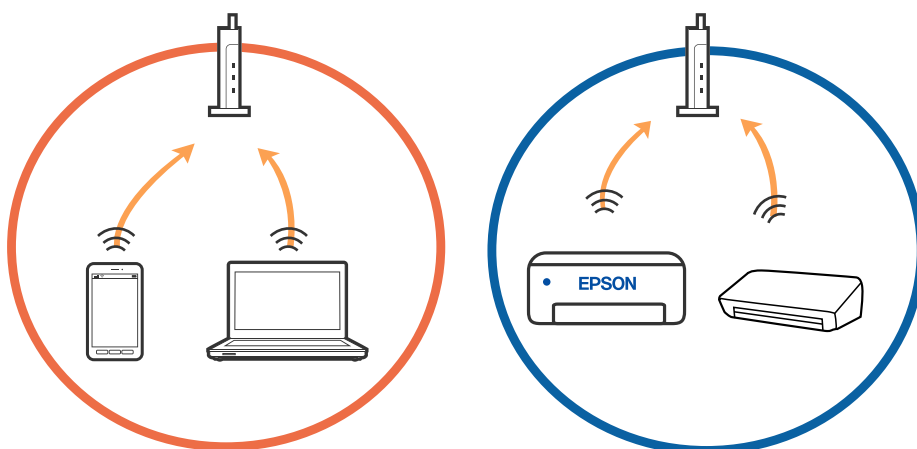

- ☐ K bezdrôtovému smerovaču sa nemusí dať pripojiť, ak má bezdrôtový smerovač viac SSID a zariadenia sú pripojené k rozličným SSID na rovnakom bezdrôtovom smerovači. Pripojte počítač alebo inteligentné zariadenie k rovnakému SSID ako tlačiareň.

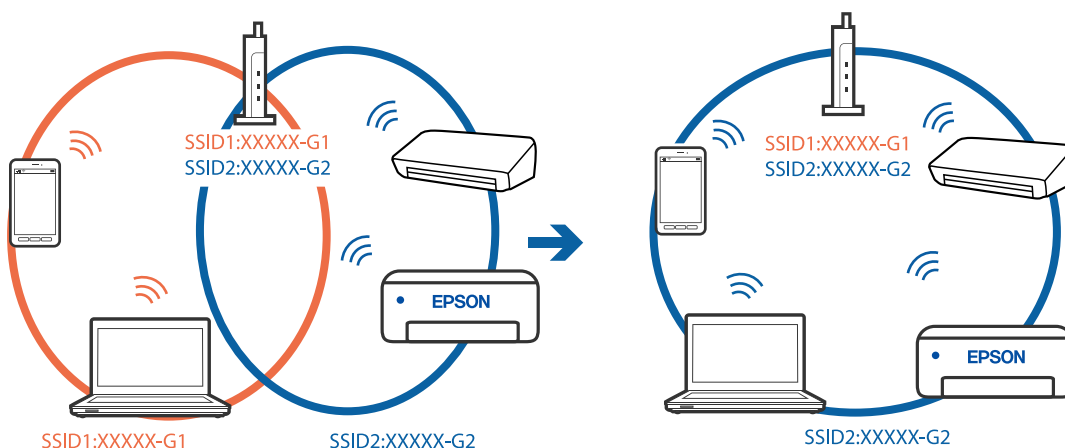

Riešenie problémov

- ❑ Väčšina bezdrôtových smerovačov má funkciu oddeľovača súkromia, ktorá blokuje komunikáciu medzi pripojenými zariadeniami. Ak komunikácia medzi tlačiarňou a počítačom alebo inteligentným zariadením nie je možná, hoci sú pripojené k rovnakej sieti, deaktivujte na bezdrôtovom smerovači funkciu oddeľovača súkromia. Pozrite si návod k bezdrôtovému smerovaču, kde nájdete ďalšie podrobnosti.

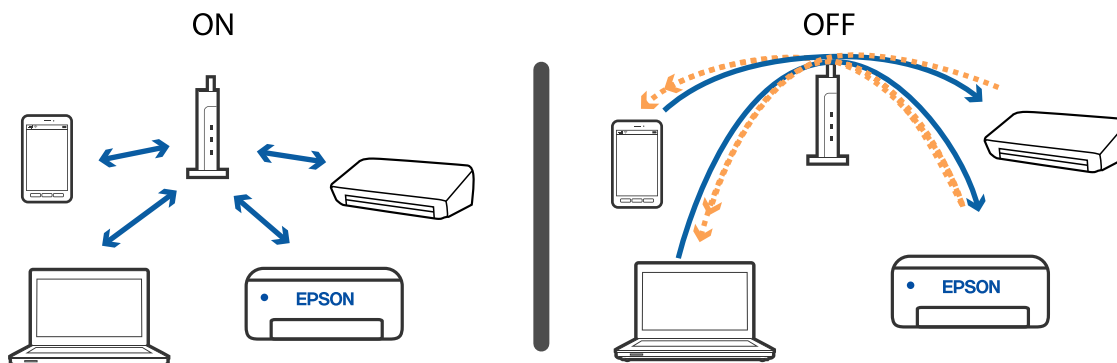

Súvisiace informácie

- ➔ „Overenie SSID pripojeného k tlačiarňi” na strane 134
- ➔ „Overenie SSID pre počítač” na strane 135

Overenie SSID pripojeného k tlačiarňi

SSID môžete overiť vytlačením správy o sieťovom pripojení, hárku so stavom siete, prípadne v aplikácii Web Config.

Súvisiace informácie

- ➔ „Tlač správy o sieťovom pripojení” na strane 44
- ➔ „Tlač hárku stavu siete” na strane 50

Overenie SSID pre počítač

Windows

Kliknite na ikonu  na paneli úloh na pracovnej ploche. V zobrazenom zozname skontrolujte názov pripojeného SSID.



Mac OS

Kliknite na ikonu Wi-Fi vo vrchnej časti obrazovky počítača. Zobrazí sa zoznam SSID a pripojené SSID je označené značkou začiarknutia.



Pripojenia k bezdrôtovej sieti LAN (Wi-Fi) sú pri používaní zariadení USB 3.0 na počítači Mac nestabilné

Keď pripojíte zariadenie k portu USB 3.0 na počítači Mac, môže sa vyskytnúť frekvenčné rušenie. Ak sa nedá pripojiť k bezdrôtovej sieti LAN (Wi-Fi), prípadne je prevádzka nestabilná, skúste nasledujúce.

- Umiestnite zariadenie pripojené k portu USB 3.0 ďalej od počítača.
- Ak tlačiareň podporuje frekvenčný rozsah 5 GHz, pripojte k SSID pre rozsah 5 GHz.

Súvisiace informácie

➔ [„Parametre Wi-Fi“ na strane 144](#)

Nedá sa tlačiť zo zariadení iPhone, iPad alebo iPod touch

- Pripojte zariadenie iPhone, iPad alebo iPod touch k rovnakej sieti (SSID) ako tlačiareň.
- Povoľte položku **Konfigurácia papiera** v nasledujúcich ponukách.
Ponuka > Nastavenie tlačiarne > Nast. zdroja papiera > Konfigurácia papiera
- Povoľte nastavenie AirPrint v aplikácii Web Config.

Problémy s výtlačkami

Kvalita tlače je nízka

Ak je kvalita tlače nízka kvôli rozmazaným výtlačkom, pruhom, chýbajúcim farbám, vyblednutým farbám, nesprávnemu zarovnaniu a mozaikovým vzorom vo výtlačkoch, skontrolujte nasledovné.

- Používajte papier podporovaný touto tlačiarňou.
- Netlačte na papier, ktorý je vlhký, poškodený alebo príliš starý.
- Ak je papier skrútený alebo je obálka nadutá, vyrovajte ju.
- Pri tlači obrázkov a fotografií tlačte pomocou údajov s vysokým rozlíšením. Obrázky na webových stránkach majú často nízke rozlíšenie a hoci vyzerajú dosť dobre na displeji, kvalita tlače môže byť nižšia.
- Vyberte vhodné nastavenie typu papiera v ovládači tlačiarne podľa papiera vloženého v tlačiarne.
- Tlačte pomocou nastavenia vysokej kvality v ovládači tlačiarne.

Riešenie problémov

- ❑ Pri neočakávaných farbách vytlačených obrázkov a fotografií upravte farbu a znova vykonajte tlač. Funkcia automatickej korekcie farby používa štandardný režim korekcie vo funkcii **PhotoEnhance**. Skúste iný režim korekcie vo funkcii **PhotoEnhance** výberom inej možnosti než **Automatická korekcia** ako nastavenie **Korekcia scény**. Ak problém pretrváva, použite niektorú inú funkciu korekcie farby než **PhotoEnhance**.
 - ❑ Windows

V ovládači tlačiarne vyberte možnosť **Vlastné** v nastavení **Korekcia farieb** na karte **Viac možností**. Kliknite na možnosť **Spresniť**, a potom vyberte akúkoľvek inú položku **PhotoEnhance** než je nastavenie **Správa farieb**.
 - ❑ Mac OS

V kontextovej ponuke dialógového okna tlače vyberte možnosť **Zhoda farieb** a potom vyberte možnosť **EPSON Color Controls**. V kontextovej ponuke vyberte možnosť **Color Options**, a potom vyberte akékoľvek iné nastavenie než **PhotoEnhance**.
- ❑ Vypnite dvojsmerné (alebo vysokorýchlostné) nastavenie. Keď je toto nastavenie zapnuté, tlačová hlava tlačí pri pohybe oboma smermi a môže dôjsť k nesprávnemu zarovnaniu zvislých čiar. Ak túto funkciu vypnete, tlač sa môže spomaliť.
 - ❑ Windows

V ovládači tlačiarne zrušte výber položky **Vysoká rýchlosť** na karte **Viac možností**.
 - ❑ Mac OS

Vyberte položku **Preferencie systému** z ponuky Apple > **Tlačiarne a skenery** (alebo **Tlač a skenovanie**, **Tlač a faxovanie**), a potom vyberte tlačiareň. Kliknite na položky **Možnosti a náplne** > **Možnosti** (alebo **Ovládač**). Vyberte možnosť **Vypnuté** pre nastavenie **High Speed Printing**.
- ❑ Na ovládacom paneli vyberte položky **Ponuka** > **Nast. hust. ob. pap.**, a potom nastavte hustotu.
- ❑ Na ovládacom paneli vyberte položky **Ponuka** > **Nastavenie farieb**, a potom nastavte farby.
- ❑ Vykonajte kontrolu dýz a vyčistite tlačovú hlavu, ak sú dýzy tlačovej hlavy upchané.
- ❑ Zarovnajete tlačovú hlavu.
- ❑ Ak sa objavujú pruhy v intervaloch 2.5 cm, zarovnajete tlačovú hlavu.
- ❑ Neukladajte papier na seba hneď po vytlačení.
- ❑ Nechajte výtlačky úplne vysušiť pred ich založením alebo vyvesením. Pri sušení výtlačkov ich nevystavujte priamemu slnečnému žiareniu, nepoužívajte sušič a nedotýkajte sa tlačenej strany papiera.
- ❑ Skúste použiť originálne atramentové kazety Epson. Toto zariadenie je navrhnuté tak, aby upravovalo farby na základe používania originálnych atramentových kaziet Epson. Používanie neoriginálnych atramentových kaziet môže spôsobiť pokles kvality tlače.
- ❑ Spoločnosť Epson odporúča spotrebovať atramentovú kazetu pred dátumom vytlačeným na jej obale.
- ❑ V záujme dosiahnutia najlepších výsledkov spotrebujte atramentové kazety do šiestich mesiacov od otvorenia obalu.
- ❑ Pri tlači obrázkov alebo fotografií spoločnosť Epson odporúča používať originálny papier Epson, nie obyčajný papier. Tlačte na stranu pre tlač originálneho papiera Epson.

Súvisiace informácie

- ➔ „Bezpečnostné opatrenia pri manipulácii s papierom” na strane 55
- ➔ „Zoznam typov papiera” na strane 57
- ➔ „Kontrola a čistenie tlačovej hlavy” na strane 108
- ➔ „Zarovnanie tlačovej hlavy” na strane 109

➔ „Dostupný papier a kapacity” na strane 56

Výtlačok je nesprávne umiestnený, má nesprávnu veľkosť alebo okraje

- Vložte papier správnym smerom a posuňte postrannú vodiacu lištu k hrane papiera.
- Ak sa výtlačok vychýľuje doprava a pravá strana je zrezaná, papier je pravdepodobne vložený v nesprávnej polohe. Okrajovú vodiacu lištu posuňte ďalej doľava, časť na pravej strane posuňte ďalej doprava a potom skúste znova.

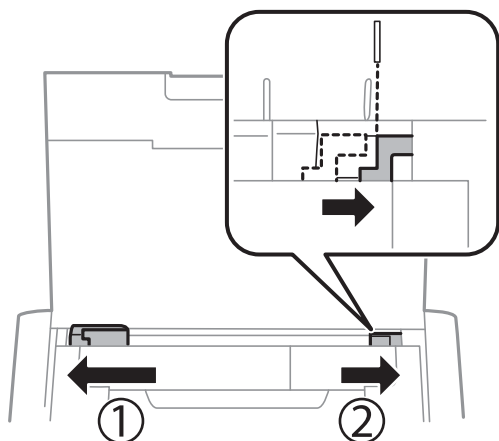

- Vyberte vhodné nastavenie veľkosti papiera na ovládacom paneli alebo v ovládači tlačiarne.
- Upravte nastavenie okrajov v aplikácii, aby sa nachádzali v oblasti tlače.
- Počas tlače bez okrajov sa obrázok mierne zväčší a vyčnievajúca časť sa oreže. Upravte mieru zväčšenia.
 - Windows

Kliknite na položku **Nastavenia** v možnosti **Bez okrajov** na karte ovládača tlačiarne **Hlavný** a vyberte mieru zväčšenia.
 - Mac OS

V ponuke dialógového okna tlače **Nastavenia tlače** upravte nastavenie **Rozšírenie**.

Súvisiace informácie

- ➔ „Vkladanie papiera do zásobníka Zadný podávač papiera” na strane 57
- ➔ „Oblasť tlače” na strane 142

Papier je zašpinený alebo ošúchaný

Ak sa papier pri tlači pošpiní alebo ošúcha, skontrolujte nasledovné.

- Vyčistite dráhu papiera.
- Položte papier na rovný podklad a skontrolujte, či nie je zvlhčený. Ak je, vyrovnajte ho.
- Vložte papier v správnom smere.
- Pri manuálnej obojstrannej tlači a pred opätovným vložením papiera skontrolujte, či atrament úplne vyschol.

Súvisiace informácie

- ➔ „Čistenie cesty papiera” na strane 110
- ➔ „Vkladanie papiera do zásobníka Zadný podávač papiera” na strane 57
- ➔ „Kvalita tlače je nízka” na strane 136

Vytlačené znaky sú nesprávne alebo skomolené

- Bezpečne zapojte kábel rozhrania do tlačiarne a počítača.
- Zrušte všetky pozastavené tlačové úlohy.
- Počas tlače nezapínajte manuálne režim **Dlhodobý spánok** počítača alebo režim **Spánok**. Nabudúce, keď zapnete počítač, sa môžu vytlačiť stránky skomoleného textu.

Súvisiace informácie

- ➔ „Zrušenie tlače” na strane 84

Vytlačený obrázok je prevrátený

V ovládači tlačiarne alebo v aplikácii zrušte nastavenie zrkadlového obrazu.

- Windows
V ovládači tlačiarne zrušte výber položky **Zrkadlový obraz** na karte **Viac možností**.
- Mac OS
Zrušte výber položky **Mirror Image** v ponuke dialógového okna tlače **Nastavenia tlače**.

Problém s výtlačkami nie je možné odstrániť

Ak ste vyskúšali všetky uvedené riešenia a problém sa nevyriešil, skúste odinštalovať a znovu nainštalovať ovládač tlačiarne.

Súvisiace informácie

- ➔ „Odinštalovanie aplikácií” na strane 119
- ➔ „Inštalácia aplikácií” na strane 120

Príliš pomalá tlač

- Pri nepretržitej tlači, ktorá trvá viac ako 15 minút, sa tlač spomalí, aby sa predišlo prehriatiu a poškodeniu mechanizmu tlačiarne. V tlači ale môžete pokračovať ďalej. Ak chcete obnoviť normálnu rýchlosť tlače, zrušte prebiehajúcu tlač a ponechajte tlačiareň nečinnú a zapnutú najmenej 45 minút. Ak ju vypnete, tlačiareň neobnoví normálnu prevádzkovú rýchlosť.
- Keď je tlačiareň napájaná zo zabudovanej batérie, rýchlosť tlače sa zníži. Pripojte k tlačiarňi sieťový napájací adaptér alebo nainštalujte voliteľnú externú batériu.
- Zavrite všetky nepotrebné aplikácie.

Riešenie problémov

- Znížte nastavenie kvality v ovládači tlačiarne. Vysokokvalitná tlač znižuje rýchlosť tlače.
- Zapnite dvojsmerné (alebo vysokorýchlostné) nastavenie. Keď je toto nastavenie zapnuté, tlačová hlava tlačí pri pohybe oboma smermi a rýchlosť tlače sa zvyšuje.
 - Windows
V ovládači tlačiarne vyberte položku **Vysoká rýchlosť** na karte **Viac možností**.
 - Mac OS
Vyberte položku **Preferencie systému** z ponuky Apple > **Tlačiarne a skenery** (alebo **Tlač a skenovanie, Tlač a faxovanie**), a potom vyberte tlačiareň. Kliknite na položky **Možnosti a náplne** > **Možnosti** (alebo **Ovládač**). Vyberte možnosť **Zapnuté** pre nastavenie **High Speed Printing**.
- Vypnite tichý režim. Táto funkcia znižuje rýchlosť tlače.
 - Ovládací panel
Na hlavnej obrazovke vyberte položky **Ponuka** > **Nastavenie tlačiarne** > **Tichý režim** a potom to zakážete.
 - Windows
V ovládači tlačiarne vyberte možnosť **Vypnuté** v nastavení **Tichý režim** na karte **Hlavný**.
 - Mac OS
Vyberte položku **Preferencie systému** z ponuky Apple > **Tlačiarne a skenery** (alebo **Tlač a skenovanie, Tlač a faxovanie**), a potom vyberte tlačiareň. Kliknite na položky **Možnosti a náplne** > **Možnosti** (alebo **Ovládač**). Vyberte možnosť **Vypnuté** pre nastavenie **Tichý režim**.
- Na ovládacom paneli vyberte položky **Ponuka** > **Nast. hust. ob. pap.** a potom vyberte položku **Štandardná**.

Iné problémy

Slabý elektrický výboj pri kontakte s tlačiarňou

Ak sú k počítaču pripojené viaceré periférne zariadenia, pri kontakte s tlačiarňou môžete cítiť slabý elektrický výboj. Nainštalujte uzemňovací vodič na počítači, ktorý je pripojený k tlačiarňe.

Hlučná prevádzka

Ak sú prevádzkové zvuky príliš hlučné, zapnite tichý režim. Môžu sa tým spomaliť niektoré operácie vykonávané tlačiarňou.

- Ovládací panel
Na hlavnej obrazovke vyberte položky **Ponuka** > **Nastavenie tlačiarne** > **Tichý režim** a potom to povoľte.
- Windows ovládač tlačiarne
Vyberte možnosť **Zapnuté** v nastavení **Tichý režim** na karte **Hlavný**.
- Mac OS ovládač tlačiarne
Vyberte položku **Preferencie systému** z ponuky Apple > **Tlačiarne a skenery** (alebo **Tlač a skenovanie, Tlač a faxovanie**), a potom vyberte tlačiareň. Kliknite na položky **Možnosti a náplne** > **Možnosti** (alebo **Ovládač**). Vyberte možnosť **Zapnuté** pre nastavenie **Tichý režim**.

Aplikácia je blokována bránou firewall (len pre systém Windows)

Pridajte aplikáciu do programu výnimiek brány Firewall systému Windows v nastaveniach zabezpečenia cez **Ovládací panel**.

Príloha

Technické údaje

Technické údaje o tlačiarni

Umiestnenie trysiek na tlačovej hlave		Trysky na čierny atrament: 180 Trysky na farebný atrament: 59 pre každú farbu
Gramáž papiera*	Obyčajný papier	64 až 90 g/m ² (17 až 24 lb)
	Obálky	Obálka č. 10, DL, C6: 75 až 90 g/m ² (20 až 24 lb)

* Hoci je hrúbka papiera v tomto rozsahu, papier sa nemusí podávať do tlačiarne, prípadne môže byť výsledná tlač horšej kvality. Závisí to od vlastností alebo kvality papiera.

Oblasť tlače

Kvalita tlače môže byť v tieňovaných oblastiach nižšia kvôli mechanizmu tlačiarne.

Samostatné listy (normálna tlač)

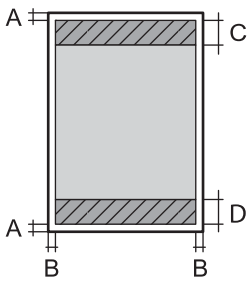
	A	3.0 mm (0.12 palca)
	B	Okrem formátov Letter a Legal: 3.0 mm (0.12 palca) Letter, Legal: 6.0 mm (0.24 palca)
	C	41.0 mm (1.62 palca)
	D	37.0 mm (1.46 palca)

Samostatné listy (tlač bez okrajov)

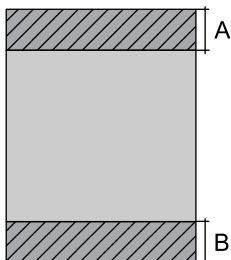
	A	44.0 mm (1.73 palca)
	B	40.0 mm (1.57 palca)

Príloha

Obálky

	A	3.0 mm (0.12 palca)
	B	5.0 mm (0.20 palca)
	C	18.0 mm (0.71 palca)
	D	41.0 mm (1.62 palca)

Technické údaje o rozhraní

Pre počítač	Vysokorychlostné rozhranie USB
-------------	--------------------------------

Zoznam funkcií siete

Funkcie siete a IPv4/IPv6

Funkcie		Podporované	Poznámky	
Tlač cez sieť	EpsonNet Print (Windows)	IPv4	✓	–
	Standard TCP/IP (Windows)	IPv4, IPv6	✓	–
	Tlač cez WSD (Windows)	IPv4, IPv6	✓	Windows Vista alebo novší
	Tlač cez Bonjour (Mac OS)	IPv4, IPv6	✓	–
	Tlač cez IPP (Windows, Mac OS)	IPv4, IPv6	✓	–
	Tlače cez PictBridge (Wi-Fi)	IPv4	–	Digitálny fotoaparát
	Epson Connect (tlač do e-mailu, tlač na diaľku)	IPv4	✓	–
	AirPrint (iOS, Mac OS)	IPv4, IPv6	✓	iOS 5 alebo novší, Mac OS X v10.7 alebo novší
	Google Cloud Print	IPv4, IPv6	✓	–
Skenovanie cez sieť	Epson Scan 2	IPv4, IPv6	–	–
	Event Manager	IPv4	–	–
	Epson Connect (skenovanie do cloudu)	IPv4	–	–
	AirPrint (skenovanie)	IPv4, IPv6	–	OS X Mavericks alebo novší

Príloha

Funkcie			Podporované	Poznámky
Fax	Odosielanie faxu	IPv4	–	–
	Prijímanie faxu	IPv4	–	–
	AirPrint (Faxový výstup)	IPv4, IPv6	–	–

Parametre Wi-Fi

Normy	IEEE 802.11a/b/g/n ^{*1} /ac		
Frekvenčné rozsahy	IEEE 802.11b/g/n: 2,4 GHz, IEEE 802.11a/n/ac: 5 GHz		
Kanály	Wi-Fi	2,4 GHz	1/2/3/4/5/6/7/8/9/10/11/12/13
		5 GHz	W52 (36/40/44/48) ^{*2} , W53 (52/56/60/64) ^{*2} , W56 (100/104/108/112/116/120/124/128/132/136/140) ^{*3} , W58 (149/153/157/161/165) ^{*3}
	Priame pripojenie cez sieť Wi-Fi	2,4 GHz	1/2/3/4/5/6/7/8/9/10/11/12/13
		5 GHz	W52 (36/40/44/48) ^{*2}
Režimy pripojenia	Infraštruktúra, Priame pripojenie Wi-Fi (Jednoduchý prístupový bod) ^{*4, *5}		
Bezpečnostné protokoly ^{*6}	WEP (64/128bit), WPA2-PSK (AES) ^{*7}		

*1 K dispozícii len pre model HT20.

*2 Používanie výrobku cez tieto kanály je v exteriéri zakázané.

*3 Dostupnosť týchto kanálov sa líši v závislosti od miesta. Ďalšie informácie nájdete na webovej stránke <http://support.epson.net/wifi5ghz/>

*4 Nepodporované pre IEEE 802.11b.

*5 Režimy Infraštruktúra a Priame pripojenie cez Wi-Fi sa môžu používať súčasne.

*6 Priame pripojenie cez Wi-Fi podporuje len WPA2-PSK (AES).

*7 V súlade so štandardmi WPA2 s podporou zabezpečenia WPA/WPA2 Personal.

Bezpečnostný protokol

SSL/TLS	HTTPS server/klient, IPPS
---------	---------------------------

Podporované služby tretích strán

AirPrint	Tlač	iOS 5 alebo novší/Mac OS X v10.7.x alebo novší
Google Cloud Print		

Príloha

Rozmery

Rozmery	Uskladnenie <input type="checkbox"/> Šírka: 309 mm (12.2 palca) <input type="checkbox"/> Hĺbka: 159 mm (6.3 palca) <input type="checkbox"/> Výška: 61 mm (2.4 palca) Tlač <input type="checkbox"/> Šírka: 309 mm (12.2 palca) <input type="checkbox"/> Hĺbka: 232 mm (9.1 palca) <input type="checkbox"/> Výška: 217 mm (8.5 palca)
Hmotnosť*	Pribl. 1.7 kg (3.7 libry)

* Bez atramentových kaziet a sieťového adaptéra.

Elektrotechnické údaje

Sieťový napájací adaptér

Model	A461H	
Vstup	Menovité vstupné napätie zdroja napájania	Striedavý prúd 100 V až 240 V
	Menovitý vstupný prúd	1 A
	Menovitý frekvenčný rozsah	50 až 60 Hz
Výstup	Menovité výstupné napätie zdroja napájania	Jednosmerný prúd 24 V
	Menovitý výstupný prúd	1 A

Elektrické technické parametre tlačiarne (používanie sieťového adaptéra)

Menovitý vstupný jednosmerný prúd	Menovité vstupné napätie jednosmerného prúdu zdroja napájania	Jednosmerný prúd 24 V
	Menovitý vstupný jednosmerný prúd (nenabíjanie batérie)	0.4 A
	Menovitý vstupný jednosmerný prúd (nabíjanie zabudovanej batérie)	0.6 A
	Menovitý vstupný jednosmerný prúd (nabíjanie voliteľnej externej batérie)	0.9 A

Príloha

Spotreba energie (s pripojením USB)	Nenabíjanie batérie	Tlač: približne 12.0 W (ISO/IEC24712) Pohotovostný režim: približne 3.3 W Režim spánku: približne 0.9 W Vypnuté: približne 0.2 W
	Nabíjanie zabudovanej batérie	Tlač: približne 16.0 W (ISO/IEC24712) Pohotovostný režim: približne 14.6 W Režim spánku: približne 12.1 W Vypnuté: približne 11.6 W
	Nabíjanie voliteľnej externej batérie	Tlač: -* Pohotovostný režim: približne 23.6 W Režim spánku: približne 21.4 W Vypnuté: približne 22.0 W

* Rovnaké ako spotreba energie v stave „nenabíjanie batérie“, pretože tlačiareň počas tlače batériu nenabíja.

Poznámka:

Napätie sa uvádza na štítku tlačiarne.

Európski používatelia nájdu podrobnosti o spotrebe energie na nasledujúcej webovej lokalite.

<http://www.epson.eu/energy-consumption>

Parametre zabudovanej batérie

Typ	Lítium-iónová batéria
Menovité napätie zdroja napájania	3.6 V
Kapacita prúdu	1.86 Ah
Počet výtlačkov nepretržitej tlače*1	Farebná tlač: približne 50 hárkov Jednofarebná tlač: približne 100 hárkov
Doba nabíjania*2	Sieťový adaptér: približne 2.5 hodín*3 Port USB (5 V/0,5 A): približne 10 hodiny Port USB (5 V/1,5 A): približne 2.5 hodiny

*1 Hodnota nameraná počas tlače na hárky veľkosti A4 vzory ISO/IEC24712 s plne nabitou novou batériou pri teplote okolia 25 °C.

*2 Hodnota nameraná pri nabíjaní batérie s vypnutým napájaním pri teplote okolia 25 °C. Nabíjanie bude trvať dlhšie, ak tlačiareň používate počas nabíjania batérie.

*3 5 minútové nabíjanie umožňuje vytlačiť približne 4 jednofarebných hárkov veľkosti A4 vzor ISO/IEC24712 alebo približne 2 farebných hárkov veľkosti A4 vzor ISO/IEC24712.

Príloha

Environmentálne technické údaje

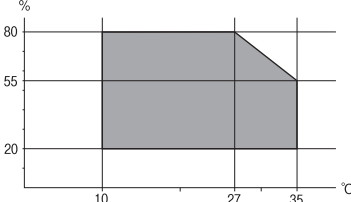
Prevádzka	<p>Použite tlačiareň v rozsahu zobrazenom v nasledujúcom grafe.</p>  <p>Teplota: 10 až 35 °C (50 až 95 °F)</p> <p>Zaručená prevádzková teplota pri používaní sieťového adaptéra: 0 až 40 °C (32 až 104 °F)</p> <p>Zaručená prevádzková teplota pri napájaní zo zabudovanej batérie: 5 až 40 °C (41 až 104 °F)</p> <p>Zaručená prevádzková teplota pri napájaní z voliteľnej externej batérie: 5 až 40 °C (41 až 104 °F)</p> <p>Vlhkosť: 20 až 80 % relatívnej vlhkosti (bez kondenzácie)</p>
Uskladnenie	<p>Teplota: -30 až 60 °C (-22 až 140 °F)*</p> <p>Vlhkosť: 5 až 85 % relatívnej vlhkosti (bez kondenzácie)</p>

* Skladovanie pri teplote 60 °C (140 °F) je možné jeden týždeň.

Environmentálne špecifikácie pre zásobníky atramentu

Teplota skladovania	-30 až 40 °C (-22 až 104 °F)*
Teplota zmrazenia	<p>-16 °C (3.2 °F)</p> <p>Atrament sa topí a je použiteľný po približne 3 hodinách pri teplote 25 °C (77 °F).</p>

* Skladovanie pri teplote 40 °C (104 °F) je možné jeden mesiac.

Systémové požiadavky

- Windows 10 (32-bitový, 64-bitový)/Windows 8.1 (32-bitový, 64-bitový)/Windows 8 (32-bitový, 64-bitový)/Windows 7 (32-bitový, 64-bitový)/Windows Vista (32-bitový, 64-bitový)/Windows XP SP3 alebo novší (32-bitový)/Windows XP Professional x64 Edition SP2 alebo novší/Windows Server 2019/Windows Server 2016/Windows Server 2012 R2/Windows Server 2012/Windows Server 2008 R2/Windows Server 2008/Windows Server 2003 R2/Windows Server 2003 SP2 alebo novší
- macOS Mojave/macOS High Sierra/macOS Sierra/OS X El Capitan/OS X Yosemite/OS X Mavericks/OS X Mountain Lion/Mac OS X v10.7.x/Mac OS X v10.6.8

Poznámka:

- Systém Mac OS nemusí podporovať niektoré aplikácie a funkcie.
- Nepodporuje sa súborový systém UNIX pre (UFS) pre Mac OS.

Informácie o súlade s nariadeniami

Normy a osvedčenia

Normy a schválenia pre americký model

Produkt

EMC	FCC Článok 15 podčasť B Trieda B CAN ICES-3 (B)/NMB-3 (B)
-----	--

Toto zariadenie obsahuje nasledujúci bezdrôtový modul.

Výrobca: Seiko Epson Corporation

Typ: J26H005

Toto zariadenie vyhovuje článku 15 pravidiel FCC a článku RSS-210 pravidiel IC. Spoločnosť Epson nezodpovedá za nesplnenie požiadaviek ochrany v dôsledku neodporúčanej úpravy zariadenia. Prevádzka podlieha dvom nasledujúcim podmienkam: (1) toto zariadenie nesmie produkovať nežiaduce rušenie a (2) toto zariadenie musí byť schopné absorbovať akékoľvek rušenie vrátane rušenia, ktoré by mohlo spôsobiť, že zariadenie nebude pracovať správne.

Toto zariadenie je určené na prevádzku v interiéri a čo najďalej od okien, aby sa zabezpečením maximálneho tienenia predišlo rušeniu rádiových vln licencovaných služieb. Zariadenie (alebo jeho vysielacia anténa) umiestnené v exteriéri podlieha licenci.

Toto zariadenie je v súlade s FCC/IC pre limity vystavenia radiácii pre neregulované prostredie a vyhovuje smernici FCC o vystavení rádiovým frekvenciám (RF) v prílohe C k predpisom OET65 a RSS-102 týkajúcim sa vystaveniu rádiovým frekvenciám (RF). Toto zariadenie musí byť umiestnené a prevádzkované vo vzdialenosti od radiátora minimálne 7,9 palca (20 cm) alebo ďalej od tela používateľa (vrátane končatín, ako sú ruky, zápästie, chodidlá a členky).

Sieťový napájací adaptér

Bezpečnosť	UL60950-1 CAN/CSA-C22.2 č. 60950-1
EMC	FCC Článok 15 podčasť B Trieda B CAN ICES-3 (B)/NMB-3 (B)

Normy a schválenia pre európsky model

Pre používateľov v Európe

Spoločnosť Seiko Epson Corporation vyhlasuje, že nasledujúci model rádiového zariadenia je v súlade so Smernicou 2014/53/EU. Celý text vyhlásenia o súlade pre EÚ je k dispozícii na nasledujúcej webovej stránke.

<http://www.epson.eu/conformity>

B582A

Príloha

Určené na použitie len v nasledujúcich krajinách: Írsko, Spojené kráľovstvo, Rakúsko, Nemecko, Lichtenštajnsko, Švajčiarsko, Francúzsko, Belgicko, Luxembursko, Holandsko, Taliansko, Portugalsko, Španielsko, Dánsko, Fínsko, Nórsko, Švédsko, Island, Chorvátsko, Cyprus, Grécko, Slovinsko, Malta, Bulharsko, Česká republika, Estónsko, Maďarsko, Lotyšsko, Litva, Poľsko, Rumunsko a Slovensko.

Spoločnosť Epson nezodpovedá za nesplnenie požiadaviek ochrany v dôsledku neodporúčanej úpravy zariadení.

Frekvencia	Maximálny príkon prenosu rádiových frekvencií
2400 až 2483,5 MHz	20 dBm (EIRP)
5150 až 5250 MHz	20 dBm (EIRP)
5250 až 5350 MHz	20 dBm (EIRP)
5470 až 5725 MHz	20.5 dBm (EIRP)



Sieťový napájací adaptér/Volitelná externá batéria

Nasledujúci model nesie značku CE a je v súlade so všetkými platnými smernicami EÚ. Ďalšie podrobnosti nájdete na nasledujúcej webovej stránke, kde máte k dispozícii celé vyhlásenie o súlade odkazujúce na smernice a zjednotené normy používané pri vyhlásení o súlade.

<http://www.epson.eu/conformity>

Sieťový napájací adaptér	A461H
Voliteľná externá batéria	D231A

Obmedzenia kopírovania

Dodržiavajte nasledujúce obmedzenia, aby sa zabezpečilo zodpovedné a zákonné používanie tlačiarne.

Zákon zakazuje kopírovanie nasledujúcich predmetov:

- Bankovky, mince, vládou emitované obchodovateľné cenné papiere, vládne dlhopisy a obecné cenné papiere
- Nepoužité známky, pohľadnice s predplateným poštovým a iné poštové predmety s vyznačeným platným poštovým
- Štátom vydané kolký a cenné papiere vydané podľa zákonného postupu

Pri kopírovaní nasledujúcich predmetov postupujte opatrne:

- Privátne obchodovateľné cenné papiere (listinné akcie, postupiteľné zmenky, šeky a pod.), mesačné permanentky, zľavnené lístky a pod.
- Cestovné pasy, vodičské preukazy, záruky spôsobilosti, diaľničné známky, stravné lístky, vstupenky a pod.

Poznámka:

Kopírovanie týchto materiálov môže zakazovať aj zákon.

Zodpovedné používanie materiálov chránených autorským právom:

Zariadenia možno zneužiť nedovoleným kopírovaním materiálov chránených autorským právom. Pokiaľ nekonáte na pokyn informovaného zástupcu, pri kopírovaní publikovaného materiálu budete zodpovední a ohľaduplní a získajte povolenie držiteľa autorského práva.

Kde získať pomoc

Webová stránka technickej podpory

Ak potrebujete ďalšiu pomoc, navštívte nižšie uvedenú webovú stránku technickej podpory spoločnosti Epson. Vyberte príslušnú krajinu alebo oblasť a prejdite do sekcie podpory na príslušnej miestnej webovej lokalite spoločnosti Epson. Na stránke nájdete tiež najnovšie ovládače, odpovede na časté otázky, príručky a ďalšie užitočné položky na prevzatie.

<http://support.epson.net/>

<http://www.epson.eu/Support> (Európa)

Ak vaše zariadenie od spoločnosti Epson nefunguje správne a problém nedokážete vyriešiť, požiadajte o pomoc oddelenie podpory spoločnosti Epson.

Kontaktovanie podpory spoločnosti Epson

Predtým, ako sa skontaktujete so spoločnosťou Epson

Ak výrobok od spoločnosti Epson nefunguje správne a vzniknutý problém sa nedarí odstrániť pomocou informácií o odstraňovaní problémov, ktoré sú uvedené v príručkách, obráťte sa na oddelenie podpory spoločnosti Epson. V prípade, že oddelenie podpory spoločnosti Epson pre vašu oblasť sa nižšie neuvádza, obráťte sa na dodávateľa, u ktorého ste si výrobok zakúpili.

Podpora spoločnosti Epson vám bude vedieť pomôcť oveľa rýchlejšie, ak poskytnete nasledujúce informácie:

- Sériové číslo výrobku
(Štítko so sériovým číslom sa obvykle nachádza na zadnej časti výrobku.)
- Model výrobku
- Verzia softvéru výrobku
(Kliknite na tlačidlo **About**, **Version Info**, alebo podobné tlačidlo v softvérovom produkte.)
- Značka a model vášho počítača
- Názov a verzia operačného systému počítača
- Názvy a verzie softvérových aplikácií, ktoré obvykle používate s daným výrobkom

Poznámka:

V závislosti od výrobku môžu byť sieťové nastavenia uložené v pamäti zariadenia. V dôsledku poruchy alebo opravy výrobku sa nastavenia môžu stratiť. Spoločnosť Epson nezodpovedá za stratu akýchkoľvek údajov ani za zálohovanie a/alebo obnovenie nastavení, a to ani počas záručného obdobia. Odporúčame, aby ste si svoje údaje zálohovali sami alebo si ich zaznamenali.

Príloha

Pomoc pre používateľov v Európe

Informácie o kontaktovaní zákazníckej podpory spoločnosti Epson nájdete v dokumente Paneurópska záruka.