

Smart Headset
MOVERIO Pro

Пайдаланушы нұсқаулығы

Қауіпсіздік нұсқаулықтары 2

Бөлшек аттары мен функциялар 5

Дайындау 6

Қосу және өшіру 8

Контроллерді тағу..... 9

Гарнитураның екеуіне де

Бірге берілген заттар11

Дулығаның қолдау көрсетілетін
өлшемдері11

Бөлшек аттары мен функциялар12

Өнімді тағу.....13

BT-2200

BT-2200

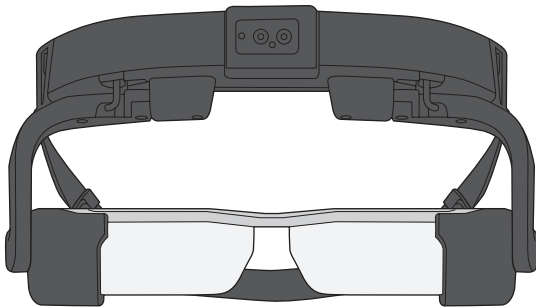

Бірге берілген заттар15

Бөлшек аттары мен функциялар16

Өнімді тағу.....17

BT-2000

BT-2000

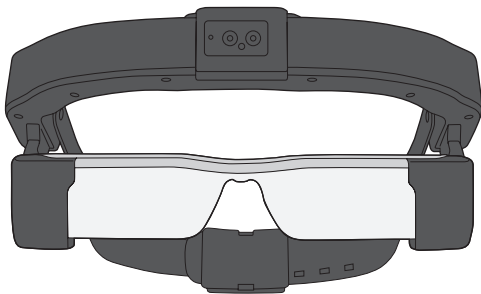

Техникалық қызмет көрсету.....19

Ақаулықты жою20

Қосымша заттар21

Сипаттамалар22

Интеллектуалдық меншік құқықтары .23



Жалпы ескертпелер.....23

Epson проекторының контактілер
тізімі25

Қауіпсіздік нұсқаулықтары

Жеке қауіпсіздігіңіз үшін өнімді дұрыс қолдану мақсатында қосымша берілген құжаттарды мұқият оқып шығыңыз. Құжаттарды оқыт біткеннен кейін, оларды кейінірек тез қарап шыға алатындай қауіпсіз жерде сақтаңыз.

Қауіпсіздік таңбалары

 Ескерту	Бұл таңба ақпаратын ескермеген жағдайда өнімнің дұрыс пайдаланылмауына байланысты ауыр жеке жарақатына, тіпті, адам өліміне себеп болады.
 Сақ болыңыз!	Бұл таңба ақпаратын ескермеген жағдайда өнімнің дұрыс пайдаланылмауына байланысты ауыр жеке жарақатына немесе физикалық зақымға себеп болады.

Жалпы ақпараттық таңбалар

Сақ болыңыз!	Мұқият болмаған жағдайда, өнімнің зақымдалуына немесе адамның жарақаттануына себеп болатын процедураларды білдіреді.
Ескертпе	Тақырып туралы пайдалы қосымша ақпарат пен пункттерді білдіреді.
[]	Экранда көрсетілетін контроллер пернелерін, белгішелерін және мәзір элементтерін көрсетеді.
→	Байланысы бар тақырып сілтемесін білдіреді.

Ескерту Қолдану ортасы мен жағдайына қатысты сақтық шаралары

Бұл өнімді тек белгіленген қуат көзінің кернеуінде қолданыңыз.

Тек өніммен бірге берілген айнымалы ток кабелі мен адаптерін пайдаланыңыз. Басқа қуат жеткізу құрылғысын пайдалану қызып кетуге, өртке, жарылысқа, ақаулыққа немесе сұйықтықтың ағуына себеп болуы мүмкін.

Ашаны пайдалану кезінде төмендегі сақтық шаралары бойынша әрекет етіңіз. Ол өрттің шығуына немесе электр тогының соғуына себеп болуы мүмкін.

- Басқа да көп құрылғылар қосылып тұрған розеткаға АТ адаптерін жалғаманыз.
- Ашаны ластанған розеткаға тықпаңыз.
- Ашаны розеткаға нық тығыңыз.
- Дымқыл қолмен ашаны ұстамаңыз.
- Ашаны ажыратқан кезде қуат кабелінен тартпаңыз.

Зақымдалған болса, берілген қуат кабелін пайдаланбаңыз. Ол өрттің шығуына немесе электр тогының соғуына себеп болуы мүмкін.

- Берілген қуат кабелін өзгертпеңіз.
- Берілген қуат кабелінің үстіне ауыр заттарды қоймаңыз.
- Қуат кабеліне күш салып бүкпеңіз, бұрамаңыз немесе тартпаңыз.
- Қуат кабелін ыстық электрлік құрылғылардан алшақ ұстаңыз.

Қауіпсіздігіңіз үшін пайдаланбайтын кезде өнімді қуаттан ажыратыңыз. Электр тогының соғуына, өрттің шығуына немесе ақаулықтың пайда болуына себеп болатын оқшаулау материалы нашарлауы мүмкін.

Найзағай ойнағанда ашаға тимеңіз. Ол өрттің шығуына немесе электр тогының соғуына себеп болуы мүмкін.

Өнімді терезелері жабық автокөлікте, тікелей күн сәулесі немесе салқындатқыштың алдында немесе ауа жылытқыштар сияқты көрсетілген жұмыс ауқымынан тыс температурадағы орындарда қалдырмаңыз. Сонымен қатар, температурасы кенет өзгеретін орындарда қалдырмаңыз. Бұл қызып кету, өрт, жаңылыс, ақаулық немесе зақымдалу себебінен деформацияға себеп болуы мүмкін.

Өнімді ваннада немесе душ сияқты су тиетін немесе ылғалдану деңгейі жоғары жерлерде пайдаланбаңыз. Ол өрттің шығуына немесе электр тогының соғуына себеп болуы мүмкін.

Бұл өнімді асүй немесе ылғалдатқыштардың қасы сияқты түтін, бу, жоғары ылғалдылық немесе шаң тиетін орындарға қоймаңыз. Ол өрттің шығуына, электр тогының соғуына немесе кескін сапасының нашарлауына себеп болуы мүмкін.

Пайдалану кезінде бұл өнімді шүберекпен немесе соған ұқсас материалмен жаппаңыз. Ыстық немесе алау корпусның пішінін өзгертуі мүмкін.

Камера объективін тікелей күн сәулесіне ұзақ уақытқа қоймаңыз. Бұл объективтен сәуленің топтасуы себебінен өрттің шығуына немесе жарылуға себеп болуы мүмкін.

Ескерту Өнімді қолдануға қатысты сақтық шаралары

 Өнімді жоғарғы дыбыс деңгейінде пайдаланбаңыз. Ол есту қабілетінің нашарлауына себеп болуы мүмкін. Өнімді өшірмес бұрын дыбыс деңгейін төмендетіңіз және өнімді қосқаннан кейін дыбыс деңгейін ақырын көтеріңіз. Естудің мүмкін зақымын болдырмау үшін, ұзақ уақыт бойы жоғары дыбыс деңгейінде тыңдаудан бас тартыңыз.

Бөгде ток өткізгіш нәрселерді зарядтау қосқышына, сыртқы құрылғы қосқышына немесе құлақсаппа микрофонының ұяшығына тигізбеңіз және кез келген бөгде ток өткізгіш нысандарды жалғау порттарына салмаңыз. Ол қысқа тұйықталуға себеп болып, өрт шығуы немесе электр тогының соғуы мүмкін.

Алкоголь, бензин немесе бояу езгіш сияқты ерітінділердің өнімге тиіп кетпеуін қадағалаңыз. Сонымен қатар, өнімді дымқыл шүберекпен немесе ерітінділермен тазаламаңыз. Бұл өнім корпусын майыстыруы немесе оған сызат түсіруі мүмкін және электр тогының соғуына, жаңылысқа немесе өртке себеп болуы мүмкін.

Пайдаланушы нұсқаулығында корпусы ашуға болатыны туралы анық көрсетілмеген болса, өнім корпусын тек білікті қызмет көрсету маманы ашуы керек. Сонымен қатар өнімді (тұтынылатын заттарды қоса) бөлшектемеңіз немесе қайта құрастырмаңыз. Өнімнің ішіндегі көптеген бөлшектер жоғары кернеуге ие және өртке, электр тогының соғуына, апатқа немесе ұлануға себеп болуы мүмкін.

Өнімнің әйнегін қатты нәрселерге соқпаңыз. Әйнектер зақымдалса, ол жарылып, көздеріңізге немесе бетіңізге ауыр жарақат келтіруі мүмкін.

Өнімді отқа тастамаңыз және ысытпаңыз. Шам сияқты тұтанғыш заттарды осы өнімнің қасына қоймаңыз. Бұл қызып кетуге, өртке немесе жарылысқа себеп болуы мүмкін.

Өнімді тағу кезінде кабельдер айналадағы ешбір нәрсеге ілінбейтінін тексеріңіз. Сонымен қатар кабельдер мойыныңызға оралмайтынына көз жеткізіңіз. Ол оқыс оқиғаның орын алуына немесе жарақаттануға себеп болуы мүмкін.

Кабельге зақым келмейтініне көз жеткізіңіз. Кері жағдайда ол өртке немесе электр тогының соғуына себеп болуы мүмкін.

- Кабельді зақымдамаңыз.
- Кабельдің үстіне ауыр заттарды қоймаңыз.
- Кабельді күшпен бүкпеңіз, бұрамаңыз немесе тартпаңыз.
- Қуат кабелін ыстық электрлік құрылғылардан алшақ ұстаңыз.

⚠️ Ескерту Кескінді көруге қатысты сақтық шаралары

Көлік, мотоцикл жүргізгенде, велосипед айдағанда немесе басқа да қауіпті әрекетпен айналысқанда бұл өнімді қолданбаңыз. Ол оқыс оқиғаның орын алуына немесе жарақаттануға себеп болуы мүмкін.

Бұл өнімді баспалдақ немесе биіктік сияқты тұрақсыз орындарда пайдаланбаңыз. Сонымен қатар кабельдерге сүріну мүмкін болған, көп қозғалыстағы аппараттар немесе жабдықтардың қасы сияқты қауіпті орындарда немесе қараңғы жерлерде жүргенде өнімді пайдаланбаңыз. Ол оқыс оқиғаның орын алуына немесе жарақаттануға себеп болуы мүмкін.

Осы өнімді қолданып, жүрген кезде немесе бұл өнімді қауіпті жерде қолданған кезде оқыс оқиғадан, құлап түсу, шалыну немесе бір затқа немесе кісіге соғылып жарақат алудан абай болыңыз. Әйнек көру мүмкіндігін шектемейтіндей етіп барынша жоғары сырғытыңыз.

Қараңғы жерлерде қарау кезінде кескіннің жарықтылығына байланысты қоршаған ортаны көру қиын болуы мүмкін. Қоршаған ортада мұқият болыңыз.

Бұл өнімді кішкентай бөлмелерде пайдаланғанда, қоршаған ортада мұқият болыңыз.

Бұл өнімді тағып жүргенде қалқаны пайдалансаңыз да, тікелей күнге немесе басқа жарықтық көздеріне қарамаңыз. Бұл көздеріңізге ауыр жарақат жеткізуі немесе көру қабілетіңізді төмендетуі мүмкін.

⚠️ Ескерту Өнімнің қалыпсыз жұмыс істеуіне қатысты сақтық шаралары

Келесі жағдайларда бұл өнімді дереу өшіріңіз, ашаны алып тастаңыз және жергілікті дилеріңізге немесе Epson қызмет көрсету орталығына хабарласыңыз. Жұмысты осы жағдайларда жалғастыру өрттің шығуына немесе электр тогының соғуына себеп болады. Өнімді өз бетіңізбен жөндеуге әрекеттенбеңіз.

- Түтін шыққанын көрсеңіз немесе бір түрлі иіс сезіп, дауыс естисеңіз.
- Өнімге су, сусын немесе өзге заттар кіріп кетсе.
- Өнім құлап, корпус зақымдалса.

⚠️ Ескерту Сымсыз функцияның сақтық шаралары

Ұшақ немесе аурухана секілді электромагниттік толқындарды қолдану тыйым салынған орындарда өнімді алып жүргенде, сол жердің нұсқаулықтары бойынша әрекет етіңіз және өнімді өшіріңіз немесе Bluetooth, сымсыз LAN функциясын өшіріңіз. Автоматты есіктер немесе өрт дабылдары сияқты автоматты түрде басқарылатын құрылғылардың жанында Bluetooth немесе сымсыз LAN функциясын пайдаланбаңыз. Өнімде қуатты автоматты түрде қосу функциясы бар болса, өнімді сөндіруден бұрын оны өшіріңіз. Электромагниттік толқындар медициналық құрылғылардың электромагниттік кедергісіне немесе құрылғының дұрыс жұмыс істеуіне себеп болуы мүмкін.

Медициналық ғимараттарда Bluetooth немесе сымсыз LAN функциясын пайдаланғанда төмендегі пункттерді ескеріңіз.

- Бұл өнімді ота жасау бөлмесіне, қарқынды терапия бөліміне (ICUs) немесе кардиологиялық терапия бөліміне (CCUs) алып кірмеңіз.
- Аурухана палатасында өнімді өшіріп, электромагниттік толқындарды тоқтатыңыз.
- Палатада болмасаңыз да, аймақта электрондық медициналық жабдық бар болған жағдайда бұл өнімді өшіріңіз немесе электромагниттік толқындарды тоқтатыңыз.
- Электромагниттік толқын шығаратын құрылғыларды қолдануға тыйым салынған немесе бндай құрылғыларды алып кіруге тыйым салынған медициналық ғимараттар тарапынан орнатылған кез келген ереже бойынша әрекет етіңіз.
- Өнімде қуатты автоматты түрде қосу функциясы бар болса, өнімді сөндіруден бұрын оны өшіріңіз.

Имплантталған кардиостимуляторыңыз немесе дефибрилляторыңыз болса, Bluetooth немесе сымсыз LAN функциясын пайдаланған кезде осы өнім мен имплантталған құрылғының арасы кемінде 22 см болуы керек. Электромагниттік толқындар имплантталған кардиостимуляторлардың немесе дефибрилляторлардың жұмысына әсер етуі мүмкін. Кардиостимуляторы бар адам болуы мүмкін болған адамдарға толы пойыз сияқты орындарда болсаңыз, өнімді өшіріп, электромагниттік толқындарды тоқтатыңыз.

⚠️ Сақ болыңыз! Пайдалану ортасы мен жағдайына қатысты сақтық шаралары

Өнімді дірілдейтін немесе ұрылатын жерге қоймаңыз.

Өнімді кескіндерді көру үшін пайдаланған кезде, жан-жағыңыз қауіпсіз екеніне көз жеткізіңіз және жақын жерге сынғыш заттарды қоймаңыз. Көріп жатқан кескіндеріңіз еркін қозғалуыңызға кедергі болып, нәтижесінде айналаңыздағы заттардың зақымдалуы немесе жарақаттануыңыз мүмкін.

Өнімді жоғары кернеулі желілер немесе магниттелген заттардың жанына қоймаңыз. Бұл апатқа, жаңылысқа немесе ақаулыққа себеп болуы мүмкін.

Техникалық қызмет көрсету кезінде өнімді өшіріңіз, аша мен қуат коннекторын алып тастаңыз және барлық сымдарды ажыратыңыз. Әйтпесе, электр тогының соғуы мүмкін.

Белгіленген уақыт аралығында батарея зарядталып бітпесе, зарядтауды тоқтатыңыз. Зарядтауды әрі қарай жалғастыру сұйықтықтың ағуына, ысып кетуіне, жарылуына немесе өрттің шығуына себеп болуы мүмкін.

Батареялар дұрыс сақталмаса, жарылып немесе ағып, өртке, жарақатқа және өнімнің тот басуына себеп болуы мүмкін. Бұл өнімді қауіпсіз пайдалану үшін келесі сақтық шараларын орындаңыз.

- Бір уақытта басқа түрдегі батареяларды пайдаланбаңыз және ескі және жаңа батареяларды араластырып пайдаланбаңыз.
- Пайдаланушы нұсқаулығында көрсетілгеннен басқа ешбір батареяны пайдаланбаңыз.
- Батарея ақса, оны шүберекпен сүртіп, жаңа батареямен ауыстырыңыз (аққан сұйықтық қолыңызға тисе, дереу сумен жуыңыз).
- Ауыстыру уақыты келгенде батареяларды дереу алып тастаңыз.
- Өнімді ұзақ уақыт пайдаланбайтын болсаңыз, батареяларды алып тастаңыз.
- Батареяларды қыздырмаңыз немесе өртке не суға тастамаңыз.

⚠️ Сақ болыңыз! Өнімді қолдануға қатысты сақтық шаралары

Өнімді кию кезінде бас байлауышын қатты бекітпеңіз. Бұл қысым себебінен жарақатқа немесе бөртпеге әкелуі мүмкін.

Өнімді кигенде өнім тиіп тұрған теріңіз (бас, бет т.б.) қышыса немесе кез келген әдеттегіден тыс бөртпелер пайда болса, өнім пайдалануды тоқтатыңыз және жергілікті дерматологқа хабарласыңыз. Сыртқы қабығына немесе өнім материалына байланысты кейде аллергия пайда болуы мүмкін.

Өнімді пайдалану кезінде терлесеніз, басыңызды, бетіңізді және құрылғыны сүртіңіз. Осы жағдайларда пайдалануды жалғастыру қышуға немесе бөртпе пайда болуына себеп болуы мүмкін.

Контроллерді қауіпсіз болатындай ұстаңыз немесе орнықты бір жерге қойыңыз, кабельдердің тартылуына жол бермеңіз. Контроллердің салмағына байланысты гарнитураны тастау жарақат алуға немесе өнімнің дұрыс жұмыс істеуіне әкеліп соғады.

Өнімді жергілікті заң мен заңнамаларға сәйкес жойыңыз.

⚠ Сақ болыңыз! Кескіннің сақтық шараларын көрсету

Бұл өнім көмегімен кескіндерді көру кезінде жүйелі түрде үзіліс жасап тұрыңыз. Кескіндерді ұзақ уақыт бойы көруден көзіңіз шаршауы мүмкін. Тіпті, үзіліс жасағаннан кейін өзіңізді шаршаңқы немесе жайсыз сезінсеңіз, ары қарай көрмеңіз.

Өнімді лақтырмаңыз немесе шамадан тыс күш қолданбаңыз. Құлап қалу сияқты жағдайлардан өнім бұзылатын болса, өнімді ары қарай пайдаланбаңыз. Өнімді одан ары пайдалану жарақаттауы мүмкін.

Сонымен қатар шарнир сияқты өнімнің қозғалмалы бөлшектеріне саусақтарыңызды қоймаңыз. Ол жарақаттануға себеп болады.

Бұл өнімді дұрыс таққаныңызға көз жеткізіңіз. Дұрыс емес көрсетілген кескіндерге қарай берсеңіз, өзіңізді жайсыз сезіндіруі мүмкін.

Бұл өнім тек нұсқаулықта көрсетілген мақсатта ғана қолданылуы қажет. Басқа мақсатта қолданған жағдайда жарақаттауы мүмкін.

Өнімде ақаулық пайда болып, дұрыс істемеген жағдайда өнімді пайдалануды дереу тоқтатыңыз. Өнімді пайдалануды жалғастыру жарақаттануға немесе жайсыз сезінуге себеп болуы мүмкін.

3D кескіннің қалай қабылданатындығы әр адамға байланысты өзгеріп отырады. 3D форматын көру кезінде өзіңізді жайсыз сезінсеңіз немесе көре алмасаңыз, 3D функциясын қолданбаңыз. 3D кескіндерін көруді жалғастыру өзіңізді жайсыз сезінудің себебі болады.

Алты жасқа дейінгі балалардың көру қабілеті әлі де дамып келе жатқандықтан, олар өнімді пайдаланбағаны дұрыс. Жеті жастан асқан балалар өнімді ұзақ уақыт пайдаланбауы керек және баланың физикалық хал-жағдайы мен көзіне ауыртпашылық түспеуін үнемі бақылап отыру керек.

жарыққа сезімталдығыңыз болса немесе өзіңізді жайсыз сезінсеңіз, өнімді пайдаланбаңыз. Олай істеген жағдайда, одан ары нашарлауыңыз мүмкін.

Көзіңізге қатысты ақаулықтар болған жағдайда, өнімді қолданбаңыз. Ол көздің қылилануын, көз жанарының нашарлауын немесе анизометропия симптомдарын нашарлатуы мүмкін.

⚠ Сақ болыңыз! Өнімнің қалыпсыз жұмыс істеуіне қатысты сақтық шаралары

Өнімде жаңылыс орын алғанда, жөнделгенде немесе басқа қызметке өткенде өнімде сақталған бейне немесе кескіндер сияқты деректер жойылуы немесе зақымдалуы мүмкін. Epson компаниясы мұндай жағдайларда деректердің жойылуына, деректердің зақымдалуына немесе пайданың жоғалуына жауапты болмайды.



Пайдаланылған литий-ион батареяларын қайта өңдеуіңізге болады. Өнімнің ішкі батареяларының жарамдылық мерзімі аяқталғанда, қайта өңдеу туралы ақпарат алу үшін, қызмет көрсету орталығына хабарласыңыз.

Шаңға және суға төзімділік

Өнімнің батарея бөлімінің қақпағы мен порт қақпақтары дұрыс орнатылғанда өнім үшінші тараптың сынақтарымен расталған JISCO920 (IEC60529:2001) негізіндегі IP54 стандартына дейін шаң және су кіруінен қорғалған болып табылады. Шаң және су кіруінен қорғау мүмкіндіктері өнімнің кез келген жағдайларда жұмыс істеуіне немесе жаңылыстардан қорғауға кепілдік бермейді. Өнімнің пайдаланушы тарапынан қате пайдаланылуы себебінен жаңылыстар орын алса, кепілдік жарамсыз болады.

IP5X сәйкес шаң кіруінен қорғау деңгейі

- Бұл шаңның өнімге кіруіне жол бермейді.
- Аз мөлшердегі шаң кірсе де, өнім қалыпты түрде жұмыс істеуі мүмкін.

IPX4 сәйкес су кіруінен қорғау деңгейі

Өнімді 10 л/мин жылдамдықпен шүмектен ағып тұрған қалыпты температурадағы су астында бес минуттан көп ұстаса, өнімге су кірмейді және ол қалыпты жұмыс істей алады.

⚠ Сақ болыңыз! Шаң кіруінен және су кіруінен қорғайтын сақтық шаралары

Өнімді пайдалану кезінде барлық жалғанған кабельдерді алып тастаңыз және батарея қақпағын, айнымалы ток адаптері портының қақпағын және micro USB портының қақпағын бекем жабыңыз. Батареяны ауыстыру немесе басқа мақсаттарда бұл қақпақтарды ашу кезінде оларды судан не шаңнан алыс жерде ашыңыз және ылғал қолмен ұстамаңыз. Шаштар немесе құм түйірі сияқты қоқыстың өте кішкентай бөлігі порттардың арасына кірсе, өнімнің ішіне су немесе шаң кіруіне себеп болуы мүмкін. Қуат кабелі немесе microUSB кабелі өнімге жалғанғанда шаң және су кіруінен қорғау қасиеті сақталмайды.

Өнімді құлатып алмаңыз немесе зақымдамаңыз. Бұл шаң және су кіруінен қорғау қасиетін нашарлатады.

Әрбір қақпақтың артқы жағындағы резеңке төсемдерін кесіп алмаңыз немесе зақымдамаңыз. Қоқыстың резеңке төсеміне тығылып қалуына жол бермеңіз. Бұл шаң және су кіруінен қорғау қасиетін нашарлатады.

Өнімге басқа сұйықтықтарды (органикалық ерітінділер, сабын суы, ыстық минерал суы және теңіз суы сияқты) өнімге бүрікпеңіз немесе оны біліп тұрып суға батырмаңыз.

Өнімді ванна сияқты ылғалды орындарда қалдырмаңыз.

Бұл өнімді қатты жаңбырдың астында пайдаланбаңыз.

Өнімге жаңбыр немесе су шашырса, оны мүмкіндігінше тезірек құрғақ шүберекпен сүртіңіз.

Бөлшек аттары мен функциялар

Контроллер

Суреттер контроллер ұстағышынан контроллерді алып тастаған жағдайды көрсетеді.

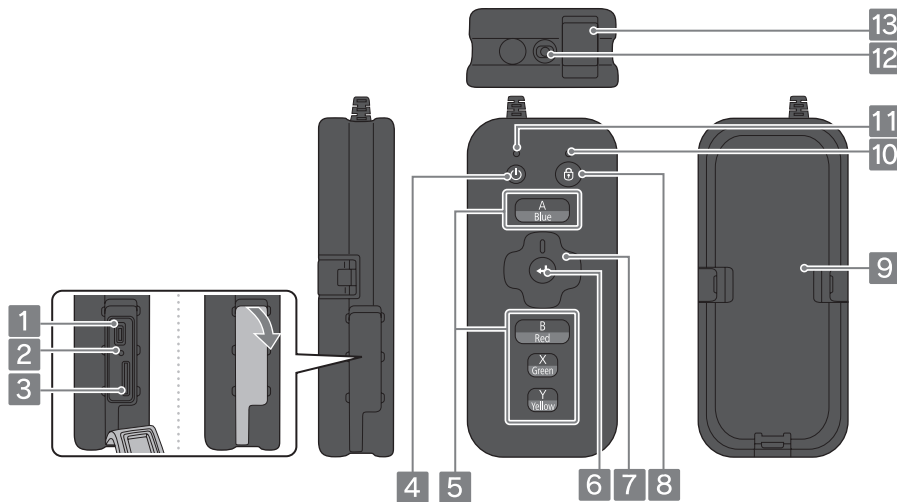

1 MicroUSB порты

Компьютер және т.с.с. құрылғыға қосылған кезде, сатып алуға болатын USB кабелін жалғаңыз.

2 Қалпына келтіру түймесі

Өнім жұмыс істеуді тоқтатса, өнімді күштеп өшіру үшін осы түймені басыңыз.

3 microSD картасының ұяшығы

Сатып алуға болатын microSD картасын салыңыз.

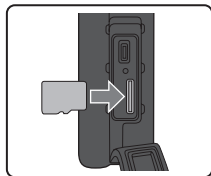

4 [⏻] Қуат түймесі

Өнімді іске қосады немесе өшіреді.

➔ "Қосу және өшіру" б. 8

5 АВХУ пернелері

Перне функциялары пайдаланудағы қолданбаға байланысты әртүрлі болады. Келесі әдепкі параметрді көрсетеді.

Перне	Функция
A (көк) пернесі	Алдыңғы экранды көрсетеді.
B (қызыл) пернесі	Басты бет экранына оралу үшін басыңыз.
X (жасыл) пернесі	Ағымдағы экранға арналған қолжетімді мәзірлерді көрсетеді.
Y (сары) пернесі	Дыбыс деңгейін, жарық деңгейін қиыс пернелер арқылы баптау кезінде және 2D/3D режимдерін ауыстыру кезінде орындалған операцияны қосады.

6 [↵] Enter пернесі

Параметрлерді орнату немесе қолданбаны басқару кезінде элементті таңдайды немесе растайды.

7 Қиыс перне

Параметрлерді орнату немесе қолданбаны басқару кезінде элементтерді таңдайды және курсорды жылжытады.

8 [🔒] Перне құлпы түймесі

Байқаусыз операцияларды болдырмау үшін контроллер операцияларын өшіреді (перне құлпы режимі).

➔ "Контроллер операцияларын өшіру (пернені құлыптау)" б. 8

9 Батарея қақпағы

Батареяны шығаратын кезде қақпақты ашыңыз.

Контроллер ұстағышында контроллер бар болғанда қақпақты аша алмайсыз.

10 Перне құлпы индикаторы

Перне құлпы қосулы болғанда көк түске айналады.

11 Қуат индикаторы

Индикатордың түсі мен жанған күйі бойынша өнімнің күйін тексеруіңізге болады.

Индикатор күйі	Өнім күйі
Ашық көк	Жұмыс істеп тұр
Ашық көк түспен жыпылықтау (аралығы бір секунд)	Қосылуда / өшірілуде
Ашық көк түспен жыпылықтау (аралығы үш секунд)	Зарядталуда
Көк	Ұйқы режимі
Қызыл түспен жыпылықтау	Батарея заряды төмен/ іске қосылу қатесі
Қызыл түстің үш рет жануы	Іске қосылу үшін батарея қуаты жеткіліксіз
Қызыл және көк түстердің жыпылықтауы	Батареяны ауыстыру режимі

12 Құлақаспап ұяшығы

Микрофоны бар берілген бір жақты құлақаспапты жалғайды.

13 Айнымалы ток адаптерінің порты

Өнімді зарядтау үшін айнымалы ток адаптерін жалғайды.

➔ "Батареяны зарядтау" б. 6

Дайындау

Батарейаны зарядтау

Бірінші рет пайдалану кезінде өнімді зарядтаңыз. Алғашқы зарядтауға шамамен үш сағат кетеді.

Сақ болыңыз!

Өнімді пайдалану кезінде екі батареяны орнатыңыз.

1 Батарея қақпағын алып тастаңыз.

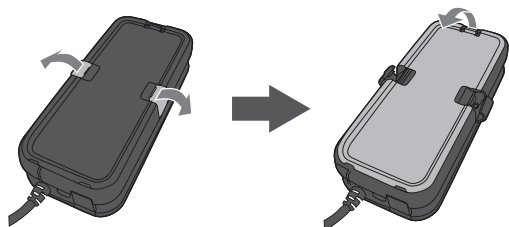

2 Екі батареяны орнатыңыз.

Батареядағы зарядтау қосқыштарын құрылғыдағылармен туралап, батареяны орнына бекітілгенше төмен қарай басыңыз.



3 Батарея қақпағын бекітіңіз.

4 Контроллерді, айнымалы ток адаптерін және кабелін жалғаңыз.

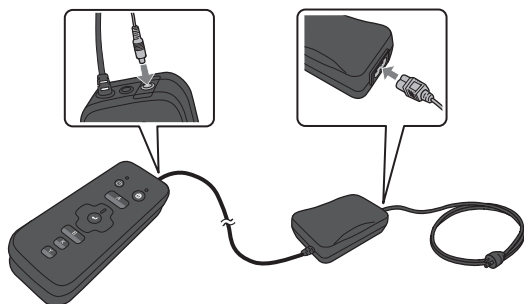

5 Айнымалы ток кабелін жалғаңыз.

Қуат индикаторы ашық көк түспен жанады. Қуат индикаторы жыпылықтауды тоқтатып, ашық көк түске ауысқан кезде зарядтау аяқталады. Айнымалы ток адаптері мен кабелін ажыратыңыз.

Ескертпе

Орнатылған екі батареяны зарядтау аяқталғанда өнімді шамамен төрт сағатқа пайдалана аласыз. Батареяның жарамдылық мерзімі қоршаған орта және қолданбаны пайдалану жағдайларына байланысты әртүрлі болуы мүмкін.

Батарейаны ауыстыру



Бұл бөлімде қуаты төмендеген батареяны зарядталған батареямен ауыстыру әдісі түсіндіріледі. Ауыстыру үшін қосымша батареялар мен батарея зарядтағышты сатып алуыңыз керек.

Өнім қосулы болған кезде батареяларды ауыстыруға болады.

Сақ болыңыз!

- Өнім қосулы болғанда бір уақытта екі батареяны алып тастамаңыз. Сақталған дерек пен параметрлер жоғалуы мүмкін.
- Бұл өнімді ұзақ уақыт бойы пайдаланбаған кезде, күн және уақыт параметрлеріне сай резервтік батарея заряды бітіп, күн және уақыт әдепкі параметрлерге қайта орнатылуы мүмкін.
 - ➔ "Күн және уақыт параметрлері қалпына келтірілді" б. 20

Ескертпе

Бұл өнім Батареяны ауыстыру режимінде батареяларды ауыстыру әдісін көрсететін функциямен жабдықталған. [] қуат түймесі мен [] перне құлпы түймесін бір уақытта басып, гарнитурда көрсетілген нұсқауларды орындау арқылы батареяларды ауыстырыңыз.

1 Батарея қақпағын алып тастаңыз.

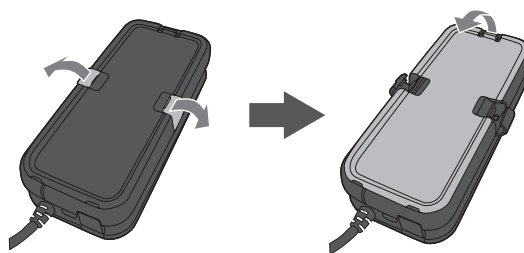

Ауыстырылып жатқан батарея үшін батарея индикаторы қызыл түспен жыпылықтайды.

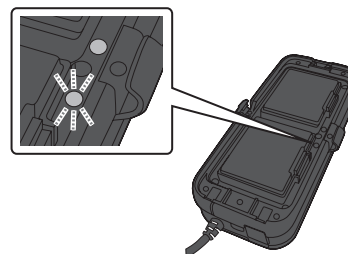

Ескертпе

Өнім өшірулі болғанда батарея индикаторы істемейді.

2 Бір батареяны алып тастаңыз.

Батарея ысырмасын басқанда батареяны көтеріңіз.



3 Зарядталған батареяны орнатыңыз.

Батареядағы зарядтау қосқыштарын құрылғыдағылармен туралап, батареяны орнына бекітілгенше төмен қарай басыңыз.



Өшіруден бұрын батарея индикаторы біраз уақыт жасыл түспен жанады.

Басқа батареяның индикаторы қызыл түспен жыпылықтаса, осы батареяны ауыстыру процедурасын қайталаңыз. Екі батарея индикаторы өшірілгенде батарея ауыстыру аяқталады.

4 Батарея қақпағын бекітіңіз.

Ескертпе

Батарея индикаторы қызыл және жасыл түспен жанса, батареяда ақаулық бар. Өнімді өшіріп, біраз күтіңіз және оны қайта іске қосыңыз.

Ішкі төсемді ауыстыру

BT-2000 үлгісі үшін ішкі төсемдерді ауыстырудың үш түрі (A/ B/C) және BT-2200 үлгісі үшін бір түрі қолжетімді.

BT-2000 үлгісін сатып алғанда B ішкі төсемі гарнитурға бекітіледі. Гарнитура тар болса, оны A немесе C ішкі төсемімен ауыстырыңыз. Кішірек ішкі төсемді қолданғанда гарнитура босайды.

1 Алып тастау үшін ішкі төсемнің ортасынан ұстап, тартыңыз.

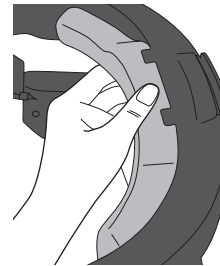

2 Ауыстыру ішкі төсемінің астындағы ойықты гарнитурдағы құлақшалармен туралаңыз.

Орнату үшін үстіндегі ойық пен ішкі төсемнің сол жағы мен оң жағындағы құлақшаларды гарнитураға қарай басыңыз.

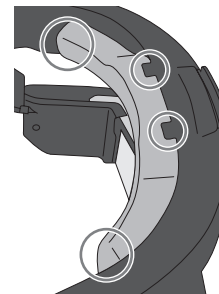

Қалқаны/қорғаныс экранын/әйнек ұстағышын орнату

Өніммен бірге берілген алты қырлы кілт және бұранданың көмегімен қалқаны/қорғаныс экранын/әйнек ұстағышын орнатыңыз.

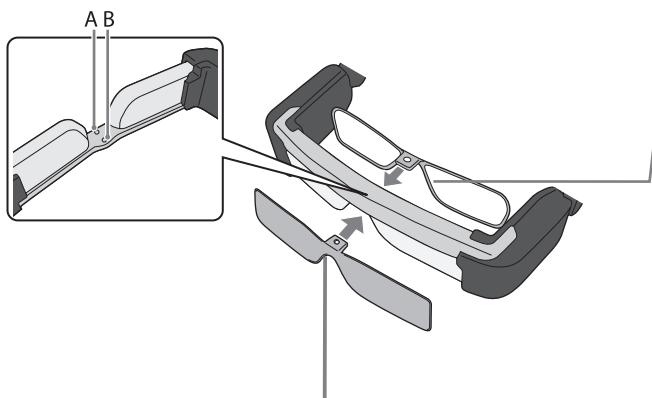

Қалқаны немесе қорғаныс экранын гарнитураның сыртқы жағына орнатып, оны бұранда саңылауымен (A) орнына бекітіңіз. Қалқа мен қорғаныс экранын бір уақытта орната алмайсыз.

Әйнек ұстағышын шарнирға орнатудан бұрын жергілікті оптикаға барып, әйнекті әйнек ұстағышына орнатыңыз. Әйнектер орнатылғаннан кейін ұстағышты гарнитураның ішкі жағына орнатып, бұранда саңылауымен (B) орнына бекітіңіз. (Оптикалық әйнектің шығынына тұтынушы жауапты болады. Оптика маманына байланысты олар бұл процедураны орындай алмауы мүмкін.)

Әйнек ұстағышының әйнектері

Оптикалық әйнектер (Е x Б)	50 x 24 мм
Мұрын тіректері	20 мм
Жақтаудың АД	70 мм
Қисық	4

Ескертпе

Түрлі түсті, айнасы бар және бағытталған әйнектер сияқты арнайы әйнектер қолданғанда кескіндер көрінбеуі мүмкін.

Қосу және өшіру

Ескертпе

Өнімді қосудан бұрын батареяның заряд деңгейін тексеріңіз.

➔ "Батареяны зарядтау" б. 6

Қосу

Қуат индикаторы тұрақты түрде ашық көк түспен жанбайынша [] қуат түймесін басып тұрыңыз.



Іске қосу кезінде қуат индикаторы ашық көк түспен жыпылықтайды. Қуат индикаторы жыпылықтауды тоқтатып, ашық көк түспен жанса, өнім іске қосылғанын білдіреді.

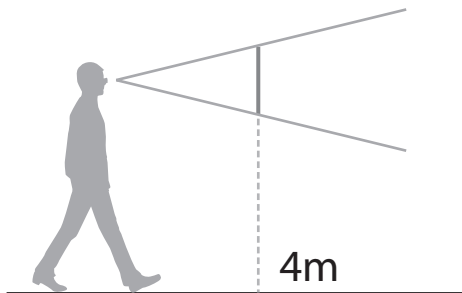

Өнімді іске қосқан кезде, кескіндер әйнектен қарағанда шамамен 4 м-ге алшақтықта көрсетіледі.





Ескертпе

Кескіннің қалай қабылданатындығы әр адамға байланысты өзгеріп отырады.

Өнім қосулы болғанда экранды өшіру (Ұйқы режимі)

[] қуат түймесін басып дереу жібергеніңізде қуат индикаторы көк түспен жанады және өнім ұйқы режиміне өтеді. Өнімді ұйқы режимнен ояту үшін [] қуат түймесін басып дереу жіберіңіз.

Контроллер операцияларын өшіру (пернені құлыптау)

[] перне құлпы түймесін басып тұрғаныңызда перне құлпы индикаторы тұрақты түрде көк түспен жанады және перне құлпы іске қосылады. Перне құлпын босату үшін [] перне құлпы түймесін қайта басыңыз.

Өшіру

[] қуат түймесін бір секундтан артық басып тұрыңыз және гарнитурда көрсетілген хабардағы [OK] түймесін таңдаңыз.

Ескертпе

Операциялар қатып қалса, келесі әдістердің бірін пайдалану арқылы өнімді өшіре аласыз.

- [] қуат түймесін сегіз секундтан артық басып тұрыңыз.
- Қалпына келтіру түймесін басу үшін қандай да бір жіңішке заттың көмегімен кемінде екі секунд басыңыз.

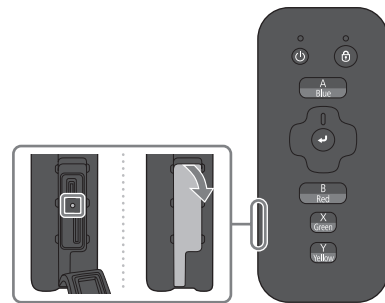

Сақ болыңыз!

Операциялар қатып қалмаса, өнімді күштеп өшірмеңіз. Сақталған дерек пен параметрлер жоғалуы мүмкін.

Контроллерді тағу

⚠ Ескерту Өнімді қолдануға қатысты сақтық шаралары

- Бұл өнімді әр пайдаланатын кезде келесі бөлшектер зақымдалмағанына көз жеткізіңіз.
 - Контроллер ұстағышы
 - Қол байлауышы
 - Иыққа асу белдігі (қосымша)
 - Катушка қысқышы

Осы заттардың қандай да ақаулығын байқасаңыз, өнімді мықтап бекіту мүмкін болмағанда оны пайдаланбаңыз, өйткені ол оқыс оқиғаның орын алуына немесе жарақаттануға әкелуі мүмкін.

- Контроллерді таққан кезде кабельдер босап қалса, олар бір затқа ілініп немесе шатасып, оқыс оқиғаның орын алуына немесе жарақаттануға әкелуі мүмкін.
Барлық кабельдер мықтап жалғанғанына көз жеткізіңіз.

Контроллерді беліңізге немесе қолыңызға тағуыңызға болады.

Қосымша иыққа асу белдігін пайдаланған кезде, өнімді кеудеге тағуға қоюға да болады.

Жұмыс істеген кезде, өнімді қимылдағанда кедергі етпейтіндей таққаныңызға көз жеткізіңіз.

Ескертпе

Контроллер мен гарнитураны тағудан бұрын микрофоны бар берілген бір жақты құлақаспапты киіңіз. Оны контроллердегі құлақаспап ұяшығына жалғап, оң жақтағы суретте көрсетілгендей тағыңыз.

Сақ болыңыз!

Контроллер ұстағышынан контроллерді алған кезде, контроллер ұстағышының төменгі бөлігіндегі саңылаудан контроллерді итеріңіз. Оны кабельдер арқылы тартпаңыз.

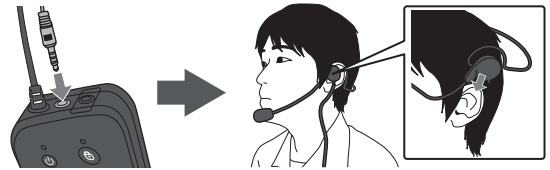

Контроллерді белге тағу

Контроллер ұстағышын беліңіздегі белдікке бекітіңіз.

Сақ болыңыз!

Белдік тақпасаңыз, контроллерді беліңізге таға алмайсыз.

1 Контроллер ұстағышына контроллерді орналастыру.

Оны контроллердің басқару панелі көрініп тұратындай етіп ұстағышқа орналастырыңыз.

2 Контроллердің артқы жағындағы таспаны белдік пен шалбар арасына кіргізіңіз.

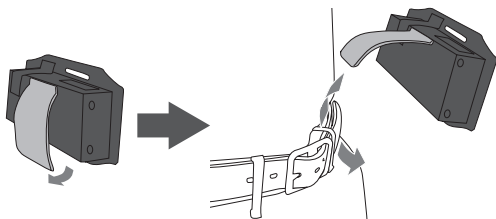

3 Таспаны контроллер ұстағышының астыңғы жағына бекітіңіз.

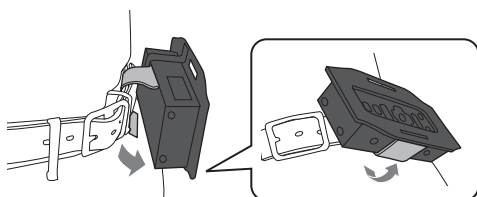

4 Артық кабель ұзындығын орап, белдікке тығып қойыңыз.

Кабельдер айналадағы ешбір нәрсеге ілінбейтінін тексеріңіз.

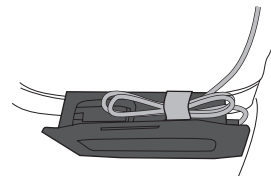

5 Кабельді катушка қысқышымен бекітіңіз.

Кабель қарныңызға жақын ілініп тұратындай етіп катушка қысқышын жағаңызға тағыңыз.

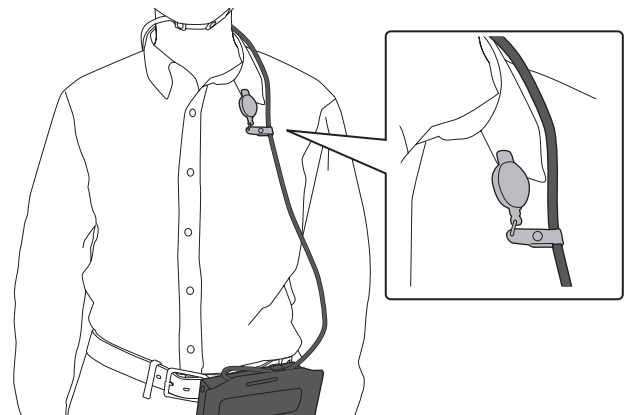

Контроллерді қолға тағу

Бұл бөлімде қол байлауышымен контроллерді қолыңызға кию туралы айтылады.

1 Контроллер ұстағышына контроллерді орналастыру.

Оны контроллердің басқару панелі көрініп тұратындай етіп ұстағышқа орналастырыңыз.

2 Қол байлауышын контроллер ұстағышы арқылы өткізіп, қолыңыздың жуандығына бекем тұратын құрық жасаңыз.

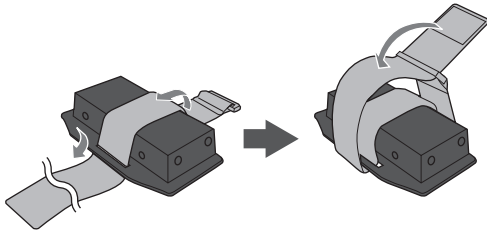

Ескертпе

Қол байлауышының тесігін тігінен қаратуға да болады.

3 Контроллер ұстағышын қолыңызға орналастырып, оны қол байлауышымен бекітіңіз.

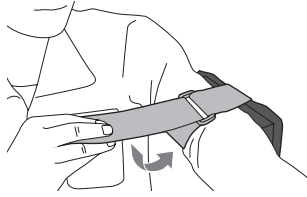

4 Артық кабель ұзындығын орап, белдікке тығып қойыңыз.

Кабельдер айналадағы ешбір нәрсеге ілінбейтінін тексеріңіз.

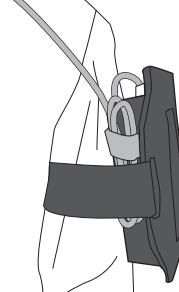

5 Кабельді катушка қысқышымен бекітіңіз.

Катушка қысқышын жағаңызға бекітіңіз.

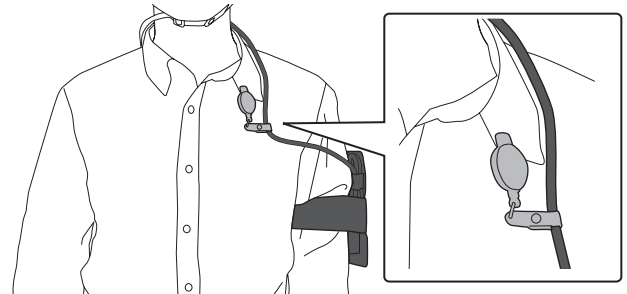

Иыққа асу белдігін тағу

Контроллерді кеудеге тағу үшін, осы қосымша иыққа асу белдігін пайдалануға болады.

Ескертпе

- Өнімнің құламауы үшін, міндетті түрде керек-жарақтың корпусындағы ысырманы пайдаланыңыз.
- Сондай-ақ, бас шамын иыққа асу белдігіне бекітуге болады.

1 Контроллер ұстағышына контроллерді орналастыру.

Оны контроллердің басқару панелі көрініп тұратындай етіп ұстағышқа орналастырыңыз.

2 Контроллер алдыңғы жақта болатындай етіп иыққа асу белдігін баптап, тоғаны бекітіңіз.

Иыққа асу белдігін контроллердің басқару панелі алдыңғы жақта болатындай етіп тағыңыз.



3 Белдік ұзындығын реттеңіз.

Ұзындықты контроллерді қолайлы басқаратын орында болатындай етіп реттеңіз.

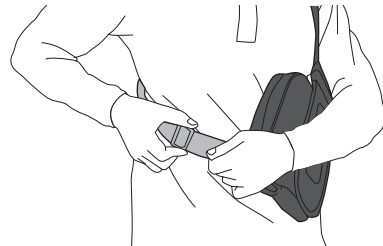

4 Кабельді катушка қысқышымен бекітіңіз.

Катушка қысқышын иыққа асу белдігіне бекітіңіз және кабельді артыңызға қаратыңыз.



BT-2200

Бірге берілген заттар

	<p>Гарнитура Кескіндерді көру үшін дулығаға бекітіңіз. ➔ "4. Гарнитураны тағу" б. 14</p>
	<p>Контроллер (контроллер ұстағышымен) Өнімді басқарады. ➔ "Контроллерді тағу" б. 9</p>
	<p>Қол байлауышы Контроллерді қолыңызға кию мүмкіндігін береді.</p>
	<p>Катушка қысқышы Оны кабельді бекіту үшін пайдаланыңыз.</p>
	<p>Батарея қораптары (x2) Өнімге қуат береді. ➔ "Батареяны зарядтау" б. 6</p>
	<p>Айнымалы ток адаптері/кабелі Өнімді зарядтайды. ➔ "Батареяны зарядтау" б. 6</p>

	<p>Қалқа Өнімді шамадан тыс сыртқы жарықтан қорғайды. ➔ "Қалқаны/қорғаныс экранын/әйнек ұстағышын орнату" б. 7</p>
	<p>Қорғаныс экраны Өнімнің әйнектерін бөгде заттардан және ауа арқылы тарайтын заттардан қорғайды. ➔ "Қалқаны/қорғаныс экранын/әйнек ұстағышын орнату" б. 7</p>
	<p>Әйнек ұстағышы Әйнекті ұстағышқа орнатып, оны гарнитураға бекітіңіз. Бұл көзілдірік тағатын пайдаланушыларға гарнитура киюден бұрын көзілдірігін алып тастауға мүмкіндік береді. ➔ "Қалқаны/қорғаныс экранын/әйнек ұстағышын орнату" б. 7</p>
	<p>Микрофоны бар бір жақты құлақспап Өнімнен аудио дыбысын шығарады және кіргізеді.</p>
	<p>Алты қырлы кілт және бұрандалар (x2) Оларды әйнек ұстағышын, қалқаны және қорғаныс экранын бекіту үшін пайдаланыңыз.</p>
	<p>Дулыға ұстағыштары (x4) Дулығаны гарнитураға бекіту үшін пайдаланыңыз.</p>
	<p>Пайдаланушы нұсқаулығы</p>

Дулығаның қолдау көрсетілетін өлшемдері

Сыртқы өлшемдер	Ені 260 мм, тереңдігі 300 мм-ден аз
Күнқағар ұзындығы	45 мм-ден аз
Периметр	800 мм-ден аз
Күнқағар ені	180 мм-ден аз

* Оны қорғаныс маскасы алдыңғы жақта болғанда немесе экран дулығаға бекітілген кезде гарнитуралар үшін пайдалануға болмайды.

* Оны айналасында толығымен күнқағары бар дулығамен пайдалануға болмайды.

* Оны велосипед дулығалары, мотоцикл дулығалары немесе қауіпсіздік дулығаларымен пайдалануға болмайды.

Бөлшек аттары мен функциялар

Гарнитура (BT-2200)

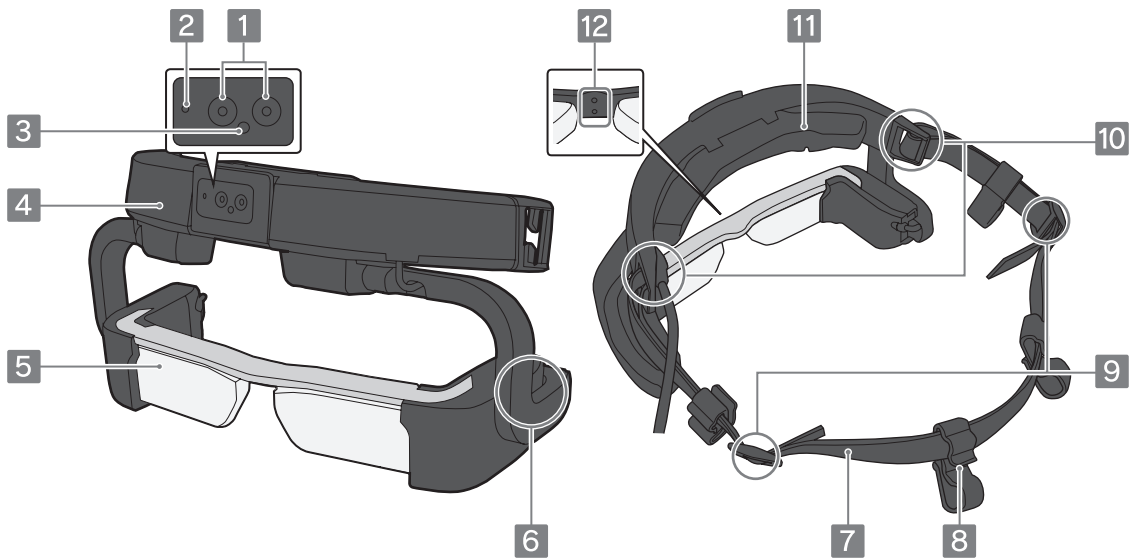

1 Камера

Кескіндер мен бейнелерді түсіреді. Пайдаланудан бұрын қорғаныс үлпегін алып тастаңыз. Камераның бұрышын реттеуге болады.

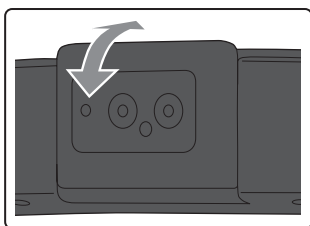

2 Камера индикаторы

Камера жұмыс істеп тұрғанда жыпылықтайды.

3 Жарық датчигі

Айналаңыздағы жарықтық деңгейін сезіп, экранның жарықтығын автоматты түрде реттейді.

4 Бас төсемі

Гарнитураны кию кезінде маңдайыңызға орналасады. Бас төсемі өнімнің орналасуы мен бағытын анықтайтын кіріктірілген датчикпен жабдықталған.

5 Әйнектер

Кескіндерді көрсетеді. Кескіндер көрсетілмей тұрған кезде әйнекті бас төсеміне қарай жоғары сырғытуыңызға болады.

6 Әйнекті теңестіргіш

Әйнектің орнын тігінен реттеуге болады. Реттеу кезінде әйнек қисайып кетпейтіндей етіп сол және оң жақты бірдей реттеңіз.

7 Резеңке таспа

Гарнитураны дулығаға бекітеді.

➔ "Резеңке таспаны ауыстыру (BT-2200)" б. 14

8 Дулыға ұстағышы

Гарнитураны пайдаланған кезде ол алынып қалмайтынына көз жеткізу үшін, дулығаның төрт ұстағышын пайдаланыңыз.

Сондай-ақ, ол гарнитураны таққан кезде кабельдерді бекітеді.

9 Тоға

Дулығаның өлшеміне сәйкес резеңке таспа ұзындығын реттейді.

10 Таспа ұстағышы

Резеңке таспаны ауыстырған кезде таспаны осылардың әрқайсысы арқылы бағыттаңыз.

11 Ішкі төсем

Дулығаның алдыңғы жағына жабыстырылады.

12 Қалқаны/қорғаныс экранын/әйнек ұстағышын бекіту үшін саңылауларды бұраңыз

Сыртқы бұранда саңылауларының көмегімен қалқаны/қорғаныс экранын орнатыңыз. Ішкі бұранда саңылауларының көмегімен әйнек ұстағышын орнатыңыз.

➔ "Қалқаны/қорғаныс экранын/әйнек ұстағышын орнату" б. 7

Өнімді тағу

BT-2200 үлгісі үшін дулығыны кимес бұрын оған гарнитураны бекіту керек.

→ "Дулығының қолдау көрсетілетін өлшемдері" б. 11

⚠ Ескерту Өнімді қолдануға қатысты сақтық шаралары

Бұл өнімді әр пайдаланатын кезде келесі заттарды тексеріңіз.

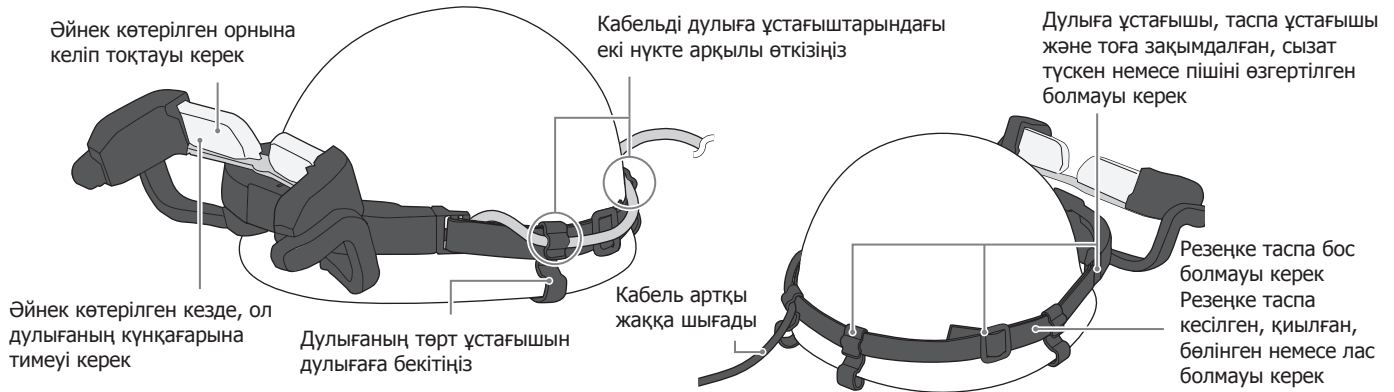

Осы заттардың қандай да ақаулығын байқасаңыз, өнімді мықтап бекіту мүмкін болмағанда оны пайдаланбаңыз, өйткені ол оқыс оқиғаның орын алуына немесе жарақаттануға әкелуі мүмкін. Сондай-ақ, тұтынылатын заттар зақымдалған немесе тозған болса, оларды міндетті түрде ауыстырыңыз.

- Бұл өнімді басқармас бұрын, оны "Контроллерді тағу" б. 9 бөліміндегі, сондай-ақ, осы бет пен келесі беттердегі процедураларға сәйкес тағуға болатынына көз жеткізіңіз.
- Мүмкіндігінше кабельдер денеңізге бекітілгеніне және салбырап немесе түсіп тұрмағанына көз жеткізіңіз. Кабельдер босап қалса, олар бір затқа ілініп немесе шатасып, оқыс оқиғаның орын алуына немесе жарақаттануға әкелуі мүмкін.

1. Гарнитураны дулығыға бекіту

1 Дулығының өлшеміне сәйкес режеңке таспа ұзындығын реттеңіз.

Режеңке таспа бос болмайтындай етіп реттеңіз.

2 Дулығы ұстағыштарын режеңке таспаға бекітіңіз.

Екеуін алдына (режеңке қосарланған жерде) және екеуін артына бекітіңіз.

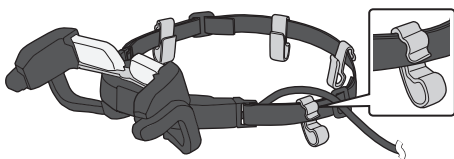

Сақ болыңыз!

Дулығы ұстағыштары дұрыс қаратылып тұрғанына көз жеткізіңіз.

3 Бас төсемі дулығының алдыңғы жағына жабыстырылған кезде режеңке таспаны дулығының төменгі бөлігіне бекітіңіз.

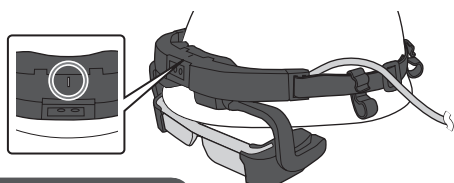

Сақ болыңыз!

- Гарнитура дулығының ортаңғы сызығымен тураланатындай етіп реттеңіз.
- Кабельді режеңке таспаның жоғарғы жағынан өткізіңіз.

Ескертпе

Режеңке таспа материалының сипаттарына байланысты, таспа түсі дулығыға жұғуы мүмкін. Тазалау кезінде, дулығы үшін ұсынылатын тазалау әдісін қараңыз.

4 Дулығының төрт ұстағышын дулығыға бекітіңіз.

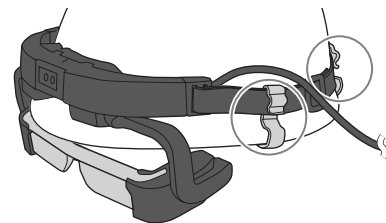

Сақ болыңыз!

Дулығы ұстағыштары дулығы ішіндегі қорғаныс материалын зақымдамайтын жерге бекіткеніңізге көз жеткізіңіз.

5 Кабельдерді дулығы ұстағыштары (екі нүкте) арқылы және дулығының артқы жағынан өткізіңіз.

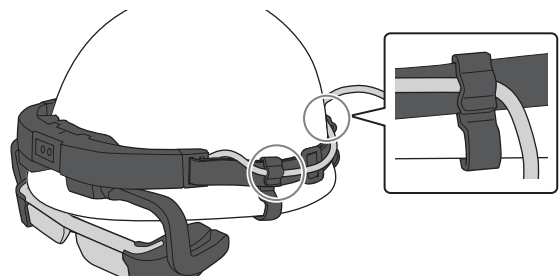

Сақ болыңыз!

- Кабельді дулығы ұстағыштары арқылы өткізген кезде ол зақымдалмағанына көз жеткізіңіз.
- Гарнитура дулығыға бекітілген кезде, оны қатты соқпаңыз.
- Дулығыны кимеген кезде, оны үстелге немесе жұмыс орнына және т.с.с. жерге қойыңыз. Дулығы қабырға және т.с.с. жердегі ілмекке ілініп қойса, гарнитура құлап, зақымдалуы мүмкін.

2. Контроллерді тағу

→ "Контроллерді тағу" б. 9

3. Қосу

→ "Қосу және өшіру" б. 8

Өнімдегі қуат индикаторы ашық көк түспен жанып тұрғанын (іске қосылғанын) тексеріңіз.

4. Гарнитураны тағу

Гарнитура салмағы дулығаның алға сырғып кетуіне себеп болуы мүмкін болғандықтан, дулыға басыңызға бекем кигізілгеніне көз жеткізіңіз.

Сақ болыңыз!

Әйнекті төмендеткен кезде, ештеңе көрсетілмесе де, көру аймағыңыз тарылады. Кескіндерді көрмейтін кезде жеке қауіпсіздігіңіз үшін әйнекті жоғары сырғытыңыз.

Ескертпе

Ені 143 мм-ге дейінгі көзілдіріктің үстінен гарнитураны тағуға болады.

1 Дулығаны киіңіз.

Жұмыс істеген кезде дулыға түсіп қалмайтындай етіп иек белдігі мен тоғаны бекітіңіз.

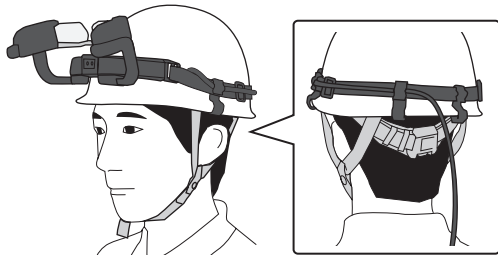

2 Әйнекті дулығаның күнқағарынан төмен түсіріңіз.

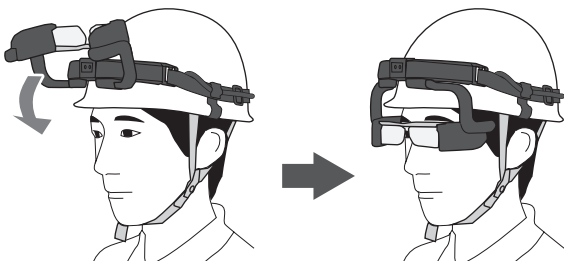

Әйнекті төмендеткен кезде ол дулығаның күнқағарына тисе, гарнитураны қайта бекіту керек.

→ "1. Гарнитураны дулығаға бекіту" б. 13

3 Кескін әйнектегі дұрыс орында көрсетілетіндей етіп бас төсемінің орнын реттеңіз.

Әйнекті көтеріп, төмендетіңіз де, дулығаның күнқағарына тимейтіндей етіп реттеңіз.

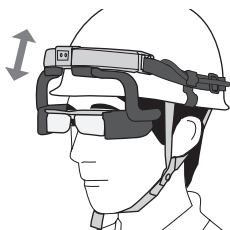

Ескертпе

Әйнек көз деңгейінен төмен болғандықтан, кескіндерді көре алмасаңыз, дулығаның арнайы ішкі кепкасын пайдаланыңыз.

4 Кескіннің бір бөлігін немесе ешбір кескінді көрмесеңіз, әйнектің екі жағындағы әйнек теңестіргішін реттеңіз.

Әйнек қисайып кетпейтіндей етіп сол және оң жақты бірдей реттеңіз.

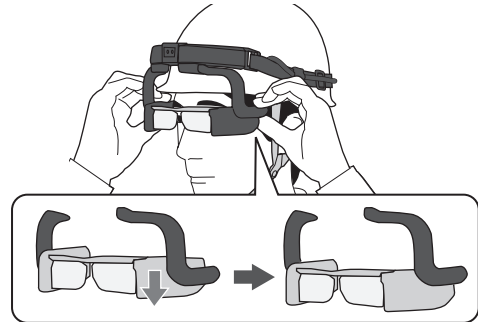

Әйнек теңестіргішін реттегеннен кейін де, кескіндерді көру мүмкін болмаса, 3 қадамынан қайта бастаңыз.

5 Әйнекті жоғары қарай сырғытып көре алатыныңызды тексеріңіз.

Әйнекті жоғары қарай сырғыту кезінде көре алмасаңыз немесе әйнекті жоғары көтеру мүмкін болмаса, 1 қадамынан қайта бастаңыз.

Сақ болыңыз!

Дулығаны шешкен кезде гарнитураның құлап қалмауы үшін, дулығаны шешіп жатқанда бас төсемін бір қолыңызбен ұстап тұрыңыз.

Режеңке таспаны ауыстыру (BT-2200)

Гарнитураның резеңке таспасы нашарлай бастаса, оны жаңа резеңке таспамен ауыстырыңыз.

1 Резеңкені екі бүктетіп, тоға арқылы өткізіңіз.

Резеңкені тоғаның артқы жағындағы тегіс емес жері арқылы өткізгеніңізге көз жеткізіңіз.

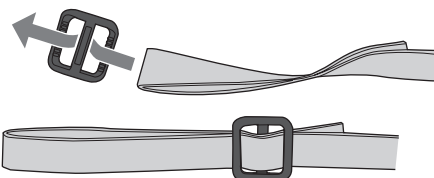

2 Резеңкені тоғаның ортасындағы тесік арқылы өткізіңіз.

Екі бүктетілген резеңке таспаның бас жағын дулыға бүйірінен (ішкі дөңгелек бөлім) тартыңыз.

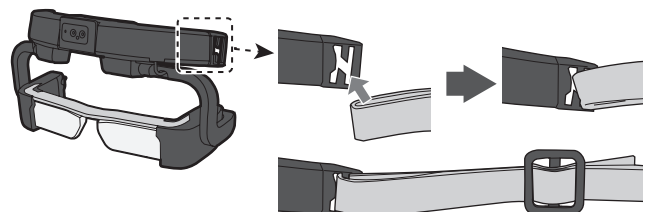

BT-2000

Бірге берілген заттар

	<p>Гарнитура Гарнитураны кескіндерді көру үшін киіңіз. ➔ "3. Гарнитураны тағу" б. 17</p>
	<p>Контроллер (контроллер ұстағышымен) Өнімді басқарады. ➔ "Контроллерді тағу" б. 9</p>
	<p>Қол байлауышы Контроллерді қолыңызға кию мүмкіндігін береді.</p>
	<p>Катушка қысқышы Оны кабельді бекіту үшін пайдаланыңыз.</p>
	<p>Батарея қораптары (x2) Өнімге қуат береді. ➔ "Батареяны зарядтау" б. 6</p>
	<p>Айнымалы ток адаптері/кабелі Өнімді зарядтайды. ➔ "Батареяны зарядтау" б. 6</p>

	<p>Қалқа Өнімді шамадан тыс сыртқы жарықтан қорғайды. ➔ "Қалқаны/қорғаныс экранын/әйнек ұстағышын орнату" б. 7</p>
	<p>Қорғаныс экраны Өнімнің әйнектерін бөгде заттардан және ауа арқылы тарайтын заттардан қорғайды. ➔ "Қалқаны/қорғаныс экранын/әйнек ұстағышын орнату" б. 7</p>
	<p>Әйнек ұстағышы Әйнекті ұстағышқа орнатып, оны гарнитураға бекітіңіз. Бұл көзілдірік тағатын пайдаланушыларға гарнитура киюден бұрын көзілдірігін алып тастауға мүмкіндік береді. ➔ "Қалқаны/қорғаныс экранын/әйнек ұстағышын орнату" б. 7</p>
	<p>Микрофоны бар бір жақты құлақаспап Өнімнен аудио дыбысын шығарады және кіргізеді.</p>
	<p>Алты қырлы кілт және бұрандалар (x2) Оларды әйнек ұстағышын, қалқаны және қорғаныс экранын бекіту үшін пайдаланыңыз.</p>
	<p>Ішкі төсемдер (A/B/C) Гарнитураны қолайлы күйге реттеу үшін, гарнитураның ішіне бекітіңіз. В ішкі төсемі сатып алу кезінде гарнитураға бекітіліп тұрады. ➔ "Ішкі төсемді ауыстыру" б. 7</p>
	<p>Пайдаланушы нұсқаулығы</p>

Бөлшек аттары мен функциялар

Гарнитура (BT-2000)

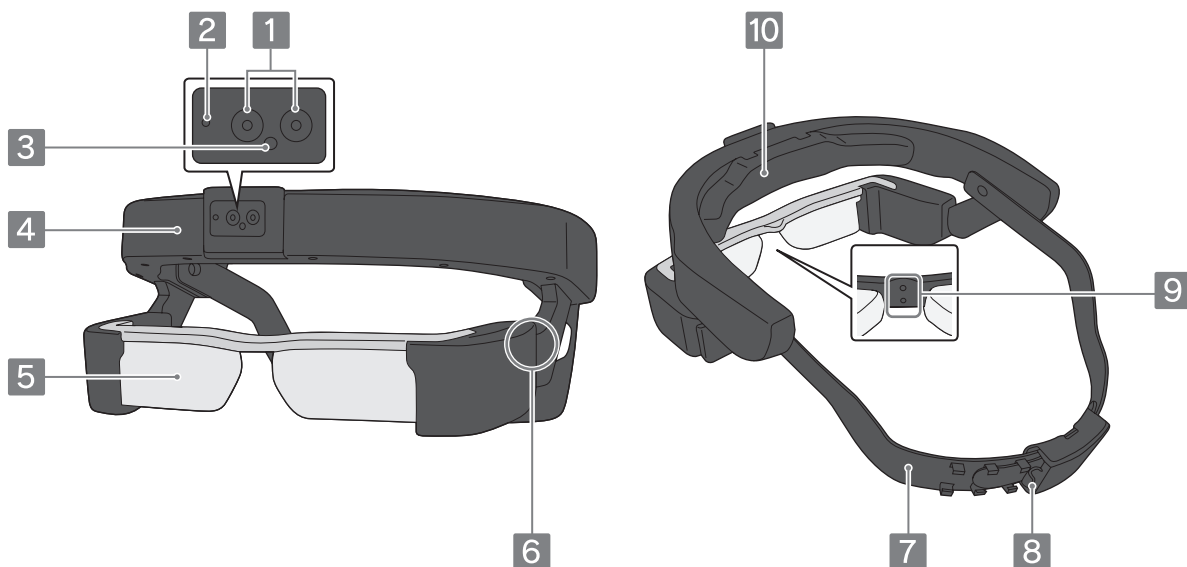

1 Камера

Кескіндер мен бейнелерді түсіреді. Пайдаланудан бұрын қорғаныс үлпегін алып тастаңыз. Камераның бұрышын реттеуге болады.

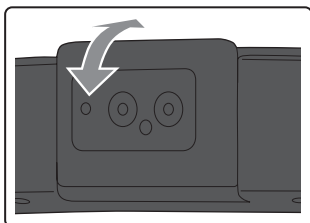

2 Камера индикаторы

Камера жұмыс істеп тұрғанда жыпылықтайды.

3 Жарық датчигі

Айналаңыздағы жарықтық деңгейін сезіп, экранның жарықтығын автоматты түрде реттейді.

4 Бас төсемі

Гарнитураны кию кезінде маңдайыңызға орналасады. Бас төсемі өнімнің орналасуы мен бағытын анықтайтын кіріктірілген датчикпен жабдықталған.

5 Әйнектер

Кескіндерді көрсетеді. Кескіндер көрсетілмей тұрған кезде әйнекті бас төсеміне қарай жоғары сырғытуыңызға болады.

6 Әйнекті теңестіргіш

Әйнектің орнын тігінен реттеуге болады. Реттеу кезінде әйнек қисайып кетпейтіндей етіп сол және оң жақты бірдей реттеңіз.

7 Бас байлауышы

Гарнитураны басыңызға бекітеді. Басыңыздың өлшеміне сәйкестендіру үшін ұзындықты өлшеуіңізге болады (бас айналасының ұзындығы: 560 - 640 мм).

8 Кабель қорғағыш

Гарнитураны кию кезінде кабельдерді қорғаңыз.

9 Қалқаны/қорғаныс экранын/әйнек ұстағышын бекіту үшін саңылауларды бұраңыз

Сыртқы бұранда саңылауларының көмегімен қалқаны/қорғаныс экранын орнатыңыз. Ішкі бұранда саңылауларының көмегімен әйнек ұстағышын орнатыңыз.

➔ "Қалқаны/қорғаныс экранын/әйнек ұстағышын орнату" б. 7

10 Ішкі төсем (B)

Гарнитура тар болса, оны А немесе С ішкі төсемімен ауыстырыңыз. Кішірек ішкі төсемді қолданғанда гарнитура босайды.

➔ "Ішкі төсемді ауыстыру" б. 7

Өнімді тағу

⚠ Ескерту Өнімді қолдануға қатысты сақтық шаралары

- Бұл өнімді басқармас бұрын, оны "Контроллерді тағу" б. 9 бөліміндегі, сондай-ақ, осы бет пен келесі беттердегі процедураларға сәйкес тағуға болатынына көз жеткізіңіз.
- Мүмкіндігінше кабельдер денеңізге бекітілгеніне және салбырап немесе түсіп тұрмағанына көз жеткізіңіз. Кабельдер босап қалса, олар бір затқа ілініп немесе шатасып, оқыс оқиғаның орын алуына немесе жарақаттануға әкелуі мүмкін.

1. Контроллерді тағу

→ "Контроллерді тағу" б. 9

2. Қосу

→ "Қосу және өшіру" б. 8

Өнімдегі қуат индикаторы ашық көк түспен жанып тұрғанын (іске қосылғанын) тексеріңіз.

3. Гарнитураны тағу

Сақ болыңыз!

Әйнекті төмендеткен кезде, ештеңе көрсетілмесе де, көру аймағыңыз тарылады. Кескіндерді көрмейтін кезде жеке қауіпсіздігіңіз үшін әйнекті жоғары сырғытыңыз.

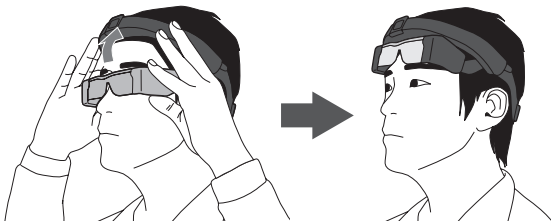

Ескертпе

Ені 143 мм-ге дейінгі көзілдіріктің үстінен гарнитураны тағуға болады.

1 Әйнекті бас төсемінен барынша алысқа жылжытыңыз.

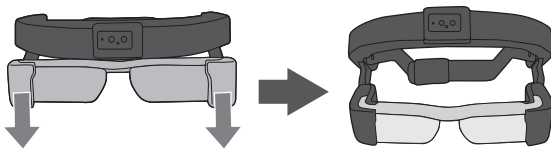

Ескертпе

Гарнитураны кепканың үстінен тағу кезінде кепканы шешіп, оны гарнитурға бекітіңіз.

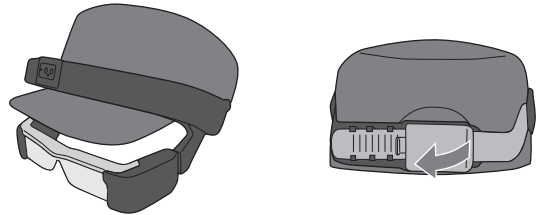

- Бұл өнімді күнқағары үлкен дулығаларға бекіте алмауыңыз мүмкін. Сондай-ақ, дулығаның күнқағары тым алшақ тұрса, ол камера кескініне кедергі етуі мүмкін. Күнқағардың ұсынылатын ұзындығы 40 мм немесе одан аз.
- Кепканың өлшемін басыңызға алдын ала сәйкестендіріңіз.
- Бас төсемін кепканың күнқағарына қойыңыз.
- Кепканың өлшеміне байланысты бас байлауышының ұзындығын реттеңіз.



2 Кабельді гарнитураның кабельді бекіту бөлімі арқылы өткізіңіз.

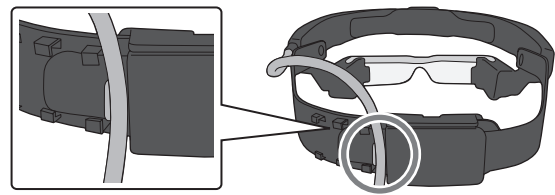

3 Бас байлауышын бекемдеп, бас төсемін бекітіңіз.

Әйнек күйін реттеу кезінде кескіндерді анық көре алатындай етіп гарнитураны орналастырыңыз. Бас байлауышын орнынан сырғып кетпейтіндей етіп басыңыздың артқы жағына бекемдеңіз.



Ескертпе

Гарнитураны кепкамен кию кезінде кепканың күнқағары мен бас төсемінің арасында бос орын жоқтығын тексеріңіз.

4 Кескіннің бір бөлігін немесе ешбір кескінді көрмесеңіз, әйнектің екі жағындағы әйнек теңестіргішін реттеңіз.

Реттеу кезінде бас төсемінің орнынан жылжымайтынына көз жеткізіңіз.

Әйнек қисайып кетпейтіндей етіп сол және оң жақты бірдей реттеңіз.

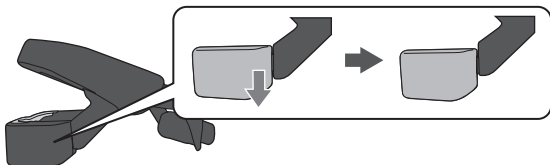

Әйнек теңестіргішін реттегеннен кейін де, кескіндерді көру мүмкін болмаса, 3 қадамынан қайта бастаңыз.

5 Әйнекті жоғары қарай сырғытып көре алатыныңызды тексеріңіз.

Әйнекті жоғары қарай сырғыту кезінде көре алмасаңыз немесе әйнекті жоғары көтеру мүмкін болмаса, 1 қадамынан қайта бастаңыз.

Сақ болыңыз!

Гарнитураның орнын реттеу кезінде шамадан тыс күш жұмсамаңыз.

Ескертпе

- Гарнитура тар болса, оны А немесе С ішкі төсемімен ауыстырыңыз. Кішірек ішкі төсемді қолданғанда гарнитура босайды.
→ "Ішкі төсемді ауыстыру" б. 7
- Өнімнің құлап қалмауы үшін, бас байлауышын босатып, гарнитураны алу кезінде бас төсемін бір қолыңызбен ұстаңыз.



Бұрандаларды қайта бекемдеу (BT-2000)

Өнімді ұзақ уақыт пайдаланғаннан кейін әйнекті бекітетін бұрандалар босауы мүмкін.

Берілген алты қырлы кілтпен бұрандаларды мерзімді түрде қайта бекемдеп отырыңыз.

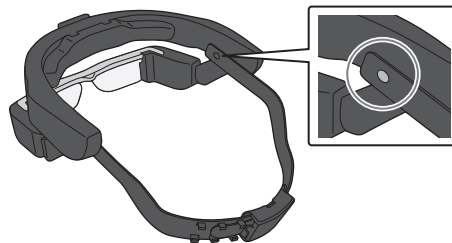

Техникалық қызмет көрсету

Гарнитураны тазалау

- Кескінде белгілерді көрсеңіз немесе кескін бұлыңғыр болса, әйнекте шаң, саусақ іздері және басқа кірлер бар-жоғын тексеріңіз. Әйнек кір болса, оны жұмсақ шүберекпен мұқият сүртіңіз.

Сақ болыңыз!

Әйнектерді сүрту кезінде әйнек тазалау сұйықтықтарын немесе органикалық ерітінділерді пайдаланбаңыз.

- Камера кір болса, оны жұмсақ шүберекпен мұқият сүртіңіз.
- Ішкі төсем кір болса, шүберекті жылы суға малып, оны сығыңыз және ішкі төсемді ақырын сүртіңіз.

Гарнитураны сақтау және тасымалдау

- Өнімді сақтау кезінде өзінің қорабына салыңыз немесе қосымша қатты тасымалдау қалтасында сақтаңыз.
- Өнімді біраз уақыт пайдаланбайтын болсаңыз, өнімді сақтаудан бұрын батареяларды шығарыңыз.
- Гарнитураны салу кезінде қатты нысандарға тимеуі үшін оны көлденең күйінде салыңыз. Гарнитураның әйнегі төмен қаратып салынса және әйнек қатты нысандарға тисе, әйнек зақымдалуы мүмкін.
- Гарнитураны тасымалдау кезінде құлатып алмау үшін гарнитураның екі тарапынан бекем ұстаңыз.

Зарядтау қосқыштарын тазалау

Контроллердің қуат коннекторлары (x2) немесе батарея қосқыштары лас болса немесе олардың арасында бөгде заттар тығылып қалса, дұрыс зарядтай алмауыңыз мүмкін. Айнымалы ток адаптері мен кабелін ажыратып, кірді құрғақ шүберекпен немесе мақтамен сүртіңіз. Зарядтау қосқыштарын үнемі тазалап отыруды ұсынамыз (әр үш ай сайын).

Сақ болыңыз!

- Зарядтау қосқыштарын саусағыңызбен немесе қатты нысанмен зақымдамаңыз.
- Зарядтау қосқыштарына су тигізбеңіз. Зарядтау қосқыштарын тазалау кезінде құрғақ шүберекті немесе мақтаны пайдаланыңыз.

Ақаулықты жою

Өнім дұрыс жұмыс істемеген жағдайда, төмендегідей әрекет етіңіз.

Өнім қосылмайды

- Батареялар контроллерге дұрыс орнатылғандығын тексеріңіз.
- Батареялар толықтай зарядталғанын тексеріңіз.
- Егер өнімнің заряды жеткіліксіз болғандықтан қосылмаса, қуат индикаторы қызыл түспен үш рет жанады.
- Қуат индикаторы тұрақты түрде ашық көк түспен жанбайынша [] қуат түймесін басып тұрыңыз. Қуат индикаторы ашық көк түспен жыпылықтаған кезде өнім іске қосылады. Қуат индикаторы жыпылықтауды тоқтатып, тұрақты ашық көк түспен жанса, іске қосу аяқталады.
➔ "Қосу және өшіру" б. 8
- Зарядтау мүмкін болмағанда немесе операциялар жауап бермегенде өнімді мәжбүрлі өшіріп, содан кейін құрылғыны қайта іске қосыңыз.
- Ұзақ уақыт пайдалану немесе пайдалану ортасы себебінен контроллер қызып кетсе, өнім қауіпсіздік себептеріне байланысты өшіріледі. Өнімді зарядталып жатқан кезде пайдалансаңыз, контроллер қызып кетіп, зарядтау тоқтатылуы мүмкін. Температураның төмендеуін күтіп, өнімді қайта іске қосыңыз.



Кескіндерді көру мүмкін емес

Гарнитура дұрыс емес биіктікте болуы мүмкін.
(BT-2200) ➔ "4. Гарнитураны тағу" б. 14
(BT-2000) ➔ "3. Гарнитураны тағу" б. 17

Аудионы есіту мүмкін емес

Өнімдегі аудионы тыңдау үшін берілген микрофоны бар бір жақты құлақаспапты пайдаланыңыз.

Контроллерді пайдалану мүмкін емес

- Перне құлпы индикаторы жанып тұрғанда (перне құлпы іске қосылғанда) контроллер операцияларын орындау мүмкін емес. Перне құлпын босату үшін [] перне құлпы түймесін басыңыз.
➔ "Контроллер операцияларын өшіру (пернені құлыптау)" б. 8
- Қуат индикаторы көк түсте болғанда (Ұйқы режимі кезінде) [] қуат түймесін басып дереу жіберіңіз.
➔ "Өнім қосулы болғанда экранды өшіру (Ұйқы режимі)" б. 8

Желіге қосылу мүмкін емес

- Сымсыз LAN (Wi-Fi) ортасына өнімді пайдаланатын жерден кіруге болатынын тексеріңіз.
- Өнімнің желі параметрлері дұрыс екендігін тексеріңіз. Қосымша мәліметтер алу үшін желілік әкімшіңізге хабарласыңыз.

Күн және уақыт параметрлері қалпына келтірілді

Бұл өнім негізгі батарея заряды бітіп қалса да, күн және уақыт параметрлерін сақтау үшін, резервтік батареямен жабдықталған. Бұл өнімді ұзақ уақыт бойы пайдаланбасаңыз, резервтік батарея заряды бітіп, күн мен уақыт әдепкі параметрлерге қайта орнатылуы мүмкін.

- Батарея орнатқан кезде бұл өнімді зарядтағаныңызға көз жеткізіңіз. Резервтік батареяны толығымен зарядтау үшін бес күндей кетеді. Өнімді резервтік батарея зарядталып жатқан кезде де пайдалануға болады.
➔ "Батареяны зарядтау" б. 6
- Резервтік батарея зарядталған кезде, өнімді іске қосып, [Settings] (Параметрлер) - [SYSTEM] (ЖҮЙЕ) - [Date & time] (Күні және уақыт) тармағын таңдап, күн мен уақытты орнатыңыз.

Қосымша заттар

Қалыпты қолданыста тозған бөлшектер үшін қосалқы бөлшектерді сатып алуға болады. Қосалқы бөлшектерді сатып алу туралы келесі веб-сайттан қараңыз.
<https://tech.moverio.epson.com/ja/store.html>

Гарнитураның екеуіне де	
	Қатты тасымалдау қалтасы VO-NC2200 Бұл қалтаны өнімді тасымалдау немесе сақтау кезінде пайдаланыңыз.
	Төрттік батарея зарядтағышы VO-QC2000 Бір уақытта төрт батарея қорабын зарядтау мүмкіндігін береді. (Батарея қораптары қамтылмаған.)
	Батарея қораптары (x2)* VO-BP2000
	Қалқа/қорғаныс экран жинағы* VO-SD2000
	Қол байлаушы/контроллер ұстағышының жинағы VO-PW2000
	Контроллер ұстағышы* VO-CH2200
	Иыққа асу белдігі VO-SH2200

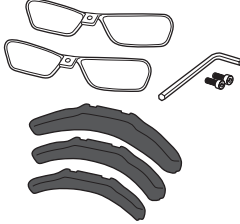
BT-2000	
	Ішкі төсемдер (A/B/C)/әйнек ұстағышының жинағы* VO-IP2000

BT-2200	
	Дулыға ұстағышы/резеңке таспа жинағы* VO-HP2200
	Ішкі төсемдер/әйнек ұстағышының жинағы* VO-IP2200

* Сатып алу кезінде өніммен бірге беріледі.

Сипаттамалар

Үлгі нөмірі		BT-2000(H725A)/BT-2200(H853A)	
Материал		Поликристалдық TFT технологиясының белсенді матрицасы	
СКД панелінің көлемі		0,42" кең панель (16:9)	
СКД панелінің пиксельдік өлшемі		Көлденең 960 x тік 540 нүкте	
Көрініс бұрышы		Шамамен 23 градус (диагоналы бойынша)	
Виртуалды экран көлемі		64" қолдау (виртуалды көрсету қашықтығы 4 м)	
Түсті көрсету		24 биттік түс (шамамен 16 770 000 түс)	
Қолдау көрсетілетін бейне пішімдері		MP4 (MPEG4+AAC), MPEG2 (H.264+AAC)	
Қолдау көрсететін кескін пішімдері		JPEG, PNG, BMP, GIF	
Қолдау көрсететін аудио форматтар		WAV, MP3, AAC	
Қолдау көрсетілетін 3D		Іргелес пішімі	
Ішкі жад	Негізгі жад	1 Гб	
	Пайдаланушы жады	8 Гб	
Сыртқы жад		microSD (максималды 2 Гб), microSDHC (максималды 32 Гб)	
Коннектор порттары		microUSB, 4 істікті шағын ұяшық (СТИА стандартына сәйкес келетін микрофоны бар құлақ телефоны)*1, microSD карта ұяшығы	
Жұмыс температурасы		0 - 40°C, ылғалдығы 20 - 80% (конденсациясыз)	
Зарядтау температурасы		5 - 35°C, ылғалдығы 20 - 80% (конденсациясыз)	
Сақтау температурасы		-10 - 60°C, ылғалдығы 10 - 90% (конденсациясыз)	
Қуат кернеуі	Контроллер	11 В ТТ 1,64 А (АТ адаптері қосылғанда)	
АТ адаптері	Үлгі нөмірі	AST1116Z2-1	
	Өндіруші	PHIHONG TECHNOLOGY CO., LTD.	
	Номиналды кернеу / Ток	1,64А/11В	
Қуат тұтыну		Толық қуаттылықпен жұмыс істегенде - 4000 мВт, ұйқы режимінде - 80 мВт, өшірулі кезінде - 5 мВт	
Батарея	Түрі	Литий-ион батареялары 1240 мА/с (x2)	
	Литий құрамы	1,5 г-нан аз	
	Ватт/сағат деңгейінің мөлшері	20 Вт/сағ-тан аз	
Жиілік жолағы		IEEE 802.11 b/g/n/a	
Жиілік ауқымы		2,4 ГГц диапазоны 1 - 13 а, 5 ГГц диапазоны 36 - 140 а	
Модуляция		OFDM, DS-SS	
Потенциалды кедергі ауқымы		10 м	
Батареяның қызметтік уақыты		Шамамен 4 сағат (толық қуаттылықпен жұмыс істеу кезінде)	
Сенімділік	Қызмет ету мерзімі	10 000 с (Жарықтық әдепкі мәнге орнатылғанда және 25°C температурада үздіксіз пайдаланылғанда. Экран жарықтығы бастапқы деңгейден 50% төмендеп, тозуға байланысты істен шығу кезеңінде нүктелер пайда бола бастайды.)	
	MTBF	180 000 сағат (ақаулық кездейсоқ қателік кезіндегі кездейсоқ ақаулықты білдіреді.)	
Сыртқы өлшемдер (Е x Т x Б)	Гарнитура	BT-2000: 205 x 136 x 100 мм (бас байлауышынсыз) BT-2200: 206 x 96 x 109 мм (резеңке таспасыз)	
	Контроллер	70 x 157 x 35,3 мм (шығыңқы бөлімінсіз)	
Салмағы	Гарнитура	BT-2000: 290 г (кабельдерсіз) BT-2200: 270 г (кабельдерсіз)	
	Контроллер	265 г (батареяларсыз, 1 батарея шамамен 50 г салмаққа ие)	
Камера	Пиксельдер саны		5 миллион пиксель
	Кескін ажыратымдылықтары	Статикалық кескіндер	2596 x 1948 нүкте
		Бейнелер	1920 x 1080 нүкте
		Тереңдік датчигі	640 x 480 нүкте (тереңдік датчигінің қашықтығы 30 - 100 см)
Микрофоны бар құлақаспап	Құлақаспап қарсылығы	16Ω ±15%	
	Құлақаспап шығысы	Макс. кернеу 150 мВ немесе азырақ 75 мВ немесе көбірек кең жолақ сипаттамаларына ие кернеу	
	Микрофон	Конденсаторлық микрофон	
Датчиктер	GPS/геомагниттік датчик/IMU (жылдамдатқыш/гироскоптық датчик)/жарықтық датчигі		
Bluetooth 3.0		HSP/A2DP/HID/OPP/SPP/AVRCP	
Bluetooth 4.0 LE *2		PXP/FMP	

*1 Адаптер тығынын қолданған кезде жұмыс шектеулері пайда болуы мүмкін.

*2 Тек Epson компаниясы ұсынатын құрылғылары бар сигнализаторға ғана қосыла аласыз.

Интеллектуалдық меншік құқықтары

Сауда белгілері



microSDHC логотипі - SD-3C, LLC компаниясының сауда белгісі.

Wi-Fi® and Wi-Fi Direct™ - Wi-Fi Alliance компаниясының сауда белгілері немесе тіркелген сауда белгілері.

Осы жерде қолданылған басқа да өнім аттары тек идентификация үшін қолданылған және олар тиісті иегердің сауда белгісі болуы мүмкін. Epson компаниясы ол белгілердегі кез келген және барлық құқығынан бас тартады.

ЕРКІН
БАҒДАРЛАМАЛЫҚ
ЖАСАҚТАМА
ЛИЦЕНЗИЯСЫ

Бағдарламалық жасақтамасына Epson компаниясы иелік етеді, сонымен қатар бұл өнім ашық бастапқы бағдарламалық жасақтаманы пайдаланады.

Келесілер осы өнімде пайдаланылатын ашық бастапқы бағдарламалық жасақтама туралы ақпаратты қамтамасыз етеді.

1. Әр бағдарламаның лицензия шарттарына сәйкес бұл өнімнің еркін бағдарламалық жасақтама бағдарламалары бар.

Ашық бастапқы бағдарламалық жасақтама бағдарламалары кепілдіксіз болып табылады; дегенмен, бұл өнімде орын алатын кез келген жаңылыс (ашық бағдарламалық жасақтама бағдарламалары себеп болған жаңылыстарды қоса) осы өнім үшін қамтамасыз етілген кепілдік шарттарына әсер етпейді.

2. Кейбір ашық бастапқы бағдарламалық жасақтама бағдарламаларының кодын қамтамасыз етеміз. Жоғарыда айтылған бастапқы бағдарламаны алғыңыз келсе, "http://www.epson.com" сайтына кіріп, сіз тұратын ауданның тұтынушыларды қолдау орталығына хабарласыңыз. Бұл өнім шығарылғаннан бастап бес (5) жылға дейін бастапқы кодпен қамтамасыз етеміз. Әрбір еркін бағдарламалық жасақтаманың лицензия шарттарына сәйкес әрекет етуіңіз қажет.

3. Еркін бағдарламалық жасақтамалардың ЕШҚАНДАЙ КЕПІЛДЕМЕСІ БОЛМАЙДЫ; тіпті, БЕЛГІЛІ БІР МАҚСАТ ҮШІН ТАУАР ЖАРАМДЫЛЫҒЫ ЖӘНЕ СӘЙКЕСТІГІ туралы кетілдік те болмайды. Толық мәлімет алу үшін әрбір еркін бағдарламалық жасақтаманың лицензия келісімдерін қараңыз, олар өнімде көрсетіледі.

4. Әрбір еркін бағдарламалық жасақтаманың лицензия шарттарын Home screen > Settings > About device > Legal information > Open source licenses of the product ішінде түсіндіріледі.

Жалпы ескертпелер

Сымсыз LAN желісіне қатысты ескертпелер

Бұл өнімді Солтүстік Америка және Тайвань елдерінен тыс жерде сатып алсаңыз, бұл өнімнің сымсыз LAN электромагниттік толқындары 1-13 аралығындағы арналарда таратылады. Сондықтан, сымсыз LAN функциясын Солтүстік Америкада және Тайваньда пайдаланбаңыз, бұл елдерде "Сымсыз радиобайланыс" заңнамасы бойынша сымсыз LAN арналары 1-11 аралығында шектелген. Басқа аудандарда пайдаланған кезде жергілікті заңға және нормативтік актілерге сәйкес әрекет етіңіз.

"Сымсыз радиобайланыс" заңнамасының ережелері

Төмендегі әрекеттер "Сымсыз радиобайланыс" заңнамасы тарапынан тыйым салынған.

- Өзгерту және бөлшектеу (антеннаны қосқанда)
- Сәйкестік жапсырмасын алып тастау
- Сыртта 5 ГГц жиілік диапазонының LAN пайдалану

Пайдалану шектеулері

Бұл өнім сатылатын елдің сипаттамалары негізінде өндіріледі. Өнімді сатылатын елден тыс жерлерде пайдаланғанда, жақын арадағы қызмет көрсету орталығына хабарласыңыз.

Бұл өнім асқан жауапкершілікті/қауіпсіздікті және мұқияттылықты қажет ететін әуе жолдары, теміржол, кеме тасымалы, көлік тасымал құрылғылары; оқыс оқиғаның алдын алу құрылғылары; түрлі қауіпсіздік құрылғылары сияқты қолданбаларда пайдаланылғанда, қауіпсіздік пен жалпы жүйенің дұрыс жұмыс істеуін қамтамасыз ету үшін қауіпсіз түрде істен шығару және артықшылығын ескергеннен кейін ғана өнімді пайдалануыңыз қажет.

Бұл өнім әуе кеңістігінің құрылғысы, негізгі байланыс жабдығы, атом қуатын басқару жабдығы немесе медициналық құрылғылар сияқты асқан жауапкершілікті/қауіпсіздікті қажет ететін қолданбаларда пайдалануға арналмағандықтан, бұл өнімнің қандай мақсатта қолданылуы қажеттігін өз тарапыңыздан толық баға беріп, шешім қабылдаңыз.

Жиілік туралы ескертпелер

Бұл өнім микротолқынды пеш, ғылыми және медициналық құрылғылар және зауыт өндірісінің желілерінде қолданылатын мобильді нысан идентификациясының (RF-ID) жүйелері (лицензиясы бар радио станциялар, әуесқой және лицензиясы жоқ радио станциялар т.б.) сияқты өнеркәсіптік құрылғылардың жиілік жолағында жұмыс істейді.

1. Бұл құрылғыны қолданудан бұрын жақын жерде қолданылатын "басқа станциялардың" жоқ екендігіне көз жеткізіңіз.
2. Егер бұл құрылғы басқа станциялар мен құрылғы арасында радио жиілік кедергісіне себеп болса, орныңызды өзгертіңіз, құрылғыны пайдалануды тоқтатып, кедергінің алдын алу туралы кеңес алу үшін жергілікті дилерге хабарласыңыз.
3. Сонымен қатар құрылғы мен "басқа станциялар" арасында зиянды радио толқынды кедергілер пайда болғанда, жергілікті дилерге хабарласыңыз.

Аутентификация ақпараты

U.S.A.

Contains FCC ID : RYYWYSAAVDXB-E , RYYEYSFCN



Japan



R 001-A05576
R 001-A01718



Canada

Contains IC : 4389B-WYSAAVDXBE , 4389B-EYSFCN

Singapore

Complies with IMDA Standards DB101624

Europe



Operating frequency range:
WLAN:2412-2472MHz, Below 20dBm e.i.r.p. / 5180-5240MHz 5260-5320MHz 5500-5700MHz, Below 20dBm e.i.r.p.
Bluetooth:2402-2480MHz, Below 20dBm e.i.r.p.

Жалпы ескертпелер

FCC/Industry Canada (IC) Notices

This device complies with Part 15 of the FCC Rules. Operation is subject to the following two conditions: (1) this device may not cause harmful interference, and (2) this device must accept any interference received, including interference that may cause undesired operation.

This equipment complies with FCC radiation exposure limits set forth for an uncontrolled environment. End-users must follow the specific operating instructions for satisfying RF exposure compliance. This transmitter must not be co-located or operating in conjunction with any other antenna or transmitter.

Caution:

You are cautioned that changes or modifications not expressly approved by the party responsible for compliance could void your authority to operate the equipment.

Industry Canada (IC) Notices

CAN ICES-3 (A)/NMB-3(A)

This Class A digital apparatus complies with Canadian ICES-003.

Cet appareil numérique de la classe A est conforme à la norme NMB-003 du Canada.

This equipment complies with RF radiation exposure limits set forth for an uncontrolled environment. End-users must follow the specific operating instructions for satisfying RF exposure compliance. This transmitter must not be co-located or operating in conjunction with any other antenna or transmitter.

Indication of the manufacturer and the importer in accordance with requirements of EU directive

Manufacturer: SEIKO EPSON CORPORATION
Address: 3-5, Owa 3-chome, Suwa-shi, Nagano-ken 392-8502 Japan
Telephone: 81-266-52-3131
<http://www.epson.com/>

Importer: EPSON EUROPE B.V.
Address: Atlas Arena, Asia Building, Hoogoorddreef 5,1101 BA Amsterdam Zuidoost The Netherlands
Telephone: 31-20-314-5000
<http://www.epson.eu/>

Epson проекторының контактілер тізімі

Мекен-жай тізімі наурыз 2019 айында жаңартылған.

Жаңартылған байланыстар тізімін осы жерде берілген веб-сайттан алуға болады. Өзіңізге қажетті ақпаратты бұл парақшалардан таба алмасаңыз, Эпсон компаниясының веб-сайтының негізгі парақшасын қараңыз: www.epson.com.

EUROPE, MIDDLE EAST & AFRICA

ALBANIA ITD Sh.p.k. http://www.itd-al.com	AUSTRIA Epson Deutschland GmbH https://www.epson.at	BELGIUM Epson Europe B.V. Branch office Belgium https://www.epson.be	BOSNIA AND HERZEGOVINA NET d.o.o. Computer Engineering http://www.net.com.ba
BULGARIA Epson Service Center Bulgaria http://www.kolbis.com	CROATIA MR servis d.o.o. http://www.mrservis.hr	CYPRUS Mechatronic Ltd. http://www.mechatronic.com.cy	CZECH REPUBLIC Epson Europe B.V. Branch Office Czech Republic https://www.epson.cz
DENMARK Epson Denmark https://www.epson.dk	ESTONIA Epson Service Center Estonia https://www.epson.ee	FINLAND Epson Finland https://www.epson.fi	FRANCE & DOM-TOM TERRITORY Epson France S.A. https://www.epson.fr
GERMANY Epson Deutschland GmbH https://www.epson.de	GREECE Oktabit S.A. https://www.oktabit.gr	HUNGARY Epson Europe B.V. Branch Office Hungary https://www.epson.hu	IRELAND Epson (UK) Ltd. https://www.epson.ie
ISRAEL Epson Israel https://www.epson.co.il	ITALY Epson Italia s.p.a. https://www.epson.it	KAZAKHSTAN Epson Kazakhstan Rep. Office http://www.epson.kz	LATVIA Epson Service Center Latvia https://www.epson.lv
LITHUANIA Epson Service Center Lithuania https://www.epson.lt	LUXEMBURG Epson Europe B.V. Branch office Belgium https://www.epson.be	NORTH MACEDONIA Digit Computer Engineering http://digit.net.mk/	NETHERLANDS Epson Europe B.V. Benelux sales office https://www.epson.nl
NORWAY Epson Norway https://www.epson.no	POLAND Epson Europe B.V. Branch Office Poland https://www.epson.pl	PORTUGAL Epson Ibérica S.A.U. Branch Office Portugal https://www.epson.pt	ROMANIA Epson Europe B.V. Branch Office Romania https://www.epson.ro
RUSSIA Epson CIS http://www.epson.ru	UKRAINE Epson Kiev Rep. Office http://www.epson.ua	SERBIA Atom partner http://www.atompartner.rs/wp/ EWE Comp https://www.ewe.rs	SLOVAKIA Epson Europe B.V. Branch Office Czech Republic https://www.epson.sk
SLOVENIA Birotehna d.o.o. http://www.birotehna.si	SPAIN Epson Ibérica, S.A.U. https://www.epson.es	SWEDEN Epson Sweden https://www.epson.se	SWITZERLAND Epson Deutschland GmbH Branch office Switzerland https://www.epson.ch
TURKEY Tecpro Bilgi Teknolojileri Tic. ve San. Ltd. Sti. http://www.tecpro.com.tr	UK Epson (UK) Ltd. https://www.epson.co.uk	AFRICA https://www.epson.co.za or https://www.epson.fr	SOUTH AFRICA Epson South Africa https://www.epson.co.za
MIDDLE EAST Epson (Middle East) https://www.epson.ae			

NORTH, CENTRAL AMERICA & CARIBBEAN ISLANDS**CANADA**

Epson Canada, Ltd.
<https://epson.ca>

COSTA RICA

Epson Costa Rica, S.A.
<https://epson.co.cr>

MEXICO

Epson Mexico, S.A. de C.V.
<https://epson.com.mx>

ECUADOR

Epson Ecuador
<https://epson.com.ec>

U. S. A.

Epson America, Inc.
<https://epson.com/usa>

SOUTH AMERICA**ARGENTINA**

Epson Argentina S.R.L.
<https://epson.com.ar>

BRAZIL

Epson do Brasil
<https://epson.com.br>

CHILE

Epson Chile S.A.
<https://epson.cl>

COLOMBIA

Epson Colombia Ltd.
<https://epson.com.co>

PERU

Epson Peru S.A.
<https://epson.com.pe>

VENEZUELA

Epson Venezuela S.A.
<https://epson.com.ve>

ASIA & OCEANIA**AUSTRALIA**

Epson Australia Pty. Ltd.
<https://www.epson.com.au>

CHINA

Epson (China) Co., Ltd.
<https://www.epson.com.cn>

HONG KONG

Epson Hong Kong Ltd.
<https://www.epson.com.hk>

INDIA

Epson India Pvt., Ltd.
<https://www.epson.co.in>

INDONESIA

PT. Epson Indonesia
<https://www.epson.co.id>

JAPAN

Seiko Epson Co.
 Toyoshina Plant
<https://www.epson.jp>

KOREA

Epson Korea Co., Ltd.
<http://www.epson.co.kr>

MALAYSIA

Epson Malaysia Sdn. Bhd.
<https://www.epson.com.my>

NEW ZEALAND

Epson New Zealand
<https://www.epson.co.nz>

PHILIPPINES

Epson Philippines Co.
<https://www.epson.com.ph>

SINGAPORE

Epson Singapore Pte. Ltd.
<https://www.epson.com.sg>

TAIWAN

Epson Taiwan Technology & Trading Ltd.
<https://www.epson.com.tw>

THAILAND

Epson (Thailand) Co.,Ltd.
<https://www.epson.co.th>