

ET-5800 / L6550 Series

Ghidul utilizatorului

Tipărirea

Copierea

Scanarea

Primirea și trimiterea faxurilor

Întreținerea imprimantei

Soluționarea problemelor

Cuprins

Ghidul acestui manual

Introducere în manuale.	8
Căutarea informațiilor.	8
Tipărirea numai a paginilor necesare.	9
Despre acest manual.	9
Mărci și simboluri.	9
Informații despre capturi de ecran și ilustrații.	10
Referințe sisteme de operare.	10
Mărci înregistrate.	11
Drept de proprietate intelectuală.	12

Instrucțiuni importante

Instrucțiuni de securitate.	14
Instrucțiuni de siguranță privind cerneala.	15
Sfaturi și avertismente legate de imprimantă.	15
Sfaturi și avertismente pentru configurarea imprimantei.	15
Sfaturi și avertismente pentru utilizarea imprimantei.	16
Sfaturi și avertismente pentru utilizarea ecranului tactil.	16
Sfaturi și avertismente pentru utilizarea imprimantei cu o conexiune wireless.	16
Sfaturi și avertismente pentru transportul sau depozitarea imprimantei.	17
Protejarea informațiilor personale.	17

Denumirea și funcțiile componentelor

Față.	19
Interior.	21
Verso.	22

Ghid pentru panoul de comandă

Panou de comandă.	24
Configurarea ecranului principal.	24
Ghid pentru pictograma de rețea.	26
Configurarea ecranului de meniu.	26
Configurare ecran Job/Status.	27
Introducere caracterelor.	28
Vizualizarea animațiilor.	28

Încărcarea hârtiei

Precauții la manevrarea hârtiei.	31
--	----

Setări format și tip hârtie.	31
Lista tipurilor de hârtie.	32
Încărcarea hârtiei.	32
Încărcare hârtie pre-perforată.	33
Încărcarea hârtiei de format lung.	34

Așezarea originalelor

Așezarea originalelor.	36
Originale care nu sunt acceptate ADF.	37

Introducerea și scoaterea unui dispozitiv de memorie

Introducerea unui dispozitiv USB extern.	40
Scoaterea unui dispozitiv USB extern.	40
Partajarea datelor pe un dispozitiv de memorie.	41

Tipărirea

Tipărirea documentelor.	43
Tipărirea de pe un computer — Windows.	43
Tipărirea de pe un computer — Mac OS.	67
Tipărirea documentelor de pe dispozitive inteligente (iOS).	76
Tipărirea documentelor de pe dispozitive inteligente (Android).	77
Tipărirea pe plicuri.	78
Tipăriți pe plicuri de pe un computer (Windows).	78
Tipăriți pe plicuri de pe un computer (Mac OS).	78
Tipărirea fotografiilor.	79
Tipărirea fișierelor JPEG de la un dispozitiv de memorie.	79
Tipărirea fișierelor TIFF de la un dispozitiv de memorie.	80
Tipărire pagini web.	81
Tipărirea paginilor web de pe un computer.	81
Tipărirea paginilor web de pe un dispozitiv inteligent.	81
Tipărirea utilizând un serviciu cloud.	82
Înregistrarea la Epson Connect Service de la panoul de comandă.	83

Copierea

Metode de copiere disponibile.	85
Copierea Originalelor.	85

Copierea pe 2 fețe.	85
Copiere prin mărire sau reducere.	86
Copierea mai multor originale pe aceeași pagină.	87
Copiere în ordinea paginilor.	88
Copierea originalelor la calitate bună.	88
Copierea actului de identitate.	89
Opțiuni de meniu de bază pentru copiere.	89
Mod culoare:.	89
Densitate:.	89
Setare hârtie:.	90
Micșorare/Mărire:.	90
Tip original:.	90
2 fețe:.	90
Opțiuni de meniu avansate pentru copiere.	91
Pg. mlt:..	91
Mărime original:.	91
Finalizare:.	91
Orient. (or):.	92
Calitate imagine:.	92
Marg. leg:..	92
Red. pt. potriv. cu hârt:..	92
Eliminare umbră:.	92
Elim găuri perf:..	92
Copiere carte de identitate:.	92

Scanarea

Metode de scanare disponibile.	94
Scanarea originalelor într-un folder de rețea.	94
Opțiuni de meniu de destinație pentru scanarea la un folder.	95
Opțiuni de meniu pentru scanarea la un folder.	96
Scanarea documentelor originale cu trimitere prin e-mail.	97
Opțiuni de meniu pentru destinatar pentru scanarea cu trimitere prin e-mail.	98
Opțiuni de meniu de scanare pentru scanarea cu trimitere prin e-mail.	98
Scanarea originalelor pe computer.	100
Scanarea originalelor pe un dispozitiv de memorie	101
Opțiuni de meniu de bază pentru scanarea pe un dispozitiv de memorie.	101
Opțiuni de meniu avansate pentru scanarea pe un dispozitiv de memorie.	102
Scanarea originalelor pe un server Cloud.	103
Opțiuni de meniu de bază pentru scanarea în cloud.	104
Opțiuni de meniu avansate pentru scanarea în cloud.	104

Scanarea folosind WSD.	105
Configurarea unui port WSD.	105
Scanarea originalelor pe un dispozitiv inteligent.	107

Primirea și trimiterea faxurilor

Înainte de utilizarea funcțiilor de fax.	109
Vedere de ansamblu asupra funcțiilor de fax ale imprimantei.	109
Funcție: trimiterea faxurilor.	109
Funcție: recepționarea faxurilor.	110
Funcție: Expediere/Recepționare PC-FAX (Windows/Mac OS).	112
Funcții: Diverse rapoarte de fax.	112
Funcție: Verificarea stării sau a jurnalelor pentru sarcinile de fax.	112
Funcție: Fax Box.	113
Funcție: securitate la expedierea și recepționarea faxurilor.	113
Funcții: Alte funcții utile.	113
Trimiterea faxurilor de la imprimantă.	114
Selectarea destinatarilor.	115
Diverse moduri de a trimite faxuri.	115
Recepționarea faxurilor la imprimantă.	122
Primirea faxurilor de intrare.	122
Recepționarea faxurilor prin efectuarea unui apel telefonic.	124
Salvarea și redirecționarea faxurilor primite.	126
Vizualizarea faxurilor primite la imprimantă pe ecranul LCD.	127
Opțiuni de meniu pentru faxuri.	128
Destinatar.	128
Setări fax.	128
Mai multe.	131
Opțiunile meniului Fax Box.	132
Inbox/ Confidențial.	132
Documente stocate:.	134
Trim inter/ avizier.	135
Verificarea stării sau a jurnalelor pentru lucrările de fax.	139
Afișarea informațiilor în caz de neprocesare a faxurilor recepționate (necitite/netipărite/ nesalvate/neredirecționate).	139
Verificarea activităților de fax în curs.	140
Verificarea istoricului activităților de fax.	140
Retipărirea documentelor primite.	141
Trimiterea unui fax de la computer.	141
Trimiterea documentelor create cu ajutorul unei aplicații (Windows).	142

Trimiterea documentelor create cu ajutorul unei aplicații (Mac OS)	144
Recepționarea faxurilor la un computer.	146
Salvarea faxurilor de intrare într-un computer.	146
Anularea funcției de salvare a faxurilor de intrare în computer.	146
Verificarea faxurilor noi (Windows).	147
Verificarea faxurilor noi (Mac OS).	148

Întreținerea imprimantei

Verificarea stării consumabilelor.	151
Îmbunătățirea calității de tipărire, copiere, scanare și fax.	151
Ajustarea calității de imprimare.	151
Verificarea și curățarea capului de imprimare.	152
Rularea Curățare intensivă.	153
Prevenirea înfundării duzelor.	155
Alinierea capului de imprimare (Panou de comandă).	156
Curățarea traseului hârtiei pentru evitarea petelor de cerneală.	156
Curățarea Geamul scannerului.	156
Curățarea ADF (Alimentatorul automat de documente).	157
Curățarea imprimantei.	160
Curățarea cernelii vărsate.	161
Verificarea numărului total de pagini alimentate prin imprimantă.	161
Verificarea numărului total de pagini alimentate prin imprimantă (Panou de comandă).	161
Economisirea energiei.	161
Economisirea energiei (Panou de comandă).	162
Instalarea sau deinstalarea separată a aplicațiilor.	162
Instalarea separată a aplicațiilor.	162
Adăugarea imprimantei (numai pentru Mac OS).	165
Deinstalarea aplicațiilor.	165
Actualizarea aplicațiilor și a firmware-ului.	167
Transportarea și depozitarea imprimantei.	169

Soluționarea problemelor

Imprimanta nu funcționează conform așteptărilor	176
Imprimanta nu pornește sau nu se oprește.	176
Alimentarea se oprește automat.	176
Hârtia nu este alimentată corect.	177
Nu se poate tipări.	181
Scanarea nu începe.	198

Primirea sau trimiterea faxurilor nu este posibilă.	211
Codul de eroare este afișat pe meniul de stare.	226
Imprimanta nu poate fi utilizată conform așteptărilor.	230
Un mesaj este afișat pe ecranul LCD.	235
Hârtia se blochează.	237
Prevenirea blocajelor de hârtie.	237
Este momentul să reumpleți cu cerneală.	238
Precauții la manevrarea sticlelor cu cerneală.	238
Reumplerea rezervoarelor de cerneală.	239
Este momentul să înlocuiți cutia de întreținere.	243
Precauții pentru manipularea cutiei de întreținere.	243
Înlocuirea unei cutii de întreținere.	243
Calitatea tipăririi, copierii, scanării și faxurilor este scăzută.	245
Calitatea tipăririi este slabă.	245
Calitatea copiei este slabă.	254
Probleme cu privire la imaginile scanate.	261
Calitatea faxului expediat este slabă.	264
Calitatea faxurilor primite este redusă.	266
Nu se poate rezolva problema după încercarea tuturor soluțiilor.	267
Nu se pot rezolva problemele de tipărire sau copiere.	267

Adăugarea sau ștergerea computerului sau a dispozitivelor

Conectarea la o imprimantă care a fost conectată la rețea.	270
Utilizarea o imprimantă de rețea de la un computer secundar.	270
Utilizarea unei imprimante de rețea de la un dispozitiv inteligent.	271
Restabilirea conexiunii la rețea.	271
Când schimbați routerul wireless.	271
Când schimbați computerul.	272
Schimbarea metodei de conectare la computer.	273
Efectuarea setărilor Wi-Fi din panoul de comandă.	275
Conectarea directă a unui dispozitiv inteligent și a unei imprimante (Wi-Fi Direct).	277
Despre Wi-Fi Direct.	277
Conectarea la un iPhone, iPad sau iPod touch folosind Wi-Fi Direct.	278
Conectarea la dispozitivele Android folosind Wi-Fi Direct.	281

Conectarea dispozitivelor, altele decât iOS și Android folosind Wi-Fi Direct.	283
Deconectarea conexiunii Wi-Fi Direct (Simple AP).	287
Modificarea setărilor Wi-Fi Direct (Simple AP) precum SSID.	287
Verificarea stării conexiunii la rețea.	288
Verificarea stării conexiunii la rețea din Panoul de comandă.	288
Tipărirea unui raport de conexiune la rețea.	289
Tipărirea unei fișe de stare a rețelei.	295
Verificarea rețelei computerului (doar Windows).	295

Informații despre produs

Informații hârtie.	298
Hârtia disponibilă și capacitățile.	298
Tipuri de hârtie indisponibile.	303
Informații despre produse consumabile.	303
Codurile sticlelor cu cerneală.	303
Codul casetei de întreținere.	304
Informații software.	304
Software pentru tipărire.	304
Software pentru scanare.	309
Software pentru expedierea faxurilor.	309
Software pentru crearea pachetului.	310
Software pentru configurarea setărilor sau gestionarea dispozitivelor.	311
Software pentru actualizare.	313
Listă meniu setări.	314
Setări generale.	314
Contor imprimare.	335
Stare alimentare.	335
Întreținere.	335
Limbă/Language.	337
Stare imprimantă/Imprimare.	337
Administrator Contacte.	337
Setări utilizator.	338
Specificații de produs.	338
Specificațiile imprimantei.	338
Specificațiile scannerului.	339
Specificații ADF.	340
Specificațiile faxului.	340
Utilizarea portului pentru imprimantă.	341
Specificațiile interfeței.	343
Specificații de rețea.	343
Servicii compatibile oferite de terți.	346
Specificațiile dispozitivelor de memorie.	346
Specificații privind tipurile de date compatibile.	347
Dimensiuni.	347

Specificații electrice.	348
Specificații de mediu.	348
Locul și spațiul de instalare.	349
Cerințele sistemului.	349
Informații de reglementare.	350
Standarde și aprobări.	350
Restricții la copiere.	351

Informații administrator

Conectarea imprimantei la rețea.	354
Înainte de stabilirea conexiunii la rețea.	354
Conectarea la rețea de la panoul de comandă.	356
Setări pentru utilizarea imprimantei.	358
Utilizarea funcțiilor de tipărire.	358
Configurarea caracteristicii AirPrint.	364
Configurarea unui server de poștă electronică.	365
Configurarea unui folder partajat în rețea.	369
Disponibilitatea contactelor.	388
Pregătire pentru scanare.	399
Disponibilitatea funcțiilor de fax.	401
Configurarea setărilor de funcționare de bază pentru imprimantă.	416
Probleme la efectuarea setărilor.	419
Gestionarea imprimantei.	421
Prezentarea funcțiilor de securitate ale produsului.	421
Setări administrative.	422
Restricționarea funcțiilor disponibile.	430
Dezactivarea Interfeței externe.	432
Monitorizarea unei imprimante la distanță.	433
Copierea de rezervă a setărilor.	435
Setări de securitate avansate.	436
Setări de securitate și prevenirea pericolului.	436
Controlarea utilizând protocoale.	438
Utilizarea unui certificat digital.	442
Comunicare SSL/TLS cu imprimanta.	447
Comunicare criptată utilizând filtrarea IPsec/IP	449
Conectarea imprimantei la o rețea IEEE802.1X.	461
Rezolvarea problemelor pentru securitate avansată.	464
Unde puteți obține ajutor	
Site-ul web de asistență tehnică.	472
Contactarea serviciului de asistență clienți.	472
Înainte de a contacta Epson.	472
Ajutor pentru utilizatorii din Europa.	472
Ajutor pentru utilizatorii din Australia.	472
Ajutor pentru utilizatorii din Noua Zeelandă.	473
Ajutor pentru utilizatorii din Indonezia.	474

Ajutor pentru utilizatorii din Malaezia.	475
Ajutor pentru utilizatorii din Filipine.	476
Ajutor pentru utilizatorii din Singapore.	476
Ajutor pentru utilizatorii din Tailanda.	477
Ajutor pentru utilizatorii din Vietnam.	477

Ghidul acestui manual

Introducere în manuale.	8
Căutarea informațiilor.	8
Tipărirea numai a paginilor necesare.	9
Despre acest manual.	9
Mărci înregistrate.	11
Drept de proprietate intelectuală.	12

Introducere în manuale

Următoarele manuale sunt livrate împreună cu imprimanta dumneavoastră Epson. În afara manualelor, consultați diversele tipuri de informații de ajutor disponibile de pe imprimantă sau din cadrul aplicațiilor software Epson.

Instrucțiuni importante privind siguranța (manual pe hârtie)

Vă oferă instrucțiuni pentru a facilita utilizarea în siguranță a acestei imprimante.

Începeți aici (manual pe hârtie)

Vă oferă informații legate de configurarea imprimantei și de instalarea software-ului.

Ghidul utilizatorului (manual digital)

Acest manual. Oferă informații generale și instrucțiuni privind utilizarea imprimantei, setările de rețea la utilizarea imprimantei într-o rețea, precum și instrucțiuni privind rezolvarea problemelor.

Puteți obține cele mai recente versiuni ale manualelor enumerate mai sus folosind metodele următoare.

Manual pe hârtie

Vizitați site-ul web de asistență Epson pentru Europa la adresa <http://www.epson.eu/Support> sau site-ul web de asistență Epson global la adresa <http://support.epson.net/>.

Manual digital

Acest manual este disponibil în versiune PDF și HTML. Puteți vizualiza versiunea HTML din pagina de asistență epson.sn. Porniți EPSON Software Updater pe computerul dumneavoastră pentru a vizualiza versiunea PDF. EPSON Software Updater verifică dacă există actualizări disponibile ale aplicațiilor software Epson și ale manualelor digitale, permițându-vă să descărcați cele mai recente versiuni.

<http://epson.sn>

Informații conexe

➔ „Aplicație pentru actualizare software și firmware (EPSON Software Updater)” la pagina 313

Căutarea informațiilor

Manualul PDF permite căutarea de informații în funcție de cuvinte cheie sau puteți accesa direct anumite secțiuni cu ajutorul marcajelor. În această secțiune se explică modul de utilizare a unui manual PDF deschis în Adobe Reader X pe un computer.

Căutarea după cuvinte cheie

Faceți clic pe **Editare** > **Căutare avansată**. Introduceți cuvântul cheie (textul) pentru informațiile pe care doriți să le găsiți în fereastra de căutare, apoi faceți clic pe **Căutare**. Corespondențele sunt marcate sub forma unei liste. Faceți clic pe una dintre corespondențe pentru a accesa pagina respectivă.

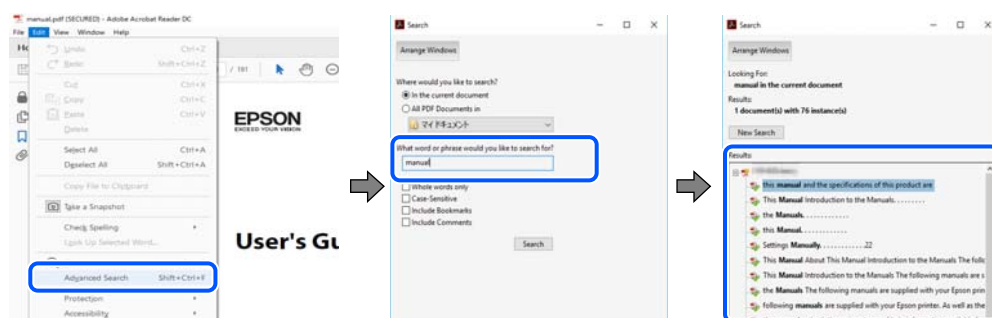

Accesul direct de la marcaje

Faceți clic pe un titlu pentru a accesa pagina respectivă. Faceți clic pe + sau > pentru a vizualiza titlurile de nivel inferior din secțiunea respectivă. Pentru a reveni la pagina precedentă, efectuați următoarea operație la tastatură.

- Windows: mențineți apăsată tasta **Alt**, apoi apăsați pe <.
- Mac OS: mențineți apăsată tasta **Command**, apoi apăsați pe <.

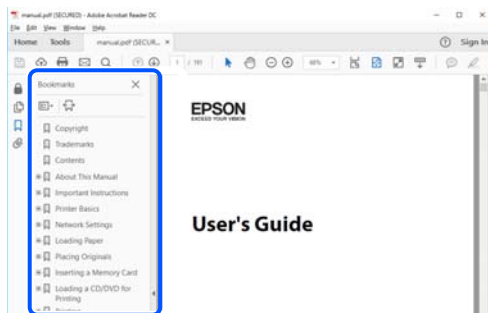

Tipărirea numai a paginilor necesare

Puteți extrage și tipări numai paginile de care aveți nevoie. Faceți clic pe **Tipărire** în meniul **Fișier**, apoi specificați paginile pe care doriți să le tipăriți în opțiunea **Pagini** din **Pagini de tipărit**.

- Pentru a specifica o serie de pagini, introduceți o cratimă între pagina de început și cea de sfârșit.

Exemplu: 20-25

- Pentru a specifica pagini care nu se află într-o serie, separați paginile prin virgule.

Exemplu: 5, 10, 15

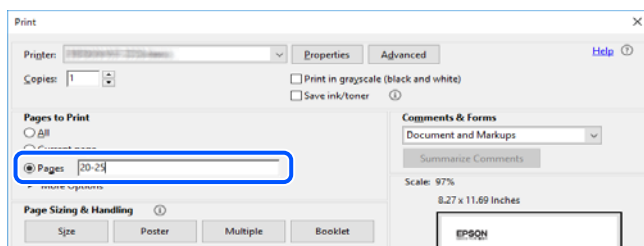

Despre acest manual

Această secțiune explică semnificația mărcilor și a simbolurilor, a notelor de pe descrieri și a informațiilor de referință ale sistemelor de operare folosite în acest manual.

Mărci și simboluri



Atenție:

Instrucțiuni care trebuie respectate cu atenție pentru evitarea accidentărilor.



Important:

Instrucțiuni care trebuie respectate pentru evitarea deteriorării echipamentului.

Notă:

Oferă informații complementare și de referință.

Informații conexe

➔ Legături către secțiunile relevante.

Informații despre capturi de ecran și ilustrații

- Capturile de ecran cu driver-ul imprimantei sunt efectuate în Windows 10 sau macOS High Sierra. Conținutul afișat pe ecran diferă în funcție de model și situație.
- Ilustrațiile utilizate în acest manual sunt doar exemple. Cu toate că în funcție de model pot exista mici diferențe, modul de funcționare este același.
- Unele elemente din meniul afișat pe ecranul LCD diferă în funcție de model și de setările definite.
- Puteți citi codul QR utilizând aplicația dedicată.

Referințe sisteme de operare

Windows

În acest manual, termeni precum „Windows 10”, „Windows 8.1”, „Windows 8”, „Windows 7”, „Windows Vista”, „Windows XP”, „Windows Server 2019”, „Windows Server 2016”, „Windows Server 2012 R2”, „Windows Server 2012”, „Windows Server 2008 R2”, „Windows Server 2008”, „Windows Server 2003 R2” și „Windows Server 2003” se referă la următoarele sisteme de operare. În plus, termenul „Windows” este utilizat cu referire la toate versiunile.

- Sistem de operare Microsoft® Windows® 10
- Sistem de operare Microsoft® Windows® 8.1
- Sistem de operare Microsoft® Windows® 8
- Sistem de operare Microsoft® Windows® 7
- Sistem de operare Microsoft® Windows Vista®
- Sistem de operare Microsoft® Windows® XP
- Sistem de operare Microsoft® Windows® XP Professional x64 Edition
- Sistem de operare Microsoft® Windows Server® 2019
- Sistem de operare Microsoft® Windows Server® 2016
- Sistem de operare Microsoft® Windows Server® 2012 R2
- Sistem de operare Microsoft® Windows Server® 2012
- Sistem de operare Microsoft® Windows Server® 2008 R2
- Sistem de operare Microsoft® Windows Server® 2008
- Sistem de operare Microsoft® Windows Server® 2003 R2
- Sistem de operare Microsoft® Windows Server® 2003

Mac OS

În acest manual, „Mac OS” este utilizat pentru a se referi la macOS Catalina, macOS Mojave, macOS High Sierra, macOS Sierra, OS X El Capitan, OS X Yosemite, OS X Mavericks, OS X Mountain Lion, Mac OS X v10.7.x, și Mac OS X v10.6.8.

Mărci înregistrate

❑ EPSON® este o marcă comercială înregistrată, iar EPSON EXCEED YOUR VISION sau EXCEED YOUR VISION este o marcă comercială a Seiko Epson Corporation.

❑ Epson Scan 2 software is based in part on the work of the Independent JPEG Group.

❑ libtiff

Copyright © 1988-1997 Sam Leffler

Copyright © 1991-1997 Silicon Graphics, Inc.

Permission to use, copy, modify, distribute, and sell this software and its documentation for any purpose is hereby granted without fee, provided that (i) the above copyright notices and this permission notice appear in all copies of the software and related documentation, and (ii) the names of Sam Leffler and Silicon Graphics may not be used in any advertising or publicity relating to the software without the specific, prior written permission of Sam Leffler and Silicon Graphics.

THE SOFTWARE IS PROVIDED "AS-IS" AND WITHOUT WARRANTY OF ANY KIND, EXPRESS, IMPLIED OR OTHERWISE, INCLUDING WITHOUT LIMITATION, ANY WARRANTY OF MERCHANTABILITY OR FITNESS FOR A PARTICULAR PURPOSE.

IN NO EVENT SHALL SAM LEFFLER OR SILICON GRAPHICS BE LIABLE FOR ANY SPECIAL, INCIDENTAL, INDIRECT OR CONSEQUENTIAL DAMAGES OF ANY KIND, OR ANY DAMAGES WHATSOEVER RESULTING FROM LOSS OF USE, DATA OR PROFITS, WHETHER OR NOT ADVISED OF THE POSSIBILITY OF DAMAGE, AND ON ANY THEORY OF LIABILITY, ARISING OUT OF OR IN CONNECTION WITH THE USE OR PERFORMANCE OF THIS SOFTWARE.

❑ QR Code is a registered trademark of DENSO WAVE INCORPORATED in Japan and other countries.

❑ Microsoft®, Windows®, Windows Server®, and Windows Vista® are registered trademarks of Microsoft Corporation.

❑ Apple, Mac, macOS, OS X, Bonjour, ColorSync, Safari, AirPrint, iPad, iPhone, iPod touch, and iTunes are trademarks of Apple Inc., registered in the U.S. and other countries.

❑ Use of the Works with Apple badge means that an accessory has been designed to work specifically with the technology identified in the badge and has been certified by the developer to meet Apple performance standards.

❑ Chrome, Google Play, and Android are trademarks of Google LLC.

❑ Adobe and Adobe Reader are either registered trademarks or trademarks of Adobe Systems Incorporated in the United States and/or other countries.

❑ Firefox is a trademark of the Mozilla Foundation in the U.S. and other countries.

❑ Notă generală: În publicația de față sunt utilizate alte nume de produse doar în scopuri de identificare și acestea pot fi mărci comerciale ale proprietarilor respectivi. Epson își declină orice drepturi asupra acestor mărci.

Drept de proprietate intelectuală

Nicio parte a acestei publicații nu poate fi reprodusă, stocată pe un sistem de preluare sau transmisă în orice formă sau prin orice mijloc electronic, mecanic, prin fotocopiare, înregistrare sau în alt mod, fără permisiunea scrisă prealabilă a Seiko Epson Corporation. Nu se presupune nicio responsabilitate în ceea ce privește brevetele relativ la utilizarea informațiilor incluse în prezentul manual. De asemenea, nu se presupune nicio responsabilitate pentru daune rezultând din utilizarea informațiilor incluse în prezentul manual. Informațiile incluse în prezentul manual sunt destinate a fi utilizate numai cu acest produs Epson. Epson nu este responsabilă de utilizarea acestor informații prin aplicarea la alte produse.

Nici Seiko Epson Corporation și nici filialele sale nu vor fi responsabile față de persoana care a achiziționat acest produs sau față de terți pentru daune, pierderi, costuri sau cheltuieli suportate de achizitor sau de terți ca rezultat al unui accident, utilizări eronate sau abuzive a acestui produs sau a unor modificări sau reparații neautorizate ale acestui produs sau (exclusiv teritoriul S.U.A.) nerespectarea strictă a instrucțiunilor de operare și de întreținere ale Seiko Epson Corporation.

Seiko Epson Corporation și filialele sale nu vor fi responsabile pentru nicio daună sau problemă apărută ca urmare a utilizării opțiunilor sau a altor produse consumabile altele decât cele desemnate de către Seiko Epson Corporation ca fiind produse originale Epson sau produse aprobate Epson.

Seiko Epson Corporation nu va fi responsabilă pentru nicio daună rezultată ca urmare a interferențelor electromagnetice care survine în urma utilizării oricăror cabluri de interfață altele decât cele desemnate ca produse aprobate Epson de către Seiko Epson Corporation.

© 2019 Seiko Epson Corporation

Conținutul acestui manual și specificațiile acestui produs se pot modifica fără notificare prealabilă.

Instrucțiuni importante

Instrucțiuni de securitate.	14
Sfaturi și avertismente legate de imprimantă.	15
Protejarea informațiilor personale.	17

Instrucțiuni de securitate

Citiți și respectați aceste instrucțiuni pentru a asigura utilizarea în siguranță a acestei imprimante. Păstrați acest manual pentru a-l putea consulta ulterior. De asemenea, trebuie să respectați toate avertismentele și instrucțiunile afișate pe imprimantă.

- ❑ Unele simboluri folosite pe imprimanta dvs. au rolul de a asigura utilizarea în siguranță și corespunzătoare a imprimantei. Vizitați următorul site web pentru a afla mai multe despre semnificația simbolurilor.

<http://support.epson.net/symbols>

- ❑ Folosiți doar cablul de alimentare furnizat împreună cu imprimanta și nu folosiți cablul cu niciun alt echipament. În urma folosirii altor cabluri cu această imprimantă sau a folosirii cablului livrat cu alte echipamente, există pericolul de incendiu sau de electrocutare.
- ❑ Asigurați-vă de conformitatea cablului de alimentare cu c.a. cu standardele de siguranță locale.
- ❑ Nu dezasamblați, modificați sau încercați să reparați cablul de alimentare, priza, imprimanta, scannerul sau alte componente, cu excepția cazurilor explicate expres în manualele imprimantei.
- ❑ Deconectați imprimanta de la priză și apălați la personal de service autorizat pentru reparații în următoarele condiții:
Cablul de alimentare sau priza sunt deteriorate; în imprimantă a pătruns lichid; imprimanta a fost supusă șocurilor mecanice sau carcasa este deteriorată; imprimanta nu funcționează normal sau prezintă modificări clare în funcționare. Nu reglați butoanele care nu sunt incluse în instrucțiunile de funcționare.
- ❑ Amplasați imprimanta în apropierea unei prize de rețea de unde fișa poate fi deconectată cu ușurință.
- ❑ Nu amplasați sau depozitați imprimanta afară, lângă surse excesive de mizerie sau praf, apă, sau lângă surse de încălzire, sau în locații în care se produc șocuri, vibrații, valori mari de temperatură și umiditate.
- ❑ Nu vărsați lichide pe imprimantă și nu manevrați imprimanta cu mâinile ude.
- ❑ Țineți imprimanta la o distanță de cel puțin 22 cm față de stimulatoarele cardiace. Este posibil ca undele radio generate de imprimantă să afecteze în mod negativ funcționarea stimulatoarelor cardiace.
- ❑ În cazul în care ecranul LCD este defect, contactați furnizorul. Dacă soluția cu cristale lichide ajunge pe mâinile dumneavoastră, spălați-le cu atenție cu apă și săpun. Dacă soluția cu cristale lichide vă intră în ochi, spălați imediat cu jet de apă. Dacă starea de disconfort sau problemele de vedere persistă după o clătire temeinică, solicitați imediat asistență medicală.
- ❑ Evitați folosirea telefonului în timpul unei furtuni cu descărcări electrice. Există riscul electrocutării în urma acțiunii fulgerului.
- ❑ Nu folosiți telefonul pentru a raporta scurgeri de gaze, dacă acesta se află în apropierea locului de scurgere.
- ❑ Imprimanta este grea și trebuie ridicată de cel puțin două persoane. La ridicarea imprimantei, două persoane trebuie să asume pozițiile corecte, conform celor indicate mai jos.

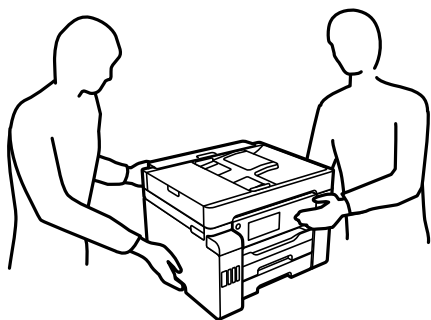

Instrucțiuni de siguranță privind cerneala

- Fiți atenți, nu atingeți cerneala în timp ce manevrați rezervoarele de cerneală, capacele rezervoarelor de cerneală și sticlele cu cerneală deschise sau capacele sticlelor cu cerneală.
 - Dacă cerneala intră în contact cu pielea, spălați temeinic zona afectată cu apă și săpun.
 - Dacă cerneala intră în contact cu ochii, clătiți imediat cu apă. Dacă starea de disconfort sau problemele de vedere persistă după o clătire temeinică, solicitați imediat asistență medicală.
 - Dacă cerneala vă pătrunde în gură, consultați imediat un medic.
- Nu dezasamblați caseta de întreținere, deoarece există riscul ca aceasta să intre în contact cu ochii sau cu pielea.
- Nu scuturați prea puternic sticla de cerneală și nu o supuneți la șocuri intense, deoarece pot apărea scurgeri de cerneală.
- Nu lăsați sticlele de cerneală, unitatea rezervorului de cerneală și caseta de întreținere la îndemâna copiilor. Nu lăsați copiii să bea din sticlă sau să manevreze sticlele cu cerneală și capacele sticlelor cu cerneală.

Sfaturi și avertismente legate de imprimantă



Citiți și urmați aceste instrucțiuni, pentru a evita deteriorarea imprimantei sau a altor echipamente personale. Păstrați acest manual pentru referințe ulterioare.

Sfaturi și avertismente pentru configurarea imprimantei

- Nu blocați și nu acoperiți orificiile de ventilație și deschiderile imprimantei.
- Folosiți numai tipul de sursă de alimentare indicat pe eticheta imprimantei.
- Evitați utilizarea prizelor pe același circuit cu fotocopiatoarele sau sistemele de climatizare ce pornesc și se opresc periodic.
- Evitați prizele electrice controlate prin comutatoare de perete sau temporizatoare automate.
- Mențineți întregul computer departe de sursele potențiale de interferențe electromagnetice cum ar fi difuzoarele sau unitățile de bază ale telefoanelor fără fir.
- Cablurile de alimentare trebuie amplasate astfel încât să se evite frecările, tăieturile, rosăturile, îndoirile și răsucirile. Nu așezați obiecte peste cablurile de alimentare cu curent și nu permiteți amplasarea cablurilor în zonele în care se circulă. Fiți foarte atenți și păstrați toate cablurile de alimentare drepte la capete și în punctele în care intră și ies din transformator.
- Dacă folosiți un prelungitor cu imprimanta, verificați dacă intensitatea nominală totală a aparatelor conectate la acesta nu depășește intensitatea nominală a prelungitorului respectiv. De asemenea, verificați dacă intensitatea nominală totală a tuturor aparatelor conectate la priză nu depășește intensitatea nominală a prizei respective.
- Dacă intenționați să utilizați imprimanta în Germania, instalația electrică a clădirii trebuie protejată de un disjuncteur de 10 sau 16 A pentru asigurarea unei protecții adecvate la scurtcircuit și supraintensitate pentru produs.
- Atunci când conectați imprimanta la un computer sau la un alt dispozitiv cu ajutorul unui cablu, asigurați-vă de orientarea corectă a conectorilor. Fiecare conector are o singură orientare corectă. Introducerea unui conector cu orientare incorectă poate cauza deteriorarea ambelor dispozitive conectate prin cablu.
- Amplasați imprimanta pe o suprafață orizontală stabilă ce depășește perimetrul bazei în toate direcțiile. Imprimanta nu va funcționa corect dacă este înclinată.
- Lăsați un spațiu deasupra imprimantei, pentru a putea deschide complet capacul pentru documente.

- Lăsați spațiu suficient în fața imprimantei pentru evacuarea completă a hârtiei.
- Evitați locurile expuse modificărilor bruște de temperatură și umiditate. De asemenea, păstrați imprimanta departe de lumina solară directă, sursele de lumină puternică și de căldură.

Sfaturi și avertismente pentru utilizarea imprimantei

- Nu introduceți obiecte prin fantele imprimantei.
- Nu introduceți mâinile în interiorul imprimantei în timpul tipăririi.
- Nu atingeți cablu alb plat și tuburile de cerneală din interiorul imprimantei.
- Nu folosiți în interiorul sau în exteriorul imprimantei produse cu aerosoli care conțin gaze inflamabile. Asemenea acțiuni pot cauza incendii.
- Nu mutați capul de imprimare cu mâna; dacă nu vi se solicită acest lucru în instrucțiuni, în caz contrar imprimanta se poate defecta.
- Atenție să nu vă prindeți degetele atunci când închideți unitatea de scanare.
- La așezarea originalului, nu apăsați prea tare pe geamul scannerului.
- Opreți întotdeauna imprimanta folosind butonul . Nu scoateți imprimanta din priză și nu opriți alimentarea de la sursă decât după ce indicatorul  nu mai pâlpâie.
- Dacă urmează să nu folosiți imprimanta pentru o perioadă lungă de timp, deconectați cablul de alimentare din priza de curent.

Sfaturi și avertismente pentru utilizarea ecranului tactil

- Pe ecranul LCD pot apărea câteva mici puncte luminoase sau întunecate și datorită caracteristicilor sale, luminozitatea ecranului poate fi neuniformă. Acestea sunt normale și nu indică nicio defecțiune.
- Pentru curățare, utilizați o cârpă moale și uscată. Nu utilizați soluții lichide sau chimice de curățare.
- Carcasa exterioră a ecranului tactil se poate sparge sub acțiunea unui impact intens. Contactați serviciul de asistență de la Epson dacă suprafața se crapă sau se sparge și nu atingeți/nu încercați să îndepărtați bucățile sparte.
- Apăsați ușor cu degetul ecranul tactil. Nu apăsați tare și nu operați cu unghiile.
- Nu utilizați obiecte ascuțite, cum ar fi pixurile sau creioanele ascuțite pentru a efectua operații.
- Condensul din interiorul ecranului tactil, cauzat de schimbările bruște de temperatură sau umiditate poate cauza reducerea performanței.

Sfaturi și avertismente pentru utilizarea imprimantei cu o conexiune wireless

- Undele radio emise de această imprimantă pot afecta negativ funcționarea echipamentelor electronice medicale, determinând funcționarea incorectă a acestora. Dacă utilizați această imprimantă într-o unitate medicală sau în apropierea unui echipament medical, respectați instrucțiunile primite de la personalul autorizat de respectiva unitate medicală și respectați toate avertizările și instrucțiunile afișate pe echipamentul medical.

- Undele radio emise de această imprimantă pot afecta negativ funcționarea dispozitivelor cu control automat precum ușile automate sau alarmele de incendiu și pot determina producerea unor accidente datorită funcționării defectuoase a acestora. Dacă utilizați această imprimantă în apropierea unor dispozitive cu control automat, respectați toate avertizările și instrucțiunile afișate pe aceste dispozitive.

Sfaturi și avertismente pentru transportul sau depozitarea imprimantei

- Dacă depozitați sau transportați imprimanta, încercați să nu o înclinați, să nu o așezați vertical sau să nu o răsuciți; în caz contrar cerneala se poate scurge din cartușe.
- Înainte de transportarea imprimantei, asigurați-vă că blocajul pentru transport este setat la poziția blocată (Transport), iar capul de imprimare este în poziția de bază (dreapta).

Protejarea informațiilor personale

Dacă predați imprimanta unei alte persoane sau dacă o depuneți la deșeuri, ștergeți toate informațiile personale stocate în memoria imprimantei selectând meniurile de pe panoul de comandă în modul descris mai jos.

Setări > Setări generale > Administrare sistem > Restaurare setări implicite > Ștergeți toate datele și setările

Setări > Setări generale > Administrare sistem > Ștergere date memorie internă > Ștergeți toate operațiunile din memoria internă

Denumirea și funcțiile componentelor

Față.	19
Interior.	21
Verso.	22

Față

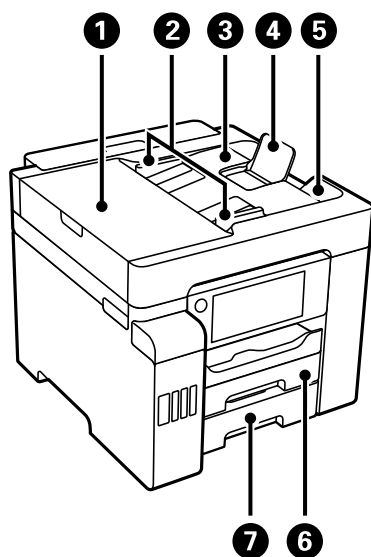

1	Capac ADF (alimentator automat documente)	Deschideți pentru a scoate originalele blocate în unitatea ADF.
2	Ghidaj de margine ADF	Alimentează imprimanta cu originale. Împingeți până la marginile originalelor.
3	Tavă de intrare ADF	Alimentează automat originalele.
4	Suport document ADF	Susține originale cu dimensiune mai mare decât hârtia legal.
5	Tavă de ieșire ADF	Reține originalele evacuate din unitatea ADF.
6	Casetă de hârtie 1	Asigură încărcarea hârtiei.
7	Casetă de hârtie 2	

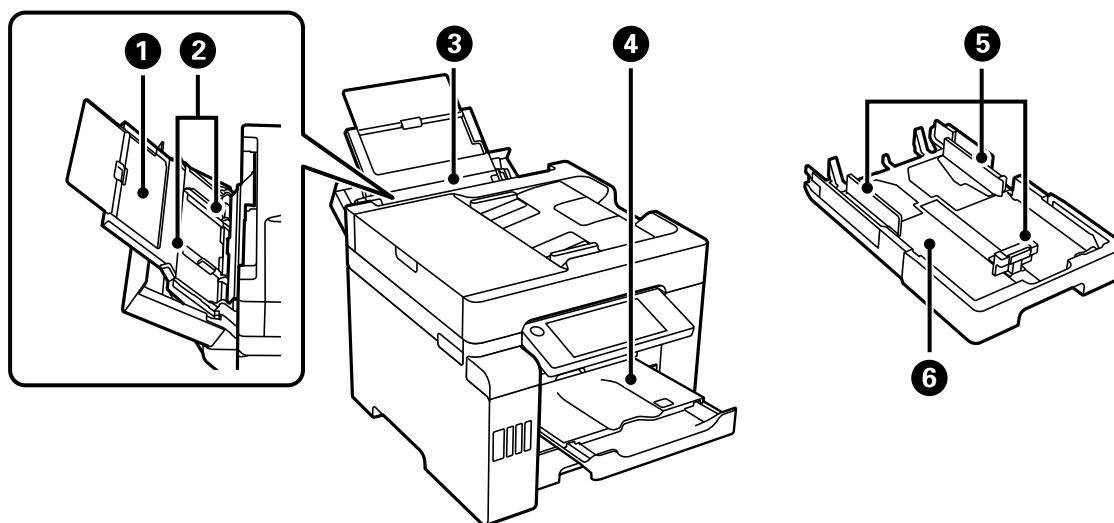

1	Suport hârtie	Susține hârtia încărcată.
---	---------------	---------------------------

2	Ghidaj de margine	Alimentează hârtia direct în imprimantă. Împingeți până la marginile hârtiei.
3	Tavă pentru hârtie	Încarcă toate tipurile de hârtie acceptate de imprimantă.
4	Tavă de ieșire	Ține hârtia evacuată. Când începeți tipărirea, această tavă este extrasă pentru a se potrivi automat la dimensiunea hârtiei. Pentru a închide tava, împingeți-o manual sau selectați  pe panoul de comandă.
5	Ghidaj de margine	Alimentează hârtia direct în imprimantă. Împingeți până la marginile hârtiei.
6	Casetă de hârtie	Asigură încărcarea hârtiei.

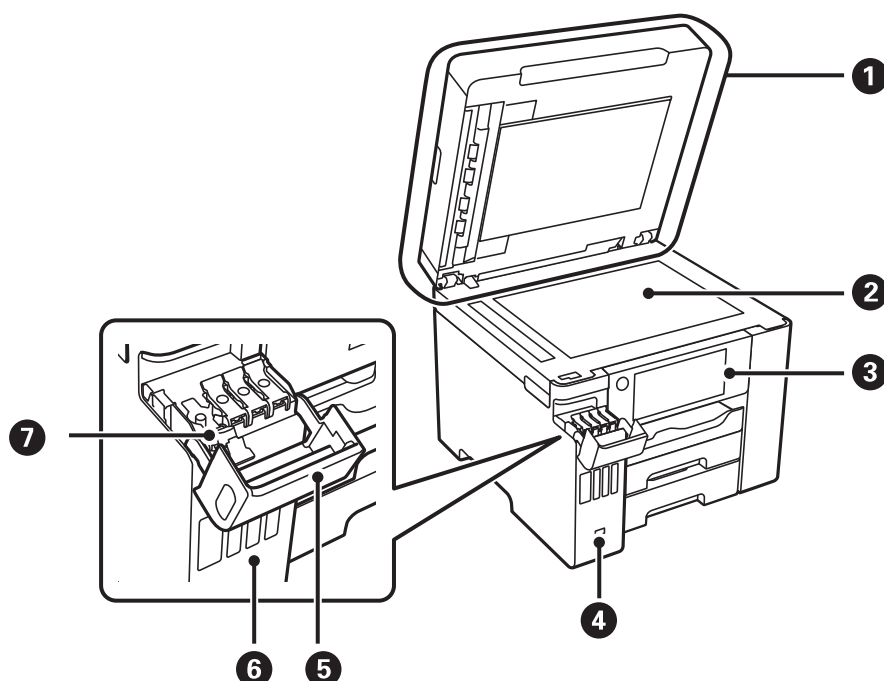

1	Capac pentru documente	Blochează accesul luminii din exterior în timpul scanării.
2	Geamul scannerului	Așezați originalele. Puteți amplasa originalele care nu sunt alimentate de la ADF, precum plicuri sau cărți groase.
3	Panou de comandă	Vă permite să realizați setări și să efectuați operații la imprimantă. De asemenea, afișează starea imprimantei.
4	Port USB interfață externă	Permite conectarea dispozitivelor de memorie.
5	Capac rezervor de cerneală	Deschideți pentru a reumple rezervorul de cerneală.
6	Rezervor de cerneală	Alimentează cu cerneală capul de imprimare.
7	Dop rezervor de cerneală	Deschideți pentru a reumple rezervorul de cerneală.

Interior

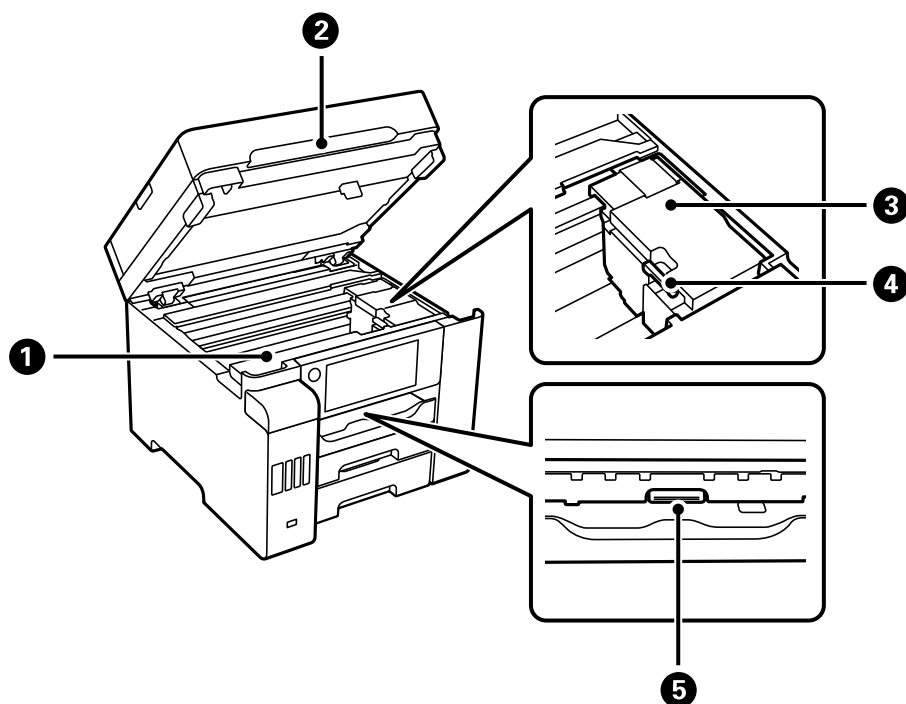

1	Capacul cutiei de întreținere	Deschideți acest capac pentru a înlocui cutia de întreținere. Caseta de întreținere este un recipient care colectează o cantitate foarte redusă de cerneală în exces în timpul curățării sau al imprimării.
2	Scanner	Scanează originalele încărcate. Deschideți pentru a scoate originalele blocate. În general, această unitate trebuie să fie închisă.
3	Cap de imprimare	Cerneala iese prin duzele capului de imprimare din partea de jos.
4	Blocaj pentru transport	Oprește alimentarea cu cerneală. Setati la poziție blocat (Transport) atunci când transportați imprimanta.
5	Capac interior	Deschideți pentru a scoate originalele blocate.

Verso

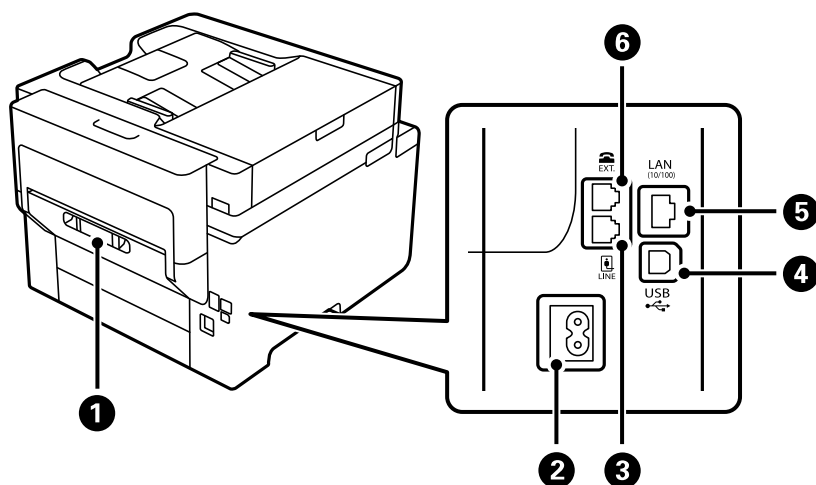

1	Capac spate	Îndepărtați înainte de a scoate hârtia blocată.
2	Intrare CA	Permite conectarea cablului de alimentare.
3	Port LINE	Permite conectarea unei linii telefonice.
4	Port USB	Pentru conectarea la un computer, utilizați un cablu USB.
5	Port LAN	Conectează un cablu LAN.
6	Port EXT.	Permite conectarea telefoanelor externe.

Ghid pentru panoul de comandă

Panou de comandă.	24
Configurarea ecranului principal.	24
Configurarea ecranului de meniu.	26
Configurare ecran Job/Status.	27
Introducerea caracterelor.	28
Vizualizarea animațiilor.	28



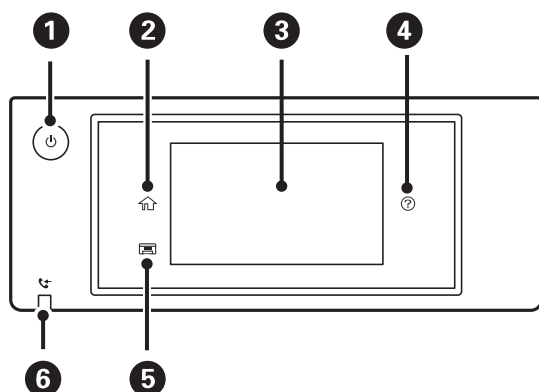





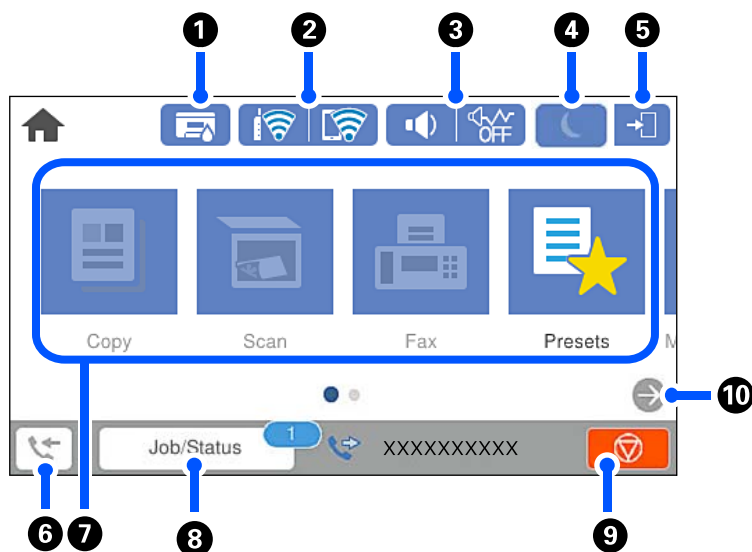







Panou de comandă





1	Pornește sau oprește imprimanta. Deconectați cablul de alimentare după stingerea indicatorului de alimentare.
2	Afișează ecranul principal.
3	Determină afișarea meniurilor și mesajelor. Puteți schimba unghiul de înclinare al panoului de comandă. Când nu sunt efectuate operații într-un anumit interval de timp, imprimanta intră în modul inactiv și afișajul se stinge. Atingeți orice porțiune a ecranului tactil pentru a activa afișajul. În funcție de setările curente, apăsarea butonului de alimentare activează imprimanta din modul de repaus.
4	Afișează ecranul Ajutor . Puteți căuta soluții pentru probleme de aici.
5	Depozitează tava de ieșire.
6	Se aprinde atunci când în memoria imprimantei există documente necitite, neimprimare sau nesalvate.







Configurarea ecranului principal



1		<p>Afișează ecranul Stare imprimantă.</p> <p>Puteți verifica durata aproximativă de viață a cutiei de întreținere.</p>						
2		<p>Afișează starea conexiunii la rețea. Consultați informațiile de mai jos pentru mai multe detalii.</p> <p>„Ghid pentru pictograma de rețea” la pagina 26</p>						
3		<p>Afișează ecranul Setări sunet dispozitiv.</p> <p>Puteți seta Mut și Mod silențios. De asemenea, puteți accesa meniul Sunete din acest ecran. Puteți efectua această setare și din meniul Setări.</p> <p>Setări > Setări generale > Setări de bază > Sunete</p> <table border="1" data-bbox="438 607 1442 840"> <tr> <td data-bbox="438 607 687 707"></td> <td data-bbox="687 607 1442 707">Indică dacă Mod silențios este setat sau nu pentru imprimantă. Când această funcție este activată, zgomotul generat de operarea imprimantei este redus, dar viteza de tipărire se poate reduce la rândul ei. Totuși, este posibil ca zgomotul să nu fie redus, acest lucru depinzând de tipul hârtiei și de calitatea tipăririi selectate.</td> </tr> <tr> <td data-bbox="438 707 687 786"></td> <td data-bbox="687 707 1442 786"></td> </tr> <tr> <td data-bbox="438 786 687 840"></td> <td data-bbox="687 786 1442 840">Indică faptul că Mut este setat pentru imprimantă.</td> </tr> </table>		Indică dacă Mod silențios este setat sau nu pentru imprimantă. Când această funcție este activată, zgomotul generat de operarea imprimantei este redus, dar viteza de tipărire se poate reduce la rândul ei. Totuși, este posibil ca zgomotul să nu fie redus, acest lucru depinzând de tipul hârtiei și de calitatea tipăririi selectate.				Indică faptul că Mut este setat pentru imprimantă.
	Indică dacă Mod silențios este setat sau nu pentru imprimantă. Când această funcție este activată, zgomotul generat de operarea imprimantei este redus, dar viteza de tipărire se poate reduce la rândul ei. Totuși, este posibil ca zgomotul să nu fie redus, acest lucru depinzând de tipul hârtiei și de calitatea tipăririi selectate.							
								
	Indică faptul că Mut este setat pentru imprimantă.							
4		<p>Selecționați pictograma pentru a intra în modul inactiv. Când imprimanta este estompată, imprimanta nu poate intra în modul inactiv.</p>						
5		<p>Indică faptul că este activată restricționarea accesului în funcție de utilizator. Selecționați această pictogramă pentru a vă conecta la imprimantă. Trebuie să selecționați un nume de utilizator și să introduceți o parolă. Contactați administratorul imprimantei pentru a afla datele de conectare.</p> <p>Când  este afișată, un utilizator cu permisiune de acces s-a conectat. Selecționați pictograma pentru deconectare.</p>						
6		<p>Afișează ecranul Informații date fax. Numărul afișat indică numărul de faxuri care nu au fost încă citite, tipărite sau salvate.</p>						
7		<p>Afișează fiecare meniu.</p> <ul style="list-style-type: none"> <input type="checkbox"/> Copiere Vă permite să copiați documente. <input type="checkbox"/> Scanare Vă permite să scanați documente și să le salvați pe un dispozitiv de memorie sau pe un computer. <input type="checkbox"/> Fax Vă permite trimiterea faxurilor. <input type="checkbox"/> Presetări Vă permite să înregistrați ca presetări setările utilizate frecvent pentru copiere, scanare, sau trimiterea faxurilor. <input type="checkbox"/> Dispozitiv de memorie Vă permite să tipăriți date JPEG sau TIFF pe un dispozitiv de memorie precum o unitate de memorie flash USB conectată la imprimantă. <input type="checkbox"/> Fax Box Vă permite să stocați documente primite, documente ce urmează a fi trimise sau documente pentru faxuri cu interogare. <input type="checkbox"/> Comandă confid. Vă permite să tipăriți o lucrare protejată prin parolă trimisă de la driverul imprimantei. <input type="checkbox"/> Setări Vă permite efectuarea setărilor de întreținere, setările imprimantei și operațiunile. 						

8	Sarcină/Stadiu	Afișează sarcini în derulare care sunt aflate în așteptare. Atingeți pentru a afișa tipul de sarcini, cronometrul pentru sosire, numele de utilizatori, etc., sub forma unei liste. Numărul afișat indică numărul de sarcini care se află în așteptare.
9		Oprește operația curentă. Forma acestei pictograme diferă ușor, cu excepția cazului în care este afișată pe ecranul de pornire. Pictograma este afișată în funcție de situație.
10		Derulează ecranul la dreapta.





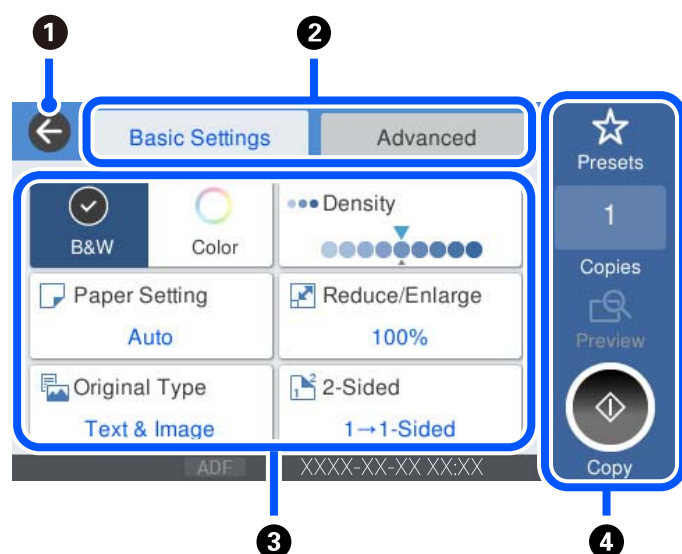

Ghid pentru pictograma de rețea

	Imprimanta nu este conectată la o rețea prin fir (Ethernet) sau nu este setată.
	Imprimanta este conectată la o rețea cu fir (Ethernet).
	Imprimanta nu este conectată la o rețea fără fir (Wi-Fi).
	Imprimanta caută SSID, adresă de IP neselectată, sau are o problemă cu o rețea fără fir (Wi-Fi).
	Imprimanta este conectată la o rețea fără fir (Wi-Fi). Numărul de bare indică puterea semnalului conexiunii. Cu cât sunt afișate mai multe bare, cu atât mai puternică este conexiunea.
	Imprimanta nu este conectată la o rețea fără fir (Wi-Fi) în modul Wi-Fi Direct (Simple AP).
	Imprimanta este conectată la o rețea fără fir (Wi-Fi) în modul Wi-Fi Direct (Simple AP).

Configurarea ecranului de meniu



1	Determină revenirea la ecranul anterior.
---	--

2	Comută lista de setări cu ajutorul filelor. Fila Setări de bază afișează elementele utilizate în mod frecvent. Fila Complex afișează alte elemente pe care le puteți seta ca necesare.								
3	<p>Afișează lista elementelor de setare. Când se afișează , puteți vizualiza informații suplimentare selectând pictograma. Efectuați setări selectând elementul sau adăugând un marcaj de validare. La modificarea unui element pentru starea implicită de utilizator sau starea implicită din fabrică,  este afișat pe element.</p> <p>Elementele estompate nu sunt disponibile. Selectați elementul pentru a verifica de ce este indisponibil.</p> <p>Dacă apar probleme,  se afișează pe element. Selectați pictograma pentru a consulta modul de rezolvare a problemei.</p>								
4	<p>Pornește operațiunile folosind setările curente. Elementele variază în funcție de meniu.</p> <table border="1"> <tr> <td>Presetări</td> <td>Afișează lista de presetări. Puteți înregistra setările curente ca presetări sau puteți încărca presetări deja înregistrate.</td> </tr> <tr> <td>Copii</td> <td>Afișează o tastatură numerică pe ecran, permițându-vă să introduceți numărul de copii.</td> </tr> <tr> <td>Previzualiz</td> <td>Afișează o previzualizare a imaginii înainte de tipărire, copiere, scanare sau trimitere faxuri.</td> </tr> <tr> <td></td> <td>Începe tipărirea, copierea, scanarea sau trimiterea faxurilor.</td> </tr> </table>	Presetări	Afișează lista de presetări. Puteți înregistra setările curente ca presetări sau puteți încărca presetări deja înregistrate.	Copii	Afișează o tastatură numerică pe ecran, permițându-vă să introduceți numărul de copii.	Previzualiz	Afișează o previzualizare a imaginii înainte de tipărire, copiere, scanare sau trimitere faxuri.		Începe tipărirea, copierea, scanarea sau trimiterea faxurilor.
Presetări	Afișează lista de presetări. Puteți înregistra setările curente ca presetări sau puteți încărca presetări deja înregistrate.								
Copii	Afișează o tastatură numerică pe ecran, permițându-vă să introduceți numărul de copii.								
Previzualiz	Afișează o previzualizare a imaginii înainte de tipărire, copiere, scanare sau trimitere faxuri.								
	Începe tipărirea, copierea, scanarea sau trimiterea faxurilor.								

Configurare ecran Job/Status

Selectați Job/Status în ecranul de pornire pentru a afișa ecranul Job/Status. Puteți verifica starea imprimantei sau a lucrărilor.

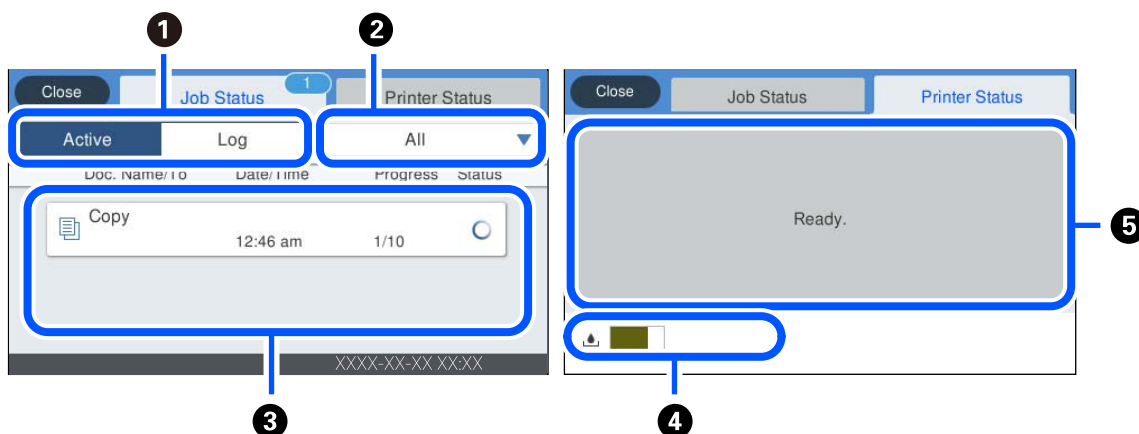

1	Comută listele afișate.
2	Filtrează funcțional sarcinile de tipărire.
3	<p>Când se selectează Activ, se afișează o listă a tuturor sarcinilor de tipărire în curs și a celor aflate în așteptarea procesării.</p> <p>Când se selectează Jurnal, se afișează un istoric al sarcinilor de tipărire.</p> <p>Puteți anula sarcinile de tipărire sau verifica un cod de eroare afișat în istoric atunci când sarcina de tipărire a eșuat.</p>
4	Indică durata de service aproximativă a casetei de întreținere.

- 5 Afășează orice erori care au apărut în imprimantă. Selectați eroarea din listă pentru a afșa mesajul de eroare.



Informații conexe

➔ „Codul de eroare este afășat pe meniul de stare” la pagina 226

Introducerea caracterelor

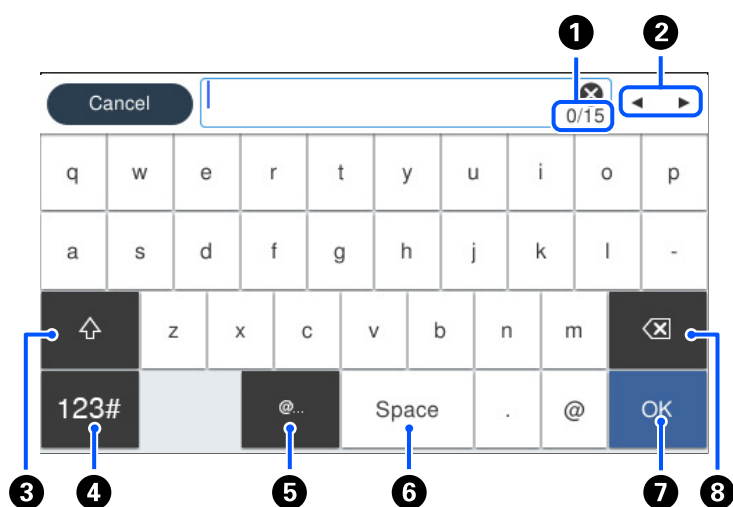
Puteți introduce caractere și simboluri utilizând tastatura afășată pe ecran atunci când realizați setări de rețea, etc.



1	Indică numărul caracterelor.
2	Deplasează cursorul la poziția de intrare.
3	Comută între majuscule și minuscule sau numere și simboluri.
4	Comută între tipurile de caractere.  : puteți introduce numere și simboluri.  : puteți introduce litere.
5	Introduce adrese de domenii e-mail utilizate frecvent sau adrese URL prin simpla selectare a elementului.
6	Introduce un spațiu.
7	Introduce un caracter.
8	Șterge un caracter spre stânga.

Vizualizarea animațiilor

Puteți vizualiza animații ale instrucțiunilor de operare, precum încărcarea hârtiei sau eliminarea hârtiei blocate, pe ecranul LCD.

- ❑ Selectați  : afișează ecranul de ajutor. Selectați **Modul de a** și selectați elementele pe care doriți să le vizualizați.
- ❑ Selectați **Modul de a** în partea de jos a ecranului de operare: sunt afișate animații contextuale. Rețineți faptul că animația depinde de modelul imprimantei.

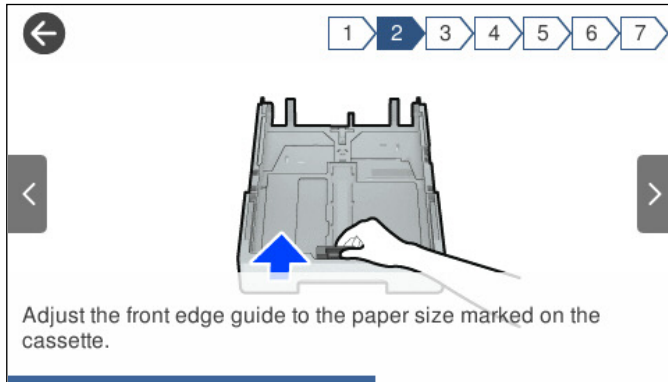

Încărcarea hârtiei

Precauții la manevrarea hârtiei.	31
Setări format și tip hârtie.	31
Încărcarea hârtiei.	32

Precauții la manevrarea hârtiei

- ❑ Citiți fișa cu instrucțiuni primită cu hârtia.
- ❑ Pentru a obține tipăriri de înaltă calitate cu hârtie Epson originală, utilizați hârtia în mediul specificat pe fișele livrate cu hârtia.
- ❑ Răsfoiți și aliniați marginile hârtiei înainte de a o încărca. Nu răsfoiți și nu îndoiți hârtia foto. În caz contrar, fața pe care se face tipărirea poate fi afectată.

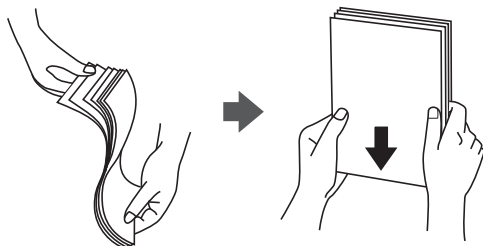

- ❑ Dacă hârtia este îndoită, aplatizați-o sau îndoiți-o ușor în direcția opusă înainte de a o încărca. Dacă tipăriți pe hârtia îndoită pot apărea blocaje de hârtie și pete pe documentul tipărit.



- ❑ Problemele referitoare la alimentarea cu hârtie pot apărea frecvent pentru tipărirea manuală pe 2 fețe când de printează pe o față a hârtiei preprintate. Reduceți numărul de coli la jumătate sau mai puțin sau încărcați pe rând câte o coală de hârtie dacă hârtia continuă să se blocheze.
- ❑ Utilizați doar hârtie long-grain. Dacă nu sunteți sigur în privința tipului de hârtie utilizat, verificați ambalajul acestuia sau contactați producătorul pentru a confirma specificațiile hârtiei.
- ❑ Răsfoiți și aliniați marginile plicurilor înainte de a le încărca. Dacă în plicurile stivuite este aer, apăsați-le pentru a le aplatiza înainte de a le încărca.



Informații conexe

➔ „Tipuri de hârtie indisponibile” la pagina 303

Setări format și tip hârtie

Dacă înregistrați formatul și tipul hârtiei pe ecranul afișat atunci când inserați caseta de hârtie, imprimanta vă informează printr-un mesaj dacă informațiile înregistrate și setările imprimantei diferă. Acest lucru vă împiedică

să irosiți hârtie și cerneală asigurându-vă că nu tipăriți pe formatul greșit de hârtie sau cu culori greșite din cauză că folosiți setări care nu sunt compatibile cu tipul de hârtie.

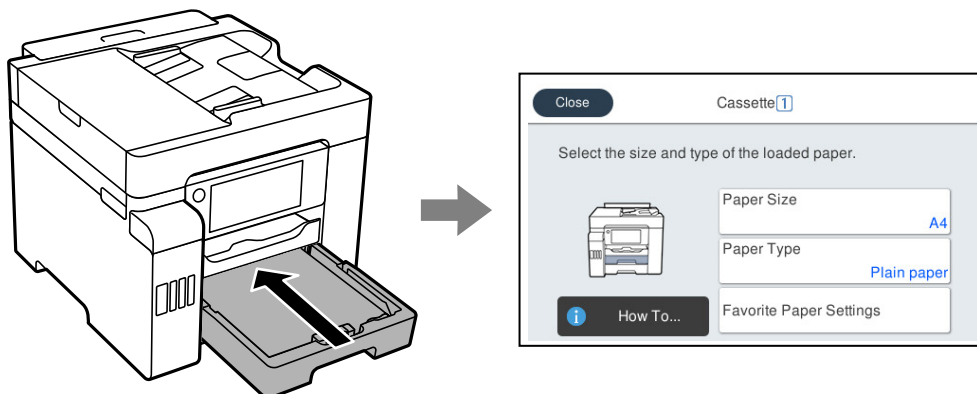

Dacă formatul și tipul de hârtie afișate diferă de hârtia încărcată, selectați elementul care trebuie modificat. Dacă setările se potrivesc cu hârtia încărcată, închideți ecranul.

Notă:

De asemenea, puteți afișa setările privind dimensiunea paginii și tipul de hârtie selectând **Setări > Setări generale > Setări imprimantă > Setări sursă hârtie > Setare hârtie**.

Lista tipurilor de hârtie

Pentru a obține rezultate de tipărire optime, selectați tipul de hârtie corespunzător hârtiei.

Nume suport de tipărire	Tip suport	
	Panou de comandă	Driver imprimantă
Epson Business Paper Epson Bright White Ink Jet Paper Epson Bright White Paper	hârtii normale	hârtii normale
Epson Ultra Glossy Photo Paper	Ultra Glossy	Epson Ultra Glossy
Epson Premium Glossy Photo Paper	Premium Glossy	Epson Premium Glossy
Epson Premium Semigloss Photo Paper	Premium Semigloss	Epson Premium Semigloss
Epson Photo Paper Glossy	Glossy	Photo Paper Glossy
Epson Matte Paper-Heavyweight	Matte	Epson Matte
Epson Photo Quality Ink Jet Paper Epson Double-sided Photo Quality Ink Jet Paper	Photo Quality Ink Jet	Epson Photo Quality Ink Jet

Încărcarea hârtiei

Puteți încărca hârtie sau plicuri prin consultarea animațiilor afișate pe ecranul LCD al imprimantei.

Selecționați  și apoi selecționați **Modul de a > Încărcați hârtie**. Selecționați tipul de hârtie și sursa de hârtie dorite pentru a afișa animațiile. Selecționați **Terminare** pentru a închide ecranul cu animații.

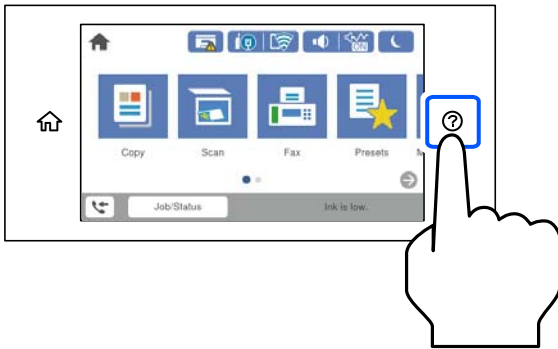

Încărcare hârtie pre-perforată

Încărcați o singură coală de hârtie pre-perforată în tava pentru hârtie.

Format hârtie: A4, B5, A5, Letter, Legal

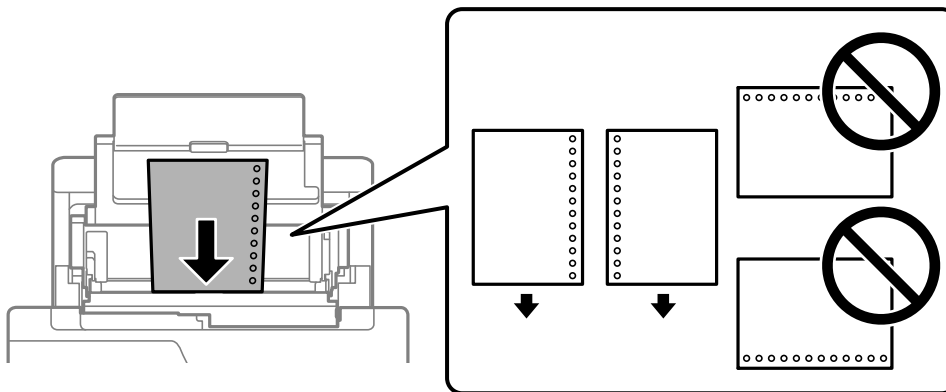

- Ajustați poziția de tipărire a fișierului astfel încât să evitați tipărirea peste găuri.
- Tipărirea automată pe 2 părți nu este posibilă pentru hârtia pre-perforată.

Încărcarea hârtiei de format lung

Tavă pentru hârtie

Încărcați hârtie de format lung în tava de hârtie, permițând marginii frontale a rolei de hârtie să cadă. Selectați **Personalizată** ca setare pentru formatul hârtiei.

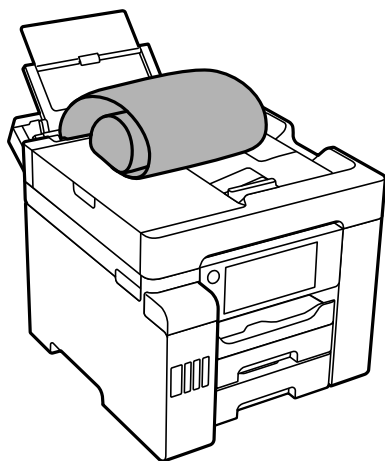

Asigurați-vă că partea de capăt a hârtiei este tăiată perpendicular. O tăietură pe diagonală poate cauza probleme de alimentare a hârtiei.

Hârtia de format lung nu poate fi ținută în tava de ieșire. Pregătiți o casetă etc. pentru a vă asigura că hârtia nu cade pe podea.

Nu atingeți hârtia alimentată sau extrasă din imprimantă. Vă puteți răni la mână sau puteți provoca reducerea calității imprimării.

Casetă de hârtie

Extindeți caseta de hârtie pentru încărcarea hârtiei de format lung. Selectați **Personalizată** ca setare pentru formatul hârtiei.

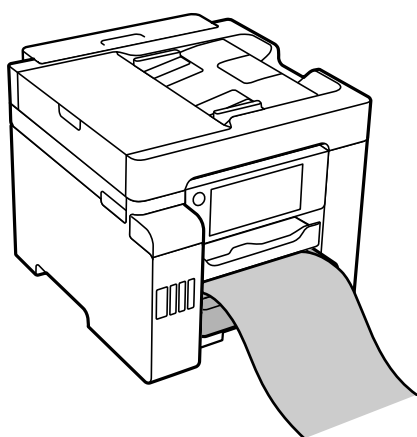

Asigurați-vă că partea de capăt a hârtiei este tăiată perpendicular. O tăietură pe diagonală poate cauza probleme de alimentare a hârtiei.

Nu atingeți hârtia alimentată sau extrasă din imprimantă. Vă puteți răni la mână sau puteți provoca reducerea calității imprimării.

Așezarea originalelor

Așezarea originalelor.36

Originale care nu sunt acceptate ADF.37

Așezarea originalelor

Puteți așeza originalele luând ca referință animațiile afișate pe ecranul LCD al imprimantei.

Selecționați  și apoi selecționați **Modul de a > Așezare documente originale**. Selecționați metoda de așezare a originalelor pe care doriți să o vizualizați. Selecționați **Terminare** pentru a închide ecranul cu animații.

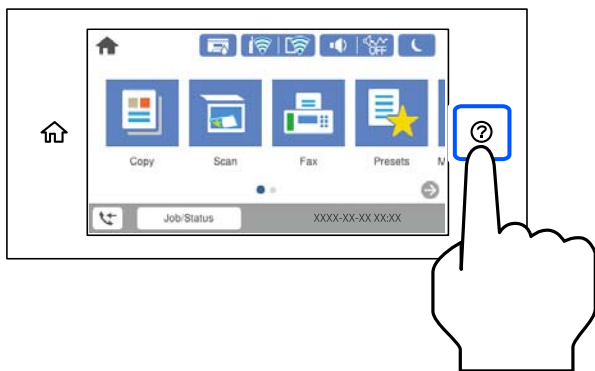

Dacă doriți să copiați mai multe originale, așezați toate originalele pe ADF.

Când utilizați geamul scannerului

Atenție:

Atenție să nu vă prindeți degetele atunci când închideți capacul pentru documente. În caz contrar, riscați să vă răniți.

Important:

- La așezarea unor originale voluminoase, de exemplu a cărților, încercați să nu permiteți luminii exterioare să cadă direct pe geamul scannerului.
- Nu aplicați prea multă forță pe geamul scannerului sau pe capacul de document. În caz contrar, acestea se pot deteriora.

Notă:

- Dacă există reziduuri sau murdărie pe geamul scannerului, intervalul de scanare se poate extinde pentru a include astfel de materii, iar imaginea originalului poate fi deplasată sau redusă. Înlăturați orice reziduuri sau murdărie de pe geamul scannerului înainte de a scana.



- Un interval de 1,5 mm din colțul geamului scannerului nu este scanat.
- Dacă ați așezat originale în unitatea ADF și pe geamul scannerului, vor avea prioritate originalele din unitatea ADF.
- Dacă lăsați un document original pe geamul scannerului o perioadă de timp mai lungă, este posibil ca acesta să se lipească de suprafața sticlei.

La utilizarea ADF

! *Important:*

- Nu încărcați originalele deasupra liniei de sub simbolul triunghi aflat în interiorul ghidajului de margine al ADF-ului.

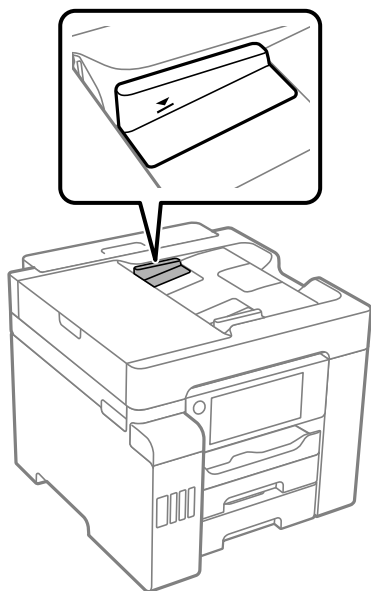

- Nu adăugați originale în timp ce scanați.

Informații conexe

- ➔ [„Originale care nu sunt acceptate ADF” la pagina 37](#)
- ➔ [„Specificațiile scannerului” la pagina 339](#)
- ➔ [„Specificații ADF” la pagina 340](#)

Originale care nu sunt acceptate ADF

! *Important:*

Nu alimentați fotografii sau lucrări de artă valoroase în ADF. Alimentarea eronată poate încreți sau distruge originalul. Scanați acest documente pe geamul scannerului.

Pentru a preveni blocarea hârtiei, evitați să introduceți următoarele originale în ADF. Pentru aceste șuruburi, utilizați geamul scannerului.

- Originale care sunt rupte, pliate, cu încrețituri, deteriorate sau îndoite
- Originale cu găuri pentru îndosariere
- Originale prinse împreună cu bandă adezivă, capse, agrafe etc.
- Originale pe care sunt lipite autocolante sau etichete
- Originale care sunt tăiate într-o formă neregulată sau care nu au unghiuri drepte
- Originale care sunt legate

- OHP-uri, hârtie cu transfer termic sau cu spate din carbon

Introducerea și scoaterea unui dispozitiv de memorie

Introducerea unui dispozitiv USB extern.	40
Scoaterea unui dispozitiv USB extern.	40
Partajarea datelor pe un dispozitiv de memorie.	41

Introducerea unui dispozitiv USB extern

Introduceți un dispozitiv USB extern în portul USB interfeței externe.

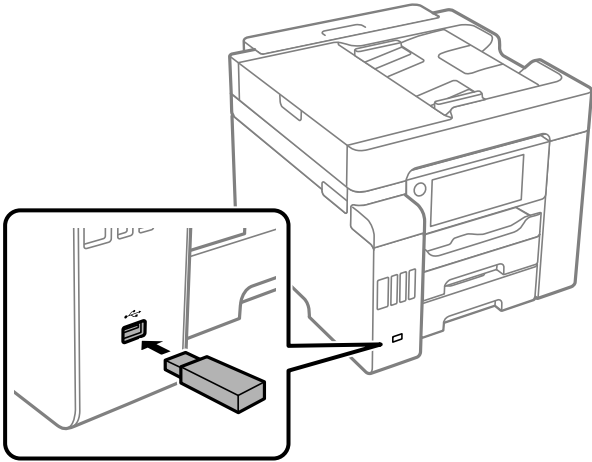

Informații conexe

➔ „Specificațiile dispozitivelor de memorie” la pagina 346

Scoaterea unui dispozitiv USB extern

Scoateți dispozitivul USB extern.

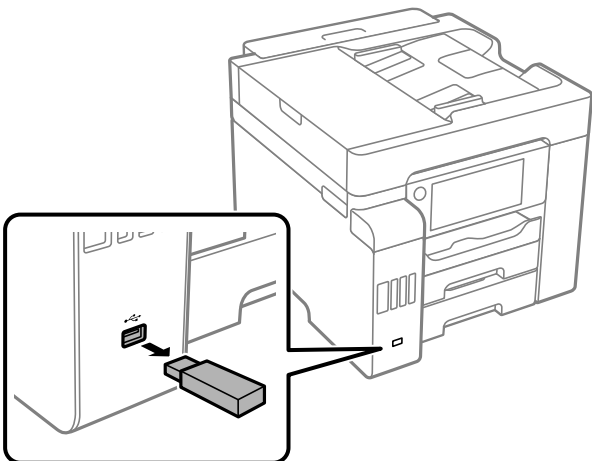

! **Important:**

Dacă îndepărtați dispozitivul USB extern în timpul funcționării imprimantei, este posibil ca informațiile de pe dispozitivul USB extern să fie pierdute.

Partajarea datelor pe un dispozitiv de memorie

De pe un computer, puteți scrie sau citi date pe/de pe un dispozitiv de memorie, precum o unitate flash USB care a fost conectată la imprimantă.



Important:

Atunci când partajați un dispozitiv de memorie introdus în imprimantă între computere conectate prin USB sau printr-o rețea, accesul de scriere este permis numai computerelor care sunt conectate prin metoda pe care ați selectat-o pe imprimantă. Pentru a scrie în dispozitivul de memorie, accesați **Setări > Setări generale > Setări imprimantă > Interfață disp. de mem. > Partaj. fișiere** pe panoul de comandă și apoi selectați o metodă de conectare.

Notă:

Recunoașterea datelor de la computer se va face mai greu dacă este conectat un dispozitiv de memorie de mare capacitate, de exemplu un HDD de 2 TB.

Windows

Selectați un dispozitiv de memorie din **Computer** sau **Computerul meu**. Sunt afișate datele de pe dispozitivul de memorie.

Notă:

Dacă ați conectat imprimanta la rețea fără a utiliza discul cu software sau utilitarul Web Installer, mapați un port USB pentru interfață externă drept unitate de rețea. Deschideți utilitarul **Execuție** și introduceți un număr de imprimantă \XXXXXX sau o adresă IP de imprimantă \\XXX.XXX.XXX.XXX după care selectați opțiunea **Deschidere**. Faceți clic dreapta pe pictograma unui dispozitiv afișat pentru a atribui rețeaua. Unitatea de rețea apare în **Computer** sau **Computerul meu**.

Mac OS

Selectați pictograma respectivului dispozitiv. Sunt afișate datele de pe dispozitivul extern de stocare.

Notă:

- Pentru a scoate un dispozitiv de memorie, glisați și fixați pictograma dispozitivului peste pictograma coșului de gunoi. În caz contrar, este posibil ca datele din unitatea partajată să nu fie afișate corect dacă este introdus un alt dispozitiv de memorie.
- Pentru a accesa un dispozitiv de memorie prin rețea, selectați **Start > Conectare la Server** din meniul de pe desktop. Introduceți un nume pentru imprimantă `cifs://XXXXXX` sau `smb://XXXXXX` (unde „XXXXXX” este numele imprimantei) în câmpul **Adresă server** și apoi faceți clic pe **Conectare**.

Informații conexe

➔ „Specificațiile dispozitivelor de memorie” la pagina 346

Tipărirea

Tipărirea documentelor.	43
Tipărirea pe plicuri.	78
Tipărirea fotografiilor.	79
Tipărire pagini web.	81
Tipărirea utilizând un serviciu cloud.	82

Tipărirea documentelor

Tipărirea de pe un computer — Windows

Dacă nu puteți schimba setările driver-ului imprimantei, este posibil ca acestea să fi fost blocate de administrator. Contactați administratorul imprimantei pentru asistență.

Tipăriți folosind setări ușoare



Notă:

Operațiile pot să difere în funcție de aplicație. Consultați secțiunea de ajutor a aplicației pentru detalii.

1. Încărcați hârtie în imprimantă.
[„Încărcarea hârtiei” la pagina 32](#)
2. Deschideți fișierul pe care doriți să-l tipăriți.
3. Selectați **Tipărire** sau **Configurare tipărire** din meniul **Fișier**.
4. Selectați imprimanta.
5. Selectați **Preferințe** sau **Proprietăți** pentru a accesa fereastra driver-ului imprimantei.

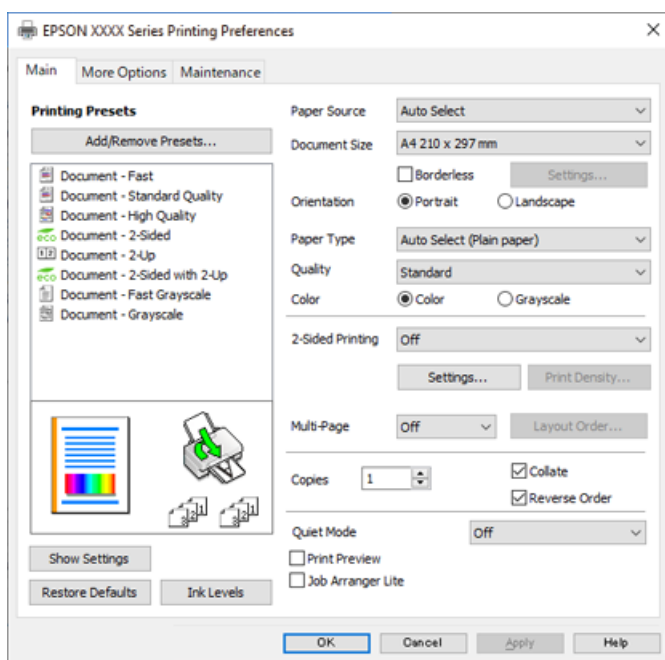

6. Modificați setările după cum este necesar.

Consultați opțiunile de meniu ale driverului de imprimantă pentru detalii.

Notă:

- Puteți consultați și asistența online pentru explicații cu privire la setarea elementelor. Prin efectuarea clic dreapta pe un element se afișează **Ajutor**.
- Când selectați **Vizualizare**, puteți vedea o previzualizare a documentului înainte de tipărire.

7. Faceți clic pe **OK** pentru a închide fereastra driverului de imprimantă.

8. Faceți clic pe **Tipărire**.

Notă:

- Când selectați **Vizualizare**, se afișează o fereastră de previzualizare. Pentru a modifica setările, faceți clic pe **Anulare** și repetați procedura de la pasul 2.
- Dacă doriți să anulați tipărirea, pe computer, faceți clic dreapta pe imprimantă în **Dispozitive și imprimante**, **Imprimantă** sau în **Imprimante și faxuri**. Faceți clic pe **Vizualizați ce se tipărește**, faceți clic dreapta pe sarcina pe care doriți să o anulați și apoi selectați **Anulare**. Nu puteți anula o sarcină de tipărire de la computer, odată ce aceasta a fost complet trimisă către imprimantă. În acest caz, anulați operația de tipărire de la panoul de comandă al imprimantei.

Informații conexe

- ➔ „Hârtia disponibilă și capacitățile” la pagina 298
- ➔ „Lista tipurilor de hârtie” la pagina 32
- ➔ „Opțiuni de meniu pentru driverul de imprimantă” la pagina 44

Opțiuni de meniu pentru driverul de imprimantă

Deschideți fereastra de tipărire într-o aplicație, selectați imprimanta și apoi accesați fereastra driverului de imprimantă.

Notă:

Meniurile diferă în funcție de opțiunea selectată.

Fila Principal

Presetări tipărire:

Ad./eliminare presetări:

Puteți adăuga sau elimina propriile presetări pentru setările de tipărire frecvent utilizate. Selectați presetarea pe care doriți să o utilizați din listă.

Sursă hârtie:

Selectați sursa de hârtie din care imprimanta se alimentează cu hârtie. Selectați **Selectare automată** pentru a selecta automat sursa de hârtie selectată în setările de tipărire ale imprimantei.

Dimensiuni document:

Specificați formatul de hârtie pe care doriți să tipăriți. Dacă selectați **Personalizată**, introduceți lungimea și lățimea hârtiei.

Fără margini:

Datele de tipărire sunt mărite puțin dincolo de formatul hârtiei, astfel încât în jurul muchiilor hârtiei să nu fie tipărite margini. Faceți clic pe **Parametrii** pentru a selecta valoarea cu care imaginea va fi mărită.

Orientare:

Selectați orientarea pe care doriți să o utilizați la tipărire.

Tip hârtie:

Selectați tipul de hârtie pe care tipăriți.

Calitate:

Selectați calitatea la care doriți să tipăriți. Setările disponibile sunt dependente de tipul de hârtie selectat. Selectând **Înalt** puteți tipări la o calitate mai ridicată, dar viteza de tipărire ar putea să scadă.

Color:

Alegeți dacă doriți să tipăriți color sau monocrom.

Tipărire duplex:

Permite efectuarea tipăririi pe ambele fețe.

Parametrii:

Puteți specifica muchia de legare și marginile de legare. La tipărirea de documente cu mai multe pagini, puteți alege să tipăriți începând de pe fața paginii sau de pe verso.

Densitate tipărire:

Selectați tipul documentului pentru a regla densitatea de tipărire. Dacă se selectează densitatea corespunzătoare de tipărire, puteți preveni deplasarea imaginii pe cealaltă față a colii de hârtie. Selectați **Personalizată** pentru a regla manual densitatea de tipărire.

Pagini multiple:

Vă permite să tipăriți mai multe pagini pe o coală sau să efectuați o tipărire de tip poster. Faceți clic pe **Ordine format** pentru a specifica ordinea de tipărire a paginilor.

Copii:

Setați numărul de copii pe care doriți să le tipăriți.

Asamblare:

Tipăriți documente formate din mai multe pagini, colaționate în ordine și sortate pe seturi.

Ordine inversă:

Permite tipărirea de la ultima pagină, astfel încât paginile să fie stivuite în ordinea corectă după tipărire.

Modul silențios:

Reduce zgomotul produs imprimantei. Totuși, activarea acestei opțiuni poate duce la reducerea vitezei.

Vizualizare:

Afișează o previzualizare a documentului înainte de tipărire.

Organizator comenzi vers. lite:

Job Arranger Lite vă permite să combinați mai multe fișiere create de diferite aplicații și să le tipăriți sub forma unei singure sarcini de tipărire.

Afișare parametrii/Ascundere parametrii:

Afișează o listă de elemente setate curent în filele **Principal** și **Mai multe opțiuni**. Puteți afișa sau ascunde ecranul cu lista de setări curente.

Restabilire setări implicite:

Reduceți toate setările la valorile implicite din fabrică. Setările din fila **Mai multe opțiuni** sunt, de asemenea, resetate la valorile implicite.

Nivele de cerneală:

Afișează nivelul aproximativ de cerneală.

Fila **Mai multe opțiuni**

Presetări tipărire:

Ad./eliminare presetări:

Puteți adăuga sau elimina propriile presetări pentru setările de tipărire frecvent utilizate. Selectați presetarea pe care doriți să o utilizați din listă.

Dimensiuni document:

Specificați formatul de hârtie pe care doriți să tipăriți.

Rezultat tipărire:

Specificați formatul de hârtie pe care doriți să tipăriți. Dacă **Dimensiuni document** diferă de **Rezultat tipărire**, opțiunea **Micșorare/Mărire document** este selectată automat. Nu trebuie să selectați această opțiune atunci când tipăriți fără a reduce sau a mări formatul unui document.

Micșorare/Mărire document:

Vă permite să reduceți sau să măriți dimensiunea unui document.

Adaptare la format pagină:

Reduce sau mărește automat dimensiunea documentului pentru a corespunde dimensiunii hârtiei selectate în **Rezultat tipărire**.

Mărire la:

Tipărire cu un procentaj specific.

Centru:

Tipărește imagini în centrul hârtiei.

Corectare culoare:

Automat:

Reglează automat tonul imaginilor.

Personalizat:

Permite efectuarea corecției manuale a culorilor. Dacă faceți clic pe **Avansat** se va deschide ecranul **Corecție culoare**, unde puteți selecta o metodă detaliată pentru corecția de culoare. Faceți clic pe **Opțiuni imagine** pentru a activa Tipărire culori universale, Elim.ef.ochi roșii, și accentuare tipărire pentru linii subțiri.

Funcțiile de inscripționare:

Permite efectuarea de setări pentru modele anticopiere, filigrane sau antete și subsoluri.

Adăugare/Ștergere:

Vă permite să adăugați sau să eliminați toate modelele sau filigranele anti-copiere pe care doriți să le utilizați.

Setări:

Vă permite să setați metoda de tipărire pentru modele sau filigrane anti-copiere.

Antet/Subsol:

Puteți tipări informații precum numele de utilizator și data tipăririi în antete sau subsoluri. Apoi puteți seta culoarea, fontul, dimensiunea sau stilul.

Comandă de listare confidențială:

Protejați prin parolă documentele confidențiale atunci când tipăriți. Dacă utilizați această funcție, datele de tipărit sunt stocate în imprimantă și pot fi tipărite numai după introducerea parolei utilizând panoul de comandă al imprimantei. Faceți clic pe **Parametrii** pentru a modifica setările.

Setări suplimentare:

Rotație cu 180°:

Rotește paginile cu 180 de grade înainte de a le tipări. Selectați acest element atunci când tipăriți pe hârtie precum plicurile, care sunt încărcate într-o direcție fixă în imprimantă.

Tipărire bidirecțională:

Tipărește atunci când capul de imprimare se deplasează în ambele direcții. Viteza de tipărire este mai mare, dar calitatea poate scădea.

Imagine în oglindă:

Inversează o imagine, astfel încât să se tipărească așa cum ar apărea într-o oglindă.

Afișare parametrii/Ascundere parametrii:

Afișează o listă de elemente setate curent în filele **Principal** și **Mai multe opțiuni**. Puteți afișa sau ascunde ecranul cu lista de setări curente.

Restabilire setări implicite:

Reduceți toate setările la valorile implicite din fabrică. Setările din fila **Principal** sunt, de asemenea, resetate la valorile implicite.

Fila Întreținere

Verif. duză cap imprimare:

Tipărește un model de verificare a duzelor pentru a verifica dacă duzele capului de imprimare sunt înfundate.

Curățare cap imprimare:

Curăță duzele înfundate ale capului de imprimare. Deoarece această caracteristică utilizează o anumită cantitate de cerneală, curățați capul de imprimare doar dacă unele duze sunt înfundate așa cum este prezentat în ilustrația modelului de verificare a duzelor.

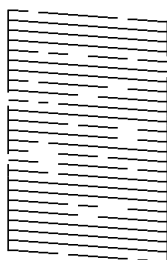

Curățare intensivă:

Efectuați curățarea extinsă pentru a curăța duzele înfundate ale capului de imprimare. Deoarece această caracteristică utilizează mai multă cerneală decât la curățarea capului, efectuați curățarea forțată doar dacă cele mai multe duze sunt înfundate așa cum este prezentat în ilustrația modelului de verificare a duzelor.

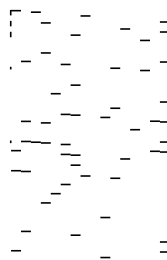

Organizator comenzi vers. lite:

Deschide fereastra Organizator comenzi vers. lite. Aici, puteți deschide și edita date salvate anterior.

EPSON Status Monitor 3:

Deschide fereastra EPSON Status Monitor 3. Aici puteți confirma starea imprimantei și consumabilele.

Preferințe de monitorizare:

Permite efectuarea de setări pentru elementele din fereastra EPSON Status Monitor 3.

Setări extinse:

Permite efectuarea unei varietăți de setări. Faceți clic dreapta pe fiecare element pentru a vizualiza ajutorul pentru mai multe detalii.

Coadă tipărire:

Afișează sarcinile care așteaptă să fie tipărite. Puteți verifica, întrerupe sau relua sarcinile de tipărire.

Informații despre imprimantă și opțiuni:

Afișează numărul de coli de hârtie introduse în imprimantă sau în ADF.

Limbă:

Modifică limba utilizată în fereastra driverului imprimantei. Pentru aplicarea setărilor, închideți driverul imprimantei și redeschideți-l.

Actualizare software:

Inițiază EPSON Software Updater pentru verificarea celei mai recente versiuni a aplicațiilor pe internet.

Asistență tehnică:

Dacă manualul este instalat pe computerul dumneavoastră, atunci manualul este afișat. Dacă nu este instalat, vă puteți conecta la site-ul web Epson pentru a consulta manualul și suportul tehnic asigurat.

Adăugarea presetărilor de tipărire pentru tipărire ușoară

Creați-vă propria presetare pentru setările de tipărire utilizate în mod frecvent în driver-ul imprimantei, pentru a tipări mai ușor selectând presetarea din listă.

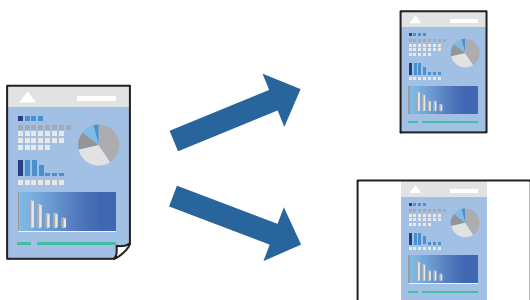

1. În fila **Principal** sau **Mai multe opțiuni** a driverului imprimantei, setați fiecare element (precum **Dimensiuni document** și **Tip hârtie**).
2. Faceți clic pe **Ad./eliminare presetări** în **Presetări tipărire**.
3. Introduceți un **Nume** și, dacă este necesar, introduceți un comentariu.
4. Faceți clic pe **Salvare**.

Notă:

Pentru a șterge o presetare adăugată, faceți clic pe **Ad./eliminare presetări**, selectați numele setării predefinite pe care doriți să o ștergeți din listă și apoi ștergeți-o.

[„Fila Principal” la pagina 44](#)

[„Fila Mai multe opțiuni” la pagina 46](#)

5. Faceți clic pe **Tipărire**.

Următoarea dată când doriți să tipăriți folosind aceleași setări, selectați numele setării înregistrate din **Presetări tipărire**, și faceți clic pe **OK**.

Informații conexe

- ➔ „Încărcarea hârtiei” la pagina 32
- ➔ „Tipăriți folosind setări ușoare” la pagina 67

Tipărirea pe 2 fețe

Puteți utiliza oricare dintre următoarele metode pentru a tipări pe ambele fețe ale hârtiei.

- Tipărire automată pe 2 fețe
- Tipărire manuală față-verso

Când imprimanta a terminat tipărirea pe prima parte, întoarceți hârtia pentru a tipări pe cealaltă parte.

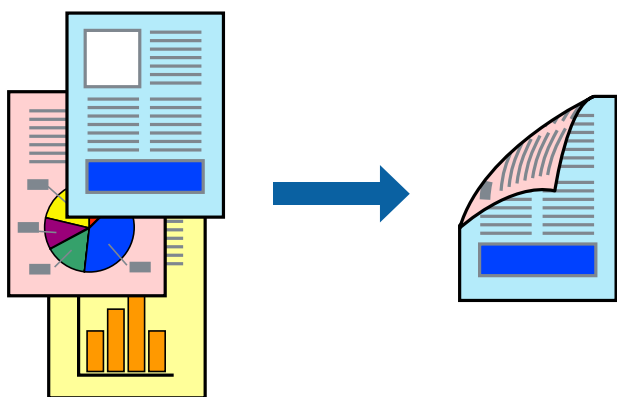

Notă:

- Această funcție nu este disponibilă pentru tipărire fără margini.
- Dacă nu utilizați hârtie adecvată pentru tipărirea față-verso, calitatea tipăririi se poate reduce și hârtia se poate bloca. „Hârtie pentru tipărire pe ambele părți” la pagina 302
- În funcție de hârtia folosită și de datele tipărite, cerneala poate trece pe cealaltă parte a hârtiei.
- Nu puteți efectua tipărirea manuală față-verso dacă nu este activat **EPSON Status Monitor 3**. Dacă **EPSON Status Monitor 3** este dezactivat, deschideți fereastra driverului imprimantei, faceți clic pe **Setări extinse** din fila **Întreținere** și apoi selectați **Activare EPSON Status Monitor 3**.
- Totuși, este posibil ca această funcție să nu fie disponibilă dacă imprimanta este accesată prin rețea sau dacă este utilizată ca imprimantă partajată.

1. În fila **Principal** a driverului imprimantei, selectați metoda **Tipărire duplex**.
2. Faceți clic pe **Setări**, efectuați setările corespunzătoare, apoi faceți clic pe **OK**.
3. Faceți clic pe **Densitate tipărire**, efectuați setările corespunzătoare, apoi faceți clic pe **OK**.

Când setați **Densitate tipărire**, puteți ajusta densitatea de tipărire în funcție de tipul documentului.

Notă:

- Această setare nu este disponibilă atunci când selectați tipărirea manuală pe 2 fețe.
- S-ar putea ca tipărirea să fie mai lentă în funcție de combinația de opțiuni selectată pentru **Densitate tipărire** din fereastra **Selectați tipul documentului** și pentru **Calitate** din fila **Principal**.

4. Setează celelalte elemente din filele **Principal** și **Mai multe opțiuni** în funcție de caz și faceți clic pe **OK**.
„Fila Principal” la pagina 44
„Fila Mai multe opțiuni” la pagina 46
5. Faceți clic pe **Tipărire**.
Pentru tipărirea manuală pe 2 fețe, după tipărirea primei fețe, pe computer este afișată o fereastră contextuală. Uurmați instrucțiunile afișate pe ecran.

Informații conexe

- ➔ „Hârtia disponibilă și capacitățile” la pagina 298
- ➔ „Încărcarea hârtiei” la pagina 32
- ➔ „Tipăriți folosind setări ușoare” la pagina 67

Tipărirea unei broșuri

Puteți, de asemenea, tipări o broșură poate fi creată prin reordonarea paginilor și plierea exemplarelor tipărite.

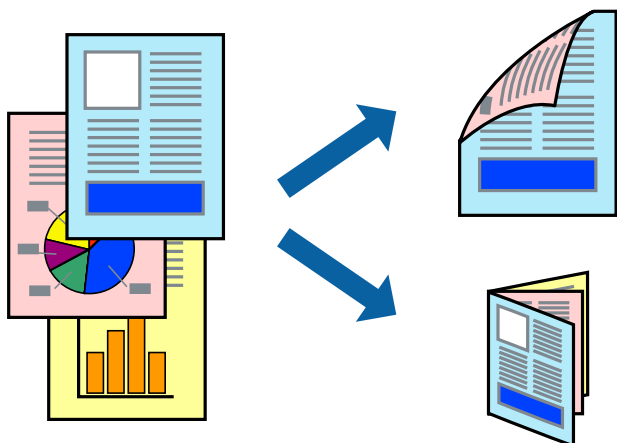

Notă:

- Această funcție nu este disponibilă pentru tipărirea fără margini.
- Dacă nu utilizați hârtie adecvată pentru tipărirea față-verso, calitatea tipăririi se poate reduce și hârtia se poate bloca.
„Hârtie pentru tipărire pe ambele părți” la pagina 302
- În funcție de hârtia folosită și de datele tipărite, cerneala poate trece pe cealaltă parte a hârtiei.
- Nu puteți efectua tipărirea manuală față-verso dacă nu este activat **EPSON Status Monitor 3**. Dacă **EPSON Status Monitor 3** este dezactivat, deschideți fereastra driverului imprimantei, faceți clic pe **Setări extinse** din fila **Întreținere** și apoi selectați **Activare EPSON Status Monitor 3**.
- Totuși, este posibil ca această funcție să nu fie disponibilă dacă imprimanta este accesată prin rețea sau dacă este utilizată ca imprimantă partajată.

1. În fila **Principal** a driverului imprimantei, selectați metoda **Tipărire duplex**.
2. Faceți clic pe **Setări**, și apoi selectați **Broșură**.

- Executați clic pe **OK**.
 - Legare centrală: utilizați această metodă atunci când tipăriți un număr mic de pagini care pot fi stivuite și împăturite cu ușurință în jumătate.
 - Legare laterală. Utilizați această metodă atunci când tipăriți câte o coală (patru pagini) pe rând, împăturindu-le în jumătate pe fiecare și apoi punându-le împreună într-un singur volum.
- Faceți clic pe **Densitate tipărire**, efectuați setările corespunzătoare, apoi faceți clic pe **OK**.

Când setați **Densitate tipărire**, puteți ajusta densitatea de tipărire în funcție de tipul documentului.

Notă:
*S-ar putea ca tipărirea să fie mai lentă în funcție de combinația de opțiuni selectată pentru **Selectați tipul documentului** din fereastra Reglarea densității de tipărire și pentru **Calitate** din fila **Principal**.*
- Setați celelalte elemente din filele **Principal** și **Mai multe opțiuni** în funcție de caz și faceți clic pe **OK**.
 - [„Fila Principal” la pagina 44](#)
 - [„Fila Mai multe opțiuni” la pagina 46](#)
- Faceți clic pe **Tipărirea**.

Informații conexe

- ➔ [„Hârtia disponibilă și capacitățile” la pagina 298](#)
- ➔ [„Încărcarea hârtiei” la pagina 32](#)
- ➔ [„Tipăriți folosind setări ușoare” la pagina 67](#)

Tipărirea mai multor pagini pe o singură coală

Puteți tipări mai multe pagini de date pe o singură coală de hârtie.

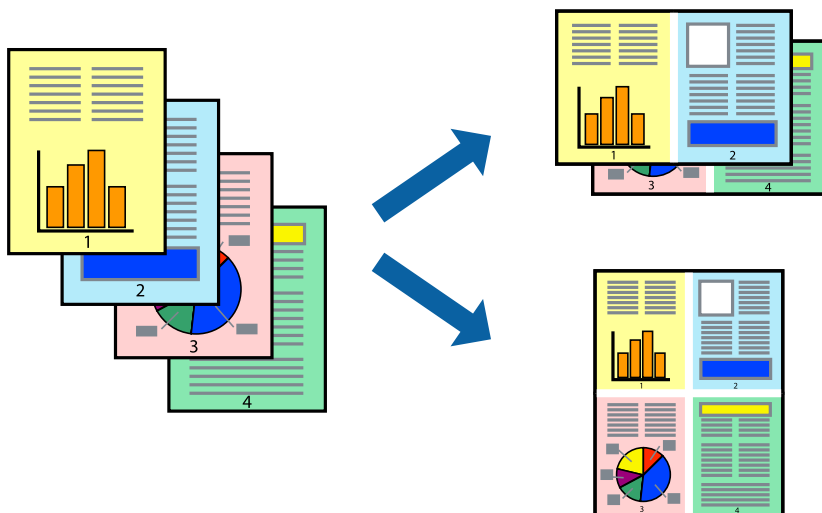

Notă:

Această funcție nu este disponibilă pentru tipărirea fără margini.

- În fila **Principal** din driverul imprimantei, selectați **2 pe o foaie, 4 pe o foaie, 6 pe o foaie, 8-sus, 9 pe o foaie sau 16 pe o foaie** ca setare **Pagini multiple**.

2. Faceți clic pe **Ordine aspect**, efectuați setările corespunzătoare, apoi faceți clic pe **OK**.
3. Setări celelalte elemente din filele **Principal** și **Mai multe opțiuni** în funcție de caz și faceți clic pe **OK**.
[„Fila Principal” la pagina 44](#)
[„Fila Mai multe opțiuni” la pagina 46](#)
4. Faceți clic pe **Tipărirea**.

Informații conexe

- ➔ [„Încărcarea hârtiei” la pagina 32](#)
- ➔ [„Tipăriți folosind setări ușoare” la pagina 67](#)

Tipărirea în funcție de formatul hârtiei

Selectați formatul hârtiei încărcate în imprimantă ca setare pentru Format hârtie destinație.



Notă:

Această funcție nu este disponibilă pentru tipărirea fără margini.

1. În fila **Mai multe opțiuni** a driverului pentru imprimantă, realizați următoarele setări.
 - Dimensiuni document: selectați formatul de hârtie pe care l-ați definit în setarea aplicației.
 - Rezultat tipărire: selectați formatul de hârtie încărcat în imprimantă.
Adaptare la format pagină este selectat automat.

Notă:

*Faceți clic pe **Centru** pentru a tipări imaginea cu dimensiune redusă în mijlocul hârtiei.*

2. Setări celelalte elemente din filele **Principal** și **Mai multe opțiuni** în funcție de caz și faceți clic pe **OK**.
[„Fila Principal” la pagina 44](#)
[„Fila Mai multe opțiuni” la pagina 46](#)
3. Faceți clic pe **Tipărirea**.

Informații conexe

- ➔ „Încărcarea hârtiei” la pagina 32
- ➔ „Tipăriți folosind setări ușoare” la pagina 67

Tipărirea unui document micșorat sau mărit la orice grosime

Puteți micșora sau mări dimensiunea unui document cu un anumit procent.



1. În fila **Mai multe opțiuni** a driverului de tipărire, selectați dimensiunea documentului din setarea **Dimensiuni document**.
2. Selectați formatul hârtiei pe care doriți să tipăriți din setarea **Rezultat tipărire**.
3. Selectați **Micșorare/Mărire document**, **Mărire la**, și apoi introduceți un procent.
4. Setăți celelalte elemente din filele **Principal** și **Mai multe opțiuni** în funcție de caz și faceți clic pe **OK**.
[„Fila Principal” la pagina 44](#)
[„Fila Mai multe opțiuni” la pagina 46](#)
5. Faceți clic pe **Tipărire**.

Informații conexe

- ➔ „Încărcarea hârtiei” la pagina 32
- ➔ „Tipăriți folosind setări ușoare” la pagina 67

Tipărirea unei imagini pe mai multe coli pentru mărire (crearea unui poster)

Această funcție vă permite să tipăriți o imagine pe mai multe coli de hârtie. Puteți să creați un poster mai mare prin lipirea acestor coli.

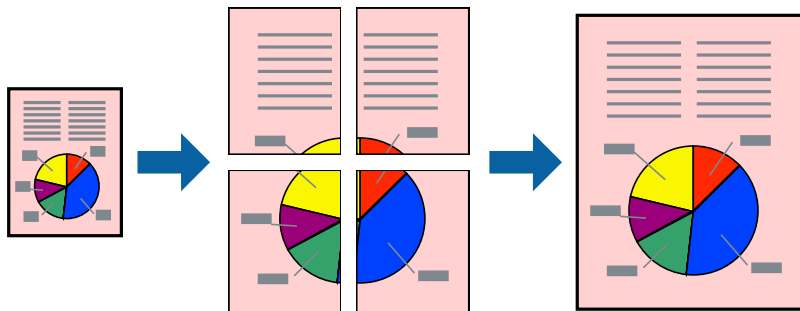

Notă:

Această funcție nu este disponibilă pentru tipărirea fără margini.

1. Selectați **2x1 Poster**, **2x2 Poster**, **3x3 Poster**, sau **4x4 Poster** din **Pagini multiple** din fila **Principal**.
2. Faceți clic pe **Parametrii**, efectuați setările corespunzătoare, apoi faceți clic pe **OK**.

Notă:

Tipărire ghidaje de tăiere vă permite să tipăriți un ghidaj de tăiere.

3. Setați celelalte elemente din filele **Principal** și **Mai multe opțiuni** în funcție de caz și faceți clic pe **OK**.
[„Fila Principal” la pagina 44](#)
[„Fila Mai multe opțiuni” la pagina 46](#)
4. Faceți clic pe **Tipărire**.

Informații conexe

- ➔ [„Încărcarea hârtiei” la pagina 32](#)
- ➔ [„Tipăriți folosind setări ușoare” la pagina 67](#)

Crearea de postere folosind marcaje de aliniere suprapuse

Iată un exemplu despre cum puteți crea un afiș cu opțiunea **2x2 Poster** selectată, și opțiunea **Suprapunere repere de aliniere** selectată în **Tipărire ghidaje de tăiere**.

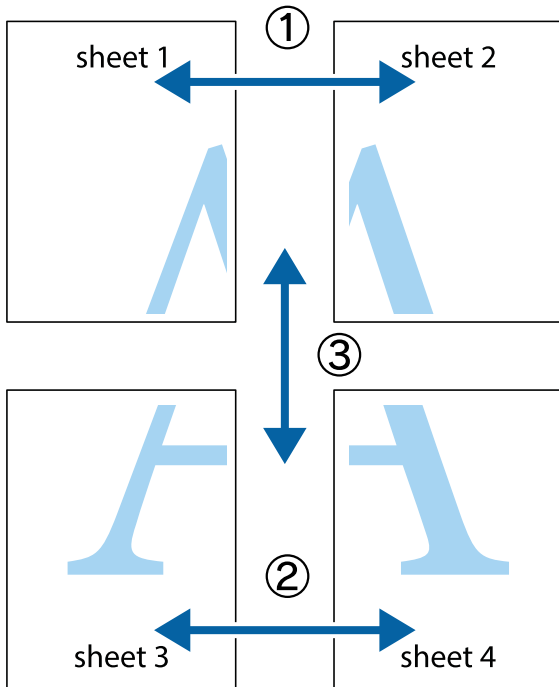

1. Pregătiți Sheet 1 și Sheet 2. Tăiați marginile Sheet 1 de-a lungul liniei verticale albastre, prin mijlocul marcajelor în cruce de sus și de jos.

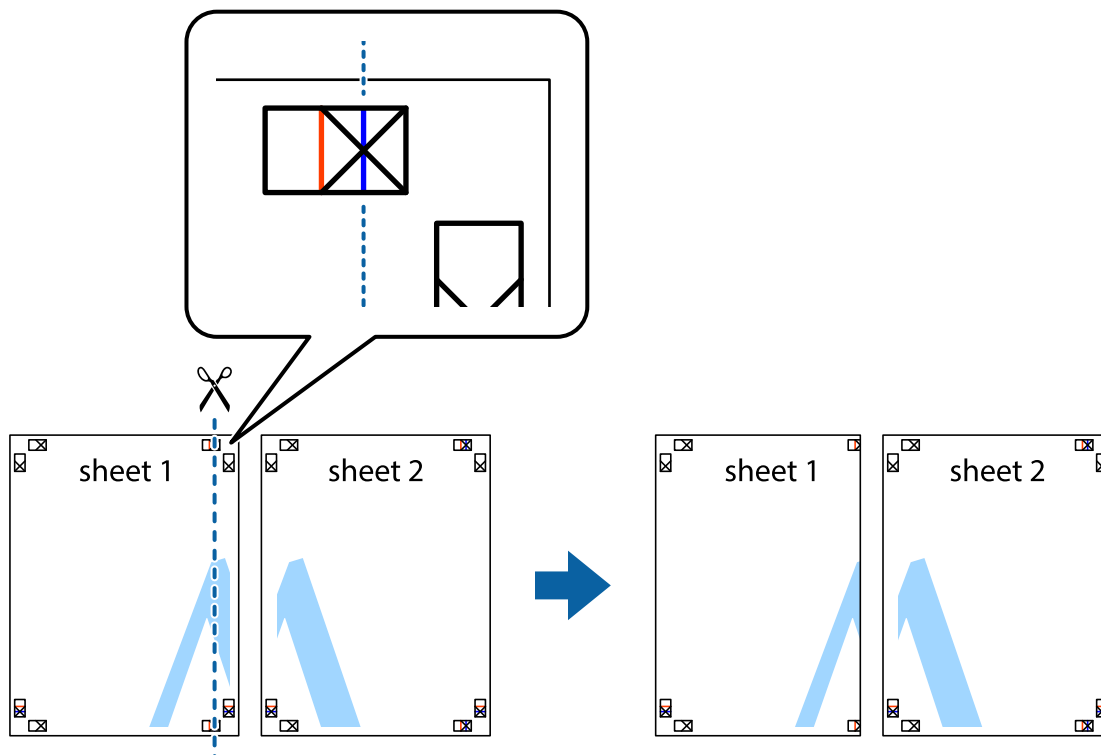

2. Așezați Sheet 1 peste Sheet 2 și aliniați marcajele în cruce, apoi lipiți temporar cele două coli cu bandă adezivă pe spate.

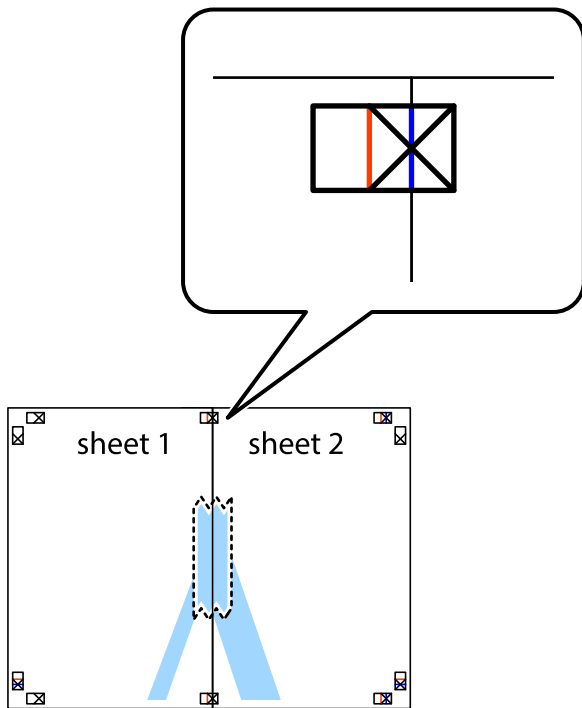

3. Tăiați colile lipite în două, de-a lungul liniei verticale roșii, prin marcajele de aliniere (de această dată, linia din partea stângă a marcajelor în cruce).

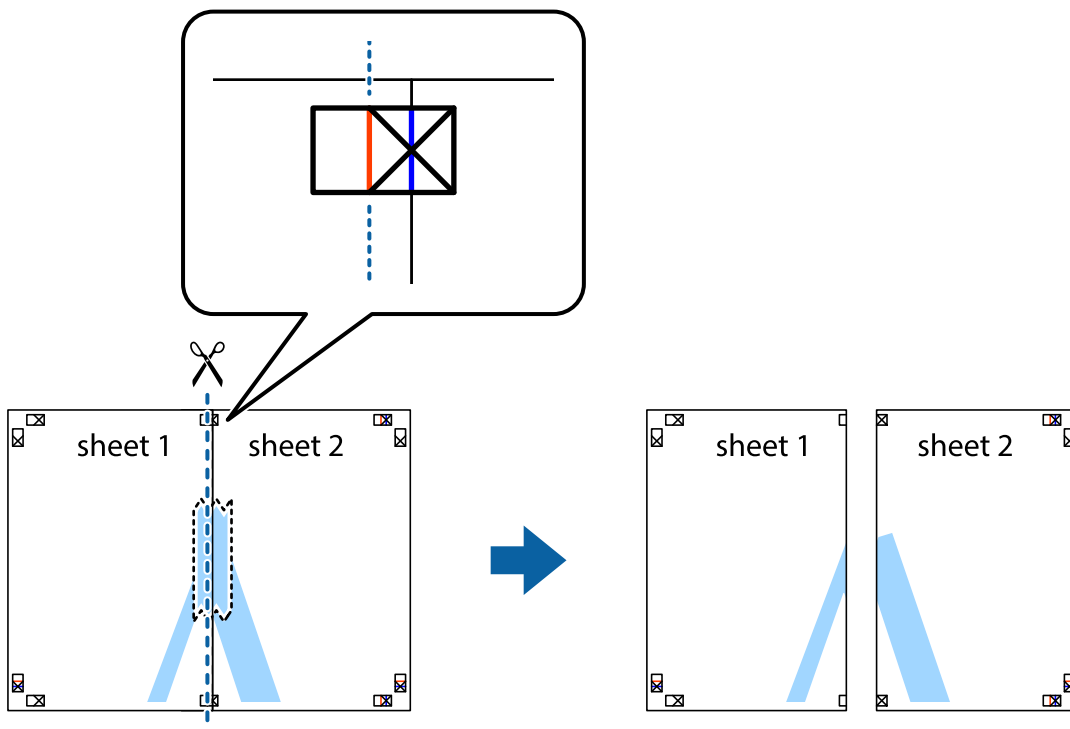

4. Lipiți colile cu bandă adezivă pe spate.

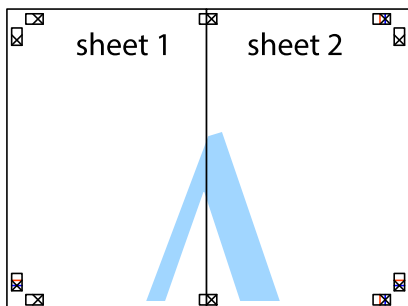

5. Repetați pașii 1–4 pentru a lipi Sheet 3 și Sheet 4.

6. Tăiați marginile Sheet 1 și Sheet 2 de-a lungul liniei verticale albastre, prin mijlocul marcajelor în cruce din stânga și din dreapta.

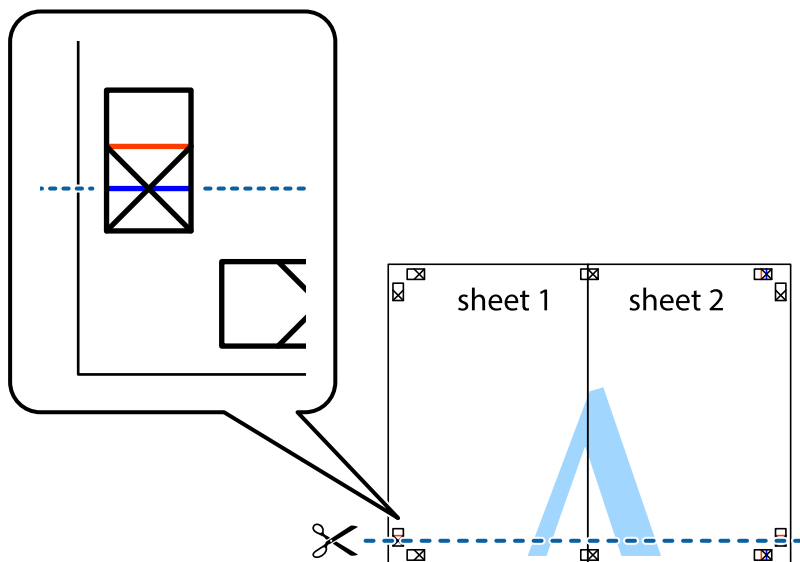

7. Așezați Sheet 1 și Sheet 2 peste Sheet 3 și Sheet 4 și aliniați marcajele în cruce, apoi lipiți temporar cele două coli cu bandă adezivă pe spate.

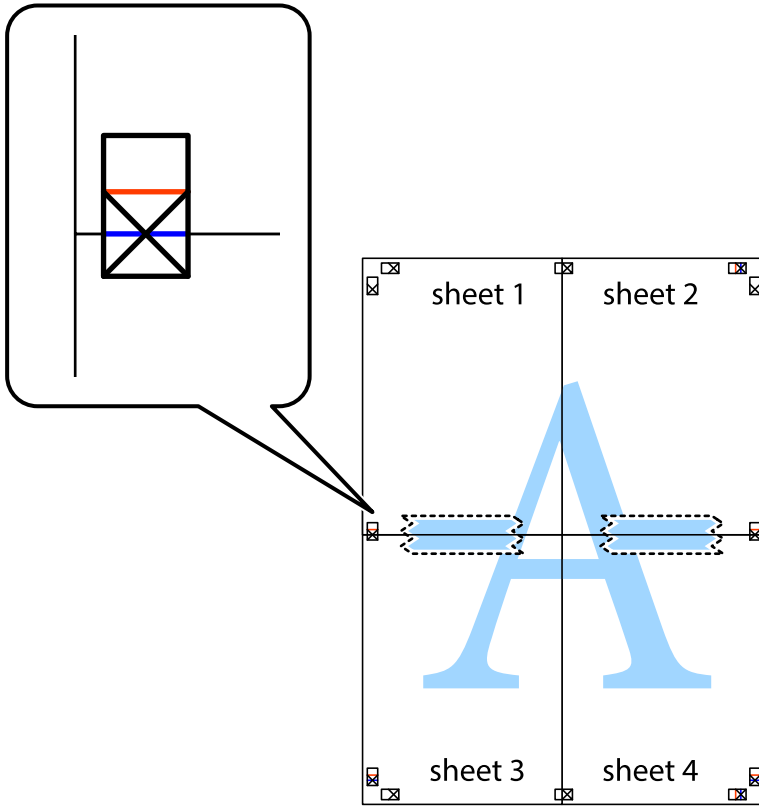

8. Taiiați colile lipite în două, de-a lungul liniei orizontale roșii, prin marcajele de aliniere (de această dată, linia de deasupra marcajelor în cruce).

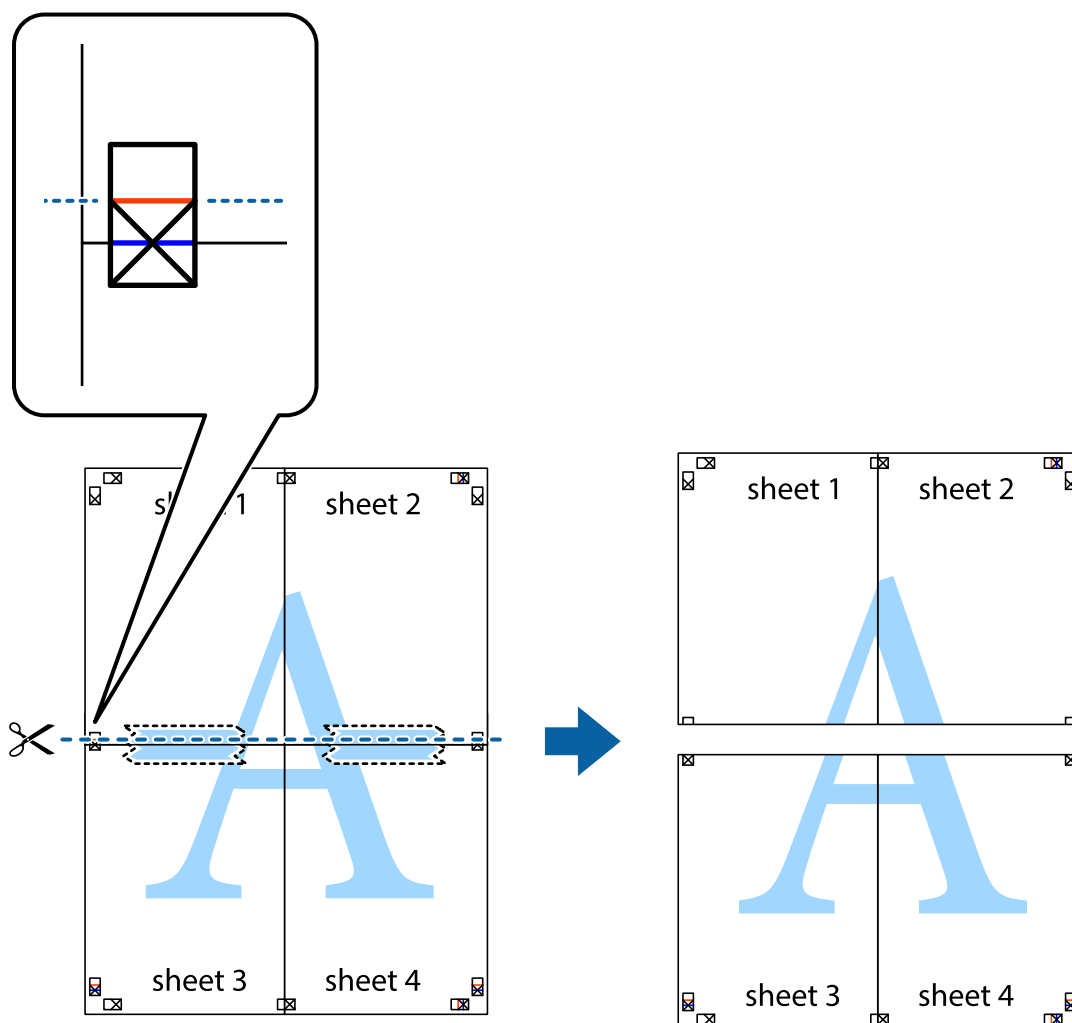

9. Lipiți colile cu bandă adezivă pe spate.

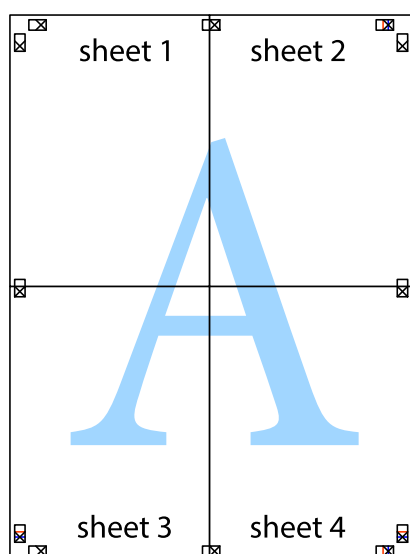

10. Tăiați marginile rămase de-a lungul ghidajului extern.

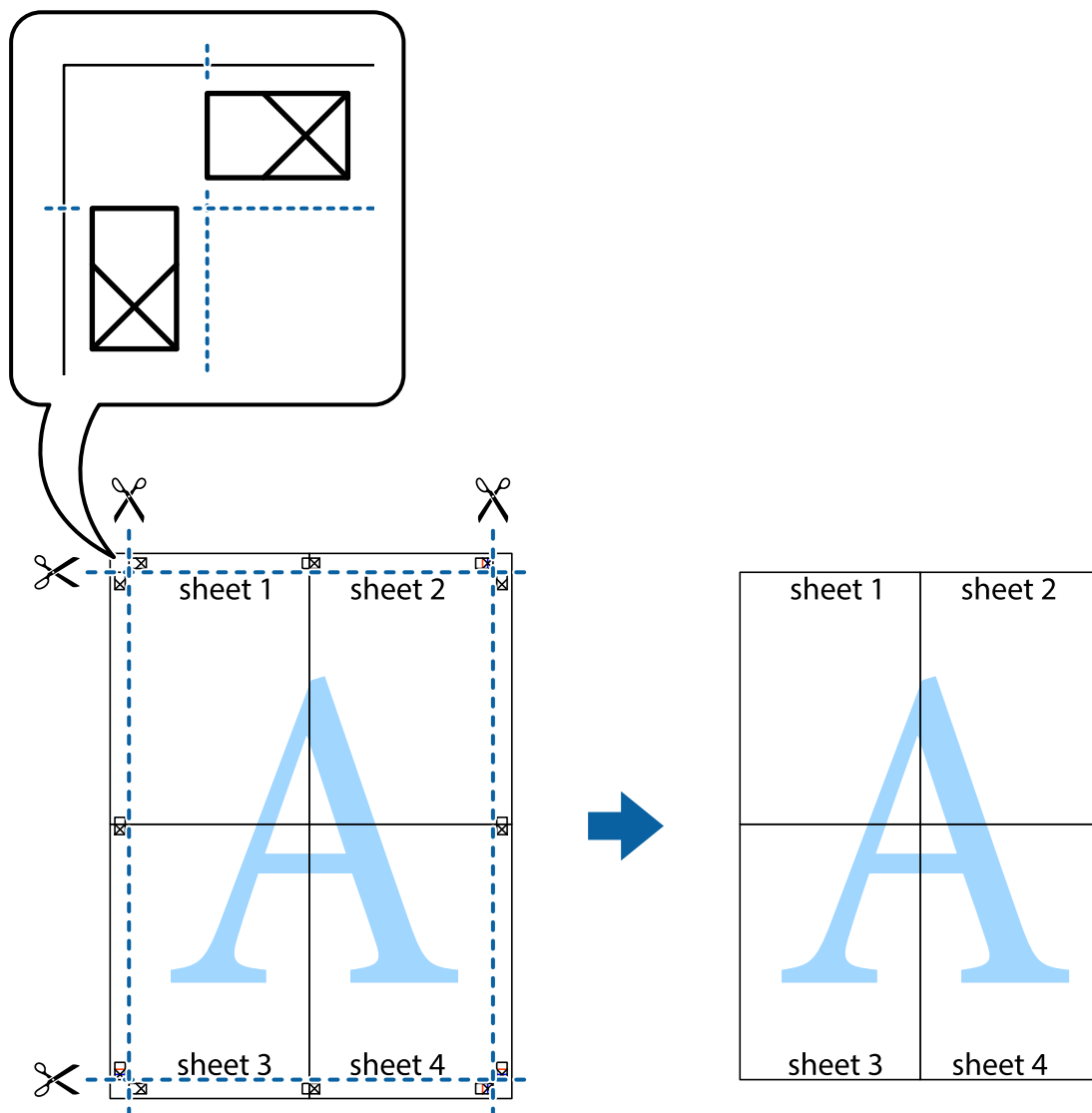

Tipărirea cu antet și subsol

Puteți tipări informații precum numele de utilizator și data tipării în antete sau subsoluri.

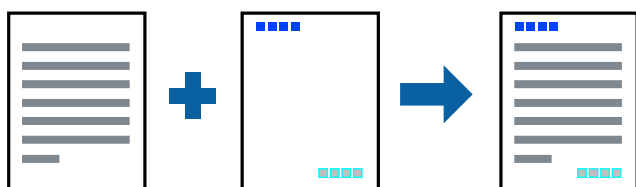

1. În fila **Mai multe opțiuni** a driverului de imprimantă, faceți clic pe **Funcțiile de inscripționare**, apoi selectați **Antet/Subsol**.
2. **Parametrii**, apoi selectați elementele pe care doriți să le imprimați.

3. Setați celelalte elemente din filele **Principal** și **Mai multe opțiuni** în funcție de caz și faceți clic pe **OK**.
[„Fila Principal” la pagina 44](#)
[„Fila Mai multe opțiuni” la pagina 46](#)
4. Faceți clic pe **Tipărirea**.

Informații conexe

- ➔ [„Încărcarea hârtiei” la pagina 32](#)
- ➔ [„Tipăriți folosind setări ușoare” la pagina 67](#)

Tipărirea unei inscripții

Puteți tipări o inscripție precum „Confidențial” sau un model anticopiere pe exemplarele tipărite. Dacă tipăriți cu un model anticopiere, literele ascunse apar la fotocopiere, în vederea distingerei originalului de copii.



Șablon anticopiere este disponibil în următoarele condiții:

- Tip de hârtie: hârtie simplă, hârtie de copiere, hârtie cu antet, hârtie reciclată, hârtie color, hârtie pre-tipărită, hârtie simplă de calitate ridicată sau hârtie groasă
- Fără margini: neselectată
- Calitate: Standard
- Tipărire duplex: Oprit, Manual (legare pe marginea lungă), sau Manual (legare pe marginea scurtă)
- Corectare culoare: Automat

Notă:

De asemenea, puteți adăuga propria inscripție sau propriul model anticopiere.

1. În fila **Mai multe opțiuni** a driverului de imprimantă, faceți clic pe **Funcțiile de inscripționare**, apoi selectați Șablon anticopiere sau Inscripționare.
2. Faceți clic pe **Parametrii** pentru a schimba detaliile precum dimensiunea, densitatea sau poziție modelului sau a marcajului.
3. Setați celelalte elemente din filele **Principal** și **Mai multe opțiuni** în funcție de caz și faceți clic pe **OK**.
[„Fila Principal” la pagina 44](#)
[„Fila Mai multe opțiuni” la pagina 46](#)
4. Faceți clic pe **Tipărirea**.

Informații conexe

- ➔ [„Încărcarea hârtiei” la pagina 32](#)

➔ „Tipăriți folosind setări ușoare” la pagina 67

Tipărirea fișierelor protejate prin parolă

Puteți seta o parolă pentru o sarcină de tipărire, astfel încât să înceapă tipărirea numai după introducerea parolei de la panoul de comandă al imprimantei.

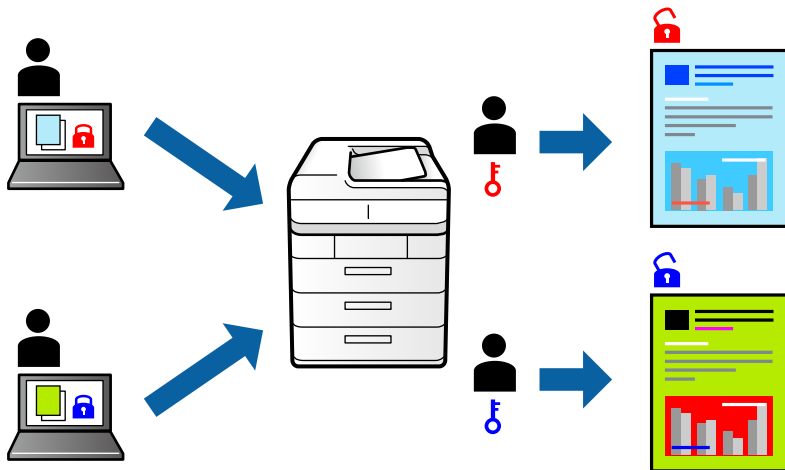

1. În fila **Mai multe opțiuni** a driverului de imprimantă, selectați **Comandă de listare confidențială**, apoi introduceți o parolă.
2. Setați celelalte elemente din filele **Principal** și **Mai multe opțiuni** în funcție de caz și faceți clic pe **OK**.
„Fila Principal” la pagina 44
„Fila Mai multe opțiuni” la pagina 46
3. Faceți clic pe **Tipărire**.
4. Pentru a tipări lucrarea, selectați **Comandă confid.** pe ecranul de pornire al panoului de comandă al imprimantei. Selectați sarcina pe care doriți să o tipăriți, apoi introduceți parola.

Informații conexe

- ➔ „Încărcarea hârtiei” la pagina 32
- ➔ „Tipăriți folosind setări ușoare” la pagina 67

Tipărirea mai multor fișiere simultan

Organizator comenzi vers. lite vă permite să combinați mai multe fișiere create de diferite aplicații și să le tipăriți sub forma unei singure sarcini de tipărire. Puteți specifica setările de tipărire pentru fișiere combinate, de ex. formatul cu pagini multiple și tipărirea față-verso.

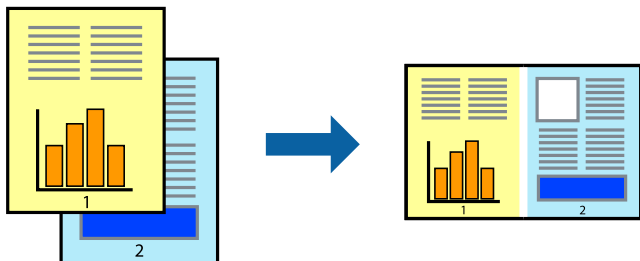

1. În fila **Principal** a driverului imprimantei, selectați **Organizator comenzi vers. lite**.
„Fila Principal” la pagina 44
2. Faceți clic pe **Tipărire**.
Când începeți tipărirea, se afișează fereastra Organizator comenzi vers. lite.
3. Cu fereastra Organizator comenzi vers. lite deschisă, deschideți fișierul pe care doriți să îl combinați cu fișierul curent și apoi repetați pașii de mai sus.
4. Când selectați o sarcină de tipărire adăugată la Tipărire proiect Lite în fereastra Organizator comenzi vers. lite, puteți edita formatul paginii.
5. Faceți clic pe **Tipărire** din meniul **Fișier** pentru a începe tipărirea.

Notă:

Dacă închideți fereastra Organizator comenzi vers. lite înainte de a adăuga toate datele de tipărit la Tipărire proiect, sarcina de tipărire la care lucrați este anulată. Faceți clic pe **Salvare** din meniul **Fișier** pentru a salva sarcina curentă. Extensia fișierelor salvate este „.ecl”.

Pentru a deschide un Proiect de Tipărire, faceți clic pe **Organizator comenzi vers. lite** din fila **Întreținere** a driverului imprimantei pentru a deschide fereastra Job Arranger Lite. Apoi, selectați **Deschidere** din meniul **Fișier** pentru a selecta un fișier.

Informații conexe

- ➔ „Încărcarea hârtiei” la pagina 32
- ➔ „Tipăriți folosind setări ușoare” la pagina 67

Tipărirea utilizând funcționalitatea Color Universal Print

Puteți îmbunătăți vizibilitatea textelor și a imaginilor din exemplarele tipărite.

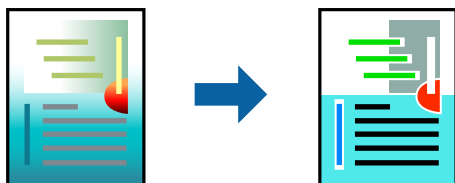

Tipărirea culori universale este disponibilă doar la selectarea următoarelor setări.

- Tip de hârtie: Hârtie simplă, Hârtie de copiere, Hârtie cu antet, Hârtie reciclată, Hârtie colorată, Hârtie pre-tipărită sau hârtie simplă de înaltă calitate
 - Calitate: **Standard** sau o calitate standard
 - Culoare tipărire: **Color**
 - Aplicații: Microsoft® Office 2007 sau ulterior
 - Format text: 96 pct sau mai mic
1. În fila **Mai multe opțiuni** a driverului de imprimare, faceți clic pe **Opțiuni imagine** în setarea **Corectare culoare**.
 2. Selectați o opțiune din setarea **Tipărirea culori universale**.
 3. **Opțiuni de îmbunătățire** pentru a efectua alte setări.
 4. Setări celelalte elemente din filele **Principal** și **Mai multe opțiuni** în funcție de caz și faceți clic pe **OK**.
[„Fila Principal” la pagina 44](#)
[„Fila Mai multe opțiuni” la pagina 46](#)
 5. Faceți clic pe **Tipărirea**.
Notă:
 - Anumite caractere pot fi modificate de modele, precum „+” care apare ca „±”.
 - Modelele specifice aplicațiilor și sublinierile pot modifica conținutul tipărit cu ajutorul acestor setări.
 - Calitatea tipăririi se poate reduce la fotografii și alte imagini atunci când utilizați setările Tipărirea culori universale.
 - Tipărirea este mai lentă atunci când utilizați setările Tipărirea culori universale.

Informații conexe

- ➔ [„Încărcarea hârtiei” la pagina 32](#)
- ➔ [„Tipăriți folosind setări ușoare” la pagina 67](#)

Ajustarea culorii de tipărire

Puteți ajusta culorile utilizate în comanda de tipărire. Aceste ajustări nu vor fi aplicate datelor originale.

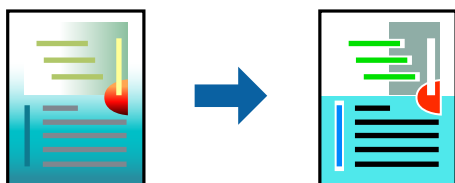

Folosind opțiunea **PhotoEnhance** obțineți imagini mai clare și culori mai vii prin ajustarea automată a contrastului, saturației și a luminozității datelor imaginii originale.

Notă:

PhotoEnhance ajustează culoarea analizând locația subiectului. Ca urmare, dacă ați modificat locația subiectului micșorând, măbind, tăind sau rotind imaginea, culoarea se poate modifica în mod neașteptat. Selectarea setării pentru tipărirea fără margini modifică de asemenea locația subiectului și determină schimbări de culoare. Dacă imaginea este defocalizată, tonurile ar putea fi nenaturale. În cazul schimbării culorii sau dacă aceasta devine nenaturală, tipăriți într-un mod diferit de **PhotoEnhance**.

1. În fila **Mai multe opțiuni** a driverului de imprimantă, selectați metoda de corectare a culorii din setarea **Corectare culoare**.
 - Automat Această setare ajustează automat tonul în funcție de tipul de hârtie folosit și de setările de calitate a tipăririi.
 - Dacă selectați Personalizat și faceți clic pe **Avansat**, puteți defini propriile setări.
2. Setați celelalte elemente din filele **Principal** și **Mai multe opțiuni** în funcție de caz și faceți clic pe **OK**.
 - [„Fila Principal” la pagina 44](#)
 - [„Fila Mai multe opțiuni” la pagina 46](#)
3. Faceți clic pe **Tipărire**.

Informații conexe

- ➔ [„Încărcarea hârtiei” la pagina 32](#)
- ➔ [„Tipăriți folosind setări ușoare” la pagina 67](#)

Tipărirea pentru scoaterea în evidență a liniilor subțiri

Puteți îngroșa liniile prea subțiri pentru a fi tipărite.

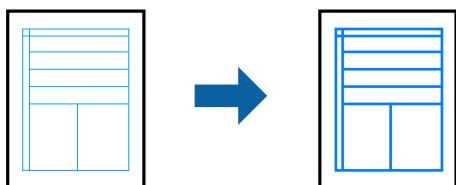

1. În fila **Mai multe opțiuni** a driverului de imprimare, faceți clic pe **Opțiuni imagine** în setarea **Corectare culoare**.
2. Selectați **Accentuare linii fine**.
3. Setati celelalte elemente din filele **Principal** și **Mai multe opțiuni** în funcție de caz și faceți clic pe **OK**.
 - [„Fila Principal” la pagina 44](#)
 - [„Fila Mai multe opțiuni” la pagina 46](#)
4. Faceți clic pe **Tipărire**.

Informații conexe

- ➔ [„Încărcarea hârtiei” la pagina 32](#)
- ➔ [„Tipăriți folosind setări ușoare” la pagina 67](#)

Tipărirea codurilor de bare clare

Puteți tipări un cod de bare în mod clar, pentru a fi ușor de scanat. Activați această funcție doar dacă nu puteți scana codul de bare tipărit.

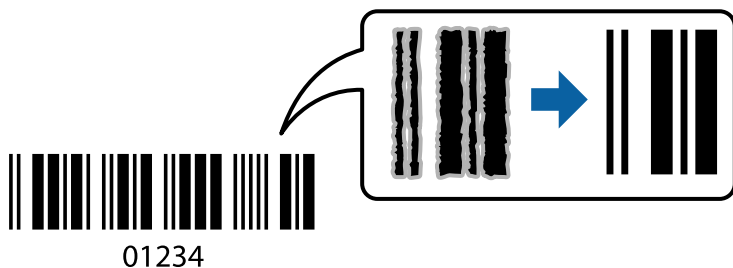

Puteți utiliza această funcție în următoarele condiții.

Tip de hârtie: hârtie simplă, hârtie de copiere, hârtie cu antet, hârtie reciclată, hârtie colorată, hârtie pre-tipărită, hârtie simplă de calitate ridicată, hârtie groasă, Epson Photo Quality Ink Jet, Epson Matte, sau plic

Calitate: **Standard**

1. În fila **Întreținere** a driverului de imprimantă, faceți clic pe **Setări extinse**, apoi selectați **Mod cod de bare**.

2. Setează celelalte elemente din filele **Principal** și **Mai multe opțiuni** în funcție de caz și faceți clic pe **OK**.

[„Fila Principal” la pagina 44](#)

[„Fila Mai multe opțiuni” la pagina 46](#)

3. Faceți clic pe **Tipărire**.

Notă:

Eliminarea neclarității ar putea să nu fie posibilă întotdeauna, în funcție de circumstanțe.

Informații conexe

➔ [„Încărcarea hârtiei” la pagina 32](#)

➔ [„Tipăriți folosind setări ușoare” la pagina 67](#)

Tipărirea de pe un computer — Mac OS

Tipăriți folosind setări ușoare



Notă:

Operațiunile și ecranele pot să difere în funcție de aplicație. Consultați secțiunea de ajutor a aplicației pentru detalii.

1. Încărcați hârtie în imprimantă.
[„Încărcarea hârtiei” la pagina 32](#)
2. Deschideți fișierul pe care doriți să-l tipăriți.
3. Selectați **Tipărire** din meniul **Fișier** sau o altă comandă pentru a accesa caseta de dialog pentru tipărire.
Dacă este cazul, faceți clic pe **Afișare detalii** sau ▼ pentru a extinde fereastra de tipărire.
4. Selectați imprimanta.
5. Selectați **Setări tipărire** din meniul contextual.

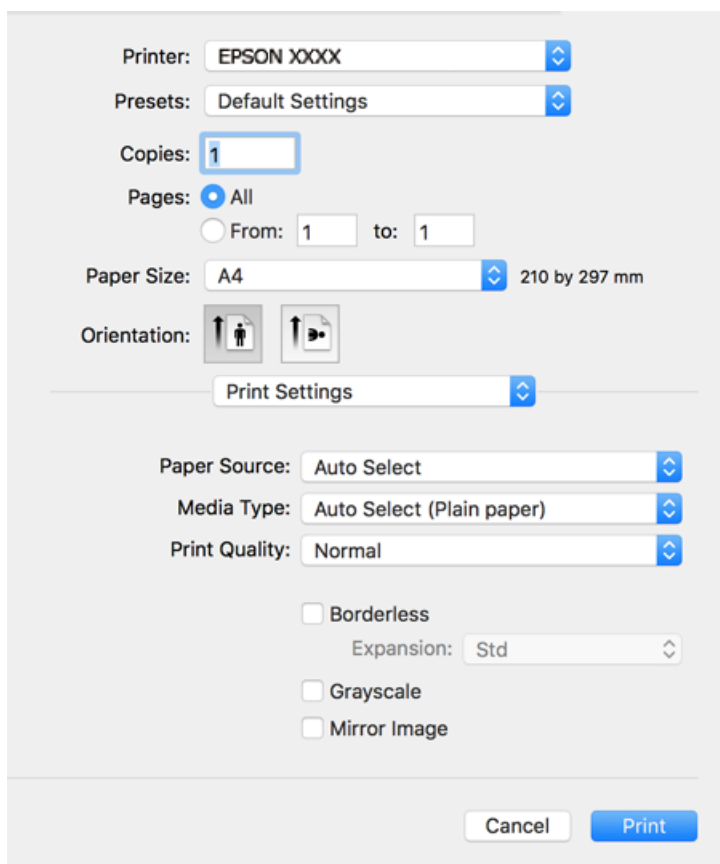

Notă:

Dacă meniul **Setări tipărire** nu este afișat în macOS High Sierra, macOS Sierra, OS X El Capitan, OS X Yosemite, OS X Mavericks, OS X Mountain Lion, driverul imprimantei Epson nu a fost instalat corect. Activați-l din următorul meniu. macOS Catalina și macOS Mojave nu pot accesa **Setări tipărire** în aplicațiile realizate de Apple, precum TextEdit.

Selectați **Preferințe sistem** din meniul Apple > **Imprimante și scanere** (sau **Tipărire și scanare**, **Tipărire și fax**), eliminați imprimanta și apoi adăugați-o din nou. Pentru a adăuga imprimanta urmați instrucțiunile de mai jos.

[„Adăugarea imprimantei \(numai pentru Mac OS\)” la pagina 165](#)

6. Modificați setările după cum este necesar.
Consultați opțiunile de meniu ale driverului de imprimantă pentru detalii.

7. Faceți clic pe **Tipărirea**.

Notă:

Dacă doriți să anulați tipărirea, pe computerul dvs. faceți clic pe pictograma imprimantei din **Andocare**. Selectați sarcina pe care doriți să o anulați, apoi efectuați una dintre următoarele operații. Nu puteți anula o sarcină de tipărire de la computer, odată ce aceasta a fost complet trimisă către imprimantă. În acest caz, anulați operația de tipărire de la panoul de comandă al imprimantei.

- OS X Mountain Lion sau superior

Faceți clic pe  de lângă contorul de progres.

- Mac OS X v10.6.8 – v10.7.x

Faceți clic pe **Ștergere**.

Informații conexe

- ➔ „Hârtia disponibilă și capacitățile” la pagina 298
- ➔ „Lista tipurilor de hârtie” la pagina 32
- ➔ „Opțiunile meniului Setări tipărire” la pagina 70

Opțiuni de meniu pentru driverul imprimantei

Deschideți fereastra de tipărire într-o aplicație, selectați imprimanta și apoi accesați fereastra driverului imprimantei.

Notă:

Meniurile diferă în funcție de opțiunea selectată.

Opțiuni de meniu pentru format

Pagini pe coală:

Selectați numărul de pagini care va fi tipărit pe o coală.

Direcție format:

Specificați ordinea în care vor fi tipărite paginile.

Margine:

Tipărește o margine în jurul paginilor.

Inversare orientare pagină:

Rotește paginile cu 180 de grade înainte de a le tipări. Selectați acest element atunci când tipăriți pe hârtie precum plicurile, care sunt încărcate într-o direcție fixă în imprimantă.

Rabatere pe orizontală:

Inversează o imagine, similar cu aspectul acesteia într-o oglindă.

Opțiuni de meniu pentru potrivirea de culoare

ColorSync/EPSON Color Controls:

Selectați metoda pentru ajustarea culorilor. Aceste opțiuni ajustează culorile între imprimantă și afișajul computerului, pentru a reduce diferența de culori.

Opțiuni de meniu pentru manipularea hârtiei

Colaționare pagini:

Tipăriți documente formate din mai multe pagini, colaționate în ordine și sortate pe seturi.

Pagini de tipărit:

Selectați să tipăriți numai paginile pare sau pe cele impare.

Ordine pagini:

Selectați să tipăriți de la prima sau de la ultima pagină.

Scalare la formatul hârtiei:

Tipărește în funcție de formatul hârtiei încărcate.

Format hârtie destinație:

Selectați formatul de hârtie pe care se va tipări.

Numai reducere:

Selectați la reducerea formatului documentului.

Opțiuni de meniu pentru copertă

Tipărire copertă:

Selectați dacă doriți sau nu tipărirea unei coperti. Când doriți să adăugați o copertă spate, selectați **După document**.

Tip copertă:

Selectați conținutul copertii.

Opțiunile meniului Setări tipărire

Sursă hârtie:

Selectați sursa de hârtie din care imprimanta se alimentează cu hârtie. Selectați **Selectare automată** pentru a selecta automat sursa de hârtie selectată în setările de tipărire ale imprimantei.

Tip media:

Selectați tipul de hârtie pe care tipăriți.

Calitate tipărire:

Selectați calitatea la care doriți să tipăriți. Opțiunile variază în funcție de tipul de hârtie.

Fără margini:

Această casetă de selectare este bifată atunci când selectați un format de hârtie fără margini.

La tipărirea fără margini, datele de tipărire sunt puțin mărite, depășind dimensiunile paginii astfel încât în jurul muchiilor hârtiei să nu fie tipărite margini.

Expansiune: selectați valoarea cu care imaginea va fi mărită.

Scală de gri:

Selectați când doriți să tipăriți cu negru sau în nuanțe de gri.

Imag în oglindă:

Inversează o imagine, astfel încât să se tipărească așa cum ar apărea într-o oglindă.

Opțiunile meniului Opțiuni culoare

Setări manuale:

Reglează manual culorile. În **Setări avansate**, puteți selecta setări detaliate.

PhotoEnhance:

Obțineți imagini mai clare și culori mai vii prin ajustarea automată a contrastului, saturației și a luminozității datelor imaginii originale.

Dezactivat (Fără ajustarea culorii):

Tipăriți fără îmbunătățirea sau ajustarea culorilor.

Opțiunile meniului Setări tipărire față-verso

Tipărire față-verso:

Tipărește pe ambele părți ale hârtiei.

Adăugarea presetărilor de tipărire pentru tipărire ușoară

Creați-vă propria presetare pentru setările de tipărire utilizate în mod frecvent în driver-ul imprimantei, pentru a tipări mai ușor selectând presetarea din listă.

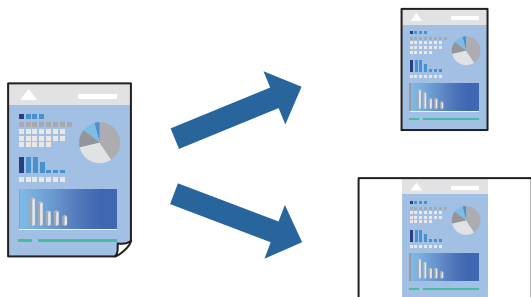

1. Setăți fiecare element, precum **Setări tipărire** și **Format** (**Format hârtie**, **Tip media**, și așa mai departe).
2. Faceți clic pe **Presetări** pentru a salva setările curente ca presetare.

3. Executați clic pe **OK**.

Notă:

Pentru a șterge o presetare adăugată, faceți clic pe **Presetări > Arată presetări**, selectați numele presetării pe care doriți să o ștergeți din listă, apoi ștergeți-o.

4. Faceți clic pe **Tipărire**.

Următoarea dată când doriți să tipăriți folosind aceleași setări, selectați numele presetării înregistrate din **Presetări**.

Informații conexe

- ➔ „Încărcarea hârtiei” la pagina 32
- ➔ „Tipăriți folosind setări ușoare” la pagina 67

Tipărirea pe 2 fețe

Puteti tipări pe ambele fețe ale hârtiei.

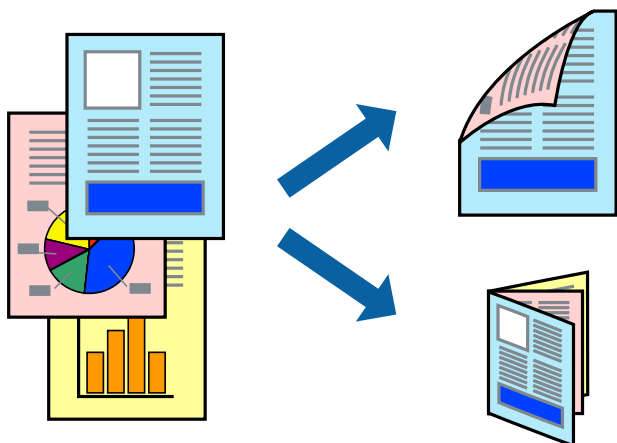

Notă:

- Această funcție nu este disponibilă pentru tipărirea fără margini.
- Dacă nu utilizați hârtie adecvată pentru tipărirea față-verso, calitatea tipăririi se poate reduce și hârtia se poate bloca.
„Hârtie pentru tipărire pe ambele părți” la pagina 302
- În funcție de hârtia folosită și de datele tipărite, cerneala poate trece pe cealaltă parte a hârtiei.

1. Selectați **Setări tipărire față-verso** din meniul contextual.
2. Selectați legăturile în opțiunea **Tipărire față-verso**.
3. Selectați tipul de original în **Tip document**.

Notă:

- Tipărirea poate fi mai lentă, în funcție de setarea **Tip document**.
- Dacă tipăriți date cu densitate ridicată, precum fotografii sau grafice, selectați **Text și fotografii** sau **Text și grafice** ca setare pentru **Tip document**. În caz de frecare sau dacă imaginea iese pe cealaltă parte, ajustați densitatea de tipărire și durata de uscare a cernelii făcând clic pe săgeata de lângă **Reglări**.

4. Setați celelalte elemente în funcție de caz.
5. Faceți clic pe **Tipărirea**.

Informații conexe

- ➔ „Hârtia disponibilă și capacitățile” la pagina 298
- ➔ „Încărcarea hârtiei” la pagina 32
- ➔ „Tipăriți folosind setări ușoare” la pagina 67

Tipărirea mai multor pagini pe o singură coală

Puteți tipări mai multe pagini de date pe o singură coală de hârtie.

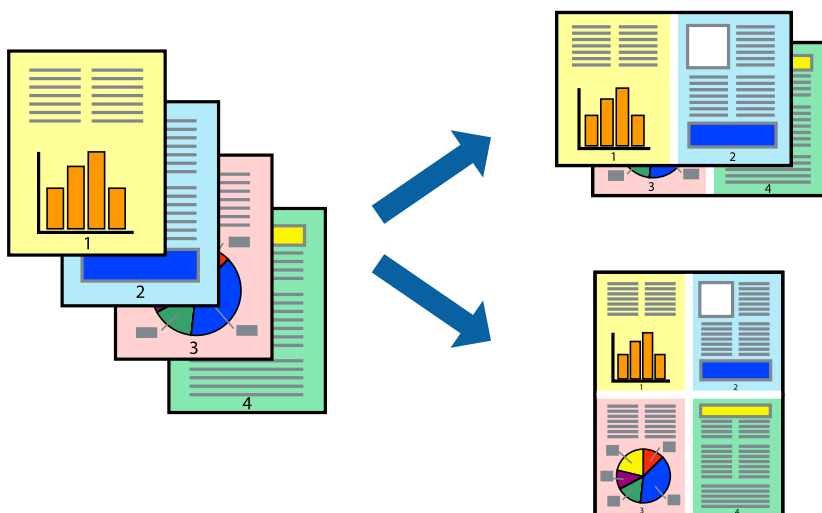

1. Selectați **Format** din meniul contextual.
2. Setați numărul de pagini din **Pagini pe coală**, **Direcție format** (ordine pagini) și **Margine**.
„Opțiuni de meniu pentru format” la pagina 69
3. Setați celelalte elemente în funcție de caz.
4. Faceți clic pe **Tipărirea**.

Informații conexe

- ➔ „Încărcarea hârtiei” la pagina 32
- ➔ „Tipăriți folosind setări ușoare” la pagina 67

Tipărirea în funcție de formatul hârtiei

Selectați formatul hârtiei încărcate în imprimantă ca setare pentru Format hârtie destinație.



1. Selectați formatul de hârtie definit în aplicație ca setare pentru **Format hârtie**.
2. Selectați **Manipulare hârtie** din meniul contextual.
3. Selectați **Scalare la formatul hârtiei**.
4. Selectați formatul hârtiei încărcate în imprimantă ca setare pentru **Format hârtie destinație**.
5. Setează celelalte elemente în funcție de caz.
6. Faceți clic pe **Tipărire**.

Informații conexe

- ➔ „Încărcarea hârtiei” la pagina 32
- ➔ „Tipăriți folosind setări ușoare” la pagina 67

Tipărirea unui document micșorat sau mărit la orice grosime

Puteți micșora sau mări dimensiunea unui document cu un anumit procent.



1. Selectați **Tipărire** din meniul **Fișier** sau o altă comandă pentru a accesa caseta de dialog pentru tipărire.
2. Selectați **Configurare pagină** din meniul **Fișier** al aplicației.
3. Selectați **Imprimantă**, **Format hârtie**, introduceți procentul în opțiunea **Scalare** și faceți clic pe **OK**.

Notă:

Selectați formatul hârtiei setate în aplicație ca setare pentru **Format hârtie**.

4. Setați celelalte elemente în funcție de caz.
5. Faceți clic pe **Tipărire**.

Informații conexe

- ➔ „Încărcarea hârtiei” la pagina 32
- ➔ „Tipăriți folosind setări ușoare” la pagina 67

Ajustarea culorii de tipărire

Puteți ajusta culorile utilizate în comanda de tipărire. Aceste ajustări nu vor fi aplicate datelor originale.

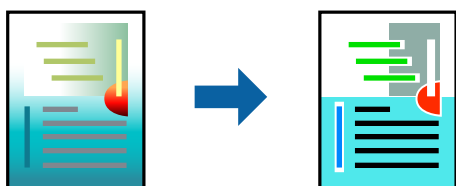

Folosind opțiunea **PhotoEnhance** obțineți imagini mai clare și culori mai vii prin ajustarea automată a contrastului, saturației și a luminozității datelor imaginii originale.

Notă:

PhotoEnhance ajustează culoarea analizând locația subiectului. Ca urmare, dacă ați modificat locația subiectului micșorând, măbind, tăind sau rotind imaginea, culoarea se poate modifica în mod neașteptat. Selectarea setării pentru tipărirea fără margini modifică de asemenea locația subiectului și determină schimbări de culoare. Dacă imaginea este defocalizată, tonurile ar putea fi nenaturale. În cazul schimbării culorii sau dacă aceasta devine nenaturală, tipăriți într-un mod diferit de **PhotoEnhance**.

1. Selectați **Potrivire culoare** din meniul pop-up și apoi selectați **EPSON Color Controls**.
2. Selectați **Opțiuni culoare** din meniul pop-up și apoi selectați una dintre opțiunile disponibile.
3. Faceți clic pe săgeata aflată în dreptul opțiunii **Setări avansate** și definiți setările respective.
4. Setați celelalte elemente în funcție de caz.
5. Faceți clic pe **Tipărire**.

Informații conexe

- ➔ „Încărcarea hârtiei” la pagina 32
- ➔ „Tipăriți folosind setări ușoare” la pagina 67

Tipărirea documentelor de pe dispozitive inteligente (iOS)

Puteți tipări documente de pe dispozitive inteligente cum ar fi smartphone sau tabletă.

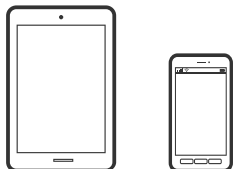

Tipărirea documentelor folosind Epson iPrint

Notă:

Operațiile pot să difere în funcție de dispozitiv.

1. Configurați imprimanta pentru tipărirea fără fir.
2. Dacă nu este instalat Epson iPrint, instalați-l.
[„Instalarea Epson iPrint” la pagina 308](#)
3. Conectați dispozitivul inteligent la un router wireless.
4. Porniți Epson iPrint.
5. Atingeți **Document** pe ecranul principal.
6. Atingeți locația documentului pe care doriți să-l tipăriți.
7. Selectați documentul și apoi atingeți **Next**.
8. Atingeți **Print**.

Tipărirea documentelor folosind AirPrint

AirPrint permite tipărirea wireless instantanee de la iPhone, iPad, iPod touch și Mac fără necesitatea instalării de drivere sau descărcării de software.



Notă:

Dacă ați dezactivat mesajele de configurare a hârtiei la panoul de comandă al imprimantei dvs., nu puteți utiliza funcția AirPrint. Consultați linkul de mai jos pentru a activa mesajele, dacă este necesar.

1. Configurați imprimanta pentru tipărirea fără fir. Consultați linkul de mai jos.
<http://epson.sn>
2. Conectați dispozitivul Apple la aceeași rețea wireless pe care o utilizează imprimanta dvs.

3. Tipăriți de pe dispozitivul dvs. pe imprimanta dvs.

Notă:

Pentru detalii, consultați pagina AirPrint de pe site-ul web Apple.

Informații conexe

➔ [„Nu se poate tipări deși a fost stabilită o conexiune \(iOS\)” la pagina 197](#)

Tipărirea documentelor de pe dispozitive inteligente (Android)

Puteți tipări documente de pe dispozitive inteligente cum ar fi smartphone sau tabletă.

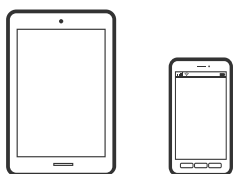

Tipărirea documentelor folosind Epson iPrint

Notă:

Operațiile pot să difere în funcție de dispozitiv.

1. Configurați imprimanta pentru tipărirea fără fir.
2. Dacă nu este instalat Epson iPrint, instalați-l.
[„Instalarea Epson iPrint” la pagina 308](#)
3. Conectați dispozitivul inteligent la un router wireless.
4. Porniți Epson iPrint.
5. Atingeți **Document** pe ecranul principal.
6. Atingeți locația documentului pe care doriți să-l tipăriți.
7. Selectați documentul și apoi atingeți **Next**.
8. Atingeți **Print**.

Tipărire documente folosind Epson Print Enabler

Puteți tipări fără fir documentele, mesajele e-mail, fotografiile și paginile web de pe telefonul sau tableta Android (Android v4.4 sau versiune superioară). Din câteva atingeri, dispozitivul Android va descoperi o imprimantă Epson conectată la aceeași rețea fără fir.

Notă:

Operațiile pot să difere în funcție de dispozitiv.

1. Configurați imprimanta pentru tipărirea fără fir.
2. La dispozitivul Android, instalați modulul plugin Epson Print Enabler din Google Play.
3. Conectați dispozitivul Android la aceeași rețea fără fir pe care o utilizează imprimanta.
4. Accesați **Setări** la dispozitivul Android, selectați **Tipărirea**, apoi activați Epson Print Enabler.
5. De la o aplicație Android precum Chrome, atingeți pictograma de meniu și tipăriți întreg conținutul ecranului.

Notă:

*Dacă nu vedeți imprimanta, atingeți **Toate imprimantele** și selectați imprimanta.*

Tipărirea pe plicuri

Tipăriți pe plicuri de pe un computer (Windows)

1. Încărcați plicuri în imprimantă.
[„Încărcarea hârtiei” la pagina 32](#)
2. Deschideți fișierul pe care doriți să-l tipăriți.
3. Accesați fereastra pentru driver-ul imprimantei.
4. Selectați dimensiunea plicului din **Dimensiuni document** din fila **Principal** și apoi selectați **Plic** din **Tip hârtie**.
5. Setați celelalte elemente din filele **Principal** și **Mai multe opțiuni** în funcție de caz și faceți clic pe **OK**.
6. Faceți clic pe **Tipărirea**.

Tipăriți pe plicuri de pe un computer (Mac OS)

1. Încărcați plicuri în imprimantă.
[„Încărcarea hârtiei” la pagina 32](#)
2. Deschideți fișierul pe care doriți să-l tipăriți.
3. Selectați **Tipărirea** din meniul **Fișier** sau o altă comandă pentru a accesa caseta de dialog pentru tipărire.
4. Selectați dimensiunea ca setare **Format hârtie**.
5. Selectați **Setări tipărirea** din meniul contextual.
6. Selectați **Plic** ca setare pentru **Tip media**.
7. Setați celelalte elemente în funcție de caz.

8. Faceți clic pe **Tipărirea**.

Tipărirea fotografiilor

Tipărirea fișierelor JPEG de la un dispozitiv de memorie

Puteți tipări fișiere JPEG de pe un dispozitiv de memorie conectat la imprimantă.

1. Conectați dispozitivul de memorie în portul USB al interfeței externe a imprimantei.
[„Introducerea unui dispozitiv USB extern” la pagina 40](#)
2. Selectați **Dispozitiv de memorie** pe ecranul principal.
3. Selectați **JPEG**.
4. Selectați fișierul și apoi continuați la ecranul următor.
5. Atingeți .

Setările JPEG



(Opțiuni):

Efectuați setările pentru ordonare, selectare și deselectare a datelor de imagine.

Setări de bază:

- Setare hârtie

Specificați setările sursei de hârtie pe care doriți să o folosiți pentru tipărire.

- Mod culoare

Selectați o setare de culori, fie că tipăriți în mod normal în **A&N** sau **Culoare**.

Complex:

- Aspect

Selectați modul de aranjare a fișierelor JPEG. **1-sus** pentru tipărirea unui fișier pe pagină, cu margini în jurul muchiilor. **Fără margini** pentru tipărirea unui fișier pe pagină, fără margini în jurul muchiilor. Imaginea este puțin mărită pentru a elimina marginile de pe marginea hârtiei. **20-sus** pentru tipărirea a 20 de fișiere pe o coală. **Index** pentru tipărire index cu informații.

- Potrivire cadru

Selectați **Activat** pentru a decupa imaginea pentru încadrare automată în formatul de tipărire selectat. Dacă raportul de aspect al imaginii și formatul de hârtie diferă, imaginea este mărită sau micșorată automat, astfel încât laturile scurte să corespundă laturilor scurte ale hârtiei. Latura lungă a imaginii este retezată dacă se prelungește dincolo de latura lungă a hârtiei. Este posibil ca această fotografie să nu poată fi utilizată pentru fotografii panoramice.

Calitate

Selectați **Cea mai bună** pentru o calitate de tipărire mai ridicată, dar viteza de tipărire ar putea să scadă.

Dată

Selectați formatul datei la care fotografia a fost realizată sau salvată. Data nu este tipărită pentru unele formate.

Reparare fotografie

Selectați acest mod pentru a îmbunătăți automat luminozitatea, contrastul și saturația fotografiei. Pentru a dezactiva îmbunătățirea automată, selectați **Dezactivare îmbunătățire**.

Eliminare ochi roșii

Selectați **Act.** pentru a remedia automat efectul de ochi roșii în fotografii. Corecțiile nu sunt aplicate pe fișierul original, ci doar pe materialele tipărite. În funcție de tipul fotografiei, pot fi corectate și alte părți ale imaginii, nu doar ochii.

Tipărirea fișierelor TIFF de la un dispozitiv de memorie

Puteți tipări fișiere TIFF de pe un dispozitiv de memorie conectat la imprimantă.

1. Conectați dispozitivul de memorie în portul USB al interfeței externe a imprimantei.
[„Introducerea unui dispozitiv USB extern” la pagina 40](#)
2. Selectați **Dispozitiv de memorie** pe ecranul principal.
3. Selectați **TIFF**.
4. Selectați fișierul și apoi continuați la ecranul următor.
5. Atingeți .

Setările TIFF

Puteți efectua setările de imprimare pentru fișierele în format TIFF de pe dispozitivele de memorie.

 (Ordine afișare):

Schimbați ordinea fișierelor.

Setări de bază:

Setare hârtie

Specificați setările sursei de hârtie pe care doriți să o folosiți pentru tipărire.

Mod culoare

Selectați o setare de culori, fie că tipăriți în mod normal în **A&N** sau **Culoare**.

Complex:

Aspect

Selectați modul de dispunere a fișierului Multi-TIFF. **1-sus** pentru tipărirea unei pagini per coală, cu margini în jurul muchiilor. **Fără margini** pentru tipărirea unei pagini per coală, fără margini în jurul muchiilor. Imaginea este puțin mărită pentru a elimina marginile de pe marginea hârtiei. **20-sus** tipărește 20 de pagini per coală. **Index** pentru tipărire index cu informații.

Potrivire cadru

Selectați **Activat** pentru a decupa fotografia pentru încadrare automată în formatul de fotografie selectat. Dacă raportul de aspect al imaginii și formatul de hârtie diferă, imaginea este mărită sau micșorată automat, astfel încât laturile scurte să corespundă laturilor scurte ale hârtiei. Latura lungă a imaginii este retezată dacă se prelungește dincolo de latura lungă a hârtiei. Este posibil ca această fotografie să nu poată fi utilizată pentru fotografii panoramice.

Calitate

Selectați **Cea mai bună** pentru o calitate de tipărire mai ridicată, dar viteza de tipărire ar putea să scadă.

Ordine imprimare

Selectați ordinea pentru tipărirea mai multor pagini TIFF files.

Dată

Selectați formatul datei la care fotografia a fost realizată sau salvată. Data nu este tipărită pentru unele formate.

Tipărire pagini web

Tipărirea paginilor web de pe un computer

Epson Photo+ vă permite să afișați pagini web, să decupați zona specificată, iar apoi să le editați și să le tipăriți. Consultați secțiunea de ajutor a aplicației pentru detalii.

Tipărirea paginilor web de pe un dispozitiv inteligent

Notă:

Operațiunile pot să difere în funcție de dispozitiv.

1. Configurați imprimanta pentru tipărirea fără fir.
2. Dacă nu este instalat Epson iPrint, instalați-l.
[„Instalarea Epson iPrint” la pagina 308](#)
3. Conectați dispozitivul inteligent la un router wireless.
4. Deschideți pagina web pe care doriți să o tipăriți în aplicația browserului web al dumneavoastră.
5. Atingeți **Partajare** din meniul aplicației browserului web.
6. Selectați **iPrint**.

7. Atingeți **Tipărire**.

Tipărirea utilizând un serviciu cloud

Utilizând serviciul Epson Connect disponibil prin internet, puteți tipări de pe smartphone, tabletă sau laptop oricând și practic oriunde. Pentru a utiliza acest serviciu, trebuie să înregistrați utilizatorul și imprimanta în Epson Connect.

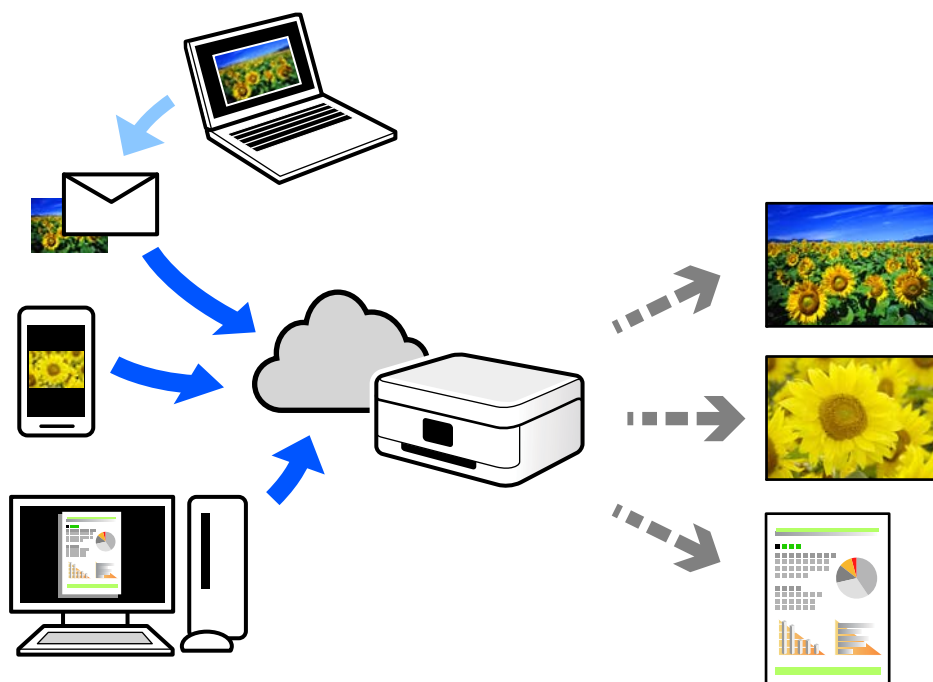

Caracteristicile disponibile prin internet sunt enumerate mai jos.

Email Print

Când trimiteți un e-mail cu fișiere atașate, precum documente sau imagini, la o adresă de e-mail atribuită imprimantei, puteți imprima mesajul respectiv și fișierele atașate din locații aflate la distanță, precum imprimanta de acasă sau de la birou.

Epson iPrint

Această aplicație este pentru iOS și Android și vă permite să tipăriți sau să scanați de la un smartphone sau o tabletă. Puteți tipări documente, imagini și site-uri web trimițându-le direct la o imprimantă din aceeași rețea LAN wireless.

Remote Print Driver

Acesta este un driver partajat, compatibil cu Remote Print Driver. Când tipăriți utilizând o imprimantă dintr-o locație aflată la distanță, puteți tipări prin modificarea imprimantei din fereastra uzuală a aplicației.

Consultați portalul web Epson Connect pentru detalii despre cum să efectuați configurarea sau tipărirea.

<https://www.epsonconnect.com/>

<http://www.epsonconnect.eu> (doar Europa)

Înregistrarea la Epson Connect Service de la panoul de comandă

Urmați pașii de mai jos pentru a înregistra imprimanta.

1. Selectați **Setări** pe panoul de comandă.
2. Selectați **Setări generale** > **Setări serviciu web** > **Servicii Epson Connect** > **Anulare înregistrare** pentru a tipări fișa de înregistrare.
3. Urmați instrucțiunile din fișa de înregistrare pentru a înregistra imprimanta.

Copierea

Metode de copiere disponibile.	85
Opțiuni de meniu de bază pentru copiere.	89
Opțiuni de meniu avansate pentru copiere.	91

Metode de copiere disponibile

Amplasați originalele pe geamul scannerului sau ADF și apoi selectați meniul **Copiere** pe ecranul principal.

Copierea Originalelor

Puteți copia originalele cu format fix sau format personalizat, color sau monocrom.

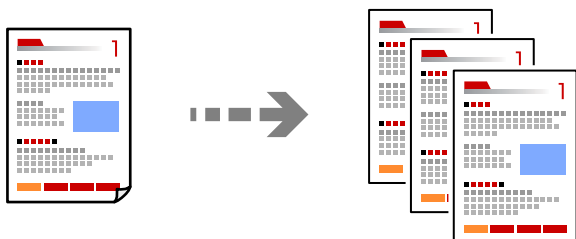

1. Așezați originalele.
[„Așezarea originalelor” la pagina 36](#)
2. Selectați **Copiere** pe ecranul principal.
3. Selectați fila **Setări de bază** și apoi selectați **A&N** sau **Culoare**.

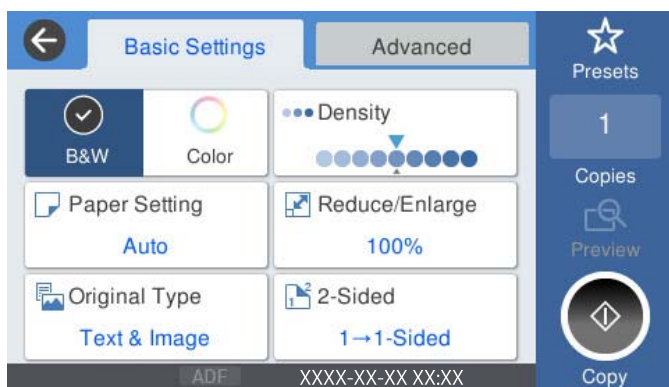

4. Atingeți .

Copierea pe 2 fețe

Copiați mai multe originale pe ambele fețe ale colii de hârtie.



1. Așezați toate documentele originale cu fața în sus în unitatea ADF.



Important:

Dacă doriți să copiați originale care nu sunt acceptate de ADF, folosiți geamul scannerului.

„Originale care nu sunt acceptate ADF” la pagina 37

Notă:

De asemenea, puteți amplasa originalele pe geamul scannerului.

„Așezarea originalelor” la pagina 36

2. Selectați **Copiere** pe ecranul principal.
3. Selectați fila **Setări de bază**, selectați **2 fețe** și apoi selectați **2>2-fețe** sau **1>2-fețe**
4. Specificați alte setări, precum orientarea originalului și poziția de legare.
5. Atingeți .

Copiere prin mărire sau reducere

Puteți copia originale la un grosiment specificat.

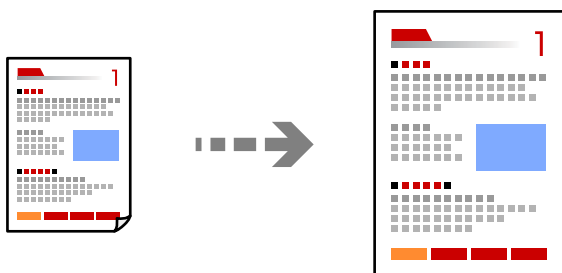

1. Așezați originalele.
„Așezarea originalelor” la pagina 36
2. Selectați **Copiere** pe ecranul principal.
3. Selectați fila **Setări de bază** și apoi selectați **Micșorare/Mărire**.
4. Specificați valoarea de mărire sau micșorare.
5. Atingeți .

Copierea mai multor originale pe aceeași pagină

Puteți copia originale multiple pe o singură coală de hârtie.

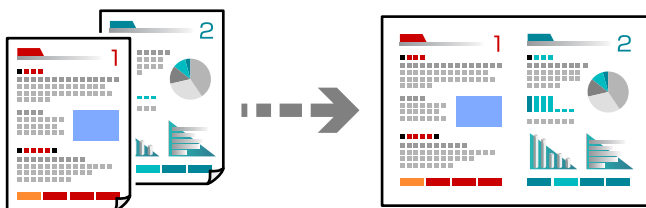

1. Amplasați originalele cu fața în sus în ADF.
Amplasați-le în direcția indicată în ilustrație.

Direcția de citire

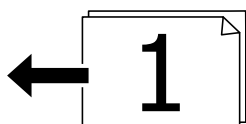

Direcția către stânga

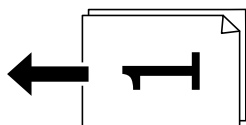

Important:

Dacă doriți să copiați originale care nu sunt acceptate de ADF, folosiți geamul scannerului.

„Originale care nu sunt acceptate ADF” la pagina 37

Notă:

De asemenea, puteți amplasa originalele pe geamul scannerului.

„Așezarea originalelor” la pagina 36

2. Selectați **Copiere** pe ecranul principal.
3. Selectați fila **Complex**, selectați **Pg. mlt.** și apoi selectați **2-sus** sau **4-sus**.
4. Specificați ordinea de amplasare și orientarea originală.
5. Atingeți .

Copiere în ordinea paginilor

La realizarea mai multor copii după un document cu pagini multiple, puteți realiza copiile pe rând în ordinea paginilor.

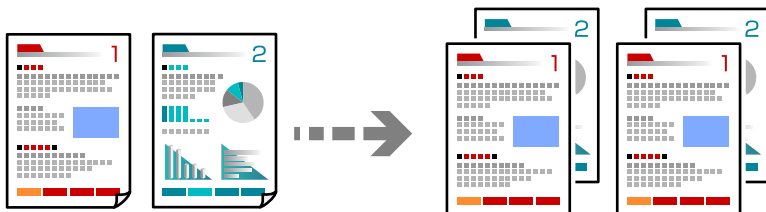

1. Așezați originalele.
[„Așezarea originalelor” la pagina 36](#)
2. Selectați **Copiere** pe ecranul principal.
3. Selectați fila **Complex** și apoi selectați **Finalizare > Asamblare (ordine pagini)**.
4. Atingeți .

Copierea originalelor la calitate bună

Puteți copia originale fără umbre și găuri perforate.

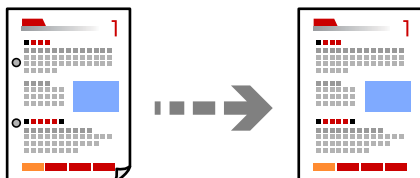

1. Așezați originalele.
[„Așezarea originalelor” la pagina 36](#)
2. Selectați **Copiere** pe ecranul principal.
3. Selectați fila **Complex** și apoi activați **Eliminare umbră** sau **Elim găuri perf** sau ajustați calitatea imaginii din **Calitate imagine**.
4. Atingeți .

Copierea actului de identitate

Scanează ambele fețe ale unui act de identitate și le copiază pe aceeași față a colii de hârtie.

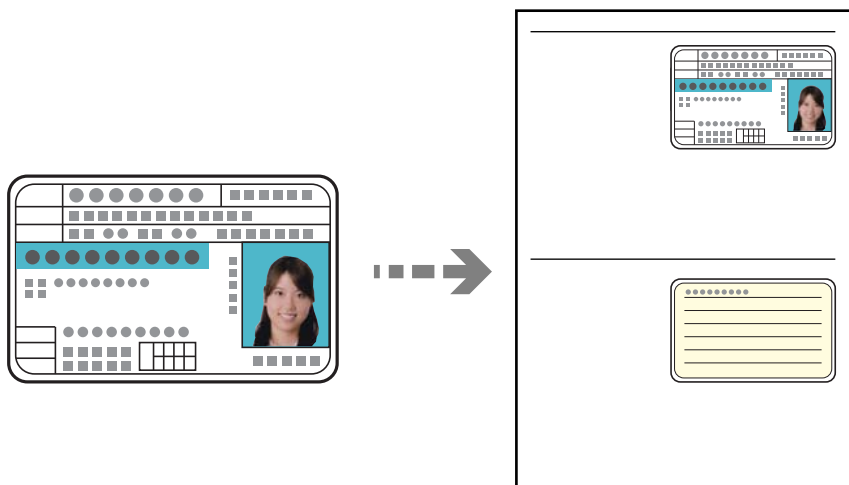

1. Așezați originalele.
[„Așezarea originalelor” la pagina 36](#)
2. Selectați **Copiere** pe ecranul principal.
3. Selectați fila **Complex**, selectați **Copiere carte de identitate** și apoi activați setarea.
4. Specificați **Orient. (or.)**.
5. Atingeți .

Opțiuni de meniu de bază pentru copiere

Notă:

Este posibil ca elementele să nu fie disponibile, în funcție de alte setări efectuate.

Mod culoare:

Selectați dacă doriți copierea în culori sau monocrom.

A&N

Copiază originalul în alb și negru (monocrom).

Culoare

Copiază originalul în culori.

Densitate:

Dacă rezultatul obținut la copiere este prea estompat, măriți densitatea. Reduceți nivelul densității dacă cerneala pătează.

Setare hârtie:

Selectați sursa de hârtie pe care doriți să o utilizați. Când este selectat **Auto**, o coală cu dimensiune adecvată este alimentată automat în funcție de dimensiunea detectată automat a documentului original și raportul de grosisment specificat.

Micșorare/Mărire:

Configurează raportul de mărire sau micșorare. Atingeți valoarea și specificați grosismentul utilizat pentru a mări sau reduce dimensiunea originalului într-un interval cuprins între 25 și 400%.

Auto

Detectează zona de scanare și mărește sau micșorează automat originalul pentru a se adapta la formatul de hârtie selectat. Acolo unde există margini albe în jurul originalului, marginile albe de la marcajul de colț (↘) al geamului scannerului sunt detectate ca zonă de scanare, dar este posibil ca marginile de pe partea opusă să fie tăiate.

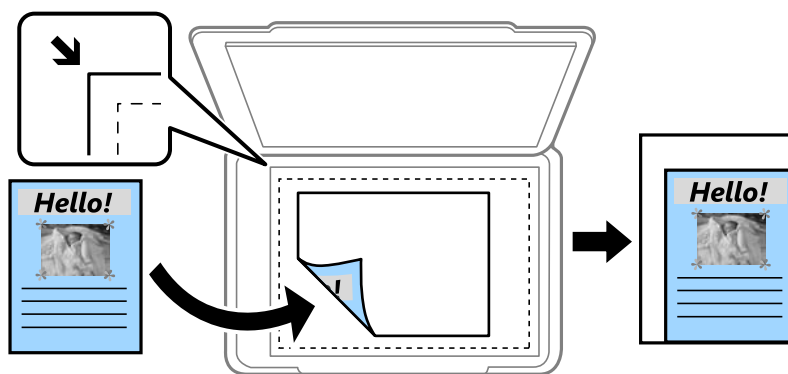

Red. pt. potriv. cu hârt.

Copiază imaginea scanată la o dimensiune mai mică decât valoarea Micșorare/Mărire pentru a corespunde dimensiunii hârtiei. Dacă valoarea Micșorare/Mărire este mai mare decât dimensiunea hârtiei, datele pot fi tipărite dincolo de marginile hârtiei.

Dimens. reală

Copiază la o mărire de 100%.

A4->A5 și altele

Mărește sau micșorează automat originalul pentru a se adapta la un anumit format de hârtie.

Tip original:

Selectați tipul originalului. Copiază la calitate optimă pentru a corespunde tipului originalului.

2 fețe:

Selectați aspectul față-verso.

1>1-fețe

Copiază o parte a unui original pe o singură coală de hârtie.

2>2-fețe

Copiază ambele fețe ale unui original față-verso pe ambele fețe ale unei coli de hârtie individuale. Selectați orientarea originalului și poziția de legare a originalului și a hârtiei.

1>2-fețe

Copiază două originale pe o singură pagină pe ambele fețe ale unei coli de hârtie individuale. Selectați orientarea originalului și poziția de legare a hârtiei.

2>1-față

Copiază ambele fețe ale unui original față-verso pe câte o față a două coli de hârtie. Selectați orientarea originalului și poziția de legare a originalului.

Opțiuni de meniu avansate pentru copiere

Notă:

Este posibil ca elementele să nu fie disponibile, în funcție de alte setări efectuate.

Pg. mlt.:

Selectați formatul de copiere.

Pagină individuală

Copiază un original cu două fețe pe o singură coală.

2-sus

Copiază două originale de o singură pagină pe o singură foaie de hârtie folosind formatul 2 copii pe pagină. Selectați ordinea formatului și orientarea originalului.

4-sus

Copiază patru originale de o singură pagină pe o singură foaie de hârtie folosind aspectul 4 copii pe pagină. Selectați ordinea formatului și orientarea originalului.

Mărime original:

Selectați dimensiunea originalului. La copierea unor originale de dimensiune atipică, selectați dimensiunea cea mai apropiată de original.

Finalizare:

Selectați modul de ejectare a hârtiei pentru copii multiple ale unor originale multiple.

Grupare (aceleași pagini)

Copiază originalele pagină cu pagină ca grup.

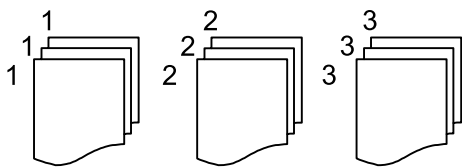

Asamblare (ordine pagini)

Copiază originalele colționate în ordine și le sortează pe seturi.

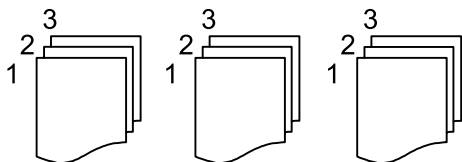

Orient. (or.):

Selectați orientarea originalelor dumneavoastră.

Calitate imagine:

Ajustați setările imaginii.

Contrast

Ajustați diferența dintre părțile luminoase și părțile întunecate ale imaginii.

Saturație

Ajustați intensitatea culorilor.

Balans de roșu, Balans de verde, Balans de albas.

Ajustați densitatea pentru fiecare culoare.

Claritate

Ajustează conturul imaginii.

Reglare tentă

Ajustează tonul de culoare a pielii. Atingeți + pentru un ton mai rece (accentuare verde) și atingeți - pentru un ton mai cald (accentuare roșu).

Elimin. fundal

Ajustați densitatea culorii de fundal. Atingeți + pentru o tonalitate mai luminoasă (alb) și - pentru o tonalitate mai închisă (negru).

Marg. leg.:

Selectați poziția de legare, marginea și orientarea originalului.

Red. pt. potriv. cu hârt.:

Copiază imaginea scanată la o dimensiune mai mică decât valoarea Micșorare/Mărire pentru a corespunde dimensiunii hârtiei. Dacă valoarea Micșorare/Mărire este mai mare decât dimensiunea hârtiei, datele pot fi tipărite dincolo de marginile hârtiei.

Eliminare umbră:

Elimină umbrele care apar în jurul copiilor la copierea hârtiei groase sau care apar în centrul copiilor atunci când copiați o broșură.

Elim găuri perf:

Elimină orificile de legare atunci când copiați.

Copiere carte de identitate:

Scanează ambele fețe ale unui act de identitate și le copiază pe aceeași față a colii de hârtie.

Scanarea

Metode de scanare disponibile.	94
Scanarea originalelor într-un folder de rețea.	94
Scanarea documentelor originale cu trimitere prin e-mail.	97
Scanarea originalelor pe computer.	100
Scanarea originalelor pe un dispozitiv de memorie.	101
Scanarea originalelor pe un server Cloud.	103
Scanarea folosind WSD.	105
Scanarea originalelor pe un dispozitiv inteligent.	107

Metode de scanare disponibile

Puteți folosi oricare dintre următoarele metode de scanare folosind această imprimantă.

Scanarea într-un folder de rețea

Puteți salva imaginea scanată într-un folder de rețea pre-configurat.

[„Scanarea originalelor într-un folder de rețea” la pagina 94](#)

Scanarea cu trimitere prin e-mail

Puteți trimite imagini scanate prin e-mail, direct de la imprimantă, cu ajutorul unui server de e-mail pre-configurat.

[„Scanarea documentelor originale cu trimitere prin e-mail” la pagina 97](#)

Scanarea pe computer

Puteți salva imaginea scanată pe un calculator conectat la imprimantă.

[„Scanarea originalelor pe computer” la pagina 100](#)

Scanarea pe un dispozitiv de memorie

Puteți salva imaginile scanate direct pe un dispozitiv de memorie introdus în imprimantă.

[„Scanarea originalelor pe un dispozitiv de memorie” la pagina 101](#)

Trimiterea către un serviciu cloud

Puteți trimite imagini scanate din panoul de comandă al imprimantei la servicii cloud care au fost înregistrate în prealabil.

[„Scanarea originalelor pe un server Cloud” la pagina 103](#)

Scanarea folosind WSD

Puteți salva imaginea scanată pe un computer conectat la imprimantă, folosind funcția WSD.

[„Scanarea folosind WSD” la pagina 105](#)

Scanarea direct de pe dispozitivele inteligente

Puteți salva imaginile scanate direct pe un dispozitiv inteligent precum un smartphone sau o tabletă folosind aplicația Epson iPrint pe dispozitivul inteligent.

[„Scanarea originalelor pe un dispozitiv inteligent” la pagina 107](#)

Scanarea originalelor într-un folder de rețea

Verificați următoarele aspecte înainte de scanare.

- Asigurați-vă că există un folder de rețea pregătit. Respectați următoarele aspecte la crearea unui folder partajat într-o rețea.

[„Crearea folderului partajat” la pagina 369](#)

- Înregistrați în prealabil calea unui folder de rețea în lista de contacte pentru a putea specifica cu ușurință folderul.

[„Disponibilitatea contactelor” la pagina 388](#)

Notă:

Asigurați-vă că setările **Data/oră** și **Diferență de timp** ale imprimantei sunt corecte. Accesați meniurile din **Setări > Setări generale > Setări de bază > Setări dată/oră**.

1. Așezați originalele.
[„Așezarea originalelor” la pagina 36](#)
2. Selectați **Scanare > Folder de rețea/FTP** pe panoul de comandă.
3. Specificați destinația.
[„Opțiuni de meniu de destinație pentru scanarea la un folder” la pagina 95](#)

Notă:

Puteți tipări istoricul folderului în care sunt salvate documentele selectând .

4. Selectați **Setări scanare**, apoi verificați setări precum formatul de salvare și modificați-le dacă este necesar.
[„Opțiuni de meniu pentru scanarea la un folder” la pagina 96](#)

Notă:

Selectați  pentru a salva setările ca presetare.

5. Atingeți .

Opțiuni de meniu de destinație pentru scanarea la un folder

Tastatură:

Deschideți ecranul **Editare locație**. Introduceți calea folderului și stabiliți fiecare element pe ecran.

Editare locație:

Introduceți calea folderului și stabiliți fiecare element pe ecran.

Mod comunicare:

Selectați modul de comunicare pentru folder.

Locație (obligatorie):

Introduceți calea către folderul în care va fi salvată imaginea scanată.

Nume utilizator:

Introduceți un nume de utilizator pentru conectarea la folderul specificat.

Parolă:

Introduceți o parolă corespunzătoare numelui de utilizator.

Mod conectare:

Selectați modul de conectare pentru folder.

Număr port:

Introduceți un număr de port pentru folder.

Contacte:

Selectați o destinație din lista de contacte.

Puteți căuta un destinatar în lista de contacte. Introduceți cuvântul cheie de căutare în caseta din partea de sus a ecranului.

Opțiuni de meniu pentru scanarea la un folder

Notă:

Este posibil ca elementele să nu fie disponibile, în funcție de alte setări efectuate.

Mod culoare:

Selectați dacă scanarea se va efectua în culori sau monocrom.

Format fișier:

Selectați formatul în care va fi salvată imaginea scanată.

Raport compresie:

Selectați gradul de compresie al imaginii scanate.

Setări PDF:

Dacă selectați PDF ca format de salvare, utilizați aceste setări pentru protecția fișierelor PDF.

Pentru a crea un fișier PDF care necesită o parolă pentru a fi deschis, setați Parolă deschidere document. Pentru a crea un fișier PDF care necesită o parolă la tipărire sau editare, setați Parolă permisiuni.

Rezoluție:

Selectați rezoluția de scanare.

2 fețe:

Scanează ambele părți ale originalului.

Orient. (or.):

Selectați orientarea originalului.

Legare (orig.):

Selectați direcția de legare a originalului.

Zon scan:

Selectați zona de scanare. Pentru a decupa spațiul alb din jurul textului sau al imaginii la scanare, selectați **Trunchiere auto**. Pentru a scana pe suprafața maximă permisă a geamului scannerului, selectați **Zonă maximă**.

Orient. (or.):

Selectați orientarea originalelor.

Tip original:

Selectați tipul originalului.

Orient. (or.):

Selectați orientarea originalului.

Densitate:

Selectați contrastul imaginii scanate.

Eliminare umbră:

Elimină umbrele originalului care apar pe imaginea scanată.

Cadru:

Elimină umbrele de la marginea originalului.

Centru:

Elimină umbrele de la marginea de legare a broșurii.

Elim găuri perf:

Elimină găurile de perforare care apar în imaginea scanată. Puteți specifica zona de ștergere a orificiilor de perforare introducând o valoare în caseta din dreapta.

Poziție ștergere:

Selectați poziția pentru a elimina orificiile de perforare.

Orient. (or.):

Selectați orientarea originalelor.

Denumire fișier:

Prefix nume fișier:

Introduceți un prefix pentru numele imaginilor folosind caractere alfanumerice și simboluri.

Adăugare dată:

Adăugați data la denumirea fișierului.

Adăugare oră:

Adăugați ora la denumirea fișierului.

Scanarea documentelor originale cu trimitere prin e-mail

Înainte de scanare trebuie să realizați următoarele setări.

Configurați serverul de e-mail.

„Configurarea unui server de poștă electronică” la pagina 365

Înregistrați în prealabil o adresă de e-mail în lista de contacte pentru a putea specifica cu ușurință adresa prin selectarea din lista de contacte.

Asigurați-vă că setările **Data/oră** și **Diferență de timp** ale imprimantei sunt corecte. Accesați meniurile din **Setări > Setări generale > Setări de bază > Setări dată/oră**.

1. Așezați originalele.

„Așezarea originalelor” la pagina 36

2. Selectați **Scanare > E-mail** pe panoul de comandă.

3. Specificați destinatarul.

„Opțiuni de meniu pentru destinatar pentru scanarea cu trimitere prin e-mail” la pagina 98

Notă:

- Numărul de destinatari selectați este afișat în partea dreaptă a ecranului. Puteți trimite mesaje e-mail către maximum 10 adrese și grupuri.

Dacă destinatarii includ grupuri, puteți selecta cel mult 200 de adrese individuale în total, luând în considerare și adresele din grupuri.

- Selectați caseta de adresă din partea de sus a ecranului pentru a afișa lista adreselor selectate.
- Selectați  pentru a afișa sau imprima istoricul de trimitere sau pentru a modifica setările serverului de e-mail.

4. Selectați **Setări scanare**, apoi verificați setări precum formatul de salvare și modificați-le dacă este necesar.
[„Opțiuni de meniu de scanare pentru scanarea cu trimitere prin e-mail” la pagina 98](#)

Notă:

Selectați  pentru a salva setările ca presetare.

5. Atingeți .

Opțiuni de meniu pentru destinatar pentru scanarea cu trimitere prin e-mail

Tastatură:

Introduceți adresa de e-mail manual.

Contacte:

Selectați o destinație din lista de contacte.

Puteți căuta un destinatar în lista de contacte. Introduceți cuvântul cheie de căutare în caseta din partea de sus a ecranului.

Istoric:

Selectați adresa din lista istoricului.

Opțiuni de meniu de scanare pentru scanarea cu trimitere prin e-mail

Notă:

Este posibil ca elementele să nu fie disponibile, în funcție de alte setări efectuate.

Mod culoare:

Selectați dacă scanarea se va efectua în culori sau monocrom.

Format fișier:

Selectați formatul în care va fi salvată imaginea scanată.

- Raport compresie:

Selectați gradul de compresie al imaginii scanate.

Setări PDF:

Dacă selectați PDF ca format de salvare, utilizați aceste setări pentru protecția fișierelor PDF.

Pentru a crea un fișier PDF care necesită o parolă pentru a fi deschis, setați Parolă deschidere document. Pentru a crea un fișier PDF care necesită o parolă la tipărire sau editare, setați Parolă permisiuni.

Rezoluție:

Selectați rezoluția de scanare.

2 fețe:

Scanează ambele părți ale originalului.

Orient. (or.):

Selectați orientarea originalului.

Legare (orig.):

Selectați direcția de legare a originalului.

Zon scan:

Selectați zona de scanare. Pentru a decupa spațiul alb din jurul textului sau al imaginii la scanare, selectați **Trunchiere auto**. Pentru a scana pe suprafața maximă permisă a geamului scannerului, selectați **Zonă maximă**.

Orient. (or.):

Selectați orientarea originalelor.

Tip original:

Selectați tipul originalului.

Orient. (or.):

Selectați orientarea originalului.

Densitate:

Selectați contrastul imaginii scanate.

Eliminare umbră:

Elimină umbrele originalului care apar pe imaginea scanată.

Cadru:

Elimină umbrele de la marginea originalului.

Centru:

Elimină umbrele de la marginea de legare a broșurii.

Elim găuri perf:

Elimină găurile de perforare care apar în imaginea scanată. Puteți specifica zona de ștergere a orificiilor de perforare introducând o valoare în caseta din dreapta.

Poziție ștergere:

Selectați poziția pentru a elimina orificiile de perforare.

Orient. (or.):

Selectați orientarea originalelor.

Subiect:

Introduceți un subiect pentru e-mail folosind caractere alfanumerice și simboluri.

Dim max fiș ataș:

Selectați dimensiunea maximă a fișierului care poate fi atașat la e-mail.

Denumire fișier:

Prefix nume fișier:

Introduceți un prefix pentru numele imaginilor folosind caractere alfanumerice și simboluri.

Adăugare dată:

Adăugați data la denumirea fișierului.

Adăugare oră:

Adăugați ora la denumirea fișierului.

Scanarea originalelor pe computer

Notă:

Pentru a folosi această funcție, asigurați-vă că următoarele aplicații sunt instalate pe computerul dumneavoastră.

- Epson ScanSmart (Windows 7 sau o versiune mai recentă sau OS X El Capitan sau o versiune mai recentă)*
- Epson Event Manager (Windows Vista/Windows XP, sau OS X Yosemite/OS X Mavericks/OS X Mountain Lion/Mac OS X v10.7.x/Mac OS X v10.6.8)*
- Epson Scan 2 (aplicație necesară pentru utilizarea funcției de scanare)*

Consultați următoarele pentru a verifica aplicațiile instalate.

*Windows 10: faceți clic pe butonul start și apoi selectați **Sistem Windows — Panou de comandă — Programe — Programe și caracteristici**.*

*Windows 8.1/Windows 8: selectați **Desktop — Setări — Panou de comandă — Programe — Programe și caracteristici**.*

*Windows 7/Windows Vista: faceți clic pe butonul Start și apoi selectați **Panou de comandă — Programe — Programe și caracteristici**.*

*Windows XP: faceți clic pe butonul start și apoi selectați **Panou de comandă — Adăugare sau eliminare programe**.*

*Mac OS: selectați **Start > Aplicații > Epson Software**.*

1. Așezați originalele.

[„Așezarea originalelor” la pagina 36](#)

2. Selectați **Scanare > Computer** pe panoul de comandă.

3. Selectați un computer pe care vor fi salvate imaginile scanate.

4. Efectuați setările pentru scanare.

- Selectare acțiune: selectați metoda de salvare.

La utilizarea Windows 7 sau o versiune mai recentă, sau OS X El Capitan sau o versiune mai recentă: Selectați **Previzualizare pe computer** pentru a previzualiza imaginea scanată pe computer înainte de salvarea imaginilor.

- 2 fețe: scanează ambele părți ale originalului.

5. Atingeți .

La utilizarea Windows 7 sau o versiune mai recentă, sau OS X El Capitan sau o versiune mai recentă: Epson ScanSmart pornește automat pe computerul dumneavoastră, iar scanarea începe.

Notă:

- Consultați ajutorul Epson ScanSmart pentru informații de operare detaliate ale software-ului. Executați clic pe **Ajutor** pe ecranul Epson ScanSmart pentru a deschide secțiunea de ajutor.
- Puteți începe scanarea nu doar de la imprimantă, ci și de la computer utilizând Epson ScanSmart.

Scanarea originalelor pe un dispozitiv de memorie

1. Așezați originalele.

[„Așezarea originalelor” la pagina 36](#)

2. Introduceți un dispozitiv de memorie în imprimantă.

[„Introducerea unui dispozitiv USB extern” la pagina 40](#)

3. Selectați **Scanare > Disp. de memorie** pe panoul de comandă.

4. Efectuați setările pentru scanare.

[„Opțiuni de meniu de bază pentru scanarea pe un dispozitiv de memorie” la pagina 101](#)

[„Opțiuni de meniu avansate pentru scanarea pe un dispozitiv de memorie” la pagina 102](#)

Notă:

Selectați  pentru a salva setările ca presetare.

5. Atingeți .

Opțiuni de meniu de bază pentru scanarea pe un dispozitiv de memorie

Notă:

Este posibil ca elementele să nu fie disponibile, în funcție de alte setări efectuate.

A&N/Culoare

Selectați dacă scanarea se va efectua monocrom sau în culori.

Format fișier:

Selectați formatul în care va fi salvată imaginea scanată.

Raport compresie:

Selectați gradul de compresie al imaginii scanate.

Setări PDF:

Dacă selectați PDF ca format de salvare, utilizați aceste setări pentru protecția fișierelor PDF.

Pentru a crea un fișier PDF care necesită o parolă pentru a fi deschis, setați Parolă deschidere document. Pentru a crea un fișier PDF care necesită o parolă la tipărire sau editare, setați Parolă permisiuni.

Rezoluție:

Selectați rezoluția de scanare.

2 fețe:

Scanează ambele părți ale originalului.

Orient. (or.):

Selectați orientarea originalului.

Legare (orig.):

Selectați direcția de legare a originalului.

Zon scan:

Selectați zona de scanare. Pentru a decupa spațiul alb din jurul textului sau al imaginii la scanare, selectați **Trunchiere auto**. Pentru a scana pe suprafața maximă permisă a geamului scannerului, selectați **Zonă maximă**.

Orient. (or.):

Selectați orientarea originalelor.

Tip original:

Selectați tipul originalului.

Opțiuni de meniu avansate pentru scanarea pe un dispozitiv de memorie

Notă:

Este posibil ca elementele să nu fie disponibile, în funcție de alte setări efectuate.

Orient. (or.):

Selectați orientarea originalului.

Densitate:

Selectați contrastul imaginii scanate.

Eliminare umbră:

Elimină umbrele originalului care apar pe imaginea scanată.

Cadru:
Elimină umbrele de la marginea originalului.

Centru:
Elimină umbrele de la marginea de legare a broșurii.

Elim găuri perf:

Elimină găurile de perforare care apar în imaginea scanată. Puteți specifica zona de ștergere a orificiilor de perforare introducând o valoare în caseta din dreapta.

Poziție ștergere:
Selectați poziția pentru a elimina orificiile de perforare.

Orient. (or.):
Selectați orientarea originalelor.

Denumire fișier:

Prefix nume fișier:
Introduceți un prefix pentru numele imaginilor folosind caractere alfanumerice și simboluri.

Adăugare dată:
Adăugați data la denumirea fișierului.

Adăugare oră:
Adăugați ora la denumirea fișierului.

Scanarea originalelor pe un server Cloud

Înainte de a utiliza această funcție, efectuați setările utilizând Epson Connect. Consultați următorul site web al portalului Epson Connect pentru detalii.

<https://www.epsonconnect.com/>

<http://www.epsonconnect.eu> (doar Europa)

1. Așezați originalele.
[„Așezarea originalelor” la pagina 36](#)
2. Selectați **Scanare** > **Cloud** pe panoul de comandă.
3. Selectați  în partea de sus a ecranului și selectați o destinație.
4. Efectuați setările pentru scanare.
[„Opțiuni de meniu de bază pentru scanarea în cloud” la pagina 104](#)
[„Opțiuni de meniu avansate pentru scanarea în cloud” la pagina 104](#)

Notă:

Selectați  pentru a salva setările ca presetare.

5. Atingeți .

Opțiuni de meniu de bază pentru scanarea în cloud

Notă:

Este posibil ca elementele să nu fie disponibile, în funcție de alte setări efectuate.

A&N/Culoare

Selectați dacă scanarea se va efectua monocrom sau în culori.

Format fișier:

Selectați formatul în care va fi salvată imaginea scanată.

2 fețe:

Scanează ambele părți ale originalului.

Orient. (or.):

Selectați orientarea originalului.

Legare (orig.):

Selectați direcția de legare a originalului.

Zon scan:

Selectați zona de scanare. Pentru a decupa spațiul alb din jurul textului sau al imaginii la scanare, selectați **Trunchiere auto**. Pentru a scana pe suprafața maximă permisă a geamului scannerului, selectați **Zonă maximă**.

Orient. (or.):

Selectați orientarea originalelor.

Opțiuni de meniu avansate pentru scanarea în cloud

Notă:

Este posibil ca elementele să nu fie disponibile, în funcție de alte setări efectuate.

Tip original:

Selectați tipul originalului.

Orient. (or.):

Selectați orientarea originalului.

Densitate:

Selectați contrastul imaginii scanate.

Eliminare umbră:

Elimină umbrele originalului care apar pe imaginea scanată.

Cadru:

Elimină umbrele de la marginea originalului.

Centru:

Elimină umbrele de la marginea de legare a broșurii.

Elim găuri perf:

Elimină găurile de perforare care apar în imaginea scanată. Puteți specifica zona de ștergere a orificiilor de perforare introducând o valoare în caseta din dreapta.

Poziție ștergere:

Selectați poziția pentru a elimina orificiile de perforare.

Orient. (or.):

Selectați orientarea originalelor.

Scanarea folosind WSD

Notă:

Această caracteristică este disponibilă doar pentru computerele care rulează Windows 10/Windows 8.1/Windows 8/Windows 7/Windows Vista.

Dacă utilizați Windows 7/Windows Vista, va trebui să configurați computerul în avans utilizând această funcție. [„Configurarea unui port WSD” la pagina 105](#)

1. Așezați originalele.

[„Așezarea originalelor” la pagina 36](#)

2. Selectați **Scanare > WSD** pe panoul de comandă.

3. Selectați un computer.

4. Atingeți .

Configurarea unui port WSD

Această secțiune explică modul de configurare a unui port WSD pentru Windows 7/Windows Vista.

Notă:

Pentru Windows 10/Windows 8.1/Windows 8, portul WSD este configurat automat.

Următoarele sunt necesare pentru configurarea unui port WSD.

Imprimanta și computerul sunt conectate la rețea.

Driverul imprimantei este instalat pe computer.

1. Porniți imprimanta.

2. Executați clic pe Start și apoi clic pe **Rețea** pe computer.

3. Executați clic-dreapta pe imprimantă și apoi clic pe **Instalare**.

Executați clic pe **Continuare** când este afișat ecranul **Control cont utilizator**.

Executați clic pe **Dezinstalare** și începeți din nou dacă ecranul **Dezinstalare** este afișat.

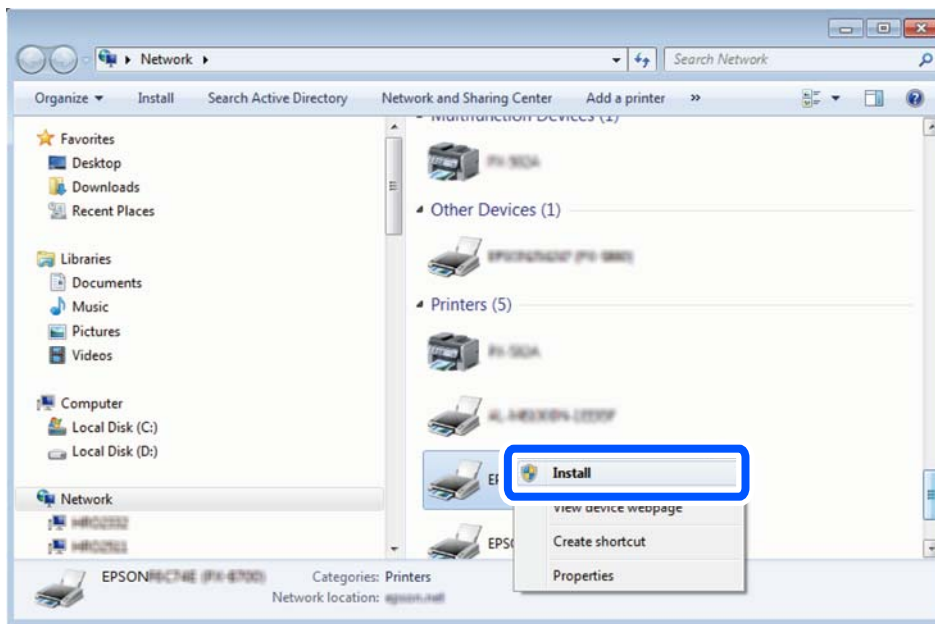

Notă:

Numele imprimantei setat în rețea și numele modelului (EPSON XXXXXX (XX-XXXX)) sunt afișate pe ecranul de rețea. Puteți verifica numele de imprimantă setat în rețea pe panoul de control al imprimantei sau prin tipărirea unei fișe de stare a rețelei.

4. Executați clic pe **Dispozitivul este pregătit pentru a fi utilizat**.

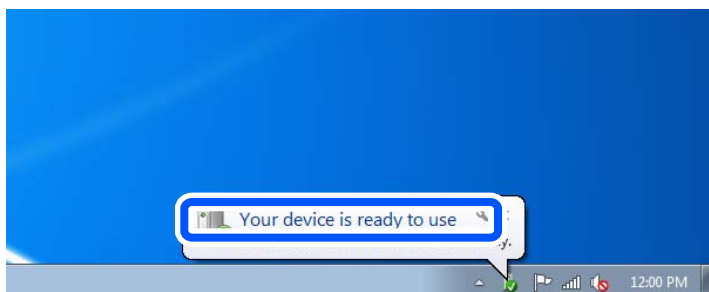

5. Verificați mesajul și apoi executați clic pe **Închidere**.

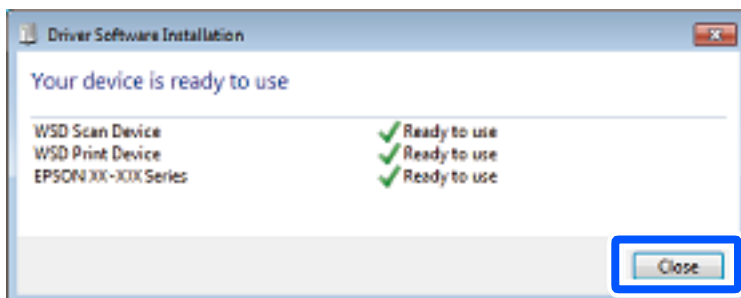

6. Deschideți ecranul **Dispozitive și imprimante**.
 - Windows 7
Executați clic pe Start > **Panou de control** > **Hardware și sunete** (sau **Hardware**) > **Dispozitive și imprimante**.
 - Windows Vista
Executați clic pe Start > **Panou de control** > **Hardware și sunete** > **Imprimante**.
7. Verificați dacă este afișată o pictogramă cu numele imprimantei în rețea.
Selectați numele imprimantei atunci când utilizați WSD.

Scanarea originalelor pe un dispozitiv inteligent

Notă:

- Înainte de scanare, instalați Epson iPrint pe dispozitivul inteligent.
- Ecranele Epson iPrint se pot modifica fără notificare prealabilă.
- Conținutul Epson iPrint poate varia în funcție de produs.

1. Așezați originalele.
[„Așezarea originalelor” la pagina 36](#)



2. Porniți Epson iPrint.
3. Atingeți **Scan** pe ecranul principal.

4. Atingeți **Scan**.

Notă:

Puteți efectua următoarele setări de scanare. Atingeți pictograma  în partea din dreapta sus a ecranului.

Va începe scanarea.

5. Verificați imaginea scanată și apoi alegeți metoda de salvare.
 - : afișează ecranul din care puteți salva imaginile scanate.
 - : afișează ecranul din care puteți trimite imaginile scanate prin email.
 - : afișează ecranul din care puteți imprima imaginile scanate.
6. În final, urmați instrucțiunile afișate pe ecran.

Primirea și trimiterea faxurilor

Înainte de utilizarea funcțiilor de fax.	109
Vedere de ansamblu asupra funcțiilor de fax ale imprimantei.	109
Trimiterea faxurilor de la imprimantă.	114
Recepționarea faxurilor la imprimantă.	122
Opțiuni de meniu pentru faxuri.	128
Opțiunile meniului Fax Box.	132
Verificarea stării sau a jurnalelor pentru lucrările de fax.	139
Trimiterea unui fax de la computer.	141
Recepționarea faxurilor la un computer.	146

Înainte de utilizarea funcțiilor de fax

Verificați următoarele înainte de a începe utilizarea funcțiilor de fax.

- Asigurați-vă că imprimanta și linia telefonică și (dacă este necesar) telefonul sunt conectate corect
- Setările de bază ale faxului (Expert configurare fax) sunt finalizate
- Alte Setări fax necesare sunt efectuate

Consultați „Informații conexe” de mai jos pentru detalii privind efectuarea setărilor.

Informații conexe

- ➔ „Conectarea imprimantei la o linie telefonică” la pagina 401
- ➔ „Pregătirea imprimantei pentru a trimite și a primi faxuri” la pagina 404
- ➔ „Efectuarea setărilor pentru funcțiile de fax ale imprimantei în funcție de utilizare” la pagina 406
- ➔ „Setări de bază” la pagina 321
- ➔ „Trimitere setări” la pagina 323
- ➔ „Disponibilitatea funcțiilor de fax” la pagina 401
- ➔ „Configurarea unui folder partajat în rețea” la pagina 369
- ➔ „Configurarea unui server de poștă electronică” la pagina 365
- ➔ „Disponibilitatea contactelor” la pagina 388
- ➔ „Setări utilizator” la pagina 338

Vedere de ansamblu asupra funcțiilor de fax ale imprimantei

Funcție: trimiterea faxurilor

[„Înainte de utilizarea funcțiilor de fax” la pagina 109](#)

Metode de expediere

- Expediere automată

Când scanați un original atingând  (**Trimitere**), imprimanta apelează destinatarul și trimite faxul.

[„Trimiterea faxurilor de la imprimantă” la pagina 114](#)

- Trimiterea manuală

Când efectuați o verificare manuală pe conexiunea de linie apelând destinatarul, atingeți  (**Trimitere**) pentru a începe trimiterea directă a unui fax.

[„Trimiterea manuală a faxurilor după confirmarea stării destinatarului” la pagina 116](#)

[„Trimiterea faxurilor cu formarea numărului de la telefonul extern” la pagina 116](#)

Desemnarea destinatarului la expedierea unui fax

Puteți introduce destinatari utilizând **Tastatură**, **Contacte** și **Recent**.

[„Destinatar” la pagina 128](#)

[„Disponibilitatea contactelor” la pagina 388](#)

Set. scan. la expedierea unui fax

Puteți selecta elemente precum **Rezoluție** sau **Dimensiune originală (sticlă)** la expedierea faxurilor.

[„Set. scan. ” la pagina 129](#)

Utilizarea Setări trimitere fax la expedierea unui fax

Puteți utiliza **Setări trimitere fax** precum **Trimitere directă** (pentru a trimite un document de dimensiuni mari în mod stabil) sau **Cop. rez.** atunci când expedierea normală nu poate fi realizată. În cazul în care configurați setările pentru salvarea faxurilor expediate, atunci când expediați un fax dar salvarea eșuează, imprimanta poate trimite în mod automat o notificare prin e-mail atunci când este realizată salvarea.

[„Setări trimitere fax:” la pagina 129](#)

[„Raport de erori la cop. de rez. ” la pagina 331](#)

[„Configurarea unui server de poștă electronică” la pagina 365](#)

Rapoarte privind rezultatul expedierii

Puteți obține diverse rapoarte cu privire la rezultatele expedierii.

[„Funcții: Diverse rapoarte de fax” la pagina 112](#)

Expediere securizată

Puteți expedia faxuri securizat.

[„Funcție: securitate la expedierea și recepționarea faxurilor” la pagina 113](#)

Alte funcții privind expedierea

Sunt disponibile și alte funcții utile privind expedierea faxurilor.

[„Buton de operație rapidă 1, Buton de operație rapidă 2, Buton de operație rapidă 3:” la pagina 321](#)

[„Buton de operație rapidă:” la pagina 128](#)

Funcție: recepționarea faxurilor

[„Înainte de utilizarea funcțiilor de fax” la pagina 109](#)

Mod primire

Există două opțiuni în **Mod primire** pentru recepționarea faxurilor.

Manual

În special pentru apeluri telefonice, dar și pentru fax

[„Utilizarea modului Manual” la pagina 123](#)

Auto

- Doar pentru fax (nu este necesar un telefon extern)

- În principal pentru fax, însă uneori și pentru apeluri telefonice

[„Folosirea modului Auto” la pagina 123](#)

Recepționarea faxurilor utilizând un telefon conectat

Puteți recepționa faxuri utilizând doar un aparat telefonic extern.

„Setări de bază” la pagina 321

„Efectuarea setărilor atunci când conectați un telefon” la pagina 407

Destinații ale faxurilor recepționate

- ❑ Generare fără condiții: faxurile recepționate sunt imprimate necondiționat în mod implicit. Puteți seta destinații pentru faxurile recepționate în inbox, la nivelul computerului, al memoriei externe, către e-mail-uri, foldere sau alte faxuri. Dacă salvați în inbox, puteți efectua verificarea conținutului pe ecran.

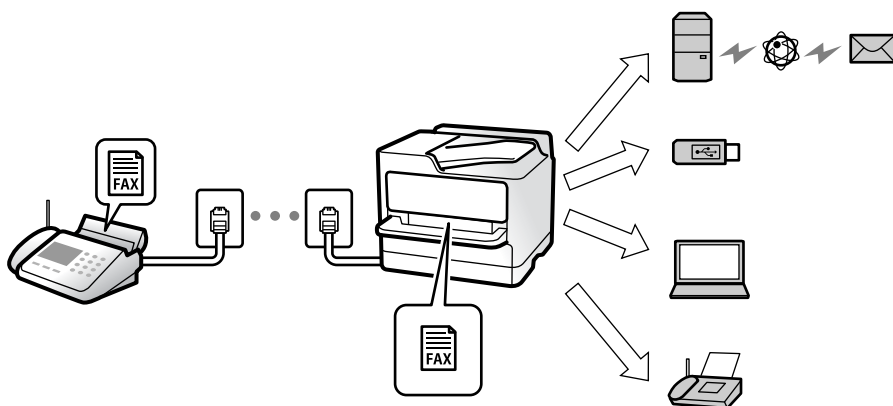

„Salvare/Redirecționare necondiționată:” la pagina 324

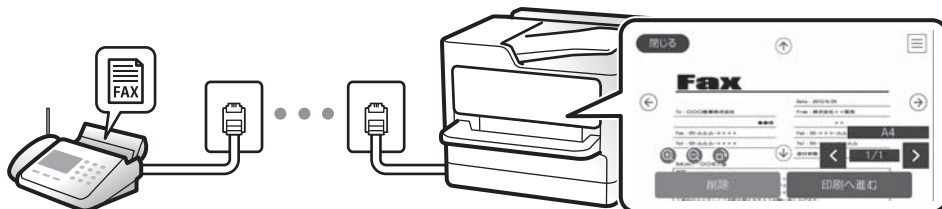

„Setări Inbox:” la pagina 328

„Vizualizarea faxurilor primite la imprimantă pe ecranul LCD” la pagina 127

- ❑ Generare atunci când sunt îndeplinite condițiile: puteți seta destinații pentru faxurile primite către inbox sau o casetă confidențială, o memorie externă, un e-mail, un folder sau alt fax, atunci când sunt îndeplinite anumite condiții specifice. Dacă salvați în inbox sau într-o casetă confidențială, puteți efectua verificarea conținutului pe ecran.

„Salv./Redir. cond.:” la pagina 326

„Listă de salvare/ redir condiționată:” la pagina 131

Diverse rapoarte de ieșire

Sunt acceptate și rapoarte privind recepționarea.

„Funcții: Diverse rapoarte de fax” la pagina 112

Securitate la recepționarea faxurilor

Faxurile pot fi recepționate securizat.

„Funcție: securitate la expedierea și recepționarea faxurilor” la pagina 113

Funcție: Expediere/Recepționare PC-FAX (Windows/Mac OS)

Expediere PC-FAX

Puteți expedia faxuri de la un computer.

„Funcția PC la FAX:” la pagina 324

„Software pentru expedierea faxurilor” la pagina 309

„Trimiterea unui fax de la computer” la pagina 141

Recepționare PC-FAX

Puteți recepționa faxuri pe un computer.

„Realizarea setărilor pentru trimiterea și recepționarea faxurilor într-un computer” la pagina 415

„Software pentru expedierea faxurilor” la pagina 309

„Recepționarea faxurilor la un computer” la pagina 146

Funcții: Diverse rapoarte de fax

Puteți verifica starea faxurilor expediate și recepționate într-un raport.

Date	Time	Type	ID	Duration	Pages	Result
XX.XX	XX:XXPM	Send	XX XXXX XXXX	00:00	000/001	No Answer
XX.XX	XX:XXPM	Receive		00:37	001	OK
XX.XX	XX:XXAM	Send	XXX XXX XXXX			OK

„Setări raport” la pagina 330

„Setări trimitere fax:” la pagina 129

„Jurnal transmitere:” la pagina 131

„Raport fax:” la pagina 131

Funcție: Verificarea stării sau a jurnalelor pentru sarcinile de fax

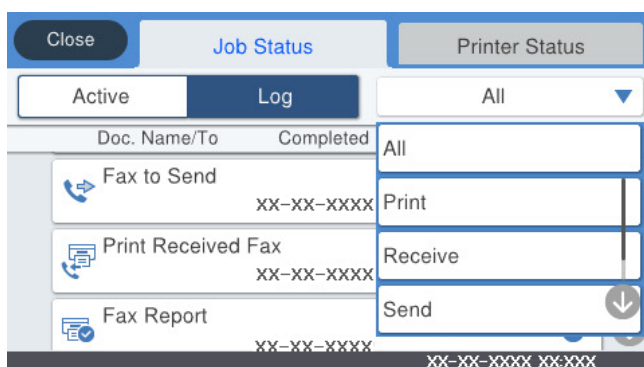

Puteți selecta sarcini de fax în curs sau puteți verifica istoricul sarcinilor.

„Verificarea stării sau a jurnalelor pentru lucrările de fax” la pagina 139

Funcție: Fax Box

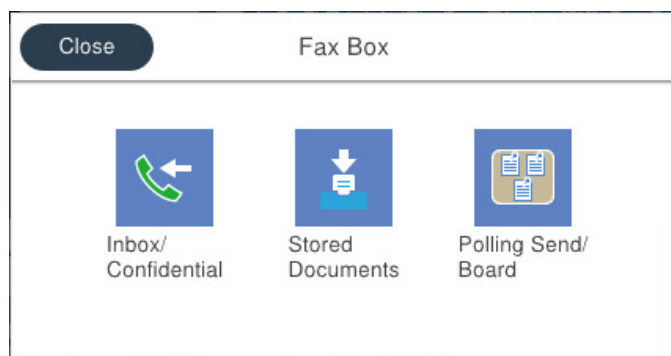

Inbox și casetele confidențiale

„Inbox/ Confidențial” la pagina 132

Caseta Documente stocate

„Documente stocate:” la pagina 134

Caseta Trim inter/ avizier

„Trim inter/ avizier” la pagina 135

Securitatea funcției casetă fax

Puteți seta o parolă pentru fiecare casetă.

„Funcție: securitate la expedierea și recepționarea faxurilor” la pagina 113

Funcție: securitate la expedierea și recepționarea faxurilor

Puteți utiliza multe funcții de securitate, precum **Restricții apelare directă** pentru a preveni expedierea la o destinație incorectă sau **Șterg. autom. date backup** pentru a preveni scurgerea de informații. Puteți seta o parolă pentru fiecare casetă de fax pe imprimantă.

„Setări securitate” la pagina 331

„Setări parolă inbox:” la pagina 328

„Opțiunile meniului Fax Box” la pagina 132

Funcții: Alte funcții utile

Blocarea faxurilor nedorite

„Fax de respingere:” la pagina 323

Recepționarea faxurilor după apelare

„Recepționarea faxurilor prin efectuarea unui apel telefonic” la pagina 124

„Primire cu interogare:” la pagina 131

Referitor la trimiterea faxurilor

„Buton de operație rapidă 1, Buton de operație rapidă 2, Buton de operație rapidă 3:” la pagina 321

„Buton de operație rapidă:” la pagina 128

Trimiterea faxurilor de la imprimantă

Puteți trimite faxuri prin introducerea numerelor de fax ale destinatarilor utilizând panoul de comandă.

Notă:

- Atunci când trimiteți un fax monocrom, puteți previzualiza imaginea scanată pe ecranul LCD înainte de a o trimite.
- Puteți plasa în așteptare (rezerva) până la 50 de faxuri monocrome, în timp ce linia telefonică este utilizată pentru un apel vocal sau pentru trimiterea sau primirea altui fax. Puteți verifica sau anula operațiunile de fax rezervate din **Job/Status** pe ecranul de pornire.

1. Așezați originalele.

„Așezarea originalelor” la pagina 36

Puteți trimite până la 100 de pagini într-o singură transmisie; totuși, în funcție de memoria disponibilă, poate apărea situația în care nu veți putea trimite faxuri, chiar dacă acestea au mai puțin de 100 de pagini.

2. Selectați **Fax** pe ecranul principal.

3. Specificați destinatarul.

„Selectarea destinatarilor” la pagina 115

4. Selectați fila **Setări fax** și apoi efectuați setările necesare.

„Setări fax” la pagina 128

5. Atingeți  pentru a trimite faxul.

Notă:

- Dacă numărul de fax este ocupat sau prezintă orice altă problemă, imprimanta va încerca din nou apelarea peste un minut.
- Pentru a anula expedierea, atingeți .
- Trimiterea unui fax color durează mai mult, deoarece imprimanta realizează simultan scanarea și trimiterea. La trimiterea unui fax color, nu puteți utiliza alte funcții ale imprimantei.

Informații conexe

➔ „Setări fax” la pagina 128

➔ „Verificarea activităților de fax în curs” la pagina 140

Selectarea destinatarilor

Puteți specifica destinatarii în fila **Destinatar** pentru a trimite faxul utilizând următoarele metode.

Introducerea manuală a numărului de fax

Selecționați **Tastatură**, introduceți un număr de fax pe ecranul afișat și apoi atingeți **OK**.

- Pentru a adăuga o pauză (pauză de trei secunde în timpul apelării), introduceți o cratimă (-).

- Dacă setați un cod de acces pentru exterior în meniul **Tip linie**, introduceți caracterul „#” (diez) în locul codului de acces, la începutul numărului de fax.

Notă:

*Dacă nu puteți introduce manual un număr de fax, opțiunea **Restricții apelare directă** din **Setări securitate** este setată la **Act.** Selecționați destinatarii faxului din lista de contacte sau din istoricul faxurilor trimise.*

Selectarea destinatarilor din lista de contacte

Selecționați **Contacte** și selecționați destinatarii către care doriți să expediați faxurile. Dacă destinatarul la care doriți să trimiteți nu a fost înregistrat încă în **Contacte**, atingeți  pentru a-l înregistra.

Selectarea destinatarilor din istoricul de faxuri trimise

Selecționați **Recent** și apoi selecționați un destinatar.

Selectarea destinatarilor din lista din fila Destinatar

Selecționați un destinatar din lista înregistrată în **Setări > Administrator Contacte > Frecvent**.

Notă:

*Pentru a șterge destinatarii introduși, afișați lista de destinatari atingând câmpul unui număr de fax sau numărul de destinatari pe ecranul LCD, selecționați destinatarul din listă și apoi selecționați **Eliminare**.*

Informații conexe









- ➔ [„Disponibilitatea contactelor” la pagina 388](#)
- ➔ [„Destinatar” la pagina 128](#)

Diverse moduri de a trimite faxuri

Expdierea faxului după verificarea imaginii scanate

Puteți previzualiza imaginea scanată pe ecranul LCD înainte de a trimite faxul. (Doar faxuri monocrome)

1. Așezați originalele.
[„Așezarea originalelor” la pagina 36](#)
2. Selecționați **Fax** pe ecranul principal.
3. Specificați destinatarul.
[„Selectarea destinatarilor” la pagina 115](#)

4. Selectați fila **Setări fax** și apoi efectuați setările necesare.
[„Setări fax” la pagina 128](#)
5. Atingeți  pe ecranul superior al faxului pentru a scana, verificați imaginea documentului scanat.
6. Selectați **Start trimitere**. În caz contrar, selectați **Anulare**
 -     : deplasează ecranul în direcția săgeților.
 -   : reduce sau mărește imaginea.
 -   : trece la pagina următoare sau la cea anterioară.

Notă:

- Dacă este activată setarea **Trimitere directă**, nu puteți previzualiza documentul.
- Dacă ecranul de previzualizare este lăsat neatins pentru intervalul de timp setat în **Setări > Setări generale > Setări fax > Trimitere setări > Ora de afișare previzualizare fax**, faxul este trimis automat.
- Calitatea imaginii unui fax trimis poate fi diferită de cea previzualizată, în funcție de caracteristicile aparatului destinatarului.

Trimiterea manuală a faxurilor după confirmarea stării destinatarului

Puteți trimite un fax în timp ce ascultați sunete sau voci prin difuzorul imprimantei, în timp ce aceasta formează, comunică sau transmite date.

1. Selectați **Fax** pe ecranul principal.
2. Efectuați setările necesare în fila **Setări fax**.
3. În fila **Destinatar**, atingeți  și apoi specificați destinatarul.

Notă:

Puteți ajusta volumul difuzorului.

4. După ce auziți un ton de fax, selectați **Trim./Prim.** în colțul din dreapta sus al ecranului LCD și apoi selectați **Trimitere**.

Notă:

Când primiți un fax de la un serviciu de informații prin fax și auziți instrucțiunile audio, urmați-le.

5. Atingeți  pentru a trimite faxul.

Informații conexe

➔ [„Setări fax” la pagina 128](#)

Trimiterea faxurilor cu formarea numărului de la telefonul extern

Puteți trimite un fax formând numărul de la telefonul extern conectat la imprimantă atunci când doriți să vorbiți la telefon înainte de a trimite faxul sau atunci când aparatul destinatarului nu comută automat pe funcția de fax.

1. Ridicați receptorul telefonului conectat și formați numărul destinatarului, de pe telefon.

Notă:

Când destinatarul răspunde la telefon, puteți discuta cu acesta.

2. Selectați **Fax** pe ecranul principal.
3. Efectuați setările necesare în **Setări fax**.

[„Setări fax” la pagina 128](#)

4. Când auziți tonul de fax, atingeți , apoi puneți receptorul în furcă.

Notă:

Atunci când formați un număr de la telefonul conectat, trimiterea faxului durează mai mult, deoarece imprimanta scanează și trimite faxul simultan. La trimiterea unui fax, nu puteți utiliza celelalte caracteristici ale imprimantei.

Informații conexe

➔ [„Setări fax” la pagina 128](#)

Trimiterea faxurilor la cerere (Utilizarea Trimit cu interog/ setă aviz electr)

Dacă stocați un document monocrom pe imprimantă în avans, documentul stocat poate fi trimis la cerere de la un alt fax care are o funcție de recepționare cu interogare. Există o casetă Trimitere cu interogare și 10 casete de avizier electronic la nivelul imprimantei pentru această funcție. În fiecare cutie puteți stoca un document cu până la 100 de pagini. Pentru a utiliza o casetă de avizier electric, cutia care stochează documentul trebuie să fie înregistrată în prealabil și faxul destinatarului trebuie să accepte funcția de sub-adresă/parolă.

Informații conexe

➔ [„Setarea Cutie de Trimitere cu interogare” la pagina 117](#)

➔ [„Înregistrarea unei casete de avizier electronic” la pagina 118](#)

➔ [„Stocarea unui document în Trimit cu interog/ setă aviz electr” la pagina 118](#)

Setarea Cutie de Trimitere cu interogare

Puteți stoca un document în caseta **Cutie de Trimitere cu interogare** fără înregistrare. Realizați următoarele setări în funcție de necesități.

1. Selectați **Fax Box > Trim inter/ avizier** din ecranul principal.
2. Selectați **Trimitere cu interogare**, apăsați pe , apoi selectați **Setări**.

Notă:

Dacă se afișează ecranul de introducere parolă, introduceți parola.

3. Efectuați setările corespunzătoare, de exemplu **Notificare rezultat trim..**

Notă:

*Dacă setați o parolă în **Parolă pt. deschid. căsuței**, vi se va solicita să introduceți o parolă la următoarea deschidere a casetei.*

4. Selectați **OK** pentru a aplica setările.

Informații conexe

➔ „Trimitere cu interogare:” la pagina 135

Înregistrarea unei casete de avizier electronic

Trebuie să înregistrați o casetă de avizier electronic pentru stocarea unui document în prealabil. Urmați pașii de mai jos pentru a înregistra caseta.

1. Selectați **Fax Box > Trim inter/ avizier** din ecranul principal.
2. Selectați una dintre casetele denumite **Panou de mesaje neînregistrat**.

Notă:

Dacă se afișează ecranul de introducere parolă, introduceți parola.

3. Efectuați setări pentru elementele de pe ecran.
 - Introduceți un nume în **Nume (Obligatoriu)**
 - Introduceți o sub-adresă în **Subadresă(SEP)**
 - Introduceți o parolă în **Parolă(PWD)**
4. Efectuați setările corespunzătoare, precum **Notificare rezultat trim..**

Notă:

*Dacă setați o parolă în **Parolă pt. deschid. căsuței**, vi se va solicita să introduceți o parolă la următoarea deschidere a casetei.*

5. Selectați **OK** pentru a aplica setările.

Pentru a afișa ecranul de modificare a setărilor sau de ștergere a casetelor înregistrate, selectați caseta pe care doriți să o modificați/ștergeți, apoi apăsați pe .

Informații conexe

➔ „Panou de mesaje neînregistrat:” la pagina 137

Stocarea unui document în Trimit cu interog/ setă aviz electr

1. Selectați **Fax Box** din ecranul inițial, apoi selectați **Trim inter/ avizier**.
2. Selectați **Trimitere cu interogare** sau una dintre casetele de avizier electronic buletin care au fost deja înregistrate.

Dacă este afișat ecranul de introducere parolă, introduceți parola pentru a deschide caseta.
3. Apăsați **Adăugare doc..**
4. În ecranul din partea de sus a faxului care este afișat, verificați setările faxului și atingeți  pentru a scana și stoca documentul.

Pentru a verifica documentul stocat, selectați **Fax Box > Trim inter/ avizier**, selectați caseta conținând documentul pe care doriți să-l verificați, apoi apăsați pe **Verificare doc..** Pe ecranul afișat, puteți vizualiza, tipări sau șterge documentul scanat.

Informații conexe

➔ „Fiecare avizier electronic” la pagina 137

Trimiterea mai multor pagini ale unui document monocrom (Trimitere directă)

Atunci când trimiteți un fax monocrom, documentul scanat este stocat temporar în memoria imprimantei. În consecință, trimiterea mai multor pagini poate cauza umplerea memoriei imprimantei și întreruperea trimiterii faxului. Puteți evita acest lucru activând caracteristica **Trimitere directă**; totuși, în acest caz, trimiterea faxului durează mai mult, deoarece imprimanta scanează și trimite faxul simultan. Puteți utiliza această caracteristică doar atunci când există un singur destinatar.

Accesarea meniului

Puteți găsi meniul pe panoul de comandă al imprimantei de mai jos.

Fax > Setări fax Trimitere directă.

Trimiterea preferențială a unui fax (Trimitere cu prioritate)

Puteți trimite un document urgent înaintea celorlalte faxuri care așteaptă să fie trimise.

Notă:

Nu puteți trimite un document în mod preferențial atunci când una dintre următoarele activități se află în desfășurare, deoarece imprimanta nu poate accepta alt fax.

- Trimiterea unui fax monocrom cu funcția **Trimitere directă** activată
- Trimiterea unui fax color
- Trimiterea unui fax formând numărul de la telefonul conectat
- Trimiterea unui fax trimis prin intermediul unui computer (cu excepția trimiterii din memorie)

Accesarea meniului

Puteți găsi meniul pe panoul de comandă al imprimantei de mai jos.

Fax > Setări fax Trimitere cu prioritate.

Informații conexe

➔ „Verificarea stării sau a jurnalelor pentru lucrările de fax” la pagina 139

Expedierea faxurilor monocrome la o oră specificată din zi (Trimitere fax mai târziu)

Puteți seta imprimanta pentru a trimite faxuri la o anumită oră. Doar faxurile monocrome pot fi trimise cu întârziere.

Accesarea meniului

Puteți găsi meniul pe panoul de comandă al imprimantei de mai jos.

Fax > Setări fax

Activați **Trimitere fax mai târziu** și apoi specificați ora de trimitere a faxului.

Notă:

Pentru anularea faxului atunci când imprimanta așteaptă ora specificată, anulați procesul din **Job/Status** de pe ecranul de pornire.

Informații conexe

➔ „Verificarea stării sau a jurnalelor pentru lucrările de fax” la pagina 139

Trimiterea unor documente de dimensiuni diferite din ADF (Scanare continuă(ADF))

Trimițând faxurile prin introducerea originalelor unul câte unul sau prin poziționarea originalelor după dimensiune, le puteți trimite sub forma unui singur document, la dimensiunile originale.

Dacă introduceți originale de dimensiuni diferite în ADF, toate originalele sunt trimise la dimensiunea celui mai mare dintre ele. Pentru a trimite originale în formatul inițial, nu poziționați originale cu formate mixte.

1. Poziționați primul lot de originale cu aceeași dimensiune.
2. Selectați **Fax** pe ecranul principal.
3. Specificați destinatarul.
4. Selectați fila **Setări fax**, apoi atingeți **Scanare continuă(ADF)** pentru a seta aceasta la **Act.**.
De asemenea, puteți defini setări precum rezoluția și metoda de trimitere, după cum este necesar.
5. Apăsați  (**Trimitere**).
6. După finalizarea scanării primului set de originale și la apariția unui mesaj pe panoul de comandă, care vă solicită să scanați setul următor de originale, încărcați următoarele originale și apoi selectați **Începere scanare**.

Notă:

Dacă lăsați imprimanta neatinsă pentru intervalul de timp setat în **Timp de așteptare pentru următorul Original**, după ce vi se solicită poziționarea următoarelor originale, imprimanta oprește stocarea și începe trimiterea documentului.

Expedierea unui fax cu Subadresă(SUB) și Parolă(SID)

Puteți trimite faxuri la casete confidențiale sau la casetele releu ale aparatului de fax al destinatarului atunci când aceasta din urmă dispune de posibilitatea de a primi faxuri confidențiale sau faxuri retransmise. Destinatarii le pot primi în siguranță sau le pot redirectiona către destinații de fax specificate.

1. Așezați originalele.
2. Selectați **Fax** pe ecranul de pornire.
3. Selectați **Contacte** și selectați un destinatar cu o sub-adresă și parolă înregistrate.
De asemenea, puteți selecta destinatarul din **Recent** dacă a fost trimis cu o sub-adresă și parolă.

4. Selectați fila **Setări fax** și apoi efectuați setările dorite, de exemplu rezoluția și metoda de trimitere, după cum este necesar.
5. Trimiteți faxul.

Informații conexe

➔ „Disponibilitatea contactelor” la pagina 388

Trimiterea de mai multe ori a acelorași documente

Informații conexe

➔ „Stocarea unui fax fără a specifica destinatarul (Stocare date fax)” la pagina 121



➔ „Trimiterea faxurilor utilizând funcția Document stocat” la pagina 121

Stocarea unui fax fără a specifica destinatarul (Stocare date fax)

Din moment ce puteți trimite faxuri utilizând documentele stocate în imprimantă, puteți economisi timpul dedicat scanării documentelor atunci când trebuie să trimiteți frecvent același document. Puteți stoca documente monocrome de până la 100 de pagini. Puteți stoca 10 documente în caseta de documente stocate a imprimantei.

Notă:

Este posibil să nu puteți salva 10 de documente, în funcție de condițiile de utilizare, de exemplu, mărimea fișierelor documentelor stocate.

1. Așezați originalele.
2. Selectați **Fax Box** pe ecranul de pornire.
3. Selectați **Documente stocate**, apăsați pe  (Meniu cutie), apoi selectați **Stocare date fax**.
4. În fila **Setări fax** afișată, realizați setări precum rezoluția, după cum este necesar.
5. Atingeți  pentru a stoca documentul.

După finalizarea stocării unui document, puteți previzualiza imaginea scanată selectând **Fax Box > Documente stocate** și apăsând apoi caseta aferentă documentului, sau puteți șterge documentul apăsând pe  în partea dreaptă a casetei documentului.

Informații conexe

➔ „Documente stocate:” la pagina 134

Trimiterea faxurilor utilizând funcția Document stocat

1. Selectați **Fax Box** din ecranul inițial, apoi selectați **Documente stocate**.

2. Selectați documentul pe care doriți să îl trimiteți, verificați conținutul documentului, apoi selectați **Start trimitere**.
Când este afișat mesajul **Ștergeți acest document după trimitere?**, selectați **Da** sau **Nu**.
3. Specificați destinatarul.
4. Selectați fila **Setări fax** și apoi efectuați setările dorite, cum ar fi metoda de trimitere, după cum este necesar.
5. Atingeți  pentru a trimite faxul.

Informații conexe

➔ „Documente stocate” la pagina 134

➔ „Verificarea stării sau a jurnalelor pentru lucrările de fax” la pagina 139

Recepționarea faxurilor la imprimantă

Dacă imprimanta este conectată la linia telefonică și setările de bază au fost efectuate utilizând Expert configurare fax, puteți primi faxuri.

Există două metode de primire a faxurilor.

Primirea unui fax de intrare

Primirea unui fax prin efectuarea unui apel (recepționare cu interogare)

Faxurile recepționate sunt imprimate cu setările inițiale ale imprimantei.

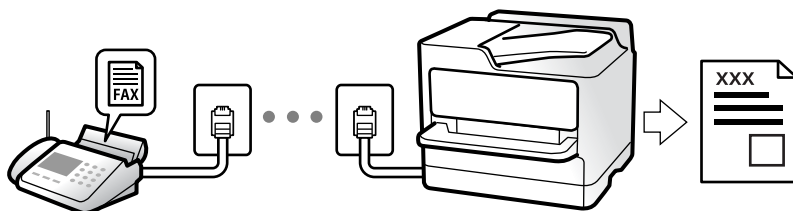

Puteți salva faxurile recepționate, le puteți consulta pe ecranul imprimantei și le puteți redirecționa.

Pentru a verifica starea setărilor faxului, puteți tipări o **Listă setări fax**, prin selectarea **Fax** >  (Mai multe) > **Raport fax** > **Listă setări fax**.

Informații conexe

➔ „Mai multe” la pagina 131

Primirea faxurilor de intrare

Există două opțiuni în **Mod primire**.

Informații conexe

➔ „Utilizarea modului Manual” la pagina 123

➔ „Folosirea modului Auto” la pagina 123

Utilizarea modului Manual

Acest mod este destinat în principal apelurilor telefonice, dar se poate utiliza și pentru faxuri.

Primirea faxurilor

Atunci când sună telefonul, puteți răspunde manual ridicând receptorul.

Atunci când auziți un semnal de fax (baud):

Selectați **Fax** de pe ecranul de pornire al imprimantei, selectați **Trim./Prim.** > **Primire**, apoi apăsați pe . Apoi, puneți telefonul în furcă.

Dacă soneria solicită un apel vocal:

Puteți răspunde la telefon în mod obișnuit.

Recepționarea faxurilor utilizând numai telefonul conectat

Când funcția **Primire la distanță** este setată, puteți recepționa faxurile introducând **Cod început**.

Când sună telefonul, ridicați receptorul. Când auziți un ton de fax (baud), formați **Cod început** din două cifre, apoi puneți receptorul în furcă. Dacă nu cunoașteți codul de start, întrebați administratorul.

Folosirea modului Auto

Acest mod permite utilizarea liniei în următoarele scopuri.

Utilizarea liniei numai pentru fax (nu este necesar un aparat telefonic extern)

Utilizarea liniei în principal pentru fax, uneori pentru a telefona

Recepționarea faxurilor fără un aparat telefonic extern

Imprimanta comută automat la recepția de faxuri atunci când numărul de apeluri de sonerie corespunde cu valoarea setată în **Sonerii răspuns**.

Recepționarea faxurilor cu un aparat telefonic extern

Imprimanta cu un aparat telefonic extern funcționează în modul următor.

Când robotul telefonic răspunde înainte ca numărul de apeluri de sonerie să corespundă valorii setate în **Sonerii răspuns**:

- Dacă soneria solicită un fax: imprimanta comută automat la recepția de faxuri.

- Dacă soneria solicită un apel vocal; robotul telefonic poate primi apeluri vocale și poate înregistra mesaje vocale.

Când dumneavoastră ridicați receptorul înainte ca numărul de apeluri de sonerie să corespundă valorii setate în **Sonerii răspuns**:

- Dacă soneria solicită un fax: puteți recepționa faxul utilizând aceiași pași ca și pentru **Manual**. Selectați **Fax** din ecranul de pornire, apoi selectați **Trim./Prim.** > **Primire**. După aceea, atingeți  și apoi puneți receptorul în furcă.

- Dacă soneria solicită un apel vocal: puteți răspunde la telefon ca de obicei.

- ❑ Când se oprește soneria și imprimanta comută automat la recepția de faxuri:
 - Dacă soneria solicită un fax: imprimanta începe să recepționeze faxuri.
 - Dacă soneria solicită un apel vocal: nu puteți răspunde la telefon. Cereți persoanei să vă sune înapoi.

Notă:

Setați numărul de sonerii pentru intrarea în funcțiune a robotului telefonic la o valoare mai redusă decât **Sonerii răspuns**. În caz contrar, robotul nu va putea primi apeluri vocale, deci nu va putea înregistra mesaje. Pentru detalii privind configurarea robotului, consultați manualul furnizat cu robotul.

Recepționarea faxurilor prin efectuarea unui apel telefonic

Puteți primi un fax stocat pe un alt fax, apelând numărul acestuia.

Informații conexe

- ➔ „Trimiterea faxurilor după confirmarea stării expeditorului” la pagina 124
- ➔ „Primirea faxurilor la cerere (Primire cu interogare)” la pagina 124
- ➔ „Recepționarea faxurilor de la un avizier electronic cu o sub-adresă (SEP) și parolă (PWD) (Primire cu interogare)” la pagina 125

Trimiterea faxurilor după confirmarea stării expeditorului

Puteți recepționa un fax în timp ce ascultați sunete sau voci prin difuzorul imprimantei, în timp ce aceasta formează un număr, comunică sau transmite date. De asemenea, puteți utiliza această funcție atunci când doriți să primiți un fax de la un serviciu de informații prin fax, urmând instrucțiunile audio.

1. Selectați **Fax** pe ecranul de pornire.
2. Atingeți , apoi specificați expeditorul.

Notă:

Puteți ajusta volumul difuzorului.

3. Așteptați până când expeditorul preia apelul dumneavoastră. După ce auziți un ton de fax, selectați **Trim./Prim.** în colțul din dreapta sus al ecranului LCD și apoi selectați **Primire**.

Notă:

Când primiți un fax de la un serviciu de informații prin fax și auziți instrucțiunile audio, urmați-le.

4. Apăsați .

Primirea faxurilor la cerere (Primire cu interogare)

Puteți primi un fax stocat pe un alt fax, apelând numărul acestuia. Utilizați această caracteristică pentru a primi un document de la un serviciu de informații prin fax.

Notă:

- ❑ Dacă serviciul de informații prin fax are o funcție de ghidare audio pe care trebuie să o urmați pentru a primi un document, nu puteți utiliza această funcție.
- ❑ Pentru a primi un document de la un serviciu de informații prin fax care utilizează ghidarea audio, trebuie doar să formați numărul de fax utilizând caracteristica **În furcă** sau telefonul conectat, după care controlați telefonul și imprimanta conform indicațiilor audio.

1. Selectați **Fax** pe ecranul de pornire.
2. Atingeți  (Mai multe).
3. Selectați **Fax extins**.
4. Atingeți caseta **Primire cu interogare** pentru a seta la **Act.**.
5. Atingeți **Închidere** și apoi atingeți **Închidere** din nou.
6. Introduceți numărul de fax.

Notă:

Dacă nu puteți introduce manual un număr de fax, opțiunea **Restricții apelare directă** din **Setări securitate** este setată la **Act.**. Selectați destinatarul faxului din lista de contacte sau din istoricul faxurilor trimise.



7. Atingeți .

Informații conexe

➔ „Primire cu interogare:” la pagina 131

Recepționarea faxurilor de la un avizier electronic cu o sub-adresă (SEP) și parolă (PWD) (Primire cu interogare)

Prin apelarea unui expeditor, puteți recepționa faxuri de la un avizier electronic stocat pe un aparat fax al expeditorului cu o caracteristică de sub-adresă (SEP) și parolă (PWD). Pentru a utiliza această funcție, înregistrați în prealabil contactul cu sub-adresa (SEP) și parola (PWD) în lista de contacte.

1. Selectați **Fax** pe ecranul de pornire.
2. Selectați  (Mai multe).
3. Selectați **Fax extins**.
4. Atingeți **Primire cu interogare** pentru a seta această opțiune la **Act.**.
5. Atingeți **Închidere** și apoi atingeți **Închidere** din nou.
6. Selectați **Contacte** și apoi selectați contactul cu sub-adresa înregistrată (SEP) și parola (PWD) pentru a corespunde avizierului electronic de destinație.
7. Atingeți .

Informații conexe

- ➔ „Disponibilitatea contactelor” la pagina 388
- ➔ „Disponibilitatea contactelor” la pagina 388
- ➔ „Trimiterea faxurilor cu formarea numărului de la telefonul extern” la pagina 116
- ➔ „Trimiterea faxurilor după confirmarea stării expeditorului” la pagina 124
- ➔ „Mai multe” la pagina 131

Salvarea și redirecționarea faxurilor primite

Rezumatul funcțiilor

Dacă organizația dumneavoastră are un administrator al imprimantei, contactați administratorul pentru a verifica starea setărilor imprimantei.

Salvarea faxurilor recepționate pe imprimantă

Faxurile recepționate pot fi salvate la imprimantă și le puteți vizualiza pe ecranul imprimantei. Puteți imprima numai faxurile pe care doriți să le imprimați sau puteți șterge faxurile inutile.

Salvarea și/sau redirecționarea faxurilor recepționate la alte destinații decât imprimanta

Următoarele dispozitive pot fi setate ca destinații.

- Computer (recepție PC-FAX)
- Dispozitiv de memorie externă
- Adresă de e-mail
- Folder partajat într-o rețea
- Un alt aparat de fax

Notă:

- Datele de fax sunt salvate în format PDF.*
- Documentele color nu pot fi redirecționate către un alt fax. Acestea sunt procesate ca documente care nu au putut fi redirecționate.*

Sortarea faxurilor recepționate în funcție de parametri precum sub-adresa și parola

Puteți sorta și salva faxurile recepționate în Inbox sau în casetele de avizier electronic. De asemenea, puteți redirecționa faxurile recepționate la alte destinații decât imprimanta.

- Adresă de e-mail
- Folder partajat într-o rețea
- Un alt aparat de fax

Notă:

- Datele de fax sunt salvate în format PDF.
- Documentele color nu pot fi redirecționate către un alt fax. Acestea sunt procesate ca documente care nu au putut fi redirecționate.
- Puteți tipări condițiile de salvare/redirecționare setate în imprimantă. Selectați **Fax** din ecranul inițial, apoi selectați  (Mai multe) > **Raport fax** > **Listă de salvare/ redir condiționată**.
- Dacă organizația dumneavoastră are un administrator al imprimantei, contactați administratorul pentru a seta sau modifica condițiile de salvare/redirecționare.
Pentru administrator, consultați „Informații aferente” de mai jos pentru a verifica sau modifica setările.

Informații conexe

- ➔ „Efectuarea setărilor pentru salvarea și redirecționarea faxurilor recepționate” la pagina 408
- ➔ „Configurarea setărilor pentru salvarea și redirecționarea faxurilor recepționate cu condiții specifice” la pagina 411
- ➔ „Mai multe” la pagina 131
- ➔ „Vizualizarea faxurilor primite la imprimantă pe ecranul LCD” la pagina 127

Vizualizarea faxurilor primite la imprimantă pe ecranul LCD

În cazul în care configurați salvarea faxurilor recepționate pe imprimantă, puteți vizualiza conținutul și tipări după cum este necesar.

„Efectuarea setărilor de salvare pentru primirea faxurilor” la pagina 408

„Salvare/Redirecționare necondiționată:” la pagina 324

„Efectuarea setărilor de salvare pentru primirea faxurilor cu condiții specifice” la pagina 411

„Salv. în căs. fax:” la pagina 327







1. Selectați **Fax Box** pe ecranul principal.



Notă:

Cât timp există faxuri recepționate care nu au fost citite, numărul documentelor necitite va fi afișat pe  de pe ecranul de pornire.

2. Selectați **Inbox/ Confidențial**.
3. Selectați inbox-ul sau caseta confidențială pe care doriți să o vizualizați.
4. Dacă inbox-ul sau caseta confidențială sunt protejate prin parolă, introduceți parola pentru inbox, parola pentru caseta confidențială sau parola administratorului.
5. Selectați faxul pe care doriți să-l vizualizați din listă.

Va fi afișat conținutul faxului.

-  : rotește imaginea către dreapta, cu 90 de grade.
-     : deplasează ecranul în direcția săgeții.
-   : reduce sau mărește imaginea.

-   : permite avansarea la pagina următoare sau revenirea la cea anterioară.
 -  : afișează meniuri precum Salvare și Redirecționare.
 - Pentru a ascunde pictogramele operaționale din listă, atingeți oriunde pe ecranul de previzualizare, cu excepția pictogramelor. Atingeți din nou pentru a afișa pictogramele.
6. Selectați dacă doriți să tipăriți sau să ștergeți documentul vizualizat, apoi urmați instrucțiunile de pe ecran.



Important:

Dacă imprimanta rămâne fără memorie, primirea și trimiterea faxurilor vor fi dezactivate. Ștergeți documentele pe care le-ați citit sau tipărit deja.

Informații conexe

➔ „Inbox/ Confidențial” la pagina 132

Opțiuni de meniu pentru faxuri

Destinatar

Selectați meniurile din panoul de comandă conform descrierii de mai jos.

Fax > Destinatar

Tastatură:

Introduceți manual un număr de fax.

Contacte:

Selectați un destinatar din lista de contacte. De asemenea, puteți să adăugați sau să editați un contact.

Recent:

Selectați un destinatar din istoricul de faxuri trimise. De asemenea, puteți să adăugați destinatarul la lista de contacte.

Setări fax

Selectați meniurile din panoul de comandă conform descrierii de mai jos.

Fax > Setări fax

Buton de operație rapidă:

Atribuirea a maximum trei elemente frecvent utilizate, precum **Jurnal transmitere** și **Tip original** în **Setări > Setări generale > Setări fax > Buton de operație rapidă** determină afișarea elementelor în partea superioară a filei **Setări fax**.

Set. scan.:

Rezoluție:

Selectați rezoluția faxului trimis. Dacă selectați o rezoluție mai înaltă, dimensiunea datelor crește și trimiterea faxului necesită timp.

Densitate:

Setează densitatea faxului trimis. Simbolul + determină creșterea, iar simbolul - determină scăderea densității.

Tip original:

Selectați tipul originalului.

Elimin. fundal:

Detectează culoarea hârtiei (culoare de fundal) pentru documentul original și elimină sau mărește luminozitatea culorii. În funcție de gradul de luminozitate și de intensitate a culorii, este posibil ca aceasta să nu poată fi eliminată sau ca mărirea luminozității acesteia să fie imposibilă.

Claritate:

Îmbunătățește sau defocalizează conturul imaginii. Simbolul + mărește precizia, iar simbolul - defocalizează precizia.

ADF 2 fețe:

Scanează ambele fețe ale originalelor plasate în ADF și trimite un fax monocrom.

Scanare continuă(ADF):

Trimițând faxurile prin introducerea originalelor unul câte unul sau prin poziționarea originalelor după dimensiune, le puteți trimite sub forma unui singur document, la dimensiunile originale. Vizualizați mai jos informații aferente acestui subiect.

Dimensiune originală (sticlă):

Selectați dimensiunea și orientarea originalului plasat pe geamul scannerului.

Mod culoare:

Selectați dacă scanarea se va efectua în culori sau monocrom.

Setări trimitere fax:

Trimitere directă:

Trimite un fax monocrom în timpul scanării originalelor. Deoarece originalele scanate nu sunt stocate temporar în memoria imprimantei nici chiar atunci când se trimite un volum mare de pagini, puteți evita erorile care apar la imprimantă din cauza lipsei de memorie. Rețineți că trimiterea prin utilizarea acestei funcții necesită mai mult timp decât dacă nu se utilizează funcția respectivă. Vizualizați mai jos informații aferente acestui subiect.

Nu puteți utiliza această funcție atunci când:

- Trimiteți un fax utilizând opțiunea **ADF 2 fețe**
- Trimiteți un fax la mai mulți destinatari

Trimitere cu prioritate:

Trimite faxul curent înaintea altor faxuri care așteaptă să fie trimise. Vizualizați mai jos informații aferente acestui subiect.

Trimitere fax mai târziu:

Trimite un fax la ora specificată de dvs. Când se utilizează această opțiune, este disponibilă numai funcția de fax monocrom. Vizualizați mai jos informații aferente acestui subiect.

Adăugare inf. expeditor:

Adăugare inf. expeditor

Selectați poziția la care doriți să includeți informațiile de antet (nume expeditor și număr de fax) în faxul de trimis sau puteți alege să nu includeți informațiile.

- **Dezactivat:** Trimite un fax fără informații de antet.

- **Exteriorul imaginii:** Trimite un fax cu informații de antet, în marginea albă de sus a faxului. În acest fel, antetul nu se va suprapune cu imaginea scanată, însă faxul recepționat de destinatar poate fi tipărit pe două coli de hârtie, în funcție de dimensiunea originalelor.

- **Interiorul imaginii:** Trimite un fax cu informații de antet poziționate cu aproximativ 7 mm mai jos față de partea de sus a imaginii scanate. Antetul se poate suprapune cu imaginea, însă faxul recepționat de destinatar nu va fi împărțit în două documente.

Antet fax

Selectați antetul pentru destinatar. Pentru a utiliza această funcție, trebuie să înregistrați mai multe antete în prealabil.

Informații suplimentare

Selectați informațiile pe care doriți să le adăugați. Puteți selecta una din **Nr. dvs. de telefon** și **Listă destinație**.

Notificare rezultat trim.:

Trimite o notificare după ce expediați un fax.

Raport transmitere:

Tipărește un raport de transmisie după trimiterea unui fax.

Eroare imprimare tipărește un raport doar în cazul apariției unei erori.

Când **Atașare imagine la raport** este setată în **Setări > Setări generale > Setări fax > Setări raport**, faxurile cu eroare sunt, de asemenea, tipărite cu raportul.

Cop. rez.:

Salvează o copie de rezervă a faxului trimis care este scanată și salvată automat în memoria imprimantei. Funcția de copiere de siguranță este disponibilă în următoarele cazuri:

Expedierea unui fax monocrom

Expedierea unui fax utilizând funcția **Trimitere fax mai târziu**

Expedierea unui fax utilizând funcția **Trimitere set**

Expedierea unui fax utilizând funcția **Stocare date fax**

Informații conexe

➔ „Trimiterea unor documente de dimensiuni diferite din ADF (Scanare continuă(ADF))” la pagina 120

- ➔ „Trimiterea mai multor pagini ale unui document monocrom (Trimitere directă)” la pagina 119
- ➔ „Trimiterea preferențială a unui fax (Trimitere cu prioritate)” la pagina 119
- ➔ „Expedierea faxurilor monocrome la o oră specificată din zi (Trimitere fax mai târziu)” la pagina 119

Mai multe

Prin selectarea opțiunii  în **Fax** de pe ecranul de pornire se afișează meniul **Mai multe**.

Jurnal transmitere:

Puteți verifica istoricul faxurilor recepționate sau primite.

Puteți verifica istoricul faxurilor trimise sau recepționate și din **Job/Status**.

Raport fax:

Ultima transmitere:

Determină tipărirea unui raport pentru ultimul fax trimis sau recepționat prin sondaj.

Jurnal fax:

Tipărește un raport de transmisie. Puteți seta imprimanta pentru a tipări în mod automat acest raport, utilizând următorul meniu.

Setări > Setări generale > Setări fax > Setări raport > Imprimare automată jurnal fax

Documente fax stocate:

Determină tipărirea unei liste de documente fax stocate în memoria imprimantei — de ex., activitățile nefinalizate.

Listă setări fax:

Determină tipărirea setărilor curente ale faxului.

Listă de salvare/ redirecționată:

Tipărește lista de salvare condițională/redirecționare.

Protocol urmărire:

Determină tipărirea unui raport detaliat pentru ultimul fax trimis sau primit prin sondaj.

Fax extins:

Primire cu interogare:

Când această opțiune este setată la **Act.** și sunați la numărul de fax al expeditorului, puteți primi documente de la aparatul de fax al acestuia. Consultați informațiile aferente de mai jos pentru detalii privind recepționarea faxurilor utilizând **Primire cu interogare**.

Când părăsiți meniul Fax, setarea revine la **Dez.** (implicit).

Trimitere cu interogare/avizier:

Când această opțiune este setată la **Act.** prin selectarea casetei pentru trimitere cu interogare sau a unei casete de avizier electronic, puteți scana și stoca documentele în caseta selectată apăsând pe  din fila **Setări fax**.

Puteți stoca un document în caseta pentru trimitere cu interogare. Puteți stoca până la 10 documente în maximum 10 casete de avizier electronic din imprimantă, dar trebuie să le înregistrați din **Fax Box** înainte de a stoca documentele. Consultați informațiile aferente de mai jos pentru detalii privind înregistrarea unei casete de avizier electronic.

Când părăsiți meniul Fax, setarea revine la **Dez.** (implicit).

Stocare date fax:

Când aceasta este setată la **Act.** și dumneavoastră apăsați pe  în fila **Setări fax**, puteți scana și stoca documentele în caseta **Documente stocate**. Puteți înregistra până la 10 documente.

De asemenea, documentele pot fi scanate și salvate în caseta **Documente stocate** din **Fax Box**. Consultați informațiile aferente de mai jos pentru detalii privind stocarea documentelor din **Fax Box**

Când părăsiți meniul Fax, setarea revine la **Dez.** (implicit).

Fax Box:

Accesați **Fax Box** de pe ecranul de pornire.

Setări fax:

Accesați **Setări > Setări generale > Setări fax**. Accesați meniul de setare ca administrator.

Informații conexe

- ➔ „Primirea faxurilor la cerere (Primire cu interogare)” la pagina 124
- ➔ „Setarea Cutie de Trimitere cu interogare” la pagina 117
- ➔ „Înregistrarea unei casete de avizier electronic” la pagina 118
- ➔ „Stocarea unui document în Trimit cu interog/ setă aviz electr” la pagina 118
- ➔ „Trim inter/ avizier” la pagina 135
- ➔ „Stocarea unui fax fără a specifica destinatarul (Stocare date fax)” la pagina 121
- ➔ „Documente stocate:” la pagina 134
- ➔ „Verificarea stării sau a jurnalelor pentru lucrările de fax” la pagina 139
- ➔ „Verificarea istoricului activităților de fax” la pagina 140

Opțiunile meniului Fax Box

Inbox/ Confidențial

Puteți găsi **Inbox/ Confidențial** în **Fax Box** pe ecranul de pornire.

Inbox și casetele confidențiale

Inbox și casetele confidențiale se află în **Fax Box > Inbox/ Confidențial**.

Puteți salva maximum 100 de documente în total în Inbox și în caseta confidențială.









Puteți utiliza un Inbox și înregistra până la 10 casete confidențiale. Numele casetei este afișat pe aceasta. **Confidențial: XX** este numele implicit pentru fiecare casetă confidențială.

Inbox și casetele confidențiale

Afișează lista de faxuri recepționate după data primirii, numele expeditorului și numărul de pagini.

Apăsați pe unul dintre faxurile din listă pentru a deschide ecranul de previzualizare, unde puteți consulta conținutul faxului. În timpul previzualizării, puteți imprima sau șterge faxul.

ecran de previzualizare

-   : reduce sau mărește imaginea.
-  : rotește imaginea către dreapta, cu 90 de grade.
-     : deplasează ecranul în direcția săgeții.
-   : permite avansarea la pagina următoare sau revenirea la cea anterioară.

Pentru a ascunde pictogramele operaționale din listă, atingeți oriunde pe ecranul de previzualizare, cu excepția pictogramelor. Atingeți din nou pentru a afișa pictogramele.



(Meniu)

- Salvare în disp. de mem.
- Redirecționare(e-mail)
- Redirecționare(Folder de rețea)
- Trimitere fax
- Detalii

Când se afișează mesajul **Ștergere după finalizare**, selectați **Act.** pentru a șterge faxurile după finalizarea unor procese precum **Salvare în disp. de mem.** sau **Redirecționare(e-mail)**.



(Meniu cutie)

Imprimare toate:

Aceasta este afișat numai atunci când există faxuri stocate în casetă. Imprimă toate faxurile din casetă. Selectarea opțiunii **Act.** în **Ștergere după finalizare** determină ștergerea tuturor faxurilor la finalizarea imprimării.

Salvare toate în dispozitivul de memorie:

Aceasta este afișat numai atunci când există faxuri stocate în casetă. Salvează toate faxurile din casetă în dispozitivele de memorie externă. Selectarea opțiunii **Act.** în **Ștergere după finalizare** determină ștergerea tuturor documentelor la finalizarea salvării.

Ștergere toate:

Aceasta este afișat numai atunci când există faxuri stocate în casetă. Șterge toate faxurile din casetă.

Setări:

Următoarele elemente sunt afișate atunci când selectați **Inbox > Meniu cutie > Setări.**

- Opțiuni când mem. e plină: selectați o opțiune pentru a imprima sau pentru a șterge faxurile primite după umplerea Inbox-ului.
- Setări parolă inbox: puteți seta o parolă sau o puteți modifica.

Următoarele elemente sunt afișate atunci când selectați o casetă confidențială și selectați **Meniu cutie > Setări**.

- Nume: introduceți un nume pentru caseta confidențială.
- Parolă pt. deschid. căsuței: puteți seta o parolă sau o puteți modifica.

Ștergere cutie:

Următorul element este afișat doar atunci când selectați o casetă confidențială și selectați **Meniu cutie**. Golește setările curente pentru casetele confidențiale și șterge toate documentele stocate.

Informații conexe

➔ „Verificarea istoricului activităților de fax” la pagina 140

Documente stocate:

Puteți găsi **Documente stocate** în **Fax Box** pe ecranul de pornire.

Puteți stoca un document monocrom de până la 100 de pagini, respectiv până la 10 documente în casetă. Această funcție vă permite să reduceți timpul petrecut cu scanarea documentelor atunci când trebuie să trimiteți frecvent același document.

Notă:









În funcție de condițiile de utilizare, precum dimensiunea documentelor salvate, este posibil să nu puteți salva 10 documente.

Căsuță documente stocate

Afișează lista documentelor stocate, cu datele de stocare și numerele de pagini.

Prin apăsarea pe unul dintre documentele stocate din listă se afișează ecranul de previzualizare. Apăsați pe **Start trimitere** pentru a accesa ecranul de trimitere a faxurilor, respectiv pe **Ștergere** pentru a șterge documentul pe care îl previzualizați.

ecran de previzualizare

-   : reduce sau mărește imaginea.
-  : rotește imaginea către dreapta, cu 90 de grade.
-     : deplasează ecranul în direcția săgeții.
-   : permite avansarea la pagina următoare sau revenirea la cea anterioară.

Pentru a ascunde pictogramele operaționale din listă, atingeți oriunde pe ecranul de previzualizare, cu excepția pictogramelor. Atingeți din nou pentru a afișa pictogramele.

(Meniu)

- Salvare în disp. de mem.
- Redirecționare(e-mail)

Redirecționare(Folder de rețea)

Imprimare

Când se afișează mesajul **Ștergere după finalizare**, selectați **Act.** pentru a șterge faxurile după finalizarea unor procese precum **Salvare în disp. de mem.** sau **Redirecționare(e-mail)**.



(Meniu cutie)

Stocare date fax:

Afișează ecranul aferent filei **Fax > Setări fax**. Dacă atingeți  pe ecran, începe scanarea documentelor care vor fi stocate în Căsuță documente stocate.

Imprimare toate:

Aceasta este afișat numai atunci când există faxuri stocate în casetă. Imprimă toate faxurile din casetă. Selectarea opțiunii **Act.** în **Ștergere după finalizare** determină ștergerea tuturor faxurilor la finalizarea imprimării.

Salvare toate în dispozitivul de memorie:

Aceasta este afișat numai atunci când există faxuri stocate în casetă. Salvează toate faxurile din casetă în dispozitivele de memorie externă. Selectarea opțiunii **Act.** în **Ștergere după finalizare** determină ștergerea tuturor documentelor la finalizarea salvării.

Ștergere toate:

Aceasta este afișat numai atunci când există faxuri stocate în casetă. Șterge toate faxurile din casetă.

Setări:

Parolă pt. deschid. căsuței: puteți seta o parolă sau o puteți modifica.

Informații conexe

➔ [„Trimiterea de mai multe ori a acelorași documente” la pagina 121](#)

➔ [„Verificarea istoricului activităților de fax” la pagina 140](#)

Trim inter/ avizier

Puteți găsi **Trim inter/ avizier** în **Fax Box** pe ecranul de pornire.

Există o casetă pentru trimitere cu interogare și 10 aviziere electronice. Puteți stoca până la 100 pagini ale unui document în format monocrom, respectiv un document în fiecare casetă.

Informații conexe

➔ [„Trimiterea faxurilor la cerere \(Utilizarea Trimit cu interog/ setă aviz electr\)” la pagina 117](#)

Trimitere cu interogare:

Puteți găsi **Trimitere cu interogare** în **Fax Box > Trim inter/ avizier**.

Cutie de Trimitere cu interogare:

Afișează elementele de setare și valorile în **Setări în**  (Meniu).

Adăugare doc.:









Afișează ecranul aferent filei **Fax > Setări fax**. Apăsați  pe ecran pentru a începe scanarea documentelor în vederea stocării în casetă.

Când un document se află în casetă, se afișează în schimb **Verificare doc.**.

Verificare doc.:

Afișează ecranul de previzualizare atunci când un document se află în casetă. În timpul previzualizării, puteți imprima sau șterge documentul.

ecran de previzualizare

-   : reduce sau mărește imaginea.
-  : rotește imaginea către dreapta, cu 90 de grade.
-     : deplasează ecranul în direcția săgeții.
-   : permite avansarea la pagina următoare sau revenirea la cea anterioară.

Pentru a ascunde pictogramele operaționale din listă, atingeți oriunde pe ecranul de previzualizare, cu excepția pictogramelor. Atingeți din nou pentru a afișa pictogramele.

 (Meniu)

- Salvare în disp. de mem.
- Redirecționare(e-mail)
- Redirecționare(Folder de rețea)
- Trimitere fax

Când se afișează mesajul **Ștergere după finalizare**, selectați **Act.** pentru a șterge faxurile după finalizarea unor procese precum **Salvare în disp. de mem.** sau **Redirecționare(e-mail)**.

 (Meniu)

Ștergere document:

Acest element este afișat numai atunci când există un document stocat în casetă. Șterge documentul stocat în casetă.

Setări:

- Parolă pt. deschid. căsuței: puteți seta o parolă sau o puteți modifica.
- Ștergere auto după Trim cu interogare: setarea acestei opțiuni la **Act.** determină ștergerea documentului din casetă la finalizarea următoarei solicitări de trimitere a documentului (Trimitere cu interogare) de la un destinatar.
- Notificare rezultat trim.: când **Notificări prin e-mail** este setată la **Act.**, imprimanta trimite o notificare la destinația specificată în **Destinatar** la finalizarea unei solicitări de trimitere a documentului (Trimitere cu interogare).

Informații conexe

➔ „Verificarea istoricului activităților de fax” la pagina 140

Panou de mesaje neînregistrat:

Puteți găsi **Panou de mesaje neînregistrat** în **Fax Box > Trim inter/ avizier**. Selectați una dintre casetele **Panou de mesaje neînregistrat**. După înregistrarea unei casete, pe casetă va apărea numele acesteia, înlocuind **Panou de mesaje neînregistrat**.

Puteți înregistra până la 10 aviziere electronice.

Setări casuță avizier electronic:

Nume (Obligatoriu):

Introduceți un nume pentru o casetă de avizier electronic.

Subadresă(SEP):

Stabiliți sau modificați condițiile în care un destinatar poate primi un fax.

Parolă(PWD):

Stabiliți sau modificați condițiile în care un destinatar poate primi un fax.

Parolă pt. deschid. casuței:

Setați sau modificați parola utilizată pentru deschiderea casetei.

Ștergere auto după Trim cu interogare:

Setarea acestei opțiuni la **Act.** determină ștergerea documentului din casetă la finalizarea următoarei solicitări de trimitere a documentului (Trimitere cu interogare) de la un destinatar.

Notificare rezultat trim.:

Atunci când opțiunea **Notificări prin e-mail** este setată la **Act.**, imprimanta trimite o notificare la **Destinatar** atunci când solicitarea de trimitere a documentului (Trimitere cu interogare) este finalizată.

Informații conexe

➔ „Fiecare avizier electronic” la pagina 137

Fiecare avizier electronic

Puteți găsi aviziere electronice în **Fax Box > Trim inter/ avizier**. Selectați caseta pentru care este afișat numele înregistrat. Numele afișat în casetă este numele înregistrat în **Panou de mesaje neînregistrat**.

Puteți înregistra până la 10 aviziere electronice.

(Nume avizier electronic înregistrat)

Afișează valorile de setare ale elementelor în **Setări** în  (Meniu).

Adăugare doc.:









Afișează ecranul aferent filei **Fax > Setări fax**. Apăsați  pe ecran pentru a începe scanarea documentelor în vederea stocării în casetă.

Când un document se află în casetă, se afișează în schimb **Verificare doc.**.

Verificare doc.:

Afișează ecranul de previzualizare atunci când un document se află în casetă. În timpul previzualizării, puteți imprima sau șterge documentul.

ecran de previzualizare

-   : reduce sau mărește imaginea.
-  : rotește imaginea către dreapta, cu 90 de grade.
-     : deplasează ecranul în direcția săgeții.
-   : permite avansarea la pagina următoare sau revenirea la cea anterioară.

Pentru a ascunde pictogramele operaționale din listă, atingeți oriunde pe ecranul de previzualizare, cu excepția pictogramelor. Atingeți din nou pentru a afișa pictogramele.

(Meniu)

- Salvare în disp. de mem.
- Redirecționare(e-mail)
- Redirecționare(Folder de rețea)
- Trimitere fax

Când se afișează mesajul **Ștergere după finalizare**, selectați **Act.** pentru a șterge faxurile după finalizarea unor procese precum **Salvare în disp. de mem.** sau **Redirecționare(e-mail)**.

(Meniu)

Ștergere document:

Acest element este afișat numai atunci când există un document stocat în casetă. Șterge documentul stocat în casetă.

Setări:

- Parolă pt. deschid. căsuței: puteți seta o parolă sau o puteți modifica.
- Ștergere auto după Trim cu interogare: setarea acestei opțiuni la **Act.** determină ștergerea documentului din casetă la finalizarea următoarei solicitări de trimitere a documentului (Trimitere cu interogare) de la un destinatar.
- Notificare rezultat trim.: când **Notificări prin e-mail** este setată la **Act.**, imprimanta trimite o notificare la destinația specificată în **Destinatar** la finalizarea unei solicitări de trimitere a documentului (Trimitere cu interogare).

Ștergere cutie:

Următorul element este afișat doar atunci când selectați o casetă confidențială și selectați **Meniu cutie**. Golește setările curente pentru casetele confidențiale și șterge toate documentele stocate.

Informații conexe

- ➔ „Panou de mesaje neînregistrat:” la pagina 137
- ➔ „Verificarea istoricului activităților de fax” la pagina 140

Verificarea stării sau a jurnalelor pentru lucrările de fax

Afișarea informațiilor în caz de neprocesare a faxurilor recepționate (necitite/netipărite/nesalvate/neredirecționate)

Atunci când există documente primite care nu au fost procesate, numărul activităților neprocesate va fi afișat pe  de pe ecranul de pornire. Consultați tabelul de mai jos pentru a vedea definiția termenului „neprocesat”.



Important:

Când Inboxul devine plin, primirea faxurilor este dezactivată. Se recomandă să ștergeți documentele din inbox după citirea acestora.

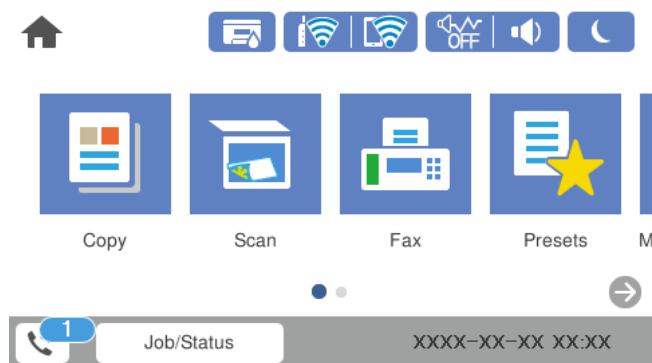

Salvare fax recepționat/ Setare redirecționare	Stare „neprocesat”
Se tipărește*1	Există documente primite care așteaptă să fie tipărite sau tipărirea este în curs.
Salvarea în inbox sau în caseta confidențială	Există documente recepționate necitite în inbox sau în caseta confidențială.
Salvarea pe un dispozitiv de memorie extern	Există documente primite care nu au fost salvate pe dispozitiv deoarece la imprimantă nu este conectat niciun dispozitiv care să conțină un folder creat special pentru salvarea documentelor primite sau din alte motive.
Salvarea într-un calculator	Există documente primite care nu au fost salvate în calculator deoarece calculatorul se află în modul inactiv sau din alte motive.
Se redirecționează	Există documente primite care nu au fost redirecționate sau pentru care a apărut o eroare de redirecționare*2.

*1 : În cazul în care nu ați configurat nicio setare de salvare/redirecționare fax sau în cazul în care ați configurat tipărirea documentelor primite și salvarea acestora pe un dispozitiv de memorie extern sau într-un computer.

*2 : În cazul în care ați configurat salvarea în inbox a documentelor care nu au putut fi redirecționate, iar în inbox există documente necitite care nu au putut fi redirecționate. Atunci când ați configurat tipărirea documentelor care nu au putut fi redirecționate, tipărirea nu poate fi finalizată.

Notă:

Dacă utilizați mai multe setări de salvare/redirecționare fax, numărul activităților nefinalizate poate fi afișat ca „2” sau „3”, chiar dacă a fost primit un singur fax. De exemplu, dacă ați configurat salvarea faxurilor în inbox și într-un calculator și se primește un fax, numărul de activități neprocesate va fi „2” dacă faxul respectiv nu a fost salvat nici în inbox și nici în calculator.

Informații conexe

- ➔ „Vizualizarea faxurilor primite la imprimantă pe ecranul LCD” la pagina 127
- ➔ „Verificarea activităților de fax în curs” la pagina 140

Verificarea activităților de fax în curs

Puteți afișa ecranul pentru a verifica lucrările de fax pentru care procesarea este incompletă. Următoarele lucrări sunt afișate pe ecranul de verificare. Din acest ecran, puteți imprima, de asemenea, documentele care nu au fost imprimate sau puteți retrimite documentele care nu s-au trimis.

- Lucrări de fax recepționate mai jos
 - Încă neimprimare (Când lucrările sunt setate pentru a fi imprimate)
 - Încă nesalvate (Când lucrările sunt setate pentru a fi salvate)
 - Încă neredirecționate (Când lucrările sunt setate pentru a fi redirecționate)
- Lucrări de fax de ieșire care nu au putut fi trimise (dacă ați activat opțiunea **Salvare date eroare**)

Urmați pașii de mai jos pentru a afișa ecranul de verificare.

1. Atingeți **Job/Status** pe ecranul de pornire.
2. Atingeți fila **Stare operație** și apoi atingeți **Activ**.
3. Selectați lucrarea pe care doriți să o verificați.

Informații conexe

- ➔ „Afișarea informațiilor în caz de neprocesare a faxurilor recepționate (necitite/netipărite/nesalvate/neredirecționate)” la pagina 139

Verificarea istoricului activităților de fax

Puteți verifica istoricul faxurilor trimise sau primite, precum data, ora sau rezultatul fiecărei activități.

1. Atingeți **Job/Status** pe ecranul de pornire.
2. Selectați **Jurnal** din fila **Stare operație**.

3. Atingeți ▼ din dreapta și apoi selectați **Trimitere** sau **Primire**.

Jurnalul pentru faxurile trimise sau primite este afișat în ordine cronologică inversă. Atingeți o lucrare pe care doriți să o verificați pentru a afișa detaliile.

De asemenea, puteți verifica istoricul faxului tipărind **Jurnal fax**, prin selectarea **Fax** >  (Mai multe) > **Raport fax** > **Jurnal fax**.

Informații conexe

➔ „Mai multe” la pagina 131

Retipărirea documentelor primite

Puteți retipări documentele recepționate din jurnalele sarcinilor de fax tipărite.

Luați în considerare faptul că documentele recepționate tipărite sunt șterse în ordine cronologică atunci când imprimanta rămâne fără memorie.

1. Atingeți **Job/Status** pe ecranul de pornire.
2. Selectați **Jurnal** din fila **Stare operație**.
3. Atingeți ▼ din dreapta și apoi selectați **Imprimare**.
Istoricul pentru faxurile trimise sau primite este afișat în ordine cronologică inversă.
4. Selectați o activitate cu  din lista istoricului.
Verificați data, ora și rezultatul pentru a determina dacă este documentul pe care doriți să îl tipăriți.
5. Atingeți **Imprimare** pentru a tipări documentul.

Trimiterea unui fax de la computer

Puteți trimite faxuri direct de la computer utilizând FAX Utility și driver-ul PC-FAX.

Notă:

- Verificați dacă FAX Utility și driverul PC-FAX al imprimantei au fost instalate înainte de utilizarea acestei funcții.
„Aplicație pentru configurarea operațiilor de fax și trimiterea faxurilor (FAX Utility)” la pagina 309
„Aplicație pentru transmiterea faxurilor (driver PC-FAX)” la pagina 310
- Dacă FAX Utility nu este instalat, instalați FAX Utility utilizând EPSON Software Updater (aplicație pentru actualizarea software-ului).

Informații conexe

➔ „Activarea trimiterii faxurilor prin intermediul unui computer” la pagina 415

Trimiterea documentelor create cu ajutorul unei aplicații (Windows)

Prin selectarea unei imprimante cu fax din meniul **Tipărire** al unei aplicații precum Microsoft Word sau Excel, puteți transmite direct date precum documente, desene și tabele, pe care le-ați creat, alături de o pagină de însoțire.

Notă:

În explicația care urmează, vom utiliza Microsoft Word ca exemplu. Operația propriu-zisă poate diferi în funcție de aplicația pe care o utilizați. Pentru detalii, consultați secțiunea de ajutor a aplicației.

1. Utilizând o aplicație, creați un document de transmis prin fax.
2. Faceți clic pe **Tipărire** din meniul **Fișier**.
Apare fereastra **Tipărire** a aplicației.
3. Selectați **XXXXX (FAX)** (unde XXXXX este numele imprimantei) în **Imprimantă**, apoi verificați setările de trimitere ale faxurilor.
 - Specificați **1** pentru **Număr de copii**. Este posibil ca faxul să nu fie transmis corect dacă specificați **2** sau mai mult.
 - Puteți trimite până 100 de pagini în cadrul unei singure transmisii fax.
4. Faceți clic pe **Proprietăți imprimantă** sau **Proprietăți** dacă doriți să specificați **Format hârtie**, **Orientare**, **Color**, **Calitate imagine**, sau **Densitate caractere**.
Pentru detalii, consultați sistemul de asistență al driverului PC-FAX.

5. Faceți clic pe **Tipărire**.

Notă:

La utilizarea FAX Utility pentru prima dată, se afișează o fereastră pentru înregistrarea informațiilor dvs. Introduceți informațiile necesare, apoi faceți clic pe **OK**.

Se afișează ecranul **Setări destinatar** din FAX Utility.

6. Când doriți să trimiteți alte documente în aceeași transmisie fax, selectați caseta de validare **Adăugați documente**.
Ecranul pentru adăugarea documentelor este afișat atunci când executați clic pe **Următorul** în pasul 10.
7. Selectați caseta de validare **Atașare foaie de însoțire**, după cum este necesar.
8. Specificați un destinatar.
 - Specificarea în mod direct a unui destinatar (nume, număr de fax etc.) din **Agendă PC-FAX**:
Dacă destinatarul este salvat în agenda telefonică, efectuați pașii de mai jos.
 - 1 Executați clic pe fila **Agendă PC-FAX**.
 - 2 Selectați destinatarul din listă, apoi faceți clic pe **Adăugare**.

- Selectarea unui destinatar (nume, număr de fax, etc.) din lista de contacte a imprimantei:

Dacă destinatarul este salvat în lista de contacte a imprimantei, efectuați pașii de mai jos.

- ➊ Executați clic pe fila **Persoane de contact pe imprimantă**.
- ➋ Selectați contactele din listă și executați clic pe **Adăugare** pentru a trece la fereastra **Adăugare la destinatar**.
- ➌ Selectați contactele din lista afișată și apoi executați clic pe **Editare**.
- ➍ Adăugați date personale, precum **Companie/Corp.** și **Titlu** după cum este necesar și apoi executați clic pe **OK** pentru a reveni la fereastra **Adăugare la destinatar**.
- ➎ Dacă este necesar, selectați caseta de validare **Înregistrare în Agendă PC-FAX** pentru a salva contactele în **Agendă PC-FAX**.
- ➏ Faceți clic pe **OK**.

- Specificarea directă a unui destinatar (nume, număr de fax etc.):

Efectuați pașii de mai jos.

- ➊ Executați clic pe fila **Apelare manuală**.
- ➋ Introduceți informațiile necesare.
- ➌ Faceți clic pe **Adăugare**.

În plus, executând clic pe **Salvare în agendă**, puteți salva destinatarul în listă sub caseta tab **Agendă PC-FAX**.

Notă:

- Dacă parametrul **Tip linie al imprimantei** este setat la **PBX** și codul de acces a fost setat să utilizeze simbolul # (diez) în loc de introducerea codului de prefix exact, introduceți # (diez). Pentru detalii, consultați **Tip linie** în **Setări de bază** din linkul de informații conexe de mai jos.
- Dacă ați selectat **Introducere număr de fax de două ori** în **Setări opționale** din ecranul principal FAX Utility, trebuie să introduceți din nou același număr atunci când faceți clic pe **Adăugare** sau pe **Următorul**.

Destinatarul este adăugat la **Listă destinatar** afișată în partea superioară a ferestrei.

9. Executați clic pe **Următorul**.

- Când selectați caseta de validare **Adăugați documente**, urmați pașii de mai jos pentru a adăuga documente în fereastra **Unirea documentelor**.

- ➊ Deschideți documentul pe care doriți să îl adăugați și apoi selectați aceeași imprimantă (nume fax) în fereastra **Tipărire**. Documentul este adăugat în lista **Lista de documente pentru îmbinare**.
- ➋ Executați clic pe **Previzualizare** pentru a verifica documentul fuzionat.
- ➌ Executați clic pe **Următorul**.

Notă:

Setările **Calitate imagine** și **Color** pe care le-ați selectat pentru primul document sunt aplicate la celelalte documente.

- Când selectați caseta de validare **Atașare foaie de însoțire**, specificați conținutul paginii de însoțire în fereastra **Setări foaie de însoțire**.
 - ❶ Selectați o pagină de însoțire din mostrele din lista **Foaie de însoțire**. Rețineți că nu există funcții pentru crearea unei pagini de însoțire originale sau pentru adăugarea unei pagini de însoțire originale pe listă.
 - ❷ Introduceți **Subiect și Mesaj**.
 - ❸ Executați clic pe **Următorul**.

Notă:

Configurați următoarele, după cum este necesar în **Setări foaie de însoțire**.

- Faceți clic pe **Formatare foaie de însoțire** dacă doriți să modificați ordinea elementelor din pagina de însoțire. Puteți selecta formatul paginii de însoțire în **Format hârtie**. De asemenea, puteți selecta o pagină de însoțire de alt format decât documentul transmis.
- Faceți clic pe **Font** dacă doriți să modificați fontul utilizat pentru textul din pagina de însoțire.
- Faceți clic pe **Setări expeditor** dacă doriți să modificați informațiile expeditorului.
- Faceți clic pe **Examinare detaliată** dacă doriți să verificați dacă pagina de însoțire conține subiectul și mesajul introdus.

10. Verificați conținutul transmisiei și faceți clic pe **Trimitere**.

Asigurați-vă că numele și numărul de fax ale destinatarului sunt corecte înainte de a transmite. Faceți clic pe **Examinare** pentru a previzualiza pagina de însoțire și documentul de transmis.

Odată transmisia începută, apare o fereastră care conține starea transmisiei.

Notă:

- Pentru a opri transmisia, selectați datele și faceți clic pe **Revocare** . Puteți revoca și utilizând panoul de comandă al imprimantei.
- Dacă se produce o eroare în timpul transmisiei, apare fereastra **Eroare comunicare**. Verificați informațiile de eroare și retransmiteți.
- Ecranul Monitor stare fax (ecranul menționat mai sus, unde puteți verifica starea transmisiei) nu este afișat dacă opțiunea Afișare monitor stare fax în timpul transmisiei nu este selectată în ecranul **Setări opționale** al ecranului principal FAX Utility.

Informații conexe

➔ [„Setări de bază” la pagina 321](#)

Trimiterea documentelor create cu ajutorul unei aplicații (Mac OS)

Prin selectarea unei imprimante cu funcții de fax din meniul **Tipărire** al unei aplicații disponibile comercial, puteți trimite date, precum documente, desene și tabele, pe care le-ați creat.

Notă:

În explicația care urmează vom utiliza ca exemplu Text Edit, o aplicație Mac OS standard.

1. Realizați, într-o aplicație, documentul pe care doriți să-l trimiteți prin fax.
2. Faceți clic pe **Tipărire** din meniul **Fișier**.
Se afișează fereastra **Tipărire** a aplicației.

3. Selectați imprimanta (numele faxului) în **Nume**, faceți clic pe ▼ pentru a afișa setările detaliate, verificați setările de tipărire, apoi faceți clic pe **OK**.
4. Definiți setări pentru fiecare element.
 - Specificați **1** pentru **Număr de copii**. Chiar dacă specificați **2** sau mai multe, se va trimite o singură copie.
 - Puteți trimite până 100 de pagini în cadrul unei singure transmisii fax.

Notă:

Formatul de pagină al documentelor pe care le puteți trimite este același cu formatul de hârtie pe care puteți trimite faxuri de la imprimantă.

5. Selectați Setări fax din meniul pop-up, apoi efectuați setări pentru fiecare element.
Consultați ajutorul aferent driverului PC-FAX pentru explicații privind setarea fiecărui element.
Faceți clic pe  în partea din stânga jos a ferestrei pentru a deschide sistemul de ajutor pentru PC-FAX.
6. Selectați meniul Setări destinatari, apoi specificați destinatarul.

- Specificarea directă a unui destinatar (nume, număr de fax etc.):

Faceți clic pe elementul **Adăugare**, introduceți informațiile necesare și faceți clic pe . Destinatarul este adăugat la Listă destinatari afișată în partea superioară a ferestrei.

Dacă ați selectat „Introduceți numărul de fax de două ori” în setările driverului PC-FAX, trebuie să introduceți din nou același număr atunci când faceți clic pe .

În cazul în care linia de conexiune cu faxul necesită un cod de prefix, introduceți Prefix acces extern.

Notă:

Dacă parametrul Tip linie al imprimantei este setat la **PBX** și codul de acces a fost setat să utilizeze simbolul # (diez) în loc de introducerea codului de prefix exact, introduceți # (diez). Pentru detalii, consultați Tip linie în Setări de bază din linkul de informații conexe de mai jos.

- Selectarea unui destinatar (nume, număr de fax etc.) din agenda telefonică:

Dacă destinatarul este salvat în agenda telefonică, faceți clic pe . Selectați destinatarul din listă, apoi faceți clic pe **Adăugare** > **OK**.

În cazul în care linia de conexiune cu faxul necesită un cod de prefix, introduceți Prefix acces extern.

Notă:

Dacă parametrul Tip linie al imprimantei este setat la **PBX** și codul de acces a fost setat să utilizeze simbolul # (diez) în loc de introducerea codului de prefix exact, introduceți # (diez). Pentru detalii, consultați Tip linie în Setări de bază din linkul de informații conexe de mai jos.

7. Verificați setările destinatarului și faceți clic pe **Fax**.

Trimiterea începe.

Asigurați-vă că numele și numărul de fax ale destinatarului sunt corecte înainte de a transmite.

Notă:

- Dacă faceți clic pe pictograma imprimantei în Dock, se afișează ecranul de verificare a stării transmisiei. Pentru a opri trimiterea, faceți clic pe date, apoi faceți clic pe **Ștergere**.
- Dacă se produce o eroare în timpul transmisiei, se afișează mesajul **Trimitere eșuată**. Verificați datele transmisiei în ecranul **Înregistrare transmisie fax**.
- Este posibil ca documentele cu mai multe formate de hârtie să nu fie trimise corespunzător.

Recepționarea faxurilor la un computer

Puteți recepționa faxuri și le puteți salva ca fișiere PDF la computerul conectat la imprimantă. Programul FAX Utility include funcții care includ modul de specificare a unui folder pentru salvarea faxurilor.

Notă:

- Verificați dacă FAX Utility și driverul imprimantei PC-FAX au fost instalate și setările FAX Utility au fost efectuate înainte de a utiliza această funcție.
„Aplicație pentru configurarea operațiilor de fax și trimiterea faxurilor (FAX Utility)” la pagina 309
„Aplicație pentru transmiterea faxurilor (driver PC-FAX)” la pagina 310
- Dacă FAX Utility (Utilitar FAX) nu este instalat, instalați FAX Utility utilizând EPSON Software Updater (aplicație pentru actualizarea software-ului).

Important:

- Pentru a primi faxuri la un computer, **Mod primire** de la panoul de comandă al imprimantei trebuie să fie setat la **Auto**. Contactați administratorul pentru informații privind starea setărilor imprimantei.
- Computerul setat să recepționeze faxuri trebuie să fie mereu pornit. Documentele recepționate sunt salvate temporar în memoria imprimantei înainte de a fi salvate pe computer. Dacă opriți computerul, memoria imprimantei se poate ocupa la capacitate maximă, deoarece nu poate trimite documentele la computer.
- Numărul de documente care au fost salvate temporar în memoria imprimantei este afișat în  de pe ecranul inițial.
- Pentru a citi faxurile recepționate, trebuie să instalați în computer un program de vizualizare a fișierelor PDF, precum Adobe Reader.

Informații conexe

➔ „Primirea faxurilor de intrare” la pagina 122

Salvarea faxurilor de intrare într-un computer

Puteți efectua setări pentru salvarea faxurilor de intrare într-un computer utilizând FAX Utility. Instalați în prealabil FAX Utility pe computer.

Pentru detalii, consultați Operațiuni de bază din sistemul de asistență pentru FAX Utility (afișat în fereastra principală). Dacă în timpul efectuării setărilor se afișează ecranul de introducere a parolei pe monitorul computerului, introduceți parola. Dacă nu cunoașteți parola, contactați administratorul.

Notă:

Puteți recepționa faxuri pe un computer și imprima simultan de la imprimantă. Contactați administratorul pentru detalii privind starea setărilor imprimantei.

Anularea funcției de salvare a faxurilor de intrare în computer

Puteți anula salvarea faxurilor în computer utilizând FAX Utility.

Pentru detalii, consultați Operațiuni de bază din sistemul de asistență pentru FAX Utility (afișat în fereastra principală).

Notă:

- Dacă există faxuri care nu au fost salvate în computer, nu puteți anula funcția de salvare a faxurilor în computer.
- Setările blocate de un administrator nu pot fi modificate.
- De asemenea, puteți modifica setările imprimantei. Contactați administratorul pentru informații privind anularea setărilor de salvare în computer a faxurilor recepționate.

Informații conexe

- ➔ „Efectuarea setării Salvare în computer pentru a nu se primi faxuri” la pagina 416
- ➔ „Aplicație pentru configurarea operațiilor de fax și trimiterea faxurilor (FAX Utility)” la pagina 309

Verificarea faxurilor noi (Windows)

Prin configurarea unui computer astfel încât să salveze faxuri recepționate de imprimantă, puteți verifica starea de procesare a faxurilor recepționate, precum și existența faxurilor noi, utilizând pictograma fax din bara de sarcini Windows. Prin configurarea unui computer astfel încât să afișeze o notificare la recepționarea de faxuri noi, un ecran de notificare apare în apropierea tăvii de sistem Windows, iar dumneavoastră puteți verifica faxurile noi.



Notă:

- Datele faxurilor recepționate salvate în computer sunt eliminate din memoria imprimantei.
- Aveți nevoie de Adobe Reader pentru a vizualiza faxurile recepționate salvate ca fișiere PDF.

Utilizarea pictogramei Fax din bara de sarcini (Windows)

Puteți verifica faxurile noi și starea operațională utilizând pictograma fax afișată în bara de sarcini Windows.

1. Verificați pictograma.

- : În așteptare.
- : Se verifică faxurile noi.
- : Importul faxurilor noi s-a finalizat.

2. Faceți clic dreapta pe pictogramă și apoi clic pe **Vizualizare Primire înregistrare fax**.

Se afișează ecranul **Primire înregistrare fax**.

3. Verificați data și expeditorul în listă, apoi deschideți fișierul recepționat ca PDF.

Notă:

- Faxurile recepționate sunt redenumite automat utilizând următorul format de nume.
YYYYMMDDHHMMSS_XXXXXXXXXX_nnnnn (An/Lună/Zi/Oră/Minut/Secundă_număr expeditor)
- De asemenea, puteți deschide folderul de faxuri recepționate direct când executați clic-dreapta pe pictogramă. Pentru detalii, consultați **Setări opționale** în FAX Utility și secțiunea de ajutor (afișată pe fereastra principală).

Când pictograma fax indică starea În așteptare, puteți verifica instantaneu faxurile noi selectând **Verificare faxuri noi acum**.

Utilizarea ferestrei de notificare (Windows)

Când stabiliți să primiți notificări cu privire la faxurile noi, o fereastră de notificare este afișată lângă bara de sarcini aferentă fiecărui fax.

1. Verificați ecranul de notificare afișat pe ecranul computerului.

Notă:

Ecranul de notificare dispare dacă nu se efectuează operații pentru o perioadă de timp dată. Puteți modifica setările de notificare, precum durata de afișare.

2. Faceți clic oriunde în ecranul de notificare, cu excepția butonului .

Se afișează ecranul **Primire înregistrare fax**.

3. Verificați data și expeditorul în listă, apoi deschideți fișierul recepționat ca PDF.

Notă:

Faxurile recepționate sunt redenumite automat utilizând următorul format de nume.

YYYYMMDDHHMMSS_XXXXXXXXXX_nnnnn (An/Lună/Zi/Oră/Minut/Secundă_număr expeditor)

De asemenea, puteți deschide folderul de faxuri recepționate direct când executați clic-dreapta pe pictogramă. Pentru detalii, consultați **Setări opționale** în FAX Utility și secțiunea de ajutor (afișată pe fereastra principală).

Verificarea faxurilor noi (Mac OS)

Puteți verifica faxurile noi utilizând una dintre următoarele metode. Această funcție este disponibilă numai pe computere cu setarea "Salvare" (salvează faxurile pe acest calculator).

Deschideți folderul de faxuri recepționate (specificat în **Setări ieșire fax primite**.)

Deschideți Monitor primire faxuri și faceți clic pe **Verificare faxuri noi acum**.

Notificarea de recepționare a unor faxuri noi

Selectați opțiunea **Informează-mă despre noile faxurile printr-o pictograma pe dock** din **Monitor primire faxuri** > **Preferințe** din FAX Utility, iar pictograma Fax Receive Monitor execută un salt, pentru a vă informa că au sosit faxuri noi.

Deschiderea folderului de faxuri recepționate din Received Fax Monitor (Mac OS)

Puteți deschide folderul de salvare din computer care a fost specificat pentru recepționarea faxurilor atunci când selectați "Salvare" (salvează faxurile pe acest calculator).

1. Faceți clic pe pictograma Fax Receive Monitor din Dock pentru a deschide **Monitor primire faxuri**.
2. Selectați imprimanta și faceți clic pe **Deschidere director** sau faceți dublu clic pe numele imprimantei.

3. Verificați data și expeditorul în numele fișierului, apoi deschideți fișierul PDF.

Notă:

Faxurile recepționate sunt redenumite automat utilizând următorul format de nume.

AAAALLZZHHMSS_XXXXXXXXX_nnnnn (An/Lună/Zi/Oră/Minut/Secundă_număr expeditor)

Informațiile trimise de la expeditor sunt afișate ca numărul expeditorului. În funcție de expeditor, este posibil ca acest număr să nu fie afișat.

Întreținerea imprimantei

Verificarea stării consumabilelor.	151
Îmbunătățirea calității de tipărire, copiere, scanare și fax.	151
Curățarea imprimantei.	160
Curățarea cernelii vărsate.	161
Verificarea numărului total de pagini alimentate prin imprimantă.	161
Economisirea energiei.	161
Instalarea sau deinstalarea separată a aplicațiilor.	162
Transportarea și depozitarea imprimantei.	169

Verificarea stării consumabilelor

Puteți verifica durata aproximativă de viață a casetei de întreținere folosind panoul de control. Atingeți **Job/Status** pe ecranul de pornire și apoi selectați **Stare imprimantă**.

Puteți verifica nivelurile aproximative ale cernelii și durata de viață aproximativă a cutiei de întreținere de la computer. Consultați linkul de informații corelat de mai jos pentru detalii.

Pentru a confirma cantitatea de cerneală rămasă de fapt, verificați vizual nivelurile cernelii din rezervoarele imprimantei.

Informații conexe

- ➔ [„Fila Întreținere” la pagina 48](#)
- ➔ [„Ghid de utilizare al driverului imprimantei pentru Mac OS” la pagina 307](#)
- ➔ [„Este momentul să reumpleți cu cerneală” la pagina 238](#)
- ➔ [„Este momentul să înlocuiți cutia de întreținere” la pagina 243](#)

Îmbunătățirea calității de tipărire, copiere, scanare și fax

Ajustarea calității de imprimare

Dacă observați linii verticale aliniate incorect, imagini neclare sau benzi orizontale, ajustați calitatea imprimării.

1. Încărcați hârtie normală A4 în imprimantă.
2. Selectați **Setări** pe ecranul de pornire.
3. Selectați **Întreținere > Ajustare calitate imprimare**.
4. Urmați instrucțiunile afișate pe ecran pentru a verifica imprimanta, în vederea îmbunătățirii calității imprimării.

Dacă este afișat un mesaj care recomandă curățarea capului de tipărire, efectuați curățarea acestuia.

5. Urmați instrucțiunile afișate pe ecran pentru a imprima modele pentru alinierea capului de tipărire și apoi aliniați capul de tipărire.

- Acest model vă permite să efectuați alinierea dacă apar linii verticale nealiniat sau dacă tipăririle sunt neclare.

Găsiți și introduceți numărul modelului care are linia verticală cel mai puțin nealiniată.

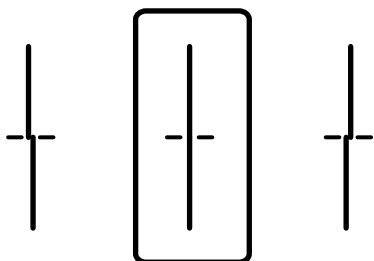

- Acest model vă permite să efectuați alinierea dacă observați benzi orizontale la intervale regulate.

Găsiți și introduceți numărul modelului cu cele mai mici defecte de separare și suprapunere.

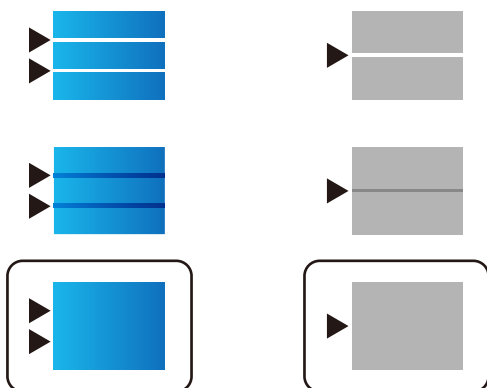

Verificarea și curățarea capului de imprimare

Dacă duzele sunt înfundate, rezultatul tipăririi este estompat, apar benzi vizibile sau culori neașteptate. Dacă duzele sunt extrem de înfundate, va fi tipărită o pagină goală. În cazul reducerii calității de tipărire, utilizați mai întâi funcția de verificare a duzelor pentru a verifica dacă sunt înfundate duzele. Dacă sunt înfundate, curățați capul de imprimare.

Important:

- Nu deschideți unitatea de scanare și nu închideți imprimanta în timpul efectuării operației de curățare a capului de tipărire. Dacă operația de curățare a capului de tipărire nu s-a terminat, nu veți putea tipări.
- Curățarea capului consumă cerneală și nu ar trebui efectuată mai mult decât este necesar.
- Dacă nivelul cernelii este scăzut, probabil nu veți putea curăța capul de tipărire.
- În cazul în care calitatea tipăririi nu s-a îmbunătățit după ce ați repetat operația de verificare a duzelor și după ce ați curățat capul de 3 ori, așteptați cel puțin 12 ore fără să tipăriți, și apoi repetați verificarea duzelor și curățarea capului de imprimare dacă este necesar. Recomandăm oprirea imprimantei apăsând pe butonul . În cazul în care calitatea tipăririi nu s-a îmbunătățit, rulați Curățare intensivă.
- Pentru a preveni uscarea capului de imprimare, nu scoateți imprimanta din priză în timp ce este pornită.

Verificarea și curățarea capului de imprimare (Panou de comandă)

1. Selectați **Setări** pe ecranul principal.
2. Selectați **Întreținere > Verif. duză cap imprimare**.
3. Urmați instrucțiunile de pe ecran pentru a tipări un model de verificare a duzelor.
4. Verificați modelul tipărit pentru a verifica dacă duzele de capului de imprimare sunt înfundate.

A) OK

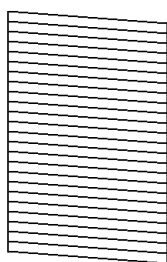

B) NG

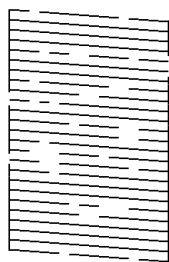

C) NG

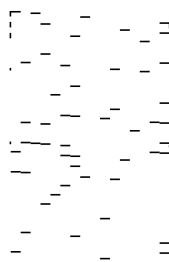

A:

Sunt tipărite toate liniile. Selectați . Nu sunt necesari pași suplimentari.

B sau similar cu B

Câteva duze sunt înfundate. Selectați  și apoi selectați **Curățare cap imprimare** pe următorul ecran.

C sau similar cu C

Dacă lipsesc sau nu sunt tipărite mai multe linii, înseamnă că majoritatea duzelor sunt înfundate. Executați **Curățare intensivă**. Pentru detalii, consultați „Informații aferente” de mai jos.

5. La finalizarea operației de **Curățare cap imprimare**, tipăriți din nou modelul de verificare a duzelor. Repetați operația de curățare și tipărirea modelului până la tipărirea completă a tuturor liniilor.

Important:

În cazul în care calitatea tipăririi nu s-a îmbunătățit după ce ați repetat operația de verificare a duzelor și după ce ați curățat capul de 3 ori, așteptați cel puțin 12 ore fără să tipăriți, și apoi repetați verificarea duzelor și curățarea capului de imprimare dacă este necesar. Recomandăm oprirea imprimantei apăsând pe butonul . În cazul în care calitatea tipăririi nu s-a îmbunătățit, rulați Curățare intensivă.

Informații conexe

- ➔ „Aplicație pentru tipărire de la computer (driver al imprimantei Windows)” la pagina 304
- ➔ „Rularea utilitarului Curățare intensivă (Windows)” la pagina 154
- ➔ „Rularea Curățare intensivă (Mac OS)” la pagina 155

Rularea Curățare intensivă

Funcția Curățare intensivă poate îmbunătăți calitatea de tipărire în următoarele cazuri.

- Când cele mai multe duze sunt înfundate.
- Când ați efectuat de 3 ori verificarea duzelor și curățarea capului și ați așteptat timp de cel puțin 12 ore fără a tipări, dar calitatea tipăririi s-a menținut la o valoare redusă.

Înainte de efectuarea acestei caracteristici, utilizați caracteristica de verificare a duzelor pentru a verifica dacă sunt înfundate duzele, citiți următoarele instrucțiuni și apoi efectuați Curățare intensivă.

 **Important:**

Asigurați-vă că există cerneală suficientă în rezervoare.

Verificați vizual dacă toate rezervoarele de cerneală sunt pline până la cel puțin o treime. Un nivel redus de cerneală în timpul operației Curățare intensivă poate deteriora produsul.

 **Important:**

Este necesar un interval de 12 ore între două operații Curățare intensivă.

În mod normal, o singură operație Curățare intensivă trebuie să rezolve problema de calitate a tipăririi în termen de 12 ore. Ca atare, pentru a evita un consum inutil de cerneală, trebuie să așteptați 12 ore înainte de a încerca din nou.

 **Important:**

Este posibil să fie necesară înlocuirea casetei de întreținere.

Cerneala va fi depozitată în caseta de întreținere. Dacă aceasta se umple, trebuie să pregătiți și să instalați o casetă de întreținere de schimb, pentru a continua tipărirea.

Notă:

Când nivelurile de cerneală sau spațiul liber din caseta de întreținere sunt insuficiente pentru operația Curățare intensivă, această funcție nu poate fi utilizată. Chiar și în acest caz, nivelurile și spațiul liber pentru tipărire se mențin.

Informații conexe

➔ „Verificarea și curățarea capului de imprimare” la pagina 152

Rularea utilitarului Curățare intensivă (Windows)

1. Accesați fereastra pentru driver-ul imprimantei.
2. Faceți clic pe **Curățare intensivă** din fila **Întreținere**.
3. Urmați instrucțiunile afișate pe ecran.

Notă:

Dacă nu puteți efectua această funcție, rezolvați problemele care sunt afișate la nivelul panoului de comandă al imprimantei. Apoi, urmați această procedură de la pasul 1 pentru a rula din nou această funcție.

 **Important:**

În cazul în care calitatea tipăririi nu s-a îmbunătățit după ce ați rulat Curățare intensivă, așteptați cel puțin 12 ore fără să tipăriți și apoi tipăriți din nou modelul de verificare a duzelor. Rulați Curățare cap imprimare sau Curățare intensivă din nou, în funcție de modelul tipărit. Dacă tot nu se îmbunătățește calitatea, contactați serviciul de asistență Epson.

Informații conexe

- ➔ „Rularea Curățare intensivă” la pagina 153
- ➔ „Aplicație pentru tipărire de la computer (driver al imprimantei Windows)” la pagina 304

Rularea Curățare intensivă (Mac OS)

1. Selectați **Preferințe sistem** din meniul Apple > **Imprimante și scanere** (sau **Tipărire și scanare, Tipărire și Fax**), și apoi selectați imprimanta.
2. Faceți clic pe **Opțiuni și consumabile** > **Utilitar** > **Deschide utilitar imprimantă**.
3. Faceți clic pe **Curățare intensivă**.
4. Urmați instrucțiunile afișate pe ecran.

Notă:

Dacă nu puteți efectua această funcție, rezolvați problemele care sunt afișate la nivelul panoului de comandă al imprimantei. Apoi, urmați această procedură de la pasul 1 pentru a rula din nou această funcție.

 **Important:**

În cazul în care calitatea tipăririi nu s-a îmbunătățit după ce ați rulat Curățare intensivă, așteptați cel puțin 12 ore fără să tipăriți și apoi tipăriți din nou modelul de verificare a duzelor. Rulați Curățare cap imprimare sau Curățare intensivă din nou, în funcție de modelul tipărit. Dacă tot nu se îmbunătățește calitatea, contactați serviciul de asistență Epson.

Informații conexe

- ➔ „Rularea Curățare intensivă” la pagina 153

Prevenirea înfundării duzelor

Când porniți sau opriți imprimanta, utilizați întotdeauna butonul de pornire

Verificați ca indicatorul luminos de alimentare să fie stins înainte de a deconecta cablul de alimentare.

Cerneala se poate evapora dacă nu este acoperită. Exact ca în cazul punerii unui capac la un stilou sau la un dispozitiv de ungere cu ulei pentru a preveni uscarea acestora, asigurați-vă de acoperirea corespunzătoare a capului de imprimare pentru a preveni uscarea cernelii.

Când cablul de alimentare este deconectat sau survine o cădere de tensiune în timp ce imprimanta funcționează, capul de imprimare poate să nu fie acoperit corespunzător. Dacă capul de imprimare este lăsat în starea în care este, acesta se va evapora cauzând înfundarea duzelor (ieșirilor cernelii).

În aceste cazuri porniți și opriți imprimanta din nou pentru a acoperi capul de imprimare.

Alinierea capului de imprimare (Panou de comandă)

1. Încărcați hârtie simplă A4 în imprimantă.
[„Încărcarea hârtiei” la pagina 32](#)
2. Selectați **Întreținere** pe ecranul principal.
3. Selectați **Aliniere cap imprimare**.
4. Selectați unul din meniurile de aliniere și apoi urmați instrucțiunile de pe ecran pentru a tipări un model de aliniere.
 - Aliniere linii: selectați această opțiune dacă materialele tipărite sunt neclare sau dacă liniile verticale par incorect aliniate.
 - Aliniere pe orizontală: selectați această opțiune dacă apar linii orizontale la intervale regulate.
5. Urmăriți instrucțiunile afișate pe ecran.

Curățarea traseului hârtiei pentru evitarea petelor de cerneală

Atunci când materialele tipărite prezintă cerneală întinsă sau ștearsă, curățați rola din interior.



Important:

Nu utilizați șervețele de hârtie pentru a curăța interiorul imprimantei. Duzele capului de imprimare ar putea fi înfundate cu scame.

1. Selectați **Setări** pe ecranul principal.
2. Selectați **Întreținere > Curățare marcaj hârtie**.
3. Selectați sursa de hârtie, încărcați hârtie simplă de dimensiunea A4 în sursa selectată și urmați instrucțiunile afișate pe ecran pentru a curăța traseul hârtiei.
[„Încărcarea hârtiei” la pagina 32](#)

Notă:

Repeți această procedură până când hârtia nu mai este pătată cu cerneală. Dacă materialele tipărite prezintă în continuare cerneală întinsă sau ștearsă, curățați și celelalte surse de hârtie.

Curățarea Geamul scannerului

În cazul în care copiile sau imaginile scanate sunt pătate, curățați geamul scannerului.



Atenție:

Aveți grijă să nu vă prindeți degetele atunci când deschideți sau închideți capacul pentru documente. În caz contrar, riscați să vă răniți.

! *Important:*

Nu utilizați niciodată alcool sau solvenți pentru a curăța imprimanta. Aceste substanțe chimice pot deteriora imprimanta.

1. Deschideți capacul pentru documente.

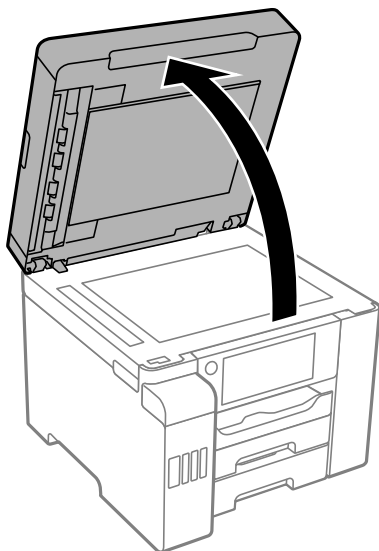

2. Folosiți o cârpă curată, moale și uscată pentru a curăța suprafața geamului scannerului.

! *Important:*

- Dacă suprafața de sticlă este pătată cu grăsimi sau cu un alt material greu de îndepărtat, folosiți o cantitate mică de soluție pentru curățat sticla și o cârpă moale. Ștergeți tot lichidul rămas.*
- Nu apăsați prea tare pe suprafața de sticlă.*
- Aveți grijă să nu zgâriați și să nu deteriorați suprafața de sticlă. Dacă suprafața de sticlă este deteriorată, poate scădea calitatea scanării.*

Curățarea ADF (Alimentatorul automat de documente)

Dacă imaginile copiate sau scanate folosind unitatea ADF sunt pătate sau dacă originalele nu sunt alimentate corect în unitatea ADF, curățați unitatea ADF.

! *Important:*

Nu utilizați niciodată alcool sau solvenți pentru a curăța imprimanta. Aceste substanțe chimice pot deteriora imprimanta.

1. Deschideți capacul ADF.

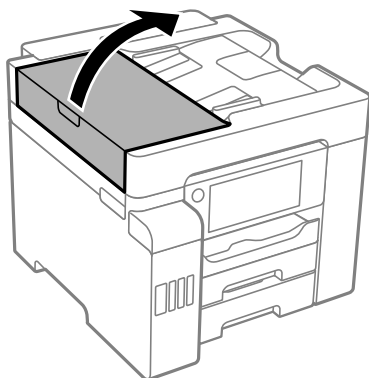

2. Folosiți o cârpă moale, ușor umezită pentru a curăța rola și interiorul ADF.

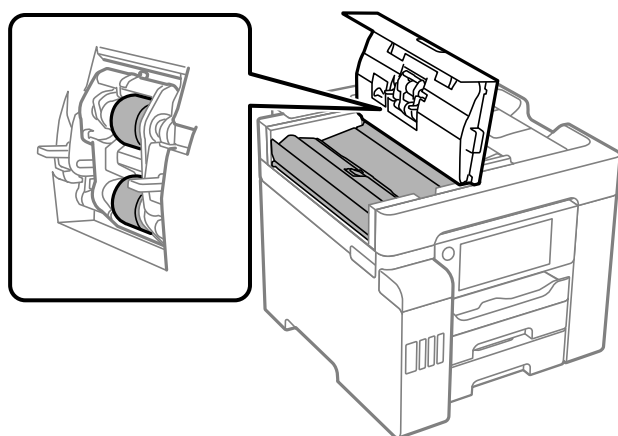

! **Important:**

- Folosirea unei cârpe uscate ar putea duce la deteriorarea suprafeței rolei.
- Utilizați ADF doar după ce rola s-a uscat.

3. Închideți capacul ADF și apoi deschideți capacul pentru document.

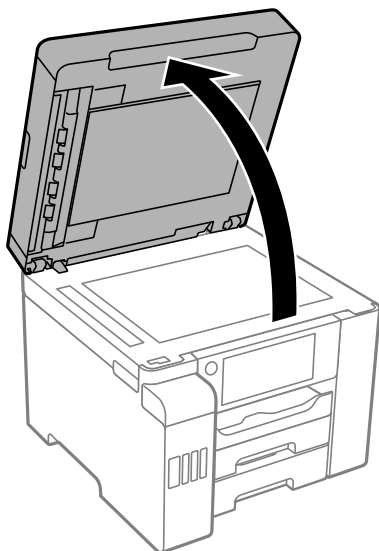

4. Curățați piesa indicată în ilustrație.

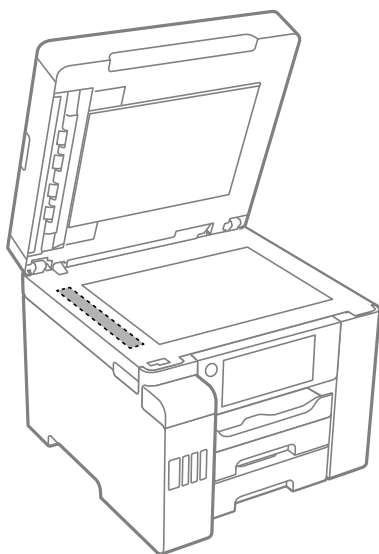

! **Important:**

- Dacă suprafața de sticlă este pătată cu grăsimi sau cu un alt material greu de îndepărtat, folosiți o cantitate mică de soluție pentru curățat sticla și o cârpă moale. Ștergeți tot lichidul rămas.
- Nu apăsați prea tare pe suprafața de sticlă.
- Aveți grijă să nu zgâriați și să nu deteriorați suprafața de sticlă. Dacă suprafața de sticlă este deteriorată, poate scădea calitatea scanării.

Curățarea imprimantei

În cazul în care carcasa exterioră a imprimantei este murdară sau prăfuită, opriți imprimanta și curățați-o cu o cârpă moale, curată și umedă. Dacă nu puteți îndepărta murdăria, încercați să curățați cu o cârpă moale, curată și umedă, înmuiată în detergent slab.

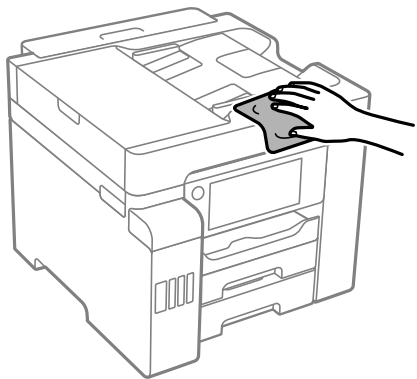

! **Important:**

- ❑ Aveți grijă să nu pătrundă apă în mecanismul de tipărire sau în oricare altă componentă electrică. În caz contrar, imprimanta se poate defecta.
- ❑ Nu utilizați niciodată alcool sau solvenți pentru vopsele pentru a curăța capacul imprimantei. Aceste chimicale pot deteriora componentele și carcasa.
- ❑ Nu atingeți cablul alb plat, filmul translucid și tuburile de cerneală din interiorul imprimantei. În caz contrar se poate produce o defecțiune.

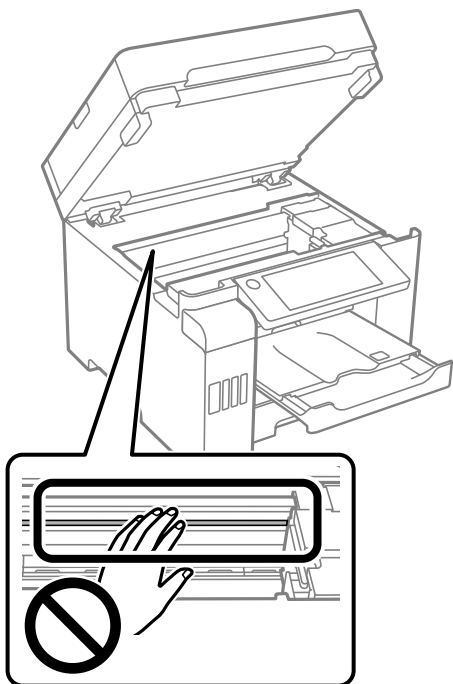

Curățarea cernelii vărsate

Dacă vărsați cerneală, curățați-o în următoarele moduri.

- În cazul în care cerneala se lipește pe porțiunea din jurul rezervorului, ștergeți-o utilizând o lavetă curată, fără scame, sau un bețișor cu vată.
- Dacă se varsă cerneală pe birou sau pe podea, ștergeți-o imediat. După uscarea cernelii, pata va fi mai dificil de înlăturat. Pentru a preveni dispersarea petei, ștergeți cerneala cu o lavetă uscată, apoi curățați cu o lavetă umedă.
- Dacă mâinile intră în contact cu cerneala, spălați-le cu apă și săpun.

Verificarea numărului total de pagini alimentate prin imprimantă

Puteți verifica numărul total de pagini alimentate prin imprimantă.

Informații conexe

- ➔ [„Aplicație pentru tipărire de la computer \(driver al imprimantei Windows\)” la pagina 304](#)
- ➔ [„Fila Întreținere” la pagina 48](#)
- ➔ [„Ghid de utilizare al driverului imprimantei pentru Mac OS” la pagina 307](#)

Verificarea numărului total de pagini alimentate prin imprimantă (Panou de comandă)

Informația va fi tipărită odată cu modelul de verificare a duzelor.

1. Selectați **Setări** pe ecranul principal.
2. Selectați **Întreținere > Verif. duză cap imprimare**.
3. Urmați instrucțiunile de pe ecran pentru a tipări un model de verificare a duzelor.

Economisirea energiei

Imprimanta va intra în modul inactiv sau se va închide automat dacă nu efectuați nicio operație într-un anumit interval de timp. Puteți regla timpul înainte de aplicarea modului de gestionare a energiei. Orice creștere va afecta eficiența energetică a produsului. Luați în considerare mediul înconjurător înainte de a efectua vreo modificare.

În funcție de locul de achiziționare, imprimanta poate avea o caracteristică prin care se oprește în mod automat dacă nu este conectată la rețea timp de 30 de minute.

Economisirea energiei (Panou de comandă)

1. Selectați **Setări** pe ecranul principal.
2. Selectați **Setări generale** > **Setări de bază**.
3. Procedați în unul dintre următoarele moduri.

Notă:

*Produsul dvs. ar putea avea funcția **Setări oprire** sau funcția **Temporizator oprire**, în funcție de locația de achiziționare.*

- Selectați **Temporiz. oprire** sau **Setări oprire** > **Oprire în caz de inactivitate** sau **Oprire în caz de deconectare**, apoi realizați setările.
- Selectați **Temporiz. oprire** sau **Temporizator oprire**, apoi realizați setările.

Instalarea sau deinstalarea separată a aplicațiilor

Conectați computerul la rețea și instalați cea mai recentă versiune a aplicațiilor de pe site-ul web. Conectați-vă la computer ca administrator. Introduceți parola de administrator dacă vă este solicitat acest lucru.

Instalarea separată a aplicațiilor

Notă:

Pentru a reinstala o aplicație, aceasta trebuie să fie mai întâi deinstalată.

1. Asigurați-vă că imprimanta și computerul sunt disponibile pentru comunicații și că imprimanta este conectată la internet.

- Porniți EPSON Software Updater.

Captura de ecran este Windows.

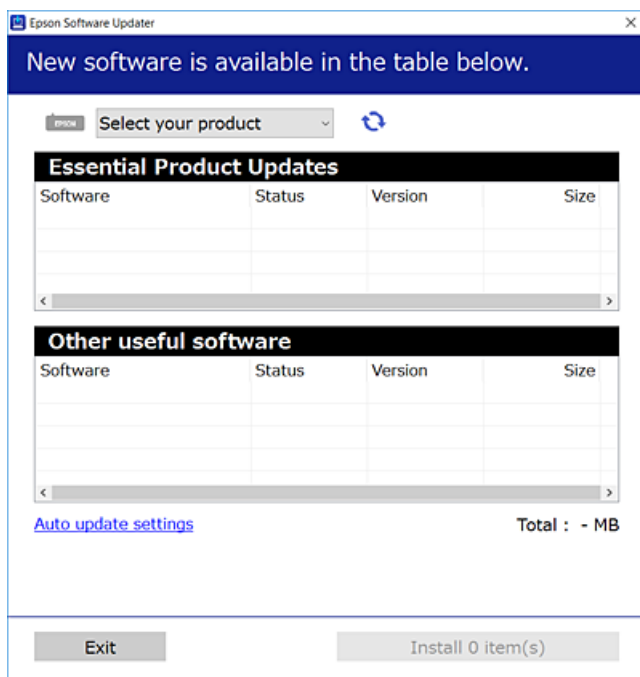

- Pentru Windows, selectați imprimanta, apoi faceți clic pe  pentru cele mai recente aplicații disponibile.
- Selectați elementele pe care doriți să le instalați sau să le actualizați, apoi faceți clic pe butonul de instalare.

! Important:

Nu opriți și nu deconectați imprimanta de la sursa de alimentare electrică înainte de finalizarea actualizării. În caz contrar se poate produce o defecțiune a imprimantei.

Notă:

- Puteți descărca aplicațiile cele mai recente de pe site-ul web Epson.

<http://www.epson.com>

- Dacă utilizați sistemele de operare Windows Server, nu puteți utiliza Epson Software Updater. Descărcați aplicațiile cele mai recente de pe site-ul web Epson.

Informații conexe

- ➔ „Aplicație pentru actualizare software și firmware (EPSON Software Updater)” la pagina 313
- ➔ „Deinstalarea aplicațiilor” la pagina 165

Verificarea faptului că este instalat un driver al imprimantei Epson original — Windows

Puteți verifica dacă este instalat un driver al imprimantei Epson original pe computerul dumneavoastră utilizând una dintre următoarele metode.

Selectați **Panou de comandă > Vizualizare dispozitive și imprimante (Imprimante, Imprimante și faxuri)** și apoi efectuați următoarele operațiuni pentru a deschide fereastra de proprietăți a serverului imprimantei.

- ❑ Windows 10/Windows 8.1/Windows 8/Windows 7/Windows Server 2019/Windows Server 2016/Windows Server 2012 R2/Windows Server 2012/Windows Server 2008 R2

Faceți clic pe pictograma imprimantei, apoi faceți clic pe **Proprietăți server tipărire** în partea de sus a ferestrei.

- ❑ Windows Vista/Windows Server 2008

Executați clic-dreapta pe folderul **Imprimante** și apoi clic pe **Executare ca administrator > Proprietăți server**.

- ❑ Windows XP/Windows Server 2003 R2/Windows Server 2003

Din meniul **Fișier**, selectați **Proprietăți server**.

Faceți clic pe fila **Driver**. Dacă numele imprimantei este afișat în listă, un driver de imprimantă Epson original este instalat pe computerul dumneavoastră.

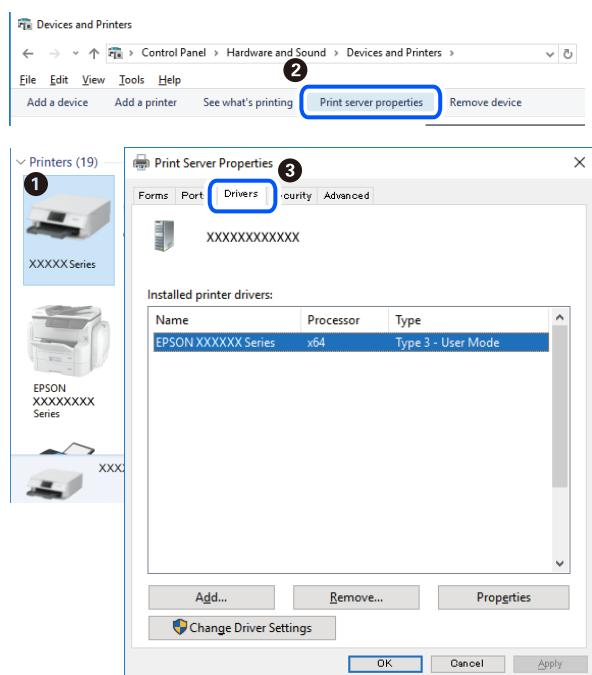

Informații conexe

➔ „Instalarea separată a aplicațiilor” la pagina 162

Verificarea faptului că este instalat un driver al imprimantei Epson original — Mac OS

Puteți verifica dacă este instalat un driver al imprimantei Epson original pe computerul dumneavoastră utilizând una dintre următoarele metode.

Selecțați **Preferințe sistem** din meniul Apple > **Imprimante și scanere** (sau **Tipărire și scanare**, **Tipărire și Fax**), și apoi selecțați imprimanta. Faceți clic pe **Opțiuni și consumabile** și dacă filele **Opțiuni** și **Utilitar** sunt afișate în fereastră, un driver al imprimantei Epson original este instalat pe computerul dumneavoastră.

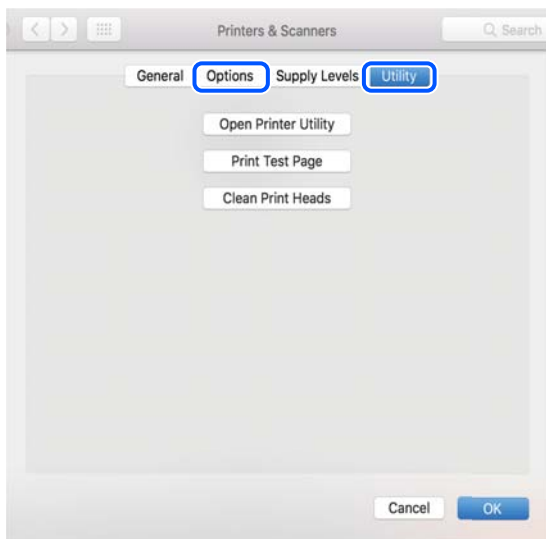

Informații conexe

➔ „Instalarea separată a aplicațiilor” la pagina 162

Adăugarea imprimantei (numai pentru Mac OS)

1. Selecțați **Preferințe sistem** din meniul Apple > **Imprimante și scanere** (sau **Tipărire și scanare**, **Tipărire și fax**).
2. Faceți clic pe +, apoi selecțați **Adăugare altă imprimantă sau alt scanner**.
3. Selecțați imprimanta și apoi selecțați imprimanta din **Utilizare**.
4. Executați clic pe **Adăugare**.

Notă:

Dacă imprimanta dvs. nu este în listă, verificați dacă este conectată corect la computer și dacă este pornită.

Dezinstalarea aplicațiilor

Conectați-vă la computer ca administrator. Introduceți parola de administrator dacă vă este solicitat acest lucru.

Dezinstalarea aplicațiilor — Windows

1. Apăsați pe butonul  pentru a închide imprimanta.
2. Închideți toate aplicațiile care rulează.

3. Deschideți **Panou de comandă**:

- Windows 10/Windows Server 2019/Windows Server 2016

Faceți clic pe butonul start și apoi selectați **Sistem Windows > Panou de comandă**.

- Windows 8.1/Windows 8/Windows Server 2012 R2/Windows Server 2012

Selectați **Desktop > Setări > Panou de comandă**.

- Windows 7/Windows Vista/Windows XP/Windows Server 2008 R2/Windows Server 2008/Windows Server 2003 R2/Windows Server 2003

Faceți clic pe butonul Start și selectați **Panou de comandă**.

4. Deschideți **Dezinstalare program** (sau **Adăugare sau eliminare programe**):

- Windows 10/Windows 8.1/Windows 8/Windows 7/Windows Vista/Windows Server 2019/Windows Server 2016/Windows Server 2012 R2/Windows Server 2012/Windows Server 2008 R2/Windows Server 2008

Selectați **Dezinstalare program** din **Programe**.

- Windows XP/Windows Server 2003 R2/Windows Server 2003

Faceți clic pe **Adăugare sau eliminare programe**.

5. Selectați aplicația pe care doriți să o dezinstalați.

Dezinstalarea driverului de imprimantă nu este posibilă dacă există sarcini de tipărire. Ștergeți sarcinile de tipărire sau așteptați tipărirea acestora înainte de a dezinstala.

6. Dezinstalați aplicațiile:

- Windows 10/Windows 8.1/Windows 8/Windows 7/Windows Vista/Windows Server 2019/Windows Server 2016/Windows Server 2012 R2/Windows Server 2012/Windows Server 2008 R2/Windows Server 2008

Faceți clic pe **Dezinstalare/Modificare** sau pe **Dezinstalare**.

- Windows XP/Windows Server 2003 R2/Windows Server 2003

Faceți clic pe **Modificare/Eliminare** sau pe **Eliminare**.

Notă:

*Dacă este afișată fereastra **Control cont utilizator**, faceți clic pe **Continuare**.*

7. Urmați instrucțiunile afișate pe ecran.

Dezinstalarea aplicațiilor — Mac OS

1. Descărcați Uninstaller utilizând EPSON Software Updater.

După ce ați descărcat Uninstaller, nu mai trebuie să îl descărcați din nou de fiecare dată când dezinstalați aplicația.

2. Apăsați pe butonul  pentru a închide imprimanta.

3. Pentru a dezinstala driverul imprimantei sau driverul PC-FAX, selectați **Preferințe sistem** din meniul Apple > **Imprimante și scanere** (sau **Tipărire și scanare, Tipărire și fax**), apoi eliminați imprimanta din lista cu imprimante activate.

4. Închideți toate aplicațiile care rulează.

5. Selectați **Start > Aplicații > Epson Software > Uninstaller**.
6. Selectați aplicația pe care doriți să o deinstalați și apoi faceți clic pe **Uninstall**.



Important:

Uninstaller elimină toate driver-urile de imprimante Epson inkjet de pe computer. Dacă utilizați mai multe imprimante Epson și doriți să ștergeți doar anumite drivere, ștergeți-le mai întâi pe toate și apoi reinstalați-le pe cele necesare.

Notă:

*Dacă nu găsiți aplicația pe care doriți să o deinstalați în lista de aplicații, nu o puteți deinstala utilizând Uninstaller. În acest caz, selectați **Salt > Aplicații > Epson Software**, selectați aplicația pe care doriți să o deinstalați și apoi trageți-o peste pictograma pentru coșul de gunoi.*

Informații conexe

➔ „Aplicație pentru actualizare software și firmware (EPSON Software Updater)” la pagina 313

Actualizarea aplicațiilor și a firmware-ului

Anumite probleme ar putea fi soluționate prin actualizarea aplicațiilor și a firmware-ului. Totodată, ați putea beneficia de funcții suplimentare sau îmbunătățite. Asigurați-vă că utilizați cea mai recentă versiune a aplicațiilor și firmware-ului.

1. Asigurați-vă că imprimanta și computerul sunt conectate și că aveți computerul conectat la internet.
2. Porniți EPSON Software Updater și actualizați aplicațiile sau firmware-ul.



Important:

Nu opriți și nu deconectați computerul sau imprimanta de la sursa de alimentare electrică înainte de finalizarea actualizării; în caz contrar, imprimanta poate suferi o defecțiune.

Notă:

Dacă nu găsiți aplicația pe care doriți să o actualizați în lista de aplicații, nu o puteți actualiza utilizând EPSON Software Updater. Căutați cele mai recente versiuni ale aplicațiilor pe site-ul web Epson local.

<http://www.epson.com>

Informații conexe

➔ „Aplicație pentru actualizare software și firmware (EPSON Software Updater)” la pagina 313

Actualizarea programului firmware al imprimantei de la panoul de comandă

Dacă imprimanta poate fi conectată la Internet, puteți actualiza programul firmware al acesteia utilizând panoul de comandă. De asemenea, puteți configura imprimanta să verifice cu regularitate actualizările firmware și să vă notifice dacă acestea există.

1. Selectați **Setări** pe ecranul principal.

2. Selectați **Setări generale > Administrare sistem > Actualizare firmware > Actualizare.**

Notă:

Selectați **Notificare > Act.** pentru a configura imprimanta să verifice cu regularitate actualizările firmware disponibile.

3. Consultați mesajul afișat pe ecran și atingeți **Începere verificare** pentru a începe căutarea actualizărilor disponibile.
4. Dacă pe ecranul LCD este afișat un mesaj care vă informează că este disponibilă o actualizare firmware, urmați instrucțiunile de pe ecran pentru a începe actualizarea.

 **Important:**

- Nu opriți și nu deconectați imprimanta de la sursa de alimentare electrică înainte de finalizarea actualizării; în caz contrar, imprimanta poate suferi o defecțiune.
- Dacă actualizarea firmware-ului nu este finalizată sau nu a reușit, imprimanta nu pornește normal, iar la viitoarea pornire a imprimantei se afișează mesajul „Recovery Mode” pe ecranul LCD. În această situație, trebuie să actualizați din nou programul firmware cu ajutorul unui computer. Conectați imprimanta la computer cu ajutorul unui cablu USB. Când la imprimantă este afișat mesajul „Recovery Mode”, actualizarea firmware prin intermediul unei conexiuni de rețea nu este posibilă. De la computer, accesați site-ul web Epson local și descărcați cea mai recentă versiune a programului firmware al imprimantei. Pentru etapele următoare, consultați instrucțiunile de pe site-ul web.

Informații conexe

➔ [„Administrare sistem” la pagina 333](#)

Actualizarea firmware-ului utilizând Web Config

Dacă imprimanta poate fi conectată la Internet, puteți actualiza firmware-ul utilizând Web Config.

1. Accesați Web Config și selectați fila **Gestionare dispozitiv > Actualizare firmware.**
2. Faceți clic pe **Start** și apoi urmați instrucțiunile afișate pe ecran.

Începe procesul de confirmare al firmware-ului și sunt afișate informații despre firmware dacă firmware-ul este actualizat.

Notă:

De asemenea, puteți actualiza firmware-ul utilizând Epson Device Admin. Puteți confirma vizual informațiile despre firmware din lista de dispozitive. Acest lucru este util atunci când doriți să actualizați firmware-ul mai multor dispozitive. Consultați ghidul sau secțiunea de ajutor Epson Device Admin pentru mai multe detalii.

Informații conexe

➔ [„Aplicație pentru configurarea operațiilor imprimantei \(Web Config\)” la pagina 311](#)

Actualizarea firmware-ului fără conectarea la Internet

Puteți descărca firmware-ul pentru dispozitiv de pe site-ul web Epson de la computer, iar apoi puteți conecta dispozitivul și computerul cu ajutorul cablului USB pentru a actualiza firmware-ul. Dacă nu puteți efectua actualizarea prin rețea, încercați această metodă.

1. Accesați site-ul web Epson și descărcați firmware-ul.
2. Conectați calculatorul care conține firmware-ul descărcat la imprimantă prin intermediul cablului USB.
3. Faceți dublu clic pe fișierul .exe descărcat.
Aplicația Epson Firmware Updater pornește.
4. Urmați instrucțiunile afișate pe ecran.

Transportarea și depozitarea imprimantei

Dacă trebuie să depozitați imprimanta sau să o transportați pentru a o muta sau pentru reparații, urmați instrucțiunile de mai jos pentru ambalarea imprimantei.

1. Opriți imprimanta apăsând pe butonul .
2. Verificați dacă indicatorul de alimentare s-a stins și apoi scoateți cablul de alimentare.



Important:

Deconectați cablul de alimentare după stingerea indicatorului de alimentare. În caz contrar, capul de imprimare nu va reveni în poziția inițială, iar cerneala se va usca; în acest caz este posibil să nu mai puteți tipări.

3. Deconectați toate cablurile, de exemplu cablul de alimentare și cablul USB.
4. Asigurați-vă că în imprimantă nu este introdus niciun dispozitiv extern USB.
5. Scoateți toată hârtia din imprimantă.
6. Asigurați-vă că în imprimantă nu au rămas documente originale.
7. Deschideți scannerul cu capacul pentru documente închis.



Atenție:

Aveți grijă să nu vă prindeți degetele atunci când deschideți sau închideți scannerul. În caz contrar, riscați să vă răniți.

8. Poziționați blocajul pentru transport în poziția blocat (Transport).

Blocajul pentru transport oprește alimentarea cu cerneală pentru a preveni scurgerea cernelii în timpul transportului și depozitării.

În cazul în care capul de imprimare nu se află în poziția indicată mai jos, mutați-l cu mâna.

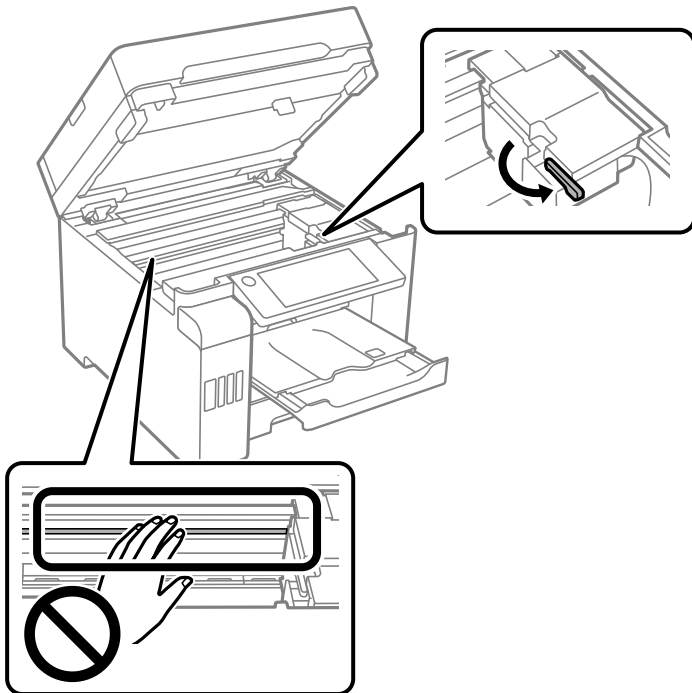

9. Fixați capul de imprimare de carcasă cu bandă adezivă.

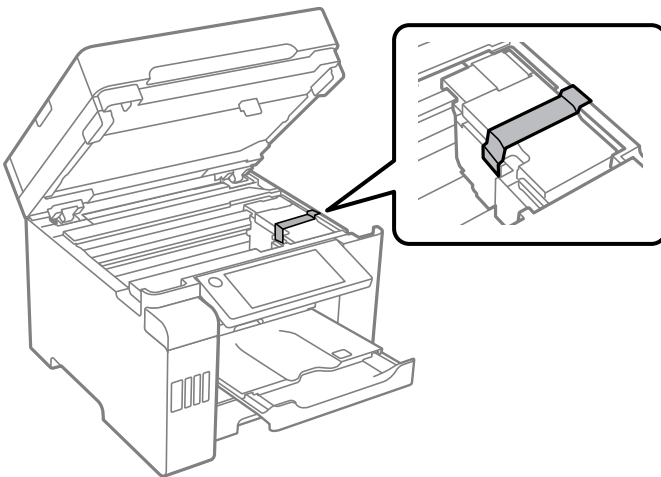

10. Închideți scannerul.

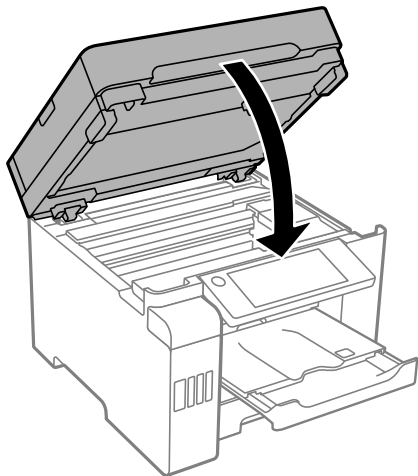

11. Asigurați-vă că închideți bine dopul rezervorului de cerneală pe rezervorul de cerneală.

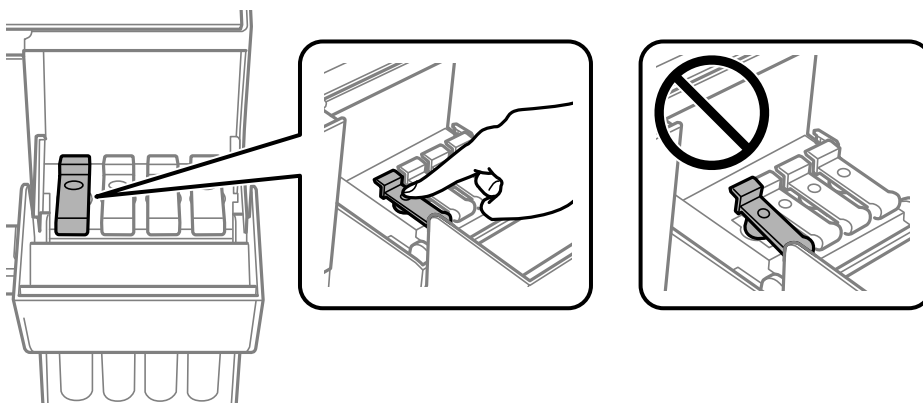

12. Închideți capacul rezervorului de cerneală în mod corespunzător.

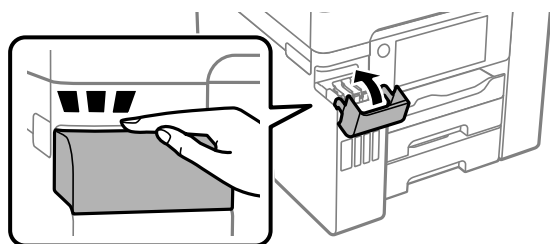

13. Pregătiți-vă să ambalați imprimanta urmând instrucțiunile de mai jos.

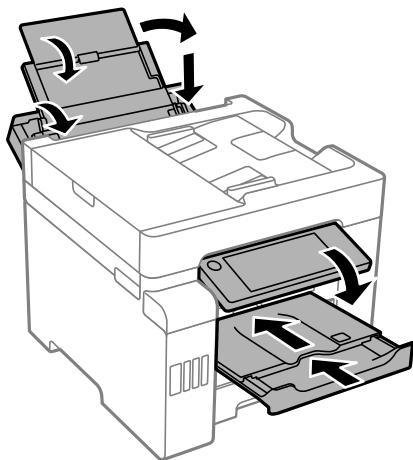

14. Amplașați imprimanta în punga de plastic și pliați punga pentru a o închide.

15. Ambalați imprimanta în cutia acesteia folosind materialele de protecție.

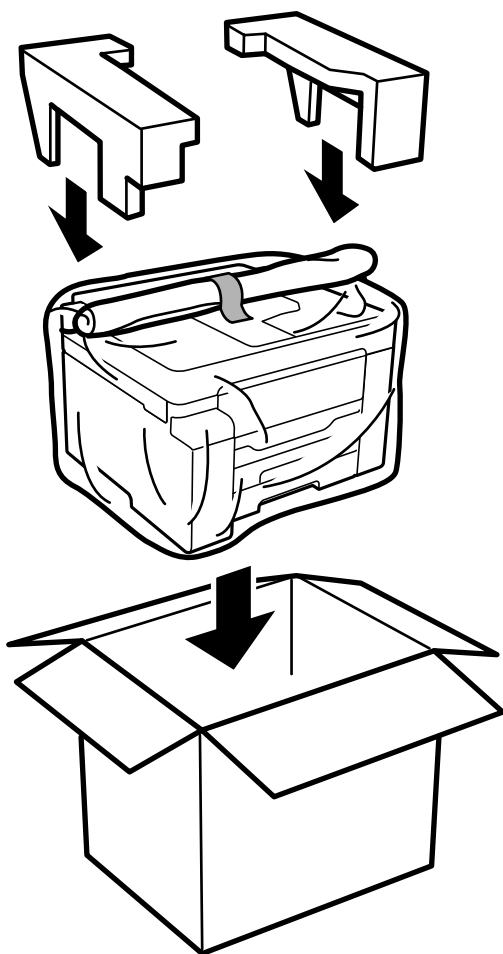

! *Important:*

- ❑ *Atunci când transportați imprimanta, ridicați-o într-o poziție stabilă. Dacă ridicați imprimanta într-o poziție instabilă, riscați să vă răniți.*
- ❑ *Deoarece imprimanta este grea, în timpul despachetării și transportului aceasta trebuie manipulată întotdeauna de către două sau mai multe persoane.*
- ❑ *Atunci când ridicați imprimanta, plasați mâinile în poziția indicată mai jos. Dacă ridicați imprimanta ținând-o din alte poziții, aceasta ar putea cădea sau dvs. v-ați putea strivi degetele atunci când o așezați jos.*

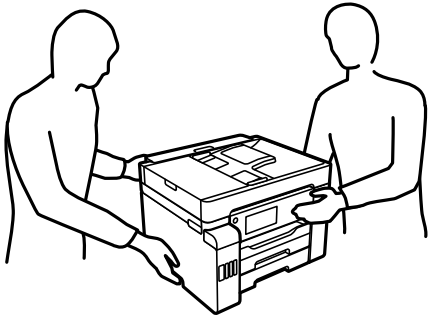

- ❑ *Atunci când transportați imprimanta, nu o înclinați cu mai mult de 10 grade. În caz contrar, imprimanta ar putea cădea.*
- ❑ *La depozitarea sau transportarea imprimantei, amplasați imprimanta în punga de plastic și pliați punga pentru a o închide. Evitați să înclinați imprimanta, să o așezați vertical sau să o răsturnați; în caz contrar, cerneala se poate scurge.*

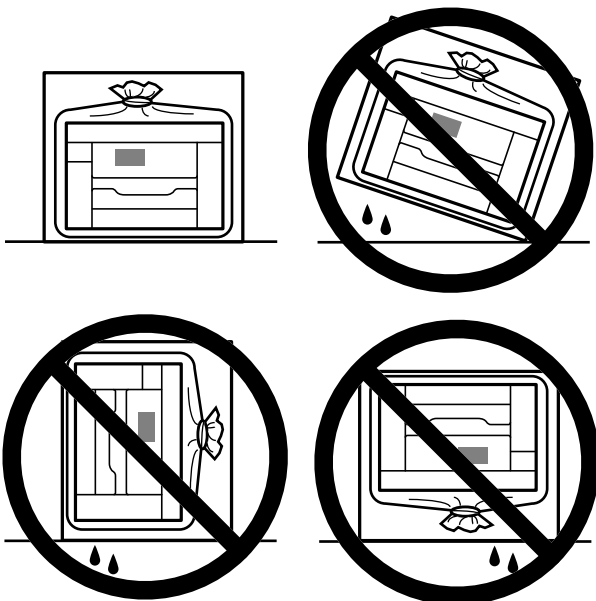

! *Important:*

- ❑ *Dacă depozitați sau transportați o sticlă de cerneală, nu înclinați sticla și nu o supuneți la șocuri sau la modificări de temperatură. În caz contrar, cerneala se poate scurge chiar dacă ați închis foarte bine capacul sticlei de cerneală. Țineți sticla de cerneală dreaptă în timp ce înșurubați capacul și luați măsuri de precauție pentru a preveni scurgerea cernelii în timpul transportului, de exemplu, la introducerea sticlei într-un recipient.*
- ❑ *Nu așezați sticlele desigilate în cutia imprimantei.*



La următoarea utilizare a imprimantei, asigurați-vă că îndepărtați banda care fixează capul de imprimare și setați blocajul de transport la poziția deblocată (Imprimare). În cazul în care calitatea tipăririi a scăzut la următoarea tipărire, curățați și aliniați capul de imprimare.

Informații conexe

- ➔ [„Verificarea și curățarea capului de imprimare” la pagina 152](#)
- ➔ [„Alinierea capului de imprimare \(Panou de comandă\)” la pagina 156](#)

Soluționarea problemelor

Imprimanta nu funcționează conform așteptărilor.	176
Un mesaj este afișat pe ecranul LCD.	235
Hârtia se blochează.	237
Este momentul să reumpleți cu cerneală.	238
Este momentul să înlocuiți cutia de întreținere.	243
Calitatea tipăririi, copierii, scanării și faxurilor este scăzută.	245
Nu se poate rezolva problema după încercarea tuturor soluțiilor.	267

Imprimanta nu funcționează conform așteptărilor

Imprimanta nu pornește sau nu se oprește

Imprimanta nu pornește

Se pot considera următoarele cauze.

■ Cablul de alimentare nu este conectat în mod corespunzător la priza electrică.

Soluții

Verificați dacă ați conectat bine cablul de alimentare.

■ Butonul nu a fost apăsat îndeajuns de mult.



Soluții

Țineți apăsat mai mult timp butonul .

Imprimanta nu se oprește

■ Butonul nu a fost apăsat îndeajuns de mult.

Soluții

Țineți apăsat mai mult timp butonul . Dacă tot nu puteți opri imprimanta, deconectați cablul de alimentare. Pentru a preveni uscarea capului de imprimare, reporniți imprimanta și opriți-o din nou apăsând butonul .

Alimentarea se oprește automat

■ Este activată funcția Setări oprire sau Temporizator oprire.

Soluții

- Selectați **Setări** > **Setări generale** > **Setări de bază** > **Setări oprire** și apoi dezactivați setările **Oprire în caz de inactivitate** și **Oprire în caz de deconectare**.
- Selectați **Setări** > **Setări generale** > **Setări de bază** și dezactivați setarea **Temporizator oprire**.

Notă:

Produsul dvs. ar putea avea funcția **Setări oprire** sau funcția **Temporizator oprire**, în funcție de locația de achiziționare.

Hârtia nu este alimentată corect

Nu este alimentată hârtie

Se pot considera următoarele cauze.

■ **Locația de instalare nu este corespunzătoare.**

Soluții

Așezați imprimanta pe o suprafață plană și utilizați imprimanta în condițiile de mediu recomandate.

➔ [„Specificații de mediu” la pagina 348](#)

■ **Este folosită hârtie necompatibilă.**

Soluții

Utilizați hârtie compatibilă cu această imprimantă.

➔ [„Hârtia disponibilă și capacitățile” la pagina 298](#)

➔ [„Tipuri de hârtie indisponibile” la pagina 303](#)

■ **Manevrarea hârtiei nu este corespunzătoare.**

Soluții

Respectați precauțiile de manevrare a hârtiei.

➔ [„Precauții la manevrarea hârtiei” la pagina 31](#)

■ **Au fost încărcate prea multe coli în imprimantă.**

Soluții

Nu încărcați mai multă hârtie decât numărul maxim de coli specificat pentru hârtia respectivă.

➔ [„Hârtia disponibilă și capacitățile” la pagina 298](#)

■ **Setările de hârtie ale imprimantei sunt incorecte.**

Soluții

Asigurați-vă că setările pentru dimensiunea hârtiei și tipul hârtiei corespund dimensiunii și tipului hârtiei introduse în imprimantă.

➔ [„Setări format și tip hârtie” la pagina 31](#)

Hârtia este alimentată oblic

Se pot considera următoarele cauze.

■ **Locația de instalare nu este corespunzătoare.**

Soluții

Așezați imprimanta pe o suprafață plană și utilizați imprimanta în condițiile de mediu recomandate.

➔ [„Specificații de mediu” la pagina 348](#)

■ Este folosită hârtie necompatibilă.

Soluții

Utilizați hârtie compatibilă cu această imprimantă.

➔ „Hârtia disponibilă și capacitățile” la pagina 298

➔ „Tipuri de hârtie indisponibile” la pagina 303

■ Manevrarea hârtiei nu este corespunzătoare.

Soluții

Respectați precauțiile de manevrare a hârtiei.

➔ „Precauții la manevrarea hârtiei” la pagina 31

■ Hârtia este încărcată incorect.

Soluții

Încărcați hârtia în direcția corectă, apoi împingeți ghidajul de margine până când acesta atinge hârtia.

➔ „Încărcarea hârtiei” la pagina 32

■ Au fost încărcate prea multe coli în imprimantă.

Soluții

Nu încărcați mai multă hârtie decât numărul maxim de coli specificat pentru hârtia respectivă.

➔ „Hârtia disponibilă și capacitățile” la pagina 298

■ Setările de hârtie ale imprimantei sunt incorecte.

Soluții

Asigurați-vă că setările pentru dimensiunea hârtiei și tipul hârtiei corespund dimensiunii și tipului hârtiei introduse în imprimantă.

➔ „Setări format și tip hârtie” la pagina 31

Sunt alimentate mai multe coli de hârtie în același timp

Se pot considera următoarele cauze.

■ Locația de instalare nu este corespunzătoare.

Soluții

Așezați imprimanta pe o suprafață plană și utilizați imprimanta în condițiile de mediu recomandate.

➔ „Specificații de mediu” la pagina 348

■ Este folosită hârtie necompatibilă.

Soluții

Utilizați hârtie compatibilă cu această imprimantă.

➔ „Hârtia disponibilă și capacitățile” la pagina 298

➔ „Tipuri de hârtie indisponibile” la pagina 303

■ **Manevrarea hârtiei nu este corespunzătoare.**

Soluții

Respectați precauțiile de manevrare a hârtiei.

➔ „Precauții la manevrarea hârtiei” la pagina 31

■ **Hârtia este umedă.**

Soluții

Încărcați hârtie nouă.

■ **Filele se pot lipi între ele din cauza electricității statice.**

Soluții

Vânturați hârtiile înainte de a le încărca. Dacă hârtia încă nu se alimentează, încărcați pe rând câte o coală de hârtie.

■ **Au fost încărcate prea multe coli în imprimantă.**

Soluții

Nu încărcați mai multă hârtie decât numărul maxim de coli specificat pentru hârtia respectivă.

➔ „Hârtia disponibilă și capacitățile” la pagina 298

■ **Setările de hârtie ale imprimantei sunt incorecte.**

Soluții

Asigurați-vă că setările pentru dimensiunea hârtiei și tipul hârtiei corespund dimensiunii și tipului hârtiei introduse în imprimantă.

➔ „Setări format și tip hârtie” la pagina 31

■ **Sunt încărcate mai multe coli de hârtie simultan în timpul tipăririi manuale pe ambele fețe.**

Soluții

Scoateți toate colile de hârtie care sunt încărcate în sursa de hârtie înainte de a reîncărca hârtia.

Apare o eroare la ieșirea hârtiei

■ **Hârtia nu este încărcată în centrul tăvii pentru hârtie.**

Soluții

Când apare o eroare de hârtie consumată, deși este încărcată hârtie în tava pentru hârtie, reîncărcați hârtia în centrul tăvii pentru hârtie.

Originalele nu sunt alimentate în ADF

Se pot considera următoarele cauze.

■ Sunt utilizate originale care nu sunt acceptate de ADF.

Soluții

Utilizați originale acceptate de alimentatorul automat de documente.

➔ „Specificații ADF” la pagina 340

■ Originalele sunt încărcate incorect.

Soluții

Încărcați originalele în direcția corectă și glisați ghidajele de margine ale ADF până la marginile originalelor.

■ Sunt încărcate prea multe originale în ADF.

Soluții

Nu încărcați originale peste linia indicată prin simbolul triunghiular de pe ADF.

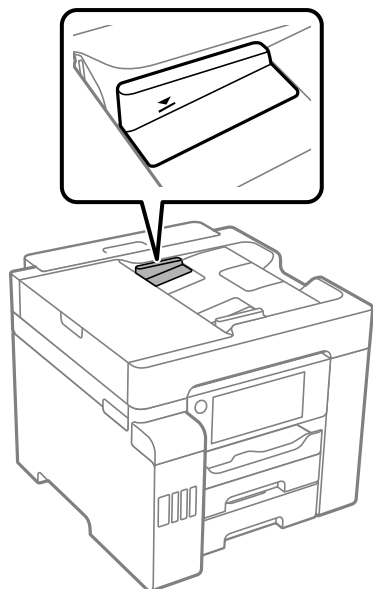

■ Originalul alunecă atunci când praful de pe hârtie se depune pe rolă.

Soluții

Curățați interiorul ADF.

➔ „Curățarea ADF (Alimentatorul automat de documente)” la pagina 157

■ Originalele nu sunt detectate.

Soluții

Pe ecranul pentru copiere, scanare sau fax, verificați dacă pictograma ADF este activă. Dacă nu este afișată, re poziționați originalele.

Nu se poate tipări

Nu se poate tipări din Windows

Asigurați-vă că imprimanta și computerul sunt conectate corespunzător.

Cauza și soluția problemei diferă în funcție de cazul în care sunt sau nu conectate.

Verificarea stării conexiunii

Folosiți Epson Printer Connection Checker pentru a verifica starea conexiunii pentru computer și imprimantă. Puteți rezolva problema în funcție de rezultatele verificării.

1. Faceți dubli clic pe pictograma **Epson Printer Connection Checker** de pe desktop.

Aplicația Epson Printer Connection Checker pornește.

Dacă nu este nicio pictogramă pe desktop, urmați metodele de mai jos pentru a porni Epson Printer Connection Checker.

- Windows 10

Executați clic pe butonul Start și apoi selectați **Epson Software > Epson Printer Connection Checker**.

- Windows 8.1/Windows 8

Introduceți numele aplicației în câmpul de căutare, apoi selectați pictograma afișată.

- Windows 7

Faceți clic pe butonul Start, iar apoi selectați **Toate programele > Epson Software > Epson Printer Connection Checker**.

2. Pentru verificare, urmați instrucțiunile de pe ecran.

Notă:

Dacă numele imprimantei nu este afișat, instalați un driver original de imprimantă Epson.

„Verificarea faptului că este instalat un driver al imprimantei Epson original — Windows” la pagina 163

Atunci când identificați problema, urmați soluția afișată pe ecran.

Atunci când nu puteți rezolva problema, verificați următoarele, în funcție de situația dumneavoastră.

- Imprimanta nu este recunoscută printr-o conexiune la rețea

„Nu se poate realiza conexiunea la rețea” la pagina 181

- Imprimanta nu este recunoscută dacă este utilizată o conexiune USB

„Imprimanta nu poate fi conectată prin USB (Windows)” la pagina 184

- Imprimanta este recunoscută, dar nu se poate efectua tipărirea.

„Nu se poate tipări deși a fost stabilită o conexiune (Windows)” la pagina 185

Nu se poate realiza conexiunea la rețea

Această problemă ar putea avea una dintre următoarele cauze.

Ceva este în neregulă cu dispozitivele de rețea pentru conexiunea Wi-Fi.

Soluții

Opriți dispozitivele pe care doriți să le conectați la rețea. Așteptați circa 10 secunde și apoi porniți dispozitivele în următoarea ordine: routerul wireless, computerul sau dispozitivul inteligent și apoi imprimanta. Reduceți distanța dintre imprimantă, computer sau dispozitivul inteligent față de routerul wireless pentru a facilita comunicațiile prin undă radio, apoi încercați să realizați din nou setările de rețea.



Dispozitivele nu pot primi semnale de la routerul wireless pentru că sunt prea departe unul de celălalt.

Soluții

După ce mutați computerul sau dispozitivul inteligent și imprimanta mai aproape de routerul wireless, opriți routerul wireless și apoi reporniți-l.

Atunci când schimbați routerul wireless, setările nu se potrivesc cu noul router.

Soluții

Efectuați din nou setările de conexiune pentru a se potrivi cu noul router wireless.

➔ [„Când schimbați routerul wireless” la pagina 271](#)

SSID-urile conectate de la computer sau de la dispozitivul inteligent și computer sunt diferite.

Soluții

Atunci când folosiți mai multe routere wireless în același timp sau când routerul wireless are mai multe SSID-uri, iar dispozitivele sunt conectate la SSID-uri diferite, nu puteți realiza conexiunea la routerul wireless.

Conectați computerul sau dispozitivul inteligent la același SSID ca imprimanta.

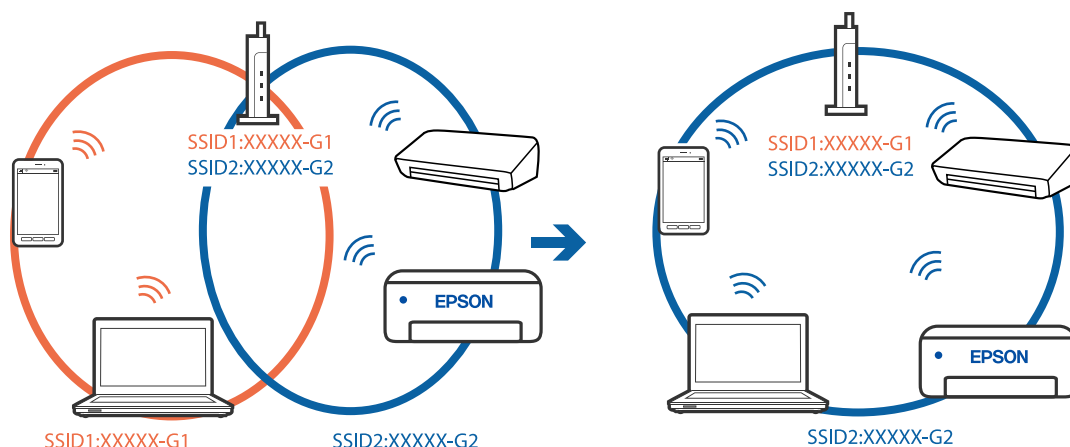

Este disponibil un separator de confidențialitate pe routerul wireless.

Soluții

Majoritatea routerelor wireless au o funcție de separare de confidențialitate care blochează comunicarea între dispozitivele conectate. Dacă nu puteți efectua comunicarea între imprimantă și computer sau dispozitivul inteligent, chiar dacă acestea sunt conectate la aceeași rețea, dezactivați separatorul de confidențialitate de la routerul wireless. Consultați manualul furnizat cu routerul wireless pentru detalii.

Adresa IP nu este atribuită corespunzător.

Soluții

Dacă adresa IP atribuită imprimantei este 169.254.XXX.XXX, iar masca de subrețea este 255.255.0.0, este posibil ca adresa IP să nu fie atribuită corespunzător.

Selectați **Setări > Setări generale > Setări rețea > Complex** pe panoul de comandă al imprimantei și apoi verificați adresa IP și masca de subrețea atribuite imprimantei.

Reporniți routerul wireless sau resetați setările de rețea ale imprimantei.

➔ [„Restabilirea conexiunii la rețea” la pagina 271](#)

Există o problemă cu setările de rețea pe computer.

Soluții

Încercați să accesați orice site web de la computer, pentru a vă asigura că setările de rețea ale computerului sunt corecte. Dacă nu puteți accesa niciun site web, există o problemă cu computerul.

Verificați conexiunea computerului la rețea. Consultați documentația furnizată cu computerul pentru detalii.

Imprimanta este conectată la Ethernet utilizând dispozitive care acceptă IEEE 802.3az (Ethernet eficient energetic).

Soluții

Când conectați imprimanta prin Ethernet utilizând dispozitive care acceptă IEEE 802.3az (Ethernet eficient energetic), pot apărea următoarele probleme în funcție de hub-ul sau routerul utilizat.

- Conexiunea devine instabilă, imprimanta este conectată și deconectată repetat.
- Conexiunea la imprimantă nu poate fi efectuată.

- ❑ Viteza de comunicare se reduce.

Urmați pașii de mai jos pentru a dezactiva IEEE 802.3az pentru imprimantă și apoi efectuați conexiunea.

1. Deconectați cablul Ethernet conectat la computer și imprimantă.
2. Dacă IEEE 802.3az pentru computer este activat, dezactivați-l.
Consultați documentația furnizată cu computerul pentru detalii.
3. Conectați computerul și imprimanta direct utilizând un cablu Ethernet.
4. Pe imprimantă, tipăriți un raport privind conexiunea la rețea.
[„Tipărirea unui raport de conexiune la rețea” la pagina 289](#)
5. Verificați adresa IP a imprimantei pe raportul de conexiune la rețea.
6. Pe computer, accesați Web Config.
Lansați un browser web și apoi introduceți adresa IP a imprimantei.
[„Executarea utilitarului Web Config într-un browser web” la pagina 311](#)
7. Selectați fila **Setări rețea** > **LAN cu fir**.
8. Selectați **Dezactivat** pentru **IEEE 802.3az**.
9. Faceți clic pe **Înainte**.
10. Faceți clic pe **OK**.
11. Deconectați cablul Ethernet conectat la computer și imprimantă.
12. Dacă ați dezactivat IEEE 802.3az pentru computer în pasul 2, activați-l.
13. Conectați cablurile Ethernet pe care le-ați deconectat în pasul 1 la computer și imprimantă.
Dacă problema reappare, este posibil ca alte dispozitive decât imprimanta să cauzeze problema.

Imprimanta nu poate fi conectată prin USB (Windows)

Se pot considera următoarele cauze.

■ Cablul USB nu este conectat ă n mod corect la priza electrică.

Soluții

Conectați corect cablul USB dintre imprimantă și computer.

■ Există o problemă cu hub-ul USB.

Soluții

Dacă utilizați un hub USB, încercați să conectați imprimanta direct la computer.

Există o problemă cu cablul USB sau cu intrarea USB.

Soluții

În cazul în care cablul USB nu poate fi recunoscut, modificați portul sau schimbați cablul USB.

Nu se poate tipări deși a fost stabilită o conexiune (Windows)

Se pot considera următoarele cauze.

Există o problemă cu software-ul sau cu datele.

Soluții

- Asigurați-vă că este instalat un driver de imprimantă Epson original (EPSON XXXXX). Dacă nu este instalat un driver de imprimantă Epson original, funcțiile disponibile sunt limitate. Recomandăm utilizarea unui driver de imprimantă Epson original.
- Dacă imprimați o imagine de mari dimensiuni, este posibil ca respectivul computer să nu aibă suficientă memorie. Tipăriți imaginea la o rezoluție mai mică sau la dimensiuni mai mici.
- Dacă ați încercat toate soluțiile de mai jos și nu ați rezolvat problema, încercați să dezinstalați și apoi să reinstalați driver-ul imprimantei.
- Anumite probleme ar putea fi soluționate prin actualizarea software-ului la ultima versiune. Pentru a verifica starea software-ului, folosiți instrumentul de actualizare software.

➔ „Verificarea faptului că este instalat un driver al imprimantei Epson original — Windows” la pagina 163

➔ „Verificarea faptului că este instalat un driver al imprimantei Epson original — Mac OS” la pagina 164

➔ „Instalarea sau dezinstalarea separată a aplicațiilor” la pagina 162

➔ „Actualizarea aplicațiilor și a firmware-ului” la pagina 167

Există o problemă cu starea imprimantei.

Soluții

Faceți clic pe **EPSON Status Monitor 3** din fila **Întreținere** a driverului imprimantei, apoi verificați starea imprimantei. Dacă **EPSON Status Monitor 3** este dezactivată, faceți clic pe **Setări extinse** din fila **Întreținere** și apoi selectați **Activare EPSON Status Monitor 3**.

O sarcină încă așteaptă să fie tipărită.

Soluții

Faceți clic pe **Coadă tipărire** din fila **Întreținere** a driverului imprimantei. Dacă au rămas date care nu sunt necesare, selectați **Anulare toate documentele** din meniul **Imprimantă**.

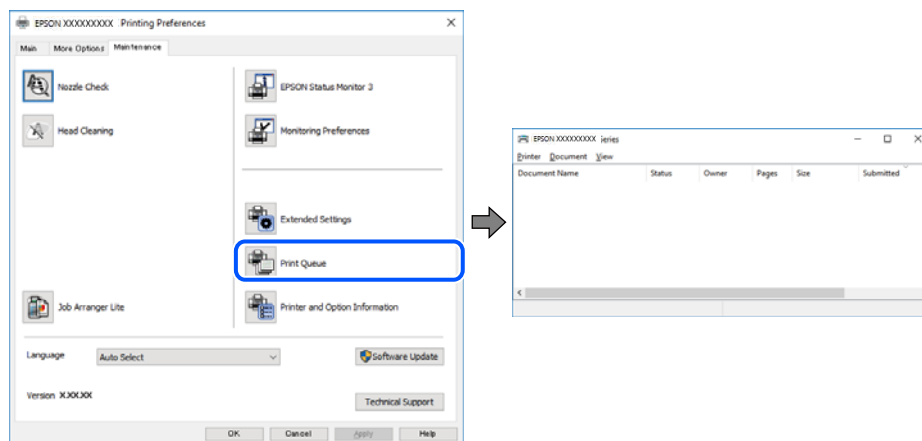

Imprimanta este în așteptare sau este oprită.

Soluții

Faceți clic pe **Coadă tipărire** din fila **Întreținere** a driverului imprimantei.

Dacă imprimanta este offline sau în așteptare, deselegați setarea offline sau în așteptare din meniul **Imprimantă**.

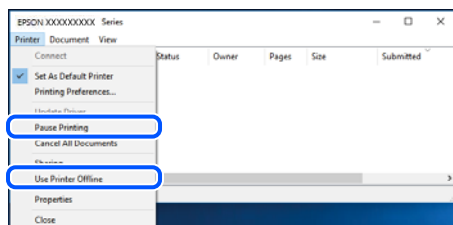

Imprimanta nu este selectată ca imprimantă implicită.

Soluții

Executați clic pe pictograma imprimantei în **Panou de comandă > Vizualizare dispozitive și imprimante** (sau **Imprimantă, Imprimante și faxuri**) și faceți clic pe **Setați imprimanta ca implicită**.

Notă:

Dacă există mai multe pictograme pentru imprimantă, consultați următoarele pentru a selecta imprimanta potrivită.

Exemplu)

Conexiune USB: EPSON XXXX Series

Conexiune de rețea: EPSON XXXX Series (rețea)

Dacă instalați driverul imprimantei de mai multe ori, este posibilă crearea de copii ale driverului imprimantei. Dacă se creează copii precum „EPSON XXXX Series (copie 1)”, faceți clic dreapta pe pictograma driverului copiat și faceți clic pe **Eliminare dispozitiv**.

Portul imprimantei nu este setat corect.

Soluții

Faceți clic pe **Coadă tipărire** din fila **Întreținere** a driverului imprimantei.

Asigurați-vă că portul imprimantei este setat corect în **Proprietate > Port** din meniul **Imprimantă** urmând instrucțiunile de mai jos.

Conexiune USB: **USBXXX**, Conexiune la rețea: **EpsonNet Print Port**

Brusc, imprimanta nu poate tipări utilizând o conexiune în rețea

Această problemă ar putea avea una dintre următoarele cauze.

Mediul de rețea a fost modificat.

Soluții

La modificarea mediului de rețea, cum ar fi routerul wireless sau furnizorul, încercați să refaceți setările de rețea pentru imprimantă.

Conectați computerul sau dispozitivul inteligent la același SSID ca imprimanta.

➔ [„Restabilirea conexiunii la rețea” la pagina 271](#)

Ceva este în neregulă cu dispozitivele de rețea pentru conexiunea Wi-Fi.

Soluții

Oprii dispozitivele pe care doriți să le conectați la rețea. Așteptați circa 10 secunde și apoi porniți dispozitivele în următoarea ordine: routerul wireless, computerul sau dispozitivul inteligent și apoi imprimanta. Reduceți distanța dintre imprimantă, computer sau dispozitivul inteligent față de routerul wireless pentru a facilita comunicațiile prin undă radio, apoi încercați să realizați din nou setările de rețea.

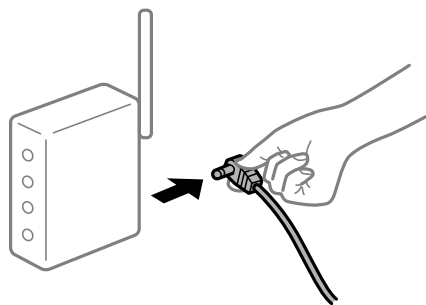

Imprimanta nu este conectată la rețea.

Soluții

Selecți **Setări > Setări generale > Setări rețea > Verificare conexiune** și apoi tipăriți raportul de conexiune la rețea. Dacă raportul indică faptul că respectiva conexiune la rețea a eșuat, verificați raportul de conexiune la rețea și apoi urmați soluțiile tipărite.

➔ [„Tipărirea unui raport de conexiune la rețea” la pagina 289](#)

Există o problemă cu setările de rețea pe computer.

Soluții

Încercați să accesați orice site web de la computer, pentru a vă asigura că setările de rețea ale computerului sunt corecte. Dacă nu puteți accesa niciun site web, există o problemă cu computerul.

Verificați conexiunea computerului la rețea. Consultați documentația furnizată cu computerul pentru detalii.

O sarcină încă așteaptă să fie tipărită.

Soluții

Faceți clic pe **Coadă tipărire** din fila **Întreținere** a driverului imprimantei. Dacă au rămas date care nu sunt necesare, selectați **Anulare toate documentele** din meniul **Imprimantă**.

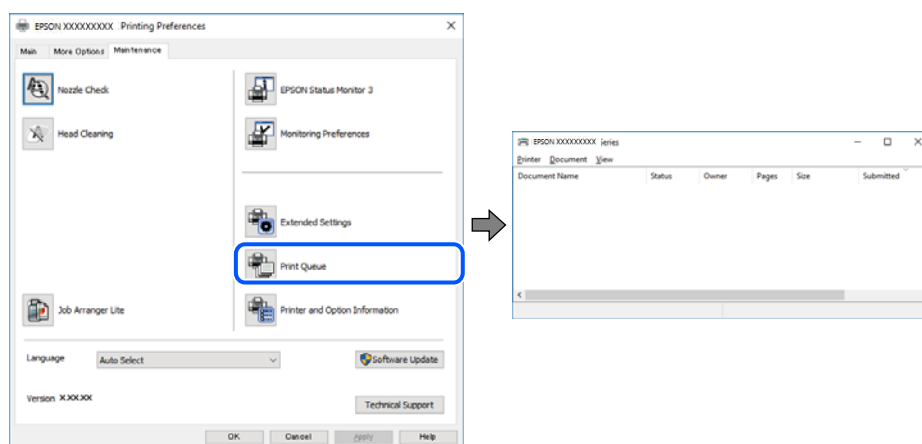

Imprimanta este în așteptare sau este oprită.

Soluții

Faceți clic pe **Coadă tipărire** din fila **Întreținere** a driverului imprimantei.

Dacă imprimanta este offline sau în așteptare, deselectați setarea offline sau în așteptare din meniul **Imprimantă**.

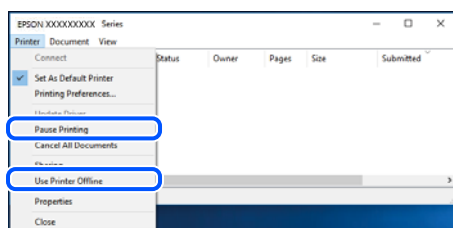

Imprimanta nu este selectată ca imprimantă implicită.

Soluții

Executați clic pe pictograma imprimantei în **Panou de comandă > Vizualizare dispozitive și imprimante** (sau **Imprimantă, Imprimante și faxuri**) și faceți clic pe **Setați imprimanta ca implicită**.

Notă:

Dacă există mai multe pictograme pentru imprimantă, consultați următoarele pentru a selecta imprimanta potrivită.

Exemplu)

Conexiune USB: EPSON XXXX Series

Conexiune de rețea: EPSON XXXX Series (rețea)

Dacă instalați driverul imprimantei de mai multe ori, este posibilă crearea de copii ale driverului imprimantei. Dacă se creează copii precum „EPSON XXXX Series (copie 1)”, faceți clic dreapta pe pictograma driverului copiat și faceți clic pe **Eliminare dispozitiv**.

■ Portul imprimantei nu este setat corect.

Soluții

Faceți clic pe **Coadă tipărire** din fila **Întreținere** a driverului imprimantei.

Asigurați-vă că portul imprimantei este setat corect în **Proprietate > Port** din meniul **Imprimantă** urmând instrucțiunile de mai jos.

Conexiune USB: **USBXXX**, Conexiune la rețea: **EpsonNet Print Port**

Nu se poate tipări de la un Mac OS

Asigurați-vă că imprimanta și computerul sunt conectate corespunzător.

Cauza și soluția problemei diferă în funcție de cazul în care sunt sau nu conectate.

Verificarea stării conexiunii

Folosiți EPSON Status Monitor pentru a verifica starea conexiunii pentru computer și imprimantă.

1. Selectați **Preferințe sistem** din meniul Apple > **Imprimante și scanere** (sau **Tipărire și scanare, Tipărire și Fax**), și apoi selectați imprimanta.
2. Faceți clic pe **Opțiuni și consumabile > Utilitar > Deschide utilitar imprimantă**.
3. Faceți clic pe **EPSON Status Monitor**.

Atunci când sunt afișate nivelurile de cerneală rămase, s-a stabilit cu succes o conexiune între computer și imprimantă.

Verificați următoarele aspecte dacă nu a fost stabilită conexiunea.

- Imprimanta nu este recunoscută printr-o conexiune la rețea
[„Nu se poate realiza conexiunea la rețea” la pagina 189](#)
- Imprimanta nu este recunoscută dacă este utilizată o conexiune USB
[„Imprimanta nu poate fi conectată prin USB \(Mac OS\)” la pagina 193](#)

Verificați următoarele aspecte dacă a fost stabilită conexiunea.

- Imprimanta este recunoscută, dar nu se poate efectua tipărirea.
[„Nu se poate tipări deși a fost stabilită o conexiune \(Mac OS\)” la pagina 193](#)

Nu se poate realiza conexiunea la rețea

Această problemă ar putea avea una dintre următoarele cauze.

Ceva este în neregulă cu dispozitivele de rețea pentru conexiunea Wi-Fi.

Soluții

Opriți dispozitivele pe care doriți să le conectați la rețea. Așteptați circa 10 secunde și apoi porniți dispozitivele în următoarea ordine: routerul wireless, computerul sau dispozitivul inteligent și apoi imprimanta. Reduceți distanța dintre imprimantă, computer sau dispozitivul inteligent față de routerul wireless pentru a facilita comunicațiile prin undă radio, apoi încercați să realizați din nou setările de rețea.



Dispozitivele nu pot primi semnale de la routerul wireless pentru că sunt prea departe unul de celălalt.

Soluții

După ce mutați computerul sau dispozitivul inteligent și imprimanta mai aproape de routerul wireless, opriți routerul wireless și apoi reporniți-l.

Atunci când schimbați routerul wireless, setările nu se potrivesc cu noul router.

Soluții

Efectuați din nou setările de conexiune pentru a se potrivi cu noul router wireless.

➔ [„Când schimbați routerul wireless” la pagina 271](#)

SSID-urile conectate de la computer sau de la dispozitivul inteligent și computer sunt diferite.

Soluții

Atunci când folosiți mai multe routere wireless în același timp sau când routerul wireless are mai multe SSID-uri, iar dispozitivele sunt conectate la SSID-uri diferite, nu puteți realiza conexiunea la routerul wireless.

Conectați computerul sau dispozitivul inteligent la același SSID ca imprimanta.



Este disponibil un separator de confidențialitate pe routerul wireless.

Soluții

Majoritatea routerelor wireless au o funcție de separare de confidențialitate care blochează comunicarea între dispozitivele conectate. Dacă nu puteți efectua comunicarea între imprimantă și computer sau dispozitivul inteligent, chiar dacă acestea sunt conectate la aceeași rețea, dezactivați separatorul de confidențialitate de la routerul wireless. Consultați manualul furnizat cu routerul wireless pentru detalii.

Adresa IP nu este atribuită corespunzător.

Soluții

Dacă adresa IP atribuită imprimantei este 169.254.XXX.XXX, iar masca de subrețea este 255.255.0.0, este posibil ca adresa IP să nu fie atribuită corespunzător.

Selectați **Setări > Setări generale > Setări rețea > Complex** pe panoul de comandă al imprimantei și apoi verificați adresa IP și masca de subrețea atribuite imprimantei.

Reporniți routerul wireless sau resetați setările de rețea ale imprimantei.

➔ [„Restabilirea conexiunii la rețea” la pagina 271](#)

Există o problemă cu setările de rețea pe computer.

Soluții

Încercați să accesați orice site web de la computer, pentru a vă asigura că setările de rețea ale computerului sunt corecte. Dacă nu puteți accesa niciun site web, există o problemă cu computerul.

Verificați conexiunea computerului la rețea. Consultați documentația furnizată cu computerul pentru detalii.

Dispozitivul conectat la portul USB 3.0 poate cauza interferențe ale frecvenței radio.

Soluții

Când conectați un dispozitiv la portul USB 3.0 pe Mac, poate surveni interferența frecvenței radio. Încercați următoarele dacă nu puteți să vă conectați la wireless LAN (Wi-Fi) sau dacă operațiile devin instabile.

- Plasați dispozitivul care este conectat la portul USB 3.0 mai departe de computer.
- Conectați-vă la SSID pentru domeniul 5 GHz.

Consultați următoarele pentru a conecta imprimanta la SSID.

➔ „Efectuarea setărilor Wi-Fi prin introducerea unui SSID și a parolei” la pagina 275

Imprimanta este conectată la Ethernet utilizând dispozitive care acceptă IEEE 802.3az (Ethernet eficient energetic).

Soluții

Când conectați imprimanta prin Ethernet utilizând dispozitive care acceptă IEEE 802.3az (Ethernet eficient energetic), pot apărea următoarele probleme în funcție de hub-ul sau routerul utilizat.

- Conexiunea devine instabilă, imprimanta este conectată și deconectată repetat.
- Conexiunea la imprimantă nu poate fi efectuată.
- Viteza de comunicare se reduce.

Urmați pașii de mai jos pentru a dezactiva IEEE 802.3az pentru imprimantă și apoi efectuați conexiunea.

1. Deconectați cablul Ethernet conectat la computer și imprimantă.
2. Dacă IEEE 802.3az pentru computer este activat, dezactivați-l.
Consultați documentația furnizată cu computerul pentru detalii.
3. Conectați computerul și imprimanta direct utilizând un cablu Ethernet.
4. Pe imprimantă, tipăriți un raport privind conexiunea la rețea.
„Tipărirea unui raport de conexiune la rețea” la pagina 289
5. Verificați adresa IP a imprimantei pe raportul de conexiune la rețea.
6. Pe computer, accesați Web Config.
Lansați un browser web și apoi introduceți adresa IP a imprimantei.
„Executarea utilitarului Web Config într-un browser web” la pagina 311
7. Selectați fila **Setări rețea > LAN cu fir**.
8. Selectați **Dezactivat** pentru **IEEE 802.3az**.
9. Faceți clic pe **Înainte**.
10. Faceți clic pe **OK**.
11. Deconectați cablul Ethernet conectat la computer și imprimantă.
12. Dacă ați dezactivat IEEE 802.3az pentru computer în pasul 2, activați-l.
13. Conectați cablurile Ethernet pe care le-ați deconectat în pasul 1 la computer și imprimantă.
Dacă problema reappare, este posibil ca alte dispozitive decât imprimanta să cauzeze problema.

Imprimanta nu poate fi conectată prin USB (Mac OS)

Se pot considera următoarele cauze.

■ Cablul USB nu este conectat în mod corect la priza electrică.

Soluții

Conectați corect cablul USB dintre imprimantă și computer.

■ Există o problemă cu hub-ul USB.

Soluții

Dacă utilizați un hub USB, încercați să conectați imprimanta direct la computer.

■ Există o problemă cu cablul USB sau cu intrarea USB.

Soluții

În cazul în care cablul USB nu poate fi recunoscut, modificați portul sau schimbați cablul USB.

Nu se poate tipări deși a fost stabilită o conexiune (Mac OS)

Se pot considera următoarele cauze.

■ Există o problemă cu software-ul sau cu datele.

Soluții

- Asigurați-vă că este instalat un driver de imprimantă Epson original (EPSON XXXXX). Dacă nu este instalat un driver de imprimantă Epson original, funcțiile disponibile sunt limitate. Recomandăm utilizarea unui driver de imprimantă Epson original.
- Dacă imprimați o imagine de mari dimensiuni, este posibil ca respectivul computer să nu aibă suficientă memorie. Tipăriți imaginea la o rezoluție mai mică sau la dimensiuni mai mici.
- Dacă ați încercat toate soluțiile de mai jos și nu ați rezolvat problema, încercați să dezinstalați și apoi să reinstalați driver-ul imprimantei.
- Anumite probleme ar putea fi soluționate prin actualizarea software-ului la ultima versiune. Pentru a verifica starea software-ului, folosiți instrumentul de actualizare software.
 - ➔ „Verificarea faptului că este instalat un driver al imprimantei Epson original — Windows” la pagina 163
 - ➔ „Verificarea faptului că este instalat un driver al imprimantei Epson original — Mac OS” la pagina 164
 - ➔ „Instalarea sau dezinstalarea separată a aplicațiilor” la pagina 162
 - ➔ „Actualizarea aplicațiilor și a firmware-ului” la pagina 167

■ Există o problemă cu starea imprimantei.

Soluții

Asigurați-vă că starea imprimantei nu este **Pauză**.

Selectați **Preferințe sistem** din meniul **Apple** > **Imprimante și scanere** (sau **Tipărire și scanare**, **Tipărire și fax**) și apoi faceți dublu clic pe imprimantă. Dacă imprimanta este în pauză, faceți clic pe **Reluare**.

Restricționarea accesului în funcție de utilizator este activată pentru imprimantă.

Soluții

Este posibil ca imprimanta să nu tipărească dacă este activată restricționarea accesului în funcție de utilizator. Contactați administratorul imprimantei.

Brusc, imprimanta nu poate tipări utilizând o conexiune în rețea

Această problemă ar putea avea una dintre următoarele cauze.

Mediul de rețea a fost modificat.

Soluții

La modificarea mediului de rețea, cum ar fi routerul wireless sau furnizorul, încercați să refaceți setările de rețea pentru imprimantă.

Conectați computerul sau dispozitivul inteligent la același SSID ca imprimanta.

➔ „Restabilirea conexiunii la rețea” la pagina 271

Ceva este în neregulă cu dispozitivele de rețea pentru conexiunea Wi-Fi.

Soluții

Opriti dispozitivele pe care doriți să le conectați la rețea. Așteptați circa 10 secunde și apoi porniți dispozitivele în următoarea ordine: routerul wireless, computerul sau dispozitivul inteligent și apoi imprimanta. Reduceți distanța dintre imprimantă, computer sau dispozitivul inteligent față de routerul wireless pentru a facilita comunicațiile prin undă radio, apoi încercați să realizați din nou setările de rețea.

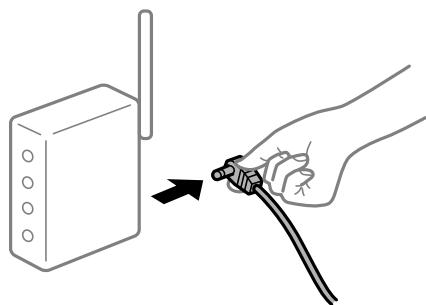

Imprimanta nu este conectată la rețea.

Soluții

Selectați **Setări** > **Setări generale** > **Setări rețea** > **Verificare conexiune** și apoi tipăriți raportul de conexiune la rețea. Dacă raportul indică faptul că respectiva conexiune la rețea a eșuat, verificați raportul de conexiune la rețea și apoi urmați soluțiile tipărite.

➔ „Tipărirea unui raport de conexiune la rețea” la pagina 289

Există o problemă cu setările de rețea pe computer.

Soluții

Încercați să accesați orice site web de la computer, pentru a vă asigura că setările de rețea ale computerului sunt corecte. Dacă nu puteți accesa niciun site web, există o problemă cu computerul.

Verificați conexiunea computerului la rețea. Consultați documentația furnizată cu computerul pentru detalii.

Nu se poate tipări de la un dispozitiv inteligent

Asigurați-vă că dispozitivul inteligent și imprimanta sunt conectate corespunzător.

Cauza și soluția problemei diferă în funcție de cazul în care sunt sau nu conectate.

Verificarea stării conexiunii

Folosiți Epson iPrint pentru a verifica starea conexiunii pentru dispozitivul inteligent și imprimantă.

Consultați următoarele pentru a instala Epson iPrint, dacă nu este deja instalat.

[„Aplicație pentru tipărirea ușoară de la un dispozitiv inteligent \(Epson iPrint\)” la pagina 308](#)

1. Porniți Epson iPrint de pe dispozitivul inteligent.
2. Asigurați-vă ca numele imprimantei să fie afișat pe ecranul principal.
Atunci când este afișat numele imprimantei, s-a stabilit cu succes o conexiune între dispozitivul inteligent și imprimantă.
Dacă sunt afișate următoarele, nu s-a stabilit conexiunea între dispozitivul inteligent și imprimantă.
 - Printer is not selected.
 - Communication error.

Verificați următoarele aspecte dacă nu a fost stabilită conexiunea.

- Imprimanta nu este recunoscută printr-o conexiune la rețea
[„Nu se poate realiza conexiunea la rețea” la pagina 195](#)

Verificați următoarele aspecte dacă a fost stabilită conexiunea.

- Imprimanta este recunoscută, dar nu se poate efectua tipărirea.
[„Nu se poate tipări deși a fost stabilită o conexiune \(iOS\)” la pagina 197](#)

Nu se poate realiza conexiunea la rețea

Această problemă ar putea avea una dintre următoarele cauze.

■ Ceva este în neregulă cu dispozitivele de rețea pentru conexiunea Wi-Fi.

Soluții

Oprii dispozitivele pe care doriți să le conectați la rețea. Așteptați circa 10 secunde și apoi porniți dispozitivele în următoarea ordine: routerul wireless, computerul sau dispozitivul inteligent și apoi imprimanta. Reduceți distanța dintre imprimantă, computer sau dispozitivul inteligent față de routerul

wireless pentru a facilita comunicațiile prin undă radio, apoi încercați să realizați din nou setările de rețea.



Dispozitivele nu pot primi semnale de la routerul wireless pentru că sunt prea departe unul de celălalt.

Soluții

După ce mutați computerul sau dispozitivul inteligent și imprimanta mai aproape de routerul wireless, opriți routerul wireless și apoi reporniți-l.

Atunci când schimbați routerul wireless, setările nu se potrivesc cu noul router.

Soluții

Efectuați din nou setările de conexiune pentru a se potrivi cu noul router wireless.

➔ „Când schimbați routerul wireless” la pagina 271

SSID-urile conectate de la computer sau de la dispozitivul inteligent și computer sunt diferite.

Soluții

Atunci când folosiți mai multe routere wireless în același timp sau când routerul wireless are mai multe SSID-uri, iar dispozitivele sunt conectate la SSID-uri diferite, nu puteți realiza conexiunea la routerul wireless.

Conectați computerul sau dispozitivul inteligent la același SSID ca imprimanta.

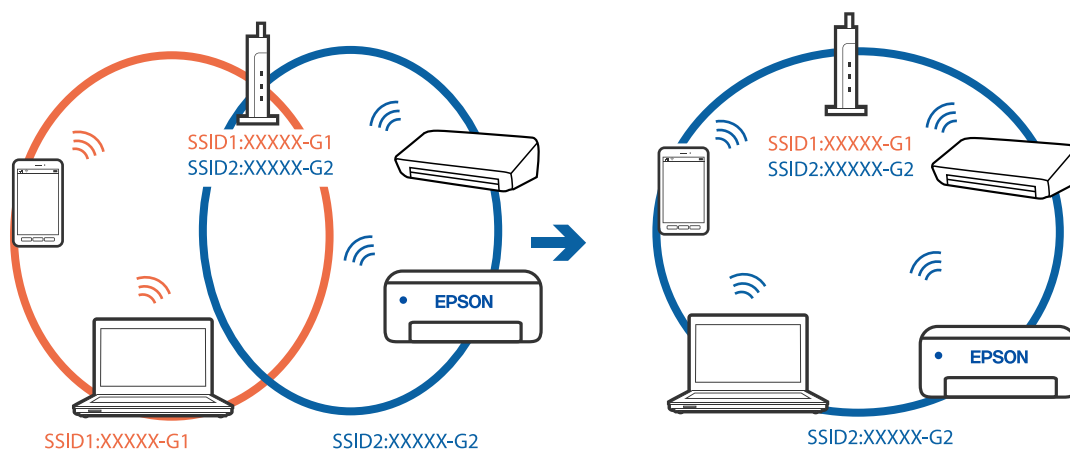

Este disponibil un separator de confidențialitate pe routerul wireless.

Soluții

Majoritatea routerelor wireless au o funcție de separare de confidențialitate care blochează comunicarea între dispozitivele conectate. Dacă nu puteți efectua comunicarea între imprimantă și computer sau dispozitivul inteligent, chiar dacă acestea sunt conectate la aceeași rețea, dezactivați separatorul de confidențialitate de la routerul wireless. Consultați manualul furnizat cu routerul wireless pentru detalii.

Adresa IP nu este atribuită corespunzător.

Soluții

Dacă adresa IP atribuită imprimantei este 169.254.XXX.XXX, iar masca de subrețea este 255.255.0.0, este posibil ca adresa IP să nu fie atribuită corespunzător.

Selectați **Setări** > **Setări generale** > **Setări rețea** > **Complex** pe panoul de comandă al imprimantei și apoi verificați adresa IP și masca de subrețea atribuite imprimantei.

Reporniți routerul wireless sau resetați setările de rețea ale imprimantei.

➔ [„Restabilirea conexiunii la rețea” la pagina 271](#)

Există o problemă cu setările de rețea pe dispozitivul inteligent.

Soluții

Încercați să accesați orice site web de la dispozitivul inteligent pentru a vă asigura că setările de rețea ale dispozitivului inteligent sunt corecte. Dacă nu puteți accesa niciun site web, există o problemă cu dispozitivul inteligent.

Verificați conexiunea computerului la rețea. Consultați documentația furnizată cu dispozitivul inteligent pentru detalii.

Nu se poate tipări deși a fost stabilită o conexiune (iOS)

Se pot considera următoarele cauze.

Funcția Afișare automată configurare hârtie este dezactivată.

Soluții

Activați **Afișare automată configurare hârtie** în următorul meniu.

Setări > **Setări generale** > **Setări imprimantă** > **Setări sursă hârtie** > **Afișare automată configurare hârtie**

Funcția AirPrint este dezactivată.

Soluții

Activați setarea AirPrint în Web Config.

➔ [„Aplicație pentru configurarea operațiilor imprimantei \(Web Config\)” la pagina 311](#)

Brusc, imprimanta nu poate tipări utilizând o conexiune în rețea

Această problemă ar putea avea una dintre următoarele cauze.

Mediul de rețea a fost modificat.

Soluții

La modificarea mediului de rețea, cum ar fi routerul wireless sau furnizorul, încercați să refaceți setările de rețea pentru imprimantă.

Conectați computerul sau dispozitivul inteligent la același SSID ca imprimanta.

➔ „Restabilirea conexiunii la rețea” la pagina 271

Ceva este în neregulă cu dispozitivele de rețea pentru conexiunea Wi-Fi.

Soluții

Opriti dispozitivele pe care doriți să le conectați la rețea. Așteptați circa 10 secunde și apoi porniți dispozitivele în următoarea ordine: routerul wireless, computerul sau dispozitivul inteligent și apoi imprimanta. Reduceți distanța dintre imprimantă, computer sau dispozitivul inteligent față de routerul wireless pentru a facilita comunicațiile prin undă radio, apoi încercați să realizați din nou setările de rețea.

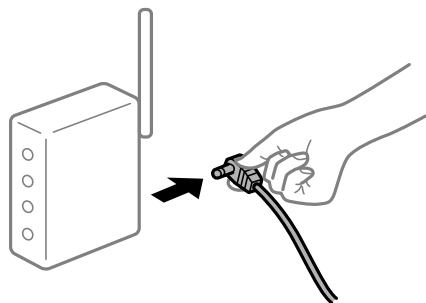

Imprimanta nu este conectată la rețea.

Soluții

Selectați **Setări** > **Setări generale** > **Setări rețea** > **Verificare conexiune** și apoi tipăriți raportul de conexiune la rețea. Dacă raportul indică faptul că respectiva conexiune la rețea a eșuat, verificați raportul de conexiune la rețea și apoi urmați soluțiile tipărite.

➔ „Tipărirea unui raport de conexiune la rețea” la pagina 289

Există o problemă cu setările de rețea pe dispozitivul inteligent.

Soluții

Încercați să accesați orice site web de la dispozitivul inteligent pentru a vă asigura că setările de rețea ale dispozitivului inteligent sunt corecte. Dacă nu puteți accesa niciun site web, există o problemă cu dispozitivul inteligent.

Verificați conexiunea computerului la rețea. Consultați documentația furnizată cu dispozitivul inteligent pentru detalii.

Scanarea nu începe

Scanarea nu începe din Windows

Asigurați-vă că imprimanta și computerul sunt conectate corespunzător.

Cauza și soluția problemei diferă în funcție de cazul în care sunt sau nu conectate.

Verificarea stării conexiunii

Folosiți Epson Printer Connection Checker pentru a verifica starea conexiunii pentru computer și imprimantă. Puteți rezolva problema în funcție de rezultatele verificării.

1. Faceți dubli clic pe pictograma **Epson Printer Connection Checker** de pe desktop.

Aplicația Epson Printer Connection Checker pornește.

Dacă nu este nicio pictogramă pe desktop, urmați metodele de mai jos pentru a porni Epson Printer Connection Checker.

- Windows 10

Executați clic pe butonul Start și apoi selectați **Epson Software > Epson Printer Connection Checker**.

- Windows 8.1/Windows 8

Introduceți numele aplicației în câmpul de căutare, apoi selectați pictograma afișată.

- Windows 7

Faceți clic pe butonul Start, iar apoi selectați **Toate programele > Epson Software > Epson Printer Connection Checker**.

2. Pentru verificare, urmați instrucțiunile de pe ecran.

Notă:

Dacă numele imprimantei nu este afișat, instalați un driver original de imprimantă Epson.

„Verificarea faptului că este instalat un driver al imprimantei Epson original — Windows” la pagina 163

Atunci când identificați problema, urmați soluția afișată pe ecran.

Atunci când nu puteți rezolva problema, verificați următoarele, în funcție de situația dumneavoastră.

- Imprimanta nu este recunoscută printr-o conexiune la rețea

„Nu se poate realiza conexiunea la rețea” la pagina 199

- Imprimanta nu este recunoscută dacă este utilizată o conexiune USB

„Imprimanta nu poate fi conectată prin USB (Windows)” la pagina 184

- Imprimanta este recunoscută, dar nu se poate efectua scanarea.

„Nu se poate scana deși a fost stabilită o conexiune în mod corespunzător (Windows)” la pagina 202

Nu se poate realiza conexiunea la rețea

Această problemă ar putea avea una dintre următoarele cauze.

■ Ceva este în neregulă cu dispozitivele de rețea pentru conexiunea Wi-Fi.

Soluții

Opriți dispozitivele pe care doriți să le conectați la rețea. Așteptați circa 10 secunde și apoi porniți dispozitivele în următoarea ordine: routerul wireless, computerul sau dispozitivul inteligent și apoi imprimanta. Reduceți distanța dintre imprimantă, computer sau dispozitivul inteligent față de routerul

wireless pentru a facilita comunicațiile prin undă radio, apoi încercați să realizați din nou setările de rețea.



Dispozitivele nu pot primi semnale de la routerul wireless pentru că sunt prea departe unul de celălalt.

Soluții

După ce mutați computerul sau dispozitivul inteligent și imprimanta mai aproape de routerul wireless, opriți routerul wireless și apoi reporniți-l.

Atunci când schimbați routerul wireless, setările nu se potrivesc cu noul router.

Soluții

Efectuați din nou setările de conexiune pentru a se potrivi cu noul router wireless.

➔ „Când schimbați routerul wireless” la pagina 271

SSID-urile conectate de la computer sau de la dispozitivul inteligent și computer sunt diferite.

Soluții

Atunci când folosiți mai multe routere wireless în același timp sau când routerul wireless are mai multe SSID-uri, iar dispozitivele sunt conectate la SSID-uri diferite, nu puteți realiza conexiunea la routerul wireless.

Conectați computerul sau dispozitivul inteligent la același SSID ca imprimanta.

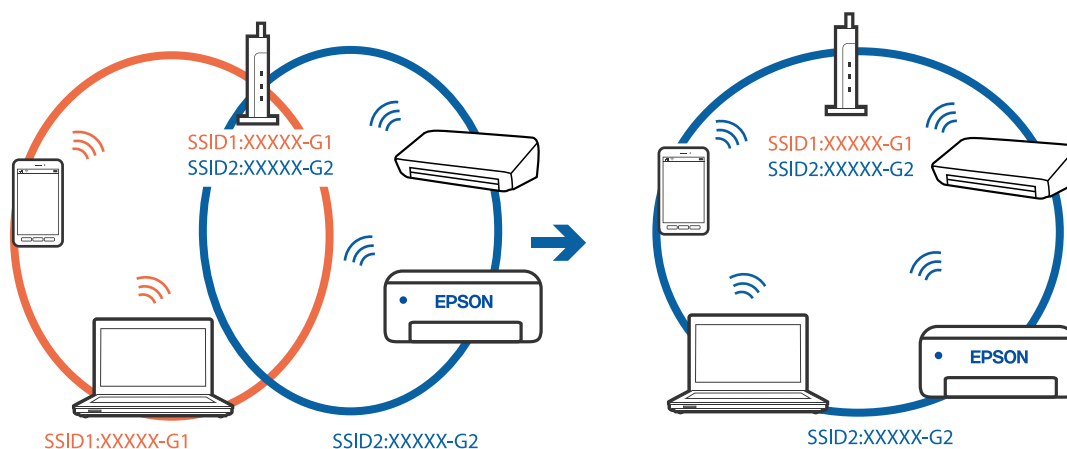

Este disponibil un separator de confidențialitate pe routerul wireless.

Soluții

Majoritatea routerelor wireless au o funcție de separare de confidențialitate care blochează comunicarea între dispozitivele conectate. Dacă nu puteți efectua comunicarea între imprimantă și computer sau dispozitivul inteligent, chiar dacă acestea sunt conectate la aceeași rețea, dezactivați separatorul de confidențialitate de la routerul wireless. Consultați manualul furnizat cu routerul wireless pentru detalii.

Adresa IP nu este atribuită corespunzător.

Soluții

Dacă adresa IP atribuită imprimantei este 169.254.XXX.XXX, iar masca de subrețea este 255.255.0.0, este posibil ca adresa IP să nu fie atribuită corespunzător.

Selectați **Setări** > **Setări generale** > **Setări rețea** > **Complex** pe panoul de comandă al imprimantei și apoi verificați adresa IP și masca de subrețea atribuite imprimantei.

Reporniți routerul wireless sau resetați setările de rețea ale imprimantei.

➔ [„Restabilirea conexiunii la rețea” la pagina 271](#)

Există o problemă cu setările de rețea pe computer.

Soluții

Încercați să accesați orice site web de la computer, pentru a vă asigura că setările de rețea ale computerului sunt corecte. Dacă nu puteți accesa niciun site web, există o problemă cu computerul.

Verificați conexiunea computerului la rețea. Consultați documentația furnizată cu computerul pentru detalii.

Imprimanta este conectată la Ethernet utilizând dispozitive care acceptă IEEE 802.3az (Ethernet eficient energetic).

Soluții

Când conectați imprimanta prin Ethernet utilizând dispozitive care acceptă IEEE 802.3az (Ethernet eficient energetic), pot apărea următoarele probleme în funcție de hub-ul sau routerul utilizat.

- Conexiunea devine instabilă, imprimanta este conectată și deconectată repetat.
- Conexiunea la imprimantă nu poate fi efectuată.
- Viteza de comunicare se reduce.

Urmați pașii de mai jos pentru a dezactiva IEEE 802.3az pentru imprimantă și apoi efectuați conexiunea.

1. Deconectați cablul Ethernet conectat la computer și imprimantă.
2. Dacă IEEE 802.3az pentru computer este activat, dezactivați-l.
Consultați documentația furnizată cu computerul pentru detalii.
3. Conectați computerul și imprimanta direct utilizând un cablu Ethernet.
4. Pe imprimantă, tipăriți un raport privind conexiunea la rețea.
[„Tipărirea unui raport de conexiune la rețea” la pagina 289](#)
5. Verificați adresa IP a imprimantei pe raportul de conexiune la rețea.

6. Pe computer, accesați Web Config.
Lansați un browser web și apoi introduceți adresa IP a imprimantei.
[„Executarea utilitarului Web Config într-un browser web” la pagina 311](#)
7. Selectați fila **Setări rețea** > **LAN cu fir**.
8. Selectați **Dezactivat** pentru **IEEE 802.3az**.
9. Faceți clic pe **Înainte**.
10. Faceți clic pe **OK**.
11. Deconectați cablul Ethernet conectat la computer și imprimantă.
12. Dacă ați dezactivat IEEE 802.3az pentru computer în pasul 2, activați-l.
13. Conectați cablurile Ethernet pe care le-ați deconectat în pasul 1 la computer și imprimantă.
Dacă problema reapare, este posibil ca alte dispozitive decât imprimanta să cauzeze problema.

Imprimanta nu poate fi conectată prin USB (Windows)

Se pot considera următoarele cauze.

Cablul USB nu este conectat în mod corect la priza electrică.

Conectați corect cablul USB dintre imprimantă și computer.

Există o problemă cu hub-ul USB.

Dacă utilizați un hub USB, încercați să conectați imprimanta direct la computer.

Există o problemă cu cablul USB sau cu intrarea USB.

În cazul în care cablul USB nu poate fi recunoscut, modificați portul sau schimbați cablul USB.

Nu se poate scana deși a fost stabilită o conexiune în mod corespunzător (Windows)

Scanarea la rezoluție ridicată prin rețea.

Încercați să reduceți rezoluția de scanare.

Scanarea nu începe din Mac OS

Asigurați-vă că imprimanta și computerul sunt conectate corespunzător.

Cauza și soluția problemei diferă în funcție de cazul în care sunt sau nu conectate.

Verificarea stării conexiunii

Folosiți EPSON Status Monitor pentru a verifica starea conexiunii pentru computer și imprimantă.

1. Selectați **Preferințe sistem** din meniul Apple > **Imprimante și scanere** (sau **Tipărire și scanare**, **Tipărire și Fax**), și apoi selectați imprimanta.
2. Faceți clic pe **Opțiuni și consumabile** > **Utilitar** > **Deschide utilitar imprimantă**.
3. Faceți clic pe **EPSON Status Monitor**.

Atunci când sunt afișate nivelurile de cerneală rămase, s-a stabilit cu succes o conexiune între computer și imprimantă.

Verificați următoarele aspecte dacă nu a fost stabilită conexiunea.

- Imprimanta nu este recunoscută printr-o conexiune la rețea
[„Nu se poate realiza conexiunea la rețea” la pagina 203](#)
- Imprimanta nu este recunoscută dacă este utilizată o conexiune USB
[„Imprimanta nu poate fi conectată prin USB \(Mac OS\)” la pagina 193](#)

Verificați următoarele aspecte dacă a fost stabilită conexiunea.

- Imprimanta este recunoscută, dar nu se poate efectua scanarea.
[„Nu se poate scana deși a fost stabilită o conexiune în mod corespunzător \(Mac OS\)” la pagina 206](#)

Nu se poate realiza conexiunea la rețea

Această problemă ar putea avea una dintre următoarele cauze.

■ Ceva este în neregulă cu dispozitivele de rețea pentru conexiunea Wi-Fi.

Soluții

Oprii dispozitivele pe care doriți să le conectați la rețea. Așteptați circa 10 secunde și apoi porniți dispozitivele în următoarea ordine: routerul wireless, computerul sau dispozitivul inteligent și apoi imprimanta. Reduceți distanța dintre imprimantă, computer sau dispozitivul inteligent față de routerul wireless pentru a facilita comunicațiile prin undă radio, apoi încercați să realizați din nou setările de rețea.

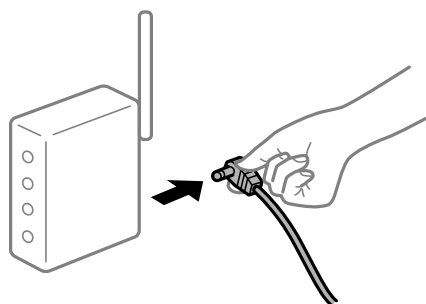

Dispozitivele nu pot primi semnale de la routerul wireless pentru că sunt prea departe unul de celălalt.

Soluții

După ce mutați computerul sau dispozitivul inteligent și imprimanta mai aproape de routerul wireless, opriți routerul wireless și apoi reporniți-l.

Atunci când schimbați routerul wireless, setările nu se potrivesc cu noul router.

Soluții

Efectuați din nou setările de conexiune pentru a se potrivi cu noul router wireless.

➔ „Când schimbați routerul wireless” la pagina 271

SSID-urile conectate de la computer sau de la dispozitivul inteligent și computer sunt diferite.

Soluții

Atunci când folosiți mai multe routere wireless în același timp sau când routerul wireless are mai multe SSID-uri, iar dispozitivele sunt conectate la SSID-uri diferite, nu puteți realiza conexiunea la routerul wireless.

Conectați computerul sau dispozitivul inteligent la același SSID ca imprimanta.

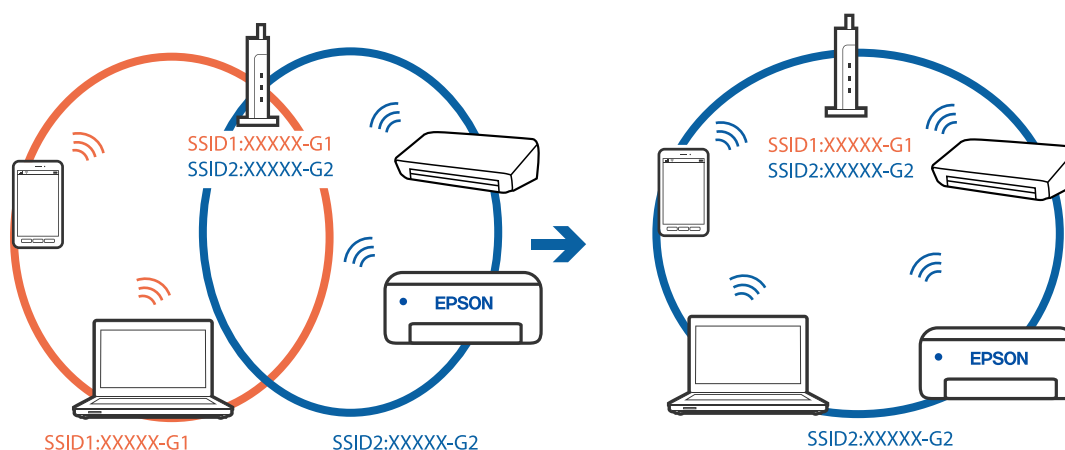

Este disponibil un separator de confidențialitate pe routerul wireless.

Soluții

Majoritatea routerelor wireless au o funcție de separare de confidențialitate care blochează comunicarea între dispozitivele conectate. Dacă nu puteți efectua comunicarea între imprimantă și computer sau dispozitivul inteligent, chiar dacă acestea sunt conectate la aceeași rețea, dezactivați separatorul de confidențialitate de la routerul wireless. Consultați manualul furnizat cu routerul wireless pentru detalii.

Adresa IP nu este atribuită corespunzător.

Soluții

Dacă adresa IP atribuită imprimantei este 169.254.XXX.XXX, iar masca de subrețea este 255.255.0.0, este posibil ca adresa IP să nu fie atribuită corespunzător.

Selecționați **Setări** > **Setări generale** > **Setări rețea** > **Complex** pe panoul de comandă al imprimantei și apoi verificați adresa IP și masca de subrețea atribuite imprimantei.

Reporniți routerul wireless sau resetați setările de rețea ale imprimantei.

➔ „Restabilirea conexiunii la rețea” la pagina 271

Există o problemă cu setările de rețea pe computer.

Soluții

Încercați să accesați orice site web de la computer, pentru a vă asigura că setările de rețea ale computerului sunt corecte. Dacă nu puteți accesa niciun site web, există o problemă cu computerul.

Verificați conexiunea computerului la rețea. Consultați documentația furnizată cu computerul pentru detalii.

Dispozitivul conectat la portul USB 3.0 poate cauza interferențe ale frecvenței radio.

Soluții

Când conectați un dispozitiv la portul USB 3.0 pe Mac, poate surveni interferența frecvenței radio. Încercați următoarele dacă nu puteți să vă conectați la wireless LAN (Wi-Fi) sau dacă operațiile devin instabile.

- Plasați dispozitivul care este conectat la portul USB 3.0 mai departe de computer.
- Conectați-vă la SSID pentru domeniul 5 GHz.

Consultați următoarele pentru a conecta imprimanta la SSID.

➔ „Efectuarea setărilor Wi-Fi prin introducerea unui SSID și a parolei” la pagina 275

Imprimanta este conectată la Ethernet utilizând dispozitive care acceptă IEEE 802.3az (Ethernet eficient energetic).

Soluții

Când conectați imprimanta prin Ethernet utilizând dispozitive care acceptă IEEE 802.3az (Ethernet eficient energetic), pot apărea următoarele probleme în funcție de hub-ul sau routerul utilizat.

- Conexiunea devine instabilă, imprimanta este conectată și deconectată repetat.
- Conexiunea la imprimantă nu poate fi efectuată.
- Viteza de comunicare se reduce.

Urmați pașii de mai jos pentru a dezactiva IEEE 802.3az pentru imprimantă și apoi efectuați conexiunea.

1. Deconectați cablul Ethernet conectat la computer și imprimantă.
2. Dacă IEEE 802.3az pentru computer este activat, dezactivați-l.
Consultați documentația furnizată cu computerul pentru detalii.
3. Conectați computerul și imprimanta direct utilizând un cablu Ethernet.
4. Pe imprimantă, tipăriți un raport privind conexiunea la rețea.
„Tipărirea unui raport de conexiune la rețea” la pagina 289
5. Verificați adresa IP a imprimantei pe raportul de conexiune la rețea.

6. Pe computer, accesați Web Config.
Lansați un browser web și apoi introduceți adresa IP a imprimantei.
[„Executarea utilitarului Web Config într-un browser web” la pagina 311](#)
7. Selectați fila **Setări rețea** > **LAN cu fir**.
8. Selectați **Dezactivat** pentru **IEEE 802.3az**.
9. Faceți clic pe **Înainte**.
10. Faceți clic pe **OK**.
11. Deconectați cablul Ethernet conectat la computer și imprimantă.
12. Dacă ați dezactivat IEEE 802.3az pentru computer în pasul 2, activați-l.
13. Conectați cablurile Ethernet pe care le-ați deconectat în pasul 1 la computer și imprimantă.
Dacă problema reapare, este posibil ca alte dispozitive decât imprimanta să cauzeze problema.

Imprimanta nu poate fi conectată prin USB (Mac OS)

Se pot considera următoarele cauze.

Cablul USB nu este conectat în mod corect la priza electrică.

Conectați corect cablul USB dintre imprimantă și computer.

Există o problemă cu hub-ul USB.

Dacă utilizați un hub USB, încercați să conectați imprimanta direct la computer.

Există o problemă cu cablul USB sau cu intrarea USB.

În cazul în care cablul USB nu poate fi recunoscut, modificați portul sau schimbați cablul USB.

Nu se poate scana deși a fost stabilită o conexiune în mod corespunzător (Mac OS)

Scanarea la rezoluție ridicată prin rețea.

Încercați să reduceți rezoluția de scanare.

Scanarea nu începe de la dispozitivul inteligent

Asigurați-vă că dispozitivul inteligent și imprimanta sunt conectate corespunzător.

Cauza și soluția problemei diferă în funcție de cazul în care sunt sau nu conectate.

Verificarea stării conexiunii

Folosiți Epson iPrint pentru a verifica starea conexiunii pentru dispozitivul inteligent și imprimantă.

Consultați următoarele pentru a instala Epson iPrint, dacă nu este deja instalat.

[„Aplicație pentru tipărirea ușoară de la un dispozitiv inteligent \(Epson iPrint\)” la pagina 308](#)

1. Porniți Epson iPrint de pe dispozitivul inteligent.
2. Asigurați-vă ca numele imprimantei să fie afișat pe ecranul principal.
Atunci când este afișat numele imprimantei, s-a stabilit cu succes o conexiune între dispozitivul inteligent și imprimantă.
Dacă sunt afișate următoarele, nu s-a stabilit conexiunea între dispozitivul inteligent și imprimantă.
 - Printer is not selected.
 - Communication error.

Verificați următoarele aspecte dacă nu a fost stabilită conexiunea.

- Imprimanta nu este recunoscută printr-o conexiune la rețea
[„Nu se poate realiza conexiunea la rețea” la pagina 207](#)

Verificați următoarele aspecte dacă a fost stabilită conexiunea.

- Imprimanta este recunoscută, dar nu se poate efectua scanarea.
[„Nu se poate tipări deși a fost stabilită o conexiune \(iOS\)” la pagina 197](#)

Nu se poate realiza conexiunea la rețea

Această problemă ar putea avea una dintre următoarele cauze.

■ Ceva este în neregulă cu dispozitivele de rețea pentru conexiunea Wi-Fi.

Soluții

Opriti dispozitivele pe care doriți să le conectați la rețea. Așteptați circa 10 secunde și apoi porniți dispozitivele în următoarea ordine: routerul wireless, computerul sau dispozitivul inteligent și apoi imprimanta. Reduceți distanța dintre imprimantă, computer sau dispozitivul inteligent față de routerul wireless pentru a facilita comunicațiile prin undă radio, apoi încercați să realizați din nou setările de rețea.

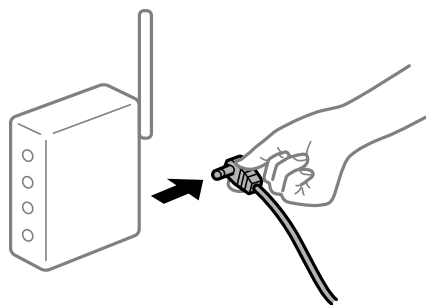

Dispozitivele nu pot primi semnale de la routerul wireless pentru că sunt prea departe unul de celălalt.

Soluții

După ce mutați computerul sau dispozitivul inteligent și imprimanta mai aproape de routerul wireless, opriți routerul wireless și apoi reporniți-l.

Atunci când schimbați routerul wireless, setările nu se potrivesc cu noul router.

Soluții

Efectuați din nou setările de conexiune pentru a se potrivi cu noul router wireless.

➔ „Când schimbați routerul wireless” la pagina 271

SSID-urile conectate de la computer sau de la dispozitivul inteligent și computer sunt diferite.

Soluții

Atunci când folosiți mai multe routere wireless în același timp sau când routerul wireless are mai multe SSID-uri, iar dispozitivele sunt conectate la SSID-uri diferite, nu puteți realiza conexiunea la routerul wireless.

Conectați computerul sau dispozitivul inteligent la același SSID ca imprimanta.

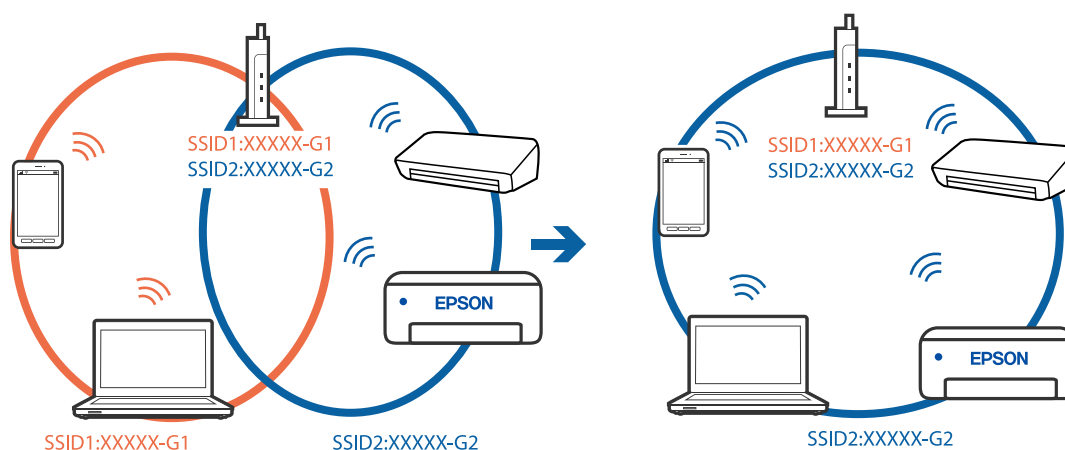

Este disponibil un separator de confidențialitate pe routerul wireless.

Soluții

Majoritatea routerelor wireless au o funcție de separare de confidențialitate care blochează comunicarea între dispozitivele conectate. Dacă nu puteți efectua comunicarea între imprimantă și computer sau dispozitivul inteligent, chiar dacă acestea sunt conectate la aceeași rețea, dezactivați separatorul de confidențialitate de la routerul wireless. Consultați manualul furnizat cu routerul wireless pentru detalii.

Adresa IP nu este atribuită corespunzător.

Soluții

Dacă adresa IP atribuită imprimantei este 169.254.XXX.XXX, iar masca de subrețea este 255.255.0.0, este posibil ca adresa IP să nu fie atribuită corespunzător.

Selectați **Setări** > **Setări generale** > **Setări rețea** > **Complex** pe panoul de comandă al imprimantei și apoi verificați adresa IP și masca de subrețea atribuite imprimantei.

Reporniți routerul wireless sau resetați setările de rețea ale imprimantei.

➔ „Restabilirea conexiunii la rețea” la pagina 271

Există o problemă cu setările de rețea pe dispozitivul inteligent.

Soluții

Încercați să accesați orice site web de la dispozitivul inteligent pentru a vă asigura că setările de rețea ale dispozitivului inteligent sunt corecte. Dacă nu puteți accesa niciun site web, există o problemă cu dispozitivul inteligent.

Verificați conexiunea computerului la rețea. Consultați documentația furnizată cu dispozitivul inteligent pentru detalii.

Nu se pot salva imaginile scanate în folderul partajat

Mesajele sunt afișate pe panoul de comandă

Când sunt afișate mesaje de eroare pe panoul de comandă, verificați mesajul în sine sau lista următoare pentru a rezolva problemele.

Mesaje	Soluții
Eroare DNS. Verificați setările DNS.	<p>Conexiunea la computer nu poate fi efectuată. Verificați următoarele aspecte.</p> <ul style="list-style-type: none"> <input type="checkbox"/> Asigurați-vă că adresa din lista de contacte din imprimantă și adresa folderului partajat sunt identice. <input type="checkbox"/> Dacă adresa IP a computerului este statică și setată manual, schimbați numele computerului în calea rețelei la adresa IP. Exemplu: \\EPSON02\SCAN — \\192.168.xxx.xxx\SCAN <input type="checkbox"/> Asigurați-vă că ați pornit computerul și că nu intră în modul inactiv. În cazul în care computerul intră în modul inactiv, nu puteți salva imaginile scanate în folderul partajat. <input type="checkbox"/> Dezactivați temporar firewall-ul computerului și software-ul de securitate. Dacă aceasta anulează eroarea, verificați setările în software-ul de securitate. <input type="checkbox"/> Dacă Rețea publică este selectată ca locație de rețea, nu puteți salva imaginile scanate în folderul partajat. Configurați setările de redirectionare pentru fiecare port. <input type="checkbox"/> Dacă utilizați un computer laptop și adresa IP este setată ca DHCP, adresa IP se poate modifica la reconectarea la rețea. Recuperați adresa IP. <input type="checkbox"/> Asigurați-vă că setarea DNS este corectă. Contactați administratorul de rețea pentru setările DNS. <input type="checkbox"/> Numele computerului și adresa IP pot diferi atunci când tabelul de gestionare al serverului DNS nu este actualizat. Contactați administratorul dumneavoastră de server DNS.
Eroare de autentificare. Verificați metoda de autentificare, contul autentificat și parola autentificată.	<p>Asigurați-vă că numele de utilizator și parola sunt introduse corect în computer și în contactele din imprimantă. De asemenea, asigurați-vă că parola nu a expirat.</p>

Mesaje	Soluții
Eroare de comunicare. Verificați conexiunea Wi-Fi/de rețea.	<p>Nu se poate realiza comunicarea cu un folder din rețea care este înregistrat în lista de contacte. Verificați următoarele aspecte.</p> <ul style="list-style-type: none"> <input type="checkbox"/> Asigurați-vă că Utilizare partajare de rețea Microsoft este activat în Web Config. Selectați Rețea > Rețea MS în Web Config. <input type="checkbox"/> Asigurați-vă că adresa din lista de contacte din imprimantă și adresa folderului partajat sunt identice. <input type="checkbox"/> Drepturile de acces pentru utilizator în lista de contacte trebuie adăugate în fila Partajare și în fila Securitate a proprietăților folderului partajat. De asemenea, permisiunile pentru utilizator trebuie setate la „permis”.
Numele fișierului este deja în uz. Redenumiți fișierul și scanati din nou.	Modificați setările de nume fișier. În caz contrar, mutați sau ștergeți fișierele sau modificați denumirea fișierului în folderul partajat.
Fișierele scanate sunt prea mari. Au fost trimise numai XX pagini. Verificați dacă folderul de destinație are suficient spațiu.	Nu există suficient spațiu pe hard disk-ul din computer. Măriți spațiul liber pe computer.

Verificați punctul în care a apărut eroarea

Când salvați imaginile scanate în folderul partajat, procesul de salvare are loc după cum urmează. Puteți verifica apoi punctul în care a apărut eroarea.

Elemente	Funcționare	Mesaje de eroare
Conectare	Conectați-vă la computer de la imprimantă.	Eroare DNS. Verificați setările DNS.
Conectarea la computer	Conectați-vă la computer cu numele de utilizator și parola.	Eroare de autentificare. Verificați metoda de autentificare, contul autentificat și parola autentificată.
Verificarea folderului pentru salvare	Verificați calea rețelei folderului partajat.	Eroare de comunicare. Verificați conexiunea Wi-Fi/de rețea.
Verificarea denumirii fișierului	Verificați dacă există un fișier cu denumire identică cu cea a fișierului pe care doriți să îl salvați în folder.	Numele fișierului este deja în uz. Redenumiți fișierul și scanati din nou.
Scrierea fișierului	Scrieți un nou fișier.	Fișierele scanate sunt prea mari. Au fost trimise numai XX pagini. Verificați dacă folderul de destinație are suficient spațiu.

Salvarea imaginilor scanate durează mult timp

Este necesar un interval de timp prea lung pentru ca rezolvarea numelui să corespundă „Numelui de domeniu” și „Adresei IP”.

Verificați următoarele puncte.

- Asigurați-vă că setarea DNS este corectă.
- Asigurați-vă că fiecare setare DNS este corectă atunci când verificați Web Config.

- Asigurați-vă că numele de domeniu DNS este corect.

Primirea sau trimiterea faxurilor nu este posibilă

Primirea sau trimiterea faxurilor nu este posibilă

Se pot considera următoarele cauze.

Există unele probleme cu priza de perete pentru telefon.

Soluții

Verificați dacă priza telefonică funcționează, conectând un telefon la aceasta și testând-o. Dacă nu puteți realiza sau primi apeluri, contactați compania de telecomunicații.

Există unele probleme cu conectarea la linia telefonică.

Soluții

Selectați **Setări > Setări generale > Setări fax > Verif conexiune fax** pe panoul de comandă pentru a executa verificarea automată a conexiunii de fax. Încercați soluțiile descrise în raport.

Apar erori de comunicare.

Soluții

Selectați **Lent (96.00bps)** în **Setări > Setări generale > Setări fax > Setări de bază > Viteză fax** pe panoul de comandă.

Conectat la o linie telefonică DSL fără filtru DSL.

Soluții

Pentru a conecta imprimanta la o linie telefonică DSL, trebuie să utilizați un modem DSL echipat cu filtru DSL incorporat sau să instalați un filtru DSL separat pe linie. Contactați furnizorul de servicii DSL.

[„Conectarea la o centrală DSL sau ISDN” la pagina 402](#)

Există unele probleme cu filtrul DSL la conectarea la o linie telefonică DSL.

Soluții

Dacă nu puteți trimite sau primi un fax, conectați imprimanta direct la o priză telefonică de perete, pentru a verifica dacă imprimanta poate trimite un fax. Dacă puteți trimite, problema ar putea fi cauzată de filtrul DSL. Contactați furnizorul de servicii DSL.

Imposibil de trimis faxuri

Se pot considera următoarele cauze.

Linia de conexiune este setată la PSTN într-o unitate în care este utilizată o centrală privată (PBX).

Soluții

Selectați **PBX** în **Setări > Setări generale > Setări fax > Setări de bază > Tip linie** pe panoul de comandă.

Expedierea faxurilor fără a introduce un cod de acces într-un mediu în care este instalat un sistem PBX.

Soluții

Dacă sistemul telefonic necesită un cod de acces pentru a obține o linie către exterior, înregistrați codul respectiv în imprimantă și introduceți caracterul # (diez) la începutul numărului, atunci când trimiteți un fax.

Informațiile de antet pentru faxurile în curs nu sunt înregistrate.

Soluții

Selectați **Setări > Setări generale > Setări fax > Setări de bază > Antet** și configurați informațiile de antet. Unele aparate de fax resping automat faxurile primite care nu conțin informații în antet.

ID-ul dumneavoastră de apelant este blocat.

Soluții

Contactați societatea de telefonie pentru a vă debloca ID-ul de apelant. Unele telefoane și faxuri resping automat apelurile anonime.

Numărul de fax al destinatarului este greșit.

Soluții

Verificați dacă numărul destinatarului înregistrat în lista de contacte sau pe care l-ați introdus direct utilizând tastatura este corect. Sau, verificați cu destinatarul dacă numărul de fax este corect.

Aparatul de fax al destinatarului nu este pregătit pentru recepționarea faxurilor.

Soluții

Întrebați destinatarul dacă aparatul său este pregătit să primească un fax.

Trimiterea accidentală a unui fax folosind funcția de sub-adresă.

Soluții

Verificați dacă ați trimis accidental un fax utilizând funcția de sub-adresă. Dacă selectați un destinatar cu o sub-adresă din lista de contacte, faxul poate fi trimis utilizând funcția de sub-adresă.

Aparatul de fax al destinatarului nu poate recepționa faxuri utilizând funcția de sub-adresă.

Soluții

La trimiterea faxurilor utilizând funcția de sub-adresă, întrebați destinatarul dacă aparatul fax deținut poate recepționa faxuri utilizând funcția de sub-adresă.

Subadresa și parola sunt greșite.

Soluții

La trimiterea faxurilor utilizând funcția de sub-adresă, verificați dacă sub-adresa și parola sunt corecte. Verificați cu destinatarul dacă sub-adresa și parola corespund.

Cantitatea de date trimisă este prea mare.

Soluții

Puteți trimite faxuri cu o cantitate mai mică de date utilizând una dintre următoarele metode.

- Când trimiteți un fax monocrom, activați **Trimitere directă în Fax > Setări fax > Setări trimitere fax**.
„Trimiterea mai multor pagini ale unui document monocrom (Trimitere directă)” la pagina 119
- Utilizarea telefonului conectat
„Trimiterea faxurilor cu formarea numărului de la telefonul extern” la pagina 116
- Funcția „receptor în furcă”
„Trimiterea manuală a faxurilor după confirmarea stării destinatarului” la pagina 116
- Separarea originalelor

Imposibil de primit faxuri

Se pot considera următoarele cauze.

De asemenea, recomandăm verificarea stării imprimantei în **Job/Status** pentru a afla, de exemplu, dacă imprimanta primește sau nu un fax în acest moment.

■ **Abonarea la un serviciu de redirecționare a apelurilor.**

Soluții

Dacă sunteți abonat la un serviciu de redirecționare a apelurilor, este posibil ca imprimanta să nu poată primi faxuri. Contactați furnizorul de servicii.

■ **Mod primire este setat la Manual în timp ce un telefon extern este conectat la imprimantă.**

Soluții

Dacă un telefon extern este conectat la imprimantă și partajează o linie telefonică cu imprimanta, selectați **Setări > Setări generale > Setări fax > Setări de bază** și apoi setați **Mod primire** la **Auto**.

■ **Memoria disponibilă pentru inbox și căsuța cu mesaje confidențiale nu este suficientă.**

Soluții

100 de documente primite au fost salvate în inbox și în caseta confidențială în total. Șterge documentele care nu mai sunt necesare.

■ **Computerul care va salva faxurile recepționate nu este pornit.**

Soluții

După ce ați efectuat setări pentru a salva faxurile recepționate pe un computer, porniți computerul. Faxul recepționat este șters după ce a fost salvat pe computer.

■ **Subadresa și parola sunt greșite.**

Soluții

La recepționarea faxurilor utilizând funcție de sub-adresă, verificați dacă sub-adresa și parola sunt corecte. Verificați cu expeditorul dacă sub-adresa și parola corespund.

■ **Numărul de fax al expeditorului a fost înregistrat în Listă numere refuzare.**

Soluții

Asigurați-vă că numărul expeditorului poate fi șters din **Listă numere refuzare** înainte de a-l șterge. Ștergeți-l din **Setări > Setări generale > Setări fax > Setări de bază > Fax de respingere > Editare listă de numere de respins**. Sau dezactivați **Listă numere refuzare** în **Setări > Setări generale > Setări fax >**

Setări de bază > Fax de respingere > Fax de respingere. Faxurile trimise de la numere care nu au fost înregistrate în această listă sunt blocate când setarea este activată.

■ Numărul de fax al expeditorului nu a fost înregistrat în lista de contacte.

Soluții

Înregistrați numărul de fax al expeditorului în lista de contacte. Sau dezactivați **Contacte neînregistrate** în **Setări > Setări generale > Setări fax > Setări de bază > Fax de respingere > Fax de respingere**. Faxurile trimise de la numere care nu au fost înregistrate în această listă sunt blocate.

■ Expeditorul a trimis faxul fără informații de antet.

Soluții



Întrebați expeditorul dacă informațiile de antet sunt configurate pe aparatul său de fax. Sau dezactivați **Spațiu pentru antet fax blocat** în **Setări > Setări generale > Setări fax > Setări de bază > Fax de respingere > Fax de respingere**. Faxurile care nu includ informații de antet sunt blocate când această setare este activată.

Nu pot fi trimise faxuri către un anumit destinatar

Se pot considera următoarele cauze.

■ Aparatul destinatarului răspunde cu întârziere.

Soluții

Dacă aparatul destinatarului nu preia apelul în decurs de 50 de secunde după ce imprimanta a terminat de format, apelul se încheie cu eroare. Formați numărul utilizând caracteristica  (**În furcă**) sau un telefon conectat, pentru a determina timpul necesar pentru a auzi un ton de fax. Dacă durează mai mult de 50 de secunde, adăugați pauze după numărul de fax, pentru a trimite faxul. Atingeți  pentru a introduce o pauză. Va fi introdusă o cratimă, indicând o pauză. O pauză durează aproximativ trei secunde. Adăugați mai multe pauze, dacă este necesar.

■ Setarea Viteză fax înregistrată în lista de contacte este greșită.

Soluții

Selectați destinatarul din lista de contacte, apoi selectați **Editare > Viteză fax > Lent (96.00bps)**.

Imposibil de trimis faxuri la o anumită oră

■ Data și ora imprimantei sunt incorecte.

Soluții

Selectați **Setări > Setări generale > Setări de bază > Setări dată/oră** și apoi setați data și ora corecte.

Faxurile trimise au dimensiuni incorecte

Se pot considera următoarele cauze.

■ Originalele nu sunt poziționate corect.

Soluții

- Asigurați-vă că originalul este amplasat corect în dreptul marcajelor de aliniere.
- Dacă lipsește marginea imaginii scanate, îndepărtați puțin originalul de marginea geamului scannerului. Nu puteți scana zona care se află la mai puțin de aproximativ 1,5 mm (0,06 inchi) de marginea geamului scannerului.

➔ „Așezarea originalelor” la pagina 36

■ Dacă imprimanta este amplasată într-o locație lângă o sursă de lumină sau expusă la lumina directă a soarelui, este posibil ca mărimea originalului să nu fie detectată corect.

Soluții

Selectați manual mărimea originalului și apoi încercați din nou.

■ Există praf sau murdărie pe geamul scannerului sau pe suportul pentru document.

Soluții

La scanarea de la panoul de comandă și selectarea funcției de trunchiere automată la suprafața de scanare, eliminați reziduurile sau murdăria de la geamul scannerului și de pe suportul pentru document. Dacă există murdărie în jurul originalului, regiunea de scanare va fi extinsă pentru a include această murdărie.

➔ „Curățarea Geamul scannerului” la pagina 156

➔ „Curățarea Geamul scannerului” la pagina 156

■ Originalul este prea subțire pentru a detecta dimensiunea automat.

Soluții

Selectați manual mărimea originalului și apoi încercați din nou.

Nu se pot salva faxuri recepționate pe un dispozitiv de memorie

Se pot considera următoarele cauze.

■ Setarea pentru salvarea faxurilor recepționate în memoria externă este dezactivată.

Soluții

Selectați **Setări** > **Setări generale** > **Setări fax** > **Setări primite** și apoi activați **Salvare în disp. de mem.** în fiecare meniu.

■ Nu este conectat un dispozitiv de memorie la imprimantă.

Soluții

Conectați un dispozitiv de memorie, pe care ați creat un folder pentru salvarea faxurilor, la imprimantă. După salvarea documentelor primite pe dispozitivul respectiv, acestea vor fi șterse din imprimantă.

■ Nu există suficient spațiu liber pe dispozitiv.

Soluții

Ștergeți datele inutile de pe dispozitiv, pentru a mări cantitatea de spațiu liber. Sau conectați un alt dispozitiv care are suficient spațiu liber.

■ Dispozitivul de memorie este protejat la scriere.

Soluții

Verificați dacă dispozitivul este protejat la scriere.

Faxurile primite nu sunt tipărite

Se pot considera următoarele cauze.

■ A apărut o eroare pe imprimantă precum un blocaj de hârtie.

Soluții

Eliminați eroarea imprimantei și apoi rugați expeditorul să retrimite faxul.

■ Tipărirea faxurilor recepționate este dezactivată cu setările curente.

Soluții

Configurați setările pentru tipărirea faxurilor recepționate în **Setări > Setări generale > Setări fax > Setări primite > Setări salvare/redirecționare**.

Nu se pot expedia și recepționa faxuri (Windows)

Asigurați-vă că imprimanta și computerul sunt conectate corespunzător. Cauza și soluția problemei diferă în funcție de cazul în care sunt sau nu conectate.

Verificarea stării conexiunii

Folosiți Epson Printer Connection Checker pentru a verifica starea conexiunii pentru computer și imprimantă. Puteți rezolva problema în funcție de rezultatele verificării.

1. Faceți dubli clic pe pictograma **Epson Printer Connection Checker** de pe desktop.

Aplicația Epson Printer Connection Checker pornește.

Dacă nu este nicio pictogramă pe desktop, urmați metodele de mai jos pentru a porni Epson Printer Connection Checker.

- Windows 10

Executați clic pe butonul Start și apoi selectați **Epson Software > Epson Printer Connection Checker**.

- Windows 8.1/Windows 8

Introduceți numele aplicației în câmpul de căutare, apoi selectați pictograma afișată.

- Windows 7

Faceți clic pe butonul Start, iar apoi selectați **Toate programele > Epson Software > Epson Printer Connection Checker**.

2. Pentru verificare, urmați instrucțiunile de pe ecran.

Notă:

Dacă numele imprimantei nu este afișat, instalați un driver original de imprimantă Epson.

„Verificarea faptului că este instalat un driver al imprimantei Epson original — Windows” la pagina 163

Atunci când identificați problema, urmați soluția afișată pe ecran.

Atunci când nu puteți rezolva problema, verificați următoarele, în funcție de situația dumneavoastră.

- Imprimanta nu este recunoscută printr-o conexiune la rețea
„Nu se poate realiza conexiunea la rețea” la pagina 181
- Imprimanta nu este recunoscută dacă este utilizată o conexiune USB
„Imprimanta nu poate fi conectată prin USB (Windows)” la pagina 184
- Imprimanta este recunoscută, dar nu se poate efectua tipărirea.
„Nu se poate tipări deși a fost stabilită o conexiune (Windows)” la pagina 185

Nu se poate realiza conexiunea la rețea

Această problemă ar putea avea una dintre următoarele cauze.

■ Ceva este în neregulă cu dispozitivele de rețea pentru conexiunea Wi-Fi.

Soluții

Opriți dispozitivele pe care doriți să le conectați la rețea. Așteptați circa 10 secunde și apoi porniți dispozitivele în următoarea ordine: routerul wireless, computerul sau dispozitivul inteligent și apoi imprimanta. Reduceți distanța dintre imprimantă, computer sau dispozitivul inteligent față de routerul wireless pentru a facilita comunicațiile prin undă radio, apoi încercați să realizați din nou setările de rețea.

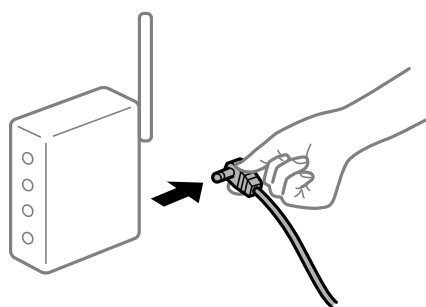

■ Dispozitivele nu pot primi semnale de la routerul wireless pentru că sunt prea departe unul de celălalt.

Soluții

După ce mutați computerul sau dispozitivul inteligent și imprimanta mai aproape de routerul wireless, opriți routerul wireless și apoi reporniți-l.

■ Atunci când schimbați routerul wireless, setările nu se potrivesc cu noul router.

Soluții

Efectuați din nou setările de conexiune pentru a se potrivi cu noul router wireless.

➔ „Când schimbați routerul wireless” la pagina 271

SSID-urile conectate de la computer sau de la dispozitivul inteligent și computer sunt diferite.

Soluții

Atunci când folosiți mai multe routere wireless în același timp sau când routerul wireless are mai multe SSID-uri, iar dispozitivele sunt conectate la SSID-uri diferite, nu puteți realiza conexiunea la routerul wireless.

Conectați computerul sau dispozitivul inteligent la același SSID ca imprimanta.

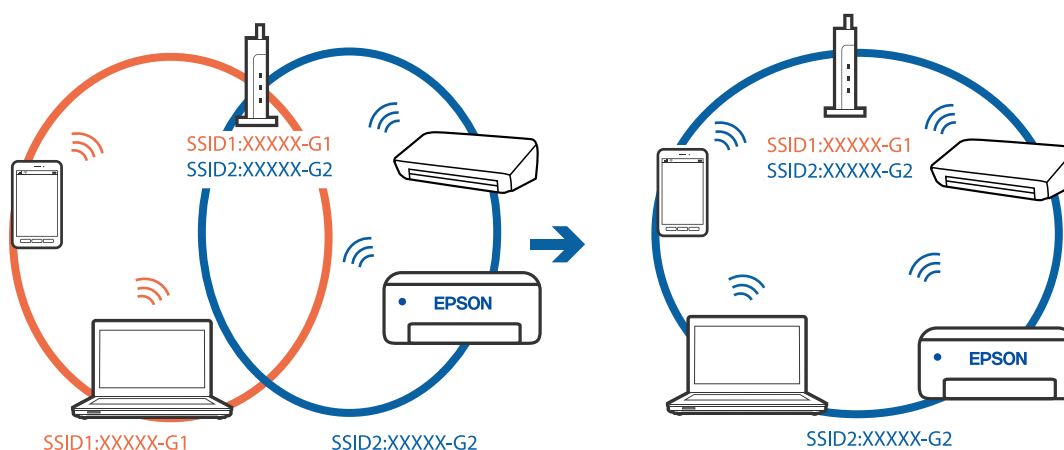

Este disponibil un separator de confidențialitate pe routerul wireless.

Soluții

Majoritatea routerelor wireless au o funcție de separare de confidențialitate care blochează comunicarea între dispozitivele conectate. Dacă nu puteți efectua comunicarea între imprimantă și computer sau dispozitivul inteligent, chiar dacă acestea sunt conectate la aceeași rețea, dezactivați separatorul de confidențialitate de la routerul wireless. Consultați manualul furnizat cu routerul wireless pentru detalii.

Adresa IP nu este atribuită corespunzător.

Soluții

Dacă adresa IP atribuită imprimantei este 169.254.XXX.XXX, iar masca de subrețea este 255.255.0.0, este posibil ca adresa IP să nu fie atribuită corespunzător.

Selectați **Setări** > **Setări generale** > **Setări rețea** > **Complex** pe panoul de comandă al imprimantei și apoi verificați adresa IP și masca de subrețea atribuite imprimantei.

Reporniți routerul wireless sau resetați setările de rețea ale imprimantei.

➔ „Restabilirea conexiunii la rețea” la pagina 271

Există o problemă cu setările de rețea pe computer.

Soluții

Încercați să accesați orice site web de la computer, pentru a vă asigura că setările de rețea ale computerului sunt corecte. Dacă nu puteți accesa niciun site web, există o problemă cu computerul.

Verificați conexiunea computerului la rețea. Consultați documentația furnizată cu computerul pentru detalii.

Imprimanta este conectată la Ethernet utilizând dispozitive care acceptă IEEE 802.3az (Ethernet eficient energetic).

Soluții

Când conectați imprimanta prin Ethernet utilizând dispozitive care acceptă IEEE 802.3az (Ethernet eficient energetic), pot apărea următoarele probleme în funcție de hub-ul sau routerul utilizat.

- Conexiunea devine instabilă, imprimanta este conectată și deconectată repetat.
- Conexiunea la imprimantă nu poate fi efectuată.
- Viteza de comunicare se reduce.

Urmați pașii de mai jos pentru a dezactiva IEEE 802.3az pentru imprimantă și apoi efectuați conexiunea.

1. Deconectați cablul Ethernet conectat la computer și imprimantă.
 2. Dacă IEEE 802.3az pentru computer este activat, dezactivați-l.
Consultați documentația furnizată cu computerul pentru detalii.
 3. Conectați computerul și imprimanta direct utilizând un cablu Ethernet.
 4. Pe imprimantă, tipăriți un raport privind conexiunea la rețea.
[„Tipărirea unui raport de conexiune la rețea” la pagina 289](#)
 5. Verificați adresa IP a imprimantei pe raportul de conexiune la rețea.
 6. Pe computer, accesați Web Config.
Lansați un browser web și apoi introduceți adresa IP a imprimantei.
[„Executarea utilitarului Web Config într-un browser web” la pagina 311](#)
 7. Selectați fila **Setări rețea > LAN cu fir**.
 8. Selectați **Dezactivat** pentru **IEEE 802.3az**.
 9. Faceți clic pe **Înainte**.
 10. Faceți clic pe **OK**.
 11. Deconectați cablul Ethernet conectat la computer și imprimantă.
 12. Dacă ați dezactivat IEEE 802.3az pentru computer în pasul 2, activați-l.
 13. Conectați cablurile Ethernet pe care le-ați deconectat în pasul 1 la computer și imprimantă.
- Dacă problema reapare, este posibil ca alte dispozitive decât imprimanta să cauzeze problema.

Imprimanta nu poate fi conectată prin USB (Windows)

Se pot considera următoarele cauze.

■ Cablul USB nu este conectat în mod corect la priza electrică.

Soluții

Conectați corect cablul USB dintre imprimantă și computer.

■ Există o problemă cu hub-ul USB.

Soluții

Dacă utilizați un hub USB, încercați să conectați imprimanta direct la computer.

■ Există o problemă cu cablul USB sau cu intrarea USB.

Soluții

În cazul în care cablul USB nu poate fi recunoscut, modificați portul sau schimbați cablul USB.

■ Trebuie să reconfigurați conexiunea USB.

Soluții

Deconectați cablul USB de la computer. Faceți clic dreapta pe pictograma de imprimantă afișată pe computer, apoi selectați **Eliminare dispozitiv**. Apoi, conectați cablul USB la computer.

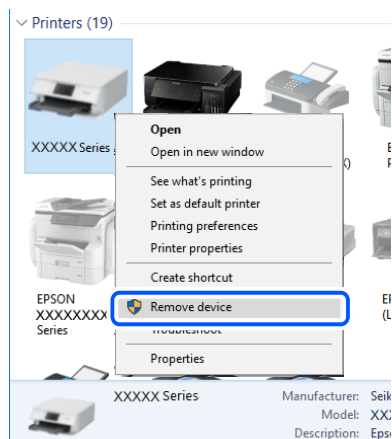

Dacă nu puteți utiliza un cablu USB, resetați conexiunea USB urmând pașii pentru schimbarea metodei de conectare la un computer. Consultați linkul de informații corelat de mai jos pentru detalii.

➔ „Efectuarea setărilor de conectare la computer” la pagina 271

Nu se pot expedia sau recepționa faxuri deși a fost stabilită o conexiune corectă (Windows)

■ Software-ul nu este instalat.

Soluții

Asigurați-vă că driverul PC-FAX a fost instalat pe computer. Driverul PC-FAX este instalat cu FAX Utility. Uurmați pașii de mai jos pentru a verifica dacă este instalat.

Asigurați-vă că imprimanta (faxul) este afișat(ă) în **Dispozitive și imprimante, Imprimantă sau Imprimante și alte dispozitive hardware**. Imprimanta (faxul) ar trebui să fie afișat(ă) ca „EPSON XXXXX (FAX)”. Dacă imprimanta (faxul) nu este afișat(ă), dezinstalați și apoi reinstalați FAX Utility.

Consultați următoarele pentru a accesa **Dispozitive și imprimante, Imprimantă** sau **Imprimante și alte tipuri de hardware**.

Windows 10

Faceți clic pe butonul Start și apoi selectați **Sistem Windows > Panou de comandă > Vizualizare dispozitive și imprimante** în **Hardware și sunet**.

Windows 8.1/Windows 8

Selectați **Desktop > Setări > Panou de comandă > Vizualizare dispozitive și imprimante** din **Hardware și sunet** sau **Hardware**.

Windows 7

Faceți clic pe butonul Start și selectați **Panou de comandă > Vizualizare dispozitive și imprimante** din **Hardware și sunet** sau **Hardware**.

Windows Vista

Faceți clic pe butonul Start și selectați **Panou de control > Imprimante** din **Hardware și sunete**.

Windows XP

Faceți clic pe butonul Start și selectați **Setări > Panou de control > Imprimante și alt hardware > Imprimante și faxuri**.

■ Autentificarea utilizatorului a eșuat la expedierea unui fax de la computer.

Soluții

Setați numele de utilizator și parola în driverul de imprimantă. La expedierea unui fax de la un computer atunci când este setată funcția de securitate care restricționează accesul utilizatorilor la funcția de fax a imprimantei, autentificarea utilizatorului este efectuată cu numele de utilizator și parola setate în driverul imprimantei.

■ Există unele probleme cu conexiunea de fax și setările de fax.

Soluții

Încercați rezoluțiile pentru conexiunea de fax și setările de fax.

Nu se pot expedia și recepționa faxuri (Mac OS)

Asigurați-vă că imprimanta și computerul sunt conectate corespunzător. Cauza și soluția problemei diferă în funcție de cazul în care sunt sau nu conectate.

Verificarea stării conexiunii

Folosiți EPSON Status Monitor pentru a verifica starea conexiunii pentru computer și imprimantă.

1. Selectați **Preferințe sistem** din meniul Apple > **Imprimante și scanere** (sau **Tipărire și scanare, Tipărire și Fax**), și apoi selectați imprimanta.
2. Faceți clic pe **Opțiuni și consumabile > Utilitar > Deschide utilitar imprimantă**.
3. Faceți clic pe **EPSON Status Monitor**.

Atunci când sunt afișate nivelurile de cerneală rămase, s-a stabilit cu succes o conexiune între computer și imprimantă.

Verificați următoarele aspecte dacă nu a fost stabilită conexiunea.

- Imprimanta nu este recunoscută printr-o conexiune la rețea
[„Nu se poate realiza conexiunea la rețea” la pagina 189](#)
- Imprimanta nu este recunoscută dacă este utilizată o conexiune USB
[„Imprimanta nu poate fi conectată prin USB \(Mac OS\)” la pagina 193](#)

Verificați următoarele aspecte dacă a fost stabilită conexiunea.

- Imprimanta este recunoscută, dar nu se poate efectua tipărirea.
[„Nu se poate tipări deși a fost stabilită o conexiune \(Mac OS\)” la pagina 193](#)

Nu se poate realiza conexiunea la rețea

Această problemă ar putea avea una dintre următoarele cauze.

■ Ceva este în neregulă cu dispozitivele de rețea pentru conexiunea Wi-Fi.

Soluții

Oprii dispozitivele pe care doriți să le conectați la rețea. Așteptați circa 10 secunde și apoi porniți dispozitivele în următoarea ordine: routerul wireless, computerul sau dispozitivul inteligent și apoi imprimanta. Reduceți distanța dintre imprimantă, computer sau dispozitivul inteligent față de routerul wireless pentru a facilita comunicațiile prin undă radio, apoi încercați să realizați din nou setările de rețea.

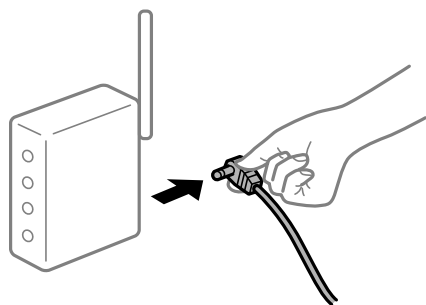

■ Dispozitivele nu pot primi semnale de la routerul wireless pentru că sunt prea departe unul de celălalt.

Soluții

După ce mutați computerul sau dispozitivul inteligent și imprimanta mai aproape de routerul wireless, opriți routerul wireless și apoi reporniți-l.

■ Atunci când schimbați routerul wireless, setările nu se potrivesc cu noul router.

Soluții

Efectuați din nou setările de conexiune pentru a se potrivi cu noul router wireless.

➔ [„Când schimbați routerul wireless” la pagina 271](#)

SSID-urile conectate de la computer sau de la dispozitivul inteligent și computer sunt diferite.

Soluții

Atunci când folosiți mai multe routere wireless în același timp sau când routerul wireless are mai multe SSID-uri, iar dispozitivele sunt conectate la SSID-uri diferite, nu puteți realiza conexiunea la routerul wireless.

Conectați computerul sau dispozitivul inteligent la același SSID ca imprimanta.

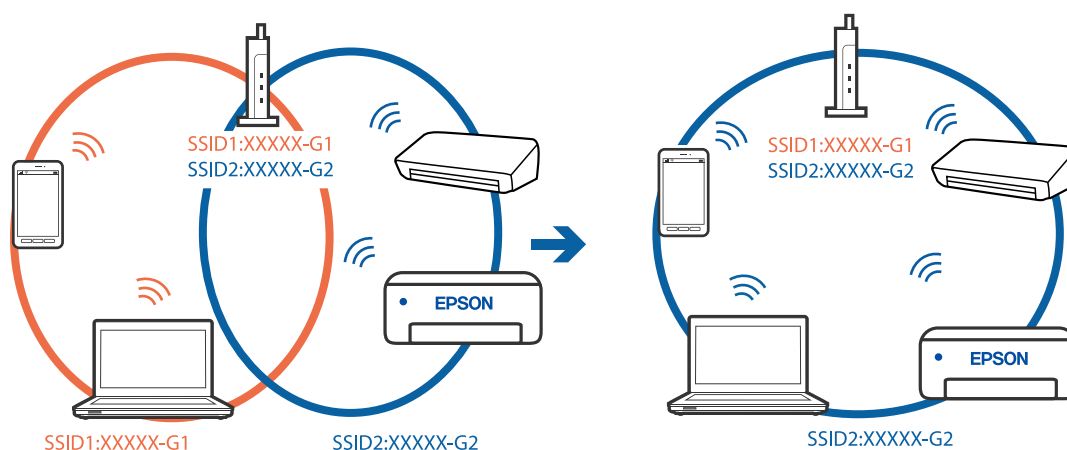

Este disponibil un separator de confidențialitate pe routerul wireless.

Soluții

Majoritatea routerelor wireless au o funcție de separare de confidențialitate care blochează comunicarea între dispozitivele conectate. Dacă nu puteți efectua comunicarea între imprimantă și computer sau dispozitivul inteligent, chiar dacă acestea sunt conectate la aceeași rețea, dezactivați separatorul de confidențialitate de la routerul wireless. Consultați manualul furnizat cu routerul wireless pentru detalii.

Adresa IP nu este atribuită corespunzător.

Soluții

Dacă adresa IP atribuită imprimantei este 169.254.XXX.XXX, iar masca de subrețea este 255.255.0.0, este posibil ca adresa IP să nu fie atribuită corespunzător.

Selectați **Setări** > **Setări generale** > **Setări rețea** > **Complex** pe panoul de comandă al imprimantei și apoi verificați adresa IP și masca de subrețea atribuite imprimantei.

Reporniți routerul wireless sau resetați setările de rețea ale imprimantei.

➔ „Restabilirea conexiunii la rețea” la pagina 271

Există o problemă cu setările de rețea pe computer.

Soluții

Încercați să accesați orice site web de la computer, pentru a vă asigura că setările de rețea ale computerului sunt corecte. Dacă nu puteți accesa niciun site web, există o problemă cu computerul.

Verificați conexiunea computerului la rețea. Consultați documentația furnizată cu computerul pentru detalii.

Imprimanta este conectată la Ethernet utilizând dispozitive care acceptă IEEE 802.3az (Ethernet eficient energetic).

Soluții

Când conectați imprimanta prin Ethernet utilizând dispozitive care acceptă IEEE 802.3az (Ethernet eficient energetic), pot apărea următoarele probleme în funcție de hub-ul sau routerul utilizat.

- Conexiunea devine instabilă, imprimanta este conectată și deconectată repetat.
- Conexiunea la imprimantă nu poate fi efectuată.
- Viteza de comunicare se reduce.

Urmați pașii de mai jos pentru a dezactiva IEEE 802.3az pentru imprimantă și apoi efectuați conexiunea.

1. Deconectați cablul Ethernet conectat la computer și imprimantă.
 2. Dacă IEEE 802.3az pentru computer este activat, dezactivați-l.
Consultați documentația furnizată cu computerul pentru detalii.
 3. Conectați computerul și imprimanta direct utilizând un cablu Ethernet.
 4. Pe imprimantă, tipăriți un raport privind conexiunea la rețea.
[„Tipărirea unui raport de conexiune la rețea” la pagina 289](#)
 5. Verificați adresa IP a imprimantei pe raportul de conexiune la rețea.
 6. Pe computer, accesați Web Config.
Lansați un browser web și apoi introduceți adresa IP a imprimantei.
[„Executarea utilitarului Web Config într-un browser web” la pagina 311](#)
 7. Selectați fila **Setări rețea > LAN cu fir**.
 8. Selectați **Dezactivat** pentru **IEEE 802.3az**.
 9. Faceți clic pe **Înainte**.
 10. Faceți clic pe **OK**.
 11. Deconectați cablul Ethernet conectat la computer și imprimantă.
 12. Dacă ați dezactivat IEEE 802.3az pentru computer în pasul 2, activați-l.
 13. Conectați cablurile Ethernet pe care le-ați deconectat în pasul 1 la computer și imprimantă.
- Dacă problema reapare, este posibil ca alte dispozitive decât imprimanta să cauzeze problema.

Imprimanta nu poate fi conectată prin USB (Mac OS)

Se pot considera următoarele cauze.

■ Cablul USB nu este conectat în mod corect la priza electrică.

Soluții

Conectați corect cablul USB dintre imprimantă și computer.

■ Există o problemă cu hub-ul USB.

Soluții

Dacă utilizați un hub USB, încercați să conectați imprimanta direct la computer.

■ Există o problemă cu cablul USB sau cu intrarea USB.

Soluții

În cazul în care cablul USB nu poate fi recunoscut, modificați portul sau schimbați cablul USB.

■ Trebuie să reconfigurați conexiunea USB.

Soluții

Deconectați cablul USB de la computer. Faceți clic dreapta pe pictograma de imprimantă afișată pe computer, apoi selectați **Eliminare dispozitiv**. Apoi, conectați cablul USB la computer.

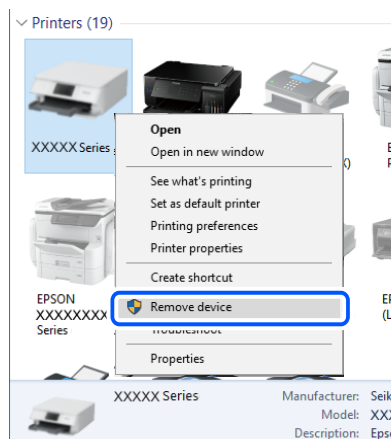

Dacă nu puteți utiliza un cablu USB, resetați conexiunea USB urmând pașii pentru schimbarea metodei de conectare la un computer. Consultați linkul de informații corelat de mai jos pentru detalii.

➔ „Efectuarea setărilor de conectare la computer” la pagina 271

Nu se poate expedia sau recepționa deși a fost stabilită o conexiune corectă (Mac OS)

■ Software-ul nu este instalat.

Soluții

Asigurați-vă că driverul PC-FAX a fost instalat pe computer. Driverul PC-FAX este instalat cu FAX Utility. Uurmați pașii de mai jos pentru a verifica dacă este instalat.

Selectați **Preferințe sistem** din meniul Apple > **Imprimante și scanere** (sau **Tipărire și scanare**, **Tipărire și fax**) și apoi asigurați-vă că se afișează imprimanta (faxul). Imprimanta (faxul) ar trebui să fie afișat(ă) ca „FAX XXXX (USB)” sau „FAX XXXX (IP)”. Dacă nu se afișează imprimanta (faxul), faceți clic pe [+], apoi înregistrați imprimanta.

■ Driverul PC-FAX este întrerupt temporar (pauză).

Soluții

Selecționați **Preferințe sistem** din meniul Apple > **Imprimante și scanere** (sau **Tipărire și scanare, Tipărire și fax**) și apoi faceți dublu clic pe imprimantă (fax). Dacă imprimanta este în pauză, faceți clic pe **Reluare** (sau **Reluare imprimantă**).

■ Autentificarea utilizatorului a eșuat la expedierea unui fax de la computer.

Soluții

Setați numele de utilizator și parola în driverul de imprimantă. La expedierea unui fax de la un computer atunci când este setată funcția de securitate care restricționează accesul utilizatorilor la funcția de fax a imprimantei, autentificarea utilizatorului este efectuată cu numele de utilizator și parola setate în driverul imprimantei.

■ Există unele probleme cu conexiunea de fax și setările de fax.

Soluții

Încercați rezoluțiile pentru conexiunea de fax și setările de fax.

Codul de eroare este afișat pe meniul de stare

Dacă o activitate de tipărire nu este finalizată cu succes, verificați codul de eroare indicat în istoricul respectivei activități. Puteți verifica codul de eroare selectând **Job/Status**, și apoi selectând **Stare operație**. Consultați tabelul următor pentru probleme și soluții.

Cod	Problemă	Soluție
001	Produsul a fost oprit din cauza unei pene de curent.	-
106	Nu puteți tipări de pe computer din cauza setărilor de restricționare a accesului.	Contactați administratorul imprimantei.
107	Autentificarea utilizatorului a eșuat. Activitatea de tipărire a fost anulată.	<input type="checkbox"/> Asigurați-vă că numele de utilizator și parola sunt corecte. <input type="checkbox"/> Selecționați Setări > Setări generale > Administrare sistem > Setări securitate > Control acces . Activați funcția de restricționare a utilizatorilor și apoi permiteți activitatea fără informații de autentificare.
108	Au fost șterse date confidențiale atunci când imprimanta a fost oprită.	-
109	Faxul recepționat a fost deja șters.	-
110	Documentul a fost tipărit pe o singură parte, deoarece hârtia încărcată nu permite tipărirea pe ambele părți.	Dacă doriți să efectuați tipărire față-verso, încărcați hârtie care permite tipărirea față-verso.

Cod	Problemă	Soluție
201	Memoria este plină.	<ul style="list-style-type: none"> <input type="checkbox"/> Tipăriți faxurile recepționate din Stare operație în Job/Status. <input type="checkbox"/> Ștergeți faxurile recepționate salvate în Inbox, din Stare operație în Job/Status. <input type="checkbox"/> Dacă trimiteți un fax monocrom către o singură destinație, o puteți face utilizând funcția Trimitere directă. <input type="checkbox"/> Despărțiți originalele în două sau mai multe seturi, pentru a le trimite separat.
202	Conexiunea a fost întreruptă de aparatul destinatarului.	Așteptați puțin și încercați din nou.
203	Produsul nu poate detecta tonul.	<ul style="list-style-type: none"> <input type="checkbox"/> Asigurați-vă că este conectat corect cablul telefonic și că linia telefonică funcționează. <input type="checkbox"/> Atunci când imprimanta este conectată la un sistem PBX sau la un adaptor terminal, schimbați setarea Tip linie la PBX. <input type="checkbox"/> Selectați Setări > Setări generale > Setări fax > Setări de bază > Detecție ton apel și dezactivați setarea pentru detectarea tonului.
204	Aparatul destinatarului este ocupat.	<ul style="list-style-type: none"> <input type="checkbox"/> Așteptați puțin și încercați din nou. <input type="checkbox"/> Verificați numărul de fax al destinatarului.
205	Aparatul destinatarului nu răspunde.	Așteptați puțin și încercați din nou.
206	Cablurile telefonice sunt conectate incorect la porturile LINE și EXT. ale produsului.	Verificați conexiunile de la porturile LINE și EXT. ale imprimantei.
207	Produsul nu este conectat la linia telefonică.	Conectați cablul telefonic la o linie telefonică.
208	Faxul nu a putut fi trimis la o parte dintre destinatarii specificați.	Tipăriți un raport Jurnal fax sau un Ultima transmitere pentru faxurile anterioare, din Raport fax , în modul Fax, pentru a verifica destinația cu probleme. Dacă este activată setarea Salvare date eroare , puteți retrimite faxul din Stare operație în Job/Status .
301	Nu există spațiu suficient pentru a salva datele pe dispozitivul de memorie.	<ul style="list-style-type: none"> <input type="checkbox"/> Creșteți spațiul de stocare de pe dispozitivul de memorie. <input type="checkbox"/> Reduceți numărul de documente. <input type="checkbox"/> Reduceți rezoluția de scanare sau creșteți rata de compresie pentru a reduce dimensiunea imaginii scanate.
302	Dispozitivul de memorie este protejat la scriere.	Dezactivați protecția la scriere a dispozitivului de memorie.
303	Nu a fost creat niciun folder pentru a salva imaginea scanată.	Introduceți alt dispozitiv de memorie.
304	Dispozitivul de memorie a fost scos.	Reintroduceți dispozitivul de memorie.
305	A survenit o eroare la salvarea datelor pe dispozitivul de memorie.	Dacă dispozitivul extern este accesat de la un computer, așteptați câteva momente și apoi încercați din nou.

Cod	Problemă	Soluție
306	Memoria este plină.	Așteptați finalizarea activităților în curs.
311	A survenit o eroare de server DNS.	<ul style="list-style-type: none"> <input type="checkbox"/> Selectați Setări > Setări generale > Setări rețea > Complex > TCP/IP și verificați setările serverului DNS. <input type="checkbox"/> Verificați setările DNS ale serverului, ale computerului sau ale punctului de acces.
312	A survenit o eroare de autentificare.	Selectați Setări > Setări generale > Setări rețea > Complex > Server e-mail > Setări server și verificați setările serverului.
313	A survenit o eroare de comunicare.	<ul style="list-style-type: none"> <input type="checkbox"/> Tipăriți un raport privind conexiunea la rețea pentru a verifica dacă imprimanta este conectată la rețea. <input type="checkbox"/> Selectați Setări > Setări generale > Setări rețea > Complex > Server e-mail > Setări server pentru a verifica setările serverului de email. Puteți să verificați cauza erorii prin executarea utilitarului de verificare a conexiunii. <input type="checkbox"/> Este posibil ca metoda de autentificare din setări să nu corespundă cu cea a serverului de e-mail. Atunci când selectați Dezactivat ca metodă de autentificare, asigurați-vă că metoda de autentificare a serverului de e-mail este setată la Fără.
314	Dimensiunea fișierului/fișierelor depășește dimensiunea maximă permisă pentru fișierele atașate.	<ul style="list-style-type: none"> <input type="checkbox"/> Creșteți setarea Dim max fiș ataș din setările de scanare. <input type="checkbox"/> Reduceți rezoluția de scanare sau creșteți rata de compresie pentru a reduce dimensiunea imaginii scanate.
315	Memoria este plină.	Încercați din nou după finalizarea activităților în curs.
321	A survenit o eroare de server DNS.	<ul style="list-style-type: none"> <input type="checkbox"/> Selectați Setări > Setări generale > Setări rețea > Complex > TCP/IP și verificați setările serverului DNS. <input type="checkbox"/> Verificați setările DNS ale serverului, ale computerului sau ale punctului de acces.
322	A survenit o eroare de autentificare.	Verificați setările Locație .
323	A survenit o eroare de comunicare.	<ul style="list-style-type: none"> <input type="checkbox"/> Verificați setările Locație. <input type="checkbox"/> Tipăriți un raport privind conexiunea la rețea pentru a verifica dacă imprimanta este conectată la rețea.
324	Există deja un fișier cu același nume în folderul specificat.	<ul style="list-style-type: none"> <input type="checkbox"/> Ștergeți fișierul cu același nume. <input type="checkbox"/> Schimbați prefixul pentru numele fișierului din Setări fișiere.

Cod	Problemă	Soluție
325 326	Nu există spațiu de stocare suficient în folderul specificat.	<input type="checkbox"/> Creșteți spațiul de stocare din folderul specificat. <input type="checkbox"/> Reduceți numărul de documente. <input type="checkbox"/> Reduceți rezoluția de scanare sau creșteți rata de compresie pentru a reduce dimensiunea imaginii scanate.
327	Memoria este plină.	Așteptați finalizarea activităților în curs.
328	Destinația este greșită sau nu există.	Verificați setările Locație .
331	A survenit o eroare de comunicare la preluarea listei de destinații.	Tipăriți un raport privind conexiunea la rețea pentru a verifica dacă imprimanta este conectată la rețea.
332	Nu există spațiu suficient pentru a salva imaginea scanată la destinație.	Reduceți numărul de documente.
333	Destinația nu a putut fi găsită, deoarece informațiile acesteia au fost încărcate pe server înainte de a se trimite imaginea scanată.	Selectați din nou destinația.
334	A survenit o eroare la trimiterea imaginii scanate.	-
341	A survenit o eroare de comunicare.	<input type="checkbox"/> Verificați conexiunea dintre imprimantă și computer. Dacă realizați conectarea printr-o rețea, tipăriți un raport privind conexiunea la rețea pentru a verifica dacă imprimanta este conectată la rețea. <input type="checkbox"/> Asigurați-vă că Epson Event Manager este instalat pe computer.
401	Nu există spațiu suficient pentru a salva datele pe dispozitivul de memorie.	Creșteți spațiul de stocare de pe dispozitivul de memorie.
402	Dispozitivul de memorie este protejat la scriere.	Dezactivați protecția la scriere a dispozitivului de memorie.
404	Dispozitivul de memorie a fost scos.	Reintroduceți dispozitivul de memorie.
405	A survenit o eroare la salvarea datelor pe dispozitivul de memorie.	<input type="checkbox"/> Reintroduceți dispozitivul de memorie. <input type="checkbox"/> Utilizați un alt dispozitiv de memorie, pe care ați creat un folder cu ajutorul funcției Creare folder pentru salvare .
411	A survenit o eroare de server DNS.	<input type="checkbox"/> Selectați Setări > Setări generale > Setări rețea > Complex > TCP/IP și verificați setările serverului DNS. <input type="checkbox"/> Verificați setările DNS ale serverului, ale computerului sau ale punctului de acces.
412	A survenit o eroare de autentificare.	Selectați Setări > Setări generale > Setări rețea > Complex > Server e-mail > Setări server și verificați setările serverului.

Cod	Problemă	Soluție
413	A survenit o eroare de comunicare.	<ul style="list-style-type: none"> <input type="checkbox"/> Selectați Setări > Setări generale > Setări rețea > Complex > Server e-mail > Setări server pentru a verifica setările serverului de email. Puteți să verificați cauza erorii prin executarea utilitarului de verificare a conexiunii. <input type="checkbox"/> Este posibil ca metoda de autentificare din setări să nu corespundă cu cea a serverului de e-mail. Atunci când selectați Dezactivat ca metodă de autentificare, asigurați-vă că metoda de autentificare a serverului de e-mail este setată la Fără. <input type="checkbox"/> Tipăriți un raport privind conexiunea la rețea pentru a verifica dacă imprimanta este conectată la rețea.
421	A survenit o eroare de server DNS.	<ul style="list-style-type: none"> <input type="checkbox"/> Selectați Setări > Setări generale > Setări rețea > Complex > TCP/IP și verificați setările serverului DNS. <input type="checkbox"/> Verificați setările DNS ale serverului, ale computerului sau ale punctului de acces.
422	A survenit o eroare de autentificare.	Selectați Setări > Setări generale > Setări fax > Setări primite > Setări salvare/redirecționare și apoi verificați setările folderului selectat în Dest. salv./redir..
423	A survenit o eroare de comunicare.	<ul style="list-style-type: none"> <input type="checkbox"/> Tipăriți un raport privind conexiunea la rețea pentru a verifica dacă imprimanta este conectată la rețea. <input type="checkbox"/> Selectați Setări > Setări generale > Setări fax > Setări primite > Setări salvare/redirecționare și apoi verificați setările folderului selectat în Dest. salv./redir..
425	Nu există spațiu de stocare suficient în folderul destinație specificat.	Creșteți spațiul de stocare din folderul destinație specificat.
428	Destinația este greșită sau nu există.	Selectați Setări > Setări generale > Setări fax > Setări primite > Setări salvare/redirecționare și apoi verificați setările folderului selectat în Dest. salv./redir..

Imprimanta nu poate fi utilizată conform așteptărilor

Operațiunile se desfășoară lent

Tipărirea se face prea încet

Se pot considera următoarele cauze.

■ Rulează aplicații care nu sunt necesare.

Soluții

Închideți toate aplicațiile care nu sunt necesare de pe computerul sau dispozitivul inteligent al dumneavoastră.

■ Calitatea tipăririi este setată la un nivel prea înalt.

Soluții

Reduceți setarea referitoare la calitate.

■ Tipărirea bidirecțională este dezactivată.

Soluții

Activați setarea de tipărire bidirecțională (sau de mare viteză). Dacă această setare este activată, capul de imprimare va tipări în ambele direcții, iar viteza de tipărire va crește.

- Panou de comandă

Selecționați **Setări** > **Setări generale** > **Setări imprimantă**, apoi activați **Bidirecțional**.

- Windows

Selecționați **Tipărire bidirecțională** din fila **Mai multe opțiuni** a driverului imprimantei.

- Mac OS

Selecționați **Preferințe sistem** din meniul Apple > **Imprimante și scanere** (sau **Tipărire și scanare, Tipărire și fax**) și apoi selecționați imprimanta. Faceți clic pe **Opțiuni și consumabile** > **Opțiuni** (sau **Driver**). Selecționați **Activat** ca setare pentru **Tipărire bidirecțională**.

■ Modul silențios este activat.

Soluții

Dezactivați **Modul silențios**. Viteza de tipărire este redusă atunci când imprimanta funcționează în **Modul silențios**.

- Panou de comandă

Selecționați  **ON** din ecranul principal, apoi selecționați **Dez..**

- Windows

Selecționați **Oprit** ca setare pentru **Modul silențios** din fila **Principal** a driver-ului imprimantei.

- Mac OS

Selecționați **Preferințe sistem** din meniul Apple > **Imprimante și scanere** (sau **Tipărire și scanare, Tipărire și Fax**), și apoi selecționați imprimanta. Faceți clic pe **Opțiuni și consumabile** > **Opțiuni** (sau **Driver**). Selecționați **Dezactivat** ca setare pentru **Modul silențios**.

Viteza de tipărire scade foarte mult la tipărirea continuă

■ Funcția care previne supraîncălzirea și deteriorarea mecanismului de tipărire funcționează.

Soluții

Puteți continua tipărirea. Pentru a reveni la viteza normală de tipărire, lăsați imprimanta inactivă timp de cel puțin 30 de minute. Viteza de tipărire nu va reveni la normal dacă întrerupeți alimentarea.

Viteza de scanare este prea mică

■ Scanare la o rezoluție mai ridicată.

Soluții

Încercați să reduceți rezoluția de scanare.

Ecranul LCD se întunecă

■ Imprimanta este în modul de repaus.

Soluții

Atingeți oriunde pe ecranul LCD pentru a reveni la starea anterioară.

Ecranul tactil nu răspunde

Se pot considera următoarele cauze.

■ Pe ecranul tactil a fost aplicată o folie de protecție.

Soluții

Dacă aplicați o folie de protecție pe ecranul tactil, este posibil ca ecranul cu comandă tactilă să nu mai răspundă. Îndepărtați folia.

■ Ecranul este murdar.

Soluții

Opriti imprimanta și apoi ștergeți ecranul utilizând o cârpă moale, uscată. Dacă ecranul este murdar, este posibil ca acesta să nu mai răspundă.

Nu se poate opera de la panoul de comandă

■ Când este activată caracteristica de restricționare în funcție de utilizator, vă vor fi necesare un ID de utilizator și o parolă pentru a tipări.

Soluții

Dacă nu cunoașteți parola, contactați administratorul imprimantei.

„x” este afișat pe ecran și nu puteți selecta fotografii

■ Fișierul de imagine nu este acceptat.

Soluții

„x” este afișat pe ecranul LCD dacă fișierul imagine nu este compatibil cu produsul. Utilizează fișiere acceptate de produs.

➔ [„Specificații privind tipurile de date compatibile” la pagina 347](#)

Dispozitivul de memorie nu este recunoscut

Dispozitivul de memorie este dezactivat.

Soluții

La nivelul panoului de comandă, selectați **Setări > Setări generale > Setări imprimantă > Interfață disp. de mem.** și activați dispozitivul de memorie.

Nu pot fi salvate date pe dispozitivul de memorie

Se pot considera următoarele cauze.

Dispozitivul de memorie este protejat la scriere.

Soluții

Dezactivați protecția la scriere a dispozitivului de memorie.

Nu există suficient spațiu liber pe dispozitivul de memorie.

Soluții

Ștergeți datele care nu sunt necesare sau introduceți alt dispozitiv de memorie.

Funcționarea imprimantei este zgomotoasă

Funcția Modul silențios este dezactivată.

Soluții

Dacă imprimanta este prea zgomotoasă, activați **Modul silențios**. Este posibil ca activarea acestei caracteristici să determine reducerea vitezei de tipărire.

Panou de comandă

Selectați  pe ecranul de pornire și activați **Mod silențios**.

Driverul imprimantei pentru Windows

Activați **Modul silențios** din fila **Principal**.

Driverul imprimantei pentru Mac OS

Selectați **Preferințe sistem** din meniul Apple > **Imprimante și scanere** (sau **Tipărire și scanare, Tipărire și fax**) și apoi selectați imprimanta. Faceți clic pe **Opțiuni și consumabile > Opțiuni** (sau **Driver**). Selectați **Activat** ca setare pentru **Modul silențios**.

Data și ora sunt incorecte

Eroare în sursa de alimentare.

Soluții

După o pană de curent determinată de un fulger sau dacă alimentarea cu energie este întreruptă pentru o perioadă lungă de timp, s-ar putea ca ceasul să indice ora greșită. Setați data și ora corect în **Setări > Setări generale > Setări de bază > Setări dată/oră** pe panoul de comandă.

Certificatul rădăcină trebuie actualizat

■ Certificatul rădăcină a expirat.

Soluții

Rulați Web Config și actualizați certificatul rădăcină.

Nu se poate anula tipărirea de la un computer care rulează Mac OS X v10.6.8

■ Există o problemă cu setările AirPrint.

Soluții

Executați Web Config și apoi selectați **Port9100** ca setare **Protocol cu prioritate principală** în **Configurare AirPrint**. Selectați **Preferințe sistem** din meniul Apple > **Imprimante și scanere** (sau **Tipărire și scanare, Tipărire și fax**), eliminați imprimanta și apoi adăugați-o din nou.

➔ „Aplicație pentru configurarea operațiilor imprimantei (Web Config)” la pagina 311

Ați uitat parola

■ Aveți nevoie de asistență din partea personalului de service.

Soluții

Dacă uitați parola de administrator, contactați serviciul de asistență Epson.

Sunt efectuate copii sau sunt transmise faxuri în mod neintenționat

■ Panoul tactil este atins de obiecte străine.

Soluții

Selectați **Setări > Setări generale > Setări de bază > Pornire din stare de veghe** și apoi opriți **Pornire la apăsarea ecranului LCD tactil**. Imprimanta va reveni din modul de repaus (economisire energie) doar după ce apăsați butonul .

Numărul de fax al expeditorului nu este afișat

Numărul de fax al expeditorului nu este setat pe aparatul expeditorului.

Este posibil ca expeditorul să nu fi setat numărul de fax. Contactați expeditorul.

Numărul de fax al expeditorului afișat pe faxurile recepționate este incorect

Numărul de fax al expeditorului setat pe aparatul expeditorului este greșit.

Este posibil ca expeditorul să fi setat numărul de fax incorect. Contactați expeditorul.

Nu pot fi efectuate apeluri de pe telefonul conectat

Cablul de telefon nu este corect conectat.

Conectați un telefon la portul EXT. al imprimantei și ridicați receptorul. Dacă nu puteți auzi un ton de apel, conectați corect cablul telefonic.

Robotul telefonic nu poate răspunde la apelurile vocale

Setarea Sonerii răspuns a imprimantei este setată la o valoare mai mică decât numărul de tonuri de apel pentru robotul telefonic.

Selectați Lent (96.00bps) în Setări > Setări generale > Setări fax > Setări de bază > Sonerii răspuns și apoi setați un număr mai mare decât numărul de tonuri de apel pentru robotul telefonic.

Au fost primite multe faxuri nesolicitate

Funcția imprimantei pentru blocarea faxurilor nesolicitate nu a fost configurată.

Soluții

Efectuați setări de Fax de respingere în Setări > Setări generale > Setări fax > Setări de bază.

„Efectuarea setărilor pentru blocarea faxurilor nedorite” la pagina 415

Un mesaj este afișat pe ecranul LCD

Dacă este afișat un mesaj de eroare pe ecranul LCD, urmați instrucțiunile de pe ecran sau soluțiile de mai jos pentru a rezolva problema.

Mesaje de eroare	Soluții
Eroare imprimantă. Opriti și reporniți. Pentru detalii consultați documentația.	Scoateți hârtia sau materialele de protecție din imprimantă. Dacă mesajul de eroare este afișat în continuare, contactați personalul de asistență Epson.
Eroare imprimantă. Pentru detalii, consultați documentația. Sunt disponibile caracteristici neimprimabile.	Imprimanta ar putea fi defectă. Contactați asistența Epson sau un furnizor de service autorizat de Epson pentru a solicita repararea produsului. Totuși, caracteristicile nelegate de tipărire (cum ar fi scanarea) vor putea fi utilizate în continuare.
Eroare imprimantă. Pentru detalii, consultați documentația.	Imprimanta ar putea fi defectă. Contactați asistența Epson sau un furnizor de service autorizat de Epson pentru a solicita repararea produsului.
Hârtie absentă în XX. Încărcați hârtie. Dim hârtie: XX/Tip hârtie: XX	Încărcați hârtie în sursa de hârtie afișată și dacă încărcați hârtie în casetă de hârtie, inserați-o până la capăt.
Absorbantul de cerneală la imprimarea fără margini al impr. se apropie de finalul dur. de funcț. Nu e o piesă înloc. de utiliz. Contactați asist. Epson.	Contactați Epson sau un furnizor de service Epson autorizat pentru înlocuirea tamponului de cerneală pentru tipărirea fără margini*. Această componentă nu poate fi înlocuită de utilizator. Atingeți OK pentru a relua tipărirea.

Mesaje de eroare	Soluții
Absorbantul de cerneală la imprimarea fără margini al impr. a ajuns la finalul dur. de funcț. Nu e o piesă înloc. de utiliz. Contactați asist. Epson.	Contactați Epson sau un furnizor de service Epson autorizat pentru înlocuirea tamponului de cerneală pentru tipărirea fără margini*. Această componentă nu poate fi înlocuită de utilizator. Tipărirea fără margini nu este disponibilă, însă tipărirea cu margini este disponibilă.
Afișare automată configurare hârtie este setat la Dezactivat. Unele funcții pot să nu fie disponibile. Pentru detalii, consultați documentația.	Dacă funcția Afișare automată configurare hârtie este dezactivată, nu puteți utiliza AirPrint.
Nu este detectat un ton de apel.	Această problemă ar putea fi rezolvată dacă selectați Setări > Setări generale > Setări fax > Setări de bază > Tip linie , apoi selectați PBX . Dacă sistemul dvs. telefonic necesită un cod pentru accesarea unei linii cu exteriorul, setați codul de acces după selectarea opțiunii PBX . Utilizați caracterul # (diez) în locul codului de acces real, la introducerea unui număr de fax extern. În acest mod, conexiunea este mai sigură. Dacă este afișat în continuare mesajul de eroare, dezactivați caracteristica Detectie ton apel . Totuși, dezactivarea acestei caracteristici ar putea duce la pierderea primei cifre a numărului de fax și la trimiterea faxului la un număr incorect.
Imposibil de primit faxuri deoarece capacitatea pentru date fax este plină. Atingeți Job/Status în partea de jos a ecranului principal pentru detalii.	Faxurile recepționate se pot acumula fără a fi procesate, din următoarele motive. <input type="checkbox"/> Nu se poate tipări deoarece a avut loc o eroare a nivelului imprimantei. Eliminați eroarea la nivelul imprimantei. Pentru a consulta detaliile și soluțiile pentru eroare, selectați Job/Status și apoi selectați Stare impr. <input type="checkbox"/> Nu se poate salva în computer sau pe dispozitivul de memorie. Pentru a verifica dacă faxurile primite au fost sau nu salvate, selectați Job/Status și apoi selectați Stare operație . Pentru a salva faxurile recepționate, porniți computerul sau conectați un dispozitiv de memorie la imprimantă.
Combinăția de adresă IP și mască subrețea este nevalidă. Pentru mai multe detalii, consultați documentația.	Introduceți adresa IP corectă sau gateway-ul implicit. Contactați persoana care a configurat rețeaua pentru asistență.
Actualizați certificatul rădăcină pentru a utiliza servicii cloud.	Rulați Web Config și actualizați certificatul rădăcină.
Verificați dacă setările portului pentru imprimantă (precum Adresă IP) sau driverul imprimantei este corect pe computer.	Asigurați-vă că portul imprimantei este selectat corect în Proprietate > Port din meniul Imprimantă după cum urmează. Selectați „ USBXXX ” pentru o conexiune USB, sau „ EpsonNet Print Port ” pentru o conexiune prin rețea.
Verificați cu ajutorul computerului dacă setările portului sau driverul imprimantei este corect. Pentru detalii, consultați documentația.	
Recovery Mode Update Firmware	Imprimanta a pornit în modul de recuperare deoarece actualizarea firmware-ului a eșuat. Urmăriți pașii de mai jos pentru a încerca din nou să actualizați firmware-ul. 1. Conectați computerul și imprimanta utilizând un cablu USB. (În cadrul modului de recuperare nu puteți actualiza firmware-ul printr-o conexiune de rețea.) 2. Vizitați site-ul web Epson local pentru instrucțiuni suplimentare.

* În cadrul anumitor cicluri de tipărire, este posibil ca pe tamponul de cerneală pentru tipărirea fără margini se să acumuleze un mic surplus de cerneală. Pentru a împiedica scurgerile de cerneală din tampon, produsul va opri tipărirea fără margini când a fost atinsă limita de uzură a tamponului. Momentul și frecvența de înlocuire a acestuia variază în funcție de numărul de pagini tipărite cu opțiunea de tipărire fără margini. Necesitatea de a înlocui tamponul nu înseamnă că imprimanta nu mai funcționează în conformitate cu specificațiile sale. Imprimanta va afișa un mesaj când trebuie înlocuit tamponul de cerneală, iar această operație poate fi executată numai la un furnizor de servicii autorizat Epson. Garanția Epson nu acoperă cheltuielile acestei înlocuiri.

Hârtia se blochează

Verificați eroarea afișată pe panoul de comandă și urmați instrucțiunile pentru a scoate hârtia blocată, inclusiv bucățile rupte. Ecranul LCD afișează o animație care vă prezintă modul de eliminare al hârtiei blocate. Apoi, selectați **OK** pentru a elimina eroarea.

Atenție:

Nu atingeți butoanele de pe panoul de comandă în timp ce mâna dumneavoastră este în interiorul imprimantei. Dacă imprimanta începe să funcționeze, vă puteți răni. Aveți grijă să nu atingeți părțile proeminente pentru a nu vă răni.

Important:

- Scoateți cu atenție hârtia blocată. Dacă scoateți hârtia forțat, imprimanta se poate defecta.
- La scoaterea hârtiei blocate, evitați să înclinați imprimanta, să o așezați vertical sau să o răsturnați; în caz contrar, cerneala se poate scurge.

Prevenirea blocajelor de hârtie

Verificați următoarele aspecte dacă au loc frecvent blocaje de hârtie.

- Așezați imprimanta pe o suprafață plană și utilizați imprimanta în condițiile de mediu recomandate.
[„Specificații de mediu” la pagina 348](#)
- Utilizați hârtia compatibilă cu această imprimantă.
[„Hârtia disponibilă și capacitățile” la pagina 298](#)
- Respectați precauțiile de manevrare a hârtiei.
[„Precauții la manevrarea hârtiei” la pagina 31](#)
- Încărcați hârtia în direcția corectă, apoi împingeți ghidajul de margine până când acesta atinge hârtia.
[„Încărcarea hârtiei” la pagina 32](#)

- Ridicați suportul de documente ADF.

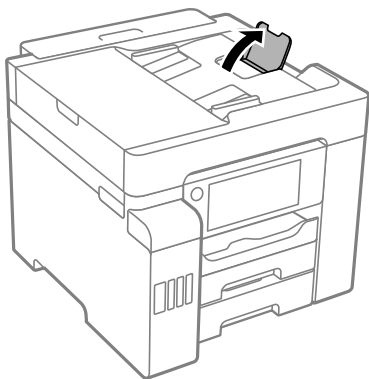

- Nu încărcați mai multă hârtie decât numărul maxim de coli specificat pentru hârtie.
- Încărcați pe rând câte o coală de hârtie dacă încărcați mai multe coli de hârtie.
- Asigurați-vă că setările pentru dimensiunea hârtiei și tipul hârtiei corespund dimensiunii și tipului hârtiei introduse în imprimantă.

[„Lista tipurilor de hârtie” la pagina 32](#)

Este momentul să reumpleți cu cerneală

Precauții la manevrarea sticlelor cu cerneală

Înainte de a efectua operația de reumplere cu cerneală, citiți instrucțiunile de mai jos.

Măsuri de precauție la depozitare cernelii

- Țineți sticlele de cerneală departe de lumina directă a soarelui.
- Nu depozitați sticlele de cerneală la temperaturi ridicate sau de îngheț.
- După ce ați adus o sticlă de cerneală în interior dintr-un depozit rece, lăsați-o să ajungă la temperatura camerei cel puțin trei ore înainte de a o utiliza.
- După deschiderea unei sticle de cerneală, recomandăm utilizarea acesteia în cel mai scurt timp.
- Epson recomandă utilizarea sticlei de cerneală înainte de expirarea datei inscripționate pe ambalaj.
- Nu deschideți ambalajul sticlei de cerneală decât în momentul în care sunteți pregătit să umpleți rezervorul de cerneală. Sticla de cerneală este ambalată în vid pentru a-și păstra caracteristicile. Dacă lăsați o sticlă de cerneală neambalată mai mult timp înainte de a o utiliza, este posibil să nu puteți tipări normal.
- Dacă depozitați sau transportați o sticlă de cerneală, nu înclinați sticla și nu o supuneți la șocuri sau la modificări de temperatură. În caz contrar, cerneala se poate scurge chiar dacă ați închis foarte bine capacul sticlei de cerneală. Țineți sticla de cerneală dreaptă în timp ce înșurubați capacul și luați măsuri de precauție pentru a preveni scurgerea cernelii în timpul transportului, de exemplu, la introducerea sticlei într-un recipient.

Precauții la manevrare pentru reumplerea cu cerneală

- Cerneala pentru această imprimantă trebuie manipulată cu atenție. Cerneala poate fi împrăștiată atunci când rezervoarele de cerneală sunt încărcate sau reîncărcate cu cerneală. Dacă cerneala ajunge pe hainele sau pe lucrurile dumneavoastră, acestea se vor păta.

- Utilizați sticle de cerneală pe care este inscripționat codul corect pentru această imprimantă.
- Nu scuturați prea puternic și nu strângeți sticlele de cerneală.
- Pentru rezultate de imprimare optime, nu mențineți niveluri reduse de cerneală pentru perioade extinse de timp.
- Pentru a beneficia de rezultate de imprimare optime, reumpleți rezervoarele de cerneală până la linia superioară cel puțin o dată pe an.
- Pentru a vă asigura că obțineți o calitate foarte bună de tipărire și pentru a vă ajuta să protejați capul de tipărire, în momentul în care imprimanta solicită reumplerea cu cerneală, în rezervorul de cerneală mai este o cantitate variabilă de cerneală, de siguranță. Randamentul indicat pentru dumneavoastră nu include această rezervă.

Consumul de cerneală

- Pentru a menține performanțe optime ale capului de tipărire, o parte din cerneală este consumată din toate rezervoarele de cerneală în timpul operațiunilor de întreținere precum curățarea capului de tipărire. De asemenea, cerneala poate fi consumată și la pornirea imprimantei.
- La tipărirea monocromă sau în tonuri de gri, se pot utiliza cernelurile colorate în locul cernelii negre, în funcție de tipul de hârtie sau de setările calității de imprimare. Asta deoarece se utilizează un amestec de cerneluri colorate pentru a crea culoarea neagră.
- O parte din cerneala din sticlele de cerneală primite la cumpărarea imprimantei va fi utilizată în timpul instalării inițiale. Pentru a produce documente tipărite de foarte bună calitate, capul de tipărire al imprimantei trebuie să fie complet încărcat cu cerneală. Acest proces consumă o cantitate de cerneală și din acest motiv cu aceste sticle veți tipări mai puține pagini decât cu următoarele.
- Consumurile indicate pot varia în funcție de imaginile pe care le tipăriți, tipul de hârtie folosit, frecvența tipăririi și condițiile de mediu, precum temperatura.

Reumplerea rezervoarelor de cerneală

Puteți reumple cu cerneală în orice moment.

1. Selectați **Setări** pe ecranul principal.
2. Selectați **Întreținere > Umplere cerneală**.
3. Citiți pe ecranul LCD precauțiile de utilizare privind umplerea cu cerneală și apoi atingeți **Continuare**.
4. Deschideți dopul rezervorului de cerneală.

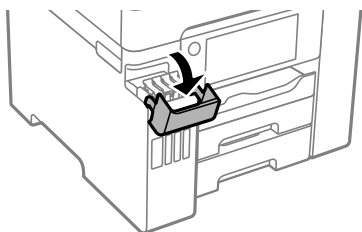

5. Deschideți dopul rezervorului de cerneală.

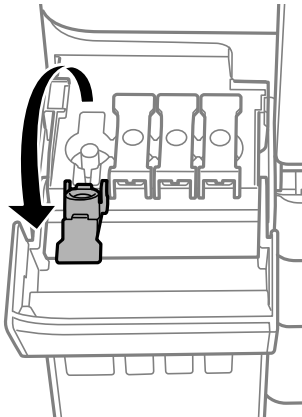

! *Important:*

Culoarea din rezervorul de cerneală trebuie să corespundă cu culoarea de cerneală pe care doriți să o reumpleți.

6. Ținând sticla de cerneală în direcție verticală, rotiți lent bușonul pentru a-l scoate.



! *Important:*

- Epson recomandă utilizarea sticlelor de cerneală originale Epson.*
- Fiți atenți să nu vărsați cerneala.*

7. Verificați linia superioară (a) din rezervorul de cerneală.

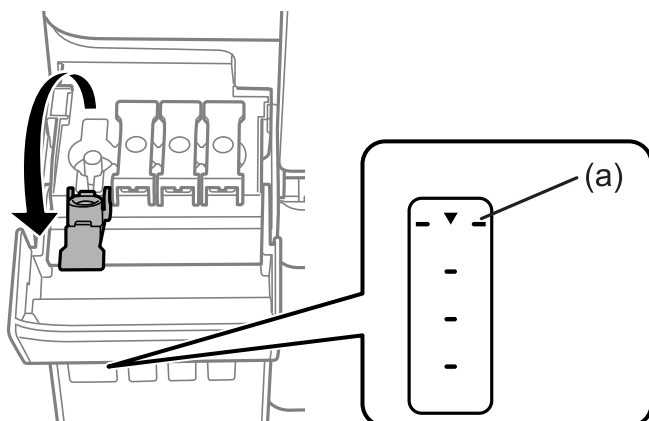

8. Aliniați partea de sus a sticlei de cerneală cu orificiul de umplere și apoi introduceți direct în port pentru a umple cu cerneală până la linia superioară.

Când introduceți sticla de cerneală în portul de umplere pentru culoarea corectă, cerneala începe să curgă și debitul se oprește automat când cerneala atinge linia superioară.

În cazul în care cerneala nu începe să curgă în rezervor, scoateți sticla de cerneală și încercați să o reintroduceți. Totuși, nu reintroduceți sticla de cerneală atunci când cerneala a atins linia superioară; altfel cerneala se poate scurge.

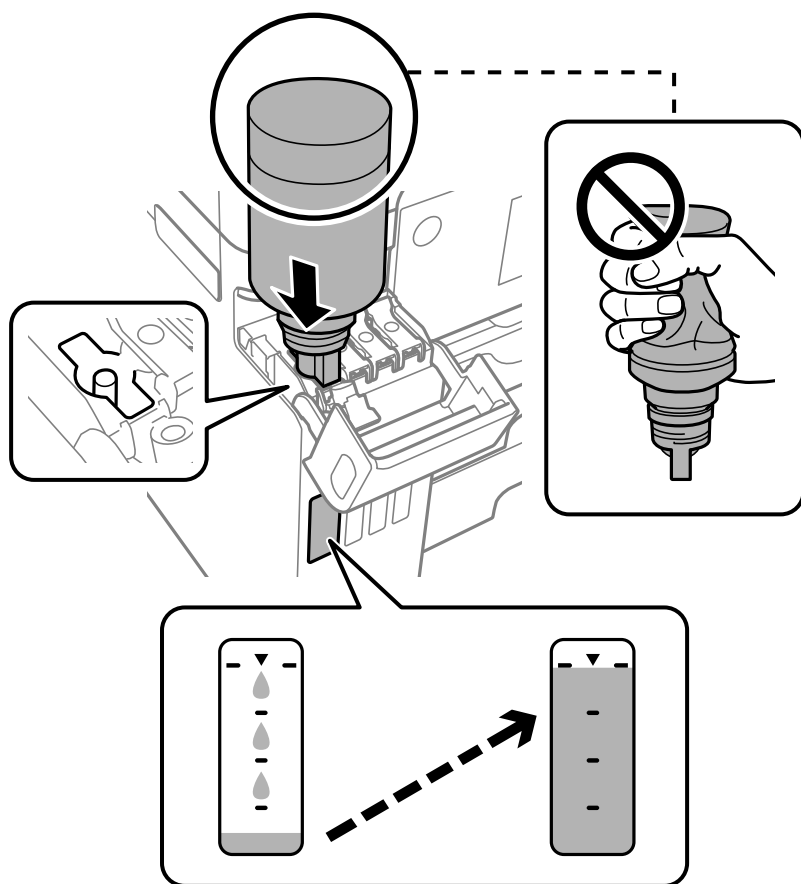

! Important:

Nu loviți partea de sus a sticlei de cerneală de obiecte după scoaterea capacului; în caz contrar, cerneala se poate vărsa.

9. Când ați terminat reumplerea cu cerneală, scoateți sticla cu cerneală și apoi închideți bine dopul rezervorului de cerneală.

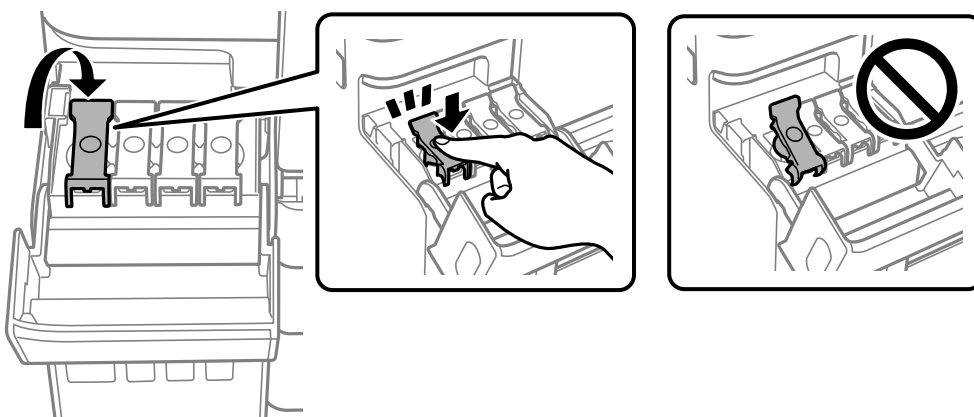

! Important:

Nu lăsați sticla de cerneală introdusă; în caz contrar, sticla se poate deteriora sau cerneala se poate scurge.

Notă:

Dacă rămâne cerneală în sticla de cerneală, strângeți capacul și depozitați sticla în poziție verticală, pentru utilizare ulterioară.



10. Închideți ferm capacul rezervorului de cerneală.

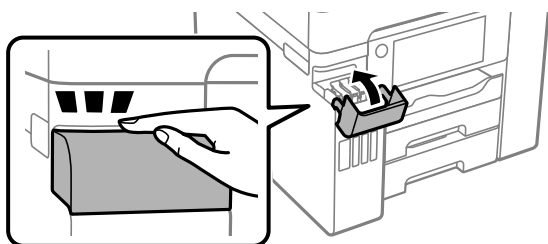

11. Urmați instrucțiunile afișate pe ecran pentru a seta nivelul de cerneală pentru culoarea de cerneală cu care ați efectuat reumplerea.

 **Important:**

Chiar dacă nu reîncărcați cerneala până la linia superioară a rezervorului de cerneală, puteți continua să utilizați imprimanta. Pentru a menține funcționarea la maximum a imprimantei, umpleți rezervorul de cerneală până la linia superioară și resetați imediat nivelul de cerneală.

Informații conexe

- ➔ „Codurile sticlelor cu cerneală” la pagina 303
- ➔ „Precauții la manevrarea sticlelor cu cerneală” la pagina 238

Este momentul să înlocuiți cutia de întreținere

Precauții pentru manipularea cutiei de întreținere

Citiți următoarele instrucțiuni înainte de a înlocui caseta de întreținere.

- Nu atingeți circuitul integrat verde de pe partea laterală a casetei de întreținere. Această acțiune poate împiedica funcționarea și tipărirea normală.
- Nu înlocuiți caseta de întreținere în timpul tipării; în caz contrar pot apărea scurgeri.
- Nu scoateți cutia de întreținere și nu deschideți capacul acesteia cu excepția cazului în care înlocuiți cutia de întreținere; în caz contrar, cerneala se poate scurge.
- Nu reutilizați o casetă de întreținere care a fost demontată și lăsată deconectată pe o perioadă îndelungată de timp. Este posibil ca cerneala din caseta de întreținere să se fi întărit și nu mai poate fi absorbită cerneală.
- Nu înclinați caseta de întreținere uzată până când nu este sigilată în punga de plastic; în caz contrar pot apărea scurgeri.
- Nu depozitați caseta de întreținere la temperaturi ridicate sau de îngheț.
- Țineți caseta de întreținere departe de lumina directă a soarelui.
- Nu scăpați caseta de întreținere și nu o supuneți la șocuri puternice.
- Nu atingeți deschiderile din caseta de întreținere deoarece vă puteți păta cu cerneală.

Înlocuirea unei cutii de întreținere

În unele cicluri de tipărire, în cutia de întreținere se poate aduna o cantitate mică de cerneală în exces. Pentru a preveni scurgerea cernelii din cutia de întreținere, imprimanta este proiectată astfel încât să oprească tipărirea la atingerea limitei pentru capacitatea de absorbție a cutiei de întreținere. Dacă și cât de des este necesară înlocuirea, depinde de numărul de pagini tipărite, tipul materialului de tipărit și numărul ciclurilor de curățare pe care le execută imprimanta.

Când este afișat un mesaj care vă solicită să înlocuiți cutia de întreținere, consultați animațiile afișate pe panoul de comandă. Necesitatea de a înlocui cutia de întreținere nu înseamnă că imprimanta nu mai funcționează în

conformitate cu specificațiile sale. Garanția Epson nu acoperă cheltuielile acestei înlocuiri. Este o componentă ce poate fi întreținută de către utilizator.

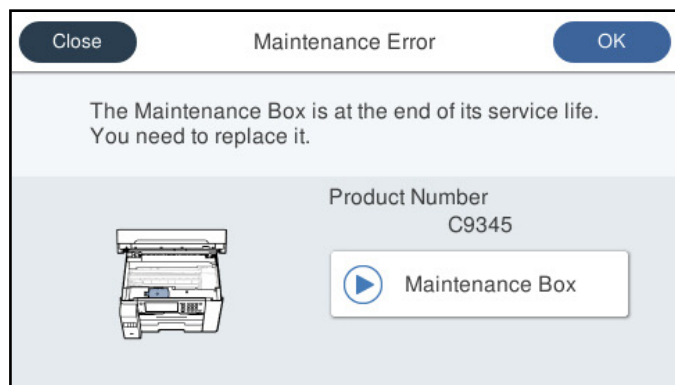

Notă:

- Când cutia de întreținere este plină, nu mai puteți tipări și curăța capul de imprimare decât după înlocuirea acesteia, pentru a evita scurgerile de cerneală. Totuși, puteți să efectuați operații care nu necesită cerneală, cum ar fi scanarea.
- La afișarea următorului ecran, componenta nu poate fi înlocuită de utilizatori. Contactați serviciul de asistență Epson.



Informații conexe

- ➔ „Codul casetei de întreținere” la pagina 304
- ➔ „Precauții pentru manipularea cutiei de întreținere” la pagina 243

Calitatea tipăririi, copierii, scanării și faxurilor este scăzută

Calitatea tipăririi este slabă

Culori lipsă, benzi sau culori neașteptate apar în materialul tipărit



■ Duzele capului de imprimare ar putea fi înfundate.

Soluții

Efectuați o verificare a duzei utilizând **Ajustare calitate imprimare** pentru a verifica dacă duzele capului de imprimare sunt înfundate. Efectuați o verificare a duzelor și apoi curățați capul de imprimare dacă vreuna dintre duzele capului de imprimare este înfundată. Dacă nu ați utilizat imprimanta o perioadă îndelungată, este posibil ca duzele capului de imprimare să se fi astupat, ceea ce poate face ca picăturile de cerneală să nu poată ieși.

➔ „Ajustarea calității de imprimare” la pagina 151

Apar benzi colorate la intervale de aproximativ 1.1 cm sau 3.3 cm



Se pot considera următoarele cauze.

Setarea pentru tipul de hârtie nu este compatibilă cu hârtia încărcată.

Selectați setarea adecvată pentru tipul de hârtie în funcție de tipul de hârtie încărcat în imprimantă.

Informații conexe

➔ „Lista tipurilor de hârtie” la pagina 32

Calitatea tipăririi este setată la un nivel prea scăzut.

La tipărirea pe hârtie simplă, tipăriți folosind o setare de calitate mai ridicată.

Panou de comandă

Selectați **Cea mai bună** drept **Calitate** din fila **Complex** din setări pentru imprimantă.

Windows

Selectați **Înalt** din **Calitate** din fila **Principal** a driverului imprimantei.

Mac OS

Selectați **Fin** ca **Calitate tipărire** din caseta de dialog a meniului **Setări tipărire**.

Poziția capului de imprimare nu este ajustată.

Aliniați capul de imprimare utilizând funcția **Ajustare calitate imprimare**.

Informații conexe

➔ „Ajustarea calității de imprimare” la pagina 151

Tipăriri neclare, benzi verticale sau aliniere incorectă



enthalten alle
Aufdruck. W
5008 "Regel

Se pot considera următoarele cauze.

■ **Poziția capului de imprimare nu este ajustată.**

Soluții

Aliniați capul de imprimare utilizând funcția **Ajustare calitate imprimare**.

■ **Setarea pentru tipărire bidirecțională este activată.**

Soluții

În cazul în care calitatea tipării nu se îmbunătățește nici după alinierea capului de imprimare, dezactivați opțiunea de tipărire bidirecțională.

În timpul tipării bidirecționale (sau de mare viteză), capul de imprimare tipărește când se deplasează în ambele direcții, iar liniile verticale ar putea fi aliniate incorect. Dezactivarea acestei setări ar putea determina reducerea vitezei de tipărire, însă ar putea îmbunătăți calitatea tipării.

Panou de comandă

Selectați **Setări** > **Setări generale** > **Setări imprimantă**, și apoi dezactivați **Bidirecțional**.

Windows

Deselectați opțiunea **Tipărire bidirecțională** din driverul imprimantei, din fila **Mai multe opțiuni**.

Mac OS

Selecționați **Preferințe sistem** din meniul Apple > **Imprimante și scanere** (sau **Tipărire și scanare, Tipărire și fax**) și apoi selecționați imprimanta. Faceți clic pe **Opțiuni și consumabile** > **Opțiuni** (sau **Driver**). Selecționați **Dezactivat** ca setare pentru **Tipărire bidirecțională**.

Apar modele de linii



■ Setarea pentru tipărire bidirecțională este activată.

Soluții

La tipărirea pe hârtie simplă, dezactivați setarea bidirecțională.

În timpul tipării bidirecționale (sau de mare viteză), capul de imprimare tipărește când se deplasează în ambele direcții, iar liniile verticale ar putea fi aliniate incorect. Dezactivarea acestei setări ar putea determina reducerea vitezei de tipărire, însă ar putea îmbunătăți calitatea tipării.

Panou de comandă

Selecționați **Setări** > **Setări generale** > **Setări imprimantă**, și apoi dezactivați **Bidirecțional**.

Windows

Deselecționați opțiunea **Tipărire bidirecțională** din driverul imprimantei, din fila **Mai multe opțiuni**.

Mac OS

Selecționați **Preferințe sistem** din meniul Apple > **Imprimante și scanere** (sau **Tipărire și scanare, Tipărire și fax**) și apoi selecționați imprimanta. Faceți clic pe **Opțiuni și consumabile** > **Opțiuni** (sau **Driver**). Selecționați **Dezactivat** ca setare pentru **Tipărire rapidă**.

■ Calitatea tipării este setată la un nivel prea scăzut.

Soluții

La tipărirea pe hârtie fotografică, tipăriți folosind o setare de calitate mai ridicată.

Panou de comandă

Selecționați **Cea mai bună** drept **Calitate** din fila **Complex** din setări pentru imprimantă.

Windows

Selecționați **Înalt** din **Calitate** din fila **Principal** a driverului imprimantei.

Mac OS

Selecționați **Fin** ca **Calitate tipărire** din caseta de dialog a meniului **Setări tipărire**.

Materialul tipărit iese ca foaie albă

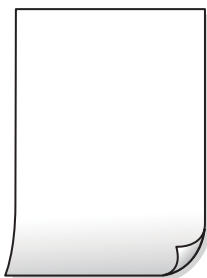

■ Duzele capului de imprimare ar putea fi înfundate.

Soluții

Efectuați o verificare a duzei utilizând **Ajustare calitate imprimare** pentru a verifica dacă duzele capului de imprimare sunt înfundate. Efectuați o verificare a duzelor și apoi curățați capul de imprimare dacă vreuna dintre duzele capului de imprimare este înfundată. Dacă nu ați utilizat imprimanta o perioadă îndelungată, este posibil ca duzele capului de imprimare să se fi astupat, ceea ce poate face ca picăturile de cerneală să nu poată ieși.

➔ „Ajustarea calității de imprimare” la pagina 151

■ Setările de tipărire și formatul hârtiei încărcate în imprimantă diferă.

Soluții

Modificați setările de tipărire în funcție de formatul hârtiei încărcate în caseta de hârtie. Încărcați hârtie în caseta de hârtie care corespunde setărilor de tipărire.

■ Imprimanta este alimentată cu mai multe coli de hârtie în același timp.

Soluții

Consultați următoarele pentru a preveni ca imprimanta să fie alimentată cu mai multe coli de hârtie în același timp.

➔ „Sunt alimentate mai multe coli de hârtie în același timp” la pagina 178

Hârtia este pătată sau zgâriată



Se pot considera următoarele cauze.

■ Hârtia este încărcată incorect.

Soluții

Când apar benzi orizontale (perpendiculare pe direcția de tipărire) sau când partea de sus sau de jos a hârtiei se murdărește, încărcați hârtia în direcția corectă și glisați ghidajele de margine la marginile hârtiei.

➔ „Încărcarea hârtiei” la pagina 32

■ Traseul hârtiei este pătat.

Soluții

Când apar benzi verticale (orizontale pe direcția de tipărire) sau hârtia se murdărește, curățați calea de hârtie.

➔ „Curățarea traseului hârtiei pentru evitarea petelor de cerneală” la pagina 156

■ Hârtia este ondulată.

Soluții

Amplasați hârtia pe o suprafață plană pentru a verifica dacă este ondulată. Dacă da, îndreptați-o.

■ Capul de imprimare se freacă de suprafața hârtiei.

Soluții

La tipărirea pe carton, capul de imprimare este aproape de suprafața de tipărire și hârtia se poate păta. În acest caz, activați setarea de reducere a frecării. Dacă activați această setare, calitatea sau viteza tipării ar putea fi redusă.

Panou de comandă

 Selectați **Setări** > **Setări generale** > **Setări imprimantă**, apoi activați **Hârtie groasă**.

Windows

 Faceți clic pe **Setări extinse**, în fila **Întreținere** a driver-ului, apoi selectați **Hârtie groasă și plicuri**.

Mac OS

 Selectați **Preferințe sistem** din meniul Apple > **Imprimante și scanere** (sau **Tipărire și scanare**, **Tipărire și fax**) și apoi selectați imprimanta. Faceți clic pe **Opțiuni și consumabile** > **Opțiuni** (sau **Driver**). Selectați **Activat** ca setare pentru **Hârtie groasă și plicuri**.

■ Partea din spate a hârtiei a fost tipărită înainte să se usuce partea deja tipărită.

Soluții

Dacă efectuați o tipărire manuală pe ambele fețe ale hârtiei, asigurați-vă că cerneala s-a uscat complet înainte de a reîncărca hârtia.

■ Când printați folosind tipărirea automată pe 2 fețe, densitatea de tipărire este prea înaltă și durata de uscare este prea scurtă.

Soluții

Când utilizați funcția de tipărire automată față-verso și tipăriți date de mare densitate, precum imagini și grafice, reduceți densitatea de tipărire și măriți durata de uscare.

➔ „Tipărirea pe 2 fețe” la pagina 50

➔ „Tipărirea pe 2 fețe” la pagina 72

Fotografiile tipărite sunt lipicioase



Tipărirea a fost efectuată pe partea greșită a hârtiei foto.

Soluții

Asigurați-vă că tipăriți pe partea pentru tipărit. La tipărirea pe partea incorectă a hârtiei foto, trebuie să curățați traseul hârtiei.

➔ [„Curățarea traseului hârtiei pentru evitarea petelor de cerneală” la pagina 156](#)

Imaginile sau fotografiile sunt imprimate în culori neașteptate



Se pot considera următoarele cauze.

Duzele capului de imprimare ar putea fi înfundate.

Soluții

Efectuați o verificare a duzei utilizând **Ajustare calitate imprimare** pentru a verifica dacă duzele capului de imprimare sunt înfundate. Efectuați o verificare a duzelor și apoi curățați capul de imprimare dacă vreuna dintre duzele capului de imprimare este înfundată. Dacă nu ați utilizat imprimanta o perioadă îndelungată, este posibil ca duzele capului de imprimare să se fi astupat, ceea ce poate face ca picăturile de cerneală să nu poată ieși.

➔ [„Ajustarea calității de imprimare” la pagina 151](#)

Corecția de culoare a fost aplicată.

Soluții

Când tipăriți de la panoul de comandă sau de la driverul Windows al imprimantei, setarea Epson de ajustare automată a fotografiilor va fi aplicată în mod implicit, în funcție de tipul hârtiei. Încercați să modificați setarea.

Panou de comandă

Modificați setarea **Reparare fotografie** din **Automat** la orice altă opțiune. Dacă nu funcționează schimbarea setării, selectați **Dezactivare îmbunătățire** ca setare pentru **Reparare fotografie**.

- Driverul imprimantei pentru Windows

Pe fila **Mai multe opțiuni**, selectați **Personalizat** în **Corectare culoare** și apoi executați clic pe **Avansat**. Modificați setarea **Corecție scenă** din **Automat** la orice altă opțiune. Dacă modificarea setării nu are niciun efect, utilizați orice altă metodă de corectare a culorilor în afară de **PhotoEnhance** din **Management culori**.

- ➔ „Setările JPEG” la pagina 79
- ➔ „Ajustarea culorii de tipărire” la pagina 65

Tipărirea fără margini nu poate fi efectuată



Tipărirea fără margini nu este setată în setările de tipărire.

Soluții

Efectuați setarea de tipărire fără margini în setările de tipărire. Dacă selectați un tip de hârtie care nu poate fi folosit la tipărirea fără margini, nu puteți selecta **Fără margini**. Selectați un tip de hârtie compatibil cu tipărirea fără margini.

- Panou de comandă

Selectați **Fără margini** pentru **Aspect**.

- Windows

Selectați **Fără margini** din fila **Principal** a driverului imprimantei.

- Mac OS

Selectați un format de hârtie fără margini din **Format hârtie**.

- ➔ „Setările JPEG” la pagina 79
- ➔ „Setările TIFF” la pagina 80
- ➔ „Hârtie pentru tipărire fără margini” la pagina 301

Marginile imaginii sunt tăiate în timpul tipării fără margini



Se pot considera următoarele cauze.

■ Cablul USB nu este corect conectat.

Soluții

Conectați corect cablul USB dintre imprimantă și computer.

■ O sarcină așteaptă să fie tipărită.

Soluții

Anulați comenzile de tipărire întrerupte.

■ Computerul a fost trecut manual în modul Hibernare sau Repaus în timpul tipării.

Soluții

Nu treceți computerul manual în modul **Hibernare** sau **Repaus** în timpul tipării. Riscați să se tipărească automat pagini cu text corupt la următoarea pornire a computerului.

■ Utilizați driverul imprimantei pentru o altă imprimantă.

Soluții

Asigurați-vă că driverul de imprimantă utilizat este adecvat acestei imprimante. Verificați numele imprimantei în partea de sus a ferestrei driverului de imprimantă.

Imagina tipărită este inversată



■ Imaginea este setată pentru a fi inversată orizontal în setările de tipărire.

Soluții

Deselectați toate setările pentru imagini în oglindă din driver-ul imprimantei sau aplicație.

Windows

Deselectați opțiunea **Imagine în oglindă** din driverul imprimantei, din fila **Mai multe opțiuni**.

Mac OS

Deselectați opțiunea **Imag în oglindă** din caseta de dialog a meniului **Setări tipărire**.

Modele tip mozaic în imaginile tipărite



Au fost tipărite imagini sau fotografii cu rezoluție scăzută.

Soluții

La tipărirea imaginilor sau a fotografiilor, tipăriți folosind date cu rezoluție înaltă. Chiar dacă sunt bine afișate pe ecran, imaginile de pe site-urile web au în general o rezoluție scăzută și, astfel, calitatea poate scădea la tipărire.

Calitatea copiei este slabă

Culori lipsă, benzi sau culori neașteptate apar în copii

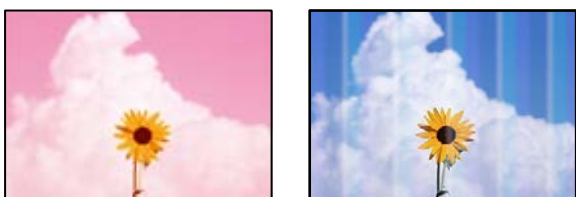

Duzele capului de imprimare ar putea fi înfundate.

Efectuați o verificare a duzei utilizând **Ajustare calitate imprimare** pentru a verifica dacă duzele capului de imprimare sunt înfundate. Efectuați o verificare a duzelor și apoi curățați capul de imprimare dacă vreuna dintre duzele capului de imprimare este înfundată. Dacă nu ați utilizat imprimanta o perioadă îndelungată, este posibil ca duzele capului de imprimare să se fi astupat, ceea ce poate face ca picăturile de cerneală să nu poată ieși.

Informații conexe

➔ [„Ajustarea calității de imprimare” la pagina 151](#)

Apar benzi colorate la intervale de aproximativ 1.1 cm sau 3.3 cm



Se pot considera următoarele cauze.

Setarea pentru tipul de hârtie nu este compatibilă cu hârtia încărcată.

Selectați setarea adecvată pentru tipul de hârtie în funcție de tipul de hârtie încărcat în imprimantă.

Informații conexe

➔ [„Lista tipurilor de hârtie” la pagina 32](#)

Poziția capului de imprimare nu este ajustată.

Aliniați capul de imprimare utilizând funcția **Ajustare calitate imprimare**.

Informații conexe

➔ „Ajustarea calității de imprimare” la pagina 151

Copii neclare, benzi verticale sau aliniere incorectă



enthalten alle
Aufdruck. W
5008 "Regel

Se pot considera următoarele cauze.

Poziția capului de imprimare nu este ajustată.

Aliniați capul de imprimare utilizând funcția **Ajustare calitate imprimare**.

Setarea pentru tipărire bidirecțională este activată.

În cazul în care calitatea tipării nu se îmbunătățește nici după alinierea capului de imprimare, dezactivați opțiunea de tipărire bidirecțională.

În timpul tipării bidirecționale (sau de mare viteză), capul de imprimare tipărește când se deplasează în ambele direcții, iar liniile verticale ar putea fi aliniate incorect. Dezactivarea acestei setări ar putea determina reducerea vitezei de tipărire, însă ar putea îmbunătăți calitatea tipării.

Selectați **Setări** > **Setări generale** > **Setări imprimantă** și apoi dezactivați **Bidirecțional** de la nivelul panoului de comandă.

Apar modele de linii



Setarea pentru tipărire bidirecțională este activată.

La tipărirea pe hârtie simplă, dezactivați setarea bidirecțională.

În timpul tipării bidirecționale (sau de mare viteză), capul de imprimare tipărește când se deplasează în ambele direcții, iar liniile verticale ar putea fi aliniate incorect. Dezactivarea acestei setări ar putea determina reducerea vitezei de tipărire, însă ar putea îmbunătăți calitatea tipării.

Selectați **Setări** > **Setări generale** > **Setări imprimantă** și apoi dezactivați **Bidirecțional** de la nivelul panoului de comandă.

Materialul tipărit iese ca foaie albă

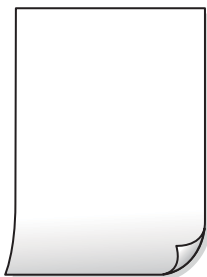

Duzele capului de imprimare ar putea fi înfundate.

Efectuați o verificare a duzei utilizând **Ajustare calitate imprimare** pentru a verifica dacă duzele capului de imprimare sunt înfundate. Efectuați o verificare a duzelor și apoi curățați capul de imprimare dacă vreuna dintre duzele capului de imprimare este înfundată. Dacă nu ați utilizat imprimanta o perioadă îndelungată, este posibil ca duzele capului de imprimare să se fi astupat, ceea ce poate face ca picăturile de cerneală să nu poată ieși.

Informații conexe

➔ [„Ajustarea calității de imprimare” la pagina 151](#)

Setările de tipărire și formatul hârtiei încărcate în imprimantă diferă.

Modificați setările de tipărire în funcție de formatul hârtiei încărcate în caseta de hârtie. Încărcați hârtie în caseta de hârtie care corespunde setărilor de tipărire.

Imprimanta este alimentată cu mai multe coli de hârtie în același timp.

Consultați următoarele pentru a preveni ca imprimanta să fie alimentată cu mai multe coli de hârtie în același timp.

Informații conexe

➔ [„Sunt alimentate mai multe coli de hârtie în același timp” la pagina 178](#)

Hârtia este pătată sau zgâriată



Se pot considera următoarele cauze.

Hârtia este încărcată incorect.

Când apar benzi orizontale (perpendiculare pe direcția de tipărire) sau când partea de sus sau de jos a hârtiei se murdărește, încărcați hârtia în direcția corectă și glisați ghidajele de margine la marginile hârtiei.

Informații conexe

➔ [„Încărcarea hârtiei” la pagina 32](#)

Traseul hârtiei este pătat.

Când apar benzi verticale (orizontale pe direcția de tipărire) sau hârtia se murdărește, curățați calea de hârtie.

Informații conexe

➔ [„Curățarea traseului hârtiei pentru evitarea petelor de cerneală” la pagina 156](#)

Hârtia este ondulată.

Amplasați hârtia pe o suprafață plană pentru a verifica dacă este ondulată. Dacă da, îndreptați-o.

Capul de imprimare se freacă de suprafața hârtiei.

La copierea pe carton, capul de imprimare este aproape de suprafața de tipărire și hârtia se poate păta. În acest caz, activați setarea de reducere a frecării.

Selectați **Setări** > **Setări generale** > **Setări imprimantă** și apoi activați **Hârtie groasă** pe panoul de comandă. Dacă activați această setare, calitatea sau viteza copierii ar putea fi reduse.

Fotografiile copiate sunt lipicioase



■ Copierea a fost efectuată pe partea greșită a hârtiei foto.

Soluții

Asigurați-vă că efectuați copia pe partea pentru tipărit. Dacă ați efectuat din greșeală copia pe partea încorectă a hârtiei foto, trebuie să curățați traseul hârtiei.

➔ „Încărcarea hârtiei” la pagina 32

➔ „Curățarea traseului hârtiei pentru evitarea petelor de cerneală” la pagina 156

Poziția, formatul sau marginile copiilor sunt incorecte

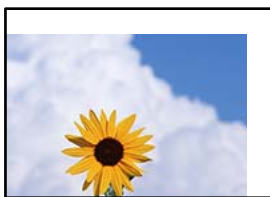

Se pot considera următoarele cauze.

Hârtia este încărcată încorect.

Încărcați hârtia în direcția corectă, apoi împingeți ghidajul de margine până când acesta atinge hârtia.

Informații conexe

➔ „Încărcarea hârtiei” la pagina 32

Formatul hârtiei este încorect setat.

Selectați setarea corectă pentru formatul hârtiei.

Originalele nu sunt poziționate corect.

- Asigurați-vă că originalul este amplasat corect în dreptul marcajelor de aliniere.
- Dacă lipsește marginea imaginii scanate, îndepărtați puțin originalul de marginea geamului scannerului. Nu puteți scana zona care se află la mai puțin de aproximativ 1,5 mm (0,06 inchi) de marginea geamului scannerului.

Informații conexe

➔ „Așezarea originalelor” la pagina 36

Există praf sau murdărie pe geamul scannerului sau pe suportul pentru document.

La scanarea de la panoul de comandă și selectarea funcției de trunchiere automată la suprafața de scanare, eliminați reziduurile sau murdăria de la geamul scannerului și de pe suportul pentru document. Dacă există murdărie în jurul originalului, regiunea de scanare va fi extinsă pentru a include această murdărie.

Informații conexe

- ➔ „Curățarea Geamul scannerului” la pagina 156
- ➔ „Curățarea Geamul scannerului” la pagina 156

Mărime original este incorectă în setările de copiere.

Selectați opțiunea corespunzătoare pentru **Mărime original** în setările de copiere.

Informații conexe

- ➔ „Opțiuni de meniu avansate pentru copiere” la pagina 91

Dacă imprimanta este amplasată într-o locație lângă o sursă de lumină sau expusă la lumina directă a soarelui, este posibil ca mărimea originalului să nu fie detectată corect.

Selectați manual mărimea originalului și apoi încercați din nou.

Originalul este prea subțire pentru a detecta dimensiunea automat.

Selectați manual mărimea originalului și apoi încercați din nou.

Culori neuniforme, pete, puncte sau linii drepte apar în imaginea copiată



Se pot considera următoarele cauze.

Traseul hârtiei este murdar.

Încărcați și evacuați hârtia fără a o tipări pentru a curăța traseul hârtiei.

Informații conexe

- ➔ „Curățarea traseului hârtiei pentru evitarea petelor de cerneală” la pagina 156

Există praf sau murdărie pe originale sau pe geamul scannerului.

Îndepărtați orice urme de praf sau de murdărie lipite de originale și curățați geamul scannerului.

Informații conexe

- ➔ „Curățarea Geamul scannerului” la pagina 156

Există praf sau murdărie pe ADF sau originale.

Curățați ADF și îndepărtați orice praf sau murdărie care s-a depus pe originale.

Informații conexe

➔ „Curățarea ADF (Alimentatorul automat de documente)” la pagina 157

Originalul a fost apăsat cu o forță prea mare.

Dacă apăsați cu o forță prea mare, pot apărea neclarități și pete.

Nu apăsați cu o forță prea mare pe original sau pe capacul pentru documente.

Informații conexe

➔ „Așezarea originalelor” la pagina 36

Densitatea de copiere este setată la un nivel prea înalt.

Reduceți nivelul setării pentru densitatea de copiere.

Informații conexe

➔ „Opțiuni de meniu de bază pentru copiere” la pagina 89

Pe imaginea copiată apar modele neclare (de tip hașură)

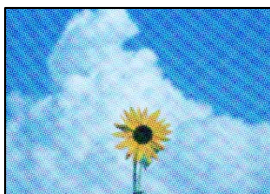

Dacă originalul este un document tipărit, cum ar fi o revistă sau un catalog, apare un model neclar cu buline.

Modificați setarea de micșorare sau mărire. Dacă încă apare un model neclar, așezați originalul la un unghi ușor diferit.

Informații conexe

➔ „Opțiuni de meniu de bază pentru copiere” la pagina 89

Pe imaginea copiată apare o imagine de pe verso-ul originalului



Se pot considera următoarele cauze.

Atunci când se scanează originalele, imaginile de pe spate ar putea fi scanate în același timp.

Poziționați originalul pe geamul scannerului și apoi poziționați o hârtie neagră peste ea.

Informații conexe

➔ [„Așezarea originalelor” la pagina 36](#)

Densitatea de copiere este setată la un nivel prea înalt.

Reduceți nivelul setării pentru densitatea de copiere.

Informații conexe

➔ [„Opțiuni de meniu de bază pentru copiere” la pagina 89](#)

Probleme cu privire la imaginile scanate

Culori neuniforme, murdărie, puncte etc. apar la scanare pe geamul scannerului



Există praf sau murdărie pe originale sau pe geamul scannerului.

Îndepărtați orice urme de praf sau de murdărie lipite de originale și curățați geamul scannerului.

Informații conexe

➔ [„Curățarea Geamul scannerului” la pagina 156](#)

Originalul a fost apăsat cu o forță prea mare.

Dacă apăsați cu o forță prea mare, pot apărea neclarități și pete.

Nu apăsați cu o forță prea mare pe original sau pe capacul pentru documente.

Informații conexe

➔ „Așezarea originalelor” la pagina 36

Apar linii drepte la scanarea din ADF

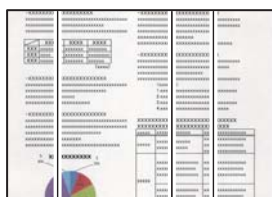

Există praf sau murdărie pe ADF sau originale.

Curățați ADF și îndepărtați orice praf sau murdărie care s-a depus pe originale.

Informații conexe

➔ „Curățarea ADF (Alimentatorul automat de documente)” la pagina 157

Ofsetul apare pe fundalul imaginilor scanate



Atunci când se scanează originalele, imaginile de pe spate ar putea fi scanate în același timp.

Atunci când se scanează de pe geamul scannerului, poziționați hârtie neagră sau o mapă de birou peste original.

Informații conexe

➔ „Așezarea originalelor” la pagina 36

Nu se poate scana regiunea corectă pe geamul scannerului

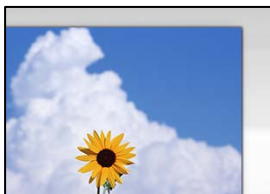

Originalele nu sunt poziționate corect.

- Asigurați-vă că originalul este amplasat corect în dreptul marcajelor de aliniere.
- Dacă lipsește marginea imaginii scanate, îndepărtați puțin originalul de marginea geamului scannerului. Nu puteți scana zona care se află la mai puțin de aproximativ 1,5 mm (0,06 inchi) de marginea geamului scannerului.

Informații conexe

➔ „Așezarea originalelor” la pagina 36

Dacă imprimanta este amplasată într-o locație lângă o sursă de lumină sau expusă la lumina directă a soarelui, este posibil ca mărimea originalului să nu fie detectată corect.

Selectați manual mărimea originalului și apoi încercați din nou.

Există praf sau murdărie pe geamul scannerului sau pe suportul pentru document.

La scanarea de la panoul de comandă și selectarea funcției de trunchiere automată la suprafața de scanare, eliminați reziduurile sau murdăria de la geamul scannerului și de pe suportul pentru document. Dacă există murdărie în jurul originalului, regiunea de scanare va fi extinsă pentru a include această murdărie.

Informații conexe

➔ „Curățarea Geamul scannerului” la pagina 156

➔ „Curățarea Geamul scannerului” la pagina 156

Originalul este prea subțire pentru a detecta dimensiunea automat.

Selectați manual mărimea originalului și apoi încercați din nou.

Nu se pot rezolva problemele imaginii scanate

Verificați următoarele dacă ați încercat toate soluțiile și nu ați rezolvat problema.

Există probleme cu setările software-ului de scanare.

Utilizați Epson Scan 2 Utility pentru a inițializa setările pentru software-ul scannerului.

Notă:

Epson Scan 2 Utility este o aplicație furnizată cu software-ul scannerului.

1. Porniți Epson Scan 2 Utility.
 - Windows 10
Executați clic pe butonul start și apoi selectați **EPSON > Epson Scan 2 Utility**.
 - Windows 8.1/Windows 8
Introduceți numele aplicației în câmpul de căutare, apoi selectați pictograma afișată.
 - Windows 7/Windows Vista/Windows XP
Faceți clic pe butonul Start, apoi selectați **Toate programele** sau **Programe > EPSON > Epson Scan 2 > Utilitar Epson Scan 2**.
 - Mac OS
Selectați **Start > Aplicații > Software Epson > Epson Scan 2 Utility**.
2. Selectați fila **Altul**.
3. Faceți clic pe **Reinițializ..**

Dacă inițializarea nu rezolvă problema, dezinstalați și reinstalați software-ul scannerului.

Informații conexe

➔ „Instalarea separată a aplicațiilor” la pagina 162

Calitatea faxului expedit este slabă

Calitatea faxului expedit este slabă



Se pot considera următoarele cauze.

Există praf sau murdărie pe originale sau pe geamul scannerului.

Îndepărtați orice urme de praf sau de murdărie lipite de originale și curățați geamul scannerului.

Informații conexe

➔ „Curățarea Geamul scannerului” la pagina 156

Originalul a fost apăsător cu o forță prea mare.

Dacă apăsați cu o forță prea mare, pot apărea neclarități și pete.

Nu apăsați cu o forță prea mare pe original sau pe capacul pentru documente.

Informații conexe

➔ „Așezarea originalelor” la pagina 36

Apar linii drepte la trimiterea faxurilor din ADF

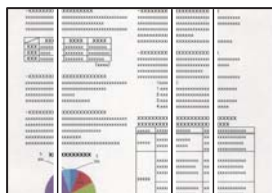

Se pot considera următoarele cauze.

Există praf sau murdărie pe ADF sau originale.

Curățați ADF și îndepărtați orice praf sau murdărie care s-a depus pe originale.

Informații conexe

➔ „Curățarea ADF (Alimentatorul automat de documente)” la pagina 157

Calitatea imaginii faxului expedit este slabă



Se pot considera următoarele cauze.

Setarea pentru tipul de original este greșită.

Selecționați **Fax** > **Setări fax** > **Set. scan.** > **Tip original** și apoi modificați setarea. Dacă documentul original expedit conține text și imagini, selecționați setarea **Fotografie**.

Rezoluția este setată la o valoare scăzută.

Dacă nu cunoașteți performanța aparatului de fax al expeditorului, setați următoarele înainte de a trimite un fax.

- Selecționați **Fax** > **Setări fax** și apoi efectuați setarea **Rezoluție** pentru a seta cea mai ridicată calitate a imaginii.
- Selecționați **Fax** > **Setări fax** apoi activați **Trimitere directă**.

Rețineți că dacă setați **Rezoluție** la **Super fin** sau **Ultra fin** dar trimiteți faxul fără a activa **Trimitere directă**, acesta poate fi trimis cu o rezoluție redusă.

Setarea ECM este dezactivată.

Selectați **Setări > Setări generale > Setări fax > Setări de bază** și activați setarea **ECM** pe panoul de comandă. Acest lucru poate elimina erorile care apar din cauza problemelor de conectare. Rețineți că viteza de expediere și recepționare a faxurilor poate fi mai scăzută decât în cazul în care se dezactivează **ECM**.

Imagina imprimată pe verso în documentul original apare pe faxul expedit



Se pot considera următoarele cauze.

Atunci când se scanează originalele, imaginile de pe spate ar putea fi scanate în același timp.

Poziționați originalul pe geamul scannerului și apoi poziționați o hârtie neagră peste ea.

Informații conexe

➔ „Așezarea originalelor” la pagina 36

Setarea de densitate la expedierea faxurilor este ridicată.

Selectați **Fax > Setări fax > Set. scan. > Densitate** și apoi reduceți setarea.

Calitatea faxurilor primite este redusă

Calitatea imaginii faxurilor recepționate este slabă



Se pot considera următoarele cauze.

Setarea ECM este dezactivată.

Selectați **Setări > Setări generale > Setări fax > Setări de bază** și activați setarea **ECM** pe panoul de comandă. Acest lucru poate elimina erorile care apar din cauza problemelor de conectare. Rețineți că viteza de expediere și recepționare a faxurilor poate fi mai scăzută decât în cazul în care se dezactivează **ECM**.

Setarea de calitate a imaginii este redusă pe aparatul de fax al expeditorului.

Solicitați expeditorului să trimită faxuri la o calitate mai ridicată.

Nu se poate rezolva problema după încercarea tuturor soluțiilor

Dacă nu ați putut rezolva problema după ce ați încercat toate soluțiile, contactați serviciul de asistență Epson.

Dacă nu puteți rezolva problemele de tipărire sau copiere, consultați următoarele informații asociate.

Informații conexe

➔ [„Nu se pot rezolva problemele de tipărire sau copiere” la pagina 267](#)

Nu se pot rezolva problemele de tipărire sau copiere

Încercați pe rând rezolvările de la următoarele probleme până când rezolvați problema.

- Asigurați-vă că tipul de hârtie încărcat în imprimantă și tipul de hârtie configurat pe imprimantă sunt compatibile cu setările pentru tipul de hârtie din driverul imprimantei.

[„Setări format și tip hârtie” la pagina 31](#)

- Folosiți o setare de o calitate mai înaltă din panoul de comandă sau din driverul imprimantei.

- Aliniați capul de imprimare.

[„Alinierea capului de imprimare \(Panou de comandă\)” la pagina 156](#)

- Efectuați o verificare a duzei pentru a verifica dacă duzele capului de imprimare sunt înfundate.

Dacă există segmente lipsă în modelul de verificare al duzelor, s-ar putea să fie înfundate. Repetați alternativ procesele de curățare a capului și de verificare a duzelor de 3 ori și verificați dacă duzele înfundate s-au curățat.

Rețineți că în procesul de curățare al capului de imprimare se consumă cerneală.

[„Verificarea și curățarea capului de imprimare” la pagina 152](#)

- Închideți imprimanta, așteptați pentru cel puțin 12 ore și apoi verificați dacă duzele înfundate s-au curățat.

Dacă problema este înfundarea, aceasta s-ar putea rezolva dacă nu printați nimic pentru un timp.

Puteți să verificați următoarele aspecte cât timp imprimanta este închisă.

- Verificați dacă folosiți sticle de cerneală originale Epson.

Încercați să utilizați sticle de cerneală originale Epson. Utilizarea sticlelor de cerneală neoriginale poate determina scăderea calității tipăririi.

- Asigurați-vă că nu au fost lăsate bucăți de hârtie înăuntrul imprimantei.

Când scoateți hârtia, nu atingeți filmul translucid cu mâna sau cu hârtia.

- Verificați hârtia.

Verificați dacă hârtia este ondulată sau încărcată cu fața pentru tipărit în sus.

[„Precauții la manevrarea hârtiei” la pagina 31](#)

[„Hârtia disponibilă și capacitățile” la pagina 298](#)

[„Tipuri de hârtie indisponibile” la pagina 303](#)

- ❑ Dacă închideți imprimanta, așteptați pentru cel puțin 12 ore și în cazul în care calitatea continuă să se mențină la un nivel redus, rulați Curățare intensivă.

[„Rularea Curățare intensivă” la pagina 153](#)

Dacă nu puteți rezolva problema executând soluțiile de mai sus, este posibil să fie nevoie de un tehnician. Contactați serviciul de asistență Epson.

Informații conexe

- ➔ [„Înainte de a contacta Epson” la pagina 472](#)
- ➔ [„Contactarea serviciului de asistență clienți” la pagina 472](#)

Adăugarea sau ștergerea computerului sau a dispozitivelor

Conectarea la o imprimantă care a fost conectată la rețea.	270
Restabilirea conexiunii la rețea.	271
Conectarea directă a unui dispozitiv inteligent și a unei imprimante (Wi-Fi Direct). .277	
Verificarea stării conexiunii la rețea.	288

Conectarea la o imprimantă care a fost conectată la rețea

Dacă imprimanta a fost deja conectată la rețea, puteți conecta un computer sau un dispozitiv inteligent la imprimantă prin rețea.

Utilizarea o imprimantă de rețea de la un computer secundar

Recomandăm utilizarea programului de instalare pentru conectarea imprimantei la un computer. Puteți rula programul de instalare utilizând una dintre următoarele metode.

❑ Configurarea de pe site-ul web

Accesați următorul site web și introduceți numele produsului. Mergeți la **Configurarea** și apoi începeți configurarea.

<http://epson.sn>

❑ Configurarea utilizând discul cu software (numai pentru modelele prevăzute cu un disc cu software și utilizatorii cu computere Windows cu unități de disc).

Introduceți discul cu software în computer și urmați instrucțiunile de pe ecran.

Selectarea imprimantei

Urmați instrucțiunile de pe ecran până la afișarea ecranului următor, selectați numele imprimantei la care doriți să vă conectați și apoi executați clic pe **Înainte**.

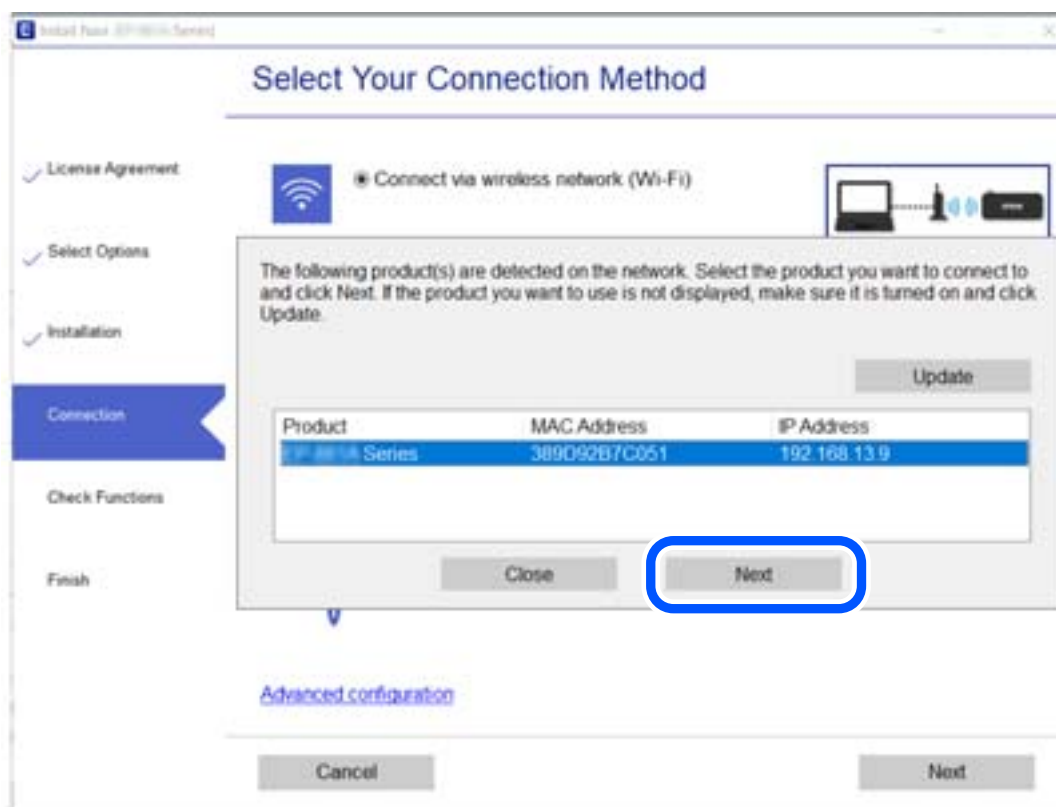

Urmați instrucțiunile afișate pe ecran.

Utilizarea unei imprimante de rețea de la un dispozitiv inteligent

Puteți conecta un dispozitiv inteligent la imprimantă folosind una dintre următoarele metode.

Conectarea la un router wireless

Conectați dispozitivul inteligent la aceeași rețea Wi-Fi ca imprimanta.

Consultați informațiile de mai jos pentru mai multe detalii.

„Efectuarea setărilor de conectare la un dispozitiv inteligent” la pagina 272

Conectarea prin Wi-Fi Direct

Conectați dispozitivul inteligent direct la imprimantă fără un router wireless.

Consultați informațiile de mai jos pentru mai multe detalii.

„Conectarea directă a unui dispozitiv inteligent și a unei imprimante (Wi-Fi Direct)” la pagina 277

Restabilirea conexiunii la rețea

Această secțiune explică modul de setare a conexiunii de rețea și de schimbare a metodei de conexiune atunci când schimbați routerul wireless sau computerul.

Când schimbați routerul wireless

Când schimbați routerul wireless, efectuați setările pentru conexiunea dintre computer sau dispozitivul inteligent la imprimantă.

Trebuie să efectuați aceste setări dacă modificați furnizorul de Internet sau faceți alte modificări.

Efectuarea setărilor de conectare la computer

Recomandăm utilizarea programului de instalare pentru conectarea imprimantei la un computer. Puteți rula programul de instalare utilizând una dintre următoarele metode.

Configurarea de pe site-ul web

Accesați următorul site web și introduceți numele produsului. Mergeți la **Configurarea** și apoi începeți configurarea.

<http://epson.sn>

Configurarea utilizând discul cu software (numai pentru modelele prevăzute cu un disc cu software și utilizatorii cu computere Windows cu unități de disc).

Introduceți discul cu software în computer și urmați instrucțiunile de pe ecran.

Selectarea metodelor de conectare

Urmați instrucțiunile de pe ecran până la afișarea ecranului următor.

Selectați opțiunea **Schimbați modul de conexiune pentru imprimantă** (în cazul folosirii unui nou router de rețea, în cazul schimbării conexiunii de la USB la rețea etc.) în ecranul Selectați operațiunea, apoi faceți clic pe **Înainte**.

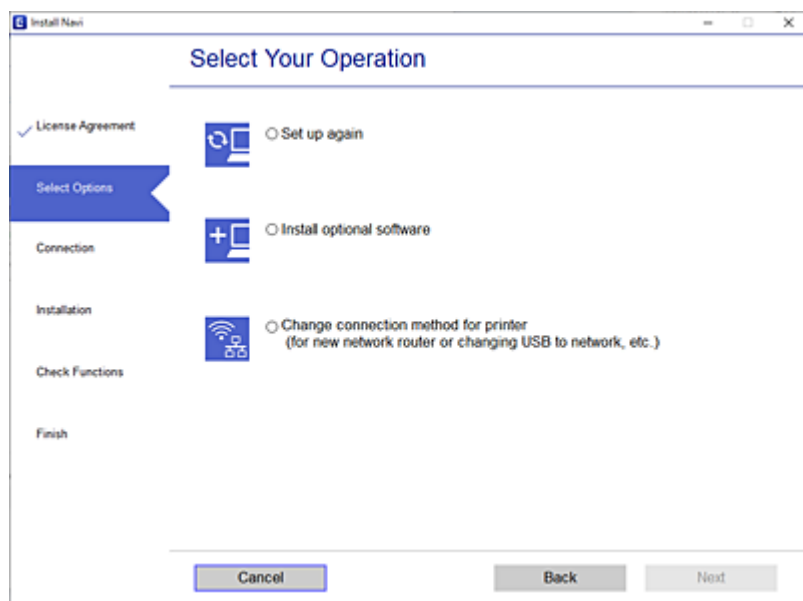

Urmați instrucțiunile afișate pe ecran.

Dacă nu vă puteți conecta, consultați următoarele pentru a încerca să rezolvați problema.

- Windows: „Nu se poate realiza conexiunea la rețea” la pagina 181
- Mac OS: „Nu se poate realiza conexiunea la rețea” la pagina 189

Efectuarea setărilor de conectare la un dispozitiv inteligent

Puteți utiliza imprimanta de la un dispozitiv inteligent atunci când conectați imprimanta la aceeași rețea Wi-Fi (SSID) ca dispozitivul inteligent. Pentru a utiliza imprimanta de la un dispozitiv inteligent, efectuați configurarea respectând indicațiile de pe următorul website. Accesați website-ul de pe dispozitivul inteligent pe care doriți să-l conectați la imprimantă.

<http://epson.sn> > Configurarea

Când schimbați computerul

Când schimbați computerul, efectuați setările de conexiune dintre computer și imprimantă.

Efectuarea setărilor de conectare la computer

Recomandăm utilizarea programului de instalare pentru conectarea imprimantei la un computer. Puteți rula programul de instalare utilizând una dintre următoarele metode.

- Configurarea de pe site-ul web
Accesați următorul site web și introduceți numele produsului. Mergeți la **Configurarea** și apoi începeți configurarea.

<http://epson.sn>

- Configurarea utilizând discul cu software (numai pentru modelele prevăzute cu un disc cu software și utilizatorii cu computere Windows cu unități de disc).

Introduceți discul cu software în computer și urmați instrucțiunile de pe ecran.

Urmați instrucțiunile afișate pe ecran.

Schimbarea metodei de conectare la computer

Această secțiune explică modul de schimbare a metodei de conectare atunci când computerul și imprimanta sunt conectate.

Modificarea conexiunii de rețea de la Ethernet la Wi-Fi

Schimbați conexiunea Ethernet cu conexiunea Wi-Fi din panoul de comandă al imprimantei. Metoda de schimbare a conexiunii este practic aceeași ca setările de conexiune Wi-Fi.

Informații conexe

➔ „Efectuarea setărilor Wi-Fi din panoul de comandă” la pagina 275

Modificarea conexiunii de rețea de la Wi-Fi la Ethernet

Urmați pașii de mai jos pentru a trece de la conexiunea Wi-Fi la conexiunea Ethernet.

1. Selectați **Setări** pe ecranul principal.
2. Selectați **Setări generale** > **Setări rețea** > **Configurare LAN prin fir**.
3. Urmați instrucțiunile afișate pe ecran.

Trecerea de la USB la conexiune de rețea

Utilizați programul de instalare și reconfigurați cu o altă metodă de conectare.

- Configurarea de pe site-ul web

Accesați următorul site web și introduceți numele produsului. Mergeți la **Configurarea** și apoi începeți configurarea.

<http://epson.sn>

- Configurarea utilizând discul cu software (numai pentru modelele prevăzute cu un disc cu software și utilizatorii cu computere Windows cu unități de disc).

Introduceți discul cu software în computer și urmați instrucțiunile de pe ecran.

Selectarea opțiunii de modificare a metodelor de conectare

Urmați instrucțiunile de pe ecran până la afișarea ecranului următor.

Selecționați opțiunea **Schimbați modul de conexiune pentru imprimant** (în cazul folosirii unui nou router de rețea, în cazul schimbării conexiunii de la USB la rețea etc.) în ecranul **Selectați operațiunea**, apoi faceți clic pe **Înainte**.

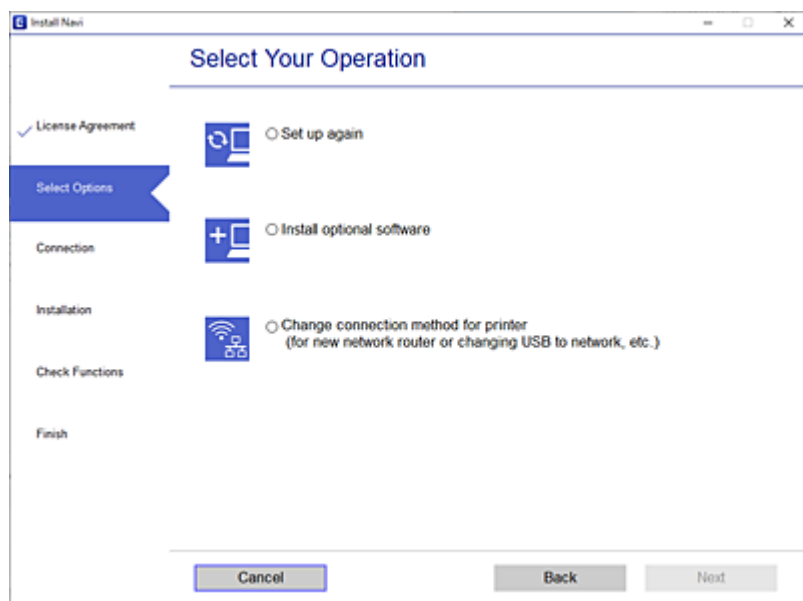

Selecționați conexiunea de rețea pe care doriți să o utilizați, **Conectare prin rețeaua wireless (Wi-Fi)** sau **Conectare prin LAN cu fir (Ethernet)** și apoi faceți clic pe **Înainte**.

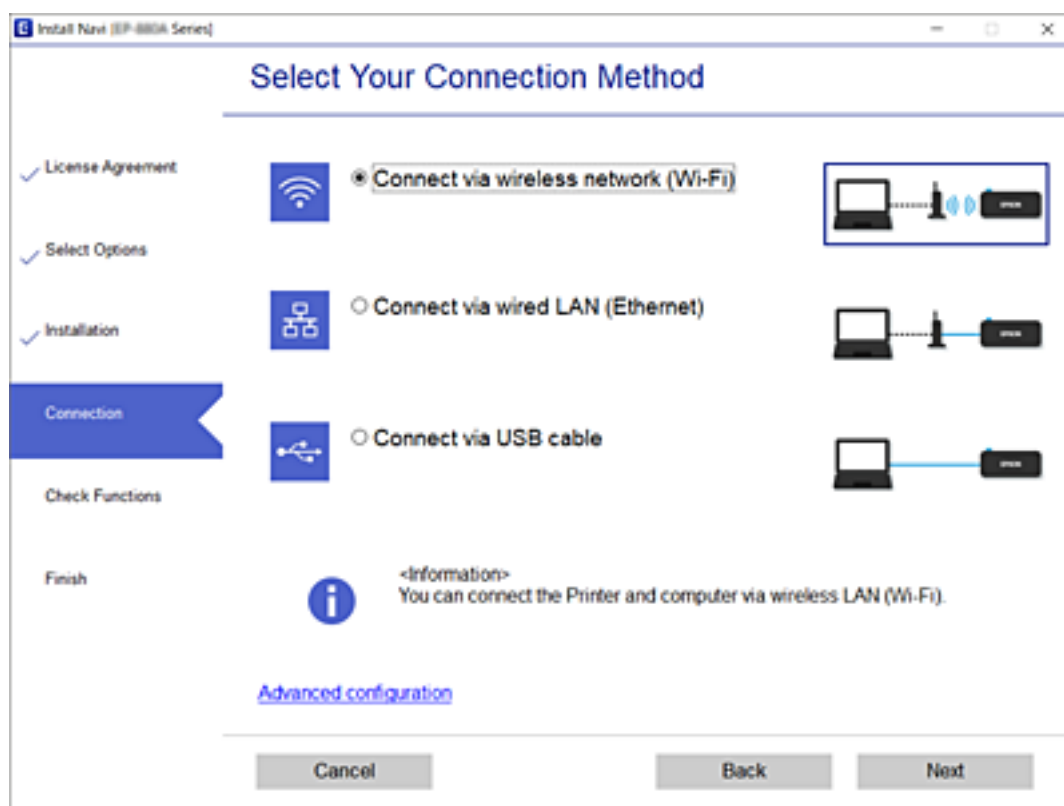

Urmați instrucțiunile afișate pe ecran.

Efectuarea setărilor Wi-Fi din panoul de comandă

Puteți efectua setări de rețea de la panoul de comandă al imprimantei, în mai multe moduri. Alegeți metoda de conexiune care corespunde mediului și condițiilor de utilizare.

În cazul în care cunoașteți informațiile legate de routerul wireless, precum SSID și parola, puteți efectua setările manual.

Dacă routerul wireless acceptă WPS, puteți efectua setările folosind configurarea prin apăsarea unui buton.

După conectarea imprimantei la rețea, conectați-vă la imprimantă de la dispozitivul pe care doriți să îl utilizați (computer, dispozitiv inteligent, tabletă etc.)

Informații conexe

- ➔ „Efectuarea setărilor Wi-Fi prin introducerea unui SSID și a parolei” la pagina 275
- ➔ „Efectuarea setărilor Wi-Fi prin Push Button Setup (WPS)” la pagina 276
- ➔ „Efectuarea setărilor prin PIN Code Setup (Configurare cod PIN) (WPS)” la pagina 277

Efectuarea setărilor Wi-Fi prin introducerea unui SSID și a parolei

Puteți configura o rețea Wi-Fi prin introducerea informațiilor necesare pentru a conecta la un router wireless de la panoul de comandă al imprimantei. Pentru a configura folosind această metodă, aveți nevoie de SSID-ul și parola pentru un router wireless.

Notă:

Dacă utilizați un router wireless cu setările implicite, SSID-ul și parola se află pe etichetă. Dacă nu cunoașteți SSID-ul și parola, contactați persoana care a configurat routerul wireless sau consultați documentația furnizată routerul wireless.

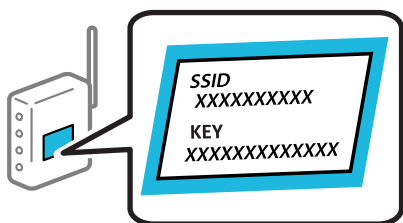

1. Atingeți  pe ecranul principal.

2. Selectați **Ruter**.

3. Atingeți **Start configurare**.

În cazul în care conexiunea la rețea este deja configurată, sunt afișate detaliile conexiunii. Atingeți **Schimbați la conexiunea Wi-Fi**, sau **Modificați setările** pentru a modifica setările.

4. Selectați **Expert configurare Wi-Fi**.

5. Urmați instrucțiunile afișate pe ecran pentru a selecta SSID-ul, introduceți parola pentru router-ul wireless și începeți configurarea.

Dacă doriți să verificați starea conexiunii la rețea a imprimantei după finalizarea configurării, consultați linkul de mai jos pentru detalii relevante.

Notă:

- Dacă nu cunoașteți SSID-ul, verificați dacă acesta este scris pe eticheta routerului wireless. Dacă utilizați routerul wireless cu setările sale implicite, utilizați SSID-ul scris pe etichetă. Dacă nu puteți găsi informațiile, consultați documentația furnizată cu routerul wireless.
- Parola depinde de tipul caracterelor.
- Dacă nu cunoașteți parola, verificați dacă informația este scrisă pe eticheta routerului wireless. Pe etichetă, parola poate fi trecută ca „Network Key”, „Wireless Password”, etc. Dacă utilizați routerul wireless cu setările sale implicite, utilizați parola scrisă pe etichetă.

Informații conexe

- ➔ „Introducerea caracterelor” la pagina 28
- ➔ „Verificarea stării conexiunii la rețea” la pagina 288

Efectuarea setărilor Wi-Fi prin Push Button Setup (WPS)

Puteți configura automat o rețea Wi-Fi prin apăsarea unui buton pe routerul wireless. Dacă sunt îndeplinite următoarele condiții, puteți efectua configurarea utilizând această metodă.

- Routerul wireless este compatibil cu WPS (Wi-Fi Protected Setup).
- Conexiunea Wi-Fi curentă a fost stabilită prin apăsarea unui buton pe routerul wireless.

Notă:

Dacă nu puteți găsi butonul sau efectuați configurarea utilizând software-ul, consultați documentația furnizată cu routerul wireless.

1. Atingeți  pe ecranul principal.

2. Selectați **Ruter**.

3. Atingeți **Start configurare**.

În cazul în care conexiunea la rețea este deja configurată, sunt afișate detaliile conexiunii. Atingeți **Schimbați la conexiunea Wi-Fi**. sau **Modificați setările** pentru a modifica setările.

4. Selectați **Configurare cu buton fizic (WPS)**.

5. Urmăți instrucțiunile afișate pe ecran.

Dacă doriți să verificați starea conexiunii la rețea a imprimantei după finalizarea configurării, consultați linkul de mai jos pentru detalii relevante.

Notă:

În caz de întrerupere a conexiunii, reporniți routerul wireless, apropiați-l de imprimantă și încercați din nou. Dacă problema nu poate fi remediată, tipăriți un raport de conexiune la rețea și verificați soluția.

Informații conexe

- ➔ „Verificarea stării conexiunii la rețea” la pagina 288

Efectuarea setărilor prin PIN Code Setup (Configurare cod PIN) (WPS)

Vă puteți conecta automat la un router wireless prin utilizarea unui cod PIN. Puteți utiliza această metodă pentru a configura dacă un router wireless este capabil de WPS (Configurare protejată Wi-Fi). Utilizați un computer pentru a introduce un cod PIN în routerul wireless.

1. Atingeți  pe ecranul principal.

2. Selectați **Ruter**.

3. Atingeți **Start configurare**.

În cazul în care conexiunea la rețea este deja configurată, sunt afișate detaliile conexiunii. Atingeți **Schimbați la conexiunea Wi-Fi**, sau **Modificați setările** pentru a modifica setările.

4. Selectați **Altele > Config cod PIN (WPS)**

5. Urmați instrucțiunile afișate pe ecran.

Dacă doriți să verificați starea conexiunii la rețea a imprimantei după finalizarea configurării, consultați linkul de mai jos pentru detalii relevante.

Notă:

Consultați documentația furnizată cu routerul wireless pentru detalii privind introducerea unui cod PIN.

Informații conexe

➔ [„Verificarea stării conexiunii la rețea” la pagina 288](#)

Conectarea directă a unui dispozitiv inteligent și a unei imprimante (Wi-Fi Direct)

Wi-Fi Direct (Simple AP) permite conectarea unui dispozitiv inteligent direct la imprimantă fără un router wireless și tipărirea din dispozitivul inteligent.

Despre Wi-Fi Direct

Utilizați această metodă de conectare atunci când nu utilizați Wi-Fi la domiciliu sau la birou sau atunci când doriți să conectați direct imprimanta și computerul sau dispozitivul inteligent. În acest mod, imprimanta acționează ca router wireless și puteți conecta dispozitivul la imprimantă, fără a fi necesară utilizarea unui router wireless

standard. Totuși, dispozitivele conectate direct la imprimantă nu pot comunica între ele prin intermediul imprimantei.



Imprimanta poate fi conectată prin Wi-Fi sau Ethernet și conexiune Wi-Fi Direct (Simple AP) simultan. Totuși, dacă inițiați o conexiune la rețea în modul Wi-Fi Direct (Simple AP) atunci când imprimanta este conectată prin Wi-Fi, Wi-Fi va fi deconectat temporar.

Conectarea la un iPhone, iPad sau iPod touch folosind Wi-Fi Direct

Această metodă vă permite să conectați imprimanta direct la un iPhone, iPad sau iPod touch fără un router wireless. Următoarele condiții sunt necesare pentru a folosi această funcție. Dacă mediul dumneavoastră nu corespunde acestor condiții, vă puteți conecta selectând **Dispozitive cu alt SO**. Consultați linkul de informații aferente de mai jos pentru detalii despre conectare.

- iOS 11 sau mai recent
- Folosirea aplicației de cameră standard pentru scanarea codului QR
- Epson iPrint versiunea 7.0 sau mai recentă

O aplicație de tipărire Epson, precum Epson iPrint, este utilizată pentru tipărire de la un dispozitiv inteligent. Instalați în prealabil aplicația de tipărire Epson pe dispozitivul inteligent.

Notă:

Va trebui să faceți aceste setări pentru imprimanta și dispozitivul inteligent la care doriți să vă conectați doar o singură dată. Nu trebuie să faceți din nou aceste setări, cu excepția cazului în care doriți să dezactivați Wi-Fi Direct sau să restabiliți setările de rețea la valorile implicite.

1. Atingeți  pe ecranul principal.
2. Atingeți **Wi-Fi Direct**.
3. Atingeți **Start configurare**.

4. Atingeți iOS.

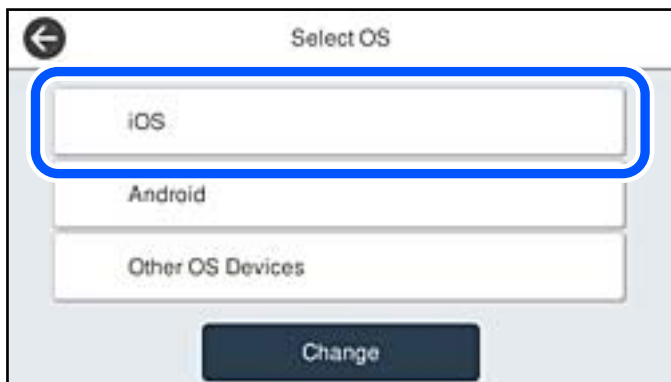

Codul QR este afișat pe panoul de comandă al imprimantei.

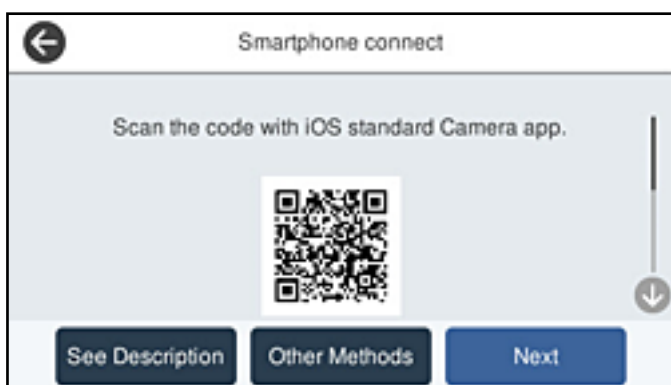

5. Pe iPhone, iPad sau iPod touch, porniți aplicația de cameră standard, și apoi scanați codul QR afișat pe panoul de comandă al imprimantei în modul Foto.



Folosiți aplicația Cameră pentru iOS 11 sau mai recent. Nu vă puteți conecta la imprimantă folosind aplicația Cameră pentru iOS 10 sau mai vechi. De asemenea, nu vă puteți conecta folosind o aplicație pentru scanarea codurilor QR. Dacă nu puteți să vă conectați, selectați **Alte modele** de pe panoul de comandă al imprimantei. Consultați linkul de informații aferente de mai jos pentru detalii despre conectare.

6. Apăsați notificarea afișată pe ecranul iPhone, iPad sau iPod touch.

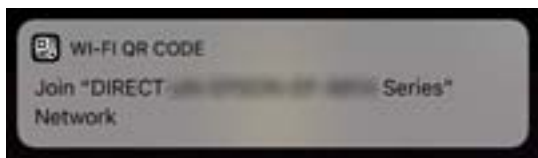

7. Apăsați **Alăturare**.

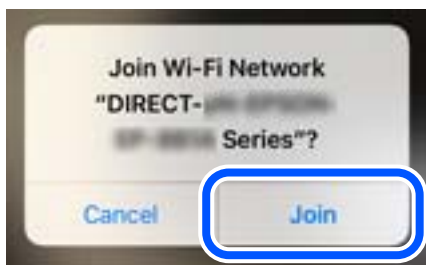

8. Pe panoul de comandă al imprimantei, selectați **Ur..**
9. Pe iPhone, iPad sau iPod touch, porniți aplicația de tipărire Epson.
Exemple de aplicații de tipărire Epson



Epson iPrint



Epson Creative
Print

10. Pe ecranul aplicației de tipărire Epson, atingeți **Printer is not selected.**
11. Selectați imprimanta la care doriți să vă conectați.



Consultați informațiile afișate pe panoul de comandă al imprimantei pentru a selecta imprimanta.



12. Pe panoul de comandă al imprimantei, selectați **Finalizat**.

Pentru dispozitivele inteligente care au mai fost conectate la imprimantă, selectați numele rețelei (SSID) de pe ecranul Wi-Fi al dispozitivului, pentru a le reconecta.

Informații conexe

- ➔ „Aplicație pentru tipărirea ușoară de la un dispozitiv inteligent (Epson iPrint)” la pagina 308
- ➔ „Conectarea dispozitivelor, altele decât iOS și Android folosind Wi-Fi Direct” la pagina 283

Conectarea la dispozitivele Android folosind Wi-Fi Direct

Această metodă vă permite să conectați imprimanta direct la dispozitivul dumneavoastră Android fără un router wireless. Următoarele condiții sunt necesare pentru a folosi această funcție.

- Android 4.4 sau mai recent
- Versiunea Epson iPrint 7.0 sau mai recentă

Epson iPrint este utilizat pentru tipărirea de pe un dispozitiv inteligent. Instalați în prealabil Epson iPrint pe dispozitivul inteligent.

Notă:

Va trebui să faceți aceste setări pentru imprimanta și dispozitivul inteligent la care doriți să vă conectați doar o singură dată. Nu trebuie să faceți din nou aceste setări, cu excepția cazului în care doriți să dezactivați Wi-Fi Direct sau să restabiliți setările de rețea la valorile implicite.

1. Apăsați  pe ecranul de pornire.
2. Apăsați **Wi-Fi Direct**.
3. Apăsați **Start configurare**.

4. Apăsați **Android**.

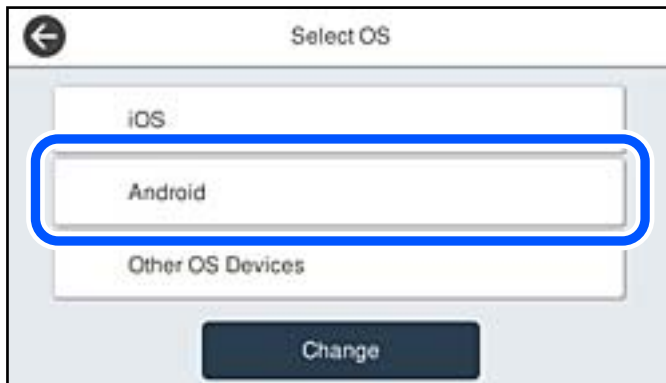

5. Porniți Epson iPrint de pe dispozitivul inteligent.



6. Pe ecranul Epson iPrint, atingeți **Printer is not selected..**
7. Selectați imprimanta la care doriți să vă conectați.



Consultați informațiile afișate pe panoul de comandă al imprimantei pentru a selecta imprimanta.



Notă:

Este posibil ca imprimantele să nu se afișeze în funcție de dispozitivul Android. Dacă imprimantele nu sunt afișate, conectați-vă selectând **Dispozitive cu alt SO**. Consultați linkul de informații aferente de mai jos pentru conectare.

8. Când este afișat ecranul de aprobare a conexiunii dispozitivului, selectați **Aprobare**.
9. Când este afișat ecranul de confirmare a înregistrării dispozitivului, selectați dacă înregistrați dispozitivul aprobat la imprimantă.
10. Pe panoul de comandă al imprimantei, selectați **Finalizat**.

Pentru dispozitivele inteligente care au mai fost conectate la imprimantă, selectați numele rețelei (SSID) de pe ecranul Wi-Fi al dispozitivului, pentru a le reconecta.

Informații conexe

- ➔ „Aplicație pentru tipărirea ușoară de la un dispozitiv inteligent (Epson iPrint)” la pagina 308
- ➔ „Conectarea dispozitivelor, altele decât iOS și Android folosind Wi-Fi Direct” la pagina 283

Conectarea dispozitivelor, altele decât iOS și Android folosind Wi-Fi Direct

Această metodă vă permite conectarea imprimantei direct la dispozitivele inteligente fără un router wireless.

Notă:

Va trebui să faceți aceste setări pentru imprimanta și dispozitivul inteligent la care doriți să vă conectați doar o singură dată. Nu trebuie să faceți din nou aceste setări, cu excepția cazului în care doriți să dezactivați Wi-Fi Direct sau să restabiliți setările de rețea la valorile implicite.

1. Apăsați  pe ecranul de pornire.
2. Apăsați **Wi-Fi Direct**.
3. Apăsați **Start configurare**.

4. Apăsați **Dispozitive cu alt SO**.

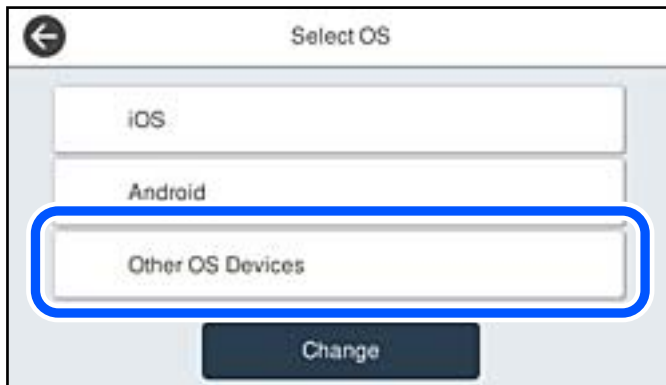

Sunt afișate Nume rețea (SSID) și Parolă pentru Wi-Fi Direct pentru imprimantă.

5. Pe ecranul Wi-Fi al dispozitivului inteligent, selectați SSID afișat pe panoul de comandă al imprimantei, și apoi introduceți parola.

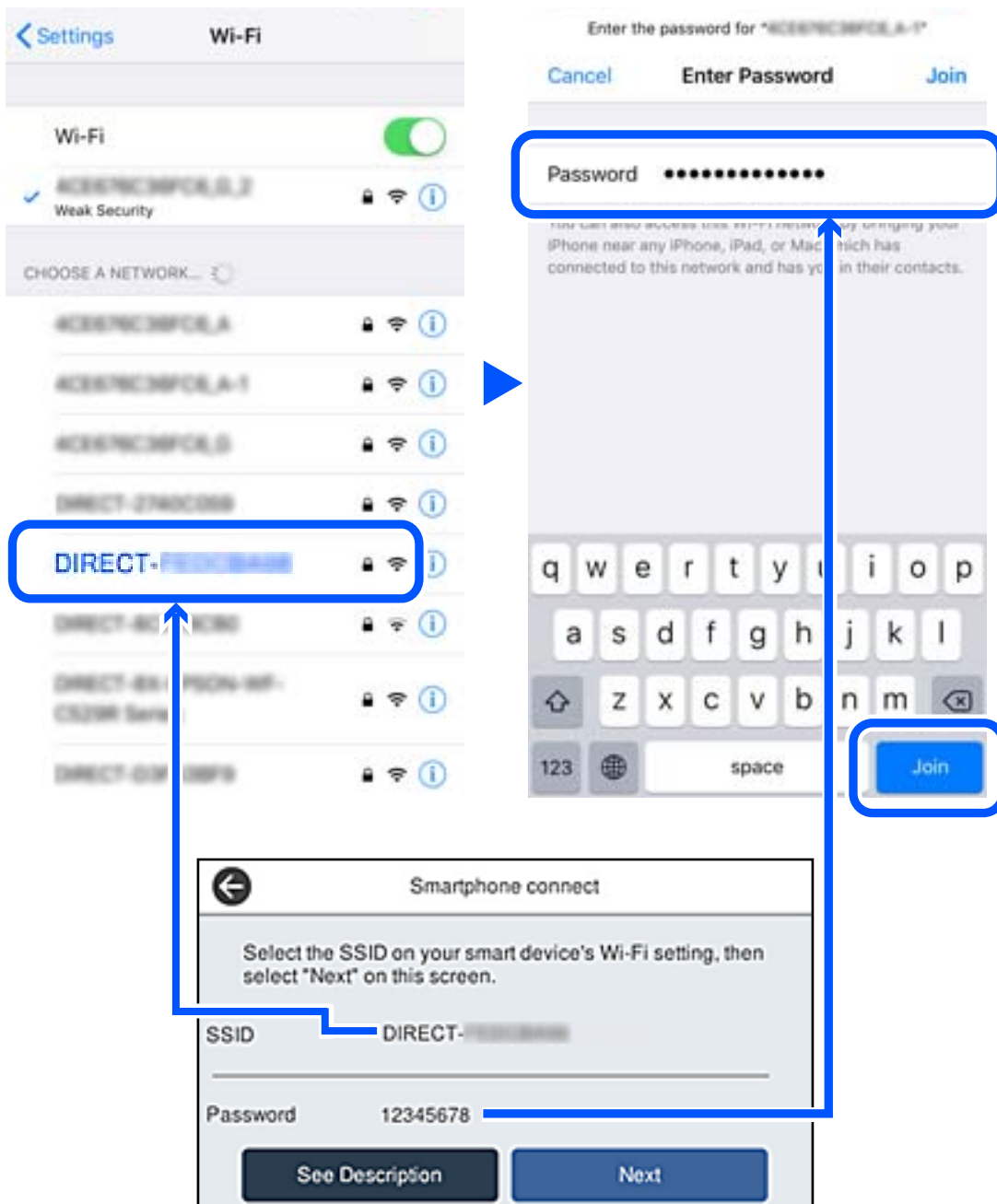

6. Pe panoul de comandă al imprimantei, selectați **Ur.**

- Pe dispozitivul inteligent, porniți aplicația de tipărire Epson.

Exemple de aplicații de tipărire Epson



EPSON



EPSON

Epson iPrint

Epson Creative
Print

- Pe ecranul aplicației de tipărire Epson, atingeți **Printer is not selected**.
- Selectați imprimanta la care doriți să vă conectați.

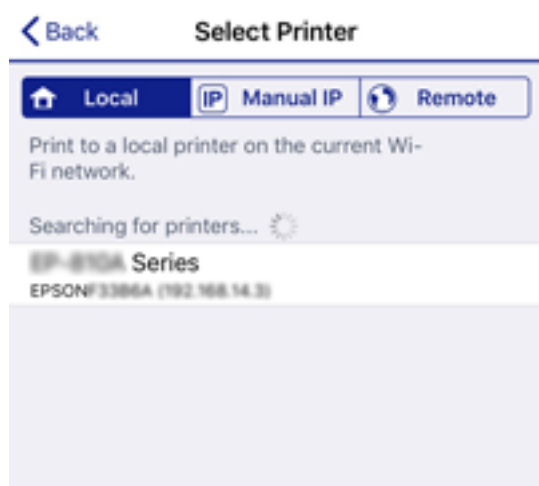

Consultați informațiile afișate pe panoul de comandă al imprimantei pentru a selecta imprimanta.



- Pe panoul de comandă al imprimantei, selectați **Finalizat**.

Pentru dispozitivele inteligente care au mai fost conectate la imprimantă, selectați numele rețelei (SSID) de pe ecranul Wi-Fi al dispozitivului, pentru a le reconecta.

Informații conexe

➔ „Aplicație pentru tipărirea ușoară de la un dispozitiv inteligent (Epson iPrint)” la pagina 308

Deconectarea conexiunii Wi-Fi Direct (Simple AP)

Există două metode disponibile pentru a dezactiva o conexiune Wi-Fi Direct (Simple AP); puteți dezactiva toate conexiunile utilizând panoul de comandă al imprimantei sau puteți dezactiva fiecare conexiune de la computer sau dispozitivul inteligent. Atunci când doriți să întrerupeți toate conexiunile, accesați link-ul de mai jos și consultați informațiile relevante.



Important:

Când conexiunea Wi-Fi Direct (Simple AP) este dezactivată, toate computerele și dispozitivele inteligente conectate la imprimantă în conexiunea Wi-Fi Direct (Simple AP) sunt deconectate.

Notă:

Dacă doriți să deconectați un anumit dispozitiv, deconectați-vă de la dispozitiv, nu de la imprimantă. Utilizați una dintre următoarele metode pentru a deconecta conexiunea Wi-Fi Direct (Simple AP) de la dispozitiv.

- Deconectați conexiunea Wi-Fi de la numele de rețea al imprimantei (SSID).
- Conectați la un alt nume de rețea (SSID).

Modificarea setărilor Wi-Fi Direct (Simple AP) precum SSID

Când conexiunea Wi-Fi Direct (Simple AP) este activată, puteți modifica setările din  > **Wi-Fi Direct** > **Start configurare** > **Schimbare**, și apoi sunt afișate următoarele elemente de meniu.

Schimbare nume rețea

Modificați numele rețelei Wi-Fi Direct (Simple AP) (SSID) folosită pentru conectarea la imprimantă cu un nume arbitrar. Puteți seta numele rețelei (SSID) în caracterele ASCII afișate pe tastatura virtuală de pe panoul de comandă. Puteți introduce până la 22 de caractere.

Când schimbați numele rețelei (SSID), toate dispozitivele conectate sunt deconectate. Folosiți noul nume al rețelei (SSID) dacă doriți să reconectați dispozitivul.

Modificare parolă

Schimbați parola Wi-Fi Direct (Simple AP) folosită pentru conectarea la imprimantă cu o valoare arbitrară. Puteți seta parola în caracterele ASCII afișate pe tastatura virtuală de pe panoul de comandă. Puteți introduce între 8 și 22 de caractere.

Când schimbați parola, toate dispozitivele conectate sunt deconectate. Folosiți noua parolă dacă doriți să reconectați dispozitivul.

Schimbare bandă de frecvență

Schimbați domeniul de frecvență al Wi-Fi Direct utilizat pentru conectarea la imprimantă. Puteți selecta 2,4 GHz sau 5 GHz.

Când schimbați domeniului de frecvență, toate dispozitivele conectate sunt deconectate. Reconectați dispozitivul.

Rețineți că nu puteți reconecta de la dispozitivele care nu sunt compatibile cu domeniul de frecvență de 5 GHz atunci când schimbați la 5 GHz.

În funcție de regiune, este posibil ca această setare să nu fie disponibilă.

Dezactivare Wi-Fi Direct

Dezactivați setările Wi-Fi Direct (Simple AP) ale imprimantei. La dezactivare, toate dispozitivele conectate la imprimantă în conexiune Wi-Fi Direct (Simple AP) sunt deconectate.

Restaurare setări implicite

Restabiliți toate setările Wi-Fi Direct (Simple AP) la valorile implicite.

Informația de conexiune Wi-Fi Direct (Simple AP) a dispozitivului inteligent salvată în imprimantă este ștearsă.

Notă:

Puteți, de asemenea, configura din fila **Rețea > Wi-Fi Direct** în *Web Config* pentru următoarele setări.

- Activarea sau dezactivarea Wi-Fi Direct (Simple AP)
- Modificarea numelui rețelei (SSID)
- Schimbarea parolei
- Schimbarea domeniului de frecvență

În funcție de regiune, este posibil ca această setare să nu fie disponibilă.

- Restabilirea setărilor Wi-Fi Direct (Simple AP)

Verificarea stării conexiunii la rețea

Puteți verifica starea conexiunii la rețea în următorul mod.

Informații conexe

- ➔ „Verificarea stării conexiunii la rețea din Panoul de comandă” la pagina 288
- ➔ „Tipărirea unui raport de conexiune la rețea” la pagina 289

Verificarea stării conexiunii la rețea din Panoul de comandă

Puteți verifica starea conexiunii la rețea folosind pictograma de rețea sau informațiile de rețea de pe panoul de comandă al imprimantei.

Verificarea stării conexiunii la rețea folosind pictograma de rețea

Puteți verifica starea conexiunii la rețea și intensitatea undei radio folosind pictograma de rețea de pe ecranul principal al imprimantei.



Informații conexe

➔ „Ghid pentru pictograma de rețea” la pagina 26

Afișarea informațiilor de rețea detaliate pe panoul de comandă

Când imprimanta este conectată la rețea, puteți vizualiza și alte informații privind rețeaua selectând meniurile de rețea pe care doriți să le verificați.

1. Selectați **Setări** pe ecranul principal.
2. Selectați **Setări generale** > **Setări rețea** > **Stare rețea**.
3. Pentru a verifica informațiile, selectați meniurile pe care doriți să le verificați.
 - Stare rețea cu fir LAN/Wi-Fi**
Afișează informațiile despre rețea (nume dispozitiv, conexiune, intensitate semnal și altele) pentru conexiuni Ethernet sau Wi-Fi.
 - Stare Wi-Fi Direct**
Afișează dacă Wi-Fi Direct este activat sau dezactivat și SSID, parola și altele, pentru conexiuni Wi-Fi Direct.
 - Stare server e-mail**
Afișează informații despre rețea pentru serverul de e-mail.
 - Imprimare foaie stare**
Tipărește o fișă de stare a rețelei. Informațiile pentru Ethernet, Wi-Fi, Wi-Fi Direct și altele sunt imprimante pe două sau mai multe pagini.

Tipărirea unui raport de conexiune la rețea

Puteți tipări un raport de conexiune la rețea pentru a verifica starea dintre imprimantă și routerul wireless.

1. Selectați **Setări** pe ecranul principal.
2. Selectați **Setări generale** > **Setări rețea** > **Verificare conexiune**.
Începe verificarea conexiunii.
3. Selectați **Raport verificare imprimare**.
4. Tipăriți raportul de conexiune la rețea.
Dacă a intervenit o eroare, verificați raportul de conexiune la rețea, apoi urmați soluțiile tipărite.

Informații conexe

➔ „Mesaje și soluții în raportul de conexiune la rețea” la pagina 290

Mesaje și soluții în raportul de conexiune la rețea

Citiți mesajele și codurile de eroare din raportul de conexiune la rețea, apoi urmați soluțiile oferite.

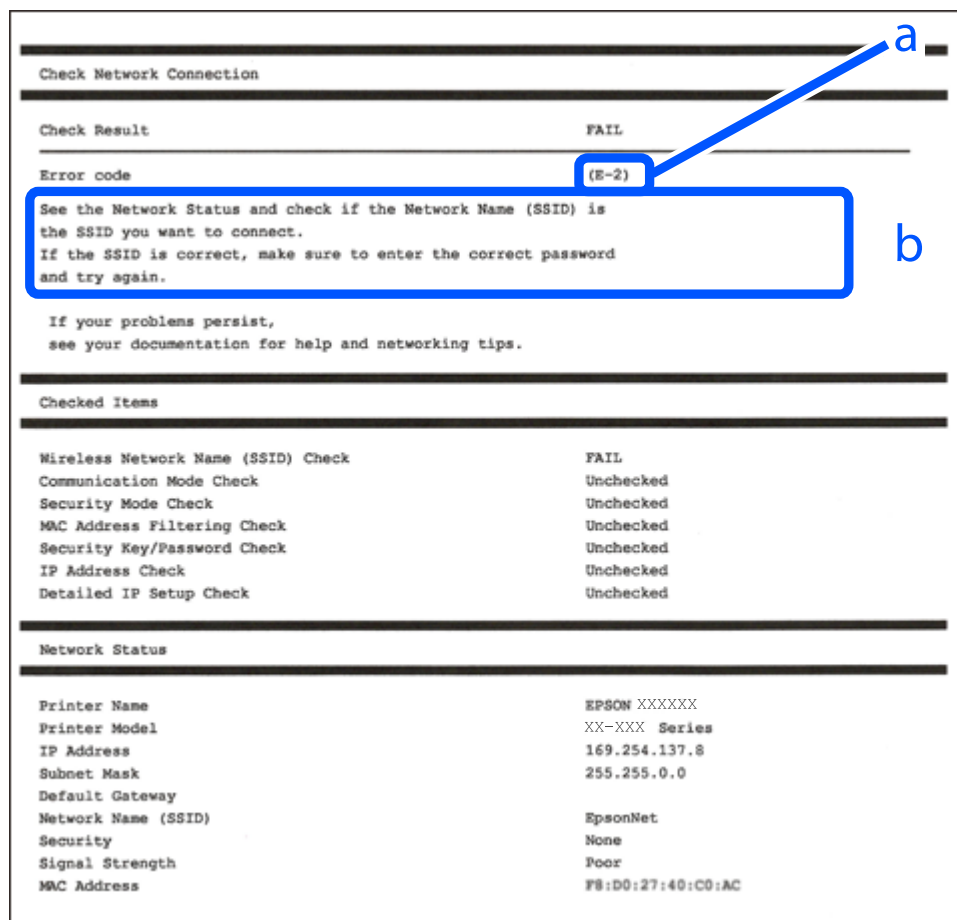

- a. Cod de eroare
- b. Mesaje în mediul de rețea

Informații conexe

- ➔ „E-1” la pagina 291
- ➔ „E-2, E-3, E-7” la pagina 291
- ➔ „E-5” la pagina 292
- ➔ „E-6” la pagina 292
- ➔ „E-8” la pagina 292
- ➔ „E-9” la pagina 293
- ➔ „E-10” la pagina 293
- ➔ „E-11” la pagina 293
- ➔ „E-12” la pagina 294
- ➔ „E-13” la pagina 294
- ➔ „Mesaj în mediul de rețea” la pagina 295

E-1

Soluții:

- Asigurați-vă că un cablu Ethernet este conectat corespunzător la imprimantă și la un hub sau la un alt dispozitiv de rețea.
- Asigurați-vă că hubul sau alt dispozitiv de rețea este pornit.
- Dacă doriți să conectați imprimanta prin Wi-Fi, efectuați din nou setările de Wi-Fi pentru imprimantă, deoarece sunt dezactivate.

E-2, E-3, E-7

Soluții:

- Verificați dacă routerul fără fir este pornit.
- Confirmați conectarea corectă a computerului sau a dispozitivului la routerul fără fir.
- Dezactivați routerul fără fir. Așteptați aproximativ 10 secunde și apoi porniți-l.
- Puneți imprimanta mai aproape de routerul fără fir și eliminați toate obstacolele dintre ele.
- Dacă ați introdus SSID manual, verificați dacă acesta este corect. Verificați identificatorul SSID din secțiunea **Starea rețelei** din raportul privind conectarea la rețea.
- Dacă un router fără fir are mai multe identificatoare SSID, selectați-l pe cel afișat. Când identificatorul SSID folosește o frecvență care nu este compatibilă, imprimanta nu îl afișează.
- Dacă folosiți configurarea prin apăsarea de buton pentru stabilirea unei conexiuni de rețea, asigurați-vă că routerul fără fir acceptă WPS. Nu puteți folosi funcția de configurare prin apăsarea de buton dacă routerul fără fir nu acceptă WPS.
- Asigurați-vă că identificatorul SSID folosește numai caractere ASCII (caractere alfanumerice și simboluri). Imprimanta nu poate afișa un identificator SSID care conține caractere non-ASCII.
- Asigurați-vă că vă cunoașteți identificatorul SSID și parola înainte de conectarea la routerul fără fir. Dacă folosiți un router fără fir cu setările predefinite, identificatorul SSID și parola sunt scrise pe etichetă de pe routerul fără fir. Dacă nu cunoașteți identificatorul SSID și parola, contactați persoana care a configurat routerul fără fir sau consultați documentația furnizată împreună cu acesta.
- Când vă conectați la un identificator SSID generat de un dispozitiv inteligent cu funcție tethering, verificați identificatorul SSID și parola pe documentația furnizată împreună cu dispozitivul inteligent.
- În cazul în care conexiunea Wi-Fi se întrerupe brusc, consultați condițiile afișate mai jos. Dacă aceste condiții sunt aplicabile, resetați condițiile rețelei descărcând și executând programul software din următorul site web.
<http://epson.sn> > **Configurarea**
 - A fost adăugat la rețea alt dispozitiv inteligent folosindu-se configurarea prin apăsare de buton.
 - Rețeaua Wi-Fi a fost configurată prin altă metodă decât configurarea prin apăsare de buton.

Informații conexe

- ➔ „Efectuarea setărilor de conectare la computer” la pagina 272
- ➔ „Efectuarea setărilor Wi-Fi din panoul de comandă” la pagina 275

E-5

Soluții:

Asigurați-vă că tipul de securitate al router-ului wireless este setat la una dintre următoarele opțiuni. Dacă nu este, modificați tipul de securitate al router-ului wireless și reinițializați setările de rețea ale imprimantei.

- WEP-64 biți (40 biți)
- WEP-128 biți (104 biți)
- WPA PSK (TKIP/AES)*
- WPA2 PSK (TKIP/AES)*
- WPA (TKIP/AES)
- WPA2 (TKIP/AES)
- WPA3-SAE (AES)
- WPA2/WPA3-Enterprise

* WPA PSK este cunoscut și ca WPA Personal. WPA2 PSK este cunoscut și ca WPA2 Personal.

E-6

Soluții:

- Verificați dacă filtrarea adreselor MAC este dezactivată. Dacă filtrarea este activată, înregistrați adresa MAC a imprimantei, pentru ca aceasta să nu fie filtrată. Pentru detalii, consultați documentația furnizată împreună cu routerul fără fir. Puteți verifica adresa MAC a imprimantei din **Starea rețelei** din raportul privind conexiunea de rețea.
- Dacă routerul fără fir folosește autentificarea partajată cu metoda de securitate WEP, asigurați-vă că cheia și indexul de autentificare sunt corecte.
- Dacă numărul de dispozitive care se pot conecta la routerul fără fir este mai mic decât numărul de dispozitive de rețea pe care vreți să le conectați, efectuați setările pe routerul fără fir pentru a mări numărul de dispozitive care se pot conecta. Consultați documentația furnizată împreună cu routerul fără fir pentru efectuarea setărilor.

Informații conexe

➔ [„Efectuarea setărilor de conectare la computer” la pagina 272](#)

E-8

Soluții:

- Activați DHCP la routerul wireless dacă parametrul Obținere adresă IP al imprimantei este setat la Auto.
- Dacă parametrul Obținere adresă IP al imprimantei este setat la Manual, adresa IP pe care ați definit-o manual este nevalidă, deoarece se află în afara intervalului (de exemplu: 0.0.0.0). Setati o adresă IP validă de la panoul de comandă al imprimantei.

Informații conexe

➔ [„Setări rețea” la pagina 318](#)

E-9

Soluții:

Verificați următoarele.

- Dispozitivele sunt pornite.
- Puteți accesa internetul și alte calculatoare sau dispozitive din aceeași rețea de pe dispozitivele pe care doriți să le conectați la imprimantă.

Dacă imprimanta și dispozitivele de rețea tot nu se conectează după confirmarea celor de mai sus, dezactivați routerul fără fir. Așteptați aproximativ 10 secunde și apoi porniți-l. Resetați condițiile rețelei descărcând și executând programul software din următorul site web.

<http://epson.sn> > **Configurarea**

Informații conexe

➔ „Efectuarea setărilor de conectare la computer” la pagina 272

E-10

Soluții:

Verificați următoarele aspecte.

- Alte dispozitive din rețea sunt pornite.
- Adresele de rețea (adresa IP, masca de subrețea și gateway-ul implicit) sunt corecte dacă ați setat parametrul Obținere adresă IP al imprimantei la Manual.

Reinițializați adresa de rețea dacă aceste valori sunt incorecte. Puteți verifica adresa IP, masca de subrețea și gateway-ul implicit din secțiunea **Starea rețelei** de pe raportul de conexiune la rețea.

Informații conexe

➔ „Setări rețea” la pagina 318

E-11

Soluții:

Verificați următoarele.

- Adresa gateway-ului implicit este corectă când setați opțiunea Configurare TCP/IP a imprimantei la Manual.
- Dispozitivul care este setat ca gateway implicit este pornit.

Setați adresa corectă a gateway-ului implicit. Puteți verifica adresa gateway-ului implicit din secțiunea **Starea rețelei** din raportul privind conexiunea de rețea.

Informații conexe

➔ „Setări rețea” la pagina 318

E-12

Soluții:

Verificați următoarele.

- Celelalte dispozitive din rețea sunt pornite.
- Adresele de rețea (adresa IP, masca de subrețea și gateway-ul implicit) sunt corecte dacă le introduceți manual.
- Adresele de rețea pentru celelalte dispozitive (masca de subrețea și gateway-ul implicit) sunt identice.
- Adresa IP nu este în conflict cu adresele IP ale celorlalte dispozitive.

Dacă imprimanta și dispozitivele de rețea tot nu se conectează după confirmarea celor de mai sus, încercați următorii pași.

- Dezactivați routerul fără fir. Așteptați aproximativ 10 secunde și apoi porniți-l.
- Efectuați din nou setările de rețea folosind utilitarul de instalare. Îl puteți rula de pe următorul site web.
<http://epson.sn> > **Configurarea**
- Puteți înregistra mai multe parole pe un router fără fir care folosește securitate de tipul WEP. Dacă sunt înregistrate mai multe parole, verificați dacă prima parolă înregistrată este setată pe imprimantă.

Informații conexe

- ➔ „Setări rețea” la pagina 318
- ➔ „Efectuarea setărilor de conectare la computer” la pagina 272

E-13

Soluții:

Verificați următoarele.

- Dispozitivele de rețea, cum ar fi routerul fără fir, hubul și routerul, sunt pornite.
- Opțiunea Configurare TCP/IP pentru dispozitivele de rețea nu a fost configurată manual. (Dacă opțiunea Configurare TCP/IP a imprimantei este setată automat, în timp ce Configurarea TCP/IP pentru celelalte dispozitive de rețea este efectuată manual, rețeaua imprimantei poate diferi de rețeaua celorlalte dispozitive.)

Dacă după verificarea celor de mai sus întâmpinați în continuare probleme, încercați următoarele.

- Dezactivați routerul fără fir. Așteptați aproximativ 10 secunde și apoi porniți-l.
- Efectuați setările de rețea pe computerul care se află în aceeași rețea ca și imprimanta, folosind utilitarul de instalare. Îl puteți rula de pe următorul site web.
<http://epson.sn> > **Configurarea**
- Puteți înregistra mai multe parole pe un router fără fir care folosește securitate de tipul WEP. Dacă sunt înregistrate mai multe parole, verificați dacă prima parolă înregistrată este setată pe imprimantă.

Informații conexe

- ➔ „Setări rețea” la pagina 318
- ➔ „Efectuarea setărilor de conectare la computer” la pagina 272

Mesaj în mediul de rețea

Mesaj	Soluție
Mediul Wi-Fi necesită îmbunătățire. Opriți ruterul fără fir și apoi reporniți-l. Dacă nu se îmbunătățește conexiunea, consultați documentația ruterului fără fir.	După ce apropiați imprimanta de routerul fără fir și după ce eliminați toate obstacolele dintre ele, opriți routerul fără fir. Așteptați circa 10 secunde, apoi porniți-l. Dacă în continuare nu se poate realiza conexiunea, consultați documentația furnizată împreună cu routerul fără fir.
*Nu se mai pot conecta alte dispozitive. Deconectați unul din dispozitivele conectate dacă doriți să adăugați un altul.	Computerul și dispozitivele inteligente care pot fi conectate simultan sunt conectate complet în conexiunea Wi-Fi Direct (Simple AP). Pentru a adăuga alt computer sau dispozitiv inteligent, deconectați mai întâi unul dintre dispozitivele conectate sau conectați-l la cealaltă rețea. Puteți confirma numărul de dispozitive wireless care pot fi conectate simultan și numărul de dispozitive conectate verificând fișa de stare rețea sau panoul de comandă al imprimantei.
În mediu există același SSID ca și Wi-Fi Direct. Schimbați SSID-ul pentru Wi-Fi Direct dacă nu puteți conecta un dispozitiv inteligent la imprimantă.	Pe panoul de comandă al imprimantei, mergeți la ecranul Wi-Fi Direct Setup (Configurare directă Wi-Fi) și selectați meniul pentru a modifica setarea. Puteți modifica numele de rețea care urmează după DIRECT-XX-. Introduceți maximum 22 de caractere.

Tipărirea unei fișe de stare a rețelei

Puteți verifica informațiile detaliate despre rețea prin tipărirea acestora.

1. Selectați **Setări** pe ecranul principal.
2. Selectați **Setări generale** > **Setări rețea** > **Stare rețea**.
3. Selectați **Imprimare foaie stare**.
4. Verificați mesajul și tipăriți pagina de stare a rețelei.

Verificarea rețelei computerului (doar Windows)

Utilizând promptul de comandă, verificați starea conexiunii computerului și calea de conectare la imprimantă. Acest lucru va ajuta la rezolvarea problemelor.

comandă ipconfig

Afișați starea de conexiune a interfeței de rețea care este utilizată în prezent de computer.

Comparând informațiile de setare cu comunicarea reală, puteți verifica dacă respectiva conexiune este corectă. În cazul în care există mai multe servere DHCP pe aceeași rețea, puteți afla adresa reală atribuită computerului, serverul DNS de referință etc.

Format: ipconfig /all

Exemple:

```

Administrator: Command Prompt
c:\>ipconfig /all
Windows IP Configuration

Host Name . . . . . : WIN2012R2
Primary Dns Suffix . . . . . : pubs.net
Node Type . . . . . : Hybrid
IP Routing Enabled. . . . . : No
WINS Proxy Enabled. . . . . : No
DNS Suffix Search List. . . . . : pubs.net

Ethernet adapter Ethernet:

Connection-specific DNS Suffix . . . :
Description . . . . . : Gigabit Network Connection
Physical Address. . . . . : XX-XX-XX-XX-XX-XX
DHCP Enabled. . . . . : No
Autoconfiguration Enabled . . . . . : Yes
Link-local IPv6 Address . . . . . : fe80::38fb:7546:18a8:d20e%14(Preferred)
IPv4 Address. . . . . : 192.168.111.10(Preferred)
Subnet Mask . . . . . : 255.255.255.0
Default Gateway . . . . . : 192.168.111.1
DHCPv6 IAID . . . . . : 283142549
DHCPv6 Client DUID. . . . . : 00-01-00-01-20-40-2F-45-00-1D-73-6A-44-08
DNS Servers . . . . . : 192.168.111.2
NetBIOS over Tcpip. . . . . : Enabled

Tunnel adapter isatap.{00000000-ABCD-EFGH-IJK-LMNOPQRSTUUV}>:

Media State . . . . . : Media disconnected
Connection-specific DNS Suffix . . . :
Description . . . . . : Microsoft ISATAP Adapter #2
Physical Address. . . . . : 00-00-00-00-00-00-E0
DHCP Enabled. . . . . : No
Autoconfiguration Enabled . . . . . : Yes

c:\>_
    
```

comandă pathping (ping cale)

Puteți confirma lista de routere care trec prin gazda de destinație și rutarea comunicării.

Format: pathping (ping cale) xxx.xxx.xxx.xxx

Exemple: pathping (ping cale) 192.0.2.222

```

Administrator: Command Prompt
c:\>pathping 192.168.111.20
Tracing route to EPSONAB12AB [192.168.111.20]
over a maximum of 30 hops:
 0  WIN2012R2.pubs.net [192.168.111.10]
 1  EPSONAB12AB [192.168.111.20]

Computing statistics for 25 seconds...
Hop  RTT      Source to Here   This Node/Link   Address
 0      0/ 100 = 0%      0/ 100 = 0%      WIN2012R2.pubs.net [192.168.111.10]
 1  38ms    0/ 100 = 0%      0/ 100 = 0%      EPSONAB12AB [192.168.111.20]

Trace complete.

c:\>_
    
```

Informații despre produs

Informații hârtie.	298
Informații despre produse consumabile.	303
Informații software.	304
Listă meniu setări.	314
Specificații de produs.	338
Informații de reglementare.	350

Informații hârtie

Hârtia disponibilă și capacitățile

Hârtia originală Epson

Epson vă recomandă să utilizați hârtie originală Epson pentru a obține tipărituri de foarte bună calitate.

Notă:

- Disponibilitatea hârtiei diferă în funcție de localizarea dumneavoastră. Pentru a afla cele mai recente informații referitoare la hârtia disponibilă în zona dumneavoastră, contactați serviciul de asistență Epson.
- Consultați următoarele pentru informații despre tipurile de hârtie disponibile pentru tipărire fără margini și tipărire pe 2 fețe.

„Hârtie pentru tipărire fără margini” la pagina 301

„Hârtie pentru tipărire pe ambele părți” la pagina 302

Hârtie adecvată pentru tipărirea documentelor

Nume suport de tipărire	Dimensiune	Capacitate de încărcare (foi)		
		Casetă de hârtie 1	Casetă de hârtie 2	Tavă pentru hârtie
Epson Business Paper	A4	250		50
Epson Bright White Ink Jet Paper	A4	250		50

Hârtie adecvată pentru tipărirea documentelor și fotografiilor

Nume suport de tipărire	Dimensiune	Capacitate de încărcare (foi)		
		Casetă de hârtie 1	Casetă de hârtie 2	Tavă pentru hârtie
Epson Photo Quality Ink Jet Paper	A4	100	-	20
Epson Double-sided Photo Quality Ink Jet Paper	A4	1	-	1
Epson Matte Paper-Heavyweight	A4, 20x25 cm (8x10 in.)	50	-	20

Hârtie adecvată pentru tipărirea fotografiilor

Nume suport de tipărire	Dimensiune	Capacitate de încărcare (foi)		
		Casetă de hârtie 1	Casetă de hârtie 2	Tavă pentru hârtie
Epson Ultra Glossy Photo Paper	A4, 13×18 cm (5×7 in.), 10×15 cm (4×6 in.), 20×25 cm (8×10 in.)	50	-	20
Epson Premium Glossy Photo Paper	A4, 13×18 cm (5×7 in.), 10×15 cm (4×6 in.), 20×25 cm (8×10 in.), 16:9 wide (4×7,11 in.)	50	-	20
Epson Premium Semigloss Photo Paper	A4, 13×18 cm (5×7 in.), 10×15 cm (4×6 in.)	50	-	20
Epson Photo Paper Glossy	A4, 13×18 cm (5×7 in.), 10×15 cm (4×6 in.)	50	-	20

Hârtie disponibilă în comerț

Notă:

Consultați următoarele pentru informații despre tipurile de hârtie disponibile pentru tipărire fără margini și tipărire pe 2 fețe.

[„Hârtie pentru tipărire fără margini” la pagina 301](#)

[„Hârtie pentru tipărire pe ambele părți” la pagina 302](#)

Hârtii normale

Nume suport de tipărire	Dimensiune	Capacitate de încărcare (foi)		
		Casetă de hârtie 1	Casetă de hârtie 2	Tavă pentru hârtie
Hârtie obișnuită, hârtie de copiere Hârtie pre-tipărită*1 Hârtie cu antet	Legal, Letter, 8,5×13 in., A4, Executive*2, B5, 16K (195×270 mm), Indian- Legal, SP1 (210×270 mm)	250		50
Hârtie color Hârtie reciclată Hârtie normală de calitate ridicată	A5, A6, B6, SP2 (210×149 mm), SP3 (100×170 mm), SP4 (130×182 mm), SP5 (192×132 mm)	250	–	50
	Definit de utilizator*2 (mm) 89 – 215,9×127 – 355,6	250	–	–
	Definit de utilizator*2 (mm) 89 – 215,9×355,7 – 1200	1	–	–
	Definit de utilizator*2 (mm) 182 – 215,9×257 – 355,6	–	250	–
	Definit de utilizator*2 (mm) 182 – 215,9×355,7 – 1200	–	1	–
	Definit de utilizator*2 (mm) 64 – 215,9×127 – 355,6	–	–	50
	Definit de utilizator*2 (mm) 64 – 215,9×355,7 – 6000	–	–	1

*1 Hârtie pe care sunt pre-tipărite diferite formulare precum borderouri sau titluri de valoare.

*2 Este disponibilă numai tipărirea de la computer.

Hârtii groase

Nume suport de tipărire	Dimensiune	Capacitate de încărcare (foi)		
		Casetă de hârtie 1	Casetă de hârtie 2	Tavă pentru hârtie
Hârtie groasă	Legal, Letter, 8,5×13 in., A4, Executive*, B5, A5, A6, B6, 16K (195×270 mm), Indian-Legal, SP1 (210×270 mm), SP2 (210×149 mm), SP3 (100×170 mm), SP4 (130×182 mm), SP5 (192×132 mm)	50	–	20
	Definit de utilizator* (mm) 89 – 215,9×127 – 355,6	50	–	–
	Definit de utilizator* (mm) 89 – 215,9×355,7 – 1200	1	–	–
	Definit de utilizator* (mm) 64 – 215,9×127 – 355,6	–	–	20
	Definit de utilizator* (mm) 64 – 215,9×355,7 – 6000	–	–	1

* Este disponibilă numai tipărirea de la computer.

Plic

Nume suport de tipărire	Dimensiune	Capacitate de încărcare (plicuri)		
		Casetă de hârtie 1	Casetă de hârtie 2	Tavă pentru hârtie
Plic	Plic #10, Plic DL, Plic C6	10	–	10
	Plic C4	–	–	10

Hârtie pentru tipărire fără margini

Hârtia originală Epson

- Epson Business Paper
- Epson Bright White Ink Jet Paper
- Epson Photo Quality Ink Jet Paper

- Epson Double-sided Photo Quality Ink Jet Paper
- Epson Matte Paper-Heavyweight
- Epson Ultra Glossy Photo Paper
- Epson Premium Glossy Photo Paper
- Epson Premium Semigloss Photo Paper
- Epson Photo Paper Glossy

Informații conexe

➔ [„Hârtia disponibilă și capacitățile” la pagina 298](#)

Hârtie disponibilă în comerț

- Hârtie simplă, hârtie de copiere, hârtie pre-tipărită, hârtie cu antet, hârtie colorată, hârtie reciclată, hârtie normală de calitate ridicată (Letter, A4)
- Hârtie groasă (Letter, A4)

Informații conexe

➔ [„Hârtia disponibilă și capacitățile” la pagina 298](#)

Hârtie pentru tipărire pe ambele părți

Hârtia originală Epson

- Epson Business Paper
- Epson Bright White Ink Jet Paper
- Epson Double-sided Photo Quality Ink Jet Paper

Informații conexe

➔ [„Hârtia disponibilă și capacitățile” la pagina 298](#)

Hârtie disponibilă în comerț

- Hârtie simplă, hârtie de copiere, hârtie pre-tipărită, hârtie cu antet, hârtie colorată, hârtie reciclată, hârtie simplă de calitate ridicată*
- Hârtie groasă*

* Hârtia în format SP2, SP3, SP4, SP5 nu este compatibilă cu tipărirea automată pe 2 fețe.

Pentru tipărirea automat pe 2 fețe cu dimensiuni ale hârtiei definite de utilizator puteți folosi dimensiuni de la 182 până la 215,9×257 până la 297 mm.

Informații conexe

➔ [„Hârtia disponibilă și capacitățile” la pagina 298](#)

Tipuri de hârtie indisponibile

Nu utilizați următoarele tipuri de hârtie. Dacă utilizați aceste tipuri de hârtie, pot apărea blocaje de hârtie și pete pe documentul tipărit.

- Hârtie ondulată
- Hârtie ruptă sau tăiată
- Hârtie pliată
- Hârtie umedă
- Hârtie prea groasă sau prea subțire
- Hârtie cu autocolante

Nu utilizați următoarele plicuri. Dacă utilizați aceste tipuri de plicuri, pot apărea blocaje de hârtie și pete pe documentul tipărit.

- Plicuri ondulate sau îndoite
- Plicuri cu adeziv pe clapă sau plicuri cu fereastră
- Plicuri care sunt prea subțiri
Este posibil să se îndoie în timpul tipăririi.

Informații despre produse consumabile

Codurile sticlelor cu cerneală

Epson recomandă utilizarea sticlelor de cerneală originale Epson.

Mai jos sunt prezentate codurile sticlelor cu cerneală originală Epson.

 **Important:**

- Garanția oferită de Epson nu acoperă deteriorările cauzate de utilizarea unor cerneluri diferite de cele specificate, inclusiv a cernelurilor originale Epson care nu sunt destinate acestei imprimante sau oricărui tip de cerneală de la terți.*
- Alte produse care nu sunt fabricate de Epson pot produce defecțiuni care nu sunt acoperite de garanțiile oferite de Epson, și în anumite condiții, poate determina funcționarea aleatorie a imprimantei Epson.*

Notă:

- Codurile sticlelor de cerneală pot varia în funcție de locație. Pentru codurile corecte în zona dumneavoastră, contactați serviciul de asistență Epson.*
- Cu toate că sticlele de cerneală pot conține materiale reciclate, acest lucru nu afectează funcționarea sau performanțele imprimantei.*
- Specificațiile și aspectul sticlei de cerneală pot fi modificate fără notificare prealabilă, pentru a fi îmbunătățite.*

Pentru Europa

Produs	BK: Black (Negru)	C: Cyan	M: Magenta	Y: Yellow (Galben)
ET-5800	113	113	113	113

Produs	BK: Black (Negru)	C: Cyan	M: Magenta	Y: Yellow (Galben)
L6550	112	112	112	112

Notă:

Pentru informații despre randamentul sticlelor de cerneală Epson vizitați următorul site web.

<http://www.epson.eu/pageyield>

For Australia and New Zealand

BK: Black (Negru)	C: Cyan	M: Magenta	Y: Yellow (Galben)
542	542	542	542

Pentru țările Asiei, cu excepția Chinei

BK: Black (Negru)	C: Cyan	M: Magenta	Y: Yellow (Galben)
008	008	008	008

Codul casetei de întreținere

Epson recomandă utilizarea unei casete de întreținere originale Epson.

Codul casetei de întreținere: C9345



Important:

După ce caseta de întreținere a fost instalată într-o imprimantă, aceasta nu mai poate fi utilizată cu alte imprimante.

Informații software

Această secțiune prezintă serviciile de rețea și produsele software disponibile pentru imprimanta dvs. de pe site-ul web Epson sau CD-ul cu software furnizat.

Software pentru tipărire

Aplicație pentru tipărire de la computer (driver al imprimantei Windows)

Driverul imprimantei controlează imprimanta în funcție de comenzile primite de la o aplicație. Prin definirea setărilor în driverul imprimantei obțineți cele mai bune rezultate la tipărire. De asemenea, puteți verifica starea imprimantei sau o puteți menține în cele mai bune condiții de funcționare folosind utilitarul driverului imprimantei.

Notă:

Puteți modifica limba utilizată de driverul imprimantei. Selectați limba pe care doriți să o utilizați folosind opțiunea **Limbă** din fila **Întreținere**.

Accesarea driverului imprimantei din aplicații

Pentru a defini setările care pot fi folosite numai cu aplicația pe care o utilizați, accesați driverul din aplicația respectivă.

Selectați **Tipărire** sau **Configurare tipărire** din meniul **Fișier**. Selectați imprimanta dumneavoastră și apoi faceți clic pe **Preferințe** sau **Proprietăți**.

Notă:

Operațiunile diferă în funcție de aplicație. Consultați secțiunea de ajutor a aplicației pentru detalii.

Accesarea driver-ului imprimantei de la panoul de comandă

Pentru a realiza setări valabile pentru toate aplicațiile, accesați driver-ul de la panoul de comandă.

Windows 10/Windows Server 2019/Windows Server 2016

Faceți clic pe butonul Start și apoi selectați **Sistem Windows > Panou de comandă > Vizualizare dispozitive și imprimante în Hardware și sunet**. Faceți clic dreapta pe imprimantă sau apăsați și țineți apăsat și apoi selectați **Preferințe tipărire**.

Windows 8.1/Windows 8/Windows Server 2012 R2/Windows Server 2012

Selectați **Desktop > Setări > Panou de comandă > Vizualizare dispozitive și imprimante din Hardware și sunet**. Faceți clic dreapta pe imprimantă sau apăsați și țineți apăsat și apoi selectați **Preferințe tipărire**.

Windows 7/Windows Server 2008 R2

Faceți clic pe butonul Start și selectați **Panou de comandă > Vizualizare dispozitive și imprimante din Hardware și sunet**. Faceți clic dreapta pe imprimantă și selectați **Preferințe tipărire**.

Windows Vista/Windows Server 2008

Faceți clic pe butonul Start și selectați **Panou de comandă > Imprimante din Hardware și sunet**. Faceți clic dreapta pe imprimantă și selectați **Preferințe tipărire**.

Windows XP/Windows Server 2003 R2/Windows Server 2003

Faceți clic pe butonul Start și selectați **Panou de comandă > Imprimante și alte dispozitive hardware > Imprimante și faxuri**. Faceți clic dreapta pe imprimantă și selectați **Preferințe tipărire**.

Accesarea driverului imprimantei folosind pictograma imprimantei din bara de activități

Pictograma imprimantei din bara de activități de pe desktop este pictograma unei comenzi rapide care permite accesarea rapidă a driverului imprimantei.

Dacă faceți clic pe pictograma imprimantei și selectați **Setări imprimantă**, puteți accesa aceeași fereastră cu setările imprimantei ca cea afișată pe panoul de comandă. Dacă faceți dublu clic pe această pictogramă, puteți verifica starea imprimantei.

Notă:

*Dacă pictograma imprimantei nu este afișată în bara de activități, accesați fereastra driverului imprimantei, faceți clic pe **Preferințe de monitorizare** din fila **Întreținere** și apoi selectați **Înregistrați pictograma comenzii rapide în bara de activități**.*

Pornirea utilitarului

Accesați fereastra pentru driver-ul imprimantei. Faceți clic pe fila **Întreținere**.

Informații conexe

➔ [„Opțiuni de meniu pentru driverul de imprimantă” la pagina 44](#)

Aplicație pentru tipărire de la computer (driver al imprimantei Mac OS)

Driverul imprimantei controlează imprimanta în funcție de comenzile primite de la o aplicație. Prin definirea setărilor în driverul imprimantei obțineți cele mai bune rezultate la tipărire. De asemenea, puteți verifica starea imprimantei sau o puteți menține în cele mai bune condiții de funcționare folosind utilitarul driverului imprimantei.

Accesarea driverului imprimantei din aplicații

Faceți clic pe **Configurare pagină** sau pe **Tipărire** din meniul **Fișier** al aplicației dvs. Dacă este cazul, faceți clic pe **Afișare detalii** (sau ▼) pentru a extinde fereastra de tipărire.

Notă:

*În funcție de aplicația utilizată, opțiunea **Configurare pagină** este posibil să nu fie afișată în meniul **Fișier**, iar operațiile pentru afișarea ecranului de tipărire ar putea diferi. Consultați secțiunea de ajutor a aplicației pentru detalii.*

Pornirea utilitarului

Selectați **Preferințe sistem** din meniul Apple > **Imprimante și scanere** (sau **Tipărire și scanare**, **Tipărire și Fax**), și apoi selectați imprimanta. Faceți clic pe **Opțiuni și consumabile** > **Utilitar** > **Deschide utilitar imprimantă**.

Informații conexe

➔ [„Opțiuni de meniu pentru driverul imprimantei” la pagina 69](#)

Ghid de utilizare al driverului imprimantei pentru Mac OS

Epson Printer Utility

Puteți executa o funcție de întreținere precum verificarea duzelor și curățarea capului de imprimare, și pornind programul EPSON Status Monitor, puteți verifica starea imprimantei și informațiile despre erori.



Aplicație pentru tipărirea rapidă și distractivă de pe un computer (Epson Photo+)

Epson Photo+ este o aplicație care permite tipărirea cu ușurință a imaginilor folosind diferite formate. De asemenea, puteți efectua corecția imaginilor și ajusta poziția în timp ce vizualizați o previzualizare a documentului. De asemenea, puteți adăuga text și marcaje pe imagini oriunde doriți pentru un aspect mai plăcut. Când tipăriți pe hârtie foto Epson originală, performanța cernelii este maximizată, creându-se un finisaj frumos cu colorit excelent.

Consultați secțiunea de ajutor a aplicației pentru detalii.

Notă:

- Sistemele de operare Windows Server nu sunt acceptate.
- Pentru a utiliza această aplicație, driverul imprimantei trebuie să fie instalat.

Pornirea în Windows

- Windows 10

Faceți clic pe butonul Start și apoi selectați **Epson Software > Epson Photo+**.

Windows 8.1/Windows 8

Introduceți numele aplicației în câmpul de căutare, apoi selectați pictograma afișată.

Windows 7/Windows Vista/Windows XP

Faceți clic pe butonul Start și selectați **Toate programele** sau > **Programe** > **Epson Software** > **Epson Photo+**.

Pornirea în Mac OS

Selectați **Start** > **Aplicații** > **Epson Software** > **Epson Photo+**.

Informații conexe

➔ „Instalarea separată a aplicațiilor” la pagina 162

Aplicație pentru tipărirea ușoară de la un dispozitiv inteligent (Epson iPrint)

Epson iPrint este o aplicație care permite imprimarea fotografiilor, a documentelor și a paginilor web de pe dispozitive inteligente precum un smartphone sau o tabletă. Puteți utiliza tipărirea locală, tipărirea de pe un dispozitiv inteligent conectat la aceeași rețea fără fir ca și imprimanta sau tipărirea la distanță, prin rețeaua internet. Pentru a utiliza tipărirea la distanță, înregistrați imprimanta la serviciul Epson Connect.



Instalarea Epson iPrint

Puteți instala Epson iPrint pe dispozitivul inteligent de la adresa URL sau folosind codul QR de mai jos.

<http://ipr.to/c>



Aplicație pentru tipărirea ușoară de la o aplicație Android (Epson Print Enabler)

Epson Print Enabler este o aplicație care vă permite să tipăriți wireless toate documentele, emailurile, fotografiile și paginile web direct de pe telefonul sau tableta Android (Android v4.4 sau versiune superioară). Din câteva atingeri, dispozitivul Android va descoperi o imprimantă Epson conectată la aceeași rețea fără fir.

Căutați și instalați Epson Print Enabler din Google Play.

Software pentru scanare

Aplicație pentru scanare de la computer (Epson ScanSmart)

Aplicația vă permite să scanați cu ușurință documentele și apoi să salvați imaginile scanate cu pași simpli. Pentru informații suplimentare despre utilizarea funcțiilor, consultați secțiunea de ajutor Epson ScanSmart.

Pornirea în Windows

Windows 10

Executați clic pe butonul Start și apoi selectați **Epson Software > Epson ScanSmart**.

Windows 8.1/Windows 8

Introduceți numele aplicației în câmpul de căutare, apoi selectați pictograma afișată.

Windows 7

Faceți clic pe butonul Start, iar apoi selectați **Toate programele > Epson Software > Epson ScanSmart**.

Pornirea în Mac OS

Selectați **Start > Aplicații > Epson Software > Epson ScanSmart**.

Software pentru expedierea faxurilor

Aplicație pentru configurarea operațiilor de fax și trimiterea faxurilor (FAX Utility)

FAX Utility este o aplicație care vă permite să configurați diverse setări pentru trimiterea faxurilor de pe computer. Puteți crea sau edita liste de contacte de utilizat la trimiterea faxurilor, puteți opta pentru salvarea faxurilor în format PDF pe computer, etc. Consultați secțiunea de ajutor a aplicației pentru detalii.

Notă:

Sistemele de operare Windows Server nu sunt acceptate.

Asigurați-vă că ați instalat driver-ul imprimantei înainte de a instala FAX Utility.

Asigurați-vă că ați instalat driver-ul imprimantei înainte de a instala FAX Utility. Consultați „Pornirea pe Windows” sau „Pornirea pe Mac OS” mai jos pentru a verifica dacă aplicația a fost instalată.

Pornirea în Windows

Windows 10

Executați clic pe butonul Start și apoi selectați **Epson Software > FAX Utility**.

Windows 8.1/Windows 8

Introduceți numele aplicației în câmpul de căutare, apoi selectați pictograma afișată.

Windows 7/Windows Vista/Windows XP

Faceți clic pe butonul Start și selectați **Toate programele (sau Programe) > Epson Software > FAX Utility**.

Pornirea în Mac OS

Selectați **Preferințe sistem** din meniul Apple > **Imprimante și scanere** (sau **Tipărire și scanare, Tipărire și fax**) și apoi selectați imprimanta (FAX). Faceți clic pe **Opțiuni și consumabile** > **Utilitar** > **Deschide utilitar imprimantă**.

Informații conexe

- ➔ „Trimiterea unui fax de la computer” la pagina 141
- ➔ „Recepționarea faxurilor la un computer” la pagina 146

Aplicație pentru transmiterea faxurilor (driver PC-FAX)

Driver-ul PC-FAX este o aplicație care vă permite să trimiteți un document creat într-o altă aplicație, sub formă de fax, direct de pe computer. Driver-ul PC-FAX este instalat la instalarea FAX Utility. Consultați secțiunea de ajutor a aplicației pentru detalii.

Notă:

- Sistemele de operare Windows Server nu sunt acceptate.
- Funcționarea reală depinde de aplicația pe care ați utilizat-o la crearea documentului. Consultați secțiunea de ajutor a aplicației pentru detalii.
- Verificați dacă aplicația a fost instalată. Consultați „Accesarea din Windows” sau „Accesarea din Mac OS” mai jos.

Accesarea din Windows

În aplicație, selectați **Tipărire** sau **Configurare tipărire** din meniul **Fișier**. Selectați imprimanta (FAX) și apoi faceți clic pe **Preferințe** sau **Proprietăți**.

Accesarea din Mac OS

În aplicație, selectați **Tipărire** din meniul **Fișier**. Selectați imprimanta (FAX) ca setare pentru **Imprimantă** și apoi selectați **Setări fax** sau **Setări destinatari** din meniul contextual (pop-up).

Informații conexe

- ➔ „Trimiterea unui fax de la computer” la pagina 141

Software pentru crearea pachetului

Application for Creating Driver Packages (EpsonNet SetupManager)

EpsonNet SetupManager este un software care creează un pachet pentru o instalare simplă a imprimantei, precum instalarea driverului imprimantei, instalarea EPSON Status Monitor și crearea unui port de imprimantă. Acest software permite administratorului să creeze pachete software unice și să le distribuie în grupuri.

Pentru mai multe informații, vizitați website-ul regional Epson.

<http://www.epson.com>

Software pentru configurarea setărilor sau gestionarea dispozitivelor

Aplicație pentru configurarea operațiilor imprimantei (Web Config)

Web Config este o aplicație care rulează într-un browser web, de exemplu în Internet Explorer și Safari, pe un computer sau pe un dispozitiv inteligent. Puteți confirma starea imprimantei sau puteți modifica serviciul de rețea și setările imprimantei. Pentru a utiliza aplicația Web Config, conectați imprimanta și computerul sau dispozitivul inteligent în aceeași rețea.

Sunt acceptate următoarele browsere.

Microsoft Edge, Internet Explorer 8 sau superior, Firefox*, Chrome*, Safari*

* Utilizați cea mai recentă versiune.

Executarea utilitarului Web Config într-un browser web

1. Verificați adresa IP a imprimantei.

Selectați pictograma de rețea pe ecranul principal al imprimantei și apoi selectați metoda de conectare activă pentru a confirma adresa IP a imprimantei.

Notă:

De asemenea, puteți verifica adresa IP tipărint raportul de conexiune la rețea.

2. Lansați un browser web de pe un computer sau un dispozitiv inteligent și apoi introduceți adresa IP a imprimantei.

Format:

IPv4: http://adresa IP a imprimantei/

IPv6: http://[adresa IP a imprimantei]/

Exemple:

IPv4: http://192.168.100.201/

IPv6: http://[2001:db8::1000:1]/

Notă:

Utilizând dispozitivul inteligent, puteți executa și utilitarul Web Config din ecranul de întreținere al Epson iPrint.

Întrucât imprimanta folosește un certificat autosemnat atunci când accesează HTTPS, atunci când porniți Web Config se afișează o avertizare în browser; acest lucru nu indică o problemă și poate fi ignorat.

Informații conexe

- ➔ „Aplicație pentru tipărirea ușoară de la un dispozitiv inteligent (Epson iPrint)” la pagina 308
- ➔ „Tipărirea unui raport de conexiune la rețea” la pagina 289

Executarea utilitarului Web Config în Windows

Atunci când conectați un computer la imprimantă prin utilizarea WSD, urmați pașii de mai jos pentru a executa utilitarul Web Config.

1. Deschideți lista de imprimante din computer.
 - Windows 10
Faceți clic pe butonul Start și apoi selectați **Sistem Windows > Panou de comandă > Vizualizare dispozitive și imprimante în Hardware și sunet**.
 - Windows 8.1/Windows 8
Selectați **Desktop > Setări > Panou de comandă > Vizualizare dispozitive și imprimante din Hardware și sunet** (sau **Hardware**).
 - Windows 7
Faceți clic pe butonul Start și selectați **Panou de comandă > Vizualizare dispozitive și imprimante din Hardware și sunet**.
 - Windows Vista
Faceți clic pe butonul Start și selectați **Panou de comandă > Imprimante din Hardware și sunet**.
2. Faceți clic dreapta pe imprimantă și selectați **Proprietăți**.
3. Selectați fila **Serviciu web** și faceți clic pe adresa URL.
Întrucât imprimanta folosește un certificat autosemnat atunci când accesează HTTPS, atunci când porniți Web Config se afișează o avertizare în browser; acest lucru nu indică o problemă și poate fi ignorat.

Executarea utilitarului Web Config în Mac OS

1. Selectați **Preferințe sistem** din meniul Apple > **Imprimante și scanere** (sau **Tipărire și scanare, Tipărire și Fax**), și apoi selectați imprimanta.
2. Faceți clic pe **Opțiuni și consumabile > Pagina web Afișare imprimantă**.
Întrucât imprimanta folosește un certificat autosemnat atunci când accesează HTTPS, atunci când porniți Web Config se afișează o avertizare în browser; acest lucru nu indică o problemă și poate fi ignorat.

Aplicație pentru configurarea dispozitivului într-o rețea (EpsonNet Config)

EpsonNet Config este o aplicație care vă permite să setați protocoale și adrese ale interfețelor de rețea. Pentru detalii suplimentare, consultați ghidul de utilizare pentru EpsonNet Config sau secțiunea de ajutor a aplicației.

Pornirea în Windows

- Windows 10/Windows Server 2019/Windows Server 2016
Executați clic pe butonul Start și apoi selectați **EpsonNet > EpsonNet Config**.
- Windows 8.1/Windows 8/Windows Server 2012 R2/Windows Server 2012
Introduceți numele aplicației în câmpul de căutare, apoi selectați pictograma afișată.
- Windows 7/Windows Vista/Windows XP/Windows Server 2008 R2/Windows Server 2008/Windows Server 2003 R2/Windows Server 2003
Faceți clic pe butonul Start și selectați **Toate programele sau Programe > EpsonNet > EpsonNet Config SE > EpsonNet Config**.

Pornirea în Mac OS

Start > Aplicații > Epson Software > EpsonNet > EpsonNet Config SE > EpsonNet Config.

Informații conexe

➔ „Instalarea separată a aplicațiilor” la pagina 162

Software pentru gestionarea dispozitivelor din rețea (Epson Device Admin)

Epson Device Admin este software multifuncțional care gestionează dispozitivele dintr-o rețea.

Sunt disponibile următoarele funcții.

- Monitorizarea sau gestionarea a până la 2000 de imprimante sau scanere din segment
- Întocmirea unui raport detaliat, de exemplu în cazul stării consumabilelor sau a produsului
- Actualizarea programului firmware al produsului
- Introducerea dispozitivului în rețea
- Aplicarea setărilor unificate la nivelul mai multor dispozitive.

Epson Device Admin poate fi descărcat de pe pagina web de asistență tehnică Epson. Pentru mai multe informații, consultați documentația sau secțiunea de ajutor a Epson Device Admin.

Software pentru actualizare

Aplicație pentru actualizare software și firmware (EPSON Software Updater)

EPSON Software Updater este o aplicație care instalează software nou și actualizează programul firmware și manualele prin intermediul internetului.

Notă:

Sistemele de operare Windows Server nu sunt acceptate.

Pornirea în Windows

- Windows 10
Executați clic pe butonul Start și apoi selectați **Epson Software > EPSON Software Updater**.
- Windows 8.1/Windows 8
Introduceți numele aplicației în câmpul de căutare, apoi selectați pictograma afișată.
- Windows 7/Windows Vista/Windows XP
Faceți clic pe butonul Start, apoi selectați **Toate programele (sau Programe) > Epson Software > EPSON Software Updater**.

Notă:

*De asemenea, puteți porni EPSON Software Updater făcând clic pe pictograma imprimantei din bara de activități de pe desktop și apoi selectați **Actualizare software**.*

Pornirea în Mac OS

Selectați **Start > Aplicații > Epson Software > EPSON Software Updater**.

Informații conexe

➔ „Instalarea separată a aplicațiilor” la pagina 162

Listă meniu setări

Selectați **Setări** pe ecranul principal al imprimantei pentru a efectua diverse setări.

Setări generale

Selectați meniurile din panoul de comandă conform descrierii de mai jos.

Setări > Setări generale

Setări de bază

Selectați meniurile din panoul de control conform descrierii de mai jos.

Setări > Setări generale > Setări de bază

Setările blocate de un administrator nu pot fi modificate.

Luminozitate LCD:

Ajustați luminozitatea ecranului LCD.

Sunete:

Reglați volumul.

Mut

Selectați **Act.** pentru a dezactiva toate sunetele.

Mod normal

Selectați volumul, cum ar fi **Apăsare buton**.

Mod silențios

Selectați volumul, cum ar fi **Apăsare buton** în **Mod silențios**.

Temporiz. oprire:

Ajustați perioada de timp pentru intrare în modul inactiv (mod de economisire energie) atunci când imprimanta nu a mai efectuat nicio operațiune. Ecranul LCD se va închide după ce timpul setat s-a scurs.

Pornire din stare de veghe:

Pornire la apăsarea ecranului LCD tactil:

Selectați **Activat** pentru a reactiva imprimanta din modul inactiv (modul de economisire energie) atingând panoul tactil. Dacă funcția este dezactivată, trebuie să apăsați un buton de pe panoul de comandă pentru a reactiva imprimanta. Dezactivarea acestei funcții previne orice operațiuni neintenționate cauzate de obiectele străine care ating ecranul. De asemenea, puteți configura perioada de timp pe parcursul căreia această funcție este activă.

Temporizator oprire:

Produsul dvs. ar putea avea această funcție sau funcția **Setări oprire**, în funcție de locația de achiziționare.

Selectați această setare pentru a opri imprimanta automat când aceasta nu este utilizată într-o perioadă specificată de timp. Puteți regla timpul înainte de aplicarea modului de gestionare a energiei. Orice creștere va afecta eficiența energetică a produsului. Luați în considerare mediul înconjurător înainte de a efectua vreo modificare.

Setări oprire:

Produsul dvs. ar putea avea această funcție sau funcția **Temporizator oprire**, în funcție de locația de achiziționare.

Oprise în caz de inactivitate

Selectați această setare pentru a opri imprimanta automat dacă această nu este utilizată într-o perioadă specificată de timp. Orice creștere va afecta eficiența energetică a produsului. Luați în considerare mediul înconjurător înainte de a efectua vreo modificare.

Oprise în caz de deconectare

Selectați această setare pentru a opri imprimanta după 30 de minute dacă au fost deconectate toate porturile, inclusiv portul LINE. În funcție de regiune, este posibil ca această caracteristică să nu fie inclusă.

Setări dată/oră:

Dată/oră

Introduceți data și ora curentă.

Oră de vară

Selectați setarea pentru ora de vară, aplicabilă zonei dvs.

Diferență de timp

Introduceți diferența de fus orar dintre zona dvs. și UTC (ora universală coordonată).

Țară/regiune:

Selectați țara sau regiunea în care utilizați imprimanta. Dacă schimbați țara sau regiunea, setările de fax revin la setările implicite și va trebui să le selectați din nou.

Limbă/Language:

Selectați limba utilizată pe ecranul LCD.

Ecran de pornire:

Specificați meniul inițial afișat pe ecranul LCD când imprimanta pornește și **Operația a expirat** este activat.

Editare ecran principal:

Modificați aspectul pictogramelor pe ecranul LCD. De asemenea, puteți adăuga, elimina sau muta pictograme.

Tapet:

Schimbați culoarea de fundal a ecranului LCD.

Operația a expirat:

Selectați **Act.** pentru a reveni la ecranul inițial dacă nu au fost efectuate operațiuni într-un anumit interval de timp. Dacă au fost aplicate restricții de utilizator și nu au fost efectuate operațiuni într-un interval specificat de timp, veți fi deconectat/ă și veți reveni la ecranul inițial.

Tastatură:

Modificați aspectul tastaturii pe ecranul LCD.

Ecran implicit (Job/Status)

Selectați informațiile implicite pe care doriți să le afișați când atingeți **Job/Status**.

Informații conexe

➔ „Economisirea energiei” la pagina 161

➔ „Introducerea caracterelor” la pagina 28

Setări imprimantă

Selectați meniurile din panoul de control conform descrierii de mai jos.

Setări > Setări generale > Setări imprimantă

Setările blocate de un administrator nu pot fi modificate.

Setări sursă hârtie:

Setare hârtie:

Selectați sursa de hârtie pentru a specifica formatul de hârtie și tipul de hârtie încărcată. Când activați **Detectare automată Dim hârtie**, imprimanta detectează formatul de hârtie încărcată.

Prioritate tavă pt. hârtie:

Selectați **Act.** pentru a acorda prioritate de tipărire hârtiei încărcate în alimentare hârtie spate.

Comut. auto. A4/Letter:

Selectați **Act.** pentru a alimenta hârtie din sursa de hârtie pentru formatul A4, dacă nu mai există hârtie în sursa pentru Letter, sau din sursa pentru formatul Letter, dacă nu există hârtie în sursa pentru A4.

Selectare automată setări:

În cazul epuizării hârtiei, alimentarea cu hârtie este realizată automată dintr-o sursă de hârtie care are aceleași setări ca și cele configurate pentru sarcinile de imprimare. Puteți configura selecția automată pentru fiecare sursă de hârtie pentru fiecare funcție în setările de copiere, fax sau altele. Nu puteți dezactiva toate setările.

Această setare este dezactivată dacă selectați o anumită sursă de hârtie din setările hârtiei pentru sarcinile de imprimare. În funcție de setarea tipului de hârtie din fila **Principal** a driverului imprimantei, este posibil ca hârtia să fie încărcată automat sau nu.

Notificare de eroare:

Selectați **Act.** pentru a afișa un mesaj de eroare atunci când formatul de hârtie selectat sau tipul nu corespund hârtiei încărcate.

Afișare automată configurare hârtie:

Selectați **Act.** pentru a afișa ecranul **Setare hârtie** la încărcarea hârtiei în caseta de hârtie. Dacă dezactivați această funcție, nu puteți tipări de la un iPhone, iPad sau iPod touch utilizând AirPrint.

Setări universale imprimare:

Aceste setări de tipărire sunt aplicate atunci când tipăriți utilizând un dispozitiv extern, fără a utiliza driver-ul imprimantei.

Compensare sus:

Ajustați marginea superioară a hârtiei.

Compensare stânga:

Ajustați marginea din stânga a hârtiei.

Compensare sus pt spate:

Ajustați marginea superioară pentru verso atunci când tipăriți pe ambele fețe.

Compensare stânga pt spate:

Ajustați marginea din stânga pentru verso atunci când tipăriți pe ambele fețe.

Verificare lățime hârtie:

Selectați **Act.** pentru a verifica lățimea hârtiei înainte de tipărire. Aceasta previne imprimarea în afara marginilor hârtiei atunci când setarea de dimensiune a hârtiei nu este corectă, dar este posibil ca viteza de imprimare să se reducă.

Omitere pagini goale:

Paginile albe sunt omise de la tipărire în mod automat.

Util. soluț. autom. prob.:

Selectați o acțiune de efectuat la apariția unei erori de tipărire pe ambele părți sau de memorie plină.

Act.

Afișează un avertisment și tipărește în modul cu o singură față atunci când apare o eroare la tipărirea față-verso, sau tipărește doar datele care au putut fi procesate de imprimantă atunci când apare o eroare de memorie plină.

Dez.

Afișează un mesaj de eroare și anulează tipărirea.

Interfață disp. de mem.:

Dispozitiv de memorie:

Selectați **Activare** pentru a permite imprimantei să acceseze un dispozitiv de memorie introdus. Dacă selectați **Dezactivare**, nu puteți salva datele pe dispozitivul de memorie folosind imprimanta. Acest lucru previne eliminarea neautorizată a documentelor confidențiale.

Partaj. fișiere:

Selectați dacă doriți să oferiți acces la dispozitivul de memorie de la un computer conectat prin USB sau de la un computer conectat prin rețea.

Hârtie groasă:

Selectați **Activat** pentru a preveni murdărirea tipăririlor cu cerneală, însă acest lucru va reduce viteza de tipărire.

Mod silențios:

Selectați **Act.** pentru a reduce zgomotul în timpul tipăririi, însă acest lucru va reduce viteza de tipărire. În funcție de setările selectate pentru tipul de hârtie și calitate a tipăririi, este posibil să nu existe variații ale nivelului de zgomot al imprimantei.

Timpe de uscare cerneală:

Selectați timpul de uscare cerneală pe care doriți să îl utilizați atunci când tipăriți pe ambele fețe. Imprimanta tipărește cealaltă față după ce o tipărește pe prima. Dacă tipărirea este murdară, măriți setarea de timp.

Bidirecțional:

Selectați **Activat** pentru a modifica direcție de tipărire; Tipărește în timp ce capul de tipărire se deplasează spre stânga și spre dreapta. Dacă liniile verticale sau orizontale de pe exemplarul tipărit apar închețoșate sau nealiniate, este posibil ca dezactivarea caracteristicii să remedieze problema; totuși, acest procedeu poate duce la reducerea vitezei de tipărire.

Extindere automată Output Tray:

Selectați **Activat** pentru a extinde automat suportul de hârtie pentru evacuare atunci când se tipărește pe hârtie mai mare de dimensiunea A4.

Conexiune PC prin USB:

Selectați **Activare** pentru a permite unui computer să acceseze imprimanta atunci când este conectat prin USB. Când se selectează **Dezactivare**, tipărirea și scanarea care nu sunt trimise prin rețea sunt restricționate.

Informații conexe

➔ [„Încărcarea hârtiei” la pagina 32](#)

Setări rețea

Selectați meniurile din panoul de comandă conform descrierii de mai jos.

Setări > Setări generale > Setări rețea

Configurare Wi-Fi:



Configurați sau modificați setările de rețea fără fir. Alegeți metoda de conexiune dintre următoarele și urmați instrucțiunile afișate pe panoul de comandă.

Ruter:

- Expert configurare Wi-Fi
- Configurare cu buton fizic (WPS)

- Altele
 - Config cod PIN (WPS)
 - Conectare auto Wi-Fi
 - Dezactivare Wi-Fi

Numeroase probleme de rețea pot fi rezolvate dezactivând și reactivând setările Wi-Fi.

Atingeți   > **Ruter** > **Modificați setările** > **Altele** > **Dezactivare Wi-Fi** > **Pornire configurare**.

Wi-Fi Direct:

- iOS
- Android
- Dispozitive cu alt SO
- Schimbare
 - Schimbare nume rețea
 - Modificare parolă
 - Dezactivare Wi-Fi Direct
 - Restaurare setări implicite

Configurare LAN prin fir:

Configurați sau modificați o conexiune la rețea care utilizează un cablu LAN și un router. Când se utilizează acest mod, conexiunile Wi-Fi sunt dezactivate.

Stare rețea:

Afișează sau tipărește setările de rețea curente.

- Stare rețea cu fir LAN/Wi-Fi
- Stare Wi-Fi Direct
- Stare server e-mail
- Imprimare foaie stare

Verificare conexiune:

Efectuează o verificare a conexiunii la rețea curente și tipărește un raport. Dacă există probleme cu conexiunea, consultați raportul pentru a rezolva problema.

Complex:

Efectuați următoarele setări detaliate.

- Nume dispozitiv
- TCP/IP
- Server proxy
- Server e-mail
- Adresă IPv6
- Partajare rețea MS

- Viteză link și duplex
- Redirecționare HTTP la HTTPS
- Dezactivare IPsec/IP Filtering
- Dezactivare IEEE802.1X

Informații conexe

- ➔ „Efectuarea setărilor Wi-Fi prin introducerea unui SSID și a parolei” la pagina 275
- ➔ „Efectuarea setărilor Wi-Fi prin Push Button Setup (WPS)” la pagina 276
- ➔ „Efectuarea setărilor prin PIN Code Setup (Configurare cod PIN) (WPS)” la pagina 277
- ➔ „Conectarea directă a unui dispozitiv inteligent și a unei imprimante (Wi-Fi Direct)” la pagina 277
- ➔ „Tipărirea unui raport de conexiune la rețea” la pagina 289
- ➔ „Verificarea stării conexiunii la rețea” la pagina 288

Setări serviciu web

Selectați meniurile din panoul de comandă conform descrierii de mai jos.

Setări > Setări generale > Setări serviciu web

Setările blocate de un administrator nu pot fi modificate.

Servicii Epson Connect:

Indică dacă imprimanta este înregistrată și conectată la Epson Connect.

Vă puteți înregistra la serviciu selectând **Înregistrare** și urmând instrucțiunile.

Dacă imprimanta este înregistrată, puteți modifica următoarele setări.

- Suspendare/Reluare
- Anulare înregistrare

Pentru detalii, consultați următorul site web.

<https://www.epsonconnect.com/>

<http://www.epsonconnect.eu> (doar Europa)

Informații conexe

- ➔ „Tipărirea utilizând un serviciu cloud” la pagina 82

Setări fax

Selectarea **Setări > Setări generale > Setări fax** de la panoul de comandă al imprimantei afișează acest meniu.

Notă:

- Puteți de asemenea accesa Setări fax din Web Config. Faceți clic pe fila **Fax** pe ecranul Web Config.
- Când utilizați Web Config pentru a afișa meniul **Setări fax**, pot exista uşoare diferenţe în interfaţa de utilizator şi în locaţie comparativ cu panoul de comandă al imprimantei.

Informații conexe

- ➔ „Buton de operație rapidă” la pagina 321
- ➔ „Setări de bază” la pagina 321
- ➔ „Trimitere setări” la pagina 323
- ➔ „Setări primite” la pagina 324
- ➔ „Setări raport” la pagina 330
- ➔ „Setări securitate” la pagina 331
- ➔ „Verif conexiune fax” la pagina 332
- ➔ „Expert configurare fax” la pagina 332

Buton de operație rapidă

Puteți găsi meniul pe panoul de comandă al imprimantei de mai jos.

Setări > Setări generale > Setări fax > Buton de operație rapidă

Notă:

- Dacă se afișează ecranul de introducere parolă, introduceți parola de administrator.
- Nu puteți afișa aceste meniuri pe ecranul Web Config.

Buton de operație rapidă 1, Buton de operație rapidă 2, Buton de operație rapidă 3:

Înregistrează până la trei comenzi rapide care vă permit să accesați rapid meniul utilizat frecvent la trimiterea faxurilor. Comenzile rapide sunt afișate în meniul următor.

Fax > fila **Setări fax**.

Setări de bază

Puteți găsi meniul pe panoul de comandă al imprimantei de mai jos.

Setări > Setări generale > Setări fax > Setări de bază

Notă:

- În ecranul Web Config, puteți găsi meniul de mai jos.

Fila **Fax** > **Setări de bază**

- Dacă se afișează ecranul de introducere parolă, introduceți parola.

Viteză fax:

Selecționați viteza de transmisie a faxurilor. Vă recomandăm să selectați **Lent (96.00bps)**, dacă întâmpinați frecvent erori de comunicare, la trimiterea/primirea unui fax în/din străinătate, sau dacă utilizați un serviciu de telefonie IP (VoIP).

ECM:

Corectează automat erorile din transmisiile faxurilor (modul de corectare a erorilor), majoritatea fiind cauzate de zgomotul de pe linia telefonică. Dacă această opțiune este dezactivată, nu veți putea trimite sau primi documente color.

Detecție ton apel:

Detectează un ton de apel înainte de a iniția apelarea. Dacă imprimanta este conectată la o centrală PBX (Centrală secundară de abonat) sau la o linie telefonică digitală, este posibil ca apelarea să nu

pornească. În această situație, schimbați setarea **Tip linie** la **PBX**. Dacă această soluție nu funcționează, dezactivați această caracteristică. Totuși, dezactivarea acestei caracteristici ar putea duce la pierderea primei cifre a numărului de fax și la trimiterea faxului la un număr incorect.

Mod apelare:

Selectați tipul sistemului telefonic la care ați conectat imprimanta. Dacă setați sistemul la **Puls**, puteți comuta temporar modul de formare de la impuls la ton, apăsând * (va apărea litera „T”) în timpul introducerii cifrelor în partea superioară a ecranului faxului. În funcție de regiune sau țară, este posibil ca această setare să nu fie afișată.

Tip linie:

Selectați tipul liniei telefonice la care ați conectat imprimanta.

Când utilizați imprimanta într-un mediu în care se utilizează interioare și în care este necesar un cod de acces din exterior, cum ar fi 0 și 9, pentru a apela o linie externă selectați **PBX**. Pentru un mediu în care se utilizează un modem DSL sau un adaptor pentru terminal, se recomandă și setarea la **PBX**.

Cod de acces

Selectați **Se utiliz.** și apoi înregistrați un cod de acces extern, precum 0 sau 9. Apoi, la trimiterea unui fax către un număr de fax din exterior, introduceți semnul diez (#) în locul codului real. # (diez) trebuie, de asemenea, utilizat în **Contacte** ca un cod de acces extern. Dacă un cod de acces extern, precum 0 sau 9, este setat într-un contact, nu puteți trimite faxuri la contactul respectiv. În acest caz, setați **Cod de acces** la **Nu se utiliz.**, în caz contrar trebuie să schimbați codul în **Contacte** la #.

Antet:

Introduceți numele dvs. de expeditor și numărul de fax. Acestea vor apărea ca antet în cazul faxurilor trimise.

- Nr. dvs. de telefon: Puteți introduce până la 20 de caractere folosind 0–9 + sau spații. Pentru Web Config, puteți introduce până la 30 de caractere.
- Antet fax: Puteți înregistra până la 21 de nume de expeditor, în funcție de necesități. Puteți introduce până la 40 de caractere pentru fiecare nume de expeditor. Pentru Web Config, introduceți antetul în Unicode (UTF-8).

Mod primire:

Selectați modul de primire. Pentru detalii, consultați informațiile aferente de mai jos.

DRD:

Dacă v-ați abonat la un serviciu de tip „ton de apel distinctiv” de la furnizorul dvs. de servicii de telefonie, selectați tonul care va fi utilizat la primirea faxurilor. Serviciul de tip „ton de apel distinctiv”, oferit de numeroase companii telefonice (numele serviciului diferă de la o companie la alta), vă permite să aveți mai multe numere de telefon pe aceeași linie. Fiecare număr are un ton de apel distinctiv. Puteți utiliza un număr pentru apeluri vocale și alt număr pentru faxuri. În funcție de regiune, această opțiune poate fi setată la **Act.** sau la **Dez.**

Sonerii răspuns:

Selectați numărul de apeluri după care imprimanta va primi automat un fax.

Primire la distanță:

Primire la distanță

Când preluați un fax de la un telefon conectat la imprimantă, puteți începe să primiți faxul introducând codul.

Cod început

Setați codul de pornire pentru **Primire la distanță**. Introduceți două caractere folosind 0–9, *, #.

Fax de respingere:

Fax de respingere

Selectați opțiunile pentru respingerea recepționării faxurilor nedorite.

- Listă numere refuzare: Dacă numărul de telefon al celeilalte părți se află în lista de numere respinse, setați dacă doriți să respingeți faxurile de intrare.
- Spațiu pentru antet fax blocat: Dacă numărul de telefon al celeilalte părți este blocat, setați dacă doriți să respingeți recepționarea faxurilor.
- Contacte neînregistrate: Dacă numărul de telefon al celeilalte părți nu se află în contacte, setați dacă doriți să respingeți recepționarea faxurilor.

Editare listă de numere de respins

Puteți înregistra până la 30 de numere de fax pentru a respinge faxurile și apelurile. Introduceți până la 20 de caractere folosind 0–9, *, #, sau spații.

Informații conexe

- ➔ „Activarea trimiterii faxurilor prin intermediul unui computer” la pagina 415
- ➔ „Pregătirea imprimantei pentru a trimite și a primi faxuri” la pagina 404
- ➔ „Realizarea setărilor pentru fax pentru un sistem PBX” la pagina 406
- ➔ „Primirea faxurilor de intrare” la pagina 122
- ➔ „Efectuarea setărilor pentru blocarea faxurilor nedorite” la pagina 415

Trimitere setări

Puteți găsi meniul pe panoul de comandă al imprimantei de mai jos.

Setări > Setări generale > Setări fax > Trimitere setări

Notă:

- În ecranul *Web Config*, puteți găsi meniul de mai jos.

Fila **Fax** > **Trimitere setări**

- Dacă se afișează ecranul de introducere parolă, introduceți parola.

Trimitere set:

Când există mai multe faxuri care așteaptă să fie trimise către același destinatar, această opțiune permite gruparea și trimiterea simultană a tuturor faxurilor. Puteți trimite până la cinci documente (până la 100 în total) simultan. Această funcție vă ajută să economisiți costurile de transmisie, reducând numărul de conectări.

Salvare date eroare:

Salvează documentele care nu au putut fi trimise în memoria imprimantei. Puteți retrimite documentele din **Job/Status**.

Timp de așteptare pentru următorul Original:

Setați intervalul de timp pentru așteptarea următorului original. Imprimanta începe trimiterea faxului după scurgerea intervalului de timp.

Ora de afișare previzualizare fax:

Puteți previzualiza documentul scanat pentru un interval de timp setat înainte de a-l trimite. Imprimanta începe trimiterea faxului după scurgerea intervalului de timp.

Funcția PC la FAX:

Acest element este afișat numai pe ecranul Web Config. Permite trimiterea faxurilor folosind un computer client.

Setări primite

Informații conexe

- ➔ „Setări salvare/redirecționare” la pagina 324
- ➔ „Setări imprimare” la pagina 329

Setări salvare/redirecționare

Salvare/Redirecționare necondiționată:

Puteți găsi meniul pe panoul de comandă al imprimantei de mai jos.

Setări > Setări generale > Setări fax > Setări primite > Setări salvare/redirecționare > Salvare/Redirecționare necondiționată

Notă:

În ecranul Web Config, puteți găsi meniul de mai jos.

Fila Fax > Setări salvare/redirecționare > Salvare/Redirecționare necondiționată

Puteți seta destinații de salvare și redirecționare către Inbox, un computer, un dispozitiv de memorie externă, adresă e-mail, foldere partajate și alte aparate fax. Puteți folosi aceste funcții simultan. Dacă setați toate elementele la **Dez.** în panoul de comandă al imprimantei, imprimanta este setată pentru a tipări faxurile recepționate.

Informații conexe

- ➔ „Efectuarea setărilor de salvare pentru primirea faxurilor” la pagina 408
- ➔ „Efectuarea setărilor de redirecționare pentru primirea faxurilor” la pagina 409

Salvare în inbox:

Salvează faxurile recepționate în Inbox imprimantei. Pot fi salvate până la 100 de documente. Rețineți că este posibil să nu puteți salva 100 de documente, în funcție de condițiile de

utilizare, precum dimensiunea fișierelor aferente documentelor salvate și utilizarea simultană a mai multor caracteristici de salvare a faxurilor.

Deși faxurile recepționate nu sunt tipărite automat, le puteți viziona pe ecranul imprimantei și le puteți tipări doar pe acelea de care aveți nevoie. Totuși, dacă selectați **Da și imprimare** într-un alt element, precum **Salvare în computer** în **Salvare/Redirecționare necondiționată**, faxurile recepționate sunt imprimate automat.

Salvare în computer:

Salvează faxurile recepționate ca fișiere PDF la un computer conectat la imprimantă. Puteți seta la **Da** folosind doar FAX Utility. Instalați în prealabil FAX Utility pe computer. După setarea la **Da**, puteți schimba la **Da și imprimare**.

Salvare în disp. de mem.:

Salvează faxurile recepționate ca fișiere PDF la un dispozitiv de memorie extern conectat la imprimantă. Selectând opțiunea **Da și imprimare**, puteți tipări faxurile recepționate în timp ce le salvați în dispozitivul de memorie.

Documentele primite vor fi salvate temporar în memoria imprimantei, înainte ca documentele să fie salvate în dispozitivul de memorie conectat la imprimantă. Deoarece o eroare referitoare la umplerea memoriei determină dezactivarea trimiterii și primirii faxurilor, păstrați dispozitivul de memorie conectat la imprimantă.

Redirecționare:

Redirecționează faxurile recepționate către un alt aparat fax sau le redirecționează ca fișiere PDF către un folder partajat din rețea sau către o adresă de e-mail. Faxurile redirecționate sunt șterse din imprimantă. Selectând opțiunea **Da și imprimare**, puteți tipări faxurile recepționate în timp ce le redirecționați. Mai întâi adăugați destinațiile de redirecționare în lista de contacte. Pentru a redirecționa către o adresă de e-mail, configurați setările serverului de e-mail.

Destinație: puteți selecta destinații de redirecționare din lista de contacte pe care ați adăugat-o în prealabil.

Dacă ați selectat un folder partajat într-o rețea sau o adresă de e-mail ca destinație de redirecționare, vă recomandăm să testați dacă puteți să trimiteți o imagine scanată la această destinație în modul scanare. Selectați **Scanare > E-mail**, sau **Scanare > Folder de rețea/FTP** din ecranul de pornire, selectați destinația și apoi începeți să scanați.

Opțiuni la eșuarea redirecționării: puteți selecta dacă doriți să tipăriți faxul eșuat sau să îl salvați în Inbox.

Când Inbox devine plin, primirea faxurilor este dezactivată. Se recomandă să ștergeți documentele din inbox după citirea acestora. Numărul de documente care nu au putut fi redirecționate este afișat pe  de pe ecranul de pornire, pe lângă celelalte operațiuni neprocesate.

Notificări prin e-mail:

Trimiteți o notificare prin e-mail după finalizarea procesului selectat mai jos. Puteți folosi simultan funcțiile de mai jos.

Destinatar

Setează destinația notificării pentru finalizarea procesului.

Notif. la finalizarea primirii

Trimite o notificare când recepționarea unui fax este finalizată.

Notif. la finalizarea imprimării

Trimite o notificare când tipărirea unui fax este finalizată.

Notif. la finalizarea salvării pe disp. de memorie

Trimite o notificare când salvarea unui fax într-un dispozitiv de memorie este finalizată.

Notif. la finalizarea redirecționării

Trimite o notificare când redirecționarea unui fax este finalizată.

Informații conexe

➔ „Efectuarea setărilor de salvare pentru primirea faxurilor” la pagina 408

➔ „Efectuarea setărilor de redirecționare pentru primirea faxurilor” la pagina 409

Salv./Redir. cond.:

Puteți găsi meniul pe panoul de comandă al imprimantei de mai jos.

Setări > Setări generale > Setări fax > Setări primite > Setări salvare/redirecționare > Salv./Redir. cond.

Notă:

În ecranul Web Config, puteți găsi meniul de mai jos.

Fax fila > Setări salvare/redirecționare > Salv./Redir. cond.

Puteți seta destinații de salvare și/sau redirecționare către Inbox, casete confidențiale, un dispozitiv de memorie externă, adrese e-mail, foldere partajate și alte aparate fax.

Pentru a comuta între activarea sau dezactivarea condițiilor, atingeți oriunde în elementul de setare, cu excepția ➔ .

Informații conexe

➔ „Efectuarea setărilor de salvare pentru primirea faxurilor cu condiții specifice” la pagina 411

➔ „Efectuarea setărilor de redirecționare pentru primirea faxurilor cu condiții specificate” la pagina 413

Nume:

Introduceți numele condiției.

Condiții:

Selectați condițiile și apoi efectuați setările.

Potr nr fax exp

Când numărul de fax al expeditorului se potrivește, faxul recepționat este salvat și redirecționat.

Potrivire perfectă subadresă(SUB)

Când sub-adresa (SUB) se potrivește perfect, faxul recepționat este salvat și redirecționat.

Potrivire perfectă Parolă(SID)

Atunci când parola (SID) se potrivește perfect, faxul recepționat este salvat și redirecționat.

Oră primire

Salvează și redirecționează un fax recepționat în perioada de timp specificată.

Dest. salv./redir.:

Selectați destinația pentru salvarea și redirecționarea documentelor recepționate care corespund condițiilor. Puteți folosi simultan funcțiile de mai jos.

Salv. în căs. fax:

Salvează faxurile recepționate în Inbox sau caseta confidențială a imprimantei.

Puteți salva până la 100 de documente în total. Rețineți că este posibil să nu puteți salva 100 de documente, în funcție de condițiile de utilizare, precum dimensiunea fișierelor aferente documentelor salvate și utilizarea simultană a mai multor caracteristici de salvare a faxurilor.

Salvare în disp. de mem.:

Salvează faxurile recepționate ca fișiere PDF la un dispozitiv de memorie extern conectat la imprimantă.

Documentele primite vor fi salvate temporar în memoria imprimantei, înainte ca documentele să fie salvate în dispozitivul de memorie conectat la imprimantă. Deoarece o eroare referitoare la umplerea memoriei determină dezactivarea trimerii și primirii faxurilor, păstrați dispozitivul de memorie conectat la imprimantă.

Redirecționare:

Redirecționează faxurile recepționate către un alt aparat fax sau le redirecționează ca fișiere PDF către un folder partajat din rețea sau către o adresă de e-mail. Faxurile redirecționate sunt șterse din imprimantă. Mai întâi adăugați destinația de redirecționare în lista de contacte. Pentru a redirecționa către o adresă de e-mail, va trebui de asemenea să configurați setările serverului de e-mail.

Destinație: puteți selecta o destinație de redirecționare din lista de contacte pe care ați adăugat-o în prealabil.

Dacă ați selectat un folder partajat într-o rețea sau o adresă de e-mail ca destinație de redirecționare, vă recomandăm să testați dacă puteți să trimiteți o imagine scanată la această destinație în modul scanare. Selectați **Scanare > E-mail**, sau **Scanare > Folder de rețea/FTP** din ecranul de pornire, selectați destinația și apoi începeți să scanați.

Opțiuni la eșuarea redirecționării: puteți selecta dacă doriți să tipăriți faxul eșuat sau să îl salvați în Inbox.

Imprimare:

Tipărește faxurile recepționate.

Notificări prin e-mail:

Trimiteți o notificare prin e-mail după finalizarea procesului selectat mai jos. Puteți folosi simultan funcțiile de mai jos.

Destinatar

Setează destinația notificării pentru finalizarea procesului.

Notif. la finalizarea primirii

Trimite o notificare când recepționarea unui fax este finalizată.

Notif. la finalizarea imprimării

Trimite o notificare când tipărirea unui fax este finalizată.

Notif. la finalizarea salvării pe disp. de memorie

Trimite o notificare când salvarea unui fax într-un dispozitiv de memorie este finalizată.

Notif. la finalizarea redirecționării

Trimite o notificare când redirecționarea unui fax este finalizată.

Raport transmitere:

Tipărește un raport de transmisie în mod automat, după ce salvați sau redirecționați un fax recepționat.

Selectând opțiunea **Eroare imprimare**, puteți tipări un raport doar atunci când salvați sau redirecționați un fax recepționat și apare o eroare.

Informații conexe

- ➔ „Efectuarea setărilor de salvare pentru primirea faxurilor cu condiții specifice” la pagina 411
- ➔ „Efectuarea setărilor de redirecționare pentru primirea faxurilor cu condiții specificate” la pagina 413

Setări comune:

Puteți găsi meniul pe panoul de comandă al imprimantei de mai jos.

Setări > Setări generale > Setări fax > Setări primite > Setări salvare/redirecționare > Setări comune

Notă:

În ecranul Web Config, puteți găsi meniul de mai jos.

❑ **Fila Fax > Fax Box > Inbox**

❑ **Fila Fax > Setări salvare/redirecționare > Setări comune**

Setări Inbox:

Opțiuni când mem. e plină:

Puteți selecta operațiunea de tipărire a faxului recepționat sau puteți refuza recepționarea faxului când memoria Inbox este plină.

Setări parolă inbox:

Parola protejează Inbox pentru a împiedica utilizatorii să vadă faxurile recepționate. Selectați **Schimbare** pentru a schimba parola, apoi selectați **Resetare** pentru a anula protecția prin parolă. La schimbarea sau resetarea parolei, veți avea nevoie de parola curentă.

Nu puteți seta o parolă dacă ați setat **Opțiuni când mem. e plină la Primire și imprimare faxuri**.

Subiect e-mail pt. redirecționare:

Puteți specifica un subiect pentru e-mail când redirecționați la o adresă de e-mail.

Meniu:

Puteți găsi  pe panoul de comandă al imprimantei prin accesarea următoarelor meniuri în ordine.

Setări > Setări generale > Setări fax > Setări primite > Setări salvare/redirecționare > 

Notă:

Nu puteți tipări lista din ecranul Web Config.

Imprimare listă de salvare/redir. condiționată:

Tipărește Listă de salvare/ redir condiționată.

Setări imprimare

Puteți găsi meniul pe panoul de comandă al imprimantei de mai jos.

Setări > Setări generale > Setări fax > Setări primite > Setări imprimare

Notă:

În ecranul Web Config, puteți găsi meniul de mai jos.

Fax fila > Setări imprimare

Dacă se afișează ecranul de introducere parolă, introduceți parola.

Reducere automată:

Tipărește faxurile recepționate cu documentele de mari dimensiuni reduse pentru a se încadra pe hârtie, în sursa de hârtie. Reducerea ar putea să nu fie posibilă, în funcție de datele primite. Dacă această caracteristică este dezactivată, documentele mari vor fi tipărite la dimensiunea originală, pe mai multe pagini, sau ar putea fi tipărită și o a doua pagină, albă.

Setări divizare pagină:

Tipărește faxurile recepționate cu divizare pagină atunci când dimensiunea documentului recepționat este mai mare decât dimensiunea hârtiei încărcate în imprimantă.

Rotire automată:

Rotește faxurile recepționate ca documente A5 în format Peisaj astfel încât să fie tipărite pe hârtie A5. Setarea este aplicată atunci când setarea formatului hârtiei pentru cel puțin o sursă de hârtie utilizată pentru imprimarea faxurilor este setată la A5.

Prin selectarea **Dez.**, faxurile recepționate în format A5 Peisaj, care au aceeași lățime ca documentele în format A4 Portret, vor fi considerate ca fiind faxuri în format A4 și vor fi tipărite ca atare.

Verificați setările sursei de hârtie pentru tipărirea faxurilor și formatul hârtiei pentru sursele de hârtie din următoarele meniuri în **Setări > Setări generale > Setări imprimantă > Setări sursă hârtie**.

Selectare automată setări

Setare hârtie > Dim hârtie

Adăugare informații recepție:

Tipărește informații de recepție privind faxurile recepționate, chiar dacă expeditorul nu a setat informații de antet. Informațiile de recepționare includ data și ora recepționării, ID-ul expeditorului, ID-ul de recepție (precum „#001”) și numărul paginii (cum ar fi „P1”). Prin colectarea ID-ului de recepție tipărit pe faxul recepționat, puteți verifica jurnalul de transmisie în raportul faxului și istoricul sarcinilor de fax. Când se activează **Setări divizare pagină**, numărul de divizare pagină este, de asemenea, inclus.

2 fețe:

Tipărește mai multe pagini ale faxurilor recepționate pe ambele fețe ale colii de hârtie.

Sinc. începere imprimare:

Selectați opțiunile pentru începerea tipăririi faxurilor care urmează să fie recepționate.

- Toate paginile primite: Tipărirea începe după recepționarea tuturor paginilor. Începerea tipăririi de pe prima pagină sau ultima pagină depinde de setarea funcției **Stivuire colaj**. Consultați explicația pentru **Stivuire colaj**.
- Prima pagină primită: Începe tipărirea când este recepționată prima pagină și apoi tipărește în ordinea în care paginile sunt recepționate. Dacă imprimanta nu poate începe tipărirea, de exemplu atunci când sunt efectuate alte sarcini de tipărire, imprimanta începe tipărirea paginilor recepționate sub formă de lot atunci când este disponibilă.

Stivuire colaj:

Din moment ce prima pagină este tipărită ultima (ieșire în partea de sus), documentele tipărite sunt așezate în ordinea corectă a paginilor. Dacă imprimanta are memorie insuficientă, această caracteristică ar putea să nu fie disponibilă.

Imprim. durată suspendare:

Imprim. durată suspendare

În perioada de timp specificată, imprimanta salvează documentele recepționate în memoria imprimantei, fără a le tipări. Această caracteristică poate fi utilizată pentru prevenirea zgomotului în timpul nopții sau pentru prevenirea dezvăluirii documentelor confidențiale în timp ce sunteți plecat. Dacă utilizați această funcție, asigurați-vă că dispuneți de suficientă memorie liberă. Puteți să verificați și să tipăriți individual documentele primite, chiar înainte de ora de repornire, din **Job/Status** pe ecranul de pornire.

Oră oprire

Oprește tipărirea documentelor.

Timp până la repornire

Reîncepe automat tipărirea documentelor.

Mod silențios:

Reduce zgomotul generat de imprimantă la tipărirea faxurilor, însă viteza de tipărire se poate reduce.

Setări raport

Puteți găsi meniul pe panoul de comandă al imprimantei de mai jos.

Setări > Setări generale > Setări fax > Setări raport

Notă:

- În ecranul *Web Config*, puteți găsi meniul de mai jos.

Fila **Fax** > **Setări raportare**

- Dacă se afișează ecranul de introducere parolă, introduceți parola.

Raport redirectionări:

Tipărește un raport după redirectionarea unui fax recepționat. Selectați **Imprimare** pentru imprimare la fiecare redirectionare a unui document.

Raport de erori la cop. de rez.:

Tipărește un raport atunci când apare o eroare de copie de rezervă la redirectionarea faxului trimis către **Dest. copiere de rezervă**. Puteți schimba destinația în **Fax > Setări fax > Cop. rez.**. Rețineți că funcția de copiere de rezervă este disponibilă în următoarele cazuri:

- Expedierea unui fax monocrom
- Expedierea unui fax utilizând funcția **Trimitere fax mai târziu**
- Expedierea unui fax utilizând funcția **Trimitere set**
- Expedierea unui fax utilizând funcția **Stocare date fax**

Imprimare automată jurnal fax:

Tipărește automat jurnalul de faxuri. Selectați **Activat (la fiecare 30)** pentru a tipări un jurnal de fiecare dată când sunt finalizate 30 de activități ale mașinii fax. Selectați **Activat (timp)** pentru a tipări jurnalul la intervalul de timp specificat. Totuși, dacă numărul de faxuri depășește 30, jurnalul va fi tipărit înaintea momentului specificat.

Atașare imagine la raport:

Tipărește un **Raport transmitere** cu o imagine a primei pagini a documentului trimis. Selectați **Activat (imagine mare)** pentru a tipări partea superioară a paginii, fără a o reduce. Selectați **Activat (imagine mică)** pentru a tipări pagina integral, reducând-o pentru a se încadra în raport.

Format raport:

Selectați un format pentru rapoartele despre faxuri în fila **Fax > Mai multe > Raport fax**, altul decât **Protocol urmărire**. Selectați **Detaliu** pentru a tipări și codurile de erori.

Metodă de trimitere:

Selectați o metodă de generare a rapoartelor de fax, precum: **Salvare în disp. de mem.**. Atunci când selectați **Redirectionare**, selectați **Destinație** din lista de contacte.

Setări securitate

Puteți găsi meniul pe panoul de comandă al imprimantei de mai jos.

Setări > Setări generale > Setări fax > Setări securitate

Notă:

- În ecranul *Web Config*, puteți găsi meniul de mai jos.

Fila **Fax** > **Setări securitate**

- Dacă se afișează ecranul de introducere parolă, introduceți parola.

Restricții apelare directă:

Selectarea **Act.** dezactivează introducerea manuală a numerelor de fax ale destinatarilor, pentru a permite operatorului să selecteze destinatarii doar din lista de contacte sau din istoricul faxurilor trimise.

Selectarea **Introduceți de două ori** necesită ca operatorul să introducă numărul de fax din nou, atunci când un număr este introdus manual.

Selectarea **Dez.** permite introducerea manuală a numerelor de fax ale destinatarilor.

Restricții transmisiune:

Selectarea **Act.** permite introducerea unui singur număr de fax ca destinatar.

Confirmare listă adrese:

Selectarea **Act.** afișează un ecran de confirmare a destinatarului, înainte de a începe transmisia.

Puteți selecta destinatarii din **Toate** sau **Numai pentru transmisiune**.

Șterg. autom. date backup:

Selectarea **Act.** șterge în mod automat copiile de rezervă atunci când trimiterea sau primirea unui document se finalizează cu succes și copiile de rezervă devin inutile.

Selectați **Dez.** în vederea pregătirii pentru o cădere de tensiune neașteptată cauzată de probleme la alimentarea cu electricitate sau de o operațiune incorectă; imprimanta stochează temporar în memorie copii de rezervă ale documentelor trimise și primite.

Ștergere date backup:

Șterge toate copiile de rezervă stocate temporar în memoria imprimantei. Rulați acest program înainte de a înstrăina sau casa imprimanta.

Acest meniu nu este afișat pe ecranul Web Config.

Verif conexiune fax

Puteți găsi meniul pe panoul de comandă al imprimantei de mai jos.

Setări > Setări generale > Setări fax > Verif conexiune fax

Notă:

Nu puteți afișa aceste meniu pe ecranul Web Config.

Selectarea **Verif conexiune fax** verifică dacă imprimanta este conectată la linia telefonică și pregătită pentru transmiterea faxului. Puteți tipări rezultatul verificării pe hârtie simplă în format A4.

Expert configurare fax

Puteți găsi meniul pe panoul de comandă al imprimantei de mai jos:

Setări > Setări generale > Setări fax > Expert configurare fax

Notă:

Nu puteți afișa acest meniu pe ecranul Web Config.

Selectarea **Expert configurare fax** realizează setări de bază pentru fax. Urmați instrucțiunile afișate pe ecran.

Informații conexe

➔ „Setări de bază” la pagina 321

➔ „Pregătirea imprimantei pentru a trimite și a primi faxuri” la pagina 404

Setări scanare

Confirmare destinatar

Verificați destinația înainte de scanare.

Server e-mail

Configurați setările serverului de e-mail pentru scanare **E-mail**.

Setări server

Specificați metoda de autentificare pentru ca imprimanta să poată accesa serverul de e-mail.

„Elemente de setare server de e-mail” la pagina 366

Verificare conexiune

Verificați conexiunea cu serverul de e-mail.

Administrare sistem

Prin utilizarea acestui meniu, puteți menține produsul ca administrator de sistem. Vă permite, de asemenea, să restricționați caracteristicile de produs pentru utilizatori individuali, pentru a corespunde stilului dumneavoastră de lucru sau de birou.

Selectați meniurile din panoul de comandă conform descrierii de mai jos.

Setări > Setări generale > Administrare sistem

Administrator Contacte:

Puteți efectua următoarele setări pentru contacte.

Înregistrare/Ștergere:

Înregistrați și/sau ștergeți contacte pentru meniurile Fax, Scanare la e-mail, și Scanare în folder rețea/FTP.

Frecvent:

Înregistrați contactele utilizate frecvent pentru a le accesa rapid. De asemenea, puteți modifica ordinea listei.

Imprimare contacte:

Tipăriți lista de contacte.

Vizualizare opțiuni:

Modificați modul în care lista de contacte este afișată.

Opțiuni de căutare:

Modificați metoda pentru căutarea contactelor.

Ștergere date memorie internă:

Ștergeți datele din memoria internă a imprimantei, precum lucrările de tipărire cu parole.

Setări securitate:

Puteți efectua următoarele setări de securitate.

Restricții:

Permișiunea de a modifica setările următoarelor elemente când este activată blocarea panoului.

- Acces jurnal operație
- Accesare opțiune Înreg./Șterg. Contacte
- Acces recent Fax
- Acces jurnal transmitere Fax
- Acces la raportul Fax
- Acces la secțiunea Istoric salvare tip. din Scan. în fold. rețea/FTP
- Acces la secțiunea Recent din Scanare către e-mail
- Acces la secțiunea Afișare istoric trimitere din Scanare către e-mail
- Acces la secțiunea Tipărire istoric trimitere din Scanare către e-mail
- Acces la Limbă
- Acces la Hârtie groasă
- Acces la Mod silențios
- Protejarea datelor cu caracter personal

Control acces:

Selectați **Act.** pentru a restricționa caracteristicile produsului. Aceasta solicită utilizatorilor să se conecteze la panoul de comandă al produsului cu numele de utilizator și parola înainte de a putea utiliza funcțiile panoului de comandă. În **Accept. operații de la utiliz. necun.**, puteți selecta dacă acceptați sau nu lucrările care nu au informațiile de autentificare necesare.

Setări administrator:

- Parolă administrator
Setați, modificați sau anulați parola administratorului.
- Setare blocare
Selectați dacă doriți sau nu să blocați panoul de comandă folosind parola înregistrată în **Parolă administrator.**

Criptare cu parolă:

Selectați **Act.** pentru criptarea parolei dumneavoastră. Dacă opriți alimentarea cu energie electrică în timpul procesului de repornire, datele pot fi pierdute și setările imprimantei vor reveni la valorile implicite. În acest caz, setați din nou informațiile privind parola.

Cercetare clienți:

Selectați **Aprobare** pentru a furniza informații privind utilizarea produsului, cum ar fi numărul de materiale tipărite, către Seiko Epson Corporation.

Restaurare setări implicite:

Resetați setările din meniurile următoare la valorile lor implicite.

- Setări rețea
- Setări copiere
- Setări scanare
- Setări fax
- Ștergeți toate datele și setările

Actualizare firmware:

Puteți obține informații firmware precum versiunea dumneavoastră curentă și informații în legătură cu actualizări disponibile.

Actualizare:

Verificați dacă în serverul de rețea a fost încărcată versiunea cea mai recentă a programului firmware. Dacă este disponibilă o actualizare, puteți selecta dacă să inițiați sau nu actualizarea.

Notificare:

Selectați **Act.** pentru a primi o notificare dacă este disponibilă o actualizare firmware.

Contor imprimare

Selectați meniurile din panoul de comandă conform descrierii de mai jos.



Setări > Contor imprimare

Afișează numărul total de tipăriri, tipăririle alb-negru și tipăririle color, inclusiv elemente precum fișa de stare, efectuate din momentul în care ați achiziționat imprimanta.

Stare alimentare

Selectați meniurile din panoul de comandă conform descrierii de mai jos.

Setări > Stare alimentare

Afișează durata de funcționare aproximativă a cutiei de întreținere. Când se afișează , caseta de întreținere este aproape plină. Când se afișează , caseta de întreținere este plină.

Informații conexe

➔ [„Reumplerea rezervoarelor de cerneală” la pagina 239](#)

Întreținere

Selectați meniurile din panoul de comandă conform descrierii de mai jos.

Setări > Întreținere

Ajustare calitate imprimare:

Selectați această funcție dacă există probleme cu tipăririle. Puteți verifica dacă există duze înfundate și puteți curăța capul de tipărire dacă este necesar, iar apoi puteți ajusta unii parametri pentru a îmbunătăți calitatea tipăririi.

Verif. duză cap imprimare:

Selectați această funcție pentru a verifica dacă duzele capului de tipărire sunt înfundate. Imprimanta tipărește un model de verificare a duzelor.

Curățare cap imprimare:

Selectați această funcție pentru a curăța duzele înfundate ale capului de tipărire.

Curățare intensivă:

Selectați această funcție pentru a înlocui în totalitate cerneala din tuburile de cerneală. La această operație se consumă mai multă cerneală decât la curățarea normală. Consultați „Informații corelate” pentru detalii privind utilizarea acestei funcții.

Aliniere cap imprimare:

Selectați această caracteristică pentru a ajusta capul de tipărire pentru a îmbunătăți calitatea tipăririi.

Aliniere linii

Selectați această funcție pentru a alinia liniile verticale.

Aliniere pe orizontală

Selectați această caracteristică dacă în materialele tipărite apar benzi orizontale la intervale regulate.

Umplere cerneală:

Selectați această funcție pentru a reseta nivelul de cerneală la 100 % atunci când reumpleți rezervorul de cerneală.

Resetați Nivelul de cerneală:

Selectați această funcție pentru a seta nivelul de cerneală în funcție de nivelul de cerneală rămas.

Curățare marcaj hârtie:

Selectați această funcție dacă există pete de cerneală pe rolele interne. Imprimanta alimentează hârtie pentru a curăța rolele interne.

Scoateți hârtia:

Selectați această funcție dacă au rămas bucăți de hârtie în interiorul imprimantei, chiar după eliminarea colilor blocate. Imprimanta mărește spațiul dintre capul de tipărire și suprafața hârtiei pentru a îndepărta mai ușor bucățile rupte de hârtie.

Curățare periodică:

Imprimanta efectuează automat **Verif. duză cap imprimare** și **Curățare cap imprimare** în funcție de perioada de timp specifică. Selectați **Act.** pentru a menține calitatea premium a imprimării. În următoarele condiții, efectuați personal operațiile **Verif. duză cap imprimare** și **Curățare cap imprimare**.

Probleme cu exemplarele imprimate

Când este selectată opțiunea **Dez.** pentru **Curățare periodică**

- Când se imprimă la calitate înaltă, de ex., fotografii
- Când mesajul **Curățare cap imprimare** este afișat pe ecranul LCD

Informații conexe

- ➔ „Verificarea și curățarea capului de imprimare” la pagina 152
- ➔ „Rularea Curățare intensivă (Mac OS)” la pagina 155
- ➔ „Reumplerea rezervoarelor de cerneală” la pagina 239
- ➔ „Curățarea traseului hârtiei pentru evitarea petelor de cerneală” la pagina 156

Limbă/Language

Selectați meniurile din panoul de comandă conform descrierii de mai jos.

Setări > Limbă/Language

Selectați limba utilizată pe ecranul LCD.

Stare imprimantă/Imprimare

Selectați meniurile din panoul de comandă conform descrierii de mai jos.

Setări > Stare imprimantă/Imprimare

Imprimare foaie stare:

Foaie stare configurare:

Imprimă o pagină cu informații care indică starea și setările curente ale imprimantei.

Foaie stare aprovizionare:

Tipărește coli cu informații care indică starea consumabilelor.

Foaie istoric utilizare:

Imprimă o pagină cu informații care indică istoricul de utilizare al imprimantei.

Rețea:

Afișează setările de rețea curente. De asemenea, puteți tipări fișa de stare.

Administrator Contacte

Selectați meniurile din panoul de comandă conform descrierii de mai jos.

Setări > Administrator Contacte

Înregistrare/Ștergere:

Înregistrați și/sau ștergeți contacte pentru meniurile Fax, Scanare la e-mail, și Scanare în folder rețea/FTP.

Frecvent:

Înregistrați contactele utilizate frecvent pentru a le accesa rapid. De asemenea, puteți modifica ordinea listei.

Imprimare contacte:

Tipăriți lista de contacte.

Vizualizare opțiuni:

Modificați modul în care lista de contacte este afișată.

Opțiuni de căutare:

Modificați metoda pentru căutarea contactelor.

Setări utilizator

Selectați meniurile din panoul de comandă conform descrierii de mai jos.

Setări > Setări utilizator

Puteți modifica setările implicite pentru setările frecvent utilizate de scanare, copiere și faxuri. Pentru detalii, consultați următoarele informații conexe.

- Scanare în folder rețea/FTP
- Scanare la e-mail
- Scanare către computer
- Scan. către disp. de mem.
- Scanare în Cloud
- Setări copiere
- Fax

Specificații de produs

Specificațiile imprimantei

Amplasarea duzelor capului de imprimare		Duze pentru cerneală neagră: 800 Duze pentru cerneală color: 256 pentru fiecare culoare
Grosime hârtie*	Hârtie simplă	De la 64 la 90 g/m ² (de la 17 la 24 lv)
	Hârtie groasă	91 – 256 g/m ² (25 – 68 lv)
	Plicuri	Plic #10, DL, C6, C4: 75 până la 100 g/m ² (20 până la 27 lv)

* Chiar și când grosimea hârtiei se încadrează în acest interval, hârtia nu poate fi alimentată în imprimantă sau rezultatul tipăririi poate fi afectat în funcție de proprietățile sau calitatea hârtiei.

Zona pentru tipărit

Zona pentru tipărit pentru coli individuale

Calitatea tipăririi poate să scadă în zonele umbrite datorită mecanismului imprimantei.

Tipărire cu margini

	A	3.0 mm (0.12 inchi)
	B	3.0 mm (0.12 inchi)
	C	48.0 mm (1.89 inchi)
	D	49.0 mm (1.93 inchi)

Tipărire fără margini

	A	51.0 mm (2.01 inchi)
	B	52.0 mm (2.05 inchi)

Zonă pentru tipărit pentru plicuri

Calitatea tipăririi poate să scadă în zonele umbrite datorită mecanismului imprimantei.

	A	3.0 mm (0.12 inchi)
	B	3.0 mm (0.12 inchi)
	C	48.0 mm (1.89 inchi)
	D	49.0 mm (1.93 inchi)

Specificațiile scannerului

Tip scanner	Flatbed
Dispozitiv fotoelectric	CIS
Număr de pixeli efectiv	10200×14040 de pixeli (1200 dpi)
Dimensiune maximă document	216×297 mm (8.5×11.7 in.) A4, Letter

Rezoluție de scanare	1200 dpi (scanare principală) 2400 dpi (scanare secundară)
Rezoluție de ieșire	50 – 9600 dpi în incrementuri de 1 dpi.
Profunzime de culoare	Color <input type="checkbox"/> 48 biți pe pixel intern (16 biți pe pixel pe culoare intern) <input type="checkbox"/> 24 biți pe pixel extern (8 biți pe pixel pe culoare extern) Tonuri de gri <input type="checkbox"/> 16 biți pe pixel intern <input type="checkbox"/> 8 biți pe pixel extern Alb-negru <input type="checkbox"/> 16 biți pe pixel intern <input type="checkbox"/> 1 biți pe pixel extern
Sursă de lumină	LED

Specificații ADF

Tip ADF	Scanare auto duplex
Dimensiuni de hârtie disponibile	A5, A4, B5, Letter, Legal
Tip hârtie	Hârtie simplă
Greutate hârtie	Între 64 și 95 g/m ²
Capacitate de încărcare	Cu excepția Legal: 50 coli sau 5.5 mm Legal: 10 coli

Chiar dacă documentul original îndeplinește specificațiile pentru suporturi media care pot fi amplasate în ADF, este posibil ca alimentarea din ADF să nu poată fi realizată sau calitatea scanării să se reducă în funcție de proprietățile sau calitatea hârtiei.

Specificațiile faxului

Tip fax	Fax walk-up alb-negru și color (ITU-T Super Grup 3)
Linii telefonice acceptate	Linii telefonice analogice standard, sisteme telefonice PBX (Private Branch Exchange)
Viteză	Până la 33.6 kbps

Rezoluție	Monocrom <input type="checkbox"/> Standard: 8 pel/mm×3,85 linii/mm (203 pel/in.×98 linii/in.) <input type="checkbox"/> Bun: 8 pel/mm×7,7 linii/mm (203 pel/in.×196 linii/in.) <input type="checkbox"/> Super fin: 8 pel/mm×15,4 linii/mm (203 pel/in.×392 linii/in.) <input type="checkbox"/> Ultra fin: 16 pel/mm×15,4 linii/mm (406 pel/in.×392 linii/in.) Color 200×200 dpi
Memorie pagini	Până la 550 pagini (la primire, în modul draft monocrom, ITU-T No.1)
Reapelare*	De 2 ori (la interval de 1 minut)
Interfață	Linie telefonică RJ-11, conectare telefon RJ-11

* Specificațiile pot diferi în funcție de țară sau regiune.

Utilizarea portului pentru imprimantă

Imprimanta utilizează portul următor. Aceste porturi trebuie făcute disponibile de către administratorul rețelei, după cum este necesar.

Expeditor (Client)	Utilizare	Destinație (Server)	Protocol	Număr port	
Imprimantă	Trimitere fișier (când este folosită de la imprimantă scanarea către un folder din rețea)	Server FTP	FTP (TCP)	20	
				21	
		Server fișier	SMB (TCP)	445	
				NetBIOS (UDP)	137
					138
	NetBIOS (TCP)	139			
	Trimitere email (când este folosită de la imprimantă scanarea către email)	Server SMTP	SMTP (TCP)	25	
				SMTP SSL/TLS (TCP)	465
				SMTP STARTTLS (TCP)	587
	POP înainte de conexiune SMTP (când este folosită de la imprimantă scanarea către email)	Server POP	POP3 (TCP)	110	
	Când se utilizează Epson Connect	Server Epson Connect	HTTPS	443	
			XMPP	5222	
	Colectare informații utilizator (Utilizați contactele din imprimantă)	Server LDAP	LDAP (TCP)	389	
			LDAP SSL/TLS (TCP)	636	
LDAP STARTTLS (TCP)			389		
Autentificarea utilizatorului pentru colectarea de informații despre utilizator (la folosirea contactelor din imprimantă) Autentificarea utilizatorului pentru folosirea scanării de la imprimantă către un folder din rețea (SMB)	Server KDC	Kerberos	88		
Control WSD	Computer client	WSD (TCP)	5357		
Căutați computerul atunci când efectuați scanarea tip push din Epson ScanSmart	Computer client	Descoperire scanare de tip push în rețea	2968		

Expeditor (Client)	Utilizare	Destinație (Server)	Protocol	Număr port
Computer client	Descoperiți imprimanta dintr-o aplicație precum EpsonNet Config, driverul de imprimantă și driverul de scanner.	Imprimantă	ENPC (UDP)	3289
	Colectați și configurați informațiile MIB dintr-o aplicație precum EpsonNet Config, driverul de imprimantă și driverul de scanner.	Imprimantă	SNMP (UDP)	161
	Redirecționarea datelor LPR	Imprimantă	LPR (TCP)	515
	Redirecționarea datelor RAW	Imprimantă	RAW (Port9100) (TCP)	9100
	Redirecționare date AirPrint (tipărire IPP/IPPS)	Imprimantă	IPP/IPPS (TCP)	631
	Căutare imprimantă WSD	Imprimantă	WS-Discovery (UDP)	3702
	Redirecționarea datelor de scanare de la Epson ScanSmart	Imprimantă	Scanare în rețea (TCP)	1865
	Colectare a informațiilor despre lucrare în cazul unei scanări de tip push din Epson ScanSmart	Imprimantă	Scanare de tip push în rețea	2968

Specificațiile interfeței

Pentru computer	Hi-Speed USB*
Pentru dispozitiv USB extern	Hi-Speed USB*

* Cablurile USB 3.0 nu sunt acceptate.

Specificații de rețea

Specificații Wi-Fi

Consultați următorul tabel pentru specificațiile Wi-Fi.

Țări sau regiuni cu excepția celor listate mai jos	Tabel A
Australia Noua Zeelandă China Hong Kong Coreea de Sud	Tabel B

Tabel A

Standarde	IEEE 802.11b/g/n ^{*1}
Interval de frecvențe	2,4 GHz
Canale	1/2/3/4/5/6/7/8/9/10/11/12 ^{*2} /13 ^{*2}
Moduri coordonare	Infrastructură, Wi-Fi Direct (Simple AP) ^{*3*4}
Protocoale de securitate ^{*5}	WEP (64/128bit), WPA2-PSK (AES) ^{*6} , WPA3-SAE (AES), WPA2/WPA3-Enterprise

*1 Disponibil doar pentru HT20.

*2 Indisponibil în Taiwan.

*3 Nu este acceptat pentru IEEE 802.11b.

*4 Infrastructura și modulele Wi-Fi Direct sau o conexiune Ethernet pot fi folosite simultan.

*5 Wi-Fi Direct este compatibil numai cu WPA2-PSK (AES).

*6 Compatibilitate cu standardele WPA2, acceptă WPA/WPA2 Personal.

Tabel B

Standarde	IEEE 802.11a/b/g/n ^{*1} /ac		
Intervale de frecvență	IEEE 802.11b/g/n: 2,4 GHz, IEEE 802.11a/n/ac: 5 GHz		
Canale	Wi-Fi	2,4 GHz	1/2/3/4/5/6/7/8/9/10/11/12/13
		5 GHz ^{*2}	W52 (36/40/44/48), W53 (52/56/60/64), W56 (100/104/108/112/116/120/124/128/132/136/140), W58 (149/153/157/161/165)
	Wi-Fi Direct	2,4 GHz	1/2/3/4/5/6/7/8/9/10/11/12/13
		5 GHz ^{*2}	W52 (36/40/44/48) W58 (149/153/157/161/165)
Moduri de conexiune	Infrastructură, Wi-Fi Direct (Simple AP) ^{*3, *4}		
Protocoale de securitate ^{*5}	WEP (64/128bit), WPA2-PSK (AES) ^{*6} , WPA3-SAE (AES), WPA2/WPA3-Enterprise		

*1 Disponibil doar pentru HT20.

*2 Disponibilitatea acestor canale și utilizarea produsului în exterior prin aceste canale variază în funcție de locație. Pentru informații suplimentare, consultați <http://support.epson.net/wifi5ghz/>

*3 Nu este acceptat pentru IEEE 802.11b.

*4 Infrastructura și modulele Wi-Fi Direct sau o conexiune Ethernet pot fi folosite simultan.

*5 Wi-Fi Direct este compatibil numai cu WPA2-PSK (AES).

*6 Compatibilitate cu standardele WPA2, acceptă WPA/WPA2 Personal.

Specificații Ethernet

Standarde	IEEE802.3i (10BASE-T)*1 IEEE802.3u (100BASE-TX) IEEE802.3az (Ethernet eficient energetic)*2
Mod de comunicare	Auto, 10Mbps full-duplex, 10Mbps semi-duplex, 100Mbps full-duplex, 100Mbps semi-duplex
Conector	RJ-45

*1 Utilizați un cablu STP (shielded twisted pair) din categoria 5e sau superioară, pentru a preveni riscul de producere a interferențelor radio.

*2 Dispozitivul conectat trebuie să fie conform cu standardele IEEE802.3az.

Funcții de rețea și IPv4/IPv6

Funcții			Acceptată	Observații
Tipărire în rețea	EpsonNet Print (Windows)	IPv4	✓	-
	Standard TCP/IP (Windows)	IPv4, IPv6	✓	-
	Tipărire WSD (Windows)	IPv4, IPv6	✓	Windows Vista sau superior
	Tipărire Bonjour (Mac OS)	IPv4, IPv6	✓	-
	Tipărire IPP (Windows, Mac OS)	IPv4, IPv6	✓	-
	Tipărire PictBridge (Wi-Fi)	IPv4	-	Cameră digitală
	Epson Connect (Tipărire e-mail, Tipărire de la distanță)	IPv4	✓	-
	AirPrint (iOS, Mac OS)	IPv4, IPv6	✓	iOS 5 sau superior, Mac OS X v10.7 sau superior
Scanare în rețea	Epson Scan 2	IPv4, IPv6	✓	-
	Epson ScanSmart	IPv4	✓	Windows 7 sau superior, Mac OS X El Capitan sau superior
	Event Manager	IPv4	✓	Windows XP, Vista, Mac OS X v10.6 la Yosemite
	Epson Connect (Scanare în Cloud)	IPv4	✓	-
	AirPrint (Scanare)	IPv4, IPv6	✓	OS X Mavericks sau superior

Funcții			Acceptată	Observații
Fax	Trimitere fax	IPv4	✓	-
	Primire fax	IPv4	✓	-
	AirPrint (leșire fax)	IPv4, IPv6	✓	OS X Mountain Lion sau superior

Protocol de securitate

IEEE802.1X*	
IPsec/Filtrare IP-uri	
SSL/TLS	HTTPS Server/Client
	IPPS
SMTPS (STARTTLS, SSL/TLS)	
SNMPv3	

* Trebuie să utilizați un dispozitiv compatibil IEEE802.1X pentru conectare.

Servicii compatibile oferite de terți

AirPrint	Tipărire	iOS 5 sau superior/Mac OS X v10.7.x sau superior
	Scanare	OS X Mavericks sau superior
	Fax	OS X Mountain Lion sau superior

Specificațiile dispozitivelor de memorie

Dispozitive	Capacități maxime
Unitate Hard Disk*1 Unitate de memorie flash USB	2 TB (formatat în FAT, FAT32 sau exFAT.)
Cititor cabluri multiple*2	2 TB (formatare FAT, FAT32 sau exFAT)

*1: Nu este recomandată utilizarea dispozitivelor de stocare externe alimentate prin USB. Utilizați numai dispozitive de stocare externe cu surse independente de alimentare cu curent alternativ.

*2: Inserați doar un card de memorie în cititorul de carduri multiple. Cititoarele de carduri multiple cu mai mult de două carduri de memorie inserate nu sunt compatibile.

Nu puteți utiliza următoarele dispozitive:

- Un dispozitiv care necesită utilizarea unui driver dedicat
- Un dispozitiv cu setări de securitate (parolă, criptare, etc.)

- Un dispozitiv care are integrat un hub USB

Epson nu garantează funcționarea corectă și completă a dispozitivelor conectate extern.

Specificații privind tipurile de date compatibile

Format fișier	<p>Imagini JPEG (*.JPG) cu Exif versiunea 2.31 standard realizate cu aparate foto digitale DCF*¹ versiunea 1.0 sau 2.0*²</p> <p>Imagini compatibile TIFF 6.0 conform specificațiilor de mai jos</p> <ul style="list-style-type: none"> <input type="checkbox"/> Imagini RGB full-color (necomprimate) <input type="checkbox"/> Imagini binare (necomprimate sau codate CCITT) <p>Fișier PDF generat de funcția „Scanare pe un dispozitiv de memorie” a imprimantei cu jet de cerneală Epson.</p>
Dimensiuni imagini	<p>Horizontal: de la 80 la 10200 de pixeli</p> <p>Vertical: de la 80 la 10200 de pixeli</p>
Dimensiune fișiere	Mai puțin de 2 GB
Număr maxim de fișiere	<p>JPEG: 9990*³</p> <p>TIFF: 999</p> <p>PDF: 999</p>

*1 Specificațiile DCF (Design rule for Camera File system, Regula de organizare a sistemului de fișiere al aparatului foto).

*2 Nu sunt acceptate foto stocate în camere digitale cu memorie încorporată.

*3 La un moment dat, pot fi afișate până la 999 de fișiere. (Dacă numărul de fișiere depășește 999, fișierele vor fi afișate în grupuri.)

Notă:

Semnul „x” este afișat pe ecranul LCD atunci când imprimanta nu poate recunoaște fișierul imagine. În acest caz, dacă selectați un format cu imagini multiple, vor fi tipărite secțiuni negre.

Dimensiuni

Dimensiuni	<p>Stocare</p> <ul style="list-style-type: none"> <input type="checkbox"/> Lățime: 425 mm (16.7 in.) <input type="checkbox"/> Adâncime: 500 mm (19.7 in.) <input type="checkbox"/> Înălțime: 350 mm (13.8 in.) <p>Tipărire</p> <ul style="list-style-type: none"> <input type="checkbox"/> Lățime: 425 mm (16.7 in.) <input type="checkbox"/> Adâncime: 824 mm (32.4 in.) <input type="checkbox"/> Înălțime: 459 mm (18.1 in.)
Greutate*	Aprox. 17.5 kg (38.6 lb.)

* Fără cerneală și cablul de alimentare.

Specificații electrice

Model	Model cu 100 – 240 V	Model cu 220 – 240 V
Interval de frecvențe nominal	50 – 60 Hz	50 – 60 Hz
Intensitate nominală	0.7 – 0.4 A	0.4 A
Putere consumată (cu conectare USB)	Copiere autonomă: Aprox. 19.0 W (ISO/ IEC24712) Mod de pregătire: Aprox. 8.9 W Mod inactiv: Aprox. 0.8 W Oprire: Aprox. 0.15 W	Copiere autonomă: Aprox. 19.0 W (ISO/ IEC24712) Mod de pregătire: Aprox. 8.9 W Mod inactiv: Aprox. 0.8 W Oprire: Aprox. 0.2 W

Notă:

- Pentru a afla tensiunea de funcționare, verificați eticheta imprimantei.
- Pentru utilizatorii din Europa, consultați site-ul web următor pentru a obține detalii referitoare la consumul de energie electrică.

<http://www.epson.eu/energy-consumption>

Specificații de mediu

Funcționare	<p>Utilizați imprimanta în intervalul indicat în graficul de mai jos.</p> <p>Temperatură: între 10 și 35°C (între 50 și 95°F) Umiditate: între 20 și 80% umiditate relativă (fără condens)</p>
Stocare	<p>Temperatură după încărcarea inițială cu cerneală: între -15 și 40°C (între 5 și 104°F)* Temperatură înainte de încărcarea inițială cu cerneală: între -20 și 40°C (între -4 și 104°F)* Umiditate: între 5 și 85% umiditate relativă (fără condens)</p>

* Puteți depozita timp de o lună la 40°C (104°F).

Specificațiile de mediu pentru sticlele de cerneală

Temperatură de depozitare	-20 - 40 °C (-4 - 104 °F)*
Temperatură de îngheț	-15 °C (5 °F) Cerneala se dezgheață și poate fi utilizată după aproximativ 2 ore la 25 °C (77 °F).

* Se poate depozita timp de o lună la 40 °C (104 °F).

Locul și spațiul de instalare

Asigurați un spațiu suficient pentru instalarea și utilizarea imprimantei în mod corect.

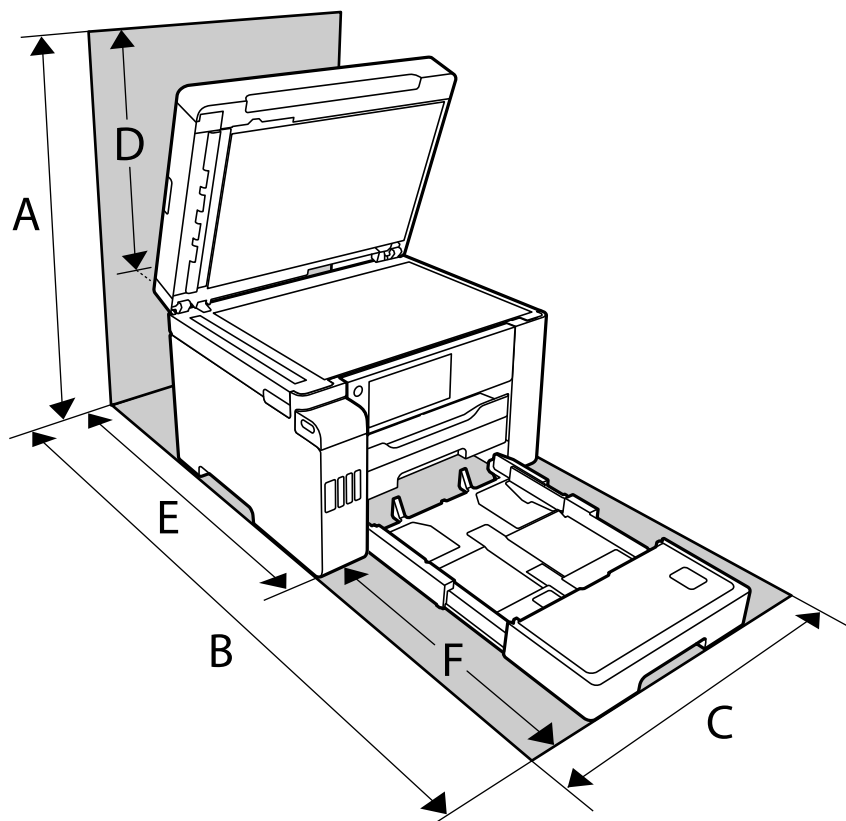

A	681.0 mm
B	1074.1 mm
C	425.0 mm
D	331.0 mm
E	175.7 mm
F	398.4 mm

Consultați „Instrucțiunile de securitate” din acest manual pentru a confirma condițiile de mediu.

Cerințele sistemului

- ❑ Windows 10 (32 biți, 64 biți)/Windows 8.1 (32 biți, 64 biți)/Windows 8 (32 biți, 64 biți)/Windows 7 (32 biți, 64 biți)/Windows Vista (32 biți, 64 biți)/Windows XP SP3 sau o versiune mai recentă (32 biți)/Windows XP Professional x64 Edition SP2 sau o versiune mai recentă/Windows Server 2019/Windows Server 2016/Windows Server 2012 R2/Windows Server 2012/Windows Server 2008 R2/Windows Server 2008/Windows Server 2003 R2/Windows Server 2003 SP2 sau o versiune mai recentă

- ❑ macOS Catalina/macOS Mojave/macOS High Sierra/macOS Sierra/OS X El Capitan/OS X Yosemite/OS X Mavericks/OS X Mountain Lion/Mac OS X v10.7.x/Mac OS X v10.6.8

Notă:

- ❑ *Este posibil ca Mac OS să nu fie compatibil cu anumite aplicații și funcții.*
- ❑ *Sistemul de fișiere UNIX (UFS) pentru Mac OS nu este suportat.*

Informații de reglementare

Standarde și aprobări

Standarde și aprobări pentru modelul comercializat în S.U.A.

Siguranță	UL60950-1 CAN/CSA-C22.2 No.60950-1
EMC	FCC Part 15 Subpart B Class B CAN ICES-3 (B)/NMB-3 (B)

Acest echipament conține următorul modul wireless.

Producător: Seiko Epson Corporation

Tip: J26H005

Acest produs este în conformitate cu prevederile din secțiunea 15 a reglementărilor FCC și cu secțiunea RAS-210 a reglementărilor IC. Compania Epson nu își asumă responsabilitatea în cazul nerespectării cerințelor de protecție cauzate de o modificare nerecomandată a produsului. Înainte de utilizare, trebuie respectate următoarele două condiții: (1) acest dispozitiv probabil nu produce interferențe periculoase și (2) acest dispozitiv trebuie să accepte orice interferențe permise, inclusiv interferențele care pot avea ca efect funcționarea incorectă a aparatului.

Pentru a preîntâmpina interferențele radio cu serviciul licențiat, acest dispozitiv este destinat utilizării în spații închise și departe de ferestre pentru a asigura o protecție maximă. Echipamentul (sau antena de transmisie a acestuia) care este instalat în exterior este supus licențierii.

Acest echipament respectă limitele FCC/IC privind expunerea la radiații stabilite pentru un mediu necontrolat și respectă orientările FCC privind expunerea la radiofrecvență (RF) din Anexa C la OET65 și specificațiile RSS-102 din regulamentul IC privind expunerea la radiofrecvență (RF). Acest echipament trebuie instalat și utilizat astfel încât radiatorul să se afle la o distanță de cel puțin 7,9 inchi (20 cm) față de corpul unei persoane (cu excepția extremităților: mâini, încheieturile mâinilor, picioare și glezne).

Standarde și aprobări pentru modelul comercializat în UE

Pentru utilizatorii din Europa

Prin prezenta, Seiko Epson Corporation declară că următorul model cu echipament radio este în conformitate cu Directiva 2014/53/EU. Textul complet al declarației de conformitate UE este disponibil pe următorul site web.

<http://www.epson.eu/conformity>

C762B

Se utilizează numai în Irlanda, Marea Britanie, Austria, Germania, Liechtenstein, Elveția, Franța, Belgia, Luxemburg, Olanda, Italia, Portugalia, Spania, Danemarca, Finlanda, Norvegia, Suedia, Islanda, Croația, Cipru, Grecia, Slovenia, Malta, Bulgaria, Cehia, Estonia, Ungaria, Letonia, Lituania, Polonia, România și Slovacia.

Compania Epson nu își asumă responsabilitatea în cazul nerespectării cerințelor de protecție cauzate de o modificare nerecomandată a produselor.

Frecvență	Putere de radiofrecvență maximă transmisă
2400 – 2483,5 MHz	20 dBm (EIRP)



Standarde și aprobări pentru modelul comercializat în Australia

EMC	AS/NZS CISPR32 Class B
-----	------------------------

Epson declară prin prezenta că următoarele modele ale echipamentului respectă cerințele principale și alte prevederi importante ale AS/NZS4268:

C762A

Compania Epson nu își asumă responsabilitatea în cazul nerespectării cerințelor de protecție cauzate de o modificare nerecomandată a produselor.

Standarde și aprobări pentru modelul comercializat în Noua Zeelandă

General Warning

The grant of a Telepermit for any item of terminal equipment indicates only that Telecom has accepted that the item complies with minimum conditions for connection to its network. It indicates no endorsement of the product by Telecom, nor does it provide any sort of warranty. Above all, it provides no assurance that any item will work correctly in all respects with another item of Telepermitted equipment of a different make or model, nor does it imply that any product is compatible with all of Telecom's network services.

Telepermitted equipment only may be connected to the EXT telephone port. This port is not specifically designed for 3-wire-connected equipment. 3-wire-connected equipment might not respond to incoming ringing when attached to this port.

Important Notice

Under power failure conditions, this telephone may not operate. Please ensure that a separate telephone, not dependent on local power, is available for emergency use.

This equipment is not capable, under all operating conditions, of correct operation at the higher speeds for which it is designed. Telecom will accept no responsibility should difficulties arise in such circumstances.

This equipment shall not be set up to make automatic calls to the Telecom '111' Emergency Service.

Restricții la copiere

Urmăriți restricțiile de mai jos pentru a asigura o utilizare responsabilă și legală a imprimantei.

Copierea următoarelor articole este interzisă prin lege:

- Bilete de bancă, monede, titluri de plasament emise de guvern, obligațiuni emise de guvern titluri de garanție emise de o municipalitate
- Timbre poștale nefolosite, cărți poștale pretimbrate și alte articole oficiale poștale care poartă o valoare valabilă
- Timbre fiscale emise de guvern și obligațiuni emise în conformitate cu procedurile legale

Copiați cu atenție următoarele articole:

- Titluri private de plasamente (certIFICATE de acțiuni, obligațiuni negociabile, cecuri, etc.), abonamente lunare, permise de concesionare, etc.
- Pașapoarte, carnet de conducere, garanții de bună funcționare, permise de drum, tichete de masă, tichete etc.

Notă:

Copierea acestor articole poate fi interzisă și prin lege.

Utilizarea responsabilă a materialelor cu drepturi de autor:

Imprimantele pot fi întrebuințate greșit prin copierea neautorizată de materiale sub incidența legislației privind drepturile de proprietate intelectuală. În cazul în care nu acționați în urma unui sfat primit de la un avocat, folosiți documentele în mod responsabil și cu respect prin obținerea acordului titularului dreptului de proprietate înainte de copierea materialului publicat.

Informații administrator

Conectarea imprimantei la rețea.	354
Setări pentru utilizarea imprimantei.	358
Gestionarea imprimantei.	421
Setări de securitate avansate.	436

Conectarea imprimantei la rețea

Puteți conecta imprimanta la rețea în mai multe moduri.

- Conectați utilizând setările avansate pe panoul de comandă.
- Conectați utilizând aplicația de instalare de pe website sau de pe discul cu software.

Această secțiune explică procedura de conectare a imprimantei la rețea utilizând panoul de comandă al imprimantei.

Înainte de stabilirea conexiunii la rețea

Înainte de a vă conecta la rețea, verificați în prealabil metoda de conectare și informațiile de setare a conexiunii.

Obținerea informațiilor privind setarea conexiunii

Pregătiți informațiile de setare necesare pentru conexiune. Verificați următoarele informații în prealabil.

Diviziuni	Elemente	Notă
Metodă de conectare dispozitiv	<input type="checkbox"/> Ethernet <input type="checkbox"/> Wi-Fi	Decideți modul de conectare a imprimantei la rețea. Pentru rețea LAN cu fir, se conectează la switch-ul LAN. Pentru Wi-Fi, se conectează la rețeaua (SSID) punctului de acces.
Informații conexiune LAN	<input type="checkbox"/> Adresă IP <input type="checkbox"/> Mască subrețea <input type="checkbox"/> Gateway implicit	Decideți adresa IP care va fi alocată imprimantei. Când alocați adresa IP static, sunt necesare toate valorile. Când alocați adresa IP dinamic utilizând funcția DHCP, aceste informații nu sunt necesare, deoarece sunt setate automat.
Informații privind conexiunea Wi-Fi	<input type="checkbox"/> SSID <input type="checkbox"/> Parolă	Acestea sunt SSID (nume rețea) și parola punctului de acces la care se conectează imprimanta. Dacă este setată filtrarea adresei MAC, înregistrați adresa MAC a imprimantei în prealabil, pentru a înregistra imprimanta. Consultați următoarele pentru standardele acceptate. „Specificații Wi-Fi” la pagina 343
Informații de server DNS	<input type="checkbox"/> Adresă IP pentru DNS primar <input type="checkbox"/> Adresă IP pentru DNS secundar	Acestea sunt necesare la specificarea serverelor DNS. DNS secundar este setat atunci când sistemul are o configurație redundantă și există un server DNS secundar. Dacă vă aflați într-o organizație mică și nu setați serverul DNS, setați adresa IP a routerului.
Informații de server proxy	<input type="checkbox"/> Nume server proxy	Efectuați aceste setări atunci când mediul rețelei dumneavoastră utilizează serverul proxy pentru a accesa Internetul de pe intranet și utilizați funcția pentru ca imprimanta să acceseze direct Internetul. Pentru următoarele funcții, imprimanta se conectează direct la Internet. <ul style="list-style-type: none"> <input type="checkbox"/> Servicii Epson Connect <input type="checkbox"/> Servicii Cloud ale altor companii <input type="checkbox"/> Actualizare firmware

Diviziuni	Elemente	Notă
Informații număr port	<input type="checkbox"/> Număr port de eliberat	<p>Verificați numărul de port utilizat de imprimantă și computer și apoi eliberați portul care este blocat de firewall, dacă este necesar.</p> <p>Consultați următoarele pentru numărul de port utilizat de imprimantă.</p> <p>„Utilizarea portului pentru imprimantă” la pagina 341</p>

Atribuirea adresei IP

Acestea sunt următoarele tipuri de atribuire de adresă IP.

Adresă IP statică:

Atribuiți adresa IP predeterminată la imprimantă (gazdă) manual.

Informațiile pentru conectare la rețea (mască de subrețea, gateway implicit, server DNS etc.) trebuie setate manual.

Adresa IP nu se modifică nici atunci când dispozitivul este oprit, deci acest lucru este util atunci când doriți să gestionați dispozitive cu un mediu unde nu puteți modifica adresa IP sau doriți să gestionați dispozitivele utilizând adresa IP. Recomandăm setări pentru imprimantă, server etc. pe care le accesează numeroase computere. De asemenea, când utilizați funcții de securitate precum IPsec/IP Filtering, atribuiți o adresă IP fixă, astfel încât adresa IP să nu se modifice.

Atribuire automată prin utilizarea funcției DHCP (adresă IP dinamică):

Atribuiți automat adresa IP imprimantei (gazdei) prin utilizarea funcției DHCP a serverului sau a routerului DHCP.

Informațiile pentru conectarea la rețea (mască de subrețea, gateway implicit, server DNS etc.) sunt setate automat, pentru a putea conecta cu ușurință dispozitivul la rețea.

Dacă dispozitivul sau routerul este oprit sau în funcție de setările serverului DHCP, este posibil ca adresa IP să se modifice la reconectare.

Se recomandă gestionarea dispozitivelor cu altă adresă IP și comunicarea cu protocoale care pot respecta adresa IP.

Notă:

Când utilizați funcția de rezervare adresă IP a DHCP, puteți atribui aceeași adresă IP dispozitivelor în orice moment.

Server DNS și server proxy

Serverul DNS are un nume de gazdă, un nume de domeniu al adresei de e-mail etc. în asociere cu informațiile privind adresa IP.

Comunicațiile sunt imposibile dacă cealaltă parte este descrisă prin nume de gazdă, nume de domeniu etc. când computerul sau imprimanta efectuează comunicația IP.

Interoghează serverul DNS pentru informațiile respective și obține adresa IP a celeilalte părți. Acest proces se numește rezoluție de nume.

În consecință, dispozitive precum computerele și imprimantele pot comunica prin intermediul adresei IP.

Rezoluția de nume este necesară pentru ca imprimanta să comunice utilizând funcția de e-mail sau funcția de conectare la Internet.

Când utilizați aceste funcții, efectuați setările serverului DNS.

Când atribuiți adresa IP a imprimantei utilizând funcția DHCP a serverului sau routerului DHCP, acesta este setat automat.

Serverul proxy este plasat la gateway între rețea și Internet și efectuează comunicarea cu calculatorul, imprimanta și cu Internetul (server opus) din partea fiecăruia dintre acestea. Serverul opus comunică doar cu serverul proxy. Prin urmare, informațiile despre imprimantă, cum ar fi adresa IP și numărul de port nu pot fi citite și este de așteptat o securitate sporită.

Când vă conectați la Internet prin intermediul unui server proxy, configurați serverul proxy de la imprimantă.

Conectarea la rețea de la panoul de comandă

Conectați imprimanta la rețea folosind panoul de comandă al imprimantei.

Alocarea adresei IP

Configurați elementele de bază, precum Adresă gazdă, Mască subrețea, Gateway implicit.

Această secțiune explică procedura pentru setarea unei adrese IP statice.

1. Porniți imprimanta.
2. Selectați **Setări** pe ecranul de pornire de pe panoul de comandă al imprimantei.
3. Selectați **Setări generale > Setări rețea > Complex > TCP/IP**.
4. Selectați **Manual** pentru **Obținere parolă IP**.

Când setați adresa IP automat utilizând funcția DHCP sau routerul, selectați **Automat**. În acel caz, **Adresă IP**, **Mască subrețea**, și **Gateway implicit** din pașii 5–6 sunt, de asemenea, setate automat, deci mergeți la pasul 7.

5. Introduceți adresa IP.

Focalizarea se mută pe segmentul din față sau din spate, separate de o virgulă dacă selectați ◀ și ▶.

Confirmați valoarea reflectată pe ecranul anterior.

6. Configurați **Mască subrețea** și **Gateway implicit**.

Confirmați valoarea reflectată pe ecranul anterior.



Important:

*În cazul în care combinația dintre Adresă IP, Mască subrețea și Gateway implicit este incorectă, **Pornire configurare** este inactiv, iar setările nu pot fi efectuate. Confirmați faptul că nu există nicio eroare în intrare.*

7. Introduceți adresa IP pentru serverul DNS primar.

Confirmați valoarea reflectată pe ecranul anterior.

Notă:

*Când selectați **Automat** pentru setările de atribuire a adresei IP, puteți selecta setările serverului DNS din **Manual** sau **Automat**. Dacă nu puteți obține automat adresa serverului DNS, selectați **Manual** și introduceți adresa serverului DNS. Apoi introduceți adresa serverului DNS secundar în mod direct. Dacă selectați **Automat**, treceți la pasul 9.*

8. Introduceți adresa IP pentru serverul DNS secundar.
Confirmați valoarea reflectată pe ecranul anterior.
9. Atingeți **Pornire configurare**.

Setarea serverului proxy

Configurați serverul proxy dacă sunt îndeplinite următoarele două condiții.

- Serverul proxy este conceput pentru conexiunea la Internet.
 - Când utilizați o funcție prin care imprimanta se conectează direct la Internet, precum serviciul Epson Connect sau serviciile cloud ale unei alte companii.
1. Selectați **Setări** pe ecranul principal.
La efectuarea setărilor după setarea adresei IP, este afișat ecranul **Complex**. Treceți la pasul 3.
 2. Selectați **Setări generale** > **Setări rețea** > **Complex**.
 3. Selectați **Server proxy**.
 4. Selectați **Se utiliz.** pentru **Setări server proxy**.
 5. Introduceți adresa pentru serverul proxy în format IPv4 sau FQDN.
Confirmați valoarea reflectată pe ecranul anterior.
 6. Introduceți numărul portului pentru serverul proxy.
Confirmați valoarea reflectată pe ecranul anterior.
 7. Atingeți **Pornire configurare**.

Conectarea la LAN

Conectarea imprimantei la rețea prin Ethernet sau Wi-Fi.

Conectarea la Ethernet

Conectați imprimanta la rețea folosind cablul Ethernet și verificați conexiunea.

1. Conectați imprimanta și hub-ul (switch LAN) prin cablu Ethernet.
2. Selectați **Setări** pe ecranul principal.
3. Selectați **Setări generale** > **Setări rețea** > **Verificare conexiune**.
Este afișat rezultatul diagnosticării conexiunii. Confirmați corectitudinea conexiunii.
4. Atingeți **OK** pentru a finaliza.
Când atingeți **Raport verificare imprimare**, puteți tipări rezultatul diagnosticării. Pentru tipărire, urmați instrucțiunile de pe ecran.

Informații conexe

➔ „Modificarea conexiunii de rețea de la Wi-Fi la Ethernet” la pagina 273

Conectarea la rețeaua LAN wireless (Wi-Fi)

Puteți conecta imprimanta la rețeaua LAN wireless (Wi-Fi) în mai multe moduri. Alegeți metoda de conexiune care corespunde mediului și condițiilor de utilizare.

În cazul în care cunoașteți informațiile legate de routerul wireless, precum SSID și parola, puteți efectua setările manual.

Dacă routerul wireless acceptă WPS, puteți efectua setările folosind configurarea prin apăsarea unui buton.

După conectarea imprimantei la rețea, conectați-vă la imprimantă de la dispozitivul pe care doriți să îl utilizați (computer, dispozitiv inteligent, tabletă etc.)

Informații conexe

➔ „Efectuarea setărilor Wi-Fi prin introducerea unui SSID și a parolei” la pagina 275

➔ „Efectuarea setărilor Wi-Fi prin Push Button Setup (WPS)” la pagina 276

➔ „Efectuarea setărilor prin PIN Code Setup (Configurare cod PIN) (WPS)” la pagina 277

Setări pentru utilizarea imprimantei

Utilizarea funcțiilor de tipărire

Activați pentru utilizarea funcției de tipărire prin rețea.

Pentru utilizarea funcției de tipărire prin rețea, trebuie să configurați portul pentru conexiune la rețea de pe computer, precum și conexiunea la rețea a imprimantei.

Tipuri de conexiuni ale imprimantei

Sunt disponibile următoarele două metode pentru conectarea imprimantei la rețea.

- Conexiune peer to peer (tipărire directă)
- Conexiune server/client (partajare imprimantă prin server Windows)

Setări pentru conexiune peer to peer

Aceasta este conexiunea pentru racordarea imprimantei la rețea și computer în mod direct. Doar un model compatibil cu funcționarea în rețea poate fi conectat astfel.

Metodă de conectare:

Conectați imprimanta la rețea în mod direct cu ajutorul unui hub sau unui punct de acces.

Driver imprimantă:

Instalați driverul pentru imprimantă pe fiecare computer client.

Atunci când utilizați EpsonNet SetupManager, puteți pune la dispoziție pachetul driverului care include setările imprimantei.

Funcții:

- Sarcina de tipărire începe imediat pentru că aceasta este transmisă în mod direct către imprimantă.
- Puteți tipări pe toată durata de funcționare a imprimantei.

Setări pentru conexiunea serverului/clientului

Aceasta este conexiunea între computerul server și imprimantă. Pentru a bloca conexiunea fără a accesa computerul server, puteți îmbunătăți nivelul de securitate.

La utilizarea unui USB, poate fi partajată și imprimanta fără funcție de rețea.

Metodă de conectare:

Conectați imprimanta la rețea cu ajutorul unui comutator LAN sau al unui punct de acces.

De asemenea, puteți conecta imprimanta direct la server prin cablul USB.

Driver imprimantă:

Instalați driverul imprimantei pe serverul Windows, în funcție de sistemul de operare al computerului client.

Prin accesarea serverului Windows și conectarea imprimantei, driverul imprimantei este instalat pe computerul client și poate fi utilizat.

Funcții:

- Gestionați imprimanta și driverul imprimantei împreună.
- În funcție de specificațiile serverului, este posibil ca începerea sarcinii de tipărire să dureze o perioadă lungă de timp pentru că toate sarcinile de tipărire trebuie să treacă prin serverul de tipărire.
- Nu puteți printa atunci când serverul Windows este oprit.

Setări de tipărire pentru conexiune peer to peer

Pentru o conexiune peer to peer (tipărire directă), imprimanta și computerul client trebuie să aibă o relație de unu la unu.

Driverul de imprimantă trebuie să fie instalat pe fiecare computer client.

Setări de tipărire pentru conexiunea client/server

Activați pentru a tipări de la imprimanta care este conectată ca o conexiune server/client.

Pentru conexiunea server/client, configurați mai întâi serverul de imprimare, apoi partajați imprimanta în rețea.

Când utilizați cablul USB pentru a vă conecta la server, setați de asemenea serverul de imprimare mai întâi și apoi partajați imprimanta în rețea.

Configurarea porturilor de rețea

Creați coada de tipărire pentru tipărirea în rețea pe serverul de tipărire utilizând TCP/IP standard și apoi setați portul de rețea.

Acest exemplu este valabil atunci când se utilizează Windows 2012 R2.

1. Deschideți ecranul de dispozitive și imprimante.
Desktop > Setări > Panou de control > Hardware și sunete sau Hardware > Dispozitive și imprimante.
2. Adăugați o imprimantă.
Executați clic pe **Adăugare imprimantă** și apoi selectați **Imprimanta pe care o doresc nu se află în listă.**
3. Adăugați o imprimantă locală.
Selectați **Adăugare imprimantă locală sau imprimantă din rețea cu setări manuale** și apoi executați clic pe **Următorul.**
4. Selectați **Creare port nou**, selectați **Port TCP/IP standard** ca Tip port și apoi executați clic pe **Următorul.**

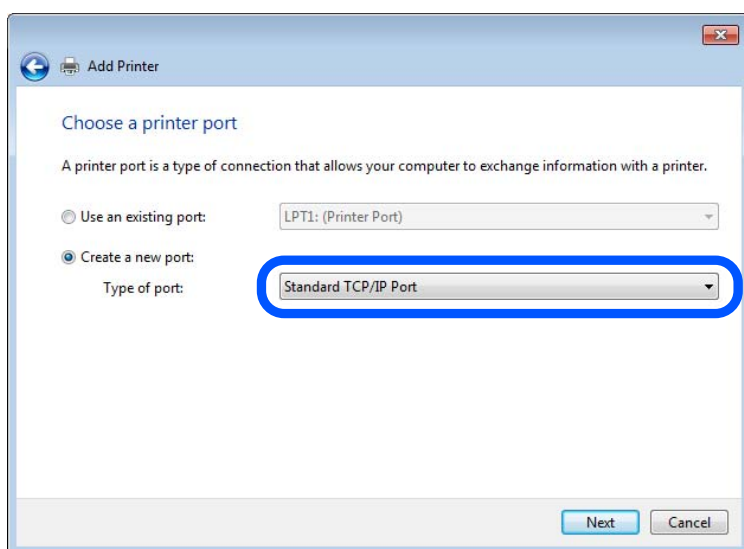

5. Introduceți adresa IP a imprimantei sau numele imprimantei în **Nume gazdă sau adresă IP sau Nume imprimantă sau adresă IP** și apoi executați clic pe **Următorul.**

Exemplu:

- Numele imprimantei: EPSONA1A2B3C
- Adresă IP: 192.0.2.111

Nu modificați **Nume port.**

Executați clic pe **Continuare** când este afișat ecranul **Control cont utilizator**.

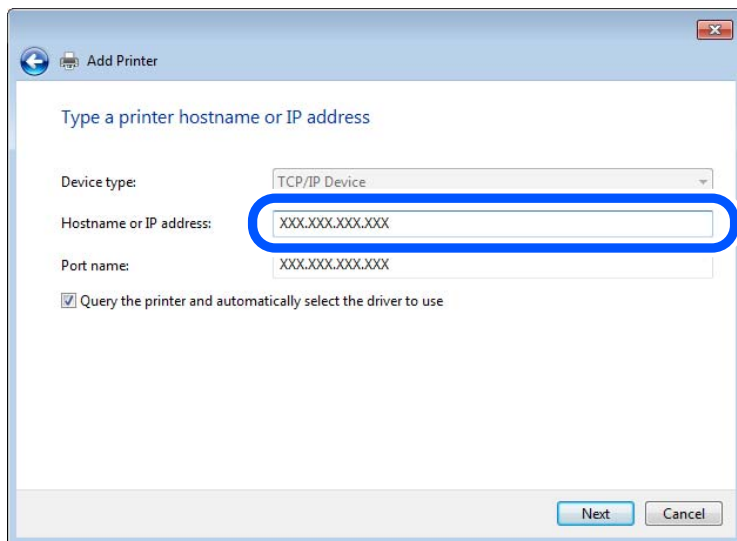

Notă:

Dacă specificați numele imprimantei în rețeaua în care este disponibilă rezoluția de nume, adresa IP este urmărită chiar dacă adresa IP-ului imprimantei a fost modificată de DHCP. Puteți confirma numele imprimantei de la ecranul de stare al rețelei de la panoul de control al imprimantei sau de la o pagină de stare a rețelei.

6. Setați driverul de imprimantă.

Dacă driverul de imprimantă este deja instalat:

 Selectați **Producător** și **Imprimante**. Executați clic pe **Următorul**.

7. Urmați instrucțiunile afișate pe ecran.

Atunci când folosiți imprimanta în cadrul conexiunii server/client (partajarea imprimantei folosind serverul Windows), efectuați în continuare setările de partajare.

Verificarea configurației portului — Windows

Verificați dacă este setat portul corect pentru coada de așteptare tipărire.

1. Deschideți ecranul de dispozitive și imprimante.

Desktop > Setări > Panou de control > Hardware și sunete sau **Hardware > Dispozitive și imprimante**.

2. Deschideți ecranul de proprietăți imprimantă.

 Executați clic-dreapta pe pictograma de imprimantă și apoi clic pe **Proprietăți imprimantă**.

3. Executați clic pe fila **Porturi**, selectați **Port TCP/IP standard** și apoi clic pe **Configurare port**.

4. Verificați configurația portului.

Pentru RAW

 Verificați dacă **Raw** este selectat în **Protocol** și apoi executați clic pe **OK**.

Pentru LPR

Verificați dacă **LPR** este selectat în **Protocol**. Introduceți „PASSTHRU” în **Nume coadă** din **Setări LPR**.
Selectați **Numărare octeți LPR activată** și apoi executați clic pe **OK**.

Partajarea imprimantei (numai Windows)

Atunci când folosiți imprimanta în cadrul conexiunii server/client (partajarea imprimantei folosind serverul Windows), setați partajarea imprimantei de la serverul de imprimare.

1. Selectați **Panou de control > Vizualizare dispozitive și imprimante** pe serverul de tipărire.
2. Faceți clic dreapta pe pictograma imprimantei (coadă imprimare) pe care doriți să o partajați, iar apoi faceți clic pe fila **Proprietăți imprimantă > Partajare**.
3. Selectați **Partajare imprimantă** și apoi Enter pentru **Partajare denumire**.
Pentru Windows Server 2012, faceți clic pe **Modificare opțiuni de partajare**, iar apoi configurați setările.

Instalarea driverelor suplimentare (doar Windows)

Dacă versiunile Windows pentru server și client sunt diferite, se recomandă să instalați drivere suplimentare pe serverul de tipărire.

1. Selectați **Panou de control > Vizualizare dispozitive și imprimante** pe serverul de tipărire.
2. Faceți clic dreapta pe pictograma imprimantei pe care doriți să o partajați cu clienții, iar apoi faceți clic pe fila **Proprietăți imprimantă > Partajare**.
3. Faceți clic pe **Drivere suplimentare**.
Pentru Windows Server 2012, faceți clic pe Change Sharing Options, iar apoi configurați setările.
4. Selectați versiunile de Windows pentru clienți, iar apoi faceți clic pe OK.
5. Selectați fișierul de informații pentru driverul imprimantei (*.inf) și apoi instalați driverul.

Utilizarea imprimantei partajate – Windows

Administratorul trebuie să informeze clienții computerelor cu privire la denumirea alocată serverului de imprimare și cum să îl adauge la computerele acestora. Dacă serverul(ele) suplimentar(e) nu a (au) fost configurat(e), informați clienții cu privire la modul în care să folosească **Dispozitive și imprimante** pentru a adăuga imprimanta partajată.

Dacă un server(e) suplimentar(e) a (au) fost configurat(e) pe serverul de imprimare, urmați aceste etape:

1. Selectați denumirea alocată serverului de listare în **Windows Explorer**.
2. Faceți dublu clic pe imprimanta pe care doriți să o folosiți.

Setări de bază pentru tipărire

Definiți setările de tipărire, precum formatul hârtiei sau erorile de tipărire.

Setarea sursei de hârtie

Setați dimensiunea și tipul hârtiei încărcate în fiecare sursă de hârtie.

1. Accesați Web Config și selectați fila **Imprimare** > **Setări sursă hârtie**.

2. Setați fiecare element.

Elementele afișate variază în funcție de situație.

Numele sursei de hârtie

Afișează numele sursei de hârtie țintă, de exemplu **Alimentare hârtie spate, Caseta 1**.

Dim hârtie

Selectați dimensiunea de hârtie dorită din meniul vertical.

Unitate

Selectați unitatea pentru dimensiunea definită de utilizator. O puteți selecta atunci când este selectată opțiunea **Personalizată** pentru **Dim hârtie**.

Lățime

Selectați lungimea orizontală pentru dimensiunea definită de utilizator.

Intervalul care poate fi introdus aici depinde de sursa de hârtie și este indicat de **Lățime**.

Atunci când selectați **mm** în **Unitate**, puteți introduce până la o zecimală.

Atunci când selectați **inch** în **Unitate**, puteți introduce până la două zecimale.

Înălțime

Selectați lungimea verticală pentru dimensiunea definită de utilizator.

Intervalul care poate fi introdus aici depinde de sursa de hârtie și este indicat de **Înălțime**.

Atunci când selectați **mm** în **Unitate**, puteți introduce până la o zecimală.

Atunci când selectați **inch** în **Unitate**, puteți introduce până la două zecimale.

Tip hârtie

Selectați tipul de hârtie dorit din meniul vertical.

3. Verificați setările și apoi faceți clic pe **OK**.

Erori de setare

Setați eroarea afișată pentru dispozitiv.

1. Accesați Web Config și selectați fila **Imprimare** > **Setări pentru erori**.

2. Setați fiecare element.

Notific. dimensiune hârtie

Setați dacă se afișează sau nu o eroare pe panoul de comandă atunci când dimensiunea hârtiei din sursa de hârtie specificată este diferită de dimensiunea hârtiei aferentă datelor de tipărire.

Notificare tip hârtie

Setați dacă se afișează sau nu o eroare pe panoul de comandă atunci când tipul hârtiei din sursa de hârtie specificată este diferit de tipul hârtiei aferent datelor de tipărire.

- Util. soluț. autom. prob.

Setați anularea automată a erorii dacă nu are loc nicio operațiune la nivelul panoului de control timp de 5 secunde după afișarea erorii.

3. Verificați setările și apoi faceți clic pe **OK**.

Configurarea pentru tipărire universală

Setați atunci când tipăriți prin intermediul dispozitivelor externe fără a utiliza driverul de imprimantă.

Unele elemente nu sunt afișate, în funcție de limba de tipărire a imprimantei dumneavoastră.

1. Accesați Web Config și selectați fila **Imprimare** > **Setări universale imprimare**.
2. Setați fiecare element.
3. Verificați setările și apoi faceți clic pe **OK**.

De bază

Elemente	Explicație
Compensare sus(-30.0-30.0mm)	Definește poziția verticală a hârtiei la care începe tipărirea.
Compensare stânga(-30.0-30.0mm)	Definește poziția orizontală a hârtiei la care începe tipărirea.
Compensare sus pt spate(-30.0-30.0mm)	Definește poziția verticală a hârtiei la care începe tipărirea versoului hârtiei la tipărirea față-verso.
Compensare stânga pt spate(-30.0-30.0mm)	Definește poziția orizontală a hârtiei la care începe tipărirea versoului hârtiei la tipărirea duplex.
Verificare lățime hârtie	Definiți dacă se verifică lățimea hârtiei la tipărire.
Omitere pagini goale	Dacă există o pagină albă în datele de tipărire, setați să nu tipăriți o pagină albă.

Configurarea caracteristicii AirPrint

Setați când utilizați tipărirea și scanarea AirPrint.

Accesați Web Config și selectați fila **Rețea** > **Configurare AirPrint**.

Elemente	Explicație
Nume serviciu Bonjour	Introduceți numele serviciului Bonjour în ASCII (0x20 – 0x7E) între 1 și 41 de caractere.
Locație Bonjour	Introduceți informații despre locație precum locul de amplasare al imprimantei în limita a 127 de octeți sau mai puțin în Unicode (UTF-8).

Elemente	Explicație
Geolocație Latitudine și longitudine (WGS84)	Introduceți informațiile de localizare a imprimantei. Introducerea acestei informații este opțională. Introduceți valorile utilizând sistemul WGS-84, care separă latitudinea și longitudinea printr-o virgulă. Puteți introduce de la -90 la +90 pentru valoarea latitudinii, și de la -180 la +180 pentru valoarea longitudinii. Puteți introduce maxim șase zecimale și puteți omite „+”.
Protocol de prioritate maximă	Selectați protocolul de maximă prioritate de la IPP și Port9100.
Wide-Area Bonjour	Setați dacă se folosește sau nu Wide-Area Bonjour. Dacă folosiți această opțiune, imprimantele trebuie să fie înregistrate pe serverul DNS pentru a putea căuta imprimanta în cadrul segmentului.
Este obligatoriu codul PIN atunci când se folosește imprimarea IPP	Selectați dacă se va efectua sau nu solicitarea unui cod PIN când se folosește tipărirea IPP. Dacă selectați Da , lucrările de tipărit IPP fără cod PIN nu sunt salvate în imprimantă.
Activare AirPrint	IPP, Bonjour, AirPrint (serviciul de scanare) sunt activate, iar IPP se stabilește doar cu o comunicare securizată.

Configurarea unui server de poștă electronică

Configurați serverul de poștă electronică din Web Config.

Atunci când imprimanta poate trimite un e-mail prin setarea serverului de poștă electronică, sunt posibile următoarele acțiuni.

- Transferarea rezultatelor de scanare sau a unui fax prin e-mail
- Primirea notificărilor prin e-mail de la imprimantă

Verificați următoarele aspecte înainte de configurare.

- Imprimanta este conectată la rețeaua care poate accesa serverul de poștă electronică.
- Informații pentru setarea e-mail-ului pe computerul care utilizează același server de poștă electronică ca imprimanta.

Notă:

- La utilizarea serverului de poștă electronică pe internet, confirmați informațiile de configurare ale furnizorului sau ale paginii web.
- Puteți realiza setările pentru serverul de poștă electronică și cu ajutorul panoului de comandă al imprimantei. Accesați urmând procedura de mai jos.

Setări > Setări generale > Setări rețea > Complex > Server e-mail > Setări server

1. Accesați Web Config și selectați fila **Rețea > Server e-mail > De bază**.
2. Introduceți o valoare pentru fiecare element.
3. Selectați **OK**.

Sunt afișate setările pe care le-ați selectat.

La finalizarea configurării, realizați verificarea conexiunii.

Informații conexe

➔ „Executarea utilitarului Web Config într-un browser web” la pagina 311

Elemente de setare server de e-mail

Elemente	Setări și explicație	
Metodă de autentificare	Indicați metoda de autentificare pentru ca imprimanta să acceseze serverul de e-mail.	
	Oprit	Setați situația în care serverul de e-mail nu necesită autentificare.
	ATENT. SMTP	Se autentifică la serverul SMTP (server de e-mail de ieșire) la trimiterea mesajului e-mail. Serverul de e-mail trebuie să accepte autentificarea SMTP.
	POP înainte de SMTP	Se autentifică la serverul POP3 (server de e-mail de primire) înainte de trimiterea mesajului e-mail. Când selectați acest element, setați serverul POP3.
Cont autentificare	<p>Dacă selectați ATENT. SMTP sau POP înainte de SMTP drept Metodă de autentificare, introduceți numele contului autentificat folosind între 0 și 255 de caractere în format ASCII (0x20–0x7E).</p> <p>Când selectați ATENT. SMTP, introduceți contul serverului SMTP. Când selectați POP înainte de SMTP, introduceți contul serverului POP3.</p>	

Elemente	Setări și explicație	
Parolă autentificare	Dacă selectați ATENT. SMTP sau POP înainte de SMTP drept Metodă de autentificare , introduceți parola de autentificare folosind între 0 și 20 de caractere în format ASCII (0x20–0x7E). Când selectați ATENT. SMTP , introduceți contul autentificat pentru serverul SMTP. Când selectați POP înainte de SMTP , introduceți contul autentificat pentru serverul POP3.	
Adresă e-mail expeditor	Introduceți adresa de e-mail a expeditorului, de exemplu, adresa de e-mail a administratorului de sistem. Aceasta este utilizată la autentificare, deci introduceți o adresă de e-mail validă, înregistrată la serverul de e-mail. Introduceți între 0 și 255 de caractere în ASCII (0x20–0x7E), exceptând : () < > [] ; ¥. Punctul „.” nu poate fi primul caracter.	
Adresă server SMTP	Introduceți între 0 și 255 de caractere folosind A–Z a–z 0–9 . - . Puteți folosi formatul IPv4 sau FQDN.	
Număr port server SMTP	Introduceți un număr între 1 și 65535.	
Conexiune securizată	Selectați metoda de criptare pentru comunicația cu serverul de e-mail.	
	Fără	Dacă selectați POP înainte de SMTP în Metodă de autentificare , conexiunea nu va fi criptată.
	SSL/TLS	Aceasta este disponibilă atunci când Metodă de autentificare este setată la Oprit sau la ATENT. SMTP . Comunicațiile sunt criptate de la început.
	STARTTLS	Aceasta este disponibilă atunci când Metodă de autentificare este setată la Oprit sau la ATENT. SMTP . Comunicațiile nu sunt criptate de la început, dar, în funcție de mediul de rețea, starea de criptare sau de necriptare a comunicațiilor se poate modifica.
Validare certificat	Certificatul este validat atunci când este activată această funcție. Recomandăm setarea acestei funcții la Activare . Pentru a configura, trebuie să importați Certificat CA la imprimantă.	
Adresă server POP3	Dacă selectați POP înainte de SMTP ca Metodă de autentificare , introduceți adresa de server POP3 între 0 și 255 caractere folosind A–Z a–z 0–9 . - . Puteți folosi formatul IPv4 sau FQDN.	
Număr port server POP3	Dacă selectați POP înainte de SMTP ca Metodă de autentificare , introduceți un număr între 1 și 65535.	

Verificarea unei conexiuni de server de e-mail

Puteți testa conexiunea cu serverul de e-mail prin efectuarea verificării conexiunii.

1. Accesați Web Config și selectați fila **Rețea > Server e-mail > Test conexiune**.
2. Selectați **Start**.

Va fi inițiată testarea conexiunii la serverul de e-mail. După test, se afișează raportul de verificare.

Notă:

Aveți posibilitatea de a efectua verificarea conexiunii la serverul de e-mail de la panoul de control al imprimantei. Accesați conform procedurii de mai jos.

Setări > Setări generale > Setări rețea > Complex > Server e-mail > Verificare conexiune

Referințe privind testul conexiunii serverului de e-mail

Mesaje	Cauză
Testarea conexiunii a reușit.	Acest mesaj apare când conexiunea cu serverul a reușit.
Eroare de comunicare cu serverul SMTP. Verificați următoarele. - Setări rețea	Acest mesaj apare atunci când <ul style="list-style-type: none"> <input type="checkbox"/> Imprimanta nu este conectată la nicio rețea <input type="checkbox"/> Serverul SMTP este nefuncțional <input type="checkbox"/> Conexiunea la rețea este întreruptă în timpul comunicațiilor <input type="checkbox"/> S-au primit date incomplete
Eroare de comunicare cu serverul POP3. Verificați următoarele. - Setări rețea	Acest mesaj apare atunci când <ul style="list-style-type: none"> <input type="checkbox"/> Imprimanta nu este conectată la nicio rețea <input type="checkbox"/> Serverul POP3 este nefuncțional <input type="checkbox"/> Conexiunea la rețea este întreruptă în timpul comunicațiilor <input type="checkbox"/> S-au primit date incomplete
A survenit o eroare în timpul conectării la serverul SMTP. Verificați următoarele. - Adresă server SMTP - Server DNS	Acest mesaj apare atunci când <ul style="list-style-type: none"> <input type="checkbox"/> Conectarea la un server DNS a eșuat <input type="checkbox"/> Rezoluția numelui pentru un server SMTP a eșuat
A survenit o eroare în timpul conectării la serverul POP3. Verificați următoarele. - Adresă server POP3 - Server DNS	Acest mesaj apare atunci când <ul style="list-style-type: none"> <input type="checkbox"/> Conectarea la un server DNS a eșuat <input type="checkbox"/> Rezoluția numelui pentru un server POP3 a eșuat
Eroare de autentificare la serverul SMTP. Verificați următoarele. - Metodă de autentificare - Cont de autentificare - Parolă autentificare	Acest mesaj apare atunci când autentificarea la serverul SMTP eșuează.
Eroare de autentificare la serverul POP3. Verificați următoarele. - Metodă de autentificare - Cont de autentificare - Parolă autentificare	Acest mesaj apare atunci când autentificarea la serverul POP3 eșuează.
Metodă de comunicare neacceptată. Verificați următoarele. - Adresă server SMTP - Număr port server SMTP	Acest mesaj apare atunci când încercați să comunicați folosind protocoale neacceptate.
Conectarea la serverul SMTP a eșuat. Modificați parametrul Conexiune securizată la Fără.	Acest mesaj apare atunci când are loc o nepotrivire SMTP între un server și un client sau atunci când serverul nu acceptă conexiunile SMTP securizate (conexiunile SSL).
Conectarea la serverul SMTP a eșuat. Modificați parametrul Conexiune securizată la SSL/TLS.	Acest mesaj apare atunci când are loc o nepotrivire SMTP între un server și un client sau atunci când serverul solicită utilizarea unei conexiuni SSL/TLS în vederea obținerii unei conexiuni SMTP securizate.
Conectarea la serverul SMTP a eșuat. Modificați parametrul Conexiune securizată la STARTTLS.	Acest mesaj apare atunci când are loc o nepotrivire SMTP între un server și un client sau atunci când serverul solicită utilizarea unei conexiuni STARTTLS în vederea obținerii unei conexiuni SMTP securizate.
Conexiunea nu este de încredere. Verificați următoarele. - Data și ora	Acest mesaj apare atunci când setările referitoare la data și ora imprimantei sunt incorecte sau când certificatul a expirat.

Mesaje	Cauză
Conexiunea nu este de încredere. Verificați următoarele. - Certificat CA	Acest mesaj apare atunci când imprimanta nu are un certificat rădăcină care să corespundă serverului sau atunci când nu a fost importat niciun Certificat CA.
Conexiunea nu este securizată.	Acest mesaj apare atunci când certificatul obținut este deteriorat.
Autentificarea serverului SMTP a eșuat. Modificați metoda de autentificare la SMTP-AUTH.	Acest mesaj apare atunci când are loc o nepotrivire în ceea ce privește metoda de autentificare între un server și un client. Serverul acceptă ATENT. SMTP.
Autentificarea serverului SMTP a eșuat. Modificați metoda de autentificare la POP înainte de SMTP.	Acest mesaj apare atunci când are loc o nepotrivire în ceea ce privește metoda de autentificare între un server și un client. Serverul nu acceptă ATENT. SMTP.
Adresa de e-mail a expeditorului este incorectă. Înlocuiți-o cu adresa de e-mail a serviciului dvs. de e-mail.	Acest mesaj apare atunci când adresa de e-mail specificată a expeditorului este eronată.
Nu pot accesa imprimanta dacă procesul nu s-a terminat.	Acest mesaj apare când imprimanta este ocupată.

Configurarea unui folder partajat în rețea

Configurați un folder partajat de rețea pentru salvarea imaginii scanate și a rezultatelor procesului de trimitere prin fax.

La salvarea unui fișier în folder, imprimanta este conectată cu numele de utilizator al computerului pe care a fost creat folderul.

De asemenea, asigurați configurarea unei rețele MS la crearea folderului partajat în rețea.

Crearea folderului partajat

Înainte de crearea folderului partajat

Înainte de crearea folderului partajat, verificați următoarele.

- Imprimanta este conectată la rețeaua unde poate accesa computerul pe care se va crea folderul partajat.
- Numele computerului unde va fi creat folderul partajat nu conține un caracter cu mai mulți octeți.

Important:

Când un caracter cu mai mulți octeți este inclus în numele computerului, este posibil ca salvarea fișierului în folderul partajat să nu reușească.

În acest caz, comutați la un computer al cărui nume nu include caracterul cu mai mulți octeți sau modificați numele computerului.

Când modificați numele computerului, confirmați cu administratorul în prealabil, deoarece aceasta poate modifica unele setări, precum gestionarea computerului, accesul la resurse etc.

Verificarea profilului de rețea

La computerul unde se va crea folderul partajat, verificați dacă partajarea folderelor este disponibilă.

1. Conectați-vă la computerul unde va fi creat folderul partajat, de către contul de utilizator cu autoritate de administrator.
2. Selectați **Panou de control** > **Rețea și Internet** > **Centru rețea și partajare**.
3. Faceți clic pe **Setări de partajare avansate**, apoi faceți clic pe  pentru profilul cu **(profil curent)** în profilurile de rețea afișate.
4. Verificați dacă opțiunea **Activare partajare fișiere și imprimante** este selectată în **Partajare fișiere și imprimante**.
Dacă este deja selectată, faceți clic pe **Anulare** și închideți fereastra.
Când modificați setările, faceți clic pe **Salvare modificări** și închideți fereastra.

Informații conexe

➔ [„Locația de creare a folderului partajat și un exemplu de securitate” la pagina 370](#)

Locația de creare a folderului partajat și un exemplu de securitate

În funcție de locația unde este creat folderul partajat, securitatea și facilitățile variază.

Pentru operarea folderului partajat de la imprimante sau alte computere, sunt necesare următoarele permisiuni de citire și modificare pentru folder.

Fila **Partajare** > **Partajare avansată** > **Permișiuni**

Controlează permisiunea de acces din rețea a folderului partajat.

Permisiunea de acces din fila **Securitate**

Controlează permisiunea de acces din rețea și de acces local a folderului partajat.

Când setați **Toți** la folderul partajat creat pe desktop, ca exemplu de creare a unui folder partajat, se va permite accesul tuturor utilizatorilor care pot accesa computerul.

Cu toate acestea, utilizatorul care nu deține autoritate nu le poate accesa, deoarece desktopul (folderul) se află sub controlul folderului de utilizator, iar setările de securitate ale folderului se utilizează de utilizator sunt transmise acestuia. Utilizatorul cărui i se permite accesul în fila **Securitate** (utilizator conectat și administrator, în acest caz) poate opera folderul.

Consultați mai jos modalitatea de creare a locației adecvate.

Acest exemplu este valabil pentru crearea folderului „folder_scanări”.

Informații conexe

➔ [„Exemplu de configurare pentru servere de fișiere” la pagina 370](#)

➔ [„Exemplu de configurare pentru un computer personal” la pagina 377](#)

Exemplu de configurare pentru servere de fișiere

Această explicație este un exemplu de creare a folderului partajat în folderul rădăcină al computerului partajat, precum serverul de fișiere, în condițiile următoare.

Utilizatorii cu drept de control al accesului, cum ar fi persoanele care dispun de același domeniu al unui computer pentru a crea un folder partajat, pot accesa respectivul folder partajat.

Setați această configurație atunci când permiteți oricărui utilizator să citească și să scrie în folderul partajat de pe computer, precum serverul de fișiere și computerul partajat.

- Locație pentru crearea folderului partajat: Folderul rădăcină al unității
- Cale folder: C:\folder_scanări
- Permisioane de acces prin intermediul rețelei (Partajare permisiuni): Toți
- Permisioane de acces la sistemul de fișiere (Securitate): Utilizatori autentificați

1. Conectați-vă la computerul unde va fi creat folderul partajat, de către contul de utilizator cu autoritate de administrator.
2. Porniți Explorer.
3. Creați folderul în rădăcina unității și denumiți-l „folder_scanări”.

Pentru numele folderului, introduceți între 1 și 12 caractere alfanumerice. Dacă se depășește limita de caractere a numelui folderului, este posibil să nu îl puteți accesa normal, în funcție de diferențele dintre medii.

4. Faceți clic dreapta pe folder și selectați **Proprietăți**.

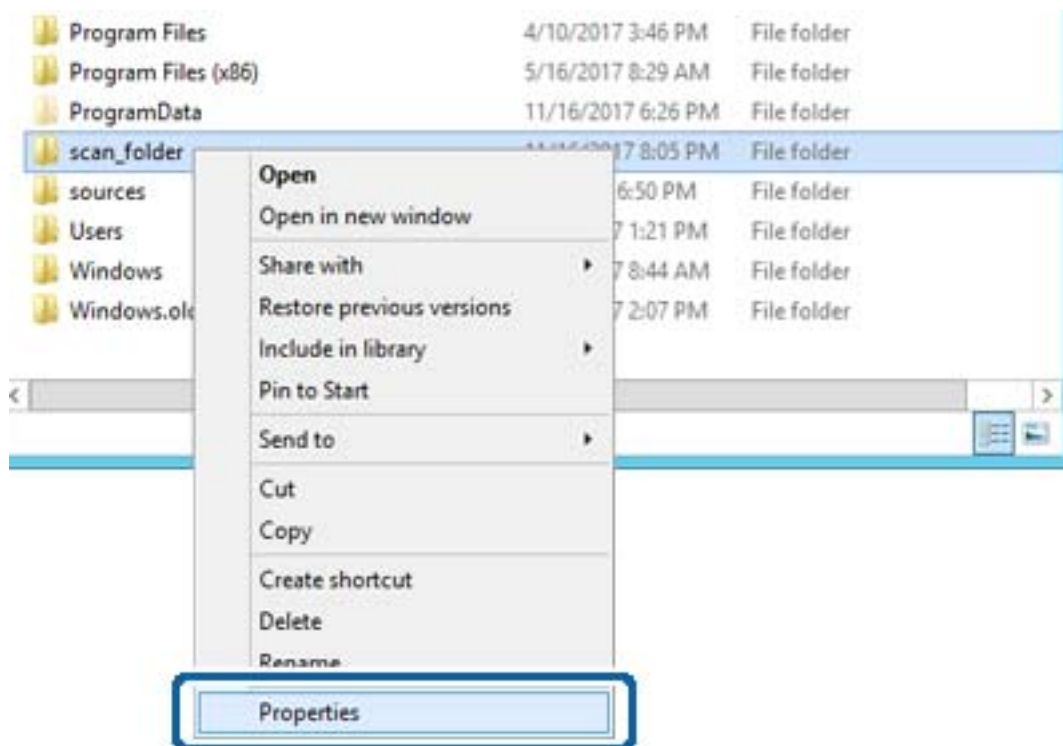

5. Faceți clic pe **Partajare complexă** în fila **Partajare**.

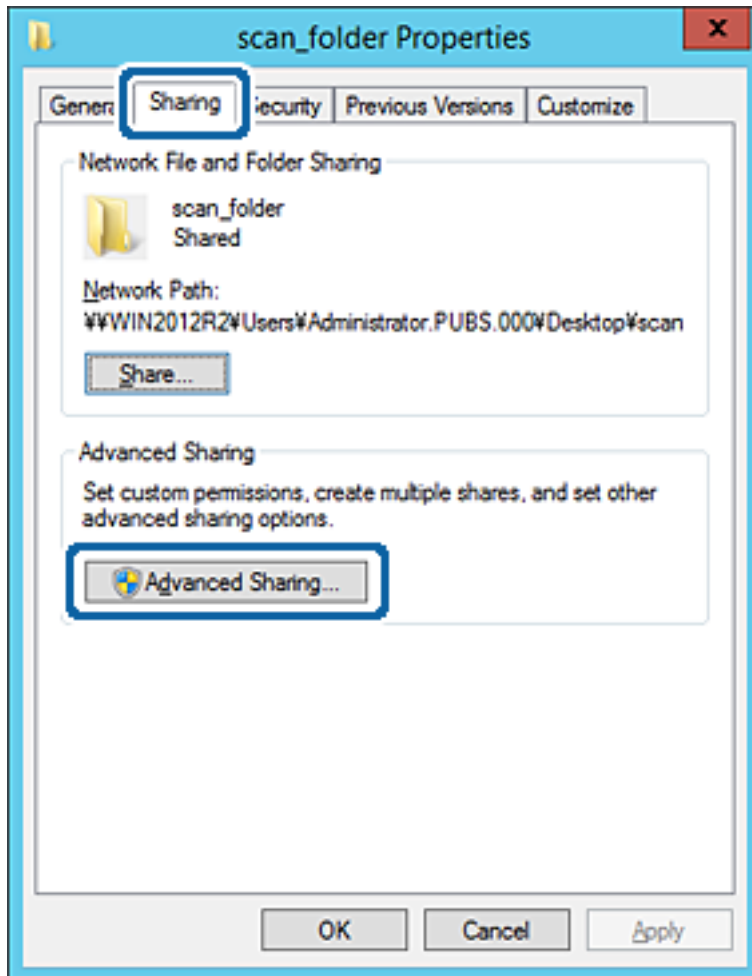

6. Selectați **Partajați acest folder**, apoi faceți clic pe **Permișiuni**.

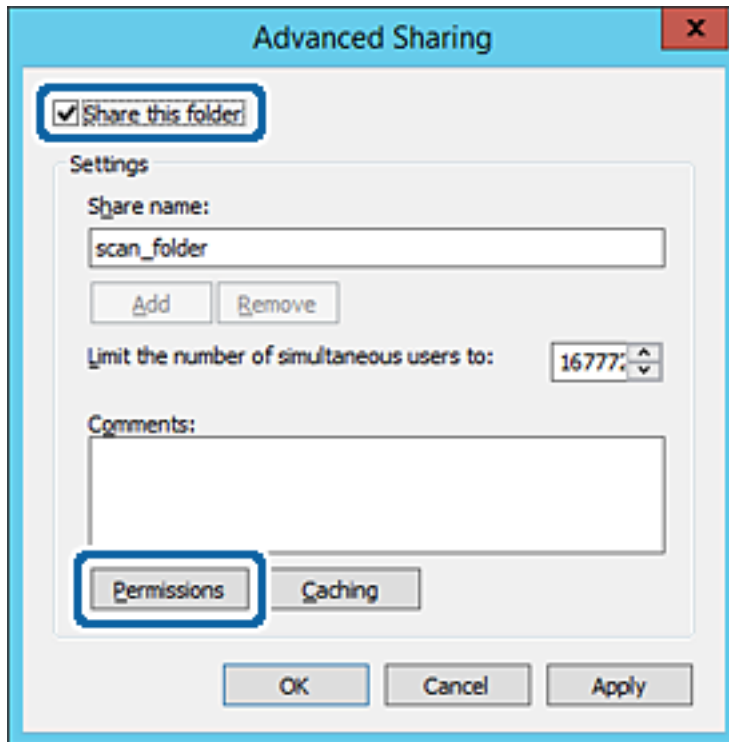

7. Selectați grupul **Toți** din **Nume de grup sau de utilizator**, selectați **Se permite** la **Modificare** și faceți clic pe **OK**.

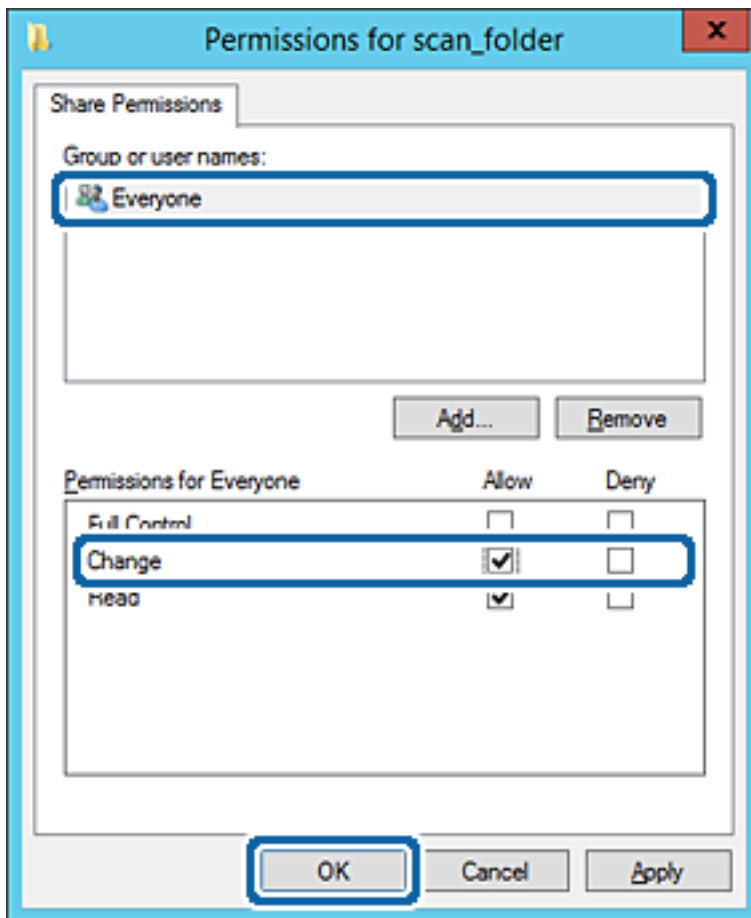

8. Faceți clic pe **OK**.

9. Selectați fila **Securitate**, apoi selectați **Utilizatori autentificați** din **Nume grup sau utilizator**.

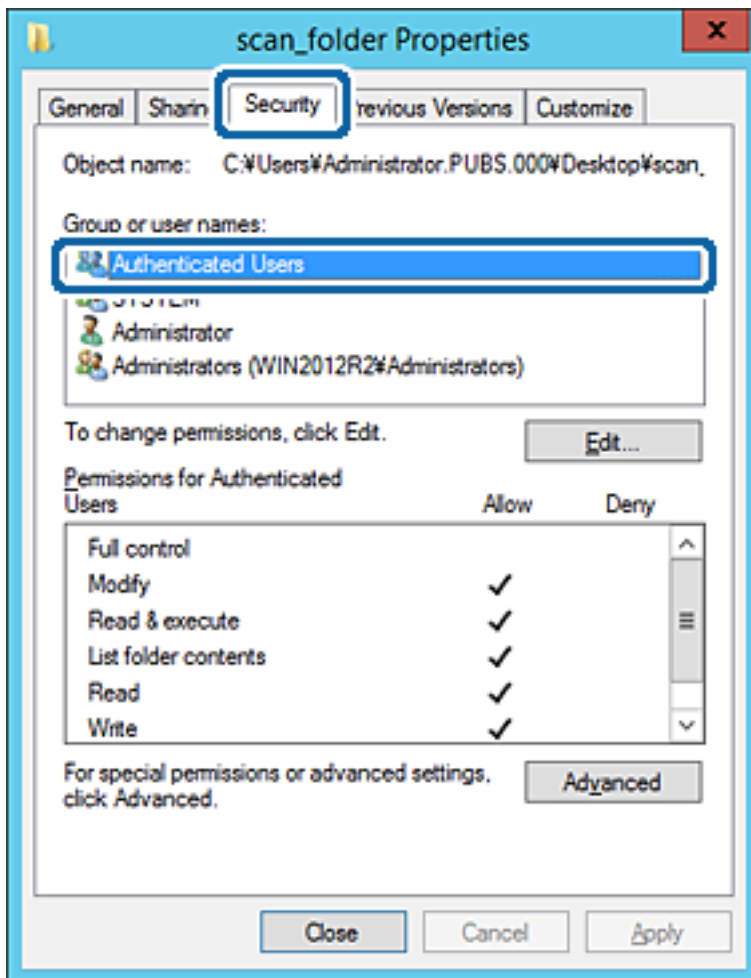

„Utilizatori autentificați” este grupul special care îi include pe toți utilizatorii care se pot conecta la domeniu sau la computer. Acest grup este afișat numai atunci când folderul este creat imediat sub folderul rădăcină.

Dacă nu este afișat, îl puteți adăuga făcând clic pe **Editare**. Pentru mai multe detalii, consultați Informații conexe.

10. Verificați dacă opțiunea **Se permite** pentru **Modificare** este selectată în **Permiuni pentru utilizatori autentificați**.

Dacă nu este selectată, selectați **Utilizatori autentificați**, faceți clic pe **Editare**, selectați **Se permite** pentru **Modificare** în **Permiuni pentru utilizatori autentificați**, apoi faceți clic pe **OK**.

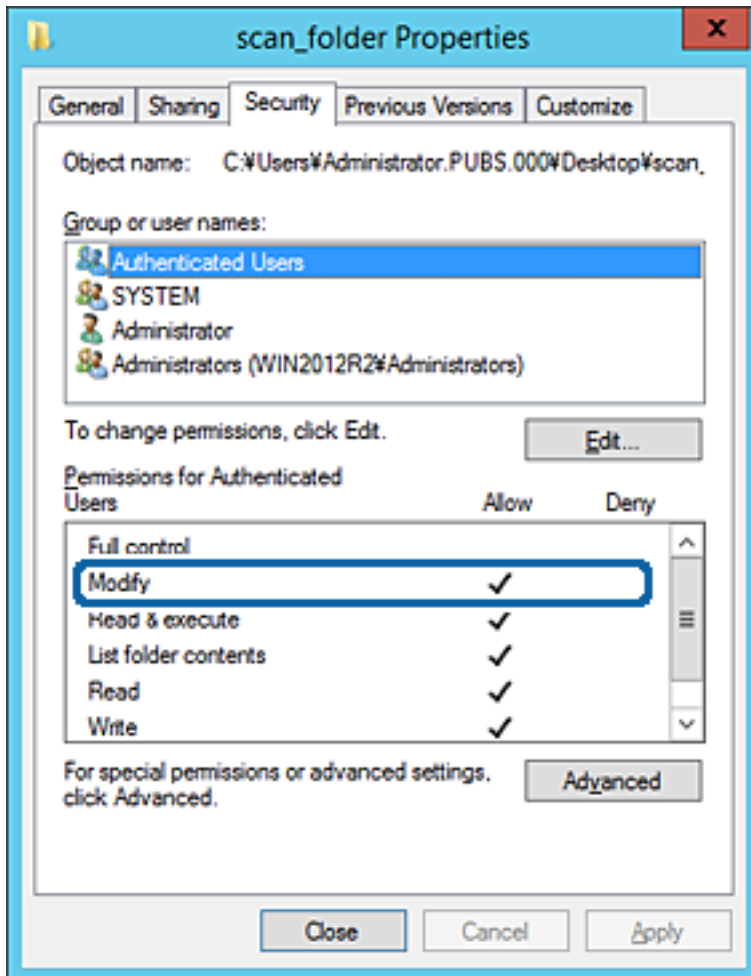

11. Selectați fila **Partajare**.

Este afișată calea de rețea a folderului partajat. Aceasta este utilizată la înregistrarea în contactele imprimantei. Vă rugăm să o notați.

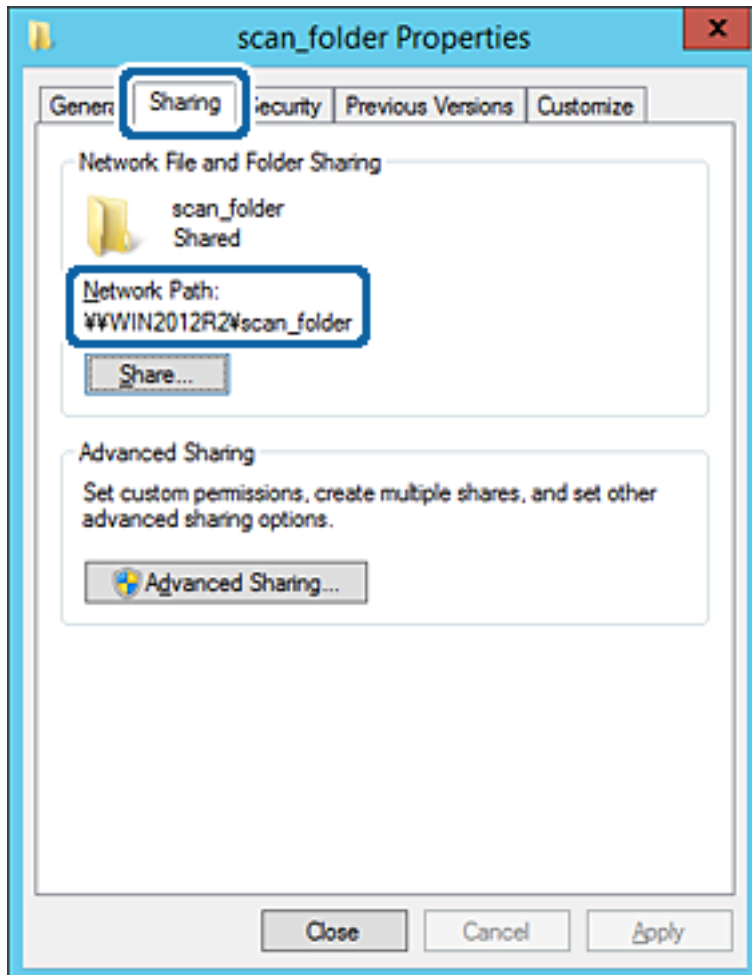

12. Faceți clic pe **OK** sau pe **Închidere** pentru a închide ecranul.

Verificați dacă fișierul permite scrierea sau citirea în folderul partajat de la computerele din același domeniu.

Informații conexe

➔ „Adăugarea unui grup sau utilizator care permite accesul” la pagina 383

Exemplu de configurare pentru un computer personal

Această explicație este un exemplu de creare a folderului partajat pe desktopul utilizatorului care se conectează curent la computer.

Utilizatorul care se conectează la computer și care deține autoritate de administrator poate accesa folderul desktop și folderul document care se află sub folderul Utilizator.

Setați această configurație atunci când NU doriți să permiteți unui alt utilizator să citească și să scrie în folderul partajat de la un computer personal.

Locație pentru crearea folderului partajat: Desktop

Cale folder: C:\Users\xxxx\Desktop\folder_scanări

- Permisuni de acces prin intermediul rețelei (Permisuni partajare): Oricine
 - Permisuni de acces la sistemul de fișiere (Securitate): Nu adăugați sau adăugați nume de utilizator/grup pentru a permite accesul
1. Conectați-vă la computerul unde va fi creat folderul partajat, de către contul de utilizator cu autoritate de administrator.
 2. Porniți Explorer.
 3. Creați folderul pe desktop și denumiți-l „folder_scanări”.
Pentru numele folderului, introduceți între 1 și 12 caractere alfanumerice. Dacă se depășește limita de caractere a numelui folderului, este posibil să nu îl puteți accesa normal, în funcție de diferențele dintre medii.
 4. Faceți clic dreapta pe folder și selectați **Proprietăți**.

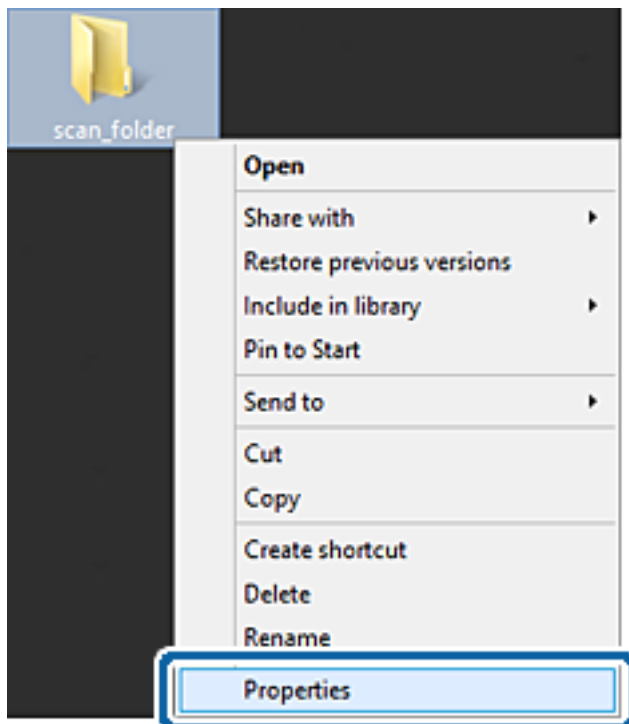

5. Faceți clic pe **Partajare complexă** în fila **Partajare**.

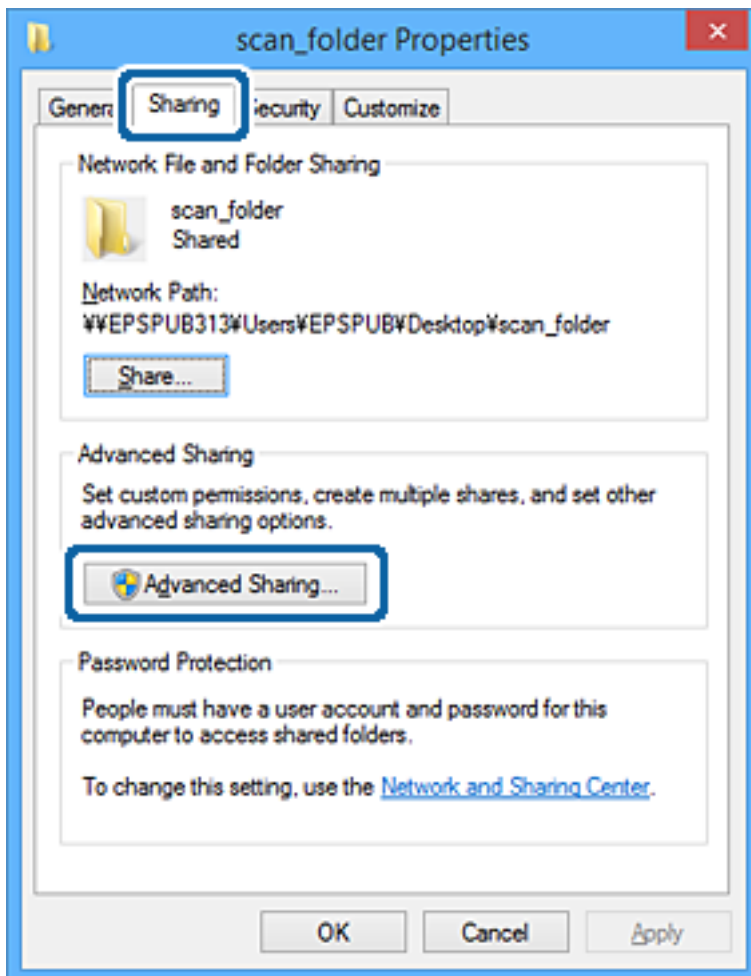

6. Selectați **Partajați acest folder**, apoi faceți clic pe **Permișiuni**.

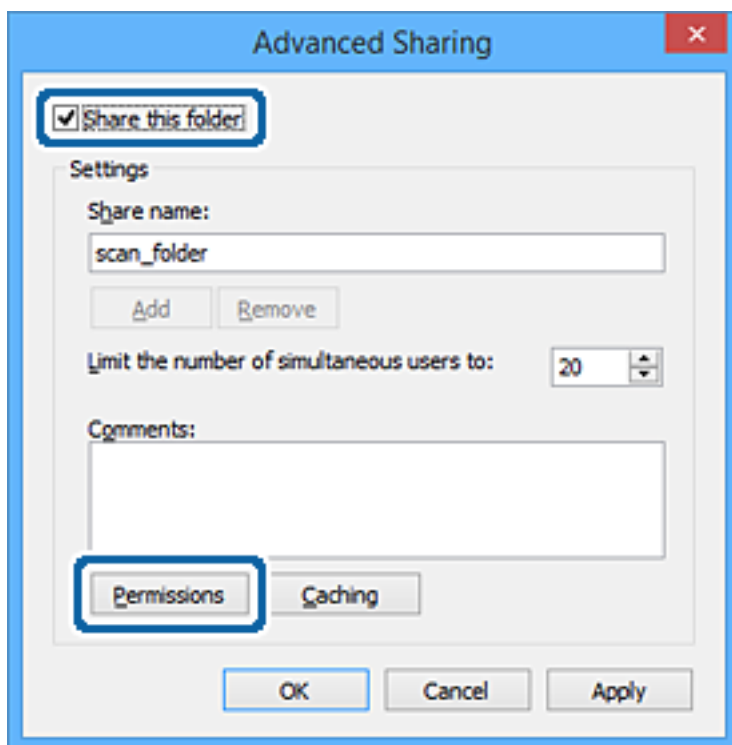

7. Selectați grupul **Toți** din **Nume de grup sau de utilizator**, selectați **Se permite** la **Modificare** și faceți clic pe **OK**.

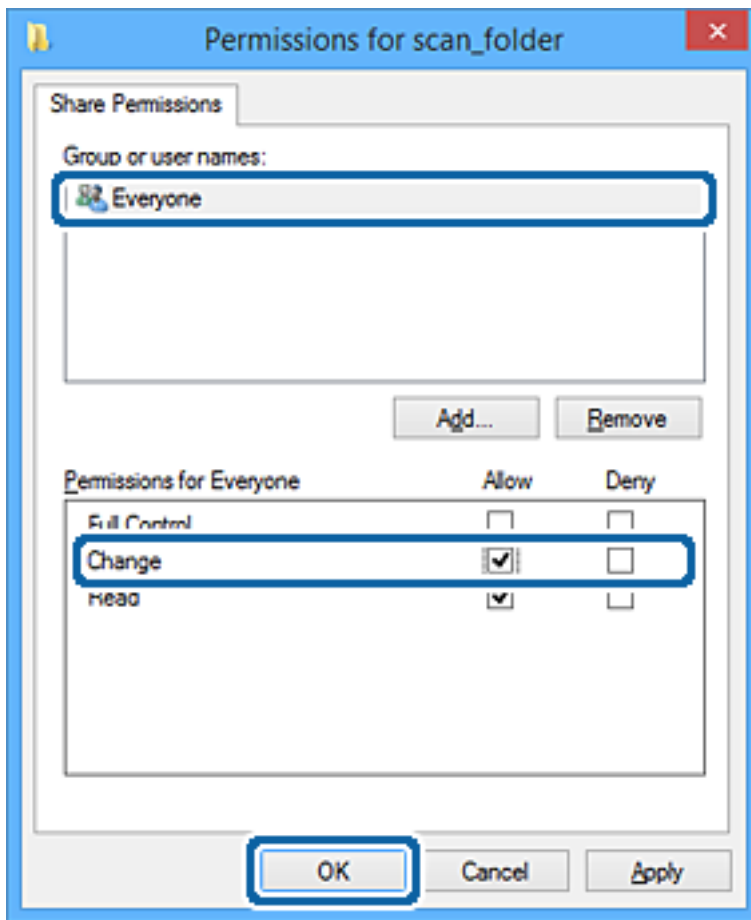

8. Faceți clic pe **OK**.
9. Selectați fila **Securitate**.
10. Bifați grupul sau utilizatorul din **Nume de grup sau de utilizator**.
Grupul sau utilizatorul afișat aici poate accesa folderul partajat.
În acest caz, utilizatorul care se conectează la acest computer și administratorul pot accesa folderul partajat.

Adăugați permisiunea de acces, dacă este necesar. O puteți adăuga făcând clic pe **Editare**. Pentru mai multe detalii, consultați Informații conexe.

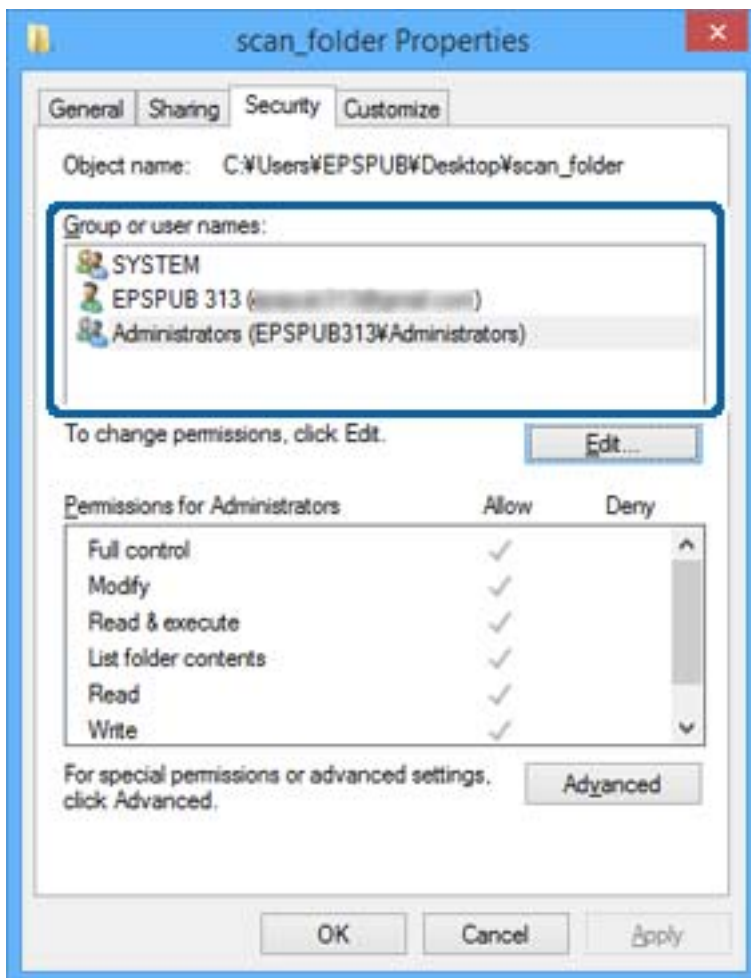

11. Selectați fila **Partajare**.

Este afișată calea de rețea a folderului partajat. Aceasta este utilizată la înregistrarea la contactul imprimantei. Vă rugăm să o notați.

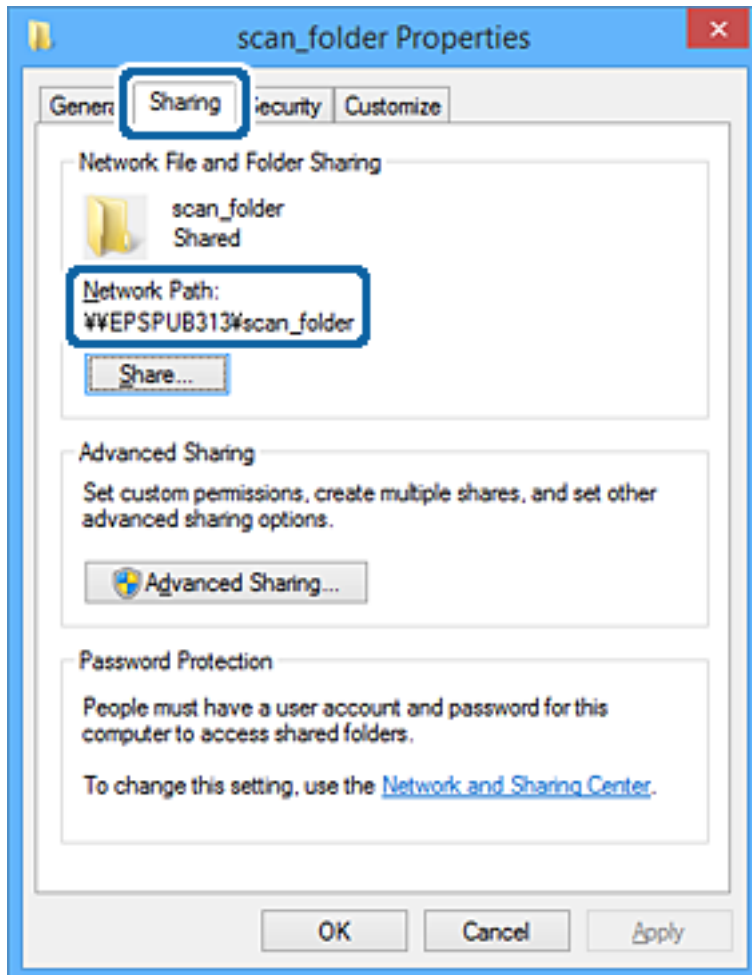

12. Faceți clic pe **OK** sau pe **Închidere** pentru a închide ecranul.

Verificați dacă fișierul permite scrierea sau citirea în folderul partajat de la computerele utilizatorilor sau ale grupurilor cu permisiune de acces.

Informații conexe

➔ „Adăugarea unui grup sau utilizator care permite accesul” la pagina 383

Adăugarea unui grup sau utilizator care permite accesul

Puteți adăuga grupul sau utilizatorul care permite accesul.

1. Faceți clic dreapta pe folder și selectați **Proprietăți**.
2. Selectați fila **Securitate**.

3. Faceți clic pe **Editare**.

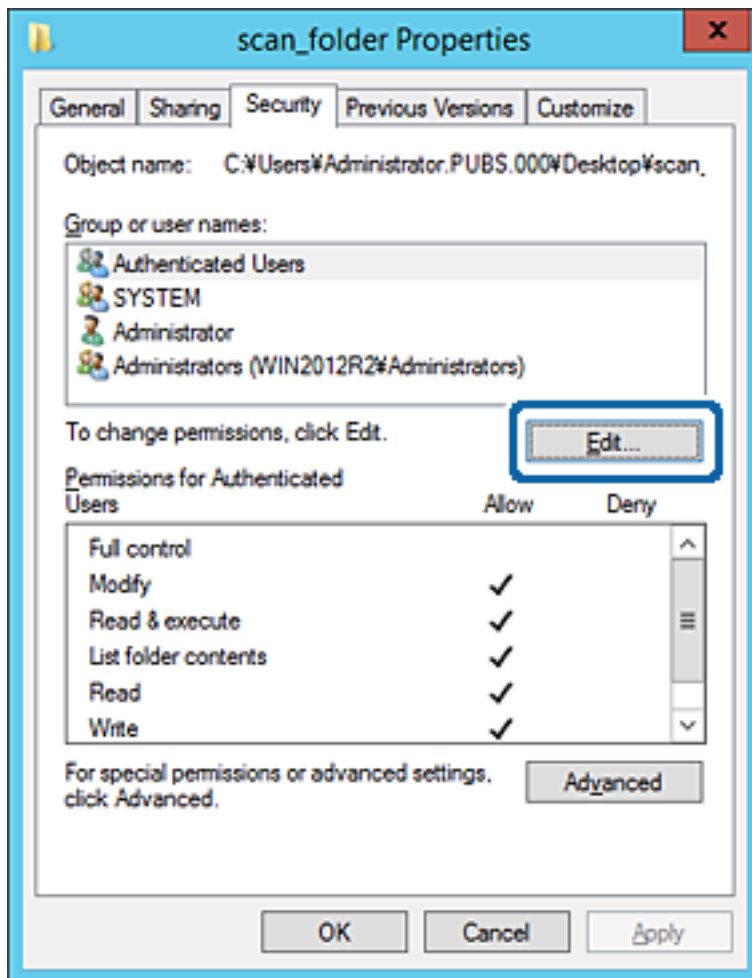

4. Faceți clic pe **Adăugare** sub **Nume utilizator sau grup**.

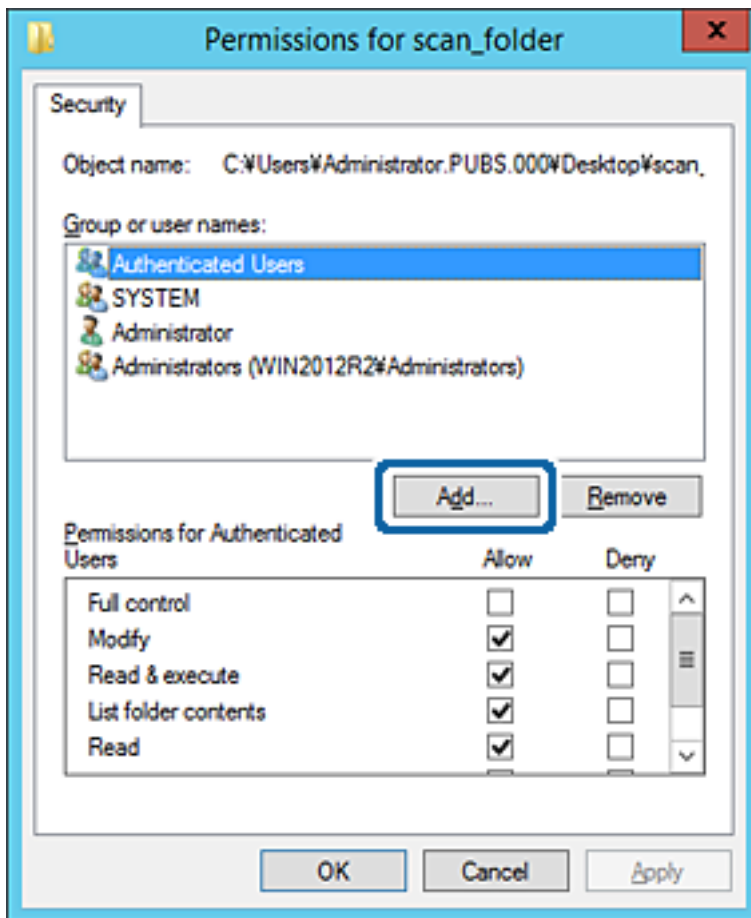

5. Introduceți numele de grup sau de utilizator căruia doriți să îi permiteți accesul, apoi faceți clic pe **Verificare nume**.

La nume este adăugată o linie de subliniere.

Notă:

Dacă nu cunoașteți numele complet al grupului sau al utilizatorului, introduceți o parte a numelui, apoi faceți clic pe **Verificare nume**. Sunt enumerate numele de grupuri sau de utilizatori care corespund unei părți a numelui, iar apoi puteți selecta numele complet din listă.

Dacă se potrivește un singur nume, numele complet cu linia de subliniere este afișat în **Introducere nume obiect de selectat**.

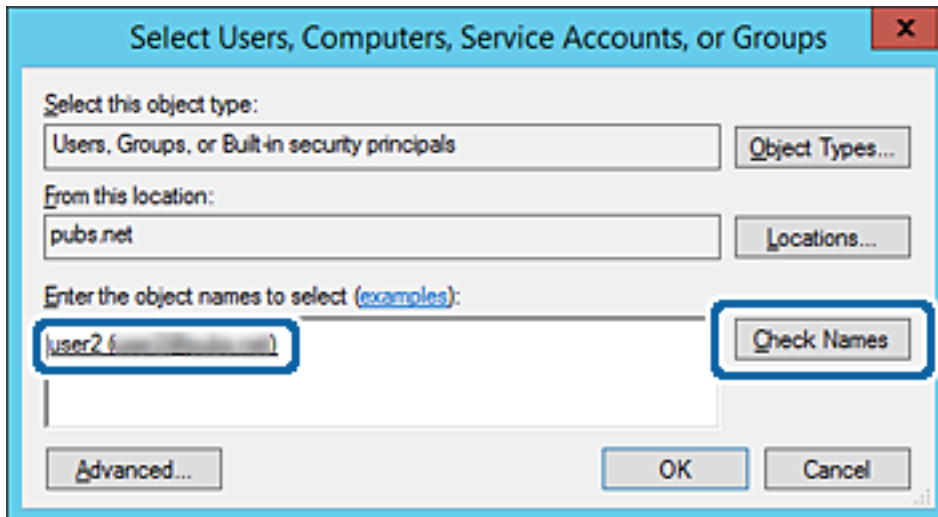

6. Executați clic pe **OK**.

7. În ecranul Permițiuni, selectați numele de utilizator introdus în **Nume utilizator sau grup**, selectați permisiunea de acces la **Modificare** și faceți clic pe **OK**.

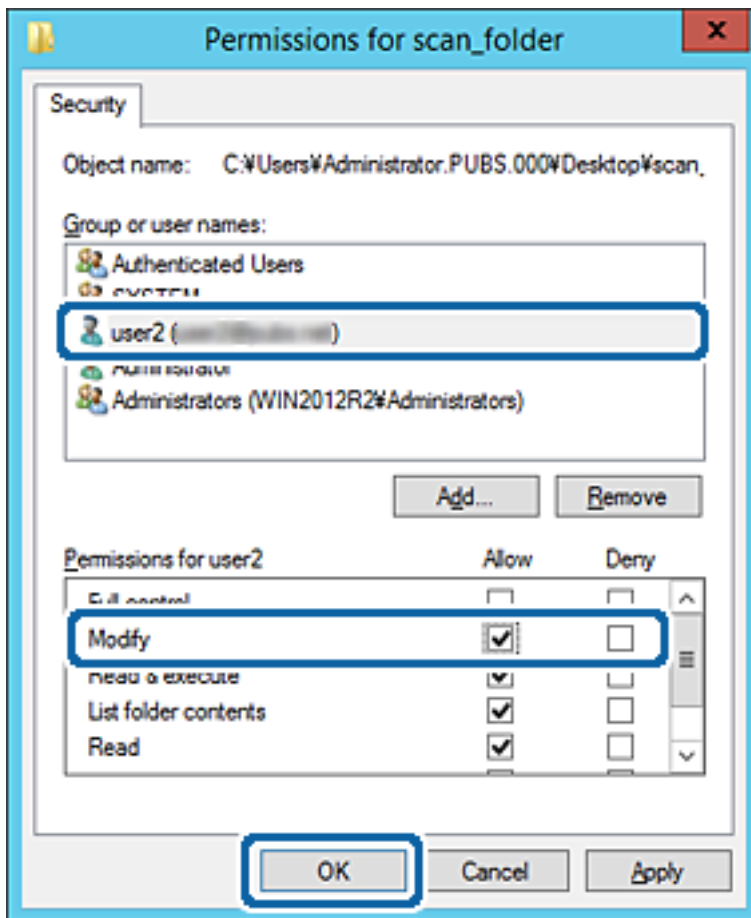

8. Faceți clic pe **OK** sau pe **Închidere** pentru a închide ecranul.
Verificați dacă fișierul permite scrierea sau citirea în folderul partajat de la computerele utilizatorilor sau ale grupurilor cu permisiune de acces.

Utilizarea Microsoft Network Sharing

La activarea acestei funcții, sunt posibile următoarele.

- Partajează spațiul de stocare USB prin rețeaua care este conectată la imprimantă.
- Redirecționează rezultatul scanării sau faxul primit către folderul partajat din computer.

1. Accesați Web Config și selectați fila **Rețea > Rețea MS**.
2. Selectați **Utilizare partajare de rețea Microsoft**.
3. Setări fiecare element.
4. Faceți clic pe **Înainte**.
5. Confirmați setările și apoi executați clic pe **OK**.

6. Introduceți următoarele în programul Explorer al computerului, apoi apăsați pe tasta Enter.
 Verificați dacă există un folder de rețea și dacă îl puteți accesa.
 \\Adresa IP a imprimantei
 Exemplu: \\192.0.2.111

Informații conexe

➔ „Executarea utilitarului Web Config într-un browser web” la pagina 311

Elemente de setare a rețelei MS

Elemente	Explicație
Utilizare partajare de rețea Microsoft	Selectați când se activează partajarea rețelei MS.
SMB1.0 SMB2/SMB3	Activați protocolul pe care doriți să-l utilizați. Puteți activa doar SMB1.0 sau SMB2/SMB3.
Partajare fișiere	Selectați dacă se activează sau nu partajarea fișierelor. Activați-o pentru următoarele situații. <input type="checkbox"/> Partajează stocarea USB prin rețeaua care este conectată la imprimantă. <input type="checkbox"/> Redirecționează rezultatul scanării sau primirii faxului către folder-ul partajat de pe computer.
Autentificare utilizator	Selectați dacă să se realizeze sau nu autentificarea utilizatorului când se accesează stocarea USB prin rețeaua care este conectată la imprimantă.
Nume utilizator	Setați numele utilizatorului pentru autentificarea utilizatorului. Introduceți între 1 și 127 de caractere în ASCII cu excepția "\[\]; =,*?<>@%". Totuși, nu puteți introduce un singur punct sau o combinație de punct „.” și un singur spațiu.
Parolă	Setați parola pentru autentificarea utilizatorului. Introduceți între 1 și 64 de caractere în ASCII. Totuși, nu puteți seta doar 10 asteriscuri „*”.
Comunicație criptată	Setați dacă se activează sau nu comunicarea criptată. O puteți selecta atunci când este selectată opțiunea Activare pentru Autentificare utilizator .
Nume gazdă	Afișați denumirea computerului gazdă al imprimantei în rețeaua MS. Pentru a o schimba, selectați fila Rețea > de bază , și apoi modificați Nume dispozitiv .
Nume grup de lucru	Introduceți numele grupului de lucru din rețeaua MS. Introduceți între 0 și 15 de caractere în ASCII.
Atribut de acces	Setați caracteristica Atribut de acces a partajării fișierelor.
Nume partajat(gazdă USB)	Afișați cu numele partajat când partajați fișierul.

Disponibilitatea contactelor

Înregistrarea destinațiilor în lista de contacte a imprimantei permite introducerea cu ușurință a destinației la scanare sau la trimiterea faxurilor.

De asemenea, puteți utiliza serverul LDAP (căutare LDAP) pentru a introduce destinația.

Notă:

- Puteți comuta între lista de contacte a imprimantei și LDAP utilizând panoul de comandă al imprimantei.
- Puteți înregistra următoarele tipuri de destinații în lista de contacte. Puteți înregistra până la 200 de intrări în total.

Fax	Destinație pentru fax
E-mail	Destinație pentru e-mail Trebuie să configurați setările serverului de e-mail în prealabil.
Folder de rețea (SMB)	Destinație pentru datele de scanare și datele de redirecționare a faxului
Folder de rețea/FTP	

Comparare configurare contacte

Există trei instrumente pentru configurarea contactelor imprimantei: Web Config, Epson Device Admin și panoul de control al imprimantei. Diferențele dintre aceste trei instrumente sunt enumerate în tabelul de mai jos.

Caracteristici	Web Config	Epson Device Admin	Panoul de control al imprimantei
Înregistrarea unei destinații	✓	✓	✓
Editarea unei destinații	✓	✓	✓
Adăugarea unui grup	✓	✓	✓
Editarea unui grup	✓	✓	✓
Ștergerea destinației sau a grupurilor	✓	✓	✓
Ștergerea tuturor destinațiilor	✓	✓	-
Importul unui fișier	✓	✓	-
Exportarea unui fișier	✓	✓	-
Alocarea destinațiilor pentru utilizare frecventă	✓	✓	✓
Sortarea destinațiilor alocate pentru utilizare frecventă	-	-	✓

Notă:

De asemenea, puteți configura destinația faxului folosind FAX Utility.

Înregistrarea unei destinații în Contacte utilizând Web Config

Notă:

Puteți înregistra, de asemenea, contactele la panoul de comandă al imprimantei.

- Accesați Web Config și selectați fila **Scanare/Copiere** sau **Fax > Persoane de contact**.

2. Selectați numărul pe care doriți să-l înregistrați și apoi faceți clic pe **Editare**.
3. Introduceți **Nume** și **Termen index**.
4. Selectați tipul de destinație ca opțiune **Tip**.

Notă:

Nu puteți modifica opțiunea **Tip** după finalizarea înregistrării. Dacă doriți să modificați tipul, ștergeți destinația și apoi înregistrați-vă din nou.

5. Introduceți o valoare pentru fiecare element, apoi faceți clic pe **Aplicare**.

Setarea elementelor destinației

Elemente	Setări și explicație
Setări comune	
Nume	Introduceți un nume afișat în contacte, cu 30 de caractere sau mai puțin, în Unicode (UTF-8). Dacă nu specificați acest element, lăsați-l necompletat.
Termen index	Introduceți cuvinte de căutat cu 30 de caractere sau mai puțin, în Unicode (UTF-8). Dacă nu specificați acest element, lăsați-l necompletat.
Tip	Selectați tipul de adresă pe care doriți să o înregistrați.

Elemente	Setări și explicație
Atribuire la Utilizare frecventă	<p>Selecționați setarea adresei înregistrate ca adresă utilizată frecvent.</p> <p>Când setați ca adresă frecvent utilizată, aceasta este afișată în ecranul superior al caracteristicii de fax și scanare și puteți specifica destinația fără a afișa contactele.</p>
Fax	
Număr fax	Introduceți între 1 și 64 de caractere utilizând 0–9, *, # și spații.
Viteză fax	Selecționați o viteză de comunicație ca destinație.
Subadresă(SUB/SEP)	Setați sub-adresa atașată la trimiterea faxului. Introduceți 20 de caractere sau mai puține utilizând 0–9, *, # sau spații. Dacă nu specificați acest element, lăsați-l necompletat.
Parolă (SID/PWD)	Setați parola sub-adresei. Introduceți 20 de caractere sau mai puține utilizând 0–9, *, # sau spații. Dacă nu specificați acest element, lăsați-l necompletat.
E-mail	
Adresă de e-mail	Introduceți între 1 și 255 de caractere folosind A–Z a–z 0–9 ! # \$ % & ' * + - . / = ? ^ _ { } ~ @.
Folder rețea (SMB)	
Salvare în	<p>\\„Cale folder”</p> <p>Introduceți o locație unde este localizat folderul țintă, alcătuită din 1 și 253 de caractere în format Unicode (UTF-8), omițând „\\”.</p>
Nume utilizator	Introduceți, în Unicode (UTF-8), un nume de utilizator pentru a accesa un folder de rețea, cu 30 de caractere sau mai puțin. Cu toate acestea, evitați utilizarea caracterelor de control (de la 0x00 la 0x1F, 0x7F).
Parolă	Introduceți o parolă pentru accesarea folderului din rețea cu 20 de caractere sau mai puține în format Unicode (UTF-8). Cu toate acestea, evitați utilizarea caracterelor de control (de la 0x00 la 0x1F, 0x7F).
FTP	
Salvare în	Introduceți, în ASCII (0x20–0x7E), numele serverului, între 1 și 253 de caractere, omițând „ftp://”.
Nume utilizator	Introduceți, în Unicode (UTF-8), un nume de utilizator pentru a accesa un server FTP, cu 30 de caractere sau mai puțin. Cu toate acestea, evitați utilizarea caracterelor de control (de la 0x00 la 0x1F, 0x7F). Dacă serverul permite conexiunile anonime, introduceți un nume de utilizator precum Anonymous (Anonim) sau FTP. Dacă nu specificați acest element, lăsați-l necompletat.
Parolă	Introduceți, în Unicode (UTF-8), o parolă pentru a accesa un server FTP, cu 20 de caractere sau mai puțin. Cu toate acestea, evitați utilizarea caracterelor de control (de la 0x00 la 0x1F, 0x7F). Dacă nu specificați acest element, lăsați-l necompletat.
Mod conectare	Selecționați modul de conexiune din meniu. Dacă este instalat un firewall între imprimantă și serverul FTP, selecționați Mod pasiv .
Număr port	Introduceți numărul portului serverului FTP, între 1 și 65535.

Înregistrarea destinațiilor ca grup folosind Web Config

Dacă tipul de destinație este setat la **Fax** sau **E-mail**, puteți înregistra destinațiile ca un grup.

1. Accesați Web Config și selectați fila **Scanare/Copiere** sau **Fax > Persoane de contact**.
2. Selectați numărul pe care doriți să-l înregistrați și apoi faceți clic pe **Editare**.
3. Selectați un grup din **Tip**.
4. Faceți clic pe **Selectare** pentru **Contact(e) pt Grup**.
Sunt afișate destinațiile disponibile.
5. Selectați destinația pe care doriți să o înregistrați în grup și apoi faceți clic pe **Selectare**.

The screenshot shows the EPSON Web Config interface. The 'Fax' tab is selected. The left sidebar shows a tree view of settings, with 'Contacts' highlighted. The main content area is titled 'Contacts' and contains a table with the following data:

	Number	Name	Index Word	Type	Destination
<input type="checkbox"/>	6	AAAA Corp.	AAAA	Email	aaa@XXXX.com

At the bottom of the table area, there are two buttons: 'Select' and 'Cancel'.

6. Introduceți un **Nume** și **Termen index**.
7. Selectați dacă atribuiți sau nu grupul înregistrat la grupul frecvent utilizat.

Notă:

Destinațiile pot fi înregistrate pe mai multe grupuri.

8. Faceți clic pe **Aplicare**.

Înregistrarea contactelor utilizate frecvent

Când înregistrați contactele utilizate frecvent, contactele sunt afișate în partea de sus a ecranului, unde specificați adresa.

1. Selectați **Setări** pe ecranul de pornire.
2. Selectați **Administrator Contacte**, apoi selectați **Frecvent**.
3. Selectați tipul de contact pe care doriți să îl înregistrați.
4. Selectați **Editare**.

Notă:

*Pentru a edita ordinea contactelor, selectați **Sortare**.*

5. Selectați contactele utilizate frecvent pe care doriți să le înregistrați, apoi selectați **OK**.

Notă:

Pentru a anula selectarea unui contact, atingeți-l din nou.

Puteți căuta adresele în lista de contacte. Introduceți cuvântul cheie de căutare în caseta din partea de sus a ecranului.

6. Selectați **Închidere**.

Copierea de rezervă și importul contactelor

Utilizând Web Config sau alte instrumente, puteți efectua copierea de rezervă și importul contactelor.

Pentru Web Config, puteți efectua copierea de rezervă a contactelor prin exportarea setărilor de imprimantă care includ contacte. Fișierul exportat nu poate fi editat, deoarece este exportat ca fișier binar.

Când importați setările imprimantei la imprimantă, contactele sunt suprascrise.

Pentru Epson Device Admin, numai contactele pot fi exportate din ecranul de proprietăți al dispozitivului. De asemenea, dacă nu exportați elementele de securitate, puteți edita contactele exportate și le puteți importa, deoarece acestea pot fi salvate ca fișier SYLK sau CSV.

Importarea contactelor cu Web Config

Dacă aveți o imprimantă care vă permite să realizați o copie de rezervă a contactelor și este compatibilă cu imprimanta, puteți înregistra contactele cu ușurință prin importarea fișierului de rezervă.

Notă:

Pentru instrucțiuni privind modul de realizare a copiilor de rezervă pentru contactele imprimantei, vedeți manualul furnizat împreună cu imprimanta.

Urmați pașii de mai jos pentru a importa contactele către această imprimantă.

1. Accesați Web Config, selectați **Gestionare dispozitiv > Valoare de setare export și import > Import**.
2. Selectați fișierul de rezervă pe care l-ați creat în **Fișier**, introduceți parola și apoi faceți clic pe **Înainte**.
3. Selectați caseta de validare **Persoane de contact** și apoi faceți clic pe **Înainte**.

Copierea de rezervă a listei de contacte utilizând Web Config

Există riscul de a pierde datele de contact în cazul defectării imprimantei. Vă recomandăm să realizați copii de siguranță ale datelor după fiecare actualizare. Epson nu își asumă responsabilitatea pentru pierderea datelor, pentru copierea de rezervă sau recuperarea datelor și/sau a setărilor, nici chiar în perioada de garanție.

Folosind Web Config, puteți copia de rezervă datele despre contacte memorate în imprimantă și puteți salva aceste date în computer.

1. Accesați Web Config, și apoi selectați fila **Gestionare dispozitiv > Valoare de setare export și import > Export**.
2. Selectați una dintre casetele de validare **Persoane de contact**.
De exemplu, dacă selectați **Persoane de contact** sub categoria **Scanare/Copiere**, este selectată aceeași casetă de validare de sub categoria Fax.
3. Introduceți o parolă pentru a cripta fișierul exportat.
Aveți nevoie de parolă pentru a importa fișierul. Lăsați acest câmp necompletat dacă nu doriți să criptați fișierul.
4. Faceți clic pe **Export**.

Exportul și înregistrarea în masă a contactelor cu ajutorul unui instrument

Dacă utilizați Epson Device Admin, puteți realiza o copie de rezervă a contactelor și edita fișierele exportate, apoi le puteți înregistra pe toate odată.

Opțiunea este utilă dacă doriți să copiați de rezervă numai contactele sau când înlocuiți imprimanta și doriți să transferați contactele de la produsul vechi la cel nou.

Exportul contactelor

Salvați informațiile contactelor în fișier.

Puteți edita fișierele salvate în format sylk sau format csv utilizând o aplicație de tip foaie de calcul tabelar sau un editor de texte. Le puteți înregistra pe toate simultan după ștergerea sau adăugarea informațiilor.

Informații care includ elemente de securitate, precum parola și informațiile personale, pot fi salvate în format binar cu o parolă. Nu puteți edita fișierul. Acesta poate fi utilizat ca fișier copie de rezervă pentru informații, inclusiv elementele de securitate.

1. Porniți Epson Device Admin.
2. Selectați **Devices** în meniul de sarcini de pe bara laterală.
3. Selectați dispozitivul pe care doriți să îl configurați, din lista de dispozitive.
4. Faceți clic pe **Device Configuration** din fila **Home** de pe meniul panglică.
Atunci când a fost setată parola administratorului, introduceți parola și faceți clic pe **OK**.
5. Executați clic pe **Common > Contacts**.

6. Selectați formatul de export din **Export >Export items**.

All Items

Exportați fișierul binar criptat. Selectați când doriți să includeți elemente de securitate precum parola și informațiile personale. Nu puteți edita fișierul. Dacă îl selectați, trebuie să setați parola. Faceți clic pe **Configuration** și setați o parolă ASCII între 8 și 63 de caractere lungime. Această parolă este necesară la importul fișierului binar.

Items except Security Information

Exportați fișierele în format sylk sau csv. Selectați atunci când doriți să editați informațiile fișierului exportat.

7. Faceți clic pe **Export**.

8. Specificați locația de salvare a fișierului, selectați tipul de fișier și faceți clic pe **Save**.

Se afișează mesajul de finalizare.

9. Faceți clic pe **OK**.

Verificați dacă fișierul este salvat în locația specificată.

Importul contactelor

Importați informațiile contactelor din fișier.

Puteți importa fișiere salvate în format SYLK sau în format csv, respectiv fișierul binar copiat de rezervă care include elementele de securitate.

1. Porniți Epson Device Admin.

2. Selectați **Devices** în meniul de sarcini de pe bara laterală.

3. Selectați dispozitivul pe care doriți să îl configurați, din lista de dispozitive.

4. Faceți clic pe **Device Configuration** din fila **Home** de pe meniul panglică.

Atunci când a fost setată parola administratorului, introduceți parola și faceți clic pe **OK**.

5. Executați clic pe **Common > Contacts**.

6. Faceți clic pe **Browse la Import**.

7. Selectați fișierul pe care doriți să îl importați și faceți clic pe **Open**.

Când selectați fișierul binar, în **Password** introduceți parola setată la exportul fișierului.

8. Faceți clic pe **Import**.

Se afișează ecranul de confirmare.

9. Faceți clic pe **OK**.

Se afișează rezultatul validării.

Edit the information read

Faceți clic când doriți să editați informațiile individual.

Read more file

Faceți clic când doriți să importați mai multe fișiere.

10. Faceți clic pe **Import**, apoi pe **OK** în ecranul de finalizare a importului.

Reveniți la ecranul de proprietăți al dispozitivului.

11. Faceți clic pe **Transmit**.

12. Faceți clic pe **OK** în mesajul de confirmare.

Setările sunt trimise la imprimantă.

13. În ecranul de finalizare a trimiterii, faceți clic pe **OK**.

Informațiile imprimantei sunt actualizate.

Deschideți contactele din Web Config sau de la panoul de control al imprimantei și verificați dacă contactul este actualizat.

Cooperarea între serverul LDAP și utilizatori

În cooperarea cu serverul LDAP, puteți utiliza informațiile de adresă înregistrate la serverul LDAP ca destinație a unui e-mail sau fax.

Configurarea serverului LDAP

Pentru a utiliza informațiile serverului LDAP, înregistrați-l la imprimantă.

1. Accesați Web Config și selectați fila **Rețea > Server LDAP > De bază**.

2. Introduceți o valoare pentru fiecare element.

3. Selectați **OK**.

Sunt afișate setările pe care le-ați selectat.

Elemente de setare a serverului LDAP

Elemente	Setări și explicație
Utilizare server LDAP	Selectați Utilizare sau A nu se folosi .
Adresă server LDAP	Introduceți adresa serverului LDAP. Introduceți între 1 și 255 de caractere în format IPv4, IPv6 sau FQDN. Pentru formatul FQDN, puteți utiliza caracterele alfanumerice din ASCII (0x20 – 0x7E) și „-”, cu excepția începutului și a sfârșitului adresei.
Număr port server LDAP	Introduceți numărul portului serverului LDAP, între 1 și 65535.
Conexiune securizată	Specificați metoda de autentificare atunci când imprimanta accesează serverul LDAP.
Validare certificat	Atunci când aceasta este activată, certificatul serverului LDAP este validat. Vă recomandăm ca aceasta să fie setată ca Activare . Pentru configurare Certificat CA trebuie să fie importat pe imprimantă.

Elemente	Setări și explicație
Expirare căutare (sec.)	Setați intervalul de timp de căutare înainte de apariția expirării între 5 și 300.
Metodă de autentificare	<p>Selecționați una dintre metode.</p> <p>Dacă selecționați Autentificare Kerberos, selecționați Setări Kerberos pentru a face setări pentru Kerberos.</p> <p>Pentru a realiza Autentificare Kerberos, este necesar următorul cadru.</p> <ul style="list-style-type: none"> <input type="checkbox"/> Imprimanta și serverul DNS pot comunica. <input type="checkbox"/> Ora imprimantei, serverului KDC și a serverului care este necesar pentru autentificare (server LDAP, server SMTP, server de fișier) sunt sincronizate. <input type="checkbox"/> Când serverul de service este desemnat ca adresa IP, FQDN-ul serverului de service este înregistrat pe zona de căutare inversă a serverului DNS.
Domeniu Kerberos de utilizat	Dacă selecționați Autentificare Kerberos pentru Metodă de autentificare , selecționați domeniul Kerberos pe care doriți să îl utilizați.
DN administrator / Nume utilizator	Introduceți, în Unicode (UTF-8), numele de utilizator pentru serverul LDAP, cu 128 de caractere sau mai puțin. Nu puteți utiliza caractere de control, precum 0x00 – 0x1F și 0x7F. Această setare nu este utilizată când opțiunea Autentificare anonimă este selectată ca Metodă de autentificare . Dacă nu specificați acest element, lăsați-l necompletat.
Parolă	Introduceți, în Unicode (UTF-8), parola pentru serverul LDAP, cu 128 de caractere sau mai puțin. Nu puteți utiliza caractere de control, precum 0x00 – 0x1F și 0x7F. Această setare nu este utilizată când opțiunea Autentificare anonimă este selectată ca Metodă de autentificare . Dacă nu specificați acest element, lăsați-l necompletat.

Setări Kerberos

Dacă selecționați **Autentificare Kerberos** pentru **Metodă de autentificare** a **Server LDAP > De bază**, efectuați următoarele setări Kerberos din fila **Rețea > Setări Kerberos**. Puteți înregistra până la 10 setări pentru parametrii Kerberos.

Elemente	Setări și explicație
Domeniu	Introduceți, în ASCII (0x20–0x7E) domeniul de autentificare Kerberos, cu maximum 255 de caractere. Dacă nu înregistrați acest element, lăsați-l necompletat.
Adresă KDC	Introduceți adresa serverului de autentificare Kerberos. Introduceți maximum 255 de caractere în format IPv4, IPv6 sau FQDN. Dacă nu înregistrați acest element, lăsați-l necompletat.
Număr port (Kerberos)	Introduceți numărul portului serverului Kerberos, între 1 și 65535.

Configurarea setărilor de căutare ale serverului LDAP

La definirea setărilor de căutare, puteți utiliza adresa de e-mail și numărul de fax înregistrate la serverul LDAP.

1. Accesați Web Config și selecționați fila **Rețea > Server LDAP > Setări căutare**.
2. Introduceți o valoare pentru fiecare element.

- Faceți clic pe **OK** pentru a afișa rezultatul setării.

Sunt afișate setările pe care le-ați selectat.

Elemente de setare a căutării serverului LDAP

Elemente	Setări și explicație
Bază de căutare (Nume distinct)	Dacă doriți să căutați într-un domeniu arbitrar, specificați numele de domeniu al serverului LDAP. Introduceți între 0 și 128 de caractere în Unicode (UTF-8). Dacă nu căutați un atribut arbitrar, lăsați acest câmp necompletat. Exemplu pentru directorul serverului local: dc=server,dc=local
Număr de intrări la căutare	Specificați numărul de intrări de căutare între 5 și 500. Numărul specificat de intrări de căutare este salvat și afișat temporar. Chiar dacă numărul de intrări depășește valoarea specificată și apare un mesaj de eroare, căutarea poate fi efectuată.
Atribut nume de utilizator	Specificați numele de atribut care se va afișa la căutarea numelor de utilizator. Introduceți între 1 și 255 de caractere în Unicode (UTF-8). Primul caracter trebuie să fie a – z sau A – Z. Exemplu: cn, uid
Atribut de afișare nume de utilizator	Specificați numele de atribut care se va afișa ca nume de utilizator. Introduceți între 0 și 255 de caractere în Unicode (UTF-8). Primul caracter trebuie să fie a – z sau A – Z. Exemplu: cn, sn
Atribut număr de fax	Specificați numele de atribut care se va afișa la căutarea numerelor de fax. Introduceți între 1 și 255 de caractere, reprezentând o combinație între A – Z, a – z, 0 – 9 și -. Primul caracter trebuie să fie a – z sau A – Z. Exemplu: facsimileTelephoneNumber
Atribut adresă de e-mail	Specificați numele de atribut care se va afișa la căutarea adreselor de e-mail. Introduceți între 1 și 255 de caractere, reprezentând o combinație între A – Z, a – z, 0 – 9 și -. Primul caracter trebuie să fie a – z sau A – Z. Exemplu: mail
Atribut arbitrar 1 - Atribut arbitrar 4	Puteți specifica și alte atribute arbitrare de căutat. Introduceți între 0 și 255 de caractere în Unicode (UTF-8). Primul caracter trebuie să fie a – z sau A – Z. Dacă nu doriți să căutați atribute arbitrare, lăsați acest câmp necompletat. Exemplu: o, ou

Verificarea conexiunii serverului LDAP

Efectuați testul de conexiune la serverul LDAP utilizând setul de parametri de la **Server LDAP > Setări căutare**.

- Accesați Web Config și selectați fila **Rețea > Server LDAP > Test conexiune**.

- Selectați **Start**.

Testul de conexiune începe. După test, se afișează raportul de verificare.

Referințe privind testul conexiunii serverului LDAP

Mesaje	Explicație
Testarea conexiunii a reușit.	Acest mesaj apare când conexiunea la server a reușit.
Testarea conexiunii a eșuat. Verificați setările.	Acest mesaj apare din următoarele motive: <ul style="list-style-type: none"> <input type="checkbox"/> Adresa serverului LDAP este incorectă sau numărul de port este incorect. <input type="checkbox"/> A survenit o perioadă de expirare. <input type="checkbox"/> A nu se folosi se selectează ca Utilizare server LDAP. <input type="checkbox"/> Dacă Autentificare Kerberos este selectat ca Metodă de autentificare, setări precum Domeniu, Adresă KDC și Număr port (Kerberos) sunt incorecte.
Testarea conexiunii a eșuat. Verificați data și ora pe produsul dvs. sau pe server.	Acest mesaj apare când conexiunea eșuează deoarece setările de oră pentru imprimantă și pentru serverul LDAP nu corespund.
Autentificarea a eșuat. Verificați setările.	Acest mesaj apare din următoarele motive: <ul style="list-style-type: none"> <input type="checkbox"/> Nume utilizator și/sau Parolă sunt incorecte. <input type="checkbox"/> Dacă Autentificare Kerberos este selectată ca Metodă de autentificare, data/ora nu vor fi configurate.
Nu pot accesa imprimanta dacă procesul nu s-a terminat.	Acest mesaj apare când imprimanta este ocupată.

Pregătire pentru scanare

Scanarea de la panoul de control

Funcția de scanare într-un folder de rețea și de scanare la e-mail folosind panoul de control al imprimantei, precum și transferul rezultatelor de scanare în mail, foldere etc. sunt realizate de la computer.

Setarea serverelor și folderelor

Nume	Setări	Locație	Cerință
Scanare în folderul de rețea (SMB)	Crearea și configurarea partajării folderului de salvare	Un computer cu o cale către folderul în care se face salvarea	Contul utilizatorului administrativ al computerului care creează foldere de salvare.
	Destinația pentru scanare în folderul de rețea (SMB)	Contactele dispozitivului	Numele de utilizator și parola pentru conectarea pe un computer care are folderul de salvare și privilegiul de a actualiza folderul de salvare.

Nume	Setări	Locație	Cerință
Scanare în folderul de rețea (FTP)	Setare pentru jurnalul de server FTP pornită	Contactele dispozitivului	Informațiile de conectare pentru serverul FTP și privilegiul de a actualiza folderul de salvare.
Scanare în e-mail	Setare pentru serverul e-mailului	Dispozitiv	Informații privind setarea serverului e-mailului
Scanare în Cloud	Înregistrare imprimantă în Epson Connect	Dispozitiv	Mediu de conectare la internet
	Înregistrarea contactului în Epson Connect	Serviciul Epson Connect	Înregistrarea utilizatorului și imprimantei în Epson Connect

Informații conexe

- ➔ „Configurarea unui folder partajat în rețea” la pagina 369
- ➔ „Configurarea unui server de poștă electronică” la pagina 365

Scanarea de la un computer

Instalați software-ul și activați serviciul de scanare în rețea pentru a scana prin rețea de la un computer.

Software care trebuie instalat

- Epson ScanSmart
- Epson Scan 2 (aplicație necesară pentru utilizarea funcției de scanare)

Confirmarea activării scanării în rețea

Puteți seta serviciul de scanare în rețea atunci când scanați de la un computer client prin rețea. Setarea implicită este activată.

1. Accesați Web Config și apoi selectați fila **Scanare/Copiere > Scanare rețea**.
2. Asigurați-vă că ați selectat **Activare scanare** of **EPSON Scan**.
Dacă este selectat, această sarcină este finalizată. Închideți Web Config.
Dacă este debifat, selectați-l și mergeți la următorul pas.
3. Faceți clic pe **Înainte**.
4. Faceți clic pe **OK**.
Rețeaua este reconectată și apoi setările sunt activate.

Informații conexe

- ➔ „Executarea utilitarului Web Config într-un browser web” la pagina 311

Disponibilitatea funcțiilor de fax

Înainte de utilizarea funcțiilor de fax

Configurați următoarele pentru a utiliza funcția de fax.

- Conectați corect imprimanta la linia telefonică și, dacă este necesar, la un telefon
- Parcurgeți **Expert configurare fax**, care este necesar pentru efectuarea setărilor de bază.

Configurați următoarele elemente, după cum este necesar.

- Destinații de ieșire și setări conexe, precum setările de rețea și setările serverului de e-mail
- Înregistrarea **Contacte**
- Setări utilizator** care definesc valori implicite pentru elementele de meniu **Fax**
- Setări raport** pentru tipărirea de rapoarte la trimiterea, primirea sau redirecționarea faxurilor

Informații conexe

- ➔ „Conectarea imprimantei la o linie telefonică” la pagina 401
- ➔ „Pregătirea imprimantei pentru a trimite și a primi faxuri” la pagina 404
- ➔ „Pregătirea imprimantei pentru a trimite și a primi faxuri” la pagina 404
- ➔ „Setări fax” la pagina 320
- ➔ „Configurarea unui server de poștă electronică” la pagina 365
- ➔ „Configurarea unui folder partajat în rețea” la pagina 369
- ➔ „Disponibilitatea contactelor” la pagina 388
- ➔ „Setări raport” la pagina 330

Conectarea imprimantei la o linie telefonică

Linii telefonice compatibile

Puteți conecta imprimanta la linii telefonice analogice standard (PSTN = Public Switched Telephone Network) și la sisteme PBX (Private Branch Exchange).

Există posibilitatea să nu puteți utiliza imprimanta cu următoarele linii sau sisteme telefonice.

- Linii telefonice VoIP, cum ar fi DSL, sau servicii digitale prin fibră optică.
- Linii telefonice digitale (ISDN)
- Anumite sisteme telefonice PBX
- Atunci când sunt interpușe anumite adaptoare (adaptoare terminale, adaptoare VoIP, splittere sau routere DSL) între priza telefonică și imprimantă.

Conectarea imprimantei la o linie telefonică

Conectați imprimanta la o mufă telefonică de perete utilizând un cablu telefonic RJ-11 (6P2C). Atunci când conectați un telefon la imprimantă, utilizați un al doilea cablu telefonic RJ-11 (6P2C).

În funcție de zonă, cutia imprimantei poate conține și un cablu telefonic. Dacă este cazul, utilizați cablul respectiv.

Poate fi necesar să conectați cablul telefonic la un adaptor furnizat pentru țara sau regiunea dvs.

Notă:

Scoateți capacul portului EXT. al imprimantei doar atunci când conectați telefonul la imprimantă. Nu scoateți capacul dacă nu intenționați să conectați un telefon.

În zonele cu furtuni cu descărcări electrice frecvente, vă recomandăm să utilizați un protector de suprasarcină.

Conectarea la o linie telefonică standard (PSTN) sau la un sistem PBX

Conectați un cablu telefonic de la priză sau de la portul centralei PBX la portul LINE din spatele imprimantei.

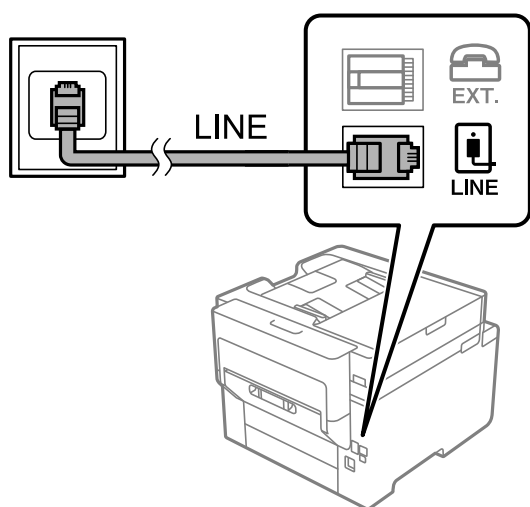

Conectarea la o centrală DSL sau ISDN

Conectați un cablu telefonic de la modemul DSL sau de la adaptorul ISDN la portul LINE din spatele imprimantei. Pentru informații suplimentare, consultați documentația modemului sau a adaptorului.

Notă:

Dacă modemul dvs. DSL nu este echipat cu un filtru DSL, conectați un filtru DSL separat.

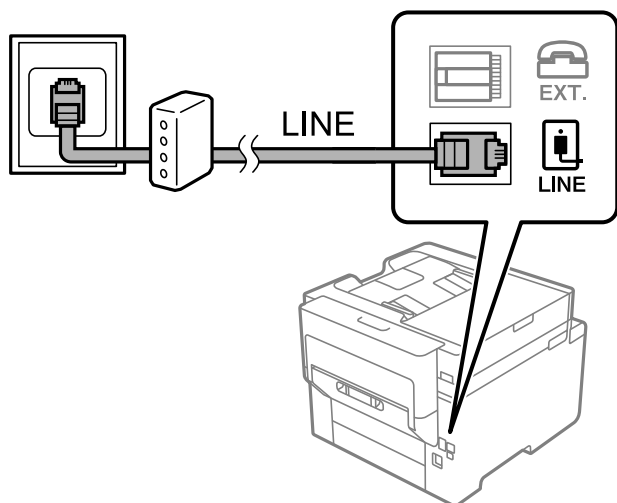

Conectarea unui dispozitiv telefonic la imprimantă

Atunci când utilizați telefonul și imprimanta pe aceeași linie telefonică, conectați telefonul la imprimantă.

Notă:

- ❑ Dacă dispozitivul telefonic are funcție fax, dezactivați-o înainte de a-l conecta la imprimantă. Pentru informații suplimentare, consultați manualul furnizat cu dispozitivul telefonic. În funcție de modelul aparatului telefonic, funcția de fax nu poate fi dezactivată complet, în consecință este posibil să nu puteți să îl utilizați ca pe un telefon extern.
- ❑ În cazul în care conectați un robot telefonic, asigurați-vă că setarea **Sonerii răspuns** a imprimantei este setată la un număr mai mare decât numărul de tonuri de apel emise de robotul telefonic pentru preluarea unui apel.

1. Îndepărtați capacul de pe portul EXT. din spatele imprimantei.

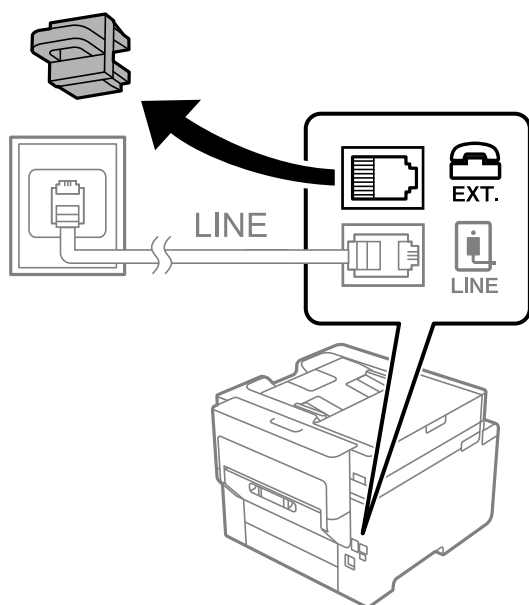

2. Conectați dispozitivul telefonic la portul EXT. cu ajutorul unui cablu telefonic.

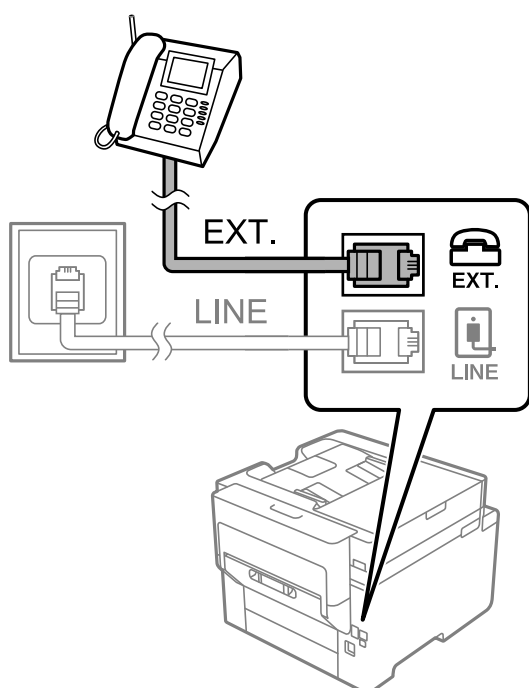

Notă:

Atunci când partajați o singură linie telefonică, conectați dispozitivul telefonic la portul EXT. al telefonului. Dacă utilizați un splitter pentru a conecta dispozitivul telefonic și imprimanta separat, acestea nu vor funcționa corect.

3. Selectați **Fax** pe ecranul de pornire.

4. Ridicați receptorul din furcă.

Dacă este afișat un mesaj de pornire pentru trimitere sau recepționare faxuri așa cum este indicat pe ecranul următor, conexiunea a fost inițializată.

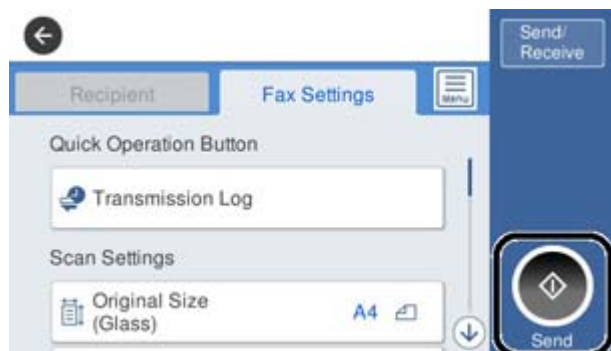

Informații conexe

- ➔ „Pregătirea imprimantei pentru a trimite și a primi faxuri” la pagina 404
- ➔ „Efectuarea setărilor pentru a utiliza un robot telefonic” la pagina 407
- ➔ „Efectuarea setărilor pentru a recepționa faxuri folosind doar un telefon conectat” la pagina 407
- ➔ „Mod primire:” la pagina 322

Pregătirea imprimantei pentru a trimite și a primi faxuri

Expert configurare fax configurează caracteristicile de fax de bază pentru a pregăti imprimanta să trimită și să primească faxuri.

Expertul se va afișa automat la prima pornire a imprimantei. De asemenea, puteți afișa manual expertul din panoul de comandă al imprimantei. Trebuie să executați expertul din nou în cazul în care acesta este omis la prima pornire a imprimantei sau la schimbarea mediului de conectare.

- Elementele de mai jos sunt cele care pot fi setate prin expert.
 - Antet (Nr. dvs. de telefon și Antet fax)**
 - Mod primire (Auto sau Manual)**
 - Setare Distinctive Ring Detection (DRD)**
- Elementele de mai jos sunt setate automat în funcție de mediul de conectare.
 - Mod apelare (cum ar fi Ton sau Puls)**
- Alte elemente din **Setări de bază** rămân neschimbate.

Informații conexe

- ➔ „Setări de bază” la pagina 321

Pregătirea imprimantei pentru a trimite și a primi faxuri utilizând Expert configurare fax

1. Selectați **Setări** în ecranul de pornire al panoului de comandă al imprimantei, iar apoi selectați **Setări generale** > **Setări fax** > **Expert configurare fax**.
2. Urmați instrucțiunile afișate pe ecran, introduceți numele expeditorului, precum numele companiei și numărul de fax.

Notă:

Numele dvs. de expeditor și numărul de fax vor apărea în antetul faxurilor trimise.

3. Efectuați setarea pentru ton de apel distinctiv (DRD).
 - Dacă v-ați abonat la un serviciu de tip „ton de apel distinctiv” de la furnizorul dvs. de servicii de telefonie: Mergeți la următorul ecran și selectați modelul de ton de apel care va fi utilizat pentru faxurile sosite. Când atingeți orice element, cu excepția **Toate, Mod primire** este setat la **Auto** și continuați la următorul ecran unde puteți verifica setările efectuate.

- Dacă nu v-ați abonat la un serviciu de ton de apel distinctiv oferit de societatea de telefonie, sau nu aveți nevoie să setați această opțiune:

Omiteți această setare și mergeți la ecranul în care puteți verifica setările efectuate.

Notă:

- Serviciile de tip „ton de apel distinctiv”, oferite de numeroase companii telefonice (numele serviciului diferă de la o companie la alta), vă permit să aveți mai multe numere de telefon pe aceeași linie. Fiecare număr are un ton de apel distinctiv. Puteți utiliza un număr pentru apeluri vocale și alt număr pentru faxuri. Selectați tonul de apel atribuit faxului în setarea **DRD**.*

- În funcție de regiune, opțiunile **Act.** și **Dez.** pot fi afișate ca opțiuni **DRD**. Selectați **Act.** pentru a utiliza caracteristica „ton de apel distinctiv”.*

4. Efectuați setarea Mod primire.
 - Dacă nu aveți nevoie să conectați telefonul la imprimantă:

Selectați **Nu**.

Mod primire este setat la **Auto**.

- Dacă aveți nevoie să conectați telefonul la imprimantă:

Selectați **Da** și apoi selectați dacă doriți sau nu recepționarea automată a faxurilor.

5. Verificați setările efectuate pe ecranul afișat și apoi continuați la următorul ecran.

Pentru a corecta sau modifica setările, atingeți .

6. Verificați conexiunea faxului selectând **Pornire verificare** și apoi selectați **Imprimare** pentru a tipări un raport care indică starea conexiunii.

Notă:

- Dacă sunt raportate erori, urmați instrucțiunile din raport pentru a le soluționa.*

- Dacă este afișat ecranul **Selectare tip linie**, selectați tipul liniei.*

- Atunci când conectați imprimanta la un sistem telefonic PBX sau la un adaptor de terminal, selectați **PBX**.

- Când conectați imprimanta la o linie telefonică standard, selectați **PSTN**, apoi **Dezactivare** pe ecranul

Confirmare afișat. Totuși, setarea acestei funcții la **Dezactivare** ar putea duce la pierderea primei cifre a numărului de fax la apelare și la trimiterea faxului la un număr incorect.

Informații conexe

- ➔ „Conectarea imprimantei la o linie telefonică” la pagina 401
- ➔ „Efectuarea setărilor pentru a utiliza un robot telefonic” la pagina 407
- ➔ „Mod primire:” la pagina 322
- ➔ „Efectuarea setărilor pentru a recepționa faxuri folosind doar un telefon conectat” la pagina 407
- ➔ „Setări de bază” la pagina 321

Efectuarea setărilor pentru funcțiile de fax ale imprimantei în funcție de utilizare

Puteți configura funcțiile de fax ale imprimantei individual utilizând panoul de comandă al imprimantei, în funcție de utilizare. Setările efectuate utilizând **Expert configurare fax** pot fi, de asemenea, modificate. Pentru mai multe detalii, consultați descrierile meniului **Setări fax**.

Notă:

- Utilizând Web Config, puteți configura funcțiile de fax ale imprimantei.*
- Când utilizați Web Config pentru a afișa meniul **Setări fax**, pot exista ușoare diferențe în interfața de utilizator și în locație comparativ cu panoul de comandă al imprimantei.*

Informații conexe

- ➔ „Setări fax” la pagina 320
- ➔ „Primirea faxurilor de intrare” la pagina 122
- ➔ „Realizarea setărilor pentru fax pentru un sistem PBX” la pagina 406
- ➔ „Efectuarea setărilor atunci când conectați un telefon” la pagina 407
- ➔ „Efectuarea setărilor pentru salvarea și redirecționarea faxurilor recepționate” la pagina 408
- ➔ „Configurarea setărilor pentru salvarea și redirecționarea faxurilor recepționate cu condiții specifice” la pagina 411
- ➔ „Efectuarea setărilor pentru blocarea faxurilor nedorite” la pagina 415
- ➔ „Realizarea setărilor pentru trimiterea și recepționarea faxurilor într-un computer” la pagina 415

Realizarea setărilor pentru fax pentru un sistem PBX

Realizați următoarele setări atunci când utilizați imprimanta în birouri cu interioare, unde este necesar un cod pentru accesul în exterior (de ex. trebuie să formați 0 sau 9 pentru a obține o linie cu exteriorul).

1. Selectați **Setări** pe ecranul de pornire.
2. Selectați **Setări generale** > **Setări fax** > **Setări de bază**.
3. Selectați **Tip linie**, apoi selectați **PBX**.
4. Când trimiteți un fax la un număr de fax exterior utilizând # (hash) în locul codului real de acces extern, selectați caseta **Cod de acces** și apoi selectați **Se utiliz..**

Simbolul # introdus în locul codului de acces efectiv este înlocuit de codul de acces stocat la apelare. Utilizarea semnului # vă ajută să evitați problemele de conectare, atunci când vă conectați la o linie cu exteriorul.

Notă:

Nu puteți trimite faxuri destinatarilor din **Contacte** în cadrul căruia este setat un cod de acces extern precum 0 sau 9.

Dacă aveți destinatari înregistrați în **Contacte** utilizând un cod de acces extern precum 0 sau 9, setați **Cod de acces la Nu se utilizează**. În caz contrar, trebuie să modificați codul la # în **Contacte**.

5. Atingeți caseta de intrare **Cod de acces**, introduceți codul de acces extern utilizat pentru sistemul dumneavoastră de telefonie și atingeți OK.
6. Selectați **OK** pentru a aplica setările.
Codul de acces este acum stocat în imprimantă.

Efectuarea setărilor atunci când conectați un telefon

Efectuarea setărilor pentru a utiliza un robot telefonic

Pentru a utiliza un robot telefonic, acesta trebuie setat în prealabil.

1. Selectați **Setări** pe ecranul de pornire de pe panoul de comandă al imprimantei.
2. Selectați **Setări generale** > **Setări fax** > **Setări de bază**.
3. Selectați pentru **Mod primire** opțiunea **Auto**.
4. Setează opțiunea **Sonerii răspuns** la un număr mai mare decât numărul de apeluri al robotului telefonic.
Dacă **Sonerii răspuns** este setat la un număr mai mic decât numărul de apeluri pentru robotul telefonic, robotul telefonic nu poate primi apeluri vocale pentru a înregistra mesajele vocale. Pentru informații suplimentare, consultați manualul furnizat cu robotul telefonic.

În funcție de regiune, este posibil ca setarea **Sonerii răspuns** a imprimantei să nu poată fi afișată.

Informații conexe

➔ [„Setări de bază” la pagina 321](#)

Efectuarea setărilor pentru a recepționa faxuri folosind doar un telefon conectat

Puteți începe recepționarea faxurilor prin simpla ridicare a receptorului și folosirea telefonului, fără a folosi deloc imprimanta.

Caracteristica **Primire la distanță** este disponibilă doar pentru telefoanele care acceptă apelarea pe bază de tonuri.

1. Selectați **Setări** pe ecranul de pornire de pe panoul de comandă al imprimantei.
2. Selectați **Setări generale** > **Setări fax** > **Setări de bază** > **Primire la distanță**.
3. Atingeți **Primire la distanță** pentru a seta această opțiune la **Act.**
4. Selectați **Cod început**, introduceți un cod din două cifre (puteți introduce 0–9, * și #) și apoi atingeți **OK**.
5. Selectați **OK** pentru a aplica setările.

Informații conexe

➔ „Setări de bază” la pagina 321

Efectuarea setărilor pentru salvarea și redirecționarea faxurilor recepționate

Imprimanta este setată pentru a tipări faxurile recepționate în mod implicit. Pe lângă tipărire, puteți seta imprimanta să salveze și/sau să redirecționeze faxurile recepționate.

Notă:

Pe lângă utilizarea panoului de comandă, setările pot fi configurate și prin utilizarea Web Config.

Informații conexe

➔ „Efectuarea setărilor de salvare pentru primirea faxurilor” la pagina 408

➔ „Efectuarea setărilor de redirecționare pentru primirea faxurilor” la pagina 409

Efectuarea setărilor de salvare pentru primirea faxurilor

Puteți efectua setări de salvare pentru a primi faxuri în inbox și într-un dispozitiv de memorie externă indiferent de expeditor sau de oră. Salvarea unui fax în inbox vă permite să confirmați conținutul faxului recepționat prin vizualizarea faxului pe ecranul LCD al imprimantei înainte ca imprimanta să tipărească faxul.

Pentru a efectua setări în vederea salvării faxurilor primite pe un computer cu ajutorul caracteristicii PC-FAX, consultați „ **Funcție: Expediere/Recepționare PC-FAX (Windows/Mac OS)**” la pagina 112.

Notă:

- Pe lângă utilizarea panoului de comandă al imprimantei, puteți utiliza Web Config pentru a efectua setările de salvare pentru a primi faxuri. Selectați fila **Fax** > **Setări salvare/redirecționare** > **Salvare/Redirecționare necondiționată** și apoi efectuați setările de salvare a destinației în **Ieșire fax**.
- Puteți de asemenea tipări și/sau redirecționa simultan faxurile primite. Efectuați setările pe ecranul **Ieșire fax** menționat mai sus.

1. Selectați **Setări** din panoul de comandă al imprimantei și apoi selectați **Setări generale** > **Setări fax**.
2. Selectați **Setări primite** > **Setări salvare/redirecționare** > **Salvare/Redirecționare necondiționată**.
Atunci când este afișat un mesaj, verificați conținutul și apoi atingeți **OK**.
3. Efectuați setări pentru destinațiile de salvare, inbox și/sau un dispozitiv de memorie externă.



Pentru a salva faxurile primite în Inbox:

- 1 Selectați **Salvare în inbox** pentru a seta această opțiune la **Act.**
- 2 Dacă este afișat un mesaj, verificați conținutul și apoi selectați **OK**.

Pentru a salva faxurile primite pe un dispozitiv de memorie extern:

- 1 Introduceți un dispozitiv de memorie în portul USB de interfață externă al imprimantei.
- 2 Selectați **Salvare în disp. de mem.**
- 3 Selectați **Da**. Pentru a imprima documentele automat și pentru a le salva pe dispozitivul de memorie, selectați opțiunea **Da și imprimare**.
- 4 Verificați mesajul afișat și apoi atingeți **Creare**.

Pe dispozitivul de memorie va fi creat un folder pentru salvarea documentelor primite.

- 5 Verificați mesajul, atingeți **Închidere** sau așteptați până când mesajul este golit și apoi atingeți **Închidere**.
- 6 Atunci când este afișat mesajul următor, verificați-l și apoi atingeți **OK**.



Important:

Documentele primite vor fi salvate temporar în memoria imprimantei, înainte ca documentele să fie salvate în dispozitivul de memorie conectat la imprimantă. Deoarece o eroare referitoare la umplerea memoriei determină dezactivarea trimiterii și primirii faxurilor, păstrați dispozitivul de memorie conectat la imprimantă.

Notă:

*Puteți seta imprimanta să trimită e-mailuri persoanelor pe care vreți să le notificați cu privire la rezultatele faxurilor salvate când procesul de salvare este complet. Când este necesar, selectați **Notificări prin e-mail**, setați operațiile și apoi setați destinația la care vreți să trimiteți notificări.*

4. Selectați **Închidere** pentru a finaliza setările **Salvare/Redirecționare necondiționată**.

Acesta este finalul efectuării setărilor de salvare necondiționată pentru a primi faxuri. Puteți seta **Setări comune** când este necesar. Pentru detalii, consultați explicațiile pentru **Setări comune** din meniul **Setări salvare/redirecționare**.

Informații conexe

- ➔ [„Setări salvare/redirecționare” la pagina 324](#)
- ➔ [„Vizualizarea faxurilor primite la imprimantă pe ecranul LCD” la pagina 127](#)
- ➔ [„Efectuarea setărilor de salvare pentru primirea faxurilor cu condiții specifice” la pagina 411](#)

Efectuarea setărilor de redirecționare pentru primirea faxurilor

Puteți efectua setări de redirecționare pentru cel mult cinci destinații, adrese de email, foldere partajate și/sau alt aparat de fax, indiferent de expeditor sau de oră. Dacă realizați setări pentru redirecționarea faxurilor primite, adăugați mai întâi destinațiile de redirecționare în lista persoanelor de contact. Pentru a redirecționa către o adresă de e-mail, va trebui de asemenea să configurați înainte setările serverului de e-mail.

[„Configurarea unui server de poștă electronică” la pagina 365](#)

[„Configurarea unui folder partajat în rețea” la pagina 369](#)

[„Disponibilitatea contactelor” la pagina 388](#)

Documentele color nu pot fi redirecționate către un alt fax. Acestea sunt procesate ca documente care nu au putut fi redirecționate.

Notă:

- ❑ Pe lângă utilizarea panoului de comandă al imprimantei, puteți utiliza Web Config pentru a efectua setările de redirecționare pentru primirea faxurilor. Selectați fila **Fax** > **Setări salvare/redirecționare** > **Salvare/Redirecționare necondiționată**, și apoi efectuați setările de redirecționare a destinației în **Ieșire fax**.
 - ❑ Puteți de asemenea tipări și/sau salva simultan faxuri primite. Efectuați setările pe ecranul **Ieșire fax** menționat mai sus.
1. Selectați **Setări** pe panoul de comandă al imprimantei, apoi selectați **Setări generale** > **Setări fax**.
 2. Selectați **Setări primite** > **Setări salvare/redirecționare** > **Salvare/Redirecționare necondiționată**.
Atunci când este afișat un mesaj, verificați conținutul și apoi atingeți **OK**.
 3. Efectuați setări pentru cel mult cinci destinații pentru redirecționare.



- ❶ Selectați **Redirecționare**.
- ❷ Selectați **Da**. Pentru a imprima documentele automat, în timpul redirecționării, selectați opțiunea **Da și imprimare**.
- ❸ **Destinație** > **Adăugare intrare**, și apoi selectați destinațiile de redirecționare din lista de contacte. Puteți specifica cel mult cinci destinații pentru redirecționare.
- ❹ Atingeți **Închidere** pentru a finaliza selectarea destinațiilor de redirecționare, iar apoi atingeți **Închidere**.
- ❺ În **Opțiuni la eșuarea redirecționării**, selectați dacă imprimați documentele primite sau le salvați în caseta Inbox a imprimantei dacă redirecționarea acestora eșuează.
- ❻ Atingeți **OK**.



Important:

Când Inbox devine plin, primirea faxurilor este dezactivată. Se recomandă să ștergeți documentele din inbox după citirea acestora. Numărul de documente care nu au putut fi redirecționate este afișat pe  de pe ecranul de pornire, pe lângă celelalte operațiuni neprocesate.

Notă:

Puteți seta imprimanta să trimită e-mailuri persoanelor pe care vreți să le notificați cu privire la rezultatele faxurilor redirecționate când procesul de redirecționare este complet. Când este necesar, selectați **Notificări prin e-mail**, setați operațiile și apoi selectați destinația la care vreți să trimiteți notificări din lista de contacte.

4. Selectați **Închidere** pentru a finaliza setările **Salvare/Redirecționare necondiționată**.

Notă:

- Acesta este finalul efectuării setărilor de redirecționare necondiționată pentru a primi faxuri. Puteți seta **Setări comune** când este necesar. Pentru detalii, consultați explicațiile pentru **Setări comune** din meniul **Setări salvare/redirecționare**.
- Dacă ați selectat un folder partajat într-o rețea sau o adresă de e-mail ca destinație de redirecționare, vă recomandăm să testați dacă puteți să trimiteți o imagine scanată la această destinație în modul scanare. Selectați **Scanare > E-mail**, sau **Scanare > Folder de rețea/FTP** din ecranul de pornire, selectați destinația și apoi începeți să scanați.

Informații conexe

- ➔ [„Setări salvare/redirecționare” la pagina 324](#)

Configurarea setărilor pentru salvarea și redirecționarea faxurilor recepționate cu condiții specifice

Puteți salva și/sau redirecționa faxurile recepționate în condițiile setate.

Notă:

- Imprimanta este setată pentru a tipări faxurile recepționate în mod implicit.
- De asemenea, puteți recepționa și salva faxuri fără nicio condiție.
[„Efectuarea setărilor pentru salvarea și redirecționarea faxurilor recepționate” la pagina 408](#)

Informații conexe

- ➔ [„Efectuarea setărilor de salvare pentru primirea faxurilor cu condiții specifice” la pagina 411](#)
- ➔ [„Efectuarea setărilor de redirecționare pentru primirea faxurilor cu condiții specificate” la pagina 413](#)

Efectuarea setărilor de salvare pentru primirea faxurilor cu condiții specifice

Puteți efectua setări pentru a salva faxuri primite în inbox și pe un dispozitiv de memorie externă de la un anumit expeditor sau la o anumită oră. Salvarea unui fax într-o casetă confidențială sau în inbox vă permite să confirmați conținutul faxului recepționat prin vizualizarea faxului pe ecranul LCD al imprimantei înainte ca imprimanta să tipărească faxul.

Înainte de a utiliza această funcție pentru a salva faxurile primite la o anumită oră, asigurați-vă că setările **Data/oră** și **Diferență de timp** ale imprimantei sunt corecte. Accesați meniul din **Setări > Setări generale > Setări de bază > Setări dată/oră**.

Notă:

- Pe lângă utilizarea panoului de comandă al imprimantei, puteți utiliza Web Config pentru a efectua setările de salvare pentru a primi faxuri. Selectați fila **Fax > Setări salvare/redirecționare > Salv./Redir. cond.**, selectați numărul casetei confidențiale și apoi selectați **Editare** și efectuați setările pentru destinația de salvare.
- Puteți de asemenea tipări și/sau redirecționa simultan faxuri primite. Efectuați setările pe ecranul **Editare** menționat mai sus.

1. Selectați **Setări** din panoul de comandă al imprimantei și apoi selectați **Setări generale > Setări fax**.
2. Selectați **Setări primite > Setări salvare/redirecționare > Salv./Redir. cond.**, și apoi atingeți ➔ pe o casetă neînregistrată sub **Salv./Redir. cond.**.
3. Selectați caseta **Nume** și introduceți numele pe care doriți să îl înregistrați.

4. Selectați caseta **Condiții** pentru a efectua o setare a condiției.
 - Potr nr fax exp:** dacă numărul faxului de intrare corespunde condițiilor selectate în acest element, imprimanta salvează și redirecționează faxurile recepționate.
 Selectați condiția **Potr nr fax exp** și introduceți numărul de fax (maxim 20 de cifre) selectând caseta **Număr fax**.
 - Potrivire perfectă subadresă(SUB):** dacă sub-adresa (SUB) se potrivește perfect, imprimanta salvează și redirecționează faxurile recepționate.
 Activați setarea **Potrivire perfectă subadresă(SUB)** și introduceți parola selectând caseta **Subadresă(SUB)**.
 - Potrivire perfectă Parolă(SID):** dacă parola (SID) se potrivește perfect, imprimanta salvează și redirecționează faxurile recepționate.
 Activați setarea **Potrivire perfectă Parolă(SID)** și introduceți parola selectând caseta **Parolă(SID)**.
 - Oră primire:** imprimanta salvează și redirecționează faxurile recepționate în perioada de timp specificată.
 Activați setarea **Oră primire** și apoi setați ora în **Oră început** și **Oră sfârșit**.
5. Selectați **Dest. salv./redir.** și apoi efectuați setările pentru destinația țintă, caseta și/sau dispozitivul de memorie externă.

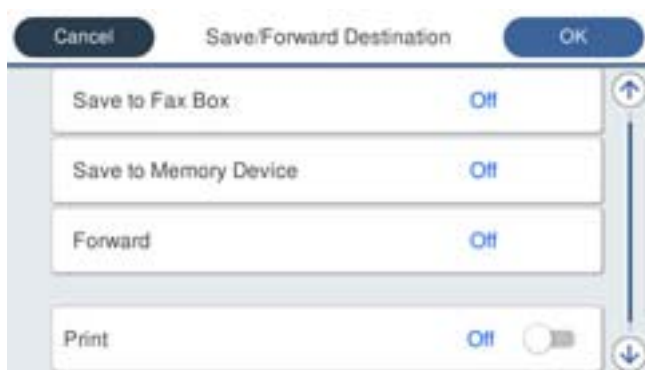

- Pentru a salva faxurile primite în Inbox sau într-o casetă confidențială:
 - ❶ Selectați **Salv. în căs. fax**.
 - ❷ Apăsați pe **Salv. în căs. fax** pentru a seta această opțiune la **Act.**.
 - ❸ Selectați caseta în care va fi salvat documentul.
- Pentru a salva faxurile primite pe un dispozitiv de memorie extern:
 - ❶ Introduceți un dispozitiv de memorie în portul USB de interfață externă al imprimantei.
 - ❷ Selectați **Salvare în disp. de mem.**.
 - ❸ Apăsați pe **Salvare în disp. de mem.** pentru a seta această opțiune la **Act.**.
 - ❹ Verificați mesajul afișat și apoi atingeți **Creare**.

Pe dispozitivul de memorie va fi creat un folder pentru salvarea documentelor primite.



Important:

Documentele primite vor fi salvate temporar în memoria imprimantei, înainte ca documentele să fie salvate în dispozitivul de memorie conectat la imprimantă. Deoarece o eroare referitoare la umplerea memoriei determină dezactivarea trimerii și primirii faxurilor, păstrați dispozitivul de memorie conectat la imprimantă.

Notă:

Pentru a tipări faxurile primite în același timp, atingeți **Imprimare** pentru a seta această opțiune la **Act.**

6. Selectați **Închidere** pentru a finaliza setările **Dest. salv./redir.**

Notă:

Puteți seta imprimanta să trimită e-mailuri persoanelor pe care vreți să le notificați cu privire la rezultatele faxurilor salvate când procesul de salvare este complet. Când este necesar, selectați **Notificări prin e-mail**, setați operațiile și apoi selectați destinația la care vreți să trimiteți notificări din lista de contacte.

7. Selectați **OK** până când reveniți la ecranul **Setări salvare/redirecționare** pentru a finaliza **Salv./Redir. cond.**

8. Selectați caseta înregistrată pentru care ați efectuat o setare a condiției și apoi selectați **Activare**.

Acesta este finalul efectuării setărilor de salvare condiționată pentru a primi faxuri. Puteți seta **Setări comune** când este necesar. Pentru detalii, consultați explicațiile pentru **Setări comune** din meniul **Setări salvare/redirecționare**.

Informații conexe

➔ „Setări salvare/redirecționare” la pagina 324

➔ „Vizualizarea faxurilor primite la imprimantă pe ecranul LCD” la pagina 127

Efectuarea setărilor de redirecționare pentru primirea faxurilor cu condiții specificate

Puteți efectua setări de redirecționare pentru o destinație, o adresă de email, foldere partajate sau alt aparat de fax de la un anumit expeditor sau la o anumită oră. Dacă realizați setări pentru redirecționarea faxurilor primite, adăugați mai întâi destinația de redirecționare în lista persoanelor de contact. Pentru a redirecționa către o adresă de e-mail, va trebui de asemenea să configurați înainte setările serverului de e-mail.

„Configurarea unui server de poștă electronică” la pagina 365

„Configurarea unui folder partajat în rețea” la pagina 369

„Disponibilitatea contactelor” la pagina 388

Înainte de a utiliza funcția pentru redirecționarea faxurilor primite la o oră specificată, asigurați-vă că setările **Data/oră** și **Diferență de timp** ale imprimantei sunt corecte. Accesați meniul din **Setări** > **Setări generale** > **Setări de bază** > **Setări dată/oră**.

Documentele color nu pot fi redirecționate către un alt fax. Acestea sunt procesate ca documente care nu au putut fi redirecționate.

Notă:

Pe lângă utilizarea panoului de comandă al imprimantei, puteți utiliza Web Config pentru a efectua setările de redirecționare pentru primirea faxurilor. Selectați fila **Fax** > **Setări salvare/redirecționare** > **Salv./Redir. cond.**, selectați numărul casetei confidențiale și apoi selectați **Editare** și efectuați setările pentru destinația de redirecționare.

Puteți de asemenea tipări și/sau salva simultan faxuri primite. Efectuați setările pe ecranul **Editare** menționat mai sus.

1. Selectați **Setări** din panoul de comandă al imprimantei și apoi selectați **Setări generale** > **Setări fax**.
2. Selectați **Setări primite** > **Setări salvare/redirecționare** > **Salv./Redir. cond.**, și apoi atingeți  pe o casetă neînregistrată sub **Salv./Redir. cond.**
3. Selectați caseta **Nume** și introduceți numele pe care doriți să îl înregistrați.

4. Selectați caseta **Condiții** pentru a efectua o setare a condiției.
 - Potr nr fax exp: dacă numărul faxului de intrare corespunde condițiilor selectate în acest element, imprimanta salvează și redirecționează faxurile recepționate.
 Selectați condiția **Potr nr fax exp** și introduceți numărul de fax (maxim 20 de cifre) selectând caseta **Număr fax**.
 - Potrivire perfectă subadresă(SUB): dacă sub-adresa (SUB) se potrivește perfect, imprimanta salvează și redirecționează faxurile recepționate.
 Activați setarea Potrivire perfectă subadresă(SUB) și introduceți parola selectând caseta **Subadresă(SUB)**.
 - Potrivire perfectă Parolă(SID): dacă parola (SID) se potrivește perfect, imprimanta salvează și redirecționează faxurile recepționate.
 Activați setarea Potrivire perfectă Parolă(SID) și introduceți parola selectând caseta **Parolă(SID)**.
 - Oră primire: imprimanta salvează și redirecționează faxurile recepționate în perioada de timp specificată.
 Activați setarea **Oră primire** și apoi setați ora în **Oră început** și **Oră sfârșit**.
5. Selectați **Dest. salv./redir.** și apoi efectuați setări pentru o destinație de redirecționare.



- ❶ Selectați **Redirecționare**.
- ❷ Selectați **Da**. Pentru a imprima documentele automat, în timpul redirecționării, selectați opțiunea **Da și imprimare**.
- ❸ Selectați **Destinație > Adăugare intrare**, și apoi selectați destinațiile de redirecționare din lista de contacte. Puteți specifica o destinație de redirecționare.
- ❹ După ce ați finalizat selectarea destinațiilor pentru redirecționare, atingeți **Închidere**.
- ❺ Verificați dacă destinația de redirecționare selectată este corectă, după care selectați **Închidere**.
- ❻ În **Opțiuni la eșuarea redirecționării**, selectați dacă imprimați documentele primite sau le salvați în caseta Inbox a imprimantei dacă redirecționarea acestora eșuează.



Important:

Atunci când caseta Inbox sau caseta confidențială este plină, primirea faxurilor este dezactivată. Se recomandă să ștergeți documentele din inbox după citirea acestora. Numărul de documente care nu au putut fi redirecționate este afișat pe  de pe ecranul de pornire, pe lângă celelalte operațiuni neprocesate.

6. Selectați **Închidere** pentru a finaliza setările **Dest. salv./redir.**.

Notă:

Puteți seta imprimanta să trimită e-mailuri persoanelor pe care vreți să le notificați cu privire la rezultatele faxurilor redirecționate când procesul de redirecționare este complet. Când este necesar, selectați **Notificări prin e-mail**, setați operațiile și apoi selectați destinația la care vreți să trimiteți notificări din lista de contacte.

7. Selectați **OK** până când reveniți la ecranul **Setări salvare/redirecționare** pentru a finaliza **Salv./Redir. cond.**.

8. Selectați caseta înregistrată pentru care ați efectuat o setare a condiției și apoi selectați **Activare**.

Acesta este finalul efectuării setărilor de salvare condiționată pentru primirea faxurilor. Puteți seta **Setări comune** când este necesar. Pentru detalii, consultați explicațiile pentru **Setări comune** din meniul **Setări salvare/redirecționare**.

Notă:

- Acesta este finalul efectuării setărilor de redirecționare condiționată pentru primirea faxurilor. Puteți seta **Setări comune** când este necesar. Pentru detalii, consultați explicațiile pentru **Setări comune** din meniul **Setări salvare/redirecționare**.
- Dacă ați selectat un folder partajat într-o rețea sau o adresă de e-mail ca destinație de redirecționare, vă recomandăm să testați dacă puteți să trimiteți o imagine scanată la această destinație în modul scanare. Selectați **Scanare > E-mail**, sau **Scanare > Folder de rețea/FTP** din ecranul de pornire, selectați destinația și apoi începeți să scanați.

Informații conexe

➔ „Setări salvare/redirecționare” la pagina 324

Efectuarea setărilor pentru blocarea faxurilor nedorite

Puteți bloca faxurile nedorite.

1. Selectați **Setări** pe ecranul de pornire de pe panoul de comandă al imprimantei.
2. Selectați **Setări generale > Setări fax > Setări de bază > Fax de respingere**.

3. Setati condiția de blocare a faxurilor nedorite.

Selectați **Fax de respingere** și apoi activați următoarele opțiuni.

- Listă numere refuzare: Respinge faxurile aflate pe Lista cu numere respinse.
- Spațiu pentru antet fax blocat: Respinge faxurile care nu conțin informații în antet.
- Contacte neînregistrate: Respinge faxurile care nu au fost adăugate în lista de contacte.

4. Atingeți  pentru a reveni la ecranul **Fax de respingere**.

5. Dacă utilizați **Listă numere refuzare**, selectați **Editare listă de numere de respins** și apoi editați lista.

Realizarea setărilor pentru trimiterea și recepționarea faxurilor într-un computer

Pentru a trimite și recepționa faxuri pe un computer client, FAX Utility trebuie instalat la computerul conectat prin rețea sau cablu USB.

Activarea trimiterii faxurilor prin intermediul unui computer

Configurați următoarele setări prin intermediul Web Config.

1. Accesați Web Config, faceți clic pe fila **Fax**, și apoi faceți clic pe **Trimitere setări**.
2. Selectați **Utilizare** pentru **Funcția PC la FAX**.
Valoarea implicită pentru **Funcția PC la FAX** este **Utilizare**. Pentru dezactivarea funcției de trimitere a faxurilor de la orice computer, selectați **A nu se folosi**.
3. Faceți clic pe **OK**.

Efectuarea setării Salvare în computer pentru a se primi faxuri

Puteți salva faxurile primite într-un computer, prin utilizarea FAX Utility. Instalați FAX Utility pe computerul client și efectuați setarea. Pentru detalii, consultați Operațiuni de bază din sistemul de asistență pentru FAX Utility (afișat în fereastra principală).

Elementul de setare de mai jos, de pe panoul de control al imprimantei, este setat la **Da**, iar faxurile primite pot fi salvate la computer.

Setări > Setări generale > Setări fax > Setări primite > Setări salvare/redirecționare > Salvare/Redirecționare necondiționată > Salvare în computer

Efectuarea setării Salvare în computer pentru a determina imprimanta să tipărească faxurile primite

Puteți efectua o setare care să permită imprimantei să tipărească faxurile primite la imprimantă, dar să le și salveze pe un computer.

1. Selectați **Setări** pe ecranul de pornire de pe panoul de control al imprimantei.
2. Selectați **Setări generale > Setări fax > Setări primite**.
3. Selectați **Setări salvare/redirecționare > Salvare/Redirecționare necondiționată > Salvare în computer > Da și imprimare**.

Efectuarea setării Salvare în computer pentru a nu se primi faxuri

Pentru a seta imprimanta astfel încât să nu salveze faxurile primite la computer, modificați setările de la imprimantă.

Notă:

De asemenea, puteți modifica setările utilizând FAX Utility. Totuși, dacă există faxuri care nu au fost salvate la computer, funcționalitatea nu este operațională.

1. Selectați **Setări** pe ecranul de pornire de pe panoul de control al imprimantei.
2. Selectați **Setări generale > Setări fax > Setări primite**.
3. Selectați **Setări salvare/redirecționare > Salvare/Redirecționare necondiționată > Salvare în computer > Nu**.

Configurarea setărilor de funcționare de bază pentru imprimantă

Setarea panoului de control

Configurarea pentru panoul de control al imprimantei. Pentru efectuarea configurării, puteți proceda în modul următor.

1. Accesați Web Config și selectați fila **Gestionare dispozitiv** > **Panou de control**.

2. Configurați următoarele elemente după cum este necesar.

Limbă

Selectați limba afișată de la panoul de control.

Blocare panou

Dacă selectați **Activat**, nu puteți selecta elemente care necesită autoritatea administratorului. Pentru a le selecta, conectați-vă la imprimantă ca administrator. În cazul în care parola administratorului nu este setată, blocarea panoului este dezactivată.

Expirare operație

În cazul în care selectați **Activat**, atunci când vă conectați în calitate de utilizator care poate restricționa accesul sau administrator, sunteți deconectat în mod automat și direcționat către ecranul inițial dacă nu există nicio activitate pentru o anumită perioadă de timp.

Puteți seta între 10 secunde și 240 de minute la indicatorul secundelor.

Notă:

Puteți seta, de asemenea, de la panoul de control al imprimantei.

Limbă: *Setări > Setări generale > Setări de bază > Limbă/Language*

Blocare panou: *Setări > Setări generale > Administrare sistem > Setări securitate > Setări administrator > Setare blocare*

Operația a expirat: *Setări > Setări generale > Setări de bază > Operația a expirat (Puteți specifica Activare sau Dezactivare).*

3. Faceți clic pe **OK**.

Setări pentru reducerea consumului de energie în timpul perioadei de inactivitate

Puteți seta perioada de timp pentru comutarea la regimul de reducere a consumului de energie sau pentru oprire atunci când panoul de comandă al imprimantei nu este utilizat pentru o anumită perioadă de timp. Setati perioada de timp în funcție de mediul de utilizare.

1. Accesați Web Config și selectați fila **Gestionare dispozitiv** > **Economisire energie**.

2. Introduceți perioada de timp utilizată de **Temporizator inactivare** pentru comutarea la regimul de reducere a consumului de energie în caz de inactivitate.

Notă:

Puteți realiza setările și cu ajutorul panoului de comandă al imprimantei.

Setări > Setări generale > Setări de bază > Temporiz. oprire

3. Selectați ora de oprire pentru **Temporizator oprire** sau **Oprire în caz de inactivitate** în funcție de locația de achiziție. Dacă utilizați funcția de fax, setați **Fără** sau **Dezactivat** în funcție de locația de achiziție.

Notă:

Puteți realiza setările și cu ajutorul panoului de comandă al imprimantei.

Setări > Setări generale > Setări de bază > Temporizator oprire sau Setări oprire

4. Faceți clic pe **OK**.

Setarea sunetului

Configurați setările de sunet pentru operarea panoului de comandă, tipărire, trimitere prin fax, etc.

Notă:

Puteți realiza setările și cu ajutorul panoului de comandă al imprimantei.

Setări > Setări generale > Setări de bază > Sunete

1. Accesați Web Config și selectați fila **Gestionare dispozitiv > Sunet**.
2. Setări următoarele elemente în funcție de caz.
 - Mod normal
Setați sunetul atunci când imprimanta este configurată pentru **Mod normal**.
 - Mod silențios
Setați sunetul atunci când imprimanta este configurată pentru **Mod silențios**.
Acesta este activat atunci când este activat unul din următoarele elemente.
 - Panoul de comandă al imprimantei:
Setări > Setări generale > Setări imprimantă > Mod silențios
Setări > Setări generale > Setări fax > Setări primite > Setări imprimare > Mod silențios
 - Web Config:
Fila **Fax > Setări imprimare > Mod silențios**
3. Faceți clic pe **OK**.

Sincronizarea datei și orei cu serverul de timp

La sincronizarea cu serverul de timp (server NTP), puteți sincroniza ora imprimantei și a computerului în rețea. Serverul de timp poate fi operat în cadrul organizației sau publicat pe Internet.

Când utilizați certificatul CA sau autentificarea Kerberos, problemele de timp pot fi prevenite prin sincronizarea cu serverul de timp.

1. Accesați Web Config și selectați fila **Gestionare dispozitiv > Data și ora > Server ceas**.
2. Selectați **Utilizare** pentru **Utilizare Server ceas**.
3. Introduceți adresa serverului de timp **Adresă Server ceas**.
Puteți folosi formatul IPv4, IPv6 sau FQDN. Introduceți 252 caractere sau mai puțin. Dacă nu specificați acest element, lăsați-l necompletat.
4. Introduceți **Interval de actualizare (min.)**.
Puteți seta până la 10,800 de minute la indicatorul minutelor.
5. Faceți clic pe **OK**.

Notă:

Puteți confirma starea conexiunii cu serverul de timp la **Stare Server ceas**.

Setarea valorii implicite pentru scanare, copiere și trimiterea faxurilor. (Setările implicite ale utilizatorului)

Puteti seta valoarea implicită pentru funcții.

Puteti seta următoarele funcții.

- Scanare către folder din rețea/FTP
- Scanare către e-mail
- Scan. către disp. de mem.
- Scanare către cloud
- Copiere
- Fax

1. Accesați Web Config și selectați funcțiile pentru care doriți să setați valoarea implicită în fila **Scanare/Copiere** > **Setări implicite utiliz..**

Selectați fila **Fax** > **Setări implicite utiliz.** pentru a seta valoarea implicită pentru fax.

2. Setati fiecare element.

3. Faceți clic pe **OK**.

În cazul în care combinația de valori nu este validă, aceasta este modificată automat și este setată o valoare validă.

Probleme la efectuarea setărilor

Sugestii pentru remedierea problemelor

- Verificarea mesajului de eroare

La apariția problemelor, verificați mai întâi dacă există mesaje pe panoul de control al imprimantei sau pe ecranul driverului. Dacă mesajul e-mail de notificare este setat la apariția evenimentelor, puteți afla imediat care este situația.

- Raport de conexiune în rețea

Diagnosticati starea rețelei și a imprimantei, apoi imprimați rezultatul.

Puteti găsi eroarea diagnosticată de pe partea imprimantei.

- Verificarea stării comunicării

Verificați starea comunicării computerului server sau a computerului client utilizând comenzi precum ping și ipconfig.

- Test de conexiune

Pentru verificarea conexiunii dintre imprimantă și serverul de e-mail, efectuați testul de conexiune de la imprimantă. De asemenea, verificați conexiunea de la computerul client la server, pentru a stabili starea comunicațiilor.

- Inițializarea setărilor

Dacă setările și starea comunicației nu prezintă probleme, problemele pot fi remediate prin dezactivarea sau inițializarea setărilor de rețea ale imprimantei, urmate de reconfigurare.

Imposibilitate de accesare Web Config

Adresa IP nu este alocată imprimantei.

O adresă IP validă nu poate fi alocată imprimantei. Configurați adresa IP utilizând panoul de comandă al imprimantei. Puteți confirma informațiile de setare curente cu o fișă de stare a rețelei sau de la panoul de comandă al imprimantei.

Browser-ul web nu acceptă nivelul de criptare pentru SSL/TLS.

SSL/TLS are Forță criptare. Puteți deschide Web Config utilizând un browser web care acceptă criptări în masă, în modul indicat mai jos. Verificați dacă utilizați un browser web acceptat.

- 80 bit: AES256/AES128/3DES
- 112 bit: AES256/AES128/3DES
- 128 bit: AES256/AES128
- 192 bit: AES256
- 256 bit: AES256

Certificat semnat de CA este expirat.

Dacă există o problemă cu data de expirare a certificatului, mesajul „Certificatul a expirat” este afișat la conectarea la Web Config cu comunicare SSL/TLS (https). Dacă mesajul apare înainte de data de expirare a acestuia, asigurați-vă că data imprimantei este configurată corect.

Numele comun al certificatului și al imprimantei nu se potrivesc.

Dacă numele comun al certificatului și al imprimantei nu corespund, se afișează mesajul „Numele certificatului de securitate nu se potrivește” la accesarea Web Config utilizând comunicația SSL/TLS (https). Acest lucru se întâmplă deoarece următoarele adrese IP nu se potrivesc.

- Adresa IP a imprimantei introdusă la numele comun pentru crearea Certificat auto-semnat sau CSR
- Adresa IP introdusă în browser-ul web la rularea Web Config

Pentru Certificat auto-semnat, actualizați certificatul.

Pentru Certificat semnat de CA, obțineți din nou certificatul pentru imprimantă.

Setarea adresei locale pentru server proxy nu este setată pe browser-ul web.

Când imprimanta este setată să utilizeze un server proxy, configurați browser-ul web să nu se conecteze la adresa locală prin intermediul serverului proxy.

- Windows:

Selecționați **Panou de control > Rețea și Internet > Opțiuni Internet > Conexiuni > Setări LAN > Server proxy**, iar apoi configurați pentru a nu folosi serverul proxy pentru LAN (adresele locale).

- Mac OS:

Selecționați **Preferințe sistem > Rețea > Avansat > Proxy-uri**, iar apoi înregistrați adresa locală pentru **Se omit setările proxy pentru aceste gazde și domenii**.

Exemplu:

192.168.1.*: Adresă locală 192.168.1.XXX, mască subrețea 255.255.255.0

192.168.*.*: Adresă locală 192.168.XXX.XXX, mască subrețea 255.255.0.0

Gestionarea imprimantei

Prezentarea funcțiilor de securitate ale produsului

Această secțiune prezintă funcția de securitate a dispozitivelor Epson.

Numele funcției	Tipul funcției	Ce se setează	Ce se previne
Configurare pentru parola administratorului	Blochează setările de sistem, precum configurarea conexiunii la rețea sau USB, configurarea detaliilor pentru primirea/transmiterea sau transferarea unui fax și setările implicite ale utilizatorului.	Un administrator setează o parolă pentru dispozitiv. Puteți realiza setări sau modificări atât din Web Config, cât și de la nivelul panoului de comandă al imprimantei.	Previne citirea ilegală și modificarea informațiilor stocate în dispozitiv precum ID, parolă, setări de rețea și contacte. De asemenea, reduce o gamă largă de riscuri de securitate precum scurgerea de informații din mediul rețelei sau care duc la încălcarea politicii de securitate.
Configurare pentru controlul accesului	Limitează funcțiile care pot fi folosite pe dispozitive pentru fiecare utilizator, de exemplu tipărirea, scanarea, copierea și trimiterea unui fax. Dacă vă conectați cu un cont de utilizator înregistrat dinainte, aveți permisiunea de a utiliza anumite funcții. În plus, după conectarea de la panoul de comandă, veți fi deconectat automat dacă nu există nicio activitate pentru o anumită perioadă de timp.	Înregistrați orice cont de utilizator și apoi selectați funcția pentru care vreți să acordați permisiune, precum copierea și scanarea. Puteți înregistra până la 10 conturi de utilizator.	Riscul de scurgere de informații și vizualizare neautorizată a datelor poate fi redus prin minimizarea numărului de funcții în concordanță cu conținutul ocupațional și rolul utilizatorului.
Configurarea pentru interfață externă	Controlează interfața, precum portul USB care se conectează la dispozitiv.	Activează sau dezactivează portul USB pentru conectarea dispozitivelor externe precum memoria USB și conexiunea USB cu computerul.	<input type="checkbox"/> Control port USB: reduce posibilitatea ca datele să fie furate prin scanarea neautorizată a documentelor confidențiale. <input type="checkbox"/> Conexiunea USB a computerului: previne utilizarea neautorizată a dispozitivului prin interzicerea tipării sau scanării fără a trece prin rețea.

Informații conexe

- ➔ [„Aplicație pentru configurarea operațiilor imprimantei \(Web Config\)” la pagina 311](#)
- ➔ [„Configurarea parolei de administrator” la pagina 422](#)
- ➔ [„Restricționarea funcțiilor disponibile” la pagina 430](#)
- ➔ [„Dezactivarea Interfeței externe” la pagina 432](#)

Setări administrative

Configurarea parolei de administrator

Atunci când setați o parolă de administrator, puteți împiedica utilizatorii să modifice setările de gestionare a sistemului. Puteți seta și modifica parola de administrator fie prin Web Config, panoul de comandă al imprimantei sau Epson Device Admin. La utilizarea Epson Device Admin, consultați ghidul sau indicațiile de ajutor pentru Epson Device Admin.

Informații conexe

- ➔ „Aplicație pentru configurarea operațiilor imprimantei (Web Config)” la pagina 311
- ➔ „Software pentru gestionarea dispozitivelor din rețea (Epson Device Admin)” la pagina 313

Configurarea parolei de administrator de la panoul de comandă

Puteți seta parola de administrator de la panoul de comandă al imprimantei.

1. Selectați **Setări** pe panoul de comandă al imprimantei.
2. Selectați **Setări generale** > **Administrare sistem** > **Setări securitate** > **Setări administrator**.
3. Selectați **Parolă administrator** > **Înregistrare**.
4. Introduceți parola nouă.
5. Introduceți parola din nou.

Notă:

Puteți modifica sau șterge parola de administrator dacă selectați **Schimbare** sau **Resetare** de pe ecranul **Parolă administrator** și introduceți parola de administrator.

Configurarea parolei de administrator de la un computer

Puteți configura parola de administrator utilizând Web Config.

1. Accesați Web Config și selectați fila **Securitate produs** > **Modificare Parolă administrator**.
2. Introduceți o parolă în câmpurile **Parolă nouă** și **Confirmați parola nouă**. Introduceți numele de utilizator, dacă este necesar.
Dacă vreți să schimbați parola cu una nouă, introduceți o parolă actuală.
3. Selectați **OK**.

Notă:

- Pentru a seta sau modifica elementele de meniu blocate, faceți clic pe **Conectarea administratorului** și introduceți parola de administrator.
- Pentru a șterge parola de administrator, faceți clic pe fila **Securitate produs** > **Ștergere Parolă administrator** și apoi introduceți parola de administrator.

Informații conexe

➔ „Aplicație pentru configurarea operațiilor imprimantei (Web Config)” la pagina 311

Controlul operării de la panou

Dacă setați parola administratorului și activați Setare blocare, puteți bloca elementele aferente setărilor sistemului imprimantei astfel încât utilizatorii să nu le poată modifica.

Activarea Setare blocare

Activați Setare blocare pentru imprimanta unde este setată parola.

Specificați, mai întâi, o parolă de administrator.

Activarea Setare blocare de la panoul de comandă

1. Selectați **Setări** pe panoul de comandă al imprimantei.
2. Selectați **Setări generale > Administrare sistem > Setări securitate > Setări administrator**.
3. Selectați **Act.** în **Setare blocare**.

Asigurați-vă că  este afișat pe ecranul principal.

Activarea Setare blocare prin intermediul unui computer

1. Accesați Web Config și faceți clic pe **Conectarea administratorului**.
2. Introduceți numele de utilizator și parola, după care faceți clic pe **OK**.
3. Selectați fila **Gestionare dispozitiv > Panou de control**.
4. În **Blocare panou**, selectați **Activat**.
5. Faceți clic pe **OK**.
6. Verificați dacă  este afișat pe ecranul principal de pe panoul de comandă al imprimantei.

Informații conexe

➔ „Aplicație pentru configurarea operațiilor imprimantei (Web Config)” la pagina 311

Elemente Setare blocare pentru meniul Setări generale

Aceasta este o listă a elementelor Setare blocare din **Setări > Setări generale** de pe panoul de comandă.

Unele funcții pot fi activate sau dezactivate individual.

Meniul Setări generale		Blocare panou
Setări de bază		-
	Luminozitate LCD	-
	Sunete	-
	Temporiz. oprire	✓
	Pornire din stare de veghe	-
	Temporizator oprire sau Setări oprire	✓
	Setări dată/oră	✓
	Țară/regiune	✓
	Limbă/Language	✓*1
	Ecran de pornire	✓
	Editare ecran principal	✓
	Tapet	✓
	Operația a expirat	✓
	Tastatură	-
	Ecran implicit (Job/Status)	✓

Meniul Setări generale		Blocare panou
Setări imprimantă		-
	Setări sursă hârtie	-
	Setări universale imprimare	✓
	Util. soluț. autom. prob.	✓
	Interfață disp. de mem.	✓
	Hârtie groasă	✓*1
	Mod silențios	✓*1
	Timp de uscare cerneală	-
	Bidirecțional	-
	Extindere automată Output Tray	-
	Conexiune PC prin USB	✓

Meniul Setări generale		Blocare panou
Setări rețea		✓

Meniul Setări generale		Blocare panou
	Configurare Wi-Fi	✓
	Configurare LAN prin fir	✓
	Stare rețea	✓
	Stare rețea cu fir LAN/Wi-Fi	✓ ^{*2}
	Stare Wi-Fi Direct	✓ ^{*2}
	Stare server e-mail	✓ ^{*2}
	Imprimare foaie stare	✓ ^{*2}
	Verificare conexiune	✓ ^{*3}
	Complex	✓
	Nume dispozitiv	✓
	TCP/IP	✓
	Server proxy	✓
	Server e-mail	✓
	Adresă IPv6	✓
	Partajare rețea MS	✓
	Viteză link și duplex	✓
	Redirecționare HTTP la HTTPS	✓
	Dezactivare IPsec/IP Filtering	✓
	Dezactivare IEEE802.1X	✓

Meniul Setări generale		Blocare panou
	Setări serviciu web	✓
	Servicii Epson Connect	✓

Meniul Setări generale		Blocare panou
	Setări fax	✓

Meniul Setări generale		Blocare panou
	Buton de operație rapidă	✓
	Setări de bază	✓
	Trimitere setări	✓
	Setări primite	✓
	Setări raport	✓
	Setări securitate	✓
	Verif conexiune fax	✓
	Expert configurare fax	✓

Meniul Setări generale		Blocare panou
Setări scanare		✓
	Confirmare destinatar	✓
	Server e-mail	✓

Meniul Setări generale		Blocare panou
Administrare sistem		✓

Meniul Setări generale		Blocare panou
Administrator Contacte		✓
	Înregistrare/Ștergere	✓*1, *4
	Frecvent	✓*4
	Imprimare contacte	✓
	Vizualizare opțiuni	✓*4
	Opțiuni de căutare	✓*4
Ștergere date memorie internă		✓
Setări securitate		✓
	Restricții	✓
	Control acces	✓
	Setări administrator	✓
	Parolă administrator	✓
	Setare blocare	✓
	Criptare cu parolă	✓
Cercetare clienți		✓
Restaurare setări implicite		✓
Actualizare firmware		✓

✓ = Va fi blocat.

- = Nu va fi blocat.

*1 : Puteți activa sau dezactiva blocarea din **Setări generale > Administrare sistem > Setări securitate > Restricții**.

*2 : Chiar dacă elementele de la nivelul superior pot fi blocate de către administrator, le puteți accesa în continuare din același meniu **Setări > Stare imprimantă/Imprimare**.

*3 : Chiar dacă elementele de la nivelul superior pot fi blocate de către administrator, le puteți accesa în continuare de pe pagina principală >  > **Descriere > Când nu vă puteți conecta la rețea**.

*4 : Chiar dacă elementele de la nivelul superior pot fi blocate de către administrator, le puteți accesa în continuare din același meniu **Setări > Administrator Contacte**.

Informații conexe

➔ „Alte elemente Setare blocare” la pagina 427

➔ „Elemente care pot fi setate individual” la pagina 428

Alte elemente Setare blocare

În afara meniului Setări generale, Setare blocare este activat pentru elementele de mai jos.

- Presetări
 - Adăugare
 - Ștergere
 - Redenumire
 - Adăugare sau eliminare din ecranul inițial
 - Modificarea setărilor utilizatorului

- Setări > Setări utilizator.**

Informații conexe

- ➔ „Elemente Setare blocare pentru meniul Setări generale” la pagina 423
- ➔ „Elemente care pot fi setate individual” la pagina 428

Afișaj operațional și setare individuală a funcțiilor

Pentru unele elemente țintă ale Setare blocare puteți seta individual starea activă sau inactivă.

Puteți seta disponibilitatea fiecărui utilizator în funcție de necesități, de exemplu înregistrarea sau modificarea contactelor, afișarea istoricului sarcinilor, etc.

1. Selectați **Setări** pe panoul de comandă al imprimantei.
2. Selectați **Setări generale > Administrare sistem > Setări securitate > Restricții**.
3. Selectați elementul corespunzător funcției pentru care doriți să modificați setarea și apoi setați la **Act.** sau **Dez.**

Elemente care pot fi setate individual

Administratorul poate permite elementelor de mai jos să se afișeze și poate schimba setările individual.

- Acces jurnal operație: **Job/Status > Jurnal**
Controlați afișajul istoricului de lucrări al monitorului de stare. Selectați **Act.** pentru a permite afișarea istoricului lucrărilor.
- Accesare opțiune Înreg./Șterg. Contacte: **Setări > Administrator Contacte > Înregistrare/Ștergere**
Controlați înregistrarea și schimbarea contactelor. Selectați **Act.** pentru a înregistra sau schimba contactele.
- Acces recent Fax: **Fax > Destinatar > Recent**
Controlați afișarea destinației atunci când expediați sau primiți un fax. Selectați **Act.** pentru a afișa destinația.
- Acces jurnal transmitere Fax: **Fax > Meniu > Jurnal transmitere**
Controlați afișarea istoricului comunicărilor unui fax. Selectați **Act.** pentru a afișa istoricul comunicărilor.
- Acces la raportul Fax: **Fax > Meniu > Raport fax**
Controlați tipărirea raportului faxului. Selectați **Act.** pentru a permite tipărirea.
- Acces la secțiunea Istoric salvare tip. din Scan. în fold. rețea/FTP: **Scanare > Folder de rețea/FTP > Meniu > Istoric salvări imprimare**
Controlați tipărirea istoricului salvărilor pentru funcția de scanare într-un folder de rețea. Selectați **Act.** pentru a permite tipărirea.

- Acces la secțiunea Recent din Scanare către e-mail: **Scanare > E-mail > Destinatar > Istoric**
Controlați afișarea istoricului pentru funcția de scanare prin e-mail. Selectați **Act.** pentru a afișa istoricul.
- Acces la secțiunea Afișare istoric trimitere din Scanare către e-mail: **Scanare > E-mail > Meniu > Afișare istoric trimis**
Controlați afișarea istoricului expedierii de e-mailuri pentru funcția de scanare la e-mail. Selectați **Act.** pentru a afișa istoricul expedierii de e-mailuri.
- Acces la secțiunea Tipărire istoric trimitere din Scanare către e-mail: **Scanare > E-mail > Meniu > Istoric trimiteri imprimare**
Controlați tipărirea istoricului expedierii de e-mailuri pentru funcția de scanare la e-mail. Selectați **Act.** pentru a permite tipărirea.
- Acces la Limbă: **Setări > Limbă/Language**
Controlați schimbarea limbii afișate pe panoul de control. Selectați **Act.** pentru a schimba limbile.
- Acces la Hârtie groasă: **Setări > Setări generale > Setări imprimantă > Hârtie groasă**
Controlați modificarea setărilor funcției Hârtie groasă. Selectați **Act.** pentru a modifica setările.
- Acces la Mod silențios: **Setări > Setări generale > Setări imprimantă > Mod silențios**
Controlați modificarea setărilor funcției Mod silențios. Selectați **Act.** pentru a modifica setările.
- Protejarea datelor cu caracter personal:
Controlați afișarea informațiilor de destinație pentru înregistrarea apelării rapide. Selectați **Act.** pentru a afișa destinația ca (***)).

Informații conexe

- ➔ „Elemente Setare blocare pentru meniul Setări generale” la pagina 423
- ➔ „Alte elemente Setare blocare” la pagina 427

Conectarea la imprimantă ca administrator

Dacă parola de administrator este setată pe imprimantă, trebuie să vă conectați ca administrator pentru a utiliza elementele de meniu blocate.

Conectarea la imprimantă prin intermediul panoului de comandă

1. Atingeți .
2. Atingeți **Administrator**.
3. Introduceți parola de administrator și apoi selectați **OK**.



este afișat în timpul autentificării, apoi puteți utiliza elementele de meniu blocate.



Atingeți pentru deconectare.

Notă:

Atunci când selectați **Act.** pentru **Setări > Setări generale > Setări de bază > Operația a expirat**, vă deconectați automat după o anumită perioadă de timp dacă nu există activitate pe panoul de comandă.

Conectarea la imprimantă prin intermediul unui computer

Atunci când vă conectați la Web Config ca administrator, puteți utiliza elementele setate în Setare blocare.

1. Introduceți adresa IP a imprimantei într-un browser pentru a executa Web Config.
2. Faceți clic pe **Conectarea administratorului**.
3. Introduceți numele de utilizator și parola de administrator în **Nume utilizator** și **Parolă actuală**.
4. Faceți clic pe **OK**.

Elementele blocate și **Deconectarea administratorului** sunt afișate la autentificare.

Faceți clic pe **Deconectarea administratorului** pentru deconectare.

Notă:

Atunci când selectați **Activat** pentru fila **Gestionare dispozitiv > Panou de control > Expirare operație**, vă deconectați automat după o anumită perioadă de timp, dacă nu există activitate la nivelul panoului de comandă.

Informații conexe

➔ „Aplicație pentru configurarea operațiilor imprimantei (Web Config)” la pagina 311

Restricționarea funcțiilor disponibile

Puteți înregistra conturi de utilizator la imprimantă, le puteți corela cu funcții și puteți controla funcții accesibile pentru utilizatori.

La activarea controlului accesului, utilizatorul poate folosi funcții precum copiere, fax etc. introducând parola la panoul de comandă al imprimantei și conectându-se la imprimantă.

Funcțiile indisponibile vor fi marcate cu gri și nu pot fi selectate.

Când înregistrați informațiile de autentificare la driverul de imprimantă sau driverul de scanner, veți putea tipări și scana de la computer. Pentru detalii privind setările driverului, consultați ajutorul sau manualul driverului.

Crearea contului de utilizator

Creați contul de utilizator pentru controlul accesului.

1. Accesați Web Config și selectați fila **Securitate produs > Setări control acces > Setări utilizator**.
2. Faceți clic pe **Adăugare** pentru numărul pe care doriți să îl înregistrați.
3. Setări fiecare element.

Nume utilizator:

Introduceți numele afișat pe lista numelor de utilizator, între 1 și 14 caractere lungime, utilizând caractere alfanumerice.

Parolă:

Introduceți o parolă între 0 și 20 de caractere în ASCII (0x20–0x7E). Când inițializați parola, lăsați-o necompletată.

- Bifați caseta de validare pentru a activa sau dezactiva fiecare funcție.

Selectați funcția a cărei utilizare o permiteți.

4. Faceți clic pe **Aplicare**.

Reveniți la lista de setare a utilizatorului după o anumită perioadă de timp.

Verificați dacă numele de utilizator înregistrat în **Nume utilizator** este afișat și dacă **Adăugare** s-a modificat în **Editare**.

Informații conexe

➔ [„Aplicație pentru configurarea operațiilor imprimantei \(Web Config\)” la pagina 311](#)

Editarea contului de utilizator

Editați contul înregistrat pentru controlul accesului.

1. Accesați Web Config și selectați fila **Securitate produs** > **Setări control acces** > **Setări utilizator**.
2. Faceți clic pe **Editare** pentru numărul pe care doriți să îl editați.
3. Modificați fiecare element.
4. Faceți clic pe **Aplicare**.
Reveniți la lista de setare a utilizatorului după o anumită perioadă de timp.

Informații conexe

➔ [„Aplicație pentru configurarea operațiilor imprimantei \(Web Config\)” la pagina 311](#)

Ștergerea contului de utilizator

Ștergeți contul înregistrat pentru controlul accesului.

1. Accesați Web Config și selectați fila **Securitate produs** > **Setări control acces** > **Setări utilizator**.
2. Faceți clic pe **Editare** pentru numărul pe care doriți să îl ștergeți.
3. Faceți clic pe **Ștergere**.



Important:

Când faceți clic pe **Ștergere**, contul de utilizator va fi șters fără mesaj de confirmare. Procedați cu grijă la ștergerea contului.

Reveniți la lista de setare a utilizatorului după o anumită perioadă de timp.

Informații conexe

➔ [„Aplicație pentru configurarea operațiilor imprimantei \(Web Config\)” la pagina 311](#)

Activarea controlului accesului

Când activați controlul accesului, numai utilizatorul înregistrat va putea utiliza imprimanta.

1. Accesați Web Config și selectați fila **Securitate produs > Setări control acces > De bază**.

2. Selectați **Activează controlul accesului**.

Dacă selectați **Permite imprimarea și scanarea fără verificarea autentificării**, puteți imprima sau scana de la drivere care nu sunt setate cu informații de autentificare. Setăți opțiunea atunci când doriți să controlați operarea numai de la panoul de control al imprimantei și pentru a permite tipărirea și scanarea de la computere.

3. Faceți clic pe **OK**.

Mesajul de finalizare este afișat după o anumită perioadă de timp.

Verificați dacă pictogramele precum copierea și scanarea sunt marcate cu gri pe panoul de control al imprimantei.

Informații conexe

➔ [„Aplicație pentru configurarea operațiilor imprimantei \(Web Config\)” la pagina 311](#)

Dezactivarea Interfeței externe

Puteți dezactiva interfața folosită pentru a conecta dispozitivul la imprimantă. Realizați setările de restricție pentru a restricționa tipărirea și scanarea prin alte mijloace decât prin rețea.

Notă:

Puteți, de asemenea, să realizați setările de restricție pe panoul de control al imprimantei.

Disp. de mem.: **Setări > Setări generale > Setări imprimantă > Interfață disp. de mem. > Dispozitiv de memorie**

Conexiune PC prin USB: **Setări > Setări generale > Setări imprimantă > Conexiune PC prin USB**

1. Accesați Web Config și selectați fila **Securitate produs > Interfață externă**.

2. Selectați **Dezactivare** pentru funcțiile pe care doriți să le setați.

Selectați **Activare** când doriți să anulați controlul.

Disp. de mem.

Interziceți salvarea datelor în memoria externă prin portul USB pentru conexiunea dispozitivelor externe.

Conexiune PC prin USB

Puteți restricționa folosirea conexiunii USB de la computer. Dacă doriți să o restricționați, selectați **Dezactivare**.

3. Faceți clic pe **OK**.

4. Verificați pentru a vă asigura că portul dezactivat nu poate fi folosit.

Disp. de mem.

Confirmați faptul că nu există niciun răspuns când conectați un dispozitiv de stocare precum o memorie USB la portul USB de interfață externă.

Conexiune PC prin USB

Dacă driverul a fost instalat pe computer

Conectați imprimanta la computer cu ajutorul unui cablu USB, și apoi confirmați faptul că imprimanta nu tipărește și nu scanează.

Dacă driverul nu a fost instalat pe computer

Windows:

Deschideți managerul de dispozitive și păstrați-l deschis, conectați imprimanta la computer folosind un cablu USB, și apoi confirmați că rămâne neschimbat conținutul afișat al managerului de dispozitive.

Mac OS:

Conectați imprimanta la computer cu ajutorul unui cablu USB, și apoi confirmați faptul că imprimanta nu este listată dacă doriți să adăugați imprimanta din **Imprimante și Scanere**.

Informații conexe

➔ [„Aplicație pentru configurarea operațiilor imprimantei \(Web Config\)” la pagina 311](#)

Monitorizarea unei imprimante la distanță

Verificarea informațiilor pentru o imprimantă la distanță

Puteți verifica următoarele informații privind funcționarea imprimantei în **Stare**, utilizând Web Config.

Stare produs

Verificați starea, serviciul cloud, numărul de produs, adresa MAC, etc.

Stare rețea

Verificați informațiile privind starea conexiunii la rețea, adresa IP, serverul DNS, etc.

Stare utilizare

Verificați prima zi de sarcini de tipărire, paginile tipărite, cantitatea tipărită pentru fiecare limbă, cantitatea scanată etc.

Stare echipament hardware

Verificați starea fiecărei funcții a imprimantei.

Istoric comenzi

Verificați istoricul sarcinilor pentru sarcinile de tipărire, sarcinile de transmisie, etc.

Informații conexe

➔ [„Aplicație pentru configurarea operațiilor imprimantei \(Web Config\)” la pagina 311](#)

Recepționarea notificărilor prin e-mail la apariția de evenimente

Despre notificările prin e-mail

Aceasta este funcția de notificare care, la apariția unor evenimente precum oprirea tipăririi sau erori la imprimantă, trimite un mesaj e-mail la adresa specificată.

Puteți înregistra până la cinci destinații și defini setările de notificare pentru fiecare destinație.

Pentru a utiliza această funcție, trebuie să configurați serverul de e-mail înainte de a defini notificările.

Informații conexe

➔ „Configurarea unui server de poștă electronică” la pagina 365

Configurarea notificărilor prin e-mail

Configurați notificările prin e-mail utilizând Web Config.

1. Accesați Web Config și selectați fila **Gestionare dispozitiv > Înștiințare prin e-mail**.
2. Setați subiectul notificării prin e-mail.
 Selectați conținutul afișat în câmpul de subiect din cele două meniuri verticale.
 - Conținutul selectat este afișat lângă **Subiect**.
 - Nu poate fi selectat același conținut atât pentru partea dreaptă, cât și pentru partea stângă.
 - Atunci când numărul de caractere pentru **Locație** depășește 32 de octeți, caracterele care depășesc limita de 32 de octeți sunt omise.
3. Introduceți adresa de e-mail pentru trimiterea notificării prin e-mail.
 Utilizați A – Z a – z 0 – 9 ! # \$ % & ' * + - . / = ? ^ _ { | } ~ @ și introduceți între 1 și 255 de caractere.
4. Selectați limba pentru notificările prin e-mail.
5. Selectați caseta de validare a evenimentului pentru care doriți să primiți o notificare.
 Numărul pentru **Setări de înștiințare** este în strânsă legătură cu numărul de destinație pentru **Setări pentru adresa de e-mail**.
 Exemplu:
 Dacă doriți trimiterea unei notificări către adresa de e-mail pentru numărul 1 din **Setări pentru adresa de e-mail** atunci când imprimanta nu mai are hârtie, selectați coloana de casetă de verificare **1** din linia **Hârtie terminată**.
6. Faceți clic pe **OK**.
 Confirmați faptul că notificarea prin e-mail va trimisă atunci când apare un eveniment.
 Exemplu: tipăriți specificând o Sursă hârtie în care nu există hârtie.

Informații conexe

➔ „Aplicație pentru configurarea operațiilor imprimantei (Web Config)” la pagina 311

➔ „Configurarea unui server de poștă electronică” la pagina 365

Elemente pentru notificări e-mail

Elemente	Setări și explicație
(-)	Notificare atunci când cerneala a fost consumată.
Cerneală pe terminate	Notificare atunci când nivelul de cerneală este scăzut.

Elemente	Setări și explicație
Casetă de întreținere: sfârșit durată de viață	Notificare atunci când cutia de întreținere este plină.
Casetă de întreținere: aproape de sfârșitul duratei de viață	Notificare atunci când cutia de întreținere este aproape plină.
Parametrul Parolă administrator a fost modificat	Notificare atunci când parola de administrator a fost schimbată.
Hârtie terminată	Notificare atunci când a avut loc eroarea de lipsă hârtie în sursa de hârtie specificată.
Imprimare întreruptă*	Notificare atunci când tipărirea este oprită din cauza unui blocaj de hârtie sau din cauza casetei de hârtie care nu este setată.
Eroare la imprimantă	Notificare atunci când a avut loc o eroare la nivelul imprimantei.
Eroare la scanner	Notificare atunci când a avut loc o eroare la nivelul scannerului.
Eroare la fax	Notificare atunci când a avut loc o eroare la nivelul faxului.
Eroare Wi-Fi	Notificare atunci când a avut loc o eroare la nivelul interfeței LAN wireless.

Informații conexe

➔ „Configurarea notificărilor prin e-mail” la pagina 434

Copierea de rezervă a setărilor

Puteți exporta în fișier valoarea setată, definită în Web Config. O puteți utiliza pentru copierea de rezervă a contactelor, a valorilor setate, înlocuirea imprimantei etc.

Fișierul exportat nu poate fi editat, deoarece este exportat ca fișier binar.

Exportarea setărilor

Exportați setarea pentru imprimantă.

1. Accesați Web Config și apoi selectați fila **Gestionare dispozitiv > Valoare de setare export și import > Export**.
2. Selectați setările pe care doriți să le exportați.
 Selectați setările pe care doriți să le exportați. Dacă selectați categoria părinte, vor fi selectate și subcategoriile. Cu toate acestea, subcategoriile care cauzează erori prin duplicarea acestora în cadrul aceleiași rețele (cum ar fi adresele IP etc.) nu pot fi selectate.
3. Introduceți o parolă pentru a cripta fișierul exportat.
 Aveți nevoie de parolă pentru a importa fișierul. Lăsați acest câmp necompletat dacă nu doriți să criptați fișierul.

4. Faceți clic pe **Export**.



Important:

*Dacă doriți să exportați setările de rețea ale imprimantei, cum ar fi numele dispozitivului și adresa IPv6, selectați **Activați pentru a selecta setările individuale ale dispozitivului** și selectați mai multe articole. Utilizați numai valorile selectate pentru imprimanta de înlocuire.*

Informații conexe

➔ [„Aplicație pentru configurarea operațiilor imprimantei \(Web Config\)” la pagina 311](#)

Importați setările

Importați fișierul exportat Web Config la nivelul imprimantei.



Important:

La importarea valorilor care includ informații individuale, precum numele imprimantei sau adresa IP, asigurați-vă că nu este utilizată aceeași adresă IP de mai multe ori în cadrul aceleiași rețele.

1. Accesați Web Config, și apoi selectați fila **Gestionare dispozitiv > Valoare de setare export și import > Import**.
2. Selectați fișierul exportat, apoi introduceți parola criptată.
3. Faceți clic pe **Înainte**.
4. Selectați setările pe care doriți să le importați și apoi faceți clic pe **Înainte**.
5. Faceți clic pe **OK**.

Setările sunt aplicate la nivelul imprimantei.

Informații conexe

➔ [„Aplicație pentru configurarea operațiilor imprimantei \(Web Config\)” la pagina 311](#)

Setări de securitate avansate

Această secțiune explică funcțiile de securitate avansate.

Setări de securitate și prevenirea pericolului

Când o imprimantă este conectată la o rețea, o puteți accesa de la o locație la distanță. În plus, mai multe persoane pot partaja imprimanta, lucru util la îmbunătățirea eficienței și accesibilității operaționale. Totuși, riscurile precum accesul ilegal, utilizarea ilegală și falsificarea datelor sunt crescute. Dacă utilizați imprimanta într-un mediu în care puteți accesa internetul, riscurile sunt și mai mari.

Pentru imprimantele care nu au protecție la accesul din exterior, este posibilă citirea prin intermediul Internetului a jurnalelor sarcinilor de tipărire care sunt stocate în imprimantă.

Pentru a evita acest risc, imprimantele Epson au o varietate de tehnologii de securitate.

Setați imprimanta după cum este necesar, conform condițiilor de mediu care au fost create cu informațiile de mediu ale clientului.

Nume	Tipul funcției	Ce se setează	Ce se previne
Controlul protocolului	Controlează protocoalele și serviciile ce vor fi utilizate pentru comunicația între imprimante și computere și activează și dezactivează funcții.	Un protocol sau serviciu care se aplică funcțiilor permise sau interzise separat.	Reducerea riscurilor de securitate care pot apărea prin utilizare neintenționată prin oprirea utilizatorilor din a folosi funcții inutile.
Comunicații SSL/TLS	Conținutul comunicației este criptat cu comunicații SSL/TLS la accesarea serverului Epson de pe internet de la imprimantă, de exemplu comunicația cu computerul prin browser-ul web, folosind Epson Connect, și actualizarea firmware-ului.	Obțineți un certificat semnat-CA și apoi importați-l la nivelul imprimantei.	Recunoașterea unei identificări a imprimantei prin certificarea semnată-CA previne furtul de identitate și accesul neautorizat. În plus, conținuturile comunicațiilor SSL/TLS sunt protejate și se previne scurgerea de informații de conținut pentru datele de tipărire și informațiile de configurare.
Filtrare IPsec/IP	Puteți realiza o configurare care permite separarea și blocarea datelor care sunt de la un anumit client sau sunt de un anumit tip. Deoarece IPsec protejează datele prin unitatea de pachet IP (criptare și autentificare), puteți comunica în siguranță protocolul nesecurizat.	Creați o politică de bază și o politică individuală pentru a seta clientul sau tipul de date care pot accesa imprimanta.	Protejează împotriva accesului neautorizat și falsificării și interceptării de date de comunicare către imprimantă.
IEEE 802.1X	Permite doar utilizatorilor autentificați să se conecteze la rețea. Permite doar unui utilizator autorizat să utilizeze imprimanta.	Setare de autentificare la serverul RADIUS (server de autentificare).	Protejează împotriva accesului și utilizării neautorizate a imprimantei.

Informații conexe

- ➔ „Controlarea utilizând protocoale” la pagina 438
- ➔ „Comunicare SSL/TLS cu imprimanta” la pagina 447
- ➔ „Comunicare criptată utilizând filtrarea IPsec/IP” la pagina 449
- ➔ „Conectarea imprimantei la o rețea IEEE802.1X” la pagina 461

Setări pentru funcția de securitate

La setarea filtrării IPsec/IP sau IEEE 802.1X, se recomandă accesarea Web Config utilizând SSL/TLS pentru a comunica informațiile privind setările, pentru a reduce riscurile de securitate precum modificarea sau interceptarea.

Asigurați-vă că parola de administrator este configurată înaintea setării pentru filtrarea IPsec/IP sau IEEE 802.1X.

De asemenea, puteți utiliza Web Config prin conectarea în mod direct la imprimantă prin intermediul unui cablu Ethernet și introducerea adresei IP într-un browser web. Imprimanta poate fi conectată într-un mediu securizat, după finalizarea setărilor de securitate.

Controlarea utilizând protocoale

Puteți imprima folosind o varietate de modalități și protocoale.

Dacă utilizați o imprimantă multifuncțională, puteți utiliza scanarea în rețea și funcția PC-FAX de pe un număr nelimitat de computere conectate în rețea.

Puteți reduce riscurile de securitate cauzate de accesul neautorizat prin restricționarea capacității de imprimare a anumitor căi sau prin controlarea funcțiilor disponibile.

Protocoale de control

Configurați setările protocoalelor.

1. Accesați Web Config și apoi selectați fila **Securitate rețea > Protocol**.
2. Configurați fiecare articol.
3. Faceți clic pe **Înainte**.
4. Faceți clic pe **OK**.

Setările vor fi aplicate la nivelul imprimantei.

Informații conexe

- ➔ [„Aplicație pentru configurarea operațiilor imprimantei \(Web Config\)” la pagina 311](#)
- ➔ [„Protocoale pe care le puteți activa sau dezactiva” la pagina 438](#)
- ➔ [„Setarea elementelor de protocol” la pagina 439](#)

Protocoale pe care le puteți activa sau dezactiva

Protocol	Descriere
Setări Bonjour	Puteți să specificați dacă doriți să utilizați serviciul Bonjour. Bonjour este utilizat pentru căutarea dispozitivelor, tipărire și multe altele.
Setări SLP	Puteți activa sau dezactiva funcția SLP. Funcția SLP este utilizată pentru scanare și pentru căutarea în rețea prin intermediul EpsonNet Config.
Setări WSD	Puteți activa sau dezactiva funcția WSD. Când această funcție este activată, puteți să adăugați dispozitive WSD și să tipăriți folosind portul WSD.
Setări LLTD	Puteți activa sau dezactiva funcția LLTD. Când această funcție este activată, este afișată în harta de rețea a sistemului Windows.
Setări LLMNR	Puteți activa sau dezactiva funcția LLMNR. Când această funcție este activată, puteți utiliza rezoluții de nume fără NetBIOS, chiar dacă nu puteți utiliza serviciul DNS.

Protocol	Descriere
Setări LPR	Puteți să specificați dacă doriți sau nu să permiteți tipărirea LPR. Când această funcție este activată, puteți tipări folosind portul LPR.
Setări RAW (Port 9100)	Puteți să specificați dacă doriți sau nu să permiteți tipărirea folosind portul RAW (portul 9100). Când această funcție este activată, puteți să realizați activități de imprimare folosind portul RAW (portul 9100).
Setări IPP	Puteți să specificați dacă doriți sau nu să permiteți tipărirea de la IPP. Când această funcție este activată, puteți să realizați activități de imprimare prin Internet.
Setări SNMPv1/v2c	Puteți să specificați dacă doriți sau nu să activați caracteristica SNMPv1/v2c. Aceasta este utilizată pentru configurarea dispozitivelor, monitorizare etc.
Setări SNMPv3	Puteți să specificați dacă doriți sau nu să activați caracteristica SNMPv3. Aceasta este utilizată pentru configurarea dispozitivelor criptate, monitorizare etc.

Informații conexe

- ➔ „Protocoale de control” la pagina 438
- ➔ „Setarea elementelor de protocol” la pagina 439

Setarea elementelor de protocol

Setări Bonjour

Elemente	Valoare de setare și descriere
Utilizare Bonjour	Selectați acest element pentru a căuta sau a folosi dispozitive prin Bonjour.
Nume Bonjour	Afișează numele Bonjour.
Nume serviciu Bonjour	Afișează numele serviciului Bonjour.
Locație	Afișează numele locației Bonjour.
Protocol de prioritate maximă	Selectați protocolul de maximă prioritate pentru tipărire Bonjour.

Setări SLP

Elemente	Valoare de setare și descriere
Activare SLP	Selectați acest element pentru a activa funcția SLP. Acest element se folosește pe post de căutare de rețea în EpsonNet Config.

Setări WSD

Elemente	Valoare de setare și descriere
Activare WSD	Selectați acest lucru pentru a permite adăugarea de dispozitive folosind WSD, și tipărirea și scanarea de la portul WSD.

Elemente	Valoare de setare și descriere
Expirare imprimare (sec.)	Introduceți valoarea pauzei de comunicare pentru tipărire WSD între 3 și 3600 de secunde.
Expirare scanare (sec.)	Introduceți valoarea pauzei de comunicare pentru scanare WSD între 3 și 3600 de secunde.
Nume dispozitiv	Afișează numele dispozitivului WSD.
Locație	Afișează numele locației WSD.

Setări LLTD

Elemente	Valoare de setare și descriere
Activare LLTD	Selectați acest lucru pentru a activa LLTD. Imprimanta este afișată în harta rețelei Windows.
Nume dispozitiv	Afișează numele dispozitivului LLTD.

Setări LLMNR

Elemente	Valoare de setare și descriere
Activare LLMNR	Selectați acest lucru pentru a activa LLMNR. Puteți folosi rezolvarea numelui fără NetBIOS chiar dacă nu puteți folosi DNS.

Setări LPR

Elemente	Valoare de setare și descriere
Permitere imprimare de la portul LPR	Selectați pentru a permite tipărirea de la port LPR.
Expirare imprimare (sec.)	Introduceți valoarea pauzei pentru tipărire LPR între 0 și 3600 de secunde. Dacă nu doriți să intre în pauză, tastați 0.

Setări RAW (Port 9100)

Elemente	Valoare de setare și descriere
Permitere imprimare de la RAW (Port 9100)	Selectați pentru a permite tipărirea de la portul RAW (portul 9100).
Expirare imprimare (sec.)	Introduceți valoarea pauzei pentru tipărirea RAW (portul 9100) între 0 și 3600 secunde. Dacă nu doriți să intre în pauză, tastați 0.

Setări IPP

Elemente	Valoare de setare și descriere
Activare IPP	Selectați pentru a permite comunicarea IPP. Doar imprimantele care sunt compatibile IPP sunt afișate.

Elemente	Valoare de setare și descriere
Permitere comunicații nesecurizate	Selecționați Permis pentru a permite imprimantei să comunice fără nicio măsură de securitate (IPP).
Expirare comunicare (sec.)	Introduceți valoarea pauzei pentru tipărire IPP între 0 și 3600 de secunde.
Este obligatoriu codul PIN atunci când se folosește imprimarea IPP	Selecționați dacă se va efectua sau nu solicitarea unui cod PIN când se folosește tipărirea IPP. Dacă selecționați Da , lucrările de tipărit IPP fără cod PIN nu sunt salvate în imprimantă.
URL (Rețea)	Afișează URL-uri IPP (http și https) când imprimanta este conectată la rețea. URL-ul este o valoare combinată din adresa IP a imprimantei, numărul portului și numele imprimantei IPP.
URL (Wi-Fi Direct)	Afișează URL-uri IPP (http și https) când imprimanta este conectată prin Wi-Fi Direct. URL-ul este o valoare combinată din adresa IP a imprimantei, numărul portului și numele imprimantei IPP.
Nume imprimantă	Afișează numele imprimantei IPP.
Locație	Afișează locația IPP.

Setări SNMPv1/v2c

Elemente	Valoare de setare și descriere
Activare SNMPv1/v2c	Selecționați pentru a activa SNMPv1/v2c.
Autoritate de acces	Setați permisiunea de acces când SNMPv1/v2c este activat. Selecționați Doar citire sau Citire/Scriere .
Nume comunitate (Numai citire)	Introduceți între 0 și 32 caractere ASCII (0x20 până la 0x7E).
Nume comunitate (Citire/Scriere)	Introduceți între 0 și 32 caractere ASCII (0x20 până la 0x7E).

Setări SNMPv3

Elemente	Valoare de setare și descriere
Activare SNMPv3	SNMPv3 este activat când caseta este validată.
Nume utilizator	Introduceți între 1 și 32 de caractere folosind caractere de 1 octet.
Setări de autentificare	
Algoritm	Selecționați un algoritm pentru o autentificare pentru SNMPv3.
Parolă	Introduceți parola pentru o autentificare pentru SNMPv3. Introduceți între 8 și 32 de caractere în ASCII (0x20 – 0x7E). Dacă nu specificați acest element, lăsați-l necompletat.
Confirmare parolă	Introduceți parola pe care ați configurat-o pentru confirmare.
Setări de criptare	

Elemente		Valoare de setare și descriere
	Algoritm	Selectați un algoritm pentru o criptare pentru SNMPv3.
	Parolă	Introduceți parola pentru o criptare pentru SNMPv3. Introduceți între 8 și 32 de caractere în ASCII (0x20 – 0x7E). Dacă nu specificați acest element, lăsați-l necompletat.
	Confirmare parolă	Introduceți parola pe care ați configurat-o pentru confirmare.
Nume contextual		Introduceți 32 de caractere sau mai puțin în Unicode (UTF-8). Dacă nu specificați acest element, lăsați-l necompletat. Numărul de caractere care poate fi introdus variază în funcție de limbă.

Informații conexe

- ➔ „Protocoale de control” la pagina 438
- ➔ „Protocoale pe care le puteți activa sau dezactiva” la pagina 438

Utilizarea unui certificat digital

Despre certificarea digitală

Certificat semnat de CA

Acesta este un certificat semnat de către CA (Autoritatea de certificare). Pentru a-l obține, trebuie să vă adresați autorității de certificare. Acest certificat atestă existența imprimantei și faptul că aceasta este utilizată pentru comunicațiile SSL/TLS, pentru a asigura siguranța comunicației datelor.

Când este utilizat pentru comunicațiile SSL/TLS, se utilizează ca certificat de server.

Când este setat la IPsec/IP Filtering sau comunicații IEEE 802.1X, este utilizat ca certificat de client.

Certificat CA

Acesta este un certificat corelat cu Certificat semnat de CA, denumit și certificat CA intermediar. Este utilizat de către browserul web pentru a valida calea certificatului imprimantei la accesarea serverului celeilalte părți sau a Web Config.

Pentru certificatul CA, setați momentul validării căii certificatului serverului prin accesare de la imprimantă.

Pentru imprimantă, setați certificarea căii Certificat semnat de CA pentru certificare SSL/TLS.

Puteți obține certificatul CA al imprimantei de la autoritatea de certificare de la care a fost emis certificatul CA.

De asemenea, puteți obține certificatul CA utilizat pentru validarea serverului celeilalte părți de la autoritatea de certificare care a emis Certificat semnat de CA al celui alt server.

Certificat auto-semnat

Acesta este un certificat pe care imprimanta îl semnează și îl emite. De asemenea, se numește certificat rădăcină. Deoarece emitentul se auto-certifică, nu prezintă încredere și nu poate preveni preluarea de identități.

Utilizați-l când efectuați setarea de securitate și la efectuarea de comunicații SSL/TLS simple fără Certificat semnat de CA.

Dacă folosiți acest certificat pentru o comunicație SSL/TLS, este posibil să se afișeze o alertă de securitate în browserul web, întrucât certificatul nu este înregistrat la un browser web. Puteți folosi Certificat auto-semnat numai pentru o comunicație SSL/TLS.

Informații conexe

- ➔ „Configurarea unui Certificat semnat de CA” la pagina 443
- ➔ „Actualizarea unui certificat autosemnat” la pagina 446
- ➔ „Configurarea unui Certificat CA” la pagina 447

Configurarea unui Certificat semnat de CA

Obținerea unui certificat CA-semnat

Pentru obținerea unui certificat CA-semnat, creați o CSR (Cerere de semnare certificat) și trimiteți această cerere spre autoritatea de certificare. Puteți crea o CSR folosind Web Config și un computer.

Urmați etapele pentru a crea o CSR și a obține un certificat CA-semnat folosind Web Config. Când creați o CSR folosind Web Config, certificatul este în formatul PEM/DER.

1. Accesați Web Config și apoi selectați fila **Securitate rețea**. Apoi, selectați **SSL/TLS > Certificat** sau **IPsec/IP Filtering > Certificat client** sau **IEEE802.1X > Certificat client**.

Indiferent de opțiunea selectată, puteți obține același certificat și îl puteți utiliza în comun.

2. Faceți clic pe **Generare a/al CSR**.

O pagină de creare CSR este deschisă.

3. Introduceți o valoare pentru fiecare element.

Notă:

Lungimea disponibilă pentru cheie și abrevierile variază în funcție de autoritatea de certificare. Creați o cerere în conformitate cu regulile fiecărei autorități de certificare.

4. Faceți clic pe **OK**.

Un mesaj de finalizare este afișat.

5. Selectați fila **Securitate rețea**. Apoi, selectați **SSL/TLS > Certificat** sau **IPsec/IP Filtering > Certificat client** sau **IEEE802.1X > Certificat client**.

6. Faceți clic pe unul dintre butoanele de descărcare a **CSR** în conformitate cu formatul indicat de către fiecare autoritate de certificare pentru a descărca o CSR pe un computer.



Important:

Nu generați din nou o CSR. Dacă faceți acest lucru, nu veți putea importa un Certificat semnat de CA emis.

7. Trimiteți CSR unei autorități de certificare și obțineți un Certificat semnat de CA.

Urmați regulile fiecărei autorități de certificare cu privire la metoda și forma de trimitere.

8. Salvați Certificat semnat de CA emis pe un computer conectat la imprimantă.

Obținerea unui Certificat semnat de CA este finalizată când salvați un certificat la o destinație.

Informații conexe

- ➔ „Aplicație pentru configurarea operațiilor imprimantei (Web Config)” la pagina 311

Elemente pentru setarea CSR

Elemente	Setări și explicație
Lungime cheie	Selectați o lungime de cheie pentru un CSR.
Nume comun	<p>Puteți introduce între 1 și 128 de caractere. În cazul utilizării unei adrese IP, aceasta trebuie să fie o adresă IP statică. Puteți introduce între 1 și 5 adrese IPv4, adrese IPv6, nume de gazdă, FQDN, separându-le cu virgule.</p> <p>Primul element este stocat în numele comun, celelalte elemente sunt stocate în câmpul de alias al subiectului certificatului.</p> <p>Exemplu: Adresa IP a imprimantei: 192.0.2.123, numele imprimantei: EPSONA1B2C3 Nume comun: EPSONA1B2C3,EPSONA1B2C3.local,192.0.2.123</p>
Organizație/ Unitate organizatorică/ Localitate/ Stat/Provincie	Puteți introduce între 0 și 64 de caractere în ASCII (0x20 – 0x7E). Puteți separa denumirile distincte cu virgule.
Țară	Introduceți un cod de țară prin numărul de două cifre specificat de ISO-3166.
Adresă e-mail expeditor	Puteți introduce adresa de e-mail a expeditorului pentru setarea serverului de e-mail. Introduceți aceeași adresă de e-mail ca Adresă e-mail expeditor pentru fila Rețea > Server e-mail > De bază .

Informații conexe

➔ „Obținerea unui certificat CA-semnat” la pagina 443

Import al unui certificat CA-semnat

Importați Certificat semnat de CA obținut la imprimantă.



Important:

- Asigurați-vă că data și ora imprimantei sunt setate corect. Certificatul poate fi nevalid.
- Dacă obțineți un certificat folosind o CSR creată din Web Config, puteți importa un certificat o singură dată.

1. Accesați Web Config și apoi selectați fila **Securitate rețea**. Apoi, selectați **SSL/TLS > Certificat** sau **IPsec/IP Filtering > Certificat client** sau **IEEE802.1X > Certificat client**.
2. Faceți clic pe **Import**
O pagină de import certificat este deschisă.
3. Introduceți o valoare pentru fiecare element. Setăți **Certificat CA 1** și **Certificat CA 2** când verificați calea certificatului în browserul web care accesează imprimanta.

În funcție de locul unde creați o CSR și de formatul de fișier al certificatului, setările necesare pot varia. Introduceți valorile pentru elementele necesare în conformitate cu cele indicate mai jos.

- Un certificat în format PEM/DER obținut de la Web Config
 - Cheie privată:** Nu configurați deoarece imprimanta conține o cheie privată.
 - Parolă:** Nu configurați.
 - Certificat CA 1/Certificat CA 2:** Opțional

- Un certificat în format PEM/DER obținut de la un computer
 - Cheie privată:** Trebuie să setați.
 - Parolă:** Nu configurați.
 - Certificat CA 1/Certificat CA 2:** Opțional
- Un certificat în format PKCS#12 obținut de la un computer
 - Cheie privată:** Nu configurați.
 - Parolă:** Opțional
 - Certificat CA 1/Certificat CA 2:** Nu configurați.

4. Faceți clic pe **OK**.

Un mesaj de finalizare este afișat.

Notă:

Faceți clic pe **Confirmare** pentru a verifica informația de certificat.

Informații conexe

➔ „Aplicație pentru configurarea operațiilor imprimantei (Web Config)” la pagina 311

Elemente de setare pentru importarea certificatului CA semnat

Elemente	Setări și explicație
Certificat server sau Certificat client	Selectați un format de certificat. Pentru conexiunea SSL/TLS, este afișat Certificat server. Pentru filtrarea IPsec/IP sau IEEE 802.1X, este afișat Certificat client.
Cheie privată	Dacă obțineți un certificat în format PEM/DER prin utilizarea CSR creat de către un computer, specificați un fișier cheie privat corespunzător certificatului.
Parolă	Dacă formatul fișierului este Certificat cu cheie privată (PKCS#12) introduceți parola pentru criptarea cheii private care este setată la obținerea certificatului.
Certificat CA 1	Dacă formatul certificatului dumneavoastră este Certificat (PEM/DER) , importați un certificat al unei autorități de certificare care emite un Certificat semnat de CA utilizat ca certificat de server. Specificați un fișier dacă este nevoie.
Certificat CA 2	Dacă formatul certificatului dumneavoastră este Certificat (PEM/DER) , importați un certificat ale unei autorități de certificare care emite Certificat CA 1. Specificați un fișier dacă este nevoie.

Informații conexe

➔ „Import al unui certificat CA-semnat” la pagina 444

Ștergerea unui certificat CA-semnat

Puteți șterge un certificat importat când certificatul a expirat sau când nu mai este necesară o conexiune criptată.

! *Important:*

Dacă obțineți un certificat folosind o CSR creată din Web Config, nu mai puteți importa din nou un certificat șters. În acest caz, creați o CSR și obțineți din nou un certificat.

1. Accesați Web Config și apoi selectați fila **Securitate rețea**. Apoi, selectați **SSL/TLS > Certificat** sau **IPsec/IP Filtering > Certificat client** sau **IEEE802.1X > Certificat client**.
2. Faceți clic pe **Ștergere**.
3. În mesajul care apare, confirmați faptul că doriți să ștergeți certificatul.

Informații conexe

➔ [„Aplicație pentru configurarea operațiilor imprimantei \(Web Config\)” la pagina 311](#)

Actualizarea unui certificat autosemnat

Deoarece Certificat auto-semnat este emis de către imprimantă, îl puteți utiliza atunci când a expirat sau când este modificat conținutul descris.

1. Accesați Web Config și selectați fila **Securitate rețea** tab > **SSL/TLS > Certificat**.
2. Faceți clic pe **Actualizare**.
3. Introduceți **Nume comun**.

Puteți introduce până la 5 adrese IPv4, adrese IPv6, nume de gazdă, FQDN-uri între 1 și 128 de caractere și separate prin virgulă. Primul parametru este stocat în numele comun, iar ceilalți sunt stocați în câmpul alias al subiectului certificatului.

Exemplu:

Adresa IP a imprimantei: 192.0.2.123, Nume imprimantă: EPSONA1B2C3

Nume obișnuit: EPSONA1B2C3,EPSONA1B2C3.local,192.0.2.123

4. Indicați o perioadă de valabilitate pentru certificat.
5. Faceți clic pe **Înainte**.
Un mesaj de confirmare este afișat.
6. Faceți clic pe **OK**.

Imprimanta este actualizată.

Notă:

*Puteți verifica informațiile de certificat din fila **Securitate rețea > SSL/TLS > Certificat > Certificat auto-semnat** și faceți clic pe **Confirmare**.*

Informații conexe

➔ [„Aplicație pentru configurarea operațiilor imprimantei \(Web Config\)” la pagina 311](#)

Configurarea unui Certificat CA

La setarea Certificat CA, puteți valida calea către certificatul CA al serverului accesat de imprimantă. Acest lucru poate preveni furtul de identitate.

Puteți obține Certificat CA din partea autorității de certificare care emite Certificat semnat de CA.

Importarea unui Certificat CA

Importați Certificat CA pe imprimantă.

1. Accesați Web Config și apoi selectați fila **Securitate rețea > Certificat CA**.
2. Faceți clic pe **Import**.
3. Specificați fișierul Certificat CA pe care doriți să-l importați.
4. Faceți clic pe **OK**.

La finalul procesului de importare, veți reveni la ecranul **Certificat CA** și apoi va fi afișat fișierul Certificat CA importat.

Informații conexe

➔ [„Aplicație pentru configurarea operațiilor imprimantei \(Web Config\)” la pagina 311](#)

Ștergerea unui Certificat CA

Puteți șterge fișierul importat Certificat CA.

1. Accesați Web Config și apoi selectați fila **Securitate rețea > Certificat CA**.
2. Faceți clic pe **Ștergere** lângă fișierul Certificat CA pe care doriți să îl ștergeți.
3. Confirmați că doriți să ștergeți certificatul în mesajul afișat.
4. Faceți clic pe **Reinițializare rețea** și apoi asigurați-vă că certificatul CA șters nu este listat pe ecranul actualizat.

Informații conexe

➔ [„Aplicație pentru configurarea operațiilor imprimantei \(Web Config\)” la pagina 311](#)

Comunicare SSL/TLS cu imprimanta

Atunci când certificatul de server este stabilit cu ajutorul comunicării SSL/TLS (Standard de securitate în informații/Protocol pentru securitatea transferurilor) cu imprimanta, puteți cripta calea de comunicare între computere. Faceți acest lucru dacă doriți să evitați accesul neautorizat de la distanță.

Configurarea setărilor de bază SSL/TLS

Dacă imprimanta acceptă funcția de server HTTPS, puteți utiliza o comunicare de tip SSL/TLS pentru criptarea comunicațiilor. Puteți configura și gestiona imprimanta utilizând Web Config, asigurând în același timp securitatea acesteia.

Configurați puterea de criptare și funcția de redirecționare.

1. Accesați Web Config și selectați fila **Securitate rețea** > **SSL/TLS** > **De bază**.
2. Selectați o valoare pentru fiecare element.
 - Forță criptare
Selectați nivelul de putere de criptare.
 - Redirecționare HTTP către HTTPS
Redirecționare către HTTPS atunci când este accesat HTTP.
3. Faceți clic pe **Înainte**.
Este afișat un mesaj de confirmare.
4. Faceți clic pe **OK**.
Imprimanta este actualizată.

Informații conexe

➔ [„Aplicație pentru configurarea operațiilor imprimantei \(Web Config\)” la pagina 311](#)

Configurarea unui certificat de server pentru imprimantă

1. Accesați Web Config și selectați fila **Securitate rețea** > **SSL/TLS** > **Certificat**.
2. Specificați un certificat pentru utilizarea cu **Certificat server**.
 - Certificat auto-semnat
Un certificat cu semnătură automată a fost generat de către imprimantă. Dacă nu obțineți un certificat CA semnat, selectați această opțiune.
 - Certificat semnat de CA
Dacă obțineți și importați un certificat CA semnat în avans, vă rugăm să specificați acest lucru.
3. Faceți clic pe **Înainte**.
Este afișat un mesaj de confirmare.
4. Faceți clic pe **OK**.
Imprimanta este actualizată.

Informații conexe

- ➔ [„Aplicație pentru configurarea operațiilor imprimantei \(Web Config\)” la pagina 311](#)
- ➔ [„Configurarea unui Certificat semnat de CA” la pagina 443](#)

➔ „Actualizarea unui certificat autosemnat” la pagina 446

Comunicare criptată utilizând filtrarea IPsec/IP

Despre IPsec/IP Filtering

Puteți filtra traficul în funcție de adresele IP; de servicii și de port utilizând funcția IPsec/IP Filtering (IPsec/Filtrare IP). Prin combinarea filtrării, puteți configura imprimanta să accepte sau să blocheze clienți indicați și date indicate. În plus, puteți îmbunătăți nivelul de securitate folosind un IPsec.

Notă:

Computerele care rulează Windows Vista sau o versiune mai nouă sau Windows Server 2008 sau mai nouă acceptă IPsec.

Configurarea politicii implicite

Pentru a filtra traficul, configurați politica implicită. Politica implicită se aplică fiecărui utilizator sau grup care se conectează la imprimantă. Pentru un control mai rafinat al utilizatorilor și al grupurilor de utilizatori, configurați politicile de grup.

1. Accesați Web Config și apoi selectați fila **Securitate rețea > IPsec/IP Filtering > De bază**.
2. Introduceți o valoare pentru fiecare element.
3. Faceți clic pe **Înainte**.
Un mesaj de confirmare este afișat.
4. Faceți clic pe **OK**.
Imprimanta este actualizată.

Informații conexe

➔ „Aplicație pentru configurarea operațiilor imprimantei (Web Config)” la pagina 311

Elemente de setare Politică implicită

Politică implicită

Elemente	Setări și explicație
IPsec/IP Filtering	Puteți activa sau dezactiva o funcție de Filtrare IPsec/IP.

Control acces

Configurați o metodă de control pentru traficul pachetelor IP.

Elemente	Setări și explicație
Permitere acces	Selectați această opțiune pentru a permite pachetelor IP configurate să treacă.
Refuzare acces	Selectați această opțiune pentru a nu permite pachetelor IP configurate să treacă.
IPsec	Selectați această opțiune pentru a permite pachetelor IPsec configurate să treacă.

Versiune IKE

Selectați **IKEv1** sau **IKEv2** pentru **Versiune IKE**. Selectați una dintre acestea, în funcție de dispozitivul la care este conectată imprimanta.

IKEv1

Următoarele elemente sunt afișate atunci când selectați **IKEv1** pentru **Versiune IKE**.

Elemente	Setări și explicație
Metodă de autentificare	Pentru a selecta Certificat , trebuie să obțineți și să importați un certificat CA-semnat în prealabil.
Cheie pre-partajată	Dacă selectați Cheie pre-partajată pentru Metodă de autentificare , introduceți o cheie pre-partajată între 1 și 127 de caractere.
Confirmare Cheie pre-partajată	Pentru confirmare, introduceți cheia configurată.

IKEv2

Următoarele elemente sunt afișate atunci când selectați **IKEv2** pentru **Versiune IKE**.

Elemente	Setări și explicație	
Local	Metodă de autentificare	Pentru a selecta Certificat , trebuie să obțineți și să importați un certificat CA-semnat în prealabil.
	Tip ID	Dacă selectați Cheie pre-partajată pentru Metodă de autentificare , selectați tipul ID-ului pentru imprimantă.
	ID	Introduceți ID-ul imprimantei care corespunde tipului de ID. Nu puteți utiliza „@”, „#” și „=” pentru primul caracter. Nume distinct: Introduceți între 1 și 255 de caractere ASCII (între 0x20 și 0x7E) a câte un octet. Trebuie să includeți „=”. Adresă IP: Introduceți formatul IPv4 sau IPv6. FQDN: Introduceți o combinație cuprinsă între 1 și 255 de caractere folosind A-Z, a-z, 0-9, „-” și punct (.). Adresă de e-mail: Introduceți între 1 și 255 de caractere ASCII (între 0x20 și 0x7E) a câte un octet. Trebuie să includeți „@”. ID cheie: Introduceți între 1 și 255 de caractere ASCII (între 0x20 și 0x7E) a câte un octet.
	Cheie pre-partajată	Dacă selectați Cheie pre-partajată pentru Metodă de autentificare , introduceți o cheie pre-partajată între 1 și 127 de caractere.
	Confirmare Cheie pre-partajată	Pentru confirmare, introduceți cheia configurată.

Elemente		Setări și explicație
La distanță	Metodă de autentificare	Pentru a selecta Certificat , trebuie să obțineți și să importați un certificat CA-semnat în prealabil.
	Tip ID	Dacă selectați Cheie pre-partajată pentru Metodă de autentificare , selectați tipul de ID pentru dispozitivul pe care doriți să-l autentificați.
	ID	Introduceți ID-ul imprimantei care corespunde tipului de ID. Nu puteți utiliza „@”, „#” și „=” pentru primul caracter. Nume distinct: Introduceți între 1 și 255 de caractere ASCII (între 0x20 și 0x7E) a câte un octet. Trebuie să includeți „=”. Adresă IP: Introduceți formatul IPv4 sau IPv6. FQDN: Introduceți o combinație cuprinsă între 1 și 255 de caractere folosind A-Z, a-z, 0-9, „-” și punct (.). Adresă de e-mail: Introduceți între 1 și 255 de caractere ASCII (între 0x20 și 0x7E) a câte un octet. Trebuie să includeți „@”. ID cheie: Introduceți între 1 și 255 de caractere ASCII (între 0x20 și 0x7E) a câte un octet.
	Cheie pre-partajată	Dacă selectați Cheie pre-partajată pentru Metodă de autentificare , introduceți o cheie pre-partajată între 1 și 127 de caractere.
	Confirmare Cheie pre-partajată	Pentru confirmare, introduceți cheia configurată.

Încapsulare

Dacă selectați **IPsec** pentru **Control acces**, trebuie să configurați un mod capsulare.

Elemente	Setări și explicație
Mod transport	Dacă utilizați imprimanta numai pe același LAN, selectați această opțiune. Pachetele IP de strat 4 sau ulterior sunt criptate.
Mod tunel	Dacă folosiți imprimanta într-o rețea cu conexiune la Internet, precum IPsec-VPN, selectați această opțiune. Antetul și datele pachetelor IP sunt criptate. Poartă gateway la distanță (Mod tunel): Dacă selectați Mod tunel pentru Încapsulare , introduceți o adresă de gateway folosind între 1 și 39 de caractere.

Protocol de securitate

Dacă selectați **IPsec** pentru **Control acces**, selectați o opțiune.

Elemente	Setări și explicație
ESP	Selectați această opțiune pentru a garanta integritatea unei autentificări și a datelor și pentru a cripta datele.
AH	Selectați această opțiune pentru a garanta integritatea unei autentificări și a datelor. Chiar dacă criptarea datelor este interzisă, puteți folosi IPsec.

❑ Setări algoritm

Se recomandă să selectați **Oricare** pentru toate setările sau să selectați un alt element decât **Oricare** pentru fiecare setare. Dacă selectați **Oricare** pentru unele setări și selectați un alt element decât **Oricare** pentru celelalte setări, este posibil ca dispozitivul să nu comunice, în funcție de celălalt dispozitiv pe care doriți să-l autentificați.

Elemente		Setări și explicație
IKE	Criptare	Selectați algoritmul de criptare pentru IKE. Elementele variază în funcție de versiunea IKE.
	Autentificare	Selectați algoritmul de autentificare pentru IKE.
	Schimb de chei	Selectați algoritmul de schimb cheie pentru IKE. Elementele variază în funcție de versiunea IKE.
ESP	Criptare	Selectați algoritmul de criptare pentru ESP. Aceasta este disponibilă atunci când ESP este selectat pentru Protocol de securitate .
	Autentificare	Selectați algoritmul de autentificare pentru ESP. Aceasta este disponibilă atunci când ESP este selectat pentru Protocol de securitate .
AH	Autentificare	Selectați algoritmul de criptare pentru AH. Aceasta este disponibilă atunci când AH este selectat pentru Protocol de securitate .

Informații conexe

➔ „Configurarea politicii implicite” la pagina 449

Configurarea politicii de grup

O politică de grup înseamnă una sau mai multe reguli aplicate unui utilizator sau grup de utilizatori. Imprimanta controlează pachetele IP care corespund politicilor configurate. Pachetele IP sunt autentificate în ordinea unei politici de grup de 1 la 10, iar apoi în funcție de politica implicită.

1. Accesați Web Config și apoi selectați fila **Securitate rețea > IPsec/IP Filtering > De bază**.
2. Executați clic pe o filă numerotată pe care doriți să o configurați.
3. Introduceți o valoare pentru fiecare element.
4. Faceți clic pe **Înainte**.
Un mesaj de confirmare este afișat.
5. Faceți clic pe **OK**.
Imprimanta este actualizată.

Informații conexe

➔ „Aplicație pentru configurarea operațiilor imprimantei (Web Config)” la pagina 311

Elemente de setare Politică grup

Elemente	Setări și explicație
Se activează această Politică grup	Puteți activa sau dezactiva o politică de grup.

Control acces

Configurați o metodă de control pentru traficul pachetelor IP.

Elemente	Setări și explicație
Permitere acces	Selectați această opțiune pentru a permite pachetelor IP configurate să treacă.
Refuzare acces	Selectați această opțiune pentru a nu permite pachetelor IP configurate să treacă.
IPsec	Selectați această opțiune pentru a permite pachetelor IPsec configurate să treacă.

Adresă locală (imprimantă)

Selectați o adresă IPv4 sau o adresă IPv6 care corespunde mediului dumneavoastră de rețea. Dacă o adresă IP este alocată automat, puteți selecta **Utilizare adresă IPv4 obținută automat**.

Notă:

Dacă o adresă IPv6 este alocată automat, conexiunea nu va fi disponibilă. Configurați o adresă IPv6 statică.

Adresă la distanță (Gazdă)

Introduceți o adresă IP a dispozitivului pentru a controla accesul. Adresa IP trebuie să aibă 43 de caractere sau mai puține. Dacă nu introduceți o adresă IP, toate adresele sunt controlate.

Notă:

Dacă o adresă IP este alocată automat (de exemplu, alocată de DHCP), s-ar putea ca conexiunea să nu fie disponibilă. Configurați o adresă IP statică.

Metodă de selectare port

Selectați o metodă pentru a specifica porturile.

Nume serviciu

Dacă selectați **Nume serviciu** pentru **Metodă de selectare port**, selectați o opțiune.

Protocol transport

Dacă selectați **Număr port** pentru **Metodă de selectare port**, trebuie să configurați un mod capsulare.

Elemente	Setări și explicație
Orice protocol	Selectați această opțiune pentru a controla toate tipurile de protocol.
TCP	Selectați această opțiune pentru a controla datele pentru difuzare unică.
UDP	Selectați această opțiune pentru a controla datele pentru transmitere și difuzare multiplă.
ICMPv4	Selectați această opțiune pentru a controla comanda ping.

Port local

Dacă selectați **Număr port** pentru **Metodă de selectare port** și dacă selectați **TCP** sau **UDP** pentru **Protocol transport**, introduceți numerele de port pentru a controla pachetele recepționate, separându-le prin virgulă. Puteți introduce maximum 10 numere de port.

Exemplu: 20,80,119,5220

Dacă nu introduceți un număr de port, toate porturile sunt controlate.

Port la distanță

Dacă selectați **Număr port** pentru **Metodă de selectare port** și dacă selectați **TCP** sau **UDP** pentru **Protocol transport**, introduceți numerele de port pentru a controla pachetele trimise, separându-le prin virgulă. Puteți introduce maximum 10 numere de port.

Exemplu: 25,80,143,5220

Dacă nu introduceți un număr de port, toate porturile sunt controlate.

Versiune IKE

Selectați **IKEv1** sau **IKEv2** pentru **Versiune IKE**. Selectați una dintre acestea, în funcție de dispozitivul la care este conectată imprimanta.

IKEv1

Următoarele elemente sunt afișate atunci când selectați **IKEv1** pentru **Versiune IKE**.

Elemente	Setări și explicație
Metodă de autentificare	Dacă selectați IPsec pentru Control acces , selectați o opțiune. Un certificat folosit este comun cu o politică implicită.
Cheie pre-partajată	Dacă selectați Cheie pre-partajată pentru Metodă de autentificare , introduceți o cheie pre-partajată între 1 și 127 de caractere.
Confirmare Cheie pre-partajată	Pentru confirmare, introduceți cheia configurată.

❑ IKEv2

Următoarele elemente sunt afișate atunci când selectați **IKEv2** pentru **Versiune IKE**.

Elemente		Setări și explicație
Local	Metodă de autentificare	Dacă selectați IPsec pentru Control acces , selectați o opțiune. Un certificat folosit este comun cu o politică implicită.
	Tip ID	Dacă selectați Cheie pre-partajată pentru Metodă de autentificare , selectați tipul ID-ului pentru imprimantă.
	ID	Introduceți ID-ul imprimantei care corespunde tipului de ID. Nu puteți utiliza „@”, „#” și „=” pentru primul caracter. Nume distinct: Introduceți între 1 și 255 de caractere ASCII (între 0x20 și 0x7E) a câte un octet. Trebuie să includeți „=”. Adresă IP: Introduceți formatul IPv4 sau IPv6. FQDN: Introduceți o combinație cuprinsă între 1 și 255 de caractere folosind A–Z, a–z, 0–9, „-” și punct (.). Adresă de e-mail: Introduceți între 1 și 255 de caractere ASCII (între 0x20 și 0x7E) a câte un octet. Trebuie să includeți „@”. ID cheie: Introduceți între 1 și 255 de caractere ASCII (între 0x20 și 0x7E) a câte un octet.
	Cheie pre-partajată	Dacă selectați Cheie pre-partajată pentru Metodă de autentificare , introduceți o cheie pre-partajată între 1 și 127 de caractere.
	Confirmare Cheie pre-partajată	Pentru confirmare, introduceți cheia configurată.
La distanță	Metodă de autentificare	Dacă selectați IPsec pentru Control acces , selectați o opțiune. Un certificat folosit este comun cu o politică implicită.
	Tip ID	Dacă selectați Cheie pre-partajată pentru Metodă de autentificare , selectați tipul de ID pentru dispozitivul pe care doriți să-l autentificați.
	ID	Introduceți ID-ul imprimantei care corespunde tipului de ID. Nu puteți utiliza „@”, „#” și „=” pentru primul caracter. Nume distinct: Introduceți între 1 și 255 de caractere ASCII (între 0x20 și 0x7E) a câte un octet. Trebuie să includeți „=”. Adresă IP: Introduceți formatul IPv4 sau IPv6. FQDN: Introduceți o combinație cuprinsă între 1 și 255 de caractere folosind A–Z, a–z, 0–9, „-” și punct (.). Adresă de e-mail: Introduceți între 1 și 255 de caractere ASCII (între 0x20 și 0x7E) a câte un octet. Trebuie să includeți „@”. ID cheie: Introduceți între 1 și 255 de caractere ASCII (între 0x20 și 0x7E) a câte un octet.
	Cheie pre-partajată	Dacă selectați Cheie pre-partajată pentru Metodă de autentificare , introduceți o cheie pre-partajată între 1 și 127 de caractere.
	Confirmare Cheie pre-partajată	Pentru confirmare, introduceți cheia configurată.

Încapsulare

Dacă selectați **IPsec** pentru **Control acces**, trebuie să configurați un mod capsulare.

Elemente	Setări și explicație
Mod transport	Dacă utilizați imprimanta numai pe același LAN, selectați această opțiune. Pachetele IP de strat 4 sau ulterior sunt criptate.
Mod tunel	Dacă folosiți imprimanta într-o rețea cu conexiune la Internet, precum IPsec-VPN, selectați această opțiune. Antetul și datele pachetelor IP sunt criptate. Poartă gateway la distanță (Mod tunel): Dacă selectați Mod tunel pentru Încapsulare , introduceți o adresă de gateway folosind între 1 și 39 de caractere.

Protocol de securitate

Dacă selectați **IPsec** pentru **Control acces**, selectați o opțiune.

Elemente	Setări și explicație
ESP	Selectați această opțiune pentru a garanta integritatea unei autentificări și a datelor și pentru a cripta datele.
AH	Selectați această opțiune pentru a garanta integritatea unei autentificări și a datelor. Chiar dacă criptarea datelor este interzisă, puteți folosi IPsec.

Setări algoritm

Se recomandă să selectați **Oricare** pentru toate setările sau să selectați un alt element decât **Oricare** pentru fiecare setare. Dacă selectați **Oricare** pentru unele setări și selectați un alt element decât **Oricare** pentru celelalte setări, este posibil ca dispozitivul să nu comunice, în funcție de celălalt dispozitiv pe care doriți să-l autentificați.

Elemente	Setări și explicație	
IKE	Criptare	Selectați algoritmul de criptare pentru IKE. Elementele variază în funcție de versiunea IKE.
	Autentificare	Selectați algoritmul de autentificare pentru IKE.
	Schimb de chei	Selectați algoritmul de schimb cheie pentru IKE. Elementele variază în funcție de versiunea IKE.
ESP	Criptare	Selectați algoritmul de criptare pentru ESP. Aceasta este disponibilă atunci când ESP este selectat pentru Protocol de securitate .
	Autentificare	Selectați algoritmul de autentificare pentru ESP. Aceasta este disponibilă atunci când ESP este selectat pentru Protocol de securitate .
AH	Autentificare	Selectați algoritmul de criptare pentru AH. Aceasta este disponibilă atunci când AH este selectat pentru Protocol de securitate .

Informații conexe

- ➔ „Configurarea politicii de grup” la pagina 453
- ➔ „Combinatie dintre Adresă locală (imprimantă) și Adresă la distanță (Gazdă) la Politică grup” la pagina 458

➔ „Referințe la numele serviciului în politica grupului” la pagina 458

Combinăție dintre Adresă locală (imprimantă) și Adresă la distanță (Gază) la Politică grup

		Setarea Adresă locală (imprimantă)		
		IPv4	IPv6*2	Orice adrese*3
Setarea Adresă la distanță (Gază)	IPv4*1	✓	–	✓
	IPv6*1*2	–	✓	✓
	Necompletat	✓	✓	✓

*1Dacă este selectat **IPsec** pentru **Control acces**, nu puteți specifica o lungime a prefixului.

*2Dacă este selectat **IPsec** pentru **Control acces**, puteți selecta o adresă link-local (fe80::), dar politica de grup va fi dezactivată.

*3Cu excepția adreselor IPv6 de tip link local.

Referințe la numele serviciului în politica grupului

Notă:

Serviciile indisponibile sunt afișate dar nu pot fi selectate.

Nume serviciu	Tip protocol	Număr port local	Număr port la distanță	Funcții controlate
Oricare	–	–	–	Toate serviciile
ENPC	UDP	3289	Orice port	Căutarea unei imprimante din aplicații precum Epson Device Admin, driverul de imprimantă și driverul de scanner
SNMP	UDP	161	Orice port	Preluarea și configurarea MIB din aplicații precum Epson Device Admin, driverul de imprimantă Epson și driverul de scanner Epson
LPR	TCP	515	Orice port	Redirecționarea datelor LPR
RAW (Port 9100)	TCP	9100	Orice port	Redirecționarea datelor RAW
IPP/IPPS	TCP	631	Orice port	Redirecționare date de tipărire IPP/IPPS
WSD	TCP	Orice port	5357	Controlare WSD
WS-Discovery	UDP	3702	Orice port	Căutarea unei imprimante din WSD
Network Scan	TCP	1865	Orice port	Redirecționarea datelor de scanare de la software-ul de scanare
Network Push Scan	TCP	Orice port	2968	Preluarea informațiilor despre lucrarea de scanare de tip push de la software-ul de scanare

Nume serviciu	Tip protocol	Număr port local	Număr port la distanță	Funcții controlate
Network Push Scan Discovery	UDP	2968	Orice port	Căutarea unui computer când se execută scanarea de tip push de la software-ul de scanare
Date FTP (Local)	TCP	20	Orice port	Server FTP (redirecționare date de tipărire FTP)
Control FTP (Local)	TCP	21	Orice port	Server FTP (controlare tipărire FTP)
Date FTP (La distanță)	TCP	Orice port	20	Client FTP (redirecționare date scanare și date fax recepționat) Totuși acesta poate controla doar un server FTP care utilizează portul de la distanță cu numărul 20.
Control FTP (La distanță)	TCP	Orice port	21	Client FTP (controlare pentru redirecționare date scanare și date fax recepționat)
CIFS (Local)	TCP	445	Orice port	Server CIFS (Partajarea unui folder de rețea)
CIFS (La distanță)	TCP	Orice port	445	Client CIFS (redirecționare date scanare și date fax recepționat către un folder)
NetBIOS Name Service (Local)	UDP	137	Orice port	Server CIFS (Partajarea unui folder de rețea)
NetBIOS Datagram Service (Local)	UDP	138	Orice port	
NetBIOS Session Service (Local)	TCP	139	Orice port	
NetBIOS Name Service (La distanță)	UDP	Orice port	137	Client CIFS (redirecționare date scanare și date fax recepționat către un folder)
NetBIOS Datagram Service (La distanță)	UDP	Orice port	138	
NetBIOS Session Service (La distanță)	TCP	Orice port	139	
HTTP (Local)	TCP	80	Orice port	Server HTTP(S) (redirecționare date de Configurare Web și WSD)
HTTPS (Local)	TCP	443	Orice port	
HTTP (La distanță)	TCP	Orice port	80	Client HTTP(S) (comunicare între Epson Connect, actualizare firmware și actualizare certificat rădăcină)
HTTPS (La distanță)	TCP	Orice port	443	

Exemple de configurare a IPsec/IP Filtering

Primire doar pachete IPsec

Acest exemplu este doar pentru configurarea unor reguli implicite.

Politică implicită:

- IPsec/IP Filtering: Activare
- Control acces: IPsec
- Metodă de autentificare: Cheie pre-partajată
- Cheie pre-partajată: introduceți maxim 127 de caractere.

Politică grup: nu configurați.

Primire date de tipărire și setări imprimantă

Acest exemplu permite comunicarea de date de tipărire și configurare a imprimantei de la servicii specificate.

Politică implicită:

- IPsec/IP Filtering: Activare
- Control acces: Refuzare acces

Politică grup:

- Se activează această Politică grup: validați caseta.
- Control acces: Permite acces
- Adresă la distanță (Gazdă): adresa IP a unui client
- Metodă de selectare port: Nume serviciu
- Nume serviciu: validați caseta de ENPC, SNMP, HTTP (Local), HTTPS (Local) și RAW (Port 9100).

Notă:

Pentru a evita primirea HTTP (Local) și HTTPS (Local), debifați casetele lor de validare în **Politică grup**. Când faceți acest lucru, dezactivați temporar filtrarea IPsec/IP din panoul de comandă al imprimantei pentru a modifica setările imprimantei.

Primire acces doar de la o adresă IP specificată

Acest exemplu permite unei adrese IP specificate să acceseze imprimanta.

Politică implicită:

- IPsec/IP Filtering: Activare
- Control acces: Refuzare acces

Politică grup:

- Se activează această Politică grup: validați caseta.
- Control acces: Permite acces
- Adresă la distanță (Gazdă): adresa IP a clientului unui administrator

Notă:

Indiferent de regulile configurate, clientul va putea să acceseze și să configureze imprimanta.

Configurarea unui certificat pentru filtrarea IPsec/IP

Configurați certificatul de client pentru filtrarea IPsec/IP. La setare, puteți utiliza certificatul ca metodă de autentificare pentru filtrare IPsec/IP. Dacă doriți să configurați autoritatea de certificare, accesați **Certificat CA**.

1. Accesați Web Config apoi selectați fila **Securitate rețea > IPsec/IP Filtering > Certificat client**.
2. Importați certificatul în **Certificat client**.

Dacă ați importat deja un certificat publicat de o autoritate de certificare, puteți copia certificatul și îl puteți utiliza pentru filtrarea IPsec/IP. Pentru copiere, selectați certificatul din **Copiere de la** și apoi faceți clic pe **Copiere**.

Informații conexe

- ➔ „Aplicație pentru configurarea operațiilor imprimantei (Web Config)” la pagina 311
- ➔ „Configurarea unui Certificat semnat de CA” la pagina 443
- ➔ „Configurarea unui Certificat CA” la pagina 447

Conectarea imprimantei la o rețea IEEE802.1X

Configurarea unei rețele IEEE 802.1X

Când setați IEEE 802.1X la imprimantă, o puteți utiliza într-o rețea conectând-o la un server RADIUS, la un switch LAN cu funcție de autentificare sau la un punct de acces.

1. Accesați Web Config și apoi selectați fila **Securitate rețea > IEEE802.1X > De bază**.
2. Introduceți o valoare pentru fiecare element.

Dacă doriți să utilizați imprimanta într-o rețea Wi-Fi, faceți clic pe **Setare Wi-Fi** și selectați sau introduceți un SSID.

Notă:

Puteți partaja setările între Ethernet și Wi-Fi.

3. Faceți clic pe **Înainte**.

Un mesaj de confirmare este afișat.

4. Faceți clic pe **OK**.

Imprimanta este actualizată.

Informații conexe

- ➔ „Aplicație pentru configurarea operațiilor imprimantei (Web Config)” la pagina 311

Elemente de setare rețea IEEE 802.1X

Elemente	Setări și explicație	
IEEE802.1X (LAN cu fir)	Puteți activa sau dezactiva setările paginii (IEEE802.1X > De bază) pentru IEEE802.1X (LAN prin cablu).	
IEEE802.1X (Wi-Fi)	Este afișată starea IEEE802.1X (Wi-Fi) pentru conexiune.	
Metodă de conectare	Este afișată metoda de conectare a rețelei curente.	
Tip EAP	Selectați o opțiune pentru o metodă de autentificare între imprimantă și un server RADIUS.	
	EAP-TLS	Trebuie să obțineți și să importați un certificat CA-semnat (certificat semnat de o autoritate de certificare).
	PEAP-TLS	
	EAP-TTLS	Trebuie să configurați parola.
PEAP/MSCHAPv2		
ID utilizator	Configurați un ID pentru a-l utiliza pentru autentificarea unui server RADIUS. Introduceți între 1 și 128 de caractere ASCII (între 0x20 și 0x7E) a câte un octet.	
Parolă	Configurați o parolă pentru a autentifica imprimanta. Introduceți între 1 și 128 de caractere ASCII (între 0x20 și 0x7E) a câte un octet. Dacă utilizați un server Windows drept server RADIUS, veți putea introduce până la 127 de caractere.	
Confirmare parolă	Pentru confirmare, introduceți parola configurată.	
ID server	Puteți configura un ID de server pentru a vă autentifica pe un server RADIUS specificat. Autentificatorul verifică dacă un ID de server este inclus în câmpul subject/subjectAltName al unui certificat de server care este trimis sau nu de la un server RADIUS. Introduceți între 0 și 128 de caractere ASCII (între 0x20 și 0x7E) a câte un octet.	
Validare certificat	Puteți configura validarea certificatelor indiferent de metoda de autentificare. Importați certificatul în Certificat CA .	
Nume anonim	Dacă selectați PEAP-TLS , EAP-TTLS sau PEAP/MSCHAPv2 pentru Tip EAP , puteți configura un nume anonim în locul unui ID de utilizator pentru etapa 1 a autentificării PEAP. Introduceți între 0 și 128 de caractere ASCII (între 0x20 și 0x7E) a câte un octet.	
Forță criptare	Puteți selecta una dintre următoarele opțiuni.	
	Tare	AES256/3DES
	Mediu	AES256/3DES/AES128/RC4

Informații conexe

➔ „Configurarea unei rețele IEEE 802.1X” la pagina 461

Configurarea unui certificat pentru IEEE 802.1X

Configurarea unui certificat de client pentru IEEE802.1X. La setare, puteți utiliza **EAP-TLS** și **PEAP-TLS** ca metodă de autentificare pentru IEEE 802.1X. Dacă doriți să configurați certificatul oferit de autoritatea de certificare, accesați **Certificat CA**.

1. Accesați Web Config apoi selectați fila **Securitate rețea > IEEE802.1X > Certificat client**.

2. Introduceți un certificat în **Certificat client**.

Dacă ați importat deja un certificat publicat de o autoritate de certificare, puteți copia certificatul și îl puteți utiliza în IEEE802.1X. Pentru copiere, selectați certificatul din **Copiere de la** și apoi faceți clic pe **Copiere**.

Informații conexe

- ➔ „Aplicație pentru configurarea operațiilor imprimantei (Web Config)” la pagina 311
- ➔ „Configurarea unui Certificat semnat de CA” la pagina 443
- ➔ „Configurarea unui Certificat CA” la pagina 447

Verificarea stării rețelei IEEE 802.1X

Puteți verifica starea IEEE 802.1X imprimând fișa de stare a rețelei.

ID stare	Stare IEEE 802.1X
Disable	Funcția IEEE 802.1X este dezactivată.
EAP Success	Autentificarea IEEE 802.1X a fost realizată cu succes și comunicarea în rețea este acum disponibilă.
Authenticating	Autentificarea IEEE 802.1X nu a fost finalizată.
Config Error	Autentificarea a eșuat pentru că ID-ul de utilizator nu a fost setat.
Client Certificate Error	Autentificarea a eșuat pentru că certificatul clientului nu mai este valabil.
Timeout Error	Autentificarea a eșuat pentru că nu există niciun răspuns din partea serverului RADIUS și/sau din partea aplicației de autentificare.
User ID Error	Autentificarea a eșuat pentru că ID-ul de utilizator al imprimantei și/sau protocolul certificatului este incorect.
Server ID Error	Autentificarea a eșuat pentru că ID-ul de server al certificatului de server și ID-ul de server nu se potrivesc.
Server Certificate Error	Autentificarea a eșuat pentru că certificatul de server prezintă următoarele erori. <ul style="list-style-type: none"> <input type="checkbox"/> Certificatul de server nu mai este valabil. <input type="checkbox"/> Lanțul certificatului de server este incorect.
CA Certificate Error	Autentificarea a eșuat pentru că certificatul CA prezintă următoarele erori. <ul style="list-style-type: none"> <input type="checkbox"/> Certificatul CA specificat este incorect. <input type="checkbox"/> Nu este importat certificatul CA corect. <input type="checkbox"/> Certificatul CA nu mai este valabil.
EAP Failure	Autentificarea a eșuat pentru că setările imprimantei prezintă următoarele erori. <ul style="list-style-type: none"> <input type="checkbox"/> Dacă Tip EAP este EAP-TLS sau PEAP-TLS, certificatul clientului este incorect sau prezintă anumite probleme. <input type="checkbox"/> Dacă Tip EAP este EAP-TTLS sau PEAP/MSCHAPv2, ID-ul utilizatorului sau parola sunt incorecte.

Informații conexe

➔ „Tipărirea unei fișe de stare a rețelei” la pagina 295

Rezolvarea problemelor pentru securitate avansată

Restabilirea funcțiilor de securitate

Când stabiliți un mediu extrem de securizat, precum filtrarea IPsec/IP sau IEEE802.1X, este posibil să nu puteți efectua comunicarea cu unele dispozitive din cauza setărilor incorecte sau problemelor cu dispozitivul sau serverul. În acest caz, restabiliți setările de securitate pentru a efectua setările pentru dispozitiv din nou sau pentru a permite utilizarea temporară.

Dezactivarea funcției de securitate cu ajutorul panoului de comandă

Puteți dezactiva filtrarea IPsec/IP sau IEEE 802.1X utilizând panoul de comandă al imprimantei.

1. Selectați **Setări** > **Setări generale** > **Setări rețea**.
2. Selectați **Complex**.
3. Selectați elementul pe care doriți să îl dezactivați.
 - Dezactivare IPsec/IP Filtering**
 - Dezactivare IEEE802.1X**
4. Selectați **Pornire configurare** pe ecranul de confirmare.

Probleme privind utilizarea caracteristicilor de securitate a rețelei

Utilizarea unei chei pre-partajate

Reconfigurați o cheie prepartajată.

Pentru a schimba cheia, accesați Web Config și selectați fila **Securitate rețea** > **IPsec/IP Filtering** > **De bază** > **Politică implicită** sau **Politică grup**.

Când schimbați cheia pre-partajată, configurați cheia pre-partajată pentru computere.

Informații conexe

- ➔ „Aplicație pentru configurarea operațiilor imprimantei (Web Config)” la pagina 311
- ➔ „Comunicare criptată utilizând filtrarea IPsec/IP” la pagina 449

Comunicare imposibilă cu Comunicare IPsec

Specificați algoritmul incompatibil cu imprimanta sau cu computerul.

Imprimanta este compatibilă cu următorii algoritmi. Verificați setările computerului.

Metode de securitate	Algoritmi
Algoritm de criptare IKE	AES-CBC-128, AES-CBC-192, AES-CBC-256, AES-GCM-128*, AES-GCM-192*, AES-GCM-256*, 3DES
Algoritm de autentificare IKE	SHA-1, SHA-256, SHA-384, SHA-512, MD5
Algoritm de schimbare cheie IKE	Grup DH 1, Grup DH 2, Grup DH 5, Grup DH 14, Grup DH 15, Grup DH 16, Grup DH 17, Grup DH 18, Grup DH 19, Grup DH 20, Grup DH 21, Grup DH 22, Grup DH 23, Grup DH 24, Grup DH 25, Grup DH 26, Grup DH 27*, Grup DH 28*, Grup DH 29*, Grup DH 30*
Algoritm de criptare ESP	AES-CBC-128, AES-CBC-192, AES-CBC-256, AES-GCM-128, AES-GCM-192, AES-GCM-256, 3DES
Algoritm de autentificare ESP	SHA-1, SHA-256, SHA-384, SHA-512, MD5
Algoritm de autentificare AH	SHA-1, SHA-256, SHA-384, SHA-512, MD5

* disponibil doar pentru IKEv2

Informații conexe

➔ „Comunicare criptată utilizând filtrarea IPsec/IP” la pagina 449

Înterupere bruscă a comunicării

Adresa IP a imprimantei s-a modificat sau nu poate fi utilizată.

Când adresa IP înregistrată la adresa locală din Politică grup a fost modificată sau nu poate fi utilizată, nu se pot efectua comunicațiile IPsec. Dezactivați IPsec folosind panoul de control al imprimantei.

Dacă DHCP nu mai este valid, ați efectuat repornirea sau adresa IPv6 nu mai este validă sau nu a fost obținută, adresa IP înregistrată pentru fila Web Config (**Securitate rețea > IPsec/IP Filtering > De bază > Politică grup > Adresă locală (imprimantă)**) a imprimantei nu va fi găsită.

Folosiți o adresă IP statică.

Adresa IP a computerului s-a modificat sau nu poate fi utilizată.

Când adresa IP înregistrată la adresa la distanță din Politică grup a fost modificată sau nu poate fi utilizată, nu se pot efectua comunicațiile IPsec.

Dezactivați IPsec folosind panoul de control al imprimantei.

Dacă DHCP nu mai este valid, ați efectuat repornirea sau adresa IPv6 nu mai este validă sau nu a fost obținută, adresa IP înregistrată pentru fila Web Config (**Securitate rețea > IPsec/IP Filtering > De bază > Politică grup > Adresă la distanță (Gazdă)**) a imprimantei nu va fi găsită.

Folosiți o adresă IP statică.

Informații conexe

- ➔ „Aplicație pentru configurarea operațiilor imprimantei (Web Config)” la pagina 311
- ➔ „Comunicare criptată utilizând filtrarea IPsec/IP” la pagina 449

Imposibilitate de creare a portului de listare IPP securizat

Nu este specificat certificatul corect de server pentru comunicarea SSL/TLS.

Dacă certificatul indicat nu este corect, crearea unui port poate eșua. Asigurați-vă că folosiți certificatul corect.

Certificatul CA nu este importat în computerul care accesează imprimanta.

Dacă un certificat CA nu este importat în computer, crearea unui port poate eșua. Asigurați-vă că un certificat CA este importat.

Informații conexe

- ➔ „Configurarea unui certificat de server pentru imprimantă” la pagina 448

Nu se poate realiza conectarea după configurarea filtrării IPsec/IP

Setările IPsec/IP Filtering sunt incorecte.

Dezactivați filtrarea IPsec/IP din panoul de control al imprimantei. Conectați imprimanta și computerul și refaceți setarea privind filtrarea IPsec/IP.

Informații conexe

- ➔ „Comunicare criptată utilizând filtrarea IPsec/IP” la pagina 449

Imposibil de accesat imprimanta sau scannerul după configurarea IEEE 802.1X

Setările IEEE 802.1X sunt incorecte.

Dezactivați IEEE 802.1X și Wi-Fi de la panoul de control al imprimantei. Conectați imprimanta și un computer și apoi configurați din nou IEEE 802.1X.

Informații conexe

- ➔ „Configurarea unei rețele IEEE 802.1X” la pagina 461

Probleme privind utilizarea unui certificat digital

Nu se poate importa un Certificat semnat de CA

Certificat semnat de CA și informațiile din CSR nu corespund.

Dacă informațiile din Certificat semnat de CA și CSR nu corespund, CSR nu se poate importa. Verificați următoarele:

- Încercați să importați certificatul spre un dispozitiv care nu are aceleași informații?
Verificați informațiile CSR și apoi importați certificatul spre un dispozitiv care are aceleași informații.
- Ați suprascris CSR salvată în imprimantă după trimiterea CSR către o autoritate de certificare?
Obțineți din nou certificatul CA-semnat cu CSR.

Certificat semnat de CA depășește 5 KB.

Nu puteți importa un Certificat semnat de CA care depășește 5 KB.

Parola pentru importul certificatului este incorectă.

Introduceți parola corectă. Dacă ați uitat parola, nu puteți importa certificatul. Obțineți din nou Certificat semnat de CA.

Informații conexe

➔ „Import al unui certificat CA-semnat” la pagina 444

Actualizare imposibilă a unui certificat autosemnat

Nume comun nu a fost introdus.

Nume comun trebuie introdus.

S-au introdus caractere neacceptate în Nume comun.

Introduceți între 1 și 128 de caractere în format IPv4, IPv6, denumire gazdă sau FQDN în ASCII (0x20–0x7E).

Numele comun include un spațiu sau o virgulă.

Dacă este inclusă o virgulă, **Nume comun** este divizat în acest punct. Dacă numai un spațiu este introdus înainte sau după o virgulă, survine o eroare.

Informații conexe

➔ „Actualizarea unui certificat autosemnat” la pagina 446

Nu poate fi creată o CSR

Nume comun nu a fost introdus.

Trebuie introdus **Nume comun**.

S-au introdus caractere neacceptate în Nume comun, Organizație, Unitate organizatorică, Localitate și Stat/Provincie.

Introduceți caractere în format IPv4, IPv6, denumire gazdă sau FQDN în ASCII (0x20–0x7E).

Nume comun include un spațiu sau o virgulă.

Dacă este inclusă o virgulă, **Nume comun** este divizat în acest punct. Dacă numai un spațiu este introdus înainte sau după o virgulă, survine o eroare.

Informații conexe

➔ „Obținerea unui certificat CA-semnat” la pagina 443

Apare o avertizare privind un certificat digital

Mesaje	Cauză/Cum să procedați
Introduceți un Certificat de server.	<p>Cauză: Nu ați selectat un fișier pentru a fi importat.</p> <p>Cum să procedați: Selectați un fișier și faceți clic pe Import.</p>
Certificatul CA 1 nu a fost introdus.	<p>Cauză: Certificatul CA 1 nu este introdus și este introdus numai certificatul CA 2.</p> <p>Cum să procedați: Importați mai întâi certificatul CA 1.</p>
Valoare invalidă mai jos.	<p>Cauză: Caractere incompatibile sunt incluse în calea fișierului și/sau parolă.</p> <p>Cum să procedați: Asigurați-vă că respectivele caractere sunt introduse corect pentru element.</p>
Data și ora sunt nevalide.	<p>Cauză: Data și ora imprimantei nu au fost setate.</p> <p>Cum să procedați: Setați data și ora folosind Web Config, EpsonNet Config sau panoul de control al imprimantei.</p>
Parolă nevalidă.	<p>Cauză: Parola setată pentru certificatul CA și parola introdusă nu corespund.</p> <p>Cum să procedați: Introduceți parola corectă.</p>

Mesaje	Cauză/Cum să procedați
Fișier nevalid.	<p>Cauză:</p> <p>Se pare că nu importați un fișier de certificat în format X509.</p> <p>Cum să procedați:</p> <p>Asigurați-vă că selectați certificatul corect trimis de o autoritate de certificare de încredere.</p>
	<p>Cauză:</p> <p>Dimensiunea fișierului pe care l-ați importat este prea mare. Dimensiunea maximă permisă pentru fișier este de 5 KB.</p> <p>Cum să procedați:</p> <p>Dacă selectați fișierul corect, certificatul ar putea fi deteriorat sau falsificat.</p>
	<p>Cauză:</p> <p>Lanțul inclus în certificat este invalid.</p> <p>Cum să procedați:</p> <p>Pentru mai multe informații privind certificatul, consultați site-ul autorității de certificare.</p>
Nu se pot utiliza Certificate de server care includ mai mult de trei certificate CA.	<p>Cauză:</p> <p>Fișierul certificatului în format PKCS#12 include mai mult de 3 certificate CA.</p> <p>Cum să procedați:</p> <p>Importați fiecare certificat transformat din format PKCS#12 în format PEM sau importați fișierul certificatului în format PKCS#12 care include maximum 2 certificate CA.</p>
Certificatul a expirat. Verificați dacă certificatul este valid sau verificați data și ora de imprimantă.	<p>Cauză:</p> <p>Certificatul nu este actualizat.</p> <p>Cum să procedați:</p> <ul style="list-style-type: none"> <input type="checkbox"/> Dacă certificatul nu este actualizat, obțineți și importați noul certificat. <input type="checkbox"/> Dacă certificatul este actualizat, asigurați-vă că data și ora imprimantei sunt setate corect.
Cheia privată este obligatorie.	<p>Cauză:</p> <p>Nicio cheie privată nu se potrivește cu certificatul.</p> <p>Cum să procedați:</p> <ul style="list-style-type: none"> <input type="checkbox"/> Dacă certificatul este în format PEM/DER și este obținut de la o CSR folosind un computer, indicați fișierul pentru cheia privată. <input type="checkbox"/> Dacă certificatul este în format PKCS#12 și este obținut de la o CSR folosind un computer, creați un fișier care include cheia privată.
	<p>Cauză:</p> <p>Ați importat din nou certificatul PEM/DER obținut de la o CSR folosind Web Config.</p> <p>Cum să procedați:</p> <p>Dacă certificatul este în format PEM/DER și este obținut de la o CSR folosind Web Config, îl puteți importa o singură dată.</p>

Mesaje	Cauză/Cum să procedați
Configurare eșuată.	Cauză: Configurarea nu poate fi finalizată pentru că comunicarea între imprimantă și computer a eșuat sau fișierul nu poate fi citit din cauza unor erori. Cum să procedați: După ce verificați fișierul și comunicația indicate, importați din nou fișierul.

Informații conexe

➔ [„Despre certificarea digitală” la pagina 442](#)

Ștergerea din greșeală a unui certificat CA-semnat

Nu există fișier de rezervă pentru certificatul semnat CA.

Dacă aveți fișierul copie de rezervă, importați din nou certificatul.

Dacă obțineți un certificat folosind o CSR creată din Web Config, nu mai puteți importa din nou un certificat șters. Creați o CSR și obțineți un certificat nou.

Informații conexe

➔ [„Import al unui certificat CA-semnat” la pagina 444](#)

➔ [„Ștergerea unui certificat CA-semnat” la pagina 445](#)

Unde puteți obține ajutor

Site-ul web de asistență tehnică. 472

Contactarea serviciul de asistență clienți.472

Site-ul web de asistență tehnică

Dacă aveți nevoie de ajutor suplimentare, vizitați site-ul web de asistență al Epson de mai jos. Selectați țara sau regiunea dumneavoastră și accesați secțiunea de asistență a site-ului web Epson local. Pe acest site sunt disponibile și cele mai recente drivere, întrebări frecvente, manuale și alte materiale care pot fi descărcate.

<http://support.epson.net/>

<http://www.epson.eu/Support> (Europa)

Dacă produsul dumneavoastră Epson nu funcționează corect și nu puteți rezolva problema, contactați serviciul de asistență clienți de la Epson.

Contactarea serviciului de asistență clienți

Înainte de a contacta Epson

Dacă produsul dumneavoastră Epson nu funcționează corect și nu puteți rezolva problema folosind informațiile de depanare din manualele produsului, contactați serviciul de asistență clienți de la Epson. Dacă serviciul de asistență din regiunea dumneavoastră nu este precizat mai jos, contactați reprezentantul de la care ați achiziționat produsul.

Serviciul de asistență vă va putea ajuta mult mai rapid dacă le oferiți următoarele informații:

- Numărul de serie al produsului
(Eticheta cu numărul de serie se află de obicei pe fața posterioară a produsului.)
- Modelul produsului
- Versiunea software a produsului
(Faceți clic pe **Despre**, **Informații despre versiune**, sau pe un buton similar din software-ul produsului.)
- Marca și modelul computerului dumneavoastră
- Numele și versiunea sistemului de operare al computerului dumneavoastră
- Numele și versiunile aplicațiilor software pe care le utilizați în mod normal împreună cu produsul

Notă:

În funcție de produs, datele din lista de apelare pentru fax și/sau setările de rețea se pot stoca în memoria produsului. Din cauza defectării sau reparării produsului, datele și/sau setările se pot pierde. Epson nu își asumă responsabilitatea pentru pierderea datelor, pentru copierea de rezervă sau recuperarea datelor și/sau a setărilor, nici chiar în perioada de garanție. Vă recomandăm să creați propria copie de rezervă a datelor sau să le notați.

Ajutor pentru utilizatorii din Europa

Verificați Documentul de garanție pan-europeană pentru informații referitoare la modul în care puteți contacta serviciul de asistență Epson.

Ajutor pentru utilizatorii din Australia

Epson Australia dorește să vă ofere un nivel înalt de service pentru clienți. În plus față de manualele produsului dumneavoastră, noi vă oferim următoarele surse de informații:

Adresa URL

<http://www.epson.com.au>

Accesați paginile web ale Epson Australia. Merită să accesați ocazional site-ul! Acesta oferă o zonă de descărcare pentru drivere, puncte de contact Epson, informații asupra produselor noi și asistență tehnică (e-mail).

Serviciul de asistență Epson

Telefon: 1300-361-054

Serviciul de asistență Epson este furnizat ca un mijloc final pentru a asigura accesul clienților noștri la consultanță. Operatorii Serviciului de asistență vă pot ajuta la instalarea, configurarea și utilizarea produsului Epson. Personalul de asistență pre-vânzări vă poate pune la dispoziție documentație despre produsele Epson noi și vă poate oferi consultanță în privința adresei celui mai apropiat reprezentant sau agent de service. Multe tipuri de solicitări sunt rezolvate aici.

Este recomandat să dispuneți de toate informațiile relevante când apelați. Cu cât puneți la dispoziție mai multe informații, cu atât vă putem ajuta mai rapid să rezolvați problema. Aceste informații includ manualele aferente produsului Epson, tipul de computer, sistemul de operare, aplicațiile instalate și orice informații pe care le considerați necesare.

Transportarea produsului

Epson recomandă păstrarea ambalajului produsului în vederea transporturilor ulterioare. De asemenea, se recomandă asigurarea rezervorului de cerneală cu bandă adezivă și păstrarea produsului în poziție verticală.

Ajutor pentru utilizatorii din Noua Zeelandă

Epson Noua Zeelandă dorește să vă ofere servicii pentru clienți la nivel înalt. În plus față de documentația produsului dvs., vă oferim următoarele surse de informații:

Adresa URL

<http://www.epson.co.nz>

Accesați paginile web ale Epson Noua Zeelandă. Merită să accesați ocazional site-ul! Acesta oferă o zonă de descărcare pentru drivere, puncte de contact Epson, informații asupra produselor noi și asistență tehnică (e-mail).

Serviciul de asistență Epson

Telefon: 0800 237 766

Serviciul de asistență Epson este furnizat ca un mijloc final pentru a asigura accesul clienților noștri la consultanță. Operatorii Serviciului de asistență vă pot ajuta la instalarea, configurarea și utilizarea produsului Epson. Personalul de asistență pre-vânzări vă poate pune la dispoziție documentație despre produsele Epson noi și vă poate oferi consultanță în privința adresei celui mai apropiat reprezentant sau agent de service. Multe tipuri de solicitări sunt rezolvate aici.

Este recomandat să dispuneți de toate informațiile relevante când apelați. Cu cât puneți la dispoziție mai multe informații, cu atât vă putem ajuta mai rapid să rezolvați problema. Aceste informații includ documentația aferentă produsului Epson, tipul de computer, sistemul de operare, aplicațiile instalate și orice informații pe care le considerați necesare.

Transportul produsului

Epson recomandă păstrarea ambalajului produsului în vederea transporturilor ulterioare. De asemenea, se recomandă asigurarea rezervorului de cerneală cu bandă adezivă și păstrarea produsului în poziție verticală.

Ajutor pentru utilizatorii din Indonezia

Datele de contact pentru informații, asistență și servicii sunt:

World Wide Web

<http://www.epson.co.id>

- Informații asupra specificațiilor produselor, drivere pentru descărcare
- Întrebări adresate frecvent (FAQ), solicitări cu privire la vânzări, întrebări prin e-mail

Epson Hotline

Telefon: +62-1500-766

Fax: +62-21-808-66-799

Serviciul nostru de asistență telefonică vă stă la dispoziție, prin telefon sau prin fax pentru:

- Solicitări cu privire la vânzări și informații despre produse
- Asistență tehnică

Centrul de service Epson

Provincie	Nume companie	Adresa	Telefon E-mail
DKI JAKARTA	ESS JAKARTA MANGGADUA	Ruko Mall Mangga Dua No. 48 Jl. Arteri Mangga Dua, Jakarta Utara - DKI JAKARTA	(+6221) 62301104 jkt-admin@epson-indonesia.co.id
NORTH SUMATERA	ESC MEDAN	Jl. Bambu 2 Komplek Graha Niaga Nomor A-4, Medan - North Sumatera	(+6261) 42066090 / 42066091 mdn-adm@epson-indonesia.co.id
WEST JAWA	ESC BANDUNG	Jl. Cihampelas No. 48 A Bandung Jawa Barat 40116	(+6222) 4207033 bdg-admin@epson- indonesia.co.id
DI YOGYAKARTA	ESC YOGYAKARTA	YAP Square, Block A No. 6 Jl. C Simanjutak Yogyakarta - DIY	(+62274) 581065 ygy-admin@epson-indonesia.co.id
EAST JAWA	ESC SURABAYA	Hitech Mall Lt. 2 Block A No. 24 Jl. Kusuma Bangsa No. 116 - 118 Surabaya - JATIM	(+6231) 5355035 sby-admin@epson-indonesia.co.id
SOUTH SULAWESI	ESC MAKASSAR	Jl. Cendrawasih NO. 3A, kunjung mae, mariso, MAKASSAR - SULSEL 90125	(+62411) 8911071 mksr-admin@epson- indonesia.co.id
WEST KALIMANTAN	ESC PONTIANAK	Komp. A yani Sentra Bisnis G33, Jl. Ahmad Yani - Pontianak Kalimantan Barat	(+62561) 735507 / 767049 pontianak-admin@epson- indonesia.co.id
RIAU	ESC PEKANBARU	Jl. Tuanku Tambusai No.459A Pekanbaru Riau	(+62761) 8524695 pkb-admin@epson- indonesia.co.id

Provincie	Nume companie	Adresa	Telefon E-mail
DKI JAKARTA	ESS JAKARTA SUDIRMAN	Wisma Keiai Lt. 1 Jl. Jenderal Sudirman Kav. 3 Jakarta Pusat - DKI JAKARTA 10220	(+6221) 5724335 ess@epson-indonesia.co.id
EAST JAWA	ESS SURABAYA	Ruko Surya Inti Jl. Jawa No 2-4 Kav. 29 Surabaya - Jawa Timur	(+6231) 5014949 esssby@epson-indonesia.co.id
BANTEN	ESS SERPONG	Ruko Mall WTC Matahari No. 953, Serpong- Banten	(+6221) 53167051 / 53167052 esstag@epson-indonesia.co.id
CENTRAL JAWA	ESS SEMARANG	Komplek Ruko Metro Plaza Block C20 Jl. MT Haryono No 970 Semarang - JAWA TENGAH	(+6224) 8313807 / 8417935 esssmg@epson-indonesia.co.id
EAST KALIMANTAN	ESC SAMARINDA	Jl. KH. Wahid Hasyim (M. Yamin) Kelurahan Sempaja Selatan Kecamatan Samarinda UTARA - SAMARINDA - KALTIM	(+62541) 7272904 escsmd@epson-indonesia.co.id
SOUTH SUMATERA	ESC PALEMBANG	Jl. H.M Rasyid Nawawi No. 249 Kelurahan 9 Ilir Palembang Sumatera Selatan	(+62711) 311330 escplg@epson-indonesia.co.id
EAST JAVA	ESC JEMBER	Jl. Panglima Besar Sudirman Ruko no.1D Jember-Jawa Timur (Depan Balai Penelitian & Pengolahan Kakao)	(+62331) 488373 / 486468 jmr-admin@epson-indonesia.co.id
NORTH SULAWESI	ESC MANADO	Tekno Megamall Lt LG 11 TK 21, Kawasan Megamas Boulevard, Jl Piere Tendean, Manado - SULUT 95111	(+62431) 8890996 MND-ADMIN@EPSON- INDONESIA.CO.ID

Pentru orașele care nu apar în această listă, vă rugăm să sunați la linia de asistență: 08071137766.

Ajutor pentru utilizatorii din Malaezia

Datele de contact pentru informații, asistență și servicii sunt:

World Wide Web

<http://www.epson.com.my>

- Informații asupra specificațiilor produselor, drivere pentru descărcare
- Întrebări adresate frecvent (FAQ), solicitări cu privire la vânzări, întrebări prin e-mail

Centrul de apeluri Epson

Telefon: +60 1800-8-17349

- Solicitări cu privire la vânzări și informații despre produse
- Întrebări sau probleme legate de utilizarea produselor
- Solicitări privind serviciile de reparații și garanția

Sediul principal

Telefon: 603-56288288

Fax: 603-5628 8388/603-5621 2088

Ajutor pentru utilizatorii din Filipine

Pentru a primi asistență tehnică și alte servicii post-vânzare, utilizatorii sunt invitați să contacteze Epson Philippines Corporation la numerele de telefon și de fax și la adresa de e-mail de mai jos:

World Wide Web

<http://www.epson.com.ph>

Prin e-mail, sunt disponibile informații asupra specificațiilor produselor, drivere pentru descărcare, întrebări adresate frecvente (FAQ) și asistență prin e-mail.

Epson Philippines — Servicii pentru clienți

Număr gratuit: (PLDT) 1-800-1069-37766

Număr gratuit: (digital) 1-800-3-0037766

Metro Manila: (+632)441-9030

Site web: <https://www.epson.com.ph/contact>

E-mail: customercare@epc.epson.com.ph

Program de lucru 9am – 6pm, de luni până sâmbătă (cu excepția sărbătorilor legale)

Departamentul nostru de Servicii pentru clienți vă poate ajuta să rezolvați prin telefon următoarele probleme:

- Solicitări cu privire la vânzări și informații despre produse
- Întrebări sau probleme legate de utilizarea produselor
- Solicitări privind activitățile de service și garanția

Epson Philippines Corporation

Linie principală: +632-706-2609

Fax: +632-706-2663

Ajutor pentru utilizatorii din Singapore

Sursele de informare, asistență și serviciile disponibile de la Epson Singapore sunt:

World Wide Web

<http://www.epson.com.sg>

Prin e-mail, sunt disponibile informații asupra specificațiilor produselor, drivere pentru descărcare, întrebări adresate frecvente (FAQ), solicitări asupra vânzărilor și asistență tehnică.

Serviciul de asistență Epson

Număr gratuit: 800-120-5564

Serviciul nostru de asistență prin telefon vă poate ajuta în următoarele privințe:

- Solicitări cu privire la vânzări și informații despre produse

- Întrebări despre modul de utilizare al produsului sau privind rezolvarea unor probleme
- Solicitări privind activitățile de service și garanția

Ajutor pentru utilizatorii din Tailanda

Datele de contact pentru informații, asistență și servicii sunt:

World Wide Web

<http://www.epson.co.th>

Prin e-mail, sunt disponibile informații asupra specificațiilor produselor, drivere pentru descărcare, întrebări adresate frecvente (FAQ) și asistență prin e-mail.

Centrul de apeluri Epson

Telefon: 66-2685-9899

Email: support@eth.epson.co.th

Departamentul nostru Centru de apeluri vă poate ajuta să rezolvați prin telefon următoarele probleme:

- Solicitări cu privire la vânzări și informații despre produse
- Întrebări sau probleme legate de utilizarea produselor
- Solicitări privind activitățile de service și garanția

Ajutor pentru utilizatorii din Vietnam

Datele de contact pentru informații, asistență și servicii sunt:

Centrul de service Epson

65 Truong Dinh Street, District 1, Hochiminh City, Vietnam.

Telefon (Ho Chi Minh City): 84-8-3823-9239, 84-8-3825-6234

29 Tue Tinh, Quan Hai Ba Trung, Hanoi City, Vietnam

Telefon (Hanoi City):84-4-3978-4785, 84-4-3978-4775