

ET-16600 / L15150 Series

Manual de usuario



Impresión

Copia

Escaneado

Envío de fax

Mantenimiento de la impresora

Resolución de problemas

Índice

Guía para este manual

Introducción a los manuales.	8
Buscar información.	8
Imprimir solo las páginas que necesita.	9
Acerca de este manual.	9
Marcas y símbolos.	9
Notas sobre capturas de pantalla e ilustraciones.	10
Referencias del sistema operativo.	10
Marcas comerciales.	11
Copyright.	12

Instrucciones importantes

Instrucciones de seguridad.	14
Instrucciones de seguridad para la tinta.	15
Advertencias y avisos de la impresora.	15
Advertencias y avisos para la configuración de la impresora.	15
Advertencias y avisos para el uso de la impresora.	16
Advertencias y avisos para el uso de la pantalla táctil.	16
Advertencias y avisos para el uso de la impresora con una conexión inalámbrica.	16
Advertencias y avisos para el transporte o el almacenamiento de la impresora.	17
Protección de sus datos personales.	17

Nombres y funciones de las piezas

Delante.	19
Interior.	21
Parte posterior.	22

Guía del panel de control

Panel de control.	24
Configuración de la pantalla de inicio.	25
Guía del icono de red.	26
Configuración de la pantalla del menú.	27
Configuración de pantalla de Job/Status.	28
Cómo escribir caracteres.	29
Visualización de animaciones.	29

Carga del papel

Precauciones en la manipulación del papel.	32
--	----

Configuración del tamaño y tipo del papel.	32
Lista de tipos de papel.	33
Carga del papel.	33
Carga de papel perforado.	34
Carga de papel largo.	35

Colocación de originales

Originales no compatibles con ADF.	37
Detección automática del tamaño del original.	37
Colocación de originales.	38

Insertar y quitar un dispositivo de memoria

Inserción de un dispositivo USB externo.	41
Extracción de un dispositivo USB externo.	41
Compartir datos en un dispositivo de memoria.	41

Impresión

Impresión de documentos.	44
Impresión desde un ordenador — Windows.	44
Impresión desde un ordenador — Mac OS.	69
Impresión de documentos desde dispositivos inteligentes (iOS).	78
Impresión de documentos desde dispositivos inteligentes (Android).	79
Impresión en sobres.	80
Impresión de sobres desde un ordenador (Windows).	80
Impresión de sobres desde un ordenador (Mac OS).	81
Impresión de fotografías.	81
Impresión de archivos JPEG desde un dispositivo de memoria.	81
Impresión de archivos TIFF desde un dispositivo de memoria.	82
Impresión de páginas Web.	83
Imprimir páginas web desde un ordenador.	83
Impresión de páginas web desde dispositivos inteligentes.	84
Impresión mediante un servicio en la nube.	84
Cómo registrarse en el servicio Epson Connect desde el panel de control.	85

Copia

Métodos de copia disponibles.	87
Copia de originales.	87
Copia a dos caras.	87
Copias ampliadas o reducidas.	88
Copia de varios originales en una hoja.	89
Copiar en orden de página.	90
Copiar originales con buena calidad.	90
Copia de carnets de identidad.	91
Copia de libros.	91
Opciones de menú básicas para Copiar.	92
Modo color:.	92
Densidad:.	92
Conf. papel:.	92
Reducir/Ampliar:.	92
Tipo original:.	93
a doble cara:.	93
Opciones avanzadas de menú para Copiar.	93
Multi páginas:.	93
Tamaño original:.	93
Acabado:.	94
Orig. tamaño mezcl.:.	94
Orientación (original):.	94
Libre →2Pág.:.	94
Calidad de imagen:.	94
Marg. enc.:.	95
Reducir para ajustar papel:.	95
Quitar sombra:.	95
Quitar aguj.:.	95
Copia Tarjeta de identif.:.	95

Escaneado

Métodos de escaneado disponibles.	97
Escaneado de originales a una carpeta de red.	97
Opciones de menú de destino para escanear a una carpeta.	98
Opciones de menú de escaneado para escanear a una carpeta.	99
Escaneado de originales a un correo electrónico.	100
Opciones del menú del destinatario para escanear a un correo electrónico.	101
Opciones del menú de escaneado para escanear a un correo electrónico.	102
Escanear originales en un ordenador.	104
Escaneado de originales en un dispositivo de memoria.	105
Opciones básicas de menú para escanear a un dispositivo de memoria.	105

Opciones avanzadas de menú para escanear a un dispositivo de memoria.	106
Escaneado de originales en la nube.	107
Opciones de menú básicas para escanear a la nube.	107
Opciones de menú Avanzado para escanear a la nube.	108
Escaneado con WSD.	109
Configuración de un puerto WSD.	109
Escaneado de originales en un dispositivo inteligente.	111

Envío de fax

Antes de usar las funciones de fax.	113
Descripción general de las funciones de fax de esta impresora.	113
Función: Envío de fax.	113
Función: Recepción de faxes.	114
Función: Envío recepción mediante de faxes desde el PC (Windows/Mac OS).	116
Funciones: Informes de fax.	116
Función: Estado o registros de los trabajos de fax.	117
Función: Caja de fax.	117
Función: Seguridad en el envío y recepción de faxes.	118
Funciones: Otras funciones de utilidad.	118
Envío de faxes desde el panel de control.	118
Seleccionar destinatarios.	119
Diversos métodos de envío de fax.	120
Recepción de faxes en la impresora.	126
Recepción de faxes entrantes.	127
Recepción de faxes mediante una llamada telefónica.	128
Almacenamiento y reenvío de faxes recibidos.	130
Visualización en la pantalla LCD de los faxes recibidos guardados en la impresora.	131
Opciones de menú para enviar faxes.	132
Destinatario.	132
Configuración fax.	133
Más.	135
Opciones de menú para Caja de fax.	137
Bandeja de entrada/Conf.	137
Documen. almacen.:.	138
Envío de sondeo/Boletín.	140
Comprobación del estado o de los registros de los trabajos de fax.	143

Visualización de la información sobre faxes recibidos sin procesar (no leídos/no impresos/no guardados/no reenviados).	143
Comprobación de trabajos de fax en curso.	145
Comprobación del historial de trabajos de fax.	145
Reimpresión de documentos recibidos.	145
Envío de un fax desde un ordenador.	146
Envío de documentos creados con una aplicación (Windows).	146
Envío de documentos creados con una aplicación (Mac OS).	149
Recepción de faxes en un ordenador.	150
Guardado de faxes entrantes en un ordenador.	151
Cancelación de la función de guardado de faxes entrantes en el ordenador.	151
Comprobar si hay nuevos faxes (Windows).	151
Comprobar si hay nuevos faxes (Mac OS).	152

Mantenimiento de la impresora

Comprobación del estado de los consumibles.	155
Mejorar la calidad de la impresión, la copia, el escaneado y el fax.	155
Ajuste de la calidad de impresión.	155
Comprobación y limpieza del cabezal de impresión.	156
Ejecución de Limpieza a fondo.	158
Evitar la obstrucción de inyectores.	160
Alineación de renglones.	160
Limpieza de la trayectoria de papel por manchas de tinta.	160
Limpieza del cristal del escáner y del soporte para documentos.	161
Limpieza del ADF.	163
Limpieza de la impresora.	165
Limpieza de la tinta derramada.	166
Consulta del total de páginas que han avanzado por la impresora.	166
Consulta del total de páginas que han avanzado por la impresora (panel de control).	166
Consulta del total de páginas que han avanzado por la impresora (Windows).	166
Consulta del total de páginas que han avanzado por la impresora (Mac OS).	166
Ahorro de energía.	167
Ahorro de energía (panel de control).	167
Instalar o desinstalar aplicaciones por separado.	167
Instalación de las aplicaciones por separado.	167
Agregar la impresora (solo para Mac OS).	170
Desinstalación de aplicaciones.	170
Actualización de aplicaciones y firmware.	172

Transporte y almacenamiento de la impresora.	174
--	-----

Resolución de problemas

La impresora no funciona de la forma prevista.	181
La impresora no se enciende ni se apaga.	181
Apagado automático.	181
La alimentación del papel no se realiza correctamente.	182
No puedo imprimir.	186
No puedo iniciar el escaneado.	203
No se puede enviar o recibir faxes.	216
El código de error se muestra en el menú de estado.	232
La impresora no funciona de la forma esperada.	236
En la pantalla LCD se muestra un mensaje.	241
El papel se atasca.	243
Evitar atascos de papel.	243
Es el momento de rellenar la tinta.	244
Precauciones en la manipulación de botes de tinta.	244
Rellenado de los tanques de tinta.	245
Es el momento de sustituir la caja de mantenimiento.	249
Precauciones al manipular la caja de mantenimiento.	249
Reemplazar una caja de mantenimiento.	249
La calidad de impresión, copia, escaneado y envío de faxes es deficiente.	251
La calidad de la impresión es baja.	251
La calidad de la copia es deficiente.	260
Problemas con la imagen escaneada.	267
La calidad del fax enviado es deficiente.	270
Baja calidad del fax recibido.	272
No se puede resolver el problema después de probar todas las soluciones.	272
No se pueden resolver problemas de impresión o copia.	273

Añadir o sustituir el ordenador o los dispositivos

Conexión a una impresora conectada a la red.	275
Uso de una impresora de red desde un segundo ordenador.	275
Uso de una impresora de red desde un dispositivo inteligente.	276
Restablecer la conexión de red.	276
Al cambiar el router inalámbrico.	277
Al cambiar el ordenador.	278

Cambiar el método de conexión al ordenador.	278
Configuración del Wi-Fi desde el panel de control.	280
Conexión directa de un dispositivo inteligente y una impresora (Wi-Fi Direct).	283
Acerca de Wi-Fi Direct.	283
Conexión a un iPhone a un iPad o a un iPod touch mediante Wi-Fi Direct.	283
Conexión a dispositivos Android mediante Wi-Fi Direct.	286
Conexión a dispositivos que no sean iOS ni Android mediante Wi-Fi Direct.	289
Desconexión de la conexión Wi-Fi Direct (PA simple).	292
Cambio de ajustes de Wi-Fi Direct (PA simple), como el SSID.	292
Comprobación del estado de conexión a la red.	293
Comprobación del estado de la conexión de red desde el panel de control.	293
Impresión de un informe de conexión de red.	294
Impresión de una hoja de estado de red.	300
Comprobación de la red de la computadora (Windows solamente).	301

Información sobre el producto

Información sobre el papel.	304
Papel disponible y capacidades.	304
Tipos de papel no disponibles.	309
Información sobre productos consumibles.	309
Códigos de los botes de tinta.	309
Código de la caja de mantenimiento.	310
Información del software.	310
Software de impresión.	310
Software de escaneado.	315
Software de fax.	315
Software para la creación de paquetes.	316
Software para configurar o administrar dispositivos.	317
Software de actualización.	319
Lista de menús de configuración.	320
Ajustes generales.	320
Contador de copias impresas.	342
Estado de suministro.	342
Mantenimiento.	342
Idioma/Language.	344
Estado de la impresora/ Imprimir.	344
Administrador de Contactos.	344
Configuración del usuario.	345
Especificaciones del producto.	345
Especificaciones de la impresora.	345

Especificaciones del escáner.	346
Especificaciones del ADF.	347
Especificaciones de fax.	347
Uso del puerto de la impresora.	348
Especificaciones de interfaz.	350
Especificaciones de la red.	350
Servicios de terceros admitidos.	352
Especificaciones del dispositivo de memoria.	352
Especificaciones de datos admitidos.	353
Dimensiones.	353
Especificaciones eléctricas.	354
Especificaciones medioambientales.	354
Lugar y espacio de instalación.	355
Requisitos del sistema.	356
Información sobre regulaciones.	356
Normas y homologaciones.	356
Restricciones de copiado.	358

Información del administrador

Conectar la impresora a la red.	360
Antes de realizar la conexión a la red.	360
Conexión a la red desde el panel de control.	362
Configuraciones de la impresora.	364
Uso de las funciones de impresión.	364
Configuración de AirPrint.	371
Configurar un servidor de correo.	371
Configurar una carpeta de red compartida.	376
Hacer que los contactos estén disponibles.	395
Preparándose para digitalizar.	408
Hacer que las funciones de fax estén disponibles.	409
Realizar ajustes de funcionamiento básico de la impresora.	426
Problemas al realizar ajustes.	428
Administrar la impresora.	430
Introducción a las funciones de seguridad del producto.	430
Configuración de administrador.	431
Limitación de las funciones disponibles.	440
Deshabilitación de la interfaz externa.	442
Supervisión de una impresora remota.	443
Copia de seguridad de la configuración.	445
Ajustes de seguridad avanzados.	447
Configuración de seguridad y prevención de peligros.	447
Control de protocolo.	448
Modo de uso de un certificado digital.	453
Comunicación SSL/TLS con la impresora.	458
Comunicación cifrada mediante el uso de filtro IPsec/IP.	460

Conexión de la impresora a una red	
IEEE802.1X.	472
Solución de problemas de seguridad avanzada.	475

Dónde obtener ayuda

Sitio web de soporte técnico.	483
Cómo ponerse en contacto con el servicio técnico de Epson.	483
Antes de dirigirse a Epson.	483
Ayuda para los usuarios en Europa.	483
Ayuda para los usuarios en Australia.	484
Ayuda para los usuarios de Nueva Zelanda.	484
Ayuda para los usuarios en Singapur.	485
Ayuda para los usuarios en Tailandia.	485
Ayuda para los usuarios en Vietnam.	486
Ayuda para los usuarios en Indonesia.	486
Ayuda para los usuarios en Hong Kong.	487
Ayuda para los usuarios en Malasia.	488
Ayuda para los usuarios en la India.	488
Ayuda para los usuarios de las Filipinas.	489

Guía para este manual

Introducción a los manuales.	8
Buscar información.	8
Imprimir solo las páginas que necesita.	9
Acerca de este manual.	9
Marcas comerciales.	11
Copyright.	12

Introducción a los manuales

Su impresora Epson se entrega acompañada de los siguientes manuales. Además de los manuales, consulte los diferentes tipos de información de ayuda disponibles en la propia impresora o en las aplicaciones Epson.

- ❑ Instrucciones importantes de seguridad (manual en papel)
Proporciona instrucciones para garantizar el uso seguro de esta impresora.
- ❑ Para empezar (manual en papel)
Proporciona información sobre la configuración de la impresora y la instalación del software.
- ❑ Manual de usuario (manual digital)
Este manual. Proporciona información general e instrucciones sobre el uso de la impresora, la configuración de redes cuando la impresora se usa en red y resolución de problemas.

Siga estos procedimientos para conseguir las últimas versiones de dichos manuales.

- ❑ Manual en papel
Visite el sitio web de asistencia de Epson Europe en <http://www.epson.eu/Support>, o el sitio web de asistencia de Epson en todo el mundo en <http://support.epson.net/>.
- ❑ Manual digital
Este manual está disponible en PDF y en HTML. Puede ver la versión HTML en la página de asistencia de epson.sn. Inicie EPSON Software Updater en su ordenador para ver la versión en PDF. EPSON Software Updater verá si hay actualizaciones disponibles de software Epson y de manuales digitales, y le permitirá descargarse las versiones más recientes.

<http://epson.sn>

Información relacionada

➔ “Aplicación de actualización de software y firmware (EPSON Software Updater)” de la página 319

Buscar información

El manual en PDF le permite buscar la información que necesita por palabras clave, o acceder directamente a secciones específicas usando los marcadores. Esta sección explica cómo utilizar un manual en PDF abierto en Adobe Reader X en su ordenador.

Búsqueda por palabra clave

Haga clic en **Editar > Búsqueda avanzada**. Introduzca la palabra clave (texto) de la información que desea buscar en la ventana de búsqueda y, a continuación, haga clic en **Buscar**. Los resultados se muestran como una lista. Haga clic en uno de los resultados que aparezcan para ir a esa página.

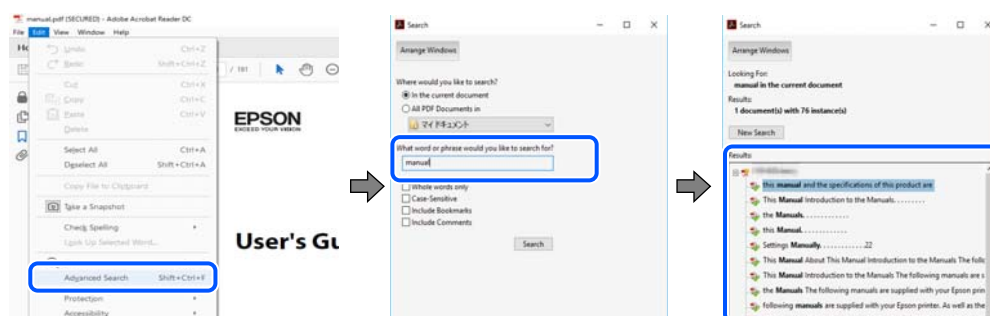

Navegar directamente desde los marcadores

Haga clic en un título para ir a esa página. Haga clic en + o > para ver los títulos de nivel inferior de esa sección. Para volver a la página anterior, realice lo siguiente en su teclado.

- Windows: Mantenga pulsado **Alt** y, a continuación, pulse **←**.
- Mac OS: Mantenga presionada la tecla de comando y, a continuación, pulse **←**.

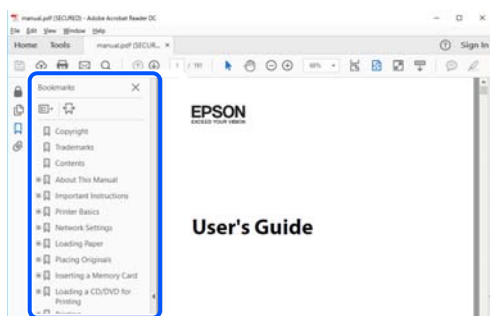

Imprimir solo las páginas que necesita

Puede extraer e imprimir sólo las páginas que necesita. Haga clic en **Imprimir** en el menú **Archivo** y luego especifique las páginas que desea imprimir en **Páginas** en **Páginas para imprimir**.

- Para especificar una serie de páginas, introduzca un guión entre la página inicial y la página final.
Ejemplo: 20-25
- Para especificar páginas no consecutivas, separe las páginas con comas.
Ejemplo: 5, 10, 15

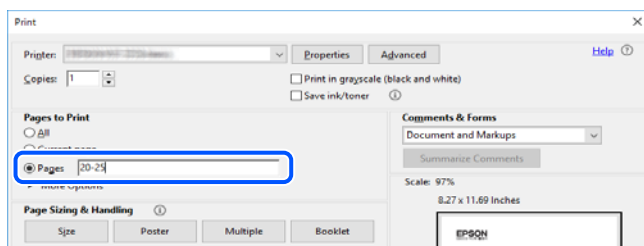

Acerca de este manual

Esta sección explica el significado de las marcas y de los símbolos, de las notas en las descripciones y de la información de referencia de uso del sistema utilizada en este manual.

Marcas y símbolos



Precaución:

Instrucciones que deben seguirse estrictamente para evitar daños físicos.



Importante:

Instrucciones que deben seguirse para evitar daños materiales en el equipo.

Nota:

Suministra información complementaria y de referencia.

Información relacionada

➔ Vínculos a secciones relacionadas.

Notas sobre capturas de pantalla e ilustraciones

- Las capturas de pantalla del controlador de impresora son de Windows 10 o de macOS High Sierra. El contenido que aparece en las pantallas varía según el modelo y la situación.
- Las ilustraciones utilizadas en este manual son sólo ilustrativas. Aunque puede haber ligeras diferencias según el modelo, el método de funcionamiento es el mismo.
- Algunos de los elementos de menú en la pantalla LCD varían según el modelo y la configuración.
- Puede leer el código QR con la aplicación dedicada.
- Los elementos de configuración de la pantalla de Web Config varían en función del modelo y el entorno de configuración.

Referencias del sistema operativo

Windows

En este manual, términos como «Windows 10», «Windows 8.1», «Windows 8», «Windows 7», «Windows Vista», «Windows XP», «Windows Server 2019», «Windows Server 2016», «Windows Server 2012 R2», «Windows Server 2012», «Windows Server 2008 R2», «Windows Server 2008», «Windows Server 2003 R2» y «Windows Server 2003» se refieren a los siguientes sistemas operativos. Además, «Windows» se utiliza para referirse a todas las versiones.

- Sistema operativo Microsoft® Windows® 10
- Sistema operativo Microsoft® Windows® 8.1
- Sistema operativo Microsoft® Windows® 8
- Sistema operativo Microsoft® Windows® 7
- Sistema operativo Microsoft® Windows Vista®
- Sistema operativo Microsoft® Windows® XP
- Sistema operativo Microsoft® Windows® XP Professional x64 Edition
- Sistema operativo Microsoft® Windows Server® 2019
- Sistema operativo Microsoft® Windows Server® 2016
- Sistema operativo Microsoft® Windows Server® 2012 R2
- Sistema operativo Microsoft® Windows Server® 2012
- Sistema operativo Microsoft® Windows Server® 2008 R2
- Sistema operativo Microsoft® Windows Server® 2008

- Sistema operativo Microsoft® Windows Server® 2003 R2
- Sistema operativo Microsoft® Windows Server® 2003

Mac OS

En este manual, «Mac OS» se usa para referirse a macOS Mojave, macOS High Sierra, macOS Sierra, OS X El Capitan, OS X Yosemite, OS X Mavericks, OS X Mountain Lion, Mac OS X v10.7.x y Mac OS X v10.6.8.

Marcas comerciales

- EPSON® es una marca comercial registrada y EPSON EXCEED YOUR VISION o EXCEED YOUR VISION es una marca comercial de Seiko Epson Corporation.
- Epson Scan 2 software is based in part on the work of the Independent JPEG Group.
- libtiff
 - Copyright © 1988-1997 Sam Leffler
 - Copyright © 1991-1997 Silicon Graphics, Inc.
 - Permission to use, copy, modify, distribute, and sell this software and its documentation for any purpose is hereby granted without fee, provided that (i) the above copyright notices and this permission notice appear in all copies of the software and related documentation, and (ii) the names of Sam Leffler and Silicon Graphics may not be used in any advertising or publicity relating to the software without the specific, prior written permission of Sam Leffler and Silicon Graphics.
 - THE SOFTWARE IS PROVIDED "AS-IS" AND WITHOUT WARRANTY OF ANY KIND, EXPRESS, IMPLIED OR OTHERWISE, INCLUDING WITHOUT LIMITATION, ANY WARRANTY OF MERCHANTABILITY OR FITNESS FOR A PARTICULAR PURPOSE.
 - IN NO EVENT SHALL SAM LEFFLER OR SILICON GRAPHICS BE LIABLE FOR ANY SPECIAL, INCIDENTAL, INDIRECT OR CONSEQUENTIAL DAMAGES OF ANY KIND, OR ANY DAMAGES WHATSOEVER RESULTING FROM LOSS OF USE, DATA OR PROFITS, WHETHER OR NOT ADVISED OF THE POSSIBILITY OF DAMAGE, AND ON ANY THEORY OF LIABILITY, ARISING OUT OF OR IN CONNECTION WITH THE USE OR PERFORMANCE OF THIS SOFTWARE.
- QR Code is a registered trademark of DENSO WAVE INCORPORATED in Japan and other countries.
- Microsoft®, Windows®, Windows Server®, and Windows Vista® are registered trademarks of Microsoft Corporation.
- Apple, Mac, macOS, OS X, Bonjour, ColorSync, Safari, AirPrint, iPad, iPhone, iPod touch, and iTunes are trademarks of Apple Inc., registered in the U.S. and other countries.
- Use of the Works with Apple badge means that an accessory has been designed to work specifically with the technology identified in the badge and has been certified by the developer to meet Apple performance standards.
- Chrome, Google Play, and Android are trademarks of Google LLC.
- Adobe and Adobe Reader are either registered trademarks or trademarks of Adobe Systems Incorporated in the United States and/or other countries.
- Firefox is a trademark of the Mozilla Foundation in the U.S. and other countries.
- Aviso general: Los nombres de otros productos utilizados en esta documentación se citan con el mero fin de su identificación y son marcas comerciales de sus propietarios respectivos. Epson renuncia a cualquier derecho sobre esas marcas.

Copyright

Ninguna parte de esta publicación puede ser reproducida, almacenada en un sistema de recuperación o transmitida de ninguna forma ni por ningún medio, electrónico, mecánico, fotocopiado, grabación o de otra manera, sin el permiso previo por escrito de Seiko Epson Corporation. No se asume ninguna responsabilidad de patente con respecto al uso de la información contenida en este documento. Tampoco se asume ninguna responsabilidad por los daños resultantes del uso de la información aquí contenida. La información contenida en este manual está diseñada únicamente para su uso con este producto Epson. Epson no es responsable del uso de esta información si se aplica a otros productos.

Ni Seiko Epson Corporation ni sus afiliados serán responsables ante el comprador de este producto o de terceros por daños, pérdidas, costes o gastos incurridos por el comprador o terceros como resultado de un accidente, mal uso o abuso de este producto o de un uso no autorizado, modificaciones, reparaciones o alteraciones de este producto, o (excluyendo los EE.UU.) el incumplimiento estricto de las instrucciones de operación y mantenimiento de Seiko Epson Corporation.

Seiko Epson Corporation y sus afiliados no serán responsables de los daños o problemas derivados del uso de opciones o productos consumibles distintos de los designados como productos originales Epson o productos aprobados por Seiko Epson Corporation.

Seiko Epson Corporation no se hace responsable de los daños resultantes de las interferencias electromagnéticas que se producen por el uso de cualquier cable de interfaz distinto de los designados como productos aprobados por Seiko Epson Corporation.

© 2019 Seiko Epson Corporation

El contenido de este manual y las especificaciones de este producto están sujetos a cambios sin previo aviso.

Instrucciones importantes

Instrucciones de seguridad.	14
Advertencias y avisos de la impresora.	15
Protección de sus datos personales.	17

Instrucciones de seguridad

Lea y siga estas instrucciones para garantizar el uso seguro de esta impresora. Asegúrese de guardar este manual para consultas futuras. Siga también todos los avisos y las instrucciones en la impresora.

- Algunos de los símbolos utilizados en la impresora sirven para garantizar la seguridad y el uso correcto de la impresora. Visite el siguiente sitio web para averiguar cuál es el significado de los símbolos.
<http://support.epson.net/symbols>
- Utilice únicamente el cable de alimentación que incluye la impresora y no lo use con ningún otro equipo. El uso de otros cables con esta impresora o el uso del cable de alimentación incluido con otros equipos podría provocar un incendio o una descarga eléctrica.
- Confirme que su cable de CA cumple la norma de seguridad local pertinente.
- Nunca desmonte, modifique ni intente reparar el cable de alimentación, el enchufe, la impresora, el escáner ni sus accesorios salvo que lo haga exactamente tal y como se describe en los manuales de la impresora.
- Desenchufe la impresora y póngase en contacto con personal técnico cualificado ante las siguientes situaciones:
El cable o el enchufe están estropeados; ha entrado líquido en la impresora; esta se ha caído o se ha dañado la carcasa; la impresora no funciona con normalidad o muestra un cambio en su rendimiento. No ajuste ningún control que no figure en las instrucciones de uso.
- Coloque la impresora cerca de una toma de pared de la que pueda desenchufarla con facilidad.
- No coloque ni deje la impresora al aire libre, cerca de suciedad o polvo, agua, fuentes de calor o en lugares sometidos a golpes, vibraciones, altas temperaturas o humedad.
- Procure que no se vierta ningún líquido dentro de la impresora y no utilizar esta con las manos mojadas.
- Mantenga la impresora alejada como mínimo 22 cm de estimuladores cardíacos. Las ondas de radio de esta impresora pueden afectar negativamente al funcionamiento de los estimuladores cardíacos.
- Si la pantalla LCD está dañada, póngase en contacto con su proveedor. Si la solución de cristal líquido entra en contacto con las manos, láveselas con abundante agua y jabón. Si la solución de cristal líquido entra en contacto con los ojos, enjuáguelos inmediatamente con abundante agua. Si, aun después de lavarse a conciencia, sigue notando molestias o problemas de vista, acuda a un médico de inmediato.
- Evite el uso del teléfono durante una tormenta eléctrica. Existe un riesgo remoto de sufrir una descarga eléctrica de los rayos.
- No utilice el teléfono para informar de un escape de gas en las proximidades de la fuga.
- La impresora es pesada y no debe ser cargada ni transportada por menos de dos personas. Al levantar la impresora, dos personas deben colocarse en las posiciones correctas como se muestra abajo.

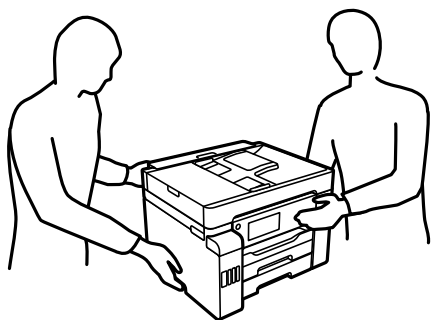

Instrucciones de seguridad para la tinta

- No toque la tinta cuando maneje los tanques y sus tapas, botes de tinta abiertos o sus tapas.
 - Si se mancha la piel de tinta, lave la zona a conciencia con agua y jabón.
 - Si le entra tinta en los ojos, láveselos inmediatamente con agua. Si, incluso tras un enjuague a fondo, sigue notando molestias o problemas en la vista, acuda a un médico de inmediato.
 - Si le entra tinta en la boca, acuda al médico enseguida.
- No desarme la caja de mantenimiento; la tinta podría entrar en contacto con los ojos o la piel.
- No agite el bote de tinta con demasiada fuerza ni lo someta a golpes fuertes, ya que podría causar una fuga de tinta.
- Mantenga los botes, el tanque de tinta y la caja de mantenimiento lejos del alcance de los niños. No permita que los niños ingieran ni manipulen los botes de tinta ni sus tapas.

Advertencias y avisos de la impresora

Lea y siga estas instrucciones para evitar daños en su propiedad o en la impresora. Asegúrese de conservar este manual para futuras consultas.

Advertencias y avisos para la configuración de la impresora



- No tape ni obstruya los orificios de ventilación o las entradas de aire de la impresora.
- Utilice solo el tipo de corriente indicado en la etiqueta de la impresora.
- No utilice enchufes montados en el mismo circuito que aparatos tales como fotocopiadoras o sistemas de aire acondicionado que se apaguen y enciendan regularmente.
- No utilice tomas de corriente controladas por interruptores de pared o temporizadores automáticos.
- Mantenga alejado el ordenador de fuentes potenciales de interferencia electromagnética, tales como altavoces o receptores de teléfonos inalámbricos.
- Los cables del sistema de alimentación no se deben colocar en lugares donde se puedan quemar, cortar, desgastar, enredar o enmarañar. No coloque ningún objeto sobre los cables de suministro de corriente, ni los coloque allí donde se puedan pisar o aplastar. Tenga especial cuidado de que todos los cables del sistema de alimentación permanezcan rectos en los extremos y en los puntos de entrada y salida del transformador.
- Si utiliza un cable alargador con la impresora, asegúrese de que el amperaje total de los dispositivos conectados al alargador no supere la capacidad total del cable. Compruebe también que el amperaje total de los dispositivos enchufados a la toma de pared no supere la capacidad total de esta.
- Si tiene previsto utilizar la impresora en Alemania, la instalación del edificio debe estar protegida por un disyuntor de 10 o 16 amperios para proporcionar una protección contra cortocircuitos y sobrecargas de corriente adecuada para la impresora.
- Cuando conecte la impresora a un ordenador o a otro dispositivo con un cable, compruebe que los conectores tengan la orientación correcta. Cada conector tiene una única orientación correcta. Si inserta un conector con la orientación errónea, puede dañar los dos dispositivos conectados por el cable.
- Coloque la impresora sobre una superficie plana y estable que sea mayor que la base de la impresora en todas las direcciones. La impresora no funcionará correctamente si está inclinada en un ángulo.
- Deje espacio por encima de la impresora para poder levantar completamente la cubierta para documentos.

- Deje suficiente espacio suficiente delante de la impresora para que el papel salga por completo.
- Evite los lugares expuestos a cambios súbitos de temperatura y humedad. Mantenga la impresora alejada de la luz directa del sol, de una luz fuerte o de fuentes de calor.

Información relacionada

➔ [“Lugar y espacio de instalación” de la página 355](#)

Advertencias y avisos para el uso de la impresora

- No introduzca objetos por las ranuras de la impresora.
- No introduzca la mano en la impresora durante la impresión.
- No toque el cable plano blanco ni los tubos de tinta del interior de la impresora.
- No utilice aerosoles que contengan gases inflamables en el interior o las proximidades de la impresora. Podría provocar un incendio.
- No mueva el cabezal de impresión con la mano si no se le indica que lo haga; De lo contrario, podría dañar la impresora.
- Tenga cuidado de no pillarse los dedos cuando cierre el escáner.
- No presione con demasiada fuerza el cristal del escáner al colocar los originales.
- Para apagar el producto, utilice siempre el botón . No desenchufe la impresora ni apague el interruptor hasta que el indicador luminoso  deje de parpadear.
- Cuando no vaya a utilizar la impresora durante mucho tiempo, desenchufe el cable de alimentación de la toma eléctrica de la pared.

Advertencias y avisos para el uso de la pantalla táctil

- La pantalla LCD puede mostrar algunos puntitos claros u oscuros y, debido a sus características, puede tener un brillo irregular. Esto es normal y no indica ningún fallo de la pantalla.
- Límpiela únicamente con un paño seco y suave. No utilice productos de limpieza líquidos ni químicos.
- La carcasa exterior de la pantalla táctil podría romperse si recibe un fuerte impacto. Póngase en contacto con su distribuidor si la superficie del panel se fractura o se raja y no toque o intente retirar las piezas rotas.
- Ejerza un poco de presión en la pantalla táctil con el dedo. No presione con demasiada fuerza ni con las uñas.
- No use objetos punzantes como bolígrafos o lápices afilados para realizar operaciones.
- La condensación en el interior de la pantalla táctil debido a cambios repentinos de temperatura o humedad puede hacer que el rendimiento empeore.

Advertencias y avisos para el uso de la impresora con una conexión inalámbrica

- Las ondas de radio de esta impresora pueden afectar negativamente al funcionamiento de los aparatos médicos. Si utiliza esta impresora en el interior de instalaciones médicas o cerca de aparatos médicos, siga las instrucciones del personal autorizado representante del centro sanitario y todas las advertencias e instrucciones anunciadas en los aparatos médicos.

- ❑ Las ondas de radio de esta impresora pueden afectar negativamente a dispositivos controlados automáticamente (puertas automáticas o alarmas de incendios, por ejemplo), y podrían provocar accidentes debido a un mal funcionamiento. Si utiliza esta impresora cerca de dispositivos controlados automáticamente, siga todas las advertencias e instrucciones escritas en los dispositivos.

Advertencias y avisos para el transporte o el almacenamiento de la impresora

- ❑ Cuando guarde o transporte la impresora, no la incline, no la coloque verticalmente ni le dé la vuelta; de lo contrario, podría derramarse tinta.
- ❑ Antes de trasladar la impresora, compruebe que el bloqueo de transporte esté en la posición de bloqueo (transporte) y que el cabezal de impresión esté en la posición de inicio (a la derecha del todo).

Protección de sus datos personales

Si le regala la impresora a alguien o se deshace de ella, borre toda la información personal de la memoria seleccionando **Configuración > Ajustes generales > Admin. del sistema > Restaurar configuración pred. > Borrar todos los datos y la config.** en el panel de control. Asimismo, borre los datos de la memoria interna de la impresora seleccionando **Configuración > Ajustes generales > Admin. del sistema > Borrar datos mem. interna > Eliminar todos los trabajos de la memoria interna** en el panel de control.

Nombres y funciones de las piezas

Delante.19
Interior.21
Parte posterior.	22

Delante

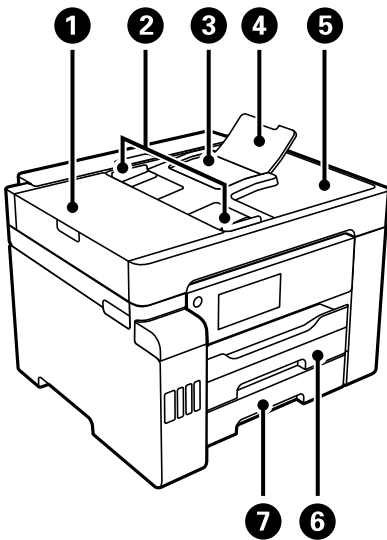

1	Cubierta del ADF (alimentador automático de documentos)	Ábrala para retirar los originales atascados en el ADF.
2	Guía para bordes del ADF	Proporciona los originales directamente a la impresora. Deslice hasta el borde de los originales.
3	Bandeja de entrada del ADF	Proporciona los originales automáticamente.
4	Soporte de documentos ADF	Admite originales de mayor tamaño que el papel de tamaño legal.
5	Bandeja de salida del ADF	Sujeta los originales expulsados del ADF.
6	Cassette de papel1	Cargue el papel.
7	Cassette de papel2	

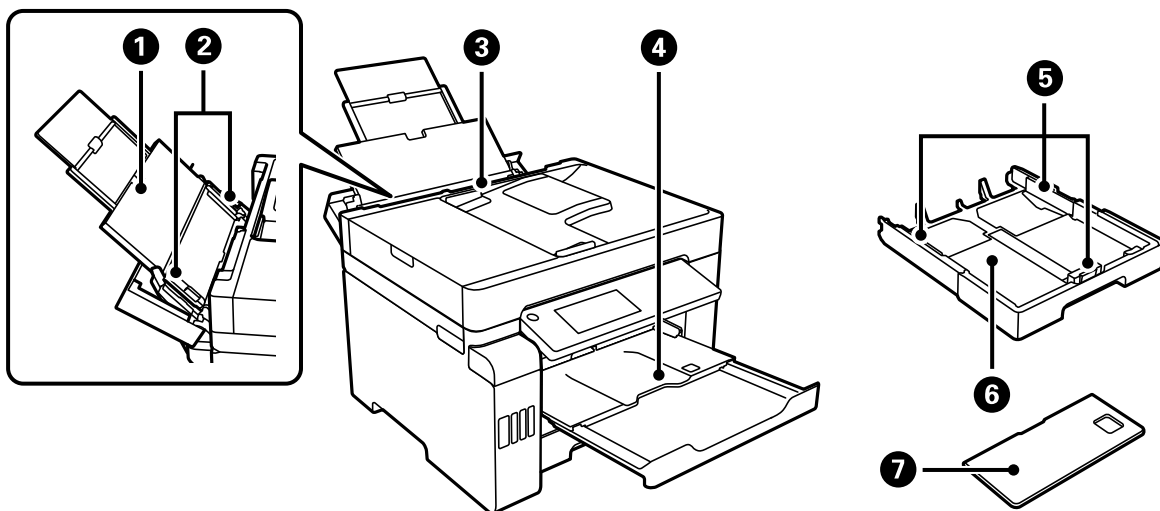

1	Soporte del papel	Soporta el papel cargado.
---	-------------------	---------------------------

2	Guía para bordes	Proporciona el papel directamente a la impresora. Deslice hasta los bordes del papel.
3	Bandeja de papel	Carga todos los tipos de papel admitidos por la impresora.
4	Bandeja de salida	Retiene el papel expulsado. Al empezar a imprimir, esta bandeja se expulsa para ajustar automáticamente al tamaño del papel. Para guardar la bandeja, empujela manualmente o seleccione  en el panel de control.
5	Guía para bordes	Proporciona el papel directamente a la impresora. Deslice hasta los bordes del papel.
6	Cassette de papel	Cargue el papel.
7	Cubierta de la bandeja de papel	Evita que sustancias extrañas entren en la cassette del papel. Esta cubierta se puede unir a las cassettes de papel 1 y 2. Colóquela para cubrir la cassette de papel que se extiende para cargar papel más grande que de tamaño A4. Si carga papel sin extender la cassette del papel, puede colocar la cubierta en cualquiera de las cassettes.

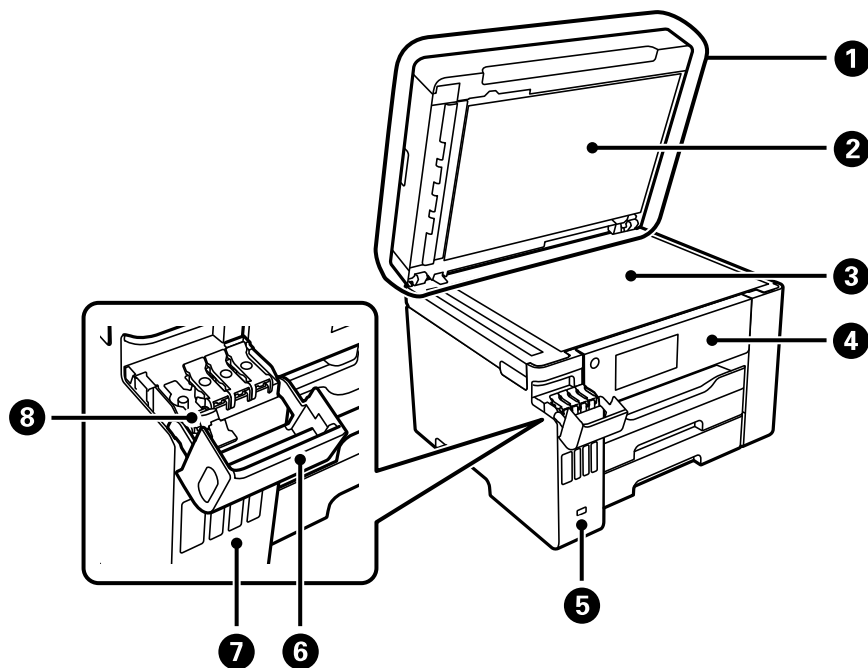

1	Cubierta para documentos	Bloquea la luz externa durante el escaneado.
2	Soporte para documentos	Sujeta los originales para que no se muevan.
3	Cristal del escáner	Coloque los originales. Puede colocar originales que no se alimentan desde el ADF, como sobres o libros gruesos.
4	Panel de control	Le permite realizar ajustes y operaciones en la impresora. También muestra el estado de la impresora.
5	Puerto USB de interfaz externa	Se usa para conectar dispositivos de memoria.
6	Cubierta del tanque de tinta	Ábrala para rellenar el tanque de tinta.
7	Tanque de tinta	Suministra tinta al cabezal de impresión.

8	Tapa del tanque de tinta	Ábrala para rellenar el tanque de tinta.
---	--------------------------	--

Interior

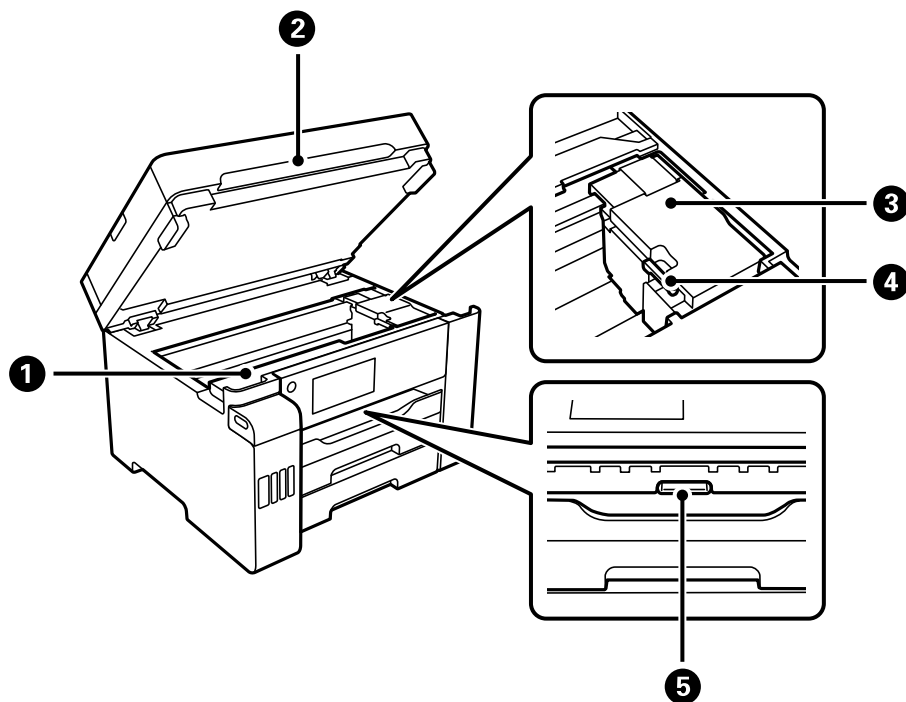

1	Cubierta de la caja de mantenimiento	Se abre para sustituir la caja de mantenimiento. La caja de mantenimiento es un contenedor que acumula una cantidad muy pequeña de tinta excedente durante la limpieza o la impresión.
2	Unidad de escáner	Escanea los originales colocados. Ábrala para sacar el papel atascado. Generalmente, esta unidad tiene que quedarse cerrada.
3	Cabezal de impresión	La tinta sale de los inyectores del cabezal de impresión debajo.
4	Bloqueo de transporte	Detiene el suministro de tinta. Póngalo en la posición de bloqueo (transporte) cuando transporte la impresora.
5	Cubierta interna	Ábrala para sacar el papel atascado.

Parte posterior



1	Cubierta posterior	Extráigalo al retirar el papel atascado.
2	Entrada de CA	Conecte aquí el cable de alimentación.
3	Puerto LINE	Permite la conexión a una línea telefónica.
4	Puerto USB	Aquí se enchufa el cable USB para conectarla con el ordenador.
5	Puerto LAN	Permite conectar un cable LAN.
6	Puerto EXT.	Permite la conexión a dispositivos telefónicos externos.

Guía del panel de control

Panel de control.	24
Configuración de la pantalla de inicio.	25
Configuración de la pantalla del menú.	27
Configuración de pantalla de Job/Status.	28
Cómo escribir caracteres.	29
Visualización de animaciones.	29

Panel de control

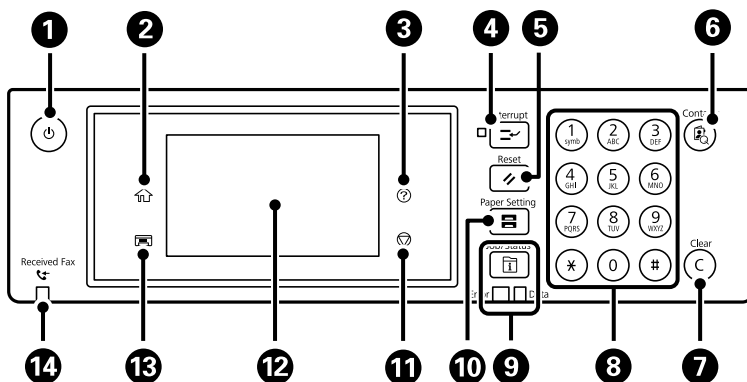

1	Enciende y apaga la impresora. Desenchufe el cable de alimentación cuando la luz de encendido esté apagada.
2	Muestra la pantalla de inicio.
3	Muestra la pantalla Ayuda . Aquí puede buscar soluciones a los problemas.
4	Permite pausar el trabajo de impresión actual e interrumpir otro trabajo. Sin embargo, no puede interrumpir un trabajo nuevo desde el ordenador. Vuelva a pulsar este botón para reiniciar un trabajo que esté en pausa.
5	Recupera la configuración predeterminada del usuario de los ajustes actuales. Si la configuración predeterminada del usuario no se ha realizado, recupera los valores predeterminados de fábrica.
6	Muestra la lista de contactos de Contactos . Puede registrar, editar o borrar los contactos.
7	Borra parámetros de número, como el número de copias.
8	Introduce números, caracteres y símbolos.
9	Muestra el menú Job/Status . Se puede comprobar el estado de la impresora y el historial de trabajos. La luz de error de la izquierda parpadea o se enciende si se produce un error. La luz de datos de la derecha parpadea cuando la impresora está procesando datos. Se enciende cuando hay trabajos en cola.
10	Muestra la pantalla Configuración del papel . Puede seleccionar la configuración de tamaño y tipo del papel para cada fuente de papel.
11	Detiene la operación en curso.
12	Muestra menús y mensajes. Puede cambiar el ángulo del panel de control. Cuando no se usa la impresora durante un período de tiempo específico, ésta entra en el modo de reposo y la pantalla se apaga. Pulse en cualquier parte de la pantalla táctil para activarla. Dependiendo de la configuración actual, al pulsar los botones del panel de control la impresora sale del modo de suspensión.
13	Guarda la bandeja de salida.
14	Se enciende cuando los documentos recibidos que todavía no se han leído, impreso o guardado, se almacenan en la memoria de la impresora.



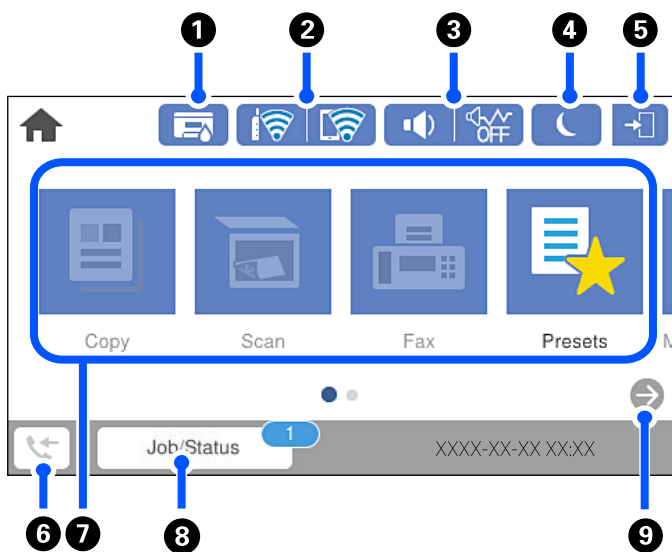



Configuración de la pantalla de inicio



1		<p>Muestra la pantalla Estado impresora.</p> <p>Puede comprobar la vida útil aproximada de la caja de mantenimiento.</p>						
2		<p>Muestra el estado de la conexión a la red. Para obtener más información, consulte la siguiente sección.</p> <p>"Guía del icono de red" de la página 26</p>						
3		<p>Muestra la pantalla Ajustes de sonido del disposit.</p> <p>Puede configurar Silenciar y Modo silencioso. También puede acceder al menú Sonidos desde esta pantalla. También puede configurar esto en el menú Configuración.</p> <p>Configuración > Ajustes generales > Config. básica > Sonidos</p> <table border="1" data-bbox="445 1332 686 1505"> <tr> <td data-bbox="451 1332 679 1411"></td> <td data-bbox="692 1332 1441 1505">Muestra si la impresora se encuentra o no en Modo silencioso. Cuando esta función está habilitada, la impresora hace menos ruido al imprimir pero la velocidad de impresión se reduce. Sin embargo, es posible que no se consiga una reducción de ruidos en función del tipo de papel y de la calidad de impresión.</td> </tr> <tr> <td data-bbox="451 1420 679 1505"></td> <td></td> </tr> </table> <table border="1" data-bbox="445 1514 686 1563"> <tr> <td data-bbox="451 1514 679 1563"></td> <td data-bbox="692 1514 1441 1563">Indica que se ha configurado Silenciar para la impresora.</td> </tr> </table>		Muestra si la impresora se encuentra o no en Modo silencioso . Cuando esta función está habilitada, la impresora hace menos ruido al imprimir pero la velocidad de impresión se reduce. Sin embargo, es posible que no se consiga una reducción de ruidos en función del tipo de papel y de la calidad de impresión.				Indica que se ha configurado Silenciar para la impresora.
	Muestra si la impresora se encuentra o no en Modo silencioso . Cuando esta función está habilitada, la impresora hace menos ruido al imprimir pero la velocidad de impresión se reduce. Sin embargo, es posible que no se consiga una reducción de ruidos en función del tipo de papel y de la calidad de impresión.							
	Indica que se ha configurado Silenciar para la impresora.							
4		<p>Seleccione el icono para entrar en el modo de suspensión. Cuando el icono esté gris, la impresora no podrá entrar en este modo.</p>						
5		<p>Indica que está activada la función de restricción de usuarios. Seleccione este icono para iniciar sesión en la impresora. Debe seleccionar un nombre de usuario y una contraseña. Solicite la información de inicio de sesión al administrador de la impresora.</p> <p>Si se muestra , un usuario con permiso de acceso ha iniciado sesión. Seleccione el icono para cerrar la sesión.</p>						
6		<p>Muestra la pantalla Información de datos de fax. El número que se muestra indica la cantidad de faxes que aún no se han leído, impreso o guardado.</p>						





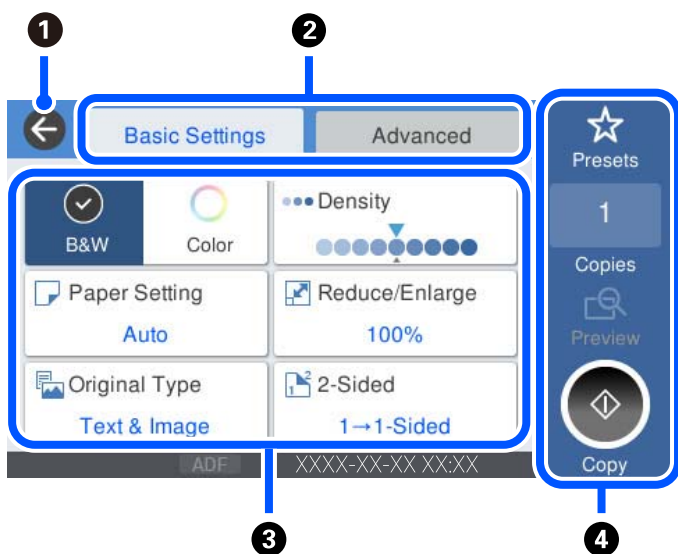

7	<p>Muestra cada menú.</p> <ul style="list-style-type: none"> <input type="checkbox"/> Copiar Le permite copiar documentos. <input type="checkbox"/> Digitalizar Le permite escanear documentos y guardarlos en un dispositivo de memoria o en una computadora. <input type="checkbox"/> Fax Le permite enviar faxes. <input type="checkbox"/> Ajustes Esto le permite registrar como preajustes ajustes de uso frecuente para copia, escaneado o faxes. <input type="checkbox"/> Disp. memoria Le permite imprimir datos JPEG o TIFF en un dispositivo de memoria, como una unidad USB flash conectada a la impresora. <input type="checkbox"/> Caja de fax Le permite almacenar los documentos recibidos, los documentos a enviar o faxes con espera de respuesta. <input type="checkbox"/> Trabajo confidencial Le permite imprimir un trabajo protegido con contraseña enviado desde el controlador de la impresora. <input type="checkbox"/> Configuración Le permite realizar ajustes relacionados con el mantenimiento, la configuración de la impresora y las operaciones. 	
8	Trabajo/Estado	Muestra los trabajos en curso que están en espera. Toque para mostrar el tipo de los trabajos, el temporizador de llegada, los nombres de usuario, etc., como una lista. El número que se muestra indica el número de trabajos en espera.
9		Desplaza la pantalla hacia la derecha.

Guía del icono de red

	La impresora no está conectada a una red cableada (Ethernet) o no está configurada.
	La impresora está conectada a una red cableada (Ethernet).
	La impresora no está conectada a una red inalámbrica (Wi-Fi).
	La impresora está buscando SSID, direcciones IP sin establecer o está teniendo problemas con una conexión inalámbrica (Wi-Fi).
	La impresora está conectada a una red inalámbrica (Wi-Fi). El número de barras indica la intensidad de la señal de conexión. Cuantas más barras hay, más intensa es la señal de conexión.
	La impresora no está conectada a una red inalámbrica (Wi-Fi) en el modo Wi-Fi Direct (PA simple).
	La impresora está conectada a una red inalámbrica (Wi-Fi) en el modo Wi-Fi Direct (PA simple).

Configuración de la pantalla del menú



1	Lleva de nuevo a la pantalla anterior.								
2	Cambiar la lista de ajustes con las pestañas. La pestaña Config. básica muestra elementos utilizados con frecuencia. La pestaña Avanzado muestra otros elementos que puede configurar cuando sea necesario.								
3	<p>Mostrar la lista de elementos de configuración. Si se muestra  , puede ver más información seleccionando el icono. Para realizar la configuración, seleccione el elemento o marque la casilla. Si ha cambiado un elemento desde el valor predeterminado del usuario o del valor predeterminado de fábrica, se muestra  en el mismo.</p> <p>Los elementos en gris no están disponibles. Seleccione el elemento para ver la razón.</p> <p>Si se produce algún problema, se muestra  en el elemento. Seleccione el icono para comprobar cómo resolver el problema.</p>								
4	<p>Inicia las operaciones con la configuración actual. Los elementos varían en función del menú.</p> <table border="1"> <tr> <td>Ajustes</td> <td>Muestra la lista de preajustes. Puede registrar la configuración actual como preajuste o cargar preajustes registrados.</td> </tr> <tr> <td>Copias</td> <td>Muestra un teclado en pantalla que le permite introducir el número de copias.</td> </tr> <tr> <td>Vista pre.</td> <td>Muestra una vista previa de la imagen antes de imprimirla, copiarla, escanearla o enviarla por fax.</td> </tr> <tr> <td></td> <td>Inicia la impresión, la copia, el escaneado o el envío de faxes.</td> </tr> </table>	Ajustes	Muestra la lista de preajustes. Puede registrar la configuración actual como preajuste o cargar preajustes registrados.	Copias	Muestra un teclado en pantalla que le permite introducir el número de copias.	Vista pre.	Muestra una vista previa de la imagen antes de imprimirla, copiarla, escanearla o enviarla por fax.		Inicia la impresión, la copia, el escaneado o el envío de faxes.
Ajustes	Muestra la lista de preajustes. Puede registrar la configuración actual como preajuste o cargar preajustes registrados.								
Copias	Muestra un teclado en pantalla que le permite introducir el número de copias.								
Vista pre.	Muestra una vista previa de la imagen antes de imprimirla, copiarla, escanearla o enviarla por fax.								
	Inicia la impresión, la copia, el escaneado o el envío de faxes.								

Configuración de pantalla de Job/Status

Pulse el botón  para que se muestre el menú Job/Status. Puede comprobar el estado de la impresora o de los trabajos.

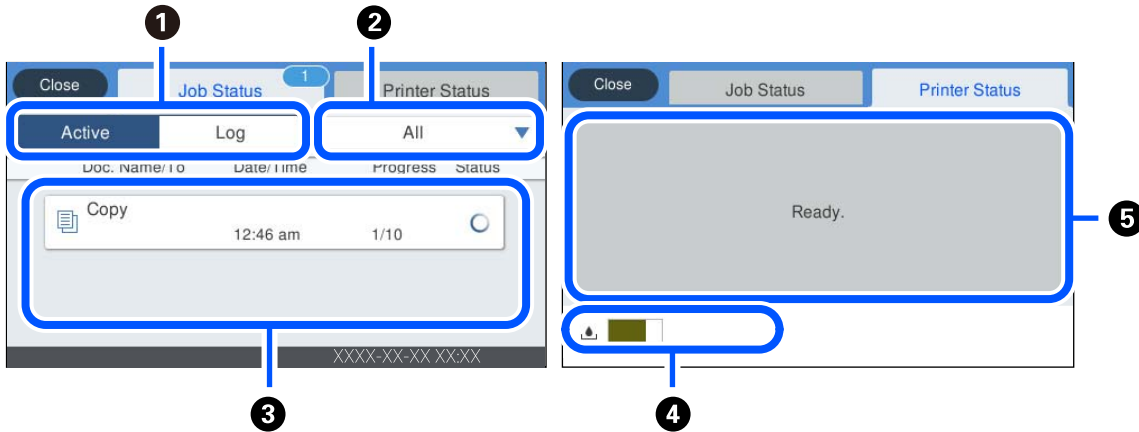

1	Cambia las listas mostradas.
2	Filtra los trabajos.
3	Si selecciona Activo , se muestra la lista de trabajos en curso y en espera de ser procesados. Si selecciona Registro , se muestra el historial de trabajos. Puede cancelar trabajos o comprobar el código de error mostrado en el historial cuando un trabajo no se haya podido completar.
4	Indica el tiempo de servicio aproximado de la caja de mantenimiento.
5	Muestra cualquier error que haya ocurrido en la impresora. Seleccione el error en la lista para ver el mensaje de error.

Información relacionada

➔ [“El código de error se muestra en el menú de estado” de la página 232](#)

Cómo escribir caracteres

Puede usar el teclado de la pantalla para introducir caracteres y símbolos al configurar la red, etc.

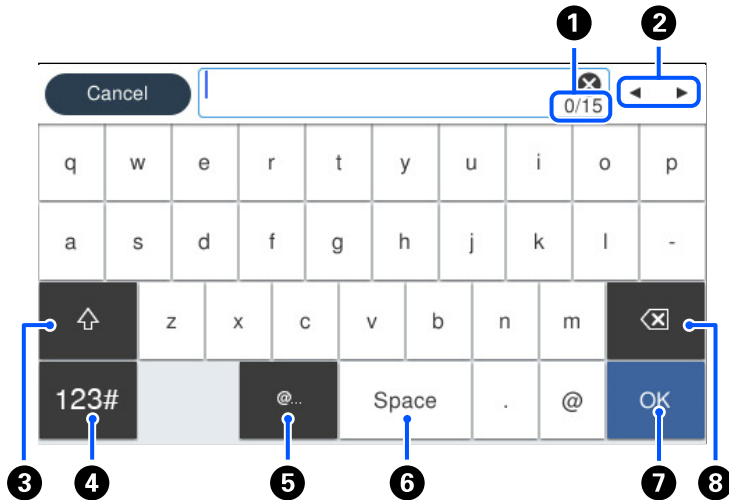

1	Indica el recuento de caracteres.
2	Mueve el cursor a la posición de entrada.
3	Cambia entre mayúsculas y minúsculas o números y símbolos.
4	Cambia el tipo de caracteres. <div style="display: flex; flex-direction: column; gap: 5px;"> <div>123#: Puede introducir números y símbolos.</div> <div>ABC: Puede introducir letras.</div> </div>
5	Introduce las direcciones de correo electrónico o las URL más utilizadas simplemente seleccionándolas.
6	Introduce un espacio.
7	Introduce un carácter.
8	Elimina el carácter situado a la izquierda.

Visualización de animaciones

En la pantalla LCD puede ver las animaciones de las instrucciones de funcionamiento tales como cargar papel o retirar el papel atascado.

- Seleccione ? : Muestra la pantalla de ayuda. Seleccione **Cómo** y, a continuación, seleccione los elementos que desea ver.

- ❑ Seleccione **Cómo** en la parte inferior de la pantalla: Muestra una animación sensible al contexto. Tenga en cuenta que la animación depende del modelo de impresora.

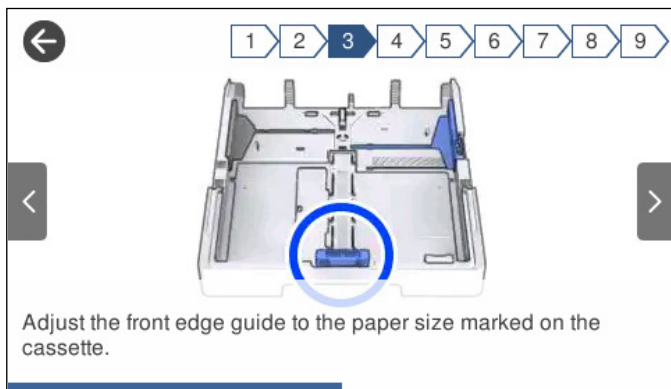

Carga del papel

Precauciones en la manipulación del papel.	32
Configuración del tamaño y tipo del papel.	32
Carga del papel.	33

Precauciones en la manipulación del papel

- ❑ Consulte las hojas de instrucciones suministradas junto con el papel.
- ❑ Para conseguir impresiones de alta calidad con papel original de Epson, utilice el papel dentro de las condiciones establecidas en las hojas proporcionadas con el papel.
- ❑ Airee y alinee los bordes del papel antes de cargarlo. No airee ni curve el papel fotográfico. Podría dañar la cara imprimible.

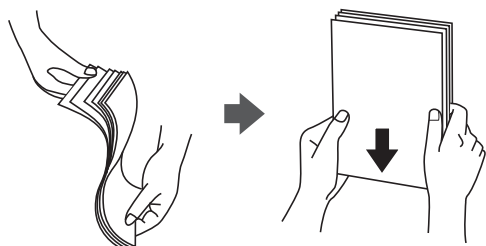

- ❑ Si el papel está curvado, alíselo o enróllelo ligeramente en dirección contraria antes de cargarlo. La impresión en papel curvado puede causar atascos de papel y manchas de tinta en la impresión.



- ❑ Los problemas de alimentación del papel pueden ocurrir con frecuencia en la impresión manual a doble cara cuando una cara está preimpresa. Si los atascos de papel siguen produciéndose, reduzca la cantidad de hojas a la mitad o menos, o cargue solo una hoja de papel cada vez.
- ❑ Asegúrese de utilizar papel de grano largo. Si no está seguro de qué papel está usando, consúltelo en el paquete del papel o póngase en contacto con el fabricante para comprobar las características del papel.
- ❑ Airee y alinee los bordes de los sobres antes de cargarlos. Cuando los sobres apilados contengan aire, presiónelos para aplastarlos antes de cargarlos.

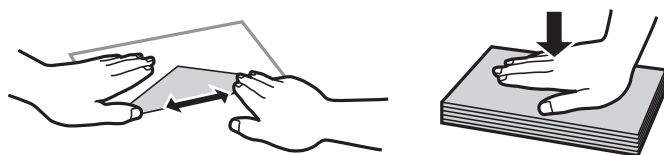

Información relacionada

- ➔ [“Tipos de papel no disponibles” de la página 309](#)

Configuración del tamaño y tipo del papel

Si registra el tamaño y tipo de papel en la pantalla que aparece al introducir la cassette de papel, la impresora le informará si la información registrada y los ajustes de impresión son diferentes. Esto evita desperdiciar papel y

tinta, ya que garantiza que no está imprimiendo con un tamaño de papel incorrecto o con un color incorrecto debido al uso de ajustes no coincidentes con el tipo de papel.

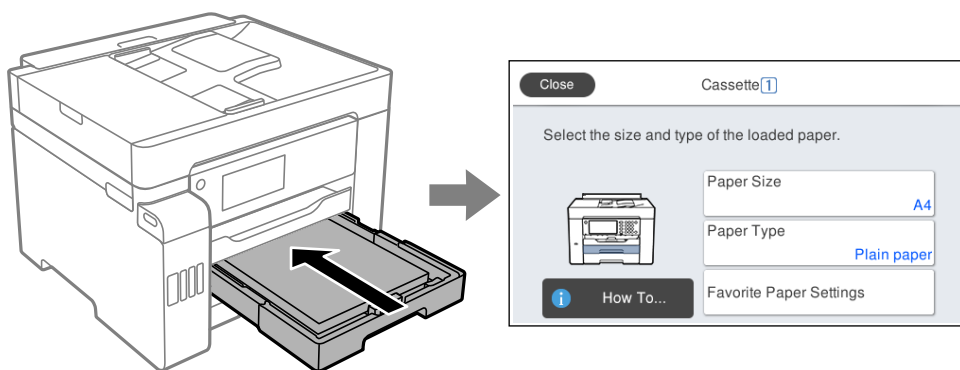

Si el tamaño y el tipo de papel mostrados son diferentes a los del papel cargado, seleccione el elemento que desee cambiar. Si los ajustes coinciden con el papel cargado, cierre la pantalla.

Nota:

Otra forma de ver la pantalla de ajustes de tipo y tamaño del papel es pulsar el botón  en el panel de control.

Lista de tipos de papel

Para obtener unos resultados de impresión óptimos, seleccione el tipo de papel pertinente.

Nombre del papel	Tipo papel	
	Panel de control	Controlador de impresora
Epson Business Paper Epson Bright White Ink Jet Paper Epson Bright White Paper	Papel Normal	Papel Normal
Epson Ultra Glossy Photo Paper	Ultra Glossy	Epson Ultra Glossy
Epson Premium Glossy Photo Paper	Premium Glossy	Epson Premium Glossy
Epson Premium Semigloss Photo Paper	Premium Semigloss	Epson Premium Semigloss
Epson Photo Paper Glossy	Glossy	Photo Paper Glossy
Epson Matte Paper-Heavyweight	Matte	Epson Matte
Epson Photo Quality Ink Jet Paper Epson Double-sided Photo Quality Ink Jet Paper	Papel superfino	Epson Photo Quality Ink Jet

Carga del papel

Consulte las animaciones que se muestran en la pantalla LCD de la impresora cargar papel o sobres.

Seleccione , y a continuación **Cómo > Cargar papel**. Seleccione el tipo y la fuente del que desea utilizar para mostrar las animaciones. Seleccione **Finalizar** para cerrar la pantalla de la animación.

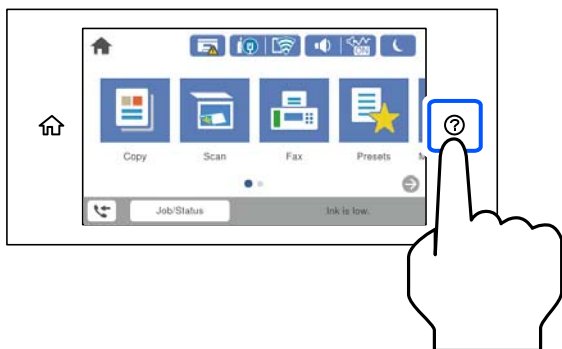

Carga de papel perforado

Cargue una sola hoja de papel perforado en la bandeja de papel.

Tamaño del papel: A3, B4, A4, B5, A5, Carta, Legal

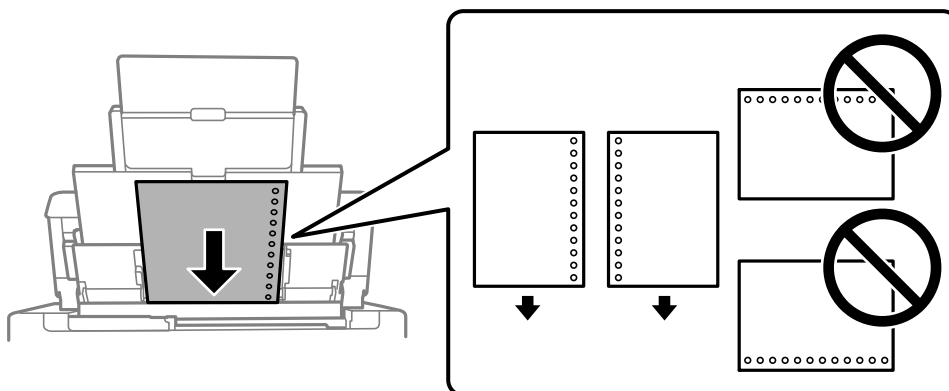

- Ajuste la posición de impresión del archivo para que no se imprima sobre las perforaciones.
- La impresión automática a dos caras no se puede utilizar con papel preperforado.

Carga de papel largo

Bandeja de papel

Cargue papel largo en la bandeja de papel, permitiendo que se enrolle el borde delantero del papel. Seleccione **Definido por Usuario** como ajuste de tamaño de papel.

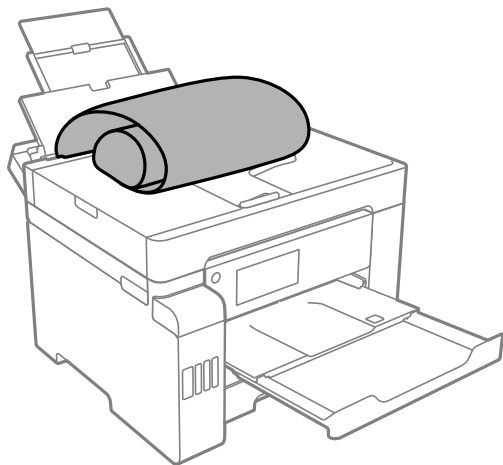

Asegúrese de que el borde del papel se ha cortado de forma perpendicular. Un corte en diagonal podría causar problemas de alimentación del papel.

La bandeja de salida no puede recoger papel largo. Prepare una caja y cualquier otra cosa que necesite para evitar que el papel caiga al suelo.

No toque el papel que está siendo alimentado o expulsado. Podría provocarle lesiones en la mano o afectar negativamente a la calidad de impresión.

Cassette de papel

Extienda el cassette de papel para cargar papel largo. Seleccione **Definido por Usuario** como ajuste de tamaño de papel.

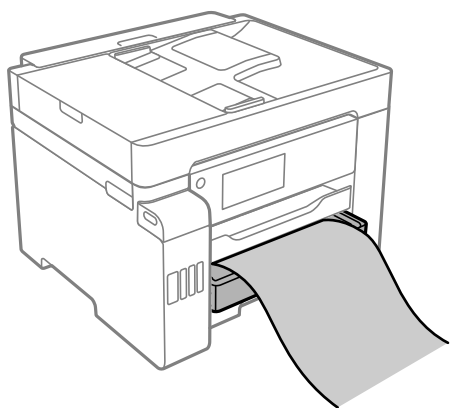

Asegúrese de que el borde del papel se ha cortado de forma perpendicular. Un corte en diagonal podría causar problemas de alimentación del papel.

No toque el papel que está siendo alimentado o expulsado. Podría provocarle lesiones en la mano o afectar negativamente a la calidad de impresión.

Colocación de originales

Originales no compatibles con ADF.	37
Detección automática del tamaño del original.	37
Colocación de originales.	38

Originales no compatibles con ADF



Importante:

No coloque fotografías ni obras de arte originales y valiosas en el ADF. Un error en la alimentación puede arrugar o dañar el original. En su lugar, utilice el cristal del escáner para escanear los documentos.

Para evitar atascos de papel, no coloque los originales siguientes en el ADF. Para estos tipos, utilice el cristal del escáner.

- Originales rasgados, doblados, arrugados, deteriorados o curvados
- Originales con agujeros de encuadernación
- Originales fijados con cinta adhesiva, grapas, clips, etc.
- Originales que llevan pegados cintas o papeles
- Originales con corte irregular o ángulos no rectos
- Originales encuadernados
- Transparencias, papel de transferencia térmica o carbón

Detección automática del tamaño del original

Cuando selecciona **Detección automática** como valor de ajuste del papel, se identifican automáticamente los siguientes tamaños de papel.

- Colocación vertical: A3, B4, A4, B5, A5 (cristal del escáner solamente)

Coloque el borde corto del original hacia la entrada de alimentación de papel del ADF o en el lado izquierdo del cristal del escáner.

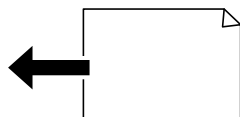

- Colocación horizontal: A4

Coloque el borde largo del original hacia la entrada de alimentación de papel del ADF o en el lado izquierdo del cristal del escáner.

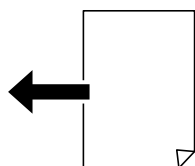

Nota:

Los tamaños de los siguientes originales podrían no detectarse correctamente. Si no se detecta el tamaño, establézcalo de forma manual en el panel de control.

- Originales rasgados, doblados, arrugados o con curvaturas (si presentan curvaturas, aplánelos antes de colocarlos)
- Originales con muchos orificios de encuadernación
- Transparencias, originales translúcidos o satinados

Colocación de originales

Puede consultar las animaciones que se muestran en la pantalla LCD de la impresora para colocar los originales.

Seleccione , y, a continuación **Cómo > Colocar originales**. Seleccione el método de colocación de los originales que desee ver. Seleccione **Finalizar** para cerrar la pantalla de la animación.

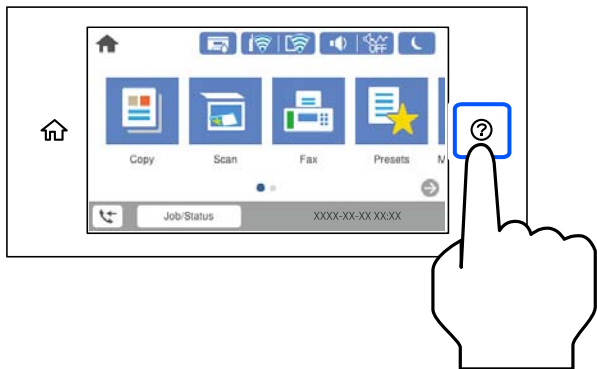

Si quiere copiar varios originales, coloque todos los originales en el ADF.

Cuando utilice el cristal del escáner



Precaución:

Tenga cuidado de no pillarse los dedos cuando cierre la cubierta para documentos. De lo contrario, podría hacerse daño.



Importante:

- Al colocar originales voluminosos, como libros, evite que la luz exterior incida directamente sobre el cristal del escáner.
- No aplique demasiada fuerza al cristal del escáner o a la cubierta para documentos. De lo contrario, podrían dañarse.

Nota:

- Si hay residuos o suciedad en el cristal del escáner, puede ampliarse el rango de escaneado para incluirlo, de forma que la imagen del original se puede ver desplazada o reducida. Quite toda suciedad del cristal del escáner antes de escanear.

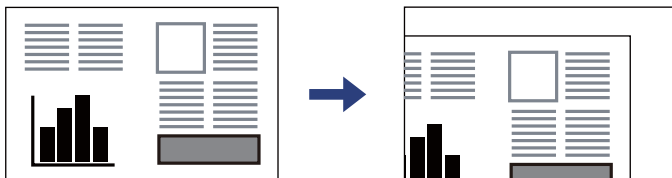

- Un margen de 1,5 mm desde la esquina del cristal del escáner no entra dentro del escaneado.
- Si los originales se colocan en el ADF y en el cristal del escáner, los originales del ADF tienen prioridad.
- Algunos tamaños podrían no detectarse automáticamente. En ese caso, seleccione el tamaño manualmente.
- Si deja los originales en el cristal del escáner mucho tiempo, se pueden quedar pegados a la superficie del cristal.

Cuando use el ADF

Importante:

- No cargue los originales por encima de la línea que hay justo debajo del símbolo del triángulo del interior de la guía para bordes del ADF.

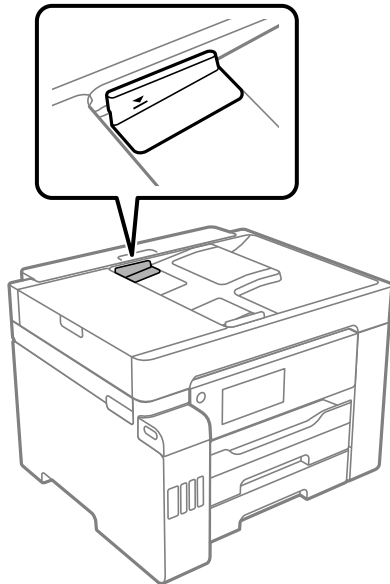

- No añada originales durante el escaneado.

Nota:

- Los originales de tamaño A4 se pueden colocar con el borde largo orientado hacia el ADF.
- Algunos tamaños podrían no detectarse automáticamente. En ese caso, seleccione el tamaño manualmente.

Información relacionada

- ➔ [“Originales no compatibles con ADF” de la página 37](#)
- ➔ [“Detección automática del tamaño del original” de la página 37](#)
- ➔ [“Especificaciones del escáner” de la página 346](#)
- ➔ [“Especificaciones del ADF” de la página 347](#)

Insertar y quitar un dispositivo de memoria

Inserción de un dispositivo USB externo.	41
Extracción de un dispositivo USB externo.	41
Compartir datos en un dispositivo de memoria.	41

Inserción de un dispositivo USB externo

Inserte un dispositivo USB externo en el puerto USB de interfaz externa.

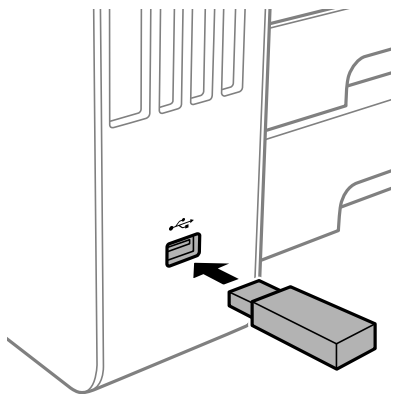

Información relacionada

→ [“Especificaciones del dispositivo de memoria” de la página 352](#)

Extracción de un dispositivo USB externo

Saque el dispositivo USB externo.

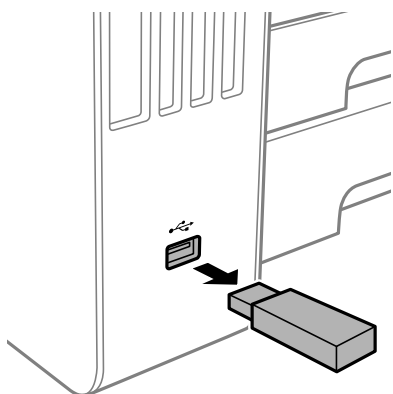

! *Importante:*

Si retira el dispositivo USB externo mientras la impresora está funcionando, los datos del dispositivo USB externo podrían perderse.

Compartir datos en un dispositivo de memoria

Desde una computadora, puede escribir o leer datos en un dispositivo de memoria, como una unidad flash USB, conectada a la impresora.

Importante:

Al compartir entre ordenadores conectados por USB o por la red un dispositivo de memoria introducido en la impresora, el acceso de escritura solo se permite a los ordenadores conectados por el método que seleccionó en la impresora. Para escribir en el dispositivo de memoria, introduzca **Configuración > Ajustes generales > Config. de la impresora > Interfaz disp. de mem. > Comp. archiv**s en el panel de control y, a continuación, seleccione un método de conexión.

Nota:

Se tardará un poco en reconocer los datos del ordenador si se ha conectado un dispositivo de memoria con gran capacidad, como un disco duro de 2 TB.

Windows

Seleccione un dispositivo de memoria en **Este equipo** o **Mi PC**. Se mostrarán los datos del dispositivo de memoria.

Nota:

Si ha conectado la impresora a la red sin utilizar el disco del software o Web Installer, asigne un puerto USB de una interfaz externa, como una unidad de red. Abra **Ejecutar** e introduzca un nombre de impresora \\XXXXX o la dirección IP de una impresora \\XXX.XXX.XXX.XXX para **Abrir**:. Haga clic con el botón secundario en el icono de un dispositivo para asignar la red. La unidad de red aparece en **Este equipo** o **Mi PC**.

Mac OS

Seleccione el icono del dispositivo correspondiente. Se mostrarán los datos que contiene el dispositivo de almacenamiento externo.

Nota:

- Para quitar un dispositivo de memoria, arrastre el icono del dispositivo al icono de la papelera. De lo contrario, es posible que los datos de la unidad compartida no se muestren correctamente al introducir otro dispositivo de memoria.
- Para acceder a un dispositivo de memoria a través de la red, seleccione **Ir > Conectarse al servidor** en el menú del escritorio. Introduzca un nombre de impresora cifs://XXXXX o smb://XXXXX (donde «XXXXX» es el nombre de la impresora) y a continuación haga clic en **Dirección de servidor**, y después en **Conectar**.

Información relacionada

➔ [“Especificaciones del dispositivo de memoria” de la página 352](#)

Impresión

Impresión de documentos.	44
Impresión en sobres.	80
Impresión de fotografías.	81
Impresión de páginas Web.	83
Impresión mediante un servicio en la nube.	84

Impresión de documentos

Impresión desde un ordenador — Windows

Si no puede cambiar alguno de los ajustes del controlador de impresora, es posible que los haya restringido el administrador. Obtenga la información necesaria del administrador de la impresora.

Impresión con ajustes sencillos



Nota:

Las operaciones pueden variar según la aplicación. Si desea más información, consulte la ayuda de la aplicación.

1. Cargue papel en la impresora.
“Carga del papel” de la página 33
2. Abra el archivo que desee imprimir.
3. Seleccione **Imprimir** o **Configurar impresora** en el menú **Archivo**.
4. Seleccione la impresora.
5. Seleccione **Preferencias** o **Propiedades** para acceder a la ventana del controlador de la impresora.

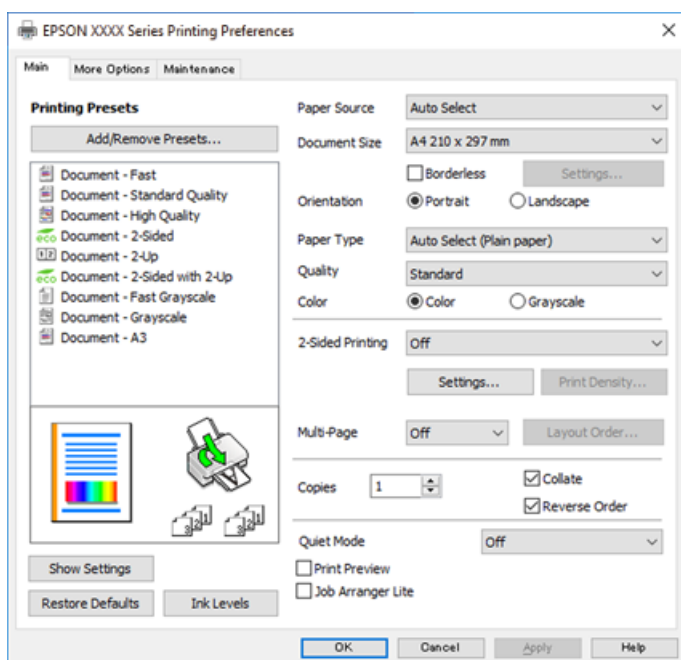

6. Cambie los ajustes como sea preciso.

Consulte las opciones de menú del controlador de impresora para ver más detalles.

Nota:

- También puede consultar en la ayuda en línea las explicaciones de las opciones de configuración. Al hacer clic con el botón derecho sobre un elemento aparece **Ayuda**.
- Si selecciona **Previsualizar documento**, puede ver una vista previa del documento antes de imprimirlo.

7. Haga clic en **OK** para cerrar la ventana del controlador de impresora.

8. Haga clic en **Imprimir**.

Nota:

- Cuando selecciona **Previsualizar documento**, se muestra una ventana de vista previa. Para cambiar la configuración, haga clic en **Cancelar** y repita el procedimiento desde el paso 2.
- Si desea cancelar la impresión, en su ordenador, haga clic con el botón derecho en su impresora en **Dispositivos e impresoras**, **Impresora** o en **Impresoras y faxes**. Haga clic en **Ver qué se está imprimiendo**, haga clic con el botón derecho en el trabajo que desea cancelar y, a continuación, seleccione **Cancelar**. En Windows, no se puede cancelar un trabajo de impresión desde el ordenador una vez que se ha enviado por completo a la impresora. En ese caso, cancele el trabajo de impresión desde el panel de control de la impresora.

Información relacionada

- ➔ [“Papel disponible y capacidades” de la página 304](#)
- ➔ [“Lista de tipos de papel” de la página 33](#)
- ➔ [“Opciones de menú para el controlador de impresora” de la página 45](#)

Opciones de menú para el controlador de impresora

Abra la ventana de impresión en una aplicación, seleccione la impresora y, a continuación, acceda a la ventana del controlador de impresora.

Nota:

Los menús disponibles varían según la opción seleccionada.

Pestaña Principal

Predefinidos impresión:

Añadir/Quitar predefinidos:

Puede agregar o quitar sus propios preajustes para los ajustes de impresión utilizados con más frecuencia. Seleccione el preajuste que desee utilizar en la lista.

Fuente Papel:

Seleccione la fuente de papel desde la que se alimentará el papel. Seleccione **Auto Selección** para seleccionar automáticamente la fuente de papel seleccionada en los ajustes de impresión de la impresora.

Tamaño de Documento:

Seleccione el tamaño de papel en el que desea imprimir. Si selecciona **Definido por Usuario**, introduzca el ancho y la altura del papel.

Sin márgenes:

Los datos de impresión se amplían algo más que el tamaño del papel para que no se imprima ningún margen alrededor de los bordes del papel. Haga clic en **Ajustes** para seleccionar el porcentaje de ampliación.

Orientación:

Seleccione la orientación que desea utilizar para imprimir.

Tipo de Papel:

Seleccione el tipo de papel en el que desea imprimir.

Calidad:

Seleccione la calidad de impresión que desea utilizar para imprimir. Los ajustes disponibles dependen del tipo de papel que seleccione. Si selecciona **Alta** la impresión tiene mejor calidad pero es más lenta.

Color:

Seleccione si la impresión será en color o monocroma.

Impresión a 2 caras:

Le permite realizar la impresión a doble cara.

Ajustes:

Puede especificar el borde y los márgenes de encuadernación. Al imprimir documentos de varias páginas, puede seleccionar imprimir desde la parte frontal o posterior de la página.

Densidad impresión:

Seleccione el tipo de documento para ajustar la densidad de impresión. Si se ha seleccionado la densidad de impresión adecuada, puede evitar que la tinta traspase el papel y la imagen se vea por la otra cara. Seleccione **Definido por Usuario** para ajustar la densidad de impresión manualmente.

Multi páginas:

Le permite imprimir varias páginas en una hoja o imprimir carteles. Haga clic en **Orden del diseño** para especificar el orden en que se imprimirán las páginas.

Copias:

Establezca el número de copias a imprimir.

Combinar:

Imprime documentos de varias páginas combinados en orden y clasificados en grupos.

Invertir orden:

Le permite imprimir desde la última página de manera que las páginas se apilen en el orden correcto tras la impresión.

Modo silencioso:

Reduce el ruido que hace la impresora. Pero tenga en cuenta que, si lo activa, la impresión será más lenta.

Previsualizar documento:

Muestra una vista previa del documento antes de imprimir.

Organizador simple de trabajos:

Job Arranger Lite permite combinar varios archivos creados por diferentes aplicaciones e imprimirlos como un solo trabajo de impresión.

Mostrar Ajustes/Ocultar configuración:

Muestra una lista de los elementos actualmente configurados en las pestañas **Principal**, y **Más Opciones**. Puede mostrar u ocultar la pantalla con la lista de ajustes actuales.

Restaurar valores predeterminados:

Devuelve todos los ajustes a los valores predeterminados de fábrica. Los ajustes de la pestaña **Más Opciones** también vuelven a sus valores predeterminados.

Niveles de tinta:

Muestra el nivel de tinta aproximado.

Pestaña Más Opciones

Predefinidos impresión:

Añadir/Quitar predefinidos:

Puede agregar o quitar sus propios preajustes para los ajustes de impresión utilizados con más frecuencia. Seleccione el preajuste que desee utilizar en la lista.

Tamaño de Documento:

Seleccione el tamaño de papel en el que desea imprimir. Si selecciona **Definido por Usuario**, introduzca el ancho y la altura del papel.

Salida de Papel:

Seleccione el tamaño de papel en el que desea imprimir. Si **Tamaño de Documento** es diferente a **Salida de Papel**, **Reducir/Ampliar Documento** se selecciona automáticamente. No tiene que seleccionarlo cuando imprima sin reducir o aumentar el tamaño de un documento.

Reducir/Ampliar Documento:

Le permite reducir o ampliar el tamaño de un documento.

Ajustar a Página:

Reduce o amplía automáticamente el documento para que se ajuste al tamaño de papel seleccionado en **Salida de Papel**.

Ampliar a:

Imprime con un porcentaje específico.

Centro:

Imprime imágenes en el centro del papel.

Corrección del color:

Automático:

Ajusta automáticamente el tomo de las imágenes.

Personaliz:

Ajusta automáticamente los colores de las imágenes. Al hacer clic en **Más opciones** se abre la pantalla **Corrección del color**, en la que puede seleccionar un método detallado de corrección de color. Haga clic en **Opciones de imágenes** para habilitar Impresión universal de colores, Corregir ojos rojos y que las líneas finas se impriman más nítidamente.

Características de la marca de fondo:

Le permite realizar configuraciones de patrones anticopia, marcas de agua o encabezados y pies de página.

Añadir/Eliminar:

Le permite añadir o eliminar cualquier patrón anticopia o marca de agua que desee.

Ajustes:

Le permite configurar el método de impresión de los patrones anticopia o marcas de agua.

Encabezado y pie:

Puede imprimir cierta información, como un nombre de usuario y la fecha de impresión, como encabezados o pies de página. A continuación, puede ajustar el color, la fuente, el tamaño o el estilo.

Trabajo Confidencial:

Protege por contraseña los documentos confidenciales al imprimir. Si utiliza esta función, los datos de la impresión se guardan en la impresora y sólo se pueden imprimir después de introducir la contraseña en el panel de control de la impresora. Haga clic en **Ajustes** para aplicar los ajustes.

Ajustes adicionales:

Rotar 180°:

Gira las páginas 180 grados antes de imprimir. Seleccione este elemento cuando imprima en papel, como por ejemplo sobres, que estén cargados en una dirección fija en la impresora.

Impresión bidireccional:

Imprime cuando el cabezal de impresión se mueve en ambas direcciones. La velocidad de impresión es mayor, pero la calidad puede mermar.

Espejo:

Invierte la imagen para que se imprima como aparecería en un espejo.

Mostrar Ajustes/Ocultar configuración:

Muestra una lista de los elementos actualmente configurados en las pestañas **Principal**, y **Más Opciones**. Puede mostrar u ocultar la pantalla con la lista de ajustes actuales.

Restaurar valores predeterminados:

Devuelve todos los ajustes a los valores predeterminados de fábrica. Los ajustes de la pestaña **Principal** también vuelven a sus valores predeterminados.

Pestaña Utilidades

Com. boquilla cab. imp.:

Imprime un patrón de test de inyectores para comprobar si los inyectores del cabezal de impresión están obstruidos.

Limpieza cabezal impr.:

Limpia los inyectores del cabezal de impresión obstruidos. Debido a que esta función usa tinta, limpie el cabezal de impresión sólo si las boquillas están obstruidas, como se muestra en la ilustración del patrón del test de inyectores.

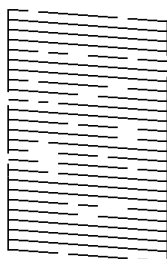

Limpieza a fondo:

Ejecuta la limpieza intensa para limpiar los inyectores obstruidos del cabezal de impresión. Debido a que esta función usa más tinta que la limpieza del cabezal, realice la limpieza intensa sólo si la mayoría de las boquillas están obstruidas, como se muestra en la ilustración del patrón del test de inyectores.

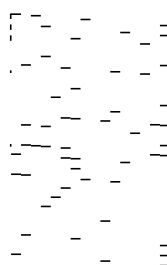

Organizador simple de trabajos:

Abre la ventana Organizador simple de trabajos. Aquí puede abrir y editar datos previamente guardados.

EPSON Status Monitor 3:

Abre la ventana EPSON Status Monitor 3. Aquí puede confirmar el estado de la impresora y los consumibles.

Preferencias de Monitorización:

Le permite realizar ajustes para los elementos de la ventana EPSON Status Monitor 3.

Más ajustes:

Le permite realizar diferentes ajustes. Haga clic con el botón derecho del ratón en cada elemento para ver la Ayuda y obtener más detalles.

Cola de impresión:

Muestra los trabajos en espera de impresión. Puede comprobar, poner en pausa o reanudar los trabajos de impresión.

Información de la Impresora y Opciones:

Muestra el número de hojas de papel que se introducen en la impresora o en la ADF.

Idioma:

Cambia el idioma utilizado en la ventana del controlador de impresora. Para aplicar la configuración, cierre el controlador de impresora y vuelva a abrirlo.

Actualización de software:

Inicia EPSON Software Updater para comprobar la última versión de las aplicaciones en Internet.

Soporte Técnico:

Si el manual está instalado el ordenador, se muestra el manual. Si no lo está, puede acceder al sitio web de Epson para consultar el manual y el soporte técnico disponible.

Añadir preajustes de impresión para una impresión más sencilla

Si crea un valor preestablecido con la configuración de la impresora que utiliza con frecuencia en el controlador de impresora, puede imprimir fácilmente seleccionando en la lista el valor preestablecido.

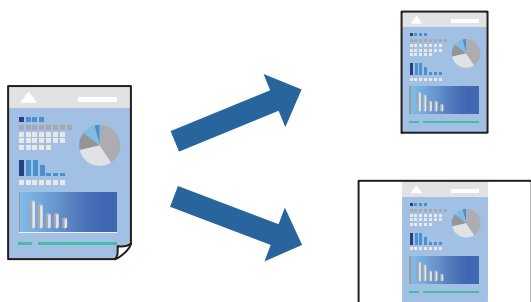

1. En la pestaña **Principal** o **Más Opciones** del controlador de impresora, configure cada elemento (como **Tamaño de Documento** y **Tipo de Papel**).
2. en **Principal** o **Más Opciones**.
3. Haga clic en **Añadir/Quitar predefinidos** en **Predefinidos impresión**.
4. Introduzca un **Nombre** y, si lo desea, un comentario.
5. Haga clic en **Guardar**.

Nota:

Para eliminar un ajuste predefinido que haya añadido, haga clic en **Añadir/Quitar predefinidos**, seleccione el nombre del ajuste predefinido en cuestión y elimínelo.

“Pestaña Principal” de la página 45

“Pestaña Más Opciones” de la página 47

6. Haga clic en **Imprimir**.

La próxima vez que desee imprimir con el mismo ajuste, seleccione el nombre del ajuste registrado en **Predefinidos impresión** y haga clic en **OK**.

Información relacionada

- ➔ “Carga del papel” de la página 33
- ➔ “Impresión con ajustes sencillos” de la página 44

Impresión por las 2 caras

Puede imprimir por las dos caras del papel siguiendo uno de estos procedimientos.

- Impresión a 2 caras automática
- Impresión manual a doble cara

Cuando la impresora termina de imprimir la primera cara, dele la vuelta al papel para imprimir la otra cara.

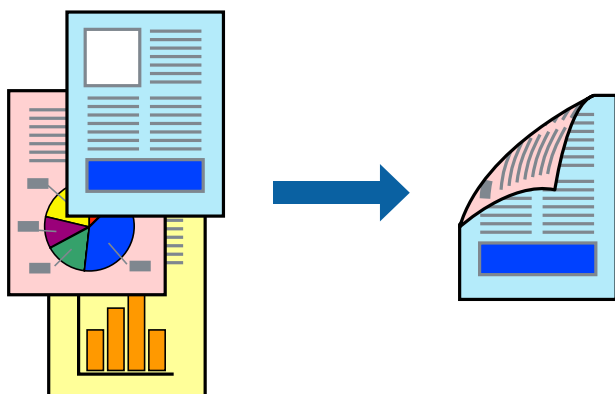

Nota:

- Esta función no está disponible en la impresión sin márgenes.
 - Si no utiliza papel adecuado para la impresión por las 2 caras, la calidad de la impresión puede decaer y se pueden producir atascos de papel.
“Papel para impresión a dos caras” de la página 308
 - Según el papel y los datos, puede que la tinta traspase el papel y se vea por la otra cara.
 - No se puede imprimir a doble cara a menos que **EPSON Status Monitor 3** esté habilitado. Si **EPSON Status Monitor 3** está deshabilitado, acceda a la ventana del controlador de la impresora, haga clic en **Más ajustes** en la pestaña **Utilidades** y, a continuación, seleccione **Activar EPSON Status Monitor 3**.
 - Sin embargo, puede no estar disponible si se accede a la impresora a través de una red, o si la impresora es de uso compartido.
1. En la pestaña **Principal** del controlador de impresora, seleccione el método de **Impresión a 2 caras**.
 2. Haga clic en **Configuración**, realice los ajustes apropiados y, a continuación, haga clic en **Aceptar**.

- Haga clic en **Densidad impresión**, realice los ajustes pertinentes y haga clic en **Aceptar**.

Cuando ajuste la **Densidad impresión** puede ajustar la densidad de impresión según el tipo de documento.

Nota:

Este ajuste no está disponible cuando selecciona el modo de impresión manual a doble cara.

La impresión puede resultar lenta según la combinación de opciones seleccionadas para **Densidad impresión** en la ventana **Seleccione el tipo de documento**, y para **Calidad** en la ficha **Principal**.

- Establezca el resto de los elementos en las fichas **Principal** y **Más Opciones** según sea preciso, y haga clic en **Aceptar**.

[“Pestaña Principal” de la página 45](#)

[“Pestaña Más Opciones” de la página 47](#)

- Haga clic en **Imprimir**.

En el caso de la impresión manual a doble cara, cuando ha terminado de imprimirse la primera cara, aparece una ventana emergente en el ordenador. Siga las instrucciones que aparezcan en la pantalla.

Información relacionada

- ➔ [“Papel disponible y capacidades” de la página 304](#)
- ➔ [“Carga del papel” de la página 33](#)
- ➔ [“Impresión con ajustes sencillos” de la página 44](#)

Imprimir un folleto

También puede imprimir un folleto creado reordenando las páginas y plegando la impresión.

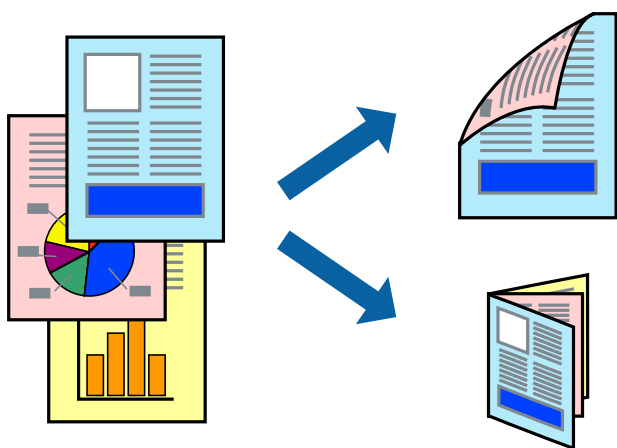

Nota:

- Esta función no está disponible con la impresión sin márgenes.
- Si no utiliza papel adecuado para la impresión por las 2 caras, la calidad de la impresión puede decaer y se pueden producir atascos de papel.
[“Papel para impresión a dos caras” de la página 308](#)
- Según el papel y los datos, puede que la tinta traspase el papel y se vea por la otra cara.
- No se puede imprimir a doble cara a menos que **EPSON Status Monitor 3** esté habilitado. Si **EPSON Status Monitor 3** está deshabilitado, acceda a la ventana del controlador de la impresora, haga clic en **Más ajustes** en la pestaña **Utilidades** y, a continuación, seleccione **Activar EPSON Status Monitor 3**.
- Sin embargo, puede no estar disponible si se accede a la impresora a través de una red, o si la impresora es de uso compartido.

1. En la pestaña **Principal** del controlador de impresora, seleccione el método de **Impresión a 2 caras**.
2. Haga clic en **Configuración**, y seleccione **Folleto**.
3. Haga clic en **OK**.
 - Encuadernado central: Utilice este método cuando imprima una pequeña cantidad de páginas que se pueden apilar y doblar fácilmente por la mitad.
 - Encuadernado lateral. Use este método cuando imprima una hoja (cuatro páginas) a la vez, doblando cada una por la mitad y luego juntándolas en un volumen.

4. Haga clic en **Densidad impresión**, realice los ajustes pertinentes y haga clic en **Aceptar**.
Cuando ajuste la **Densidad impresión** puede ajustar la densidad de impresión según el tipo de documento.

Nota:

La impresión puede resultar lenta según la combinación de opciones seleccionadas para **Seleccione el tipo de documento**, en la ventana **Ajuste de la densidad de impresión** y para **Calidad** en la ficha **Principal**.

5. Establezca el resto de los elementos en las fichas **Principal** y **Más Opciones** según sea preciso, y haga clic en **Aceptar**.

[“Pestaña Principal” de la página 45](#)

[“Pestaña Más Opciones” de la página 47](#)

6. Haga clic en **Imprimir**.

Información relacionada

- ➔ [“Papel disponible y capacidades” de la página 304](#)
- ➔ [“Carga del papel” de la página 33](#)
- ➔ [“Impresión con ajustes sencillos” de la página 44](#)

Impresión de varias páginas en una hoja

Puede imprimir varias páginas de datos en una sola hoja de papel.



Nota:

Esta función no está disponible con la impresión sin márgenes.

1. En la pestaña **Principal** del controlador, seleccione **2-Up**, **4-Up**, **6-Up**, **8 por cara**, **9-Up** o **16-Up** como ajuste de **Multi páginas**.
2. Haga clic en **Orden diseño**, realice los ajustes pertinentes y haga clic en **Aceptar**.
3. Establezca el resto de los elementos en las fichas **Principal** y **Más Opciones** según sea preciso, y haga clic en **Aceptar**.
[“Pestaña Principal” de la página 45](#)
[“Pestaña Más Opciones” de la página 47](#)
4. Haga clic en **Imprimir**.

Información relacionada

- ➔ [“Carga del papel” de la página 33](#)
- ➔ [“Impresión con ajustes sencillos” de la página 44](#)

Impresión ajustada al tamaño del papel

Seleccione el tamaño de papel que cargó en la impresora como valor del parámetro Tamaño del papel de destino.



Nota:

Esta función no está disponible con la impresión sin márgenes.

1. En la pestaña **Más Opciones** del controlador de impresora, realice los ajustes siguientes.
 - Tamaño de Documento: Seleccione el tamaño del papel ajustado en la configuración de la aplicación.
 - Salida de Papel: Seleccione el tamaño del papel que cargó en la impresora.
Ajustar a Página se selecciona automáticamente.

Nota:

*Haga clic en **Centro** para imprimir la imagen reducida en el centro del papel.*

2. Establezca el resto de los elementos en las fichas **Principal** y **Más Opciones** según sea preciso, y haga clic en **Aceptar**.
 - [“Pestaña Principal” de la página 45](#)
 - [“Pestaña Más Opciones” de la página 47](#)
3. Haga clic en **Imprimir**.

Información relacionada

- ➔ [“Carga del papel” de la página 33](#)
- ➔ [“Impresión con ajustes sencillos” de la página 44](#)

Impresión de un documento reducido o ampliado con cualquier ampliación

Puede reducir o ampliar el tamaño de un documento en un porcentaje específico.



1. En la pestaña **Más Opciones** del controlador de impresora, seleccione el tamaño del documento en **Tamaño de Documento**.
2. Seleccione el tamaño de papel en el que desea imprimir en **Salida de Papel**.
3. Seleccione **Reducir/Ampliar Documento, Ampliar a**, e introduzca un porcentaje.
4. Establezca el resto de los elementos en las fichas **Principal** y **Más Opciones** según sea preciso, y haga clic en **Aceptar**.
 - “Pestaña Principal” de la página 45
 - “Pestaña Más Opciones” de la página 47
5. Haga clic en **Imprimir**.

Información relacionada

- ➔ “Carga del papel” de la página 33
- ➔ “Impresión con ajustes sencillos” de la página 44

Impresión de una imagen en varias hojas para ampliar (crear un póster)

Esta característica permite imprimir una imagen en varias hojas de papel. Puede crear un póster más grande pegándolas juntas.

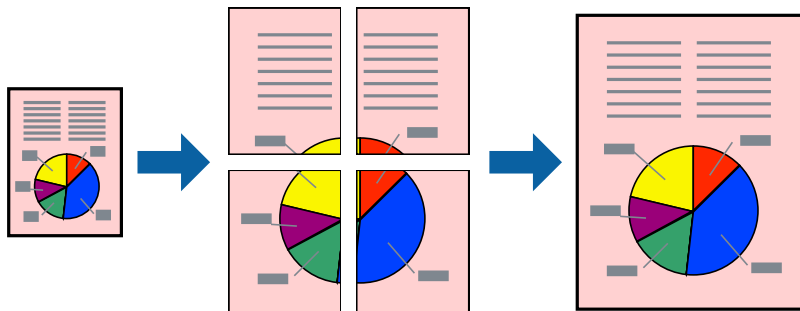

Nota:

Esta función no está disponible con la impresión sin márgenes.

1. En la pestaña **Principal** del controlador de la impresora, seleccione **2x1 Poster**, **2x2 Poster**, **3x3 Póster** o **4x4 Póster** como configuración de **Multi páginas**.
2. Haga clic en **Ajustes**, realice los ajustes pertinentes y haga clic en **Aceptar**.

Nota:

Imprimir Líneas de Corte le permite imprimir una guía de corte.

3. Establezca el resto de los elementos en las fichas **Principal** y **Más Opciones** según sea preciso, y haga clic en **Aceptar**.

[“Pestaña Principal” de la página 45](#)

[“Pestaña Más Opciones” de la página 47](#)

4. Haga clic en **Imprimir**.

Información relacionada

- ➔ [“Carga del papel” de la página 33](#)
- ➔ [“Impresión con ajustes sencillos” de la página 44](#)

Creación de afiches mediante Superposición de Marcas de Alineación

A continuación presentamos un ejemplo de cómo crear un póster cuando se ha seleccionado **2x2 Póster** y se ha seleccionado **Superposición de Marcas de Alineación** en **Imprimir Líneas de Corte**.

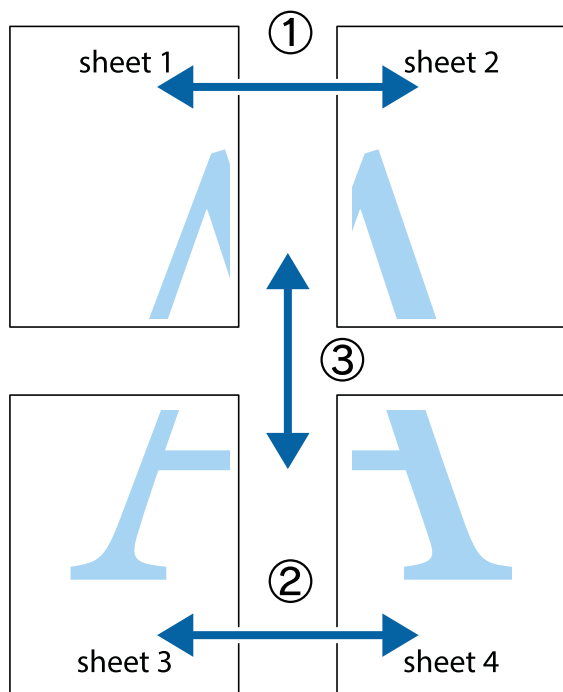

1. Prepare Sheet 1 y Sheet 2. Recorte los márgenes de la Sheet 1 por la línea vertical azul, atravesando el centro de las marcas de cruz superior e inferior.

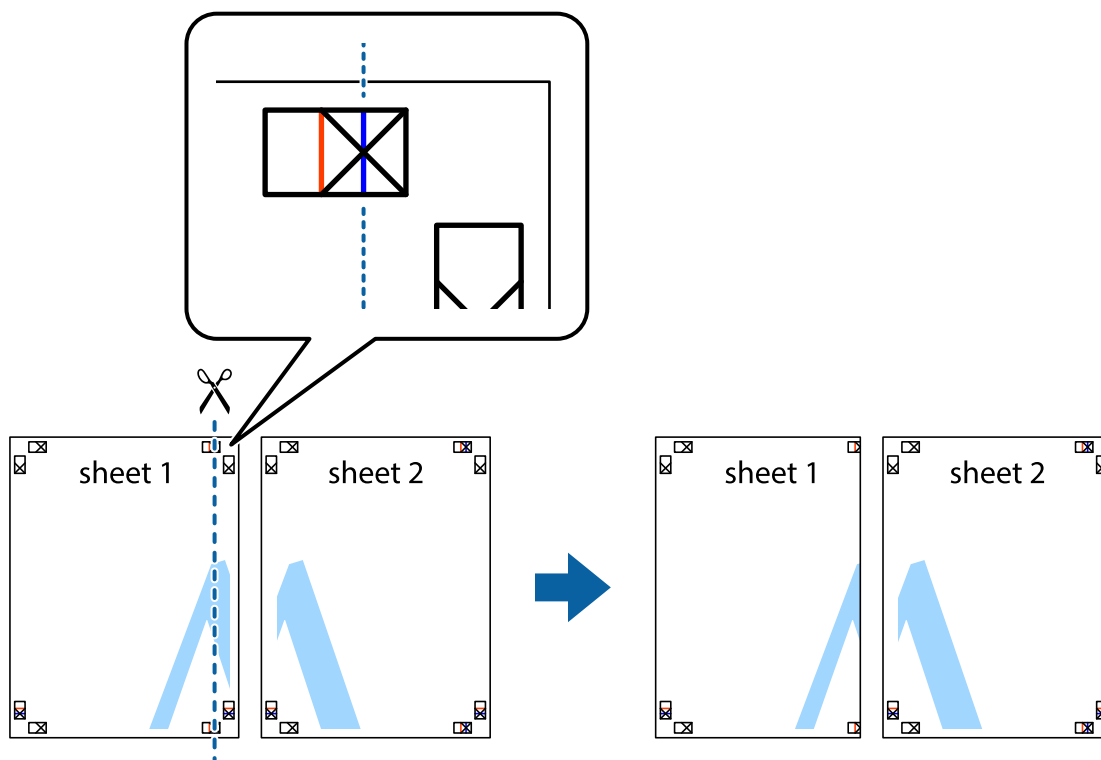

- Coloque el borde de la Sheet 1 encima de la Sheet 2 y luego pegue temporalmente las hojas por la parte de atrás con cinta adhesiva.

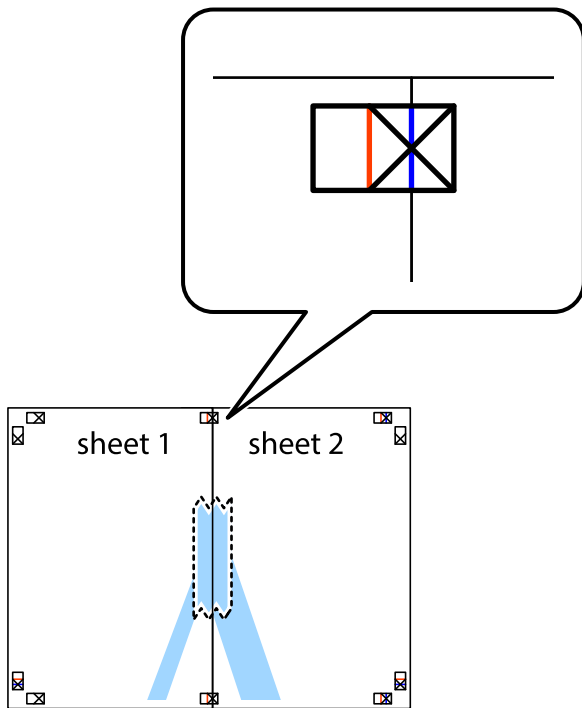

- Corte en dos las hojas pegadas con cinta por la línea vertical roja atravesando los marcadores de alineación (esta vez, la línea a la izquierda de las marcas de cruz).

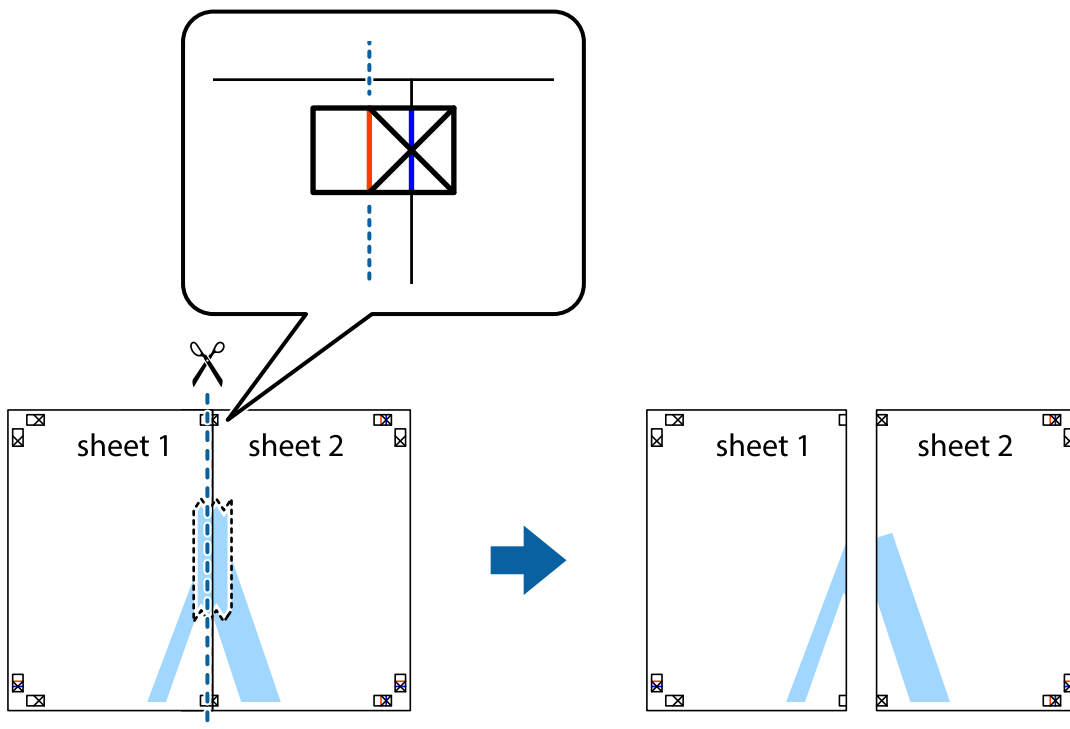

- Una las hojas por la parte de atrás con cinta adhesiva.

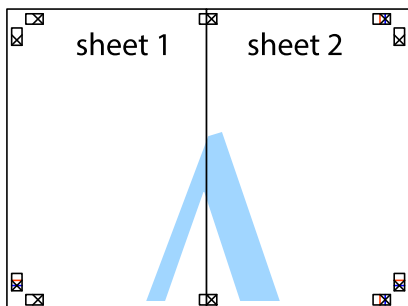

- Repita los pasos 1 a 4 para unir con cinta adhesiva la Sheet 3 y la Sheet 4.
- Recorte los márgenes de la Sheet 1 y la Sheet 2 por la línea horizontal azul, atravesando el centro de las marcas de cruz izquierda y derecha.

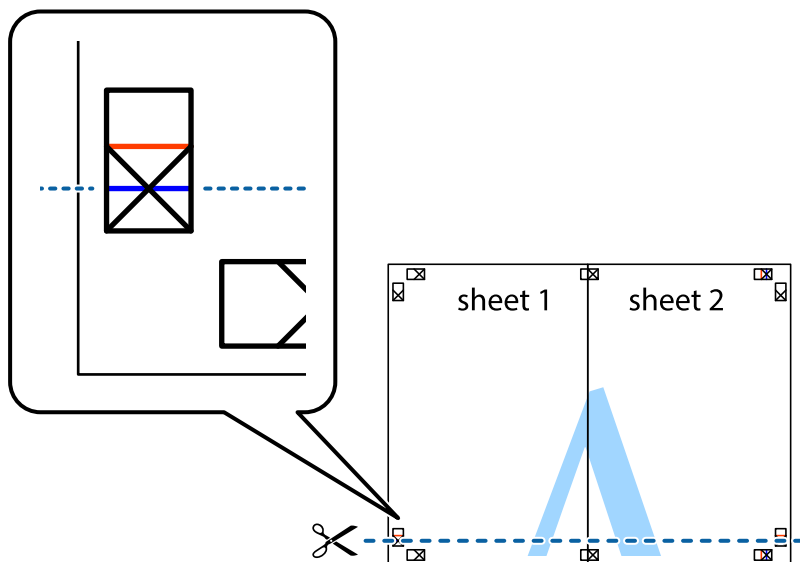

7. Coloque el borde de la Sheet 1 y la Sheet 2 encima de la Sheet 3 y la Sheet 4 y alinee las marcas de cruz. A continuación, pegue temporalmente las hojas por la parte de atrás.

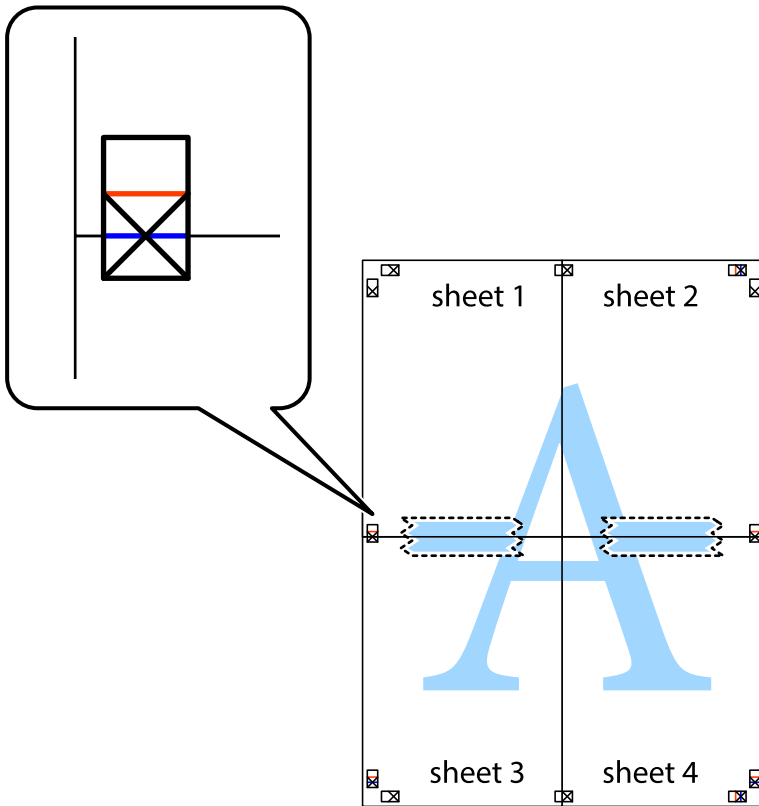

- Corte en dos las hojas pegadas con cinta por la línea horizontal roja atravesando los marcadores de alineación (esta vez, la línea arriba de las marcas de cruz).

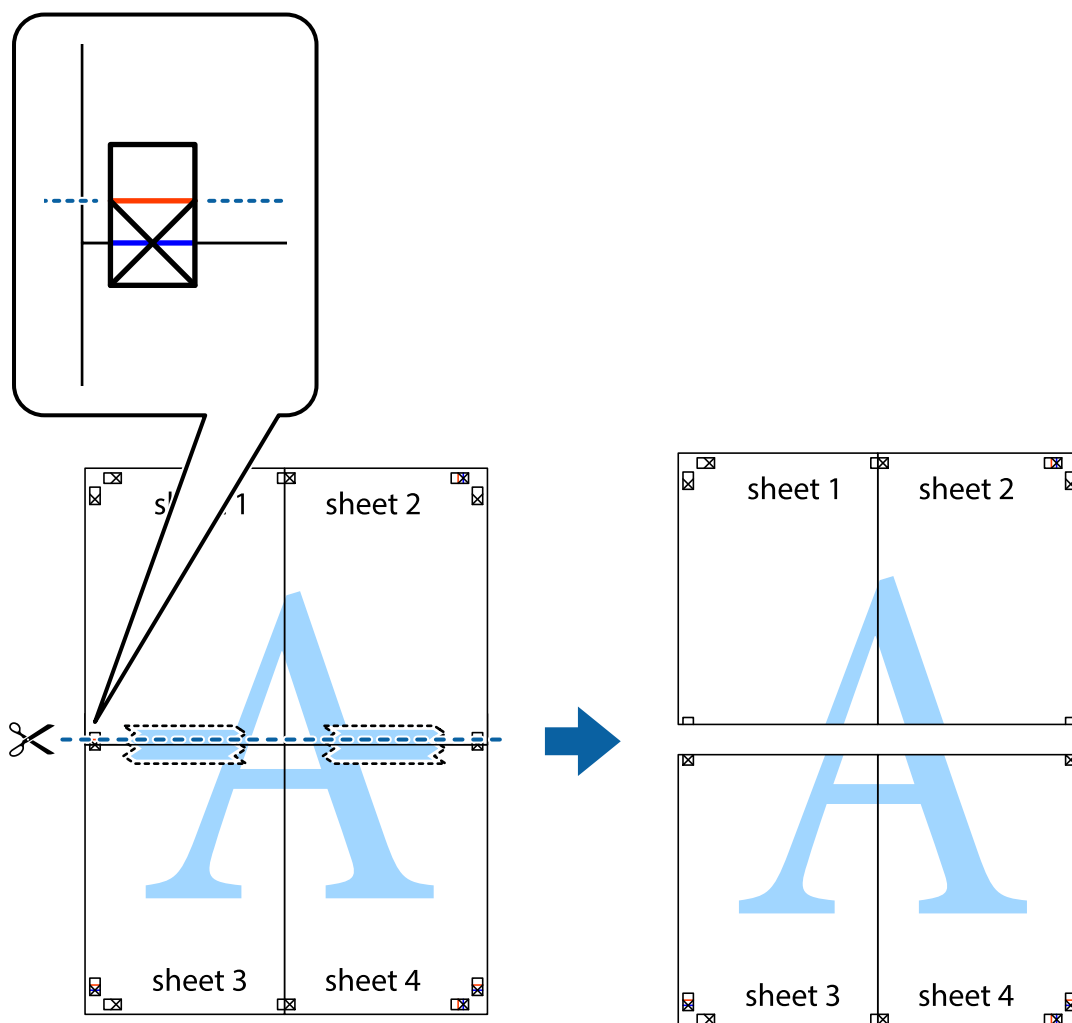

- Una las hojas por la parte de atrás con cinta adhesiva.

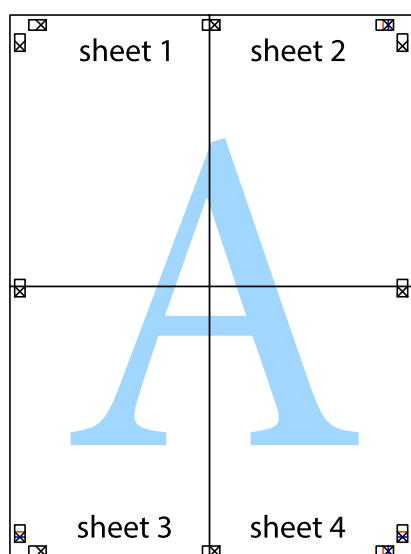

10. Recorte los márgenes restantes por la guía exterior.

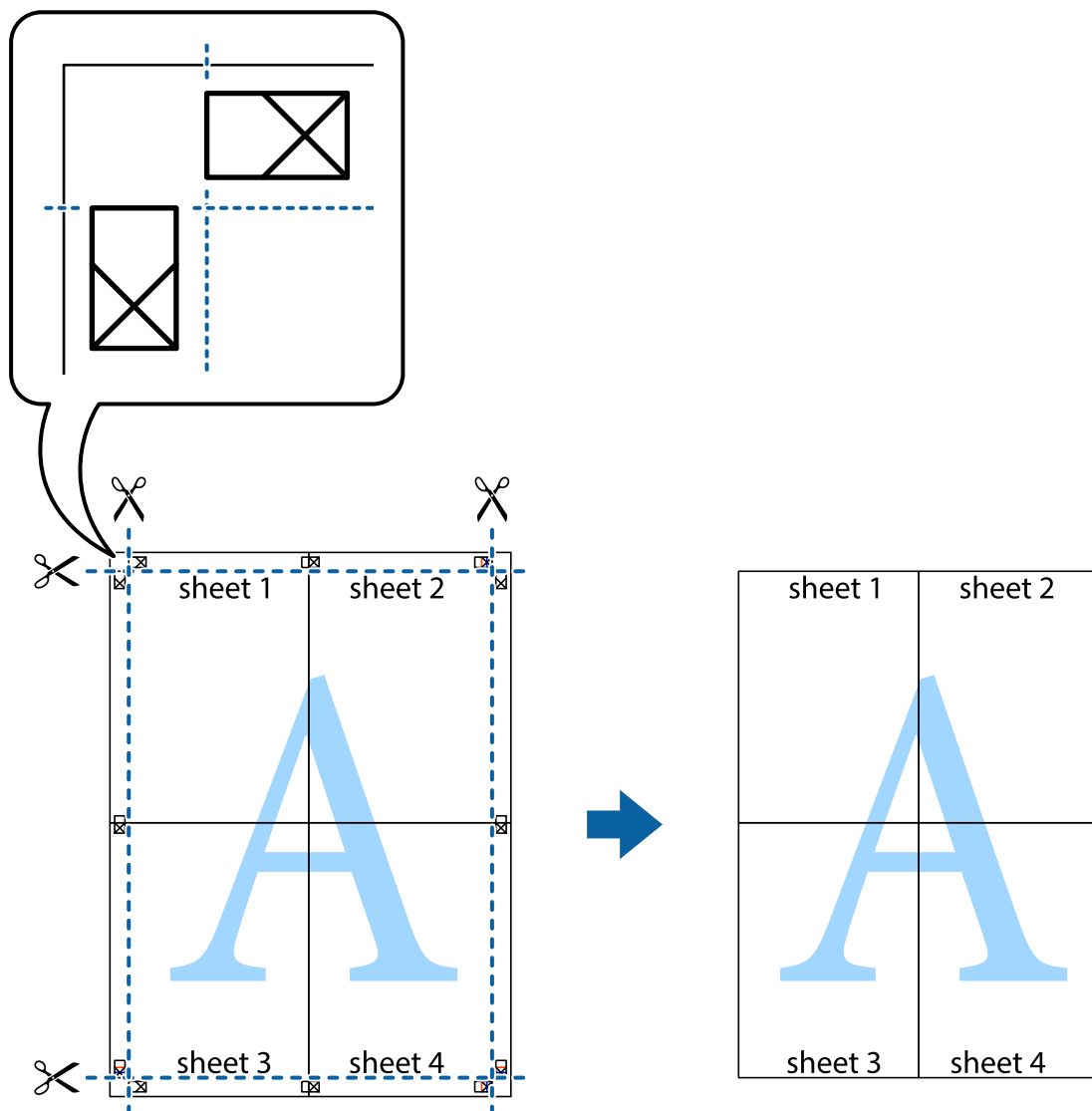

Impresión con encabezado y pie de página

Puede imprimir cierta información, como un nombre de usuario y la fecha de impresión, como encabezados o pies de página.

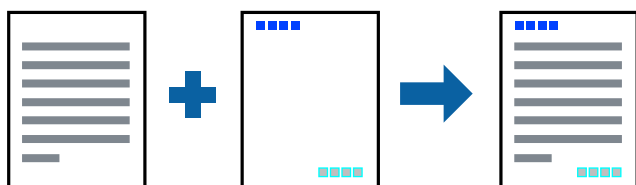

1. En la pestaña **Más Opciones** del controlador de impresora, haga clic en **Características de la marca de fondo y**, a continuación, seleccione **Encabezado y pie**.
2. **Ajustes y**, a continuación, seleccione los elementos que desea imprimir.

3. Establezca el resto de los elementos en las fichas **Principal** y **Más Opciones** según sea preciso, y haga clic en **Aceptar**.

[“Pestaña Principal” de la página 45](#)

[“Pestaña Más Opciones” de la página 47](#)

4. Haga clic en **Imprimir**.

Información relacionada

➔ [“Carga del papel” de la página 33](#)

➔ [“Impresión con ajustes sencillos” de la página 44](#)

Impresión de una marca de agua

Puede imprimir una marca de agua, como «Confidencial», o un patrón anticopia en sus impresiones. Si imprime con un patrón anticopia, las letras ocultas aparecen al fotocopiarlas para distinguir el original de las copias.



Patrón anti-copia está disponible en las siguientes condiciones:

- Tipo de papel: Papel normal, papel de copia, membrete, reciclado, color, preimpreso, papel normal de alta calidad o papel grueso
- Sin bordes: No seleccionado
- Calidad: Estándar
- Impresión a 2 caras: Desactivada, Manual (Encuadernación borde largo), o Manual (Encuadernación borde corto)
- Corrección del color: Automático
- Papel granulado corto: No seleccionado

Nota:

También puede agregar su propia marca de agua o patrón anticopia.

1. En la pestaña del **Más Opciones** del controlador de impresora, haga clic en **Características de la marca de fondo** y, a continuación, seleccione Patrón anti-copia o Marca de fondo.
2. Haga clic en **Ajustes** para cambiar detalles como el tamaño, la densidad o la posición del patrón o la marca.
3. Establezca el resto de los elementos en las fichas **Principal** y **Más Opciones** según sea preciso, y haga clic en **Aceptar**.
[“Pestaña Principal” de la página 45](#)
[“Pestaña Más Opciones” de la página 47](#)
4. Haga clic en **Imprimir**.

Información relacionada

- ➔ [“Carga del papel” de la página 33](#)
- ➔ [“Impresión con ajustes sencillos” de la página 44](#)

Impresión de archivos protegidos por contraseña

Puede establecer una contraseña para que un trabajo de impresión comience a imprimirse sólo después de introducir la contraseña en el panel de control de la impresora.

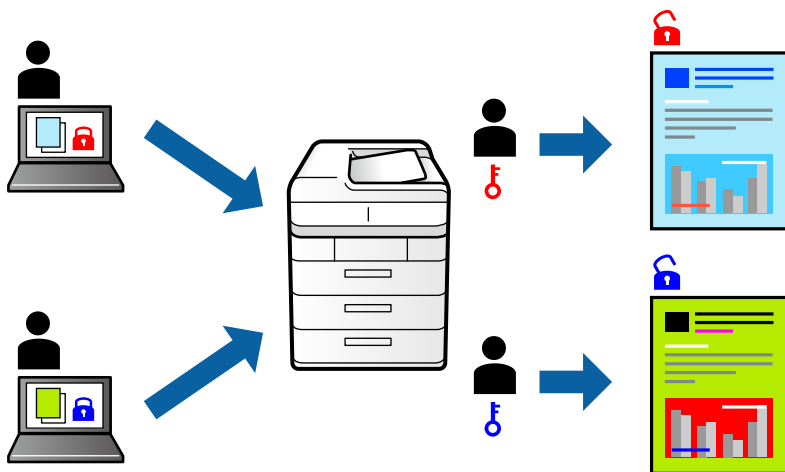

1. En la pestaña **Más Opciones** del controlador de impresora, seleccione **Trabajo Confidencial** y luego introduzca una contraseña.
2. Establezca el resto de los elementos en las fichas **Principal** y **Más Opciones** según sea preciso, y haga clic en **Aceptar**.
 - “Pestaña Principal” de la página 45
 - “Pestaña Más Opciones” de la página 47
3. Haga clic en **Imprimir**.
4. Para imprimir en trabajo, seleccione **Trabajo confidencial** en la pantalla de inicio del panel de control de la impresora. Seleccione el trabajo que desea imprimir y, a continuación, escriba la contraseña.

Información relacionada

- ➔ [“Carga del papel” de la página 33](#)
- ➔ [“Impresión con ajustes sencillos” de la página 44](#)

Impresión de varios archivos juntos

Organizador simple de trabajos permite combinar varios archivos creados por diferentes aplicaciones e imprimirlos como un solo trabajo de impresión. Puede especificar los ajustes de impresión de los archivos combinados, como el diseño de varias páginas y la impresión a doble cara.

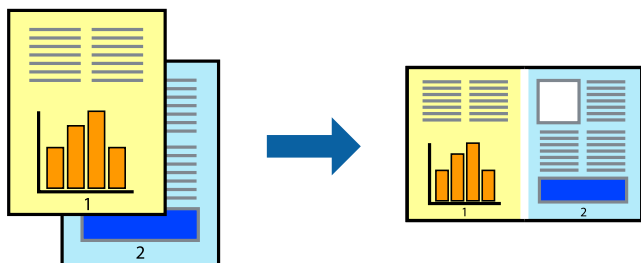

1. En la pestaña **Principal** del controlador de impresora, seleccione **Organizador simple de trabajos**.
[“Pestaña Principal” de la página 45](#)
2. Haga clic en **Imprimir**.
 Cuando empieza a imprimir, se muestra la ventana Organizador simple de trabajos.
3. Con la ventana Organizador simple de trabajos abierta, abra el archivo que desea combinar con el archivo actual y repita los pasos anteriores.
4. Si selecciona un trabajo de impresión añadido a Proyecto de impresión en la ventana Organizador simple de trabajos, puede editar el diseño de la página.
5. Haga clic en **Imprimir** en el menú **Archivo** para comenzar a imprimir.

Nota:

Si cierra la ventana Organizador simple de trabajos antes de agregar todos los datos de impresión al Proyecto de impresión, el trabajo de impresión en el que está trabajando se cancelará. Haga clic en **Guardar** en el menú **Archivo** para guardar el trabajo actual. Los archivos se guardan con la extensión «ecl».

Para abrir un proyecto de impresión, haga clic en **Organizador simple de trabajos** en la pestaña **Utilidades** del controlador de impresora para abrir la ventana Job Arranger Lite. A continuación, seleccione **Abrir** en el menú **Archivo** para seleccionar el archivo.

Información relacionada

- ➔ [“Carga del papel” de la página 33](#)
- ➔ [“Impresión con ajustes sencillos” de la página 44](#)

Impresión mediante la función Universal Print en color

Puede mejorar la visibilidad de textos e imágenes en las impresiones.

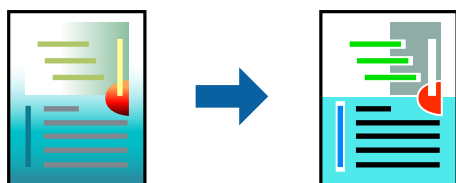

Impresión universal de colores solo está disponible si se han seleccionado los parámetros siguientes.

- Tipo de papel: Papel normal, papel de copia, papel con membrete, papel reciclado, papel de color, papel preimpreso, papel normal de alta calidad
- Calidad: **Estándar** o de más calidad
- Color de impresión: **Color**
- Aplicaciones: Microsoft® Office 2007 o posterior
- Tamaño del texto: 96 pts o menos

1. En la pestaña **Más Opciones** del controlador de impresora, haga clic en **Opciones de imágenes** en la configuración de **Corrección del color**.
2. Seleccione una opción de la configuración de **Impresión universal de colores**.
3. **Opciones de mejora** para realizar más ajustes.
4. Establezca el resto de los elementos en las fichas **Principal** y **Más Opciones** según sea preciso, y haga clic en **Aceptar**.

[“Pestaña Principal” de la página 45](#)

[“Pestaña Más Opciones” de la página 47](#)

5. Haga clic en **Imprimir**.

Nota:

- Algunos caracteres pueden alterarse por patrones, como «+» apareciendo como «±».*
- Los patrones y subrayados específicos de la aplicación pueden alterar el contenido impreso si se usan estos ajustes.*
- La calidad de la impresión puede ser menor en fotos y otras imágenes cuando se utiliza los ajustes de Impresión universal de colores.*
- La impresión es más lenta cuando se usan los ajustes de Impresión universal de colores.*

Información relacionada

- ➔ [“Carga del papel” de la página 33](#)
- ➔ [“Impresión con ajustes sencillos” de la página 44](#)

Ajuste del color de la impresión

Puede ajustar los colores utilizados en el trabajo de impresión. Estos ajustes no afectan a los datos originales.

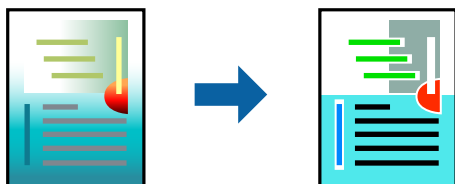

Con **PhotoEnhance** se imprimen imágenes más nítidas y colores más vivos porque ajusta automáticamente el contraste, la saturación y el brillo de los datos de imagen originales.

Nota:

PhotoEnhance ajusta el color analizando la ubicación del objetivo. Por consiguiente, si ha cambiado la ubicación del objetivo al reducir, ampliar, recortar o girar la imagen, el color puede cambiar inesperadamente. Seleccionar la opción *sin márgenes* también cambia la ubicación del objetivo y con ella el color. Si la imagen está mal enfocada, los tonos pueden no parecer naturales. Si el color cambia o no es natural, imprima en un modo que no sea **PhotoEnhance**.

1. En la pestaña **Más Opciones** del controlador de la impresora, seleccione el método de corrección de color en la configuración de **Corrección del color**.
 - Automático Este ajuste adapta automáticamente el tono al tipo de papel y a los ajustes de calidad de impresión.
 - Si selecciona Personaliz y hace clic en **Más opciones**, podrá realizar sus propios ajustes.
2. Establezca el resto de los elementos en las fichas **Principal** y **Más Opciones** según sea preciso, y haga clic en **Aceptar**.
 - [“Pestaña Principal” de la página 45](#)
 - [“Pestaña Más Opciones” de la página 47](#)
3. Haga clic en **Imprimir**.

Información relacionada

- ➔ [“Carga del papel” de la página 33](#)
- ➔ [“Impresión con ajustes sencillos” de la página 44](#)

Impresión para enfatizar líneas delgadas

Puede aumentar el grosor de líneas delgadas que sea demasiado finas para imprimirse.

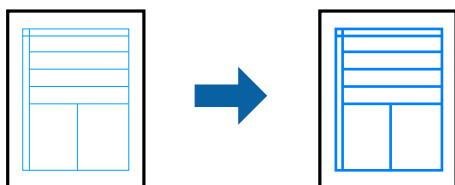

1. En la pestaña **Más Opciones** del controlador de impresora, haga clic en **Opciones de imágenes** en la configuración de **Corrección del color**.
2. Seleccione **Destacar líneas finas**.
3. Establezca el resto de los elementos en las fichas **Principal** y **Más Opciones** según sea preciso, y haga clic en **Aceptar**.
 - [“Pestaña Principal” de la página 45](#)
 - [“Pestaña Más Opciones” de la página 47](#)
4. Haga clic en **Imprimir**.

Información relacionada

- ➔ [“Carga del papel” de la página 33](#)

➔ [“Impresión con ajustes sencillos” de la página 44](#)

Impresión de códigos de barras claros

Puede imprimir códigos de barra nítidos que sean fáciles de escanear. Habilite esta función solo si no puede escanear el código de barras que imprimió.

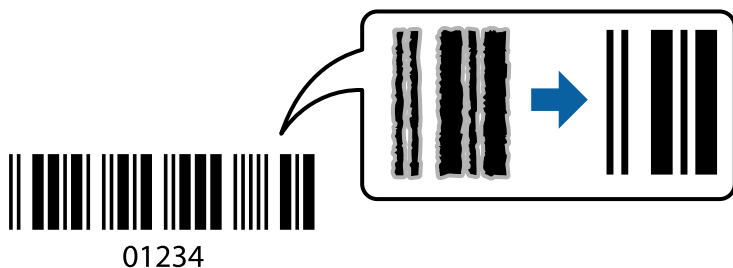

Puede usar esta función en las siguientes condiciones.

- Tipo de papel: Papel normal, papel de copia, membrete, reciclado, color, preimpreso, papel normal de alta calidad, papel grueso, inyección de tinta Epson de calidad fotográfica, Epson mate o Sobre
- Calidad: **Estándar**

1. En la pestaña **Utilidades** del controlador de impresora, haga clic en **Más ajustes** y, a continuación, seleccione **Modo Código de barras**.
2. Establezca el resto de los elementos en las fichas **Principal** y **Más Opciones** según sea preciso, y haga clic en **Aceptar**.

[“Pestaña Principal” de la página 45](#)

[“Pestaña Más Opciones” de la página 47](#)

3. Haga clic en **Imprimir**.

Nota:

Es posible que la reducción de borrosidad no se pueda realizar siempre, según las circunstancias.

Información relacionada

- ➔ [“Carga del papel” de la página 33](#)
- ➔ [“Impresión con ajustes sencillos” de la página 44](#)

Impresión desde un ordenador — Mac OS

Impresión con ajustes sencillos

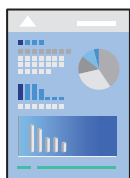

Nota:

Las operaciones y las pantallas varían según la aplicación. Si desea más información, consulte la ayuda de la aplicación.

1. Cargue papel en la impresora.
[“Carga del papel” de la página 33](#)
2. Abra el archivo que desee imprimir.
3. Seleccione **Imprimir** en el menú **Archivo** u otro comando para acceder a la ventana del diálogo de impresión.
 Si es preciso, haga clic en **Mostrar detalles** o ▼ para expandir la ventana de impresión.
4. Seleccione la impresora.
5. Seleccione **Ajustes Impresión** en el menú emergente.

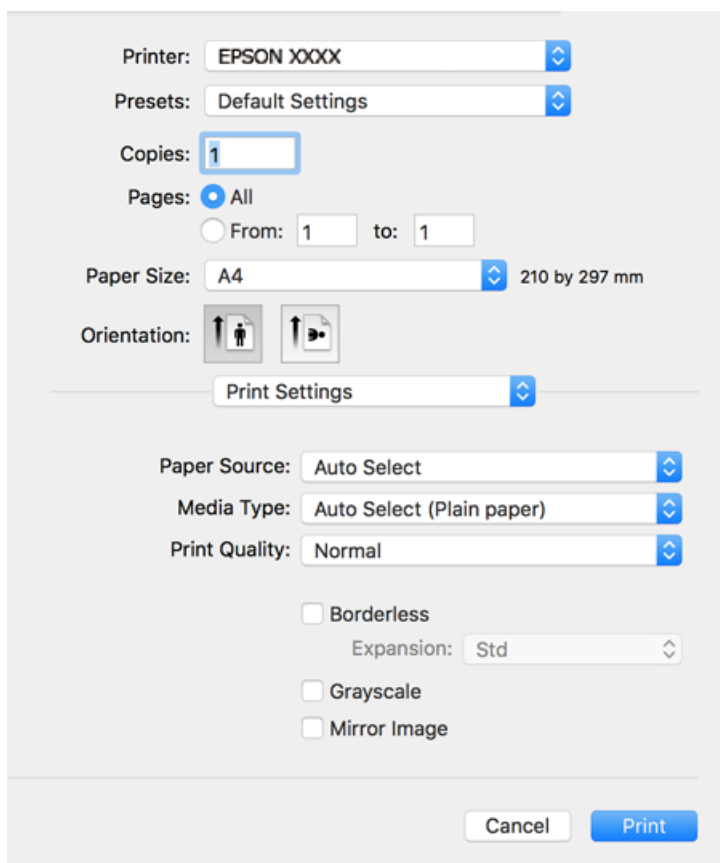

Nota:

Si no aparece el menú **Ajustes Impresión** en macOS High Sierra, macOS Sierra, OS X El Capitan, OS X Yosemite, OS X Mavericks, OS X Mountain Lion, se debe a que el controlador de la impresora Epson no se ha instalado correctamente. Habilítelo en el siguiente menú. macOS Mojave no puede acceder a **Ajustes Impresión** en aplicaciones creadas por Apple, como TextEdit.

Seleccione **Preferencias del sistema** en el menú Apple > **Impresoras y escáneres** (o **Impresión y Escaneado, Impresión y Fax**), quite la impresora y vuelva a agregarla. Consulte la sección siguiente para agregar una impresora.

[“Agregar la impresora \(solo para Mac OS\)” de la página 170](#)

6. Cambie los ajustes como sea preciso.

Consulte las opciones de menú del controlador de impresora para ver más detalles.

7. Haga clic en **Imprimir**.

Nota:

Si desea cancelar la impresión, en su ordenador, haga clic en el icono de la impresora del **Acoplar**. Seleccione el trabajo que desea cancelar y, a continuación, realice una de las acciones siguientes. En Windows, no se puede cancelar un trabajo de impresión desde el ordenador una vez que se ha enviado por completo a la impresora. En ese caso, cancele el trabajo de impresión desde el panel de control de la impresora.

- OS X Mountain Lion o posterior

Haga clic en  junto al indicador de progreso.

- Mac OS X v10.6.8 a v10.7.x

Haga clic en **Eliminar**.

Información relacionada

- ➔ [“Papel disponible y capacidades” de la página 304](#)
- ➔ [“Lista de tipos de papel” de la página 33](#)
- ➔ [“Opciones de menú para Ajustes Impresión” de la página 72](#)

Opciones de menú para el controlador de impresora

Abra la ventana de impresión en una aplicación, seleccione la impresora y, a continuación, acceda a la ventana del controlador de impresora.

Nota:

Los menús disponibles varían según la opción seleccionada.

Opciones de menú para el diseño

Páginas por hoja

Seleccione el número de páginas que se van a imprimir en una hoja.

Dirección del diseño

Especifique el orden en el que se imprimirán las páginas.

Borde

Imprime un borde alrededor de las páginas.

Orientación inversa de la página

Gira las páginas 180 grados antes de imprimir. Seleccione este elemento cuando imprima en papel, como por ejemplo sobres, que estén cargados en una dirección fija en la impresora.

Voltear horizontalmente

Invierte una imagen para que se imprima tal como aparecería en un espejo.

Opciones de menú de coincidencia de colores

ColorSync/EPSON Ajuste Color

Seleccione el método de ajuste de color. Estas opciones ajustan los colores entre la impresora y la pantalla del ordenador para reducir al mínimo la diferencia de color.

Opciones de menú para la manipulación del papel

Combinar páginas

Imprime documentos de varias páginas combinados en orden y clasificados en grupos.

Páginas a imprimir

Seleccione esta opción para imprimir sólo páginas impares o sólo páginas pares.

Orden de las páginas

Seleccione esta opción para imprimir desde la parte superior o la última página.

Ajustar al tamaño del papel

Imprime para ajustarse al tamaño de papel que ha cargado.

Tamaño de papel de destino

Seleccione el tamaño del papel para imprimir.

Sólo reducir

Seleccione esta opción al reducir el tamaño del documento.

Opciones de menú para la portada

Imprimir portada

Seleccione si desea o no imprimir una portada. Si desea agregar una contraportada, seleccione **Después del documento**.

Tipo de página de portada

Seleccione el contenido de la portada.

Opciones de menú para Ajustes Impresión

Origen de papel

Seleccione la fuente de papel desde la que se alimentará el papel. Seleccione **Auto Selección** para seleccionar automáticamente la fuente de papel seleccionada en los ajustes de impresión de la impresora.

Tipo papel

Seleccione el tipo de papel en el que desea imprimir.

Resolución

Seleccione la calidad de impresión que desea utilizar para imprimir. Las opciones varían dependiendo del tipo de papel.

Sin márgenes

Esta casilla se selecciona cuando selecciona un tamaño de papel sin bordes.

En la impresión sin márgenes, los datos de impresión se amplían algo más que el tamaño del papel para que no se imprima ningún margen alrededor de los bordes del papel.

Expansión: Seleccione la cantidad de ampliación.

Escala de Grises

Seleccione esta opción si desea imprimir en negro o en tonos grises.

Espejo

Invierte la imagen para que se imprima como aparecería en un espejo.

Opciones de menú para Opciones de color

Ajustes manuales

Ajusta el color manualmente. En **Más Ajustes**, puede seleccionar ajustes detallados.

PhotoEnhance

Se imprimen imágenes más nítidas y colores más vivos porque se ajusta automáticamente el contraste, la saturación y el brillo de los datos de imagen originales.

Desactivado (Sin Ajuste de Color)

Imprime sin realzar ni ajustar el color de ninguna manera.

Opciones de menú para Ajustes de la impresión a dos caras

Impresión a 2 caras

Imprime en ambas caras del papel.

Añadir preajustes de impresión para una impresión más sencilla

Si crea un valor preestablecido con la configuración de la impresora que utiliza con frecuencia en el controlador de impresora, puede imprimir fácilmente seleccionando en la lista el valor preestablecido.

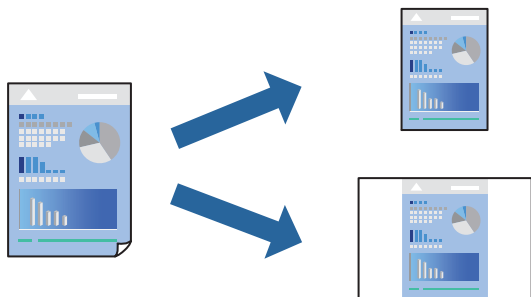

1. Configure cada elemento, por ejemplo, **Ajustes Impresión y Diseño** (**Tamaño papel**, **Tipo papel**, y así sucesivamente).

2. Haga clic en **Predefinidos** para guardar la configuración actual como preajuste.

3. Haga clic en **OK**.

Nota:

Para eliminar un ajuste predefinido que haya añadido, haga clic en **Predefinidos > Mostrar predefinidos**, seleccione el nombre del ajuste predefinido en cuestión y elimínelo.

4. Haga clic en **Imprimir**.

La próxima vez que desee imprimir con el mismo ajuste, seleccione el nombre de preajuste registrado en **Predeterminados**.

Información relacionada

➔ “Carga del papel” de la página 33

➔ “Impresión con ajustes sencillos” de la página 69

Impresión por las 2 caras

Puede imprimir en ambas caras del papel.

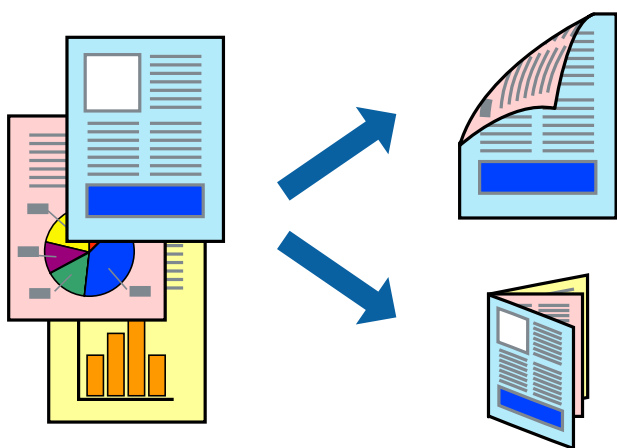

Nota:

Esta función no está disponible con la impresión sin márgenes.

Si no utiliza papel adecuado para la impresión por las 2 caras, la calidad de la impresión puede decaer y se pueden producir atascos de papel.

“Papel para impresión a dos caras” de la página 308

Según el papel y los datos, puede que la tinta traspase el papel y se vea por la otra cara.

1. Seleccione **Ajustes de la impresión a dos caras** en el menú emergente.

2. Seleccione la encuadernación en **Impresión a 2 caras**.

3. Seleccione el tipo del original en **Tipo de documento**.

Nota:

- ❑ La impresión puede resultar lenta según el valor de **Tipo de documento**.
- ❑ Si va a imprimir datos de alta densidad (fotos o gráficos, por ejemplo), seleccione **Texto y fotos** o **Texto y gráficos** en el ajuste **Tipo de documento**. Si se producen marcas o si la tinta traspasa el papel y se ve por la otra cara, ajuste la densidad de la impresión y el tiempo del secado de la tinta haciendo clic en la marca de flecha que hay al lado de **Ajustes**.

4. Configure el resto de elementos conforme sea necesario.
5. Haga clic en **Imprimir**.

Información relacionada

- ➔ “Papel disponible y capacidades” de la página 304
- ➔ “Carga del papel” de la página 33
- ➔ “Impresión con ajustes sencillos” de la página 69

Impresión de varias páginas en una hoja

Puede imprimir varias páginas de datos en una sola hoja de papel.

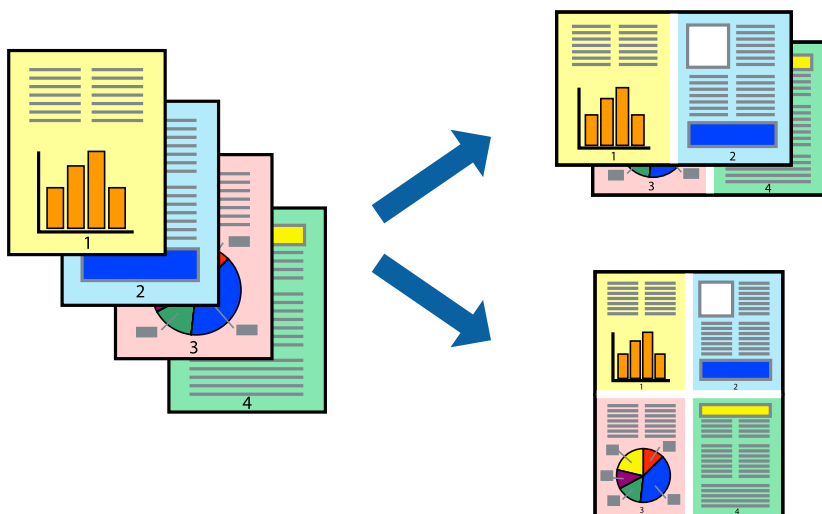

1. Seleccione **Diseño** en el menú emergente.
2. Establezca el número de páginas en **Páginas por hoja**, la **Orientación** (orden de página), y **Borde**.
“Opciones de menú para el diseño” de la página 71
3. Configure el resto de elementos conforme sea necesario.
4. Haga clic en **Imprimir**.

Impresión ajustada al tamaño del papel

Seleccione el tamaño de papel que cargó en la impresora como valor del parámetro Tamaño del papel de destino.

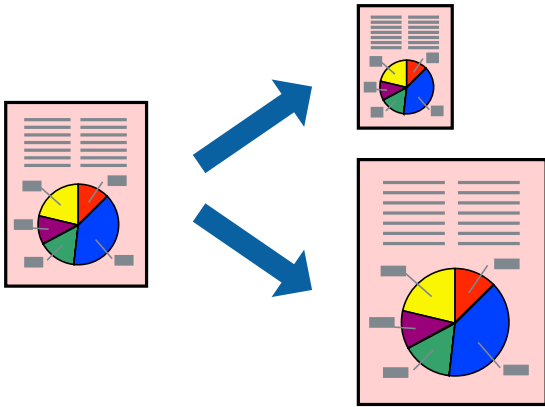

1. Seleccione el tamaño del papel que definió en la aplicación como valor del parámetro **Tamaño papel**.
2. Seleccione **Gestión del papel** en el menú emergente.
3. Seleccione **Ajustar al tamaño del papel**.
4. Seleccione el tamaño de papel que cargó en la impresora como valor del parámetro **Tamaño del papel de destino**.
5. Configure el resto de elementos conforme sea necesario.
6. Haga clic en **Imprimir**.

Información relacionada

- ➔ [“Carga del papel” de la página 33](#)
- ➔ [“Impresión con ajustes sencillos” de la página 69](#)

Impresión de un documento reducido o ampliado con cualquier ampliación

Puede reducir o ampliar el tamaño de un documento en un porcentaje específico.



1. Seleccione **Imprimir** en el menú **Archivo** u otro comando para acceder a la ventana del diálogo de impresión.
2. Seleccione **Ajustar página** en el menú **Archivo** de la aplicación.
3. Seleccione **Impresora**, **Tamaño de papel**, introduzca el porcentaje en **Escala** y haga clic en **OK**.

Nota:

Seleccione el tamaño de papel ajustado en la impresora como valor del parámetro **Tamaño del papel**.

4. Configure el resto de elementos conforme sea necesario.
5. Haga clic en **Imprimir**.

Información relacionada

- ➔ [“Carga del papel” de la página 33](#)
- ➔ [“Impresión con ajustes sencillos” de la página 69](#)

Ajuste del color de la impresión

Puede ajustar los colores utilizados en el trabajo de impresión. Estos ajustes no afectan a los datos originales.

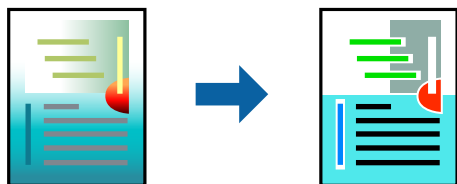

Con **PhotoEnhance** se imprimen imágenes más nítidas y colores más vivos porque ajusta automáticamente el contraste, la saturación y el brillo de los datos de imagen originales.

Nota:

PhotoEnhance ajusta el color analizando la ubicación del objetivo. Por consiguiente, si ha cambiado la ubicación del objetivo al reducir, ampliar, recortar o girar la imagen, el color puede cambiar inesperadamente. Seleccionar la opción sin márgenes también cambia la ubicación del objetivo y con ella el color. Si la imagen está mal enfocada, los tonos pueden no parecer naturales. Si el color cambia o no es natural, imprima en un modo que no sea **PhotoEnhance**.

1. Seleccione **Ajuste de color** en el menú emergente y luego seleccione **EPSON Ajuste Color**.
2. Seleccione **Opciones de color** en el menú emergente y luego seleccione una de las opciones disponibles.
3. Haga clic en la flecha junto a **Más Ajustes** y realice los ajustes necesarios.
4. Configure el resto de elementos conforme sea necesario.
5. Haga clic en **Imprimir**.

Información relacionada

- ➔ [“Carga del papel” de la página 33](#)
- ➔ [“Impresión con ajustes sencillos” de la página 69](#)

Impresión de documentos desde dispositivos inteligentes (iOS)

Puede imprimir documentos desde dispositivos inteligentes, como smartphones o tablets.

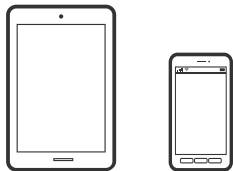

Impresión de documentos mediante Epson iPrint

Nota:

Las operaciones pueden variar en función del dispositivo.

1. Prepare la impresora para la impresión inalámbrica.
2. Si Epson iPrint no está instalado, instálelo.
[“Instalación de Epson iPrint” de la página 314](#)
3. Conecte su dispositivo inteligente al router inalámbrico.
4. Inicie Epson iPrint.
5. En la pantalla de inicio, pulse **Documento**.
6. Toque la ubicación del documento que desee imprimir.
7. Seleccione el documento y, a continuación, toque **Siguiente**.

8. Pulse **Imprimir**.

Impresión de documentos mediante AirPrint

AirPrint le permite imprimir al instante y sin cables desde un iPhone, iPad, iPod Touch o Mac sin necesidad de instalar controladores o de descargar software.



Nota:

Si ha inhabilitado los mensajes de configuración del papel en el panel de control de su impresora, no podrá utilizar AirPrint. Si tiene que habilitar los mensajes, consulte las instrucciones en el siguiente vínculo.

1. Prepare la impresora para la impresión inalámbrica. Consulte el siguiente vínculo.
<http://epson.sn>
2. Conecte el dispositivo Apple a la misma red inalámbrica que esté utilizando la impresora.
3. Imprima en la impresora desde el dispositivo.

Nota:

Para más información, consulte la página AirPrint del sitio web de Apple.

Información relacionada

➔ [“No se puede imprimir aunque hay establecida una conexión \(iOS\)” de la página 202](#)

Impresión de documentos desde dispositivos inteligentes (Android)

Puede imprimir documentos desde dispositivos inteligentes, como smartphones o tablets.

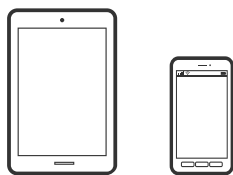

Impresión de documentos mediante Epson iPrint

Nota:

Las operaciones pueden variar en función del dispositivo.

1. Prepare la impresora para la impresión inalámbrica.
2. Si Epson iPrint no está instalado, instálelo.
[“Instalación de Epson iPrint” de la página 314](#)
3. Conecte su dispositivo inteligente al router inalámbrico.

4. Inicie Epson iPrint.
5. En la pantalla de inicio, pulse **Documento**.
6. Toque la ubicación del documento que desee imprimir.
7. Seleccione el documento y, a continuación, toque **Siguiente**.
8. Pulse **Imprimir**.

Impresión de documentos con Epson Print Enabler

Puede imprimir sus documentos, correos electrónicos, fotos y páginas web de forma inalámbrica desde un teléfono o una tablet Android (Android v4.4 o posterior). En pocos pasos su dispositivo Android encontrará una impresora Epson conectada a la misma red inalámbrica.

Nota:

Las operaciones pueden variar en función del dispositivo.

1. Prepare la impresora para la impresión inalámbrica.
2. Instale en su dispositivo Android el plug-in de Epson Print Enabler desde Google Play.
3. Conecte el dispositivo Android a la misma red inalámbrica que esté utilizando la impresora.
4. Vaya a los **Ajustes** de su dispositivo **Impresión**, seleccione **Impresión** y, a continuación, habilite Epson Print Enabler.
5. Desde una aplicación Android, como Chrome, pulse sobre el icono de menú e imprima lo que sale en pantalla.

Nota:

*Si no ve su impresora, pulse **Todas las impresoras** y seleccione su impresora.*

Impresión en sobres

Impresión de sobres desde un ordenador (Windows)

1. Cargue los sobres en la impresora.
[“Carga del papel” de la página 33](#)
2. Abra el archivo que desee imprimir.
3. Acceda a la ventana del controlador de la impresora.
4. Seleccione el tamaño de sobre en **Tamaño de Documento** en la pestaña **Principal** y, a continuación, seleccione **Sobre** en **Tipo de Papel**.
5. Establezca el resto de los elementos en las fichas **Principal** y **Más Opciones** según sea preciso, y haga clic en **Aceptar**.

6. Haga clic en **Imprimir**.

Impresión de sobres desde un ordenador (Mac OS)

1. Cargue los sobres en la impresora.
[“Carga del papel” de la página 33](#)
2. Abra el archivo que desee imprimir.
3. Seleccione **Imprimir** en el menú **Archivo** u otro comando para acceder a la ventana del diálogo de impresión.
4. Seleccione el tamaño como ajuste de **Tamaño papel**.
5. Seleccione **Ajustes Impresión** en el menú emergente.
6. Seleccione **Sobre** como ajuste de **Tipo papel**.
7. Configure el resto de elementos conforme sea necesario.
8. Haga clic en **Imprimir**.

Impresión de fotografías

Impresión de archivos JPEG desde un dispositivo de memoria

Puede imprimir archivos de JPEG desde un dispositivo de memoria conectado a la impresora.

1. Inserte el dispositivo de memoria en el puerto USB de interfaz externa de la impresora.
[“Inserción de un dispositivo USB externo” de la página 41](#)
2. Seleccione **Dispositivo de mem.** en la pantalla de inicio.
3. Seleccione **JPEG**.
4. Seleccione el archivo y, a continuación, pase a la siguiente pantalla.
5. Pulse .

Configuración de JPEG

 (Opciones):

Establezca los parámetros para clasificar, seleccionar y anular la selección de datos de imagen.

Config. básica:

- Conf. papel

Especifique la configuración de la fuente de papel en el que desea imprimir.

- Modo color

Seleccione la configuración de color que utilice normalmente: **B/N** o **Color**.

Avanzado:

- Diseño

Seleccione la composición de los archivos JPEG. **1 por cara** se utiliza para imprimir un archivo por página con márgenes en los bordes. **Sin bordes** se utiliza para imprimir un archivo por página sin márgenes en los bordes. La imagen se amplía un poco para quitar el marco de los bordes del papel. **20 por cara** se utiliza para imprimir 20 archivos por página. **Índice** se utiliza para imprimir índices con información.

- Ajustar marco

Seleccione **Activado** para recortar automáticamente la imagen de forma que quepa en la composición de impresión. Si la proporción de aspecto de los datos de la imagen es distinta de la del tamaño de papel, la imagen se amplía/reduce automáticamente de modo que los lados más cortos coincidan con los lados cortos del papel. El lado más largo de la imagen, si es mayor que el lado largo del papel, se recorta. Es posible que esta opción no funcione con fotos panorámicas.

- Calidad

Seleccione **La mejor** para impresiones de mayor calidad, aunque más lentas.

- Fecha

Seleccione el formato de la fecha en la que se sacó o guardo la foto. Hay algunas composiciones que no permiten imprimir la fecha.

- Ajustar foto

Seleccione este modo para mejorar de forma automática el brillo, el contraste y la saturación de la foto. Para deshabilitar la mejora automática, seleccione **Mejora desactivada**.

- Corregir ojos rojos

Seleccione **Activ.** para eliminar automáticamente los ojos rojos en las fotos. Las correcciones no se aplican al archivo original, solo a las impresiones. Dependiendo del tipo de foto, se pueden corregir otras partes de la imagen, además de los ojos.

Impresión de archivos TIFF desde un dispositivo de memoria

Puede imprimir archivos de TIFF desde un dispositivo de memoria conectado a la impresora.

1. Inserte el dispositivo de memoria en el puerto USB de interfaz externa de la impresora.
[“Inserción de un dispositivo USB externo” de la página 41](#)
2. Seleccione **Dispositivo de mem.** en la pantalla de inicio.
3. Seleccione **TIFF**.
4. Seleccione el archivo y, a continuación, pase a la siguiente pantalla.
5. Pulse .

Configuración de TIFF

Puede realizar ajustes de impresión para los archivos en formato TIFF de sus unidades de memoria.

 (Orden de visualización):

Cambia el orden de los archivos.

Config. básica:

Conf. papel

Especifique la configuración de la fuente de papel en el que desea imprimir.

Modo color

Seleccione la configuración de color que utilice normalmente: **B/N** o **Color**.

Avanzado:

Diseño

Seleccione la composición del archivo Multi-TIFF. **1 por cara** se utiliza para imprimir una página por hoja con márgenes en los bordes. **Sin bordes** se utiliza para imprimir una página por hoja sin márgenes en los bordes. La imagen se amplía un poco para quitar el marco de los bordes del papel. **20 por cara** se utiliza para imprimir 20 páginas en una hoja. **Índice** se utiliza para imprimir índices con información.

Ajustar marco

Seleccione **Activado** para recortar automáticamente la foto de forma que quepa en la composición de fotografías seleccionada. Si la proporción de aspecto de los datos de la imagen es distinta de la del tamaño de papel, la imagen se amplía/reduce automáticamente de modo que los lados más cortos coincidan con los lados cortos del papel. El lado más largo de la imagen, si es mayor que el lado largo del papel, se recorta. Es posible que esta opción no funcione con fotos panorámicas.

Calidad

Seleccione **La mejor** para impresiones de mayor calidad, aunque más lentas.

Orden de impresión

Seleccione la orden de impresión para imprimir archivos TIFF de varias páginas.

Fecha

Seleccione el formato de la fecha en la que se sacó o guardó la foto. Hay algunas composiciones que no permiten imprimir la fecha.

Impresión de páginas Web

Imprimir páginas web desde un ordenador

Epson Photo+ le permite ver páginas web, recortar el área especificada y luego editarlas e imprimir las. Si desea más información, consulte la ayuda de la aplicación.

Impresión de páginas web desde dispositivos inteligentes

Nota:

Las operaciones pueden variar en función del dispositivo.

1. Prepare la impresora para la impresión inalámbrica.
2. Si Epson iPrint no está instalado, instálelo.
[“Instalación de Epson iPrint” de la página 314](#)
3. Conecte su dispositivo inteligente al router inalámbrico.
4. Abra la página web que desea imprimir en su navegador web.
5. Toque **Compartir** en el menú del navegador web.
6. Seleccione **iPrint**.
7. Toque **Imprimir**.

Impresión mediante un servicio en la nube

Al utilizar el servicio Epson Connect disponible en Internet, puede imprimir desde su smartphone o tablet, ordenador portátil, en cualquier momento y prácticamente en cualquier lugar. Para utilizar este servicio, debe registrar el usuario y la impresora en Epson Connect.

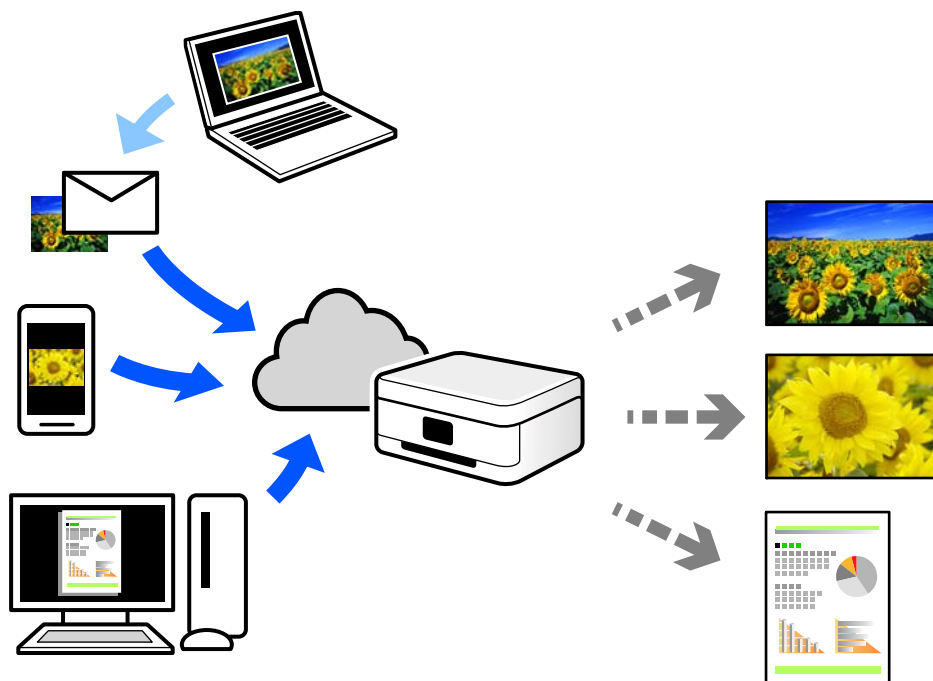

Estas son las funciones disponibles en Internet.

Email Print

Cuando envía un correo electrónico con datos adjuntos, como documentos o imágenes, a una dirección de correo electrónico asignada a la impresora, puede imprimir ese correo electrónico y los archivos adjuntos desde ubicaciones remotas, como la impresora de su hogar o de la oficina.

Epson iPrint

Esta aplicación es para iOS y Android, y le permite imprimir o escanear desde un smartphone o tablet. Puede imprimir documentos, imágenes y sitios web enviándolos directamente a una impresora de la misma LAN inalámbrica.

Remote Print Driver

Este es un controlador compartido compatible con Remote Print Driver. Cuando imprima utilizando una impresora situada en una ubicación remota, puede hacerlo cambiando de impresora en la ventana de aplicaciones habitual.

Consulte el portal web Epson Connect para obtener detalles acerca de cómo configurar o imprimir.

<https://www.epsonconnect.com/>

<http://www.epsonconnect.eu> (Sólo para Europa)

Cómo registrarse en el servicio Epson Connect desde el panel de control

Siga los siguientes pasos para registrar la impresora.

1. Seleccione **Configuración** en el panel de control.
2. Seleccione **Ajustes generales > Configuración del servicio web > Servicios Epson Connect > Anular registro** para imprimir la hoja de registro.
3. Siga las instrucciones de la hoja de registro para registrar la impresora.

Copia

Métodos de copia disponibles.	87
Opciones de menú básicas para Copiar.	92
Opciones avanzadas de menú para Copiar.	93

Métodos de copia disponibles

Coloque los originales en el cristal del escáner o en el ADF y, a continuación, seleccione el menú **Copiar** en la pantalla de inicio.

Copia de originales

Puede copiar los originales de tamaño fijo o personalizado en color o en monocromo.

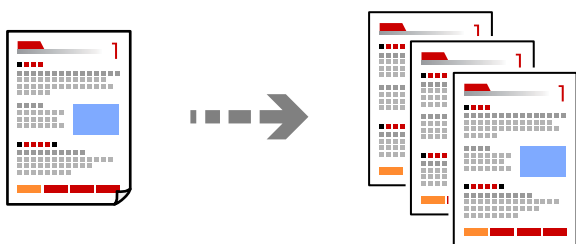

1. Coloque los originales.
[“Colocación de originales” de la página 38](#)
2. Seleccione **Copiar** en la pantalla de inicio.
3. Seleccione la pestaña **Config. básica** y, a continuación, seleccione **B/N** o **Color**.

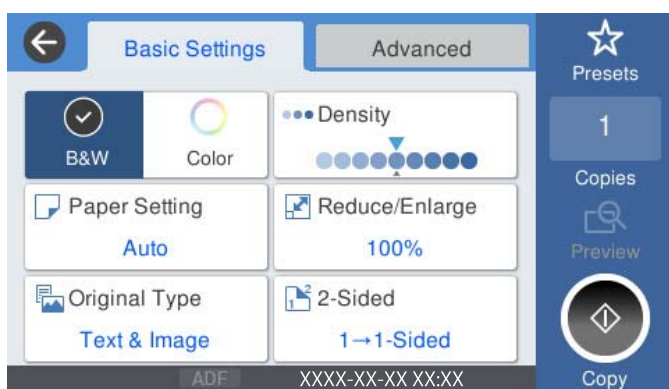

4. Pulse

Copia a dos caras

Copiar varios originales en ambas caras del papel.



1. Coloque todos los originales boca arriba en el ADF.



Importante:

Si desea copiar originales que no son compatibles con ADF, use el cristal del escáner.

“Originales no compatibles con ADF” de la página 37

Nota:

También puede colocar los originales en el cristal del escáner.

“Colocación de originales” de la página 38

2. Seleccione **Copiar** en la pantalla de inicio.
3. Seleccione la pestaña **Config. básica, a doble cara** y, a continuación, **2>2 caras** o **1>2 caras**
4. Especifique otros ajustes, como la orientación del original y la posición de encuadernado.
5. Pulse .

Copias ampliadas o reducidas

Puede copiar los originales con la ampliación que desee.

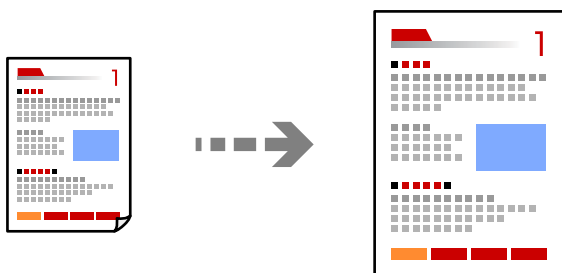

1. Coloque los originales.
“Colocación de originales” de la página 38
2. Seleccione **Copiar** en la pantalla de inicio.
3. Seleccione la pestaña **Config. básica** y, a continuación, seleccione **Reducir/Ampliar**.
4. Especifique el grado de ampliación o reducción.
5. Pulse .

Copia de varios originales en una hoja

Se pueden copiar varios originales en una sola hoja.

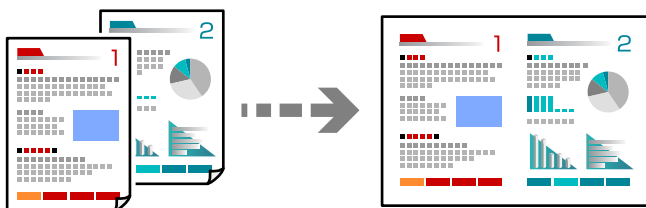

1. Coloque todos los originales boca arriba en el ADF.
Colóquelos en la dirección que se indica en la ilustración.

Dirección de lectura

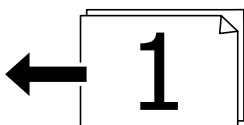
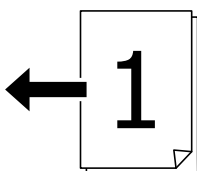

Dirección izquierda

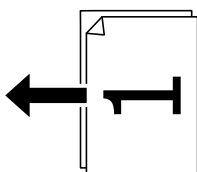
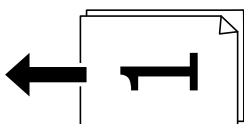

Importante:

Si desea copiar originales que no son compatibles con ADF, use el cristal del escáner.

[“Originales no compatibles con ADF” de la página 37](#)

Nota:

También puede colocar los originales en el cristal del escáner.

[“Colocación de originales” de la página 38](#)

2. Seleccione **Copiar** en la pantalla de inicio.
3. Seleccione la pestaña **Avanzado**, **Multi páginas** y, a continuación, **2/cara** o **4/cara**.

4. Especifique el orden de disposición y la orientación original.
5. Pulse .

Copiar en orden de página

Al realizar varias copias de un documento de varias páginas, puede descargar una copia a la vez en el orden de las páginas.

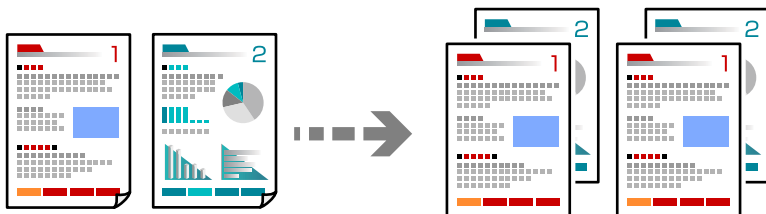

1. Coloque los originales.
[“Colocación de originales” de la página 38](#)
2. Seleccione **Copiar** en la pantalla de inicio.
3. Seleccione la pestaña **Avanzado** y, a continuación, seleccione **Acabado > Combinar (orden de pág.)**.
4. Pulse .

Copiar originales con buena calidad

Los originales se pueden copiar sin sombras y sin agujeros perforados.

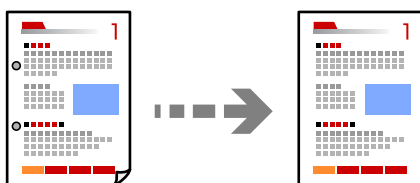

1. Coloque los originales.
[“Colocación de originales” de la página 38](#)
2. Seleccione **Copiar** en la pantalla de inicio.
3. Seleccione la pestaña **Avanzado** y, a continuación, habilite **Quitar sombra** o **Quitar aguj.** o ajuste la calidad de la imagen en **Calidad de imagen**.
4. Pulse .

Copia de carnets de identidad

Escanea las dos caras de un carnet de identidad y las copia en una cara del papel.

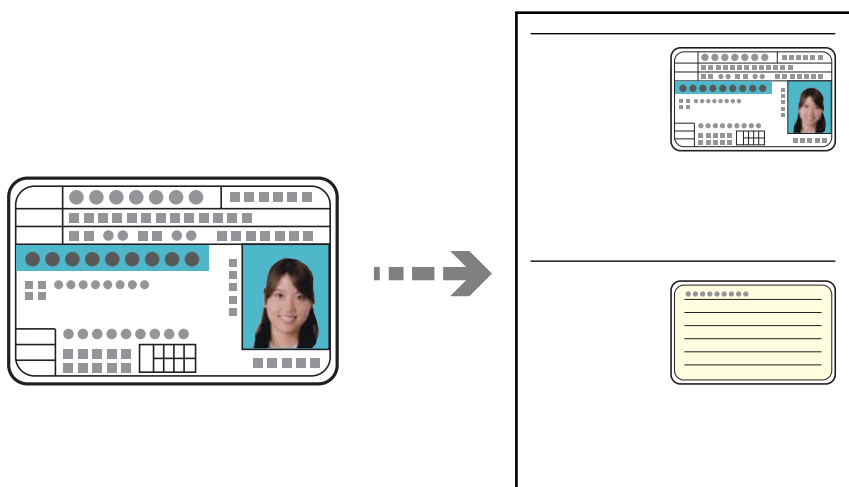

1. Coloque los originales.
“Colocación de originales” de la página 38
2. Seleccione **Copiar** en la pantalla de inicio.
3. Seleccione la pestaña **Avanzado, Copia Tarjeta de identif.** y, a continuación, habilite el ajuste.
4. Especifique **Orientación (original)**.
5. Pulse \diamond .

Copia de libros

Copia dos páginas enfrentadas de un libro, etc., en hojas de papel separadas.

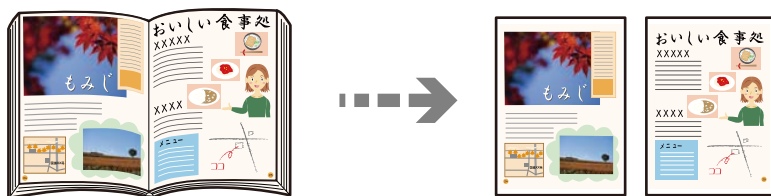

1. Coloque el original en el cristal del escáner.
“Colocación de originales” de la página 38
2. Seleccione **Copiar** en la pantalla de inicio.
3. Seleccione la pestaña **Avanzado, Libre →2Pág.** y, a continuación, habilite el ajuste.
4. Especifique **Orden digital.**

5. Pulse .

Opciones de menú básicas para Copiar

Nota:

Puede que algunas funciones no estén disponibles dependiendo de los ajustes previos que haya hecho.

Modo color:

Elija si desea copiar en color o en monocromo.

B/N

Copia el original en blanco y negro (monocromo).

Color

Copia el original a color.

Densidad:

Aumente la densidad si las copias apenas se ven. Reduzca la densidad si aparecen manchas de tinta.

Conf. papel:

Seleccione la fuente de papel que desee usar. Cuando se selecciona **Auto.**, se alimenta automáticamente el tamaño adecuado en función del tamaño del original detectado automáticamente y de la proporción de ampliación especificada.

Reducir/Ampliar:

Configura la relación de ampliación del aumento o la reducción. Pulse el valor y especifique la ampliación usada para a ampliación/reducción del original dentro del intervalo 25–400 %.

Auto.

Detecta el área de escaneado y, de forma automática, aumenta o reduce el original para adaptarlo al tamaño de papel seleccionado. Si hay márgenes blancos alrededor del original, los márgenes blancos pegados a la marca de esquina () del cristal del escáner se consideran área de escaneado, pero es posible que los del lado opuesto se recorten.

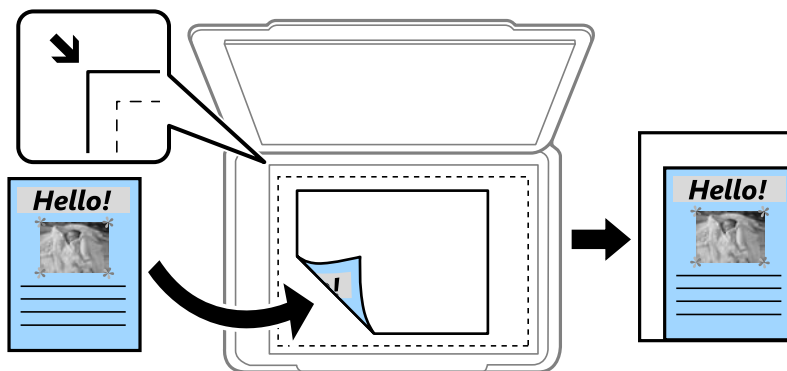

Reducir para ajustar papel

Copia la imagen escaneada en un tamaño menor que el valor de Reducir/Ampliar para que quepa en el papel. Si el valor de Reducir/Ampliar es mayor que el tamaño del papel, los datos pueden imprimirse más allá de los bordes del papel.

Tamaño real

Copia con un aumento del 100 %.

A3->A4 y otros

Aumenta o reduce el original, de forma automática, para adaptarlo a un tamaño concreto de papel.

Tipo original:

Seleccione el tipo del original. Copia en calidad óptima para coincidir con el tipo de original.

a doble cara:

Seleccione el diseño a doble cara.

1>1 cara

Copia una cara del original en una cara del papel.

2>2 caras

Copia las dos caras de un original a doble cara en las dos caras de una hoja de papel. Seleccione la orientación de su original y la posición de encuadernación del original y del papel.

1>2 caras

Copia dos originales a una cara en las dos caras de una hoja de papel. Seleccione la orientación de su original y la posición del papel.

2>1 cara

Copia las dos caras de un original a doble cara en dos hojas de papel a una cara. Seleccione la orientación de su original y la posición de encuadernación del original.

Opciones avanzadas de menú para Copiar

Nota:

Puede que algunas funciones no estén disponibles dependiendo de los ajustes previos que haya hecho.

Multi páginas:

Seleccione el diseño de la copia.

Una página

Copia un original a una sola cara en una hoja de papel.

2/cara

Copia dos originales de una sola cara en una hoja de papel con la disposición 2-up. Seleccione el orden y la orientación de su original.

4/cara

Copia cuatro originales de una sola cara en una hoja de papel con la disposición 4-up. Seleccione el orden y la orientación de su original.

Tamaño original:

Seleccione el tamaño del original. Si selecciona **Detección automática**, el tamaño del original se detecta automáticamente. Si copia originales de tamaño no estándar, seleccione el tamaño que sea más próximo al original.

Acabado:

Seleccione el modo de salida del papel para varias copias de varios originales.

Grupo (mismas pág.)

Copia los originales por página como un grupo.

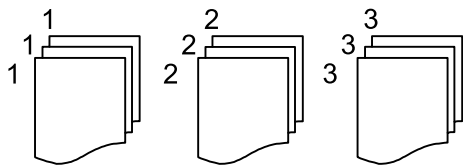

Combinar (orden de pág.)

Copia los originales intercaladamente y agrupados en lotes.

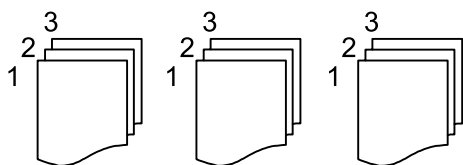

Orig. tamaño mezcl.:

Puede colocar las siguientes combinaciones de tamaños en el ADF a la vez. A3 y A4; B4 y B5. Si usa estas combinaciones, los originales se copian en el tamaño real del original. Coloque los originales alineando el ancho de los mismos como se muestra a continuación.

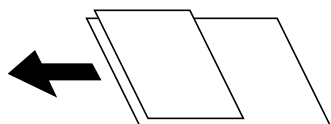

Orientación (original):

Seleccione la orientación del original.

Libre →2Pág.:

Copia dos páginas opuestas de un folleto en dos hojas de papel distintas.

Seleccione la página de un folleto para escanear.

Calidad de imagen:

Ajuste la configuración de imagen.

Contraste

Ajuste la diferencia entre las partes claras u oscuras.

Saturación

Ajuste la intensidad de los colores.

Balance rojo, Balance verde, Balance azul

Ajuste la densidad de cada color.

Nitidez

Ajuste el contorno de la imagen.

Regulación color

Ajuste el tono de color de la piel. Pulse + para que los colores de la imagen sean más fríos (más verde) y pulse - para que sean más cálidos (más rojo).

Quitar fondo

Ajuste la densidad del color de fondo. Pulse + para aumentar el brillo (blanco) y - para que sea más oscuro (negro).

Marg. enc.:

Seleccione aspectos como la posición de encuadernado, el margen y la orientación del original.

Reducir para ajustar papel:

Copia la imagen escaneada en un tamaño menor que el valor de Reducir/Ampliar para que quepa en el papel. Si el valor de Reducir/Ampliar es mayor que el tamaño del papel, los datos pueden imprimirse más allá de los bordes del papel.

Quitar sombra:

Elimina las sombras que aparecen en los bordes de las copias al copiar papel grueso o las que aparecen en el centro al copiar un folleto.

Quitar aguj.:

Elimina las perforaciones de la encuadernación al copiar.

Copia Tarjeta de identif.:

Escanea las dos caras de un carnet de identidad y las copia en una cara del papel.

Escaneado

Métodos de escaneo disponibles.	97
Escaneo de originales a una carpeta de red.	97
Escaneo de originales a un correo electrónico.	100
Escanear originales en un ordenador.	104
Escaneo de originales en un dispositivo de memoria.	105
Escaneo de originales en la nube.	107
Escaneo con WSD.	109
Escaneo de originales en un dispositivo inteligente.	111

Métodos de escaneado disponibles

Para escanear usando esta impresora puede usar cualquiera de los siguientes métodos.

Escaneado a una carpeta de red

Puede guardar la imagen escaneada en una carpeta preconfigurada de la red.

[“Escaneado de originales a una carpeta de red” de la página 97](#)

Escaneado y envío por correo electrónico

Puede enviar archivos de imágenes escaneados por correo electrónico directamente desde la impresora mediante un servidor de correo electrónico que ya esté configurado.

[“Escaneado de originales a un correo electrónico” de la página 100](#)

Escaneado en un ordenador

Puede guardar la imagen escaneada en un ordenador conectado a la impresora.

[“Escanear originales en un ordenador” de la página 104](#)

Escaneado y almacenamiento en un dispositivo de memoria

Las imágenes escaneadas se pueden guardar directamente en un dispositivo de memoria introducido en la impresora.

[“Escaneado de originales en un dispositivo de memoria” de la página 105](#)

Transferencia a un servicio en la nube

Puede enviar imágenes escaneadas desde el panel de control de la impresora un servicio en la nube en el que se haya registrado previamente.

[“Escaneado de originales en la nube” de la página 107](#)

Escaneado con WSD

Puede guardar la imagen escaneada en un ordenador conectado a la impresora utilizando la función WSD.

[“Escaneado con WSD” de la página 109](#)

Escanear directamente desde dispositivos inteligentes

Las imágenes escaneadas se pueden guardar directamente en un dispositivo inteligente, como un smartphone o una tablet, mediante la aplicación Epson iPrint del dispositivo inteligente.

[“Escaneado de originales en un dispositivo inteligente” de la página 111](#)

Escaneado de originales a una carpeta de red

Compruebe lo siguiente antes de escanear.

- Asegúrese de haya esté preparada una carpeta de red. Consulte lo siguiente para crear una carpeta compartida en una red.

[“Creación de carpetas compartidas” de la página 376](#)

- Registre una ruta de carpeta de red en sus contactos con antelación para poder especificarla fácilmente.
“Hacer que los contactos estén disponibles” de la página 395

Nota:

Asegúrese de que la configuración de la impresora **Fecha y hora** y **Dif. horaria** sea la correcta. Acceda a los menús desde **Configuración > Ajustes generales > Config. básica > Conf. de fecha y hora**.

1. Coloque los originales.
“Colocación de originales” de la página 38
2. Seleccione **Digitalizar > Carpeta de red/FTP** en el panel de control.
3. Especifique el destino.
“Opciones de menú de destino para escanear a una carpeta” de la página 98

Nota:

Puede imprimir el historial de la carpeta en la que se guardan los documentos seleccionando .

4. Seleccione **Config. Digitaliz.**, revise los ajustes (formato de almacenamiento, etc.) y cámbielos en caso de que sea necesario.

“Opciones de menú de escaneado para escanear a una carpeta” de la página 99

Nota:

Seleccione  para guardar los ajustes como valor preestablecido.

5. Pulse .

Opciones de menú de destino para escanear a una carpeta

Teclado:

Abra la pantalla **Editar ubicación**. Introduzca la ruta de la carpeta y ajuste cada elemento en la pantalla.

Editar ubicación:

Introduzca la ruta de la carpeta y ajuste cada elemento en la pantalla.

- Modo de comunicación:**

Seleccione el modo de comunicación de la carpeta.

- Ubicación (requerida):**

Seleccione una ruta de carpeta en la que se debe guardar la imagen escaneada.

- Nombre de usuario:**

Introduzca un nombre de usuario para iniciar sesión en la carpeta especificada.

- Contraseña:**

Introduzca la contraseña correspondiente al nombre de usuario.

- Modo de conexión:**

Seleccione el modo de conexión de la carpeta.

Número puerto:

Introduzca un número de puerto para la carpeta.

Contactos:

Seleccione un destino en la lista de contactos.

Puede buscar el contacto en la lista de contactos. Introduzca su búsqueda en la casilla de la parte superior de la pantalla.

Opciones de menú de escaneado para escanear a una carpeta

Nota:

Puede que algunas funciones no estén disponibles dependiendo de los ajustes previos que haya hecho.

Modo color:

Elija si desea escanear en color o en monocromo.

Formato archivo:

Seleccione el formato en el que desea guardar la imagen escaneada.

Si selecciona PDF, PDF/A, o TIFF como formato de archivo, indique si desea guardar todos los originales en un solo archivo (varias páginas) o cada original por separado (una sola página).

Ratio compres.:

Elija cuánto desea comprimir la imagen escaneada.

Configuración PDF:

Si ha seleccionado PDF como formato de guardado, use esta configuración para proteger los archivos PDF.

Para crear un archivo PDF que requiera una contraseña para abrirlo, elija Contraseña doc. abierto.

Para crear un archivo PDF que requiera una contraseña para imprimir o editar, configure Contraseña permisos.

Resolución:

Seleccione la resolución de escaneado.

a doble cara:

Escanea ambas caras del original.

Orientación (original):

Seleccione la orientación del original.

Tapa (original):

Seleccione la dirección de encuadernado del original.

Área dig.:

Seleccione el área de escaneado. Para escanear en el área máxima del cristal del escáner, seleccione **Área máxima**.

Orientación (original):

Seleccione la orientación del original.

Tipo original:

Seleccione el tipo del original.

Orientación (original):

Seleccione la orientación del original.

Orig. tamaño mezcl.:

Puede colocar las siguientes combinaciones de tamaños en el ADF a la vez. A3 y A4; B4 y B5. Si usa estas combinaciones, los originales se escanean en el tamaño real del original. Coloque los originales alineando el ancho de los mismos, como se muestra a continuación.

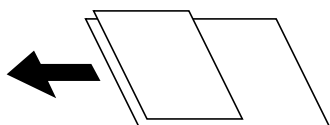

Densidad:

Seleccione el contraste de la imagen escaneada.

Quitar sombra:

Elimina las sombras del original que aparecen en la imagen escaneada.

Marco:

Elimine las sombras que aparecen en el borde del original.

Centro:

Elimine las sombras de los márgenes de encuadernación del folleto.

Quitar aguj.:

Elimine las perforaciones que aparecen en la imagen escaneada. Puede especificar el área en la que desea quitar las perforaciones introduciendo un valor en el cuadro de la parte derecha.

Borrando pos.:

Seleccione la posición para eliminar las perforaciones.

Orientación (original):

Seleccione la orientación del original.

Nombre del archivo:

Prefijo nombre de archivo:

Escriba un prefijo para el nombre de las imágenes en caracteres alfanuméricos y símbolos.

Agregar fecha:

Agrega la fecha al nombre de archivo.

Agregar tiempo:

Agrega la hora al nombre de archivo.

Escaneado de originales a un correo electrónico

Antes de escanear debe configurar lo siguiente.

- ❑ Configure el servidor de correo electrónico.

“Configurar un servidor de correo” de la página 371

- ❑ Registre una dirección de correo electrónico en sus contactos de antemano para poder especificar fácilmente la dirección seleccionándola en los contactos.

- ❑ Asegúrese de que la configuración de la impresora **Fecha y hora** y **Dif. horaria** sea la correcta. Acceda a los menús desde **Configuración > Ajustes generales > Config. básica > Conf. de fecha y hora**.

1. Coloque los originales.

“Colocación de originales” de la página 38

2. Seleccione **Digitalizar > Correo electr.** en el panel de control.

3. Especifique el destinatario.

“Opciones del menú del destinatario para escanear a un correo electrónico” de la página 101

Nota:

- ❑ *El número de destinatarios seleccionados se muestra en la parte derecha de la pantalla. Puede enviar correos electrónicos con un máximo de 10 direcciones y grupos.*

Si incluye grupos entre sus destinatarios, puede seleccionar hasta un total de 200 direcciones individuales, teniendo en cuenta las direcciones de los grupos.

- ❑ *Seleccione la casilla de direcciones en la parte superior de la pantalla para que se muestre la lista de las direcciones seleccionadas.*

- ❑ Seleccione  para mostrar o imprimir el historial de envíos o para cambiar la configuración del servidor de correo electrónico.

4. Seleccione **Config. Digitaliz.**, revise los ajustes (formato de almacenamiento, etc.) y cámbielos en caso de que sea necesario.

“Opciones del menú de escaneado para escanear a un correo electrónico” de la página 102

Nota:

Seleccione  para guardar los ajustes como valor preestablecido.

5. Pulse .

Opciones del menú del destinatario para escanear a un correo electrónico

Teclado:

Introduzca manualmente la dirección de correo electrónico.

Contactos:

Seleccione un destino en la lista de contactos.

Puede buscar el contacto en la lista de contactos. Introduzca su búsqueda en la casilla de la parte superior de la pantalla.

Historial:

Seleccione la dirección en la lista del historial.

Opciones del menú de escaneado para escanear a un correo electrónico

Nota:

Puede que algunas funciones no estén disponibles dependiendo de los ajustes previos que haya hecho.

Modo color:

Elija si desea escanear en color o en monocromo.

Formato archivo:

Seleccione el formato en el que desea guardar la imagen escaneada.

Si selecciona PDF, PDF/A, o TIFF como formato de archivo, indique si desea guardar todos los originales en un solo archivo (varias páginas) o cada original por separado (una sola página).

Ratio compres.:

Elija cuánto desea comprimir la imagen escaneada.

Configuración PDF:

Si ha seleccionado PDF como formato de guardado, use esta configuración para proteger los archivos PDF.

Para crear un archivo PDF que requiera una contraseña para abrirlo, elija Contraseña doc. abierto.

Para crear un archivo PDF que requiera una contraseña para imprimir o editar, configure Contraseña permisos.

Resolución:

Seleccione la resolución de escaneado.

a doble cara:

Escanea ambas caras del original.

Orientación (original):

Seleccione la orientación del original.

Tapa (original):

Seleccione la dirección de encuadernado del original.

Área dig.:

Seleccione el área de escaneado. Para escanear en el área máxima del cristal del escáner, seleccione **Área máxima**.

Orientación (original):

Seleccione la orientación del original.

Tipo original:

Seleccione el tipo del original.

Orientación (original):

Seleccione la orientación del original.

Orig. tamaño mezcl.:

Puede colocar las siguientes combinaciones de tamaños en el ADF a la vez. A3 y A4; B4 y B5. Si usa estas combinaciones, los originales se escanean en el tamaño real del original. Coloque los originales alineando el ancho de los mismos, como se muestra a continuación.

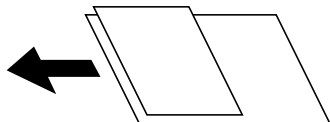

Densidad:

Seleccione el contraste de la imagen escaneada.

Quitar sombra:

Elimina las sombras del original que aparecen en la imagen escaneada.

Marco:

Elimine las sombras que aparecen en el borde del original.

Centro:

Elimine las sombras de los márgenes de encuadernación del folleto.

Quitar aguj.:

Elimine las perforaciones que aparecen en la imagen escaneada. Puede especificar el área en la que desea quitar las perforaciones introduciendo un valor en el cuadro de la parte derecha.

Borrando pos.:

Seleccione la posición para eliminar las perforaciones.

Orientación (original):

Seleccione la orientación del original.

Asunto:

Escriba un asunto para el correo electrónico en caracteres alfanuméricos y símbolos.

Tamaño máximo de archivo:

Seleccione el tamaño máximo de archivo que se puede adjuntar al correo electrónico.

Nombre del archivo:

Prefijo nombre de archivo:

Escriba un prefijo para el nombre de las imágenes en caracteres alfanuméricos y símbolos.

Agregar fecha:

Agrega la fecha al nombre de archivo.

Agregar tiempo:

Agrega la hora al nombre de archivo.

Escanear originales en un ordenador

Nota:

Para usar esta función, asegúrese de tener instaladas las siguientes aplicaciones en su ordenador.

- Epson ScanSmart (Windows 7 o posterior, o OS X El Capitan o posterior)
- Epson Event Manager (Windows Vista/Windows XP o OS X Yosemite/OS X Mavericks/OS X Mountain Lion/Mac OS X v10.7.x/Mac OS X v10.6.8)
- Epson Scan 2 (aplicación requerida para usar la función de escáner)

Haga lo siguiente para comprobar qué aplicaciones hay instaladas.

Windows 10: haga clic en el botón Inicio y, a continuación, seleccione **Sistema de Windows — Panel de control — Programas — Programas y características**.

Windows 8.1/Windows 8: seleccione **Escritorio — Configuración — Panel de control — Programas — Programas y características**.

Windows 7/Windows Vista: haga clic en el botón Inicio y, a continuación, seleccione **Panel de control — Programas — Programas y características**.

Windows XP: haga clic en el botón de inicio y seleccione **Panel de control — Agregar o quitar programas**.

Mac OS: seleccione **Ir > Aplicaciones > Epson Software**.

1. Coloque los originales.
[“Colocación de originales” de la página 38](#)
2. Seleccione **Digitalizar > PC** en el panel de control.
3. Seleccione el ordenador donde quiera guardar las imágenes escaneadas.
4. Realice los ajustes de escaneado.
 - Seleccionar acción: seleccione el método de guardado.
Si utiliza Windows 7 o posterior, o OS X El Capitan o posterior: seleccione **Vista previa en su PC** para ver una vista previa de la imagen escaneada en su ordenador antes de guardar las imágenes.
 - a doble cara: escanea las dos caras del original.
 - Área digital: seleccione el tamaño de escaneo.
5. Pulse .

Si utiliza Windows 7 o posterior, o OS X El Capitan o posterior: Epson ScanSmart se inicia automáticamente en la computadora y se inicia el escaneado.

Nota:

- Consulte la ayuda de Epson ScanSmart para obtener información detallada del uso del software. Haga clic en **Ayuda** en la pantalla Epson ScanSmart para abrir la ayuda.
- No solo puede comenzar a escanear desde la impresora, sino también desde la computadora utilizando Epson ScanSmart.

Escaneado de originales en un dispositivo de memoria

1. Coloque los originales.
“Colocación de originales” de la página 38
2. Inserte un dispositivo de memoria en la impresora.
“Inserción de un dispositivo USB externo” de la página 41
3. Seleccione **Digitalizar** > **Disp. memoria** en el panel de control.
4. Realice los ajustes de escaneado.
“Opciones básicas de menú para escanear a un dispositivo de memoria” de la página 105
“Opciones avanzadas de menú para escanear a un dispositivo de memoria” de la página 106

Nota:

Seleccione  para guardar los ajustes como valor preestablecido.

5. Pulse .

Opciones básicas de menú para escanear a un dispositivo de memoria

Nota:

Puede que algunas funciones no estén disponibles dependiendo de los ajustes previos que haya hecho.

B/N/Color

Seleccione si desea escanear en monocromo o en color.

Formato archivo:

Seleccione el formato en el que desea guardar la imagen escaneada.

Si selecciona PDF, PDF/A, o TIFF como formato de archivo, indique si desea guardar todos los originales en un solo archivo (varias páginas) o cada original por separado (una sola página).

Ratio compres.:

Elija cuánto desea comprimir la imagen escaneada.

Configuración PDF:

Si ha seleccionado PDF como formato de guardado, use esta configuración para proteger los archivos PDF.

Para crear un archivo PDF que requiera una contraseña para abrirlo, elija Contraseña doc. abierto.

Para crear un archivo PDF que requiera una contraseña para imprimir o editar, configure Contraseña permisos.

Resolución:

Seleccione la resolución de escaneado.

a doble cara:

Escanea ambas caras del original.

Orientación (original):
Seleccione la orientación del original.

Tapa (original):
Seleccione la dirección de encuadernado del original.

Área dig.:

Seleccione el área de escaneado. Para escanear en el área máxima del cristal del escáner, seleccione **Área máxima**.

Orientación (original):
Seleccione la orientación del original.

Tipo original:

Seleccione el tipo del original.

Opciones avanzadas de menú para escanear a un dispositivo de memoria

Nota:

Puede que algunas funciones no estén disponibles dependiendo de los ajustes previos que haya hecho.

Orientación (original):
Seleccione la orientación del original.

Orig. tamaño mezcl.:

Puede colocar las siguientes combinaciones de tamaños en el ADF a la vez. A3 y A4; B4 y B5. Si usa estas combinaciones, los originales se escanean en el tamaño real del original. Coloque los originales alineando el ancho de los mismos, como se muestra a continuación.

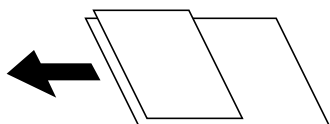

Densidad:
Seleccione el contraste de la imagen escaneada.

Quitar sombra:

Elimina las sombras del original que aparecen en la imagen escaneada.

Marco:
Elimine las sombras que aparecen en el borde del original.

Centro:
Elimine las sombras de los márgenes de encuadernación del folleto.

Quitar aguj.:

Elimine las perforaciones que aparecen en la imagen escaneada. Puede especificar el área en la que desea quitar las perforaciones introduciendo un valor en el cuadro de la parte derecha.

- Borrando pos.:
Seleccione la posición para eliminar las perforaciones.
- Orientación (original):
Seleccione la orientación del original.

Nombre del archivo:

- Prefijo nombre de archivo:
Escriba un prefijo para el nombre de las imágenes en caracteres alfanuméricos y símbolos.
- Agregar fecha:
Agrega la fecha al nombre de archivo.
- Agregar tiempo:
Agrega la hora al nombre de archivo.

Escaneado de originales en la nube

Antes de usar esta función, configúrela con Epson Connect. En el siguiente portal web de Epson Connect encontrará información detallada.

<https://www.epsonconnect.com/>

<http://www.epsonconnect.eu> (Sólo para Europa)

1. Coloque los originales.
“Colocación de originales” de la página 38
2. Seleccione **Digitalizar** > **Nube** en el panel de control.
3. Seleccione  en la parte superior de la pantalla y seleccione el destino.
4. Realice los ajustes de escaneado.
“Opciones de menú básicas para escanear a la nube” de la página 107
“Opciones de menú Avanzado para escanear a la nube” de la página 108

Nota:

Seleccione  para guardar los ajustes como valor preestablecido.

5. Pulse .

Opciones de menú básicas para escanear a la nube

Nota:

Puede que algunas funciones no estén disponibles dependiendo de los ajustes previos que haya hecho.

B/N/Color

Seleccione si desea escanear en monocromo o en color.

Formato archivo:

Seleccione el formato en el que desea guardar la imagen escaneada.

Si selecciona PDF como formato de archivo, indique si desea guardar todos los originales en un solo archivo (varias páginas) o cada original por separado (una sola página).

a doble cara:

Escanea ambas caras del original.

Orientación (original):

Seleccione la orientación del original.

Tapa (original):

Seleccione la dirección de encuadernado del original.

Área dig.:

Seleccione el área de escaneado. Para escanear en el área máxima del cristal del escáner, seleccione **Área máxima**.

Orientación (original):

Seleccione la orientación del original.

Opciones de menú Avanzado para escanear a la nube

Nota:

Puede que algunas funciones no estén disponibles dependiendo de los ajustes previos que haya hecho.

Tipo original:

Seleccione el tipo del original.

Orientación (original):

Seleccione la orientación del original.

Densidad:

Seleccione el contraste de la imagen escaneada.

Quitar sombra:

Elimina las sombras del original que aparecen en la imagen escaneada.

Marco:

Elimine las sombras que aparecen en el borde del original.

Centro:

Elimine las sombras de los márgenes de encuadernación del folleto.

Quitar aguj.:

Elimine las perforaciones que aparecen en la imagen escaneada. Puede especificar el área en la que desea quitar las perforaciones introduciendo un valor en el cuadro de la parte derecha.

Borrando pos.:

Seleccione la posición para eliminar las perforaciones.

- Orientación (original):
Seleccione la orientación del original.

Escaneado con WSD

Nota:

- Esta función solo está disponible en ordenadores con Windows 10/Windows 8.1/Windows 8/Windows 7/Windows Vista.
- Si utiliza Windows 7/Windows Vista, tiene que configurar antes su ordenador para usar esta función.
[“Configuración de un puerto WSD” de la página 109](#)

1. Coloque los originales.
[“Colocación de originales” de la página 38](#)
2. Seleccione **Digitalizar > WSD** en el panel de control.
3. Seleccione un ordenador.
4. Pulse .

Configuración de un puerto WSD

En este apartado se explica cómo configurar un puerto WSD para Windows 7/Windows Vista.

Nota:

Para Windows 10/Windows 8.1/Windows 8, el puerto WSD se configura automáticamente.

Es necesario lo siguiente para configurar un puerto WSD.

- Que la impresora y el ordenador estén conectados a la red.
- Que el controlador de impresora esté instalado en el ordenador.

1. Encienda la impresora.
2. Haga clic en inicio y luego en **Red** en el ordenador.
3. Haga clic con el botón derecho en la impresora y luego clic en **Instalar**.
Haga clic en **Continuar** cuando se abra la pantalla **Control de cuentas de usuario**.

Haga clic en **Desinstalar** y vuelva a empezar si aparece la pantalla **Desinstalar**.

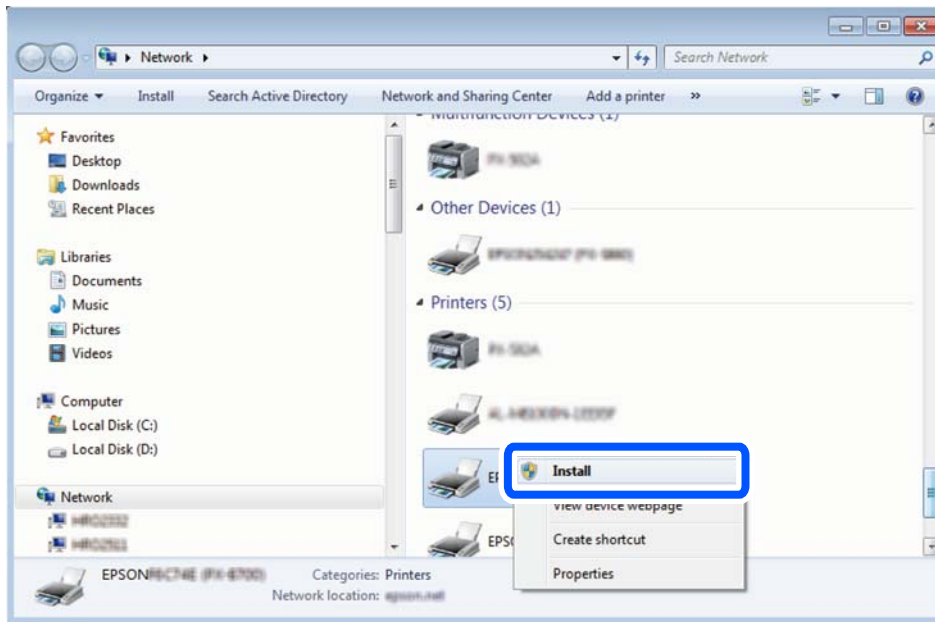

Nota:

El nombre de impresora que configure en la red y el nombre del modelo (EPSON XXXXXX (XX-XXXX)) se muestran en la pantalla de red. Puede consultar el nombre de la impresora configurado en la red en el panel de control de la impresora o imprimiendo una hoja de estado de la red.

4. Haga clic en **El dispositivo está listo para usarse**.

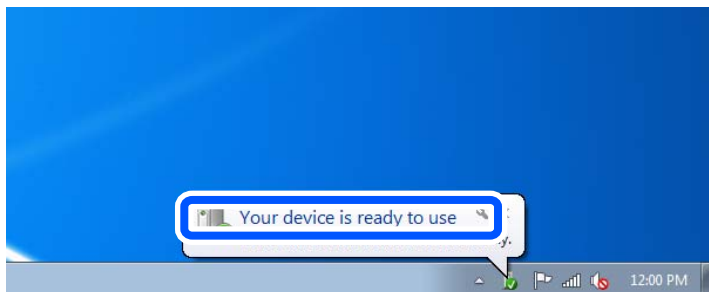

5. Lea el mensaje y haga clic en **Cerrar**.

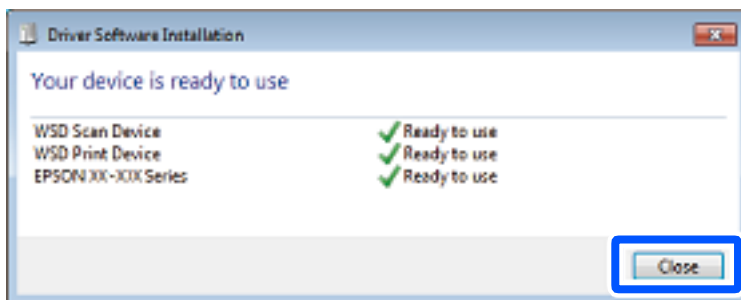

6. Abra la pantalla de **Dispositivos e impresoras**.

Windows 7

Haga clic en Inicio > **Panel de control** > **Hardware y sonido** (o **Hardware**) > **Dispositivos e impresoras**.

- Windows Vista

Haga clic en Inicio > **Panel de control** > **Hardware y sonido** > **Impresoras**.

7. Compruebe que aparezca un icono con el nombre de la impresora en la red.
Seleccione el nombre de la impresora cuando imprima con WSD.

Escaneado de originales en un dispositivo inteligente

Nota:

- Antes de escanear, instale Epson iPrint en su dispositivo inteligente.*
- Las pantallas de Epson iPrint pueden cambiar sin previo aviso.*
- El contenido de Epson iPrint puede variar en función del producto.*

1. Coloque los originales.
[“Colocación de originales” de la página 38](#)

2. Inicie Epson iPrint.



3. En la pantalla de inicio, pulse **Escanear**.

4. Pulse **Escanear**.

Nota:

La configuración de escaneado se puede modificar. Toque el icono  de la parte superior derecha de la pantalla.

Comienza el escaneado.

5. Compruebe la imagen escaneada y, a continuación, seleccione el método de guardado.
 - : Muestra la pantalla donde puede guardar las imágenes escaneadas.
 - : Muestra una pantalla desde la que puede enviar las imágenes escaneadas por correo electrónico.
 - : Muestra una pantalla desde donde puede imprimir las imágenes escaneadas.
6. Por último, siga las instrucciones en pantalla.

Envío de fax

Antes de usar las funciones de fax.	113
Descripción general de las funciones de fax de esta impresora.	113
Envío de faxes desde el panel de control.	118
Recepción de faxes en la impresora.	126
Opciones de menú para enviar faxes.	132
Opciones de menú para Caja de fax.	137
Comprobación del estado o de los registros de los trabajos de fax.	143
Envío de un fax desde un ordenador.	146
Recepción de faxes en un ordenador.	150

Antes de usar las funciones de fax

Compruebe lo siguiente antes de comenzar a usar las funciones de fax.

- La impresora y la línea telefónica, y (si fuera necesario) el propio teléfono están correctamente conectados
- Se ha realizado la configuración básica del fax (Asistente config. fax)
- Se han realizado otros Configuraciónl fax necesarios

Consulte «Información relacionada» a continuación para realizar los ajustes.

Información relacionada

- ➔ [“Conexión de la impresora a una línea telefónica” de la página 410](#)
- ➔ [“Preparación de la impresora para enviar y recibir faxes” de la página 413](#)
- ➔ [“Configuración de las funciones de fax de la impresora según el uso” de la página 415](#)
- ➔ [“Config. básica” de la página 327](#)
- ➔ [“Configuración de envío” de la página 329](#)
- ➔ [“Hacer que las funciones de fax estén disponibles” de la página 409](#)
- ➔ [“Configurar una carpeta de red compartida” de la página 376](#)
- ➔ [“Configurar un servidor de correo” de la página 371](#)
- ➔ [“Hacer que los contactos estén disponibles” de la página 395](#)
- ➔ [“Configuración del usuario” de la página 345](#)

Descripción general de las funciones de fax de esta impresora

Función: Envío de fax

[“Antes de usar las funciones de fax” de la página 113](#)

Métodos de envío

- Envío automático

Si escanea un original tocando  (**Enviar**), la impresora marca el número de los destinatarios y envía el fax.

[“Envío de faxes desde el panel de control” de la página 118](#)

- Envío manual

Cuando realice una comprobación manual de la conexión de línea marcando el destinatario, toque  (**Enviar**) para comenzar a enviar un fax directamente.

[“Envío manual de faxes tras confirmar el estado del destinatario” de la página 120](#)

[“Envío de faxes marcando desde el teléfono externo” de la página 121](#)

Designación del destinatario al enviar un fax

Puede introducir los destinatarios mediante **Teclado**, **Contactos** y **Reciente**.

[“Destinatario” de la página 132](#)

[“Hacer que los contactos estén disponibles” de la página 395](#)

Configuración de digitalización al enviar un fax

Puede seleccionar aspectos como **Resolución** o **Tamaño original (cristal)** al enviar faxes.

[“Configuración de digitalización:” de la página 133](#)

Uso de Config. de envío de fax al enviar un fax

Puede usar **Config. de envío de fax** como **Envío directo** (para enviar un documento grande de manera estable) o **Copia seg.** si falla el envío normal. Si realiza ajustes para crear una copia de seguridad de los faxes enviados al enviar un fax pero la copia de seguridad falla, la impresora puede enviar una notificación automáticamente por correo electrónico una vez realizada la copia de seguridad.

[“Config. de envío de fax:” de la página 134](#)

[“Copia seg. informe de errores:” de la página 337](#)

[“Configurar un servidor de correo” de la página 371](#)

Informes sobre los resultados de los envíos

Puede obtener diferentes informes acerca de los resultados del envío.

[“Funciones: Informes de fax” de la página 116](#)

Envío seguro

Los faxes se pueden enviar de forma segura.

[“Función: Seguridad en el envío y recepción de faxes” de la página 118](#)

Otras funciones relacionadas con el envío

Hay otras funciones útiles relacionadas con el envío de faxes.

[“Botón de func. ráp. 1, Botón de func. ráp. 2, Botón de func. ráp. 3:” de la página 327](#)

[“Botón de funcionam. rápido:” de la página 133](#)

Función: Recepción de faxes

[“Antes de usar las funciones de fax” de la página 113](#)

Modo recep.

Para recibir faxes entrantes hay dos opciones en **Modo recep.**

Manual

Principalmente para hacer llamadas, pero también para enviar faxes

[“Uso del modo Manual” de la página 127](#)

Auto.

- Solo para fax (no se requiere un teléfono externo)

- Principalmente para enviar faxes y, a veces, llamar por teléfono

[“Uso del modo Auto.” de la página 127](#)

Recepción de faxes con un teléfono conectado

Puede recibir faxes simplemente desde un teléfono externo.

“Config. básica” de la página 327

“Realizar ajustes cuando conecta un dispositivo telefónico” de la página 416

Destino de los faxes recibidos

- ❑ Impresión incondicional: Los faxes recibidos se imprimen de forma predeterminada. Puede configurar destinos para los faxes recibidos en la bandeja de entrada, una computadora, una memoria externa, correos electrónicos, carpetas u otros faxes. Si los guarda en la bandeja de entrada, puede ver su contenido en la pantalla.

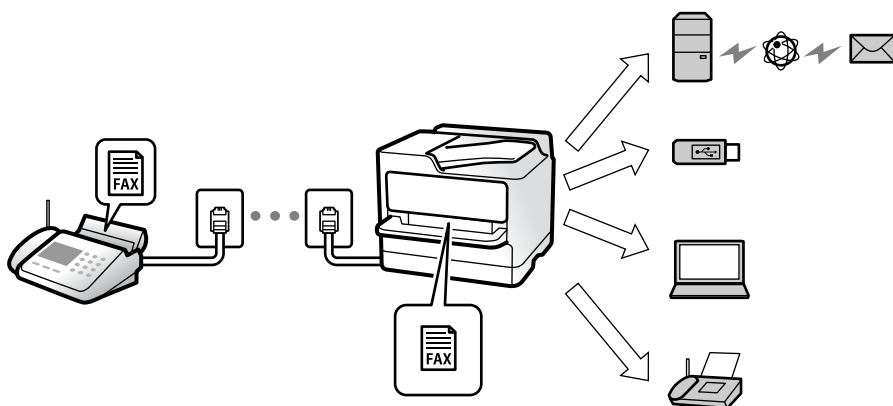

“Guardar/Enviar incondicional:” de la página 330

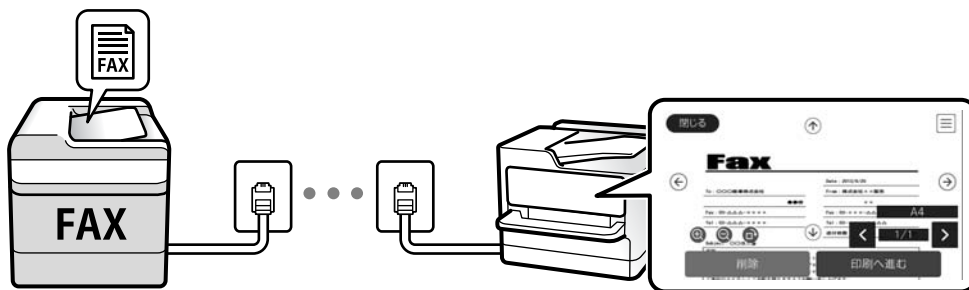

“Conf. Bandeja de entrada:” de la página 335

“Visualización en la pantalla LCD de los faxes recibidos guardados en la impresora” de la página 131

- ❑ Imprime cuando se cumplen una serie de condiciones: Puede configurar destinos para los faxes recibidos en la bandeja de entrada o en un buzón de documentos confidenciales, una memoria externa, en un correo electrónico, en una carpeta o en otro fax cuando se cumplen condiciones específicas. Si los guarda en la bandeja de entrada o en una bandeja de documentos confidenciales, puede ver el contenido en la pantalla.

“Guardar/Enviar condic.:" de la página 332

“Lista Guardar/Enviar condic.:" de la página 136

Creación de informes

También se pueden recibir los informes relacionados.

“Funciones: Informes de fax” de la página 116

Seguridad en la recepción de faxes

Los faxes se pueden recibir de forma segura.

[“Función: Seguridad en el envío y recepción de faxes” de la página 118](#)

Función: Envío recepción mediante de faxes desde el PC (Windows/Mac OS)

Envío de faxes desde el PC

Los faxes se pueden enviar desde una computadora.

[“Función PC a FAX:” de la página 330](#)

[“Software de fax” de la página 315](#)

[“Envío de un fax desde un ordenador” de la página 146](#)

Recepción de faxes en el PC

Los faxes se pueden recibir en una computadora.

[“Configuración del envío y recepción de faxes en un ordenador” de la página 424](#)

[“Software de fax” de la página 315](#)

[“Recepción de faxes en un ordenador” de la página 150](#)

Funciones: Informes de fax

El estado de los faxes enviados y recibidos se puede comprobar mediante informes.



The screenshot shows a fax communication log from an Epson device. At the top left, it displays 'XX-XXXXXXXX' and the Epson logo with the slogan 'EXCEED YOUR VISION'. The title 'Fax Communication Log' is centered. To the right, it indicates 'PAGE: 001/001' and 'XXXX.XX.XX XX.XX.PM'. Below this, the 'Name' and 'Fax' fields are both filled with 'XXXX'. A table follows, detailing the communication history with columns for Date, Time, Type, ID, Duration, Pages, and Result.

Date	Time	Type	ID	Duration	Pages	Result
XX.XX	XX:XXPM	Send	XX XXXX XXXX	00:00	000/001	No Answer
XX.XX	XX:XXPM	Receive		00:37	001	OK
XX.XX	XX:XXAM	Send	XXX XXX XXXX			OK

[“Configuración de Informes” de la página 337](#)

[“Config. de envío de fax:” de la página 134](#)

[“Registro de transmisión:” de la página 135](#)

[“Informe del fax:” de la página 135](#)

Función: Estado o registros de los trabajos de fax

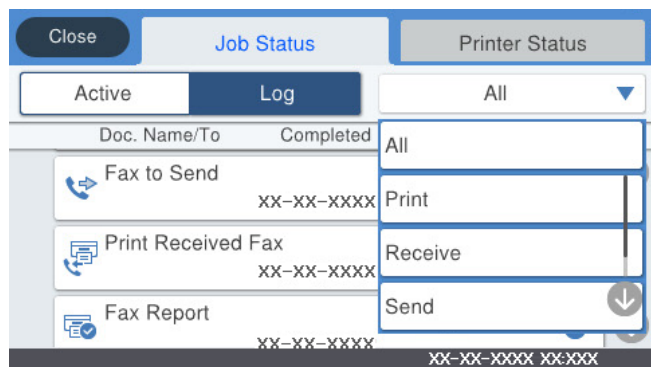

Puede ver los trabajos de fax en curso o el historial de trabajos.

[“Comprobación del estado o de los registros de los trabajos de fax” de la página 143](#)

Función: Caja de fax

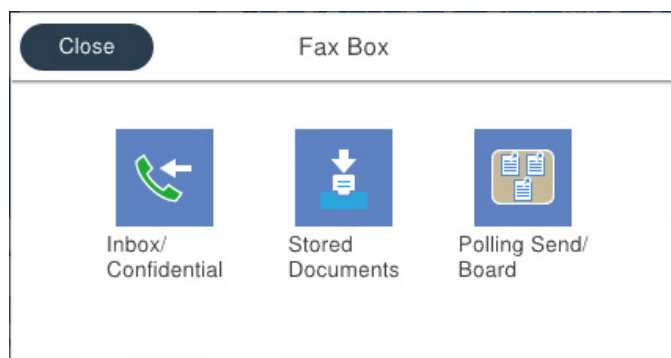

Bandeja de entrada y bandejas de documentos confidenciales

[“Bandeja de entrada/Conf.” de la página 137](#)

Bandeja Documen. almacen.

[“Documen. almacen.:" de la página 138](#)

Bandeja Envío de sondeo/Boletín

[“Envío de sondeo/Boletín” de la página 140](#)

Función de seguridad para la bandeja de faxes

Puede establecer una contraseña para cada bandeja.

[“Función: Seguridad en el envío y recepción de faxes” de la página 118](#)

Función: Seguridad en el envío y recepción de faxes

Puede hacer uso de muchas funciones de seguridad, como **Restric. marcado directo**, para evitar el envío un destino incorrecto, o **Borrado aut dat cop seg**, para evitar la fuga de información. Puede establecer en la impresora una contraseña para cada buzón de fax.

“Config de seg.” de la página 338

“Conf. contras. ban. ent.” de la página 335

“Opciones de menú para Caja de fax” de la página 137

Funciones: Otras funciones de utilidad

Bloqueo de faxes basura

“Fax de rechazo.” de la página 329

Recepción de faxes después de marcar

“Recepción de faxes mediante una llamada telefónica” de la página 128

“Recepción de sondeo.” de la página 136

Acerca del envío de faxes

“Botón de func. ráp. 1, Botón de func. ráp. 2, Botón de func. ráp. 3.” de la página 327

“Botón de funcionam. rápido.” de la página 133

Envío de faxes desde el panel de control

Puede enviar faxes introduciendo los números de fax de los destinatarios en el panel de control.

Nota:

- Si los envía en blanco y negro, puede previsualizar la imagen escaneada en la pantalla LCD antes de enviarlos.
- Puede reservar hasta 50 faxes monocromos incluso si la línea telefónica se está usando para una llamada de voz, enviando otro fax o recibiendo un fax. Puede comprobar o cancelar los trabajos de fax en .

1. Coloque los originales.

“Colocación de originales” de la página 38

Puede enviar hasta 100 páginas en una transmisión; sin embargo, en función de la cantidad de memoria restante, es posible que no pueda enviar faxes aunque tengan menos de 100 páginas.

2. Seleccione **Fax** en la pantalla de inicio.

3. Especifique el destinatario.

“Seleccionar destinatarios” de la página 119

4. Seleccione la pestaña **Configuraciónl fax** y cambie los ajustes según sea preciso.

“Configuraciónl fax” de la página 133

5. Toque  para enviar el fax.

Nota:

- Si el número de fax comunica o hay otro problema, la impresora vuelve a marcar automáticamente transcurrido un minuto.
- Para cancelar el envío, pulse .
- Enviar un fax en color tarda más, porque la impresora realiza el escaneado y el envío a la vez. Mientras la impresora está enviando un fax en color no se puede usar ninguna otra función.

Información relacionada

- ➔ [“Configuración fax” de la página 133](#)
- ➔ [“Comprobación de trabajos de fax en curso” de la página 145](#)

Seleccionar destinatarios

Puede especificar destinatarios en la pestaña **Destinatario** para enviarles un fax utilizando los siguientes métodos.

Introduciendo manualmente el número de fax

Seleccione **Teclado**, introduzca un número de fax en la pantalla que se muestra y, a continuación, toque **Aceptar**.

- Para agregar una pausa (pausa de tres segundos) durante el marcado, introduzca un guion(-).

- Si ha establecido un código de acceso externo en **Tipo de línea**, especifique «#» (almohadilla) en lugar del código de acceso externo al principio del número de fax.

Nota:

Si no puede introducir manualmente el número de fax quiere decir que la opción **Restric. marcado directo en Config de seg.** está en **Activ.**. Seleccione los destinatarios del fax desde la lista de contactos o el historial de fax enviados.

Seleccione los destinatarios en la lista de contactos

Seleccione **Contactos** y luego los destinatarios del envío. Si el destinatario del envío no se ha registrado aún en

Contactos, pulse  para registrarlo.

Seleccionar los destinatarios en historial de faxes enviados

Seleccione **Reciente** y, a continuación, seleccione un destinatario.

Seleccione en la lista en la pestaña Destinatario

Seleccione un destinatario de la lista registrada en **Configuración > Administrador de Contactos > Frecuente**.

Nota:

Para eliminar destinatarios que haya introducido, abra la lista de destinatarios pulsando el campo de la pantalla que muestre el número de fax o el número de destinatarios y luego seleccione **Quitar**.









Información relacionada

- ➔ [“Hacer que los contactos estén disponibles” de la página 395](#)
- ➔ [“Destinatario” de la página 132](#)

Diversos métodos de envío de fax

Envío del fax después de comprobar la imagen escaneada

Puede comprobar una vista previa de la imagen escaneada en la pantalla LCD antes de enviar el fax. (Solo faxes monocromos)

1. Coloque los originales.
[“Colocación de originales” de la página 38](#)
2. Seleccione **Fax** en la pantalla de inicio.
3. Especifique el destinatario.
[“Seleccionar destinatarios” de la página 119](#)
4. Seleccione la pestaña **Configuraciónl fax** y cambie los ajustes según sea preciso.
[“Configuraciónl fax” de la página 133](#)
5. Toque  en la pantalla superior del fax para escanear y compruebe la imagen del documento escaneado.
6. Seleccione **Iniciar envío**. De lo contrario, seleccione **Cancel**
 -     : Mueve la pantalla en la dirección de las flechas.
 -   : Reduce o amplía el tamaño.
 -   : Va a la página anterior o siguiente.

Nota:

- Si **Envío directo** está activado, no se puede obtener la previsualización.
- Si no toca la pantalla de vista previa durante el tiempo establecido en **Configuración > Ajustes generales > Configuraciónl fax > Configuración de envío > Hora de visualización de la vista previa del fax**, el fax se envía automáticamente.
- La calidad de imagen de un fax enviado puede ser distinta a la de la previsualización, dependiendo de las capacidades de la máquina del destinatario.

Envío manual de faxes tras confirmar el estado del destinatario

Puede enviar un fax mientras escucha sonido o voz desde el altavoz de la impresora al marcar, comunicar y transmitir.

1. Seleccione **Fax** en la pantalla de inicio.
2. Realice los ajustes necesarios en la pestaña **Configuraciónl fax**.
3. En la pestaña **Destinatario**, toque  y luego especifique el destinatario.

Nota:

El volumen del sonido del altavoz se puede ajustar.

4. Cuando oiga un tono de fax, seleccione **Enviar/ Recibir** en la esquina superior derecha de la pantalla y luego seleccione **Enviar**.

Nota:

Si recibe un fax desde un servicio de sondeo de fax y escucha instrucciones en audio, siga las instrucciones para manejar la impresora.

5. Toque  para enviar el fax.

Información relacionada

- ➔ [“Configuraciónl fax” de la página 133](#)

Envío de faxes marcando desde el teléfono externo

Un fax se puede enviar marcando desde el teléfono conectado si se desea hablar por teléfono antes de enviar un fax o si la máquina de fax del destinatario no pasa al modo de fax automáticamente.

1. Descuelgue el auricular del teléfono conectado y marque el número de fax del destinatario desde el teléfono.

Nota:

Puede hablar con el destinatario cuando este responda al teléfono.

2. Seleccione **Fax** en la pantalla de inicio.
3. Realice los ajustes necesarios en **Configuraciónl fax**.

[“Configuraciónl fax” de la página 133](#)

4. Cuando oiga un tono de fax, pulse  y luego cuelgue el auricular.

Nota:

Si se marca un número desde el teléfono conectado, el envío de un fax tarda más, porque la impresora realiza el escaneado y el envío a la vez. Mientras se está enviando el fax no se puede usar ninguna otra función.

Información relacionada

- ➔ [“Configuraciónl fax” de la página 133](#)

Envío de faxes a petición (con Envío de sondeo/ Boletín elect.)

Si almacena con antelación un documento monocromo en la impresora, este documento se puede enviar a pedido desde otra máquina de fax que tenga la característica de recepción de sondeo. Para esta función hay una bandeja de Envío de sondeo y 10 bandejas de boletines en la impresora. En cada bandeja se puede almacenar un documento de hasta 100 páginas. Para usar una bandeja de boletín, la bandeja en la se almacene el documento debe registrarse de antemano, y la máquina de fax del destinatario debe ser compatible con la función de subdirección/contraseña.

Información relacionada

- ➔ [“Configuración de la Bandeja Envío de sondeo” de la página 122](#)
- ➔ [“Registro de bandejas de boletines” de la página 122](#)
- ➔ [“Guardar un documento en la Envío de sondeo/ Boletín elect.” de la página 123](#)

Configuración de la Bandeja Envío de sondeo

Puede almacenar un documento en la **Bandeja Envío de sondeo** sin registrarse. Realice los siguientes ajustes según proceda.

1. Seleccione **Caja de fax > Envío de sondeo/Boletín** en la pantalla de inicio.

2. Seleccione **Envío de sondeo**, pulse , y luego seleccione **Configuración**.

Nota:

Si se muestra la pantalla para escribir la contraseña, introduzca la contraseña.

3. Haga los ajustes pertinentes, como **Notificar res. envío**.

Nota:

*Si establece una contraseña en **Contras. para abrir**, se le pedirá que introduzca la contraseña la próxima vez que abra la bandeja.*

4. Seleccione **Aceptar**, para aplicar la configuración.

Información relacionada

➔ [“Envío de sondeo:” de la página 140](#)

Registro de bandejas de boletines

Para almacenar documentos, debe registrar antes una bandeja de boletines. Siga los siguientes pasos para registrar la bandeja.

1. Seleccione **Caja de fax > Envío de sondeo/Boletín** en la pantalla de inicio.

2. Seleccione una de las bandejas llamadas **Tablón de anuncios sin registrar**.

Nota:

Si se muestra la pantalla para escribir la contraseña, introduzca la contraseña.

3. Configure los elementos que aparecen en pantalla.

Introduzca un nombre en **Nombre (requerido)**

Introduzca una subdirección en **Subdir. (SEP)**

Introduzca una contraseña en **Contraseña**

4. Haga los ajustes pertinentes, como **Notificar res. envío**.

Nota:

*Si establece una contraseña en **Contras. para abrir**, se le pedirá que introduzca la contraseña la próxima vez que abra la bandeja.*

5. Seleccione **Aceptar**, para aplicar la configuración.

Para visualizar la pantalla para cambiar ajustes o borrar bandejas registradas, seleccione la bandeja que quiera cambiar/eliminar y luego pulse .

Información relacionada

➔ [“Tablón de anuncios sin registrar:” de la página 141](#)

Guardar un documento en la Envío de sondeo/Boletín elect.

1. Seleccione **Caja de fax** en la pantalla de inicio y luego seleccione **Envío de sondeo/Boletín**.
2. Seleccione **Envío de sondeo** o en una de las bandejas de tablón de anuncios que ya se han registrado.
Si se muestra la pantalla para escribir la contraseña, introdúzcala para abrir la bandeja.
3. Pulse **Agregar documento**.
4. En la pantalla superior del fax que aparece, compruebe la configuración del fax y, a continuación, pulse  para escanear y guardar el documento.

Para comprobar el documento que ha guardado, seleccione **Caja de fax > Envío de sondeo/Boletín**, seleccione la bandeja que contiene el documento que quiere comprobar y, a continuación, pulse **Comprobar documento**. En la pantalla que se muestra puede ver, imprimir o borrar el documento escaneado.

Información relacionada

➔ [“Todas las bandejas de boletines registradas” de la página 142](#)

Envío de varias páginas de un documento monocromo (Envío directo)

Cuando se envía un fax en blanco y negro, el documento escaneado se almacena temporalmente en la memoria de la impresora. En consecuencia, el envío de muchas puede hacer que se agote la memoria de la impresora y se detenga el envío del fax. Para evitar este problema, active la función **Envío directo**, si bien el envío del fax tarda más, porque la impresora realiza el escaneado y el envío a la vez. Esta función se puede usar cuando hay un único destinatario.

Acceder al menú

Puede encontrar el menú en el panel de control de la impresora abajo.

Fax > Configuración fax Envío directo.

Envío de un fax con prioridad (Envío prioritario)

Puede enviar un documento urgente antes que los demás faxes en espera.

Nota:

No se puede enviar un documento con prioridad si está teniendo lugar una de las acciones siguientes, ya que la impresora no puede aceptar otro fax.

- Envío de un fax monocromo con **Envío directo** activado
- Envío de un fax en color
- Envío de un fax mediante un teléfono conectado
- Enviar un fax enviado desde la computadora (excepto si se envía desde la memoria)

Acceder al menú

Puede encontrar el menú en el panel de control de la impresora abajo.

Fax > Configuración fax Envío prioritario.

Información relacionada

➔ [“Comprobación del estado o de los registros de los trabajos de fax” de la página 143](#)

Envío de faxes en monocromo a una hora del día especificada (Enviar fax más tarde)

Puede establecer que se envíe un fax a una hora determinada. Si se especifica la hora de envío, solo se pueden enviar faxes monocromos.

Acceder al menú

Puede encontrar el menú en el panel de control de la impresora abajo.

Fax > Configuración fax

Habilite **Enviar fax más tarde** y, a continuación, especifique la hora del día para enviar el fax.

Nota:

Para cancelar el fax mientras la impresora espera la hora especificada, hágalo desde .

Información relacionada

➔ [“Comprobación del estado o de los registros de los trabajos de fax” de la página 143](#)

Envío de documentos de diferentes tamaños mediante ADF (Digitaliz. continua (ADF))

Si envía faxes colocando los originales de uno en uno o por tamaño podrá enviarlos como un único documento conservando su tamaño original.

Si pone originales de distintos tamaños en el ADF, todos los originales se envían con el mayor tamaño de todos. Si desea enviar originales a tamaño original, no coloque originales de diferente tamaño.

1. Coloque el primer lote de originales del mismo tamaño.
2. Seleccione **Fax** en la pantalla de inicio.
3. Especifique el destinatario.
4. Seleccione la pestaña **Configuración fax** y después pulse **Digitaliz. continua (ADF)** para cambiar esta opción a **Activ.**
También puede ajustar parámetros como la resolución y el método de envío en caso de que sea necesario.
5. Pulse  (**Enviar**).
6. Cuando finalice el escaneado del primer conjunto de originales y se muestre un mensaje en el panel de control que le pide que escanee el siguiente conjunto de originales, configure los siguientes originales y luego seleccione **Iniciar digitaliz.**

Nota:

Si no interactúa con la impresora durante el tiempo establecido en **Tiempo de espera para el siguiente original** después de que se le pida que establezca los siguientes originales, la impresora deja de guardar y comienza a enviar el documento.

Envío de un fax con Subdir. (SUB) y Contraseña (SID)

Puede enviar faxes a las bandejas de documentos confidenciales o a las bandejas de retransmisión de la máquina de fax del destinatario siempre y cuando esta cuente con la función de recepción de faxes confidenciales o faxes de retransmisión. Los destinatarios pueden recibir los faxes de forma segura o reenviarlos a determinados destinos del fax.

1. Coloque los originales.
2. Seleccione **Fax** en la pantalla de inicio.
3. Pulse **Contactos** y seleccione un destinatario con una subdirección y una contraseña registradas.
Si se envió junto con una subdirección y una contraseña, también puede seleccionar el destinatario desde **Reciente**.
4. Seleccione la pestaña **Configuraciónl fax** y luego ajuste parámetros como la resolución y el método de envío, según sea preciso.
5. Envíe el fax.

Información relacionada

➔ [“Hacer que los contactos estén disponibles” de la página 395](#)

Envío del mismo documento varias veces

Información relacionada

- ➔ [“Guardar un fax sin especificar un destinatario \(Almacenar datos de fax\)” de la página 125](#)
- ➔ [“Envío de faxes utilizando la función de documento almacenado” de la página 126](#)

Guardar un fax sin especificar un destinatario (Almacenar datos de fax)

Puede enviar faxes utilizando documentos almacenados en la impresora y, así, ahorrar tiempo en el escaneo de documentos cuando necesite enviar el mismo documentos a menudo. Puede almacenar hasta 100 páginas de un solo documento en blanco y negro. Puede almacenar 10 documentos en la bandeja de documentos almacenados de la impresora.

Nota:

Dependiendo de las condiciones de uso, como el tamaño de archivo de los documentos almacenados, es posible que no se puedan almacenar 10 documentos.

1. Coloque los originales.
2. Seleccione **Caja de fax** en la pantalla de inicio.
3. Seleccione **Documen. almacen.**, pulse  (Menú de bandeja de entrada) y luego seleccione **Almacenar datos de fax**.
4. En la pestaña **Configuraciónl fax** que aparece, ajuste parámetros, como la resolución, según sea preciso.

5. Pulse  para guardar el documento.

Cuando el documento esté almacenado, puede previsualizar la imagen escaneada seleccionando **Caja de fax** >

Documen. almacen. y pulsando la casilla del documento o borrarlo pulsando  a la derecha de la casilla del documento.

Información relacionada

- ➔ [“Documen. almacen.:](#) de la página 138

Envío de faxes utilizando la función de documento almacenado

1. Seleccione **Caja de fax** en la pantalla de inicio y luego seleccione **Documen. almacen.**.
2. Seleccione el documento que desea enviar, compruebe el contenido del documento y seleccione **Iniciar envío**. Cuando aparezca el mensaje **¿Desea eliminar este documento después del envío?**, seleccione **Sí** o **No**.
3. Especifique el destinatario.
4. Seleccione la pestaña **Configuración fax** y luego ajuste parámetros, como el método de envío, según sea preciso.
5. Toque  para enviar el fax.

Información relacionada

- ➔ [“Documen. almacen.:](#) de la página 138
- ➔ [“Comprobación del estado o de los registros de los trabajos de fax”](#) de la página 143

Recepción de faxes en la impresora

Si la impresora está conectada a la línea telefónica y se han completado los ajustes básicos mediante en Asistente config. fax, puede recibir faxes.

Hay dos modos de recibir faxes.

- Recepción de faxes entrantes
- Recepción de faxes mediante una llamada telefónica (recepción de sondeo)

Los faxes recibidos se imprimen con los ajustes iniciales de la impresora.

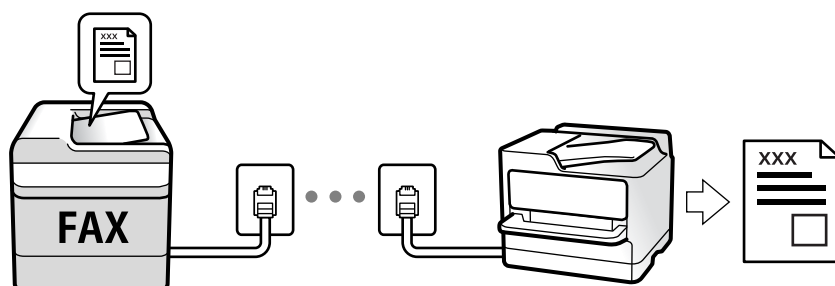

Puede guardar los faxes recibidos, visualizarlos en la pantalla de la impresora y reenviarlos.

Para comprobar el estado de configuración del fax, puede imprimir una **Lista de configs. del fax** seleccionando **Fax** >  (Más) > **Informe del fax** > **Lista de configs. del fax**.

Información relacionada

➔ [“Más” de la página 135](#)

Recepción de faxes entrantes

Hay dos opciones en el **Modo recep.**.

Información relacionada

➔ [“Uso del modo Manual” de la página 127](#)

➔ [“Uso del modo Auto.” de la página 127](#)

Uso del modo Manual

Este modo sirve, principalmente para hacer llamadas telefónicas, aunque también sirve para enviar faxes.

Recepción de faxes

Cuando el teléfono suena, puede responder a la llamada manualmente descolgando el auricular.

Cuando oiga una señal de fax (baudio):

Seleccione **Fax** en la pantalla de inicio de la impresora, seleccione **Enviar/ Recibir** > **Recibir** y luego pulse .
Después cuelgue el auricular.

Si la llamada es para una llamada de voz:

Puede responder al teléfono como de costumbre.

Recepción de faxes exclusivamente a través del teléfono conectado

Cuando esté seleccionada la opción **Recep. remota**, podrá recibir faxes simplemente introduciendo el **Código inicio**.

Cuando suene el teléfono, descuelgue el auricular. Cuando oiga el tono de fax (baudio), marque el **Código inicio** de dos cifras y luego cuelgue el auricular. Si no conoce el código de inicio, póngase en contacto con el administrador.

Uso del modo Auto.

Este modo le permite utilizar la línea para los siguientes usos.

Enviar faxes exclusivamente (no es necesario un teléfono externo)

Enviar faxes principalmente y, a veces, realizar llamadas telefónicas

Recepción de faxes sin un dispositivo telefónico externo

La impresora cambia automáticamente al modo de recepción de faxes cuando se alcanza el número de timbres configurado en **Tonos para responder**.

Recepción de faxes con un dispositivo telefónico externo

Las impresoras con dispositivos telefónicos externos funcionan de la siguiente manera.

- Cuando el contestador automático responde tras el número de timbres configurado en **Tonos para responder**:
 - Si la llamada es para un fax: La impresora cambia automáticamente para recibir faxes.
 - Si la llamada es una llamada de voz; El contestador automático puede recibir llamadas de voz y grabar mensajes de voz.
- Cuando responde al teléfono antes de alcanzar el número de timbres configurado en **Tonos para responder**:
 - Si la llamada es para un fax: No cuelgue hasta que la impresora comience a recibir automáticamente el fax. Una vez que la impresora comienza a recibir el fax, ya puede colgar el auricular. Para comenzar a recibir el fax de inmediato, siga los mismos pasos que para **Manual**. Puede recibir el fax siguiendo los mismos pasos que para **Manual**. Seleccione **Fax** en la pantalla de inicio y luego seleccione **Enviar/ Recibir > Recibir**. Acto seguido, pulse **◆** y, a continuación, cuelgue el auricular.
 - Si la llamada es de voz: Puede responder al teléfono normalmente.
- Cuando la llamada termina y la impresora cambia automáticamente al modo de recepción de faxes:
 - Si la llamada es para un fax: La impresora comienza a recibir faxes.
 - Si la llamada es de voz: No puede contestar el teléfono. Pídale a su interlocutor que le devuelva la llamada.

Nota:

Configure el número de timbres necesarios para que salte el contestador automático con un valor menor al configurado en **Tonos para responder**. Si no lo hace así, el contestador no puede recibir llamadas de voz para grabar mensajes de voz. Si desea más detalles sobre cómo configurar el contestador automático, consulte el manual que incluye el contestador automático.

Recepción de faxes mediante una llamada telefónica

Puede recibir un fax almacenado en otra máquina de fax marcando el número de fax.

Información relacionada

- ➔ [“Recepción de faxes tras confirmar el estado del remitente” de la página 128](#)
- ➔ [“Recepción de faxes con espera de respuesta \(Recepción de sondeo\)” de la página 129](#)
- ➔ [“Recepción de Faxes de un Board con una subdirección \(SEP\) y una contraseña \(PWD\) \(Recepción de sondeo\)” de la página 130](#)

Recepción de faxes tras confirmar el estado del remitente

Puede recibir un fax mientras escucha sonido o voz desde el altavoz de la impresora al marcar, comunicar y transmitir. Puede usar esta característica si desea recibir un fax desde un servicio de información de fax siguiendo una audioguía.

1. Seleccione **Fax** en la pantalla de inicio.

2. Pulse  y especifique el remitente.

Nota:

El volumen del sonido del altavoz se puede ajustar.

3. Espere hasta que el remitente responda a su llamada. Cuando oiga un tono de fax, seleccione **Enviar/ Recibir** en la esquina superior derecha de la pantalla y luego seleccione **Recibir**.

Nota:

Si recibe un fax desde un servicio de información de fax y escucha instrucciones en audio, siga las instrucciones para manejar la impresora.

4. Pulse .

Recepción de faxes con espera de respuesta (Recepción de sondeo)

Puede recibir un fax almacenado en otra máquina de fax marcando el número de fax. Utilice esta función para recibir un documento desde un servicio de información de fax.

Nota:

- Si el servicio de información de fax posee una función de instrucciones de voz que necesita seguir para recibir un documento, no podrá utilizar esta función.
- Para recibir un documento desde un servicio de información de fax que utiliza instrucciones de voz, simplemente marque el número de fax con la función **Colgado** o el teléfono conectado y utilice el teléfono y la impresora siguiendo las instrucciones de voz.

1. Seleccione **Fax** en la pantalla de inicio.
2. Pulse  (Más).
3. Seleccione **Fax extendido**.
4. Pulse el cuadro de texto **Recepción de sondeo** para establecer el modo en **Activ.**
5. Pulse **Cerrar** y luego pulse **Cerrar** de nuevo.
6. Introduzca el número de fax.

Nota:

*Si no puede introducir manualmente el número de fax quiere decir que la opción **Restric. marcado directo** en **Config de seg.** está en **Activ.** Seleccione los destinatarios del fax desde la lista de contactos o el historial de fax enviados.*



7. Pulse .

Información relacionada

➔ [“Recepción de sondeo.” de la página 136](#)

Recepción de Faxes de un Board con una subdirección (SEP) y una contraseña (PWD) (Recepción de sondeo)

Al marcar el número de un remitente, puede recibir faxes desde una bandeja almacenada en la máquina de fax del remitente con una función de subdirección (SEP) y de contraseña (PWD). Para utilizar esta característica, registre de antemano el contacto junto con la subdirección (SEP) y la contraseña (PWD) en la lista de contactos.

1. Seleccione **Fax** en la pantalla de inicio.
2. Seleccione  (Más).
3. Seleccione **Fax extendido**.
4. Pulse **Recepción de sondeo** para establecerlo en **Activ.**
5. Pulse **Cerrar** y luego pulse **Cerrar** de nuevo.
6. Seleccione **Contactos** y, a continuación, seleccione el contacto con la subdirección (SEP) y contraseña (PWD) registradas correspondientes a la bandeja de destino.
7. Pulse .

Información relacionada

- ➔ [“Hacer que los contactos estén disponibles” de la página 395](#)
- ➔ [“Hacer que los contactos estén disponibles” de la página 395](#)
- ➔ [“Envío de faxes marcando desde el teléfono externo” de la página 121](#)
- ➔ [“Recepción de faxes tras confirmar el estado del remitente” de la página 128](#)
- ➔ [“Más” de la página 135](#)

Almacenamiento y reenvío de faxes recibidos

Resumen de funciones

Si en su organización hay un administrador de impresora, póngase en contacto con él para comprobar el estado de los ajustes de la impresora.

Guardado de faxes recibidos en la impresora

Los faxes recibidos pueden guardarse en la impresora y visualizarse en la pantalla de la misma. Puede imprimir los faxes que desee o eliminar los que no necesite.

Guardado y/o reenvío de faxes recibidos a destinatarios distintos de la impresora

Los siguientes elementos pueden seleccionarse como destinatarios.

- Ordenador (recepción PC-FAX)
- Dispositivo de memoria externo
- Dirección de correo electrónico

- Carpeta compartida en una red
- Otra máquina de fax

Nota:

- Los datos del fax se guardan en formato PDF.
- Los documentos en color no se pueden reenviar a otra máquina de fax. Se procesan como documentos que no se han podido reenviar.

Organización de faxes recibidos por condiciones como la subdirección y la contraseña

Puede organizar y guardar los faxes recibidos en su Bandeja de entrada o bandeja de boletines. También puede reenviarlos a destinatarios distintos de la impresora.

- Dirección de correo electrónico
- Carpeta compartida en una red
- Otra máquina de fax

Nota:

- Los datos del fax se guardan en formato PDF.
- Los documentos en color no se pueden reenviar a otra máquina de fax. Se procesan como documentos que no se han podido reenviar.
- Puede imprimir las condiciones de guardado/reenvío establecidas en la impresora. Seleccione **Fax** en la pantalla de inicio y luego seleccione  (Más) > **Informe del fax** > **Lista Guardar/Enviar condic..**
- Si en su organización hay un administrador de impresora, póngase en contacto con él para establecer o cambiar las condiciones de guardado y desvío.
Para el administrador, consulte «Información relacionada» a continuación o cambie los ajustes.

Información relacionada

- ➔ “Configuración para guardar y reenviar los faxes recibidos” de la página 417
- ➔ “Configuración para guardar y reenviar los faxes recibidos con condiciones específicas” de la página 420
- ➔ “Más” de la página 135
- ➔ “Visualización en la pantalla LCD de los faxes recibidos guardados en la impresora” de la página 131

Visualización en la pantalla LCD de los faxes recibidos guardados en la impresora

Si en su configuración los faxes recibidos se guardan en la impresora, puede ver su contenido e imprimirlos cuando lo necesite.

“Realizar ajustes de guardado al recibir faxes” de la página 417

“Guardar/Enviar incondicional:” de la página 330











“Realizar ajustes de guardado al recibir faxes” de la página 417

“Guar. band. fax:” de la página 333

1. Seleccione **Caja de fax** en la pantalla de inicio.

Nota:

Cuando haya faxes recibidos que no se hayan leído, el número de documentos sin leer se mostrará en  en la pantalla de inicio.

2. Seleccione **Bandeja de entrada/Conf.**
3. Seleccione la bandeja de entrada o la bandeja de documentos confidenciales que quiera ver.
4. Si la bandeja de entrada o la bandeja de documentos confidenciales está protegida mediante contraseña, introduzca la contraseña de la bandeja de entrada, la de la bandeja de documentos confidenciales o la del administrador.
5. Seleccione el fax de la lista que desee ver.
Se mostrará el contenido del fax.
 -  : Gira la imagen 90 grados hacia la derecha.
 -     : Mueve la pantalla en la dirección de las flechas.
 -   : Reduce o amplía el tamaño.
 -   : Va a la página anterior o siguiente.
 -  : Muestra menús, por ejemplo para guardar y reenviar.
 - Para esconder los iconos de funcionamiento, pulse en cualquier parte de la pantalla de previsualización (excepto en los iconos). Pulse de nuevo para mostrar los iconos.
6. Seleccione si desea decida si imprimir o eliminar el documento que ha consultado y luego siga las instrucciones en pantalla.



Importante:

Si la impresora se queda sin memoria, la recepción y el envío de faxes se deshabilitan. Elimine los documentos que ya ha leído o imprimido.

Información relacionada

➔ [“Bandeja de entrada/Conf.” de la página 137](#)

Opciones de menú para enviar faxes

Destinatario

Seleccione los menús en el panel de control como se describe a continuación.

Fax > Destinatario

Teclado:

Introduzca manualmente el número de fax.

Contactos:

Seleccione un destinatario en la lista de contactos. También puede añadir o modificar un contacto.

Reciente:

Seleccione un destinatario desde el historial de faxes enviados. También puede agregar el destinatario a la lista de contactos.

Configuración fax

Seleccione los menús en el panel de control como se describe a continuación.

Fax > Configuración fax

Botón de funcionam. rápido:

Si asigna hasta tres elementos de uso frecuente, como **Registro de transmisión** y **Tipo original** en **Configuración > Ajustes generales > Configuración fax > Botón de funcionam. rápido**, estos se mostrarán en la parte superior de la pestaña **Configuración fax**.

Configuración de digitalización:

Resolución:

Seleccione la resolución del fax saliente. Si selecciona una resolución más alta, el tamaño de los datos se hace más grande y se tarda más tiempo en enviar el fax.

Densidad:

Configura la densidad del fax enviado. + hace densidad más oscura y - clara.

Tipo original:

Seleccione el tipo del original.

Quitar fondo:

Detecta el color del papel (color de fondo) del documento original y quita o aclara el color. A veces el color no se aclara ni se elimina, depende de lo oscuro o intenso que sea

Nitidez:

Enfoca o desenfoca el contorno de la imagen. + mejora la nitidez y - la reduce.

ADF a doble cara:

Escanea las dos caras de los originales colocados en el ADF y envía un fax en blanco y negro.

Digitaliz. continua (ADF):

Si envía faxes colocando los originales de uno en uno o por tamaño podrá enviarlos como un único documento conservando su tamaño original. Consulte la información sobre este tema que aparece a continuación.

Tamaño original (cristal):

Seleccione el tamaño y la orientación del original que ha colocado en el cristal del escáner.

Modo color:

Elija si desea escanear en color o en monocromo.

Config. de envío de fax:

Envío directo:

Envía un fax en blanco y negro mientras escanea los originales. Como los originales escaneados no se almacenan temporalmente en la memoria de la impresora ni siquiera cuando envía una gran cantidad de páginas, puede evitar errores de la impresora por falta de memoria. Tenga en cuenta que enviar faxes utilizando esta función lleva más tiempo que hacerlo sin utilizarla. Consulte la información sobre este tema que aparece a continuación.

No puede utilizar esta función cuando:

- Envíe faxes utilizando la opción **ADF a doble cara**
- Envíe faxes a varios destinatarios

Envío prioritario:

Envía el fax actual antes que otros faxes que esperan a ser enviados. Consulte la información sobre este tema que aparece a continuación.

Enviar fax más tarde:

Envía un fax a la hora especificada. Solamente hay disponible un fax en blanco y negro cuando se utiliza esta opción. Consulte la información sobre este tema que aparece a continuación.

Ag. inf. rem.:

- Ag. inf. rem.

Seleccione la posición en la que quiere incluir la información de encabezado (nombre del remitente y número de fax) en el fax saliente o no incluya la información.

- **Desactivado:** Envía un fax sin la información del encabezado.

- **Fuera de la imagen:** Envía un fax con la información del encabezado en el margen blanco superior del fax. De esta forma se evita la superposición del encabezado con la imagen escaneada aunque, dependiendo del tamaño de los originales, es posible que el fax recibido por el remitente se imprima en dos hojas.

- **Dentro de la imagen:** Envía un fax con la información del encabezado aproximadamente 7 mm por debajo de la parte superior de la imagen escaneada. Es posible que el encabezado se solape con la imagen, sin embargo, el fax recibido por el remitente no se dividirá en dos documentos.

- Encabz fax

Seleccione el encabezado para el destinatario. Para utilizar esta función tiene que registrar de antemano varios encabezados.

- Información adicional

Seleccione la información que desea agregar. Puede seleccionar entre **Su número de teléfono**, **Lista de destino** y **Ninguno**.

Notificar res. envió:

Envía una notificación una vez que ha enviado el fax.

Informe de transmisión:

Imprime un informe de transmisión nada más enviar el fax.

Imprimir en error imprime un informe sólo cuando se produce un error.

Si **Adjuntar imagen al informe** se ha establecido en **Configuración > Ajustes generales > Configuraciónl fax > Configuración de Informes**, los fax con errores también se imprimen con el informe.

Copia seg.:

Guarda una copia de seguridad del fax enviado que se ha escaneado y guardado en la memoria de la impresora. La función de copia de seguridad está disponible en los siguientes casos:

- Envío de faxes en blanco y negro
- Envío de faxes utilizando la función **Enviar fax más tarde**
- Envío de faxes utilizando la función **Enviar lote**
- Envío de faxes utilizando la función **Almacenar datos de fax**

Información relacionada

- ➔ “Envío de documentos de diferentes tamaños mediante ADF (Digitaliz. continua (ADF))” de la página 124
- ➔ “Envío de varias páginas de un documento monocromo (Envío directo)” de la página 123
- ➔ “Envío de un fax con prioridad (Envío prioritario)” de la página 123
- ➔ “Envío de faxes en monocromo a una hora del día especificada (Enviar fax más tarde)” de la página 124

Más

Si selecciona  en **Fax** en la pantalla de inicio, aparece el menú **Más**.

Registro de transmisión:

Puede consultar el historial de los trabajos de fax enviados o recibidos.

Tenga en cuenta que puede consultar el historial de los trabajos de fax enviados o recibidos desde **Job/Status**.

Informe del fax:

Última transmisión:

Imprime un informe del fax anterior que fue enviado o recibido mediante sondeo.

Registro del fax:

Imprime un informe de configuración. Puede configurar este informe para que se imprima automáticamente mediante el menú siguiente.

Configuración > Ajustes generales > Configuraciónl fax > Configuración de Informes > Impresión automática del registro del fax

Doctos de fax almacenados:

Imprime la lista de los documentos de fax almacenados en la memoria de la impresora, por ejemplo los trabajos sin acabar.

Lista de configs. del fax:

Imprime la configuración de fax actual.

Lista Guardar/Enviar condic.:

Imprime la lista.

Traza de protocolo:

Imprime un informe detallado del fax anterior que se envió o recibió.

Fax extendido:

Recepción de sondeo:

Cuando esta opción está en **Activ.** y llama al número de fax del remitente, puede recibir documentos de la máquina de fax del remitente. Consulte la siguiente información relacionada para conocer más detalles sobre cómo recibir faxes utilizando **Recepción de sondeo**.

Cuando abandona el menú Fax, el ajuste se vuelve a poner en **Desa** (predeterminado).

Envío de sondeo/Boletín:

Cuando esta opción está en **Activ.** al seleccionar la bandeja de envío de sondeos o una bandeja de boletines, puede escanear y almacenar documentos en la bandeja seleccionada pulsando  en la pestaña **Configuraciónl fax**.

Puede almacenar un documento en la bandeja de envío de sondeos. Puede almacenar hasta 10 documentos en un máximo de 10 bandejas de boletines en la impresora, pero debe registrarlas desde la **Caja de fax** antes de almacenar documentos. Consulte la siguiente información relacionada para conocer más detalles sobre cómo registrar una bandeja de boletines.

Cuando abandona el menú Fax, el ajuste se vuelve a poner en **Desa** (predeterminado).

Almacenar datos de fax:

Cuando esta opción está en **Activ.** y pulsa  en la pestaña **Configuraciónl fax**, puede escanear y almacenar documentos en la bandeja **Documen. almacen.** Puede almacenar un máximo de 10 documentos.

También puede escanear y guardar documentos en la bandeja **Documen. almacen.** desde la **Caja de fax**. Consulte la siguiente información relacionada para conocer más detalles sobre cómo almacenar documentos desde la **Caja de fax**

Cuando abandona el menú Fax, el ajuste se vuelve a poner en **Desa** (predeterminado).

Caja de fax:

Le permite acceder a la **Caja de fax** desde la pantalla de inicio.

Configuraciónl fax:

Le permite acceder a **Configuración > Ajustes generales > Configuraciónl fax**. Acceda al menú de configuración como administrador.

Información relacionada

- ➔ “Recepción de faxes con espera de respuesta (Recepción de sondeo)” de la página 129
- ➔ “Configuración de la Bandeja Envío de sondeo” de la página 122
- ➔ “Registro de bandejas de boletines” de la página 122

- ➔ “Guardar un documento en la Envío de sondeo/ Boletín elect.” de la página 123
- ➔ “Envío de sondeo/Boletín” de la página 140
- ➔ “Guardar un fax sin especificar un destinatario (Almacenar datos de fax)” de la página 125
- ➔ “Documen. almacen. :” de la página 138
- ➔ “Comprobación del estado o de los registros de los trabajos de fax” de la página 143
- ➔ “Comprobación del historial de trabajos de fax” de la página 145

Opciones de menú para Caja de fax

Bandeja de entrada/Conf.

Puede encontrar **Bandeja de entrada/Conf.** en la **Caja de fax** de la pantalla de inicio.

Bandeja de entrada y bandejas de documentos confidenciales

La Bandeja de entrada y las bandejas de documentos confidenciales están en **Caja de fax > Bandeja de entrada/Conf.**

Puede guardar hasta 100 documentos en total en la bandeja de entrada y en la bandeja de documentos confidenciales.









Puede usar una Bandeja de entrada y registrar hasta 10 bandejas de documentos confidenciales. El nombre de la bandeja aparece en la bandeja. **XX confidencial** es el nombre predeterminado para todas las bandejas de documentos confidenciales.

Bandeja de entrada y bandejas de documentos confidenciales

Muestra la lista de faxes recibidos por fecha de recepción, nombre de remitente y número de páginas.

Si pulsa sobre uno de los faxes de la lista, se abrirá la pantalla de previsualización y podrá visualizar el contenido del fax. Puede imprimir o eliminar el fax mientras lo previsualiza.

Pantalla de previsualización

-   : Reduce o amplía el tamaño.
-  : Gira la imagen 90 grados hacia la derecha.
-     : Mueve la pantalla en la dirección de las flechas.
-   : Va a la página anterior o siguiente.

Para esconder los iconos de funcionamiento, pulse en cualquier parte de la pantalla de previsualización (excepto en los iconos). Pulse de nuevo para mostrar los iconos.

(Menú)

- Guardar a dispos. mem.
- Enviar(Correo electrónico)
- Enviar(Carpeta de red)
- Enviar fax

Detalles

Cuando aparece el mensaje **Eliminar al completar**, seleccione **Activ.** para eliminar los faxes después de que se completen procesos como **Guardar a dispos. mem.** o **Enviar(Correo electrónico)**.

 (Menú de bandeja de entrada)

Imprimir todo:

Solo se muestra cuando hay faxes almacenados en la bandeja. Imprime todos los faxes de la bandeja. Si selecciona la opción **Activ.** en **Eliminar al completar**, se eliminarán todos los faxes cuando se complete la impresión.

Guardar todo en el dispositivo de memoria:

Solo se muestra cuando hay faxes almacenados en la bandeja. Guarda todos los faxes de la bandeja en dispositivos de memoria externos. Si selecciona la opción **Activ.** en **Eliminar al completar**, se eliminarán todos los documentos cuando se complete el guardado.

Borrar todo:

Solo se muestra cuando hay faxes almacenados en la bandeja. Elimina todos los faxes de la bandeja.

Configuración:

Los siguientes elementos se muestran cuando selecciona **Bandeja de entrada > Menú de bandeja de entrada > Configuración**.

- Opc. cuando memoria llena: Seleccione si desea imprimir o rechazar los faxes entrantes una vez llena la bandeja de entrada.
- Conf. contras. ban. ent: Puede establecer una contraseña o cambiarla.

Los siguientes elementos se muestran cuando selecciona una bandeja de documentos confidenciales y **Menú de bandeja de entrada > Configuración**.

- Nombre: Introduzca un nombre para la bandeja de documentos confidenciales.
- Contras. para abrir: Puede establecer una contraseña o cambiarla.

Eliminar bandeja:

Este elemento solamente se muestra cuando selecciona una bandeja confidencial y **Menú de bandeja de entrada**. Borra los parámetros actuales para bandejas de entrada confidenciales y elimina todos los documentos almacenados.

Información relacionada

➔ [“Comprobación del historial de trabajos de fax” de la página 145](#)

Documen. almacen.:

Puede encontrar **Documen. almacen.** en la **Caja de fax** de la pantalla de inicio.

Puede almacenar hasta 100 páginas de un solo documento en blanco y negro y hasta 10 documentos en la bandeja. Esto evita que pierda tiempo escaneando documentos si tiene que enviar el mismo documento a menudo.

Nota:









Es posible que no pueda guardar 10 documentos dependiendo de condiciones de uso como el tamaño de los documentos guardados.

Bandeja de documentos almacenados

Muestra la lista de documentos almacenados con la fecha de almacenamiento y el número de páginas.

Si pulsa en la lista sobre uno de los documentos almacenados, aparecerá la pantalla de previsualización. Pulse **Iniciar envío** para ir a la pantalla de envío de fax o pulse **Eliminar** para eliminar el documento mientras lo previsualiza.

Pantalla de previsualización

-   : Reduce o amplía el tamaño.
-  : Gira la imagen 90 grados hacia la derecha.
-     : Mueve la pantalla en la dirección de las flechas.
-   : Va a la página anterior o siguiente.

Para esconder los iconos de funcionamiento, pulse en cualquier parte de la pantalla de previsualización (excepto en los iconos). Pulse de nuevo para mostrar los iconos.

(Menú)

- Guardar a dispos. mem.
- Enviar(Correo electrónico)
- Enviar(Carpeta de red)
- Imprimir

Cuando aparece el mensaje **Eliminar al completar**, seleccione **Activ.** para eliminar los faxes después de que se completen procesos como **Guardar a dispos. mem.** o **Enviar(Correo electrónico)**.

(Menú de bandeja de entrada)

Almacenar datos de fax:

Muestra la pantalla de la pestaña **Fax > Configuración fax**. Si pulsa  en la pantalla, los documentos empezarán a escanearse para almacenarse en Bandeja de documentos almacenados.

Imprimir todo:

Solo se muestra cuando hay faxes almacenados en la bandeja. Imprime todos los faxes de la bandeja. Si selecciona la opción **Activ.** en **Eliminar al completar**, se eliminarán todos los faxes cuando se complete la impresión.

Guardar todo en el dispositivo de memoria:

Solo se muestra cuando hay faxes almacenados en la bandeja. Guarda todos los faxes de la bandeja en dispositivos de memoria externos. Si selecciona la opción **Activ.** en **Eliminar al completar**, se eliminarán todos los documentos cuando se complete el guardado.

Borrar todo:

Solo se muestra cuando hay faxes almacenados en la bandeja. Elimina todos los faxes de la bandeja.

Configuración:

Contras. para abrir: Puede establecer una contraseña o cambiarla.

Información relacionada

- ➔ “Envío del mismo documento varias veces” de la página 125
- ➔ “Comprobación del historial de trabajos de fax” de la página 145

Envío de sondeo/Boletín

Puede encontrar **Envío de sondeo/Boletín** en la **Caja de fax** de la pantalla de inicio.

Hay una bandeja de envío de sondeos y 10 bandejas de boletines. Puede almacenar hasta 100 páginas de un solo documento en blanco y negro y un documento en cada bandeja.

Información relacionada

- ➔ “Envío de faxes a petición (con Envío de sondeo/ Boletín elect.)” de la página 121

Envío de sondeo:

Puede encontrar **Envío de sondeo** en **Caja de fax > Envío de sondeo/Boletín**.

Bandeja Envío de sondeo:

Muestra los elementos y valores de ajuste en **Configuración** en  (Menú).

Agregar documento:









Muestra la pantalla de la pestaña **Fax > Configuraciónl fax**. Si pulsa  en la pantalla, los documentos empezarán a escanearse para almacenarse en la bandeja.

Cuando ya hay un documento en la bandeja, se muestra **Comprobar documento** en su lugar.

Comprobar documento:

Muestra la pantalla de previsualización cuando hay un documento en la bandeja. Puede imprimir o eliminar el documento mientras lo previsualiza.

Pantalla de previsualización

-   : Reduce o amplía el tamaño.
-  : Gira la imagen 90 grados hacia la derecha.
-     : Mueve la pantalla en la dirección de las flechas.
-   : Va a la página anterior o siguiente.

Para esconder los iconos de funcionamiento, pulse en cualquier parte de la pantalla de previsualización (excepto en los iconos). Pulse de nuevo para mostrar los iconos.

 (Menú)

- Guardar a dispos. mem.
- Enviar(Correo electrónico)
- Enviar(Carpeta de red)
- Enviar fax

Cuando aparece el mensaje **Eliminar al completar**, seleccione **Activ.** para eliminar los faxes después de que se completen procesos como **Guardar a dispos. mem.** o **Enviar(Correo electrónico)**.

 (Menú)

Eliminar documento:

Solo se muestra este elemento cuando hay un documento almacenado en la bandeja. Elimina el documento almacenado en la bandeja.

Configuración:

- Contrás. para abrir: Puede establecer una contraseña o cambiarla.
- Eliminac. aut. tras Envío de sondeo: Si ajusta esta opción en **Activ.**, se borrará el documento de la bandeja cuando un destinatario complete la siguiente petición de envío del documento (Envío de sondeo).
- Notificar res. envío: Si la opción **Notif. por correo el.** está en **Activ.**, la impresora envía una notificación al destino especificado en **Destinatario** cuando se realiza una petición de envío del documento (Envío de sondeo).

Información relacionada

➔ [“Comprobación del historial de trabajos de fax” de la página 145](#)

Tablón de anuncios sin registrar:

Puede encontrar **Tablón de anuncios sin registrar** en **Caja de fax > Envío de sondeo/Boletín**. Seleccione una de las bandejas de **Tablón de anuncios sin registrar**. Tras registrar una bandeja de boletines, el nombre registrado aparecerá en la caja en lugar de **Tablón de anuncios sin registrar**.

Puede registrar un máximo de 10 bandejas de boletines.

Configuración de bandeja de boletín electrónico:

Nombre (requerido):

Introduzca un nombre para la bandeja de boletines.

Subdir. (SEP):

Cree o cambie las condiciones para que un destinatario reciba el fax.

Contraseña:

Cree o cambie las condiciones para que un destinatario reciba el fax.

Contras. para abrir:

Establezca o cambie la contraseña para abrir la bandeja.

Eliminac. aut. tras Envío de sondeo:

Si ajusta esta opción en **Activ.**, se borrará el documento de la bandeja cuando un destinatario complete la siguiente petición de envío del documento (Envío de sondeo).

Notificar res. envío:

Cuando la opción **Notif. por correo el.** está establecida en **Activ.**, la impresora envía una notificación al **Destinatario** cuando se completa una petición de envío del documento (Envío de sondeo).

Información relacionada

➔ [“Todas las bandejas de boletines registradas” de la página 142](#)

Todas las bandejas de boletines registradas

Puede encontrar bandejas de boletines en **Caja de fax > Envío de sondeo/Boletín**. Seleccione la bandeja correspondiente al nombre registrado que aparezca en pantalla. El nombre que se muestra en la bandeja es el nombre registrado en **Tablón de anuncios sin registrar**.

Puede registrar un máximo de 10 bandejas de boletines.

(Nombre registrado de la bandeja de boletines)

Muestra los valores de ajuste de los elementos en **Configuración** en  (Menú).

Agregar documento:









Muestra la pantalla de la pestaña **Fax > Configuraciónl fax**. Si pulsa  en la pantalla, los documentos empezarán a escanearse para almacenarse en la bandeja.

Cuando ya hay un documento en la bandeja, se muestra **Comprobar documento** en su lugar.

Comprobar documento:

Muestra la pantalla de previsualización cuando hay un documento en la bandeja. Puede imprimir o eliminar el documento mientras lo previsualiza.

Pantalla de previsualización

-   : Reduce o amplía el tamaño.
-  : Gira la imagen 90 grados hacia la derecha.
-     : Mueve la pantalla en la dirección de las flechas.
-   : Va a la página anterior o siguiente.

Para esconder los iconos de funcionamiento, pulse en cualquier parte de la pantalla de previsualización (excepto en los iconos). Pulse de nuevo para mostrar los iconos.

 (Menú)

- Guardar a dispos. mem.
- Enviar(Correo electrónico)
- Enviar(Carpeta de red)
- Enviar fax

Cuando aparece el mensaje **Eliminar al completar**, seleccione **Activ.** para eliminar los faxes después de que se completen procesos como **Guardar a dispos. mem.** o **Enviar(Correo electrónico)**.

 (Menú)

Eliminar documento:

Solo se muestra este elemento cuando hay un documento almacenado en la bandeja. Elimina el documento almacenado en la bandeja.

Configuración:

- Contrás. para abrir: Puede establecer una contraseña o cambiarla.
- Eliminac. aut. tras Envío de sondeo: Si ajusta esta opción en **Activ.**, se borrará el documento de la bandeja cuando un destinatario complete la siguiente petición de envío del documento (Envío de sondeo).
- Notificar res. envío: Si la opción **Notif. por correo el.** está en **Activ.**, la impresora envía una notificación al destino especificado en **Destinatario** cuando se realiza una petición de envío del documento (Envío de sondeo).

Eliminar bandeja:

Este elemento solamente se muestra cuando selecciona una bandeja confidencial y **Menú de bandeja de entrada**. Borra los parámetros actuales para bandejas de entrada confidenciales y elimina todos los documentos almacenados.

Información relacionada

- ➔ [“Tablón de anuncios sin registrar:” de la página 141](#)
- ➔ [“Comprobación del historial de trabajos de fax” de la página 145](#)

Comprobación del estado o de los registros de los trabajos de fax

Visualización de la información sobre faxes recibidos sin procesar (no leídos/no impresos/no guardados/no reenviados)

Cuando hay documentos recibidos sin procesar, el número de trabajos sin procesar se muestra en  en la pantalla de inicio. Consulte la tabla siguiente para obtener una definición de “sin procesar”.

! Importante:

Cuando la bandeja de entrada esté llena, la recepción de faxes se deshabilitará. Debe eliminar los documentos de la bandeja de entrada una vez comprobados.

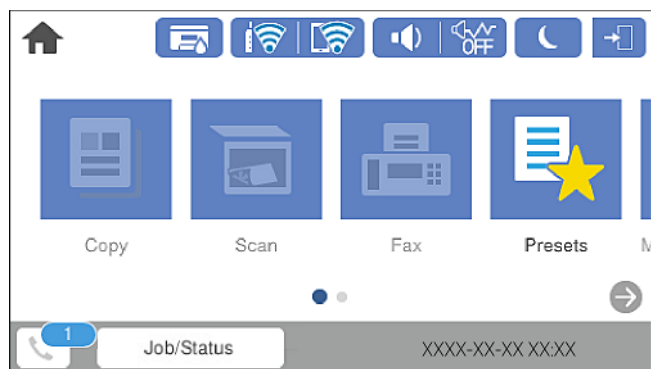

Configuración de guardado/ reenvío de faxes recibidos	Estado sin procesar
Impresión* ¹	Hay documentos recibidos a la espera de impresión o la impresión está en curso.
Almacenamiento en la bandeja de entrada o en la bandeja de documentos confidenciales	Hay documentos recibidos sin leer en la bandeja de entrada o en la bandeja de documentos confidenciales.
Almacenamiento en un dispositivo de memoria externo	Hay documentos recibidos que no se han guardado en el dispositivo porque no hay ningún dispositivo que contenga una carpeta específicamente creada para guardar documentos recibidos conectado a la impresora. También puede haber otras razones.
Almacenamiento en un ordenador	Hay documentos recibidos que no se han guardado en el ordenador porque este se encuentra en el modo de suspensión. También puede haber otras razones.
Reenvío	Hay documentos recibidos que no se han reenviado o no se pudieron reenviar* ² .

*1 : Si no establece ninguna de las configuraciones de guardado/reenvío de fax o cuando establece que los documentos recibidos se impriman mientras se guardan en un dispositivo de memoria externo o en un ordenador.

*2 : Cuando ha establecido guardar documentos que no se pudieron reenviar en la bandeja de entrada, hay documentos sin leer que no se pudieron reenviar en la bandeja de entrada. Cuando ha establecido imprimir documentos que no se pudieron reenviar, la impresión no se completa.

Nota:

Si utiliza varias de las configuraciones de guardado/reenvío de fax, el número de trabajos sin procesar se puede mostrar como “2” o “3” incluso si solamente se ha recibido un fax. Por ejemplo, si ha establecido guardar los faxes en la bandeja de entrada y en un ordenador y se recibe un fax, el número de trabajos sin procesar se muestra como “2” si el fax no se ha guardado en la bandeja de entrada y en un ordenador.

Información relacionada

- ➔ “Visualización en la pantalla LCD de los faxes recibidos guardados en la impresora” de la página 131
- ➔ “Comprobación de trabajos de fax en curso” de la página 145

Comprobación de trabajos de fax en curso

Puede visualizar esta pantalla para comprobar los trabajos de fax que no han terminado de procesarse. Los trabajos aparecerán en la pantalla de comprobación. Desde esta pantalla también podrá imprimir documentos que todavía no hayan sido impresos o volver a enviar documentos que no se hayan podido enviar.

- A continuación, trabajos de fax recibidos
 - Sin imprimir (cuando los trabajos están asignados para impresión)
 - Sin guardar (cuando los trabajos están asignados para guardado)
 - Sin reenviar (cuando los trabajos están asignados para reenvío)
- Trabajos de fax salientes en los que se produjo un error y no fueron enviados (si ha habilitado **Guardar datos del error**)

Siga los siguientes pasos para visualizar la pantalla de comprobación.

1. En la pantalla de inicio, pulse **Job/Status**.
2. Pulse la pestaña **Estado trabajo** y, a continuación, pulse **Activo**.
3. Seleccione el trabajo que desee comprobar.

Información relacionada

➔ [“Visualización de la información sobre faxes recibidos sin procesar \(no leídos/no impresos/no guardados/no reenviados\)” de la página 143](#)

Comprobación del historial de trabajos de fax

Puede comprobar el historial de los trabajos de fax enviados o recibidos, como la fecha, la hora y el resultado de cada trabajo.

1. En la pantalla de inicio, pulse **Job/Status**.
2. Seleccione **Registro** en la ficha **Estado trabajo**.
3. Pulse ▼ a la derecha y luego seleccione **Enviar** o **Recibir**.

El registro de los trabajos de fax enviados o recibidos se muestra en orden cronológico inverso. Pulse en el trabajo que desea comprobar para ver los detalles.

También puede consultar el historial de faxes imprimiendo el **Registro del fax** seleccionando **Fax** >  (Más) > **Informe del fax** > **Registro del fax**.

Información relacionada

➔ [“Más” de la página 135](#)

Reimpresión de documentos recibidos

Puede volver a imprimir los documentos recibidos a partir de los registros de los trabajos de fax impresos.

Tenga en cuenta que los documentos recibidos que se han impreso se eliminan en orden cronológico cuando la impresora se queda sin memoria.

1. En la pantalla de inicio, pulse **Job/Status**.
2. Seleccione **Registro** en la ficha **Estado trabajo**.
3. Pulse ▼ a la derecha y, a continuación, seleccione **Imprimir**.
El historial de los trabajos de fax enviados o recibidos se muestra en orden cronológico inverso.
4. Seleccione un trabajo con  en la lista de historiales.
Compruebe la fecha, la hora y el resultado para determinar si es el documento que desea imprimir.
5. Pulse **Imprimir** para imprimir el documento.

Envío de un fax desde un ordenador

Los faxes se pueden enviar desde el ordenador utilizando la FAX Utility y el controlador PC-FAX.

Nota:

- Compruebe si se han instalado FAX Utility y el controlador de PC-FAX de la impresora antes de utilizar esta función.
“[Aplicación para configurar las operaciones de fax y enviar faxes \(FAX Utility\)](#)” de la página 315
“[Aplicación de envío de faxes \(controlador PC-FAX\)](#)” de la página 316
- Si la utilidad de FAX no está instalada, utilice uno de los siguientes métodos e instale FAX Utility.
 - Uso de EPSON Software Updater (aplicación para actualizar el software)
“[Aplicación de actualización de software y firmware \(EPSON Software Updater\)](#)” de la página 319
 - Uso del disco suministrado con la impresora. (Solamente usuarios de Windows)

Información relacionada

- ➔ [“Habilitar el envío de faxes desde una computadora” de la página 425](#)

Envío de documentos creados con una aplicación (Windows)

Al seleccionar un fax de la impresora desde el menú **Imprimir** de una aplicación como Microsoft Word o Excel, puede transmitir directamente datos, como documentos, dibujos y tablas que haya creado con una portada.

Nota:

La siguiente explicación utiliza Microsoft Word como ejemplo. El procedimiento real puede variar en función de la aplicación que utilice. Para obtener más información, consulte la ayuda de la aplicación.

1. Usando la aplicación, cree el documento que desea transmitir por fax.
2. Seleccione **Imprimir** en el menú **Archivo**.
Aparecerá la ventana **Imprimir** de la aplicación.

3. Seleccione **XXXXXX (FAX)** (donde XXXXX es el nombre de su impresora) en **Impresora** y, a continuación, compruebe la configuración de envío de fax.
 - Especifique **1** en **Número de copias**. Es posible que el fax no se transmita correctamente si especifica **2** o más.
 - No puede utilizar funciones como **Imprimir a un archivo** que cambian el puerto de salida.
 - En una transmisión de fax, puede transmitir hasta 100 páginas, incluyendo la portada.

4. Haga clic en **Propiedades de la impresora** o **Propiedades** si desea especificar el **Tamaño papel**, la **Orientación**, el **Color**, la **Calidad imagen** o la **Densidad carácter**.

Para más información, consulte la ayuda del controlador de PC-FAX.

5. Haga clic en **Imprimir**.

Nota:

*Al utilizar FAX Utility por primera vez, se muestra una ventana para registrar su información. Introduzca la información necesaria y, a continuación, haga clic en **Aceptar**. FAX Utility utiliza el **Nombre registro** para administrar internamente los trabajos de fax. El resto de la información se añade automáticamente a la portada.*

Ajustes destinatario se muestra la pantalla de FAX Utility.

6. Especifique un destinatario y haga clic en **Siguiente**.

- Seleccionar un destinatario (nombre, número de fax, etc.) desde el **Agenda teléfonos PC-FAX**:

Si el destinatario se ha guardado en la libreta de direcciones, siga los siguientes pasos.

- ➊ Haga clic en la pestaña **Agenda teléfonos PC-FAX**.
- ➋ Seleccione el destinatario de la lista y haga clic en **Añadir**.

- Seleccionar un destinatario (nombre, número de fax, etc.) de los contactos de la impresora:

Si el destinatario se ha guardado en los contactos de la impresora, siga los siguientes pasos.

- ➊ Haga clic en la pestaña **Contactos en la impresora**.

Tenga en cuenta que, dado que la impresora cuenta con una función de seguridad que permite que los administradores restrinjan a los usuarios el cambio de los ajustes de fax de la impresora, es posible que necesite introducir la contraseña del administrador para continuar.

- ➋ Seleccione los contactos en la lista y haga clic en **Añadir** para avanzar a la ventana **Agregar a Destinatario**.
- ➌ Seleccione los contactos en la lista que aparece y haga clic en **Editar**.
- ➍ Añada datos personales como la **Empresa/Corp.** y el **Título** según sea necesario y, a continuación, haga clic en **Aceptar** para volver a la ventana **Agregar a Destinatario**.
- ➎ Si es necesario, seleccione la casilla **Registrar en Agenda teléfonos PC-FAX** para guardar los contactos en la **Agenda teléfonos PC-FAX**.
- ➏ Haga clic en **Aceptar**.

- Especificar directamente un destinatario (nombre, número de fax, etc.):

Siga los siguientes pasos.

- 1 Haga clic en la pestaña **Marcado manual**.
- 2 Introduzca la información necesaria.
- 3 Haga clic en **Añadir**.

Además, si hace clic en **Registrar en agenda telef.**, puede guardar el destinatario en la lista que está bajo la pestaña **Agenda teléfonos PC-FAX**.

Nota:

- Si el Tipo de línea de la impresora está configurado en **PBX** y el código de acceso se ha configurado para usar # (almohadilla) en lugar de introducir el prefijo exacto, introduzca # (almohadilla). Para obtener más información, consulte Tipo de línea en el enlace *Config. básica de Información relacionada más abajo*.
- Si ha seleccionado **Escriba dos veces el número de fax** en **Configuración opcional** en la pantalla principal de FAX Utility, deberá volver a introducir el mismo número cuando haga clic en **Añadir** o en **Siguiente**.

El destinatario se agrega a la **Lista destinatarios** de la parte superior de la ventana.

7. Especifique el contenido de la portada.

1 Para adjuntar una portada, seleccione una de las muestras de **Portada**. Escriba el **Asunto** y la **Mensaje**. Tenga en cuenta que no hay ninguna función para crear una portada original ni para agregar una portada original a la lista.

Si no desea adjuntar una portada, seleccione **No hay portada** en **Portada**.

2 Haga clic en **Formato de la portada** si desea cambiar el orden de los elementos de la portada. En **Tamaño papel** puede seleccionar el tamaño de la portada. También puede seleccionar una portada con un tamaño diferente al documento que se está transmitiendo.

3 Haga clic en **Fuente** si desea cambiar la fuente o el tamaño de fuente del texto de la portada.

4 Haga clic en **Ajustes remitente** si desea cambiar la información del remitente.

5 Haga clic en **Vista prev detalle** si desea comprobar el asunto y el mensaje introducidos en la portada.

6 Haga clic en **Siguiente**.

8. Compruebe el contenido de la transmisión y haga clic en **Enviar**.

Asegúrese de que el nombre y el número de fax del destinatario sean correctos antes de transmitir. Haga clic en **Vista previa** para ver una vista previa de la portada y del documento que se van a transmitir.

Una vez que se inicia la transmisión, aparece una ventana que muestra el estado de transmisión.

Nota:

- Para detener la transmisión, seleccione los datos y haga clic en **Cancelar** . También puede cancelar utilizando el panel de control de la impresora.
- Si se produce un error durante la transmisión, aparece la ventana **Error de comunicación de**. Compruebe la información del error y vuelva a transmitir.
- La pantalla Monitor de estado del fax (la pantalla mencionada anteriormente en la que se puede comprobar el estado de la transmisión) no se muestra si no se ha seleccionado **Mostrar Monitor estado de fax** durante transmisión en la pantalla **Configuración opcional** de la pantalla principal de FAX Utility.

Envío de documentos creados con una aplicación (Mac OS)

Al seleccionar una impresora con funciones de fax desde el menú **Imprimir** de una aplicación comercial, puede enviar datos como documentos, dibujos y tablas que haya creado.



Nota:

La siguiente explicación utiliza *Text Edit*, una aplicación estándar de Mac OS, como ejemplo.

1. Cree el documento que desea enviar por fax en la aplicación.
2. Seleccione **Imprimir** en el menú **Archivo**.
Se muestra la ventana **Imprimir** de la aplicación.
3. Seleccione su impresora (nombre de fax) en **Nombre**, haga clic en ▼ para mostrar la configuración detallada, compruebe la configuración de impresión y, a continuación, haga clic en **Aceptar**.
4. Realice los ajustes de cada elemento.
 - Especifique **1** en **Número de copias**. Incluso si especifica **2** o más, sólo se envía 1 copia.
 - En una transmisión de fax puede enviar hasta 100 páginas.

Nota:

El tamaño de página de los documentos que puede enviar es el mismo que el tamaño de papel que puede enviar por fax desde la impresora.

5. Seleccione **Ajustes de fax** en el menú emergente y, a continuación, configure cada elemento.
Consulte la ayuda del controlador de PC-FAX para ver las explicaciones sobre cada elemento de la configuración.
Haga clic en  en la parte inferior izquierda de la ventana para abrir la ayuda del controlador de PC-FAX.
6. Seleccione el menú **Ajustes destinatario** y especifique el destinatario.
 - Especificar directamente un destinatario (nombre, número de fax, etc.):
Haga clic en el elemento **Añadir**, introduzca la información necesaria y, a continuación, haga clic en .
El destinatario se agrega a la Lista destinatarios de la parte superior de la ventana.
Si ha seleccionado “Escriba dos veces el número de fax” en la configuración del controlador de PC-FAX, deberá volver a introducir el mismo número al hacer clic en .
Si su línea de conexión de fax requiere un prefijo, introduzca **Prefijo de acceso al exterior**.

Nota:

Si el Tipo de línea de la impresora está configurado en **PBX** y el código de acceso se ha configurado para usar # (almohadilla) en lugar de introducir el prefijo exacto, introduzca # (almohadilla). Para obtener más información, consulte Tipo de línea en el enlace [Config. básica de Información relacionada más abajo](#).

- Selección de un destinatario (nombre, número de fax, etc.) de la libreta de direcciones:

Si el destinatario se ha guardado en la libreta de direcciones, haga clic en . Seleccione el destinatario de la lista y, a continuación, haga clic en **Añadir** > **OK**.

Si su línea de conexión de fax requiere un prefijo, introduzca Prefijo de acceso al exterior.

Nota:

Si el Tipo de línea de la impresora está configurado en **PBX** y el código de acceso se ha configurado para usar # (almohadilla) en lugar de introducir el prefijo exacto, introduzca # (almohadilla). Para obtener más información, consulte Tipo de línea en el enlace [Config. básica de Información relacionada más abajo](#).

7. Compruebe la configuración del destinatario y, a continuación, haga clic en **Fax**.

Se inicia el envío.

Asegúrese de que el nombre y el número de fax del destinatario sean correctos antes de transmitir.

Nota:

- Si hace clic en el icono de la impresora en Dock, se muestra la pantalla de comprobación del estado de la transmisión. Para detener el envío, haga clic en los datos y, a continuación, haga clic en **Borrar**.
- Si se produce un error durante la transmisión, se muestra el mensaje **Transmisión fallida**. Compruebe los registros de la transmisión en la pantalla **Registro de transmisión de fax**.
- Es posible que los documentos con varios tamaños de papel no se envíen correctamente.

Recepción de faxes en un ordenador

Puede recibir faxes y guardarlos como archivos PDF en el ordenador conectado a la impresora. FAX Utility tiene funciones que incluyen cómo especificar una carpeta para guardar los faxes.

Nota:

- Compruebe si se han instalado FAX Utility y el controlador de PC-FAX de la impresora antes de utilizar esta función.
“[Aplicación para configurar las operaciones de fax y enviar faxes \(FAX Utility\)](#)” de la página 315
“[Aplicación de envío de faxes \(controlador PC-FAX\)](#)” de la página 316
- Si la utilidad de FAX no está instalada, utilice uno de los siguientes métodos e instale FAX Utility.
 - Uso de EPSON Software Updater (aplicación para actualizar el software)
“[Aplicación de actualización de software y firmware \(EPSON Software Updater\)](#)” de la página 319
 - Uso del disco suministrado con la impresora. (Solamente usuarios de Windows)

 **Importante:**

- Para recibir faxes en un ordenador, el **Modo recep.** del panel de control de la impresora debe estar en modo **Auto.** Póngase en contacto con su administrador para obtener más información sobre el estado de la configuración de la impresora.
- El ordenador configurado para recibir faxes debe estar siempre encendido. Los documentos recibidos se guardan temporalmente en la memoria de la impresora antes de guardarse en el ordenador. Si apaga el ordenador, es posible que la memoria de la impresora se llene, ya que no podrá enviar los documentos al ordenador.
- El número de documentos que se han guardado temporalmente en la memoria de la impresora se muestra en  en la pantalla de inicio.
- Para leer los faxes recibidos, debe instalar un lector de PDF, como Adobe Reader, en el equipo.

Información relacionada

➔ [“Recepción de faxes entrantes” de la página 127](#)

Guardado de faxes entrantes en un ordenador

Puede realizar ajustes para guardar los faxes entrantes en un ordenador utilizando FAX Utility. Instale antes FAX Utility en el ordenador.

Para obtener más información, consulte Operaciones básicas en la ayuda de FAX Utility (se muestra en la ventana principal). Si aparece en la pantalla del ordenador la pantalla para escribir la contraseña mientras está realizando ajustes, introduzca la contraseña. Si no conoce la contraseña, póngase en contacto con el administrador.

Nota:

Puede recibir faxes en un ordenador e imprimir desde la impresora al mismo tiempo. Póngase en contacto con el administrador para conocer más detalles sobre el estado de la configuración de la impresora.

Información relacionada

➔ [“Recepción de faxes en un ordenador” de la página 150](#)

➔ [“Cómo configurar el Guardar al PC para que también imprima los faxes recibidos” de la página 425](#)

Cancelación de la función de guardado de faxes entrantes en el ordenador

Puede cancelar el guardado de faxes en el ordenador utilizando FAX Utility.

Para obtener más información, consulte Operaciones básicas en la ayuda de FAX Utility (se muestra en la ventana principal).

Nota:

- Si hay faxes que no hayan sido guardados en el ordenador, no podrá cancelar la función de guardado de faxes.
- No podrá cambiar los ajustes que hayan sido bloqueados por el administrador.
- También puede cambiar los ajustes en la impresora. Póngase en contacto con el administrador para obtener más información sobre cómo cancelar el ajuste de guardado de faxes recibidos en el ordenador.

Información relacionada

➔ [“Cómo configurar el Guardar al PC para no recibir faxes” de la página 425](#)

➔ [“Aplicación para configurar las operaciones de fax y enviar faxes \(FAX Utility\)” de la página 315](#)

Comprobar si hay nuevos faxes (Windows)

Al configurar un equipo para guardar los faxes recibidos por la impresora, puede comprobar el estado de procesamiento de los faxes recibidos y si hay nuevos faxes utilizando el icono de fax de la barra de tareas de Windows. Cuando se configura el ordenador para que muestre una notificación cuando se reciban nuevos faxes, aparece una pantalla de notificación junto a la bandeja del sistema de Windows para comprobar los nuevos faxes.



Nota:

- Los datos de fax recibidos guardados en el ordenador se eliminan de la memoria de la impresora.
- Necesita Adobe Reader para ver los faxes recibidos ya que se guardan como archivos PDF.

Uso del icono de fax en la barra de tareas (Windows)

Puede comprobar si hay nuevos faxes y el estado operativo utilizando el icono de fax que hay en la barra de tareas de Windows.

1. Compruebe el icono.

-  : En espera.
-  : Comprobando si hay nuevos faxes.
-  : La importación de nuevos faxes ha finalizado.

2. Haga clic con el botón secundario en el icono y, a continuación, haga clic en **Abrir la carpeta de faxes recibidos**.

Aparecerá la carpeta de fax recibidos. Compruebe la fecha y el remitente en el nombre del archivo y abra el archivo PDF.

Mientras el icono de fax indica que está en espera, puede comprobar si hay nuevos faxes al instante seleccionando **Comprobar faxes nuevos ahora**.

Nota:

Los faxes recibidos se renombran automáticamente utilizando la siguiente nomenclatura.

AAAAMMDDHHMSS_XXXXXXXXXX_nnnnn (Año/Mes/Día/Hora/Minutos/Segundos_número del remitente)

Uso de la ventana de notificación (Windows)

Cuando se configura para notificar que hay nuevos faxes, aparece una ventana de notificación cerca de la barra de tareas para cada fax.

1. Compruebe la pantalla de notificación en el ordenador.

Nota:

La pantalla de notificación desaparece si no se realiza ninguna operación durante un período de tiempo determinado. Puede cambiar la configuración de la notificación, como la hora de visualización.

2. Haga clic en cualquier parte de la pantalla de notificación, excepto en el botón .

Se abre la carpeta que ha especificado para guardar nuevos faxes. Compruebe la fecha y el remitente en el nombre del archivo y abra el archivo PDF.

Nota:

Los faxes recibidos se renombran automáticamente utilizando la siguiente nomenclatura.

AAAAMMDDHHMSS_XXXXXXXXXX_nnnnn (Año/Mes/Día/Hora/Minutos/Segundos_número del remitente)

Comprobar si hay nuevos faxes (Mac OS)

Puede comprobar si hay nuevos faxes utilizando uno de los siguientes métodos. Esto sólo está disponible en ordenadores configurados en "Guardar" (**guardar los faxes que hay en este ordenador**).

- Abra la carpeta de fax recibidos (especificada en **Ajustes de salida de faxes recibidos**)
- Abra el Monitor de recepción de faxes y haga clic en **Comprobar faxes nuevos ahora**.

- Notificación de que se han recibido nuevos faxes

Seleccione el **Notificarme los faxes nuevos con un icono en el dock** en el **Monitor de recepción de faxes** **Preferencias** de FAX Utility. El icono de monitorización de recepción de faxes del dock "saltará" para notificarle la recepción de nuevos faxes.

Abra la carpeta de faxes recibidos desde el monitor de faxes recibidos (Mac OS)

Puede abrir la carpeta de guardado desde el ordenador especificado para recibir faxes al seleccionar "**Guardar**" (**guardar los faxes que hay en este ordenador**).

1. Haga clic en el icono del monitor de faxes recibidos en Dock para abrir **Monitor de recepción de faxes**.
2. Seleccione la impresora y haga clic en **Abrir carpeta**, o haga doble clic en el nombre de la impresora.
3. Compruebe la fecha y el remitente en el nombre del archivo y abra el archivo PDF.

Nota:

Los faxes recibidos se renombran automáticamente utilizando la siguiente nomenclatura.

AAAAMMDDHHMSS_XXXXXXXXX_nnnn (Año/Mes/Día/Hora/Minutos/Segundos_número del remitente)

La información enviada desde el remitente se muestra como el número del remitente. En función del remitente, es posible que este número no se muestre.

Mantenimiento de la impresora

Comprobación del estado de los consumibles.	155
Mejorar la calidad de la impresión, la copia, el escaneado y el fax.	155
Limpieza de la impresora.	165
Limpieza de la tinta derramada.	166
Consulta del total de páginas que han avanzado por la impresora.	166
Ahorro de energía.	167
Instalar o desinstalar aplicaciones por separado.	167
Transporte y almacenamiento de la impresora.	174

Comprobación del estado de los consumibles

Puede comprobar la vida útil aproximada de la caja de mantenimiento desde el panel de control. Pulse el botón  y, a continuación, seleccione **Estado impresora**.

Desde la computadora puede consultar los niveles de tinta aproximados y la vida útil restante aproximada de la caja de mantenimiento. Consulte el siguiente enlace para obtener más información sobre este problema.

Para saber cuánta tinta queda, mire los niveles de todos los tanques de tinta de la impresora.

Información relacionada

- ➔ [“Pestaña Utilidades” de la página 49](#)
- ➔ [“Guía del controlador de impresora de Mac OS” de la página 313](#)
- ➔ [“Es el momento de rellenar la tinta” de la página 244](#)
- ➔ [“Es el momento de sustituir la caja de mantenimiento” de la página 249](#)

Mejorar la calidad de la impresión, la copia, el escaneado y el fax

Ajuste de la calidad de impresión

Si aparecen líneas verticales desalineadas, imágenes borrosas o bandas horizontales, ajuste la calidad de impresión. Si desea ajustar la calidad de impresión de acuerdo con el papel, realice primero esta configuración. Si realiza esta configuración después de haber realizado el ajuste de acuerdo al papel, el valor de configuración por papel se restablece.

1. Cargue papel normal tamaño A4 en la impresora.
2. Seleccione **Configuración** en la pantalla de inicio.
3. Seleccione **Mantenimiento > Ajuste de la calidad de impresión**.
4. Siga las instrucciones en pantalla para comprobar si mejora la calidad de impresión de la impresora.
Si aparece un mensaje recomendando que limpie el cabezal de impresión, realice una limpieza de éste.

5. Siga las instrucciones en pantalla para imprimir los patrones de alineación del cabezal de impresión y, a continuación, alinee el cabezal de impresión.

Si las impresiones están borrosas o las líneas de regla verticales están mal alineadas, este patrón le permite realizar una alineación.

Busque y seleccione el número del patrón más sólido en cada grupo.

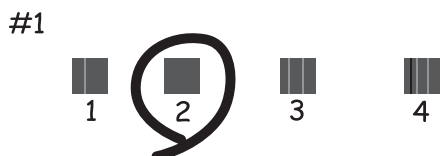

Busque e introduzca el número de patrón que posea la línea vertical menos desalineada.

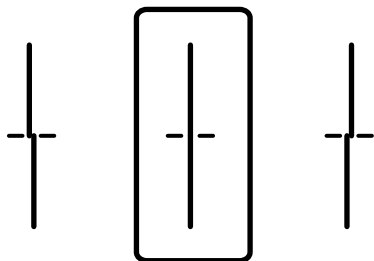

Si hay bandas horizontales a distancias regulares, este patrón le permite realizar una alineación.

Busque y especifique el número del patrón menos separado y solapado.

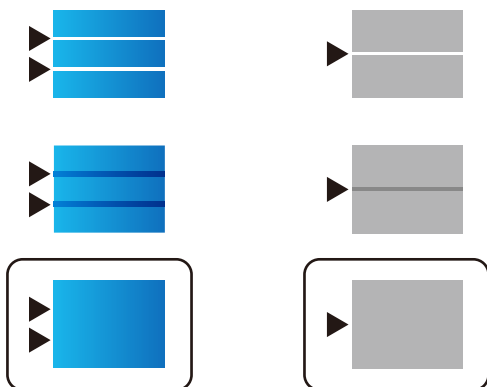

Comprobación y limpieza del cabezal de impresión

Si los inyectores están obstruidos, las impresiones se debilitan, aparecen bandas o colores inesperados. Si los inyectores están muy obstruidos, se imprimirá una hoja en blanco. Si la calidad de la impresión se ve reducida, utilice la función del test de inyectores para comprobar si estos están obstruidos. Si los inyectores están obstruidos, limpie el cabezal de impresión.

! **Importante:**

- ❑ No abra el escáner ni apague la impresora durante la limpieza de los cabezales. Si la limpieza del cabezal no se ha completado, no se podrá imprimir.
- ❑ La limpieza de cabezales consume tinta y no debe realizarse más de lo necesario.
- ❑ Si queda poca tinta, quizá no pueda limpiar el cabezal de impresión.
- ❑ Si la calidad de impresión no mejora tras realizar un test de inyectores y una limpieza de cabezales 3 veces no imprima nada en 12 horas como mínimo y, después, vuelva a realizar el test de inyectores y la limpieza de cabezales si es necesario. Es recomendable apagar la impresora con el botón . Si la calidad sigue sin mejorar, ejecute Limpieza a fondo.
- ❑ Para impedir que el cabezal de impresión se seque, no desenchufe la impresora cuando esté encendida.

Información relacionada

➔ “Ejecución de Limpieza a fondo” de la página 158

Comprobación y limpieza del cabezal de impresión (panel de control)

El cabezal de impresión se puede verificar y limpiar utilizando el panel de control de la impresora.

Nota:

También puede verificar y ejecutar la limpieza de los cabezales desde un controlador de impresora de Windows o Mac OS.

1. Seleccione **Configuración** en la pantalla de inicio.
2. Seleccione **Mantenimiento > Com. boquilla cab. imp.**
3. Siga las instrucciones en pantalla para imprimir el patrón de test de inyectores.
4. Examine el patrón impreso. Si ve que faltan segmentos o partes de líneas como se muestra en el patrón «NG», es posible que los inyectores del cabezal de impresión estén obstruidos. Vaya al paso siguiente. Si no detecta que faltan segmentos o partes de líneas como se muestra en el siguiente patrón «OK», significa que los cabezales no están obstruidos. Seleccione  para cerrar la función de comprobación de inyectores.

OK

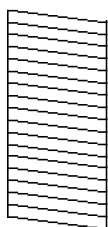

NG

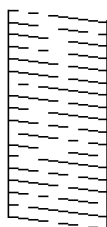

5. Seleccione  y siga las instrucciones que aparecen en pantalla para limpiar el cabezal de impresión.
6. Cuando haya terminado la limpieza, vuelva a imprimir el patrón de comprobación de los inyectores. Repita la limpieza y la impresión del patrón hasta que todas las líneas se impriman correctamente.

! **Importante:**

Si la calidad de impresión no mejora tras realizar un test de inyectores y una limpieza de cabezales 3 veces no imprima nada en 12 horas como mínimo y, después, vuelva a realizar el test de inyectores y la limpieza de cabezales si es necesario. Es recomendable apagar la impresora con el botón . Si la calidad sigue sin mejorar, ejecute Limpieza a fondo.

Información relacionada

➔ [“Ejecución de Limpieza a fondo \(Panel de control\)” de la página 159](#)

Ejecución de Limpieza a fondo

La función Limpieza a fondo puede mejorar la calidad de la impresión en los siguientes casos.

- Cuando la mayoría de los inyectores están obstruidos.
- Si ha realizado un test de inyectores y una limpieza de cabezales 3 veces y después esperó al menos 12 horas sin imprimir, pero la calidad de la impresión sigue sin mejorar.

Antes de ejecutar esta función, utilice la función del test de inyectores para comprobar si las boquillas están obstruidas, lea las siguientes instrucciones y luego ejecute Limpieza a fondo.

! **Importante:**

Asegúrese de que hay suficiente tinta en los tanques de tinta.

Compruebe que todos los tanques de tinta tienen al menos un tercio de su capacidad. Los niveles bajos de tinta durante el Limpieza a fondo pueden dañar el producto.

! **Importante:**

Se requiere un intervalo de 12 horas entre cada Limpieza a fondo.

Normalmente, un solo Limpieza a fondo debería solucionar los problemas de calidad de impresión en un periodo de 12 horas. Por lo tanto, para evitar un uso de tinta innecesario, debe esperar 12 horas antes de intentarlo de nuevo.

! **Importante:**

Puede que sea necesario cambiar la caja de mantenimiento.

La tinta se depositará en la caja de mantenimiento. Si se llena, debe tener preparada una caja de mantenimiento adicional y instalarla para continuar imprimiendo.

Nota:





Cuando los niveles de tinta o el espacio libre de la caja de mantenimiento sean insuficientes para la Limpieza a fondo, no podrá ejecutar esta función. Incluso en este caso, puede que los niveles de tinta y el espacio libre para imprimir se mantengan.

Información relacionada

➔ [“Comprobación y limpieza del cabezal de impresión” de la página 156](#)

Ejecución de Limpieza a fondo (Panel de control)

Lea las instrucciones de Limpieza a fondo antes de ejecutar este elemento.

1. Pulse el botón  para apagar la impresora.
2. Con los botones  y  pulsados, pulse el botón de encendido  hasta que parpadee y se muestre la pantalla de confirmación.
3. Siga las instrucciones que aparecen en pantalla para ejecutar la función Limpieza a fondo.

Nota:

Si no puede ejecutar esta función, resuelva los problemas que se muestran en la ventana. A continuación, siga este procedimiento desde el paso número 1 para ejecutar este elemento de nuevo.

4. Tras ejecutar esta función, ejecute la comprobación de inyectores para asegurarse de que los inyectores no estén obstruidos.

Para obtener detalles para ejecutar el test de inyectores, consulte a continuación la información relacionada.



Importante:

Si la calidad de impresión no mejora después de ejecutar Limpieza a fondo, no imprima nada en 12 horas y luego imprima nuevamente el test de inyectores. Ejecute Limpieza de cabezal o Limpieza a fondo de nuevo en función del patrón impreso. Si la calidad no mejora, póngase en contacto con el servicio técnico de Epson.

Ejecutar Limpieza a fondo (Windows)

1. Acceda a la ventana del controlador de la impresora.
2. Haga clic en **Limpieza a fondo** en la pestaña **Utilidades**.
3. Siga las instrucciones que aparezcan en la pantalla.

Nota:

Si no puede ejecutar esta función, resuelva los problemas que se muestran en el panel de control de la impresora. A continuación, siga este procedimiento desde el paso número 1 para ejecutar este elemento de nuevo.



Importante:

Si la calidad de impresión no mejora después de ejecutar Limpieza a fondo, no imprima nada en 12 horas y luego imprima nuevamente el test de inyectores. Ejecute Limpieza de cabezal o Limpieza a fondo de nuevo en función del patrón impreso. Si la calidad no mejora, póngase en contacto con el servicio técnico de Epson.

Ejecución de Limpieza a fondo (Mac OS)

1. Seleccione **Preferencias del sistema** en el menú Apple > **Impresoras y escáneres** (o **Impresión y Escaneado, Impresión y Fax**) y, a continuación, seleccione la impresora.
2. Haga clic en **Opciones y recambios** > **Utilidad** > **Abrir Utilidad Impresoras**.

3. Haga clic en **Limpieza a fondo**.
4. Siga las instrucciones que aparezcan en la pantalla.

Nota:

Si no puede ejecutar esta función, resuelva los problemas que se muestran en el panel de control de la impresora. A continuación, siga este procedimiento desde el paso número 1 para ejecutar este elemento de nuevo.

 **Importante:**

Si la calidad de impresión no mejora después de ejecutar Limpieza a fondo, no imprima nada en 12 horas y luego imprima nuevamente el test de inyectores. Ejecute Limpieza de cabezal o Limpieza a fondo de nuevo en función del patrón impreso. Si la calidad no mejora, póngase en contacto con el servicio técnico de Epson.

Evitar la obstrucción de inyectores

Utilice siempre el botón de encendido para encender y apagar la impresora.

Compruebe que la luz de encendido esté apagada antes de desenchufar el cable de alimentación.

La tinta en puede secarse si no se cubre. De igual modo que colocaría la tapa a una pluma estilográfica o a un bolígrafo para evitar que se seque, asegúrese de que el cabezal de impresión esté bien tapado para evitar que la tinta se seque.

Si se desenchufa el cable de alimentación o se produce un corte de corriente mientras la impresora está en funcionamiento, es posible que el cabezal de impresión no esté bien tapado. Si el cabezal de impresión se deja así, se secará y los inyectores (salidas de tinta) se obstruirán.

En estos casos, apague y vuelva a encender la impresora lo antes posible para tapar el cabezal de impresión.

Alineación de renglones

Si las líneas verticales están desalineadas, realice una alineación de renglones.

1. Seleccione **Configuración** en la pantalla de inicio.
2. Seleccione **Mantenimiento > Alineac. línea recta**.
3. Siga las instrucciones en pantalla para imprimir el patrón de alineación.
4. Siga las instrucciones que aparecen en pantalla para realizar la alineación de renglones.

Limpieza de la trayectoria de papel por manchas de tinta

Cuando las impresiones tengan manchas o arañazos, limpie el rodillo en el interior.

 **Importante:**

No utilice papel para limpiar el interior de la impresora. Los inyectores del cabezal de impresión pueden obstruirse con hilas.

1. Seleccione **Configuración** en la pantalla de inicio.

2. Seleccione **Mantenimiento** > **Limpieza de guía papel**.
3. Seleccione la fuente de papel, cargue papel normal de tamaño A4 en la fuente de papel que seleccionó y luego siga las instrucciones en pantalla para limpiar el recorrido del papel.

“Carga del papel” de la página 33

Nota:

Repita este procedimiento hasta que el papel no quede manchado de tinta. Si las impresiones siguen teniendo manchas o arañazos, limpie las demás fuentes de papel.

Limpieza del cristal del escáner y del soporte para documentos

Cuando suceda lo siguiente, limpie el cristal del escáner y el soporte para documentos.

- Si las copias o las imágenes escaneadas salen manchadas
- Si el área de copia o escaneado tiene polvo o manchas, lo que da como resultado una posición de copia o escaneado incorrecta o imágenes pequeñas



Precaución:

Tenga cuidado de no pillarse los dedos o la mano cuando abra o cierre la cubierta para documentos. De lo contrario, podría hacerse daño.



Importante:

Nunca utilice alcohol ni disolventes para limpiar la impresora. Esos productos químicos pueden averiar la impresora.

1. Abra la cubierta para documentos.

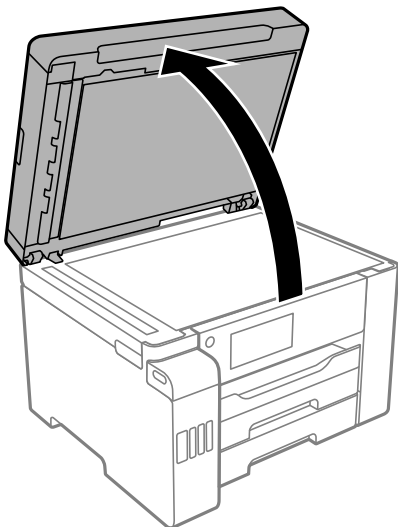

- Utilice un paño limpio, seco y suave para limpiar la superficie del cristal del escáner.

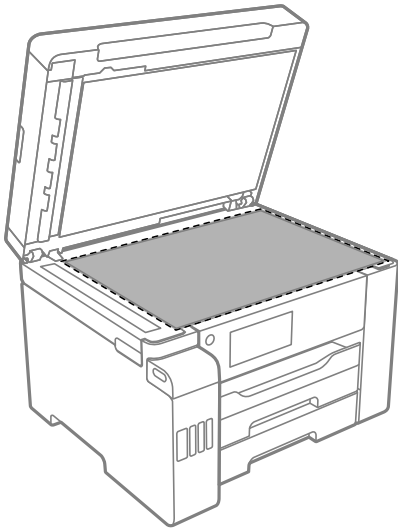

! *Importante:*

- Si el cristal se ensucia con grasa o con algún otro material difícil de eliminar, utilice un paño suave humedecido con un poco de limpiacristales para limpiarlo. Seque todo el líquido restante.
- No presione la superficie del cristal con fuerza.
- Tenga cuidado de no rayar ni dañar la superficie del cristal. Una superficie de cristal dañada puede provocar la disminución de la calidad del escaneado.

- Limpie la superficie del soporte para documentos con un paño suave, limpio y humedecido con un detergente suave.

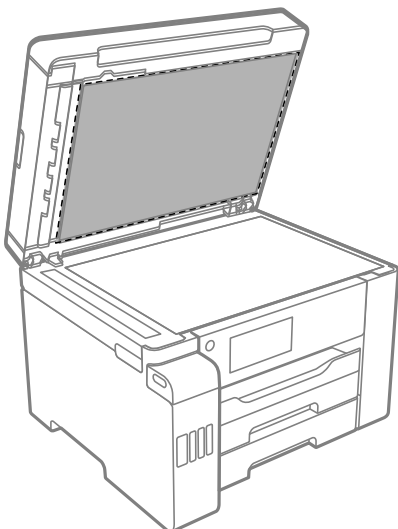

- Limpie el soporte para documentos con un paño seco.
Utilice el escáner una vez que se haya secado el soporte para documentos.

Limpieza del ADF

Cuando las imágenes copiadas o escaneadas en el ADF tengan manchas o los originales no avancen correctamente en el ADF, limpie el ADF.



Importante:

Nunca utilice alcohol ni disolventes para limpiar la impresora. Esos productos químicos pueden averiar la impresora.

1. Abra la tapa del ADF.

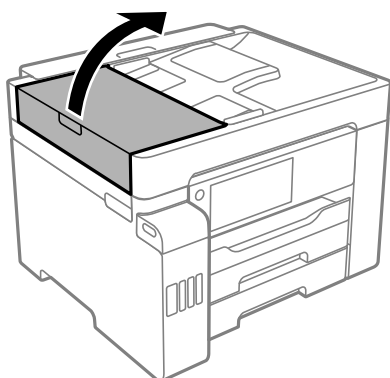

2. Utilice un paño suave y húmedo para limpiar el rodillo y el interior del ADF.

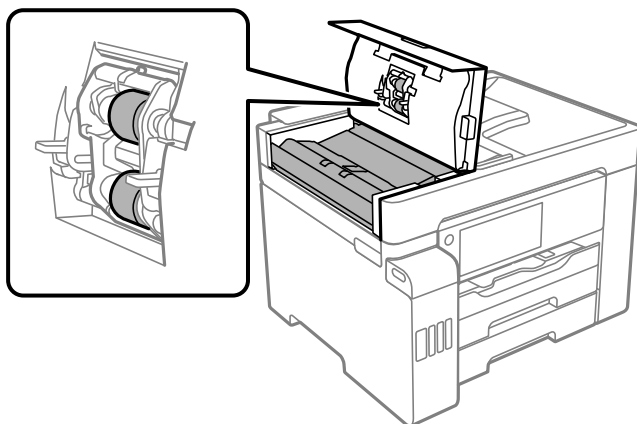

Importante:

- ❑ El uso de un paño seco puede dañar la superficie del rodillo.
- ❑ Utilice el ADF una vez que se haya secado el rodillo.

3. Cierre la cubierta del ADF y, a continuación, abra la cubierta para documentos.

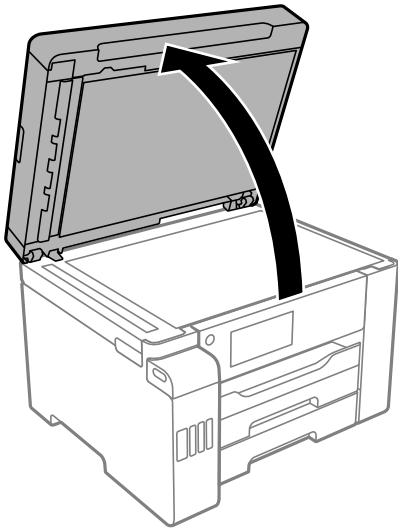

4. Limpie la parte que se indica en la ilustración.

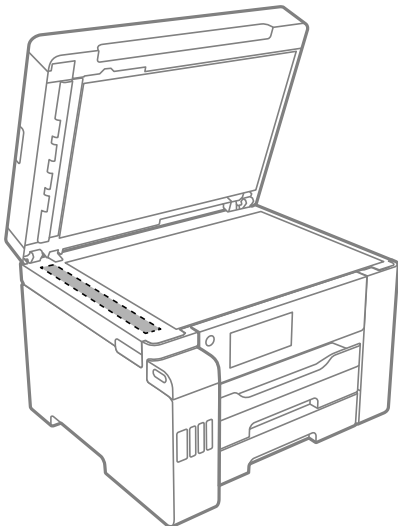

! **Importante:**

- Si el cristal se ensucia con grasa o con algún otro material difícil de eliminar, utilice un paño suave humedecido con un poco de limpiacristales para limpiarlo. Seque todo el líquido restante.
- No presione la superficie del cristal con fuerza.
- Tenga cuidado de no rayar ni dañar la superficie del cristal. Una superficie de cristal dañada puede provocar la disminución de la calidad del escaneado.

Limpieza de la impresora

Si la carcasa exterior de la impresora está sucia o tiene polvo, apéguela y límpiela con un paño humedecido suave y limpio. Si no puede quitar la suciedad, intente limpiarla con un paño suave y limpio humedecido con un detergente suave.

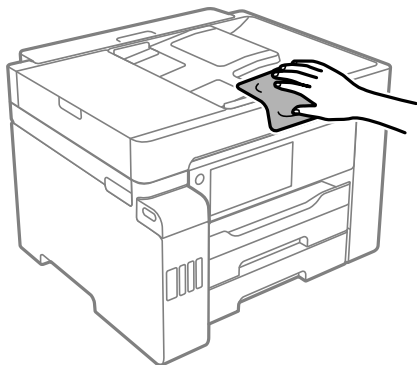

! *Importante:*

- Tenga cuidado de no que no entre agua en el mecanismo de la impresora ni en ningún otro componente eléctrico. De lo contrario, la impresora resultará dañada.*
- No utilice nunca alcohol ni disolvente para limpiar la cubierta de la impresora. Estos productos químicos pueden dañar los componentes y la carcasa.*
- No toque el cable plano blanco, la cinta transparente ni los tubos de tinta del interior de la impresora. Podría provocar un funcionamiento inadecuado.*

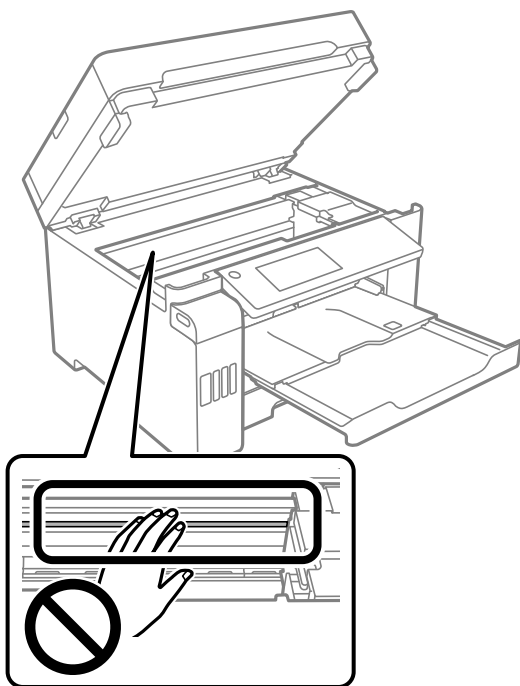

Limpieza de la tinta derramada

Si se derrama tinta, límpiela de una de las formas siguientes.

- Si la tinta se adhiere al área alrededor del tanque, límpiela utilizando un paño limpio o un bastoncillo de algodón.
- Si la tinta se derrama en la mesa o en el suelo, límpiela inmediatamente. Si la tinta se seca, será más difícil quitar las manchas. Para prevenir que las manchas se extiendan, seque la tinta con un paño seco y después límpiela con un paño húmedo.
- Si se mancha las manos de tinta, láveselas con agua y jabón.

Consulta del total de páginas que han avanzado por la impresora

Puede saber cuántas páginas en total han avanzado por la impresora.

Consulta del total de páginas que han avanzado por la impresora (panel de control)

Este dato se imprime junto con el patrón de test de inyectores.

1. Seleccione **Configuración** en la pantalla de inicio.
2. Seleccione **Mantenimiento > Com. boquilla cab. imp.**.
3. Siga las instrucciones en pantalla para imprimir el patrón de test de inyectores.

Consulta del total de páginas que han avanzado por la impresora (Windows)

1. Acceda a la ventana del controlador de la impresora.
2. Haga clic en **Información de la Impresora y Opciones** en la pestaña **Utilidades**.

Información relacionada

➔ [“Aplicación para imprimir desde un ordenador \(controlador de impresora de Windows\)”](#) de la página 310

Consulta del total de páginas que han avanzado por la impresora (Mac OS)

1. Seleccione **Preferencias del sistema** en el menú Apple > **Impresoras y escáneres** (o **Impresión y Escaneado, Impresión y Fax**) y, a continuación, seleccione la impresora.

2. Haga clic en **Opciones y recambios > Utilidad > Abrir Utilidad Impresoras**.
3. Haga clic en **Información de la Impresora y opciones**.

Ahorro de energía

La impresora entra en el modo de reposo o se apaga automáticamente cuando lleva un tiempo determinado inactiva. Se puede ajustar la hora antes de aplicar la gestión de energía. Cualquier incremento afectará a la eficacia energética del producto. Antes de modificar el valor, piense en las implicaciones medioambientales.

Según el lugar de compra, es posible que la impresora tenga disponible una función que la apaga automáticamente si no se conecta a la red durante 30 minutos.

Ahorro de energía (panel de control)

1. Seleccione **Configuración** en la pantalla de inicio.
2. Seleccione **Ajustes generales > Config. básica**.
3. Pruebe una de las opciones siguientes.

Nota:

*Es posible que su producto tenga la función **Ajustes de apagado** o **Temp. apagado autom.**, según el lugar de compra.*

- Seleccione **Tempor apagado** o **Ajustes de apagado > Apagar si no hay actividad** o **Apagar si se desconecta** y realice los ajustes que desee.
- Seleccione **Tempor apagado** o **Temp. apagado autom.** y realice los ajustes que desee.

Instalar o desinstalar aplicaciones por separado

Conecte su ordenador a la red e instale la última versión de las aplicaciones de la web. Inicie sesión en el ordenador como administrador. Introduzca la contraseña del administrador si el ordenador lo pide.

Instalación de las aplicaciones por separado

Nota:

Para reinstalar una aplicación debe desinstalarla primero.

1. Asegúrese de que la impresora y el ordenador puedan comunicarse y que la impresora está conectada a Internet.

2. Inicie EPSON Software Updater.

La captura de pantalla es un ejemplo de Windows.

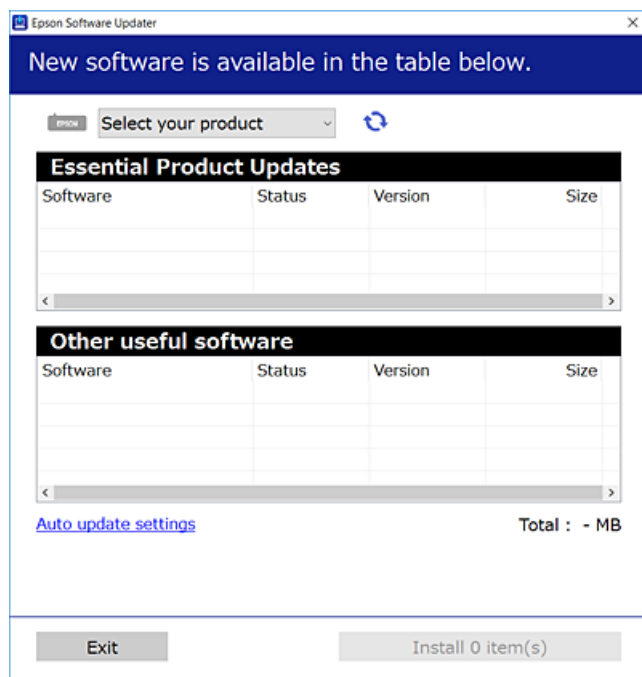

3. Para Windows, seleccione su impresora y haga clic en  para comprobar cuáles son las últimas aplicaciones disponibles.
4. Seleccione los elementos que desee instalar o actualizar y haga clic en el botón instalar.

! Importante:

No apague ni desenchufe la impresora hasta que finalice la actualización. Si lo hace podría causar una avería en la impresora.

Nota:

- Puede descargar las últimas aplicaciones desde el sitio web de Epson.
<http://www.epson.com>
- Si utiliza sistemas operativos Windows Server, no puede utilizar Epson Software Updater. Descargue las aplicaciones más recientes desde el sitio web de Epson.

Información relacionada

- ➔ “Aplicación de actualización de software y firmware (EPSON Software Updater)” de la página 319
- ➔ “Desinstalación de aplicaciones” de la página 170

Comprobar si se ha instalado un controlador de impresora Epson genuino — Windows

Puede comprobar si un controlador original de Epson está instalado en su ordenador a través de uno de los siguientes métodos.

Seleccione **Panel de control > Ver dispositivos e impresoras (Impresoras, Impresoras y faxes)** y, a continuación, haga lo siguiente para abrir la ventana de propiedades del servidor de impresión.

- ❑ Windows Windows 10/Windows 8.1/Windows 8/Windows 7/Windows Server 2019/Windows Server 2016/Windows Server 2012 R2/Windows Server 2012/Windows Server 2008 R2

Haga clic en el icono de la impresora y después haga clic en **Propiedades del servidor de impresión** en la parte superior de la ventana.

- ❑ Windows Vista/Windows Server 2008

Haga clic con el botón derecho en la carpeta **Impresoras** y después haga clic en **Ejecutar como administrador > Propiedades del servidor**.

- ❑ Windows XP/Windows Server 2003 R2/Windows Server 2003

Seleccione **Propiedades del servidor** en el menú **Archivo**.

Haga clic en la pestaña **Controlador**. Si aparece el nombre de su impresora en la lista significa que hay un controlador original de Epson instalado en su ordenador.

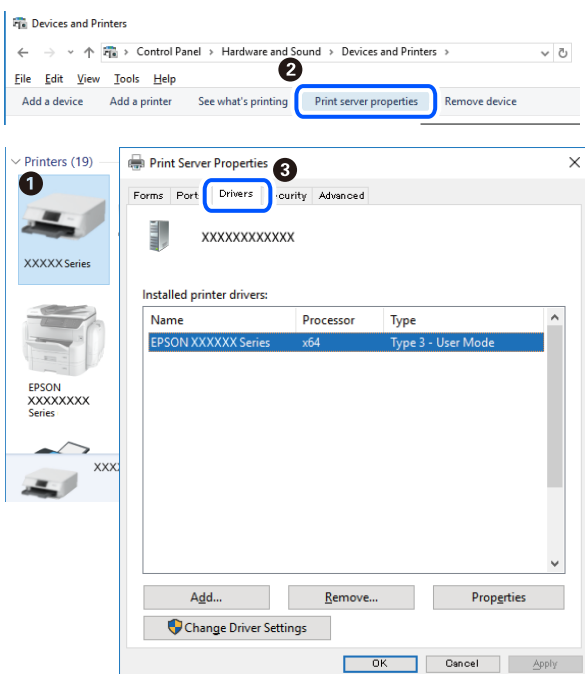

Información relacionada

➔ [“Instalación de las aplicaciones por separado” de la página 167](#)

Comprobar si se ha instalado un controlador de impresora Epson genuino — Mac OS

Puede comprobar si un controlador original de Epson está instalado en su ordenador a través de uno de los siguientes métodos.

Seleccione **Preferencias del sistema** en el menú Apple > **Impresoras y escáneres** (o **Impresión y Escaneado, Impresión y Fax**) y, a continuación, seleccione la impresora. Haga clic en **Opciones y recambios** y, si aparecen en

la ventana las pestañas **Opciones** y **Utilidad**, significa que hay un controlador original de Epson instalado en su ordenador.



Información relacionada

➔ [“Instalación de las aplicaciones por separado” de la página 167](#)

Agregar la impresora (solo para Mac OS)

1. Seleccione **Preferencias del sistema** en el menú Apple > **Impresoras y escáneres** (o **Impresión y Escaneado**, **Impresión y Fax**).
2. Haga clic en +, y luego seleccione **Agregar otra impresora o escáner**.
3. Seleccione su impresora y, a continuación, seleccione su impresora en **Usar**.
4. Haga clic en **Agregar**.

Nota:

Si su impresora no está en la lista, compruebe que está bien conectada al ordenador y que está encendida.

Desinstalación de aplicaciones

Inicie sesión en el ordenador como administrador. Introduzca la contraseña del administrador si el ordenador lo pide.

Desinstalación de aplicaciones — Windows

1. Pulse el botón  para apagar la impresora.
2. Salga de todas las aplicaciones en ejecución.

3. Abra el **Panel de control**:

- Windows 10/Windows Server 2019/Windows Server 2016

Haga clic en el botón de inicio y seleccione **Sistema de Windows > Panel de control**.

- Windows 8.1/Windows 8/Windows Server 2012 R2/Windows Server 2012

Seleccione **Escritorio > Configuración > Panel de control**.

- Windows 7/Windows Vista/Windows XP/Windows Server 2008 R2/Windows Server 2008/Windows Server 2003 R2/Windows Server 2003

Haga clic en el botón Inicio y seleccione **Panel de control**.

4. Abra **Desinstalar un programa** (o **Agregar o quitar programas**):

- Windows 10/Windows 8.1/Windows 8/Windows 7/Windows Vista/Windows Server 2019/Windows Server 2016/Windows Server 2012 R2/Windows Server 2012/Windows Server 2008 R2/Windows Server 2008

Seleccione **Desinstalar un programa** en la categoría **Programas**.

- Windows XP/Windows Server 2003 R2/Windows Server 2003

Haga clic en **Agregar o quitar programas**.

5. Seleccione la aplicación que desee desinstalar.

Si hay trabajos de impresión no puede desinstalar el controlador de la impresora. Elimínelos espere a que los trabajos se impriman antes de desinstalar.

6. Desinstalación de aplicaciones:

- Windows 10/Windows 8.1/Windows 8/Windows 7/Windows Vista/Windows Server 2019/Windows Server 2016/Windows Server 2012 R2/Windows Server 2012/Windows Server 2008 R2/Windows Server 2008

Haga clic en **Desinstalar o cambiar** o en **Desinstalar**.

- Windows XP/Windows Server 2003 R2/Windows Server 2003

Haga clic en **Cambiar o quitar** o en **Quitar**.

Nota:

Si aparece la ventana **Control de cuentas de usuario**, haga clic en **Continuar**.

7. Siga las instrucciones que aparezcan en la pantalla.

Desinstalación de aplicaciones — Mac OS

1. Descargue Uninstaller usando EPSON Software Updater.

Una vez que descargue el Uninstaller, no tendrá que descargarlo de nuevo cada vez que desinstale la aplicación.

2. Pulse el botón  para apagar la impresora.

3. Para desinstalar el controlador de impresora o el controlador de PC-FAX, seleccione **Preferencias del sistema** en el menú Apple > **Impresoras y escáneres** (o **Impresión y Escaneado**, **Impresión y Fax**), y quite la impresora de la lista de impresoras activas.

4. Salga de todas las aplicaciones en ejecución.

5. Seleccione **Ir > Aplicaciones > Epson Software > Uninstaller**.
6. Seleccione la aplicación que desee y haga clic en **Eliminar**.



Importante:

El Uninstaller quita del ordenador todos los controladores de impresoras de inyección de tinta Epson. Si usa varias impresoras de inyección de tinta Epson y desea quitar solo alguno de los controladores, elimínelos todos primero y, después, vuelva a instalar el controlador necesario.

Nota:

*Si no puede encontrar la aplicación que desea desinstalar en la lista de aplicaciones, no podrá desinstalarla utilizando el Uninstaller. En este caso, seleccione **Ir > Aplicaciones > Epson Software**, seleccione la aplicación que desea desinstalar y arrástrela al icono de papelera.*

Información relacionada

➔ “Aplicación de actualización de software y firmware (EPSON Software Updater)” de la página 319

Actualización de aplicaciones y firmware

Quizás pueda eliminar ciertos problemas, y mejorar o agregar funciones, actualizando las aplicaciones y el firmware. Cerciórese de utilizar la versión más reciente de las aplicaciones y del firmware.

1. Cerciórese de que la impresora y el ordenador estén conectados, y de que el último esté conectado a Internet.
2. Inicie EPSON Software Updater, y actualice las aplicaciones o el firmware.



Importante:

No apague el ordenador ni la impresora hasta que termine de actualizarse, ya que podría averiarse.

Nota:

Si no puede encontrar la aplicación que desea actualizar en la lista, no podrá actualizarla mediante el EPSON Software Updater. Busque las versiones más recientes de las aplicaciones en el sitio web local de Epson.

<http://www.epson.com>

Información relacionada

➔ “Aplicación de actualización de software y firmware (EPSON Software Updater)” de la página 319

Actualización del firmware de la impresora con el panel de control

Si la impresora se puede conectar a Internet, puede actualizar su firmware a través del panel de control. También puede configurar la impresora para que compruebe regularmente si hay actualizaciones de firmware y que lo avise si hay alguna disponible.

1. Seleccione **Configuración** en la pantalla de inicio.

2. Seleccione **Ajustes generales > Admin. del sistema > Actualización de firmware > Actualizar.**

Nota:

*Si quiere que la impresora compruebe regularmente si hay actualizaciones de firmware disponibles, seleccione **Notificación > Activ.***

3. Lea el mensaje que aparece en pantalla y pulse **Iniciar comprobación** para comenzar la búsqueda de actualizaciones disponibles.
4. Si en la pantalla LCD aparece un mensaje indicándole que hay una actualización de firmware disponible, siga las instrucciones de la pantalla para instalarla.



Importante:

- No apague ni desenchufe la impresora hasta que termine de actualizarse, pues podría averiarse.
- Si la actualización no se ha completado o no se ha instalado bien, la próxima vez que encienda la impresora no se iniciará correctamente y en la pantalla LCD aparecerá el mensaje «Recovery Mode». En ese caso, tendrá que volver a actualizar el firmware con un ordenador. Conecte la impresora al ordenador con un cable USB. Mientras en la pantalla de la impresora aparezca el mensaje «Recovery Mode», no podrá actualizar el firmware por red. En el ordenador, acceda a su web de Epson local y descárguese el firmware más reciente de la impresora. En el sitio web encontrará todas las instrucciones.

Actualización del firmware mediante Web Config

Si la impresora puede conectarse a Internet, podrá actualizar el firmware desde Web Config.

1. Acceda a Web Config y seleccione la pestaña **Gestión del dispositivo > Actualización del firmware.**
2. Haga clic en **Iniciar** y, a continuación, siga las instrucciones en pantalla.

Se inicia la confirmación del firmware y se muestra la información de este si se ha actualizado.

Nota:

También puede actualizar el firmware mediante Epson Device Admin. Puede confirmar visualmente la información del firmware en la lista de dispositivos. Esto resulta útil cuando desea actualizar el firmware en varios dispositivos. Consulte la guía o la ayuda de Epson Device Admin para obtener más detalles.

Información relacionada

➔ [“Aplicación para configurar las operaciones de la impresora \(Web Config\)” de la página 317](#)

Actualización del firmware sin conexión a Internet

Puede descargar el firmware del dispositivo desde el sitio web de Epson en el ordenador y luego conectar el dispositivo y el ordenador con un cable USB para actualizar el firmware. Si no puede realizar la actualización a través de la red, intente este método.

1. Acceda al sitio web de Epson y descargue el firmware.
2. Conecte el ordenador que contenga el firmware descargado en la impresora con un cable USB.
3. Haga doble clic sobre el archivo .exe descargado.
Epson Firmware Updater se iniciará.

4. Siga las instrucciones de la pantalla.

Transporte y almacenamiento de la impresora

Cuando necesite almacenar la impresora o transportarla para cambiarla de sitio o repararla, siga estos pasos para embalarla.

1. Apague la impresora pulsando el botón .
2. Cerciórese de que el indicador luminoso de la alimentación no esté iluminado y desconecte el cable de alimentación.



Importante:

Desenchufe el cable de alimentación cuando la luz de encendido esté apagada. De lo contrario, el cabezal de impresión no regresará a la posición de reposo, hará que la tinta se seque e imposibilitará la impresión.

3. Desconecte todos los cables, como el de alimentación y el USB.
4. Asegúrese de que no haya ningún dispositivo USB externo conectado.
5. Retire todo el papel de la impresora.
6. Asegúrese de que no haya ningún original en la impresora.
7. Abra la unidad de escáner con la cubierta para documentos cerrada.



Precaución:

Tenga cuidado de no pillarse los dedos o la mano al abrir o cerrar la unidad de escáner. De lo contrario, podría hacerse daño.

8. Ponga el bloqueo de transporte en la posición de bloqueo (transporte).

El bloqueo de transporte detiene el suministro de tinta para evitar que se produzcan de esta durante el transporte y el almacenamiento.

Si el cabezal de impresión no está en la posición que se indica a continuación, muévalo a mano.

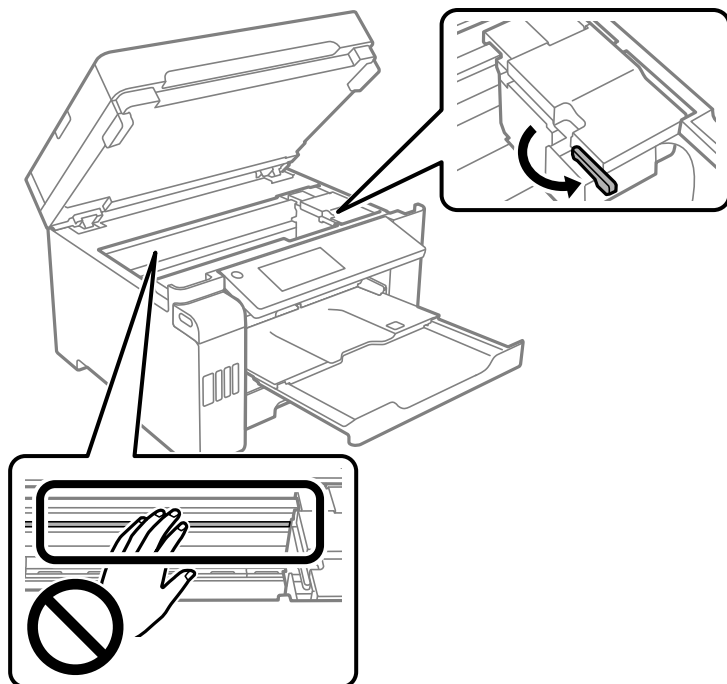

9. Fije con cinta el cabezal de impresión a la carcasa.

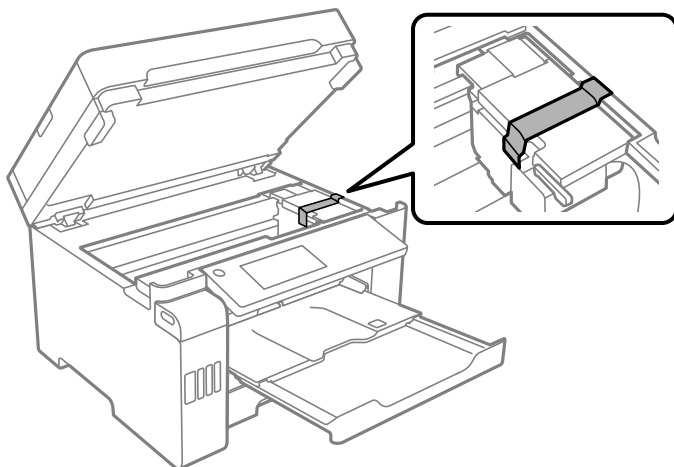

10. Cierre la unidad de escáner.

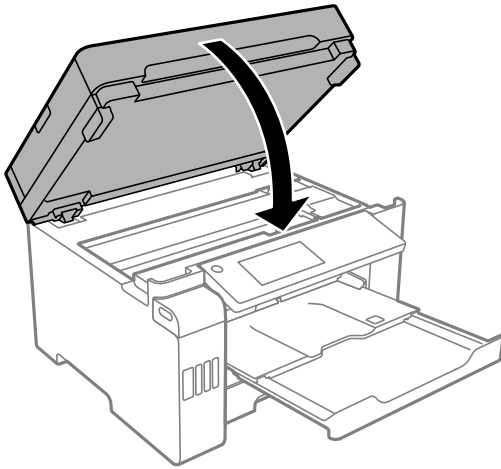

11. Asegúrese de que la tapa del tanque de tinta esté bien colocada.

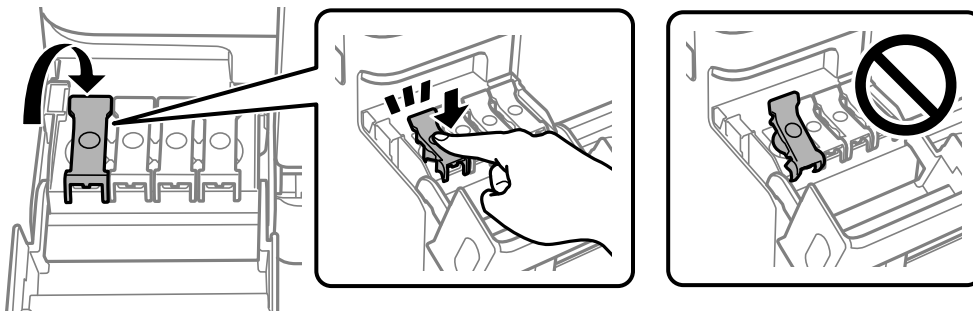

12. Cierre bien la cubierta del tanque de tinta.

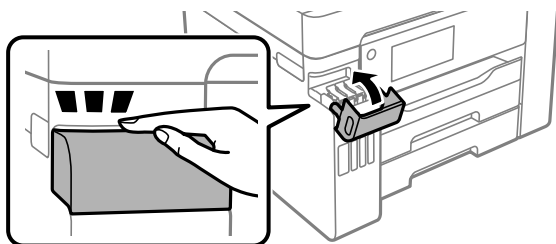

13. Preparación para embalar la impresora.

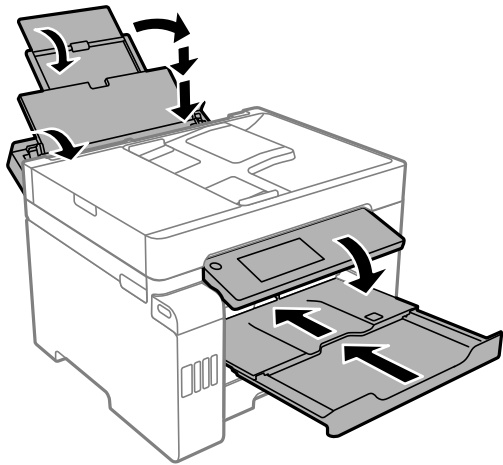

14. Coloque la impresora en la bolsa de plástico y dóblela hasta cerrarla.

15. Embale la impresora en su caja, con materiales protectores.

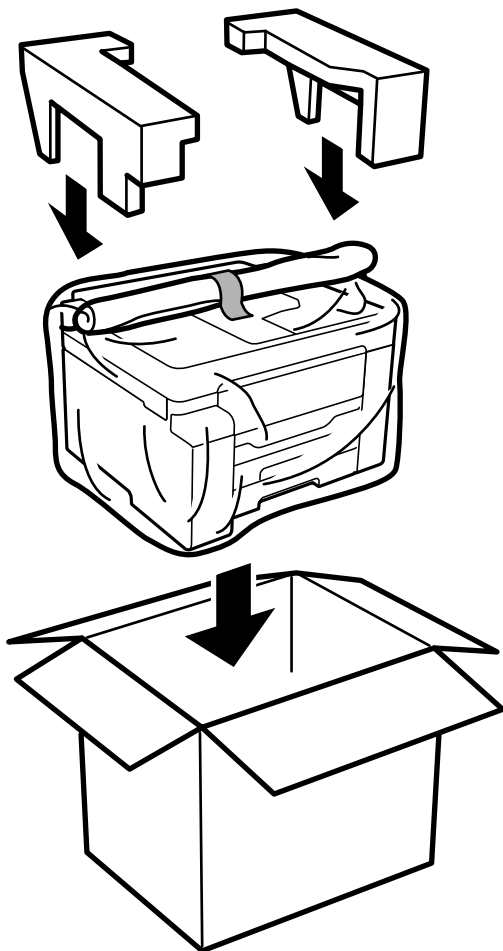

! *Importante:*

- ❑ *Cuando mueva la impresora, transpórtela en una posición estable. Si no lo hace así podría sufrir lesiones físicas.*
- ❑ *Ya que la impresora es pesada, debería ser transportada siempre por dos o más personas al desembalarla y cambiarla de sitio.*
- ❑ *Cuando levante la impresora, ponga las manos en las posiciones que se indican a continuación. Si no lo hace así, la impresora podría caerse o usted podría pillarse los dedos al volver a colocarla.*

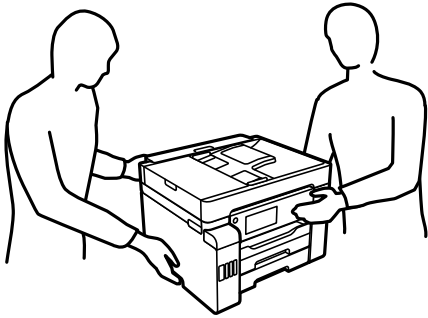

- ❑ *Cuando transporte la impresora, no la incline más de 10 grados, ya que de lo contrario la impresora podría caerse.*
- ❑ *Para almacenar o transportar la impresora, colóquela en la bolsa de plástico y dóblela hasta cerrarla. No incline la impresora, no la coloque verticalmente ni le dé la vuelta; de lo contrario, podría derramarse tinta.*

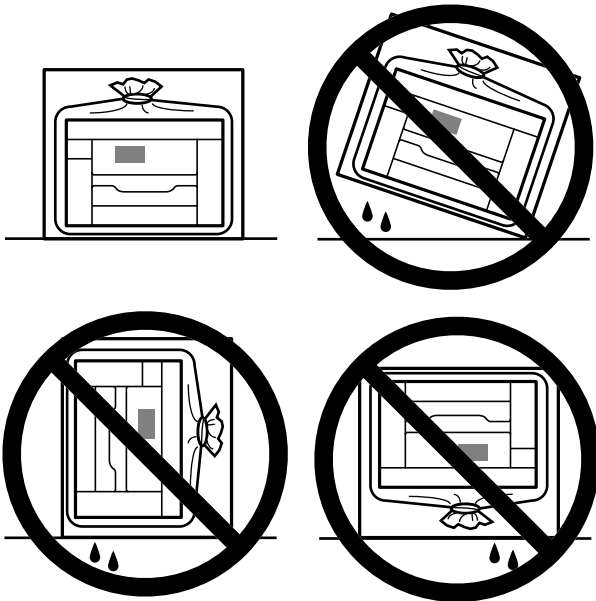

! *Importante:*

- ❑ *Cuando guarde o transporte un bote de tinta, no lo incline ni lo someta a golpes ni a cambios de temperatura. De lo contrario, podría salirse la tinta aunque el bote esté bien cerrado. Cuando lo tape, el bote de tinta debe estar siempre en posición vertical. Cuando transporte el bote, tome medidas para impedir que pierda tinta, por ejemplo metiendo el bote en una bolsa.*
- ❑ *No meta botes de tinta abiertos en la misma caja que la impresora.*



La siguiente vez que use la impresora, quite la cinta que fija el cabezal de impresión y coloque el bloqueo de transporte en la posición de desbloqueo (Print). Si la calidad de impresión ha disminuido la próxima vez que imprima, limpie y alinee el cabezal de impresión.

Información relacionada

- ➔ [“Comprobación y limpieza del cabezal de impresión” de la página 156](#)
- ➔ [“Alineación de renglones” de la página 160](#)

Resolución de problemas

La impresora no funciona de la forma prevista.	181
En la pantalla LCD se muestra un mensaje.	241
El papel se atasca.	243
Es el momento de rellenar la tinta.	244
Es el momento de sustituir la caja de mantenimiento.	249
La calidad de impresión, copia, escaneado y envío de faxes es deficiente.	251
No se puede resolver el problema después de probar todas las soluciones.	272

La impresora no funciona de la forma prevista

La impresora no se enciende ni se apaga

No se produce el encendido

Hay que tener en cuenta las siguientes causas.

■ El cable de alimentación no está bien enchufado a la toma de corriente.

Soluciones

Compruebe que el cable de alimentación esté bien enchufado.

■ El botón no se ha pulsado el tiempo suficiente.



Soluciones

Mantenga presionado el botón  durante un rato más.

No se produce el apagado

■ El botón no se ha pulsado el tiempo suficiente.

Soluciones

Mantenga presionado el botón  durante un rato más. Si aún no puede apagar la impresora, desconecte el cable de alimentación. Para que no se seque el cabezal de impresión, vuelva a encender y apagar la impresora pulsando el botón .

Apagado automático

■ La función Ajustes de apagado o Temp. apagado autom. está habilitada.

Soluciones

- Seleccione **Configuración > Ajustes generales > Config. básica > Ajustes de apagado** y luego deshabilite los ajustes **Apagar si no hay actividad** y **Apagar si se desconecta**.
- Seleccione **Configuración > Ajustes generales > Config. básica** y luego deshabilite el ajuste **Temp. apagado autom..**

Nota:

*Es posible que su producto tenga la función **Ajustes de apagado** o **Temp. apagado autom.**, según el lugar de compra.*

La alimentación del papel no se realiza correctamente

El papel no avanza

Hay que tener en cuenta las siguientes causas.

■ La ubicación donde está instalada es inadecuada.

Soluciones

Coloque la impresora en una superficie plana y utilícela en las condiciones ambientales recomendadas.

➔ [“Especificaciones medioambientales” de la página 354](#)

■ Se está utilizando un papel no compatible.

Soluciones

Use papel admitido por esta impresora.

➔ [“Papel disponible y capacidades” de la página 304](#)

➔ [“Tipos de papel no disponibles” de la página 309](#)

■ El papel se manipula de forma inadecuada.

Soluciones

Siga las precauciones para la manipulación del papel.

➔ [“Precauciones en la manipulación del papel” de la página 32](#)

■ Se han cargado demasiadas hojas en la impresora.

Soluciones

No cargue más hojas que el número máximo especificado para el papel.

➔ [“Papel disponible y capacidades” de la página 304](#)

■ La configuración del papel en la impresora es incorrecta.

Soluciones

Asegúrese de que la configuración del tamaño y el tipo de papel coincide con el tamaño y el tipo de papel reales cargados en la impresora.

➔ [“Configuración del tamaño y tipo del papel” de la página 32](#)

Entran varias hojas de papel a la vez

Hay que tener en cuenta las siguientes causas.

■ La ubicación donde está instalada es inadecuada.

Soluciones

Coloque la impresora en una superficie plana y utilícela en las condiciones ambientales recomendadas.

➔ [“Especificaciones medioambientales” de la página 354](#)

■ Se está utilizando un papel no compatible.

Soluciones

Use papel admitido por esta impresora.

➔ [“Papel disponible y capacidades” de la página 304](#)

➔ [“Tipos de papel no disponibles” de la página 309](#)

■ El papel se manipula de forma inadecuada.

Soluciones

Siga las precauciones para la manipulación del papel.

➔ [“Precauciones en la manipulación del papel” de la página 32](#)

■ El papel se ha cargado incorrectamente.

Soluciones

Cargue papel en la dirección correcta y coloque la guía para bordes junto al borde del papel.

➔ [“Carga del papel” de la página 33](#)

■ Se han cargado demasiadas hojas en la impresora.

Soluciones

No cargue más hojas que el número máximo especificado para el papel.

➔ [“Papel disponible y capacidades” de la página 304](#)

■ La configuración del papel en la impresora es incorrecta.

Soluciones

Asegúrese de que la configuración del tamaño y el tipo de papel coincide con el tamaño y el tipo de papel reales cargados en la impresora.

➔ [“Configuración del tamaño y tipo del papel” de la página 32](#)

Entran a la vez varias hojas de papel

Hay que tener en cuenta las siguientes causas.

■ La ubicación donde está instalada es inadecuada.

Soluciones

Coloque la impresora en una superficie plana y utilícela en las condiciones ambientales recomendadas.

➔ [“Especificaciones medioambientales” de la página 354](#)

■ Se está utilizando un papel no compatible.

Soluciones

Use papel admitido por esta impresora.

➔ [“Papel disponible y capacidades” de la página 304](#)

➔ [“Tipos de papel no disponibles” de la página 309](#)

■ **El papel se manipula de forma inadecuada.**

Soluciones

Siga las precauciones para la manipulación del papel.

➔ [“Precauciones en la manipulación del papel” de la página 32](#)

■ **El papel está húmedo o mojado.**

Soluciones

Cargue papel nuevo.

■ **La electricidad estática hace que las hojas de papel se peguen unas a otras.**

Soluciones

Airee el papel antes de cargarlo. Si el papel sigue sin cargarse, cargue una hoja de papel cada vez.

■ **Se han cargado demasiadas hojas en la impresora.**

Soluciones

No cargue más hojas que el número máximo especificado para el papel.

➔ [“Papel disponible y capacidades” de la página 304](#)

■ **La configuración del papel en la impresora es incorrecta.**

Soluciones

Asegúrese de que la configuración del tamaño y el tipo de papel coincide con el tamaño y el tipo de papel reales cargados en la impresora.

➔ [“Configuración del tamaño y tipo del papel” de la página 32](#)

■ **En la impresión manual a doble cara, varias hojas de papel se alimentan al mismo tiempo.**

Soluciones

Saque cualquier papel cargado en la fuente de papel antes de volver a cargarlo.

Error de falta de papel

■ **El papel no se ha cargado en el centro de la bandeja del papel.**

Soluciones

Si un error indica que no hay papel cuando hay papel cargado en la bandeja del papel, vuelva a cargar papel en el centro de esta.

El original no se alimenta en el ADF

Hay que tener en cuenta las siguientes causas.

■ **Se están utilizando originales que no son compatibles con ADF.**

Soluciones

Use originales admitidos por el ADF.

➔ [“Especificaciones del ADF” de la página 347](#)

■ **Los originales se cargan de forma incorrecta.**

Soluciones

Cargue los originales en la dirección correcta y coloque las guías para bordes de ADF junto a los bordes de los originales.

■ **Se han cargado demasiados originales en el ADF.**

Soluciones

No cargue originales por encima de la línea indicada por el triángulo en el ADF.

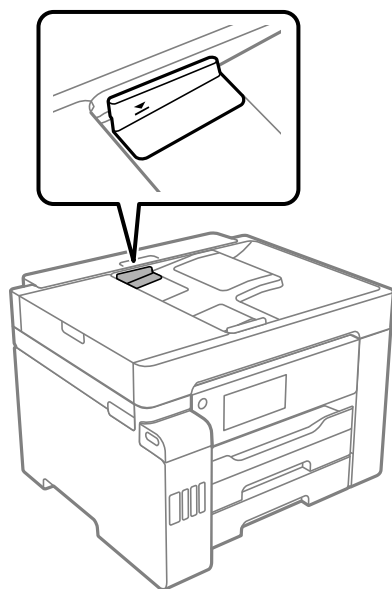

■ **El original se resbala cuando el polvo de papel se adhiere al rodillo.**

Soluciones

Limpie el interior del alimentador automático de documentos (ADF).

➔ [“Limpieza del ADF” de la página 163](#)

■ **Los originales no se detectan.**

Soluciones

En la pantalla de copia, escaneado o fax, compruebe que el icono ADF esté activado. Si no aparece activo, vuelva a colocar los originales.

No puedo imprimir

No se puede imprimir desde Windows

Asegúrese de que el ordenador y la impresora estén correctamente conectados.

La causa y la solución del problema son diferentes en función de si están conectados o no.

Comprobación del estado de la conexión

Utilice Epson Printer Connection Checker para comprobar el estado de la conexión entre el ordenador y la impresora. En función de los resultados de la comprobación, es posible que pueda resolver el problema.

1. Haga doble clic en el icono **Epson Printer Connection Checker**, situado en el escritorio.

Epson Printer Connection Checker se iniciará.

Si hay ningún icono en el escritorio, siga los métodos que se describen a continuación para iniciar Epson Printer Connection Checker.

- Windows 10

Haga clic en el botón Inicio y, a continuación, seleccione **Epson Software > Epson Printer Connection Checker**.

- Windows 8.1/Windows 8

Introduzca el nombre de la aplicación en el acceso a Buscar y luego seleccione el icono que aparezca.

- Windows 7

Haga clic en el botón de inicio y, a continuación, seleccione **Todos los programas > Epson Software > Epson Printer Connection Checker**.

2. Siga las instrucciones en pantalla para comprobar.

Nota:

Si no se muestra el nombre de la impresora, instale un controlador de impresora original de Epson.

[“Comprobar si se ha instalado un controlador de impresora Epson genuino — Windows” de la página 168](#)

Cuando sepa cuál es el problema, siga la solución que se muestra en pantalla.

Si no puede resolver el problema, compruebe lo siguiente en función de su situación.

- La impresora no se detecta a través de una conexión de red

[“No se puede conectar a una red” de la página 186](#)

- La impresora no se detecta mediante una conexión USB

[“La impresora no se puede conectar mediante USB \(Windows\)” de la página 189](#)

- La impresora se detecta, pero no se puede imprimir.

[“No se puede imprimir aunque hay establecida una conexión \(Windows\)” de la página 190](#)

No se puede conectar a una red

El problema podría ser uno de los siguientes.

Hay un error con los dispositivos de la red de la conexión Wi-Fi.

Soluciones

Apague los dispositivos que quiera conectar a la red. Espere unos 10 segundos y, a continuación, encienda los dispositivos en el siguiente orden: Router inalámbrico, ordenador o dispositivo inteligente y, a continuación, la impresora. Acerque la impresora y el ordenador o dispositivo inteligente al router inalámbrico para mejorar la comunicación por ondas de radio y, a continuación, intente configurar los ajustes de red de nuevo.



Los dispositivos no pueden recibir señales del router inalámbrico porque están demasiado alejados.

Soluciones

Después de acercar el ordenador o el dispositivo inteligente y la impresora al router inalámbrico, apáguelo y luego vuelva a encenderlo.

Al cambiar el router inalámbrico, la configuración ya no coincide con el nuevo router inalámbrico.

Soluciones

Realice de nuevo los ajustes de la conexión para que coincidan con los del nuevo router inalámbrico.

➔ [“Al cambiar el router inalámbrico” de la página 277](#)

Los SSID conectados desde el ordenador o el dispositivo inteligente y el ordenador son diferentes.

Soluciones

No podrá conectarse al enrutador inalámbrico si se utilizan varios routers inalámbricos al mismo tiempo, o si el router inalámbrico tiene varios SSID y los dispositivos están conectados a SSID distintas.

Conecte el ordenador o dispositivo inteligente al mismo SSID que la impresora.

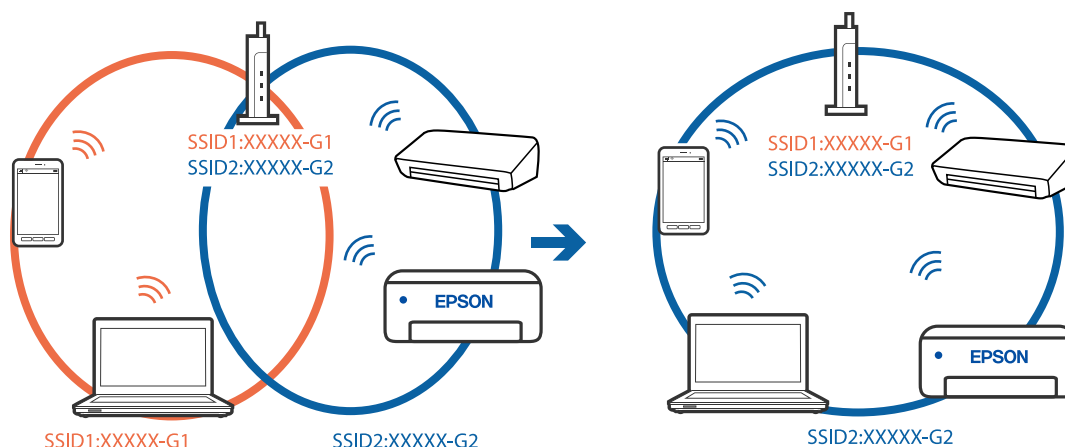

El router inalámbrico dispone de un separador de privacidad.

Soluciones

La mayoría de routers inalámbricos cuentan con una función de separador de privacidad que bloquea la comunicación entre dispositivos conectados. Si no puede establecer comunicación entre la impresora y el ordenador o dispositivo inteligente incluso si están conectados a la misma red, desactive el separador de privacidad en el router inalámbrico. Consulte el manual proporcionado con el router para obtener más detalles.

La dirección IP está incorrectamente asignada.

Soluciones

Si la dirección IP asignada a la impresora es 169.254.XXX.XXX y la máscara de subred es 255.255.0.0, puede que la dirección IP no está correctamente asignada.

Seleccione **Configuración > Ajustes generales > Configuración de red > Avanzado** en el panel de control de la impresora y, a continuación, compruebe la dirección IP y la máscara de subred asignada a la impresora.

Reinicie el router inalámbrico o restablezca los ajustes de red de la impresora.

➔ [“Restablecer la conexión de red” de la página 276](#)

Se ha producido un problema con la configuración de red del ordenador.

Soluciones

Intente acceder a una página web desde su ordenador para comprobar que la configuración de red de su ordenador es correcta. Si no puede acceder a ninguna página web, hay un problema con el ordenador.

Compruebe la conexión de red del ordenador. Para más información, consulte el manual del ordenador.

La impresora se ha conectado mediante Ethernet utilizando dispositivos compatibles con IEEE 802.3az (Ethernet con eficiencia energética).

Soluciones

Si conecta la impresora mediante Ethernet utilizando dispositivos compatibles con IEEE 802.3az (Ethernet con eficiencia energética), pueden producirse los siguientes problemas en función del concentrador o de router que esté utilizando.

- La conexión se vuelve inestable, la impresora se conecta y desconecta una y otra vez.

- No se puede conectar a la impresora.
- La velocidad de comunicación se reduce.

Siga los pasos a continuación para deshabilitar IEEE 802.3az para la impresora y luego conéctese.

1. Retire el cable Ethernet conectado al ordenador y a la impresora.
 2. Si IEEE 802.3az está habilitado para el ordenador, deshabilítelo.
Para más información, consulte el manual del ordenador.
 3. Conecte directamente el ordenador y la impresora con un cable Ethernet.
 4. En la impresora, imprima un informe de conexión de red.
[“Impresión de un informe de conexión de red” de la página 294](#)
 5. Compruebe la dirección IP de la impresora del informe de conexión de la red.
 6. En el ordenador, acceda a Web Config.
Inicie un navegador web y, a continuación, introduzca la dirección IP de la impresora.
[“Ejecución de Web Config en un navegador web” de la página 317](#)
 7. Seleccione la pestaña **Configuración de red > LAN cableada**.
 8. Seleccione **DESACT.** para **IEEE 802.3az**.
 9. Haga clic en **Siguiente**.
 10. Haga clic en **Aceptar**.
 11. Retire el cable Ethernet conectado al ordenador y a la impresora.
 12. Si deshabilitó IEEE 802.3az para el ordenador del paso 2, habilítelo.
 13. Conecte los cables Ethernet que quitó en el paso 1 al ordenador y a la impresora.
- Si el problema persiste, es posible que otros dispositivos que no sean la impresora estén causando el problema.

La impresora no se puede conectar mediante USB (Windows)

Hay que tener en cuenta las siguientes causas.

■ El cable USB no se ha enchufado correctamente a la toma de corriente.

Soluciones

Conecte bien el cable USB a la impresora y al ordenador.

■ Hay un problema con el concentrador USB.

Soluciones

Si usa un concentrador USB, pruebe conectando la impresora directamente al ordenador.

■ Hay un problema con el cable USB o con la entrada USB.

Soluciones

Si no se reconoce el cable USB, cambie de puerto o de cable USB.

No se puede imprimir aunque hay establecida una conexión (Windows)

Hay que tener en cuenta las siguientes causas.

■ Hay un problema con el software o con los datos.

Soluciones

- ❑ Asegúrese de que el controlador de la impresora (EPSON XXXXX) instalado sea original de Epson. Si no hay un controlador original de Epson instalado, las funciones disponibles serán limitadas. Le recomendamos utilizar un controlador original de Epson.
- ❑ Si va a imprimir una imagen de un gran volumen de datos, es posible que el ordenador se quede sin memoria. Imprima la imagen con una resolución inferior o en un tamaño menor.
- ❑ Si ha probado todas las soluciones y no ha resuelto el problema, intente desinstalar y volver a instalar el controlador de la impresora.
- ❑ Quizás pueda eliminar los problemas actualizando el software a la última versión. Para comprobar el estado del software, utilice la herramienta de actualización de software.
 - ➔ [“Comprobar si se ha instalado un controlador de impresora Epson genuino — Windows” de la página 168](#)
 - ➔ [“Comprobar si se ha instalado un controlador de impresora Epson genuino — Mac OS” de la página 169](#)
 - ➔ [“Instalar o desinstalar aplicaciones por separado” de la página 167](#)
 - ➔ [“Actualización de aplicaciones y firmware” de la página 172](#)

■ Hay un problema con el estado de la impresora.

Soluciones

Haga clic en **EPSON Status Monitor 3** en la pestaña **Utilidades** del controlador de la impresora y compruebe el estado de la impresora. Si se ha desactivado **EPSON Status Monitor 3**, haga clic en **Más ajustes** en la pestaña **Utilidades** y seleccione **Activar EPSON Status Monitor 3**.

Todavía hay un trabajo en espera de ser impreso.

Soluciones

Haga clic en **Cola de impresión** en la pestaña **Utilidades** del controlador de la impresora. Si quedan datos innecesarios, seleccione **Cancelar todos los documentos** en el menú **Impresora**.

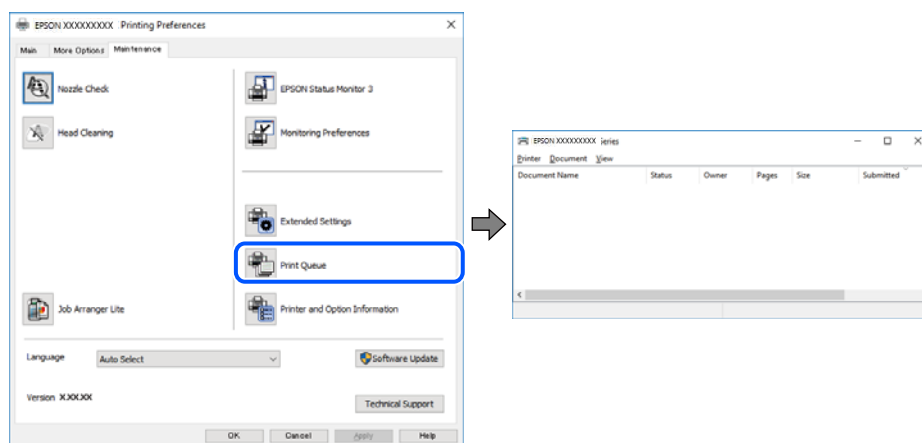

La impresora está pendiente o fuera de línea.

Soluciones

Haga clic en **Cola de impresión** en la pestaña **Utilidades** del controlador de la impresora.

Si la impresora está desconectada o no configurada, borre este valor en el menú **Impresora**.

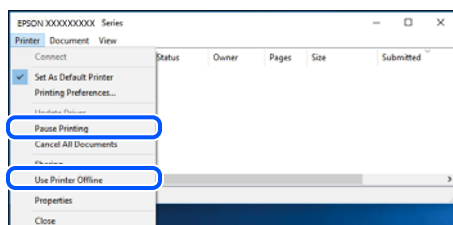

La impresora no se ha seleccionado como predeterminada.

Soluciones

Haga clic con el botón derecho en el icono de la impresora en **Panel de control > Ver dispositivos e impresoras** (o **Impresoras, Impresoras y faxes**) y haga clic en **Establecer como impresora predeterminada**.

Nota:

Si hay varios iconos de impresora, consulte lo siguiente para seleccionar la impresora correcta.

Ejemplo)

Conexión USB: EPSON XXXX Series

Conexión de red: EPSON XXXX Series (red)

Si instala el controlador de la impresora más de una vez, puede que se creen copias del controlador de la impresora. Si se crean copias del tipo «EPSON XXXX Series (copia 1)», haga clic con el botón derecho en el icono de la copia del controlador y, a continuación, haga clic en **Quitar dispositivo**.

El puerto de la impresora no se ha configurado correctamente.

Soluciones

Haga clic en **Cola de impresión** en la pestaña **Utilidades** del controlador de la impresora.

Asegúrese de que el puerto de la impresora esté bien configurado, como se muestra a continuación en **Propiedades > Puerto** en el menú **Impresora**.

Conexión USB: **USBXXX**, conexión de red: **EpsonNet Print Port**

De repente la impresora no puede imprimir a través de la conexión de red

El problema podría ser uno de los siguientes.

El entorno de red se ha cambiado.

Soluciones

Cuando cambie el entorno de red, como el router inalámbrico o el proveedor, intente configurar nuevamente los ajustes de red para la impresora.

Conecte el ordenador o dispositivo inteligente al mismo SSID que la impresora.

➔ [“Restablecer la conexión de red” de la página 276](#)

Hay un error con los dispositivos de la red de la conexión Wi-Fi.

Soluciones

Apague los dispositivos que quiera conectar a la red. Espere unos 10 segundos y, a continuación, encienda los dispositivos en el siguiente orden: Router inalámbrico, ordenador o dispositivo inteligente y, a continuación, la impresora. Acerque la impresora y el ordenador o dispositivo inteligente al router inalámbrico para mejorar la comunicación por ondas de radio y, a continuación, intente configurar los ajustes de red de nuevo.

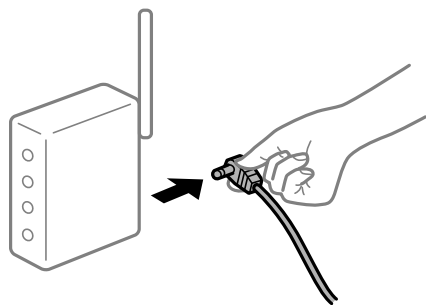

La impresora no está conectada a la red.

Soluciones

Seleccione **Configuración > Ajustes generales > Configuración de red > Comprobación de conexión de red** y, a continuación, imprima el informe de la conexión de red. Si el informe muestra que la conexión de red ha fallado, compruebe el informe de conexión de red y siga las soluciones impresas.

Se ha producido un problema con la configuración de red del ordenador.

Soluciones

Intente acceder a una página web desde su ordenador para comprobar que la configuración de red de su ordenador es correcta. Si no puede acceder a ninguna página web, hay un problema con el ordenador.

Compruebe la conexión de red del ordenador. Para más información, consulte el manual del ordenador.

Todavía hay un trabajo en espera de ser impreso.

Soluciones

Haga clic en **Cola de impresión** en la pestaña **Utilidades** del controlador de la impresora. Si quedan datos innecesarios, seleccione **Cancelar todos los documentos** en el menú **Impresora**.

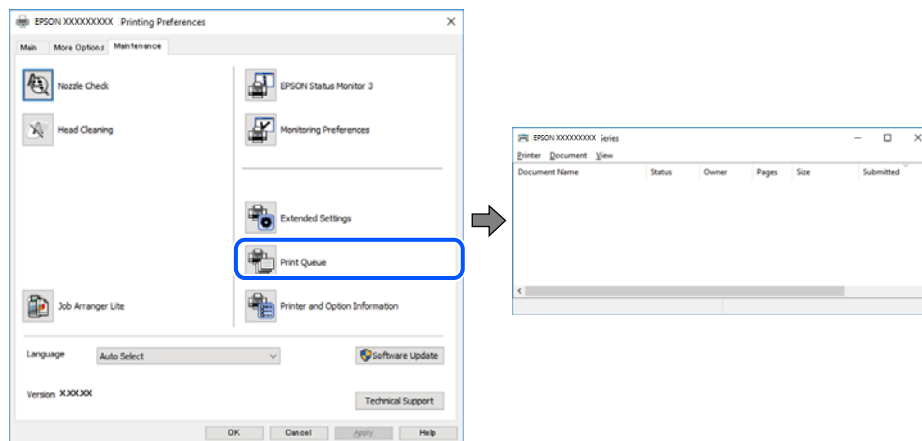

La impresora está pendiente o fuera de línea.

Soluciones

Haga clic en **Cola de impresión** en la pestaña **Utilidades** del controlador de la impresora.

Si la impresora está desconectada o no configurada, borre este valor en el menú **Impresora**.

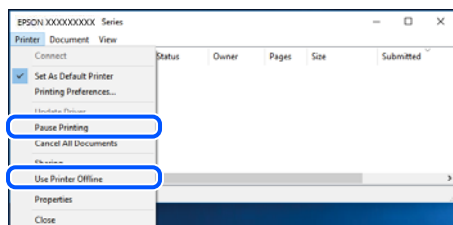

La impresora no se ha seleccionado como predeterminada.

Soluciones

Haga clic con el botón derecho en el icono de la impresora en **Panel de control > Ver dispositivos e impresoras** (o **Impresoras, Impresoras y faxes**) y haga clic en **Establecer como impresora predeterminada**.

Nota:

Si hay varios iconos de impresora, consulte lo siguiente para seleccionar la impresora correcta.

Ejemplo)

Conexión USB: EPSON XXXX Series

Conexión de red: EPSON XXXX Series (red)

Si instala el controlador de la impresora más de una vez, puede que se creen copias del controlador de la impresora. Si se crean copias del tipo «EPSON XXXX Series (copia 1)», haga clic con el botón derecho en el icono de la copia del controlador y, a continuación, haga clic en **Quitar dispositivo**.

■ El puerto de la impresora no se ha configurado correctamente.

Soluciones

Haga clic en **Cola de impresión** en la pestaña **Utilidades** del controlador de la impresora.

Asegúrese de que el puerto de la impresora esté bien configurado, como se muestra a continuación en **Propiedades > Puerto** en el menú **Impresora**.

Conexión USB: **USBXXX**, conexión de red: **EpsonNet Print Port**

No se puede imprimir desde Mac OS

Asegúrese de que el ordenador y la impresora estén correctamente conectados.

La causa y la solución del problema son diferentes en función de si están conectados o no.

Comprobación del estado de la conexión

Utilice EPSON Status Monitor para comprobar el estado de la conexión entre el ordenador y la impresora.

1. Seleccione **Preferencias del sistema** en el menú Apple > **Impresoras y escáneres** (o **Impresión y Escaneado, Impresión y Fax**) y, a continuación, seleccione la impresora.
2. Haga clic en **Opciones y recambios > Utilidad > Abrir Utilidad Impresoras**.
3. Haga clic en **EPSON Status Monitor**.

Si se muestran los niveles de tinta restante, se ha establecido correctamente una conexión entre el ordenador y la impresora.

Compruebe lo siguiente si no se ha realizado la conexión.

- La impresora no se detecta a través de una conexión de red
[“No se puede conectar a una red” de la página 194](#)
- La impresora no se detecta mediante una conexión USB
[“La impresora no se puede conectar mediante USB \(Mac OS\)” de la página 197](#)

Compruebe lo siguiente si la conexión se ha realizado.

- La impresora se detecta, pero no se puede imprimir.
[“No se puede imprimir aunque hay establecida una conexión \(Mac OS\)” de la página 198](#)

No se puede conectar a una red

El problema podría ser uno de los siguientes.

■ Hay un error con los dispositivos de la red de la conexión Wi-Fi.

Soluciones

Apague los dispositivos que quiera conectar a la red. Espere unos 10 segundos y, a continuación, encienda los dispositivos en el siguiente orden: Router inalámbrico, ordenador o dispositivo inteligente y, a continuación, la impresora. Acerque la impresora y el ordenador o dispositivo inteligente al router

inalámbrico para mejorar la comunicación por ondas de radio y, a continuación, intente configurar los ajustes de red de nuevo.



Los dispositivos no pueden recibir señales del router inalámbrico porque están demasiado alejados.

Soluciones

Después de acercar el ordenador o el dispositivo inteligente y la impresora al router inalámbrico, apáguelo y luego vuelva a encenderlo.

Al cambiar el router inalámbrico, la configuración ya no coincide con el nuevo router inalámbrico.

Soluciones

Realice de nuevo los ajustes de la conexión para que coincidan con los del nuevo router inalámbrico.

➔ [“Al cambiar el router inalámbrico” de la página 277](#)

Los SSID conectados desde el ordenador o el dispositivo inteligente y el ordenador son diferentes.

Soluciones

No podrá conectarse al enrutador inalámbrico si se utilizan varios routers inalámbricos al mismo tiempo, o si el router inalámbrico tiene varios SSID y los dispositivos están conectados a SSID distintas.

Conecte el ordenador o dispositivo inteligente al mismo SSID que la impresora.

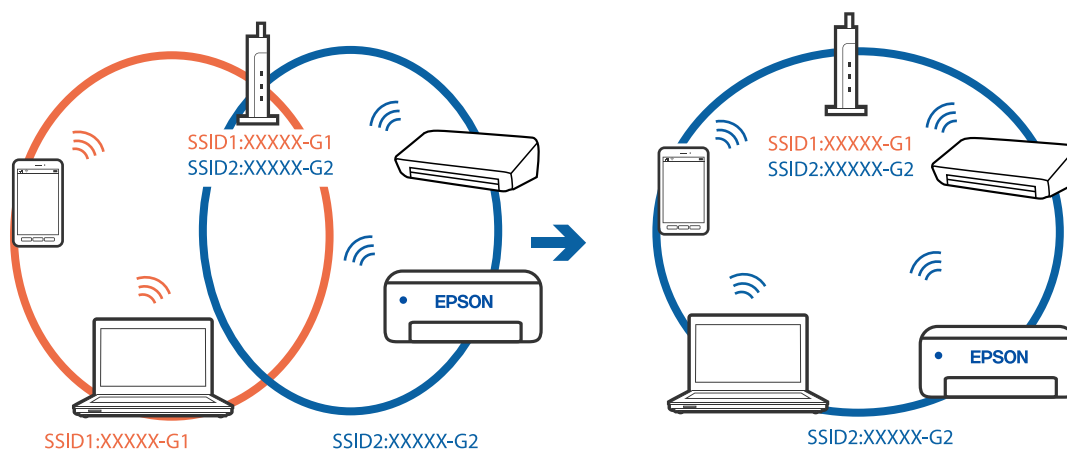

El router inalámbrico dispone de un separador de privacidad.

Soluciones

La mayoría de routers inalámbricos cuentan con una función de separador de privacidad que bloquea la comunicación entre dispositivos conectados. Si no puede establecer comunicación entre la impresora y el ordenador o dispositivo inteligente incluso si están conectados a la misma red, desactive el separador de privacidad en el router inalámbrico. Consulte el manual proporcionado con el router para obtener más detalles.

La dirección IP está incorrectamente asignada.

Soluciones

Si la dirección IP asignada a la impresora es 169.254.XXX.XXX y la máscara de subred es 255.255.0.0, puede que la dirección IP no está correctamente asignada.

Seleccione **Configuración > Ajustes generales > Configuración de red > Avanzado** en el panel de control de la impresora y, a continuación, compruebe la dirección IP y la máscara de subred asignada a la impresora.

Reinicie el router inalámbrico o restablezca los ajustes de red de la impresora.

➔ [“Restablecer la conexión de red” de la página 276](#)

Se ha producido un problema con la configuración de red del ordenador.

Soluciones

Intente acceder a una página web desde su ordenador para comprobar que la configuración de red de su ordenador es correcta. Si no puede acceder a ninguna página web, hay un problema con el ordenador.

Compruebe la conexión de red del ordenador. Para más información, consulte el manual del ordenador.

El dispositivo conectado al puerto USB 3.0 produce interferencias de radiofrecuencia.

Soluciones

Cuando conecta un dispositivo al puerto USB 3.0 en un Mac, se pueden producir interferencias de frecuencias de radio. Intente lo siguiente si no puede conectarse a una LAN inalámbrica (Wi-Fi), o si su funcionamiento es inestable.

- Coloque el dispositivo que está conectado al puerto USB 3.0 lo más lejos posible del ordenador.
- Conéctese al SSID para el intervalo de 5 GHz.

Consulte lo siguiente para conectar la impresora al SSID.

➔ [“Configurar la Wi-Fi introduciendo el SSID y la contraseña” de la página 281](#)

La impresora se ha conectado mediante Ethernet utilizando dispositivos compatibles con IEEE 802.3az (Ethernet con eficiencia energética).

Soluciones

Si conecta la impresora mediante Ethernet utilizando dispositivos compatibles con IEEE 802.3az (Ethernet con eficiencia energética), pueden producirse los siguientes problemas en función del concentrador o de router que esté utilizando.

- La conexión se vuelve inestable, la impresora se conecta y desconecta una y otra vez.
- No se puede conectar a la impresora.
- La velocidad de comunicación se reduce.

Siga los pasos a continuación para deshabilitar IEEE 802.3az para la impresora y luego conéctese.

1. Retire el cable Ethernet conectado al ordenador y a la impresora.
 2. Si IEEE 802.3az está habilitado para el ordenador, deshabilítelo.
Para más información, consulte el manual del ordenador.
 3. Conecte directamente el ordenador y la impresora con un cable Ethernet.
 4. En la impresora, imprima un informe de conexión de red.
[“Impresión de un informe de conexión de red” de la página 294](#)
 5. Compruebe la dirección IP de la impresora del informe de conexión de la red.
 6. En el ordenador, acceda a Web Config.
Inicie un navegador web y, a continuación, introduzca la dirección IP de la impresora.
[“Ejecución de Web Config en un navegador web” de la página 317](#)
 7. Seleccione la pestaña **Configuración de red > LAN cableada**.
 8. Seleccione **DESACT.** para **IEEE 802.3az**.
 9. Haga clic en **Siguiente**.
 10. Haga clic en **Aceptar**.
 11. Retire el cable Ethernet conectado al ordenador y a la impresora.
 12. Si deshabilitó IEEE 802.3az para el ordenador del paso 2, habilítelo.
 13. Conecte los cables Ethernet que quitó en el paso 1 al ordenador y a la impresora.
- Si el problema persiste, es posible que otros dispositivos que no sean la impresora estén causando el problema.

La impresora no se puede conectar mediante USB (Mac OS)

Hay que tener en cuenta las siguientes causas.

■ El cable USB no se ha enchufado correctamente a la toma de corriente.

Soluciones

Conecte bien el cable USB a la impresora y al ordenador.

■ Hay un problema con el concentrador USB.

Soluciones

Si usa un concentrador USB, pruebe conectando la impresora directamente al ordenador.

■ Hay un problema con el cable USB o con la entrada USB.

Soluciones

Si no se reconoce el cable USB, cambie de puerto o de cable USB.

No se puede imprimir aunque hay establecida una conexión (Mac OS)

Hay que tener en cuenta las siguientes causas.

■ Hay un problema con el software o con los datos.

Soluciones

- Asegúrese de que el controlador de la impresora (EPSON XXXXX) instalado sea original de Epson. Si no hay un controlador original de Epson instalado, las funciones disponibles serán limitadas. Le recomendamos utilizar un controlador original de Epson.
 - Si va a imprimir una imagen de un gran volumen de datos, es posible que el ordenador se quede sin memoria. Imprima la imagen con una resolución inferior o en un tamaño menor.
 - Si ha probado todas las soluciones y no ha resuelto el problema, intente desinstalar y volver a instalar el controlador de la impresora.
 - Quizás pueda eliminar los problemas actualizando el software a la última versión. Para comprobar el estado del software, utilice la herramienta de actualización de software.
- ➔ [“Comprobar si se ha instalado un controlador de impresora Epson genuino — Windows”](#) de la página 168
- ➔ [“Comprobar si se ha instalado un controlador de impresora Epson genuino — Mac OS”](#) de la página 169
- ➔ [“Instalar o desinstalar aplicaciones por separado”](#) de la página 167
- ➔ [“Actualización de aplicaciones y firmware”](#) de la página 172

■ Hay un problema con el estado de la impresora.

Soluciones

Asegúrese de que el estado de la impresora no sea **Pausa**.

Seleccione **Preferencias del sistema** en el menú **Apple > Impresoras y escáneres** (o **Impresión y Escaneado, Impresión y fax**) y haga doble clic en la impresora. Si la impresora está en pausa, haga clic en **Reanudar**.

■ Las funciones que puede utilizar el usuario están limitadas para la impresora.

Soluciones

La impresora podría no imprimir si está activada la función de restricción de usuarios. Póngase en contacto con el administrador de la impresora.

De repente la impresora no puede imprimir a través de la conexión de red

El problema podría ser uno de los siguientes.

El entorno de red se ha cambiado.

Soluciones

Cuando cambie el entorno de red, como el router inalámbrico o el proveedor, intente configurar nuevamente los ajustes de red para la impresora.

Conecte el ordenador o dispositivo inteligente al mismo SSID que la impresora.

➔ [“Restablecer la conexión de red” de la página 276](#)

Hay un error con los dispositivos de la red de la conexión Wi-Fi.

Soluciones

Apague los dispositivos que quiera conectar a la red. Espere unos 10 segundos y, a continuación, encienda los dispositivos en el siguiente orden: Router inalámbrico, ordenador o dispositivo inteligente y, a continuación, la impresora. Acerque la impresora y el ordenador o dispositivo inteligente al router inalámbrico para mejorar la comunicación por ondas de radio y, a continuación, intente configurar los ajustes de red de nuevo.

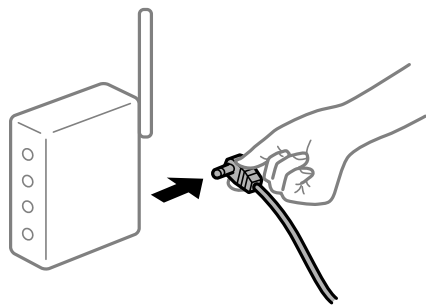

La impresora no está conectada a la red.

Soluciones

Seleccione **Configuración > Ajustes generales > Configuración de red > Comprobación de conexión de red** y, a continuación, imprima el informe de la conexión de red. Si el informe muestra que la conexión de red ha fallado, compruebe el informe de conexión de red y siga las soluciones impresas.

Se ha producido un problema con la configuración de red del ordenador.

Soluciones

Intente acceder a una página web desde su ordenador para comprobar que la configuración de red de su ordenador es correcta. Si no puede acceder a ninguna página web, hay un problema con el ordenador.

Compruebe la conexión de red del ordenador. Para más información, consulte el manual del ordenador.

No se puede imprimir desde un dispositivo inteligente

Asegúrese de que el dispositivo inteligente y la impresora estén correctamente conectados.

La causa y la solución del problema son diferentes en función de si están conectados o no.

Comprobación del estado de la conexión

Utilice Epson iPrint para comprobar el estado de la conexión entre el dispositivo inteligente y la impresora.

Consulte lo siguiente para instalar Epson iPrint si aún no está instalado.

[“Aplicación para imprimir fácilmente desde un dispositivo inteligente” de la página 314](#)

1. En el dispositivo inteligente, inicie Epson iPrint.

2. Compruebe que el nombre de la impresora aparece en la pantalla de inicio.

Si aparece el nombre de la impresora, la conexión entre el dispositivo inteligente y la impresora se ha establecido correctamente.

Si se muestra lo siguiente, la conexión entre el dispositivo inteligente y la impresora no se ha establecido.

Impresora no seleccionada.

Error de comunicación.

Compruebe lo siguiente si no se ha realizado la conexión.

La impresora no se detecta a través de una conexión de red

[“No se puede conectar a una red” de la página 200](#)

Compruebe lo siguiente si la conexión se ha realizado.

La impresora se detecta, pero no se puede imprimir.

[“No se puede imprimir aunque hay establecida una conexión \(iOS\)” de la página 202](#)

No se puede conectar a una red

El problema podría ser uno de los siguientes.

■ Hay un error con los dispositivos de la red de la conexión Wi-Fi.

Soluciones

Apague los dispositivos que quiera conectar a la red. Espere unos 10 segundos y, a continuación, encienda los dispositivos en el siguiente orden: Router inalámbrico, ordenador o dispositivo inteligente y, a continuación, la impresora. Acerque la impresora y el ordenador o dispositivo inteligente al router inalámbrico para mejorar la comunicación por ondas de radio y, a continuación, intente configurar los ajustes de red de nuevo.

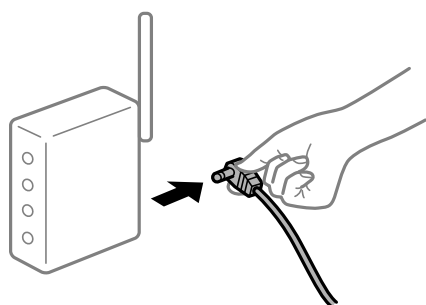

■ Los dispositivos no pueden recibir señales del router inalámbrico porque están demasiado alejados.

Soluciones

Después de acercar el ordenador o el dispositivo inteligente y la impresora al router inalámbrico, apáguelo y luego vuelva a encenderlo.

Al cambiar el router inalámbrico, la configuración ya no coincide con el nuevo router inalámbrico.

Soluciones

Realice de nuevo los ajustes de la conexión para que coincidan con los del nuevo router inalámbrico.

➔ [“Al cambiar el router inalámbrico” de la página 277](#)

Los SSID conectados desde el ordenador o el dispositivo inteligente y el ordenador son diferentes.

Soluciones

No podrá conectarse al enrutador inalámbrico si se utilizan varios routers inalámbricos al mismo tiempo, o si el router inalámbrico tiene varios SSID y los dispositivos están conectados a SSID distintas.

Conecte el ordenador o dispositivo inteligente al mismo SSID que la impresora.

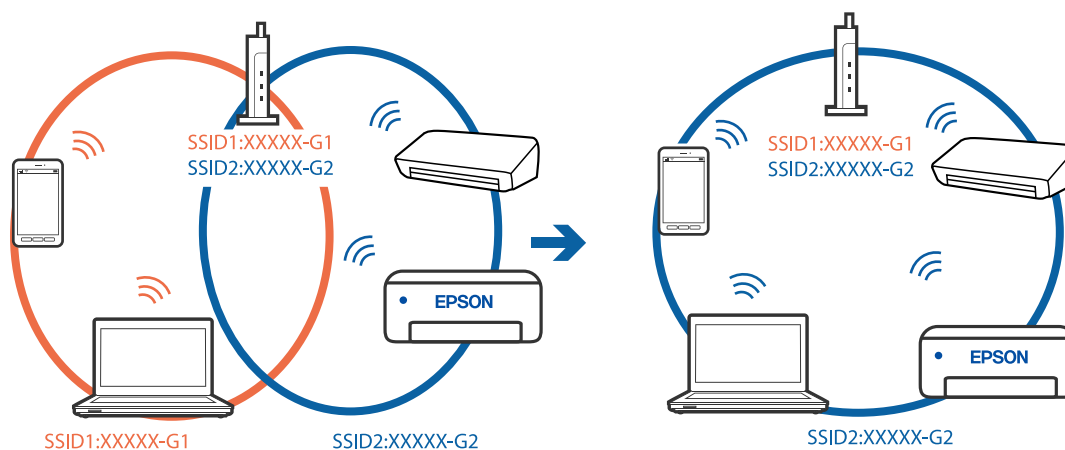

El router inalámbrico dispone de un separador de privacidad.

Soluciones

La mayoría de routers inalámbricos cuentan con una función de separador de privacidad que bloquea la comunicación entre dispositivos conectados. Si no puede establecer comunicación entre la impresora y el ordenador o dispositivo inteligente incluso si están conectados a la misma red, desactive el separador de privacidad en el router inalámbrico. Consulte el manual proporcionado con el router para obtener más detalles.

La dirección IP está incorrectamente asignada.

Soluciones

Si la dirección IP asignada a la impresora es 169.254.XXX.XXX y la máscara de subred es 255.255.0.0, puede que la dirección IP no está correctamente asignada.

Seleccione **Configuración > Ajustes generales > Configuración de red > Avanzado** en el panel de control de la impresora y, a continuación, compruebe la dirección IP y la máscara de subred asignada a la impresora.

Reinicie el router inalámbrico o restablezca los ajustes de red de la impresora.

➔ [“Restablecer la conexión de red” de la página 276](#)

■ Se ha producido un problema con la configuración de red del dispositivo inteligente.

Soluciones

Intente acceder a algún sitio web desde su dispositivo inteligente para asegurarse de que la configuración de red de este es correcta. Si no puede acceder a ningún sitio web, hay un problema con el dispositivo inteligente.

Compruebe la conexión de red del ordenador. Consulte la documentación incluida con el dispositivo inteligente para obtener más detalles.

■ No se puede imprimir aunque hay establecida una conexión (iOS)

Hay que tener en cuenta las siguientes causas.

■ Visualización aut. de config de papel está deshabilitado.

Soluciones

Habilite **Visualización aut. de config de papel** en el siguiente menú.

Configuración > Ajustes generales > Config. de la impresora > Conf. origen de papel > Visualización aut. de config de papel

■ AirPrint está desactivada.

Soluciones

Habilite el ajuste AirPrint en Web Config.

➔ [“Aplicación para configurar las operaciones de la impresora \(Web Config\)” de la página 317](#)

■ De repente la impresora no puede imprimir a través de la conexión de red

El problema podría ser uno de los siguientes.

■ El entorno de red se ha cambiado.

Soluciones

Cuando cambie el entorno de red, como el router inalámbrico o el proveedor, intente configurar nuevamente los ajustes de red para la impresora.

Conecte el ordenador o dispositivo inteligente al mismo SSID que la impresora.

➔ [“Restablecer la conexión de red” de la página 276](#)

■ Hay un error con los dispositivos de la red de la conexión Wi-Fi.

Soluciones

Apague los dispositivos que quiera conectar a la red. Espere unos 10 segundos y, a continuación, encienda los dispositivos en el siguiente orden: Router inalámbrico, ordenador o dispositivo inteligente y, a continuación, la impresora. Acerque la impresora y el ordenador o dispositivo inteligente al router

inalámbrico para mejorar la comunicación por ondas de radio y, a continuación, intente configurar los ajustes de red de nuevo.



■ La impresora no está conectada a la red.

Soluciones

Seleccione **Configuración > Ajustes generales > Configuración de red > Comprobación de conexión de red** y, a continuación, imprima el informe de la conexión de red. Si el informe muestra que la conexión de red ha fallado, compruebe el informe de conexión de red y siga las soluciones impresas.

■ Se ha producido un problema con la configuración de red del dispositivo inteligente.

Soluciones

Intente acceder a algún sitio web desde su dispositivo inteligente para asegurarse de que la configuración de red de este es correcta. Si no puede acceder a ningún sitio web, hay un problema con el dispositivo inteligente.

Compruebe la conexión de red del ordenador. Consulte la documentación incluida con el dispositivo inteligente para obtener más detalles.

No puedo iniciar el escaneado

No se puede iniciar el escaneado desde Windows

Asegúrese de que el ordenador y la impresora estén correctamente conectados.

La causa y la solución del problema son diferentes en función de si están conectados o no.

Comprobación del estado de la conexión

Utilice Epson Printer Connection Checker para comprobar el estado de la conexión entre el ordenador y la impresora. En función de los resultados de la comprobación, es posible que pueda resolver el problema.

1. Haga doble clic en el icono **Epson Printer Connection Checker**, situado en el escritorio.

Epson Printer Connection Checker se iniciará.

Si hay ningún icono en el escritorio, siga los métodos que se describen a continuación para iniciar Epson Printer Connection Checker.

- ❑ Windows 10

Haga clic en el botón Inicio y, a continuación, seleccione **Epson Software > Epson Printer Connection Checker**.

Windows 8.1/Windows 8

Introduzca el nombre de la aplicación en el acceso a Buscar y luego seleccione el icono que aparezca.

Windows 7

Haga clic en el botón de inicio y, a continuación, seleccione **Todos los programas > Epson Software > Epson Printer Connection Checker**.

2. Siga las instrucciones en pantalla para comprobar.

Nota:

Si no se muestra el nombre de la impresora, instale un controlador de impresora original de Epson.

[“Comprobar si se ha instalado un controlador de impresora Epson genuino — Windows” de la página 168](#)

Cuando sepa cuál es el problema, siga la solución que se muestra en pantalla.

Si no puede resolver el problema, compruebe lo siguiente en función de su situación.

La impresora no se detecta a través de una conexión de red

[“No se puede conectar a una red” de la página 186](#)

La impresora no se detecta mediante una conexión USB

[“La impresora no se puede conectar mediante USB \(Windows\)” de la página 189](#)

La impresora se detecta, pero no se puede escanear.

[“No se puede escanear aunque hay una conexión correctamente establecida \(Windows\)” de la página 207](#)

No se puede conectar a una red

El problema podría ser uno de los siguientes.

■ Hay un error con los dispositivos de la red de la conexión Wi-Fi.

Soluciones

Apague los dispositivos que quiera conectar a la red. Espere unos 10 segundos y, a continuación, encienda los dispositivos en el siguiente orden: Router inalámbrico, ordenador o dispositivo inteligente y, a continuación, la impresora. Acerque la impresora y el ordenador o dispositivo inteligente al router inalámbrico para mejorar la comunicación por ondas de radio y, a continuación, intente configurar los ajustes de red de nuevo.

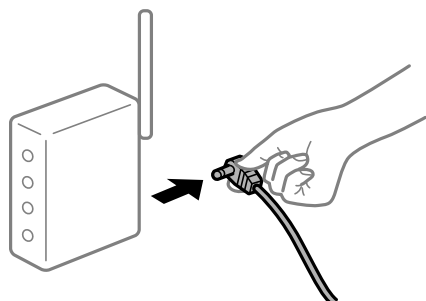

■ Los dispositivos no pueden recibir señales del router inalámbrico porque están demasiado alejados.

Soluciones

Después de acercar el ordenador o el dispositivo inteligente y la impresora al router inalámbrico, apáguelo y luego vuelva a encenderlo.

Al cambiar el router inalámbrico, la configuración ya no coincide con el nuevo router inalámbrico.

Soluciones

Realice de nuevo los ajustes de la conexión para que coincidan con los del nuevo router inalámbrico.

➔ [“Al cambiar el router inalámbrico” de la página 277](#)

Los SSID conectados desde el ordenador o el dispositivo inteligente y el ordenador son diferentes.

Soluciones

No podrá conectarse al enrutador inalámbrico si se utilizan varios routers inalámbricos al mismo tiempo, o si el router inalámbrico tiene varios SSID y los dispositivos están conectados a SSID distintas.

Conecte el ordenador o dispositivo inteligente al mismo SSID que la impresora.

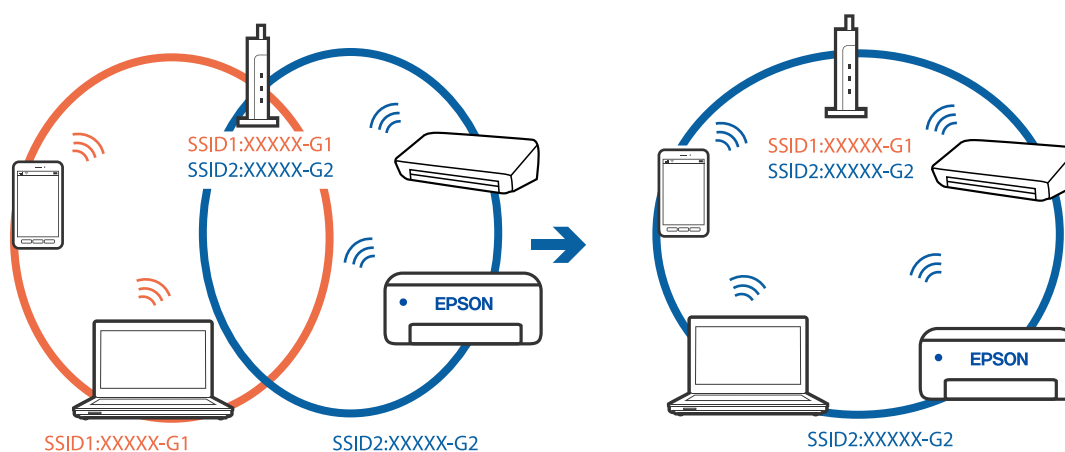

El router inalámbrico dispone de un separador de privacidad.

Soluciones

La mayoría de routers inalámbricos cuentan con una función de separador de privacidad que bloquea la comunicación entre dispositivos conectados. Si no puede establecer comunicación entre la impresora y el ordenador o dispositivo inteligente incluso si están conectados a la misma red, desactive el separador de privacidad en el router inalámbrico. Consulte el manual proporcionado con el router para obtener más detalles.

La dirección IP está incorrectamente asignada.

Soluciones

Si la dirección IP asignada a la impresora es 169.254.XXX.XXX y la máscara de subred es 255.255.0.0, puede que la dirección IP no está correctamente asignada.

Seleccione **Configuración > Ajustes generales > Configuración de red > Avanzado** en el panel de control de la impresora y, a continuación, compruebe la dirección IP y la máscara de subred asignada a la impresora.

Reinicie el router inalámbrico o restablezca los ajustes de red de la impresora.

➔ [“Restablecer la conexión de red” de la página 276](#)

Se ha producido un problema con la configuración de red del ordenador.

Soluciones

Intente acceder a una página web desde su ordenador para comprobar que la configuración de red de su ordenador es correcta. Si no puede acceder a ninguna página web, hay un problema con el ordenador.

Compruebe la conexión de red del ordenador. Para más información, consulte el manual del ordenador.

La impresora se ha conectado mediante Ethernet utilizando dispositivos compatibles con IEEE 802.3az (Ethernet con eficiencia energética).

Soluciones

Si conecta la impresora mediante Ethernet utilizando dispositivos compatibles con IEEE 802.3az (Ethernet con eficiencia energética), pueden producirse los siguientes problemas en función del concentrador o de router que esté utilizando.

- La conexión se vuelve inestable, la impresora se conecta y desconecta una y otra vez.
- No se puede conectar a la impresora.
- La velocidad de comunicación se reduce.

Siga los pasos a continuación para deshabilitar IEEE 802.3az para la impresora y luego conéctese.

1. Retire el cable Ethernet conectado al ordenador y a la impresora.
2. Si IEEE 802.3az está habilitado para el ordenador, deshabilítelo.
Para más información, consulte el manual del ordenador.
3. Conecte directamente el ordenador y la impresora con un cable Ethernet.
4. En la impresora, imprima un informe de conexión de red.
[“Impresión de un informe de conexión de red” de la página 294](#)
5. Compruebe la dirección IP de la impresora del informe de conexión de la red.
6. En el ordenador, acceda a Web Config.
Inicie un navegador web y, a continuación, introduzca la dirección IP de la impresora.
[“Ejecución de Web Config en un navegador web” de la página 317](#)
7. Seleccione la pestaña **Configuración de red > LAN cableada**.
8. Seleccione **DESACT.** para **IEEE 802.3az**.
9. Haga clic en **Siguiente**.
10. Haga clic en **Aceptar**.
11. Retire el cable Ethernet conectado al ordenador y a la impresora.
12. Si deshabilitó IEEE 802.3az para el ordenador del paso 2, habilítelo.
13. Conecte los cables Ethernet que quitó en el paso 1 al ordenador y a la impresora.

Si el problema persiste, es posible que otros dispositivos que no sean la impresora estén causando el problema.

La impresora no se puede conectar mediante USB (Windows)

Hay que tener en cuenta las siguientes causas.

El cable USB no se ha enchufado correctamente a la toma de corriente.

Soluciones

Conecte bien el cable USB a la impresora y al ordenador.

Hay un problema con el concentrador USB.

Soluciones

Si usa un concentrador USB, pruebe conectando la impresora directamente al ordenador.

Hay un problema con el cable USB o con la entrada USB.

Soluciones

Si no se reconoce el cable USB, cambie de puerto o de cable USB.

No se puede escanear aunque hay una conexión correctamente establecida (Windows)

Escaneado a alta resolución a través de una red.

Soluciones

Pruebe a escanear con una resolución inferior.

No se puede iniciar el escaneado desde Mac OS

Asegúrese de que el ordenador y la impresora estén correctamente conectados.

La causa y la solución del problema son diferentes en función de si están conectados o no.

Comprobación del estado de la conexión

Utilice EPSON Status Monitor para comprobar el estado de la conexión entre el ordenador y la impresora.

1. Seleccione **Preferencias del sistema** en el menú Apple > **Impresoras y escáneres** (o **Impresión y Escaneado, Impresión y Fax**) y, a continuación, seleccione la impresora.
2. Haga clic en **Opciones y recambios** > **Utilidad** > **Abrir Utilidad Impresoras**.
3. Haga clic en **EPSON Status Monitor**.

Si se muestran los niveles de tinta restante, se ha establecido correctamente una conexión entre el ordenador y la impresora.

Compruebe lo siguiente si no se ha realizado la conexión.

- ❑ La impresora no se detecta a través de una conexión de red

[“No se puede conectar a una red” de la página 194](#)

- ❑ La impresora no se detecta mediante una conexión USB

[“La impresora no se puede conectar mediante USB \(Mac OS\)” de la página 197](#)

Compruebe lo siguiente si la conexión se ha realizado.

- ❑ La impresora se detecta, pero no se puede escanear.

[“No se puede escanear aunque hay una conexión correctamente establecida \(Mac OS\)” de la página 211](#)

No se puede conectar a una red

El problema podría ser uno de los siguientes.

■ Hay un error con los dispositivos de la red de la conexión Wi-Fi.

Soluciones

Apague los dispositivos que quiera conectar a la red. Espere unos 10 segundos y, a continuación, encienda los dispositivos en el siguiente orden: Router inalámbrico, ordenador o dispositivo inteligente y, a continuación, la impresora. Acerque la impresora y el ordenador o dispositivo inteligente al router inalámbrico para mejorar la comunicación por ondas de radio y, a continuación, intente configurar los ajustes de red de nuevo.

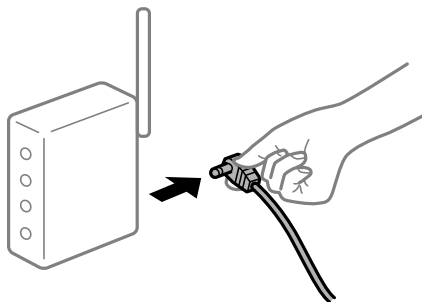

■ Los dispositivos no pueden recibir señales del router inalámbrico porque están demasiado alejados.

Soluciones

Después de acercar el ordenador o el dispositivo inteligente y la impresora al router inalámbrico, apáguelo y luego vuelva a encenderlo.

■ Al cambiar el router inalámbrico, la configuración ya no coincide con el nuevo router inalámbrico.

Soluciones

Realice de nuevo los ajustes de la conexión para que coincidan con los del nuevo router inalámbrico.

➔ [“Al cambiar el router inalámbrico” de la página 277](#)

Los SSID conectados desde el ordenador o el dispositivo inteligente y el ordenador son diferentes.

Soluciones

No podrá conectarse al enrutador inalámbrico si se utilizan varios routers inalámbricos al mismo tiempo, o si el router inalámbrico tiene varios SSID y los dispositivos están conectados a SSID distintas.

Conecte el ordenador o dispositivo inteligente al mismo SSID que la impresora.

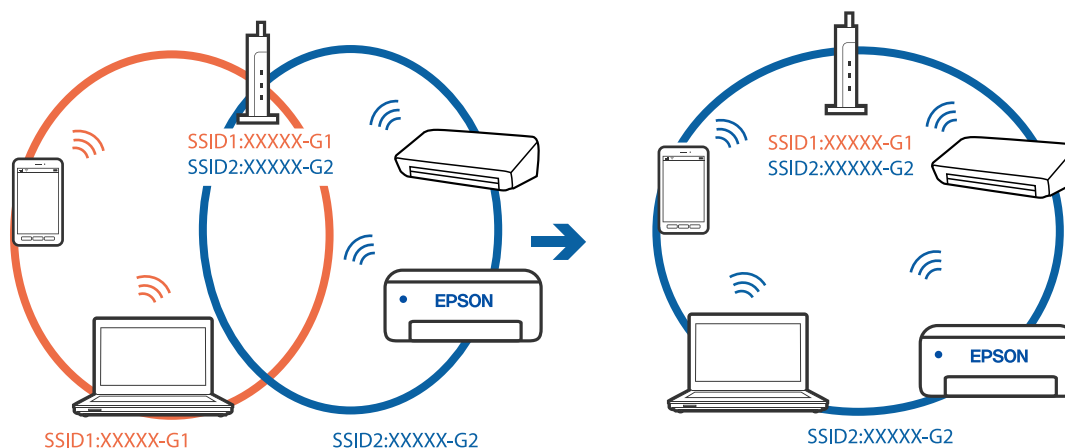

El router inalámbrico dispone de un separador de privacidad.

Soluciones

La mayoría de routers inalámbricos cuentan con una función de separador de privacidad que bloquea la comunicación entre dispositivos conectados. Si no puede establecer comunicación entre la impresora y el ordenador o dispositivo inteligente incluso si están conectados a la misma red, desactive el separador de privacidad en el router inalámbrico. Consulte el manual proporcionado con el router para obtener más detalles.

La dirección IP está incorrectamente asignada.

Soluciones

Si la dirección IP asignada a la impresora es 169.254.XXX.XXX y la máscara de subred es 255.255.0.0, puede que la dirección IP no está correctamente asignada.

Seleccione **Configuración > Ajustes generales > Configuración de red > Avanzado** en el panel de control de la impresora y, a continuación, compruebe la dirección IP y la máscara de subred asignada a la impresora.

Reinicie el router inalámbrico o restablezca los ajustes de red de la impresora.

➔ [“Restablecer la conexión de red” de la página 276](#)

Se ha producido un problema con la configuración de red del ordenador.

Soluciones

Intente acceder a una página web desde su ordenador para comprobar que la configuración de red de su ordenador es correcta. Si no puede acceder a ninguna página web, hay un problema con el ordenador.

Compruebe la conexión de red del ordenador. Para más información, consulte el manual del ordenador.

El dispositivo conectado al puerto USB 3.0 produce interferencias de radiofrecuencia.

Soluciones

Cuando conecta un dispositivo al puerto USB 3.0 en un Mac, se pueden producir interferencias de frecuencias de radio. Intente lo siguiente si no puede conectarse a una LAN inalámbrica (Wi-Fi), o si su funcionamiento es inestable.

- Coloque el dispositivo que está conectado al puerto USB 3.0 lo más lejos posible del ordenador.
- Conéctese al SSID para el intervalo de 5 GHz.

Consulte lo siguiente para conectar la impresora al SSID.

➔ [“Configurar la Wi-Fi introduciendo el SSID y la contraseña” de la página 281](#)

La impresora se ha conectado mediante Ethernet utilizando dispositivos compatibles con IEEE 802.3az (Ethernet con eficiencia energética).

Soluciones

Si conecta la impresora mediante Ethernet utilizando dispositivos compatibles con IEEE 802.3az (Ethernet con eficiencia energética), pueden producirse los siguientes problemas en función del concentrador o de router que esté utilizando.

- La conexión se vuelve inestable, la impresora se conecta y desconecta una y otra vez.
- No se puede conectar a la impresora.
- La velocidad de comunicación se reduce.

Siga los pasos a continuación para deshabilitar IEEE 802.3az para la impresora y luego conéctese.

1. Retire el cable Ethernet conectado al ordenador y a la impresora.
2. Si IEEE 802.3az está habilitado para el ordenador, deshabilítelo.
Para más información, consulte el manual del ordenador.
3. Conecte directamente el ordenador y la impresora con un cable Ethernet.
4. En la impresora, imprima un informe de conexión de red.
[“Impresión de un informe de conexión de red” de la página 294](#)
5. Compruebe la dirección IP de la impresora del informe de conexión de la red.
6. En el ordenador, acceda a Web Config.
Inicie un navegador web y, a continuación, introduzca la dirección IP de la impresora.
[“Ejecución de Web Config en un navegador web” de la página 317](#)
7. Seleccione la pestaña **Configuración de red** > **LAN cableada**.
8. Seleccione **DESACT.** para **IEEE 802.3az**.
9. Haga clic en **Siguiente**.
10. Haga clic en **Aceptar**.

11. Retire el cable Ethernet conectado al ordenador y a la impresora.
12. Si deshabilitó IEEE 802.3az para el ordenador del paso 2, habilítelo.
13. Conecte los cables Ethernet que quitó en el paso 1 al ordenador y a la impresora.

Si el problema persiste, es posible que otros dispositivos que no sean la impresora estén causando el problema.

La impresora no se puede conectar mediante USB (Mac OS)

Hay que tener en cuenta las siguientes causas.

El cable USB no se ha enchufado correctamente a la toma de corriente.

Soluciones

Conecte bien el cable USB a la impresora y al ordenador.

Hay un problema con el concentrador USB.

Soluciones

Si usa un concentrador USB, pruebe conectando la impresora directamente al ordenador.

Hay un problema con el cable USB o con la entrada USB.

Soluciones

Si no se reconoce el cable USB, cambie de puerto o de cable USB.

No se puede escanear aunque hay una conexión correctamente establecida (Mac OS)

Escaneado a alta resolución a través de una red.

Soluciones

Pruebe a escanear con una resolución inferior.

No se puede iniciar el escaneado desde un dispositivo inteligente

Asegúrese de que el dispositivo inteligente y la impresora estén correctamente conectados.

La causa y la solución del problema son diferentes en función de si están conectados o no.

Comprobación del estado de la conexión

Utilice Epson iPrint para comprobar el estado de la conexión entre el dispositivo inteligente y la impresora.

Consulte lo siguiente para instalar Epson iPrint si aún no está instalado.

[“Aplicación para imprimir fácilmente desde un dispositivo inteligente” de la página 314](#)

1. En el dispositivo inteligente, inicie Epson iPrint.

2. Compruebe que el nombre de la impresora aparece en la pantalla de inicio.

Si aparece el nombre de la impresora, la conexión entre el dispositivo inteligente y la impresora se ha establecido correctamente.

Si se muestra lo siguiente, la conexión entre el dispositivo inteligente y la impresora no se ha establecido.

- Impresora no seleccionada.
- Error de comunicación.

Compruebe lo siguiente si no se ha realizado la conexión.

- La impresora no se detecta a través de una conexión de red

[“No se puede conectar a una red” de la página 200](#)

Compruebe lo siguiente si la conexión se ha realizado.

- La impresora se detecta, pero no se puede escanear.

[“No se puede imprimir aunque hay establecida una conexión \(iOS\)” de la página 202](#)

No se puede conectar a una red

El problema podría ser uno de los siguientes.

■ Hay un error con los dispositivos de la red de la conexión Wi-Fi.

Soluciones

Apague los dispositivos que quiera conectar a la red. Espere unos 10 segundos y, a continuación, encienda los dispositivos en el siguiente orden: Router inalámbrico, ordenador o dispositivo inteligente y, a continuación, la impresora. Acerque la impresora y el ordenador o dispositivo inteligente al router inalámbrico para mejorar la comunicación por ondas de radio y, a continuación, intente configurar los ajustes de red de nuevo.

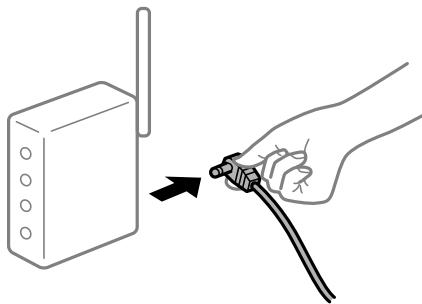

■ Los dispositivos no pueden recibir señales del router inalámbrico porque están demasiado alejados.

Soluciones

Después de acercar el ordenador o el dispositivo inteligente y la impresora al router inalámbrico, apáguelo y luego vuelva a encenderlo.

Al cambiar el router inalámbrico, la configuración ya no coincide con el nuevo router inalámbrico.

Soluciones

Realice de nuevo los ajustes de la conexión para que coincidan con los del nuevo router inalámbrico.

➔ [“Al cambiar el router inalámbrico” de la página 277](#)

Los SSID conectados desde el ordenador o el dispositivo inteligente y el ordenador son diferentes.

Soluciones

No podrá conectarse al enrutador inalámbrico si se utilizan varios routers inalámbricos al mismo tiempo, o si el router inalámbrico tiene varios SSID y los dispositivos están conectados a SSID distintas.

Conecte el ordenador o dispositivo inteligente al mismo SSID que la impresora.

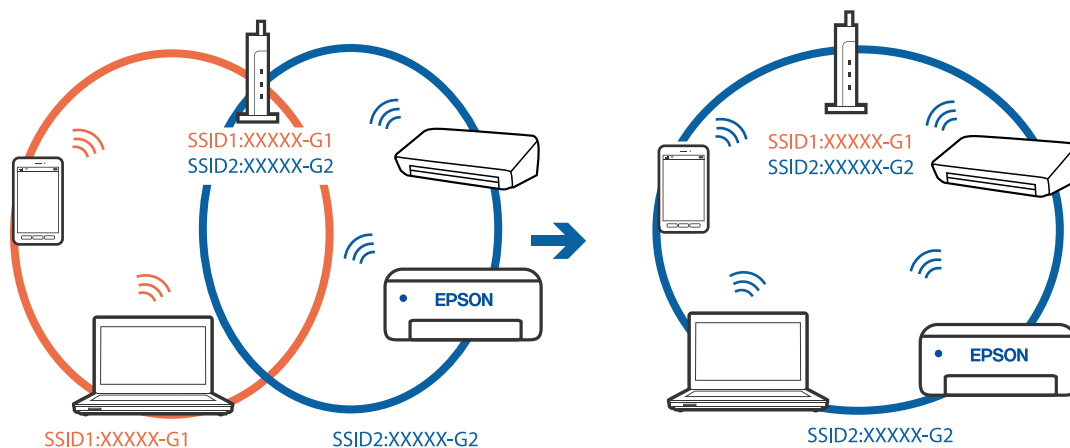

El router inalámbrico dispone de un separador de privacidad.

Soluciones

La mayoría de routers inalámbricos cuentan con una función de separador de privacidad que bloquea la comunicación entre dispositivos conectados. Si no puede establecer comunicación entre la impresora y el ordenador o dispositivo inteligente incluso si están conectados a la misma red, desactive el separador de privacidad en el router inalámbrico. Consulte el manual proporcionado con el router para obtener más detalles.

La dirección IP está incorrectamente asignada.

Soluciones

Si la dirección IP asignada a la impresora es 169.254.XXX.XXX y la máscara de subred es 255.255.0.0, puede que la dirección IP no está correctamente asignada.

Seleccione **Configuración > Ajustes generales > Configuración de red > Avanzado** en el panel de control de la impresora y, a continuación, compruebe la dirección IP y la máscara de subred asignada a la impresora.

Reinicie el router inalámbrico o restablezca los ajustes de red de la impresora.

➔ [“Restablecer la conexión de red” de la página 276](#)

Se ha producido un problema con la configuración de red del dispositivo inteligente.

Soluciones

Intente acceder a algún sitio web desde su dispositivo inteligente para asegurarse de que la configuración de red de este es correcta. Si no puede acceder a ningún sitio web, hay un problema con el dispositivo inteligente.

Compruebe la conexión de red del ordenador. Consulte la documentación incluida con el dispositivo inteligente para obtener más detalles.

No se pueden guardar imágenes escaneadas en la carpeta compartida

Mensajes que se muestran en el panel de control

Si se muestran mensajes de error en el panel de control, compruebe el mensaje en sí o la siguiente lista para resolver los problemas.

Mensajes	Soluciones
Error DNS. Comprobar configuración DNS.	<p>No se puede conectar a la computadora. Compruebe lo siguiente.</p> <ul style="list-style-type: none"> <input type="checkbox"/> Asegúrese de que la dirección de la lista de contactos de la impresora y la dirección de la carpeta compartida sean la misma. <input type="checkbox"/> Si la dirección IP del equipo es estática y se establece manualmente, cambie el nombre del equipo en la ruta de red por la dirección IP. Ejemplo: \\EPSON02\SCAN a \\192.168.xxx.xxx\SCAN <input type="checkbox"/> Asegúrese de que el ordenador está encendido y no esté en suspensión. Si el ordenador está en suspensión, no podrá guardar imágenes escaneadas en la carpeta compartida. <input type="checkbox"/> Desactive temporalmente el cortafuegos y el software de seguridad del ordenador. Si esto soluciona el error, compruebe los ajustes del software de seguridad. <input type="checkbox"/> Si se ha seleccionado Red pública como ubicación de la red, no podrá guardar las imágenes escaneadas en la carpeta compartida. Establezca la configuración de reenvío de cada puerto. <input type="checkbox"/> Si está utilizando un ordenador portátil y la dirección IP se establece como DHCP, la dirección IP puede cambiar al volver a conectarse a la red. Obtenga de nuevo la dirección IP. <input type="checkbox"/> Asegúrese de que la configuración de DNS es correcta. Póngase en contacto con su administrador de red para conocer la configuración de DNS. <input type="checkbox"/> El nombre del ordenador y la dirección IP pueden ser distintos si la tabla de administración del servidor DNS no está actualizada. Póngase en contacto con el administrador del servidor DNS.
Error de autenticación. Compruebe la Configuración del servidor de correo electrónico.	<p>Asegúrese de que el nombre de usuario y la contraseña son correctos en el ordenador y en los contactos de la impresora. Además, asegúrese de que la contraseña no ha caducado.</p>

Mensajes	Soluciones
Error de comunicación. Compruebe la conexión Wi-Fi o de red.	<p>No se puede comunicar con una carpeta de red registrada en la lista de contactos. Compruebe lo siguiente.</p> <ul style="list-style-type: none"> <input type="checkbox"/> Asegúrese de que Usar compartir red Microsoft esté habilitado en Web Config. Seleccione Red > Red MS en Web Config. <input type="checkbox"/> Asegúrese de que la dirección de la lista de contactos de la impresora y la dirección de la carpeta compartida sean la misma. <input type="checkbox"/> Los derechos de acceso para el usuario de la lista de contactos se deben añadir en la pestaña Compartir y en la pestaña Seguridad de las propiedades de la carpeta compartida. Además, los permisos para el usuario deben establecerse en «permitido».
El nombre de archivo ya está en uso. Cambie el nombre del archivo y vuelva a escanear.	Cambie la configuración del nombre de archivo. De lo contrario, mueva o elimine los archivos o cambie el nombre del archivo en la carpeta compartida.
Los archivos escan son demasiado grandes. Sólo XX páginas se han enviado. Compr que la cart de destino tiene suficiente spac.	No hay suficiente espacio en el disco del ordenador. Aumente el espacio libre en el ordenador.

Comprobación del punto en el que se produjo el error

Cuando se guardan imágenes escaneadas en la carpeta compartida, el proceso de guardado se realiza de la siguiente manera. A continuación, puede comprobar el punto en el que se produjo el error.

Elementos	Funcionamiento	Mensajes de error
Conexión	Conectarse al ordenador desde la impresora.	Error DNS. Comprobar configuración DNS.
Inicio de sesión en el equipo	Iniciar sesión en el equipo con el nombre de usuario y la contraseña.	Error de autenticación. Compruebe la Configuración del servidor de correo electrónico.
Comprobar la carpeta para guardar	Comprobar la ruta de red de la carpeta compartida.	Error de comunicación. Compruebe la conexión Wi-Fi o de red.
Comprobar el nombre de archivo	Comprobar si hay un archivo con el mismo nombre que el archivo que desea guardar en la carpeta.	El nombre de archivo ya está en uso. Cambie el nombre del archivo y vuelva a escanear.
Escribir el archivo	Escribir un archivo nuevo.	Los archivos escan son demasiado grandes. Sólo XX páginas se han enviado. Compr que la cart de destino tiene suficiente spac.

Guardar las imágenes escaneadas tarda demasiado

■ **La resolución del «Nombre de dominio» y de la «Dirección IP» tardan mucho en resolverse.**

Soluciones

Compruebe los siguientes puntos.

- Asegúrese de que la configuración de DNS es correcta.
- Asegúrese de que cada ajuste de DNS es correcto al comprobar Web Config.
- Asegúrese de que el nombre del dominio DNS es correcto.

No se puede enviar o recibir faxes

No se puede enviar o recibir faxes

Hay que tener en cuenta las siguientes causas.

■ Hay algunos problemas con la toma de teléfono.

Soluciones

Compruebe que la toma telefónica funciona correctamente enchufando un teléfono para probarla. Si no puede hacer ni recibir llamadas, póngase en contacto con la empresa de telecomunicaciones.

■ Hay algunos problemas al conectarse a la línea telefónica.

Soluciones

Seleccione **Configuración > Ajustes generales > Configuración fax > Comprobar conexión de fax** en el panel de control para ejecutar la comprobación automática de la conexión de fax. Pruebe las soluciones que aparecen en el informe.

■ Se produce un error de comunicación.

Soluciones

Seleccione **Baja(9.600 bps)** en **Configuración > Ajustes generales > Configuración fax > Config. básica > Veloc.fax** en el panel de control.

■ Conectado a una línea telefónica DSL sin filtro DSL.

Soluciones

Para hacer la conexión a una línea telefónica DSL, debe usar un módem DSL que tenga un filtro de DSL integrado, o instalar un filtro independiente en la línea. Póngase en contacto con su proveedor de DSL.

[“Conexión a DSL o ISDN” de la página 411](#)

■ Cuando se conecta a una línea telefónica DSL se producen algunos problemas en el filtro DSL.

Soluciones

Si no puede enviar o recibir faxes, conecte la impresora directamente a una toma de teléfono para ver si la impresora puede enviar un fax. Si funciona, el problema podría deberse al filtro de DSL. Póngase en contacto con su proveedor de DSL.

No se pueden enviar faxes

Hay que tener en cuenta las siguientes causas.

La línea de la conexión se establece en PSTN en las instalaciones en las que se utiliza una centralita privada (PBX).

Soluciones

Seleccione **PBX** en **Configuración > Ajustes generales > Configuración fax > Config. básica > Tipo de línea** en el panel de control.

Enviar faxes sin introducir ningún código de acceso en un entorno en el que hay una PBX.

Soluciones

Si el sistema telefónico requiere un código de acceso externo para obtener una línea externa, registre el código de acceso en la impresora e introduzca # (almohadilla) delante de los números de fax al enviar.

La información del encabezado de los faxes salientes no queda registrada.

Soluciones

Seleccione **Configuración > Ajustes generales > Configuración fax > Config. básica > Encabezado** y configure la información del encabezado. Algunas máquinas de fax rechazan automáticamente los faxes entrantes que no tienen información de encabezado.

Su identificador de autor de llamada está bloqueado.

Soluciones

Póngase en contacto con su compañía telefónica para desbloquear su identificador de autor de llamada. Algunos teléfonos y máquinas de fax rechazan automáticamente las llamadas anónimas.

El número de fax del destinatario es incorrecto.

Soluciones

Compruebe si el número del destinatario de su lista de contactos o que introduzca directamente con el teclado es correcto. O bien, compruebe con el destinatario que el número de fax es correcto.

La máquina de fax del destinatario no está preparada para recibir faxes.

Soluciones

Pregunte al destinatario si su máquina de fax está preparada para recibir faxes.

El fax se envía accidentalmente al utilizar la función de subdirección.

Soluciones

Compruebe si mandó accidentalmente un fax utilizando la función subdirección. Si selecciona un destinatario con una subdirección de la lista de contactos, es posible que se enviara el fax mediante la función subdirección.

La máquina de fax del destinatario no puede recibir faxes con la función de subdirección.

Soluciones

Al enviar faxes mediante esta función, pregúntele al destinatario si su máquina de fax es capaz de recibir faxes mediante esta función.

La subdirección y la contraseña son incorrectas.

Soluciones

Al enviar faxes mediante la función subdirección, compruebe que la subdirección y la contraseña son correctas. Compruebe con el destinatario que la subdirección y la contraseña coinciden.

Los datos que se envían son demasiados.

Soluciones

Puede enviar faxes con menos datos utilizando uno de los siguientes métodos.

- Cuando envíe el fax en monocromo, habilite **Envío directo** en **Fax > Configuración fax > Config. de envío de fax**.
“Envío de varias páginas de un documento monocromo (Envío directo)” de la página 123
- Usando el teléfono conectado
“Envío de faxes marcando desde el teléfono externo” de la página 121
- Uso «colgado»
“Envío manual de faxes tras confirmar el estado del destinatario” de la página 120
- Separando los originales

No puedo recibir faxes

Hay que tener en cuenta las siguientes causas.

También es recomendable comprobar el estado de la impresora en **Job/Status**, tanto si la impresora está recibiendo faxes como si no.

Suscribirse a un servicio de desvío de llamadas.

Soluciones

Si se ha suscrito a un servicio de reenvío de llamadas, quizás la impresora no pueda recibir faxes. Póngase en contacto con el proveedor del servicio.

Modo recep. se ha configurado como Manual, pero hay un dispositivo telefónico externo conectado a la impresora.

Soluciones

Si un dispositivo telefónico externo conectado a la impresora para compartir la línea con el teléfono y la impresora, seleccione **Configuración > Ajustes generales > Configuración fax > Config. básica**, y ajuste **Modo recep.** en **Auto.**

La memoria disponible en el buzón de entrada y en el buzón de documentos confidenciales es insuficiente.

Soluciones

se han guardado 100 documentos recibidos en total entre la bandeja de entrada y la bandeja de documentos confidenciales. Borre los documentos innecesarios.

■ La computadora que va a guardar los faxes recibidos no está encendida.

Soluciones

Cuando haya realizado los ajustes para guardar los faxes recibidos en la computadora, encienda esta. El fax recibido se borrará una vez que se haya guardado en la computadora.

■ La subdirección y la contraseña son incorrectas.

Soluciones

Al recibir faxes mediante la función subdirección, compruebe que la subdirección y la contraseña sean correctas. Compruebe con el remitente que la subdirección y la contraseña coinciden.

■ El número de fax del remitente se ha registrado en Lista de números de rechazo.

Soluciones

Asegúrese de que el número del remitente se puede quitar de **Lista de números de rechazo** antes de eliminarlo. Elimínelo desde **Configuración > Ajustes generales > Configuración fax > Config. básica > Fax de rechazo > Editar lista de números de rechazo**. O bien, deshabilite **Lista de números de rechazo** en **Configuración > Ajustes generales > Configuración fax > Config. básica > Fax de rechazo > Fax de rechazo**. Si se habilita esta opción, los faxes enviados desde cualquier número no registrado en esta lista se bloquearán.

■ El número de fax del remitente no se ha registrado en la lista de contactos.

Soluciones

Registre el número de fax del remitente en la lista de contactos. O bien, deshabilite **Contactos no registrados** en **Configuración > Ajustes generales > Configuración fax > Config. básica > Fax de rechazo > Fax de rechazo**. Los faxes desde números no registrados en esta lista quedan bloqueados.

■ El remitente ha enviado el fax sin información de encabezado.

Soluciones



Pregunte al remitente si está configurada la información de encabezado en su equipo de fax. O bien, deshabilite **Espacio encabezado de fax bloqueado** en **Configuración > Ajustes generales > Configuración fax > Config. básica > Fax de rechazo > Fax de rechazo**. Los faxes que no incluyan información de encabezado se bloquearán si se habilita este ajuste.

No se pueden enviar faxes a un destinatario especificado

Hay que tener en cuenta las siguientes causas.

■ La máquina receptora tarda mucho en responder.

Soluciones

Si la máquina del destinatario no descuelga en un plazo de 50 segundos después de que la impresora ha terminado de llamar, la llamada se interrumpe con un error. Marque mediante la función  (**Colgado**) o con un teléfono conectado para comprobar cuánto se tarda en escuchar un tono de fax. Si se tarda más de 50 segundos, agregue pausas después del número de fax para enviar el fax. Pulse  para introducir la pausa. Se escribe un guion como marca de la pausa. Una pausa dura unos tres segundos. Agregue varias pausas si es necesario.

La configuración de Veloc.fax registrada en la lista de contactos es incorrecta.

Soluciones

Seleccione el destinatario en la lista de contactos y, a continuación, seleccione **Editar > Veloc.fax > Baja(9.600 bps)**.

No se pueden enviar faxes a una hora especificada

La fecha y la hora de la impresora son incorrectas.

Soluciones

Seleccione **Configuración > Ajustes generales > Config. básica > Conf. de fecha y hora** y configure la fecha y hora correctas.

Los faxes se envían con un tamaño erróneo

Hay que tener en cuenta las siguientes causas.

La máquina de fax del destinatario no admite el tamaño A3.

Soluciones

Antes de enviar un documento de tamaño A3, pregunte al destinatario si su máquina admite el tamaño A3. Si en informe de transmisión de fax se indica **Aceptar (tamaño red.)**, la máquina de fax del destinatario no admite el tamaño A3. Puede imprimir un informe de transmisión de fax desde **Fax >  (Más) > Informe del fax > Última transmisión**.

Los originales no están correctamente colocados.

Soluciones

- Asegúrese de que el original está colocado correctamente en las marcas de alineación.
- Si falta el borde de la imagen escaneada, aleje el original ligeramente del borde del cristal del escáner. No se puede escanear en el área de aproximadamente 1,5 mm (0.06 pulg.) hacia dentro desde el borde del cristal del escáner.

➔ [“Colocación de originales” de la página 38](#)

Si la impresora se coloca en lugar cerca de una fuente de luz o se expone a la luz solar directa, es posible que el tamaño del original no se detecte correctamente.

Soluciones

Seleccione manualmente el tamaño original y vuelva a intentarlo.

Hay polvo o suciedad en el cristal del escáner o en el soporte para documentos.

Soluciones

Cuando escanee desde el panel de control y seleccione la función de autoescaneado con área de recorte, retire los restos o suciedad que pudiera haber en el cristal del escáner y el soporte para documentos. Si hay cualquier mancha o suciedad en el original, el intervalo de escaneado se expande para incluirla.

➔ [“Limpieza del cristal del escáner y del soporte para documentos” de la página 161](#)

■ **El original es demasiado delgado para que se pueda detectar el tamaño automáticamente.**

Soluciones

Seleccione manualmente el tamaño original y vuelva a intentarlo.

No se pueden guardar los faxes recibidos en un dispositivo de memoria

Hay que tener en cuenta las siguientes causas.

■ **El ajuste para guardar los faxes recibidos en la memoria externa está deshabilitado.**

Soluciones

Seleccione **Configuración > Ajustes generales > Configuración fax > Config. de recepción y, a continuación, habilite Guardar a dispos. mem.** en cada menú.

■ **No hay ningún dispositivo de memoria conectado a la impresora.**

Soluciones

Conecte a la impresora un dispositivo de memoria en el que haya creado una carpeta para guardar los faxes. Una vez que los faxes se guardan en el dispositivo, se eliminan de la memoria de la impresora.

■ **No hay suficiente espacio disponible en el dispositivo.**

Soluciones

Elimine datos innecesarios del dispositivo para aumentar el espacio libre. O bien, conecte otro dispositivo con suficiente espacio libre.

■ **El dispositivo de memoria está protegido contra escritura.**

Soluciones

Compruebe si el dispositivo está protegido contra escritura.

No se pueden recibir faxes en tamaño A3

Hay que tener en cuenta las siguientes causas.

■ **La configuración de la fuente de papel es incorrecta.**

Soluciones

Compruebe que el parámetro de tamaño de papel de la fuente de papel que contiene papel A3 se ha establecido en A3 y que la fuente de papel se ha configurado para su uso con la función de fax. Seleccione **Configuración > Ajustes generales > Config. de la impresora > Conf. origen de papel > Selec. config. auto.** > Fax y compruebe las fuentes de papel habilitadas.

No se imprimen los faxes recibidos

Hay que tener en cuenta las siguientes causas.

■ Se ha producido un error en la impresora, como un atasco de papel.

Soluciones

Cierre el error de la impresora y pida al remitente que vuelva a enviar el fax.

■ La impresión de faxes recibidos está deshabilitada con la configuración actual.

Soluciones

Realice los ajustes necesarios para imprimir los faxes recibidos en **Configuración > Ajustes generales > Configuración fax > Config. de recepción > Configuración de Guardar/Enviar.**

No se pueden enviar ni recibir faxes (Windows)

Asegúrese de que el ordenador y la impresora estén correctamente conectados. La causa y la solución del problema son diferentes en función de si están conectados o no.

Comprobación del estado de la conexión

Utilice Epson Printer Connection Checker para comprobar el estado de la conexión entre el ordenador y la impresora. En función de los resultados de la comprobación, es posible que pueda resolver el problema.

1. Haga doble clic en el icono **Epson Printer Connection Checker**, situado en el escritorio.

Epson Printer Connection Checker se iniciará.

Si hay ningún icono en el escritorio, siga los métodos que se describen a continuación para iniciar Epson Printer Connection Checker.

- Windows 10

Haga clic en el botón Inicio y, a continuación, seleccione **Epson Software > Epson Printer Connection Checker.**

- Windows 8.1/Windows 8

Introduzca el nombre de la aplicación en el acceso a Buscar y luego seleccione el icono que aparezca.

- Windows 7

Haga clic en el botón de inicio y, a continuación, seleccione **Todos los programas > Epson Software > Epson Printer Connection Checker.**

2. Siga las instrucciones en pantalla para comprobar.

Nota:

Si no se muestra el nombre de la impresora, instale un controlador de impresora original de Epson.

[“Comprobar si se ha instalado un controlador de impresora Epson genuino — Windows” de la página 168](#)

Cuando sepa cuál es el problema, siga la solución que se muestra en pantalla.

Si no puede resolver el problema, compruebe lo siguiente en función de su situación.

- La impresora no se detecta a través de una conexión de red

[“No se puede conectar a una red” de la página 186](#)

- La impresora no se detecta mediante una conexión USB

[“La impresora no se puede conectar mediante USB \(Windows\)” de la página 189](#)

- ❑ La impresora se detecta, pero no se puede imprimir.

[“No se puede imprimir aunque hay establecida una conexión \(Windows\)” de la página 190](#)

No se puede conectar a una red

El problema podría ser uno de los siguientes.

■ Hay un error con los dispositivos de la red de la conexión Wi-Fi.

Soluciones

Apague los dispositivos que quiera conectar a la red. Espere unos 10 segundos y, a continuación, encienda los dispositivos en el siguiente orden: Router inalámbrico, ordenador o dispositivo inteligente y, a continuación, la impresora. Acerque la impresora y el ordenador o dispositivo inteligente al router inalámbrico para mejorar la comunicación por ondas de radio y, a continuación, intente configurar los ajustes de red de nuevo.

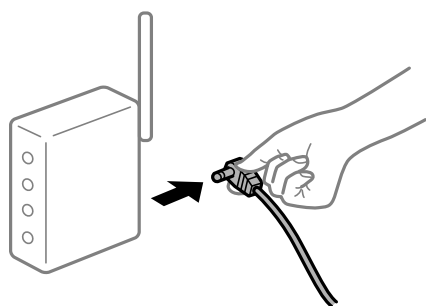

■ Los dispositivos no pueden recibir señales del router inalámbrico porque están demasiado alejados.

Soluciones

Después de acercar el ordenador o el dispositivo inteligente y la impresora al router inalámbrico, apáguelo y luego vuelva a encenderlo.

■ Al cambiar el router inalámbrico, la configuración ya no coincide con el nuevo router inalámbrico.

Soluciones

Realice de nuevo los ajustes de la conexión para que coincidan con los del nuevo router inalámbrico.

➔ [“Al cambiar el router inalámbrico” de la página 277](#)

■ Los SSID conectados desde el ordenador o el dispositivo inteligente y el ordenador son diferentes.

Soluciones

No podrá conectarse al enrutador inalámbrico si se utilizan varios routers inalámbricos al mismo tiempo, o si el router inalámbrico tiene varios SSID y los dispositivos están conectados a SSID distintas.

Conecte el ordenador o dispositivo inteligente al mismo SSID que la impresora.



El router inalámbrico dispone de un separador de privacidad.

Soluciones

La mayoría de routers inalámbricos cuentan con una función de separador de privacidad que bloquea la comunicación entre dispositivos conectados. Si no puede establecer comunicación entre la impresora y el ordenador o dispositivo inteligente incluso si están conectados a la misma red, desactive el separador de privacidad en el router inalámbrico. Consulte el manual proporcionado con el router para obtener más detalles.

La dirección IP está incorrectamente asignada.

Soluciones

Si la dirección IP asignada a la impresora es 169.254.XXX.XXX y la máscara de subred es 255.255.0.0, puede que la dirección IP no está correctamente asignada.

Seleccione **Configuración > Ajustes generales > Configuración de red > Avanzado** en el panel de control de la impresora y, a continuación, compruebe la dirección IP y la máscara de subred asignada a la impresora.

Reinicie el router inalámbrico o restablezca los ajustes de red de la impresora.

➔ [“Restablecer la conexión de red” de la página 276](#)

Se ha producido un problema con la configuración de red del ordenador.

Soluciones

Intente acceder a una página web desde su ordenador para comprobar que la configuración de red de su ordenador es correcta. Si no puede acceder a ninguna página web, hay un problema con el ordenador.

Compruebe la conexión de red del ordenador. Para más información, consulte el manual del ordenador.

La impresora se ha conectado mediante Ethernet utilizando dispositivos compatibles con IEEE 802.3az (Ethernet con eficiencia energética).

Soluciones

Si conecta la impresora mediante Ethernet utilizando dispositivos compatibles con IEEE 802.3az (Ethernet con eficiencia energética), pueden producirse los siguientes problemas en función del concentrador o de router que esté utilizando.

❑ La conexión se vuelve inestable, la impresora se conecta y desconecta una y otra vez.

- No se puede conectar a la impresora.
- La velocidad de comunicación se reduce.

Siga los pasos a continuación para deshabilitar IEEE 802.3az para la impresora y luego conéctese.

1. Retire el cable Ethernet conectado al ordenador y a la impresora.
 2. Si IEEE 802.3az está habilitado para el ordenador, deshabilítelo.
Para más información, consulte el manual del ordenador.
 3. Conecte directamente el ordenador y la impresora con un cable Ethernet.
 4. En la impresora, imprima un informe de conexión de red.
[“Impresión de un informe de conexión de red” de la página 294](#)
 5. Compruebe la dirección IP de la impresora del informe de conexión de la red.
 6. En el ordenador, acceda a Web Config.
Inicie un navegador web y, a continuación, introduzca la dirección IP de la impresora.
[“Ejecución de Web Config en un navegador web” de la página 317](#)
 7. Seleccione la pestaña **Configuración de red > LAN cableada**.
 8. Seleccione **DESACT.** para **IEEE 802.3az**.
 9. Haga clic en **Siguiente**.
 10. Haga clic en **Aceptar**.
 11. Retire el cable Ethernet conectado al ordenador y a la impresora.
 12. Si deshabilitó IEEE 802.3az para el ordenador del paso 2, habilítelo.
 13. Conecte los cables Ethernet que quitó en el paso 1 al ordenador y a la impresora.
- Si el problema persiste, es posible que otros dispositivos que no sean la impresora estén causando el problema.

La impresora no se puede conectar mediante USB (Windows)

Hay que tener en cuenta las siguientes causas.

■ El cable USB no se ha enchufado correctamente a la toma de corriente.

Soluciones

Conecte bien el cable USB a la impresora y al ordenador.

Hay un problema con el concentrador USB.

Soluciones

Si usa un concentrador USB, pruebe conectando la impresora directamente al ordenador.

Hay un problema con el cable USB o con la entrada USB.

Soluciones

Si no se reconoce el cable USB, cambie de puerto o de cable USB.

Necesita reconfigurar la conexión USB.

Soluciones

Desconecte el cable USB del ordenador. Haga clic con el botón derecho en el icono de la impresora que aparece en el ordenador y, a continuación, seleccione **Quitar Dispositivo**. Luego, conecte el cable USB a la computadora.

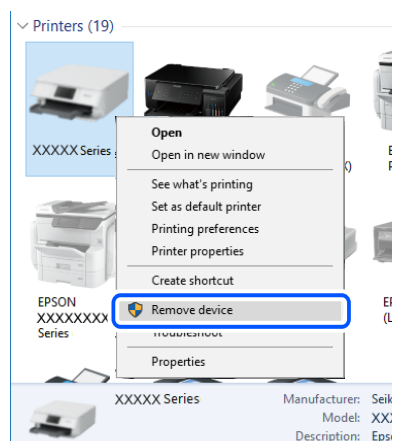

Si no puede usar el cable USB, vuelva a configurar la conexión USB siguiendo los pasos para cambiar el método de conexión a una computadora. Consulte el siguiente enlace para obtener más información sobre este problema.

➔ [“Configuración de ajustes para la conexión al ordenador” de la página 277](#)

No se puede enviar ni recibir faxes aunque hay una conexión correctamente establecida (Windows)

El software no está instalado.

Soluciones

Asegúrese de que el controlador PC-FAX se ha instalado en la computadora. El controlador de PC-FAX se instala con FAX Utility. Siga los pasos a continuación para comprobar si está instalado.

Asegúrese de que la impresora (fax) se muestre en **Dispositivos e impresoras, Impresora o Impresoras y otro hardware**. La impresora (fax) aparece como «EPSON XXXXX (FAX)». Si no aparece, desinstale y vuelva a instalar FAX Utility. Consulte lo siguiente para acceder a **Dispositivos e impresoras, Impresora, o Impresoras y otro hardware**.

❑ Windows 10

Haga clic en el botón de inicio y luego seleccione **Sistema de Windows > Panel de control > Ver dispositivos e impresoras en Hardware y sonido**.

- Windows 8.1/Windows 8

Seleccione **Escritorio** > **Configuración** > **Panel de control** > **Ver dispositivos e impresoras** en **Hardware y sonido** o **Hardware**.

- Windows 7

Haga clic en el botón de inicio y seleccione **Panel de control** > **Ver dispositivos e impresoras** en **Hardware y sonido** o **Hardware**.

- Windows Vista

Haga clic en el botón de inicio y seleccione **Panel de control** > **Impresoras** en **Hardware y sonido**.

- Windows XP

Haga clic en el botón de inicio y seleccione **Configuración** > **Panel de control** > **Impresoras y otro hardware** > **Impresoras y faxes**.

■ La autenticación del usuario falló al enviar un fax desde la computadora.

Soluciones

Establezca el nombre de usuario y la contraseña en el controlador de la impresora. Si envía un fax desde una computadora cuando y la función de seguridad que permite a los administradores restringir a los usuarios cambiar la función de fax de la impresora está activada, la autenticación del usuario se realiza con el nombre de usuario y la contraseña configurados en el controlador de la impresora.

■ Hay algunos problemas con la conexión y con la configuración del fax.

Soluciones

Pruebe las soluciones propuestas para la conexión y la configuración del fax.

No se pueden enviar ni recibir faxes (Mac OS)

Asegúrese de que el ordenador y la impresora estén correctamente conectados. La causa y la solución del problema son diferentes en función de si están conectados o no.

Comprobación del estado de la conexión

Utilice EPSON Status Monitor para comprobar el estado de la conexión entre el ordenador y la impresora.

1. Seleccione **Preferencias del sistema** en el menú Apple > **Impresoras y escáneres** (o **Impresión y Escaneado, Impresión y Fax**) y, a continuación, seleccione la impresora.
2. Haga clic en **Opciones y recambios** > **Utilidad** > **Abrir Utilidad Impresoras**.
3. Haga clic en **EPSON Status Monitor**.

Si se muestran los niveles de tinta restante, se ha establecido correctamente una conexión entre el ordenador y la impresora.

Compruebe lo siguiente si no se ha realizado la conexión.

- La impresora no se detecta a través de una conexión de red
[“No se puede conectar a una red” de la página 194](#)

- ❑ La impresora no se detecta mediante una conexión USB

“La impresora no se puede conectar mediante USB (Mac OS)” de la página 197

Compruebe lo siguiente si la conexión se ha realizado.

- ❑ La impresora se detecta, pero no se puede imprimir.

“No se puede imprimir aunque hay establecida una conexión (Mac OS)” de la página 198

No se puede conectar a una red

El problema podría ser uno de los siguientes.

■ Hay un error con los dispositivos de la red de la conexión Wi-Fi.

Soluciones

Apague los dispositivos que quiera conectar a la red. Espere unos 10 segundos y, a continuación, encienda los dispositivos en el siguiente orden: Router inalámbrico, ordenador o dispositivo inteligente y, a continuación, la impresora. Acerque la impresora y el ordenador o dispositivo inteligente al router inalámbrico para mejorar la comunicación por ondas de radio y, a continuación, intente configurar los ajustes de red de nuevo.

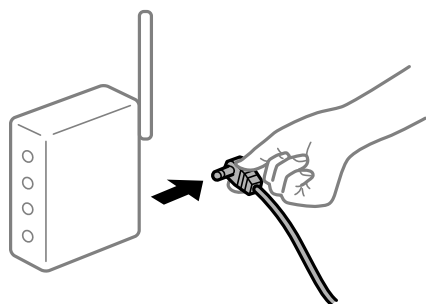

■ Los dispositivos no pueden recibir señales del router inalámbrico porque están demasiado alejados.

Soluciones

Después de acercar el ordenador o el dispositivo inteligente y la impresora al router inalámbrico, apáguelo y luego vuelva a encenderlo.

■ Al cambiar el router inalámbrico, la configuración ya no coincide con el nuevo router inalámbrico.

Soluciones

Realice de nuevo los ajustes de la conexión para que coincidan con los del nuevo router inalámbrico.

➔ “Al cambiar el router inalámbrico” de la página 277

■ Los SSID conectados desde el ordenador o el dispositivo inteligente y el ordenador son diferentes.

Soluciones

No podrá conectarse al enrutador inalámbrico si se utilizan varios routers inalámbricos al mismo tiempo, o si el router inalámbrico tiene varios SSID y los dispositivos están conectados a SSID distintas.

Conecte el ordenador o dispositivo inteligente al mismo SSID que la impresora.

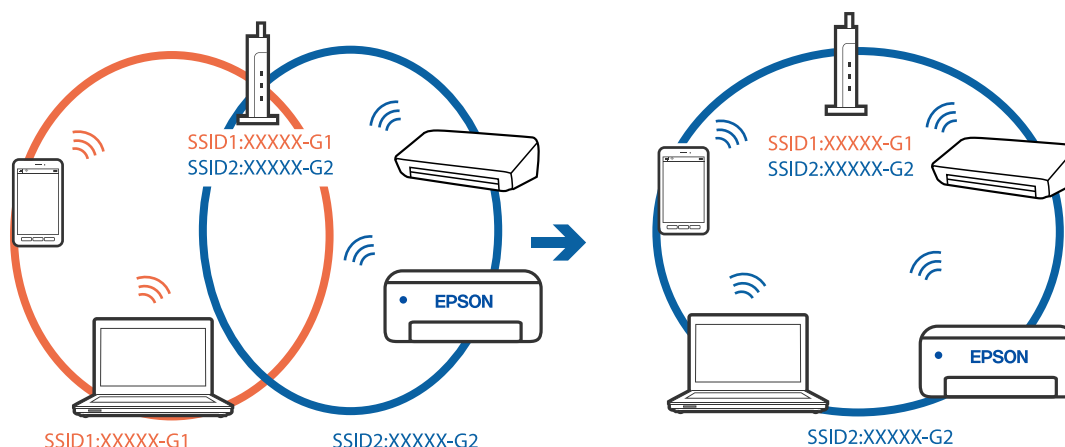

El router inalámbrico dispone de un separador de privacidad.

Soluciones

La mayoría de routers inalámbricos cuentan con una función de separador de privacidad que bloquea la comunicación entre dispositivos conectados. Si no puede establecer comunicación entre la impresora y el ordenador o dispositivo inteligente incluso si están conectados a la misma red, desactive el separador de privacidad en el router inalámbrico. Consulte el manual proporcionado con el router para obtener más detalles.

La dirección IP está incorrectamente asignada.

Soluciones

Si la dirección IP asignada a la impresora es 169.254.XXX.XXX y la máscara de subred es 255.255.0.0, puede que la dirección IP no está correctamente asignada.

Seleccione **Configuración > Ajustes generales > Configuración de red > Avanzado** en el panel de control de la impresora y, a continuación, compruebe la dirección IP y la máscara de subred asignada a la impresora.

Reinicie el router inalámbrico o restablezca los ajustes de red de la impresora.

➔ [“Restablecer la conexión de red” de la página 276](#)

Se ha producido un problema con la configuración de red del ordenador.

Soluciones

Intente acceder a una página web desde su ordenador para comprobar que la configuración de red de su ordenador es correcta. Si no puede acceder a ninguna página web, hay un problema con el ordenador.

Compruebe la conexión de red del ordenador. Para más información, consulte el manual del ordenador.

La impresora se ha conectado mediante Ethernet utilizando dispositivos compatibles con IEEE 802.3az (Ethernet con eficiencia energética).

Soluciones

Si conecta la impresora mediante Ethernet utilizando dispositivos compatibles con IEEE 802.3az (Ethernet con eficiencia energética), pueden producirse los siguientes problemas en función del concentrador o de router que esté utilizando.

La conexión se vuelve inestable, la impresora se conecta y desconecta una y otra vez.

- No se puede conectar a la impresora.
- La velocidad de comunicación se reduce.

Siga los pasos a continuación para deshabilitar IEEE 802.3az para la impresora y luego conéctese.

1. Retire el cable Ethernet conectado al ordenador y a la impresora.
 2. Si IEEE 802.3az está habilitado para el ordenador, deshabilítelo.
Para más información, consulte el manual del ordenador.
 3. Conecte directamente el ordenador y la impresora con un cable Ethernet.
 4. En la impresora, imprima un informe de conexión de red.
[“Impresión de un informe de conexión de red” de la página 294](#)
 5. Compruebe la dirección IP de la impresora del informe de conexión de la red.
 6. En el ordenador, acceda a Web Config.
Inicie un navegador web y, a continuación, introduzca la dirección IP de la impresora.
[“Ejecución de Web Config en un navegador web” de la página 317](#)
 7. Seleccione la pestaña **Configuración de red > LAN cableada**.
 8. Seleccione **DESACT.** para **IEEE 802.3az**.
 9. Haga clic en **Siguiente**.
 10. Haga clic en **Aceptar**.
 11. Retire el cable Ethernet conectado al ordenador y a la impresora.
 12. Si deshabilitó IEEE 802.3az para el ordenador del paso 2, habilítelo.
 13. Conecte los cables Ethernet que quitó en el paso 1 al ordenador y a la impresora.
- Si el problema persiste, es posible que otros dispositivos que no sean la impresora estén causando el problema.

La impresora no se puede conectar mediante USB (Mac OS)

Hay que tener en cuenta las siguientes causas.

■ El cable USB no se ha enchufado correctamente a la toma de corriente.

Soluciones

Conecte bien el cable USB a la impresora y al ordenador.

Hay un problema con el concentrador USB.

Soluciones

Si usa un concentrador USB, pruebe conectando la impresora directamente al ordenador.

Hay un problema con el cable USB o con la entrada USB.

Soluciones

Si no se reconoce el cable USB, cambie de puerto o de cable USB.

Necesita reconfigurar la conexión USB.

Soluciones

Desconecte el cable USB del ordenador. Haga clic con el botón derecho en el icono de la impresora que aparece en el ordenador y, a continuación, seleccione **Quitar Dispositivo**. Luego, conecte el cable USB a la computadora.

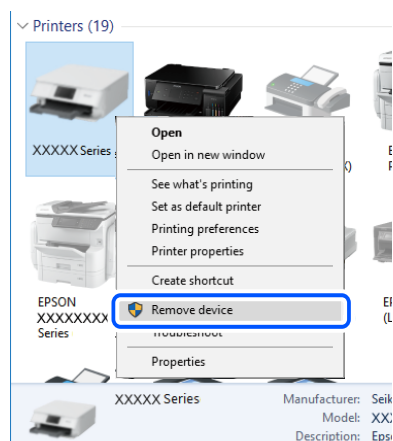

Si no puede usar el cable USB, vuelva a configurar la conexión USB siguiendo los pasos para cambiar el método de conexión a una computadora. Consulte el siguiente enlace para obtener más información sobre este problema.

➔ [“Configuración de ajustes para la conexión al ordenador” de la página 277](#)

No se puede enviar ni recibir aunque hay una conexión correctamente establecida (Mac OS)

El software no está instalado.

Soluciones

Asegúrese de que el controlador PC-FAX se ha instalado en la computadora. El controlador de PC-FAX se instala con FAX Utility. Siga los pasos a continuación para comprobar si está instalado.

Seleccione **Preferencias del sistema** en el menú Apple > **Impresoras y escáneres** (o **Impresión y escaneado, Impresión y fax**) y, a continuación, asegúrese se muestra la impresora (fax). La impresora (fax) se muestra como «FAX XXXX (USB)» o «FAX XXXX (IP)». Si no aparece, haga clic en [+] y registre la impresora (fax).

El controlador PC-FAX está en pausa.

Soluciones

Seleccione **Preferencias del sistema** en el menú Apple > **Impresoras y escáneres** (o **Impresión y Escaneado, Impresión y fax**) y haga doble clic en la impresora (el fax). Si la impresora está en pausa, haga clic en **Reanudar** (o en **Reanudar impresora**).

La autenticación del usuario falló al enviar un fax desde la computadora.

Soluciones

Establezca el nombre de usuario y la contraseña en el controlador de la impresora. Si envía un fax desde una computadora cuando y la función de seguridad que permite a los administradores restringir a los usuarios cambiar la función de fax de la impresora está activada, la autenticación del usuario se realiza con el nombre de usuario y la contraseña configurados en el controlador de la impresora.

Hay algunos problemas con la conexión y con la configuración del fax.

Soluciones

Pruebe las soluciones propuestas para la conexión y la configuración del fax.

El código de error se muestra en el menú de estado

Si un trabajo no se lleva a cabo correctamente, consulte el código de error que aparece en el historial de cada trabajo. Puede hacerlo pulsando el botón  y luego seleccionando **Estado trabajo**. Consulte la tabla siguiente para buscar el problema y su solución.

Código	Problema	Solución
001	El producto se apagó por un corte de suministro eléctrico.	-
106	No se puede imprimir desde el ordenador como consecuencia de la configuración del control de acceso.	Póngase en contacto con el administrador de la impresora.
107	Error de autenticación del usuario. El trabajo se ha cancelado.	<input type="checkbox"/> Asegúrese de que el nombre de usuario y contraseña son correctas. <input type="checkbox"/> Seleccione Configuración > Ajustes generales > Admin. del sistema > Config de seg. > Control de acceso . Active la función de restricción de usuario y permita que se realice la tarea sin información de autenticación.
108	Cuando se apagó la impresora se borraron datos confidenciales del trabajo.	-
109	El fax recibido ya se había eliminado.	-
110	El trabajo se imprimió solo a una cara porque el papel cargado no admite la impresión a dos caras.	Si desea imprimir a 2 caras, cargue papel compatible con la impresión a 2 caras.

Código	Problema	Solución
201	La memoria está llena.	<ul style="list-style-type: none"> <input type="checkbox"/> Imprima los faxes recibidos de Estado trabajo en Job/Status. <input type="checkbox"/> Elimine los faxes recibidos guardados en la bandeja de entrada de Estado trabajo en Job/Status. <input type="checkbox"/> Si va a enviar un fax monocromo a un solo destino, puede enviarlo mediante Direct Send. <input type="checkbox"/> Divida los originales en lotes para enviarlos en varias tandas.
202	La máquina receptora desconecta la línea.	Espera un rato y vuelva a intentarlo.
203	El producto no detecta el tono de marcación.	<ul style="list-style-type: none"> <input type="checkbox"/> Asegúrese de que el cable de teléfono esté conectado correctamente y que funcione la línea telefónica. <input type="checkbox"/> Si la impresora está conectada a la centralita PBX o al adaptador de terminal, cambie el parámetro Tipo de línea a PBX. <input type="checkbox"/> Seleccione Configuración > Ajustes generales > Configuración fax > Config. básica > Detección tono marc. y luego deshabilite el ajuste de tono de marcado.
204	La máquina receptora comunica.	<ul style="list-style-type: none"> <input type="checkbox"/> Espere un rato y vuelva a intentarlo. <input type="checkbox"/> Compruebe el número de fax del destinatario.
205	La máquina receptora no responde.	Espera un rato y vuelva a intentarlo.
206	El cable telefónico no está bien conectado a los puertos LINE y EXT. del producto.	Compruebe la conexión de los puertos LINE y EXT. de la impresora.
207	El producto no está conectado a la línea telefónica.	Conecte el cable telefónico a una línea telefónica.
208	El fax no se pudo enviar a alguno de los destinatarios especificados.	Imprima un Registro del fax o Última transmisión de faxes anteriores desde Informe del fax en el modo de fax para comprobar cuál es el destino con error. Si Guardar datos del error está habilitado, puede reenviar un fax de Estado trabajo de Job/Status .
301	No hay suficiente espacio de almacenamiento para guardar los datos en el dispositivo de memoria.	<ul style="list-style-type: none"> <input type="checkbox"/> Aumente el espacio de almacenamiento en el dispositivo de memoria. <input type="checkbox"/> Reduzca el número de documentos. <input type="checkbox"/> Reduzca la resolución de escaneo o aumente la proporción de compresión para reducir el tamaño de la imagen escaneada.
302	El dispositivo de memoria está protegido contra escritura.	Desactive la protección contra escritura del dispositivo de memoria.
303	No se ha creado una carpeta para guardar la imagen escaneada.	Inserte otro dispositivo de memoria.
304	Se ha quitado el dispositivo de memoria.	Vuelva a insertarlo.

Código	Problema	Solución
305	Se ha producido un error al guardar los datos en el dispositivo de memoria.	Si se accede al dispositivo externo desde un ordenador, espere unos instantes y vuelva a intentarlo.
306	La memoria está llena.	Espere a que se terminen otros trabajos en curso.
311	Se ha producido un error de DNS.	<ul style="list-style-type: none"> <input type="checkbox"/> Seleccione Configuración > Ajustes generales > Configuración de red > Avanzado > TCP/IP y luego compruebe la configuración de DNS. <input type="checkbox"/> Compruebe la configuración de DNS del servidor, el ordenador o el punto de acceso.
312	Se ha producido un error de autenticación.	Seleccione Configuración > Ajustes generales > Configuración de red > Avanzado > Servidor correo elect. > Configuración del servidor y luego compruebe la configuración del servidor.
313	Se ha producido un error de comunicación.	<ul style="list-style-type: none"> <input type="checkbox"/> Imprima un informe de conexión de red para comprobar si la impresora está conectada a la red. <input type="checkbox"/> Seleccione Configuración > Ajustes generales > Configuración de red > Avanzado > Servidor correo elect. > Configuración del servidor para comprobar la configuración del servidor de correo. Puede comprobar la causa del error comprobando la conexión. <input type="checkbox"/> El método de autenticación de la configuración y del servidor de correo electrónico pueden no coincidir. Cuando seleccione Desactivado como método de autenticación, asegúrese de que el método de autenticación del servidor de correo electrónico se establece en Ninguno.
314	El tamaño de los datos es mayor que el máximo admitido para archivos adjuntos.	<ul style="list-style-type: none"> <input type="checkbox"/> Incremente el valor de Ta máx arch ad en la configuración de escaneado. <input type="checkbox"/> Reduzca la resolución de escaneado o aumente la proporción de compresión para reducir el tamaño de la imagen escaneada.
315	La memoria está llena.	Vuelva a intentarlo cuando terminen otros trabajos en curso.
321	Se ha producido un error de DNS.	<ul style="list-style-type: none"> <input type="checkbox"/> Seleccione Configuración > Ajustes generales > Configuración de red > Avanzado > TCP/IP y luego compruebe la configuración de DNS. <input type="checkbox"/> Compruebe la configuración de DNS del servidor, el ordenador o el punto de acceso.
322	Se ha producido un error de autenticación.	Compruebe los ajustes de Ubicación .
323	Se ha producido un error de comunicación.	<ul style="list-style-type: none"> <input type="checkbox"/> Compruebe los ajustes de Ubicación. <input type="checkbox"/> Imprima un informe de conexión de red para comprobar si la impresora está conectada a la red.
324	Ya hay un archivo con el mismo nombre en la carpeta especificada.	<ul style="list-style-type: none"> <input type="checkbox"/> Elimine el archivo del mismo nombre. <input type="checkbox"/> Cambie el prefijo del nombre de archivo en Config de archivo.

Código	Problema	Solución
325 326	No hay espacio de almacenamiento suficiente en la carpeta especificada.	<input type="checkbox"/> Aumente el espacio de almacenamiento en la carpeta. <input type="checkbox"/> Reduzca el número de documentos. <input type="checkbox"/> Reduzca la resolución de escaneado o aumente la proporción de compresión para reducir el tamaño de la imagen escaneada.
327	La memoria está llena.	Espere a que se terminen otros trabajos en curso.
328	El destino era el equivocado o no existe.	Compruebe los ajustes de Ubicación .
331	Se ha producido un error de comunicación al obtener la lista de destinos.	Imprima un informe de conexión de red para comprobar si la impresora está conectada a la red.
332	No hay suficiente espacio de almacenamiento para guardar la imagen escaneada en el almacenamiento de destino.	Reduzca el número de documentos.
333	El destino no se encontró porque la información de destino se cargó en el servidor antes de enviar la imagen escaneada.	Vuelva a seleccionar el destino.
334	Se ha producido un error al enviar la imagen escaneada.	-
341	Se ha producido un error de comunicación.	<input type="checkbox"/> Compruebe la conexión de la impresora y el ordenador. Si se conecta a través de una red, imprima un informe de conexión de red para comprobar si la impresora está conectada a la red. <input type="checkbox"/> Asegúrese de que Epson Event Manager esté instalado en el ordenador.
401	No hay suficiente espacio de almacenamiento para guardar los datos en el dispositivo de memoria.	Aumente el espacio de almacenamiento en el dispositivo de memoria.
402	El dispositivo de memoria está protegido contra escritura.	Desactive la protección contra escritura del dispositivo de memoria.
404	Se ha quitado el dispositivo de memoria.	Vuelva a insertarlo.
405	Se ha producido un error al guardar los datos en el dispositivo de memoria.	<input type="checkbox"/> Vuelva a insertarlo. <input type="checkbox"/> Use otro dispositivo de memoria en el que haya creado una carpeta mediante la función Crear carpeta para guardar .
411	Se ha producido un error de DNS.	<input type="checkbox"/> Seleccione Configuración > Ajustes generales > Configuración de red > Avanzado > TCP/IP y luego compruebe la configuración de DNS. <input type="checkbox"/> Compruebe la configuración de DNS del servidor, el ordenador o el punto de acceso.
412	Se ha producido un error de autenticación.	Seleccione Configuración > Ajustes generales > Configuración de red > Avanzado > Servidor correo elect. > Configuración del servidor y luego compruebe la configuración del servidor.

Código	Problema	Solución
413	Se ha producido un error de comunicación.	<ul style="list-style-type: none"> <input type="checkbox"/> Seleccione Configuración > Ajustes generales > Configuración de red > Avanzado > Servidor correo elect. > Configuración del servidor para comprobar la configuración del servidor de correo. Puede comprobar la causa del error comprobando la conexión. <input type="checkbox"/> El método de autenticación de la configuración y del servidor de correo electrónico pueden no coincidir. Cuando seleccione Desactivado como método de autenticación, asegúrese de que el método de autenticación del servidor de correo electrónico se establece en Ninguno. <input type="checkbox"/> Imprima un informe de conexión de red para comprobar si la impresora está conectada a la red.
421	Se ha producido un error de DNS.	<ul style="list-style-type: none"> <input type="checkbox"/> Seleccione Configuración > Ajustes generales > Configuración de red > Avanzado > TCP/IP y luego compruebe la configuración de DNS. <input type="checkbox"/> Compruebe la configuración de DNS del servidor, el ordenador o el punto de acceso.
422	Se ha producido un error de autenticación.	<p>Seleccione Configuración > Ajustes generales > Configuración fax > Config. de recepción > Configuración de Guardar/Enviar, y, a continuación, compruebe los ajustes de la carpeta seleccionada en Dest. de Guardar/Enviar.</p>
423	Se ha producido un error de comunicación.	<ul style="list-style-type: none"> <input type="checkbox"/> Imprima un informe de conexión de red para comprobar si la impresora está conectada a la red. <input type="checkbox"/> Seleccione Configuración > Ajustes generales > Configuración fax > Config. de recepción > Configuración de Guardar/Enviar, y, a continuación, compruebe los ajustes de la carpeta seleccionada en Dest. de Guardar/Enviar.
425	No hay espacio de almacenamiento suficiente en la carpeta de destino de reenvío.	Aumente el espacio de almacenamiento en la carpeta de destino de reenvío.
428	El destino era el equivocado o no existe.	<p>Seleccione Configuración > Ajustes generales > Configuración fax > Config. de recepción > Configuración de Guardar/Enviar, y, a continuación, compruebe los ajustes de la carpeta seleccionada en Dest. de Guardar/Enviar.</p>

La impresora no funciona de la forma esperada

El funcionamiento es lento

La impresión es demasiado lenta

Hay que tener en cuenta las siguientes causas.

■ Se están ejecutando aplicaciones innecesarias.

Soluciones

Cierre cualquier aplicación innecesaria en su ordenador o dispositivo inteligente.

■ La calidad de impresión está ajustada en alta.

Soluciones

Reduzca el ajuste de calidad.

■ La impresión bidireccional está deshabilitada.

Soluciones

Active el parámetro bidireccional (o alta velocidad). Cuando se activa este parámetro, el cabezal imprime mientras se mueve en ambas direcciones y la velocidad de impresión aumenta.

Panel de control

Seleccione **Configuración > Ajustes generales > Config. de la impresora** y, a continuación, habilite **Bidireccional**.

Windows

Seleccione **Impresión bidireccional** en la pestaña **Más Opciones** del controlador de la impresora.

Mac OS

Seleccione **Preferencias del sistema** en el menú Apple > **Impresoras y escáneres** (o **Impresión y escaneado, Impresión y fax**) y seleccione la impresora. Haga clic en **Opciones y recambios > Opciones** (o **Controlador**). Seleccione **Activado** como el ajuste de **Impresión bidireccional**.

■ Modo silencioso está habilitado.

Soluciones

Inhabilite el **Modo silencioso**. La velocidad de impresión se reduce cuando la impresora se está ejecutando en **Modo silencioso**.

Panel de control

Seleccione  en la pantalla de inicio y, a continuación, seleccione **Desa.**

Windows

Seleccione **Desactivada** como ajuste de **Modo silencioso** en la pestaña **Principal** del controlador de la impresora.

Mac OS

Seleccione **Preferencias del sistema** en el menú Apple > **Impresoras y escáneres** (o **Impresión y Escaneado, Impresión y Fax**) y, a continuación, seleccione la impresora. Haga clic en **Opciones y recambios > Opciones** (o **Controlador**). Seleccione **Desactivado** como el ajuste de **Modo silencioso**.

La impresión continua es lentísima

La característica que evita que el mecanismo de la impresora se sobrecaliente y se dañe está funcionando.

Soluciones

Puede seguir imprimiendo. Para regresar a la velocidad de impresión normal, deje de utilizar esta durante al menos 30 minutos. La impresión no regresa al estado normal si se apaga la alimentación.

La velocidad de escaneado es lenta

Escaneado a alta resolución.

Soluciones

Pruebe a escanear con una resolución inferior.

La pantalla LCD se oscurece

La impresora está en modo de reposo.

Soluciones

Pulse en cualquier parte de la pantalla LCD para que recupere su estado anterior.

La pantalla táctil no responde

Hay que tener en cuenta las siguientes causas.

Hay una hoja protectora pegada en la pantalla táctil.

Soluciones

Es posible que la pantalla táctil no reaccione si tiene colocada una lámina protectora de pantalla. Retire la lámina.

La pantalla está manchada.

Soluciones

Apague la impresora y, a continuación, limpie la pantalla con un paño suave y seco. Si la pantalla se mancha, es posible que no responda.

No puedo trabajar desde el panel de control

Si está activada la función de restricción de usuarios, se necesitan un identificador de usuario y una contraseña para imprimir.

Soluciones

Si no sabe la contraseña, póngase en contacto con el administrador de la impresora.

En la pantalla aparece «x» y no puede seleccionar fotos

El archivo de imagen no es compatible.

Cuando el archivo de imagen no es compatible con el producto, en la pantalla LCD aparece el signo «!». Utilice archivos compatibles para el producto.

Información relacionada

➔ [“Especificaciones de datos admitidos” de la página 353](#)

No se reconoce el dispositivo de memoria

■ **El dispositivo de memoria está deshabilitado.**

Soluciones

En el panel de control, seleccione **Configuración > Ajustes generales > Config. de la impresora > Interfaz disp. de mem.** y habilite el dispositivo de memoria.

No se pueden guardar datos en un dispositivo de memoria

Hay que tener en cuenta las siguientes causas.

■ **El dispositivo de memoria está protegido contra escritura.**

Soluciones

Desactive la protección contra escritura del dispositivo de memoria.

■ **No hay suficiente espacio disponible en el dispositivo de memoria.**

Soluciones

Borre datos innecesarios o inserte otro dispositivo de memoria.

Ruido durante el funcionamiento

■ **Modo silencioso está deshabilitado.**

Soluciones

Si se escucha mucho ruido durante el funcionamiento, active el **Modo silencioso**. Tenga en cuenta que, si lo activa, la impresión será más lenta.

Panel de control

Pulse  en la pantalla de inicio y después habilite el **Modo silencioso**.

Controlador de impresora de Windows

Habilite **Modo silencioso** en la pestaña **Principal**.

- ❑ Controlador de impresora de Mac OS

Seleccione **Preferencias del sistema** en el menú Apple > **Impresoras y escáneres** (o **Impresión y escaneado, Impresión y fax**) y seleccione la impresora. Haga clic en **Opciones y recambios** > **Opciones** (o **Controlador**). Seleccione **Activado** como el ajuste de **Modo silencioso**.

La fecha y hora son incorrectas

- **Se ha producido un error en la fuente de alimentación.**

Soluciones

Tras un apagón causado por un rayo o si no hay electricidad durante mucho tiempo, el reloj podría mostrar la hora incorrecta. Configure la fecha y la hora correctamente en **Configuración** > **Ajustes generales** > **Config. básica** > **Conf. de fecha y hora** en el panel de control.

Es necesario actualizar el certificado raíz

- **El certificado raíz ha caducado.**

Soluciones

Ejecute Web Config y actualice el certificado raíz.

No puedo cancelar la impresión desde un ordenador con Mac OS X versión 10.6.8

- **Hay un problema con la configuración de AirPrint.**

Soluciones

Ejecute Web Config y seleccione **Port9100** en el ajuste **Protocolo de primera prioridad de Configuración de AirPrint**. Seleccione **Preferencias del sistema** en el menú Apple > **Impresoras y escáneres** (o **Impresión y Escaneado, Impresión y Fax**), quite la impresora y vuelva a agregarla.

➔ [“Aplicación para configurar las operaciones de la impresora \(Web Config\)”](#) de la página 317

Ha olvidado la contraseña

- **Necesita la ayuda del personal de servicio.**

Soluciones

Si se le olvida la contraseña de administrador, póngase en contacto con el servicio técnico de Epson.

Las copias se hacen o los faxes se envían involuntariamente

- **Hay objetos extraños en contacto con el panel táctil óptico.**

Soluciones

Seleccione **Configuración** > **Ajustes generales** > **Config. básica** > **Reactivar desde la suspensión** y, a continuación, desactive **Reactivar con un toque en la pantalla LCD**. La impresora no saldrá del modo de reposo (ahorro de energía) hasta que no se pulse el botón .

No se muestra el número de fax del remitente

- **El número de fax del remitente no se ha configurado en la máquina de este.**

Soluciones

Es posible que el remitente no haya configurado el número de fax. Póngase en contacto con el remitente.

El número de fax del remitente que se muestra en los faxes recibidos es incorrecto

- **El número de fax del remitente configurado en la máquina del remitente es incorrecto.**

Soluciones

El remitente puede haber configurado incorrectamente el número de fax. Póngase en contacto con el remitente.

No se pueden realizar llamadas en el teléfono conectado

- **El cable del teléfono no está bien conectado.**

Soluciones

Conecte el teléfono al puerto EXT. de la impresora y descuelgue el auricular. Si no puede oír el tono, conecte correctamente el cable telefónico.

El contestador no responde a las llamadas de voz

- **La configuración de Tonos para responder la impresora está establecida en menos que el número de tonos de su contestador automático.**



Soluciones

Seleccione **Baja(9.600 bps)** en **Configuración > Ajustes generales > Configuración fax > Config. básica > Tonos para responder** y, a continuación, configure un número mayor que el número de tonos de su contestador automático.

En la pantalla LCD se muestra un mensaje

Si aparece un mensaje de error en la pantalla LCD, siga las instrucciones en pantalla o las soluciones de abajo para resolver el problema.

Mensajes de error	Soluciones
Error de la impres. Apagar e inténtelo de nuevo. Para más detalles, consulte la doc.	Quite todo papel o material protector de la impresora. Si sigue apareciendo el mensaje de error, póngase en contacto con el servicio de soporte técnico de Epson.
Error de impresora. Para obtener detalles, consulte la documentación. Las funciones de la impresión no están disponibles.	La impresora podría estar dañada. Póngase en contacto con el servicio técnico de Epson o con un proveedor de servicios autorizado por Epson para su reparación. Con todo, las funciones que no son de impresión, como el escaneado, están disponibles.

Mensajes de error	Soluciones
Error de la impresora. Para obtener detalles, consulte la documentación.	La impresora podría estar dañada. Póngase en contacto con el servicio técnico de Epson o con un proveedor de servicios autorizado por Epson para su reparación.
No queda papel en XX. Cargue papel. Tamaño papel: XX/Tipo de papel: XX	Cargue papel en la fuente de papel que se indica y, si carga papel en cassette de papel, hágalo hasta el fondo.
La almohadilla de tinta de impresión sin bordes va a agotar su período de servicio. No la puede reemplazar el usuario. Contacte con el soporte de Epson.	Póngase en contacto con Epson o un proveedor de servicios autorizado de Epson para sustituir la almohadilla de la tinta de impresión sin bordes*. Esta labor de mantenimiento no puede realizarla el usuario. Pulse Aceptar para reanudar la impresión.
La almohadilla de tinta de impresión sin bordes agotó su período de servicio. No la puede reemplazar el usuario. Contacte con el soporte de Epson.	Póngase en contacto con Epson o un proveedor de servicios autorizado de Epson para sustituir la almohadilla de la tinta de impresión sin bordes*. Esta labor de mantenimiento no puede realizarla el usuario. La impresión sin bordes no está disponible pero la impresión con bordes sí lo está.
Visualización aut. de config de papel desactivado. Algunas func. pueden no estar disp.. Para detalles, vea la documentación.	Si Visualización aut. de config de papel está desactivado, no puede utilizar AirPrint.
No se detecta tono de marcación.	Este problema se puede resolver seleccionando Configuración > Ajustes generales > Configuración fax > Config. básica > Tipo de línea y seleccionando PBX . Si el sistema telefónico requiere un código de acceso externo para obtener una línea externa, establezca el código de acceso tras seleccionar PBX . Use # (almohadilla) en lugar del código de acceso al introducir un número de fax externo. De esta forma la conexión es más segura. Si sigue apareciendo el mensaje de error, desactive el parámetro Detección tono marc. Sin embargo, si se desactiva esta función, se podría eliminar el primer dígito de un número de fax y enviarse el fax a un número erróneo.
Error al recibir faxes porque la capacidad de datos está llena. Toque Job/Status abajo en pantalla de inicio para obtener detalles.	Los faxes recibidos pueden acumularse sin procesarse debido a las siguientes razones. <input type="checkbox"/> No se puede imprimir porque se ha producido un error en la impresora. Solucione el error de la impresora. Para comprobar los detalles y las soluciones para el error, pulse el botón  y, a continuación, seleccione Estado impresora . <input type="checkbox"/> No se puede guardar en el ordenador o en el dispositivo de memoria. Para comprobar si los faxes recibidos se han guardado o no, pulse el botón  y, a continuación, seleccione Estado trabajo . Para guardar los faxes recibidos, encienda el ordenador o conecte un dispositivo de memoria a la impresora.
La combinación de la dirección IP y la máscara de subred no es válida. Consulte la documentación para más detalles.	Introduzca la dirección IP correcta o la puerta de enlace predeterminada. Si necesita ayuda, consulte con la persona que configuró la red.
Actualice el certificado de raíz para usar los servicios en la nube.	Ejecute Web Config y actualice el certificado raíz.

Mensajes de error	Soluciones
Compruebe si la configuración del puerto de la impresora (como Dirección IP) o el controlador de la impresora es correcta en el PC.	Tiene que confirmar que el puerto de la impresora seleccionado en las opciones Propiedad > Puerto del menú Impresora es el correcto. Para hacerlo, siga estos pasos.
Compruebe si la configuración del puerto o el controlador de la impresora es correcta según el equipo. Consulte la documentación para obtener detalles.	Seleccione « USBXXX » para una conexión USB o « EpsonNet Print Port » para una conexión de red.
Recovery Mode Update Firmware	<p>La impresora se ha iniciado en modo de recuperación porque se produjo un error en la actualización del firmware. Siga los pasos a continuación para intentar actualizar el firmware nuevamente.</p> <ol style="list-style-type: none"> 1. Conecte el ordenador a la impresora mediante un cable USB. (Durante el modo de recuperación, no se puede actualizar el firmware a través de una conexión de red.) 2. Visite la página web de Epson de su país si necesita más información.

* En algunos ciclos de impresión, se puede recoger en la almohadilla de la tinta de impresión sin bordes una cantidad muy pequeña de tinta excedente. Para impedir la fuga de tinta de la almohadilla, el producto se ha diseñado para que detenga la impresión sin bordes cuando la almohadilla haya alcanzado su límite. La posibilidad de que sea necesario y la frecuencia dependerán del número de páginas que imprima utilizando la opción de impresión sin márgenes. La necesidad de sustituir la almohadilla no significa que la impresora haya dejado de funcionar de acuerdo con las especificaciones. La impresora le avisará cuando la almohadilla requiera sustitución, algo que solo puede realizar un proveedor de servicios autorizado de Epson. La garantía de Epson no se hace cargo del coste de esta sustitución.

El papel se atasca

Consulte el error que aparece en el panel de control y siga las instrucciones para retirar el papel atascado, incluidos los trozos rotos. La pantalla LCD muestra una animación que muestra cómo retirar el papel atascado. A continuación, seleccione **Aceptar**, para confirmar el error.

Precaución:

No toque nunca los botones del panel de control si tiene la mano dentro de la impresora. Si la impresora se pone en funcionamiento, podría causar lesiones. No toque las piezas sobresalientes para evitar lesiones.

Importante:

- Extraiga con cuidado el papel atascado. Si lo hace con fuerza, puede dañar la impresora.*
- Cuando quite papel atascado, no incline la impresora, no la coloque verticalmente ni le dé la vuelta; de lo contrario, podría derramarse tinta.*

Evitar atascos de papel

Compruebe lo siguiente si se producen atascos de papel con frecuencia.

- Coloque la impresora en una superficie plana y utilícela en las condiciones ambientales recomendadas.
“Especificaciones medioambientales” de la página 354

- Utilice papel compatible con esta impresora.
“Papel disponible y capacidades” de la página 304
- Siga las precauciones para la manipulación del papel.
“Precauciones en la manipulación del papel” de la página 32
- Cargue papel en la dirección correcta y coloque la guía para bordes junto al borde del papel.
“Carga del papel” de la página 33
- Levante el soporte para documentos de ADF.

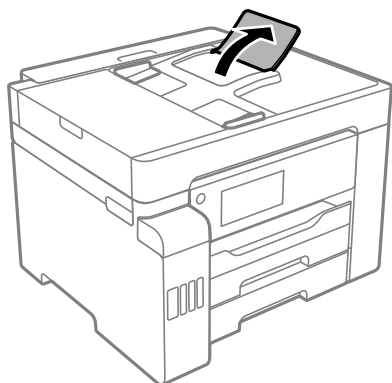

- No cargue más hojas que el número máximo especificado para el papel.
- Cargue las hojas de una en una si ha cargado varias hojas de papel.
- Asegúrese de que la configuración del tamaño y el tipo de papel coincide con el tamaño y el tipo de papel reales cargados en la impresora.
“Lista de tipos de papel” de la página 33

Es el momento de rellenar la tinta

Precauciones en la manipulación de botes de tinta

Antes de rellenar los botes de tinta, lea las siguientes instrucciones.

Precauciones de almacenamiento de la tinta

- Mantenga los botes de tinta alejada de la luz solar directa.
- No guarde los botes de tinta mantenimiento a temperaturas elevadas o de congelación.
- Si guarda un bote de tinta en un sitio frío y luego lo lleva a un interior caldeado, antes de utilizarlo déjelo calentarse a la temperatura ambiente por lo menos 3 horas.
- Una vez que haya abierto un bote de tinta, le recomendamos que lo utilice tan pronto como sea posible.
- Epson no recomienda el uso del bote de tinta después de la fecha de caducidad indicada en el paquete.
- No abra el paquete del bote de tinta hasta que esté preparado para rellenar el tanque. El bote está envasado al vacío para conservar todas sus propiedades. Si un bote de tinta pasa mucho tiempo desembalado sin usarse, es posible que ya no pueda imprimir con normalidad.

- ❑ Cuando guarde o transporte un bote de tinta, no lo incline ni lo someta a golpes ni a cambios de temperatura. De lo contrario, podría salirse la tinta aunque el bote esté bien cerrado. Cuando lo tape, el bote de tinta debe estar siempre en posición vertical. Cuando transporte el bote, tome medidas para impedir que pierda tinta, por ejemplo metiendo el bote en una bolsa.

Precauciones de manipulación al rellenar la tinta

- ❑ La tinta de esta impresora debe manipularse con cuidado. Al llenar o rellenar los tanques, la tinta puede salpicar. Las manchas de tinta a veces son imposibles de eliminar.
- ❑ Utilice los botes de tinta con el código de pieza adecuado para esta impresora.
- ❑ No agite o apriete los botes de tinta con demasiada fuerza.
- ❑ Para obtener unos resultados de impresión óptimos, no mantenga niveles mínimos de tinta durante largos periodos de tiempo.
- ❑ Para lograr resultados de impresión óptimos, rellene los tanques de tinta hasta la línea superior al menos una vez al año.
- ❑ Para garantizar la mejor calidad de impresión y proteger el cabezal, el tanque cuenta con una reserva de tinta variable disponible cuando la impresora avisa para rellenarlo. El rendimiento que se menciona no incluye esta reserva.

Consumo de tinta

- ❑ Para garantizar el rendimiento óptimo del cabezal de impresión, se consume algo de tinta de todos los tanques de tinta durante labores de mantenimiento como la limpieza del cabezal de impresión. También es posible que se consuma algo de tinta al encender la impresora.
- ❑ Al imprimir en monocromo o escala de grises, pueden utilizarse tintas de color en vez de tinta negra en función de los ajustes de la calidad de impresión o el tipo de papel. Ello se debe a que se utiliza una mezcla de tintas de color para crear el negro.
- ❑ Durante la configuración inicial se utiliza parte de la tinta de los botes suministrados junto con la impresora. A fin de producir impresiones de alta calidad, el cabezal de impresión de la impresora se carga completamente de tinta. Este proceso consume cierta tinta, por lo que estos botes imprimirán menos páginas que los botes de tinta que instale después.
- ❑ Las siguientes cifras son variables, dependen de las imágenes que se impriman, del tipo de papel, de la frecuencia de las impresiones y de las condiciones ambientales tales como la temperatura.

Rellenado de los tanques de tinta

Puede rellenar los tanques de tinta cuando quiera.

1. Seleccione **Configuración** en la pantalla de inicio.
2. Seleccione **Mantenimiento > Rellenar tinta**.
3. Lea las precauciones de llenado de la tinta en la pantalla LCD y, a continuación, toque **Proceder**.

4. Abra cubierta del tanque de tinta.

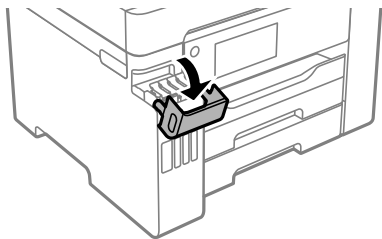

5. Abra la tapa del tanque de tinta.

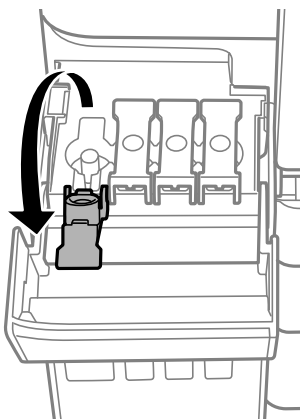

Importante:

Confirme que el tanque tenga el mismo color que la tinta con la que va a rellenarlo.

6. Mientras mantiene el bote de tinta en posición vertical, gire la tapa lentamente para quitarla.



Importante:

- Epson recomienda el uso de botes de tinta genuinos de Epson.*
- Procure no derramar la tinta.*

7. Compruebe la línea superior (a) del tanque de tinta.

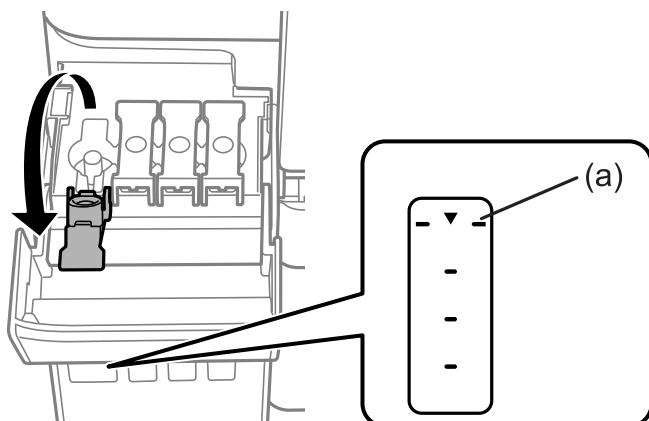

8. Alinee la parte superior del bote de tinta con el puerto de llenado y, a continuación, introdúzcalo recto en el puerto para llenar la tinta hasta la línea superior.

Al introducir el bote de tinta en el puerto de llenado del color correcto, la tinta comienza a verterse y se detiene automáticamente cuando la tinta llega a la línea superior.

Si la tinta no empieza a fluir hacia el tanque, retire el bote de tinta y vuelva a introducirlo. Sin embargo, no vuelva a introducir el bote de tinta si la tinta ha llegado a la línea superior; de lo contrario, la tinta podría salirse.

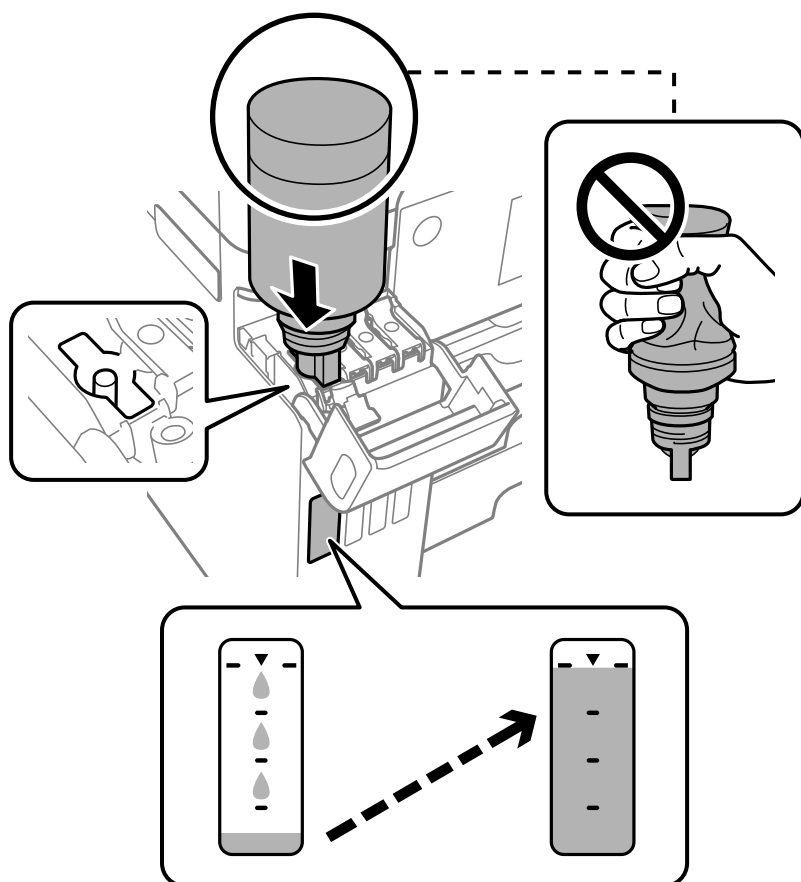

! *Importante:*

No permita que la parte superior del bote de tinta se golpee contra ningún objeto después de quitar la tapa. De lo contrario, la tinta se puede derramar.

9. Cuando termine de rellenar la tinta, quite el bote de tinta y cierre bien la tapa del tanque de tinta.

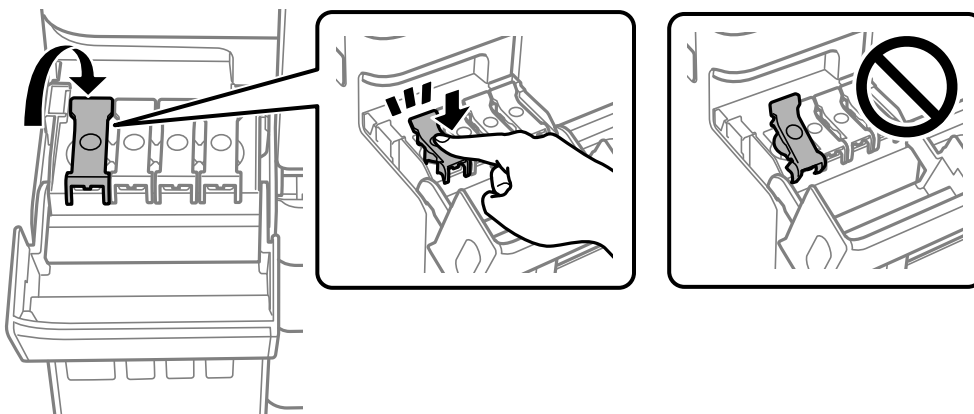

! *Importante:*

No deje el bote de tinta colocado. De lo contrario, el bote se puede ver dañado o se puede producir una fuga de tinta.

Nota:

Si parte de la tinta permanece en el bote, cierre la tapa y guarde el bote en posición vertical para utilizarlo más tarde.



10. Cierre con firmeza la cubierta del tanque de tinta.

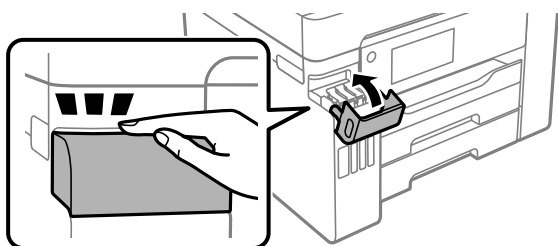

11. Siga las instrucciones en pantalla para establecer el nivel de tinta del color de la tinta que ha rellenado.

! *Importante:*

Puede seguir usando la impresora aunque no rellena la tinta hasta la línea superior del tanque de tinta. No obstante, para que la impresora funcione de forma óptima, llene el tanque de tinta hasta la línea superior y restablezca el nivel de tinta de inmediato.

Información relacionada

- ➔ [“Códigos de los botes de tinta” de la página 309](#)
- ➔ [“Precauciones en la manipulación de botes de tinta” de la página 244](#)
- ➔ [“Limpieza de la tinta derramada” de la página 166](#)

Es el momento de sustituir la caja de mantenimiento

Precauciones al manipular la caja de mantenimiento

Lea las instrucciones siguientes antes de sustituir la caja de mantenimiento.

- No toque el chip verde situado en el lateral de la caja de mantenimiento. Podría impedir el funcionamiento e impresión normales.
- No sustituya la caja de mantenimiento durante la impresión; de lo contrario, podría derramarse tinta.
- No extraiga la caja de mantenimiento ni abra su cubierta salvo para sustituirla; de lo contrario, la tinta podría salirse.
- No reutilice una caja de mantenimiento que haya sido retirada y haya permanecido desconectada durante un largo periodo de tiempo. La tinta dentro de la caja se habrá solidificado y no se podrá absorber más tinta.
- No incline la caja de mantenimiento usada mientras no esté precintada en la funda de plástico; de lo contrario, podría derramarse tinta.
- No guarde la caja de mantenimiento a temperaturas elevadas o de congelación.
- Conserve la caja de mantenimiento alejada de la luz directa del sol.
- Evite caídas o golpes fuertes en la caja de mantenimiento.
- No toque las aberturas de la caja de mantenimiento, ya que podría mancharse con tinta.

Reemplazar una caja de mantenimiento

En algunos ciclos de impresión puede recogerse en la caja de mantenimiento una pequeña cantidad de tinta excedente. Para impedir el derrame de tinta de la caja de mantenimiento, la impresora se ha diseñado para que deje de imprimir cuando la capacidad de absorción de la caja de mantenimiento alcanza su límite. Si esto es necesario, y con qué frecuencia lo es, dependerá del número de páginas que imprima, el tipo de material que desee imprimir y el número de ciclos de limpieza que realice la impresora.

Cuando se muestre un mensaje en el que se le indique reemplazar la caja de mantenimiento, siga las instrucciones mostradas en las animaciones del panel de control. La necesidad de sustituir la caja no significa que la impresora

haya dejado de funcionar de acuerdo con las especificaciones. La garantía de Epson no se hace cargo del coste de esta sustitución. Se trata de una pieza cuyo mantenimiento es responsabilidad del usuario.

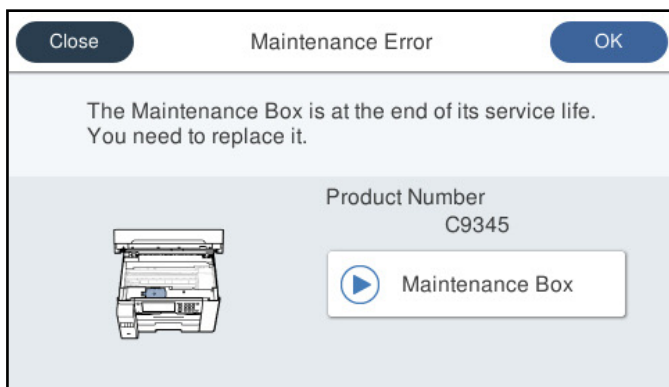

Nota:

- Cuando la caja de mantenimiento esté llena, no podrá imprimir ni limpiar el cabezal de impresión hasta que la sustituya, a fin de evitar fugas de tinta. Sin embargo, puede realizar operaciones que no usen tinta, como la digitalización.
- Cuando aparece la siguiente pantalla, los usuarios no pueden sustituir la pieza. Póngase en contacto con el servicio técnico de Epson.



Información relacionada

- ➔ [“Código de la caja de mantenimiento” de la página 310](#)
- ➔ [“Precauciones al manipular la caja de mantenimiento” de la página 249](#)

La calidad de impresión, copia, escaneado y envío de faxes es deficiente

La calidad de la impresión es baja

Faltan colores, se producen bandas o aparecen colores inesperados en las impresiones

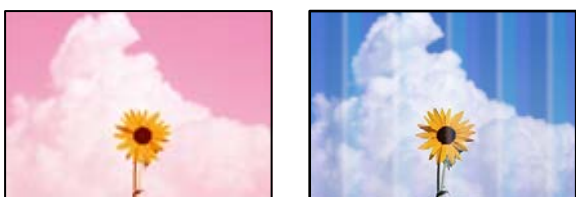

Los inyectores del cabezal de impresión pueden estar obstruidos.

Soluciones

Realice un test de inyectores mediante **Ajuste de la calidad de impresión** para ver si los inyectores del cabezal de impresión están obstruidos. Realice un test de inyectores y luego limpie el cabezal de impresión si alguno de los inyectores del cabezal de impresión está obstruido. Si no ha utilizado la impresora durante un tiempo prolongado, es posible que los inyectores de los cabezales de impresión estén obstruidos y las gotas de tinta no se descarguen.

→ [“Ajuste de la calidad de impresión” de la página 155](#)

Aparecen bandas de color aproximadamente cada 1.1 o 3.3 cm



Hay que tener en cuenta las siguientes causas.

El ajuste del tipo de papel no coincide con el papel cargado.

Soluciones

Seleccione el tipo de papel adecuado para el papel que haya cargado en la impresora.

→ [“Lista de tipos de papel” de la página 33](#)

La calidad de impresión está ajustada en baja.

Soluciones

Cuando imprima en papel normal, utilice un ajuste de calidad más alto.

Panel de control

Seleccione **La mejor** como **Calidad** en la pestaña **Avanzado** de la configuración de impresora.

Windows

Seleccione **Alta** en **Calidad** en la pestaña **Principal** del controlador de la impresora.

Mac OS

Seleccione **Fino** como **Resolución** en el menú **Ajustes Impresión** del diálogo de impresión.

■ La posición del cabezal de impresión no está alineada.

Soluciones

Alinee el cabezal de impresión mediante la función **Ajuste de la calidad de impresión**.

➔ [“Ajuste de la calidad de impresión” de la página 155](#)

Impresiones borrosas, con bandas verticales o desalineadas



enthalten alle
Aufdruck. W
↓ 5008 "Regel

Hay que tener en cuenta las siguientes causas.

■ La posición del cabezal de impresión no está alineada.

Soluciones

Alinee el cabezal de impresión mediante la función **Ajuste de la calidad de impresión**.

➔ [“Ajuste de la calidad de impresión” de la página 155](#)

■ El ajuste de impresión bidireccional está habilitado.

Soluciones

Si la calidad de impresión no mejora después de alinear el cabezal de impresión, desactive el ajuste bidireccional.

Con la impresión en dos sentidos (bidireccional o de alta velocidad), el cabezal imprime mientras se mueve en ambos sentidos y las líneas verticales pueden quedar desalineadas. Al deshabilitar este ajuste, la velocidad de impresión puede verse reducida, pero mejorará la calidad de la impresión.

Panel de control

Seleccione **Configuración** > **Ajustes generales** > **Config. de la impresora** y, a continuación, deshabilite **Bidireccional**.

Windows

Anule la selección de **Impresión bidireccional** en la pestaña **Más Opciones** del controlador de impresora.

Mac OS

Seleccione **Preferencias del sistema** en el menú Apple > **Impresoras y escáneres** (o **Impresión y escaneado, Impresión y fax**) y seleccione la impresora. Haga clic en **Opciones y recambios** > **Opciones** (o **Controlador**). Seleccione **Desactivado** como el ajuste de **Impresión bidireccional**.

Aparecen patrones de rayas



■ El ajuste de impresión bidireccional está habilitado.

Soluciones

Cuando imprima en papel normal, deshabilite el ajuste bidireccional.

Con la impresión en dos sentidos (bidireccional o de alta velocidad), el cabezal imprime mientras se mueve en ambos sentidos y las líneas verticales pueden quedar desalineadas. Al deshabilitar este ajuste, la velocidad de impresión puede verse reducida, pero mejorará la calidad de la impresión.

Panel de control

Seleccione **Configuración** > **Ajustes generales** > **Config. de la impresora** y, a continuación, deshabilite **Bidireccional**.

Windows

Anule la selección de **Impresión bidireccional** en la pestaña **Más Opciones** del controlador de impresora.

Mac OS

Seleccione **Preferencias del sistema** en el menú Apple > **Impresoras y escáneres** (o **Impresión y escaneado, Impresión y fax**) y seleccione la impresora. Haga clic en **Opciones y recambios** > **Opciones** (o **Controlador**). Seleccione **Desactivado** como el ajuste de **Impresión alta velocidad**.

■ La calidad de impresión está ajustada en baja.

Soluciones

Cuando imprima en papel fotográfico, hágalo con una configuración de mayor calidad.

Panel de control

Seleccione **La mejor** como **Calidad** en la pestaña **Avanzado** de la configuración de impresora.

Windows

Seleccione **Alta** en **Calidad** en la pestaña **Principal** del controlador de la impresora.

Mac OS

Seleccione **Fino** como **Resolución** en el menú **Ajustes Impresión** del diálogo de impresión.

La impresión sale en blanco

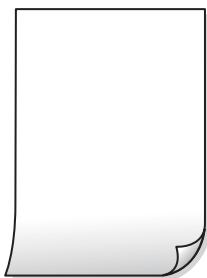

■ Los inyectores del cabezal de impresión pueden estar obstruidos.

Soluciones

Realice un test de inyectores mediante **Ajuste de la calidad de impresión** para ver si los inyectores del cabezal de impresión están obstruidos. Realice un test de inyectores y luego limpie el cabezal de impresión si alguno de los inyectores del cabezal de impresión está obstruido. Si no ha utilizado la impresora durante un tiempo prolongado, es posible que los inyectores de los cabezales de impresión estén obstruidos y las gotas de tinta no se descarguen.

➔ [“Ajuste de la calidad de impresión” de la página 155](#)

■ Los ajustes de impresión y el tamaño del papel cargado en la impresora son diferentes.

Soluciones

Cambie los ajustes de impresión en función del tamaño del papel cargado en la cassette de papel. Cargue en la cassette de papel un tipo de papel que coincida con los ajustes de impresión.

■ En la impresora entran varias hojas de papel al mismo tiempo.

Soluciones

Consulte lo siguiente para evitar que varias hojas de papel entren en la impresora al mismo tiempo.

➔ [“Entran a la vez varias hojas de papel” de la página 183](#)

El papel tiene manchas o arañazos



Hay que tener en cuenta las siguientes causas.

■ El papel se ha cargado incorrectamente.

Soluciones

Si aparecen bandas horizontales (perpendiculares a la dirección de impresión), o si la parte superior o inferior del papel sale manchada, cargue el papel en la dirección correcta y deslice las guías para bordes hacia los bordes del papel.

➔ [“Carga del papel” de la página 33](#)

■ La trayectoria del papel está manchada.

Soluciones

Si aparecen bandas verticales (horizontales respecto a la dirección de impresión), o si el papel sale manchado, limpie la trayectoria del papel.

➔ [“Limpieza de la trayectoria de papel por manchas de tinta” de la página 160](#)

■ El papel está ondulado.

Soluciones

Coloque el papel en una superficie plana para comprobar si está curvado. Si lo está, alíselo.

■ El cabezal de impresión está frotando la superficie del papel.

Soluciones

Cuando imprima en papel grueso, el cabezal de impresión estará cerca de la superficie de impresión y el papel puede sufrir arañazos. En este caso, habilite el ajuste de reducción de arañazos. Si activa este ajuste, la impresión podría ser de calidad inferior o más lenta.

Panel de control

Seleccione **Configuración > Ajustes generales > Config. de la impresora** y, a continuación, habilite **Papel grueso**.

Windows

Haga clic en **Más ajustes** en la ficha **Utilidades** del controlador de impresora y, a continuación, seleccione **Papel Grueso y sobres**.

Si el papel sigue sufriendo arañazos después de ajustar la configuración de **Papel Grueso y sobres**, seleccione **Papel granulado corto** en la ventana **Más ajustes** del controlador de la impresora.

Mac OS

Seleccione **Preferencias del sistema** en el menú Apple > **Impresoras y escáneres** (o **Impresión y escaneado, Impresión y fax**) y seleccione la impresora. Haga clic en **Opciones y recambios > Opciones** (o **Controlador**). Seleccione **Activado** como ajuste de **Papel Grueso y sobres**.

■ La parte posterior del papel se imprimió antes de que el lado que ya se había impreso estuviera seco.

Soluciones

Cuando imprima a doble cara manualmente, compruebe que la tinta esté completamente seca antes de volver a cargar el papel.

Al imprimir utilizando la impresión automática a doble cara, la densidad de impresión es demasiado alta y el tiempo de secado es demasiado breve.

Soluciones

Si utiliza la función de impresión a 2 caras automática y va a imprimir datos de alta densidad (imágenes y gráficos, por ejemplo), configure una densidad de impresión inferior y un tiempo de secado más largo.

➔ [“Impresión por las 2 caras” de la página 51](#)

➔ [“Impresión por las 2 caras” de la página 74](#)

Las fotografías impresas salen pegajosas



La impresión se hizo en el lado incorrecto del papel fotográfico.

Soluciones

Asegúrese de estar imprimiendo en la cara imprimible. Si imprime en el lado del papel fotográfico equivocado, deberá limpiar el recorrido del papel.

➔ [“Limpieza de la trayectoria de papel por manchas de tinta” de la página 160](#)

Las imágenes/fotos se imprimen con los colores incorrectos



Hay que tener en cuenta las siguientes causas.

Los inyectores del cabezal de impresión pueden estar obstruidos.

Soluciones

Realice un test de inyectores mediante **Ajuste de la calidad de impresión** para ver si los inyectores del cabezal de impresión están obstruidos. Realice un test de inyectores y luego limpie el cabezal de impresión si alguno de los inyectores del cabezal de impresión está obstruido. Si no ha utilizado la impresora durante un tiempo prolongado, es posible que los inyectores de los cabezales de impresión estén obstruidos y las gotas de tinta no se descarguen.

➔ [“Ajuste de la calidad de impresión” de la página 155](#)

Se ha aplicado una corrección de color.

Soluciones

Si va a imprimir desde el panel de control o con el controlador de la impresora de Windows, se aplica la opción de ajuste automático de fotos de Epson de forma predeterminada, según el tipo de papel. Pruebe a cambiar el ajuste.

Panel de control

Cambie el ajuste de **Ajustar foto** de **Automático** a cualquier otra opción. Si el cambio de la configuración no funciona, seleccione **Mejora desactivada** como ajuste de **Ajustar foto**.

Controlador de impresora de Windows

En la pestaña **Más Opciones**, seleccione **Personaliz** en **Corrección del color** y luego haga clic en **Más opciones**. Cambie el ajuste de **Corrección de escena** de **Automática** a cualquier otra opción. Si el cambio de ajuste no resuelve el problema, utilice un método de corrección del color que no sea **PhotoEnhance en Color**.

➔ [“Configuración de JPEG” de la página 81](#)

➔ [“Ajuste del color de la impresión” de la página 67](#)

No puedo imprimir sin márgenes



En la configuración no se ha establecido la opción sin márgenes.

Soluciones

Seleccione la opción sin márgenes en los ajustes de impresión. Si selecciona un tipo de papel que no admita la impresión sin márgenes, no podrá seleccionar **Sin márgenes**. Seleccione un tipo de papel que admita la impresión sin márgenes.

Panel de control

Seleccione **Sin bordes** como **Diseño**.

Windows

Seleccione **Sin márgenes** en la pestaña **Principal** del controlador de la impresora.

Mac OS

Seleccione un tamaño de papel sin márgenes en **Tamaño papel**.

➔ [“Configuración de JPEG” de la página 81](#)

➔ [“Configuración de TIFF” de la página 83](#)

➔ [“Papel para impresión sin márgenes” de la página 307](#)

Los bordes de la imagen aparecen recortados en la impresión sin márgenes



■ Como la imagen está ligeramente ampliada, el área que sobresale se recorta.

Soluciones

Seleccione un ajuste de ampliación más pequeño.

Windows

Haga clic en **Ajustes** (al lado de la casilla **Sin márgenes** de la ficha **Principal** del controlador de impresora), y cambie los ajustes.

Mac OS

Cambie el ajuste **Expansión** del menú **Ajustes Impresión** del cuadro de diálogo de impresión.

La posición, el tamaño o los márgenes de la impresión son incorrectos

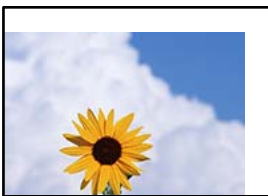

Hay que tener en cuenta las siguientes causas.

■ El papel se ha cargado incorrectamente.

Soluciones

Cargue papel en la dirección correcta y coloque la guía para bordes junto al borde del papel.

➔ [“Carga del papel” de la página 33](#)

■ El tamaño del papel se ha configurado incorrectamente.

Soluciones

Seleccione el ajuste de tamaño de papel adecuado.

■ El ajuste de los márgenes del software de la aplicación no está dentro del área de impresión.

Soluciones

Ajuste el valor del margen en la aplicación de modo que se encuentre dentro del área imprimible.

➔ [“Área imprimible” de la página 345](#)

Windows

Anule la selección de **Espejo** en la pestaña **Más Opciones** del controlador de impresora.

Mac OS

Anule la selección de **Espejo** en el menú **Ajustes Impresión** del controlador de la impresora.

Patrones tipo mosaico en las impresiones



Las imágenes o fotos se imprimen con una baja resolución.

Soluciones

Al imprimir imágenes o fotos, hágalo con datos de alta resolución. Las imágenes en los sitios web suelen tener una baja resolución aunque se vean bastante bien en la pantalla, por lo que la calidad una vez impresas se ve afectada.

La calidad de la copia es deficiente

Faltan colores, se producen bandas o aparecen colores inesperados en las copias



Los inyectores del cabezal de impresión pueden estar obstruidos.

Soluciones

Realice un test de inyectores mediante **Ajuste de la calidad de impresión** para ver si los inyectores del cabezal de impresión están obstruidos. Realice un test de inyectores y luego limpie el cabezal de impresión si alguno de los inyectores del cabezal de impresión está obstruido. Si no ha utilizado la impresora durante un tiempo prolongado, es posible que los inyectores de los cabezales de impresión estén obstruidos y las gotas de tinta no se descarguen.

➔ [“Ajuste de la calidad de impresión” de la página 155](#)

Aparecen bandas de color aproximadamente cada 1.1 o 3.3 cm



Hay que tener en cuenta las siguientes causas.

■ El ajuste del tipo de papel no coincide con el papel cargado.

Soluciones

Seleccione el tipo de papel adecuado para el papel que haya cargado en la impresora.

→ [“Lista de tipos de papel” de la página 33](#)

■ La posición del cabezal de impresión no está alineada.

Soluciones

Alinee el cabezal de impresión mediante la función **Ajuste de la calidad de impresión**.

→ [“Ajuste de la calidad de impresión” de la página 155](#)

Copias borrosas, bandas verticales o desalineación



enthalten alle
Aufdruck. W
↓ 5008 "Regel

Hay que tener en cuenta las siguientes causas.

■ La posición del cabezal de impresión no está alineada.

Soluciones

Alinee el cabezal de impresión mediante la función **Ajuste de la calidad de impresión**.

→ [“Ajuste de la calidad de impresión” de la página 155](#)

■ El ajuste de impresión bidireccional está habilitado.

Soluciones

Si la calidad de impresión no mejora después de alinear el cabezal de impresión, desactive el ajuste bidireccional.

Con la impresión en dos sentidos (bidireccional o de alta velocidad), el cabezal imprime mientras se mueve en ambos sentidos y las líneas verticales pueden quedar desalineadas. Al deshabilitar este ajuste, la velocidad de impresión puede verse reducida, pero mejorará la calidad de la impresión.

Seleccione **Configuración > Ajustes generales > Config. de la impresora** y, a continuación, deshabilite **Bidireccional** en el panel de control.

Aparecen patrones de rayas



■ El ajuste de impresión bidireccional está habilitado.

Soluciones

Cuando imprima en papel normal, deshabilite el ajuste bidireccional.

Con la impresión en dos sentidos (bidireccional o de alta velocidad), el cabezal imprime mientras se mueve en ambos sentidos y las líneas verticales pueden quedar desalineadas. Al deshabilitar este ajuste, la velocidad de impresión puede verse reducida, pero mejorará la calidad de la impresión.

Seleccione **Configuración > Ajustes generales > Config. de la impresora** y, a continuación, deshabilite **Bidireccional** en el panel de control.

La impresión sale en blanco

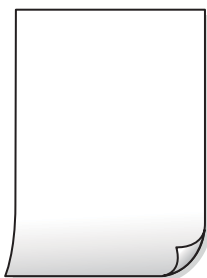

■ Los inyectores del cabezal de impresión pueden estar obstruidos.

Soluciones

Realice un test de inyectores mediante **Ajuste de la calidad de impresión** para ver si los inyectores del cabezal de impresión están obstruidos. Realice un test de inyectores y luego limpie el cabezal de impresión si alguno de los inyectores del cabezal de impresión está obstruido. Si no ha utilizado la impresora durante un tiempo prolongado, es posible que los inyectores de los cabezales de impresión estén obstruidos y las gotas de tinta no se descarguen.

➔ [“Ajuste de la calidad de impresión” de la página 155](#)

■ Los ajustes de impresión y el tamaño del papel cargado en la impresora son diferentes.

Soluciones

Cambie los ajustes de impresión en función del tamaño del papel cargado en la cassette de papel. Cargue en la cassette de papel un tipo de papel que coincida con los ajustes de impresión.

■ En la impresora entran varias hojas de papel al mismo tiempo.

Soluciones

Consulte lo siguiente para evitar que varias hojas de papel entren en la impresora al mismo tiempo.

➔ [“Entran a la vez varias hojas de papel” de la página 183](#)

El papel tiene manchas o arañazos



Hay que tener en cuenta las siguientes causas.

■ El papel se ha cargado incorrectamente.

Soluciones

Si aparecen bandas horizontales (perpendiculares a la dirección de impresión), o si la parte superior o inferior del papel sale manchada, cargue el papel en la dirección correcta y deslice las guías para bordes hacia los bordes del papel.

➔ [“Carga del papel” de la página 33](#)

■ La trayectoria del papel está manchada.

Soluciones

Si aparecen bandas verticales (horizontales respecto a la dirección de impresión), o si el papel sale manchado, limpie la trayectoria del papel.

➔ [“Limpieza de la trayectoria de papel por manchas de tinta” de la página 160](#)

■ El papel está ondulado.

Soluciones

Coloque el papel en una superficie plana para comprobar si está curvado. Si lo está, alíselo.

■ El cabezal de impresión está frotando la superficie del papel.

Soluciones

Cuando realice copias en papel grueso, el cabezal de impresión estará cerca de la superficie de impresión y el papel puede sufrir arañazos. En este caso, habilite el ajuste de reducción de arañazos.

Seleccione **Configuración > Ajustes generales > Config. de la impresora** y, a continuación, habilite **Papel grueso** en el panel de control. Si habilita este ajuste, la calidad de la copia puede reducirse o ralentizarse.

Las fotos copiadas quedan pegajosas



■ La copia se hizo en el lado incorrecto del papel fotográfico.

Soluciones

Asegúrese de copiar en el lado imprimible. Si ha copiado accidentalmente en el lado incorrecto del papel fotográfico, deberá limpiar la trayectoria del papel.

➔ [“Carga del papel” de la página 33](#)

➔ [“Limpieza de la trayectoria de papel por manchas de tinta” de la página 160](#)

La posición, el tamaño o los márgenes de las copias son incorrectos

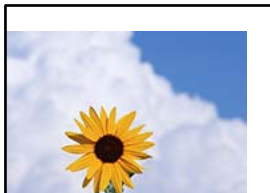

Hay que tener en cuenta las siguientes causas.

■ El papel se ha cargado incorrectamente.

Soluciones

Cargue papel en la dirección correcta y coloque la guía para bordes junto al borde del papel.

➔ [“Carga del papel” de la página 33](#)

■ El tamaño del papel se ha configurado incorrectamente.

Soluciones

Seleccione el ajuste de tamaño de papel adecuado.

■ Los originales no están correctamente colocados.

Soluciones

Asegúrese de que el original está colocado correctamente en las marcas de alineación.

- ❑ Si falta el borde de la imagen escaneada, aleje el original ligeramente del borde del cristal del escáner. No se puede escanear en el área de aproximadamente 1,5 mm (0.06 pulg.) hacia dentro desde el borde del cristal del escáner.

➔ [“Colocación de originales” de la página 38](#)

■ Hay polvo o suciedad en el cristal del escáner o en el soporte para documentos.

Soluciones

Cuando escanee desde el panel de control y seleccione la función de autoescaneado con área de recorte, retire los restos o suciedad que pudiera haber en el cristal del escáner y el soporte para documentos. Si hay cualquier mancha o suciedad en el original, el intervalo de escaneado se expande para incluirla.

➔ [“Limpieza del cristal del escáner y del soporte para documentos” de la página 161](#)

■ Tamaño original es un ajuste incorrecto de copia.

Soluciones

Seleccione el **Tamaño original** adecuado en la configuración de copia.

➔ [“Opciones avanzadas de menú para Copiar” de la página 93](#)

■ Si la impresora se coloca en lugar cerca de una fuente de luz o se expone a la luz solar directa, es posible que el tamaño del original no se detecte correctamente.

Soluciones

Seleccione manualmente el tamaño original y vuelva a intentarlo.

■ El original es demasiado delgado para que se pueda detectar el tamaño automáticamente.

Soluciones

Seleccione manualmente el tamaño original y vuelva a intentarlo.

Aparecen colores desiguales, manchas, puntos o líneas rectas en la imagen copiada

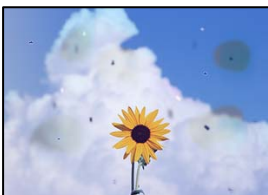

Hay que tener en cuenta las siguientes causas.

■ La trayectoria del papel está sucia.

Soluciones

Cargue y expulse papel sin imprimir para limpiar el recorrido del papel.

➔ [“Limpieza de la trayectoria de papel por manchas de tinta” de la página 160](#)

■ **Hay polvo o suciedad en los originales o en el cristal del escáner.**

Soluciones

Elimine el polvo o la suciedad adherida a los originales y limpie el cristal del escáner.

➔ [“Limpieza del cristal del escáner y del soporte para documentos” de la página 161](#)

■ **Hay polvo o suciedad en el ADF o en los originales.**

Soluciones

Limpie el ADF y elimine el polvo o la suciedad que pueda adherirse a los originales.

➔ [“Limpieza del ADF” de la página 163](#)

■ **Ha presionado sobre el original con demasiada fuerza.**

Soluciones

Si presiona con demasiada fuerza, puede producirse borrosidad, manchas y puntos de tinta.

No presione con demasiada fuerza sobre el original o sobre la cubierta para documentos.

➔ [“Colocación de originales” de la página 38](#)

■ **El ajuste de densidad de la copia es demasiado alto.**

Soluciones

Reduzca el valor del ajuste de densidad de la copia.

➔ [“Opciones de menú básicas para Copiar” de la página 92](#)

Aparecen patrones moiré (trama arrugada o sombreada) en la imagen copiada

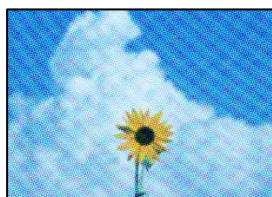

■ **Cuando el original es un documento impreso, como una revista o un catálogo, aparece un patrón de moiré de puntos.**

Soluciones

Cambiar el ajuste de reducción y ampliación. Si sigue apareciendo un patrón de moiré, coloque el original en un ángulo ligeramente diferente.

➔ [“Opciones de menú básicas para Copiar” de la página 92](#)

En la copia aparece una imagen del reverso del original



Hay que tener en cuenta las siguientes causas.

Al escanear originales delgados, las imágenes de la otra cara se pueden escanear al mismo tiempo.

Soluciones

Coloque el original en el cristal del escáner y, a continuación, coloque un pedazo de papel negro sobre él.

➔ [“Colocación de originales” de la página 38](#)

El ajuste de densidad de la copia es demasiado alto.

Soluciones

Reduzca el valor del ajuste de densidad de la copia.

➔ [“Opciones de menú básicas para Copiar” de la página 92](#)

Problemas con la imagen escaneada

Aparecen colores desiguales, suciedad, manchas, etc. al escanear desde el cristal del escáner



Hay polvo o suciedad en los originales o en el cristal del escáner.

Soluciones

Elimine el polvo o la suciedad adherida a los originales y limpie el cristal del escáner.

➔ [“Limpieza del cristal del escáner y del soporte para documentos” de la página 161](#)

Ha presionado sobre el original con demasiada fuerza.

Soluciones

Si presiona con demasiada fuerza, puede producirse borrosidad, manchas y puntos de tinta.

No presione con demasiada fuerza sobre el original o sobre la cubierta para documentos.

➔ [“Colocación de originales” de la página 38](#)

Aparecen líneas rectas al escanear desde el ADF

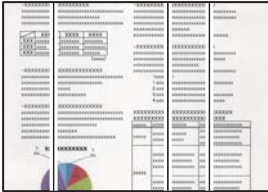

Hay polvo o suciedad en el ADF o en los originales.

Soluciones

Limpie el ADF y elimine el polvo o la suciedad que pueda adherirse a los originales.

➔ [“Limpieza del ADF” de la página 163](#)

Hay un desplazamiento en el fondo de las imágenes escaneadas



Al escanear originales delgados, las imágenes de la otra cara se pueden escanear al mismo tiempo.

Soluciones

Quando escanee desde el cristal del escáner, coloque papel negro o un protector de escritorio sobre el original.

➔ [“Colocación de originales” de la página 38](#)

No se puede escanear el área correcta en el cristal del escáner

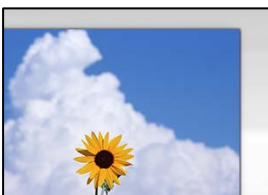

Los originales no están correctamente colocados.

Soluciones

Asegúrese de que el original está colocado correctamente en las marcas de alineación.

- Si falta el borde de la imagen escaneada, aleje el original ligeramente del borde del cristal del escáner. No se puede escanear en el área de aproximadamente 1,5 mm (0.06 pulg.) hacia dentro desde el borde del cristal del escáner.

➔ [“Colocación de originales” de la página 38](#)

Si la impresora se coloca en lugar cerca de una fuente de luz o se expone a la luz solar directa, es posible que el tamaño del original no se detecte correctamente.

Soluciones

Seleccione manualmente el tamaño original y vuelva a intentarlo.

Hay polvo o suciedad en el cristal del escáner o en el soporte para documentos.

Soluciones

Cuando escanee desde el panel de control y seleccione la función de autoescaneado con área de recorte, retire los restos o suciedad que pudiera haber en el cristal del escáner y el soporte para documentos. Si hay cualquier mancha o suciedad en el original, el intervalo de escaneado se expande para incluirla.

➔ [“Limpieza del cristal del escáner y del soporte para documentos” de la página 161](#)

El original es demasiado delgado para que se pueda detectar el tamaño automáticamente.

Soluciones

Seleccione manualmente el tamaño original y vuelva a intentarlo.

No puedo solucionar problemas con la imagen escaneada

Compruebe lo siguiente si ya ha probado todas las soluciones y no ha resuelto el problema.

Hay problemas con la configuración del software de escaneado.

Soluciones

Utilice Epson Scan 2 Utility para inicializar la configuración del software del escáner.

Nota:

Epson Scan 2 Utility es una aplicación que se incluye con el software del escáner.

1. Inicie el Epson Scan 2 Utility.
 - Windows 10
Haga clic en el botón de inicio y, a continuación, seleccione **EPSON > Epson Scan 2 Utility**.
 - Windows 8.1/Windows 8
Introduzca el nombre de la aplicación en el acceso a Buscar y luego seleccione el icono que aparezca.
 - Windows 7/Windows Vista/Windows XP
Haga clic en el botón de inicio, y luego seleccione **Todos los programas o Programas > EPSON > Epson Scan 2 > Epson Scan 2 Utility**.
 - Mac OS
Seleccione **Ir > Aplicaciones > Epson Software > Epson Scan 2 Utility**.
2. Seleccione la pestaña **Otros**.

3. Haga clic en **Reiniciar**.

Si la inicialización no resuelve el problema, desinstale el software del escáner y vuelva a instalarlo.

➔ [“Instalar o desinstalar aplicaciones por separado” de la página 167](#)

La calidad del fax enviado es deficiente

La calidad del fax enviado es deficiente

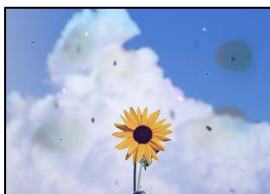

Hay que tener en cuenta las siguientes causas.

■ Hay polvo o suciedad en los originales o en el cristal del escáner.

Soluciones

Elimine el polvo o la suciedad adherida a los originales y limpie el cristal del escáner.

➔ [“Limpieza del cristal del escáner y del soporte para documentos” de la página 161](#)

■ Ha presionado sobre el original con demasiada fuerza.

Soluciones

Si presiona con demasiada fuerza, puede producirse borrosidad, manchas y puntos de tinta.

No presione con demasiada fuerza sobre el original o sobre la cubierta para documentos.

➔ [“Colocación de originales” de la página 38](#)

Aparecen líneas rectas al enviar faxes desde ADF

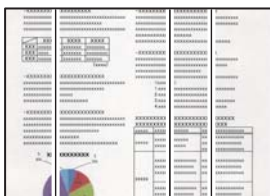

Hay que tener en cuenta las siguientes causas.

■ Hay polvo o suciedad en el ADF o en los originales.

Soluciones

Limpie el ADF y elimine el polvo o la suciedad que pueda adherirse a los originales.

➔ [“Limpieza del ADF” de la página 163](#)

La calidad de la imagen del fax enviado es deficiente



Hay que tener en cuenta las siguientes causas.

■ El ajuste Tipo original es incorrecto.

Soluciones

Selecione **Fax > Configuraciónl fax > Configuración de digitalización > Tipo original** y cambie el ajuste. Si el original que está enviando contiene texto e imágenes, configúrelo como **Foto**.

■ La resolución configurada es baja.

Soluciones

Si no conoce el rendimiento de la máquina de fax del remitente, configure lo siguiente antes de enviar un fax.

Seleccione **Fax > Configuraciónl fax** y, a continuación, configure **Resolución** para establecer la imagen de mayor calidad.

Seleccione **Fax > Configuraciónl fax** y, a continuación, habilite **Envío directo**.

Tenga en cuenta que si configura **Resolución** en **Súper fino** o **Ultra fino**, pero envía el fax sin habilitar **Envío directo**, el fax puede enviarse a una resolución más baja.

■ La configuración de ECM está deshabilitada.

Soluciones

Selecione **Configuración > Ajustes generales > Configuraciónl fax > Config. básica** y habilite **ECM** en el panel de control. Esto puede solucionar los errores que se producen debido a problemas de conexión. Tenga en cuenta que la velocidad de envío y recepción de faxes puede ser menor que cuando **ECM** está desactivado.

En el fax enviado aparece una imagen del reverso del original



Hay que tener en cuenta las siguientes causas.

■ **Al escanear originales delgados, las imágenes de la otra cara se pueden escanear al mismo tiempo.**

Soluciones

Coloque el original en el cristal del escáner y, a continuación, coloque un pedazo de papel negro sobre él.

➔ [“Colocación de originales” de la página 38](#)

■ **La configuración de densidad es alta al enviar faxes.**

Soluciones

Seleccione **Fax > Configuración fax > Configuración de digitalización > Densidad** y, a continuación, reduzca el valor del ajuste.

Baja calidad del fax recibido

La calidad de imagen de los faxes recibidos es deficiente

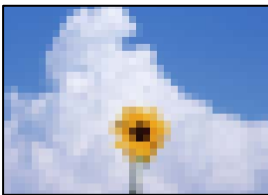

Hay que tener en cuenta las siguientes causas.

■ **La configuración de ECM está deshabilitada.**

Soluciones

Seleccione **Configuración > Ajustes generales > Configuración fax > Config. básica** y habilite ECM en el panel de control. Esto puede solucionar los errores que se producen debido a problemas de conexión. Tenga en cuenta que la velocidad de envío y recepción de faxes puede ser menor que cuando ECM está desactivado.

■ **La configuración de calidad de imagen es baja en la máquina de fax del remitente.**

Soluciones

Pida al remitente que envíe faxes con mejor calidad.

No se puede resolver el problema después de probar todas las soluciones

Si no puede resolver el problema después de probar todas las soluciones, póngase en contacto con el servicio técnico de Epson.

Si no puede resolver los problemas de impresión o copia, consulte la siguiente información.

Información relacionada

➔ [“No se pueden resolver problemas de impresión o copia” de la página 273](#)

No se pueden resolver problemas de impresión o copia

Pruebe lo siguientes en orden, comenzando por el principio, hasta que resuelva el problema.

- Asegúrese de que el tipo de papel cargado en la impresora y el tipo de papel ajustado en la impresora coinciden con el ajuste del tipo de papel del controlador de la impresora.

[“Configuración del tamaño y tipo del papel” de la página 32](#)

- Utilice un ajuste de mayor calidad en el panel de control o en el controlador de la impresora.

- Alinee el cabezal de impresión.

[“Ajuste de la calidad de impresión” de la página 155](#)

- Realice un test de inyectores para ver si los inyectores del cabezal de impresión están obstruidos.

Si faltan segmentos en el patrón del test de inyectores, es posible que estas estén obstruidas. Repita la limpieza del cabezal y el test de inyectores alternativamente 3 veces y compruebe si la obstrucción se ha solucionado.

Tenga en cuenta que la limpieza del cabezal de impresión utiliza algo de tinta.

[“Comprobación y limpieza del cabezal de impresión” de la página 156](#)

- Apague la impresora, espere al menos 12 horas y, a continuación, compruebe si se ha solucionado la obstrucción.

Si el problema es una obstrucción, no imprimir durante un tiempo puede resolver el problema.

Compruebe los siguientes elementos con la impresora está apagada.

- Compruebe que está utilizando botes de tinta originales de Epson.

Procure utilizar botes de tinta originales de Epson. Si utiliza botes de tinta de otra marca, la impresión puede tener peor calidad.

- Asegúrese de que no queden fragmentos de papel dentro de la impresora.

Cuando saque el papel, evite tocar la película translúcida con la mano o el papel.

- Compruebe el papel.

Compruebe si el papel está ondulado o se ha cargado con la cara imprimible hacia arriba.

[“Precauciones en la manipulación del papel” de la página 32](#)

[“Papel disponible y capacidades” de la página 304](#)

[“Tipos de papel no disponibles” de la página 309](#)

- Si apaga la impresora, espere al menos 12 horas y, si la calidad de impresión no mejora, ejecute Limpieza a fondo.

[“Ejecución de Limpieza a fondo” de la página 158](#)

Si no puede resolver el problema con las soluciones anteriores, es posible que deba solicitar soporte técnico. Póngase en contacto con el servicio técnico de Epson.

Información relacionada

➔ [“Antes de dirigirse a Epson” de la página 483](#)

➔ [“Cómo ponerse en contacto con el servicio técnico de Epson” de la página 483](#)

Añadir o sustituir el ordenador o los dispositivos

Conexión a una impresora conectada a la red.	275
Restablecer la conexión de red.	276
Conexión directa de un dispositivo inteligente y una impresora (Wi-Fi Direct).	283
Comprobación del estado de conexión a la red.	293

Conexión a una impresora conectada a la red

Si la impresora ya se ha conectado a la red, puede conectar un ordenador o un dispositivo inteligente a la impresora a través de la red.

Uso de una impresora de red desde un segundo ordenador

Se recomienda el uso del instalador para conectar la impresora a un ordenador. Puede ejecutar el controlador usando uno de los siguientes métodos.

- Instalación desde la página web

Acceda a la siguiente página web y, a continuación, introduzca el nombre del producto. Vaya a **Configuración** y comience la configuración.

<http://epson.sn>

- Instalación a través del disco de software (solo para los modelos que vienen con un disco de software y para los usuarios con ordenadores Windows con lector de discos)

Inserte el disco de software en el ordenador y, a continuación, siga las instrucciones que aparecen en la pantalla.

Selección del modo de conexión

Siga las instrucciones que aparecen en la pantalla hasta que se muestra la pantalla siguiente, seleccione el nombre de la impresora a la que desea conectarse y, a continuación, haga clic en **Siguiente**.

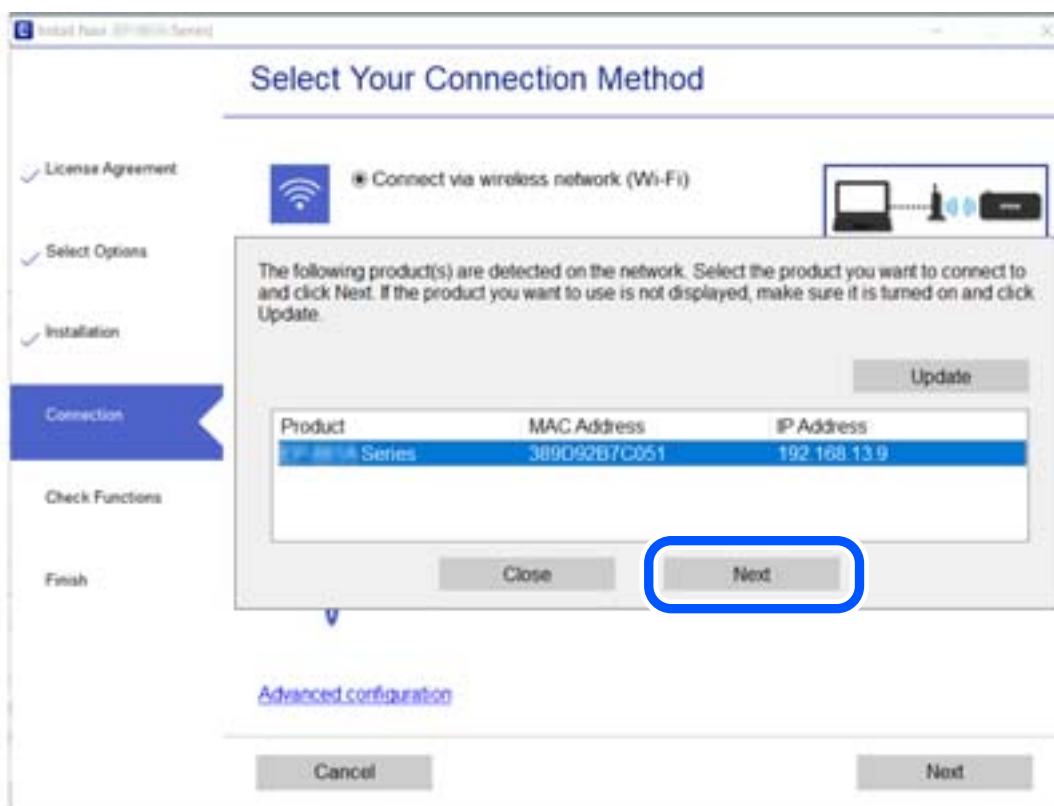

Seleccione el tipo de conexión y, a continuación, haga clic en **Siguiente**.

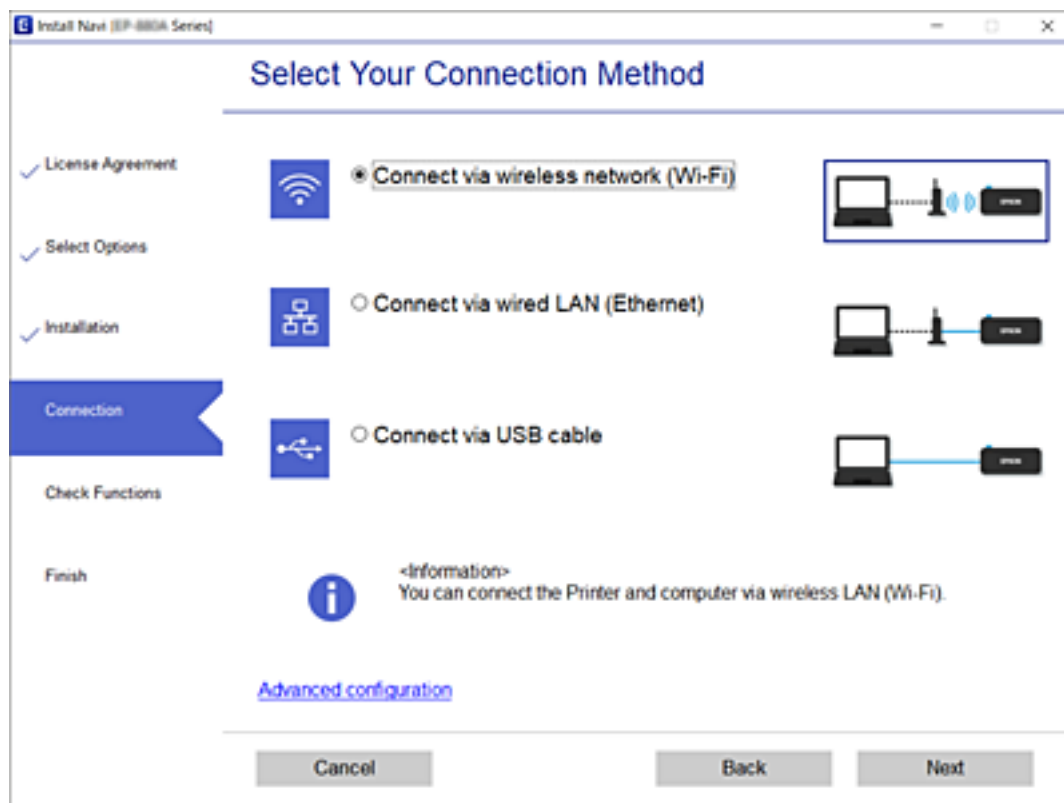

Siga las instrucciones que aparezcan en la pantalla.

Uso de una impresora de red desde un dispositivo inteligente

Puede conectar un dispositivo inteligente a la impresora mediante uno de los métodos siguientes.

Conexión a través de un router inalámbrico

Conecte el dispositivo inteligente a la misma red Wi-Fi (SSID) que la impresora.

Para obtener más información, consulte la siguiente sección.

[“Configuración de ajustes para la conexión al dispositivo inteligente” de la página 278](#)

Conexión mediante Wi-Fi Direct

Conecte directamente el dispositivo inteligente a la impresora utilizar un router inalámbrico.

Para obtener más información, consulte la siguiente sección.

[“Conexión directa de un dispositivo inteligente y una impresora \(Wi-Fi Direct\)” de la página 283](#)

Restablecer la conexión de red

Esta sección explica cómo realizar la configuración de la conexión de red y cambiar el método de conexión cuando se cambian el router inalámbrico o el ordenador.

Al cambiar el router inalámbrico

Cuando cambie de router inalámbrico, configure la conexión entre el ordenador o el dispositivo inteligente y la impresora.

Configuración de ajustes para la conexión al ordenador

Se recomienda el uso del instalador para conectar la impresora a un ordenador. Puede ejecutar el controlador usando uno de los siguientes métodos.

- Instalación desde la página web

Acceda a la siguiente página web y, a continuación, introduzca el nombre del producto. Vaya a **Configuración** y comience la configuración.

<http://epson.sn>

- Instalación a través del disco de software (solo para los modelos que vienen con un disco de software y para los usuarios con ordenadores Windows con lector de discos).

Inserte el disco de software en el ordenador y, a continuación, siga las instrucciones que aparecen en la pantalla.

Selección del modo de conexión

Siga las instrucciones que aparecen en la pantalla hasta que visualice la siguiente pantalla.

Seleccione **Cambie el método de conexión para impresora (para un router de red nuevo o para cambiar de USB a red, etc.)** en la pantalla Seleccione su operación y, a continuación, haga clic en **Siguiente**.

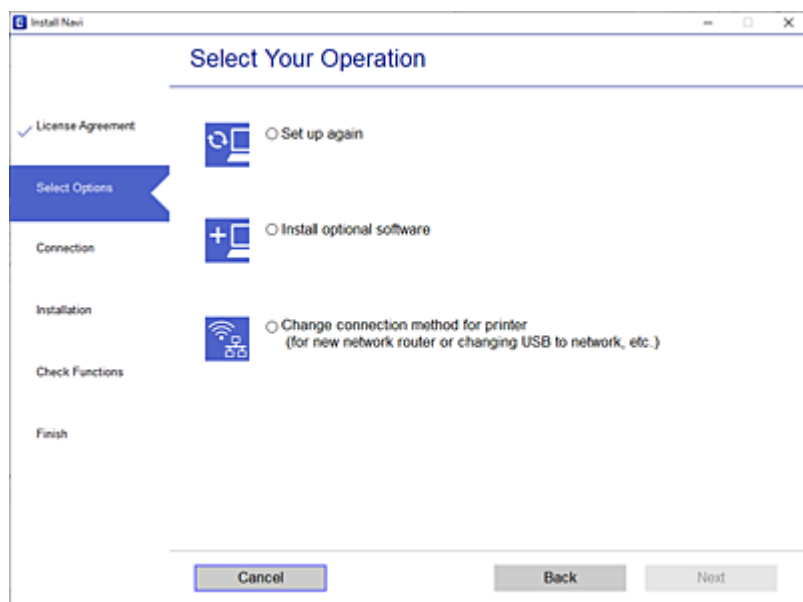

Siga las instrucciones que aparezcan en la pantalla.

Si no puede conectarse, consulte lo siguiente para tratar de resolver el problema.

- Windows: “No se puede conectar a una red” de la página 186

- Mac OS: “No se puede conectar a una red” de la página 194

Configuración de ajustes para la conexión al dispositivo inteligente

Puede usar la impresora desde un dispositivo inteligente cuando conecte la impresora a la misma red Wi-Fi (SSID) que el dispositivo inteligente. Para usar la impresora desde un dispositivo inteligente, configúrelo desde la siguiente página web. Acceda a la página web desde el dispositivo inteligente que desee conectar a la impresora.

<http://epson.sn> > Configuración

Al cambiar el ordenador

Cuando cambie el ordenador, configure la conexión entre este y la impresora.

Configuración de ajustes para la conexión al ordenador

Se recomienda el uso del instalador para conectar la impresora a un ordenador. Puede ejecutar el controlador usando uno de los siguientes métodos.

Instalación desde la página web

Acceda a la siguiente página web y, a continuación, introduzca el nombre del producto. Vaya a **Configuración** y comience la configuración.

<http://epson.sn>

Instalación a través del disco de software (solo para los modelos que vienen con un disco de software y para los usuarios con ordenadores Windows con lector de discos).

Inserte el disco de software en el ordenador y, a continuación, siga las instrucciones que aparecen en la pantalla.

Siga las instrucciones que aparezcan en la pantalla.

Cambiar el método de conexión al ordenador

Esta sección explica cómo cambiar el método de conexión con el ordenador y la impresora conectados.

Cambio de la conexión de red de Ethernet a Wi-Fi

Cambie de la conexión Ethernet a Wi-Fi desde el panel de control de la impresora. El método de cambio de conexión es básicamente el mismo que para configurar la conexión Wi-Fi.

Información relacionada

➔ [“Configuración del Wi-Fi desde el panel de control” de la página 280](#)

Cambio de la conexión de red de Wi-Fi a Ethernet

Siga estos pasos para cambiar de una conexión Wi-Fi a una conexión Ethernet.

1. Seleccione **Configuración** en la pantalla de inicio.
2. Seleccione **Ajustes generales** > **Configuración de red** > **Configuración LAN cableada**.

3. Siga las instrucciones que aparezcan en la pantalla.

Cambio de USB a una conexión de red

Uso del instalador y la reconfiguración de un modo diferente de conexión.

- Instalación desde la página web

Acceda a la siguiente página web y, a continuación, introduzca el nombre del producto. Vaya a **Configuración** y comience la configuración.

<http://epson.sn>

- Instalación a través del disco de software (solo para los modelos que vienen con un disco de software y para los usuarios con ordenadores Windows con lector de discos).

Inserte el disco de software en el ordenador y, a continuación, siga las instrucciones que aparecen en la pantalla.

Selección de otro modo de conexión

Siga las instrucciones que aparecen en la pantalla hasta que visualice la siguiente pantalla.

Seleccione **Cambie el método de conexión para impresora (para un router de red nuevo o para cambiar de USB a red, etc.)** en la pantalla Seleccione su operación y, a continuación, haga clic en **Siguiente**.

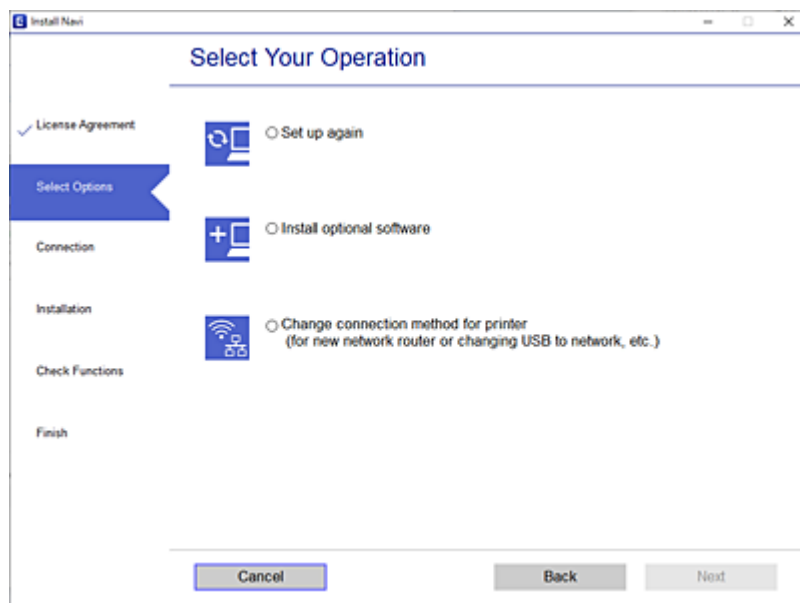

Seleccione la conexión de red que desee utilizar, **Conectar a través de la red inalámbrica (Wi-Fi)** o **Conectar a través de LAN cableada (Ethernet)**, y, a continuación, haga clic en **Siguiente**.

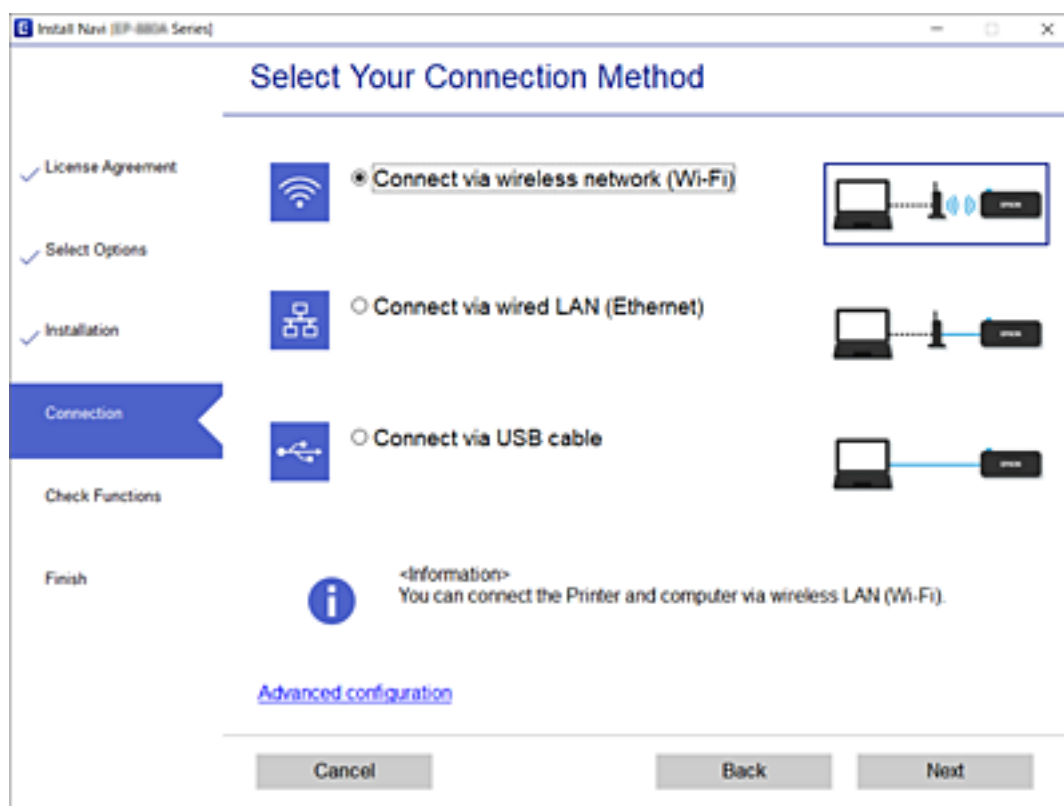

Siga las instrucciones que aparezcan en la pantalla.

Configuración del Wi-Fi desde el panel de control

Se pueden hacer ajustes o configurar la red de diversas formas desde el panel de control de la impresora. Elija el modo de conexión que se adecue al entorno y las condiciones que esté utilizando.

Si conoce la información respectiva al router inalámbrico como el SSID y la contraseña, puede realizar los ajustes manualmente.

Si el router inalámbrico admite la funcionalidad WPS, puede realizar los ajustes mediante configuración por botón de comando.

Tras conectar la impresora a la red, conéctese a la impresora desde el dispositivo que quiera usar (ordenador, dispositivo inteligente, tablet y demás dispositivos).

Información relacionada

- ➔ “Configurar la Wi-Fi introduciendo el SSID y la contraseña” de la página 281
- ➔ “Configuración del Wi-Fi mediante configuración por botón de comando (WPS)” de la página 282
- ➔ “Configuración del Wi-Fi estableciendo un código PIN (WPS)” de la página 282

Configurar la Wi-Fi introduciendo el SSID y la contraseña

Puede configurar una red Wi-Fi introduciendo los datos necesarios para conectarse a un router inalámbrico desde el panel de control de la impresora. Para configurar con este método, necesita el SSID y la contraseña del router inalámbrico.

Nota:

Si utiliza el router inalámbrico con su configuración predeterminada, utilice el SSID y la contraseña escritos en la etiqueta. Si no conoce el SSID ni la contraseña, consulte a la persona que configuró el router inalámbrico o la documentación que acompaña a este.

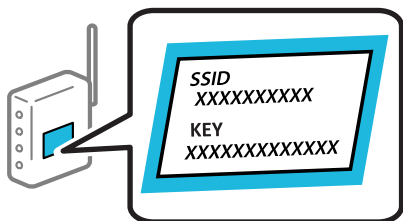

1. En la pantalla de inicio, pulse .

2. Seleccione **Enrutador**.

3. Pulse **Iniciar configuración**.

Si la conexión de red ya está configurada, se muestran los detalles de la misma. Pulse **Cambie a la conexión Wi-Fi** o **Cambiar configuración** para cambiar la configuración.

4. Seleccione **Asistente para la instalación de Wi-Fi**.

5. Siga las instrucciones en pantalla para seleccionar el SSID, introduzca la contraseña del router inalámbrico e inicie la configuración.

Si desea comprobar el estado de la conexión de red de la impresora una vez finalizada la configuración, consulte el siguiente enlace de información relacionada para ver los detalles.

Nota:

- Si no conoce el SSID, compruebe si figura en la etiqueta del router inalámbrico. Si utiliza el router inalámbrico con su configuración predeterminada, escriba el SSID que figura en la etiqueta. Si no puede encontrar ninguna información, consulte la documentación proporcionada con el router inalámbrico.
- La contraseña distingue entre mayúsculas y minúsculas.
- Si no conoce la contraseña, compruebe si los datos se encuentran en la etiqueta del router inalámbrico. En la etiqueta, la contraseña puede denominarse «Network Key», «Wireless Password», o algo similar. Si utiliza el router inalámbrico con su configuración predeterminada, escriba la contraseña que figura en la etiqueta.

Información relacionada

- ➔ [“Cómo escribir caracteres” de la página 29](#)
- ➔ [“Comprobación del estado de conexión a la red” de la página 293](#)

Configuración del Wi-Fi mediante configuración por botón de comando (WPS)

Puede configurar automáticamente una red Wi-Fi pulsando un botón del router inalámbrico. Si se cumplen las siguientes condiciones, puede configurarla con este método.

- El router inalámbrico es compatible con WPS (Wi-Fi Protected Setup).
- La conexión Wi-Fi actual se estableció pulsando un botón del router inalámbrico.

Nota:

Si no encuentra el botón o la está configurando con el software, consulte el manual del router inalámbrico.

1. En la pantalla de inicio, pulse .

2. Seleccione **Enrutador**.

3. Pulse **Iniciar configuración**.

Si la conexión de red ya está configurada, se muestran los detalles de la misma. Pulse **Cambie a la conexión Wi-Fi** o **Cambiar configuración** para cambiar la configuración.

4. Seleccione **Configuración de pulsador (WPS)**.

5. Siga las instrucciones que aparezcan en la pantalla.

Si desea comprobar el estado de la conexión de red de la impresora una vez finalizada la configuración, consulte el siguiente enlace de información relacionada para ver los detalles.

Nota:

Si no se logra conectar, reinicie el router inalámbrico, acérquelo a la impresora y vuelva a intentarlo. Si aun así sigue sin funcionar, imprima un informe de conexión de red y consulte la solución.

Información relacionada

➔ [“Comprobación del estado de conexión a la red” de la página 293](#)

Configuración del Wi-Fi estableciendo un código PIN (WPS)

Puede conectarse automáticamente a un router inalámbrico utilizando un código PIN. Con este método, puede configurar si un router inalámbrico está capacitado para la WPS (configuración protegida de Wi-Fi). Utilice un ordenador para introducir un código PIN en el router inalámbrico.

1. En la pantalla de inicio, pulse .

2. Seleccione **Enrutador**.

3. Pulse **Iniciar configuración**.

Si la conexión de red ya está configurada, se muestran los detalles de la misma. Pulse **Cambie a la conexión Wi-Fi** o **Cambiar configuración** para cambiar la configuración.

4. Seleccione **Otros > Conf. código PIN (WPS)**

5. Siga las instrucciones que aparezcan en la pantalla.

Si desea comprobar el estado de la conexión de red de la impresora una vez finalizada la configuración, consulte el siguiente enlace de información relacionada para ver los detalles.

Nota:

En el manual que acompaña a su router inalámbrico encontrará las instrucciones para introducir un código PIN.

Información relacionada

→ [“Comprobación del estado de conexión a la red” de la página 293](#)

Conexión directa de un dispositivo inteligente y una impresora (Wi-Fi Direct)

Wi-Fi Direct (PA simple) le permite conectar un dispositivo inteligente directamente a la impresora sin un router inalámbrico e imprimir desde el dispositivo inteligente.

Acerca de Wi-Fi Direct

Siga este método de conexión si no utiliza la red Wi-Fi de casa o de la oficina, o cuando quiera conectar la impresora directamente al ordenador o dispositivo inteligente. En este modo, la impresora desempeña las funciones de router inalámbrico y puede conectar los dispositivos a ella sin tener que usar un router inalámbrico estándar. No obstante, los dispositivos inteligentes conectados directamente a la impresora no pueden comunicarse entre ellos a través de la impresora.

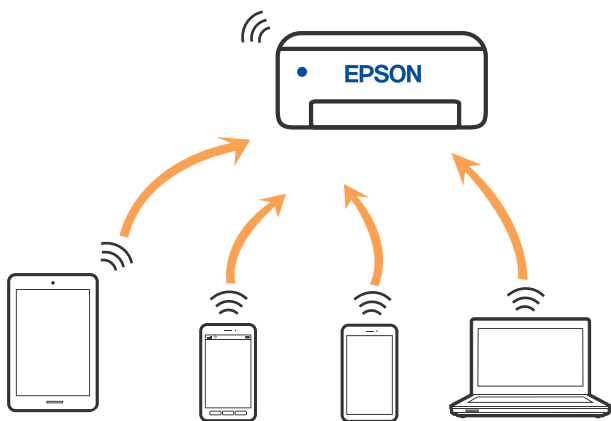

La impresora puede conectarse por Wi-Fi o por Ethernet, y por conexión Wi-Fi Direct (PA simple) simultáneamente. No obstante, si inicia una conexión de red mediante Wi-Fi Direct (PA simple) cuando la impresora está conectada por Wi-Fi, la red Wi-Fi se desconectará temporalmente.

Conexión a un iPhone a un iPad o a un iPod touch mediante Wi-Fi Direct

Con este método, puede conectar la impresora directamente a un iPhone, a un iPad o a un iPod touch sin usar ningún router inalámbrico. Para utilizar esta función, deben cumplirse las siguientes condiciones. Si su entorno no

cumple estas condiciones, puede conectarse seleccionando **Otros dispositivos de SO**. Consulte el siguiente enlace para obtener más información sobre la conexión.

- iOS 11 o posterior
- Uso de la aplicación de la cámara para escanear el código QR
- Epson iPrint versión 7.0 o posterior

Para imprimir desde un dispositivo inteligente se la aplicación de impresión de Epson, como Epson iPrint. Instale la aplicación de impresión de Epson en el dispositivo inteligente con antelación.

Nota:

Solo necesita realizar una vez estos ajustes para la impresora y el dispositivo inteligente al que desea conectarse. A menos que deshabilite Wi-Fi Direct o restaure la configuración de red a sus valores predeterminados, no es necesario volver a configurar estos ajustes.

1. En la pantalla de inicio, pulse .
2. Pulse **Wi-Fi Direct**.
3. Pulse **Iniciar configuración**.
4. Pulse **iOS**.



El código QR se muestra en el panel de control de la impresora.

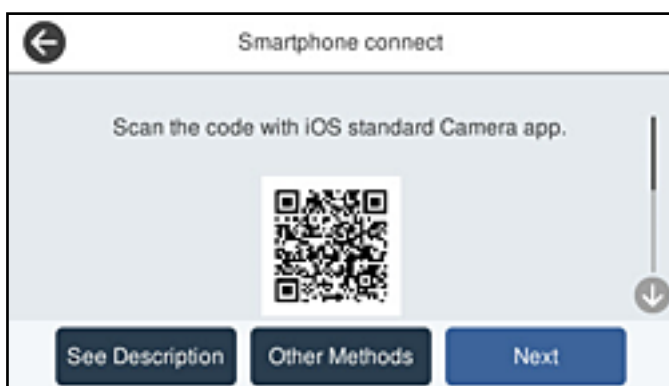

5. En su iPhone, iPad o iPod touch, inicie la aplicación normal de la cámara y luego escanee el código QR que se muestra en el panel de control en el modo de FOTOGRAFÍA.



Utilice la aplicación de la cámara de iOS 11 o posterior. No es posible conectarse a la impresora con la aplicación de la cámara de iOS 10 o anterior. Además, no puede conectarse con una aplicación para escanear códigos QR. Si no puede conectarse, seleccione **Otros métodos** en el panel de control de la impresora. Consulte el siguiente enlace para obtener más información sobre la conexión.

6. Pulse en la notificación que aparece en la pantalla de iPhone, iPad o iPod touch.

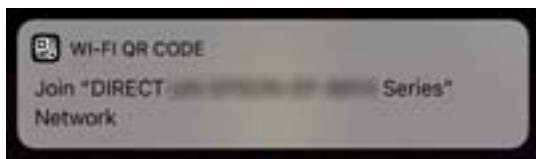

7. Pulse la opción **Unir**.

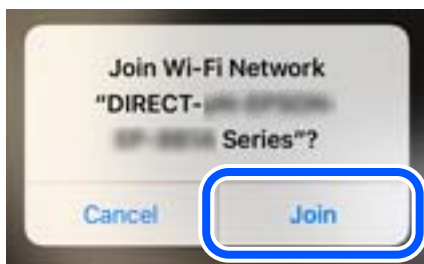

8. En el panel de control de la impresora, seleccione **Sig..**
9. En iPhone, iPad, o iPod touch, inicie la aplicación de impresión Epson.
Ejemplos de aplicación de impresión de Epson



Epson iPrint



Epson Creative
Print

10. En la pantalla de la aplicación de impresión Epson, pulse **Impresora no seleccionada**.
11. Seleccione la impresora a la que desea conectarse.

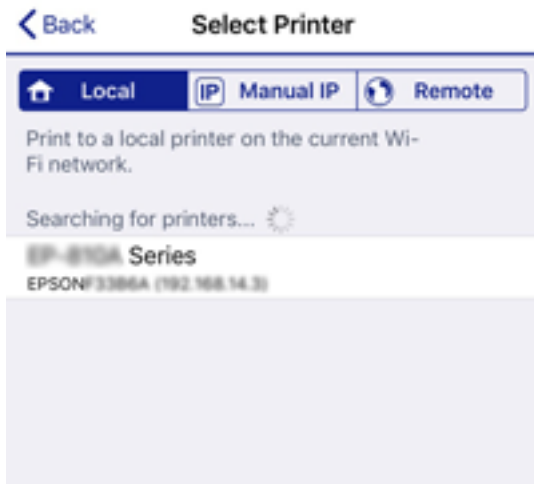

Consulte la información que se muestra en el panel de control de la impresora para seleccionar la impresora.



12. En el panel de control de la impresora, seleccione **Completo**.

En el caso de dispositivos inteligentes previamente conectados a la impresora, seleccione el nombre de la red (SSID) en la pantalla de Wi-Fi del dispositivo inteligente para volver a conectarlos.

Información relacionada

- ➔ [“Aplicación para imprimir fácilmente desde un dispositivo inteligente” de la página 314](#)
- ➔ [“Conexión a dispositivos que no sean iOS ni Android mediante Wi-Fi Direct” de la página 289](#)

Conexión a dispositivos Android mediante Wi-Fi Direct

Con este método, puede conectar la impresora directamente a su dispositivo Android sin usar ningún router inalámbrico. Para utilizar esta función, deben cumplirse las siguientes condiciones.

- Android 4.4 o posterior
- Epson iPrint versión 7.0 o posterior

Para imprimir desde un dispositivo inteligente se utiliza Epson iPrint. Instale de antemano Epson iPrint en el dispositivo inteligente.

Nota:

Solo necesita realizar una vez estos ajustes para la impresora y el dispositivo inteligente al que desea conectarse. A menos que deshabilite Wi-Fi Direct o restaure la configuración de red a sus valores predeterminados, no es necesario volver a configurar estos ajustes.

1. En la pantalla de inicio, pulse .
2. Pulse **Wi-Fi Direct**.
3. Pulse **Iniciar configuración**.
4. Pulse **Android**.

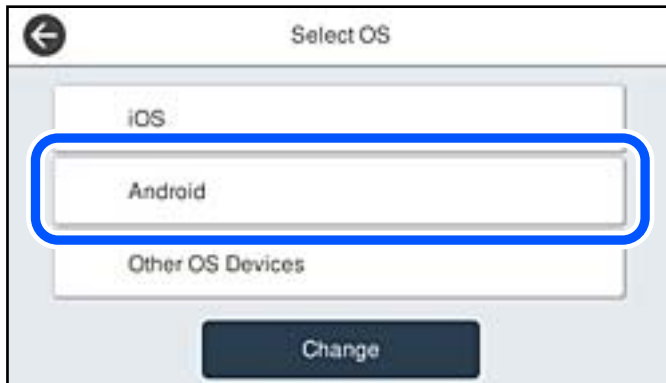

5. En el dispositivo inteligente, inicie Epson iPrint.



6. En la pantalla Epson iPrint, pulse **Impresora no seleccionada..**

7. Seleccione la impresora a la que desea conectarse.

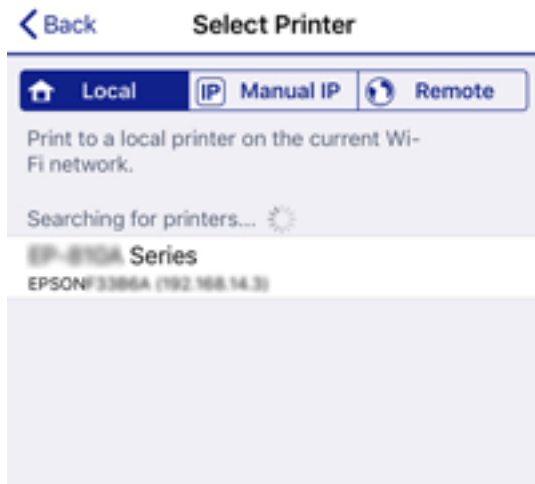

Consulte la información que se muestra en el panel de control de la impresora para seleccionar la impresora.



Nota:

En función del dispositivo Android, posible que las impresoras no se muestren. Si las impresoras no se muestran, seleccione **Otros dispositivos de SO** para conectarse. Consulte el siguiente enlace para obtener más información sobre la conexión.

8. Cuando se muestre la pantalla de aprobación de conexión del dispositivo, seleccione **Aprobar**.
9. Cuando se muestre la pantalla de confirmación de registro del dispositivo, indique si desea registrar el dispositivo aprobado con la impresora.
10. En el panel de control de la impresora, seleccione **Completo**.

En el caso de dispositivos inteligentes previamente conectados a la impresora, seleccione el nombre de la red (SSID) en la pantalla de Wi-Fi del dispositivo inteligente para volver a conectarlos.

Información relacionada

- ➔ “Aplicación para imprimir fácilmente desde un dispositivo inteligente” de la página 314
- ➔ “Conexión a dispositivos que no sean iOS ni Android mediante Wi-Fi Direct” de la página 289

Conexión a dispositivos que no sean iOS ni Android mediante Wi-Fi Direct

Con este método, puede conectar la impresora directamente a dispositivos inteligentes sin usar ningún router inalámbrico.

Nota:

Solo necesita realizar una vez estos ajustes para la impresora y el dispositivo inteligente al que desea conectarse. A menos que deshabilite Wi-Fi Direct o restaure la configuración de red a sus valores predeterminados, no es necesario volver a configurar estos ajustes.

1. En la pantalla de inicio, pulse .
2. Pulse **Wi-Fi Direct**.
3. Pulse **Iniciar configuración**.
4. Pulse **Otros dispositivos de SO**.



Se muestran el Nombre de red(SSID) y la Contraseña de Wi-Fi Direct para la impresora.

5. En la pantalla de Wi-Fi del dispositivo inteligente, seleccione el SSID que se muestra en el panel de control de la impresora y, a continuación, introduzca la contraseña.

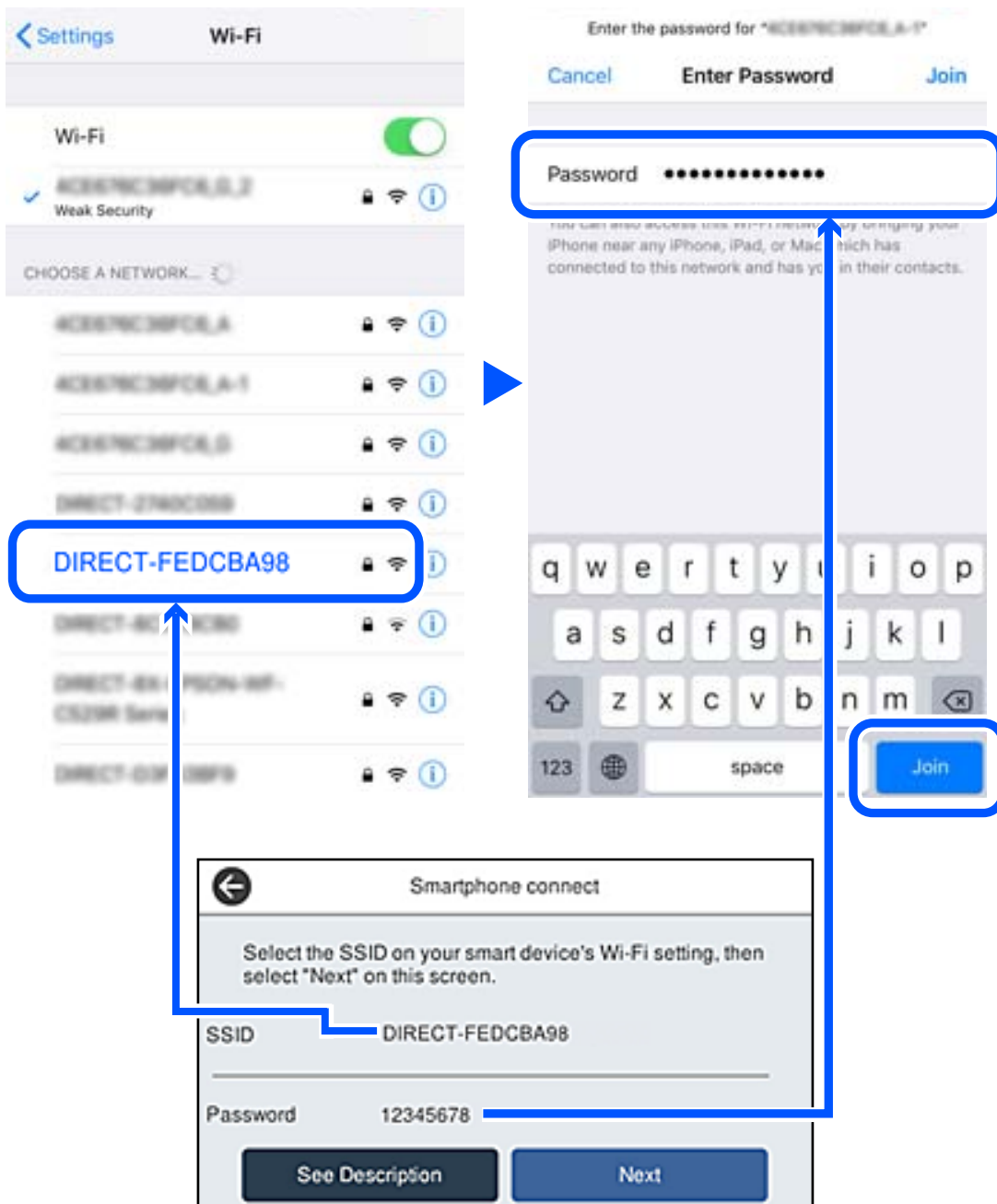

6. En el panel de control de la impresora, seleccione **Sig.**.

7. Inicie la aplicación de impresión Epson en el dispositivo inteligente.

Ejemplos de aplicación de impresión de Epson



Epson iPrint

Epson Creative
Print

8. En la pantalla de la aplicación de impresión Epson, pulse **Impresora no seleccionada**.
9. Seleccione la impresora a la que desea conectarse.



Consulte la información que se muestra en el panel de control de la impresora para seleccionar la impresora.



10. En el panel de control de la impresora, seleccione **Completo**.

En el caso de dispositivos inteligentes previamente conectados a la impresora, seleccione el nombre de la red (SSID) en la pantalla de Wi-Fi del dispositivo inteligente para volver a conectarlos.

Información relacionada

➔ [“Aplicación para imprimir fácilmente desde un dispositivo inteligente”](#) de la página 314

Desconexión de la conexión Wi-Fi Direct (PA simple)

Hay dos métodos para deshabilitar una conexión Wi-Fi Direct (PA simple); puede deshabilitar todas las conexiones utilizando el panel de control de la impresora, o deshabilitar cada una de las conexiones desde el ordenador o el dispositivo inteligente. Si desea deshabilitar todas las conexiones, consulte el enlace de la información relacionada a continuación para obtener más detalles.



Importante:

Al desactivar la conexión Wi-Fi Direct (PA simple), todos los ordenadores y dispositivos inteligentes conectados a la impresora mediante Wi-Fi Direct (PA simple) se desconectan.

Nota:

Si quiere desconectar un dispositivo en concreto, tiene que hacerlo desde el dispositivo y no de la impresora. Siga uno de estos métodos para desconectar la conexión de Wi-Fi Direct (PA simple) desde el dispositivo.

- Desconecte la conexión Wi-Fi del nombre de red de la impresora (SSID).
- Conéctese a otro nombre de red (SSID).

Cambio de ajustes de Wi-Fi Direct (PA simple), como el SSID

Si está habilitada la conexión Wi-Fi Direct (PA simple), puede modificar la configuración en  > **Wi-Fi Direct** > **Iniciar configuración** > **Cambiar** y, a continuación, se mostrarán las siguientes opciones de menú.

Cambiar nombre de red

Cambie el nombre de red (SSID) de Wi-Fi Direct (PA simple) utilizado para conectar la impresora a su nombre arbitrario. Puede establecer el nombre de la red (SSID) utilizando los caracteres ASCII que se muestran en el teclado del software del panel de control. Puede introducir hasta 22 caracteres.

Al cambiar el nombre de la red (SSID), todos los dispositivos conectados se desconectan. Emplee el nuevo nombre de red (SSID) si desea volver a conectar el dispositivo.

Cambiar contraseña

Cambie la contraseña de Wi-Fi Direct (PA simple) para la conexión de la impresora con los valores que desee. Puede crear la contraseña utilizando los caracteres ASCII que se muestran en el teclado del software del panel de control. Puede introducir de 8 a 22 caracteres.

Cuando cambie la contraseña, se desconectarán todos los dispositivos conectados. Emplee la nueva contraseña si desea volver a conectar el o los dispositivos.

Cambiar rango de frecuencia

Cambie el intervalo de frecuencias de Wi-Fi Direct que se utiliza para conectarse a la impresora. Puede seleccionar 2,4 GHz o 5 GHz.

Al cambiar el intervalo de frecuencias, todos los dispositivos conectados se desconectarán. Vuelva a conectar el dispositivo.

Tenga en cuenta que, al cambiar a 5 GHz, no podrá volver a conectarse desde dispositivos que no sean compatibles con el intervalo de frecuencias de 5 GHz.

En algunas regiones puede que este ajuste no se muestre.

Deshabilitar Wi-Fi Direct

Desactive la configuración de Wi-Fi Direct (PA simple) de la impresora. Al deshabilitarla, todos los dispositivos conectados a la impresora a través de Wi-Fi Direct (PA simple) se desconectarán.

Restaurar configuración pred.

Recupere todos los valores por defecto de los ajustes de Wi-Fi Direct (PA simple).

La información de la conexión Wi-Fi Direct (PA simple) del dispositivo conectado a la impresora se elimina.

Nota:

*También puede configurar los siguientes ajustes en la pestaña **Red > Wi-Fi Direct en Web Config.***

- Habilitar o deshabilitar Wi-Fi Direct (PA simple)*
- Cambio del nombre de la red (SSID)*
- Cambiar contraseña*
- Modificación del intervalo de frecuencias*
En algunas regiones puede que este ajuste no se muestre.
- Restauración de la configuración de Wi-Fi Direct (PA simple)*

Comprobación del estado de conexión a la red

Puede comprobar el estado de conexión de red de la siguiente forma.

Información relacionada

- ➔ [“Comprobación del estado de la conexión de red desde el panel de control” de la página 293](#)
- ➔ [“Impresión de un informe de conexión de red” de la página 294](#)

Comprobación del estado de la conexión de red desde el panel de control

Puede comprobar el estado de la conexión de red utilizando el icono de red o la información de la red del panel de control de la impresora.

Comprobación del estado de la conexión de red mediante el icono de red

Para conocer el estado de la conexión a la red y la potencia de la onda de radio fíjese en el icono de la red que hay en la pantalla de inicio de la impresora.



Información relacionada

➔ [“Guía del icono de red” de la página 26](#)

Ver información detallada de la red en el panel de control

Cuando su impresora está conectada a la red, también puede ver otros datos relacionados con la red seleccionando los menús de red que quiera consultar.

1. Seleccione **Configuración** en la pantalla de inicio.
2. Seleccione **Ajustes generales** > **Configuración de red** > **Estado de la red**.
3. Si quiere consultar la información, seleccione los menús que quiera consultar.
 - Estado de LAN cabl./Wi-Fi
Muestra la información de red (nombre del dispositivo, conexión, potencia de la señal, etc.) en conexiones Wi-Fi o Ethernet.
 - Estado de Wi-Fi Direct
Muestra la contraseña SSID, si la conexión Wi-Fi Direct está habilitada o deshabilitada, etc. en conexiones Wi-Fi Direct.
 - Est. serv. correo elec.
Muestra la información de red de los servidores de correo electrónico.
 - hoja de estado
Imprime una hoja de estado de la red. La información de Ethernet, Wi-Fi, Wi-Fi Direct, etc. se imprime en dos o más páginas.

Impresión de un informe de conexión de red

Puede imprimir un informe de conexión de red para comprobar el estado de la conexión entre la impresora y el router inalámbrico.

1. Seleccione **Configuración** en la pantalla de inicio.

2. Seleccione **Ajustes generales** > **Configuración de red** > **Comprobación de conexión de red**.
Se iniciará la comprobación de la conexión.
3. Seleccione **Imprimir informe de comprobación**.
4. Imprima el informe de conexión de red.
Si se produce un error, lea el informe de conexión de red y siga las soluciones indicadas en él.

Información relacionada

➔ [“Mensajes y soluciones que aparecen en el informe de conexión de red” de la página 295](#)

Mensajes y soluciones que aparecen en el informe de conexión de red

Compruebe los mensajes y los códigos de error en el informe de conexión de red y, a continuación, siga las soluciones.

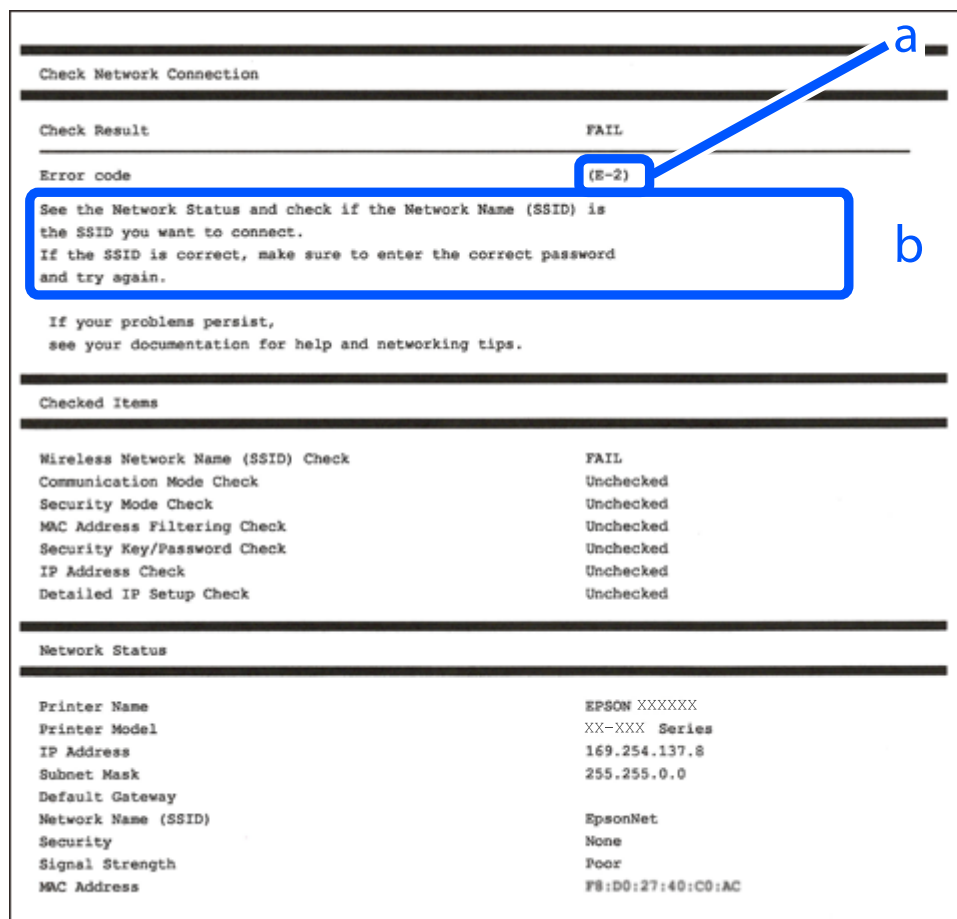

a: Código de error

b: Mensajes del entorno de red

Información relacionada

➔ [“E-1” de la página 296](#)

- ➔ “E-2, E-3, E-7” de la página 296
- ➔ “E-5” de la página 297
- ➔ “E-6” de la página 297
- ➔ “E-8” de la página 298
- ➔ “E-9” de la página 298
- ➔ “E-10” de la página 298
- ➔ “E-11” de la página 299
- ➔ “E-12” de la página 299
- ➔ “E-13” de la página 300
- ➔ “Mensaje del entorno de red” de la página 300

E-1

Soluciones:

- Asegúrese de que el cable de Ethernet está conectado de forma segura a la impresora, al concentrador o a otro dispositivo de red.
- Asegúrese de que el concentrador u otro dispositivo de red está encendido.
- Si desea conectar la impresora mediante Wi-Fi, realice la configuración Wi-Fi para dicha impresora de nuevo porque está deshabilitada.

E-2, E-3, E-7

Soluciones:

- Asegúrese de que el router inalámbrico está encendido.
- Confirme que el equipo o el dispositivo está conectado correctamente al router inalámbrico.
- Apague el router inalámbrico. Espere diez segundos aproximadamente y, a continuación, enciéndalo.
- Coloque la impresora cerca del router inalámbrico y elimine todos los obstáculos entre ellos.
- Si ha especificado el SSID manualmente, compruebe que es correcto. Compruebe el SSID en la parte **Estado de la red** del informe de conexión de red.
- Si un router inalámbrico tiene varios SSID, seleccione el SSID que se muestra. Cuando el SSID esté utilizando una frecuencia no compatible, la impresora no los mostrará.
- Si utiliza la configuración mediante pulsador para establecer una conexión de red, asegúrese de que el router inalámbrico es compatible con WPS. La configuración mediante pulsador no se puede utilizar si el router inalámbrico no es compatible con WPS.
- Asegúrese de que su SSID utiliza solamente caracteres ASCII (caracteres alfanuméricos y símbolos). La impresora no puede mostrar un SSID que contiene caracteres que no son ASCII.
- Asegúrese de que conoce su SSID y contraseña antes de conectarse al router inalámbrico. Si utiliza un router inalámbrico con su configuración predeterminada, el SSID y la contraseña se encuentran en la etiqueta de dicho router. Si no conoce su SSID ni la contraseña, póngase en contacto con la persona que configuró el router inalámbrico o consulte la documentación proporcionada con dicho router.
- Si se conecta a un SSID generado desde un dispositivo inteligente de anclaje a red, compruebe el SSID y la contraseña en la documentación proporcionada con dicho dispositivo.

- Si la conexión Wi-Fi se desconecta de repente, compruebe las condiciones siguientes. Si se aplica cualquiera de estas condiciones, restablezca la configuración de la red descargando y ejecutando el software desde el sitio web siguiente.

<http://epson.sn> > **Configuración**

- Se agregó a la red otro dispositivo inteligente mediante la configuración por medio de pulsador.
- La red Wi-Fi se configuró utilizando cualquier método diferente al de la configuración por medio de pulsador.

Información relacionada

- ➔ “Configuración de ajustes para la conexión al ordenador” de la página 278
- ➔ “Configuración del Wi-Fi desde el panel de control” de la página 280

E-5

Soluciones:

Asegúrese de que el tipo de seguridad del router inalámbrico esté configurado de una de las maneras. Si no lo está, cambie el tipo de seguridad del router inalámbrico y luego restablezca la configuración de red de la impresora.

- WEP de 64 bits (40 bits)
- WEP de 128 bits (104 bits)
- WPA PSK (TKIP/AES)*
- WPA2 PSK (TKIP/AES)*
- WPA (TKIP/AES)
- WPA2 (TKIP/AES)
- WPA3-SAE (AES)
- WPA2/WPA3-Enterprise

* WPA PSK también se conoce como WPA personal. WPA2 PSK también se conoce como WPA2 personal.

E-6

Soluciones:

- Compruebe si el filtrado de direcciones MAC está deshabilitado. Si está habilitada, registre la dirección MAC de la impresora de forma que no se filtre. Consulte la documentación proporcionada con el router inalámbrico para obtener más detalles. Puede comprobar la dirección MAC de la impresora en la parte **Estado de la red** en el informe de conexión de red.
- Si el router inalámbrico utiliza autenticación compartida con seguridad WEP, asegúrese de que el índice y la clave de autenticación son correctos.
- Si el número de dispositivos que se pueden conectar en el router inalámbrico es inferior al número de dispositivos de red que quiere conectar, realice la configuración en dicho router para aumentar el número de dispositivos que se pueden conectar. Consulte la documentación proporcionada con el router inalámbrico para realizar la configuración.

Información relacionada

➔ [“Configuración de ajustes para la conexión al ordenador” de la página 278](#)

E-8

Soluciones:

- Habilite DHCP en el router inalámbrico si la opción de la impresora Obtener dirección IP está establecida como Automática.
- Si la opción Obtener dirección IP de la impresora está establecida como Manual, la dirección IP establecida manualmente no será válida por estar fuera del intervalo (por ejemplo: 0.0.0.0). Configure una dirección IP válida desde el panel de control de la impresora.

Información relacionada

➔ [“Configuración de red” de la página 324](#)

E-9

Soluciones:

Compruebe lo siguiente.

- Los dispositivos están encendidos.
- Puede acceder a Internet y a otros equipos o dispositivos de red que se encuentren en la misma red desde los dispositivos que desea conectar a la impresora.

Si la impresora o los dispositivos de red siguen sin conectarse después de confirmar lo anterior, apague el router inalámbrico. Espere diez segundos aproximadamente y, a continuación, enciéndalo. A continuación, restablezca la configuración de la red descargando y ejecutando el instalador desde el sitio web siguiente.

<http://epson.sn> > **Configuración**

Información relacionada

➔ [“Configuración de ajustes para la conexión al ordenador” de la página 278](#)

E-10

Soluciones:

Compruebe lo siguiente.

- Otros dispositivos de la red están encendidos.
- Las direcciones de red (dirección IP, máscara de subred y puerta de enlace predeterminada) son correctas si configuró la opción de la impresora Obtener dirección IP en Manual.

Restablezca la dirección de red si fuera incorrecta. Puede comprobar la dirección IP de la impresora, la máscara de subred y la puerta de enlace predeterminada en la sección **Estado de la red** del informe de conexión de red.

Si DHCP está habilitado, cambie el ajuste de La impresora Obtener dirección IP a Automática. Si desea configurar la dirección IP manualmente, compruebe la dirección IP de la impresora en la parte **Estado de la red** del informe

de la conexión de red y, a continuación, seleccione Manual en la pantalla de configuración de la red. Establezca la máscara de subred en [255.255.255.0].

Si aún así la impresora y los dispositivos de red no se conectan, apague el router inalámbrico. Espere 10 segundos y enciéndalo de nuevo.

Información relacionada

➔ [“Configuración de red” de la página 324](#)

E-11

Soluciones:

Compruebe lo siguiente.

- La dirección de la puerta de enlace predeterminada es correcta si establece la opción de configuración del TCP/IP de la impresora en Manual.
- El dispositivo que está establecido como puerta de enlace predeterminada está encendido.

Establezca la dirección de la puerta de enlace predeterminada correcta. Puede comprobar la dirección de la puerta de enlace predeterminada en la parte **Estado de la red** en el informe de conexión de red.

Información relacionada

➔ [“Configuración de red” de la página 324](#)

E-12

Soluciones:

Compruebe lo siguiente.

- Otros dispositivos de la red están encendidos.
- Las direcciones de red (dirección IP, máscara de subred y puerta de enlace predeterminada) son correctas si las especifica manualmente.
- Las direcciones de red para otros dispositivos (máscara de subred y puerta de enlace predeterminada) son las mismas.
- La dirección IP no entra en conflicto con otros dispositivos.

Si la impresora o los dispositivos de red siguen sin conectarse después de confirmar lo anterior, pruebe lo siguiente.

- Apague el router inalámbrico. Espere diez segundos aproximadamente y, a continuación, enciéndalo.
- Vuelva a realizar la configuración de la red mediante el instalador. Puede ejecutarlo desde el sitio web siguiente.
<http://epson.sn> > **Configuración**
- Puede registrar varias contraseñas en un router inalámbrico que use el tipo de seguridad WEP. Si se registran varias contraseñas, compruebe si la primera contraseña registrada está establecida en la impresora.

Información relacionada

➔ [“Configuración de red” de la página 324](#)

➔ [“Configuración de ajustes para la conexión al ordenador” de la página 278](#)

E-13

Soluciones:

Compruebe lo siguiente.

- Los dispositivos de red, como un router inalámbrico, concentrador y router, están encendidos.
- La configuración TCP/IP de los dispositivos de red no se ha configurado manualmente. (Si la configuración TCP/IP de la impresora está establecida automáticamente mientras la configuración TCP/IP de otros dispositivos de red se realiza de forma manual, la red de la impresora puede ser diferente a la de otros dispositivos.)

Si sigue sin funcionar después de comprobar lo anterior, pruebe lo siguiente.

- Apague el router inalámbrico. Espere diez segundos aproximadamente y, a continuación, enciéndalo.
- Realice la configuración de red en el equipo que se encuentra en la misma red que la impresora utilizando el instalador. Puede ejecutarlo desde el sitio web siguiente.

<http://epson.sn> > **Configuración**

- Puede registrar varias contraseñas en un router inalámbrico que use el tipo de seguridad WEP. Si se registran varias contraseñas, compruebe si la primera contraseña registrada está establecida en la impresora.

Información relacionada

- ➔ “Configuración de red” de la página 324
- ➔ “Configuración de ajustes para la conexión al ordenador” de la página 278

Mensaje del entorno de red

Mensaje	Solución
Se puede establecer el mismo SSID en varios routers inalámbricos. Compruebe la configuración del router inalámbrico y cambie el SSID.	Después de acercar la impresora al router inalámbrico y de eliminar cualquier obstáculo entre ellos, apague el router inalámbrico. Espere 10 segundos y enciéndalo de nuevo. Si sigue sin conectarse, consulte la documentación suministrada con el router inalámbrico.
*No se puede conectar más dispositivos. Desconecte un dispositivo conectado para agregar otro.	Los ordenadores y dispositivos inteligentes que pueden conectarse de forma simultánea están totalmente conectados con la conexión Wi-Fi Direct (PA simple). Para agregar otro ordenador o dispositivo inteligente, desconecte antes uno de los dispositivos conectados o conéctelo primero a la otra red. Puede verificar el número de dispositivos inalámbricos que pueden conectarse de forma simultánea y el número de dispositivos conectados comprobando la hoja de estado de red o el panel de control de la impresora.
En el entorno existe la misma SSID que Wi-Fi Direct. Cambie el SSID de Wi-Fi Direct si no puede conectar un dispositivo inteligente a la impresora.	En el panel de control de la impresora, acceda a la pantalla de configuración de Wi-Fi Direct y seleccione el menú para cambiar el ajuste. Puede cambiar el nombre de la red que aparece después de DIRECT-XX-. Introduzca un máximo de 22 caracteres.

Impresión de una hoja de estado de red

Puede comprobar la información detallada de la red imprimiendo la hoja de estado de red.

1. Seleccione **Configuración** en la pantalla de inicio.

2. Seleccione **Ajustes generales > Configuración de red > Estado de la red**.
3. Seleccione **hoja de estado**.
4. Compruebe el mensaje y luego imprima una hoja de estado de la red.

Comprobación de la red de la computadora (Windows solamente)

Mediante el símbolo del sistema, compruebe el estado de conexión de la computadora y la ruta de conexión a la impresora. Esto resolvería sus problemas.

comando ipconfig

Muestra el estado de la conexión de la interfaz de red que utiliza actualmente la computadora.

Al comparar la información de la configuración con la comunicación real, puede comprobar si la conexión es correcta. Si hay varios servidores DHCP en la misma red, puede averiguar la dirección real asignada a la computadora, el servidor DNS referido, etc.

Formato: ipconfig /all

Ejemplos:

```

Administrator: Command Prompt
c:\>ipconfig /all

Windows IP Configuration

Host Name . . . . . : WIN2012R2
Primary Dns Suffix . . . . . : pubs.net
Node Type . . . . . : Hybrid
IP Routing Enabled. . . . . : No
WINS Proxy Enabled. . . . . : No
DNS Suffix Search List. . . . . : pubs.net

Ethernet adapter Ethernet:

Connection-specific DNS Suffix . . : 
Description . . . . . : Gigabit Network Connection
Physical Address. . . . . : xx-xx-xx-xx-xx-xx
DHCP Enabled. . . . . : No
Autoconfiguration Enabled . . . . . : Yes
Link-local IPv6 Address . . . . . : fe80::38fb:7546:18a8:d20e%14(Preferred)
IPv4 Address. . . . . : 192.168.111.10(Preferred)
Subnet Mask . . . . . : 255.255.255.0
Default Gateway . . . . . : 192.168.111.1
DHCPv6 Iaid . . . . . : 203142549
DHCPv6 Client DUID. . . . . : 00-01-00-01-20-40-2F-45-00-1D-73-6A-44-00
DNS Servers . . . . . : 192.168.111.2
NetBIOS over Tcpip. . . . . : Enabled

Tunnel adapter isatap.<00000000-ABCD-EFGH-IJKL-MNOPQRSTUW>:

Media State . . . . . : Media disconnected
Connection-specific DNS Suffix . . : 
Description . . . . . : Microsoft ISATAP Adapter #2
Physical Address. . . . . : 00-00-00-00-00-00-E0
DHCP Enabled. . . . . : No
Autoconfiguration Enabled . . . . . : Yes

c:\>_
    
```

❑ comando pathping

Puede confirmar la lista de routers que pasan por el host de destino y el enrutamiento de la comunicación.

❑ Formato: pathping xxx.xxx.xxx.xxx

❑ Ejemplos: pathping 192.0.2.222

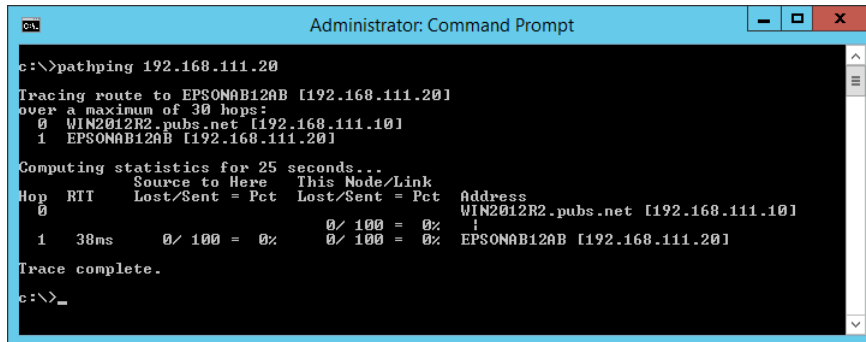

```
Administrator: Command Prompt
c:\>pathping 192.168.111.20
Tracing route to EPSONAB12AB [192.168.111.20]
over a maximum of 30 hops:
  0  WIN2012R2.pubs.net [192.168.111.10]
  1  EPSONAB12AB [192.168.111.20]

Computing statistics for 25 seconds...
Hop  RTT      Source to Here   This Node/Link   Address
  0             0/ 100 = 0%      0/ 100 = 0%      WIN2012R2.pubs.net [192.168.111.10]
  1    38ms     0/ 100 = 0%      0/ 100 = 0%      EPSONAB12AB [192.168.111.20]

Trace complete.
c:\>_
```

Información sobre el producto

Información sobre el papel.	304
Información sobre productos consumibles.	309
Información del software.	310
Lista de menús de configuración.	320
Especificaciones del producto.	345
Información sobre regulaciones.	356

Información sobre el papel

Papel disponible y capacidades

Papel genuino de Epson

Epson recomienda el uso de papel Epson original para garantizar impresiones de alta calidad.

Nota:

- ❑ La disponibilidad de papeles depende del país. Póngase en contacto con el servicio técnico de Epson para obtener información actualizada sobre el papel disponible en su zona.
- ❑ Consulte la siguiente información acerca de los tipos de papel disponibles para la impresión a 2 caras y sin márgenes.
 - “Papel para impresión sin márgenes” de la página 307
 - “Papel para impresión a dos caras” de la página 308

Papel adecuado para impresión de documentos

Nombre del papel	Tamaño	Capacidad de carga (hojas)		
		Cassette de papel 1	Cassette de papel 2	Bandeja de papel
Epson Business Paper	A4	250		50
Epson Bright White Paper	A3	250		50
Epson Bright White Ink Jet Paper	A4	250		50

Papel adecuado para impresión de documentos y fotografías

Nombre del papel	Tamaño	Capacidad de carga (hojas)		
		Cassette de papel 1	Cassette de papel 2	Bandeja de papel
Epson Photo Quality Ink Jet Paper	A3+	-	-	20
	A3, A4	100	-	20
Epson Double-sided Photo Quality Ink Jet Paper	A4	1	-	1
Epson Matte Paper-Heavyweight	A3+	-	-	20
	A3, A4, 20x25 cm (8x10 pulg.)	50	-	20

Papel adecuado para impresión de fotografías 

Nombre del papel	Tamaño	Capacidad de carga (hojas)		
		Cassette de papel 1	Cassette de papel 2	Bandeja de papel
Epson Ultra Glossy Photo Paper	A4, 13×18 cm (5×7 pulg.), 10×15 cm (4×6 pulg.), 20×25 cm (8×10 pulg.)	50	-	20
Epson Premium Glossy Photo Paper	A3+	-	-	20
	A3, A4, 13×18 cm (5×7 pulg.), 10×15 cm (4×6 pulg.), 20×25 cm (8×10 pulg.), ancho 16:9 (4×7,11 pulg.)	50	-	20
Epson Premium Semigloss Photo Paper	A3+	-	-	20
	A3, A4, 13×18 cm (5×7 pulg.), 10×15 cm (4×6 pulg.)	50	-	20
Epson Photo Paper Glossy	A3+	-	-	20
	A3, A4, 13×18 cm (5×7 pulg.), 10×15 cm (4×6 pulg.)	50	-	20

Papel disponible comercialmente

Nota:

Consulte la siguiente información acerca de los tipos de papel disponibles para la impresión a 2 caras y sin márgenes.

“Papel para impresión sin márgenes” de la página 307

“Papel para impresión a dos caras” de la página 308

Papel normal

Nombre del papel	Tamaño	Capacidad de carga (hojas)		
		Cassette de papel 1	Cassette de papel 2	Bandeja de papel
Papel normal, papel de copia	A3+	–	–	50
Papel preimpreso* ¹ Membrete Papel de color Papel reciclado Papel normal de alta calidad	A3, B4, Legal, Carta, 8,5×13 pulg., A4, Ejecutivo* ² , B5, 16K (195×270 mm), 8K (270×390 mm), Legal India	250		50
	A5, A6, B6	250	–	50
	Definido por el usuario* ² (mm) 89 a 297×127 a 431,8	250	–	–
	Definido por el usuario* ² (mm) 89 a 297×431,9 a 1200	1	–	–
	Definido por el usuario* ² (mm) 182 a 297×257 a 431,8	–	250	–
	Definido por el usuario* ² (mm) 182 a 297×431,9 a 1200	–	1	–
	Definido por el usuario* ² (mm) 64 a 329×127 a 483	–	–	50
	Definido por el usuario* ² (mm) 64 a 329×483,1 a 6000	–	–	1

*1 Papel en el que se pueden preimprimir diferentes formularios, como boletos o títulos.

*2 Sólo disponible para la impresión desde un ordenador.

Papel grueso

Nombre del papel	Tamaño	Capacidad de carga (hojas)		
		Cassette de papel 1	Cassette de papel 2	Bandeja de papel
Papel grueso	A3+	–	–	20
	A3, B4, Legal, Carta, 8,5×13 pulg., A4, Ejecutivo*, B5, A5, A6, B6, 16K (195×270 mm), 8K (270×390 mm), Legal India	50	–	20
	Definido por el usuario* (mm) 89 a 297×127 a 431,8	50	–	–
	Definido por el usuario* (mm) 89 a 297×431,9 a 1200	1	–	–
	Definido por el usuario* (mm) 64 a 329×127 a 483	–	–	20
	Definido por el usuario* (mm) 64 a 329×483,1 a 6000	–	–	1

* Sólo disponible para la impresión desde un ordenador.

Sobre

Nombre del papel	Tamaño	Capacidad de carga (sobres)		
		Cassette de papel 1	Cassette de papel 2	Bandeja de papel
Sobre	Sobre #10, Sobre DL, Sobre C6, Sobre C4	10	–	10

Papel para impresión sin márgenes

Papel genuino de Epson

- Epson Business Paper
- Epson Bright White Paper
- Epson Bright White Ink Jet Paper
- Epson Photo Quality Ink Jet Paper*

- Epson Double-sided Photo Quality Ink Jet Paper
- Epson Matte Paper-Heavyweight*
- Epson Ultra Glossy Photo Paper
- Epson Premium Glossy Photo Paper*
- Epson Premium Semigloss Photo Paper*
- Epson Photo Paper Glossy*

* El papel de tamaño A3+ no es compatible con la impresión sin márgenes.

Información relacionada

➔ [“Papel disponible y capacidades” de la página 304](#)

Papel disponible comercialmente

- Papel normal, papel de copia, papel preimpreso, membrete, papel de color, papel reciclado, papel normal de alta calidad (A3, Carta, A4)
- Papel grueso (A3, Carta, A4)

Información relacionada

➔ [“Papel disponible y capacidades” de la página 304](#)

Papel para impresión a dos caras

Papel genuino de Epson

- Epson Business Paper
- Epson Bright White Paper
- Epson Bright White Ink Jet Paper
- Epson Double-sided Photo Quality Ink Jet Paper

Información relacionada

➔ [“Papel disponible y capacidades” de la página 304](#)

Papel disponible comercialmente

- Papel normal, papel de copia, papel preimpreso, membrete, papel de color, papel reciclado, papel normal de alta calidad*
- Papel grueso*

* El papel de tamaño A3+ no permite la impresión automática a doble cara.

Para la impresión automática a doble cara con tamaños de papel definidos por el usuario, puede utilizar tamaños de papel de 182 a 297×257 a 431,8 mm.

Información relacionada

➔ [“Papel disponible y capacidades” de la página 304](#)

Tipos de papel no disponibles

No utilice los siguientes tipos de papel. El uso de estos tipos de papel causa atascos de papel y manchas de tinta en la impresión.

- Papel ondulado
- Papel rasgado o cortado
- Papel doblado
- Papel húmedo
- Papel demasiado grueso o delgado
- Papel con pegatinas

No utilice los siguientes sobres. El uso de estos tipos de sobre provoca atascos de papel y manchas en la impresión.

- Sobres ondulados o doblados
 - Sobres con superficies adhesivas en las solapas o sobres de ventana
 - Sobres demasiado delgados
- Pueden curvarse durante la impresión.

Información sobre productos consumibles

Códigos de los botes de tinta

Epson recomienda el uso de botes de tinta genuinos de Epson.

Los códigos de los botes de tinta Epson originales son los siguientes.

 **Importante:**

- La garantía Epson no cubre el daño provocado por otras tintas distintas a las especificadas, incluyendo cualquier tinta Epson original que no haya sido diseñada para esta impresora o cualquier tinta de terceros.*
- Otros productos no fabricados por Epson pueden averiar la impresora, daños no cubiertos por la garantía de Epson, y, en determinadas condiciones, un funcionamiento anormal de la impresora.*

Nota:

- Los códigos de los botes de tinta pueden variar en función de la ubicación. Póngase en contacto con el servicio técnico de Epson para conocer los códigos correctos para su región.*
- Aunque los botes de tinta puedan contener material reciclado, no afecta al funcionamiento ni al rendimiento de la impresora.*
- Las especificaciones y el aspecto de los botes de tinta están sujetas a cambios sin previo aviso para su mejora.*

Para Europa

Producto	BK: Black (Negro)	C: Cyan (Cian)	M: Magenta	Y: Yellow (Amarillo)
ET-16600	113	113	113	113
L15150	112	112	112	112

Nota:

Diríjase a la siguiente página web para obtener más información sobre el rendimiento de los botes de tinta de Epson.

<http://www.epson.eu/pageyield>

For Australia and New Zealand

BK: Black (Negro)	C: Cyan (Cian)	M: Magenta	Y: Yellow (Amarillo)
542	542	542	542

Para países asiáticos excepto China

BK: Black (Negro)	C: Cyan (Cian)	M: Magenta	Y: Yellow (Amarillo)
008	008	008	008

Código de la caja de mantenimiento

Epson recomienda la utilización de una caja de mantenimiento Epson original.

Código de la caja de mantenimiento: C9345



Importante:

Una vez que se ha instalado una caja de mantenimiento en una impresora, no se puede utilizar con otras impresoras.

Información del software

Esta sección presenta los servicios de red y los productos de software disponibles para su impresora desde la página web de Epson o el disco de software que acompaña al producto.

Software de impresión

Aplicación para imprimir desde un ordenador (controlador de impresora de Windows)

El controlador de impresora controla la impresora en base a los comandos emitidos por otra aplicación. Para obtener una impresión óptima, debe configurar los ajustes en el controlador de impresora. También puede

consultar el estado de la impresora o mantenerla en buenas condiciones mediante la utilidad del controlador de impresora.

Nota:

*El idioma del controlador de impresora puede cambiarse. Seleccione el idioma deseado en el ajuste **Idioma** de la ficha **Utilidades**.*

Acceso al controlador de impresora desde otras aplicaciones

Para configurar ajustes que solo afecten a la aplicación que utilice, tiene que acceder al controlador desde esa aplicación.

Seleccione **Imprimir** o **Configurar impresora** en el menú **Archivo**. Seleccione su impresora y haga clic en **Preferencias** o en **Propiedades**.

Nota:

Las operaciones varían según la aplicación. Si desea más información, consulte la ayuda de la aplicación.

Acceso al controlador de la impresora desde el panel de control

Para realizar ajustes que afecten a todas las aplicaciones, acceda desde el panel de control.

Windows 10/Windows Server 2019/Windows Server 2016

Haga clic en el botón de inicio y luego seleccione **Sistema de Windows > Panel de control > Ver dispositivos e impresoras** en **Hardware y sonido**. Haga clic con el botón derecho en la impresora, o pulse y mantenga pulsado y luego seleccione **Preferencias de impresión**.

Windows 8.1/Windows 8/Windows Server 2012 R2/Windows Server 2012

Seleccione **Escritorio > Configuración > Panel de control > Ver dispositivos e impresoras** en **Hardware y sonido**. Haga clic con el botón derecho en la impresora, o pulse y mantenga pulsado y luego seleccione **Preferencias de impresión**.

Windows 7/Windows Server 2008 R2

Haga clic en el botón de inicio y seleccione **Panel de control > Ver dispositivos e impresoras** en **Hardware y sonido**. Haga clic con el botón secundario en la impresora y seleccione **Preferencias de impresión**.

Windows Vista/Windows Server 2008

Haga clic en el botón de inicio y seleccione **Panel de control > Impresoras** en **Hardware y sonido**. Haga clic con el botón secundario en la impresora y seleccione **Preferencias de impresión**.

Windows XP/Windows Server 2003 R2/Windows Server 2003

Haga clic en el botón de inicio y seleccione **Panel de control > Impresoras y otro hardware > Impresoras y faxes**. Haga clic con el botón secundario en la impresora y seleccione **Preferencias de impresión**.

Cómo acceder al controlador de impresora desde el icono de la impresora de la barra de tareas

El icono de la impresora que hay en la barra de tareas es un acceso directo para abrir rápidamente el controlador de impresora.

Si hace clic en el icono de la impresora y selecciona **Ajustes de la impresora**, podrá acceder a la misma ventana de ajustes de la impresora que se abre en el panel de control. Si quiere conocer el estado de la impresora, haga doble clic en este icono.

Nota:

*Si no aparece el icono de la impresora en la barra de tareas, acceda a la ventana del controlador de impresora, haga clic en **Preferencias de Monitorización** en la pestaña **Utilidades** y seleccione **Registre el icono de acceso directo en la barra de tareas**.*

Inicio de la utilidad

Acceda a la ventana del controlador de la impresora. Haga clic en la ficha **Utilidades**.

Información relacionada

➔ [“Opciones de menú para el controlador de impresora” de la página 45](#)

Aplicación para imprimir desde un ordenador (controlador de impresora de Mac OS)

El controlador de impresora controla la impresora en base a los comandos emitidos por otra aplicación. Para obtener una impresión óptima, debe configurar los ajustes en el controlador de impresora. También puede consultar el estado de la impresora o mantenerla en buenas condiciones mediante la utilidad del controlador de impresora.

Acceso al controlador de impresora desde otras aplicaciones

Haga clic en **Ajustar página** o en **Imprimir** en el menú **Archivo** de su aplicación. Si es necesario, haga clic en **Mostrar detalles** (o ▼) para expandir la ventana de impresión.

Nota:

*En función de la aplicación que se esté utilizando, es posible que **Ajustar página** no aparezca en el menú **Archivo**, y la forma de mostrar la pantalla de impresión pueden ser diferentes. Consulte la ayuda de la aplicación para obtener más información.*

Inicio de la utilidad

Seleccione **Preferencias del sistema** en el menú Apple > **Impresoras y escáneres** (o **Impresión y Escaneado, Impresión y Fax**) y, a continuación, seleccione la impresora. Haga clic en **Opciones y recambios** > **Utilidad** > **Abrir Utilidad Impresoras**.

Información relacionada

➔ [“Opciones de menú para el controlador de impresora” de la página 71](#)

Guía del controlador de impresora de Mac OS

Epson Printer Utility

Puede ejecutar una función de mantenimiento (Test de inyectores o Limpieza de cabezales, por ejemplo) y, si inicia EPSON Status Monitor, también puede consultar el estado de la impresora y la información sobre errores.

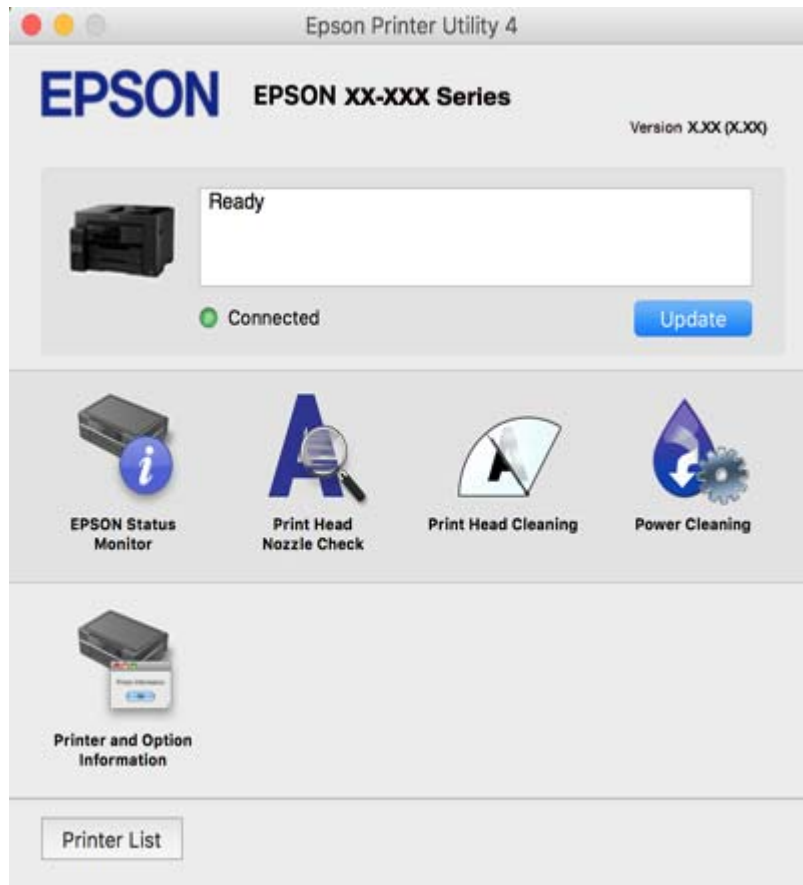

Aplicación para impresiones rápidas y divertidas desde un ordenador (Epson Photo+)

Epson Photo+ es una aplicación que permite imprimir imágenes fácilmente con varios diseños. También puede corregir y ajustar la posición de la imagen mientras se muestra una vista previa de su documento. También puede añadir texto y sellos a sus imágenes donde quiera. Si imprime con papel fotográfico genuino de Epson, la tinta se aprovecha al máximo y proporciona un perfecto acabado con excelentes colores.

Si desea más información, consulte la ayuda de la aplicación.

Nota:

- Los sistemas operativos Windows Server no son compatibles.
- Para usar esta aplicación, el controlador de la impresora debe estar instalado.

Iniciar en Windows

- Windows 10

Haga clic en el botón de inicio y, a continuación, seleccione **Epson Software > Epson Photo+**.

Windows 8.1/Windows 8

Introduzca el nombre de la aplicación en el acceso a Buscar y luego seleccione el icono que aparezca.

Windows 7/Windows Vista/Windows XP

Haga clic en el botón Inicio y seleccione **Todos los programas** o **Programas > Epson Software > Epson Photo+**.

Iniciar en Mac OS

Seleccione **Ir > Aplicaciones > Epson Software > Epson Photo+**.

Información relacionada

➔ [“Instalación de las aplicaciones por separado” de la página 167](#)

Aplicación para imprimir fácilmente desde un dispositivo inteligente

Epson iPrint es una aplicación que le permite imprimir fotos, documentos y páginas web desde un dispositivo inteligente, como un smartphone o una tablet. Puede elegir entre utilizar la impresión local (imprimir con un dispositivo inteligente conectado a la misma red inalámbrica que su impresora) o la impresión remota (imprimir por Internet desde una ubicación remota). Para usar la impresión remota, registre su impresora en el servicio Epson Connect.



Instalación de Epson iPrint

Puede instalar Epson iPrint en su dispositivo inteligente mediante la URL o el código QR siguiente.

<http://ipr.to/c>



Aplicación para una impresión sencilla desde una aplicación Android (Epson Print Enabler)

Epson Print Enabler es una aplicación que le permite imprimir de forma inalámbrica sus documentos, correos electrónicos, fotos y páginas web directamente desde su teléfono o tablet Android (Android v4.4 o posterior). En pocos pasos su dispositivo Android encontrará una impresora Epson conectada a la misma red inalámbrica.

Busque e instale Epson Print Enabler desde Google Play.

Software de escaneado

Aplicación para escanear desde un ordenador (Epson ScanSmart)

Esta aplicación le permite escanear fácilmente documentos y guardar las imágenes escaneadas en unos sencillos pasos.

Consulte la ayuda de Epson ScanSmart para ver los detalles sobre el uso de las funciones.

Iniciar en Windows

Windows 10

Haga clic en el botón Inicio y, a continuación, seleccione **Epson Software > Epson ScanSmart**.

Windows 8.1/Windows 8

Introduzca el nombre de la aplicación en el acceso a Buscar y luego seleccione el icono que aparezca.

Windows 7

Haga clic en el botón de inicio y, a continuación, seleccione **Todos los programas > Epson Software > Epson ScanSmart**.

Iniciar en Mac OS

Seleccione **Ir > Aplicaciones > Epson Software > Epson ScanSmart**.

Software de fax

Aplicación para configurar las operaciones de fax y enviar faxes (FAX Utility)

FAX Utility es una aplicación que permite configurar diversos parámetros para enviar faxes desde un ordenador. Se puede crear o editar la lista de contactos que se debe usar al enviar un fax, configurar el almacenamiento en el ordenador de los faxes recibidos en formato PDF, etc. Si desea más información, consulte la ayuda de la aplicación.

Nota:

- Los sistemas operativos Windows Server no son compatibles.
- Asegúrese de que ha instalado el controlador de impresora antes de instalar FAX Utility.
- Asegúrese de que ha instalado el controlador de impresora antes de instalar FAX Utility. Consulte «Iniciar en Windows» o «Iniciar en Mac OS» a continuación para comprobar si la aplicación se ha instalado.

Iniciar en Windows

Windows 10

Haga clic en el botón Inicio y, a continuación, seleccione **Epson Software > FAX Utility**.

Windows 8.1/Windows 8

Introduzca el nombre de la aplicación en el acceso a Buscar y luego seleccione el icono que aparezca.

Windows 7/Windows Vista/Windows XP

Haga clic en botón Inicio, y, a continuación, seleccione **Todos los programas (o Programas) > Epson Software > FAX Utility**.

Iniciar en Mac OS

Seleccione **Preferencias del sistema** en el menú Apple > **Impresoras y escáneres** (o **Impresión y escaneado, Impresión y fax**) y luego seleccione la impresora (FAX). Haga clic en **Opciones y recambios > Utilidad > Abrir Utilidad Impresoras**.

Información relacionada

- ➔ “Envío de un fax desde un ordenador” de la página 146
- ➔ “Recepción de faxes en un ordenador” de la página 150

Aplicación de envío de faxes (controlador PC-FAX)

El controlador PC-FAX es una aplicación que permite enviar como fax directamente desde el ordenador un documento creado en una aplicación aparte. El controlador PC-FAX se instala al instalar FAX Utility. Si desea más información, consulte la ayuda de la aplicación.

Nota:

- Los sistemas operativos Windows Server no son compatibles.
- El funcionamiento varía según la aplicación que se use para crear el documento. Si desea más información, consulte la ayuda de la aplicación.
- Compruebe si se ha instalado la aplicación. Consulte «Acceder desde Windows» o «Acceder desde Mac OS» a continuación.

Acceder desde Windows

En la aplicación, seleccione **Imprimir** o **Configurar impresión** en el menú **Archivo**. Seleccione la impresora (FAX) y haga clic en **Preferencias** o **Propiedades**.

Acceder desde Mac OS

En la aplicación, seleccione **Imprimir** en el menú **Archivo**. Seleccione su impresora (FAX) como valor del parámetro **Impresora** y luego seleccione **Ajustes de fax** o **Ajustes destinatario** en el menú emergente.

Información relacionada

- ➔ “Envío de un fax desde un ordenador” de la página 146

Software para la creación de paquetes

Application for Creating Driver Packages (EpsonNet SetupManager)

EpsonNet SetupManager es un software que sirve para crear un paquete para una instalación sencilla en la impresora, como para instalar el controlador de impresora, instalar EPSON Status Monitor y crear un puerto de impresora. Este software permite que el administrador cree paquetes de software exclusivos y distribuirlos a quien se desee.

Para obtener más información, visite el sitio web de su región de Epson.

<http://www.epson.com>

Software para configurar o administrar dispositivos

Aplicación para configurar las operaciones de la impresora (Web Config)

Web Config es una aplicación que se ejecuta en un navegador, como Internet Explorer o Safari, de un ordenador o de un dispositivo inteligente. Puede confirmar el estado de la impresora o cambiar los ajustes del servicio de red y de la impresora. Para usar Web Config, conecte la impresora y el ordenador o dispositivo a la misma red.

Se admiten los siguientes navegadores.

Microsoft Edge, Internet Explorer 8 o posterior, Firefox*, Chrome*, Safari*

* Utilice la última versión.

Ejecución de Web Config en un navegador web

1. Compruebe la dirección IP de la impresora.

Seleccione el icono de red en la pantalla de inicio de la impresora y seleccione el modo de conexión activo para verificar la dirección IP de la impresora.

Nota:

También puede comprobar la dirección IP imprimiendo el informe de conexión de red.

2. Inicie un navegador web desde un ordenador o dispositivo inteligente. A continuación, introduzca la dirección IP de la impresora.

Formato:

IPv4: `http://la dirección IP de la impresora/`

IPv6: `http://[la dirección IP de la impresora]/`

Ejemplos:

IPv4: `http://192.168.100.201/`

IPv6: `http://[2001:db8::1000:1]/`

Nota:

Mediante el dispositivo inteligente también puede ejecutar Web Config desde la pantalla de mantenimiento de Epson iPrint.

Puesto que la impresora utiliza un certificado autofirmado al acceder a HTTPS, se muestra una advertencia en el navegador al iniciar Web Config; esto no indica ningún problema y se puede ignorar sin más.

Información relacionada

- ➔ [“Aplicación para imprimir fácilmente desde un dispositivo inteligente” de la página 314](#)
- ➔ [“Impresión de un informe de conexión de red” de la página 294](#)

Ejecutar Web Config en Windows

Al conectar un ordenador a la impresora a través de WSD, siga los pasos que se detallan a continuación para ejecutar Web Config.

1. Abra la lista de impresoras en el ordenador.
 - Windows 10
Haga clic en el botón de inicio y luego seleccione **Sistema de Windows > Panel de control > Ver dispositivos e impresoras en Hardware y sonido**.
 - Windows 8.1/Windows 8
Seleccione **Escritorio > Configuración > Panel de control > Ver dispositivos e impresoras en Hardware y sonido** (o **Hardware**).
 - Windows 7
Haga clic en el botón de inicio y seleccione **Panel de control > Ver dispositivos e impresoras en Hardware y sonido**.
 - Windows Vista
Haga clic en el botón de inicio y seleccione **Panel de control > Impresoras en Hardware y sonido**.
2. Haga clic con el botón secundario en la impresora y seleccione **Propiedades**.
3. Seleccione la ficha **Servicio web** y haga clic en la URL.
Puesto que la impresora utiliza un certificado autofirmado al acceder a HTTPS, se muestra una advertencia en el navegador al iniciar Web Config; esto no indica ningún problema y se puede ignorar sin más.

Ejecutar Web Config en Mac OS

1. Seleccione **Preferencias del sistema** en el menú Apple > **Impresoras y escáneres** (o **Impresión y Escaneado, Impresión y Fax**) y, a continuación, seleccione la impresora.
2. Haga clic en **Opciones y recambios > Mostrar página web de la impresora**.
Puesto que la impresora utiliza un certificado autofirmado al acceder a HTTPS, se muestra una advertencia en el navegador al iniciar Web Config; esto no indica ningún problema y se puede ignorar sin más.

Software para configurar el dispositivo en una red (EpsonNet Config)

EpsonNet Config es una aplicación que permite establecer las direcciones y los protocolos de la interfaz de red. Consulte el manual de funcionamiento de EpsonNet Config o la ayuda de la aplicación para obtener más detalles.

Iniciar en Windows

- Windows 10/Windows Server 2019/Windows Server 2016
Haga clic en el botón Inicio y, a continuación, seleccione **EpsonNet > EpsonNet Config**.
- Windows 8.1/Windows 8/Windows Server 2012 R2/Windows Server 2012
Introduzca el nombre de la aplicación en el acceso a Buscar y luego seleccione el icono que aparezca.
- Windows 7/Windows Vista/Windows XP/Windows Server 2008 R2/Windows Server 2008/Windows Server 2003 R2/Windows Server 2003
Haga clic en botón de inicio, y, a continuación, seleccione **Todos los programas o Programas > EpsonNet > EpsonNet Config SE > EpsonNet Config**.

Iniciar en Mac OS

Ir > Aplicaciones > Epson Software > EpsonNet > EpsonNet Config SE > EpsonNet Config.

Información relacionada

➔ [“Instalación de las aplicaciones por separado” de la página 167](#)

Software para gestionar dispositivos en la red (Epson Device Admin)

Epson Device Admin es una aplicación multifuncional que administra el dispositivo en la red.

Hay disponibles las siguientes funciones.

- Monitoree o administre hasta 2000 impresoras o escáneres en el segmento
- Cree un informe detallado, como del estado del producto o del consumible
- Actualizar el firmware del producto
- Introducir el dispositivo a la red
- Aplique una configuración unificada a varios dispositivos

Epson Device Admin se puede descargar del sitio web de soporte de Epson. Para obtener más información, consulte la documentación o la ayuda de Epson Device Admin.

Software de actualización

Aplicación de actualización de software y firmware (EPSON Software Updater)

EPSON Software Updater es una aplicación que instala un nuevo software y actualiza el firmware y los manuales a través de Internet.

Nota:

Los sistemas operativos Windows Server no son compatibles.

Iniciar en Windows

- Windows 10

Haga clic en el botón Inicio y, a continuación, seleccione **Epson Software > EPSON Software Updater**.

- Windows 8.1/Windows 8

Introduzca el nombre de la aplicación en el acceso a Buscar y luego seleccione el icono que aparezca.

- Windows 7/Windows Vista/Windows XP

Haga clic en el botón de inicio y seleccione **Todos los programas (o Programas) > Epson Software > EPSON Software Updater**.

Nota:

*También puede iniciar EPSON Software Updater haciendo clic en el icono de la impresora de la barra de tareas del escritorio y, a continuación, seleccionando **Actualización de software**.*

Iniciar en Mac OS

Seleccione **Ir > Aplicaciones > Epson Software > EPSON Software Updater**.

Información relacionada

➔ [“Instalación de las aplicaciones por separado” de la página 167](#)

Lista de menús de configuración

Seleccione **Configuración** en el la pantalla de inicio de la impresora para realizar diversos ajustes.

Ajustes generales

Seleccione los menús en el panel de control como se describe a continuación.

Configuración > Ajustes generales

Config. básica

Seleccione los menús en el panel de control como se describe a continuación.

Configuración > Ajustes generales > Config. básica

No podrá cambiar los ajustes que hayan sido bloqueados por el administrador.

Brillo LCD:

Permite ajustar el brillo de la pantalla LCD.

Sonidos:

Ajuste el volumen.

Silenciar

Seleccione **Activ.** para silenciar todo el sonido.

Modo normal

Seleccione el volumen, como **Presionar botones**.

Modo silencioso

Seleccione el volumen, como **Presionar botones en Modo silencioso**.

Tempor apagado:

Ajuste el intervalo de tiempo para que la impresora entre en el modo de suspensión (modo de ahorro de energía) no haya realizado ninguna operación. Transcurrido ese intervalo, la pantalla LCD se pone en negro.

Reactivar desde la suspensión:

Reactivar con un toque en la pantalla LCD:

Seleccione **Activado** para volver del modo de suspensión (modo de ahorro de energía) tocando el panel táctil. Cuando se desactiva, debe pulsar un botón en el panel de control para activar la impresora. La desactivación de esta función evita cualquier operación involuntaria causada por objetos extraños que tocan la pantalla. También puede establecer un período de tiempo durante el que esta función está activada.

Temp. apagado autom.:

Su producto puede tener esta función o la función **Ajustes de apagado** dependiendo del lugar de compra.

Seleccione esta función para apagar automáticamente la impresora si no se utiliza en un determinado periodo de tiempo. Puede ajustar cuánto tiempo tiene que estar inactiva la impresora para aplicar la Gestión de energía. Cualquier aumento afectará a la eficiencia energética del producto. Antes de modificar este valor, piense siempre en el medio ambiente.

Ajustes de apagado:

Su producto puede tener esta función o la función **Temp. apagado autom.** dependiendo del lugar de compra.

Apagar si no hay actividad

Seleccione esta función para apagar automáticamente la impresora si no se utiliza en un determinado periodo de tiempo. Cualquier aumento afectará a la eficiencia energética del producto. Antes de modificar este valor, piense siempre en el medio ambiente.

Apagar si se desconecta

Seleccione esta función para apagar la impresora después de 30 minutos cuando todos los puertos, incluyendo el puerto LINE, están desconectados. Es posible que esta función no esté disponible según la región.

Conf. de fecha y hora:

Fecha y hora

Especifique la fecha y hora actuales.

Horario de verano

Seleccione la opción de horario de verano de su región.

Dif. horaria

Especifique la diferencia entre la hora local y UTC (Tiempo universal coordinado).

País o región:

Seleccione el país o región en la que va a utilizar la impresora. Si cambia de país o región, se restablecerá la configuración predeterminada de fax y tendrá que configurarla de nuevo.

Idioma/Language:

Seleccione el lenguaje a utilizar en la pantalla LCD.

Pantalla de inicio:

Especifique el menú inicial que se muestra en la pantalla LCD cuando se enciende la impresora y **Agotado tiempo func.** está habilitado.

Editar inicio:

Cambie el diseño de los iconos en la pantalla LCD. También puede añadir, quitar o mover los iconos.

Fondo de pantalla:

Cambie el color de fondo de la pantalla LCD.

Agotado tiempo func.:

Seleccione **Activ.** para volver a la pantalla inicial cuando no se hayan realizado operaciones durante el tiempo especificado. Cuando se aplique la función de restricción de usuarios y no se haya realizado ninguna operación en el tiempo especificado, se cierra su sesión y se vuelve a la pantalla de inicio.

Teclado:

Cambie el diseño del teclado en la pantalla LCD.

Pantalla predeterm. (Job/Status):

Seleccione la información predeterminada que quiera mostrar cuando pulse el botón .

Información relacionada

- ➔ [“Ahorro de energía” de la página 167](#)
- ➔ [“Cómo escribir caracteres” de la página 29](#)

Config. de la impresora

Seleccione los menús en el panel de control como se describe a continuación.

Configuración > Ajustes generales > Config. de la impresora

No podrá cambiar los ajustes que hayan sido bloqueados por el administrador.

Conf. origen de papel:

Configuración del papel:

Seleccione la fuente de papel para especificar el tamaño y tipo de papel que haya cargado. Cuando **Det. aut. del Tamaño papel** está habilitado, la impresora detecta el tamaño de papel cargado.

Prio. bandeja papel:

Seleccione **Activ.** para que el papel cargado en la bandeja del papel tenga prioridad de impresión.

Cambio auto. A4/carta:

Seleccione **Activ.** para cargar papel desde la fuente de papel configurada para tamaño A4 si no hay fuente de papel configurada para Carta o para cargar papel desde la fuente de papel configurada para tamaño Carta si no hay fuente de papel configurada para A4.

Selec. config. auto.:

Cuando el papel se acaba, el papel avanza automáticamente desde una fuente de papel que tiene la misma configuración que la del papel para los trabajos de impresión. Puede establecer

la selección automática para cada fuente de papel para cada función en copia, fax u otro. No se puede desactivar todo.

Esta configuración se desactiva al seleccionar una fuente de papel específica en la configuración del papel para los trabajos de impresión. Dependiendo de la configuración del tipo de papel de la pestaña **Principal** del controlador de la impresora, es posible que el papel no avance automáticamente.

Aviso error:

Seleccione **Activ.** para que se muestre un mensaje de error cuando el tamaño o el tipo de papel seleccionado no coincida con el papel cargado.

Visualización aut. de config de papel:

Seleccione **Activ.** para mostrar la pantalla **Configuración del papel** al cargar papel en la cassette de papel. Si deshabilita esta función, no podrá imprimir desde un iPhone, un iPad o un iPod mediante AirPrint.

Config. universal impres.:

Esta configuración de impresión se aplica al imprimir con un dispositivo externo sin usar el controlador de la impresora.

Offset superior:

Permite ajustar el margen superior del papel.

Offset izquierda:

Permite ajustar el margen izquierdo del papel.

Offset superior posterior:

Ajuste el margen superior del reverso de la página si va a imprimir a doble cara.

Offset izquierda posterior:

Ajuste el margen izquierdo del reverso de la página si va a imprimir a doble cara.

Comprobar anchura papel:

Seleccione **Activ.** para comprobar el ancho del papel antes de imprimir. De este modo se evita que se imprima fuera de los bordes del papel si el tamaño del papel establecido no es correcto, aunque es posible que la velocidad de impresión se reduzca.

Saltar página en blanco:

Omite automáticamente las páginas en blanco de los datos de impresión.

Soluc. autom. de errores:

Seleccione qué medida se debe tomar si se produce un error de impresión a doble cara o de memoria llena.

Activ.

Cuando se produce un error de impresión a doble cara, se muestra un aviso y la impresión se realiza a una cara y, cuando se produce un error de memoria llena, solo imprime lo que ha sido capaz de procesar la impresora.

Desa

Muestra un mensaje de error y cancela la impresión.

Interfaz disp. de mem.:

Dispositivo de memoria:

Seleccione **Habilitar** para permitir que la impresora acceda al dispositivo de memoria insertado. Si la opción **Deshabilitar** está seleccionada, la impresora no puede guardar datos en el dispositivo de memoria. Esto evita que documentos confidenciales se eliminen de forma ilegal.

Comp. archiv:

Determine si conceder acceso de escritura al dispositivo de memoria desde un ordenador conectado mediante USB o conectado a través de la red.

Papel grueso:

Seleccione **Activado** para evitar que aparezcan manchas de tinta en las impresiones, sin embargo esto puede hacer que la impresión sea más lenta.

Modo silencioso:

Seleccione **Activ.** para reducir el ruido que hace la impresora durante la impresión, aunque esto puede causar que la velocidad de impresión se reduzca. Según el tipo de papel y los ajustes de calidad de impresión que utilice, es posible que el ruido de la impresora no cambie.

Tiempo de secado de tinta:

Seleccione el tiempo de secado a utilizar cuando realicen impresiones a doble cara. Una vez impresa una cara se imprimirá la otra. Si salen manchas de tinta en su impresión, aumente el tiempo de secado.

Bidireccional:

Seleccione **Activado** para cambiar la dirección de impresión; Imprime mientras el cabezal de impresión se mueve hacia la izquierda y la derecha. Si las líneas rayadas verticales/horizontales salen borrosas o desalineadas en la impresión, pruebe a habilitar esta opción para resolver el problema. No obstante, tenga en cuenta que la impresión será más lenta.

Extensión automática de la bandeja de salida:

Seleccione **Activado** para extender automáticamente el soporte de salida de papel cuando imprima papel de tamaño A3.

Conex. PC a través USB:

Seleccione **Habilitar** para permitir el acceso del ordenador a la impresora cuando se conecten mediante USB. Si se selecciona la opción **Deshabilitar**, se restringen aquellas impresiones y escaneos que no se envíen mediante conexión de red.

Información relacionada

➔ [“Carga del papel” de la página 33](#)

Configuración de red

Seleccione los menús en el panel de control como se describe a continuación.

Configuración > Ajustes generales > Configuración de red

Config. Wi-Fi:

Establezca o cambie la configuración de la red inalámbrica. Elija uno de los siguientes métodos de conexión y siga las instrucciones del panel de control.

Enrutador:

- Asistente para la instalación de Wi-Fi
- Configuración de pulsador (WPS)
- Otros

- Conf. código PIN (WPS)

- Conexión autom. Wi-Fi

- Deshabilitar Wi-Fi

Quizás pueda solucionar problemas de red desactivando la configuración de Wi-Fi o

volviendo a configurarla. Pulse  > **Enrutador** > **Cambiar configuración** > **Otros** > **Deshabilitar Wi-Fi** > **Iniciar configuración**.

Wi-Fi Direct:

- iOS
- Android
- Otros dispositivos de SO
- Cambiar
 - Cambiar nombre de red
 - Cambiar contraseña
 - Cambiar rango de frecuencia

En función de la región, es posible que este ajuste no se muestre.

- Deshabilitar Wi-Fi Direct

- Restaurar configuración pred.

Configuración LAN cableada:

Establezca o cambie la conexión de red por cable LAN y router. Cuando se utiliza este método, la conexión Wi-Fi se deshabilita.

Estado de la red:

Muestra o imprime la configuración de red actual.

- Estado de LAN cabl./Wi-Fi
- Estado de Wi-Fi Direct
- Est. serv. correo elec.
- hoja de estado

Comprobación de conexión de red:

Comprueba la conexión de red actual e imprime un informe. Si existe algún problema de conexión, revise el informe para solucionarlo.

Avanzado:

Realice los siguientes ajustes.

- Nombre dispositivo
- TCP/IP
- Servidor proxy
- Servidor correo elect.
- Dirección IPv6
- Compartir red MS
- Velocidad de vínculo y dúplex
- Redirigir HTTP a HTTPS
- Deshabilitar IPsec/Filtrado de IP
- Deshabilitar IEEE802.1X

Información relacionada

- ➔ “Configurar la Wi-Fi introduciendo el SSID y la contraseña” de la página 281
- ➔ “Configuración del Wi-Fi mediante configuración por botón de comando (WPS)” de la página 282
- ➔ “Configuración del Wi-Fi estableciendo un código PIN (WPS)” de la página 282
- ➔ “Conexión directa de un dispositivo inteligente y una impresora (Wi-Fi Direct)” de la página 283
- ➔ “Impresión de un informe de conexión de red” de la página 294
- ➔ “Comprobación del estado de conexión a la red” de la página 293

Configuración del servicio web

Seleccione los menús en el panel de control como se describe a continuación.

Configuración > Ajustes generales > Configuración del servicio web

No podrá cambiar los ajustes que hayan sido bloqueados por el administrador.

Servicios Epson Connect:

Indica si la impresora está registrada y conectada al servicio Epson Connect.

Puede registrarse en el servicio seleccionando **Registrar** y siguiendo las instrucciones.

Una vez que se haya registrado puede cambiar los siguientes ajustes.

- Suspender o reanudar
- Anular registro

Para obtener más información, consulte la siguiente página web.

<https://www.epsonconnect.com/>

<http://www.epsonconnect.eu> (Sólo para Europa)

Información relacionada

- ➔ “Impresión mediante un servicio en la nube” de la página 84

Configuraciónl fax

Al seleccionar **Configuración > Ajustes generales > Configuraciónl fax** en el panel de control de la impresora, se muestra este menú.

Nota:

- También puede acceder a Configuraciónl fax desde Web Config. Haga clic en la pestaña **Fax** en la pantalla Web Config.
- Si utiliza Web Config para mostrar el menú **Configuraciónl fax**, puede que encuentre ligeras diferencias con el panel de control de la impresora en cuanto a la interfaz del usuario y la ubicación.

Información relacionada

- ➔ “Botón de funcionam. rápido” de la página 327
- ➔ “Config. básica” de la página 327
- ➔ “Configuración de envío” de la página 329
- ➔ “Config. de recepción” de la página 330
- ➔ “Configuración de Informes” de la página 337
- ➔ “Config de seg.” de la página 338
- ➔ “Comprobar conexión de fax” de la página 339
- ➔ “Asistente config. fax” de la página 339

Botón de funcionam. rápido

Puede encontrar el menú en el panel de control de la impresora abajo.

Configuración > Ajustes generales > Configuraciónl fax > Botón de funcionam. rápido

Nota:

- Si se muestra la pantalla para escribir la contraseña, introduzca la contraseña del administrador.
- Este menú no es accesible desde la pantalla Web Config.

Botón de func. ráp. 1, Botón de func. ráp. 2, Botón de func. ráp. 3:

Registra hasta tres accesos directos, lo que le permite acceder rápidamente al menú que utilice con mayor frecuencia al enviar faxes. Los accesos directos se muestran en el siguiente menú.

Pestaña **Fax** > **Configuraciónl fax**.

Config. básica

Puede encontrar el menú en el panel de control de la impresora abajo.

Configuración > Ajustes generales > Configuraciónl fax > Config. básica

Nota:

- En la pantalla Web Config puede encontrar el siguiente menú.
Pestaña **Fax** > **Configuración básica**
- Si se muestra la pantalla para escribir la contraseña, introduzca la contraseña.

Veloc.fax:

Seleccione la velocidad de transmisión de fax. Es aconsejable seleccionar **Baja(9.600 bps)** si se produce un error de comunicación a menudo, al enviar o recibir fax al o desde el extranjero, o si se usa un servicio telefónico IP (VoIP).

ECM:

Corrige automáticamente errores de transmisión de fax (modo de corrección de errores), causados normalmente por ruido en la línea telefónica. Si esta opción está desactivada, no se pueden enviar ni recibir documentos en color.

Detección tono marc.:

Detecta un tono de marcado antes de empezar a marcar. Si la impresora está conectada a una PBX (central telefónica privada) o una línea telefónica digital, podría no empezar a marcar. En esta situación, cambie la configuración de **Tipo de línea a PBX**. Si el problema no se soluciona, desactive esta función. Sin embargo, si se desactiva esta función, se podría eliminar el primer dígito de un número de fax y enviarse el fax a un número erróneo.

Modo de marcado:

Seleccione el tipo de sistema telefónico al que ha conectado la impresora. Si se configura en **Pulso**, puede cambiar temporalmente el modo de marcado de pulsos a tonos pulsando * (se introduce «T») al especificar números en la pantalla superior del fax. Es posible que este ajuste no aparezca en su país o región.

Tipo de línea:

Seleccione el tipo de línea a la que ha conectado la impresora.

Si utiliza la impresora en un entorno con extensiones telefónicas y tiene que marcar un código para acceder a una línea exterior (0 y 9, por ejemplo), seleccione **PBX**. Si está en un entorno que usa un módem DSL o un adaptador de terminal, también le recomendamos establecerlo en **PBX**.

Código acceso

Seleccione **Uso** y, a continuación, registre un código de acceso externo, como 0 o 9. En lo sucesivo, cuando envíe un fax a un número de fax externo, introduzca # (almohadilla) en lugar del código real. # (almohadilla) también debe usarse en **Contactos** como código de acceso externo. Si se establece un código de acceso externo en un contacto, como 0 o 9, no podrá enviar faxes al contacto. En este caso, seleccione **Código acceso en No usar**, de lo contrario, deberá cambiar el código de **Contactos** a #.

Encabezado:

Introduzca el nombre y número de fax del remitente. Aparecerán como encabezado en los faxes salientes.

- Su número de teléfono: Puede introducir hasta 20 caracteres: 0-9 + o espacio. Con Web Config, puede escribir hasta 30 caracteres.
- Encabz fax: Puede registrar hasta 21 nombres de remitentes si es necesario. Puede introducir hasta 40 caracteres para cada nombre de remitente. Con Web Config, escriba el encabezado en caracteres Unicode (UTF-8).

Modo recep.:

Seleccione el modo de recepción. Para obtener más detalles, consulte la siguiente información relacionada.

DRD:

Si está suscrito a un servicio de tono especial de su compañía telefónica, seleccione el patrón de tono que se debe usar para los faxes entrantes. El servicio de timbre característico, ofrecido por muchas empresas de telefonía (el nombre del servicio varía según la empresa), le permite tener varios números de teléfono en una sola línea. Se asigna un patrón de timbre distinto a cada número. Puede usar uno para llamadas de voz y otro para llamadas de fax. Según la región, esta opción estará **Activ.** o **Desa.**

Tonos para responder:

Seleccione el número de tonos que se deben producir antes de que la impresora reciba un fax automáticamente.

Recep. remota:

Recep. remota

Si responde a una llamada de fax entrante desde un teléfono conectado a la impresora, puede iniciar la recepción del fax especificando el código con el teléfono.

Código inicio

Seleccione el código de inicio de **Recep. remota**. Escriba dos caracteres. Caracteres admitidos: 0–9, *, #.

Fax de rechazo:

Fax de rechazo

Seleccione las opciones para rechazar faxes no deseados.

- Lista de números de rechazo: Si el número de teléfono del interlocutor está en la lista de números rechazados, indique si desea rechazar los faxes entrantes.
- Espacio encabezado de fax bloqueado: Si el número de teléfono del interlocutor está bloqueado, configure si desea rechazar la recepción de los faxes.
- Contactos no registrados: Si el número de teléfono del interlocutor no está en la lista de contactos, configure si desea rechazar la recepción de los faxes.

Editar lista de números de rechazo

Puede registrar hasta 30 números de fax para los que rechazar faxes y llamadas. Escriba un máximo de 20 caracteres. Caracteres admitidos: 0–9, *, # o espacio.

Información relacionada

- ➔ [“Habilitar el envío de faxes desde una computadora” de la página 425](#)
- ➔ [“Preparación de la impresora para enviar y recibir faxes” de la página 413](#)
- ➔ [“Configuración de sistema telefónico PBX \(centralita privada\)” de la página 415](#)
- ➔ [“Recepción de faxes entrantes” de la página 127](#)
- ➔ [“Configuración del bloqueo de faxes basura” de la página 424](#)

Configuración de envío

Puede encontrar el menú en el panel de control de la impresora abajo.

Configuración > Ajustes generales > Configuración fax > Configuración de envío

Nota:

❑ En la pantalla Web Config, verá el siguiente menú.

Pestaña Fax > Configuración de envío

❑ Si se muestra la pantalla para escribir la contraseña, introduzca la contraseña.

Rotación auto.:

Un original de tamaño A4 colocado en el ADF o en el cristal del escáner con su lado largo hacia la izquierda se envía como fax de tamaño A3. Habilite esta opción para girar la imagen escaneada para enviarla como tamaño A4.

Enviar lote:

Cuando hay varios faxes en espera de ser enviados al mismo destinatario, esta opción los agrupa para enviarlos a la vez. Se pueden enviar hasta cinco documentos a la vez, (un máximo de 100 páginas en total). De esta forma puede reducir los gastos de transmisión reduciendo el número de conexiones.

Guardar datos del error:

Guarda en la memoria de la impresora los documentos que no se enviaron. Los documentos se pueden reenviar desde el **Job/Status**.

Tiempo de espera para el siguiente original:

Establece el tiempo de espera para el próximo original. La impresora comienza a enviar el fax una vez transcurrido este tiempo.

Hora de visualización de la vista previa del fax:

Puede previsualizar el documento escaneado durante un tiempo establecido antes de enviarlo. La impresora comienza a enviar el fax una vez transcurrido este tiempo.

Función PC a FAX:

Este elemento se muestra solo en la pantalla Web Config. Habilita el envío de faxes a través del equipo cliente.

Config. de recepción

Información relacionada

➔ [“Configuración de Guardar/Enviar” de la página 330](#)

➔ [“Configuración de impres.” de la página 335](#)

Configuración de Guardar/Enviar

Guardar/Enviar incondicional:

Puede encontrar el menú en el panel de control de la impresora abajo.

Configuración > Ajustes generales > Configuraciónl fax > Config. de recepción > Configuración de Guardar/Enviar > Guardar/Enviar incondicional

Nota:

En la pantalla Web Config puede encontrar el siguiente menú.

Pestaña Fax > Configuración de Guardar/Enviar > Guardar/Enviar incondicional

Puede configurar que se guarden y reenvíen destinos en la Bandeja de entrada, en un ordenador, en un dispositivo de memoria externo, en direcciones de correo electrónico, en carpetas compartidas y en otras máquinas de fax. Puede utilizar estas funciones al mismo tiempo. Si configura todos los elementos en **Desa** en el panel de control de la impresora, la impresora se ajusta para imprimir los faxes recibidos.

Información relacionada

- ➔ “Realizar ajustes de guardado al recibir faxes” de la página 417
- ➔ “Configuración de reenvío al recibir faxes” de la página 418

Guardar a bandeja entr.:

Guarda los faxes recibidos en la Bandeja de entrada de la impresora. Se pueden guardar hasta 100 documentos. Tenga en cuenta que el almacenamiento de 100 documentos puede que no sea posible dependiendo de las condiciones de uso, como el tamaño de archivo de los documentos guardados y el uso de varias características de almacenamiento de faxes simultáneamente.

Aunque los faxes recibidos no se impriman de manera automática, puede visualizarlos en la pantalla de la impresora e imprimir solo los que necesite. Sin embargo, si selecciona **Sí e imprimir.** en algún otro elemento, como **Guardar al PC** en **Guardar/Enviar incondicional**, los faxes recibidos se imprimen de manera automática.

Guardar al PC:

Guarda los faxes recibidos como archivos PDF en un ordenador conectado a la impresora. Puede configurar esto para **Sí** simplemente con la FAX Utility. Instale de antemano FAX Utility en el equipo. Después de configurar esta opción en **Sí**, podrá cambiarla a **Sí e imprimir.**

Guardar a dispos. mem.:

Guarda los faxes recibidos como archivos PDF en un dispositivos de memoria externo conectado a la impresora. Si selecciona **Sí e imprimir.**, se imprimen los faxes recibidos, además de guardarse en el dispositivo de memoria.

Los documentos recibidos se guardan en la memoria de la impresora temporalmente antes de guardarse en el dispositivo de memoria conectado a dicha impresora. Dado que un error de llenado de memoria deshabilita el envío y la recepción de faxes, mantenga el dispositivo de memoria conectado a la impresora.

Enviar:

Reenvía los faxes recibidos a otra máquina de fax, o los convierte a formato PDF y los reenvía a una carpeta compartida de una red o a una dirección de correo electrónico. Los faxes reenviados se eliminan de la impresora. Si selecciona **Sí e imprimir.**, se imprimen los faxes recibidos, además de reenviarse. Añada primero a los destinatarios del reenvío en la lista de contactos. Para reenviar a una dirección de correo electrónico, ajuste la configuración del servidor de correo.

- Destino: Puede seleccionar destinos de reenvío en la lista de contactos añadidos con antelación.

Si ha seleccionado una carpeta compartida en una red o una dirección de correo electrónico como destino de reenvío, le recomendamos que compruebe si puede enviar una imagen escaneada a su destino en el modo de exploración. Seleccione **Digitalizar > Correo electr.** o **Digitalizar > Carpeta de red/FTP** en la pantalla principal, seleccione el destino y, a continuación, inicie el escaneado.

- Error op. envío: Puede seleccionar si desea imprimir el fax fallido o guardarlo en la Bandeja de entrada.

Cuando la Bandeja de entrada esté llena, la recepción de faxes se deshabilitará. Debe eliminar los documentos de la bandeja de entrada una vez comprobados. El número de documentos que no se han podido reenviar se muestra en  en la pantalla de inicio, junto con otros trabajos no procesados.

Notif. por correo el.:

Envía una notificación de correo cuando se complete el proceso que seleccione de entre los siguientes. Puede utilizar las siguientes funciones al mismo tiempo.

Destinatario

Configure el destino de la notificación de finalización del proceso.

Notificar al finalizar Recibir

Envía una notificación cuando se haya terminado de recibir el fax.

Not. fin. Imprimir

Envía una notificación cuando se haya terminado de imprimir el fax.

Not. fin. guar. Disp. memoria

Envía una notificación cuando se el fax se guarda en un dispositivo de memoria.

Not. fin. Enviar

Envía una notificación cuando se haya terminado de reenviar el fax.

Información relacionada

➔ [“Realizar ajustes de guardado al recibir faxes” de la página 417](#)

➔ [“Configuración de reenvío al recibir faxes” de la página 418](#)

Guardar/Enviar condic.:

Puede encontrar el menú en el panel de control de la impresora abajo.

Configuración > Ajustes generales > Configuración fax > Config. de recepción > Configuración de Guardar/Enviar > Guardar/Enviar condic.

Nota:

En la pantalla Web Config puede encontrar el siguiente menú.

Pestaña Fax > Configuración de Guardar/Enviar > Guardar/Enviar condic.

Puede configurar que se guarden y/o reenvíen destinos en la Bandeja de entrada, en la bandeja de documentos confidenciales, en un dispositivo de memoria externo, en direcciones de correo electrónico, en carpetas compartidas y en otras máquinas de fax.

Pulse en cualquier parte del cuadro excepto en  para habilitar o deshabilitar dichas condiciones.

Información relacionada

➔ [“Configuración de guardado al recibir faxes con condiciones específicas” de la página 420](#)

➔ “Configuración de reenvío para recibir faxes con condiciones especificadas” de la página 422

Nombre:

Introduzca el nombre de la condición.

Condiciones:

Seleccione las condiciones y realice los ajustes necesarios.

Coinc. nº de fax rem.

Si el número de fax del remitente coincide, el fax recibido se guarda y reenvía.

Coincidencia perfecta de subdirección (SUB)

Si la subdirección (SUB) coincide a la perfección, el fax recibido se guarda y reenvía.

Coincidencia perfecta de contraseña (SID)

Si la contraseña (SID) coincide a la perfección, el fax recibido se guarda y reenvía.

Hora de recepción

Guarda y reenvía los faxes recibidos durante el periodo de tiempo establecido.

Dest. de Guardar/Enviar:

Seleccione el destino donde guardar y reenviar aquellos documentos recibidos que cumplan las condiciones. Puede utilizar las siguientes funciones al mismo tiempo.

Guar. band. fax:

Guarda los faxes recibidos en la Bandeja de entrada o en la bandeja de documentos confidenciales de la impresora.

Puede guardar hasta un total de 100 documentos. Tenga en cuenta que el almacenamiento de 100 documentos puede que no sea posible dependiendo de las condiciones de uso, como el tamaño de archivo de los documentos guardados y el uso de varias características de almacenamiento de faxes simultáneamente.

Guardar a dispos. mem.:

Guarda los faxes recibidos como archivos PDF en un dispositivos de memoria externo conectado a la impresora.

Los documentos recibidos se guardan en la memoria de la impresora temporalmente antes de guardarse en el dispositivo de memoria conectado a dicha impresora. Dado que un error de llenado de memoria deshabilita el envío y la recepción de faxes, mantenga el dispositivo de memoria conectado a la impresora.

Enviar:

Reenvía los faxes recibidos a otra máquina de fax, o los convierte a formato PDF y los reenvía a una carpeta compartida de una red o a una dirección de correo electrónico. Los faxes reenviados se eliminan de la impresora. Añada primero al destinatario del reenvío en la lista de contactos. Para reenviar a una dirección de correo electrónico, también debe ajustar la configuración del servidor de correo.

- Destino: Puede seleccionar el destinatario de los documentos reenviados en la lista de contactos que añadió de antemano.

Si ha seleccionado una carpeta compartida en una red o una dirección de correo electrónico como destino de reenvío, le recomendamos que compruebe si puede enviar una imagen escaneada a su destino en el modo de exploración. Seleccione **Digitalizar > Correo electr. o Digitalizar > Carpeta de red/FTP** en la pantalla principal, seleccione el destino y, a continuación, inicie el escaneado.

- Error op. envío: Puede seleccionar si desea imprimir el fax fallido o guardarlo en la Bandeja de entrada.

Imprimir:

Imprime los faxes recibidos.

Notif. por correo el.:

Envía una notificación de correo cuando se complete el proceso que seleccione de entre los siguientes. Puede utilizar las siguientes funciones al mismo tiempo.

Destinatario

Configure el destino de la notificación de finalización del proceso.

Notificar al finalizar Recibir

Envía una notificación cuando se haya terminado de recibir el fax.

Not. fin. Imprimir

Envía una notificación cuando se haya terminado de imprimir el fax.

Not. fin. guar. Disp. memoria

Envía una notificación cuando se el fax se guarda en un dispositivo de memoria.

Not. fin. Enviar

Envía una notificación cuando se haya terminado de reenviar el fax.

Informe trans.:

Imprime automáticamente un informe de transmisión nada más guardar o reenviar un fax recibido.

Si selecciona **Imprimir en error**, se imprime un informe únicamente cuando guarda o reenvía un fax recibido o cuando se produce un error.

Información relacionada

- ➔ [“Configuración de guardado al recibir faxes con condiciones específicas” de la página 420](#)
- ➔ [“Configuración de reenvío para recibir faxes con condiciones especificadas” de la página 422](#)

Config. común:

Puede encontrar el menú en el panel de control de la impresora abajo.

Configuración > Ajustes generales > Configuración fax > Config. de recepción > Configuración de Guardar/Enviar > Config. común

Nota:

En la pantalla Web Config puede encontrar el siguiente menú.

- ❑ Pestaña **Fax** > **Caja de fax** > **Bandeja de entrada**
- ❑ Pestaña **Fax** > **Configuración de Guardar/Enviar** > **Config. común**

Conf. Bandeja de entrada:

Opc. cuando memoria llena:

Puede seleccionar que el fax recibido se imprima o negarse a recibirlo si la memoria de Bandeja de entrada está llena.

Conf. contras. ban. ent:

La contraseña protege Bandeja de entrada para evitar que los usuarios vean los faxes recibidos. Seleccione **Cambiar** para cambiar la contraseña y seleccione **Restablecer** para cancelar la protección mediante contraseña. Para cambiar o restablecer la contraseña se necesita la contraseña actual.

No se puede establecer una contraseña si se ha establecido **Opc. cuando memoria llena** está seleccionado como **Recibir e imprimir faxes**.

Asunto correo electr. a env:

Puede escribir un asunto para el correo cuando lo reenvíe a una dirección de correo electrónico.

Menú:

Encontrará  en el panel de control de la impresora seleccionando en orden los siguientes menús.

Configuración > **Ajustes generales** > **Configuraciónl fax** > **Config. de recepción** > **Configuración de Guardar/Enviar** > 

Nota:

No puede imprimir la lista desde la pantalla Web Config.

Imprimir Lista Guardar/ Enviar condicional:

Imprime el Lista Guardar/Enviar condic..

Configuración de impres.

Puede encontrar el menú en el panel de control de la impresora abajo.

Configuración > **Ajustes generales** > **Configuraciónl fax** > **Config. de recepción** > **Configuración de impres.**

Nota:

- ❑ En la pantalla Web Config puede encontrar el siguiente menú.

Configuración de fax > **Ajustes de Impresion**

- ❑ Si se muestra la pantalla para escribir la contraseña, introduzca la contraseña.

Reducción automática:

Reduce el tamaño de los faxes recibidos con documentos de gran tamaño para que se ajusten al papel de la fuente de papel, y luego los imprime. Es posible que la reducción no se pueda realizar siempre,

según los datos recibidos. Si esta opción está desactivada, los documentos grandes se imprimen con el tamaño original en varias hojas, o podría recibirse una segunda hoja en blanco.

Conf. de Dividir pág.:

Imprime los faxes recibidos con la página dividida cuando el tamaño de los documentos recibidos es mayor que el tamaño del papel cargado en la impresora.

Rotación auto.:

Gira los faxes recibidos en horizontal y en tamaño A4 (Carta, B5 o A5), de forma que se impriman en papel de tamaño A4 (Carta, B5 o A5). Esta configuración se aplica cuando el ajuste del tamaño del papel de al menos una fuente de papel utilizada para imprimir los faxes se establece en A4 (B5, A5 o Carta).

Si selecciona **Desa**, faxes recibidos con tamaño A4 (Carta, B5 o A5) horizontal que tienen el mismo ancho que los documentos verticales A3 (Tabloide, B4 o A4) se consideran faxes de tamaño A3 (Tabloide, B4 o A4) y se imprimen en consecuencia.

Compruebe los ajustes de la fuente del papel para imprimir faxes y el tamaño del papel para las fuentes de papel en las siguientes opciones de menú **Configuración > Ajustes generales > Config. de la impresora > Conf. origen de papel**.

Selec. config. auto.

Configuración del papel > Tamaño papel

Agr. inf. recepción:

Imprime la información de recepción en fax recibido, incluso si el remitente no establece la información de encabezado. La información de recepción incluye la fecha y hora de recepción, ID del remitente, ID de recepción (por ejemplo «#001») y el número de página (por ejemplo «P1»). Al cotejar el ID de recepción impreso en el fax recibido, puede comprobar el registro de transmisión en el informe del fax y en el historial de trabajos de fax. Si la opción **Conf. de Dividir pág.** está habilitada, también se incluye el número de división de página.

a doble cara:

Imprime varias páginas de faxes recibidos en ambas caras del papel.

Temporización de tiempo de impresión:

Seleccione las opciones para empezar la impresión de los faxes recibidos.

Todas las páginas recibidas: La impresión comienza cuando se han recibido todas las páginas. Que la impresión comience por la primera o por la última página depende del ajuste de la función **Organización impresión**. Consulte la explicación de la **Organización impresión**.

Primera página recibida: La impresión comienza cuando se ha recibido la primera página y sigue la impresión siguiendo el orden de recepción. Si la impresora no puede comenzar la impresión (por ejemplo porque está imprimiendo otros trabajos), se imprimirán como un lote todas las hojas recibidas cuando la impresora esté disponible.

Organización impresión:

Como la primera página se imprime la última (sale en la parte superior), los documentos impresos se apilan en el orden correcto. Si queda poca memoria en la impresora, esta función podría no estar disponible.

Tiempo susp. impr.:

Tiempo susp. impr.

Durante el periodo de tiempo especificado, la impresora guarda los documentos recibidos en su memoria sin imprimirlos. Esta función se puede usar para eliminar el ruido por la noche o evitar que los documentos confidenciales puedan quedar expuestos si no hay nadie junto a la máquina. Antes de usar esta característica, asegúrese de que hay suficiente memoria disponible. Incluso antes de la hora de reinicio, puede comprobar e imprimir los documentos recibidos individualmente desde **Job/Status** en la pantalla de inicio.

Hora de parar

Detiene la impresión de documentos.

Intr Hora para Reini.

Reinicia la impresión de documentos automáticamente.

Modo silencioso:

Consigue que la impresora haga menos ruido, sin embargo, es posible que imprima más despacio.

Configuración de Informes

Puede encontrar el menú en el panel de control de la impresora abajo.

Configuración > Ajustes generales > Configuración fax > Configuración de Informes

Nota:

En la pantalla Web Config, verá el siguiente menú.

Pestaña Fax > Ajustes de informe

Si se muestra la pantalla para escribir la contraseña, introduzca la contraseña.

Enviando informe:

Imprime un informe después de reenviar un documento de fax recibido. Seleccione **Imprimir** para imprimir cada vez que se reenvía un documento.

Copia seg. informe de errores:

Imprime un informe cuando se produce un error de copia de seguridad al reenviar el fax enviado a **Destino de copia de seguridad**. Puede establecer el destino en **Fax > Configuración fax > Copia seg.**. Tenga en cuenta que la función de copia de seguridad está disponible con el:

- Envío de faxes en blanco y negro
- Envío de faxes utilizando la función **Enviar fax más tarde**
- Envío de faxes utilizando la función **Enviar lote**
- Envío de faxes utilizando la función **Almacenar datos de fax**

Impresión automática del registro del fax:

Imprime el registro de fax automáticamente. Si quiere que se imprima un registro cuando se terminen 30 trabajos de fax, seleccione **Encendido(cada 30)**. Si quiere imprimir el registro a la hora especificada, seleccione **Encendido(hora)**. Con todo, si el número de trabajos de fax pasa de 30, el registro se imprime antes de la hora especificada.

Adjuntar imagen al informe:

Imprime un **Informe de transmisión** con una imagen de la primera página del documento enviado. Si quiere imprimir la parte de arriba de la página sin reducirla, seleccione **Encendido (imagen grande)**. Si quiere imprimir toda la página, reduciéndola para que quepa en el informe, seleccione **Encendido (imagen pequeña)**.

Formato del informe:

Selecciona un formato para los informes de los faxes en **Fax > pestaña Más > Informe del fax** que no sea **Traza de protocolo**. Seleccione **Detalle** para imprimir informes con códigos de error.

Método de salida:

Seleccione un método de salida para los informes de fax, como **Guardar a dispos. mem.**. Cuando seleccione **Enviar**, seleccione **Destino** en los contactos.

Config de seg.

Puede encontrar el menú en el panel de control de la impresora abajo.

Configuración > Ajustes generales > Configuración fax > Config de seg.

Nota:

En la pantalla *Web Config*, verá el siguiente menú.

Pestaña Fax > Config de seg.

Si se muestra la pantalla para escribir la contraseña, introduzca la contraseña.

Restric. marcado directo:

Seleccione **Activ.** para desactivar la introducción manual de los números de fax del destinatario, permitiendo al usuario seleccionar destinatarios solamente desde la lista de contactos o el historial de envío.

La selección de **Introducir dos veces** requiere que el operador introduzca de nuevo el número de fax si el número se introdujo manualmente.

Seleccione **Desa** para poder introducir manualmente los números de fax del destinatario.

Conf. lista direcciones:

Seleccione **Activ.** para mostrar una pantalla de confirmación de destinatario antes de empezar la transmisión.

Los destinatarios se pueden seleccionar de **Todo** o **Solo para difusión**.

Restricciones de difusión:

Si selecciona **Activ.**, solo se puede introducir un número de fax como destinatario.

Borrado aut dat cop seg:

Seleccione **Activ.** para borrar automáticamente las copias de seguridad cuando el envío o recepción de un documento se completa correctamente y las copias de seguridad dejan de ser necesarias.

Seleccione **Desa** para que la impresora almacene temporalmente en su memoria copias de seguridad de los documentos enviados y recibidos a fin de prepararse para un corte de luz (debido a un fallo del suministro eléctrico o a un uso incorrecto).

Borrar datos copia seg.:

Borra todas las copias de seguridad almacenadas temporalmente en la memoria de la impresora. Ejecute esta función antes de dar la impresora a otra persona o deshacerse de ella.

Este menú no se muestra en la pantalla Web Config.

Comprobar conexión de fax

Puede encontrar el menú en el panel de control de la impresora abajo.

Configuración > Ajustes generales > Configuraciónl fax > Comprobar conexión de fax

Nota:

Este menú no es accesible desde la pantalla Web Config.

Al seleccionar **Comprobar conexión de fax** se comprueba si la impresora está conectada al teléfono y preparada para la transmisión de fax. Puede imprimir el resultado de la comprobación en una hoja de papel normal A4.

Asistente config. fax

Encontrará el menú en el siguiente panel de control de la impresora:

Configuración > Ajustes generales > Configuraciónl fax > Asistente config. fax

Nota:

No puede mostrar este menú en la pantalla Web Config.

Seleccione **Asistente config. fax** para configurar los ajustes básicos de fax. Siga las instrucciones que aparezcan en la pantalla.

Información relacionada

➔ [“Config. básica” de la página 327](#)

➔ [“Preparación de la impresora para enviar y recibir faxes” de la página 413](#)

Config. Digitaliz.

Confirmar destinatario

Compruebe el destino antes de escanear.

Servidor correo elect.

Configure los ajustes del servidor de correo electrónico para escanear **Correo electr.**.

Configuración del servidor

Especifique el método de autenticación para que la impresora acceda al servidor de correo.

[“Opciones de ajuste del servidor de correo” de la página 373](#)

Comprobar conexión

Compruebe la conexión con el servidor de correo.

Admin. del sistema

Mediante este menú, puede mantener el producto como un administrador del sistema. También le permite restringir las funciones del producto para que los usuarios individuales se adapten a su estilo de trabajo o a su oficina.

Seleccione los menús en el panel de control como se describe a continuación.

Configuración > Ajustes generales > Admin. del sistema

Administrador de Contactos:

Puede realizar los siguientes ajustes para los contactos.

Registrar/Eliminar:

Registre y/o elimine contactos para los menús Fax, Escanear a PC (Correo electr.) y Digitaliz. a car. red/FTP.

Frecuente:

Registre los contactos más utilizados para acceder rápidamente a ellos. También puede cambiar el orden de la lista.

Imprimir contactos:

Imprima su lista de contactos.

Ver opciones:

Cambie la forma en la que se muestra la lista de contactos.

Opciones de búsqueda:

Cambie el método de búsqueda de contactos.

Borrar datos mem. interna:

Borre los datos de la memoria interna de la impresora, como las tareas con contraseña.

Config de seg.:

Puede realizar los siguientes ajustes de seguridad.

Restricciones:

Permite cambiar la configuración de los siguientes elementos cuando está habilitado el bloqueo del panel.

- Acceso al registro de trabajos
- Acceder para registrar/ eliminar Contactos
- Acceso reciente a Fax
- Acceso al registro de transmisiones de Fax
- Acceso al informe de Fax
- Acceso a imprimir el historial de alm. de Digitaliz. a car. red/FTP
- Acceso a recientes de Dig. correo electrónico
- Acceso a mostrar historial de envío de Dig. correo electrónico

- Acceso a imprimir historial de envío de Dig. correo electrónico
- Acceso a idioma
- Acceso a Papel grueso
- Acceso a Modo silencioso
- Protección de datos personales

Control de acceso:

Seleccione **Activ.** para restringir las funciones del producto. Esto requiere que los usuarios inicien sesión en el panel de control del producto con su nombre de usuario y contraseña antes de que puedan usar las funciones del panel de control. En **Aceptar trabajos de usuarios desconoc.** puede elegir si se permiten o no los trabajos que no tengan la información de autenticación necesaria.

Configuración admin.:

- Contraseña admin
Establezca, cambie o elimine una contraseña de administrador.
- Configuración bloqueo
Seleccione si desea bloquear o no el panel de control usando la contraseña registrada en **Contraseña admin.**

Cifrado con contraseña:

Seleccione **Activ.** para cifrar su contraseña. Si apaga mientras se está reiniciando, los datos podrían resultar dañados y la configuración de la impresora volvería a los valores predeterminados. En ese caso, configure de nuevo la información de contraseña.

Investigación del cliente:

Seleccione **Aceptar** para enviar información sobre el uso del producto, como el número de impresiones realizadas, a Seiko Epson Corporation.

Restaurar configuración pred.:

Reinicie los ajustes de los siguientes menús a sus valores predeterminados.

- Configuración de red
- Ajustes copia
- Config. Digitaliz.
- Configuración fax
- Borrar todos los datos y la config.

Actualización de firmware:

Puede obtener información del firmware, como su versión actual, e información sobre las actualizaciones disponibles.

Actualizar:

Compruebe si se ha subido al servidor de red la última versión del firmware. Si hay una actualización disponible, puede elegir entre actualizarlo ahora o no.

Notificación:

Seleccione **Activ.** para recibir una notificación cuando haya actualizaciones de firmware disponibles.

Información relacionada

➔ [“Actualización del firmware de la impresora con el panel de control” de la página 172](#)

Contador de copias impresas

Seleccione los menús en el panel de control como se describe a continuación.



Configuración > Contador de copias impresas

Muestra el número total de impresiones, de impresiones en blanco y negro y de impresiones a color, incluyendo la hoja de estado, desde la fecha en la que compró la impresora.

Estado de suministro

Seleccione los menús en el panel de control como se describe a continuación.

Configuración > Estado de suministro

Muestra el tiempo de servicio aproximado de la caja de mantenimiento. Si se muestra , la caja de mantenimiento está casi llena. Si se muestra , la caja de mantenimiento está llena.

Información relacionada

➔ [“Rellenado de los tanques de tinta” de la página 245](#)

Mantenimiento

Seleccione los menús en el panel de control como se describe a continuación.

Configuración > Mantenimiento

Ajuste de la calidad de impresión:

Seleccione esta función si hay algún problema con sus impresiones. Puede comprobar si hay inyectores obstruidos y limpiar el cabezal de impresión en caso de que sea necesario y después ajustar algunos parámetros para mejorar la calidad de impresión.

Com. boquilla cab. imp.:

Seleccione esta función para comprobar si las boquillas del cabezal de impresión están obstruidas. La impresora imprimirá un patrón de test de inyectores.

Limpieza cabezal impr.:

Seleccione esta función para limpiar los inyectores obstruidos del cabezal de impresión.

Limpieza a fondo:

Seleccione este elemento para sustituir toda la tinta que contienen los tubos. Se consume más tinta que en la limpieza habitual. Consulte la «Información relacionada» debajo para obtener más detalles acerca del uso de este elemento.

Alineación de cabezal:

Utilice esta función para ajustar el cabezal de impresión y mejorar la calidad de impresión.

Alineac. línea recta

Seleccione esta función para alinear las líneas verticales.

Alineación horizontal

Seleccione esta función si en las impresiones hay bandas horizontales a intervalos regulares.

Rellenar tinta:

Seleccione esta función para restablecer los niveles de tinta al 100 % cuando rellene el tanque de tinta.

Configuración del nivel de tinta:

Seleccione esta función para configurar el nivel de tinta en función de la tinta que queda realmente.

Limpieza de guía papel:

Seleccione esta función si aparecen manchas de tinta en los rodillos internos. La impresora carga papel para limpiar los rodillos internos.

Sacar papel:

Use esta función si quedan trozos de papel dentro de la impresora incluso después de quitar el papel atascado. La impresora hace más espacio entre el cabezal de impresión y la superficie del papel para quitar fácilmente los trozos de papel desgarrados.

Limpieza periódica:

La impresora lleva a cabo de forma automática una **Com. boquilla cab. imp.** y una **Limpieza cabezal impr.** de forma periódica. Seleccione **Activ.** para mantener una calidad de impresión óptima. Si se dan las siguientes condiciones, lleve a cabo una **Com. boquilla cab. imp.** y una **Limpieza cabezal impr.** usted mismo.

Problemas de impresión

Cuando **Desa** esté seleccionado para **Limpieza periódica**

Cuando imprima en alta calidad, como por ejemplo fotos

Cuando aparezca el mensaje de **Limpieza cabezal impr.** en la pantalla LCD

Información relacionada

- ➔ “Comprobación y limpieza del cabezal de impresión” de la página 156
- ➔ “Ejecución de Limpieza a fondo” de la página 158
- ➔ “Rellenado de los tanques de tinta” de la página 245
- ➔ “Limpieza de la trayectoria de papel por manchas de tinta” de la página 160

Idioma/Language

Seleccione los menús en el panel de control como se describe a continuación.

Configuración > Idioma/Language

Seleccione el lenguaje a utilizar en la pantalla LCD.

Estado de la impresora/ Imprimir

Seleccione los menús en el panel de control como se describe a continuación.

Configuración > Estado de la impresora/ Imprimir

Hoja estado impresión:

Hoja de estado configuración:

Imprima hojas de información sobre el estado y la configuración actuales de la impresora.

Hoja de estado de suministros:

Imprima una hoja de información sobre el estado de los consumibles.

Hoja de historial de uso:

Imprima hojas de información con el historial de uso de la impresora.

RED:

Muestra la configuración actual de la red. También puede imprimir una hoja de estado.

Administrador de Contactos

Seleccione los menús en el panel de control como se describe a continuación.

Configuración > Administrador de Contactos

Registrar/Eliminar:

Registre y/o elimine contactos en los menús Fax, Escanear a PC (Correo electr.) y Digitaliz. a car. red/FTP.

Frecuente:

Registre los contactos más utilizados para acceder rápidamente a ellos. También puede cambiar el orden de la lista.

Imprimir contactos:

Imprima su lista de contactos.

Ver opciones:

Cambie la forma en la que se muestra la lista de contactos.

Opciones de búsqueda:

Cambie el método de búsqueda de contactos.

Configuración del usuario

Seleccione los menús en el panel de control como se describe a continuación.

Configuración > Configuración del usuario

Puede cambiar la configuración predeterminada de escaneado, copia y envío de faxes utilizada con más frecuencia. Consulte la siguiente Información relacionada para obtener más detalles.

- Digitaliz. a car. red/FTP
- Escanear a PC (Correo electr.)
- Digitalizar a PC
- Digitalizar a disp. mem.
- Digitalizar a nube
- Ajustes copia
- Fax

Especificaciones del producto

Especificaciones de la impresora

Colocación del inyector del cabezal de impresión	Inyectores de tinta negra: 800 Inyectores de tinta de color: 256 para cada color	
Gramaje del papel*	Papel normal	64 a 90 g/m ² (17 a 24 lb)
	Papel grueso	91 a 256 g/m ² (25 a 68 lb)
	Sobres	Sobre #10, DL, C6, C4: 75 a 100 g/m ² (20 a 27 lb)

* Aunque el grosor del papel esté dentro de este intervalo, es posible que el papel no se introduzca en la impresora o que la calidad de impresión se vea negativamente afectada en función de las propiedades o de la calidad del papel.

Área imprimible

Área imprimible de las hojas sueltas

La calidad de impresión puede decaer en áreas sombreadas debido al mecanismo de la impresora.

Impresión con bordes

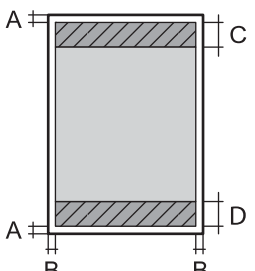
	A	3.0 mm (0.12 pulg.)
	B	3.0 mm (0.12 pulg.)
	C	48.0 mm (1.89 pulg.)
	D	49.0 mm (1.93 pulg.)

Impresión sin márgenes

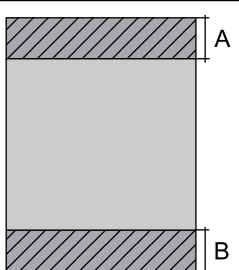
	A	51.0 mm (2.01 pulg.)
	B	52.0 mm (2.05 pulg.)

Área imprimible de los sobres

La calidad de impresión puede decaer en áreas sombreadas debido al mecanismo de la impresora.

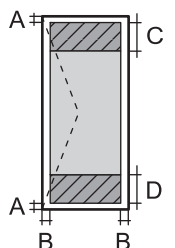
	A	3.0 mm (0.12 pulg.)
	B	3.0 mm (0.12 pulg.)
	C	48.0 mm (1.89 pulg.)
	D	49.0 mm (1.93 pulg.)

Especificaciones del escáner

Tipo de escáner	Plano
Dispositivo fotoeléctrico	CIS
Píxeles efectivos	14040×20400 píxeles (1200 ppp)
Tamaño máximo del documento	297×431.8 mm (11.7×17 pulg.) A3
Resolución de escaneado	1200 ppp (escaneado principal) 2400 ppp (escaneado secundario)
Resolución de salida	50 a 9600 ppp en incrementos de 1 ppp

Intensidad de color	<p>Color</p> <ul style="list-style-type: none"> <input type="checkbox"/> 48 bits por píxel interno (16 bits por píxel por color interno) <input type="checkbox"/> 24 bits por píxel externo (8 bits por píxel por color externo) <p>Escala de grises</p> <ul style="list-style-type: none"> <input type="checkbox"/> 16 bits por píxel interno <input type="checkbox"/> 8 bits por píxel externo <p>Blanco y negro</p> <ul style="list-style-type: none"> <input type="checkbox"/> 16 bits por píxel interno <input type="checkbox"/> 1 bits por píxel externo
Fuente de luz	LED

Especificaciones del ADF

Tipo de ADF	Escaneado dúplex automático
Tamaños de papel disponibles	A5, A4, A3, B5, B4, Letter, Legal
Tipo de papel	Papel normal
Gramaje del papel	64 a 95 g/m ²
Capacidad de carga	Excepto para A5, B5: hojas de 50 o 5.5 mm A5, B5: hojas de 20

Incluso si el original cumple con las especificaciones de papel que se pueden colocar en el ADF, es posible que no se recojan desde el ADF o que la calidad del escaneado disminuya en función de las propiedades o la calidad del papel.

Especificaciones de fax

Tipo de fax	Capacidad de envío de faxes en color y blanco y negro de forma directa (ITU-T Súper Grupo 3)
Líneas compatibles	Líneas telefónicas y sistemas telefónicos PBX (Private Branch Exchange) analógicos estándar
Velocidad	Hasta 33.6 kbps
Resolución	<p>Monocromo</p> <ul style="list-style-type: none"> <input type="checkbox"/> Estándar: 8 pel/mm×3,85 línea/mm (203 pel/pulg.×98 línea/pulg.) <input type="checkbox"/> Buena: 8 pel/mm×7,7 línea/mm (203 pel/pulg.×196 línea/pulg.) <input type="checkbox"/> Súper fino: 8 pel/mm×15,4 línea/mm (203 pel/pulg.×392 línea/pulg.) <input type="checkbox"/> Ultra fino: 16 pel/mm×15,4 línea/mm (406 pel/pulg.×392 línea/pulg.) <p>Color</p> <p>200×200 ppp</p>

Memoria de páginas	Hasta 550 páginas (cuando se reciben como gráfico ITU-T Núm. 1 en modo borrador monocromo)
Repetición de marcado*	2 veces (con intervalos de 1 minutos)
Interfaz	Línea telefónica RJ-11, Conexión telefónica RJ-11

* Las especificaciones pueden ser distintas en cada país o región.

Uso del puerto de la impresora

La impresora admite los siguientes puertos. Estos puertos deberían estar disponibles mediante el administrador de red según sea necesario.

Remitente (cliente)	Para usarlo	Destino (servidor)	Protocolo	Número de puerto
Impresora	Envío de archivos (cuando se utiliza escanear a una carpeta de red desde la impresora)	Servidor FTP	FTP (TCP)	20
				21
		Servidor de archivos	SMB (TCP)	445
			NetBIOS (UDP)	137
				138
	NetBIOS (TCP)	139		
	Envío de correos electrónicos (cuando se utiliza escanear a correo desde la impresora)	Servidor SMTP	SMTP (TCP)	25
			SMTP SSL/TLS (TCP)	465
			SMTP STARTTLS (TCP)	587
	POP antes de conexión SMTP (cuando se utiliza escanear a correo desde la impresora)	Servidor POP	POP3 (TCP)	110
	Si se utiliza Epson Connect	Servidor de Epson Connect	HTTPS	443
			XMPP	5222
	Recopilación de información del usuario (use los contactos de la impresora)	Servidor LDAP	LDAP (TCP)	389
LDAP SSL/TLS (TCP)			636	
LDAP STARTTLS (TCP)			389	
Autenticación del usuario al recopilar información del usuario (si se utilizan los contactos de la impresora) Autenticación de usuario cuando se utiliza la carpeta de escaneado a red (SMB) desde la impresora	Servidor KDC	Kerberos	88	
Control de WSD	Equipo cliente	WSD (TCP)	5357	
Buscar la computadora al usar el escaneado desatendido desde Epson ScanSmart	Equipo cliente	Network Push Scan Discovery	2968	

Remitente (cliente)	Para usarlo	Destino (servidor)	Protocolo	Número de puerto
Equipo cliente	Descubra la impresora desde una aplicación como EpsonNet Config, el controlador de la impresora y el controlador de escáner.	Impresora	ENPC (UDP)	3289
	Recopile y configure la información MIB desde una aplicación como EpsonNet Config, el controlador de impresora y el controlador de escáner.	Impresora	SNMP (UDP)	161
	Envío de datos LPR	Impresora	LPR (TCP)	515
	Envío de datos RAW	Impresora	RAW (Puerto 9100) (TCP)	9100
	Envío de datos AirPrint (impresión IPP/ IPPS)	Impresora	IPP/IPPS (TCP)	631
	Búsqueda de impresora WSD	Impresora	WS-Discovery (UDP)	3702
	Reenviar los datos escaneados desde Epson ScanSmart	Impresora	Escaneado por red (TCP)	1865
	Recopilar la información del trabajo en escaneados desatendidos desde Epson ScanSmart	Impresora	Network Push Scan	2968

Especificaciones de interfaz

Para ordenador	USB de alta velocidad*
Para dispositivo USB externo	USB Hi-Speed

* Los cables USB 3.0 no son compatibles.

Especificaciones de la red

Especificaciones de conexión Wi-Fi

Consulte en la siguiente tabla las especificaciones Wi-Fi de su producto.

Australia Nueva Zelanda China Hong Kong Corea del Sur	https://support.epson.net/wifi/04/
Países o regiones excepto los anteriores	https://support.epson.net/wifi/02/

Especificaciones Ethernet

Normas	IEEE802.3i (10BASE-T)*1 IEEE802.3u (100BASE-TX) IEEE802.3az (Ethernet con eficiencia energética)*2
Modo de comunicación	Auto, dúplex completo a 10 Mbps, medio dúplex a 10 Mbps, dúplex completo a 100 Mbps, dúplex medio a 100 Mbps
Conector	RJ-45

*1 Use un cable STP (Shielded Twisted Pair, o de par trenzado blindado) de categoría 5e o superior para evitar el riesgo de interferencias radiales.

*2 El dispositivo conectado debe cumplir las normas IEEE802.3az.

Funciones de red y tabla de IPv4/IPv6

Funciones			Compatibles	Observaciones
Impresión por red	EpsonNet Print (Windows)	IPv4	✓	-
	Standard TCP/IP (Windows)	IPv4, IPv6	✓	-
	Impresión WSD (Windows)	IPv4, IPv6	✓	Windows Vista o posterior
	Impresión Bonjour (Mac OS)	IPv4, IPv6	✓	-
	Impresión IPP (Windows, Mac OS)	IPv4, IPv6	✓	-
	PictBridge Impresión (Wi-Fi)	IPv4	-	Cámara digital
	Epson Connect (Impresión por correo electrónico, impresión remota)	IPv4	✓	-
	AirPrint (iOS, Mac OS)	IPv4, IPv6	✓	iOS 5 o posterior, Mac OS X v10.7 o posterior
Escaneado en red	Epson Scan 2	IPv4, IPv6	✓	-
	Epson ScanSmart	IPv4	✓	Windows 7 o posterior, Mac OS X El Capitan o posterior
	Event Manager	IPv4	✓	Windows XP, Vista, Mac OS X v10.6 hasta Yosemite
	Epson Connect (Escanear a la nube)	IPv4	✓	-
	AirPrint (Escaneado)	IPv4, IPv6	✓	OS X Mavericks o posterior

Funciones			Compatibles	Observaciones
Fax	Envío de faxes	IPv4	✓	-
	Recepción de faxes	IPv4	✓	-
	AirPrint (Faxout)	IPv4, IPv6	✓	OS X Mountain Lion o posterior

Protocolo de seguridad

IEEE802.1X*	
Filtrado IPsec/IP	
SSL/TLS	HTTPS Servidor/cliente
	IPPS
SMTPS (STARTTLS, SSL/TLS)	
SNMPv3	

* Es necesario usar un dispositivo de conexión que cumpla la norma IEEE802.1X.

Servicios de terceros admitidos

AirPrint	Impresión	iOS 5 o posterior/Mac OS X v10.7.x o posterior
	Escanear	OS X Mavericks o posterior
	Fax	OS X Mountain Lion o posterior

Especificaciones del dispositivo de memoria

Dispositivos	Capacidades máximas
Unidad de disco duro* ¹ Unidad Flash USB	2 TB (con formato FAT, FAT32 o exFAT)
Lector multi-tarjeta* ²	2 TB (con formato FAT, FAT32 o exFAT)

*1: No recomendamos el uso de dispositivos externos con alimentación USB. Utilice solamente dispositivos USB externos con fuentes de energía CA independientes.

*2: Introduzca una sola tarjeta de memoria en el lector multi-tarjeta. Los lectores multi-tarjeta con más de dos tarjetas de memoria no se reconocen.

No puede utilizar los siguientes dispositivos:

- Un dispositivo que exija un controlador exclusivo
- Un dispositivo con configuración de seguridad (contraseña, cifrado, etc.)

- Un dispositivo con un concentrador de USB incorporado

Epson no garantiza el funcionamiento completo de dispositivos conectados de forma externa.

Especificaciones de datos admitidos

Formato de archivo	<p>Estándar JPEGs (*.JPG) con la versión 2.31 de Exif establecido por las cámaras digitales DCF*¹ versión 1.0 o 2.0*²</p> <p>Imágenes compatibles con TIFF 6.0 como se indica a continuación</p> <ul style="list-style-type: none"> <input type="checkbox"/> Imágenes a todo color RGB (sin compresión) <input type="checkbox"/> Imágenes binarias (sin compresión ni codificación CCITT) <p>Archivo PDF creado mediante «escanear al dispositivo de memoria» de la impresora de inyección de tinta Epson.</p>
Tamaño de imagen	<p>Horizontal: 80 a 10200 píxeles</p> <p>Vertical: 80 a 10200 píxeles</p>
Tamaño de archivo	Menos de 2 GB
Número máximo de archivos	<p>JPEG: 9990*³</p> <p>TIFF: 999</p> <p>PDF: 999</p>

*1 Reglas de diseño para el sistema de archivos de cámara.

*2 Los datos de fotografías almacenados en cámaras digitales con memoria integrada no son compatibles.

*3 Se pueden mostrar hasta 999 archivos a la vez. (Si el número de archivos es superior a 999, los archivos se muestran agrupados.)

Nota:

«x» Se muestra en la pantalla LCD cuando la impresora no puede reconocer el archivo de imagen. En tal caso, si selecciona un diseño de múltiples páginas, se imprimirán las secciones en blanco.

Dimensiones

Dimensiones	<p>Almacenamiento</p> <ul style="list-style-type: none"> <input type="checkbox"/> Ancho: 515 mm (20.3 pulg.) <input type="checkbox"/> Largo: 500 mm (19.7 pulg.) <input type="checkbox"/> Alto: 350 mm (13.8 pulg.) <p>Impresión</p> <ul style="list-style-type: none"> <input type="checkbox"/> Ancho: 515 mm (20.3 pulg.) <input type="checkbox"/> Largo: 976 mm (38.4 pulg.) <input type="checkbox"/> Alto: 521 mm (20.5 pulg.)
Gramaje*	Aprox. 20.2 kg (44.5 libras)

* Sin la tinta y el cable de alimentación.

Especificaciones eléctricas

Modelo	Modelo de 100 a 240 V	Modelo de 220 a 240 V
Intervalo de frecuencias nominal	De 50 a 60 Hz	De 50 a 60 Hz
Intensidad nominal	0.7 a 0.4 A	0.4 A
Consumo energético (con conexión USB)	Copia autónoma: aprox. 19.0 W (ISO/ IEC24712) Modo activa: aprox. 8.9 W Modo de suspensión: aprox. 0.8 W Apagada: aprox. 0.15 W	Copia autónoma: aprox. 19.0 W (ISO/ IEC24712) Modo activa: aprox. 9.1 W Modo de suspensión: aprox. 0.8 W Apagada: aprox. 0.2 W

Nota:

- Consulte el voltaje de la impresora en su etiqueta.
- Para los usuarios europeos, véase el siguiente sitio web para obtener más información acerca del consumo energético.
<http://www.epson.eu/energy-consumption>

Especificaciones medioambientales

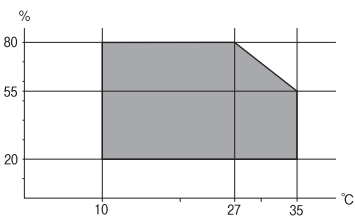
Operación	<p>Use la impresora dentro del intervalo que se muestra en el gráfico siguiente.</p>  <p>Temperatura: 10 a 35 °C (50 a 95 °F) Humedad: 20 a 80 % HR (sin condensación)</p>
Almacenamiento	<p>Temperatura después de la carga inicial de tinta: -15 a 40 °C (5 a 104 °F)* Temperatura antes de la carga inicial de tinta: -20 a 40 °C (-4 a 104 °F)* Humedad: de 5 a 85 % HR (sin condensación)</p>

* Se puede almacenar durante un mes a 40 °C (104 °F).

Especificaciones ambientales para los botes de tinta

Temperatura de almacenamiento	de -20 a 40 °C (de -4 a 104 °F)*
Temperatura de congelación	-15 °C (5 °F) La tinta tarda en descongelarse y estar lista para su uso unas 2 horas a 25 °C (77 °F).

* Se puede almacenar durante un mes a 40 °C (104 °F).

Lugar y espacio de instalación

Deje suficiente espacio para poder instalar y manejar la impresora adecuadamente.

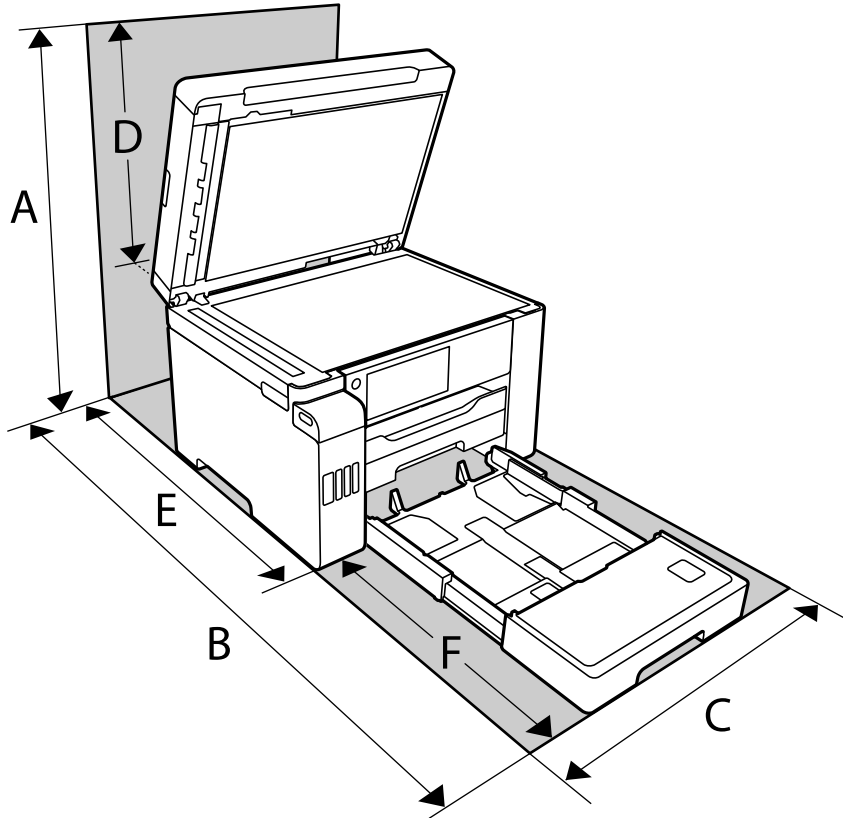

A	681 mm
B	1207.4 mm
C	515 mm
D	331 mm
E	740.6 mm
F	466.8 mm

Consulte «Instrucciones de seguridad» en este manual para ver las condiciones ambientales.

Información relacionada

➔ [“Instrucciones de seguridad” de la página 14](#)

Requisitos del sistema

- Windows 10 (32 bits, 64 bits)/Windows 8.1 (32 bits, 64 bits)/Windows 8 (32 bits, 64 bits)/Windows 7 (32 bits, 64 bits)/Windows Vista (32 bits, 64 bits)/Windows XP SP3 o posterior (32 bits)/Windows XP Professional x64 Edition SP2 o posterior/Windows Server 2019/Windows Server 2016/Windows Server 2012 R2/Windows Server 2012/Windows Server 2008 R2/Windows Server 2008/Windows Server 2003 R2/Windows Server 2003 SP2 o posterior
- macOS Mojave/macOS High Sierra/macOS Sierra/OS X El Capitan/OS X Yosemite/OS X Mavericks/OS X Mountain Lion/Mac OS X v10.7.x/Mac OS X v10.6.8

Nota:

- Mac OS puede no admitir algunas aplicaciones y características.
- El sistema de archivos UNIX (UFS) para Mac OS no es compatible.

Información sobre regulaciones

Normas y homologaciones

Normas y homologaciones del modelo de EE.UU.

Seguridad	UL60950-1 CAN/CSA-C22.2 No.60950-1
CEM	FCC Part 15 Subpart B Class B CAN ICES-3 (B)/NMB-3 (B)

Este equipo contiene el módulo inalámbrico siguiente.

Fabricante: Seiko Epson Corporation

Tipo: J26H005

Este producto se ajusta a la parte 15 de las normas de la FCC y RSS-210 de las normas de IC. Epson no puede aceptar ninguna responsabilidad por el no cumplimiento de los requisitos de protección que sea resultado de una modificación no recomendada del producto. La utilización de este aparato está sujeta a las dos condiciones siguientes: (1) este dispositivo no debe causar interferencias perjudiciales, y (2) este dispositivo debe aceptar toda interferencia recibida, incluidas las provocadas por un manejo erróneo del dispositivo.

Para evitar interferencias de radio, este dispositivo se ha diseñado para su uso en interiores y alejado de ventanas para ofrecer el máximo blindaje. El equipo (o su antena transmisora) que se instale en exteriores estará sujeto a la concesión de una licencia.

Este equipo cumple con los límites de exposición a la radiación establecidos por la FCC/IC para un entorno no controlado y cumple las directrices del Suplemento C/OET65 sobre exposición a radiofrecuencia (RF) de la FCC y las normas RSS-102 sobre exposición a radiofrecuencia (RF) de la IC. Este equipo debe ser instalado y operado de manera que el emisor de radiaciones esté a una distancia mínima de 7,9 pulgadas (20 cm) del cuerpo de una persona (excluyendo las extremidades: manos, muñecas, pies y tobillos).

Normas y homologaciones del modelo europeo

Para los usuarios europeos

Por la presente, Seiko Epson Corporation declara que el siguiente modelo de equipo de radio está en conformidad con la Directiva 2014/53/EU. La totalidad del texto de la declaración de conformidad de la UE está disponible en la siguiente página web.

<http://www.epson.eu/conformity>

C754B

Para uso únicamente en Irlanda, Reino Unido, Austria, Alemania, Liechtenstein, Suiza, Francia, Bélgica, Luxemburgo, Holanda, Italia, Portugal, España, Dinamarca, Finlandia, Noruega, Suecia, Islandia, Croacia, Chipre, Grecia, Eslovenia, Malta, Bulgaria, República Checa, Estonia, Hungría, Letonia, Lituania, Polonia, Rumanía, Eslovaquia.

Epson no se hace responsable de ningún incumplimiento de los requisitos de protección resultantes de una modificación no recomendada de los productos.

Frecuencia	Máxima potencia de radiofrecuencia transmitida
2400–2483,5 MHz	20 dBm (EIRP)



Información relativa a la eficiencia de los recursos

¿Sabías que puedes influir en el impacto que tienen tus impresiones sobre el medio ambiente?

1. El tipo de papel que utilizas tiene influencia en el impacto medioambiental de tu impresora. Al elegir papel certificado conforme a iniciativas de gestión medioambiental, como EN 12281:2002, o si éste cuenta con ecoetiquetas reconocidas, puedes ayudar a reducir tu impacto en el medio ambiente siguiendo las buenas prácticas de los fabricantes. Para aplicaciones específicas, puede utilizar papel más ligero, por ejemplo papel de 64 g/m².
2. Puedes reducir tu consumo eléctrico comprando productos conforme a las normas Energy Star.
3. Puedes reducir tu consumo de papel y el impacto en el medio ambiente imprimiendo automáticamente en ambas caras del papel.
4. Por defecto tu impresora tiene una función de gestión de energía que reduce el consumo del equipo cuando no se está usando, por lo que se ahorra mucha energía.

Estándares y aprobaciones para modelos australianos

CEM	AS/NZS CISPR32 Class B
-----	------------------------

Epson declara por la presente que los siguientes modelos están en conformidad con los requisitos fundamentales y otras estipulaciones vigentes de AS/NZS4268:

C754A

Epson no se hace responsable de ningún incumplimiento de los requisitos de protección resultantes de una modificación no recomendada de los productos.

Normativa y aprobaciones para el modelo de Nueva Zelanda

General Warning

The grant of a Telepermit for any item of terminal equipment indicates only that Telecom has accepted that the item complies with minimum conditions for connection to its network. It indicates no endorsement of the product by Telecom, nor does it provide any sort of warranty. Above all, it provides no assurance that any item will work correctly in all respects with another item of Telepermitted equipment of a different make or model, nor does it imply that any product is compatible with all of Telecom's network services.

Telepermitted equipment only may be connected to the EXT telephone port. This port is not specifically designed for 3-wire-connected equipment. 3-wire-connected equipment might not respond to incoming ringing when attached to this port.

Important Notice

Under power failure conditions, this telephone may not operate. Please ensure that a separate telephone, not dependent on local power, is available for emergency use.

This equipment is not capable, under all operating conditions, of correct operation at the higher speeds for which it is designed. Telecom will accept no responsibility should difficulties arise in such circumstances.

This equipment shall not be set up to make automatic calls to the Telecom '111' Emergency Service.

Restricciones de copiado

Observe las siguientes restricciones para realizar un uso responsable y legal de la impresora.

Está prohibida por ley la copia de los documentos siguientes:

- Billetes bancarios, monedas, valores cotizables emitidos por el gobierno, bonos garantizados emitidos por el gobierno y obligaciones municipales
- Sellos de correo sin usar, tarjetas postales de franqueo pagado y otros documentos postales oficiales franqueados
- Timbres fiscales y bonos emitidos por el gobierno según el procedimiento legal

Sea prudente a la hora de copiar los documentos siguientes:

- Valores cotizables privados (títulos de acciones, títulos negociables, cheques, etc.), abonos mensuales, billetes de tarifa reducida, etc.
- Pasaportes, carnés de conducir, certificados médicos, tarjetas de peaje, cupones de comida, tickets, etc.

Nota:

También puede estar prohibida por ley la copia de estos artículos.

Uso responsable de materiales con copyright:

Las impresoras no deberían utilizarse incorrectamente copiando materiales sujetos a copyright. A menos que actúe por consejo de un abogado bien informado, sea responsable y respetuoso y obtenga el permiso del titular del copyright antes de copiar material publicado.

Información del administrador

Conectar la impresora a la red.	360
Configuraciones de la impresora.	364
Administrar la impresora.	430
Ajustes de seguridad avanzados.	447

Conectar la impresora a la red

Puede conectar la impresora a la red de diferentes maneras.

- Conéctese utilizando la configuración avanzada del panel de control.
- Conéctese utilizando el instalador del sitio web o el disco con el software.

En esta sección se explica el procedimiento para conectar la impresora a la red utilizando el panel de control de la impresora.

Antes de realizar la conexión a la red

Antes de realizar la conexión a la red, compruebe el método de conexión y la información de configuración para la conexión.

Acopio de información sobre la configuración de conexión

Prepare la información de configuración necesaria para la conexión. Compruebe la siguiente información de antemano.

Divisiones	Elementos	Nota
Método de conexión de dispositivos	<input type="checkbox"/> Ethernet <input type="checkbox"/> Wi-Fi	Decida cómo conectar la impresora a la red. Para conexiones por cable LAN, conéctela al interruptor LAN. Para conexiones Wi-Fi, conéctela a la red (SSID) del punto de acceso.
Información de conexión LAN	<input type="checkbox"/> Dirección IP <input type="checkbox"/> Máscara de subred <input type="checkbox"/> Puerta enlace predeterminada	Decida la dirección IP que quiere asignar a la impresora. Si asigna una dirección IP estática, necesitará todos los valores. Si asigna una dirección IP dinámica utilizando la función DHCP, no necesitará esta información porque se configurará de forma automática.
Información de conexión Wi-Fi	<input type="checkbox"/> SSID <input type="checkbox"/> Contraseña	Son el SSID (nombre de la red) y la contraseña del punto de acceso al que se conecta la impresora. Si se ha configurado el filtrado de direcciones MAC, registre la dirección MAC de la impresora antes de registrar la impresora. Consulte a continuación los estándares admitidos. "Especificaciones de conexión Wi-Fi" de la página 350
Información de servidor DNS	<input type="checkbox"/> Dirección IP para DNS primario <input type="checkbox"/> Dirección IP para DNS secundario	Estos son necesarios para especificar servidores DNS. El DNS secundario se configura cuando el sistema tiene una configuración redundante y hay un servidor DNS secundario. Si forma parte de una organización pequeña en la que no se configura el servidor DNS, configure la dirección IP del router.

Divisiones	Elementos	Nota
Información de servidor proxy	<input type="checkbox"/> Nombre de servidor proxy	<p>Configure estas funciones cuando su entorno de red utilice el servidor proxy para acceder a Internet desde la Intranet y esté habilitada la función que permite que la impresora se conecte directamente a Internet.</p> <p>Para las siguientes funciones, la impresora se conecta directamente a Internet.</p> <ul style="list-style-type: none"> <input type="checkbox"/> Servicios de Epson Connect <input type="checkbox"/> Servicios en la nube de otras empresas <input type="checkbox"/> Actualizaciones de firmware
Información de número de puerto	<input type="checkbox"/> Liberación de número de puerto	<p>Compruebe el número de puerto que utilizan la impresora y el ordenador y, a continuación, libere el puerto bloqueado por el cortafuegos, si es necesario.</p> <p>Consulte lo siguiente para ver el número de puerto utilizado por la impresora.</p> <p>"Uso del puerto de la impresora" de la página 348</p>

Asignación de dirección IP

Estos son los distintos tipos de asignación de dirección IP.

Dirección IP fija:

Asigne la dirección IP predeterminada a la impresora (host) de forma manual.

La información de conexión a la red (máscara de subred, puerta de enlace predeterminada, servidor DNS, etc.) debe configurarse manualmente.

La dirección IP no cambia ni aunque se apague el dispositivo, así que esto puede serle útil cuando quiera administrar dispositivos en un entorno en que no sea posible cambiar la dirección IP o cuando quiera administrar dispositivos utilizando la dirección IP. Esta configuración es recomendable para la impresora, el servidor y otros dispositivos a los que puede acceder mucha gente. Además, asigne una dirección IP fija cuando utilice funciones de seguridad como el filtrado IPsec/IP para evitar que cambie la IP.

Asignación automática con la función DHCP (dirección IP dinámica):

Asigne la dirección IP a la impresora (host) de forma automática con la función DHCP del servidor DHCP o router.

La información de conexión a la red (máscara de subred, puerta de enlace predeterminada, servidor DNS, etc.) se configura de forma automática, por lo que puede conectar el dispositivo a la red fácilmente.

Puede que la dirección IP cambie si se apagan el dispositivo o el router y se vuelven a conectar, o dependiendo de la configuración del servidor DHCP.

Es recomendable administrar los dispositivos que no sean la dirección IP y comunicarse con protocolos que puedan seguir la dirección IP.

Nota:

Si utiliza la función de reserva de dirección IP del DHCP, puede asignar la misma dirección IP a los dispositivos en cualquier momento.

Servidor DNS y servidor proxy

El servidor DNS tiene un nombre de host, un nombre de dominio de la dirección de correo electrónico, etc. asociados a la información de la dirección IP.

La comunicación es imposible si se ha definido el nombre de host, nombre de dominio, etc. de la otra parte cuando el ordenador o la impresora lleva a cabo la comunicación IP.

Consulte dicha información del servidor DNS y obtenga la dirección IP de la otra parte. Este proceso se denomina resolución de nombres.

De este modo podrán comunicarse los ordenadores e impresoras utilizando la dirección IP.

La resolución de nombres es necesaria para que pueda comunicarse la impresora por medio de la función de correo electrónico o de conexión a Internet.

Si utiliza dichas funciones, efectúe la configuración del servidor DNS.

Si asigna la dirección IP de la impresora a través de la función DHCP del router o el servidor DHCP, se configurará automáticamente.

El servidor proxy se ubica en la puerta de enlace entre la red e Internet y se comunica con el ordenador, la impresora e Internet (servidor opuesto) en nombre de cada uno. El servidor opuesto se comunica solo con el servidor proxy. Por lo tanto, la información de la impresora tal como la dirección IP y el número de puerto no se pueden leer y se espera mayor seguridad.

Cuando se conecte a Internet a través de un servidor proxy, configure el servidor proxy en la impresora.

Conexión a la red desde el panel de control

Conecte la impresora a la red mediante el panel de control de la impresora.

Asignación de la dirección IP

Configure los elementos básicos, como la dirección del host, Máscara de subred, Puerta enlace predet..

En esta sección se explica el procedimiento para configurar una dirección IP estática.

1. Encienda la impresora.
2. Seleccione **Configuración** en la pantalla de inicio del panel de control de la impresora.
3. Seleccione **Ajustes generales > Configuración de red > Avanzado > TCP/IP**.
4. Seleccione **Manual** para **Obtener dirección IP**.

Si configure la dirección IP automáticamente mediante la función DHCP del router, seleccione **Automático**. En este caso, **Dirección IP**, **Máscara de subred** y **Puerta enlace predet.** en los pasos 5 a 6 también se configuran automáticamente, así que vaya al paso 7.

5. Introduzca la dirección IP.

Si seleccionó ◀ y ▶ el foco pasa al segmento delantero o al segmento trasero separados por un punto.

Confirme el valor reflejado en la pantalla anterior.

6. Configure **Máscara de subred** y **Puerta enlace predet.**

Confirme el valor reflejado en la pantalla anterior.



Importante:

Si la combinación de Dirección IP, Máscara de subred y Puerta enlace predet. es incorrecta, **Iniciar configuración** estará inactivo y no podrá continuar con la configuración. Confirme que lo introducido es correcto.

7. Introduzca la dirección IP para el servidor DNS principal.

Confirme el valor reflejado en la pantalla anterior.

Nota:

Si selecciona **Automático** para los ajustes de asignación de la dirección IP, podrá seleccionar los ajustes del servidor DNS en **Manual** o **Automático**. Si no puede obtener la dirección del servidor DNS automáticamente, seleccione **Manual** e introduzca la dirección del servidor DNS. A continuación, introduzca directamente la dirección del servidor DNS secundario. Si selecciona **Automático**, vaya al paso 9.

8. Introduzca la dirección IP para el servidor DNS secundario.

Confirme el valor reflejado en la pantalla anterior.

9. Pulse **Iniciar configuración**.

Configuración de servidor proxy

Configure el servidor proxy si se cumplen las dos condiciones siguientes.

- El servidor proxy está pensado para la conexión a Internet.
- Si se utiliza una función en la que la impresora se conecta directamente a Internet, como el servicio Epson Connect o los servicios en la nube de otra compañía.

1. Seleccione **Configuración** en la pantalla de inicio.

Si realiza ajustes después configurar la dirección IP, se muestra la pantalla **Avanzado**. Vaya al paso 3.

2. Seleccione **Ajustes generales > Configuración de red > Avanzado**.

3. Seleccione **Servidor proxy**.

4. Seleccione **Uso** para **Config. servidor proxy**.

5. Escriba la dirección del servidor proxy en formato IPv4 o FQDN.

Confirme el valor reflejado en la pantalla anterior.

6. Escriba el número de puerto del servidor proxy.

Confirme el valor reflejado en la pantalla anterior.

7. Pulse **Iniciar configuración**.

Conexión a LAN

Conecte la impresora a la red mediante Ethernet o Wi-Fi.

Conexión a Ethernet

Conecte la impresora a la red mediante el cable Ethernet y compruebe la conexión.

1. Conecte la impresora y el concentrador (conmutador LAN) mediante un cable Ethernet.
2. Seleccione **Configuración** en la pantalla de inicio.
3. Seleccione **Ajustes generales > Configuración de red > Comprobación de conexión de red**.

Se muestra el resultado del diagnóstico de la conexión. Confirme que la conexión es adecuada.

4. Pulse **Aceptar** para finalizar.

Tocando **Imprimir informe de comprobación** puede imprimir el resultado del diagnóstico. Siga las instrucciones en pantalla para imprimirlo.

Información relacionada

➔ [“Cambio de la conexión de red de Wi-Fi a Ethernet” de la página 278](#)

Conexión a la LAN inalámbrica (Wi-Fi)

La impresora se puede conectar a la LAN inalámbrica (Wi-Fi) de diferentes maneras. Elija el modo de conexión que se adecue al entorno y las condiciones que esté utilizando.

Si conoce la información respectiva al router inalámbrico como el SSID y la contraseña, puede realizar los ajustes manualmente.

Si el router inalámbrico admite la funcionalidad WPS, puede realizar los ajustes mediante configuración por botón de comando.

Tras conectar la impresora a la red, conéctese a la impresora desde el dispositivo que quiera usar (ordenador, dispositivo inteligente, tablet y demás dispositivos).

Información relacionada

- ➔ [“Configurar la Wi-Fi introduciendo el SSID y la contraseña” de la página 281](#)
- ➔ [“Configuración del Wi-Fi mediante configuración por botón de comando \(WPS\)” de la página 282](#)
- ➔ [“Configuración del Wi-Fi estableciendo un código PIN \(WPS\)” de la página 282](#)

Configuraciones de la impresora

Uso de las funciones de impresión

Habilita la función de impresión a través de la red.

Para usar la impresora en la red, debe configurar el puerto de la conexión de red en la computadora, así como la conexión de red de la impresora.

Tipos de conexión de impresora

Hay disponibles los siguientes dos métodos para la conexión de red de la impresora.

- Conexión puerto a puerto (impresión directa)
- Conexión servidor/cliente (uso compartido de impresoras mediante el servidor de Windows)

Configuración de conexión de igual a igual

Esta es la conexión para conectar directamente la impresora a la red y a la computadora. Solo se puede conectar un modelo con funciones de red.

Método de conexión:

Conecte directamente la impresora a la red a través de un concentrador o de un punto de acceso.

Controlador de la impresora:

Instale el controlador de la impresora en todas las computadoras cliente.

Al utilizar EpsonNet SetupManager, puede proporcionar el paquete del controlador que incluye la configuración de la impresora.

Funciones:

- El trabajo de impresión comienza inmediatamente, que se envía directamente a la impresora.
- Puede imprimir mientras la impresora está funcionando.

Configuración de la conexión cliente/servidor

Esta es la conexión que la computadora del servidor comparte con la impresora. Puede mejorar la seguridad prohibiendo toda conexión que no pase por la computadora del servidor.

Si utiliza USB, también se puede compartir la impresora sin función de red.

Método de conexión:

Conecte la impresora a la red mediante un conmutador o un punto de acceso LAN.

También puede conectar directamente la impresora al servidor mediante un cable USB.

Controlador de la impresora:

Instale el controlador de la impresora en el servidor de Windows en función del sistema operativo de las computadoras cliente.

Al acceder al servidor de Windows y vincular la impresora, el controlador de la impresora se instala en la computadora cliente y se puede utilizar.

Funciones:

- Administre la impresora y el controlador de la impresora a la vez.

- En función de las especificaciones del servidor, puede que tarde cierto tiempo iniciar el trabajo de impresión, ya que todos los trabajos de impresión pasan por el servidor de impresión.
- Con el servidor de Windows no se puede imprimir.

Configuración de impresión para la conexión de igual a igual

Para la conexión de igual a igual (impresión directa), una impresora y una computadora cliente tienen una relación uno a uno.

El controlador de la impresora se debe estar instalado en cada computadora cliente.

Ajustes de impresión para conexión servidor/cliente

Habilite la impresión desde la impresora conectada como conexión servidor/cliente.

Configure primero el servidor de impresión de la conexión servidor/cliente y luego comparta la impresora en la red.

Configure también el servidor de impresión en primera instancia y luego comparta la impresora en la red si utiliza un cable USB para conectarse al servidor.

Configuración de los puertos de red

Cree la cola de impresión para imprimir en red en el servidor de impresión utilizando el protocolo estándar TCP/IP y, a continuación, defina el puerto de red.

Este ejemplo sirve para Windows 2012 R2.

1. Abra la pantalla de dispositivos e impresoras.
Escritorio > Configuración > Panel de control > Hardware y sonido o Hardware > Dispositivos e impresoras.
2. Añada una impresora.
Haga clic en **Agregar impresora** y seleccione **La impresora que deseo no está en la lista**.
3. Añada una impresora local.
Seleccione **Agregar una impresora local o de red con configuración manual** y luego en **Siguiente**.

4. Seleccione **Crear nuevo puerto**, elija **Puerto TCP/IP estándar** como tipo de puerto y haga clic en **Siguiente**.

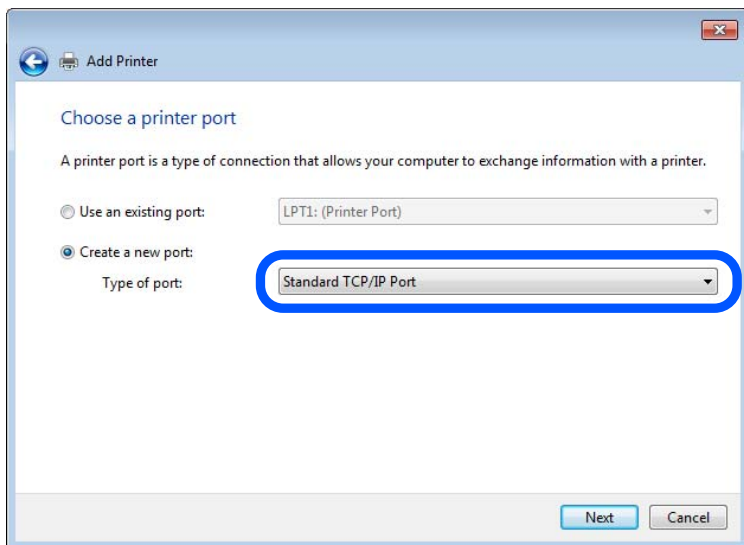

5. Escriba la dirección IP de la impresora o el nombre de la impresora en **Dirección IP o nombre de host**, o en **Nombre impresora o dirección IP**, y haga clic en **Siguiente**.

Ejemplo:

- Nombre de la impresora: EPSONA1A2B3C
- Dirección IP: 192.0.2.111

No cambie el **Nombre de puerto**.

Haga clic en **Continuar** cuando se abra la pantalla **Control de cuentas de usuario**.

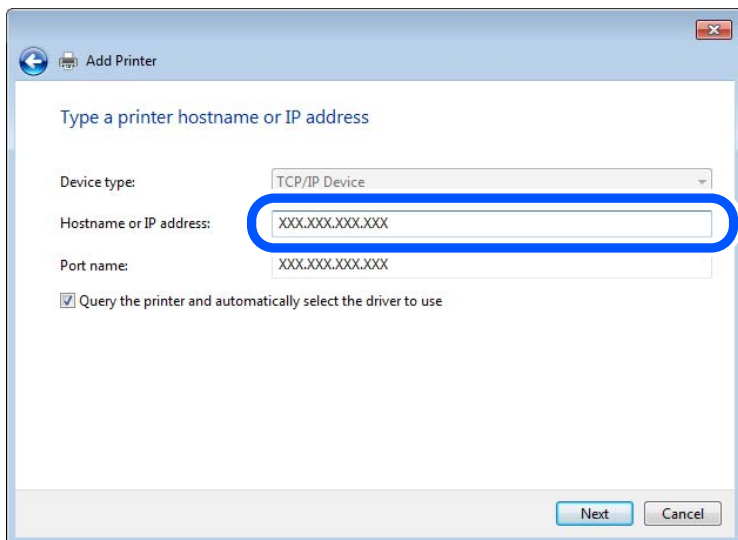

Nota:

Si especifica el nombre de la impresora en la red donde está disponible la resolución de nombres, la dirección IP se rastrea aún si la dirección IP de la impresora ha sido cambiada mediante DHCP. Puede confirmar el nombre de la impresora en la pantalla de estado de la red que se encuentra en el panel de control de la impresora o en una hoja de estado de la red.

6. Configure el controlador de impresora.
 - Si ya está instalado el controlador de impresora:
Seleccione **Fabricante e Impresoras**. Haga clic en **Siguiente**.

7. Siga las instrucciones de la pantalla.

Cuando utilice la impresora con conexión servidor/cliente (compartir impresora a través del servidor de Windows), en adelante realice los ajustes para compartir.

Comprobación de la configuración del puerto — Windows

Compruebe si se configuró el puerto correcto para la cola de impresión.

1. Abra la pantalla de dispositivos e impresoras.
Escritorio > Configuración > Panel de control > Hardware y sonido o Hardware > Dispositivos e impresoras.
2. Abra la pantalla de propiedades de la impresora.
Haga clic con el botón derecho en el icono de la impresora y luego clic en **Propiedades de la impresora**.
3. Haga clic en la ficha **Puertos**, seleccione **Puerto TCP/IP estándar**, y luego **Configurar puerto**.
4. Compruebe la configuración del puerto.
 - Para RAW
Compruebe que **Raw** es el **Protocolo** seleccionado y haga clic en **Aceptar**.
 - Para LPR
Compruebe que **LPR** sea el **Protocolo** seleccionado. Escriba "PASSTHRU" en **Nombre de cola** dentro de **Configuración LPR**. Seleccione **Recuento de bytes LPR habilitado** y haz clic en **Aceptar**.

Compartir la impresora (solamente en Windows)

Cuando utilice la impresora con conexión servidor/cliente (compartir impresora a través del servidor de Windows), configure la opción compartir impresora desde el servidor de impresión.

1. Seleccione **Panel de control > Ver dispositivos e impresoras** en el servidor de impresión.
2. Haga clic con el botón derecho en el icono de la impresora (cola de impresión) que desee compartir y luego haga clic en **Propiedades de impresora** y luego la ficha **Compartir**.
3. Seleccione **Compartir esta impresora** y luego escriba el **Nombre del recurso compartido**.
En Windows Server 2012, haga clic en **Cambiar opciones de uso compartido** y configure los ajustes.

Instalación de otros controladores (solo para Windows)

Si las versiones de Windows para un servidor y clientes son diferentes, se recomienda instalar otros controladores en el servidor de impresión.

1. Seleccione **Panel de control > Ver dispositivos e impresoras** en el servidor de impresión.

2. Haga clic con el botón derecho en el icono de la impresora que quiera compartir con los clientes. Seleccione **Propiedades de impresora** y luego la ficha **Compartir**.
3. Haga clic en **Controladores adicionales**.
En Windows Server 2012, haga clic en Change Sharing Options y configure los ajustes.
4. Seleccione las versiones de Windows de los clientes y haga clic en Aceptar.
5. Seleccione el archivo de información para el controlador de impresión (*.inf) y luego instale el controlador.

Uso de la impresora compartida en Windows

El administrador tiene que notificar a los clientes el nombre de ordenador asignado al servidor de impresión y cómo añadirlo a sus ordenadores. Si todavía no ha configurado los controladores adicionales, explique a los clientes cómo usar **Dispositivos e impresoras** para añadir la impresora compartida.

Si ha configurado otros controladores en el servidor de impresión, siga estos pasos:

1. Seleccione el nombre asignado al servidor de impresión en el **Explorador de Windows**.
2. Haga doble clic en la impresora que desee utilizar.

Ajustes básicos de impresión

Establezca ajustes de impresión como el tamaño del papel o las acciones en caso de error de impresión.

Configuración de la fuente del papel

Establezca el tamaño y el tipo de papel que se cargará de cada fuente de papel.

1. Acceda a Web Config y seleccione la pestaña **Imprimir > Conf. origen de papel**.
2. Configure cada elemento.

Los elementos mostrados pueden variar según la situación.

Nombre de la fuente del papel

Muestra el nombre de la fuente del papel de destino, como **Aliment papel posterior, Cassette1**.

Tamaño papel

Seleccione el tamaño de papel que desea en el menú desplegable.

Unidad

Seleccione la unidad del tamaño definido por el usuario. Puede seleccionarlo si **Definido por usuario** está seleccionado en **Tamaño papel**.

Ancho

Establezca la longitud horizontal del tamaño definido por el usuario.

El intervalo que se puede introducir aquí depende de la fuente del papel, que se indica junto a **Ancho**.

Si selecciona **mm** en **Unidad**, puede introducir hasta un decimal.

Si selecciona **pulg.** en **Unidad**, puede introducir hasta dos decimales.

Alto

Establezca la longitud vertical del tamaño definido por el usuario.

El intervalo que se puede introducir aquí depende de la fuente del papel, que se indica junto a **Alto**.

Si selecciona **mm** en **Unidad**, puede introducir hasta un decimal.

Si selecciona **pulg.** en **Unidad**, puede introducir hasta dos decimales.

Tipo de papel

Seleccione el tipo de papel que desea en el menú desplegable.

3. Compruebe la configuración y haga clic en **Aceptar**.

Errores de configuración

Ajuste el error de visualización del dispositivo.

1. Acceda a Web Config y seleccione la pestaña **Imprimir > Configuración de errores**.

2. Configure cada elemento.

Aviso tamaño de papel

Indique si debe mostrarse un error en el panel de control cuando el tamaño del papel de la fuente de papel especificada sea diferente al tamaño del papel de los datos de impresión.

Aviso tipo de papel

Indique si se mostrará un error en el panel de control cuando el tipo de papel de la fuente de papel especificada sea diferente al tipo de papel de los datos de impresión.

Soluc. autom. de errores

Indique si desea cancelar automáticamente el error si no se hace nada en el panel de control durante 5 segundos una vez mostrado el error.

3. Compruebe la configuración y haga clic en **Aceptar**.

Configuración de impresión universal

Indica cuando se debe imprimir desde dispositivos externos sin utilizar el controlador de impresora.

En función del lenguaje de impresión de su impresora, algunos elementos no se mostrarán.

1. Acceda a Web Config y seleccione la pestaña **Imprimir > Config. universal impres..**

2. Configure cada elemento.

3. Compruebe la configuración y haga clic en **Aceptar**.

Básica

Elementos	Explicación
Offset superior(-30.0-30.0mm)	Establece la posición vertical del papel donde se iniciará la impresión.
Offset izquierda(-30.0-30.0mm)	Establece la posición horizontal del papel donde se iniciará la impresión.

Elementos	Explicación
Offset superior posterior(-30.0-30.0mm)	Establece la posición vertical del papel donde se iniciará la impresión del anverso del papel en la impresión a doble cara.
Offset izquierda posterior(-30.0-30.0mm)	Establece la posición horizontal del papel donde se iniciará la impresión del anverso del papel en la impresión a doble cara.
Comprobar anchura papel	Establezca si desea comprobar el ancho del papel para la impresión.
Saltar página en blanco	Si hay una página en blanco en los datos de impresión, puede activarse para que no se imprima.

Configuración de AirPrint

Indica cuándo usar la impresión y el escaneo mediante AirPrint.

Acceda a Web Config y seleccione la pestaña **Red > Configuración de AirPrint**.

Elementos	Explicación
Nombre servic. Bonjour	Introduzca el nombre del servicio Bonjour empleando entre 1 y 41 caracteres ASCII (0x20–0x7E).
Ubicación de Bonjour	Introduzca la información de ubicación tal como la ubicación de la impresora empleando 127 bytes o menos en caracteres Unicode (UTF-8).
Geolocalización Latitud y longitud (WGS84)	Introduzca la información de ubicación de la impresora. Esta entrada de información es opcional. Introduzca valores empleando el sistema WGS-84, con una coma como separador de latitud y longitud. El valor de la latitud debe encontrarse en el rango -90 a +90 y el de la longitud en el rango -180 a +180. Puede introducir un valor menor al decimal en la sexta posición, y puede omitir el signo «+».
Protocolo de prioridad máxima	Seleccione el protocolo de primera prioridad de IPP y Puerto 9100.
Wide-Area Bonjour	Establece si se va a utilizar o no Bonjour de área extensa. Si lo utiliza, las impresoras se deben registrar en el servidor DNS para que la impresora se pueda buscar a través del segmento.
Transmisión iBeacon	Seleccione si desea habilitar o deshabilitar la función de transmisión iBeacon. Si está habilitado, puede buscar la impresora desde dispositivos habilitados para iBeacon.
Se necesita el código PIN cuando se usa la impresión IPP	Seleccione si desea o no pedir un código PIN con la impresión IPP. Si selecciona Sí , los trabajos de impresión IPP sin código PIN no se guardan en la impresora.
Activar AirPrint	Se habilitan IPP, Bonjour, AirPrint (servicio de escaneo) y se configura IPP exclusivamente con comunicación segura.

Configurar un servidor de correo

Configure el servidor de correo desde Web Config.

Cuando la impresora puede enviar el correo electrónico configurando el servidor de correo, es posible hacer lo siguiente.

- Transferir los resultados del escaneado o del fax mediante correo electrónico
- Recibir la notificación por correo electrónico desde la impresora

Compruebe lo siguiente antes de realizar la configuración.

- La impresora está conectada a una red que puede acceder al servidor de correo.
- La información de la configuración de correo electrónico de la computadora utiliza el mismo servidor de correo que la impresora.

Nota:

- Si utiliza el servidor de correo en Internet, confirme la información de la configuración del proveedor o del sitio web.*
- También puede configurar el servidor de correo desde el panel de control de la impresora. Acceda de la siguiente manera.*
Configuración > Ajustes generales > Configuración de red > Avanzado > Servidor correo elect. > Configuración del servidor

1. Acceda a Web Config y seleccione la pestaña **Red > Servidor correo electrónico > Básica**.
2. Introduzca un valor para cada opción.
3. Seleccione **Aceptar**.

Se mostrarán los ajustes que ha seleccionado.

Cuando finalice la configuración, compruebe la conexión.

Información relacionada

- ➔ [“Ejecución de Web Config en un navegador web” de la página 317](#)

Opciones de ajuste del servidor de correo

EPSON L8-100000

Status Print Scan/Copy Fax **Network** Network Security Product Security Device Management Epson Open Platform

Basic
Wi-Fi
Wired LAN
Wi-Fi Direct
Email Server
»Basic
»Connection Test
LDAP Server
»Basic
»Search Settings
»Connection Test
Kerberos Settings
MS Network
Epson Connect Services
Google Cloud Print Services

Email Server > Basic

The certificate is required to use a secure function of the email server.
Make settings on the following page.
- CA Certificate
- Root Certificate Update

Authentication Method : SMTP AUTH

Authenticated Account : 50000000

Authenticated Password : *****

Sender's Email Address : epson@epsonetest.com

SMTP Server Address : 192.0.2.127

SMTP Server Port Number : 25

Secure Connection : None

Certificate Validation : Enable Disable

It is recommended to enable the Certificate Validation.
It will be connected without confirming the safety of the email server when the Certificate Validation is disabled.

POP3 Server Address :

POP3 Server Port Number :

OK

Elementos	Ajustes y explicación	
Método de autenticación	Desactivar	Configure cuando el servidor de correo no requiera autenticación.
	AUTENTICACIÓN SMTP	Se autentica en el servidor SMTP (servidor de correo saliente) al enviar el correo. El servidor de correo no es compatible con la autenticación SMTP.
	POP antes de SMTP	Se autentica en el servidor POP3 (servidor de correo entrante) antes de enviar el correo. Si selecciona este elemento, configure el servidor POP3.
Cuenta autenticada	Si selecciona AUTENTICACIÓN SMTP o POP antes de SMTP como Método de autenticación , escriba el nombre de la cuenta autenticada de manera que tenga entre 0 y 255 caracteres ASCII (0x20–0x7E). Si selecciona AUTENTICACIÓN SMTP , escriba la cuenta del servidor SMTP. Si selecciona POP antes de SMTP , escriba la cuenta del servidor POP3.	
Contraseña autenticada	Si selecciona AUTENTICACIÓN SMTP o POP antes de SMTP como Método de autenticación , escriba la contraseña autenticada de manera que tenga entre 0 y 20 caracteres ASCII (0x20–0x7E). Si selecciona AUTENTICACIÓN SMTP , escriba la cuenta autenticada del servidor SMTP. Si selecciona POP antes de SMTP , escriba la cuenta autenticada del servidor POP3.	

Elementos	Ajustes y explicación
Dirección correo del remitente	<p>Escriba la dirección de correo electrónico del remitente, como por ejemplo la dirección de correo electrónico del administrador del sistema. Esta dirección se utiliza para la autenticación, así que escriba una dirección de correo electrónica válida registrada en el servidor de correo.</p> <p>Escriba entre 0 y 255 caracteres ASCII (0x20–0x7E). No se admiten los siguientes caracteres: : () < > [] ; ¥. El primer carácter no puede ser un punto "".</p>
Dirección del servidor SMTP	Escriba entre 0 y 255 caracteres. Caracteres admitidos: A–Z a–z 0–9 . -. Puede utilizar el formato IPv4 o el FQDN.
Nº de puerto del servidor SMTP	Escriba un número comprendido entre el 1 y el 65.535.
Conexión segura	<p>Seleccione el método de cifrado de la comunicación con el servidor de correo.</p> <p>Ninguno</p> <p>Si selecciona POP antes de SMTP en Método de autenticación, la conexión no es cifrada.</p>
	<p>SSL/TLS</p> <p>Esto está disponible cuando Método de autenticación se establece en Desactivar o AUTENTICACIÓN SMTP. La comunicación es cifrada desde el principio.</p>
	<p>STARTTLS</p> <p>Esto está disponible cuando Método de autenticación se establece en Desactivar o AUTENTICACIÓN SMTP. La comunicación no es cifrada desde el principio, pero puede cifrarse dependiendo del entorno de red.</p>
Validación de certificado	El certificado se valida cuando esta opción está habilitada. Recomendamos establecer esta opción en Activar . Para configurarla, es necesario importar el Certificado CA a la impresora.
Dirección del servidor POP3	Si selecciona POP antes de SMTP como Método de autenticación , introduzca una dirección del servidor POP3 que contenga entre 0 y 255 caracteres. Caracteres admitidos: A–Z a–z 0–9 . -. Puede utilizar el formato IPv4 o el FQDN.
Nº de puerto del servidor POP3	Si selecciona POP antes de SMTP como Método de autenticación , introduzca un número comprendido entre el 1 y el 65535.

Comprobación de la conexión del servidor de correo

Puede comprobar la conexión al servidor de correo ejecutando la función de prueba de conexión.

1. Acceda a Web Config y seleccione la pestaña **Red > Servidor correo electrónico > Prueba de conex..**
2. Seleccione **Iniciar**.

La prueba de conexión al servidor de correo se inicia. Cuando termine la prueba, se mostrará el informe.

Nota:

También puede comprobar la conexión al servidor de correo desde el panel de control de la impresora. Acceda tal y como se indica a continuación.

Configuración > Ajustes generales > Configuración de red > Avanzado > Servidor correo elect. > Comprobar conexión

Referencias de la prueba de conexión del servidor de correo

Mensajes	Causa
Prueba de conexión correcta.	Este mensaje aparece si la conexión con el servidor es satisfactoria.
Error de comunicación del servidor SMTP. Compruebe lo siguiente. - Configuración de red	Aparece este mensaje cuando <ul style="list-style-type: none"> <input type="checkbox"/> La impresora no está conectada a una red <input type="checkbox"/> El servidor SMTP está fuera de servicio <input type="checkbox"/> La conexión de red se ha interrumpido durante la comunicación <input type="checkbox"/> Datos incompletos recibidos
Error de comunicación del servidor POP3. Compruebe lo siguiente. - Configuración de red	Aparece este mensaje cuando <ul style="list-style-type: none"> <input type="checkbox"/> La impresora no está conectada a una red <input type="checkbox"/> El servidor POP3 está fuera de servicio <input type="checkbox"/> La conexión de red se ha interrumpido durante la comunicación <input type="checkbox"/> Datos incompletos recibidos
Error al conectar con el servidor SMTP. Compruebe lo siguiente. - Dirección del servidor SMTP - Servidor DNS	Aparece este mensaje cuando <ul style="list-style-type: none"> <input type="checkbox"/> Error al conectar con un servidor DNS <input type="checkbox"/> Error en la resolución de nombre para un servidor SMTP
Error al conectar con el servidor POP3. Compruebe lo siguiente. - Dirección del servidor POP3 - Servidor DNS	Aparece este mensaje cuando <ul style="list-style-type: none"> <input type="checkbox"/> Error al conectar con un servidor DNS <input type="checkbox"/> Error en la resolución de nombre para un servidor POP3
Error de autenticación del servidor SMTP. Compruebe lo siguiente. - Método de autenticación - Cuenta autenticada - Contraseña autenticada	Este mensaje aparece cuando se produce un error en la autenticación del servidor SMTP.
Error de autenticación del servidor POP3. Compruebe lo siguiente. - Método de autenticación - Cuenta autenticada - Contraseña autenticada	Este mensaje aparece cuando se produce un error en la autenticación del servidor POP3.
Método de comunicación no admitido. Compruebe lo siguiente. - Dirección del servidor SMTP - N° de puerto del servidor SMTP	Este mensaje aparece cuando intenta comunicarse con protocolos no admitidos.
Error de conexión con el servidor SMTP. Cambie Conexión segura a Ninguno.	Este mensaje aparece cuando se produce una discordancia SMTP entre un servidor y un cliente, o cuando el servidor no admite una conexión segura SMTP (conexión SSL).
Error de conexión con el servidor SMTP. Cambie Conexión segura a SSL/TLS.	Este mensaje aparece cuando se produce una discordancia SMTP entre un servidor y un cliente, o cuando el servidor solicita usar una conexión SSL/TLS para una conexión segura SMTP.
Error de conexión con el servidor SMTP. Cambie Conexión segura a STARTTLS.	Este mensaje aparece cuando se produce una discordancia SMTP entre un servidor y un cliente, o cuando el servidor solicita usar una conexión STARTTLS para una conexión segura SMTP.
La conexión no es de confianza. Compruebe lo siguiente. - Fecha y hora	Este mensaje aparece cuando la configuración de la fecha y hora de la impresora es incorrecta o el certificado ha expirado.

Mensajes	Causa
La conexión no es de confianza. Compruebe lo siguiente. - Certificado CA	Este mensaje aparece cuando la impresora no tiene un certificado raíz correspondiente al servidor o no se ha importado un Certificado CA.
La conexión no es de confianza.	Este mensaje aparece cuando el certificado obtenido está dañado.
Error de autenticación del servidor SMTP. Cambie Método de autenticación a AUTENTICACIÓN SMTP.	Este mensaje aparece cuando se produce una discordancia en el método de autenticación entre un servidor y un cliente. El servidor admite AUTENTICACIÓN SMTP.
Error de autenticación del servidor SMTP. Cambie Método de autenticación a POP antes de SMTP.	Este mensaje aparece cuando se produce una discordancia en el método de autenticación entre un servidor y un cliente. El servidor no admite AUTENTICACIÓN SMTP.
Dirección correo del remitente es incorrecto. Cambie a la dirección de correo electrónico para el servicio de correo electrónico.	Este mensaje aparece cuando la dirección de correo electrónico del remitente especificada es errónea.
No se puede acceder a la impresora hasta que termine el procesamiento.	Este mensaje aparece cuando la impresora está ocupada.

Configurar una carpeta de red compartida

Configure una carpeta de red compartida para guardar la imagen escaneada y los resultados los faxes.

Al guardar un archivo en la carpeta, la impresora inicia sesión como el usuario de la computadora en la que se creó la carpeta.

Además, asegúrese de configurar la red de MS cuando cree la carpeta de red compartida.

Creación de carpetas compartidas

Antes de crear la carpeta compartida

Antes de crear la carpeta compartida, compruebe lo siguiente.

- La impresora está conectada a la red, a través de la cual puede acceder al ordenador donde se creará la carpeta compartida.
- El nombre del ordenador donde se creará la carpeta compartida no debe contener ningún carácter multibyte.

Importante:

Si el nombre del ordenador contiene algún carácter multibyte, podría fallar la operación de guardado del archivo en la carpeta compartida.

En ese caso, cambie a un ordenador cuyo nombre no contenga caracteres multibyte o bien cambie el nombre del ordenador.

Si cambia el nombre del ordenador, confírmelo con el administrador de antemano ya que podría afectar a ciertos elementos de configuración, como la administración del equipo, el acceso a recursos, etc.

Consulta del perfil de red

Consulte en el ordenador donde se creará la carpeta compartida si está habilitada la función de uso compartido de carpetas.

1. Inicie sesión en el ordenador donde se va a crear la carpeta compartida con la cuenta de usuario con permisos de administrador.
2. Seleccione **Panel de control > Redes e Internet > Centro de redes y recursos compartidos**.
3. Haga clic en **Configuración de uso compartido avanzado** y después haga clic en  en el (**perfil actual**) de la lista de perfiles de red que aparece.
4. Compruebe si está seleccionado **Activar el uso compartido de archivos e impresoras** en **Compartir archivos e impresoras**.
Si ya está seleccionado, haga clic en **Cancelar** y cierre la ventana.
Si cambia la configuración, haga clic en **Guardar cambios** y cierre la ventana.

Información relacionada

➔ [“Ubicación en la que se crea la carpeta compartida y ejemplo de la seguridad” de la página 377](#)

Ubicación en la que se crea la carpeta compartida y ejemplo de la seguridad

La seguridad y la comodidad varían dependiendo de la ubicación en la que se cree la carpeta compartida.

Para poder utilizar la carpeta compartida desde las impresoras u otros ordenadores, son necesarios los siguientes permisos de lectura y modificación de la carpeta.

Pestaña **Compartir > Uso compartido avanzado > Permisos**

Controla el permiso de acceso a la red de la carpeta compartida.

Pestaña Permiso de acceso de **Seguridad**

Controla los permisos de acceso a la red y acceso local de la carpeta compartida.

Si selecciona **Todos** para la carpeta compartida que ha creado en el escritorio como ejemplo, se permitirá el acceso a todos los usuarios que tengan acceso al ordenador.

Sin embargo, los usuarios que no tengan autoridad no podrán acceder a ella porque la carpeta del escritorio está controlada por la carpeta del usuario y cuenta con los mismos ajustes de seguridad. Los usuarios a los que se les permita el acceso desde la pestaña **Seguridad** (usuario con sesión iniciada y administrador, en este caso) podrán utilizar la carpeta.

Más abajo encontrará información relacionada con la creación de carpetas en la ubicación adecuada.

Este ejemplo sirve para la creación de la carpeta «carpeta_escaneados».

Información relacionada

➔ [“Ejemplo de configuración para servidores de archivos” de la página 378](#)

➔ [“Ejemplo de configuración para un ordenador personal” de la página 384](#)

Ejemplo de configuración para servidores de archivos

Esta explicación es un ejemplo de cómo crear la carpeta compartida en el directorio raíz de la unidad del ordenador compartido, como el servidor de archivos en la siguiente situación.

Los usuarios con acceso controlable, como aquellos que tienen el mismo dominio de un ordenador para crear una carpeta compartida, pueden acceder la carpeta compartida.

Realice esta configuración cuando desee otorgar a cualquier usuario permiso de lectura y escritura para la carpeta compartida en el ordenador, como el servidor de archivos y el ordenador compartido.

- Lugar de creación de la carpeta compartida: Directorio raíz de la unidad
- Ruta de la carpeta: C:\carpeta_digitalización
- Permiso de acceso a través de la red (Permisos de los recursos compartidos): Todos
- Permiso de acceso en sistema de archivos (Seguridad): Usuarios autenticados

1. Inicie sesión en el ordenador donde se va a crear la carpeta compartida con la cuenta de usuario con permisos de administrador.
2. Inicie el explorador.
3. Cree la carpeta en el directorio raíz de la unidad y denomínela «carpeta_digitalización».

Para el nombre de la carpeta, introduzca entre 1 y 12 caracteres alfanuméricos. Si se supera el límite, es posible que no pueda acceder a ella de forma normal según el entorno.
4. Haga clic con el botón derecho en la carpeta y seleccione **Propiedades**.

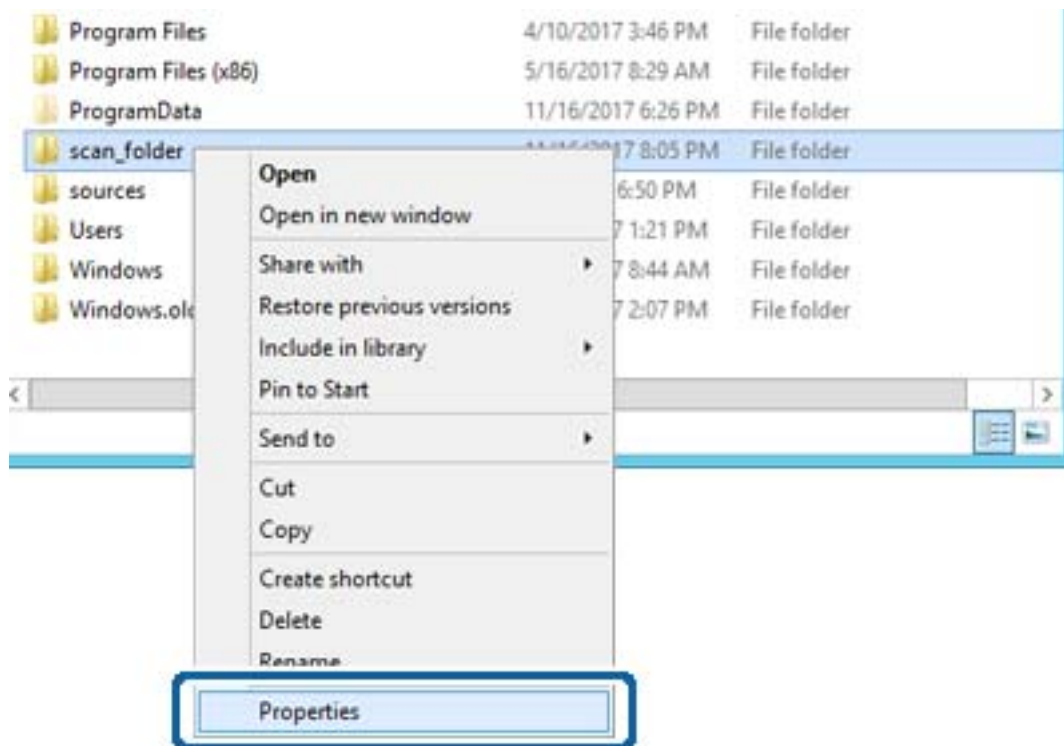

- Haga clic en **Uso compartido avanzado** en la pestaña **Compartir**.

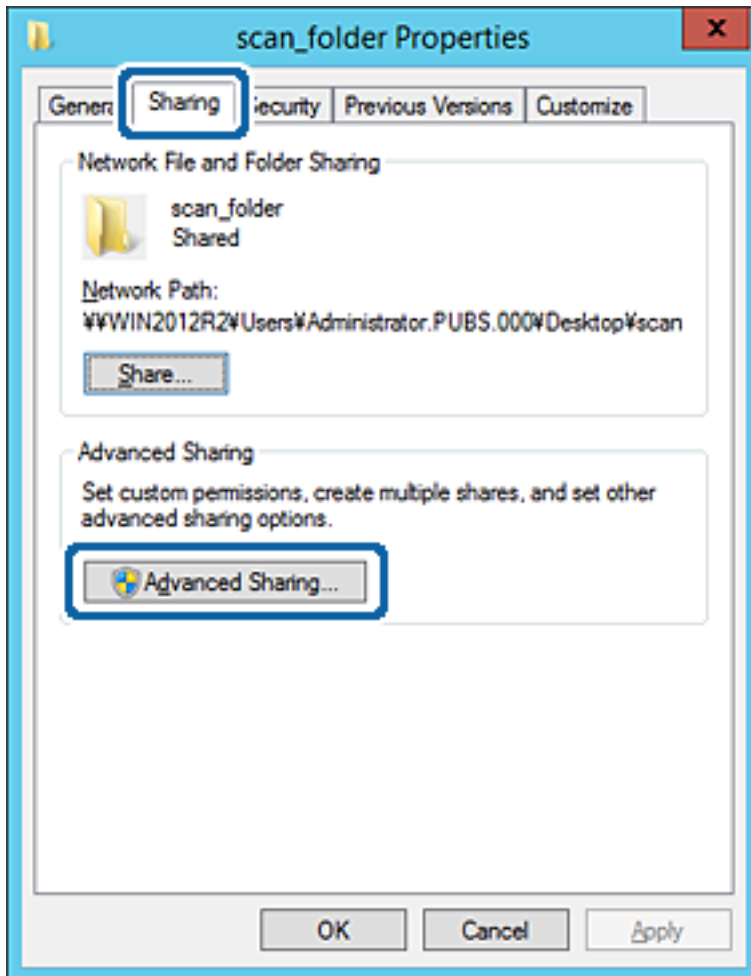

6. Seleccione **Compartir esta carpeta** y, a continuación, haga clic en **Permisos**.

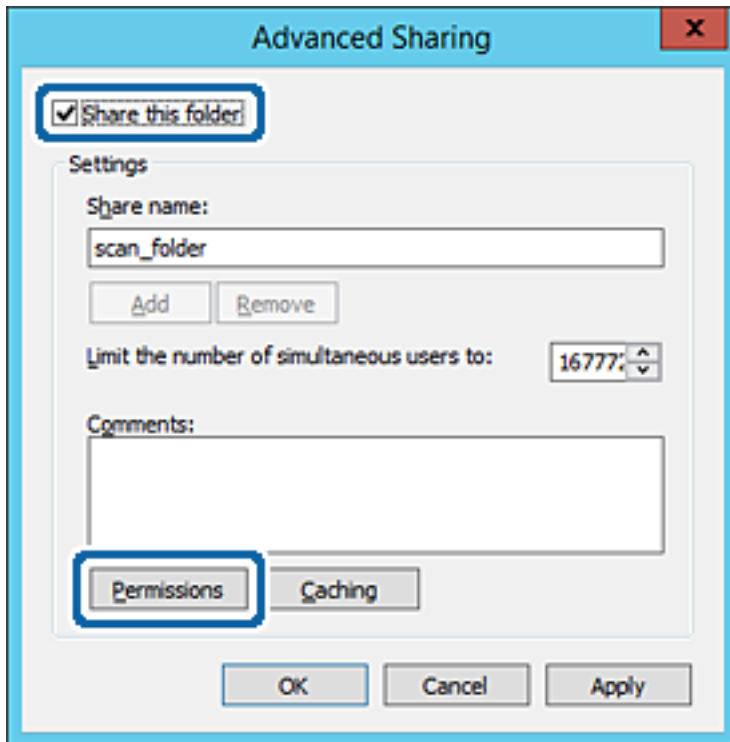

7. Seleccione el grupo **Todos** en **Nombres de grupos o usuarios**, seleccione **Permitir** en **Cambiar** y, a continuación, haga clic en **Aceptar**.

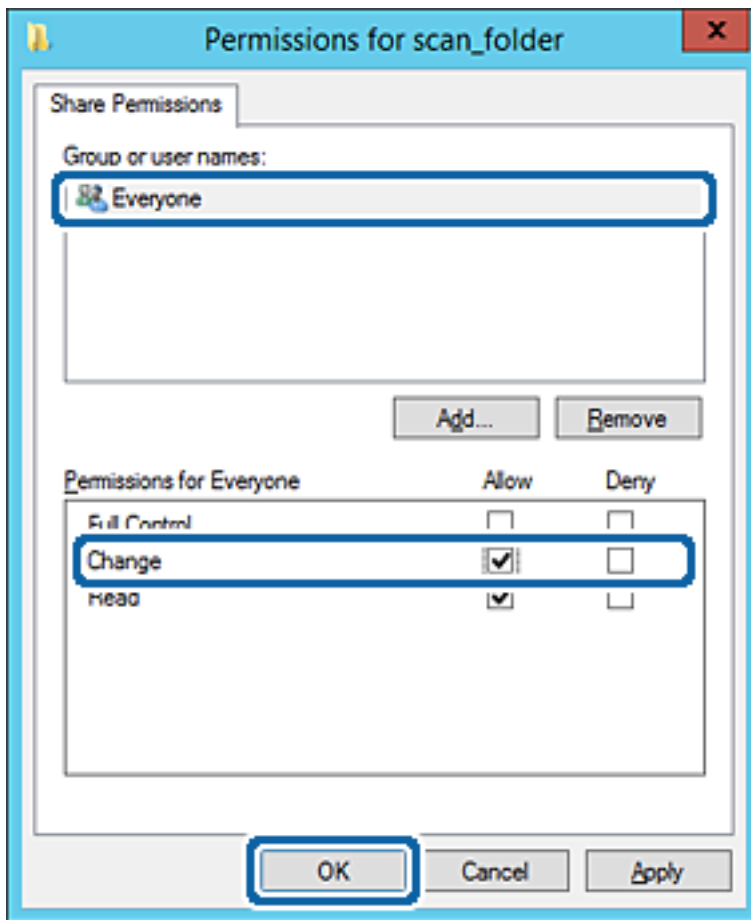

8. Haga clic en **Aceptar**.

9. Seleccione la pestaña **Seguridad** y, a continuación, seleccione **Usuarios autenticados** en **Nombres de grupos o usuarios**.

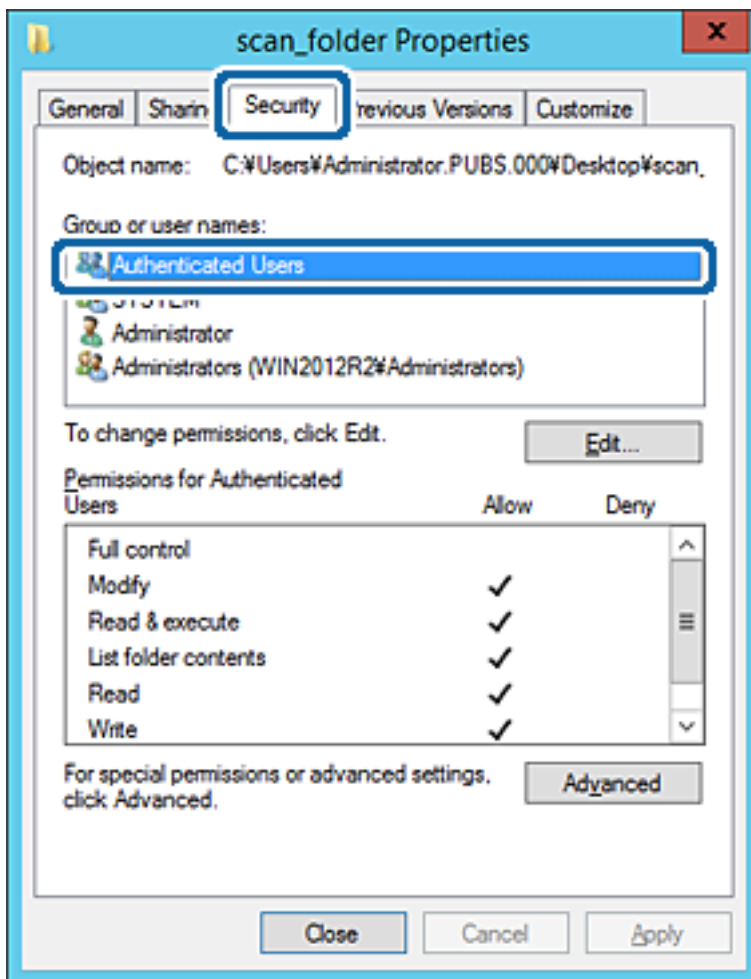

«Usuarios autenticados» es el grupo especial que incluye a todos los usuarios que pueden iniciar sesión en el dominio o el ordenador. Este grupo se muestra solo cuando se crea la carpeta justo un nivel por debajo de la carpeta raíz.

Si no se muestra, puede añadirlo haciendo clic en **Editar**. Consulte la Información relacionada para obtener más información.

10. Compruebe que está seleccionado **Permitir** en **Cambiar** en el cuadro de **Permisos para Usuarios autenticados**.

Si no está seleccionado, seleccione **Usuarios autenticados**, haga clic en **Editar**, seleccione **Permitir** en **Cambiar** en el cuadro de **Permisos para Usuarios autenticados** y, a continuación, haga clic en **Aceptar**.

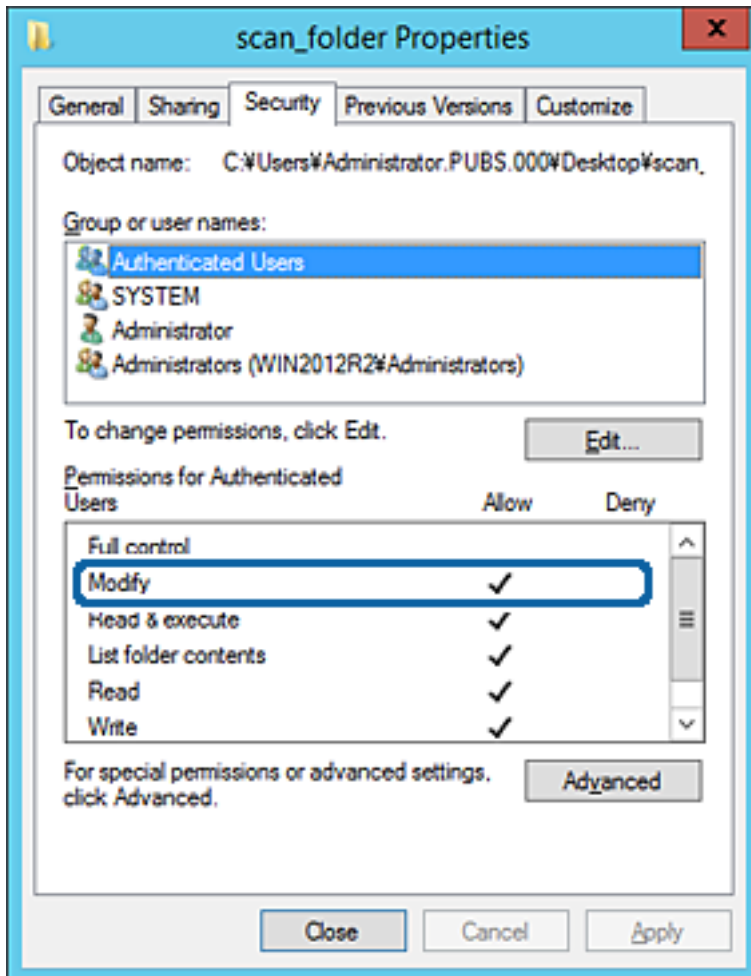

11. Seleccione la pestaña **Compartir**.

Aparecerá la ruta de red de la carpeta compartida. Esto se utiliza cuando se registran los contactos de la impresora. Anótela.

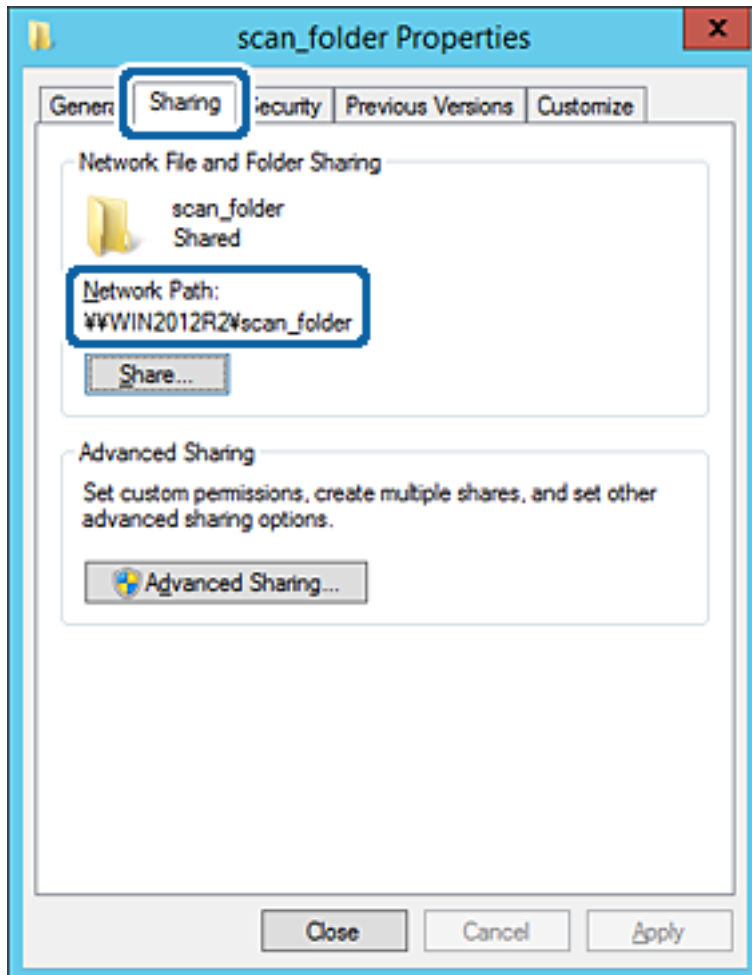

12. Haga clic en **Aceptar** o **Cerrar** para cerrar la pantalla.

Compruebe si el archivo es de lectura o escritura en la carpeta compartida de los ordenadores del mismo dominio.

Información relacionada

➔ [“Adición de grupos o usuarios para permiso de acceso” de la página 390](#)

Ejemplo de configuración para un ordenador personal

Esta explicación es un ejemplo de cómo crear la carpeta compartida en el escritorio del usuario que ha iniciado sesión actualmente en el ordenador.

El usuario que inicie sesión en el ordenador y que cuente con permisos de administrador podrá acceder a la carpeta del escritorio y la carpeta de documentos que se encuentran en la carpeta del Usuario.

Realice esta configuración cuando NO desee permitir la lectura y escritura de la carpeta compartida de un ordenador a otro usuario.

Lugar de creación de la carpeta compartida: Escritorio

- Ruta de la carpeta: C:\Users\xxxx\Desktop\carpeta_escaneados
- Permiso de acceso a través de la red (permisos de los recursos compartidos): Todos
- Permiso de acceso en sistema de archivos (Seguridad): no añadir o añadir nombres de usuario/grupos para permitir el acceso

1. Inicie sesión en el ordenador donde se va a crear la carpeta compartida con la cuenta de usuario con permisos de administrador.

2. Inicie el explorador.

3. Cree la carpeta en el escritorio y denomínela «carpeta_escaneados».

Para el nombre de la carpeta, introduzca entre 1 y 12 caracteres alfanuméricos. Si se supera el límite, es posible que no pueda acceder a ella de forma normal según el entorno.

4. Haga clic con el botón derecho en la carpeta y seleccione **Propiedades**.

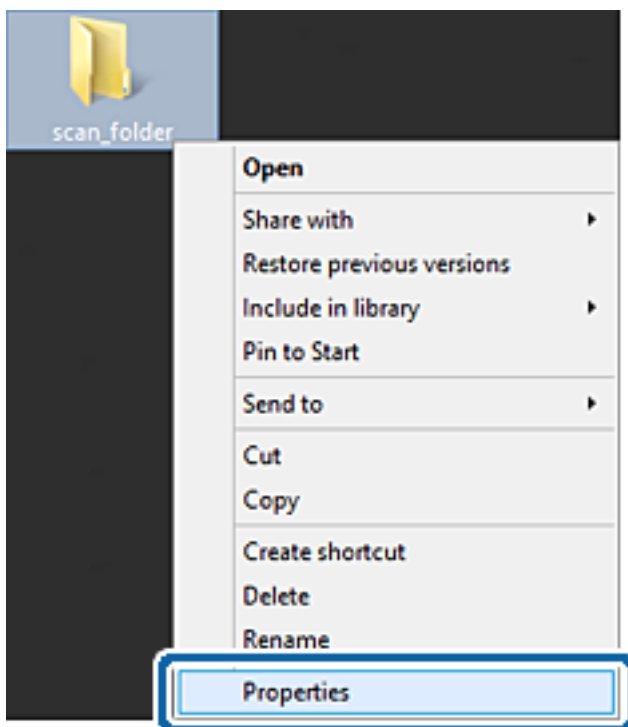

- Haga clic en **Uso compartido avanzado** en la pestaña **Compartir**.

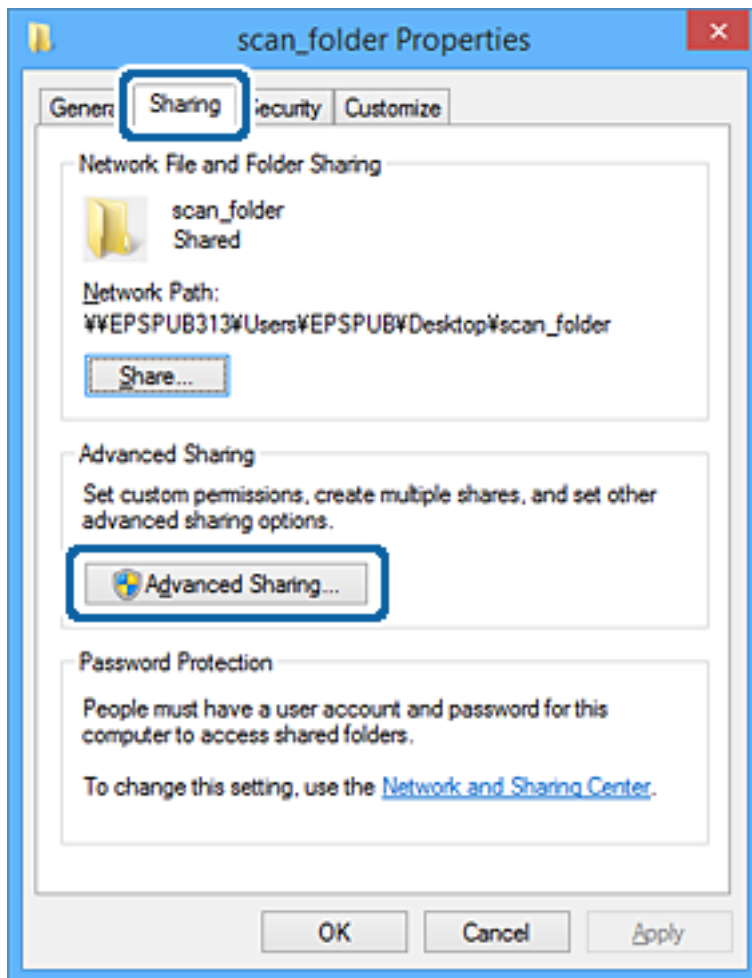

6. Seleccione **Compartir esta carpeta** y, a continuación, haga clic en **Permisos**.

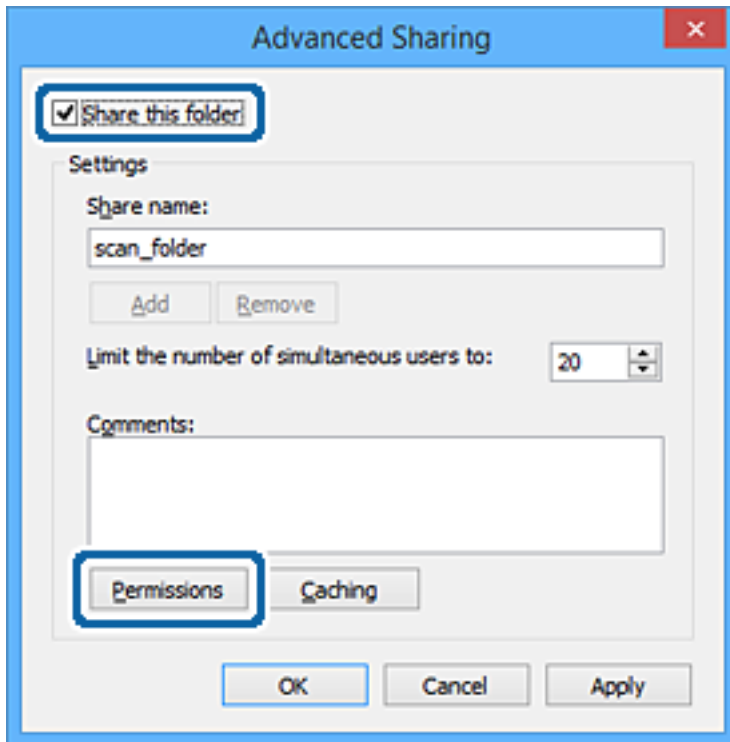

7. Seleccione el grupo **Todos** en **Nombres de grupos o usuarios**, seleccione **Permitir** en **Cambiar** y, a continuación, haga clic en **Aceptar**.

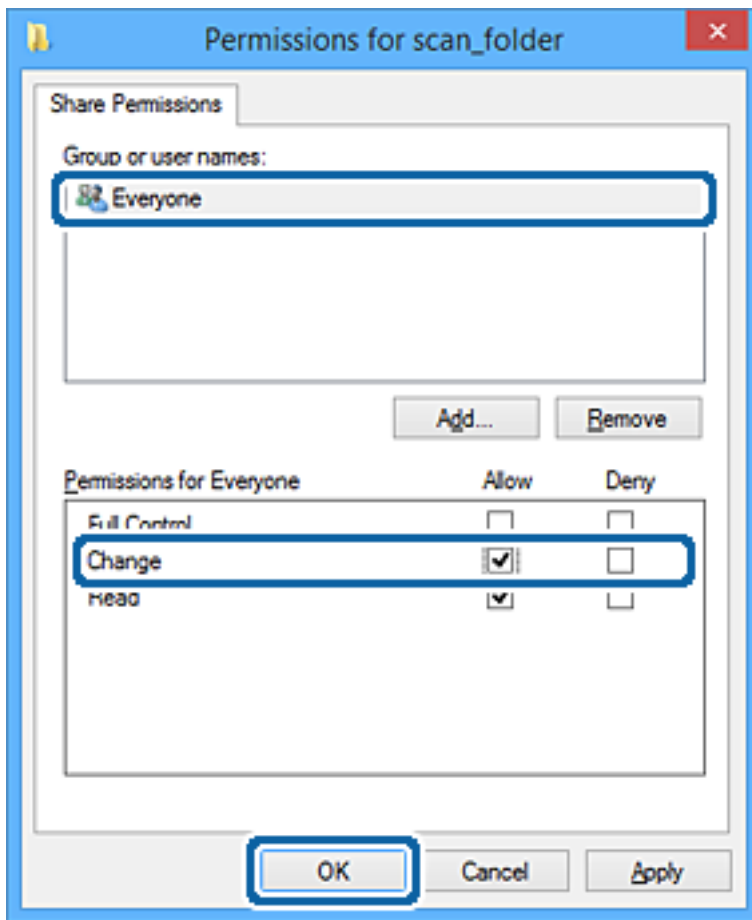

8. Haga clic en **Aceptar**.
9. Seleccione la pestaña **Seguridad**.
10. Compruebe el grupo o el usuario en **Nombres de grupos o usuarios**.
El grupo o usuario que aparezca aquí tendrá acceso a la carpeta compartida.
En este caso, el usuario que inicie sesión en el ordenador y el administrador podrán acceder a la carpeta compartida.

Añada permisos de acceso, si fuera necesario. Puede añadirlos haciendo clic en **Editar**. Consulte la Información relacionada para obtener más información.

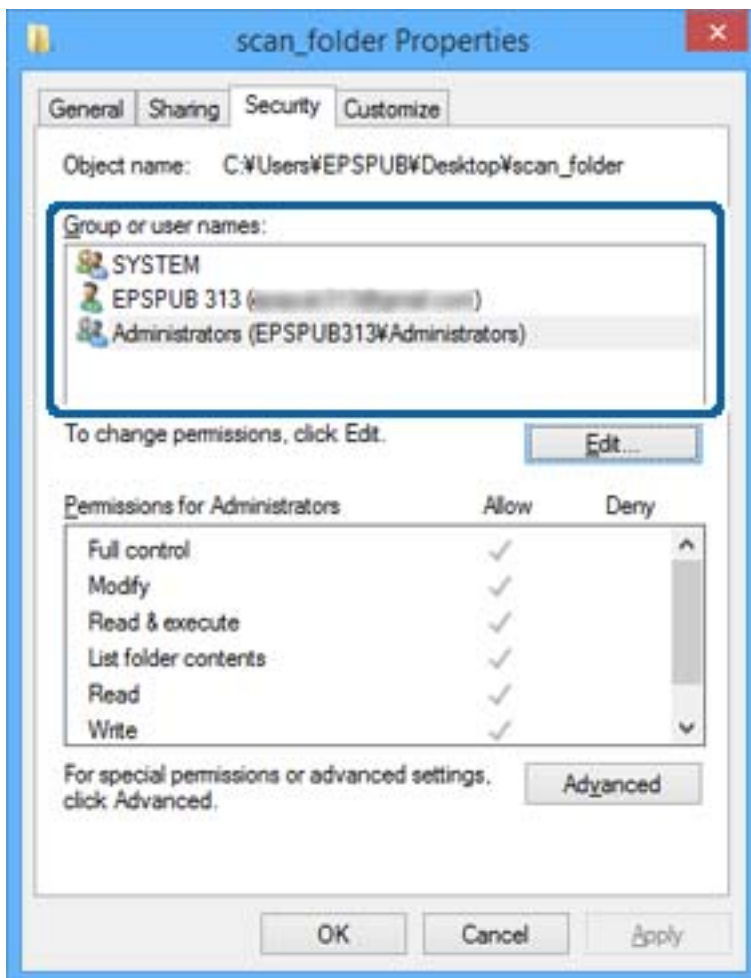

11. Seleccione la pestaña **Compartir**.

Aparecerá la ruta de red de la carpeta compartida. Esto se utiliza cuando se registran los contactos de la impresora. Anótelas.

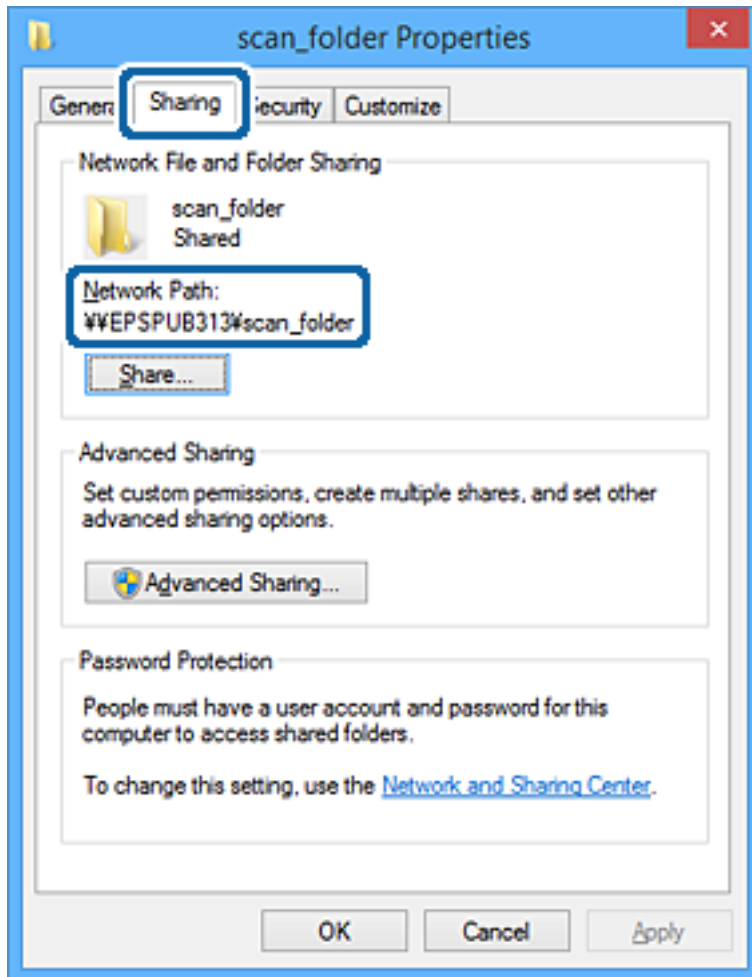

12. Haga clic en **Aceptar** o **Cerrar** para cerrar la pantalla.

Compruebe si el archivo es de lectura o escritura en la carpeta compartida de los ordenadores de los usuarios o grupos con permiso de acceso.

Información relacionada

➔ “Adición de grupos o usuarios para permiso de acceso” de la página 390

Adición de grupos o usuarios para permiso de acceso

Puede añadir grupos o usuarios a los que dar permiso de acceso.

1. Haga clic con el botón derecho en la carpeta y seleccione **Propiedades**.
2. Seleccione la pestaña **Seguridad**.

- Haga clic en **Editar**.

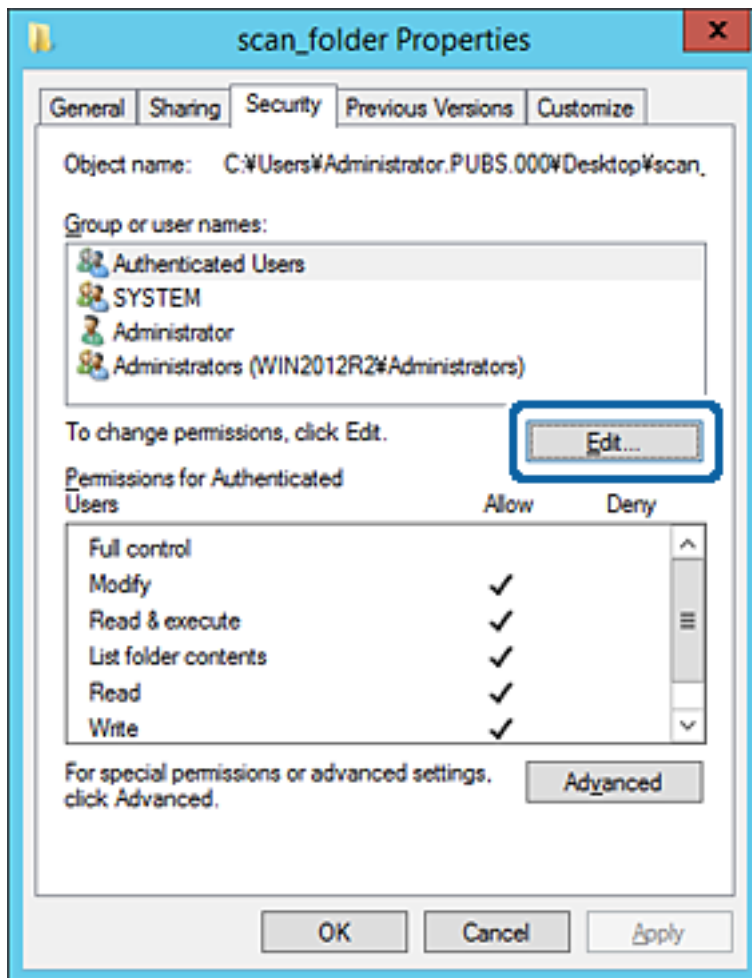

- Haga clic en **Agregar** debajo de **Nombres de grupos o usuarios**.

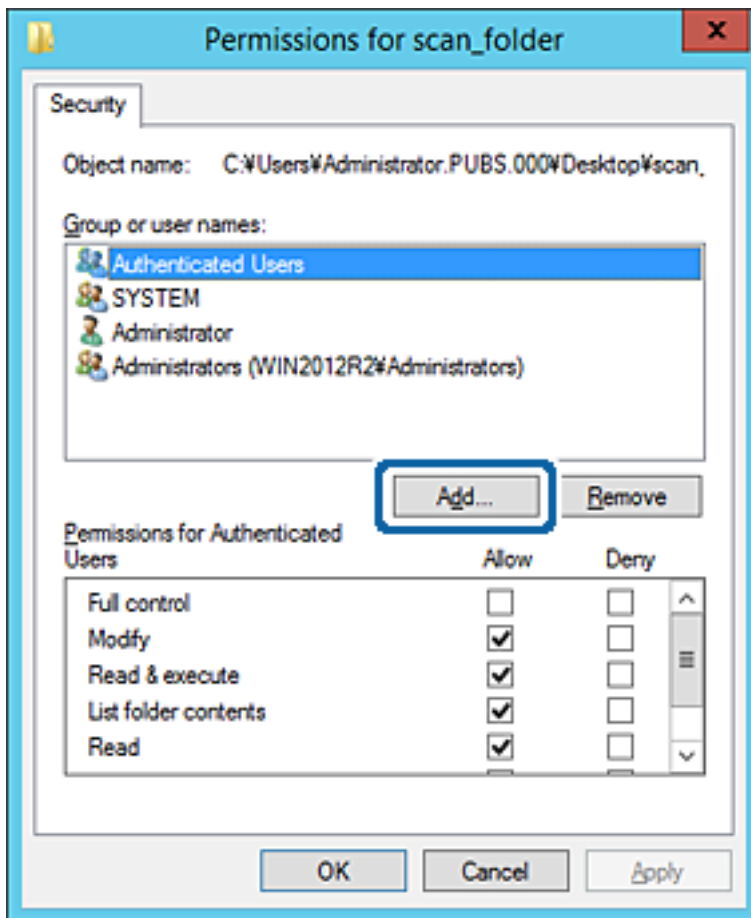

- Introduzca el nombre del grupo o usuario para el que desee permitir el acceso y, a continuación, haga clic en **Comprobar nombres**.

Aparecerá el nombre subrayado.

Nota:

Si no conoce el nombre completo del grupo o usuario, introduzca parte del nombre y, a continuación, haga clic en **Comprobar nombres**. Aparecerá una lista con los nombres de grupo o usuario que coincidan con la parte del nombre introducida, y podrá entonces seleccionar el nombre completo en la lista.

Si solo coincide un nombre, el nombre completo subrayado aparecerá en **Escriba el nombre del objeto que desea seleccionar**.

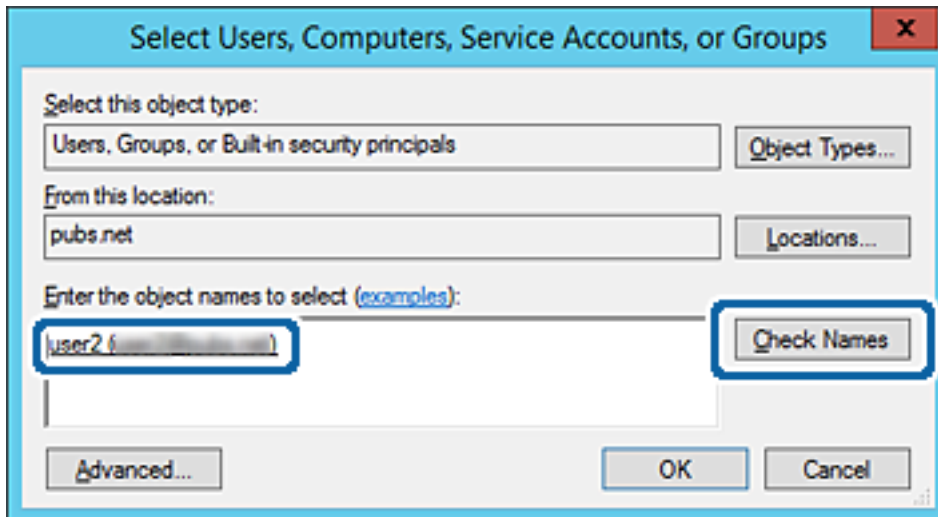

6. Haga clic en **Aceptar**.

7. En la pantalla Permiso, seleccione el nombre de usuario introducido en **Nombres de grupos o usuarios**, seleccione el permiso de acceso en **Cambiar** y haga clic en **Aceptar**.

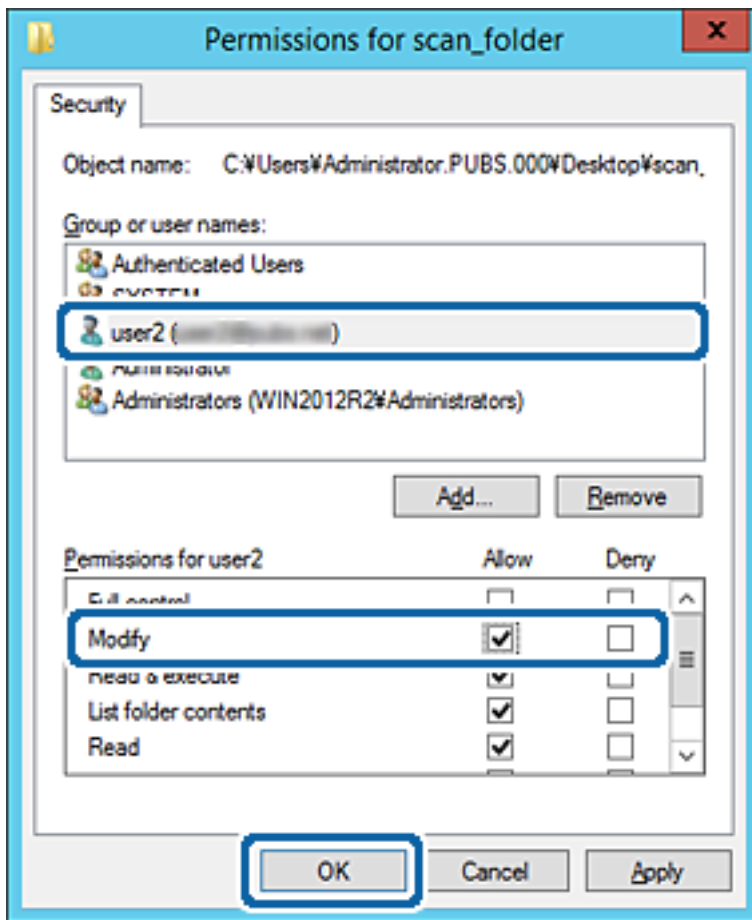

8. Haga clic en **Aceptar** o **Cerrar** para cerrar la pantalla.

Compruebe si el archivo es de lectura o escritura en la carpeta compartida de los ordenadores de los usuarios o grupos con permiso de acceso.

Uso compartido de archivos en red de Microsoft

Cuando lo habilite, podrá realizar las siguientes funciones.

- Uso compartido de almacenamiento USB a través de la red conectada a la impresora.
- Reenvío de resultados de escaneo o de faxes recibidos a la carpeta compartida del ordenador.

1. Acceda a Web Config y seleccione la pestaña **Red > Red MS**.
2. Seleccione **Usar compartir red Microsoft**.
3. Configure cada elemento.
4. Haga clic en **Siguiente**.
5. Confirme los datos introducidos y, a continuación, haga clic en **Aceptar**.

6. Escriba los siguiente en el explorador del ordenador y pulse la tecla Intro.

Compruebe si hay una carpeta de red y si tiene acceso a ella.

\\Dirección IP de la impresora

Ejemplo: \\192.0.2.111

Información relacionada

➔ [“Ejecución de Web Config en un navegador web” de la página 317](#)

Opciones de ajuste de la red de MS

Elementos	Explicación
Usar compartir red Microsoft	Seleccione esta opción cuando habilite el uso compartido de archivos en red de MS.
SMB1.0 SMB2/SMB3	Habilite el protocolo que desee utilizar. Solo puede habilitar SMB1.0 o SMB2/SMB3.
Compartir archivos	Decida si desea habilitar el uso compartido de archivos o no. Habilítelo en los siguientes casos. <input type="checkbox"/> Uso compartido de almacenamiento USB a través de la red conectada a la impresora. <input type="checkbox"/> Reenvío de resultados de escaneado o de faxes recibidos a la carpeta compartida del ordenador.
Autenticación de usuario	Seleccione si desea que se lleve a cabo la autenticación del usuario cuando acceda al almacenamiento USB a través de la red conectada a la impresora.
Nombre de usuario	Establezca el nombre de usuario para la autenticación. Escriba entre 1 y 127 caracteres en ASCII excepto "[\; =,?*?<>@%". No obstante, no puede introducir un único punto o una combinación del punto «.» y un espacio solo.
Contraseña	Establezca la contraseña para la autenticación del usuario. Escriba entre 1 y 64 caracteres en ASCII. No puede escribir 10 asteriscos («*»).
Comunicación cifrada	Configure si desea habilitar la comunicación cifrada o no. Puede seleccionarlo si Activar está seleccionado en Autenticación de usuario .
Nombre anfitrión	Muestre el nombre de host de la red de MS de la impresora. Para cambiarlo, seleccione la pestaña Red > Básica y luego cambie el Nombre disp..
Nombre grupo trabajo	Escriba el nombre del grupo de trabajo de la red de MS. Introduzca entre 0 y 15 caracteres ASCII.
Atributo acceso	Configure Atributo acceso para compartir archivos.
Nombre compartido (host USB)	Muéstrelo como nombre compartido cuando comparta el archivo.

Hacer que los contactos estén disponibles

El registro de destinos de la lista de contactos de la impresora le permite introducir fácilmente el destino cuando escanee o envíe faxes.

También puede utilizar el servidor LDAP (búsqueda LDAP) para introducir el destino.

Nota:

- Puede alternar entre la lista de contactos de la impresora y el LDAP con el panel de control de la impresora.
- En la lista de contactos puede registrar los siguientes tipos de destinos. Puede registrar hasta 200 entradas en total.

Fax	Destino de los faxes
Correo electr.	Destino para correo electrónico Necesita configurar los ajustes del servidor de correo electrónico con antelación.
carpeta de red (SMB)	Destino para datos de escaneado y de reenvío de faxes
Carpeta de red/FTP	

Comparación de las configuraciones de los contactos

Hay tres herramientas para configurar los contactos de la impresora: Web Config, Epson Device Admin y el panel de control de la impresora. En la tabla siguiente se muestran las diferencias entre las tres herramientas.

Funciones	Web Config	Epson Device Admin	Panel de control de la impresora
Registrar un destino	✓	✓	✓
Modificar un destino	✓	✓	✓
Añadir un grupo	✓	✓	✓
Modificar un grupo	✓	✓	✓
Borrar destinos o grupos	✓	✓	✓
Borrar todos los destinos	✓	✓	-
Importar un archivo	✓	✓	-
Exportar a un archivo	✓	✓	-
Asignación de destinos para uso frecuente	✓	✓	✓
Clasificación de destinos asignados para uso frecuente	-	-	✓

Nota:

También puede configurar el destino de los faxes con FAX Utility.

Registro de destino en Contactos con Web Config

Nota:

También puede registrar contactos en el panel de control de la impresora.

1. Acceda a Web Config y seleccione **Digitalizar/Copiar** o la pestaña **Fax > Contactos**.

2. Seleccione el número que desea registrar y haga clic en **Editar**.

3. Introduzca un **Nombre** y una **Palabra índice**.

4. Seleccione el tipo de destino como valor de ajuste de **Tipo**.

Nota:

Una vez completado el registro, no puede cambiarse la opción **Tipo**. Si quiere cambiar el tipo, borre el destino y regístrelo de nuevo.

5. Introduzca un valor para cada elemento y, a continuación, haga clic en **Aplicar**.

Opciones de configuración de destino

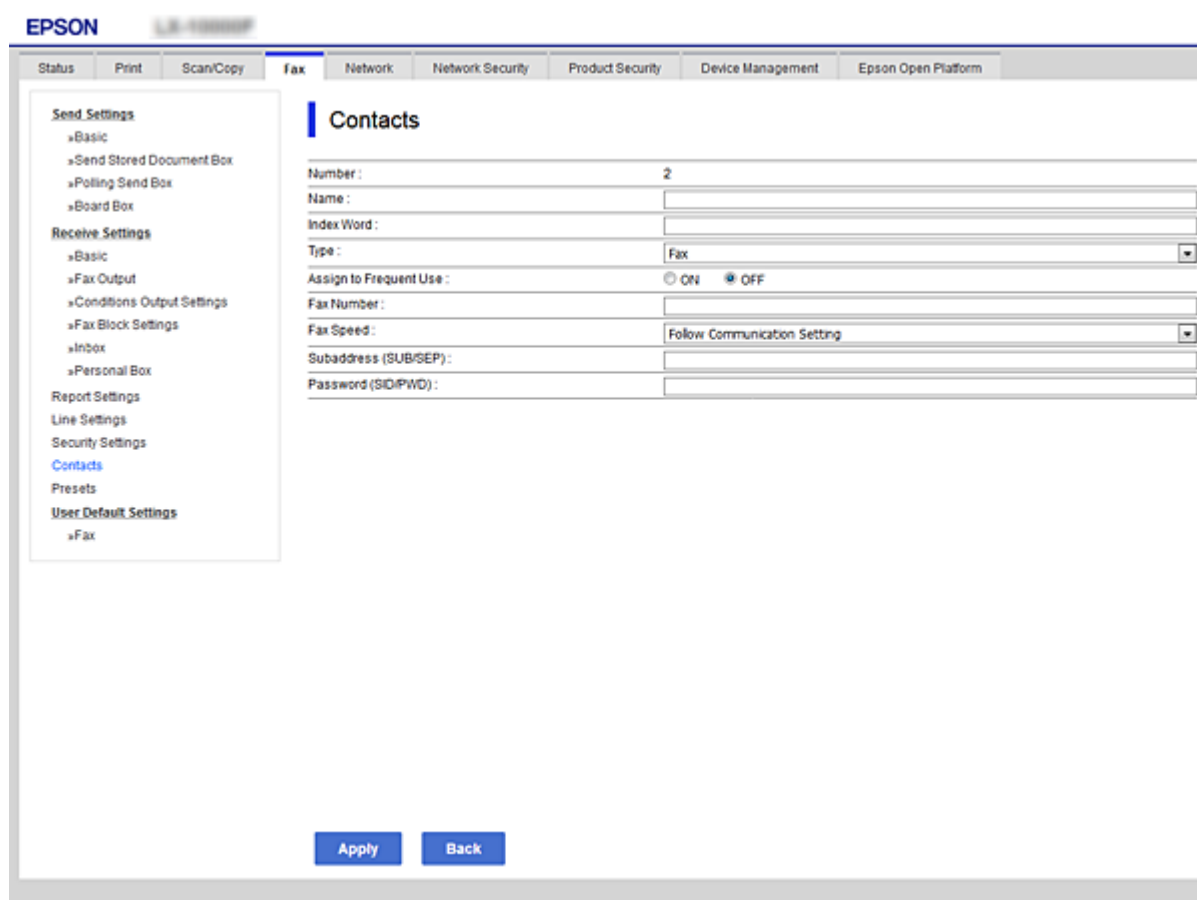

Elementos	Ajustes y explicación
Ajustes comunes	
Nombre	Escriba el nombre mostrado en los contactos en 30 caracteres Unicode (UTF-8) o menos. Si no quiere especificarlo, déjelo en blanco.
Palabra índice	Escriba las palabras a buscar en 30 caracteres Unicode (UTF-8) o menos. Si no quiere especificarlo, déjelo en blanco.
Tipo	Seleccione el tipo de dirección que desea registrar.

Elementos	Ajustes y explicación
Asignar a uso frecuente	Establezca la dirección registrada como una dirección de uso frecuente. Cuando establezca la dirección de uso frecuente, esta se mostrará en la parte superior de la pantalla de fax y escaneado, de forma que podrá especificar el destino sin tener que mostrar todos los contactos.
Fax	
Número de fax	Introduzca entre 1 y 64 caracteres utilizando 0-9 - * # y espacio.
Veloc. fax	Seleccione la velocidad de comunicación para el destino.
Subdir. (SUB/SEP)	Establezca la subdirección que se adjuntará cuando se envíe el fax. Escriba un máximo de 20 caracteres. Caracteres admitidos: 0-9, *, # o espacio. Si no quiere especificarlo, déjelo en blanco.
Contraseña (SID/PWD)	Configure la contraseña para la subdirección. Escriba un máximo de 20 caracteres. Caracteres admitidos: 0-9, *, # o espacio. Si no quiere especificarlo, déjelo en blanco.
Correo electrónico	
Dirección de correo	Escriba de 1 a 255 caracteres. Caracteres admitidos: A-Z a-z 0-9 ! # \$ % & ' * + - . / = ? ^ _ { } ~ @.
Carpeta de redes (SMB)	
Guardar en	\\«Ruta de acceso a la carpeta» Escriba la ubicación donde está localizada la carpeta de destino entre 1 y 253 caracteres Unicode (UTF-8), omitiendo «\\».
Nombre de usuario	Escriba un nombre de usuario para acceder a una carpeta de red en un máximo de 30 caracteres Unicode (UTF-8). No obstante, evite utilizar caracteres de control (0x00 a 0x1F, 0x7F).
Contraseña	Escriba una contraseña para acceder a una carpeta de red en un máximo de 20 caracteres Unicode (UTF-8). No obstante, evite utilizar caracteres de control (0x00 a 0x1F, 0x7F).
FTP	
Guardar en	Escriba el nombre del servidor entre 1 y 253 caracteres en ASCII (0x20-0x7E), omitiendo «ftp://».
Nombre de usuario	Introduzca un nombre de usuario para acceder al servidor FTP empleando 30 caracteres Unicode (UTF-8) o menos. No obstante, evite utilizar caracteres de control (0x00 a 0x1F, 0x7F). Si el servidor permite conexiones anónimas, introduzca un nombre de usuario (por ejemplo: Anónimo y FTP). Si no quiere especificarlo, déjelo en blanco.
Contraseña	Introduzca una contraseña para acceder al servidor FTP de 20 caracteres Unicode (UTF-8) o menos. No obstante, evite utilizar caracteres de control (0x00 a 0x1F, 0x7F). Si no quiere especificarlo, déjelo en blanco.
Modo de conexión	Seleccione el modo de conexión desde el menú. Si se ha establecido un firewall entre la impresora y el servidor FTP, seleccione Modo pasivo .
Número de puerto	Introduzca el número de puerto del servidor FTP (entre 1 y 65535).

Registro de destinos como un grupo mediante Web Config

Si se ha establecido **Fax** o **Correo electrónico** como tipo de destino, puede registrar los destinos como grupo.

1. Acceda a Web Config y seleccione la pestaña **Digitalizar/Copiar** o **Fax > Contactos**.
2. Seleccione el número que desea registrar y haga clic en **Editar**.
3. Seleccione un grupo desde **Tipo**.
4. Haga clic en **Seleccionar** para acceder a **Contact. para Grupo**.
Se mostrarán los destinos disponibles.
5. Seleccione el destino que quiere registrar en el grupo y después haga clic en **Seleccionar**.

The screenshot shows the Epson Web Config interface for the 'Fax' section, specifically the 'Contacts' page. The left sidebar contains a navigation menu with various settings categories. The main content area displays the 'Contacts' page with instructions and a table of existing contacts. The table has the following data:

	Number	Name	Index Word	Type	Destination
<input type="checkbox"/>	6	AAAA Corp.	AAAA	Email	aaa@XXX.com

At the bottom of the page, there are two buttons: 'Select' and 'Cancel'.

6. Introduzca un **Nombre** y una **Palabra índice**.
7. Seleccione si quiere o no quiere asignar el grupo registrado a los grupos de uso frecuente.

Nota:

Los destinos se pueden registrar en varios grupos.

8. Haga clic en **Aplicar**.

Registro de contactos de uso frecuente

Cuando registre contactos que utiliza con frecuencia, estos aparecerán en la parte superior de la pantalla donde especifique la dirección.

1. Seleccione **Configuración** en la pantalla de inicio.
2. Seleccione **Administrador de Contactos** y después seleccione **Frecuente**.
3. Seleccione el tipo de contacto que desea registrar.
4. Seleccione **Editar**.

Nota:

Para editar el orden de los contactos, seleccione **Ordenar**.

5. Seleccione los contactos de uso frecuente que quiere registrar y seleccione **OK**.

Nota:

Para deseleccionar un contacto, pulse de nuevo en él.

Puede buscar las direcciones en la lista de contactos. Introduzca su búsqueda en la casilla de la parte superior de la pantalla.

6. Seleccione **Cerrar**.

Copia de seguridad e importación de contactos

Mediante Web Config u otras herramientas, puede hacer copias de seguridad e importar contactos.

En el caso de Web Config, puede hacer una copia de seguridad de los contactos exportando la configuración de la impresora que incluye los contactos. El archivo exportado no se puede editar porque se exporta como archivo binario.

Cuando importe la configuración de la impresora a la impresora, los contactos se sobrescribirán.

En el caso de Epson Device Admin, solo pueden exportarse los contactos desde la pantalla de propiedades del dispositivo. Además, si no exporta los elementos relacionados con la seguridad, puede editar los contactos exportados y volver a importarlos porque puede guardarse como archivo SYLK o CSV.

Importar contactos mediante Web Config

Si tiene una impresora que le permite realizar una copia de seguridad de los contactos y es compatible con esta impresora, puede registrar fácilmente los contactos importando el archivo de la copia de seguridad.

Nota:

Para obtener instrucciones sobre cómo hacer una copia de seguridad de los contactos de la impresora, consulte el manual que se proporciona con esta.

Siga los pasos a continuación para importar los contactos a esta impresora.

1. Acceda a Web Config, seleccione **Gestión del dispositivo > Exportar e importar valor de configuración > Importar**.
2. Seleccione el archivo de copia de seguridad que creó en **Archivo**, introduzca la contraseña y haga clic en **Siguiente**.

3. Active la casilla de verificación **Contactos** y, a continuación, haga clic en **Siguiente**.

Realizar copias de seguridad de contactos mediante Web Config

Los datos de los contactos podrían perderse por un error de la impresora. Es aconsejable hacer una copia de seguridad de los datos siempre que se modifiquen. Epson no se responsabilizará de la pérdida de ningún dato, de la copia de seguridad ni de la recuperación de datos y/o ajustes durante el periodo de garantía.

Usando Web Config, puede hacer copias de seguridad en el ordenador de los datos de contacto almacenados en la impresora.

1. Acceda a Web Config y luego seleccione la pestaña **Gestión del dispositivo** > **Exportar e importar valor de configuración** > **Exportar**.
2. Active una de las casillas de verificación de **Contactos**.
Por ejemplo, si activa **Contactos** en la categoría **Digitalizar/Copiar**, también activa la misma casilla en la categoría Fax.
3. Escriba una contraseña para cifrar el archivo exportado.
Necesita la contraseña para importar el archivo. Deje esto en blanco si no desea cifrar el archivo.
4. Haga clic en **Exportar**.

Cómo exportar y registrar en bloque contactos mediante herramientas

Si utiliza Epson Device Admin, puede hacer una copia de seguridad únicamente de los contactos y editar los archivos exportados para luego registrarlos todos a la vez.

Puede resultarle útil si desea hacer una copia de seguridad únicamente de los contactos o quiere sustituir la impresora pero desea transferir los contactos de la antigua a la nueva.

Exportación de contactos

Guarde la información de los contactos en el archivo.

Puede editar los archivos guardados en formato sylk o csv mediante una aplicación de hojas de cálculo o un procesador de textos. Puede registrar todos los contactos a la vez después de borrar o añadir la información.

La información que incluya datos de seguridad como contraseñas o información personal puede guardarse en formato binario con una contraseña. No puede editar el archivo. Puede usarse como archivo de copia de seguridad de la información, incluyendo los datos de seguridad.

1. Inicie Epson Device Admin.
2. Seleccione **Dispositivos** en la barra de tareas lateral del menú.
3. Seleccione en la lista de dispositivos el que desea configurar.
4. Haga clic en **Configuración del dispositivo** en la pestaña **Inicio** de la barra de menú.
Cuando se haya configurado la contraseña del administrador, escríbala y haga clic en **Aceptar**.
5. Haga clic en **Comunes** > **Contactos**.

6. Seleccione el formato de exportación en **Exportar > Exportar elementos**.
 - Todos los elementos
Exporte el archivo binario cifrado. Seleccione esta opción cuando quiera incluir datos de seguridad como contraseñas o información personal. No puede editar el archivo. Si la selecciona, tendrá que configurar la contraseña. Haga clic en **Configuración** y configure una contraseña de entre 8 y 63 caracteres ASCII. Necesitará esta contraseña para importar el archivo binario.
 - Elementos, excepto información de seguridad
Exporte archivos en formato sylk o csv. Seleccione esta opción cuando quiera editar la información del archivo exportado.
7. Haga clic en **Exportar**.
8. Especifique la ubicación en la que quiere guardar el archivo, seleccione el tipo de archivo y, a continuación, haga clic en **Guardar**.
Aparecerá un mensaje para confirmar que se ha completado la operación.
9. Haga clic en **Aceptar**.
Compruebe que el archivo se ha guardado en la ubicación especificada.

Cómo importar contactos

Importe la información de los contactos desde el archivo.

Puede importar los archivos guardados en formato SYLK o csv, o el archivo binario de la copia de seguridad que incluye los datos de seguridad.

1. Inicie Epson Device Admin.
2. Seleccione **Dispositivos** en la barra de tareas lateral del menú.
3. Seleccione en la lista de dispositivos el que desea configurar.
4. Haga clic en **Configuración del dispositivo** en la pestaña **Inicio** de la barra de menú.
Cuando se haya configurado la contraseña del administrador, escríbala y haga clic en **Aceptar**.
5. Haga clic en **Comunes > Contactos**.
6. Haga clic en **Examinar** en **Importar**.
7. Seleccione el archivo que desee importar y haga clic en **Abrir**.
Si selecciona el archivo binario, escriba en **Contraseña** la contraseña que haya configurado al exportar el archivo.
8. Haga clic en **Importar**.
Se muestra la pantalla de confirmación.
9. Haga clic en **Aceptar**.
Se mostrará el resultado de la validación.

- Editar la información cargada

Haga clic cuando desee editar la información de manera individual.

- Cargar más archivos

Haga clic cuando desee importar varios archivos.

10. Haga clic en **Importar** y, a continuación, haga clic en **Aceptar** en la pantalla de finalización de la importación.
Vuelva a la pantalla de propiedades del dispositivo.
11. Haga clic en **Transmitir**.
12. Haga clic en **Aceptar** en el mensaje de confirmación.
Se envía la configuración a la impresora.
13. Cuando aparezca la pantalla de finalización del envío, haga clic en **Aceptar**.
Se actualiza la información de la impresora.
Abra los contactos desde Web Config o desde el panel de control de la impresora y luego compruebe que se han actualizado los contactos.

Cooperación entre el servidor LDAP y los usuarios

Durante la cooperación con el servidor LDAP, puede utilizar la dirección registrada en el servidor LDAP como destinataria de los correos electrónicos o faxes.

Configuración del servidor LDAP

Para utilizar la información del servidor LDAP, regístrelo en la impresora.

1. Acceda a Web Config y seleccione la pestaña **Red > Servidor LDAP > Básica**.
2. Introduzca un valor para cada opción.
3. Seleccione **Aceptar**.
Se mostrarán los ajustes que ha seleccionado.

Opciones de configuración del servidor LDAP

Elementos	Ajustes y explicación
Usar serv. LDAP	Seleccione Uso o No usar .
Dirección serv. LDAP	Introduzca la dirección del servidor LDAP. Escriba entre 1 y 255 caracteres en uno de estos formatos: IPv4, IPv6 o FQDN. Para el formato FQDN se admiten los caracteres alfanuméricos ASCII (0x20–0x7E) y el «-» excepto al principio y al final de la dirección.
Nº puerto serv. LDAP	Introduzca el número de puerto del servidor LDAP entre 1 y 65535.
Conexión segura	Especifique el método de autenticación cuando la impresora acceda al servidor LDAP.
Validación de certificado	Cuando esta opción está habilitada, se valida el certificado del servidor LDAP. Recomendamos establecer esta opción en Activar . Para configurarla, es necesario importar el Certificado CA a la impresora.
Tiempo espera búsqueda (seg.)	Establezca el tiempo (entre 5 y 300) que debe pasar antes de que exceda el límite de tiempo al realizar una búsqueda.

Elementos	Ajustes y explicación
Método de autenticación	<p>Seleccione uno de los métodos.</p> <p>Si selecciona la Autenticación Kerberos, seleccione Config. Kerberos para configurar Kerberos.</p> <p>Para llevar a cabo la Autenticación Kerberos, es necesario el siguiente entorno.</p> <ul style="list-style-type: none"> <input type="checkbox"/> Hay comunicación entre la impresora y el servidor DNS. <input type="checkbox"/> La hora de la impresora, el servidor KDC y el servidor necesario para la autenticación (servidor LDAP, servidor SMTP, servidor de archivos) están sincronizadas. <input type="checkbox"/> Cuando se asigna el servidor de servicio como dirección IP, se registra el FQDN del servidor de servicio en la zona de búsqueda inversa del servidor DNS.
Dominio kerberos para utilizar	Si selecciona Autenticación Kerberos como Método de autenticación , seleccione el dominio Kerberos que quiera utilizar.
DN de administrador / Nombre de usuario	Escriba el nombre de usuario para el servidor LDAP en 128 caracteres Unicode (UTF-8) o menos. No se admiten los caracteres de control (0x00–0x1F o 0x7F, por ej.) Este ajuste no se puede utilizar cuando se ha seleccionado Autenticación anónima como Método de autenticación . Si no quiere especificarlo, déjelo en blanco.
Contraseña	Introduzca la contraseña de autenticación del servidor LDAP en 128 caracteres Unicode (UTF-8) o menos. No se admiten los caracteres de control (0x00–0x1F o 0x7F, por ej.) Este ajuste no se puede utilizar cuando se ha seleccionado Autenticación anónima como Método de autenticación . Si no quiere especificarlo, déjelo en blanco.

Configuración del protocolo Kerberos

Si selecciona **Autenticación Kerberos** para **Método de autenticación de Servidor LDAP > Básica**, configure Kerberos de la siguiente manera desde la pestaña **Red > Config. Kerberos**. Puede registrar hasta 10 ajustes de configuración del protocolo Kerberos.

Elementos	Ajustes y explicación
Dominio Kerberos	Introduzca el dominio de la autenticación Kerberos en 255 caracteres ASCII (0x20–0x7E) o menos. Si no quiere registrarlo, déjelo en blanco.
Dirección KDC	Introduzca la dirección del servidor de autenticación Kerberos. Escriba 255 caracteres o menos en formato IPv4, IPv6 o FQDN. Si no quiere registrarlo, déjelo en blanco.
Número de puerto (kerberos)	Introduzca el número de puerto del servidor Kerberos entre 1 y 65535.

Configuración de los ajustes de búsqueda del servidor LDAP

Cuando configure los ajustes de búsqueda, puede utilizar la dirección de correo electrónico y el número de fax registrados en el servidor LDAP.

1. Acceda a Web Config y seleccione la pestaña **Red > Servidor LDAP > Buscar config..**
2. Introduzca un valor para cada opción.

- Haga clic en **Aceptar** para mostrar la configuración resultante.
Se mostrarán los ajustes que ha seleccionado.

Elementos de configuración de búsqueda del servidor LDAP

The screenshot shows the Epson printer's web interface. The top navigation bar includes tabs for Status, Print, Scan/Copy, Fax, Network, Network Security, Product Security, Device Management, and Epson Open Platform. The 'Network' tab is selected. On the left, a sidebar menu lists various settings categories, with 'LDAP Server' > 'Search Settings' highlighted. The main content area is titled 'LDAP Server > Search Settings' and contains the following fields:

- Search Base (Distinguished Name):
- Number of search entries:
- User name Attribute:
- User name Display Attribute:
- Fax Number Attribute:
- Email Address Attribute:
- Arbitrary Attribute 1:
- Arbitrary Attribute 2:
- Arbitrary Attribute 3:
- Arbitrary Attribute 4:

An 'OK' button is located at the bottom of the configuration area.

Elementos	Ajustes y explicación
Base búsqueda (nombre distinguido)	Si quiere buscar un dominio arbitrario, especifique el nombre de dominio del servidor LDAP. Introduzca entre 0 y 128 caracteres Unicode (UTF-8). Si no quiere realizar una búsqueda de un atributo arbitrario, deje este espacio en blanco. Ejemplo para el directorio del servidor local: dc=server,dc=local
Nº de entradas de búsqueda	Especifique el número de entradas de búsqueda, entre 5 y 500. El número de entradas establecido se guarda y muestra temporalmente. La búsqueda se podrá realizar aunque aparezca un error indicando que el número de entradas de búsqueda supera el número especificado.
Atributo nombre de usuario	Especifique el nombre del atributo a mostrar cuando realice una búsqueda de nombres de usuario. Introduzca entre 1 y 255 caracteres Unicode (UTF-8). El primer carácter debería ser a-z o A-Z. Ejemplo: cn, uid
Atributo visual. nombre de usuario	Especifique el nombre del atributo a mostrar como nombre de usuario. Introduzca entre 0 y 255 caracteres Unicode (UTF-8). El primer carácter debería ser a-z o A-Z. Ejemplo: cn, sn

Elementos	Ajustes y explicación
Atributo núm. fax	Especifique el nombre del atributo a mostrar cuando realice una búsqueda de números de fax. Escriba una combinación entre 1 y 255 caracteres. Caracteres admitidos: A-Z, a-z, 0-9 y -. El primer carácter debería ser a-z o A-Z. Ejemplo: facsimileTelephoneNumber
Atributo dirección de correo electrónico	Especifique el nombre del atributo a mostrar cuando realice una búsqueda de direcciones de correo electrónico. Escriba una combinación entre 1 y 255 caracteres. Caracteres admitidos: A-Z, a-z, 0-9 y -. El primer carácter debería ser a-z o A-Z. Ejemplo: mail
Atributo arbitrario 1 - Atributo arbitrario 4	Puede especificar otros atributos arbitrarios para realizar la búsqueda. Introduzca entre 0 y 255 caracteres Unicode (UTF-8). El primer carácter debería ser a-z o A-Z. Si no quiere realizar una búsqueda de un atributo arbitrario, deje este espacio en blanco. Ejemplo: o, ou

Comprobación de la conexión del servidor LDAP

Ejecuta una prueba de conexión del servidor LDAP según los parámetros establecidos en **Servidor LDAP > Buscar config.**

1. Acceda a Web Config y seleccione la pestaña **Red > Servidor LDAP > Prueba de conex.**
2. Seleccione **Iniciar**.
La prueba de conexión comenzará. Cuando termine la prueba, se mostrará el informe.

Referencias de la prueba de conexión del servidor LDAP

Mensajes	Explicación
Prueba de conexión correcta.	Este mensaje aparece si la conexión con el servidor es satisfactoria.
Error en prueba de conex. Comprobar config.	Este mensaje aparece por los siguientes motivos: <ul style="list-style-type: none"> <input type="checkbox"/> El número de puerto o la dirección del servidor LDAP son incorrectos. <input type="checkbox"/> Se ha agotado el tiempo de espera. <input type="checkbox"/> No usar se seleccionó como Usar serv. LDAP. <input type="checkbox"/> Si se selecciona Autenticación Kerberos como Método de autenticación, los ajustes tales como Dominio Kerberos, Dirección KDC y Número de puerto (kerberos) son incorrectos.
Error en prueba de conex. Compruebe la fecha y hora en su producto o en el servidor.	Este mensaje aparece cuando falla la conexión porque la configuración de hora de la impresora no coincide con la del servidor LDAP.
Error de autenticación. Comprobar config.	Este mensaje aparece por los siguientes motivos: <ul style="list-style-type: none"> <input type="checkbox"/> Nombre de usuario o Contraseña son incorrectos. <input type="checkbox"/> Si Autenticación Kerberos se selecciona como Método de autenticación, es posible que la hora y la fecha no se hayan configurado.

Mensajes	Explicación
No se puede acceder a la impresora hasta que termine el procesamiento.	Este mensaje aparece cuando la impresora está ocupada.

Preparándose para digitalizar

Escaneado desde el panel de control

La función de escaneado a carpeta de red y la función de escaneado a correo electrónico mediante el panel de control de la impresora, así como la transferencia de los resultados del escaneado al correo, carpetas, etc. se realizan ejecutando un trabajo desde el ordenador.

Configuración de servidores y carpetas

Nombre	Ajustes	Ubicación	Requisito
Escanear a carpeta de red (SMB)	Cree y configure la función para compartir la carpeta para guardar	Un ordenador que cuenta con una ubicación para guardar carpeta	La cuenta de usuario administrativo en el ordenador que crea carpetas para guardar.
	Destino para escanear a carpeta de red (SMB)	Contactos del dispositivo	Nombre de usuario y contraseña para iniciar sesión en el ordenador que cuenta con la carpeta para guardar y el privilegio para actualizar la carpeta para guardar.
Escanear a carpeta de red (FTP)	Configure el inicio de sesión del servidor FTP	Contactos del dispositivo	Información de inicio de sesión del servidor FTP y privilegio para actualizar la carpeta para guardar.
Escanear a correo electrónico	Configuración del servidor de correo electrónico	Dispositivo	Información de configuración del servidor de correo electrónico
Escanear a la nube	Registro de la impresora en Epson Connect	Dispositivo	Entorno de conexión a Internet
	Registro del contacto en Epson Connect	Servicio Epson Connect	Registro de impresora y usuario en Epson Connect

Información relacionada

- ➔ [“Configurar una carpeta de red compartida” de la página 376](#)
- ➔ [“Configurar un servidor de correo” de la página 371](#)

Escaneado desde un ordenador

Instale el software y compruebe que el servicio de escaneado de red para escanear a través de una red desde el ordenador está activado.

Software a instalar

- Epson ScanSmart
- Epson Scan 2 (aplicación requerida para usar la función de escáner)

Confirmación de que el escaneado por red está habilitado

Puede configurar el servicio de escáner de red cuando escanee desde un ordenador cliente a través de la red. Se habilita la configuración predeterminada.

1. Acceda a Web Config y seleccione la pestaña **Digitalizar/Copiar > Digitalización red**.
2. Asegúrese de que **Activar escaneado de EPSON Scan** esté seleccionado.
Si se ha seleccionado, esta tarea ha finalizado. Cierre Web Config.
Si no está seleccionado, selecciónelo y vaya al paso siguiente.
3. Haga clic en **Siguiente**.
4. Haga clic en **Aceptar**.
La red se vuelve a conectar y entonces se activan los ajustes.

Información relacionada

➔ [“Ejecución de Web Config en un navegador web” de la página 317](#)

Hacer que las funciones de fax estén disponibles

Antes de usar las funciones de fax

Configure los siguientes ajustes para utilizar las funciones de fax.

- Conecte correctamente la impresora a una línea telefónica y, en caso necesario, a un teléfono
- Complete el **Asistente config. fax**, necesario para configurar los ajustes básicos.

Configure los siguientes ajustes según sea necesario.

- Destinos de salida y otros ajustes relacionados, como los ajustes de red y los ajustes del servidor de correo
- Registro de **Contactos**
- Configuración del usuario** que definen los valores predeterminados de los elementos del menú de **Fax**
- Configuración de Informes** para imprimir informes cuando se envíen, reciban o reenvíen faxes

Información relacionada

- ➔ “Conexión de la impresora a una línea telefónica” de la página 410
- ➔ “Preparación de la impresora para enviar y recibir faxes” de la página 413
- ➔ “Preparación de la impresora para enviar y recibir faxes” de la página 413
- ➔ “Configuraciónl fax” de la página 327
- ➔ “Configurar un servidor de correo” de la página 371
- ➔ “Configurar una carpeta de red compartida” de la página 376
- ➔ “Hacer que los contactos estén disponibles” de la página 395
- ➔ “Configuración de Informes” de la página 337

Conexión de la impresora a una línea telefónica

Líneas telefónicas compatibles

Puede usar la impresora con líneas telefónicas analógicas estándar (PSTN = Red telefónica conmutada y sistemas telefónicos PBX (central telefónica privada).

Quizás no pueda usar la impresora con los siguientes sistemas o líneas telefónicas.

- Línea telefónica VoIP, por ejemplo DSL o servicio digital de fibra óptica
- Línea telefónica digital (ISDN)
- Algunos sistemas telefónicos PBX
- Si hay adaptadores conectados entre la toma telefónica y la impresora. Puede tratarse de adaptadores de terminal, adaptadores de VoIP, divisores o un enrutador DSL.

Conexión de la impresora a una línea telefónica

Conecte la impresora a una toma telefónica con un cable de teléfono RJ-11 (6P2C). Al conectar un teléfono a la impresora, utilice un segundo cable de teléfono RJ-11 (6P2C).

Dependiendo de la región, la impresora se podría suministrar con un cable telefónico. Si es así, utilice ese cable.

Podría tener que enchufar el cable telefónico a un adaptador suministrado para su país o región.

Nota:

Quite el tapón del puerto EXT. de la impresora solo si va a conectar el teléfono a la impresora. No lo quite si no va a conectar el teléfono.

En zonas donde se produzcan frecuentes tormentas eléctricas, es aconsejable usar un protector contra sobretensiones.

Conexión a una línea telefónica estándar (PSTN) o PBX

Conecte un cable telefónico de la toma telefónica o el puerto PBX en el puerto LINE de la parte posterior de la impresora.

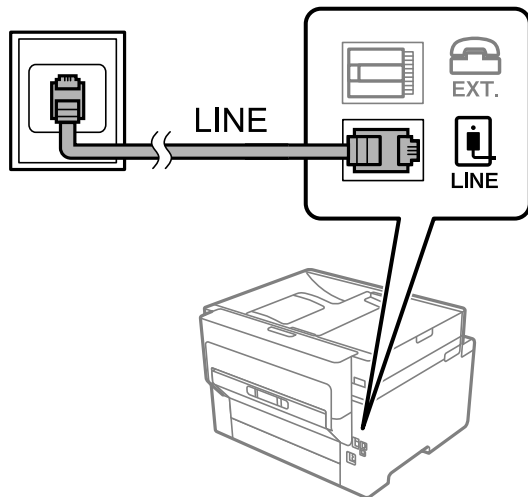

Conexión a DSL o ISDN

Conecte un cable telefónico del módem DSL o el adaptador de terminal ISDN en el puerto LINE de la parte posterior de la impresora. Consulte la documentación del módem o del adaptador para obtener información detallada.

Nota:

Si el módem DSL no cuenta con un filtro de DSL incorporado, conecte un filtro de DSL independiente.

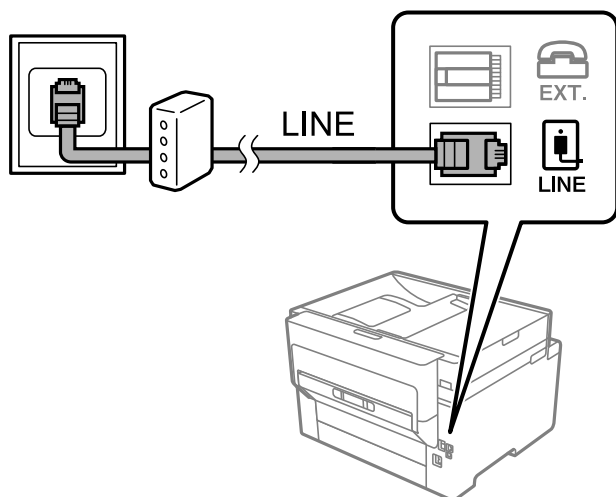

Conexión del teléfono a la impresora

Si va a usar la impresora y el teléfono con una sola línea telefónica, conecte el teléfono a la impresora.

Nota:

- ❑ Si el teléfono tiene una función de fax, desactívela antes de realizar la conexión. Consulte los manuales del teléfono para obtener información detallada. En función del modelo del dispositivo telefónico, es posible que no se pueda desactivar por completo la función de fax, por lo que podrá utilizarlo como teléfono externo.
- ❑ Si conecta un contestador automático, asegúrese de que el parámetro **Tonos para responder** de la impresora esté establecido en un valor más alto que el número de tonos en el que se establece la respuesta de la llamada por parte del contestador automático.

1. Retire el protector del puerto EXT. en la parte posterior de la impresora.

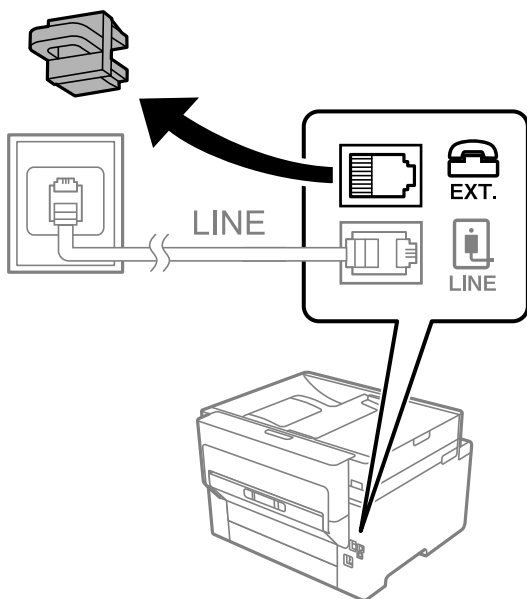

2. Conecte el teléfono y el puerto EXT. con un cable telefónico.

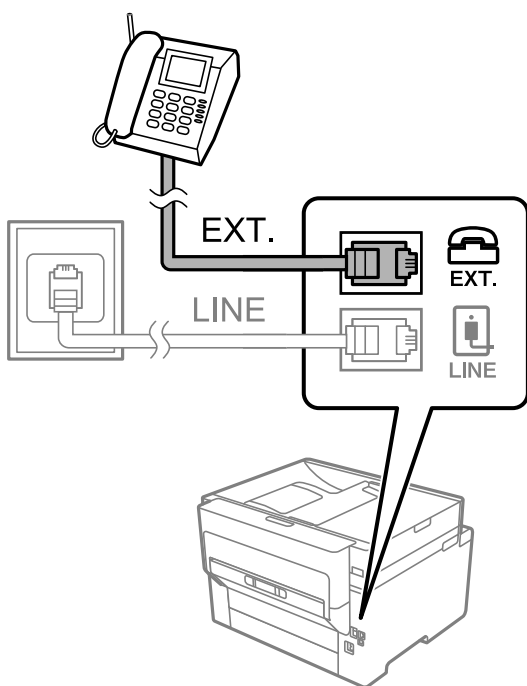

Nota:

Si va a compartir una sola línea telefónica, asegúrese de conectar el teléfono al puerto EXT. de la impresora. Si divide la línea para conectar el teléfono y la impresora por separado, el teléfono y la impresora no funcionarán correctamente.

3. Seleccione **Fax** en la pantalla de inicio.
4. Descuelgue el auricular.

Si se muestra un mensaje de envío o recepción de faxes como el de la siguiente pantalla, la conexión se ha establecido.

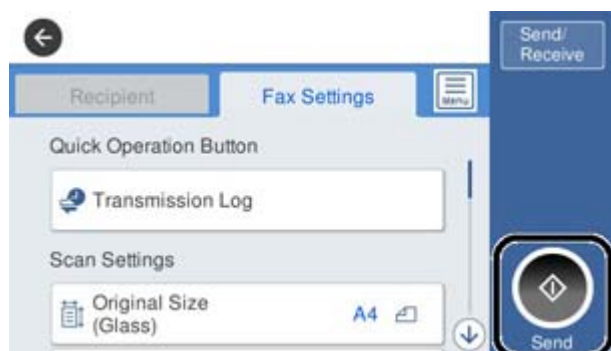

Información relacionada

- ➔ “Preparación de la impresora para enviar y recibir faxes” de la página 413
- ➔ “Configuración del contestador automático” de la página 416
- ➔ “Configuración de la recepción de faxes utilizando únicamente un teléfono conectado” de la página 416
- ➔ “Modo recep.:" de la página 328

Preparación de la impresora para enviar y recibir faxes

Asistente config. fax configura las funciones de fax básicas para preparar la impresora para enviar y recibir faxes.

El asistente se abre automáticamente la primera vez que se enciende la impresora. También puede mostrar el asistente manualmente desde el panel de control de la impresora. Necesita ejecutar el asistente de nuevo en el caso de que este se omita cuando la impresora se encienda por primera vez o cuando el entorno de conexión haya cambiado.

- Los elementos siguientes son los que se establece a través del asistente.
 - Encabezado (Su número de teléfono y Encabz fax)**
 - Modo recep. (Auto. o Manual)**
 - Configuración Distinctive Ring Detection (DRD)**
- Los elementos siguientes se establecen automáticamente conforme al entorno de conexión.
 - Modo de marcado (como Tono o Pulso)**
- Otros elementos de **Config. básica** permanecen como están.

Información relacionada

- ➔ “Config. básica” de la página 327

Preparar la impresora para enviar y recibir faxes mediante Asistente config. fax

1. Seleccione **Configuración** en la pantalla de inicio del panel de control de la impresora y, a continuación, seleccione **Ajustes generales > Configuración fax > Asistente config. fax**.
2. Siguiendo las instrucciones en pantalla, introduzca el nombre del remitente (como el nombre de su empresa) y su número de fax.

Nota:

El nombre de remitente y el número de fax aparecen como encabezado de los faxes salientes.

3. Configure la detección de tono distintivo (DRD).

- Si se ha suscrito a un servicio de tono especial de su compañía telefónica:

Vaya a la siguiente pantalla y seleccione el patrón de tonos que se utilizará para los faxes entrantes.

Si toca en cualquier elemento, salvo en **Todo**, **Modo recep.** se establece en **Auto.** y se pasa a la siguiente pantalla, donde puede verificar el ajuste realizado.

- Si no se ha suscrito a un servicio de tono distintivo con su compañía telefónica, o si no necesita configurar esta opción:

Omita esta configuración y acceda a la pantalla para verificar la configuración realizada.

Nota:

- El servicio de timbre característico, ofrecido por muchas empresas de telefonía (el nombre del servicio varía según la empresa), le permite tener varios números de teléfono en una sola línea. Se asigna un patrón de timbre diferente a cada número. Puede usar uno para llamadas de voz y otro para llamadas de fax. Seleccione en **DRD** el patrón de tonos asignado a las llamadas de fax.*

- Según la región, **Activ.** y **Desa** se muestran como opciones de **DRD**. Seleccione **Activ.** para usar la función de tonos especiales.*

4. Configure Modo recep..

- Si no necesita conectar ningún dispositivo telefónico a la impresora:

Seleccione **No**.

Modo recep. se establece en **Auto.**

- Si necesita conectar algún dispositivo telefónico a la impresora:

Seleccione **Sí** y, a continuación, indique si desea recibir los faxes automáticamente.

5. Compruebe la configuración realizada en la pantalla que se muestra y luego continúe en la siguiente pantalla.

Para corregir o cambiar la configuración, pulse .

6. Compruebe la conexión del fax seleccionando **Iniciar comprobación** y, a continuación, seleccione **Imprimir** para imprimir un informe con el estado de la conexión.

Nota:

- Si el informe contiene errores, siga las instrucciones del informe para solucionarlos.*

- Si se muestra la pantalla **Selec. tipo de línea**, seleccione el tipo de línea.*

- Si va a conectar la impresora a un sistema telefónico PBX o un adaptador de terminal, seleccione **PBX**.

- Si va a conectar la impresora a un sistema telefónico estándar PSTN, seleccione **Deshabilitar** en la pantalla **Confirmación** que se muestra. Con todo, si selecciona **Deshabilitar**, la impresora podría omitir el primer dígito de un número de fax al marcar y enviar el fax a un número erróneo.

Información relacionada

- ➔ “Conexión de la impresora a una línea telefónica” de la página 410
- ➔ “Configuración del contestador automático” de la página 416
- ➔ “Modo recep.:" de la página 328
- ➔ “Configuración de la recepción de faxes utilizando únicamente un teléfono conectado” de la página 416
- ➔ “Config. básica” de la página 327

Configuración de las funciones de fax de la impresora según el uso

Puede configurar las funciones de fax de la impresora individualmente mediante el panel de control esta y en función del uso. Los ajustes que haga con el **Asistente config. fax** también se pueden modificar. Para obtener más detalles, consulte las descripciones del menú **Configuraciónl fax**.

Nota:

- Mediante *Web Config*, puede configurar las funciones de fax de la impresora.
- Si utiliza *Web Config* para mostrar el menú **Configuraciónl fax**, puede que encuentre ligeras diferencias con el panel de control de la impresora en cuanto a la interfaz del usuario y la ubicación.

Información relacionada

- ➔ “Configuraciónl fax” de la página 327
- ➔ “Recepción de faxes entrantes” de la página 127
- ➔ “Configuración de sistema telefónico PBX (centralita privada)” de la página 415
- ➔ “Realizar ajustes cuando conecta un dispositivo telefónico” de la página 416
- ➔ “Configuración para guardar y reenviar los faxes recibidos” de la página 417
- ➔ “Configuración para guardar y reenviar los faxes recibidos con condiciones específicas” de la página 420
- ➔ “Configuración del bloqueo de faxes basura” de la página 424
- ➔ “Configuración del envío y recepción de faxes en un ordenador” de la página 424

Configuración de sistema telefónico PBX (centralita privada)

Realice los ajustes siguientes si la impresora se va a utilizar en una oficina donde se usen extensiones y se requiera un código de acceso externo, por ejemplo 0 o 9, para acceder a una línea externa.

1. Seleccione **Configuración** en la pantalla de inicio.
2. Seleccione **Ajustes generales > Configuraciónl fax > Config. básica**.
3. Seleccione **Tipo de línea** y después seleccione **PBX**.
4. Si quiere enviar un fax a un número de fax externo utilizando la almohadilla (#) en lugar del verdadero código de acceso externo, seleccione **Código acceso** y a continuación, **Uso**.

Al marcar, la #, introducida en lugar del verdadero código de acceso, se reemplazará por el código de acceso almacenado. El uso de # contribuye a evitar problemas de conexión al conectarse a una línea externa.

Nota:

No puede enviar faxes a destinatarios de **Contactos** para los que haya establecido un código de acceso exterior, como 0 o 9.

Si ha registrado los destinatarios en **Contactos** utilizando un código de acceso externo como 0 o 9, ajuste **Código acceso** en **No usar**. De lo contrario, deberá cambiar el código a # en **Contactos**.

5. Pulse la casilla **Código acceso**, introduzca el código de acceso externo utilizado en su sistema telefónico y pulse **Aceptar**.
6. Seleccione **Aceptar**. para aplicar la configuración.
El código de acceso se almacena en la impresora.

Realizar ajustes cuando conecta un dispositivo telefónico

Configuración del contestador automático

Para usar un contestador automático es necesario configurarlo.

1. Seleccione **Configuración** en la pantalla de inicio del panel de control de la impresora.
2. Seleccione **Ajustes generales > Configuraciónl fax > Config. básica**.
3. Ajuste **Modo recep.** en **Auto.**.
4. Establezca el parámetro **Tonos para responder** de la impresora en un número mayor que el número de tonos del contestador automático.

Si la opción **Tonos para responder** está configurada con un número menor que el número de tonos del contestador automático, el contestador automático no podrá recibir llamadas de voz para grabar mensajes de voz. Consulte los manuales del contestador automático para obtener información detallada.

El parámetro **Tonos para responder** de la impresora podría no aparecer en función de la región.

Información relacionada

➔ [“Config. básica” de la página 327](#)

Configuración de la recepción de faxes utilizando únicamente un teléfono conectado

Puede empezar a recibir faxes entrantes simplemente descolgando el auricular y utilizando el teléfono, sin utilizar la impresora en ningún momento.

La característica **Recep. remota** está disponible con teléfonos compatibles con la marcación por tonos.

1. Seleccione **Configuración** en la pantalla de inicio del panel de control de la impresora.
2. Seleccione **Ajustes generales > Configuraciónl fax > Config. básica > Recep. remota**.
3. Pulse **Recep. remota** para establecerlo en **Activ.**.
4. Seleccione **Código inicio**, introduzca un código de dos dígitos (puede introducir 0 a 9, * y #) y, a continuación, pulse **Aceptar.**.
5. Seleccione **Aceptar**. para aplicar la configuración.

Información relacionada

➔ [“Config. básica” de la página 327](#)

Configuración para guardar y reenviar los faxes recibidos

La impresora se ha configurado para imprimir los faxes recibidos de forma predeterminada. Además de para imprimir, puede configurar la impresora para que guarde y/o reenvíe los faxes recibidos.

Nota:

Además de con el panel de control de la impresora, también puede realizar ajustes con Web Config.

Información relacionada

- ➔ “Realizar ajustes de guardado al recibir faxes” de la página 417
- ➔ “Configuración de reenvío al recibir faxes” de la página 418
- ➔ “Configuración de guardado al recibir faxes con condiciones específicas” de la página 420
- ➔ “Configuración de reenvío para recibir faxes con condiciones especificadas” de la página 422

Realizar ajustes de guardado al recibir faxes

Puede realizar ajustes de guardado para recibir los faxes en la bandeja de entrada y en un dispositivo de memoria externo, con independencia del remitente o de la hora. Al guardar un fax en la bandeja de entrada puede confirmar su contenido en la pantalla LCD de la impresora antes de que esta lo imprima.

Para realizar ajustes para guardar los faxes recibidos en una computadora con la función PC-FAX, consulte “[Función: Envío recepción mediante de faxes desde el PC \(Windows/Mac OS\)](#)” de la página 116.

Nota:

- ❑ Además de utilizar el panel de control de la impresora, puede utilizar Web Config para realizar los ajustes de guardado al recibir faxes. Seleccione la pestaña **Fax > Configuración de Guardar/Enviar > Guardar/Enviar incondicional** y, a continuación, configure el destino de guardado en **Salida de fax**.
- ❑ También puede imprimir y/o reenviar al mismo tiempo los faxes recibidos. Realice los ajustes anteriormente mencionados en la pantalla **Salida de fax**.

1. Seleccione **Configuración** en el panel de control de la impresora y, a continuación, **Ajustes generales > Configuración fax**.
2. Seleccione **Config. de recepción > Configuración de Guardar/Enviar > Guardar/Enviar incondicional**. Cuando se muestre un mensaje, revise el contenido y pulse **Aceptar**.
3. Configure los destinos de guardado, la bandeja de entrada y/o un dispositivo de memoria externo.

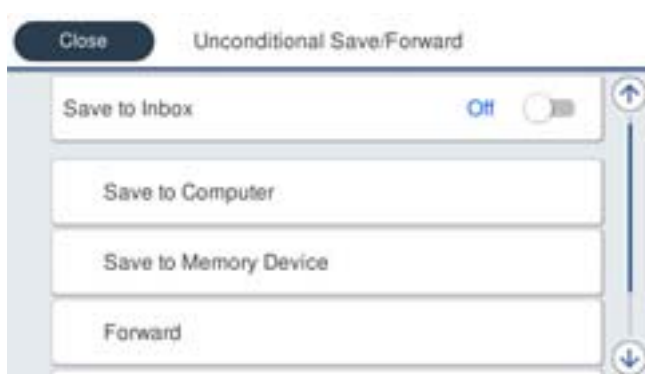

- ❑ Para guardar faxes recibidos en Bandeja de entrada:
 - ➊ Seleccione **Guardar a bandeja entr.** para establecer esto en **Activ.**
 - ➋ Si se muestra un mensaje, revise el contenido y seleccione **Aceptar**.

- ❑ Para guardar faxes recibidos en un dispositivo de memoria externo:

- ➊ Inserte un dispositivo de memoria en el puerto USB de interfaz externa de la impresora.
- ➋ Seleccione **Guardar a dispos. mem.**
- ➌ Seleccione **Sí**. Para imprimir los documentos automáticamente al guardarlos en el dispositivo de memoria, seleccione **Sí e imprimir.** en su lugar.
- ➍ Revise el mensaje que aparece en la pantalla y, a continuación, pulse **Crear**.

Se creará una carpeta en el dispositivo de memoria para guardar documentos recibidos.

- ➎ Compruebe el mensaje, pulse **Cerrar** o espere a que el mensaje se borre y, a continuación, pulse **Cerrar**.
- ➏ Si aparece el siguiente mensaje de confirmación, revíselo y pulse **Aceptar.**



Importante:

Los documentos recibidos se guardan en la memoria de la impresora temporalmente antes de guardarse en el dispositivo de memoria conectado a dicha impresora. Dado que un error de llenado de memoria deshabilita el envío y la recepción de faxes, mantenga el dispositivo de memoria conectado a la impresora.

Nota:

Puede configurar la impresora para que envíe mensajes de correo electrónico a las personas a las que desea notificar los resultados del guardado de los faxes una vez finalizado este. Si es necesario, seleccione **Notif. por correo el.**, configure los procesos y luego el destino al que desea enviar las notificaciones.

4. Seleccione **Cerrar** para finalizar la configuración de **Guardar/Enviar incondicional**.

Esto finaliza la configuración de guardado incondicional al recibir faxes. Puede configurar **Config. común** como sea necesario. Para obtener detalles, consulte la explicación para **Config. común** en el menú **Configuración de Guardar/Enviar**.

Información relacionada

- ➔ [“Configuración de Guardar/Enviar” de la página 330](#)

Configuración de reenvío al recibir faxes

Puede configurar el reenvío a hasta cinco destinos, direcciones de correo electrónico, carpetas compartidas y/u otra máquina de fax, con independencia del remitente o la hora. Si realiza la configuración para reenviar faxes recibidos, en primer lugar agregue los destinos de reenvío a la lista de contactos. Para reenviar a una dirección de correo electrónico, también debe ajustar la configuración del servidor de correo de antemano.

[“Configurar un servidor de correo” de la página 371](#)

[“Configurar una carpeta de red compartida” de la página 376](#)

[“Hacer que los contactos estén disponibles” de la página 395](#)

Los documentos en color no se pueden reenviar a otra máquina de fax. Se procesan como documentos que no se han podido reenviar.

Nota:

- ❑ Además de utilizar el panel de control de la impresora, puede utilizar Web Config para realizar ajustes de reenvío para recibir faxes. Seleccione la pestaña **Fax > Configuración de Guardar/Enviar > Guardar/Enviar incondicional** y, a continuación, configure el destino de reenvío en **Salida de fax**.
- ❑ También puede imprimir y/o guardar los faxes recibidos al mismo tiempo. Realice los ajustes anteriormente mencionados en la pantalla **Salida de fax**.

1. Seleccione **Configuración** en el panel de control de la impresora y luego seleccione **Ajustes generales > Configuración fax**.
2. Seleccione **Config. de recepción > Configuración de Guardar/Enviar > Guardar/Enviar incondicional**. Cuando se muestre un mensaje, revise el contenido y pulse **Aceptar**.
3. Puede configurar hasta cinco destinos de reenvío.



- 1 Seleccione **Enviar**.
- 2 Seleccione **Sí**. Para imprimir los documentos automáticamente sin reenviarlos, seleccione **Sí e imprimir** en su lugar.
- 3 **Destino > Agregar entrada** y seleccione los destinos de reenvío en la lista de contactos. Se pueden especificar hasta cinco destinos de reenvío.
- 4 Pulse **Cerrar** para terminar de seleccionar los destinos de reenvío y, a continuación, pulse **Cerrar**.
- 5 En **Error op. envío**, seleccione si desea imprimir los documentos recibidos o guardarlos en Bandeja de entrada de la impresora cuando falle el reenvío de estos.
- 6 Pulse **Aceptar**.

! **Importante:**

Cuando la Bandeja de entrada esté llena, la recepción de faxes se deshabilitará. Debe eliminar los documentos de la bandeja de entrada una vez comprobados. El número de documentos que no se han podido reenviar se muestra en  en la pantalla de inicio, junto con otros trabajos no procesados.

Nota:

Puede configurar la impresora de forma que envíe correos electrónicos a las personas que desea notificar los resultados del reenvío de los faxes una vez finalizado este. Cuando sea necesario, seleccione **Notif. por correo el.**, configure los procesos y, a continuación, seleccione el destino al que desea enviar las notificaciones desde la lista de contactos.

4. Seleccione **Cerrar** para finalizar la configuración de **Guardar/Enviar incondicional**.

Nota:

- Esto finaliza la configuración de reenvío incondicional al recibir faxes. Puede configurar **Config. común** como sea necesario. Para obtener detalles, consulte la explicación para **Config. común** en el menú **Configuración de Guardar/Enviar**.
- Si ha seleccionado una carpeta compartida en una red o una dirección de correo electrónico como destino de reenvío, le recomendamos que compruebe si puede enviar una imagen escaneada a su destino en el modo de exploración. Seleccione **Digitalizar > Correo electr.** o **Digitalizar > Carpeta de red/FTP** en la pantalla principal, seleccione el destino y, a continuación, inicie el escaneado.

Información relacionada

- ➔ “Configuración de Guardar/Enviar” de la página 330

Configuración para guardar y reenviar los faxes recibidos con condiciones específicas

Puede guardar y/o reenviar los faxes recibidos según una serie de condiciones establecidas.

Nota:

- La impresora se ha configurado para imprimir los faxes recibidos de forma predeterminada.
- También puede recibir y guardar faxes sin ninguna condición.
“Configuración para guardar y reenviar los faxes recibidos” de la página 417

Información relacionada

- ➔ “Configuración de guardado al recibir faxes con condiciones específicas” de la página 420
- ➔ “Configuración de reenvío para recibir faxes con condiciones especificadas” de la página 422

Configuración de guardado al recibir faxes con condiciones específicas

Puede realizar ajustes para guardar los faxes recibidos de un remitente específico o en un momento específico en la bandeja de entrada y en un dispositivo de memoria externo. Al guardar un fax en un buzón de documentos confidenciales o en el buzón de entrada, le permite confirmar el contenido del fax recibido en la pantalla LCD de la impresora antes de que la impresora lo imprima.

Antes de utilizar la función de guardado de faxes recibidos a una hora específica, asegúrese de que los ajustes **Fecha y hora** y **Dif. horaria** de la impresora sean correctos. Acceda al menú desde **Configuración > Ajustes generales > Config. básica > Conf. de fecha y hora**.

Nota:

- Además de utilizar el panel de control de la impresora, puede utilizar Web Config para realizar los ajustes de guardado al recibir faxes. Seleccione la pestaña **Fax > Configuración de Guardar/Enviar > Guardar/Enviar condic.**, el número de la bandeja de documentos confidenciales y, a continuación, seleccione **Editar** y configure el destino de guardado.
- También puede imprimir y/o reenviar al mismo tiempo los faxes recibidos. Realice los ajustes anteriormente mencionados en la pantalla **Editar**.

1. Seleccione **Configuración** en el panel de control de la impresora y, a continuación, **Ajustes generales > Configuración fax**.
2. Seleccione **Config. de recepción > Configuración de Guardar/Enviar > Guardar/Enviar condic.** y toque  en una bandeja no registrada debajo de **Guardar/Enviar condic.**
3. Seleccione la casilla **Nombre** e introduzca el nombre que desea registrar.
4. Seleccione la casilla **Condiciones** para configurar la condición.
 - Coinc. nº de fax rem.:** Si el número de fax entrante coincide con las condiciones seleccionadas en este elemento, la impresora guarda y envía los faxes recibidos.
Seleccione la condición de **Coinc. nº de fax rem.** e introduzca el número de fax. (máx. 20 dígitos) seleccionando la casilla **Número de fax**.

- Coincidencia perfecta de subdirección (SUB): Si la subdirección (SUB) coincide completamente, la impresora guarda y reenvía los faxes recibidos.
Active el ajuste Coincidencia perfecta de subdirección (SUB) e introduzca la contraseña seleccionando la casilla **Subdir. (SUB)**.
- Coincidencia perfecta de contraseña (SID): Si la contraseña (SID) coincide perfectamente, la impresora guarda y reenvía los faxes recibidos.
Active el ajuste Coincidencia perfecta de contraseña (SID) e introduzca la contraseña pulsando la casilla **Contraseña (SID)**.
- Hora de recepción: La impresora guarda y reenvía los faxes recibidos durante el período de tiempo especificado.
Active el ajuste **Hora de recepción** y establezca la hora en **Hora de inicio** y **Hora de finalizac..**

5. Seleccione **Dest. de Guardar/Enviar** y luego configure el destino, la bandeja y/o un dispositivo de memoria externo.

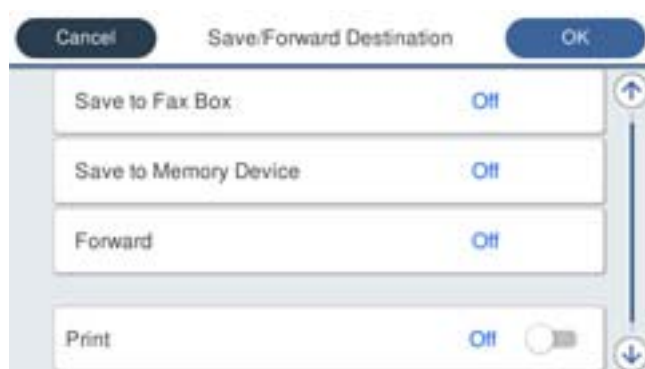

- Para guardar los faxes recibidos en Bandeja de entrada o en una bandeja confidencial:
 - ❶ Seleccione **Guar. band. fax**.
 - ❷ Pulse **Guar. band. fax** para establecer en **Activ..**
 - ❸ Seleccione la bandeja en la que quiere guardar el documento.
- Para guardar faxes recibidos en un dispositivo de memoria externo:
 - ❶ Inserte un dispositivo de memoria en el puerto USB de interfaz externa de la impresora.
 - ❷ Seleccione **Guardar a dispos. mem..**
 - ❸ Pulse **Guardar a dispos. mem.** para establecer en **Activ..**
 - ❹ Revise el mensaje que aparece en la pantalla y, a continuación, pulse **Crear**.

Se creará una carpeta en el dispositivo de memoria para guardar documentos recibidos.

! **Importante:**

Los documentos recibidos se guardan en la memoria de la impresora temporalmente antes de guardarse en el dispositivo de memoria conectado a dicha impresora. Dado que un error de llenado de memoria deshabilita el envío y la recepción de faxes, mantenga el dispositivo de memoria conectado a la impresora.

Nota:

Para imprimir al mismo tiempo los faxes recibidos, toque **Imprimir** y configúrelo en **Activ..**

6. Seleccione **Cerrar** para finalizar la configuración de **Dest. de Guardar/Enviar**.

Nota:

Puede configurar la impresora para que envíe mensajes de correo electrónico a las personas a las que desea notificar los resultados del guardado de los faxes una vez finalizado este. Cuando sea necesario, seleccione **Notif. por correo el.**, configure los procesos y, a continuación, seleccione el destino al que desea enviar las notificaciones desde la lista de contactos.

7. Seleccione **Aceptar**. hasta que vuelva a la pantalla **Configuración de Guardar/Enviar** para realizar **Guardar/Enviar condic.**.

8. Seleccione la casilla registrada para la que estableció una condición y, a continuación, seleccione **Habilitar**.

Esto finaliza la configuración de guardado condicional al recibir faxes. Puede configurar **Config. común** como sea necesario. Para obtener detalles, consulte la explicación para **Config. común** en el menú **Configuración de Guardar/Enviar**.

Información relacionada

➔ [“Configuración de Guardar/Enviar” de la página 330](#)

Configuración de reenvío para recibir faxes con condiciones especificadas

Puede realizar ajustes de reenvío a un destino, a una dirección de correo electrónico, carpetas compartidas o a otra máquina de fax de un remitente específico o a una hora especificada. Si realiza la configuración para reenviar faxes recibidos, en primer lugar agregue el destino de reenvío a la lista de contactos. Para reenviar a una dirección de correo electrónico, también debe ajustar la configuración del servidor de correo de antemano.

[“Configurar un servidor de correo” de la página 371](#)

[“Configurar una carpeta de red compartida” de la página 376](#)

[“Hacer que los contactos estén disponibles” de la página 395](#)

Antes de utilizar la función de reenvío de faxes recibidos a una hora específica, asegúrese de que los ajustes **Fecha y hora** y **Dif. horaria** de la impresora sean correctos. Acceda al menú desde **Configuración > Ajustes generales > Config. básica > Conf. de fecha y hora**.

Los documentos en color no se pueden reenviar a otra máquina de fax. Se procesan como documentos que no se han podido reenviar.

Nota:

- Además de utilizar el panel de control de la impresora, puede utilizar Web Config para realizar ajustes de reenvío para recibir faxes. Seleccione la pestaña **Fax > Configuración de Guardar/Enviar > Guardar/Enviar condic.**, seleccione el número de la bandeja de documentos confidenciales y, a continuación, seleccione **Editar** y configure el destino del reenvío.
- También puede imprimir y/o guardar los faxes recibidos al mismo tiempo. Realice los ajustes anteriormente mencionados en la pantalla **Editar**.

1. Seleccione **Configuración** en el panel de control de la impresora y, a continuación, **Ajustes generales > Configuración fax**.
2. Seleccione **Config. de recepción > Configuración de Guardar/Enviar > Guardar/Enviar condic.** y toque  en una bandeja no registrada debajo de **Guardar/Enviar condic.**.
3. Seleccione la casilla **Nombre** e introduzca el nombre que desea registrar.

4. Seleccione la casilla **Condiciones** para configurar la condición.

- Coinc. nº de fax rem.:** Si el número de fax entrante coincide con las condiciones seleccionadas en este elemento, la impresora guarda y envía los faxes recibidos.

Seleccione la condición de **Coinc. nº de fax rem.** e introduzca el número de fax. (máx. 20 dígitos) seleccionando la casilla **Número de fax**.

- Coincidencia perfecta de subdirección (SUB):** Si la subdirección (SUB) coincide completamente, la impresora guarda y reenvía los faxes recibidos.

Active el ajuste Coincidencia perfecta de subdirección (SUB) e introduzca la contraseña seleccionando la casilla **Subdir. (SUB)**.

- Coincidencia perfecta de contraseña (SID):** Si la contraseña (SID) coincide perfectamente, la impresora guarda y reenvía los faxes recibidos.

Active el ajuste Coincidencia perfecta de contraseña (SID) e introduzca la contraseña pulsando la casilla **Contraseña (SID)**.

- Hora de recepción:** La impresora guarda y reenvía los faxes recibidos durante el período de tiempo especificado.

Active el ajuste **Hora de recepción** y establezca la hora en **Hora de inicio** y **Hora de finalizac..**

5. Seleccione **Dest. de Guardar/Enviar** y, a continuación, realice los ajustes del destino del reenvío.

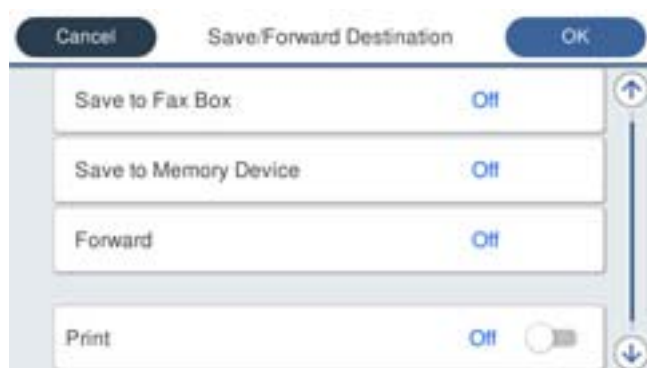

1 Seleccione **Enviar**.

2 Seleccione **Sí**. Para imprimir los documentos automáticamente sin reenviarlos, seleccione **Sí e imprimir**. en su lugar.

3 Seleccione **Destino > Agregar entrada** y, a continuación, seleccione los destinos de reenvío de la lista de contactos. Puede especificar un solo destino de reenvío.

4 Una vez que haya seleccionado los destinos de reenvío, pulse **Cerrar**.

5 Compruebe que el destino de reenvío que ha seleccionado es correcto y, a continuación, seleccione **Cerrar**.

6 En **Error op. envío**, seleccione si desea imprimir los documentos recibidos o guardarlos en Bandeja de entrada de la impresora cuando falle el reenvío de estos.

! **Importante:**

Cuando Bandeja de entrada o una bandeja confidencial esté llena, la recepción de faxes se deshabilitará. Debe eliminar los documentos de la bandeja de entrada una vez comprobados. El número de documentos que no se han podido reenviar se muestra en  en la pantalla de inicio, junto con otros trabajos no procesados.

6. Seleccione **Cerrar** para finalizar la configuración de **Dest. de Guardar/Enviar**.

Nota:

Puede configurar la impresora de forma que envíe correos electrónicos a las personas que desea notificar los resultados del reenvío de los faxes una vez finalizado este. Cuando sea necesario, seleccione **Notif. por correo el.**, configure los procesos y, a continuación, seleccione el destino al que desea enviar las notificaciones desde la lista de contactos.

7. Seleccione **Aceptar** hasta que vuelva a la pantalla **Configuración de Guardar/Enviar** para realizar **Guardar/Enviar condic.**

8. Seleccione la casilla registrada para la que estableció una condición y, a continuación, seleccione **Habilitar**.

Esto completa la configuración de guardado condicional al recibir faxes. Puede configurar **Config. común** como sea necesario. Para obtener detalles, consulte la explicación para **Config. común** en el menú **Configuración de Guardar/Enviar**.

Nota:

- Esto completa la configuración de reenvío condicional al recibir faxes. Puede configurar **Config. común** como sea necesario. Para obtener detalles, consulte la explicación para **Config. común** en el menú **Configuración de Guardar/Enviar**.
- Si ha seleccionado una carpeta compartida en una red o una dirección de correo electrónico como destino de reenvío, le recomendamos que compruebe si puede enviar una imagen escaneada a su destino en el modo de exploración. Seleccione **Digitalizar > Correo electr.** o **Digitalizar > Carpeta de red/FTP** en la pantalla principal, seleccione el destino y, a continuación, inicie el escaneado.

Información relacionada

➔ [“Configuración de Guardar/Enviar” de la página 330](#)

Configuración del bloqueo de faxes basura

Puede bloquear la recepción de faxes basura.

1. Seleccione **Configuración** en la pantalla de inicio del panel de control de la impresora.
2. Seleccione **Ajustes generales > Configuración fax > Config. básica > Fax de rechazo**.

3. Establezca las condiciones de bloqueo de faxes basura.

Seleccione **Fax de rechazo** y, a continuación, habilite las siguientes opciones.

- Lista de números de rechazo: Rechaza los faxes de la lista de números rechazados.
- Espacio encabezado de fax bloqueado: Rechaza los faxes sin información en el encabezado.
- Contactos no registrados: Rechaza los faxes que no se han añadido a la lista de contactos.

4. Pulse  para volver a la pantalla **Fax de rechazo**.

5. Si utilice **Lista de números de rechazo**, seleccione **Editar lista de números de rechazo** y edite la lista.

Configuración del envío y recepción de faxes en un ordenador

Para enviar y recibir faxes en el equipo cliente, la FAX Utility debe estar instalada en el ordenador conectado a través de la red o de un cable USB.

Habilitar el envío de faxes desde una computadora

Configure lo siguiente mediante Web Config.

1. Acceda a Web Config, haga clic en la pestaña **Fax** y, a continuación, haga clic en **Configuración de envío**.
2. Seleccione **Uso** para **Función PC a FAX**.
El valor de ajuste predeterminado de **Función PC a FAX** es **Uso**. Para deshabilitar el envío de faxes desde cualquier computadora, seleccione **No usar**.
3. Haga clic en **Aceptar**.

Cómo configurar el Guardar al PC para recibir faxes

Puede recibir faxes en un ordenador utilizando FAX Utility. Instale FAX Utility en el equipo cliente y configúrela. Para obtener más información, consulte Operaciones básicas en la ayuda de FAX Utility (se muestra en la ventana principal).

Si el ajuste de más abajo en el panel de control de la impresora está configurado en **Sí**, los faxes recibidos pueden guardarse en el ordenador.

Configuración > Ajustes generales > Configuraciónl fax > Config. de recepción > Configuración de Guardar/Enviar > Guardar/Enviar incondicional > Guardar al PC

Cómo configurar el Guardar al PC para que también imprima los faxes recibidos

Puede configurar la impresora de modo que imprima los faxes recibidos además de guardarlos en el ordenador.

1. Seleccione **Configuración** en la pantalla de inicio del panel de control de la impresora.
2. Seleccione **Ajustes generales > Configuraciónl fax > Config. de recepción**.
3. Seleccione **Configuración de Guardar/Enviar > Guardar/Enviar incondicional > Guardar al PC > Sí e imprimir..**

Cómo configurar el Guardar al PC para no recibir faxes

Para configurar la impresora de modo que no almacene los faxes recibidos en el ordenador, cambie la configuración de la impresora.

Nota:

También puede cambiar la configuración mediante FAX Utility. Sin embargo, si hay faxes que no se han guardado en el ordenador, la característica no funciona.

1. Seleccione **Configuración** en la pantalla de inicio del panel de control de la impresora.
2. Seleccione **Ajustes generales > Configuraciónl fax > Config. de recepción**.
3. Seleccione **Configuración de Guardar/Enviar > Guardar/Enviar incondicional > Guardar al PC > No**.

Realizar ajustes de funcionamiento básico de la impresora

Ajustes del panel de control

Configuración del panel de control de la impresora. Puede configurar de la siguiente manera.

1. Acceda a Web Config y seleccione la pestaña **Gestión del dispositivo** > **Panel de control**.
2. Configure los siguientes elementos según sea necesario.
 - Idioma
Seleccione el idioma que se muestra en el panel de control.
 - Bloqueo del panel
Si selecciona **ACT.**, no puede seleccionar elementos que requieran autoridad de administrador. Para seleccionarlos, inicie sesión en la impresora como administrador. Si la contraseña de administrador no está configurada, se desactiva el bloqueo del panel.
 - Agotado tiempo func.
Si selecciona **ACT.**, cuando inicie sesión como administrador o usuario de control de acceso, después de un tiempo determinado sin actividad, la sesión se cierra automáticamente y lo dirige a la página de inicio.
Puede establecer entre 10 segundos y 240 minutos en el segundo.

Nota:

También puede configurarlo desde el panel de control de la impresora.

- Idioma: **Configuración** > **Ajustes generales** > **Config. básica** > **Idioma/Language**
- Bloqueo del panel: **Configuración** > **Ajustes generales** > **Admin. del sistema** > **Config de seg.** > **Configuración admin.** > **Configuración bloqueo**
- Agotado tiempo func.: **Configuración** > **Ajustes generales** > **Config. básica** > **Agotado tiempo func.** (Puede especificar **Activado** o **Desactivado**.)

3. Haga clic en **Aceptar**.

Configuración de ahorro de energía durante inactividad

Puede establecer el tiempo de espera antes de que la impresora entre en el modo ahorro de energía o se apague cuando el panel de control está inactivo durante un periodo de tiempo determinado. Establezca el tiempo de acuerdo con su entorno de uso.

1. Acceda a Web Config y seleccione la pestaña **Gestión del dispositivo** > **Ahorro de energía**.
2. Introduzca el tiempo en **Temporizador de apagado** para cambiar al modo de ahorro de energía cuando haya inactividad.

Nota:

También puede configurarlo desde el panel de control de la impresora.

Configuración > **Ajustes generales** > **Config. básica** > **Tempor apagado**

3. Seleccione el tiempo de apagado para **Temporiz. de apagado aut.** o **Apagar si no hay actividad**, en función de dónde haya realizado la compra. Si utiliza la función de fax, configúrela en **Ninguno** o **Desactivado**, en función de dónde haya realizado la compra.

Nota:

También puede configurarlo desde el panel de control de la impresora.

Configuración > Ajustes generales > Config. básica > Temp. apagado autom. o Ajustes de apagado

4. Haga clic en **Aceptar**.

Configuración del sonido

Configure los ajustes de sonido cuando utilice el panel de control y realice operaciones de impresión, envío de faxes, etc.

Nota:

También puede configurarlo desde el panel de control de la impresora.

Configuración > Ajustes generales > Config. básica > Sonidos

1. Acceda a Web Config y seleccione la pestaña **Gestión del dispositivo > Sonido**.

2. Configure los siguientes elementos según sea necesario.

- Modo normal

Configure el sonido cuando la impresora pasa al **Modo normal**.

- Modo silencioso

Configure el sonido cuando la impresora pasa al **Modo silencioso**.

Esto se habilita cuando se habilita uno de los siguientes elementos.

- Panel de control de la impresora:

Configuración > Ajustes generales > Config. de la impresora > Modo silencioso

Configuración > Ajustes generales > Configuración fax > Config. de recepción > Configuración de impres. > Modo silencioso

- Web Config:

Pestaña **Fax > Configuración de impres. > Modo silencioso**

3. Haga clic en **Aceptar**.

Sincronización de fecha y hora con servidor de tiempo

Al sincronizar con el servidor de tiempo (servidor NTP) puede sincronizar la hora de la impresora con la del ordenador de la red. El servidor de tiempo puede manejarse desde la organización o estar alojado en Internet.

Cuando utilice el certificado CA o la autenticación Kerberos, puede evitar problemas relacionados con la hora si la sincroniza con el servidor de tiempo.

1. Acceda a Web Config y seleccione la pestaña **Gestión del dispositivo > Fecha y hora > Servidor tiempo**.
2. Seleccione **Uso** para **Usar serv. tiempo**.

3. Introduzca la dirección del servidor de hora de **Dirección serv. tiempo**.
Puede utilizar el formato IPv4, IPv6 o FQDN. Escriba un máximo de 252 caracteres. Si no quiere especificarlo, déjelo en blanco.
4. Introduzca **Intervalo de actualiz. (min.)**.
Puede configurar hasta 10.800 minutos por minuto.
5. Haga clic en **Aceptar**.
Nota:
*Puede confirmar el estado de conexión con el servidor de hora en **Estado ser. tiempo**.*

Configuración del valor predeterminado para escanear, copiar y enviar faxes. (Configuración predeterminada del usuario)

Puede establecer el valor predeterminado de las funciones.

Puede configurar las siguientes funciones.

- Digitaliz. a carpeta red/FTP
- Dig. a correo electrónico
- Digitalizar a disp. mem.
- Digitalizar a cloud
- Copiar
- Fax

1. Acceda a Web Config y seleccione las funciones para las que desea establecer el valor predeterminado para la pestaña **Digitalizar/Copiar > Config. pred. de usuario**.
Seleccione la pestaña **Fax > Config. pred. de usuario** para establecer el valor predeterminado para el fax.
2. Configure cada elemento.
3. Haga clic en **Aceptar**.
Si la combinación del valor no es válida, se modifica de forma automática y se configura un valor válido.

Problemas al realizar ajustes

Consejos para resolución de problemas

- Comprobación de mensajes de error
Si hay algún problema, primero compruebe si hay algún mensaje en el panel de control de la impresora o en la pantalla del controlador. Si tiene configurada la opción de recibir notificaciones por correo electrónico cuando se producen errores, podrá conocer enseguida el estado.
- Informe de conexión de red
Haga un diagnóstico del estado de la red y de la impresora e imprima el resultado.
Podrá averiguar el error diagnosticado en la impresora.

Comprobación del estado de la comunicación

Compruebe el estado de la comunicación del ordenador servidor o del equipo cliente con un comando Ping o ipconfig.

Prueba de conexión

Para comprobar la conexión entre la impresora y el servidor de correo, realice la prueba de conexión desde la impresora. Compruebe también la conexión entre el equipo cliente y el servidor para conocer el estado de la comunicación.

Inicialización de la configuración

Si no encuentra ningún problema ni en la configuración ni en el estado de la comunicación, es posible que pueda solucionar los problemas deshabilitando o inicializando los ajustes de red de la impresora y, después, configurándolos de nuevo.

No se puede acceder a Web Config

La dirección IP no se ha asignado a la impresora.

No se puede asignar una dirección IP válida a la impresora. Configure la dirección IP con el papel de control de la impresora. Puede confirmar la información de la configuración actual con una hoja del estado de la red o desde el panel de control de la impresora.

El navegador web no admite la potencia de cifrado para SSL/TLS.

SSL/TLS tiene Intensidad de cifrado. Puede abrir Web Config mediante un navegador web que admita cifrados masivos, como se indica a continuación. Compruebe que está utilizando un navegador que sea compatible.

- 80 bits: AES256/AES128/3DES
- 112 bits: AES256/AES128/3DES
- 128 bits: AES256/AES128
- 192 bits: AES256
- 256 bits: AES256

Certificado firmado CA ha expirado.

Si hay un problema con la fecha de expiración del certificado, se mostrará «El certificado ha expirado» al conectarse Web Config con comunicación SSL/TLS (https). Si el mensaje aparece antes de la fecha de e, asegúrese de que la fecha de la impresora esté bien configurada.

El nombre común del certificado y el de la impresora no coinciden.

Si el nombre común del certificado y el de la impresora no coinciden, se muestra el mensaje «El nombre del certificado de seguridad no coincide...» al acceder a Web Config mediante SSL/TLS (https). Esto sucede porque las siguientes direcciones IP no coinciden.

- La dirección IP de la impresora introducida como nombre común para crear un Certificado auto-firmado o un CSR
- La dirección IP introducida en el navegador web al ejecutar Web Config

Para Certificado auto-firmado, actualice el certificado.

Para Certificado firmado CA, tome de nuevo el certificado para la impresora.

La configuración del servidor proxy de la dirección local no se ha establecida en el navegador web.

Si la impresora está configurada para usar un servidor proxy, configure el navegador web para que no se conecte a la dirección local a través del servidor proxy.

❑ Windows:

Seleccione **Panel de control > Redes e Internet > Opciones de Internet > Conexiones > Configuración LAN > Servidor proxy** y, a continuación, realice la configuración de forma que no se use el servidor para la LAN (direcciones locales).

❑ Mac OS:

Seleccione **Preferencias del sistema > Red > Avanzado > Proxies** y, a continuación, registre la dirección local para **Omitir ajustes de proxy para estos hosts y dominios**.

Ejemplo:

192.168.1.*: Dirección local 192.168.1.XXX, máscara de subred 255.255.255.0

192.168.*.*: Dirección local 192.168.XXX.XXX, máscara de subred 255.255.0.0

Administrar la impresora

Introducción a las funciones de seguridad del producto

Esta sección presenta la función de seguridad de los dispositivos Epson.

Nombre de función	Tipo de función	Qué configurar	Qué evitar
Configuración de la contraseña de administrador	Bloquea la configuración del sistema, tal como configuración de conexión de red o USB, configuración detallada para recepción/transmisión o transferencia de faxes y la configuración predeterminada del usuario.	Un administrador establece una contraseña para el dispositivo. Puede establecerla o modificarla tanto desde Web Config como desde el panel de control de la impresora.	Evita la lectura y alteración ilegal de la información almacenada en el dispositivo, como identificadores, contraseñas, configuración de red y contactos. Además, reduce una amplia variedad de riesgos de seguridad, tales como la fuga de información del entorno de red o la política de seguridad.
Configuración del control de acceso	Limita las funciones que se pueden utilizar en los dispositivos, tales como imprimir, escanear, copiar y enviar/recibir faxes para cada usuario. Si inicia sesión con una cuenta de usuario registrada de forma anticipada, está habilitado para utilizar ciertas funciones. Además, cuando inicia sesión desde el panel de control, la sesión se cierra automáticamente después de un tiempo determinado sin actividad.	Registre cualquier cuenta de usuario y luego seleccione la función que desea habilitar, tal como copia o escaneado. Puede registrar un máximo de 10 usuarios.	Se puede reducir el riesgo de fuga y visualización no autorizada de datos mediante la reducción al mínimo de la cantidad de funciones de acuerdo con el contenido empresarial y el rol del usuario.

Nombre de función	Tipo de función	Qué configurar	Qué evitar
Configuración de la interfaz externa	Controla la interfaz, como el puerto USB que se conecta al dispositivo.	Active o desactive el puerto USB para conectar dispositivos externos como la memoria USB, y la conexión USB con el ordenador.	<input type="checkbox"/> Control de puertos USB: Reduce la posibilidad de que se obtengan datos mediante un escaneo no autorizado de documentos confidenciales. <input type="checkbox"/> Conexión USB del ordenador: Impide el uso no autorizado del dispositivo al impedir la impresión o el escaneo sin pasar por la red.

Información relacionada

- ➔ [“Aplicación para configurar las operaciones de la impresora \(Web Config\)” de la página 317](#)
- ➔ [“Configurar la contraseña del administrador” de la página 431](#)
- ➔ [“Limitación de las funciones disponibles” de la página 440](#)
- ➔ [“Deshabilitación de la interfaz externa” de la página 442](#)

Configuración de administrador

Configurar la contraseña del administrador

Si configura la contraseña de administrador puede evitar que los usuarios cambien la configuración de la administración del sistema. Puede establecer y cambiar la contraseña de administrador mediante Web Config, el panel de control de la impresora o Epson Device Admin. Si utiliza Epson Device Admin, consulte el manual o la ayuda Epson Device Admin.

Información relacionada

- ➔ [“Aplicación para configurar las operaciones de la impresora \(Web Config\)” de la página 317](#)
- ➔ [“Software para gestionar dispositivos en la red \(Epson Device Admin\)” de la página 319](#)

Configuración de la contraseña de administrador desde el panel de control

Puede configurar la contraseña de administrador desde el panel de control de la impresora.

1. Seleccione **Configuración** en el panel de control de la impresora.
2. Seleccione **Ajustes generales > Admin. del sistema > Config de seg. > Configuración admin..**
3. Seleccione **Contraseña admin > Registrar.**
4. Introduzca la nueva contraseña.
5. Vuelva a escribir la contraseña.

Nota:

Puede cambiar o eliminar la contraseña del administrador si selecciona **Cambiar** o **Restablecer** en la pantalla **Contraseña admin** e introduce la contraseña del administrador.

Configurar la contraseña del administrador desde una computadora

Puede establecer la contraseña de administrador con Web Config.

1. Acceda a Web Config y seleccione la pestaña **Seguridad del producto** > **Cambiar contraseña administrador**.
2. Introduzca una contraseña para **Contraseña nueva** y **Confirme la contraseña nueva**. Si fuera necesario, escriba el nombre del usuario.

Para crear una contraseña nueva, introduzca la contraseña actual.
3. Seleccione **Aceptar**.

Nota:

- Para configurar o cambiar los elementos de menú bloqueados, haga clic en **Inicio de sesión de administrador** y, a continuación, introduzca la contraseña del administrador.
- Para eliminar la contraseña del administrador, haga clic en la pestaña **Seguridad del producto** > **Eliminar contraseña administrador** y, a continuación, introduzca la contraseña del administrador.

Información relacionada

➔ [“Aplicación para configurar las operaciones de la impresora \(Web Config\)”](#) de la página 317

Control de funciones del panel

Si define una contraseña de administrador y habilita Configuración bloqueo, puede bloquear los elementos de configuración del sistema de la impresora de forma que otros usuarios no los puedan cambiar.

Habilitación de Configuración bloqueo

Habilite Configuración bloqueo para la impresora para la que ha establecido la contraseña.

Especifique primero una contraseña de administrador.

Habilitar Configuración bloqueo desde el panel de control

1. Seleccione **Configuración** en el panel de control de la impresora.
2. Seleccione **Ajustes generales** > **Admin. del sistema** > **Config de seg.** > **Configuración admin..**
3. Seleccione **Activ.** en **Configuración bloqueo**.

Compruebe que  aparece en la pantalla de inicio.

Habilitar Configuración bloqueo desde una computadora

1. Acceda a Web Config y haga clic en **Inicio de sesión de administrador**.
2. Introduzca el nombre de usuario y la contraseña y, a continuación, haga clic en **Aceptar**.
3. Seleccione la pestaña **Gestión del dispositivo > Panel de control**.
4. En **Bloqueo del panel**, seleccione **ACT.**.
5. Haga clic en **Aceptar**.
6. Compruebe que aparece  en la pantalla de inicio del panel de control de la impresora.

Información relacionada

➔ [“Aplicación para configurar las operaciones de la impresora \(Web Config\)” de la página 317](#)

Configuración bloqueo Elementos del menú Ajustes generales

Esta es una lista de los elementos de Configuración bloqueo en **Configuración > Ajustes generales** del panel de control.

Algunas funciones pueden habilitarse o deshabilitarse de forma individual.

Menú Ajustes generales		Bloqueo del panel
Config. básica		-
	Brillo LCD	-
	Sonidos	-
	Tempor apagado	✓
	Reactivar desde la suspensión	-
	Temp. apagado autom. o Ajustes de apagado	✓
	Conf. de fecha y hora	✓
	País o región	✓
	Idioma/Language	✓ ^{*1}
	Pantalla de inicio	✓
	Editar inicio	✓
	Fondo de pantalla	✓
	Agotado tiempo func.	✓
	Teclado	-
	Pantalla predeterm. (Job/Status)	✓

Menú Ajustes generales		Bloqueo del panel
Config. de la impresora		-
	Conf. origen de papel	-
	Config. universal impres.	✓
	Soluc. autom. de errores	✓
	Interfaz disp. de mem.	✓
	Papel grueso	✓*1
	Modo silencioso	✓*1
	Tiempo de secado de tinta	-
	Bidireccional	-
	Extensión automática de la bandeja de salida	-
	Conex. PC a través USB	✓

Menú Ajustes generales		Bloqueo del panel
Configuración de red		✓

Menú Ajustes generales		Bloqueo del panel
	Config. Wi-Fi	✓
	Configuración LAN cableada	✓
	Estado de la red	✓
	Estado de LAN cabl./Wi-Fi	✓ ^{*2}
	Estado de Wi-Fi Direct	✓ ^{*2}
	Est. serv. correo elec.	✓ ^{*2}
	hoja de estado	✓ ^{*2}
	Comprobación de conexión de red	✓ ^{*3}
	Avanzado	✓
	Nombre dispositivo	✓
	TCP/IP	✓
	Servidor proxy	✓
	Servidor correo elect.	✓
	Dirección IPv6	✓
	Compartir red MS	✓
	Velocidad de vínculo y dúplex	✓
	Redirigir HTTP a HTTPS	✓
	Deshabilitar IPsec/Filtrado de IP	✓
	Deshabilitar IEEE802.1X	✓

Menú Ajustes generales		Bloqueo del panel
	Configuración del servicio web	✓
	Servicios Epson Connect	✓

Menú Ajustes generales		Bloqueo del panel
	Configuraciónl fax	✓

Menú Ajustes generales		Bloqueo del panel
	Botón de funcionam. rápido	✓
	Config. básica	✓
	Configuración de envío	✓
	Config. de recepción	✓
	Configuración de Informes	✓
	Config de seg.	✓
	Comprobar conexión de fax	✓
	Asistente config. fax	✓

Menú Ajustes generales		Bloqueo del panel
	Config. Digitaliz.	✓
	Confirmar destinatario	✓
	Servidor correo elect.	✓

Menú Ajustes generales		Bloqueo del panel
	Admin. del sistema	✓

Menú Ajustes generales		Bloqueo del panel
Administrador de Contactos		✓
	Registrar/Eliminar	✓*1*4
	Frecuente	✓*4
	Imprimir contactos	✓
	Ver opciones	✓*4
	Opciones de búsqueda	✓*4
Borrar datos mem. interna		✓
Config de seg.		✓
	Restricciones	✓
	Control de acceso	✓
	Configuración admin.	✓
	Contraseña admin	✓
	Configuración bloqueo	✓
	Cifrado con contraseña	✓
Investigación del cliente		✓
Restaurar configuración pred.		✓
Actualización de firmware		✓

✓ = Se bloqueará.

- = No se bloqueará.

*1 : Puede activar o desactivar el bloqueo en **Ajustes generales > Admin. del sistema > Config de seg. > Restricciones.**

*2 : Aunque los elementos del nivel superior puedan ser bloqueados por el administrador, puede acceder a ellos desde el menú del mismo nombre en **Configuración > Estado de la impresora/ Imprimir.**

*3 : Aunque los elementos del nivel superior puedan ser bloqueados por el administrador, puede acceder a ellos desde el menú del mismo nombre en >  > **Descripción > Cuando no se puede conectar a la red.**

*4 : Aunque los elementos del nivel superior puedan ser bloqueados por el administrador, puede acceder a ellos desde el menú del mismo nombre en **Configuración > Administrador de Contactos.**

Información relacionada

➔ [“Otros elementos con Configuración bloqueo” de la página 437](#)

➔ [“Elementos ajustables individualmente” de la página 438](#)

Otros elementos con Configuración bloqueo

Además del menú Ajustes generales, la opción Configuración bloqueo está habilitada para los siguientes elementos.

- Ajustes
 - Agregar nuevo
 - Eliminar
 - Renombrar
 - Añadir o eliminar en la pantalla de Inicio
 - Modificación de la configuración de usuario
- Configuración > Configuración del usuario.**

Información relacionada

- ➔ [“Configuración bloqueo Elementos del menú Ajustes generales” de la página 433](#)
- ➔ [“Elementos ajustables individualmente” de la página 438](#)

Manejo de la pantalla y configuración de ajustes de forma individual

En algunos elementos de destino de Configuración bloqueo, puede indicar de forma individual si se habilitan o no. Puede establecer la disponibilidad de cada usuario como sea necesario, por ejemplo registrando o cambiando los contactos, mostrando el historial de trabajos, etc.

1. Seleccione **Configuración** en el panel de control de la impresora.
2. Seleccione **Ajustes generales > Admin. del sistema > Config de seg. > Restricciones**.
3. Seleccione el elemento para la función cuyo ajuste desee cambiar y, a continuación, ajústelo en **Activ.** o **Desa.**

Elementos ajustables individualmente

El administrador puede mostrar los siguientes elementos y configurar los ajustes de forma individual.

- Acceso al registro de trabajos: **Job/Status > Registro**
Controla si se muestra o no el historial de trabajos del monitor de estado. Seleccione **Activ.** para permitir que aparezca el historial de trabajos.
- Acceder para registrar/ eliminar Contactos: **Configuración > Administrador de Contactos > Registrar/ Eliminar**
Controla el registro y la modificación de contactos. Seleccione **Activ.** para registrar o cambiar los contactos.
- Acceso reciente a Fax: **Fax > Destinatario > Reciente**
Controla si se muestra o no el destino al enviar y recibir un fax. Seleccione **Activ.** para mostrar el destino.
- Acceso al registro de transmisiones de Fax: **Fax > Menú > Registro de transmisión**
Controla si se muestra o no el historial de comunicación de un fax. Seleccione **Activ.** para mostrar el historial de comunicación.
- Acceso al informe de Fax: **Fax > Menú > Informe del fax**
Controla la impresión de informes de fax. Seleccione **Activ.** para permitir la impresión.
- Acceso a imprimir el historial de alm. de Digitaliz. a car. red/FTP: **Digitalizar > Carpeta de red/FTP > Menú > Imprimir historial de almacenamiento**
Controla la impresión del historial guardado con la función de escaneado a carpeta de red. Seleccione **Activ.** para permitir la impresión.

- Acceso a recientes de Dig. correo electrónico: **Digitalizar > Correo electr. > Destinatario > Historial**
Controla si se muestra o no el historial de la función de escaneado a correo. Seleccione **Activ.** para mostrar el historial.
- Acceso a mostrar historial de envío de Dig. correo electrónico: **Digitalizar > Correo electr. > Menú > Mostrar historial de enviados**
Controla si se muestra o no el historial de envío de correos de la función de escaneado a correo. Seleccione **Activ.** para mostrar el historial de envío de correos.
- Acceso a imprimir historial de envío de Dig. correo electrónico: **Digitalizar > Correo electr. > Menú > Imprimir historial de envío**
Controla la impresión del historial de envío de correos de la función de escaneado a correo. Seleccione **Activ.** para permitir la impresión.
- Acceso a idioma: **Configuración > Idioma/Language**
Controla la modificación del idioma que se muestra en el panel de control. Seleccione **Activ.** para modificar los idiomas.
- Acceso a Papel grueso: **Configuración > Ajustes generales > Config. de la impresora > Papel grueso**
Controla la modificación de los ajustes de la función Papel grueso. Seleccione **Activ.** para cambiar la configuración.
- Acceso a Modo silencioso: **Configuración > Ajustes generales > Config. de la impresora > Modo silencioso**
Controla la modificación de los ajustes de la función Modo silencioso. Seleccione **Activ.** para cambiar la configuración.
- Protección de datos personales:
Controla si se muestra o no la información del destino sobre registro de marcado rápido. Seleccione **Activ.** para mostrar el destino como (***)

Información relacionada

- ➔ [“Configuración bloqueo Elementos del menú Ajustes generales” de la página 433](#)
- ➔ [“Otros elementos con Configuración bloqueo” de la página 437](#)

Inicio de sesión en la impresora como administrador

Si se establece la contraseña de administrador en la impresora, debe iniciar sesión como administrador para utilizar los elementos de menú bloqueados.

Iniciar sesión en la impresora mediante el panel de control

1. Pulse .
2. Pulse **Administrador**.
3. Introduzca la contraseña de administrador y, a continuación, toque **Aceptar**.

 se muestra al autenticarse, en lo sucesivo podrá manejar los elementos del menú bloqueados.

Toque  para cerrar la sesión.

Nota:

Si selecciona **Activ. para Configuración** > **Ajustes generales** > **Config. básica** > **Agotado tiempo func.**, la sesión se cierra automáticamente después de un período de tiempo especificado si no se interactúa con el panel de control.

Iniciar sesión en la impresora desde una computadora

Si inicia sesión en Web Config como administrador, puede utilizar los elementos configurados en Configuración bloqueado.

1. Escriba la dirección IP de la impresora en un navegador para ejecutar Web Config.
2. Haga clic en **Inicio de sesión de administrador**.
3. Introduzca el nombre de usuario y la contraseña del administrador en **Contraseña actual** y **Nombre de usuario**.

4. Haga clic en **Aceptar**.

Los elementos bloqueados y **Cierre de sesión de administrador** se muestran al autenticarse.

Haga clic en **Cierre de sesión de administrador** para cerrar la sesión.

Nota:

Si selecciona **ACT. para la pestaña Gestión del dispositivo** > **Panel de control** > **Agotado tiempo func.** >, la sesión se cierra automáticamente después de un período de tiempo especificado si no se interactúa con el panel de control.

Información relacionada

➔ [“Aplicación para configurar las operaciones de la impresora \(Web Config\)” de la página 317](#)

Limitación de las funciones disponibles

Puede registrar cuentas de usuario en la impresora, vincularlas con funciones y controlar las operaciones que pueden utilizar los usuarios.

Si habilita el control de acceso, el usuario puede utilizar funciones tales como copiar, enviar y recibir faxes, etc. escribiendo la contraseña en el panel de control de la impresora e iniciando sesión en la misma.

Las funciones que no estén disponibles aparecerán en gris y no se podrán seleccionar.

Cuando registre los datos de autenticación en el controlador de la impresora o del escáner, podrá imprimir o escanear desde el ordenador. Para conocer más detalles sobre los ajustes del controlador, consulte el manual o la ayuda del controlador.

Creación de cuentas de usuario

Cree cuentas de usuario para el control de acceso.

1. Acceda a Web Config y seleccione la pestaña **Seguridad del producto** > **Configuración del control de acceso** > **Ajustes usuario**.
2. Haga clic en **Añadir** para el número que desee registrar.

3. Configure cada elemento.
 - Nombre de usuario:
Escriba el nombre que quiere que figure en la lista de nombres de usuario (de 1 a 14 caracteres alfanuméricos).
 - Contraseña:
Introduzca una contraseña empleando entre 0 y 20 caracteres ASCII (0x20–0x7E). Cuando inicialice la contraseña, déjela en blanco.
 - Seleccione la casilla de verificación para activar o desactivar cada función.
Seleccione la función que desea permitir utilizar.
4. Haga clic en **Aplicar**.
Vuelva a la lista de configuración de usuarios después de un periodo de tiempo determinado.
Compruebe que aparece el nombre de usuario registrado en **Nombre de usuario** y que ha cambiado de **Añadir** a **Editar**.

Información relacionada

- ➔ [“Aplicación para configurar las operaciones de la impresora \(Web Config\)” de la página 317](#)

Modificación de cuentas de usuario

Modifique las cuentas registradas para el control de acceso.

1. Acceda a Web Config y seleccione la pestaña **Seguridad del producto** > **Configuración del control de acceso** > **Ajustes usuario**.
2. Haga clic en **Editar** para el número que desee modificar.
3. Modifique cada elemento.
4. Haga clic en **Aplicar**.
Vuelva a la lista de configuración de usuarios después de un periodo de tiempo determinado.

Información relacionada

- ➔ [“Aplicación para configurar las operaciones de la impresora \(Web Config\)” de la página 317](#)

Eliminación de cuentas de usuario

Elimine cuentas registradas para el control de acceso.

1. Acceda a Web Config y seleccione la pestaña **Seguridad del producto** > **Configuración del control de acceso** > **Ajustes usuario**.
2. Haga clic en **Editar** para el número que desee eliminar.

3. Haga clic en **Eliminar**.



Importante:

Al hacer clic en **Eliminar**, la cuenta de usuario se eliminará sin ningún mensaje de confirmación. Proceda con cuidado al eliminar la cuenta.

Vuelva a la lista de configuración de usuarios después de un periodo de tiempo determinado.

Información relacionada

➔ [“Aplicación para configurar las operaciones de la impresora \(Web Config\)” de la página 317](#)

Habilitación del control de acceso

Si habilita el control de acceso, solo podrán utilizar la impresora los usuarios registrados.

1. Acceda a Web Config y seleccione la pestaña **Seguridad del producto > Configuración del control de acceso > Básica**.

2. Seleccione **Habilitar control de acceso**.

Si selecciona **Permite imprimir y digitalizar sin información de autenticación**, podrá imprimir o escanear desde los controladores que no estén configurados con información de autenticación. Actívelo si desea solo controlar el acceso a través del panel de control de la impresora y permitir la impresión y el escaneado desde los ordenadores.

3. Haga clic en **Aceptar**.

Aparecerá el mensaje de finalización transcurrido un tiempo determinado.

Confirme que los iconos como el de copiar y escanear aparecen en gris en el panel de control de la impresora.

Información relacionada

➔ [“Aplicación para configurar las operaciones de la impresora \(Web Config\)” de la página 317](#)

Deshabilitación de la interfaz externa

Puede deshabilitar la interfaz utilizada para conectar el dispositivo a la impresora. Configure la restricción para limitar la impresión y el escaneado para que no se realice a través de la red.

Nota:

También puede configurar la restricción en el panel de control de la impresora.

- Disp. memoria: Configuración > Ajustes generales > Config. de la impresora > Interfaz disp. de mem. > Dispositivo de memoria*
- Conex. PC a través USB: Configuración > Ajustes generales > Config. de la impresora > Conex. PC a través USB*

1. Acceda a Web Config y seleccione la pestaña **Seguridad del producto > Interfaz externa**.

2. Seleccione **Desactivar** para las funciones que desee configurar.

Seleccione **Activar** si desea cancelar el control.

Disp. memoria

Prohíba el guardado de datos en una memoria externa a través del puerto USB para conexiones de dispositivos externos.

Conex. PC a través USB

Puede restringir el uso de la conexión USB desde el equipo. Si desea restringirlo, seleccione **Desactivar**.

3. Haga clic en **Aceptar**.

4. Compruebe que el puerto deshabilitado no puede usarse.

Disp. memoria

Verifique no hay respuesta cuando conecta un dispositivo de almacenamiento, como una memoria USB, al puerto USB de la interfaz externa.

Conex. PC a través USB

Si el controlador se instaló en el ordenador

Conecte la impresora al ordenador con un cable USB y luego verifique que la impresora no imprime ni escanea.

Si el controlador no se instaló en el ordenador

Windows:

Abra el administrador de dispositivos y déjelo abierto; conecte la impresora al ordenador con un cable USB y verifique que no aparecen nuevos contenidos en el administrador de dispositivos.

Mac OS:

Conecte la impresora al ordenador con un cable USB y verifique que la impresora no aparece en la lista cuando intenta añadirla desde **Impresoras y escáneres**.

Información relacionada

➔ [“Aplicación para configurar las operaciones de la impresora \(Web Config\)” de la página 317](#)

Supervisión de una impresora remota

Comprobación de la información de una impresora remota

La siguiente información de la impresora en funcionamiento se puede comprobar desde **Estado** mediante Web Config.

Estado del producto

Compruebe el estado, el servicio en la nube, el número de producto, la dirección MAC, etc.

Estado de la red

Compruebe la información del estado de conexión de red, la dirección IP, el servidor DNS, etc.

Estado de usos

Compruebe el primer día de impresiones, páginas impresas, recuento de impresiones en cada idioma, recuento de escaneados, etc.

Estado del hardware

Compruebe el estado de cada función de la impresora.

Historial de trabajos

Compruebe el registro de trabajos de impresión, de transmisión, etc.

Información relacionada

➔ [“Aplicación para configurar las operaciones de la impresora \(Web Config\)” de la página 317](#)

Cómo recibir notificaciones por correo electrónico cuando se produzcan determinadas situaciones

Acerca de las notificaciones por correo electrónico

Se trata de una función de notificación que, cuando tienen lugar incidentes como interrumpirse la impresión y errores de la impresora, se envía un correo electrónico a la dirección especificada.

Puede registrar hasta cinco destinatarios y configurar los ajustes de notificación para cada destinatario.

Para utilizar esta función, debe configurar el servidor de correo antes de configurar las notificaciones.

Información relacionada

➔ [“Configurar un servidor de correo” de la página 371](#)

Configurar las notificaciones por correo electrónico

Configure la notificación por correo electrónico mediante Web Config.

1. Acceda a Web Config y seleccione la pestaña **Gestión del dispositivo > Notificación por correo electrónico**.
2. Indique el asunto de la notificación por correo electrónico.
Seleccione el contenido que se muestra sobre el tema en los dos menús desplegables.
 - Los contenidos seleccionados se muestran junto a **Asunto**.
 - No se puede establecer el mismo contenido a izquierda y derecha.
 - Si el número de caracteres de **Ubicación** supera los 32 bytes, se omiten los caracteres que exceden los 32 bytes.
3. Introduzca la dirección de correo electrónico para enviar el correo electrónico de notificación.
Utilice A-Z a-z 0-9 ! # \$ % & ' * + - . / = ? ^ _ { | } ~ @, e introduzca entre 1 y 255 caracteres.
4. Seleccione el idioma de las notificaciones de correo electrónico.
5. Seleccione la casilla de verificación del evento para el que desea recibir una notificación.
El número de **Configuración de notificación** está vinculado al número de destino de **Configuración de dirección de correo electrónico**.

Ejemplo:

Si desea que se envíe una notificación a la dirección de correo electrónico establecida para el número 1 en **Configuración de dirección de correo electrónico** cuando la impresora se queda sin papel, seleccione la columna **1** de la casilla de verificación en la línea **Sin papel**.

6. Haga clic en **Aceptar**.

Confirme que se enviará una notificación por correo electrónico en respuesta a un evento.

Ejemplo: Imprimir especificando la Fuente Papel donde no hay papel configurado.

Información relacionada

➔ [“Aplicación para configurar las operaciones de la impresora \(Web Config\)” de la página 317](#)

➔ [“Configurar un servidor de correo” de la página 371](#)

Opciones de notificación por correo electrónico

Elementos	Ajustes y explicación
Restablecer el nivel de tinta	Notificación cuando se agota la tinta.
Nivel de tinta bajo	Notificación cuando queda poca tinta.
Caja de mantenimiento: fin de vida útil	Notificación cuando el depósito de mantenimiento está lleno.
Caja de manten.: cerca del de vida útil	Notificación cuando el depósito de mantenimiento está casi lleno.
Contraseña de administrador cambiada	Notificación cuando se cambia la contraseña de administrador.
Sin papel	Notificación cuando se produce un error por falta de papel en la fuente de papel especificada.
Impresión detenida*	Notificación cuando se interrumpe la impresión por un atasco de papel o por no estar instalada la cassette de papel.
Error de impresora	Notificación cuando se produce un error de la impresora.
Error de escáner	Notificación cuando se produce un error del escáner.
Error de fax	Notificación cuando se produce un error del fax.
Fallo de Wi-Fi	Notificación cuando se produce un error de la interfaz de red LAN inalámbrica.

Información relacionada

➔ [“Configurar las notificaciones por correo electrónico” de la página 444](#)

Copia de seguridad de la configuración

Puede exportar los valores de ajuste establecidos desde Web Config a un archivo. Puede utilizarlo para hacer copias de seguridad de los contactos y los valores de ajuste, cambiar la impresora, etc.

El archivo exportado no se puede editar porque se exporta como archivo binario.

Cómo exportar la configuración

Exporte la configuración de la impresora.

1. Acceda a Web Config y luego seleccione la pestaña **Gestión del dispositivo > Exportar e importar valor de configuración > Exportar**.

2. Seleccione los ajustes que desea exportar.

Seleccione los ajustes que desea exportar. Si selecciona la categoría principal, también se seleccionarán las subcategorías. Sin embargo, la subcategorías que provocan errores por estar duplicadas dentro de la misma red (como direcciones IP, etc.) no se pueden seleccionar.

3. Escriba una contraseña para cifrar el archivo exportado.

Necesita la contraseña para importar el archivo. Deje esto en blanco si no desea cifrar el archivo.

4. Haga clic en **Exportar**.



Importante:

*Si desea exportar la configuración de red de la impresora, como el nombre del dispositivo y la dirección IPv6, seleccione **Habilitar para seleccionar la configuración individual del dispositivo** y seleccione más elementos. Utilice solamente los valores seleccionados para la impresora de reemplazo.*

Información relacionada

➔ [“Aplicación para configurar las operaciones de la impresora \(Web Config\)” de la página 317](#)

Importar la configuración

Importe el archivo exportado de Web Config a la impresora.



Importante:

Al importar valores que incluyen información individual, como el nombre de una impresora o la dirección IP, asegúrese de que la misma dirección IP no exista en la misma red.

1. Acceda a Web Config y luego seleccione la pestaña **Gestión del dispositivo > Exportar e importar valor de configuración > Importar**.

2. Seleccione el archivo exportado y, a continuación, escriba la contraseña cifrada.

3. Haga clic en **Siguiente**.

4. Seleccione la configuración que desee importar y haga clic en **Siguiente**.

5. Haga clic en **Aceptar**.

La configuración se aplica a la impresora.

Información relacionada

➔ [“Aplicación para configurar las operaciones de la impresora \(Web Config\)” de la página 317](#)

Ajustes de seguridad avanzados

En esta sección se explican las características de seguridad avanzadas.

Configuración de seguridad y prevención de peligros

Cuando una impresora se conecta a una red, se puede acceder a él desde una ubicación remota. Además, muchas personas pueden compartir la impresora, lo cual resulta útil para mejorar la conveniencia y la eficacia operativa. Sin embargo, los riesgos tales como el acceso ilegal, el uso ilegal y la alteración de datos han aumentado. Si utiliza la impresora en un entorno en el cual se puede acceder a Internet, los riesgos son aún mayores.

En el caso de las impresoras que no tienen protección de acceso externo, es posible imprimir registros de trabajos que se encuentren almacenados en la impresora desde Internet.

A fines de evitar este riesgo, las impresoras Epson cuentan con una variedad de tecnologías de seguridad.

Configure la impresora según sea necesario, de acuerdo con las condiciones del entorno que se han construido con la información de entorno del cliente.

Nombre	Tipo de función	Qué configurar	Qué evitar
Control del protocolo	Controla los protocolos y servicios que se usarán para comunicarse entre impresoras y ordenadores, y activa y desactiva funciones.	Un protocolo o servicio que se aplica a funciones permitidas o prohibidas por separado.	Se pueden reducir los riesgos de seguridad a través del uso no deliberado si se evita que los usuarios utilicen funciones innecesarias.
Comunicaciones SSL/TLS	Al momento de acceder en Internet al servidor de Epson desde la impresora, el contenido de la comunicación se cifra con comunicaciones SSL/TLS, por ejemplo cuando se comunica con el ordenador desde un explorador web mediante Epson Connect y cuando se actualiza el firmware.	Obtenga un certificado firmado por entidad certificadora y luego impórtelo a la impresora.	Eliminar una identificación de la impresora mediante un certificado firmado por entidad certificadora evita la falsificación de identidad y el acceso no autorizado. Además, el contenido de comunicación de SSL/TLS está protegido y evita la fuga de contenido de datos de impresión e información de configuración.
Filtro IPsec/IP	Puede establecer permitir el seccionamiento o corte de datos que provengan de cierto cliente o que sean de un tipo en particular. Como IPsec protege los datos por unidad de paquete IP (cifrado y autenticación), puede comunicar de manera segura el protocolo no garantizado.	Cree una directiva básica y una directiva individual para establecer el cliente o el tipo de datos que pueden acceder a la impresora.	Proteja el acceso no autorizado y la alteración e interceptación de datos de comunicación con la impresora.
IEEE 802.1X	Solo permite que se conecten a la red usuarios autenticados. Le permite usar la impresora solo a un usuario con permiso.	Configuración de autenticación para el servidor RADIUS (servidor de autenticación).	Proteja contra acceso y uso no autorizado de la impresora.

Información relacionada

- ➔ [“Control de protocolo” de la página 448](#)
- ➔ [“Comunicación SSL/TLS con la impresora” de la página 458](#)
- ➔ [“Comunicación cifrada mediante el uso de filtro IPsec/IP” de la página 460](#)
- ➔ [“Conexión de la impresora a una red IEEE802.1X” de la página 472](#)

Configuración de las funciones de seguridad

Al configurar el filtro IPsec/IP o IEEE 802.1X, es recomendable acceder a Web Config mediante SSL/TLS para comunicar la información de la configuración y reducir los riesgos de seguridad, como la manipulación o la interceptación.

Asegúrese de configurar la contraseña de administrador antes de hacer lo propio con el filtro IPsec/IP o IEEE 802.1X.

Además, puede usar Web Config conectando la impresora directamente a la computadora con un cable Ethernet e introduciendo luego la dirección IP en un navegador web. La impresora se puede conectar en un entorno seguro una vez que se haya finalizado la configuración de seguridad.

Control de protocolo

Puede imprimir a través de las siguientes vías y protocolos.

Si utiliza una impresora multifunción, puede realizar escaneados en red y enviar faxes vía PC (PC-FAX) desde un número sin especificar de ordenadores de la red.

Puede reducir los riesgos de seguridad no deliberados restringiendo la impresión desde ciertas vías o controlando las funciones disponibles.

Control de protocolo

Configure las opciones de ajuste del protocolo.

1. Acceda Web Config y luego seleccione la pestaña **Seguridad de red > Protocolo**.
2. Configure cada elemento.
3. Haga clic en **Siguiente**.
4. Haga clic en **Aceptar**.

Se aplicará la configuración a la impresora.

Información relacionada

- ➔ [“Aplicación para configurar las operaciones de la impresora \(Web Config\)” de la página 317](#)
- ➔ [“Protocolos que puede habilitar o inhabilitar” de la página 449](#)
- ➔ [“Elementos de ajuste del protocolo” de la página 449](#)

Protocolos que puede habilitar o inhabilitar

Protocolo	Descripción
Configuración Bonjour	Puede especificar si desea usar Bonjour o no. Bonjour se utiliza para buscar dispositivos, imprimir, etc.
Config. SLP	Puede activar o desactivar la función SLP. SLP se utiliza para llevar a cabo el escaneado y la búsqueda de red en EpsonNet Config.
Configuración WSD	Puede activar o desactivar la función WSD. Cuando se activa, puede agregar dispositivos WSD e imprimir desde el puerto WSD.
Config. LLTD	Puede activar o desactivar la función LLTD. Cuando se habilita, se muestra en el mapa de red de Windows.
Config. LLMNR	Puede activar o desactivar la función LLMNR. Cuando se habilita, puede utilizar la resolución de nombres sin NetBIOS aunque no pueda utilizar DNS.
Config. LPR	Puede especificar si desea permitir o no la impresión LPR. Cuando se activa, puede imprimir desde el puerto LPR.
Config. RAW (Puerto 9100)	Puede especificar si desea o no permitir la impresión desde el puerto RAW (puerto 9100). Cuando se activa, puede imprimir desde el puerto RAW (puerto 9100).
Config. IPP	Puede especificar si desea permitir o no la impresión desde IPP. Cuando se activa, puede imprimir a través de Internet.
Configuración de FTP	Puede especificar si desea permitir o no la impresión FTP. Cuando se activa, puede imprimir a través de un servidor FTP.
Configuración de SNMPv1/v2c	Puede especificar si desea o no habilitar SNMPv1/v2c. Esto se utiliza para configurar dispositivos, supervisar, etc.
Configuración de SNMPv3	Puede especificar si desea o no habilitar SNMPv3. Esto se utiliza para configurar dispositivos cifrados, supervisar, etc.

Información relacionada

- ➔ [“Control de protocolo” de la página 448](#)
- ➔ [“Elementos de ajuste del protocolo” de la página 449](#)

Elementos de ajuste del protocolo

Configuración Bonjour

Elementos	Valor y descripción del ajuste
Usar Bonjour	Seleccione esta opción para buscar o usar dispositivos a través de Bonjour.
Nombre Bonjour	Muestra el nombre de Bonjour.
Nombre servic. Bonjour	Muestra el nombre del servicio de Bonjour.
Ubicación	Muestra el nombre de la ubicación de Bonjour.
Protocolo de prioridad máxima	Seleccione el protocolo de máxima prioridad para la impresión de Bonjour.

Elementos	Valor y descripción del ajuste
Wide-Area Bonjour	Indique si desea utilizar Wide-Area Bonjour.

Config. SLP

Elementos	Valor y descripción del ajuste
Habilitar SLP	<p>Seleccione esta opción para habilitar la función SLP.</p> <p>Esto se usa como en la búsqueda de red en EpsonNet Config.</p>

Configuración WSD

Elementos	Valor y descripción del ajuste
Habilitar WSD	Seleccione esta opción para habilitar la adición de dispositivos mediante WSD e imprimir y escanear desde el puerto WSD.
Tiempo espera impr. (seg.)	Introduzca el valor del tiempo de espera de comunicación para impresión de WSD entre 3 y 3600 segundos.
Tiempo de espera dig. (seg.)	Escriba el valor del tiempo de espera de comunicación para el escaneado WSD entre 3 y 3600 segundos.
Nombre disp.	Muestra el nombre del dispositivo WSD.
Ubicación	Muestra el nombre de la ubicación de WSD.

Config. LLTD

Elementos	Valor y descripción del ajuste
Habilitar LLTD	Seleccione esta opción para habilitar LLTD. La impresora se muestra en el mapa de red de Windows.
Nombre disp.	Muestra el nombre del dispositivo LLTD.

Config. LLMNR

Elementos	Valor y descripción del ajuste
Habilitar LLMNR	Seleccione esta opción para habilitar LLMNR. Puede usar la resolución de nombres sin NetBIOS aunque no pueda usar DNS.

Config. LPR

Elementos	Valor y descripción del ajuste
Permitir impr. puerto LPR	Seleccione esta opción para permitir la impresión desde el puerto LPR.

Elementos	Valor y descripción del ajuste
Tiempo espera impr. (seg.)	Introduzca un valor de tiempo de espera comprendido entre 0 y 3600 segundos para imprimir mediante LPR. Si no desea que haya tiempo de espera, escriba 0.

Config. RAW (Puerto 9100)

Elementos	Valor y descripción del ajuste
Permitir impr. RAW (Puerto 9100)	Seleccione la opción para permitir imprimir desde el puerto RAW (Puerto 9100).
Tiempo espera impr. (seg.)	Introduzca un valor de tiempo de espera para imprimir vía RAW (Puerto 9100) comprendido entre 0 y 3600 segundos. Si no desea que haya tiempo de espera, escriba 0.

Config. IPP

Elementos	Valor y descripción del ajuste
Habilitar IPP	Seleccione esta opción para habilitar la comunicación de IPP. Solo se muestran las impresoras que admiten IPP.
Permitir comunicación no segura	Seleccione Permitido para permitir a la impresora comunicarse sin ninguna medida de seguridad (IPP).
Tiempo de espera de comunicación (seg.)	Introduzca un valor de tiempo de espera comprendido entre 0 y 3600 segundos para imprimir mediante IPP.
Se necesita el código PIN cuando se usa la impresión IPP	Seleccione si desea o no pedir un código PIN con la impresión IPP. Si selecciona Sí , los trabajos de impresión IPP sin código PIN no se guardan en la impresora.
URL (Red)	Muestra las URL de IPP (http y https) cuando la impresora está conectada a la red. La URL es un valor combinado de la dirección IP, el número de puerto y el nombre de la impresora IPP.
URL (Wi-Fi Direct)	Muestra las URL de IPP (http y https) cuando la impresora está conectada mediante Wi-Fi Direct. La URL es un valor combinado de la dirección IP, el número de puerto y el nombre de la impresora IPP.
Nombre de la impresora	Muestra el nombre de la impresora IPP.
Ubicación	Muestra la ubicación de IPP.

Configuración de FTP

Elementos	Valor y descripción del ajuste
Activar servidor FTP	Seleccione esta opción para habilitar la impresión FTP. Solamente se muestran las impresoras que admiten impresión FTP.
Tiempo de espera de comunicación (seg.)	Introduzca un valor de tiempo de espera comprendido entre 0 y 3600 segundos para la comunicación FTP. Si no desea que haya tiempo de espera, escriba 0.

Configuración de SNMPv1/v2c

Elementos	Valor y descripción del ajuste
Activar SNMPv1/v2c	Seleccione esta opción para habilitar SNMPv1/v2c.
Autoridad de acceso	Establezca la autoridad de acceso cuando SNMPv1/v2c esté habilitada. Seleccione Sólo lectura o Lectura/Escritura .
Nombre de comunidad (solo lectura)	Escriba entre 0 y 32 caracteres ASCII (0x20 a 0x7E).
Nombre de comunidad (lectura/escritura)	Escriba entre 0 y 32 caracteres ASCII (0x20 a 0x7E).

Configuración de SNMPv3

Elementos	Valor y descripción del ajuste
Activar SNMPv3	Cuando la casilla está marcada, SNMPv3 está habilitado.
Nombre de usuario	Escriba entre 1 y 32 caracteres. Caracteres admitidos: caracteres de 1 byte.
Configuración de autenticación	
Algoritmo	Seleccione un algoritmo para una autenticación de SNMPv3.
Contraseña	Escriba la contraseña para una autenticación de SNMPv3. Escriba entre 8 y 32 caracteres ASCII (0x20–0x7E). Si no quiere especificarlo, déjelo en blanco.
Confirmar contraseña	Introduzca la contraseña establecida para confirmarla.
Configuración de cifrado	
Algoritmo	Seleccione un algoritmo para un cifrado de SNMPv3.
Contraseña	Escriba la contraseña para un cifrado de SNMPv3. Escriba entre 8 y 32 caracteres ASCII (0x20–0x7E). Si no quiere especificarlo, déjelo en blanco.
Confirmar contraseña	Introduzca la contraseña establecida para confirmarla.
Nombre de contexto	Escriba un máximo de 32 caracteres en Unicode (UTF-8). Si no quiere especificarlo, déjelo en blanco. La cantidad de caracteres que se pueden escribir varían según el idioma.

Información relacionada

- ➔ [“Control de protocolo” de la página 448](#)
- ➔ [“Protocolos que puede habilitar o inhabilitar” de la página 449](#)

Modo de uso de un certificado digital

Acerca de la certificación digital

Certificado firmado CA

Se trata de un certificado firmado por la entidad certificadora (CA). Para obtenerlo debe solicitarlo a la entidad certificadora. Certifica la existencia de la impresora y se utiliza para la comunicación SSL/TLS a fin de garantizar la seguridad en la transmisión de datos.

Cuando se utiliza para la comunicación SSL/TLS, se emplea como certificado de servidor.

Cuando se configura para el filtrado IPsec/IP o la comunicación IEEE 802.1X, se emplea como certificado de cliente.

Certificado CA (de entidad certificadora)

Se trata de un certificado de la cadena del Certificado firmado CA, también llamado certificado CA intermedio. Lo utiliza el explorador web para validar la ruta del certificado de la impresora a la hora de acceder al servidor de un tercero o a Web Config.

En el caso del certificado CA, actívalo para validar la ruta del certificado de servidor a la hora de acceder a él desde la impresora. En el caso de la impresora, actívalo para certificar la ruta del Certificado firmado CA para la conexión SSL/TLS.

Puede obtener el certificado CA de la impresora solicitándolo a la entidad certificadora encargada de la emisión de certificados CA.

También puede obtener el certificado CA utilizado para validar el servidor de un tercero solicitándolo a la entidad certificadora encargada de la emisión del Certificado firmado CA del servidor en cuestión.

Certificado auto-firmado

Se trata de un certificado que firma y emite la propia impresora. Se denomina también certificado raíz. Puesto que lo certifica el propio emisor, no es fiable y no protege contra las falsificaciones de identidad.

Utilícelo para la configuración de seguridad y para la comunicación SSL/TLS simple sin Certificado firmado CA.

Si utiliza este certificado para la comunicación SSL/TLS, los navegadores a veces muestran una alerta de seguridad debido a que no se ha registrado en ellos dicho certificado. Solamente puede usar el Certificado auto-firmado para una comunicación SSL/TLS.

Información relacionada

- ➔ [“Configuración de un Certificado firmado CA” de la página 453](#)
- ➔ [“Actualización de un certificado autofirmado” de la página 457](#)
- ➔ [“Configuración de un Certificado CA” de la página 458](#)

Configuración de un Certificado firmado CA

Cómo obtener un certificado firmado por entidad certificadora

Para obtener un certificado firmado por entidad certificadora, cree una CSR (Solicitud de firma de certificado) y envíela a una entidad certificadora (CA). Puede crear una CSR mediante Web Config y un ordenador.

Siga estos pasos para crear una CSR y obtener un certificado firmado CA con Web Config. Cuando se crea una CSR con Web Config, el certificado tiene el formato PEM/DER.

1. Acceda a Web Config y, a continuación, seleccione la pestaña **Seguridad de red**. A continuación, seleccione **SSL/TLS > Certificado** o **IPsec/Filtrado de IP > Certificado del cliente** o **IEEE802.1X > Certificado del cliente**.

Sea cual sea su elección, puede obtener el mismo certificado y utilizarlo en común.

2. Haga clic en **Generar** en **CSR**.

Se abrirá la página de creación de CSR.

3. Introduzca un valor para cada opción.

Nota:

La longitud de la clave y las abreviaturas disponibles varían según la entidad certificadora. Cree una solicitud conforme a las normas de cada entidad certificadora.

4. Haga clic en **Aceptar**.

Aparecerá un mensaje para confirmar que ha terminado.

5. Seleccione la pestaña **Seguridad de red**. A continuación, seleccione **SSL/TLS > Certificado**, o **IPsec/Filtrado de IP > Certificado del cliente** o **IEEE802.1X > Certificado del cliente**.

6. Haga clic en el botón de descarga de **CSR** correspondiente al formato especificado por la entidad certificadora para descargarse una CSR en un ordenador.



Importante:

No genere una CSR de nuevo. Si lo hace, quizá no pueda importar un Certificado firmado CA expedido.

7. Envíe la CSR a una entidad certificadora y obtenga un Certificado firmado CA.

Siga las normas de cada entidad certificadora sobre el método y la forma de envío.

8. Guarde el Certificado firmado CA en un ordenador conectado a la impresora.

El Certificado firmado CA se considera obtenido cuando se guarda en un destino.

Información relacionada

➔ [“Aplicación para configurar las operaciones de la impresora \(Web Config\)” de la página 317](#)

Elementos de configuración del CSR

Elementos	Ajustes y explicación
Longitud clave	Seleccione una longitud de la cadena del CSR.

Elementos	Ajustes y explicación
Nombre común	<p>Puede introducir entre 1 y 128 caracteres. Si se trata de una dirección IP, debería ser una dirección IP estática. Puede introducir de 1 a 5 direcciones IPv4, direcciones IPv6, nombres de host y FQDN separándolos con comas.</p> <p>El primer elemento se guarda con el nombre común y el resto en el campo de alias del sujeto del certificado.</p> <p>Ejemplo: Dirección IP de la impresora: 192.0.2.123, Nombre de la impresora: EPSONA1B2C3 Nombre común: EPSONA1B2C3, EPSONA1B2C3.local,192.0.2.123</p>
Organización/ Unidad organizativa/ Localidad/ Estado/Provincia	Puede introducir entre 0 y 64 caracteres ASCII (0x20–0x7E). Puede dividir los nombres distinguidos con comas.
País	Introduzca un código de país con un número de dos dígitos según ISO-3166.
Dirección correo del remitente	Puede introducir la dirección del remitente del correo electrónico para la configuración del servidor de correo. Introduzca la misma dirección de correo electrónico que en Dirección correo del remitente en la pestaña Red > Servidor correo electrónico > Básica .

Información relacionada

➔ [“Cómo obtener un certificado firmado por entidad certificadora” de la página 453](#)

Cómo importar un certificado firmado por una entidad certificadora

Importe el Certificado firmado CA obtenido a la impresora.



Importante:

- Confirme que la fecha y la hora de la impresora estén bien configuradas. Puede que el certificado no sea válido.
- Si ha obtenido el certificado mediante una CSR (solicitud de firma de certificado) creada con Web Config, puede importarlo una vez.

1. Acceda a Web Config y luego seleccione la pestaña **Seguridad de red**. A continuación, seleccione **SSL/TLS > Certificado**, o **IPsec/Filtrado de IP > Certificado del cliente** o **IEEE802.1X > Certificado del cliente**.
2. Haga clic en **Importar**
Se abrirá la página de importación de certificados.
3. Introduzca un valor para cada opción. Ajuste **Certificado CA 1** y **Certificado CA 2** cuando compruebe la ruta del certificado en el explorador web que da acceso a la impresora.

Las opciones de configuración varían según dónde haya creado la CSR y el formato de archivo del certificado. Tenga en cuenta lo siguiente cuando configure las opciones.

- Un certificado de formato PEM/DER obtenido a través de Web Config
 - Clave privada:** no hay que configurarlo porque la impresora cuenta con una clave privada.
 - Contraseña:** no configure esta opción.
 - Certificado CA 1/Certificado CA 2:** opcional

- Un certificado de formato PEM/DER obtenido a través de un ordenador
 - Clave privada:** es necesario configurarla.
 - Contraseña:** no configure esta opción.
 - Certificado CA 1/Certificado CA 2:** opcional
- Un certificado de formato PKCS#12 obtenido a través de un ordenador
 - Clave privada:** no configure esta opción.
 - Contraseña:** opcional
 - Certificado CA 1/Certificado CA 2:** No configure esta opción.

4. Haga clic en **Aceptar**.

Aparecerá un mensaje para confirmar que ha terminado.

Nota:

Haga clic en **Confirmar** para confirmar los datos del certificado.

Información relacionada

➔ [“Aplicación para configurar las operaciones de la impresora \(Web Config\)” de la página 317](#)

Elementos de configuración de importación de certificados firmados por entidades certificadoras

Elementos	Ajustes y explicación
Certificado del servidor o Certificado del cliente	Seleccione el formato del certificado. Para conexiones SSL/TLS, se muestra Certificado del servidor. Para IPsec/Filtrado de IP o IEEE 802.1x, se muestra Certificado del cliente.
Clave privada	Si obtiene un certificado de formato PEM/DER utilizando un CSR creado desde una computadora, especifique un archivo de clave privada que coincida con un certificado.
Contraseña	Si el formato del archivo es Certificado con clave privada (PKCS#12) , introduzca la contraseña para cifrar la clave privada que se establece al obtener el certificado.
Certificado CA 1	Si el formato de su certificado es Certificado (PEM/DER) , importe un certificado de una autoridad de certificación que emita un Certificado firmado CA utilizado como certificado de servidor. Especifique un archivo en caso necesario.
Certificado CA 2	Si el formato de su certificado es Certificado (PEM/DER) , importe un certificado de una autoridad de certificación que emita un Certificado CA 1. Especifique un archivo en caso necesario.

Información relacionada

➔ [“Cómo importar un certificado firmado por una entidad certificadora” de la página 455](#)

Cómo eliminar un certificado firmado por entidad certificadora

Puede eliminar un certificado importado cuando haya caducado o cuando ya no necesite una conexión cifrada.



Importante:

Si ha obtenido el certificado mediante una CSR creada con Web Config, no puede volver a importar un certificado borrado. En ese caso, cree una CSR y vuelva a obtener un certificado.

1. Acceda a Web Config y, a continuación, seleccione la pestaña **Seguridad de red**. A continuación, seleccione **SSL/TLS > Certificado** o **IPsec/Filtrado de IP > Certificado del cliente** o **IEEE802.1X > Certificado del cliente**.
2. Haga clic en **Eliminar**.
3. Confirme que desea eliminar el certificado en el mensaje mostrado.

Información relacionada

➔ [“Aplicación para configurar las operaciones de la impresora \(Web Config\)” de la página 317](#)

Actualización de un certificado autofirmado

Como el Certificado auto-firmado lo expide la impresora, puede actualizarlo cuando caduque o cuando el contenido cambie.

1. Acceda Web Config y seleccione la pestaña **Seguridad de red** tab > **SSL/TLS > Certificado**.
2. Haga clic en **Actualizar**.
3. Introduzca **Nombre común**.

Puede introducir hasta 5 direcciones IPv4 e IPv6, nombres de hosts y FQDNs de entre 1 y 128 caracteres y separadas por comas. El primer parámetro se guardará como nombre común, y el resto se guardará en el campo de alias del asunto del certificado.

Ejemplo:

Dirección IP de la impresora: 192.0.2.123, Nombre de la impresora: EPSONA1B2C3

Nombre común: EPSONA1B2C3,EPSONA1B2C3.local,192.0.2.123

4. Especifique el periodo de validez del certificado.
5. Haga clic en **Siguiente**.
Aparecerá un mensaje de confirmación.
6. Haga clic en **Aceptar**.
Se actualizará la impresora.

Nota:

*Puede consultar la información del certificado en la pestaña **Seguridad de red > SSL/TLS > Certificado > Certificado auto-firmado** y hacer clic en **Confirmar**.*

Información relacionada

➔ [“Aplicación para configurar las operaciones de la impresora \(Web Config\)” de la página 317](#)

Configuración de un Certificado CA

Al configurar el Certificado CA, puede validar la ruta al certificado de CA del servidor al que accede la impresora. Esto puede evitar la suplantación de personalidad.

Puede obtener el Certificado CA de la autoridad de certificación donde se emite el Certificado firmado CA.

Importar un Certificado CA

Importe el Certificado CA a la impresora.

1. Acceda a Web Config y, a continuación, seleccione la pestaña **Seguridad de red > Certificado CA**.
2. Haga clic en **Importar**.
3. Especifique el Certificado CA que desea importar.
4. Haga clic en **Aceptar**.

Cuando finalice la importación, volverá a la pantalla **Certificado CA** y se mostrará el Certificado CA importado.

Información relacionada

➔ [“Aplicación para configurar las operaciones de la impresora \(Web Config\)” de la página 317](#)

Eliminar una Certificado CA

La Certificado CA importada se puede eliminar.

1. Acceda a Web Config y, a continuación, seleccione la pestaña **Seguridad de red > Certificado CA**.
2. Haga clic en **Eliminar** junto al Certificado CA que desee eliminar.
3. Confirme que desea eliminar el certificado en el mensaje que se muestra.
4. Haga clic en **Reiniciar red** y, a continuación, compruebe que el certificado de la autoridad de certificación no aparece en la pantalla actualizada.

Información relacionada

➔ [“Aplicación para configurar las operaciones de la impresora \(Web Config\)” de la página 317](#)

Comunicación SSL/TLS con la impresora

Cuando se establece el certificado de servidor mediante el uso de la comunicación SSL/TLS (capa de puertos seguros/seguridad de la capa de transporte) con la impresora, puede cifrar la ruta de comunicación entre ordenadores. Haga esto si desea evitar el acceso remoto y sin autorización.

Configuración de ajustes básicos de SSL/TLS

Si la impresora admite la función de servidor HTTPS, puede usar una comunicación SSL/TLS para cifrar las comunicaciones. Puede configurar y administrar la impresora con Web Config al tiempo que garantiza la seguridad.

Configure la potencia de cifrado y la función de redireccionamiento.

1. Acceda a Web Config y seleccione la pestaña **Seguridad de red > SSL/TLS > Básica**.
2. Seleccione un valor para cada elemento.
 - Intensidad de cifrado
Seleccione el nivel de potencia del cifrado.
 - Redirigir HTTP a HTTPS
Redirecciona a HTTPS cuando se accede a HTTP.
3. Haga clic en **Siguiente**.
Aparecerá un mensaje de confirmación.
4. Haga clic en **Aceptar**.
Se actualizará la impresora.

Información relacionada

➔ [“Aplicación para configurar las operaciones de la impresora \(Web Config\)” de la página 317](#)

Configurar un certificado de servidor para la impresora

1. Acceda a Web Config y seleccione la pestaña **Seguridad de red > SSL/TLS > Certificado**.
2. Especifique un certificado a usar en **Certificado del servidor**.
 - Certificado auto-firmado
La impresora genera un certificado autofirmado. Si no obtiene el certificado firmado por la autoridad de certificación, seleccione esto.
 - Certificado firmado CA
Si obtiene e importa el certificado firmado por la autoridad de certificación con antelación, puede especificar esto.
3. Haga clic en **Siguiente**.
Aparecerá un mensaje de confirmación.
4. Haga clic en **Aceptar**.
Se actualizará la impresora.

Información relacionada

➔ [“Aplicación para configurar las operaciones de la impresora \(Web Config\)” de la página 317](#)

➔ [“Configuración de un Certificado firmado CA” de la página 453](#)

➔ [“Actualización de un certificado autofirmado” de la página 457](#)

Comunicación cifrada mediante el uso de filtro IPsec/IP

Acerca de IPsec/Filtrado de IP

Puede filtrar el tráfico en base a las direcciones IP, los servicios y el puerto mediante la función de Filtrado IPsec/IP. Si combina los filtros, puede configurar la impresora para que acepte o bloquee determinados clientes y datos. Además, el nivel de seguridad aumenta si utiliza una IPsec.

Nota:

Los ordenadores con Windows Vista o posterior o Windows Server 2008 o posterior admiten IPsec.

Configuración de la directiva predeterminada

Para filtrar el tráfico, tiene que configurar la directiva predeterminada. Se trata de las normas que se aplican a todo usuario o grupo que se conecta a la impresora. Si quiere controlar con más precisión a usuarios y grupos de usuarios, configure directivas de grupo.

1. Acceda a Web Config y luego seleccione la pestaña **Seguridad de red > IPsec/Filtrado de IP > Básica**.
2. Introduzca un valor para cada opción.
3. Haga clic en **Siguiente**.
Aparecerá un mensaje de confirmación.
4. Haga clic en **Aceptar**.
Se actualizará la impresora.

Información relacionada

➔ [“Aplicación para configurar las operaciones de la impresora \(Web Config\)” de la página 317](#)

Elementos de configuración de Norma predeterminada

Norma predeterminada

Elementos	Ajustes y explicación
IPsec/Filtrado de IP	Puede habilitar o deshabilitar la función de filtrado IPsec/IP.

Control de acceso

Configure un método para controlar el tráfico de paquetes IP.

Elementos	Ajustes y explicación
Permitir acceso	Seleccione esta opción si quiere permitir que pasen los paquetes IP configurados.
Denegar acceso	Seleccione esta opción si quiere prohibir que pasen los paquetes IP configurados.
IPsec	Seleccione esta opción si quiere permitir que pasen los paquetes IPsec configurados.

Versión IKE

Seleccione **IKEv1** o **IKEv2** para **Versión IKE**. Seleccione uno de ellos de acuerdo al dispositivo al que esté conectado la impresora.

IKEv1

Los siguientes elementos se muestran cuando selecciona **IKEv1** en **Versión IKE**.

Elementos	Ajustes y explicación
Método de autenticación	Para poder seleccionar Certificado , antes tiene que haber obtenido e importado un certificado firmado por la entidad certificadora.
Clave precompartida	Si selecciona Clave precompartida para Método de autenticación , introduzca una clave previamente compartida entre 1 y 127 caracteres.
Confirmar clave precompartida	Introduzca la clave establecida para confirmarla.

IKEv2

Los siguientes elementos se muestran cuando selecciona **IKEv2** en **Versión IKE**.

Elementos	Ajustes y explicación	
Local	Método de autenticación	Para poder seleccionar Certificado , antes tiene que haber obtenido e importado un certificado firmado por la entidad certificadora.
	Tipo de Identificación (ID)	Si selecciona Clave precompartida para Método de autenticación , seleccione el tipo de ID de la impresora.
	Identificación (ID)	<p>Escriba el ID de la impresora que coincida con el tipo de ID.</p> <p>No se puede utilizar «@», «#» ni «=» como primer carácter.</p> <p>Nombre distinguido: Escriba entre 1 y 255 caracteres ASCII de 1 byte (0x20 a 0x7E). Debe incluir «=».</p> <p>Dirección IP: Introduzca el formato IPv4 o el formato IPv6.</p> <p>FQDN: Introduzca una combinación entre 1 y 255 caracteres. Los caracteres admitidos son A–Z, a–z, 0–9, «-» y punto (.).</p> <p>Dirección de correo: Escriba entre 1 y 255 caracteres ASCII de 1 byte (0x20 a 0x7E). Debe incluir «@».</p> <p>ID clave: Escriba entre 1 y 255 caracteres ASCII de 1 byte (0x20 a 0x7E).</p>
	Clave precompartida	Si selecciona Clave precompartida para Método de autenticación , introduzca una clave previamente compartida entre 1 y 127 caracteres.
	Confirmar clave precompartida	Introduzca la clave establecida para confirmarla.

Elementos		Ajustes y explicación
Remota	Método de autenticación	Para poder seleccionar Certificado , antes tiene que haber obtenido e importado un certificado firmado por la entidad certificadora.
	Tipo de Identificación (ID)	Si selecciona Clave precompartida para Método de autenticación , seleccione el tipo de ID del dispositivo que desea autenticar.
	Identificación (ID)	<p>Escriba el ID de la impresora que coincida con el tipo de ID.</p> <p>No se puede utilizar «@», «#» ni «=» como primer carácter.</p> <p>Nombre distinguido: Escriba entre 1 y 255 caracteres ASCII de 1 byte (0x20 a 0x7E). Debe incluir «=».</p> <p>Dirección IP: Introduzca el formato IPv4 o el formato IPv6.</p> <p>FQDN: Introduzca una combinación entre 1 y 255 caracteres. Los caracteres admitidos son A–Z, a–z, 0–9, «-» y punto (.).</p> <p>Dirección de correo: Escriba entre 1 y 255 caracteres ASCII de 1 byte (0x20 a 0x7E). Debe incluir «@».</p> <p>ID clave: Escriba entre 1 y 255 caracteres ASCII de 1 byte (0x20 a 0x7E).</p>
	Clave precompartida	Si selecciona Clave precompartida para Método de autenticación , introduzca una clave previamente compartida entre 1 y 127 caracteres.
	Confirmar clave precompartida	Introduzca la clave establecida para confirmarla.

Encapsulamiento

Si selecciona **IPsec** como **Control de acceso**, tiene que configurar un modo de encapsulación.

Elementos	Ajustes y explicación
Modo de transporte	Seleccione esta opción si solamente utiliza la impresora en una red LAN. Se cifrarán los paquetes IP de capa 4 o posteriores.
Modo túnel	<p>Seleccione esta opción para utilizar la impresora en una red con conexión a Internet (IPsec-VPN, por ejemplo). Se codificarán los encabezados y los datos de los paquetes IP.</p> <p>Dirección puerta de enlace remota: Si selecciona Modo túnel como valor de ajuste de Encapsulamiento, introduzca una dirección de puerta de enlace que contenga entre 1 y 39 caracteres.</p>

Protocolo de seguridad

Si selecciona **IPsec** para **Control de acceso**, seleccione una opción.

Elementos	Ajustes y explicación
ESP	Seleccione esta opción si quiere garantizar la integridad de una autenticación y de los datos, además de cifrar los datos.
AH	Seleccione esta opción si quiere garantizar la integridad de una autenticación y de los datos. Puede utilizar IPsec aunque esté prohibido el cifrado de datos.

❑ **Ajustes de algoritmo**

Se recomienda que seleccione **Cualquiera** para todos los ajustes o que seleccione un elemento distinto de **Cualquiera** para cada ajuste. Si selecciona **Cualquiera** para algunos de los ajustes y selecciona un elemento distinto de **Cualquiera** para los otros ajustes, es posible que el dispositivo no se comunique, en función del otro dispositivo que desee autenticar.

Elementos		Ajustes y explicación
IKE	Cifrado	Seleccione el algoritmo de cifrado de IKE. El elemento varía según la versión de IKE.
	Autenticación	Seleccione el algoritmo de autenticación de IKE.
	Intercambio de clave	Seleccione el algoritmo de intercambio de claves de IKE. El elemento varía según la versión de IKE.
ESP	Cifrado	Seleccione el algoritmo de cifrado de ESP. Está disponible cuando se selecciona ESP para Protocolo de seguridad .
	Autenticación	Seleccione el algoritmo de autenticación de ESP. Está disponible cuando se selecciona ESP para Protocolo de seguridad .
AH	Autenticación	Seleccione el algoritmo de cifrado de AH. Está disponible cuando se selecciona AH para Protocolo de seguridad .

Información relacionada

➔ [“Configuración de la directiva predeterminada” de la página 460](#)

Configuración de la directiva de grupo

Una directiva de grupo consta de una o varias reglas que se aplican a un usuario o a un grupo de usuarios. La impresora controla los paquetes IP que coinciden con las directivas configuradas. Los paquetes IP se autentican por orden: primero las directivas de grupo 1–10 y luego las directivas predeterminadas.

1. Acceda a Web Config y luego seleccione la pestaña **Seguridad de red > IPsec/Filtrado de IP > Básica**.
2. Haga clic en la pestaña numerada que desee configurar.
3. Introduzca un valor para cada opción.
4. Haga clic en **Siguiente**.
Aparecerá un mensaje de confirmación.
5. Haga clic en **Aceptar**.
Se actualizará la impresora.

Información relacionada

➔ [“Aplicación para configurar las operaciones de la impresora \(Web Config\)” de la página 317](#)

Elementos de configuración de Norma de grupo

Elementos	Ajustes y explicación
Habilitar esta política de grupo	Puede habilitar o inhabilitar una directiva de grupo.

Control de acceso

Configure un método para controlar el tráfico de paquetes IP.

Elementos	Ajustes y explicación
Permitir acceso	Seleccione esta opción si quiere permitir que pasen los paquetes IP configurados.
Denegar acceso	Seleccione esta opción si quiere prohibir que pasen los paquetes IP configurados.
IPsec	Seleccione esta opción si quiere permitir que pasen los paquetes IPsec configurados.

Dirección local(impresora)

Seleccione una dirección IPv4 o IPv6 adecuada para su entorno de red. Si se asigna una dirección IP automáticamente, puede seleccionar **Usar dirección IPv4 obtenida automáticamente**.

Nota:

Si se asigna automáticamente una dirección IPv6, es posible que la conexión no esté disponible. Configure una dirección IPv6 fija.

Dirección remota(host)

Introduzca la dirección IP de un dispositivo para controlar el acceso. La dirección IP debe contener 43 caracteres o menos. Si no introduce ninguna dirección IP, se controlarán todas las direcciones.

Nota:

Si se asigna una dirección IP automáticamente (si la asigna DHCP, por ejemplo), quizá la conexión no esté disponible. Configure una dirección IP fija.

Método de elección de puerto

Seleccione un método para especificar los puertos.

- Nombre del servicio

Si selecciona **Nombre del servicio** para **Método de elección de puerto**, seleccione una opción.

- Protocolo de transporte

Si selecciona **Número de puerto** como **Método de elección de puerto**, tiene que configurar un modo de encapsulación.

Elementos	Ajustes y explicación
Cualquier protocolo	Seleccione esta opción si desea controlar todo tipo de protocolos.
TCP	Seleccione esta opción si desea controlar los datos transmitidos por unidifusión.
UDP	Seleccione esta opción si desea controlar los datos transmitidos por difusión o multidifusión.
ICMPv4	Seleccione esta opción si desea controlar el comando «ping».

Puerto local

Si selecciona **Número de puerto** para **Método de elección de puerto** y selecciona **TCP** o **UDP** para **Protocolo de transporte**, introduzca los números de puerto para controlar los paquetes de recepción, separándolos con comas. Puede escribir 10 números de puerto como máximo.

Ejemplo: 20,80,119,5220

Si no escribe ningún número de puerto, se controlarán todos los puertos.

Puerto remoto

Si selecciona **Número de puerto** para **Método de elección de puerto** y selecciona **TCP** o **UDP** para **Protocolo de transporte**, introduzca los números de puerto para controlar los paquetes de envío, separándolos con comas. Puede escribir 10 números de puerto como máximo.

Ejemplo: 25,80,143,5220

Si no escribe ningún número de puerto, se controlarán todos los puertos.

Versión IKE

Seleccione **IKEv1** o **IKEv2** para **Versión IKE**. Seleccione uno de ellos de acuerdo al dispositivo al que esté conectado la impresora.

IKEv1

Los siguientes elementos se muestran cuando selecciona **IKEv1** en **Versión IKE**.

Elementos	Ajustes y explicación
Método de autenticación	Si selecciona IPsec para Control de acceso , seleccione una opción. El certificado utilizado es común con una política por defecto.
Clave precompartida	Si selecciona Clave precompartida para Método de autenticación , introduzca una clave previamente compartida entre 1 y 127 caracteres.
Confirmar clave precompartida	Introduzca la clave establecida para confirmarla.

❑ IKEv2

Los siguientes elementos se muestran cuando selecciona **IKEv2** en **Versión IKE**.

Elementos		Ajustes y explicación
Local	Método de autenticación	Si selecciona IPsec para Control de acceso , seleccione una opción. El certificado utilizado es común con una política por defecto.
	Tipo de Identificación (ID)	Si selecciona Clave precompartida para Método de autenticación , seleccione el tipo de ID de la impresora.
	Identificación (ID)	Escriba el ID de la impresora que coincida con el tipo de ID. No se puede utilizar «@», «#» ni «=» como primer carácter. Nombre distinguido: Escriba entre 1 y 255 caracteres ASCII de 1 byte (0x20 a 0x7E). Debe incluir «=». Dirección IP: Introduzca el formato IPv4 o el formato IPv6. FQDN: Introduzca una combinación entre 1 y 255 caracteres. Los caracteres admitidos son A–Z, a–z, 0–9, «-» y punto (.). Dirección de correo: Escriba entre 1 y 255 caracteres ASCII de 1 byte (0x20 a 0x7E). Debe incluir «@». ID clave: Escriba entre 1 y 255 caracteres ASCII de 1 byte (0x20 a 0x7E).
	Clave precompartida	Si selecciona Clave precompartida para Método de autenticación , introduzca una clave previamente compartida entre 1 y 127 caracteres.
	Confirmar clave precompartida	Introduzca la clave establecida para confirmarla.
Remota	Método de autenticación	Si selecciona IPsec para Control de acceso , seleccione una opción. El certificado utilizado es común con una política por defecto.
	Tipo de Identificación (ID)	Si selecciona Clave precompartida para Método de autenticación , seleccione el tipo de ID del dispositivo que desea autenticar.
	Identificación (ID)	Escriba el ID de la impresora que coincida con el tipo de ID. No se puede utilizar «@», «#» ni «=» como primer carácter. Nombre distinguido: Escriba entre 1 y 255 caracteres ASCII de 1 byte (0x20 a 0x7E). Debe incluir «=». Dirección IP: Introduzca el formato IPv4 o el formato IPv6. FQDN: Introduzca una combinación entre 1 y 255 caracteres. Los caracteres admitidos son A–Z, a–z, 0–9, «-» y punto (.). Dirección de correo: Escriba entre 1 y 255 caracteres ASCII de 1 byte (0x20 a 0x7E). Debe incluir «@». ID clave: Escriba entre 1 y 255 caracteres ASCII de 1 byte (0x20 a 0x7E).
	Clave precompartida	Si selecciona Clave precompartida para Método de autenticación , introduzca una clave previamente compartida entre 1 y 127 caracteres.
	Confirmar clave precompartida	Introduzca la clave establecida para confirmarla.

Encapsulamiento

Si selecciona **IPsec** como **Control de acceso**, tiene que configurar un modo de encapsulación.

Elementos	Ajustes y explicación
Modo de transporte	Seleccione esta opción si solamente utiliza la impresora en una red LAN. Se cifrarán los paquetes IP de capa 4 o posteriores.
Modo túnel	<p>Seleccione esta opción para utilizar la impresora en una red con conexión a Internet (IPsec-VPN, por ejemplo). Se codificarán los encabezados y los datos de los paquetes IP.</p> <p>Dirección puerta de enlace remota: Si selecciona Modo túnel como valor de ajuste de Encapsulamiento, introduzca una dirección de puerta de enlace que contenga entre 1 y 39 caracteres.</p>

Protocolo de seguridad

Si selecciona IPsec para **Control de acceso**, seleccione una opción.

Elementos	Ajustes y explicación
ESP	Seleccione esta opción si quiere garantizar la integridad de una autenticación y de los datos, además de cifrar los datos.
AH	Seleccione esta opción si quiere garantizar la integridad de una autenticación y de los datos. Puede utilizar IPsec aunque esté prohibido el cifrado de datos.

Ajustes de algoritmo

Se recomienda que seleccione **Cualquiera** para todos los ajustes o que seleccione un elemento distinto de **Cualquiera** para cada ajuste. Si selecciona **Cualquiera** para algunos de los ajustes y selecciona un elemento distinto de **Cualquiera** para los otros ajustes, es posible que el dispositivo no se comunique, en función del otro dispositivo que desee autenticar.

Elementos	Ajustes y explicación	
IKE	Cifrado	<p>Seleccione el algoritmo de cifrado de IKE.</p> <p>El elemento varía según la versión de IKE.</p>
	Autenticación	Seleccione el algoritmo de autenticación de IKE.
	Intercambio de clave	<p>Seleccione el algoritmo de intercambio de claves de IKE.</p> <p>El elemento varía según la versión de IKE.</p>
ESP	Cifrado	<p>Seleccione el algoritmo de cifrado de ESP.</p> <p>Está disponible cuando se selecciona ESP para Protocolo de seguridad.</p>
	Autenticación	<p>Seleccione el algoritmo de autenticación de ESP.</p> <p>Está disponible cuando se selecciona ESP para Protocolo de seguridad.</p>
AH	Autenticación	<p>Seleccione el algoritmo de cifrado de AH.</p> <p>Está disponible cuando se selecciona AH para Protocolo de seguridad.</p>

Información relacionada

- ➔ [“Configuración de la directiva de grupo” de la página 464](#)
- ➔ [“Combinación de Dirección local\(impresora\) y Dirección remota\(host\) en Norma de grupo” de la página 469](#)
- ➔ [“Referencias del nombre del servicio en la directiva de grupo” de la página 469](#)

Combinación de Dirección local(impresora) y Dirección remota(host) en Norma de grupo

		Ajuste de Dirección local(impresora)		
		IPv4	IPv6*2	Cualquier dirección*3
Ajuste de Dirección remota(host)	IPv4*1	✓	–	✓
	IPv6*1*2	–	✓	✓
	En blanco	✓	✓	✓

*1Si ha seleccionado **IPsec** como **Control de acceso**, no puede especificar la longitud de un prefijo.

*2Si ha seleccionado **IPsec** como **Control de acceso**, puede seleccionar una dirección local de vínculo (fe80::) pero la norma de grupo quedará desactivada.

*3Excepto las direcciones locales de vínculo IPv6.

Referencias del nombre del servicio en la directiva de grupo

Nota:

Se muestran los servicios no disponibles pero no se pueden seleccionar.

Nombre del Servicio	Tipo de protocolo	Número de puerto local	Número de puerto remoto	Funciones controladas
Cualquiera	–	–	–	Todos los servicios
ENPC	UDP	3289	Cualquier puerto	Búsqueda de una impresora desde aplicaciones como Epson Device Admin, un controlador de impresora y un controlador de escáner
SNMP	UDP	161	Cualquier puerto	Adquisición y configuración de MIB desde aplicaciones como Epson Device Admin, el controlador de impresora Epson y el controlador de escáner Epson
LPR	TCP	515	Cualquier puerto	Envío de datos LPR
RAW (Puerto9100)	TCP	9100	Cualquier puerto	Envío de datos RAW
IPP/IPPS	TCP	631	Cualquier puerto	Reenvío de datos de impresión IPP/ IPPS
WSD	TCP	Cualquier puerto	5357	Control de WSD
WS-Discovery	UDP	3702	Cualquier puerto	Búsqueda de una impresora desde WSD
Network Scan	TCP	1865	Cualquier puerto	Reenvío de datos de escaneado desde el software de escaneado
Network Push Scan	TCP	Cualquier puerto	2968	Adquisición de información del trabajo de escaneado desatendido desde el software de escaneado

Nombre del Servicio	Tipo de protocolo	Número de puerto local	Número de puerto remoto	Funciones controladas
Network Push Scan Discovery	UDP	2968	Cualquier puerto	Búsqueda de un ordenador cuando se ejecuta un escaneado desatendido desde el software de escaneado
Datos FTP (local)	TCP	20	Cualquier puerto	Servidor FTP (envío de datos de impresión vía FTP)
Control FTP (local)	TCP	21	Cualquier puerto	Servidor FTP (control de impresión vía FTP)
Datos FTP (remoto)	TCP	Cualquier puerto	20	Cliente FTP (envío de datos de escaneado y datos de fax recibidos) Sin embargo esto puede controlar solo un servidor FTP que utilice el puerto remoto número 20.
Control FTP (remoto)	TCP	Cualquier puerto	21	Cliente FTP (control de envío de datos de escaneado y datos de fax recibidos)
CIFS (local)	TCP	445	Cualquier puerto	Servidor CIFS (uso compartido de una carpeta de red)
CIFS (remoto)	TCP	Cualquier puerto	445	Cliente CIFS (envío de datos de escaneado y datos de fax recibidos a una carpeta)
NetBIOS Name Service (local)	UDP	137	Cualquier puerto	Servidor CIFS (uso compartido de una carpeta de red)
NetBIOS Datagram Service (local)	UDP	138	Cualquier puerto	
NetBIOS Session Service (local)	TCP	139	Cualquier puerto	
NetBIOS Name Service (remoto)	UDP	Cualquier puerto	137	Cliente CIFS (envío de datos de escaneado y datos de fax recibidos a una carpeta)
NetBIOS Datagram Service (remoto)	UDP	Cualquier puerto	138	
NetBIOS Session Service (remoto)	TCP	Cualquier puerto	139	
HTTP (local)	TCP	80	Cualquier puerto	Servidor HTTP(S) (envío de datos de Web Config y WSD)
HTTPS (local)	TCP	443	Cualquier puerto	
HTTP (remoto)	TCP	Cualquier puerto	80	Cliente HTTP(S) (comunicación entre Epson Connect, actualización del firmware y actualización del certificado raíz)
HTTPS (remoto)	TCP	Cualquier puerto	443	

Ejemplos de configuración de IPsec/Filtrado de IP

Recepción de paquetes IPsec solamente

Este ejemplo solo para configurar una política predeterminada.

Norma predeterminada:

- IPsec/Filtrado de IP: Activar
- Control de acceso: IPsec
- Método de autenticación: Clave precompartida
- Clave precompartida: Introduzca hasta 127 caracteres.

Norma de grupo: No configurar.

Recepción de datos de impresión y configuraciones de la impresora

Este ejemplo permite la comunicación de datos de impresión y la configuración de la impresora desde servicios especificados.

Norma predeterminada:

- IPsec/Filtrado de IP: Activar
- Control de acceso: Denegar acceso

Norma de grupo:

- Habilitar esta política de grupo: Active la casilla de verificación.
- Control de acceso: Permitir acceso
- Dirección remota(host): Dirección IP de un cliente
- Método de elección de puerto: Nombre del servicio
- Nombre del servicio: Active la casilla de ENPC, SNMP, HTTP (local), HTTPS (local) y RAW (Puerto9100).

Nota:

*Para no recibir HTTP (local) y HTTPS (local), desactive sus casillas de verificación en **Norma de grupo**. De esta manera, deshabilita temporalmente el filtro IPsec/IP desde el panel de control de la impresora para cambiar la configuración de esta.*

Recibir acceso solo desde una dirección IP especificada

Este ejemplo permite que una dirección IP especificada acceda a la impresora.

Norma predeterminada:

- IPsec/Filtrado de IP: Activar
- Control de acceso: Denegar acceso

Norma de grupo:

- Habilitar esta política de grupo: Active la casilla de verificación.
- Control de acceso: Permitir acceso
- Dirección remota(host): Dirección IP del cliente de un administrador

Nota:

Con independencia de la configuración de la política, el cliente podrá a la impresora y configurarla.

Configuración de un certificado para filtro IPsec/IP

Configure el certificado del cliente para el filtro IPsec/IP. Al configurarlo, puede usar el certificado como método de autenticación del filtro IPsec/IP. Si desea configurar la autoridad de certificación, acceda a **Certificado CA**.

1. Acceda a Web Config y seleccione la pestaña **Seguridad de red > IPsec/Filtrado de IP > Certificado del cliente**.
2. Importe el certificado en **Certificado del cliente**.

Si ya ha importado un certificado publicado por una autoridad de certificación, puede copiarlo y usarlo en el filtro IPsec/IP. Para copiarlo, seleccione el certificado en **Copiar desde** y, a continuación, haga clic en **Copiar**.

Información relacionada

- ➔ [“Aplicación para configurar las operaciones de la impresora \(Web Config\)” de la página 317](#)
- ➔ [“Configuración de un Certificado firmado CA” de la página 453](#)
- ➔ [“Configuración de un Certificado CA” de la página 458](#)

Conexión de la impresora a una red IEEE802.1X

Configuración de una red IEEE 802.1X

Si habilita IEEE 802.1X en la impresora, puede utilizarla en una red que esté conectada a un servidor RADIUS, a un interruptor LAN con función de autenticación o a un punto de acceso.

1. Acceda a Web Config y luego seleccione la pestaña **Seguridad de red > IEEE802.1X > Básica**.
2. Introduzca un valor para cada opción.
Para utilizar la impresora a través de una red Wi-Fi, haga clic en **Instalación de Wi-Fi** y seleccione o introduzca un SSID.
Nota:
Puede compartir la configuración entre las redes Ethernet y Wi-Fi.
3. Haga clic en **Siguiente**.
Aparecerá un mensaje de confirmación.
4. Haga clic en **Aceptar**.
Se actualizará la impresora.

Información relacionada

- ➔ [“Aplicación para configurar las operaciones de la impresora \(Web Config\)” de la página 317](#)

Opciones de ajuste de las redes IEEE 802.1X

Elementos	Ajustes y explicación	
IEEE802.1X (LAN cableada)	Puede habilitar o deshabilitar la configuración de la página (IEEE802.1X > Básica) para IEEE802.1X (LAN cableada).	
IEEE802.1X (Wi-Fi)	Se muestra el estado de la conexión de IEEE802.1X (Wi-Fi).	
Método de Conexión	Se mostrará el método de conexión de una red actual.	
Tipo de EAP	Elija una opción para el método de autenticación entre la impresora y el servidor RADIUS.	
	EAP-TLS	Tiene que obtener e importar un certificado firmado por entidad certificadora.
	PEAP-TLS	
	EAP-TTLS	Tiene que configurar una contraseña.
PEAP/MSCHAPv2		
ID del usuario	Configure un ID para utilizar en la autenticación de un servidor RADIUS. Escriba entre 1 y 128 caracteres ASCII de 1 byte (0x20 a 0x7E).	
Contraseña	Configure una contraseña para autenticar la impresora. Escriba entre 1 y 128 caracteres ASCII de 1 byte (0x20 a 0x7E). Si utiliza un servidor de Windows como servidor RADIUS, puede escribir hasta 127 caracteres.	
Confirmar contraseña	Introduzca la contraseña establecida para confirmarla.	
ID del servidor	Puede configurar un ID de servidor para autenticar con un servidor RADIUS determinado. El autenticador comprueba si hay o no un ID de servidor en el campo subject/subjectAltName del certificado de un servidor enviado desde un servidor RADIUS. Escriba entre 0 y 128 caracteres ASCII de 1 byte (0x20 a 0x7E).	
Validación de certificado	Puede establecer la validación de certificados independientemente del método de autenticación. Importe el certificado en Certificado CA .	
Nombre anónimo	Si selecciona PEAP-TLS , EAP-TTLS o PEAP/MSCHAPv2 como Tipo de EAP , puede configurar un nombre anónimo en vez de un ID de usuario para la fase 1 de una autenticación PEAP. Escriba entre 0 y 128 caracteres ASCII de 1 byte (0x20 a 0x7E).	
Intensidad de cifrado	Puede elegir uno de los siguientes.	
	Alto	AES256/3DES
	Medio	AES256/3DES/AES128/RC4

Información relacionada

➔ [“Configuración de una red IEEE 802.1X” de la página 472](#)

Configurar un certificado para IEEE 802.1X

Configure el Certificado de cliente de IEEE802.1X. Al configurarlo, puede usar **EAP-TLS** y **PEAP-TLS** como método de autenticación de IEEE 802.1x. Si desea configurar el certificado de la autoridad de certificación, vaya a **Certificado CA**.

1. Acceda a Web Config y seleccione la pestaña **Seguridad de red > IEEE802.1X > Certificado del cliente**.

2. Introduzca un certificado en el **Certificado del cliente**.

Si ya ha importado un certificado publicado por una autoridad de certificación, puede copiarlo y usarlo en IEEE802.1X. Para copiarlo, seleccione el certificado en **Copiar desde** y, a continuación, haga clic en **Copiar**.

Información relacionada

- ➔ [“Aplicación para configurar las operaciones de la impresora \(Web Config\)” de la página 317](#)
- ➔ [“Configuración de un Certificado firmado CA” de la página 453](#)
- ➔ [“Configuración de un Certificado CA” de la página 458](#)

Comprobación del estado de la red IEEE 802.1X

Puede comprobar el estado de IEEE 802.1X imprimiendo una hoja de estado de la red.

ID de estado	Estado de IEEE 802.1X
Disable	La función IEEE 802.1X está desactivada.
EAP Success	La autenticación IEEE 802.1X ha sido correcta y la conexión de red está disponible.
Authenticating	No se ha realizado la autenticación de IEEE 802.1X.
Config Error	La autenticación ha fallado porque no se ha establecido el ID de usuario.
Client Certificate Error	La autenticación ha fallado porque el certificado del cliente no está actualizado.
Timeout Error	La autenticación ha fallado porque no hay respuesta del servidor RADIUS y/o del autenticador.
User ID Error	La autenticación ha fallado porque la identificación de usuario y/o el protocolo del certificado de la impresora son incorrectos.
Server ID Error	La autenticación ha fallado porque la ID del servidor del certificado del servidor y el ID del servidor no coinciden.
Server Certificate Error	La autenticación ha fallado porque se han producido los siguientes errores en el certificado del servidor. <ul style="list-style-type: none"> <input type="checkbox"/> El certificado del servidor no está actualizado. <input type="checkbox"/> La cadena del certificado del servidor es incorrecta.
CA Certificate Error	La autenticación ha fallado porque se han producido los siguientes errores en el certificado del CA. <ul style="list-style-type: none"> <input type="checkbox"/> El certificado del CA especificado es incorrecto. <input type="checkbox"/> El certificado del CA es correcto pero no se importa. <input type="checkbox"/> El certificado del CA no está actualizado.
EAP Failure	La autenticación ha fallado porque se han producido los siguientes errores en la configuración de la impresora. <ul style="list-style-type: none"> <input type="checkbox"/> Si Tipo de EAP es EAP-TLS o PEAP-TLS, el certificado del cliente es incorrecto o tiene problemas. <input type="checkbox"/> Si Tipo de EAP es EAP-TTLS o PEAP/MSCHAPv2, el ID de usuario o la contraseña son incorrectos.

Información relacionada

➔ [“Impresión de una hoja de estado de red” de la página 300](#)

Solución de problemas de seguridad avanzada

Restauración de la configuración de seguridad

Cuando establece entorno de alta seguridad tal como un filtro IPsec/IP o IEEE802.1X, es posible que no sea capaz de comunicarse con los dispositivos debido a una configuración incorrecta o por problemas con el dispositivo o el servidor. En este caso, restaure la configuración de seguridad para poder configurar nuevamente el dispositivo o para que le permita un uso temporal.

Deshabilitar la función de seguridad mediante el panel de control

Puede desactivar el filtro IPsec/IP o IEEE 802.1X mediante el panel de control de la impresora.

1. Seleccione **Configuración > Ajustes generales > Configuración de red**.
2. Seleccione **Avanzado**.
3. Seleccione entre los siguientes los elementos que desee deshabilitar.
 - Deshabilitar IPsec/Filtrado de IP**
 - Deshabilitar IEEE802.1X**
4. Seleccione **Iniciar configuración** en la pantalla de confirmación.

Problemas en el uso de funciones de seguridad de red

He olvidado una clave previamente compartida

Reconfiguración de una clave previamente compartida.

Para cambiar la clave, acceda a Web Config y seleccione la pestaña **Seguridad de red > IPsec/Filtrado de IP > Básica > Norma predeterminada** o **Norma de grupo**.

Cuando cambie la clave previamente compartida, configúrela para los ordenadores.

Información relacionada

- ➔ [“Aplicación para configurar las operaciones de la impresora \(Web Config\)” de la página 317](#)
- ➔ [“Comunicación cifrada mediante el uso de filtro IPsec/IP” de la página 460](#)

La comunicación mediante IPsec no funciona*

Especifique el algoritmo no admitido por la impresora o el ordenador.

La impresora admite los siguientes algoritmos. Compruebe la configuración del ordenador.

Métodos de seguridad	Algoritmos
Algoritmo de cifrado de IKE	AES-CBC-128, AES-CBC-192, AES-CBC-256, AES-GCM-128*, AES-GCM-192*, AES-GCM-256*, 3DES
Algoritmo de autenticación de IKE	SHA-1, SHA-256, SHA-384, SHA-512, MD5
Algoritmo de intercambio de claves de IKE	Grupo DH 1, Grupo DH 2, Grupo DH 5, Grupo DH 14, Grupo DH 15, Grupo DH 16, Grupo DH 17, Grupo DH 18, Grupo DH 19, Grupo DH 20, Grupo DH 21, Grupo DH 22, Grupo DH 23, Grupo DH 24, Grupo DH 25, Grupo DH 26, Grupo DH 27*, Grupo DH 28*, Grupo DH 29*, Grupo DH 30*
Algoritmo de cifrado de ESP	AES-CBC-128, AES-CBC-192, AES-CBC-256, AES-GCM-128, AES-GCM-192, AES-GCM-256, 3DES
Algoritmo de autenticación de ESP	SHA-1, SHA-256, SHA-384, SHA-512, MD5
Algoritmo de autenticación de AH	SHA-1, SHA-256, SHA-384, SHA-512, MD5

* disponible únicamente para IKEv2

Información relacionada

➔ [“Comunicación cifrada mediante el uso de filtro IPsec/IP” de la página 460](#)

He perdido la comunicación de repente

La dirección IP de la impresora se ha modificado o no puede utilizarse.

Si se ha modificado o no puede utilizarse la dirección IP registrada como dirección local en Norma de grupo, no podrá llevarse a cabo la comunicación IPsec. Deshabilite IPsec a través del panel de control de la impresora.

Si DHCP está desfasado, se reinicia, o la dirección IPv6 está obsoleta o no se ha obtenido, es posible que no se encuentre la dirección IP registrada en Web Config para la impresora (pestaña **Seguridad de red > IPsec/Filtrado de IP > Básica > Norma de grupo > Dirección local(impresora)**) no se encuentra.

Utilice una dirección IP fija.

La dirección IP del ordenador se ha modificado o no puede utilizarse.

Si se ha modificado o no puede utilizarse la dirección IP registrada como dirección remota en Norma de grupo, no podrá llevarse a cabo la comunicación IPsec.

Deshabilite IPsec a través del panel de control de la impresora.

Si DHCP está desfasado, se reinicia, o la dirección IPv6 está obsoleta o no se ha obtenido, es posible que no se encuentre la dirección IP registrada en Web Config para la impresora (pestaña **Seguridad de red > IPsec/Filtrado de IP > Básica > Norma de grupo > Dirección remota(host)**) no se encuentra.

Utilice una dirección IP fija.

Información relacionada

- ➔ [“Aplicación para configurar las operaciones de la impresora \(Web Config\)” de la página 317](#)
- ➔ [“Comunicación cifrada mediante el uso de filtro IPsec/IP” de la página 460](#)

No puedo crear el puerto de impresión IPP segura

No se ha especificado el certificado correcto como certificado de servidor para la comunicación SSL/TLS.

Si el certificado especificado no es el correcto, no se podrá crear ningún puerto. Compruebe que se trata del certificado correcto.

No se ha importado el certificado CA al ordenador que accede a la impresora.

Si no ha importado ningún certificado CA al ordenador, no se podrá crear ningún puerto. Confirme que se haya importado un certificado CA.

Información relacionada

- ➔ [“Configurar un certificado de servidor para la impresora” de la página 459](#)

No se puede conectar después de configurar el filtro de IPsec/IP

La configuración de Filtrado IPsec/IP no es correcta.

Deshabilite el filtro IPsec/IP desde el panel de control de la impresora. Conecte la impresora y el ordenador y realice de nuevo los ajustes del filtro de IPsec/IP.

Información relacionada

- ➔ [“Comunicación cifrada mediante el uso de filtro IPsec/IP” de la página 460](#)

No se puede acceder a la impresora o al escáner tras configurar IEEE 802.1X

La configuración de IEEE 802.1X no es correcta.

Desactive IEEE 802.1X y la conexión Wi-Fi desde el panel de control de la impresora. Conecte la impresora y un ordenador y, a continuación, vuelva a configurar IEEE 802.1X.

Información relacionada

- ➔ [“Configuración de una red IEEE 802.1X” de la página 472](#)

Problemas de uso de un certificado digital

No puedo importar un Certificado firmado CA

El Certificado firmado CA y la información de la CSR no coinciden.

Si el Certificado firmado CA y la CSR no tienen los mismos datos, no se podrá importar la CSR. Revise los siguientes puntos:

- ¿Intenta importar el certificado a un dispositivo que tiene otros datos?
Revise los datos de la CSR y luego importe el certificado a un dispositivo que tenga los mismos datos.
- ¿Después de enviar la CSR a una entidad certificadora usted sobrescribió la CSR guardada en la impresora?
Vuelva a obtener el certificado firmado por entidad certificadora con la CSR.

El Certificado firmado CA pesa más de 5 KB.

No se puede importar un Certificado firmado CA de más de 5 KB.

La contraseña para importar el certificado es incorrecta.

Escriba la contraseña correcta. Si ha olvidado la contraseña, no podrá importar el certificado. Obtenga de nuevo el Certificado firmado CA.

Información relacionada

➔ [“Cómo importar un certificado firmado por una entidad certificadora” de la página 455](#)

No puedo actualizar un certificado de firma digital

No se ha introducido el Nombre común.

Tiene que escribir el Nombre común.

Se han introducido caracteres no válidos en el Nombre común.

Escriba entre 1 y 128 caracteres de uno de estos formatos: IPv4, IPv6, nombre de host o FQDN en ASCII (0x20–0x7E).

Se ha incluido una coma o un espacio en el nombre común.

Si tiene una coma, el Nombre común se divide en ese punto. Si solamente ha escrito un espacio antes o después de una coma, se producirá un error.

Información relacionada

➔ [“Actualización de un certificado autofirmado” de la página 457](#)

No puedo crear una CSR (Solicitud de firma de certificado)

No se ha introducido el Nombre común.

Debe introducir el Nombre común.

Se han introducido caracteres no válidos en Nombre común, Organización, Unidad organizativa, Localidad y Estado/Provincia.

Escriba caracteres de uno de estos formatos: IPv4, IPv6, nombre de host o FQDN en ASCII (0x20–0x7E).

Se ha incluido una coma o un espacio en el Nombre común.

Si tiene una coma, el **Nombre común** se divide en ese punto. Si solamente ha escrito un espacio antes o después de una coma, se producirá un error.

Información relacionada

➔ [“Cómo obtener un certificado firmado por entidad certificadora” de la página 453](#)

Aparece una advertencia relativa a un certificado digital

Mensajes	Causa/Qué hacer
Introduzca un certificado de servidor.	<p>Causa: No ha seleccionado ningún archivo para importarlo.</p> <p>Qué hacer: Seleccione un archivo y haga clic en Importar.</p>
No se ha introducido el Certificado CA 1.	<p>Causa: No ha introducido el certificado de entidad certificadora 1, solamente el certificado de entidad certificadora 2.</p> <p>Qué hacer: Importe primero el certificado de entidad certificadora 1.</p>
Valor no válido a continuación.	<p>Causa: La ruta o la contraseña del archivo contienen caracteres no admitidos.</p> <p>Qué hacer: Compruebe que haya escrito los caracteres correctos para ese elemento.</p>
Fecha y hora no válidas.	<p>Causa: La impresora no tiene configurada la hora ni la fecha.</p> <p>Qué hacer: Configure la fecha y la hora mediante Web Config, EpsonNet Config o el panel de control de la impresora.</p>
Contraseña no válida.	<p>Causa: La contraseña configurada para el certificado de entidad certificadora no coincide con la contraseña que ha escrito.</p> <p>Qué hacer: Escriba la contraseña correcta.</p>

Mensajes	Causa/Qué hacer
<p>Archivo no válido.</p>	<p>Causa: El archivo del certificado que quiere importar no tiene el formato X509.</p> <p>Qué hacer: Seleccione el certificado correcto enviado por una entidad certificadora de confianza.</p>
	<p>Causa: El archivo que ha importado es demasiado grande. Se admiten archivos de 5 KB como máximo.</p> <p>Qué hacer: Si ha seleccionado el archivo correcto, es posible que el certificado esté dañado o que sea falso.</p>
	<p>Causa: La cadena que contiene el certificado no es válida.</p> <p>Qué hacer: Encontrará más información sobre el certificado en el sitio web de la entidad certificadora.</p>
<p>No se pueden usar los certificados de servidor que incluyen más de tres certificados CA.</p>	<p>Causa: El archivo del certificado de formato PKCS#12 contiene más de 3 certificados de entidad certificadora.</p> <p>Qué hacer: Importe los certificados de uno en uno, convirtiéndolos del formato PKCS#12 al formato PEM, o bien importe un archivo de certificados en formato PKCS#12 que contenga 2 certificados de entidad certificadora como máximo.</p>
<p>El certificado ha caducado. Compruebe que el certificado es válido, o compruebe la fecha y la hora en la impresora.</p>	<p>Causa: El certificado ha caducado.</p> <p>Qué hacer:</p> <ul style="list-style-type: none"> <input type="checkbox"/> Si el certificado ha caducado, obtenga uno nuevo e impórtelo. <input type="checkbox"/> Si no ha caducado, compruebe que la fecha y la hora configuradas en la impresora sean las correctas.
<p>Se necesita una clave privada.</p>	<p>Causa: No hay ninguna clave privada emparejada con el certificado.</p> <p>Qué hacer:</p> <ul style="list-style-type: none"> <input type="checkbox"/> Si el certificado tiene el formato PEM/DER y se ha obtenido a partir de una CSR con un ordenador, especifique el archivo de la clave privada. <input type="checkbox"/> Si el certificado tiene el formato PKCS#12 y se ha obtenido a partir de una CSR con un ordenador, guarde la clave privada en un archivo nuevo.
	<p>Causa: Ha reimportado el certificado PEM/DER obtenido a partir de una CSR con Web Config.</p> <p>Qué hacer: Si el certificado tiene el formato PEM/DER y se ha obtenido a partir de una CSR con Web Config, solamente puede importarlo una vez.</p>

Mensajes	Causa/Qué hacer
La configuración ha fallado.	<p>Causa:</p> <p>No puede terminar la configuración porque hay un fallo de comunicación entre la impresora y el ordenador o porque algunos errores impiden la lectura del archivo.</p> <p>Qué hacer:</p> <p>Después de revisar el archivo especificado y la comunicación, vuelva a importar el archivo.</p>

Información relacionada

➔ [“Acerca de la certificación digital” de la página 453](#)

He borrado un certificado firmado por entidad certificadora sin querer

No hay archivo de copia de seguridad del certificado firmado por entidad certificadora.

Si tiene el archivo de copia de seguridad, vuelva a importar el certificado.

Si ha obtenido el certificado mediante una CSR creada con Web Config, no puede volver a importar un certificado borrado. Cree una CSR y obtenga un certificado nuevo.

Información relacionada

- ➔ [“Cómo importar un certificado firmado por una entidad certificadora” de la página 455](#)
- ➔ [“Cómo eliminar un certificado firmado por entidad certificadora” de la página 456](#)

Dónde obtener ayuda

Sitio web de soporte técnico.	483
Cómo ponerse en contacto con el servicio técnico de Epson.	483

Sitio web de soporte técnico

Si necesita más ayuda, visite el sitio web de servicio técnico de Epson que se muestra abajo. Seleccione su país o región, y vaya a la sección de servicio técnico del sitio web local de Epson. Los controladores más recientes, las preguntas más frecuentes, los manuales y otras descargas también están disponibles en el sitio.

<http://support.epson.net/>

<http://www.epson.eu/Support> (Europa)

Si su producto EPSON no funciona correctamente y no consigue resolver el problema, póngase en contacto con el servicio técnico de EPSON para obtener asistencia.

Cómo ponerse en contacto con el servicio técnico de Epson

Antes de dirigirse a Epson

Si su producto EPSON no funciona correctamente y no consigue resolver el problema haciendo uso de los manuales para la solución de problemas del producto, póngase en contacto con el servicio técnico de EPSON para obtener asistencia. Si no figura ningún servicio técnico de Epson para su zona en la lista siguiente, póngase en contacto con el distribuidor de su producto.

En el servicio técnico de Epson podrán ayudarle con mayor rapidez si les proporciona los siguientes datos:

- Número de serie del producto
(La etiqueta del número de serie suele encontrarse en la parte posterior del producto.)
- Modelo del producto
- Versión del software del producto
(Haga clic en **About**, **Version Info** o en un botón similar del software del producto.)
- Marca y modelo del ordenador
- El nombre y la versión del sistema operativo de su ordenador
- Los nombres y las versiones de las aplicaciones que suele usar con el producto

Nota:

En función del producto, los datos de la lista de marcación para los ajustes de fax y/o red pueden estar almacenados en la memoria del producto. Debido a una avería o reparación de un producto se pueden perder datos y/o ajustes. Epson no se responsabilizará de la pérdida de ningún dato, de la copia de seguridad ni de la recuperación de datos y/o ajustes durante el periodo de garantía. Recomendamos que realice sus propias copias de seguridad de datos o tome nota de los ajustes.

Ayuda para los usuarios en Europa

En su Documento de Garantía Paneuropea encontrará los datos de contacto del servicio técnico de Epson.

Ayuda para los usuarios en Australia

Epson Australia desea ofrecerle al cliente un servicio de alto nivel. Además de los manuales de su producto, le ofrecemos las fuentes de información siguientes:

Dirección URL en Internet

<http://www.epson.com.au>

Visite las páginas web de Epson Australia. ¡Merece la pena traer su módem hasta aquí para hacer algo de surf! Este sitio ofrece una zona de descarga de controladores, puntos de encuentro con Epson, información nueva sobre productos y asistencia técnica (por correo electrónico).

Servicio de información Epson (Epson Helpdesk)

Teléfono: 1300-361-054

El objetivo del Servicio de información de Epson (Epson Helpdesk) es garantizar que nuestros clientes tengan acceso a asesoramiento. Los operadores del Servicio de información pueden ayudarle a instalar, configurar y trabajar con su producto Epson. El personal de nuestro Servicio de información preventiva puede proporcionarle documentación sobre los productos Epson más recientes e informarle sobre dónde se encuentra el distribuidor o el agente del servicio más cercano. Aquí encontrará respuestas a preguntas de muchos tipos.

Le aconsejamos que tenga a mano todos los datos necesarios cuando llame por teléfono. Cuanta más información tenga preparada, más rápido podremos ayudarle a resolver el problema. Esta información incluye los manuales de su producto Epson, el tipo de ordenador, el sistema operativo, las aplicaciones de software y cualquier dato que usted estime preciso.

Transporte de producto

Epson recomienda conservar el embalaje del producto para su transporte posterior. Asimismo, se recomienda sujetar el depósito de tinta con cinta y mantener el producto en posición vertical.

Ayuda para los usuarios de Nueva Zelanda

Epson Nueva Zelanda desea ofrecerle al cliente un servicio de alto nivel. Además de la documentación de su producto, le ofrecemos las fuentes de información siguientes:

Dirección URL en Internet

<http://www.epson.co.nz>

Visite las páginas web de Epson Nueva Zelanda. ¡Merece la pena traer su módem hasta aquí para hacer algo de surf! Este sitio ofrece una zona de descarga de controladores, puntos de encuentro con Epson, información nueva sobre productos y asistencia técnica (por correo electrónico).

Servicio de información Epson (Epson Helpdesk)

Teléfono: 0800 237 766

El objetivo del Servicio de información de Epson (Epson Helpdesk) es garantizar que nuestros clientes tengan acceso a asesoramiento. Los operadores del Servicio de información pueden ayudarle a instalar, configurar y trabajar con su producto Epson. El personal de nuestro Servicio de información preventiva puede proporcionarle documentación sobre los productos Epson más recientes e informarle sobre dónde se encuentra el distribuidor o el agente del servicio más cercano. Aquí encontrará respuestas a preguntas de muchos tipos.

Le aconsejamos que tenga a mano todos los datos necesarios cuando llame por teléfono. Cuanta más información tenga preparada, más rápido podremos ayudarle a resolver el problema. Esta información incluye la

documentación de su producto Epson, el tipo de ordenador, el sistema operativo, las aplicaciones de software y cualquier dato que usted estime preciso.

Transporte de producto

Epson recomienda conservar el embalaje del producto para su transporte posterior. Asimismo, se recomienda sujetar el depósito de tinta con cinta y mantener el producto en posición vertical.

Ayuda para los usuarios en Singapur

Desde Epson Singapur, podrá acceder a las siguientes fuentes de información, asistencia técnica y servicios:

Internet

<http://www.epson.com.sg>

Información sobre especificaciones de productos, controladores que puede descargar, preguntas más frecuentes (FAQ), información sobre ventas y asistencia técnica por correo electrónico.

Servicio de información de Epson (Epson Helpdesk)

Número gratuito: 800-120-5564

El equipo de nuestro Servicio de información le ofrece estos servicios por teléfono:

- Información sobre ventas y productos
- Preguntas sobre el uso de productos o solución de problemas
- Información sobre el servicio de reparaciones y la garantía

Ayuda para los usuarios en Tailandia

Encontrará información, asistencia técnica y servicios en:

Internet

<http://www.epson.co.th>

Información sobre especificaciones de productos, controladores que puede descargar, preguntas más frecuentes (FAQ) y correo electrónico.

Centro de atención telefónica de Epson

Teléfono: 66-2685-9899

Correo electrónico: support@eth.epson.co.th

Nuestro equipo de Atención al cliente le ofrece estos servicios por teléfono:

- Información sobre ventas y productos
- Preguntas o problemas sobre la utilización de productos
- Información sobre el servicio de reparaciones y la garantía

Ayuda para los usuarios en Vietnam

Encontrará información, asistencia técnica y servicios en:

Centro de atención al cliente de Epson

65 Truong Dinh Street, District 1, Hochiminh City, Vietnam.

Teléfono (Ciudad de Ho Chi Minh): 84-8-3823-9239, 84-8-3825-6234

29 Tue Tinh, Quan Hai Ba Trung, Hanoi City, Vietnam

Teléfono (Ciudad de Hanoi): 84-4-3978-4785, 84-4-3978-4775

Ayuda para los usuarios en Indonesia

Encontrará información, asistencia técnica y servicios en:

Internet

<http://www.epson.co.id>

- Información sobre especificaciones de productos, controladores para descargar
- Preguntas más frecuentes (FAQ), información sobre ventas, preguntas por correo electrónico

Hotline de Epson

Teléfono: +62-1500-766

Fax: +62-21-808-66-799

El equipo de nuestra Hotline le ofrece estos servicios por teléfono o fax:

- Información sobre ventas y productos
- Soporte técnico

Centro de atención al cliente de Epson

Provincia	Nombre de la empresa	Dirección	Teléfono Correo electrónico
DKI JAKARTA	ESS JAKARTA MANGGADUA	Ruko Mall Mangga Dua No. 48 Jl. Arteri Mangga Dua, Jakarta Utara - DKI JAKARTA	(+6221) 62301104 jkt-admin@epson-indonesia.co.id
NORTH SUMATERA	ESC MEDAN	Jl. Bambu 2 Komplek Graha Niaga Nomor A-4, Medan - North Sumatera	(+6261) 42066090 / 42066091 mdn-adm@epson-indonesia.co.id
WEST JAWA	ESC BANDUNG	Jl. Cihampelas No. 48 A Bandung Jawa Barat 40116	(+6222) 4207033 bdg-admin@epson-indonesia.co.id
DI YOGYAKARTA	ESC YOGYAKARTA	YAP Square, Block A No. 6 Jl. C Simanjutak Yogyakarta - DIY	(+62274) 581065 ygy-admin@epson-indonesia.co.id
EAST JAWA	ESC SURABAYA	Hitech Mall Lt. 2 Block A No. 24 Jl. Kusuma Bangsa No. 116 - 118 Surabaya - JATIM	(+6231) 5355035 sby-admin@epson-indonesia.co.id

Provincia	Nombre de la empresa	Dirección	Teléfono Correo electrónico
SOUTH SULAWESI	ESC MAKASSAR	Jl. Cendrawasih NO. 3A, kunjung mae, mariso, MAKASSAR - SULSEL 90125	(+62411) 8911071 mksr-admin@epson-indonesia.co.id
WEST KALIMANTAN	ESC PONTIANAK	Komp. A yani Sentra Bisnis G33, Jl. Ahmad Yani - Pontianak Kalimantan Barat	(+62561) 735507 / 767049 pontianak-admin@epson-indonesia.co.id
RIAU	ESC PEKANBARU	Jl. Tuanku Tambusai No.459A Pekanbaru Riau	(+62761) 8524695 pkb-admin@epson-indonesia.co.id
DKI JAKARTA	ESS JAKARTA SUDIRMAN	Wisma Keiai Lt. 1 Jl. Jenderal Sudirman Kav. 3 Jakarta Pusat - DKI JAKARTA 10220	(+6221) 5724335 ess@epson-indonesia.co.id
EAST JAWA	ESS SURABAYA	Ruko Surya Inti Jl. Jawa No 2-4 Kav. 29 Surabaya - Jawa Timur	(+6231) 5014949 esssby@epson-indonesia.co.id
BANTEN	ESS SERPONG	Ruko Mall WTC Matahari No. 953, Serpong-Banten	(+6221) 53167051 / 53167052 esstag@epson-indonesia.co.id
CENTRAL JAWA	ESS SEMARANG	Komplek Ruko Metro Plaza Block C20 Jl. MT Haryono No 970 Semarang - JAWA TENGAH	(+6224) 8313807 / 8417935 esssmg@epson-indonesia.co.id
EAST KALIMANTAN	ESC SAMARINDA	Jl. KH. Wahid Hasyim (M. Yamin) Kelurahan Sempaja Selatan Kecamatan Samarinda UTARA - SAMARINDA - KALTIM	(+62541) 7272904 escsmd@epson-indonesia.co.id
SOUTH SUMATERA	ESC PALEMBANG	Jl. H.M Rasyid Nawawi No. 249 Kelurahan 9 Ilir Palembang Sumatera Selatan	(+62711) 311330 escplg@epson-indonesia.co.id
EAST JAVA	ESC JEMBER	JL. Panglima Besar Sudirman Ruko no.1D Jember-Jawa Timur (Depan Balai Penelitian & Pengolahan Kakao)	(+62331) 488373 / 486468 jmr-admin@epson-indonesia.co.id
NORTH SULAWESI	ESC MANADO	Tekno Megamall Lt LG 11 TK 21, Kawasan Megamas Boulevard, Jl Piere Tendean, Manado - SULUT 95111	(+62431) 8890996 MND-ADMIN@EPSON-INDONESIA.CO.ID

Si su ciudad no aparece aquí, llame a la Hotline: 08071137766.

Ayuda para los usuarios en Hong Kong

Para obtener asistencia técnica y otros servicios posventa, los usuarios pueden ponerse en contacto con Epson Hong Kong Limited.

Página principal de Internet

<http://www.epson.com.hk>

Epson Hong Kong ha establecido una página inicial local en Internet, en chino y en inglés, para ofrecer a sus clientes lo siguiente:

- Información sobre productos
- Respuestas a las preguntas más frecuentes (FAQ)
- Últimas versiones de los controladores de productos Epson

Hotline de servicio técnico

También puede ponerse en contacto con nuestro personal técnico en los siguientes números de teléfono y de fax:

Teléfono: 852-2827-8911

Fax: 852-2827-4383

Ayuda para los usuarios en Malasia

Encontrará información, asistencia técnica y servicios en:

Internet

<http://www.epson.com.my>

- Información sobre especificaciones de productos, controladores para descargar
- Preguntas más frecuentes (FAQ), información sobre ventas, preguntas por correo electrónico

Centro de atención telefónica de Epson

Teléfono: +60 1800-8-17349

- Información sobre ventas y productos
- Preguntas o problemas sobre la utilización de productos
- Información sobre los servicios de reparaciones y la garantía

Sede central

Teléfono: 603-56288288

Fax: 603-5628 8388/603-5621 2088

Ayuda para los usuarios en la India

Encontrará información, asistencia técnica y servicios en:

Internet

<http://www.epson.co.in>

Información sobre especificaciones de productos, controladores que puede descargar y consultas sobre productos.

Línea de ayuda (Helpline)

- Reparaciones, información sobre el producto y pedido de consumibles (BSNL, líneas telefónicas)

Número gratuito: 18004250011

Accesible de 9:00 a 18:00, de lunes a sábado (excepto festivos)

- Reparaciones (usuarios de CDMA y de móviles)

Número gratuito: 186030001600

Accesible de 9:00 a 18:00, de lunes a sábado (excepto festivos)

Ayuda para los usuarios de las Filipinas

Para obtener asistencia técnica y otros servicios posventa, los usuarios pueden ponerse en contacto con Epson Philippines Corporation a través de los siguientes números de teléfono y de fax y esta dirección de correo electrónico:

Internet

<http://www.epson.com.ph>

Información sobre especificaciones de productos, controladores que puede descargar, preguntas más frecuentes (FAQ) e información por correo electrónico.

Atención al cliente de Epson Philippines

Número gratuito: (PLDT) 1-800-1069-37766

Número gratuito: (Digital) 1-800-3-0037766

Metro Manila: (+632)441-9030

Sitio web: <https://www.epson.com.ph/contact>

Correo electrónico: customercare@epc.epson.com.ph

Accesible de 9:00 a 18:00, de lunes a sábado (excepto festivos)

Nuestro equipo de Atención al cliente le ofrece estos servicios por teléfono:

- Información sobre ventas y productos
- Preguntas o problemas sobre la utilización de productos
- Información sobre el servicio de reparaciones y la garantía

Epson Philippines Corporation

Centralita: +632-706-2609

Fax: +632-706-2663