

ET-16600 / L15150 Series

راهنمای کاربر

چاپ

کپی کردن

اسکن

ارسال فابری

نگهداری از چاپگر

برطرف کردن مشکلات

راهنمای این دفترچه کاربری

7. معرفی دفترچه‌های راهنما.
7. جستجو کردن اطلاعات.
8. چاپ کردن فقط صفحات مورد نیاز.
8. درباره این دفترچه راهنما.
8. علائم و نمادها.
9. نکات مربوط به عکس‌های صفحه و تصاویر.
9. مراجع سیستم عامل.
10. علائم تجاری.
11. حق نسخه‌برداری.

دستورالعمل‌های مهم

13. دستورالعمل‌های ایمنی.
14. دستورالعمل‌های ایمنی مربوط به پیوند.
14. توصیه‌ها و هشدارها در مورد چاپگر.
14. مشاوره‌ها و هشدارها برای تنظیم چاپگر.
15. مشاوره‌ها و هشدارها برای استفاده از چاپگر.
15. توصیه‌ها و هشدارها برای استفاده از صفحه لمسی.
15. توصیه‌ها و هشدارها برای استفاده از چاپگر از طریق اتصال بی‌سیم.
16. مشاوره‌ها و هشدارها برای انتقال یا نگهداری چاپگر.
16. محافظت از اطلاعات شخصی خود.

نام و عملکرد قطعات

18. جلو.
20. درون.
21. عقب.

راهنمای پانل کنترل

23. پانل کنترل.
24. پیکربندی صفحه اصلی.
25. آیکن راهنمای شبکه.
26. پیکربندی صفحه منو.
27. پیکربندی صفحه کار/وضعیت.
28. وارد کردن نویسه‌ها.
28. مشاهده انیمیشن‌ها.

قرار دادن کاغذ

31. احتیاط‌های مربوط به مدیریت کاغذ.
32. تنظیمات اندازه و نوع کاغذ.
32. لیست انواع کاغذ.
33. بارگذاری کاغذ.

33. بارگذاری کاغذ پیش‌پانچ.
34. بارگذاری کاغذ بلند.

قرار دادن اسناد

36. اسنادی که توسط ADF پشتیبانی نمی‌شوند.
36. شناسایی خودکار اندازه سند اصلی.
37. قرار دادن اسناد.

وارد کردن و خارج کردن دستگاه حافظه

41. وارد کردن دستگاه USB خارجی.
41. جدا کردن دستگاه USB خارجی.
41. اشتراک‌گذاری داده‌ها در یک دستگاه حافظه.

چاپ

44. چاپ کردن اسناد.
44. چاپ از رایانه — Windows.
67. چاپ از رایانه — Mac OS.
75. چاپ کردن اسناد از دستگاه‌های هوشمند (iOS).
77. چاپ کردن اسناد از دستگاه‌های هوشمند (Android).
78. چاپ روی پاکت‌های نامه.
78. چاپ کردن روی پاکت نامه‌ها از رایانه (Windows).
78. چاپ کردن روی پاکت نامه‌ها از رایانه (Mac OS).
79. چاپ کردن عکس‌ها.
79. چاپ کردن فایل‌های JPEG از دستگاه حافظه.
80. چاپ کردن فایل‌های TIFF از دستگاه حافظه.
81. چاپ کردن صفحات وب.
81. چاپ کردن صفحات وب از یک رایانه.
81. چاپ کردن صفحات وب از دستگاه‌های هوشمند.
82. چاپ کردن از طریق سرویس ابری.
82. ثبت نام در "سرویس اتصال Epson" از پانل کنترل.

کپی کردن

85. روش‌های کپی موجود.
85. کپی کردن اسناد اصلی.
85. کپی کردن دورو.
86. کپی کردن همراه با بزرگ یا کوچک کردن.
87. کپی کردن چند سند در یک برگه.
88. کپی کردن به ترتیب صفحات.
88. کپی کردن اسناد با کیفیت خوب.
89. کپی کردن کارت شناسایی.
89. کپی کردن کتاب‌ها.
90. گزینه‌های منوی اولیه برای کپی کردن.
90. حالت رنگی: حالت رنگی.

قابلیت: وضعیت یا واقعه‌نگارهای مربوط به کارهای	
نمبر.	115
ویژگی: جعبه نمابر.	115
ویژگی: مشکلات امنیت هنگام ارسال و دریافت نمابرها	
.....	116
قابلیت‌ها: سایر قابلیت‌های مفید.	116
ارسال نمابرها از طریق چاپگر.	116
انتخاب کردن گیرنده‌ها.	117
روش های مختلف ارسال نمابر.	118
دریافت نمابر روی چاپگر.	124
دریافت نمابرها و ورودی.	125
دریافت کردن نمابرها از طریق برقراری تماس تلفنی.	126
ذخیره و بازارسال نمابرها و دریافتی.	128
مشاهده نمابرها و دریافت شده در چاپگر در نمایشگر	
LCD.	129
گزینه های منوی کار با نمابر.	130
گیرنده.	130
تنظیمات فکس.	130
بیشتر.	133
گزینه‌های منو برای جعبه نمابر.	134
صندوق ورودی/محرمانه.	134
اسناد ذخیره شده:	136
ارسال موارد/Board.	137
بررسی وضعیت یا واقعه‌نگارهای مربوط به کارهای نمابر.	141
نمایش اطلاعات وقتی نمابرها و دریافت شده پردازش	
نشده هستند (خوانده نشده/چاپ نشده/ذخیره نشده/	
باز-ارسال نشده) هستند.	141
بررسی کارهای نمابر در حال پیشرفت.	142
بررسی تاریخچه کار نمابر.	142
چاپ مجدد اسناد دریافتی.	143
ارسال نمابر از رایانه.	143
فرستادن اسناد ایجاد شده با برنامه (Windows).	143
فرستادن اسناد ایجاد شده با برنامه (Mac OS).	145
دریافت نمابر در رایانه.	147
ذخیره نمابرها و ورودی در رایانه.	147
لغو قابلیت‌هایی که نمابرها و ورودی را در رایانه ذخیره	
می‌کند.	148
بررسی نمابرها و جدید (Windows).	148
بررسی نمابرها و جدید (Mac OS).	149

نگهداری از چاپگر

بررسی کردن وضعیت اقلام مصرفی.	152
بهبود کیفیت چاپ، کپی، اسکن و نمابر.	152
تنظیم کیفیت چاپ.	152
بررسی و تمیز کردن هد چاپ.	153
اجرای جایگزینی جوهر.	155
جلوگیری از انسداد نازل.	157
همتراز کردن خطوط راهنما.	157
پاک کردن مسیر کاغذ از لکه‌های جوهر.	157

تراکم:	90
تنظیم کاغذ:	90
بزرگ/کوچک:	90
نوع اصلی:	91
2 طرفه:	91
گزینه‌های منوی پیشرفته برای کپی کردن.	91
چند صفحه:	91
اندازه اصلی:	91
روکاری:	92
سند با اندازه‌های مختلف:	92
جهت (سند):	92
کتاب ->2 صفحه:	92
کیفیت تصویر:	92
حاشیه صحافی:	93
کاهش برای ایجاد تناسب کاغذ:	93
حذف سایه:	93
حذف سوراخ های منگنه:	93
کارت شناسایی کپی:	93

اسکن

روش‌های اسکن موجود.	95
اسکن و ذخیره اسناد در یک پوشه شبکه.	95
گزینه‌های منوی مقصد برای اسکن کردن به پوشه.	96
گزینه‌های منوی اسکن برای اسکن کردن به پوشه.	97
اسکن اسناد و ارسال به ایمیل.	98
گزینه‌های منوی دریافت برای اسکن و ارسال به ایمیل.	99
گزینه‌های منو برای اسکن و ارسال به ایمیل.	99
اسکن و ذخیره اسناد اصلی در یک رایانه.	102
اسکن و ذخیره اسناد در دستگاه حافظه.	103
گزینه‌های منو ابتدایی برای اسکن در دستگاه حافظه.	103
گزینه‌های منو پیشرفته برای اسکن در دستگاه حافظه.	104
اسکن و ذخیره اسناد در حافظه ابری.	105
گزینه‌های منو ابتدایی برای اسکن کردن در حافظه ابری	
.....	105
گزینه‌های منوی پیشرفته برای اسکن کردن در حافظه	
ابری.	106
اسکن کردن با استفاده از WSD.	107
تنظیم یک درگاه WSD.	107
اسکن و ذخیره اسناد در یک دستگاه هوشمند.	109

ارسال نمابر

قبل از استفاده قابلیت‌های نمابر.	111
مرور ویژگی‌های نمابر چاپگر.	111
ویژگی: ارسال نمابرها.	111
ویژگی: دریافت نمابرها.	112
ویژگی: ارسال/دریافت PC-FAX (Windows/Mac OS).	114
قابلیت‌ها: گزارش‌های نمابر مختلف.	114

افزودن یا تعویض رایانه یا دستگاهها

- اتصال به یک چاپگر که به شبکه متصل شده است. 271
- استفاده از یک چاپگر شبکه از رایانه دوم. 271
- استفاده از یک چاپگر شبکه از دستگاه هوشمند. 272
- تنظیم مجدد اتصال شبکه. 272
- هنگام تعویض روتر بی سیم. 273
- هنگام تغییر رایانه. 274
- تغییر دادن روش اتصال به رایانه. 274
- تنظیم کردن Wi-Fi از طریق پانل کنترل. 276
- وصل کردن مستقیم یک دستگاه هوشمند و یک چاپگر (Wi-Fi Direct). 279
- درباره Wi-Fi Direct. 279
- وصل کردن یک iPhone، iPad یا iPod touch با استفاده از Wi-Fi Direct. 279
- اتصال به دستگاههای Android از طریق Wi-Fi Direct. 282
- اتصال به دستگاههایی غیر از iOS و Android از طریق Wi-Fi Direct. 284
- قطع اتصال (Wi-Fi Direct Simple AP). 288
- تغییر تنظیمات (Wi-Fi Direct Simple AP) مانند SSID. 288
- بررسی وضعیت اتصال شبکه. 289
- بررسی وضعیت اتصال شبکه از پانل کنترل. 289
- چاپ یک گزارش اتصال شبکه. 290
- چاپ کردن برگه وضعیت شبکه. 296
- بررسی شبکه رایانه (فقط در Windows). 296

اطلاعات محصول

- اطلاعات کاغذ. 299
- ظرفیتها و کاغذ موجود. 299
- انواع کاغذ غیر قابل استفاده. 304
- اطلاعات اقلام مصرفی. 304
- کدهای بطری جوهر. 304
- کد جعبه نگهداری. 305
- اطلاعات نرم افزار. 305
- نرم افزار چاپ. 305
- نرم افزار اسکن. 310
- نرم افزار برای تبادل نمابر. 310
- نرم افزار برای ایجاد بسته. 311
- نرم افزار برای اعمال تنظیمات یا مدیریت دستگاهها. 312
- نرم افزار به روزرسانی. 314
- لیست منوی تنظیمات. 315
- تنظیمات چاپگر. 315
- شمارشگر چاپ. 335
- وضعیت ارائه. 336
- نگهداری. 336
- زبان/ Language. 337
- وضعیت چاپگر/ چاپ. 337

- تمیز کردن شیشه اسکنر و پوشش مات درب اسکنر. 158
- تمیز کردن ADF. 160
- تمیز کردن چاپگر. 162
- تمیز کردن جوهر ریخته شده. 162
- بررسی تعداد کل صفحه‌های تغذیه شده توسط چاپگر. 163
- بررسی تعداد کل صفحه‌های تغذیه شده توسط چاپگر (پانل کنترل). 163
- بررسی تعداد کل صفحه‌های تغذیه شده توسط چاپگر (Windows). 163
- بررسی تعداد کل صفحه‌های تغذیه شده توسط چاپگر (Mac OS). 163
- ذخیره نیرو. 164
- صرفه جویی در مصرف برق (پانل کنترل). 164
- نصب یا لغو نصب جداگانه برنامه‌ها. 164
- نصب جداگانه برنامه‌ها. 164
- اضافه کردن چاپگر (فقط برای Mac OS). 167
- حذف برنامه‌ها. 167
- بروزرسانی برنامه‌ها و میان افزار. 169
- حمل و نقل و نگهداری چاپگر. 171

برطرف کردن مشکلات

- چاپگر مطابق انتظار کار نمی‌کند. 178
- چاپگر روشن یا خاموش نمی‌شود. 178
- دستگاه به صورت خودکار خاموش می‌شود. 178
- کاغذ به نحو مناسب تغذیه نمی‌شود. 179
- چاپ ممکن نیست. 183
- دستگاه اسکن نمی‌کند. 200
- نمابرها ارسال یا دریافت نمی‌شوند. 212
- کد خطا در منوی وضعیت نشان داده می‌شود. 228
- کار با چاپگر طبق انتظار پیش نمی‌رود. 232
- یک پیام در صفحه LCD نمایش داده می‌شود. 237
- کاغذ گیر می‌کند. 238
- جلوگیری از گیر کردن کاغذ. 239
- زمان پر کردن مجدد کارتریج است. 240
- نکات احتیاطی استفاده از بطری جوهر. 240
- پر کردن دوباره مخازن جوهر. 241
- زمان تعویض جعبه نگهداری است. 244
- احتیاط‌های مربوط به استفاده از جعبه نگهداری. 244
- تعویض جعبه نگهداری. 245
- کیفیت چاپ، کپی، اسکن و نمابر پایین است. 246
- کیفیت چاپ پایین است. 246
- کیفیت کپی پایین است. 255
- مشکلات مربوط به تصویر اسکن شده. 262
- کیفیت نمابر ارسالی پایین است. 265
- کیفیت نمابر دریافت شده پایین است. 267
- بعد از امتحان کردن همه راهکارها مشکل برطرف نشد. 268
- مشکلات چاپ یا کپی کردن برطرف نمی‌شوند. 268

459. اتصال چاپگر به شبکه IEEE802.1X.
 461. رفع مشکلات مربوط به امنیت پیشرفته.

جایی که می توانید راهنما را دریافت کنید

469. وب سایت پشتیبانی فنی.
 469. تماس با پشتیبانی Epson.
 469. قبل از تماس با Epson.
 469. راهنما برای کاربران در اروپا.
 469. راهنما برای کاربران در استرالیا.
 470. راهنمایی برای کاربران در نیوزلند.
 470. راهنمایی برای کاربران در سنگاپور.
 471. راهنمایی برای کاربران در تایلند.
 471. راهنمایی برای کاربران در ویتنام.
 472. راهنمایی برای کاربران در اندونزی.
 473. راهنمایی برای کاربران در هنگ کنگ.
 474. راهنمایی برای کاربران در مالزی.
 474. راهنمایی برای کاربران در هند.
 474. راهنمایی برای کاربران در فیلیپین.

338. مدیر مخاطبان.
 338. تنظیمات کاربر.
 339. ویژگی‌های محصول.
 339. مشخصات چاپگر.
 340. مشخصات اسکنر.
 340. مشخصات ADF.
 341. مشخصات نمابر.
 341. استفاده از درگاه‌های مخصوص چاپگر.
 343. مشخصات رابط.
 343. مشخصات شبکه.
 345. سرویس‌های شخص ثالث پشتیبانی شده.
 345. مشخصات دستگاه حافظه.
 346. مشخصات داده پشتیبانی شده.
 346. ابعاد.
 347. مشخصات الکتریکی.
 347. مشخصات محیطی.
 348. موقعیت و فضای نصب.
 348. نیازمندی‌های سیستم.
 349. اطلاعات تنظیمی.
 349. استانداردها و آیین نامه‌ها.
 351. محدودیت‌های کپی کردن.

اطلاعات سرپرست

353. اتصال چاپگر به شبکه.
 353. قبل از برقراری اتصال شبکه.
 355. اتصال به شبکه از طریق پانل کنترل.
 357. تنظیمات برای استفاده از چاپگر.
 357. استفاده از عملکردهای چاپگر.
 363. راه‌اندازی AirPrint.
 363. پیکربندی سرور ایمیل.
 368. تنظیم یک پوشه اشتراک‌گذاری در شبکه.
 386. در دسترس قرار دادن مخاطبین.
 399. آماده‌سازی برای اسکن.
 400. در دسترس قرار دادن ویژگی‌های نمابر.
 415. اعمال تنظیمات اولیه عملیات برای چاپگر.
 418. مشکلات حین اعمال تنظیمات.
 420. مدیریت کردن چاپگر.
 420. معرفی امکانات امنیتی محصول.
 420. تنظیمات سرپرست سیستم.
 429. محدودسازی ویژگی‌های موجود.
 431. غیرفعال کردن رابط خارجی.
 432. پایش یک چاپگر راه دور.
 434. پشتیبان‌گیری از تنظیمات.
 435. تنظیمات امنیتی پیشرفته.
 435. تنظیمات امنیتی و پیشگیری از خطر.
 436. کنترل کردن با پروتکل‌ها.
 441. استفاده از گواهی دیجیتال.
 446. ارتباط SSL/TLS با چاپگر.
 447. ارتباط رمزگذاری شده با IPsec/فیلترینگ IP.

راهنمای این دفترچه کاربری

- 7. معرفی دفترچه‌های راهنما.
- 7. جستجو کردن اطلاعات.
- 8. چاپ کردن فقط صفحات مورد نیاز.
- 8. درباره این دفترچه راهنما.
- 10. علایم تجاری.
- 11. حق نسخه‌برداری.

معرفی دفترچه‌های راهنما

کتابچه‌های راهنمای زیر همراه با چاپگر Epson شما عرضه می‌شوند. همانند دفترچه‌های راهنما می‌توانید انواع مختلف اطلاعات راهنما را که روی چاپگر یا برنامه کاربردی Epson موجود هستند بررسی کنید.

☐ دستورالعمل‌های مهم ایمنی (دفترچه راهنمای کاغذی)

دستورالعمل‌هایی را در اختیارتان قرار می‌دهد تا استفاده ایمنی از این چاپگر داشته باشید.

☐ از اینجا شروع کنید (دفترچه راهنمای کاغذی)

اطلاعاتی درباره تنظیم چاپگر و نصب نرم‌افزار در اختیارتان قرار می‌دهد.

☐ راهنمای کاربر (دفترچه راهنمای دیجیتالی)

این دفترچه راهنما، اطلاعات کلی و دستورالعمل‌هایی درباره استفاده از چاپگر، تنظیمات شبکه در زمان استفاده از چاپگر در یک شبکه و درباره برطرف کردن اشکالات ارائه می‌کند.

شما می‌توانید آخرین نسخه‌های کتابچه‌های راهنمای فوق را به اشکال زیر دریافت کنید.

☐ دفترچه راهنمای کاغذی

به وبسایت پشتیبانی Epson Europe به آدرس <http://www.epson.eu/Support> یا وبسایت پشتیبانی جهانی Epson به آدرس <http://support.epson.net/> بروید.

☐ دفترچه راهنمای دیجیتالی

این دفترچه راهنما در نسخه‌های PDF و HTML در دسترس است. نسخه HTML را می‌توانید از طریق صفحه پشتیبانی epson.sn مشاهده کنید. برای مشاهده نسخه PDF، EPSON Software Updater را در روی رایانه خود راه‌اندازی کنید. EPSON Software Updater به روزرسانی‌های موجود برنامه‌های نرم‌افزاری و راهنماهای دیجیتالی Epson را بررسی می‌کند و به شما امکان می‌دهد آخرین نسخه‌ها را دانلود کنید.

<http://epson.sn>

اطلاعات مرتبط

◀ "برنامه‌ای برای به‌روزرسانی نرم‌افزار و ثابت‌افزار (EPSON Software Updater)" در صفحه 314

جستجو کردن اطلاعات

راهنمای PDF امکان جستجوی اطلاعات بر اساس کلیدواژه یا پریدن مستقیم به بخش‌های خاص با استفاده از نشانک‌ها را فراهم می‌کند. این بخش روش استفاده از راهنمای PDF باز شده در Adobe Reader X رایانه شما را شرح می‌دهد.

جستجو بر اساس کلیدواژه

روی ویرایش < جستجوی پیشرفته کلیک کنید. کلیدواژه (متن) مربوط به اطلاعات مورد نظر را در پنجره جستجو وارد و روی جستجو کلیک کنید. نتایج به صورت فهرست نشان داده می‌شود. روی یکی از نتایج ظاهر شده کلیک کنید یا به صفحه مرتبط بروید.

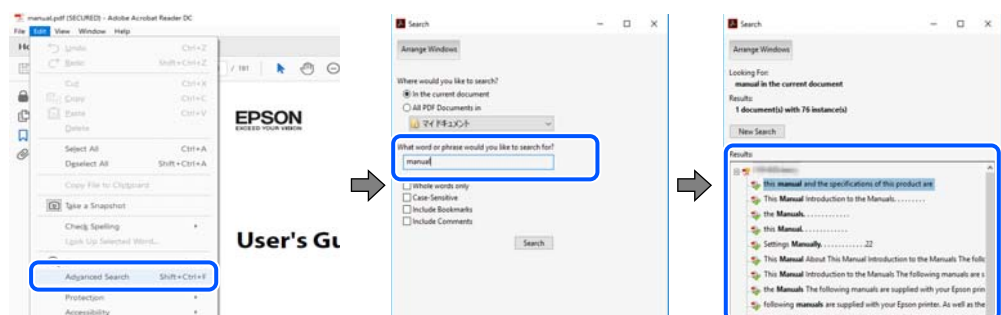

پریدن مستقیم از نشانه‌ها

برای رفتن به صفحه مرتبط روی یکی از عنوان‌ها کلیک کنید. برای مشاهده عنوان‌های سطح پایین در آن بخش روی + یا < کلیک کنید. برای بازگشت به صفحه پیشین، کارهای زیر را با صفحه کلید انجام دهید.

☐ Windows: کلید **Alt** را فشرده نگه دارید و سپس کلید < را فشار دهید.

☐ Mac OS: کلید فرمان را فشرده نگه دارید و کلید < را فشار دهید.

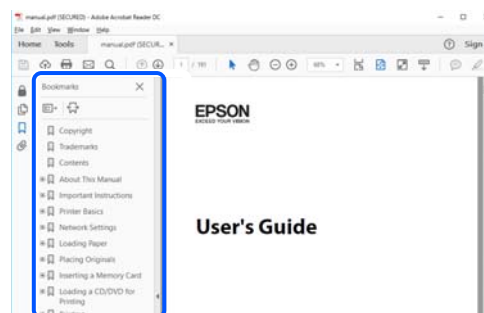

چاپ کردن فقط صفحات مورد نیاز

می‌توانید فقط صفحات مورد نیاز را استخراج و چاپ کنید. روی چاپ در منوی فایل کلیک کنید و صفحات مورد نظر خود را از قسمت صفحات در قسمت صفحات مورد نظر برای چاپ مشخص کنید.

☐ برای مشخص کردن دنباله‌ای از صفحات، بین صفحه آغازین و پایانی خط تیره بگذارید.

مثال: 20-25

☐ برای مشخص کردن صفحات غیر منظم، آنها را با ویرگول جدا کنید.

مثال: 5، 10، 15

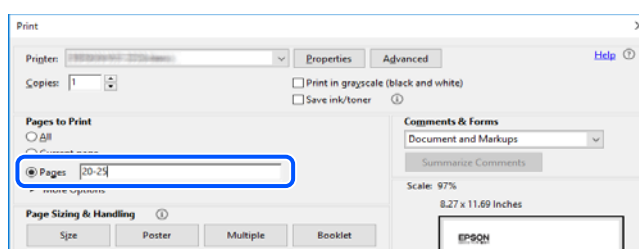

درباره این دفترچه راهنما

این بخش معنای علایم و نمادها، نکات ارائه شده در توضیحات و اطلاعات مرجع سیستم عامل مورد استفاده در این دفترچه راهنما را تشریح می‌کند.

علایم و نمادها

⚠ **احتیاط:**

برای پیشگیری از آسیب‌های بدنی باید دستورالعمل‌ها با دقت پیگیری شوند.



برای پیشگیری از آسیب به دستگاهتان باید به دستورالعملها توجه کنید.

نکته:

اطلاعات مکمل و مرجع ارائه می‌دهد.

اطلاعات مرتبط

← به بخش‌های مربوطه پیوند می‌دهد.

نکات مربوط به عکس‌های صفحه و تصاویر

- تصاویر گرفته شده از درایور چاپگر مربوط به Windows 10 یا macOS High Sierra هستند. محتوای نشان داده شده در صفحات بسته به مدل و موقعیت متفاوت هستند.
- تصاویر استفاده شده در این دفترچه راهنما فقط مثال هستند. ممکن است بسته به مدل تفاوت‌های جزئی وجود داشته باشد، ولی روش راه‌اندازی مشابه است.
- برخی از موارد منوی روی صفحه LCD بسته به مدل و تنظیمات متفاوت است.
- کد QR را می‌توانید با استفاده از برنامه اختصاصی بخوانید.
- گزینه‌های تنظیم در صفحه پیکربندی وب بسته به مدل دستگاه و محیط راه‌اندازی متفاوت می‌باشند.

مراجع سیستم عامل

Windows

در این دفترچه راهنما، عباراتی مانند "Windows 10"، "Windows 8.1"، "Windows 8"، "Windows 7"، "Windows Vista"، "Windows XP"، "Windows Server 2012"، "Windows Server 2012 R2"، "Windows Server 2016"، "Windows Server 2019"، "Server 2008 R2"، "Windows Server 2008"، "Windows Server 2003 R2" و "Windows Server 2003" به سیستم عامل‌های زیر اشاره دارند. به علاوه "Windows" برای ارجاع به تمامی نسخه‌ها استفاده شده است.

- سیستم عامل Microsoft® Windows® 10
- سیستم عامل Microsoft® Windows® 8.1
- سیستم عامل Microsoft® Windows® 8
- سیستم عامل Microsoft® Windows® 7
- سیستم عامل Microsoft® Windows Vista®
- سیستم عامل Microsoft® Windows® XP
- سیستم عامل Microsoft® Windows® XP Professional x64 Edition
- سیستم عامل Microsoft® Windows Server® 2019
- سیستم عامل Microsoft® Windows Server® 2016
- سیستم عامل Microsoft® Windows Server® 2012 R2
- سیستم عامل Microsoft® Windows Server® 2012

سیستم عامل Microsoft® Windows Server® 2008 R2

سیستم عامل Microsoft® Windows Server® 2008

سیستم عامل Microsoft® Windows Server® 2003 R2

سیستم عامل Microsoft® Windows Server® 2003

Mac OS

در این راهنما، از گزینه "Mac OS" برای اشاره به macOS Mojave، macOS High Sierra، macOS Sierra، macOS El Capitan، OS X، OS X Yosemite، OS X Mavericks، OS X Mountain Lion، OS X v10.7.x و Mac OS X v10.6.8 استفاده می‌شود.

علائم تجاری

EPSON® یک علامت تجاری ثبت شده است، و EPSON EXCEED YOUR VISION یا EXCEED YOUR VISION علامت تجاری شرکت Seiko Epson است.

Epson Scan 2 software is based in part on the work of the Independent JPEG Group.

libtiff

Copyright © 1988-1997 Sam Leffler

Copyright © 1991-1997 Silicon Graphics, Inc.

Permission to use, copy, modify, distribute, and sell this software and its documentation for any purpose is hereby granted without fee, provided that (i) the above copyright notices and this permission notice appear in all copies of the software and related documentation, and (ii) the names of Sam Leffler and Silicon Graphics may not be used in any advertising or publicity relating to the software without the specific, prior written permission of Sam Leffler and Silicon Graphics.

THE SOFTWARE IS PROVIDED "AS-IS" AND WITHOUT WARRANTY OF ANY KIND, EXPRESS, IMPLIED OR OTHERWISE, INCLUDING WITHOUT LIMITATION, ANY WARRANTY OF MERCHANTABILITY OR FITNESS FOR A PARTICULAR PURPOSE.

IN NO EVENT SHALL SAM LEFFLER OR SILICON GRAPHICS BE LIABLE FOR ANY SPECIAL, INCIDENTAL, INDIRECT OR CONSEQUENTIAL DAMAGES OF ANY KIND, OR ANY DAMAGES WHATSOEVER RESULTING FROM LOSS OF USE, DATA OR PROFITS, WHETHER OR NOT ADVISED OF THE POSSIBILITY OF DAMAGE, AND ON ANY THEORY OF LIABILITY, ARISING OUT OF OR IN CONNECTION WITH THE USE OR PERFORMANCE OF THIS SOFTWARE.

QR Code is a registered trademark of DENSO WAVE INCORPORATED in Japan and other countries.

Microsoft®, Windows®, Windows Server®, and Windows Vista® are registered trademarks of Microsoft Corporation.

Apple, Mac, macOS, OS X, Bonjour, ColorSync, Safari, AirPrint, iPad, iPhone, iPod touch, and iTunes are trademarks of Apple Inc., registered in the U.S. and other countries.

Use of the Works with Apple badge means that an accessory has been designed to work specifically with the technology identified in the badge and has been certified by the developer to meet Apple performance standards.

Chrome, Google Play, and Android are trademarks of Google LLC.

Adobe and Adobe Reader are either registered trademarks or trademarks of Adobe Systems Incorporated in the United States and/or other countries.

Firefox is a trademark of the Mozilla Foundation in the U.S. and other countries.

□ اطلاعیه عمومی: سایر نام های محصول که در اینجا استفاده می شود فقط برای اهداف شناسایی بوده و ممکن است علامت های تجاری مالکان مربوطه آنها باشند. Epson حقوق مربوط به این مارک ها را از خود سلب می کند.

حق نسخه برداری

تکثیر و نگهداری این نشریه در سیستم های بازیابی یا انتقال هر بخش از آن به روش های مختلف الکترونیکی، مکانیکی، فتوکپی، ضبط یا جز آن بدون کسب مجوز کتبی از شرکت Seiko Epson ممنوع است. استفاده از اطلاعات مندرج در اینجا مشمول مسئولیت حق اختراع نیست. بابت خسارات ناشی از استفاده اطلاعات در اینجا هیچ مسئولیتی پذیرفته نمی شود. اطلاعات مندرج در اینجا فقط برای محصولات Epson طراحی شده است. Epson بابت استفاده از این اطلاعات برای محصولات دیگر مسئولیتی نمی پذیرد.

نه شرکت Seiko Epson و نه شرکت های وابسته آن در قبال خسارت، زیان، هزینه یا مخارج تحمیل شده به خریدار یا اشخاص ثالث در نتیجه تصادف، سوءاستفاده یا استفاده نادرست از این محصول یا اصلاحات، تعمیرات یا تغییرات غیرمجاز محصول یا (به استثنای ایالات متحده) کوتاهی در رعایت دستورالعمل های بهره برداری و نگهداری شرکت Seiko Epson در برابر خریدار این محصول یا اشخاص ثالث مسئولیتی نخواهد داشت.

شرکت Seiko Epson و شرکت های وابسته به آن در قبال خسارات یا مشکلات ناشی از استفاده از گزینه ها یا محصولات مصرفی غیر از مواردی که شرکت Seiko Epson "محصولات اصل Epson" یا "محصولات مورد تایید Epson" اعلام کرده است، مسئولیتی نخواهند داشت.

شرکت Seiko Epson بابت خسارات ناشی از تداخل الکترومغناطیسی بر اثر مصرف کابل های رابط غیر از آنهایی که شرکت Seiko Epson "محصولات مورد تایید Epson" اعلام کرده است، مسئولیتی ندارد.

© Seiko Epson Corporation 2019

محتوای این راهنما و مشخصات این محصول ممکن است بدون اعلام قبلی تغییر کند.

دستورالعمل های مهم

13. دستورالعمل های ایمنی.

14. توصیه ها و هشدارها در مورد چاپگر.

16. محافظت از اطلاعات شخصی خود.

دستورالعمل های ایمنی

برای استفاده ایمن از این چاپگر این دستورالعمل ها را مطالعه و دنبال کنید. این دفترچه راهنما را برای مراجعه بعدی نگه دارید. همینطور، همه دستورالعمل ها و هشدارهای علامت گذاری شده در این چاپگر را دنبال کنید.

بعضی از نمادهای به کار رفته در چاپگر برای اطمینان از حفظ ایمنی و استفاده صحیح از چاپگر هستند. برای اطلاع از مفهوم این نمادها از سایت زیر دیدن کنید.

<http://support.epson.net/symbols>

فقط از سیم برقی که به همراه چاپگر ارائه شده استفاده کنید و از سیم سایر دستگاه ها استفاده نکنید. استفاده از سایر سیم ها برای این چاپگر یا استفاده از سیم برق ارائه شده با سایر تجهیزات می تواند منجر به شوک الکتریکی یا آتش سوزی شود.

مطمئن شوید سیم برق متناوب استاندارد ایمنی محلی مربوطه را دارا باشد.

هرگز سیم برق، دوشاخه، چاپگر، دستگاه اسکن را باز نکنید، تغییر ندهید یا سعی نکنید آنها را تعمیر کنید یا خودتان تغییراتی در آنها ایجاد نمایید مگر اینکه بطور خاص در دفترچه های راهنمای چاپگر توضیح داده شده باشد.

در شرایط زیر چاپگر را از برق جدا کرده و برای سرویس به نزد پرسنل مجرب سرویس بروید:

سیم برق یا دوشاخه آسیب دیده باشد؛ مایعی وارد چاپگر شده باشد؛ چاپگر افتاده باشد یا محفظه آسیب دیده باشد؛ چاپگر بطور عادی کار نکند یا تغییر مشخصی در عملکرد آن دیده شود. کنترل هایی که در دستورالعمل های راه اندازی نیستند را انجام ندهید.

چاپگر را نزدیک پرز دیواری قرار دهید تا بتوانید به راحتی دوشاخه را جدا کنید.

چاپگر را در محیط خارج از ساختمان، نزدیک به محل پر گرد و غبار و کثیف، آب، منابع گرمازا، یا در مکانی که در معرض تکان ها، لرزش ها، دما یا رطوبت بالاست قرار ندهید.

مراقب باشید مایع درون چاپگر ریخته نشود و با دست مرطوب به چاپگر دست نزنید.

حداقل 22 سانتی متر چاپگر را از ضربان ساز قلب دور نگه دارید. امواج رادیویی این چاپگر ممکن است تاثیر منفی بر عملکرد ضربان ساز قلب داشته باشد.

اگر صفحه LCD آسیب دیده است، با فروشنده خود تماس بگیرید. اگر محلول کریستال مایع با دست شما تماس پیدا کرد، آنها را بطور کامل با آب و صابون بشویید. اگر محلول کریستال مایع با چشمان شما تماس پیدا کرد، فوراً آنها را با آب بشویید. اگر بعد از شستن کامل، چشمتان ناراحت است یا مشکل دید دارید فوراً به پزشک مراجعه کنید.

در طول طوفان الکتریکی از تلفن استفاده نکنید. ممکن است از نور ایجاد شده خطر راه دور شوک الکتریکی وجود داشته باشد.

برای گزارش دادن نشت گاز در نزدیکی نشت از تلفن استفاده نکنید.

چاپگر سنگین است و نباید کمتر از دو نفر آن را بلند کرده یا حمل کنند. هنگام بلند کردن چاپگر باید این دو نفر طبق شکل نشان داده شده در زیر در موقعیت مناسبی قرار داشته باشند.

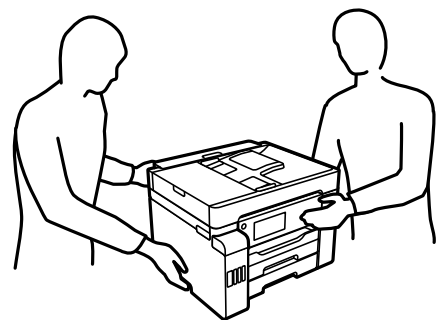

دستورالعمل های ایمنی مربوط به پیوند

- ❑ مراقب باشید هنگام جابه جایی مخازن جوهر، درپوش های مخزن جوهر و بطری های باز جوهر یا درپوش های بطری جوهر، به جوهرها دست نزنید.
- ❑ اگر پوستتان جوهری شد، آن را با آب و صابون کاملاً بشویید.
- ❑ اگر جوهر وارد چشمانتان شد، سریعاً با آب فراوان شستشو دهید. اگر بعد از شستشوی کامل، هنوز احساس ناراحتی می کنید یا مشکلات چشمی دارید، سریعاً با پزشک مشورت کنید.
- ❑ اگر جوهر وارد دهانتان شد، سریعاً با پزشک مشورت کنید.
- ❑ جعبه نگهداری را باز نکنید در غیر اینصورت احتمال ورود جوهر به چشمان شما یا برخورد با پوستتان وجود دارد.
- ❑ برای جلوگیری از نشت کردن جوهر، از تکان دادن شدید بطری جوهر یا قرار دادن آن در معرض ضربات شدید بپرهیزید.
- ❑ بطری های جوهر، مخزن جوهر و جعبه نگهداری را دور از دسترس کودکان نگهداری کنید. اجازه ندهید کودکان از بطری های جوهر بنوشند یا آنها و درپوش بطری جوهر را جابه جا کنند.

توصیه ها و هشدارها در مورد چاپگر

برای اجتناب از آسیب وارد شدن به چاپگر یا اموال خود این دستورالعمل ها را بخوانید و دنبال کنید. این دفترچه راهنما را برای مراجعه بعدی نگه دارید.

مشاوره ها و هشدارها برای تنظیم چاپگر



- ❑ روزنه ها و منافذ چاپگر را نپوشانید و مسدود نکنید.
- ❑ فقط از منبع برقی استفاده کنید که در برچسب چاپگر نشان داده شده است.
- ❑ از پریزهایی که در مدار مشابه قرار دارند مانند دستگاه فتوکپی یا سیستم های کنترل هوا که مرتباً روشن و خاموش می شوند استفاده نکنید.
- ❑ از پریزهای الکتریکی که با سویچ های دیوار یا تایمرهای خودکار کنترل می شوند استفاده نکنید.
- ❑ کل سیستم رایانه را از منابعی که بصورت بالقوه دارای تداخل الکترومغناطیسی هستند مانند بلندگوها یا جایگاه تلفن های بی سیم دور نگه دارید.
- ❑ سیم های منبع برق باید بگونه ای قرار بگیرند که از خراش، بریدگی، ساییده شدن، چین خوردگی و پیچ خوردگی جلوگیری شود. اشیا را بر روی سیم های منبع برق قرار ندهید و مراقب باشید بر روی سیم های منبع برق قدم نگذارید و روی آن راه نروید. بخصوص مراقب باشید همه سیم های منبع برق در پایانه ها و نقاطی که وارد می شوند و از ترانسفورمر خارج می شوند صاف باشند.
- ❑ اگر برای چاپگر از یک سیم اضافی استفاده می کنید، مطمئن شوید که میزان کل آمپر دستگاه های متصل به سیم اضافی از میزان آمپر سیم بیشتر نباشد. همینطور مطمئن شوید که میزان کل آمپر همه دستگاه های متصل به پریز دیواری از میزان آمپر پریز دیواری بیشتر نباشد.
- ❑ اگر می خواهید از چاپگر در آلمان استفاده کنید، نصب داخلی باید با یک مدارشکن با 10 یا 16 آمپر محافظت شود تا محافظت کافی از مدار کوتاه و محافظت بیشتر از جریان وجود داشته باشد.
- ❑ زمانی که با کابل چاپگر را به رایانه یا دستگاه دیگری وصل می کنید، مطمئن شوید جهت رابطها صحیح باشد. هر رابطی فقط یک جهت صحیح دارد. وارد کردن رابط در جهت نادرست می تواند به هر دو دستگاهی که با کابل به هم وصل شده اند آسیب برساند.
- ❑ چاپگر را بر روی یک سطح صاف، پایدار که نسبت به زیر چاپگر از همه جهت بزرگتر است قرار دهید. اگر چاپگر در یک زاویه کج شود به درستی کار نمی کند.

- ❑ فضایی را هم برای بالای چاپگر در نظر بگیرید تا بتوانید بطور کامل درپوش اسناد را بالا بیاورید.
- ❑ در جلوی چاپگر هم فضای کافی در نظر بگیرید تا کاغذ بطور کامل خارج شود.
- ❑ از قرار دادن دستگاه در مکان هایی که در معرض تغییرات سریع دما و رطوبت است خودداری کنید. همچنین، چاپگر را از نور مستقیم آفتاب، نور شدید یا منبع گرمازا دور نگه دارید.

اطلاعات مرتبط

← "موقعیت و فضای نصب" در صفحه 348

مشاوره ها و هشدارها برای استفاده از چاپگر

- ❑ چیزی را از شکافها به درون چاپگر وارد نکنید.
- ❑ در زمان چاپ دست خود را درون چاپگر نکنید.
- ❑ به کابل صاف سفید و لوله های جوهر داخل چاپگر دست نزنید.
- ❑ از محصولات اسپری که گاز قابل اشتعال دارند درون یا اطراف چاپگر استفاده نکنید. اینکار می تواند منجر به آتش سوزی شود.
- ❑ در صورتی که دستور داده نشده است، هد چاپ را با دست حرکت ندهید؛ در غیر این صورت ممکن است چاپگر آسیب ببیند.
- ❑ هنگام بستن دستگاه اسکنر مراقب باشید انگشتان شما گیر نکند.
- ❑ هنگام قرار دادن اوراق بر روی شیشه اسکنر فشار زیاد وارد نکنید.
- ❑ همیشه هنگام استفاده از دکمه  چاپگر را خاموش کنید. تا زمانی که چراغ  چشمک می زند چاپگر را از برق جدا نکنید یا از طریق پریز آن را خاموش نکنید.
- ❑ اگر نمی خواهید برای مدت زمان طولانی از چاپگر استفاده کنید حتما سیم برق را از پریز الکتریکی جدا کنید.

توصیه ها و هشدارها برای استفاده از صفحه لمسی

- ❑ ممکن است صفحه LCD تعدادی نقاط روشن و تاریک داشته باشد و به دلیل عملکردهای خود روشنایی ناهمواری داشته باشد. این موارد عادی است و نشان دهنده این نیست که دستگاه آسیب دیده است.
- ❑ برای تمیز کردن فقط از یک پارچه خشک و نرم استفاده کنید. از تمیزکننده های شیمیایی یا مایعات استفاده نکنید.
- ❑ درپوش جلوی صفحه لمسی در صورت فشار سنگین روی آن می شکنند. اگر سطح پانل حالت ترک یا ورقه شدن دارد با فروشنده خود تماس بگیرید و سعی نکنید قطعات شکسته را خارج کنید یا به آنها دست بزنید.
- ❑ صفحه لمسی را به آرامی با انگشت خود لمس کنید. فشار وارد نیاورید یا با ناخن راه اندازی نکنید.
- ❑ برای انجام کارها از اجسام نوک تیز مثل نوک خودکار یا مداد تیز استفاده نکنید.
- ❑ تراکم ایجاد شده در صفحه لمسی که در نتیجه تغییرات ناگهانی دما و رطوبت ایجاد می شود می تواند منجر به عملکرد نامناسب دستگاه شود.

توصیه ها و هشدارها برای استفاده از چاپگر از طریق اتصال بی سیم

- ❑ ممکن است امواج رادیویی این چاپگر تأثیر منفی بر روی کارکرد تجهیزات الکترونیکی پزشکی بگذارد و باعث بروز نقص عملکرد آنها گردد. هنگام استفاده از این چاپگر در بیمارستان ها یا نزدیک تجهیزات پزشکی، دستورات پرسنل مجاز بیمارستان را اجرا کنید و همه هشدارهای نصب شده و دستورات روی تجهیزات پزشکی را رعایت نمایید.

□ ممکن است امواج رادیویی این چاپگر تأثیر منفی بر روی کارکرد دستگاه‌های خودکار نظیر درهای خودکار یا هشدارهای آتش بگذارد و باعث بروز حوادث به دلیل بروز نقص در عملکرد آنها گردد. هنگام استفاده از این چاپگر در نزدیکی دستگاه‌های خودکار، همه هشدارهای نصب شده و دستورات روی این دستگاه‌ها را رعایت نمایید.

مشاوره‌ها و هشدارها برای انتقال یا نگهداری چاپگر

□ هنگام نگهداری یا انتقال چاپگر، آن را کج نکنید، آن را بصورت عمودی نگه دارید یا آن را وارونه کنید در غیر این صورت ممکن است جوهر نشت کند.

□ قبل از حمل و نقل چاپگر، مطمئن شوید قفل حمل و نقل روی وضعیت قفل (حمل و نقل) تنظیم شده است و هد چاپ در حالت خانه (منتهی‌الیه سمت راست) قرار دارد.

محافظت از اطلاعات شخصی خود

اگر چاپگر را به فرد دیگری می‌دهید یا آن را دور می‌اندازید، با انتخاب تنظیم < تنظیمات چاپگر > سرپرست سیستم < بازگشت به تنظیمات پیش فرض > پاک کردن تمامی داده‌ها و تنظیمات در پانل کنترل، همه اطلاعات شخصی که در حافظه چاپگر ذخیره شده است را پاک کنید. همچنین، مطمئن شوید داده‌های حافظه داخلی چاپگر را از طریق انتخاب تنظیم < تنظیمات چاپگر > سرپرست سیستم < پاک کردن داده حافظه داخلی > حذف همه کارهای حافظه داخلی در پانل کنترل حذف می‌کنید.

نام و عملکرد قطعات

18. جلو.

20. درون.

21. عقب.

جلو

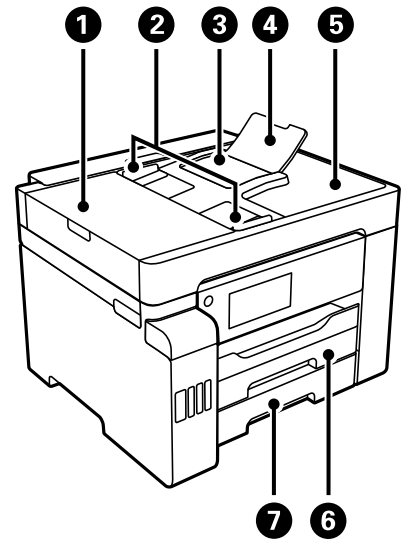

1	درپوش ADF (تغذیه کننده خودکار سند)	هنگام خارج کردن اسناد گیر کرده در ADF آن را باز کنید.
2	گیره نگهدارنده لبه ADF	اسناد را بطور مستقیم در چاپگر نگه می‌دارد. به طرف لبه‌های اسناد بلغزانید.
3	سینی ورودی ADF	اوراق را بطور خودکار تغذیه می‌کند.
4	نگهدارنده سند ADF	از اسنادی بزرگ‌تر از کاغذ اندازه قانونی پشتیبانی می‌کند.
5	سینی خروجی ADF	اسناد خارج شده از ADF را نگه می‌دارد.
6	کاست کاغذ 1	کاغذ را بارگذاری می‌کند.
7	کاست کاغذ 2	

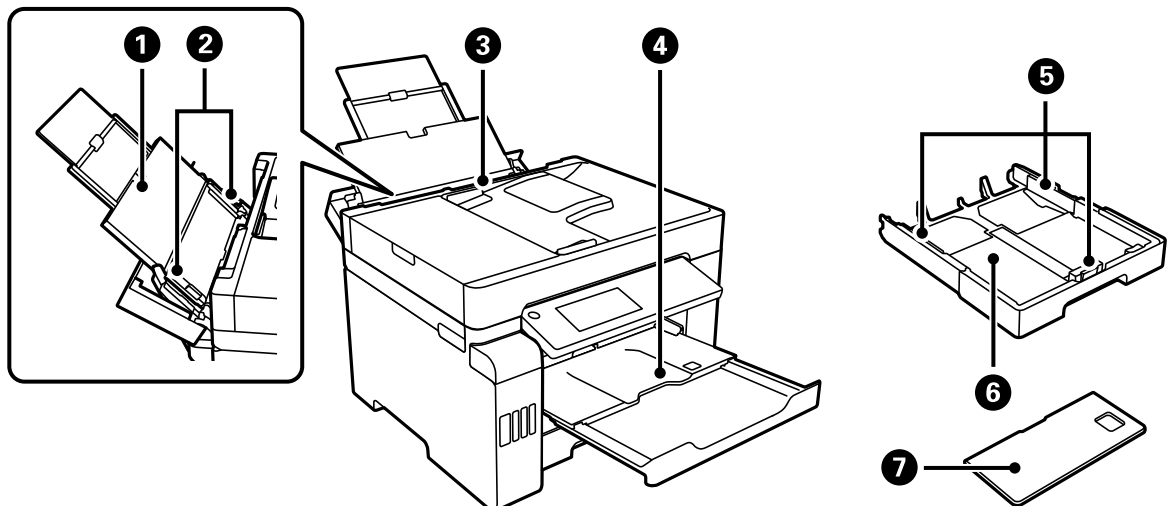

1	نگهدارنده کاغذ	کاغذهای قرار گرفته در دستگاه را نگه می‌دارد.
2	گیره نگهدارنده لبه	کاغذ را بطور مستقیم در چاپگر نگه می‌دارد. به طرف لبه‌های کاغذ بلغزانید.
3	سینی کاغذ	همه انواع کاغذ تحت پشتیبانی چاپگر را بارگذاری می‌کند.

4	سینی خروجی	کاغذ خارج شده را نگه می‌دارد. با شروع کار چاپ، این سینی به طور خودکار بیرون می‌آید تا به طور خودکار با اندازه کاغذ مطابقت یابد. برای جازدن سینی، آن را به طور دستی فشار دهید یا گزینه  در پانل کنترل را انتخاب کنید.
5	گیره نگهدارنده لبه	کاغذ را بطور مستقیم در چاپگر نگه می‌دارد. به طرف لبه‌های کاغذ بلغزانید.
6	کاست کاغذ	کاغذ را بارگذاری می‌کند.
7	درپوش کاست کاغذ	از ورود مواد خارجی به درون کاست کاغذ جلوگیری می‌کند. این درپوش را می‌توان به کاست کاغذ 1 و 2 وصل کرد. برای پوشش دادن کاست کاغذ خارج شده به منظور بارگذاری کاغذ بزرگ‌تر از اندازه A4 آن را وصل کنید. وقتی کاغذ را بدون بیرون کشیدن کاست کاغذ بارگذاری کنید، قادر خواهید بود درپوش را به هر کدام از کاست‌ها وصل کنید.

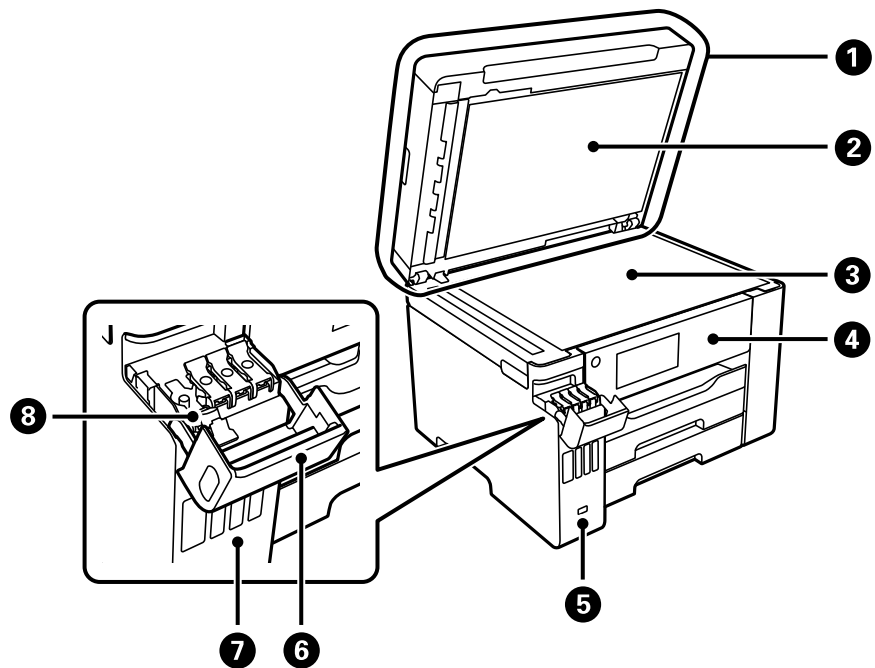

1	درپوش سند	زمان اسکن کردن چراغ بیرونی را مسدود می‌کند.
2	پوشش مات درب اسکنر	اسناد را در محل نگه می‌دارد تا جابجا نشوند.
3	شیشه اسکنر	اسناد اصلی را وارد کنید. شما می‌توانید اسنادی مانند پاکت نامه‌ها و کتاب‌های قطور که از طریق ADF تغذیه نمی‌شوند را قرار دهید.
4	پانل کنترل	به کمک آن می‌توانید تنظیمات را انجام دهید و از چاپگر استفاده کنید. همچنین وضعیت چاپگر را نشان می‌دهد.
5	درگاه USB رابط خارجی	به دستگاه‌های حافظه وصل می‌شود.
6	کاور مخزن جوهر	برای پر کردن مخزن جوهر باز کنید.
7	مخزن جوهر	جوهر را به هد چاپ می‌رساند.
8	درپوش مخزن جوهر	برای پر کردن مخزن جوهر باز کنید.

درون

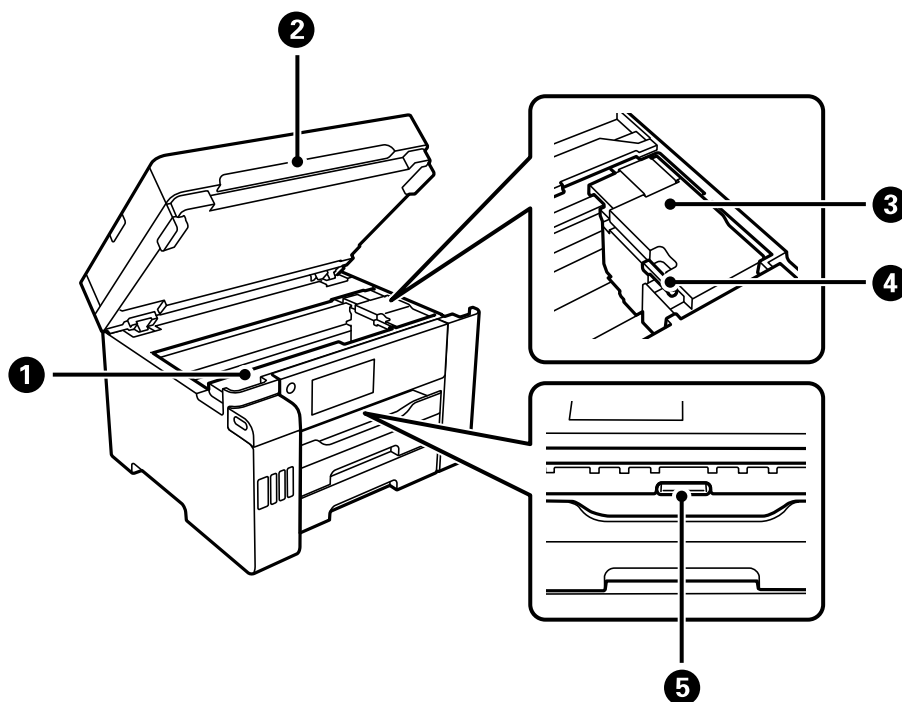

پوشش جعبه نگهداری	1	برای تعویض جعبه نگهداری باز کنید. جعبه نگهداری محفظه‌ای است که ذرات جوهر باقی‌مانده از فرآیند تمیز کردن یا چاپ را جمع‌آوری می‌کند.
واحد اسکنر	2	اسناد اصلی قرار گرفته را اسکن می‌کند. برای خارج کردن کاغذهای گیر کرده آن را باز کنید. این واحد معمولاً باید بسته باشد.
هد چاپ	3	جوهر از زیر نازل‌های هد چاپ خارج می‌شود.
قفل حمل و نقل	4	جریان جوهر را متوقف می‌کند. هنگام جابجایی چاپگر آن را در حالت قفل (حمل و نقل) قرار دهید.
درپوش داخلی	5	برای خارج کردن کاغذهای گیر کرده آن را باز کنید.

عقب

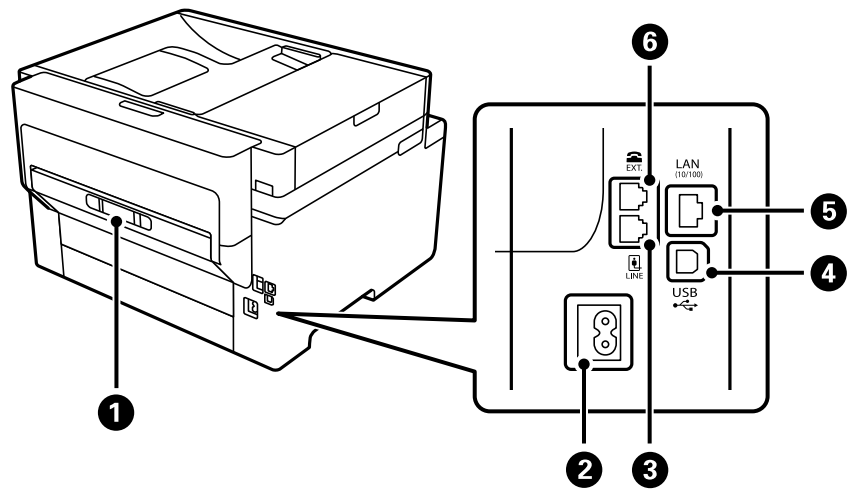

هنگام برداشتن کاغذ گیر کرده، آن را بردارید.	کاور عقب	1
به سیم برق وصل می‌شود.	ورودی AC	2
به خط تلفن وصل می‌شود.	درگاه LINE	3
کابل USB را برای اتصال به رایانه وصل می‌کند.	درگاه USB	4
به کابل LAN وصل می‌شود.	درگاه LAN	5
به دستگاه‌های تلفن خارجی وصل می‌شود.	درگاه EXT.	6

راهنمای پانل کنترل

23. پانل کنترل.

24. پیکربندی صفحه اصلی.

26. پیکربندی صفحه منو.

27. پیکربندی صفحه کار/وضعیت.

28. وارد کردن نویسه‌ها.

28. مشاهده انیمیشن‌ها.

پانل کنترل

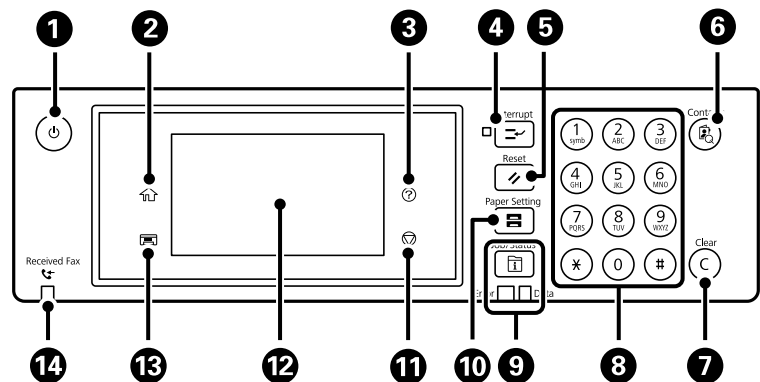

چاپگر را روشن و خاموش می‌کند. هنگامی که چراغ روشن-خاموش در حالت خاموش است، سیم برق را از پریز جدا کنید.	1
صفحه اصلی را نشان می‌دهد.	2
صفحه راهنما را نشان می‌دهد. راهکارهای برطرف‌سازی هر مشکل را می‌توانید در اینجا بررسی کنید.	3
کار چاپ کنونی را متوقف می‌کند و به شما اجازه می‌دهد که کار دیگری را انجام دهید. با این حال، نمی‌توانید یک کار جدید را از طریق رایانه متوقف کنید. برای راه‌اندازی مجدد یک کار چاپ متوقف شده این دکمه را فشار دهید.	4
تنظیمات فعلی را به تنظیمات پیش‌فرض کاربر بازنشانی می‌کند. اگر تنظیمات پیش‌فرض کاربر انجام نشوند، به تنظیم پیش‌فرض کارخانه بازنشانی می‌کند.	5
لیست مخاطبین را نمایش می‌دهد. شما می‌توانید مخاطبین را ثبت، ویرایش یا حذف کنید.	6
تنظیمات تعداد مانند تعداد کپی‌ها را پاک می‌کند.	7
اعداد، نویسه‌ها و نمادها را وارد می‌کند.	8
منوی کار/وضعیت را نمایش می‌دهد. شما می‌توانید وضعیت چاپگر و سابقه کارهای انجام شده را مشاهده کنید. در هنگام وقوع یک خطا، چراغ خطای موجود در سمت چپ چشمک می‌زند یا روشن می‌شود. در هنگام پردازش داده‌ها توسط چاپگر چراغ مربوط به داده روشن می‌شود. این چراغ هنگامی که کار چاپی در نوبت باشد روشن می‌شود.	9
صفحه تنظیم کاغذ را نشان می‌دهد. می‌توانید برای هریک از منابع کاغذ خود، تنظیمات اندازه کاغذ و نوع آن را انتخاب کنید.	10
عملکرد فعلی را متوقف می‌کند.	11
منوها و پیام‌ها را نشان می‌دهد. می‌توانید زاویه پانل کنترل را تغییر دهید. اگر در مدت معینی کاری انجام نگیرد، چاپگر وارد حالت خواب و نمایشگر خاموش می‌شود. برای روشن کردن نمایشگر به صفحه لمسی ضربه بزنید. بسته به تنظیمات فعلی، اگر دکمه‌های روی صفحه کنترل را فشار دهید، چاپگر از حالت خواب خارج می‌شود.	12
سینی خروجی را داخل می‌برد.	13
هنگامی که اسناد دریافتی خوانده نشده یا چاپ یا ذخیره نشده در حافظه رایانه ذخیره می‌شوند، روشن می‌شود.	14

پیکربندی صفحه اصلی

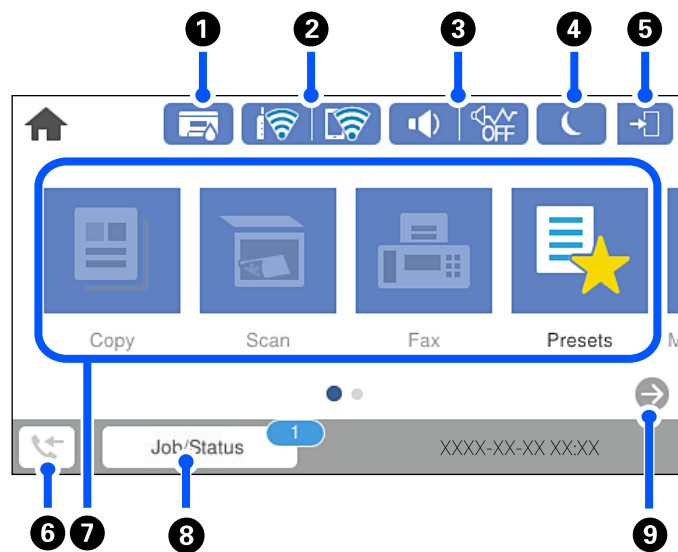

<p>صفحه وضعیت چاپگر را نشان می‌دهد. شما می‌توانید طول عمر سرویس تقریبی جعبه نگهداری را بررسی نمایید.</p>		<p>1</p>
<p>وضعیت اتصال شبکه را نشان می‌دهد. برای اطلاعات بیشتر به بخش زیر مراجعه کنید. "آیکن راهنمای شبکه" در صفحه 25</p>		<p>2</p>
<p>صفحه تنظیمات صدای دستگاه را نشان می‌دهد. شما می‌توانید گزینه‌های بیدار و حالت سکوت را تنظیم کنید. همچنین می‌توانید از طریق این صفحه به منوی صداها دسترسی پیدا کنید. این تنظیمات را می‌توانید از طریق منوی تنظیم نیز انجام دهید.</p> <p>تنظیم < تنظیمات چاپگر > تنظیمات اصلی < صداها</p>		<p>3</p>
<p>نشان می‌دهد آیا حالت سکوت برای چاپگر تنظیم شده است یا خیر. وقتی این ویژگی فعال باشد، نویز ایجاد شده حاصل از کارکرد چاپگر کاهش می‌یابد، هرچند ممکن است سرعت چاپگر کاهش یابد. با این حال، ممکن است بسته به نوع کاغذ و کیفیت چاپ این کاهش نویز اتفاق نیفتد.</p>		<p>نشان می‌دهد بیدار برای چاپگر تنظیم شده است.</p>
<p>برای ورود به حالت خواب این آیکن را انتخاب کنید. وقتی این آیکن به رنگ خاکستری دیده می‌شود، ورود چاپگر به حالت خواب امکان‌پذیر نمی‌باشد.</p>		<p>4</p>
<p>نشان می‌دهد که ویژگی محدودیت کاربر فعال است. برای وارد شدن به چاپگر، این آیکن را انتخاب کنید. بدین منظور لازم است نام کاربری و رمز عبور وارد کنید. برای دریافت اطلاعات ورود، با سرپرست چاپگر تماس بگیرید.</p> <p>هنگامی که  نمایش داده می‌شود، یک کاربر با اجازه دسترسی به سیستم وارد شده است. برای خروج از سیستم، این آیکن را انتخاب کنید.</p>		<p>5</p>
<p>صفحه اطلاعات داده‌های نمایش را نشان می‌دهد. عدد نمایش داده شده، نشانگر تعداد نمابرهایی است که هنوز خوانده، چاپ و یا ذخیره نشده‌اند.</p>		<p>6</p>

<p>7 هر منو را نمایش می‌دهد.</p> <ul style="list-style-type: none"> <input type="checkbox"/> کپی اجازه می‌دهد اسناد را کپی کنید. <input type="checkbox"/> اسکن امکان اسکن کردن اسناد و ذخیره آنها در یک دستگاه حافظه یا رایانه را فراهم می‌آورد. <input type="checkbox"/> فکس اجازه می‌دهد فابرها را ارسال کنید. <input type="checkbox"/> پیش‌تنظیمات امکان ثبت کردن تنظیمات پرکاربرد برای کپی، اسکن و یا فابرها به عنوان پیش‌تنظیم را برای شما فراهم می‌آورد. <input type="checkbox"/> حافظه امکان چاپ داده‌های JPEG یا TIFF در یک دستگاه حافظه متصل به چاپگر مانند درایو فلش USB را فراهم می‌آورد. <input type="checkbox"/> جعبه فابرها امکان ذخیره اسناد دریافت شده، اسناد موردنظر برای ارسال یا اسناد موردنظر برای ارسال زمانبندی شده فابرها را برای شما فراهم می‌آورد. <input type="checkbox"/> کار محرمانه امکان چاپ کار فرستاده شده محافظت شده با رمز عبور از درایور چاپگر را برای شما فراهم می‌آورد. <input type="checkbox"/> تنظیم اجازه می‌دهد تنظیمات مربوط به سرویس و نگهداری، تنظیمات چاپگر و عملیات‌ها را اعمال کنید. 	<p>7</p>
<p>کارهای پیش‌رو که در حالت انتظار هستند را نشان می‌دهد. برای نشان دادن نوع کارها، زمان‌سنج دریافت، نام کاربران و موارد مشابه به صورت یک لیست، ضربه بزنید. عدد نمایش داده شده، نشانگر تعداد کارهای در صف انجام است.</p>	<p>8 کار/وضعیت</p>
<p>صفحه را به سمت راست پیمایش می‌کند.</p>	<p>9 </p>

آیکن راهنمای شبکه

<p>چاپگر به یک شبکه با سیم (اترنت) متصل نیست یا آدرس آن را صفر کرده است.</p>	
<p>چاپگر به یک شبکه با سیم (اترنت) متصل است.</p>	
<p>چاپگر به یک شبکه بی‌سیم (Wi-Fi) متصل نیست.</p>	
<p>چاپگر در حال جستجوی SSID یا صفر کردن آدرس IP است یا جهت اتصال به یک شبکه بی‌سیم (Wi-Fi) با مشکل مواجه شده است.</p>	
<p>چاپگر به یک شبکه بی‌سیم (Wi-Fi) متصل است. تعداد نوارها، قدرت سیگنال اتصال را نشان می‌دهند. هرچه تعداد نوارها بیشتر باشد، اتصال قوی‌تر خواهد بود.</p>	
<p>چاپگر به یک شبکه بی‌سیم (Wi-Fi) در حالت (Wi-Fi Direct (Simple AP متصل نیست.</p>	
<p>چاپگر به یک شبکه بی‌سیم (Wi-Fi) در حالت (Wi-Fi Direct (Simple AP متصل است.</p>	

پیکربندی صفحه منو

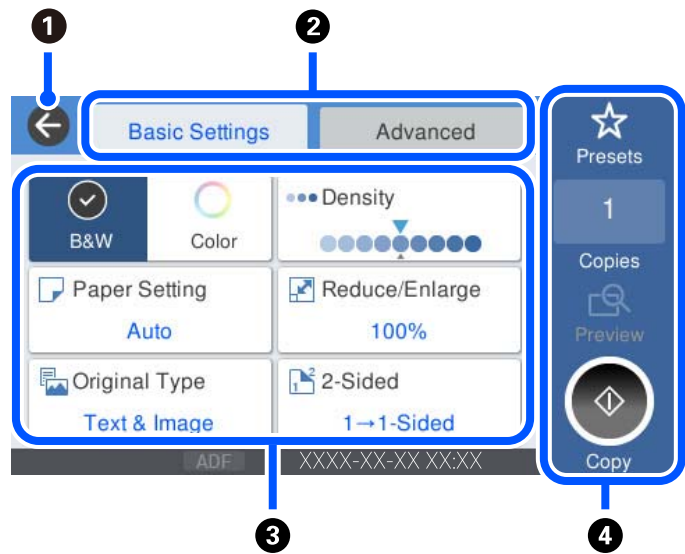

<p>به صفحه قبلی باز می‌گردد.</p>	<p>1</p>								
<p>با استفاده از زبانه‌ها بین فهرست تنظیمات جابجا می‌شود. زبانه تنظیمات اصلی موارد پرکاربرد را نمایش می‌دهد. زبانه پیشرفته گزینه‌های دیگری را که ممکن است به آنها نیاز داشته باشید نشان می‌دهد.</p>	<p>2</p>								
<p>فهرست گزینه‌های تنظیم را نشان می‌دهد. وقتی  غیرفعال باشد، با انتخاب این آیکن می‌توانید اطلاعات بیشتری مشاهده کنید. با انتخاب گزینه یا افزودن تیک تنظیمات را انجام دهید. وقتی یک مورد را از حالت پیش فرض کاربر یا پیش فرض کارخانه تغییر داده باشید،  روی آن گزینه نمایش داده می‌شود. موارد خاکستری در دسترس نیستند. با انتخاب هر مورد می‌توانید بفهمید که چرا در دسترس نیست. در صورت بروز هر گونه مشکل،  روی گزینه نمایش داده می‌شود. برای بررسی روش رفع مشکل، این آیکن را انتخاب کنید.</p>	<p>3</p>								
<p>عملیات را با استفاده از تنظیمات فعلی شروع می‌کند. گزینه‌های موجود بسته به منو متفاوت هستند.</p> <table border="1" data-bbox="146 1384 1353 1655"> <tr> <td data-bbox="146 1384 1157 1473"> <p>پیش تنظیمات</p> <p>لیست پیش تنظیم را نمایش می‌دهد. شما می‌توانید تنظیمات فعلی را به عنوان پیش تنظیم ثبت کنید یا پیش تنظیم‌های ثبت شده را بارگیری کنید.</p> </td> <td data-bbox="1157 1384 1353 1473"></td> </tr> <tr> <td data-bbox="146 1473 1157 1536"> <p>نسخه‌ها</p> <p>با نمایش صفحه کلید روی صفحه، به شما اجازه می‌دهد تعداد کپی را تنظیم کنید.</p> </td> <td data-bbox="1157 1473 1353 1536"></td> </tr> <tr> <td data-bbox="146 1536 1157 1599"> <p>پیش نمایش</p> <p>پیش‌نمایش تصویر را قبل از چاپ، کپی، اسکن یا ارسال فابریک نمایش می‌دهد.</p> </td> <td data-bbox="1157 1536 1353 1599"></td> </tr> <tr> <td data-bbox="146 1599 1157 1655"> <p>چاپ، کپی، اسکن یا ارسال فابریک را شروع می‌کند.</p> </td> <td data-bbox="1157 1599 1353 1655"> <p></p> </td> </tr> </table>	<p>پیش تنظیمات</p> <p>لیست پیش تنظیم را نمایش می‌دهد. شما می‌توانید تنظیمات فعلی را به عنوان پیش تنظیم ثبت کنید یا پیش تنظیم‌های ثبت شده را بارگیری کنید.</p>		<p>نسخه‌ها</p> <p>با نمایش صفحه کلید روی صفحه، به شما اجازه می‌دهد تعداد کپی را تنظیم کنید.</p>		<p>پیش نمایش</p> <p>پیش‌نمایش تصویر را قبل از چاپ، کپی، اسکن یا ارسال فابریک نمایش می‌دهد.</p>		<p>چاپ، کپی، اسکن یا ارسال فابریک را شروع می‌کند.</p>	<p></p>	<p>4</p>
<p>پیش تنظیمات</p> <p>لیست پیش تنظیم را نمایش می‌دهد. شما می‌توانید تنظیمات فعلی را به عنوان پیش تنظیم ثبت کنید یا پیش تنظیم‌های ثبت شده را بارگیری کنید.</p>									
<p>نسخه‌ها</p> <p>با نمایش صفحه کلید روی صفحه، به شما اجازه می‌دهد تعداد کپی را تنظیم کنید.</p>									
<p>پیش نمایش</p> <p>پیش‌نمایش تصویر را قبل از چاپ، کپی، اسکن یا ارسال فابریک نمایش می‌دهد.</p>									
<p>چاپ، کپی، اسکن یا ارسال فابریک را شروع می‌کند.</p>	<p></p>								

پیکربندی صفحه کار/وضعیت

دکمه  را فشار دهید تا منوی کار/وضعیت نمایش داده شود. می‌توانید وضعیت چاپگر یا کارها را بررسی کنید.

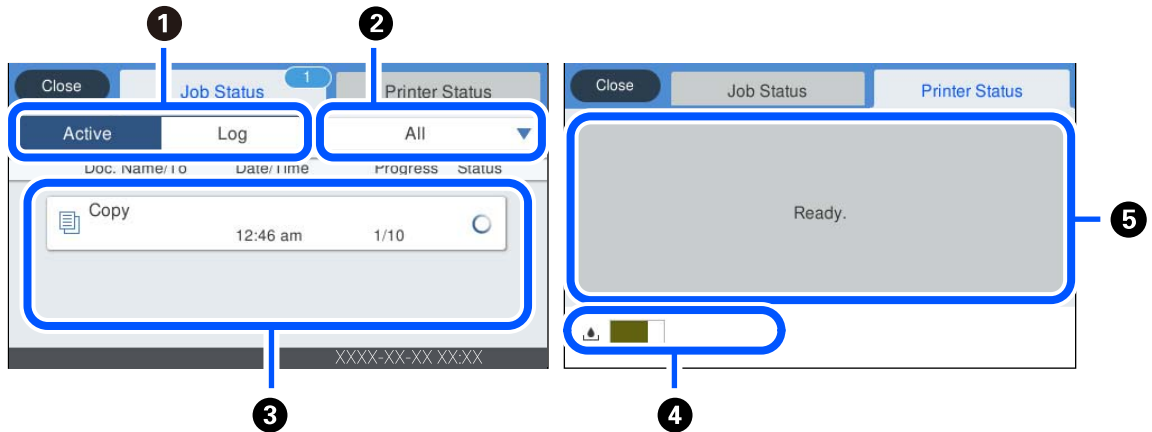

1	بین لیست‌های نمایش یافته جابجا می‌کند.
2	کارها را بر اساس عملکرد آنها فیلتر کنید.
3	وقتی گزینه فعال انتخاب شده باشد، فهرستی از کارهای در حال انجام و کارهای در صف پردازش را نشان می‌دهد. وقتی گزارش انتخاب شده باشد، تاریخچه کارها نمایش داده می‌شود. شما می‌توانید کارها را لغو کنید یا کد خطای نمایش یافته در تاریخچه که در زمان عدم انجام کار نمایش می‌یابد را بررسی کنید.
4	طول عمر تقریبی سرویس را برای جعبه مراقبت و نگهداری نمایش می‌دهد.
5	خطاهایی که در چاپگر رخ می‌دهند را نمایش می‌دهد. برای نمایش پیام خطا، خطا را از فهرست انتخاب کنید.

اطلاعات مرتبط

← "کد خطا در منوی وضعیت نشان داده می‌شود" در صفحه 228

وارد کردن نویسه‌ها

با استفاده از صفحه‌کلید روی صفحه می‌توانید در هنگام انجام تنظیمات شبکه و موارد دیگر نویسه‌ها و نمادها را وارد کنید.

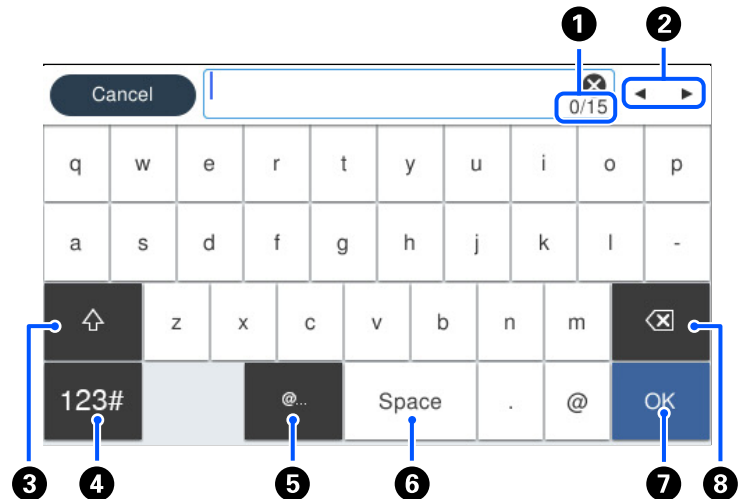

تعداد نویسه را نشان می‌دهد.	1
مکان‌ها را به موقعیت ورودی حرکت می‌دهد.	2
بین حالت‌های ورودی حروف بزرگ و کوچک یا اعداد و نمادها تغییر می‌کند.	3
نوع نویسه را تغییر می‌دهد. می‌توانید اعداد و نمادها را وارد کنید. 123# می‌توانید حروف را وارد کنید. ABC	4
متداول‌ترین آدرس‌های دامنه ایمیل یا URL‌های مورد استفاده را با انتخاب مورد مربوطه وارد می‌کند.	5
یک فاصله وارد می‌کند.	6
نویسه را وارد می‌کند.	7
یک نویسه را از چپ حذف می‌کند.	8

مشاهده انیمیشن‌ها

انیمیشن دستورالعمل‌های بهره‌برداری مانند بارگذاری کاغذ یا رفع گیر کاغذ را می‌توانید در صفحه LCD مشاهده کنید.

راهنمای صفحه را نمایش می‌دهد. گزینه چگونه را انتخاب کنید و موارد مدنظر برای مشاهده را انتخاب کنید.  گزینه کنید.

□ گزینه چگونه را در پایین صفحه عملیات انتخاب کنید: انیمیشن مرتبط با مبحث را نشان می‌دهد. توجه داشته باشید که انیمیشن بسته به مدل چاپگر متفاوت می‌باشد.

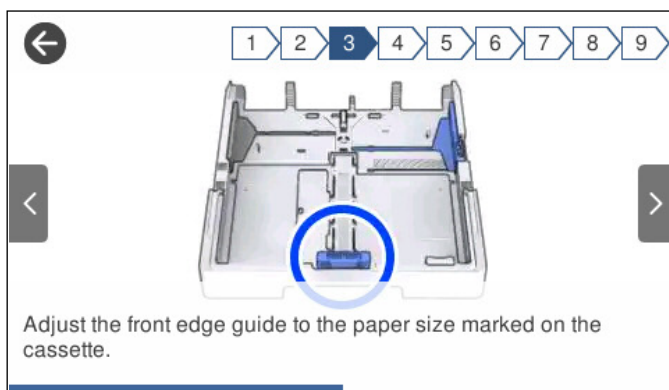

قرار دادن کاغذ

31. احتیاط‌های مربوط به مدیریت کاغذ.

32. تنظیمات اندازه و نوع کاغذ.

33. بارگذاری کاغذ.

احتیاط‌های مربوط به مدیریت کاغذ

❑ دستورالعمل‌های ارائه شده با کاغذ را مطالعه کنید.

❑ برای اینکه اسناد چاپ شده با استفاده از کاغذ اصلی Epson حداکثر کیفیت را داشته باشند، آنها را مطابق با شرایطی که در برگه‌های ارائه شده به همراه بسته کاغذ شرح داده شده است، استفاده کنید.

❑ قبل از قرار دادن کاغذ لبه‌های آن را باد داده و تراز کنید. کاغذ عکس را باد ندهید و لوله نکنید. اینکار می‌تواند به طرف قابل چاپ آن آسیب برساند.

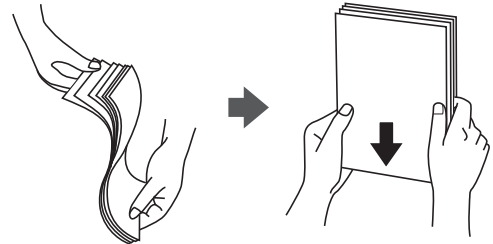

❑ اگر کاغذ لوله شد قبل از قرار دادن در دستگاه آن را صاف کرده یا به آرامی در جهت مخالف لوله کنید. چاپ روی کاغذ لوله شده موجب گیر کردن کاغذ می‌شود و اثر لکه آن روی کاغذ چاپ شده ظاهر می‌شود.



❑ هنگام چاپ کردن در یک سمت کاغذ از قبل چاپ شده ممکن است مشکلات تغذیه کاغذ به کرات برای چاپ دوروی دستی رخ دهند. تعداد برگه‌ها را به نصف یا کمتر کاهش دهید یا در صورت ادامه گیر کردن کاغذ، هر بار تنها یک برگه کاغذ در دستگاه قرار دهید.

❑ مطمئن شوید که از کاغذ رگه بلند استفاده می‌کنید. اگر از نوع کاغذ مورد استفاده مطمئن نیستید، بسته بندی کاغذ را بررسی کنید یا با تولیدکننده کاغذ تماس بگیرید تا از مشخصات کاغذ اطلاع یابید.

❑ قبل از قرار دادن پاکت نامه‌ها لبه‌های آن را باد داده و تراز کنید. زمانی که پاکت نامه‌های دسته شده باد داده شدند، قبل از قرار دادن برای یکدست کردن آنها را به طرف پایین فشار دهید.

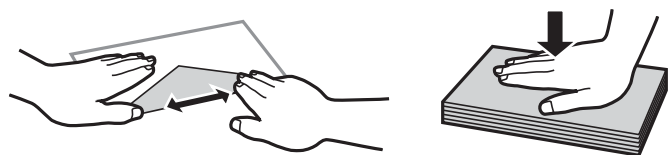

اطلاعات مرتبط

◀ "انواع کاغذ غیر قابل استفاده" در صفحه 304

تنظیمات اندازه و نوع کاغذ

اگر اندازه و نوع کاغذ را در صفحه‌ای که هنگام وارد کردن کاست کاغذ نمایش داده می‌شود، ثبت کنید، هنگامی که اطلاعات ثبت شده و تنظیمات چاپ متفاوت باشند، چاپگر موضوع را به شما اطلاع خواهد داد. بدین ترتیب با کسب اطمینان از اینکه روی اندازه کاغذ اشتباه چاپ نمی‌کنید یا به دلیل استفاده از تنظیماتی که با نوع کاغذ مطابقت ندارند، چاپ را با رنگی اشتباه انجام نمی‌دهید، از اتلاف کاغذ و جوهر پیشگیری می‌شود.

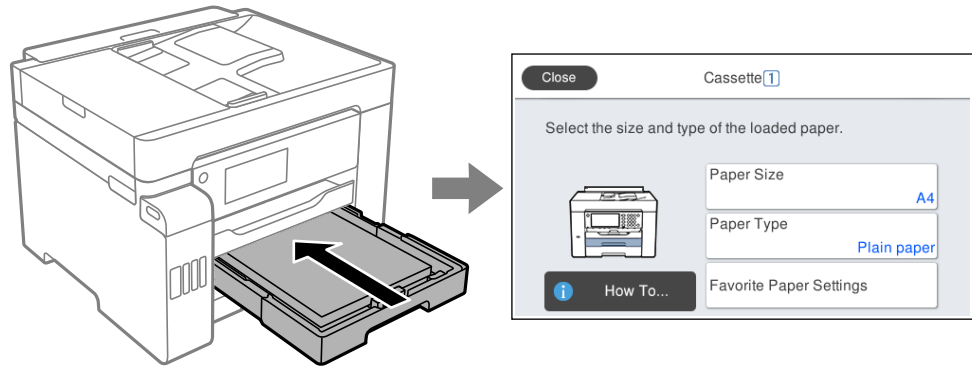

اگر اندازه و نوع کاغذ نمایش یافته با کاغذ بارگذاری شده متفاوت هستند، گزینه را برای تغییر انتخاب کنید. اگر تنظیمات با کاغذ بارگذاری شده مطابقت دارند، پنجره را ببندید.

نکته:

به علاوه می‌توانید از طریق فشار دادن دکمه  در پانل کنترل نیز تنظیمات اندازه کاغذ و نوع کاغذ را نمایش دهید.

لیست انواع کاغذ

برای رسیدن به بهترین نتیجه چاپ، نوع کاغذی را که مناسب کاغذ است انتخاب کنید.

نوع رسانه		نام رسانه
درایور چاپگر	پانل کنترل	
کاغذ ساده	کاغذ ساده	Epson Business Paper Epson Bright White Ink Jet Paper Epson Bright White Paper
Epson Ultra Glossy	فوق براق	Epson Ultra Glossy Photo Paper
Epson Premium Glossy	پرمیوم براق	Epson Premium Glossy Photo Paper
Epson Premium Semigloss	پرمیوم نیمه براق	Epson Premium Semigloss Photo Paper
Photo Paper Glossy	براق	Epson Photo Paper Glossy
Epson Matte	مات	Epson Matte Paper-Heavyweight
Epson Photo Quality Ink Jet	کاغذ بسیار خوب	Epson Photo Quality Ink Jet Paper Epson Double-sided Photo Quality Ink Jet Paper

بارگذاری کاغذ

با مراجعه به انیمیشن‌هایی که روی نمایشگر LCD چاپگر نشان داده می‌شوند، می‌توانید کاغذ یا پاکت نامه‌ها را بارگذاری کنید. گزینه ^② و سپس چگونه < کاغذ را در دستگاه بگذارید را انتخاب کنید. نوع کاغذ و منبع کاغذ موردنظر برای استفاده را انتخاب کنید تا انیمیشن‌های مربوطه نمایش داده شوند. برای بستن صفحه انیمیشن، گزینه تمام را انتخاب کنید.

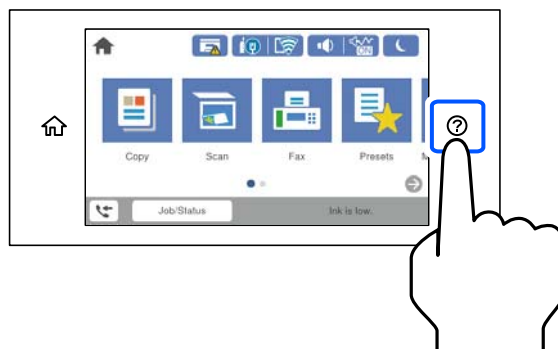

بارگذاری کاغذ پیش‌پانچ

یک ورق از کاغذ پیش‌پانچ در سینی کاغذ بارگذاری کنید. اندازه کاغذ: A3، B4، A4، B5، A5، نامه، قانونی

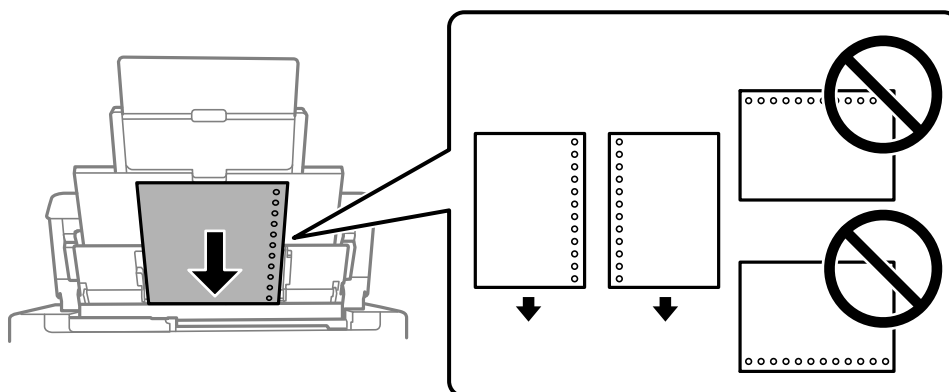

❑ موقعیت چاپ فایل خود را تنظیم کنید تا از چاپ روی سوراخ‌ها جلوگیری شود.

❑ چاپ خودکار دورو برای کاغذ پانچ شده موجود نیست.

بارگذاری کاغذ بلند

سینی کاغذ

برای قرار دادن کاغذهای بلند در سینی کاغذ اجازه دهید لبه‌های جلو آنها روی دستگاه معلق شود. حالت تعریف شده کاربر را به عنوان تنظیم اندازه کاغذ انتخاب کنید.

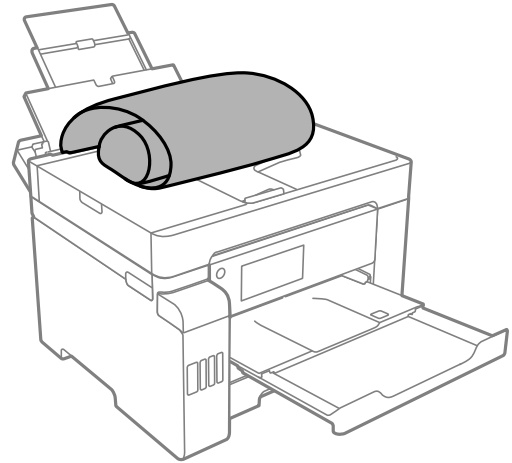

مطمئن شوید انتهای کاغذ به صورت صاف بریده شده باشد. برش مورب ممکن است باعث بروز مشکلات در تغذیه کاغذ شود.

قرارگیری کاغذ بلند در سینی خروجی با مشکل مواجه خواهد شد. برای اینکه مطمئن شوید کاغذهای خروجی از دستگاه به پایین نمی‌افتند، یک جعبه زیر محل خروجی کاغذ قرار دهید.

به کاغذ در حال خروج یا ورود به واحد چاپ است، دست نزنید. زیرا ممکن است دست‌تان زخمی شود یا کیفیت چاپ کاهش یابد.

کاست کاغذ

برای بارگذاری کاغذ بلند، کاست کاغذ را بیرون بکشید. حالت تعریف شده کاربر را به عنوان تنظیم اندازه کاغذ انتخاب کنید.

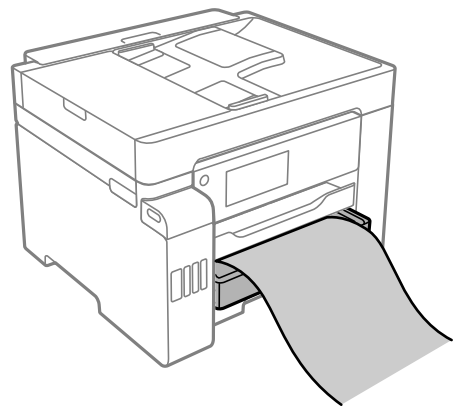

مطمئن شوید انتهای کاغذ به صورت صاف بریده شده باشد. برش مورب ممکن است باعث بروز مشکلات در تغذیه کاغذ شود.

به کاغذ در حال خروج یا ورود به واحد چاپ است، دست نزنید. زیرا ممکن است دست‌تان زخمی شود یا کیفیت چاپ کاهش یابد.

قرار دادن اسناد

- 36. اسنادی که توسط ADF پشتیبانی نمی‌شوند.
- 36. شناسایی خودکار اندازه سند اصلی.
- 37. قرار دادن اسناد.

اسنادی که توسط ADF پشتیبانی نمی‌شوند



از قرار دادن عکس‌ها یا سایر اوراق ارزشمند هنری در ADF خودداری نمایید. علاوه بر این، عدم تغذیه صحیح توسط دستگاه ممکن است به مچاله شدن یا صدمه اوراق منجر شود. این اسناد را روی شیشه اسکنر اسکن کنید.

برای جلوگیری از گیر کردن کاغذ در دستگاه، اوراق زیر را در ADF قرار ندهید. در رابطه با این نوع اسناد، از شیشه اسکنر استفاده کنید.

اسنادی که پاره، خم، مچاله، پوسیده یا لوله شده‌اند

اوراق دارای سوراخ کلاسور

اوراقی که با نوار چسب، منگنه، گیره و موارد دیگر به هم چسبیده‌اند.

اوراقی که کاغذ چسبان یا برچسب به آنها چسبیده است

اوراقی که نامنظم بریده شده‌اند یا زوایای آنها صاف نیست

اوراق صحافی شده

OHP، کاغذهای هادی گرما یا کاغذ کاربن

شناسایی خودکار اندازه سند اصلی

اگر گزینه شناسایی خودکار به عنوان انتخاب شود، اندازه‌های کاغذ زیر به طور خودکار شناسایی می‌شوند.

قرار دادن در راستای عمودی: A3، B4، A4، B5، A5 (تنها در شیشه اسکنر)

لبه کوتاه کاغذ را به سمت ورودی تغذیه کاغذ ADF یا سمت چپ شیشه اسکنر قرار دهید.

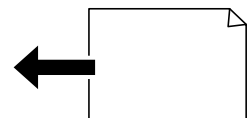

قرار دادن در راستای افقی: A4

لبه بلند کاغذ را به سمت ورودی تغذیه کاغذ ADF یا سمت چپ شیشه اسکنر قرار دهید.

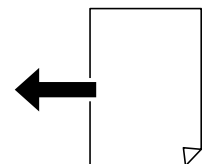

نکته:

ممکن است اندازه ورق‌های زیر به درستی تشخیص داده نشود. در صورت عدم تشخیص خودکار اندازه‌ها، اندازه را از طریق پانل کنترل به طور دستی وارد کنید.

ورق‌هایی که پاره، تاخورده، مجاله، چین خورده هستند (در صورت چروک بودن ورق‌ها، قبل از قرار دادن در دستگاه، آنها را صاف کنید).

اوراق دارای سوراخ‌های کلاسور متعدد

OHP ها، ورق‌های شفاف یا براق

قرار دادن اسناد

با مراجعه به انیمیشن‌هایی که روی نمایشگر LCD چاپگر نشان داده می‌شوند، می‌توانید اسناد اصلی را بارگذاری کنید.

گزینه **(?)** و سپس چگونه < اسناد را در دستگاه بگذارید را انتخاب کنید. روش بارگذاری اسنادی که مایلید مشاهده کنید را انتخاب نمایید. برای بستن صفحه انیمیشن، گزینه تمام را انتخاب کنید.

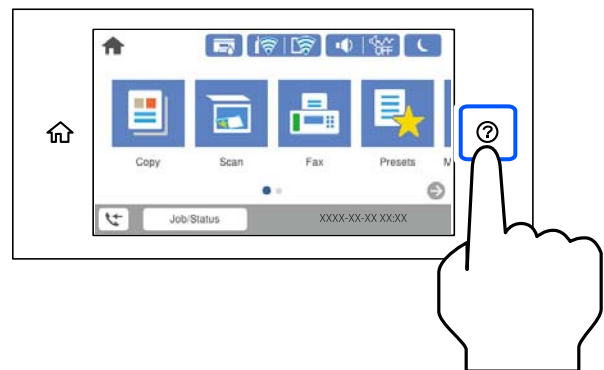

اگر می‌خواهید چندین سند را کپی کنید، همه سندها را داخل ADF قرار دهید.

هنگام استفاده از شیشه اسکنر

احتیاط:

هنگام بستن درپوش اسناد مراقب باشید انگشتان شما گیر نکند. در غیر این صورت ممکن است صدمه ببینید.

مهم:

هنگام قرار دادن اسناد اصلی انبوه مانند کتاب، مراقب باشید نور خارجی به طور مستقیم روی شیشه اسکنر نتابد.

از وارد آوردن فشار بیشتر روی شیشه اسکنر یا درپوش سند خودداری کنید. در غیر این صورت، ممکن است صدمه ببینند.

نکته:

❑ اگر تکه‌های آشغال یا چرک روی شیشه اسکنر وجود دارد، محدوده اسکن را می‌توان گسترش داد تا آن را در بر گیرد، در نتیجه تصویر اصلی را می‌توان جابجا کرد یا کاهش داد. قبل از اسکن کردن، هر نوع چرک یا کثیفی روی شیشه اسکنر را پاک کنید.

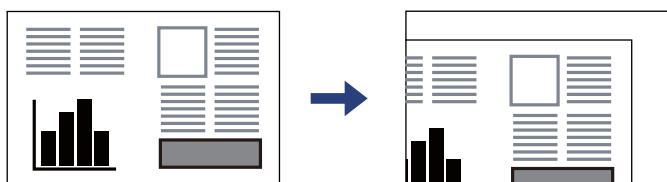

❑ به میزان 1.5 میلی‌متر از گوشه شیشه اسکنر اسکن نمی‌شود.

❑ هنگامی که اسناد اصلی هم در ADF و هم روی شیشه اسکنر قرار گرفته باشند، اولویت با ADF است.

❑ برخی اندازه‌ها ممکن است به طور خودکار شناسایی نشود. در این شرایط، اندازه اوراق را دستی انتخاب کنید.

❑ اگر اسناد اصلی برای مدت طولانی روی شیشه اسکنر باقی بمانند، ممکن است به سطح شیشه بچسبند.

هنگام استفاده از ADF

مهم! ❗

❑ بالاتر از خطی که درست زیر نماد مثلث داخل گیره نگهدارنده لبه ADF قرار دارد سند قرار ندهید.

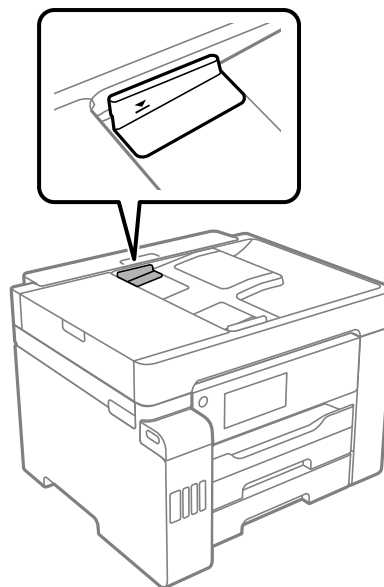

❑ اوراق را در زمان اسکن کردن اضافه نکنید.

نکته:

❑ شما می‌توانید اسناد اندازه A4 را به صورتی که لبه بلند رو به ADF باشد بارگذاری کنید.

❑ برخی اندازه‌ها ممکن است به طور خودکار شناسایی نشود. در این شرایط، اندازه اوراق را دستی انتخاب کنید.

اطلاعات مرتبط

❑ "اسنادی که توسط ADF پشتیبانی نمی‌شوند" در صفحه 36

❑ "شناسایی خودکار اندازه سند اصلی" در صفحه 36

◀ "مشخصات اسکیز" در صفحه 340

◀ "مشخصات ADF" در صفحه 340

وارد کردن و خارج کردن دستگاه حافظه

41. وارد کردن دستگاه USB خارجی.

41. جدا کردن دستگاه USB خارجی.

41. اشتراک گذاری داده‌ها در یک دستگاه حافظه.

وارد کردن دستگاه USB خارجی

یک دستگاه USB خارجی را در درگاه USB رابط خارجی وارد کنید.

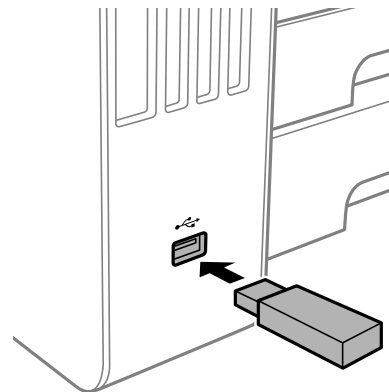

اطلاعات مرتبط

← "مشخصات دستگاه حافظه" در صفحه 345

جدا کردن دستگاه USB خارجی

دستگاه USB خارجی را جدا کنید.

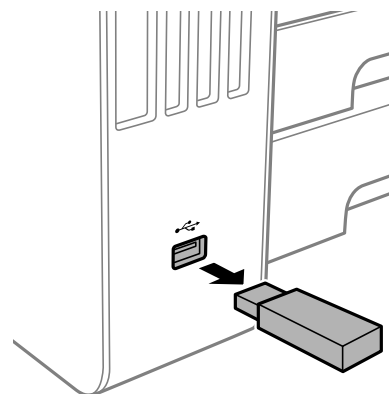

مهم!

اگر دستگاه USB خارجی را همین کار کردن چاپگر جدا کنید، ممکن است داده‌های روی دستگاه USB خارجی از دست بروند.

اشتراک‌گذاری داده‌ها در یک دستگاه حافظه

از طریق یک رایانه می‌توانید داده‌ها را روی یک دستگاه حافظه نظیر درایو فلش USB که به چاپگر وصل شده است، بنویسید یا بخوانید.



هنگام اشتراک‌گذاری یک دستگاه حافظه وصل شده به چاپگر بین رایانه‌های متصل از طریق *USB* و شبکه، دسترسی نوشتن فقط به رایانه‌ای داده می‌شود که توسط روشی که شما در چاپگر انتخاب کرده‌اید متصل شده است. برای نوشتن در دستگاه حافظه وارد تنظیم < تنظیمات چاپگر > تنظیمات چاپگر < رابط حافظه > اشتراک‌گذاری فایل و یک روش اتصال را انتخاب کنید.

نکته:

اگر یک دستگاه حافظه با حجم بالا، مثلاً هارد 2 ترابایتی، به آن متصل باشد کمی طول می‌کشد تا داده‌ها از رایانه شناسایی شوند.

Windows

یک دستگاه حافظه را از رایانه یا رایانه من انتخاب کنید. داده‌های روی دستگاه حافظه نمایش داده می‌شوند.

نکته:

اگر چاپگر را بدون دیسک نرم‌افزاری یا *Web Installer* به شبکه وصل کرده‌اید، یک درگاه *USB* رابط خارجی را به عنوان یک درایو شبکه در نظر بگیرید. گزینه اجرا کردن را باز کنید و یک نام چاپگر `\\XXXXXX` یا یک آدرس *IP* چاپگر `\\XXX.XXX.XXX.XXX` را وارد نمایید تا باز شود. برای تعیین یک شبکه، روی آیکن دستگاه نمایش داده شده کلیک راست کنید. درایو شبکه در قسمت رایانه یا رایانه من ظاهر می‌شود.

Mac OS

یک آیکن متناظر برای دستگاه انتخاب کنید. داده‌های روی دستگاه ذخیره‌سازی خارجی نمایش داده می‌شود.

نکته:

برای حذف یک دستگاه حافظه، آیکون دستگاه را تا آیکون سطل زبانه بکشید و رها کنید. در غیر این صورت وقتی یک دستگاه حافظه دیگر وارد می‌شود، داده‌های موجود در درایو مشترک ممکن است به درستی نمایش داده نشوند.

برای دسترسی یک دستگاه حافظه از طریق شبکه، از منوی موجود در دسکتاپ برو < اتصال به سرور را انتخاب کنید. یک نام چاپگر را `cifs://XXXXX` یا `smb://XXXXX` (جایی که «XXXXX» نام چاپگر است) در قسمت آدرس سرور، انتخاب کنید و سپس روی اتصال کلیک نمایید.

اطلاعات مرتبط

◀ «مشخصات دستگاه حافظه» در صفحه 345

چاپ

- 44. چاپ کردن اسناد.
- 78. چاپ روی پاکت‌های نامه.
- 79. چاپ کردن عکس‌ها.
- 81. چاپ کردن صفحات وب.
- 82. چاپ کردن از طریق سرویس ابری.

چاپ کردن اسناد

چاپ از رایانه — Windows

اگر می‌توانید برخی از تنظیمات درایور چاپگر را تغییر دهید، ممکن است آنها توسط سرپرست محدود شده باشند. برای راهنمایی، با سرپرست چاپگر تماس بگیرید.

چاپ کردن از طریق تنظیمات راحت

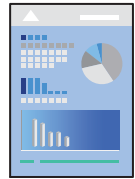

نکته:

بسته به برنامه ممکن است عملکردها فرق داشته باشد. برای اطلاعات بیشتر به راهنمای برنامه مراجعه کنید.

1. کاغذ را در چاپگر قرار دهید.
"بارگذاری کاغذ" در صفحه 33
2. فایلی را که می‌خواهید چاپ کنید باز نمایید.
3. چاپ یا تنظیم چاپ را از منوی فایل انتخاب کنید.
4. چاپگر خود را انتخاب کنید.
5. ترجیحات یا ویژگی‌ها را برای دسترسی به پنجره درایور چاپگر انتخاب کنید.

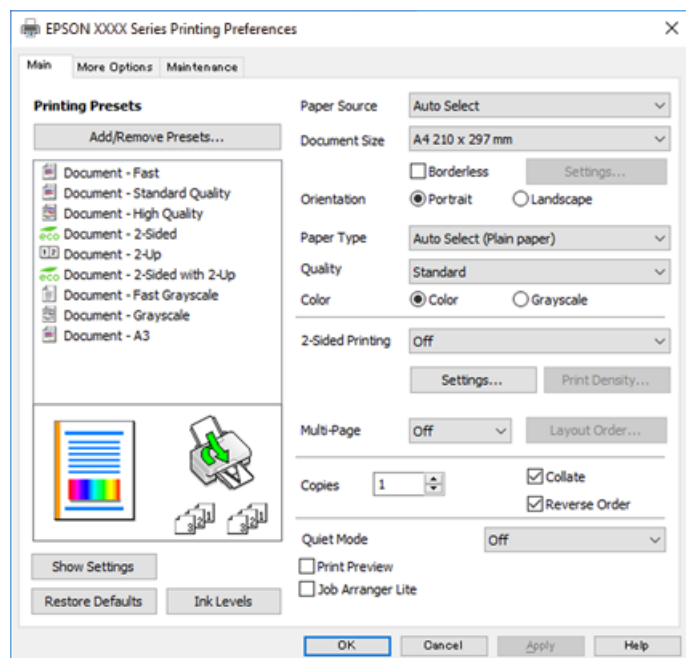

6.

در صورت نیاز، تنظیمات را تغییر دهید.

برای دسترسی به جزئیات، گزینه‌های منو برای درایور چاپگر را مشاهده کنید.

نکته:

همچنین می‌توانید برای دریافت توضیحات موارد تنظیم به راهنمای آنلاین مراجعه کنید. با کلیک راست کردن روی یک مورد، صفحه راهنما را نمایش می‌دهد.

وقتی پیش نمایش را انتخاب کنید، می‌توانید پیش نمایش سند خود را پیش از چاپ مشاهده کنید.

7.

برای بستن پنجره درایور چاپگر روی OK کلیک کنید.

8.

روی چاپ کلیک کنید.

نکته:

وقتی پیش نمایش را انتخاب کنید، پنجره پیش نمایش چاپ نشان داده می‌شود. برای تغییر تنظیمات، روی گزینه لغو کلیک کنید و سپس رویه را از مرحله 2 تکرار کنید.

در صورتی که مایلید چاپ را لغو کنید، در رایانه خود، بر روی چاپگر خود در دستگاه‌ها و چاپگرها، چاپگر یا در چاپگرها و هابرها راست-کلیک کنید. بر روی مشاهده چیزی که چاپ می‌شود کلیک کنید، بر روی کار مورد نظر برای لغو کلیک کنید و لغو را انتخاب نمایید. هر چند، اگر یک کار چاپ به طور کامل به چاپگر ارسال شده باشد نمی‌توانید آن را از رایانه لغو کنید. در این حالت، با استفاده از پانل کنترل چاپگر کار چاپ را لغو کنید.

اطلاعات مرتبط

◀ "ظرفیت‌ها و کاغذ موجود" در صفحه 299

◀ "لیست انواع کاغذ" در صفحه 32

◀ "گزینه‌های منو مربوط به درایور چاپگر" در صفحه 45

گزینه‌های منو مربوط به درایور چاپگر

پنجره چاپ را در برنامه دلخواه خود باز کنید و پس از انتخاب چاپگر وارد پنجره درایور چاپگر شوید.

نکته:

منوها، بسته به گزینه‌ای که انتخاب می‌کنید فرق می‌کنند.

زبان اندازه

پیش تنظیم های چاپ:

افزودن/حذف موارد از قبل تنظیم شده:

شما می‌توانید تنظیمات پیش فرض خود را برای تنظیمات چاپ پر کاربرد اضافه یا حذف کنید. گزینه پیش تنظیم مدنظر خود را از فهرست انتخاب کنید.

منبع کاغذ:

منبع تغذیه کاغذ را انتخاب کنید. برای انتخاب خودکار منبع کاغذ انتخاب شده در تنظیمات چاپ روی چاپگر، گزینه انتخاب خودکار را انتخاب کنید.

اندازه سند:

اندازه کاغذی که مایلید روی آن چاپ کنید را انتخاب نمایید. اگر تعریف شده کاربر را انتخاب کنید، باید عرض و ارتفاع کاغذ را وارد کنید.

بدون حاشیه:

اطلاعات چاپ کمی بزرگ‌تر از اندازه کاغذ می‌شود، بنابراین هیچ حاشیه‌ای در اطراف لبه‌های کاغذ چاپ نمی‌شود. برای انتخاب مقدار بزرگ‌نمایی، روی **تنظیم** کلیک کنید.

جهت:

جهت مورد نظر برای چاپ را انتخاب کنید.

نوع کاغذ:

نوع کاغذ مقصد چاپ را انتخاب کنید.

کیفیت:

کیفیت چاپ مورد نظر برای چاپ را انتخاب کنید. تنظیمات قابل استفاده به نوع کاغذ انتخاب شده بستگی دارد. انتخاب زیاد چاپ با کیفیتی بالاتر را ارائه می‌دهد، اما سرعت چاپ ممکن است آهسته‌تر شود.

رنگ:

رنگی یا تک‌رنگ بودن چاپ را تعیین کنید.

چاپ 2 طرفه:

امکان چاپ دورو را فراهم می‌کند.

:Settings

می‌توانید لبه صحافی و حاشیه‌های صحافی را مشخص کنید. در هنگام چاپ کردن اسناد چند-صفحه‌ای، می‌توانید انتخاب کنید که کار چاپ از جلو یا عقب صفحه آغاز شود.

تراکم چاپ:

نوع سند را برای تنظیم تراکم چاپ انتخاب کنید. اگر تراکم چاپ مناسب را انتخاب کنید، می‌توانید از نشت کردن جوهر به سمت دیگر کاغذ جلوگیری کنید. برای تنظیم دستی تراکم چاپ **User Defined** را انتخاب کنید.

چند صفحه:

امکان چاپ کردن چندین صفحه در یک برگه یا چاپ کردن پوستر را فراهم می‌کند. برای مشخص کردن ترتیب چاپ شدن صفحات روی ترتیب **صفحه‌بندی** کلیک کنید.

کپی:

تعداد نسخه‌های مدنظر خود برای چاپ را تنظیم کنید.

شماره بندی:

اسناد چند-صفحه‌ای دسته‌بندی و مرتب شده را چاپ می‌کند.

ترتیب معکوس:

امکان چاپ کردن از صفحه آخر را به شما می‌دهد تا صفحات پس از چاپ شدن به ترتیب درست انباشته شود.

بیصدا:

صدای چاپگر را کاهش می‌دهد. با این وجود، ممکن است فعال کردن این گزینه سرعت چاپ را کاهش دهد.

پیش نمایش:

پیش-نمایشی از سند را پیش از چاپ شدن نشان می‌دهد.

Job Arranger Lite

Job Arranger Lite به شما اجازه می‌دهد چند فایل را که با برنامه مختلفی ایجاد شده‌اند ترکیب کرده و آنها را به عنوان یک کار چاپی تکی چاپ کنید.

نمایش تنظیم/پنهان کردن تنظیمات:

لیست مواردی که اخیراً در زبانه‌های اندازه و گزینه بیشتر تنظیم شده‌اند را نمایش می‌دهد. صفحه لیست تنظیمات فعلی را می‌توانید نمایش دهید یا پنهان کنید.

بازنشانی پیش فرض‌ها:

تمامی تنظیمات را به مقادیر پیش فرض کارخانه بر می‌گرداند. تنظیمات گزینه‌های زبانه گزینه بیشتر نیز به مقادیر پیش فرض بازنشانی می‌شوند.

سطوح:

سطح تقریبی جوهر را نمایش می‌دهد.

زبانه گزینه بیشتر

پیش تنظیم های چاپ:

افزودن/حذف موارد از قبل تنظیم شده:

شما می‌توانید تنظیمات پیش فرض خود را برای تنظیمات چاپ پر کاربرد اضافه یا حذف کنید. گزینه پیش تنظیم مدنظر خود را از فهرست انتخاب کنید.

اندازه سند:

اندازه کاغذی که مایلید روی آن چاپ کنید را انتخاب نمایید. اگر تعریف شده کاربر را انتخاب کنید، باید عرض و ارتفاع کاغذ را وارد کنید.

کاغذ خروجی:

اندازه کاغذی که مایلید روی آن چاپ کنید را انتخاب نمایید. اگر اندازه سند با کاغذ خروجی متفاوت باشد، کوچک کردن/بزرگ کردن و به طور خودکار انتخاب می‌شود. در هنگام چاپ کردن بدون کاهش یا افزایش اندازه سند، نیازی به انتخاب آن ندارید.

کوچک کردن/بزرگ کردن:

اجازه می‌دهد اندازه سند را کاهش یا افزایش دهید.

متناسب با اندازه صفحه:

اندازه کاغذ را به طور خودکار کاهش یا افزایش می‌دهد تا با اندازه کاغذ انتخاب شده در کاغذ خروجی مطابقت داشته باشد.

زوم روی:

با درصد بزرگ‌نمایی مشخصی چاپ می‌کند.

وسط:

تصاویر را در مرکز کاغذ چاپ می‌کند.

تصحیح رنگ:

خودکار:

ته‌رنگ تصاویر را به طور خودکار تنظیم می‌کند.

سفارشی:

رنگ تصاویر را به طور خودکار تنظیم می‌کند. با کلیک کردن روی گزینه پیشرفته صفحه تصحیح رنگ باز می‌شود که در آن می‌توانید یک روش شامل جزئیات مربوط به تصحیح رنگ را انتخاب کنید. روی گزینه های تصویر کلیک کنید تا چاپ با رنگ استاندارد، تصحیح قرمزی چشم فعال شده و چاپ خطوط نازک با دقت تفکیک بیشتری صورت گیرد.

ویژگی های ته نقش:

اجازه می‌دهد تنظیمات مربوط به الگوهای «کپی ممنوع»، ته‌نقش‌ها یا سرصفحه و پاصفحه‌ها را اعمال کنید.

افزودن/حذف کردن:

اجازه می‌دهد هر الگوی کپی-ممنوع یا ته‌نقش که در نظر دارید استفاده کنید را اضافه کنید یا حذف نمایید.

تنظیمات:

اجازه می‌دهد روش چاپ مربوط به الگوهای «کپی ممنوع» یا ته‌نقش‌ها را تنظیم کنید.

سرسیفحه/پاصفحه:

می‌توانید اطلاعاتی مانند نام کاربری و تاریخ چاپ را به عنوان سربرگ و ته برگ چاپ کنید. سپس می‌توانید رنگ، فونت، اندازه یا سبک را تنظیم کنید.

کار محرمانه:

اسناد محرمانه را حین چاپ با رمز عبور محافظت کنید. در صورت استفاده از این ویژگی، داده‌های چاپ در چاپگر ذخیره می‌شوند و تنها پس از وارد کردن صحیح رمز عبور از طریق پانل کنترل چاپگر قابل چاپ خواهند بود. برای تغییر تنظیمات، گزینه Settings را انتخاب کنید.

تنظیم اضافی:

چرخش 180 درجه:

صفحات را قبل از چاپ 180 درجه می‌چرخاند. این گزینه برای چاپ روی کاغذهایی مانند پاکت که در جهت ثابت وارد چاپگر می‌شود، سودمند است.

چاپ دورویه:

زمانی که هد چاپ در هر دو جهت حرکت می‌کند چاپ می‌کند. سرعت چاپ سریع‌تر است، اما ممکن است کیفیت کاهش یابد.

تصویر آینه:

تصویر را معکوس می‌کند به نحوی که تصویر را طوری چاپ می‌کند که گویی در آینه ظاهر می‌شود.

نمایش تنظیم/پنهان کردن تنظیمات:

لیست مواردی که اخیراً در زبانه‌های اندازه و گزینه بیشتر تنظیم شده‌اند را نمایش می‌دهد. صفحه لیست تنظیمات فعلی را می‌توانید نمایش دهید یا پنهان کنید.

بازنشانی پیش‌فرض‌ها:

تمامی تنظیمات را به مقادیر پیش‌فرض کارخانه بر می‌گرداند. تنظیمات گزینه‌های زبانه اندازه نیز به مقادیر پیش‌فرض بازنشانی می‌شوند.

زبانه نگهداری

بررسی نازل سر چاپ:

برای بررسی انسداد نازل‌های هد چاپ یک الگوی بررسی نازل چاپ می‌کند.

تمیز کردن هد چاپگر:

نازل‌های مسدود در هد چاپ را تمیز می‌کند. از آنجا که این قابلیت از مقداری جوهر استفاده می‌کند، هد چاپ را تنها در صورتی که برخی نازل‌ها مسدود هستند، مطابق با تصویر الگوی بررسی نازل تمیز کنید.

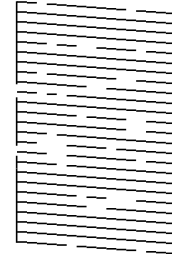

جایگزینی جوهر:

برای تمیز کردن نازل‌های مسدود شده در هد چاپ قابلیت تمیز کردن با برنامه را انتخاب کنید. از آنجا که این قابلیت در مقایسه با تمیز کردن هد از مقدار جوهر بیشتری استفاده می‌کند، هد چاپ را تنها در صورتی که اکثر نازل‌ها مسدود هستند، مطابق با تصویر الگوی بررسی نازل تمیز کنید.

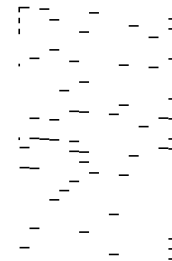

Job Arranger Lite:

پنجره Job Arranger Lite را باز می‌کند. در اینجا می‌توانید داده‌های ذخیره شده را باز و ویرایش کنید.

EPSON Status Monitor 3:

پنجره EPSON Status Monitor 3 را باز می‌کند. در اینجا می‌توانید وضعیت چاپگر و اقلام مصرفی را تأیید کنید.

تنظیم برگزیده کنترل:

اجازه می‌دهد تنظیمات مربوط به موارد موجود در پنجره EPSON Status Monitor 3 را تعیین کنید.

تنظیم گسترش یافته:

اجازه می‌دهد طیف متنوعی از تنظیمات را تعیین کنید. برای مشاهده راهنما مربوط به جزئیات، روی هر مورد کلیک راست کنید.

صف چاپ:

کارهای در انتظار چاپ را نمایش می‌دهد. می‌توانید کارهای چاپی را بررسی کنید، مکث دهید یا از سر بگیرید.

اطلاعات چاپگر و گزینه‌ها:

تعداد برگه‌های کاغذ وارد شده به چاپگر یا ADF را نشان می‌دهد.

زبان:

زبان مورد استفاده در پنجره درایور چاپگر را تغییر می‌دهد. برای اعمال این تنظیمات، درایور چاپگر را ببندید و مجدداً باز کنید.

بروزرسانی نرم افزار:

برای بررسی وجود جدیدترین نسخه برنامه‌ها در اینترنت، قابلیت EPSON Software Updater را راه‌اندازی می‌کند.

پشتیبانی فنی:

در صورتی که دفترچه راهنما در رایانه شما نصب باشد، دفترچه راهنما نمایش داده خواهد شد. در غیر این صورت می‌توانید به وب‌سایت Epson مراجعه کرده و وجود دفترچه راهنما و پشتیبانی فنی را بررسی کنید.

افزودن گزینه‌های پیش‌تنظیم چاپ برای چاپ راحت

اگر تنظیم از قبل تنظیم شده خود را برای تنظیمات چاپ پرکاربرد ایجاد کنید، می‌توانید به راحتی با انتخاب تنظیم از قبل تنظیم شده از لیست چاپ کنید.

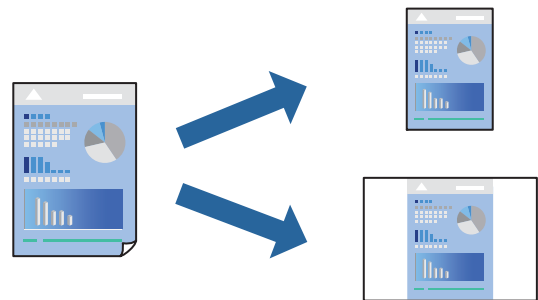

1. در زبانه اندازه یا گزینه بیشتر درایور چاپگر، هر مورد (مانند اندازه سند و نوع کاغذ) را تنظیم کنید.
2. در اندازه یا گزینه بیشتر.
3. روی افزودن/حذف موارد از قبل تنظیم شده در پیش‌تنظیم‌های چاپ کلیک کنید.
4. یک نام و در صورت نیاز، یک نظر وارد کنید.
5. روی گزینه ذخیره کلیک کنید.

نکته:

برای حذف یک تنظیم از قبل تنظیم شده، روی افزودن/حذف موارد از قبل تنظیم شده کلیک کنید، نام تنظیم از قبل تنظیم شده مورد نظر برای حذف کردن را از لیست انتخاب کنید و سپس آن را حذف نمایید.

"زبانه اندازه" در صفحه 45

"زبانه گزینه بیشتر" در صفحه 47

6. روی چاپ کلیک کنید.

دفعه بعد که در نظر دارید با استفاده از همین تنظیمات چاپ کنید، نام تنظیمات ثبت شده را از منوی پیش‌تنظیم‌های چاپ انتخاب نمایید و روی OK کلیک کنید.

اطلاعات مرتبط

◀ "بارگذاری کاغذ" در صفحه 33

◀ "چاپ کردن از طریق تنظیمات راحت" در صفحه 44

چاپ دورو

برای چاپ در دو طرف کاغذ می‌توانید از هر کدام از روش‌های زیر استفاده کنید.

چاپ دوروی خودکار

چاپ دوروی دستی

زمانی که چاپگر چاپ یک طرف را تمام کرد، کاغذ را برگردانید تا طرف دیگر هم چاپ شود.

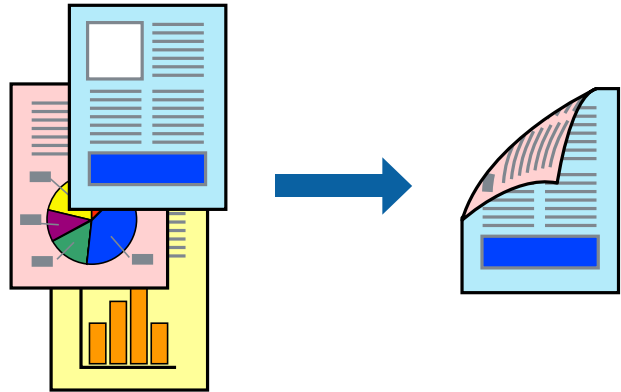

نکته:

این ویژگی برای چاپ بدون کادر حاشیه موجود نیست.

اگر از کاغذی استفاده می‌کنید که برای چاپ دورو مناسب نیست، ممکن است کیفیت چاپ کاهش یابد و کاغذ گیر کند.

"کاغذ برای چاپ دو رو" در صفحه 303

بسته به کاغذ و داده‌ها، ممکن است جوهر به طرف دیگر کاغذ نشت کند.

تازمانی که **EPSON Status Monitor 3** فعال نشده باشد، امکان انجام چاپ دوروی دستی را نخواهید داشت. اگر **EPSON Status Monitor 3** غیرفعال است، به پنجره درایور چاپگر بروید، روی **تنظیم گسترش یافته در زبانه نگهداری** کلیک کنید و سپس گزینه **EPSON Status Monitor 3** را فعال کنید تا انتخاب نمایید.

با این حال، چاپ دورو در صورتی که چاپگر از طریق شبکه قابل دسترسی است یا به عنوان یک چاپگر مشترک استفاده می‌شود قابل استفاده نیست.

1. در زبانه اندازه درایور چاپگر، روش چاپ 2 طرفه را انتخاب کنید.

2. روی تنظیمات کلیک کنید، تنظیمات مربوطه را انجام دهید و سپس روی تأیید کلیک کنید.

3. روی تراکم چاپ کلیک کنید، تنظیمات مربوطه را انجام دهید و سپس روی تأیید کلیک کنید.
در هنگام تراکم چاپ می‌توانید تراکم چاپ را بر اساس نوع سند تنظیم کنید.

نکته:

این تنظیم برای چاپ دستی 2-رو وجود ندارد.

بسته به ترکیب تنظیمات انتخاب شده برای تراکم چاپ در پنجره انتخاب نوع سند و برای کیفیت در زبانه اندازه، سرعت چاپ ممکن است کاهش یابد.

4. سایر موارد را از زبانه‌های اندازه و گزینه بیشتر در صورت نیاز تنظیم کرده و سپس روی تأیید کلیک کنید.

"زبانه اندازه" در صفحه 45

"زبانه گزینه بیشتر" در صفحه 47

5. روی چاپ کلیک کنید.

برای چاپ دوروی دستی، زمانی که چاپ یک طرف تمام شده است، یک پنجره باز شو روی رایانه نشان داده می‌شود. دستورالعمل‌های روی صفحه را دنبال کنید.

اطلاعات مرتبط

- ◀ "ظرفیت‌ها و کاغذ موجود" در صفحه 299
- ◀ "بارگذاری کاغذ" در صفحه 33
- ◀ "چاپ کردن از طریق تنظیمات راحت" در صفحه 44

چاپ کردن یک کتابچه

با تغییر دادن ترتیب صفحات و تا کردن صفحات چاپ شده می‌توانید کتابچه چاپ کنید.

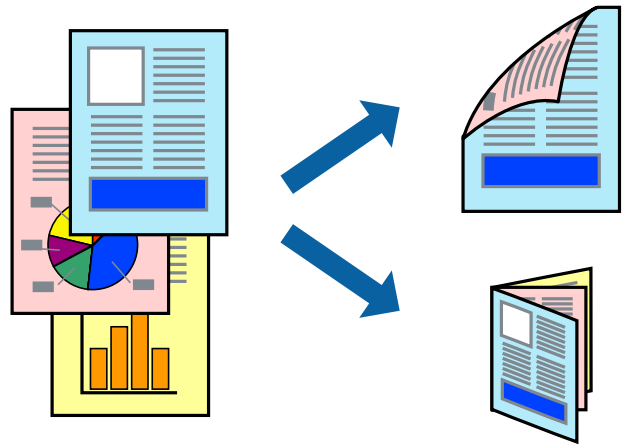

نکته:

- این ویژگی حین چاپ بدون کادر حاشیه موجود نیست.
- اگر از کاغذی استفاده می‌کنید که برای چاپ دورو مناسب نیست، ممکن است کیفیت چاپ کاهش یابد و کاغذ گیر کند.
"کاغذ برای چاپ دو رو" در صفحه 303
- بسته به کاغذ و داده‌ها، ممکن است جوهر به طرف دیگر کاغذ نشت کند.
- تا زمانی که **EPSON Status Monitor 3** فعال نشده باشد، امکان انجام چاپ دوروی دستی را نخواهید داشت. اگر **EPSON Status Monitor 3** غیرفعال است، به پنجره درایور چاپگر بروید، روی **تنظیم گسترش یافته در زبانه نگهداری** کلیک کنید و سپس گزینه **EPSON Status Monitor 3** را فعال کنید تا انتخاب نمایید.
- با این حال، چاپ دورو در صورتی که چاپگر از طریق شبکه قابل دسترسی است یا به عنوان یک چاپگر مشترک استفاده می‌شود قابل استفاده نیست.

1. در زبانه اندازه درایور چاپگر، روش چاپ 2 طرفه را انتخاب کنید.

2. روی گزینه **تنظیمات** کلیک کنید و سپس، **کتابچه** را انتخاب نمایید.

3. روی **OK** کلیک کنید.

شیرازه وسط: از این روش هنگام چاپ تعداد کمی صفحه استفاده کنید که آنها را می‌توان روی هم انباشته کرد و از وسط تا زد.

شیرازه از کنار: از این روش برای چاپ یک برگه (چهار صفحه) در هر زمان، تا زدن هر کدام به نصب و سپس چیدن آنها همراه یکدیگر در یک جلد استفاده کنید.

4. روی تراکم چاپ کلیک کنید، تنظیمات مربوطه را انجام دهید و سپس روی تأیید کلیک کنید.
در هنگام تراکم چاپ می‌توانید تراکم چاپ را بر اساس نوع سند تنظیم کنید.

نکته:

بسته به ترکیب تنظیمات انتخاب شده برای انتخاب نوع سند در پنجره تنظیم تراکم چاپ و برای کیفیت در زبانه اندازه، سرعت چاپ ممکن است کاهش یابد.

5. سایر موارد را از زبانه‌های اندازه و گزینه بیشتر در صورت نیاز تنظیم کرده و سپس روی تأیید کلیک کنید.

"زبانه اندازه" در صفحه 45

"زبانه گزینه بیشتر" در صفحه 47

6. روی چاپ کلیک کنید.

اطلاعات مرتبط

← "ظرفیت‌ها و کاغذ موجود" در صفحه 299

← "بارگذاری کاغذ" در صفحه 33

← "چاپ کردن از طریق تنظیمات راحت" در صفحه 44

چاپ چندین صفحه روی یک برگه

می‌توانید چندین صفحه از اسناد را روی یک صفحه کاغذ چاپ کنید.

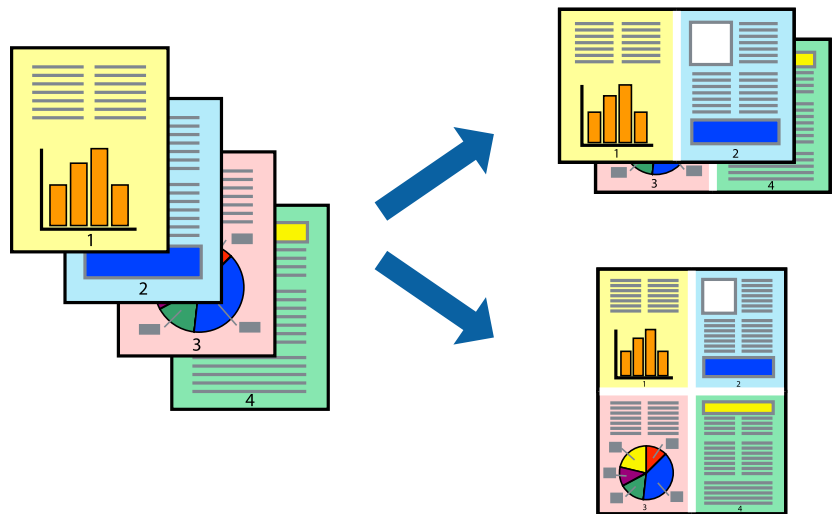

نکته:

این ویژگی حین چاپ بدون کادر حاشیه موجود نیست.

1. در زبانه اندازه درایور چاپگر، گزینه 2 تایی، 4 تایی، 6 تایی، 8 به بالا، 9 تایی یا 16 تایی را به عنوان تنظیم چند صفحه انتخاب کنید.

2. روی ترتیب صفحه‌بندی کلیک کنید، تنظیمات مربوطه را انجام دهید و سپس روی تأیید کلیک کنید.

3. سایر موارد را از زبانه‌های اندازه و گزینه بیشتر در صورت نیاز تنظیم کرده و سپس روی تأیید کلیک کنید.

"زبانه اندازه" در صفحه 45

"زبانه گزینه بیشتر" در صفحه 47

4. روی چاپ کلیک کنید.

اطلاعات مرتبط

◀ "بارگذاری کاغذ" در صفحه 33

◀ "چاپ کردن از طریق تنظیمات راحت" در صفحه 44

چاپ برای تناسب اندازه کاغذ

اندازه کاغذی را که در چاپگر به عنوان تنظیم اندازه کاغذ مقصد قرار دادید انتخاب کنید.



نکته:

این ویژگی حین چاپ بدون کادر حاشیه موجود نیست.

1. در زبانه **گزینه بیشتر** درایور چاپگر، تنظیمات زیر را انجام دهید.

اندازه سند: اندازه کاغذی که در تنظیمات برنامه تعیین کردید را انتخاب کنید.

کاغذ خروجی: اندازه کاغذی را که در چاپگر قرار دادید انتخاب کنید.

گزینه متناسب با اندازه صفحه به طور خودکار انتخاب می‌شود.

نکته:

برای چاپ کردن تصاویر کوچک شده در وسط کاغذ، روی گزینه **وسط** کلیک کنید.

2. سایر موارد را از زبانه‌های اندازه و **گزینه بیشتر** در صورت نیاز تنظیم کرده و سپس روی **تأیید** کلیک کنید.

"زبانه اندازه" در صفحه 45

"زبانه گزینه بیشتر" در صفحه 47

3. روی چاپ کلیک کنید.

اطلاعات مرتبط

◀ "بارگذاری کاغذ" در صفحه 33

◀ "چاپ کردن از طریق تنظیمات راحت" در صفحه 44

چاپ یک سند کوچک یا بزرگ شده با هر میزان بزرگنمایی

می توانید اندازه سند را بر اساس یک درصد خاص کاهش یا افزایش دهید.



1. در زبانه گزینه بیشتر درایور چاپگر، اندازه سند را از تنظیم اندازه سند انتخاب کنید.
2. اندازه کاغذ مورد نظر را از تنظیم کاغذ خروجی انتخاب کنید.
3. مسیر کوچک کردن/بزرگ کردن، زوم روی را انتخاب کرده و سپس یک درصد وارد کنید.
4. سایر موارد را از زبانه های اندازه و گزینه بیشتر در صورت نیاز تنظیم کرده و سپس روی تأیید کلیک کنید.
 "زبانه اندازه" در صفحه 45
 "زبانه گزینه بیشتر" در صفحه 47
5. روی چاپ کلیک کنید.

اطلاعات مرتبط

- ◀ "بارگذاری کاغذ" در صفحه 33
- ◀ "چاپ کردن از طریق تنظیمات راحت" در صفحه 44

چاپ کردن یک تصویر روی چندین برگه برای بزرگنمایی (ایجاد پوستر)

این قابلیت به شما امکان می دهد تا یک تصویر را روی چندین برگه کاغذ چاپ کنید. شما می توانید یک پوستر بزرگ را از طریق چسباندن آنها به یکدیگر ایجاد کنید.

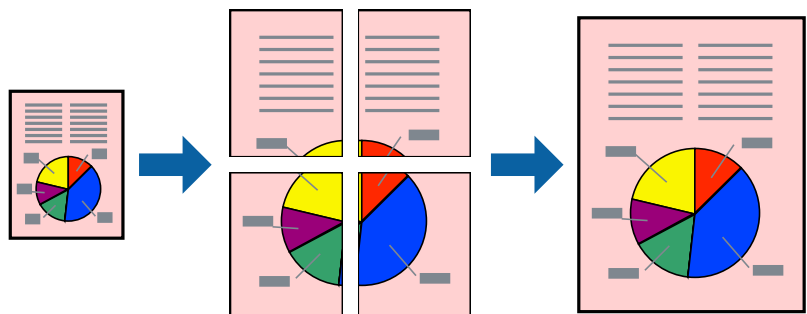

نکته:

این ویژگی حین چاپ بدون کادر حاشیه موجود نیست.

1. در زبانه اندازه درایور چاپگر، گزینه **2x1 Poster**، **2x2 Poster**، **3x3** پوستر یا **4x4** پوستر را به عنوان تنظیم چند صفحه انتخاب کنید.

2. روی تنظیم کلیک کنید، تنظیمات مربوطه را انجام دهید و سپس روی تأیید کلیک کنید.

نکته:

راهنمای برش چاپ به شما امکان می‌دهد یک راهنمای برش چاپ کنید.

3. سایر موارد را از زبانه‌های اندازه و گزینه بیشتر در صورت نیاز تنظیم کرده و سپس روی تأیید کلیک کنید.

"زبانه اندازه" در صفحه 45

"زبانه گزینه بیشتر" در صفحه 47

4. روی چاپ کلیک کنید.

اطلاعات مرتبط

◀ "بارگذاری کاغذ" در صفحه 33

◀ "چاپ کردن از طریق تنظیمات راحت" در صفحه 44

ایجاد پوسترها از طریق علامت‌های ترازبندی همپوشان

این نمونه‌ای از روش ساخت پوستر با انتخاب 2x2 پوستر و انتخاب روی هم قرار گرفتن علائم تراز در راهنمای برش چاپ است.

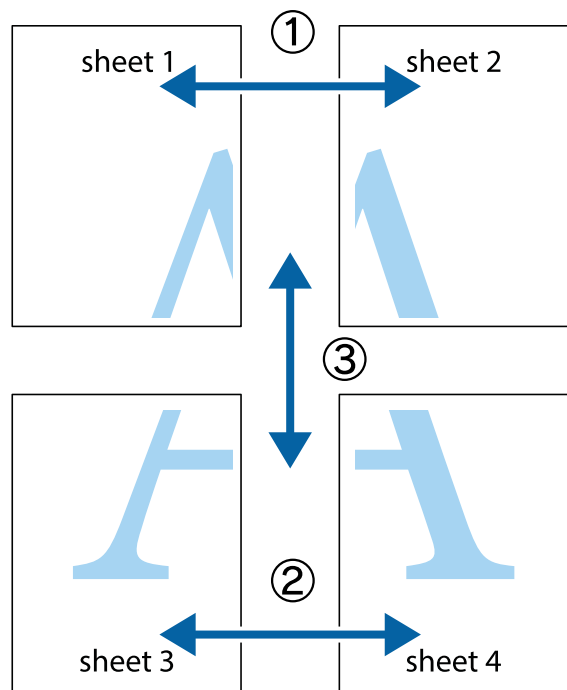

1. Sheet 1 و Sheet 2 را آماده کنید. حاشیه‌های Sheet 1 را از روی خط عمودی آبی که از مرکز تقاطع‌های بالا و پایین می‌گذرد، ببرید.

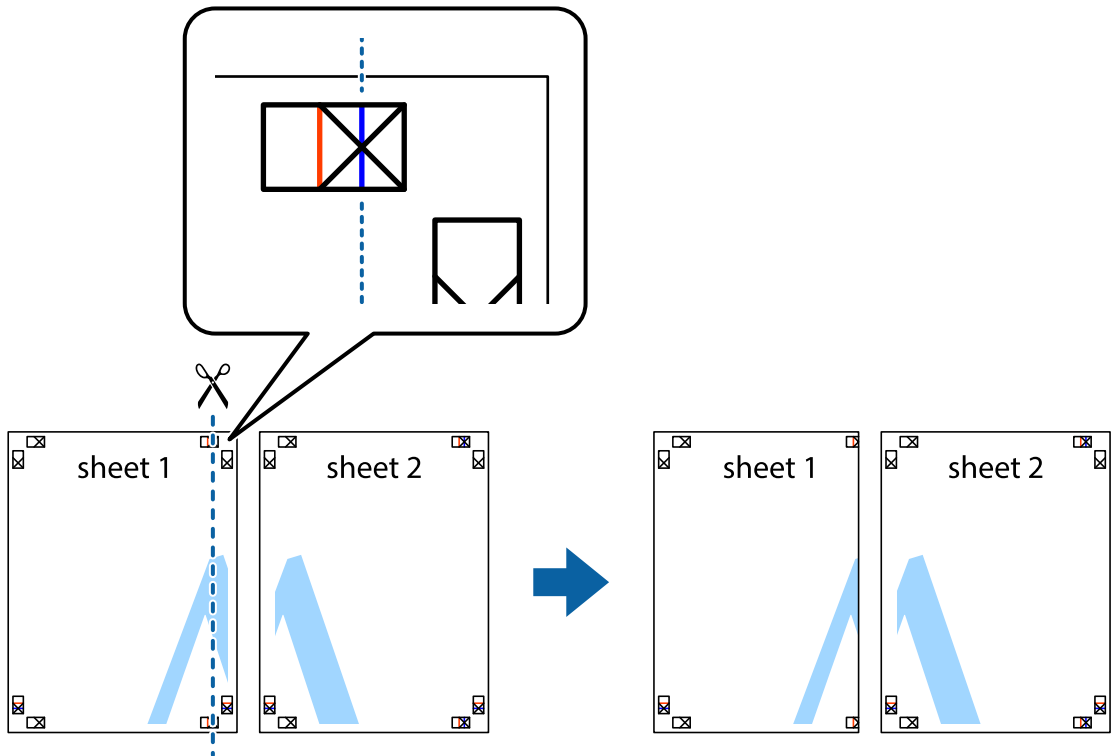

2. لبه Sheet 1 را در بالای Sheet 2 قرار دهید و علامت‌های تقاطع را تراز کنید، سپس موقتاً دو صفحه را از پشت بهم وصل کنید.

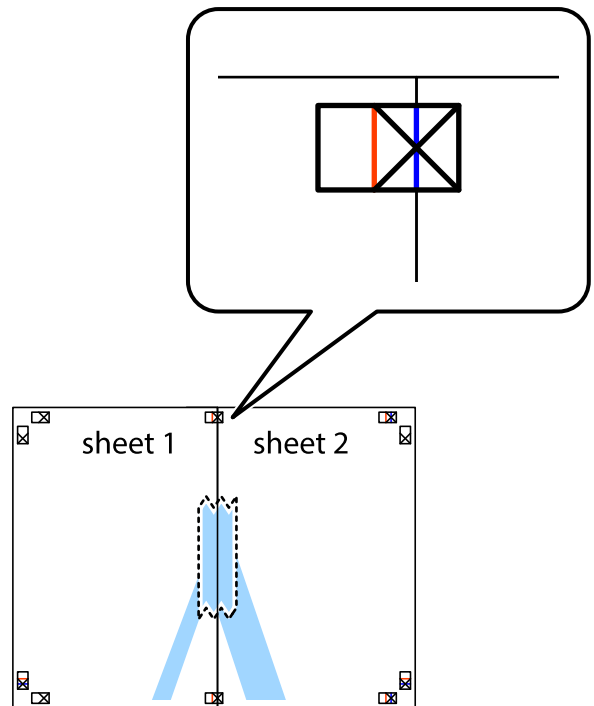

3. صفحات بهم وصل شده را در طول خط قرمز عمودی از علامت‌های تراز ببرید (این بار، خط سمت چپ علامت‌های بعلاوه).

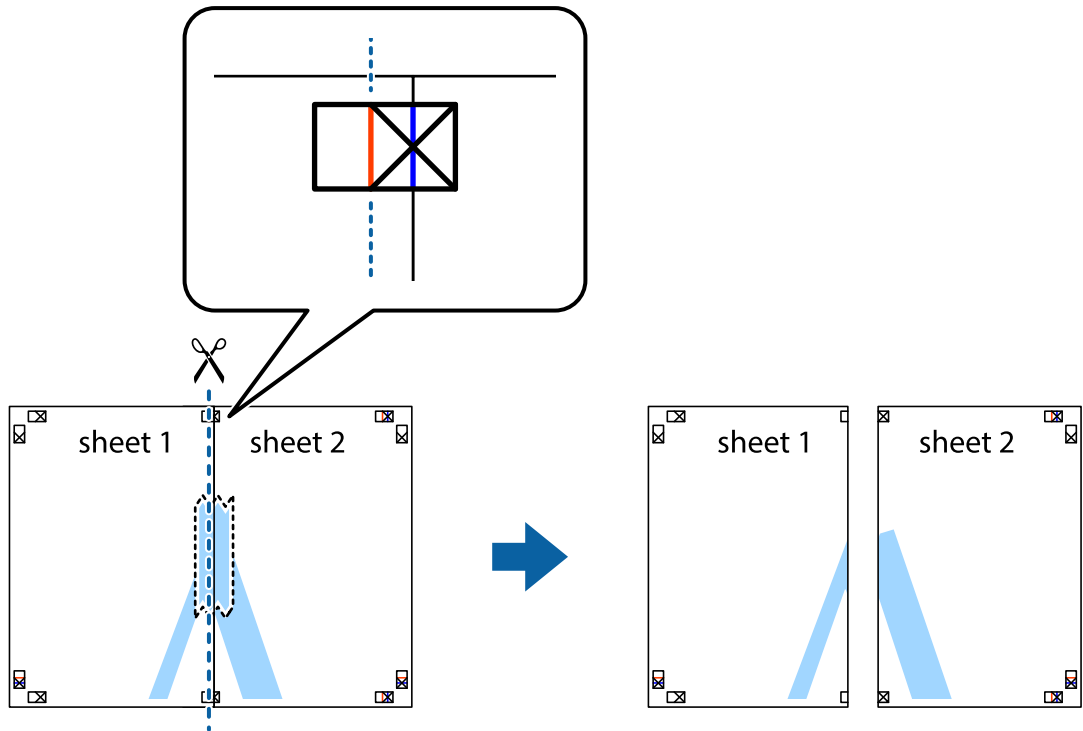

4. صفحات را از پشت به هم وصل کنید.

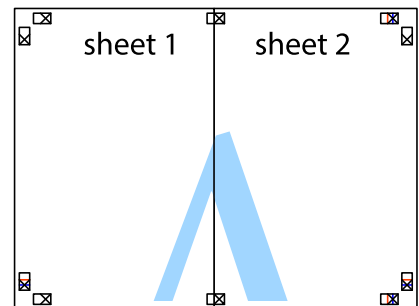

5. مراحل 1 تا 4 را برای وصل کردن Sheet 3 و Sheet 4 تکرار کنید.

6. حاشیه‌های Sheet 1 و Sheet 2 را در طول خط آبی افقی از قسمت مرکز علامت‌های تقاطع راست و چپ ببرید.

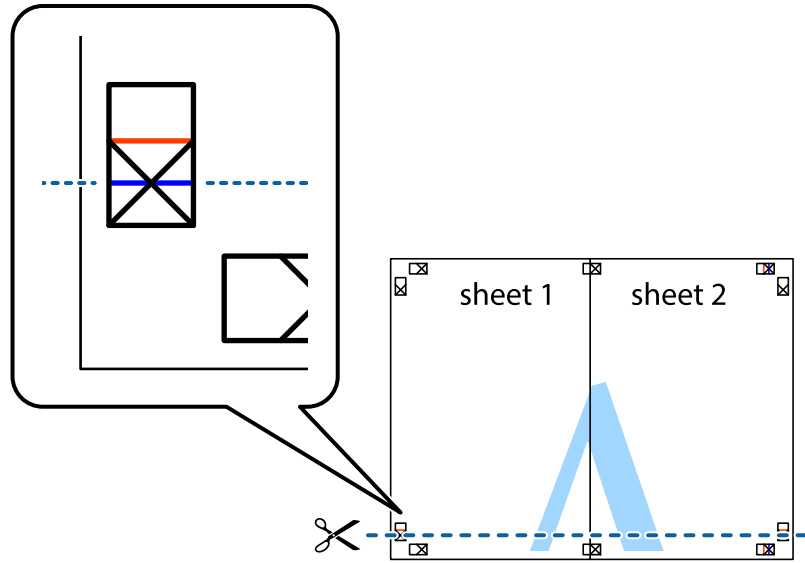

7. لبه Sheet 1 و Sheet 2 را در بالای Sheet 3 و Sheet 4 قرار داده، علامت‌های تقاطع را تراز کنید و سپس موقتاً آنها را پشت به هم وصل کنید.

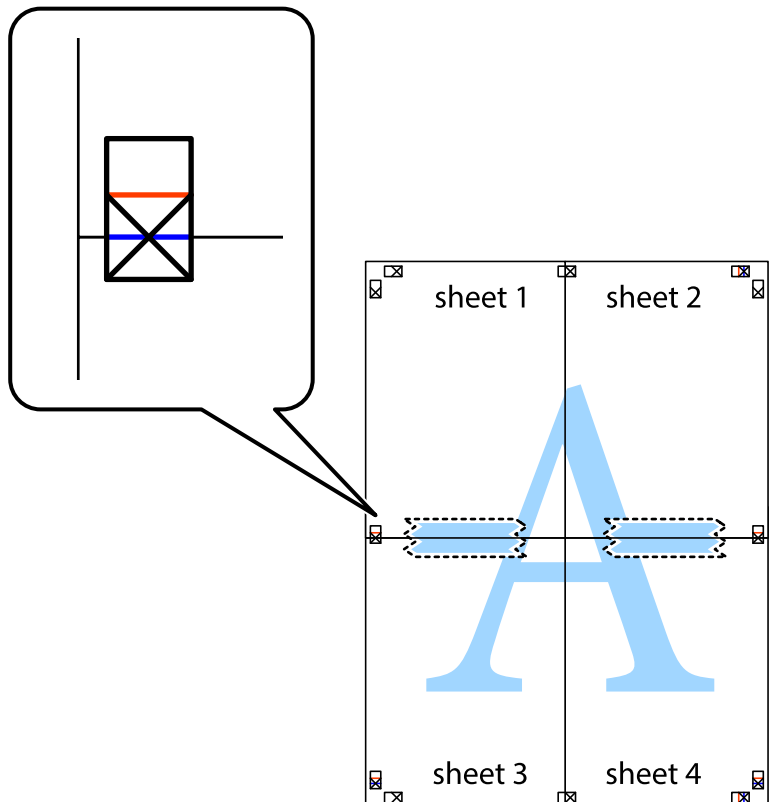

8. صفحات بهم وصل شده را در طول خط قرمز افقی از علامت‌های تراز ببرید (این بار، خط بالای علامت‌های باضافه).

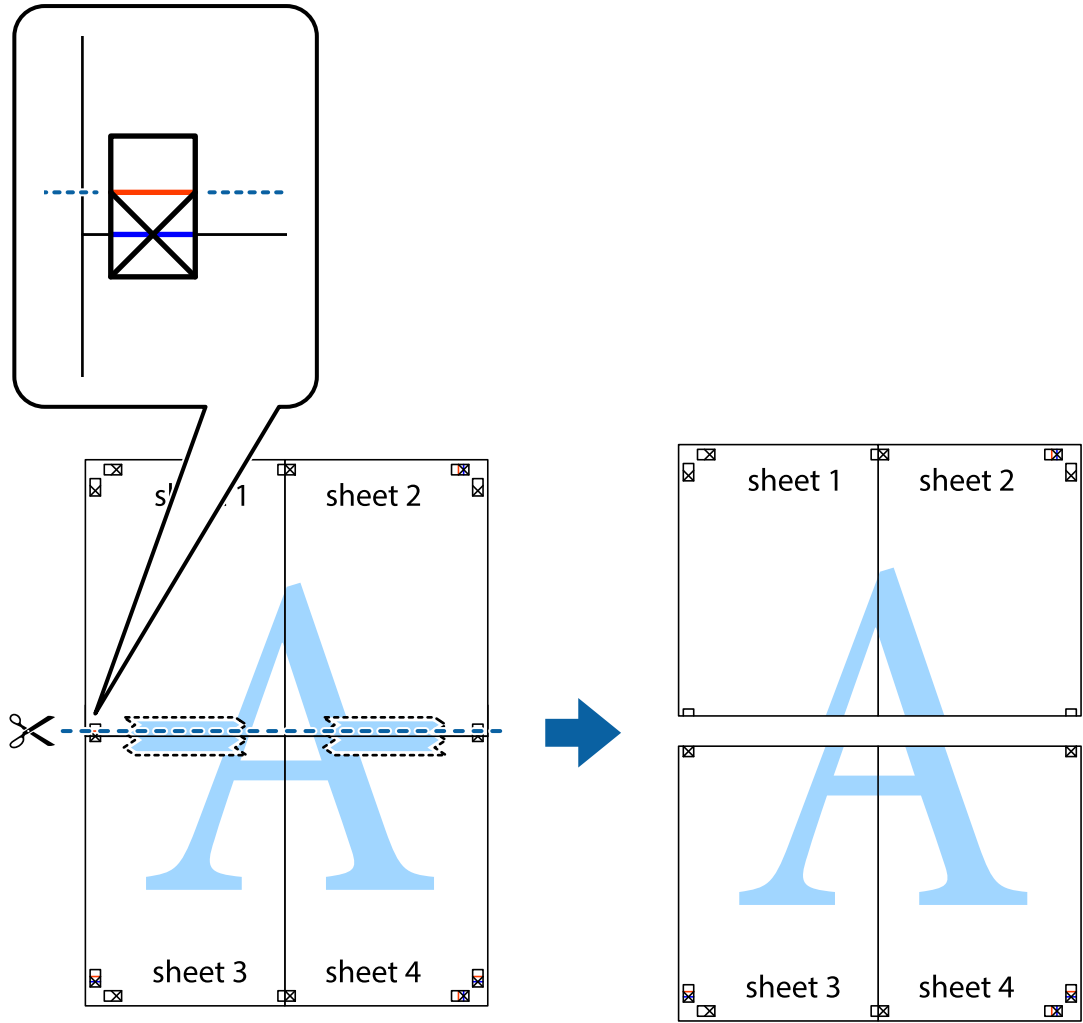

9. صفحات را از پشت به هم وصل کنید.

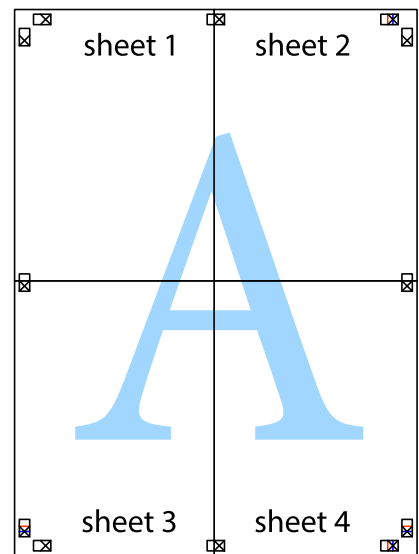

10. حاشیه‌های باقیمانده را در طول راهنمای بیرونی ببرید.

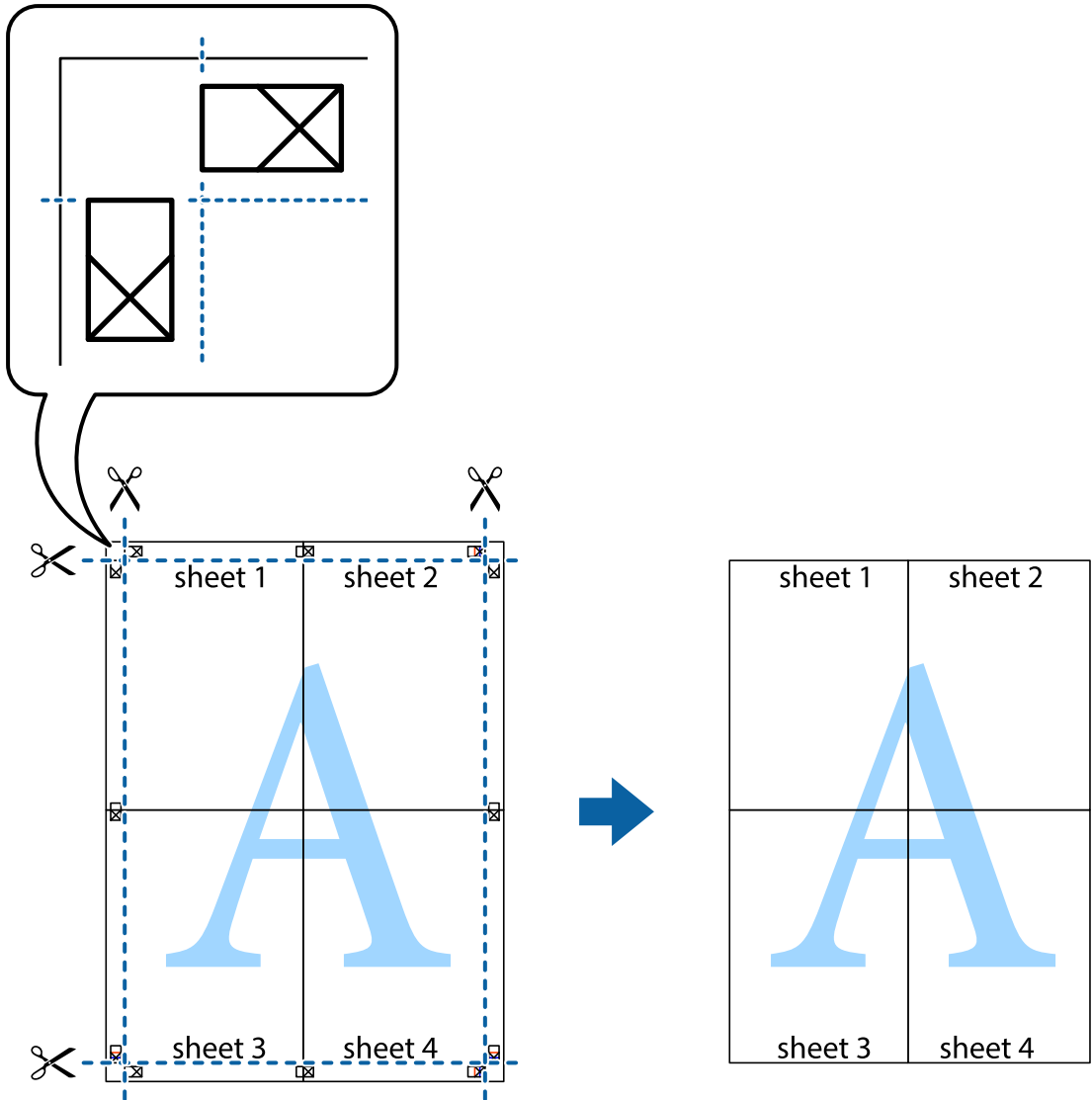

چاپ کردن با سربرگ و ته‌برگ

می‌توانید اطلاعاتی مانند نام کاربری و تاریخ چاپ را به عنوان سربرگ و ته‌برگ چاپ کنید.

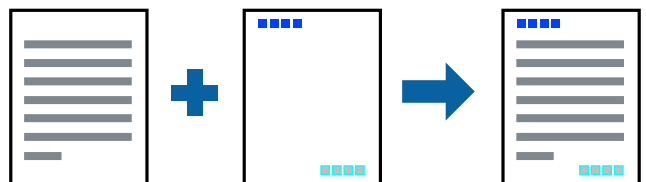

1. در زبانه گزینه بیشتر درایور چاپگر، روی ویژگی‌های ته‌نقش کلیک و سپس سرصفحه/پاصفحه را انتخاب کنید.

2. روی تنظیم کلیک و سپس موارد مورد نظر جهت چاپ را انتخاب کنید.

3. سایر موارد را از زبانه‌های اندازه و گزینه بیشتر در صورت نیاز تنظیم کرده و سپس روی **تائید** کلیک کنید.

"زبانه اندازه" در صفحه 45

"زبانه گزینه بیشتر" در صفحه 47

4. روی **چاپ** کلیک کنید.

اطلاعات مرتبط

◀ "بارگذاری کاغذ" در صفحه 33

◀ "چاپ کردن از طریق تنظیمات راحت" در صفحه 44

چاپ کردن ته‌نقش

می‌توانید یک ته‌نقش مانند «محرمانه» یا یک الگوی «کپی ممنوع» بر روی کار چاپی چاپ کنید. در صورتی که حین چاپ از الگوی «کپی ممنوع» استفاده کنید، هنگام فتوکپی کردن کار چاپی، حروف مخفی روی نسخه‌های کپی نمایش داده می‌شود تا کپی و اصل قابل تفکیک باشند.



الگوی ضد کپی تحت شرایط زیر قابل دسترسی می‌باشد:

نوع کاغذ: کاغذ ساده، کاغذ کپی، سربرگ‌دار، بازیافتی، رنگی، پیش‌چاپ، کاغذ ساده با کیفیت بالا یا کاغذ ضخیم

بدون حاشیه: انتخاب نشده است

کیفیت: استاندارد

چاپ 2 طرفه: خاموش، دستی (پیوند لبه طولانی) یا دستی (پیوند لبه کوتاه)

تصحیح رنگ: خودکار

کاغذ رگه کوتاه: انتخاب نشده

نکته:

همینطور می‌توانید ته‌نقش یا الگوی کپی ممنوع مخصوص به خود را نیز اضافه کنید.

1. در زبانه **گزینه بیشتر** درایور چاپگر، بر روی **ویژگی‌های ته‌نقش** کلیک و الگوی ضد کپی یا طرح آب انتخاب کنید.

2. برای تغییر دادن جزئیاتی مانند اندازه، تراکم یا موقعیت الگو یا نشانه بر روی **تنظیم** کلیک کنید.

3. سایر موارد را از زبانه‌های اندازه و گزینه بیشتر در صورت نیاز تنظیم کرده و سپس روی **تائید** کلیک کنید.

"زبانه اندازه" در صفحه 45

"زبانه گزینه بیشتر" در صفحه 47

4. روی **چاپ** کلیک کنید.

اطلاعات مرتبط

- ◀ "بارگذاری کاغذ" در صفحه 33
- ◀ "چاپ کردن از طریق تنظیمات راحت" در صفحه 44

چاپ کردن فایل‌های محافظت شده با رمز عبور

می‌توانید یک رمز عبور را برای کار چاپی تعیین کنید تا کار چاپی فقط پس از وارد کردن رمز عبور در صفحه کنترل انجام بگیرد.

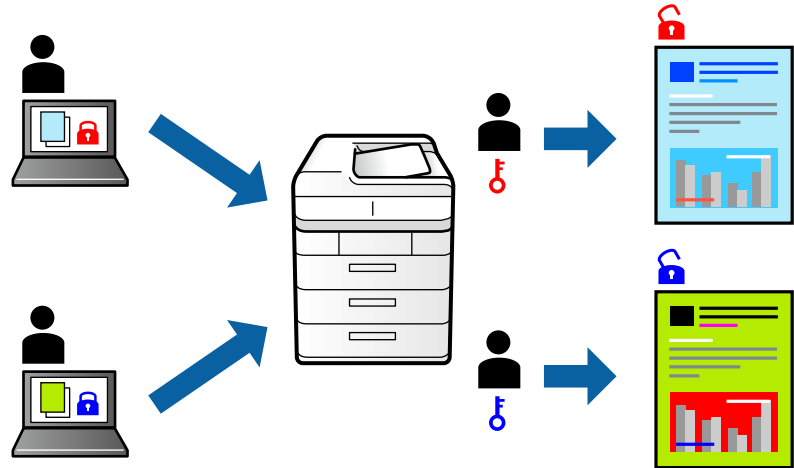

1. در زبانه **گزینه بیشتر** درایور چاپگر، **گزینه کار محرمانه** را انتخاب و رمز عبور را وارد کنید.
2. سایر موارد را از زبانه‌های اندازه و **گزینه بیشتر** در صورت نیاز تنظیم کرده و سپس روی **تأیید** کلیک کنید.
 - "زبانه اندازه" در صفحه 45
 - "زبانه گزینه بیشتر" در صفحه 47
3. روی **چاپ** کلیک کنید.
4. برای چاپ کردن کار، **گزینه کار محرمانه** را در صفحه اصلی پانل کنترل چاپگر انتخاب کنید. کار مورد نظر برای چاپ را انتخاب کنید و رمز عبور را وارد نمایید.

اطلاعات مرتبط

- ◀ "بارگذاری کاغذ" در صفحه 33
- ◀ "چاپ کردن از طریق تنظیمات راحت" در صفحه 44

چاپ کردن همزمان چندین فایل

Job Arranger Lite به شما اجازه می‌دهد چند فایل را که با برنامه مختلفی ایجاد شده‌اند ترکیب کرده و آنها را به عنوان یک کار چاپی تکی چاپ کنید. می‌توانید تنظیمات چاپ فایل‌های ترکیبی، مانند چیدمان چند-صفحه‌ای و چاپ دو رو را تعیین کنید.

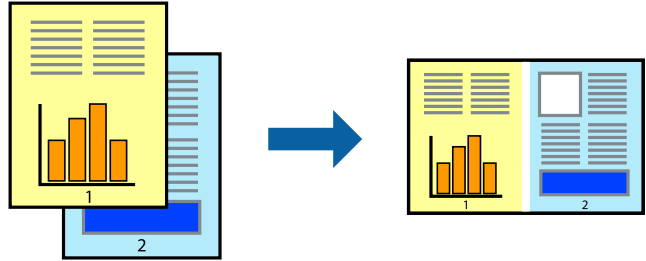

1. در زبانه اندازه درایور چاپگر، **Job Arranger Lite** را انتخاب کنید.
"زبانه اندازه" در صفحه 45
 2. روی چاپ کلیک کنید.
با شروع کار چاپ، پنجره Job Arranger Lite ظاهر می‌شود.
 3. در پنجره Job Arranger Lite باز شده، فایلی را که می‌خواهید با فایل فعلی ترکیب کنید باز کنید و سپس مراحل بالا را تکرار نمایید.
 4. اگر کار چاپ افزوده شده به چاپ پروژه Lite در پنجره Job Arranger Lite را انتخاب می‌کنید، می‌توانید چیدمان صفحه را ویرایش کنید.
 5. برای شروع کار چاپ، روی گزینه چاپ کردن از منوی فایل کلیک کنید.
- نکته:**
اگر پنجره Job Arranger Lite را پیش از افزودن همه داده‌های چاپ به چاپ پروژه ببندید، کار چاپ جاری لغو می‌شود. روی گزینه ذخیره کردن از منوی فایل کلیک کنید تا کار جاری ذخیره شود. پسوند فایل ذخیره شده «ecl» است.
- برای باز کردن یک پروژه چاپ، روی گزینه **Job Arranger Lite** در زبانه نگهداری درایور چاپگر کلیک کنید تا پنجره Job Arranger Lite باز شود. سپس، باز کردن را از منوی فایل برای انتخاب فایل انتخاب کنید.

اطلاعات مرتبط

- ◀ "بارگذاری کاغذ" در صفحه 33
- ◀ "چاپ کردن از طریق تنظیمات راحت" در صفحه 44

چاپ با استفاده از قابلیت چاپ یونیورسال رنگی

شما می‌توانید کیفیت نمایش نوشته‌ها و تصاویر در اسناد چاپی خود را بهبود بخشید.

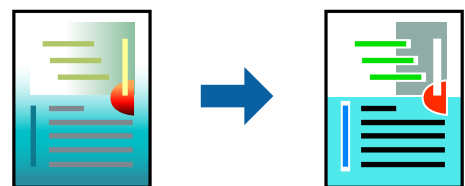

گزینه چاپ با رنگ استاندارد تنها هنگامی قابل دسترسی است که تنظیمات زیر انتخاب شده باشند.

- نوع کاغذ: کاغذ ساده، کاغذ کپی، سربرگ، کاغذ بازیافتی، کاغذ رنگی، کاغذ از پیش چاپ شده. کاغذ ساده با کیفیت بالا
- کیفیت: استاندارد یا کیفیت بالاتر
- رنگ چاپ: رنگ
- برنامه‌ها: Microsoft® Office 2007 یا نسخه جدیدتر
- اندازه متن: 96 پوینت یا کوچکتر

1. در زبانه **گزینه بیشتر** درایور چاپگر بر روی **گزینه های تصویر** در **تنظیم تصحیح رنگ** کلیک کنید.
2. یکی از گزینه‌ها را از **تنظیم چاپ با رنگ استاندارد** انتخاب کنید.
3. **گزینه های ارتقا** برای اعمال تنظیمات بیشتر.
4. سایر موارد را از زبانه‌های **اندازه و گزینه بیشتر** در صورت نیاز تنظیم کرده و سپس روی **تأیید** کلیک کنید.
 - "زبانه اندازه" در صفحه 45
 - "زبانه گزینه بیشتر" در صفحه 47
5. روی **چاپ** کلیک کنید.

نکته:

- نویسه‌های خاص را می‌توان با الگو تغییر داد؛ مثلاً «+» به صورت «±» فایبش داده شود.
- الگوهای مختص برنامه و خط زیر می‌تواند محتوای چاپ شده را با این تنظیمات تغییر دهد.
- در صورت استفاده از تنظیمات چاپ با رنگ استاندارد، کیفیت چاپ ممکن است در عکس‌ها و دیگر تصاویر کاهش یابد.
- استفاده از تنظیمات چاپ با رنگ استاندارد سرعت چاپ را کاهش می‌دهد.

اطلاعات مرتبط

- ◀ "بارگذاری کاغذ" در صفحه 33
- ◀ "چاپ کردن از طریق تنظیمات راحت" در صفحه 44

تنظیم رنگ چاپ

می‌توانید رنگ‌های استفاده شده در کار چاپ را تنظیم کنید. این تنظیمات برای همه داده‌های اسناد قابل استفاده نیست.

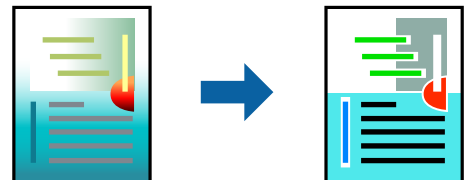

PhotoEnhance با تنظیم خودکار کنتراست، اشباع و روشنایی داده تصویر اسناد، تصاویری واضح تر با رنگ‌های درخشان تر تولید می‌کند.

نکته:

PhotoEnhance رنگ را با تجزیه و تحلیل مکان سوژه تنظیم می‌کند. بنابراین، اگر مکان سوژه را با کوچک کردن، بزرگ کردن، برش یا چرخاندن تصویر تغییر دهید، ممکن است بطور غیرمنتظره تغییر کند. انتخاب تنظیم بدون حاشیه نیز مکان سوژه را تغییر می‌دهد که می‌تواند منجر به ایجاد تغییر در رنگ شود. اگر تصویر خارج از فوکوس است، ممکن است رنگ غیرطبیعی باشد. اگر رنگ تغییر کند یا غیرطبیعی شود، در حالی که به جز **PhotoEnhance** چاپ کنید.

1. در زبانه **گزینه بیشتر** درایور چاپگر، روش **تصحیح رنگ** را از طریق تنظیم **تصحیح رنگ** انتخاب کنید. خودکار با این تنظیم، ته رنگ به صورت خودکار تنظیم می شود تا با تنظیمات نوع کاغذ و کیفیت چاپ مطابقت داشته باشد. اگر سفارشی را انتخاب کنید و روی **پیشرفته** کلیک کنید، می توانید تنظیمات مدنظر خود را انجام دهید.
2. سایر موارد را از زبانه های **اندازه** و **گزینه بیشتر** در صورت نیاز تنظیم کرده و سپس روی **تائید** کلیک کنید.
["زبانه اندازه" در صفحه 45](#)
["زبانه گزینه بیشتر" در صفحه 47](#)
3. روی **چاپ** کلیک کنید.

اطلاعات مرتبط

- ◀ "بارگذاری کاغذ" در صفحه 33
- ◀ "چاپ کردن از طریق تنظیمات راحت" در صفحه 44

چاپ کردن برای تاکید بر خطوط باریک

می توانید خطوط باریکی را که چاپ نمی شوند، ضمیم کنید.

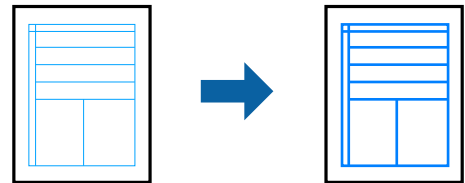

1. در زبانه **گزینه بیشتر** درایور چاپگر بر روی **گزینه های تصویر** در تنظیم **تصحیح رنگ** کلیک کنید.
2. **گزینه درشت کردن خطوط نازک** را انتخاب کنید.
3. سایر موارد را از زبانه های **اندازه** و **گزینه بیشتر** در صورت نیاز تنظیم کرده و سپس روی **تائید** کلیک کنید.
["زبانه اندازه" در صفحه 45](#)
["زبانه گزینه بیشتر" در صفحه 47](#)
4. روی **چاپ** کلیک کنید.

اطلاعات مرتبط

- ◀ "بارگذاری کاغذ" در صفحه 33
- ◀ "چاپ کردن از طریق تنظیمات راحت" در صفحه 44

چاپ کردن بارکد خوانا

می‌توانید بارکد خوانا چاپ کنید تا به آسانی اسکن شود. این قابلیت را فقط در صورتی فعال کنید که بارکد چاپ شده قابل اسکن نباشد.

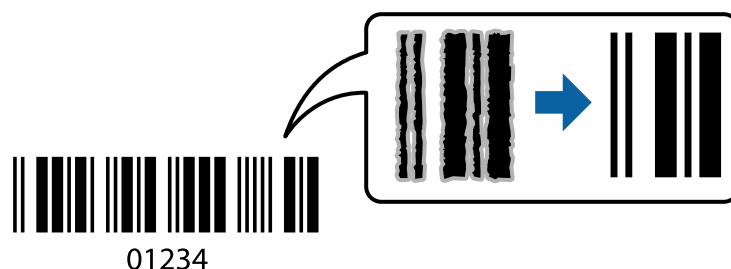

می‌توانید از این قابلیت در شرایط زیر استفاده کنید.

نوع کاغذ: کاغذ ساده، کاغذ کپی، سربرگ‌دار، بازیافتی، رنگی، پیش‌چاپ، کاغذ ساده با کیفیت بالا، کاغذ ضخیم، جوهر افشان با کیفیت عکس Epson، مات Epson یا پاکت نامه

کیفیت: استاندارد

1. در زبانه **نگهداری** درایور چاپگر، روی **تنظیم گسترش یافته** کلیک و سپس **حالت بارکد** را انتخاب کنید.
 2. سایر موارد را از زبانه‌های اندازه و گزینه بیشتر در صورت نیاز تنظیم کرده و سپس روی **تأیید** کلیک کنید.
 - "زبانه اندازه" در صفحه 45
 - "زبانه گزینه بیشتر" در صفحه 47
 3. روی **چاپ** کلیک کنید.
- نکته:**
رفع تاری کاغذ ممکن است گاهی وقت‌ها بسته به شرایط ممکن نباشد.

اطلاعات مرتبط

- ◀ "بارگذاری کاغذ" در صفحه 33
- ◀ "چاپ کردن از طریق تنظیمات راحت" در صفحه 44

چاپ از رایانه — Mac OS

چاپ کردن از طریق تنظیمات راحت



نکته:

عملیات‌ها و صفحه‌های نمایش بسته به برنامه متفاوت هستند. برای اطلاعات بیشتر به راهنمای برنامه مراجعه کنید.

1. کاغذ را در چاپگر قرار دهید.
"بارگذاری کاغذ" در صفحه 33
2. فایلی را که می‌خواهید چاپ کنید باز نمایید.
3. چاپ را از منوی فایل انتخاب کنید یا از فرمان دیگری به کادر چاپ بروید.
در صورت نیاز، روی نمایش جزئیات یا ▼ برای گسترده کردن پنجره چاپ کلیک کنید.
4. چاپگر خود را انتخاب کنید.
5. از منوی باز شو تنظیمات چاپ را انتخاب کنید.

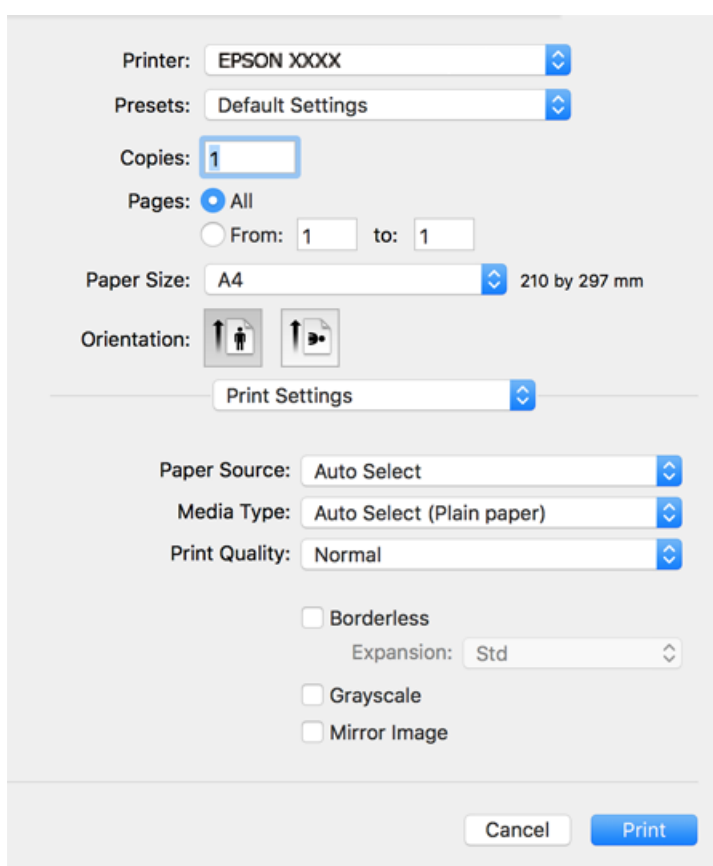

نکته:

اگر منوی تنظیمات چاپ در OS X ، OS X Mavericks ، OS X Yosemite ، OS X El Capitan ، macOS Sierra ، macOS High Sierra ، Mountain Lion نمایش داده نمی‌شود، درایور چاپگر Epson به درستی نصب نشده است. آن را از منوی زیر فعال کنید. macOS Mojave می‌تواند به تنظیمات چاپ در برنامه‌های تهیه شده توسط Apple مانند TextEdit دسترسی پیدا کند.

گزینه ترجیحات سیستم را از منوی Apple < چاپگرها و اسکرینها (یا چاپ و اسکن، چاپ و نما) انتخاب کنید، چاپگر را حذف کنید و سپس دوباره چاپگر را اضافه نمایید. برای افزودن چاپگر، به مطلب زیر مراجعه کنید.

"اضافه کردن چاپگر (فقط برای Mac OS)" در صفحه 167

6. در صورت نیاز، تنظیمات را تغییر دهید.
برای دسترسی به جزئیات، گزینه‌های منو برای درایور چاپگر را مشاهده کنید.

7. روی چاپ کلیک کنید.

نکته:

اگر می‌خواهید چاپ را لغو کنید، در رایانه خود روی آیکن چاپگر در بخش داک کلیک کنید. کار مورد نظر برای لغو را انتخاب و یکی از کارهای زیر را انجام دهید. هر چند، اگر یک کار چاپ به‌طور کامل به چاپگر ارسال شده باشد نمی‌توانید آن را از رایانه لغو کنید. در این حالت، با استفاده از پانل کنترل چاپگر کار چاپ را لغو کنید.

OS X Mountain Lion یا نسخه جدیدتر 

روی  در کنار نوار پیشرفت کلیک کنید.

Mac OS X v10.6.8 تا v10.7.x 

روی حذف کلیک کنید.

اطلاعات مرتبط

◀ "ظرفیت‌ها و کاغذ موجود" در صفحه 299

◀ "لیست انواع کاغذ" در صفحه 32

◀ "گزینه‌های منو برای تنظیمات چاپ" در صفحه 70

گزینه‌های منو برای درایور چاپگر

پنجره چاپ را در برنامه دلخواه خود باز کنید و پس از انتخاب چاپگر وارد پنجره درایور چاپگر شوید.

نکته:

منوها، بسته به گزینه‌ای که انتخاب می‌کنید فرق می‌کنند.

گزینه‌های منو برای چیدمان

صفحه در هر برگه

تعداد صفحاتی که را که قرار است روی یک برگه چاپ شود انتخاب کنید.

جهت چیدمان

ترتیب چاپ صفحات را مشخص کنید.

حاشیه

در اطراف صفحات حاشیه چاپ می‌کند.

جهت معکوس صفحه

صفحات را قبل از چاپ 180 درجه می‌چرخاند. این گزینه برای چاپ روی کاغذهایی مانند پاکت که در جهت ثابت وارد چاپگر می‌شود، سودمند است.

برگرداندن افقی

تصویر را طوری می‌چرخاند تا به گونه‌ای که در آینه دیده می‌شود چاپ شود.

گزینه‌های منو برای تطابق رنگ

EPSON Color Controls/ColorSync

روش تنظیم رنگ را انتخاب کنید. این گزینه‌ها رنگها را بین چاپگر و نمایشگر رایانه تنظیم می‌کند تا اختلاف رنگ به حداقل برسد.

گزینه‌های منو برای مدیریت کاغذ

دسته‌بندی صفحات

اسناد چند-صفحه‌ای دسته‌بندی و مرتب شده را چاپ می‌کند.

صفحات موردنظر برای چاپ

برای چاپ کردن صرفاً صفحات زوج یا صفحات فرد انتخاب کنید.

ترتیب صفحه

برای چاپ کردن از بالا یا از آخرین صفحه این گزینه را انتخاب کنید.

مقیاس‌بندی برای سازگار کردن اندازه کاغذ

چاپ را بر اساس اندازه کاغذ بارگذاری شده انجام می‌دهد.

اندازه کاغذ مقصد

اندازه کاغذی را که مقصد چاپ است انتخاب کنید.

فقط کاهش اندازه

برای کاهش اندازه سند انتخاب کنید.

گزینه‌های منو برای صفحه جلد

چاپ کردن صفحه پوشش

تعیین کنید صفحه پوشش چاپ شود یا خیر. اگر می‌خواهید صفحه پوشش اضافه کنید، پس از سند را انتخاب نمایید.

نوع صفحه پوشش

محتویات صفحه پوشش را انتخاب کنید.

گزینه‌های منو برای تنظیمات چاپ

Paper Source

منبع تغذیه کاغذ را انتخاب کنید. برای انتخاب خودکار منبع کاغذ انتخاب شده در تنظیمات چاپ روی چاپگر، گزینه **انتخاب خودکار** را انتخاب کنید.

نوع رسانه

نوع کاغذ مقصد چاپ را انتخاب کنید.

Print Quality

کیفیت چاپ مورد نظر برای چاپ را انتخاب کنید. گزینه‌ها بسته به نوع کاغذ متفاوت می‌باشند.

بدون حاشیه

اگر اندازه کاغذ بدون حاشیه را انتخاب کنید، این کادر علامت می‌خورد.

در چاپ بدون کادر حاشیه، اطلاعات چاپ کمی بزرگ‌تر از اندازه کاغذ می‌شود، بنابراین هیچ حاشیه‌ای در اطراف لبه‌های کاغذ چاپ نمی‌شود.

گسترش: مقدار بزرگ‌نمایی را انتخاب کنید.

مقیاس خاکستری

زمانی که می‌خواهید به رنگ سیاه یا در سایه‌ای از رنگ خاکستری چاپ کنید، این گزینه را انتخاب نمایید.

Mirror Image

تصویر را معکوس می‌کند به نحوی که تصویر را طوری چاپ می‌کند که گویی در آینه ظاهر می‌شود.

گزینه‌های منو برای Color Options

تنظیمات دستی

رنگ را به طور دستی تنظیم می‌کند. در تنظیمات پیشرفته می‌توانید تنظیمات دقیقی را انتخاب کنید.

PhotoEnhance

با تنظیم خودکار کنتراست، اشباع و روشنایی داده تصویر اسناد، تصاویری واضح‌تر با رنگ‌های درخشان‌تر تولید می‌کند.

Off (No Color Adjustment)

بدون هیچ گونه تقویت یا تنظیم رنگ چاپ کنید.

گزینه‌های منو برای Two-sided Printing Settings

Two-sided Printing

روی هر دو روی کاغذ چاپ می‌کند.

افزودن گزینه‌های پیش‌تنظیم چاپ برای چاپ راحت

اگر تنظیم از قبل تنظیم شده خود را برای تنظیمات چاپ پرکاربرد ایجاد کنید، می‌توانید به راحتی با انتخاب تنظیم از قبل تنظیم شده از لیست چاپ کنید.

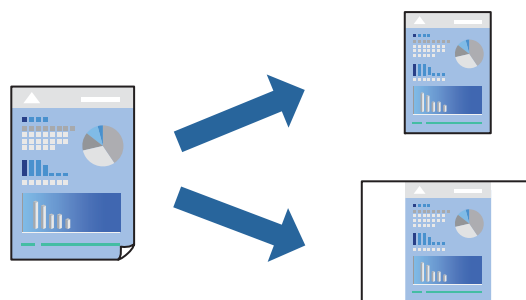

1. هر مورد از قبیل تنظیمات چاپ و چیدمان (اندازه کاغذ، نوع رسانه و موارد مشابه) را تنظیم کنید.

2. برای ذخیره تنظیمات فعلی به عنوان پیش‌تنظیم، روی گزینه پیش‌تنظیم‌ها کلیک کنید.

3. روی OK کلیک کنید.

نکته:

برای حذف یک پیش‌تنظیم اضافه شده، روی پیش‌تنظیم‌ها < نمایش پیش‌تنظیم‌ها کلیک کنید، نام پیش‌تنظیم مورد نظر برای حذف کردن را از لیست انتخاب کنید و سپس آن را حذف نمایید.

4. روی چاپ کلیک کنید.

دفعه بعد که در نظر دارید با استفاده از همین تنظیمات چاپ کنید، نام پیش‌تنظیم ثبت شده را از منوی پیش‌تنظیم‌ها انتخاب کنید.

اطلاعات مرتبط

- ◀ "بارگذاری کاغذ" در صفحه 33
- ◀ "چاپ کردن از طریق تنظیمات راحت" در صفحه 67

چاپ دورو

می‌توانید روی هر دو طرف کاغذ چاپ کنید.

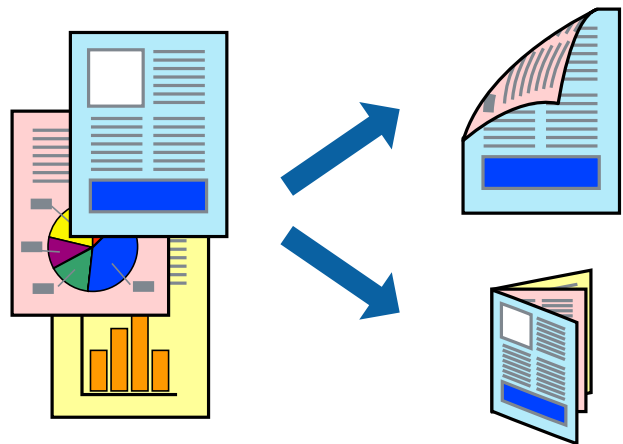

نکته:

- این ویژگی حین چاپ بدون کادر حاشیه موجود نیست.
- اگر از کاغذی استفاده می‌کنید که برای چاپ دورو مناسب نیست، ممکن است کیفیت چاپ کاهش یابد و کاغذ گیر کند.
"کاغذ برای چاپ دو رو" در صفحه 303
- بسته به کاغذ و داده‌ها، ممکن است جوهر به طرف دیگر کاغذ نشت کند.

1. از منوی باز شو **Two-sided Printing Settings** را انتخاب کنید.

2. شیرازه‌ها را در **Two-sided Printing** انتخاب کنید.

3. نوع سند را در **Document Type** انتخاب کنید.

نکته:

ممکن است بسته به تنظیمات **Document Type** سرعت چاپ کاهش یابد.

اگر در حال چاپ اسنادی با تراکم بالا هستید مانند عکس یا نمودارها، **Text & Photos** یا **Text & Graphics** را به عنوان تنظیم **Document Type** انتخاب کنید. اگر حالت خط افتادگی ایجاد می‌شود یا تصویر به پشت کاغذ هم کشیده می‌شود، تراکم چاپ و زمان خشک شدن جوهر را با کلیک روی پیکان کنار **Adjustments** تعیین کنید.

4. در صورت نیاز سایر موارد را تنظیم کنید.

5. روی چاپ کلیک کنید.

اطلاعات مرتبط

- ◀ "ظرفیت‌ها و کاغذ موجود" در صفحه 299

- ◀ "بارگذاری کاغذ" در صفحه 33
- ◀ "چاپ کردن از طریق تنظیمات راحت" در صفحه 67

چاپ چندین صفحه روی یک برگه

می‌توانید چندین صفحه از اسناد را روی یک صفحه کاغذ چاپ کنید.

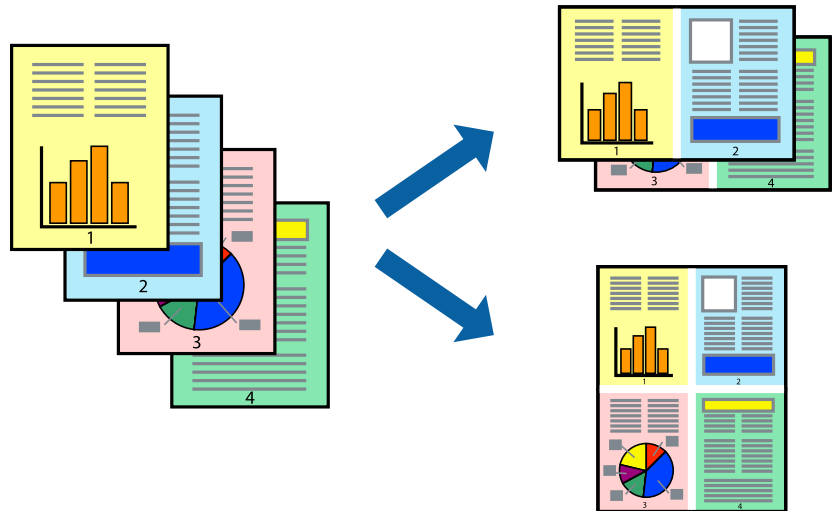

1. از منوی باز شو چیدمان را انتخاب کنید.
2. تعداد صفحات را در کاغذهای هر صفحه، جهت چیدمان (ترتیب صفحه) و حاشیه‌ها تنظیم کنید.
"گزینه‌های منو برای چیدمان" در صفحه 69
3. در صورت نیاز سایر موارد را تنظیم کنید.
4. روی چاپ کلیک کنید.

چاپ برای تناسب اندازه کاغذ

اندازه کاغذی را که در چاپگر به عنوان تنظیم اندازه کاغذ مقصد قرار دادید انتخاب کنید.



1. اندازه کاغذی که در برنامه به عنوان تنظیمات اندازه کاغذ تنظیم کرده‌اید را انتخاب نمایید.
2. از منوی باز شو مدیریت کاغذ را انتخاب کنید.
3. مقیاس متناسب با اندازه کاغذ را انتخاب کنید.
4. اندازه کاغذی را که در چاپگر به عنوان تنظیم اندازه کاغذ مقصد قرار دادید انتخاب کنید.
5. در صورت نیاز سایر موارد را تنظیم کنید.
6. روی چاپ کلیک کنید.

اطلاعات مرتبط

- ◀ "بارگذاری کاغذ" در صفحه 33
- ◀ "چاپ کردن از طریق تنظیمات راحت" در صفحه 67

چاپ یک سند کوچک یا بزرگ شده با هر میزان بزرگنمایی

می توانید اندازه سند را بر اساس یک درصد خاص کاهش یا افزایش دهید.



1. چاپ را از منوی فایل انتخاب کنید یا از فرمان دیگری به کادر چاپ بروید.
2. تنظیم صفحه را از منوی فایل برنامه انتخاب کنید.
3. گزینه چاپگر، اندازه کاغذ را انتخاب کنید، درصد را در مقیاس وارد کنید و بر روی OK کلیک کنید.
نکته:
اندازه کاغذی را که در برنامه به عنوان اندازه کاغذ قرار داده‌اید انتخاب کنید.
4. در صورت نیاز سایر موارد را تنظیم کنید.
5. روی چاپ کلیک کنید.

اطلاعات مرتبط

◀ "بارگذاری کاغذ" در صفحه 33

◀ "چاپ کردن از طریق تنظیمات راحت" در صفحه 67

تنظیم رنگ چاپ

می‌توانید رنگ‌های استفاده شده در کار چاپ را تنظیم کنید. این تنظیمات برای همه داده‌های اسناد قابل استفاده نیست.

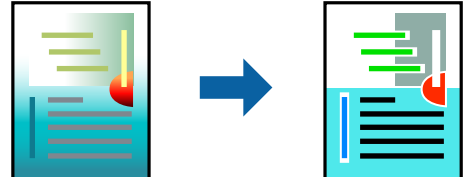

PhotoEnhance با تنظیم خودکار کنتراست، اشباع و روشنایی داده تصویر اسناد، تصاویری واضح‌تر با رنگ‌های درخشان‌تر تولید می‌کند.

نکته:

PhotoEnhance رنگ را با تجزیه و تحلیل مکان سوژه تنظیم می‌کند. بنابراین، اگر مکان سوژه را با کوچک کردن، بزرگ کردن، برش یا چرخاندن تصویر تغییر دهید، ممکن است بطور غیرمنتظره تغییر کند. انتخاب تنظیم بدون حاشیه نیز مکان سوژه را تغییر می‌دهد که می‌تواند منجر به ایجاد تغییر در رنگ شود. اگر تصویر خارج از فوکوس است، ممکن است رنگ غیرطبیعی باشد. اگر رنگ تغییر کند یا غیرطبیعی شود، در حالتی به جز **PhotoEnhance** چاپ کنید.

1. گزینه **تطبیق رنگ** را از منوی باز شو انتخاب کنید و سپس **EPSON Color Controls** را انتخاب نمایید.
2. گزینه **Color Options** را از منوی باز شو انتخاب کرده و سپس یکی از گزینه‌های موجود را انتخاب کنید.
3. روی پیکان کنار **تنظیمات پیشرفته** کلیک کرده و تنظیمات لازم را انجام دهید.
4. در صورت نیاز سایر موارد را تنظیم کنید.
5. روی **چاپ** کلیک کنید.

اطلاعات مرتبط

◀ "بارگذاری کاغذ" در صفحه 33

◀ "چاپ کردن از طریق تنظیمات راحت" در صفحه 67

چاپ کردن اسناد از دستگاه‌های هوشمند (iOS)

شما می‌توانید اسناد را از یک دستگاه هوشمند مانند یک تلفن هوشمند یا تبلت چاپ کنید.

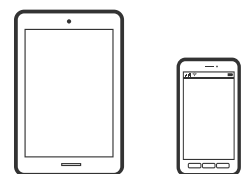

چاپ اسناد از طریق Epson iPrint

نکته:

بسته به دستگاه ممکن است عملکردها متفاوت باشند.

1. چاپگر خود را برای چاپ بی‌سیم راه‌اندازی کنید.
2. اگر Epson iPrint نصب نیست، آن را نصب کنید.
["نصب Epson iPrint در صفحه 309"](#)
3. دستگاه هوشمند خود را از طریق یک روتر بی‌سیم متصل کنید.
4. Epson iPrint را راه‌اندازی کنید.
5. در صفحه اصلی، روی **Document** ضربه بزنید.
6. روی موقعیت سند موردنظر برای چاپ ضربه بزنید.
7. سند را انتخاب کنید و سپس روی **Next** ضربه بزنید.
8. روی گزینه **Print** ضربه بزنید.

چاپ اسناد از طریق AirPrint

AirPrint چاپ بی‌سیم فوری از iPhone، iPad، iPod لمسی و Mac بدون نیاز به نصب درایورها یا دانلود نرم‌افزار را امکان‌پذیر می‌کند.



نکته:

اگر پیام‌های پیکربندی کاغذ را در پانل کنترل چاپگر خود غیرفعال کرده‌اید، نمی‌توانید از *AirPrint* استفاده کنید. برای فعال‌سازی پیام‌ها، در صورت لزوم، به لینک زیر مراجعه کنید.

1. چاپگر خود را برای چاپ بی‌سیم راه‌اندازی کنید. لینک زیر را مشاهده کنید.
<http://epson.sn>
2. دستگاه Apple خود را به همان شبکه بی‌سیم وصل کنید که چاپگرتان به آن متصل است.
3. از دستگاه خود در چاپگر خود اقدام به چاپ نمایید.

نکته:

برای اطلاع از جزئیات، به صفحه *AirPrint* در وب‌سایت *Apple* مراجعه کنید.

اطلاعات مرتبط

← "چاپ ممکن نیست علی‌رغم آنکه اتصال برقرار شده است (iOS)" در صفحه 198

چاپ کردن اسناد از دستگاه‌های هوشمند (Android)

شما می‌توانید اسناد را از یک دستگاه هوشمند مانند یک تلفن هوشمند یا تبلت چاپ کنید.

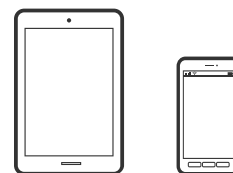

چاپ اسناد از طریق Epson iPrint

نکته:

بسته به دستگاه ممکن است عملکردها متفاوت باشند.

1. چاپگر خود را برای چاپ بی‌سیم راه‌اندازی کنید.
2. اگر Epson iPrint نصب نیست، آن را نصب کنید.
["نصب Epson iPrint" در صفحه 309](#)
3. دستگاه هوشمند خود را از طریق یک روتر بی‌سیم متصل کنید.
4. Epson iPrint را راه‌اندازی کنید.
5. در صفحه اصلی، روی **Document** ضربه بزنید.
6. روی موقعیت سند موردنظر برای چاپ ضربه بزنید.
7. سند را انتخاب کنید و سپس روی **Next** ضربه بزنید.
8. روی گزینه **Print** ضربه بزنید.

چاپ کردن اسناد با استفاده از Epson Print Enabler

می‌توانید سند، ایمیل، عکس و صفحات وب را مستقیماً از تلفن Android یا تبلت (Android v4.4 یا بالاتر) به صورت بی‌سیم چاپ کنید. با طی کردن چندین مرحله، دستگاه Android شما چاپگر Epson متصل به شبکه بی‌سیم را شناسایی می‌کند.

نکته:

بسته به دستگاه ممکن است عملکردها متفاوت باشند.

1. چاپگر خود را برای چاپ بی‌سیم راه‌اندازی کنید.
2. در دستگاه Android خود، افزونه Epson Print Enabler را از Google Play نصب کنید.
3. دستگاه Android خود را به همان شبکه بی‌سیم شامل چاپگر وصل کنید.
4. به **تنظیمات** دستگاه Android خود بروید و پس از انتخاب گزینه **چاپ** برنامه Epson Print Enabler را فعال کنید.

5. از یک برنامه Android مانند Chrome روی آیکن منو ضربه بزنید و همه محتویات صفحه را چاپ کنید.
نکته:
اگر چاپگر خود را نمی‌بینید، روی همه چاپگرها ضربه بزنید و چاپگر خود را انتخاب کنید.

چاپ روی پاکت‌های نامه

چاپ کردن روی پاکت نامه‌ها از رایانه (Windows)

1. پاکت نامه را در چاپگر قرار دهید.
"بارگذاری کاغذ" در صفحه 33
2. فایلی را که می‌خواهید چاپ کنید باز نمایید.
3. به پنجره درایور چاپگر بروید.
4. اندازه پاکت نامه را از اندازه سند در زبانه اندازه برگزینید و سپس Envelope را از نوع کاغذ انتخاب کنید.
5. سایر موارد را از زبانه‌های اندازه و گزینه بیشتر در صورت نیاز تنظیم کرده و سپس روی تأیید کلیک کنید.
6. روی چاپ کلیک کنید.

چاپ کردن روی پاکت نامه‌ها از رایانه (Mac OS)

1. پاکت نامه را در چاپگر قرار دهید.
"بارگذاری کاغذ" در صفحه 33
2. فایلی را که می‌خواهید چاپ کنید باز نمایید.
3. چاپ را از منوی فایل انتخاب کنید یا از فرمان دیگری به کادر چاپ بروید.
4. اندازه را مطابق با تنظیم اندازه کاغذ انتخاب کنید.
5. از منوی بازشو تنظیمات چاپ را انتخاب کنید.
6. گزینه پاکت نامه را به عنوان تنظیم نوع رسانه انتخاب کنید.
7. در صورت نیاز سایر موارد را تنظیم کنید.
8. روی چاپ کلیک کنید.

چاپ کردن عکسها

چاپ کردن فایل‌های JPEG از دستگاه حافظه

شما می‌توانید فایل‌های JPEG را از یک دستگاه حافظه متصل به چاپگر چاپ نمایید.

1. دستگاه حافظه را به رابط خارجی درگاه USB چاپگر وصل کنید.

"وارد کردن دستگاه USB خارجی" در صفحه 41

2. در صفحه اصلی، حافظه را انتخاب کنید.

3. گزینه JPEG را انتخاب کنید.

4. فایل را انتخاب کنید و سپس به صفحه بعدی بروید.

5. روی گزینه  ضربه بزنید.

تنظیمات JPEG

 (گزینه‌ها):

تنظیمات مربوط به مرتب‌سازی، انتخاب و لغو انتخاب داده‌های تصویر را اعمال کنید.

تنظیمات اصلی:

تنظیم کاغذ

تنظیمات منبع کاغذی که مایلید بر روی آن چاپ کنید را انتخاب نمایید.

حالت رنگی

اعم از اینکه به طور معمول در حالت سیاه/سفید یا رنگی چاپ می‌کنید، در هر حال یک تنظیم رنگ انتخاب کنید.

پیشرفته:

طرح کلی

نحوه چیدمان فایل‌های JPEG را انتخاب کنید. 1 به بالا برای چاپ کردن یک فایل در هر ورق با حاشیه‌های اطراف لبه‌هاست. بدون حاشیه برای چاپ کردن یک فایل در هر ورق بدون حاشیه‌های اطراف لبه‌هاست. تصویر کمی بزرگ می‌شود تا حاشیه‌ها از لبه کاغذ حذف شوند. 20 به بالا برای چاپ 20 فایل در هر ورق است. فهرست موضوعی برای چاپ نمایه به همراه اطلاعات است.

متناسب با کادر

بر روی گزینه روشن کلیک کنید تا عکس به طور خودکار بریده شود تا در ناحیه چاپ انتخاب شده قرار گیرد. اگر نسبت ابعادی داده تصویر و اندازه کاغذ متفاوت است، تصویر به صورت خودکار بزرگ یا کوچک می‌شود تا کناره‌های کوتاه آن با کناره‌های کوتاه کاغذ مطابقت داشته باشد. اگر سمت بلند تصویر بالاتر از سمت بلند کاغذ باشد، برش می‌خورد. این ویژگی برای عکس‌های پانوراما کار نمی‌کند.

کیفیت

برای حصول بهترین کیفیت چاپ ممکنه، گزینه بهترین را انتخاب کنید، با این حال ممکن است سرعت چاپ کاهش پیدا کند.

تاریخ

قالب نمایش تاریخ ثبت یا ذخیره عکس را انتخاب کنید. در رابطه با بعضی از چیدمان ها، تاریخ چاپ نمی شود.

تصحیح عکس

برای بهبود روشنایی، کنتراست و اشباع رنگ خودکار عکس این حالت را انتخاب کنید. برای غیرفعال کردن بهبوددهی خودکار، گزینه پیشرفت غیرفعال را انتخاب کنید.

تصحیح قرمزی چشم

برای برطرف سازی خودکار مشکل «چشم قرمز» در عکس ها، گزینه On را انتخاب کنید. تصحیح فقط بر روی چاپ انجام می شود و روی فایل اصلی اعمال نمی شود. بسته به نوع عکس، ممکن است بخش دیگری از عکس به جز چشم ها تصحیح شود.

چاپ کردن فایل های TIFF از دستگاه حافظه

شما می توانید فایل های TIFF را از یک دستگاه حافظه متصل به چاپگر چاپ نمایید.

1. دستگاه حافظه را به رابط خارجی درگاه USB چاپگر وصل کنید.

"وارد کردن دستگاه USB خارجی" در صفحه 41

2. در صفحه اصلی، حافظه را انتخاب کنید.

3. گزینه TIFF را انتخاب کنید.

4. فایل را انتخاب کنید و سپس به صفحه بعدی بروید.

5. روی گزینه  ضربه بزنید.

تنظیمات TIFF

شما می توانید تنظیمات چاپ برای فایل های با قالب TIFF در دستگاه های حافظه را تعیین نمایید.

 (ترتیب نمایش):

ترتیب فایلها را تغییر می دهد.

تنظیمات اصلی:

تنظیم کاغذ

تنظیمات منبع کاغذی که مایلید بر روی آن چاپ کنید را انتخاب نمایید.

حالت رنگی

اعم از اینکه به طور معمول در حالت سیاه/سفید یا رنگی چاپ می کنید، در هر حال یک تنظیم رنگ انتخاب کنید.

پیشرفته:

طرح کلی

نحوه چیدمان فایل Multi-TIFF را انتخاب کنید. 1 به بالا برای چاپ کردن یک صفحه در هر ورق با حاشیه های اطراف لبه هاست. بدون حاشیه برای چاپ کردن یک صفحه در هر ورق بدون حاشیه های اطراف لبه هاست. تصویر کمی بزرگ می شود تا حاشیه ها از لبه کاغذ حذف شوند. 20 به بالا برای چاپ 20 صفحه در هر ورق است. فهرست موضوعی برای چاپ نمایه به همراه اطلاعات است.

□ متناسب با کادر

گزینه روشن را انتخاب کنید تا عکس به طور خودکار بریده شود تا در چیدمان عکس انتخاب شده قرار گیرد. اگر نسبت ابعادی داده تصویر و اندازه کاغذ متفاوت است، تصویر به صورت خودکار بزرگ یا کوچک می‌شود تا کناره‌های کوتاه آن با کناره‌های کوتاه کاغذ مطابقت داشته باشد. اگر سمت بلند تصویر بالاتر از سمت بلند کاغذ باشد، برش می‌خورد. این ویژگی برای عکس‌های پانوراما کار نمی‌کند.

□ کیفیت

برای حصول بهترین کیفیت چاپ ممکنه، گزینه بهترین را انتخاب کنید، با این حال ممکن است سرعت چاپ کاهش پیدا کند.

□ ترتیب چاپ

ترتیب چاپ فایل‌های TIFF چند-صفحه ای را انتخاب کنید.

□ تاریخ

قالب نمایش تاریخ ثبت یا ذخیره عکس را انتخاب کنید. برای بعضی از طرح‌های کلی، تاریخ چاپ نمی‌شود.

چاپ کردن صفحات وب

چاپ کردن صفحات وب از یک رایانه

Epson Photo+ به شما امکان می‌دهد صفحات وب را نمایش دهید، ناحیه خاصی را بچینید و سپس ویرایش کرده و چاپ نمایید. برای اطلاعات بیشتر به راهنمای برنامه مراجعه کنید.

چاپ کردن صفحات وب از دستگاه‌های هوشمند

نکته:

بسته به دستگاه ممکن است عملکردها متفاوت باشند.

1. چاپگر خود را برای چاپ بی‌سیم راه‌اندازی کنید.
2. اگر Epson iPrint نصب نیست، آن را نصب کنید.
["نصب Epson iPrint" در صفحه 309](#)
3. دستگاه هوشمند خود را از طریق یک روتر بی‌سیم متصل کنید.
4. صفحه وب موردنظر برای چاپ را در برنامه مرورگر وب خود باز کنید.
5. روی گزینه اشتراک‌گذاری از منوی برنامه مرورگر وب ضربه بزنید.
6. گزینه iPrint را انتخاب کنید.
7. روی چاپ ضربه بزنید.

چاپ کردن از طریق سرویس ابری

با استفاده از سرویس Epson Connect که در اینترنت موجود است می‌توانید از طریق تلفن هوشمند، تبلت یا لپ تاپ، در هر زمان و مکانی اقدام به چاپ نمایید. برای استفاده از این سرویس لازم است کاربر و چاپگر در Epson Connect ثبت شوند.

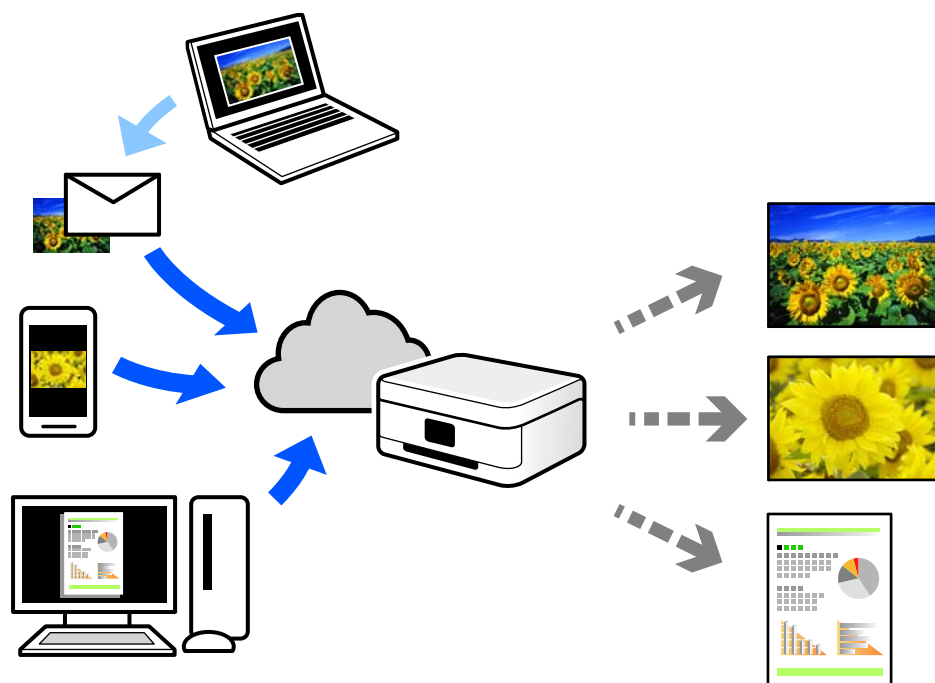

ویژگی‌های موجود در اینترنت به شرح زیر می‌باشند.

Email Print

وقتی یک پیام ایمیل حاوی پیوست‌هایی مانند اسناد یا تصاویر را به یک آدرس ایمیل تخصیص داده شده به چاپگر ارسال می‌کنید، می‌توانید ایمیل مذکور را به همراه پیوست‌های آن از موقعیت‌های راه دور در چاپگر خانگی یا کاری خود چاپ نمایید.

Epson iPrint

این برنامه برای iOS و Android تهیه شده است و امکان چاپ یا اسکن کردن از یک تلفن هوشمند یا تبلت را فراهم می‌سازد. اسناد، تصاویر و وب‌سایت‌ها را می‌توانید با ارسال مستقیم آنها به یک چاپگر متصل به همان شبکه محلی بی‌سیم چاپ نمایید.

Remote Print Driver

این یک درایور اشتراک گذاشته شده تحت پشتیبانی "درایور چاپ راه دور" است. وقتی از یک موقعیت راه دور با یک چاپگر چاپ می‌کنید، قادر خواهید بود چاپگر را در پنجره برنامه‌های معمول تغییر داده و چاپ کنید.

برای مشاهده اطلاعات بیشتر در خصوص نحوه راه‌اندازی یا چاپ، به درگاه وب Epson Connect مراجعه کنید.

<https://www.epsonconnect.com/>

<http://www.epsonconnect.eu> (فقط اروپا)

ثبت نام در "سرویس اتصال Epson" از پانل کنترل

برای ثبت چاپگر مراحل زیر را طی کنید.

1. تنظیم در پانل کنترل را انتخاب کنید.

2. برای چاپ برگه ثبت، مسیر تنظیمات چاپگر < تنظیمات سرویس وب > خدمات اتصال < Epson لغو ثبت را انتخاب کنید.

3. برای ثبت چاپگر از دستورالعمل‌های روی صفحه پیروی کنید.

کپی کردن

85. روش‌های کپی موجود.

90. گزینه‌های منوی اولیه برای کپی کردن.

91. گزینه‌های منوی پیشرفته برای کپی کردن.

روش‌های کپی موجود

اسناد اصلی را روی شیشه اسکنر یا ADF قرار دهید و سپس منوی کپی را در صفحه اصلی انتخاب کنید.

کپی کردن اسناد اصلی

شما می‌توانید اسناد اصلی دارای اندازه ثابت یا اندازه سفارشی را به صورت رنگی یا تک‌رنگ کپی کنید.

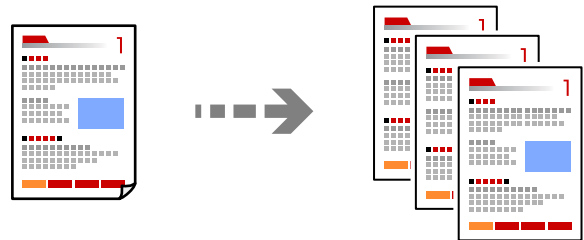

1. اسناد اصلی را وارد کنید.
"قرار دادن اسناد" در صفحه 37
2. در صفحه اصلی، کپی را انتخاب کنید.
3. زبانه تنظیمات اصلی و سپس گزینه سیاه/سفید یا رنگی را انتخاب کنید.

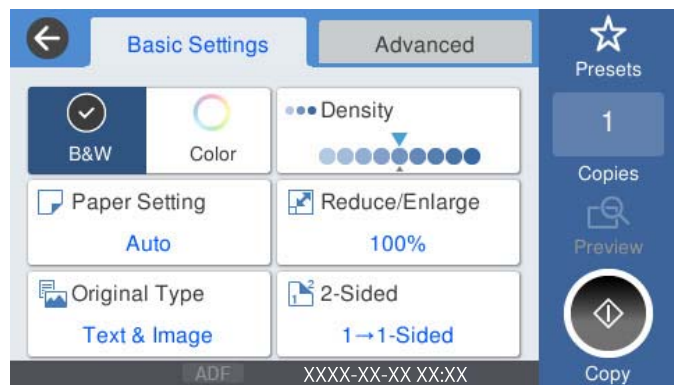

4. روی گزینه  ضربه بزنید.

کپی کردن دورو

اسناد مختلف را در هر دو روی کاغذ کپی می‌کند.



1. همه اسناد اصلی را به صورت رو به بالا در ADF قرار دهید.



مهم:

اگر در نظر دارید اسنادی که توسط ADF پشتیبانی نمی‌شوند را کپی کنید، از شیشه اسکنر استفاده کنید.

“اسنادی که توسط ADF پشتیبانی نمی‌شوند” در صفحه 36

نکته:

اسناد را می‌توانید روی شیشه اسکنر نیز قرار دهید.

“قرار دادن اسناد” در صفحه 37

2. در صفحه اصلی، کپی را انتخاب کنید.

3. زبانه تنظیمات اصلی و سپس گزینه 2 طرفه و در نهایت 2<2 طرفه یا 1<2 طرفه را انتخاب کنید

4. سایر تنظیمات مانند جهت و موقعیت شیرازه سند اصلی را مشخص کنید.

5. روی گزینه  ضربه بزنید.

کپی کردن همراه با بزرگ یا کوچک کردن

اسناد اصلی را می‌توانید با بزرگنمایی معین کپی کنید.

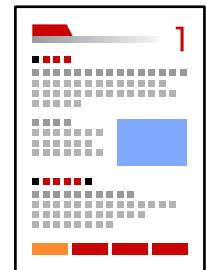
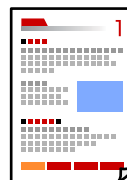

1. اسناد اصلی را وارد کنید.

“قرار دادن اسناد” در صفحه 37

2. در صفحه اصلی، کپی را انتخاب کنید.

3. زبانه تنظیمات اصلی و سپس گزینه بزرگ/کوچک را انتخاب کنید.

4. مقدار افزایش یا کاهش را مشخص کنید.

5. روی گزینه  ضربه بزنید.

کپی کردن چند سند در یک برگه

شما می‌توانید چند سند را روی یک برگه واحد کپی کنید.

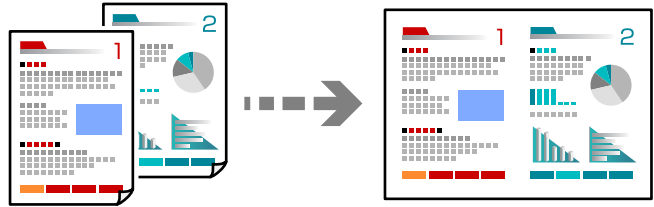

1. همه اسناد را به صورت رو به بالا در ADF قرار دهید.
آنها را در جهتی که در تصویر نشان داده شده است، قرار دهید.
 جهت قابل خواندن

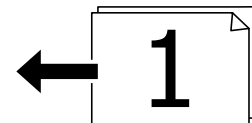
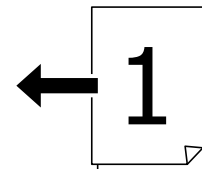

جهت چپ

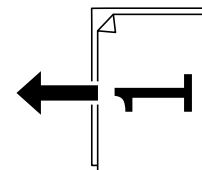
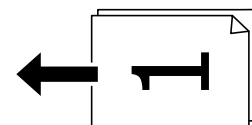

مهم!

اگر در نظر دارید اسنادی که توسط ADF پشتیبانی نمی‌شوند را کپی کنید، از شیشه اسکنر استفاده کنید.

“اسنادی که توسط ADF پشتیبانی نمی‌شوند” در صفحه 36

نکته:

اسناد را می‌توانید روی شیشه اسکنر نیز قرار دهید.

“قرار دادن اسناد” در صفحه 37

2. در صفحه اصلی، کپی را انتخاب کنید.

3. زبانه پیشرفته و سپس چند صفحه را انتخاب کنید و در نهایت 2 به بالا یا 4 به بالا را برگزینید.
4. ترتیب صفحه‌بندی و جهت سند اصلی را مشخص کنید.
5. روی گزینه  ضربه بزنید.

کپی کردن به ترتیب صفحات

وقتی چند کپی از یک سند چندصفحه‌ای تهیه می‌کنید، می‌توانید در هر بار یک کپی با رعایت ترتیب صفحات داشته باشید.



1. اسناد اصلی را وارد کنید.
["قرار دادن اسناد" در صفحه 37](#)
2. در صفحه اصلی، کپی را انتخاب کنید.
3. زبانه پیشرفته و سپس روکاری < مرتب کردن (ترتیب صفحه) را انتخاب کنید.
4. روی گزینه  ضربه بزنید.

کپی کردن اسناد با کیفیت خوب

شما می‌توانید اسناد را بدون اثر سایه و سوراخ‌های پانچ کپی کنید.

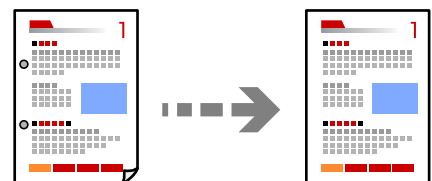

1. اسناد اصلی را وارد کنید.
["قرار دادن اسناد" در صفحه 37](#)
2. در صفحه اصلی، کپی را انتخاب کنید.
3. زبانه پیشرفته را انتخاب کنید و سپس حذف سایه یا حذف سوراخ‌های منگنه را فعال کنید یا کیفیت تصویر را در بخش کیفیت تصویر تنظیم کنید.
4. روی گزینه  ضربه بزنید.

کپی کردن کارت شناسایی

هر دو طرف کارت شناسایی را اسکن می‌کند و در یک طرف یک کاغذ کپی می‌کند.

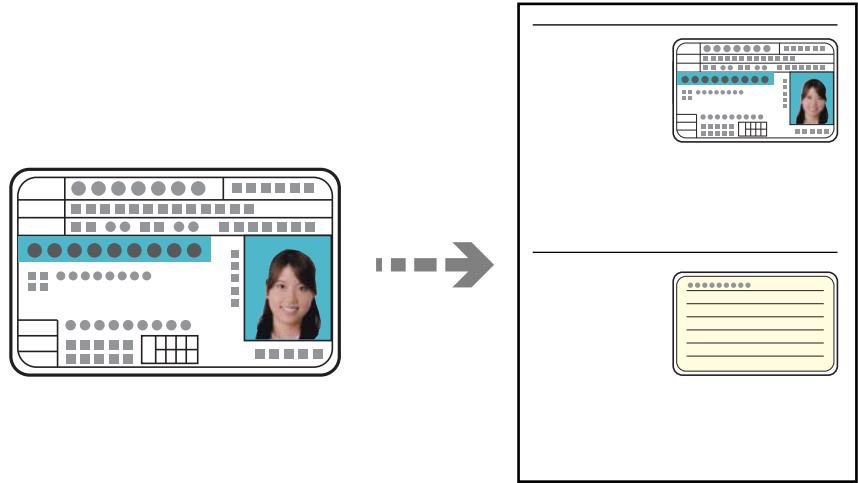

1. اسناد اصلی را وارد کنید.
"قرار دادن اسناد" در صفحه 37
2. در صفحه اصلی، کپی را انتخاب کنید.
3. زبانه پیشرفته و سپس کارت شناسایی کپی را انتخاب کنید و در نهایت تنظیمات را فعال کنید.
4. حالت جهت (سند) را مشخص کنید.
5. روی گزینه ضربه بزنید.

کپی کردن کتاب‌ها

صفحات پشت و روی یک کتاب و موارد مشابه را روی ورق‌های کاغذ جداگانه کپی می‌کند.

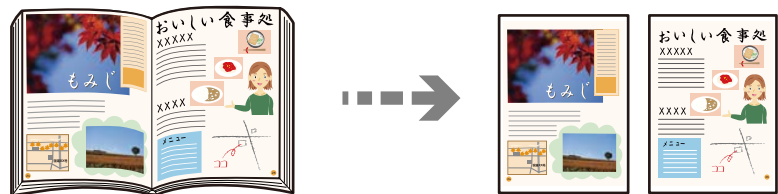

1. سند را روی شیشه اسکنر قرار دهید.
"قرار دادن اسناد" در صفحه 37
2. در صفحه اصلی، کپی را انتخاب کنید.
3. زبانه پیشرفته و سپس کتاب -> 2 صفحه را انتخاب کنید و در نهایت تنظیمات را فعال کنید.

4. حالت ترتیب اسکن را مشخص کنید.

5. روی گزینه  ضربه بزنید.

گزینه‌های منوی اولیه برای کپی کردن

نکته:

موارد ممکن است بسته به سایر تنظیماتی که انجام داده‌اید در دسترس نباشند.

حالت رنگی:

رنگی یا تک‌رنگ بودن کپی را تعیین کنید.

سیاه/سفید

سند را به صورت سیاه و سفید (تک‌رنگ) کپی می‌کند.

رنگی

سند را به صورت رنگی کپی میکند.

تراکم:

وقتی صفحه کپی شده کم رنگ است، سطح تراکم را افزایش می‌دهد. وقتی جوهر لکه ایجاد می‌کند، سطح تراکم را کاهش می‌دهد.

تنظیم کاغذ:

منبع کاغذ مورد استفاده را انتخاب کنید. وقتی حالت **Auto** انتخاب شده باشد، یک بسته به اندازه تشخیص داده شده خودکار سند اصلی و نسبت تبدیل مشخص شده کاغذهای با اندازه مناسب به طور خودکار به دستگاه تغذیه می‌شوند.

بزرگ/کوچک:

نسبت بزرگ‌نمایی یا کوچک‌نمایی را تنظیم می‌کند. روی مقدار ضربه بزنید و بزرگ‌نمایی مورد استفاده برای بزرگ یا کوچک کردن سند را در محدوده 25 تا 400% مشخص کنید.

Auto

ناحیه اسکن را شناسایی می‌کند و به صورت خودکار سند را بزرگ یا کوچک می‌کند تا مناسب اندازه کاغذ انتخابی شما شود. زمانی که حاشیه‌ها سفید در اطراف سند وجود دارد، حاشیه‌های سفید از علامت گوشه (↘) شیشه اسکنر به عنوان ناحیه اسکن شناسایی می‌شود، ولی حاشیه‌های طرف دیگر ممکن است بریده شود.

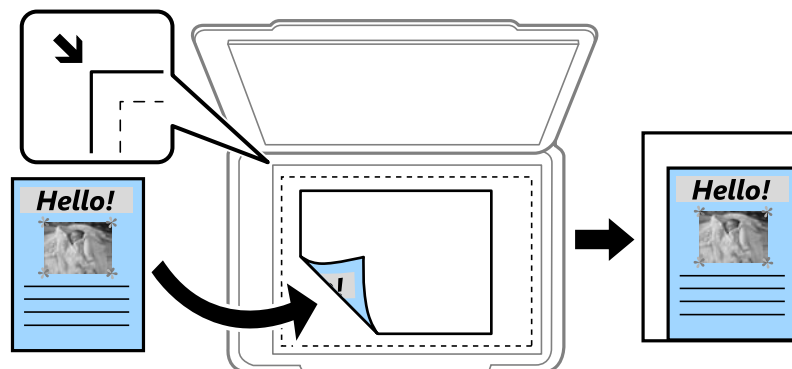

کاهش برای ایجاد تناسب کاغذ

تصویر اسکن شده را در ابعادی کوچکتر از مقدار بزرگ/کوچک کپی می‌کند تا با اندازه کاغذ متناسب شود. در صورتی که مقدار بزرگ/کوچک بزرگتر از اندازه کاغذ باشد، ممکن است داده‌ها خارج از لبه‌های کاغذ چاپ شوند.

اندازه واقعی

با بزرگنمایی 100% کپی می‌کند.

A3-<A4 و سایر اندازه‌ها

تصویر را به صورت خودکار بزرگ یا کوچک می‌کند تا در اندازه کاغذ مشخص جا شود.

نوع اصلی:

نوع سند خود را انتخاب کنید. با کیفیت بهینه کپی می‌کند تا با نوع سند مطابقت ایجاد شود.

2 طرفه:

چیدمان دورو را انتخاب کنید.

1-یک رو

یک سمت سند را روی یک برگه یک رو کپی می‌کند.

2<2 طرفه

دو سمت سند دورو را روی دو سمت یک کاغذ یک رو کپی می‌کند. جهت سند و موقعیت صحافی سند و کاغذ را انتخاب کنید.

1<2 طرفه

دو سند یک رو را روی دو سمت یک کاغذ تکی کپی می‌کند. جهت سند و موقعیت صحافی کاغذ را انتخاب کنید.

2<1 طرفه

دو سمت سند دورو را روی یک سمت دو کاغذ کپی می‌کند. جهت سند و موقعیت صحافی سند را انتخاب کنید.

گزینه‌های منوی پیشرفته برای کپی کردن

نکته:

موارد ممکن است بسته به سایر تنظیماتی که انجام داده‌اید در دسترس نباشند.

چند صفحه:

چیدمان کپی را انتخاب کنید.

صفحه تک

یک سند اصلی یک رو را روی یک تک‌برگ کپی می‌کند.

2 به بالا

دو سند یک رو را روی یک برگه یک رو با چیدمان دوتایی کپی می‌کند. ترتیب آرایش و جهت سند را انتخاب کنید.

4 به بالا

چهار سند یک طرفه را روی یک برگه یک رو با چیدمان چهارتایی کپی می‌کند. ترتیب آرایش و جهت سند را انتخاب کنید.

اندازه اصلی:

اندازه سند خود را انتخاب کنید. وقتی حالت شناسایی خودکار را انتخاب کنید، اندازه سند اصلی به طور خودکار تشخیص داده می‌شود. هنگام کپی کردن اوراق با اندازه‌های غیر-استاندارد، نزدیک‌ترین اندازه به سند را انتخاب کنید.

روکاری:

روش خروج کاغذ در هنگام تهیه چند کپی از چند سند اصلی را انتخاب کنید.

□ گروه (صفحه‌های یکسان)

اوراق سند اصلی را صفحه به صفحه به صورت گروهی کپی می‌کند.

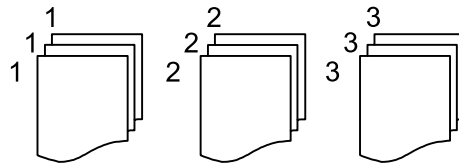

□ مرتب کردن (ترتیب صفحه)

چندین نسخه از چندین سند را کپی کرده و ترتیب را مطابقت می‌دهد و آنها را در مجموعه مرتب می‌کند.

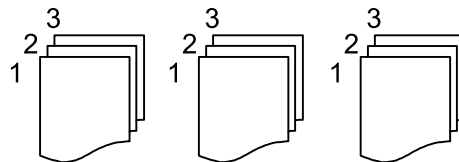

سند با اندازه‌های مختلف:

می‌توانید این ترکیب از اندازه‌ها را به طور همزمان روی ADF قرار دهید. A3 و A4؛ B4 و B5. در هنگام استفاده از این ترکیب‌ها، سندها با اندازه اصلی اوراق کپی می‌شوند. اوراق خود را با همراستا کردن عرض اوراق اصلی به شکل زیر قرار دهید.

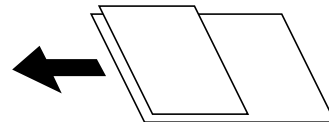

جهت (سند):

جهت سند خود را انتخاب کنید.

کتاب - 2 صفحه:

دو صفحه روبروی هم از یک دفترچه را روی دو صفحه کاغذ کپی می‌کند.

تعیین کنید کدام صفحه دفترچه اسکن شود.

کیفیت تصویر:

تنظیمات تصویر را اعمال کنید.

□ کنتراست

تفاوت بین بخش‌های تیره و روشن را تنظیم کنید.

□ اشباع

میزان روشنایی را تنظیم کنید.

□ توازن قرمز، توازن سبز، توازن آبی

تراکم هر رنگ را تنظیم کنید.

□ شفافیت

خطوط طرح کلی تصویر را تنظیم کنید.

□ تنظیم ته رنگ

ته رنگ پوسته را تنظیم کنید. برای سردتر کردن آن (افزایش غالبیت رنگ سبز) روی علامت + و برای گرم تر کردن آن (افزایش غالبیت قرمز) روی علامت - ضربه بزنید.

□ حذف پس زمینه

تراکم رنگ پس زمینه را تنظیم کنید. برای روشن تر کردن آن (سفید) بر روی علامت + و برای تار تر کردن آن (سیاه) بر روی علامت - ضربه بزنید.

حاشیه صحافی:

موقعیت شیرازه، حاشیه و جهتگیری سند خود را انتخاب کنید.

کاهش برای ایجاد تناسب کاغذ:

تصویر اسکن شده را در ابعادی کوچکتر از مقدار بزرگ/کوچک کپی می‌کند تا با اندازه کاغذ متناسب شود. در صورتی که مقدار بزرگ/کوچک بزرگتر از اندازه کاغذ باشد، ممکن است داده‌ها خارج از لبه‌های کاغذ چاپ شوند.

حذف سایه:

در هنگام کپی کردن کاغذهای ضخیم، سایه‌های اطراف را حذف می‌کند یا در هنگام کپی کردن دفترچه، سایه‌های وسط را حذف می‌کند.

حذف سوراخ‌های منگنه:

سوراخ‌های صحافی را هنگام کپی حذف می‌کند.

کارت شناسایی کپی:

هر دو طرف کارت شناسایی را اسکن می‌کند و در یک طرف یک کاغذ کپی می‌کند.

اسکن

95. روش‌های اسکن موجود.
95. اسکن و ذخیره اسناد در یک پوشه شبکه.
98. اسکن اسناد و ارسال به ایمیل.
102. اسکن و ذخیره اسناد اصلی در یک رایانه.
103. اسکن و ذخیره اسناد در دستگاه حافظه.
105. اسکن و ذخیره اسناد در حافظه ابری.
107. اسکن کردن با استفاده از WSD.
109. اسکن و ذخیره اسناد در یک دستگاه هوشمند.

روش‌های اسکن موجود

شما می‌توانید هر کدام از روش‌های زیر را برای اسکن از طریق این چاپگر استفاده کنید.

اسکن به یک پوشه شبکه

می‌توانید تصویر اسکن شده را در یک پوشه از قبل پیکربندی شده در یک شبکه ذخیره کنید.

"اسکن و ذخیره اسناد در یک پوشه شبکه" در صفحه 95

اسکن و ارسال به ایمیل

می‌توانید تصاویر اسکن شده را با ایمیل مستقیماً و از طریق سرور ایمیل پیکربندی شده ارسال کنید.

"اسکن اسناد و ارسال به ایمیل" در صفحه 98

اسکن کردن در رایانه

می‌توانید تصویر اسکن شده را در رایانه متصل به چاپگر ذخیره کنید.

"اسکن و ذخیره اسناد اصلی در یک رایانه" در صفحه 102

ذخیره اسکن در دستگاه حافظه

شما می‌توانید تصاویر اسکن شده را مستقیماً در یک دستگاه حافظه وارد شده به چاپگر ذخیره کنید.

"اسکن و ذخیره اسناد در دستگاه حافظه" در صفحه 103

ارسال به یک سرویس ابری

شما می‌توانید تصاویر اسکن شده را از پانل کنترل چاپگر به سرویس‌های ابری که قبلاً ثبت شده‌اند، ارسال کنید.

"اسکن و ذخیره اسناد در حافظه ابری" در صفحه 105

اسکن کردن با استفاده از WSD

می‌توانید تصویر اسکن شده را با استفاده از قابلیت WSD در رایانه متصل به چاپگر ذخیره کنید.

"اسکن کردن با استفاده از WSD" در صفحه 107

اسکن کردن مستقیم از دستگاه‌های هوشمند

شما می‌توانید از طریق برنامه Epson iPrint در یک دستگاه هوشمند، تصاویر اسکن شده را مستقیماً در یک دستگاه هوشمند مانند یک تلفن هوشمند یا تبلت ذخیره کنید.

"اسکن و ذخیره اسناد در یک دستگاه هوشمند" در صفحه 109

اسکن و ذخیره اسناد در یک پوشه شبکه

قبل از اسکن کردن، موارد زیر را بررسی کنید.

□ مطمئن شوید یک پوشه شبکه آماده است. هنگام ایجاد یک پوشه اشتراک‌گذاری در یک شبکه موارد زیر را ملاحظه کنید.

"ایجاد پوشه اشتراک‌گذاری" در صفحه 368

□ از قبل یک مسیر پوشه شبکه در مخاطبین خود ثبت کنید تا بتوانید به راحتی پوشه را مشخص کنید.

"در دسترس قرار دادن مخاطبین" در صفحه 386

نکته:

مطمئن شوید تنظیمات تاریخ / زمان و اختلاف زمان صحیح هستند. از تنظیم < تنظیمات چاپگر > تنظیمات اصلی < تاریخ / تنظیمات زمان به منو بروید.

1. اسناد اصلی را وارد کنید.
["قرار دادن اسناد" در صفحه 37](#)
2. مسیر **اسکن < پوشه شبکه/FTP** را در پانل کنترل انتخاب کنید.
3. مقصد را مشخص کنید.
["گزینه‌های منوی مقصد برای اسکن کردن به پوشه" در صفحه 96](#)
نکته:
می‌توانید تاریخچه پوشه‌ای را که اسناد در آن ذخیره می‌شود، با انتخاب کردن  چاپ کنید.
4. گزینه **تنظیمات اسکن** را انتخاب کنید و سپس تنظیماتی مانند قالب ذخیره را بررسی کنید و در صورت لزوم تغییر دهید.
["گزینه‌های منوی اسکن برای اسکن کردن به پوشه" در صفحه 97](#)
نکته:
برای ذخیره تنظیمات به عنوان پیش‌تنظیم، گزینه  را انتخاب کنید.
5. روی گزینه  ضربه بزنید.

گزینه‌های منوی مقصد برای اسکن کردن به پوشه

صفحه کلید:

صفحه **ویرایش مکان** را باز کنید. مسیر پوشه را وارد کنید و هر کدام از موارد موجود در صفحه را تنظیم کنید.

ویرایش مکان:

مسیر پوشه را وارد کنید و هر کدام از موارد موجود در صفحه را تنظیم کنید.

حالت ارتباطی:

حالت ارتباط را برای پوشه انتخاب کنید.

مکان (لازم است):

مسیر پوشه ذخیره تصویر اسکن را انتخاب کنید.

نام کاربر:

یک نام کاربری برای ورود به پوشه مشخص شده وارد کنید.

رمز عبور:

یک رمز عبور برای نام کاربری مذکور وارد کنید.

حالت اتصال:

حالت اتصال را برای پوشه انتخاب کنید.

شماره پورت:

شماره درگاه را برای پوشه وارد کنید.

مخاطبین:

یک مقصد از لیست مخاطبین انتخاب کنید.

می‌توانید مخاطب را از فهرست مخاطبین جستجو کنید. کلیدواژه جستجو را در کادر بالای صفحه وارد کنید.

گزینه‌های منوی اسکن برای اسکن کردن به پوشه

نکته:

موارد ممکن است بسته به سایر تنظیماتی که انجام داده‌اید در دسترس نباشند.

حالت رنگی:

رنگی یا تک‌رنگ بودن اسکن را تعیین کنید.

قالب فایل:

قالب مورد نظر برای ذخیره تصویر اسکن شده را انتخاب کنید.

وقتی PDF، PDF/A یا TIFF را به عنوان قالب فایل انتخاب کنید، انتخاب کنید آیا همه اسناد به عنوان یک فایل (چندصفحه‌ای) ذخیره شوند یا هر سند به صورت مجزا (تک‌صفحه‌ای) ذخیره شوند.

☐ نسبت فشرده سازی:

میزان فشرده سازی تصویر اسکن شده را انتخاب کنید.

☐ تنظیمات PDF:

هنگام انتخاب PDF برای قالب ذخیره، از این تنظیمات برای محافظت از فایل‌های PDF استفاده کنید.

برای ایجاد فایل PDF که برای باز شدن نیاز به رمز عبور دارد، رمز عبور باز کردن سند را تنظیم کنید. برای ایجاد فایل PDF که برای چاپ یا ویرایش شدن به رمز عبور نیاز دارد، رمز عبور مجوزها را تنظیم کنید.

وضوح:

وضوح اسکن را انتخاب کنید.

2 طرفه:

هر دو طرف سند را اسکن می‌کند.

☐ جهت(سند):

جهت سند اصلی را انتخاب کنید.

☐ شیرازه(اصلی):

جهت صحافی سند را انتخاب کنید.

محل اسکن:

ناحیه اسکن کردن را انتخاب کنید. برای اسکن کردن با حداکثر سطح شیشه اسکنر، گزینه قسمت حداکثر را انتخاب کنید.

☐ جهت(سند):

جهت سند اصلی را انتخاب کنید.

نوع اصلی:

نوع سند خود را انتخاب کنید.

جهت(سند):

جهت سند اصلی را انتخاب کنید.

سند با اندازه‌های مختلف:

می‌توانید این ترکیب از اندازه‌ها را به طور همزمان روی ADF قرار دهید. A3 و A4؛ B4 و B5. در هنگام استفاده از این ترکیب‌ها، سندها با اندازه اصلی اوراق اسکن می‌شوند. اوراق خود را با همراستا کردن عرض اوراق اصلی به شکل زیر قرار دهید.

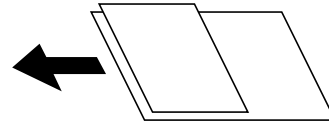

تراکم:

وضوح تصویر اسکن شده را انتخاب کنید.

حذف سایه:

سایه‌های سند را که در تصویر اسکن شده ظاهر می‌شود، حذف کنید.

اطراف:

سایه‌های لبه سند را حذف کنید.

وسط:

سایه‌های حاشیه صحافی کتابچه را حذف کنید.

حذف سوراخ‌های منگنه:

سوراخ‌های پانچ را که در تصویر اسکن شده ظاهر می‌شود، حذف کنید. می‌توانید ناحیه پاک کردن سوراخ‌های پانچ را با وارد کردن مقداری در کادر سمت راست مشخص کنید.

محل پاک کردن:

موقعیت حذف سوراخ‌های پانچ را انتخاب کنید.

جهت (سند):

جهت سند اصلی را انتخاب کنید.

نام فایل:

پیشوند نام فایل:

پیشوند نام تصاویر را به نویسه‌های حرفی عددی و نمادها وارد کنید.

افزودن تاریخ:

افزودن تاریخ به نام فایل.

افزودن زمان:

افزودن زمان به نام فایل.

اسکن اسناد و ارسال به ایمیل

قبل از اسکن کردن باید موارد زیر را تنظیم کنید.

سرور ایمیل را پیکربندی کنید.

"پیکربندی سرور ایمیل" در صفحه 363

□ یک آدرس ایمیل را قبلاً در لیست مخاطبین خود ثبت کنید تا قادر باشید آدرس ایمیل را به راحتی از طریق انتخاب آن از مخاطبین خود مشخص نمایید.

□ مطمئن شوید تنظیمات تاریخ / زمان و اختلاف زمان صحیح هستند. از تنظیم < تنظیمات چاپگر > تنظیمات اصلی < تاریخ / تنظیمات زمان به منو بروید.

1. اسناد اصلی را وارد کنید.

"قرار دادن اسناد" در صفحه 37

2. مسیر اسکن < ایمیل را در پانل کنترل انتخاب کنید.

3. گیرنده را مشخص کنید.

"گزینه‌های منوی دریافت برای اسکن و ارسال به ایمیل" در صفحه 99

نکته:

□ تعداد گیرندگان انتخاب شده در سمت راست صفحه ظاهر می‌شود. می‌توانید به حداکثر 10 آدرس و گروه ایمیل بفرستید.

اگر گروه‌ها جزو گیرندگان باشند، می‌توانید مجموعاً 200 آدرس را با احتساب آدرس‌های درون گروه انتخاب کنید.

□ کادر آدرس در بالای صفحه را انتخاب کنید تا فهرست آدرس‌های انتخاب شده ظاهر شود.

□ برای نشان دادن یا چاپ کردن تاریخچه ارسال، یا تغییر دادن تنظیمات سرور ایمیل گزینه  را انتخاب کنید.

4. گزینه تنظیمات اسکن را انتخاب کنید و سپس تنظیماتی مانند قالب ذخیره را بررسی کنید و در صورت لزوم تغییر دهید.

"گزینه‌های منو برای اسکن و ارسال به ایمیل" در صفحه 99

نکته:

برای ذخیره تنظیمات به عنوان پیش‌تنظیم، گزینه  را انتخاب کنید.

5. روی گزینه  ضربه بزنید.

گزینه‌های منوی دریافت برای اسکن و ارسال به ایمیل

صفحه کلید:

وارد کردن دستی آدرس ایمیل.

مخاطبین:

یک مقصد از لیست مخاطبین انتخاب کنید.

می‌توانید مخاطب را از فهرست مخاطبین جستجو کنید. کلیدواژه جستجو را در کادر بالای صفحه وارد کنید.

سابقه:

انتخاب آدرس از لیست تاریخچه.

گزینه‌های منو برای اسکن و ارسال به ایمیل

نکته:

موارد ممکن است بسته به سایر تنظیماتی که انجام داده‌اید در دسترس نباشند.

حالت رنگی:

رنگی یا تک‌رنگ بودن اسکن را تعیین کنید.

قالب فایل:

قالب مورد نظر برای ذخیره تصویر اسکن شده را انتخاب کنید.

وقتی PDF، PDF/A یا TIFF را به عنوان قالب فایل انتخاب کنید، انتخاب کنید آیا همه اسناد به عنوان یک فایل (چندصفحه‌ای) ذخیره شوند یا هر سند به صورت مجزا (تک‌صفحه‌ای) ذخیره شوند.

☐ نسبت فشرده سازی:

میزان فشرده سازی تصویر اسکن شده را انتخاب کنید.

☐ تنظیمات PDF:

هنگام انتخاب PDF برای قالب ذخیره، از این تنظیمات برای محافظت از فایل‌های PDF استفاده کنید.

برای ایجاد فایل PDF که برای باز شدن نیاز به رمز عبور دارد، رمز عبور باز کردن سند را تنظیم کنید. برای ایجاد فایل PDF که برای چاپ یا ویرایش شدن به رمز عبور نیاز دارد، رمز عبور مجوزها را تنظیم کنید.

وضوح:

وضوح اسکن را انتخاب کنید.

2 طرفه:

هر دو طرف سند را اسکن می‌کند.

☐ جهت (سند):

جهت سند اصلی را انتخاب کنید.

☐ شیرازه (اصلی):

جهت صحافی سند را انتخاب کنید.

محل اسکن:

ناحیه اسکن کردن را انتخاب کنید. برای اسکن کردن با حداکثر سطح شیشه اسکنر، گزینه قسمت حداکثر را انتخاب کنید.

☐ جهت (سند):

جهت سند اصلی را انتخاب کنید.

نوع اصلی:

نوع سند خود را انتخاب کنید.

جهت (سند):

جهت سند اصلی را انتخاب کنید.

سند با اندازه‌های مختلف:

می‌توانید این ترکیب از اندازه‌ها را به طور همزمان روی ADF قرار دهید. A3 و A4؛ B4 و B5. در هنگام استفاده از این ترکیب‌ها، سندها با اندازه اصلی اوراق اسکن می‌شوند. اوراق خود را با همراهی کردن عرض اوراق اصلی به شکل زیر قرار دهید.

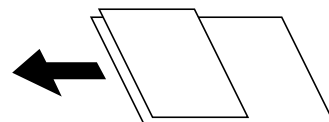

تراکم:

وضوح تصویر اسکن شده را انتخاب کنید.

حذف سایه:

سایه‌های سند را که در تصویر اسکن شده ظاهر می‌شود، حذف کنید.

اطراف:

سایه‌های لبه سند را حذف کنید.

وسط:

سایه‌های حاشیه صحافی کتابچه را حذف کنید.

حذف سوراخ‌های منگنه:

سوراخ‌های پانچ را که در تصویر اسکن شده ظاهر می‌شود، حذف کنید. می‌توانید ناحیه پاک کردن سوراخ‌های پانچ را با وارد کردن مقداری در کادر سمت راست مشخص کنید.

محل پاک کردن:

موقعیت حذف سوراخ‌های پانچ را انتخاب کنید.

جهت (سند):

جهت سند اصلی را انتخاب کنید.

سوژه:

موضوعی را برای ایمیل به نویسه‌های حرفی عددی و نمادها وارد کنید.

حداکثر اندازه فایل پیوست شده:

حداکثر اندازه فایل قابل پیوست به ایمیل را انتخاب کنید.

نام فایل:

پیشوند نام فایل:

پیشوند نام تصاویر را به نویسه‌های حرفی عددی و نمادها وارد کنید.

افزودن تاریخ:

افزودن تاریخ به نام فایل.

افزودن زمان:

افزودن زمان به نام فایل.

اسکن و ذخیره اسناد اصلی در یک رایانه

نکته:

برای استفاده از این ویژگی، مطمئن شوید برنامه‌های زیر در رایانه شما نصب می‌باشند.

Windows 7Epson ScanSmart یا بالاتر ، یا *OS X El Capitan* یا بالاتر)

Windows Vista/Windows XPEpson Event Manager ، یا *OS X Yosemite/OS X Mavericks/OS X Mountain Lion/Mac OS X* ، یا *OS X Yosemite/OS X Mavericks/OS X Mountain Lion/Mac OS X* (v10.7.x/Mac OS X v10.6.8)

Epson Scan 2 (برنامه مورد نیاز برای استفاده از ویژگی اسکن)

برای بررسی برنامه‌های نصب شده، به مطلب زیر مراجعه کنید.

Windows 10: بر روی دکمه شروع کلیک کنید، و سپس سیستم *Windows* — کنترل پنل — برنامه‌ها — برنامه‌ها و ویژگی‌ها را انتخاب کنید.

Windows 8.1/Windows 8: دسک تاپ — تنظیمات — کنترل پنل — برنامه‌ها — برنامه‌ها و ویژگی‌ها را انتخاب کنید.

Windows 7/Windows Vista: بر روی دکمه شروع کلیک کنید، و سپس کنترل پنل — برنامه‌ها — برنامه‌ها و ویژگی‌ها را انتخاب کنید.

Windows XP: بر روی دکمه شروع کلیک کنید، و سپس کنترل پنل — افزودن یا حذف برنامه‌ها را انتخاب کنید.

سیستم عامل *Mac OS*: مسیر برو < برنامه‌ها < *Epson Software* را انتخاب کنید.

1. اسناد اصلی را وارد کنید.

"قرار دادن اسناد" در صفحه 37

2. مسیر اسکن < کامپیوتر را در پانل کنترل انتخاب کنید.

3. رایانه مورد نظر برای ذخیره تصویر اسکن شده را انتخاب کنید.

4. تنظیمات اسکن را تعیین کنید.

انتخاب کار: روش ذخیره کردن را انتخاب کنید.

هنگام استفاده از *Windows 7* یا بعد از آن، یا *OS X El Capitan* یا بعد از آن: قبل از ذخیره تصاویر، پیش‌نمایش در کامپیوتر را برای پیش‌نمایش تصویر اسکن شده در رایانه خود انتخاب کنید.

2 طرفه: هر دو طرف ورق را اسکن می‌کند.

اندازه اسکن: اندازه اسکن را انتخاب می‌کند.

5. روی گزینه  ضربه بزنید.



هنگام استفاده از *Windows 7* یا بعد از آن، یا *OS X El Capitan* یا بعد از آن: *Epson ScanSmart* به طور خودکار روی رایانه شما شروع می‌شود و اسکن شروع می‌شود.

نکته:

برای اطلاعات دقیق درباره عملکرد نرم افزار، به *Epson ScanSmart* راهنما مراجعه کنید. برای باز کردن راهنما، روی *Help* در صفحه *Epson ScanSmart* کلیک کنید.

شما نه تنها می‌توانید اسکن کردن را از چاپگر شروع کنید، بلکه از طریق *Epson ScanSmart* نیز می‌توانید آن را از رایانه خود آغاز کنید.

اسکن و ذخیره اسناد در دستگاه حافظه

1. اسناد اصلی را وارد کنید.
"قرار دادن اسناد" در صفحه 37
2. یک دستگاه حافظه را در چاپگر قرار دهید.
"وارد کردن دستگاه USB خارجی" در صفحه 41
3. مسیر اسکن < حافظه را در پانل کنترل انتخاب کنید.
4. تنظیمات اسکن را تعیین کنید.
"گزینه‌های منو ابتدایی برای اسکن در دستگاه حافظه" در صفحه 103
"گزینه‌های منو پیشرفته برای اسکن در دستگاه حافظه" در صفحه 104
نکته:
برای ذخیره تنظیمات به عنوان پیش‌تنظیم، گزینه  را انتخاب کنید.
5. روی گزینه  ضربه بزنید.

گزینه‌های منو ابتدایی برای اسکن در دستگاه حافظه

نکته:

موارد ممکن است بسته به سایر تنظیماتی که انجام داده‌اید در دسترس نباشند.

سیاه/سفید/رنگی

انتخاب کنید اسکن تک‌رنگ یا رنگی انجام شود.

قالب فایل:

قالب مورد نظر برای ذخیره تصویر اسکن شده را انتخاب کنید.

وقتی PDF، PDF/A یا TIFF را به عنوان قالب فایل انتخاب کنید، انتخاب کنید آیا همه اسناد به عنوان یک فایل (چندصفحه‌ای) ذخیره شوند یا هر سند به صورت مجزا (تک‌صفحه‌ای) ذخیره شوند.

نسبت فشرده سازی:

میزان فشرده سازی تصویر اسکن شده را انتخاب کنید.

تنظیمات PDF:

هنگام انتخاب PDF برای قالب ذخیره، از این تنظیمات برای محافظت از فایل‌های PDF استفاده کنید.

برای ایجاد فایل PDF که برای باز شدن نیاز به رمز عبور دارد، رمز عبور باز کردن سند را تنظیم کنید. برای ایجاد فایل PDF که برای چاپ یا ویرایش شدن به رمز عبور نیاز دارد، رمز عبور مجوزها را تنظیم کنید.

وضوح:

وضوح اسکن را انتخاب کنید.

2 طرفه:

هر دو طرف سند را اسکن می‌کند.

جهت(سند):

جهت سند اصلی را انتخاب کنید.

شیرازه(اصلی):

جهت صحافی سند را انتخاب کنید.

محل اسکن:

ناحیه اسکن کردن را انتخاب کنید. برای اسکن کردن با حداکثر سطح شیشه اسکنر، گزینه قسمت حداکثر را انتخاب کنید.

جهت(سند):

جهت سند اصلی را انتخاب کنید.

نوع اصلی:

نوع سند خود را انتخاب کنید.

گزینه‌های منو پیشرفته برای اسکن در دستگاه حافظه

نکته:

موارد ممکن است بسته به سایر تنظیماتی که انجام داده‌اید در دسترس نباشند.

جهت(سند):

جهت سند اصلی را انتخاب کنید.

سند با اندازه‌های مختلف:

می‌توانید این ترکیب از اندازه‌ها را به طور همزمان روی ADF قرار دهید. A3 و A4؛ B4 و B5. در هنگام استفاده از این ترکیب‌ها، سندها با اندازه اصلی اوراق اسکن می‌شوند. اوراق خود را با همراستا کردن عرض اوراق اصلی به شکل زیر قرار دهید.

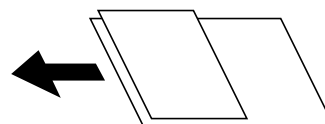

تراکم:

وضوح تصویر اسکن شده را انتخاب کنید.

حذف سایه:

سایه‌های سند را که در تصویر اسکن شده ظاهر می‌شود، حذف کنید.

اطراف:

سایه‌های لبه سند را حذف کنید.

وسط:

سایه‌های حاشیه صحافی کتابچه را حذف کنید.

حذف سوراخ‌های منگنه:

سوراخ‌های پانچ را که در تصویر اسکن شده ظاهر می‌شود، حذف کنید. می‌توانید ناحیه پاک کردن سوراخ‌های پانچ را با وارد کردن مقداری در کادر سمت راست مشخص کنید.

❑ محل پاک کردن:

موقعیت حذف سوراخ‌های پانچ را انتخاب کنید.

❑ جهت (سند):

جهت سند اصلی را انتخاب کنید.

نام فایل:

❑ پیشوند نام فایل:

پیشوند نام تصاویر را به نویسه‌های حرفی عددی و نمادها وارد کنید.

❑ افزودن تاریخ:

افزودن تاریخ به نام فایل.

❑ افزودن زمان:

افزودن زمان به نام فایل.

اسکن و ذخیره اسناد در حافظه ابری

پیش از استفاده از این ویژگی، تنظیمات را با استفاده از Epson Connect انجام دهید. برای اطلاعات بیشتر به وبسایت درگاه زیر Epson Connect مراجعه کنید.

<https://www.epsonconnect.com/>

<http://www.epsonconnect.eu> (فقط اروپا)

1. اسناد اصلی را وارد کنید.
"قرار دادن اسناد" در صفحه 37
2. مسیر اسکن < اینترنتی را در پانل کنترل انتخاب کنید.
3. گزینه  در بالای صفحه و سپس یک مقصد انتخاب کنید.
4. تنظیمات اسکن را تعیین کنید.
"گزینه‌های منو ابتدایی برای اسکن کردن در حافظه ابری" در صفحه 105
"گزینه‌های منوی پیشرفته برای اسکن کردن در حافظه ابری" در صفحه 106
نکته:
برای ذخیره تنظیمات به عنوان پیش‌تنظیم، گزینه  را انتخاب کنید.
5. روی گزینه  ضربه بزنید.

گزینه‌های منو ابتدایی برای اسکن کردن در حافظه ابری

نکته:

موارد ممکن است بسته به سایر تنظیماتی که انجام داده‌اید در دسترس نباشند.

سیاه/سفید/رنگی

انتخاب کنید اسکن تک‌رنگ یا رنگی انجام شود.

قالب فایل:

قالب مورد نظر برای ذخیره تصویر اسکن شده را انتخاب کنید.

وقتی PDF را به عنوان قالب فایل انتخاب کنید، انتخاب کنید آیا همه اسناد به عنوان یک فایل (چندصفحه‌ای) ذخیره شوند یا هر سند به صورت مجزا (تک‌صفحه‌ای) ذخیره شوند.

2 طرفه:

هر دو طرف سند را اسکن می‌کند.

جهت (سند):

جهت سند اصلی را انتخاب کنید.

شیرازه (اصلی):

جهت صحافی سند را انتخاب کنید.

محل اسکن:

ناحیه اسکن کردن را انتخاب کنید. برای اسکن کردن با حداکثر سطح شیشه اسکنر، گزینه قسمت حداکثر را انتخاب کنید.

جهت (سند):

جهت سند اصلی را انتخاب کنید.

گزینه‌های منوی پیشرفته برای اسکن کردن در حافظه ابری

نکته:

موارد ممکن است بسته به سایر تنظیماتی که انجام داده‌اید در دسترس نباشند.

نوع اصلی:

نوع سند خود را انتخاب کنید.

جهت (سند):

جهت سند اصلی را انتخاب کنید.

تراکم:

وضوح تصویر اسکن شده را انتخاب کنید.

حذف سایه:

سایه‌های سند را که در تصویر اسکن شده ظاهر می‌شود، حذف کنید.

اطراف:

سایه‌های لبه سند را حذف کنید.

وسط:

سایه‌های حاشیه صحافی کتابچه را حذف کنید.

حذف سوراخ‌های منگنه:

سوراخ‌های پانچ را که در تصویر اسکن شده ظاهر می‌شود، حذف کنید. می‌توانید ناحیه پاک کردن سوراخ‌های پانچ را با وارد کردن مقداری در کادر سمت راست مشخص کنید.

محل پاک کردن:

موقعیت حذف سوراخ‌های پانچ را انتخاب کنید.

جهت (سند):

جهت سند اصلی را انتخاب کنید.

اسکن کردن با استفاده از WSD

نکته:

این قابلیت فقط برای رایانه‌هایی که *Windows 10/Windows 8.1/Windows 8/Windows 7/Windows Vista* را اجرا می‌کنند، در دسترس است.

اگر از *Windows 7/Windows Vista* استفاده می‌کنید، باید از قبل با استفاده از این قابلیت رایانه خود را تنظیم کنید.

"تنظیم یک درگاه WSD" در صفحه 107

1. اسناد اصلی را وارد کنید.

"قرار دادن اسناد" در صفحه 37

2. مسیر اسکن < WSD را در پانل کنترل انتخاب کنید.

3. یک رایانه انتخاب کنید.

4. روی گزینه  ضربه بزنید.

تنظیم یک درگاه WSD

این بخش چگونگی تنظیم درگاه WSD برای *Windows 7/Windows Vista* را شرح می‌دهد.

نکته:

در *Windows 10/Windows 8.1/Windows 8*، درگاه WSD بطور خودکار تنظیم می‌شود.

موارد زیر برای تنظیم درگاه WSD ضروری است.

رایانه و چاپگر به شبکه وصل باشند.

راه انداز چاپگر روی رایانه نصب شده باشد.

1. چاپگر را روشن کنید.

2. روی شروع کلیک کنید و سپس روی شبکه در رایانه کلیک کنید.

3. روی چاپگر کلیک راست کرده و سپس روی نصب کلیک کنید.

روی ادامه کلیک کنید وقتی صفحه کنترل دسترسی کاربر نمایش داده می‌شود.

روی لغو نصب کلیک کنید و در صورتی که صفحه لغو نصب نشان داده شد، دوباره شروع کنید.

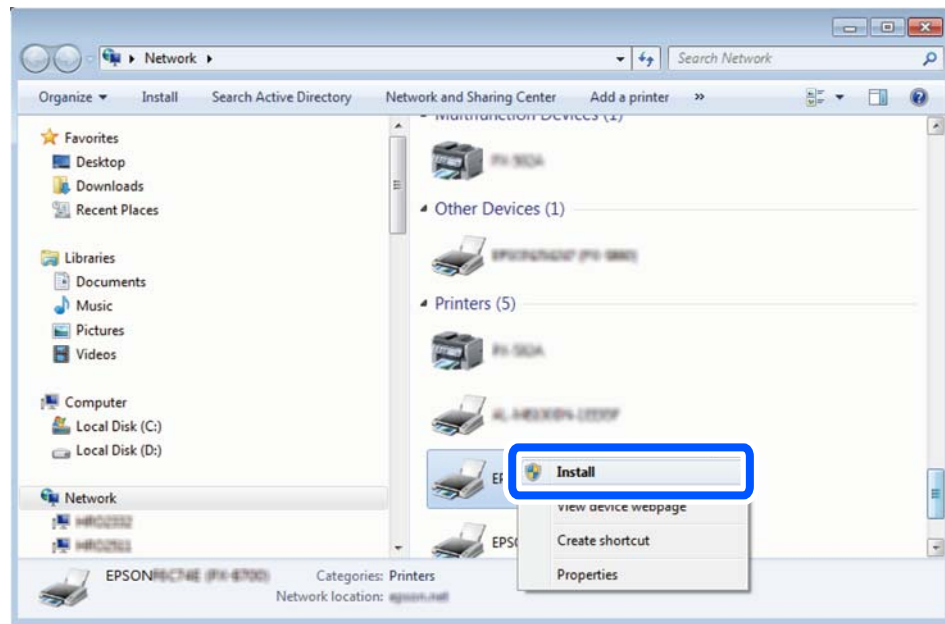

نکته:

نام چاپگری که در شبکه تنظیم می کنید و نام مدل (EPSON XXXXXX (XX-XXXX)) در صفحه شبکه نشان داده می شوند. نام تنظیم شده چاپگر در شبکه را از پانل کنترل چاپگر یا چاپ کردن برگه وضعیت شبکه می توانید بررسی کنید.

4. روی دستگاه شما آماده استفاده است کلیک کنید.

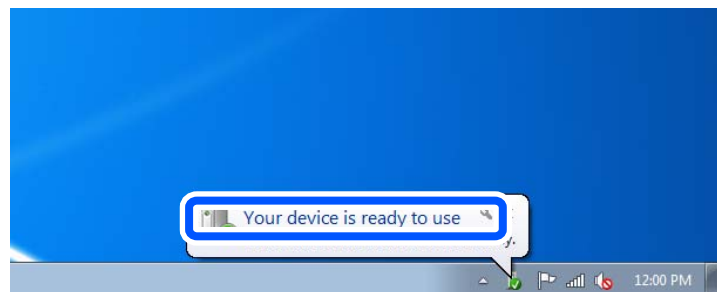

5. پیام را بررسی کرده و سپس بستن را کلیک کنید.

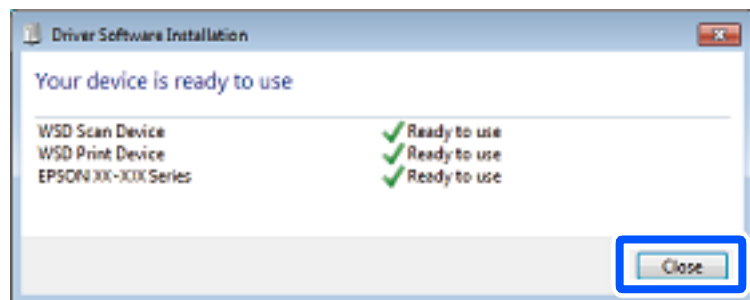

6. صفحه دستگاه ها و چاپگرها را باز کنید.

Windows 7

روی شروع < پانل کنترل < سخت افزار و صدا (با سخت افزار) < دستگاه ها و چاپگرها کلیک کنید.

Windows Vista

بر روی شروع < پانل کنترل < سخت افزار و صدا < چاپگرها کلیک کنید.

7. آیکن دارای نام چاپگر در شبکه نشان داده را بررسی کنید.

هنگام استفاده از WSD نام چاپگر را انتخاب کنید.

اسکن و ذخیره اسناد در یک دستگاه هوشمند

نکته:

قبل از اسکن کردن، *Epson iPrint* را روی دستگاه هوشمند نصب کنید.

صفحه‌های *Epson iPrint* ممکن است بدون اطلاع قبلی تغییر یابند.

ممکن است محتویات *Epson iPrint* بسته به نوع محصول خریداری شده متفاوت باشند.

1. اسناد اصلی را وارد کنید.

["قرار دادن اسناد" در صفحه 37](#)

2. *Epson iPrint* را راه‌اندازی کنید.

3. در صفحه اصلی، روی **Scan** ضربه بزنید.

4. روی گزینه **Scan** ضربه بزنید.

نکته:

شما می‌توانید تنظیمات اسکن را تعیین کنید. روی آیکن  در گوشه بالا سمت راست صفحه ضربه بزنید.

اسکن آغاز می‌شود.

5. تصویر اسکن شده را بررسی کنید و سپس روش ذخیره را انتخاب نمایید.

صفحه‌ای را نشان می‌دهد که در آن می‌توانید تصاویر اسکن شده را ذخیره کنید.

صفحه‌ای را نشان می‌دهد که در آن می‌توانید تصاویر اسکن شده را از طریق ایمیل ارسال نمایید.

صفحه‌ای را نشان می‌دهد که در آن می‌توانید تصاویر اسکن شده را چاپ نمایید.

6. در نهایت، دستورالعمل‌های روی صفحه را دنبال کنید.

ارسال نمابر

- 111 قبل از استفاده قابلیت‌های نمابر.
- 111 مرور ویژگی‌های نمابر چاپگر.
- 116 ارسال نمابرها از طریق چاپگر.
- 124 دریافت نمابر روی چاپگر.
- 130 گزینه های منوی کار با نمابر.
- 134 گزینه‌های منو برای جعبه نمابر.
- 141 بررسی وضعیت یا واقعه‌نگارهای مربوط به کارهای نمابر.
- 143 ارسال نمابر از رایانه.
- 147 دریافت نمابر در رایانه.

قبل از استفاده قابلیت‌های نمابر

قبل از شروع استفاده از قابلیت‌های نمابر موارد زیر را بررسی کنید.

□ چاپگر و خط تلفن و (در صورت نیاز) دستگاه تلفن به طور صحیح متصل هستند

□ تنظیمات ساده نمابر (برنامه تنظیم فکس) کامل هستند

□ سایر تنظیمات فکس ضروری کامل هستند

برای اعمال تنظیمات، بخش «اطلاعات مرتبط» را در پایین مشاهده کنید.

اطلاعات مرتبط

- ← "اتصال چاپگر به خط تلفن" در صفحه 401
- ← "آماده سازی چاپگر برای ارسال و دریافت نمابرها" در صفحه 404
- ← "اعمال تنظیمات برای قابلیت‌های نمابر چاپگر مطابق با نحوه استفاده" در صفحه 405
- ← "تنظیمات اصلی" در صفحه 322
- ← "تنظیمات ارسال" در صفحه 324
- ← "در دسترس قرار دادن ویژگی‌های نمابر" در صفحه 400
- ← "تنظیم یک پوشه اشتراک گذاری در شبکه" در صفحه 368
- ← "پیکربندی سرور ایمیل" در صفحه 363
- ← "در دسترس قرار دادن مخاطبین" در صفحه 386
- ← "تنظیمات کاربر" در صفحه 338

مرور ویژگی‌های نمابر چاپگر

ویژگی: ارسال نمابرها

"قبل از استفاده قابلیت‌های نمابر" در صفحه 111

روش‌های ارسال

□ ارسال خودکار

وقتی یک سند را با ضربه زدن روی گزینه  (ارسال) اسکن می‌کنید، چاپگر گیرنده‌ها را شماره‌گیری کرده و نمابر را برای آنها ارسال می‌کند.

"ارسال نمابرها از طریق چاپگر" در صفحه 116

□ ارسال دستی

وقتی با شماره‌گیری گیرنده یک بررسی دستی اتصال خط را انجام می‌دهید، برای شروع مستقیم ارسال یک نمابر روی  (ارسال) ضربه بزنید.

"ارسال دستی نمابر پس از تأیید وضعیت گیرنده" در صفحه 118

"ارسال نمابرها با شماره‌گیری از یک دستگاه تلفن خارجی" در صفحه 119

مقصد گیرنده هنگام ارسال یک نمابر

شما می‌توانید با استفاده از صفحه کلید، مخاطبین و اخیر گیرنده‌ها را وارد کنید.

"گیرنده" در صفحه 130

"در دسترس قرار دادن مخاطبین" در صفحه 386

تنظیمات اسکن هنگام ارسال یک نمابر

شما می‌توانید مواردی مانند وضوح یا اندازه اصلی (شیشه) را هنگام ارسال نمابرها انتخاب کنید.

"تنظیمات اسکن:" در صفحه 131

استفاده از تنظیمات ارسال فکس هنگام ارسال یک نمابر

هنگامی که ارسال به صورت عادی انجام نمی‌شود، شما می‌توانید از تنظیمات ارسال فکس مانند ارسال مستقیم (برای ارسال مستقیم یک سند بزرگ) یا پشتیبان‌گیری استفاده کنید. اگر تنظیمات را به صورتی اعمال کرده باشید تا از نمابرهای خروجی نسخه پشتیبان تهیه شود، اما پشتیبان‌گیری انجام نمی‌شود، چاپگر می‌تواند هنگام پشتیبان‌گیری به طور خودکار یک اعلان ایمیلی ارسال نماید.

"تنظیمات ارسال فکس:" در صفحه 131

"گزارش خطای نسخه پشتیبان:" در صفحه 331

"پیکربندی سرور ایمیل" در صفحه 363

گزارش‌ها درباره نتیجه ارسال

شما می‌توانید گزارش‌های مختلف درباره نتیجه ارسال مشاهده کنید.

"قابلیت‌ها: گزارش‌های نمابر مختلف" در صفحه 114

ارسال امن

شما می‌توانید نمابرها را با رعایت ملاحظات امنیتی ارسال کنید.

"ویژگی: مشکلات امنیت هنگام ارسال و دریافت نمابرها" در صفحه 116

سایر قابلیت‌های مرتبط با ارسال

شماره قابلیت مفید دیگر مرتبط با ارسال نمابرها وجود دارد.

"دکمه عملیات سریع 1، دکمه عملیات سریع 2، دکمه عملیات سریع 3:" در صفحه 322

"دکمه عملیات سریع:" در صفحه 130

ویژگی: دریافت نمابرها

"قبل از استفاده قابلیت‌های نمابر" در صفحه 111

حالت دریافت

در حالت دریافت دو گزینه برای دریافت کردن نمابرهای ورودی وجود دارد.

دستی

در اصل برای تماس تلفنی، اما برای تبادل نمابر نیز استفاده می‌شود

"استفاده از حالت دستی" در صفحه 125

Auto

- تنها برای تبادل نمابر (دستگاه تلفن خارجی نیاز نیست)

- در اصل برای تبادل نمابر، اما برای تماس تلفنی نیز استفاده می‌شود

"استفاده از حالت Auto" در صفحه 125

دریافت کردن فابری با استفاده از یک تلفن متصل

فابری را می‌توانید از طریق تنها یک دستگاه تلفن خارجی دریافت کنید.

"تنظیمات اصلی" در صفحه 322

"اعمال تنظیمات وقتی یک دستگاه تلفن متصل می‌کنید" در صفحه 406

مقصدهای فابری دریافتی

خروجی بدون شرط: فابری دریافت شده بدون هیچ گونه شرط و به صورت پیش فرض چاپ می‌شوند. شما می‌توانید مقصدهای فابری دریافتی را به صورت صندوق ورودی، یک رایانه، یک حافظه خارجی، ایمیل‌ها، پوشه‌ها یا سایر فابری تنظیم کنید. اگر در صندوق ورودی ذخیره کنید، محتوای آنها را می‌توانید در صفحه بررسی کنید.

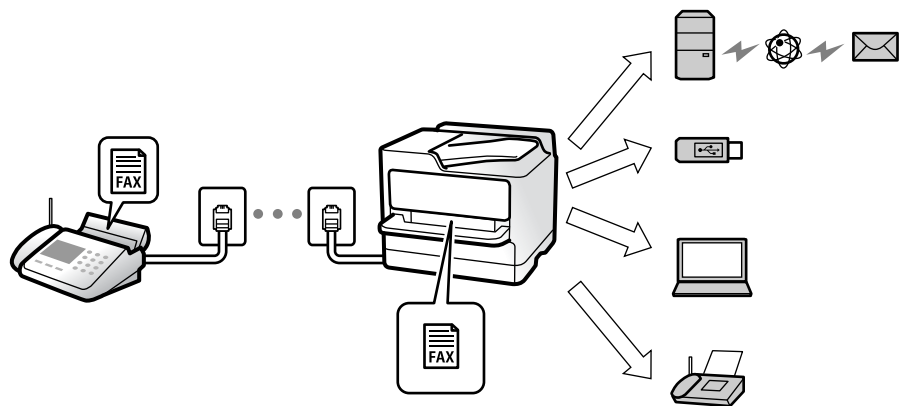

"ذخیره/هدایت غیرشرطی:" در صفحه 325

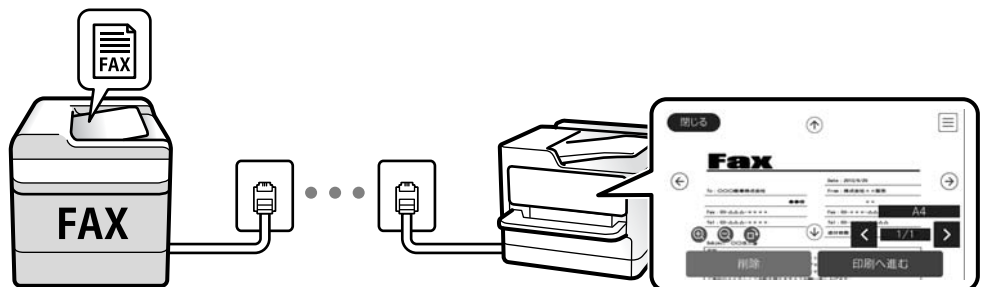

"تنظیمات صندوق ورودی:" در صفحه 329

"مشاهده فابری دریافت شده در چاپگر LCD در نمایشگر" در صفحه 129

خروجی هنگام مطابقت شرایط: در مواردی که شرایط خاص وجود دارند، شما می‌توانید مقصدهای فابری دریافتی را روی صندوق ورودی یا یک صندوق اسناد محرمانه، یک حافظه خارجی، یک ایمیل، یک پوشه یا یک فابری دیگر تنظیم کنید. اگر در صندوق ورودی یا یک صندوق اسناد محرمانه ذخیره کنید، محتوای آنها را می‌توانید در صفحه بررسی کنید.

"ذخیره/هدایت شرطی:" در صفحه 326

"فهرست ذخیره/هدایت شرطی:" در صفحه 133

خروجی گزارش‌های مختلف

دریافت گزارش‌های مرتبط نیز پشتیبانی می‌شود.

"قابلیت‌ها: گزارش‌های فابری مختلف" در صفحه 114

امنیت حین دریافت نمابرها

نمابرها با رعایت ملاحظات امنیتی دریافت می‌شوند.

"ویژگی: مشکلات امنیت هنگام ارسال و دریافت نمابرها" در صفحه 116

ویژگی: ارسال/دریافت (PC-FAX (Windows/Mac OS

ارسال PC-FAX

شما می‌توانید نمابرها را از طریق رایانه ارسال کنید.

"PC to FAX Function": در صفحه 325

"نرم‌افزار برای تبادل نمابر" در صفحه 310

"ارسال نمابر از رایانه" در صفحه 143

دریافت PC-FAX

شما می‌توانید نمابرها را در یک رایانه دریافت کنید.

"اعمال تنظیمات برای ارسال و دریافت نمابرها در یک رایانه" در صفحه 414

"نرم‌افزار برای تبادل نمابر" در صفحه 310

"دریافت نمابر در رایانه" در صفحه 147

قابلیت‌ها: گزارش‌های نمابر مختلف

شما می‌توانید وضعیت نمابرهای ارسالی و دریافتی را در یک گزارش بررسی کنید.



XX-XXXXXXXXX

EPSON
EXCEED YOUR VISION

Fax Communication Log

PAGE: 001/001
XXXX.XX.XX XX:XX.PM

Name : XXXX
Fax : XXXX XX XXXX

Date	Time	Type	ID	Duration	Pages	Result
XX.XX	XX:XXPM	Send	XX XXXX XXXX	00:00	000/001	No Answer
XX.XX	XX:XXPM	Receive		00:37	001	OK
XX.XX	XX:XXAM	Send	XXX XXX XXXX			OK

"تنظیمات گزارش" در صفحه 331

"تنظیمات ارسال فکس": در صفحه 131

"گزارش انتقال": در صفحه 133

"گزارش فکس": در صفحه 133

قابلیت: وضعیت یا واقعه‌نگارهای مربوط به کارهای نمابر

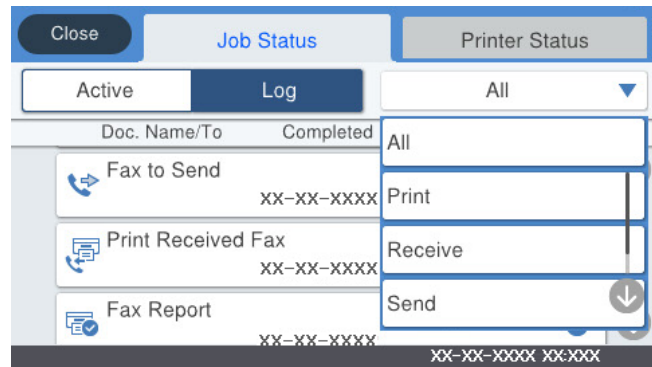

شما می‌توانید کارهای نمابر در حال ارسال یا تاریخچه کارها را بررسی کنید.
 "بررسی وضعیت یا واقعه‌نگارهای مربوط به کارهای نمابر" در صفحه 141

ویژگی: جعبه نمابر

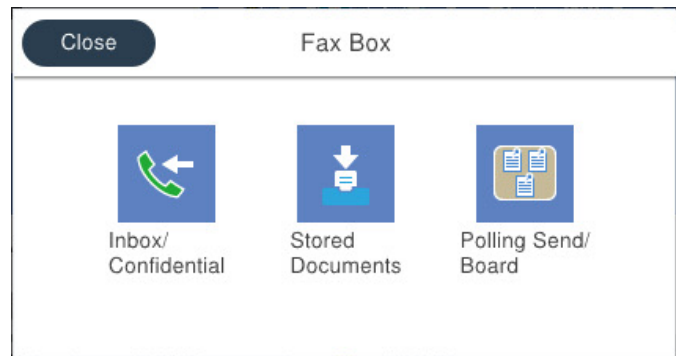

صندوق دریافت و صندوق‌های اسناد محرمانه
 "صندوق ورودی/محرمانه" در صفحه 134

صندوق اسناد ذخیره شده
 "اسناد ذخیره شده:" در صفحه 136

صندوق ارسال موارد/Board
 "ارسال موارد/Board" در صفحه 137

امنیت برای قابلیت صندوق نمابر
 می‌توانید یک رمز عبور برای هر صندوق تعیین کنید.
 "ویژگی: مشکلات امنیت هنگام ارسال و دریافت نمابرها" در صفحه 116

ویژگی: مشکلات امنیت هنگام ارسال و دریافت نمابرها

شما می‌توانید از تعداد زیادی ویژگی امنیتی مانند محدودیت های شماره گیری مستقیم برای جلوگیری از ارسال به مقصد اشتباه یا پاک کردن خودکار داده پشتیبان برای جلوگیری از نشت اطلاعات استفاده کنید. همچنین می‌توانید یک رمز عبور برای هر صندوق نمابر در چاپگر تنظیم کنید.

"تنظیمات ایمنی" در صفحه 332

"تنظیمات رمز عبور صندوق دریافت:" در صفحه 329

"گزینه‌های منو برای جعبه نمابر" در صفحه 134

قابلیت‌ها: سایر قابلیت‌های مفید

مسدود کردن نمابرهای ناخواسته

"رد کردن نمابر:" در صفحه 323

دریافت نمابرها پس از شماره‌گیری

"دریافت کردن نمابرها از طریق برقراری تماس تلفنی" در صفحه 126

"واکشی فکس از دستگاه دیگر:" در صفحه 133

درباره ارسال نمابرها

"دکمه عملیات سریع 1, دکمه عملیات سریع 2, دکمه عملیات سریع 3:" در صفحه 322

"دکمه عملیات سریع:" در صفحه 130

ارسال نمابرها از طریق چاپگر

شما می‌توانید نمابرها را با وارد کردن شماره‌های نمابر برای گیرنده‌ها در پانل کنترل ارسال کنید.

نکته:

☐ در هنگام ارسال نمابر تک‌رنگ، می‌توانید پیش‌مایش تصویر اسکن شده را قبل از ارسال در صفحه LCD ببینید.

☐ می‌توانید حتی در صورت مشغول بودن خط تلفن برای تماس صوتی، ارسال نمابری دیگر یا دریافت نمابر، حداکثر تا 50 کار نمابر تک‌رنگ را رزرو کنید. در ¹ می‌توانید کارهای نمابر رزرو شده را بررسی کرده یا لغو کنید.

1. اسناد اصلی را وارد کنید.

"قرار دادن اسناد" در صفحه 37

شما می‌توانید حداکثر 100 صفحه را در یک انتقال ارسال کنید؛ با این حال بسته به مقدار حافظه باقیمانده، ممکن است نتوانید نمابرهایی را با کمتر از 100 صفحه ارسال کنید.

2. در صفحه اصلی، فکس را انتخاب کنید.

3. گیرنده را مشخص کنید.

"انتخاب کردن گیرنده‌ها" در صفحه 117

4. زبانه تنظیمات فکس را انتخاب کنید و سپس تنظیمات مورد نیاز را انجام دهید.

"تنظیمات فکس" در صفحه 130

5. برای ارسال نمابر، روی  ضربه بزنید.

نکته:

اگر شماره نمابر مشغول بود یا مشکل دیگری وجود داشت، چاپگر پس از یک دقیقه دوباره شماره‌گیری می‌کند.

برای لغو ارسال بر روی  ضربه بزنید.

ارسال نمابر رنگی زمان بیشتری طول می‌کشد زیرا چاپگر، عمل اسکن کردن و ارسال را به صورت همزمان انجام می‌دهد. هنگام ارسال یک نمابر رنگی توسط چاپگر، نمی‌توانید از سایر ویژگی‌ها استفاده کنید.

اطلاعات مرتبط

◀ "تنظیمات فکس" در صفحه 130

◀ "بررسی کارهای نمابر در حال پیشرفت" در صفحه 142

انتخاب کردن گیرنده‌ها

از طریق زبانه گیرنده می‌توانید گیرنده‌های موردنظر برای ارسال نمابر را به روش‌های زیر انتخاب کنید.

وارد کردن دستی شماره نمابر

گزینه صفحه کلید را انتخاب کنید، شماره نمابر را در صفحه ظاهر شده وارد کنید و سپس روی گزینه تایید ضربه بزنید.

- برای افزودن یک وقفه (وقفه به مدت سه ثانیه در حین شماره‌گیری)، یک خط فاصله (-) وارد کنید.

- اگر یک کد دسترسی خارجی در نوع خط تنظیم کردید، «#» (هشتگ) را به جای کد دسترسی واقعی در ابتدای شماره نمابر وارد کنید.

نکته:

اگر نمی‌توانید یک شماره نمابر را به طور دستی وارد کنید، محدودیت‌های شماره‌گیری مستقیم در تنظیمات ایمنی روی گزینه On تنظیم شده است. گیرنده‌های نمابر را از لیست مخاطبین یا تاریخچه نمابرهای ارسالی انتخاب کنید.

انتخاب گیرنده‌ها از لیست مخاطبین

گزینه مخاطبین و سپس گیرنده‌هایی را که مایلید برای آنها ارسال کنید، انتخاب نمایید. اگر گیرنده مورد نظر شما در مخاطبین ثبت نشده است، روی  ضربه بزنید و آن را ثبت کنید.

انتخاب گیرنده‌ها از تاریخچه ارسال نمابر

گزینه اخیر و سپس یک گیرنده انتخاب کنید.

از میان لیست موجود در زبانه گیرنده انتخاب کنید

یک گیرنده را از لیست ثبت‌شده در تنظیم < مدیر مخاطبان > مکرر انتخاب کنید.

نکته:

برای حذف گیرنده وارد شده، با ضربه زدن بر روی فیلد شماره نمابر یا شماره گیرنده‌ها در نمایشگر LCD، گیرنده را از لیست انتخاب کرده و سپس حذف را انتخاب کنید.

اطلاعات مرتبط

◀ "در دسترس قرار دادن مخاطبین" در صفحه 386

◀ "گیرنده" در صفحه 130

روش های مختلف ارسال نمابر

ارسال نمابر پس از بررسی تصویر اسکن شده

شما می‌توانید پیش‌نمایش تصویر اسکن شده را قبل از ارسال در نمایشگر LCD ببینید. (تنها برای نمابرهای تک‌رنگ)

1. اسناد اصلی را وارد کنید.

"قرار دادن اسناد" در صفحه 37

2. در صفحه اصلی، فکس را انتخاب کنید.

3. گیرنده را مشخص کنید.





"انتخاب کردن گیرنده‌ها" در صفحه 117



4. زبانه تنظیمات فکس را انتخاب کنید و سپس تنظیمات مورد نیاز را انجام دهید.



"تنظیمات فکس" در صفحه 130

5. برای اسکن کردن و بررسی تصویر سند اسکن شده، روی گزینه  در صفحه بالایی نمابر ضربه بزنید.

6. گزینه شروع ارسال را انتخاب کنید. در غیر این صورت، گزینه لغو را انتخاب کنید

-     : تصویر را در جهت فلش‌ها حرکت می‌دهد.

-   : کوچک یا بزرگ می‌کند.

-   : به صفحه قبلی یا بعدی حرکت می‌کند.

نکته:

 هنگامی که ارسال مستقیم فعال باشد، نمی‌توانید پیش‌نمایش را ببینید.

 وقتی صفحه پیش‌نمایش طی مدت زمان تعیین شده در تنظیم < تنظیمات چاپگر > تنظیمات فکس < تنظیمات ارسال > زمان پیش‌نمایش فکس لمس نشود، نمابر به طور خودکار ارسال می‌شود.

 کیفیت تصویر نمابر ممکن است بسته به توانایی دستگاه گیرنده، با تصویری که در پیش‌نمایش دیدید متفاوت باشد.

ارسال دستی نمابر پس از تأیید وضعیت گیرنده

می‌توانید با گوش دادن به صدا یا بوق خط از طریق بلندگوی چاپگر در هنگام شماره‌گیری، برقراری ارتباط و انتقال، یک نمابر را ارسال کنید.

1. در صفحه اصلی، فکس را انتخاب کنید.

2. تنظیمات لازم را در زبانه تنظیمات فکس انجام دهید.

3. در زبانه گیرنده، روی گزینه  ضربه بزنید و سپس گیرنده را مشخص کنید.

نکته:

می‌توانید صدای بلندگو را تنظیم کنید.

4. پس از شنیدن زنگ نمابر، گزینه ارسال/دریافت در گوشه بالای سمت راست صفحه LCD و سپس ارسال را انتخاب کنید.

نکته:

در هنگام دریافت نمابر از یک سرویس ارسال نمابر حسب درخواست و پس از شنیدن راهنمای صوتی، راهنما را برای انجام تنظیمات چاپگر دنبال کنید.

5. برای ارسال نمابر، روی  ضربه بزنید.

اطلاعات مرتبط

◀ "تنظیمات فکس" در صفحه 130

ارسال نمابرها با شماره گیری از یک دستگاه تلفن خارجی

از طریق یک تلفن متصل در زمان صحبت کردن توسط تلفن و پیش از ارسال نمابر یا زمانی که دستگاه نمابر گیرنده به صورت خودکار به حالت نمابر جابجا می شود، می توانید یک نمابر را از طریق شماره گیری ارسال نمایید.

1. گوشی تلفن متصل را بردارید و شماره گیرنده نمابر را بگیرید.

نکته:

وقتی گیرنده تلفن را جواب بدهد قادر خواهید بود با وی صحبت کنید.

2. در صفحه اصلی، فکس را انتخاب کنید.

3. تنظیمات لازم را در تنظیمات فکس تعیین کنید.

"تنظیمات فکس" در صفحه 130

4. با شنیدن آهنگ نمابر، بر روی  ضربه بزنید و سپس گوشی را قطع کنید.

نکته:

هنگامی که یک شماره توسط تلفن متصل شماره گیری می شود، زمان بیشتری برای ارسال یک نمابر طول می کشد زیرا چاپگر، عمل اسکن کردن و ارسال را به صورت همزمان انجام می دهد. هنگام ارسال یک نمابر، نمی توانید از سایر ویژگی ها استفاده کنید.

اطلاعات مرتبط

◀ "تنظیمات فکس" در صفحه 130

ارسال نمابر بنا به درخواست (با استفاده از ارسال موارد ذخیره شده یا جعبه صفحه بولتن)

اگر یک سند تک رنگ را از قبل در چاپگر ذخیره کنید، ارسال سند ذخیره شده در صورت درخواست از طرف یک دستگاه نمابر دیگر که دارای قابلیت «دریافت حسب درخواست» است، امکان پذیر خواهد بود. برای این قابلیت، یک صندوق ارسال درخواست و 10 صندوق بورد بولتن در چاپگر وجود دارد. در هر صندوق می توانید یک سند را با حداکثر 100 صفحه ذخیره کنید. برای استفاده از یک صندوق بورد بولتن، صندوق مورد نظر برای ذخیره یک سند باید از قبل ثبت شود و دستگاه نمابر گیرنده باید از ویژگی آدرس فرعی/رمز عبور پشتیبانی کند.

اطلاعات مرتبط

◀ "تنظیم کردن جعبه ارسال موارد ذخیره شده" در صفحه 120

◀ "ثبت کردن یک صندوق بورد بولتن" در صفحه 120

◀ "ذخیره سازی یک سند در ارسال موارد ذخیره شده یا جعبه صفحه بولتن" در صفحه 121

تنظیم کردن جعبه ارسال موارد ذخیره شده

اسناد را می‌توانید بدون ثبت کردن در صندوق جعبه ارسال موارد ذخیره شده ذخیره کنید. تنظیمات زیر را در صورت نیاز انجام دهید.

1. از صفحه اصلی، مسیر **جعبه نمابر < ارسال موارد/Board** را انتخاب کنید.
2. زبانه **ارسال درخواست** و سپس روی گزینه  **ضربه بزنید و تنظیم** را انتخاب کنید.
نکته:
 در صورتی که صفحه وارد کردن رمز عبور نمایش داده شد، رمز عبور را ارائه دهید.
3. تنظیمات مناسب مانند **اعلام نتیجه ارسال** را اعمال کنید.
نکته:
 در صورتی که یک رمز عبور در **گذرواژه برای باز کردن جعبه** وارد کنید، دفعه بعد که صندوق را باز می‌کنید، از شما درخواست خواهد شد تا رمز عبور را وارد کنید.
4. برای اعمال تنظیمات، گزینه **تأیید** را انتخاب کنید.

اطلاعات مرتبط

◀ "ارسال درخواست": در صفحه 137

ثبت کردن یک صندوق بورد بولتن

ابتدا باید یک صندوق بورد بولتن را برای ذخیره یک سند ثبت کنید. برای ثبت صندوق، مراحل زیر را طی کنید.

1. از صفحه اصلی، مسیر **جعبه نمابر < ارسال موارد/Board** را انتخاب کنید.
 2. یکی از صندوق‌های نام‌گذاری شده **صفحه بولتن ثبت نشده** را انتخاب کنید.
نکته:
 در صورتی که صفحه وارد کردن رمز عبور نمایش داده شد، رمز عبور را ارائه دهید.
 3. تنظیمات مربوط به موارد موجود در صفحه را ایجاد کنید.
 یک نام در کادر نام (لازم است) وارد کنید
 یک آدرس فرعی در کادر نشانی فرعی (SEP) وارد کنید
 یک رمز عبور در کادر گذرواژه (PWD) وارد کنید
 4. تنظیمات مناسب مانند **اعلام نتیجه ارسال** را اعمال کنید.
نکته:
 در صورتی که یک رمز عبور در **گذرواژه برای باز کردن جعبه** وارد کنید، دفعه بعد که صندوق را باز می‌کنید، از شما درخواست خواهد شد تا رمز عبور را وارد کنید.
 5. برای اعمال تنظیمات، گزینه **تأیید** را انتخاب کنید.
- برای نمایش صفحه تغییر تنظیمات یا حذف صفحه‌های ثبت شده، صندوق موردنظر خود برای تغییر/حذف را انتخاب کنید و سپس روی 

اطلاعات مرتبط

◀ "صفحه بولتن ثبت نشده": در صفحه 138

ذخیره سازی یک سند در ارسال موارد ذخیره شده یا جعبه صفحه بولتن

1. از صفحه اصلی، **جعبه نمابر** را انتخاب کرده و سپس **ارسال موارد/Board** را انتخاب کنید.
 2. صندوق **ارسال درخواست** یا یکی از صندوق های **بورد بولتن** که از قبل ثبت شده است را انتخاب کنید. در صورتی که صفحه وارد کردن رمز عبور نمایش داده شد، برای باز کردن صندوق رمز عبور را ارائه دهید.
 3. روی **افزودن سند** ضربه بزنید.
 4. برای اسکن و ذخیره کردن سند، در صفحه بالای نمابر که نمایش داده می شود، تنظیمات نمابر را بررسی کنید و بر روی گزینه **1** ضربه بزنید.
- برای بررسی سندی که ذخیره کرده اید، گزینه های **جعبه نمابر < ارسال موارد/Board** را در صفحه اصلی انتخاب کنید و سپس صندوق حاوی سندی که می خواهید بررسی کنید را نیز انتخاب نموده و در نهایت بر روی گزینه **بررسی سند** ضربه بزنید. در صفحه ای که نمایش داده می شود، قادر خواهید بود سند اسکن شده را مشاهده، چاپ یا حذف کنید.

اطلاعات مرتبط

← "هر بورد بولتن ثبت شده" در صفحه 139

ارسال چندین صفحه از یک سند تک رنگ (ارسال مستقیم)

هنگام ارسال یک سند تک رنگ، سند اسکن شده به طور موقت در حافظه چاپگر ذخیره می گردد. بنابراین، ارسال تعداد زیادی صفحه ممکن است باعث کم شدن حافظه چاپگر و متوقف شدن ارسال نمابر گردد. با فعال ویژگی **ارسال مستقیم** می توانید از این موضوع اجتناب کنید، با این وجود، زمان بیشتری برای ارسال یک نمابر طول می کشد زیرا چاپگر، عمل اسکن کردن و ارسال را به صورت همزمان انجام می دهد. می توانید از این ویژگی زمانی استفاده کنید که فقط یک گیرنده وجود دارد.

دسترسی به منو

این منو را می توانید در پانل کنترل چاپگر در زیر دسترسی نمایید.

فکس < تنظیمات فکس ارسال مستقیم.

ارسال اولویت دار نمابر (ارسال اولویت)

می توانید یک سند اضطراری را زودتر از نمابره های منتظر در صف ارسال، ارسال کنید.

نکته:

در حالت های زیر نمی توانید سند اولویت دار ارسال کنید، زیرا چاپگر نمی تواند یک نمابر دیگر را بپذیرد.

ارسال نمابر تک رنگ با گزینه ارسال مستقیم فعال

ارسال نمابر رنگی

ارسال نمابر با استفاده از تلفن متصل

ارسال یک نمابر که از طریق رایانه ارسال شده بود (غیر از زمانی که از طریق حافظه ارسال شده باشد)

دسترسی به منو

این منو را می توانید در پانل کنترل چاپگر در زیر دسترسی نمایید.

فکس < تنظیمات فکس ارسال اولویت.

اطلاعات مرتبط

◀ "بررسی وضعیت یا واقعه‌نگارهای مربوط به کارهای نمابر" در صفحه 141

ارسال نمابرها به صورت تک‌رنگ در زمان معینی از روز (ارسال فکس در فرصتی دیگر)

می‌توانید تنظیم کنید که یک نمابر در زمان مشخصی ارسال شود. فقط نمابرهای تک‌رنگ را می‌توان در زمان مشخص ارسال نمود.

دست‌رسی به منو

این منو را می‌توانید در پانل کنترل چاپگر در زیر دست‌رسی نمایید.

فکس < تنظیمات فکس

گزینه ارسال فکس در فرصتی دیگر را فعال کنید و سپس زمان روز برای ارسال نمابر را مشخص کنید.

نکته:

برای لغو نمابر حین انتظار نمابر برای فرا رسیدن زمان دریافت، آن را از طریق  لغو کنید.

اطلاعات مرتبط

◀ "بررسی وضعیت یا واقعه‌نگارهای مربوط به کارهای نمابر" در صفحه 141

ارسال اسناد با استفاده از ADF در اندازه مختلف (اسکن متوالی (ADF))

شما می‌توانید با قرار دادن ورق‌ها به صورت یک به یک یا قرار دادن ورق‌ها بر اساس اندازه، آنها را با اندازه اصلی خود به صورت یک سند واحد ارسال کنید.

اگر اوراقی با اندازه‌های مختلف در ADF قرار دهید، تمام اوراق با اندازه بزرگترین آنها ارسال خواهد شد. برای ارسال ورق‌ها با همان اندازه اصلی آنها از قرار دادن همزمان ورق‌های با اندازه‌های مختلف خودداری کنید.

1. نخستین دسته اوراق که اندازه یکسان دارند را با هم قرار دهید.

2. در صفحه اصلی، فکس را انتخاب کنید.

3. گیرنده را مشخص کنید.

4. تنظیمات فکس را انتخاب کنید و روی اسکن متوالی (ADF) ضربه بزنید تا این گزینه بر روی On تنظیم شود.

همچنین می‌توانید تنظیماتی نظیر وضوح و روش ارسال را در صورت لزوم انجام دهید.

5. روی  (ارسال) ضربه بزنید.

6. وقتی اسکن نخستین دسته اوراق انجام شود و پیام درخواست اسکن دسته بعدی اوراق در پانل کنترل نمایش داده شود، اوراق بعدی را تنظیم کنید و سپس شروع اسکن را انتخاب کنید.

نکته:

اگر چاپگر را برای مدت زمان تنظیم شده در مدت زمان انتظار برای سند اصلی بعدی رها کنید، چاپگر بعد از فرمان به شما جهت قرار دادن اوراق بعدی، ذخیره سازی را متوقف کرده و شروع به ارسال سند می‌کند.

ارسال یک نمابر با یک نشانی فرعی (SUB) و گذرواژه (SID)

در صورتی که دستگاه نمابر گیرنده از قابلیت دریافت نمابرهای محرمانه یا رله برخوردار است، می‌توانید نمابرها را به صندوق‌های اسناد محرمانه یا صندوق‌های رله در دستگاه نمابر گیرنده ارسال کنید. گیرندگان می‌توانند نمابر را به طور امن دریافت کنند یا نمابر را به مقاصد نمابر معین شده باز-ارسال کنید.

1. اوراق را وارد کنید.
2. از صفحه اصلی، گزینه فکس را انتخاب کنید.
3. گزینه مخاطبین را انتخاب کنید و یک گیرنده دارای آدرس فرعی و رمز عبور ثبت شده را انتخاب کنید.
در صورتی که نمابر به همراه یک آدرس فرعی و رمز عبور ارسال شده باشد، می‌توانید گیرنده را از قسمت اخیر نیز انتخاب کنید.
4. گزینه تنظیمات فکس را انتخاب کنید و سپس تنظیماتی نظیر وضوح و روش ارسال را در صورت لزوم انجام دهید.
5. یک نمابر ارسال کنید.

اطلاعات مرتبط

◀ "در دسترس قرار دادن مخاطبین" در صفحه 386

ارسال چندباره اسناد یکسان

اطلاعات مرتبط

◀ "ذخیره نمابر بدون تعیین گیرنده (ذخیره داده های فکس)" در صفحه 123

◀ "ارسال نمابرها با استفاده از قابلیت سند ذخیره شده" در صفحه 124

ذخیره نمابر بدون تعیین گیرنده (ذخیره داده های فکس)

از آنجا که می‌توانید نمابرها را با استفاده از اسناد ذخیره شده در چاپگر ارسال کنید، این به شما امکان می‌دهد تا در صورت نیاز به ارسال مرتب اسناد، در وقت اسکن آنها صرفه جویی کنید. می‌توانید حداکثر ۱۰۰ صفحه از یک سند تک‌رنگ را ذخیره کنید. شما می‌توانید 10 سند در صندوق اسناد ذخیره شده چاپگر خود ذخیره کنید.

نکته:

بسته به شرایط استفاده مانند اندازه فایل مربوط به اسناد ذخیره شده ممکن است نتوانید 10 سند را ذخیره کنید.

1. اوراق را وارد کنید.
 2. از صفحه اصلی، جعبه نمابر را انتخاب کنید.
 3. زبانه اسناد ذخیره شده را انتخاب کنید و سپس روی گزینه  (منوی جعبه) ضربه بزنید و ذخیره داده های فکس را انتخاب کنید.
 4. در زبانه تنظیمات فکس که نمایش داده می‌شود، تنظیماتی مانند وضوح را در صورت لزوم اجرا کنید.
 5. برای ذخیره کردن سند، بر روی  ضربه بزنید.
- پس از مرتب‌سازی یک سند می‌توانید پیش‌نمایش تصویر اسکن شده را با انتخاب جعبه نمابر < اسناد ذخیره شده > a و سپس ضربه زدن روی صندوق مربوط به سند مشاهده کنید یا اینکه می‌توانید آن را با ضربه زدن روی  در سمت راست صندوق مربوطه حذف کنید.

اطلاعات مرتبط

← "اسناد ذخیره شده:" در صفحه 136

ارسال فاببرها با استفاده از قابلیت سند ذخیره شده

1. از صفحه اصلی، جعبه فاببر را انتخاب کرده و سپس اسناد ذخیره شده را انتخاب کنید.
2. سندی که می‌خواهید ارسال کنید را انتخاب نمایید و پس از بررسی محتوای سند، گزینه شروع ارسال را انتخاب نمایید. وقتی پیام این سند را بعد از ارسال حذف می‌کنید؟ نمایش داده می‌شود، گزینه بله یا خیر را انتخاب کنید.
3. گیرنده را مشخص کنید.
4. زبانه تنظیمات فکس را انتخاب کنید و سپس تنظیماتی مانند روش ارسال را در صورت لزوم اجرا کنید.
5. برای ارسال فاببر، روی  ضربه بزنید.

اطلاعات مرتبط

← "اسناد ذخیره شده:" در صفحه 136

← "بررسی وضعیت یا واقعه‌نگارهای مربوط به کارهای فاببر" در صفحه 141

دریافت فاببر روی چاپگر

اگر چاپگر به خط تلفن متصل است و تنظیمات اولیه با استفاده از برنامه تنظیم فکس اعمال شده‌اند، قادر به دریافت فاببرها خواهید بود.

دو شیوه برای دریافت فاببرها وجود دارد.

دریافت فاببر ورودی

دریافت فاببر با برقراری تماس (دریافت حسب درخواست)

فاببرهای دریافت شده مطابق با تنظیمات اولیه چاپگر چاپ می‌شوند.

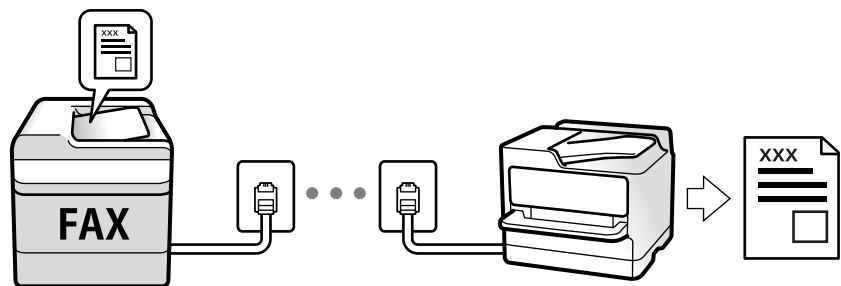

شما می‌توانید فاببرهای دریافت شده را ذخیره کنید، در نمایشگر چاپگر بررسی کنید و برای دیگران باز-ارسال نمایید.

برای بررسی وضعیت تنظیمات فاببر می‌توانید لیست تنظیمات فکس را با انتخاب مسیر فکس <  (بیشتر) < گزارش فکس < لیست تنظیمات فکس چاپ کنید.

اطلاعات مرتبط

◀ "بیشتر" در صفحه 133

دریافت نمابره‌های ورودی

دو گزینه در حالت دریافت وجود دارد.

اطلاعات مرتبط

◀ "استفاده از حالت دستی" در صفحه 125

◀ "استفاده از حالت Auto" در صفحه 125

استفاده از حالت دستی

این حالت عمدتاً برای برقراری تماس‌های تلفنی می‌باشد اما به منظور کار با نمابر نیز استفاده می‌شود.

دریافت نمابر

وقتی تلفن زنگ می‌خورد، می‌توانید به صورت دستی با برداشتن گوشی به تلفن پاسخ دهید.

□ وقتی صدای فکس را می‌شنوید (باود):

گزینه فکس در صفحه اصلی چاپگر را انتخاب کنید، سپس ارسال/دریافت < دریافت را انتخاب و در نهایت روی  ضربه بزنید. سپس، گوشی را قطع کنید.

□ اگر صدای زنگ برای تماس صوتی است:

می‌توانید به صورت معمول به تلفن پاسخ دهید.

دریافت کردن نمابرها تنها با استفاده تلفن وصل شده

وقتی گزینه دریافت از راه دور تنظیم شده باشد، می‌توانید نمابرها را به راحتی با وارد کردن کد شروع دریافت کنید.

هنگامی که تلفن زنگ می‌خورد، گوشی را بردارید. با شنیدن بوق نمابر (باود)، دو عدد کد شروع را شماره‌گیری کنید و سپس گوشی را قطع کنید. اگر کد شروع را نمی‌دانید، آن را از سرپرست خود بپرسید.

استفاده از حالت Auto

با انتخاب این حالت قادر خواهید بود از خط تلفن برای موارد زیر استفاده کنید.

□ استفاده از خط تلفن تنها برای کار با نمابر (نیازی به تلفن خارجی نخواهید داشت)

□ استفاده از خط تلفن عمدتاً برای کار با نمابر و در برخی موارد، تماس‌های تلفنی

دریافت نمابرها بدون دستگاه تلفن خارجی

وقتی به تعداد دفعاتی که در زنگ برای پاسخگویی تنظیم کرده‌اید نمابر زنگ بخورد، چاپگر به طور خودکار به حالت دریافت نمابرها تغییر می‌یابد.

دریافت نمابرها با دستگاه تلفن خارجی

چاپگری متصل به دستگاه تلفن خارجی به این صورت عمل می‌کند.

وقتی منشی تلفنی در بازه تعداد دفعات زنگ زدن که در قسمت زنگ برای پاسخگویی تنظیم کرده‌اید، پاسخ دهد:

- اگر زنگ‌های دریافتی مربوط به نمابر باشند: چاپگر به طور خودکار به حالت دریافت نمابرها تغییر می‌کند.

- اگر زنگ‌های دریافتی مربوط به مکالمه تلفنی باشند: پیغام‌گیر می‌تواند تماس‌های صوتی را دریافت کرده و ذخیره نماید.

وقتی در بازه تعداد دفعات زنگ زدن که در قسمت زنگ برای پاسخگویی تنظیم کرده‌اید، گوشی را بردارید:

- اگر تماس برای دریافت نمابر است: تا زمانی که چاپگر به طور خودکار شروع به دریافت نمابر کند، شما می‌توانید گوشی را قطع کنید. برای دریافت فوری نمابر، از همان مرحله‌ای که برای دستی ذکر شد، استفاده کنید. از طریق همان مرحله‌ای که برای دستی ذکر شد، می‌توانید نمابر را دریافت کنید. از صفحه اصلی، فکس را انتخاب کرده و سپس ارسال/دریافت <

دریافت را انتخاب کنید. سپس، روی  ضربه بزنید و سپس گوشی را در حالت انتظار قرار دهید.

- اگر زنگ‌های دریافتی مربوط به مکالمه تلفنی باشند: می‌توانید به شیوه معمول با تماس گیرنده صحبت کنید.

وقتی زنگ متوقف می‌شود و چاپگر به طور خودکار به حالت دریافت نمابرها تغییر می‌کند:

- اگر زنگ‌های دریافتی مربوط به نمابر باشند: چاپگر شروع به دریافت نمابرها می‌کند.

- اگر زنگ‌های دریافتی مربوط به مکالمه تلفنی باشند: نمی‌توانید به تماس گیرنده جواب دهید. از تماس گیرنده درخواست کنید مجدداً با شما تماس بگیرد.

نکته:

دفعات زنگ زدن موردنظر برای پاسخ دادن منشی تلفنی را روی عدد کمتری از دفعات تعیین شده در زنگ برای پاسخگویی تنظیم کنید. در غیر این صورت، منشی تلفنی نمی‌تواند تماس‌های صوتی را جهت ضبط پیام‌های صوتی دریافت کند. جهت کسب اطلاعات بیشتر درباره تنظیم منشی تلفنی، راهنمای ارائه شده به همراه منشی تلفنی را مطالعه کنید.

دریافت کردن نمابرها از طریق برقراری تماس تلفنی

شما می‌توانید نمابری که در یک دستگاه نمابر دیگر ذخیره شده است را با شماره‌گیری نمابر دریافت نمایید.

اطلاعات مرتبط

◀ "دریافت نمابر پس از تأیید وضعیت فرستنده" در صفحه 126

◀ "دریافت نمابرها (واکشی فکس از دستگاه دیگر)" در صفحه 127

◀ "دریافت نمابرها از بورد اسناد با ارائه آدرس فرعی (SEP) و رمز عبور (PWD) (واکشی فکس از دستگاه دیگر)" در صفحه 127

دریافت نمابر پس از تأیید وضعیت فرستنده

می‌توانید با گوش دادن به صدا یا بوق خط از طریق بلندگوی چاپگر در هنگام شماره‌گیری، برقراری ارتباط و انتقال، یک نمابر را دریافت کنید. وقتی می‌خواهید یک نمابر را با استفاده از یک سرویس اطلاعات نمابر حسب درخواست و با دنبال کردن راهنمای صوتی دریافت کنید، از این ویژگی استفاده کنید.

1. از صفحه اصلی، گزینه فکس را انتخاب کنید.

2. روی  ضربه بزنید و فرستنده را مشخص کنید.

نکته:

می‌توانید صدای بلندگو را تنظیم کنید.

3. منتظر بمانید فرستنده به تماس پاسخ دهد. پس از شنیدن زنگ نمابر، گزینه ارسال/دریافت در گوشه بالای سمت راست نمایشگر ال‌سی‌دی و سپس دریافت را انتخاب کنید.

نکته:

در هنگام دریافت نمابر از یک سرویس اطلاعات نمابر و پس از شنیدن راهنمای صوتی، برای تعیین عملیات چاپگر، راهنما را دنبال کنید.

4. روی  ضربه بزنید.

دریافت نمابرها (واکشی فکس از دستگاه دیگر)

شما می‌توانید نمابری که در یک دستگاه نمابر دیگر ذخیره شده است را با شماره‌گیری نمابر دریافت نمایید. از این ویژگی برای دریافت سند از سرویس اطلاعات نمابر استفاده کنید.

نکته:

اگر سرویس اطلاعات نمابر دارای ویژگی راهنمای صوتی است که باید برای دریافت سند دنبال شود، نمی‌توانید از این ویژگی استفاده کنید.

برای دریافت یک سند از سرویس اطلاعات نمابر که از راهنمای صوتی استفاده می‌کند، شماره نمابر را با استفاده از ویژگی در گوشی تلفن متصل شماره‌گیری کنید و تلفن و چاپگر را با دنبال کردن راهنمای صوتی به کار بگیرید.

1. از صفحه اصلی، فکس را انتخاب کنید.

2. بر روی  (بیشتر) ضربه بزنید.

3. گزینه نمابر گسترش یافته را انتخاب کنید.

4. با ضربه زدن بر روی کادر واکشی فکس از دستگاه دیگر آن را بر روی گزینه On تنظیم کنید.

5. بر روی گزینه بستن و سپس مجدداً بر روی بستن ضربه بزنید.

6. شماره نمابر را وارد کنید.

نکته:

اگر نمی‌توانید یک شماره نمابر را به طور دستی وارد کنید، محدودیت‌های شماره‌گیری مستقیم در تنظیمات ایمنی روی گزینه On تنظیم شده است. گیرنده‌های نمابر گیرنده را از لیست مخاطبین یا تاریخچه نمابرهای ارسالی انتخاب کنید.

7. روی  ضربه بزنید.

اطلاعات مرتبط

← "واکشی فکس از دستگاه دیگر:" در صفحه 133

دریافت نمابرها از بورد اسناد با ارائه آدرس فرعی (SEP) و رمز عبور (PWD) (واکشی فکس از دستگاه دیگر)

ب شماره‌گیری یک فرستنده، شما می‌توانید نمابرها را از یک بورد اسناد ذخیره شده در دستگاه نمابر فرستنده با استفاده از قابلیت آدرس فرعی (SEP) و رمز عبور (PWD) دریافت کنید. برای استفاده از این قابلیت، از قبل مخاطب را به همراه آدرس فرعی (SEP) و رمز عبور (PWD) در لیست مخاطبین ثبت نمایید.

1. از صفحه اصلی، فکس را انتخاب کنید.

2. گزینه  (بیشتر) را انتخاب کنید.

3. گزینه نمابر گسترش یافته را انتخاب کنید.

4. روی واکشی فکس از دستگاه دیگر ضربه بزنید تا بر روی On تنظیم شود.

5. بر روی گزینه **بستن** و سپس مجدداً بر روی **بستن** ضربه بزنید.
6. گزینه **مخاطبین** را انتخاب کنید و سپس مخاطب واجد آدرس فرعی (SEP) و رمز عبور (PWD) را برای مطابقت با بورد اسناد مقصد انتخاب کنید.
7. روی  ضربه بزنید.

اطلاعات مرتبط

- ← "در دسترس قرار دادن مخاطبین" در صفحه 386
- ← "در دسترس قرار دادن مخاطبین" در صفحه 386
- ← "ارسال نمابرها با شماره‌گیری از یک دستگاه تلفن خارجی" در صفحه 119
- ← "دریافت نمابر پس از تأیید وضعیت فرستنده" در صفحه 126
- ← "بیشتر" در صفحه 133

ذخیره و بازارسال نمابره‌های دریافتی

خلاصه قابلیت‌ها

اگر سازمان‌تان یک سرپرست چاپگر دارد، برای بررسی وضعیت تنظیمات چاپگر با سرپرست خود تماس بگیرید.

ذخیره نمابره‌های دریافت شده در چاپگر

نمابره‌های دریافت شده را می‌توانید در چاپگر ذخیره کنید و شما می‌توانید آنها را در نمایشگر چاپگر مشاهده کنید. شما می‌توانید تنها نمابره‌هایی که می‌خواهید چاپ کنید را چاپ نمایید یا نمابره‌های غیر ضروری را حذف کنید.

ذخیره و/یا باز-ارسال نمابره‌های دریافت شده در مقاصد غیر از چاپگر

موارد زیر را می‌توانید به عنوان مقاصد ذخیره انتخاب کنید.

رایانه (دریافت رایانه-نمابر)

دستگاه حافظه خارجی

آدرس ایمیل

پوشه اشتراک‌گذاری شده در یک شبکه

یک دستگاه نمابر دیگر

نکته:

داده‌های نمابر با قالب PDF ذخیره می‌شوند.

اسناد رنگی را نمی‌توانید به یک دستگاه نمابر دیگر باز-ارسال کنید. آنها به صورت اسنادی پردازش می‌شوند که باز-ارسال نشده اند.

مرتب‌سازی نمابره‌های دریافت شده بر اساس معیارهایی مانند آدرس فرعی و رمز عبور

نمابره‌های دریافت شده را می‌توانید در صندوق ورودی یا صندوق‌های بورد بولتن ذخیره کنید. همچنین می‌توانید نمابره‌های دریافت شده را به مقاصد غیر از چاپگر باز-ارسال کنید.

آدرس ایمیل

پوشه اشتراک‌گذاری شده در یک شبکه

□ یک دستگاه نمابر دیگر

نکته:

□ داده‌های نمابر با قالب PDF ذخیره می‌شوند.

□ اسناد رنگی را نمی‌توانید به یک دستگاه نمابر دیگر باز-ارسال کنید. آنها به صورت اسنادی پردازش می‌شوند که باز-ارسال نشده اند.

□ شرایط ذخیره/باز-ارسال تنظیم شده در چاپگر را می‌توانید چاپ کنید. در صفحه اصلی، گزینه فکس و سپس  (بیشتر) < گزارش فکس < فهرست ذخیره/هدایت شرطی را انتخاب کنید.

□ اگر سازمان‌تان یک سرپرست چاپگر دارد، برای تنظیم یا تغییر شرایط ذخیره/باز-ارسال با سرپرست خود تماس بگیرید. چنانچه سرپرست هستید، برای بررسی یا تغییر تنظیمات، بخش «اطلاعات مرتبط» را در پایین مشاهده کنید.

اطلاعات مرتبط

◀ "اعمال تنظیمات برای ذخیره و باز-ارسال نمابرهای دریافت شده" در صفحه 407

◀ "اعمال تنظیمات برای ذخیره و باز-ارسال نمابرهای دریافت شده با اعمال شرایط خاص" در صفحه 410

◀ "بیشتر" در صفحه 133

◀ "مشاهده نمابرهای دریافت شده در چاپگر در نمایشگر LCD" در صفحه 129

مشاهده نمابرهای دریافت شده در چاپگر در نمایشگر LCD

اگر تنظیمات را به نحوی اعمال کرده‌اید تا نمابرهای دریافت شده در چاپگر ذخیره شوند، قادر خواهید بود محتوای آنها را ببینید و در صورت نیاز چاپ کنید.

"انجام تنظیمات ذخیره‌سازی برای دریافت نمابر" در صفحه 407

"ذخیره/هدایت غیرشرطی": در صفحه 325

"انجام تنظیمات ذخیره‌سازی برای دریافت نمابر" در صفحه 407

"ذخیره در جعبه نمابر": در صفحه 327

1. در صفحه اصلی، جعبه نمابر را انتخاب کنید.

نکته:

اگر نمابرهای دریافت شده‌ای دارید که خوانده نشده‌اند، تعداد اسناد خوانده نشده بر روی آپکن  در صفحه اصلی نمایش داده می‌شوند.

2. گزینه صندوق ورودی/محرمانه را انتخاب کنید.





3. صندوق ورودی یا صندوق اسناد محرمانه که در نظر دارید مشاهده کنید را انتخاب کنید.



4. اگر صندوق ورودی یا صندوق اسناد محرمانه توسط رمز عبور محافظت شده است، رمز عبور صندوق ورودی، صندوق اسناد محرمانه یا رمز عبور سرپرست را وارد کنید.

5. نمابر مدنظر خود را جهت مشاهده از فهرست انتخاب کنید.

محتوای نمابر نشان داده می‌شود.

□  : تصویر را 90 درجه به راست می‌چرخاند.

□     : تصویر را در جهت فلش‌ها حرکت می‌دهد.

□   : کوچک یا بزرگ می‌کند.

☐ < > : به صفحه قبلی یا بعدی حرکت می کند.

☐ Menu : منوهای مانند «ذخیره» و «باز-ارسال» را نمایش می دهد.

☐ برای پنهان کردن آیکن های عملیات، بر روی هر بخشی از صفحه پیش نمایش غیر از آیکن ها ضربه بزنید. برای نمایش آیکن ها مجدداً ضربه بزنید.

6. انتخاب کنید که اسناد مشاهده شده چاپ یا حذف شود و سپس دستورالعمل های روی صفحه را دنبال کنید.



مهم:

اگر حافظه چاپگر پر شود، دریافت و ارسال فابری غیرفعال می شود. اسنادی که قبلاً خوانده اید یا چاپ کرده اید را حذف کنید.

اطلاعات مرتبط

◀ "صندوق ورودی/محرمانه" در صفحه 134

گزینه های منوی کار با فابری

گیرنده

منوها را به صورتی که در زیر شرح داده شده است از پانل کنترل انتخاب کنید.

فکس < گیرنده

صفحه کلید:

شماره فابری را به صورت دستی وارد کنید.

مخاطبین:

یک گیرنده را از لیست مخاطبین انتخاب کنید. همچنین می توانید مخاطبی را اضافه کرده یا ویرایش کنید.

اخیر:

گیرنده ای را از سابقه فابری انتخاب کنید. همچنین می توانید گیرنده را به لیست مخاطبین اضافه کنید.

تنظیمات فکس

منوها را به صورتی که در زیر شرح داده شده است از پانل کنترل انتخاب کنید.

فکس < تنظیمات فکس

دکمه عملیات سریع:

با تخصیص دادن سه مورد پر کاربرد مانند گزارش انتقال و نوع اصلی در تنظیم < تنظیمات چاپگر < تنظیمات فکس < دکمه عملیات سریع، موارد در بالای زبانه تنظیمات فکس نمایش داده می شود.

تنظیمات اسکن:

وضوح:

وضوح نمابر خروجی را انتخاب کنید. در صورتی که وضوح بالاتر را انتخاب کنید، حجم داده‌ها افزایش می‌یابد و ارسال نمابر مدت زمان بیشتری طول می‌کشد.

تراکم:

تراکم نمابر خروجی را تنظیم می‌کند. + تراکم را تیره‌تر و - روشن‌تر می‌کند.

نوع اصلی:

نوع سند خود را انتخاب کنید.

حذف پس زمینه:

رنگ کاغذ (رنگ پس زمینه) سند اصلی را تشخیص می‌دهد و رنگ را حذف کرده یا از شدت آن می‌کاهد. بسته به میزان تیرگی و روشنایی رنگ ممکن است حذف یا کاهش شدت آن صورت نگیرد

شفافیت:

خطوط طرح کلی تصویر را بهبود داده یا محوتر می‌کند. + شفافیت را بهبود بخشیده و - شفافیت را محوتر می‌کند.

ADF 2 طرفه:

هر دو سمت سندی را که روی ADF گذاشته‌اید اسکن می‌کند و یک نمابر تک‌رنگ ارسال می‌کند.

اسکن متوالی (ADF):

شما می‌توانید با قرار دادن ورق‌ها به صورت یک به یک یا قرار دادن ورق‌ها بر اساس اندازه، آنها را با اندازه اصلی خود به صورت یک سند واحد ارسال کنید. اطلاعات مرتبط را در پایین در این مبحث مشاهده کنید.

اندازه اصلی (شیشه):

اندازه و جهت سند قرار داده شده روی شیشه اسکن را انتخاب کنید.

حالت رنگی:

رنگی یا تک‌رنگ بودن اسکن را تعیین کنید.

تنظیمات ارسال فکس:

ارسال مستقیم:

یک نمابر تک‌رنگ را حین اسکن کردن اوراق اصلی ارسال می‌کند. از آنجا که اوراق اسکن شده حتی هنگام ارسال حجم قابل توجهی از صفحات به طور موقتی در حافظه چاپگر ذخیره نمی‌شوند، از بروز خطاهایی که ناشی از کمبود حافظه آزاد هستند، جلوگیری به عمل می‌آید. توجه داشته باشید که ارسال اسناد با استفاده از این قابلیت مدت زمان بیشتری نسبت به زمان عدم استفاده از این قابلیت به طول می‌انجامد. اطلاعات مرتبط را در پایین در این مبحث مشاهده کنید.

در موارد زیر می‌توانید از این قابلیت استفاده کنید:

ارسال یک نمابر با استفاده از گزینه ADF 2 طرفه

ارسال یک نمابر به چندین گیرنده

ارسال اولویت:

قبل از ارسال سایر نمابرهایی که در انتظار هستند، نمابر فعلی را ارسال می‌کند. اطلاعات مرتبط را در پایین در این مبحث مشاهده کنید.

ارسال فکس در فرصتی دیگر:

در زمانی که مشخص می‌کنید نمابری را ارسال می‌کند. وقتی از این گزینه استفاده می‌کنید، فقط یک نمابر تک‌رنگ موجود است. اطلاعات مرتبط را در پایین در این مبحث مشاهده کنید.

افزودن اطلاعات فرستنده:

☐ افزودن اطلاعات فرستنده

محل مدنظر خود برای درج اطلاعات سرصفحه (نام و شماره نمابر فرستنده) در نمابر در حال ارسال را انتخاب کنید یا تعیین کنید که هیچ اطلاعات سرصفحه درج نشود.

- غیرفعال: نمابر را بدون درج اطلاعات سرصفحه ارسال می‌کند.

- خارج از تصویر: اطلاعات سرصفحه در نمابر ارسالی را در بالای حاشیه سفید نمابر درج می‌کند. بدین ترتیب سرصفحه روی محتوای تصویر اسکن شده قرار نمی‌گیرد، با این حال، ممکن است نمابر دریافت شده توسط گیرنده بسته به اندازه کاغذ در دو ورق چاپ شود.

- داخل تصویر: اطلاعات سرصفحه را در فاصله تقریبی 7 میلیمتری پایین تر از لبه فوقانی تصویر اسکن شده درج می‌کند. ممکن است سرصفحه بر روی تصویر بیفتد، با این حال، نمابر دریافت شده توسط گیرنده در دو سند مجزا چاپ نخواهد شد.

☐ عنوان فکس

هدر گیرنده را انتخاب کنید. جهت استفاده از این قابلیت لازم است چندین سرصفحه را از قبل ثبت کنید.

☐ سایر اطلاعات

اطلاعاتی که می‌خواهید اضافه کنید را انتخاب نمایید. می‌توانید یک مورد را از شماره تلفن شما، فهرست مقصد و هیچ انتخاب کنید.

اعلام نتیجه ارسال:

پس از ارسال نمابر، یک اعلان ارسال می‌کند.

گزارش انتقال:

پس از ارسال نمابر، یک گزارش ارسال را چاپ می‌کند.

خطای روشن شدن چاپگر: تنها هنگام بروز خطا گزارش را چاپ می‌کند.

وقتی پیوست کردن تصویر به گزارش در مسیر تنظیم < تنظیمات چاپگر > تنظیمات فکس < تنظیمات گزارش تنظیم شده باشد، نمابر با یک خطا نیز در گزارش چاپ می‌شود.

پشتیبان گیری:

یک نسخه پشتیبان از نمابر ارسال شده را ذخیره می‌کند که اسکن شده و به طور خودکار در حافظه چاپگر ذخیره می‌شود. ویژگی پشتیبان گیری هنگامی در دسترس است که:

☐ ارسال یک نمابر تک‌رنگ

☐ ارسال یک نمابر با استفاده از قابلیت ارسال فکس در فرصتی دیگر

☐ ارسال یک نمابر با استفاده از قابلیت ارسال گروهی

☐ ارسال یک نمابر با استفاده از قابلیت ذخیره داده های فکس

اطلاعات مرتبط

- ◀ "ارسال اسناد با استفاده از ADF در اندازه مختلف (اسکن متوالی (ADF))" در صفحه 122
- ◀ "ارسال چندین صفحه از یک سند تک رنگ (ارسال مستقیم)" در صفحه 121
- ◀ "ارسال اولویت دار نمابر (ارسال اولویت)" در صفحه 121
- ◀ "ارسال نمابرها به صورت تک‌رنگ در زمان معینی از روز (ارسال فکس در فرصتی دیگر)" در صفحه 122

بیشتر

با انتخاب  در فکس در صفحه اصلی، منوی بیشتر نمایش داده می‌شود.

گزارش انتقال:

شما می‌توانید تاریخچه دریافت یا ارسال کارهای نمابر را بررسی کنید. توجه داشته باشید که می‌توانید تاریخچه دریافت یا ارسال کارهای نمابر را از طریق گزینه کار/وضعیت نیز بررسی کنید.

گزارش فکس:

آخرین مخابره:

یک گزارش برای نمابر قبلی که از طریق دریافت، ارسال یا دریافت شده بود را چاپ می‌کند.

گزارش فکس:

یک گزارش انتقالی را چاپ می‌کند. با استفاده از منوی زیر می‌توانید تنظیم کنید که این گزارش به صورت خودکار چاپ شود.

تنظیم < تنظیمات چاپگر > تنظیمات فکس < تنظیمات گزارش > چاپ خودکار فهرست نمابر

اسناد فکس ذخیره شده:

فهرستی از اسناد نمابر ذخیره شده در حافظه چاپگر، مانند کارهای تمام نشده را چاپ می‌کند.

لیست تنظیمات فکس:

تنظیمات فعلی نمابر را چاپ می‌کند.

فهرست ذخیره/هدایت شرطی:

لیست ذخیره/باز-ارسال شرطی را چاپ می‌کند.

جستجوی پروتکل:

یک گزارش مفصل برای نمابر قبلی که ارسال یا دریافت شده بود را چاپ می‌کند.

نمابر گسترش یافته:

واکشی فکس از دستگاه دیگر:

وقتی این گزینه روی **On** تنظیم شده است و می‌توانید با شماره نمابر فرستنده تماس بگیرید، قادر خواهید بود اسناد را از دستگاه نمابر فرستنده دریافت کنید. برای کسب اطلاعات بیشتر درباره شیوه دریافت نمابره‌های دریافتی با استفاده از قابلیت **واکشی فکس از دستگاه دیگر**، اطلاعات مرتبط را در زیر مشاهده کنید. وقتی از منوی فکس خارج شوید، تنظیمات به حالت **Off** (پیش‌فرض) باز می‌گردد.

ارسال موارد ذخیره شده یا جعبه صفحه بولتن:

وقتی این گزینه روی حالت **On** تنظیم شده است، با انتخاب صندوق ارسال موارد درخواستی یا صندوق بورد بولتن می‌توانید اسناد را اسکن کرده و در صندوقی که با ضربه زدن روی  در زبانه **تنظیمات فکس** انتخاب کرده‌اید، ذخیره کنید.

همچنین می‌توانید یک سند را در صندوق ارسال موارد درخواستی ذخیره کنید. شما می‌توانید تا حداکثر 10 سند را در 10 بورد بولتن در چاپگر ذخیره کنید، اما باید قبل از ذخیره کردن اسناد آنها را در **جعبه نمابر** ذخیره کنید. برای کسب اطلاعات بیشتر درباره شیوه ثبت یک صندوق بورد بولتن، اطلاعات مربوطه را در پایین ملاحظه کنید.

وقتی از منوی فکس خارج شوید، تنظیمات به حالت **Off** (پیش‌فرض) باز می‌گردد.

ذخیره داده های فکس:

وقتی این گزینه روی حالت **On** تنظیم شده است و روی  زبانه تنظیمات فکس ضربه بزنید، می‌توانید اسناد را اسکن کرده و در صندوق اسناد ذخیره شده ذخیره کنید. می‌توانید تا حداکثر 10 سند را ذخیره کنید. همچنین می‌توانید اسناد را اسکن کرده و در صندوق اسناد ذخیره شده در جعبه نمابر ذخیره کنید. برای کسب اطلاعات بیشتر درباره شیوه ذخیره اسناد از جعبه نمابر، اطلاعات مرتبط را در زیر مشاهده کنید وقتی از منوی فکس خارج شوید، تنظیمات به حالت **Off** (پیش فرض) باز می‌گردد.

جعبه نمابر:

جعبه نمابر را در صفحه اصلی دسترسی می‌کند.

تنظیمات فکس:

تنظیم < تنظیمات چاپگر > تنظیمات فکس را دسترسی می‌کند. منوی تنظیمات را به عنوان سرپرست دسترسی پیدا کنید.

اطلاعات مرتبط

- ◀ "دریافت نمابرها (واکشی فکس از دستگاه دیگر)" در صفحه 127
- ◀ "تنظیم کردن جعبه ارسال موارد ذخیره شده" در صفحه 120
- ◀ "ثبت کردن یک صندوق بورد بولتن" در صفحه 120
- ◀ "ذخیره‌سازی یک سند در ارسال موارد ذخیره شده یا جعبه صفحه بولتن" در صفحه 121
- ◀ "ارسال موارد/Board" در صفحه 137
- ◀ "ذخیره نمابر بدون تعیین گیرنده (ذخیره داده های فکس)" در صفحه 123
- ◀ "اسناد ذخیره شده:" در صفحه 136
- ◀ "بررسی وضعیت یا واقعه‌نگارهای مربوط به کارهای نمابر" در صفحه 141
- ◀ "بررسی تاریخچه کار نمابر" در صفحه 142

گزینه‌های منو برای جعبه نمابر

صندوق ورودی/محرمانه

شما می‌توانید صندوق ورودی/محرمانه را در جعبه نمابر در صفحه اصلی پیدا کنید.

صندوق دریافت و صندوق‌های اسناد محرمانه

صندوق دریافت و صندوق اسناد محرمانه در جعبه نمابر < صندوق ورودی/محرمانه.

در مجموع می‌توانید تا 100 سند در صندوق ورودی و صندوق اسناد محرمانه ذخیره کنید.



شما می‌توانید یک صندوق ورودی استفاده کنید و تا حداکثر 10 صندوق اسناد محرمانه را در آن ثبت کنید. نام صندوق روی آن نمایش داده می‌شود. **XX محرمانه** نام پیش فرض برای هر صندوق اسناد محرمانه است.

صندوق دریافت و صندوق‌های اسناد محرمانه





لیست نمابرهای دریافت شده را بر اساس تاریخ دریافت، نام فرستنده و تعداد صفحات نمایش می‌دهد.

با ضربه زدن روی یکی از نمابرهای موجود در لیست صفحه پیش‌نمایش باز می‌شود و می‌توانید محتویات نمابر را رویت کنید. حین پیش‌نمایش می‌توانید نمابر را چاپ یا حذف نمایید.

صفحه پیش‌نمایش

   : کوچک یا بزرگ می‌کند.

 : تصویر را 90 درجه به راست می‌چرخاند.

    : تصویر را در جهت فلش‌ها حرکت می‌دهد.

  : به صفحه قبلی یا بعدی حرکت می‌کند.

برای پنهان کردن آیکن‌های عملیات، بر روی هر بخشی از صفحه پیش‌نمایش غیر از آیکن‌ها ضربه بزنید. برای نمایش آیکن‌ها مجدداً ضربه بزنید.

 (منوی پیش‌نمایش)

ذخیره در حافظه

هدایت (ایمیل)

هدایت (پوشه شبکه)

ارسال نمابر

جزئیات

وقتی پیام حذف بعد از پایان کار نمایش داده می‌شود، با انتخاب گزینه **On** می‌توانید نمابرهای دریافت شده را پس از فرآیندهایی مانند ذخیره در حافظه یا هدایت (ایمیل) حذف کنید.

 (منوی جعبه)

چاپ همه:

این مورد تنها زمانی نمایش داده می‌شود که نمابرهای ذخیره شده در صندوق موجود باشند. تمامی نمابرهای موجود در صندوق را چاپ می‌کند. با انتخاب گزینه **On** در قسمت حذف بعد از پایان کار همه نمابرها پس از پایان چاپ حذف می‌شوند.

ذخیره همه موارد در حافظه:

این مورد تنها زمانی نمایش داده می‌شود که نمابرهای ذخیره شده در صندوق موجود باشند. همه نمابرها را در دستگاه‌های حافظه خارجی در صندوق ورودی ذخیره می‌کند. با انتخاب گزینه **On** در قسمت حذف بعد از پایان کار همه اسناد پس از پایان ذخیره حذف می‌شوند.

حذف همه:

این مورد تنها زمانی نمایش داده می‌شود که نمابرهای ذخیره شده در صندوق موجود باشند. تمامی نمابرهای موجود در صندوق را حذف می‌کند.

تنظیم:

اگر مسیر صندوق دریافت < منوی جعبه > تنظیم را انتخاب کنید، موارد زیر نمایش داده می‌شوند.

گزینه‌ها وقتی حافظه پر است: یک گزینه را برای چاپ یا رد کردن نمابرهای ورودی پس از آنکه صندوق ورودی کامل باشد، انتخاب کنید.

تنظیمات رمز عبور صندوق دریافت: می‌توانید یک رمز عبور تعیین کنید یا رمز عبور فعلی را تغییر دهید.

اگر یک صندوق اسناد محرمانه و سپس منوی جعبه < تنظیم را انتخاب کنید، موارد زیر نمایش داده می‌شوند.

نام: یک نام برای صندوق اسناد محرمانه وارد کنید.

گذرواژه برای باز کردن جعبه: می‌توانید یک رمز عبور تعیین کنید یا رمز عبور فعلی را تغییر دهید.

حذف جعبه:

این مورد فقط زمانی نمایش داده می‌شود که یک صندوق محرمانه و سپس منوی جعبه را انتخاب کنید. تنظیمات فعلی را برای صندوق‌های محرمانه پاک می‌کند و همه اسناد ذخیره شده را حذف می‌کند.

اطلاعات مرتبط

← "بررسی تاریخچه کار نمابر" در صفحه 142

اسناد ذخیره شده:

شما می‌توانید اسناد ذخیره شده را در جعبه نمابر در صفحه اصلی پیدا کنید.

می‌توانید حداکثر 100 صفحه از یک سند واحد تک‌رنگ را به همراه حداکثر 10 سند در هر صندوق ذخیره کنید. این به شما امکان می‌دهد تا در صورت نیاز به ارسال مرتب اسناد، در وقت اسکن آنها صرفه‌جویی کنید.

نکته:



بسته به شرایط استفاده مانند حجم اسناد ذخیره شده ممکن است قادر به ذخیره 10 سند نباشید.

اسناد ذخیره شده





لیست اسناد ذخیره شده را به همراه تاریخ‌ها و صفحات نمایش می‌دهد.



با ضربه زدن روی یکی از اسناد ذخیره شده موجود در لیست، صفحه پیش‌نمایش نشان داده می‌شود. روی شروع ارسال ضربه بزنید تا به صفحه ارسال نمابر بروید یا برای حذف سند حین مشاهده پیش‌نمایش آن، روی حذف ضربه بزنید.

صفحه پیش‌نمایش

  : کوچک یا بزرگ می‌کند.

 : تصویر را 90 درجه به راست می‌چرخاند.

    : تصویر را در جهت فلش‌ها حرکت می‌دهد.

  : به صفحه قبلی یا بعدی حرکت می‌کند.

برای پنهان کردن آیکن‌های عملیات، بر روی هر بخشی از صفحه پیش‌نمایش غیر از آیکن‌ها ضربه بزنید. برای نمایش آیکن‌ها مجدداً ضربه بزنید.

 (منوی پیش‌نمایش)

ذخیره در حافظه

هدایت (ایمیل)

هدایت (پوشه شبکه)

چاپ

وقتی پیام حذف بعد از پایان کار نمایش داده می‌شود، با انتخاب گزینه On می‌توانید نمابرهای دریافت شده را پس از فرآیندهایی مانند ذخیره در حافظه یا هدایت (ایمیل) حذف کنید.

 (منوی جعبه)

ذخیره داده های فکس:

صفحه مربوط به زبانه فکس < تنظیمات فکس را نمایش می‌دهد. با ضربه زدن روی  روی صفحه، اسکن اسناد برای ذخیره کردن آنها در اسناد ذخیره شده. آغاز می‌شود.

چاپ همه:

این مورد تنها زمانی نمایش داده می‌شود که نمابره‌های ذخیره شده در صندوق موجود باشند. تمامی نمابره‌های موجود در صندوق را چاپ می‌کند. با انتخاب گزینه **On** در قسمت **حذف بعد از پایان کار** همه نمابرها پس از پایان چاپ حذف می‌شوند.

ذخیره همه موارد در حافظه:

این مورد تنها زمانی نمایش داده می‌شود که نمابره‌های ذخیره شده در صندوق موجود باشند. همه نمابرها را در دستگاه‌های حافظه خارجی در صندوق ورودی ذخیره می‌کند. با انتخاب گزینه **On** در قسمت **حذف بعد از پایان کار** همه اسناد پس از پایان ذخیره حذف می‌شوند.

حذف همه:

این مورد تنها زمانی نمایش داده می‌شود که نمابره‌های ذخیره شده در صندوق موجود باشند. تمامی نمابره‌های موجود در صندوق را حذف می‌کند.

تنظیم:

گذرواژه برای باز کردن جعبه: می‌توانید یک رمز عبور تعیین کنید یا رمز عبور فعلی را تغییر دهید.

اطلاعات مرتبط

◀ "ارسال چندباره اسناد یکسان" در صفحه 123

◀ "بررسی تاریخچه کار نمابر" در صفحه 142

ارسال موارد/Board

شما می‌توانید ارسال موارد/Board را در **جعبه نمابر** در صفحه اصلی پیدا کنید.

یک صندوق ارسال موارد درخواستی و 10 بورد بولتن وجود دارد. می‌توانید حداکثر 100 صفحه از یک سند واحد تک‌رنگ را به همراه یک سند در هر صندوق ذخیره کنید.

اطلاعات مرتبط

◀ "ارسال نمابر بنا به درخواست (با استفاده از ارسال موارد ذخیره شده یا جعبه صفحه بولتن)" در صفحه 119

ارسال درخواست:

شما می‌توانید ارسال درخواست را در **جعبه نمابر** < ارسال موارد/Board > پیدا کنید.

جعبه ارسال موارد ذخیره شده:

موارد و مقادیر تنظیمات را در **تنظیم** در  (منو) نمایش می‌دهد.

افزودن سند:



صفحه مربوط به **زبانه فکس** < تنظیمات فکس > را نمایش می‌دهد. با ضربه زدن روی  در نمایشگر، اسکن اسناد برای ذخیره کردن آنها در صندوق شروع می‌شود.

وقتی یک سند در صندوق وجود دارد، به جای آن، پیام **بررسی سند** نمایش داده می‌شود.





بررسی سند:

وقتی یک سند در صندوق موجود باشد، صفحه پیش‌نمایش نشان داده می‌شود. حین پیش‌نمایش می‌توانید سند را چاپ یا حذف نمایید.

صفحه پیش‌نمایش

  : کوچک یا بزرگ می‌کند.

 : تصویر را 90 درجه به راست می‌چرخاند.

    : تصویر را در جهت فلش‌ها حرکت می‌دهد.

  : به صفحه قبلی یا بعدی حرکت می‌کند.

برای پنهان کردن آیکن‌های عملیات، بر روی هر بخشی از صفحه پیش‌نمایش غیر از آیکن‌ها ضربه بزنید. برای نمایش آیکن‌ها مجدداً ضربه بزنید.

 (منوی پیش‌نمایش)

ذخیره در حافظه

هدایت (ایمیل)

هدایت (پوشه شبکه)

ارسال نمابر

وقتی پیام حذف بعد از پایان کار نمایش داده می‌شود، با انتخاب گزینه **On** می‌توانید نمابرهای دریافت شده را پس از فرآیندهایی مانند ذخیره در حافظه یا هدایت (ایمیل) حذف کنید.

 (منو)

حذف سند:

این مورد تنها زمانی نمایش داده می‌شود که یک سند ذخیره شده در صندوق موجود باشد. سند ذخیره شده در صندوق را حذف می‌کند.

تنظیم:

گذرواژه برای باز کردن جعبه: می‌توانید یک رمز عبور تعیین کنید یا رمز عبور فعلی را تغییر دهید.

حذف خودکار بعد از ارسال موارد ذخیره شده: اگر این گزینه را روی **On** تنظیم کنید، وقتی درخواست بعدی از طرف گیرنده برای ارسال سند (ارسال درخواست) به طور کامل دریافت شود، سند موجود در صندوق را حذف می‌کند.

اعلام نتیجه ارسال: وقتی گزینه اعلامیه‌های ایمیلی روی حالت **On** تنظیم شود، چاپگر یک اعلان برای گیرنده ارسال می‌کند، متعاقب آنکه درخواست ارسال سند (ارسال درخواست) به طور کامل انجام شده باشد.

اطلاعات مرتبط

◀ "بررسی تاریخچه کار نمابر" در صفحه 142

صفحه بولتن ثبت نشده:

شما می‌توانید صفحه بولتن ثبت نشده را در جعبه نمابر < ارسال موارد/Board پیدا کنید. یکی از صندوق‌های صفحه بولتن ثبت نشده را انتخاب کنید. پس از ثبت کردن یک مورد اسناد، نام ثبت شده به جای صفحه بولتن ثبت نشده روی صندوق نمایش داده می‌شود.

می‌توانید تا حداکثر 10 مورد بولتن ثبت کنید.

تنظیمات جعبه صفحه بولتن:

نام (لازم است):

یک نام برای صندوق بورد بولتن وارد کنید.

نشانی فرعی (SEP):

شرایط تعیین کننده دریافت یک نمابر توسط یک گیرنده را ایجاد کنید یا تغییر دهید.

گذرواژه (PWD):

شرایط تعیین کننده دریافت یک نمابر توسط یک گیرنده را ایجاد کنید یا تغییر دهید.

گذرواژه برای باز کردن جعبه:

رمز عبور مورد استفاده برای باز کردن صندوق را تنظیم کنید یا تغییر دهید.

حذف خوکار بعد از ارسال موارد ذخیره شده:

اگر این گزینه را روی **On** تنظیم کنید، وقتی درخواست بعدی از طرف گیرنده برای ارسال سند (ارسال درخواست) به طور کامل دریافت شود، سند موجود در صندوق را حذف می‌کند.

اعلام نتیجه ارسال:

وقتی گزینه اعلامیه‌های ایمیلی روی حالت **On** تنظیم شود، چاپگر یک اعلان برای گیرنده ارسال می‌کند، متعاقب آنکه درخواست ارسال سند (ارسال درخواست) به طور کامل انجام شده باشد.

اطلاعات مرتبط

← "هر بورد بولتن ثبت شده" در صفحه 139

هر بورد بولتن ثبت شده

شما می‌توانید بوردهای بولتن را از طریق مسیر **جعبه نمابر > ارسال موارد/Board** پیدا کنید. صندوقی که نام ثبت شده در آن نمایش داده می‌شود را انتخاب کنید. نامی که روی صندوق نمایش داده می‌شود، نام ثبت شده در **صفحه بولتن ثبت نشده** است.

می‌توانید تا حداکثر 10 بورد بولتن ثبت کنید.

(نام بورد بولتن ثبت شده)

مقادیر تنظیمات هر مورد را در **تنظیم** در  (منو) نمایش می‌دهد.

افزودن سند:



صفحه مربوط به زبانه **فکس > تنظیمات فکس** را نمایش می‌دهد. با ضربه زدن روی  در نمایشگر، اسکن اسناد برای ذخیره کردن آنها در صندوق شروع می‌شود.



وقتی یک سند در صندوق وجود دارد، به جای آن، پیام **بررسی سند** نمایش داده می‌شود.





بررسی سند:



وقتی یک سند در صندوق موجود باشد، صفحه پیش‌نمایش نشان داده می‌شود. حین پیش‌نمایش می‌توانید سند را چاپ یا حذف نمایید.

صفحه پیش‌نمایش

   : کوچک یا بزرگ می‌کند.

  : تصویر را 90 درجه به راست می‌چرخاند.

    : تصویر را در جهت فلش‌ها حرکت می‌دهد.

  : به صفحه قبلی یا بعدی حرکت می‌کند.

برای پنهان کردن آیکن‌های عملیات، بر روی هر بخشی از صفحه پیش‌نمایش غیر از آیکن‌ها ضربه بزنید. برای نمایش آیکن‌ها مجدداً ضربه بزنید.

 (منوی پیش‌نمایش)

ذخیره در حافظه

هدایت (ایمیل)

هدایت (پوشه شبکه)

ارسال نَمابر

وقتی پیام حذف بعد از پایان کار نمایش داده می‌شود، با انتخاب گزینه **On** می‌توانید نَمابرهای دریافت شده را پس از فرآیندهایی مانند ذخیره در حافظه یا هدایت (ایمیل) حذف کنید.

 (منو)

حذف سند:

این مورد تنها زمانی نمایش داده می‌شود که یک سند ذخیره شده در صندوق موجود باشد. سند ذخیره شده در صندوق را حذف می‌کند.

تنظیم:

گذرواژه برای باز کردن جعبه: می‌توانید یک رمز عبور تعیین کنید یا رمز عبور فعلی را تغییر دهید.

حذف خودکار بعد از ارسال موارد ذخیره شده: اگر این گزینه را روی **On** تنظیم کنید، وقتی درخواست بعدی از طرف گیرنده برای ارسال سند (ارسال درخواست) به طور کامل دریافت شود، سند موجود در صندوق را حذف می‌کند.

اعلام نتیجه ارسال: وقتی گزینه اعلامیه های ایمیلی روی حالت **On** تنظیم شود، چاپگر یک اعلان برای گیرنده ارسال می‌کند، متعاقب آنکه درخواست ارسال سند (ارسال درخواست) به طور کامل انجام شده باشد.

حذف جعبه:

این مورد فقط زمانی نمایش داده می‌شود که یک صندوق محرمانه و سپس منوی جعبه را انتخاب کنید. تنظیمات فعلی را برای صندوق‌های محرمانه پاک می‌کند و همه اسناد ذخیره شده را حذف می‌کند.

اطلاعات مرتبط

◀ "صفحه بولتن ثبت نشده:" در صفحه 138

◀ "بررسی تاریخچه کار نَمابر" در صفحه 142

بررسی وضعیت یا واقعه‌نگارهای مربوط به کارهای فابریک

نمایش اطلاعات وقتی فابریک‌های دریافت شده پردازش نشده هستند (خواننده نشده/چاپ نشده/ذخیره نشده/باز-ارسال نشده) هستند

اگر اسنادی دریافت کرده‌اید که پردازش نشده‌اند، تعداد کارهای پردازش نشده بر روی آیکن  بر روی صفحه نمایش داده می‌شوند. برای درک مفهوم «پردازش نشده» به جدول زیر مراجعه کنید.

مهم! وقتی صندوق ورودی پر باشد، دریافت فابریک غیرفعال می‌شود. بعد از بررسی اسناد باید آنها را از صندوق ورودی حذف کنید.

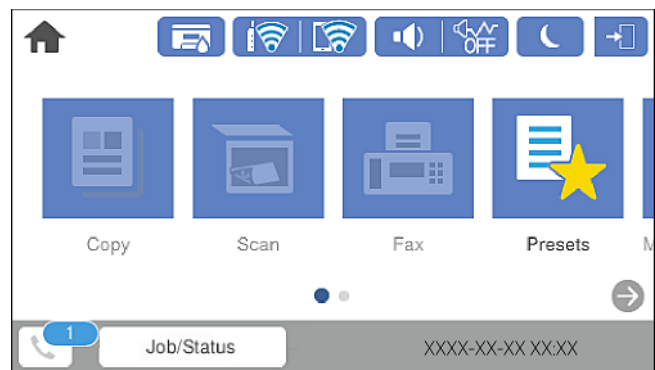

وضعیت پردازش نشده	تنظیمات ذخیره/باز-ارسال فابریک دریافت شده
اسناد دریافت شده در انتظار چاپ هستند یا چاپ در حال انجام است.	چاپ ^{1*}
اسنادی در صندوق ورودی یا صندوق اسناد محرمانه دریافت شده‌اند که خواننده نشده‌اند.	ذخیره در صندوق ورودی یا صندوق اسناد محرمانه
هیچ دستگاهی حاوی پوشه خاصی نیست که برای ذخیره اسناد دریافتی باشد و به چاپگر وصل باشد یا به هر دلیل دیگری، اسناد دریافت شده‌ای وجود دارند که در دستگاه ذخیره نشده‌اند.	ذخیره در دستگاه حافظه خارجی
اسناد دریافت شده‌ای وجود دارند که در رایانه ذخیره نشده‌اند زیرا رایانه به هر دلیلی در حالت خواب است.	ذخیره در رایانه
اسناد دریافت شده‌ای وجود دارند که نشده‌اند یا باز-ارسال آنها ناموفق بوده است ^{2*} .	باز-ارسال

^{1*} وقتی هیچکدام از تنظیمات ذخیره/باز-ارسال فابریک را تنظیم نکرده‌اید یا زمانی که تنظیم کرده‌اید اسناد دریافتی را در حین ذخیره آنها در حافظه خارجی یا رایانه چاپ کنید.

^{2*} وقتی تنظیم می‌کنید اسنادی که باز-ارسال نمی‌شوند در صندوق ورودی ذخیره شوند، اسناد خواننده نشده‌ای که باز-ارسال نشده‌اند در صندوق ورودی هستند. وقتی تنظیم می‌کنید اسنادی که باز-ارسال نشده‌اند چاپ شوند، چاپ کامل نمی‌شود.

نکته:

اگر از بیش از یک تنظیم ذخیره/باز-ارسال فابریک استفاده می‌کنید، تعداد کارهای پردازش نشده ممکن است به صورت «2» یا «3» نمایش داده شود حتی اگر فقط یک فابریک دریافت شده باشد. مثلاً اگر تنظیم کنید فابریک‌ها در صندوق ورودی و در رایانه ذخیره شوند و یک فابریک دریافت کنید، اگر فابریک در صندوق ورودی و در رایانه ذخیره نشود، تعداد کارهای پردازش نشده به صورت «2» نمایش داده می‌شود.

اطلاعات مرتبط

◀ "مشاهده فابریک‌های دریافت شده در چاپگر در نمایشگر LCD" در صفحه 129

◀ "بررسی کارهای نمابر در حال پیشرفت" در صفحه 142

بررسی کارهای نمابر در حال پیشرفت

شما می‌توانید صفحه را برای بررسی کارهای نمابری که پردازش آنها هنوز کامل نشده است، نمایش دهید. کارهای زیر در صفحه بررسی کارها نمایش داده می‌شوند. از طریق این صفحه می‌توانید اسنادی که هنوز چاپ نشده اند را نیز چاپ کنید یا اینکه اسنادی که ارسال آنها موفقیت‌آمیز نبوده است را مجدداً ارسال کنید.

☐ کارهای نمابر دریافتی در زیر

☐ هنوز چاپ نشده (وقتی کارها بنحوی تنظیم شده اند تا چاپ شوند)

☐ هنوز ذخیره نشده (وقتی کارها بنحوی تنظیم شده اند تا ذخیره شوند)

☐ هنوز باز-ارسال نشده (وقتی کارها بنحوی تنظیم شده اند تا باز-ارسال شوند)

☐ کارهای نمابر خروجی که ارسال آنها ناموفق بوده است (اگر ذخیره اطلاعات نقص را فعال کرده باشید)

برای بررسی صفحه، مراحل زیر را دنبال کنید.

1. بر روی گزینه کار/وضعیت در صفحه اصلی ضربه بزنید.

2. بر روی زبانه وضعیت کار و سپس گزینه فعال ضربه بزنید.

3. کار مورد نظر برای بررسی را انتخاب کنید.

اطلاعات مرتبط

◀ "نمایش اطلاعات وقتی نمابرهای دریافت شده پردازش نشده هستند (خوانده نشده/چاپ نشده/ذخیره نشده/باز-ارسال نشده) هستند" در صفحه 141

بررسی تاریخچه کار نمابر

شما می‌توانید تاریخچه کارهای ارسال یا دریافت نمابر مانند تاریخ، زمان و نتیجه هر کار را بررسی کنید.

1. بر روی گزینه کار/وضعیت در صفحه اصلی ضربه بزنید.

2. گزارش در زبانه وضعیت کار را انتخاب کنید.

3. بر روی گزینه ▼ در سمت راست ضربه بزنید و سپس ارسال یا دریافت را انتخاب کنید.

واقعه‌نگار مربوط به کارهای نمابر ارسال یا دریافت شده به ترتیب زمانی معکوس نمایش داده می‌شود. جهت نمایش جزئیات کار مورد نظر خود بر روی آن ضربه بزنید.

با چاپ کردن گزارش فکس از طریق مسیر فکس <  (بیشتر) < گزارش فکس < گزارش فکس می‌توانید تاریخچه نمابر را بررسی کنید.

اطلاعات مرتبط

◀ "بیشتر" در صفحه 133

چاپ مجدد اسناد دریافتی

شما می‌توانید اسناد دریافت شده را از واقعه‌نگارهای کارهای فابری چاپ شده مجدداً چاپ نمایید. توجه داشته باشید وقتی حافظه چاپگر رو به اتمام باشد، اسناد دریافتی چاپ شده به ترتیب زمانی حذف خواهند شد.

1. بر روی گزینه کار/وضعیت در صفحه اصلی ضربه بزنید.
2. گزارش در زبانه وضعیت کار را انتخاب کنید.
3. بر روی گزینه ▼ در سمت راست ضربه بزنید و سپس چاپ را انتخاب کنید. تاریخچه مربوط به کارهای فابری ارسال یا دریافت شده به ترتیب زمانی معکوس نمایش داده می‌شود.
4. یک کار با  را از لیست تاریخچه انتخاب نمایید. تاریخ، زمان و نتیجه را برای تعیین اینکه آیا قصد تعیین همین سند را داشته‌اید بررسی کنید.
5. برای چاپ سند، بر روی چاپ دوباره ضربه بزنید.

ارسال فابری از رایانه

شما می‌توانید با استفاده از FAX Utility و درایور PC-FAX از طریق رایانه فابری ارسال کنید.

نکته:

قبل از استفاده این ویژگی، بررسی کنید آیا FAX Utility و درایور PC-FAX چاپگر نصب هستند.

"برنامه ویژه پیکربندی عملیات فابری و فرستادن فابری (FAX Utility)" در صفحه 310

"برنامه فرستادن فابری (درایور PC-FAX)" در صفحه 311

اگر FAX Utility نصب نیست، یکی از روش‌های زیر را استفاده کنید و FAX Utility را نصب نمایید.

استفاده از EPSON Software Updater (برنامه بروزرسانی نرم‌افزار)

"برنامه‌ای برای به‌روزرسانی نرم‌افزار و ثابت‌افزار (EPSON Software Updater)" در صفحه 314

استفاده از لوح فشرده همراه چاپگر. (فقط کاربران Windows)

اطلاعات مرتبط

← "فعال‌سازی ارسال فابری از طریق یک رایانه" در صفحه 415

فرستادن اسناد ایجاد شده با برنامه (Windows)

با انتخاب فابری چاپگر از منو چاپ برنامه‌ای مانند Microsoft Word یا Excel، می‌توانید داده‌هایی مانند سند، تصویر و جدول ایجاد شده را با برگه پوشش منتقل کنید.

نکته:

در توضیحات زیر از برنامه Microsoft Word به عنوان نمونه استفاده شده است. عملکرد واقعی ممکن است بر اساس برنامه مورد استفاده شما متفاوت باشد. برای کسب اطلاعات بیشتر به راهنمای برنامه مراجعه کنید.

1. با استفاده از برنامه، سندی برای انتقال با فابری ایجاد کنید.

2. بر روی چاپ در منو فایل کلیک کنید.
پنجره چاپ برنامه نمایش داده می‌شود.
3. عدد 1 را در قسمت تعداد نسخه‌ها وارد کنید. اگر عدد 2 یا بیشتر را مشخص کنید، فابرس ممکن است به درستی فرستاده نشود.
 نمی‌توانید از عملکردهایی مانند چاپ و ذخیره در فایل که درگاه خروجی را تغییر می‌دهد استفاده کنید.
 در یک انتقال فابرس می‌توانید حداکثر 100 صفحه شامل برگه پوشش را ارسال کنید.
4. با کلیک کردن روی گزینه مشخصات چاپگر یا مشخصات می‌توانید Paper Size، Orientation، Color، Image Quality یا Character Density را تعیین کنید.
اطلاعات بیشتر را می‌توانید از راهنمای درایور PC-FAX کسب کنید.
5. روی چاپ کلیک کنید.
نکته:
هنگام استفاده از قابلیت FAX Utility در نخستین نوبت، پنجره‌ای برای ثبت اطلاعات نمایش داده می‌شود. اطلاعات ضروری را وارد کنید و سپس روی OK کلیک کنید. FAX Utility از Nickname برای مدیریت داخلی کارهای فابرس استفاده می‌کند. سایر اطلاعات به طور خودکار به برگه معرفی اضافه می‌شوند.
Recipient Settings صفحه FAX Utility نمایش داده می‌شود.
6. گیرنده را مشخص کرده و روی بعدی کلیک کنید.
 مشخص کردن گیرنده (نام، شماره فابرس و غیره) از طریق PC-FAX Phone Book:
اگر اطلاعات گیرنده در دفترچه تلفن ذخیره شده است، مراحل زیر را انجام دهید.
1 روی زبانه PC-FAX Phone Book کلیک کنید.
2 گیرنده را از لیست انتخاب نمایید و بر روی Add کلیک کنید.
 انتخاب کردن گیرنده (نام، شماره فابرس و غیره) از لیست مخاطبین چاپگر:
اگر اطلاعات گیرنده در لیست مخاطبین چاپگر ذخیره شده است، مراحل زیر را انجام دهید.
1 روی زبانه Contacts on Printer کلیک کنید.
توجه داشته باشید از آنجا که چاپگر شما از یک عملکرد امنیتی برخوردار باشد که سرپرستان را قادر می‌سازد دسترسی کاربران برای تغییر تنظیمات فابرس در چاپگر را محدود سازند، ممکن است برای ادامه مراحل به رمز عبور سرپرست نیاز داشته باشید.
2 مخاطبین را از لیست موجود برگزینید و با انتخاب Add به پنجره Add to Recipient بروید.
3 گزینه مخاطبین را از لیست انتخاب نمایید و سپس بر روی Edit کلیک کنید.
4 اکنون اطلاعات شخصی از قبیل Company/Corp. و Title را حسب ضرورت وارد کنید و با کلیک کردن بر روی گزینه OK به پنجره Add to Recipient بازگردید.
5 در صورت نیاز، کادر علامت‌گذاری Register in the PC-FAX Phone Book را برای ذخیره کردن مخاطبین در PC-FAX Phone Book علامت بزنید.
6 روی OK کلیک کنید.

□ مشخص کردن گیرنده (نام، شماره فایبر و...) به صورت مستقیم:
مراحل زیر را انجام دهید.

- 1 روی زبانه **Manual Dial** کلیک کنید.
- 2 اطلاعات ضروری را وارد کنید.
- 3 روی **Add** کلیک کنید.

علاوه بر این، با کلیک کردن بر روی گزینه **Save to Phone Book** می‌توانید نام گیرنده را در لیست موجود در زیر زبانه **PC-FAX Phone Book** ذخیره کنید.

نکته:

□ اگر نوع خط چاپگر بر روی **PBX** تنظیم شده باشد و کد دسترسی طوری تنظیم شده باشد که از # (هشتگ) به جای وارد کردن کد پیشوند دقیق استفاده کند، باید # (هشتگ) را وارد کنید. برای کسب اطلاعات بیشتر به نوع خط در تنظیمات اصلی از پیوند "اطلاعات مرتبط" زیر کلیک کنید.

□ اگر **Enter fax number twice** را در **Optional Settings** در صفحه اصلی **FAX Utility** انتخاب کرده باشید، باید همان شماره را دوباره در هنگام کلیک کردن بر روی **Add** یا **بعدي** وارد کنید.

گیرنده به **Recipient List** در قسمت بالای پنجره افزوده می‌شود.

7.

محتوای برگه پوشش را مشخص کنید.

1 برای پیوست کردن برگه معرفی، یکی از نمونه‌ها را از **Cover Sheet** انتخاب کنید. گزینه‌های **Subject** و **Message** را وارد کنید. توجه داشته باشید که عملکردی برای ایجاد برگه پوشش اصلی یا افزودن برگه پوشش اصلی به فهرست وجود ندارد.

اگر نمی‌خواهید برگه پوشش پیوست کنید، **No cover sheet** را از **Cover Sheet** انتخاب نمایید.

2 اگر می‌خواهید ترتیب موارد را در برگه پوشش تغییر دهید، بر روی **Cover Sheet Formatting** کلیک کنید. می‌توانید اندازه برگه پوشش را در **Paper Size** انتخاب کنید. می‌توانید برگه معرفی با اندازه متفاوت از سند در حال انتقال انتخاب کنید.

3 اگر می‌خواهید فونت متن برگه معرفی را تغییر دهید، بر روی **Font** کلیک کنید.

4 اگر می‌خواهید اطلاعات فرستنده را تغییر دهید، بر روی **Sender Settings** کلیک کنید.

5 اگر می‌خواهید موضوع و پیام وارد شده در برگه معرفی را بررسی کنید، بر روی **Detailed Preview** کلیک کنید.

6 روی گزینه **بعدي** کلیک کنید.

8.

محتوای انتقال را بررسی و بر روی **Send** کلیک کنید.

پیش از فرستادن فایبر از درستی نام و شماره فایبر گیرنده مطمئن شوید. برای مشاهده پیش-نمایش برگه پوشش و سندی که قرار است فرستاده شود، بر روی **Preview** کلیک کنید.

با شروع فرآیند ارسال، پنجره نشان دهنده وضعیت انتقال ظاهر می‌شود.

نکته:

□ برای متوقف کردن فرآیند انتقال، داده را انتخاب و بر روی **لغو**  کلیک کنید. می‌توانید کار لغو را از پانل کنترل چاپگر نیز انجام دهید.

□ اگر در جریان انتقال خطایی رخ دهد، پنجره **Communication error** ظاهر می‌شود. اطلاعات خطا را بررسی و برای ارسال دوباره اقدام کنید.

□ صفحه **Fax Status Monitor** (صفحه‌ای که در آن می‌توانید وضعیت انتقال را بررسی کنید) نمایش داده نمی‌شود، اگر **Display Fax Status Monitor During Transmission** در صفحه **Optional Settings** مربوط به صفحه اصلی **FAX Utility** انتخاب نشده باشد.

فرستادن اسناد ایجاد شده با برنامه (Mac OS)

با انتخاب چاپگر دارای قابلیت چاپ از منو چاپ نرم‌افزارهای موجود در بازار، می‌توانید داده‌هایی مانند سند، تصویر و جدول ایجاد شده را بفرستید.



نکته:

در توضیحات زیر، از *Text Edit*، برنامه استاندارد *Mac OS* به عنوان نمونه استفاده شده است.

1. سندی را که می‌خواهید با فابری بفرستید، در برنامه ایجاد کنید.
2. بر روی چاپ در منو فایل کلیک کنید.
پنجره چاپ برنامه نمایش داده می‌شود.
3. چاپگر (نام فابری) را در قسمت نام انتخاب کنید، بر روی  کلیک کنید تا تنظیمات کامل نمایش داده شود، تنظیمات چاپ را بررسی کنید و بر روی تایید کلیک کنید.
4. تنظیمات مربوط به هر مورد را انجام دهید.
 عدد 1 را در قسمت تعداد نسخه‌ها وارد کنید. حتی در صورت وارد کردن عدد 2 یا بیشتر، فقط 1 نسخه فرستاده می‌شود.
 در یک انتقال فابری می‌توانید حداکثر 100 صفحه را ارسال کنید.

نکته:

اندازه صفحه سند قابل ارسال مشابه اندازه کاغذی است که می‌توانید با استفاده از قابلیت فابری چاپگر بفرستید.

5. Fax Settings را از منو شناور انتخاب کنید و تنظیمات مربوط به هر مورد را انجام دهید.
برای مشاهده توضیحات مربوط به هر مورد تنظیم به راهنمای درایور PC-FAX مراجعه کنید.
بر روی  در گوشه پایین سمت چپ پنجره کلیک کنید تا راهنمای درایور PC-FAX باز شود.
6. منو Recipient Settings را انتخاب و سپس گیرنده را مشخص کنید.
 مشخص کردن گیرنده (نام، شماره فابری و...) به صورت مستقیم:
بر روی Add کلیک کنید و پس از وارد کردن اطلاعات لازم بر روی  کلیک کنید. گیرنده به Recipient List در قسمت بالای پنجره افزوده می‌شود.
اگر «Enter fax number twice» را در تنظیمات درایور PC-FAX انتخاب کرده باشید، باید همان شماره را دوباره در هنگام کلیک کردن بر روی  وارد کنید.
اگر خط اتصال فابری به کد پیشوند نیاز داشته باشد، باید External Access Prefix را وارد کنید.

نکته:

اگر نوع خط چاپگر بر روی PBX تنظیم شده باشد و کد دسترسی طوری تنظیم شده باشد که از # (هشتگ) به جای وارد کردن کد پیشوند دقیق استفاده کند، باید # (هشتگ) را وارد کنید. برای کسب اطلاعات بیشتر به نوع خط در تنظیمات اصلی از پیوند «اطلاعات مرتبط» زیر کلیک کنید.

انتخاب کردن گیرنده (نام، شماره فابری و...) از دفترچه تلفن:

- اگر گیرنده در دفترچه تلفن ذخیره شده است، بر روی  کلیک کنید. گیرنده را از فهرست انتخاب و بر روی Add < OK کلیک کنید.
اگر خط اتصال فابری به کد پیشوند نیاز داشته باشد، باید External Access Prefix را وارد کنید.

نکته:

اگر نوع خط چاپگر بر روی PBX تنظیم شده باشد و کد دسترسی طوری تنظیم شده باشد که از # (هشتگ) به جای وارد کردن کد پیشوند دقیق استفاده کند، باید # (هشتگ) را وارد کنید. برای کسب اطلاعات بیشتر به نوع خط در تنظیمات اصلی از پیوند «اطلاعات مرتبط» زیر کلیک کنید.

7. تنظیمات گیرنده را بررسی و بر روی Fax کلیک کنید.
کار ارسال آغاز می‌شود.

پیش از فرستادن فابری از درستی نام و شماره فابری گیرنده مطمئن شوید.

نکته:

❑ اگر بر روی فابری چاپگر در Dock کلیک کنید، صفحه بررسی وضعیت انتقال نمایش داده می‌شود. برای متوقف کردن فرآیند ارسال، بر روی داده و سپس بر روی Delete کلیک کنید.

❑ اگر در جریان انتقال خطایی رخ دهد، پیام **Sending failed** نمایش داده می‌شود. سابقه انتقال در صفحه **Fax Transmission Record** را بررسی کنید.

❑ سند با اندازه کاغذ مختلط ممکن است به درستی فرستاده نشود.

دریافت فابری در رایانه

می‌توانید فابری را به کمک رایانه متصل به چاپگر دریافت و در قالب PDF ذخیره کنید. FAX Utility قابلیت‌هایی مانند تعیین پوشه ذخیره فابری دارد.

نکته:

❑ قبل از استفاده این ویژگی، بررسی کنید آیا FAX Utility و درایور PC-FAX چاپگر نصب هستند.

"برنامه ویژه پیکربندی عملیات فابری و فرستادن فابری (FAX Utility)" در صفحه 310

"برنامه فرستادن فابری (درایور PC-FAX)" در صفحه 311

❑ اگر FAX Utility نصب نیست، یکی از روش‌های زیر را استفاده کنید و FAX Utility را نصب نمایید.

❑ استفاده از EPSON Software Updater (برنامه بروزرسانی نرم‌افزار)

"برنامه‌ای برای بروزرسانی نرم‌افزار و ثابت‌افزار (EPSON Software Updater)" در صفحه 314

❑ استفاده از لوح فشرده همراه چاپگر. (فقط کاربران Windows)

مهم!

❑ برای دریافت فابریها در یک رایانه دیگر، گزینه **حالت دریافت** در پانل کنترل چاپگر باید روی گزینه **Auto** تنظیم شود. برای کسب جزئیات بیشتر درباره وضعیت تنظیمات چاپگر با سرپرست خود تماس بگیرید.

❑ رایانه تنظیم شده برای دریافت فابری باید همواره روشن باشد. قبل از ذخیره شدن اسناد در رایانه، اسناد دریافتی موقتاً در حافظه چاپگر ذخیره می‌شوند. اگر رایانه را خاموش کنید، حافظه چاپگر ممکن است پر شود زیرا نمی‌تواند اسناد را به رایانه بفرستد.

❑ تعداد اسنادی که موقتاً در حافظه چاپگر ذخیره می‌شوند روی  در صفحه اصلی نمایش داده می‌شوند.

❑ برای خواندن فابریهای دریافتی، باید یک نرم‌افزار نمایش فایل PDF، مانند Adobe Reader در رایانه شما نصب باشد.

اطلاعات مرتبط

← دریافت فابریهای ورودی" در صفحه 125

ذخیره فابریهای ورودی در رایانه

شما می‌توانید تنظیمات را به نحوی اعمال کنید تا فابریهای ورودی با استفاده از قابلیت FAX Utility در رایانه ذخیره شوند. ابتدا FAX Utility را روی رایانه خود نصب کنید.

برای مشاهده جزئیات به Basic Operations در راهنمای FAX Utility (در پنجره اصلی) مراجعه کنید. اگر هنگام اعمال تنظیمات، صفحه ورودی رمز عبور در نمایشگر رایانه نمایش داده می‌شود، رمز عبور را وارد کنید. اگر رمز عبور را نمی‌دانید، با سرپرست خود تماس بگیرید.

نکته:

شما می‌توانید نمابرها را در رایانه دریافت کنید و همزمان آنها را در چاپگر چاپ کنید. برای کسب اطلاعات بیشتر درباره وضعیت تنظیمات چاپگر با سرپرست خود تماس بگیرید.

اطلاعات مرتبط

◀ "دریافت نمابر در رایانه" در صفحه 147

◀ "اعمال تنظیمات ذخیره در کامپیوتر برای اینکه در پرینتر مورد استفاده برای دریافت نمابرها، چاپ اسناد نیز انجام شود" در صفحه 415

لغو قابلیتی که نمابره‌های ورودی را در رایانه ذخیره می‌کند

شما می‌توانید ذخیره نمابرها در رایانه را با استفاده از FAX Utility لغو کنید.

برای مشاهده جزئیات به Basic Operations در راهنمای FAX Utility (در پنجره اصلی) مراجعه کنید.

نکته:

☐ اگر نمابری وجود داشته باشد که در رایانه ذخیره نشده باشد، نمی‌توانید قابلیت ذخیره نمابرها در رایانه را لغو کنید.

☐ تنظیماتی که توسط سرپرست تان قفل شده باشند را نمی‌توانید تغییر دهید.

☐ شما می‌توانید تنظیمات چاپگر را تغییر دهید. برای دریافت اطلاعات در خصوص لغو تنظیمات مربوط به ذخیره کردن نمابره‌های دریافت شده در رایانه با سرپرست خود تماس بگیرید.

اطلاعات مرتبط

◀ "اعمال تنظیمات ذخیره در کامپیوتر برای عدم دریافت نمابرها" در صفحه 415

◀ "برنامه ویژه پیکربندی عملیات نمابر و فرستادن نمابر (FAX Utility)" در صفحه 310

بررسی نمابره‌های جدید (Windows)

با تنظیم رایانه برای ذخیره کردن نمابره‌های دریافت شده به وسیله چاپگر، می‌توانید وضعیت پردازش نمابره‌های دریافتی و دریافت شدن یا نشدن نمابر جدید را با نماد نمابر روی نوار وظیفه Windows بررسی کنید. با تنظیم رایانه برای نمایش اعلان در هنگام دریافت نمابر جدید، صفحه شناور اعلان نزدیک سینی سیستم Windows ظاهر می‌شود و شما می‌توانید نمابره‌های جدید را بررسی کنید.

نکته:

☐ داده‌های نمابر دریافتی ذخیره شده در رایانه از حافظه چاپگر حذف می‌شود.

☐ برای مشاهده نمابره‌های دریافتی به Adobe Reader نیاز دارید زیرا آنها در قالب فایل PDF ذخیره می‌شود.

استفاده از نماد نمابر بر روی نوار وظیفه (Windows)

با استفاده از نماد نمابر روی نوار وظیفه Windows می‌توانید نمابره‌های جدید و وضعیت عملکرد را بررسی کنید.

1. نماد را بررسی کنید.

☐ آماده به کار: 

☐ بررسی نمابره‌های جدید: 

☐ وارد کردن نمابره‌های جدید پایان یافت: 

2.

روی نماد راست-کلیک و سپس روی **Open the received fax folder** کلیک کنید.

پوشه فابیر دریافتی نمایش داده می‌شود. تاریخ و فرستنده را در نام فایل بررسی و سپس فایل PDF را باز کنید.

در مدتی که نماد فابیر وضعیت آماده به کار را نشان می‌دهد، می‌توانید فابیرهای جدید را فوری با انتخاب **Check new faxes now** بررسی کنید.

نکته:

نام فابیرهای دریافتی به طور خودکار با قالب نامگذاری زیر تغییر می‌کند.

YYYYMMDDHHMMSS_XXXXXXXXXX_nnnnn (سال/ماه/روز/ساعت/دقیقه/ثانیه_شماره فرستنده)

استفاده از پنجره اعلان (Windows)

وقتی تنظیم می‌کنید که وجود فابیر جدید به شما اعلام شود، پنجره اعلان نزدیک نوار وظیفه مربوط به هر فابیر ظاهر می‌شود.

1.

صفحه اعلان ظاهر شده روی صفحه رایانه خود را بررسی کنید.

نکته:

اگر در مدت معینی هیچ کاری انجام نگیرد، صفحه اعلان ناپدید می‌شود. می‌توانید تنظیمات اعلان مانند زمان نمایش را تغییر دهید.

2.

بر روی نقطه‌ای از صفحه اعلان، به جز دکمه  کلیک کنید.

پوشه‌ای که برای ذخیره کردن فابیر جدید تعیین کرده بودید باز می‌شود. تاریخ و فرستنده را در نام فایل بررسی و سپس فایل PDF را باز کنید.

نکته:

نام فابیرهای دریافتی به طور خودکار با قالب نامگذاری زیر تغییر می‌کند.

YYYYMMDDHHMMSS_XXXXXXXXXX_nnnnn (سال/ماه/روز/ساعت/دقیقه/ثانیه_شماره فرستنده)

بررسی فابیرهای جدید (Mac OS)

می‌توانید فابیرهای جدید را به یکی از روش‌های زیر بررسی کنید. این قابلیت زمانی در دسترس است که رایانه بر روی **(save faxes on this computer) "Save"** تنظیم شده باشد.

پوشه فابیر دریافتی (مشخص شده در **Received Fax Output Settings**) را باز کنید.

Fax Receive Monitor را باز و بر روی **Check new faxes now** کلیک کنید.

اعلان دریافت فابیر جدید

گزینه **Notify me of new faxes via a dock icon** را از **Preferences < Fax Receive Monitor** در FAX Utility انتخاب کنید تا نماد نمایشگر دریافت فابیر در جایگاه دریافت فابیر جدید را به شما اعلام کند.

پوشه فابیر دریافتی را از نمایشگر فابیر دریافتی (Mac OS) باز کنید

می‌توانید پوشه ذخیره را از رایانه مشخص شده برای دریافت فابیر را در هنگام انتخاب **(save faxes on this computer) "Save"** باز کنید.

1.

بر روی نمایشگر فابیر دریافتی در Dock کلیک کنید تا **Fax Receive Monitor** باز شود.

2.

چاپگر را انتخاب و روی **Open folder** کلیک کنید یا بر روی چاپگر دو بار متوالی کلیک کنید.

3. تاریخ و فرستنده را در نام فایل بررسی و سپس فایل PDF را باز کنید.

نکته:

نام نمابره‌های دریافتی به طور خودکار با قالب نامگذاری زیر تغییر می‌کند.

YYYYMMDDHHMMSS_XXXXXXXXXX_nnnnnn (سال/ماه/روز/ساعت/دقیقه/ثانیه_شماره فرستنده)

اطلاعات رسیده از فرستنده به عنوان شماره فرستنده نمایش داده می‌شود. این شماره ممکن است برای برخی فرستنده‌ها نمایش داده نشود.

نگهداری از چاپگر

- 152 بررسی کردن وضعیت اقلام مصرفی.
- 152 بهبود کیفیت چاپ، کپی، اسکن و فابریکاسیون.
- 162 تمیز کردن چاپگر.
- 162 تمیز کردن جوهر ریخته شده.
- 163 بررسی تعداد کل صفحه‌های تغذیه شده توسط چاپگر.
- 164 ذخیره نیرو.
- 164 نصب یا لغو نصب جداگانه برنامه‌ها.
- 171 حمل و نقل و نگهداری چاپگر.

بررسی کردن وضعیت اقلام مصرفی

از طریق پانل کنترل می‌توانید طول عمر سرویس تقریبی جعبه نگهداری را بررسی کنید. دکمه  را فشار دهید و سپس وضعیت چاپگر را انتخاب کنید.

از طریق رایانه می‌توانید سطوح تقریبی جوهر و عمر تقریبی سرویس جعبه مراقبت و نگهداری را بررسی کنید. برای مشاهده جزئیات به پیوند اطلاعات مرتبط مراجعه کنید.

برای اطمینان از مقدار واقعی جوهر باقیمانده، سطوح جوهر را در همه مخازن چاپگر با چشم بررسی کنید.

اطلاعات مرتبط

- ◀ "زبان نگهداری" در صفحه 48
- ◀ "راهنمای درایور چاپگر Mac OS" در صفحه 308
- ◀ "زمان پر کردن مجدد کارتریج است" در صفحه 240
- ◀ "زمان تعویض جعبه نگهداری است" در صفحه 244

بهبود کیفیت چاپ، کپی، اسکن و نمابر

تنظیم کیفیت چاپ

در صورتی که متوجه عدم ترازبندی خطوط عمودی، تصاویر تار یا نوارهای افقی شدید، کیفیت چاپ را تنظیم کنید. در صورتی که مایلید کیفیت چاپ را برای هر نوع کاغذ به صورت مجزا تنظیم کنید، ابتدا این تنظیم را انجام دهید. چنانچه این تنظیمات را پس از تنظیم مقدار مختص هر کاغذ انجام دهید، مقدار تنظیمات بر حسب نوع کاغذ بازنشانی خواهد شد.

1. کاغذ ساده اندازه A4 را در چاپگر قرار دهید.
2. از صفحه اصلی، تنظیم را انتخاب کنید.
3. نگهداری < تنظیم کیفیت چاپ را انتخاب کنید.
4. برای بررسی کیفیت چاپ از دستورالعمل‌های روی صفحه پیروی کنید.
در صورتی که پیامی جهت توصیه تمیز کردن هد چاپ نمایش می‌یابد، هد چاپ را تمیز کنید.

5. برای چاپ الگوها برای بررسی ترازبندی هد چاپ از دستورالعمل‌های روی صفحه پیروی کنید و سپس هد چاپ را تراز نمایید.
- در صورتی که خطوط راهنمای عمودی غیرهمراستا به نظر می‌رسند یا نتیجه چاپ تار به نظر می‌رسد، این الگو امکان تنظیم ترازبندی را برایتان فراهم می‌آورد.
- عدد مربوط به سخت‌ترین الگو را در هر گروه پیدا کرده و انتخاب کنید.

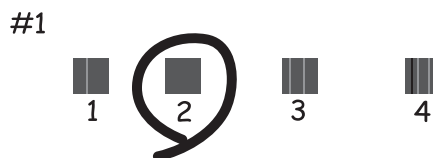

- شماره الگویی که کمترین خط عمودی ناهمراستا دارد را پیدا کرده و وارد کنید.

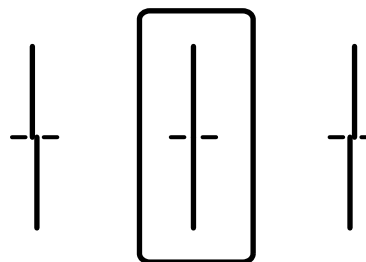

- این الگو به شما امکان می‌دهد در صورت مشاهده نواربندی افقی در فواصل منظم، ترازبندی را به درستی انجام دهید.
- عدد مربوط به الگوی با کمترین همپوشی و کمترین جدایی را پیدا کرده و وارد کنید.

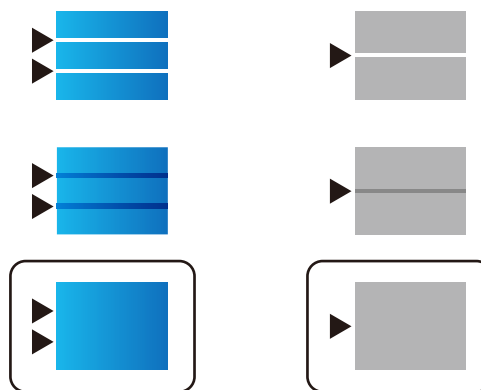

بررسی و تمیز کردن هد چاپ

اگر نازل‌ها مسدود شده باشند، کار چاپ شده کم رنگ می‌شود، نوارهای قابل مشاهده ایجاد یا رنگ‌های غیرمنتظره‌ای ظاهر می‌شود. در صورتی که نازل‌ها دچار انسداد شدید شده باشند، یک برگه سفید چاپ خواهد شد. زمانی که کیفیت چاپ کاهش می‌یابد، ابتدا از ویژگی بررسی نازل استفاده کرده و بررسی کنید آیا نازل‌ها مسدود شده‌اند. اگر نازل‌ها مسدود شده‌اند، هد چاپ را تمیز کنید.

مهم!

- ❑ در حین تمیز کردن هد، از باز کردن بخش اسکتر یا خاموش کردن چاپگر خودداری کنید. اگر تمیز کردن هد کامل انجام نشود، ممکن است نتوانید چاپ کنید.
- ❑ فرآیند تمیزکاری هد جوهر مصرف می‌کند و نباید بیش از حد لازم انجام شود.
- ❑ وقتی جوهر کم است، می‌توانید هد چاپ را تمیز کنید.
- ❑ اگر پس از 3 بار بررسی نازل و تمیز کردن هد، کیفیت چاپ بهتر نشد؛ حداقل 12 ساعت چاپ نکنید و سپس بررسی نازل را دوباره اجرا کنید و تمیز کردن هد را در صورت لزوم تکرار نمایید. توصیه می‌کنیم با استفاده از دکمه  چاپگر را خاموش کنید. اگر کیفیت چاپ هنوز بهبود نیافته است، جایگزینی جوهر را اجرا کنید.
- ❑ برای جلوگیری از خشک شدن هد چاپ، هنگامی که چاپگر روشن است، آن را از پرینز نکشید.

اطلاعات مرتبط

◀ "اجرای جایگزینی جوهر" در صفحه 155

بررسی و تمیز کردن هد چاپ (پانل کنترل)

با استفاده از پانل کنترل چاپگر می‌توانید هد چاپ را بررسی و تمیز کنید.

نکته:

همچنین می‌توانید تمیزکاری هد را از طریق یک درایور چاپگر *Windows* یا *Mac OS* نیز انجام دهید.

1. در صفحه اصلی، تنظیم را انتخاب کنید.
2. مسیر نگهداری < بررسی نازل هد چاپگر را انتخاب کنید.
3. دستورالعمل‌های روی صفحه را برای چاپ الگوهای بررسی نازل، دنبال نمایید.
4. الگوی چاپ شده را بررسی کنید. در صورت وجود خطوط بریده یا قسمت‌های حذف شده به نحوی که در الگوی «NG» نشان داده شده است، ممکن است نازل‌های هد چاپ مسدود شده باشند. به مرحله بعدی بروید. اگر خطوط بریده یا قسمت‌های حذف شده همان طور که در الگوی «OK» نشان داده شده است وجود ندارد، نازل‌ها مسدود نشده‌اند. برای بستن ویژگی بررسی نازل گزینه  را انتخاب کنید.

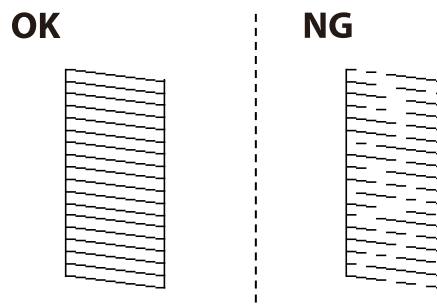

5. برای تمیز کردن هد چاپ  را انتخاب کنید و از دستورالعمل‌های روی صفحه پیروی کنید.
6. پس از پایان تمیزکاری، الگوی بررسی نازل را دوباره چاپ کنید. تمیز کردن و چاپ الگو را تکرار کنید تا همه خطوط به طور کامل چاپ شوند.

مهم!

اگر پس از 3 بار بررسی نازل و تمیز کردن هد، کیفیت چاپ بهتر نشد؛ حداقل 12 ساعت چاپ نکنید و سپس بررسی نازل را دوباره اجرا کنید و تمیز کردن هد را در صورت لزوم تکرار نمایید. توصیه می‌کنیم با استفاده از دکمه  چاپگر را خاموش کنید. اگر کیفیت چاپ هنوز بهبود نیافته است، جایگزینی جوهر را اجرا کنید.

اطلاعات مرتبط

← "اجرا کردن جایگزینی جوهر (پانل کنترل)" در صفحه 156

اجرای جایگزینی جوهر

قابلیت جایگزینی جوهر ممکن است کیفیت چاپ را در موارد زیر بهبود دهد.

□ وقتی اغلب نازل‌ها مسدود هستند.

□ وقتی بررسی نازل و تمیز کردن هد را 3 بار انجام دادید و دستگاه حداقل 12 ساعت بدون چاپ کردن منتظر مانده است ولی کماکان کیفیت چاپ بهبود نیافته است.

قبل از اجرای این قابلیت، از ویژگی بررسی نازل استفاده کرده و بررسی کنید آیا نازل‌ها مسدود شده‌اند، دستورالعمل‌های زیر را بخوانید و سپس جایگزینی جوهر را اجرا کنید.

مهم!

از وجود جوهر کافی در مخزن جوهر مطمئن شوید.

با چشم بررسی کنید همه مخازن جوهر حداقل تا سطح یک سوم پر باشد. پایین بودن سطح جوهر در هنگام اجرای جایگزینی جوهر ممکن است به دستگاه آسیب بزند.

مهم!

بین دو نوبت جایگزینی جوهر باید حداقل 12 ساعت فاصله باشد.

معمولاً، یک بار اجرای جایگزینی جوهر کیفیت چاپ را ظرف 12 ساعت بهبود می‌بخشد. از این رو، برای جلوگیری از مصرف غیر ضروری جوهر، پیش از اقدام دوباره 12 ساعت صبر کنید.

مهم!

تعویض جعبه مراقبت و نگهداری ممکن است ضروری باشد.

جوهر در جعبه مراقبت و نگهداری ذخیره می‌شود. اگر این جعبه پر شود، باید برای ادامه کار چاپ جعبه مراقبت و نگهداری جایگزین را آماده و نصب کنید.

نکته:





اگر سطح جوهر یا فضای آزاد در جعبه مراقبت و نگهداری برای جایگزینی جوهر کافی نباشد، نمی‌توانید از این ویژگی استفاده کنید. حتی در این صورت، سطح و فضای آزاد چاپ ممکن است باقی بماند.

اطلاعات مرتبط

← "بررسی و تمیز کردن هد چاپ" در صفحه 153

اجرا کردن جایگزینی جوهر (پانل کنترل)

پیش از اجرا کردن این قابلیت دستورالعمل‌های جایگزینی جوهر را بخوانید.

1. دکمه  را برای خاموش کردن چاپگر فشار دهید.
2. در حالیکه دکمه‌های  و  را پایین نگه می‌دارید، دکمه روشن/خاموش  را تا جایی فشار دهید که چراغ روشن/خاموش چشمک زده و صفحه تأیید ظاهر می‌شود.
3. برای اجرا کردن قابلیت جایگزینی جوهر از دستورالعمل‌های روی صفحه پیروی کنید.
نکته:
اگر نمی‌توانید این قابلیت را اجرا کنید، مشکلی را که روی صفحه ظاهر شده است برطرف کنید. سپس، از این روال از مرحله 1 پیروی کنید تا این قابلیت دوباره اجرا شود.
4. پس از اجرا کردن این قابلیت، نازل را بررسی کنید و از مسدود نبودن نازل مطمئن شوید.
برای مشاهده جزئیات شیوه اجرای بررسی نازل، اطلاعات مربوطه را در زیر ملاحظه کنید.

مهم:

اگر پس از اجرای جایگزینی جوهر، کیفیت چاپ بهتر نشد، حداقل 12 ساعت چاپ نکنید و سپس بررسی نازل را دوباره اجرا کنید. بسته به الگوی چاپ شده، تمیز کردن هد یا جایگزینی جوهر را مجدداً اجرا کنید. اگر کیفیت کماکان بهبود نیافته است، با پشتیبانی *Epson* تماس بگیرید.

اجرا کردن جایگزینی جوهر (Windows)

1. به پنجره درایور چاپگر بروید.
2. روی جایگزینی جوهر در زبانه نگهداری کلیک کنید.
3. دستورالعمل‌های روی صفحه را دنبال کنید.
نکته:
اگر نمی‌توانید این قابلیت را اجرا کنید، مشکلی را که روی پنل کنترل چاپگر ظاهر شده است برطرف کنید. سپس، از این روال از مرحله 1 پیروی کنید تا این قابلیت دوباره اجرا شود.

مهم:

اگر پس از اجرای جایگزینی جوهر، کیفیت چاپ بهتر نشد، حداقل 12 ساعت چاپ نکنید و سپس بررسی نازل را دوباره اجرا کنید. بسته به الگوی چاپ شده، تمیز کردن هد یا جایگزینی جوهر را مجدداً اجرا کنید. اگر کیفیت کماکان بهبود نیافته است، با پشتیبانی *Epson* تماس بگیرید.

اجرا کردن جایگزینی جوهر (Mac OS)

1. گزینه ترجیحات سیستم را از منوی Apple < چاپگرها و اسکنرها (یا چاپ و اسکن، چاپ و نمابر) برگزینید و سپس چاپگر را انتخاب کنید.
2. روی گزینه‌ها و لوازم < برنامه کاربردی > باز کردن برنامه کاربردی چاپگر کلیک کنید.

3. روی گزینه **جایگزینی جوهر** کلیک کنید.

4. دستورالعمل‌های روی صفحه را دنبال کنید.

نکته:

اگر نمی‌توانید این قابلیت را اجرا کنید، مشکلی را که روی پنل کنترل چاپگر ظاهر شده است برطرف کنید. سپس، از این روال از مرحله 1 پیروی کنید تا این قابلیت دوباره اجرا شود.

مهم!

اگر پس از اجرای جایگزینی جوهر، کیفیت چاپ بهتر نشد، حداقل 12 ساعت چاپ نکنید و سپس بررسی نازل را دوباره اجرا کنید. بسته به الگوی چاپ شده، تمیز کردن هد یا جایگزینی جوهر را مجدداً اجرا کنید. اگر کیفیت کماکان بهبود نیافته است، با پشتیبانی *Epson* تماس بگیرید.

جلوگیری از انسداد نازل

هنگام روشن یا خاموش کردن دستگاه همیشه از دکمه روشن/خاموش استفاده کنید.

قبل از کشیدن دوشاخه مطمئن شوید چراغ روشن/خاموش دستگاه خاموش است.

در صورتی که درپوش باز مانده باشد ممکن است جوهر خشک شود. مشابه حالتی که لازم است درپوش خودنویس یا روان‌نویس گذاشته شود تا خشک نشوند، مطمئن شوید هد چاپ به درستی گذاشته شده است تا جوهر خشک نشود.

چنانچه حین کار کردن چاپگر، دوشاخه کشیده شود یا برق قطع شود، ممکن است درپوش هد چاپ به درستی گذشته نشده باشد. اگر هد چاپ به همان صورت باقی گذاشته شود، خشک خواهد شد و سبب انسداد نازلها (خروجی‌های جوهر) می‌شود.

در این موارد، در اسرع وقت چاپگر را روشن و خاموش کنید تا درپوش هد چاپ را ببندید.

همتراز کردن خطوط راهنما

در صورتی که خطوط عمودی ناهمراستا به نظر می‌رسند، خطوط راهنما را ترازبندی نمایید.

1. در صفحه اصلی، **تنظیم** را انتخاب کنید.

2. **مسیر نگهداری** < **تراز کردن با خط مدرج** را انتخاب کنید.

3. دستورالعمل‌های روی صفحه را برای چاپ یک الگوی ترازبندی دنبال نمایید.

4. برای تراز کردن خطوط راهنما از دستورالعمل‌های روی صفحه پیروی کنید.

پاک کردن مسیر کاغذ از لکه‌های جوهر

اگر در کار چاپ شده خط‌خوردگی یا لکه دیده شود، داخل غلتک را تمیز کنید.

مهم!

برای تمیز کردن داخل چاپگر از دستمال کاغذی استفاده نکنید. ممکن است نازل‌های هد چاپ با پرز مسدود شوند.

1. در صفحه اصلی، **تنظیم** را انتخاب کنید.

2. مسیر نگهداری < تمیز کردن هادی کاغذ را انتخاب کنید.

3. منبع کاغذ را انتخاب کنید، کاغذ ساده اندازه A4 را در منبع کاغذ انتخاب شده بارگذاری کنید و سپس دستورالعمل‌های روی صفحه را برای تمیز کردن مسیر کاغذ دنبال کنید.

"بارگذاری کاغذ" در صفحه 33

نکته:

این روش را ادامه دهید تا لکه‌ای از جوهر روی کاغذ دیده نشود. اگر کار چاپ شده هنوز دارای لک یا کشیدگی است، دیگر منبع‌های کاغذ را تمیز کنید.

تمیز کردن شیشه اسکنر و پوشش مات درب اسکنر

وقتی موارد زیر رخ می‌دهند، شیشه اسکنر و پوشش مات درب اسکنر را تمیز کنید.

☐ هنگامی که کپی‌ها یا تصاویر اسکن شده لکه‌دار می‌شوند

☐ هنگامی که قسمت کپی و اسکن گسترش یابد تا گرد و غبار یا لکه را نیز در بر گیرد، در نتیجه محل کپی یا موقعیت اسکن نادرست ایجاد کند یا تصاویر کوچک شود

! احتیاط:

هنگام باز و بسته کردن درپوش اسناد مراقب دست یا انگشتان خود باشید که گیر نکنند. در غیر این صورت ممکن است صدمه ببینید.

! مهم:

هرگز از الکل یا تینر برای تمیز کردن چاپگر استفاده نکنید. این مواد شیمیایی به چاپگر آسیب می‌رسانند.

1. درپوش اسناد را باز کنید.

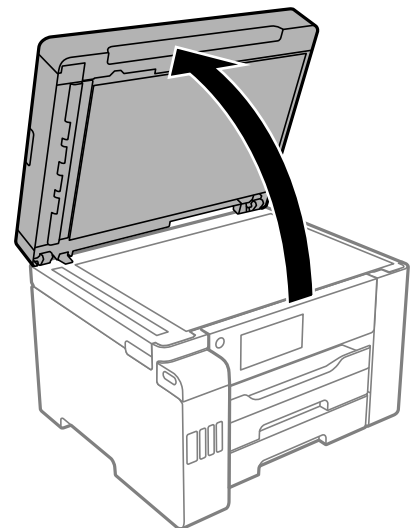

2. از یک دستمال نرم، خشک و تمیز برای تمیز کردن سطح شیشه اسکنر استفاده کنید.

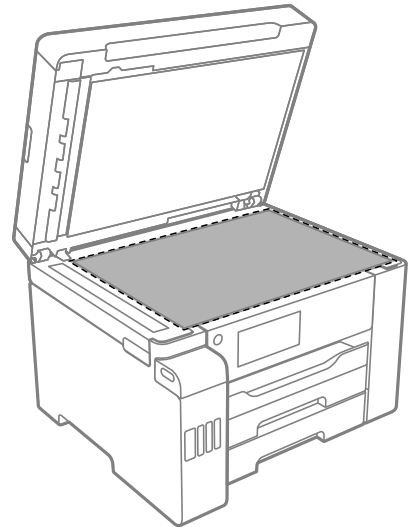

مهم!

❑ اگر سطح شیشه با چربی یا مواد سخت دیگری آلوده شده است، از مقدار کمی شیشه پاک‌کن و یک دستمال نرم برای تمیز کردن آنها استفاده کنید. مایع باقیمانده را پاک کنید.

❑ از وارد آوردن نیروی بیش از حد به سطح شیشه‌ای بپرهیزید.

❑ مراقب باشید سطح شیشه را خراش ندهید یا به آن آسیب نرسانید. سطح شیشه آسیب دیده کیفیت اسکن را کاهش می‌دهد.

3. از یک دستمال نرم، تمیز و مرطوب آغشته به شوینده ملایم برای تمیز کردن سطح پوشش مات درب اسکنر استفاده کنید.

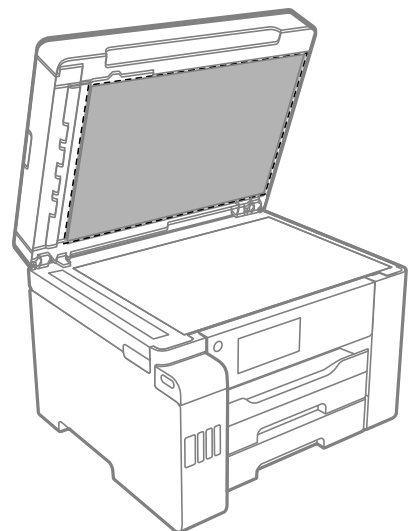

4. پوشش مات درب اسکنر را با یک دستمال خشک تمیز کنید.
پس از خشک شدن پوشش مات درب اسکنر از اسکنر استفاده کنید.

تمیز کردن ADF

زمانی که تصاویر کپی شده یا اسکن شده از ADF دارای لکه هستند یا اسناد به درستی در ADF تغذیه نمی‌شوند، ADF را تمیز کنید.

مهم!

هرگز از الکل یا تینر برای تمیز کردن چاپگر استفاده نکنید. این مواد شیمیایی به چاپگر آسیب می‌رسانند.

1. درپوش ADF را باز کنید.

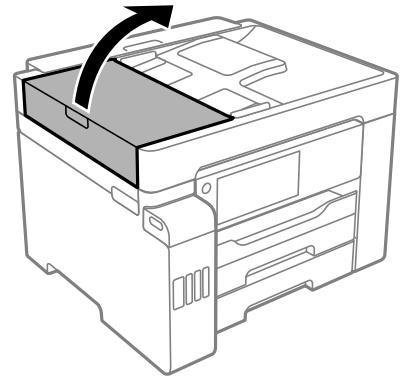

2. از دستمال نرم و مرطوب برای تمیز کردن غلتک و قسمت داخلی ADF استفاده کنید.

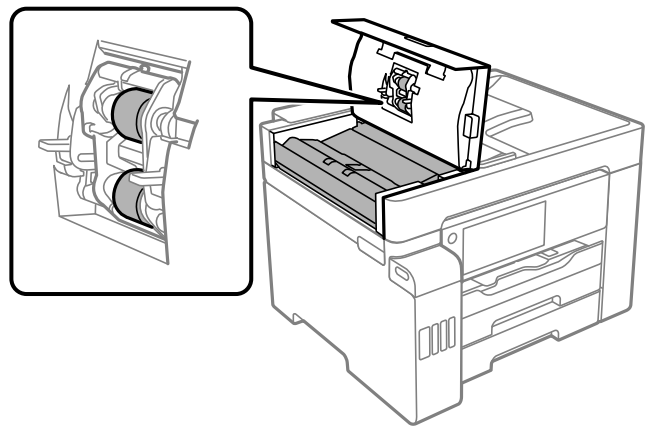

مهم!

در صورت استفاده از دستمال خشک ممکن است سطح غلطک آسیب ببیند.

پس از خشک شدن غلتک از ADF استفاده کنید.

3. درپوش ADF را ببندید و سپس درپوش سند را باز کنید.

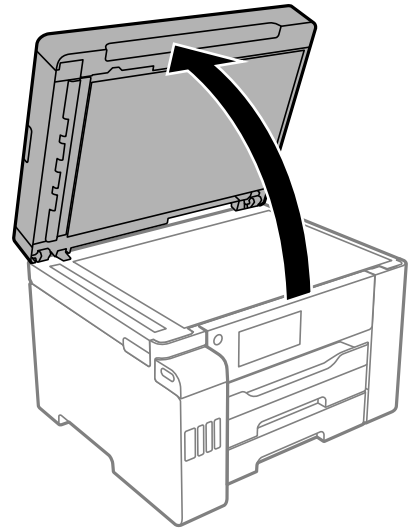

4. قسمتی که در تصویر نشان داده شده را تمیز کنید.

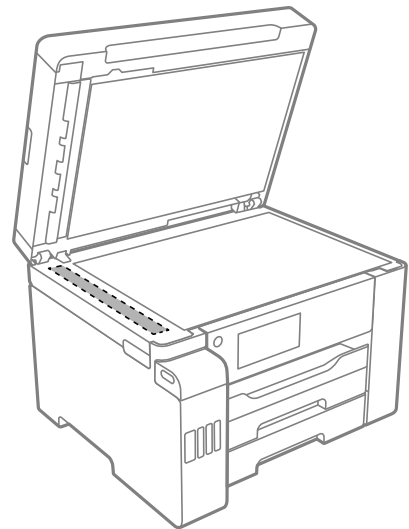

مهم: 

اگر سطح شیشه با چربی یا مواد سخت دیگری آلوده شده است، از مقدار کمی شیشه پاک‌کن و یک دستمال نرم برای تمیز کردن آنها استفاده کنید. مایع باقیمانده را پاک کنید.

از وارد آوردن نیروی بیش از حد به سطح شیشه‌ای بپرهیزید.

مراقب باشید سطح شیشه را خراش ندهید یا به آن آسیب نرسانید. سطح شیشه آسیب دیده کیفیت اسکن را کاهش می‌دهد.

تمیز کردن چاپگر

چنانچه قاب بیرونی چاپگر کثیف است یا گرد و خاک دارد، چاپگر را خاموش کنید و با یک دستمال نرم، پاک و مرطوب تمیز نمایید. اگر نمی‌توانید چرک را پاک کنید، از یک دستمال نرم، تمیز و مرطوب آغشته به شوینده ملایم استفاده کنید.

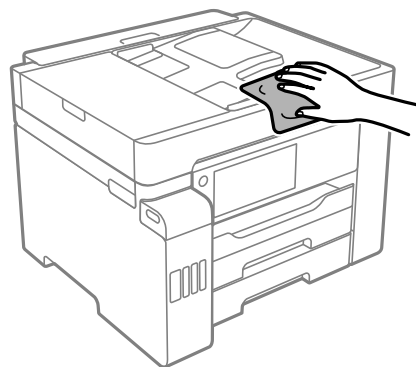

مهم!

- مراقب باشید آب وارد بدنه چاپگر یا اجزاء الکتریکی آن نشود. در غیر این صورت، ممکن است چاپگر آسیب ببیند.
- هرگز از الکل یا تینر رنگ برای تمیز کردن درپوش چاپگر استفاده نکنید. این مواد شیمیایی می‌توانند به اجزاء و درپوش دستگاه آسیب برسانند.
- به کابل صاف سفید، ورقه نیمه‌شفاف و لوله‌های جوهر داخل چاپگر دست نزنید. اینکار می‌تواند منجر به عملکرد نامناسب دستگاه شود.

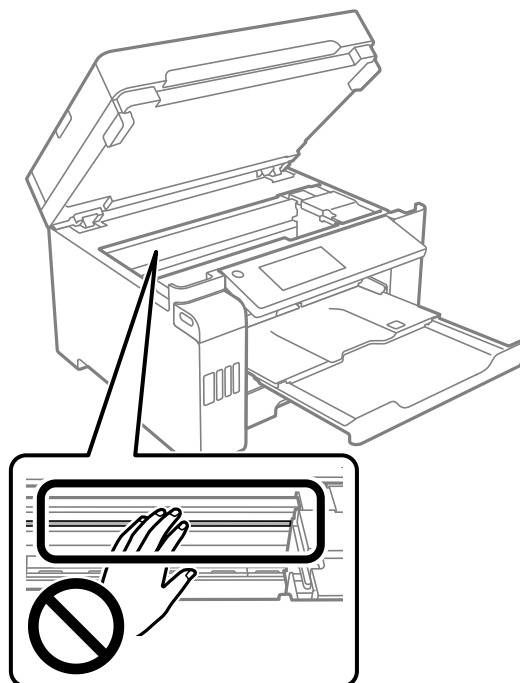

تمیز کردن جوهر ریخته شده

اگر جوهر ریخته شده است، به روش‌های زیر آن را تمیز کنید.

- در صورت چسبیدن جوهر به ناحیه اطراف مخزن، آن را با استفاده از پارچه بدون پرز یا گلوله پنبه تمیز کنید.
- در صورت ریختن جوهر بر روی میز یا زمین، آن را فوری تمیز کنید. پس از خشک شدن جوهر، زدودن لکه دشوار می‌شود. برای جلوگیری از گسترش لکه، جوهر را با پارچه خشک بزداييد و سپس با پارچه مرطوب تمیز کنید.
- در صورت آغشته شدن دستتان به جوهر، آن را با آب و صابون بشویید.

بررسی تعداد کل صفحه‌های تغذیه شده توسط چاپگر

شما می‌توانید تعداد کل صفحه‌های تغذیه شده توسط چاپگر را بررسی کنید.

بررسی تعداد کل صفحه‌های تغذیه شده توسط چاپگر (پانل کنترل)

این اطلاعات همراه با الگوی بررسی نازل چاپ می‌شود.

1. در صفحه اصلی، تنظیم را انتخاب کنید.
2. مسیر نگهداری < بررسی نازل هد چاپگر را انتخاب کنید.
3. دستورالعمل‌های روی صفحه را برای چاپ الگوهای بررسی نازل، دنبال نمایید.

بررسی تعداد کل صفحه‌های تغذیه شده توسط چاپگر (Windows)

1. به پنجره درایور چاپگر بروید.
2. روی اطلاعات چاپگر و گزینه‌ها در زبانه نگهداری کلیک کنید.

اطلاعات مرتبط

◀ "برنامه‌ای برای اسکن کردن از رایانه (درایور چاپگر Windows)" در صفحه 305

بررسی تعداد کل صفحه‌های تغذیه شده توسط چاپگر (Mac OS)

1. گزینه ترجیحات سیستم را از منوی Apple < چاپگرها و اسکرها (یا چاپ و اسکن، چاپ و نمابر) برگزینید و سپس چاپگر را انتخاب کنید.
2. روی گزینه‌ها و لوازم < برنامه کاربردی > باز کردن برنامه کاربردی چاپگر کلیک کنید.
3. روی Printer and Option Information کلیک کنید.

ذخیره نیرو

اگر هیچ عملیاتی در زمان مشخصی انجام نشود، چاپگر به صورت خودکار وارد حالت خواب می‌شود یا خاموش می‌گردد. زمان مورد نظر پیش از اعمال مدیریت نیرو را می‌توانید تنظیم کنید. هرگونه افزایش می‌تواند بر کارایی انرژی دستگاه تأثیر بگذارد. پیش از انجام هرگونه تغییر، لطفاً محیط زیست را در نظر بگیرید.

بسته به محل خرید، چاپگر ممکن است ویژگی داشته باشد که اگر به مدت 30 دقیقه به شبکه وصل نباشد به صورت خودکار خاموش می‌شود.

صرفه‌جویی در مصرف برق (پانل کنترل)

1. در صفحه اصلی، تنظیم را انتخاب کنید.

2. تنظیمات چاپگر < تنظیمات اصلی را انتخاب کنید.

3. یکی از کارهای زیر را انجام دهید.

نکته:

بسته به محل خرید ممکن است دستگاهتان ویژگی تنظیم خاموش کردن یا زمان‌سنج خاموش کردن را داشته باشد.

تایمر خواب یا تنظیم خاموش کردن < خاموش شدن در صورت غیرفعال بودن یا خاموش شدن در صورت قطع اتصال را انتخاب کنید و سپس تنظیمات را انجام دهید.

گزینه تایمر خواب یا زمان‌سنج خاموش کردن را انتخاب کنید و سپس تنظیمات را انجام دهید.

نصب یا لغو نصب جداگانه برنامه‌ها

رایانه خود را به شبکه متصل کرده و آخرین نسخه برنامه‌ها را از وبسایت نصب کنید. به عنوان سرپرست وارد رایانه شوید. رمز عبور سرپرست را وارد کنید اگر رایانه به شما فرمان داد.

نصب جداگانه برنامه‌ها

نکته:

زمان نصب مجدد برنامه، لازم است ابتدا آن را حذف کنید.

1. مطمئن شوید چاپگر و رایانه آماده اتصال باشند و چاپگر به اینترنت وصل باشد.

2. EPSON Software Updater را راه‌اندازی کنید.
این عکس مثالی برای Windows است.

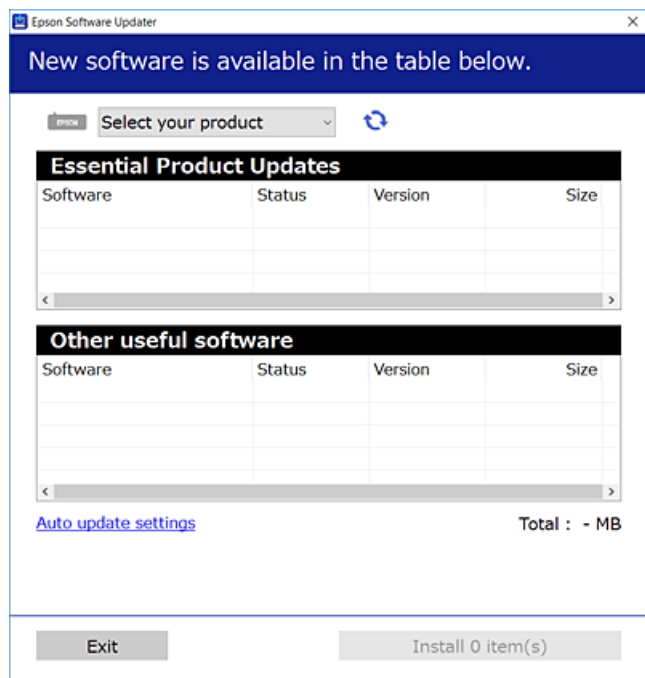

3. برای Windows، چاپگر خود را انتخاب و برای مشاهده آخرین برنامه‌های موجود روی  کلیک کنید.
4. مواردی را که می‌خواهید نصب یا به‌روز کنید، انتخاب و روی دکمه "نصب" کلیک کنید.

مهم! 

تا پایان به‌روزرسانی، چاپگر را خاموش نکرده یا آن را از پریز برق نکشید. در صورتی که این کار را انجام دهید، ممکن است به خرابی چاپگر منجر شود.

نکته:

می‌توانید آخرین برنامه‌ها را از وب‌سایت Epson دانلود کنید.

<http://www.epson.com>

اگر از سیستم عامل Windows Server استفاده کنید، می‌توانید از Epson Software Updater استفاده کنید. آخرین برنامه‌ها را از وب‌سایت Epson دانلود کنید.

اطلاعات مرتبط

- ◀ "برنامه‌ای برای به‌روزرسانی نرم‌افزار و ثابت‌افزار (EPSON Software Updater)" در صفحه 314
- ◀ "حذف برنامه‌ها" در صفحه 167

بررسی اینکه آیا یک درایور چاپگر اصل Epson نصب است — Windows

با استفاده از یکی از روش‌های زیر می‌توانید بررسی کنید آیا درایور چاپگر اصلی Epson روی رایانه شما نصب شده است. مسیر پانل کنترل < مشاهده دستگاه‌ها و چاپگرها (چاپگرها، چاپگرها و فابرها) را انتخاب کنید و سپس برای باز کردن پنجره ویژگی‌های سرور چاپ مراحل زیر را انجام دهید.

Windows Windows 10/Windows 8.1/Windows 8/Windows 7/Windows Server 2019/Windows Server 2016/Windows Server 2012 R2/Windows Server 2012/Windows Server 2008 R2

روی نماد چاپگر و سپس روی ویژگی‌های سرور چاپ در بالای پنجره کلیک کنید.

Windows Vista/Windows Server 2008

روی پوشه چاپگرها کلیک راست کنید و سپس گزینه‌های اجرا به عنوان سرپرست < ویژگی‌های سرور را کلیک کنید.

Windows XP/Windows Server 2003 R2/Windows Server 2003

از منوی فایل، گزینه ویژگی‌های سرور را انتخاب کنید.

روی زبانه درایور کلیک کنید. در صورتی که نام چاپگر شما در لیست نمایش داده می‌شود، درایور چاپگر اصلی Epson در رایانه شما نصب می‌باشد.

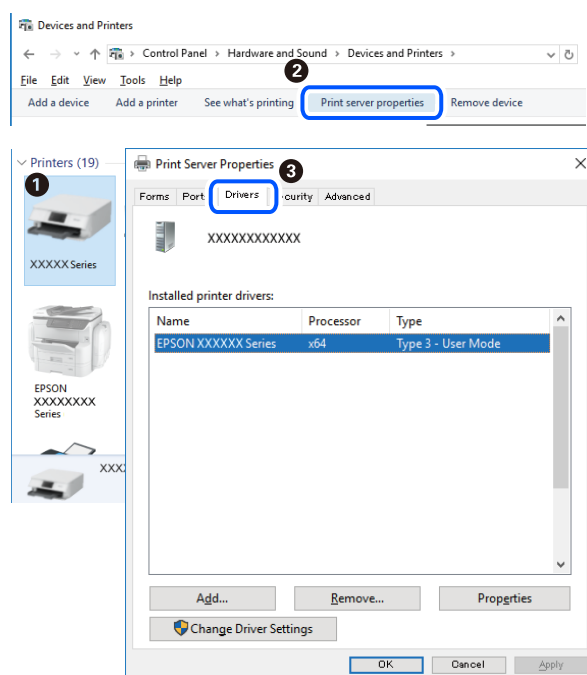

اطلاعات مرتبط

◀ "نصب جداگانه برنامه‌ها" در صفحه 164

بررسی اینکه آیا یک درایور چاپگر اصل Epson نصب است — Mac OS

با استفاده از یکی از روش‌های زیر می‌توانید بررسی کنید آیا درایور چاپگر اصلی Epson روی رایانه شما نصب شده است.

ترجیحات سیستم را از منوی Apple < چاپگرها و اسکنرها (یا چاپ و اسکن، چاپ و نمابر) برگزینید و سپس چاپگر را انتخاب کنید. روی گزینه گزینه‌ها و لوازم کلیک کنید و در صورتی که زبانه‌های گزینه‌ها و برنامه کاربردی در پنجره نمایش داده می‌شوند، درایور چاپگر اصلی Epson در رایانه شما نصب می‌باشد.

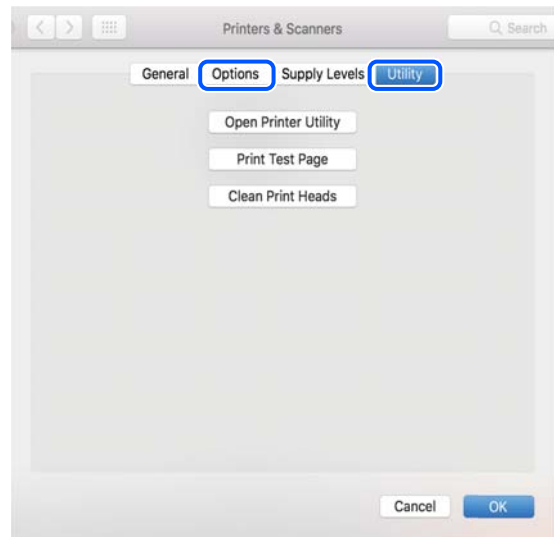

اطلاعات مرتبط

◀ "نصب جداگانه برنامه‌ها" در صفحه 164

اضافه کردن چاپگر (فقط برای Mac OS)

1. گزینه ترجیحات سیستم را از مسیر منوی Apple < چاپگرها و اسکنرها (یا چاپ و اسکن، چاپ و نمابر) انتخاب کنید.
2. بر روی + کلیک کرده و سپس افزودن چاپگر یا اسکنر دیگر را انتخاب کنید.
3. چاپگرتان را انتخاب کنید و سپس چاپگر خود را از بخش استفاده انتخاب نمایید.
4. روی افزودن کلیک کنید.

نکته:

اگر چاپگر شما در فهرست موجود نیست، بررسی کنید که چاپگر روشن است به درستی به رایانه متصل است.

حذف برنامه‌ها

به عنوان سرپرست وارد رایانه شوید. رمز عبور سرپرست را وارد کنید اگر رایانه به شما فرمان داد.

لغو نصب برنامه — Windows

1. دکمه  را برای خاموش کردن چاپگر فشار دهید.
2. همه برنامه‌های فعال را ببندید.

3. پانل کنترل را باز کنید:

Windows 10/Windows Server 2019/Windows Server 2016

روی دکمه شروع کلیک کنید و سپس سیستم < Windows پانل کنترل را انتخاب کنید.

Windows 8.1/Windows 8/Windows Server 2012 R2/Windows Server 2012

دسکتاپ < تنظیمات < پانل کنترل را انتخاب کنید.

Windows 7/Windows Vista/Windows XP/Windows Server 2008 R2/Windows Server 2008/Windows Server 2003
R2/Windows Server 2003

روی دکمه شروع کلیک و پانل کنترل را انتخاب کنید.

4. لغو نصب برنامه (یا افزودن یا حذف برنامه‌ها) را باز کنید:

Windows 10/Windows 8.1/Windows 8/Windows 7/Windows Vista/Windows Server 2019/Windows Server 2016/
Windows Server 2012 R2/Windows Server 2012/Windows Server 2008 R2/Windows Server 2008

لغو نصب برنامه را در پنجره برنامه‌ها انتخاب کنید.

Windows XP/Windows Server 2003 R2/Windows Server 2003

روی افزودن یا حذف برنامه‌ها کلیک کنید.

5. نرم‌افزار مورد نظر را جهت لغو نصب انتخاب نمایید.

در صورت وجود کارهای چاپ، می‌توانید درایور چاپگر را لغو نصب کنید. پیش از اقدام به لغو نصب، کارهای چاپ را حذف کنید یا منتظر پایان یافتن آنها بمانید.

6. لغو نصب برنامه‌ها:

Windows 10/Windows 8.1/Windows 8/Windows 7/Windows Vista/Windows Server 2019/Windows Server 2016/
Windows Server 2012 R2/Windows Server 2012/Windows Server 2008 R2/Windows Server 2008

روی لغو نصب/تغییر یا لغو نصب کلیک کنید.

Windows XP/Windows Server 2003 R2/Windows Server 2003

روی تغییر/حذف یا حذف کلیک کنید.

نکته:

اگر پنجره کنترل حساب کاربر نشان داده شد، روی ادامه کلیک کنید.

7. دستورالعمل‌های روی صفحه را دنبال کنید.

لغو نصب برنامه — Mac OS

1. Uninstaller را با استفاده از EPSON Software Updater دانلود کنید.

وقتی که Uninstaller را دانلود کنید، لازم نیست هر بار که برنامه را حذف می‌کنید مجدداً آن را دانلود کنید.

2. دکمه  را برای خاموش کردن چاپگر فشار دهید.

3. برای حذف درایور چاپگر یا درایور PC-FAX، ترجیحات سیستم را از منوی Apple < چاپگرها و اسکنرها (یا چاپ و اسکن، چاپ و فابری) انتخاب کرده و سپس چاپگر را از فهرست چاپگرهای فعال حذف نمایید.

4. همه برنامه‌های فعال را ببندید.

5. برو < برنامه‌ها < Epson Software < Uninstaller را انتخاب کنید.

6. برنامه‌ای که می‌خواهید حذف کنید را انتخاب کرده و سپس روی **Uninstall** کلیک کنید.

مهم!

Uninstaller همه درایورهای چاپگرهای جوهرافشان *Epson* روی رایانه را حذف می‌کند. اگر از چندین چاپگر جوهرافشان *Epson* استفاده می‌کنید و فقط می‌خواهید برخی از درایورها را حذف کنید، ابتدا همه آنها را حذف کنید و سپس درایور چاپگر لازم را دوباره نصب نمایید.

نکته:

اگر برنامه‌ای را که می‌خواهید از لیست برنامه حذف کنید پیدا نمی‌کنید، نمی‌توانید با استفاده از *Uninstaller* حذف کنید. در این صورت، مسیر برو < برنامه‌ها < *Epson Software* را انتخاب کنید، برنامه‌ای را که می‌خواهید لغو نصب کنید انتخاب کرده و سپس آن را به سطل زباله بکشید.

اطلاعات مرتبط

← "برنامه‌ای برای به‌روزرسانی نرم‌افزار و ثابت‌افزار (EPSON Software Updater)" در صفحه 314

بروزرسانی برنامه‌ها و میان افزار

می‌توانید جهت رفع مشکلات خاص و بهبود یا اضافه کردن عملکردها، برنامه‌ها و میان‌افزار را بروزرسانی کنید. از آخرین نسخه برنامه‌ها و میان‌افزار استفاده کنید.

1. مطمئن شوید چاپگر و رایانه به هم وصل باشند و رایانه به اینترنت وصل باشد.

2. EPSON Software Updater را شروع کرده و برنامه‌ها یا میان‌افزار را به روز کنید.

مهم!

تا پایان به‌روزرسانی، رایانه را خاموش کنید یا دوشاخه چاپگر را از پریز نکشید؛ در غیر این صورت ممکن است چاپگر دچار نقص عملکرد شود.

نکته:

اگر برنامه‌ای را که می‌خواهید از لیست برنامه حذف کنید پیدا نمی‌کنید، نمی‌توانید با استفاده از *EPSON Software Updater* بروزرسانی کنید. آخرین نسخه‌های برنامه‌ها را از وب سایت *Epson* محلی خود بررسی کنید.

<http://www.epson.com>

اطلاعات مرتبط

← "برنامه‌ای برای به‌روزرسانی نرم‌افزار و ثابت‌افزار (EPSON Software Updater)" در صفحه 314

به‌روزرسانی نرم‌افزار داخلی چاپگر با استفاده از پانل کنترل

اگر چاپگر امکان اتصال به اینترنت را دارد، ثابت‌افزار چاپگر را می‌توانید از طریق پانل کنترل بروزرسانی کنید. همچنین می‌توانید چاپگر را طوری تنظیم کنید که به طور منظم بروزرسانی‌های ثابت‌افزار را بررسی کرده و در صورت وجود، به شما اطلاع دهد.

1. در صفحه اصلی، تنظیم را انتخاب کنید.

2. مسیر تنظیمات چاپگر < سرپرست سیستم > به روز رسانی میان افزار < به روز رسانی را انتخاب کنید.

نکته:

برای تنظیم چاپگر به طوری که بروزرسانی‌های ثابت‌افزار را به‌طور منظم بررسی کند، اعلامیه < On را انتخاب کنید.

3. پیام روی صفحه را بررسی و شروع بررسی را لمس کنید تا جستجوی بروزرسانی‌های موجود آغاز شود.

4. اگر پیامی مبنی بر وجود بروزرسانی ثابت‌افزار روی نمایشگر LCD نشان داده شد، دستورالعمل‌های روی صفحه را دنبال کنید تا بروزرسانی شروع شود.



مهم:

تا پایان بروزرسانی، چاپگر را خاموش نکرده یا آن را از پریز برق نکشید؛ در غیر این صورت ممکن است چاپگر دچار ایراد عملکردی شود.

اگر بروزرسانی ثابت‌افزار به اتمام نرسید یا ناموفق بود، چاپگر به صورت عادی شروع نمی‌کند و دفعه بعد که چاپگر روشن می‌شود، «Recovery Mode» روی نمایشگر LCD نمایش داده می‌شود. در این وضعیت، باید دوباره ثابت‌افزار را با استفاده از رایانه بروزرسانی کنید. چاپگر را توسط یک کابل USB به یک رایانه متصل کنید. در حالی که «Recovery Mode» در چاپگر نشان داده شده است، نمی‌توانید ثابت‌افزار را از طریق اتصال شبکه بروزرسانی کنید. در رایانه، به وب‌سایت Epson محلی خود وارد شوید و سپس جدیدترین ثابت‌افزار چاپگر را دانلود نمایید. برای اطلاع از مراحل بعدی، به دستورالعمل‌های ارائه شده در وب‌سایت مراجعه کنید.

به‌روزرسانی ثابت‌افزار از طریق Web Config

وقتی چاپگر امکان اتصال به اینترنت را دارد، می‌توانید ثابت‌افزار را از طریق Web Config به روز کنید.

1. وارد Web Config شوید و زبانه **Device Management < Firmware Update** را انتخاب کنید.

2. روی گزینه **Start** کلیک کنید و سپس دستورالعمل‌های روی صفحه را دنبال کنید.

فرآیند تأیید ثابت‌افزار آغاز می‌شود و در صورت وجود ثابت‌افزار به‌روز شده، اطلاعات مربوط به آن نمایش داده می‌شود.

نکته:

به‌روز رسانی ثابت‌افزار با استفاده از *Epson Device Admin* نیز امکان‌پذیر است. اطلاعات ثابت‌افزار را می‌توانید در لیست دستگاه‌ها مشاهده کنید. این امر زمانی سودمند است که در نظر داشته باشید چند ثابت‌افزار دستگاه را به‌روز کنید. برای کسب اطلاعات بیشتر به راهنمای *Epson Device Admin* مراجعه کنید.

اطلاعات مرتبط

← "برنامه پیکربندی عملیات چاپگر (Web Config)" در صفحه 312

به‌روزرسانی ثابت‌افزار بدون اتصال به اینترنت

ثابت‌افزار دستگاه را می‌توانید از وب‌سایت Epson روی رایانه خود دانلود کنید و سپس دستگاه و رایانه را با کابل USB به هم وصل کرده و ثابت‌افزار را به روز نمایید. اگر نتوانستید به‌روز رسانی را از طریق شبکه انجام دهید، این روش را امتحان کنید.

1. وارد وب‌سایت Epson شوید و ثابت‌افزار را به‌روز نمایید.

2. رایانه حاوی ثابت‌افزار دانلود شده را با کابل USB به چاپگر وصل کنید.

3. بر روی فایل exe. دانلود شده دو بار متوالی کلیک کنید.

Epson Firmware Updater راه‌اندازی می‌شود.

4. دستورالعمل‌های روی صفحه را دنبال کنید.

حمل و نقل و نگهداری چاپگر

هنگامی که نیاز به نگهداری چاپگر یا انتقال آن به منظور جابجایی یا انجام تعمیرات دارید، مراحل زیر را برای بسته‌بندی چاپگر دنبال کنید.

1. با فشار دادن دکمه  چاپگر را خاموش کنید.

2. اطمینان حاصل کنید که چراغ روشن-خاموش در حالت خاموش قرار گیرد و سپس سیم برق را از پریز بکشید.



مهم:

هنگامی که چراغ روشن-خاموش در حالت خاموش است، سیم برق را از پریز جدا کنید. در غیر این صورت چاپگر به وضعیت اولیه خود باز نمی‌گردد و باعث خشک شدن جوهر شده و ممکن است انجام چاپ غیرممکن گردد.

3. اتصال همه کابل‌ها نظیر سیم برق و کابل USB را قطع کنید.

4. مطمئن شوید که هیچ دستگاه USB خارجی متصل نیست.

5. همه کاغذها را از چاپگر خارج کنید.

6. مطمئن شوید هیچ سندی در چاپگر نباشد.

7. در حالی که درپوش سند بسته است واحد اسکنر را باز کنید.

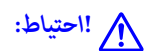

احتیاط:

هنگام باز و بسته کردن واحد اسکنر مراقب دست یا انگشتان خود باشید که گیر نکنند. در غیر این صورت ممکن است صدمه ببینید.

8. قفل حمل و نقل را در حالت قفل (حمل و نقل) قرار دهید.

قفل حمل و نقل جریان جوهر را متوقف می‌کند تا از نشت جوهر هنگام حمل و نقل و نگهداری دستگاه جلوگیری کند.

اگر هد چاپ در وضعیت نشان داده شده در زیر نیست، آن را با دست حرکت دهید.

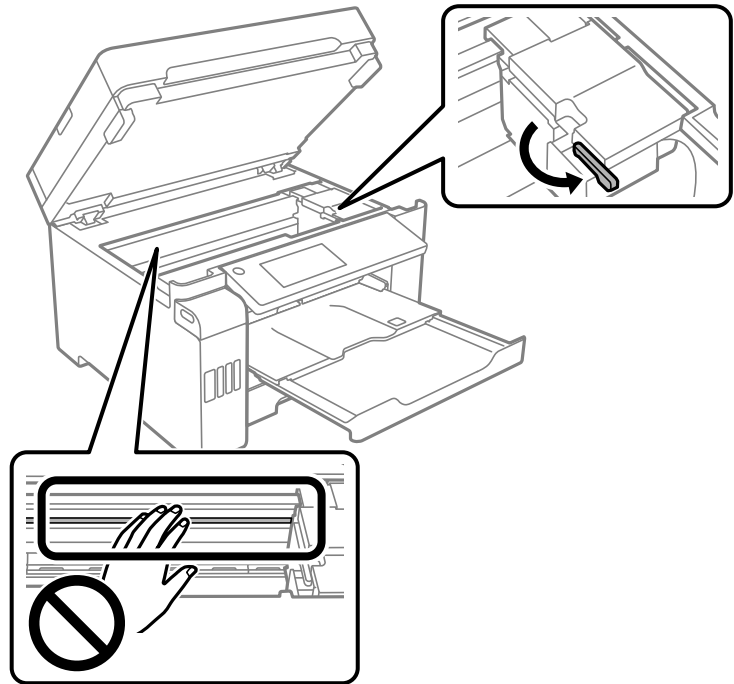

9. هد چاپ را توسط نوار چسب محکم کنید.

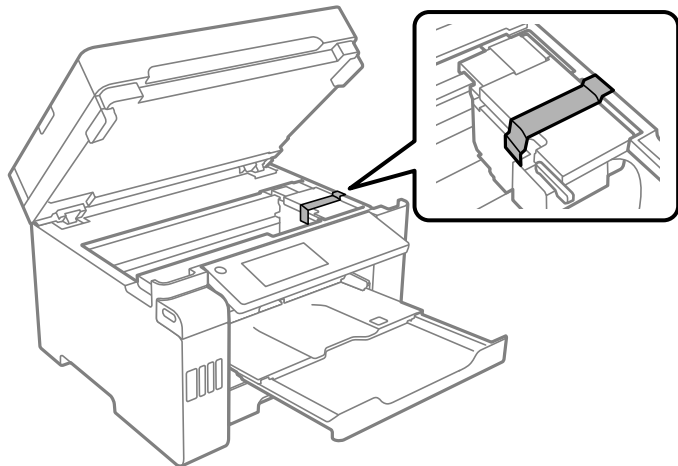

10. واحد اسکنر را ببندید.

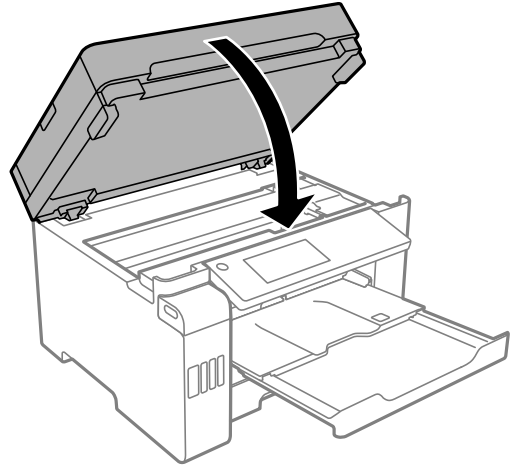

11. مطمئن شوید که درپوش مخزن جوهر را به طور ایمن روی مخزن جوهر نصب می‌کنید.

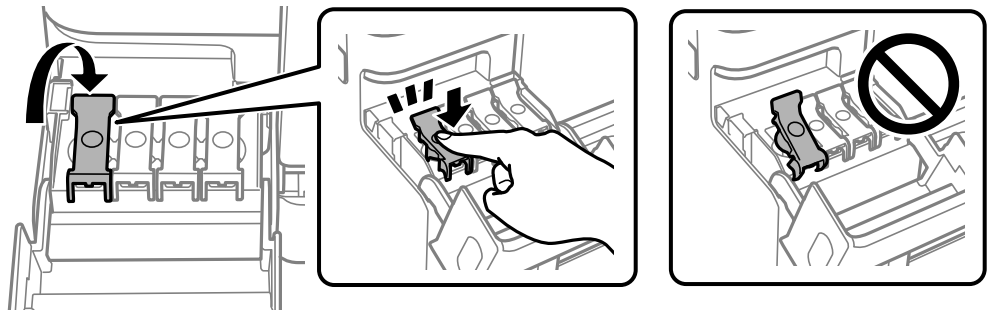

12. کاور مخزن جوهر را به طور محکم ببندید.

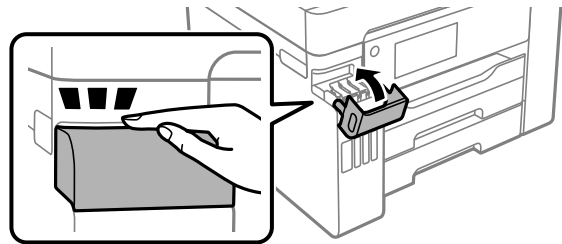

13. جهت بسته‌بندی زیر همانند شکل زیر آماده شوید.

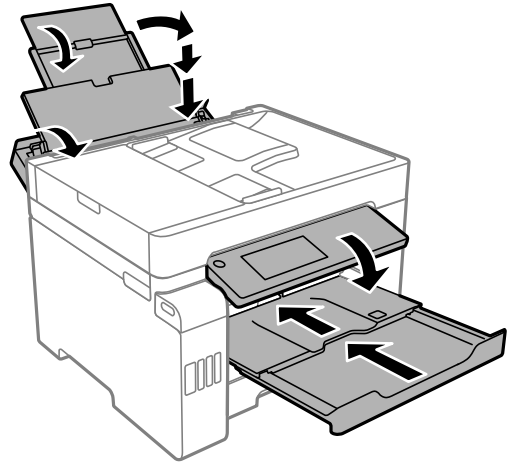

14. چاپگر را در کیسه پلاستیکی قرار دهید و تا بزنید تا بسته شود.

15. با استفاده از لوازم محافظتی، چاپگر را در جعبه بسته بندی کنید.

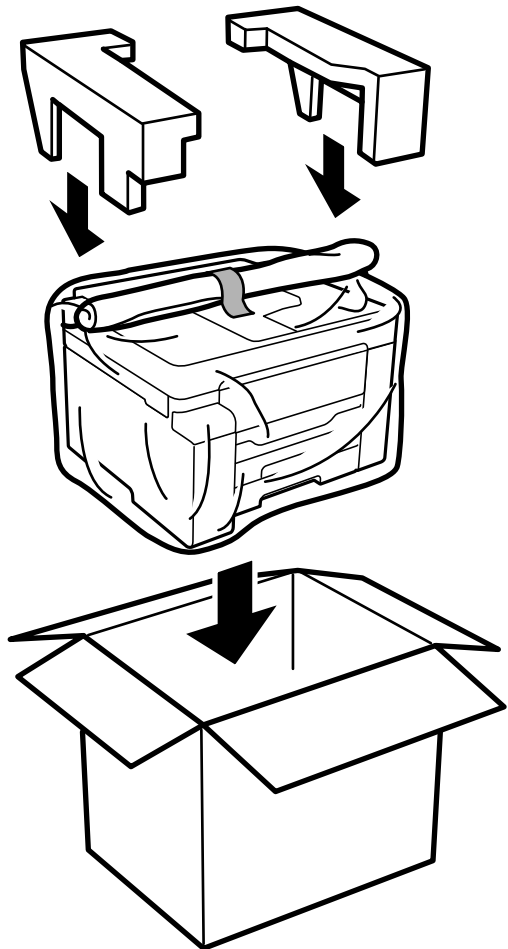

مهم!

❑ هنگام حمل چاپگر، آن را در یک حالت ثابت بلند کنید. بلند کردن چاپگر در یک حالت ناپایدار و بی ثبات ممکن است منجر به آسیب شود.

❑ به دلیل سنگین بودن چاپگر، همیشه باید هنگام باز کردن بسته بندی و جابجایی آن دو نفر حضور داشته باشند.

❑ هنگام بلند کردن چاپگر، دست های خود را در موقعیتی که در شکل زیر نشان داده شده است قرار دهید. اگر در حالت های دیگر چاپگر را بلند کنید، ممکن است چاپگر بیفتد یا وقتی می خواهید آن را پایین بگذارید انگشت شما زیر آن گیر کند.

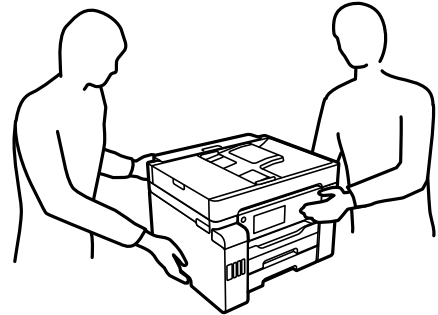

❑ هنگام حمل چاپگر، آن را بیشتر از 10 درجه کج نکنید؛ در غیر این صورت ممکن است چاپگر بیفتد.

❑ هنگام نگهداری یا جابجایی چاپگر، آن را در کیسه پلاستیکی قرار دهید و تا بزنید تا بسته شود. چاپگر را کج نکنید، آن را بصورت عمودی نگه دارید یا آن را وارونه کنید در غیر این صورت ممکن است جوهر نشت کند.

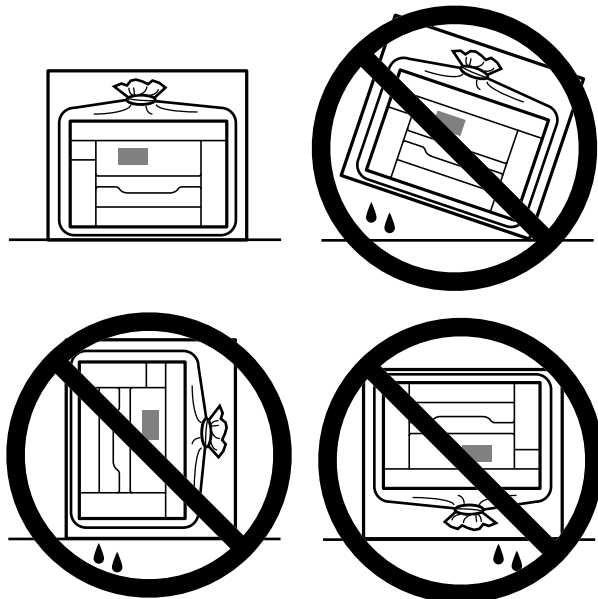

مهم!

❑ هنگام نگهداری یا انتقال بطری جوهر، بطری را کج نکنید و آن را در معرض ضربه یا تغییرات دمایی قرار ندهید. در غیر این صورت ممکن است با وجود بسته بودن درپوش بطری، جوهر نشت کند. هنگام بستن درپوش، حتماً بطری را به صورت عمودی نگه دارید و از نشت کردن جوهر در هنگام جابجا کردن بطری جلوگیری کنید؛ مثلاً بطری را درون کیسه قرار دهید.

❑ بطری‌های باز شده جوهر را در داخل جعبه همراه چاپگر قرار ندهید.



دفعه بعد که از چاپگر استفاده می‌کنید، مطمئن شوید چسب محکم کننده هد چاپ را بر می‌دارید و قفل حمل و نقل را در وضعیت قفل باز (چاپ) قرار می‌دهید. اگر کیفیت چاپ در چاپ‌های بعدی کاهش یافت هد چاپ را تمیز و تراز کنید.

اطلاعات مرتبط

← "بررسی و تمیز کردن هد چاپ" در صفحه 153

← "همتراز کردن خطوط راهنما" در صفحه 157

برطرف کردن مشکلات

- 178 چاپگر مطابق انتظار کار نمی‌کند.
- 237 یک پیام در صفحه LCD نمایش داده می‌شود.
- 238 کاغذ گیر می‌کند.
- 240 زمان پر کردن مجدد کارتریج است.
- 244 زمان تعویض جعبه نگهداری است.
- 246 کیفیت چاپ، کپی، اسکن و نمابر پایین است.
- 268 بعد از امتحان کردن همه راهکارها مشکل برطرف نشد.

چاپگر مطابق انتظار کار نمی کند

چاپگر روشن یا خاموش نمی شود

دستگاه روشن نمی شود

ممکن است بنا به دلایل زیر رخ داده باشد.

سیم برق به درستی به پریز برق وصل نشده است.

راهکارها

مطمئن شوید سیم برق با ایمنی درون پریز قرار گرفته است.

دکمه  برای مدت زمان کافی فشار داده نشد.



راهکارها

دکمه  را کمی بیشتر پایین نگه دارید.

دستگاه خاموش نمی شود

دکمه  برای مدت زمان کافی فشار داده نشد.

راهکارها

دکمه  را کمی بیشتر پایین نگه دارید. اگر هنوز هم نمی توانید چاپگر را خاموش کنید، سیم برق را به پریز نزنید. برای جلوگیری از خشک شدن هد چاپ، دوباره چاپگر را با فشار دادن دکمه  روشن و خاموش کنید.

دستگاه به صورت خودکار خاموش می شود

ویژگی تنظیم خاموش کردن یا زمان سنج خاموش کردن فعال است.

راهکارها

تنظیم < تنظیمات چاپگر > تنظیمات اصلی < تنظیم خاموش کردن را انتخاب کنید و سپس تنظیمات خاموش شدن در صورت غیرفعال بودن و خاموش شدن در صورت قطع اتصال را غیرفعال کنید.

تنظیم < تنظیمات چاپگر > تنظیمات اصلی را انتخاب کنید و سپس تنظیم زمان سنج خاموش کردن را غیرفعال کنید.

نکته:

بسته به محل خرید ممکن است دستگاهتان ویژگی تنظیم خاموش کردن یا زمان سنج خاموش کردن را داشته باشد.

کاغذ به نحو مناسب تغذیه نمی‌شود

هیچ کاغذی در دستگاه وجود ندارد
ممکن است بنا به دلایل زیر رخ داده باشد.

■ موقعیت نصب نامناسب است.

راهکارها

چاپگر را روی یک سطح صاف قرار دهید و در شرایط محیطی توصیه شده راه‌اندازی کنید.

← "مشخصات محیطی" در صفحه 347

■ کاغذ غیرقابل پشتیبانی استفاده شده است.

راهکارها

از کاغذی که توسط این چاپگر پشتیبانی می‌شود استفاده کنید.

← "ظرفیت‌ها و کاغذ موجود" در صفحه 299

← "انواع کاغذ غیر قابل استفاده" در صفحه 304

■ مدیریت کاغذ نامناسب است.

راهکارها

نکات احتیاطی مربوط به مدیریت کاغذ را دنبال کنید.

← "احتیاط‌های مربوط به مدیریت کاغذ" در صفحه 31

■ تعداد بسیار زیادی برگه در چاپگر بارگذاری شده است.

راهکارها

بیشتر از حداکثر تعداد برگه‌های مشخص شده برای کاغذ قرار ندهید.

← "ظرفیت‌ها و کاغذ موجود" در صفحه 299

■ تنظیمات کاغذ در چاپگر اشتباه هستند.

راهکارها

مطمئن شوید که تنظیمات اندازه کاغذ و نوع کاغذ با اندازه واقعی کاغذ و نوع کاغذ موجود در چاپگر مطابقت دارد.

← "تنظیمات اندازه و نوع کاغذ" در صفحه 32

کاغذ به صورت کج تغذیه می‌شود

ممکن است بنا به دلایل زیر رخ داده باشد.

موقعیت نصب نامناسب است.

راهکارها

چاپگر را روی یک سطح صاف قرار دهید و در شرایط محیطی توصیه شده راه‌اندازی کنید.

← "مشخصات محیطی" در صفحه 347

کاغذ غیرقابل پشتیبانی استفاده شده است.

راهکارها

از کاغذی که توسط این چاپگر پشتیبانی می‌شود استفاده کنید.

← "ظرفیت‌ها و کاغذ موجود" در صفحه 299

← "انواع کاغذ غیر قابل استفاده" در صفحه 304

مدیریت کاغذ نامناسب است.

راهکارها

نکات احتیاطی مربوط به مدیریت کاغذ را دنبال کنید.

← "احتیاط‌های مربوط به مدیریت کاغذ" در صفحه 31

کاغذ به اشتباه بارگذاری شده است.

راهکارها

کاغذ را در جهت صحیح قرار دهید و گیره نگهدارنده لبه را مقابل لبه کاغذ قرار دهید.

← "بارگذاری کاغذ" در صفحه 33

تعداد بسیار زیادی برگه در چاپگر بارگذاری شده است.

راهکارها

بیشتر از حداکثر تعداد برگه‌های مشخص شده برای کاغذ قرار ندهید.

← "ظرفیت‌ها و کاغذ موجود" در صفحه 299

تنظیمات کاغذ در چاپگر اشتباه هستند.

راهکارها

مطمئن شوید که تنظیمات اندازه کاغذ و نوع کاغذ با اندازه واقعی کاغذ و نوع کاغذ موجود در چاپگر مطابقت دارد.

← "تنظیمات اندازه و نوع کاغذ" در صفحه 32

چندین برگه کاغذ به طور همزمان وارد دستگاه شده اند

ممکن است بنا به دلایل زیر رخ داده باشد.

موقعیت نصب نامناسب است.

راهکارها

چاپگر را روی یک سطح صاف قرار دهید و در شرایط محیطی توصیه شده راه‌اندازی کنید.

← "مشخصات محیطی" در صفحه 347

کاغذ غیرقابل پشتیبانی استفاده شده است.

راهکارها

از کاغذی که توسط این چاپگر پشتیبانی می‌شود استفاده کنید.

← "ظرفیت‌ها و کاغذ موجود" در صفحه 299

← "انواع کاغذ غیر قابل استفاده" در صفحه 304

مدیریت کاغذ نامناسب است.

راهکارها

نکات احتیاطی مربوط به مدیریت کاغذ را دنبال کنید.

← "احتیاط‌های مربوط به مدیریت کاغذ" در صفحه 31

کاغذ مربوط یا خیس است.

راهکارها

کاغذ جدید را بارگذاری کنید.

الکتریسیته ساکن سبب می‌شود ورق‌های کاغذ به یکدیگر بچسبند.

راهکارها

قبل از بارگذاری کاغذ آن را باد بزنید. اگر کماکان کاغذ تغذیه نمی‌شود، هر بار یک ورق کاغذ بارگذاری کنید.

تعداد بسیار زیادی برگه در چاپگر بارگذاری شده است.

راهکارها

بیشتر از حداکثر تعداد برگه‌های مشخص شده برای کاغذ قرار ندهید.

← "ظرفیت‌ها و کاغذ موجود" در صفحه 299

تنظیمات کاغذ در چاپگر اشتباه هستند.

راهکارها

مطمئن شوید که تنظیمات اندازه کاغذ و نوع کاغذ با اندازه واقعی کاغذ و نوع کاغذ موجود در چاپگر مطابقت دارد.

← "تنظیمات اندازه و نوع کاغذ" در صفحه 32

هنگام چاپ دوروی دستی، چندین ورق کاغذ به صورت همزمان تغذیه می‌شوند.

راهکارها

قبل از بارگذاری مجدد کاغذ، هر نوع کاغذی که در منبع کاغذ بارگذاری شده است را بیرون بیاورید.

خطای تمام شدن کاغذ

کاغذ در وسط سینی کاغذ بارگذاری نمی‌شود.

راهکارها

وقتی یک خطای تمام شدن کاغذ نمایش داده شود در صورتیکه کاغذ در سینی کاغذ وجود دارد، کاغذ را مجدداً در سینی کاغذ بارگذاری کنید.

سند در ADF تغذیه نمی‌شود

ممکن است بنا به دلایل زیر رخ داده باشد.

اسنادی که توسط ADF پشتیبانی نمی‌شوند، استفاده شده‌اند.

راهکارها

از اسنادی که توسط ADF پشتیبانی می‌شود استفاده کنید.

← "مشخصات ADF" در صفحه 340

اسناد به صورت نادرست بارگذاری می‌شوند.

راهکارها

اسناد را در جهت صحیح قرار دهید و گیره‌های نگهدارنده لبه ADF را مقابل لبه اسناد بلغزاند.

تعداد بسیار زیادی سند در ADF بارگذاری شده است.

راهکارها

اسناد را در بالای خط مشخص شده توسط علامت مثلث در ADF قرار ندهید.

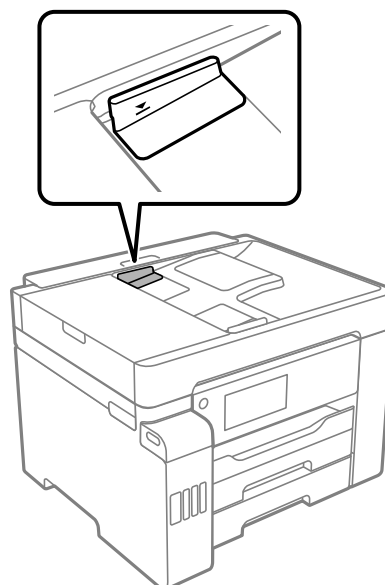

وقتی گرد و غبار کاغذ به غلتک بچسبند، سند اصلی سر می‌خورد.

راهکارها

داخل ADF را تمیز کنید.

← "تمیز کردن ADF" در صفحه 160

اسناد تشخیص داده نمی‌شوند.

راهکارها

در صفحه مورد نظر برای کپی، اسکن یا نمابر، بررسی کنید آیاکن ADF فعال است. اگر ظاهر نشد، اسناد را دوباره قرار دهید.

چاپ ممکن نیست

چاپ کردن از Windows ممکن نیست

مطمئن شوید رایانه و چاپگر به درستی متصل شده‌اند. دلیل و راهکار رفع این مشکل بسته به متصل بودن یا نبودن آنها متفاوت خواهد بود.

بررسی وضعیت اتصال

برای بررسی وضعیت اتصال برای رایانه و چاپگر، از برنامه Epson Printer Connection Checker استفاده کنید. بسته به نتایج بررسی ممکن است قادر باشید مشکل را حل کنید.

1. آیاکن **Epson Printer Connection Checker** را در دسکتاپ دو-کلیک کنید.

Epson Printer Connection Checker راه‌اندازی می‌شود.

اگر هیچ آیکنی در دسکتاپ وجود ندارد، روش‌های زیر را برای راه‌اندازی Epson Printer Connection Checker دنبال کنید.

Windows 10

روی دکمه شروع کلیک کنید و سپس گزینه‌های **Epson Software < Epson Printer Connection Checker** را انتخاب کنید.

Windows 8.1/Windows 8

نام برنامه را در قسمت جستجو وارد کنید و سپس آیکن نشان داده شده را انتخاب نمایید.

Windows 7

روی دکمه شروع کلیک کنید و سپس **همه برنامه‌ها < Epson Software < Epson Printer Connection Checker** را انتخاب کنید.

2. برای بررسی، دستورالعمل‌های روی صفحه را دنبال کنید.

نکته:

اگر نام چاپگر نمایش داده نمی‌شود، یک درایور چاپگر اصلی *Epson* نصب کنید.

"بررسی اینکه آیا یک درایور چاپگر اصل *Epson* نصب است — Windows" در صفحه 165

وقتی مشکل را تشخیص دادید، راهکار نمایش یافته در صفحه را دنبال کنید.

وقتی نمی‌توانید مشکل را برطرف کنید، موارد زیر را مطابق با وضعیت بررسی کنید.

□ چاپگر در یک اتصال شبکه تشخیص داده نمی شود

"اتصال به یک شبکه ممکن نیست" در صفحه 184

□ چاپگر جهت اتصال از طریق USB تشخیص داده نمی شود

"اتصال چاپگر از طریق USB ممکن نیست" (در صفحه 186 Windows)

□ چاپگر تشخیص داده می شود، اما چاپ امکان پذیر نیست.

"چاپ ممکن نیست علیرغم آنکه اتصال برقرار شده است (Windows)" در صفحه 187

اتصال به یک شبکه ممکن نیست

ممکن است این مشکل بنا به یکی از دلایل زیر رخ داده باشد.

■ مشکلی در رابطه با دستگاه های شبکه برای اتصال Wi-Fi وجود دارد.

راهکارها

دستگاه هایی که می خواهید به شبکه متصل کنید را خاموش کنید. حدود 10 ثانیه صبر کنید و سپس دستگاه ها را به این ترتیب روشن کنید: روتر بی سیم، رایانه یا دستگاه هوشمند و سپس چاپگر. چاپگر و رایانه یا دستگاه هوشمند را به روتر بی سیم نزدیک کنید تا ارتباط امواج رادیویی بهتر شود و سپس سعی کنید تنظیمات شبکه را دوباره انجام دهید.

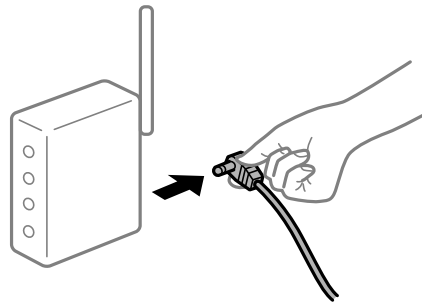

■ دستگاه ها نمی توانند سیگنال ها را از روتر بی سیم دریافت کنند زیرا بسیار دور از هم هستند.

راهکارها

پس از انتقال دادن رایانه یا دستگاه هوشمند و چاپگر به نزدیکی روتر بی سیم، روتر بی سیم را خاموش و سپس مجدداً روشن کنید.

■ هنگام تغییر روتر بی سیم، تنظیمات با روتر جدید مطابقت ندارند.

راهکارها

تنظیمات اتصال را مجدداً به نحوی اعمال کنید تا با روتر بی سیم جدید مطابقت داشته باشند.

← "هنگام تعویض روتر بی سیم" در صفحه 273

■ SSID های متصل شده از رایانه یا دستگاه هوشمند و رایانه متفاوت هستند.

راهکارها

هنگامی که از چندین روتر بی سیم به صورت همزمان استفاده می کنید یا روتر بی سیم چندین SSID دارد و دستگاه ها به SSID های متفاوتی متصل هستند، نمی توانید به روتر بی سیم وصل شوید.

رایانه یا دستگاه هوشمند را به همان SSID که چاپگر متصل است وصل کنید.

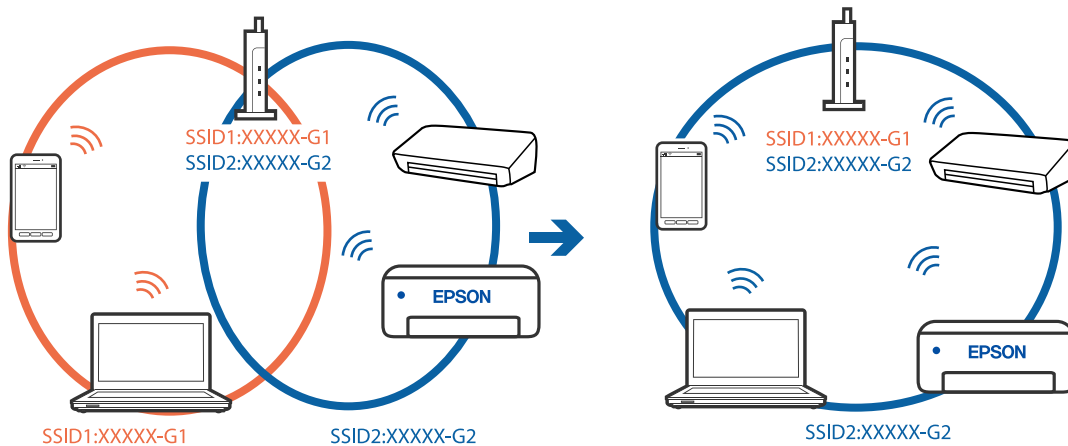

یک جداکننده حریم خصوصی در روتر بی سیم در دسترس می باشد.

راهکارها

اغلب روترهای بی سیم یک ویژگی جداکننده حریم خصوصی دارند که ارتباط بین دستگاه متصل را مسدود می کند. اگر با وجود وصل بودن به یک شبکه یکسان، نمی توانید بین چاپگر و رایانه یا دستگاه هوشمند ارتباط برقرار کنید، جداکننده حریم خصوصی را روی روتر بی سیم غیرفعال کنید. برای جزئیات بیشتر به مستندات عرضه شده با روتر بی سیم مراجعه کنید.

آدرس IP به درستی تخصیص نیافته است.

راهکارها

اگر آدرس IP چاپگر XXX.XXX.169.254 و ماسک شبکه فرعی 255.255.0.0 باشد، آدرس IP را نمی توان به درستی تخصیص داد.

مسیر تنظیم < تنظیمات چاپگر > تنظیمات شبکه < پیشرفته > را در پانل کنترل چاپگر انتخاب کنید و سپس آدرس IP و ماسک شبکه فرعی تخصیص یافته به چاپگر را بررسی کنید.

روتر بی سیم را دوباره راه اندازی کنید یا تنظیمات شبکه چاپگر را بازنشانی کنید.

← "تنظیم مجدد اتصال شبکه" در صفحه 272

مشکلی در رابطه با تنظیمات شبکه در رایانه وجود دارد.

راهکارها

سعی کنید از طریق رایانه به یک وبسایت وارد شوید تا اطمینان حاصل کنید که تنظیمات شبکه رایانه شما صحیح است. اگر نمی توانید به هیچ وبسایتی دسترسی پیدا کنید، مشکلی در رایانه وجود دارد.

اتصال شبکه رایانه را بررسی کنید. برای جزئیات بیشتر به مستندات عرضه شده به همراه رایانه مراجعه کنید.

چاپگر توسط اترنت از طریق دستگاه هایی که IEEE 802.3az (اترنت با بازده انرژی بالا) را پشتیبانی می کنند متصل است.

راهکارها

وقتی چاپگر را از طریق اترنت با استفاده از دستگاه های پشتیبانی کننده IEEE 802.3az (اترنت با بازده انرژی بالا) متصل می کنید، ممکن است بسته به هاب یا روتر مورد استفاده مشکلات زیر بروز کنند.

☐ اتصال دچار نوسان می شود، چاپگر بارها قطع و وصل می شود.

☐ اتصال به چاپگر امکان پذیر نیست.

سرعت اتصال آهسته می‌شود. □

برای غیرفعال کردن IEEE 802.3az مربوط به چاپگر، مراحل زیر را دنبال کنید و سپس متصل شوید.

1. کابل اترنت متصل به رایانه و چاپگر را جدا کنید.
2. وقتی IEEE 802.3az مخصوص رایانه فعال است، آن را غیرفعال کنید.
برای جزئیات بیشتر به مستندات عرضه شده به همراه رایانه مراجعه کنید.
3. رایانه و چاپگر را با کمک یک کابل اترنت به طور مستقیم به یکدیگر وصل کنید.
4. در چاپگر، یک گزارش اتصال شبکه را چاپ کنید.
"چاپ یک گزارش اتصال شبکه" در صفحه 290
5. آدرس IP چاپگر را در گزارش اتصال شبکه بررسی کنید.
6. در رایانه، به Web Config وارد شوید.
یک مرورگر وب را اجرا کنید و سپس آدرس IP چاپگر را وارد نمایید.
"اجرای Web Config در مرورگر وب" در صفحه 312
7. زبانه **Wired LAN < Network Settings** را انتخاب کنید.
8. گزینه **OFF** را برای **IEEE 802.3az** انتخاب کنید.
9. روی گزینه **Next** کلیک کنید.
10. روی گزینه **OK** کلیک کنید.
11. کابل اترنت متصل به رایانه و چاپگر را جدا کنید.
12. اگر IEEE 802.3az مخصوص رایانه را در مرحله 2 غیرفعال کردید، آن را فعال نمایید.
13. کابل‌های اترنت که در مرحله 1 جدا کرده بودید را به رایانه و چاپگر متصل کنید.
اگر مشکل هنوز باقی مانده است، ممکن است مشکل به دستگاه‌هایی غیر از چاپگر مربوط باشد.

اتصال چاپگر از طریق USB ممکن نیست (Windows)

ممکن است بنا به دلایل زیر رخ داده باشد.

■ کابل USB به شکل صحیح به پریز برق متصل نشده است.

راهکارها

کابل USB را به طور ایمن به چاپگر و رایانه وصل کنید.

مشکلی در رابطه با هاب USB وجود دارد.

راهکارها

اگر از هاب USB استفاده می کنید، سعی کنید چاپگر را بطور مستقیم به رایانه وصل کنید.

مشکلی در رابطه با کابل USB یا ورودی USB وجود دارد.

راهکارها

اگر کابل USB شناسایی نشد، درگاه یا کابل USB را تغییر دهید.

چاپ ممکن نیست علیرغم آنکه اتصال برقرار شده است (Windows)

ممکن است بنا به دلایل زیر رخ داده باشد.

مشکلی در رابطه با نرم افزار یا داده ها وجود دارد.

راهکارها

□ حتماً درایور چاپگر اصل (Epson (EPSON XXXXX را نصب کنید. اگر درایور چاپگر اصل Epson نصب نشود، قابلیت ها محدود می شود. بهتر است از درایور چاپگر اصل Epson استفاده کنید.

□ اگر تصویر بزرگی را چاپ می کنید، ممکن است رایانه حافظه کافی نداشته باشد. تصویر را با وضوح کمتر و اندازه کوچکتر چاپ کنید.

□ اگر همه راه حل ها را امتحان کرده اید و مشکل هنوز حل نشده است، درایور چاپگر را حذف و دوباره نصب کنید.

□ می توانید مشکل را با به روز رسانی نرم افزار به آخرین نسخه برطرف کنید. برای بررسی وضعیت نرم افزار، از ابزار به روز رسانی نرم افزار استفاده کنید.

← "بررسی اینکه آیا یک درایور چاپگر اصل Epson نصب است — Windows" در صفحه 165

← "بررسی اینکه آیا یک درایور چاپگر اصل Epson نصب است — Mac OS" در صفحه 166

← "نصب یا لغو نصب جداگانه برنامه ها" در صفحه 164

← "بروزرسانی برنامه ها و میان افزار" در صفحه 169

مشکلی در رابطه با وضعیت چاپگر وجود دارد.

راهکارها

روی گزینه EPSON Status Monitor 3 در زبانه نگهداری کلیک کنید و وضعیت چاپگر را بررسی کنید. اگر EPSON Status Monitor 3 غیرفعال باشد، روی تنظیم گسترش یافته در زبانه نگهداری کلیک کنید و سپس EPSON Status Monitor 3 را فعال کنید را انتخاب نمایید.

هنوز یک کار در انتظار چاپ وجود دارد.

راهکارها

روی صف چاپ در زبانه نگهداری درایور چاپگر کلیک کنید. در صورت باقی ماندن داده غیرضروری، لغو همه اسناد را از منوی چاپگر انتخاب کنید.

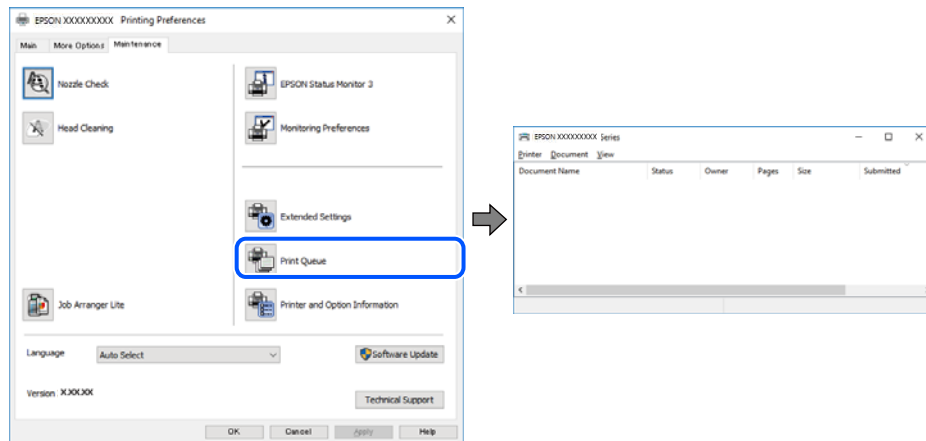

چاپگر معلق یا آفلاین است.

راهکارها

روی صف چاپ در زبانه نگهداری درایور چاپگر کلیک کنید. اگر چاپگر آفلاین است یا در حالت تعلیق قرار دارد، علامت تنظیم آفلاین یا حالت تعلیق را از منوی چاپگر بردارید.

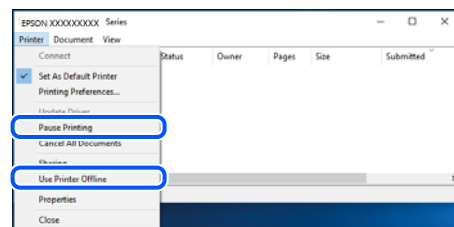

چاپگر به عنوان چاپگر پیش فرض انتخاب نشده است.

راهکارها

روی نماد چاپگر در پانل کنترل < مشاهده دستگاهها و چاپگرها (یا چاپگرها، چاپگرها و نمابرها) کلیک راست کنید و سپس روی تنظیم به عنوان چاپگر پیش فرض کلیک کنید.

نکته:

اگر چندین آیکن چاپگر وجود دارد، برای انتخاب چاپگر صحیح گزینه زیر را انتخاب کنید.

(مثال)

اتصال USB: سری EPSON XXXX

اتصال شبکه: سری EPSON XXXX (شبکه)

اگر درایور چاپگر را چندین بار نصب کنید، نسخه‌هایی از درایور چاپگر ممکن است ایجاد شود. اگر کپی‌هایی مانند "سری EPSON XXXX (نسخه 1)" ایجاد شده باشند، باید روی نماد درایور کپی شده کلیک راست نمایید و سپس روی حذف دستگاه کلیک کنید.

درگاه چاپگر به درستی تنظیم نشده است.

راهکارها

روی صف چاپ در زبانه **نگهداری** درایور چاپگر کلیک کنید.
اطمینان حاصل کنید که درگاه چاپگر همانند ذیل به درستی در **ویژگی‌ها** < درگاه از منوی چاپگر تنظیم شده باشد.
اتصال USB: USBXXX، اتصال شبکه: EpsonNet Print Port

چاپگر به صورت ناگهانی از طریق اتصال شبکه چاپ نمی‌کند
ممکن است این مشکل بنا به یکی از دلایل زیر رخ داده باشد.

محیط شبکه تغییر کرده است.

راهکارها

هنگامی که محیط شبکه خود مانند روتر بی‌سیم یا ارائه دهنده خدمات شبکه را تغییر می‌دهید، سعی کنید تنظیمات شبکه مربوط به چاپگر را دوباره انجام دهید.
رایانه یا دستگاه هوشمند را به همان SSID که چاپگر متصل است وصل کنید.
← "تنظیم مجدد اتصال شبکه" در صفحه 272

مشکلی در رابطه با دستگاه‌های شبکه برای اتصال Wi-Fi وجود دارد.

راهکارها

دستگاه‌هایی که می‌خواهید به شبکه متصل کنید را خاموش کنید. حدود 10 ثانیه صبر کنید و سپس دستگاه‌ها را به این ترتیب روشن کنید: روتر بی‌سیم، رایانه یا دستگاه هوشمند و سپس چاپگر. چاپگر و رایانه یا دستگاه هوشمند را به روتر بی‌سیم نزدیک کنید تا ارتباط امواج رادیویی بهتر شود و سپس سعی کنید تنظیمات شبکه را دوباره انجام دهید.

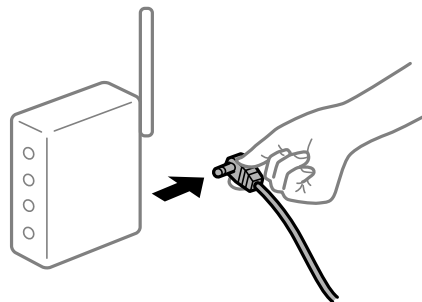

چاپگر به شبکه متصل نیست.

راهکارها

مسیر تنظیم < تنظیمات چاپگر > تنظیمات شبکه < بررسی اتصال را انتخاب کنید و سپس گزارش اتصال شبکه را چاپ کنید. اگر گزارش نشان دهد که اتصال شبکه قطع شده است، گزارش اتصال شبکه را بررسی کنید و سپس راهکارهای چاپ شده را دنبال کنید.

مشکلی در رابطه با تنظیمات شبکه در رایانه وجود دارد.

راهکارها

سعی کنید از طریق رایانه به یک وبسایت وارد شوید تا اطمینان حاصل کنید که تنظیمات شبکه رایانه شما صحیح است. اگر نمی‌توانید به هیچ وبسایتی دسترسی پیدا کنید، مشکلی در رایانه وجود دارد.

اتصال شبکه رایانه را بررسی کنید. برای جزئیات بیشتر به مستندات عرضه شده به همراه رایانه مراجعه کنید.

هنوز یک کار در انتظار چاپ وجود دارد.

راهکارها

روی صف چاپ در زبانه نگهداری درایور چاپگر کلیک کنید. در صورت باقی ماندن داده غیرضروری، لغو همه اسناد را از منوی چاپگر انتخاب کنید.

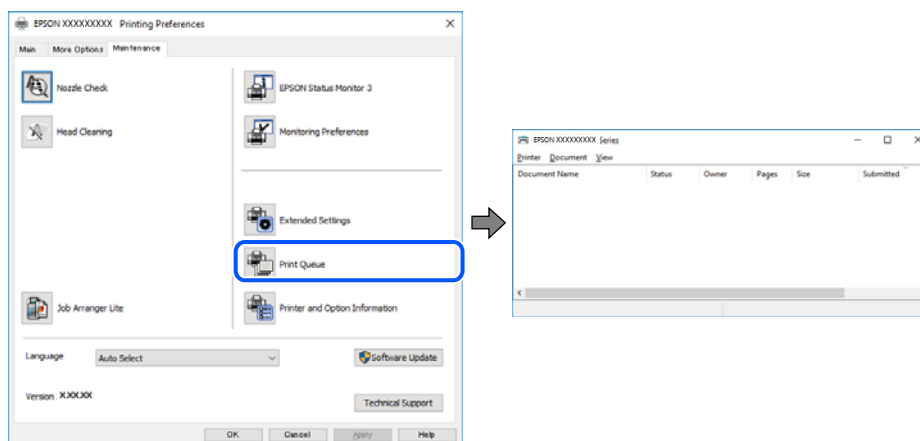

چاپگر معلق یا آفلاین است.

راهکارها

روی صف چاپ در زبانه نگهداری درایور چاپگر کلیک کنید. اگر چاپگر آفلاین است یا در حالت تعلیق قرار دارد، علامت تنظیم آفلاین یا حالت تعلیق را از منوی چاپگر بردارید.

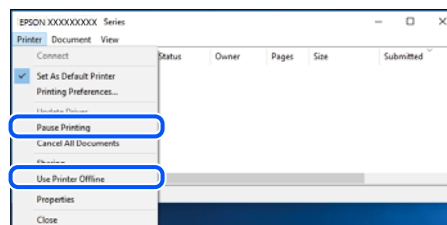

چاپگر به عنوان چاپگر پیش فرض انتخاب نشده است.

راهکارها

روی نماد چاپگر در پانل کنترل < مشاهده دستگاهها و چاپگرها (یا چاپگرها، چاپگرها و نمابرها) کلیک راست کنید و سپس روی تنظیم به عنوان چاپگر پیش فرض کلیک کنید.

نکته:

اگر چندین آیکن چاپگر وجود دارد، برای انتخاب چاپگر صحیح گزینه زیر را انتخاب کنید.

مثال)

اتصال USB: سری EPSON XXXX

اتصال شبکه: سری EPSON XXXX (شبکه)

اگر درایور چاپگر را چندین بار نصب کنید، نسخه‌هایی از درایور چاپگر ممکن است ایجاد شود. اگر کپی‌هایی مانند "سری EPSON XXXX (نسخه 1)" ایجاد شده باشند، باید روی نماد درایور کپی شده کلیک راست نمایید و سپس روی حذف دستگاه کلیک کنید.

■ درگاه چاپگر به درستی تنظیم نشده است.

راهکارها

روی صف چاپ در زبانه **نگهداری** درایور چاپگر کلیک کنید.
اطمینان حاصل کنید که درگاه چاپگر همانند ذیل به درستی در **ویژگی‌ها** < درگاه از منوی چاپگر تنظیم شده باشد.
اتصال USB: USBXXX، اتصال شبکه: EpsonNet Print Port

چاپ از Mac OS ممکن نیست

مطمئن شوید رایانه و چاپگر به درستی متصل شده‌اند.
دلیل و راهکار رفع این مشکل بسته به متصل بودن یا نبودن آنها متفاوت خواهد بود.

بررسی وضعیت اتصال

برای بررسی وضعیت اتصال برای رایانه و چاپگر، از برنامه EPSON Status Monitor استفاده کنید.

1. **ترجیحات سیستم** را از منوی Apple < چاپگرها و اسکنرها (یا چاپ و اسکن، چاپ و فایبر) برگزینید و سپس چاپگر را انتخاب کنید.
2. روی **گزینه‌ها و لوازم** < برنامه کاربردی > باز کردن برنامه کاربردی چاپگر کلیک کنید.
3. روی **EPSON Status Monitor** کلیک کنید.

وقتی سطوح جوهر باقیمانده نمایش داده می‌شود، اتصال بین رایانه و چاپگر به درستی برقرار شده است.
در صورتی که اتصال برقرار نشده است، بخش زیر را بررسی کنید.

□ چاپگر در یک اتصال شبکه تشخیص داده نمی‌شود

"اتصال به یک شبکه ممکن نیست" در صفحه 191

□ چاپگر جهت اتصال از طریق USB تشخیص داده نمی‌شود

"اتصال چاپگر از طریق USB ممکن نیست" (در صفحه 194 Mac OS)

در صورتی که اتصال برقرار شده است، موارد زیر را بررسی کنید.

□ چاپگر تشخیص داده می‌شود، اما چاپ امکان‌پذیر نیست.

"چاپ ممکن نیست علی‌رغم آنکه اتصال برقرار شده است (Mac OS)" در صفحه 195

اتصال به یک شبکه ممکن نیست

ممکن است این مشکل بنا به یکی از دلایل زیر رخ داده باشد.

مشکلی در رابطه با دستگاه‌های شبکه برای اتصال Wi-Fi وجود دارد.

راهکارها

دستگاه‌هایی که می‌خواهید به شبکه متصل کنید را خاموش کنید. حدود 10 ثانیه صبر کنید و سپس دستگاه‌ها را به این ترتیب روشن کنید: روتر بی‌سیم، رایانه یا دستگاه هوشمند و سپس چاپگر. چاپگر و رایانه یا دستگاه هوشمند را به روتر بی‌سیم نزدیک کنید تا ارتباط امواج رادیویی بهتر شود و سپس سعی کنید تنظیمات شبکه را دوباره انجام دهید.

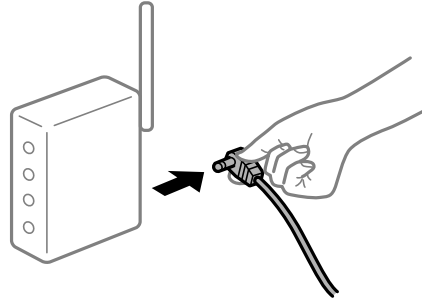

دستگاه‌ها نمی‌توانند سیگنال‌ها را از روتر بی‌سیم دریافت کنند زیرا بسیار دور از هم هستند.

راهکارها

پس از انتقال دادن رایانه یا دستگاه هوشمند و چاپگر به نزدیکی روتر بی‌سیم، روتر بی‌سیم را خاموش و سپس مجدداً روشن کنید.

هنگام تغییر روتر بی‌سیم، تنظیمات با روتر جدید مطابقت ندارند.

راهکارها

تنظیمات اتصال را مجدداً به نحوی اعمال کنید تا با روتر بی‌سیم جدید مطابقت داشته باشند.

← "هنگام تعویض روتر بی‌سیم" در صفحه 273

SSIDهای متصل شده از رایانه یا دستگاه هوشمند و رایانه متفاوت هستند.

راهکارها

هنگامی که از چندین روتر بی‌سیم به صورت همزمان استفاده می‌کنید یا روتر بی‌سیم چندین SSID دارد و دستگاه‌ها به SSIDهای متفاوتی متصل هستند، نمی‌توانید به روتر بی‌سیم وصل شوید.

رایانه یا دستگاه هوشمند را به همان SSID که چاپگر متصل است وصل کنید.

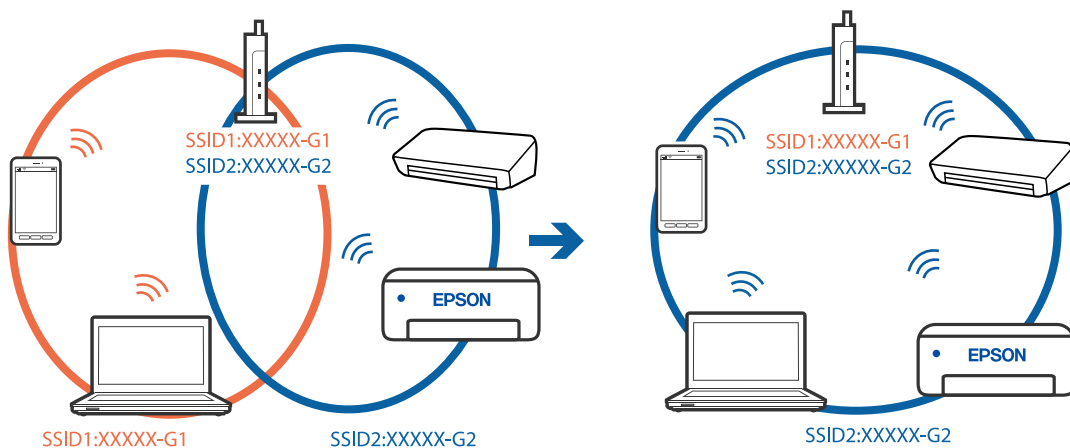

یک جداکننده حریم خصوصی در روتر بی سیم در دسترس می باشد.

راهکارها

اغلب روترهای بی سیم یک ویژگی جداکننده حریم خصوصی دارند که ارتباط بین دستگاه متصل را مسدود می کند. اگر با وجود وصل بودن به یک شبکه یکسان، نمی توانید بین چاپگر و رایانه یا دستگاه هوشمند ارتباط برقرار کنید، جداکننده حریم خصوصی را روی روتر بی سیم غیرفعال کنید. برای جزئیات بیشتر به مستندات عرضه شده با روتر بی سیم مراجعه کنید.

آدرس IP به درستی تخصیص نیافته است.

راهکارها

اگر آدرس IP چاپگر XXX.XXX.169.254 و ماسک شبکه فرعی 255.255.0.0 باشد، آدرس IP را نمی توان به درستی تخصیص داد.

مسیر تنظیم < تنظیمات چاپگر > تنظیمات شبکه < پیشرفته > را در پانل کنترل چاپگر انتخاب کنید و سپس آدرس IP و ماسک شبکه فرعی تخصیص یافته به چاپگر را بررسی کنید.

روتر بی سیم را دوباره راه اندازی کنید یا تنظیمات شبکه چاپگر را بازنشانی کنید.

← "تنظیم مجدد اتصال شبکه" در صفحه 272

مشکلی در رابطه با تنظیمات شبکه در رایانه وجود دارد.

راهکارها

سعی کنید از طریق رایانه به یک وبسایت وارد شوید تا اطمینان حاصل کنید که تنظیمات شبکه رایانه شما صحیح است. اگر نمی توانید به هیچ وبسایتی دسترسی پیدا کنید، مشکلی در رایانه وجود دارد.

اتصال شبکه رایانه را بررسی کنید. برای جزئیات بیشتر به مستندات عرضه شده به همراه رایانه مراجعه کنید.

دستگاه متصل به درگاه USB 3.0 سبب اختلال فرکانس رادیویی می شود.

راهکارها

وقتی یک دستگاه را به درگاه USB 3.0 سیستم عامل Mac متصل می کنید، ممکن است اختلال فرکانس رادیویی رخ دهد. اگر قادر نیستید به یک LAN بی سیم (Wi-Fi) متصل شوید یا عملکردها دچار اختلال می شوند، رویه زیر را دنبال کنید.

☐ دستگاهی که به درگاه USB 3.0 متصل می شود را در فاصله دورتری از رایانه قرار دهید.

☐ به SSID مربوط به دامنه 5 گیگاهرتز متصل شوید.

برای وصل کردن چاپگر به SSID بخش زیر را ببینید.

← "انجام تنظیمات Wi-Fi با وارد کردن SSID و رمز عبور" در صفحه 276

چاپگر توسط اترنت از طریق دستگاه هایی که IEEE 802.3az (اترنت با بازده انرژی بالا) را پشتیبانی می کنند متصل است.

راهکارها

وقتی چاپگر را از طریق اترنت با استفاده از دستگاه های پشتیبانی کننده IEEE 802.3az (اترنت با بازده انرژی بالا) متصل می کنید، ممکن است بسته به هاب یا روتر مورد استفاده مشکلات زیر بروز کنند.

☐ اتصال دچار نوسان می شود، چاپگر بارها قطع و وصل می شود.

☐ اتصال به چاپگر امکان پذیر نیست.

☐ سرعت اتصال آهسته می شود.

برای غیرفعال کردن IEEE 802.3az مربوط به چاپگر، مراحل زیر را دنبال کنید و سپس متصل شوید.

1. کابل اترنت متصل به رایانه و چاپگر را جدا کنید.
2. وقتی IEEE 802.3az مخصوص رایانه فعال است، آن را غیرفعال کنید.
برای جزئیات بیشتر به مستندات عرضه شده به همراه رایانه مراجعه کنید.
3. رایانه و چاپگر را با کمک یک کابل اترنت به طور مستقیم به یکدیگر وصل کنید.
4. در چاپگر، یک گزارش اتصال شبکه را چاپ کنید.
"چاپ یک گزارش اتصال شبکه" در صفحه 290
5. آدرس IP چاپگر را در گزارش اتصال شبکه بررسی کنید.
6. در رایانه، به Web Config وارد شوید.
یک مرورگر وب را اجرا کنید و سپس آدرس IP چاپگر را وارد نمایید.
"اجرای Web Config در مرورگر وب" در صفحه 312
7. زبانه **Wired LAN < Network Settings** را انتخاب کنید.
8. گزینه **OFF** را برای **IEEE 802.3az** انتخاب کنید.
9. روی گزینه **Next** کلیک کنید.
10. روی گزینه **OK** کلیک کنید.
11. کابل اترنت متصل به رایانه و چاپگر را جدا کنید.
12. اگر IEEE 802.3az مخصوص رایانه را در مرحله 2 غیرفعال کردید، آن را فعال نمایید.
13. کابل‌های اترنت که در مرحله 1 جدا کرده بودید را به رایانه و چاپگر متصل کنید.
اگر مشکل هنوز باقی مانده است، ممکن است مشکل به دستگاه‌هایی غیر از چاپگر مربوط باشد.

اتصال چاپگر از طریق USB ممکن نیست (Mac OS)

ممکن است بنا به دلایل زیر رخ داده باشد.

■ کابل USB به شکل صحیح به پریز برق متصل نشده است.

راهکارها

کابل USB را به طور ایمن به چاپگر و رایانه وصل کنید.

■ مشکلی در رابطه با هاب USB وجود دارد.

راهکارها

اگر از هاب USB استفاده می‌کنید، سعی کنید چاپگر را بطور مستقیم به رایانه وصل کنید.

مشکلی در رابطه با کابل USB یا ورودی USB وجود دارد.

راهکارها

اگر کابل USB شناسایی نشد، درگاه یا کابل USB را تغییر دهید.

چاپ ممکن نیست علی‌رغم آنکه اتصال برقرار شده است (Mac OS)
ممکن است بنا به دلایل زیر رخ داده باشد.

مشکلی در رابطه با نرم‌افزار یا داده‌ها وجود دارد.

راهکارها

❑ حتماً درایور چاپگر اصل (Epson (EPSON XXXXX را نصب کنید. اگر درایور چاپگر اصل Epson نصب نشود، قابلیت‌ها محدود می‌شود. بهتر است از درایور چاپگر اصل Epson استفاده کنید.

❑ اگر تصویر بزرگی را چاپ می‌کنید، ممکن است رایانه حافظه کافی نداشته باشد. تصویر را با وضوح کمتر و اندازه کوچکتر چاپ کنید.

❑ اگر همه راه‌ها را امتحان کرده‌اید و مشکل هنوز حل نشده است، درایور چاپگر را حذف و دوباره نصب کنید.

❑ می‌توانید مشکل را با به‌روز رسانی نرم‌افزار به آخرین نسخه برطرف کنید. برای بررسی وضعیت نرم‌افزار، از ابزار به‌روز رسانی نرم‌افزار استفاده کنید.

← "بررسی اینکه آیا یک درایور چاپگر اصل Epson نصب است — Windows" در صفحه 165

← "بررسی اینکه آیا یک درایور چاپگر اصل Epson نصب است — Mac OS" در صفحه 166

← "نصب یا لغو نصب جداگانه برنامه‌ها" در صفحه 164

← "بروزرسانی برنامه‌ها و میان‌افزار" در صفحه 169

مشکلی در رابطه با وضعیت چاپگر وجود دارد.

راهکارها

مطمئن شوید که وضعیت چاپگر روی مکث تنظیم نشده باشد.

گزینه ترجیحات سیستم را از منوی Apple < چاپگرها و اسکنرها (یا چاپ و اسکن، چاپ و فابری) انتخاب کنید و سپس روی چاپگر دو بار کلیک کنید. اگر چاپگر مکث شده است، روی از سرگیری کلیک کنید.

محدودیت قابلیت‌های کاربری برای چاپگر فعال شده است.

راهکارها

وقتی قابلیت محدودسازی کاربر فعال باشد ممکن است چاپگر چاپ نکند. با سرپرست چاپگر تماس بگیرید.

چاپگر به صورت ناگهانی از طریق اتصال شبکه چاپ نمی‌کند

ممکن است این مشکل بنا به یکی از دلایل زیر رخ داده باشد.

محیط شبکه تغییر کرده است.

راهکارها

هنگامی که محیط شبکه خود مانند روتر بی‌سیم یا ارائه‌دهنده خدمات شبکه را تغییر می‌دهید، سعی کنید تنظیمات شبکه مربوط به چاپگر را دوباره انجام دهید.

رایانه یا دستگاه هوشمند را به همان SSID که چاپگر متصل است وصل کنید.

← "تنظیم مجدد اتصال شبکه" در صفحه 272

مشکلی در رابطه با دستگاه‌های شبکه برای اتصال Wi-Fi وجود دارد.

راهکارها

دستگاه‌هایی که می‌خواهید به شبکه متصل کنید را خاموش کنید. حدود 10 ثانیه صبر کنید و سپس دستگاه‌ها را به این ترتیب روشن کنید: روتر بی سیم، رایانه یا دستگاه هوشمند و سپس چاپگر. چاپگر و رایانه یا دستگاه هوشمند را به روتر بی سیم نزدیک کنید تا ارتباط امواج رادیویی بهتر شود و سپس سعی کنید تنظیمات شبکه را دوباره انجام دهید.

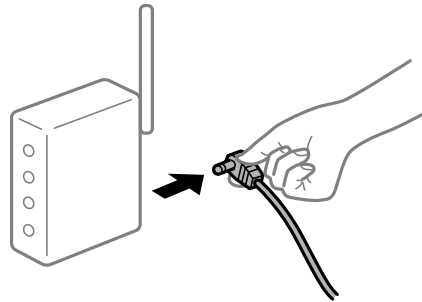

چاپگر به شبکه متصل نیست.

راهکارها

مسیر تنظیم < تنظیمات چاپگر > تنظیمات شبکه < بررسی اتصال را انتخاب کنید و سپس گزارش اتصال شبکه را چاپ کنید. اگر گزارش نشان دهد که اتصال شبکه قطع شده است، گزارش اتصال شبکه را بررسی کنید و سپس راهکارهای چاپ شده را دنبال کنید.

مشکلی در رابطه با تنظیمات شبکه در رایانه وجود دارد.

راهکارها

سعی کنید از طریق رایانه به یک وبسایت وارد شوید تا اطمینان حاصل کنید که تنظیمات شبکه رایانه شما صحیح است. اگر نمی‌توانید به هیچ وبسایتی دسترسی پیدا کنید، مشکلی در رایانه وجود دارد. اتصال شبکه رایانه را بررسی کنید. برای جزئیات بیشتر به مستندات عرضه شده به همراه رایانه مراجعه کنید.

چاپ کردن از دستگاه هوشمند ممکن نیست

مطمئن شوید دستگاه هوشمند و چاپگر به درستی متصل شده‌اند.

دلیل و راهکار رفع این مشکل بسته به متصل بودن یا نبودن آنها متفاوت خواهد بود.

بررسی وضعیت اتصال

برای بررسی وضعیت اتصال برای دستگاه هوشمند و چاپگر، از برنامه Epson iPrint استفاده کنید.

چنانچه Epson iPrint قبلاً نصب نشده است، برای نصب آن به قسمت زیر مراجعه کنید.

"برنامه‌ای برای چاپ راحت از یک دستگاه هوشمند" در صفحه 309

1. در دستگاه هوشمند، برنامه Epson iPrint را اجرا کنید.

2. بررسی کنید نام چاپگر در صفحه اصلی نمایش داده می شود.
وقتی نام چاپگر نمایش داده می شود، اتصال بین دستگاه هوشمند و چاپگر به درستی برقرار شده است.
وقتی حالت زیر نمایش داده می شود، اتصال بین دستگاه هوشمند و چاپگر به درستی برقرار نشده است.

Printer is not selected. ❑

Communication error. ❑

در صورتی که اتصال برقرار نشده است، بخش زیر را بررسی کنید.

❑ چاپگر در یک اتصال شبکه تشخیص داده نمی شود

"اتصال به یک شبکه ممکن نیست" در صفحه 197

در صورتی که اتصال برقرار شده است، موارد زیر را بررسی کنید.

❑ چاپگر تشخیص داده می شود، اما چاپ امکان پذیر نیست.

"چاپ ممکن نیست علی رغم آنکه اتصال برقرار شده است (iOS)" در صفحه 198

اتصال به یک شبکه ممکن نیست

ممکن است این مشکل بنا به یکی از دلایل زیر رخ داده باشد.

❑ مشکلی در رابطه با دستگاه های شبکه برای اتصال Wi-Fi وجود دارد.

راهکارها

دستگاه هایی که می خواهید به شبکه متصل کنید را خاموش کنید. حدود 10 ثانیه صبر کنید و سپس دستگاه ها را به این ترتیب روشن کنید: روتر بی سیم، رایانه یا دستگاه هوشمند و سپس چاپگر. چاپگر و رایانه یا دستگاه هوشمند را به روتر بی سیم نزدیک کنید تا ارتباط امواج رادیویی بهتر شود و سپس سعی کنید تنظیمات شبکه را دوباره انجام دهید.

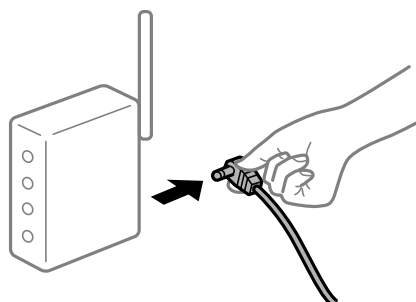

❑ دستگاه ها نمی توانند سیگنال ها را از روتر بی سیم دریافت کنند زیرا بسیار دور از هم هستند.

راهکارها

پس از انتقال دادن رایانه یا دستگاه هوشمند و چاپگر به نزدیکی روتر بی سیم، روتر بی سیم را خاموش و سپس مجدداً روشن کنید.

❑ هنگام تغییر روتر بی سیم، تنظیمات با روتر جدید مطابقت ندارند.

راهکارها

تنظیمات اتصال را مجدداً به نحوی اعمال کنید تا با روتر بی سیم جدید مطابقت داشته باشند.

❑ "هنگام تعویض روتر بی سیم" در صفحه 273

SSIDهای متصل شده از رایانه یا دستگاه هوشمند و رایانه متفاوت هستند.

راهکارها

هنگامی که از چندین روتر بی سیم به صورت همزمان استفاده می کنید یا روتر بی سیم چندین SSID دارد و دستگاه ها به SSIDهای متفاوتی متصل هستند، نمی توانید به روتر بی سیم وصل شوید.
رایانه یا دستگاه هوشمند را به همان SSID که چاپگر متصل است وصل کنید.

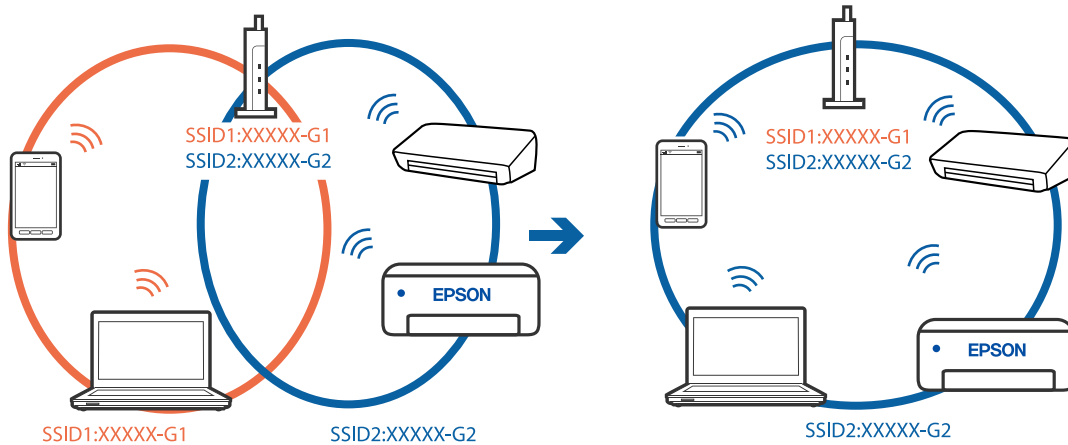

یک جداکننده حریم خصوصی در روتر بی سیم در دسترس می باشد.

راهکارها

اغلب روترهای بی سیم یک ویژگی جداکننده حریم خصوصی دارند که ارتباط بین دستگاه متصل را مسدود می کند. اگر با وجود وصل بودن به یک شبکه یکسان، نمی توانید بین چاپگر و رایانه یا دستگاه هوشمند ارتباط برقرار کنید، جداکننده حریم خصوصی را روی روتر بی سیم غیرفعال کنید. برای جزئیات بیشتر به مستندات عرضه شده با روتر بی سیم مراجعه کنید.

آدرس IP به درستی تخصیص نیافته است.

راهکارها

اگر آدرس IP چاپگر XXX.XXX.169.254 و ماسک شبکه فرعی 255.255.0.0 باشد، آدرس IP را نمی توان به درستی تخصیص داد.

مسیر تنظیم < تنظیمات چاپگر > تنظیمات شبکه < پیشرفته > را در پانل کنترل چاپگر انتخاب کنید و سپس آدرس IP و ماسک شبکه فرعی تخصیص یافته به چاپگر را بررسی کنید.

روتر بی سیم را دوباره راه اندازی کنید یا تنظیمات شبکه چاپگر را بازنشانی کنید.

← "تنظیم مجدد اتصال شبکه" در صفحه 272

مشکلی در رابطه با تنظیمات شبکه در دستگاه هوشمند وجود دارد.

راهکارها

سعی کنید از طریق دستگاه هوشمند به یک وبسایت وارد شوید تا اطمینان حاصل کنید که تنظیمات شبکه دستگاه هوشمند شما صحیح است. اگر نمی توانید به هیچ وبسایتی دسترسی پیدا کنید، مشکلی در رابطه با دستگاه هوشمند وجود دارد.

اتصال شبکه رایانه را بررسی کنید. برای اطلاع از جزئیات به مستندات ارائه شده همراه دستگاه هوشمند خود مراجعه کنید.

چاپ ممکن نیست علیرغم آنکه اتصال برقرار شده است (iOS)

ممکن است بنا به دلایل زیر رخ داده باشد.

نمایش خودکار تنظیم صفحه غیر فعال است.

راهکارها

نمایش خودکار تنظیم صفحه را در منوی زیر فعال کنید.

تنظیم < تنظیمات چاپگر > تنظیمات منبع کاغذ < نمایش خودکار تنظیم صفحه

AirPrint غیر فعال است.

راهکارها

تنظیمات AirPrint را در Web Config فعال کنید.

← "برنامه پیکربندی عملیات چاپگر (Web Config)" در صفحه 312

چاپگر به صورت ناگهانی از طریق اتصال شبکه چاپ نمی کند

ممکن است این مشکل بنا به یکی از دلایل زیر رخ داده باشد.

محیط شبکه تغییر کرده است.

راهکارها

هنگامی که محیط شبکه خود مانند روتر بی سیم یا ارائه دهنده خدمات شبکه را تغییر می دهید، سعی کنید تنظیمات شبکه مربوط به چاپگر را دوباره انجام دهید.

رایانه یا دستگاه هوشمند را به همان SSID که چاپگر متصل است وصل کنید.

← "تنظیم مجدد اتصال شبکه" در صفحه 272

مشکلی در رابطه با دستگاه های شبکه برای اتصال Wi-Fi وجود دارد.

راهکارها

دستگاه هایی که می خواهید به شبکه متصل کنید را خاموش کنید. حدود 10 ثانیه صبر کنید و سپس دستگاه ها را به این ترتیب روشن کنید: روتر بی سیم، رایانه یا دستگاه هوشمند و سپس چاپگر. چاپگر و رایانه یا دستگاه هوشمند را به روتر بی سیم نزدیک کنید تا ارتباط امواج رادیویی بهتر شود و سپس سعی کنید تنظیمات شبکه را دوباره انجام دهید.

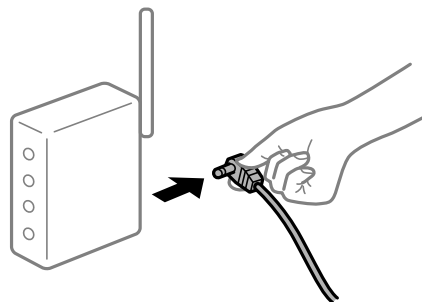

چاپگر به شبکه متصل نیست.

راهکارها

مسیر تنظیم < تنظیمات چاپگر > تنظیمات شبکه < بررسی اتصال را انتخاب کنید و سپس گزارش اتصال شبکه را چاپ کنید. اگر گزارش نشان دهد که اتصال شبکه قطع شده است، گزارش اتصال شبکه را بررسی کنید و سپس راهکارهای چاپ شده را دنبال کنید.

مشکلی در رابطه با تنظیمات شبکه در دستگاه هوشمند وجود دارد.

راهکارها

سعی کنید از طریق دستگاه هوشمند به یک وبسایت وارد شوید تا اطمینان حاصل کنید که تنظیمات شبکه دستگاه هوشمند شما صحیح است. اگر نمی توانید به هیچ وبسایتی دسترسی پیدا کنید، مشکلی در رابطه با دستگاه هوشمند وجود دارد. اتصال شبکه رایانه را بررسی کنید. برای اطلاع از جزئیات به مستندات ارائه شده همراه دستگاه هوشمند خود مراجعه کنید.

دستگاه اسکن نمی کند

اسکن کردن از Windows شروع نمی شود

مطمئن شوید رایانه و چاپگر به درستی متصل شده اند. دلیل و راهکار رفع این مشکل بسته به متصل بودن یا نبودن آنها متفاوت خواهد بود.

بررسی وضعیت اتصال

برای بررسی وضعیت اتصال برای رایانه و چاپگر، از برنامه Epson Printer Connection Checker استفاده کنید. بسته به نتایج بررسی ممکن است قادر باشید مشکل را حل کنید.

1. آیکن **Epson Printer Connection Checker** را در دسکتاپ دو-کلیک کنید.

Epson Printer Connection Checker راه اندازی می شود.

اگر هیچ آیکنی در دسکتاپ وجود ندارد، روش های زیر را برای راه اندازی Epson Printer Connection Checker دنبال کنید.

Windows 10

روی دکمه شروع کلیک کنید و سپس گزینه های **Epson Software < Epson Printer Connection Checker** را انتخاب کنید.

Windows 8.1/Windows 8

نام برنامه را در قسمت جستجو وارد کنید و سپس آیکن نشان داده شده را انتخاب نمایید.

Windows 7

روی دکمه شروع کلیک کنید و سپس همه برنامه ها **Epson Software < Epson Printer Connection Checker** را انتخاب کنید.

2. برای بررسی، دستورالعمل های روی صفحه را دنبال کنید.

نکته:

اگر نام چاپگر نمایش داده نمی شود، یک درایور چاپگر اصلی *Epson* نصب کنید.

"بررسی اینکه آیا یک درایور چاپگر اصل *Epson* نصب است" *Windows* در صفحه 165

وقتی مشکل را تشخیص دادید، راهکار نمایش یافته در صفحه را دنبال کنید.

وقتی نمی توانید مشکل را برطرف کنید، موارد زیر را مطابق با وضعیت بررسی کنید.

چاپگر در یک اتصال شبکه تشخیص داده نمی شود

"اتصال به یک شبکه ممکن نیست" در صفحه 184

چاپگر جهت اتصال از طریق USB تشخیص داده نمی شود

"اتصال چاپگر از طریق USB ممکن نیست" (در صفحه 186 Windows)

□ چاپگر تشخیص داده می شود، اما اسکن امکان پذیر نیست.
"اسکن ممکن نیست علی رغم آنکه اتصال به درستی برقرار شده است (Windows)" در صفحه 204

اتصال به یک شبکه ممکن نیست
ممکن است این مشکل بنا به یکی از دلایل زیر رخ داده باشد.

■ مشکلی در رابطه با دستگاه های شبکه برای اتصال Wi-Fi وجود دارد.

راهکارها

دستگاه هایی که می خواهید به شبکه متصل کنید را خاموش کنید. حدود 10 ثانیه صبر کنید و سپس دستگاه ها را به این ترتیب روشن کنید: روتر بی سیم، رایانه یا دستگاه هوشمند و سپس چاپگر. چاپگر و رایانه یا دستگاه هوشمند را به روتر بی سیم نزدیک کنید تا ارتباط امواج رادیویی بهتر شود و سپس سعی کنید تنظیمات شبکه را دوباره انجام دهید.

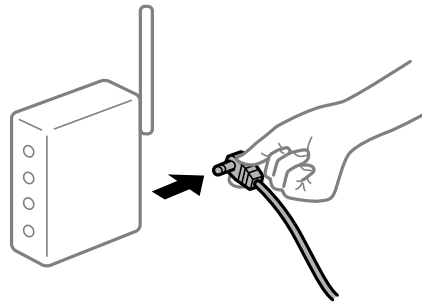

■ دستگاه ها نمی توانند سیگنال ها را از روتر بی سیم دریافت کنند زیرا بسیار دور از هم هستند.

راهکارها

پس از انتقال دادن رایانه یا دستگاه هوشمند و چاپگر به نزدیکی روتر بی سیم، روتر بی سیم را خاموش و سپس مجدداً روشن کنید.

■ هنگام تغییر روتر بی سیم، تنظیمات با روتر جدید مطابقت ندارند.

راهکارها

تنظیمات اتصال را مجدداً به نحوی اعمال کنید تا با روتر بی سیم جدید مطابقت داشته باشند.

← "هنگام تعویض روتر بی سیم" در صفحه 273

■ SSID های متصل شده از رایانه یا دستگاه هوشمند و رایانه متفاوت هستند.

راهکارها

هنگامی که از چندین روتر بی سیم به صورت همزمان استفاده می کنید یا روتر بی سیم چندین SSID دارد و دستگاه ها به SSID های متفاوتی متصل هستند، نمی توانید به روتر بی سیم وصل شوید.

رایانه یا دستگاه هوشمند را به همان SSID که چاپگر متصل است وصل کنید.

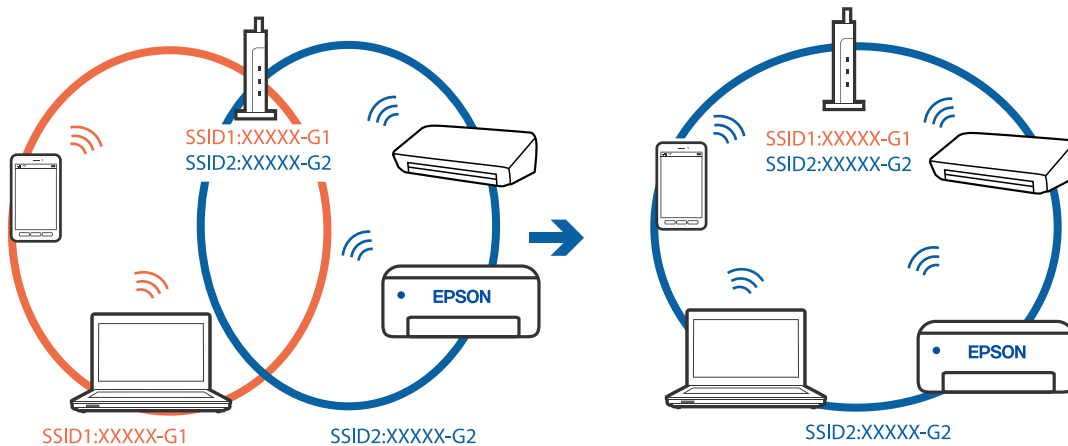

یک جداکننده حریم خصوصی در روتر بی سیم در دسترس می باشد.

راهکارها

اغلب روترهای بی سیم یک ویژگی جداکننده حریم خصوصی دارند که ارتباط بین دستگاه متصل را مسدود می کند. اگر با وجود وصل بودن به یک شبکه یکسان، نمی توانید بین چاپگر و رایانه یا دستگاه هوشمند ارتباط برقرار کنید، جداکننده حریم خصوصی را روی روتر بی سیم غیرفعال کنید. برای جزئیات بیشتر به مستندات عرضه شده با روتر بی سیم مراجعه کنید.

آدرس IP به درستی تخصیص نیافته است.

راهکارها

اگر آدرس IP چاپگر XXX.XXX.169.254 و ماسک شبکه فرعی 255.255.0.0 باشد، آدرس IP را نمی توان به درستی تخصیص داد.

مسیر تنظیم < تنظیمات چاپگر > تنظیمات شبکه < پیشرفته > را در پانل کنترل چاپگر انتخاب کنید و سپس آدرس IP و ماسک شبکه فرعی تخصیص یافته به چاپگر را بررسی کنید.

روتر بی سیم را دوباره راه اندازی کنید یا تنظیمات شبکه چاپگر را بازنشانی کنید.

← "تنظیم مجدد اتصال شبکه" در صفحه 272

مشکلی در رابطه با تنظیمات شبکه در رایانه وجود دارد.

راهکارها

سعی کنید از طریق رایانه به یک وبسایت وارد شوید تا اطمینان حاصل کنید که تنظیمات شبکه رایانه شما صحیح است. اگر نمی توانید به هیچ وبسایتی دسترسی پیدا کنید، مشکلی در رایانه وجود دارد.

اتصال شبکه رایانه را بررسی کنید. برای جزئیات بیشتر به مستندات عرضه شده به همراه رایانه مراجعه کنید.

چاپگر توسط اترنت از طریق دستگاه هایی که IEEE 802.3az (اترنت با بازده انرژی بالا) را پشتیبانی می کنند متصل است.

راهکارها

وقتی چاپگر را از طریق اترنت با استفاده از دستگاه های پشتیبانی کننده IEEE 802.3az (اترنت با بازده انرژی بالا) متصل می کنید، ممکن است بسته به هاب یا روتر مورد استفاده مشکلات زیر بروز کنند.

☐ اتصال دچار نوسان می شود، چاپگر بارها قطع و وصل می شود.

☐ اتصال به چاپگر امکان پذیر نیست.

سرعت اتصال آهسته می شود. □

برای غیرفعال کردن IEEE 802.3az مربوط به چاپگر، مراحل زیر را دنبال کنید و سپس متصل شوید.

1. کابل اترنت متصل به رایانه و چاپگر را جدا کنید.
2. وقتی IEEE 802.3az مخصوص رایانه فعال است، آن را غیرفعال کنید.
برای جزئیات بیشتر به مستندات عرضه شده به همراه رایانه مراجعه کنید.
3. رایانه و چاپگر را با کمک یک کابل اترنت به طور مستقیم به یکدیگر وصل کنید.
4. در چاپگر، یک گزارش اتصال شبکه را چاپ کنید.
"چاپ یک گزارش اتصال شبکه" در صفحه 290
5. آدرس IP چاپگر را در گزارش اتصال شبکه بررسی کنید.
6. در رایانه، به Web Config وارد شوید.
یک مرورگر وب را اجرا کنید و سپس آدرس IP چاپگر را وارد نمایید.
"اجرای Web Config در مرورگر وب" در صفحه 312
7. زبانه **Wired LAN < Network Settings** را انتخاب کنید.
8. گزینه **OFF** را برای **IEEE 802.3az** انتخاب کنید.
9. روی گزینه **Next** کلیک کنید.
10. روی گزینه **OK** کلیک کنید.
11. کابل اترنت متصل به رایانه و چاپگر را جدا کنید.
12. اگر IEEE 802.3az مخصوص رایانه را در مرحله 2 غیرفعال کردید، آن را فعال نمایید.
13. کابل های اترنت که در مرحله 1 جدا کرده بودید را به رایانه و چاپگر متصل کنید.
اگر مشکل هنوز باقی مانده است، ممکن است مشکل به دستگاه هایی غیر از چاپگر مربوط باشد.

اتصال چاپگر از طریق USB ممکن نیست (Windows)

ممکن است بنا به دلایل زیر رخ داده باشد.

■ کابل USB به شکل صحیح به پریز برق متصل نشده است.

راهکارها

کابل USB را به طور ایمن به چاپگر و رایانه وصل کنید.

مشکلی در رابطه با هاب USB وجود دارد.

راهکارها

اگر از هاب USB استفاده می کنید، سعی کنید چاپگر را بطور مستقیم به رایانه وصل کنید.

مشکلی در رابطه با کابل USB یا ورودی USB وجود دارد.

راهکارها

اگر کابل USB شناسایی نشد، درگاه یا کابل USB را تغییر دهید.

اسکن ممکن نیست علیرغم آنکه اتصال به درستی برقرار شده است (Windows)

اسکن کردن با وضوح بالا از طریق شبکه.

راهکارها

سعی کنید با وضوح کمتری اسکن کنید.

اسکن کردن از Mac OS شروع نمی شود

مطمئن شوید رایانه و چاپگر به درستی متصل شده اند.
دلیل و راهکار رفع این مشکل بسته به متصل بودن یا نبودن آنها متفاوت خواهد بود.

بررسی وضعیت اتصال

برای بررسی وضعیت اتصال برای رایانه و چاپگر، از برنامه EPSON Status Monitor استفاده کنید.

1. ترجیحات سیستم را از منوی Apple < چاپگرها و اسکنرها (یا چاپ و اسکن، چاپ و همبر) برگزینید و سپس چاپگر را انتخاب کنید.
2. روی گزینه ها و لوازم < برنامه کاربردی < باز کردن برنامه کاربردی چاپگر کلیک کنید.
3. روی EPSON Status Monitor کلیک کنید.

وقتی سطوح جوهر باقیمانده نمایش داده می شود، اتصال بین رایانه و چاپگر به درستی برقرار شده است.
در صورتی که اتصال برقرار نشده است، بخش زیر را بررسی کنید.

□ چاپگر در یک اتصال شبکه تشخیص داده نمی شود

"اتصال به یک شبکه ممکن نیست" در صفحه 191

□ چاپگر جهت اتصال از طریق USB تشخیص داده نمی شود

"اتصال چاپگر از طریق USB ممکن نیست" (در صفحه 194 Mac OS)

در صورتی که اتصال برقرار شده است، موارد زیر را بررسی کنید.

□ چاپگر تشخیص داده می شود، اما اسکن امکان پذیر نیست.

"اسکن ممکن نیست علیرغم آنکه اتصال به درستی برقرار شده است (Mac OS)" در صفحه 208

اتصال به یک شبکه ممکن نیست
ممکن است این مشکل بنا به یکی از دلایل زیر رخ داده باشد.

مشکلی در رابطه با دستگاه‌های شبکه برای اتصال Wi-Fi وجود دارد.

راهکارها

دستگاه‌هایی که می‌خواهید به شبکه متصل کنید را خاموش کنید. حدود 10 ثانیه صبر کنید و سپس دستگاه‌ها را به این ترتیب روشن کنید: روتر بی سیم، رایانه یا دستگاه هوشمند و سپس چاپگر. چاپگر و رایانه یا دستگاه هوشمند را به روتر بی سیم نزدیک کنید تا ارتباط امواج رادیویی بهتر شود و سپس سعی کنید تنظیمات شبکه را دوباره انجام دهید.

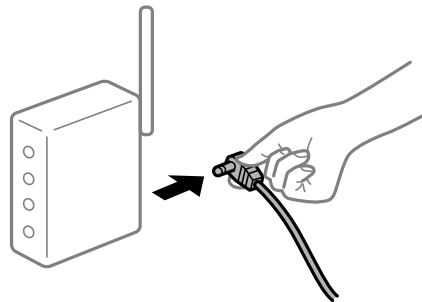

دستگاه‌ها نمی‌توانند سیگنال‌ها را از روتر بی‌سیم دریافت کنند زیرا بسیار دور از هم هستند.

راهکارها

پس از انتقال دادن رایانه یا دستگاه هوشمند و چاپگر به نزدیکی روتر بی‌سیم، روتر بی‌سیم را خاموش و سپس مجدداً روشن کنید.

هنگام تغییر روتر بی‌سیم، تنظیمات با روتر جدید مطابقت ندارند.

راهکارها

تنظیمات اتصال را مجدداً به نحوی اعمال کنید تا با روتر بی‌سیم جدید مطابقت داشته باشند.

← "هنگام تعویض روتر بی‌سیم" در صفحه 273

SSIDهای متصل شده از رایانه یا دستگاه هوشمند و رایانه متفاوت هستند.

راهکارها

هنگامی که از چندین روتر بی‌سیم به صورت همزمان استفاده می‌کنید یا روتر بی‌سیم چندین SSID دارد و دستگاه‌ها به SSIDهای متفاوتی متصل هستند، نمی‌توانید به روتر بی‌سیم وصل شوید.

رایانه یا دستگاه هوشمند را به همان SSID که چاپگر متصل است وصل کنید.

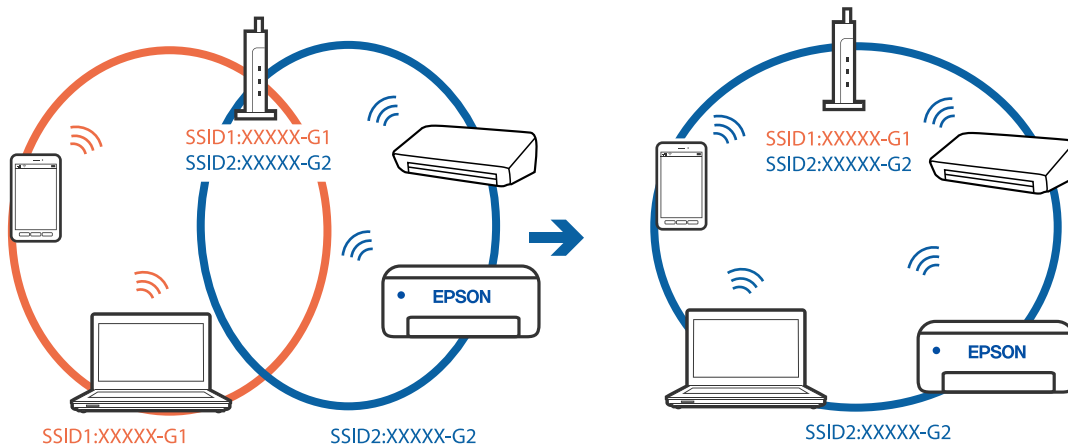

یک جداکننده حریم خصوصی در روتر بی سیم در دسترس می باشد.

راهکارها

اغلب روترهای بی سیم یک ویژگی جداکننده حریم خصوصی دارند که ارتباط بین دستگاه متصل را مسدود می کند. اگر با وجود وصل بودن به یک شبکه یکسان، نمی توانید بین چاپگر و رایانه یا دستگاه هوشمند ارتباط برقرار کنید، جداکننده حریم خصوصی را روی روتر بی سیم غیرفعال کنید. برای جزئیات بیشتر به مستندات عرضه شده با روتر بی سیم مراجعه کنید.

آدرس IP به درستی تخصیص نیافته است.

راهکارها

اگر آدرس IP چاپگر XXX.XXX.169.254 و ماسک شبکه فرعی 255.255.0.0 باشد، آدرس IP را نمی توان به درستی تخصیص داد.

مسیر تنظیم < تنظیمات چاپگر > تنظیمات شبکه < پیشرفته > را در پانل کنترل چاپگر انتخاب کنید و سپس آدرس IP و ماسک شبکه فرعی تخصیص یافته به چاپگر را بررسی کنید.

روتر بی سیم را دوباره راه اندازی کنید یا تنظیمات شبکه چاپگر را بازنشانی کنید.

← "تنظیم مجدد اتصال شبکه" در صفحه 272

مشکلی در رابطه با تنظیمات شبکه در رایانه وجود دارد.

راهکارها

سعی کنید از طریق رایانه به یک وبسایت وارد شوید تا اطمینان حاصل کنید که تنظیمات شبکه رایانه شما صحیح است. اگر نمی توانید به هیچ وبسایتی دسترسی پیدا کنید، مشکلی در رایانه وجود دارد.

اتصال شبکه رایانه را بررسی کنید. برای جزئیات بیشتر به مستندات عرضه شده به همراه رایانه مراجعه کنید.

دستگاه متصل به درگاه USB 3.0 سبب اختلال فرکانس رادیویی می شود.

راهکارها

وقتی یک دستگاه را به درگاه USB 3.0 سیستم عامل Mac متصل می کنید، ممکن است اختلال فرکانس رادیویی رخ دهد. اگر قادر نیستید به یک LAN بی سیم (Wi-Fi) متصل شوید یا عملکردها دچار اختلال می شوند، رویه زیر را دنبال کنید.

□ دستگاهی که به درگاه USB 3.0 متصل می شود را در فاصله دورتری از رایانه قرار دهید.

□ به SSID مربوط به دامنه 5 گیگاهرتز متصل شوید.

برای وصل کردن چاپگر به SSID بخش زیر را ببینید.

← "انجام تنظیمات Wi-Fi با وارد کردن SSID و رمز عبور" در صفحه 276

چاپگر توسط اترنت از طریق دستگاه‌هایی که IEEE 802.3az (اترنت با بازده انرژی بالا) را پشتیبانی می‌کنند متصل است.

راهکارها

وقتی چاپگر را از طریق اترنت با استفاده از دستگاه‌های پشتیبانی کننده IEEE 802.3az (اترنت با بازده انرژی بالا) متصل می‌کنید، ممکن است بسته به هاب یا روتر مورد استفاده مشکلات زیر بروز کنند.

□ اتصال دچار نوسان می‌شود، چاپگر بارها قطع و وصل می‌شود.

□ اتصال به چاپگر امکان‌پذیر نیست.

□ سرعت اتصال آهسته می‌شود.

برای غیرفعال کردن IEEE 802.3az مربوط به چاپگر، مراحل زیر را دنبال کنید و سپس متصل شوید.

1. کابل اترنت متصل به رایانه و چاپگر را جدا کنید.
2. وقتی IEEE 802.3az مخصوص رایانه فعال است، آن را غیرفعال کنید.
برای جزئیات بیشتر به مستندات عرضه شده به همراه رایانه مراجعه کنید.
3. رایانه و چاپگر را با کمک یک کابل اترنت به طور مستقیم به یکدیگر وصل کنید.
4. در چاپگر، یک گزارش اتصال شبکه را چاپ کنید.
"چاپ یک گزارش اتصال شبکه" در صفحه 290
5. آدرس IP چاپگر را در گزارش اتصال شبکه بررسی کنید.
6. در رایانه، به Web Config وارد شوید.
یک مرورگر وب را اجرا کنید و سپس آدرس IP چاپگر را وارد نمایید.
"اجرای Web Config در مرورگر وب" در صفحه 312
7. زبانه **Wired LAN < Network Settings** را انتخاب کنید.
8. گزینه **OFF** را برای IEEE 802.3az انتخاب کنید.
9. روی گزینه **Next** کلیک کنید.
10. روی گزینه **OK** کلیک کنید.
11. کابل اترنت متصل به رایانه و چاپگر را جدا کنید.
12. اگر IEEE 802.3az مخصوص رایانه را در مرحله 2 غیرفعال کردید، آن را فعال نمایید.
13. کابل‌های اترنت که در مرحله 1 جدا کرده بودید را به رایانه و چاپگر متصل کنید.
اگر مشکل هنوز باقی مانده است، ممکن است مشکل به دستگاه‌هایی غیر از چاپگر مربوط باشد.

اتصال چاپگر از طریق USB ممکن نیست (Mac OS)

ممکن است بنا به دلایل زیر رخ داده باشد.

■ کابل USB به شکل صحیح به پریز برق متصل نشده است.

راهکارها

کابل USB را به طور ایمن به چاپگر و رایانه وصل کنید.

■ مشکلی در رابطه با هاب USB وجود دارد.

راهکارها

اگر از هاب USB استفاده می کنید، سعی کنید چاپگر را بطور مستقیم به رایانه وصل کنید.

■ مشکلی در رابطه با کابل USB یا ورودی USB وجود دارد.

راهکارها

اگر کابل USB شناسایی نشد، درگاه یا کابل USB را تغییر دهید.

اسکن ممکن نیست علیرغم آنکه اتصال به درستی برقرار شده است (Mac OS)

■ اسکن کردن با وضوح بالا از طریق شبکه.

راهکارها

سعی کنید با وضوح کمتری اسکن کنید.

اسکن کردن از دستگاه هوشمند شروع نمی شود

مطمئن شوید دستگاه هوشمند و چاپگر به درستی متصل شده اند.

دلیل و راهکار رفع این مشکل بسته به متصل بودن یا نبودن آنها متفاوت خواهد بود.

بررسی وضعیت اتصال

برای بررسی وضعیت اتصال برای دستگاه هوشمند و چاپگر، از برنامه Epson iPrint استفاده کنید.

چنانچه Epson iPrint قبلاً نصب نشده است، برای نصب آن به قسمت زیر مراجعه کنید.

"برنامه ای برای چاپ راحت از یک دستگاه هوشمند" در صفحه 309

1. در دستگاه هوشمند، برنامه Epson iPrint را اجرا کنید.

2. بررسی کنید نام چاپگر در صفحه اصلی نمایش داده می شود.

وقتی نام چاپگر نمایش داده می شود، اتصال بین دستگاه هوشمند و چاپگر به درستی برقرار شده است.

وقتی حالت زیر نمایش داده می شود، اتصال بین دستگاه هوشمند و چاپگر به درستی برقرار نشده است.

Printer is not selected.

Communication error.

در صورتی که اتصال برقرار نشده است، بخش زیر را بررسی کنید.

□ چاپگر در یک اتصال شبکه تشخیص داده نمی شود

"اتصال به یک شبکه ممکن نیست" در صفحه 197

در صورتی که اتصال برقرار شده است، موارد زیر را بررسی کنید.

□ چاپگر تشخیص داده می شود، اما اسکن امکان پذیر نیست.

"چاپ ممکن نیست علی‌رغم آنکه اتصال برقرار شده است (iOS)" در صفحه 198

اتصال به یک شبکه ممکن نیست

ممکن است این مشکل بنا به یکی از دلایل زیر رخ داده باشد.

مشکلی در رابطه با دستگاه‌های شبکه برای اتصال Wi-Fi وجود دارد.

راهکارها

دستگاه‌هایی که می‌خواهید به شبکه متصل کنید را خاموش کنید. حدود 10 ثانیه صبر کنید و سپس دستگاه‌ها را به این ترتیب روشن کنید: روتر بی سیم، رایانه یا دستگاه هوشمند و سپس چاپگر. چاپگر و رایانه یا دستگاه هوشمند را به روتر بی سیم نزدیک کنید تا ارتباط امواج رادیویی بهتر شود و سپس سعی کنید تنظیمات شبکه را دوباره انجام دهید.

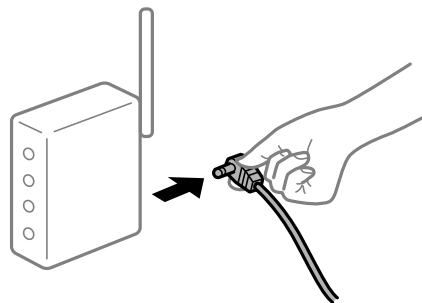

دستگاه‌ها نمی‌توانند سیگنال‌ها را از روتر بی سیم دریافت کنند زیرا بسیار دور از هم هستند.

راهکارها

پس از انتقال دادن رایانه یا دستگاه هوشمند و چاپگر به نزدیکی روتر بی سیم، روتر بی سیم را خاموش و سپس مجدداً روشن کنید.

هنگام تغییر روتر بی سیم، تنظیمات با روتر جدید مطابقت ندارند.

راهکارها

تنظیمات اتصال را مجدداً به نحوی اعمال کنید تا با روتر بی سیم جدید مطابقت داشته باشند.

← "هنگام تعویض روتر بی سیم" در صفحه 273

SSIDهای متصل شده از رایانه یا دستگاه هوشمند و رایانه متفاوت هستند.

راهکارها

هنگامی که از چندین روتر بی سیم به صورت همزمان استفاده می‌کنید یا روتر بی سیم چندین SSID دارد و دستگاه‌ها به SSIDهای متفاوتی متصل هستند، نمی‌توانید به روتر بی سیم وصل شوید.

رایانه یا دستگاه هوشمند را به همان SSID که چاپگر متصل است وصل کنید.

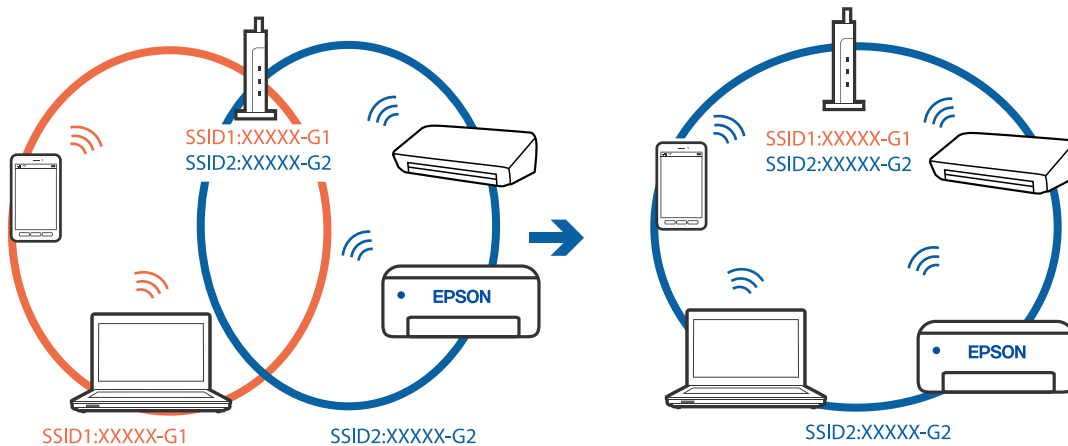

یک جداکننده حریم خصوصی در روتر بی سیم در دسترس می باشد.

راهکارها

اغلب روترهای بی سیم یک ویژگی جداکننده حریم خصوصی دارند که ارتباط بین دستگاه متصل را مسدود می کند. اگر با وجود وصل بودن به یک شبکه یکسان، نمی توانید بین چاپگر و رایانه یا دستگاه هوشمند ارتباط برقرار کنید، جداکننده حریم خصوصی را روی روتر بی سیم غیرفعال کنید. برای جزئیات بیشتر به مستندات عرضه شده با روتر بی سیم مراجعه کنید.

آدرس IP به درستی تخصیص نیافته است.

راهکارها

اگر آدرس IP چاپگر XXX.XXX.169.254 و ماسک شبکه فرعی 255.255.0.0 باشد، آدرس IP را نمی توان به درستی تخصیص داد.

مسیر تنظیم < تنظیمات چاپگر > تنظیمات شبکه < پیشرفته را در پانل کنترل چاپگر انتخاب کنید و سپس آدرس IP و ماسک شبکه فرعی تخصیص یافته به چاپگر را بررسی کنید.

روتر بی سیم را دوباره راه اندازی کنید یا تنظیمات شبکه چاپگر را بازنشانی کنید.

← "تنظیم مجدد اتصال شبکه" در صفحه 272

مشکلی در رابطه با تنظیمات شبکه در دستگاه هوشمند وجود دارد.

راهکارها

سعی کنید از طریق دستگاه هوشمند به یک وبسایت وارد شوید تا اطمینان حاصل کنید که تنظیمات شبکه دستگاه هوشمند شما صحیح است. اگر نمی توانید به هیچ وبسایتی دسترسی پیدا کنید، مشکلی در رابطه با دستگاه هوشمند وجود دارد.

اتصال شبکه رایانه را بررسی کنید. برای اطلاع از جزئیات به مستندات ارائه شده همراه دستگاه هوشمند خود مراجعه کنید.

ذخیره تصاویر اسکن شده در پوشه اشتراک گذاری امکان پذیر نمی باشد

پیامها در پانل کنترل نمایش داده می شوند

هنگامی که پیامهای خطا در پانل کنترل نمایش داده می شوند، پیام یا لیست زیر را برای مشاهده روش برطرف کردن مشکلات بررسی کنید.

پیامها	راهکارها
خطای DNS. تنظیمات DNS را بررسی کنید.	<p>اتصال به رایانه امکان پذیر نیست. موارد زیر را بررسی کنید.</p> <p><input type="checkbox"/> مطمئن شوید آدرس درج شده در لیست مخاطبین در چاپگر و آدرس پوشه اشتراک گذاری یکسان می باشند.</p> <p><input type="checkbox"/> در صورتی که آدرس IP رایانه شما ثابت است و به طور دستی تنظیم شده است، نام رایانه را در مسیر شبکه به آدرس IP تغییر دهید.</p> <p>مثال: \\EPSON02\SCAN به \\192.168.xxx.xxx\SCAN</p> <p><input type="checkbox"/> اطمینان حاصل کنید که رایانه روشن است و در حالت خواب نمی باشد. در صورتی که رایانه در حالت خواب باشد، نمی توانید تصاویر اسکن شده را در پوشه اشتراک گذاری ذخیره کنید.</p> <p><input type="checkbox"/> نرم افزار امنیتی و فایروال رایانه را به طور موقتی غیر فعال کنید. در صورتی که خطا پاک شد، تنظیمات را در نرم افزار امنیتی بررسی کنید.</p> <p><input type="checkbox"/> اگر شبکه عمومی به عنوان مکان شبکه انتخاب شده باشد، نمی توانید تصاویر اسکن شده را در پوشه اشتراک گذاری ذخیره کنید. تنظیمات باز-ارسال را برای هر درگاه تنظیم کنید.</p> <p><input type="checkbox"/> در صورتی که از یک رایانه لپ تاپ استفاده می کنید و آدرس IP بر روی DHCP تنظیم شده است، ممکن است هنگام اتصال مجدد به شبکه آدرس IP تغییر یابد. آدرس IP را مجدداً به دست آورید.</p> <p><input type="checkbox"/> مطمئن شوید تنظیمات DNS صحیح است. در مورد تنظیمات DNS با سرپرست شبکه خود تماس بگیرید.</p> <p><input type="checkbox"/> نام رایانه و آدرس IP ممکن است در صورت به روز نبودن جدول مدیریت سرور DNS متفاوت باشند. با سرپرست سرور DNS خود تماس بگیرید.</p>
خطای تأیید هویت. روش تأیید اعتبار، حساب تأیید اعتبار و گذرواژه عبور مجاز را بررسی کنید.	<p>اطمینان حاصل کنید نام کاربری و رمز عبور در رایانه و مخاطبین در چاپگر صحیح هستند. همچنین، مطمئن شوید رمز عبور منقضی نشده است.</p>
خطای ارتباطی. اتصال شبکه Wi-Fi/n را بررسی کنید.	<p>برقراری ارتباط با یک پوشه شبکه که در لیست مخاطبین ثبت شده است، امکان پذیر نیست. موارد زیر را بررسی کنید.</p> <p><input type="checkbox"/> اطمینان حاصل کنید گزینه Use Microsoft network sharing در تنظیمات Web Config فعال باشد.</p> <p>مسیر Network < MS Network در تنظیمات Web Config را انتخاب کنید.</p> <p><input type="checkbox"/> مطمئن شوید آدرس درج شده در لیست مخاطبین در چاپگر و آدرس پوشه اشتراک گذاری یکسان می باشند.</p> <p><input type="checkbox"/> حقوق دسترسی برای کاربر در لیست مخاطبین باید در زبانه اشتراک گذاری و زبانه امنیت در ویژگی های پوشه اشتراک گذاری اضافه شده باشند. همچنین، اجازه های کاربر باید بر روی «مجاز» تنظیم شده باشند.</p>
نام فایل قبلاً استفاده شده است. نام فایل را تغییر دهید و دوباره اسکن کنید.	<p>تنظیمات نام فایل را تغییر دهید. در غیر این صورت، فایل ها را انتقال داده یا حذف کنید یا نام فایل را در پوشه اشتراک گذاری تغییر دهید.</p>
فایل اسکن شده خیلی بزرگ است. فقط XX صفحه ارسال شده است. بررسی کنید مکان فضای کافی داشته باشد.	<p>حافظه ذخیره سازی کافی در رایانه وجود ندارد. حافظه آزاد در رایانه را افزایش دهید.</p>

بررسی موقعیت بروز خطا

هنگام ذخیره تصاویر اسکن شده در پوشه اشتراک گذاری، فرآیند ذخیره کردن به صورت زیر پیش می رود. شما می توانید موقعیت بروز خطا را بررسی کنید.

موارد	عملیات	پیام های خطا
اتصال	از طریق چاپگر به رایانه متصل شوید.	خطای DNS. تنظیمات DNS را بررسی کنید.

موارد	عملیات	پیام های خطا
ورود به رایانه	با نام کاربری و رمز عبور به رایانه وارد شوید.	خطای تأیید هویت. روش تأیید اعتبار، حساب تأیید اعتبار و گذرواژه عبور مجاز را بررسی کنید.
بررسی پوشه برای ذخیره	مسیر شبکه مربوط به پوشه اشتراک گذاری را بررسی کنید.	خطای ارتباطی. اتصال شبکه Wi-Fi/n را بررسی کنید.
بررسی نام فایل	بررسی کنید آیا فایل با نام یکسان با فایل دیگری که در نظر دارید در پوشه ذخیره کنید وجود دارد.	نام فایل قبلاً استفاده شده است. نام فایل را تغییر دهید و دوباره اسکن کنید.
رایت کردن یک فایل	یک فایل جدید رایت کنید.	فایل اسکن شده خیلی بزرگ است. فقط XX صفحه ارسال شده است. بررسی کنید مکان فضای کافی داشته باشد.

ذخیره تصاویر اسکن شده مدت زیادی طول می کشد

پاسخ دادن تفکیک نام با «نام دامنه» و «آدرس IP» مدت زمان زیادی طول می کشد.

راهکارها

نکات زیر را بررسی کنید.

مطمئن شوید تنظیمات DNS صحیح است.

هنگام بررسی Web Config مطمئن شوید تمامی تنظیمات DNS صحیح هستند.

مطمئن شوید نام دامنه DNS صحیح است.

نمبرها ارسال یا دریافت نمی شوند

نمبرها ارسال یا دریافت نمی شوند

ممکن است بنا به دلایل زیر رخ داده باشد.

مشکلاتی در رابطه با پریز دیواری تلفن وجود دارد.

راهکارها

با وصل کردن یک تلفن به فیش دیواری تلفن و آزمایش آن بررسی کنید که تلفن کار می کند یا خیر. اگر نمی توانید تماس برقرار کرده یا دریافت نمایید، با شرکت مخابرات تماس بگیرید.

مشکلاتی در رابطه با اتصال به خط تلفن وجود دارد.

راهکارها

برای اجرای بررسی اتصال خودکار نمابر مسیر تنظیم < تنظیمات چاپگر > تنظیمات فکس < بررسی اتصال فکس > را در پانل کنترل انتخاب کنید. راهکارهایی که در گزارش چاپ شده است را امتحان کنید.

خطای ارتباطی رخ می دهد.

راهکارها

گزینه آهسته (9600bps) را در مسیر تنظیم < تنظیمات چاپگر > تنظیمات فکس < تنظیمات اصلی > سرعت فکس در پانل کنترل انتخاب کنید.

بدون استفاده از فیلتر DSL به یک خط تلفن DSL متصل شده است.

راهکارها

برای وصل کردن یک خط تلفن DSL، باید از یک مودم DSL دارای فیلتر DSL داخلی استفاده کنید یا یک فیلتر DSL جداگانه روی خط نصب کنید. با ارائه دهنده DSL خود تماس بگیرید.

"اتصال به DSL یا ISDN" در صفحه 401

مشکلاتی در رابطه با فیلتر DSL در هنگام اتصال به یک خط تلفن DSL وجود دارد.

راهکارها

اگر نمی توانید نمابر را ارسال یا دریافت کنید، چاپگر را بطور مستقیم به یک فیش دیواری تلفن وصل کنید تا بررسی کنید که آیا چاپگر می تواند نمابر ارسال کند یا خیر. اگر کار می کند، ممکن است مشکل از فیلتر DSL باشد. با ارائه دهنده DSL خود تماس بگیرید.

نمبرها ارسال نمی شوند

ممکن است بنا به دلایل زیر رخ داده باشد.

خط اتصال در مرکزی که از یک مبادله شاخه خصوصی (PBX) استفاده می شود، روی PSTN تنظیم شده است.

راهکارها

گزینه PBX را در مسیر تنظیم < تنظیمات چاپگر > تنظیمات فکس < تنظیمات اصلی > نوع خط در پانل کنترل انتخاب کنید.

ارسال نمابرها بدون وارد کردن یک کد دسترسی در محیطی که در آن یک PBX نصب شده است.

راهکارها

اگر سیستم شما برای دریافت یک خط خارجی نیاز به کد دسترسی خارجی دارد، کد دسترسی را در چاپگر ثبت کنید و # (هشتگ) را در ابتدای شماره نمابر در هنگام ارسال وارد کنید.

اطلاعات سرصفحه برای نمابره های خروجی ثبت نشده است.

راهکارها

مسیر تنظیم < تنظیمات چاپگر > تنظیمات فکس < تنظیمات اصلی > سربرگ را انتخاب کنید و اطلاعات سرصفحه را تنظیم نمایید. برخی از دستگاه های نمابر به طور خودکار نمابره های ورودی که دارای اطلاعات سرصفحه نیستند را رد می کنند.

نمایش اطلاعات تماس گیرنده شما مسدود است.

راهکارها

برای لغو انسداد نمایش اطلاعات تماس گیرنده با اپراتور مخابراتی خود تماس بگیرید. برخی از تلفن ها یا دستگاه های نمابر به طور خودکار تماس های ناشناس را رد می کنند.

شماره نمابر گیرنده اشتباه است.

راهکارها

بررسی کنید که شماره گیرنده ثبت شده در لیست مخاطبین شما یا شماره‌ای که مستقیماً با استفاده از صفحه کلید عددی وارد کرده‌اید، صحیح است. یا از گیرنده سوال کنید آیا شماره نمابر صحیح است.

دستگاه نمابر گیرنده برای دریافت نمابرها آماده نیست.

راهکارها

از گیرنده سوال کنید آیا دستگاه نمابر گیرنده آماده دریافت نمابر است یا خیر.

ارسال تصادفی یک نمابر با استفاده از ویژگی آدرس فرعی.

راهکارها

بررسی کنید آیا به صورت اتفاقی یک نمابر را با استفاده از ویژگی آدرس فرعی ارسال کرده‌اید. در صورتی که یک گیرنده دارای یک آدرس فرعی را از لیست مخاطبین انتخاب کنید، ممکن است نمابر با استفاده از گزینه آدرس فرعی ارسال شود.

دستگاه نمابر گیرنده قادر به دریافت نمابرها از طریق ویژگی آدرس فرعی نیست.

راهکارها

هنگام ارسال نمابرها با استفاده از ویژگی آدرس فرعی، از گیرنده سوال کنید آیا دستگاه نمابر آنها امکان دریافت نمابرها با استفاده از ویژگی آدرس فرعی را دارید یا خیر.

آدرس فرعی و رمز عبور اشتباه هستند.

راهکارها

هنگام ارسال نمابرها با استفاده از ویژگی آدرس فرعی، بررسی کنید آدرس‌های فرعی و رمز عبور صحیح وارد شده باشند. مطابقت آدرس‌های فرعی و رمز عبور را با گیرنده کنترل کنید.

حجم داده‌های ارسالی بسیار زیاد است.

راهکارها

به یکی از روش‌های زیر می‌توانید نمابرها را با حجم داده‌های کوچک‌تر ارسال کنید.

□ وقتی نمابر را در حالت تکرنگ ارسال می‌کنید، گزینه ارسال مستقیم را در فکس < تنظیمات فکس > تنظیمات ارسال فکس انتخاب نمایید.

"ارسال چندین صفحه از یک سند تک رنگ (ارسال مستقیم)" در صفحه 121

□ استفاده از تلفن متصل

"ارسال نمابرها با شماره‌گیری از یک دستگاه تلفن خارجی" در صفحه 119

□ با استفاده از گوشی روی تلفن

"ارسال دستی نمابر پس از تأیید وضعیت گیرنده" در صفحه 118

□ جدا کردن اسناد

نمابرها دریافت نمی‌شوند

ممکن است بنا به دلایل زیر رخ داده باشد.

همچنین توصیه می‌کنیم وضعیت چاپگر را در بخش کار/وضعیت بررسی کنید، از قبیل اینکه آیا چاپگر در حال حاضر نمابر دریافت می‌کند یا خیر.

اشتراک برای یک سرویس باز-ارسال تماس.

راهکارها

اگر در سرویس باز-ارسال تماس مشترک شده‌اید، ممکن است چاپگر نمابرها را دریافت نکند. با ارائه دهنده سرویس تماس بگیرید.

گزینه حالت دریافت روی حالت دستی تنظیم شده است، در حالیکه یک دستگاه تلفن خارجی به چاپگر متصل است.

راهکارها

اگر یک دستگاه تلفن خارجی برای اشتراک‌گذاری یک خط با تلفن و چاپگر به چاپگر متصل است، مسیر تنظیم < تنظیمات چاپگر > تنظیمات فکس < تنظیمات اصلی را انتخاب کنید و سپس گزینه حالت دریافت را روی حالت Auto تنظیم کنید.

حافظه در دسترس صندوق ورودی و صندوق اسناد محرمانه کافی نیست.

راهکارها

در مجموع، 100 سند دریافتی در صندوق ورودی و صندوق اسناد محرمانه ذخیره شده است. اسناد غیرضروری را حذف کنید.

رایانه‌ای که نمابرهای دریافت شده را ذخیره می‌کند، روشن نیست.

راهکارها

وقتی تنظیمات موردنظر برای ذخیره نمابرهای دریافتی در یک رایانه را اعمال کردید، رایانه موردنظر را روشن کنید. نمابر دریافت شده پس از ذخیره شدن در رایانه حذف می‌شود.

آدرس فرعی و رمز عبور اشتباه هستند.

راهکارها

هنگام دریافت نمابرها با استفاده از ویژگی آدرس فرعی، بررسی کنید آدرس‌های فرعی و رمز عبور صحیح وارد شده باشند. مطابقت آدرس‌های فرعی و رمز عبور را با فرستنده کنترل کنید.

شماره نمابر فرستنده در فهرست شماره رد کردن ثبت شده است.

راهکارها

قبل از حذف آن، مطمئن شوید شماره فرستنده را می‌توان از فهرست شماره رد کردن حذف کرد. آن را از طریق مسیر تنظیم < تنظیمات چاپگر > تنظیمات فکس < تنظیمات اصلی > رد کردن نمابر < ویرایش فهرست شماره رد کردن حذف کنید. یا گزینه فهرست شماره رد کردن را در مسیر تنظیم < تنظیمات چاپگر > تنظیمات فکس < تنظیمات اصلی > رد کردن نمابر < رد کردن نمابر غیرفعال کنید. نمابرهایی که از شماره‌های ثبت نشده در این لیست ارسال شده باشند، در صورتی که این تنظیم فعال شده باشد، مسدود خواهند شد.

شماره نمابر فرستنده در لیست مخاطبین ثبت نشده است.

راهکارها

شماره نمابر فرستنده را در لیست مخاطبین ثبت کنید. یا مخاطبان ثبت نشده را در مسیر تنظیم < تنظیمات چاپگر > تنظیمات فکس < تنظیمات اصلی > رد کردن نمابر < رد کردن نمابر غیرفعال کنید. نمابرهایی که از شماره‌های ثبت نشده در این لیست ارسال شده باشند، مسدود خواهند شد.

فرستنده نمابر را بدون اطلاعات سرصفحه ارسال کرده است.

راهکارها



از فرستنده سوال کنید آیا اطلاعات سرصفحه در دستگاه نمابر وی تنظیم شده است. یا سربرگ خالی نمابر مسدود شد را در مسیر تنظیم < تنظیمات چاپگر > تنظیمات فکس < تنظیمات اصلی > رد کردن نمابر < رد کردن نمابر غیرفعال کنید. نمابرهایی که فاقد اطلاعات سرصفحه باشند، در صورتی که گزینه فعال شده باشد، مسدود خواهند شد.

نمابرها به گیرنده خاصی ارسال نمی شوند

ممکن است بنا به دلایل زیر رخ داده باشد.

دستگاه گیرنده با تأخیر زیاد پاسخ می دهد.

راهکارها

اگر پس از اتمام شماره گیری توسط چاپگر، دستگاه گیرنده نتوانست تماس شما را در عرض 50 ثانیه پاسخ دهد، تماس با یک خطا پایان می یابد. برای بررسی این که چقدر طول می کشد تا آهنگ نمابر را بشنوید، با استفاده از ویژگی  (در گوشی) یا تلفن متصل شماره گیری کنید. اگر بیش از 50 ثانیه طول می کشد، برای ارسال نمابر، وقفه هایی پس از شماره نمابر اضافه کنید. برای ورود به حالت مکث، بر روی  ضربه بزنید. یک خط فاصله به عنوان علامت وقفه درج می شود. هر وقفه حدود سه ثانیه است. چندین وقفه بر حسب نیاز اضافه کنید.

تنظیم سرعت فکس ثبت شده در لیست مخاطبین اشتباه است.

راهکارها

گیرنده را از لیست مخاطبین انتخاب کرده و سپس مسیر ویرایش < سرعت فکس > آهسته (9600bps) را انتخاب نمایید.

در زمان های خاصی نمابرها ارسال نمی شوند

تاریخ و زمان چاپگر اشتباه است.

راهکارها

مسیر تنظیم < تنظیمات چاپگر > تنظیمات اصلی < تاریخ / تنظیمات زمان را انتخاب نموده و در نهایت تاریخ و زمان صحیح را تنظیم کنید.

نمابرها با اندازه نادرست ارسال می شوند

ممکن است بنا به دلایل زیر رخ داده باشد.

دستگاه نمابر گیرنده از اسناد اندازه A3 پشتیبانی نمی کند.

راهکارها

قبل از ارسال یک سند در اندازه A3، از گیرنده بپرسید که آیا دستگاهش از اندازه A3 پشتیبانی می کند یا خیر. اگر OK (کاهش اندازه) را در گزارش ارسال نمابر مشاهده کردید، دستگاه نمابر گیرنده از اندازه A3 پشتیبانی نمی کند. شما می توانید یک گزارش انتقال نمابر را از طریق مسیر فکس <  (بیشتر) > گزارش فکس < آخرین مخابره چاپ کنید.

اسناد اصلی به درستی قرار داده نشدند.

راهکارها

بررسی کنید سند به درستی در برابر علامت‌های ترازبندی قرار گرفته باشد.

اگر لبه تصویر در کادر نیست، سند را کمی از لبه شیشه اسکنر حرکت دهید. ناحیه حدود 1.5 میلی‌متری (0.06 اینچی) از لبه شیشه اسکنر را نمی‌توانید اسکن کنید.

← "قرار دادن اسناد" در صفحه 37

چنانچه چاپگر در محلی نزدیک به منبع نوری یا در معرض تابش مستقیم نور خورشید قرار داده شود، ممکن است اندازه ورق به درستی تشخیص داده نشود.

راهکارها

اندازه سند را به طور دستی انتخاب کرده و دوباره امتحان کنید.

مقداری گرد و خاک یا چرک روی شیشه اسکنر یا پوشش مات درب اسکنر وجود دارد.

راهکارها

وقتی از پانل کنترل اسکنر می‌کنید و عملکرد برش محل اسکن خودکار را اسکن می‌کنید، هرگونه آلودگی را از روی شیشه اسکنر و پوشش مات درب اسکنر پاک کنید. اگر آلودگی در اطراف سند وجود داشته باشد، محدوده اسکن افزایش می‌یابد تا آن را نیز شامل شود.

← "همیز کردن شیشه اسکنر و پوشش مات درب اسکنر" در صفحه 158

سند بسیار نازک‌تر از آن است که اندازه آن به طور خودکار تشخیص داده شود.

راهکارها

اندازه سند را به طور دستی انتخاب کرده و دوباره امتحان کنید.

ذخیره کردن نمابر دریافتی در دستگاه حافظه ممکن نیست

ممکن است بنا به دلایل زیر رخ داده باشد.

تنظیم مربوط به دریافت نمابرها در یک حافظه خارجی غیرفعال است.

راهکارها

مسیر تنظیم < تنظیمات چاپگر > تنظیمات فکس < تنظیمات دریافت را انتخاب کنید و سپس ذخیره در حافظه را در هر منو فعال نمایید.

دستگاه حافظه به چاپگر متصل نیست.

راهکارها

یک دستگاه حافظه به چاپگر متصل کنید که در آن یک پوشه برای ذخیره نمابرها ایجاد کرده‌اید. وقتی نمابرها در دستگاه ذخیره شوند، از حافظه چاپگر حذف می‌شوند.

حافظه ذخیره سازی کافی در دستگاه وجود ندارد.

راهکارها

داده های غیر ضروری را از دستگاه حذف کنید تا مقدار حافظه آزاد افزایش پیدا کند. یا، دستگاه دیگری متصل کنید که حافظه آزاد کافی دارد.

دستگاه حافظه در برابر نوشتن محافظت شده است.

راهکارها

بررسی کنید که دستگاه حافظه در برابر نوشتن محافظت شده باشد.

دریافت نمابرهایی در اندازه A3 امکان پذیر نیست

ممکن است بنا به دلایل زیر رخ داده باشد.

تنظیم منبع کاغذ اشتباه است.

راهکارها

بررسی کنید که تنظیم اندازه کاغذ منبع کاغذ که شامل کاغذ A3 است روی A3 تنظیم شده باشد و آن منبع کاغذ برای استفاده با ویژگی نمابر تنظیم شده باشد. مسیر تنظیم < تنظیمات چاپگر > تنظیمات منبع کاغذ < تنظیمات انتخاب خودکار > فکس را انتخاب کنید و سپس منبع (منابع) کاغذ فعال شده را بررسی کنید.

نمابرهایی دریافتی چاپ نمی شوند

ممکن است بنا به دلایل زیر رخ داده باشد.

یک خطا مانند گیر کردن کاغذ در چاپگر رخ داده است.

راهکارها

خطای چاپگر را برطرف کنید و سپس از فرستنده درخواست کنید تا مجدداً نمابر را ارسال کند.

چاپ کردن نمابرهایی دریافتی در قسمت تنظیمات فعلی غیرفعال است.

راهکارها

تنظیمات مورد نظر برای چاپ نمابرهایی دریافتی را در مسیر تنظیم < تنظیمات چاپگر > تنظیمات فکس < تنظیمات دریافت > تنظیمات ذخیره/هدایت اعمال کنید.

نمابرها ارسال یا دریافت نمی شوند (Windows)

مطمئن شوید رایانه و چاپگر به درستی متصل شده اند. دلیل و راهکار رفع این مشکل بسته به متصل بودن یا نبودن آنها متفاوت خواهد بود.

بررسی وضعیت اتصال

برای بررسی وضعیت اتصال برای رایانه و چاپگر، از برنامه Epson Printer Connection Checker استفاده کنید. بسته به نتایج بررسی ممکن است قادر باشید مشکل را حل کنید.

1. آیکن **Epson Printer Connection Checker** را در دسکتاپ دو-کلیک کنید.
Epson Printer Connection Checker راه اندازی می شود.
اگر هیچ آیکنی در دسکتاپ وجود ندارد، روش های زیر را برای راه اندازی Epson Printer Connection Checker دنبال کنید.
Windows 10
روی دکمه شروع کلیک کنید و سپس گزینه های **Epson Software < Epson Printer Connection Checker** را انتخاب کنید.
Windows 8.1/Windows 8
نام برنامه را در قسمت جستجو وارد کنید و سپس آیکن نشان داده شده را انتخاب نمایید.
Windows 7
روی دکمه شروع کلیک کنید و سپس همه برنامه ها < Epson Software < Epson Printer Connection Checker را انتخاب کنید.

2. برای بررسی، دستورالعمل های روی صفحه را دنبال کنید.

نکته:

اگر نام چاپگر نمایش داده نمی شود، یک درایور چاپگر اصلی *Epson* نصب کنید.
"بررسی اینکه آیا یک درایور چاپگر اصل *Epson* نصب است - Windows" در صفحه 165

وقتی مشکل را تشخیص دادید، راهکار نمایش یافته در صفحه را دنبال کنید.
وقتی نمی توانید مشکل را برطرف کنید، موارد زیر را مطابق با وضعیت بررسی کنید.

- چاپگر در یک اتصال شبکه تشخیص داده نمی شود
"اتصال به یک شبکه ممکن نیست" در صفحه 184
- چاپگر جهت اتصال از طریق USB تشخیص داده نمی شود
"اتصال چاپگر از طریق USB ممکن نیست" (در صفحه 186 Windows)
- چاپگر تشخیص داده می شود، اما چاپ امکان پذیر نیست.
"چاپ ممکن نیست علیرغم آنکه اتصال برقرار شده است (Windows)" در صفحه 187

اتصال به یک شبکه ممکن نیست

ممکن است این مشکل بنا به یکی از دلایل زیر رخ داده باشد.

مشکلی در رابطه با دستگاه های شبکه برای اتصال Wi-Fi وجود دارد.

راهکارها

دستگاه هایی که می خواهید به شبکه متصل کنید را خاموش کنید. حدود 10 ثانیه صبر کنید و سپس دستگاه ها را به این ترتیب روشن کنید: روتر بی سیم، رایانه یا دستگاه هوشمند و سپس چاپگر. چاپگر و رایانه یا دستگاه هوشمند را به روتر بی سیم نزدیک کنید تا ارتباط امواج رادیویی بهتر شود و سپس سعی کنید تنظیمات شبکه را دوباره انجام دهید.

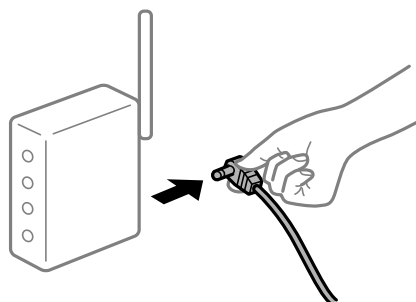

دستگاه‌ها نمی‌توانند سیگنال‌ها را از روتر بی‌سیم دریافت کنند زیرا بسیار دور از هم هستند.

راهکارها

پس از انتقال دادن رایانه یا دستگاه هوشمند و چاپگر به نزدیکی روتر بی‌سیم، روتر بی‌سیم را خاموش و سپس مجدداً روشن کنید.

هنگام تغییر روتر بی‌سیم، تنظیمات با روتر جدید مطابقت ندارند.

راهکارها

تنظیمات اتصال را مجدداً به نحوی اعمال کنید تا با روتر بی‌سیم جدید مطابقت داشته باشند.

← "هنگام تعویض روتر بی‌سیم" در صفحه 273

SSIDهای متصل شده از رایانه یا دستگاه هوشمند و رایانه متفاوت هستند.

راهکارها

هنگامی که از چندین روتر بی‌سیم به صورت همزمان استفاده می‌کنید یا روتر بی‌سیم چندین SSID دارد و دستگاه‌ها به SSIDهای متفاوتی متصل هستند، نمی‌توانید به روتر بی‌سیم وصل شوید.

رایانه یا دستگاه هوشمند را به همان SSID که چاپگر متصل است وصل کنید.

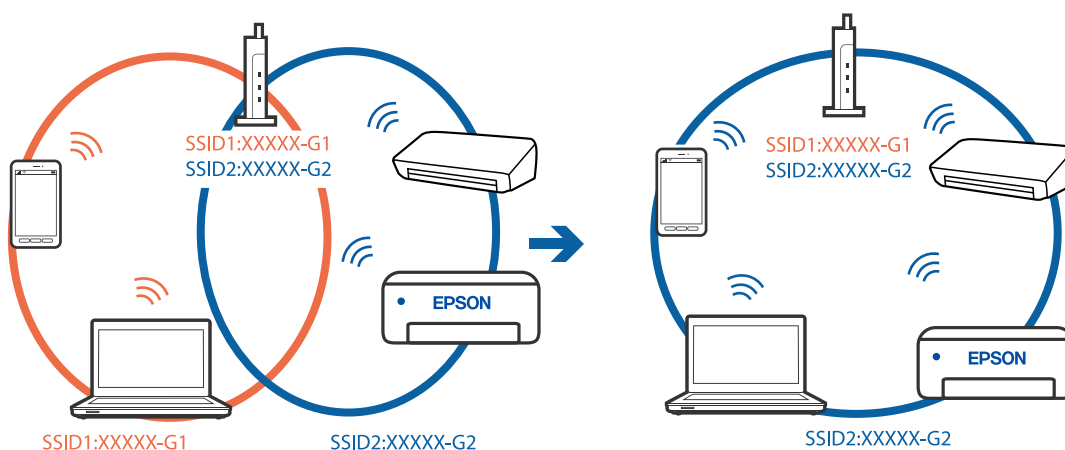

یک جداکننده حریم خصوصی در روتر بی‌سیم در دسترس می‌باشد.

راهکارها

اغلب روترهای بی‌سیم یک ویژگی جداکننده حریم خصوصی دارند که ارتباط بین دستگاه متصل را مسدود می‌کند. اگر با وجود وصل بودن به یک شبکه یکسان، نمی‌توانید بین چاپگر و رایانه یا دستگاه هوشمند ارتباط برقرار کنید، جداکننده حریم خصوصی را روی روتر بی‌سیم غیرفعال کنید. برای جزئیات بیشتر به مستندات عرضه شده با روتر بی‌سیم مراجعه کنید.

آدرس IP به درستی تخصیص نیافته است.

راهکارها

اگر آدرس IP چاپگر XXX.XXX.169.254 و ماسک شبکه فرعی 255.255.0.0 باشد، آدرس IP را نمی‌توان به درستی تخصیص داد.

مسیر تنظیم < تنظیمات چاپگر > تنظیمات شبکه < پیشرفته > را در پانل کنترل چاپگر انتخاب کنید و سپس آدرس IP و ماسک شبکه فرعی تخصیص یافته به چاپگر را بررسی کنید.

روتر بی‌سیم را دوباره راه‌اندازی کنید یا تنظیمات شبکه چاپگر را بازنشانی کنید.

← "تنظیم مجدد اتصال شبکه" در صفحه 272

مشکلی در رابطه با تنظیمات شبکه در رایانه وجود دارد.

راهکارها

سعی کنید از طریق رایانه به یک وب‌سایت وارد شوید تا اطمینان حاصل کنید که تنظیمات شبکه رایانه شما صحیح است. اگر نمی‌توانید به هیچ وب‌سایتی دسترسی پیدا کنید، مشکلی در رایانه وجود دارد.

اتصال شبکه رایانه را بررسی کنید. برای جزئیات بیشتر به مستندات عرضه شده به همراه رایانه مراجعه کنید.

چاپگر توسط اترنت از طریق دستگاه‌هایی که IEEE 802.3az (اترنت با بازده انرژی بالا) را پشتیبانی می‌کنند متصل است.

راهکارها

وقتی چاپگر را از طریق اترنت با استفاده از دستگاه‌های پشتیبانی کننده IEEE 802.3az (اترنت با بازده انرژی بالا) متصل می‌کنید، ممکن است بسته به هاب یا روتر مورد استفاده مشکلات زیر بروز کنند.

□ اتصال دچار نوسان می‌شود، چاپگر بارها قطع و وصل می‌شود.

□ اتصال به چاپگر امکان‌پذیر نیست.

□ سرعت اتصال آهسته می‌شود.

برای غیرفعال کردن IEEE 802.3az مربوط به چاپگر، مراحل زیر را دنبال کنید و سپس متصل شوید.

1. کابل اترنت متصل به رایانه و چاپگر را جدا کنید.
2. وقتی IEEE 802.3az مخصوص رایانه فعال است، آن را غیرفعال کنید.
برای جزئیات بیشتر به مستندات عرضه شده به همراه رایانه مراجعه کنید.
3. رایانه و چاپگر را با کمک یک کابل اترنت به طور مستقیم به یکدیگر وصل کنید.
4. در چاپگر، یک گزارش اتصال شبکه را چاپ کنید.
"چاپ یک گزارش اتصال شبکه" در صفحه 290
5. آدرس IP چاپگر را در گزارش اتصال شبکه بررسی کنید.
6. در رایانه، به Web Config وارد شوید.
یک مرورگر وب را اجرا کنید و سپس آدرس IP چاپگر را وارد نمایید.
"اجرای Web Config در مرورگر وب" در صفحه 312
7. زبانه **Wired LAN < Network Settings** را انتخاب کنید.
8. گزینه **OFF** را برای IEEE 802.3az انتخاب کنید.
9. روی گزینه **Next** کلیک کنید.
10. روی گزینه **OK** کلیک کنید.

11. کابل اترنت متصل به رایانه و چاپگر را جدا کنید.
12. اگر IEEE 802.3az مخصوص رایانه را در مرحله 2 غیرفعال کردید، آن را فعال نمایید.
13. کابل‌های اترنت که در مرحله 1 جدا کرده بودید را به رایانه و چاپگر متصل کنید.
اگر مشکل هنوز باقی مانده است، ممکن است مشکل به دستگاه‌هایی غیر از چاپگر مربوط باشد.

اتصال چاپگر از طریق USB ممکن نیست (Windows)
ممکن است بنا به دلایل زیر رخ داده باشد.

کابل USB به شکل صحیح به پریز برق متصل نشده است.

راهکارها

کابل USB را به طور ایمن به چاپگر و رایانه وصل کنید.

مشکلی در رابطه با هاب USB وجود دارد.

راهکارها

اگر از هاب USB استفاده می‌کنید، سعی کنید چاپگر را بطور مستقیم به رایانه وصل کنید.

مشکلی در رابطه با کابل USB یا ورودی USB وجود دارد.

راهکارها

اگر کابل USB شناسایی نشد، درگاه یا کابل USB را تغییر دهید.

شما باید اتصال USB را مجدداً پیکربندی کنید.

راهکارها

کابل USB را از رایانه جدا کنید. روی آیکن چاپگر که در رایانه نشان داده شده است راست کلیک کنید و سپس جدا کردن دستگاه را انتخاب کنید. سپس، کابل USB را به رایانه وصل کنید.

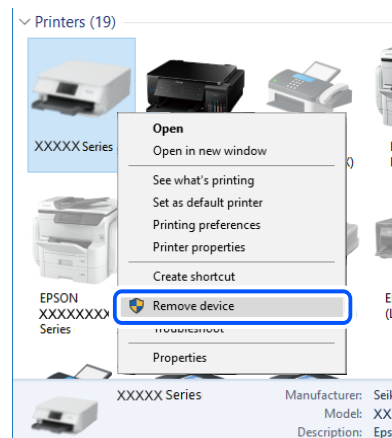

اگر نمی توانید از کابل USB استفاده کنید، اتصال USB را با دنبال کردن مراحل تغییر روش اتصال به رایانه مجدداً تنظیم کنید. برای مشاهده جزئیات به پیوند اطلاعات مرتبط مراجعه کنید.

← "اعمال تنظیمات برای اتصال به رایانه" در صفحه 273

نمبرها ارسال یا دریافت نمی شوند، علیرغم آنکه اتصال به درستی برقرار شده است (Windows)

نرم افزار نصب نیست.

راهکارها

اطمینان حاصل کنید که درایور PC-FAX روی رایانه نصب شده است. درایور PC-FAX همراه با برنامه FAX Utility نصب می شود. برای بررسی نصب بودن آن، مراحل زیر را دنبال کنید.

مطمئن شوید چاپگر (نمبر) در دستگاهها و چاپگرها، چاپگر یا چاپگرها و سخت افزارهای دیگر نشان داده می شود. چاپگر (نمبر) به صورت "EPSON XXXXX (FAX)" نشان داده می شود. اگر چاپگر (نمبر) نشان داده نشد، FAX Utility را لغو نصب و دوباره نصب کنید. برای دسترسی به دستگاهها و چاپگرها، چاپگر یا چاپگرها و سخت افزار دیگر به موارد زیر مراجعه کنید.

Windows 10

روی دکمه شروع کلیک کنید و سپس سیستم < Windows پانل کنترل > مشاهده دستگاهها و چاپگرها از سخت افزار و صدا را انتخاب کنید.

Windows 8.1/Windows 8

دسکتاپ < تنظیمات > پانل کنترل < مشاهده دستگاهها و چاپگرها از سخت افزار و صدا یا سخت افزار را انتخاب کنید.

Windows 7

روی دکمه شروع کلیک کنید و پانل کنترل < مشاهده دستگاهها و چاپگرها را از سخت افزار و صدا یا سخت افزار انتخاب کنید.

Windows Vista

روی دکمه شروع کلیک کرده و پانل کنترل < چاپگرها از سخت افزار و صدا را انتخاب کنید.

Windows XP

روی دکمه شروع کلیک کنید و تنظیمات < پانل کنترل > چاپگرها و سایر سخت افزارها < چاپگرها و نمابرها را انتخاب کنید.

تایید هویت کاربر هنگام ارسال یک نمابر از یک رایانه ناموفق بود.

راهکارها

نام کاربری و رمز عبور را در درایور چاپگر تنظیم کنید. اگر در یک رایانه، عملکرد امنیتی که به سرپرستان اجازه ایجاد محدودیت کاربران جهت تغییر عملکرد نمابر چاپگر می دهد، تنظیم شده باشد، هنگام ارسال یک نمابر در آن، تأیید هویت کاربر با استفاده از نام کاربری و رمز عبوری که در درایور چاپگر تنظیم شده است، صورت خواهد گرفت.

مشکلاتی در رابطه با اتصال نمابر و تنظیمات نمابر وجود دارد.

راهکارها

راهکارهای برطرف کردن مشکل برای اتصال نمابر و تنظیمات نمابر را امتحان کنید.

نمبرها ارسال یا دریافت نمی شوند (Mac OS)

مطمئن شوید رایانه و چاپگر به درستی متصل شده اند. دلیل و راهکار رفع این مشکل بسته به متصل بودن یا نبودن آنها متفاوت خواهد بود.

بررسی وضعیت اتصال

برای بررسی وضعیت اتصال برای رایانه و چاپگر، از برنامه EPSON Status Monitor استفاده کنید.

1. ترجیحات سیستم را از منوی Apple < چاپگرها و اسکنرها (یا چاپ و اسکن، چاپ و نمابر) برگزینید و سپس چاپگر را انتخاب کنید.
2. روی گزینه‌ها و لوازم < برنامه کاربردی > باز کردن برنامه کاربردی چاپگر کلیک کنید.
3. روی EPSON Status Monitor کلیک کنید.

وقتی سطوح جوهر باقیمانده نمایش داده می‌شود، اتصال بین رایانه و چاپگر به درستی برقرار شده است. در صورتی که اتصال برقرار نشده است، بخش زیر را بررسی کنید.

□ چاپگر در یک اتصال شبکه تشخیص داده نمی‌شود

"اتصال به یک شبکه ممکن نیست" در صفحه 191

□ چاپگر جهت اتصال از طریق USB تشخیص داده نمی‌شود

"اتصال چاپگر از طریق USB ممکن نیست" (در صفحه 194 Mac OS)

در صورتی که اتصال برقرار شده است، موارد زیر را بررسی کنید.

□ چاپگر تشخیص داده می‌شود، اما چاپ امکان‌پذیر نیست.

"چاپ ممکن نیست علیرغم آنکه اتصال برقرار شده است (Mac OS)" در صفحه 195

اتصال به یک شبکه ممکن نیست

ممکن است این مشکل بنا به یکی از دلایل زیر رخ داده باشد.

■ مشکلی در رابطه با دستگاه‌های شبکه برای اتصال Wi-Fi وجود دارد.

راهکارها

دستگاه‌هایی که می‌خواهید به شبکه متصل کنید را خاموش کنید. حدود 10 ثانیه صبر کنید و سپس دستگاه‌ها را به این ترتیب روشن کنید: روتر بی‌سیم، رایانه یا دستگاه هوشمند و سپس چاپگر. چاپگر و رایانه یا دستگاه هوشمند را به روتر بی‌سیم نزدیک کنید تا ارتباط امواج رادیویی بهتر شود و سپس سعی کنید تنظیمات شبکه را دوباره انجام دهید.

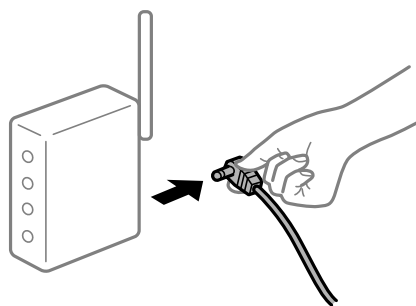

■ دستگاه‌ها نمی‌توانند سیگنال‌ها را از روتر بی‌سیم دریافت کنند زیرا بسیار دور از هم هستند.

راهکارها

پس از انتقال دادن رایانه یا دستگاه هوشمند و چاپگر به نزدیکی روتر بی‌سیم، روتر بی‌سیم را خاموش و سپس مجدداً روشن کنید.

هنگام تغییر روتر بی سیم، تنظیمات با روتر جدید مطابقت ندارند.

راهکارها

تنظیمات اتصال را مجدداً به نحوی اعمال کنید تا با روتر بی سیم جدید مطابقت داشته باشند.

← "هنگام تعویض روتر بی سیم" در صفحه 273

SSIDهای متصل شده از رایانه یا دستگاه هوشمند و رایانه متفاوت هستند.

راهکارها

هنگامی که از چندین روتر بی سیم به صورت همزمان استفاده می کنید یا روتر بی سیم چندین SSID دارد و دستگاه‌ها به SSIDهای متفاوتی متصل هستند، نمی توانید به روتر بی سیم وصل شوید. رایانه یا دستگاه هوشمند را به همان SSID که چاپگر متصل است وصل کنید.

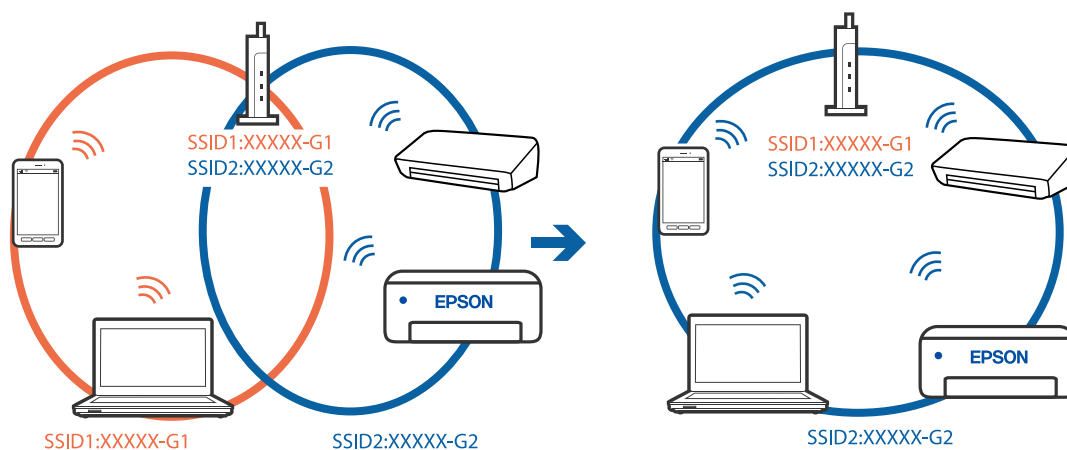

یک جداکننده حریم خصوصی در روتر بی سیم در دسترس می باشد.

راهکارها

اغلب روترهای بی سیم یک ویژگی جداکننده حریم خصوصی دارند که ارتباط بین دستگاه متصل را مسدود می کند. اگر با وجود وصل بودن به یک شبکه یکسان، نمی توانید بین چاپگر و رایانه یا دستگاه هوشمند ارتباط برقرار کنید، جداکننده حریم خصوصی را روی روتر بی سیم غیرفعال کنید. برای جزئیات بیشتر به مستندات عرضه شده با روتر بی سیم مراجعه کنید.

آدرس IP به درستی تخصیص نیافته است.

راهکارها

اگر آدرس IP چاپگر XXX.XXX.169.254 و ماسک شبکه فرعی 255.255.0.0 باشد، آدرس IP را نمی توان به درستی تخصیص داد.

مسیر تنظیم < تنظیمات چاپگر > تنظیمات شبکه < پیشرفته را در پانل کنترل چاپگر انتخاب کنید و سپس آدرس IP و ماسک شبکه فرعی تخصیص یافته به چاپگر را بررسی کنید.

روتر بی سیم را دوباره راه اندازی کنید یا تنظیمات شبکه چاپگر را بازنشانی کنید.

← "تنظیم مجدد اتصال شبکه" در صفحه 272

مشکلی در رابطه با تنظیمات شبکه در رایانه وجود دارد.

راهکارها

سعی کنید از طریق رایانه به یک وبسایت وارد شوید تا اطمینان حاصل کنید که تنظیمات شبکه رایانه شما صحیح است. اگر نمی‌توانید به هیچ وبسایتی دسترسی پیدا کنید، مشکلی در رایانه وجود دارد. اتصال شبکه رایانه را بررسی کنید. برای جزئیات بیشتر به مستندات عرضه شده به همراه رایانه مراجعه کنید.

چاپگر توسط اترنت از طریق دستگاه‌هایی که IEEE 802.3az (اترنت با بازده انرژی بالا) را پشتیبانی می‌کنند متصل است.

راهکارها

وقتی چاپگر را از طریق اترنت با استفاده از دستگاه‌های پشتیبانی کننده IEEE 802.3az (اترنت با بازده انرژی بالا) متصل می‌کنید، ممکن است بسته به هاب یا روتر مورد استفاده مشکلات زیر بروز کنند.

اتصال دچار نوسان می‌شود، چاپگر بارها قطع و وصل می‌شود.

اتصال به چاپگر امکان‌پذیر نیست.

سرعت اتصال آهسته می‌شود.

برای غیرفعال کردن IEEE 802.3az مربوط به چاپگر، مراحل زیر را دنبال کنید و سپس متصل شوید.

1. کابل اترنت متصل به رایانه و چاپگر را جدا کنید.
2. وقتی IEEE 802.3az مخصوص رایانه فعال است، آن را غیرفعال کنید. برای جزئیات بیشتر به مستندات عرضه شده به همراه رایانه مراجعه کنید.
3. رایانه و چاپگر را با کمک یک کابل اترنت به طور مستقیم به یکدیگر وصل کنید.
4. در چاپگر، یک گزارش اتصال شبکه را چاپ کنید.
["چاپ یک گزارش اتصال شبکه" در صفحه 290](#)
5. آدرس IP چاپگر را در گزارش اتصال شبکه بررسی کنید.
6. در رایانه، به Web Config وارد شوید. یک مرورگر وب را اجرا کنید و سپس آدرس IP چاپگر را وارد نمایید.
["اجرای Web Config در مرورگر وب" در صفحه 312](#)
7. زبانه **Wired LAN < Network Settings** را انتخاب کنید.
8. گزینه **OFF** را برای IEEE 802.3az انتخاب کنید.
9. روی گزینه **Next** کلیک کنید.
10. روی گزینه **OK** کلیک کنید.
11. کابل اترنت متصل به رایانه و چاپگر را جدا کنید.
12. اگر IEEE 802.3az مخصوص رایانه را در مرحله 2 غیرفعال کردید، آن را فعال نمایید.

13. کابل‌های اترنت که در مرحله 1 جدا کرده بودید را به رایانه و چاپگر متصل کنید.
اگر مشکل هنوز باقی مانده است، ممکن است مشکل به دستگاه‌هایی غیر از چاپگر مربوط باشد.

اتصال چاپگر از طریق USB ممکن نیست (Mac OS)

ممکن است بنا به دلایل زیر رخ داده باشد.

■ کابل USB به شکل صحیح به پریز برق متصل نشده است.

راهکارها

کابل USB را به طور ایمن به چاپگر و رایانه وصل کنید.

■ مشکلی در رابطه با هاب USB وجود دارد.

راهکارها

اگر از هاب USB استفاده می‌کنید، سعی کنید چاپگر را بطور مستقیم به رایانه وصل کنید.

■ مشکلی در رابطه با کابل USB یا ورودی USB وجود دارد.

راهکارها

اگر کابل USB شناسایی نشد، درگاه یا کابل USB را تغییر دهید.

■ شما باید اتصال USB را مجدداً پیکربندی کنید.

راهکارها

کابل USB را از رایانه جدا کنید. روی آیکن چاپگر که در رایانه نشان داده شده است راست کلیک کنید و سپس جدا کردن دستگاه را انتخاب کنید. سپس، کابل USB را به رایانه وصل کنید.

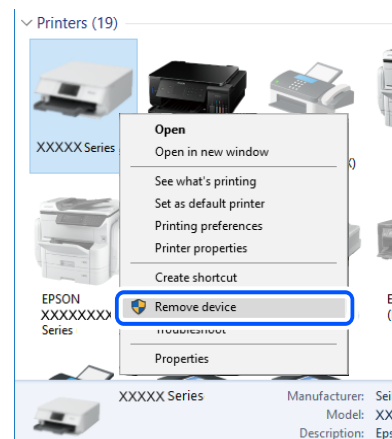

اگر نمی‌توانید از کابل USB استفاده کنید، اتصال USB را با دنبال کردن مراحل تغییر روش اتصال به رایانه مجدداً تنظیم کنید. برای مشاهده جزئیات به پیوند اطلاعات مرتبط مراجعه کنید.

← "اعمال تنظیمات برای اتصال به رایانه" در صفحه 273

عملیات ارسال یا دریافت ممکن نیست علیرغم آنکه اتصال به درستی برقرار شده است (Mac OS)

نرم‌افزار نصب نیست.

راهکارها

اطمینان حاصل کنید که درایور PC-FAX روی رایانه نصب شده است. درایور PC-FAX همراه با برنامه FAX Utility نصب می‌شود. برای بررسی نصب بودن آن، مراحل زیر را دنبال کنید.

گزینه **ترجیحات سیستم** را از منوی Apple < **چاپگرها و اسکنرها** (یا **چاپ و اسکن، چاپ و فابری**) انتخاب کنید و سپس بررسی کنید چاپگر (فابری) نمایش داده شود. چاپگر (فابری) به صورت "FAX XXXX (USB)" یا "FAX XXXX (IP)" نمایش داده می‌شود. اگر چاپگر (فابری) نشان داده نشد، روی [+] **کلیک کنید و سپس چاپگر (فابری) را ثبت نمایید.**

درایور PC-FAX مکت شده است.

راهکارها

گزینه **ترجیحات سیستم** را از منوی Apple < **چاپگرها و اسکنرها** (یا **چاپ و اسکن، چاپ و فابری**) انتخاب کنید و سپس روی چاپگر (فابری) دو بار کلیک کنید. اگر چاپگر متوقف شده است، روی **از سرگیری** (یا **از سرگیری چاپگر**) کلیک کنید.

تایید هویت کاربر هنگام ارسال یک فابری از یک رایانه ناموفق بود.

راهکارها

نام کاربری و رمز عبور را در درایور چاپگر تنظیم کنید. اگر در یک رایانه، عملکرد امنیتی که به سرپرستان اجازه ایجاد محدودیت کاربران جهت تغییر عملکرد فابری چاپگر می‌دهد، تنظیم شده باشد، هنگام ارسال یک فابری در آن، تایید هویت کاربر با استفاده از نام کاربری و رمز عبوری که در درایور چاپگر تنظیم شده است، صورت خواهد گرفت.

مشکلاتی در رابطه با اتصال فابری و تنظیمات فابری وجود دارد.

راهکارها

راهکارهای برطرف کردن مشکل برای اتصال فابری و تنظیمات فابری را امتحان کنید.

کد خطا در منوی وضعیت نشان داده می‌شود

اگر کاری با موفقیت به پایان نرسید، کد خطا را در تاریخچه هر کار بررسی کنید. می‌توانید با فشار دادن دکمه  و سپس انتخاب وضعیت کار، کد خطا را بررسی کنید. برای یافتن مشکل و راه حل آن، جدول زیر را مشاهده کنید.

کد	مشکل	راهکار
001	محصول به علت قطعی برق خاموش شده است.	-
106	به علت تنظیمات کنترل دسترسی، از طریق رایانه نمی‌توان چاپ کرد.	با سرپرست چاپگر تماس بگیرید.
107	تایید هویت کاربر ناموفق بود. کار لغو شده است.	<p><input type="checkbox"/> اطمینان حاصل کنید که نام کاربری و رمز عبور به درستی وارد شده باشند.</p> <p><input type="checkbox"/> مسیر تنظیم < تنظیمات چاپگر < سرپرست سیستم < تنظیمات ایمنی < کنترل دسترسی را انتخاب کنید. عملکرد محدودسازی کاربر را فعال نمایید و سپس اجازه دهید کار بدون نیاز به اطلاعات احراز هویت انجام پذیرد.</p>
108	داده‌های محرمانه کار هنگام خاموش شدن چاپگر حذف شدند.	-

کد	مشکل	راهکار
109	نمبر دریافت شده قبلاً حذف شده است.	-
110	کار فقط روی یک طرف چاپ شد زیرا کاغذی که در چاپگر قرار گرفته، قابلیت چاپ دو رویه را ندارد.	اگر می‌خواهید چاپ دورو انجام دهید، کاغذی را قرار دهید که قابلیت چاپ دورو داشته باشد.
201	حافظه پر است.	<p><input type="checkbox"/> نمبرهای دریافتی را از وضعیت کار در کار/وضعیت چاپ کنید.</p> <p><input type="checkbox"/> نمبرهای دریافتی را در صندوق ورودی از وضعیت کار در کار/وضعیت حذف کنید.</p> <p><input type="checkbox"/> اگر یک نمبر تکرنگ را به یک مقصد ارسال می‌کنید، می‌توانید آن را با استفاده از ارسال مستقیم ارسال کنید.</p> <p><input type="checkbox"/> اوراق خود را به دو یا چند دسته برای ارسال تقسیم کنید.</p>
202	اتصال از سوی دستگاه گیرنده قطع شد.	کمی صبر کنید و سپس دوباره امتحان کنید.
203	محصول نمی‌تواند بوق تلفن را تشخیص دهد.	<p><input type="checkbox"/> اطمینان حاصل کنید که کابل تلفن به درستی وصل باشد و خط تلفن کار کند.</p> <p><input type="checkbox"/> اگر چاپگر به یک PBX یا میدل پایانه متصل است، تنظیمات نوع خط را به PBX تغییر دهید.</p> <p><input type="checkbox"/> مسیر تنظیم < تنظیمات چاپگر > تنظیمات فکس < تنظیمات اصلی > تشخیص بوق را انتخاب کنید و سپس تنظیم صدای بوق را غیرفعال کنید.</p>
204	دستگاه گیرنده مشغول است.	<p><input type="checkbox"/> کمی صبر کنید و سپس دوباره امتحان کنید.</p> <p><input type="checkbox"/> شماره نمبر گیرنده را بررسی کنید.</p>
205	دستگاه گیرنده پاسخ نمی‌دهد.	کمی صبر کنید و سپس دوباره امتحان کنید.
206	کابل تلفن به صورت اشتباه به درگاه LINE و EXT. متصل شده است.	اتصال درگاه LINE و درگاه EXT. چاپگر را بررسی کنید.
207	محصول به خط تلفن وصل نیست.	کابل تلفن را به خط تلفن وصل کنید.
208	نمبر نمی‌تواند به برخی از گیرنده‌های مشخص شده ارسال شود.	برای بررسی مقصدی که غیرقابل دسترسی بوده است، یک گزارش گزارش فکس یا آخرین مخابره برای نمبرهای قبلی از گزارش فکس در حالت نمبر چاپ کنید. وقتی تنظیمات ذخیره اطلاعات نقص فعال است، می‌توانید از وضعیت کار در کار/وضعیت یک نمبر را ارسال مجدد کنید.
301	فضای ذخیره کافی جهت ذخیره داده در دستگاه حافظه موجود نیست.	<p><input type="checkbox"/> فضای ذخیره را در دستگاه حافظه افزایش دهید.</p> <p><input type="checkbox"/> تعداد اسناد را کاهش دهید.</p> <p><input type="checkbox"/> جهت کاهش اندازه تصویر اسکن شده، وضوح را کاهش یا نرخ فشرده‌سازی را افزایش دهید.</p>
302	دستگاه حافظه در برابر نوشتن محافظت شده.	محافظت در برابر نوشتن را غیرفعال کنید.
303	هیچ پوشه‌ای جهت ذخیره تصاویر اسکن شده ساخته نشده است.	یک دستگاه حافظه دیگر قرار دهید.
304	دستگاه حافظه برداشته شده است.	دستگاه حافظه را مجدداً قرار دهید.
305	هنگام ذخیره داده در دستگاه حافظه، خطایی رخ داده است.	اگر دستگاه خارجی از یک رایانه در حال دسترسی است، کمی منتظر بمانید و سپس دوباره امتحان کنید.
306	حافظه پر است.	تا به پایان رسیدن کارهای در حال اجرای دیگر منتظر بمانید.

کد	مشکل	راهکار
311	یک خطای DNS رخ داده است.	<p><input type="checkbox"/> مسیر تنظیم < تنظیمات چاپگر > تنظیمات شبکه < پیشرفته > TCP/IP را انتخاب کنید و سپس تنظیمات DNS را بررسی کنید.</p> <p><input type="checkbox"/> تنظیمات DNS را برای سرور، رایانه یا نقطه دسترسی بررسی کنید.</p>
312	یک خطای احراز هویت رخ داده است.	مسیر تنظیم < تنظیمات چاپگر > تنظیمات شبکه < پیشرفته > سرور ایمیل < تنظیمات سرور > تنظیمات سرور را انتخاب کنید و سپس تنظیمات سرور را بررسی کنید.
313	یک خطای ارتباطی رخ داده است.	<p><input type="checkbox"/> یک گزارش اتصال شبکه را چاپ کنید و بررسی کنید آیا چاپگر به شبکه وصل است یا نه.</p> <p><input type="checkbox"/> برای بررسی تنظیمات سرور ایمیل، مسیر تنظیم < تنظیمات چاپگر > تنظیمات شبکه < پیشرفته > سرور ایمیل < تنظیمات سرور > را انتخاب کنید. شما می‌توانید دلیل بروز هر خطا را با اجرای یک دستور بررسی اتصال مشاهده نمایید.</p> <p><input type="checkbox"/> روش احراز هویت تنظیمات و سرور ایمیل ممکن است با هم مطابقت نداشته باشند. وقتی خاموش را به عنوان روش احراز هویت انتخاب می‌کنید، بررسی کنید روش احراز هویت سرور ایمیل روی «هیچکدام» تنظیم نشده باشد.</p>
314	اندازه داده از حداکثر مجاز برای پیوست کردن فایل‌ها فراتر رفته است.	<p><input type="checkbox"/> در تنظیمات اسکن حداکثر اندازه فایل پیوست شده را افزایش دهید.</p> <p><input type="checkbox"/> جهت کاهش اندازه تصویر اسکن شده، وضوح را کاهش یا نرخ فشرده‌سازی را افزایش دهید.</p>
315	حافظه پر است.	بعد از به پایان رسیدن کارهای در حال اجرای دیگر مجدداً امتحان کنید.
321	یک خطای DNS رخ داده است.	<p><input type="checkbox"/> مسیر تنظیم < تنظیمات چاپگر > تنظیمات شبکه < پیشرفته > TCP/IP را انتخاب کنید و سپس تنظیمات DNS را بررسی کنید.</p> <p><input type="checkbox"/> تنظیمات DNS را برای سرور، رایانه یا نقطه دسترسی بررسی کنید.</p>
322	یک خطای احراز هویت رخ داده است.	تنظیمات محل را بررسی کنید.
323	یک خطای ارتباطی رخ داده است.	<p><input type="checkbox"/> تنظیمات محل را بررسی کنید.</p> <p><input type="checkbox"/> یک گزارش اتصال شبکه را چاپ کنید و بررسی کنید آیا چاپگر به شبکه وصل است یا نه.</p>
324	یک فایل با نام مشابه در پوشه مشخص شده موجود است.	<p><input type="checkbox"/> فایل با نام مشابه را حذف کنید.</p> <p><input type="checkbox"/> پیشوند نام فایل را در تنظیمات فایل تغییر دهید.</p>
325	فضای ذخیره کافی در پوشه مشخص شده موجود نیست.	<input type="checkbox"/> فضای ذخیره را در پوشه مشخص شده افزایش دهید.
326		<input type="checkbox"/> تعداد اسناد را کاهش دهید.
		<input type="checkbox"/> جهت کاهش اندازه تصویر اسکن شده، وضوح را کاهش یا نرخ فشرده‌سازی را افزایش دهید.
327	حافظه پر است.	تا به پایان رسیدن کارهای در حال اجرای دیگر منتظر بمانید.
328	مقصد اشتباه است یا مقصد موجود نیست.	تنظیمات محل را بررسی کنید.

کد	مشکل	راهکار
331	هنگام دریافت فهرست مقصد، یک خطای ارتباطی رخ داده است.	یک گزارش اتصال شبکه را چاپ کنید و بررسی کنید آیا چاپگر به شبکه وصل است یا نه.
332	فضای ذخیره کافی جهت تصویر اسکن شده در فضای ذخیره مقصد موجود نیست.	تعداد اسناد را کاهش دهید.
333	مقصد یافت نمی‌شود زیرا اطلاعات مقصد قبل از ارسال تصویر اسکن شده، به سرور بارگذاری شده است.	مقصد را دوباره انتخاب کنید.
334	هنگام ارسال تصویر اسکن شده خطایی رخ داده است.	-
341	یک خطای ارتباطی رخ داده است.	<p><input type="checkbox"/> اتصالات چاپگر و رایانه را بررسی کنید. اگر از طریق شبکه اتصال برقرار می‌کنید، یک گزارش اتصال شبکه چاپ کنید تا مطمئن شوید چاپگر به شبکه متصل است.</p> <p><input type="checkbox"/> اطمینان حاصل کنید که Epson Event Manager روی رایانه نصب شده است.</p>
401	فضای ذخیره کافی جهت داده در دستگاه حافظه موجود نیست.	فضای ذخیره را در دستگاه حافظه افزایش دهید.
402	دستگاه حافظه در برابر نوشتن محافظت شده.	محافظت در برابر نوشتن را غیر فعال کنید.
404	دستگاه حافظه برداشته شده است.	دستگاه حافظه را مجدداً قرار دهید.
405	هنگام ذخیره داده در دستگاه حافظه، خطایی رخ داده است.	<p><input type="checkbox"/> دستگاه حافظه را مجدداً قرار دهید.</p> <p><input type="checkbox"/> از یک دستگاه حافظه دیگر که با استفاده از ایجاد پوشه برای ذخیره روی آن یک پوشه ساخته‌اید، استفاده کنید.</p>
411	یک خطای DNS رخ داده است.	<p><input type="checkbox"/> مسیر تنظیم < تنظیمات چاپگر > تنظیمات شبکه < پیشرفته > TCP/IP را انتخاب کنید و سپس تنظیمات DNS را بررسی کنید.</p> <p><input type="checkbox"/> تنظیمات DNS را برای سرور، رایانه یا نقطه دسترسی بررسی کنید.</p>
412	یک خطای احراز هویت رخ داده است.	مسیر تنظیم < تنظیمات چاپگر > تنظیمات شبکه < پیشرفته > سرور ایمیل < تنظیمات سرور > را انتخاب کنید و سپس تنظیمات سرور را بررسی کنید.
413	یک خطای ارتباطی رخ داده است.	<p><input type="checkbox"/> برای بررسی تنظیمات سرور ایمیل، مسیر تنظیم < تنظیمات چاپگر > تنظیمات شبکه < پیشرفته > سرور ایمیل < تنظیمات سرور > را انتخاب کنید. شما می‌توانید دلیل بروز هر خطا را با اجرای یک دستور بررسی اتصال مشاهده نمایید.</p> <p><input type="checkbox"/> روش احراز هویت تنظیمات و سرور ایمیل ممکن است با هم مطابقت نداشته باشند. وقتی خاموش را به عنوان روش احراز هویت انتخاب می‌کنید، بررسی کنید روش احراز هویت سرور ایمیل روی «هیچکدام» تنظیم نشده باشد.</p> <p><input type="checkbox"/> یک گزارش اتصال شبکه را چاپ کنید و بررسی کنید آیا چاپگر به شبکه وصل است یا نه.</p>
421	یک خطای DNS رخ داده است.	<p><input type="checkbox"/> مسیر تنظیم < تنظیمات چاپگر > تنظیمات شبکه < پیشرفته > TCP/IP را انتخاب کنید و سپس تنظیمات DNS را بررسی کنید.</p> <p><input type="checkbox"/> تنظیمات DNS را برای سرور، رایانه یا نقطه دسترسی بررسی کنید.</p>

کد	مشکل	راهکار
422	یک خطای احراز هویت رخ داده است.	مسیر تنظیم < تنظیمات چاپگر > تنظیمات فکس < تنظیمات دریافت < تنظیمات ذخیره/هدایت را انتخاب کنید و سپس تنظیمات پوشه انتخاب شده را در مقصد ذخیره/هدایت بررسی کنید.
423	یک خطای ارتباطی رخ داده است.	<p><input type="checkbox"/> یک گزارش اتصال شبکه را چاپ کنید و بررسی کنید آیا چاپگر به شبکه وصل است یا نه.</p> <p><input type="checkbox"/> مسیر تنظیم < تنظیمات چاپگر > تنظیمات فکس < تنظیمات دریافت < تنظیمات ذخیره/هدایت را انتخاب کنید و سپس تنظیمات پوشه انتخاب شده را در مقصد ذخیره/هدایت بررسی کنید.</p>
425	فضای ذخیره کافی در پوشه ارسال مقصد موجود نیست.	فضای ذخیره را در پوشه ارسال مقصد افزایش دهید.
428	مقصد اشتباه است یا مقصد موجود نیست.	مسیر تنظیم < تنظیمات چاپگر > تنظیمات فکس < تنظیمات دریافت < تنظیمات ذخیره/هدایت را انتخاب کنید و سپس تنظیمات پوشه انتخاب شده را در مقصد ذخیره/هدایت بررسی کنید.

کار با چاپگر طبق انتظار پیش نمی‌رود

عملیات‌ها به کندی انجام می‌شوند

چاپ بسیار آهسته است

ممکن است بنا به دلایل زیر رخ داده باشد.

برنامه‌های غیرضروری در حال اجرا هستند.

راهکارها

هر نوع برنامه غیرضروری در رایانه خود یا دستگاه هوشمند را ببندید.

کیفیت چاپ روی گزینه بالا تنظیم شده است.

راهکارها

تنظیمات کیفیت را پایین‌تر بیاورید.

چاپ دوطرفه غیرفعال است.

راهکارها

تنظیم دو رو (یا سرعت بالا) را فعال کنید. زمانی که این تنظیم فعال می‌شود، هد چاپ زمانی که در هر دو جهت حرکت می‌کند چاپ انجام می‌دهد و سرعت چاپ افزایش می‌یابد.

پانل کنترل

مسیر تنظیم < تنظیمات چاپگر > تنظیمات چاپگر را انتخاب نمایید و دو طرفه را فعال کنید.

Windows

علامت چاپ دورویه را از زبانه گزینه بیشتر درایور چاپگر انتخاب کنید.

Mac OS

گزینه ترجیحات سیستم را از منوی Apple < چاپگرها و اسکنرها (یا چاپ و اسکن، چاپ و همابر) انتخاب نموده و سپس چاپگر را برگزینید. روی گزینه‌ها و لوازم < گزینه‌ها (یا درایور) کلیک کنید. گزینه On را به عنوان تنظیم چاپ دورویه انتخاب کنید.

ببصدا فعال است.

راهکارها

گزینه ببصدا را غیرفعال کنید. هنگامی که چاپگر در ببصدا کار می‌کند، سرعت چاپ کاهش می‌یابد.

پانل کنترل

در صفحه اصلی،  را انتخاب کرده و سپس Off را انتخاب کنید.

Windows

گزینه خاموش را به عنوان تنظیم ببصدا در زبانه اندازه درایور چاپگر انتخاب کنید.

Mac OS

ترجیحات سیستم را از منوی Apple < چاپگرها و اسکنرها (یا چاپ و اسکن، چاپ و همابر) برگزینید و سپس چاپگر را انتخاب کنید. روی گزینه‌ها و لوازم < گزینه‌ها (یا درایور) کلیک کنید. گزینه Off را به عنوان تنظیم ببصدا انتخاب کنید.

در حین چاپ پیوسته، سرعت چاپ بسیار کاهش می‌یابد

این قابلیت از داغ شدن بیش از حد قسمت‌های عملکردی چاپگر و اختلال در کارکرد آن جلوگیری می‌کند.

راهکارها

شما می‌توانید به چاپ ادامه دهید. برای بازگشت به سرعت عادی چاپ، اجازه دهید چاپگر به مدت حداقل 30 دقیقه بدون کارکرد باشد. اگر چاپگر خاموش شود سرعت چاپ به حالت عادی باز نمی‌گردد.

سرعت اسکن پایین است

اسکن کردن با وضوح بالا.

راهکارها

سعی کنید با وضوح کمتری اسکن کنید.

صفحه LCD تاریک می‌شود

چاپگر در حالت خواب است.

راهکارها

برای برگشتن به حالت قبلی، هر قسمتی از روی صفحه LCD را لمس کنید.

صفحه لمسی پاسخ نمی‌دهد

ممکن است بنا به دلایل زیر رخ داده باشد.

یک ورق محافظ به نمایشگر لمسی چسبیده است.

راهکارها

اگر ورق محافظ روی نمایشگر لمسی بچسبانید، ممکن است نمایشگر لمسی نوری کار نکند. ورق را بردارید.

روی نمایشگر لک افتاده است.

راهکارها

چاپگر را خاموش کنید و سپس صفحه را با یک دستمال نرم و خشک پاک کنید. در صورت لکه دار شدن صفحه ممکن است قابلیت‌های لمسی آن بخوبی کار نکنند.

کار با دستگاه از طریق پانل کنترل امکان‌پذیر نمی‌باشد

وقتی قابلیت محدودسازی کاربر فعال است، شناسه و رمز عبور کاربر برای چاپ لازم است.

راهکارها

اگر رمز عبور را نمی‌دانید، با سرپرست چاپگر خود تماس بگیرید.

علامت «X» در صفحه نمایش داده می‌شود و انتخاب عکس‌ها ممکن نیست

فایل تصویری پشتیبانی نمی‌شود.

اگر محصول فایل تصویر را پشتیبانی نکند، "!" روی صفحه LCD ظاهر می‌شود. از فایل‌هایی که توسط این محصول پشتیبانی می‌شوند استفاده کنید.

اطلاعات مرتبط

◀ "مشخصات داده پشتیبانی شده" در صفحه 346

دستگاه حافظه تشخیص داده نشده است

دستگاه حافظه شما روی حالت غیرفعال تنظیم شده است.

راهکارها

در پانل کنترل، مسیر تنظیم < تنظیمات چاپگر > تنظیمات چاپگر < رابط حافظه را انتخاب کنید و دستگاه حافظه را فعال نمایید.

ذخیره داده در دستگاه حافظه ممکن نیست

ممکن است بنا به دلایل زیر رخ داده باشد.

دستگاه حافظه در برابر نوشتن محافظت شده.

راهکارها

محافظت در برابر نوشتن را غیر فعال کنید.

حافظه ذخیره‌سازی کافی در دستگاه حافظه وجود ندارد.

راهکارها

داده‌های غیرضروری را حذف نمایید یا دستگاه حافظه دیگری وارد کنید.

صدای کارکرد بسیار زیاد است

بیصدا غیر فعال است.

راهکارها

اگر صدای دستگاه بیش از حد بلند است، بیصدا را فعال کنید. فعال‌سازی این قابلیت می‌تواند سرعت چاپ را کاهش دهد.

پانل کنترل

از صفحه اصلی را  انتخاب و سپس حالت سکوت را فعال کنید.

Windows درایور چاپگر

بیصدا را در زبانه اندازه فعال کنید.

Mac OS درایور چاپگر

گزینه **ترجیحات سیستم** را از منوی Apple < چاپگرها و اسکرینها (یا چاپ و اسکن، چاپ و هم‌اثر) و سپس چاپگر را انتخاب کنید. روی **گزینه‌ها و لوازم** < گزینه‌ها (یا درایور) کلیک کنید. گزینه **On** را به عنوان تنظیم **بیصدا** انتخاب کنید.

تاریخ و زمان نادرست هستند

خطا در منبع تغذیه رخ داد.

راهکارها

بعد از قطع شدن برق در اثر رعد و برق یا زمانی که مدت‌ها برق وصل نبوده باشد، ممکن است ساعت زمان نادرستی را نشان دهد. تاریخ و زمان را به طور صحیح در مسیر **تنظیم** < **تنظیمات چاپگر** < **تنظیمات اصلی** < **تاریخ / تنظیمات زمان** در پانل کنترل تنظیم کنید.

گواهی اصلی نیازمند به‌روز رسانی است

گواهی اصلی منقضی شده است.

راهکارها

برنامه Web Config را اجرا کنید و سپس گواهی اصلی را به‌روزرسانی کنید.

لغو چاپ در رایانه دارای سیستم عامل Mac OS X v10.6.8 ممکن نیست

مشکلی در رابطه با تنظیمات AirPrint وجود دارد.

راهکارها

گزینه Web Config را اجرا کنید و سپس Port9100 را به عنوان تنظیمات پروتکل با اولویت بالا در راه اندازی AirPrint انتخاب کنید. گزینه ترجیحات سیستم را از منوی Apple < چاپگرها و اسکنرها (یا چاپ و اسکن، چاپ و نمابر) انتخاب کنید، چاپگر را حذف کنید و سپس دوباره چاپگر را اضافه نمایید.

← "برنامه پیکربندی عملیات چاپگر (Web Config)" در صفحه 312

رمز عبور خود را فراموش کرده اید

شما به کمک از طرف متخصصین سرویس نیاز دارید.

راهکارها

در صورت فراموش کردن رمز عبور سرپرست خود، با پشتیبانی Epson تماس بگیرید.

ایجاد ناگهانی کپی یا ارسال فکس

اشیاء خارجی با پانل لمسی نوری در تماس هستند.

راهکارها

مسیر تنظیم < تنظیمات چاپگر > تنظیمات اصلی < بیدار شدن از حالت خواب را انتخاب نموده و سپس بیدار شدن با لمس کردن صفحه LCD را غیرفعال کنید. چاپگر از حالت خواب (صرفه جویی انرژی) بیرون نمی‌آید تا زمانی که دکمه  فشار داده شود.

شماره نمابر فرستنده نمایش داده نمی‌شود

شماره نمابر فرستنده برای دستگاه فرستنده تنظیم نشده است.

راهکارها

ممکن است فرستنده شماره نمابر را تنظیم نکرده باشد. با فرستنده تماس بگیرید.

شماره نمابر فرستنده نمایش یافته در نمابره‌های دریافت شده اشتباه است

شماره نمابر فرستنده که برای دستگاه فرستنده تنظیم شده است، اشتباه می‌باشد.

راهکارها

ممکن است فرستنده شماره نمابر را به اشتباه تنظیم کرده باشد. با فرستنده تماس بگیرید.

برقراری تماس از طریق تلفن وصل شده ممکن نیست

کابل تلفن به درستی وصل نشده است.

راهکارها

تلفن را به درگاه EXT در چاپگر متصل کنید و گیرنده را شماره‌گیری کنید. اگر نمی‌توانید آهنگ شماره‌گیری گیرنده را بشنوید، کابل تلفن را به درستی وصل کنید.

دستگاه پاسخگویی نمی‌تواند به تماس‌های صوتی پاسخ دهد

تنظیمات زنگ برای پاسخگویی چاپگر روی عددی کمتر از دفعات زنگ زدن برای پاسخگویی پیغام‌گیر شما تنظیم شده است.

راهکارها

گزینه آهسته (9600bps) را در مسیر تنظیم < تنظیمات چاپگر > تنظیمات فکس < تنظیمات اصلی > زنگ برای پاسخگویی انتخاب کنید و سپس روی عددی بزرگتر از دفعات زنگ زدن برای پاسخگویی پیغام‌گیر تنظیم کنید.

یک پیام در صفحه LCD نمایش داده می‌شود

اگر پیام خطایی روی نمایشگر LCD نشان داده شد، دستورالعمل‌های روی صفحه یا راهکارهای زیر را برای برطرف کردن مشکل دنبال کنید.

پیام‌های خطا	راهکارها
خطای چاپگر. دستگاه را خاموش کنید و دوباره امتحان کنید. برای اطلاع از جزئیات به اسناد دستگاه مراجعه کنید.	هرگونه کاغذ یا مواد محافظ را از چاپگر جدا کنید. اگر پیغام خطا هنوز نشان داده می‌شود، با پشتیبانی Epson تماس بگیرید.
خطای چاپگر. برای اطلاع از جزئیات بیشتر به اسناد دستگاه مراجعه کنید. ویژگی‌های غیرچاپ در دسترس هستند.	چاپگر ممکن است آسیب دیده باشد. برای درخواست تعمیرات، با پشتیبانی Epson یا ارائه دهنده خدمات مجاز Epson تماس بگیرید. با این حال، ویژگی‌های غیر چاپی مانند اسکن کردن موجود است.
خطای چاپگر. برای اطلاع از جزئیات به اسناد دستگاه مراجعه کنید.	چاپگر ممکن است آسیب دیده باشد. برای درخواست تعمیرات، با پشتیبانی Epson یا ارائه دهنده خدمات مجاز Epson تماس بگیرید.
کاغذ به XX وارد می‌شود. کاغذ را در دستگاه بگذارید. اندازه کاغذ: XX/نوع کاغذ: XX	کاغذ را در منبع کاغذ نمایش یافته بارگذاری کنید و در صورتی که کاغذ را در کاست کاغذ بارگذاری می‌کنید، آن را به طور کامل وارد کنید.
صفحه جوهر چاپ بدون حاشیه در حال پایان عمر سرویس است. این قطعه توسط کاربر قابل تعویض نیست. لطفاً با پشتیبانی Epson تماس بگیرید.	برای تعویض بالشتک جوهر چاپ بدون حاشیه، با Epson یا ارائه دهنده خدمات مجاز Epson تماس بگیرید*. این بخش قابل سرویس توسط کاربر نیست. برای از سرگیری چاپ روی تایید ضربه بزنید.
صفحه جوهر چاپ بدون حاشیه به عمر سرویس رسیده است. این قطعه توسط کاربر قابل تعویض نیست. لطفاً با پشتیبانی Epson تماس بگیرید.	برای تعویض بالشتک جوهر چاپ بدون حاشیه، با Epson یا ارائه دهنده خدمات مجاز Epson تماس بگیرید*. این بخش قابل سرویس توسط کاربر نیست. چاپ بدون کادر حاشیه در دسترس نیست ولی چاپ با کادر حاشیه موجود است.
نمایش خودکار تنظیم صفحه روی خاموش تنظیم شده است. ممکن است بعضی از ویژگی‌ها در دسترس نباشند. برای اطلاع از جزئیات به اسناد موجود مراجعه کنید.	اگر نمایش خودکار تنظیم صفحه غیرفعال باشد، قادر نخواهید بود از AirPrint استفاده کنید.

پیام های خطا	راهکارها
صدای بوق تشخیص داده نشد.	با انتخاب تنظیم < تنظیمات چاپگر > تنظیمات فکس < تنظیمات اصلی > نوع خط و سپس PBX ممکن است مشکل برطرف شود. اگر سیستم تلفن شما برای دریافت خط بیرونی به کد دسترسی خارجی نیاز دارد، پس از انتخاب PBX، کد دسترسی را تنظیم کنید. هنگام وارد کردن شماره نمابر بیرونی، از # (هشتگ) به جای کد دسترسی واقعی استفاده کنید. با این کار اتصال امن تر خواهد بود. اگر باز هم پیام خطا نمایش داده می شود، تنظیمات تشخیص بوق را غیرفعال کنید. با این وجود، ممکن است غیرفعال کردن این ویژگی باعث حذف شدن اولین رقم شماره نمابر و ارسال نمابر به شماره نادرست گردد.
نمبرها بازیابی نشد زیرا ظرفیت داده نمابر پر است. برای مشاهده جزئیات دکمه کار/وضعیت در انتهای صفحه اصلی را برای دیدن جزئیات لمس کنید.	نمبرهایی دریافت شده ممکن است به دلایل زیر بدون اینکه پردازش شوند، انباشته شوند. ❑ به دلیل بروز خطای چاپگر، چاپ نشود. خطای چاپگر را برطرف کنید. برای بررسی جزئیات و راهکارهای مربوط به خطا، دکمه  را فشار دهید و سپس وضعیت چاپگر را انتخاب کنید. ❑ در رایانه یا دستگاه حافظه ذخیره نمی شود. برای بررسی اینکه آیا نمابرهایی دریافت شده ذخیره شده اند یا خیر، دکمه  را فشار دهید و سپس گزینه وضعیت کار را انتخاب کنید. برای ذخیره نمابرهایی دریافت شده، رایانه را روشن کنید یا یک دستگاه حافظه را به چاپگر وصل کنید.
ترکیب نشانی IP و ماسک زیرشبکه نامعتبر است. برای اطلاع از جزئیات بیشتر به اسناد دستگاه مراجعه کنید.	آدرس IP صحیح یا دروازه پیش فرض را وارد کنید. با فردی که شبکه را راه اندازی کرده است تماس بگیرید تا به شما کمک کند.
گواهی ریشه را برای استفاده از سرویس های ابر به روز رسانی کنید.	برنامه Web Config را اجرا کنید و سپس گواهی اصلی را به روز رسانی کنید.
بررسی کنید تنظیمات درگاه چاپگر (مثل نشانی IP) یا درایور چاپگر به رایانه صحیح باشد.	اطمینان حاصل کنید که درگاه چاپگر همانند ذیل به درستی در ویژگی ها < درگاه از منوی چاپگر انتخاب شده باشد.
بررسی کنید تنظیمات درگاه یا درایور چاپگر در رایانه صحیح باشند. برای اطلاع از جزئیات به اسناد دستگاه مراجعه کنید.	گزینه «USBXXX» را برای یک اتصال USB یا «EpsonNet Print Port» را برای یک اتصال شبکه انتخاب کنید.
Recovery Mode Update Firmware	چاپگر در حالت بازیابی راه اندازی شده است زیرا بروزرسانی ثابت افزار انجام نشد. مراحل زیر را دنبال کنید تا دوباره ثابت افزار بروزرسانی شود. 1. رایانه و چاپگر را با استفاده از یک کابل USB به یکدیگر وصل کنید. (در حالت بازیابی، نمی توانید ثابت افزار را از طریق اتصال شبکه به روز رسانی کنید). 2. برای دستورالعمل های بیشتر به وبسایت Epson محلی مراجعه کنید.

* در برخی چرخه های چاپ، ممکن است مقدار کمی جوهر اضافی در بالشتک جوهر چاپ بدون لبه جمع شود. برای جلوگیری از نشتی جوهر از بالشتک، چاپگر طوری طراحی شده است که با پایان یافتن قدرت جذب بالشتک، چاپ بدون کادر حاشیه متوقف می شود. دلیل و مدت زمان لازم بر اساس تعداد صفحات چاپ شده با استفاده از گزینه چاپ بدون کادر حاشیه متفاوت خواهد بود. نیاز به تعویض بالشتک بدین معنی نیست که کارایی چاپگر شما بر اساس مشخصات متوقف شده است. زمانیکه بالشتک نیاز به تعویض دارد چاپگر اطلاع می دهد و این کار تنها توسط ارائه دهنده خدمات مجاز Epson باید انجام شود. ضمانت نامه Epson هزینه های این تعویض را پوشش نمی دهد.

کاغذ گیر می کند

خطای نشان داده شده در پانل کنترل را بررسی کنید و دستورالعمل ها را دنبال نمایید تا کاغذ گیر کرده و تکه های پاره شده را بردارید. نمایشگر LCD یک انیمیشن نمایش می دهد که روش برطرف کردن کاغذ گیر کرده را نشان می دهد. سپس، برای پاک کردن خطا، گزینه تأیید را انتخاب کنید.

احتیاط: 

زمانی که دست شما داخل چاپگر است هرگز دکمه‌های روی پانل کنترل را لمس نکنید. اگر چاپگر شروع به کار کند، می‌تواند منجر به آسیب شود. مراقب باشید به قسمت‌های بیرون زده شده دست نزدیک زیرا موجب آسیب می‌شود.

مهم: 

با دقت کاغذ گیر کرده را خارج کنید. خارج کردن ناگهانی و تند کاغذ می‌تواند به چاپگر آسیب برساند.
 در هنگام برداشتن کاغذ گیر کرده، چاپگر را کج نکنید، آن را بصورت عمودی نگه دارید یا آن را وارونه کنید در غیر اینصورت ممکن است جوهر نشت کند.

جلوگیری از گیر کردن کاغذ

- در صورتی که گیر کردن کاغذ به کرات رخ می‌دهد، بخش زیر را بررسی کنید.
- چاپگر را روی یک سطح صاف قرار دهید و در شرایط محیطی توصیه شده راه‌اندازی کنید.
"مشخصات محیطی" در صفحه 347
- از کاغذی که توسط این چاپگر پشتیبانی می‌شود استفاده کنید.
"ظرفیت‌ها و کاغذ موجود" در صفحه 299
- نکات احتیاطی مربوط به مدیریت کاغذ را دنبال کنید.
"احتیاط‌های مربوط به مدیریت کاغذ" در صفحه 31
- کاغذ را در جهت صحیح قرار دهید و گیره نگهدارنده لبه را مقابل لبه کاغذ قرار دهید.
"بارگذاری کاغذ" در صفحه 33
- نگهدارنده سند ADF را بالا بیاورید.

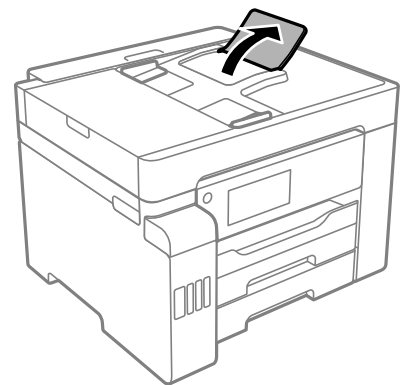

- بیشتر از حداکثر تعداد برگه‌های مشخص شده برای کاغذ قرار ندهید.
- اگر شما چندین برگه کاغذ را در چاپگر قرار داده اید، باید هر بار فقط یک برگه کاغذ را قرار دهید.
- مطمئن شوید که تنظیمات اندازه کاغذ و نوع کاغذ با اندازه واقعی کاغذ و نوع کاغذ موجود در چاپگر مطابقت دارد.
"لیست انواع کاغذ" در صفحه 32

زمان پر کردن مجدد کارتریج است

نکات احتیاطی استفاده از بطری جوهر

قبل از پر کردن جوهر دستورالعمل‌های زیر را مطالعه کنید.

نکات احتیاطی نگهداری جوهر

- بطری‌های جوهر را دور از تماس مستقیم نور خورشید نگهدارید.
- بطری‌های جوهر را در دماهای بالا یا انجماد نگه ندارید.
- بعد از آوردن بطری جوهر از یک مکان نگهداری سرد، اجازه دهید حداقل سه ساعت قبل از استفاده در دمای اتاق گرم شود.
- پس از باز کردن بطری جوهر، بهتر است هر چه زودتر از آن استفاده کنید.
- Epson توصیه می‌کند که از بطری جوهر تا قبل از تاریخ چاپ شده بر روی بسته استفاده کنید.
- تا زمانی که برای پر کردن مخزن آماده نیستید، بسته بندی بطری را باز نکنید. بطری جوهر به صورت وکیوم بسته بندی شده است تا قابلیت اطمینان آن حفظ شود. اگر پیش از استفاده از بطری جوهر، بسته بندی آن را باز کرده و برای مدت طولانی نگه دارید، ممکن است عمل چاپ به صورت عادی انجام نشود.
- هنگام نگهداری یا انتقال بطری جوهر، بطری را کج نکنید و آن را در معرض ضربه یا تغییرات دمایی قرار ندهید. در غیر این صورت ممکن است با وجود بسته بودن درپوش بطری، جوهر نشت کند. هنگام بستن درپوش، حتماً بطری را به صورت عمودی نگه دارید و از نشت کردن جوهر در هنگام جابجا کردن بطری جلوگیری کنید؛ مثلاً بطری را درون کیسه قرار دهید.

نکات احتیاطی پر کردن مجدد جوهر

- هنگام کار با جوهر این چاپگر باید احتیاط کافی به عمل بیاورید. ممکن است هنگام پر کردن یا پر کردن مجدد مخزن‌ها، جوهر ترشح کند. اگر جوهر بر روی لباس‌ها یا وسایل شما بریزد، ممکن است پاک نشود.
- از بطری‌های جوهر که دارای کد قطعه صحیح هستند برای این چاپگر استفاده کنید.
- از تکان دادن یا فشار دادن بطری جوهر خودداری کنید.
- برای کسب نتایج بهینه چاپ، سطح جوهر نباید به مدت طولانی پایین بماند.
- برای دستیابی به نتایج مطلوب چاپ، حداقل سالی یکبار مخازن جوهر را تا خط بالایی مجدداً پر کنید.
- برای اطمینان از اینکه چاپ با کیفیت بهینه دریافت می‌کنید و جهت کمک به محافظت از هد چاپ خود، زمانی که چاپگر شما نیاز به پر کردن مجدد جوهر را نشان می‌دهد، ذخیره ایمنی جوهر متغیر در مخزن جوهر باقی می‌ماند. بازده ذکر شده برای شما شامل این جوهر ذخیره شده نمی‌شود.

مصرف جوهر

- برای حفظ عملکرد بهینه هد چاپ، مقداری جوهر از همه مخازن جوهر در طول عملیات نگهداری از قبیل تمیز کردن هد چاپ مصرف می‌شود. ممکن است جوهر در هنگام روشن کردن چاپگر نیز مصرف شود.
- وقتی چاپ در حالت تکرنگ یا مقیاس خاکستری انجام می‌شود، بسته به نوع کاغذ یا تنظیمات کیفیت چاپ، جوهرهای رنگی به جای جوهر مشکی ممکن است استفاده شوند. چون ترکیبی از جوهرهای رنگی برای ساخت جوهر مشکی استفاده می‌شود.
- جوهر بطری‌های جوهر ارائه شده به همراه چاپگر شما تا حدی در مراحل اولیه نصب استفاده می‌شود. به منظور تولید چاپ با کیفیت بالا، هد چاپ چاپگر شما ممکن است کاملاً با جوهر پر شود. این فرایند خاموش-روشن مقداری جوهر مصرف می‌کند و بنابراین این بطری‌های ممکن است موجب چاپ صفحات کمتر نسبت به بطری‌های جوهر بعدی شوند.
- بازده ذکر شده ممکن است بسته به تصاویری که چاپ می‌کنید، نوع کاغذ، تعداد چاپ و شرایط محیطی از قبیل دما بستگی داشته باشد.

پر کردن دوباره مخازن جوهر

در هر زمانی می‌توانید جوهر را دوباره پر کنید.

1. در صفحه اصلی، تنظیم را انتخاب کنید.
2. مسیر نگهداری < پر کردن با جوهر را انتخاب کنید.
3. نکات احتیاطی پر کردن جوهر را در نمایشگر LCD بخوانید و سپس روی گزینه ادامه ضربه بزنید.
4. کاور مخزن جوهر را باز کنید.

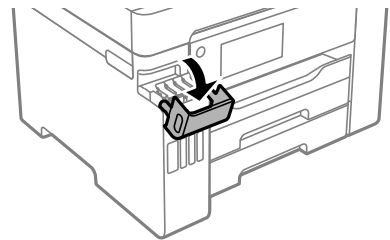

5. درپوش مخزن جوهر را باز کنید.

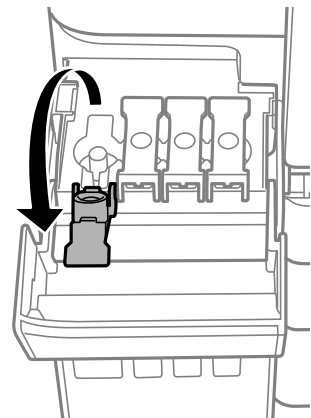

مهم!

اطمینان حاصل کنید که رنگ مخزن جوهر با رنگ جوهری که قصد پر کردن دارید منطبق باشد.

6. در حالی که بطری را عمودی نگه داشته‌اید، درپوش را به آرامی بچرخانید تا باز شود.



مهم: 

Epson استفاده از بطری‌های اصلی جوهر Epson را توصیه می‌کند.

مراقب باشید جوهر نریزد.

7. خط بالایی (a) در مخزن جوهر را بررسی کنید.

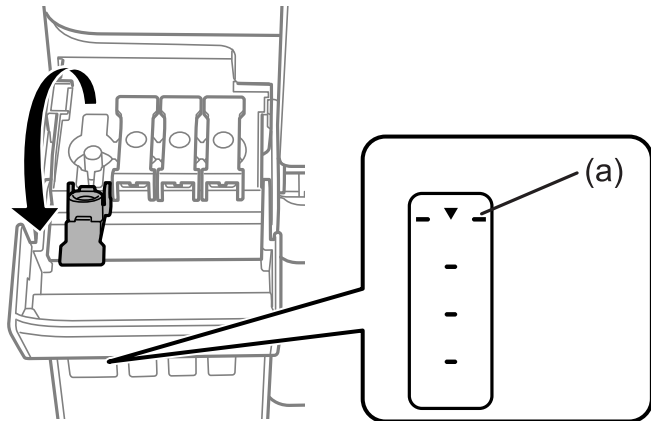

8. قسمت بالایی بطری جوهر را با درگاه پر کردن همراستا کنید و سپس آن را مستقیماً در درگاه قرار دهید و جوهر را تا خط بالایی پر کنید.

وقتی بطری جوهر را در درگاه پر کردن به منظور تصحیح رنگ قرار دهید، پس از رسیدن سطح جوهر به خط بالایی، ریختن جوهر شروع می‌شود و سپس جریان جوهر به طور خودکار متوقف می‌شود.

اگر جوهر وارد مخزن نشد، بطری جوهر را بردارید و با وارد کردن مجدد آن امتحان کنید. با این حال، وقتی جوهر به خط بالایی رسید، از وارد کردن مجدد بطری جوهر خودداری کنید؛ در غیر این صورت ممکن است جوهر نشت کند.

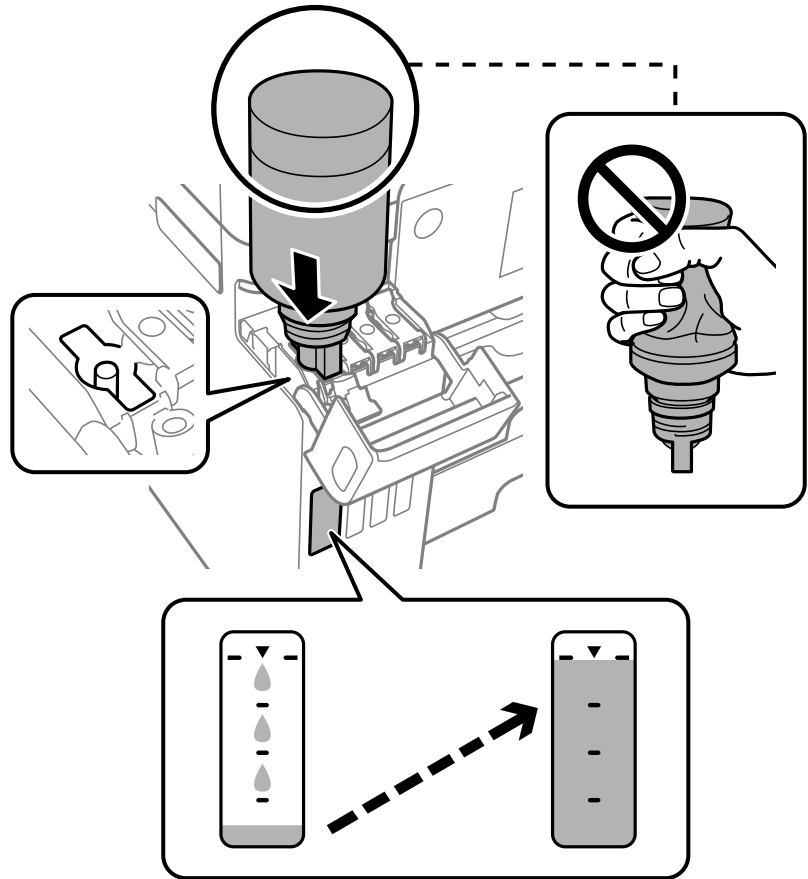

مهم!

پس از برداشتن درپوش بطری جوهر مراقب باشید که بطری به چیزی برخورد نکند؛ در غیر این صورت جوهر ممکن است نشت کند.

9. پس از پر کردن مخزن، بطری جوهر را بردارید و درپوش مخزن جوهر را محکم ببندید.

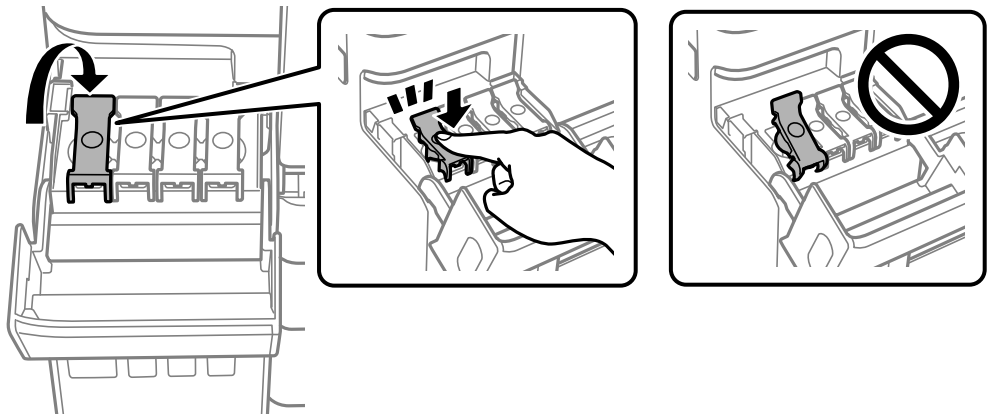



مهم:

باتری جوهر را وارد شده رها نکنید؛ در غیر این صورت ممکن است باتری آسیب ببیند یا جوهر نشت کند.

نکته:

در صورت باقی ماندن جوهر در باتری، درپوش را ببندید و باتری را به صورت عمودی برای مصارف بعدی نگه دارید.



10. کاور مخزن جوهر را محکم ببندید.

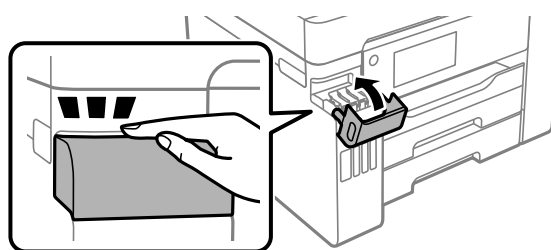

11. جهت تنظیم سطح جوهر مربوطه به رنگ جوهری که اضافه می‌کنید، دستورالعمل‌های روی صفحه را دنبال کنید.



مهم:

حتی اگر مخزن جوهر را تا خط بالایی آن پر می‌کنید، می‌توانید به استفاده از چاپگر ادامه دهید. با این حال، برای اینکه چاپگر شما در شرایط مطلوب کار کند، مخزن جوهر را تا خط بالایی پر کرده و بلافاصله سطح جوهر را بازنشانی کنید.

اطلاعات مرتبط

- ◀ "کدهای بطری جوهر" در صفحه 304
- ◀ "نکات احتیاطی استفاده از بطری جوهر" در صفحه 240
- ◀ "تمیز کردن جوهر ریخته شده" در صفحه 162

زمان تعویض جعبه نگهداری است

احتیاط‌های مربوط به استفاده از جعبه نگهداری

قبل از تعویض جعبه نگهداری دستورالعمل‌های زیر را مطالعه نمایید.

- ❑ به تراشه سبز رنگ کنار جعبه نگهداری دست نزنید. در صورت تماس با این قسمت‌ها ممکن است موجب عدم کارکرد عادی و چاپ شود.
- ❑ جعبه نگهداری را در حین چاپ تعویض نکنید، در غیر این صورت، ممکن است جوهر نشت کند.
- ❑ جعبه نگهداری را بیرون نیاورید یا درپوش آن را باز نکنید مگر در هنگام تعویض جعبه نگهداری؛ در غیر این صورت ممکن است جوهر نشت کند.
- ❑ از جعبه نگهداری که مدت زیادی جدا شده است و وصل نیست مجدداً استفاده نکنید. جوهر داخل جعبه سفت می‌شود و جوهر بیشتری جذب نمی‌شود.
- ❑ تا زمانی که جعبه نگهداری استفاده شده را در کیسه پلاستیکی نگذاشته‌اید، آن را کج نکنید؛ در غیر این صورت ممکن است جوهر نشت کند.
- ❑ جعبه نگهداری را در دماهای بالا یا انجماد قرار ندهید.
- ❑ جعبه نگهداری را دور از تماس مستقیم نور خورشید قرار دهید.
- ❑ مراقب باشید جعبه نگهداری زمین نیفتد یا تحت فشارهای زیاد/ضربه‌های شدید قرار نگیرد.
- ❑ از تماس با خروجی‌های جوهر در جعبه نگهداری خودداری کنید زیرا ممکن است به جوهر آغشته شوید.

تعویض جعبه نگهداری

در برخی از چرخه‌های چاپ مقدار بسیار کمی از جوهر اضافی در جعبه نگهداری جمع می‌شود. برای جلوگیری از نشت جوهر از جعبه نگهداری، چاپگر به گونه‌ای طراحی شده است که زمانی که ظرفیت جذب جعبه نگهداری به محدوده آن برسد چاپ را متوقف می‌کند. وقوع یا عدم وقوع و دفعات وقوع این امر به تعداد صفحاتی که چاپ می‌کنید، نوع موادی که چاپ می‌کنید و تعداد چرخه‌های تمیز کردن که چاپگر انجام می‌دهد بستگی دارد.

وقتی پیامی مبنی بر توصیه تعویض جعبه نگهداری نمایش داده می‌شود، به انیمیشن‌هایی که در پانل کنترل نمایش داده می‌شوند، مراجعه کنید. نیاز به تعویض جعبه بدین معنی نیست که کارایی چاپگر شما بر اساس مشخصاتش متوقف شده است. ضمانت‌نامه Epson هزینه‌های این تعویض را پوشش نمی‌دهد. این یک قطعه قابل سرویس توسط کاربر است.

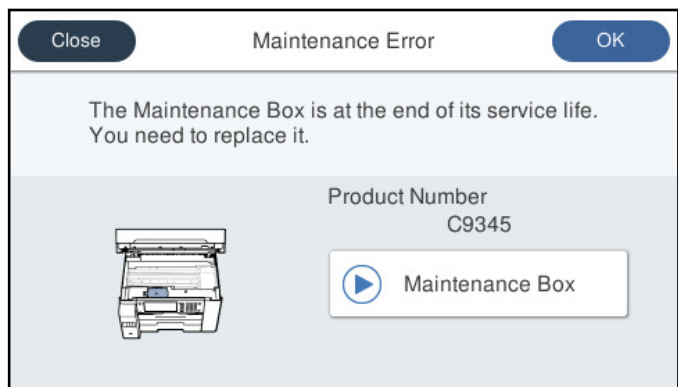

نکته:

- هنگامی که جعبه نگهداری پر است، تازمانی که هد چاپ را برای جلوگیری از نشتی جوهر تعویض نکنید قادر نخواهید بود چاپ کنید و هد چاپ را تمیز نمایید. اما می‌توانید کارهایی را انجام دهید که از جوهر استفاده نمی‌کنند مثل اسکن کردن.
- وقتی صفحه زیر نمایش داده می‌شود، کاربران قادر به تعویض قطعه نمی‌باشند. با پشتیبانی Epson تماس بگیرید.



اطلاعات مرتبط

- ◀ "کد جعبه نگهداری" در صفحه 305
- ◀ "احتیاط‌های مربوط به استفاده از جعبه نگهداری" در صفحه 244

کیفیت چاپ، کپی، اسکن و نمابر پایین است

کیفیت چاپ پایین است

در نتیجه چاپ، رنگ‌ها از دست می‌روند، نواربندی یا رنگ‌های غیرمنتظره ظاهر می‌شوند

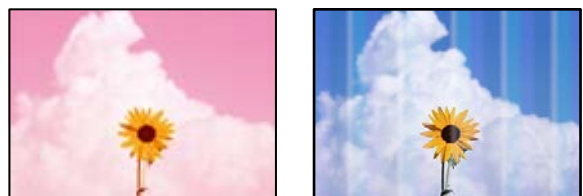

■ ممکن است نازل‌های هد چاپ مسدود شده باشند.

راهکارها

برای اطلاع از انسداد نازل‌های هد چاپ، یک بررسی نازل از طریق ویژگی تنظیم کیفیت چاپ انجام دهید. بررسی نازل را انجام دهید و سپس اگر هر کدام از نازل‌های هد چاپ مسدود شده‌اند، هد چاپ را تمیز کنید. اگر برای مدت زمان طولانی از چاپگر استفاده نکرده‌اید، ممکن است نازل‌های سر چاپگر مسدود شده باشند و قطره‌های جوهر خارج نشوند.

◀ "تنظیم کیفیت چاپ" در صفحه 152

خطوط اضافه رنگی در فواصل حدود 1.1 یا 3.3 سانتی متر ظاهر می شود



ممکن است بنا به دلایل زیر رخ داده باشد.

تنظیمات نوع کاغذ با کاغذ بارگذاری شده مطابقت ندارد.

راهکارها

تنظیمات نوع کاغذ مناسب را برای نوع کاغذ موجود در چاپگر انتخاب کنید.

← "لیست انواع کاغذ" در صفحه 32

کیفیت چاپ روی گزینه پایین تنظیم شده است.

راهکارها

هنگام چاپ روی کاغذ ساده، با استفاده از تنظیمات کیفیت بالاتر چاپ کنید.

□ پانل کنترل

گزینه بهترین را به عنوان کیفیت در زبانه پیشرفته در تنظیمات چاپ انتخاب کنید.

□ Windows

علامت زیاد را از قسمت کیفیت در زبانه اندازه درایور چاپگر انتخاب کنید.

□ Mac OS

گزینه عالی را به عنوان **Print Quality** از منوی تنظیمات چاپ کادر محاوره‌ای چاپ انتخاب کنید.

موقعیت هد چاپ تراز نیست.

راهکارها

هد چاپ را با استفاده از ویژگی تنظیم کیفیت چاپ تراز کنید.

← "تنظیم کیفیت چاپ" در صفحه 152

چاپ‌های تار، خطوط اضافه عمودی، یا عدم ترازبندی



enthalten alle
Aufdruck. W
↓ 5008 "Regel

ممکن است بنا به دلایل زیر رخ داده باشد.

موقعیت هد چاپ تراز نیست.

راهکارها

هد چاپ را با استفاده از ویژگی تنظیم کیفیت چاپ تراز کنید.

← "تنظیم کیفیت چاپ" در صفحه 152

تنظیمات چاپ دوطرفه فعال است.

راهکارها

اگر کیفیت چاپ حتی پس از تراز کردن هد چاپ بهبود نمی‌یابد، تنظیمات دوطرفه را غیرفعال کنید.

در طول چاپ دورو (یا با سرعت بالا)، سر چاپگر همزمان با چاپ به هر دو جهت حرکت می‌کند و ممکن است خطوط عمودی تراز نشوند. غیرفعال کردن این تنظیمات می‌تواند سرعت چاپ را کاهش دهد اما کیفیت چاپ بهبود می‌یابد.

پانل کنترل

مسیر تنظیم < تنظیمات چاپگر > تنظیمات چاپگر را انتخاب کنید و سپس گزینه دو طرفه را غیرفعال کنید.

Windows

علامت چاپ دورویه را از زبانه گزینه بیشتر درایور چاپگر بردارید.

Mac OS

گزینه ترجیحات سیستم را از منوی Apple < چاپگرها و اسکنرها (یا چاپ و اسکن، چاپ و نمابر) و سپس چاپگر را انتخاب کنید. روی گزینه‌ها و لوازم < گزینه‌ها (یا درایور) کلیک کنید. گزینه Off را به عنوان تنظیم چاپ دورویه انتخاب کنید.

الگوهای راه‌راه ظاهر می‌شوند



تنظیمات چاپ دوطرفه فعال است.

راهکارها

هنگام چاپ روی کاغذ ساده، تنظیم دو طرفه را غیرفعال کنید.

در طول چاپ دورو (یا با سرعت بالا)، سر چاپگر همزمان با چاپ به هر دو جهت حرکت می‌کند و ممکن است خطوط عمودی تراز نشوند. غیرفعال کردن این تنظیمات می‌تواند سرعت چاپ را کاهش دهد اما کیفیت چاپ بهبود می‌یابد.

پانل کنترل

مسیر تنظیم < تنظیمات چاپگر > تنظیمات چاپگر را انتخاب کنید و سپس گزینه دو طرفه را غیرفعال کنید.

Windows

علامت چاپ دورویه را از زبانه گزینه بیشتر درایور چاپگر بردارید.

Mac OS

گزینه ترجیحات سیستم را از منوی Apple < چاپگرها و اسکنرها (یا چاپ و اسکن، چاپ و نمابر) و سپس چاپگر را انتخاب کنید. روی گزینه‌ها و لوازم < گزینه‌ها (یا درایور) کلیک کنید. گزینه Off را به عنوان تنظیم High Speed Printing انتخاب کنید.

کیفیت چاپ روی گزینه پایین تنظیم شده است.

راهکارها

هنگام چاپ روی کاغذ عکس، با استفاده از تنظیمات کیفیت بالاتر چاپ کنید.

پانل کنترل

گزینه بهترین را به عنوان کیفیت در زبانه پیشرفته در تنظیمات چاپ انتخاب کنید.

Windows

علامت زیاد را از قسمت کیفیت در زبانه اندازه درایور چاپگر انتخاب کنید.

Mac OS

گزینه عالی را به عنوان **Print Quality** از منوی تنظیمات چاپ کادر محاوره‌ای چاپ انتخاب کنید.

نتیجه چاپ به صورت یک برگه سفید بیرون می‌آید

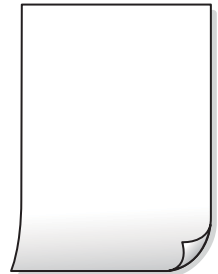

ممکن است نازل‌های هد چاپ مسدود شده باشند.

راهکارها

برای اطلاع از انسداد نازل‌های هد چاپ، یک بررسی نازل از طریق ویژگی تنظیم کیفیت چاپ انجام دهید. بررسی نازل را انجام دهید و سپس اگر هر کدام از نازل‌های هد چاپ مسدود شده‌اند، هد چاپ را تمیز کنید. اگر برای مدت زمان طولانی از چاپگر استفاده نکرده‌اید، ممکن است نازل‌های سر چاپگر مسدود شده باشند و قطره‌های جوهر خارج نشوند.

← "تنظیم کیفیت چاپ" در صفحه 152

تنظیمات چاپ و اندازه کاغذ بارگذاری شده در چاپگر متفاوت هستند.

راهکارها

تنظیمات چاپ را مطابق با اندازه کاغذ بارگذاری شده در کاست کاغذ تغییر دهید. کاغذی را در کاست کاغذ بارگذاری کنید که با تنظیمات چاپ مطابقت داشته باشد.

چندین ورق کاغذ به صورت همزمان در چاپگر تغذیه می‌شوند.

راهکارها

برای جلوگیری از آنکه چندین ورق کاغذ به صورت همزمان در چاپگر تغذیه شوند، بخش زیر را ملاحظه کنید.

← "چندین برگه کاغذ به طور همزمان وارد دستگاه شده اند" در صفحه 180

کاغذ لکه یا خط افتادگی دارد



ممکن است بنا به دلایل زیر رخ داده باشد.

■ کاغذ به صورت اشتباه بارگذاری شده است.

راهکارها

زمانی که نوار افقی نمایان می‌شود (همراستای جهت چاپ) یا در بالا یا پایین کاغذ رد می‌افتد، کاغذ را در جهت صحیح قرار دهید و گیرنده‌های نگهدارنده لبه را به سمت لبه‌های کاغذ بلغزانید.

◀ "بارگذاری کاغذ" در صفحه 33

■ مسیر کاغذ رد می‌اندازد.

راهکارها

زمانی که نواربندی عمودی (افقی نسبت به جهت چاپ) نمایان می‌شود یا روی کاغذ رد می‌اندازد، مسیر کاغذ را تمیز کنید.

◀ "پاک کردن مسیر کاغذ از لکه‌های جوهر" در صفحه 157

■ کاغذ چین خورده است.

راهکارها

کاغذ را روی یک سطح صاف قرار دهید تا بررسی کنید که دارای تاخوردگی است یا خیر. اگر دارای تاخوردگی است، آن را صاف کنید.

■ هد چاپ سطح کاغذ را دچار سایش می‌کند.

راهکارها

هنگام چاپ کردن در یک کاغذ ضخیم، هد چاپ به سطح چاپ نزدیک است و ممکن است روی کاغذ خط خوردگی ایجاد شود. در این صورت، تنظیمات کاهش خط خوردگی را فعال کنید. در صورت فعال کردن این تنظیم، ممکن است کیفیت چاپ کاهش یابد یا سرعت چاپ کم شود.

□ پانل کنترل

مسیر تنظیم < تنظیمات چاپگر > تنظیمات چاپگر را انتخاب نمایید و کاغذ ضخیم را فعال کنید.

□ Windows

روی تنظیم گسترش یافته از زبانه نگهداری درایور چاپگر کلیک کرده و سپس کاغذ ضخیم و پاکت های نامه را انتخاب کنید.

اگر کاغذ هنوز پس از انتخاب تنظیم کاغذ ضخیم و پاکت های نامه لکه دار است، کاغذ رگه کوتاه را در پنجره تنظیم گسترش یافته درایور چاپگر انتخاب کنید.

□ Mac OS

گزینه ترجیحات سیستم را از منوی Apple < چاپگرها و اسکنرها (یا چاپ و اسکن، چاپ و نمابر) و سپس چاپگر را انتخاب کنید. روی گزینه‌ها و لوازم < گزینه‌ها (یا درایور) کلیک کنید. گزینه On را به عنوان تنظیم Thick paper and envelopes انتخاب کنید.

پشت کاغذ چاپ شده قبل از سمتی که قبلاً چاپ شده بود خشک شد.

راهکارها

هنگام چاپ دوروی دستی، مطمئن شوید قبل از قرار دادن دوباره کاغذ، جوهر بطور کامل خشک شده باشد.

وقتی با استفاده از قابلیت چاپ دوروی خودکار عمل چاپ را انجام می‌دهید، تراکم چاپ بسیار بالا و زمان خشک شدن بسیار کوتاه خواهد بود.

راهکارها

وقتی از ویژگی چاپ دو طرفه خودکار استفاده می‌کنید و داده‌هایی با تراکم بالا را چاپ می‌کنید مثل تصاویر و نمودار، تراکم چاپ را روی مقدار کمتر و مدت زمان خشک شدن را روی مدت بیشتر تنظیم کنید.

← "چاپ دورو" در صفحه 51

← "چاپ دورو" در صفحه 72

عکس‌های چاپ شده چسبناک هستند



چاپ روی سمت نادرست کاغذ عکس انجام شده است.

راهکارها

اطمینان حاصل کنید که چاپ را روی سمت قابل چاپ انجام دهید. هنگام چاپ روی پشت کاغذ عکس، باید مسیر کاغذ را تمیز کنید.

← "پاک کردن مسیر کاغذ از لکه‌های جوهر" در صفحه 157

تصاویر یا عکس‌ها با رنگ‌های غیرمنتظره چاپ می‌شوند



ممکن است بنا به دلایل زیر رخ داده باشد.

ممکن است نازل‌های هد چاپ مسدود شده باشند.

راهکارها

برای اطلاع از انسداد نازل‌های هد چاپ، یک بررسی نازل از طریق ویژگی **تنظیم کیفیت چاپ** انجام دهید. بررسی نازل را انجام دهید و سپس اگر هر کدام از نازل‌های هد چاپ مسدود شده‌اند، هد چاپ را تمیز کنید. اگر برای مدت زمان طولانی از چاپگر استفاده نکرده‌اید، ممکن است نازل‌های سر چاپگر مسدود شده باشند و قطره‌های جوهر خارج نشوند.

← **"تنظیم کیفیت چاپ" در صفحه 152**

تصحیح رنگ اعمال شده است.

راهکارها

وقتی از صفحه کنترل ی از درایور چاپگر Windows چاپ می‌کنید، تنظیم ترازبندی خودکار عکس Epson به صورت پیش فرض بسته به نوع کاغذ اعمال می‌شود. سعی کنید تنظیمات را تغییر دهید.

□ پانل کنترل

تنظیم **تصحیح عکس** را از خودکار به سایر گزینه‌ها تغییر دهید. اگر با تغییر تنظیمات مشکل برطرف نمی‌شود، گزینه **پیشرفت غیرفعال** را به عنوان تنظیم **تصحیح عکس** انتخاب کنید.

□ Windows درایور چاپگر

در زبانه **گزینه بیشتر** گزینه **سفارشی** را در **تصحیح رنگ** انتخاب کنید و سپس روی **پیشرفته** کلیک کنید. تنظیم **تصحیح رنگ** را از خودکار به سایر گزینه‌ها تغییر دهید. اگر ایجاد تغییر هم اثری نداشت، از یک روش **تصحیح رنگ** دیگر به غیر **PhotoEnhance** در **مدیریت رنگ** استفاده کنید.

← **"تنظیمات JPEG" در صفحه 79**

← **"تنظیم رنگ چاپ" در صفحه 65**

چاپ بدون حاشیه امکان‌پذیر نیست



گزینه بدون حاشیه در تنظیمات چاپ تعیین نشده است.

راهکارها

تنظیم بدون حاشیه را در تنظیمات چاپ انجام دهید. اگر نوع کاغذی را انتخاب کنید که از چاپ بدون کادر حاشیه پشتیبانی نمی‌کند، نمی‌توانید بدون حاشیه را انتخاب کنید. نوع کاغذی را انتخاب کنید که از چاپ بدون کادر حاشیه پشتیبانی کند.

□ پانل کنترل

گزینه بدون حاشیه را به عنوان طرح کلی انتخاب کنید.

□ Windows

علامت بدون حاشیه را از زبانه اندازه درایور چاپگر انتخاب کنید.

□ Mac OS

یک اندازه کاغذ بدون کادر حاشیه از اندازه کاغذ انتخاب کنید.

← **"تنظیمات JPEG" در صفحه 79**

← "تنظیمات TIFF" در صفحه 80

← "کاغذ برای چاپ بدون حاشیه" در صفحه 302

در حین چاپ بدون کادر حاشیه، لبه‌های تصویر برش داده می‌شوند



■ از آنجا که تصویر تا حدی بزرگ می‌شود، قسمت‌های بیرون زده برش داده می‌شوند.

راهکارها

یک تنظیم بزرگنمایی کمتر انتخاب کنید.

Windows

روی تنظیم در کنار کادر انتخاب بدون حاشیه در زبانه اندازه از درایور چاپگر کلیک کنید و سپس تنظیمات را تغییر دهید.

Mac OS

تنظیم گسترش از منوی تنظیمات چاپ کادر چاپ را تغییر دهید.

محل، اندازه، یا حاشیه‌های کار چاپی درست نیست

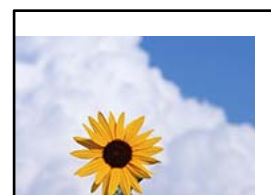

ممکن است بنا به دلایل زیر رخ داده باشد.

■ کاغذ به اشتباه بارگذاری شده است.

راهکارها

کاغذ را در جهت صحیح قرار دهید و گیره نگهدارنده لبه را مقابل لبه کاغذ قرار دهید.

← "بارگذاری کاغذ" در صفحه 33

■ اندازه کاغذ به اشتباه تنظیم شده است.

راهکارها

تنظیم اندازه کاغذ مناسب را انتخاب کنید.

تصویر چاپ شده معکوس است

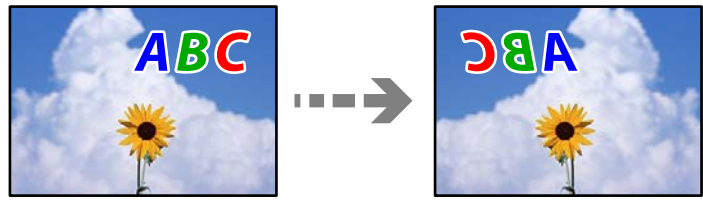

تصویر در تنظیمات چاپ به نحوی تنظیم شده است تا در راستای افقی برعکس شود.

راهکارها

علامت تنظیمات تصویر آینه‌ای را در درایور چاپگر یا برنامه بردارید.

Windows

تصویر آینه را در زبانه گزینه بیشتر درایور چاپگر پاک کنید.

Mac OS

علامت **Mirror Image** را از منوی تنظیمات چاپ کادر چاپ بردارید.

وجود الگوهای موزاییک شکل در چاپها



تصاویر یا عکس‌های با وضوح کم چاپ شدند.

راهکارها

هنگام چاپ تصاویر و عکس‌ها، با گزینه داده‌های وضوح بالا چاپ کنید. تصاویر برگرفته از وبسایت‌ها اغلب وضوح پایینی دارند، با اینکه در حالت نمایش خوب به نظر می‌رسند و به همین دلیل ممکن است کیفیت چاپ کاهش یابد.

کیفیت کپی پایین است

در کپی‌ها، رنگ‌ها از دست می‌روند، نواربندی یا رنگ‌های غیرمنتظره ظاهر می‌شوند

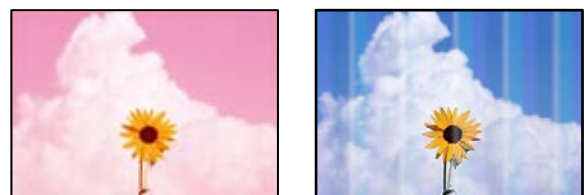

ممکن است نازل‌های هد چاپ مسدود شده باشند.

راهکارها

برای اطلاع از انسداد نازل‌های هد چاپ، یک بررسی نازل از طریق ویژگی **تنظیم کیفیت چاپ** انجام دهید. بررسی نازل را انجام دهید و سپس اگر هر کدام از نازل‌های هد چاپ مسدود شده‌اند، هد چاپ را تمیز کنید. اگر برای مدت زمان طولانی از چاپگر استفاده نکرده‌اید، ممکن است نازل‌های سر چاپگر مسدود شده باشند و قطره‌های جوهر خارج نشوند.

← ["تنظیم کیفیت چاپ" در صفحه 152](#)

خطوط اضافه رنگی در فواصل حدود 1.1 یا 3.3 سانتی‌متر ظاهر می‌شود



ممکن است بنا به دلایل زیر رخ داده باشد.

تنظیمات نوع کاغذ با کاغذ بارگذاری شده مطابقت ندارد.

راهکارها

تنظیمات نوع کاغذ مناسب را برای نوع کاغذ موجود در چاپگر انتخاب کنید.

← ["لیست انواع کاغذ" در صفحه 32](#)

موقعیت هد چاپ تراز نیست.

راهکارها

هد چاپ را با استفاده از ویژگی **تنظیم کیفیت چاپ** تراز کنید.

← ["تنظیم کیفیت چاپ" در صفحه 152](#)

کپی‌های تار، نواربندی عمودی، یا عدم ترازبندی



enthalten alle
Aufdruck. W
↓ 5008 "Regel

ممکن است بنا به دلایل زیر رخ داده باشد.

موقعیت هد چاپ تراز نیست.

راهکارها

هد چاپ را با استفاده از ویژگی تنظیم کیفیت چاپ تراز کنید.

← "تنظیم کیفیت چاپ" در صفحه 152

تنظیمات چاپ دوطرفه فعال است.

راهکارها

اگر کیفیت چاپ حتی پس از تراز کردن هد چاپ بهبود نمی‌یابد، تنظیمات دوطرفه را غیرفعال کنید.

در طول چاپ دورو (یا با سرعت بالا)، سر چاپگر همزمان با چاپ به هر دو جهت حرکت می‌کند و ممکن است خطوط عمودی تراز نشوند. غیرفعال کردن این تنظیمات می‌تواند سرعت چاپ را کاهش دهد اما کیفیت چاپ بهبود می‌یابد.

مسیر تنظیم < تنظیمات چاپگر > تنظیمات چاپگر را انتخاب کنید و سپس گزینه دو طرفه را در پانل کنترل فعال کنید.

الگوهای راه‌راه ظاهر می‌شوند



تنظیمات چاپ دوطرفه فعال است.

راهکارها

هنگام چاپ روی کاغذ ساده، تنظیم دو طرفه را غیرفعال کنید.

در طول چاپ دورو (یا با سرعت بالا)، سر چاپگر همزمان با چاپ به هر دو جهت حرکت می‌کند و ممکن است خطوط عمودی تراز نشوند. غیرفعال کردن این تنظیمات می‌تواند سرعت چاپ را کاهش دهد اما کیفیت چاپ بهبود می‌یابد.

مسیر تنظیم < تنظیمات چاپگر > تنظیمات چاپگر را انتخاب کنید و سپس گزینه دو طرفه را در پانل کنترل فعال کنید.

نتیجه چاپ به صورت یک برگه سفید بیرون می‌آید

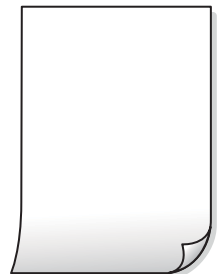

ممکن است نازل‌های هد چاپ مسدود شده باشند.

راهکارها

برای اطلاع از انسداد نازل‌های هد چاپ، یک بررسی نازل از طریق ویژگی **تنظیم کیفیت چاپ** انجام دهید. بررسی نازل را انجام دهید و سپس اگر هر کدام از نازل‌های هد چاپ مسدود شده‌اند، هد چاپ را تمیز کنید. اگر برای مدت زمان طولانی از چاپگر استفاده نکرده‌اید، ممکن است نازل‌های سر چاپگر مسدود شده باشند و قطره‌های جوهر خارج نشوند.

← **"تنظیم کیفیت چاپ" در صفحه 152**

تنظیمات چاپ و اندازه کاغذ بارگذاری شده در چاپگر متفاوت هستند.

راهکارها

تنظیمات چاپ را مطابق با اندازه کاغذ بارگذاری شده در کاست کاغذ تغییر دهید. کاغذی را در کاست کاغذ بارگذاری کنید که با تنظیمات چاپ مطابقت داشته باشد.

چندین ورق کاغذ به صورت همزمان در چاپگر تغذیه می‌شوند.

راهکارها

برای جلوگیری از آنکه چندین ورق کاغذ به صورت همزمان در چاپگر تغذیه شوند، بخش زیر را ملاحظه کنید.

← **"چندین برگه کاغذ به طور همزمان وارد دستگاه شده اند" در صفحه 180**

کاغذ لکه یا خط افتادگی دارد



ممکن است بنا به دلایل زیر رخ داده باشد.

کاغذ به صورت اشتباه بارگذاری شده است.

راهکارها

زمانی که نوار افقی نمایان می‌شود (همراستای جهت چاپ) یا در بالا یا پایین کاغذ رد می‌افتد، کاغذ را در جهت صحیح قرار دهید و گیرنده‌های نگهدارنده لبه را به سمت لبه‌های کاغذ بلغزانید.

← **"بارگذاری کاغذ" در صفحه 33**

مسیر کاغذ رد می‌اندازد.

راهکارها

زمانی که نواربندی عمودی (افقی نسبت به جهت چاپ) نمایان می‌شود یا روی کاغذ رد می‌اندازد، مسیر کاغذ را تمیز کنید.

← **"پاک کردن مسیر کاغذ از لکه‌های جوهر" در صفحه 157**

■ کاغذ چین خورده است.

راهکارها

کاغذ را روی یک سطح صاف قرار دهید تا بررسی کنید که دارای تاخوردگی است یا خیر. اگر دارای تاخوردگی است، آن را صاف کنید.

■ هد چاپ سطح کاغذ را دچار سایش می‌کند.

راهکارها

هنگام کپی کردن در یک کاغذ ضخیم، هد چاپ به سطح چاپ نزدیک است و ممکن است روی کاغذ خط‌خوردگی ایجاد شود. در این صورت، تنظیمات کاهش خط‌خوردگی را فعال کنید.

مسیر تنظیم < تنظیمات چاپگر > تنظیمات چاپگر را انتخاب کنید و سپس کاغذ ضخیم را در پانل کنترل فعال کنید. در صورت فعال کردن این تنظیم، ممکن است کیفیت کپی کاهش یابد یا سرعت آن کم شود.

■ عکس‌های کپی شده چسبناک هستند



■ کپی روی سمت نادرست کاغذ عکس انجام شده است.

راهکارها

اطمینان حاصل کنید که کپی را روی سمت قابل چاپ انجام دهید. در صورت کپی کردن تصادفی روی سمت اشتباه کاغذ چاپ، باید مسیر کاغذ را تمیز کنید.

← "بارگذاری کاغذ" در صفحه 33

← "پاک کردن مسیر کاغذ از لکه‌های جوهر" در صفحه 157

■ موقعیت، اندازه، یا حاشیه‌های کپی‌ها صحیح نیست

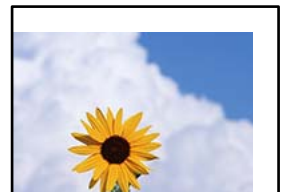

ممکن است بنا به دلایل زیر رخ داده باشد.

■ کاغذ به اشتباه بارگذاری شده است.

راهکارها

کاغذ را در جهت صحیح قرار دهید و گیره نگهدارنده لبه را مقابل لبه کاغذ قرار دهید.

← "بارگذاری کاغذ" در صفحه 33

اندازه کاغذ به اشتباه تنظیم شده است.

راهکارها

تنظیم اندازه کاغذ مناسب را انتخاب کنید.

اسناد اصلی به درستی قرار داده نشدند.

راهکارها

بررسی کنید سند به درستی در برابر علامت‌های ترازبندی قرار گرفته باشد.

اگر لبه تصویر در کادر نیست، سند را کمی از لبه شیشه اسکنر حرکت دهید. ناحیه حدود 1.5 میلی‌متری (0.06 اینچی) از لبه شیشه اسکنر را نمی‌توانید اسکن کنید.

← "قرار دادن اسناد" در صفحه 37

مقداری گرد و خاک یا چرک روی شیشه اسکنر یا پوشش مات درب اسکنر وجود دارد.

راهکارها

وقتی از پانل کنترل اسکنر می‌کنید و عملکرد برش محل اسکن خودکار را اسکن می‌کنید، هرگونه آلودگی را از روی شیشه اسکنر و پوشش مات درب اسکنر پاک کنید. اگر آلودگی در اطراف سند وجود داشته باشد، محدوده اسکن افزایش می‌یابد تا آن را نیز شامل شود.

← "تمیز کردن شیشه اسکنر و پوشش مات درب اسکنر" در صفحه 158

اندازه اصلی در تنظیمات کپی اشتباه است.

راهکارها

اندازه اصلی مناسب را در تنظیمات کپی انتخاب کنید.

← "گزینه‌های منوی پیشرفته برای کپی کردن" در صفحه 91

چنانچه چاپگر در محلی نزدیک به منبع نوری یا در معرض تابش مستقیم نور خورشید قرار داده شود، ممکن است اندازه ورق به درستی تشخیص داده نشود.

راهکارها

اندازه سند را به طور دستی انتخاب کرده و دوباره امتحان کنید.

سند بسیار نازک‌تر از آن است که اندازه آن به طور خودکار تشخیص داده شود.

راهکارها

اندازه سند را به طور دستی انتخاب کرده و دوباره امتحان کنید.

رنگ‌ها یکدست نیستند، لکه، نقطه یا خطوط مستقیم در تصویر کپی شده ظاهر می‌شود



ممکن است بنا به دلایل زیر رخ داده باشد.

■ مسیر کاغذ کثیف است.

راهکارها

کاغذ را بدون چاپ کردن جهت تمیز کردن مسیر کاغذ قرار داده و خارج کنید.

← "پاک کردن مسیر کاغذ از لکه‌های جوهر" در صفحه 157

■ روی اسناد اصلی یا شیشه اسکنر گرد و خاک یا چرک وجود دارد.

راهکارها

هر نوع گرد و خاک یا چرک چسبیده به اسناد اصلی را پاک نموده و شیشه اسکنر را تمیز کنید.

← "تمیز کردن شیشه اسکنر و پوشش مات درب اسکنر" در صفحه 158

■ مقداری گرد و خاک یا چرک روی ADF یا اسناد وجود دارد.

راهکارها

ADF را تمیز کنید و هر نوع گرد و خاک چسبیده به اسناد را پاک کنید.

← "تمیز کردن ADF" در صفحه 160

■ سند اصلی با نیروی بیش از حد فشار داده شده است.

راهکارها

وارد شدن نیروی بیش از حد ممکن است سبب تار شدن یا ایجاد لکه و نقاط تیره شود.

روی اسناد اصلی یا درپوش سند فشار بیش از حد وارد نکنید.

← "قرار دادن اسناد" در صفحه 37

■ تنظیمات تراکم کپی بسیار بالاست.

راهکارها

تنظیمات تراکم کپی را پایین بیاورید.

← "گزینه‌های منوی اولیه برای کپی کردن" در صفحه 90

الگوی شطرنجی (هاشور خورده) در تصویر کپی شده ظاهر می‌شود

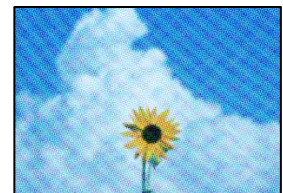

چنانچه سند اصلی یک سند چاپ شده مانند یک مجله یا کاتالوگ باشد، یک الگوی شطرنجی نقطه چین ظاهر خواهد شد.

راهکارها

تنظیمات کوچک و بزرگ کردن را تغییر دهید. اگر کماکان یک الگوی شطرنجی ظاهر می شود، باید سند را در یک زاویه کمی متفاوت تر قرار دهید.

← "گزینه های منوی اولیه برای کپی کردن" در صفحه 90

تصویری از پشت اسناد در تصویر کپی شده ظاهر می شود



ممکن است بنا به دلایل زیر رخ داده باشد.

هنگام اسکن کردن اسناد اصلی نازک، تصاویر واقع در پشت آنها را نیز می توان همزمان اسکن کرد.

راهکارها

سند اصلی را روی شیشه اسکنر قرار دهید و سپس یک تکه کاغذ سیاه روی آن بگذارید.

← "قرار دادن اسناد" در صفحه 37

تنظیمات تراکم کپی بسیار بالاست.

راهکارها

تنظیمات تراکم کپی را پایین بیاورید.

← "گزینه های منوی اولیه برای کپی کردن" در صفحه 90

مشکلات مربوط به تصویر اسکن شده

هنگام اسکن کردن از شیشه اسکنر، رنگ های غیریکنواخت، کثیفی، لکه ها و موارد مشابه ظاهر می شوند



روی اسناد اصلی یا شیشه اسکنر گرد و خاک یا چرک وجود دارد.

راهکارها

هر نوع گرد و خاک یا چرک چسبیده به اسناد اصلی را پاک نموده و شیشه اسکنر را تمیز کنید.

← "تمیز کردن شیشه اسکنر و پوشش مات درب اسکنر" در صفحه 158

سند اصلی با نیروی بیش از حد فشار داده شده است.

راهکارها

وارد شدن نیروی بیش از حد ممکن است سبب تار شدن یا ایجاد لکه و نقاط تیره شود.

روی اسناد اصلی یا درپوش سند فشار بیش از حد وارد نکنید.

← "قرار دادن اسناد" در صفحه 37

هنگام اسکن کردن از ADF خطوط مستقیم ظاهر می‌شوند

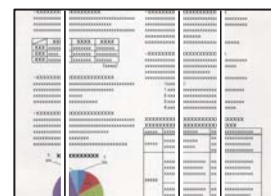

مقداری گرد و خاک یا چرک روی ADF یا اسناد وجود دارد.

راهکارها

ADF را تمیز کنید و هر نوع گرد و خاک چسبیده به اسناد را پاک کنید.

← "تمیز کردن ADF" در صفحه 160

در پس‌زمینه تصاویر اسکن شده خط و خش مشاهده می‌شود



هنگام اسکن کردن اسناد اصلی نازک، تصاویر واقع در پشت آنها را نیز می‌توان همزمان اسکن کرد.

راهکارها

هنگام اسکن کردن از شیشه اسکنر، یک کاغذ سیاه یا پد میز روی اسناد اصلی قرار دهید.

← "قرار دادن اسناد" در صفحه 37

محل صحیح روی شیشه اسکنر اسکن نمی شود



اسناد اصلی به درستی قرار داده نشدند.

راهکارها

بررسی کنید سند به درستی در برابر علامت‌های ترازبندی قرار گرفته باشد.

اگر لبه تصویر در کادر نیست، سند را کمی از لبه شیشه اسکنر حرکت دهید. ناحیه حدود 1.5 میلی‌متری (0.06 اینچی) از لبه شیشه اسکنر را نمی‌توانید اسکن کنید.

← "قرار دادن اسناد" در صفحه 37

چنانچه چاپگر در محلی نزدیک به منبع نوری یا در معرض تابش مستقیم نور خورشید قرار داده شود، ممکن است اندازه ورق به درستی تشخیص داده نشود.

راهکارها

اندازه سند را به طور دستی انتخاب کرده و دوباره امتحان کنید.

مقداری گرد و خاک یا چرک روی شیشه اسکنر یا پوشش مات درب اسکنر وجود دارد.

راهکارها

وقتی از پانل کنترل اسکنر می‌کنید و عملکرد برش محل اسکن خودکار را اسکن می‌کنید، هرگونه آلودگی را از روی شیشه اسکنر و پوشش مات درب اسکنر پاک کنید. اگر آلودگی در اطراف سند وجود داشته باشد، محدوده اسکن افزایش می‌یابد تا آن را نیز شامل شود.

← "تمیز کردن شیشه اسکنر و پوشش مات درب اسکنر" در صفحه 158

سند بسیار نازک‌تر از آن است که اندازه آن به طور خودکار تشخیص داده شود.

راهکارها

اندازه سند را به طور دستی انتخاب کرده و دوباره امتحان کنید.

رفع مشکلات تصویر اسکن شده ممکن نیست

اگر همه راهکارها را امتحان کرده‌اید اما مشکل برطرف نشده است، بخش زیر را بررسی کنید.

مشکلاتی در رابطه با تنظیمات نرم‌افزار اسکنر وجود دارد.

راهکارها

از Epson Scan 2 Utility برای صفر کردن تنظیمات نرم‌افزار اسکنر استفاده کنید.

نکته:

Epson Scan 2 Utility برنامه‌ای است که به همراه نرم‌افزار اسکنر ارائه شده است.

1. برنامه کاربردی Epson Scan 2 Utility را راه اندازی کنید.

Windows 10

روی دکمه شروع کلیک کنید و سپس Epson Scan 2 Utility < EPSON را انتخاب کنید.

Windows 8.1/Windows 8

نام برنامه را در قسمت جستجو وارد کنید و سپس آیکن نشان داده شده را انتخاب نمایید.

Windows 7/Windows Vista/Windows XP

روی دکمه شروع کلیک کنید، سپس مسیر همه برنامه‌ها یا برنامه‌ها < EPSON < Epson Scan 2 < Epson Scan 2 Utility را انتخاب کنید.

Mac OS

مسیر رفتن به < برنامه‌ها < نرم افزار Epson Scan 2 Utility < Epson را انتخاب کنید.

2. زبانه سایر موارد را انتخاب کنید.

3. روی تنظیم مجدد کلیک کنید.

اگر بازگرداندن به مقادیر اولیه مشکل را برطرف نکرد، نرم افزار اسکنر را لغو نصب و دوباره نصب کنید.

← "نصب یا لغو نصب جداگانه برنامه‌ها" در صفحه 164

کیفیت نمابر ارسالی پایین است

کیفیت نمابر ارسالی ضعیف است



ممکن است بنا به دلایل زیر رخ داده باشد.

■ روی اسناد اصلی یا شیشه اسکنر گرد و خاک یا چرک وجود دارد.

راهکارها

هر نوع گرد و خاک یا چرک چسبیده به اسناد اصلی را پاک نموده و شیشه اسکنر را تمیز کنید.

← "تمیز کردن شیشه اسکنر و پوشش مات درب اسکنر" در صفحه 158

■ سند اصلی با نیروی بیش از حد فشار داده شده است.

راهکارها

وارد شدن نیروی بیش از حد ممکن است سبب تار شدن یا ایجاد لکه و نقاط تیره شود.

روی اسناد اصلی یا درپوش سند فشار بیش از حد وارد نکنید.

← "قرار دادن اسناد" در صفحه 37

هنگام ارسال نمابرها از ADF خطوط مستقیم ظاهر می‌شوند

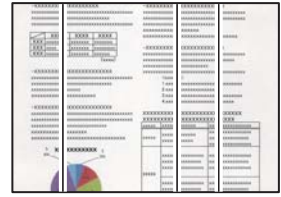

ممکن است بنا به دلایل زیر رخ داده باشد.

■ **مقداری گرد و خاک یا چرک روی ADF یا اسناد وجود دارد.**

راهکارها

ADF را تمیز کنید و هر نوع گرد و خاک چسبیده به اسناد را پاک کنید.

← **"تمیز کردن ADF" در صفحه 160**

کیفیت تصویر نمابر ارسالی پایین است

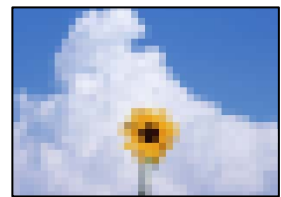

ممکن است بنا به دلایل زیر رخ داده باشد.

■ **تنظیم نوع سند اصلی اشتباه است.**

راهکارها

مسیر فکس < تنظیمات فکس > تنظیمات اسکن < نوع اصلی را انتخاب کنید و سپس مقدار تنظیمات را تغییر دهید. هنگامی که سند موردنظر برای ارسال حاوی متن و تصویر است، این گزینه را روی حالت **عکس** تنظیم کنید.

■ **وضوح روی گزینه پایین تنظیم شده است.**

راهکارها

اگر درباره عملکرد دستگاه نمابر فرستنده اطلاعات ندارید، موارد زیر را قبل از ارسال یک نمابر تنظیم کنید.

□ **گزینه فکس < تنظیمات فکس > تنظیمات فکس را انتخاب کنید و سپس تنظیم وضوح را روی بالاترین کیفیت تصویر تعیین کنید.**

□ **گزینه فکس < تنظیمات فکس > تنظیمات فکس را انتخاب کنید و سپس ارسال مستقیم را فعال نمایید.**

توجه داشته باشید که اگر وضوح را روی **فوق العاده عالی** یا **خیلی عالی** تنظیم کنید اما نمابر را بدون فعال‌سازی ارسال مستقیم ارسال کنید، ممکن است نمابر با وضوح کمتری ارسال شود.

تنظیم ECM غیرفعال است.

راهکارها

مسیر تنظیم < تنظیمات چاپگر > تنظیمات فکس < تنظیمات اصلی را انتخاب کنید و تنظیم ECM را در پانل کنترل فعال نمایید. این عمل ممکن است خطاهایی که به دلیل مشکلات ارتباطی رخ می‌دهند را پاک کند. توجه داشته باشید که سرعت ارسال و دریافت نمابرها ممکن است کمتر از حالتی باشد که ECM غیرفعال است.

تصویری از پشت اسناد در نمابر ارسالی ظاهر می‌شود

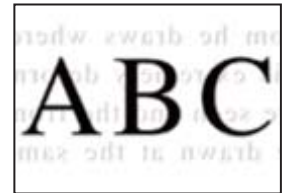

ممکن است بنا به دلایل زیر رخ داده باشد.

هنگام اسکن کردن اسناد اصلی نازک، تصاویر واقع در پشت آنها را نیز می‌توان همزمان اسکن کرد.

راهکارها

سند اصلی را روی شیشه اسکنر قرار دهید و سپس یک تکه کاغذ سیاه روی آن بگذارید.

← "قرار دادن اسناد" در صفحه 37

تنظیمات تراکم هنگام ارسال نمابر بالا است.

راهکارها

مسیر فکس < تنظیمات فکس > تنظیمات اسکن < تراکم را انتخاب کنید و سپس مقدار تنظیمات را کاهش دهید.

کیفیت نمابر دریافت شده پایین است

کیفیت تصویر نمابرهای دریافت شده پایین است

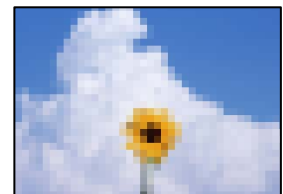

ممکن است بنا به دلایل زیر رخ داده باشد.

تنظیم ECM غیرفعال است.

راهکارها

مسیر تنظیم < تنظیمات چاپگر > تنظیمات فکس < تنظیمات اصلی را انتخاب کنید و تنظیم ECM را در پانل کنترل فعال نمایید. این عمل ممکن است خطاهایی که به دلیل مشکلات ارتباطی رخ می‌دهند را پاک کند. توجه داشته باشید که سرعت ارسال و دریافت نمابرها ممکن است کمتر از حالتی باشد که ECM غیرفعال است.

کیفیت تصویر در دستگاه نمابر فرستنده روی حالت پایین تنظیم شده است.

راهکارها

از فرستنده بخواهید نمابرها را با کیفیت بالاتر ارسال کند.

بعد از امتحان کردن همه راهکارها مشکل برطرف نشد

اگر پس از امتحان همه راهکارهای بالا باز هم مشکل برطرف نشد، با مرکز پشتیبانی Epson تماس بگیرید. اگر قادر به برطرف کردن مشکلات چاپ یا کپی کردن نیستید، اطلاعات مرتبط زیر را ملاحظه کنید.

اطلاعات مرتبط

◀ "مشکلات چاپ یا کپی کردن برطرف نمی‌شوند" در صفحه 268

مشکلات چاپ یا کپی کردن برطرف نمی‌شوند

راهکارهای زیر را از به ترتیب از بالا به پایین امتحان کنید تا زمانی که مشکل برطرف شود.

□ مطمئن شوید نوع کاغذ بارگذاری شده در چاپگر و نوع کاغذ تنظیم شده در چاپگر با تنظیمات نوع کاغذ در درایور چاپگر مطابقت دارند.

"تنظیمات اندازه و نوع کاغذ" در صفحه 32

□ از یک تنظیم با کیفیت بالا در پانل کنترل یا در درایور چاپگر استفاده کنید.

□ هد چاپ را تراز کنید.

"تنظیم کیفیت چاپ" در صفحه 152

□ یک بررسی نازل برای اطلاع از انسداد نازل‌های هد چاپ انجام دهید.

در صورتی که قسمتهایی از الگوی بررسی نازل جا افتاده است، ممکن است نازل‌ها مسدود شده باشند. فرآیندهای تمیزکاری هد و بررسی نازل را به تناوب 3 بار تکرار کنید و بررسی کنید آیا انسداد برطرف شده است. توجه داشته باشید که در فرآیند تمیزکاری هد چاپ مقداری جوهر مصرف می‌شود.

"بررسی و تمیز کردن هد چاپ" در صفحه 153

□ چاپگر را خاموش کنید، حداقل 12 ساعت منتظر بمانید و سپس بررسی کنید آیا انسداد برطرف شده است.

در صورتی که مشکل انسداد است، اگر برای مدتی با چاپگر چاپ انجام نشود، ممکن است مشکل برطرف گردد. موارد زیر را می‌توانید هنگام خاموش بودن چاپگر بررسی کنید.

□ بررسی نمایید که از بطری‌های جوهر اصلی Epson استفاده می‌کنید.

سعی کنید از بطری‌های اصلی جوهر Epson استفاده کنید. استفاده از بطری‌های جوهر غیر اصل ممکن است کیفیت چاپ را کاهش دهد.

□ مطمئن شوید هیچ تکه کاغذی درون چاپگر جا نمانده است.
وقتی کاغذ را بیرون می‌آورید ورقه نیمه‌شفاف را با دست خود یا کاغذ لمس نکنید.
□ کاغذ را بررسی کنید.

بررسی کنید آیا کاغذ تاخوردگی است یا سمت قابل چاپ آن رو به بالا قرار دارد.

"احتیاط‌های مربوط به مدیریت کاغذ" در صفحه 31

"ظرفیت‌ها و کاغذ موجود" در صفحه 299

"انواع کاغذ غیر قابل استفاده" در صفحه 304

□ وقتی چاپگر را خاموش می‌کنید، برای حداقل 12 منتظر بمانید و اگر کیفیت چاپ هنوز بهبود نیافته است، جایگزینی جوهر را اجرا کنید.

"اجرای جایگزینی جوهر" در صفحه 155

اگر از طریق بررسی راهکارهای فوق قادر به برطرف ساختن مشکلات نیستید، ممکن است نیاز باشد درخواست تعمیر نمایید. با پشتیبانی Epson تماس بگیرید.

اطلاعات مرتبط

◀ "قبل از تماس با Epson" در صفحه 469

◀ "تماس با پشتیبانی Epson" در صفحه 469

افزودن یا تعویض رایانه یا دستگاه‌ها

271. اتصال به یک چاپگر که به شبکه متصل شده است.

272. تنظیم مجدد اتصال شبکه.

279. وصل کردن مستقیم یک دستگاه هوشمند و یک چاپگر (Wi-Fi Direct).

289. بررسی وضعیت اتصال شبکه.

اتصال به یک چاپگر که به شبکه متصل شده است

وقتی یک چاپگر قبلاً به شبکه متصل شده است، یک رایانه یا دستگاه هوشمند را می‌توانید از طریق شبکه به آن چاپگر وصل کنید.

استفاده از یک چاپگر شبکه از رایانه دوم

برای وصل کردن چاپگر به رایانه بهتر است از برنامه نصب‌کننده استفاده کنید. می‌توانید برنامه نصب‌کننده را به یکی از روش‌های زیر اجرا کنید.

☐ راه‌اندازی از وبسایت

به وبسایت زیر بروید و سپس نام محصول را وارد نمایید. به **تنظیم** بروید و راه‌اندازی را شروع کنید.

<http://epson.sn>

☐ راه‌اندازی به وسیله دیسک نرم‌افزار (فقط برای مدل‌های دارای دیسک نرم‌افزار و کاربران دارای رایانه‌های Windows با درایوهای دیسک).

دیسک نرم‌افزار را در رایانه قرار دهید و سپس دستورالعمل‌های روی صفحه را دنبال کنید.

انتخاب روش‌های اتصال

دستورالعمل‌های روی صفحه را دنبال کنید تا صفحه زیر نمایش داده شود، نام چاپگری که می‌خواهید به آن وصل شوید را انتخاب کنید و در نهایت روی گزینه **بعدي** کلیک کنید.

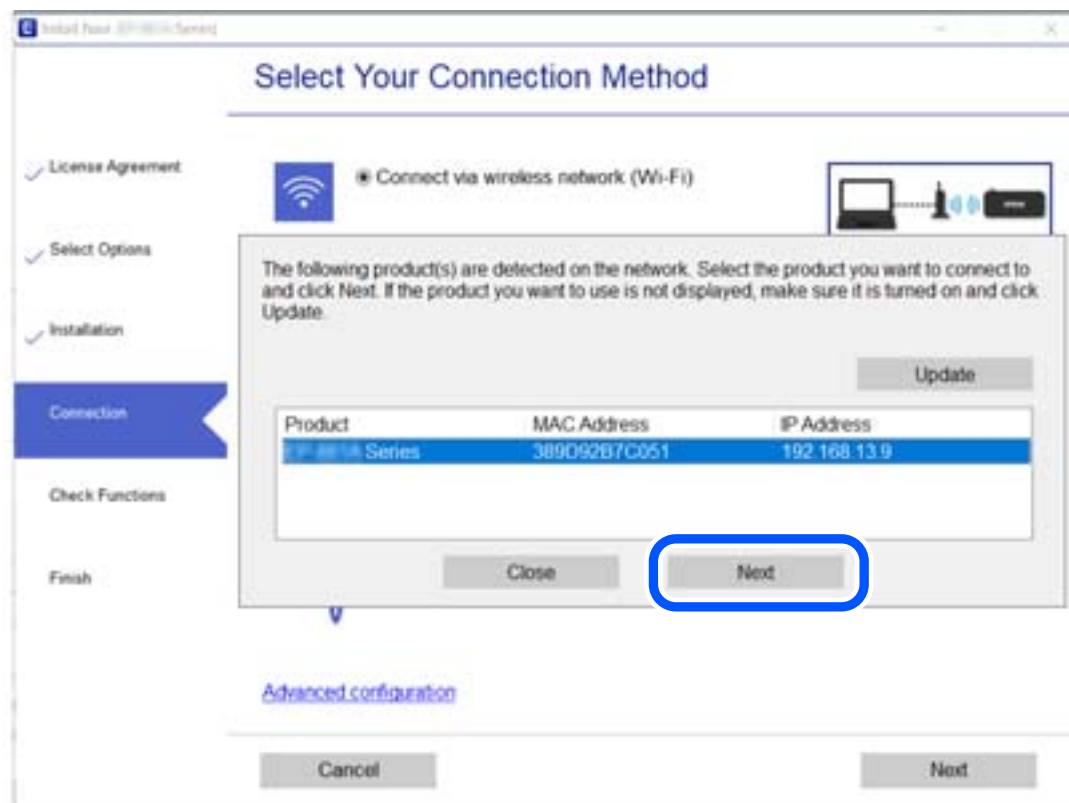

نوع اتصال را انتخاب کنید و روی **بعدي** کلیک کنید.

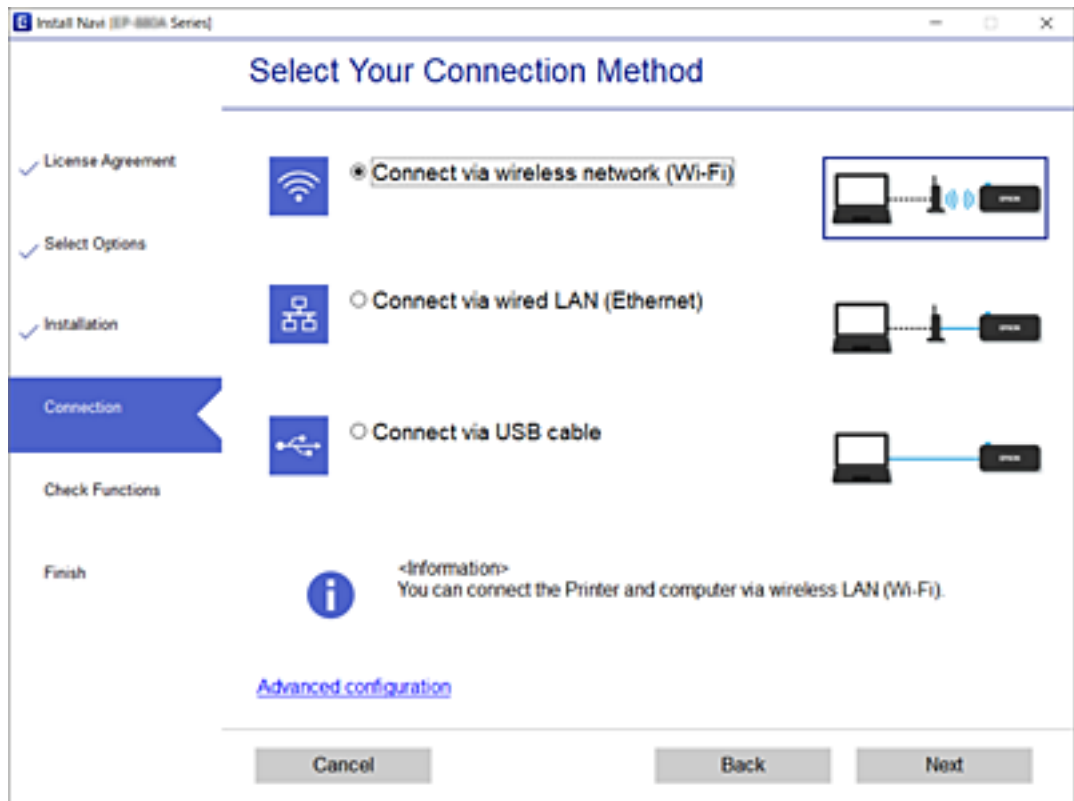

دستورالعمل‌های روی صفحه را دنبال کنید.

استفاده از یک چاپگر شبکه از دستگاه هوشمند

با استفاده از یکی از روش‌های زیر می‌توانید یک دستگاه هوشمند را به چاپگر وصل کنید.

اتصال از طریق یک روتر بی‌سیم

دستگاه هوشمند را به همان شبکه (Wi-Fi (SSID متصل کنید.

برای اطلاعات بیشتر به بخش زیر مراجعه کنید.

"[اقدامات تنظیمات برای اتصال به دستگاه هوشمند](#)" در صفحه 274

اتصال از طریق Wi-Fi Direct

دستگاه هوشمند را به طور مستقیم و بدون استفاده از روتر بی‌سیم به چاپگر وصل کنید.

برای اطلاعات بیشتر به بخش زیر مراجعه کنید.

"[وصل کردن مستقیم یک دستگاه هوشمند و یک چاپگر \(Wi-Fi Direct\)](#)" در صفحه 279

تنظیم مجدد اتصال شبکه

این بخش نحوه اعمال تنظیمات اتصال شبکه و تغییر روش اتصال هنگام تعویض روتر بی‌سیم یا رایانه را شرح می‌دهد.

هنگام تعویض روتر بی‌سیم

هنگام تعویض روتر بی‌سیم، تنظیمات اتصال بین رایانه یا دستگاه هوشمند و چاپگر را اعمال کنید.

اعمال تنظیمات برای اتصال به رایانه

برای وصل کردن چاپگر به رایانه بهتر است از برنامه نصب‌کننده استفاده کنید. می‌توانید برنامه نصب‌کننده را به یکی از روش‌های زیر اجرا کنید.

☐ راه‌اندازی از وب‌سایت

به وب‌سایت زیر بروید و سپس نام محصول را وارد نمایید. به **تنظیم** بروید و راه‌اندازی را شروع کنید.

<http://epson.sn>

☐ راه‌اندازی به وسیله دیسک نرم‌افزار (فقط برای مدل‌های دارای دیسک نرم‌افزار و کاربران دارای رایانه‌های Windows با درایوهای دیسک).

دیسک نرم‌افزار را در رایانه قرار دهید و سپس دستورالعمل‌های روی صفحه را دنبال کنید.

انتخاب روش اتصال

دستورالعمل‌های روی صفحه را دنبال کنید تا صفحه بعدی نمایش داده شود.

گزینه روش اتصال را برای چاپگر تغییر دهید (برای روتر شبکه جدید یا تغییر USB به شبکه و دیگر موارد) را از صفحه عملیات را انتخاب کنید انتخاب کنید و روی **بعدی** کلیک کنید.

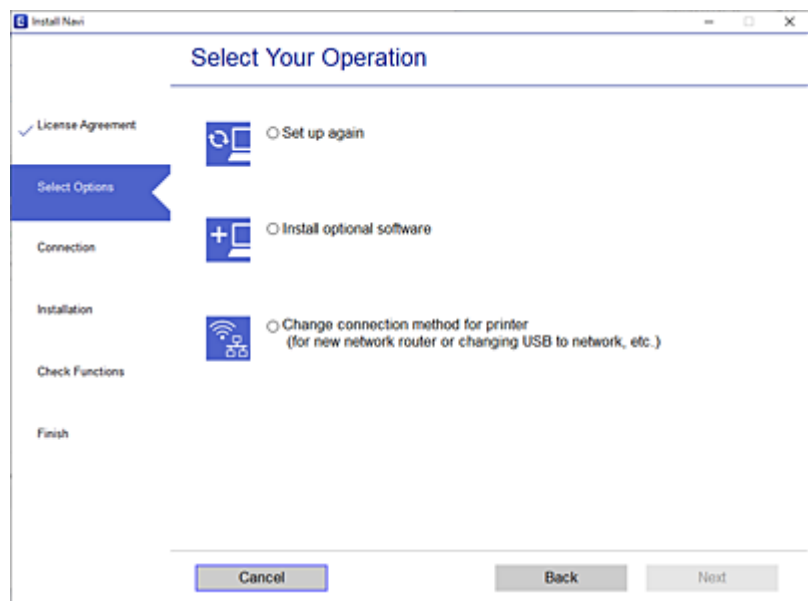

دستورالعمل‌های روی صفحه را دنبال کنید.

اگر اتصال برقرار نمی‌شود، برای رفع مشکل موارد زیر را ببینید.

☐ Windows: "اتصال به یک شبکه ممکن نیست" در صفحه 184

☐ Mac OS: "اتصال به یک شبکه ممکن نیست" در صفحه 191

اعمال تنظیمات برای اتصال به دستگاه هوشمند

زمانی که چاپگر را به همان شبکه (Wi-Fi (SSID که دستگاه هوشمند متصل است وصل می‌کنید، می‌توانید از طریق یک دستگاه هوشمند از چاپگر استفاده کنید. برای استفاده از چاپگر از یک دستگاه هوشمند، از طریق وب‌سایت زیر راه‌اندازی کنید. از دستگاه هوشمند مورد نظر برای اتصال به چاپگر، به وب‌سایت دسترسی پیدا کنید.

<http://epson.sn> < تنظیم

هنگام تغییر رایانه

هنگام تغییر رایانه، تنظیمات اتصال بین رایانه و چاپگر را اعمال کنید.

اعمال تنظیمات برای اتصال به رایانه

برای وصل کردن چاپگر به رایانه بهتر است از برنامه نصب‌کننده استفاده کنید. می‌توانید برنامه نصب‌کننده را به یکی از روش‌های زیر اجرا کنید.

☐ راه‌اندازی از وب‌سایت

به وب‌سایت زیر بروید و سپس نام محصول را وارد نمایید. به **تنظیم** بروید و راه‌اندازی را شروع کنید.

<http://epson.sn>

☐ راه‌اندازی به وسیله دیسک نرم‌افزار (فقط برای مدل‌های دارای دیسک نرم‌افزار و کاربران دارای رایانه‌های Windows با درایوهای دیسک.)

دیسک نرم‌افزار را در رایانه قرار دهید و سپس دستورالعمل‌های روی صفحه را دنبال کنید.

دستورالعمل‌های روی صفحه را دنبال کنید.

تغییر دادن روش اتصال به رایانه

این بخش نحوه تغییر دادن روش اتصال هنگامی که رایانه و چاپگر متصل هستند را توضیح می‌دهد.

تغییر اتصال شبکه از اترنت به Wi-Fi

از طریق پانل کنترل چاپگر، اتصال اترنت را به اتصال Wi-Fi تغییر دهید. تغییر دادن روش اتصال اساساً به همان صورت اعمال تنظیمات اتصال Wi-Fi انجام می‌شود.

اطلاعات مرتبط

◀ "تنظیم کردن Wi-Fi از طریق پانل کنترل" در صفحه 276

تغییر اتصال شبکه از Wi-Fi به اترنت

مراحل زیر را برای تغییر از اتصال Wi-Fi به اتصال اترنت دنبال کنید.

1. در صفحه اصلی، تنظیم را انتخاب کنید.

2. تنظیمات چاپگر < تنظیمات شبکه < تنظیم LAN سیم دار را انتخاب کنید.

3. دستورالعمل‌های روی صفحه را دنبال کنید.

تغییر از اتصال USB به اتصال شبکه

استفاده از برنامه تصب‌کننده و راه‌اندازی دوباره با روش اتصال متفاوت.

☐ راه‌اندازی از وبسایت

به وبسایت زیر بروید و سپس نام محصول را وارد نمایید. به **تنظیم** بروید و راه‌اندازی را شروع کنید.

<http://epson.sn>

☐ راه‌اندازی به وسیله دیسک نرم‌افزار (فقط برای مدل‌های دارای دیسک نرم‌افزار و کاربران دارای رایانه‌های Windows با درایوهای دیسک).

دیسک نرم‌افزار را در رایانه قرار دهید و سپس دستورالعمل‌های روی صفحه را دنبال کنید.

انتخاب تغییر روش اتصال

دستورالعمل‌های روی صفحه را دنبال کنید تا صفحه بعدی نمایش داده شود.

گزینه روش اتصال را برای چاپگر تغییر دهید (برای روتر شبکه جدید یا تغییر USB به شبکه و دیگر موارد) را از صفحه عملیات را انتخاب کنید انتخاب کنید و روی بعدی کلیک کنید.

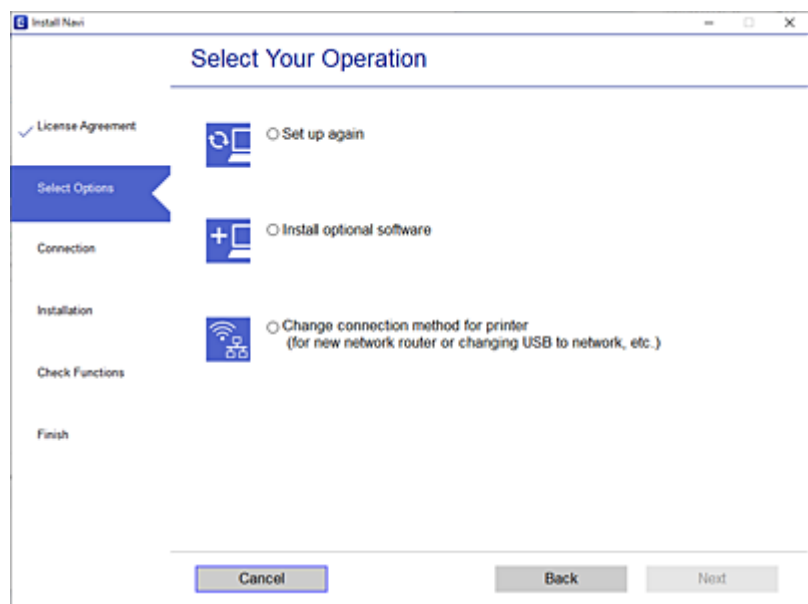

اتصال شبکه از طریق شبکه بی سیم (Wi-Fi) یا از طریق LAN سیم دار (اترنت) وصل شوید که در نظر دارید استفاده کنید را انتخاب نمایید و سپس روی گزینه بعدی کلیک کنید.

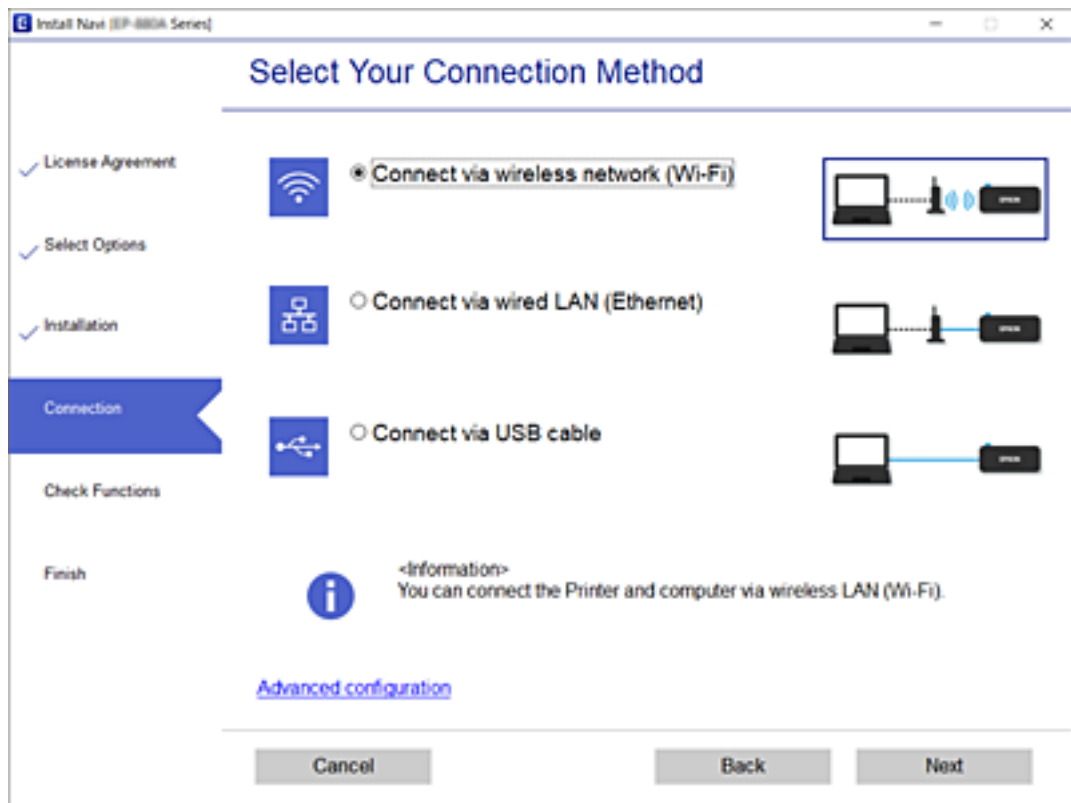

دستورالعمل‌های روی صفحه را دنبال کنید.

تنظیم کردن Wi-Fi از طریق پانل کنترل

می‌توانید تنظیمات شبکه را به چندین روش از پانل کنترل چاپگر انجام دهید. روش اتصال سازگار با محیط و شرایط استفاده را انتخاب کنید.

اگر اطلاعات روتر بی سیم مانند SSID و رمز عبور را در اختیار داشته باشید، می‌توانید تنظیمات را به صورت دستی انجام دهید.

اگر روتر بی سیم از WPS پشتیبانی کند، می‌توانید تنظیمات را با راه‌اندازی دکمه فشاری انجام دهید.

پس از متصل کردن چاپگر به شبکه، از دستگاه مورد نظر (رایانه، دستگاه هوشمند، تبلت و غیره) به چاپگر وصل شوید

اطلاعات مرتبط

- ◀ "انجام تنظیمات Wi-Fi با وارد کردن SSID و رمز عبور" در صفحه 276
- ◀ "انجام تنظیمات Wi-Fi با تنظیم دکمه فشاری (WPS)" در صفحه 277
- ◀ "انجام تنظیمات Wi-Fi از طریق راه‌اندازی پین‌کد (WPS)" در صفحه 278

انجام تنظیمات Wi-Fi با وارد کردن SSID و رمز عبور

با وارد کردن اطلاعات لازم برای اتصال به یک روتر بی‌سیم از طریق پانل کنترل چاپگر می‌توانید شبکه Wi-Fi را تنظیم کنید. برای انجام تنظیم به این روش، به SSID و رمز عبور روتر بی‌سیم نیاز دارید.

نکته:

اگر از یک روتر بی سیم با تنظیمات پیش فرض آن استفاده می کنید، SSID و کلمه عبور بر روی برچسب قرار دارد. اگر SSID و رمز عبور را نمی دانید، با فردی تماس بگیرید که روتر بی سیم را تنظیم کرده است یا به مستندات ارائه شده همراه روتر بی سیم مراجعه کنید.

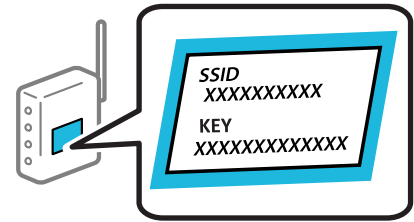

1. در صفحه اصلی، روی  ضربه بزنید.

2. گزینه روتر را انتخاب کنید.

3. روی گزینه تنظیمات را شروع کنید ضربه بزنید.

در صورتی که اتصال شبکه از قبل تنظیم شده است، جزئیات اتصال نمایش داده خواهند شد. برای تغییر تنظیمات، بر روی گزینه به اتصال Wi-Fi تغییر دهید. یا تغییر تنظیمات ضربه بزنید.

4. گزینه راهنمای گام به گام تنظیم Wi-Fi را انتخاب کنید.

5. برای انتخاب SSID، وارد کردن رمز عبور برای روتر بی سیم و شروع راه اندازی، دستورالعمل‌های روی صفحه را دنبال کنید. اگر در نظر دارید وضعیت اتصال شبکه برای چاپگر را پس از تکمیل راه اندازی بررسی کنید، برای اطلاع از جزئیات، به پیوند اطلاعات مرتبط در زیر مراجعه کنید.

نکته:

اگر SSID را نمی دانید، بررسی کنید آیا روی برچسب روتر بی سیم نوشته شده است یا خیر. اگر از روتر بی سیم با تنظیمات پیش فرض آن استفاده می کنید، از SSID درج شده بر روی برچسب استفاده نمایید. اگر هیچ اطلاعاتی پیدا نکردید، به اسناد ارائه شده همراه با روتر بی سیم مراجعه کنید.

رمز عبور به بزرگ و کوچک بودن حروف حساس است.

اگر رمز عبور را نمی دانید، بررسی کنید آیا اطلاعات روی برچسب روتر بی سیم درج شده است یا خیر. ممکن است رمز عبور روی برچسب با عنوان‌های «Network Key» یا «Wireless Password» و موارد مشابه مشخص شده باشد. اگر از روتر بی سیم با تنظیمات پیش فرض آن استفاده می کنید، از رمز عبور نوشته شده روی برچسب استفاده نمایید.

اطلاعات مرتبط

◀ "وارد کردن نویسه‌ها" در صفحه 28

◀ "بررسی وضعیت اتصال شبکه" در صفحه 289

انجام تنظیمات Wi-Fi با تنظیم دکمه فشاری (WPS)

با فشار دادن یک دکمه روی روتر بی سیم می توانید شبکه Wi-Fi را بطور خودکار تنظیم کنید. اگر شرایط زیر برقرار بود، می توانید از این روش برای تنظیم کردن استفاده کنید.

روتر بی سیم با WPS (Wi-Fi Protected Setup) سازگار است.

اتصال Wi-Fi فعلی با فشار دادن یک دکمه روی روتر بی سیم برقرار شده است.

نکته:

اگر نمی توانید دکمه را پیدا کنید یا با استفاده از نرم افزار تنظیم را انجام می دهید، به مستندات ارائه شده همراه روتر بی سیم مراجعه کنید.

1. در صفحه اصلی، روی  ضربه بزنید.

2. گزینه روتر را انتخاب کنید.

3. روی گزینه تنظیمات را شروع کنید ضربه بزنید.

در صورتی که اتصال شبکه از قبل تنظیم شده است، جزئیات اتصال نمایش داده خواهند شد. برای تغییر تنظیمات، بر روی گزینه به اتصال Wi-Fi تغییر دهید. یا تغییر تنظیمات ضربه بزنید.

4. گزینه راه اندازی پوش باتن (WPS) را انتخاب کنید.

5. دستورالعمل‌های روی صفحه را دنبال کنید.

اگر در نظر دارید وضعیت اتصال شبکه برای چاپگر را پس از تکمیل راه‌اندازی بررسی کنید، برای اطلاع از جزئیات، به پیوند اطلاعات مرتبط در زیر مراجعه کنید.

نکته:

اگر اتصال برقرار نشد، روتر بی‌سیم را دوباره راه‌اندازی کنید، آن را به چاپگر نزدیکتر کنید و دوباره تلاش کنید. اگر باز هم مشکل برطرف نشد، یک گزارش اتصال شبکه چاپ کنید و راهکار را بررسی نمایید.

اطلاعات مرتبط

← "بررسی وضعیت اتصال شبکه" در صفحه 289

انجام تنظیمات Wi-Fi از طریق راه‌اندازی پین‌کد (WPS)

با استفاده از یک پین‌کد می‌توانید به طور خودکار به یک روتر بی‌سیم متصل شوید. در صورتی که روتر بی‌سیم مجهز به WPS (تنظیم محافظت شده Wi-Fi) باشد، می‌توانید از این روش برای تنظیم اتصال استفاده کنید. از یک رایانه برای وارد کردن پین‌کد به روتر بی‌سیم استفاده کنید.

1. در صفحه اصلی، روی  ضربه بزنید.

2. گزینه روتر را انتخاب کنید.

3. روی گزینه تنظیمات را شروع کنید ضربه بزنید.

در صورتی که اتصال شبکه از قبل تنظیم شده است، جزئیات اتصال نمایش داده خواهند شد. برای تغییر تنظیمات، بر روی گزینه به اتصال Wi-Fi تغییر دهید. یا تغییر تنظیمات ضربه بزنید.

4. مسیر سایر موارد < نصب کد PIN (WPS) را انتخاب کنید

5. دستورالعمل‌های روی صفحه را دنبال کنید.

اگر در نظر دارید وضعیت اتصال شبکه برای چاپگر را پس از تکمیل راه‌اندازی بررسی کنید، برای اطلاع از جزئیات، به پیوند اطلاعات مرتبط در زیر مراجعه کنید.

نکته:

برای جزئیات بیشتر درباره وارد کردن پین‌کد به مستندات عرضه شده همراه روتر بی‌سیم مراجعه کنید.

اطلاعات مرتبط

← "بررسی وضعیت اتصال شبکه" در صفحه 289

وصل کردن مستقیم یک دستگاه هوشمند و یک چاپگر (Wi-Fi Direct)

(Simple APWi-Fi Direct) به شما امکان می‌دهد بدون استفاده از یک روتر بی‌سیم یک دستگاه هوشمند را مستقیماً به یک چاپگر وصل کنید و از طریق دستگاه هوشمند چاپ کنید.

درباره Wi-Fi Direct

از این روش اتصال زمانی استفاده کنید که از Wi-Fi در خانه یا محل کار استفاده نمی‌کنید، یا زمانی که می‌خواهید چاپگر و رایانه یا دستگاه هوشمند را به صورت مستقیم به هم وصل کنید. در این حالت، چاپگر به عنوان یک روتر بی‌سیم عمل می‌کند و شما می‌توانید دستگاه‌ها را بدون نیاز به استفاده از روتر بی‌سیم استاندارد، به چاپگر وصل کنید. با این وجود، دستگاه‌هایی که به صورت مستقیم به چاپگر متصل می‌شوند نمی‌توانند از طریق چاپگر با یکدیگر ارتباط برقرار کنند.

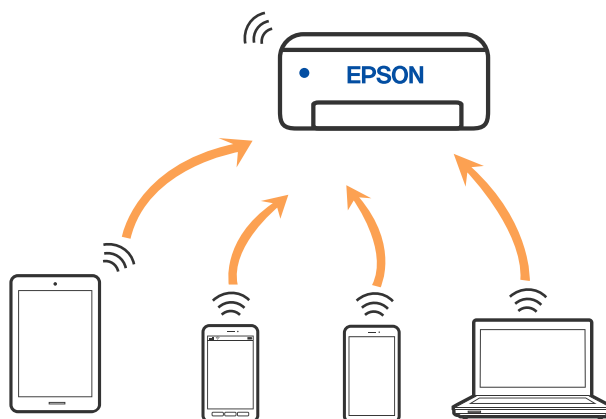

چاپگر توانایی اتصال به Wi-Fi یا اینترنت (Simple APWi-Fi Direct) را به صورت همزمان دارد. با این وجود، اگر اتصال شبکه به اتصال (Simple APWi-Fi Direct) را زمانی برقرار کرده باشید که چاپگر به Wi-Fi متصل است؛ اتصال Wi-Fi به طور موقت قطع می‌شود.

وصل کردن یک iPhone، iPad یا iPod touch با استفاده از Wi-Fi Direct

این روش به شما امکان می‌دهد که چاپگر را به صورت مستقیم بدون روتر بی‌سیم به یک iPhone، iPad یا iPod touch متصل کنید. شرایط زیر برای استفاده از این عملکرد ضروری می‌باشند. چنانچه محیط شما با این شرایط مطابقت نداشته باشد، برای اتصال می‌توانید گزینه سایر دستگاه‌های سیستم عامل را انتخاب کنید. برای مشاهده جزئیات درباره اتصال، به پیوند اطلاعات مرتبط مراجعه کنید.

iOS 11 یا نسخه جدیدتر

استفاده از برنامه دوربین استاندارد جهت اسکن کد QR

Epson iPrint نسخه 7.0 یا جدیدتر

برنامه چاپ Epson، مانند Epson iPrint برای چاپ از یک دستگاه هوشمند استفاده می‌شود. برنامه چاپ Epson را از قبل در دستگاه هوشمند نصب کنید.

نکته:

لازم است این تنظیمات را تنها یک بار برای چاپگر و دستگاه هوشمند مورد نظر جهت اتصال انجام دهید. بجز در صورتی که ویژگی Wi-Fi Direct را غیرفعال کنید یا تنظیمات شبکه را به حالت پیش‌فرض بازمی‌کنید، نیازی به انجام مجدد این تنظیمات نخواهید داشت.

1. در صفحه اصلی، روی  ضربه بزنید.

2. روی گزینه Wi-Fi Direct ضربه بزنید.

3. روی گزینه تنظیمات را شروع کنید ضربه بزنید.

4. روی گزینه iOS ضربه بزنید.

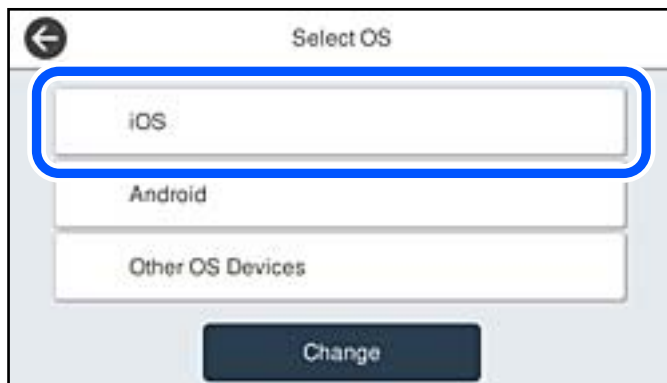

QR بر روی پانل کنترل چاپگر را وارد کنید.

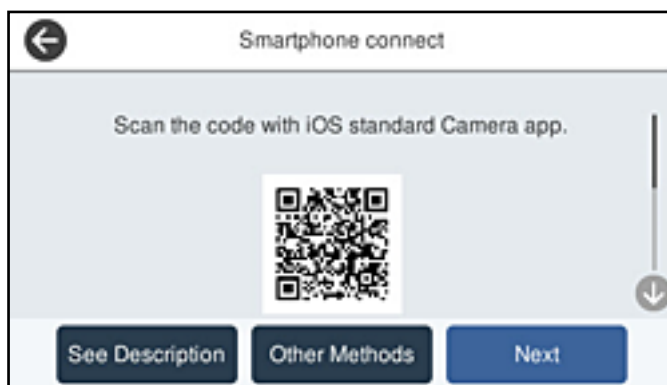

5. در iPhone، iPad یا iPod touch، برنامه دوربین استاندارد را اجرا نموده و سپس کد QR نمایش یافته بر روی پانل کنترل چاپگر را در حالت عکس اسکن کنید.



از برنامه دوربین (Camera) مخصوص iOS 11 یا نسخه جدیدتر استفاده کنید. با استفاده از برنامه دوربین مخصوص iOS 10 یا نسخه قدیمی‌تر نمی‌توانید متصل شوید. همچنین، با استفاده از یک برنامه مخصوص اسکن کدهای QR نیز نمی‌توانید متصل شوید. اگر نمی‌توانید وصل شوید، گزینه سایر روش‌ها را از پانل کنترل چاپگر انتخاب کنید. برای مشاهده جزئیات درباره اتصال، به پیوند اطلاعات مرتبط مراجعه کنید.

6. روی اعلان نمایش یافته در صفحه iPhone، iPad یا iPod touch ضربه بزنید.

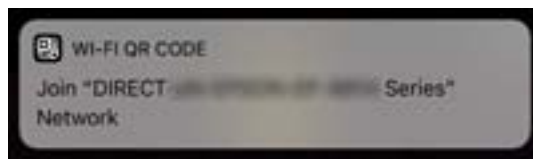

7. روی پیوستن ضربه بزنید.

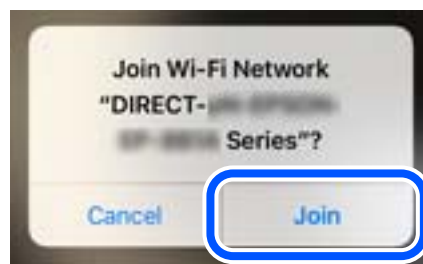

8. در پانل کنترل چاپگر، گزینه بعدی را انتخاب کنید.

9. در iPhone، iPad یا iPod touch، برنامه چاپ Epson را راه‌اندازی کنید.
نمونه برنامه‌های چاپ Epson



Epson iPrint



Epson Creative Print

10. در صفحه برنامه چاپ Epson، روی گزینه **Printer is not selected.** ضربه بزنید.

11. چاپگری که می‌خواهید به آن وصل شوید را انتخاب کنید.

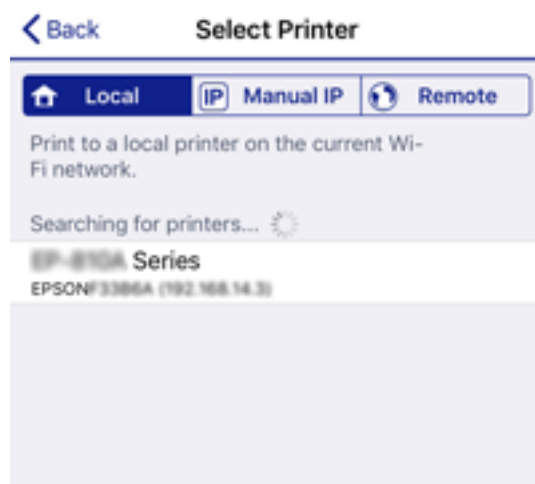

برای انتخاب چاپگر، اطلاعاتی که در پانل کنترل چاپگر نمایش داده می‌شوند را ملاحظه کنید.



12. در پانل کنترل چاپگر، گزینه کامل را انتخاب کنید.

در رابطه با دستگاه‌های هوشمندی که قبلاً به چاپگر متصل شده‌اند، به منظور اتصال مجدد، نام شبکه (SSID) را در صفحه Wi-Fi دستگاه هوشمند انتخاب کنید.

اطلاعات مرتبط

- ◀ "برنامه‌ای برای چاپ راحت از یک دستگاه هوشمند" در صفحه 309
- ◀ "اتصال به دستگاه‌هایی غیر از iOS و Android از طریق Wi-Fi Direct" در صفحه 284

اتصال به دستگاه‌های Android از طریق Wi-Fi Direct

این روش به شما امکان می‌دهد که چاپگر را به صورت مستقیم بدون روتر بی‌سیم به دستگاه Android خود متصل کنید. شرایط زیر برای استفاده از این عملکرد ضروری می‌باشند.

Android 4.4 یا نسخه جدیدتر

Epson iPrint نسخه 7.0 یا نسخه جدیدتر

Epson iPrint برای چاپ از یک دستگاه هوشمند استفاده می‌شود. Epson iPrint را از قبل در دستگاه هوشمند خود نصب کنید.

نکته:

لازم است این تنظیمات را تنها یک بار برای چاپگر و دستگاه هوشمند مورد نظر جهت اتصال انجام دهید. بجز در صورتی که ویژگی Wi-Fi Direct را غیرفعال کنید یا تنظیمات شبکه را به حالت پیش‌فرض بازمی‌کنید، نیازی به انجام مجدد این تنظیمات نخواهید داشت.

1. در صفحه اصلی روی  ضربه بزنید.

2. روی Wi-Fi Direct ضربه بزنید.

3. روی تنظیمات را شروع کنید ضربه بزنید.

4. روی **Android** ضربه بزنید.



5. در دستگاه هوشمند، برنامه Epson iPrint را اجرا کنید.



6. در صفحه Epson iPrint، روی گزینه **Printer is not selected.** ضربه بزنید.

7. چاپگری که می‌خواهید به آن وصل شوید را انتخاب کنید.



برای انتخاب چاپگر، اطلاعاتی که در پانل کنترل چاپگر نمایش داده می‌شوند را ملاحظه کنید.



نکته:

بسته به دستگاه *Android* ممکن است چاپگرها نمایش داده نشوند. در صورت عدم نمایش چاپگرها، آنها را با انتخاب گزینه سایر دستگاه‌های سیستم عامل متصل نمایید. برای مشاهده اطلاعات اتصال، به پیوند اطلاعات مرتبط مراجعه کنید.

8. هنگام نمایش صفحه تأیید اتصال دستگاه، گزینه تأیید را انتخاب کنید.

9. وقتی صفحه تأیید ثبت دستگاه نمایش داده می‌شود، انتخاب کنید آیا دستگاه تأیید شده را در چاپگر ثبت می‌کنید.

10. در پانل کنترل چاپگر، گزینه کامل را انتخاب کنید.

در رابطه با دستگاه‌های هوشمندی که قبلاً به چاپگر متصل شده‌اند، به منظو اتصال مجدد، نام شبکه (SSID) را در صفحه Wi-Fi دستگاه هوشمند انتخاب کنید.

اطلاعات مرتبط

◀ "برنامه‌ای برای چاپ راحت از یک دستگاه هوشمند" در صفحه 309

◀ "اتصال به دستگاه‌هایی غیر از iOS و Android از طریق Wi-Fi Direct" در صفحه 284

اتصال به دستگاه‌هایی غیر از iOS و Android از طریق Wi-Fi Direct

این روش به شما امکان می‌دهد که چاپگر را به صورت مستقیم بدون روتر بی‌سیم به دستگاه‌های هوشمند متصل کنید.

نکته:

لازم است این تنظیمات را تنها یک بار برای چاپگر و دستگاه هوشمند موردنظر جهت اتصال انجام دهید. بجز در صورتی که ویژگی *Wi-Fi Direct* را غیرفعال کنید یا تنظیمات شبکه را به حالت پیش‌فرض بازمی‌کنید، نیازی به انجام مجدد این تنظیمات نخواهید داشت.

1. در صفحه اصلی روی  ضربه بزنید.

2. روی گزینه **Wi-Fi Direct** ضربه بزنید.

3. روی گزینه تنظیمات را شروع کنید ضربه بزنید.

4. روی گزینه سایر دستگاه‌های سیستم عامل ضربه بزنید.



گزینه‌های نام شبکه (SSID) و رمز عبور برای Wi-Fi Direct چاپگر نمایش داده می‌شوند.

5. در صفحه Wi-Fi دستگاه هوشمند، SSID را که در پانل کنترل چاپگر نشان داده شده است انتخاب نمایید و سپس رمز عبور را وارد کنید.

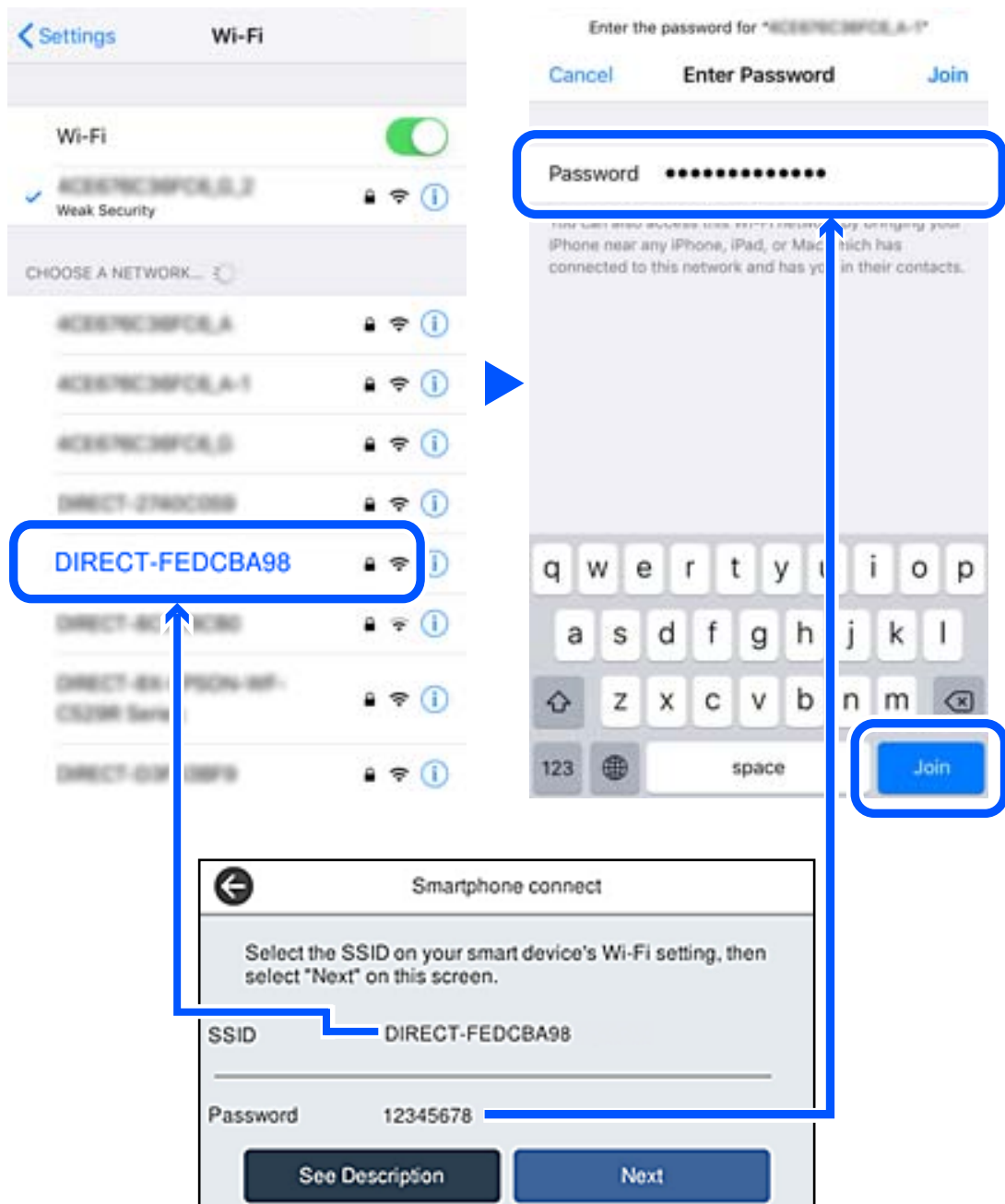

6. در پانل کنترل چاپگر، گزینه بعدی را انتخاب کنید.

7. در دستگاه هوشمند، برنامه چاپ Epson را راه‌اندازی کنید.
نمونه برنامه‌های چاپ Epson



Epson iPrint



Epson Creative Print

8. در صفحه برنامه چاپ Epson، روی گزینه **Printer is not selected.** ضربه بزنید.

9. چاپگری که می‌خواهید به آن وصل شوید را انتخاب کنید.

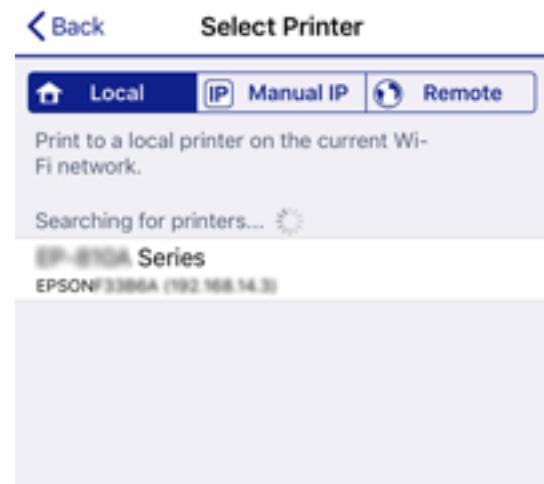

برای انتخاب چاپگر، اطلاعاتی که در پانل کنترل چاپگر نمایش داده می‌شوند را ملاحظه کنید.



10. در پانل کنترل چاپگر، گزینه کامل را انتخاب کنید.

در رابطه با دستگاه‌های هوشمندی که قبلاً به چاپگر متصل شده‌اند، به منظور اتصال مجدد، نام شبکه (SSID) را در صفحه Wi-Fi دستگاه هوشمند انتخاب کنید.

اطلاعات مرتبط

← "برنامه‌ای برای چاپ راحت از یک دستگاه هوشمند" در صفحه 309

قطع اتصال (Wi-Fi Direct Simple AP)

دو روش برای غیرفعال کردن اتصال (Simple AP Wi-Fi Direct) وجود دارد؛ می‌توانید همه اتصالات را از طریق پانل کنترل چاپگر غیرفعال کنید یا هر اتصال را از طریق رایانه یا دستگاه هوشمند غیرفعال کنید. وقتی در نظر دارید همه اتصالات را غیرفعال کنید، جهت مشاهده جزئیات به پیوند اطلاعات مرتبط مراجعه کنید.

مهم!

هنگامی که اتصال (Simple AP Wi-Fi Direct) قطع می‌شود، اتصال همه رایانه‌ها و دستگاه‌های هوشمند متصل به چاپگر در اتصال *Wi-Fi Direct* قطع می‌شود.

نکته:

اگر می‌خواهید اتصال دستگاه خاصی را قطع کنید، اتصال را به جای چاپگر، از دستگاه قطع کنید. یکی از روش‌های زیر را برای قطع اتصال *Wi-Fi Direct* (Simple AP) از دستگاه استفاده کنید.

☐ اتصال *Wi-Fi* به نام شبکه (*SSID*) چاپگر را قطع کنید.

☐ به یک نام شبکه (*SSID*) دیگر وصل شوید.

تغییر تنظیمات (Simple AP Wi-Fi Direct) مانند SSID

وقتی اتصال (Simple AP Wi-Fi Direct) فعال باشد، شما می‌توانید تنظیمات را از طریق مسیر **تنظیمات < Wi-Fi Direct < تنظیمات** را شروع کنید < تغییر دهید و سپس گزینه‌های منوی زیر نمایش داده می‌شوند.

تغییر نام شبکه

نام شبکه (*SSID*) مربوط به (Simple AP Wi-Fi Direct) مورد استفاده برای اتصال به چاپگر را به نام مدنظر خود تغییر دهید. نام شبکه (*SSID*) را به صورت نویسه‌های ASCII وارد کنید که در صفحه کلید نرم‌افزاری پانل کنترل نمایش داده می‌شوند. می‌توانید تا حداکثر 22 نویسه وارد کنید.

هنگام تغییر نام شبکه (*SSID*)، ارتباط همه دستگاه‌های متصل قطع خواهد شد. در صورت تمایل به اتصال مجدد دستگاه، از نام شبکه (*SSID*) جدید استفاده کنید.

تغییر گذرواژه

رمز عبور (Simple AP Wi-Fi Direct) برای اتصال دادن چاپگر را به مقدار اختیاری تغییر دهید. شما می‌توانید رمز عبور را به صورت نویسه‌های ASCII وارد کنید که در صفحه کلید نرم‌افزاری پانل کنترل نمایش داده می‌شوند. می‌توانید 8 الی 22 نویسه وارد کنید.

هنگام تغییر رمز عبور، ارتباط همه دستگاه‌های متصل قطع خواهد شد. در صورت تمایل به اتصال مجدد دستگاه، از رمز عبور جدید استفاده کنید.

تغییر دامنه فرکانس

دامنه فرکانس Wi-Fi Direct استفاده شده برای اتصال به چاپگر را تغییر دهید. شما می‌توانید 2.4 گیگاهرتز یا 5 گیگاهرتز را انتخاب کنید.

هنگام تغییر دامنه فرکانس، ارتباط همه دستگاه‌های متصل قطع خواهد شد. دستگاه را مجدداً وصل کنید.

توجه کنید که هنگام تغییر به فرکانس 5 گیگاهرتز، قادر نخواهید بود از طریق دستگاه‌هایی که دامنه فرکانس 5 گیگاهرتزی را پشتیبانی نمی‌کنند، مجدداً وصل شوید.

بسته به منطقه ممکن است این تنظیم نمایش داده نشود.

غیرفعال کردن Wi-Fi Direct

تنظیمات (Simple AP Wi-Fi Direct) چاپگر را غیرفعال کنید. هنگام غیرفعال کردن این تنظیمات، ارتباط همه دستگاه‌های متصل به چاپگر از طریق اتصال (Wi-Fi Direct (Simple AP قطع می‌شود.

بازگشت به تنظیمات پیش فرض

همه تنظیمات (Simple AP Wi-Fi Direct) را به مقادیر پیش فرض باز می‌گرداند.

اطلاعات اتصال (Wi-Fi Direct (Simple AP دستگاه هوشمند ذخیره شده در چاپگر حذف می‌شوند.

نکته:

همچنین می‌توانید تنظیمات زیر را از طریق زبانه *Wi-Fi Direct < Network* در *Web Config* اعمال نمایید.

فعال یا غیرفعال کردن (Simple AP Wi-Fi Direct)

تغییر نام شبکه (SSID)

تغییر رمز عبور

تغییر دامنه فرکانس

بسته به منطقه ممکن است این تنظیم نمایش داده نشود.

بازیابی تنظیمات (Simple AP Wi-Fi Direct)

بررسی وضعیت اتصال شبکه

به روش زیر می‌توانید وضعیت اتصال شبکه را بررسی کنید.

اطلاعات مرتبط

← "بررسی وضعیت اتصال شبکه از پانل کنترل" در صفحه 289

← "چاپ یک گزارش اتصال شبکه" در صفحه 290

بررسی وضعیت اتصال شبکه از پانل کنترل

از طریق آیکن شبکه یا اطلاعات شبکه در پانل کنترل چاپگر می‌توانید وضعیت اتصال شبکه را بررسی کنید.

بررسی وضعیت اتصال شبکه با استفاده از آیکن شبکه

با استفاده از آیکن شبکه روی صفحه اصلی چاپگر می‌توانید وضعیت اتصال شبکه و قوت موج رادیویی را بررسی کنید.



اطلاعات مرتبط

← "آیکن راهنمای شبکه" در صفحه 25

نمایش اطلاعات کامل شبکه از پانل کنترل

زمانی که چاپگر به شبکه وصل است همچنین می‌توانید سایر اطلاعات مربوط به شبکه را با انتخاب منوهای شبکه مورد نظر برای بررسی مشاهده نمایید.

1. در صفحه اصلی، تنظیم را انتخاب کنید.
2. مسیر تنظیمات چاپگر < تنظیمات شبکه < وضعیت شبکه را انتخاب کنید.
3. برای بررسی اطلاعات، منوهایی را که می‌خواهید بررسی نمایید انتخاب کنید.
 - وضعیت LAN/Wi-Fi سیمی
اطلاعات شبکه (نام دستگاه، اتصال، قدرت سیگنال و موارد مشابه) را برای اتصال‌های اترنت یا Wi-Fi نشان می‌دهد.
 - وضعیت Wi-Fi Direct
فعال یا غیرفعال بودن Wi-Fi Direct و نیز SSID، رمز عبور و امثال آن را برای اتصال‌های Wi-Fi Direct نشان می‌دهد.
 - وضعیت سرور ایمیل
اطلاعات شبکه سرور ایمیل را نشان می‌دهد.
 - چاپ صفحه وضعیت
یک برگه حالت شبکه چاپ می‌کند. اطلاعات مربوط به اترنت، Wi-Fi، Wi-Fi Direct و امثال آن بر روی یک یا چند برگ چاپ می‌شود.

چاپ یک گزارش اتصال شبکه

می‌توانید یک گزارش اتصال شبکه برای بررسی حالت بین چاپگر و روتر بی سیم چاپ نمایید.

1. در صفحه اصلی، تنظیم را انتخاب کنید.
2. مسیر تنظیمات چاپگر < تنظیمات شبکه < بررسی اتصال را انتخاب کنید.
بررسی اتصال آغاز می‌شود.
3. گزینه چاپ گزارش بررسی را انتخاب کنید.
4. گزارش اتصال شبکه را چاپ کنید.
اگر خطایی رخ داده است، گزارش اتصال شبکه را بررسی کنید و سپس راهکارهای چاپ شده را دنبال کنید.

اطلاعات مرتبط

◀ "پیام‌ها و راه حل‌های موجود در گزارش اتصال شبکه" در صفحه 291

پیام‌ها و راه‌های موجود در گزارش اتصال شبکه

پیام‌ها و کدهای خطای موجود در گزارش اتصال شبکه را بررسی کنید و سپس راه‌حل‌ها را دنبال نمایید.

Check Network Connection

Check Result FAIL

Error code (E-2)

See the Network Status and check if the Network Name (SSID) is the SSID you want to connect.
If the SSID is correct, make sure to enter the correct password and try again.

If your problems persist,
see your documentation for help and networking tips.

Checked Items

Wireless Network Name (SSID) Check	FAIL
Communication Mode Check	Unchecked
Security Mode Check	Unchecked
MAC Address Filtering Check	Unchecked
Security Key/Password Check	Unchecked
IP Address Check	Unchecked
Detailed IP Setup Check	Unchecked

Network Status

Printer Name	EPSON XXXXXX
Printer Model	XX-XXX Series
IP Address	169.254.137.8
Subnet Mask	255.255.0.0
Default Gateway	
Network Name (SSID)	EpsonNet
Security	None
Signal Strength	Poor
MAC Address	F8:D0:27:40:C0:AC

a. کد خطا

b. پیام‌های داخل محیط شبکه

اطلاعات مرتبط

- ← "E-1" در صفحه 292
- ← "E-2", "E-3", "E-7" در صفحه 292
- ← "E-5" در صفحه 293
- ← "E-6" در صفحه 293
- ← "E-8" در صفحه 293
- ← "E-9" در صفحه 294
- ← "E-10" در صفحه 294
- ← "E-11" در صفحه 294
- ← "E-12" در صفحه 295
- ← "E-13" در صفحه 295
- ← "پیام‌های داخل محیط شبکه" در صفحه 296

E-1

راه حل:

- بررسی کنید کابل اترنت به چاپگر، هاب یا سایر دستگاه‌های شبکه متصل باشد.
- بررسی کنید هاب یا دیگر دستگاه‌های شبکه روشن باشند.
- اگر می‌خواهید چاپگر را از طریق Wi-Fi متصل کنید، تنظیمات Wi-Fi را دوباره برای چاپگر اجرا کنید زیرا غیرفعال شده اند.

E-2، E-3، E-7

راه حل:

- بررسی کنید روتر بی سیم فعال باشد.
- بررسی کنید کامپیوتر یا دستگاه به درستی به روتر بی سیم متصل باشند.
- روتر بی سیم را خاموش کنید. به مدت تقریبی 10 ثانیه صبر کنید و سپس آن را روشن کنید.
- چاپگر را به روتر بی سیم نزدیک تر کنید و هرگونه مانع را از بین آنها بردارید.
- اگر SSID را به صورت دستی وارد کرده اید، بررسی کنید صحیح باشد. SSID را از قسمت **Network Status** در گزارش اتصال شبکه بررسی کنید.
- اگر روتر بی سیم دارای چند SSID است، SSID نمایش داده شده را انتخاب کنید. اگر SSID از فرکانس ناسازگار استفاده می‌کند، چاپگر آنها را نمایش نمی‌دهد.
- اگر برای برقراری اتصال شبکه از راه اندازی از طریق دکمه فشاری استفاده می‌کنید، بررسی کنید روتر بی سیم از WPS پشتیبانی کند. اگر روتر بی سیم از WPS پشتیبانی نکند نمی‌توانید از راه اندازی از طریق دکمه فشاری استفاده کنید.
- بررسی کنید SSID فقط از نویسه‌های ASCII (نویسه‌های حرفی عددی و نماد) باشد. چاپگر نمی‌تواند SSID حاوی نویسه‌های غیر ASCII را نمایش دهد.
- قبل از اتصال به روتر بی سیم، حتماً SSID و رمز عبور را بدانید. اگر از روتر با تنظیمات پیش فرض آن استفاده می‌کنید، SSID و رمز عبور بر روی برچسب روتر بی سیم نوشته شده است. اگر SSID و رمز عبور را نمی‌دانید، با فردی تماس بگیرید که روتر بی سیم را تنظیم کرده است یا به اسناد ارائه شده همراه با روتر بی سیم مراجعه کنید.
- اگر به SSID ایجاد شده از دستگاه هوشمند اتصال به اینترنت دستگاه همراه وصل می‌شوید، SSID و رمز عبور را در اسناد ارائه شده همراه با دستگاه هوشمند بررسی کنید.
- اگر اتصال Wi-Fi به طور ناگهانی قطع می‌شود، شرایط زیر را بررسی کنید. اگر همه این شرایط قابل اجرا هستند، نرم افزار را از وبسایت زیر دانلود کرده و اجرا کنید و از این طریق تنظیمات شبکه را بازنشانی کنید.
<http://epson.sn> < تنظیم
- یک دستگاه هوشمند دیگر با استفاده از راه اندازی دکمه فشاری به شبکه اضافه شده است.
- تنظیم شبکه Wi-Fi با استفاده از هر روش دیگری بجز تنظیم نقطه فشاری انجام شده است.

اطلاعات مرتبط

- ◀ "اعمال تنظیمات برای اتصال به رایانه" در صفحه 274
- ◀ "تنظیم کردن Wi-Fi از طریق پانل کنترل" در صفحه 276

E-5

راهکار:

بررسی کنید نوع تنظیم امنیتی روتر بی سیم بر روی یکی از موارد زیر تنظیم شده باشد. در غیر این صورت نوع تنظیم امنیتی روتر بی سیم را تغییر داده و سپس تنظیمات شبکه چاپگر را تنظیم مجدد نمایید.

- WEP-64 بیت (40 بیت)
- WEP-128 بیت (104 بیت)
- (WPA PSK (TKIP/AES *
- (WPA2 PSK (TKIP/AES *
- (WPA (TKIP/AES
- (WPA2 (TKIP/AES
- WPA3-SAE (AES)
- WPA2/WPA3-Enterprise

* WPA PSK با نام WPA Personal نیز شناخته می‌شود. WPA2 PSK با نام WPA2 Personal نیز شناخته می‌شود.

E-6

راه حل:

بررسی کنید آیا فیلترینگ آدرس MAC غیر فعال است. اگر فعال است، آدرس MAC چاپگر را ثبت کنید تا فیلتر نشود. برای مشاهده جزئیات بیشتر به مستندات ارائه شده همراه با روتر بی سیم مراجعه کنید. آدرس MAC چاپگر را می‌توانید از قسمت **Network Status** در گزارش اتصال شبکه بررسی کنید.

اگر روتر بی سیم از روش تأیید اعتبار مشترک با امنیت WEP استفاده می‌کند، بررسی کنید کلید تأیید اعتبار و شاخص آن صحیح باشند.

اگر تعداد دستگاه‌های قابل اتصال در روتر بی سیم کمتر از تعداد دستگاه‌های شبکه‌ای هستند که می‌خواهید به آن متصل شوید، روتر بی سیم را تنظیم کنید تا تعداد دستگاه‌های قابل اتصال بیشتر شود. برای انجام تنظیمات به مستندات ارائه شده همراه با روتر بی سیم مراجعه کنید.

اطلاعات مرتبط

◀ "اعمال تنظیمات برای اتصال به رایانه" در صفحه 274

E-8

راهکار:

اگر دریافت آدرس IP چاپگر روی خودکار تنظیم شده است، DHCP را در روتر بی سیم فعال کنید.

اگر تنظیم دریافت آدرس IP چاپگر روی حالت دستی تنظیم شده است، آدرس IP که شما به صورت دستی تنظیم می‌کنید خارج از محدوده است (مثلاً: 0.0.0.0). یک آدرس IP معتبر از طریق پانل کنترل چاپگر تنظیم کنید.

اطلاعات مرتبط

◀ "تنظیمات شبکه" در صفحه 319

E-9

راه حل:

مورد زیر را بررسی کنید.

☐ دستگاه‌ها روشن هستند.

☐ می‌توانید از دستگاهی که می‌خواهید با آن به چاپگر متصل شوید، به اینترنت و سایر کامپیوترها یا دستگاه‌های شبکه در همان شبکه دسترسی داشته باشید.

اگر بعد از اجرای کارهای عنوان شده در بالا همچنان به چاپگر و دستگاه‌های شبکه وصل نمی‌شوید، روتر بی‌سیم را خاموش کنید. به مدت تقریبی 10 ثانیه صبر کنید و سپس آن را روشن کنید. سپس با دانلود و اجرای نصب‌کننده از وب‌سایت زیر، تنظیمات شبکه را دوباره اجرا کنید.

<http://epson.sn> < تنظیم

اطلاعات مرتبط

◀ "اعمال تنظیمات برای اتصال به رایانه" در صفحه 274

E-10

راهکار:

موارد زیر را بررسی کنید.

☐ سایر دستگاه‌های شبکه روشن شده باشند.

☐ آدرس‌های شبکه (آدرس IP، ماسک شبکه فرعی و درگاه پیش فرض) صحیح باشند، اگر دریافت آدرس IP چاپگر را روی حالت دستی تنظیم کرده‌اید.

اگر اینها درست نیستند، آدرس شبکه را بازنشانی کنید. می‌توانید آدرس IP، ماسک شبکه فرعی و درگاه پیش فرض را از بخش **Network Status** در گزارش اتصال شبکه بررسی کنید.

هنگامی که DHCP فعال می‌شود، دریافت آدرس IP چاپگر را به حالت خودکار تغییر دهید. اگر می‌خواهید آدرس IP را به صورت دستی تنظیم کنید، آدرس IP چاپگر را از بخش **Network Status** در گزارش اتصال شبکه بررسی کنید و سپس حالت دستی را از صفحه تنظیمات شبکه انتخاب کنید. ماسک شبکه فرعی را روی [255.255.255.0] تنظیم کنید.

اگر بعد از این مراحل همچنان به چاپگر و دستگاه‌های شبکه وصل نمی‌شوید، روتر بی‌سیم را خاموش کنید. حدود 10 ثانیه صبر کنید و سپس آن را روشن کنید.

اطلاعات مرتبط

◀ "تنظیمات شبکه" در صفحه 319

E-11

راه حل:

مورد زیر را بررسی کنید.

☐ وقتی تنظیم TCP/IP چاپگر را بر روی دستی تنظیم کرده‌اید، آدرس دروازه پیش فرض صحیح است.

☐ دستگاهی که به عنوان دروازه پیش فرض مشخص شده، روشن است.

آدرس دروازه پیش‌فرض صحیح را تنظیم کنید. آدرس دروازه پیش‌فرض را می‌توانید از قسمت **Network Status** در گزارش اتصال شبکه بررسی کنید.

اطلاعات مرتبط

◀ "تنظیمات شبکه" در صفحه 319

E-12

راه حل:

مورد زیر را بررسی کنید.

سایر دستگاه‌های روی شبکه روشن باشند.

آدرس شبکه (آدرس IP، ماسک فرعی شبکه و دروازه پیش‌فرض) در صورتی که آنها را به‌طور دستی تنظیم کرده‌اید، صحیح است.

آدرس شبکه برای دستگاه‌های دیگر (ماسک فرعی شبکه و دروازه پیش‌فرض) یکسان است.

آدرس IP با دستگاه‌های دیگر تداخل ندارد.

اگر بعد از اجرای کارهای عنوان شده در بالا همچنان به چاپگر و دستگاه‌های شبکه وصل نمی‌شوید، کارهای زیر را انجام دهید.

روتر بی‌سیم را خاموش کنید. به مدت تقریبی 10 ثانیه صبر کنید و سپس آن را روشن کنید.

دوباره با استفاده از نصب‌کننده، تنظیمات شبکه را اجرا کنید. از وب‌سایت زیر می‌توانید آن را اجرا کنید.

<http://epson.sn> < تنظیم

می‌توانید چندین رمز عبور را بر روی روتر بی‌سیم که از نوع امنیتی WEP استفاده می‌کند، ثبت نمایید. اگر چندین رمز عبور ثبت شده است، بررسی کنید که آیا اولین رمز عبور ثبت شده بر روی چاپگر تنظیم شده است یا خیر.

اطلاعات مرتبط

◀ "تنظیمات شبکه" در صفحه 319

◀ "اعمال تنظیمات برای اتصال به رایانه" در صفحه 274

E-13

راه حل:

مورد زیر را بررسی کنید.

دستگاه‌های شبکه مانند روتر بی‌سیم، هاب و روتر روشن باشند.

تنظیم TCP/IP دستگاه‌های شبکه به‌صورت دستی تنظیم نشده است. (اگر تنظیم TCP/IP چاپگر به‌صورت خودکار تنظیم شده باشد در حالی که تنظیم TCP/IP سایر دستگاه‌های شبکه به‌صورت دستی انجام شده باشد، ممکن است شبکه چاپگر با شبکه دستگاه‌های دیگر متفاوت باشد.)

اگر پس از بررسی موارد بالا باز هم کار نکرد، مورد زیر را امتحان کنید.

روتر بی‌سیم را خاموش کنید. به مدت تقریبی 10 ثانیه صبر کنید و سپس آن را روشن کنید.

تنظیمات شبکه کامپیوتر را مشابه شبکه‌ای تنظیم کنید که چاپگر در آن از نصب‌کننده استفاده می‌کند. از وب‌سایت زیر می‌توانید آن را اجرا کنید.

<http://epson.sn> < تنظیم

می‌توانید چندین رمز عبور را بر روی روتر بی‌سیم که از نوع امنیتی WEP استفاده می‌کند، ثبت نمایید. اگر چندین رمز عبور ثبت شده است، بررسی کنید که آیا اولین رمز عبور ثبت شده بر روی چاپگر تنظیم شده است یا خیر.

اطلاعات مرتبط

← "تنظیمات شبکه" در صفحه 319

← "اعمال تنظیمات برای اتصال به رایانه" در صفحه 274

پیام‌های داخل محیط شبکه

پیام	راهکار
The Wi-Fi environment needs to be improved. Turn the wireless router off and then turn it on. If the connection does not improve, see the documentation for the wireless router.	بعد از اینکه چاپگر را به نقطه دسترسی نزدیک‌تر کردید و موانع بین آنها را برداشتید، روتر بی‌سیم را خاموش کنید. حدود 10 ثانیه صبر کنید و سپس آن را روشن کنید. اگر هنوز متصل نمی‌شوید، به اسناد ارائه شده همراه با روتر بی‌سیم مراجعه کنید.
*No more devices can be connected. Disconnect one of the connected devices if you want to add another one.	رایانه و دستگاه‌های همراهی که به صورت همزمان قابل اتصال هستند به صورت کامل در اتصال (Wi-Fi Direct (Simple AP وصل می‌شوند. برای افزودن یک رایانه یا دستگاه هوشمند دیگر، ابتدا اتصال یکی از دستگاه‌های متصل را قطع کنید یا آن را ابتدا به یک شبکه دیگر متصل کنید. می‌توانید تعداد دستگاه‌های بی‌سیم قابل اتصال همزمان و تعداد دستگاه‌های متصل را با بررسی برگه وضعیت شبکه یا پانل کنترل چاپگر تأیید کنید.
The same SSID as Wi-Fi Direct exists in the environment. Change the Wi-Fi Direct SSID if you cannot connect a smart device to the printer.	در پانل کنترل چاپگر، به صفحه "راه‌اندازی Wi-Fi Direct" بروید و منوی مربوط به تغییر تنظیمات را انتخاب کنید. شما می‌توانید نام شبکه متعاقب DIRECT-XX را تغییر دهید. نامی وارد کنید که در نهایت تعداد نویسه‌ها کمتر از 22 مورد باشد.

چاپ کردن برگه وضعیت شبکه

با چاپ کردن اطلاعات شبکه می‌توانید آنها را به صورت مفصل بررسی کنید.

1. در صفحه اصلی، تنظیم را انتخاب کنید.
2. مسیر تنظیمات چاپگر < تنظیمات شبکه < وضعیت شبکه را انتخاب کنید.
3. گزینه چاپ صفحه وضعیت را انتخاب کنید.
4. پیام را بررسی کنید و سپس برگه وضعیت شبکه را چاپ کنید.

بررسی شبکه رایانه (فقط در Windows)

با استفاده از خط فرمان، وضعیت اتصال رایانه و مسیر اتصال چاپگر را بررسی کنید. این منجر به برطرف شدن مشکلات می‌شود.

فرمان ipconfig

وضعیت اتصال رابط شبکه‌ای که در حال حاضر توسط رایانه نمایش داده می‌شود را نمایش دهید.

با مقایسه اطلاعات تنظیمات ارتباط واقعی می‌توانید بررسی کنید آیا اتصال به درستی برقرار شده است. در مواردی که چندین سرور DHCP در یک شبکه واحد وجود دارد، شما می‌توانید آدرس واقعی تخصیص داده شده به رایانه، سرور DNS ارجاع داده شده و غیره را پیدا کنید.

قالب: ipconfig /all

مثال‌ها:

```
Administrator: Command Prompt
c:\>ipconfig /all

Windows IP Configuration

Host Name . . . . . : WIN2012R2
Primary Dns Suffix . . . . . : pubs.net
Node Type . . . . . : Hybrid
IP Routing Enabled. . . . . : No
WINS Proxy Enabled. . . . . : No
DNS Suffix Search List. . . . . : pubs.net

Ethernet adapter Ethernet:

Connection-specific DNS Suffix . :
Description . . . . . : Gigabit Network Connection
Physical Address. . . . . : xx-xx-xx-xx-xx-xx
DHCP Enabled. . . . . : No
Autoconfiguration Enabled . . . . : Yes
Link-local IPv6 Address . . . . . : fe80::38fb:7546:18a8:d20e%14(Preferred)
IPv4 Address. . . . . : 192.168.111.10(Preferred)
Subnet Mask . . . . . : 255.255.255.0
Default Gateway . . . . . : 192.168.111.1
DHCPv6 IAID . . . . . : 283142549
DHCPv6 Client DUID. . . . . : 00-01-00-01-20-40-2F-45-00-1D-73-6A-44-08
DNS Servers . . . . . : 192.168.111.2
NetBIOS over Tcpip. . . . . : Enabled

Tunnel adapter isatap.<00000000-ABCD-EFGH-IJK-LMNOPQRSTUUV>:

Media State . . . . . : Media disconnected
Connection-specific DNS Suffix . :
Description . . . . . : Microsoft ISATAP Adapter #2
Physical Address. . . . . : 00-00-00-00-00-00-E0
DHCP Enabled. . . . . : No
Autoconfiguration Enabled . . . . : Yes

c:\>_
```

فرمان pathping

شما می‌توانید لیست مسیرهای عبور کننده از طریق میزبان مقصد و مسیره‌ی ارتباط را تأیید کنید.

قالب: pathping xxx.xxx.xxx.xxx

مثال‌ها: pathping 192.0.2.222

```
Administrator: Command Prompt
c:\>pathping 192.168.111.20

Tracing route to EPSONAB12AB [192.168.111.20]
over a maximum of 30 hops:
 0  WIN2012R2.pubs.net [192.168.111.10]
 1  EPSONAB12AB [192.168.111.20]

Computing statistics for 25 seconds...
Hop  RTT      Lost/Sent = Pct    Lost/Sent = Pct  Address
 0                                         0/ 100 = 0%      0/ 100 = 0%     WIN2012R2.pubs.net [192.168.111.10]
 1    38ms     0/ 100 = 0%       0/ 100 = 0%     EPSONAB12AB [192.168.111.20]

Trace complete.

c:\>_
```

اطلاعات محصول

299	اطلاعات کاغذ
304	اطلاعات اقلام مصرفی
305	اطلاعات نرم افزار
315	لیست منوی تنظیمات
339	ویژگی‌های محصول
349	اطلاعات تنظیمی

اطلاعات کاغذ

ظرفیت‌ها و کاغذ موجود

کاغذ اصلی Epson

Epson توصیه می‌کند از کاغذ اصلی Epson استفاده کنید تا از کیفیت بالای چاپ اطمینان حاصل کنید.

نکته:

□ موجود بودن کاغذ بر اساس مکان فرق دارد. برای کسب آخرین اطلاعات مربوط به کاغذ موجود در ناحیه خود، با مرکز پشتیبانی Epson تماس بگیرید.

□ جهت مشاهده اطلاعات مربوط به انواع کاغذ برای چاپ بدون کادر حاشیه و دورو بخش زیر را ملاحظه کنید.

"کاغذ برای چاپ بدون حاشیه" در صفحه 302

"کاغذ برای چاپ دو رو" در صفحه 303



کاغذ مناسب برای چاپ اسناد

ظرفیت بارگذاری (برگه)			اندازه	نام رسانه
سینی کاغذ	کاست کاغذ 2	کاست کاغذ 1		
50		250	A4	Epson Business Paper
50		250	A3	Epson Bright White Paper
50		250	A4	Epson Bright White Ink Jet Paper



کاغذ مناسب برای چاپ اسناد و عکس‌ها

ظرفیت بارگذاری (برگه)			اندازه	نام رسانه
سینی کاغذ	کاست کاغذ 2	کاست کاغذ 1		
20	-	-	+A3	Epson Photo Quality Ink Jet Paper
20	-	100	A4, A3	
1	-	1	A4	Epson Double-sided Photo Quality Ink Jet Paper
20	-	-	+A3	Epson Matte Paper-Heavyweight
20	-	50	A4, A3, 20x25 سانتی‌متر (8x10 اینچ)	



کاغذ مناسب برای چاپ عکس‌ها

ظرفیت بارگذاری (برگه)			اندازه	نام رسانه
سینی کاغذ	کاست کاغذ 2	کاست کاغذ 1		
20	-	50	A4، 18×13 سانتی‌متر (7×5 اینچ)، 15×10 سانتی‌متر (6×4 اینچ)، 20×25 سانتی‌متر (8×10 اینچ)	Epson Ultra Glossy Photo Paper
20	-	-	+A3	Epson Premium Glossy Photo Paper
20	-	50	A4، A3، 18×13 سانتی‌متر (7×5 اینچ)، 15×10 سانتی‌متر (6×4 اینچ)، 20×25 سانتی‌متر (8×10 اینچ)، 9:16 عریض (4×7.11 اینچ)	Epson Premium Glossy Photo Paper
20	-	-	+A3	Epson Premium Semigloss Photo Paper
20	-	50	A4، A3، 13×18 سانتی‌متر (5×7 اینچ)، 10×15 سانتی‌متر (4×6 اینچ)	Epson Premium Semigloss Photo Paper
20	-	-	+A3	Epson Photo Paper Glossy
20	-	50	A4، A3، 13×18 سانتی‌متر (5×7 اینچ)، 10×15 سانتی‌متر (4×6 اینچ)	Epson Photo Paper Glossy

کاغذ موجود در بازار

نکته:

جهت مشاهده اطلاعات مربوط به انواع کاغذ برای چاپ بدون کادر حاشیه و دورو بخش زیر را ملاحظه کنید.

"کاغذ برای چاپ بدون حاشیه" در صفحه 302

"کاغذ برای چاپ دو رو" در صفحه 303

کاغذهای ساده

نام رسانه	اندازه	ظرفیت بارگذاری (برگه)		
		کاست کاغذ 1	کاست کاغذ 2	سینی کاغذ
کاغذ ساده، کاغذ کپی	+A3	-	-	50
کاغذ پیش‌چاپ ^{1*} سربرگ کاغذ رنگی کاغذ بازیافتی	A3، B4، قانونی، نامه، 8.5×13 اینچ، A4، اداری ^{2*} ، B5، 16K (195×270 میلی‌متر)، 8K (270×390 میلی‌متر)، هندی- قانونی	250	-	50
کاغذ ساده با کیفیت بالا	A5، A6، B6	250	-	50
	تعریف‌شده توسط کاربر ^{2*} (میلی‌متر) 89 تا 127×297 تا 431.8	250	-	-
	تعریف‌شده توسط کاربر ^{2*} (میلی‌متر) 89 تا 127×297 تا 431.9	1	-	-
	تعریف‌شده توسط کاربر ^{2*} (میلی‌متر) 182 تا 257×297 تا 431.8	-	250	-
	تعریف‌شده توسط کاربر ^{2*} (میلی‌متر) 182 تا 127×297 تا 431.9	-	1	-
	تعریف‌شده توسط کاربر ^{2*} (میلی‌متر) 64 تا 127×329 تا 483	-	-	50
	تعریف‌شده توسط کاربر ^{2*} (میلی‌متر) 64 تا 127×329 تا 483.1	-	-	1

1* کاغذی که فرم‌های مختلف از قبل روی آن چاپ شده‌اند، از قبیل قبض‌ها و اوراق مالی.

2* فقط چاپ از طریق رایانه قابل انجام است.

کاغذهای ضخیم

ظرفیت بارگذاری (برگه)			اندازه	نام رسانه
سینی کاغذ	کاست کاغذ 2	کاست کاغذ 1		
20	-	-	+A3	کاغذ ضخیم
20	-	50	A3، B4، قانونی، نامه، 8.5×13 اینچ، A4، اداری*، B5، A5، A6، B6، 16K (195×270 میلی‌متر)، 8K (270×390 میلی‌متر)، هندی-قانونی	
-	-	50	تعریف شده توسط کاربر* (میلی‌متر) 89 تا 297×127 تا 431.8	
-	-	1	تعریف شده توسط کاربر* (میلی‌متر) 89 تا 297×431.9 تا 1200	
20	-	-	تعریف شده توسط کاربر* (میلی‌متر) 64 تا 329×127 تا 483	
1	-	-	تعریف شده توسط کاربر* (میلی‌متر) 64 تا 329×483.1 تا 6000	

* فقط چاپ از طریق رایانه قابل انجام است.

پاکت نامه

ظرفیت بارگذاری (پاکت نامه‌ها)			اندازه	نام رسانه
سینی کاغذ	کاست کاغذ 2	کاست کاغذ 1		
10	-	10	پاکت نامه #10، پاکت نامه DL، پاکت نامه C6، پاکت نامه C4	پاکت نامه

کاغذ برای چاپ بدون حاشیه

کاغذ اصلی Epson

Epson Business Paper Epson Bright White Paper Epson Bright White Ink Jet Paper *Epson Photo Quality Ink Jet Paper

Epson Double-sided Photo Quality Ink Jet Paper

*Epson Matte Paper-Heavyweight

Epson Ultra Glossy Photo Paper

*Epson Premium Glossy Photo Paper

*Epson Premium Semigloss Photo Paper

*Epson Photo Paper Glossy

* کاغذ اندازه بزرگ‌تر از A3+ برای چاپ بدون کادر حاشیه پشتیبانی نمی‌شود.

اطلاعات مرتبط

← "ظرفیت‌ها و کاغذ موجود" در صفحه 299

کاغذ موجود در بازار

کاغذ ساده، کاغذ کپی، کاغذ پیش‌چاپ، سربرگ، کاغذ رنگی، کاغذ بازیافتی، کاغذ ساده با کیفیت بالا (A3، نامه، A4)

کاغذ ضخیم (A3، نامه، A4)

اطلاعات مرتبط

← "ظرفیت‌ها و کاغذ موجود" در صفحه 299

کاغذ برای چاپ دو رو

کاغذ اصلی *Epson*

Epson Business Paper

Epson Bright White Paper

Epson Bright White Ink Jet Paper

Epson Double-sided Photo Quality Ink Jet Paper

اطلاعات مرتبط

← "ظرفیت‌ها و کاغذ موجود" در صفحه 299

کاغذ موجود در بازار

کاغذ ساده، کاغذ کپی، کاغذ پیش‌چاپ، سربرگ، کاغذ رنگی، کاغذ بازیافتی، کاغذ ساده با کیفیت بالا*

کاغذ ضخیم*

* کاغذ اندازه بزرگ‌تر از A3 برای چاپ دوروی خودکار پشتیبانی نمی‌شود.

برای چاپ دوروی خودکار با اندازه‌های کاغذ تعریف شده توسط کاربر، می‌توانید از کاغذهای با اندازه 182 تا 297 در 257 تا 431.8 میلی‌متر استفاده کنید.

اطلاعات مرتبط

← "ظرفیت‌ها و کاغذ موجود" در صفحه 299

انواع کاغذ غیر قابل استفاده

از کاغذهای زیر استفاده نکنید. استفاده از این کاغذها موجب گیر کردن کاغذ می‌شود و اثر لکه آن روی کاغذ چاپ شده ظاهر می‌شود.

کاغذهای چین خورده

کاغذهای پاره شده یا بریده شده

کاغذهای تا شده

کاغذهای نمناک

کاغذهای بسیار ضخیم یا بسیار نازک

کاغذهای دارای برجسب

از پاکت نامه‌های زیر استفاده نکنید. استفاده از این پاکت نامه‌ها موجب گیر کردن کاغذ می‌شود و اثر لکه آن روی کاغذ چاپ شده ظاهر می‌شود.

پاکت نامه‌های تا خورده و لوله شده

پاکت نامه‌های دارای سطوح چسبناک در لبه‌ها یا پاکت‌های پنجره‌دار

پاکت نامه‌های بسیار نازک

ممکن است هنگام چاپ دچار تاخوردگی شوند.

اطلاعات اقلام مصرفی

کدهای بطری جوهر

Epson استفاده از بطری‌های اصلی جوهر Epson را توصیه می‌کند.

کدهای زیر مربوط به بطری‌های جوهر اصلی Epson است.

مهم!

ضمانت نامه Epson آسیب ناشی از استفاده از جوهرهایی غیر از جوهرهای مشخص شده را، از جمله جوهر مخصوص Epson که برای این چاپگر طراحی نشده است یا هر جوهر دیگر، تحت پوشش قرار نمی‌دهد.

سایر محصولات که ساخت Epson نیستند ممکن است موجب آسیب‌هایی شود که تحت پوشش ضمانت نامه Epson نیست، و در چنین موقعیت‌هایی ممکن است موجب بروز خطا در چاپگر شود.

نکته:

کدهای بطری جوهر بسته به مکان ممکن است تغییر کند. برای دریافت کدهای صحیح در ناحیه خود، با پشتیبانی Epson تماس بگیرید.

با اینکه بطری‌های جوهر ممکن است حاوی مواد بازیافت شده باشد، این مواد بر عملکرد یا کارایی چاپگر تأثیری نمی‌گذارد.

مشخصات و شکل ظاهری بطری جوهر، ممکن است بدون اطلاع قبلی جهت بهبود تغییر کند.

برای اروپا

محصول	Black :BK (سیاه)	Cyan :C (فیروزه ای)	Magenta :M (زرشکی)	Yellow :Y (زرد)
ET-16600	113	113	113	113
L15150	112	112	112	112

نکته:

برای کسب اطلاعات بیشتر درباره بازده بطری جوهر Epson، از وبسایت زیر دیدن نمایید.

<http://www.epson.eu/pageyield>

For Australia and New Zealand

Black :BK (سیاه)	Cyan :C (فیروزه ای)	Magenta :M (زرشکی)	Yellow :Y (زرد)
542	542	542	542

برای کشورهای آسیایی غیر از چین

Black :BK (سیاه)	Cyan :C (فیروزه ای)	Magenta :M (زرشکی)	Yellow :Y (زرد)
008	008	008	008

کد جعبه نگهداری

Epson استفاده از جعبه نگهداری اصلی Epson را توصیه می کند.

کد جعبه نگهداری: C9345



مهم: وقتی جعبه نگهداری در یک چاپگر نصب شود، استفاده آن در سایر چاپگرها امکان پذیر نخواهد بود.

اطلاعات نرم افزار

این بخش خدمات شبکه و محصولات نرم افزاری موجود برای چاپگر شما را از وبسایت Epson یا دیسک نرم افزار ارائه شده شرح می دهد.

نرم افزار چاپ

برنامه ای برای اسکن کردن از رایانه (دراپور چاپگر Windows)

دراپور چاپگر با توجه به فرمانها از سوی یک برنامه، چاپگر را کنترل می کند. انجام تنظیمات روی دراپور چاپگر بهترین نتیجه چاپ را ارائه می دهد. همچنین می توانید وضعیت چاپگر را بررسی کنید یا با استفاده از برنامه کاربردی دراپور چاپگر آن را در بهترین شرایط راه اندازی نگه دارید.

نکته:

می توانید زبان درایور چاپگر را تغییر دهید. زبانی را که می خواهید استفاده کنید از تنظیم زبان از زبانه نگهداری انتخاب کنید.

دسترسى به درایور چاپگر از برنامه ها

برای انجام تنظیماتی که فقط در برنامه ای که در حال استفاده از آن هستید اعمال شوند، از آن برنامه به آنها دسترسی پیدا کنید.

چاپ یا تنظیم چاپ را از منوی فایل انتخاب کنید. چاپگر خود را انتخاب کنید سپس روی **ترجیحات** یا **ویژگی ها** کلیک کنید.

نکته:

بسته به برنامه، عملکردها فرق دارند. برای اطلاعات بیشتر به راهنمای برنامه مراجعه کنید.

دسترسى به درایور چاپگر از پانل کنترل

برای انجام تنظیماتی که در همه برنامه ها اعمال می شود، از پانل کنترل به آنها دسترسی خواهید داشت.

Windows 10/Windows Server 2019/Windows Server 2016

روی دکمه شروع کلیک کنید و سپس سیستم < Windows پانل کنترل < مشاهده دستگاه ها و چاپگرها از سخت افزار و صدا را انتخاب کنید. روی چاپگر کلیک راست کنید یا فشار داده و نگه دارید و سپس **ترجیحات چاپ** را انتخاب کنید

Windows 8.1/Windows 8/Windows Server 2012 R2/Windows Server 2012

دسکتاپ < تنظیمات < پانل کنترل < مشاهده دستگاه ها و چاپگرها از سخت افزار و صدا را انتخاب کنید. روی چاپگر کلیک راست کنید یا فشار داده و نگه دارید و سپس **ترجیحات چاپ** را انتخاب کنید

Windows 7/Windows Server 2008 R2

روی دکمه شروع کلیک کنید و پانل کنترل < مشاهده دستگاه ها و چاپگرها از سخت افزار و صدا را انتخاب کنید. روی چاپگر کلیک راست کرده و **ترجیحات چاپ** را انتخاب کنید.

Windows Vista/Windows Server 2008

روی دکمه شروع کلیک کرده و پانل کنترل < چاپگرها از سخت افزار و صدا را انتخاب کنید. روی چاپگر کلیک راست کرده و **ترجیحات چاپ** را انتخاب کنید.

Windows XP/Windows Server 2003 R2/Windows Server 2003

روی دکمه شروع کلیک کرده و پانل کنترل < چاپگرها و سایر سخت افزار < چاپگرها و نمابرها را انتخاب کنید. روی چاپگر کلیک راست کرده و **ترجیحات چاپ** را انتخاب کنید.

دسترسى به درایور چاپگر از نماد چاپگر موجود در نوار وظیفه

نماد چاپگر موجود در نوار وظیفه یک نماد میانبر است که به شما امکان می دهد به سرعت به درایور چاپگر دسترسی پیدا کنید.

اگر روی نماد چاپگر کلیک کنید و **تنظیم چاپگر** را انتخاب نمایید، می توانید به یک پنجره تنظیمات چاپگر مشابه پانل کنترل دسترسی پیدا کنید. اگر روی این نماد دو بار کلیک کنید، می توانید وضعیت چاپگر را بررسی نمایید.

نکته:

اگر نماد چاپگر در نوار وظیفه نشان داده نشد، به پنجره درایور چاپگر دسترسی پیدا کنید، روی **تنظیم برگزیده کنترل** در زبانه نگهداری کلیک کنید و سپس **ثبت نماد میانبر در نوار وظیفه** را انتخاب نمایید.

راه اندازی برنامه کاربردی

به پنجره درایور چاپگر بروید. روی زبانه **نگهداری** کلیک کنید.

اطلاعات مرتبط

← "گزینه های منو مربوط به درایور چاپگر" در صفحه 45

برنامه‌ای برای اسکن کردن از رایانه (دراپور چاپگر Mac OS)

دراپور چاپگر با توجه به فرمان‌ها از سوی یک برنامه، چاپگر را کنترل می‌کند. انجام تنظیمات روی دراپور چاپگر بهترین نتیجه چاپ را ارائه می‌دهد. همچنین می‌توانید وضعیت چاپگر را بررسی کنید یا با استفاده از برنامه کاربردی دراپور چاپگر آن را در بهترین شرایط راه‌اندازی نگه دارید.

دسترسی به دراپور چاپگر از برنامه‌ها

روی تنظیم صفحه یا چاپ در منوی فایل برنامه خود کلیک کنید. در صورت نیاز، روی **نمایش جزئیات** (یا ) برای گسترده کردن پنجره چاپ کلیک کنید.

نکته:

بسته به برنامه‌ای که استفاده می‌شود، تنظیم صفحه ممکن است در منوی فایل نمایش داده نشود، و عملیات‌ها برای نمایش صفحه چاپ ممکن است متفاوت باشند. برای اطلاعات بیشتر به راهنمای برنامه مراجعه کنید.

راه‌اندازی برنامه کاربردی

ترجیحات سیستم را از منوی Apple < چاپگرها و اسکنرها (یا چاپ و اسکن، چاپ و نمابر) برگزینید و سپس چاپگر را انتخاب کنید. روی گزینه‌ها و لوازم < برنامه کاربردی < باز کردن برنامه کاربردی چاپگر کلیک کنید.

اطلاعات مرتبط

◀ "گزینه‌های منو برای دراپور چاپگر" در صفحه 69

راهنمای درایور چاپگر Mac OS

Epson Printer Utility

می توانید یک ویژگی مراقبت و نگهداری نظیر بررسی نازل و تمیز کردن هد چاپ اجرا کنید و با اجرای EPSON Status Monitor می توانید وضعیت چاپگر و اطلاعات خطا را بررسی کنید.

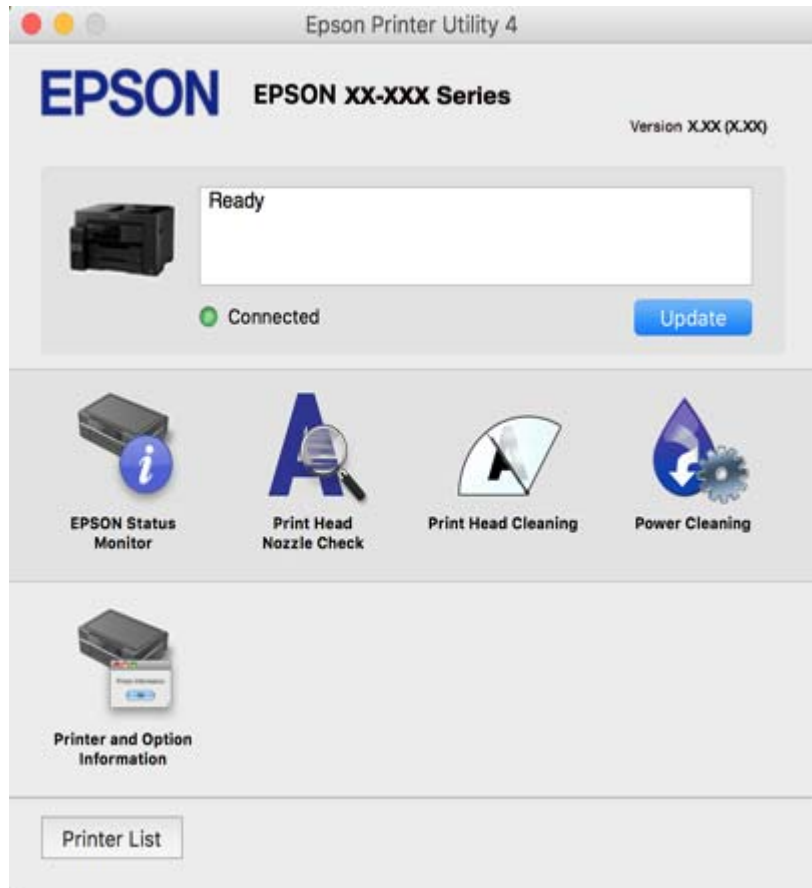

برنامه‌ای برای چاپ سریع و جالب از رایانه (Epson Photo+)

Epson Photo+ برنامه‌ای است که به شما اجازه می‌دهد عکس‌ها را به سادگی و با چیدمان‌های مختلف چاپ کنید. حین تماشای پیش‌نمایش سند خود می‌توانید تصویر را تصحیح کنید و موقعیت آن را تنظیم نمایید. همچنین می‌توانید با افزودن متن و تمبرها در موارد دلخواه، تصاویر خود را برجسته‌تر نمایید. هنگام چاپ کردن روی کاغذ عکس اصلی Epson، عملکرد جوهر به حداکثر می‌رسد و یک نتیجه عالی با رنگ فوق‌العاده حاصل می‌شود.

برای اطلاعات بیشتر به راهنمای برنامه مراجعه کنید.

نکته:

از سیستم عامل Windows Server پشتیبانی نمی‌شود.

برای استفاده از این برنامه، باید درایور چاپگر مخصوص این چاپگر نصب شود.

شروع در Windows

Windows 10

روی دکمه شروع کلیک نموده و سپس Epson Software < Epson Photo+ را انتخاب کنید.

Windows 8.1/Windows 8

نام برنامه را در قسمت جستجو وارد کنید و سپس آیکن نشان داده شده را انتخاب نمایید.

Windows 7/Windows Vista/Windows XP

دکمه شروع را فشار دهید و همه برنامه‌ها یا برنامه‌ها < Epson Software < Epson Photo+ را انتخاب کنید.

شروع در Mac OS

برو < برنامه‌ها < Epson Software < Epson Photo+ را انتخاب کنید.

اطلاعات مرتبط

← "نصب جداگانه برنامه‌ها" در صفحه 164

برنامه‌ای برای چاپ راحت از یک دستگاه هوشمند

Epson iPrint برنامه‌ای است که به شما امکان می‌دهد عکس‌ها، اسناد و صفحات وب را از یک دستگاه هوشمند به عنوان مثال یک گوشی هوشمند یا تبلت چاپ کنید. شما می‌توانید از چاپ محلی، چاپ از یک دستگاه هوشمند که به همان شبکه بی‌سیم متصل است که چاپگر شما به آن وصل است، یا چاپ از راه دور، چاپ از یک مکان دور از طریق اینترنت، استفاده کنید. برای استفاده از چاپ از راه دور، چاپگر خود را در سرویس Epson Connect ثبت کنید.



نصب Epson iPrint

می‌توانید Epson iPrint را از طریق URL یا کد QR زیر، در دستگاه هوشمند خود نصب کنید.

<http://ipr.to/c>



برنامه‌ای برای چاپ راحت از یک برنامه (Epson Print Enabler) (Android)

Epson Print Enabler برنامه‌ای است که به شما اجازه می‌دهد اسناد، ایمیل‌ها، عکس‌ها و صفحات وب را از گوشی یا تبلت Android خود (Android v4.4 یا نسخه جدیدتر) به روش بی‌سیم چاپ کنید. با طی کردن چندین مرحله، دستگاه Android شما چاپگر Epson متصل به شبکه بی‌سیم را شناسایی می‌کند.

برنامه Epson Print Enabler را از Google Play جستجو و نصب کنید.

نرم افزار اسکن

برنامه‌ای برای اسکن کردن از رایانه (Epson ScanSmart)

این برنامه به شما امکان می‌دهد اسناد را به راحتی اسکن کرده و سپس تصاویر اسکن شده را در چند مرحله ساده ذخیره کنید. برای دریافت اطلاعات بیشتر در مورد استفاده از این قابلیت‌های Epson ScanSmart به راهنمای آن مراجعه کنید.

شروع در Windows

Windows 10

روی دکمه شروع کلیک کنید و سپس گزینه‌های **Epson Software < Epson ScanSmart** را انتخاب کنید.

Windows 8.1/Windows 8

نام برنامه را در قسمت جستجو وارد کنید و سپس آیکن نشان داده شده را انتخاب نمایید.

Windows 7

روی دکمه شروع کلیک کنید و سپس **همه برنامه‌ها < Epson Software < Epson ScanSmart** را انتخاب کنید.

شروع در Mac OS

برو < برنامه‌ها < Epson Software < Epson ScanSmart را انتخاب کنید.

نرم افزار برای تبادل نمابر

برنامه ویژه پیکربندی عملیات نمابر و فرستادن نمابر (FAX Utility)

FAX Utility برنامه‌ای است که به شما امکان می‌دهد تنظیمات متعدد مربوط به ارسال نمابرها از رایانه را پیکربندی کنید. شما می‌توانید لیست مخاطبین که برای ارسال نمابر استفاده می‌شود را ایجاد یا ویرایش نمایید، تنظیم کنید که نمابرهای دریافتی در قالب PDF در رایانه ذخیره شوند و غیره. برای اطلاعات بیشتر به راهنمای برنامه مراجعه کنید.

نکته:

از سیستم عامل *Windows Server* پشتیبانی نمی‌شود.

اطمینان حاصل کنید که قبل از نصب *FAX Utility*، درایور چاپگر را نصب کرده‌اید.

اطمینان حاصل کنید که قبل از نصب *FAX Utility*، درایور چاپگر را نصب کرده‌اید. برای بررسی اینکه آیا برنامه نصب شده است یا خیر، بخش "شروع کار در *Windows*" یا "شروع کار در *Mac OS*" را در ادامه ملاحظه کنید.

شروع در Windows

Windows 10

روی دکمه شروع کلیک کنید و سپس **FAX Utility < Epson Software** را انتخاب کنید.

Windows 8.1/Windows 8

نام برنامه را در قسمت جستجو وارد کنید و سپس آیکن نشان داده شده را انتخاب نمایید.

Windows 7/Windows Vista/Windows XP

روی دکمه شروع کلیک کنید و **همه برنامه‌ها (یا برنامه‌ها) < Epson Software < FAX Utility** را انتخاب کنید.

شروع در Mac OS

ترجیحات سیستم را از منوی Apple < چاپگرها و اسکنرها (یا چاپ و اسکن، چاپ و نمابر) انتخاب کنید و سپس چاپگر (نمابر) را انتخاب کنید. روی گزینه‌ها و لوازم < برنامه کاربردی < باز کردن برنامه کاربردی چاپگر کلیک کنید.

اطلاعات مرتبط

- ◀ "ارسال نمابر از رایانه" در صفحه 143
- ◀ "دریافت نمابر در رایانه" در صفحه 147

برنامه فرستادن نمابر (درایور PC-FAX)

PC-FAX درایور برنامه‌ای است که به شما اجازه می‌دهد یک سند، که در برنامه مجزای دیگری ایجاد شده است، را به عنوان یک نمابر بطور مستقیم از رایانه ارسال کنید. درایور PC-FAX در زمان نصب FAX Utility نصب می‌شود. برای اطلاعات بیشتر به راهنمای برنامه مراجعه کنید.

نکته:

از سیستم عامل *Windows Server* پشتیبانی نمی‌شود.

عملیات بستگی به برنامه‌ای که برای ساختن سند از آن استفاده کرده‌اید، متفاوت است. برای اطلاعات بیشتر به راهنمای برنامه مراجعه کنید.

بررسی کنید آیا برنامه نصب شده است. بخش "دسترسی از *Windows*" یا "دسترسی از *Mac OS*" را در زیر ببینید.

دسترسی از Windows

در برنامه، چاپ یا تنظیم چاپ را از منوی فایل انتخاب کنید. چاپگر خود (نمابر) را انتخاب کنید سپس روی ترجیحات یا ویژگی‌ها کلیک کنید.

دسترسی از Mac OS

در برنامه، چاپ را از منوی فایل انتخاب کنید. چاپگر خود (نمابر) را به عنوان تنظیم چاپگر انتخاب کرده و سپس **Fax Settings** یا **Recipient Settings** را از منوی بازشو انتخاب کنید.

اطلاعات مرتبط

- ◀ "ارسال نمابر از رایانه" در صفحه 143

نرم افزار برای ایجاد بسته

(Application for Creating Driver Packages (EpsonNet SetupManager

EpsonNet SetupManager نرم افزاری است که برای ایجاد یک بسته برای نصب ساده‌تر چاپگر، از قبیل نصب درایور چاپگر، نصب EPSON Status Monitor و ایجاد یک درگاه چاپگر استفاده می‌شود. این نرم افزار به سرپرست اجازه می‌دهد تا بسته‌های نرم افزاری منحصر به فرد ایجاد کرده و بین گروه‌ها توزیع نماید.

برای کسب اطلاعات بیشتر از وبسایت Epson بازدید کنید.

<http://www.epson.com>

نرم افزار برای اعمال تنظیمات یا مدیریت دستگاهها

برنامه پیکربندی عملیات چاپگر (Web Config)

Web Config برنامه‌ای است که در مرورگر وب نظیر Internet Explorer و Safari در رایانه یا دستگاه هوشمند اجرا می‌شود. می‌توانید وضعیت چاپگر را تأیید کنید یا سرویس شبکه و تنظیمات چاپگر را تغییر دهید. برای استفاده از Web Config، چاپگر و رایانه یا دستگاه را به یک شبکه متصل کنید.

از مرورگرهای زیر پشتیبانی می‌شود.

Microsoft Edge، Internet Explorer 8 یا نسخه جدیدتر، Firefox، Chrome، Safari*

* از جدیدترین نسخه استفاده کنید.

اجرای Web Config در مرورگر وب

1. آدرس IP چاپگر را بررسی کنید.

نماد شبکه در صفحه اصلی چاپگر را انتخاب کنید و سپس برای تأیید آدرس IP چاپگر گزینه اتصال فعال را انتخاب کنید.

نکته:

آدرس IP را می‌توانید با چاپ کردن گزارش اتصال شبکه نیز بررسی کنید.

2. یک مرورگر وب را در رایانه یا دستگاه هوشمند اجرا کنید و سپس آدرس IP چاپگر را وارد نمایید.

قالب:

http://آدرس IP چاپگر/IPv4

http://[آدرس IP چاپگر]/IPv6

مثال‌ها:

http://192.168.100.201/IPv4

http://[1000:1::db8:2001]/IPv6

نکته:

با استفاده از دستگاه هوشمند، همچنین می‌توانید Web Config را از صفحه سرویس و نگهداری Epson iPrint اجرا کنید.

از آنجا که چاپگر از یک گواهی خود-امضاء شونده هنگام دسترسی به HTTPS استفاده می‌کند وقتی Web Config را راه‌اندازی کنید، یک هشدار در مرورگر نمایش داده می‌شود؛ این بدان معنا نیست که مشکلی وجود دارد و با خیال راحت می‌توانید از آن صرف‌نظر کنید.

اطلاعات مرتبط

◀ "برنامه‌ای برای چاپ راحت از یک دستگاه هوشمند" در صفحه 309

◀ "چاپ یک گزارش اتصال شبکه" در صفحه 290

اجرای Web Config در Windows

هنگام وصل کردن رایانه به چاپگر توسط WSD، مراحل زیر را برای اجرای Web Config دنبال کنید.

1. فهرست چاپگر در رایانه را باز کنید.

Windows 10 

روی دکمه شروع کلیک کنید و سپس سیستم < Windows پانل کنترل < مشاهده دستگاهها و چاپگرها از سخت افزار و صدا را انتخاب کنید.

Windows 8.1/Windows 8

مسیر دسکتاپ < تنظیمات < پانل کنترل < مشاهده دستگاهها و چاپگرها از سخت افزار و صدا (یا سخت افزار) را انتخاب کنید.

Windows 7

روی دکمه شروع کلیک کنید و پانل کنترل < مشاهده دستگاهها و چاپگرها از سخت افزار و صدا را انتخاب کنید.

Windows Vista

روی دکمه شروع کلیک کرده و پانل کنترل < چاپگرها از سخت افزار و صدا را انتخاب کنید.

2. روی چاپگر کلیک راست کرده و ویژگیها را انتخاب کنید.

3. زبانه سرویس وب را انتخاب کرده و روی URL کلیک کنید.

از آنجا که چاپگر از یک گواهی خود-امضاء شونده هنگام دسترسی به HTTPS استفاده می کند وقتی Web Config را راه اندازی کنید، یک هشدار در مرورگر نمایش داده می شود؛ این بدان معنا نیست که مشکلی وجود دارد و با خیال راحت می توانید از آن صرف نظر کنید.

اجرای Web Config در Mac OS

1. ترجیحات سیستم را از منوی Apple < چاپگرها و اسکنرها (یا چاپ و اسکن، چاپ و فابری) برگزینید و سپس چاپگر را انتخاب کنید.

2. روی گزینهها و لوازم < نمایش صفحه وب چاپگر کلیک کنید.

از آنجا که چاپگر از یک گواهی خود-امضاء شونده هنگام دسترسی به HTTPS استفاده می کند وقتی Web Config را راه اندازی کنید، یک هشدار در مرورگر نمایش داده می شود؛ این بدان معنا نیست که مشکلی وجود دارد و با خیال راحت می توانید از آن صرف نظر کنید.

نرم افزاری برای پیکربندی دستگاه در شبکه (EpsonNet Config)

EpsonNet Config برنامه ای است که به شما امکان می دهد آدرسها و پروتکل های رابط شبکه را تنظیم کنید. برای کسب اطلاعات بیشتر، به راهنمای عملکردهای EpsonNet Config یا راهنمای برنامه مراجعه کنید.

شروع در Windows

Windows 10/Windows Server 2019/Windows Server 2016

روی دکمه شروع کلیک کنید و سپس گزینه های EpsonNet < EpsonNet Config را انتخاب کنید.

Windows 8.1/Windows 8/Windows Server 2012 R2/Windows Server 2012

نام برنامه را در قسمت جستجو وارد کنید و سپس آیکن نشان داده شده را انتخاب نمایید.

Windows 7/Windows Vista/Windows XP/Windows Server 2008 R2/Windows Server 2008/Windows Server 2003 R2/
Windows Server 2003

دکمه شروع را فشار دهید و همه برنامه ها یا برنامه ها < EpsonNet < EpsonNet Config SE < EpsonNet Config را انتخاب کنید.

شروع در Mac OS

مسیر برو < برنامه ها < Epson Software < EpsonNet < EpsonNet Config SE < EpsonNet Config را انتخاب کنید.

اطلاعات مرتبط

◀ "نصب جداگانه برنامه ها" در صفحه 164

نرم افزار مدیریت دستگاه‌ها در شبکه (Epson Device Admin)

نرم افزار Epson Device Admin یک برنامه چندمنظوره است که دستگاه متصل به شبکه را مدیریت می‌کند. عملکردهای زیر در دسترس می‌باشند.

نظارت یا مدیریت تا حداکثر 2000 چاپگر یا اسکنر از طریق بخش موردنظر شبکه

تهیه یک گزارش جامع مانند وضعیت محصول یا اقلام مصرفی

به روزرسانی ثابت افزار محصول

معرفی دستگاه به شبکه

تنظیمات یکپارچه را برای چندین دستگاه اعمال کنید.

برنامه Epson Device Admin را می‌توانید از وبسایت پشتیبانی Epson دانلود کنید. برای دریافت اطلاعات بیشتر، به اسناد یا راهنمای Epson Device Admin مراجعه کنید.

نرم افزار به روزرسانی

برنامه‌ای برای به روزرسانی نرم افزار و ثابت افزار (EPSON Software Updater)

EPSON Software Updater برنامه‌ای است که نرم افزار جدید را نصب نموده و ثابت افزار و دفترچه راهنماها را از طریق اینترنت به روزرسانی می‌کند.

نکته:

از سیستم عامل *Windows Server* پشتیبانی نمی‌شود.

شروع در Windows

Windows 10

روی دکمه شروع کلیک کنید و سپس گزینه‌های **EPSON Software Updater < Epson Software** را انتخاب کنید.

Windows 8.1/Windows 8

نام برنامه را در قسمت جستجو وارد کنید و سپس آیکن نشان داده شده را انتخاب نمایید.

Windows 7/Windows Vista/Windows XP

روی دکمه شروع کلیک کنید و سپس **همه برنامه‌ها (یا برنامه‌ها) < Epson Software < EPSON Software Updater** را انتخاب کنید.

نکته:

همچنین می‌توانید برنامه *EPSON Software Updater* را با کلیک کردن روی نماد چاپگر از نوار وظیفه دسکتاپ و سپس انتخاب **نرم افزار** اجرا کنید.

شروع در Mac OS

مسیر برو < برنامه‌ها < **EPSON Software Updater < Epson Software** را انتخاب کنید.

اطلاعات مرتبط

← "نصب جداگانه برنامه‌ها" در صفحه 164

لیست منوی تنظیمات

برای انجام دادن تنظیمات گوناگون تنظیم را از صفحه اصلی انتخاب کنید.

تنظیمات چاپگر

منوها را به صورتی که در زیر شرح داده شده است از پانل کنترل انتخاب کنید.

تنظیم < تنظیمات چاپگر >

تنظیمات اصلی

منوها را به صورتی که در زیر شرح داده شده است از پانل کنترل انتخاب کنید.

تنظیم < تنظیمات چاپگر > تنظیمات اصلی

تنظیماتی که توسط سرپرست تان قفل شده باشند را نمی توانید تغییر دهید.

روشنایی LCD:

روشنایی صفحه LCD را تنظیم کنید.

صداها:

درجه صدا را تنظیم کنید.

بیصدا

برای قطع کردن همه صداها، گزینه On را انتخاب کنید.

حالت عادی

حجم صدای دلخواه خود مانند فشردن دکمه را انتخاب کنید.

حالت سکوت

حجم صدای دلخواه خود مانند فشردن دکمه را در حالت سکوت انتخاب کنید.

تایمر خواب:

وقتی چاپگر برای مدت زمانی معین کار نمی کند، بازه زمانی برای وارد شدن دستگاه به حالت خواب (حالت صرفه جویی انرژی) را تنظیم کنید. پس از گذشت زمان تنظیمی، صفحه LCD سیاه می شود.

بیدار شدن از حالت خواب:

بیدار شدن با لمس کردن صفحه LCD:

روشن را انتخاب کنید تا با ضربه زدن روی صفحه لمسی، از حالت خواب (حالت صرفه جویی در مصرف انرژی) برگردید. اگر این گزینه غیرفعال است، لازم است دکمه روی صفحه کنترل را فشار دهید تا چاپگر بیدار شود. اگر این ویژگی را غیرفعال کنید، هرگونه فعالیت ناگهانی که در نتیجه تماس اجسام خارجی با صفحه است متوقف می شود. همچنین می توانید زمانی که این ویژگی فعال است، یک دوره زمانی را تنظیم کنید.

زمان سنج خاموش کردن:

بسته به تاریخ تولید و محل خرید، ممکن است دستگاه این ویژگی یا ویژگی تنظیم خاموش کردن را داشته باشد.

با انتخاب این تنظیم، اگر از چاپگر به مدت معینی استفاده نشود، به طور خودکار خاموش می‌شود. زمان مورد نظر پیش از اعمال مدیریت نیرو را می‌توانید تنظیم کنید. هرگونه افزایش می‌تواند بر کارایی انرژی محصول تأثیر بگذارد. پیش از انجام هرگونه تغییر، لطفاً محیط زیست را در نظر بگیرید.

تنظیم خاموش کردن:

بسته به تاریخ تولید و محل خرید، ممکن است دستگاه این ویژگی یا ویژگی زمان سنج خاموش کردن را داشته باشد.

خاموش شدن در صورت غیرفعال بودن

با انتخاب این تنظیم، اگر از چاپگر به مدت معینی استفاده نشود، به طور خودکار خاموش می‌شود. هرگونه افزایش می‌تواند بر بازده انرژی محصول تأثیر بگذارد. پیش از انجام هرگونه تغییر، لطفاً محیط زیست را در نظر بگیرید.

خاموش شدن در صورت قطع اتصال

اگر این تنظیم را انتخاب کنید، هر وقت همه پورت‌ها شامل پورت LINE قطع باشند، چاپگر بعد از 30 دقیقه خاموش می‌شود. ممکن است بسته به منطقه این ویژگی وجود نداشته باشد.

تاریخ / تنظیمات زمان:

تاریخ / زمان

زمان و تاریخ کنونی را وارد کنید.

ساعت تابستانی

تنظیم ساعت تابستانی که در منطقه شما اعمال می‌شود را انتخاب کنید.

اختلاف زمان

اختلاف زمانی بین زمان محلی خود و UTC (زمان هماهنگ جهانی) را وارد کنید.

کشور/منطقه:

کشور یا منطقه‌ای را که در آن از چاپگر استفاده می‌کنید، انتخاب نمایید. اگر کشور یا منطقه را تغییر دهید، تنظیمات نما بر به مقادیر پیش فرض باز می‌گردد و شما باید آنها را دوباره انتخاب کنید.

زبان/Language:

زبان صفحه LCD را انتخاب کنید.

صفحه شروع به کار:

منوی اولیه که هنگام روشن شدن چاپگر و فعال بودن گزینه فرصت زمانی عملکرد بر روی نمایشگر LCD نشان داده می‌شود را انتخاب کنید.

ویرایش صفحه اصلی:

چیدمان آیکن‌ها در صفحه LCD را تغییر دهید. همچنین می‌توانید آیکن‌ها را اضافه کرده، حذف کنید و انتقال دهید.

کاغذ دیواری:

رنگ پس‌زمینه صفحه LCD را تغییر دهید.

فرصت زمانی عملکرد:

برای اینکه در صورت عدم انجام عملیات در بازه زمانی مشخص شده دستگاه به صفحه اولیه باز گردد، گزینه On را انتخاب کنید. وقتی محدودیت‌های کاربری اعمال شده و در بازه زمانی مشخص شده عملیاتی انجام نشود، شما از سیستم خارج شده و به صفحه اولیه باز گردانده می‌شوید.

صفحه کلید:

آرایش صفحه کلید را در صفحه LCD تغییر دهید.

صفحه پیش‌گزیده (کار/وضعیت):

اطلاعات پیش‌فرض که مایلید در هنگام فشار دادن دکمه  نمایش داده شوند را انتخاب کنید.

اطلاعات مرتبط

◀ "ذخیره نیرو" در صفحه 164

◀ "وارد کردن نویسه‌ها" در صفحه 28

تنظیمات چاپگر

منوها را به صورتی که در زیر شرح داده شده است از پانل کنترل انتخاب کنید.

تنظیم < تنظیمات چاپگر < تنظیمات چاپگر

تنظیماتی که توسط سرپرست تان قفل شده باشند را نمی‌توانید تغییر دهید.

تنظیمات منبع کاغذ:

تنظیم کاغذ:

برای تعیین اندازه و نوع کاغذ بارگذاری شده، منبع کاغذ را انتخاب کنید. وقتی گزینه اندازه کاغذ شناسایی خودکار فعال باشد، چاپگر اندازه کاغذی که بارگذاری می‌کنید را تشخیص می‌دهد.

اولویت سینی کاغذ:

گزینه **On** را انتخاب کنید تا بواسطه آن، کاغذهای بارگذاری شده در سینی کاغذ در هنگام چاپ اولویت داده شوند.

جابجایی خودکار A4/نامه:

اگر **On** را انتخاب کنید، هنگامی که منبع کاغذ با اندازه Letter وجود نداشته باشد، از منبع کاغذ A4 تغذیه می‌کند یا هنگامی که منبع کاغذ A4 وجود نداشته باشد، از منبع کاغذ Letter تغذیه می‌کند.

تنظیمات انتخاب خودکار:

در صورت تمام شدن کاغذ، کاغذ به صورت خودکار از یک منبع کاغذ که دارای تنظیمات مشابه تنظیمات کاغذ برای کارهای چاپ است وارد می‌شود. می‌توانید برای هر منبع کاغذ و برای هر عملکرد کپی، فکس یا دیگر موارد، انتخاب خودکار را تنظیم کنید. نمی‌توانید همه تنظیمات را روی "غیرفعال" بگذارید.

وقتی یک منبع کاغذ خاص را در تنظیمات کاغذ برای کارهای چاپ انتخاب می‌کنید، این تنظیم غیرفعال می‌شود. بسته به تنظیم نوع کاغذ در زبانه اندازه در درایور چاپگر، ممکن است کاغذ به صورت خودکار وارد دستگاه نشود.

اعلان خطا:

برای نمایش دادن پیام خطا در صورت ناسازگار بودن اندازه یا نوع کاغذ با کاغذ وارد شده، **On** را انتخاب کنید.

نمایش خودکار تنظیم صفحه:

با انتخاب کردن گزینه **On** صفحه تنظیم کاغذ هنگام قرار دادن کاغذ در کاست کاغذ نمایش داده می‌شود. اگر این قابلیت را غیرفعال کنید، نمی‌توانید اسناد موجود در iPhone، iPad یا iPod لمس را با استفاده از AirPrint چاپ کنید.

تنظیمات چاپ یونیورسال:

این تنظیمات چاپ زمانی اعمال می‌شود که با استفاده از یک دستگاه خارجی و بدون درایور چاپگر، اقدام به چاپ نمایید.

افست بالا:

حاشیه بالای کاغذ را تنظیم کنید.

افست چپ:

حاشیه سمت چپ کاغذ را تنظیم کنید.

افست بالا در پشت:

حاشیه بالا را در هنگام چاپ دورو تنظیم کنید.

افست چپ در پشت:

حاشیه چپ را برای قسمت پشت صفحه در هنگام چاپ ۲ طرفه تنظیم کنید.

بررسی عرض کاغذ:

برای بررسی عرض کاغذ قبل از اقدام به چاپ، گزینه On را انتخاب کنید. این باعث می‌شود که در صورت نادرست بودن تنظیمات اندازه کاغذ، چاپ فراتر از لبه‌های کاغذ انجام نشود، اما سرعت چاپ ممکن است کاهش یابد.

رد کردن صفحه خالی:

از صفحه‌های خالی در اطلاعات چاپ به صورت خودکار صرف نظر می‌کند.

نادیده گرفتن خطا:

یک عملکرد را برای انجام در هنگام خطای چاپ ۲ طرفه یا خطای پر بودن حافظه انتخاب کنید.

On

در صورت رخ دادن خطای چاپ دو-طرفه، یک پیام هشدار نمایش می‌دهد و کار چاپ را در حالت یک-طرفه انجام می‌دهد. همچنین در صورت رخ دادن خطای پر شدن حافظه آنچه را که چاپگر می‌تواند پردازش کند، چاپ می‌کند.

Off

یک پیام خطا نشان می‌دهد و کار چاپ را لغو می‌کند.

رابط حافظه:

حافظه:

با انتخاب فعال سازی چاپگر می‌تواند به حافظه وارد شده دسترسی پیدا کند. اگر غیر فعال کردن انتخاب شود، نمی‌توانید داده‌ها را با چاپگر در دستگاه حافظه ذخیره کنید. مانع از آن می‌شود که اسناد محرمانه به صورت غیرقانونی حذف شوند.

اشتراک گذاری فایل:

انتخاب کنید که اجازه نوشتن در دستگاه حافظه از یک رایانه متصل با USB یا رایانه متصل به شبکه داده شود یا خیر.

کاغذ ضخیم:

برای جلوگیری از پس دادن جوهر در اسناد چاپی خود، گزینه روشن را انتخاب کنید، با این حال، ممکن است سرعت چاپ تان کاهش داده شود.

حالت سکوت:

برای کاهش صدا در هنگام چاپ On را انتخاب کنید. البته سرعت چاپ ممکن است کاهش یابد. بسته به تنظیمات نوع کاغذ و کیفیت چاپ انتخابی شما، ممکن است هیچ اختلافی در سطح نویز چاپگر وجود نداشته باشد.

زمان خشک شدن جوهر:

زمان خشک شدن جوهر برای چاپ ۲ طرفه را انتخاب کنید. چاپگر ابتدا یک طرف و سپس طرف دیگر را چاپ می‌کند. اگر نسخه چاپ شده کثیف باشد، باید مقدار زمان را افزایش دهید.

دو طرفه:

برای تغییر دادن جهت چاپ روشن را انتخاب کنید. کار چاپ در حالی انجام می‌گیرد که هد چاپ به چپ و راست حرکت می‌کند. اگر خطوط افقی و عمودی دارای خط کش بر روی تصویر چاپ شده محو هستند یا به درستی تراز نشده‌اند، با غیرفعال کردن این ویژگی ممکن است مشکل برطرف شود، اما این کار باعث می‌شود سرعت چاپ کم شود.

سینی خروجی باز کردن خودکار:

برای باز کردن خودکار نگهدارنده کاغذ هنگام چاپ کردن کاغذ اندازه A3، گزینه روشن را انتخاب کنید.

اتصال رایانه از طریق USB:

برای اجازه دادن به یک رایانه جهت دسترسی به چاپگر در هنگام اتصال از طریق USB، گزینه فعال سازی را انتخاب کنید. وقتی گزینه غیر فعال کردن انتخاب شده باشد، چاپ کردن و اسکن مواردی که از طریق یک اتصال شبکه ارسال نمی‌شوند محدود می‌باشند.

اطلاعات مرتبط

◀ "بارگذاری کاغذ" در صفحه 33

تنظیمات شبکه

منوها را به صورتی که در زیر شرح داده شده است از پانل کنترل انتخاب کنید.

تنظیم < تنظیمات چاپگر > تنظیمات شبکه

نصب Wi-Fi:

تنظیمات شبکه بی‌سیم را تنظیم کنید یا تغییر دهید. روش اتصال را از میان گزینه‌های زیر انتخاب کرده و دستورالعمل‌هایی که در پانل کنترل نمایش داده می‌شوند را دنبال کنید.

روتر:

راهنمای گام به گام تنظیم Wi-Fi

راه اندازی پوش باتن (WPS)

سایر موارد

نصب کد PIN (WPS)

اتصال خودکار Wi-Fi

غیر فعال سازی Wi-Fi

شاید بتوانید با غیرفعال کردن تنظیم Wi-Fi یا انجام مجدد تنظیم Wi-Fi، مشکلات شبکه را برطرف کنید. روی

 < روتر > تغییر تنظیمات < سایر موارد > غیر فعال سازی < Wi-Fi تنظیمات را شروع کنید ضربه بزنید.

Wi-Fi Direct:

iOS

Android

سایر دستگاه های سیستم عامل

تغییر

تغییر نام شبکه

تغییر گذرواژه

تغییر دامنه فرکانس

این تنظیم ممکن است برای برخی مناطق نمایش داده نشود.

غیرفعال کردن Wi-Fi Direct

بازگشت به تنظیمات پیش فرض

تنظیم LAN سیم دار:

اتصال شبکه که یک کابل LAN یا روتر استفاده می‌کند را تنظیم نموده یا تغییر دهید. وقتی این گزینه استفاده شود، اتصالات Wi-Fi غیرفعال می‌شوند.

وضعیت شبکه:

تنظیمات کنونی شبکه را نشان داده یا چاپ می‌کند.

وضعیت LAN/Wi-Fi سیمی

وضعیت Wi-Fi Direct

وضعیت سرور ایمیل

چاپ صفحه وضعیت

بررسی اتصال:

اتصال شبکه فعلی را بررسی و یک گزارش را چاپ می‌کند. در صورت وجود هرگونه مشکل در اتصال، به گزارش مراجعه کنید تا بتوانید مشکل را برطرف نمایید.

پیشرفته:

تنظیمات دقیق زیر را انجام دهید.

نام دستگاه

TCP/IP

پروکسی سرور

سرور ایمیل

آدرس IPv6

اشتراک گذاری شبکه MS

سرعت پیوند و دوبلکس

هدایت مجدد HTTP به HTTPS

غیرفعال کردن IPsec/IP Filtering

غیرفعال کردن IEEE802.1X

اطلاعات مرتبط

◀ "انجام تنظیمات Wi-Fi با وارد کردن SSID و رمز عبور" در صفحه 276

- ◀ "انجام تنظیمات Wi-Fi با تنظیم دکمه فشاری (WPS)" در صفحه 277
- ◀ "انجام تنظیمات Wi-Fi از طریق راه اندازی پین کد (WPS)" در صفحه 278
- ◀ "وصل کردن مستقیم یک دستگاه هوشمند و یک چاپگر (Wi-Fi Direct)" در صفحه 279
- ◀ "چاپ یک گزارش اتصال شبکه" در صفحه 290
- ◀ "بررسی وضعیت اتصال شبکه" در صفحه 289

تنظیمات سرویس وب

منوها را به صورتی که در زیر شرح داده شده است از پانل کنترل انتخاب کنید.

تنظیم < تنظیمات چاپگر < تنظیمات سرویس وب

تنظیماتی که توسط سرپرست تان قفل شده باشند را نمی توانید تغییر دهید.

خدمات اتصال Epson:

نمایش می دهد آیا چاپگر ثبت شده است و به Epson Connect وصل شده است یا خیر. با انتخاب کردن ثبت و پیروی از دستورالعملها می توانید برای سرویس ثبت نام کنید. پس از ثبت نام، می توانید تنظیمات زیر را تغییر دهید.

تعلیق/از سر گیری

لغو ثبت

برای مشاهده جزئیات، به وبسایت زیر مراجعه کنید.

<https://www.epsonconnect.com/>

<http://www.epsonconnect.eu> (فقط اروپا)

اطلاعات مرتبط

- ◀ "چاپ کردن از طریق سرویس ابری" در صفحه 82

تنظیمات فکس

با انتخاب گزینه های تنظیم < تنظیمات چاپگر < تنظیمات فکس از طریق پانل کنترل چاپگر، این منو نمایش داده می شود.

نکته:

همینطور می توانید قسمت تنظیمات فکس را از منوی *Web Config* دسترسی داشته باشید. روی زبانه *Fax* در صفحه *Web Config* کلیک کنید.

وقتی با استفاده از قابلیت *Web Config* منوی تنظیمات فکس را نمایش دهید، ممکن است تفاوت های جزئی در رابط کاربری و موقعیت گزینه ها در مقایسه با پانل کنترل چاپگر مشاهده کنید.

اطلاعات مرتبط

- ◀ "دکمه عملیات سریع" در صفحه 322
- ◀ "تنظیمات اصلی" در صفحه 322
- ◀ "تنظیمات ارسال" در صفحه 324
- ◀ "تنظیمات دریافت" در صفحه 325
- ◀ "تنظیمات گزارش" در صفحه 331
- ◀ "تنظیمات ایمنی" در صفحه 332

◀ "بررسی اتصال فکس" در صفحه 332

◀ "برنامه تنظیم فکس" در صفحه 333

دکمه عملیات سریع

این منو را می‌توانید در پانل کنترل چاپگر در زیر دسترسی نمایید.

تنظیم < تنظیمات چاپگر < تنظیمات فکس < دکمه عملیات سریع

نکته:

☐ در صورتی که صفحه وارد کردن رمز عبور نمایش داده شد، رمز عبور سرپرست را ارائه دهید.

☐ این منو را می‌توانید در صفحه *Web Config* نمایش دهید.

دکمه عملیات سریع 1, دکمه عملیات سریع 2, دکمه عملیات سریع 3:

تاسه میابنر را برای فراهم کردن امکان دسترسی سریع به منوهای پرکاربرد برای فرستاد نمابر، ثبت می‌کند. میابنرها در منو زیر ظاهر می‌شوند.

فکس < زبانه تنظیمات فکس.

تنظیمات اصلی

این منو را می‌توانید در پانل کنترل چاپگر در زیر دسترسی نمایید.

تنظیم < تنظیمات چاپگر < تنظیمات فکس < تنظیمات اصلی

نکته:

☐ در صفحه *Web Config* قادر خواهید بود منوی زیر را دسترسی نمایید.

زبانه *Basic Settings < Fax*

☐ در صورتی که صفحه وارد کردن رمز عبور نمایش داده شد، رمز عبور را ارائه دهید.

سرعت فکس:

سرعت ارسال نمابر را انتخاب کنید. اگر خطای ارتباطی به طور مرتب رخ می‌دهد، هنگام ارسال/دریافت نمابر به/از خارج کشور، هنگام استفاده از سرویس تلفن (VoIP) (IP)، توصیه می‌شود آهسته (9600bps) را انتخاب کنید.

ECM:

این حالت، خطاهای به وجود آمده در ارسال نمابر (حالت تصحیح خطا) را که اغلب در اثر پارازیت خط تلفن به وجود می‌آیند، به طور خودکار اصلاح می‌کند. اگر این حالت غیر فعال شود، نمی‌توانید اسناد را به صورت رنگی ارسال یا دریافت نمایید.

تشخیص بوق:

یک آهنگ شماره‌گیری را پیش از شروع به شماره‌گیری شناسایی می‌کند. اگر چاپگر به یک PBX (تبادل انشعاب خصوصی) یا خط تلفن دیجیتال متصل است، ممکن است چاپگر نتواند شروع به شماره‌گیری کند. در این حالت، تنظیم نوع خط را به PBX تغییر دهید. اگر این کار مؤثر نبود، این ویژگی را غیرفعال کنید. با این وجود، ممکن است غیرفعال کردن این ویژگی باعث حذف شدن اولین رقم شماره نمابر و ارسال نمابر به شماره نادرست گردد.

کلید شماره‌گیری:

نوع تلفنی که به چاپگر متصل کرده‌اید را انتخاب کنید. اگر روی نبض تنظیم شود، می‌توانید در حالی که شماره‌ها را در صفحه بالایی نمابر وارد می‌کنید، با فشار دادن * ("T" درج می‌شود) به طور موقت حالت شماره‌گیری را از پالس به تن تعویض کنید. این تنظیم ممکن است بسته به منطقه یا کشور شما نمایش داده نشود.

نوع خط:

نوع خطی که به چاپگر متصل کرده‌اید را انتخاب کنید.

وقتی از چاپگر در محیطی استفاده می‌کنید که از پیش شماره استفاده شده است و از کد دسترسی خارجی مثل 0 و 9 استفاده می‌شود، برای اینکه به خط خارجی تماس برقرار کنید، **PBX** را انتخاب کنید. برای مکان‌هایی که از مودم DSL یا آداپتور پایانه استفاده می‌کنند، توصیه می‌شود تنظیم را روی **PBX** بگذارید.

کد دسترسی

گزینه **Use** را انتخاب کنید و سپس یک کد دسترسی خارجی مانند 0 یا 9 وارد کنید. سپس، هنگام ارسال نمابر به یک شماره نمابر بیرونی، # (هشتگ) را به جای کد واقعی وارد نمایید. # (هشتگ) باید در مخاطبین به عنوان یک کد دسترسی خارجی استفاده شود. اگر یک کد دسترسی خارجی مانند 0 یا 9 برای یک مخاطب تنظیم شده باشد، قادر نخواهید بود برای این مخاطب نمابر را ارسال کنید. در این موارد، حالت **کد دسترسی** را روی حالت **Do Not Use** تنظیم کنید، در غیر این صورت، باید کد را در بخش **مخاطبین** به # تغییر دهید.

سربرگ:

نام فرستنده و شماره نمابر را وارد کنید. این موارد به صورت سرصفحه در نمابره‌های خروجی ظاهر می‌شوند.

☐ شماره تلفن شما: می‌توانید تا حداکثر 20 نویسه شامل 0-9، + یا فاصله وارد کنید. برای Web Config نیز می‌توانید تا حداکثر 30 نویسه وارد کنید.

☐ عنوان فکس: تا حداکثر 21 نام نویسنده را می‌توانید حسب نیاز ثبت کنید. می‌توانید تا حداکثر 40 نویسه برای نام هر فرستنده وارد کنید. در رابطه با Web Config، سرصفحه را در قالب (Unicode (UTF-8) وارد کنید.

حالت دریافت:

حالت دریافت را انتخاب کنید. برای مشاهده جزئیات، به اطلاعات مرتبط در زیر مراجعه کنید.

:DRD

اگر مشترک سرویس زنگ خاص شرکت مخابرات هستید، الگوی زنگ مورد نظر برای نمابره‌های دریافتی را انتخاب کنید. سرویس زنگ خاص که توسط بسیاری از شرکت‌های مخابراتی ارائه می‌شود (نام سرویس در هر شرکت فرق می‌کند)، به شما امکان می‌دهد از چندین شماره تلفن در یک خط تلفن استفاده نمایید. هر شماره به یک الگوی زنگ متفاوت اختصاص داده می‌شود. می‌توانید از یک شماره برای تماس‌های صوتی و از یک شماره دیگر برای تماس‌های نمابر استفاده کنید. این گزینه بسته به منطقه ممکن است **On** یا **Off** باشد.

زنگ برای پاسخگویی:

تعداد زنگ‌هایی که چاپگر باید پیش از دریافت خودکار نمابر بخورد را انتخاب کنید.

دریافت از راه دور:

دریافت از راه دور

هنگامی که به تماس نمابر دریافتی توسط یک تلفن متصل به چاپگر پاسخ می‌دهید، می‌توانید با وارد کردن کد توسط تلفن، شروع به دریافت نمابر کنید.

کد شروع

کد شروع دریافت از راه دور را تنظیم کنید. دو نویسه از مجموعه نویسه‌های 0-9، *، # وارد کنید.

رد کردن نمابر:

رد کردن نمابر

گزینه‌های رد کردن نمابره‌های ناخواسته دریافتی را انتخاب کنید.

☐ فهرست شماره رد کردن: اگر شماره تلفن طرف دیگر در لیست شماره‌های ممنوع است، مشخص کنید که آیا نمابر دریافتی باید رد شود یا خیر.

□ سربرگ خالی نمابر مسدود شد: اگر شماره تلفن طرف دیگر مسدود است، مشخص کنید که آیا دریافت نمابرها رد شود یا خیر.

□ مخاطبان ثبت نشده: اگر شماره تلفن طرف دیگر در لیست مخاطبین نیست، مشخص کنید که آیا دریافت نمابر باید رد شود یا خیر.

ویرایش فهرست شماره رد کردن

تا حداکثر 30 شماره نمابر را می‌توانید ثبت کنید تا نمابرها و تماس‌های دریافتی از طرف آنها رد شود. تا حداکثر 20 نویسه شامل 0-9، *، # یا فاصله وارد کنید.

اطلاعات مرتبط

- ◀ "فعال‌سازی ارسال نمابر از طریق یک رایانه" در صفحه 415
- ◀ "آماده‌سازی چاپگر برای ارسال و دریافت نمابرها" در صفحه 404
- ◀ "انجام تنظیمات مربوط به سیستم تلفن PBX" در صفحه 406
- ◀ "دریافت نمابرهای ورودی" در صفحه 125
- ◀ "تنظیمات مربوط به مسدود کردن نمابر مزاحم" در صفحه 414

تنظیمات ارسال

این منو را می‌توانید در پانل کنترل چاپگر در زیر دسترسی نمایید.

تنظیم < تنظیمات چاپگر < تنظیمات فکس < تنظیمات ارسال

نکته:

□ در صفحه *Web Config* قادر خواهید بود منوی زیر را ملاحظه کنید.

زبان *Send Settings < Fax*

□ در صورتی که صفحه وارد کردن رمز عبور نمایش داده شد، رمز عبور را ارائه دهید.

چرخش خودکار:

یک سند A4 قرار داده شده در ADF یا شیشه اسکنر به صورتی که طرف پهن آن به سمت چپ باشد، به عنوان نمابر A3 ارسال می‌شود. این گزینه را فعال کنید تا تصویر اسکن شده بچرخد و در اندازه A4 ارسال شود.

ارسال گروهی:

اگر چندین نمابر در انتظار ارسال به یک گیرنده باشند، این گزینه آنها را گروه‌بندی می‌کند تا همگی با هم ارسال شوند. حداکثر پنج سند (در مجموع تا حداکثر 100 صفحه) می‌تواند به صورت همزمان ارسال شود. این کمک می‌کند با کاهش دادن دفعات اتصال، در هزینه‌های تبادل داده صرفه جویی شود.

ذخیره اطلاعات نقص:

اسناد ارسال نشده را در حافظه چاپگر ذخیره می‌کند. می‌توانید اسناد را دوباره از کار/وضعیت ارسال کنید.

مدت زمان انتظار برای سند اصلی بعدی:

مدت زمان موردنظر جهت انتظار برای سند بعدی را تنظیم کنید. چاپگر پس از طی شدن زمان معین شروع به ارسال نمابر می‌کند.

زمان پیش نمایش فکس:

شما می‌توانید پیش‌نمایش سند اسکن شده را برای مدت زمانی معین قبل از ارسال آن ملاحظه کنید. چاپگر پس از طی شدن زمان معین شروع به ارسال نمابر می‌کند.

:PC to FAX Function

این مورد تنها در صفحه Web Config نمایش داده می‌شود. ارسال نمابر با استفاده از یک رایانه سرویس‌گیرنده را فعال می‌سازد.

تنظیمات دریافت

اطلاعات مرتبط

◀ "تنظیمات ذخیره/هدایت" در صفحه 325

◀ "تنظیمات چاپ" در صفحه 329

تنظیمات ذخیره/هدایت

ذخیره/هدایت غیرشرطی:

این منو را می‌توانید در پانل کنترل چاپگر در زیر دسترسی نمایید.

تنظیم < تنظیمات چاپگر < تنظیمات فکس < تنظیمات دریافت < تنظیمات ذخیره/هدایت < ذخیره/هدایت غیرشرطی

نکته:

در صفحه Web Config قادر خواهید بود منوی زیر را دسترسی نمایید.

زبانہ *Unconditional Save/Forward* < *Save/Forward Settings* < *Fax*

مقصدهای ذخیره و باز-ارسال را می‌توانید در صندوق دریافت، رایانه، دستگاه حافظه خارجی، آدرس ایمیل، پوشه اشتراک‌گذاری و سایر دستگاه‌های نمابر تنظیم کنید. این قابلیت‌ها را می‌توانید به صورت همزمان نیز استفاده کنید. اگر تمامی موارد را در پانل کنترل چاپگر روی گزینه Off تنظیم کنید، چاپگر به نحوی عمل خواهد کرد تا نمابره‌های دریافتی را چاپ کند.

اطلاعات مرتبط

◀ "انجام تنظیمات ذخیره‌سازی برای دریافت نمابر" در صفحه 407

◀ "انجام تنظیمات باز-ارسال برای دریافت نمابرها" در صفحه 409

ذخیره در صندوق دریافت:

نمابره‌های دریافت شده را در صندوق دریافت چاپگر ذخیره می‌کند. حداکثر 100 سند را می‌توانید ذخیره کنید. توجه داشته باشید بسته به شرایط استفاده مانند اندازه فایل مربوط به اسناد ذخیره شده و استفاده از چند ویژگی ذخیره به صورت همزمان، ممکن است نتوانید 100 سند را ذخیره کنید.

هر چند نمابره‌های دریافتی به طور خودکار چاپ نمی‌شوند، با این حال می‌توانید آنها را در نمایشگر چاپگر مشاهده کنید و تنها مواردی را که نیاز دارید چاپ کنید. با این حال، اگر گزینه **بله و چاپ** را در یک تنظیم دیگر مانند **ذخیره در کامپیوتر** در قسمت **ذخیره/هدایت غیرشرطی** انتخاب نمایید، نمابره‌های دریافتی به طور خودکار چاپ می‌شوند.

ذخیره در کامپیوتر:

نمابره‌های دریافتی را به صورت فایل‌های PDF در رایانه متصل به چاپگر ذخیره می‌کند. این قابلیت را می‌توانید روی گزینه **بله** تنظیم کنید که تنها از طریق FAX Utility مقدور می‌باشد. FAX Utility را روی رایانه خود نصب کنید. پس از تنظیم آن روی گزینه **بله** می‌توانید آن را به **بله و چاپ** تغییر دهید.

ذخیره در حافظه:

نمابره‌های دریافتی را به صورت فایل‌های PDF در یک دستگاه حافظه خارجی متصل به چاپگر ذخیره می‌کند. با انتخاب گزینه **بله و چاپ** نمابره‌های دریافتی حین ذخیره در حافظه خارجی چاپ نیز می‌شوند.

قبل از ذخیره اسناد در دستگاه حافظه متصل به چاپگر، اسناد دریافتی موقتاً در حافظه چاپگر ذخیره می‌شوند. به دلیل اینکه خطای پر بودن حافظه سبب غیرفعال شدن ارسال و دریافت نمابر می‌شود، دستگاه حافظه را به چاپگر وصل کنید.

بازارسال:

نمبرهای دریافتی را به یک دستگاه نمابر دیگر باز-ارسال می‌کند یا به صورت فایل‌های PDF به یک پوشه اشتراک‌گذاری ایجاد شده در شبکه یا یک آدرس ایمیل باز-ارسال می‌کند. نمابرهای باز-ارسال شده از روی چاپگر حذف می‌شوند. با انتخاب گزینه **بله و چاپ** نمابرهای دریافتی حین باز-ارسال چاپ نیز می‌شوند. ابتدا مقصد باز-ارسال را در فهرست مخاطبین اضافه کنید. برای باز-ارسال به یک آدرس ایمیل، تنظیمات سرور ایمیل را پیکربندی کنید.

□ مقصد: مقصدهای باز-ارسال را می‌توانید از لیست مخاطبینی که قبلاً اضافه کرده‌اید انتخاب کنید.

اگر پوشه اشتراک‌گذاری را در شبکه انتخاب کرده‌اید یا آدرس ایمیلی را به عنوان مقصد باز-ارسال مشخص کرده‌اید، توصیه می‌کنیم بررسی کنید آیا می‌توانید یک تصویر اسکن شده را در حالت اسکن برای مقصد ارسال کنید یا خیر. گزینه **اسکن < ایمیل یا اسکن > پوشه شبکه/FTP** را از طریق صفحه اصلی انتخاب کنید، مقصد را برگزینید و سپس شروع به اسکن کنید.

□ گزینه‌های حین هدایت ناموفق بود: می‌توانید انتخاب کنید نمابر ناموفق چاپ شود یا در صندوق دریافت ذخیره شود.

وقتی صندوق دریافت پر باشد، دریافت نمابر غیرفعال می‌شود. بعد از بررسی اسناد باید آنها را از صندوق ورودی حذف کنید. تعداد اسنادی که باز-ارسال می‌شوند به همراه سایر کارهای پردازش نشده در □ در صفحه اصلی نمایش داده می‌شوند.

اعلامیه‌های ایمیلی:

وقتی فرآیندی که در پایین انتخاب می‌کنید تکمیل شود یک ایمیل تأییدیه ارسال می‌کند. قابلیت‌های زیر را می‌توانید به صورت همزمان استفاده کنید.

گیرنده

مقصد پیام اعلام تکمیل فرآیند را تنظیم کنید.

اطلاع رسانی بعد از تکمیل دریافت

وقتی فرآیند دریافت نمابر تکمیل شود، یک اعلان تأییدیه ارسال می‌کند.

اطلاع رسانی بعد از تکمیل چاپ

وقتی فرآیند چاپ نمابر تکمیل شود، یک اعلان تأییدیه ارسال می‌کند.

اطلاع رسانی بعد از تکمیل ذخیره در دستگاه حافظه

وقتی فرآیند ذخیره نمابر در یک دستگاه حافظه تکمیل شود، یک اعلان تأییدیه ارسال می‌کند.

اطلاع رسانی بعد از تکمیل بازارسال

وقتی فرآیند باز-ارسال نمابر تکمیل شود، یک اعلان تأییدیه ارسال می‌کند.

اطلاعات مرتبط

◀ "انجام تنظیمات ذخیره‌سازی برای دریافت نمابر" در صفحه 407

◀ "انجام تنظیمات باز-ارسال برای دریافت نمابرها" در صفحه 409

ذخیره/هدایت شرطی:

این منو را می‌توانید در پانل کنترل چاپگر در زیر دسترسی نمایید.

تنظیم < تنظیمات چاپگر > تنظیمات فکس < تنظیمات دریافت > تنظیمات ذخیره/هدایت < ذخیره/هدایت شرطی

نکته:

در صفحه *Web Config* قادر خواهید بود منوی زیر را دسترسی نمایید.

زبانہ *Conditional Save/Forward < Save/Forward Settings < Fax*

مقصدهای ذخیره و/یا باز-ارسال را می‌توانید در صندوق دریافت، صندوق‌های اسناد محرمانه، دستگاه حافظه خارجی، آدرس ایمیل، پوشه‌های اشتراک‌گذاری و سایر دستگاه‌های نمابر تنظیم کنید.

برای تغییر بین حالت‌های فعال‌سازی یا غیرفعال‌سازی شرایط، بر روی هر ناحیه‌ای از صندوق غیر از  ضربه بزنید.

اطلاعات مرتبط

◀ "اعمال تنظیمات ذخیره‌سازی برای دریافت نمابرها با شرایط مشخص شده" در صفحه 410

◀ "اعمال تنظیمات باز-ارسال برای دریافت نمابرها با شرایط مشخص شده" در صفحه 412

نام:

یک نام برای شرط تعیین کنید.

شرایط:

شرایط را انتخاب کنید و سپس تنظیمات را انجام دهید.

شماره نمابر فرستنده مطابقت دارد

وقتی شماره نمابر فرستنده مطابقت داشته باشد، نمابر دریافت شده ذخیره و باز-ارسال خواهد شد.

نشانی فرعی (SUB) مطابقت دارد

وقتی آدرس فرعی (SUB) مطابقت کامل داشته باشد، نمابر دریافت شده ذخیره و باز-ارسال خواهد شد.

گذرواژه (SID) مطابقت دارد

وقتی رمز عبور (SID) مطابقت کامل داشته باشد، نمابر دریافت شده ذخیره و باز-ارسال خواهد شد.

زمان دریافت

نمابره‌های دریافت شده در بازه زمانی تعیین شده را ذخیره و باز-ارسال می‌کند.

مقصد ذخیره/هدایت:

مقصد مورد نظر برای ذخیره و باز-ارسال اسناد دریافت شده که با شرایط مطابقت دارند را انتخاب کنید. قابلیت‌های زیر را می‌توانید به صورت همزمان استفاده کنید.

ذخیره در جعبه نمابر:

نمابره‌های دریافت شده را در صندوق دریافت یا صندوق اسناد محرمانه چاپگر ذخیره می‌کند.

در مجموع تا 100 سند را می‌توانید ذخیره کنید. توجه داشته باشید بسته به شرایط استفاده مانند اندازه فایل مربوط به اسناد ذخیره شده و استفاده از چند ویژگی ذخیره به صورت همزمان، ممکن است نتوانید 100 سند را ذخیره کنید.

ذخیره در حافظه:

نمابره‌های دریافتی را به صورت فایل‌های PDF در یک دستگاه حافظه خارجی متصل به چاپگر ذخیره می‌کند.

قبل از ذخیره اسناد در دستگاه حافظه متصل به چاپگر، اسناد دریافتی موقتاً در حافظه چاپگر ذخیره می‌شوند. به دلیل اینکه خطای پر بودن حافظه سبب غیرفعال شدن ارسال و دریافت نمابر می‌شود، دستگاه حافظه را به چاپگر وصل کنید.

بازارسال:

نمبرهای دریافتی را به یک دستگاه نمابر دیگر باز-ارسال می‌کند یا به صورت فایل‌های PDF به یک پوشه اشتراک‌گذاری ایجاد شده در شبکه یا یک آدرس ایمیل باز-ارسال می‌کند. نمابرهای باز-ارسال شده از روی چاپگر حذف می‌شوند. ابتدا مقصدهای باز-ارسال را در فهرست مخاطبین اضافه کنید. برای باز-ارسال آدرس ایمیل، لازم است تنظیمات سرور ایمیل را نیز پیکربندی کنید.

□ مقصد: مقصد باز-ارسال را می‌توانید از لیست مخاطبینی که قبلاً اضافه کرده‌اید انتخاب کنید.

اگر پوشه اشتراک‌گذاری را در شبکه انتخاب کرده‌اید یا آدرس ایمیلی را به عنوان مقصد باز-ارسال مشخص کرده‌اید، توصیه می‌کنیم بررسی کنید آیا می‌توانید یک تصویر اسکن شده را در حالت اسکن برای مقصد ارسال کنید یا خیر. گزینه اسکن < ایمیل یا اسکن > پوشه شبکه/FTP را از طریق صفحه اصلی انتخاب کنید، مقصد را برگزینید و سپس شروع به اسکن کنید.

□ گزینه‌های حین هدایت ناموفق بود: می‌توانید انتخاب کنید نمابر ناموفق چاپ شود یا در صندوق دریافت ذخیره شود.

چاپ:

نمبرهای دریافتی را چاپ می‌کند.

اعلامیه‌های ایمیلی:

وقتی فرآیندی که در پایین انتخاب می‌کنید تکمیل شود یک ایمیل تأییدیه ارسال می‌کند. قابلیت‌های زیر را می‌توانید به صورت همزمان استفاده کنید.

گیرنده

مقصد پیام اعلام تکمیل فرآیند را تنظیم کنید.

اطلاع رسانی بعد از تکمیل دریافت

وقتی فرآیند دریافت نمابر تکمیل شود، یک اعلان تأییدیه ارسال می‌کند.

اطلاع رسانی بعد از تکمیل چاپ

وقتی فرآیند چاپ نمابر تکمیل شود، یک اعلان تأییدیه ارسال می‌کند.

اطلاع رسانی بعد از تکمیل ذخیره در دستگاه حافظه

وقتی فرآیند ذخیره نمابر در یک دستگاه حافظه تکمیل شود، یک اعلان تأییدیه ارسال می‌کند.

اطلاع رسانی بعد از تکمیل بازارسال

وقتی فرآیند باز-ارسال نمابر تکمیل شود، یک اعلان تأییدیه ارسال می‌کند.

گزارش انتقال:

پس از ذخیره یا باز-ارسال نمابر دریافت شده، یک گزارش ارسال به صورت خودکار چاپ می‌کند.

با انتخاب گزینه **خطای روشن شدن چاپگر** تنها زمانی گزارش را چاپ می‌کند که فرآیند ذخیره کردن یا باز-ارسال نمابر دریافتی با خطا مواجه شده باشد.

اطلاعات مرتبط

◀ "اعمال تنظیمات ذخیره‌سازی برای دریافت نمابرها با شرایط مشخص شده" در صفحه 410

◀ "اعمال تنظیمات باز-ارسال برای دریافت نمابرها با شرایط مشخص شده" در صفحه 412

تنظیمات معمول:

این منو را می‌توانید در پانل کنترل چاپگر در زیر دسترسی نمایید.

تنظیم < تنظیمات چاپگر < تنظیمات فکس < تنظیمات دریافت < تنظیمات ذخیره/هدایت < تنظیمات معمول

نکته:

در صفحه *Web Config* قادر خواهید بود منوی زیر را دسترسی نمایید.

☐ زبانه *Inbox < Fax Box < Fax*

☐ زبانه *Common Settings < Save/Forward Settings < Fax*

تنظیمات صندوق ورودی:

گزینه ها وقتی حافظه پر است:

می توانید تنظیم کنید هنگام پر بودن حافظه صندوق دریافت، نمابر دریافت شده چاپ شود یا از پذیرش آن خودداری شود.

تنظیمات رمز عبور صندوق دریافت:

رمز عبور از صندوق دریافت محافظت می کند تا کاربران نتوانند نمابره های دریافتی را مشاهده کنند. تغییر را برای تغییر رمز عبور انتخاب کنید یا بازنشانی را برای لغو محافظت با رمز عبور انتخاب کنید. در هنگام تغییر یا بازنشانی رمز عبور، نیاز به رمز عبور کنونی دارید.

وقتی حالت گزینه ها وقتی حافظه پر است روی گزینه دریافت و چاپ فکس ها شده باشد، امکان تنظیم رمز عبور را نخواهید داشت.

موضوع ایمیل برای بازاریارسال:

هنگام باز-ارسال به یک آدرس ایمیل می توانید یک موضوع برای ایمیل مشخص کنید.

منو:

☐ برای یافتن  در پانل کنترل چاپگر، منوهای زیر را به ترتیب دسترسی نمایید.

☐ تنظیم < تنظیمات چاپگر < تنظیمات فکس < تنظیمات دریافت < تنظیمات ذخیره/هدایت < 

نکته:

لیست را می توانید از طریق صفحه *Web Config* چاپ کنید.

چاپ فهرست ذخیره/هدایت شرطی:

فهرست ذخیره/هدایت شرطی را چاپ می کند.

تنظیمات چاپ

این منو را می توانید در پانل کنترل چاپگر در زیر دسترسی نمایید.

تنظیم < تنظیمات چاپگر < تنظیمات فکس < تنظیمات دریافت < تنظیمات چاپ

نکته:

☐ در صفحه *Web Config* قادر خواهید بود منوی زیر را دسترسی نمایید.

Print Settings < Fax Settings

☐ در صورتی که صفحه وارد کردن رمز عبور نمایش داده شد، رمز عبور را ارائه دهید.

کاهش خودکار:

نمابره های دریافتی را با کاهش اندازه اسناد بزرگ به نحوی که در کاغذ موجود در منبع کاغذ جای بگیرند، به شکل مطلوب چاپ می کند. بسته به داده های دریافتی ممکن است نتوان همیشه کاهش داد. اگر این گزینه خاموش شود، اسناد بزرگ با اندازه اصلی و در چندین برگه چاپ می شود یا اینکه ممکن است صفحه دوم به صورت سفید خارج شود.

تنظیمات تقسیم صفحه:

وقتی اندازه سند دریافت شده بزرگتر از اندازه کاغذ بارگذاری شده در چاپگر باشد، نمابرهای دریافتی را در چند صفحه مجزا چاپ می‌کند.

چرخش خودکار:

نمبرهای دریافت شده با جهت گیری افقی در اندازه A4 (نامه، B5 یا A5) را می‌چرخاند تا به درستی روی کاغذ A4 (نامه، B5 یا A5) چاپ شوند. این تنظیمات زمانی اعمال می‌گردند که تنظیمات اندازه کاغذ مربوط به دست‌کم یک منبع کاغذ مورد استفاده برای چاپ کردن نمابرها در حالت A4 (B5، A5 یا نامه) باشد.

با انتخاب گزینه Off، نمابرهای دریافت شده با جهت گیری افقی در اندازه A4 (نیم‌قطع، B5 یا A5) که در واقع با عرض اسناد عمودی A3 (نیم‌قطع، B4 یا A4) یکسان هستند، معادل نمابرهای با اندازه A3 (نیم‌قطع، B4 یا A4) در نظر گرفته شده و به همین صورت چاپ می‌شوند.

تنظیمات منبع کاغذ برای چاپ نمابرها و اندازه کاغذ برای منابع کاغذ را در منوهای زیر در مسیر تنظیم < تنظیمات چاپگر > تنظیمات چاپگر < تنظیمات منبع کاغذ بررسی کنید.

□ تنظیمات انتخاب خودکار

□ تنظیم کاغذ < اندازه کاغذ

افزودن اطلاعات دریافت:

اطلاعات دریافت را روی نمابر دریافت شده چاپ می‌کند حتی اگر فرستنده اطلاعات سرصفحه را تنظیم نکرده باشد. اطلاعات دریافت شامل تاریخ و زمان دریافت، شناسه فرستنده، شناسه دریافت (مانند «#001») و شماره صفحه (مانند «PI») باشند. با شماره بندی شناسه دریافت چاپ شده روی نمابر دریافت شده می‌توانید واقعه‌نگار انتقال را در گزارش نمابر و تاریخچه کارهای نمابر بررسی کنید. هنگام فعال بودن گزینه تنظیمات تقسیم صفحه، شماره صفحه تقسیم شده نیز درج خواهد شد.

2 طرفه:

صفحات متعدد نمابرهای دریافتی را به صورت دو رو چاپ می‌کند.

زمان شروع چاپ:

گزینه‌های مربوطه را برای آغاز چاپ نمابرهای دریافتی انتخاب کنید.

□ همه صفحه‌ها دریافت شد: فرآیند چاپ پس از دریافت تمامی صفحات آغاز می‌شود. شروع چاپ از صفحه اول یا صفحه آخر از طریق تنظیمات ویژگی ترتیب دریافت مشخص می‌شود. توضیحات ارائه شده برای تلفیق ترتیب دریافت را ملاحظه کنید.

□ صفحه اول دریافت شد: به محض دریافت صفحه اول فرآیند چاپ شروع می‌شود و سپس همه صفحات دریافتی به ترتیب چاپ می‌شوند. در صورتی که چاپگر قادر به شروع چاپ نباشد، به طور مثال وقتی کارهای دیگری را چاپ می‌کند، چاپگر پس از مهیا شدن مجدد همه صفحات دریافت شده را به صورت دسته‌ای چاپ می‌کند.

تلفیق ترتیب دریافت:

از آنجا که نخستین صفحه در انتها چاپ می‌شود (در قسمت خروجی بالای همه قرار می‌گیرد)، اسناد چاپ شده با ترتیب صفحات صحیح روی هم قرار می‌گیرند. هنگامی که حافظه چاپگر کم است، ممکن است این ویژگی در دسترس نباشد.

زمان تعلیق چاپ:

زمان تعلیق چاپ

در طول یک بازه زمانی معین، چاپگر اسناد دریافت شده را بدون چاپ کردن در حافظه چاپگر ذخیره می‌کند. از این ویژگی می‌توان برای جلوگیری از ایجاد سروصدا در شب یا جلوگیری از افشای اسناد محرمانه در زمانی که حضور ندارید، استفاده نمود. قبل از استفاده از این ویژگی، مطمئن شوید که حافظه خالی کافی وجود دارد. حتی قبل از راه‌اندازی مجدد می‌توانید اسناد دریافتی را به صورت تکی از کار/وضعیت در صفحه اصلی را بررسی کرده و چاپ کنید.

زمان توقف

فرآیند چاپ اسناد را متوقف می‌سازد.

زمان راه اندازی مجدد

چاپ اسناد را به طور خودکار راه‌اندازی مجدد می‌کند.

حالت سکوت:

نویزی را که چاپگر ایجاد می‌کند، کاهش می‌دهد، هر چند ممکن است سرعت چاپ را کاهش دهد.

تنظیمات گزارش

این منو را می‌توانید در پانل کنترل چاپگر در زیر دسترسی نماید.

تنظیم < تنظیمات چاپگر > تنظیمات فکس < تنظیمات گزارش

نکته:

در صفحه *Web Config* قادر خواهید بود منوی زیر را ملاحظه کنید.

زبانه *Report Settings < Fax*

در صورتی که صفحه وارد کردن رمز عبور نمایش داده شد، رمز عبور را ارائه دهید.

بازارسال گزارش:

پس از باز-ارسال یک سند نمابر دریافت شده، یک گزارش چاپ می‌کند. برای اینکه هر بار یک سند باز-ارسال می‌شود، چاپ آن نیز انجام گیرد، گزینه چاپ را انتخاب کنید.

گزارش خطای نسخه پشتیبان:

وقتی یک خطای پشتیبان‌گیری هنگام باز-ارسال نمابر ارسال شده به مقصد پشتیبان‌گیری رخ دهد، یک گزارش چاپ می‌کند. مقصد موردنظر تان را می‌توانید از طریق مسیر فکس < تنظیمات فکس > پشتیبان‌گیری تنظیم کنید. توجه داشته باشید ویژگی پشتیبان‌گیری هنگامی در دسترس است که:

ارسال یک نمابر تک‌رنگ

ارسال یک نمابر با استفاده از قابلیت ارسال فکس در فرصتی دیگر

ارسال یک نمابر با استفاده از قابلیت ارسال گروهی

ارسال یک نمابر با استفاده از قابلیت ذخیره داده‌های فکس

چاپ خودکار فهرست نمابر:

سابقه نمابر را به صورت خودکار چاپ می‌کند. روشن (هر 30) را انتخاب کنید تا هر بار که 30 کار نمابر کامل می‌شود، یک گزارش چاپ شود. روشن (زمان) را انتخاب کنید تا گزارش در زمانی خاص چاپ شود. با این وجود اگر تعداد کارهای نمابر بیش از 30 باشد، سابقه پیش از زمان مشخص چاپ می‌شود.

پیوست کردن تصویر به گزارش:

یک گزارش انتقال به همراه تصویری از صفحه اول سند ارسالی چاپ می‌کند. روشن (تصویر بزرگ) را انتخاب کنید تا قسمت بالای صفحه بدون کوچک شدن چاپ شود. روشن (تصویر کوچک) را انتخاب کنید تا کل صفحه چاپ شود و اندازه آن کوچک شود تا متناسب با اندازه گزارش باشد.

فرمت گزارش:

یک قالب برای گزارش‌های نمابر در مسیر فکس برگه < بیشتر برگه > گزارش فکس غیر از جستجوی پروتکل انتخاب می‌کند. برای چاپ همراه با کدهای خطا، جزئیات را انتخاب کنید.

روش خروجی:

یک روش خروجی از قبیل **ذخیره در حافظه** برای گزارش‌های نمابر انتخاب کنید. وقتی **بازارسال** را انتخاب می‌کنید، گزینه **مقصد** را از مخاطبین انتخاب نمایید.

تنظیمات ایمنی

این منو را می‌توانید در پانل کنترل چاپگر در زیر دسترسی **نمایید**.
تنظیم < تنظیمات چاپگر > تنظیمات فکس < تنظیمات ایمنی

نکته:

در صفحه **Web Config** قادر خواهید بود منوی زیر را ملاحظه کنید.

زبان **Security Settings < Fax**

در صورتی که صفحه وارد کردن رمز عبور نمایش داده شد، رمز عبور را ارائه دهید.

محدودیت های شماره گیری مستقیم:

با انتخاب گزینه **On** وارد کردن دستی شماره‌های نمابر گیرنده غیرفعال می‌شود و به اپراتور اجازه می‌دهد گیرنده‌ها را تنها از لیست مخاطبین یا تاریخچه ارسال انتخاب نماید.

با انتخاب گزینه **دو بار وارد شود** اپراتور می‌بایست هر جا شماره نمابر به صورت دستی وارد شده بود، آن را دوباره وارد کند.

انتخاب گزینه **Off** وارد کردن دستی شماره‌های نمابر گیرنده را امکان‌پذیر می‌کند.

تأیید لیست آدرس:

با انتخاب گزینه **On**، قبل از شروع انتقال، صفحه تأیید گیرنده نمایش داده می‌شود.

شما می‌توانید گیرنده‌ها را از طریق **همه یا فقط** برای پخش انتخاب کنید.

محدودیت های پخش:

انتخاب گزینه **On** اجازه می‌دهد تنها یک شماره نمابر به عنوان گیرنده وارد شود.

پاک کردن خودکار داده پشتیبان:

با انتخاب گزینه **On** پس از ارسال یا دریافت کامل اسناد و زمانی که دیگر لازم نیست نسخه پشتیبان داشته باشید، نسخه‌های پشتیبان به صورت خودکار پاک می‌شوند.

با انتخاب گزینه **Off** برای اینکه در موارد قطع برق یا عملکرد اشتباه دستگاه آمادگی قطعی ناگهانی برق را داشته باشد، چاپگر موقتاً کپی پشتیبان اسناد ارسال و دریافت شده را در حافظه خود ذخیره می‌کند.

پاک کردن داده پشتیبان:

همه نسخه‌های پشتیبانی را که به صورت موقت در حافظه چاپگر ذخیره شده‌اند پاک می‌کند. پیش از تحویل چاپگر به فرد دیگر یا دور ریختن آن، این برنامه را اجرا کنید.

این منو در صفحه **Web Config** نمایش داده نمی‌شود.

بررسی اتصال فکس

این منو را می‌توانید در پانل کنترل چاپگر در زیر دسترسی **نمایید**.

تنظیم < تنظیمات چاپگر > تنظیمات فکس < بررسی اتصال فکس

نکته:

این منو را می‌توانید در صفحه **Web Config** نمایش دهید.

با انتخاب گزینه **بررسی اتصال فکس** اتصال چاپگر به خط تلفن و آمادگی آن برای تبادل نمابر بررسی می‌شود. شما می‌توانید نتیجه را روی کاغذ معمولی اندازه A4 چاپ کنید.

برنامه تنظیم فکس

این منو را می‌توانید در پانل کنترل چاپگر در زیر دسترسی نماید:
تنظیم < تنظیمات چاپگر > تنظیمات فکس < برنامه تنظیم فکس
نکته:

این منو را می‌توانید در صفحه *Web Config* نمایش دهید.

با انتخاب گزینه **برنامه تنظیم فکس** تعیین تنظیمات اولیه نمابر امکان‌پذیر می‌گردد. دستورالعمل‌های روی صفحه را دنبال کنید.

اطلاعات مرتبط

- ◀ "تنظیمات اصلی" در صفحه 322
- ◀ "آماده سازی چاپگر برای ارسال و دریافت نمابرها" در صفحه 404

تنظیمات اسکن

تأیید گیرنده

قبل از اسکن کردن، مقصد را بررسی کنید.

سرور ایمیل

تنظیمات سرور ایمیل را برای اسکن کردن ایمیل تعیین کنید.

□ تنظیمات سرور

روش تأیید اعتبار چاپگر برای دسترسی به سرور ایمیل را مشخص کنید.

"موارد تنظیم سرور ایمیل" در صفحه 365

□ بررسی اتصال

اتصال به سرور ایمیل را بررسی کنید.

سرپرست سیستم

با استفاده از این منو می‌توانید محصول را به صورت یک سرپرست سیستم مدیریت کنید. همچنین این امکان را برایتان فراهم می‌سازد تا ویژگی‌های محصول را برای هر کدام از کاربران محدود کنید تا با سبک کار یا دفترتان مطابقت داشته باشد.

منوها را به صورتی که در زیر شرح داده شده است از پانل کنترل انتخاب کنید.

تنظیم < تنظیمات چاپگر > سرپرست سیستم

مدیر مخاطبان:

شما می‌توانید تنظیمات زیر را برای مخاطبین اعمال نمایید.

ثبت/حذف:

مخاطبین مربوط به منوهای فکس، اسکن به ایمیل و اسکن در پوشه شبکه/FTP را ثبت و/یا حذف کنید.

مکرر:

مخاطبان پرکاربرد را ثبت کنید تا بتوانید به سرعت به آنها دسترسی پیدا کنید. می‌توانید ترتیب فهرست را نیز تغییر دهید.

چاپ مخاطبین:

لیست مخاطبین را چاپ کنید.

مشاهده گزینه‌ها:

روش نمایش لیست مخاطبین را تغییر دهید.

گزینه‌های جستجو:

روش جستجوی مخاطبان را تغییر دهید.

پاک کردن داده حافظه داخلی:

داده‌های حافظه داخلی چاپگر مانند کارهای دارای رمز عبور را حذف کنید.

تنظیمات ایمنی:

شما می‌توانید تنظیمات امنیتی زیر را اعمال نمایید.

محدودیت‌ها:

اجازه دهید تنظیمات موارد زیر هنگام فعال بودن قفل پانل تغییر داده شوند.

- دسترسی به گزارش کار
- دسترسی برای ثبت/حذف مخاطبان
- دسترسی به فکس اخیر
- دسترسی به گزارش انتقال فکس
- دسترسی به گزارش فکس
- دسترسی به سابقه ذخیره چاپ اسکن در پوشه شبکه/FTP
- دسترسی به موارد اخیر اسکن در ایمیل
- دسترسی برای نمایش سابقه موارد ارسال شده اسکن در ایمیل
- دسترسی به سابقه ارسال چاپ اسکن در ایمیل
- دسترسی به زبان
- دسترسی به کاغذ ضخیم
- دسترسی به حالت سکوت
- محافظت از داده‌های شخصی

کنترل دسترسی:

برای محدود کردن قابلیت‌های محصول، گزینه **On** را انتخاب کنید. بدین ترتیب، برای اینکه کاربران امکان استفاده ویژگی‌های پانل کنترل را داشته باشند، می‌بایست ابتدا با وارد کردن نام کاربری و رمز عبور خویش به پانل کنترل محصول وارد شوند. در بخش پذیرش عملیات کاربر ناشناس می‌توانید انتخاب کنید کارهای فاقد اطلاعات احراز هویت چاپ شوند یا خیر.

تنظیمات سرپرست:

رمز عبور سرپرست

رمز عبور سرپرست را تنظیم کنید، تغییر دهید یا پاک کنید.

تنظیم قفل

انتخاب کنید آیا پانل کنترل با استفاده از رمز عبور ثبت شده در بخش رمز عبور سرپرست قفل شود یا خیر.

رمزگذاری رمز عبور:

برای رمزنگاری رمز عبور خود، گزینه **On** را انتخاب کنید. اگر چین راه اندازی مجدد سیستم آن را خاموش کنید، ممکن است داده‌ها دچار مشکل شوند و تنظیمات چاپگر به موارد پیش فرض بازگردانده شوند. در این حالت، اطلاعات رمز عبور را مجدداً تنظیم کنید.

تحقیق مشتری:

برای ارائه اطلاعات مصرف دستگاه از قبیل تعداد چاپ‌ها به Seiko Epson Corporation، گزینه تایید را انتخاب کنید.

بازگشت به تنظیمات پیش فرض:

تنظیمات نامبر را در منوهای زیر به پیش‌فرض‌های آنها بازنشانی کنید.

تنظیمات شبکه

تنظیمات کپی

تنظیمات اسکن

تنظیمات فکس

پاک کردن تمامی داده‌ها و تنظیمات

به‌روز رسانی میان افزار:

شما می‌توانید اطلاعات سفت‌افزار خود از قبیل نسخه فعلی و به‌روزرسانی‌های موجود را کسب نمایید.

به‌روز رسانی:

بررسی می‌کند که آیا آخرین نسخه نرم‌افزار داخلی در سرور شبکه آپلود شده است یا خیر. اگر به‌روزرسانی در دسترس باشد، می‌توانید انتخاب کنید که به‌روزرسانی شروع شود یا خیر.

اعلامیه:

برای دریافت اعلان وجود به‌روز رسانی نرم‌افزار داخلی **On** را انتخاب کنید.

اطلاعات مرتبط

◀ "به‌روزرسانی نرم‌افزار داخلی چاپگر با استفاده از پانل کنترل" در صفحه 169

شمارشگر چاپ

منوها را به صورتی که در زیر شرح داده شده است از پانل کنترل انتخاب کنید.

تنظیم < شمارشگر چاپ

مجموع تعداد نسخه‌های چاپ، نسخه‌های چاپ سیاه و سفید و چاپ‌های رنگی شامل برگه وضعیت از زمان خریداری چاپگر را نشان می‌دهد.

وضعیت ارائه

منوها را به صورتی که در زیر شرح داده شده است از پانل کنترل انتخاب کنید.

تنظیم < وضعیت ارائه

طول عمر تقریبی سرویس را برای جعبه نگهداری نمایش می‌دهد. علامت  نشان می‌دهد که جعبه نگهداری تقریباً پر است. علامت  نشان می‌دهد که جعبه نگهداری پر است.

اطلاعات مرتبط

◀ "پر کردن دوباره مخازن جوهر" در صفحه 241

نگهداری

منوها را به صورتی که در زیر شرح داده شده است از پانل کنترل انتخاب کنید.

تنظیم < نگهداری

تنظیم کیفیت چاپ:

در صورتی که مشکلات متعددی در رابطه با اسناد چاپی تجربه می‌کنید، این گزینه را انتخاب کنید. شما می‌توانید بررسی کنید نازل‌ها گیر نکرده باشند و سپس در صورت نیاز هد چاپ را تمیز کنید و سپس پارامترهایی برای بهبود کیفیت چاپ تنظیم نمایید.

بررسی نازل هد چاپگر:

با انتخاب این ویژگی می‌توانید بررسی کنید که آیا نازل‌های هد چاپ مسدود شده‌اند یا خیر. چاپگر الگوی بررسی نازل را چاپ می‌کند.

تمیز کردن هد چاپگر:

برای تمیز کردن نازل مسدود در هد چاپ این ویژگی را انتخاب کنید.

جایگزینی جوهر:

به شما امکان می‌دهد که همه جوهرهای داخل لوله‌های جوهر را تعویض کنید. در مقایسه با تمیز کردن معمولی جوهر بیشتری مصرف می‌شود. جزئیات استفاده از این قابلیت در بخش "اطلاعات مرتبط" ارائه شده است.

تراز چاپ سربرگ:

این ویژگی را برای تنظیم هد چاپ و افزایش کیفیت چاپ انتخاب کنید.

تراز کردن با خط مدرج

این قابلیت را برای ترازبندی خطوط عمودی انتخاب کنید.

چیدمان افقی

اگر نوار افقی در فواصل منظم در نسخه چاپی ظاهر می‌شود، این ویژگی را انتخاب کنید.

پر کردن با جوهر:

برای بازنشانی سطح جوهر به 100% در هنگام پر کردن مخزن جوهر از این قابلیت استفاده کنید.

تنظیم سطح جوهر:

این ویژگی را انتخاب کنید تا سطح جوهر مطابق با جوهر باقیمانده واقعی تنظیم شود.

تمیز کردن هادی کاغذ:

اگر روی غلتک‌های داخلی لکه جوهر می‌بینید، این ویژگی را انتخاب کنید. چاپگر کاغذ را برای تمیز کردن غلتک‌های داخلی وارد می‌کند.

کاغذ را بردارید:

اگر پس از خارج کردن کاغذ گیر کرده، هنوز مقداری کاغذ پاره در داخل چاپگر قرار دارد، این ویژگی را انتخاب کنید. چاپگر فاصله بین هد چاپ و سطح کاغذ را افزایش می‌دهد تا برداشتن تکه‌های پاره شده به راحتی امکان‌پذیر شود.

تمیز کردن دوره ای:

چاپگر به طور خودکار بر اساس دوره زمانی مشخص شده، عملکردهای بررسی نازل هد چاپگر و تمیز کردن هد چاپگر را اجرا می‌کند. برای حفظ کیفیت چاپ ممتاز، گزینه **On** را انتخاب کنید. در شرایط زیر، شخصاً عملکردهای بررسی نازل هد چاپگر و تمیز کردن هد چاپگر را اجرا کنید.

❑ مشکلات مربوط به کار چاپی

❑ وقتی گزینه **Off** برای تنظیم تمیز کردن دوره ای انتخاب شده باشد

❑ وقتی چاپ با کیفیت بالا انجام می‌شود، مانند چاپ عکس

❑ وقتی پیام تمیز کردن هد چاپگر در نمایشگر LCD نشان داده می‌شود

اطلاعات مرتبط

◀ "بررسی و تمیز کردن هد چاپ" در صفحه 153

◀ "اجرای جایگزینی جوهر" در صفحه 155

◀ "پر کردن دوباره مخازن جوهر" در صفحه 241

◀ "پاک کردن مسیر کاغذ از لکه‌های جوهر" در صفحه 157

زبان/Language

منوها را به صورتی که در زیر شرح داده شده است از پانل کنترل انتخاب کنید.

تنظیم < زبان/Language

زبان مورد استفاده در صفحه LCD را انتخاب کنید.

وضعیت چاپگر/چاپ

منوها را به صورتی که در زیر شرح داده شده است از پانل کنترل انتخاب کنید.

تنظیم < وضعیت چاپگر/چاپ

برگه وضعیت چاپ:

صفحه وضعیت پیکربندی:

برگه های اطلاعاتی را که وضعیت و تنظیمات فعلی چاپگر را نشان می‌دهند، چاپ کنید.

برگه وضعیت موجودی:

برگه‌های اطلاعات را که نشانگر وضعیت کنونی موارد مصرفی است، چاپ کنید.

برگه تاریخچه استفاده:

برگه های اطلاعاتی را که سابقه مصرف چاپگر را نشان می دهند، چاپ کنید.

شبکه:

تنظیمات کنونی شبکه را نشان می دهد. همچنین می توانید یک برگه وضعیت چاپ کنید.

مدیر مخاطبان

منوها را به صورتی که در زیر شرح داده شده است از پانل کنترل انتخاب کنید.

تنظیم < مدیر مخاطبان

ثبت/حذف:

مخاطبین مربوط به منوهای فکس، اسکن به ایمیل و اسکن در پوشه شبکه/FTP را ثبت و/یا حذف کنید.

مکرر:

مخاطبین پرکاربرد را ثبت کنید تا بتوانید به سرعت به آنها دسترسی پیدا کنید. می توانید ترتیب فهرست را نیز تغییر دهید.

چاپ مخاطبین:

لیست مخاطبین را چاپ کنید.

مشاهده گزینه ها:

روش نمایش لیست مخاطبین را تغییر دهید.

گزینه های جستجو:

روش جستجوی مخاطبین را تغییر دهید.

تنظیمات کاربر

منوها را به صورتی که در زیر شرح داده شده است از پانل کنترل انتخاب کنید.

تنظیم < تنظیمات کاربر

می توانید تنظیمات پیش فرض را برای تنظیمات پرکاربرد اسکن، کپی و نمابر تغییر دهید. جزئیات در اطلاعات مرتبط زیر ارائه شده است.

اسکن در پوشه شبکه/FTP

اسکن به ایمیل

ذخیره اسکن در رایانه

اسکن در حافظه

ذخیره اسکن در فضای ابری

تنظیمات کپی

فکس

ویژگی‌های محصول

مشخصات چاپگر

نازل‌های جوهر سیاه: 800 نازل‌های جوهر رنگی: 256 برای هر رنگ	قرار دادن نازل هد چاپ	
64 تا 90 گرم/متر مربع (17 تا 24 پوند)	کاغذ ساده	وزن کاغذ*
91 تا 256 گرم/متر مربع (25 تا 68 پوند)	کاغذ ضخیم	
پاکت نامه شماره 10، C6، DL، C4: 75 تا 100 گرم/مترمربع (20 تا 27 پوند)	پاکت نامه‌ها	

* حتی وقتی ضخامت کاغذ در محدوده مجاز است، ممکن است بسته به خصوصیات یا کیفیت کاغذ به درون دستگاه تغذیه نشود یا کیفیت چاپ به مقدار مطلوب نباشد.

ناحیه قابل چاپ

ناحیه قابل چاپ برای برگه‌های تک

ممکن است به دلیل مکانیسم چاپگر، کیفیت چاپ در نواحی سایه دار کاهش یابد.

چاپ با کادرهای حاشیه

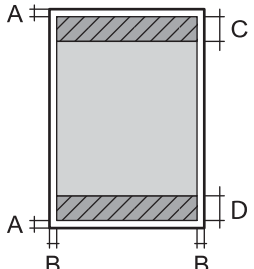
3.0 میلی‌متر (0.12 اینچ)	A	
3.0 میلی‌متر (0.12 اینچ)	B	
48.0 میلی‌متر (1.89 اینچ)	C	
49.0 میلی‌متر (1.93 اینچ)	D	

چاپ بدون کادر حاشیه

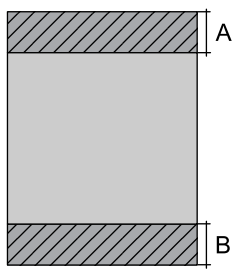
51.0 میلی‌متر (2.01 اینچ)	A	
52.0 میلی‌متر (2.05 اینچ)	B	

ناحیه قابل چاپ برای پاکت نامه

ممکن است به دلیل مکانیسم چاپگر، کیفیت چاپ در نواحی سایه دار کاهش یابد.

3.0 میلی‌متر (0.12 اینچ)	A	
3.0 میلی‌متر (0.12 اینچ)	B	
48.0 میلی‌متر (1.89 اینچ)	C	
49.0 میلی‌متر (1.93 اینچ)	D	

مشخصات اسکنر

تخت	نوع اسکنر
CIS	دستگاه فتوالکتریک
14040×20400 پیکسل (1200 نقطه در اینچ)	پیکسل‌های موثر
297×431.8 میلی‌متر (11.7×17 اینچ) A3	حداکثر اندازه سند
1200 نقطه در اینچ (اسکن اصلی) 2400 نقطه در اینچ (اسکن فرعی)	وضوح اسکن
50 تا 9600 نقطه در اینچ در 1 نقطه در اینچ افزایش	وضوح خروجی
رنگ <input type="checkbox"/> 48 بیت در هر پیکسل داخلی (16 بیت در هر پیکسل در هر رنگ داخلی) <input type="checkbox"/> 24 بیت در هر پیکسل خارجی (8 بیت در هر پیکسل در هر رنگ خارجی) مقیاس خاکستری <input type="checkbox"/> 16 بیت در هر پیکسل داخلی <input type="checkbox"/> 8 بیت در هر پیکسل خارجی سیاه و سفید <input type="checkbox"/> 16 بیت در هر پیکسل داخلی <input type="checkbox"/> 1 بیت در هر پیکسل خارجی	عمق رنگ
LED	منبع نور

مشخصات ADF

اسکن دوروی خودکار	نوع ADF
Legal ,Letter ,B4 ,B5 ,A3 ,A4 ,A5	اندازه کاغذهای موجود
کاغذ ساده	نوع کاغذ
64 تا 95 گرم بر مترمربع	وزن کاغذ
به جز برای A5، B5: 50 برگه یا 5.5 میلی‌متر A5، B5: 20 برگه	ظرفیت بارگذاری

حتی وقتی اوراق مورد استفاده با مشخصاتی که قابلیت استفاده در ADF را دارند مطابقت می‌نمایند، ممکن است از ADF تغذیه نشوند یا اینکه ممکن است کیفیت اسکن بسته به خصوصیات یا کیفیت کاغذ کاهش یابد.

مشخصات نمابر

نوع نمابر	توانایی نمابر رنگی و سیاه و سفید (سوپر گروه ITU-T شماره 3)
خط‌های پشتیبانی شده	خط‌های تلفنی آنالوگ استاندارد، سیستم‌های تلفنی PBX (تبادل انشعاب خصوصی)
سرعت	تا 33.6 کیلوبیت در ثانیه
وضوح	مونوکروم <input type="checkbox"/> استاندارد: 8 pel/میلی متر×3.85 خط/میلی متر (203 pel/اینچ×98 خط/اینچ). <input type="checkbox"/> خوب: 8 pel/میلی متر×7.7 خط/میلی متر (203 pel/اینچ×196 خط/اینچ). <input type="checkbox"/> فوق العاده عالی: 8 pel/میلی متر×15.4 خط/میلی متر (203 pel/اینچ×392 خط/اینچ). <input type="checkbox"/> خیلی عالی: 16 pel/میلی متر×15.4 خط/میلی متر (406 pel/اینچ×392 خط/اینچ). رنگ 200×200 نقطه در اینچ
حافظه صفحه	تا 550 صفحه (هنگام دریافت نمودار شماره 1 ITU-T در حالت پیش نویس تک رنگ)
شماره‌گیری مجدد*	2 مرتبه (با 1 دقیقه فاصله زمانی)
رابط	خط تلفن RJ-11، اتصال تلفن RJ-11

* مشخصات ممکن است بر حسب کشور یا منطقه متفاوت باشد.

استفاده از درگاه‌های مخصوص چاپگر

چاپگر از درگاه‌های زیر استفاده می‌کند. سرپرست شبکه می‌بایست در صورت لزوم، دسترسی به این درگاه‌ها را اجازه دهد.

شماره درگاه	پروتکل	مقصد (سرور)	موارد استفاده	فرستنده (سرویس‌گیرنده) (ده)
20	FTP (TCP)	سرور FTP	ارسال فایل (وقتی قابلیت «اسکن و ارسال به پوشه شبکه» چاپگر استفاده شود)	چاپگر
21				
445	SMB (TCP)	سرور فایل		
137	NetBIOS (UDP)			
138				
139	NetBIOS (TCP)			
25	SMTP (TCP)	سرور SMTP	ارسال ایمیل (وقتی قابلیت «اسکن و ارسال به ایمیل» چاپگر استفاده شود)	
465	SMTP SSL/TLS (TCP)			
587	SMTP STARTTLS (TCP)			
110	POP3 (TCP)	سرور POP	POP پیش از اتصال SMTP (وقتی قابلیت «اسکن و ارسال به ایمیل» چاپگر استفاده شود)	
443	HTTPS	سرور Epson Connect	در صورت استفاده از Epson Connect	
5222	XMPP			
389	LDAP (TCP)	سرور LDAP	جمع‌آوری اطلاعات کاربر (با استفاده از مخاطبین چاپگر)	
636	LDAP SSL/TLS (TCP)			
389	LDAP STARTTLS (TCP)			
88	Kerberos	سرور KDC	تأیید هویت هنگام جمع‌آوری اطلاعات کاربر (در صورت استفاده از مخاطبین چاپگر) تأیید هویت کاربر هنگام استفاده از قابلیت «اسکن و ارسال به پوشه شبکه» (SMB) چاپگر	
5357	WSD (TCP)	رایانه سرویس‌گیرنده	Control WSD	
2968	کشف اسکن و ارسال همزمان به شبکه	رایانه سرویس‌گیرنده	جستجوی رایانه هنگام استفاده از قابلیت «اسکن و ارسال همزمان» از طریق برنامه Epson ScanSmart	

شماره درگاه	پروتکل	مقصد (سرور)	موارد استفاده	فرستنده (سرویس‌گیرنده) (ده)
3289	ENPC (UDP)	چاپگر	چاپگر را از برنامه‌ای مانند EpsonNet Config، درایور چاپگر و درایور اسکنر کشف کنید.	رایانه سرویس‌گیرنده
161	SNMP (UDP)	چاپگر	از برنامه‌ای مانند EpsonNet Config، درایور چاپگر و درایور اسکنر اطلاعات MIB جمع‌آوری و تنظیم کنید.	
515	LPR (TCP)	چاپگر	ارسال داده LPR	
9100	RAW (درگاه 9100) (TCP)	چاپگر	ارسال داده RAW	
631	IPP/IPPS (TCP)	چاپگر	باز-ارسال داده‌های AirPrint (چاپ IPP/IPPS)	
3702	(WS-Discovery) (UDP)	چاپگر	جستجوی چاپگر WSD	
1865	اسکن شبکه (TCP)	چاپگر	انتقال داده اسکن از Epson ScanSmart	
2968	اسکن و ارسال همزمان به شبکه	چاپگر	جمع‌آوری اطلاعات کار هنگام استفاده از قابلیت «اسکن و ارسال همزمان» از طریق برنامه Epson ScanSmart	

مشخصات رابط

برای رایانه	USB پر-سرعت*
برای دستگاه USB خارجی	USB پر سرعت (Hi-Speed USB)

* کابل‌های USB 3.0 پشتیبانی نمی‌شوند.

مشخصات شبکه

مشخصات Wi-Fi

برای اطلاع از مشخصات Wi-Fi محصول خویش جدول زیر را ملاحظه کنید.

استرالیا نیوزلند چین هنگ‌کنگ کره جنوبی	https://support.epson.net/wifi/04/
کشورها یا مناطق غیر از موارد فوق	https://support.epson.net/wifi/02/

مشخصات اترنت

IEEE802.3i (10BASE-T) ^{1*} IEEE802.3u (100BASE-TX) IEEE802.3az (Energy Efficient Ethernet) ^{2*}	استانداردها
خودکار، تمام دوبلکس 10 مگابیت/ثانیه، نیمه دوبلکس 10 مگابیت/ثانیه، تمام دوبلکس 100 مگابیت/ثانیه، نیمه دوبلکس 100 مگابیت/ثانیه	حالت ارتباط
RJ-45	متصل کننده

1* از کابل گروه 5e یا بالاتر STP (جفتی پیچ خورده روکش دار) استفاده کنید تا از احتمال تداخل رادیویی جلوگیری شود.

2* دستگاه متصل باید با استانداردهای IEEE802.3az مطابقت داشته باشد.

عملکردهای شبکه و IPv4/IPv6

ملاحظات	پشتیبانی شده	عملکردها	
-	✓	IPv4	چاپ شبکه‌ای (WindowsEpsonNet Print)
-	✓	IPv6 ,IPv4	(WindowsStandard TCP/IP)
یا Windows Vista نسخه جدیدتر	✓	IPv6 ,IPv4	چاپ (WSD (Windows
-	✓	IPv6 ,IPv4	Bonjour چاپ (Mac OS)
-	✓	IPv6 ,IPv4	چاپ IPP (Mac OS , Windows)
دوربین دیجیتالی	-	IPv4	چاپ (Wi-FiPictBridge)
-	✓	IPv4	Epson Connect (چاپ ایمیل، چاپ از راه دور)
Mac یا جدیدتر iOS 5 یا جدیدتر OS X v10.7 یا جدیدتر	✓	IPv6 ,IPv4	(Mac OS , iOSAirPrint)
-	✓	IPv6 ,IPv4	Epson Scan 2
Windows 7 یا جدیدتر Mac OS X El Capitan یا جدیدتر	✓	IPv4	Epson ScanSmart
Windows XP, Vista به Mac OS X v10.6 یوسمیتی	✓	IPv4	Event Manager
-	✓	IPv4	Epson Connect (اسکن به حافظه ابری)
یا OS X Mavericks نسخه جدیدتر	✓	IPv6 ,IPv4	AirPrint (اسکن)

ملاحظات	پشتیبانی شده	عملکردها	
-	✓	IPv4	ارسال یک نمابر
-	✓	IPv4	دریافت یک نمابر
OS X Mountain Lion یا نسخه جدیدتر	✓	IPv6 ,IPv4	AirPrint (نمابر خروجی)

پروتکل امنیتی

IEEE802.1X*	
فیلتر کردن IPsec/IP	
سرور/سرویس گیرنده HTTPS	SSL/TLS
IPPS	
(SSL/TLS ,SMTPS (STARTTLS	
SNMPv3	

* برای اتصال باید از دستگاهی استفاده کنید که با IEEE802.1X سازگار است.

سرویس‌های شخص ثالث پشتیبانی شده

iOS 5 یا جدیدتر یا Mac OS X v10.7.x یا جدیدتر	چاپ	AirPrint
OS X Mavericks یا جدیدتر	اسکن	
OS X Mountain Lion یا جدیدتر	نمابر	

مشخصات دستگاه حافظه

دستگاه‌ها	حداکثر ظرفیت
درایو دیسک سخت ^{1*} درایو فلش USB	TB 2 (فرمت شده با FAT، FAT32 یا exFAT)
کارت‌خوان چندگانه ^{2*}	TB 2 (فرمت شده با FAT، FAT32 یا exFAT)

*1: توصیه نمی‌کنیم از دستگاه‌های USB خارجی که با USB تقویت می‌شوند استفاده کنید. فقط از دستگاه‌های USB خارجی با منبع برق AC مستقل استفاده کنید.

*2: تنها یک کارت حافظه را در کارت‌خوان چندگانه قرار دهید. کارت‌خوان‌های چندگانه که بیش از دو کارت حافظه در آنها وارد شده است، پشتیبانی نمی‌شوند.

نمی‌توانید از دستگاه‌های زیر استفاده کنید:

دستگاهی که به یک درایور اختصاص داده شده نیاز دارد

یک دستگاه با تنظیمات امنیتی (رمز عبور، رمزنگاری و موارد مشابه)

☐ دستگامی با هاب USB داخلی

Epson نمی‌تواند تمام عملکردهای دستگاه‌های متصل خارجی را تضمین کند.

مشخصات داده پشتیبانی شده

قالب فایل	سازگار (JPEG (*.JPG) با نسخه Exif2.31 استاندارد گرفته شده با دوربین‌های دیجیتال DCF ^{1*} نسخه 1.0 یا 2.0 ^{2*} تصاویر سازگار با TIFF 6.0 طبق زیر ☐ تصاویر RGB تمام رنگی (فشرده نشده است) ☐ تصاویر دوتایی (فشرده نشده است یا با CCITT رمزگذاری شده است) فایل PDF ایجاد شده توسط قابلیت «اسکن در دستگاه حافظه» چاپگر جوهرافشان Epson.
اندازه تصویر	افقی: 80 تا 10200 پیکسل عمودی: 80 تا 10200 پیکسل
اندازه فایل	کمتر از 2 گیگابایت
حداکثر تعداد فایل‌ها	JPEG: 9990 ^{3*} TIFF: 999 PDF: 999

1* قانون طراحی برای فایل سیستم دوربین.

2* داده عکس ذخیره شده بر روی دوربین‌های دیجیتال با یک حافظه داخلی پشتیبانی نمی‌شود.

3* تا 999 فایل می‌تواند هر بار نشان داده شود. (اگر تعداد فایل‌ها بیش از 999 باشد، فایل‌ها بصورت گروهی نشان داده می‌شوند.)

نکته:

«x» زمانی که چاپگر نمی‌تواند فایل تصویر را تشخیص دهد بر روی صفحه LCD نشان داده می‌شود. در این حالت، اگر یک چیدمان تصویر چندتایی را انتخاب کنید، قسمت‌های خالی چاپ می‌شوند.

ابعاد

ابعاد	ذخیره ☐ عرض: 515 میلی‌متر (20.3 اینچ) ☐ طول: 500 میلی‌متر (19.7 اینچ) ☐ ارتفاع: 350 میلی‌متر (13.8 اینچ) چاپ ☐ عرض: 515 میلی‌متر (20.3 اینچ) ☐ طول: 976 میلی‌متر (38.4 اینچ) ☐ ارتفاع: 521 میلی‌متر (20.5 اینچ)
عرض*	تقریباً 20.2 کیلوگرم (44.5 پوند)

* بدون جوهر و سیم برق.

مشخصات الکتریکی

مدل	مدل 100 تا 240 ولت	مدل 220 تا 240 ولت
دامنه فرکانس ارزیابی شده	50 تا 60 هرتز	50 تا 60 هرتز
جریان ارزیابی شده	0.4 تا 0.7 آمپر	0.4 آمپر
مصرف برق (با اتصال USB)	کپی های تکی: حدود 19.0 وات (ISO/ IEC24712) حالت آماده: حدود 8.9 وات حالت خواب: حدود 0.8 وات خاموش: حدود 0.15 وات	کپی های تکی: حدود 19.0 وات (ISO/ IEC24712) حالت آماده: حدود 9.1 وات حالت خواب: حدود 0.8 وات خاموش: حدود 0.2 وات

نکته:

برای بررسی ولتاژ به برچسب روی چاپگر مراجعه کنید.

کاربران اروپایی برای اطلاع از جزئیات مربوط به مصرف برق، به وب سایت زیر مراجعه نمایند.

<http://www.epson.eu/energy-consumption>

مشخصات محیطی

عملیات	از این چاپگر در محدوده ای که در نمودار زیر نشان داده شده است استفاده کنید.
نگهداری	دما پس از شارژ جوهر اولیه: 15- تا 40 درجه سانتیگراد (5 تا 104 درجه فارنهایت)* دما قبل از شارژ جوهر اولیه: 20- تا 40 درجه سانتیگراد (-4 تا 104 درجه فارنهایت)* رطوبت: 5 تا 85% رطوبت نسبی (بدون میعان)

* می توانید برای یک ماه در دمای 40 درجه سانتی گراد (104 درجه فارنهایت) نگهداری کنید.

مشخصات محیطی برای بطری های جوهر

دمای نگهداری	20- تا 40°C (4- تا 104°F)*
دمای انجماد	15°C (-5°F) یخ جوهر آب می شود و پس از حدود 2 ساعت در دمای 25°C (77°F) قابل استفاده می گردد.

* می توانید برای یک ماه در دمای 40°C (104°F) نگهداری کنید.

موقعیت و فضای نصب

فضای کافی برای نصب و کارکردن صحیح و راحت با چاپگر در نظر بگیرید.

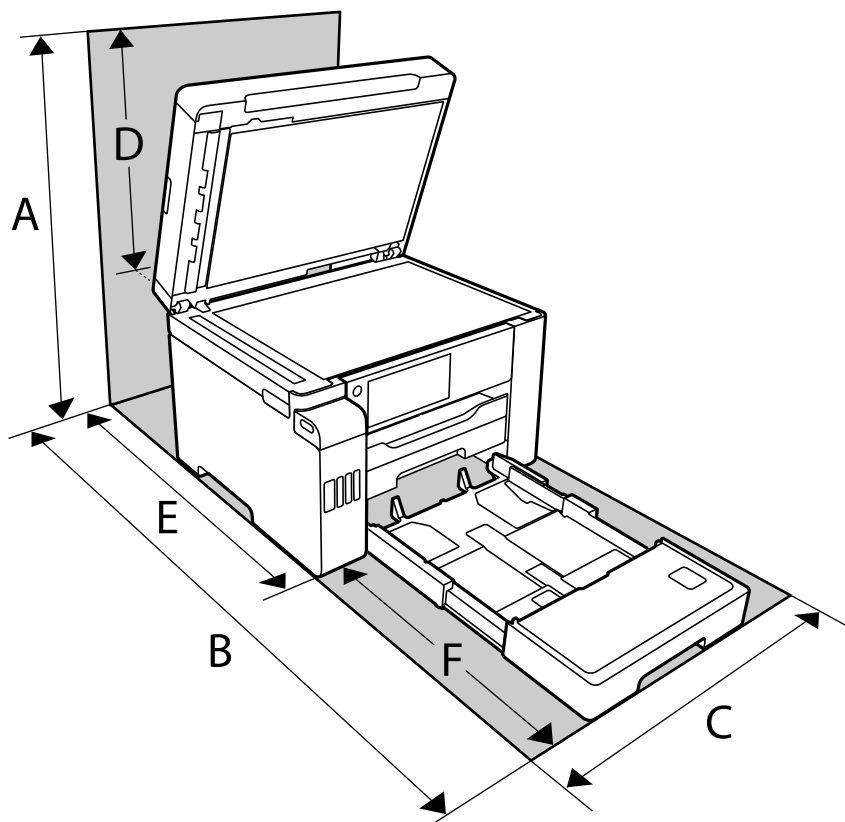

681 میلی‌متر	A
1207.4 میلی‌متر	B
515 میلی‌متر	C
331 میلی‌متر	D
740.6 میلی‌متر	E
466.8 میلی‌متر	F

برای تأیید شرایط محیطی استفاده از محصول، به بخش «دستورالعمل‌های ایمنی» در این دفترچه راهنما مراجعه کنید.

اطلاعات مرتبط

← «دستورالعمل‌های ایمنی» در صفحه 13

نیازمندی‌های سیستم

☐ Windows 10 (32-بیت، 64-بیت)/Windows 8.1 (32-بیت، 64-بیت)/Windows 8 (32-بیت، 64-بیت)/Windows 7 (32-بیت، 64-بیت)، Windows XP Professional x64 Edition/(32-بیت) یا جدیدتر/Windows XP SP3/(32-بیت، 64-بیت) یا جدیدتر/Windows Vista/(32-بیت، 64-بیت) یا نسخه جدیدتر/Windows Server 2016/Windows Server 2012 R2/Windows Server 2012/Windows Server 2019 یا نسخه جدیدتر/Windows Server 2008 R2/Windows Server 2008/Windows Server 2003 R2/Windows Server 2003 SP2

□ /macOS High Sierra/macOS Sierra/OS X El Capitan/OS X Yosemite/OS X Mavericks/OS X MountainmacOS Mojave
Lion/Mac OS X v10.7.x/Mac OS X v10.6.8

نکته:

□ Mac OS ممکن است از برخی از برنامه‌ها و ویژگی‌ها پشتیبانی نکند.

□ از فایل سیستم (UFS) UNIX برای Mac OS پشتیبانی نمی‌شود.

اطلاعات تنظیمی

استانداردها و آیین نامه ها

استانداردها و توافق ها برای مدل آمریکایی

ایمنی	UL60950-1 CAN/CSA-C22.2 No.60950-1
EMC	FCC Part 15 Subpart B Class B CAN ICES-3 (B)/NMB-3 (B)

این تجهیزات شامل مدول بی سیم زیر می شود.

سازنده: Seiko Epson Corporation

نوع: J26H005

این محصول با بخش 15 از قوانین FCC و RSS-210 از قوانین IC مطابقت دارد. Epson نمی تواند در قبال هر نوع عدم رضایت از نیازمندی های محافظتی که در اثر تغییرات غیر توصیه شده محصول ایجاد می شود مسئولیتی را بپذیرد. عملکرد دستگاه تحت دو شرط زیر است: (1) این دستگاه تداخل مضر ایجاد نمی کند، و (2) این دستگاه باید هر نوع تداخل دریافتی را بپذیرد از جمله تداخلی که می تواند منجر به کارکرد نامناسب دستگاه شود.

برای جلوگیری از تداخل رادیویی تحت سرویس مجوزدار، این دستگاه برای کارکرد در داخل ساختمان و دور از پنجره ها در نظر گرفته شده تا حداکثر حالت محافظت ارائه شود. تجهیزاتی (یا آنتن انتقال) که در بیرون از ساختمان نصب شده تحت این مجوز قرار دارد.

این دستگاه از محدودیت های قرارگیری در معرض تابش FCC/IC تبعیت می کند که برای محیط های بدون کنترل در نظر گرفته شده است، همچنین از دستورالعمل های قرارگیری در برابر تابش امواج رادیویی FCC و بخش مکمل C از قوانین قرارگیری در معرض تابش امواج رادیویی IC از OET65 و RSS-102 تبعیت می کند. این دستگاه باید طوری نصب شده و مورد استفاده قرار بگیرد تا رادیاتور حداقل 7.9 اینچ (20 سانتی متر) یا بیشتر از بدن انسان دور باشد (بجز بخش های بیرونی بدن مثل دست، مچ، پاها و زانو).

استانداردها و تأییدیه های مربوط به مدل اروپایی

برای کاربران اروپایی

بدین وسیله، Seiko Epson Corporation اعلام می دارد که مدل بی سیم زیر با آیین نامه 2014/53/EU انطباق دارد. متن کامل بیانیه EU در مورد انطباق در وبسایت زیر وجود دارد.

<http://www.epson.eu/conformity>

C754B

برای استفاده فقط در ایرلند، انگلستان، اتریش، آلمان، لیختن اشتاین، سوئیس، فرانسه، بلژیک، لوکزامبورگ، هلند، ایتالیا، پرتغال، اسپانیا، دانمارک، فنلاند، نروژ، سوئد، ایسلند، کرواسی، قبرس، یونان، اسلونی، مالت، بلغارستان، چک، استونی، مجارستان، لتونی، لیتوانی، لهستان، رومانی و اسلواکی.

Epson می تواند در قبال هر نوع عدم رضایت از نیازمندی های محافظتی که در اثر تغییرات غیر توصیه شده محصولات ایجاد می شود مسئولیتی را بپذیرد.

فرکانس	حداکثر نیروی فرکانس رادیویی ارسال شده
2400-2483.5 مگاهرتز	(dBm (EIRP 20



در رابطه با اطلاعات کارآیی منبع

آیا می دانستید که در هنگام چاپ کردن می توانید تأثیری که چاپگر بر محیط اطراف دارد را افزایش دهید؟

1. نوع کاغذی که مورد استفاده قرار می دهید می تواند سبب افزایش تأثیر چاپگر بر محیط اطراف شود. انتخاب کاغذ مورد تأیید و نظارت سازمان های محیطی مانند EN 12281:2002 یا کاغذ هایی که برچسب های شناخته شده محیطی بر روی آنها درج شده است کمک می کنند تا تأثیری که بر محیط اطرافتان می گذارید را از طریق راهکارهای سازنده کاهش دهید. برای کاربردهای خاص، کاغذهای سبک تر مانند کاغذ 64 g/m² را می توانید مورد استفاده قرار دهید.
2. با خرید محصولات سازگار با Energy Star می توانید مصرف برقتان را کم کنید.
3. با چاپ خودکار روی هر دو سمت کاغذ می توانید میزان مصرف کاغذ و تأثیر بر محیط را کاهش دهید.
4. چاپگر شما به صورت یک استاندارد دارای عملکرد مدیریت برق است که دستگاه را در صورت عدم استفاده خاموش می کند که این امر نوعی ویژگی فوق العاده در صرفه جویی در مصرف برق است.

استانداردها و تأییدیه های مربوط به مدل استرالیایی

EMC	AS/NZS CISPR32 Class B
-----	------------------------

Epson بدینوسیله اعلام می کند که مدل های تجهیزات زیر با نیازمندی های ضروری و سایر مقررات مربوطه AS/NZS4268 مطابقت دارند:

C754A

Epson می تواند در قبال هر نوع عدم رضایت از نیازمندی های محافظتی که در اثر تغییرات غیر توصیه شده محصولات ایجاد می شود مسئولیتی را بپذیرد.

استانداردها و تأییدیه های مربوط به مدل نیوزلندی

General Warning

The grant of a Telepermit for any item of terminal equipment indicates only that Telecom has accepted that the item complies with minimum conditions for connection to its network. It indicates no endorsement of the product by Telecom, nor does it provide any sort of warranty. Above all, it provides no assurance that any item will work correctly in all respects with another item of Telepermitted equipment of a different make or model, nor does it imply that any product is compatible with all of Telecom's network services.

Telepermitted equipment only may be connected to the EXT telephone port. This port is not specifically designed for 3-wire-connected equipment. 3-wire-connected equipment might not respond to incoming ringing when attached to this port.

Important Notice

Under power failure conditions, this telephone may not operate. Please ensure that a separate telephone, not dependent on local power, is available for emergency use.

This equipment is not capable, under all operating conditions, of correct operation at the higher speeds for which it is designed. Telecom will accept no responsibility should difficulties arise in such circumstances.

This equipment shall not be set up to make automatic calls to the Telecom '111' Emergency Service.

محدودیت های کپی کردن

برای اطمینان از استفاده قانونی و مسئولانه چاپگر محدودیت های زیر را رعایت کنید.

کپی موارد زیر طبق قانون ممنوع است:

صورتحساب های بانکی، مسکوکات، اوراق بهادار قابل عرضه در بازار صادر شده از طرف دولت، اوراق بهادار ضمانتی دولتی، و اوراق بهادار شهرداری

تمبر های پستی استفاده نشده، کارت پستال های از پیش مهر شده، و دیگر اقلام پستی رسمی پستی معتبر

تمبرهای درآمد صادر شده از طرف دولت، و اوراق بهادار صادر شده طبق روال قانونی

هنگام کپی کردن موارد زیر احتیاط کنید:

اوراق بهادار قابل عرضه در بازار خصوصی، (گواهی سهام، یادداشت های مذاکره، چک ها و سایر موارد)، بلیط های ماهانه، بلیط های امتیازی و سایر موارد.

گذرنامه ها، گواهی نامه های رانندگی، ضمانت های تناسب، کارت تردد در جاده، کوپن غذا، بلیط ها و سایر موارد.

نکته:

ممکن است کپی این موارد نیز طبق قانون ممنوع شده باشد.

استفاده مسئولانه از محتوای دارای حق چاپ:

ممکن است با کپی نامناسب از محتوای دارای حق چاپ از چاپگرها سواستفاده شود. به جز مواردی که بایک وکیل آگاه مشورت کرده اید، قبل از کپی کردن محتوای منتشر شده، در قبال گرفتن اجازه از دارنده حق کپی مسئول بوده و به آن احترام بگذارید.

اطلاعات سرپرست

353 اتصال چاپگر به شبکه.

357 تنظیمات برای استفاده از چاپگر.

420 مدیریت کردن چاپگر.

435 تنظیمات امنیتی پیشرفته.

اتصال چاپگر به شبکه

به چند روش می‌توانید چاپگر را به شبکه متصل کنید.

اتصال از طریق تنظیمات پیشرفته در پانل کنترل.

اتصال از طریق فایل نصب‌کننده در وبسایت یا دیسک نرم‌افزار.

این بخش نحوه متصل کردن چاپگر به شبکه از طریق پانل کنترل چاپگر را شرح می‌دهد.

قبل از برقراری اتصال شبکه

به منظور اتصال به شبکه، روش اتصال و تنظیم اطلاعات برای اتصال را از قبل تنظیم کنید.

جمع‌آوری اطلاعات درباره تنظیم اتصال

اطلاعات تنظیم ضروری برای اتصال را آماده کنید. اطلاعات زیر را از قبل بررسی کنید.

بخش‌ها	موارد	توجه
روش اتصال دستگاه	<input type="checkbox"/> اترنت <input type="checkbox"/> Wi-Fi	روش اتصال چاپگر به شبکه را تعیین کنید. در رابطه با LAN سیمی به سویچ LAN متصل می‌شود. در رابطه با Wi-Fi به شبکه (SSID) نقطه دسترسی متصل می‌شود.
اطلاعات اتصال LAN	<input type="checkbox"/> آدرس IP <input type="checkbox"/> ماسک شبکه فرعی <input type="checkbox"/> دروازه پیش‌فرض	آدرس IP موردنظر برای تخصیص به چاپگر را انتخاب کنید. وقتی آدرس IP ثابت تخصیص می‌دهید، وارد کردن همه مقادیر الزامی می‌باشد. وقتی آدرس IP پویا با استفاده از عملکرد DHCP تخصیص می‌دهید، لازم نیست این اطلاعات را وارد کنید زیرا به طور خودکار تنظیم می‌شوند.
اطلاعات اتصال Wi-Fi	<input type="checkbox"/> SSID <input type="checkbox"/> رمزعبور	این موارد (نام شبکه) و رمز عبور نقطه دسترسی هستند که چاپگر به آنها متصل می‌شود. اگر ویژگی فیلتر کردن آدرس MAC تنظیم شده است، آدرس MAC چاپگر را قبل از ثبت کردن چاپگر، ثبت نمایید. برای اطلاع از استانداردهای تحت پشتیبانی موارد زیر را ملاحظه کنید. "مشخصات Wi-Fi" در صفحه 343
اطلاعات سرور DNS	<input type="checkbox"/> آدرس IP مربوط به DNS اولیه <input type="checkbox"/> آدرس IP مربوط به DNS ثانویه	این موارد هنگام تعیین سرورهای DNS موردنیاز هستند. DNS ثانویه زمانی تنظیم می‌شود که سیستم از پیکربندی اضافی برخوردار است و یک سرور DNS ثانویه وجود دارد. اگر جزء یک سازمان کوچک هستید و سرور DNS را تنظیم نکرده‌اید، آدرس IP را برای روتر تنظیم کنید.
اطلاعات سرور پروکسی	<input type="checkbox"/> نام سرور پروکسی	این گزینه را زمانی تنظیم کنید که محیط شبکه شما از سرور پروکسی برای دسترسی به اینترنت از طریق اینترنت استفاده می‌کند و شما عملکردی که دسترسی مستقیم چاپگر به اینترنت را فراهم می‌کند را استفاده می‌کنید. در رابطه با عملکردهای زیر، چاپگر مستقیماً به اینترنت متصل می‌شود. <input type="checkbox"/> خدمات Epson Connect <input type="checkbox"/> خدمات ابری مربوط به سایر شرکت‌ها <input type="checkbox"/> بروزرسانی ثابت‌افزار

بخش‌ها	موارد	توجه
اطلاعات شماره درگاه	☐ شماره درگاه موردنظر برای باز کردن	شماره درگاه مورد استفاده چاپگر و رایانه را بررسی کنید و سپس درگاهی که توسط فایروال مسدود شده است را در صورت نیاز باز کنید. برای مشاهده شماره درگاه مورد استفاده چاپگر، بخش زیر را مشاهده کنید. "استفاده از درگاه‌های مخصوص چاپگر" در صفحه 341

تخصیص آدرس IP

حالات مختلف تخصیص آدرس IP شامل موارد زیر می‌باشند.

آدرس IP ثابت:

آدرس IP اختصاصی از پیش تعیین شده را به صورت دستی به چاپگر (میزبان) اختصاص دهید.

اطلاعات لازم برای اتصال به شبکه (ماسک شبکه فرعی، دروازه پیش فرض، سرور DNS و موارد مشابه) به صورت دستی تنظیم می‌شوند.

آدرس IP حتی وقتی دستگاه خاموش شود تغییر نمی‌کند، در نتیجه این تنظیم وقتی مفید است که در نظر دارید دستگاه‌ها را در محیطی تنظیم کنید که امکان تغییر آدرس IP را نخواهید داشت یا در نظر دارید دستگاه‌ها را از طریق آدرس IP مدیریت نمایید. توصیه می‌کنیم تنظیماتی برای چاپگر انتخاب کنید که بسیاری از رایانه‌ها بتوانند به آن دسترسی داشته باشند. همچنین، هنگام استفاده از قابلیت‌های امنیتی مانند فیلترگذاری IPsec/IP، یک آدرس IP ثابت تخصیص دهید تا از تغییر آن جلوگیری کنید.

تخصیص خودکار با استفاده از عملکرد DHCP (آدرس IP پویا):

با استفاده از عملکرد DHCP مربوط به سرور DHCP یا روتر، به طور خودکار یک آدرس IP به چاپگر (میزبان) تخصیص دهید.

اطلاعات لازم برای اتصال به شبکه (ماسک شبکه فرعی، دروازه پیش فرض، سرور DNS و موارد مشابه) به صورت خودکار تنظیم می‌شوند، در نتیجه به راحتی قادر خواهید بود دستگاه را به شبکه وصل کنید.

اگر دستگاه یا روتر خاموش شود یا بستگی به تنظیمات سرور DHCP ممکن است آدرس IP در زمان اتصال مجدد تغییر یابد.

توصیه می‌کنیم از روش‌هایی غیر از آدرس IP برای مدیریت دستگاه‌ها استفاده کنید و با پروتکل‌هایی ارتباط برقرار کنید که قادر به دنبال کردن آدرس IP می‌باشند.

نکته:

وقتی از عملکرد رزرو آدرس IP قابلیت DHCP استفاده کنید، قادر خواهید بود آدرس IP یکسانی را در هر زمان به دستگاه‌ها تخصیص دهید.

سرور DNS و سرور پروکسی

سرور DNS دارای یک نام میزبان، نام دامنه آدرس ایمیل و موارد دیگر در ارتباط با اطلاعات آدرس IP است.

اگر طرف دیگر ارتباط با نام میزبان، نام دامنه و غیره ثبت شده باشد، هنگامی که رایانه یا چاپگر برای برقراری ارتباط از طریق IP تلاش می‌کند، ارتباط برقرار نخواهد شد.

سرور DNS را برای یافتن آن اطلاعات جستجو می‌کند و آدرس IP طرف مقابل را دریافت می‌کند. این فرآیند تحت عنوان «ترجمه نام» (name resolution) شناخته می‌شود.

بنابراین، دستگاه‌هایی مانند رایانه‌ها و چاپگرها امکان برقراری ارتباط از طریق آدرس IP را کسب خواهند کرد.

ترجمه نام فرآیندی است که برای چاپگر جهت برقراری ارتباط با استفاده از عملکرد ایمیل یا اتصال اینترنت به آن نیاز دارد.

وقتی این عملکردها را استفاده می‌کنید، تنظیمات سرور DNS را اعمال کنید.

وقتی آدرس IP چاپگر را با استفاده از عملکرد DHCP سرور DHCP یا روتر تخصیص می‌دهید، به طور خودکار تنظیم خواهد شد.

سرور پروکسی در دروازه بین شبکه و اینترنت قرار می‌گیرد و با رایانه، چاپگر و اینترنت (سرور مخالف) از طرف تک‌تک آنها ارتباط برقرار می‌کند. سرور مخالف فقط با سرور پروکسی ارتباط برقرار می‌کند. از این رو، اطلاعات چاپگر مانند آدرس IP و شماره درگاه خوانده نمی‌شود و سطح امنیت بالاتر می‌رود.

هنگامی که از طریق یک سرور پروکسی به اینترنت متصل می‌شوید، سرور پروکسی را در چاپگر پیکربندی کنید.

اتصال به شبکه از طریق پانل کنترل

چاپگر را از طریق پانل کنترل چاپگر به شبکه متصل کنید.

تخصیص آدرس IP

گزینه‌های ابتدایی مانند آدرس میزبان، ماسک زیرشبکه، دروازه پیش‌فرض را تنظیم کنید. این بخش روش تنظیم یک آدرس IP ثابت را توضیح می‌دهد.

1. چاپگر را روشن کنید.
 2. در صفحه اصلی پانل کنترل چاپگر، گزینه تنظیم را انتخاب کنید.
 3. مسیر تنظیمات چاپگر < تنظیمات شبکه > پیشرفته < TCP/IP را انتخاب کنید.
 4. گزینه دستی را برای بدست آوردن آدرس IP انتخاب کنید.
- اگر آدرس IP را با عملکرد DHCP به طور خودکار تنظیم کرده باشید، باید خودکار را انتخاب کنید. در این صورت، نشانی IP، ماسک زیرشبکه، و دروازه پیش‌فرض در مراحل 5 تا 6 نیز به طور خودکار تنظیم می‌شود و باید به مرحله 7 بروید.
5. آدرس IP را وارد کنید.
- وقتی ◀ یا ▶ را انتخاب کنید، فوکوس صفحه به قسمت جلو یا عقب مجزا شده توسط نقطه جابجا می‌شود. مقدار نشان داده شده در صفحه قبل را تأیید کنید.
6. ماسک زیرشبکه و دروازه پیش‌فرض را تنظیم کنید. مقدار نشان داده شده در صفحه قبل را تأیید کنید.



مهم: اگر ترکیب نشانی IP، ماسک زیرشبکه و دروازه پیش‌فرض نادرست باشد، تنظیمات را شروع کنید غیرفعال و اعمال تنظیمات غیرممکن می‌شود. مطمئن شوید که در ورود اطلاعات خطایی رخ نداده است.

7. آدرس IP سرور DNS اولیه را وارد کنید. مقدار نشان داده شده در صفحه قبل را تأیید کنید.
- نکته:** اگر خودکار را برای تنظیمات تخصیص IP انتخاب کنید، می‌توانید تنظیمات سرور DNS را از دستی یا خودکار انتخاب کنید. اگر نمی‌توانید آدرس سرور DNS را به طور خودکار دریافت کنید، باید دستی را انتخاب و آدرس سرور DNS را وارد کنید. سپس، آدرس سرور DNS ثانویه را مستقیماً وارد کنید. اگر خودکار را انتخاب کرده‌اید، به مرحله 9 بروید.
8. آدرس IP سرور ثانویه DNS را وارد کنید. مقدار نشان داده شده در صفحه قبل را تأیید کنید.
 9. روی گزینه تنظیمات را شروع کنید ضربه بزنید.

تنظیم سرور پروکسی

اگر هر دو شرط زیر برقرار هستند، سرور پروکسی را تنظیم کنید.

☐ سرور پروکسی برای اتصال اینترنتی تهیه شده است.

☐ هنگام استفاده از عملکردی مانند سرویس Epson Connect یا سرویس‌های ابری شرکت که مستلزم اتصال مستقیم چاپگر با اینترنت می‌باشند.

1. در صفحه اصلی، تنظیم را انتخاب کنید.
پس از انجام دادن تنظیمات پس از تنظیم کردن آدرس IP، صفحه پیشرفته ظاهر می‌شود. به مرحله 3 بروید.
2. تنظیمات چاپگر < تنظیمات شبکه > پیشرفته را انتخاب کنید.
3. گزینه پروکسی سرور را انتخاب کنید.
4. گزینه Use را برای تنظیمات پروکسی سرور انتخاب کنید.
5. آدرس سرور پروکسی را با قالب IPv4 یا FQDN وارد کنید.
مقدار نشان داده شده در صفحه قبل را تأیید کنید.
6. شماره درگاه سرور پروکسی را وارد کنید.
مقدار نشان داده شده در صفحه قبل را تأیید کنید.
7. روی گزینه تنظیمات را شروع کنید ضربه بزنید.

اتصال به LAN

با اترنت یا Wi-Fi می‌توانید چاپگر را به اترنت متصل کنید.

اتصال به اترنت

چاپگر را با استفاده از کابل اترنت به شبکه وصل کنید و اتصال را بررسی کنید.

1. چاپگر وهاب (سوییچ LAN) را با کابل اترنت به هم وصل کنید.
2. در صفحه اصلی، تنظیم را انتخاب کنید.
3. تنظیمات چاپگر < تنظیمات شبکه > بررسی اتصال را انتخاب کنید.
نتیجه تشخیص اتصال ظاهر می‌شود. از درستی اتصال مطمئن شوید.
4. برای پایان کار بر روی تأیید ضربه بزنید.
پس از ضربه زدن روی چاپ گزارش بررسی، می‌توانید نتیجه تشخیص را بررسی کنید. برای چاپ، دستورالعمل‌های روی صفحه را دنبال کنید.

اطلاعات مرتبط

◀ "تغییر اتصال شبکه از Wi-Fi به اترنت" در صفحه 274

اتصال به LAN بی سیم (Wi-Fi)

به چندین روش می‌توانید چاپگر را به LAN بی سیم (Wi-Fi) متصل کنید. روش اتصال سازگار با محیط و شرایط استفاده را انتخاب کنید. اگر اطلاعات روتر بی سیم مانند SSID و رمز عبور را در اختیار داشته باشید، می‌توانید تنظیمات را به صورت دستی انجام دهید. اگر روتر بی سیم از WPS پشتیبانی کند، می‌توانید تنظیمات را با راه‌اندازی دکمه فشاری انجام دهید. پس از متصل کردن چاپگر به شبکه، از دستگاه مورد نظر (رایانه، دستگاه هوشمند، تبلت و غیره) به چاپگر وصل شوید

اطلاعات مرتبط

- ◀ "انجام تنظیمات Wi-Fi با وارد کردن SSID و رمز عبور" در صفحه 276
- ◀ "انجام تنظیمات Wi-Fi با تنظیم دکمه فشاری (WPS)" در صفحه 277
- ◀ "انجام تنظیمات Wi-Fi از طریق راه‌اندازی پین‌کد (WPS)" در صفحه 278

تنظیمات برای استفاده از چاپگر

استفاده از عملکردهای چاپگر

برای استفاده از عملکرد چاپ در شبکه این قابلیت را فعال سازید. برای استفاده از چاپگر در شبکه لازم است درگاه اتصال شبکه را در رایانه و اتصال شبکه چاپگر تنظیم کنید.

انواع اتصال چاپگر

دو روش زیر برای اتصال شبکه چاپگر وجود دارد.

- اتصال نظیر به نظیر (چاپ مستقیم)
- اتصال سرور/سرویس‌گیرنده (اشتراک‌گذاری چاپگر با استفاده از سرور Windows)

تنظیمات اتصال نظیر به نظیر

این اتصال به منظور برقراری ارتباط مستقیم بین چاپگر متصل به شبکه و رایانه استفاده می‌شود. تنها یک مدل با توانایی ارتباط شبکه‌ای را می‌توان متصل کرد.

روش اتصال:

چاپگر را از طریق هاب یا نقطه دسترسی مستقیماً به چاپگر وصل کنید.

دراپور چاپگر:

دراپور چاپگر را روی هر رایانه سرویس‌گیرنده نصب کنید. هنگام استفاده از قابلیت EpsonNet SetupManager می‌توانید بسته دراپور را ارائه دهید که شامل تنظیمات چاپگر باشد.

ویژگی‌ها:

- کار چاپ بلافاصله آغاز می‌شود، زیرا مستقیماً به چاپگر فرستاده می‌شود.
- می‌توانید کار چاپ را تا زمان روشن بودن چاپگر ادامه دهید.

تنظیمات اتصال سرور/سرویس گیرنده

این اتصالی است که رایانه سرور با چاپگر به اشتراک می‌گذارد. برای جلوگیری از برقراری اتصال بدون عبور از رایانه سرور می‌توانید امنیت را ارتقا دهید.

هنگام استفاده از USB، چاپگر می‌تواند بدون عملکرد شبکه به اشتراک گذاشته شود.

روش اتصال:

چاپگر را از طریق کلید LAN یا نقطه دسترسی به چاپگر وصل کنید.

چاپگر را می‌توانید از طریق کابل USB مستقیماً به سرور وصل کنید.

درایور چاپگر:

درایور چاپگر را با توجه به سیستم عامل رایانه‌های سرویس‌گیرنده روی سرور Windows نصب کنید.

با ورود به سرور Windows و برقرار کردن اتصال با چاپگر، درایور چاپگر روی رایانه سرویس‌گیرنده نصب و قابل استفاده می‌شود.

ویژگی‌ها:

چاپگر و درایور چاپگر را در دسته مدیریت کنید.

بسته به ویژگی‌های سرور، کار چاپ ممکن است زمان‌بر باشد زیرا همه کارهای چاپ از سرور چاپ عبور می‌کند.

اگر سرور Windows خاموش باشد، کار چاپ انجام نمی‌گیرد.

تنظیمات چاپ برای اتصال نظیر به نظیر

برای اتصال نظیر به نظیر (چاپ مستقیم)، درایور و رایانه سرویس‌گیرنده ارتباط یک به یک برقرار می‌کنند.

درایور چاپگر باید در هر رایانه سرویس‌گیرنده نصب شوند.

تنظیمات چاپ برای اتصال سرور/سرویس‌گیرنده

این گزینه را برای چاپ از طریق چاپگری که از اتصال سرور/سرویس‌گیرنده بهره می‌برد، فعال کنید.

در رابطه با اتصال سرور/سرویس‌گیرنده، ابتدا سرور چاپ را تنظیم کنید و سپس چاپگر را در شبکه به اشتراک بگذارید.

هنگام استفاده از کابل USB برای اتصال به سرور، ابتدا سرور چاپ را تنظیم کنید و سپس چاپگر را در شبکه به اشتراک بگذارید.

تنظیم درگاه‌های شبکه

با استفاده از TCP/IP استاندارد، صف چاپ برای چاپ شبکه‌ای در سرور چاپ ایجاد کنید و سپس درگاه شبکه را تنظیم کنید.

این نمونه مربوط به استفاده از Windows 2012 R2 می‌باشد.

1. صفحه دستگاه‌ها و چاپگرها را باز کنید.

دسک‌تاپ < تنظیمات > پانل کنترل < سخت‌افزار و صدا یا سخت‌افزار > دستگاه‌ها و چاپگرها.

2. افزودن چاپگر.

روی افزودن چاپگر کلیک کنید و سپس چاپگری که می‌خواهم در فهرست نیست را انتخاب کنید.

3. افزودن یک چاپگر محلی.

افزودن چاپگر محلی یا چاپگر شبکه با تنظیمات دستی را انتخاب کرده و سپس روی بعدی کلیک کنید.

4. ایجاد درگاه جدید را انتخاب کنید و درگاه استاندارد TCP/IP را به عنوان نوع درگاه انتخاب کنید و سپس روی بعدی کلیک کنید.

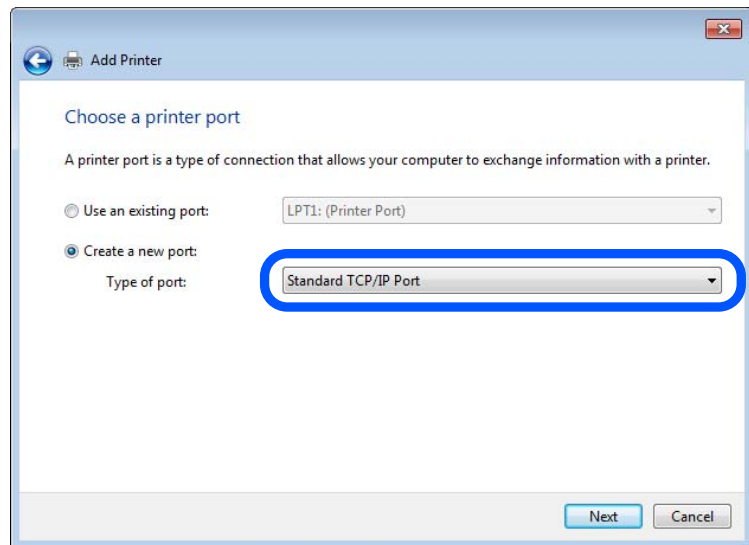

5. آدرس IP یا نام چاپگر را در نام میزبان یا آدرس IP یا نام چاپگر یا آدرس IP وارد کنید و سپس روی بعدی کلیک کنید. مثال‌ها:

نام چاپگر: EPSONA1A2B3C

آدرس IP: 192.0.2.111

نام درگاه را عوض نکنید.

روی ادامه کلیک کنید وقتی صفحه کنترل دسترسی کاربر نمایش داده می‌شود.

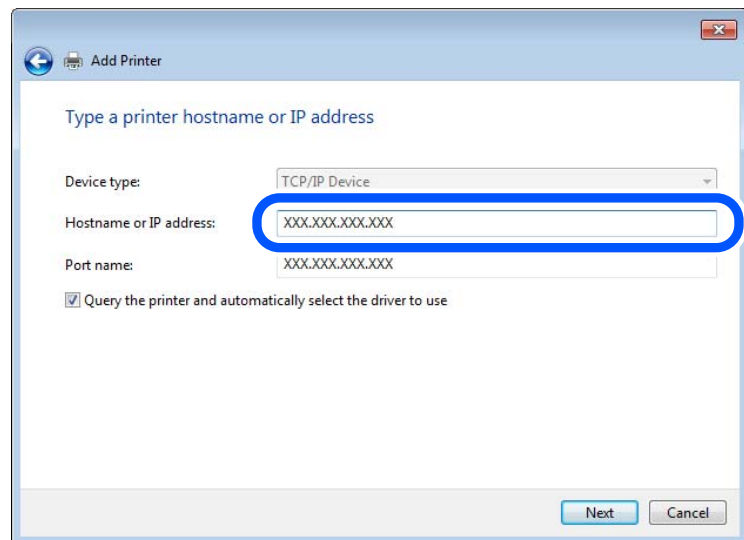

نکته:

اگر نام چاپگر را در شبکه دارای قابلیت تفکیک نام مشخص کنید، آدرس IP رهگیری می‌شود، حتی اگر DHCP آدرس IP چاپگر را تغییر داده باشد. می‌توانید نام چاپگر را از صفحه وضعیت شبکه در پانل کنترل چاپگر یا برگه وضعیت شبکه بررسی کنید.

6.

درایور چاپگر را تنظیم کنید.

اگر درایور چاپگر قبلاً نصب شده است:

مسیر سازنده و چاپگرها را انتخاب کنید. روی **بعدي** کلیک کنید.

7.

دستورالعمل‌های روی صفحه را دنبال کنید.

در هنگام استفاده از چاپگر با اتصال سرور/مشرتی (به اشتراک گذاشتن چاپگر با سرور Windows)، تنظیمات اشتراک چاپگر را اعمال کنید.

بررسی پیکربندی درگاه — Windows

بررسی کنید که آیا درگاه مناسب برای صف چاپ تنظیم شده است یا خیر.

1.

صفحه دستگاه‌ها و چاپگرها را باز کنید.

دسک‌تاپ < تنظیمات > پانل کنترل < سخت‌افزار و صدا یا سخت‌افزار > دستگاه‌ها و چاپگرها.

2.

صفحه ویژگی‌های چاپگر را باز کنید.

روی آیکن چاپگر کلیک راست کرده و سپس روی **خصوصیات چاپگر** کلیک کنید.

3.

روی برگه **درگاه‌ها** کلیک کنید و **درگاه استاندارد TCP/IP** را انتخاب کنید و سپس روی **پیکربندی درگاه** کلیک کنید.

4.

پیکربندی درگاه را بررسی کنید.

برای حالت RAW

بررسی کنید که گزینه **Raw** در بخش **پروتکل** انتخاب شده باشد و سپس روی **تأیید** کلیک کنید.

برای LPR

بررسی کنید که **LPR** در بخش **پروتکل** انتخاب شده باشد. در نام صف از **تنظیمات LPR** عبارت «PASSTHRU» را وارد کنید. **فعال‌سازی شمارش بایت LPR** را انتخاب کرده و سپس روی **تأیید** کلیک کنید.

به اشتراک گذاشتن چاپگر (فقط Windows)

در هنگام استفاده از چاپگر با اتصال سرور/مشرتی (به اشتراک گذاشتن چاپگر با سرور Windows)، اشتراک چاپگر را از سرور چاپ تنظیم کنید.

1.

پانل کنترل < مشاهده دستگاه‌ها و چاپگرها را از سرور چاپ انتخاب کنید.

2.

روی نماد چاپگر (صف چاپ)ی که می‌خواهید به اشتراک بگذارید راس-کلیک راست کنید و سپس روی **زبانه ویژگی‌های چاپگر > اشتراک گذاری** کلیک نمایید.

3.

اشتراک گذاری این چاپگر را انتخاب کنید و سپس نام اشتراک را وارد کنید.

برای Windows Server 2012، روی **تغییر گزینه‌های اشتراک گذاری** کلیک کنید و سپس تنظیمات را پیکربندی کنید.

نصب درایورهای دیگر (فقط Windows)

اگر نسخه Windows سرور و مشرتی متفاوت باشد، پیشنهاد می‌شود که درایورهای دیگری را روی سرور چاپ نصب کنید.

1.

پانل کنترل < مشاهده دستگاه‌ها و چاپگرها را از سرور چاپ انتخاب کنید.

2. روی نماد چاپگری که می خواهید با کلاینت ها به اشتراک بگذارید کلیک راست کرده و سپس روی زبانه ویژگی های چاپگر < اشتراک گذاری کلیک کنید.
3. روی درایورهای دیگر کلیک کنید.
- برای Windows Server 2012، بر روی Change Sharing Options کلیک کنید و تنظیمات را پیکربندی کنید.
4. نسخه Windows را برای مشتری ها انتخاب کنید و سپس بر روی تأیید کلیک کنید.
5. فایل اطلاعات درایور چاپگر (inf.*) را انتخاب و درایور را نصب کنید.

استفاده از چاپگر مشترک — Windows

لازم است سرپرست کلاینت ها را از نام رایانه اختصاص یافته به سرور چاپ و نحوه افزودن آن به رایانه های خودشان مطلع سازد. اگر هنوز درایورهای دیگری پیکربندی نشده اند، به کلاینت ها نحوه استفاده از دستگاه ها و چاپگرها برای افزودن چاپگر مشترک را اطلاع دهید. اگر از قبل درایورهای دیگری در سرور چاپ پیکربندی شده اند، این مراحل را دنبال کنید:

1. نام تخصیص یافته به سرور چاپ را در Windows Explorer انتخاب کنید.
2. روی چاپگری که می خواهید استفاده کنید دو بار کلیک کنید.

تنظیمات اولیه چاپ

تنظیمات چاپ از قبیل اندازه کاغذ و خطای چاپ را اعمال کنید.

تنظیم منبع کاغذ

اندازه و نوع کاغذی را که باید در هر منبع کاغذ بارگذاری شود تنظیم کنید.

1. وارد Web Config شوید و زبانه **Print < Paper Source Settings** را انتخاب کنید.
2. هر مورد را تنظیم کنید.
موارد نمایش یافته ممکن است بر اساس موقعیت متفاوت باشند.

نام منبع کاغذ

نام منبع کاغذ مقصد مانند **Rear Paper Feed**، **Cassette 1** را نمایش دهید.

Paper Size

اندازه کاغذ موردنظر خود را از طریق منوی کشویی انتخاب کنید.

Unit

واحد اندازه تعریف شده توسط کاربر را انتخاب کنید. وقتی گزینه **User defined** در قسمت **Paper Size** انتخاب شده باشد، قادر خواهید بود آن را انتخاب کنید.

Width

طول افقی اندازه تعریف شده توسط کاربر را انتخاب کنید.
محدوده قابل تعیین در اینجا به منبع کاغذ بستگی دارند که در قسمت **Width** نشان داده می شود.
وقتی گزینه **mm** را در قسمت **Unit** انتخاب نمایید، می توانید تا یک رقم اعشار را وارد کنید.
وقتی گزینه **inch** را در قسمت **Unit** انتخاب نمایید، می توانید تا دو رقم اعشار را وارد کنید.

Height

طول عمودی اندازه تعریف شده توسط کاربر را انتخاب کنید.
محدوده قابل تعیین در اینجا به منبع کاغذ بستگی دارند که در قسمت **Height** نشان داده می‌شود.
وقتی گزینه **mm** را در قسمت **Unit** انتخاب نمایید، می‌توانید تا یک رقم اعشار را وارد کنید.
وقتی گزینه **inch** را در قسمت **Unit** انتخاب نمایید، می‌توانید تا دو رقم اعشار را وارد کنید.

Paper Type

نوع کاغذ موردنظر خود را از طریق منوی کشویی انتخاب کنید.

3. تنظیمات را بررسی کرده و سپس روی **OK** کلیک کنید.

خطاهای تنظیم

تنظیم نمایش خطا برای دستگاه.

1. وارد پیکربندی وب شوید و زبانه **Print < Error Settings** را انتخاب کنید.

2. هر مورد را تنظیم کنید.

Paper Size Notice

تنظیم کنید که در صورت متفاوت بودن اندازه کاغذ منبع کاغذ مشخص شده با اندازه کاغذ داده‌های چاپ، آیا خطا روی پانل کنترل نمایش داده شود یا خیر.

Paper Type Notice

تنظیم کنید که در صورت متفاوت بودن نوع کاغذ منبع کاغذ مشخص شده با نوع کاغذ داده‌های چاپ، آیا خطا روی پانل کنترل نمایش داده شود یا خیر.

Auto Error Solver

تنظیم کنید که در صورت انجام نگرفتن کاری در پانل کنترل در بازه 5 ثانیه پس از ظاهر شدن خطا، آیا خطا به طور خودکار لغو شود یا خیر.

3. تنظیمات را بررسی کرده و سپس روی **OK** کلیک کنید.

تنظیم چاپ یونیورسال

تنظیمات زیر را برای چاپ از دستگاه‌های خارجی بدون استفاده از درایور چاپگر انجام دهید.
بسته به زبان چاپ تنظیم شده در چاپگر ممکن است برخی موارد نمایش داده نشوند.

1. وارد پیکربندی وب شوید و زبانه **Print < Universal Print Settings** را انتخاب کنید.

2. هر مورد را تنظیم کنید.

3. تنظیمات را بررسی کرده و سپس روی **OK** کلیک کنید.

Basic

توضیحات	موارد
موقعیت عمودی کاغذی که چاپ روی آن شروع می‌شود را تنظیم می‌کند.	Top Offset(-30.0-30.0mm)
موقعیت افقی کاغذی که چاپ روی آن شروع می‌شود را تنظیم می‌کند.	Left Offset(-30.0-30.0mm)
موقعیت عمودی کاغذی که چاپ روی پشت آن در حالت چاپ دو رو شروع می‌شود را تنظیم می‌کند.	Top Offset in Back(-30.0-30.0mm)
موقعیت افقی کاغذی که چاپ روی پشت آن در حالت چاپ دو رو شروع می‌شود را تنظیم می‌کند.	Left Offset in Back(-30.0-30.0mm)
تنظیم می‌کند آیا حین فرآیند چاپ، عرض کاغذ بررسی شود یا خیر.	Check Paper Width
اگر یک صفحه خالی در داده‌های چاپ وجود دارد، تنظیم کنید صفحه خالی چاپ نشود.	Skip Blank Page

راه‌اندازی AirPrint

زمان استفاده از چاپ و اسکن AirPrint را تنظیم کنید.

وارد Web Config شوید و زبانه **AirPrint Setup < Network** را انتخاب کنید.

توضیحات	موارد
نام سرویس Bonjour را به صورت 1 تا 41 نویسه در قالب ASCII (0x20-0x7E) وارد کنید.	Bonjour Service Name
اطلاعات موقعیت مانند محل چاپگر را با 127 بابت یا کمتر در قالب Unicode (UTF-8) وارد کنید.	Bonjour Location
اطلاعات موقعیت چاپگر را وارد کنید. تکمیل این کادر اختیاری است. مقادیر را با استفاده از مبنای WGS-84 که عرض و طول جغرافیایی را با ویرگول جدا می‌کند، وارد کنید. شما می‌توانید از 90- تا 90+ را برای مقدار عرض جغرافیایی و 180- تا 180+ را برای مقدار طول جغرافیایی وارد کنید. همچنین، تا شش رقم اعشاری را نیز می‌توانید وارد کنید و همچنین، صرف‌نظر کردن علامت «+» نیز امکان‌پذیر است.	Geolocation Latitude and Longitude (WGS84)
پروتکل اولویت بالا را از بین IPP و درگاه 9100 انتخاب کنید.	Top Priority Protocol
مشخص کنید که آیا از Wide-Area Bonjour استفاده شود یا خیر. در صورت استفاده از آن، لازم است چاپگرها در سرور DNS ثبت باشند تا قادر باشند چاپگر را از طریق بخش شبکه موردنظر جستجو کنند.	Wide-Area Bonjour
انتخاب کنید آیا عملکرد انتقال iBeacon فعال یا غیرفعال شود. هنگام فعال بودن، می‌توانید چاپگر را از طریق دستگاه‌هایی که iBeacon برای آنها فعال است، جستجو کنید.	iBeacon Transmission
انتخاب کنید آیا یک پین کد هنگام استفاده از چاپ IPP موردنیاز است یا خیر. اگر گزینه Yes را انتخاب کنید، کارهای چاپ IPP بدون پین کدها در چاپگر ذخیره نمی‌شوند.	Require PIN Code when using IPP printing
قابلیت‌های IPP، Bonjour و AirPrint (سرویس اسکن) فعال می‌باشند و IPP تنها از طریق ارتباطات امن برقرار می‌شود.	Enable AirPrint

پیکربندی سرور ایمیل

سرور ایمیل را از طریق Web Config تنظیم کنید.

وقتی از طریق تنظیم سرور ایمیل چاپگر از امکان ارسال ایمیل برخوردار می‌گردد، موارد زیر امکان‌پذیر می‌باشند.

انتقال نتایج اسکن یا نمابر از طریق ایمیل

□ دریافت اعلان ایمیلی از طرف چاپگر

قبل از انجام تنظیمات، موارد زیر را بررسی کنید.

□ چاپگر به شبکه‌ای متصل است که می‌تواند به سرور ایمیل دسترسی پیدا کند.

□ اطلاعات تنظیم ایمیل در رایانه‌ای که به همان سرور ایمیل چاپگر متصل می‌باشد.

نکته:

□ وقتی سرور ایمیل مبتنی بر اینترنت را استفاده می‌کنید، اطلاعات تنظیم دریافتی از طرف عرضه‌کننده یا وب‌سایت را تأیید نمایید.

□ از طریق پانل کنترل چاپگر نیز می‌توانید سرور ایمیل را تنظیم کنید. به صورت زیر به آن وارد شوید.

تنظیم < تنظیمات چاپگر < تنظیمات شبکه < پیشرفته < سرور ایمیل < تنظیمات سرور

1. وارد Web Config شوید و زبانه **Network < Email Server < Basic** را انتخاب کنید.

2. برای هر مورد یک مقدار وارد کنید.

3. گزینه **OK** را انتخاب کنید.

تنظیمات انتخاب شده نمایش داده می‌شود.

پس از پایان تنظیمات، تست بررسی اتصال را انجام دهید.

اطلاعات مرتبط

◀ "اجرای Web Config در مرورگر وب" در صفحه 312

موارد تنظیم سرور ایمیل

The screenshot shows the 'Email Server > Basic' configuration page. The left sidebar contains a menu with options: Basic, Wi-Fi, Wired LAN, Wi-Fi Direct, Email Server (selected), LDAP Server, Kerberos Settings, MS Network, Epson Connect Services, and Google Cloud Print Services. The main content area has a title 'Email Server > Basic' and a note: 'The certificate is required to use a secure function of the email server. Make settings on the following page. - CA Certificate - Root Certificate Update'. Below this are several form fields: 'Authentication Method' (dropdown menu set to SMTP AUTH), 'Authenticated Account' (text field with 10 asterisks), 'Authenticated Password' (text field with 10 asterisks), 'Sender's Email Address' (text field with 'epson@epsontest.com'), 'SMTP Server Address' (text field with '192.0.2.127'), 'SMTP Server Port Number' (text field with '25'), 'Secure Connection' (dropdown menu set to None), and 'Certificate Validation' (radio buttons for Enable and Disable, with Enable selected). A note below these fields states: 'It is recommended to enable the Certificate Validation. It will be connected without confirming the safety of the email server when the Certificate Validation is disabled.' At the bottom, there are empty fields for 'POP3 Server Address' and 'POP3 Server Port Number', and an 'OK' button.

تنظیمات و توضیحات	موارد
روش تأیید اعتبار چاپگر برای دسترسی به سرور ایمیل را مشخص کنید.	Authentication Method
مواردی که در نظر دارید تأیید هویت توسط سرور ایمیل انجام نشود را تنظیم کنید.	Off
هنگام ارسال ایمیل، تأیید هویت را در سرور SMTP (سرور ایمیل خروجی) انجام می‌دهد. لازم است سرور ایمیل از تأیید اعتبار SMTP پشتیبانی کند.	SMTP AUTH
قبل از ارسال ایمیل، تأیید هویت را در سرور POP3 (سرور ایمیل دریافتی) انجام می‌دهد. هنگام انتخاب این مورد، سرور POP3 را تنظیم کنید.	POP before SMTP
اگر SMTP AUTH یا POP before SMTP را به عنوان Authentication Method انتخاب می‌کنید، نام حساب تأیید شده را از 0 تا 255 نویسه در قالب ASCII ((0x20-0x7E) وارد کنید. وقتی SMTP AUTH را انتخاب می‌کنید، حساب سرور SMTP را وارد کنید. وقتی POP before SMTP را انتخاب می‌کنید، حساب سرور POP3 را وارد کنید.	Authenticated Account
اگر SMTP AUTH یا POP before SMTP را به عنوان Authentication Method انتخاب می‌کنید، باید رمز عبور تأیید شده را از 0 تا 20 نویسه در قالب ASCII ((0x20-0x7E) وارد کنید. در صورت انتخاب SMTP AUTH، حساب تأیید شده برای سرور SMTP را وارد کنید. در صورت انتخاب POP before SMTP، حساب تأیید شده برای سرور POP3 را وارد کنید.	Authenticated Password

تنظیمات و توضیحات	موارد
آدرس ایمیل فرستنده مانند آدرس ایمیل سرپرست سیستم را وارد کنید. این آدرس ایمیل هنگام تأیید هویت استفاده می‌شود، در نتیجه یک آدرس ایمیل معتبر که در سرور ایمیل ثبت شده است، وارد کنید. بین 0 تا 255 نویسه در قالب ASCII (0x20-0x7E) به جز برای (< > [] ; % و وارد کنید. نقطه «.» می‌تواند اولین نویسه باشد.	Sender's Email Address
بین 0 تا 255 نویسه با استفاده از این موارد وارد کنید 0-9 a-z A-Z کاراکتر نقطه (.) یا دش (-). می‌توانید از فرمت IPv4 یا FQDN استفاده کنید.	SMTP Server Address
عددی بین 1 تا 65535 وارد کنید.	SMTP Server Port Number
روش رمزنگاری ارتباطات با سرور ایمیل را انتخاب کنید.	Secure Connection
اگر POP before SMTP را در Authentication Method انتخاب کنید، اتصال رمزنگاری نمی‌شود.	None
این زمانی موجود است که Authentication Method روی Off یا SMTP AUTH تنظیم باشد. ارتباط از ابتدا رمزنگاری می‌شود.	SSL/TLS
این زمانی موجود است که Authentication Method روی Off یا SMTP AUTH تنظیم باشد. ارتباط از ابتدا رمزنگاری نمی‌شود، اما بسته به محیط شبکه، رمزنگاری یا عدم رمزنگاری ارتباطات تغییر می‌یابد.	STARTTLS
زمانی که این فعال باشد گواهی تأیید می‌شود. ما توصیه می‌کنیم این روی Enable تنظیم باشد. برای انجام تنظیمات لازم است CA Certificate را به چاپگر وارد کنید.	Certificate Validation
اگر POP before SMTP را به عنوان Authentication Method انتخاب کنید، آدرس سرور POP3 را از 0 تا 255 نویسه با استفاده از این موارد وارد کنید 0-9 a-z A-Z کاراکتر نقطه (.) یا دش (-). می‌توانید از فرمت IPv4 یا FQDN استفاده کنید.	POP3 Server Address
اگر POP before SMTP را به عنوان Authentication Method انتخاب کنید، عددی بین 1 تا 65535 وارد کنید.	POP3 Server Port Number

بررسی اتصال سرور ایمیل

اتصال به سرور ایمیل را می‌توانید از طریق بررسی اتصال ارزیابی کنید.

1. وارد Web Config شوید و زبانه **Network < Email Server < Connection Test** را انتخاب کنید.

2. گزینه **Start** را انتخاب کنید.

بررسی اتصال به سرور ایمیل شروع می‌شود. پس از آزمایش، گزارش بررسی نمایش داده می‌شود.

نکته:

همچنین می‌توانید اتصال به سرور را از طریق پانل کنترل چاپگر نیز بررسی کنید. به صورت زیر به آن وارد شوید.

تنظیم < تنظیمات چاپگر < تنظیمات شبکه < پیشرفته < سرور ایمیل < بررسی اتصال

مرجع های بررسی اتصال سرور ایمیل

پیام ها	علت
Connection test was successful.	این پیام زمانی ظاهر می‌شود که اتصال به سرور انجام می‌شود.

پیام ها	علت
SMTP server communication error. Check the following. - Network Settings	این پیام زمانی ظاهر می شود که <input type="checkbox"/> چاپگر به شبکه وصل نباشد <input type="checkbox"/> سرور SMTP کار نمی کند <input type="checkbox"/> اتصال شبکه زمان ارتباط قطع شده است <input type="checkbox"/> داده های ناکامل دریافت شده است
POP3 server communication error. Check the following. - Network Settings	این پیام زمانی ظاهر می شود که <input type="checkbox"/> چاپگر به شبکه وصل نباشد <input type="checkbox"/> سرور POP3 کار نمی کند <input type="checkbox"/> اتصال شبکه زمان ارتباط قطع شده است <input type="checkbox"/> داده های ناکامل دریافت شده است
An error occurred while connecting to SMTP server. Check the followings. - SMTP Server Address - DNS Server	این پیام زمانی ظاهر می شود که <input type="checkbox"/> اتصال به سرور DNS انجام نشود <input type="checkbox"/> جداسازی نام برای سرور SMTP انجام نشود
An error occurred while connecting to POP3 server. Check the followings. - POP3 Server Address - DNS Server	این پیام زمانی ظاهر می شود که <input type="checkbox"/> اتصال به سرور DNS انجام نشود <input type="checkbox"/> جداسازی نام برای سرور POP3 انجام نشود
SMTP server authentication error. Check the followings. - Authentication Method - Authenticated Account - Authenticated Password	این پیام زمانی ظاهر می شود که تأیید اعتبار سرور SMTP انجام نشود.
POP3 server authentication error. Check the followings. - Authentication Method - Authenticated Account - Authenticated Password	این پیام زمانی ظاهر می شود که تأیید اعتبار سرور POP3 انجام نشود.
Unsupported communication method. Check the followings. - SMTP Server Address - SMTP Server Port Number	این پیام زمانی ظاهر می شود که تلاش می کنید با پروتکل های پشتیبانی شده ارتباط برقرار کنید.
Connection to SMTP server failed. Change Secure Connection to None.	این پیام زمانی ظاهر می شود که عدم تطابق SMTP بین سرور و کلاینت روی می دهد، یا زمانی که سرور از اتصال ایمن SMTP پشتیبانی نمی کند (اتصال SSL).
Connection to SMTP server failed. Change Secure Connection to SSL/TLS.	این پیام زمانی ظاهر می شود که عدم تطابق SMTP بین سرور و کلاینت روی می دهد، یا زمانی که سرور درخواست استفاده از یک اتصال SSL/TLS برای اتصال ایمن SMTP دارد.
Connection to SMTP server failed. Change Secure Connection to STARTTLS.	این پیام زمانی ظاهر می شود که عدم تطابق SMTP بین سرور و کلاینت روی می دهد، یا زمانی که سرور درخواست استفاده از یک اتصال STARTTLS برای اتصال ایمن SMTP دارد.
The connection is untrusted. Check the following. - Date and Time	این پیام زمانی ظاهر می شود که تنظیم تاریخ و زمان چاپگر صحیح نیست یا گواهی منقضی شده است.
The connection is untrusted. Check the following. - CA Certificate	این پیام زمانی ظاهر می شود که چاپگر مطابق با سرور دارای گواهی ریشه نیست یا CA Certificate وارد نشده است.
The connection is not secured.	این پیام زمانی که گواهی دریافت شده خراب شده باشد.

پیام‌ها	علت
SMTP server authentication failed. Change Authentication Method to SMTP-AUTH.	این پیام زمانی ظاهر می‌شود که عدم تطابق روش تأیید اعتبار بین سرور و کلاینت روی می‌دهد. سرور از SMTP AUTH پشتیبانی می‌کند.
SMTP server authentication failed. Change Authentication Method to POP before SMTP.	این پیام زمانی ظاهر می‌شود که عدم تطابق روش تأیید اعتبار بین سرور و کلاینت روی می‌دهد. سرور از SMTP AUTH پشتیبانی نمی‌کند.
Sender's Email Address is incorrect. Change to the email address for your email service.	این پیام زمانی ظاهر می‌شود که آدرس ایمیل فرستنده تعیین شده اشتباه باشد.
Cannot access the printer until processing is complete.	این پیام زمانی که چاپگر مشغول است ظاهر می‌شود.

تنظیم یک پوشه اشتراک‌گذاری در شبکه

یک پوشه اشتراک‌گذاری در شبکه برای ذخیره تصویر اسکن شده و نتایج تبادل نامبر تنظیم کنید. هنگام ذخیره یک فایل در پوشه، چاپگر با همان مشخصات کاربری رایانه که پوشه در آن ایجاد شده است، وارد می‌شود. همچنین، مطمئن شوید شبکه MS را هنگام ایجاد پوشه اشتراک‌گذاری در شبکه تنظیم می‌کنید.

ایجاد پوشه اشتراک‌گذاری

قبل از ایجاد پوشه اشتراک‌گذاری

قبل از ایجاد پوشه اشتراک‌گذاری، موارد زیر را بررسی کنید.

چاپگر به شبکه‌ای متصل است که از طریق آن می‌تواند به رایانه‌ای دسترسی داشته باشد که قرار است پوشه اشتراک‌گذاری در آن ایجاد شود.

یک نویسه چندبایتی در نام رایانه‌ای که قرار است پوشه اشتراک‌گذاری در آن ایجاد شود وجود ندارد.

مهم!

وقتی یک نویسه چندبایتی در نام رایانه‌ای که قرار است پوشه اشتراک‌گذاری در آن ایجاد شود وجود داشته باشد، ممکن است فایل در پوشه اشتراک‌گذاری ذخیره نشود.

در این قبیل موارد، به رایانه‌ای که نام آن حاوی نویسه چندبایتی نیست جابجا شوید یا نام رایانه فعلی را تغییر دهید.

هنگام تغییر نام رایانه، از قبل با سرپرست هماهنگ کنید زیرا ممکن است برخی تنظیمات از قبیل مدیریت رایانه، دسترسی منابع و غیره تحت تأثیر قرار گیرند.

بررسی کردن نمایه شبکه

در رایانه‌ای که پوشه اشتراک‌گذاری در آن ایجاد خواهد شد، بررسی کنید آیا قابلیت اشتراک‌گذاری پوشه در دسترس می‌باشد.

- از طریق حساب کاربری مرجع سرپرست به رایانه‌ای وارد شوید که پوشه اشتراک‌گذاری در آن ایجاد خواهد شد.
- مسیر پانل کنترل < شبکه و اینترنت > شبکه و مرکز اشتراک‌گذاری را انتخاب کنید.
- روی تنظیمات اشتراک‌گذاری پیشرفته و سپس  مربوط به نمایه دارای (نمایه فعلی) در نمایه‌های شبکه نمایش یافته کلیک کنید.

4. بررسی کنید آیا فعال‌سازی اشتراک‌گذاری فایل و چاپگر در قسمت اشتراک‌گذاری فایل و چاپگر انتخاب شده است. در صورتی که از قبل انتخاب شده است، روی گزینه لغو کلیک کنید و پنجره را ببندید. وقتی تنظیمات را تغییر دادید، روی گزینه ذخیره تنظیمات کلیک کنید و پنجره را ببندید.

اطلاعات مرتبط

← "موقعیتی که پوشه اشتراک‌گذاری در آن ایجاد می‌شود و یک نمونه امنیتی" در صفحه 369

موقعیتی که پوشه اشتراک‌گذاری در آن ایجاد می‌شود و یک نمونه امنیتی

بسته به موقعیتی که در آن پوشه اشتراک‌گذاری ایجاد می‌شود، قابلیت‌های امنیتی و سهولت دسترسی متفاوت خواهند بود. برای کار با پوشه اشتراک‌گذاری از طریق چاپگرها یا سایر رایانه‌ها، مجوزهای خواندن و نوشتن زیر برای پوشه مورد نیاز می‌باشند.

□ زبانه اشتراک‌گذاری < اشتراک‌گذاری پیشرفته > مجوزها

این قسمت مجوز دسترسی شبکه مربوط به پوشه اشتراک‌گذاری را کنترل می‌کند.

□ مجوز دسترسی زبانه امنیتی

این قسمت مجوز دسترسی شبکه و دسترسی محلی مربوط به پوشه اشتراک‌گذاری را کنترل می‌کند.

وقتی گزینه همه را برای پوشه اشتراک‌گذاری که به عنوان یک نمونه ایجاد پوشه اشتراک‌گذاری در دسکتاپ ایجاد شده است تنظیم کنید، همه کاربرانی که امکان دسترسی به رایانه را دارند به پوشه نیز دسترسی خواهند داشت.

با این حال، کاربری که امکان دسترسی رایانه را ندارد، به پوشه نیز دسترسی نخواهد داشت زیرا دسکتاپ (پوشه) تحت کنترل پوشه کاربر قرار دارد و بنابراین، تنظیمات امنیتی پوشه کاربر نیز روی آن اعمال می‌گردند. کاربری که اجازه دسترسی را از طریق زبانه امنیتی کسب کرده است (کاربری که وارد شده است و در این مورد، سرپرست)، قادر به کار با پوشه خواهد بود.

برای ایجاد موقعیت مناسب، ادامه را ببینید.

این نمونه مربوط به زمان ایجاد پوشه «پوشه_اسکن» است.

اطلاعات مرتبط

← "نمونه پیکربندی برای سرورهای فایل" در صفحه 369

← "نمونه پیکربندی یک رایانه شخصی" در صفحه 376

نمونه پیکربندی برای سرورهای فایل

این توضیح نمونه ایجاد پوشه اشتراک‌گذاری در ریشه درایو در رایانه اشتراک‌گذاری شده مانند سرور فایل تحت شرایط زیر می‌باشد.

کاربران دارای دسترسی قابل کنترل از قبیل اشخاصی که دارای دامنه یکسان با رایانه‌ای که قرار است پوشه اشتراک‌گذاری در آن ایجاد شود هستند، می‌توانند به پوشه اشتراک‌گذاری دسترسی پیدا کنند.

این پیکربندی را در مواردی اعمال کنید که به یک کاربر اجازه خواندن و نگارش در پوشه اشتراک‌گذاری در رایانه از قبیل سرور فایل یا رایانه اشتراک گذاشته شده را می‌دهید.

□ محل ایجاد پوشه اشتراک‌گذاری: ریشه درایو

□ مسیر پوشه: C:\پوشه_اسکن

□ اجازه دسترسی از طریق شبکه (مجوزهای اشتراک‌گذاری): همه

□ مجوز دسترسی به سیستم فایل (امنیتی): کاربران احراز هویت شده

1. از طریق حساب کاربری مرجع سرپرست به رایانه‌ای وارد شوید که پوشه اشتراک‌گذاری در آن ایجاد خواهد شد.

2. کاوشگر فایل را راه‌اندازی کنید.

3.

یک پوشه در ریشه درایو ایجاد کرده و به صورت «پوشه_اسکن» نام‌گذاری کنید.

نام پوشه را با 1 تا 12 نویسه الفبایی عددی وارد کنید. اگر تعداد نویسه‌های نام پوشه از محدودیت مشخص شده بیشتر باشد، ممکن است قادر به دسترسی معمول آن در محیط تغییر یافته نباشید.

4.

روی پوشه کلیک راست کرده و سپس ویژگی‌ها را انتخاب کنید.

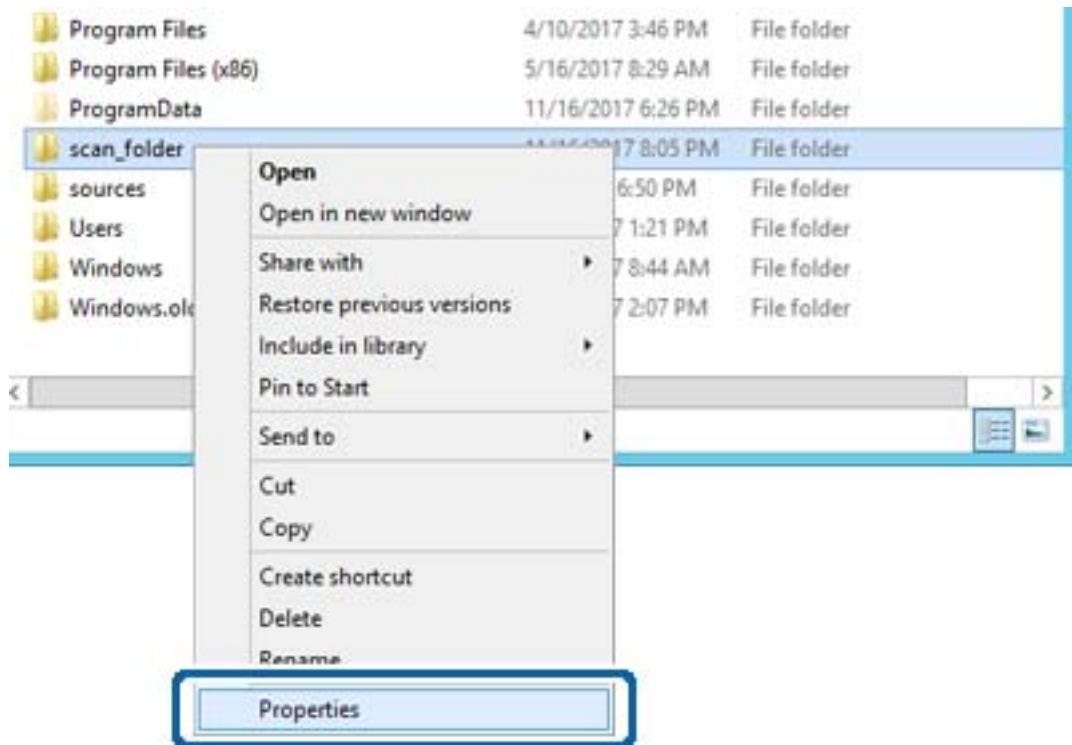

5. روی اشتراک گذاری پیشرفته در زبانه اشتراک گذاری کلیک کنید.

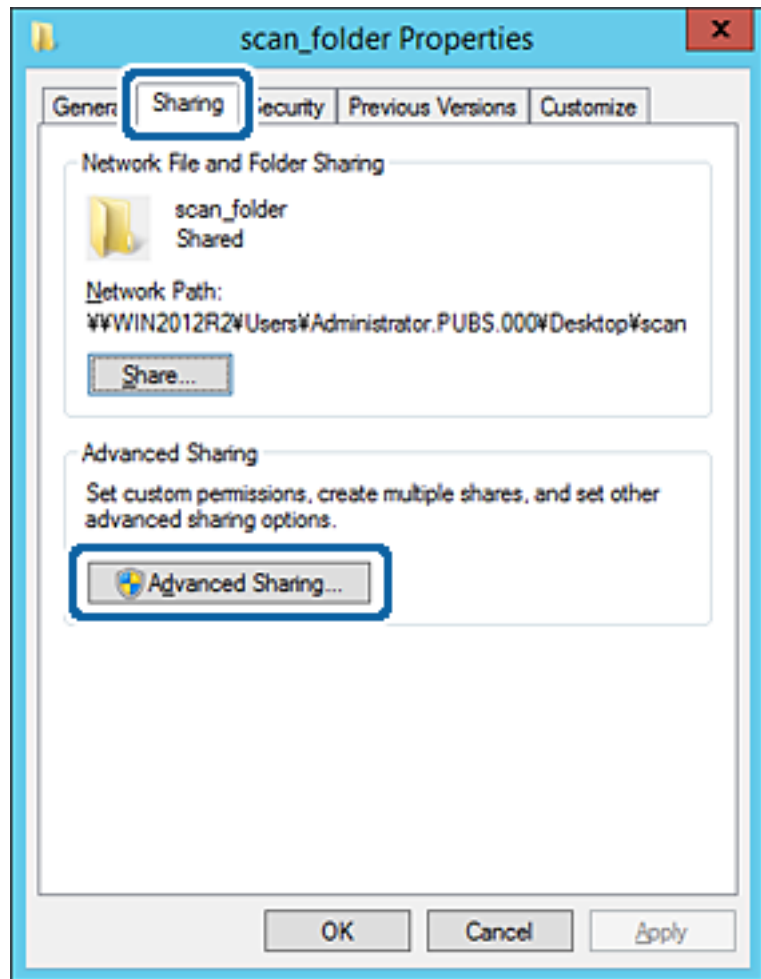

6. گزینه اشتراک‌گذاری این پوشه را انتخاب کنید و سپس روی گزینه مجوزها کلیک کنید.

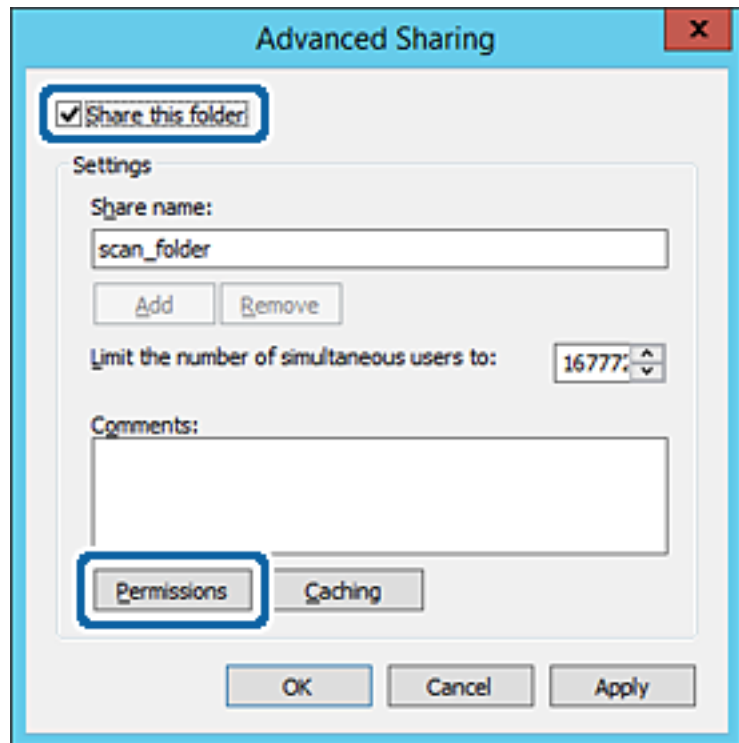

7. گروه همه در قسمت نام کاربران یا گروه‌ها را انتخاب کنید و سپس گزینه اجازه دادن در قسمت تغییر را برگزینید و در نهایت روی گزینه تأیید کلیک کنید.

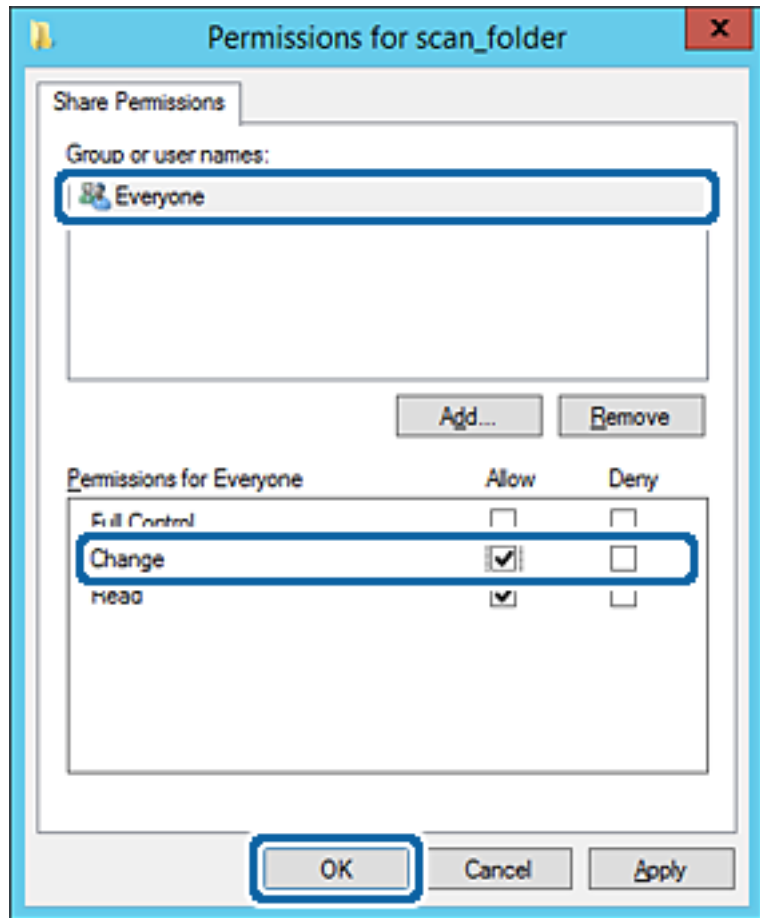

8. روی تأیید کلیک کنید.

9. ابتدا زبانه امنیت و سپس کاربران احراز هویت شده در قسمت نام کاربران یا گروه‌ها را انتخاب کنید.

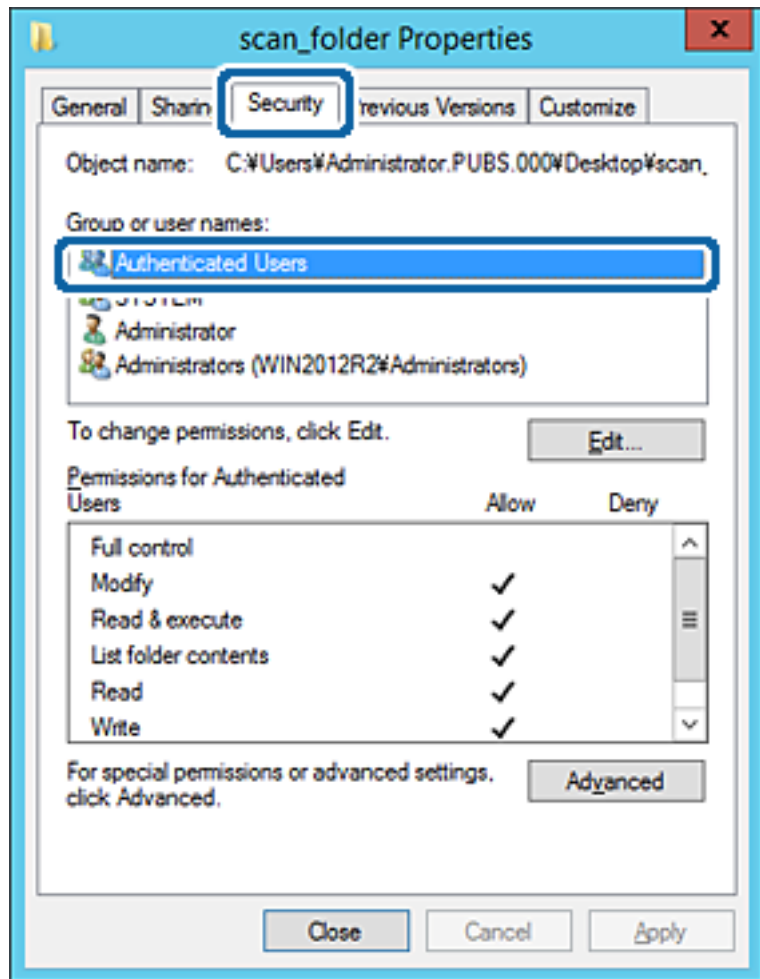

«کاربران احراز هویت شده» گروه خاصی است که همه کاربرانی که می‌تواند به دامنه یا رایانه وارد شوند را شامل می‌شوند. این گروه تنها زمانی نمایش داده می‌شود که پوشه بلافاصله زیر پوشه ریشه ایجاد شده باشد.

در صورت عدم نمایش، با کلیک کردن روی گزینه ویرایش می‌توانید آن را به صورت دستی اضافه کنید. جهت کسب اطلاعات بیشتر، بخش «اطلاعات مرتبط» را مشاهده کنید.

10. بررسی کنید گزینه اجازه دادن در قسمت تصحیح در بخش مجوزها برای کاربران احراز هویت شده انتخاب شده باشد. اگر انتخاب نشده است، گزینه کاربران احراز هویت شده را انتخاب کنید و سپس روی گزینه ویرایش کلیک کرده و گزینه اجازه دادن را در قسمت تصحیح در مجوزها برای کاربران احراز هویت شده انتخاب نمایید و در نهایت روی گزینه تأیید کلیک کنید.

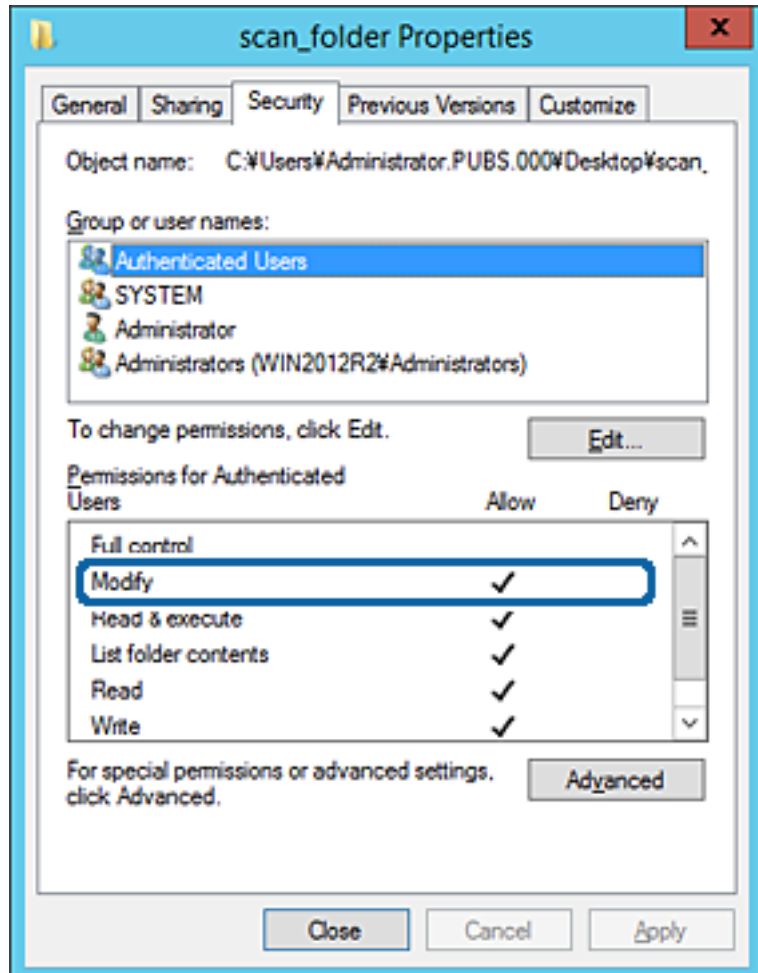

11. زبانه اشتراک‌گذاری را انتخاب کنید.

مسیر شبکه مربوط به پوشه اشتراک‌گذاری نمایش داده می‌شود. این مسیر هنگام ثبت در لیست مخاطبین چاپگر استفاده می‌شود. لطفاً آن را یادداشت کنید.

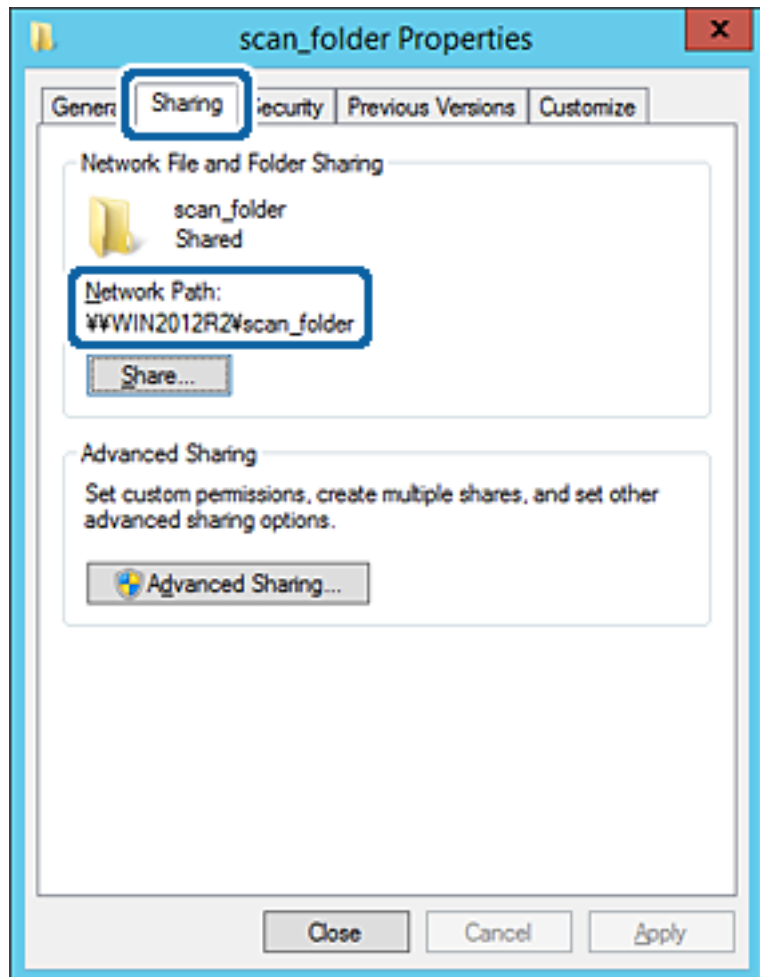

12. برای بستن صفحه، روی تأیید یا بستن کلیک کنید.

بررسی کنید آیا فایل موجود در پوشه اشتراک‌گذاری از طریق رایانه‌های با دامنه مشابه قابل نگارش یا خواندن می‌باشد.

اطلاعات مرتبط

◀ "افزودن گروه یا کاربری که اجازه دسترسی داشته باشد" در صفحه 382

نمونه پیکربندی یک رایانه شخصی

این توضیح نمونه‌ای برای ایجاد پوشه اشتراک‌گذاری در دسکتاپ کاربری است که در حال حاضر به رایانه وارد شده است.

کاربری که به رایانه وارد می‌شود و شخصی که دارای اختیارات سرپرست است، به پوشه دسکتاپ و پوشه سند که زیرمجموعه پوشه «کاربر» می‌باشند دسترسی خواهند داشت.

این پیکربندی را وقتی اعمال کنید که در نظر دارید به کاربر دیگر اجازه ندهید پوشه اشتراک‌گذاری در یک رایانه شخصی را بخواند یا در جایی نگارش کند.

□ محل ایجاد پوشه اشتراک‌گذاری: دسکتاپ

□ مسیر پوشه: C:\Users\xxxx\Desktop\پوشه_اسکن

□ اجازه دسترسی از طریق شبکه (مجوزهای اشتراک‌گذاری): همه

□ اجازه دسترسی در سیستم فایل (امنیت): به دلخواه خود یا چیزی اضافه نکنید یا نام‌های کاربر/گروه‌ها را برای اجازه دادن دسترسی اضافه نمایید

1. از طریق حساب کاربری مرجع سرپرست به رایانه‌ای وارد شوید که پوشه اشتراک‌گذاری در آن ایجاد خواهد شد.
2. کاوشگر فایل را راه‌اندازی کنید.
3. یک پوشه در دسک‌تاپ ایجاد کرده و به صورت «پوشه_اسکن» نام‌گذاری کنید.
نام پوشه را با 1 تا 12 نویسه الفبایی عددی وارد کنید. اگر تعداد نویسه‌های نام پوشه از محدودیت مشخص شده بیشتر باشد، ممکن است قادر به دسترسی معمول آن در محیط تغییر یافته نباشید.
4. روی پوشه کلیک راست کرده و سپس ویژگی‌ها را انتخاب کنید.

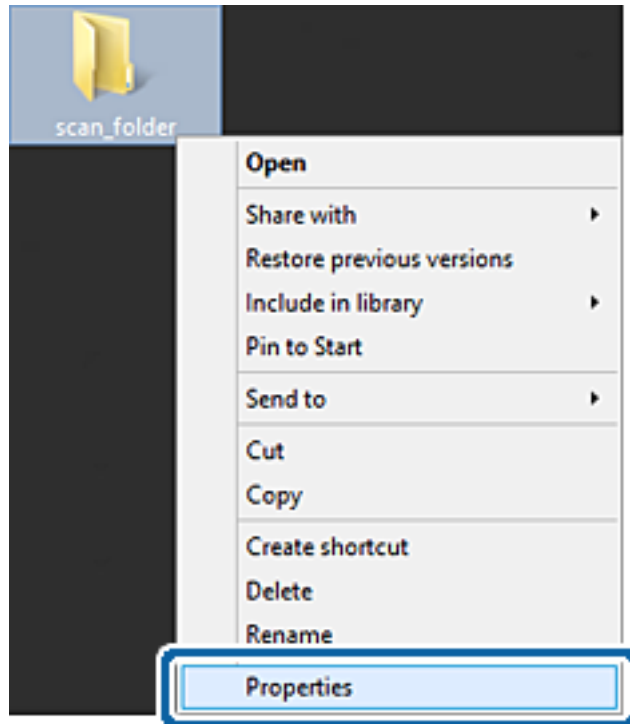

5. روی اشتراک گذاری پیشرفته در زبانه اشتراک گذاری کلیک کنید.

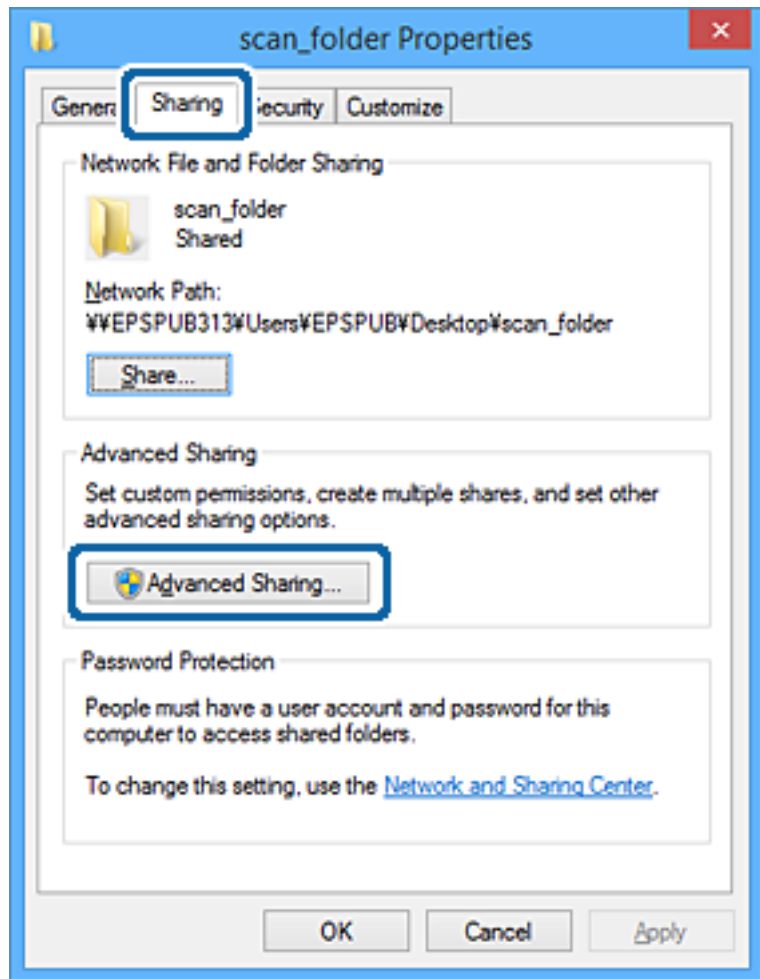

6. گزینه اشتراک‌گذاری این پوشه را انتخاب کنید و سپس روی گزینه مجوزها کلیک کنید.

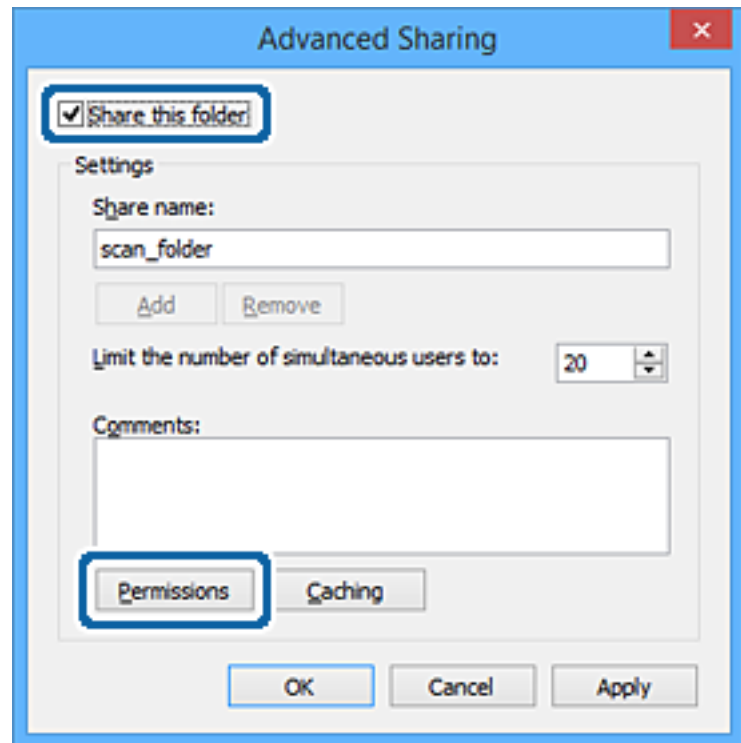

7. گروه همه در قسمت نام کاربران یا گروه‌ها را انتخاب کنید و سپس گزینه اجازه دادن در قسمت تغییر را برگزینید و در نهایت روی گزینه تأیید کلیک کنید.

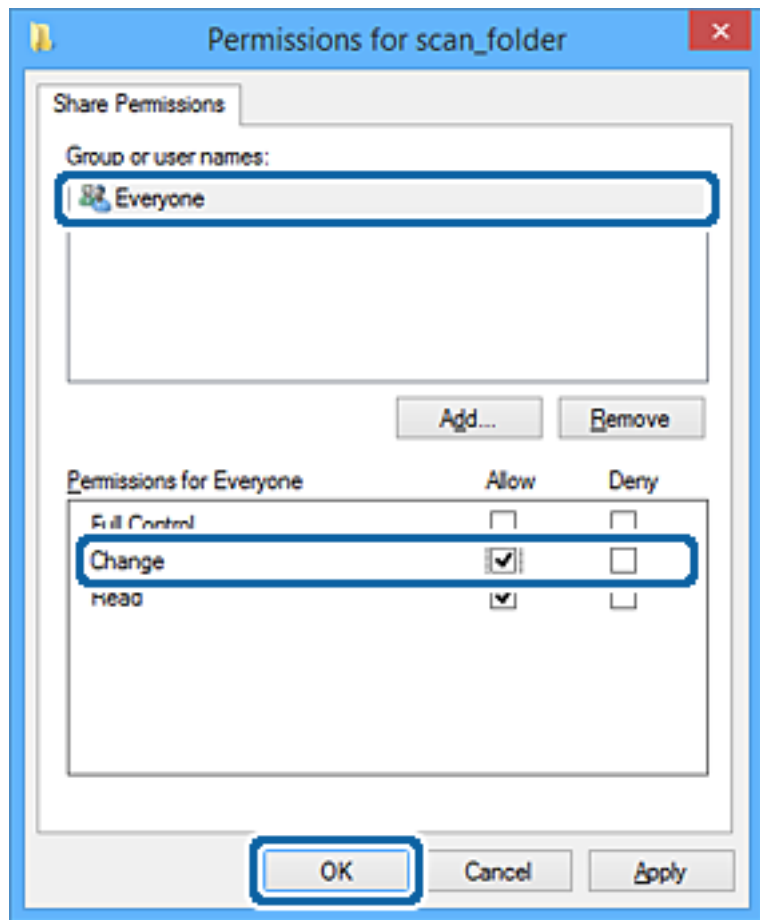

8. روی تأیید کلیک کنید.

9. زبانه امنیت را انتخاب کنید.

10. گروه یا کاربر را در قسمت نام کاربران یا گروه‌ها بررسی کنید.

گروه یا کاربری که در اینجا نمایش داده می‌شود، قادر به دسترسی پوشه اشتراک گذاری می‌باشد.

در این مورد، کاربری که به این رایانه وارد شده باشد به همراه سرپرست قادر به دسترسی پوشه اشتراک گذاری خواهند بود.

در صورت نیاز، مجوز دسترسی را اضافه کنید. با کلیک روی گزینه ویرایش می‌توانید آن را اضافه کنید. جهت کسب اطلاعات بیشتر، بخش «اطلاعات مرتبط» را مشاهده کنید.

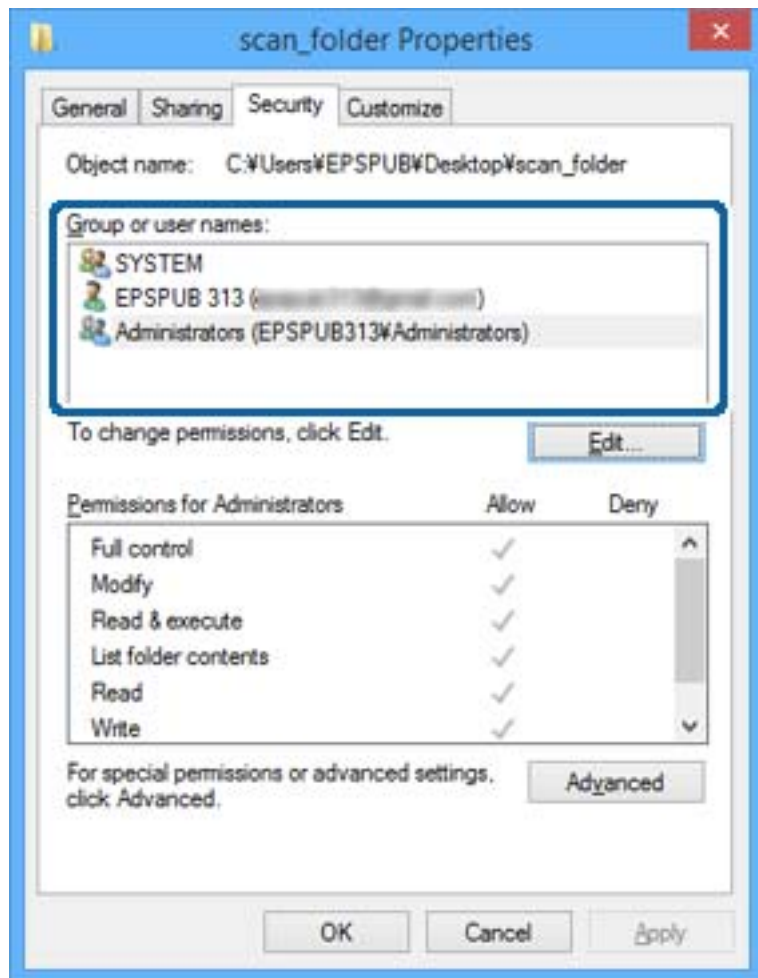

11. زبانه اشتراک گذاری را انتخاب کنید.

مسیر شبکه مربوط به پوشه اشتراک گذاری نمایش داده می شود. این گزینه هنگام ثبت کردن مخاطبین چاپگر استفاده می شود. لطفاً آن را یادداشت کنید.

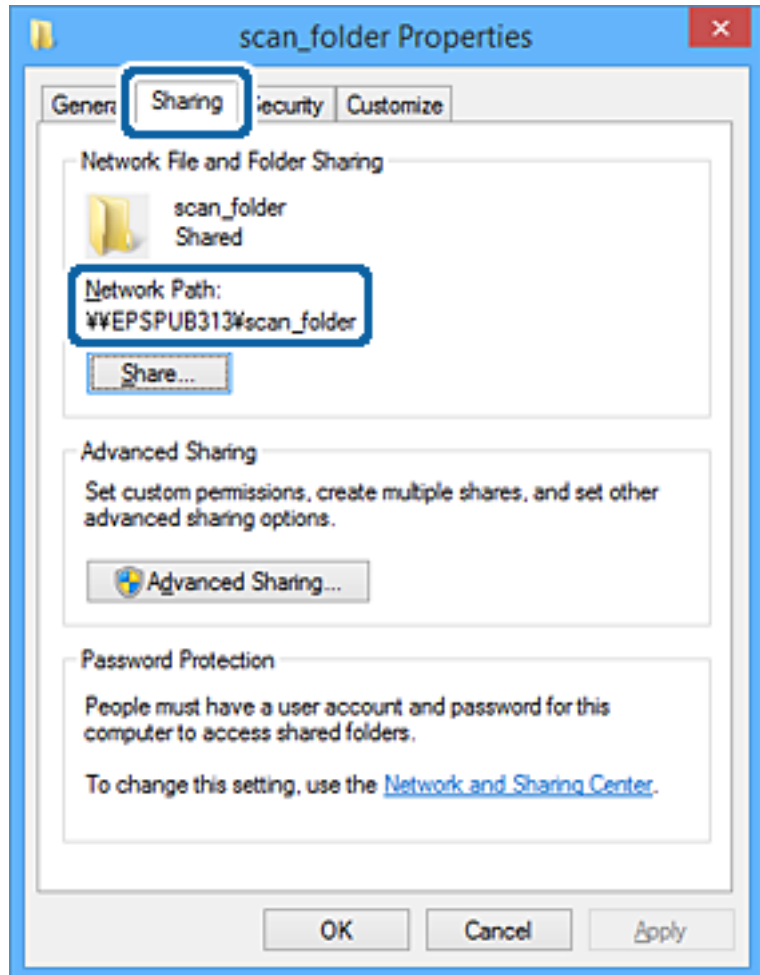

12. برای بستن صفحه، روی تأیید یا بستن کلیک کنید.

بررسی کنید آیا فایل موجود در پوشه اشتراک گذاری از طریق رایانه های کاربران یا گروه های دارای اجازه دسترسی قابل نگارش یا خواندن می باشد.

اطلاعات مرتبط

← "افزودن گروه یا کاربری که اجازه دسترسی داشته باشد" در صفحه 382

افزودن گروه یا کاربری که اجازه دسترسی داشته باشد

شما می توانید گروه یا کاربری که اجازه دسترسی داشته باشد را اضافه کنید.

1. روی پوشه کلیک راست کرده و سپس ویژگی ها را انتخاب کنید.

2. زبانه امنیت را انتخاب کنید.

3. روی ویرایش کلیک کنید.

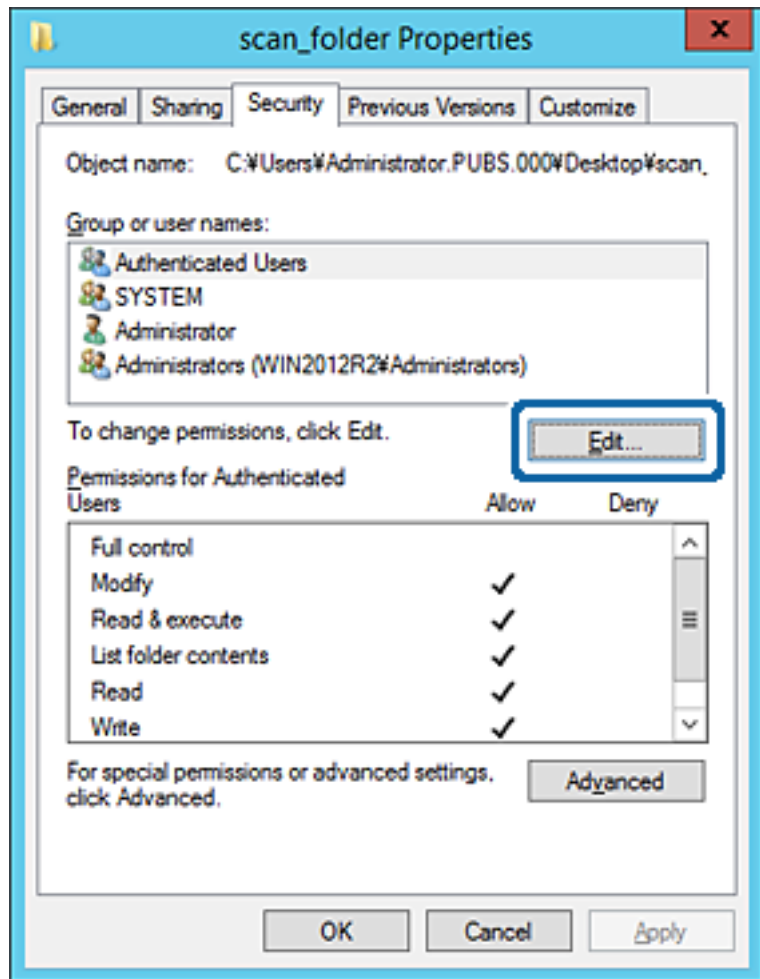

4. روی گزینه افزودن زیر نام کاربران یا گروه‌ها کلیک کنید.

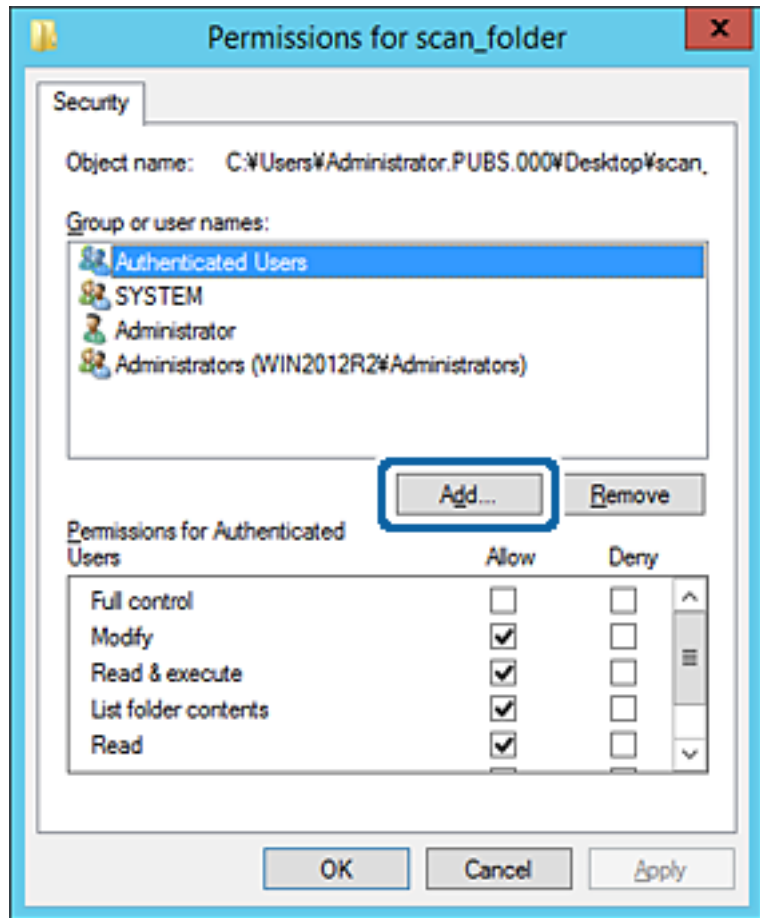

5. نام کاربر یا گروهی که در نظر دارید اجازه دسترسی داشته باشد را وارد کنید و سپس روی بررسی نام‌ها کلیک کنید. یک زیرخط به نام اضافه می‌شود.

نکته:

اگر نام کامل گروه یا کاربر را نمی‌دانید، بخشی از نام را وارد کنید و سپس روی گزینه بررسی نام‌ها کلیک کنید. نام‌های گروه یا نام‌های کاربری که با آن بخش از نام مطابقت دارند لیست می‌شوند و سپس می‌توانید نام کامل را از لیست انتخاب کنید.

اگر تنها یک نام مطابقت داشته باشد، نام کامل با زیرخط در قسمت نام شی را برای انتخاب وارد کنید نمایش داده می‌شود.

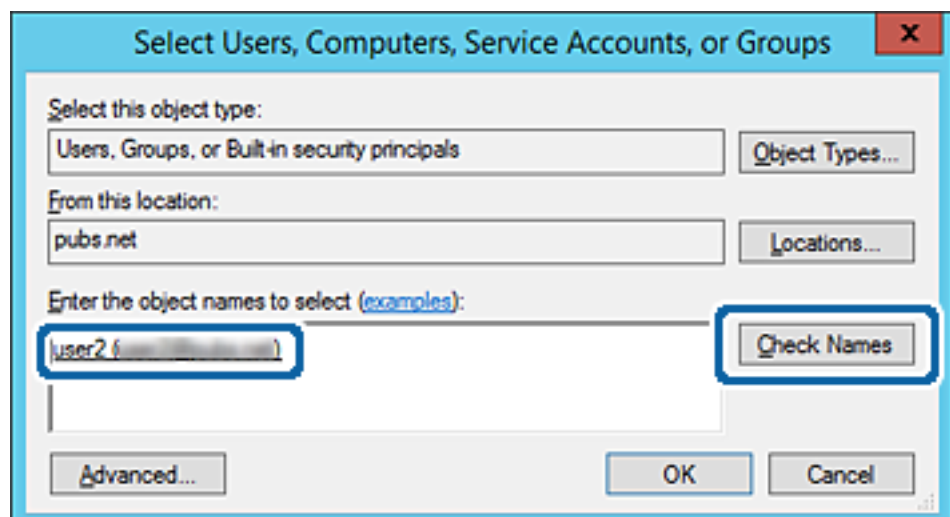

6. روی تأیید کلیک کنید.

7. در صفحه مجوز، نام کاربری که در قسمت نام کاربران یا گروه‌ها وارد شده است را انتخاب کنید و سپس در قسمت «تغییر»، اجازه دسترسی را انتخاب کنید و در نهایت روی گزینه تأیید کلیک کنید.

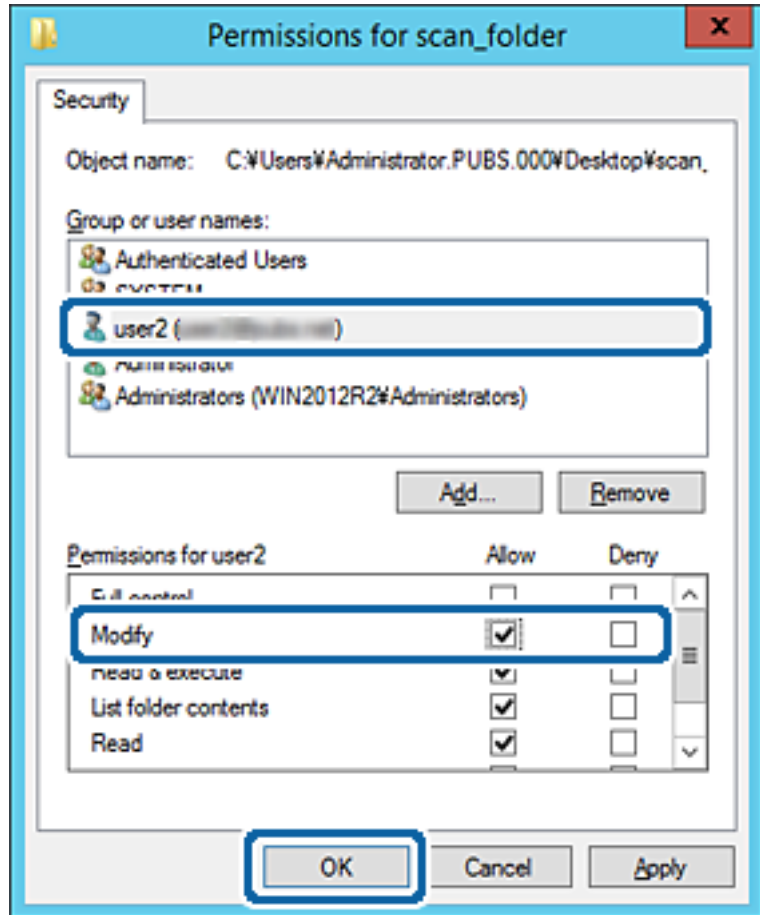

8. برای بستن صفحه، روی تأیید یا بستن کلیک کنید.

بررسی کنید آیا فایل موجود در پوشه اشتراک گذاری از طریق رایانه‌های کاربران یا گروه‌های دارای اجازه دسترسی قابل نگارش یا خواندن می‌باشد.

استفاده از اشتراک گذاری شبکه Microsoft

در صورت فعال‌سازی این قابلیت، موارد زیر امکان‌پذیر خواهند بود.

☐ حافظه ذخیره‌سازی USB را در شبکه‌ای که به چاپگر متصل است به اشتراک می‌گذارد.

☐ نتیجه اسکن یا فایبر دریافتی را به پوشه اشتراک گذاری در رایانه باز-ارسال می‌کند.

1. وارد Web Config شوید و زبانه **Network < MS Network** را انتخاب کنید.

2. گزینه **Use Microsoft network sharing** را انتخاب کنید.

3. موارد مرتبط را انتخاب کنید.

4. روی **Next** کلیک کنید.

5. تنظیمات را تأیید کنید و سپس روی گزینه **OK** کلیک کنید.

6. عبارت زیر را در کاوشگر رایانه وارد کنید و سپس کلید **Enter** را فشار دهید.
بررسی کنید آیا یک پوشه شبکه وجود دارد و می‌توانید به آن دسترسی پیدا کنید.
آدرس IP چاپگر \\
مثال: 192.0.2.111\\

اطلاعات مرتبط

◀ "اجرای Web Config در مرورگر وب" در صفحه 312

گزینه‌های تنظیم شبکه MS

توضیحات	موارد
زمان فعال‌سازی اشتراک‌گذاری شبکه MS را انتخاب کنید.	Use Microsoft network sharing
پروتکل موردنظر خود برای استفاده را فعال کنید. تنها می‌توانید گزینه‌های SMB1.0 یا SMB2/SMB3 را فعال کنید.	SMB1.0 SMB2/SMB3
فعال یا عدم فعال‌سازی اشتراک‌گذاری فایل را انتخاب کنید. آن را برای موقعیت‌های زیر فعال سازید. <input type="checkbox"/> حافظه ذخیره‌سازی USB را در شبکه‌ای که به چاپگر متصل است به اشتراک می‌گذارد. <input type="checkbox"/> نتیجه اسکن یا مابریافتی را به پوشه اشتراک‌گذاری در رایانه باز-ارسال می‌کند.	File Sharing
انتخاب کنید هنگام دسترسی به حافظه ذخیره‌سازی USB در شبکه‌ای که به چاپگر متصل است، تأیید هویت کاربر صورت گیرد یا خیر.	User Authentication
نام کاربری برای تأیید هویت کاربر را تعیین کنید. بین 1 تا 127 نویسه با قالب ASCII غیر از "[]\ /";=,?*>@% وارد کنید. با این حال، نمی‌توانید یک نقطه واحد یا ترکیبی شامل یک نقطه «.» و یک فاصله به تنهایی وارد کنید.	User Name
رمز عبور برای تأیید هویت کاربر را تعیین کنید. بین 1 تا 64 نویسه با قالب ASCII وارد کنید. با این حال، نمی‌توانید 10 ستاره «*» تعیین کنید.	Password
تنظیم کنید ارتباط به صورت رمزنگاری شده باشد یا خیر. وقتی گزینه Enable در قسمت User Authentication انتخاب شده باشد، قادر خواهید بود آن را انتخاب کنید.	Encrypted Communication
نام میزبان شبکه MS مربوط به چاپگر را نمایش می‌دهد. برای تغییر این تنظیم، زبانه Basic < Network را انتخاب کنید و سپس Device Name را تغییر دهید.	Host Name
نام گروه کاری شبکه MS را وارد کنید. بین 0 تا 15 نویسه با قالب ASCII وارد کنید.	Workgroup Name
مقدار Access Attribute اشتراک‌گذاری فایل را تنظیم کنید.	Access Attribute
هنگام اشتراک‌گذاری فایل، به عنوان نام اشتراک‌گذاری شده نمایش داده می‌شود.	Shared Name(USB Host)

در دسترس قرار دادن مخاطبین

ثبت کردن مقصدها در لیست مخاطبین چاپگر به شما اجازه می‌دهد تا هنگام اسکن کردن یا ارسال مابرها به راحتی وارد مقصد شوید.

همچنین می‌توانید از سرور LDAP (جستجوی LDAP) برای ورود به مقصد استفاده کنید.

نکته:

□ می‌توانید با استفاده از پانل کنترل چاپگر بین لیست مخاطبین چاپگر و LDAP جابجا شوید.

□ شما می‌توانید انواع مقصدهای زیر را در لیست مخاطبین ثبت کنید. در مجموع تا 200 ورودی را می‌توانید ثبت کنید.

فکس	مقصد برای نمابر
ایمیل	مقصد برای ایمیل قبل از هر چیز باید تنظیمات سرور ایمیل را پیکربندی کنید.
پوشه شبکه (SMB)	مقصد برای داده‌های اسکن و داده‌های هدایت نمابر
پوشه شبکه/FTP	

مقایسه پیکربندی مخاطبین

سه ابزار برای پیکربندی مخاطبین چاپگر وجود دارد: Web Config، Epson Device Admin و پانل کنترل چاپگر. تفاوت‌های بین این سه ابزار در جدول زیر عنوان شده است.

ویژگی‌ها	Web Config	Epson Device Admin	پانل کنترل چاپگر
ثبت یک مقصد	✓	✓	✓
ویرایش یک مقصد	✓	✓	✓
افزودن یک گروه	✓	✓	✓
ویرایش یک گروه	✓	✓	✓
حذف یک مقصد یا گروه‌ها	✓	✓	✓
حذف همه مقصدها	✓	✓	-
وارد کردن یک فایل	✓	✓	-
استخراج کردن به یک فایل	✓	✓	-
تخصیص مقصد برای استفاده مکرر	✓	✓	✓
مرتب‌سازی مقاصد تعیین شده برای استفاده مکرر	-	-	✓

نکته:

همینطور می‌توانید مقصد نمابر را با استفاده از FAX Utility پیکربندی کنید.

ثبت یک مقصد برای مخاطبین با استفاده از Web Config

نکته:

همچنین می‌توانید مخاطبین را در پانل کنترل چاپگر ثبت کنید.

1. وارد Web Config شوید و زبانه Scan/Copy یا Fax < Contacts را انتخاب کنید.

2. عددی را که می‌خواهید ثبت کنید انتخاب نمایید و سپس روی Edit کلیک کنید.

3. Name و Index Word را وارد کنید.

4. نوع مقصد را به عنوان گزینه Type انتخاب کنید.

نکته:

پس از پایان یافتن فرآیند ثبت نمی‌توانید گزینه Type را تغییر دهید. اگر بخواهید نوع را تغییر دهید، باید مقصد را حذف و دوباره ثبت کنید.

5. مقداری برای هر گزینه وارد کنید و بر روی Apply کلیک کنید.

گزینه‌های تنظیم مقصد

موارد	تنظیمات و توضیحات
	تنظیمات عمومی
Name	نامی که در نظر دارید در لیست مخاطبین نمایش داده شود را با 30 نویسه یا کمتر در قالب Unicode (UTF-8) وارد کنید. اگر نمی‌خواهید این را مشخص کنید، خالی بگذارید.
Index Word	واژه‌های مورد نظر برای جستجو را با حداکثر 30 نویسه (UTF-8 Unicode) وارد کنید. اگر نمی‌خواهید این را مشخص کنید، خالی بگذارید.
Type	نوع آدرسی را که می‌خواهید ثبت کنید انتخاب نمایید.

تنظیمات و توضیحات	موارد
برای تنظیم نشانی ثبت شده به عنوان نشانی پرکاربرد انتخاب نمایید. در صورت تنظیم کردن به عنوان نشانی پرکاربرد، در صفحه بالایی نمابر و اسکن ظاهر می‌شود و شما می‌توانید مقصد را بدون نشان دادن مخاطبان مشخص کنید.	Assign to Frequent Use
	Fax
1 تا 64 نویسه را با 0-9 - * # و فاصله وارد کنید.	Fax Number
سرعت ارتباط با مقصد را انتخاب کنید.	Fax Speed
آدرس فرعی که به نمابر ارسالی ضمیمه می‌شود را تنظیم کنید. حداکثر 20 نویسه با استفاده از 0-9، *، # یا فاصله وارد کنید. اگر نمی‌خواهید این را مشخص کنید، خالی بگذارید.	Subaddress (SUB/SEP)
رمز عبور را برای آدرس فرعی تنظیم کنید. حداکثر 20 نویسه با استفاده از 0-9، *، # یا فاصله وارد کنید. اگر نمی‌خواهید این را مشخص کنید، خالی بگذارید.	Password (SID/PWD)
	Email
بین 1 تا 255 نویسه شامل 0-9 a-z A-Z ! وارد کنید # \$ % & * + . / = ? ^ _ { } ~ @.	Email Address
	Network Folder (SMB)
\\«مسیر پوشه» موقعیت پوشه هدف را با 1 تا 253 نویسه (Unicode (UTF-8 بدون «\» وارد کنید.	Save to
یک نام کاربری برای دسترسی به پوشه شبکه با 30 نویسه یا کمتر در قالب (Unicode (UTF-8 وارد کنید. هر چند، نباید از نویسه‌های کنترلی (0x00 تا 0x1F، 0x7F) استفاده کنید.	User Name
یک رمز عبور برای دسترسی به پوشه شبکه با 20 نویسه یا کمتر در قالب (Unicode (UTF-8 وارد کنید. هر چند، نباید از نویسه‌های کنترلی (0x00 تا 0x1F، 0x7F) استفاده کنید.	Password
	FTP
نام سرور را با 1 تا 253 نویسه در قالب ASCII (0x20-0x7E) بدون «://ftp» وارد کنید.	Save to
یک نام کاربری برای دسترسی به یک سرور FTP را با 30 نویسه یا کمتر در قالب (Unicode (UTF-8 وارد کنید. هر چند، نباید از نویسه‌های کنترلی (0x00 تا 0x1F، 0x7F) استفاده کنید. اگر سرور اتصالات بی‌نام را مجاز بدانند، باید نام کاربری مانند Anonymous و FTP وارد کنید. اگر نمی‌خواهید این را مشخص کنید، خالی بگذارید.	User Name
رمز عبور برای دسترسی به سرور FTP را با حداکثر 20 نویسه (Unicode (UTF-8 وارد کنید. هر چند، نباید از نویسه‌های کنترلی (0x00 تا 0x1F، 0x7F) استفاده کنید. اگر نمی‌خواهید این را مشخص کنید، خالی بگذارید.	Password
حالت اتصال را از منو انتخاب کنید. اگر دیوار آتشی بین چاپگر و سرور FTP تنظیم شده است، Passive Mode را انتخاب کنید.	Connection Mode
شماره درگاه سرور FTP را از 1 تا 65535 وارد کنید.	Port Number

ثبت مقصدها به عنوان گروه از طریق Web Config

اگر نوع مقصد بر روی Fax یا Email تنظیم شده باشد، می‌توانید مقصدها را به عنوان گروه ثبت کنید.

1. وارد Web Config شوید و زبانه Scan/Copy یا Fax < Contacts را انتخاب کنید.

2. عددی را که می‌خواهید ثبت کنید انتخاب نمایید و سپس روی **Edit** کلیک کنید.

3. از **Type** یک گروه انتخاب کنید.
4. بر روی **Select** مربوط به **Contact(s) for Group** کلیک کنید.
مقصدهای موجود نمایش داده می‌شود.
5. مقصدهایی را که می‌خواهید در گروه ثبت شوند انتخاب کنید و بر روی **Select** کلیک کنید.

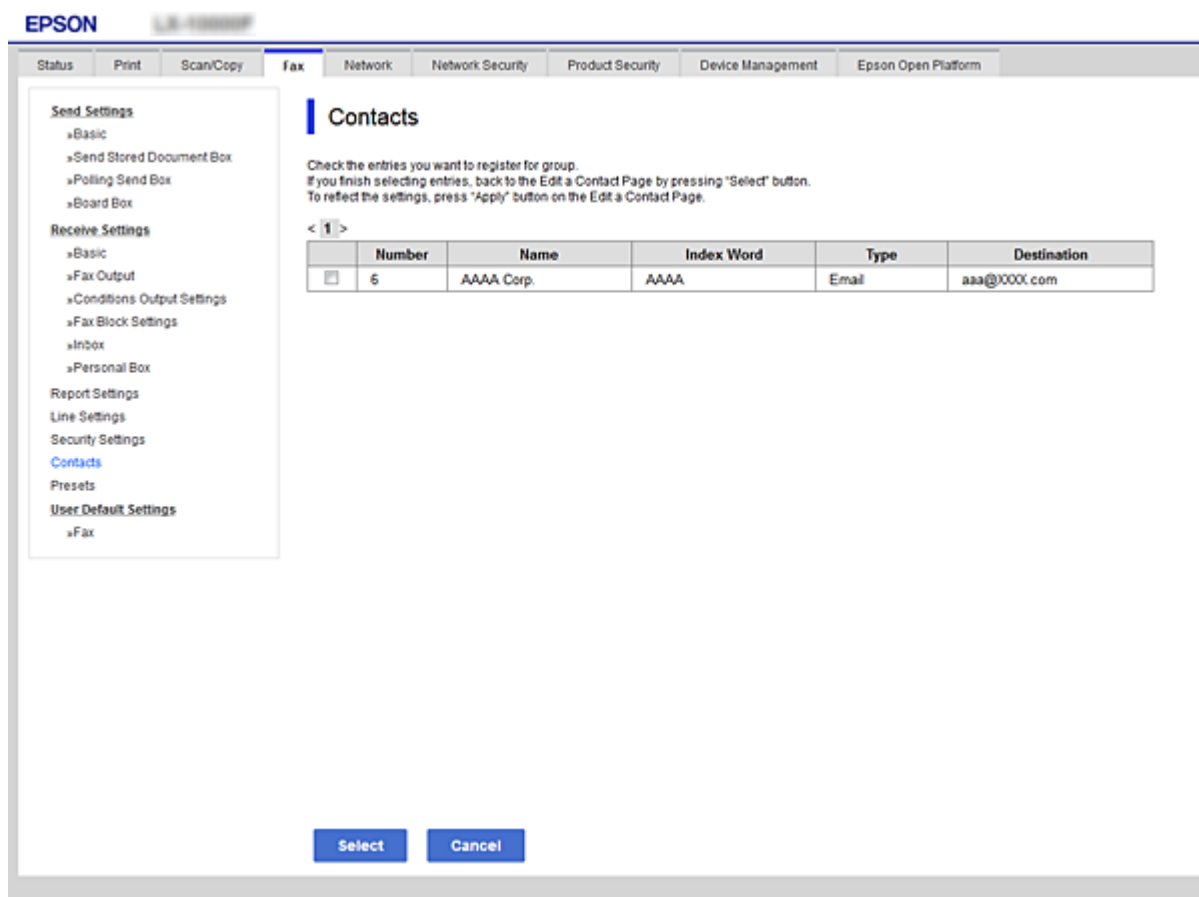

6. **Name** و **Index Word** را وارد کنید.
7. انتخاب کنید که آیا گروه ثبت شده را به گروه پرکاربرد تخصیص می‌دهید یا خیر.
نکته:
مقصدها را می‌توان در چندین گروه ثبت کرد.
8. روی گزینه **Apply** کلیک کنید.

ثبت کردن مخاطبان پرکاربرد

در هنگام ثبت کردن مخاطبان پرکاربرد، مخاطبان در بالای صفحه که نشانی در آن درج می‌شود، ظاهر می‌شوند.

1. از صفحه اصلی، تنظیم را انتخاب کنید.
2. ابتدا مدیر مخاطبان و سپس مکرر را انتخاب کنید.

3. نوع مخاطب مورد نظرتان را برای ثبت کردن انتخاب کنید.

4. گزینه ویرایش را انتخاب کنید.

نکته:

برای تغییر دادن ترتیب فایل ها، گزینه ترتیب بندی را انتخاب کنید.

5. مخاطبان پر کاربرد را که می‌خواهید ثبت شوند انتخاب کنید و سپس OK را انتخاب کنید.

نکته:

برای حذف کردن مخاطب، دوباره آن را لمس کنید.

می‌توانید نشانی‌ها را از فهرست مخاطبان جستجو کنید. کلیدواژه جستجو را در کادر بالای صفحه وارد کنید.

6. گزینه بستن را انتخاب کنید.

پشتیبان‌گیری و وارد کردن مخاطبین

با استفاده از Web Config یا سایر ابزارها می‌توانید از مخاطبین نسخه پشتیبان تهیه کرده و آنها را وارد کنید.

در رابطه با Web Config، می‌توانید با استخراج تنظیمات چاپگر که شامل مخاطبین می‌شود، از مخاطبین نسخه پشتیبان تهیه کنید. فایل استخراج شده قابل ویرایش نمی‌باشد زیرا به صورت یک فایل دودویی استخراج می‌شود.

هنگام وارد کردن تنظیمات چاپگر به چاپگر، مخاطبین جاگذاری می‌شوند.

در رابطه با Epson Device Admin، تنها مخاطبین را می‌توان از طریق صفحه مشخصات دستگاه استخراج کرد. همچنین، اگر موارد مرتبط با امنیت را استخراج نکنید، می‌توانید مخاطبین استخراج شده را ویرایش کرده و آنها را وارد کنید زیرا این را می‌توان به صورت یک فایل SYLK یا CSV ذخیره کرد.

وارد کردن مخاطبین از طریق Web Config

اگر چاپگری دارید که اجازه می‌دهد از مخاطبین نسخه پشتیبان تهیه کنید و با چاپگر جاری سازگار است، قادر خواهید بود به راحتی مخاطبین را با وارد کردن فایل پشتیبان ثبت کنید.

نکته:

برای مشاهده دستورالعمل‌های تهیه نسخه پشتیبان از مخاطبین چاپگر، دفترچه راهنمای ارائه‌شده به همراه چاپگر را مشاهده کنید.

برای وارد کردن مخاطبین به این چاپگر مراحل زیر را طی کنید.

1. به بخش Web Config وارد شوید و مسیر **Device Management < Export and Import Setting Value < Import** را دنبال کنید.

2. فایل پشتیبان که در **File** ایجاد کرده‌اید را انتخاب کنید، رمز عبور را وارد کنید و سپس روی **Next** کلیک کنید.

3. کادر علامت‌گذاری **Contacts** را انتخاب کرده و سپس روی گزینه **Next** کلیک کنید.

تهیه نسخه پشتیبان از مخاطبین با استفاده از Web Config

در صورت اشکال در کارکرد چاپگر، ممکن است داده‌های مخاطبین حذف شوند. توصیه می‌کنیم در هنگام به روز رسانی داده‌ها، از آنها پشتیبان‌گیری کنید. Epson در مورد از دست دادن هر نوع داده، برای پشتیبان‌گیری یا بازیابی داده و یا تنظیمات حتی در طول دوره ضمانت مسئولیتی ندارد.

با استفاده از Web Config می‌توانید از داده‌های تماس ذخیره شده در چاپگر در رایانه نسخه پشتیبان تهیه کنید.

1. به Web Config وارد شوید و زبانه **Export < Export and Import Setting Value < Device Management** را انتخاب کنید.
2. یکی از کادرهای علامت‌گذاری **Contacts** را انتخاب کنید.
برای مثال، در صورت انتخاب گزینه **Contacts** زیر دسته **Scan/Copy**، همان کادر علامت‌گذاری زیر دسته Fax نیز انتخاب می‌شود.
3. برای رمزنگاری فایل استخراج شده، رمز عبور وارد کنید.
برای وارد کردن فایل به رمز عبور نیاز دارید. اگر نمی‌خواهید فایل را رمزنگاری کنید، اینجا را خالی بگذارید.
4. روی گزینه **Export** کلیک کنید.

استخراج و ثبت گروهی مخاطبین با استفاده از ابزار

در صورت استفاده از Epson Device Admin قادر خواهید بود از مخاطبین نسخه پشتیبان تهیه کرده و فایل‌های استخراج شده را ویرایش نمایید و سپس آنها را یکجا ثبت کنید.
این قابلیت در مواردی که در نظر دارید تنها از مخاطبین نسخه پشتیبان تهیه کنید یا چاپگر را تعویض نمایید و مخاطبین را از دستگاه قدیمی به دستگاه جدید انتقال دهید، مفید خواهد بود.

استخراج کردن مخاطبین

اطلاعات مخاطبین را در یک فایل ذخیره کنید.

فایل‌های ذخیره شده با قالب **csv** یا **syk** را می‌توانید با استفاده از برنامه‌های صفحه گسترده یا ویرایشگر متن ویرایش نمایید. شما می‌توانید پس از حذف یا افزودن اطلاعات، همه را با هم ثبت کنید.

اطلاعاتی که موارد امنیتی مانند رمز عبور و اطلاعات شخصی را در بردارند را می‌توان به صورت یک فایل دودویی حفاظت شونده با رمز عبور ذخیره کرد. شما می‌توانید فایل را ویرایش کنید. این را می‌توان به عنوان فایل پشتیبان اطلاعاتی که شامل موارد امنیتی هستند، استفاده کرد.

1. **Epson Device Admin** را راه اندازی کنید.
2. گزینه **Devices** را در منوی نوار کارهای جانبی انتخاب کنید.
3. دستگاه موردنظر خود برای پیکربندی را از لیست دستگاه‌ها انتخاب کنید.
4. روی گزینه **Device Configuration** در زبانه **Home** از منوی روبان کلیک کنید.
پس از تنظیم رمز عبور سرپرست، رمز عبور را وارد کرده و روی **OK** کلیک کنید.
5. روی **Common < Contacts** کلیک کنید.
6. قالب استخراج را از طریق مسیر **Export < Export items** انتخاب کنید.

All Items

فایل دودویی رمزنگاری شده را استخراج کنید. زمان‌هایی که در نظر دارید موارد امنیتی مانند رمز عبور و اطلاعات شخصی شامل شوند را انتخاب کنید. شما می‌توانید فایل را ویرایش کنید. در صورت انتخاب آن، لازم است رمز عبور تنظیم کنید. روی **Configuration** کلیک کنید و یک رمز عبور با طول بین 8 تا 63 نویسه در ASCII وارد کنید. این رمز عبور برای وارد کردن فایل دودویی مورد نیاز می‌باشد.

Items except Security Information

فایل sylk یا csv را استخراج کنید. مواردی که در نظر دارید اطلاعات فایل استخراج شده قابل ویرایش باشند را انتخاب کنید.

7. روی **Export** کلیک کنید.

8. محل مورد نظر برای ذخیره فایل و نوع فایل را انتخاب کنید و سپس روی گزینه **Save** کلیک کنید. یک پیام تکمیل نشان داده می‌شود.

9. روی **OK** کلیک کنید.

بررسی کنید آیا فایل در محل مشخص شده ذخیره می‌گردد.

وارد کردن مخاطبین

اطلاعات مخاطبین را از فایل وارد کنید.

شما می‌توانید فایل‌های ذخیره شده با قالب SYLK یا csv را وارد کنید یا از فایل دودویی که شامل موارد امنیتی است، نسخه پشتیبان تهیه کنید.

1. **Epson Device Admin** را راه اندازی کنید.

2. گزینه **Devices** را در منوی نوار کارهای جانبی انتخاب کنید.

3. دستگاه موردنظر خود برای پیکربندی را از لیست دستگاه‌ها انتخاب کنید.

4. روی گزینه **Device Configuration** در زبانه **Home** از منوی روبان کلیک کنید. پس از تنظیم رمز عبور سرپرست، رمز عبور را وارد کرده و روی **OK** کلیک کنید.

5. روی **Common < Contacts** کلیک کنید.

6. روی **Browse** در **Import** کلیک کنید.

7. فایلی را که می‌خواهید وارد کنید انتخاب کرده و سپس روی **Open** کلیک کنید.

وقتی فایل دودویی را انتخاب می‌کنید، در قسمت **Password** همان رمزی که هنگام استخراج فایل تنظیم کرده بودید را وارد کنید.

8. روی **Import** کلیک کنید.

صفحه تأییدیه نمایش داده می‌شود.

9. روی **OK** کلیک کنید.

نتیجه تأیید نمایش داده می‌شود.

Edit the information read

وقتی در نظر دارید اطلاعات را به صورت جداگانه ویرایش کنید، کلیک نمایید.

Read more file

وقتی در نظر دارید چندین فایل را وارد کنید، کلیک نمایید.

10. روی گزینه **Import** و سپس **OK** در صفحه تکمیل وارد کردن کلیک کنید. به صفحه مشخصات دستگاه برگردید.
11. روی **Transmit** کلیک کنید.
12. روی گزینه **OK** در پیام تأییدیه کلیک کنید. تنظیمات به چاپگر ارسال می‌شوند.
13. در صفحه تکمیل ارسال، روی گزینه **OK** کلیک کنید. اطلاعات چاپگر به روز هستند. مخاطبین را از طریق **Web Config** یا پانل کنترل چاپگر باز کنید و سپس بررسی کنید مخاطبین به روز هستند.

همکاری بین سرور LDAP و کاربران

هنگام همکاری با سرور LDAP، می‌توانید اطلاعات آدرس ثبت شده در سرور LDAP را به عنوان مقصد ایمیل یا نمابر ثبت کنید.

پیگر بندی سرور LDAP

برای استفاده از اطلاعات سرور LDAP، چاپگر را در آن ثبت کنید.

1. وارد **Web Config** شوید و زبانه **Network < LDAP Server < Basic** را انتخاب کنید.
2. برای هر مورد یک مقدار وارد کنید.
3. گزینه **OK** را انتخاب کنید. تنظیمات انتخاب شده نمایش داده می‌شود.

گزینه‌های تنظیم سرور LDAP

تنظیمات و توضیحات	موارد
یکی از گزینه‌های Use یا Do Not Use را انتخاب کنید.	Use LDAP Server
آدرس سرور LDAP را وارد کنید. بین 1 تا 255 نویسه از IPv4، IPv6 یا فرمت FQDN وارد کنید. در رابطه با قالب FQDN می‌توانید از نویسه‌های الفبایی عددی با قالب ASCII ((0x20-0x7E) و «-» بجز برای شروع و انتهای آدرس استفاده کنید.	LDAP Server Address
شماره درگاه سرور LDAP را از 1 تا 65535 وارد کنید.	LDAP server Port Number
روش تأیید اعتبار هنگام دسترسی چاپگر به سرور LDAP را تعیین کنید.	Secure Connection
وقتی این گزینه فعال باشد، اعتبار گواهی سرور LDAP تأیید می‌شود. ما توصیه می‌کنیم این روی Enable تنظیم باشد. برای تنظیم آن، لازم است CA Certificate به چاپگر وارد شود.	Certificate Validation
مدت زمان جستجو پیش از وقوع وقفه را از 5 تا 300 وارد کنید.	Search Timeout (sec)

موارد	تنظیمات و توضیحات
Authentication Method	یکی از روش‌ها را انتخاب کنید. اگر Kerberos Authentication را انتخاب کرده‌اید، برای اعمال تنظیمات موردنظر برای Kerberos، گزینه Kerberos Settings را انتخاب کنید. برای انجام Kerberos Authentication، شرایط زیر ضروری می‌باشند. <input type="checkbox"/> چاپگر و سرور DNS می‌توانند ارتباط برقرار کنند. <input type="checkbox"/> زمان‌هایی که برای تأیید هویت (سرور LDAP، سرور SMTP، سرور فایل) موردنیاز است، همگام می‌شوند. <input type="checkbox"/> وقتی سرور خدمات به عنوان آدرس IP تخصیص داده می‌شود، FQDN سرور خدمات در سرور DNS متضاد با منطقه جستجو ثبت می‌شود.
Kerberos Realm to be Used	اگر Kerberos Authentication را برای Authentication Method انتخاب کنید، باید محدوده Kerberos مورد نظر را انتخاب کنید.
Administrator DN / User Name	نام کاربر سرور LDAP را با 128 نویسه یا کمتر در قالب (Unicode (UTF-8 وارد کنید. نمی‌توانید از نویسه‌های کنترل مانند 0x00-0x1F و 0x7F استفاده کنید. این تنظیم در صورتی که Anonymous Authentication به عنوان Authentication Method انتخاب شود، کاربرد ندارد. اگر نمی‌خواهید این گزینه را مشخص کنید، آن را خالی بگذارید.
Password	رمز عبور مربوط به تأیید هویت سرور LDAP را با 128 نویسه یا کمتر در قالب (Unicode (UTF-8 وارد کنید. نمی‌توانید از نویسه‌های کنترل مانند 0x00-0x1F و 0x7F استفاده کنید. این تنظیم در صورتی که Anonymous Authentication به عنوان Authentication Method انتخاب شود، کاربرد ندارد. اگر نمی‌خواهید این گزینه را مشخص کنید، آن را خالی بگذارید.

تنظیمات Kerberos

اگر **Kerberos Authentication** را برای **Authentication Method** مربوط به **LDAP Server < Basic** انتخاب می‌کنید، تنظیمات Kerberos زیر را از زبانه **Network < Kerberos Settings** اعمال کنید. می‌توانید تا 10 تنظیم را برای تنظیمات Kerberos ثبت کنید.

موارد	تنظیمات و توضیحات
Realm (Domain)	محدوده تأیید اعتبار Kerberos را در قالب 255 نویسه یا کمتر با قالب ASCII (0x20-0x7E) وارد کنید. اگر نمی‌خواهید این گزینه را ثبت کنید، آن را خالی بگذارید.
KDC Address	آدرس سرور تأیید هویت Kerberos را وارد کنید. حداکثر 255 نویسه را در قالب IPv4، IPv6 یا FQDN وارد کنید. اگر نمی‌خواهید این گزینه را ثبت کنید، آن را خالی بگذارید.
Port Number (Kerberos)	شماره درگاه سرور Kerberos را از 1 تا 65535 وارد کنید.

پیکربندی تنظیمات جستجوی سرور LDAP

وقتی تنظیمات جستجو را اعمال کنید، می‌توانید از آدرس ایمیل و شماره نمابر ثبت شده در سرور LDAP استفاده کنید.

1. وارد Web Config شوید و زبانه **Network < LDAP Server < Search Settings** را انتخاب کنید.

2. برای هر مورد یک مقدار وارد کنید.

3. روی **OK** کلیک کنید تا نتیجه تنظیم نمایش داده شود.

تنظیمات انتخاب شده نمایش داده می‌شود.

گزینه‌های تنظیم جستجوی سرور LDAP

موارد	تنظیمات و توضیحات
Search Base (Distinguished Name)	اگر می‌خواهید دامنه‌ای اختیاری را جستجو کنید، باید نام دامنه سرور LDAP را مشخص کنید. از 0 تا 128 نویسه (UTF-8 Unicode) وارد کنید. اگر مشخصه اختیاری را جستجو نمی‌کنید، این قسمت را خالی بگذارید. نمونه دایرکتوری سرور محلی: dc=server, dc=local
Number of search entries	تعداد مدخل‌های جستجو را از 5 تا 500 مشخص کنید. عدد مشخص شده مدخل‌های جستجو شده ذخیره می‌شود و موقتاً نمایش داده می‌شود. حتی اگر تعداد مدخل‌های جستجو بیش از عدد مشخص شده باشد و پیام خطا ظاهر شود، می‌توان جستجو را انجام داد.
User name Attribute	نام مشخصه‌ای که باید در هنگام جستجوی نام کاربر نمایش داده شود، تعیین کنید. از 1 تا 255 نویسه (UTF-8 Unicode) وارد کنید. نویسه اول باید a-z یا A-Z باشد. مثال: uid, cn
User name Display Attribute	نام مشخصه‌ای که باید به عنوان نام کاربر نمایش داده شود، تعیین کنید. از 0 تا 255 نویسه (UTF-8 Unicode) وارد کنید. نویسه اول باید a-z یا A-Z باشد. مثال: sn, cn
Fax Number Attribute	نام مشخصه‌ای که باید در هنگام جستجوی شماره‌های مابری نمایش داده شود، تعیین کنید. ترکیبی از نویسه‌های بین 1 و 255 را با A-Z، a-z، 0-9 و - وارد کنید. نویسه اول باید a-z یا A-Z باشد. مثال: facsimileTelephoneNumber

تنظیمات و توضیحات	موارد
نام مشخصه‌ای که باید در هنگام جستجوی نشانی‌های ایمیل نمایش داده شود، تعیین کنید. ترکیبی از نویسه‌های بین 1 و 255 را با A-Z، a-z، 0-9 و - وارد کنید. نویسه اول باید a-z یا A-Z باشد. مثال: mail	Email Address Attribute
می‌توانید دیگر مشخصه‌های اختیاری را برای جستجو مشخص کنید. از 0 تا 255 نویسه Unicode (UTF-8) وارد کنید. نویسه اول باید a-z یا A-Z باشد. اگر نمی‌خواهید مشخصه‌های اختیاری را جستجو کنید، این قسمت را خالی بگذارید. مثال: ou، o	- Arbitrary Attribute 1 Arbitrary Attribute 4

بررسی اتصال سرور LDAP

تست اتصال به سرور LDAP را با استفاده از مجموعه پارامتر موجود در **LDAP Server < Search Settings** انجام دهید.

1. وارد Web Config شوید و زبانه **LDAP Server < Network Connection Test** را انتخاب کنید.

2. گزینه **Start** را انتخاب کنید.

آزمایش اتصال آغاز می‌شود. پس از آزمایش، گزارش بررسی نمایش داده می‌شود.

مرجع های بررسی اتصال سرور LDAP

پیام ها	توضیحات
Connection test was successful.	این پیام زمانی ظاهر می‌شود که اتصال به سرور انجام می‌شود.
Connection test failed. Check the settings.	این پیام به دلایل زیر ظاهر می‌شود: <input type="checkbox"/> آدرس سرور LDAP یا شماره پورت صحیح نیست. <input type="checkbox"/> زمان وقفه اتفاق افتاده است. <input type="checkbox"/> Do Not Use به عنوان Use LDAP Server انتخاب شد. <input type="checkbox"/> اگر Kerberos Authentication به عنوان Authentication Method انتخاب شود، تنظیماتی مانند KDC Address, Realm (Domain) و Port Number (Kerberos) صحیح نیستند.
Connection test failed. Check the date and time on your product or server.	این پیام زمانی ظاهر می‌شود که اتصال برقرار نمی‌شود زیرا تنظیمات زمان برای چاپگر و سرور LDAP مطابقت ندارند.
Authentication failed. Check the settings.	این پیام به دلایل زیر ظاهر می‌شود: <input type="checkbox"/> User Name و یا Password صحیح نیست. <input type="checkbox"/> اگر Kerberos Authentication به عنوان Authentication Method انتخاب شود، ممکن است تاریخ/زمان پیکربندی نشوند.
Cannot access the printer until processing is complete.	این پیام زمانی که چاپگر مشغول است ظاهر می‌شود.

آماده‌سازی برای اسکن

اسکن با استفاده از پانل کنترل

عملکردهای «اسکن و ارسال به پوشه شبکه» و «اسکن و ارسال به ایمیل» از پانل کنترل چاپگر و همچنین انتقال نتایج اسکن به ایمیل، پوشه‌ها و غیره از طریق اجرای یک کار از رایانه انجام می‌شوند.

تنظیمات سرورها و پوشه‌ها

نام	تنظیمات	مکان	شرط
اسکن به پوشه شبکه (SMB)	پوشه ذخیره را ایجاد و تنظیمات اشتراک آن را اعمال کنید	رایانه دارای مکان پوشه ذخیره	حساب کاربر سرپرست در رایانه‌ای که پوشه‌های ذخیره در آن ایجاد می‌شود.
مقصد اسکن به پوشه شبکه (SMB)		مخاطبان دستگاه	نام کاربر و گذرواژه ورود به رایانه دارای پوشه ذخیره، و مجوز به‌روز رسانی پوشه ذخیره.
اسکن به پوشه شبکه (FTP)	تنظیم ورود به سرور FTP	مخاطبان دستگاه	اطلاعات ورود به سرور FTP و مجوز به‌روز رسانی پوشه ذخیره.
اسکن به ایمیل	تنظیم سرور ایمیل	دستگاه	اطلاعات تنظیم سرور ایمیل
اسکن به حافظه ابری	ثبت چاپگر در Epson Connect	دستگاه	محیط اتصال اینترنت
	ثبت مخاطب در Epson Connect	سرویس Epson Connect	ثبت کاربر و چاپگر در Epson Connect

اطلاعات مرتبط

◀ "تنظیم یک پوشه اشتراک‌گذاری در شبکه" در صفحه 368

◀ "پیکربندی سرور ایمیل" در صفحه 363

اسکن کردن از رایانه

نرم‌افزار را نصب کنید و سرویس اسکن شبکه را فعال کنید تا اسکن از طریق شبکه از رایانه ممکن شود.

نرم‌افزار موردنظر برای نصب

Epson ScanSmart

Epson Scan 2 (برنامه مورد نیاز برای استفاده از ویژگی اسکنر)

تایید فعال بودن اسکن شبکه

برای اسکن کردن از رایانه مشتری از طریق شبکه می‌توانید سرویس اسکن شبکه را فعال کنید. تنظیم پیش‌فرض فعال است.

1. وارد Web Config شوید و زبانه **Network Scan < Scan/Copy** را انتخاب کنید.

2. از انتخاب شدن **Enable scanning** از **EPSON Scan** مطمئن شوید.
اگر انتخاب شده باشد، این کار انجام می‌گیرد. Web Config را ببندید.
اگر پاک شده است، آن را انتخاب کنید و به مرحله بعدی بروید.
3. روی **Next** کلیک کنید.
4. روی **OK** کلیک کنید.
اتصال شبکه دوباره برقرار می‌شود و سپس تنظیمات فعال می‌گردد.

اطلاعات مرتبط

◀ "اجرای Web Config در مرورگر وب" در صفحه 312

در دسترس قرار دادن ویژگی‌های نمابر

قبل از استفاده قابلیت‌های نمابر

- برای استفاده از قابلیت‌های نمابر، موارد زیر را تنظیم کنید.
- چاپگر را به طور صحیح به خط تلفن و در صورت لزوم، دستگاه تلفن وصل کنید
 - سپس برنامه تنظیم فکس که برای اعمال تنظیمات اولیه مورد نیاز است را تکمیل کنید.
در صورت نیاز، موارد زیر را تنظیم کنید.
 - مقصدهای خروجی و تنظیمات مرتبط از قبیل تنظیمات شبکه و سرور ایمیل
 - ثبت مخاطبین مخاطبین
 - تنظیمات کاربر که مقادیر پیش‌فرض برای گزینه‌های منوی فکس را تعریف می‌کند
 - تنظیمات گزارش برای چاپ گزارش‌ها هنگام ارسال، دریافت یا باز-ارسال نمابرها

اطلاعات مرتبط

- ◀ "اتصال چاپگر به خط تلفن" در صفحه 401
- ◀ "آماده سازی چاپگر برای ارسال و دریافت نمابرها" در صفحه 404
- ◀ "آماده سازی چاپگر برای ارسال و دریافت نمابرها" در صفحه 404
- ◀ "تنظیمات فکس" در صفحه 321
- ◀ "پیکربندی سرور ایمیل" در صفحه 363
- ◀ "تنظیم یک پوشه اشتراک‌گذاری در شبکه" در صفحه 368
- ◀ "در دسترس قرار دادن مخاطبین" در صفحه 386
- ◀ "تنظیمات گزارش" در صفحه 331

اتصال چاپگر به خط تلفن

خطوط تلفن سازگار

می‌توانید از چاپگر در خطوط تلفن آنالوگ استاندارد (PSTN = Public Switched Telephone Network) و سیستم‌های تلفن PBX (تلفن مرکزی) استفاده کنید.

ممکن است نتوانید از چاپگر در این خطوط تلفن یا سیستم‌ها استفاده کنید.

☐ خطوط تلفن VoIP مانند DSL یا خطوط فیبر نوری

☐ خطوط تلفن دیجیتال (ISDN)

☐ برخی سیستم‌های تلفن PBX

☐ زمانی که مبدل‌های مانند مبدل پایانه، مبدل VoIP، اسپلیتر یا مسیریاب DSL بین فیش دیواری تلفن و چاپگر باشد.

اتصال چاپگر به خط تلفن

با استفاده از یک کابل تلفن RJ-11 (6P2C) چاپگر را به یک سوکت دیواری تلفن وصل کنید. هنگام اتصال یک تلفن به چاپگر، از یک کابل تلفن RJ-11 (6P2C) دوم استفاده کنید.

بسته به منطقه، کابل تلفن ممکن است همراه چاپگر باشد. اگر اینگونه است، از همان کابل استفاده کنید.

ممکن است نیاز باشد کابل تلفن را به یک مبدل ارائه شده برای کشور یا منطقه خود متصل کنید.

نکته:

درپوش درگاه EXT چاپگر را فقط در هنگام اتصال تلفن به چاپگر بردارید. اگر در حال متصل کردن تلفن نیستید، درپوش را بر ندارید.

در مناطقی که رعد و برق رخ می‌دهد، توصیه می‌کنیم از محافظ نوسان استفاده کنید.

اتصال خط تلفن استاندارد (PSTN) یا PBX

یک کابل تلفن را از فیش دیواری یا درگاه PBX به درگاه LINE در پشت چاپگر وصل کنید.

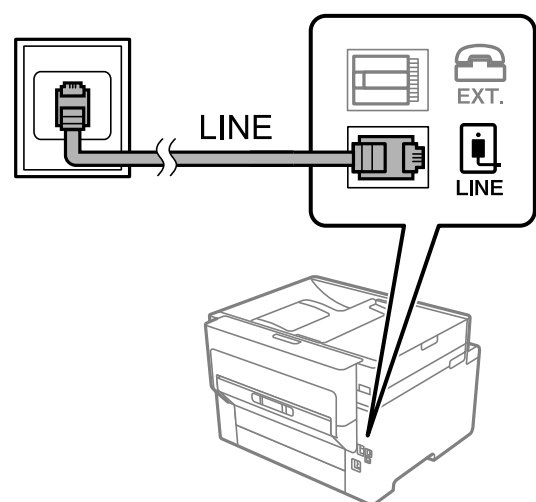

اتصال به DSL یا ISDN

کابل تلفن مودم DSL یا آداپتور ترمینال ISDN را به پورت LINE که در پشت چاپگر قرار دارد وصل کنید. برای کسب اطلاعات بیشتر، به مدارک عرضه شده همراه مودم یا آداپتور مراجعه کنید.

نکته:

اگر مودم DSL دارای فیلتر داخلی نیست، یک فیلتر DSL جداگانه نصب کنید.

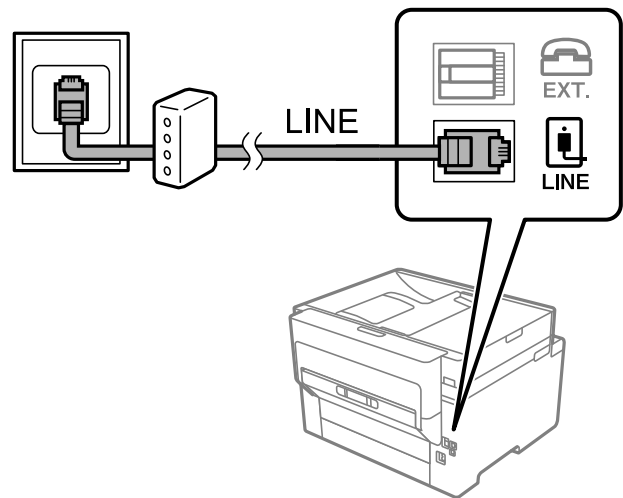

وصل کردن دستگاه تلفن به چاپگر

هنگامی که از چاپگر و تلفن بر روی یک خط تلفن استفاده می‌کنید، تلفن را به چاپگر وصل کنید.

نکته:

❑ اگر دستگاه تلفن شما دارای عملکرد نمابر است، پیش از اتصال، این عملکرد را غیرفعال کنید. برای جزئیات بیشتر، راهنمای دستگاه تلفن را ببینید. بسته به مدل دستگاه تلفن، عملکرد نمابر را نمی‌توان به طور کامل غیرفعال کرد، در نتیجه ممکن است نتوانید آن را به عنوان یک تلفن خارجی استفاده کنید.

❑ اگر دستگاه منشی تلفنی را متصل کرده‌اید بررسی کنید تنظیمات زنگ برای پاسخگویی چاپگر بیشتر از تعداد زنگ‌هایی باشد که منشی تلفنی برای پاسخگویی به آنها تنظیم شده است.

1. درپوش پورت EXT. که در پشت چاپگر قرار دارد را باز کنید.

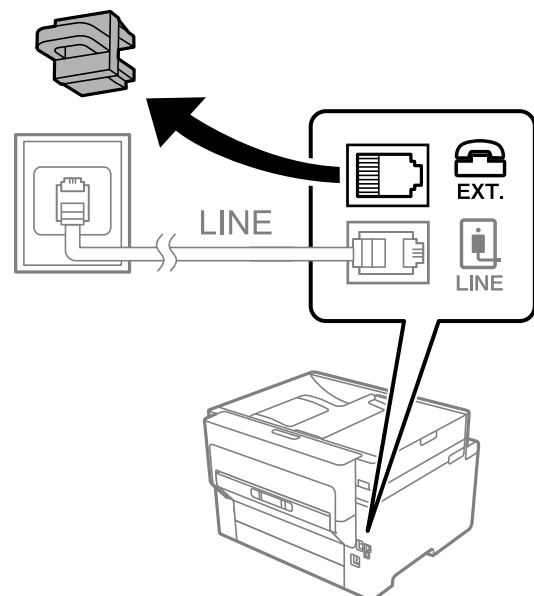

2. دستگاه تلفن را توسط یک کابل به پورت EXT. وصل کنید.

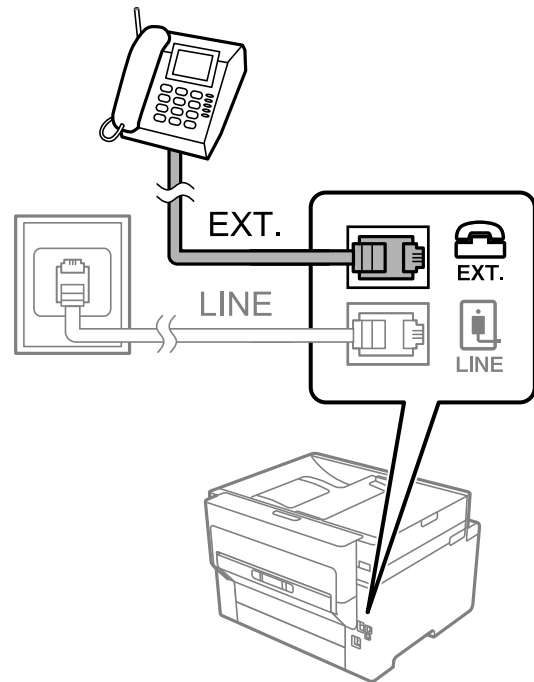

نکته:

هنگامی که از یک خط تلفن به صورت مشترک استفاده می‌کنید، اطمینان حاصل کنید که دستگاه تلفن به پورت EXT. چاپگر وصل شده باشد. اگر برای وصل کردن دستگاه تلفن و چاپگر به صورت جداگانه، خط را تقسیم کنید؛ چاپگر و تلفن به درستی عمل نخواهند کرد.

3. در صفحه اصلی، فکس را انتخاب کنید.

4. گوشی را بردارید.

اگر یک پیام مربوط به غیرفعال شدن شروع ارسال یا دریافت نمابرها مشابه تصویر صفحه زیر نشان داده شود، بدین معناست که اتصال برقرار شده است.

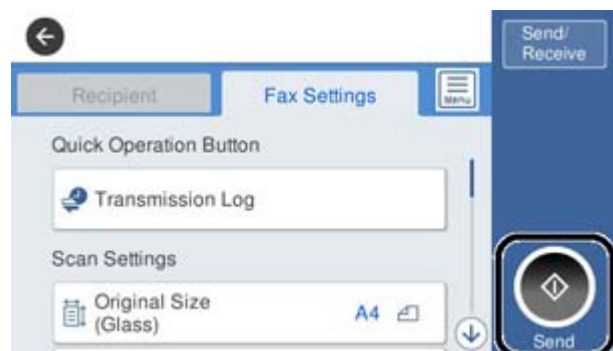

اطلاعات مرتبط

- ◀ "آماده سازی چاپگر برای ارسال و دریافت نمابرها" در صفحه 404
- ◀ "اعمال تنظیمات برای استفاده از پیغام‌گیر" در صفحه 406
- ◀ "اعمال تنظیمات برای دریافت نمابرها صرفاً از طریق تلفن متصل" در صفحه 407
- ◀ "حالت دریافت:" در صفحه 323

آماده سازی چاپگر برای ارسال و دریافت مابرها

برنامه تنظیم فکس قابلیت‌های اولیه مابرها را برای آماده کردن چاپگر جهت ارسال و دریافت مابرها پیکربندی می‌کند.

وقتی چاپگر را برای اولین بار روشن می‌کنید، ویزارد به صورت خودکار نمایش داده می‌شود. همچنین می‌توانید ویزارد را به طور خودکار از طریق پانل کنترل چاپگر نمایش دهید. اگر هنگامی که چاپگر را برای اولین بار روشن می‌کنید یا زمانی که اتصال تغییر می‌کند، ویزارد رد شود، لازم است دوباره ویزارد را اجرا کنید.

☐ موارد زیر را می‌توانید از طریق ویزارد، تنظیم کنید.

☐ سربرگ (شماره تلفن شما و عنوان فکس)

☐ حالت دریافت (Auto یا دستی)

☐ تنظیم Distinctive Ring Detection (DRD)

☐ موارد زیر به صورت خودکار با توجه به محیط اتصال تنظیم می‌شوند.

☐ کلید شماره گیری (مانند بوق یا نبض)

☐ سایر موارد در تنظیمات اصلی بدون تغییر باقی می‌مانند.

اطلاعات مرتبط

← "تنظیمات اصلی" در صفحه 322

آماده سازی چاپگر برای ارسال و دریافت مابرها با استفاده از برنامه تنظیم فکس

1. گزینه تنظیم را از روی صفحه اصلی در پانل کنترل چاپگر انتخاب کنید و سپس تنظیمات چاپگر < تنظیمات فکس > برنامه تنظیم فکس را انتخاب کنید.

2. دستورالعمل‌های روی صفحه را دنبال کنید، نام فرستنده از قبیل نام شرکت، شماره مابرها خود را وارد کنید.

نکته:

نام فرستنده و شماره مابرها شما روی سرصفحه مابرها درج می‌شود.

3. تنظیم سرویس زنگ خاص (DRD) را اعمال کنید.

☐ اگر مشترک سرویس زنگ خاص شرکت مخابرات هستید:

به صفحه بعدی بروید و الگوی زنگ مورد استفاده برای مابرها را ورودی را انتخاب کنید.

وقتی روی هر موردی غیر از همه ضربه بزنید، حالت دریافت روی حالت Auto تنظیم می‌شود و شما به صفحه بعدی جابجا می‌شوید که در آنجا می‌توانید تنظیماتی که اعمال کرده‌اید را بررسی کنید.

☐ اگر مشترک سرویس زنگ خاص شرکت مخابرات نیستید یا نیازی به تنظیم این گزینه ندارید:

این تنظیم را نادیده بگیرید و به صفحه‌ای بروید که می‌توانید تنظیماتی که اعمال کرده‌اید را بررسی کنید.

نکته:

☐ سرویس‌های زنگ خاص که توسط بسیاری از شرکت‌های مخابراتی ارائه می‌شود (نام سرویس در هر شرکت فرق می‌کند)، به شما امکان می‌دهد از چندین شماره تلفن در یک خط تلفن استفاده نمایید. هر شماره به یک الگوی زنگ متفاوت اختصاص داده می‌شود. می‌توانید از یک شماره برای تماس‌های صوتی و از یک شماره دیگر برای تماس‌های مابرها استفاده کنید. الگوی زنگ که برای تماس‌های مابرها در DRD اختصاص یافته است را انتخاب کنید.

☐ بسته به منطقه، On و Off به عنوان گزینه‌های DRD نمایش داده می‌شود. برای استفاده از ویژگی زنگ خاص، On را انتخاب کنید.

4. تنظیم حالت دریافت را تعیین کنید.

☐ اگر نیاز نیست دستگاه تلفن را به چاپگر متصل کنید:

گزینه خیر را انتخاب کنید.

حالت دریافت روی **Auto** تنظیم می‌شود.

☐ اگر نیاز دارید دستگاه تلفن را به چاپگر متصل کنید:

گزینه بله را انتخاب کنید و سپس تصمیم بگیرید آیا نمابرها به طور خودکار دریافت شوند یا خیر.

5. تنظیماتی که اعمال کرده‌اید را در صفحه نمایش یافته بررسی کنید و سپس به صفحه بعدی بروید.

برای اصلاح کردن یا تغییر دادن تنظیمات،  را لمس کنید.

6. با انتخاب گزینه شروع بررسی اتصال نمابر را بررسی کنید و سپس برای چاپ کردن یک گزارش که وضعیت اتصال را نشان می‌دهد، گزینه چاپ را انتخاب کنید.

نکته:

☐ اگر وجود خطاهایی گزارش شد، دستورالعمل‌های داخل گزارش را برای رفع مشکل دنبال کنید.

☐ اگر صفحه انتخاب نوع خط نشان داده شد، نوع خط را انتخاب کنید.

- هنگامی که چاپگر را به سیستم تلفنی *PBX* یا آداپتور ترمینال متصل می‌کنید، *PBX* را انتخاب کنید.

- اگر می‌خواهید چاپگر را به خط تلفن استاندارد وصل کنید، *PSDN* و سپس شناسایی نشود را از صفحه تأیید ظاهر شده انتخاب کنید. با این حال، تنظیم این ویژگی روی شناسایی نشود، ممکن است باعث نادیده گیری اولین عدد شماره مقصد نمابر شود و نمابر به شماره اشتباه ارسال شود.

اطلاعات مرتبط

☐ "اتصال چاپگر به خط تلفن" در صفحه 401

☐ "اعمال تنظیمات برای استفاده از پیغام‌گیر" در صفحه 406

☐ "حالت دریافت": در صفحه 323

☐ "اعمال تنظیمات برای دریافت نمابرها صرفاً از طریق تلفن متصل" در صفحه 407

☐ "تنظیمات اصلی" در صفحه 322

اعمال تنظیمات برای قابلیت‌های نمابر چاپگر مطابق با نحوه استفاده

شما می‌توانید تنظیمات نمابر چاپگر را مطابق با نحوه استفاده، به صورت جداگانه با استفاده از پانل کنترل چاپگر پیکربندی کنید. تنظیمات اعمال شده با استفاده از برنامه تنظیم فکس را نیز می‌توانید تغییر دهید. جهت کسب اطلاعات بیشتر، توضیحات ارائه شده در منوی تنظیمات فکس را ملاحظه نمایید.

نکته:

☐ با استفاده از قابلیت *Web Config* می‌توانید ویژگی‌های نمابر چاپگر را پیکربندی کنید.

☐ وقتی با استفاده از قابلیت *Web Config* منوی تنظیمات فکس را نمایش دهید، ممکن است تفاوت‌های جزئی در رابط کاربری و موقعیت گزینه‌ها در مقایسه با پانل کنترل چاپگر مشاهده کنید.

اطلاعات مرتبط

☐ "تنظیمات فکس" در صفحه 321

☐ "دریافت نمابرهای ورودی" در صفحه 125

☐ "انجام تنظیمات مربوط به سیستم تلفن *PBX*" در صفحه 406

☐ "اعمال تنظیمات وقتی یک دستگاه تلفن متصل می‌کنید" در صفحه 406

☐ "اعمال تنظیمات برای ذخیره و باز-ارسال نمابرهای دریافت شده" در صفحه 407

☐ "اعمال تنظیمات برای ذخیره و باز-ارسال نمابرهای دریافت شده با اعمال شرایط خاص" در صفحه 410

- ◀ "تنظیمات مربوط به مسدود کردن نمابر مزاحم" در صفحه 414
- ◀ "اعمال تنظیمات برای ارسال و دریافت نمابرها در یک رایانه" در صفحه 414

انجام تنظیمات مربوط به سیستم تلفن PBX

هنگام استفاده از چاپگر در دفاتری که دارای تلفن داخلی هستند و نیاز به کدهای دسترسی خارجی نظیر 0 و 9 برای دسترسی به خط بیرونی دارند، تنظیمات زیر را انجام دهید.

1. از صفحه اصلی، تنظیم را انتخاب کنید.
2. تنظیمات چاپگر < تنظیمات فکس > تنظیمات اصلی را انتخاب کنید.
3. ابتدا نوع خط و سپس PBX را انتخاب کنید.
4. برای فرستادن نمابر به شماره نمابر خارجی با استفاده از # (هشتگ) به جای کد دسترسی خارجی واقعی، کادر کد دسترسی و سپس Use را انتخاب کنید.
نویسه # که به جای کد دسترسی واقعی وارد شده است، در هنگام شماره‌گیری جای خود را به کد دسترسی ذخیره شده می‌دهد. استفاده از # باعث رفع مشکلات اتصال در زمان متصل شدن به خط بیرونی می‌شود.
نکته:
فرستادن نمابر به گیرندگان در مخاطبین که دارای کد دسترسی خارجی مانند 0 یا 9 هستند ممکن نیست.
اگر گیرندگان را با کد دسترسی خارجی مانند 0 یا 9 در مخاطبین ثبت کرده‌اید، کد دسترسی را بر روی *Do Not Use* تنظیم کنید. در غیر این صورت، باید کد را در مخاطبین به # تغییر دهید.
5. بر روی کادر ورود کد دسترسی تلنرگز بزنید، کد دسترسی خارجی را که برای سیستم تلفن خود استفاده می‌کنید وارد کنید و سپس دکمه تأیید را لمس کنید.
6. برای اعمال تنظیمات گزینه تأیید را انتخاب کنید.
کد دسترسی در چاپگر ذخیره می‌شود.

اعمال تنظیمات وقتی یک دستگاه تلفن متصل می‌کنید

اعمال تنظیمات برای استفاده از پیغام‌گیر

برای استفاده از منشی تلفنی نیاز است که تنظیمات آن انجام شود.

1. در صفحه اصلی پانل کنترل چاپگر، گزینه تنظیم را انتخاب کنید.
2. تنظیمات چاپگر < تنظیمات فکس > تنظیمات اصلی را انتخاب کنید.
3. حالت دریافت را روی Auto تنظیم کنید.
4. تنظیمات مربوط به زنگ برای پاسخگویی را بر روی تعداد زنگ بیشتری نسبت به منشی تلفنی قرار دهید.
اگر تنظیم زنگ برای پاسخگویی روی مقدار کمتری نسبت به تعداد زنگ‌های پیغام‌گیر تنظیم شده باشد، پیغام‌گیر نمی‌تواند تماس‌های صوتی را دریافت یا پیام‌های صوتی را ضبط کند. برای تنظیمات منشی تلفنی به راهنمای آن مراجعه کنید.
تنظیمات زنگ برای پاسخگویی چاپگر ممکن است بسته به منطقه استفاده، نمایش داده نشوند.

اطلاعات مرتبط

← "تنظیمات اصلی" در صفحه 322

اعمال تنظیمات برای دریافت نمابرها صرفاً از طریق تلفن متصل

شما می‌توانید نمابرهای دریافتی را بدون کار با چاپگر، صرفاً از طریق برداشتن گوشی یا کار با تلفن دریافت کنید. ویژگی دریافت از راه دور برای تلفن‌هایی موجود است که از شماره‌گیری تون پشتیبانی کند.

1. در صفحه اصلی پانل کنترل چاپگر، گزینه تنظیم را انتخاب کنید.
2. مسیر تنظیمات چاپگر < تنظیمات فکس > تنظیمات اصلی < دریافت از راه دور را انتخاب کنید.
3. روی دریافت از راه دور ضربه بزنید تا بر روی On تنظیم شود.
4. ابتدا کد شروع را انتخاب کنید، یک کد دورقمی وارد کنید (می‌توانید اعداد 0 تا 9، * و #) را وارد کرده و سپس روی تأیید ضربه بزنید.
5. برای اعمال تنظیمات، گزینه تأیید را انتخاب کنید.

اطلاعات مرتبط

← "تنظیمات اصلی" در صفحه 322

اعمال تنظیمات برای ذخیره و باز-ارسال نمابرهای دریافت شده

چاپگر به طور پیش فرض طوری تنظیم شده است که نمابرهای دریافتی را چاپ کند. صرفنظر از چاپ، می‌توانید چاپگر را به نحوی تنظیم کنید که نمابرهای دریافت شده را ذخیره و/یا باز-ارسال کند.

نکته:

علاوه بر استفاده از پانل کنترل چاپگر، از طریق گزینه *Web Config* نیز می‌توانید تنظیمات را اعمال کنید.

اطلاعات مرتبط

- ← "انجام تنظیمات ذخیره‌سازی برای دریافت نمابر" در صفحه 407
- ← "انجام تنظیمات باز-ارسال برای دریافت نمابرها" در صفحه 409
- ← "اعمال تنظیمات ذخیره‌سازی برای دریافت نمابرها با شرایط مشخص شده" در صفحه 410
- ← "اعمال تنظیمات باز-ارسال برای دریافت نمابرها با شرایط مشخص شده" در صفحه 412

انجام تنظیمات ذخیره‌سازی برای دریافت نمابر

شما می‌توانید تنظیمات ذخیره‌سازی را برای دریافت نمابرها در صندوق ورودی و در یک دستگاه حافظه خارجی صرفنظر از فرستنده یا زمان اعمال کنید. ذخیره نمابر در صندوق ورودی این امکان را برای شما فراهم می‌آورد تا از طریق نمایشگر LCD چاپگر محتوای نمابر دریافت شده را مشاهده کنید و پیش از چاپ توسط دستگاه، آن را تأیید کنید.

برای اعمال تنظیمات جهت ذخیره کردن نمابرهای دریافت شده در یک رایانه با کمک قابلیت PC-FAX، بخش "ویژگی: ارسال/دریافت PC-FAX (Windows/Mac OS)" در صفحه 114 را ملاحظه کنید.

نکته:

□ علاوه بر استفاده از پانل کنترل چاپگر، از گزینه *Web Config* نیز می‌توانید برای اعمال تنظیمات ذخیره نمابرهای دریافت شده استفاده کنید. زبانه *Fax* و در ادامه < *Save/Forward Settings* < *Unconditional Save/Forward* را انتخاب کنید و سپس، تنظیمات مقصد ذخیره‌سازی را در بخش *Fax Output* انتخاب کنید.

□ همزمان می‌توانید نمابرهای دریافتی را چاپ و/یا باز-ارسال کنید. تنظیمات را در صفحه *Fax Output* ذکر شده در بالا اعمال کنید.

1. در پانل کنترل چاپگر، گزینه تنظیم و سپس تنظیمات چاپگر < تنظیمات فکس را انتخاب کنید.
2. مسیر تنظیمات دریافت < تنظیمات ذخیره/هدایت > ذخیره/هدایت غیرشرطی را انتخاب کنید. در صورتی که یک پیام نمایش داده می‌شود، محتوای آن را بررسی نموده و سپس روی گزینه تأیید ضربه بزنید.
3. تنظیمات ذخیره‌سازی مقصدها، صندوق ورودی و یا دستگاه حافظه خارجی را اعمال کنید.



□ برای ذخیره نمابرهای دریافتی در صندوق دریافت:

- 1 ذخیره در صندوق دریافت برای تنظیم این گزینه روی On انتخاب کنید.
- 2 در صورتی که یک پیام نمایش داده می‌شود، محتوای آن را بررسی نموده و سپس گزینه تأیید را انتخاب کنید.

□ برای ذخیره نمابرهای دریافتی در دستگاه حافظه خارجی:

- 1 یک دستگاه حافظه را به درگاه USB رابط خارجی چاپگر وصل کنید.
- 2 گزینه ذخیره در حافظه را انتخاب کنید.
- 3 گزینه بله را انتخاب کنید. برای چاپ اسناد به صورت خودکار هنگام ذخیره‌سازی آنها روی دستگاه حافظه، در عوض گزینه بله و چاپ را انتخاب کنید.
- 4 پیام نمایش داده شده را بررسی کنید و سپس روی ایجاد کردن ضربه بزنید. پوشه‌ای برای ذخیره اسناد دریافت شده در دستگاه حافظه ایجاد می‌شوند.
- 5 پیام را بررسی کنید، روی بستن ضربه بزنید یا منتظر بمانید تا زمانی که پیام محو شود و سپس روی بستن ضربه بزنید.
- 6 در صورت ظاهر شدن پیام بعدی، محتوای آن را تأیید کنید و بر روی تأیید ضربه بزنید.

مهم!

قبل از ذخیره اسناد در دستگاه حافظه متصل به چاپگر، اسناد دریافتی موقتاً در حافظه چاپگر ذخیره می‌شوند. به دلیل اینکه خطای پر بودن حافظه سبب غیرفعال شدن ارسال و دریافت مابری می‌شود، دستگاه حافظه را به چاپگر وصل کنید.

نکته:

چاپگر را می‌توانید به نحوی تنظیم کنید تا هنگام تکمیل فرآیند ذخیره‌سازی، ایمیل‌هایی برای اشخاصی که در نظر دارید از نتایج نمابرهای ذخیره شده مطلع شوند، ارسال نماید. در صورت لزوم، گزینه اعلامیه‌های ایمیلی را انتخاب کنید، فرآیندها را تنظیم نمایید و سپس مقصد موردنظر برای ارسال اعلان‌ها را انتخاب کنید.

4. گزینه بستن را انتخاب کنید تا تنظیمات ذخیره/هدایت غیرشرطی را به طور کامل انجام دهید.

این کار اعمال تنظیمات ذخیره‌سازی غیرشرطی برای نمابرهای دریافتی را تکمیل می‌کند. همچنین تنظیمات معمول را می‌توانید بر حسب نیاز تنظیم کنید. برای اطلاع از جزئیات به توضیحات موجود برای تنظیمات معمول در منوی تنظیمات ذخیره/هدایت مراجعه کنید.

اطلاعات مرتبط

◀ "تنظیمات ذخیره/هدایت" در صفحه 325

انجام تنظیمات باز-ارسال برای دریافت نمابرها

شما می‌توانید تنظیمات باز-ارسال را به نحوی اعمال کنید تا حداکثر پنج مقصد، آدرس ایمیل، پوشه اشتراک‌گذاری و/یا یک دستگاه نمابر دیگر صرفنظر از فرستنده یا زمان در نظر گرفته شوند. اگر تنظیمات را برای باز-ارسال نمابرهای دریافتی انجام می‌دهید، ابتدا مقصد باز-ارسال را در فهرست مخاطبین اضافه کنید. برای باز-ارسال آدرس ایمیل، لازم است تنظیمات سرور ایمیل را از قبل پیکربندی کنید.

"پیکربندی سرور ایمیل" در صفحه 363

"تنظیم یک پوشه اشتراک‌گذاری در شبکه" در صفحه 368

"در دسترس قرار دادن مخاطبین" در صفحه 386

اسناد رنگی را نمی‌توانید به یک دستگاه نمابر دیگر باز-ارسال کنید. آنها به صورت اسنادی پردازش می‌شوند که باز-ارسال نشده اند.

نکته:

علاوه بر استفاده از پانل کنترل چاپگر، از گزینه *Web Config* نیز می‌توانید برای اعمال تنظیمات باز-ارسال نمابرهای دریافتی استفاده کنید. زیانه *Fax* و در ادامه < تنظیمات ذخیره/هدایت > < ذخیره/هدایت غیرشرطی را انتخاب کنید و سپس، تنظیمات مقصد باز-ارسال را در بخش *Fax Output* انتخاب کنید.

همزمان می‌توانید نمابرهای دریافتی را چاپ و/یا ذخیره کنید. تنظیمات را در صفحه *Fax Output* ذکر شده در بالا اعمال کنید.

1. در پانل کنترل چاپگر، گزینه تنظیم و سپس تنظیمات چاپگر < تنظیمات فکس را انتخاب کنید.
2. مسیر تنظیمات دریافت < تنظیمات ذخیره/هدایت > < ذخیره/هدایت غیرشرطی را انتخاب کنید. در صورتی که یک پیام نمایش داده می‌شود، محتوای آن را بررسی نموده و سپس روی گزینه تأیید ضربه بزنید.
3. می‌توانید تا حداکثر پنج مقصد باز-ارسال تنظیم کنید.



1. گزینه بازارسال را انتخاب کنید.
2. گزینه بله را انتخاب کنید. برای چاپ خودکار اسناد هنگام باز-ارسال آنها، در عوض گزینه بله و چاپ را انتخاب کنید.
3. مقصد < افزودن مدخل را برگزینید و سپس مقصدهای باز-ارسال را از طریق لیست مخاطبین انتخاب کنید. می‌توانید حداکثر پنج مقصد باز-ارسال را مشخص کنید.
4. روی بستن ضربه بزنید تا مراحل انتخاب مقصدهای باز-ارسال تمام شود و سپس روی بستن ضربه بزنید.
5. در بخش گزینه های حین هدایت ناموفق بود، انتخاب کنید آیا اسناد دریافتی چاپ شوند یا اینکه در صورت عدم باز-ارسال در صندوق دریافت چاپگر ذخیره شوند.
6. روی گزینه تأیید ضربه بزنید.

مهم!

وقتی صندوق دریافت پر باشد، دریافت نمابر غیرفعال می‌شود. بعد از بررسی اسناد باید آنها را از صندوق ورودی حذف کنید. تعداد اسنادی که باز-ارسال نمی‌شوند به همراه سایر کارهای پردازش نشده در  در صفحه اصلی نمایش داده می‌شوند.

نکته:

چاپگر را می‌توانید به نحوی تنظیم کنید تا هنگام تکمیل فرآیند باز-ارسال، ایمیل‌هایی برای اشخاصی که در نظر دارید از نتایج نمابره‌های پردازش‌شده مطلع شوند، ارسال نماید. در صورت لزوم، گزینه **اعلامیه‌های ایمیلی** را انتخاب کنید، فرآیندها را تنظیم نمایید و سپس مقصد موردنظر برای ارسال اعلان‌ها را از لیست مخاطبین انتخاب کنید.

4. گزینه **بستن** را انتخاب کنید تا تنظیمات **ذخیره/هدایت غیرشرطی** را به طور کامل انجام دهید.

نکته:

این کار اعمال تنظیمات باز-ارسال غیرشرطی برای نمابره‌های دریافتی را تکمیل می‌کند. همچنین تنظیمات معمول را می‌توانید بر حسب نیاز تنظیم کنید. برای اطلاع از جزئیات به توضیحات موجود برای تنظیمات معمول در منوی تنظیمات **ذخیره/هدایت** مراجعه کنید.

اگر پوشه اشتراک‌گذاری را در شبکه انتخاب کرده‌اید یا آدرس ایمیلی را به عنوان مقصد باز-ارسال مشخص کرده‌اید، توصیه می‌کنیم بررسی کنید آیا می‌توانید یک تصویر اسکن شده را در حالت اسکن برای مقصد ارسال کنید یا خیر. گزینه **اسکن** < ایمیل یا اسکن > پوشه شبکه/FTP را از طریق صفحه اصلی انتخاب کنید، مقصد را برگزینید و سپس شروع به اسکن کنید.

اطلاعات مرتبط

◀ **"تنظیمات ذخیره/هدایت" در صفحه 325**

اعمال تنظیمات برای ذخیره و باز-ارسال نمابره‌های دریافت شده با اعمال شرایط خاص

شما می‌توانید نمابره‌های دریافت شده تحت شرایط تنظیم شده را ذخیره یا باز-ارسال کنید.

نکته:

چاپگر به طور پیش‌فرض طوری تنظیم شده است که نمابره‌های دریافتی را چاپ کند.

همچنین می‌توانید نمابرها را بدون هر گونه شرط دریافت و ذخیره کنید.

"اعمال تنظیمات برای ذخیره و باز-ارسال نمابره‌های دریافت شده" در صفحه 407

اطلاعات مرتبط

◀ **"اعمال تنظیمات ذخیره‌سازی برای دریافت نمابرها با شرایط مشخص شده" در صفحه 410**

◀ **"اعمال تنظیمات باز-ارسال برای دریافت نمابرها با شرایط مشخص شده" در صفحه 412**

اعمال تنظیمات ذخیره‌سازی برای دریافت نمابرها با شرایط مشخص شده

شما می‌توانید تنظیمات را به نحوی اعمال کنید که نمابره‌های دریافت شده از یک فرستنده خاص یا در یک بازه زمانی معین، در صندوق ورودی و یا یک دستگاه حافظه خارجی ذخیره شوند. ذخیره نمابر در یک صندوق اسناد محرمانه یا صندوق ورودی برای شما این امکان را فراهم می‌آورد که از طریق نمایشگر LCD چاپگر محتوای نمابر دریافت شده را مشاهده کنید و پیش از چاپ آن توسط دستگاه، آن را تایید کنید.

قبل از استفاده این ویژگی برای ذخیره نمابره‌های دریافت شده در یک بازه زمانی معین، مطمئن شوید تنظیمات **تاریخ / زمان و اختلاف زمان** چاپگر صحیح می‌باشند. از مسیر **تنظیم > تنظیمات چاپگر > تنظیمات اصلی > تاریخ / تنظیمات زمان** به این منو بروید.

نکته:

علاوه بر استفاده از پانل کنترل چاپگر، از گزینه **Web Config** نیز می‌توانید برای اعمال تنظیمات ذخیره نمابره‌های دریافت شده استفاده کنید. زبانه **Fax** و در ادامه < تنظیمات ذخیره/هدایت > **ذخیره/هدایت شرطی** را انتخاب کنید، سپس شماره صندوق اسناد محرمانه و به دنبال آن گزینه **Edit** را انتخاب کنید و تنظیمات مقصد ذخیره‌سازی را مشخص نمایید.

همزمان می‌توانید نمابره‌های دریافتی را چاپ و/یا باز-ارسال کنید. تنظیمات را در صفحه **Edit** ذکر شده در بالا اعمال کنید.

1. در پانل کنترل چاپگر، گزینه **تنظیم و سپس تنظیمات چاپگر > تنظیمات فکس** را انتخاب کنید.

2. مسیر **تنظیمات دریافت > تنظیمات ذخیره/هدایت > ذخیره/هدایت شرطی** را انتخاب کنید و سپس روی گزینه **در یک صندوق** ثبت‌نشده زیر بخش **ذخیره/هدایت شرطی** ضربه بزنید.

3. کادر نام را انتخاب کنید و نامی که در نظر دارید ثبت کنید را وارد نمایید.

4. برای ایجاد یک تنظیم شرطی، کادر شرایط را انتخاب کنید.

شماره نمابر فرستنده مطابقت دارد: در صورتی که شماره نمابر ورودی با شرایطی که در این مورد انتخاب کرده‌اید مطابقت داشته باشد، چاپگر نمابرهای دریافت شده را ذخیره و باز-ارسال می‌کند.

شرط شماره نمابر فرستنده مطابقت دارد را انتخاب کنید و شماره نمابر (حداکثر 20 رقم) را با انتخاب کادر شماره نمابر وارد کنید.

نشانی فرعی (SUB) مطابقت دارد: در صورتی که آدرس فرعی (SUB) مطابقت کامل دارد، چاپگر نمابرهای دریافت شده را ذخیره و باز-ارسال می‌کند.

تنظیمات نشانی فرعی (SUB) مطابقت دارد را فعال سازید و رمز عبور را با انتخاب کادر نشانی فرعی ((SUB) وارد کنید.

گذرواژه (SID) مطابقت دارد: در صورتی که رمز عبور (SID) مطابقت کامل دارد، چاپگر نمابرهای دریافت شده را ذخیره و باز-ارسال می‌کند.

تنظیمات گذرواژه (SID) مطابقت دارد را فعال سازید و رمز عبور را با انتخاب کادر گذرواژه ((SID) وارد نمایید.

زمان دریافت: چاپگر نمابرهای دریافت شده در بازه زمانی تعیین شده را ذخیره و باز-ارسال می‌کند.

تنظیمات زمان دریافت را فعال سازید و سپس زمان را در قسمت زمان شروع و زمان پایان تعیین کنید.

5. گزینه مقصد ذخیره/هدایت را انتخاب کنید و سپس تنظیمات مربوط به مقصد، صندوق و یا یک دستگاه حافظه خارجی مورد نظر را اعمال کنید.



برای ذخیره نمابرهای دریافتی در صندوق دریافت یا یک صندوق اسناد محرمانه:

1 **گزینه ذخیره در جعبه نمابر** را انتخاب کنید.

2 روی **ذخیره در جعبه نمابر** ضربه بزنید تا این گزینه روی **On** تنظیم شود.

3 صندوق محل ذخیره سند را انتخاب کنید.

برای ذخیره نمابرهای دریافتی در دستگاه حافظه خارجی:

1 یک دستگاه حافظه را به درگاه USB رابط خارجی چاپگر وصل کنید.

2 **گزینه ذخیره در حافظه** را انتخاب کنید.

3 روی **ذخیره در حافظه** ضربه بزنید تا این گزینه روی **On** تنظیم شود.

4 پیام نمایش داده شده را بررسی کنید و سپس روی **ایجاد کردن** ضربه بزنید.

پوشه‌ای برای ذخیره اسناد دریافت شده در دستگاه حافظه ایجاد می‌شوند.

مهم!

قبل از ذخیره اسناد در دستگاه حافظه متصل به چاپگر، اسناد دریافتی موقتاً در حافظه چاپگر ذخیره می‌شوند. به دلیل اینکه خطای پر بودن حافظه سبب غیرفعال شدن ارسال و دریافت نمابر می‌شود، دستگاه حافظه را به چاپگر وصل کنید.

نکته:

برای چاپ همزمان نمابرهای دریافتی روی گزینه چاپ ضربه بزنید تا این گزینه روی **On** تنظیم شود.

6. گزینه بستن را انتخاب کنید تا تنظیمات مقصد ذخیره/هدایت را به طور کامل انجام دهید.

نکته:

چاپگر را می‌توانید به نحوی تنظیم کنید تا هنگام تکمیل فرآیند ذخیره‌سازی، ایمیل‌هایی برای اشخاصی که در نظر دارید از نتایج نمابرهای ذخیره شده مطلع شوند، ارسال نماید. در صورت لزوم، گزینه اعلامیه‌های ایمیلی را انتخاب کنید، فرآیندها را تنظیم نمایید و سپس مقصد موردنظر برای ارسال اعلان‌ها را از لیست مخاطبین انتخاب کنید.

7. گزینه تأیید را انتخاب کنید تا به صفحه تنظیمات ذخیره/هدایت برگردید و ذخیره/هدایت شرطی را تکمیل نمایید.

8. صندوق ثبت شده که برای آن تنظیمات شرطی تعیین کرده‌اید را انتخاب کنید و سپس فعال سازی را انتخاب نمایید.

این کار اعمال تنظیمات ذخیره‌سازی شرطی برای نمابرهای دریافتی را تکمیل می‌کند. همچنین تنظیمات معمول را می‌توانید بر حسب نیاز تنظیم کنید. برای اطلاع از جزئیات به توضیحات موجود برای تنظیمات معمول در منوی تنظیمات ذخیره/هدایت مراجعه کنید.

اطلاعات مرتبط

← "تنظیمات ذخیره/هدایت" در صفحه 325

اعمال تنظیمات باز-ارسال برای دریافت نمابرها با شرایط مشخص شده

شما می‌توانید تنظیمات باز-ارسال به یک مقصد، یک آدرس ایمیل، پوشه‌های اشتراک‌گذاری یا یک دستگاه نمابر دیگر را به نحوی اعمال کنید که نمابرها از یک فرستنده خاص یا در یک بازه زمانی معین دریافت گردند. اگر تنظیمات را برای باز-ارسال نمابرهای دریافتی انجام می‌دهید، ابتدا مقصد باز-ارسال را در فهرست مخاطبین اضافه کنید. برای باز-ارسال آدرس ایمیل، لازم است تنظیمات سرور ایمیل را از قبل پیکربندی کنید.

"پیکربندی سرور ایمیل" در صفحه 363

"تنظیم یک پوشه اشتراک‌گذاری در شبکه" در صفحه 368

"در دسترس قرار دادن مخاطبین" در صفحه 386

قبل از استفاده از این ویژگی برای باز-ارسال نمابرهای دریافتی در زمانی خاص، بررسی کنید که تنظیمات تاریخ / زمان و اختلاف زمان صحیح باشند. از مسیر تنظیم < تنظیمات چاپگر > تنظیمات اصلی < تاریخ / تنظیمات زمان > به این منو بروید.

اسناد رنگی را نمی‌توانید به یک دستگاه نمابر دیگر باز-ارسال کنید. آنها به صورت اسنادی پردازش می‌شوند که باز-ارسال نشده اند.

نکته:

□ علاوه بر استفاده از پانل کنترل چاپگر، از گزینه *Web Config* نیز می‌توانید برای اعمال تنظیمات باز-ارسال نمابرهای دریافتی استفاده کنید. زبانه *Fax* و در ادامه < تنظیمات ذخیره/هدایت > ذخیره/هدایت شرطی را انتخاب کنید، سپس شماره صندوق اسناد محرمانه و به دنبال آن گزینه *Edit* را انتخاب کنید و تنظیمات مقصد باز-ارسال را مشخص نمایید.

□ همزمان می‌توانید نمابرهای دریافتی را چاپ و/یا ذخیره کنید. تنظیمات را در صفحه *Edit* ذکر شده در بالا اعمال کنید.

1. در پانل کنترل چاپگر، گزینه تنظیم و سپس تنظیمات چاپگر < تنظیمات فکس > را انتخاب کنید.

2. مسیر تنظیمات دریافت < تنظیمات ذخیره/هدایت > ذخیره/هدایت شرطی را انتخاب کنید و سپس روی گزینه  در یک صندوق ثبت نشده زیر بخش ذخیره/هدایت شرطی ضربه بزنید.

3. کادر نام را انتخاب کنید و نامی که در نظر دارید ثبت کنید را وارد نمایید.

4.

برای ایجاد یک تنظیم شرطی، کادر شرایط را انتخاب کنید.

شماره نمابر فرستنده مطابقت دارد: در صورتی که شماره نمابر ورودی با شرایطی که در این مورد انتخاب کرده‌اید مطابقت داشته باشد، چاپگر نمابرهای دریافت شده را ذخیره و باز-ارسال می‌کند.

شرط شماره نمابر فرستنده مطابقت دارد را انتخاب کنید و شماره نمابر (حداکثر 20 رقم) را با انتخاب کادر شماره نمابر وارد کنید.

نشانی فرعی (SUB) مطابقت دارد: در صورتی که آدرس فرعی (SUB) مطابقت کامل دارد، چاپگر نمابرهای دریافت شده را ذخیره و باز-ارسال می‌کند.

تنظیمات نشانی فرعی (SUB) مطابقت دارد را فعال سازید و رمز عبور را با انتخاب کادر نشانی فرعی ((SUB) وارد کنید.

گذرواژه (SID) مطابقت دارد: در صورتی که رمز عبور (SID) مطابقت کامل دارد، چاپگر نمابرهای دریافت شده را ذخیره و باز-ارسال می‌کند.

تنظیمات گذرواژه (SID) مطابقت دارد را فعال سازید و رمز عبور را با انتخاب کادر گذرواژه ((SID) وارد نمایید.

زمان دریافت: چاپگر نمابرهای دریافت شده در بازه زمانی تعیین شده را ذخیره و باز-ارسال می‌کند.

تنظیمات زمان دریافت را فعال سازید و سپس زمان را در قسمت زمان شروع و زمان پایان تعیین کنید.

5.

گزینه مقصد ذخیره/هدایت را انتخاب کنید و تنظیمات مربوط به مقصد باز-ارسال را مشخص نمایید.



1 گزینه بازارسال را انتخاب کنید.

2 گزینه بله را انتخاب کنید. برای چاپ خودکار اسناد هنگام باز-ارسال آنها، در عوض گزینه بله و چاپ را انتخاب کنید.

3 مسیر مقصد < افزودن مدخل را انتخاب کنید و سپس مقصدهای باز-ارسال را از لیست مخاطبین برگزینید. شما می‌توانید یک مقصد باز-ارسال تعیین کنید.

4 وقتی مقصدهای باز-ارسال مدنظرتان را انتخاب کردید، روی گزینه بستن ضربه بزنید.

5 بررسی کنید مقصد باز-ارسالی که انتخاب کرده‌اید صحیح باشد، سپس گزینه بستن را انتخاب کنید.

6 در بخش گزینه های حین هدایت ناموفق بود، انتخاب کنید آیا اسناد دریافتی چاپ شوند یا اینکه در صورت عدم باز-ارسال در صندوق دریافت چاپگر ذخیره شوند.

مهم:

وقتی صندوق دریافت یا صندوق محرمانه پر باشد، دریافت فکس غیرفعال می‌شود. بعد از بررسی اسناد باید آنها را از صندوق ورودی حذف کنید. تعداد اسنادی که باز-ارسال نمی‌شوند به همراه سایر کارهای پردازش نشده در در صفحه اصلی نمایش داده می‌شوند.

6. گزینه بستن را انتخاب کنید تا تنظیمات مقصد ذخیره/هدایت را به طور کامل انجام دهید.

نکته:

چاپگر را می‌توانید به نحوی تنظیم کنید تا هنگام تکمیل فرآیند باز-ارسال، ایمیل‌هایی برای اشخاصی که در نظر دارید از نتایج نمابره‌های پردازش شده مطلع شوند، ارسال نماید. در صورت لزوم، گزینه اعلامیه‌های ایمیلی را انتخاب کنید، فرآیندها را تنظیم نمایید و سپس مقصد مورد نظر برای ارسال اعلان‌ها را از لیست مخاطبین انتخاب کنید.

7. گزینه تأیید را انتخاب کنید تا به صفحه تنظیمات ذخیره/هدایت برگردید و ذخیره/هدایت شرطی را تکمیل نمایید.

8. صندوق ثبت شده که برای آن تنظیمات شرطی تعیین کرده‌اید را انتخاب کنید و سپس فعال سازی را انتخاب نمایید.

این کار اعمال تنظیمات ذخیره‌سازی شرطی برای نمابره‌های دریافتی را تکمیل می‌کند. همچنین تنظیمات معمول را می‌توانید بر حسب نیاز تنظیم کنید. برای اطلاع از جزئیات به توضیحات موجود برای تنظیمات معمول در منوی تنظیمات ذخیره/هدایت مراجعه کنید.

نکته:

این کار اعمال تنظیمات باز-ارسال شرطی برای نمابره‌های دریافتی را تکمیل می‌کند. همچنین تنظیمات معمول را می‌توانید بر حسب نیاز تنظیم کنید. برای اطلاع از جزئیات به توضیحات موجود برای تنظیمات معمول در منوی تنظیمات ذخیره/هدایت مراجعه کنید.

اگر پوشه اشتراک‌گذاری را در شبکه انتخاب کرده‌اید یا آدرس ایمیلی را به عنوان مقصد باز-ارسال مشخص کرده‌اید، توصیه می‌کنیم بررسی کنید آیا می‌توانید یک تصویر اسکن شده را در حالت اسکن برای مقصد ارسال کنید یا خیر. گزینه اسکن < ایمیل یا اسکن > پوشه شبکه/FTP را از طریق صفحه اصلی انتخاب کنید، مقصد را برگزینید و سپس شروع به اسکن کنید.

اطلاعات مرتبط

← "تنظیمات ذخیره/هدایت" در صفحه 325

تنظیمات مربوط به مسدود کردن نمابر مزاحم

می‌توانید نمابر مزاحم را مسدود کنید.

1. در صفحه اصلی پانل کنترل چاپگر، گزینه تنظیم را انتخاب کنید.

2. مسیر تنظیمات چاپگر < تنظیمات فکس > تنظیمات اصلی < رد کردن نمابر را انتخاب کنید.

3. شرط مورد نظر برای مسدود کردن نمابره‌های ناخواسته را تنظیم کنید.

گزینه رد کردن نمابر را انتخاب کنید و سپس گزینه‌های زیر را فعال کنید.

فهرست شماره رد کردن: نمابره‌های موجود در "لیست شماره‌های مسدود" را رد می‌کند.

سربرگ خالی نمابر مسدود شد: نمابره‌های دارای اطلاعات سرصفحه خالی را رد می‌کند.

مخاطبان ثبت نشده: نمابره‌های اضافه نشده به لیست مخاطبین را رد می‌کند.

4. با ضربه زدن روی  به صفحه رد کردن نمابر باز گردید.

5. در صورت استفاده از قابلیت فهرست شماره رد کردن، گزینه ویرایش فهرست شماره رد کردن را انتخاب کرده و سپس لیست را ویرایش کنید.

اعمال تنظیمات برای ارسال و دریافت نمابرها در یک رایانه

برای ارسال و دریافت نمابرها در یک رایانه سرویس‌گیرنده، لازم است برنامه FAX Utility در رایانه متصل به دستگاه از طریق شبکه یا کابل USB نصب باشد.

فعال‌سازی ارسال نمابر از طریق یک رایانه

تنظیمات زیر را با استفاده از Web Config انجام دهید.

1. به منوی Web Config بروید، روی زبانه Fax ضربه بزنید و سپس روی گزینه **Send Settings** کلیک کنید.
 2. گزینه **Use** را برای **PC to FAX Function** انتخاب کنید.
- مقدار تنظیمات پیش‌فرض **PC to FAX Function** گزینه **Use** می‌باشد. برای غیرفعال کردن ارسال نمابرها از طریق رایانه، گزینه **Do Not Use** را انتخاب کنید.
3. روی گزینه **OK** کلیک کنید.

اعمال تنظیمات ذخیره در کامپیوتر برای دریافت نمابرها

با استفاده از قابلیت FAX Utility می‌توانید نمابرها را در یک رایانه دریافت کنید. برنامه FAX Utility را در رایانه سرویس‌گیرنده نصب کرده و تنظیمات موردنظر را اعمال کنید. برای مشاهده جزئیات به Basic Operations در راهنمای FAX Utility (در پنجره اصلی) مراجعه کنید.

گزینه زیر در پانل کنترل چاپگر روی حالت **بله** تنظیم شده است و ذخیره نمابره‌های دریافتی در رایانه امکان‌پذیر می‌باشد.

تنظیم < تنظیمات چاپگر > تنظیمات فکس < تنظیمات دریافت > تنظیمات ذخیره/هدایت < ذخیره/هدایت غیرشرطی > ذخیره در کامپیوتر

اعمال تنظیمات ذخیره در کامپیوتر برای اینکه در پرینتر مورد استفاده برای دریافت نمابرها، چاپ اسناد نیز انجام شود می‌توانید تنظیمات را به نحوی اعمال کنید که نمابره‌های دریافتی در چاپگر چاپ شده و همچنین در یک رایانه ذخیره شوند.

1. در صفحه اصلی پانل کنترل چاپگر تنظیم را انتخاب کنید.
2. تنظیمات چاپگر < تنظیمات فکس > تنظیمات دریافت را انتخاب کنید.
3. مسیر تنظیمات ذخیره/هدایت < ذخیره/هدایت غیرشرطی > ذخیره در کامپیوتر < بله و چاپ را انتخاب کنید.

اعمال تنظیمات ذخیره در کامپیوتر برای عدم دریافت نمابرها

برای تنظیم چاپگر به نحوی که نمابره‌های دریافتی در رایانه ذخیره نشوند، تنظیمات را در چاپگر تغییر دهید.

نکته:

با استفاده از FAX Utility نیز می‌توانید تنظیمات را تغییر دهید. با این حال، اگر نمابر ذخیره نشده در رایانه شما وجود داشته باشد، این قابلیت کار نمی‌کند.

1. در صفحه اصلی پانل کنترل چاپگر تنظیم را انتخاب کنید.
2. تنظیمات چاپگر < تنظیمات فکس > تنظیمات دریافت را انتخاب کنید.
3. مسیر تنظیمات ذخیره/هدایت < ذخیره/هدایت غیرشرطی > ذخیره در کامپیوتر < خیر را انتخاب کنید.

اعمال تنظیمات اولیه عملیات برای چاپگر

تنظیم پانل کنترل

پانل کنترل چاپگر را راه‌اندازی کنید. راه‌اندازی به روش زیر صورت می‌گیرد.

1. وارد Web Config شوید و زبانه **Control Panel < Device Management** را انتخاب کنید.

2. موارد زیر را مطابق با نیاز خود تنظیم کنید.

Language

زبان نمایش داده شده در پانل کنترل را انتخاب کنید.

Panel Lock

اگر گزینه **ON** را انتخاب کنید، امکان انتخاب مواردی که نیاز به اجازه سرپرست دارند را نخواهید داشت. برای انتخاب آنها، به عنوان سرپرست به چاپگر وارد شوید. اگر رمز عبور سرپرست تنظیم نشود، قفل پانل غیرفعال می‌شود.

Operation Timeout

اگر **ON** را انتخاب کنید، در صورت ورود به عنوان کاربر کنترل دسترسی یا سرپرست، اگر در مدت معین شده کاری انجام نگیرد، به طور خودکار خارج می‌شوید و به صفحه اصلی هدایت می‌شوید. می‌توانید مقداری از 10 ثانیه تا 240 دقیقه را بر حسب ثانیه وارد کنید.

نکته:

تنظیمات را می‌توانید از طریق پانل کنترل چاپگر نیز اعمال کنید.

Language: تنظیم < تنظیمات چاپگر > تنظیمات اصلی < زبان/ Language

Panel Lock: تنظیم < تنظیمات چاپگر > سرپرست سیستم < تنظیمات ایمنی > تنظیمات سرپرست < تنظیم قفل

فرصت زمانی عملکرد: تنظیم < تنظیمات چاپگر > تنظیمات اصلی < فرصت زمانی عملکرد (می‌توانید یکی از گزینه‌های فعال یا غیرفعال را انتخاب کنید).

3. روی **OK** کلیک کنید.

تنظیمات صرفه‌جویی در نیرو در مدت بیکار ماندن

شما می‌توانید مدت زمانی که پس از آن دستگاه به حالت صرفه‌جویی انرژی وارد شود یا در صورتی که پانل کنترل چاپگر در بازه زمانی مشخصی استفاده نشود، دستگاه خاموش شود را تنظیم نمایید. زمان را بر اساس محیط استفاده تنظیم کنید.

1. وارد Web Config شوید و زبانه **Power Saving < Device Management** را انتخاب کنید.

2. زمان **Sleep Timer** را برای ورود به حالت صرفه‌جویی در وضعیت بیکاری وارد کنید.

نکته:

تنظیمات را می‌توانید از طریق پانل کنترل چاپگر نیز اعمال کنید.

تنظیم < تنظیمات چاپگر > تنظیمات اصلی < تایمر خواب

3. زمان خاموش شدن **Power Off Timer** یا **Power Off If Inactive** را بسته به محل خرید انتخاب کنید. اگر مایل به استفاده از عملکرد فابری هستید، آن را بسته به محل خرید روی حالت **None** یا **Off** تنظیم کنید.

نکته:

تنظیمات را می‌توانید از طریق پانل کنترل چاپگر نیز اعمال کنید.

تنظیم < تنظیمات چاپگر > تنظیمات اصلی < زمان‌سنج خاموش کردن یا تنظیم خاموش کردن

4. روی گزینه **OK** کلیک کنید.

تنظیم صدا

تنظیمات صدای مربوط به پانل کنترل، چاپ، نمابر و موارد مشابه را اعمال کنید.

نکته:

تنظیمات را می‌توانید از طریق پانل کنترل چاپگر نیز اعمال کنید.

تنظیم < تنظیمات چاپگر < تنظیمات اصلی < صداها

1. وارد Web Config شوید و زبانه **Sound < Device Management** را انتخاب کنید.

2. موارد زیر را مطابق با نیاز خود تنظیم کنید.

Normal Mode

صدا را پس از قرار دادن چاپگر در **Normal Mode** تنظیم کنید.

Quiet Mode

صدا را پس از قرار دادن چاپگر در **Quiet Mode** تنظیم کنید.

این مورد زمانی فعال می‌شود که یکی از موارد زیر فعال باشد.

پانل کنترل چاپگر:

تنظیم < تنظیمات چاپگر < تنظیمات چاپگر < حالت سکوت

تنظیم < تنظیمات چاپگر < تنظیمات فکس < تنظیمات دریافت < تنظیمات چاپ < حالت سکوت

Web Config:

زبانه **Fax < تنظیمات چاپ < Quiet Mode**

3. روی گزینه **OK** کلیک کنید.

همگام‌سازی تاریخ و ساعت با سرور زمان

در زمان همگام‌سازی با سرور زمان (سرور NTP) می‌توانید زمان چاپگر و رایانه متصل به شبکه را همگام نمایید. سرور زمان ممکن است در چارچوب سازمان بکار گرفته شود یا اینکه در اینترنت انتشار یابد.

هنگام استفاده از گواهی CA یا تأیید هویت Kerberos، بواسطه همگام‌سازی با سرور زمان از مشکلات مرتبط با زمان جلوگیری می‌شود.

1. وارد Web Config شوید و زبانه **Time Server < Date and Time < Device Management** را انتخاب کنید.

2. گزینه **Use** را برای **Use Time Server** انتخاب کنید.

3. آدرس سرور زمان را برای **Time Server Address** وارد کنید.

می‌توانید از قالب **IPv4**، **IPv6** یا **FQDN** استفاده کنید. حداکثر 252 نویسه وارد کنید. اگر نمی‌خواهید این گزینه را مشخص کنید، آن را خالی بگذارید.

4. **Update Interval (min)** را وارد کنید.

می‌توانید تا 10، 800 دقیقه بر حسب دقیقه وارد کنید.

5. روی **OK** کلیک کنید.

نکته:

می‌توانید وضعیت اتصال به سرور زمان را در **Time Server Status** تأیید کنید.

تنظیم مقدار پیش‌فرض برای اسکن، کپی و ارسال فابرها. (تنظیمات پیش‌فرض کاربر)

می‌توانید مقدار پیش‌فرض عملکردها را تنظیم کنید.

می‌توانید عملکردهای زیر را تنظیم کنید.

Scan to Network Folder/FTP

Scan to Email

Scan to Memory Device

Scan to Cloud

Copy

Fax

1. از قسمت Web Config عملکردهایی را که می‌خواهید برای آنها مقدار پیش‌فرض تعیین کنید، را در زبانه **Scan/Copy** < **User Default Settings** انتخاب نمایید.

زبانه **Scan/Copy** < **User Default Settings** را برای تنظیم مقدار پیش‌فرض فابرها انتخاب کنید.

2. هر مورد را تنظیم کنید.

3. روی گزینه **OK** کلیک کنید.

اگر ترکیب مقادیر نامعتبر باشد، به طور خودکار اصلاح می‌شود و سپس یک مقدار معتبر نمایش می‌یابد.

مشکلات حین اعمال تنظیمات

راهنمایی‌های حل کردن مشکلات

بررسی پیام خطا

وقتی مشکلی رخ می‌دهد، ابتدا بررسی کنید آیا هیچ پیامی در رابطه با آن در پانل کنترل چاپگر یا صفحه درایور وجود دارد. اگر تنظیمات را به نحوی اعمال کنید که هنگام وقوع رویداد اعلان ایمیلی ارسال شود، بلافاصله می‌توانید از وضعیت آن مطلع شوید.

گزارش اتصال شبکه

وضعیت شبکه و چاپگر را تشخیص داده و سپس نتیجه را چاپ کنید.

شما می‌توانید خطای تشخیص داده شده از سمت چاپگر را پیدا کنید.

بررسی وضعیت ارتباط

وضعیت ارتباطات رایانه سرور یا رایانه سرویس‌گیرنده را با استفاده از فرمانی مانند ping و ipconfig بررسی کنید.

تست اتصال

جهت بررسی اتصال بین چاپگر و سرور ایمیل، تست اتصال را از چاپگر انجام دهید. همچنین، اتصال رایانه سرویس‌گیرنده به سرور را نیز بررسی کنید تا وضعیت ارتباطی آنها نیز ارزیابی شود.

مقداردهی اولیه تنظیمات

اگر وضعیت تنظیمات و ارتباطات هیچ خطایی را نشان ندهد، ممکن است قادر باشید مشکلات را با غیرفعال کردن یا مقداردهی اولیه تنظیمات شبکه چاپگر و سپس تنظیم مجدد آنها برطرف نمایید.

عدم دسترسی به Web Config

آدرس IP به چاپگر تخصیص داده نشده است.

آدرس IP معتبر به چاپگر تخصیص داده نشده است. آدرس IP را از طریق پانل کنترل چاپگر پیکربندی کنید. اطلاعات تنظیم فعلی را می‌توانید از طریق صفحه وضعیت شبکه یا از طریق پانل کنترل چاپگر تأیید کنید.

مرورگر وب از قدرت رمزنگاری برای SSL/TLS پشتیبانی نمی‌کند.

SSL/TLS دارای Encryption Strength است. شما می‌توانید Web Config را با استفاده از یک مرورگر وب که از رمزنگاری دسته‌ای پشتیبانی می‌کند، مطابق با آنچه در ادامه نشان داده شده است باز کنید. بررسی کنید آیا از یک مرورگر تحت پشتیبانی استفاده می‌کنید.

80 بیت: AES256/AES128/3DES

112 بیت: AES256/AES128/3DES

128 بیت: AES256/AES128

192 بیت: AES256

256 بیت: AES256

CA-signed Certificate منقضی شده است.

اگر مشکلی در رابطه با تاریخ انقضای گواهی وجود داشته باشد، هنگام اتصال به Web Config از طریق ارتباط SSL/TLS (https)، پیام "گواهی منقضی شده است" نمایش داده می‌شود. اگر پیام قبل از تاریخ انقضای آن ظاهر شود، دقت کنید تاریخ چاپگر به درستی پیکربندی شده باشد.

نام مشترک گواهی و چاپگر مطابقت ندارد.

اگر نام مشترک گواهی و چاپگر مطابقت نداشته باشد، هنگام اتصال به Web Config از طریق ارتباط SSL/TLS (https)، پیام "نام گواهی امنیتی مطابقت ندارد..." نمایش داده می‌شود. دلیل بروز این مشکل عدم مطابقت آدرس‌های IP زیر است.

آدرس IP چاپگر وارد شده برای نام مشترک به منظور ایجاد یک Self-signed Certificate یا CSR

آدرس IP وارد شده در مرورگر وب هنگام اجرای Web Config

در رابطه با Self-signed Certificate، گواهی را بروزرسانی کنید.

در رابطه با CA-signed Certificate، گواهی را مجدداً از چاپگر دریافت کنید.

تنظیمات سرور پروکسی آدرس محلی در مرورگر وب اعمال نشده‌اند.

وقتی تنظیمات چاپگر به گونه‌ای باشند که از یک سرور پروکسی استفاده نماید، مرورگر وب را به نحوی تنظیم کنید که از طریق سرور پروکسی به آدرس محلی متصل نشود.

Windows:

گزینه پانل کنترل < شبکه و اینترنت > گزینه‌های اینترنت < اتصالات > تنظیمات < LAN سرور پراکسی را انتخاب کنید و سپس پیکربندی کنید که از سرور پراکسی برای LAN (آدرس‌های محلی) استفاده نشود.

Mac OS:

گزینه ترجیحات سیستم < شبکه > پیشرفته < پراکسی‌ها را انتخاب کنید و سپس آدرس محلی برای نادیده گرفتن تنظیمات پراکسی برای این میزبان‌ها و دامنه‌ها را ثبت کنید.

مثال:

192.168.1.*: آدرس محلی XXX.192.168.1، پوشش زیر شبکه 255.255.255.0

192.168.*: آدرس محلی 192.168.XXX.XXX، پوشش زیر شبکه 255.255.0.0

مدیریت کردن چاپگر

معرفی امکانات امنیتی محصول

این بخش عملکرد امنیتی دستگاه‌های Epson را شرح می‌دهد.

نام قابلیت	نوع قابلیت	آنچه باید تنظیم شود	آنچه باید جلوگیری شود
تنظیم رمز عبور سرپرست	تنظیمات سیستم، مانند تنظیم اتصال شبکه یا USB، تنظیم دقیق گرفتن/فرستادن یا انتقال نمابر و تنظیمات پیش‌فرض کاربر را قفل می‌کند.	سرپرست رمز عبور دستگاه را تنظیم می‌کند. تنظیمات یا تغییرات آنها را می‌توانید از طریق Web Config و همچنین پانل کنترل چاپگر انجام دهید.	مانع خواندن و تغییر دادن غیرمجاز اطلاعات ذخیره شده در دستگاه مانند شناسه، رمز عبور، تنظیمات شبکه و مخاطبین می‌شود. همچنین، طیف گسترده‌ای از خطرهای امنیتی مانند نشت اطلاعات از محیط شبکه یا سیاست امنیتی را کاهش می‌دهد.
تنظیم کنترل دسترسی	عملکردهای دستگاه مانند چاپ، اسکن، کپی و نمابر را برای کاربران محدود می‌کند. اگر با حساب کاربری قبلاً ثبت شده وارد شوید، می‌توانید از برخی عملکردها استفاده کنید. در ضمن، پس از ورود از طریق پانل کنترل، اگر برای مدتی فعالیتی صورت نگیرد، به طور خودکار خارج می‌شوید.	یک حساب کاربری ثبت کنید و عملکردهای مجاز، مانند کپی و اسکن، را انتخاب نمایید. می‌توانید تا 10 حساب کاربری را ثبت کنید.	احتمال نشت و انتقال غیرمجاز داده را می‌توان با کاهش تعداد عملکردها طبق محتوای کاری و نقش کاربر کاهش داد.
راه‌اندازی رابط خارجی	رابط مانند درگاه USB را که به دستگاه وصل می‌شود، کنترل می‌کند.	درگاه USB مربوط به اتصال دستگاه‌های خارجی مانند حافظه USB و اتصال USB به رایانه را فعال یا غیرفعال کنید.	<input type="checkbox"/> کنترل دستگاه USB: احتمال نشت داده از طریق اسکن غیرمجاز اسناد محرمانه را کاهش می‌دهد. <input type="checkbox"/> اتصال USB رایانه: با ممنوع کردن چاپ یا اسکن بدون ورود به شبکه، مانع استفاده غیرمجاز از دستگاه می‌شود.

اطلاعات مرتبط

- ◀ "برنامه پیکربندی عملیات چاپگر (Web Config)" در صفحه 312
- ◀ "پیکربندی رمز عبور سرپرست" در صفحه 420
- ◀ "محدودسازی ویژگی‌های موجود" در صفحه 429
- ◀ "غیرفعال کردن رابط خارجی" در صفحه 431

تنظیمات سرپرست سیستم

پیکربندی رمز عبور سرپرست

وقتی رمز عبور سرپرست را تنظیم کنید، می‌توانید از تغییر تنظیمات مدیریت توسط کاربران جلوگیری کنید. برای تنظیم کردن و تغییر رمز عبور سرپرست می‌توانید از Web Config، پانل کنترل چاپگر یا Epson Device Admin استفاده کنید. هنگام استفاده از Epson Device Admin، راهنمای کاربری یا راهنمای Epson Device Admin را ملاحظه کنید.

اطلاعات مرتبط

- ◀ "برنامه پیکربندی عملیات چاپگر (Web Config)" در صفحه 312
- ◀ "نرم افزار مدیریت دستگاهها در شبکه (Epson Device Admin)" در صفحه 314

پیکربندی رمز عبور سرپرست از طریق پانل کنترل

رمز عبور سرپرست را می‌توانید از طریق پانل کنترل چاپگر تنظیم کنید.

1. گزینه تنظیم را در پانل کنترل چاپگر انتخاب کنید.
2. مسیر تنظیمات چاپگر < سرپرست سیستم < تنظیمات ایمنی < تنظیمات سرپرست را انتخاب کنید.
3. مسیر رمز عبور سرپرست < ثبت را انتخاب کنید.
4. رمز عبور جدید را وارد کنید.
5. دوباره رمز عبور را وارد نمایید.

نکته:

با انتخاب گزینه تغییر یا بازنشانی از صفحه رمز عبور سرپرست و وارد کردن رمز عبور سرپرست می‌توانید رمز عبور سرپرست را حذف کنید یا تغییر دهید.

پیکربندی رمز عبور سرپرست از طریق یک رایانه

می‌توانید رمز عبور سرپرست را با Web Config تنظیم کنید.

1. وارد Web Config شوید و زبانه **Change Administrator Password < Product Security** را انتخاب کنید.
2. یک رمز عبور در **New Password** و **Confirm New Password** وارد کنید. در صورت لزوم نام کاربر را وارد کنید. اگر می‌خواهید رمز عبور را به رمز عبور جدیدی تغییر دهید، رمز عبور فعلی را وارد کنید.
3. گزینه OK را انتخاب کنید.

نکته:

برای تنظیم کردن یا تغییر دادن گزینه‌های قفل شده منو، بر روی **Administrator Login** کلیک کنید و رمز عبور سرپرست را وارد کنید.

برای حذف کردن رمز عبور سرپرست، بر روی زبانه **Delete Administrator Password < Product Security** کلیک کنید و رمز عبور سرپرست را وارد کنید.

اطلاعات مرتبط

- ◀ "برنامه پیکربندی عملیات چاپگر (Web Config)" در صفحه 312

کنترل عملکرد پانل

اگر رمز عبور را تنظیم کنید و تنظیم قفل را فعال نمایید، می‌توانید گزینه‌های مرتبط با تنظیمات سیستم چاپگر را قفل کنید تا کاربران قادر به تغییر آنها نباشند.

فعال سازی تنظیم قفل

تنظیم قفل را برای چاپگری که رمز عبور برای آن تنظیم شده است، فعال نمایید. ابتدا یک رمز عبور سرپرست تعیین کنید.

فعال سازی تنظیم قفل از طریق پانل کنترل

1. گزینه تنظیم را در پانل کنترل چاپگر انتخاب کنید.
 2. مسیر تنظیمات چاپگر < سرپرست سیستم < تنظیمات ایمنی < تنظیمات سرپرست را انتخاب کنید.
 3. گزینه On در تنظیم قفل را انتخاب کنید.
- بررسی کنید  در صفحه اصلی نمایش داده می شود.

فعال سازی تنظیم قفل از یک رایانه

1. به Web Config وارد شوید و روی Administrator Login کلیک کنید.
2. یک نام کاربری و رمز عبور وارد کنید و سپس روی گزینه OK کلیک کنید.
3. زبانه Control Panel < Device Management را انتخاب کنید.
4. در قسمت Panel Lock، گزینه ON را انتخاب کنید.
5. روی گزینه OK کلیک کنید.
6. بررسی کنید  در صفحه اصلی پانل کنترل چاپگر نمایش داده می شود.

اطلاعات مرتبط

◀ "برنامه پیکربندی عملیات چاپگر (Web Config)" در صفحه 312

گزینه های تنظیم قفل برای منوی تنظیمات چاپگر

این لیست گزینه های تنظیم قفل در مسیر تنظیم < تنظیمات چاپگر در پانل کنترل است. برخی عملکردها را می توان به صورت جداگانه فعال یا غیرفعال کرد.

منوی تنظیمات چاپگر	Panel Lock
تنظیمات اصلی	-

Panel Lock	منوی تنظیمات چاپگر	
-	روشنایی LCD	
-	صداها	
✓	تایمر خواب	
-	بیدار شدن از حالت خواب	
✓	زمان سنج خاموش کردن یا تنظیم خاموش کردن	
✓	تاریخ / تنظیمات زمان	
✓	کشور/منطقه	
1*✓	زبان/Language	
✓	صفحه شروع به کار	
✓	ویرایش صفحه اصلی	
✓	کاغذ دیواری	
✓	فرصت زمانی عملکرد	
-	صفحه کلید	
✓	صفحه پیش گزیده(کار/وضعیت)	

Panel Lock	منوی تنظیمات چاپگر	
-	تنظیمات چاپگر	
-	تنظیمات منبع کاغذ	
✓	تنظیمات چاپ یونیورسال	
✓	نادیده گرفتن خطا	
✓	رابط حافظه	
1*✓	کاغذ ضخیم	
1*✓	حالت سکوت	
-	زمان خشک شدن جوهر	
-	دو طرفه	
-	سینی خروجی باز کردن خودکار	
✓	اتصال رایانه از طریق USB	

Panel Lock	منوی تنظیمات چاپگر	
✓	تنظیمات شبکه	

Panel Lock	منوی تنظیمات چاپگر	
✓	نصب Wi-Fi	
✓	تنظیم LAN سیم دار	
✓	وضعیت شبکه	
2+ ✓	وضعیت LAN/Wi-Fi سیمی	
2+ ✓	وضعیت Wi-Fi Direct	
2+ ✓	وضعیت سرور ایمیل	
2+ ✓	چاپ صفحه وضعیت	
3+ ✓	بررسی اتصال	
✓	پیشرفته	
✓	نام دستگاه	
✓	TCP/IP	
✓	پروکسی سرور	
✓	سرور ایمیل	
✓	آدرس IPv6	
✓	اشتراک گذاری شبکه MS	
✓	سرعت پیوند و دوبلکس	
✓	هدایت مجدد HTTP به HTTPS	
✓	غیرفعال کردن IPsec/IP Filtering	
✓	غیرفعال کردن IEEE802.1X	

Panel Lock	منوی تنظیمات چاپگر	
✓	تنظیمات سرویس وب	
✓	Epson خدمات اتصال	

Panel Lock	منوی تنظیمات چاپگر	
✓	تنظیمات فکس	

Panel Lock	منوی تنظیمات چاپگر	
✓	دکمه عملیات سریع	
✓	تنظیمات اصلی	
✓	تنظیمات ارسال	
✓	تنظیمات دریافت	
✓	تنظیمات گزارش	
✓	تنظیمات ایمنی	
✓	بررسی اتصال فکس	
✓	برنامه تنظیم فکس	

Panel Lock	منوی تنظیمات چاپگر	
✓	تنظیمات اسکن	
✓	تأیید گیرنده	
✓	سرور ایمیل	

Panel Lock	منوی تنظیمات چاپگر	
✓	سرپرست سیستم	

Panel Lock	منوی تنظیمات چاپگر	
✓	مدیر مخاطبان	
✓, 1*, 4*	ثابت/حذف	
✓, 4*	مکرر	
✓	چاپ مخاطبین	
✓, 4*	مشاهده گزینه ها	
✓, 4*	گزینه های جستجو	
✓	پاک کردن داده حافظه داخلی	
✓	تنظیمات ایمنی	
✓	محدودیت ها	
✓	کنترل دسترسی	
✓	تنظیمات سرپرست	
✓	رمز عبور سرپرست	
✓	تنظیم قفل	
✓	رمزگذاری رمز عبور	
✓	تحقیق مشتری	
✓	بازگشت به تنظیمات پیش فرض	
✓	به روز رسانی میان افزار	

✓ = باید قفل شود.

- = لازم نیست قفل شود.

- 1* : شما می توانید قفل را از طریق مسیر تنظیمات چاپگر < سرپرست سیستم < تنظیمات ایمنی < محدودیت ها فعال یا غیرفعال کنید.
- 2* : هر چند از طریق قفل سرپرستی می توان گزینه های موجود در سطح بالایی را قفل کرد، آنها را کماکان از طریق منویی با همان نام در تنظیم < وضعیت چاپگر/چاپ دسترسی پیدا کرد.
- 3* : هر چند از طریق قفل سرپرستی می توان گزینه های موجود در سطح بالایی را قفل کرد، آنها را می توانید کماکان از طریق صفحه اصلی <  توضیحات < وقتی می توانید به شبکه وصل شوید دسترسی پیدا کنید.
- 4* : هر چند از طریق قفل سرپرستی می توان گزینه های موجود در سطح بالایی را قفل کرد، آنها را کماکان از طریق منویی با همان نام در تنظیم < مدیر مخاطبان دسترسی پیدا کرد.

اطلاعات مرتبط

◀ "سایر موارد تنظیم قفل" در صفحه 426

◀ "گزینه هایی که می توان به صورت جداگانه تنظیم کرد" در صفحه 427

سایر موارد تنظیم قفل

در کنار منوی تنظیمات چاپگر، تنظیم قفل برای موارد زیر فعال خواهد بود.

پیش‌تنظیمات

افزودن مورد جدید

حذف

تغییر نام

افزودن به یا حذف از صفحه اصلی

تغییر تنظیمات کاربری

تنظیم < تنظیمات کاربر.

اطلاعات مرتبط

◀ "گزینه‌های تنظیم قفل برای منوی تنظیمات چاپگر" در صفحه 422

◀ "گزینه‌هایی که می‌توان به صورت جداگانه تنظیم کرد" در صفحه 427

اعمال جداگانه تنظیمات نمایشگر و عملکردها

در رابطه با برخی گزینه‌های هدف در تنظیم قفل می‌توانید هر کدام را به طور جداگانه فعال یا غیرفعال کنید.

قابلیت دسترسی گزینه‌ها از قبیل ثبت یا تغییر مخاطبین، نمایش تاریخچه کارها و موارد مشابه توسط هر کاربر را می‌توانید حسب نیاز به صورت جداگانه تنظیم کنید.

1. گزینه تنظیم را در پانل کنترل چاپگر انتخاب کنید.

2. مسیر تنظیمات چاپگر < سرپرست سیستم < تنظیمات ایمنی < محدودیت‌ها را انتخاب کنید.

3. گزینه مربوط به عملکردی که می‌خواهید تنظیم آن را تغییر دهید را برگزیده و سپس روی **On** یا **Off** تنظیم کنید.

گزینه‌هایی که می‌توان به صورت جداگانه تنظیم کرد

سرپرست می‌تواند اجازه دهد گزینه‌های زیر نمایش یافته و تنظیمات به صورت جداگانه تغییر یابند.

دسترسی به گزارش کار: کار/وضعیت < گزارش

نمایش تاریخچه کارها در مانیتور وضعیت را کنترل کنید. برای اجازه دادن نمایش تاریخچه کارها، گزینه **On** را انتخاب کنید.

دسترسی برای ثبت/حذف مخاطبان: تنظیم < مدیر مخاطبان < ثبت/حذف

ثبت و تغییر اطلاعات مخاطبین را کنترل کنید. برای ثبت کردن یا ایجاد تغییرات در مخاطبین، گزینه **On** را انتخاب کنید.

دسترسی به فکس اخیر: فکس < گیرنده < اخیر

نمایش مقصد هنگام ارسال یا دریافت فاکس را کنترل می‌کند. برای نمایش مقصد، گزینه **On** را انتخاب کنید.

دسترسی به گزارش انتقال فکس: فکس < منو < گزارش انتقال

نمایش تاریخچه ارتباطات فاکس را کنترل کنید. برای نمایش تاریخچه ارتباطات، گزینه **On** را انتخاب کنید.

دسترسی به گزارش فکس: فکس < منو < گزارش فکس

فرآیند چاپ گزارش فاکس را کنترل کنید. برای اجازه دادن چاپ، گزینه **On** را انتخاب کنید.

دسترسی به سابقه ذخیره چاپ اسکن در پوشه شبکه/FTP: اسکن < پوشه شبکه/ < FTP منو < سابقه ذخیره چاپ

فرآیند چاپ تاریخچه ذخیره مربوط به عملکرد «اسکن و ارسال به پوشه شبکه» را کنترل کنید. برای اجازه دادن چاپ، گزینه **On** را انتخاب کنید.

- دسترسی به موارد اخیر اسکن در ایمیل: اسکن < ایمیل < گیرنده < سابقه
نمایش تاریخچه عملکرد «اسکن و ارسال به ایمیل» را کنترل کنید. برای نمایش تاریخچه، گزینه On را انتخاب کنید.
- دسترسی برای نمایش سابقه موارد ارسال شده اسکن در ایمیل: اسکن < ایمیل < منو < نمایش سابقه ارسال
نمایش تاریخچه ارسال ایمیل مربوط به عملکرد «اسکن و ارسال به ایمیل» را کنترل کنید. برای نمایش تاریخچه ارسال ایمیل، گزینه On را انتخاب کنید.
- دسترسی به سابقه ارسال چاپ اسکن در ایمیل: اسکن < ایمیل < منو < سابقه ارسال چاپ
چاپ تاریخچه ارسال ایمیل مربوط به عملکرد «اسکن و ارسال به ایمیل» را کنترل کنید. برای اجازه دادن چاپ، گزینه On را انتخاب کنید.
- دسترسی به زبان: تنظیم < زبان/Language
تغییر زبان نمایش یافته در پانل کنترل را کنترل کنید. برای تغییر دادن زبانها، گزینه On را انتخاب کنید.
- دسترسی به کاغذ ضخیم: تنظیم < تنظیمات چاپگر < تنظیمات چاپگر < کاغذ ضخیم
تغییر تنظیمات عملکرد کاغذ ضخیم را کنترل کنید. برای تغییر دادن تنظیمات On را انتخاب کنید.
- دسترسی به حالت سکوت: تنظیم < تنظیمات چاپگر < تنظیمات چاپگر < حالت سکوت
تغییر تنظیمات عملکرد حالت سکوت را کنترل کنید. برای تغییر دادن تنظیمات On را انتخاب کنید.
- محافظت از داده های شخصی:
نمایش اطلاعات مقصد در ثبت شماره گیری سریع را کنترل کنید. برای نمایش مقصد به صورت (***)، گزینه On را انتخاب کنید.

اطلاعات مرتبط

- ◀ "گزینه های تنظیم قفل برای منوی تنظیمات چاپگر" در صفحه 422
- ◀ "سایر موارد تنظیم قفل" در صفحه 426

ورود به چاپگر به عنوان سرپرست

اگر رمز عبور سرپرست برای چاپگر تنظیم شده باشد، برای استفاده از گزینه های منوی قفل شده به عنوان سرپرست وارد چاپگر شوید.

ورود به چاپگر از طریق پانل کنترل

1. روی گزینه  ضربه بزنید.
 2. روی گزینه سرپرست ضربه بزنید.
 3. رمز عبور سرپرست را وارد کنید و روی تأیید ضربه بزنید.
- وقتی فرآیند تأیید در حال انجام باشد،  نشان داده می شود و سپس قادر خواهید بود گزینه های منوی قفل شده را استفاده کنید.
- برای خروج، روی گزینه  ضربه بزنید.

نکته:

اگر گزینه On را برای تنظیم < تنظیمات چاپگر < تنظیمات اصلی < فرصت زمانی عملکرد انتخاب کنید، در صورتی که در مدت معینی فعالیتی در پانل کنترل انجام نگیرد، به طور خودکار خارج می شوید.

ورود به چاپگر از طریق یک رایانه

وقتی به عنوان سرپرست به Web Config وارد شوید، قادر خواهید بود مواردی که در تنظیم قفل تنظیم شده‌اند را اجرا کنید.

1. آدرس IP چاپگر را در مرورگر وارد کنید تا Web Config اجرا شود.
 2. روی گزینه Administrator Login کلیک کنید.
 3. نام کاربر و رمز عبور سرپرست را در User Name و Current password وارد کنید.
 4. روی گزینه OK کلیک کنید.
- موارد قفل شده و Administrator Logout در هنگام تأیید هویت نمایش داده می‌شوند.
برای خروج روی Administrator Logout کلیک کنید.

نکته:

اگر ON را برای زبانه *Operation Timeout < Control Panel < Device Management* انتخاب کنید، در صورتی که در مدت معینی فعالیتی در پانل کنترل انجام نگیرد، به طور خودکار خارج می‌شوید.

اطلاعات مرتبط

← "برنامه پیکربندی عملیات چاپگر (Web Config)" در صفحه 312

محدودسازی ویژگی‌های موجود

شما می‌توانید حساب‌های کاربری را در چاپگر ثبت کنید، آنها را با یکسری عملکرد ارتباط دهید و عملکردهایی که کاربران می‌توانند استفاده کنند را کنترل کنید.

هنگام فعال‌سازی کنترل دسترسی، کاربر می‌تواند با وارد کردن رمز عبور در پانل کنترل چاپگر و ورود به چاپگر از عملکردهایی مانند کپی، نمابر و غیره استفاده کند.

عملکردهای غیرموجود خاکستری خواهند شد و امکان انتخاب آنها وجود نخواهد داشت.

وقتی اطلاعات تأیید هویت را در درایور چاپگر یا درایور اسکنر ثبت کنید، از طریق رایانه می‌توانید آنها را چاپ یا اسکن کنید. جهت کسب اطلاعات درباره تنظیمات درایور، اطلاعات راهنما یا دفترچه راهنمای درایور را ملاحظه کنید.

ایجاد حساب کاربری

برای کنترل دسترسی، حساب کاربری ایجاد کنید.

1. وارد Web Config شوید و زبانه *Product Security < Access Control Settings < User Settings* را انتخاب کنید.
2. روی Add مربوط به شماره‌ای که می‌خواهید ثبت کنید کلیک نمایید.
3. هر مورد را تنظیم کنید.

User Name

نامی که در لیست نام‌های کاربری نمایش داده می‌شود را با طول 1 الی 14 نویسه الفبایی عددی وارد کنید.

Password

یک رمز عبور شامل 0 تا 20 نویسه با قالب ASCII ((0x20-0x7E) وارد کنید. هنگام مقاردهی اولیه رمز عبور، کادر آن را خالی بگذارید.

Select the check box to enable or disable each function.

عملکردی را انتخاب کنید که اجازه استفاده آن را می‌دهد.

4. روی گزینه **Apply** کلیک کنید.

پس از مدت زمان تعیین شده به لیست تنظیمات کاربر باز می‌گردد.

بررسی کنید نام کاربری که در کادر **User Name** ثبت کرده‌اید نمایش داده می‌شود و گزینه **Add** را به **Edit** تبدیل کرده است.

اطلاعات مرتبط

← "برنامه پیکربندی عملیات چاپگر (Web Config)" در صفحه 312

ویرایش حساب کاربری

حساب ثبت شده در کنترل دسترسی را ویرایش کنید.

1. وارد Web Config شوید و زبانه **Product Security < Access Control Settings < User Settings** را انتخاب کنید.

2. روی **Edit** مربوط به شماره‌ای که می‌خواهید ویرایش کنید کلیک نمایید.

3. هر مورد را تغییر دهید.

4. روی **Apply** کلیک کنید.

پس از مدت زمان تعیین شده به لیست تنظیمات کاربر باز می‌گردد.

اطلاعات مرتبط

← "برنامه پیکربندی عملیات چاپگر (Web Config)" در صفحه 312

حذف حساب کاربری

حساب ثبت شده در کنترل دسترسی را حذف کنید.

1. وارد Web Config شوید و زبانه **Product Security < Access Control Settings < User Settings** را انتخاب کنید.

2. روی **Edit** مربوط به شماره‌ای که می‌خواهید حذف کنید کلیک نمایید.

3. روی **Delete** کلیک کنید.



مهم:

با کلیک کردن روی **Delete**، حساب کاربری بدون پیام تأیید حذف خواهد شد. هنگام حذف کردن حساب مراقب باشید.

پس از مدت زمان تعیین شده به لیست تنظیمات کاربر باز می‌گردد.

اطلاعات مرتبط

← "برنامه پیکربندی عملیات چاپگر (Web Config)" در صفحه 312

فعال سازی کنترل دسترسی

وقتی کنترل دسترسی را فعال نمایید، تنها کاربران ثبت شده قادر به استفاده از چاپگر خواهند بود.

1. وارد Web Config شوید و زبانه **Product Security < Access Control Settings < Basic** را انتخاب کنید.

2. گزینه **Enables Access Control** را انتخاب کنید.

اگر گزینه **Allows printing and scanning without authentication information** را انتخاب کنید، قادر خواهید بود از طریق درایورهایی که با استفاده از اطلاعات تأیید هویت تنظیم نشده‌اند نیز چاپ کنید یا اسکن بگیرید. آن را وقتی تنظیم کنید که در نظر دارید عملکرد دستگاه را تنها از طریق پانل کنترل چاپگر کنترل نمایید و چاپ و اسکن از طریق رایانه‌ها را اجازه دهید.

3. روی **OK** کلیک کنید.

پیام خاتمه کار پس از مدت زمان معینی نمایش داده می‌شود.

تأیید کنید که مادهایی مانند کپی و اسکن در پانل کنترل چاپگر به رنگ خاکستری نمایش داده می‌شوند.

اطلاعات مرتبط

← "برنامه پیکربندی عملیات چاپگر (Web Config)" در صفحه 312

غیرفعال کردن رابط خارجی

شما می‌توانید رابطی که برای اتصال دستگاه به چاپگر استفاده می‌شود را غیرفعال کنید. برای محدود کردن چاپ و اسکن غیر از شبکه تنظیمات محدودیت را انجام دهید.

نکته:

می‌توانید تنظیمات محدودیت را از طریق پانل کنترل چاپگر نیز اعمال کنید.

□ **Memory Device**: تنظیم < تنظیمات چاپگر < تنظیمات چاپگر < رابط حافظه < حافظه

□ اتصال رایانه از طریق **USB**: تنظیم < تنظیمات چاپگر < تنظیمات چاپگر < اتصال رایانه از طریق **USB**

1. وارد Web Config شوید و زبانه **External Interface < Product Security** را انتخاب کنید.

2. گزینه **Disable** را برای عملکردهایی که می‌خواهید تنظیم کنید انتخاب نمایید.

گزینه **Enable** را وقتی انتخاب کنید که در نظر دارید کنترل را لغو نمایید.

□ **Memory Device**

از ذخیره داده‌ها در حافظه خارجی از طریق درگاه **USB** برای اتصال دستگاه خارجی جلوگیری کنید.

□ اتصال رایانه از طریق **USB**

می‌توانید مصرف اتصال **USB** از رایانه را محدود کنید. اگر می‌خواهید آن را محدود کنید، **Disable** را انتخاب نمایید.

3. روی **OK** کلیک کنید.

4. بررسی کنید درگاه غیرفعال شده قابل استفاده نباشد.

□ **Memory Device**

تأیید کنید هنگام اتصال یک دستگاه ذخیره‌سازی مانند حافظه **USB** مانند به درگاه **USB** رابط خارجی پاسخی دریافت نمی‌شود.

اتصال رایانه از طریق USB

اگر درایور در رایانه نصب شده است
چاپگر را بوسیله یک کابل USB به رایانه متصل کنید و سپس تأیید نمایید که چاپگر قادر به چاپ و اسکن نمی‌باشد.
اگر درایور در رایانه نصب نشده است
:Windows

منوی «مدیر دستگاه» را باز کنید و به همین صورت نگه دارید، چاپگر را از طریق کابل USB به رایانه وصل کنید و سپس تأیید نمایید که محتوای صفحه «مدیر دستگاه» بدون تغییر باقی می‌ماند.

:Mac OS

چاپگر را بوسیله یک کابل USB به رایانه متصل کنید و سپس تأیید نمایید وقتی در نظر دارید چاپگر را اضافه کنید، چاپگر در قسمت چاپگرها و اسکنرها لیست نشده است.

اطلاعات مرتبط

◀ "برنامه پیکربندی عملیات چاپگر (Web Config)" در صفحه 312

پایش یک چاپگر راه دور

بررسی اطلاعات برای یک چاپگر راه دور

می‌توانید این اطلاعات چاپگر را از **Status** با استفاده از Web Config بررسی کنید.

Product Status

وضعیت، سرویس ابر، شماره دستگاه، آدرس MAC و موارد مشابه را بررسی کنید.

Network Status

اطلاعات وضعیت اتصال شبکه، آدرس IP، سرور DNS و موارد مشابه را بررسی کنید.

Usage Status

نخستین روز چاپ‌ها، صفحات چاپ شده، تعداد چاپ به زبان‌های مختلف، تعداد اسکن و موارد مشابه را بررسی کنید.

Hardware Status

وضعیت هر کدام از عملکردهای چاپگر را بررسی کنید.

Job History

واقعه‌نگار کارها برای کارهای چاپ، کارهای انتقال و موارد مشابه را بررسی کنید.

اطلاعات مرتبط

◀ "برنامه پیکربندی عملیات چاپگر (Web Config)" در صفحه 312

دریافت اعلان‌های ایمیل زمانی که رویدادها اتفاق می‌افتند

درباره اعلان‌های ایمیلی

این عملکرد اعلانی است که وقتی رویدادهایی مانند توقف چاپ و خطای چاپ رخ دهند، پیام ایمیل به آدرس مشخص شده ارسال می‌گردد.

شما می‌توانید تا پنج مقصد را ثبت کنید و تنظیمات اعلان را برای هر مقصد تعیین نمایید.

برای استفاده از این عملکرد، لازم است سرور ایمیل را قبل از تنظیم اعلان‌ها تنظیم نمایید.

اطلاعات مرتبط

← "پیکربندی سرور ایمیل" در صفحه 363

پیکربندی اعلان ایمیلی

اعلان ایمیلی را از طریق Web Config پیکربندی کنید.

1. وارد Web Config شوید و زبانه **Email Notification < Device Management** را انتخاب کنید.
2. عنوان اعلان ایمیلی را تنظیم کنید.
محتوای موردنظر برای نمایش در قسمت عنوان را از طریق دو منوی کشویی موجود انتخاب کنید.
 محتوای انتخاب شده در کنار **Subject** نمایش داده می‌شوند.
 تنظیم محتوای یکسان در دو سمت چپ و راست امکان‌پذیر نمی‌باشد.
 وقتی تعداد نویسه‌ها در **Location** از 32 بایت فراتر می‌رود، نویسه‌های اضافه بر 32 بایت حذف خواهند شد.
3. آدرس ایمیل موردنظر برای ارسال ایمیل اعلان را وارد کنید.
از نویسه‌های زیر استفاده کنید 0-9 a-z A-Z # \$ % & ' * . - / = ? ^ _ { | } ~ @ ، و از 1 تا 255 نویسه وارد کنید.
4. زبان را برای اعلان‌های ایمیل انتخاب کنید.
5. کادر علامت‌گذاری مربوط به رویدادی که مایلید اعلان آن را دریافت کنید را انتخاب کنید.
شماره **Notification Settings** با شماره مقصد مشخص شده در **Email Address Settings** مرتبط می‌باشد.
مثال:
اگر در نظر داشته باشید یک اعلان به آدرس ایمیلی که به عنوان شماره 1 در **Email Address Settings** تنظیم شده است، ارسال شود، وقتی تعداد کاغذهای چاپگر تمام می‌شوند، ستون کادر علامت‌گذاری 1 در خط **Paper out** را انتخاب کنید.
6. روی گزینه **OK** کلیک کنید.
تأیید کنید در صورت وقوع مشکل، یک اعلان ایمیلی ارسال خواهد شد.
مثال: هنگامی که کاغذ تنظیم نشده است، چاپ با تعیین منبع کاغذ انجام شود.

اطلاعات مرتبط

← "برنامه پیکربندی عملیات چاپگر (Web Config)" در صفحه 312

← "پیکربندی سرور ایمیل" در صفحه 363

گزینه‌های مربوط به اعلان ایمیلی

تنظیمات و توضیحات	موارد
تمام شدن جوهر را اطلاع می‌دهد.	Reset Ink Level
تمام شدن تقریبی جوهر را اطلاع می‌دهد.	Ink low
پر بودن جعبه نگهداری را اطلاع می‌دهد.	Maintenance box: end of service life

تنظیمات و توضیحات	موارد
پر بودن تقریبی جعبه نگهداری را اطلاع می‌دهد.	Maintenance box: nearing end
تغییر رمز عبور سرپرست را اطلاع می‌دهد.	Administrator password changed
وقوع خطای بیرون آمدن کاغذ در منبع کاغذ مشخص را اطلاع می‌دهد.	Paper out
توقف عملکرد چاپ بواسطه گیر کردن کاغذ یا عدم تنظیم کاست کاغذ را اطلاع می‌دهد.	Printing stopped*
وقوع خطای چاپگر را اطلاع می‌دهد.	Printer error
وقوع خطای اسکنر را اطلاع می‌دهد.	Scanner error
وقوع خطای فاکس را اطلاع می‌دهد.	Fax error
وقوع خطای رابط LAN بی‌سیم را اطلاع می‌دهد.	مشکل Wi-Fi

اطلاعات مرتبط

← "پیکربندی اعلان ایمیلی" در صفحه 433

پشتیبان‌گیری از تنظیمات

مجموعه مقدار تنظیم را می‌توانید از Web Config به فایل استخراج کنید. سپس می‌توانید آن را برای تهیه نسخه پشتیبان مخاطبین، مقادیر تنظیمات، تعویض چاپگر و موارد مشابه استفاده کنید.

فایل استخراج شده قابل ویرایش نمی‌باشد زیرا به صورت یک فایل دودویی استخراج می‌شود.

استخراج کردن تنظیمات

تنظیمات چاپگر را استخراج کنید.

1. وارد Web Config شوید و زبانه **Device Management < Export and Import Setting Value < Export** را انتخاب کنید.
2. تنظیماتی را که می‌خواهید استخراج کنید، انتخاب نمایید.
- تنظیماتی را که می‌خواهید استخراج کنید، انتخاب نمایید. اگر دسته اصلی را انتخاب کنید، دسته‌های فرعی نیز انتخاب می‌شوند. با این حال دسته‌های فرعی که با تکثیر در یک شبکه واحد باعث بروز خطا می‌شوند (مانند آدرس‌های IP و مانند آن) را نمی‌توان انتخاب کرد.
3. برای رمزنگاری فایل استخراج شده رمز عبور وارد کنید.
- برای وارد کردن فایل به رمز عبور نیاز دارید. اگر نمی‌خواهید فایل را رمزنگاری کنید، اینجا را خالی بگذارید.
4. روی **Export** کلیک کنید.



مهم:

اگر می‌خواهید تنظیمات شبکه چاپگر مانند نام دستگاه و آدرس IPv6 را استخراج کنید، **Enable to select the individual settings of device** را انتخاب کنید و موارد بیشتر را انتخاب کنید. برای چاپگر تعویضی فقط از مقادیر انتخاب شده استفاده کنید.

اطلاعات مرتبط

← "برنامه پیکربندی عملیات چاپگر (Web Config)" در صفحه 312

وارد کردن تنظیمات

فایل استخراج شده Web Config را وارد چاپگر کنید.

مهم!

هنگام وارد کردن مقادیری که شامل اطلاعات شخصی از قبیل نام چاپگر یا آدرس IP هستند، مطمئن شوید همان آدرس IP در همان شبکه وجود نداشته باشد.

1. به Web Config وارد شوید و زبانه **Device Management < Export and Import Setting Value < Import** را انتخاب کنید.
 2. فایل استخراج شده را انتخاب کنید و سپس رمز عبور رمزنگاری شده را وارد کنید.
 3. روی گزینه **Next** کلیک کنید.
 4. تنظیماتی را که می‌خواهید وارد کنید انتخاب نمایید و سپس روی **Next** کلیک کنید.
 5. روی گزینه **OK** کلیک کنید.
- تنظیمات به چاپگر اعمال می‌شوند.

اطلاعات مرتبط

← "برنامه پیکربندی عملیات چاپگر (Web Config)" در صفحه 312

تنظیمات امنیتی پیشرفته

این بخش قابلیت‌های امنیتی پیشرفته را توضیح می‌دهد.

تنظیمات امنیتی و پیشگیری از خطر

اگر چاپگر به شبکه متصل شود، می‌توانید از راه دور به آن دسترسی پیدا کنید. در ضمن، بسیاری از افراد می‌توانند چاپگر را به اشتراک بگذارند و کارایی و راحتی را افزایش دهند. هر چند، احتمال دسترسی غیرقانونی، استفاده غیرمجاز و دستکاری داده‌ها افزایش می‌یابد. اگر از چاپگر در محیط متصل به اینترنت استفاده کنید، مخاطرات بیشتر نیز می‌شوند.

برای چاپگرهای فاقد محافظ دسترسی خارجی، امکان خواندن گزارش‌های کار چاپ ذخیره شده در چاپگر از طریق اینترنت وجود دارد.

برای پیشگیری از این خطرها، چاپگرهای Epson از فناوری‌های امنیتی مختلفی بهره می‌گیرند.

در صورت لزوم چاپگر را بر اساس شرایط محیطی که در اطلاعات محیط مشتری گنجانده شده است تنظیم کنید.

نام	نوع قابلیت	آنچه باید تنظیم شود	آنچه باید جلوگیری شود
کنترل پروتکل	پروتکل‌ها و خدماتی را که قرار است بین چاپگرها و رایانه‌ها به کار گرفته شود کنترل می‌کند و امکانات را فعال و غیرفعال می‌کند.	پروتکل یا سرویسی که روی قابلیت‌ها اعمال می‌شود، جداگانه مجاز یا غیرمجاز می‌گردد.	کاهش احتمال بروز خطرهای ناشی از استفاده ناخواسته از طریق جلوگیری از دسترسی کاربران به عملکردهای غیرضروری.

نام	نوع قابلیت	آنچه باید تنظیم شود	آنچه باید جلوگیری شود
ارتباط SSL/TLS	در هنگام برقراری ارتباط بین سرور Epson و دستگاه در محیط اینترنت، برای مثال ارتباط با رایانه از طریق مرورگر وب، استفاده از Epson Connect و به روزرسانی ثابت افزار، محتوای ارتباطی با ارتباطات SSL/TLS رمزنگاری می شود.	یک گواهی دارای امضای CA بگیریید و آن را وارد چاپگر کنید.	پاک کردن شناسه چاپگر با گواهی دارای امضای CA مانع جعل هویت و دسترسی غیرمجاز می شود. در ضمن، محتوای ارتباط SSL/TLS محافظت می شود و بدین ترتیب از نشت محتویات مربوط به داده های چاپ و اطلاعات تنظیم جلوگیری می گردد.
فیلتر گذاری IPsec/IP	می توانید ترتیبی دهید که ارسال به سرور و قطع ارتباط داده هایی که از طرف سرویس گیرنده خاصی است یا نوع خاصی دارند، ممکن شود. از آنجا که IPsec با واحد بسته IP (رمزنگاری و تأیید هویت) از داده ها محافظت می کند، می توانید پروتکل را بدون خطر منتقل کنید.	سیاستی ابتدایی و سیاستی فردی ایجاد کنید و سرویس گیرنده یا نوع داده دارای قابلیت دسترسی به چاپگر را مشخص نمایید.	از دسترسی غیرمجاز و رهگیری داده های ارتباط با چاپگر جلوگیری کنید.
IEEE 802.1X	تنها به کاربران تأیید هویت شده اجازه می دهد به شبکه متصل شوند. فقط به کاربر مجاز اجازه استفاده از چاپگر را می دهد.	تنظیم تأیید هویت در سرور RADIUS (سرور تأیید هویت).	از دسترسی غیرمجاز و استفاده غیرمجاز از چاپگر جلوگیری کنید.

اطلاعات مرتبط

- ◀ "کنترل کردن با پروتکلها" در صفحه 436
- ◀ "ارتباط SSL/TLS با چاپگر" در صفحه 446
- ◀ "ارتباط رمزگذاری شده با IPsec/فیلترینگ IP" در صفحه 447
- ◀ "اتصال چاپگر به شبکه IEEE802.1X" در صفحه 459

تنظیمات ویژگی امنیتی

هنگام تنظیم فیلتر گذاری IPsec/IP یا IEEE 802.1X، توصیه می شود از طریق SSL/TLS به Web Config وارد شوید تا اطلاعات تنظیمات را به منظور کاهش خطرات امنیتی مانند دسترسی غیرمجاز یا استراق سمع مبادله کنید.

قبل از تنظیم فیلتر گذاری IPsec/IP یا IEEE 802.1X، مطمئن شوید رمز عبور سرپرست را پیکربندی می کنید.

همچنین، Web Config را می توانید از طریق اتصال مستقیم چاپگر به رایانه با استفاده از کابل اترنت و سپس وارد کردن آدرس IP در مرورگر وب استفاده نمایید. پس از تکمیل تنظیمات امنیتی، چاپگر را می توانید در یک محیط امن متصل کنید.

کنترل کردن با پروتکلها

می توانید با استفاده از دروازه ها و پروتکل های مختلف چاپ کنید.

اگر از یک چاپگر چند عملکردی استفاده می کنید، می توانید از اسکن شبکه و PC-FAX از یک تعداد نامشخص از رایانه های شبکه استفاده کنید.

می توانید با محدود کردن چاپ از گذرگاه های مشخص یا با کنترل عملکردهای موجود خطرات ناخواسته امنیتی را کاهش دهید.

کنترل پروتکلها

تنظیمات پروتکل را پیکربندی کنید.

¹ وارد Web Config شوید و زبانه Protocol < Network Security را انتخاب کنید.

2. هر مورد را پیکربندی کنید.
 3. روی Next کلیک کنید.
 4. روی OK کلیک کنید.
- تنظیمات در چاپگر اعمال می شوند.

اطلاعات مرتبط

- ◀ "برنامه پیکربندی عملیات چاپگر (Web Config)" در صفحه 312
- ◀ "پروتکل‌هایی که می‌توانید فعال یا غیرفعال کنید" در صفحه 437
- ◀ "موارد تنظیم پروتکل" در صفحه 438

پروتکل‌هایی که می‌توانید فعال یا غیرفعال کنید

پروتکل	توضیحات
Bonjour Settings	می‌توانید مشخص کنید آیا از Bonjour استفاده شود یا خیر. Bonjour برای جستجوی دستگاه‌ها، چاپ و مانند این استفاده می‌شود.
SLP Settings	می‌توانید عملکرد SLP را فعال یا غیرفعال کنید. SLP برای اسکن و ارسال همزمان و جستجوی شبکه در EpsonNet Config استفاده می‌شود.
WSD Settings	می‌توانید عملکرد WSD را فعال یا غیرفعال کنید. زمانی که فعال باشد، می‌توانید دستگاه‌های WSD را اضافه کنید و از طریق درگاه WSD چاپ کنید.
LLTD Settings	می‌توانید عملکرد LLTD را فعال یا غیرفعال کنید. زمانی که فعال باشد، روی نقشه شبکه Windows نشان داده می‌شود.
LLMNR Settings	می‌توانید عملکرد LLMNR را فعال یا غیرفعال کنید. زمانی که فعال باشد، می‌توانید از جداسازی نام بدون NetBIOS استفاده کنید حتی اگر نتوانید از DNS استفاده کنید.
LPR Settings	می‌توانید مشخص کنید چاپ LPR مجاز باشد یا خیر. زمانی که فعال باشد، می‌توانید از طریق درگاه LPR چاپ کنید.
RAW(Port9100) Settings	می‌توانید مشخص کنید که آیا چاپ از طریق درگاه RAW مجاز باشد یا خیر (درگاه 9100). زمانی که فعال باشد، می‌توانید از طریق درگاه RAW چاپ کنید (درگاه 9100).
IPP Settings	می‌توانید مشخص کنید که آیا چاپ از IPP مجاز باشد یا خیر. زمانی که فعال باشد، می‌توانید از طریق اینترنت چاپ کنید.
FTP Settings	می‌توانید مشخص کنید چاپ FTP مجاز باشد یا خیر. زمانی که فعال باشد، می‌توانید از طریق سرور FTP چاپ کنید.
SNMPv1/v2c Settings	می‌توانید مشخص کنید آیا SNMPv1/v2c فعال شود یا خیر. از این برای تنظیم دستگاه‌ها، کنترل و مانند این استفاده می‌شود.
SNMPv3 Settings	می‌توانید مشخص کنید آیا SNMPv3 فعال شود یا خیر. از این برای تنظیم دستگاه‌های رمزنگاری شده، کنترل و غیره استفاده می‌شود.

اطلاعات مرتبط

- ◀ "کنترل پروتکل‌ها" در صفحه 436
- ◀ "موارد تنظیم پروتکل" در صفحه 438

موارد تنظیم پروتکل

Bonjour Settings

مقدار و تشریح تنظیمات	موارد
برای جستجو یا استفاده از دستگاهها از طریق Bonjour. این را انتخاب کنید.	Use Bonjour
نام Bonjour را نمایش می‌دهد.	Bonjour Name
نام سرویس Bonjour را نمایش می‌دهد.	Bonjour Service Name
نام مکان Bonjour را نمایش می‌دهد.	Location
پروتکل اولویت-دار را برای Bonjour انتخاب کنید.	Top Priority Protocol
مشخص کنید آیا از Wide-Area Bonjour استفاده شود.	Wide-Area Bonjour

SLP Settings

مقدار و تشریح تنظیمات	موارد
برای فعال‌سازی عملکرد SLP این را انتخاب کنید. این همانند جستجوی شبکه در EpsonNet Config استفاده می‌شود.	Enable SLP

WSD Settings

مقدار و تشریح تنظیمات	موارد
برای فعال کردن دستگاهها با استفاده از WSD و چاپ و اسکن از طریق درگاه WSD این را انتخاب کنید.	Enable WSD
مقدار زمان پایان مهلت ارتباط برای چاپ WSD را بین 3 تا 3600 ثانیه وارد کنید.	Printing Timeout (sec)
مقدار زمان پایان مهلت ارتباط برای اسکن WSD را بین 3 تا 3600 ثانیه وارد کنید.	Scanning Timeout (sec)
نام دستگاه WSD را نمایش می‌دهد.	Device Name
نام مکان WSD را نمایش می‌دهد.	Location

LLTD Settings

مقدار و تشریح تنظیمات	موارد
این را انتخاب کنید تا LLTD فعال شود. چاپگر در نقشه شبکه Windows نمایش داده می‌شود.	Enable LLTD
نام دستگاه LLTD را نمایش می‌دهد.	Device Name

LLMNR Settings

مقدار و تشریح تنظیمات	موارد
این را انتخاب کنید تا LLMNR فعال شود. می توانید از جداسازی نام بدون NetBIOS استفاده کنید حتی اگر نتوانید از DNS استفاده کنید.	Enable LLMNR

LPR Settings

مقدار و تشریح تنظیمات	موارد
برای اجازه دادن چاپ از طریق درگاه LPR این گزینه را انتخاب کنید.	Allow LPR Port Printing
مقدار زمان پایان مهلت برای چاپ LPR را بین 0 تا 3600 ثانیه وارد کنید. اگر مایل به تعیین زمان پایان مهلت نیستید، عدد 0 را وارد کنید.	Printing Timeout (sec)

RAW(Port9100) Settings

مقدار و تشریح تنظیمات	موارد
برای اجازه دادن چاپ از طریق درگاه RAW (درگاه 9100) این گزینه را انتخاب کنید.	Allow RAW(Port9100) Printing
مقدار زمان پایان مهلت برای چاپ RAW (درگاه 9100) بین 0 تا 3600 ثانیه وارد کنید. اگر مایل به تعیین زمان پایان مهلت نیستید، عدد 0 را وارد کنید.	Printing Timeout (sec)

IPP Settings

مقدار و تشریح تنظیمات	موارد
انتخاب کنید تا ارتباط از طریق IPP فعال شود. فقط چاپگرهایی که از IPP پشتیبانی می کنند نمایش داده می شوند.	Enable IPP
گزینه Allowed را انتخاب کنید تا به چاپگر اجازه بدهید بدون معیارهای امنیتی (IPP) ارتباط برقرار کند.	Allow Non-secure Communication
مقدار زمان پایان مهلت برای چاپ IPP را بین 0 تا 3600 ثانیه وارد کنید.	Communication Timeout (sec)
انتخاب کنید آیا یک پین کد هنگام استفاده از چاپ IPP مورد نیاز است یا خیر. اگر گزینه Yes را انتخاب کنید، کارهای چاپ IPP بدون پین کدها در چاپگر ذخیره نمی شوند.	Require PIN Code when using IPP printing
اگر چاپگر به شبکه وصل شده باشد، URLهای http و https را نشان می دهد. URL مقداری ترکیبی از آدرس IP چاپگر، شماره درگاه و نام چاپگر IPP است.	URL (شبکه)
اگر چاپگر با Wi-Fi Direct وصل شده باشد، URLهای http و https را نشان می دهد. URL مقداری ترکیبی از آدرس IP چاپگر، شماره درگاه و نام چاپگر IPP است.	URL (Wi-Fi مستقیم)
نام چاپگر IPP را نمایش می دهد.	Printer Name
مکان IPP را نمایش می دهد.	Location

FTP Settings

مقدار و تشریح تنظیمات	موارد
انتخاب کنید تا چاپ کردن از طریق FTP فعال شود. فقط چاپگرهایی که از چاپ FTP پشتیبانی می‌کنند نمایش داده می‌شوند.	Enable FTP Server
مقدار زمان پایان مهلت برای ارتباط FTP را بین 0 تا 3600 ثانیه وارد کنید. اگر مایل به تعیین زمان پایان مهلت نیستید، عدد 0 را وارد کنید.	Communication Timeout (sec)

SNMPv1/v2c Settings

مقدار و تشریح تنظیمات	موارد
انتخاب کنید تا SNMPv1/v2c فعال شود.	Enable SNMPv1/v2c
وقتی SNMPv1/v2c فعال است، مرجع دسترسی را تنظیم کنید. Read Only یا Read/Write را انتخاب کنید.	Access Authority
بین 0 تا 32 نویسه ASCII (0x20 تا 0x7E) وارد کنید.	Community Name (Read Only)
بین 0 تا 32 نویسه ASCII (0x20 تا 0x7E) وارد کنید.	Community Name (Read/Write)

SNMPv3 Settings

مقدار و تشریح تنظیمات	موارد
زمانی که کادر علامت داشته باشد، SNMPv3 فعال می‌شود.	Enable SNMPv3
بین 1 تا 32 نویسه با استفاده از نویسه‌های 1 بایتی وارد کنید.	User Name
Authentication Settings	
یک الگوریتم تأیید هویت برای SNMPv3 انتخاب کنید.	Algorithm
رمز عبور تأیید هویت را برای SNMPv3 وارد کنید. بین 8 تا 32 نویسه با قالب ASCII ((0x20-0x7E) وارد کنید. اگر نمی‌خواهید این را مشخص کنید، خالی بگذارید.	Password
رمز عبوری که برای تأیید پیکربندی کردید را وارد نمایید.	Confirm Password
Encryption Settings	
یک الگوریتم رمزنگاری برای SNMPv3 انتخاب کنید.	Algorithm
رمز عبور رمزنگاری را برای SNMPv3 وارد کنید. بین 8 تا 32 نویسه با قالب ASCII ((0x20-0x7E) وارد کنید. اگر نمی‌خواهید این را مشخص کنید، خالی بگذارید.	Password
رمز عبوری که برای تأیید پیکربندی کردید را وارد نمایید.	Confirm Password
با 32 نویسه یا کمتر در قالب Unicode (UTF-8) وارد کنید. اگر نمی‌خواهید این را مشخص کنید، خالی بگذارید. تعداد نویسه‌های مجاز بسته به زبان فرق می‌کند.	Context Name

اطلاعات مرتبط

◀ "کنترل پروتکلها" در صفحه 436

◀ "پروتکل‌هایی که می‌توانید فعال یا غیرفعال کنید" در صفحه 437

استفاده از گواهی دیجیتالی

درباره گواهی دیجیتالی

CA-signed Certificate

این یک گواهی امضا شده توسط CA (مرجع صدور گواهی) است. شما می‌توانید آن را برای اعمال به مرجع صدور گواهی به دست آورید. این گواهی تأیید می‌کند که چاپگر موجود است و برای برقراری ارتباط SSL/TLS استفاده می‌شود در نتیجه می‌توانید درباره امنیت تبادل داده‌ها اطمینان حاصل کنید.

وقتی از آن برای ارتباط SSL/TLS استفاده می‌کنید، به عنوان گواهی سرور استفاده خواهد شد. وقتی روی فیلترگذاری IPsec/IP یا ارتباط IEEE 802.1X تنظیم می‌شود، به عنوان گواهی سرویس‌گیرنده استفاده خواهد شد.

گواهی CA

این یک گواهی است که در زنجیره CA-signed Certificate بکار برده می‌شود و گواهی CA حدواسط نیز نامیده می‌شود. این گواهی توسط مرورگر وب برای تأیید اعتبار مسیر گواهی چاپگر هنگام دسترسی سرور طرف مقابل یا Web Config استفاده می‌شود.

در رابطه با گواهی CA، زمان تأیید اعتبار گواهی سرور تحت دسترسی از طریق چاپگر را تنظیم کنید. در رابطه با چاپگر، تنظیمات را برای تأیید مسیر CA-signed Certificate برای ارتباط SSL/TLS تنظیم کنید.

شما می‌توانید گواهی CA چاپگر را از طریق مرجع صدور گواهی که گواهی CA را صادر می‌کند به دست بیاورید. همچنین، گواهی CA مورد استفاده برای تأیید اعتبار سرور طرف مقابل را می‌توانید از طریق مرجع صدور گواهی که CA-signed Certificate سرور دیگر را صادر کرده است، به دست بیاورید.

Self-signed Certificate

این یک گواهی است که چاپگر امضا و صادر می‌کند. به آن «گواهی ریشه» نیز گفته می‌شود. از آنجا که صادر کننده خود تأیید کننده نیز می‌باشد، قابل اطمینان نمی‌باشد و قادر به جلوگیری از جعل هویت نمی‌باشد.

هنگام اعمال تنظیمات امنیتی و برقراری ارتباط SSL/TLS ساده بدون CA-signed Certificate آن را استفاده کنید.

اگر از این گواهی برای یک ارتباط SSL/TLS استفاده کنید، ممکن است یک هشدار امنیتی روی مرورگر نشان داده شود، زیرا گواهی در یک مرورگر وب ثبت نشده است. از Self-signed Certificate تنها برای ارتباط SSL/TLS استفاده کنید.

اطلاعات مرتبط

← "پیکربندی یک CA-signed Certificate" در صفحه 441

← "به روزرسانی گواهی خود امضاء" در صفحه 445

← "پیکربندی یک CA Certificate" در صفحه 445

پیکربندی یک CA-signed Certificate

دریافت گواهی امضاء شده از طریق CA

برای دریافت گواهی امضاء شده از طریق CA، یک CSR (درخواست امضای گواهی) ایجاد کنید و برای درخواست آن را برای مرجع صدور گواهی ارسال کنید. می‌توانید با استفاده از Web Config و رایانه یک CSR ایجاد کنید.

مراحل ایجاد CSR را دنبال کنید و با استفاده از Web Config یک گواهی امضاء شده از طریق CA دریافت کنید. زمان ایجاد CSR با استفاده از Web Config، گواهی دارای فرمت PEM/DER است.

1. وارد Web Config شوید و زبانه Network Security را انتخاب کنید. سپس SSL/TLS Certificate < IPsec/IP Filtering یا Client Certificate < IEEE802.1X را انتخاب کنید.

هر کدام را انتخاب کنید، می‌توانید همان گواهی را به دست بیاورید و آن را به صورت مشترک استفاده کنید.

2. روی **Generate** از **CSR** کلیک کنید.

صفحه ایجاد CSR باز می‌شود.

3. برای هر مورد یک مقدار وارد کنید.

نکته:

طول کلید موجود و مخفف سازی‌ها بر اساس مرجع صدور گواهی فرق دارد. طبق قوانین مرجع صدور گواهی یک درخواست ایجاد کنید.

4. روی **OK** کلیک کنید.

یک پیام تکمیل نشان داده می‌شود.

5. زبانه **Network Security** را انتخاب کنید. سپس **SSL/TLS Certificate < IPsec/IP Filtering** یا **Client Certificate** یا **Client Certificate < IEEE802.1X** را انتخاب کنید.

6. طبق فرمت مشخص شده از طرف مرجع صدور گواهی برای دانلود CSR در رایانه، روی یکی از دکمه‌های دانلود CSR کلیک کنید.



مهم:

دوباره یک CSR ایجاد نکنید. اگر اینکار را انجام دهید، ممکن است نتوانید *CA-signed Certificate* صادر شده را وارد کنید.

7. CSR را برای مرجع صدور گواهی ارسال کنید و یک *CA-signed Certificate* دریافت کنید.

قوانین مربوط به مرجع صدور گواهی برای شکل و روش ارسال را دنبال کنید.

8. *CA-signed Certificate* صادر شده را در رایانه متصل به چاپگر ذخیره کنید.

زمانی که گواهی را در مقصد ذخیره کنید دریافت *CA-signed Certificate* کامل است.

اطلاعات مرتبط

← برنامه پیکربندی عملیات چاپگر (Web Config) در صفحه 312

گزینه‌های تنظیم CSR

تنظیمات و توضیحات	موارد
طول کلید را برای یک CSR انتخاب کنید.	Key Length
می‌توانید بین 1 تا 128 نویسه وارد کنید. اگر این یک آدرس IP است، باید یک آدرس IP ثابت باشد. شما می‌توانید 1 تا 5 آدرس IPv4، آدرس IPv6، نام میزبان و FQDN های وارد کنید و با استفاده از ویرگول بین آنها فاصله بگذارید. نخستین جزء در کادر نام مشترک ذخیره می‌شود و سایر اجزاء در کادر نام مستعار مربوط به موضوع گواهی ذخیره می‌گردند. مثال: آدرس IP چاپگر: 192.0.2.123، نام چاپگر: EPSONA1B2C3 Common Name: EPSONA1B2C3, 192.0.2.123, EPSONA1B2C3.local	Common Name
می‌توانید بین 0 تا 64 نویسه با قالب ASCII ((0x20-0x7E) وارد کنید. می‌توانید نام‌های متمایز را با ویرگول جدا کنید.	/Organizational Unit /Organization State/Province /Locality
یک کد کشور دو رقمی که توسط ISO-3166 تعیین شده وارد کنید.	Country

تنظیمات و توضیحات	موارد
شما می‌توانید آدرس ایمیل فرستنده را برای تنظیمات سرور ایمیل وارد کنید. همان آدرس ایمیل Sender's Email Address را برای زبانه Network < Email Server < Basic وارد کنید.	Sender's Email Address

اطلاعات مرتبط

← "دریافت گواهی امضاء شده از طریق CA" در صفحه 441

وارد کردن گواهی امضاء شده از طریق CA

CA-signed Certificate کسب شده را به چاپگر وارد کنید.

مهم!

 دقت کنید که تاریخ و زمان چاپگر به درستی تنظیم شده باشد. ممکن است گواهی نامعتبر باشد. اگر با استفاده از CSR که از Web Config ایجاد شده است یک گواهی دریافت کنید، می‌توانید زمانی یک گواهی وارد کنید.

1. وارد Web Config شوید و زبانه **Network Security** را انتخاب کنید. سپس **SSL/TLS Certificate < IPsec/IP Filtering** یا **Client Certificate < IEEE802.1X Client Certificate** را انتخاب کنید.

2. روی **Import** کلیک کنید

صفحه وارد کردن گواهی باز می‌شود.

3. برای هر مورد یک مقدار وارد کنید. هنگام تأیید مسیر گواهی در مرورگر وبی که به مرورگر دسترسی دارد، **CA Certificate 1** و **CA Certificate 2** را تنظیم کنید.

بسته به اینکه کجا یک CSR ایجاد می‌کنید و فرمت فایل گواهی، ممکن است تنظیمات مورد نیاز فرق داشته باشد. مقادیر را برای موارد مورد نیاز طبق شرایط زیر وارد کنید.

 یک گواهی با قالب PEM/DER از Web Config دریافت شده باشد **Private Key**: پیکربندی نکنید زیرا چاپگر محتوی یک کلید خصوصی است. **Password**: پیکربندی نکنید. **CA Certificate 2/CA Certificate 1**: اختیاری یک گواهی با قالب PEM/DER از رایانه دریافت شده باشد **Private Key**: لازم است تنظیم کنید. **Password**: پیکربندی نکنید. **CA Certificate 2/CA Certificate 1**: اختیاری یک گواهی با قالب PKCS#12 از رایانه دریافت شده باشد **Private Key**: پیکربندی نکنید. **Password**: اختیاری **CA Certificate 2/CA Certificate 1**: پیکربندی نکنید.

4. روی OK کلیک کنید.

یک پیام تکمیل نشان داده می‌شود.

نکته:

روی **Confirm** برای تأیید اطلاعات گواهی کلیک کنید.

اطلاعات مرتبط

← "برنامه پیکربندی عملیات چاپگر (Web Config)" در صفحه 312

موارد تنظیم وارد کردن گواهی امضاء شده از طریق CA

موارد	تنظیمات و توضیحات
Client Certificate یا Server Certificate	فرمت گواهی را انتخاب کنید. در رابطه با اتصال SSL/TLS، وضعیت Server Certificate نمایش داده می‌شود. در رابطه با فیلترگذاری IPsec/IP یا IEEE 802.1X، وضعیت Client Certificate نمایش داده می‌شود.
Private Key	اگر با استفاده از یک CSR که از طریق رایانه ایجاد شده است، گواهی با قالب PEM/DER دریافت می‌کنید، یک فایل کلید خصوصی که با گواهی مطابقت دارد تعیین کنید.
Password	اگر قالب فایل Certificate with Private Key (PKCS#12) است، رمز عبور مربوطه برای رمزنگاری کلید خصوصی که هنگام دریافت گواهی تنظیم شده بود را وارد کنید.
CA Certificate 1	اگر قالب گواهی Certificate (PEM/DER) است، یک گواهی از مرجع صدور گواهی که CA-signed Certificate مورد استفاده به عنوان گواهی سرور را صادر می‌کند وارد کنید. اگر نیاز است یک فایل تعیین کنید.
CA Certificate 2	اگر قالب گواهی Certificate (PEM/DER) است، یک گواهی از مرجع صدور گواهی که CA Certificate 1 صادر می‌کند وارد کنید. اگر نیاز است یک فایل تعیین کنید.

اطلاعات مرتبط

← "وارد کردن گواهی امضاء شده از طریق CA" در صفحه 443

حذف گواهی امضاء شده از طریق CA

زمانی که گواهی منقضی شده است یا زمانی که دیگر به اتصال رمزگذاری شده نیازی نیست می‌توانید گواهی وارد شده را حذف کنید.

مهم!

اگر با استفاده از یک CSR که از Web Config ایجاد شده است، یک گواهی دریافت کنید، نمی‌توانید گواهی حذف شده را دوباره وارد کنید. در این حالت یک CSR ایجاد کرده و دوباره گواهی را دریافت کنید.

1. وارد Web Config شوید و زبانه Network Security را انتخاب کنید. سپس **Client Certificate < SSL/TLS** یا **IPsec/IP Filtering < Certificate** را انتخاب کنید.

2. روی Delete کلیک کنید.

3. در پیام نشان داده شده، تایید کنید که می‌خواهید گواهی را حذف کنید.

اطلاعات مرتبط

← "برنامه پیکربندی عملیات چاپگر (Web Config)" در صفحه 312

به روزرسانی گواهی خود امضاء

از آنجا که Self-signed Certificate توسط چاپگر صادر می‌شود، در صورت انقضا یا تغییر محتوای تشریح شده قادر خواهید بود آن را به روز کنید.

1. وارد Web Config شوید و زبانه **Network Security < SSL/TLS < Certificate** را انتخاب کنید.

2. روی گزینه **Update** کلیک کنید.

3. **Common Name** را وارد کنید.

شما می‌توانید تا 5 آدرس IPv4، آدرس IPv6، نام میزبان و FQDN های شامل 1 الی 128 نویسه را وارد کنید و با استفاده از ویرگول بین آنها فاصله بگذارید. نخستین پارامتر در کادر نام مشترک ذخیره می‌شود و سایر موارد در کادر نام مستعار مربوط به موضوع گواهی ذخیره می‌گردند.

مثال:

آدرس IP چاپگر: 192.0.2.123، نام چاپگر: EPSONA1B2C3
نام مشترک: EPSONA1B2C3.local, EPSONA1B2C3, 192.0.2.123

4. یک دوره اعتبار برای گواهی مشخص کنید.

5. روی گزینه **Next** کلیک کنید.

یک پیام تأیید نشان داده می‌شود.

6. روی گزینه **OK** کلیک کنید.

چاپگر بروز است.

نکته:

اطلاعات گواهی را می‌توانید از طریق زبانه **Network Security < SSL/TLS < Certificate < Self-signed Certificate** و در نهایت با کلیک روی گزینه **Confirm** بررسی کنید.

اطلاعات مرتبط

← "برنامه پیکربندی عملیات چاپگر (Web Config)" در صفحه 312

پیکربندی یک CA Certificate

وقتی CA Certificate را تنظیم می‌کنید، می‌توانید اعتبار مسیر گواهی CA سروری که چاپگر به آن دسترسی دارد را ارزیابی کنید. این می‌تواند از جعل هویت جلوگیری کند.

CA Certificate را می‌توانید از طریق مرجع صدور گواهی صادر کننده CA-signed Certificate به دست بیاورید.

وارد کردن CA Certificate

CA Certificate را به چاپگر وارد کنید.

1. وارد Web Config شوید و سپس زبانه **Network Security < CA Certificate** را انتخاب کنید.

2. روی گزینه **Import** کلیک کنید.

3. **CA Certificate** که می‌خواهید وارد کنید را مشخص کنید.

4. روی گزینه **OK** کلیک کنید.

وقتی وارد کردن تکمیل شد به صفحه **CA Certificate** بازگردانده می‌شود و **CA Certificate** وارد شده، نمایش داده می‌شود.

اطلاعات مرتبط

← "برنامه پیکربندی عملیات چاپگر (Web Config)" در صفحه 312

حذف یک **CA Certificate**

می‌توانید **CA Certificate** وارد شده را حذف کنید.

1. وارد **Web Config** شوید و سپس زبانه **CA Certificate < Network Security** را انتخاب کنید.

2. روی **Delete** در کنار **CA Certificate** که می‌خواهید حذف کنید، کلیک کنید.

3. در پیام نشان داده شده، تأیید کنید که می‌خواهید گواهی را حذف کنید.

4. روی **Reboot Network** کلیک کنید و سپس بررسی کنید گواهی **CA** حذف شده در صفحه به‌روز شده لیست نشده است.

اطلاعات مرتبط

← "برنامه پیکربندی عملیات چاپگر (Web Config)" در صفحه 312

ارتباط SSL/TLS با چاپگر

اگر گواهی سرور با ارتباط SSL/TLS (لایه سوکت امن/امنیت لایه حمل) با چاپگر تنظیم شود، می‌توانید مسیر ارتباط بین رایانه‌ها را رمزگذاری کنید. اگر می‌خواهید مانع دسترسی راه دور و غیرمجاز شوید، از این روش استفاده کنید.

پیکربندی تنظیمات SSL/TLS ساده

اگر چاپگر از قابلیت سرور HTTPS پشتیبانی می‌کند، شما می‌توانید از ارتباط SSL/TLS برای رمزنگاری مکاتبات استفاده کنید. ضمن اطمینان خاطر بابت امنیت، می‌توانید چاپگر را از طریق **Web Config** پیکربندی و مدیریت کنید.

قدرت رمزنگاری و قابلیت هدایت مجدد را پیکربندی کنید.

1. وارد **Web Config** شوید و زبانه **Basic < SSL/TLS < Network Security** را انتخاب کنید.

2. برای هر مورد یک مقدار انتخاب کنید.

Encryption Strength

سطح قدرت رمزنگاری را انتخاب کنید.

Redirect HTTP to HTTPS

هدایت مجدد به HTTPS هنگامی که HTTP دسترسی می‌شود.

3. روی گزینه **Next** کلیک کنید.
یک پیام تأیید نشان داده می‌شود.

4. روی گزینه **OK** کلیک کنید.
چاپگر بروز است.

اطلاعات مرتبط

← "برنامه پیکربندی عملیات چاپگر (Web Config)" در صفحه 312

پیکربندی یک گواهی سرور برای چاپگر

1. وارد Web Config شوید و زبانه **Certificate < SSL/TLS < Network Security** را انتخاب کنید.

2. گواهی موردنظر برای استفاده در **Server Certificate** را مشخص کنید.

Self-signed Certificate

یک گواهی خود-امضاء برای چاپگر ایجاد شده است. اگر یک گواهی امضاء شده توسط CA را در اختیار ندارید، از این مورد استفاده کنید.

CA-signed Certificate

اگر یک گواهی امضاء شده توسط CA را از قبل کسب نموده یا وارد کرده‌اید، می‌توانید این را مشخص کنید.

3. روی گزینه **Next** کلیک کنید.
یک پیام تأیید نشان داده می‌شود.

4. روی گزینه **OK** کلیک کنید.
چاپگر بروز است.

اطلاعات مرتبط

← "برنامه پیکربندی عملیات چاپگر (Web Config)" در صفحه 312

← "پیکربندی یک CA-signed Certificate" در صفحه 441

← "به روزرسانی گواهی خود امضاء" در صفحه 445

ارتباط رمزگذاری شده با IPsec/فیلترینگ IP

درباره IPsec/IP Filtering

ترافیک داده‌ها را می‌توانید با استفاده از عملکرد فیلترگذاری IPsec/IP، بر اساس آدرس‌های IP، سرویس‌ها و درگاه فیلتر کنید. با ترکیب فیلترینگ، می‌توانید چاپگر را برای پذیرفتن یا مسدود کردن سرویس‌گیرنده‌های تعیین شده و داده‌های تعیین شده پیکربندی کنید. علاوه بر این، می‌توانید سطح امنیتی را با استفاده از یک IPsec بهبود ببخشید.

نکته:

رایانه‌هایی که با *Windows Vista* یا نسخه جدیدتر یا *Windows Server 2008* یا نسخه جدیدتر کار می‌کنند از *IPsec* پشتیبانی می‌کنند.

پیگردی سیاست پیش فرض

برای فیلتر کردن ترافیک، سیاست پیش فرض را پیگردی کنید. سیاست پیش فرض برای هر کاربر یا گروه متصل به چاپگر اعمال می شود. برای کنترل دقیق تر کاربران و گروه های کاربران، سیاست های گروهی را پیگردی کنید.

1. وارد Web Config شوید و زبانه **Basic < IPsec/IP Filtering < Network Security** را انتخاب کنید.

2. برای هر مورد یک مقدار وارد کنید.

3. روی **Next** کلیک کنید.

یک پیام تأیید نشان داده می شود.

4. روی **OK** کلیک کنید.

چاپگر به روزرسانی می شود.

اطلاعات مرتبط

← "برنامه پیگردی عملیات چاپگر (Web Config)" در صفحه 312

موارد تنظیم Default Policy

Default Policy

موارد	تنظیمات و توضیحات
IPsec/IP Filtering	قابلیت فیلترگذاری IPsec/IP را می توانید فعال یا غیرفعال کنید.

Access Control

یک روش کنترل برای ترافیک بسته های IP پیگردی کنید.

موارد	تنظیمات و توضیحات
Permit Access	برای مجاز کردن عبور بسته های IP پیگردی شده، این را انتخاب کنید.
Refuse Access	برای رد کردن عبور بسته های IP پیگردی شده، این را انتخاب کنید.
IPsec	برای مجاز کردن عبور بسته های IPsec پیگردی شده، این را انتخاب کنید.

IKE Version

گزینه IKEv1 یا IKEv2 را برای IKE Version انتخاب کنید. یکی از آنها را با توجه به دستگاه متصل به چاپگر انتخاب کنید.

IKEv1

اگر IKEv1 را برای IKE Version انتخاب کنید، موارد زیر نمایش داده می‌شود.

مورد	تنظیمات و توضیحات
Authentication Method	برای انتخاب Certificate ، لازم است از قبل یک گواهی امضاء شده از طریق CA دریافت و وارد کنید.
Pre-Shared Key	اگر Pre-Shared Key را برای Authentication Method انتخاب می‌کنید، یک کلید از قبل مشترک شده بین 1 و 127 نویسه وارد کنید.
Confirm Pre-Shared Key	کلیدی که برای تأیید پیکربندی کردید وارد نمایید.

IKEv2

اگر IKEv2 را برای IKE Version انتخاب کنید، موارد زیر نمایش داده می‌شود.

مورد	تنظیمات و توضیحات
Local	برای انتخاب Certificate ، لازم است از قبل یک گواهی امضاء شده از طریق CA دریافت و وارد کنید.
ID Type	اگر Pre-Shared Key را برای Authentication Method انتخاب کنید، باید نوع شناسه چاپگر را انتخاب کنید.
ID	شناسه چاپگر را که با نوع شناسه مطابقت دارد وارد کنید. نویسه نخست نباید @، # یا = باشد. Distinguished Name : بین 1 تا 255 نویسه ASCII-بایتی (0x20 تا 0x7E) وارد کنید. باید نویسه «=» را نیز در نظر بگیرید. IP Address : قالب IPv4 یا IPv6 را وارد کنید. FQDN : ترکیبی بین 1 و 255 نویسه با استفاده از A-Z، a-z، 0-9، - و نقطه (.) وارد کنید. Email Address : بین 1 تا 255 نویسه ASCII-بایتی (0x20 تا 0x7E) وارد کنید. @ را نیز باید حساب کنید. Key ID : بین 1 تا 255 نویسه ASCII-بایتی (0x20 تا 0x7E) وارد کنید.
Pre-Shared Key	اگر Pre-Shared Key را برای Authentication Method انتخاب می‌کنید، یک کلید از قبل مشترک شده بین 1 و 127 نویسه وارد کنید.
Confirm Pre-Shared Key	کلیدی که برای تأیید پیکربندی کردید وارد نمایید.

تنظیمات و توضیحات	موارد	
برای انتخاب Certificate ، لازم است از قبل یک گواهی امضاء شده از طریق CA دریافت و وارد کنید.	Authentication Method	Remote
اگر Pre-Shared Key را برای Authentication Method انتخاب می‌کنید، باید نوع شناسه را برای دستگاهی که می‌خواهید تأیید کنید، انتخاب نمایید.	ID Type	
شناسه چاپگری را که با نوع شناسه مطابقت دارد وارد کنید. نویسه نخست نباید @، # یا = باشد. Distinguished Name : بین 1 تا 255 نویسه 1-ASCII-بایتی (0x20 تا 0x7E) وارد کنید. باید نویسه «=» را نیز در نظر بگیرید. IP Address : قالب IPv4 یا IPv6 را وارد کنید. FQDN : ترکیبی بین 1 و 255 نویسه با استفاده از A-Z، a-z، 0-9، - و نقطه (.) وارد کنید. Email Address : بین 1 تا 255 نویسه 1-ASCII-بایتی (0x20 تا 0x7E) وارد کنید. @ را نیز باید حساب کنید. Key ID : بین 1 تا 255 نویسه 1-ASCII-بایتی (0x20 تا 0x7E) وارد کنید.	ID	
اگر Pre-Shared Key را برای Authentication Method انتخاب می‌کنید، یک کلید از قبل مشترک شده بین 1 و 127 نویسه وارد کنید.	Pre-Shared Key	
کلیدی که برای تأیید پیکربندی کردید وارد نمایید.	Confirm Pre-Shared Key	

Encapsulation

اگر IPsec را برای **Access Control** انتخاب می‌کنید، لازم است یک حالت بسته‌بندی پیکربندی کنید.

تنظیمات و توضیحات	موارد	
اگر در LAN مشابه فقط از چاپگر استفاده می‌کنید، این را انتخاب کنید. بسته‌های IP لایه 4 یا بالاتر رمزنگاری می‌شوند.	Transport Mode	
اگر از چاپگر در شبکه دارای اینترنت مانند IPsec-VPN استفاده می‌کنید، این گزینه را انتخاب کنید. عنوان و داده‌های بسته‌های IP رمزنگاری می‌شوند. Remote Gateway(Tunnel Mode) : اگر گزینه Tunnel Mode را برای Encapsulation انتخاب می‌کنید، یک آدرس درگاه بین 1 و 39 نویسه وارد کنید.	Tunnel Mode	

Security Protocol

اگر IPsec را برای **Access Control** انتخاب می‌کنید، یک گزینه انتخاب نمایید.

تنظیمات و توضیحات	موارد	
برای اطمینان از یکپارچگی تأیید اعتبار و داده‌ها، این گزینه را انتخاب کنید و داده‌ها را رمزنگاری کنید.	ESP	
برای اطمینان از یکپارچگی تأیید اعتبار و داده‌ها، این گزینه را انتخاب کنید. حتی اگر رمزنگاری داده‌ها ممنوع باشد، می‌توانید از IPsec استفاده کنید.	AH	

Algorithm Settings

توصیه می‌شود گزینه **Any** را برای همه تنظیمات انتخاب کنید یا یک مورد غیر از **Any** برای هر تنظیم انتخاب نمایید. اگر **Any** را برای برخی از تنظیمات انتخاب کنید و موردی غیر از **Any** را برای تنظیمات دیگر انتخاب کنید، دستگاه ممکن است بسته به دستگاه دیگری که قصد تأیید آن را دارید ارتباط برقرار نکند.

تنظیمات و توضیحات	موارد	
الگوریتم رمزنگاری را برای IKE انتخاب کنید. موارد بسته به نسخه IKE فرق می‌کند.	Encryption	IKE
	Authentication	
	Key Exchange	
الگوریتم تأیید هویت را برای IKE انتخاب کنید. الگوریتم تبادل کلید را برای IKE انتخاب کنید. موارد بسته به نسخه IKE فرق می‌کند.	Encryption	ESP
	Authentication	
الگوریتم رمزنگاری را برای ESP انتخاب کنید. این زمانی موجود است که ESP برای Security Protocol انتخاب شده باشد.	Encryption	
	Authentication	
الگوریتم رمزنگاری را برای AH انتخاب کنید. این زمانی موجود است که AH برای Security Protocol انتخاب شده باشد.	Authentication	AH

اطلاعات مرتبط

← "پیکربندی سیاست پیش‌فرض" در صفحه 448

پیکربندی سیاست گروه

سیاست گروهی یک یا تعداد بیشتری از قوانین است که برای یک کاربر یا یک گروه کاربر اعمال می‌شود. چاپگر بسته‌های IP را که با سیاست‌های پیکربندی شده مطابقت دارند کنترل می‌کند. بسته‌های IP به ترتیب یک سیاست گروهی 1 تا 10 سپس یک سیاست پیش‌فرض تأیید می‌شوند.

1. وارد Web Config شوید و زبانه **Network Security < IPsec/IP Filtering < Basic** را انتخاب کنید.
2. روی زبانه عددی که می‌خواهید پیکربندی کنید کلیک نمایید.
3. برای هر مورد یک مقدار وارد کنید.
4. روی **Next** کلیک کنید.
یک پیام تأیید نشان داده می‌شود.
5. روی **OK** کلیک کنید.
چاپگر به روزرسانی می‌شود.

اطلاعات مرتبط

← "برنامه پیکربندی عملیات چاپگر (Web Config)" در صفحه 312

موارد تنظیم Group Policy

مورد	تنظیمات و توضیحات
Enable this Group Policy	می توانید یک سیاست گروهی را فعال یا غیرفعال کنید.

Access Control

یک روش کنترل برای ترافیک بسته‌های IP پیکربندی کنید.

مورد	تنظیمات و توضیحات
Permit Access	برای مجاز کردن عبور بسته‌های IP پیکربندی شده، این را انتخاب کنید.
Refuse Access	برای رد کردن عبور بسته‌های IP پیکربندی شده، این را انتخاب کنید.
IPsec	برای مجاز کردن عبور بسته‌های IPsec پیکربندی شده، این را انتخاب کنید.

Local Address(Printer)

آدرس IPv4 یا آدرس IPv6 را انتخاب کنید که با محیط شبکه مطابقت داشته باشد. اگر یک آدرس IP به طور خودکار تعیین شود، می توانید **Use auto-obtained IPv4 address** را انتخاب کنید.

نکته:

اگر یک آدرس IPv6 به طور خودکار تعیین شود، ممکن است اتصال قابل دسترسی نباشد. یک آدرس IPv6 ثابت پیکربندی کنید.

Remote Address(Host)

برای کنترل دسترسی یک آدرس IP دستگاه وارد کنید. آدرس IP باید حداکثر 43 نویسه باشد. اگر آدرس IP وارد نکنید، همه آدرس‌ها کنترل می شوند.

نکته:

اگر یک آدرس IP به طور خودکار تعیین شود (مثلاً از طریق DHCP تعیین شود)، ممکن است اتصال قابل دسترسی نباشد. یک آدرس IP ثابت پیکربندی کنید.

Method of Choosing Port

روشی برای تعیین درگاه‌ها انتخاب کنید.

Service Name

اگر **Service Name** را برای **Method of Choosing Port** انتخاب می کنید، یک گزینه انتخاب نمایید.

Transport Protocol

اگر **Port Number** را برای **Method of Choosing Port** انتخاب می کنید، لازم است یک حالت بسته بندی پیکربندی کنید.

مورد	تنظیمات و توضیحات
Any Protocol	برای کنترل انواع پروتکل‌ها این را انتخاب کنید.
TCP	برای کنترل داده‌ها برای حالت تک بخشی این را انتخاب کنید.
UDP	برای کنترل داده‌ها برای پخش و حالت چند بخشی این را انتخاب کنید.
ICMPv4	برای کنترل فرمان ping این را انتخاب کنید.

Local Port

اگر **Port Number** را برای **Method of Choosing Port** و **TCP** یا **UDP** را برای **Transport Protocol** انتخاب می‌کنید، شماره‌های درگاه را برای کنترل بسته‌های دریافتی وارد کرده و آنها را با ویرگول جدا نمایید. می‌توانید حداکثر تا 10 شماره درگاه وارد کنید.

مثال: 20, 80, 119, 5220

اگر شماره درگاه را وارد نکنید، همه درگاه‌ها کنترل می‌شوند.

Remote Port

اگر **Port Number** را برای **Method of Choosing Port** و **TCP** یا **UDP** را برای **Transport Protocol** انتخاب می‌کنید، شماره‌های درگاه را برای کنترل ارسال بسته‌ها وارد کرده و آنها را با ویرگول جدا نمایید. می‌توانید حداکثر تا 10 شماره درگاه وارد کنید.

مثال: 25, 80, 143, 5220

اگر شماره درگاه را وارد نکنید، همه درگاه‌ها کنترل می‌شوند.

IKE Version

گزینه **IKEv1** یا **IKEv2** را برای **IKE Version** انتخاب کنید. یکی از آنها را با توجه به دستگاه متصل به چاپگر انتخاب کنید.

IKEv1

اگر **IKEv1** را برای **IKE Version** انتخاب کنید، موارد زیر نمایش داده می‌شود.

منابع	تنظیمات و توضیحات
Authentication Method	اگر IPsec را برای Access Control انتخاب می‌کنید، یک گزینه انتخاب نمایید. گواهی استفاده شده با یک سیاست پیش‌فرض همراه است.
Pre-Shared Key	اگر Pre-Shared Key را برای Authentication Method انتخاب می‌کنید، یک کلید از قبل مشترک شده بین 1 و 127 نویسه وارد کنید.
Confirm Pre-Shared Key	کلیدی که برای تأیید پیکربندی گردید وارد نمایید.

IKEv2 □

اگر IKEv2 را برای IKE Version انتخاب کنید، موارد زیر نمایش داده می‌شود.

تنظیمات و توضیحات	موارد	
اگر IPsec را برای Access Control انتخاب می‌کنید، یک گزینه انتخاب نمایید. گواهی استفاده شده با یک سیاست پیش فرض همراه است.	Authentication Method	Local
اگر Pre-Shared Key را برای Authentication Method انتخاب کنید، باید نوع شناسه چاپگر را انتخاب کنید.	ID Type	
شناسه چاپگر را که با نوع شناسه مطابقت دارد وارد کنید. نویسه نخست نباید @، # یا = باشد. Distinguished Name : بین 1 تا 255 نویسه 1-ASCII-بایتی (0x20 تا 0x7E) وارد کنید. باید نویسه «=» را نیز در نظر بگیرید. IP Address : قالب IPv4 یا IPv6 را وارد کنید. FQDN : ترکیبی بین 1 و 255 نویسه با استفاده از A-Z، a-z، 0-9، - و نقطه (.) وارد کنید. Email Address : بین 1 تا 255 نویسه 1-ASCII-بایتی (0x20 تا 0x7E) وارد کنید. @ را نیز باید حساب کنید. Key ID : بین 1 تا 255 نویسه 1-ASCII-بایتی (0x20 تا 0x7E) وارد کنید.	ID	
اگر Pre-Shared Key را برای Authentication Method انتخاب می‌کنید، یک کلید از قبل مشترک شده بین 1 و 127 نویسه وارد کنید.	Pre-Shared Key	
کلیدی که برای تأیید پیکربندی گردید وارد نمایید.	Confirm Pre-Shared Key	
اگر IPsec را برای Access Control انتخاب می‌کنید، یک گزینه انتخاب نمایید. گواهی استفاده شده با یک سیاست پیش فرض همراه است.	Authentication Method	Remote
اگر Pre-Shared Key را برای Authentication Method انتخاب می‌کنید، باید نوع شناسه را برای دستگاهی که می‌خواهید تأیید کنید، انتخاب نمایید.	ID Type	
شناسه چاپگری را که با نوع شناسه مطابقت دارد وارد کنید. نویسه نخست نباید @، # یا = باشد. Distinguished Name : بین 1 تا 255 نویسه 1-ASCII-بایتی (0x20 تا 0x7E) وارد کنید. باید نویسه «=» را نیز در نظر بگیرید. IP Address : قالب IPv4 یا IPv6 را وارد کنید. FQDN : ترکیبی بین 1 و 255 نویسه با استفاده از A-Z، a-z، 0-9، - و نقطه (.) وارد کنید. Email Address : بین 1 تا 255 نویسه 1-ASCII-بایتی (0x20 تا 0x7E) وارد کنید. @ را نیز باید حساب کنید. Key ID : بین 1 تا 255 نویسه 1-ASCII-بایتی (0x20 تا 0x7E) وارد کنید.	ID	
اگر Pre-Shared Key را برای Authentication Method انتخاب می‌کنید، یک کلید از قبل مشترک شده بین 1 و 127 نویسه وارد کنید.	Pre-Shared Key	
کلیدی که برای تأیید پیکربندی گردید وارد نمایید.	Confirm Pre-Shared Key	

Encapsulation

اگر IPsec را برای Access Control انتخاب می‌کنید، لازم است یک حالت بسته‌بندی پیکربندی کنید.

تنظیمات و توضیحات	موارد
اگر در LAN مشابه فقط از چاپگر استفاده می‌کنید، این را انتخاب کنید. بسته‌های IP لایه 4 یا لایه بالاتر رمزنگاری می‌شوند.	Transport Mode

موارد	تنظیمات و توضیحات
Tunnel Mode	اگر از چاپگر در شبکه دارای اینترنت مانند IPsec-VPN استفاده می‌کنید، این گزینه را انتخاب کنید. عنوان و داده‌های بسته‌های IP رمزنگاری می‌شوند. Remote Gateway(Tunnel Mode): اگر گزینه Tunnel Mode را برای Encapsulation انتخاب می‌کنید، یک آدرس درگاه بین 1 و 39 نویسه وارد کنید.

Security Protocol

اگر IPsec را برای Access Control انتخاب می‌کنید، یک گزینه انتخاب نمایید.

موارد	تنظیمات و توضیحات
ESP	برای اطمینان از یکپارچگی تأیید اعتبار و داده‌ها، این گزینه را انتخاب کنید و داده‌ها را رمزنگاری کنید.
AH	برای اطمینان از یکپارچگی تأیید اعتبار و داده‌ها، این گزینه را انتخاب کنید. حتی اگر رمزنگاری داده‌ها ممنوع باشد، می‌توانید از IPsec استفاده کنید.

Algorithm Settings

توصیه می‌شود گزینه Any را برای همه تنظیمات انتخاب کنید یا یک مورد غیر از Any برای هر تنظیم انتخاب نمایید. اگر Any را برای برخی از تنظیمات انتخاب کنید و موردی غیر از Any را برای تنظیمات دیگر انتخاب کنید، دستگاه ممکن است بسته به دستگاه دیگری که قصد تأیید آن را دارید ارتباط برقرار نکند.

موارد	تنظیمات و توضیحات
IKE	Encryption الگوریتم رمزنگاری را برای IKE انتخاب کنید. موارد بسته به نسخه IKE فرق می‌کند.
	Authentication الگوریتم تأیید هویت را برای IKE انتخاب کنید.
	Key Exchange الگوریتم تبادل کلید را برای IKE انتخاب کنید. موارد بسته به نسخه IKE فرق می‌کند.
ESP	Encryption الگوریتم رمزنگاری را برای ESP انتخاب کنید. این زمانی موجود است که ESP برای Security Protocol انتخاب شده باشد.
	Authentication الگوریتم تأیید هویت را برای ESP انتخاب کنید. این زمانی موجود است که ESP برای Security Protocol انتخاب شده باشد.
AH	Authentication الگوریتم رمزنگاری را برای AH انتخاب کنید. این زمانی موجود است که AH برای Security Protocol انتخاب شده باشد.

اطلاعات مرتبط

- ← "پیکربندی سیاست گروه" در صفحه 451
- ← "ترکیب Local Address(Printer) و Remote Address(Host) در Group Policy" در صفحه 455
- ← "مرجع نام سرویس در سیاست گروهی" در صفحه 456

ترکیب Local Address(Printer) و Remote Address(Host) در Group Policy

تنظیم Local Address(Printer)		
3* Any addresses	2* IPv6	IPv4

✓	-	✓	1* IPv4	تنظیم Remote Address(Host)
✓	✓	-	2*, 1* IPv6	
✓	✓	✓	خالی	

1* اگر IPsec برای Access Control انتخاب شود، نمی توانید طول پیشوند را تعیین کنید.

2* اگر IPsec برای Access Control انتخاب شود می توانید یک آدرس لینک محلی (::fe80) انتخاب کنید ولی سیاست گروهی غیرفعال می شود.

3* به جز آدرس های لینک محلی IPv6.

مرجع نام سرویس در سیاست گروهی

نکته:

سرویس های که موجود نباشند نمایش داده می شوند ولی نمی توانند انتخاب شوند.

نام سرویس	نوع پروتکل	شماره درگاه محلی	شماره درگاه راه دور	ویژگی های کنترل شده
Any	-	-	-	همه سرویس ها
ENPC	UDP	3289	هر درگاه	جستجو برای چاپگر از برنامه هایی مانند Epson Device Admin، درایور چاپگر و درایور اسکنر
SNMP	UDP	161	هر درگاه	دستیابی و پیکربندی MIB از برنامه هایی مانند Epson Device Admin، درایور چاپگر Epson و درایور اسکنر Epson
LPR	TCP	515	هر درگاه	ارسال داده LPR
RAW (Port9100)	TCP	9100	هر درگاه	ارسال داده RAW
IPP/IPPS	TCP	631	هر درگاه	باز-ارسال داده های چاپ IPP/IPPS
WSD	TCP	هر درگاه	5357	کنترل WSD
WS-Discovery	UDP	3702	هر درگاه	جستجو برای چاپگر از WSD
Network Scan	TCP	1865	هر درگاه	باز-ارسال داده های اسکن از نرم افزار اسکن
Network Push Scan	TCP	هر درگاه	2968	دریافت اطلاعات کار فرآیند اسکن و ارسال همزمان از طریق نرم افزار اسکن
Network Push Scan Discovery	UDP	2968	هر درگاه	جستجوی رایانه هنگامی که فرآیند اسکن و ارسال همزمان از طریق نرم افزار اسکن انجام می شود
FTP Data (Local)	TCP	20	هر درگاه	سرور FTP (ارسال داده از چاپ FTP)
FTP Control (Local)	TCP	21	هر درگاه	سرور FTP (کنترل چاپ FTP)
FTP Data (Remote)	TCP	هر درگاه	20	سرویس گیرنده FTP (ارسال داده اسکن و داده نمابر دریافت شده) با این حال، این فقط می تواند یک سرور FTP را کنترل کند که از شماره درگاه راه دور 20 استفاده می کند.
FTP Control (Remote)	TCP	هر درگاه	21	سرویس گیرنده FTP (کنترل برای ارسال داده اسکن و داده نمابر دریافت شده)
CIFS (Local)	TCP	445	هر درگاه	سرور CIFS (اشتراک یک پوشه شبکه)

نام سرویس	نوع پروتکل	شماره درگاه محلی	شماره درگاه راه دور	ویژگی‌های کنترل شده
CIFS (Remote)	TCP	هر درگاه	445	سرویس‌گیرنده CIFS (ارسال داده اسکن و داده نمابر دریافت شده به یک پوشه)
NetBIOS Name Service (Local)	UDP	137	هر درگاه	سرور CIFS (اشتراک یک پوشه شبکه)
NetBIOS Datagram Service (Local)	UDP	138	هر درگاه	
NetBIOS Session Service (Local)	TCP	139	هر درگاه	
NetBIOS Name Service (Remote)	UDP	هر درگاه	137	سرویس‌گیرنده CIFS (ارسال داده اسکن و داده نمابر دریافت شده به یک پوشه)
NetBIOS Datagram Service (Remote)	UDP	هر درگاه	138	
NetBIOS Session Service (Remote)	TCP	هر درگاه	139	
HTTP (Local)	TCP	80	هر درگاه	سرور (HTTP(S) انتقال داده Web Config و WSD)
HTTPS (Local)	TCP	443	هر درگاه	
HTTP (Remote)	TCP	هر درگاه	80	سرویس‌گیرنده (HTTP(S) ارتباط بین Epson Connect، به روزرسانی ثابت افزار و به روزرسانی گواهی ریشه)
HTTPS (Remote)	TCP	هر درگاه	443	

پیکربندی نمونه‌های IPsec/IP Filtering

صرفاً دریافت بسته‌های IPsec

این نمونه صرفاً برای پیکربندی یک سیاست پیش فرض است.

Default Policy:

Enable :IPsec/IP Filtering

IPsec :Access Control

Pre-Shared Key :Authentication Method

Pre-Shared Key: تا حداکثر 127 نویسه وارد کنید.

Group Policy: پیکربندی نکنید.

دریافت داده‌های چاپ و تنظیمات چاپگر

این نمونه اجازه تبادل داده‌های چاپ و پیکربندی چاپگر از طریق خدمات مشخص شده را می‌دهد.

Default Policy:

Enable :IPsec/IP Filtering

Refuse Access :Access Control

:Group Policy

Enable this Group Policy: کادر را علامت بزنید.

Permit Access :Access Control

Remote Address(Host): آدرس IP یک سرویس گیرنده

Service Name :Method of Choosing Port

Service Name: کادر **ENPC**, **SNMP**, **HTTP (Local)**, **HTTPS (Local)** و **RAW (Port9100)** را علامت بزنید.

نکته:

برای جلوگیری از دریافت **HTTP (Local)** و **HTTPS (Local)**، کادرهای علامت گذاری آنها را در بخش **Group Policy** پاک کنید. هنگام انجام این کار، فیلترگذاری **IPsec/IP** را به طور موقتی از طریق پانل کنترل چاپگر غیرفعال کنید تا تنظیمات چاپگر را تغییر دهید.

دریافت امکان دسترسی تنها از یک آدرس IP خاص

این نمونه اجازه دسترسی چاپگر را به یک آدرس IP خاص می دهد.

:Default Policy

Enable :IPsec/IP Filtering

Refuse Access:Access Control

:Group Policy

Enable this Group Policy: کادر را علامت بزنید.

Permit Access :Access Control

Remote Address(Host): آدرس IP یک سرویس گیرنده سرپرست

نکته:

صرفنظر از پیکربندی سیاست، سرویس گیرنده قادر خواهد بود به چاپگر دسترسی داشته و آن را پیکربندی نماید.

پیکربندی گواهی برای فیلترگذاری IPsec/IP

گواهی سرویس گیرنده برای فیلترگذاری IPsec/IP را پیکربندی کنید. وقتی آن را تنظیم کنید، قادر خواهید بود گواهی را به عنوان یک روش تأیید هویت برای فیلترگذاری IPsec/IP انتخاب کنید. اگر می خواهید مرجع صدور گواهی را پیکربندی کنید به **CA Certificate** بروید.

1. وارد Web Config شوید و زبانه **IPsec/IP Filtering < Network Security < Client Certificate** را انتخاب کنید.

2. گواهی را در **Client Certificate** وارد کنید.

اگر قبلاً یک گواهی نشر شده توسط مرجع صدور گواهی را وارد کرده اید، می توانید گواهی را کپی کنید و در فیلترگذاری IPsec/IP کپی کنید. برای کپی کردن، گواهی را از **Copy From** انتخاب کنید و سپس روی **Copy** کلیک کنید.

اطلاعات مرتبط

← "برنامه پیکربندی عملیات چاپگر (Web Config)" در صفحه 312

← "پیکربندی یک CA-signed Certificate" در صفحه 441

← "پیکربندی یک CA Certificate" در صفحه 445

اتصال چاپگر به شبکه IEEE802.1X

پیکربندی شبکه IEEE 802.1X

وقتی IEEE 802.1X را در چاپگر تنظیم می‌کنید، قادر خواهید بود از آن در شبکه متصل به یک سرور RADIUS، یک سویچ LAN با عملکرد تأیید هویت یا یک نقطه دسترسی استفاده کنید.

1. وارد Web Config شوید و زبانه **Basic < IEEE802.1X < Network Security** را انتخاب کنید.

2. برای هر مورد یک مقدار وارد کنید.

اگر می‌خواهید از چاپگر روی شبکه Wi-Fi استفاده کنید، روی **Wi-Fi Setup** کلیک کنید و یک SSID انتخاب یا وارد کنید.

نکته:

می‌توانید تنظیمات را بین اترنت و Wi-Fi به اشتراک بگذارید.

3. روی **Next** کلیک کنید.

یک پیام تأیید نشان داده می‌شود.

4. روی **OK** کلیک کنید.

چاپگر به روزرسانی می‌شود.

اطلاعات مرتبط

← "برنامه پیکربندی عملیات چاپگر (Web Config)" در صفحه 312

گزینه‌های تنظیم شبکه IEEE 802.1X

تنظیمات و توضیحات	موارد
می‌توانید تنظیمات صفحه (Basic < IEEE802.1X) برای IEEE802.1X (LAN) باسیم را فعال یا غیرفعال کنید.	IEEE802.1X (Wired LAN)
وضعیت اتصال IEEE802.1X (Wi-Fi) نشان داده می‌شود.	IEEE802.1X (Wi-Fi)
روش اتصال شبکه فعلی نشان داده می‌شود.	Connection Method
گزینه‌ای برای یک روش تأیید اعتبار بین چاپگر و سرور RADIUS انتخاب کنید.	EAP Type
شما باید یک گواهی امضاء شده توسط CA دریافت و وارد کنید.	EAP-TLS
	PEAP-TLS
شما باید یک رمز عبور پیکربندی کنید.	EAP-TTLS
	PEAP/MSCHAPv2
برای استفاده از تأیید اعتبار یک سرور RADIUS، یک شناسه پیکربندی کنید. بین 1 تا 128 نویسه 1-ASCII-بایتی (0x20 تا 0x7E) وارد کنید.	User ID
برای احراز هویت چاپگر یک رمز عبور پیکربندی کنید. بین 1 تا 128 نویسه 1-ASCII-بایتی (0x20 تا 0x7E) وارد کنید. اگر از سرور Windows به عنوان سرور RADIUS استفاده می‌کنید می‌توانید تا 127 نویسه را وارد کنید.	Password
رمز عبوری که برای تأیید پیکربندی کردید را وارد نمایید.	Confirm Password

تنظیمات و توضیحات	موارد
می توانید یک شناسه سرور برای تأیید اعتبار با یک سرور RADIUS تعیین شده پیکربندی کنید. تأیید کننده تأیید می کند آیا شناسه سرور در قسمت موضوع/نام دیگر موضوع، گواهی سرور که از سرور RADIUS ارسال می شود قرار دارد یا خیر. بین 0 تا 128 نویسه 1-ASCII-بایتی (0x20 تا 0x7E) وارد کنید.	Server ID
مستقل از روش تأیید اعتبار می توانید تأیید گواهی را تعیین کنید. گواهی را در CA Certificate وارد کنید.	Certificate Validation
اگر PEAP-TLS ، PEAP-TLS ، EAP-TTLS یا PEAP/MSCHAPv2 را برای EAP Type انتخاب کنید، می توانید یک نام ناشناس به جای شناسه کاربر برای مرحله 1 تأیید اعتبار PEAP پیکربندی کنید. بین 0 تا 128 نویسه 1-ASCII-بایتی (0x20 تا 0x7E) وارد کنید.	Anonymous Name
شما می توانید یکی از موارد زیر را انتخاب کنید.	Encryption Strength
AES256/3DES	High
AES256/3DES/AES128/RC4	Middle

اطلاعات مرتبط

← "پیکربندی شبکه IEEE 802.1X" در صفحه 459

پیکربندی گواهی برای IEEE 802.1X

گواهی سرویس گیرنده برای IEEE802.1X را پیکربندی کنید. وقتی آن را تنظیم می کنید، قادر خواهید بود **EAP-TLS** و **PEAP-TLS** را به عنوان روش تأیید هویت IEEE 802.1X استفاده کنید. اگر می خواهید گواهی مرجع صدور گواهی را پیکربندی کنید به **CA Certificate** بروید.

1. وارد Web Config شوید و زبانه **Client Certificate < IEEE802.1X < Network Security** را انتخاب کنید.

2. در **Client Certificate** یک گواهی وارد کنید.

اگر قبلاً یک گواهی نشر شده توسط مرجع صدور گواهی را وارد کرده اید، می توانید گواهی را کپی کنید و در IEEE802.1X استفاده نمایید. برای کپی کردن، گواهی را از **Copy From** انتخاب کنید و سپس روی **Copy** کلیک کنید.

اطلاعات مرتبط

← "برنامه پیکربندی عملیات چاپگر (Web Config)" در صفحه 312

← "پیکربندی یک CA-signed Certificate" در صفحه 441

← "پیکربندی یک CA Certificate" در صفحه 445

بررسی وضعیت شبکه IEEE 802.1X

با چاپ یک برگه وضعیت شبکه می توانید وضعیت IEEE 802.1X را بررسی نمایید.

وضعیت IEEE 802.1X	شناسه وضعیت
ویژگی IEEE 802.1X غیرفعال است.	Disable
تأیید هویت IEEE 802.1X با موفقیت انجام شد و اتصال شبکه در دسترس است.	EAP Success
تأیید هویت IEEE 802.1X تکمیل نشده است.	Authenticating

شناسه وضعیت	وضعیت IEEE 802.1X
Config Error	تأیید اعتبار انجام نمی‌شود زیرا شناسه کاربر تنظیم نشده است.
Client Certificate Error	تأیید اعتبار انجام نمی‌شود زیرا تاریخ گواهی سرویس‌گیرنده گذشته است.
Timeout Error	تأیید اعتبار انجام نمی‌شود زیرا پاسخی از طرف سرور RADIUS و یا تأیید کننده وجود ندارد.
User ID Error	تأیید اعتبار انجام نمی‌شود زیرا شناسه کاربر چاپگر و یا پروتکل گواهی نادرست است.
Server ID Error	تأیید اعتبار انجام نمی‌شود زیرا شناسه سرور گواهی سرور و شناسه سرور مطابقت ندارند.
Server Certificate Error	تأیید اعتبار انجام نمی‌شود زیرا خطاهای زیر در گواهی سرور وجود دارد. <input type="checkbox"/> اعتبار گواهی سرور منقضی شده است. <input type="checkbox"/> زنجیره گواهی سرور نادرست است.
CA Certificate Error	تأیید اعتبار انجام نمی‌شود زیرا خطاهای زیر در گواهی CA وجود دارد. <input type="checkbox"/> گواهی CA معین شده نادرست است. <input type="checkbox"/> گواهی CA صحیح وارد نشده است. <input type="checkbox"/> اعتبار گواهی CA منقضی شده است.
EAP Failure	تأیید اعتبار انجام نمی‌شود زیرا خطاهای زیر در تنظیمات چاپگر وجود دارد. <input type="checkbox"/> اگر EAP Type EAP-TLS یا PEAP-TLS است گواهی سرویس‌گیرنده نادرست است یا مشکل خاصی دارد. <input type="checkbox"/> اگر EAP Type یکی از گزینه‌های EAP-TTLS یا PEAP/MSCHAPv2 است، شناسه کاربری یا رمز عبور صحیح نمی‌باشد.

اطلاعات مرتبط

← "چاپ کردن برگه وضعیت شبکه" در صفحه 296

رفع مشکلات مربوط به امنیت پیشرفته

بازگرداندن تنظیمات امنیتی

اگر می‌خواهید محیطی بسیار امن مانند IPsec/فیلترینگ IP یا IEEE802.1X ایجاد کنید، تنظیمات نادرست یا بروز مشکل در دستگاه یا سرور ممکن است مانع ایجاد ارتباط با دستگاه‌ها شود. در این صورت، تنظیمات امنیتی را بازگردانید تا تنظیمات مربوط به دستگاه دوباره اعمال شود یا امکان استفاده موقت شما فراهم گردد.

غیرفعال کردن عملکرد امنیتی با استفاده از پانل کنترل

فیلترگذاری IPsec/IP یا IEEE 802.1X را می‌توانید از طریق پانل کنترل چاپگر غیرفعال کنید.

1. مسیر تنظیم < تنظیمات چاپگر > تنظیمات شبکه را انتخاب کنید.

2. گزینه پیشرفته را انتخاب کنید.

3. گزینه مورد نظر برای غیرفعال کردن را از بین موارد زیر انتخاب کنید.

غیرفعال کردن IPsec/IP Filtering

غیرفعال کردن IEEE802.1X

4. گزینه تنظیمات را شروع کنید را در صفحه تأیید انتخاب کنید.

مشکلات مربوط به استفاده از ویژگی های امنیت شبکه

فراموش کردن کلید از قبل اشتراک گذاشته شده

یک کلید از قبل اشتراک گذاشته شده را پیکربندی مجدد کنید.

برای تغییر کلید، به Web Config وارد شوید و زبانه **Default Policy < Basic < IPsec/IP Filtering < Network Security** یا **Group Policy** را انتخاب کنید.

پس از تغییر دادن کلید پیش-مشترک، کلید پیش-مشترک را برای رایانه‌ها پیکربندی کنید.

اطلاعات مرتبط

← "برنامه پیکربندی عملیات چاپگر (Web Config)" در صفحه 312

← "ارتباط رمزگذاری شده با IPsec/فیلترینگ IP" در صفحه 447

می‌توانید با **IPsec Communication** ارتباط برقرار کنید

الگوریتمی که چاپگر یا رایانه پشتیبانی نمی‌کند را مشخص کنید.

چاپگر از الگوریتم‌های زیر پشتیبانی می‌کند. تنظیمات رایانه را بررسی کنید.

الگوریتم‌ها	روش‌های امنیتی
AES- ,*AES-GCM-128 ,AES-CBC-256 ,AES-CBC-192 ,AES-CBC-128 3DES ,*AES-GCM-256 ,*GCM-192	الگوریتم رمزنگاری IKE
MD5 ,SHA-512 ,SHA-384 ,SHA-256 ,SHA-1	الگوریتم تأیید هویت IKE
DH ,DH Group15 ,DH Group14 ,DH Group5 ,DH Group2 ,DH Group1 DH ,DH Group20 ,DH Group19 ,DH Group18 ,DH Group17 ,Group16 DH ,DH Group25 ,DH Group24 ,DH Group23 ,DH Group22 ,Group21 *DH Group30 ,*DH Group29 ,*DH Group28 ,*DH Group27 ,Group26	الگوریتم تبادل کلید IKE
AES- ,AES-GCM-128 ,AES-CBC-256 ,AES-CBC-192 ,AES-CBC-128 3DES ,AES-GCM-256 ,GCM-192	الگوریتم رمزنگاری ESP
MD5 ,SHA-512 ,SHA-384 ,SHA-256 ,SHA-1	الگوریتم تأیید هویت ESP
MD5 ,SHA-512 ,SHA-384 ,SHA-256 ,SHA-1	الگوریتم تأیید هویت AH

* فقط برای IKEv2

اطلاعات مرتبط

← "ارتباط رمزگذاری شده با IPsec/فیلترینگ IP" در صفحه 447

می تواند به طور ناگهانی ارتباط برقرار کند

آدرس IP چاپگر تغییر یافته یا قابل استفاده نمی باشد.

هنگامی که آدرس IP ثبت شده در آدرس محلی در Group Policy تغییر یافته باشد یا قابل استفاده نباشد، ارتباط IPsec شکل نمی گیرد. از قسمت پانل کنترل چاپگر IPsec را غیرفعال کنید.

اگر تاریخ DHCP گذشته است، دوباره راه اندازی می شود یا تاریخ آدرس IPv6 گذشته است یا دریافت نشده است، ممکن است آدرس IP ثبت شده برای زبانه Web Config (Network Security < IPsec/IP Filtering < Basic < Group Policy < Local Address(Printer)) چاپگر یافت نشود.

از آدرس IP ثابت استفاده کنید.

آدرس IP رایانه تغییر یافته یا قابل استفاده نمی باشد.

هنگامی که آدرس IP ثبت شده در آدرس راه دور در Group Policy تغییر یافته باشد یا قابل استفاده نباشد، ارتباط IPsec شکل نمی گیرد.

از قسمت پانل کنترل چاپگر IPsec را غیرفعال کنید.

اگر تاریخ DHCP گذشته است، دوباره راه اندازی می شود یا تاریخ آدرس IPv6 گذشته است یا دریافت نشده است، ممکن است آدرس IP ثبت شده برای زبانه Web Config (Network Security < IPsec/IP Filtering < Basic < Group Policy < Remote Address(Host)) چاپگر یافت نشود.

از آدرس IP ثابت استفاده کنید.

اطلاعات مرتبط

◀ "برنامه پیکربندی عملیات چاپگر (Web Config)" در صفحه 312

◀ "ارتباط رمزگذاری شده با IPsec/فیلترینگ IP" در صفحه 447

عدم امکان ایجاد درگاه چاپ IPP امن

یک گواهی صحیح به عنوان گواهی سرور برای ارتباط SSL/TLS تعیین نشده است.

اگر گواهی تعیین شده صحیح نباشد، درگاه ایجاد نمی شود. دقت کنید از یک گواهی صحیح استفاده کنید.

گواهی CA در رایانه ای وارد نمی شود که به چاپگر دسترسی دارد.

اگر گواهی CA در رایانه وارد نشود، ممکن است ایجاد درگاه ممکن نباشد. مطمئن شوید گواهی CA وارد شود.

اطلاعات مرتبط

◀ "پیکربندی یک گواهی سرور برای چاپگر" در صفحه 447

عدم امکان اتصال بعد از پیکربندی فیلترگذاری IPsec/IP

تنظیمات فیلترگذاری IPsec/IP نادرست می باشند.

فیلترگذاری IPsec/IP را از طریق پانل کنترل چاپگر غیرفعال کنید. چاپگر و رایانه را به هم وصل کنید و تنظیمات فیلترگذاری IPsec/IP را مجدداً اعمال کنید.

اطلاعات مرتبط

◀ "ارتباط رمزگذاری شده با IPsec/فیلترینگ IP" در صفحه 447

بعد از پیکربندی IEEE 802.1X نمی توانید به چاپگر یا اسکنر دسترسی داشته باشید

تنظیمات IEEE 802.1X نادرست می باشند.

از پانل کنترل چاپگر، IEEE 802.1X و Wi-Fi را غیرفعال کنید. چاپگر و رایانه را وصل کنید و سپس دوباره IEEE 802.1X را پیکربندی کنید.

اطلاعات مرتبط

← "پیکربندی شبکه IEEE 802.1X" در صفحه 459

مشکلات مربوط به استفاده از یک گواهی دیجیتالی

عدم موفقیت در وارد کردن *CA-signed Certificate*

CA-signed Certificate و اطلاعات ارائه شده در CSR مطابقت ندارند.

اگر *CA-signed Certificate* و CSR اطلاعات یکسانی نداشته باشند، CSR قابل وارد کردن نیست. موارد زیر را بررسی کنید:

□ آیا می خواهید گواهی را در دستگاهی وارد کنید که اطلاعات مشابهی ندارد؟

اطلاعات CSR را بررسی کنید و سپس گواهی را در دستگاهی که اطلاعات مشابه دارد وارد کنید.

□ آیا بعد از ارسال CSR به مرجع صدور گواهی، CSR ذخیره شده در چاپگر را رونویسی کردید؟

گواهی امضاء شده از طریق CA را دوباره از طریق CSR دریافت کنید.

حجم *CA-signed Certificate* بیش از 5 کیلوبایت است.

شما نمی توانید *CA-signed Certificate* را که بزرگتر از 5 کیلوبایت است وارد کنید.

رمز عبور برای وارد کردن گواهی نادرست است.

رمز عبور صحیح را وارد کنید. اگر رمز عبور را فراموش کنید، نمی توانید گواهی را وارد کنید. *CA-signed Certificate* را مجدداً دریافت کنید.

اطلاعات مرتبط

← "وارد کردن گواهی امضاء شده از طریق CA" در صفحه 443

نمی توانید گواهی خود امضاء را به روزرسانی کنید

Common Name وارد نشده است.

Common Name باید وارد شود.

نویسه های پشتیبانی نشده در کادر **Common Name** وارد شده اند.

بین 1 و 128 نویسه از IPv4، IPv6، نام میزبان یا فرمت FQDN در قالب (ASCII) (0x20-0x7E) وارد کنید.

یک ویرگول یا فاصله در کادر نام مشترک وارد شده است.

اگر ویرگول وارد شده است، **Common Name** در آن نقطه تقسیم می شود. اگر فقط یک فاصله قبل یا بعد از ویرگول وارد شده باشد، خطایی روی می دهد.

اطلاعات مرتبط

← "به روزرسانی گواهی خود امضاء" در صفحه 445

می توانید CSR ایجاد کنید

Common Name وارد نشده است.

Common Name باید وارد شود.

نویسه‌های پشتیبانی نشده در Common Name، Organization، Organizational Unit، Locality و State/Province وارد شده‌اند.

نویسه‌هایی از IPv4، IPv6، نام میزبان یا قالب FQDN در قالب (ASCII) (0x20-0x7E) وارد کنید.

در کادر Common Name از ویرگول یا فاصله استفاده شده است.

اگر ویرگول وارد شده است، Common Name در آن نقطه تقسیم می‌شود. اگر فقط یک فاصله قبل یا بعد از ویرگول وارد شده باشد، خطایی روی می‌دهد.

اطلاعات مرتبط

← "دریافت گواهی امضاء شده از طریق CA" در صفحه 441

هشدارهای مربوط به یک گواهی دیجیتالی ظاهر می‌شود

پیام‌ها	علت/باید چه کاری انجام داد
Enter a Server Certificate.	علت: فایلی را برای وارد کردن انتخاب نکرده اید. باید چه کاری انجام داد: یک فایل انتخاب کرده و روی Import کلیک کنید.
CA Certificate 1 is not entered.	علت: گواهی CA شماره 1 وارد نشده است و فقط گواهی CA شماره 2 وارد شده است. باید چه کاری انجام داد: ابتدا گواهی CA شماره 1 را وارد کنید.
Invalid value below.	علت: نویسه‌های پشتیبانی نشده‌ای در مسیر فایل و یا رمز عبور قرار دارد. باید چه کاری انجام داد: دقت کنید نویسه‌ها به طور صحیح برای مورد وارد شوند.
Invalid date and time.	علت: تاریخ و زمان چاپگر تنظیم نشده‌اند. باید چه کاری انجام داد: با استفاده از Web Config، EpsonNet Config یا پانل کنترل چاپگر، تاریخ و زمان را تنظیم کنید.

پیام ها	علت/باید چه کاری انجام داد
Invalid password.	<p>علت: رمز عبور تنظیم شده برای گواهی CA و رمز عبور وارد شده مطابقت ندارند.</p> <p>باید چه کاری انجام داد: رمز عبور صحیح را وارد کنید.</p>
Invalid file.	<p>علت: فایل گواهی با فرمت X509 وارد نمی کنید.</p> <p>باید چه کاری انجام داد: دقت کنید گواهی صحیحی را که از طرف مرجع مورد اعتماد صدور گواهی ارسال شده است انتخاب کنید.</p>
	<p>علت: فایلی که وارد کرده اید بسیار بزرگ است. حداکثر اندازه فایل 5 کیلوبایت است.</p> <p>باید چه کاری انجام داد: اگر فایل صحیح را انتخاب کرده اید، ممکن است گواهی خراب یا جعلی باشد.</p>
	<p>علت: زنچیره موجود در گواهی نامعتبر است.</p> <p>باید چه کاری انجام داد: برای اطلاعات بیشتر درباره گواهی، به وب سایت مرجع صدور گواهی مراجعه کنید.</p>
Cannot use the Server Certificates that include more than three CA certificates.	<p>علت: فایل گواهی با فرمت PKCS#12 بیشتر از 3 گواهی CA دارد.</p> <p>باید چه کاری انجام داد: هر گواهی را با تبدیل از فرمت PKCS#12 به فرمت PEM وارد کنید یا فایل گواهی با فرمت PKCS#12 وارد کنید که 2 گواهی CA دارد.</p>
The certificate has expired. Check if the certificate is valid, or check the date and time on your printer.	<p>علت: تاریخ گواهی گذشته است.</p> <p>باید چه کاری انجام داد: <input type="checkbox"/> اگر تاریخ گواهی گذشته است، گواهی جدیدی دریافت و وارد کنید. <input type="checkbox"/> اگر گواهی تاریخ گذشته نیست، دقت کنید تاریخ و زمان چاپگر به درستی تنظیم شده باشند.</p>

پیام ها	علت/باید چه کاری انجام داد
Private key is required.	<p>علت: کلید خصوصی جفت شده ای با گواهی وجود ندارد.</p> <p>باید چه کاری انجام داد:</p> <p><input type="checkbox"/> اگر گواهی فرمت PEM/DER دارد و با استفاده از یک CSR و از طریق رایانه دریافت شده باشد، فایل کلید خصوصی را مشخص کنید.</p> <p><input type="checkbox"/> اگر گواهی فرمت PKCS#12 دارد و با استفاده از یک CSR و از طریق رایانه دریافت شده باشد، فایلی ایجاد کنید که محتوی کلید خصوصی باشد.</p>
	<p>علت: گواهی PEM/DER دریافت شده از طریق CSR و با استفاده از Web Config را دوباره وارد کرده اید.</p> <p>باید چه کاری انجام داد: اگر گواهی فرمت PEM/DER دارد و با استفاده از یک CSR و از طریق Web Config دریافت شده باشد، فقط می توانید یک بار آن را وارد کنید.</p>
Setup failed.	<p>علت: می توانید پیکربندی را تمام کنید زیرا ارتباط بین چاپگر و رایانه برقرار نشده است یا به دلیل خطاهایی، فایل قابل خواندن نیست.</p> <p>باید چه کاری انجام داد: بعد از بررسی فایل مشخص شده و ارتباط، دوباره فایل را وارد کنید.</p>

اطلاعات مرتبط

← "دوباره گواهی دیجیتالی" در صفحه 441

حذف گواهی امضاء شده از طریق CA به اشتباه

هیچ فایل پشتیبان برای گواهی امضا شده توسط CA وجود ندارد.

اگر فایل پشتیبان دارید، دوباره گواهی را وارد کنید.

اگر با استفاده از یک CSR که از Web Config ایجاد شده است، یک گواهی دریافت کنید، نمی توانید گواهی حذف شده را دوباره وارد کنید. یک CSR ایجاد کنید و گواهی جدیدی دریافت کنید.

اطلاعات مرتبط

← "وارد کردن گواهی امضاء شده از طریق CA" در صفحه 443

← "حذف گواهی امضاء شده از طریق CA" در صفحه 444

جایی که می توانید راهنما را دریافت کنید

469 وب سایت پشتیبانی فنی.

469 تماس با پشتیبانی Epson.

وب سایت پشتیبانی فنی

اگر به راهنمایی بیشتری نیاز داشتید، به وب سایت پشتیبانی Epson نشان داده شده در زیر مراجعه کنید. کشور یا منطقه خود را انتخاب کنید و به بخش پشتیبانی وب سایت Epson محلی خود بروید. آخرین دراپورها، سوالات متداول، دفترچه های راهنما یا سایر موارد قابل دانلود نیز در سایت موجودند.

<http://support.epson.net/>

<http://www.epson.eu/Support> (اروپا)

اگر محصول Epson شما به درستی کار نمی کند و نمی توانید مشکل را حل کنید، برای راهنمایی با سرویس های پشتیبانی Epson تماس بگیرید.

تماس با پشتیبانی Epson

قبل از تماس با Epson

اگر محصول Epson شما به درستی کار نمی کند و نمی توانید با استفاده از اطلاعات عیب یابی موجود در دفترچه های راهنمای محصول خود مشکل را حل کنید، برای راهنمایی با سرویس های پشتیبانی Epson تماس بگیرید. اگر پشتیبانی Epson برای ناحیه شما در لیست زیر قرار ندارد، با فروشنده ای که محصول خود را از آنجا خریداری کردید تماس بگیرید.

اگر اطلاعات زیر را در اختیار پشتیبانی Epson قرار دهید می توانند سریع تر به شما کمک کنند:

شماره سریال محصول

(برچسب شماره سریال معمولاً در پشت محصول است.)

مدل محصول

نسخه نرم افزار محصول

(روی **About**، **Version Info** یا دکمه مشابه در نرم افزار محصول کلیک کنید.)

مارک و مدل رایانه خود

نام و نسخه سیستم عامل رایانه

نام ها و نسخه های برنامه های نرم افزار که بطور معمول با محصول خود استفاده می کنید.

نکته:

بسته به محصول، داده لیست شماره گیری برای نمابر و یا تنظیمات شبکه ممکن است در حافظه محصول ذخیره شود. ممکن است به دلیل خرابی یا تعمیر محصول، داده ها و یا تنظیمات از دست بروند. *Epson* در مورد از دست دادن هر نوع داده، برای پشتیبان گیری یا بازیابی داده و یا تنظیمات حتی در طول دوره ضمانت مسئولیتی ندارد. توصیه می کنیم نسخه پشتیبان خود را ایجاد کرده و یادداشت هایی بردارید.

راهنما برای کاربران در اروپا

برای اطلاع از نحوه تماس با پشتیبانی Epson، سند ضمانت شناسه اروپایی خود را بررسی کنید.

راهنما برای کاربران در استرالیا

Epson استرالیا در صدد است سطح بالایی از سرویس مشتری را در اختیار شما قرار دهد. علاوه بر دفترچه های راهنمای محصول، ما منابع زیر را برای دریافت اطلاعات در اختیار شما قرار می دهیم:

URL اینترنت

<http://www.epson.com.au>

به صفحات وب جهانی Epson استرالیا بروید. برای جستجوی هر از گاهی در وب مودم خود را از اینجا دریافت کنید! سایت یک بخش دانلود برای درایورها، محل های تماس با Epson، اطلاعات محصولات جدید و پشتیبانی فنی (ایمیل) ارائه می دهد.

بخش راهنمایی Epson

تلفن: 1300-361-054

بخش راهنمایی Epson بعنوان یک نسخه پشتیبان نهایی ارائه می شود تا مطمئن شویم مشتریان ما به دستگاه ها دسترسی دارند. اپراتورهای بخش راهنما می توانند به شما در نصب، پیکربندی، و راه اندازی محصول Epson به شما کمک کنند. کارکنان بخش پیش فروش ما می توانند در مورد محصولات جدید توضیحاتی ارائه دهند و اینکه محل نزدیک ترین فروشنده یا نمایندگی سرویس را به شما ارائه دهند. بسیاری از سؤالات در اینجا پاسخ داده شده است.

زمانی که تماس می گیرید همه اطلاعات مربوطه را آماده کنید. هر چه اطلاعات بیشتری آماده کنید، ما سریع تر می توانیم مشکل را حل کنیم. این اطلاعات شامل دفترچه های راهنمای محصول Epson، نوع رایانه، سیستم عامل، برنامه ها، و هر نوع اطلاعاتی که لازم است می شود.

جابجایی محصول

Epson توصیه می کند برای جابجایی های بعدی، بسته بندی محصول را نزد خود نگهدارید. همچنین توصیه می شود مخزن جوهر را با یک نوار محکم کنید و دستگاه را ایستاده نگهدارید.

راهنمایی برای کاربران در نیوزلند

Epson نیوزلند امیدوار است سطح بالایی از خدمات مشتریان را به شما ارائه دهد. علاوه بر مدارک محصول، ما برای کسب اطلاعات منابع زیر را ارائه می دهیم:

URL اینترنت

<http://www.epson.co.nz>

به صفحات وب Epson نیوزلند دسترسی پیدا کنید. برای جستجوی هر از گاهی در وب مودم خود را از اینجا دریافت کنید! سایت یک بخش دانلود برای درایورها، محل های تماس با Epson، اطلاعات محصولات جدید و پشتیبانی فنی (ایمیل) ارائه می دهد.

بخش راهنمایی Epson

تلفن: 0800 237 766

بخش راهنمایی Epson بعنوان یک نسخه پشتیبان نهایی ارائه می شود تا مطمئن شویم مشتریان ما به دستگاه ها دسترسی دارند. اپراتورهای بخش راهنما می توانند به شما در نصب، پیکربندی، و راه اندازی محصول Epson به شما کمک کنند. کارکنان بخش پیش فروش ما می توانند در مورد محصولات جدید توضیحاتی ارائه دهند و اینکه محل نزدیک ترین فروشنده یا نمایندگی سرویس را به شما ارائه دهند. بسیاری از سؤالات در اینجا پاسخ داده شده است.

زمانی که تماس می گیرید همه اطلاعات مربوطه را آماده کنید. هر چه اطلاعات بیشتری آماده کنید، ما سریع تر می توانیم مشکل را حل کنیم. این اطلاعات شامل موارد زیر است: مدارک محصول Epson شما، نوع کامپیوتر، سیستم عامل، برنامه های کاربردی، و هر اطلاعاتی که شما احساس می کنید ضروری هستند.

جابجایی محصول

Epson توصیه می کند برای جابجایی های بعدی، بسته بندی محصول را نزد خود نگهدارید. همچنین توصیه می شود مخزن جوهر را با یک نوار محکم کنید و دستگاه را ایستاده نگهدارید.

راهنمایی برای کاربران در سنگاپور

منابع اطلاعات، پشتیبانی، و سرویس هایی که از Epson سنگاپور موجودند عبارتند از:

وب جهانی

<http://www.epson.com.sg>

اطلاعات مربوط به مشخصات محصول، درایورها برای دانلود، سوالات متداول (FAQ)، درخواست های مربوط به فروش و پشتیبانی فنی از طریق ایمیل موجودند.

بخش راهنمایی Epson

تلفن رایگان: 800-120-5564

تیم راهنمای ما می توانند از طریق تلفن در موارد زیر به شما کمک کنند:

درخواست فروش و اطلاعات محصول

سوالات مربوط به استفاده از محصول و رفع اشکال

درخواست های مربوط به ضمانت و سرویس تعمیر

راهنمایی برای کاربران در تایلند

اطلاعات تماس برای اطلاعات، پشتیبانی و سرویس ها:

وب جهانی

<http://www.epson.co.th>

اطلاعات مربوط به مشخصات محصول، درایورها برای دانلود، سوالات متداول (FAQ) و ایمیل موجودند.

مرکز تماس Epson

تلفن: 66-2685-9899

ایمیل: support@eth.epson.co.th

"مرکز تماس" می توانند از طریق تلفن در موارد زیر به شما کمک کنند:

درخواست فروش و اطلاعات محصول

سوالات یا مشکلات مربوط به استفاده از محصول

درخواست های مربوط به ضمانت و سرویس تعمیر

راهنمایی برای کاربران در ویتنام

اطلاعات تماس برای اطلاعات، پشتیبانی و سرویس ها:

مرکز سرویس Epson

65 Truong Dinh Street, District 1, Hochiminh City, Vietnam.

تلفن (شهر هوشی مین): 84-8-3823-9239، 84-8-3825-6234

29 Tue Tinh, Quan Hai Ba Trung, Hanoi City, Vietnam

تلفن (شهر هانوی): 84-4-3978-4785، 84-4-3978-4775

راهنمایی برای کاربران در اندونزی

اطلاعات تماس برای اطلاعات، پشتیبانی و سرویس ها:

وب جهانی

<http://www.epson.co.id>

اطلاعات مربوط به مشخصات محصول، درایورها برای دانلود

سوالات متداول (FAQ)، درخواست فروش، سوالات از طریق ایمیل

خط مشاوره Epson

تلفن: +62-1500-766

فنابر: +62-21-808-66-799

تیم مشاوره ما می توانند از طریق تلفن یا نمابر در موارد زیر به شما کمک کنند:

درخواست فروش و اطلاعات محصول

پشتیبانی فنی

مرکز سرویس Epson

ایالت	نام شرکت	آدرس	تلفن ایمیل
DKI JAKARTA	ESS JAKARTA MANGGADUA	Ruko Mall Mangga Dua No. 48 Jl. Arteri Mangga Dua, Jakarta Utara - DKI JAKARTA	(+6221) 62301104 jkt-admin@epson-indonesia.co.id
NORTH SUMATERA	ESC MEDAN	Jl. Bambu 2 Komplek Graha Niaga Nomor A-4, Medan - North Sumatera	(+6261) 42066090 / 42066091 mdn-adm@epson-indonesia.co.id
WEST JAWA	ESC BANDUNG	Jl. Cihampelas No. 48 A Bandung Jawa Barat 40116	(+6222) 4207033 bdg-admin@epson-indonesia.co.id
DI YOGYAKARTA A	ESC YOGYAKARTA	YAP Square, Block A No. 6 Jl. C Simanjutak Yogyakarta - DIY	(+62274) 581065 ygy-admin@epson-indonesia.co.id
EAST JAWA	ESC SURABAYA	Hitech Mall Lt. 2 Block A No. 24 Jl. Kusuma Bangsa No. 116 - 118 Surabaya - JATIM	(+6231) 5355035 sby-admin@epson-indonesia.co.id
SOUTH SULAWESI	ESC MAKASSAR	Jl. Cendrawasih NO. 3A, kunjung mae, mariso, MAKASSAR - SULSEL 90125	(+62411) 8911071 mksr-admin@epson-indonesia.co.id
WEST KALIMANTA N	ESC PONTIANAK	Komp. A yani Sentra Bisnis G33, Jl. Ahmad Yani - Pontianak Kalimantan Barat	(+62561) 735507 / 767049 pontianak-admin@epson- indonesia.co.id
RIAU	ESC PEKANBARU	Jl. Tuanku Tambusai No.459A Pekanbaru Riau	(+62761) 8524695 pkb-admin@epson-indonesia.co.id
DKI JAKARTA	ESS JAKARTA SUDIRMAN	Wisma Keiai Lt. 1 Jl. Jenderal Sudirman Kav. 3 Jakarta Pusat - DKI JAKARTA 10220	(+6221) 5724335 ess@epson-indonesia.co.id

ایالت	نام شرکت	آدرس	تلفن ایمیل
EAST JAWA	ESS SURABAYA	Ruko Surya Inti Jl. Jawa No 2-4 Kav. 29 Surabaya - Jawa Timur	(+6231) 5014949 esssby@epson-indonesia.co.id
BANTEN	ESS SERPONG	Ruko Mall WTC Matahari No. 953, Serpong- Banten	(+6221) 53167051 / 53167052 esstag@epson-indonesia.co.id
CENTRAL JAWA	ESS SEMARANG	Komplek Ruko Metro Plaza Block C20 Jl. MT Haryono No 970 Semarang - JAWA TENGAH	(+6224) 8313807 / 8417935 esssmg@epson-indonesia.co.id
EAST KALIMANTA N	ESC SAMARINDA	Jl. KH. Wahid Hasyim (M. Yamin) Kelurahan Sempaja Selatan Kecamatan Samarinda UTARA - SAMARINDA - KALTIM	(+62541) 7272904 escsmd@epson-indonesia.co.id
SOUTH SUMATERA	ESC PALEMBANG	Jl. H.M Rasyid Nawawi No. 249 Kelurahan 9 Ilir Palembang Sumatera Selatan	(+62711) 311330 escplg@epson-indonesia.co.id
EAST JAVA	ESC JEMBER	Jl. Panglima Besar Sudirman Ruko no.1D Jember-Jawa Timur (Depan Balai Penelitian & Pengolahan Kakao)	(+62331) 488373 / 486468 jmr-admin@epson-indonesia.co.id
NORTH SULAWESI	ESC MANADO	Tekno Megamall Lt LG 11 TK 21, Kawasan Megamas Boulevard, Jl Piere Tendean, Manado - SULUT 95111	(+62431) 8890996 MND-ADMIN@EPSON- INDONESIA.CO.ID

برای سایر شهرهایی که در این لیست نیستند، با خط مستقیم تماس بگیرید: 08071137766.

راهنمایی برای کاربران در هنگ کنگ

برای دریافت پشتیبانی فنی و سایر سرویس های پس از فروش، کاربران می توانند به Epson Hong Kong Limited مراجعه کنند.

صفحه اصلی اینترنت

<http://www.epson.com.hk>

Epson هنگ کنگ یک صفحه اصلی محلی در چین و انگلیس بصورت اینترنتی راه اندازی کرده است تا اطلاعات زیر را در اختیار کاربران قرار دهد:

اطلاعات محصول

پاسخ به سوالات متداول (FAQ)

آخرین نسخه های درایورهای محصول Epson

خط مشاوره پشتیبانی فنی

همچنین می توانید با کارکنان فنی ما با شماره های تلفن و نمابر زیر تماس بگیرید:

تلفن: 852-2827-8911

فکس: 852-2827-4383

راهنمایی برای کاربران در مالزی

اطلاعات تماس برای اطلاعات، پشتیبانی و سرویس ها:

وب جهانی

<http://www.epson.com.my>

☐ اطلاعات مربوط به مشخصات محصول، درایورها برای دانلود

☐ سوالات متداول (FAQ)، درخواست فروش، سوالات از طریق ایمیل

مرکز تماس Epson

تلفن: +60 1800-8-17349

☐ درخواست فروش و اطلاعات محصول

☐ سوالات یا مشکلات مربوط به استفاده از محصول

☐ درخواست های مربوط به ضمانت و سرویس تعمیر

دفتر مرکزی

تلفن: 603-56288288

فکس: 603-5628 8388/603-5621 2088

راهنمایی برای کاربران در هند

اطلاعات تماس برای اطلاعات، پشتیبانی و سرویس ها:

وب جهانی

<http://www.epson.co.in>

اطلاعات مربوط به مشخصات محصول، درایورها برای دانلود، و درخواست های مربوط به محصولات نیز موجودند.

خط راهنما

☐ اطلاعات سرویس و محصول و سایر سفارش مواد مصرفی (خطوط BSNL)

شماره تلفن رایگان: 18004250011

روزهای دوشنبه تا شنبه از ساعت 9 صبح تا 6 عصر (بجز روزهای تعطیل عمومی)

☐ سرویس (CDMA و کاربران تلفن همراه)

شماره تلفن رایگان: 186030001600

روزهای دوشنبه تا شنبه از ساعت 9 صبح تا 6 عصر (بجز روزهای تعطیل عمومی)

راهنمایی برای کاربران در فیلیپین

برای دسترسی به پشتیبانی فنی و همینطور سایر سرویس های پس از فروش، کاربران می توانند با Epson Philippines Corporation بصورت تلفنی یا از طریق نمابر و آدرس ایمیل زیر تماس داشته باشند:

وب جهانی

<http://www.epson.com.ph>

اطلاعات مربوط به مشخصات محصول، درایورها برای دانلود، سوالات متداول (FAQ) و درخواست از طریق ایمیل موجودند.

خدمات مشتریان Epson در فیلیپین

تلفن رایگان: (PLDT) 1-800-1069-37766

تلفن رایگان: (دیجیتال) 1-800-3-0037766

منطقه مانیل: (+632)441-9030

وب سایت: <https://www.epson.com.ph/contact>

ایمیل: customercare@epc.epson.com.ph

روزهای دوشنبه تا شنبه از ساعت 9 صبح تا 6 عصر (بجز روزهای تعطیل عمومی)

تیم پشتیبانی مشتری ما می توانند از طریق تلفن در موارد زیر به شما کمک کنند:

درخواست فروش و اطلاعات محصول

سوالات یا مشکلات مربوط به استفاده از محصول

درخواست های مربوط به ضمانت و سرویس تعمیر

Epson Philippines Corporation

خط اصلی: +632-706-2609

فاب: +632-706-2663