

ET-16600 / L15150 Series

Lietotāja rokasgrāmata



Drukāšana

Kopēšana

Skenēšana

Faksa lietošana

Printera apkope

Problēmu novēršana

Satura rādītājs

Šīs rokasgrāmatas apraksts

Ievads rokasgrāmatā.	7
Informācijas meklēšana.	7
Atsevišķu lappušu drukāšana.	8
Par šo rokasgrāmatu.	9
Apzīmējumi un simboli.	9
Piezīmes par ekrānu uzņēmumiem un attēliem.	9
Operētājsistēmu atsauces.	9
Preču zīmes.	10
Autortiesības.	11

Svarīgas instrukcijas

Drošības noteikumi.	13
Tintes drošības noteikumi.	14
Informatīvie paziņojumi un brīdinājumi par printeri.	14
Ieteikumi un brīdinājumi par printera iestatīšanu.	14
Ieteikumi un brīdinājumi par printera lietošanu.	15
Informatīvie paziņojumi un brīdinājumi par skārienekrāna lietošanu.	15
Informatīvie paziņojumi un brīdinājumi par printera izmantošanu ar bezvadu savienojumu.	15
Ieteikumi un brīdinājumi par printera transportēšanu vai uzglabāšanu.	16
Jūsu personiskās informācijas aizsardzība.	16

Daļu nosaukumi un funkcijas

Priekšpuse.	18
Iekšpuse.	20
Aizmugure.	21

Vadības paneļa apraksts

Vadības panelis.	23
Sākuma ekrāna konfigurēšana.	24
Tīkla ikonas apraksts.	25
Izvēlnes ekrāna konfigurēšana.	26
Ekrāna Job/Status konfigurēšana.	27
Rakstzīmju ievade.	28
Animāciju skatīšana.	28

Papīra ievietošana

Papīra lietošanas piesardzības pasākumi.	31
--	----

Papīra izmēra un veida iestatījumi.	31
Papīra veidu saraksts.	32
Papīra ievietošana.	32
Iepriekš perforēta papīra ievietošana.	33
Garu papīra lokšņu ievietošana.	34

Oriģinālu novietošana

Oriģināli, kurus ADF neatbalsta.	36
Oriģināla izmēra automātiska noteikšana.	36
Oriģinālu novietošana.	37

Atmiņas ierīces ievietošana un izņemšana

Ārējas USB ierīces ievietošana.	40
Ārējas USB ierīces izņemšana.	40
Datu kopīgošana atmiņas ierīcē.	40

Drukāšana

Dokumentu drukāšana.	43
Drukāšana no datora — Windows.	43
Drukāšana no datora — Mac OS.	66
Dokumentu drukāšana, izmantojot viedierīces (iOS).	74
Dokumentu drukāšana, izmantojot viedierīces (Android).	76
Drukāšana uz aploksnēm.	77
Drukāšana uz aploksnēm, izmantojot datoru (Windows).	77
Drukāšana uz aploksnēm, izmantojot datoru (Mac OS).	77
Fotoattēlu drukāšana.	78
JPEG failu drukāšana no atmiņas ierīces.	78
TIFF failu drukāšana no atmiņas ierīces.	79
Tīmekļa vietņu drukāšana.	80
Tīmekļa vietņu drukāšana no datora.	80
Tīmekļa vietņu drukāšana no viedierīcēm.	80
Drukāšana, izmantojot mākoņpakalpojumu.	81
Pakalpojuma Epson Connect reģistrēšana vadības panelī.	81

Kopēšana

Pieejamās kopēšanas metodes.	84
Oriģinālu kopēšana.	84

Kopēšana uz abām papīra loksnes pusēm.	84
Kopēšana ar palielināšanu vai samazināšanu.	85
Vairāku oriģinālu kopēšana uz vienas loksnes.	86
Kopēšana lappušu secībā.	87
Oriģinālu kopēšana, izmantojot labu kvalitāti.	87
ID karšu kopēšana.	88
Grāmatu kopēšana.	88
Kopēšanas pamata izvēlnes opcijas.	89
Krāsu režīms:.	89
Blīvums:.	89
Pap. iest.:.	89
Samaz./Paliel.:.	89
Oriģ. Veids:.	90
Abpusēja:.	90
Kopēšanas papildu izvēlnes opcijas.	90
Vair. lap:.	90
Oriģ. liel:.	90
Kārtošana:.	91
Jaukta izmēra oriģināli:.	91
Orient.(Or.):.	91
Grām. 2 lpp.:.	91
Attēla kvalitāte:.	91
Ies. piem.:.	92
Samazināt, lai atbilstu papīram:.	92
Noņemt ēnu:.	92
Noņemt caurumus:.	92
ID k. kop.:.	92

Skenēšana

Pieejamās skenēšanas metodes.	94
Oriģinālu skenēšana tīkla mapē.	94
Mērķa izvēlnes opcijas, skenējot uz mapi.	95
Skenēšanas izvēlnes opcijas, skenējot uz mapi.	96
Oriģinālu skenēšana e-pasta ziņojumā.	97
Saņēmēja izvēlnes opcijas skenēšanai e-pasta ziņojumā.	98
Skenēšanas izvēlnes opcijas skenēšanai e-pasta ziņojumā.	98
Oriģinālu skenēšana datorā.	101
Oriģinālu skenēšana atmiņas ierīcē.	102
Pamata izvēlnes opcijas skenēšanai atmiņas ierīcē.	102
Papildu izvēlnes opcijas skenēšanai atmiņas ierīcē.	103
Oriģinālu skenēšana mākonī.	104
Skenēšanas mākonī izvēlnes pamata opcijas.	104
Skenēšanas mākonī izvēlnes papildopcijas.	105
Skenēšana, lietojot WSD.	106
WSD porta iestatīšana.	106

Oriģinālu skenēšana viedierīcē.	108
---	-----

Faksa lietošana

Pirms faksa funkciju izmantošanas.	110
Printera faksa funkciju pārskats.	110
Funkcija: faksu sūtīšana.	110
Funkcija: faksu saņemšana.	111
Funkcija: faksa sūtīšana/saņemšana datorā (Windows/Mac OS).	113
Funkcijas: Dažādas faksa atskaites.	113
Funkcija: faksa uzdevumu statuss vai žurnāli.	113
Funkcija: Faksa kaste.	114
Funkcijas: drošība sūtīt un saņemt faksus.	114
Funkcijas: citas noderīgas funkcijas.	114
Faksu sūtīšana, izmantojot printeri.	115
Adresātu atlase.	115
Dažādi faksu sūtīšanas veidi.	116
Faksu saņemšana, izmantojot printeri.	123
Ienākošo faksu saņemšana.	123
Faksu saņemšana zvanot.	125
Saņemto faksu saglabāšana un pārsūtīšana.	126
Printerī saglabāto saņemto faksu apskate LCD ekrānā.	127
Faksu izvēlnes opcijas.	128
Adresāts.	128
Faksa iestatījumi.	129
Vairāk.	131
Izvēlņu iespējas Faksa kaste.	133
Iesūtne un Konfid. Pk.	133
Saglabātie dokumenti:.	134
Sūt. ar apt un ziņ. d.	135
Faksa uzdevumu statusa vai žurnālu apskate.	139
Informācijas rādīšana, kad saņemtie faksi nav apstrādāti (nelasīti/neizdrukāti/nesaglabāti/nepārsūtīti).	139
Notiekošo faksa darbu skatīšana.	140
Faksa uzdevumu vēstures skatīšana.	141
Saņemto dokumentu atkārtota drukāšana.	141
Faksa sūtīšana no datora.	141
Lietojumprogrammās izveidotu dokumentu sūtīšana (Windows).	142
Lietojumprogrammās izveidotu dokumentu sūtīšana (Mac OS).	144
Faksu saņemšana datorā.	145
Ienākošo faksu saglabāšana datorā.	146
Kā atcelt funkciju, kas datorā saglabā ienākošos faksus.	146
Jaunu faksa sūtījumu pārbaude (Windows).	147
Jaunu faksa sūtījumu pārbaude (Mac OS).	148

Printera apkope

Patērējamo materiālu statusa pārbaude.	150
Drukas, kopēšanas, skenēšanas un faksa kvalitātes uzlabošana.	150
Drukas kvalitātes pielāgošana.	150
Drukas galviņas pārbaude un tīrīšana.	151
Vispārējā tīrīšana palaišana.	153
Sprauslu aizsērēšanas novēršana.	155
Liniju līdzināšana.	155
Tintes traipu iztīrīšana no papīra ceļa.	155
Skenera stikla un dokumentu paliktņa tīrīšana.	156
ADP tīrīšana.	158
Printera tīrīšana.	160
Izlijušās tintes satīrīšana.	161
Kopējā caur printeri padoto lappušu skaita pārbaude.	161
Kopējā caur printeri izvadīto lappušu skaita pārbaude (vadības panelis).	161
Kopējā caur printeri izvadīto lappušu skaita pārbaude (Windows).	161
Kopējā caur printeri izvadīto lappušu skaita pārbaude (Mac OS).	161
Elektroenerģijas taupīšana.	162
Enerģijas taupīšana (vadības panelis).	162
Atsevišķa lietojumprogrammu instalēšana vai atinstalēšana.	162
Atsevišķa lietojumprogrammu instalēšana.	162
Printera pievienošana (tikai Mac OS).	165
Lietojumprogrammu atinstalēšana.	165
Lietojumprogrammu un aparatprogrammatūras atjaunināšana.	167
Printera pārvadāšana un uzglabāšana.	169

Problēmu novēršana

Printeris nedarbojas, kā tam vajadzētu.	176
Printeris neieslēdzas vai neizslēdzas.	176
Ierīce automātiski izslēdzas.	176
Papīrs netiek pareizi padots.	176
Printeris nedrukā.	181
Nevar sākt skenēšanu.	197
Nevar nosūtīt vai saņemt faksus.	209
Kļūdas kods tiek rādīts statusa izvēlnē.	225
Printeris nedarbojas, kā vajadzētu.	229
LCD ekrānā ir redzams ziņojums.	234
Papīrs iestrēgst.	235
Papīrs iestrēgšanas novēršana.	236
Ir pienācis laiks uzpildīt tinti.	236
Tintes tūbiņu piesardzības pasākumi.	236

Tintes tvertņu uzpilde.	237
Laiks nomainīt apkopes nodalījumu.	241
Piesardzība, rīkojoties ar apkopes nodalījumu.	241
Apkopes nodalījuma nomaīņa.	241
Drukāšanas, kopēšanas, skenēšanas un faksa kvalitāte ir zema.	243
Drukas kvalitāte ir neatbilstoša.	243
Kopēšanas kvalitāte ir slikta.	252
Problēmas saistībā ar skenētajiem attēliem.	259
Nosūtītā faksa kvalitāte ir zema.	261
Saņemtā faksa kvalitāte ir zema.	263
Izmēģinot visus risinājumus, problēmu neizdevās atrisināt.	264
Nav iespējams atrisināt drukāšanas vai kopēšanas problēmas.	264

Datora vai ierīču pievienošana vai nomaīņa

Savienojuma izveide ar printeri, kas ir bijis savienots ar tīklu.	267
Tikla printera izmantošana no otra datora.	267
Tikla printera lietošana no viedierīces.	268
Tikla savienojuma atiestatīšana.	268
Nomainot bezvadu maršrutētāju.	269
Nomainot datoru.	270
Metodes savienojumam ar datoru maiņa.	270
Wi-Fi iestatījumu veikšana vadības panelī.	272
Tieši savienojiet viedierīci un printeri (Wi-Fi Direct).	275
Par Wi-Fi Direct.	275
Savienojuma izveide ar iPhone, iPad vai iPod touch, izmantojot Wi-Fi Direct.	275
Savienojuma izveide ar Android ierīcēm, lietojot Wi-Fi Direct.	279
Ierīču, kas nav iOS un Android savienošana, lietojot Wi-Fi Direct.	281
Wi-Fi Direct (vienkāršā PP) savienojuma pārtraukšana.	284
Wi-Fi Direct (vienkāršā PP) iestatījumu, piemēram, SSID, maiņa.	284
Tikla savienojuma statusa pārbaude.	285
Tikla savienojuma statusa pārbaude, izmantojot vadības paneli.	285
Tikla savienojuma pārskata drukāšana.	286
Tikla statusa lapas drukāšana.	292
Datora tikla pārbaude (tikai Windows).	292

Informācija par izstrādājumu

Informācija par papīru.	295
---------------------------------	-----

Pieejamais papīrs un drukāšanas apjoms.	295
Neatbilstošie papīra veidi.	300
Informācija par patērējamajiem materiāliem.	300
Tintes tūbiņu kodi.	300
Apkopes kastes kods.	301
Informācija par programmatūru.	301
Programmatūra drukāšanai.	301
Programmatūra skenēšanai.	306
Programmatūra faksu sūtīšanai.	306
Programmatūra pakas izveidei.	307
Programmatūra iestatīšanai vai ierīču pārvaldīšanai.	308
Programmatūra atjaunināšanai.	310
Iestatījumu izvēlnes saraksts.	311
Vispārīgie iestatījumi.	311
Izdruku skaitītājs.	332
Padeves statuss.	332
Apkope.	332
Valoda/Language.	333
Printera statuss/Drukāt.	334
Kontaktpersonu pārvaldnieks.	334
Lietotāja iestatījumi.	334
Izstrādājuma specifikācijas.	335
Printera specifikācija.	335
Skenera specifikācija.	336
ADP specifikācijas.	337
Faksa specifikācijas.	337
Porta izmantošana printerim.	337
Saskarnes specifikācija.	339
Tikla specifikācijas.	339
Atbalstītās trešo pušu ierīces.	341
Atmiņas ierīces specifikācijas.	341
Atbalstīto datu specifikācijas.	342
Izmēri.	342
Elektriskā specifikācija.	343
Vides specifikācijas.	343
Uzstādīšanas vieta un telpa.	344
Prasības sistēmai.	345
Normatīvā informācija.	345
Standarti un apstiprinājumi.	345
Kopēšanas ierobežojumi.	347

Administratora informācija

Printera savienošana ar tīklu.	349
Pirms tīkla savienojuma izveides.	349
Savienošana ar tīklu, izmantojot vadības paneli.	351
Printera lietošanas iestatījumi.	353
Drukāšanas funkciju lietošana.	353
Funkcijas AirPrint iestatīšana.	359

Pasta servera konfigurēšana.	360
Koplietošanas tīkla mapes iestatīšana.	364
Kontaktpersonu pieejamības sniegšana.	383
Gatavojas skenēt.	395
Faksa funkciju pieejamības sniegšana.	397
Printera pamata darbību iestatīšana.	412
Problēmas iestatīt iestatījumus.	415
Printera pārvaldīšana.	416
Produkta drošības funkciju ievads.	416
Administratora iestatījumi.	417
Pieejamo funkciju ierobežošana.	426
Ārējās saskarnes atspējošana.	428
Attāla printera kontrole.	429
Iestatījumu dublēšana.	431
Tikla drošības iestatījumi.	432
Drošības iestatīšana un bīstamības novēršana.	432
Vadība, izmantojot protokolus.	433
Ciparsertifikāta lietošana.	438
SSL/TLS sakari ar printeri.	443
Šifrētie sakari, izmantojot IPsec/IP filtrēšanu.	444
Printera pievienošana IEEE802.1X tīklam.	456
Drošības papildu iestatījumu problēmu risināšana.	459

Palīdzības iegūšana

Tehniskā atbalsta vietne.	467
Sazināšanās ar Epson atbalsta centru.	467
Pirms sazināties ar Epson.	467
Palīdzība lietotājiem Eiropā.	467
Palīdzība lietotājiem Austrālijā.	467
Palīdzība lietotājiem Jaunzēlandē.	468
Palīdzība lietotājiem Singapūrā.	469
Palīdzība lietotājiem Taizemē.	469
Palīdzība lietotājiem Vjetnamā.	469
Palīdzība lietotājiem Indonēzijā.	470
Palīdzība lietotājiem Honkongā.	471
Palīdzība lietotājiem Malaizijā.	472
Palīdzība lietotājiem Indijā.	472
Palīdzība lietotājiem Filipīnās.	473

Šīs rokasgrāmatas apraksts

Ievads rokasgrāmatā.	7
Informācijas meklēšana.	7
Atsevišķu lapušu drukāšana.	8
Par šo rokasgrāmatu.	9
Preču zīmes.	10
Autortiesības.	11

Ievads rokasgrāmatā

Kopā ar Epson printeri tiek piegādātas šādas rokasgrāmatas. Papildus rokasgrāmatām skatiet dažāda veida palīdzības informāciju, kas pieejama printerī un Epson lietojumprogrammās.

- Svarīgas drošības instrukcijas (papīra rokasgrāmata)
Sniedz norādījumus, lai šī printera lietošana būtu droša.
- Sāciet šeit (papīra rokasgrāmata)
Sniedz informāciju par printera iestatīšanu un programmatūras instalāciju.
- Lietotāja rokasgrāmata (digitālā rokasgrāmata)
Šī rokasgrāmata. Sniedz vispārīgu informāciju un norādījumus par printera lietošanu, par tīkla iestatījumiem, kad printeris tiek izmantots tīklā, un problēmu risināšanu.

Iepriekš minēto rokasgrāmatu jaunākās versijas varat iegūt ar tālāk norādītajiem paņēmieniem.

- Papīra rokasgrāmata
Apmeklējiet Epson Eiropas atbalsta vietni: <http://www.epson.eu/Support>, vai Epson vispasaules atbalsta vietni: <http://support.epson.net/>.
- Digitālā rokasgrāmata
Šī rokasgrāmata ir pieejama PDF un HTML formātos. HTML formāta rokasgrāmatu varat skatīt no epson.sn atbalsta vietnes. Lai skatītu PDF versiju, datorā palaidiet EPSON Software Updater. EPSON Software Updater pārbauda pieejamos Epson lietojumprogrammu jauninājumus un digitālās rokasgrāmatas, un ļauj lejupielādēt jaunākās.
<http://epson.sn>

Saistītā informācija

➔ "Lietojumprogramma programmatūras un aparātprogrammatūras atjaunināšanai (EPSON Software Updater)" 310. lpp.

Informācijas meklēšana

PDF rokasgrāmata sniedz iespēju meklēt informāciju pēc atslēgvārda vai pāriet tieši uz konkrētām sadaļām, izmantojot grāmatzīmes. Šajā sadaļā ir skaidrots, kā izmantot PDF formāta rokasgrāmatu, atverot to datorā lietojumprogrammā Adobe Reader X.

Meklēšana, izmantojot atslēgvārdus

Noklikšķiniet uz **Rediģēt > Papildu meklēšana**. Ievadiet meklēšanas lodziņā atslēgvārdu (tekstu), kas saistās ar meklējamo informāciju, un tad noklikšķiniet uz **Meklēt**. Rezultāti tiek parādīti sarakstā. Noklikšķiniet uz parādītajiem rezultātiem, lai pārietu uz attiecīgajām lappusēm.

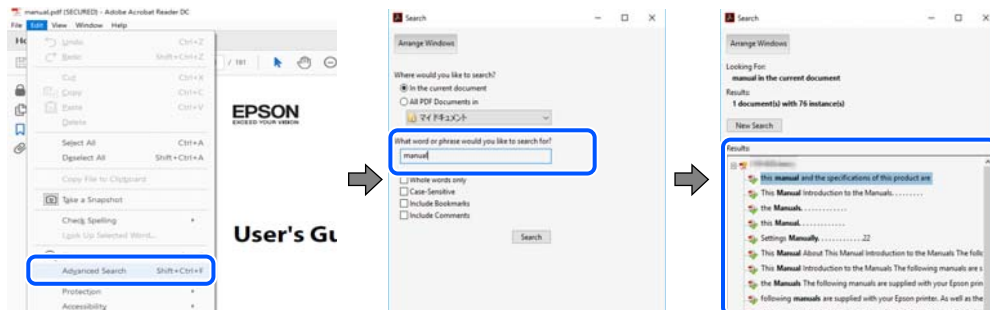

Sadaļu atvēršana, izmantojot grāmatzīmes

Noklikšķiniet uz nosaukuma, lai atvērtu attiecīgo lappusi. Noklikšķiniet uz + vai >, lai skatītu zemāka līmeņa virsrakstus attiecīgajā sadaļā. Lai atgrieztos iepriekšējā lappusē, veiciet tālāk norādītās darbības, izmantojot tastatūru.

- Windows: turiet nospiestu taustiņu **Alt** un tad nospiediet ←.
- Mac OS: turiet nospiestu komandtaustiņu un tad nospiediet ←.

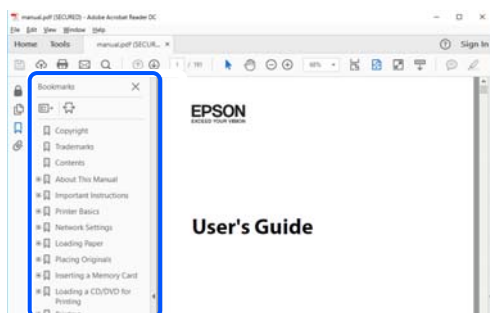

Atsevišķu lapušu drukāšana

Varat arī izvilkt un izdrukāt tieši jūs interesējošās lappuses. Noklikšķiniet uz **Drukāt** izvēlnē **Fails** un tad norādiet, kuras lappuses vēlaties drukāt, lauciņā **Lapas sadaļā Drukājamās lapas**.

- Lai norādītu lapušu grupas, ievadiet defisi starp pirmās un pēdējās lappuses numuriem.
Piemērs: 20–25
- Lai norādītu lappuses, kas neietilpst secīgā grupā, atdaliet lapušu numurus ar komatiem.
Piemērs: 5, 10, 15

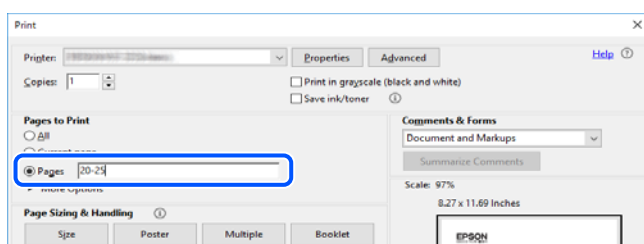

Par šo rokasgrāmatu

Šajā sadaļā ir izskaidrotas rokasgrāmatā lietotās atzīmes un simboli, piezīmes pie aprakstiem un operētājsistēmu atsauces informācija.

Apzīmējumi un simboli



Brīdinājums:

Norādījumi, kas ir rūpīgi jāievēro, lai izvairītos no traumām.



Svarīga informācija:

Norādījumi, kas ir jāievēro, lai izvairītos no aprīkojuma bojājumiem.

Piezīme:

Sniedz papildu un atsauces informāciju.

Saistītā informācija

➔ Saites uz saistītām sadaļām.

Piezīmes par ekrānuzņēmumiem un attēliem

- Printera draivera ekrānuzņēmumi ir no operētājsistēmas Windows 10 vai macOS High Sierra. Ekrānos redzamais saturs var atšķirties atkarībā no modeļa un situācijas.
- Šajā rokasgrāmatā izmantotie attēli ir tikai piemēri. Lai gan var būt nelielas atšķirības atkarībā no modeļa, darbības metode ir tāda pati.
- Daži no izvēlnes vienumiem LCD ekrānā ir atkarīgi no modeļa un iestatījumiem.
- Jūs varat nolasīt QR kodu, izmantojot tam paredzētu lietotni.
- Iestatījumu vienumi Web Config ekrānā atšķiras atkarībā no modeļa un uzstādīšanas vides.

Operētājsistēmu atsauces

Windows

Šajā rokasgrāmatā termini „Windows 10”, „Windows 8.1”, „Windows 8”, „Windows 7”, „Windows Vista”, „Windows XP”, „Windows Server 2019”, „Windows Server 2016”, „Windows Server 2012 R2”, „Windows Server 2012”, „Windows Server 2008 R2”, „Windows Server 2008”, „Windows Server 2003 R2” un „Windows Server 2003” attiecas uz zemāk norādītajām operētājsistēmām. Turklāt termins „Windows” tiek lietots kā atsauce uz visām šo operētājsistēmu versijām.

- Operētājsistēma Microsoft® Windows® 10
- Operētājsistēma Microsoft® Windows® 8.1
- Operētājsistēma Microsoft® Windows® 8
- Operētājsistēma Microsoft® Windows® 7

- Operētājsistēma Microsoft® Windows Vista®
- Operētājsistēma Microsoft® Windows® XP
- Operētājsistēma Microsoft® Windows® XP Professional x64 Edition
- Operētājsistēma Microsoft® Windows Server® 2019
- Operētājsistēma Microsoft® Windows Server® 2016
- Operētājsistēma Microsoft® Windows Server® 2012 R2
- Operētājsistēma Microsoft® Windows Server® 2012
- Operētājsistēma Microsoft® Windows Server® 2008 R2
- Operētājsistēma Microsoft® Windows Server® 2008
- Operētājsistēma Microsoft® Windows Server® 2003 R2
- Operētājsistēma Microsoft® Windows Server® 2003

Mac OS

Šajā rokasgrāmatā termins „Mac OS” tiek lietots kā atsauce uz macOS Mojave, macOS High Sierra, macOS Sierra, OS X El Capitan, OS X Yosemite, OS X Mavericks, OS X Mountain Lion, Mac OS X v10.7.x un Mac OS X v10.6.8.

Preču zīmes

- EPSON® ir reģistrēta preču zīme, un EPSON EXCEED YOUR VISION vai EXCEED YOUR VISION ir Seiko Epson Corporation preču zīme.
- Epson Scan 2 software is based in part on the work of the Independent JPEG Group.
- libtiff
Copyright © 1988-1997 Sam Leffler
Copyright © 1991-1997 Silicon Graphics, Inc.
Permission to use, copy, modify, distribute, and sell this software and its documentation for any purpose is hereby granted without fee, provided that (i) the above copyright notices and this permission notice appear in all copies of the software and related documentation, and (ii) the names of Sam Leffler and Silicon Graphics may not be used in any advertising or publicity relating to the software without the specific, prior written permission of Sam Leffler and Silicon Graphics.
THE SOFTWARE IS PROVIDED "AS-IS" AND WITHOUT WARRANTY OF ANY KIND, EXPRESS, IMPLIED OR OTHERWISE, INCLUDING WITHOUT LIMITATION, ANY WARRANTY OF MERCHANTABILITY OR FITNESS FOR A PARTICULAR PURPOSE.
IN NO EVENT SHALL SAM LEFFLER OR SILICON GRAPHICS BE LIABLE FOR ANY SPECIAL, INCIDENTAL, INDIRECT OR CONSEQUENTIAL DAMAGES OF ANY KIND, OR ANY DAMAGES WHATSOEVER RESULTING FROM LOSS OF USE, DATA OR PROFITS, WHETHER OR NOT ADVISED OF THE POSSIBILITY OF DAMAGE, AND ON ANY THEORY OF LIABILITY, ARISING OUT OF OR IN CONNECTION WITH THE USE OR PERFORMANCE OF THIS SOFTWARE.
- QR Code is a registered trademark of DENSO WAVE INCORPORATED in Japan and other countries.
- Microsoft®, Windows®, Windows Server®, and Windows Vista® are registered trademarks of Microsoft Corporation.
- Apple, Mac, macOS, OS X, Bonjour, ColorSync, Safari, AirPrint, iPad, iPhone, iPod touch, and iTunes are trademarks of Apple Inc., registered in the U.S. and other countries.

- Use of the Works with Apple badge means that an accessory has been designed to work specifically with the technology identified in the badge and has been certified by the developer to meet Apple performance standards.
- Chrome, Google Play, and Android are trademarks of Google LLC.
- Adobe and Adobe Reader are either registered trademarks or trademarks of Adobe Systems Incorporated in the United States and/or other countries.
- Firefox is a trademark of the Mozilla Foundation in the U.S. and other countries.
- Vispārīga norāde. Citi šeit izmantotie produktu nosaukumi ir paredzēti tikai identificēšanai, un tie var būt to attiecīgo īpašnieku preču zīmes. Epson nepretendē uz jebkādam šo preču zīmju tiesībām.

Autortiesības

Nevienu šīs publikācijas daļu bez iepriekšējas Seiko Epson Corporation rakstveida atļaujas nedrīkst reproducēt, uzglabāt izgūšanas sistēmā vai jebkādā formā vai izmantojot jebkādus līdzekļus — elektroniskus, mehāniskus, fotokopēšanas, ierakstīšanas vai citus — nodot citiem. Mēs neuzņemamies nekāda veida atbildību par patentu pārkāpumiem, kas saistīti ar šajā dokumentā esošo informāciju. Mēs arī neuzņemamies nekāda veida atbildību par zaudējumiem, kas var rasties, izmantojot šajā dokumentā sniegto informāciju. Šeit sniegtā informācija paredzēta tikai lietošanai ar šo Epson ierīci. Epson neuzņemas atbildību par šīs informācijas izmantošanu saistībā ar citām ierīcēm.

Seiko Epson Corporation un tās filiāles neuzņemas atbildību par šī produkta bojājumiem, zaudējumiem vai izmaksām, kas pircējam vai trešajām personām radušās negadījuma dēļ, šo produktu nepareizi lietojot, ļaunprātīgi to izmantojot vai veicot tajā neapstiprinātas izmaiņas, to remontējot vai pārveidojot, vai (izņemot ASV) nerīkojoties saskaņā ar Seiko Epson Corporation lietošanas un apkopes instrukciju.

Seiko Epson Corporation un tā filiāles neatbild par jebkādu kaitējumu vai problēmām, kas radušās jebkuru papildpiederumu vai patērējamo produktu lietošanas dēļ, kas nav Seiko Epson Corporation Oriģinālie Epson vai Epson Apstiprinātie produkti.

Seiko Epson Corporation neatbild par jebkādu kaitējumu, kas radies elektromagnētisko traucējumu ietekmē, izmantojot tos saskarnes kabeļus, kurus Seiko Epson Corporation nav apzīmējusi kā Epson Apstiprinātos produktus.

© 2019 Seiko Epson Corporation

Šīs rokasgrāmatas saturs un šī produkta specifikācijas var tikt mainītas bez iepriekšēja paziņojuma.

Svarīgas instrukcijas

Drošības noteikumi.	13
Informatīvie paziņojumi un brīdinājumi par printeri.	14
Jūsu personiskās informācijas aizsardzība.	16

Drošības noteikumi

Izlasiet un ievērojiet šos noteikumus drošai printera lietošanai. Saglabājiet šo rokasgrāmatu turpmākai atsaucei. Ievērojiet arī visus brīdinājumus un noteikumus, kas norādīti uz printera.

- ❑ Daži simboli uz printera tiek lietoti ar mērķi nodrošināt drošību un pareizu printera izmantošanu. Apmeklējiet tālāk norādīto tīmekļa vietni, lai uzzinātu simbolu nozīmi.

<http://support.epson.net/symbols>

- ❑ Izmantojiet tikai printera komplektā iekļauto elektrības vadu, un nelietojiet to ar jebkādu citu aprīkojumu. Jebkādu citu vadu lietošana ar šo printeri vai komplektā iekļautā elektrības vada izmantošana ar citu aprīkojumu var izraisīt ugunsgrēku vai elektriskās strāvas triecienu.
- ❑ Pārlicinieties, ka maiņstrāvas elektrības vads atbilst vietējam drošības standartam.
- ❑ Nekad pats neveiciet elektrības vada, kontaktspraudņa, printera, skenera vai papildaprīkojuma demontēšanu, modificēšanu vai remontēšanu, izņemot atsevišķus gadījumus, kas izskaidroti printera rokasgrāmatās.
- ❑ Atvienojiet printera elektrības vadu un ļaujiet apkopi veikt kvalificētam servisa personālam tālāk minētajos gadījumos:
Elektrības vads vai kontaktspraudnis ir bojāts; printerī ir iekļuvis šķidrums; printeris ir nokritis vai tā korpuss ir bojāts; printeris nedarbojas pareizi vai ir vērojamas būtiskas veiktspējas izmaiņas. Neregulējiet vadības elementus, kuri nav raksturoti lietošanas instrukcijās.
- ❑ Novietojiet printeri sienas rozetes tuvumā, kur iespējams viegli atvienot kontaktspraudni.
- ❑ Neuzglabājiet un nenovietojiet printeri brīvā dabā, netīrumos vai putekļos, ūdens vai siltuma avotu tuvumā vai vietās, kurās iespējami triecieni, vibrācijas, augsta temperatūra vai mitrums.
- ❑ Uzmanieties, lai neuzlietu uz printera šķidrumu, un nelietojiet printeri, ja rokas ir mitras.
- ❑ Printerim ir jāatrodas vismaz 22 cm attālumā no elektrokardiostimulatoriem. Šī printera radītie radio viļņi var negatīvi ietekmēt elektrokardiostimulatoru darbību.
- ❑ Ja LCD ekrāns ir bojāts, sazinieties ar izplatītāju. Ja šķidro kristālu šķidrums nokļūst uz rokām, rūpīgi tās nomazgājiet ar ziepēm un ūdeni. Ja šķidro kristālu šķidrums iekļūst acīs, nekavējoties tās izskalojiet ar ūdeni. Ja pēc skalošanas joprojām ir nepatīkamas sajūtas vai redzes problēmas, nekavējoties apmeklējiet ārstu.
- ❑ Izvairieties no tālruņa lietošanas negaisa laikā. Pastāv neliels risks saņemt zibens radītu elektriskās strāvas triecienu.
- ❑ Nelietojiet tālruni, lai ziņotu par gāzes noplūdi, šādas noplūdes vietas tuvumā.
- ❑ Printeris ir smags, un to drīkst celt vai pārvietot ne mazāk kā divas personas. Ceļot printeri, divām personām ir jāieņem pareizas pozīcijas, kā redzams turpinājumā.

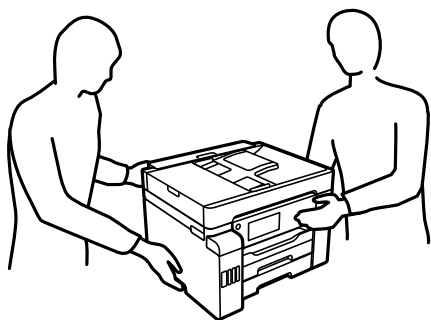

Tintes drošības noteikumi

- Nepieļaujiet saskari ar tinti, kad pārvietojat tintes tvertnes, tintes tvertņu vāciņus un atvērtas tintes tūbiņas vai tintes kasetņu vāciņus.
 - Ja tinte nokļūst uz ādas, rūpīgi to nomazgājiet ar ziepēm un ūdeni.
 - Ja tinte iekļūst acīs, nekavējoties tās izskalojiet ar ūdeni. Ja pēc skalošanas joprojām jūtaties nepatīkami vai redzes problēmas nepāriet, nekavējoties apmeklējiet ārstu.
 - Ja tinte iekļūst mutē, nekavējoties apmeklējiet ārstu.
- Nenoņemiet apkopes kasti, citādi tinte var iekļūt acīs vai nokļūt uz ādas.
- Nekratiet tintes tūbiņu pārāk spēcīgi un nepakļaujiet to spēcīgiem triecieniem, jo tā rezultātā var rasties tintes noplūde.
- Glabājiet tintes tūbiņas, tintes tvertnes un apkopes kasti bērniem nepieejamā vietā. Neļaujiet bērniem dzert vai rotaļāties ar tintes tūbiņām un tintes kasetnes vāciņu.

Informatīvie paziņojumi un brīdinājumi par printeri

Izlasiet un ievērojiet šīs instrukcijas, lai izvairītos no printera vai jūsu īpašuma bojājumiem. Obligāti saglabājiet šo rokasgrāmatu uzziņai nākotnē.

Ieteikumi un brīdinājumi par printera iestatīšanu



- Nebloķējiet un neaizsedziet printera ventilācijas ejas un atveres.
- Izmantojiet tikai uz printera etiķetes norādīto barošanas avota veidu.
- Neizmantojiet kontaktrozetes, kas atrodas vienā ķēdē ar fotokopētājiem vai gaisa vadības sistēmām, kuras regulāri tiek izslēgtas un ieslēgtas.
- Neizmantojiet kontaktrozetes, kuras tiek kontrolētas ar sienas slēdžiem vai automātiskiem taimeriem.
- Visai datorsistēmai ir jāatrodas drošā attālumā no iespējamiem elektromagnētisko traucējumu avotiem, piemēram, skaļruņiem vai bezvadu tālruņu pamatvienībām.
- Elektrības vadi ir jāizvieto tā, lai izvairītos no skrāpējumiem, griezumiem, nodiluma, saspiešanas un saliekšanas. Nenovietojiet priekšmetus uz elektrības vadiem un gādājiet, lai elektrības vadi netiktu saspiesti un uz tiem nevarētu uzkāpt. Pievērsiet īpašu uzmanību tam, lai visi elektrības vadi būtu taisni galos un vietās, kur tie tiek ievadīti un izvadīti no transformatora.
- Ja printerim izmantojat pagarinātāju, pārlicinieties, vai visu pagarinātājā iesprausto ierīču kopējā ampēru vērtība nepārsniedz vada ampēru vērtību. Pārlicinieties, vai visu sienas rozetē iesprausto ierīču kopējā ampēru vērtība nepārsniedz sienas rozetes ampēru vērtību.
- Ja plānojat printeri izmantot Vācijā, ēkas instalācijai ir jābūt aizsargātai ar 10 vai 16 ampēru slēgiekārtu, lai nodrošinātu printerim atbilstošu aizsardzību īssavienojuma un strāvas pārslodzes gadījumos.
- Ja printeris tiek savienots ar datoru vai citu ierīci, izmantojot kabeli, nodrošiniet pareizu savienotāju orientāciju. Katram savienotājam ir tikai viena pareiza orientācija. Ievietojot savienotāju nepareizā orientācijā, var sabojāt abas ar kabeli savienotās ierīces.
- Novietojiet printeri uz līdzenas un stabilas virsmas, kas visos virzienos pārsniedz printera pamatnes izmēru. Produkts nedarbosies pareizi, ja tas atradīsies slīpi.
- Pārlicinieties, ka virs printera ir vieta, lai varat pilnībā pacelt dokumentu vāku.

- Printera priekšpusē atstājiet pietiekami daudz vietas, lai papīrs varētu tikt pilnībā izvadīts.
- Nenovietojiet to vietās, kur ir vērojamas straujas temperatūras un mitruma izmaiņas. Aizsargājiet printeri arī no tiešiem saules stariem, spēcīgas gaismas vai siltuma avotiem.

Saistītā informācija

- ➔ ["Uzstādīšanas vieta un telpa" 344. lpp.](#)

Ieteikumi un brīdinājumi par printera lietošanu

- Neievietojiet priekšmetus printera atverēs.
- Drukāšanas laikā neievietojiet printerī rokas.
- Nepieskarieties baltajam plakanajam kabelim un tintes stobriņiem printera iekšpusē.
- Printera iekšpusē vai tā tuvumā neizmantojiet aerosolus, kas satur uzliesmojošas gāzes. Tas var izraisīt ugunsgrēku.
- Nepārvietojiet drukas galviņu ar roku, ja to darīt netiek norādīts, lai neradītu printera bojājumu.
- Aizverot skeneri, uzmanieties, lai nesaspiestu pirkstus.
- Novietojot oriģinālus, gādājiet, lai skenera stikls netiktu pārāk spēcīgi piespiests.
- Vienmēr izslēdziet printeri, izmantojot pogu . Neatvienojiet printera elektrības vadu un neatslēdziet strāvas padevi kontaktligzdai, ja lampiņa  nav pārstājusi mirgot.
- Ja ilgāku laiku neizmantojat printeri, obligāti atvienojiet elektrības vadu no rozetes.

Informatīvie paziņojumi un brīdinājumi par skārienekrāna lietošanu

- LCD ekrānā var būt daži nelieli spoži vai tumši plankumi, un tā īpašību dēļ LCD ekrānam var būt nevienmērīgs spilgtums. Tas ir normāli un nenorāda uz iespējamiem bojājumiem.
- Tīrīšanai lietojiet tikai sausu, mīkstu drānu. Neizmantojiet šķīdumus vai ķīmiskos tīrīšanas līdzekļus.
- Skārienekrāna ārējais pārsegs var saplīst, ja tas saņem spēcīgu triecienu. Ja paneļa virsma saplīst vai ieplaisā, sazinieties ar izplatītāju, kā arī nepieskarieties tai un nenoņemiet saplīsušās daļas.
- Viegli pieskarieties ar pirkstu skārienekrānam. Nespiediet ar spēku un neizmantojiet nagus.
- Nelietojiet asus priekšmetus, piemēram, lodišu pildspalvas vai smailus zīmuļus, lai veiktu darbības.
- Kondensācija skārienekrānā, ko izraisa krasas temperatūras vai mitruma izmaiņas, var pasliktināt veiktspēju.

Informatīvie paziņojumi un brīdinājumi par printera izmantošanu ar bezvadu savienojumu

- Printera izstarotie radio viļņi var negatīvi ietekmēt medicīniskā elektroniskā aprīkojuma darbību, izraisot darbības traucējumus. Lietojot šo printeri medicīnas iestādēs vai medicīniskā aprīkojuma tuvumā, ievērojiet pilnvarotā medicīnas iestāžu personāla norādījumus un visās medicīnas iekārtu uzlīmēs sniegtos brīdinājumus un norādījumus.

- Printera izstarotie radio viļņi var negatīvi ietekmēt automātiski vadāmo ierīču, piemēram, automātisko durvju vai ugunsgrēka trauksmes iekārtu, darbību un var izraisīt negadījumus darbības traucējumu dēļ. Izmantojot šo printeri automātiski vadāmo ierīču tuvumā, ievērojiet visus uz ierīcēm esošos brīdinājumus un norādījumus.

Ieteikumi un brīdinājumi par printera transportēšanu vai uzglabāšanu

- Glabājot vai pārvadājot printeri, nesagāziet to, nenovietojiet uz sāniem vai neapgrieziet ar augšpusi uz leju; citādi var izplūst tinte.
- Pirms printera transportēšanas pārbaudiet, vai transportēšanas bloķētājs ir iestatīts bloķētā (transportēšanas) pozīcijā un vai drukas galviņa ir iestatīta sākotnējā pozīcijā (labajā sānā).

Jūsu personiskās informācijas aizsardzība

Kad nododat printeri lietošanai citiem vai utilizēšanai, izdzēsiet visu printera atmiņā saglabāto personisko informāciju, vadības panelī atlasot **Iestatījumi > Vispārīgie iestatījumi > Sistēmas administrēšana > Atjaunot noklusējuma iestatījumus > Notīrīt visus datus un iestatījumus**. Pārlicinieties, ka izdzēšat arī printera iekšējo atmiņu, vadības panelī atlasot **Iestatījumi > Vispārīgie iestatījumi > Sistēmas administrēšana > Notīrīt iekšējās atmiņas datus > Izdzēst visus iekšējās atmiņas uzdevumus**.

Daļu nosaukumi un funkcijas

Priekšpuse.	18
Iekšpuse.	20
Aizmugure.	21

Priekšpuse

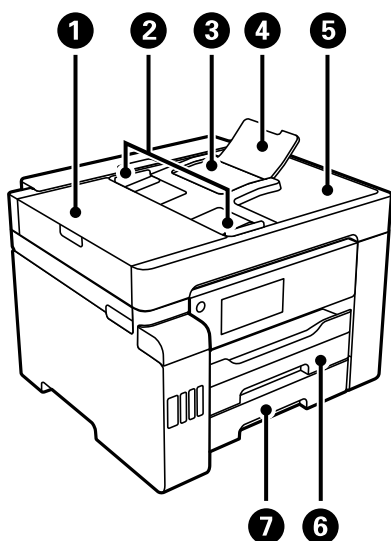

1	ADF (automātiskais dokumentu padevējs) vāks	Atveriet, ja nepieciešams izņemt ADF iekšpusē iesprūdušu papīru.
2	ADF malas vadotne	Nodrošina oriģinālu padevi printerī. Piebīdiet pie oriģināla malas.
3	ADF ievades paplāte	Automātiski ievada oriģinālus.
4	ADF dokumentu balsts	Atbalsta oriģinālus, kur ir lielāki nekā Legal izmēra papīrs.
5	ADF izvades paliktnis	Teknē uzkrājas oriģināli, kas tiek izmesti no ADF.
6	Papīra kasete1	Nodrošina papīra ievietošanu.
7	Papīra kasete2	

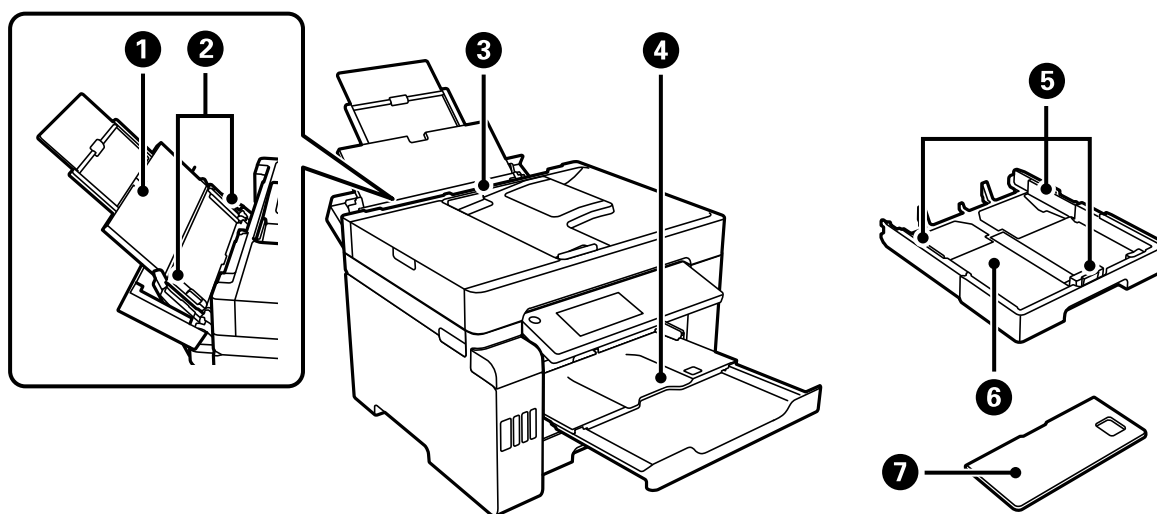

1	Papīra balsts	Balsta ievietoto papīru.
2	Malas vadotne	Nodrošina papīra padevi printerī. Virziet pie papīra malām.

3	Papīra paliktnis	Ielādē visus printera atbalstītos papīra veidus.
4	Izvades paliktnis	Nodrošina izvadītā papīra turēšanu. Sākot drukāt, paliktnis tiek izstumts automātiski atbilstoši papīra izmēram. Lai paliktni noglabātu, iestumiet to manuāli vai vadības panelī atlasiet  .
5	Malas vadotne	Nodrošina papīra padevi printeri. Virziet pie papīra malām.
6	Papīra kasete	Nodrošina papīra ievietošanu.
7	Pārsegs papīra kasetei	Neļauj svešķermeņiem iekļūt papīra kasetē. Šo pārsegu var pievienot papīra kasetei 1 un 2. Piestipriniet to, lai pārsegtu to papīra kaseti, kura ir izbīdīta, lai ievietotu papīru, kas ir lielāks par A4 izmēru. Ja papīru ievietojat neizbīdot papīra kaseti, pārsegu varat piestiprināt jebkurai kasetei.

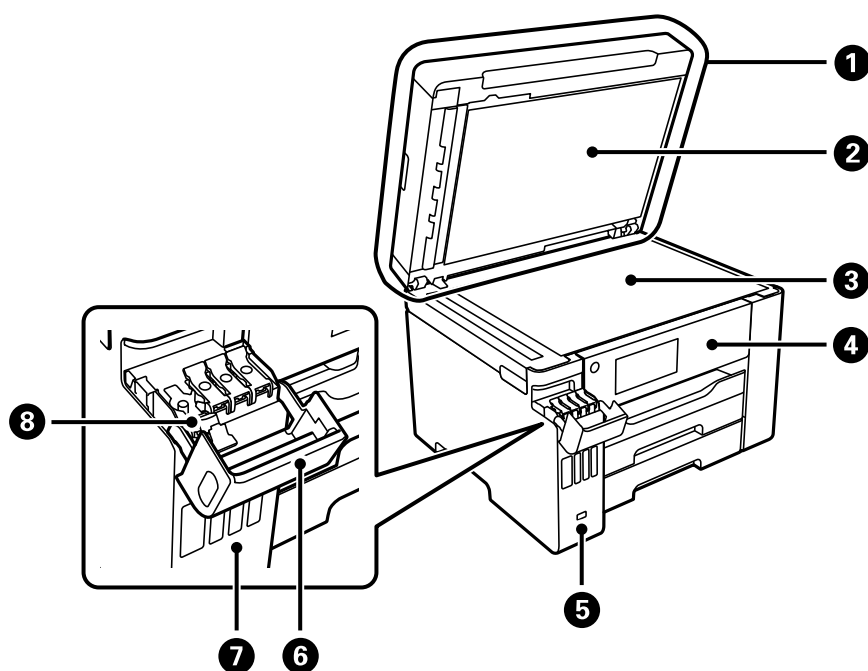

1	Dokumentu pārsegs	Skenējot bloķē ārējo gaismu.
2	Dokumentu paliktnis	Satver oriģinālus, lai tie nekustētos.
3	Skenera stikls	Novietojiet oriģinālus. Varat novietot oriģinālus, kas netiek padoti no ADP, piemēram, aplokšnes vai biezas grāmatas.
4	Vadības panelis	Ļauj izvēlēties iestatījumus un veikt darbības ar printeri. Rāda arī informāciju par printera stāvokli.
5	Ārējās saskarnes USB ports	Nodrošina savienojumu ar atmiņas ierīcēm.
6	Tintes tvertņu bloka vāks	Atveriet, lai uzpildītu tintes tvertni.
7	Tintes tvertne	Nodrošina tintes padevi drukas galviņai.
8	Tintes tvertnes vāciņš	Atveriet, lai uzpildītu tintes tvertni.

Iekšpuse

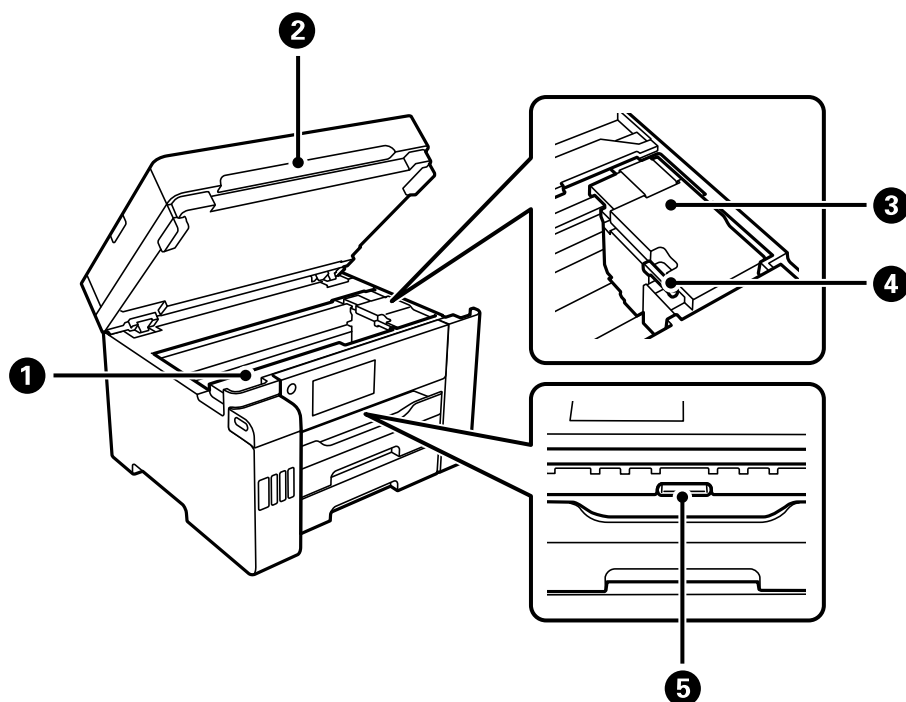

1	Apkopes nodalījuma pārsegs	Atveriet, nomainot apkopes nodalījumu. Apkopes nodalījums ir tvertne, kurā tiek uzkrāts neliels daudzums tintes pārpalikuma, kas paliek pāri, veicot tīrīšanu vai drukāšanu.
2	Skeneris	Skenē ievietotos oriģinālus. Atveriet, lai izņemtu iestrēgušo papīru. Šim blokam vienmēr ir jābūt aizvērtam.
3	Drukas galviņa	Tinte tiek padota no drukas galviņas sprauslām apakšā.
4	Transportēšanas bloķētājs	Aptur tintes padevi. Iestatiet bloķētā (transportēšanas) pozīcijā, kad printeri transportējat.
5	Iekšējais vāks	Atveriet, lai izņemtu iestrēgušo papīru.

Aizmugure

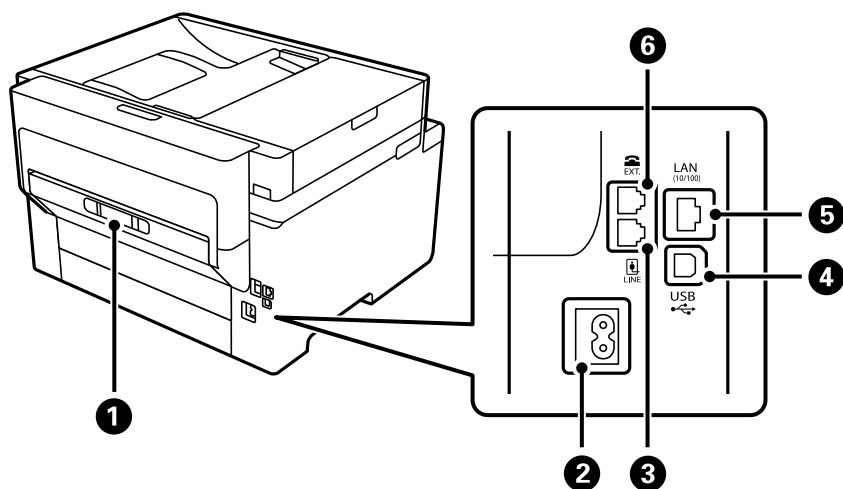

1	Aizmugurējais pārsegs	Noņemiet, ja jāizņem iesprūdis papīrs.
2	Maiņstrāvas ieeja	Barošanas kabeļa pievienošanai.
3	LINE ports	Savieno ar tālruņa līniju.
4	USB ports	Nodrošina savienojumu ar USB kabeli, lai izveidotu savienojumu ar datoru.
5	LAN ports	LAN kabeļa pievienošanai.
6	EXT. ports	Pievieno ārējas tālruņa ierīces.

Vadības paneļa apraksts

Vadības panelis.	23
Sākuma ekrāna konfigurēšana.	24
Izvēlnes ekrāna konfigurēšana.	26
Ekrāna Job/Status konfigurēšana.	27
Rakstzīmju ievade.	28
Animāciju skatīšana.	28

Vadības panelis

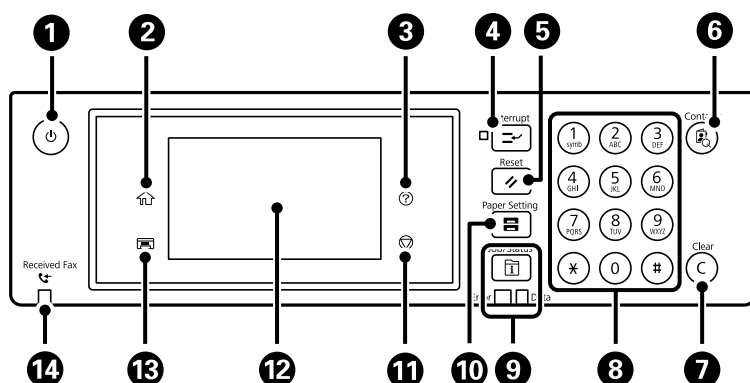

1	<p>ieslēdz vai izslēdz printeri.</p> <p>Atvienojiet strāvas vadu, kad elektropadeves lampiņa ir izslēgta.</p>
2	Tiek parādīts sākuma ekrāns.
3	<p>Tiek parādīts ekrāns Palīdzība.</p> <p>Šeit var meklēt problēmu risinājumus.</p>
4	<p>Tiek pauzēts pašreizējais drukas darbs un ļauj pārtraukt citu darbu. Taču nav iespējams pārtraukt jaunu darbu no datora.</p> <p>Nospiediet šo pogu vēlreiz, lai restartētu pauzēto darbu.</p>
5	Atiestata pašreizējos iestatījumus uz lietotāja noklusējuma iestatījumiem. Ja nav iestatīti lietotāja noklusējuma iestatījumi, atiestata uz rūpnīcas noklusējuma iestatījumiem.
6	Parāda sarakstu Kontakti . Kontaktpersonas var reģistrēt, rediģēt vai dzēst.
7	Notīra tādus skaitļu iestatījumus kā kopiju skaits.
8	ievada ciparus, rakstzīmes un simbolus.
9	<p>Parāda izvēlni Job/Status. Varat skatīt printera statusu un darbu vēsturi.</p> <p>Kļūdas lampiņa kreisajā pusē mirgo vai ieslēdzas, ja rodas kļūda.</p> <p>Datu gaismiņa labajā pusē mirgo, ja printeris apstrādā datus. Tā ieslēdzas, ja rindā ir ievietoti darbi.</p>
10	Tiek parādīts ekrāns Papīra iestatījums . Varat atlasīt papīra izmēra un papīra veida iestatījumus katram papīra avotam.
11	Aptur pašreizējo darbību.
12	<p>Parāda izvēlnes un ziņojumus. Jūs varat mainīt vadības paneļa lenķi.</p> <p>Ja noteiktā laika periodā netiek veiktas nekādas darbības, printeris ieslēdz miega režīmu un displejs izslēdzas. Pieskarieties jebkurā skārienekrāna vietā, lai ieslēgtu displeju. Atkarībā no pašreizējiem iestatījumiem, nospiežot vadības paneļa pogas, printeris tiek aktivizēts no miega režīma.</p>
13	Izvades paliktņa glabātuve.
14	Ieslēdzas, ja printera atmiņā tiek saglabāti saņemtie dokumenti, kas vēl nav izlasīti, izdrukāti vai saglabāti.



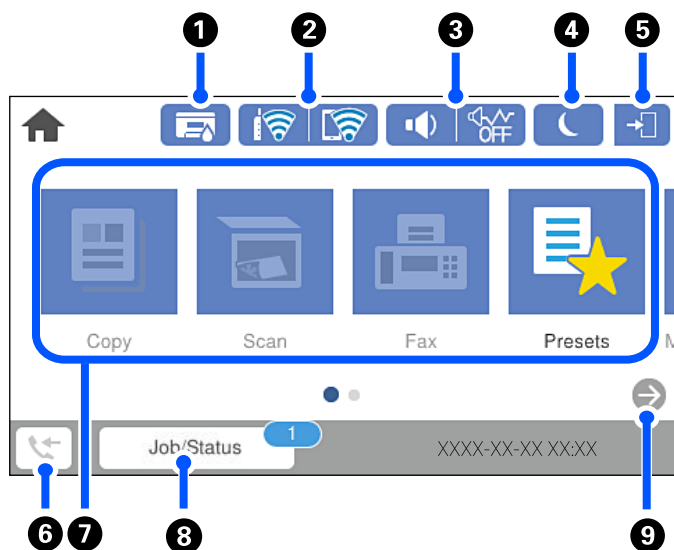



Sākuma ekrāna konfigurēšana



1		Tiek parādīts ekrāns Printera statuss . Aptuveno apkopes nodalījuma darbmūžu var pārbaudīt.
2		Rāda tīkla savienojuma statusu. Lai uzzinātu vairāk, skatiet tālāk sniegto informāciju. "Tīkla ikonas apraksts" 25. lpp.
3		Tiek parādīts ekrāns Ierīces skaņas iestatījumi . Varat iestatīt iespēju Kluss un Klusais režīms . No šī ekrāna ir iespējams atvērt izvēlni Skaņas . Šo iestatījumu varat arī izvēlēties izvēlnē Iestatījumi . Iestatījumi > Vispārīgie iestatījumi > Pamatiestatījumi > Skaņas
		Norāda, vai printeri ir iestatīts Klusais režīms . Kad šī funkcija ir iespējota, printera darbības rada mazāk trokšņu, taču drukāšana var kļūt lēnāka. Taču atkarībā no izvēlētā papīra veida un drukas kvalitātes ir iespējams, ka trokšņu līmenis nebūs zemāks.
		Norāda, ka printeri ir iestatīts Kluss .
4		Atlasiet ikonu, lai pārietu miega režīmā. Ja ikona ir pelēka, printeris nevar pāriet miega režīmā.
5		Norāda, ka lietotāja ierobežojuma funkcija ir iespējota. Atlasiet šo ikonu, lai pieteiktos printerī. Jāatlasa lietotājvārds un pēc tam jāievada parole. Sazinieties ar printera administratoru, lai iegūtu pieteikšanās informāciju.
		Ja tiek rādīts lietotājs ar piekļuves tiesībām ir pieteicies. Atlasiet ikonu, lai atteiktos.
6		Tiek parādīts ekrāns Faksa datu informācija . Parādītais numurs norāda vēl neizlasīto, neizdrukāto vai nesaglabāto faksu skaitu.





7	<p>Parāda katru izvēlni.</p> <ul style="list-style-type: none"> <input type="checkbox"/> Kopēt Ļauj kopēt dokumentus. <input type="checkbox"/> Skenēt Ļauj skenēt dokumentus un saglabāt tos atmiņas ierīcē vai datorā. <input type="checkbox"/> Fakss Ļauj sūtīt faksus. <input type="checkbox"/> Priekšiestat. Ļauj reģistrēt bieži lietotus iestatījumus kopēšanai, skenēšanai vai faksa sūtīšanai/saņemšanai kā priekšiestatījumu. <input type="checkbox"/> Atmiņas ierīce Ļauj drukāt JPEG vai TIFF datus, kas atrodas printerim pievienotā atmiņas ierīcē, piemēram, USB zibatmiņā. <input type="checkbox"/> Faksa kaste Ļauj glabāt saņemtus dokumentus, dokumentus, kurus paredzēts sūtīt, vai dokumentus, kas paredzēti faksa aptaujas darbībām. <input type="checkbox"/> Konfidenciāls darbs Ļauj drukāt ar paroli aizsargātu uzdevumu, kas sūtīts no printera draivera. <input type="checkbox"/> Iestatījumi Ļauj izvēlēties iestatījumus, kas saistīti ar apkopes darbiem, printera iestatījumiem un darbību. 	
8	Uzdevums/ statuss	Parāda pašreizējos darbus, kas atrodas gaidstāvē. Pieskarieties, lai kā sarakstu parādītu darbu veidu, pienākšanas laiku, lietotājevārdus utt. Parādītais numurs norāda gaidstāvē esošo darbu skaitu.
9		Ritina ekrānu uz labo pusi.

Tīkla ikonas apraksts

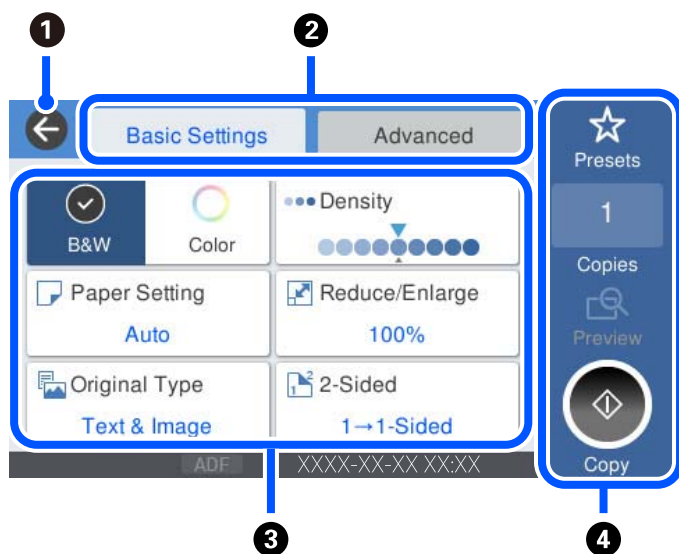
	Printeris nav savienots ar vadu (Ethernet) tīklu vai ir atvienots.
	Printeris ir savienots ar vadu (Ethernet) tīklu.
	Printeris nav savienots ar bezvadu (Wi-Fi) tīklu.
	Printeris meklē SSID, noņemts IP adreses iestatījums, vai radusies problēma ar bezvadu (Wi-Fi) tīklu.
	Printeris ir savienots ar bezvadu (Wi-Fi) tīklu. Stabiņu skaits norāda savienojuma signāla stiprumu. Jo vairāk stabiņu redzams, jo stiprāks savienojums.
	Printeris nav savienots ar bezvadu (Wi-Fi) tīklu Wi-Fi Direct (vienkāršā PP) režīmā.
	Printeris ir savienots ar bezvadu (Wi-Fi) tīklu Wi-Fi Direct (vienkāršā PP) režīmā.

Izvēlnes ekrāna konfigurēšana



①	Atgriežas iepriekšējā ekrānā.	
②	Pārslēdz iestatījumu sarakstu, izmantojot cilnes. Cilnē Pamatiestatījumi tiek rādīti bieži lietotie vienumi. Cilnē Papildu tiek rādīti citi vienumi, ko var iestatīt pēc nepieciešamības.	
③	<p>Parāda iestatījuma vienumu sarakstu. Kad tiek attēlots , papildu informāciju var aplūkot, atlasot ikonu. Izvēlieties iestatījumus, atlasot vienumu vai pievienojot atzīmi. Ja nomaināt vienumu no lietotāja noklusējuma iestatījumiem vai rūpnīcas noklusējuma iestatījumiem, uz vienuma tiek parādīts .</p> <p>Pelēkotie vienumi nav pieejami. Atlasiet vienumu, lai noskaidrotu, kāpēc tas nav pieejams.</p> <p>Ja rodas kādas problēmas, uz vienuma tiek parādīts . Atlasiet ikonu, lai pārbaudītu, kā novērst problēmu.</p>	
④	Palaiž darbības, izmantojot pašreizējos iestatījumus. Vienumi mainās atkarībā no izvēlnes.	
	Priekšiestat.	Parāda priekšiestatījumu sarakstu. Varat reģistrēt pašreizējos iestatījumus kā priekšiestatījumu vai ielādēt reģistrētos priekšiestatījumus.
	Eksemplāri	Parāda ekrāna tastatūru, kas ļauj jums ievadīt eksemplāru skaitu.
	Priekšsk.	Parāda attēla priekšskatījumu pirms drukāšanas, kopēšanas, skenēšanas vai faksa sūtīšanas.
		Sāk drukāšanu, kopēšanu, skenēšanu vai faksa sūtīšanu.

Ekrāna Job/Status konfigurēšana

Nospiediet pogu , lai atvērtu izvēlni Job/Status. Izvēlnē varat pārbaudīt printera vai uzdevumu statusu.

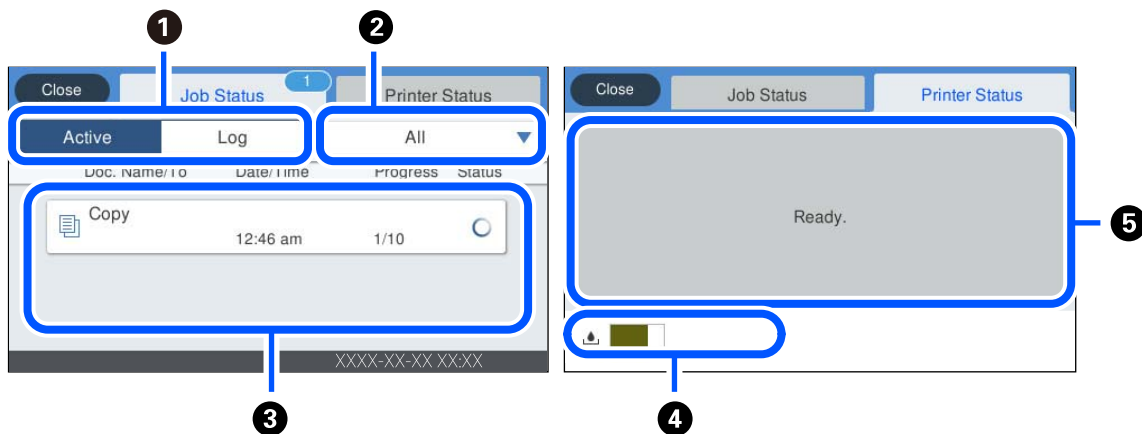

1	Pārslēdz attēlotos sarakstus.
2	Filtrēt uzdevumus pēc funkcijas.
3	Ja ir izvēlēts iestatījums Aktīvs , tiek parādīts notiekošo un apstrādi gaidošo uzdevumu saraksts. Ja ir izvēlēts iestatījums Žurnāls , tiek parādīta uzdevumu vēsture. Varat atcelt uzdevumus vai skatīt vēsturē attēloto kļūdas kodu, ja uzdevuma izpilde nav izdevusies.
4	Parāda apkopes nodalījuma aptuveno darbmūžu.
5	Parāda kļūdas, kuras ir radušās printera darbībā. Sarakstā atlasiet kļūdu, lai skatītu kļūdas ziņojumu.



Saistītā informācija

➔ "Kļūdas kods tiek rādīts statusa izvēlnē" 225. lpp.

Rakstzīmju ievade

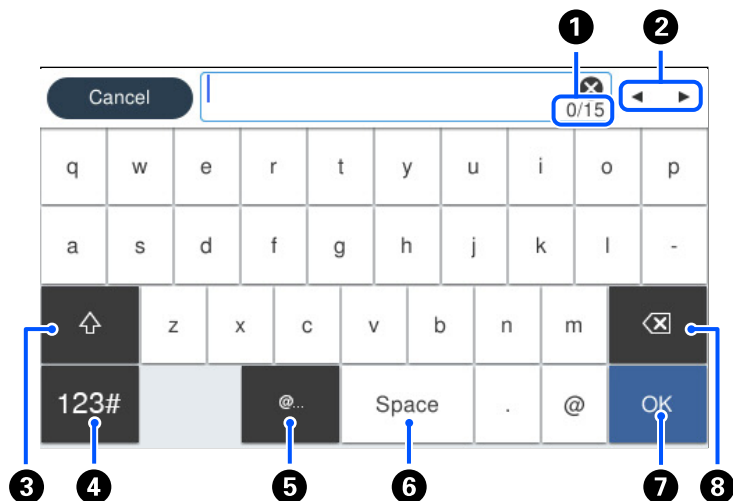
Ar ekrāntastatūras palīdzību varat ievadīt rakstzīmes un simbolus, veicot tikla iestatījumus un citas darbības.



1	Norāda rakstzīmju skaitu.
2	Pārvieto kursoru ievades pozīcijā.
3	Pārslēdz no lielajiem burtiem uz mazajiem burtiem vai no skaitļiem uz simboliem un pretēji.
4	Pārslēdz rakstzīmju veidu.  : varat ievadīt skaitļus un simbolus.  : varat ievadīt burtus.
5	Ievada bieži izmantotas e-pasta domēnu adreses vai URL vietražus, vienkārši atlasot vienumu.
6	Ievada atstarpī.
7	Ievada rakstzīmi.
8	Dzēš rakstzīmi, kas atrodas pa kreisi.

Animāciju skatīšana

Varat skatīt LCD ekrānā animācijas ar lietošanas instrukcijām, piemēram, par papīra ievietošanu vai iestrēguša papīra izņemšanu.

- Atlasiet  : tiek parādīts palīdzības ekrāns. Atlasiet **Pamācība** un atlasiet vienumus, ko vēlaties skatīt.

- ❑ Atlasiet **Pamācība** darbību ekrāna apakšpusē: tiek parādīta kontekstjutīgā animācija. Ņemiet vērā, ka animācija ir atkarīga no printera modeļa.

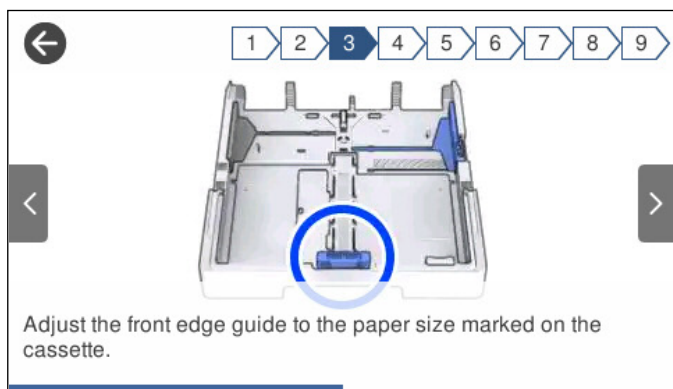

Papīra ievietošana

Papīra lietošanas piesardzības pasākumi.	31
Papīra izmēra un veida iestatījumi.	31
Papīra ievietošana.	32

Papīra lietošanas piesardzības pasākumi

- ❑ Izlasiet instrukcijas lapas, kas ir pievienotas papīram.
- ❑ Lai nodrošinātu augstas kvalitātes izdrukas, lietojot oriģinālo Epson papīru, izmantojiet to tādā vidē, kas atbilst papīra komplektā iekļautajām specifikācijām.
- ❑ Pirms papīra ievietošanas sakārtojiet papīra malas un atdaliet tās citu no citas. Neatdaliel un nerullējiet foto papīru. Tas var sabojāt drukājamo papīra pusi.

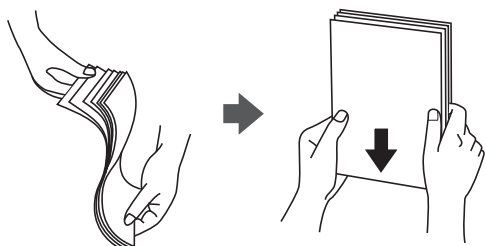

- ❑ Ja papīrs ir sarullēts, pirms tā ievietošanas izlīdziniet to, vai sarullējiet to pretējā virzienā. Drukājot uz sarullēta papīra, papīrs var iestrēgt un uz izdrukas var rasties traipi.

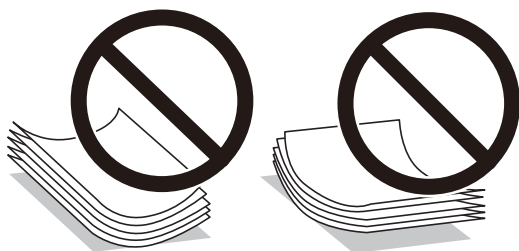

- ❑ Manuālas divpusējas drukāšanas laikā, apdrukājot vienu iepriekš izdrukāta papīra puse, bieži vien var rasties papīra padeves problēmas. Samaziniet lapu skaitu uz pusi vai vēl vairāk vai vienlaicīgi ievietojiet tikai vienu papīra lapu, ja iestrēgšanu neizdodas novērst.
- ❑ Pārlicinieties, ka izmantojat garšķiedru papīru. Ja neesat pārlicināts par izmantoto papīra veidu, skatiet papīra iepakojumu vai sazinieties ar ražotāju, lai apstiprinātu papīra specifikācijas.
- ❑ Pirms papīra ievietošanas sakārtojiet aplokšņu malas un atdaliet tās citu no citas. Ja kopā esošajās aploksnēs ir gaiss, nospiediet tās, lai pirms ievietošanas tās izlīdzinātu.

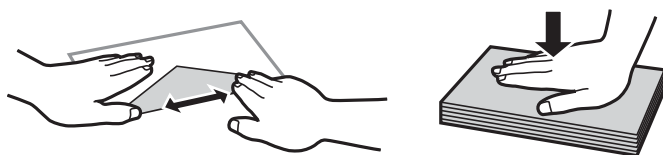

Saistītā informācija

➔ ["Neatbilstošie papīra veidi" 300. lpp.](#)

Papīra izmēra un veida iestatījumi

Reģistrējot papīra izmēru un veidu ekrānā, kas atveras, kad tiek ievietota papīra kasete, printeris jūs informē, ja reģistrētā informācija un drukas iestatījumi atšķiras. Tas ļauj jums neizniekot papīru un tinti, nodrošinot, ka

drukāšana netiks veikta uz nepareizā izmēra papīra vai nepareizajā krāsā, izmantojot iestatījumus, kas neatbilst papīra veidam.

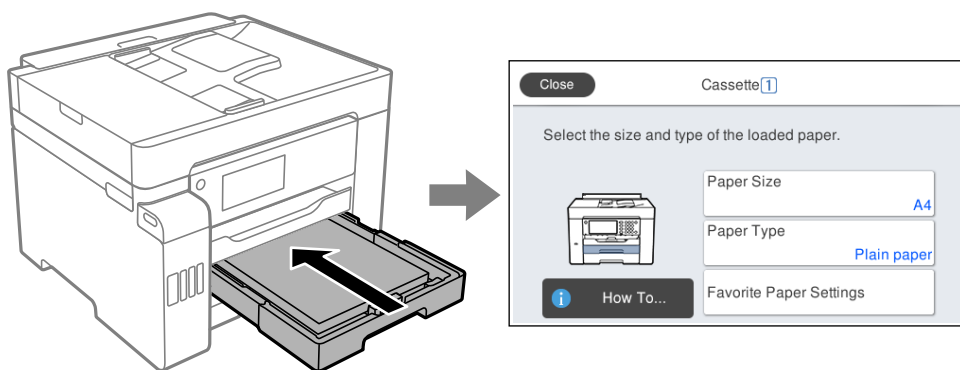

Ja parādītais papīra izmērs un veids atšķiras no ievietotā papīra, atlasiet šo vienumu, lai veiktu izmaiņas. Ja iestatījumi atbilst ievietotajam papīram, aizveriet ekrānu.

Piezīme:

Varat arī atvērt papīra izmēra un papīra veida iestatījumu ekrānu, nospiežot vadības paneļa pogu .

Papīra veidu saraksts

Lai iegūtu optimālus drukas rezultātus, izvēlieties izmantotajam papīram atbilstošu papīra veidu.

Materiāla nosaukums	Materiāla veids	
	Vadības panelis	Printera draiveris
Epson Business Paper Epson Bright White Ink Jet Paper Epson Bright White Paper	Parastie papīri	Parastie papīri
Epson Ultra Glossy Photo Paper	Ultra glancēts	Epson Ultra Glossy
Epson Premium Glossy Photo Paper	Prem. Spodrpapīrs	Epson Premium Glossy
Epson Premium Semigloss Photo Paper	Prem. Gluds	Epson Premium Semigloss
Epson Photo Paper Glossy	Glancēts	Photo Paper Glossy
Epson Matte Paper-Heavyweight	Matēts	Epson Matte
Epson Photo Quality Ink Jet Paper Epson Double-sided Photo Quality Ink Jet Paper	Īpaši plāns papīrs	Epson Photo Quality Ink Jet

Papīra ievietošana

Papīru un aploksnis varat ievietot, atsaucoties uz to novietojumu animācijās printera LCD ekrānā.

Atlasiet  un pēc tam atlasiet **Pamācība > Ievietojiet papīru**. Atlasiet papīra veidu un papīra avotu, kuru vēlaties izmantot, lai parādītu animācijas. Atlasiet **Pabeigt**, lai aizvērtu animāciju logu.

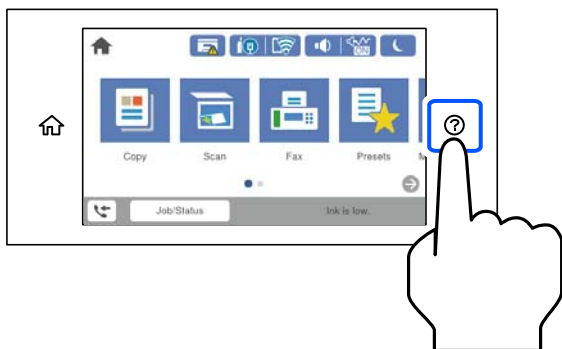

Iepriekš perforēta papīra ievietošana

Ievietojiet vienu iepriekš perforēta papīra lapu papīra paliktņī.

Papīra izmērs: A3, B4, A4, B5, A5, Letter, Legal

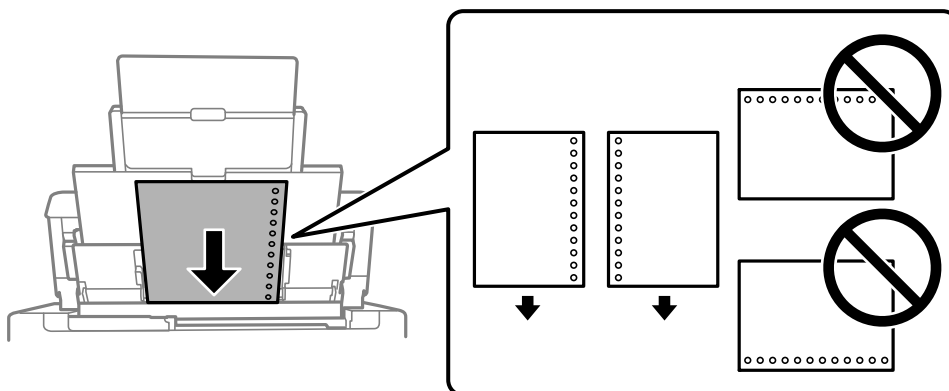

- Pielāgojiet faila drukas pozīciju, lai netiktu drukāts pāri caurumiem.
- Iepriekš perforētam papīram automātiskā divpusējā druka nav pieejama.

Garu papīra lokšņu ievietošana

Papīra paliktņis

Ievietojiet garu papīra loksni papīra paliktņī, ļaujot papīra priekšējai malai sarullēties. Kā papīra izmēra iestatījumu atlasiet **Lietotāja definēts**.

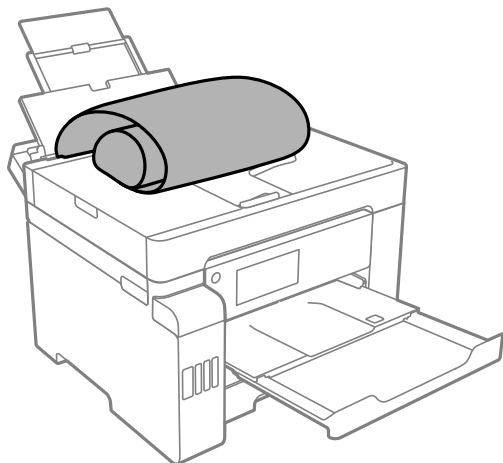

- Pārlicinieties, vai papīra gals ir nogriezts perpendikulāri. Diagonāls griezumš var radīt papīra padeves problēmas.
- Garas papīra loksnes nevar noturēt izvades paliktņī. Sagatavojiet kasti vai ko tamlīdzīgu, lai papīrs nenokristu uz grīdas.
- Neskarieties pie papīra, kas tiek padots vai izstumts. Pretējā gadījumā jūs varat traumēt roku vai izraisīt drukas kvalitātes pasliktināšanos.

Papīra kasete

Pagariniet papīra kaseti, lai ievietotu garu papīra loksni. Kā papīra izmēra iestatījumu atlasiet **Lietotāja definēts**.

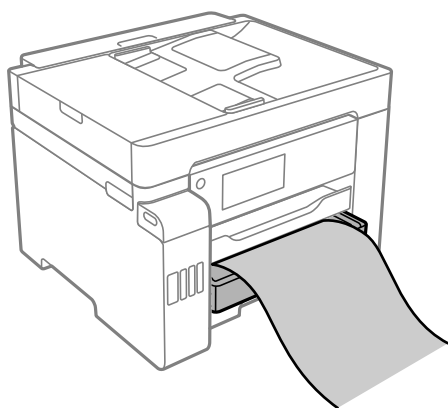

- Pārlicinieties, vai papīra gals ir nogriezts perpendikulāri. Diagonāls griezumš var radīt papīra padeves problēmas.
- Neskarieties pie papīra, kas tiek padots vai izstumts. Pretējā gadījumā jūs varat traumēt roku vai izraisīt drukas kvalitātes pasliktināšanos.

Orīginālu novietošana

Orīgināli, kurus ADF neatbalsta.	36
Orīgināla izmēra automātiska noteikšana.	36
Orīginālu novietošana.	37

Orīgināli, kurus ADF neatbalsta



Svarīga informācija:

Neievietojiet ADF fotoattēlus vai vērtīgus oriģinālus mākslas darbus. Nepareiza ievietošana var saburzīt vai sabojāt oriģinālu. Skenējiet šos dokumentus, novietojot tos uz skenera stikla.

Lai novērstu papīra iesprūšanu, izvairieties no tālāk norādīto oriģinālu novietošanas uz ADF. Šādu veidu oriģināliem izmantojiet skenera stiklu.

- Oriģināli, kas ir saplēsti, salocīti, sakrokoti, bojāti vai sarullējušies
- Oriģināli ar caurumiem ievietošanai reģistra mapēs
- Oriģināli, kas sastiprināti ar līmlenti, skavām, saspraudēm u.c.
- Oriģināli ar uzlīmēm vai etiķetēm
- Oriģināli, kas nav apgriezti taisnos leņķos vai ir neregulāras formas
- Oriģināli, kas ir iesieti
- Oriģināli epidiaskopam, termo kopējamais papīrs vai parastais kopējamais papīrs

Orīgināla izmēra automātiska noteikšana

Atlasot **Autom. noteikšana** pie iestatījuma, tiek automātiski noteikti zemāk norādītie papīra izmēra veidi.

- Novietojot vertikāli: A3, B4, A4, B5, A5 (tikai skenera stikls)

Novietojiet oriģināla īso malu, vērstu pret ADF papīra padeves atveri vai skenera stikls kreiso malu.

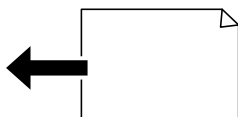

- Novietojot horizontāli: A4

Novietojiet oriģināla garo malu, vērstu pret ADF papīra padeves atveri vai skenera stikls kreiso malu.

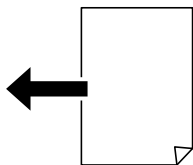

Piezīme:

Tālāk norādīto oriģinālu izmēri var netikt noteikti pareizi. Ja izmēri netiek noteikti, iestatiet izmēru manuāli vadības panelī.

- Oriģināli, kas ir saplēsti, salocīti, saburzīti vai sarullēti (ja oriģināli ir sarullēti, pirms to novietošanas, izlīdziniet tos).
- Oriģināli ar daudziem ātršuvēja caurumiem
- OHP, caurspīdīgi oriģināli vai spīdīgi oriģināli

Orīginālu novietošana

Orīginālus varat novietot, atsaucoties uz to novietojumu animācijās printera LCD ekrānā.

Atlasiet  un pēc tam atlasiet **Pamācība > Novietojiet oriģinālus**. Atlasiet novietošanas metodi, kuru vēlaties skatīt. Atlasiet **Pabeigt**, lai aizvērtu animāciju logu.

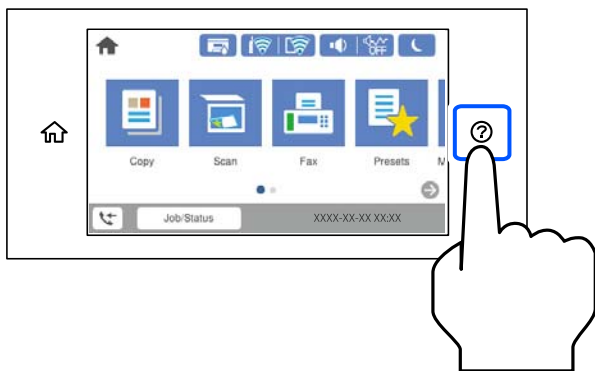

Ja vēlaties kopēt vairākus oriģinālus, ievietojiet tos visus ADP.

Izmantojot skenera stiklu

Brīdinājums:

Aizverot dokumentu pārsegu, uzmanieties, lai nesaspiestu pirkstus. Citādi varat gūt traumas.

Svarīga informācija:

- Ievietojot printerī lielzmēra oriģinālus, piemēram, grāmatas, nodrošiniet, lai āra gaisma nespīdētu tieši uz skenera stikla.
- Nepielieciet skenera stiklam un dokumentu pārsegam pārmērīgu spēku. Citādi šīs daļas var tikt bojātas.

Piezīme:

- Ja uz skenera stikla ir kādi netīrumi, skenēšanas diapazons var paplašināties, lai tos ietvertu, tāpēc oriģināla attēls var tikt pārvietots vai samazināts. Pirms skenēšanas noņemiet netīrumus no skenera stikla.



- Skenējot netiek aptverts 1,5 mm plats apgabals no skenera stikla stūra.
- Ja oriģināli ir ievietoti ADF un uz skenera stikla, prioritāte ir ADF ievietotajiem oriģināliem.
- Iespējams, atsevišķi izmēri netiks automātiski noteikti. Šādā gadījumā manuāli atlasiet oriģinālu izmēru.
- Ja oriģināli ilgstoši tiek atstāti uz skenera stikla, tie var pielipt pie stikla virsmas.

Izmantojot ADF

Svarīga informācija:

- Neievietojiet oriģinālus virs līnijas, kas atrodas tieši zem trīsstūra simbola ADF malu vadotnes iekšpusē.

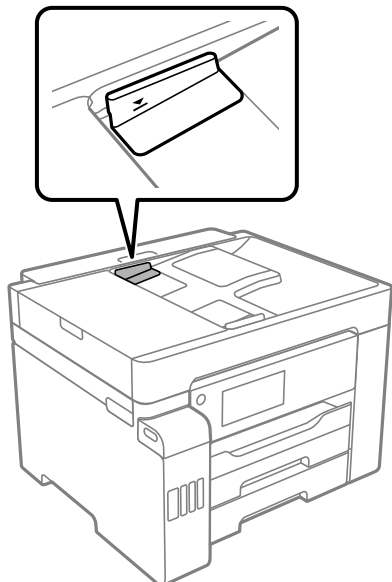

- Skenēšanas laikā nepievienojiet jaunus oriģinālus.

Piezīme:

- A4 izmēra oriģinālus var novietot ar garo malu pret ADF.
- Iespējams, atsevišķi izmēri netiks automātiski noteikti. Šādā gadījumā manuāli atlasiet oriģinālu izmēru.

Saistītā informācija

- ➔ ["Oriģināli, kurus ADF neatbalsta" 36. lpp.](#)
- ➔ ["Oriģināla izmēra automātiska noteikšana" 36. lpp.](#)
- ➔ ["Skenera specifikācija" 336. lpp.](#)
- ➔ ["ADP specifikācijas" 337. lpp.](#)

Atmiņas ierīces ievietošana un izņemšana

Ārējas USB ierīces ievietošana.	40
Ārējas USB ierīces izņemšana.	40
Datu kopīgošana atmiņas ierīcē.	40

Ārējas USB ierīces ievietošana

Ievietojiet ārējo USB ierīci ārējās saskarnes USB portā.

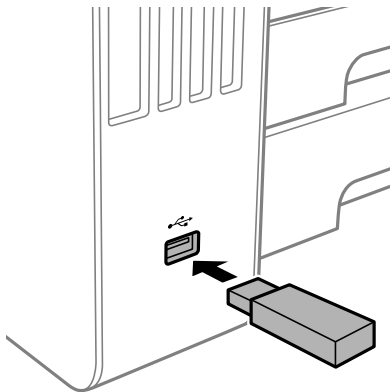

Saistītā informācija

→ ["Atmiņas ierīces specifikācijas" 341. lpp.](#)

Ārējas USB ierīces izņemšana

Izņemiet ārējo USB ierīci.

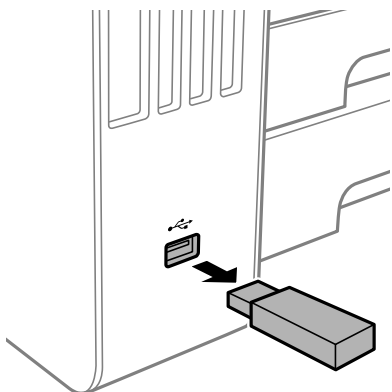

Svarīga informācija:

Ja izņemat ārējo USB ierīci, kamēr printeris darbojas, ārējā USB ierīcē esošie dati var tikt zaudēti.

Datu kopīgošana atmiņas ierīcē

No datora varat ierakstīt datus printerim pievienotā atmiņas ierīcē, piemēram, USB zibatmiņā, un nolasīt datus no tās.

Svarīga informācija:

Koplietojot atmiņas ierīci, kas ievietota printerī, datoros, kas savienoti ar USB vai tīklā, piekļuve ierakstīšanai ir atļauta tikai tiem datoriem, kas savienoti ar printeri atlasīto paņēmieni. Lai ierakstītu atmiņas ierīcē, vadības panelī dodieties uz **Iestatījumi > Vispārīgie iestatījumi > Printera iestatījumi > Atmiņas ierīces interfeiss > Failu koplietošana** un atlasiet savienošanas paņēmieni.

Piezīme:

Datu atpazīšanai no datora, ja pievienota lielā atmiņas ierīce, piemēram, 2 TB ārējais cietais disks, vajadzīgs zināms laiks.

Windows

Sadaļā **Dators** vai **Mans dators** atlasiet atmiņas ierīci. Tiek parādīti atmiņas ierīces dati.

Piezīme:

Ja pievienojāt printeri tīklam, neizmantojot programmatūras disku vai Web Installer, kartējiet ārējās saskarnes USB portu kā tīkla dzīni. Atveriet **Izpildīt** un ievadiet printera nosaukumu \\XXXXX vai printera IP adresi \\XXX.XXX.XXX.XXX, lai izmantotu **Atvērt**. Izdariet labo klikšķi uz parādītās ierīces ikonās, lai piešķirtu tīklu. Tīkla dzinis parādās sadaļā **Dators** vai **Mans dators**.

Mac OS

Izvēlieties atbilstošās ierīces ikonu. Tiek parādīti dati par ārējās atmiņas ierīci.

Piezīme:

- Lai noņemtu atmiņas ierīci, velciet un nometiet ierīces ikonu atkritnes ikonā. Pretējā gadījumā dati koplietošanas dzīnī var netikt parādīti pareizi, kad tiek pievienota cita atmiņas ierīce.
- Lai piekļūtu atmiņas ierīcei no tīkla, darbvirsmas izvēlnē atlasiet **Aiziet!** > **Izveidot savienojumu ar serveri**. Ievadiet printera nosaukumu `cifs://XXXXX` vai `smb://XXXXX` (kur „XXXXX” ir printera nosaukums) kā **Servera adrese**, un tad noklikšķiniet uz **Pievienot**.

Saistītā informācija

➔ ["Atmiņas ierīces specifikācijas" 341. lpp.](#)

Drukāšana

Dokumentu drukāšana.	43
Drukāšana uz aploksnēm.	77
Fotoattēlu drukāšana.	78
Timekļa vietņu drukāšana.	80
Drukāšana, izmantojot mākoņpakalpojumu.	81

Dokumentu drukāšana

Drukāšana no datora — Windows

Ja atsevišķus printera draivera iestatījumus nevarat mainīt, iespējams, administrators ir tos ierobežojis. Sazinieties ar printera administratoru, lai iegūtu palīdzību.

Drukāšana, izmantojot vienkāršos iestatījumus

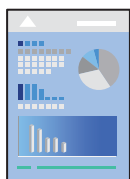

Piezīme:

Darbības var atšķirties atkarībā no programmas. Detalizētu informāciju skatiet attiecīgās lietojumprogrammas palīdzības sadaļā.

1. Ievietojiet papīru printerī.
["Papīra ievietošana" 32. lpp.](#)
2. Atveriet failu, kuru vēlaties drukāt.
3. Izvēlieties **Drukāt** vai **Drukāšanas uzstādīšana** no **Fails** izvēlnē.
4. Izvēlieties printeri.
5. Izvēlieties **Preferences** vai **Rekvizīti**, lai piekļūtu printera draivera logam.

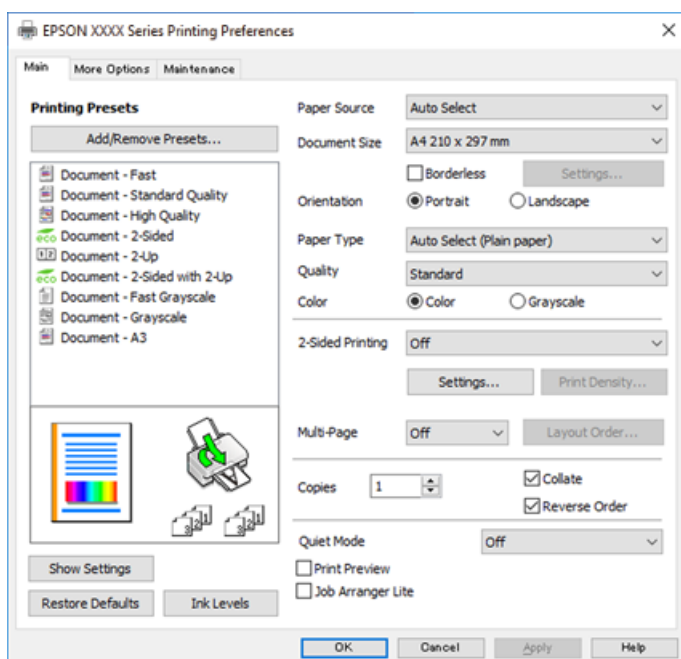

6. Ja nepieciešams, mainiet iestatījumus.

Detalizētu informāciju skatiet printera draivera izvēlņu opcijās.

Piezīme:

- Varat arī skatīt tiešsaistes palīdzību, lai iegūtu skaidrojumus par iestatījumu vienumiem. Noklikšķinot ar peles labo pogu uz vienuma, tiek atvērta sadaļa **Palīdzība**.
- Atlasot **Drukās priekšskatījums**, varat pirms drukāšanas apskatīt dokumenta priekšskatījumu.

7. Noklikšķiniet uz **OK**, lai aizvērtu printera draivera logu.

8. Noklikšķiniet uz **Drukāt**.

Piezīme:

- Atlasot **Drukās priekšskatījums**, tiek atvērts priekšskatījuma logs. Lai mainītu iestatījumus, noklikšķiniet uz **Atcelt un atkārtotiet procedūru, sākot ar 2. darbību**.

- Ja vēlaties atcelt drukāšanu, datorā ar peles labo pogu noklikšķiniet uz sava printera sadaļā **Ierīces un printeri, Printeris vai Printeri un faksi**. Noklikšķiniet uz **Skatīt, kas drukājas**, ar peles labo pogu noklikšķiniet uz atceļamā darba un tad atlasiet **Atcelt**. Tomēr nav iespējams datorā atcelt drukas darbu, kad tas jau pilnībā nosūtīts uz printeri. Šādā gadījumā atceliet drukas darbu, izmantojot printera vadības paneli.

Saistītā informācija

- ➔ ["Pieejamais papīrs un drukāšanas apjoms" 295. lpp.](#)
- ➔ ["Papīra veidu saraksts" 32. lpp.](#)
- ➔ ["Printera draivera izvēlnes opcijas" 44. lpp.](#)

Printera draivera izvēlnes opcijas

Atveriet drukas logu lietojumprogrammā, atlasiet printeri un tad atveriet printera draivera logu.

Piezīme:

Izvēlnes atšķiras atkarībā no atlasītās opcijas.

Cilne Galvenie

Druk. iepriekšnot. vērt.:

Pievienot/noņemt iepriekšnoteiktās vērtības:

Varat pievienot vai noņemt individualizētus priekšiestatījumus, lai varētu ātri izvēlēties bieži izmantotus drukas iestatījumus. Sarakstā atlasiet priekšiestatījumu, kuru vēlaties izmantot.

Papīra avots:

Atlasiet papīra avotu, no kura tiks padots papīrs. Atlasiet **Automātiska atlase**, lai automātiski atlasītu printera drukas iestatījumos izvēlēto papīra avotu.

Dokumenta izmērs:

Atlasiet papīra, uz kura vēlaties drukāt, izmēru. Ja izvēlaties **Lietotāja definēts**, ievadiet papīra platumu un augstumu.

Bez apmalēm:

Palielina drukas datu laukumu pāri papīra malām tā, lai papīrs tiktu apdrukāts bez apmalēm. Uzklīkšķiniet **Iestatījumi**, lai izvēlētos palielinājuma apmēru.

Orientācija:

Atlasiet vēlamo drukas orientāciju.

Papīra veids:

Atlasiet apdrukājamā papīra veidu.

Kvalitāte:

Atlasiet vēlamo drukas kvalitāti. Pieejamie iestatījumi ir atkarīgi no atlasītā papīra veida. **Augsta** izvēle nodrošina augstākas kvalitātes drukāšanu, taču drukas ātrums var būt lēnāks.

Krāsaina:

Atlasiet, vai drukāt krāsu vai vienkrāsainā režīmā.

2-pusēja drukāšana:

Ļauj veikt abpusējo drukāšanu.

Iestatījumi:

Varat noteikt iesiešanas malu un iesiešanas malas izmērus. Drukājot dokumentus ar vairākām lappusēm, varat izvēlēties sākt drukāšanu no dokumenta sākuma vai beigām.

Drukāšanas blīvums:

Atlasiet dokumenta veidu, lai pielāgotu drukas blīvumu. Izvēloties atbilstošu drukas blīvumu, varat izvairīties no tintes izspiešanās cauri papīra loksnei. Atlasiet **Lietotāja definēts**, lai manuāli pielāgotu drukas blīvumu.

Vairākas lapas:

Ļauj izdrukāt vairākas lappuses uz vienas papīra loksnes vai drukāt plakātus. Noklikšķiniet uz **Lappušu secība**, lai izvēlētos drukājamo lappušu secību.

Kopijas:

Nosaka izdrukājamo eksemplāru skaitu.

Šķirot:

Drukā dokumentus ar vairākām lappusēm, saliktus pēc lappusēm un sakārtotus komplektos.

Apgriezta kārtība:

Ļauj drukāt, sākot no pēdējās lappuses, lai pēc izdrukāšanas lappuses būtu sakārtotas pareizā secībā.

Klusais režīms:

Samazina printera radīto troksni. Tomēr šīs funkcijas iespējošana samazina drukas ātrumu.

Drukas priekšskatījums:

Pirms drukāšanas parāda dokumenta priekšskatījumu.

Darbu kārtotājs - versija Lite:

Job Arranger Lite ļauj apvienot vairākus failus, kas izveidoti dažādās lietojumprogrammās, un drukāt tos kā vienu drukas darbu.

Rādīt iestatījumus/paslēpt iestatījumus:

Parāda pašlaik cilnēs **Galvenie** un **Papildu opcijas** iestatīto vienumu sarakstu. Jūs varat parādīt vai paslēpt pašreizējo iestatījumu saraksta ekrānu.

Atiestatīt noklusējuma iestatījumus:

Atjaunot visiem iestatījumiem rūpnīcas noklusējuma vērtības. Noklusējuma vērtības tiek atjaunotas arī iestatījumiem cilnē **Papildu opcijas**.

Tintes līmeņi:

Parāda aptuveno tintes līmeni.

Cilne Papildu opcijas

Druk. iepriekšnot. vērt.:

Pievienot/noņemt iepriekšnoteiktās vērtības:

Varat pievienot vai noņemt individualizētus priekšiestatījumus, lai varētu ātri izvēlēties bieži izmantotus drukas iestatījumus. Sarakstā atlasiet priekšiestatījumu, kuru vēlaties izmantot.

Dokumenta izmērs:

Atlasiet papīra, uz kura vēlaties drukāt, izmēru. Ja izvēlaties **Lietotāja definēts**, ievadiet papīra platumu un augstumu.

Papīra izvade:

Atlasiet papīra, uz kura vēlaties drukāt, izmēru. Ja **Dokumenta izmērs** atšķiras no **Papīra izvade**, automātiski tiek izvēlēts **Samazināt/palielināt dokumentu**. Ja nesamazināt vai nepalielināt drukājamā dokumenta izmēru, jums šī opcija nav jāatlasa.

Samazināt/palielināt dokumentu:

Ļauj samazināt vai palielināt dokumentu.

Pielāgot lapai:

Automātiski samazināt vai palielināt dokumentu, lai tas ietilptu uz papīra, kura izmērs izvēlēts iestatījumā **Papīra izvade**.

Tuvināt:

Drukā, izmantojot noteiktu procentuālo attiecību.

Centrā:

Drukā attēlus papīra loksnes vidū.

Krāsu korekcija:

Automātiska:

Automātiski pielāgo attēlu toni.

Pielāgotie:

Automātiski pielāgo attēlu krāsas. Noklikšķinot uz **Uzlabots**, atveras ekrāns **Krāsu korekcija**, kurā varat atlasīt detalizētu krāsu korekcijas metodi. Noklikšķiniet uz **Attēlu opcijas**, lai

iespējot Drukāšana ar universālām krāsām, Sarkano acu korek., un padarītu asāku tievu līniju drukāšanu.

Ūdenszīmes funkcijas:

Ļauj iestatīt pretkopēšanas rakstus, ūdenszīmes, galvenes un kājenes.

Pievienot/dzēst:

Ļauj pievienot vai noņemt pretkopēšanas rakstus vai ūdenszīmes, ko vēlaties izmantot.

Iestatījumi:

Ļauj iestatīt pretkopēšanas rakstu vai ūdenszīmju drukas veidu.

Galvene/kājene:

Galvenēs vai kājenēs var izdrukāt informāciju, piemēram, lietotājvārdu un drukāšanas datumu. Varat iestatīt krāsu, fontu, izmēru vai stilu.

Konfidenciāls darbs:

Drukājot aizsargāt konfidenciālus dokumentus ar paroli. Ja tiek izmantota šī funkcija, drukājamiem datiem tiek saglabāti printerī, un tos var izdrukāt tikai tad, ja iepriekš tiek ievadīta parole printera vadības panelī. Noklikšķiniet uz **Iestatījumi**, lai mainītu iestatījumus.

Papildiestatījumi:

Pagriez par 180°:

Pirms drukāšanas pagriez lapas par 180 grādiem. Atlasiet šo funkciju, ja drukājat uz papīra, kas printerī tiek ievietots konkrētā virzienā, piemēram, uz aploksnēm.

Divvirzienu druka:

Nodrošina drukāšanu, ja drukas galviņa pārvietojas abos virzienos. Drukas ātrums ir lielāks, taču kvalitāte var pasliktināties.

Spoguļattēls:

Apgriez attēlu tā, lai izdrukā būtu tā spoguļattēls.

Rādīt iestatījumus/paslēpt iestatījumus:

Parāda pašlaik cilnēs **Galvenie** un **Papildu opcijas** iestatīto vienumu sarakstu. Jūs varat parādīt vai paslēpt pašreizējo iestatījumu saraksta ekrānu.

Atiestatīt noklusējuma iestatījumus:

Atjaunot visiem iestatījumiem rūpnīcas noklusējuma vērtības. Noklusējuma vērtības tiek atjaunotas arī iestatījumiem cilnē **Galvenie**.

Cilne Apkope

Drukas galviņas sprauslu pārbaude:

Izdrukā sprauslu pārbaudes paraugu, lai pārbaudītu, vai drukas galviņas sprauslas nav aizsērējušas.

Drukšanas galviņas tīrīšana:

Tīra drukšanas galviņas aizsērējušās sprauslas. Tā kā šī funkcija izmanto nedaudz tintes, notīriet drukšanas galviņu tikai tad, ja dažas sprauslas ir aizsērējušas, kā parādīts sprauslu pārbaudes raksta ilustrācijā.

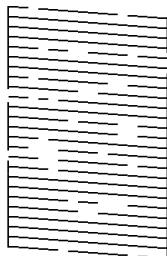

Vispārējā tīrīšana:

Veic vispārēju tīrīšanu, lai iztīrītu drukšanas galviņas aizsērējušās sprauslas. Tā kā šī funkcija izmanto vairāk tintes nekā galviņas tīrīšanas laikā, veiciet vispārēju tīrīšanu tikai tad, ja vairums sprauslu ir aizsērējušas, kā parādīts sprauslu pārbaudes raksta ilustrācijā.

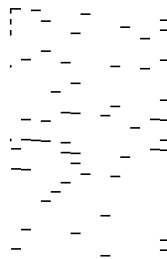

Darbu kārtotājs - versija Lite:

Atver logu Darbu kārtotājs - versija Lite. Šeit varat atvērt un rediģēt agrāk ievadītos datus.

EPSON Status Monitor 3:

Atver logu EPSON Status Monitor 3. Šeit varat pārbaudīt printera un patērējamo materiālu statusu.

Pārraudzības preferences:

Ļauj iestatīt vienumus logā EPSON Status Monitor 3.

Paplašināti iestatījumi:

Ļauj izvēlēties dažādus iestatījumus. Noklikšķiniet uz katra vienuma ar peles labo pogu, lai skatītu plašāku informāciju sadaļā Palīdzība.

Drukšanas rinda:

Parāda drukšanas uzdevumus, kas gaida izpildi. Drukšanas uzdevumus var skatīt, pauzēt vai atsākt.

Informācija par Printeri un Opcijām:

Parāda printeri vai ADF ievadīto lappušu skaitu.

Valoda:

Maina printera draivera loga valodu. Lai lietotu iestatījumus, aizveriet printera draiveri un pēc tam to atkal atveriet.

Programmatūras atjaunināšana:

Atver rīku EPSON Software Updater, ko izmanto, lai internetā pārbaudītu lietojumprogrammu jaunāko versiju pieejamību.

Tehniskais atbalsts:

Ja jūsu datorā ir instalēta rokasgrāmata, tā tiks atvērta. Ja tā nav instalēta, varat sazināties ar Epson tīmekļa vietnē, lai pārbaudītu rokasgrāmatu un pieejamo tehnisko atbalstu.

Drukas sākotnējo iestatījumu pievienošana vienkāršai drukāšanai

Ja printera draiveri izveidojat bieži lietoto drukāšanas iestatījumu iepriekšnoteikto vērtību, varat ērti drukāt, izvēloties sarakstā attiecīgo iepriekšnoteikto vērtību.

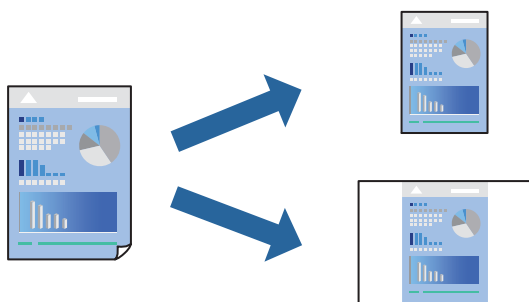

1. Printera draivera cilnē **Galvenie** vai **Papildu opcijas** iestatiet katru vienumu, (piemēram, **Dokumenta izmērs** un **Papīra veids**).
2. sadaļā **Galvenie** vai **Papildu opcijas**.
3. Noklikšķiniet uz **Pievienot/noņemt iepriekšnoteiktās vērtības** sadaļā **Druk. iepriekšnot. vērt.**.
4. Ievadiet **Nosaukums** un nepieciešamības gadījumā ievadiet komentāru.
5. Noklikšķiniet uz **Saglabāt**.

Piezīme:

Lai dzēstu pievienoto iepriekšnoteikto vērtību, uzklikšķiniet **Pievienot/noņemt iepriekšnoteiktās vērtības**, izvēlieties iepriekšnoteikto nosaukumu, kuru vēlaties dzēst no saraksta, un tad dzēsiet to.

["Cilne Galvenie" 44. lpp.](#)

["Cilne Papildu opcijas" 46. lpp.](#)

6. Noklikšķiniet uz **Drukāt**.

Nākamreiz, kad vēlaties drukāt, izmantojot tos pašus iestatījumus, atlasiet reģistrēto iestatījuma nosaukumu sarakstā **Druk. iepriekšnot. vērt.** un noklikšķiniet uz **OK**.

Saistītā informācija

➔ ["Papīra ievietošana" 32. lpp.](#)

➔ ["Drukāšana, izmantojot vienkāršos iestatījumus" 43. lpp.](#)

Drukāšana uz abām pusēm

Varat lietot jebkuru no tālāk minētajām metodēm, lai drukātu uz papīra abām pusēm.

- Automātiska divpusēja drukāšana
- Manuālā divpusējā drukāšana

Kad printeris ir pabeidzis drukāšanu uz vienas puses, apgrieziet papīru otrādi, lai drukātu uz otras puses.

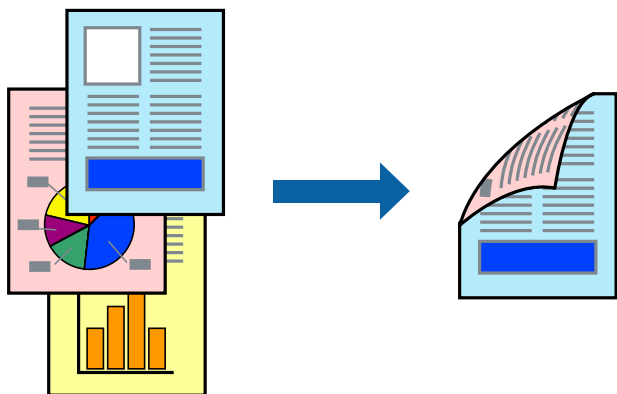

Piezīme:

- Šī funkcija nav pieejama drukāšanai bez apmalēm.
- Ja neizmantojat papīru, kas ir piemērots divpusējai drukāšanai, drukas kvalitāte var pasliktināties un papīrs var iestrēgt. ["Papīrs divpusējai drukāšanai" 299. lpp.](#)
- Atkarībā no papīra un datiem, tinte var izspiesties caur otru papīra pusi.
- Manuālo divpusējo drukāšanu nav iespējams veikt, kamēr nav iespējots **EPSON Status Monitor 3**. Ja **EPSON Status Monitor 3** ir atspējots, atveriet printera draivera logu, uzklikšķiniet **Paplašināti iestatījumi** uz cilnes **Apkope**, un tad izvēlieties **Iespējot EPSON Status Monitor 3**.
- Tomēr tā var nebūt pieejama, ja pieeja printerim tiek veikta caur tīklu vai tas tiek lietots kā koplietošanas printeris.

1. Printera draivera cilnē **Galvenie** atlasiet **2-pusēja drukāšana** metodi.
2. Noklikšķiniet uz **Iestatījumi**, veiciet atbilstošos iestatījumus un pēc tam noklikšķiniet uz **Labi**.
3. Uzklikšķiniet uz **Drukāšanas blīvums**, veiciet atbilstošos iestatījumus un pēc tam uzklikšķiniet uz **Labi**.
Iestatot **Drukāšanas blīvums**, varat mainīt drukas blīvumu atbilstoši drukājamā dokumenta veidam.

Piezīme:

- Atlasot divpusējo drukāšanu, šis iestatījums nav pieejams.
 - Drukāšana var būt lēna atkarībā no to opciju kombinācijas, kas atlasītas vienamam **Drukāšanas blīvums** logā **Izvēlēties Dokumenta veidu** un vienamam **Kvalitāte cilnē Galvenie**.
4. Pēc nepieciešamības iestatiet pārējos vienumus cilnēs **Galvenie** un **Papildu opcijas** un pēc tam noklikšķiniet uz **Labi**.
["Cilne Galvenie" 44. lpp.](#)
["Cilne Papildu opcijas" 46. lpp.](#)

5. Noklikšķiniet uz **Drukāt**.

Veicot manuālu divpusējo drukāšanu, pēc pirmās puses drukāšanas pabeigšanas datorā tiek parādīts uznirstošais logs. Izpildiet ekrānā redzamos norādījumus.

Saistītā informācija

- ➔ "Pieejamais papīrs un drukāšanas apjoms" 295. lpp.
- ➔ "Papīra ievietošana" 32. lpp.
- ➔ "Drukāšana, izmantojot vienkāršos iestatījumus" 43. lpp.

Bukleta drukāšana

Varat drukāt arī bukletu, ko var izveidot, mainot lapušu secību un salokot izdruku.

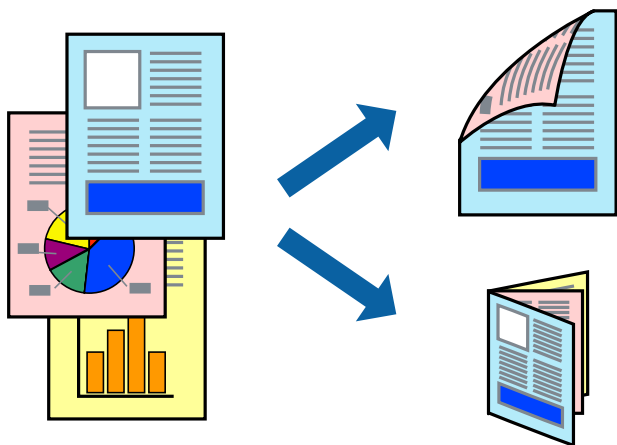

Piezīme:

- Šī funkcija nav pieejama drukāšanai bez apmalēm.
 - Ja neizmantojat papīru, kas ir piemērots divpusējai drukāšanai, drukas kvalitāte var pasliktināties un papīrs var iestrēgt. *"Papīrs divpusējai drukāšanai" 299. lpp.*
 - Atkarībā no papīra un datiem, tinte var izspiesties caur otru papīra pusi.
 - Manuālo divpusējo drukāšanu nav iespējams veikt, kamēr nav iespējots **EPSON Status Monitor 3**. Ja **EPSON Status Monitor 3** ir atspējots, atveriet printera draivera logu, uzklikšķiniet **Paplašināti iestatījumi** uz cilnes **Apkope**, un tad izvēlieties **Iespējot EPSON Status Monitor 3**.
 - Tomēr tā var nebūt pieejama, ja pieeja printerim tiek veikta caur tīklu vai tas tiek lietots kā koplietošanas printeris.
1. Printera draivera cilnē **Galvenie** atlasiet **2-pusēja drukāšana** metodi.
 2. Noklikšķiniet uz **Iestatījumi** un pēc tam atlasiet **Buklets**.
 3. Noklikšķiniet uz **OK**.
 - Centrēts iesējums: izmantojiet šo metodi, kad drukājat mazu lapaspūšu skaitu, ko iespējams sakraut kaudzē un viegli pārlocīt uz pusēm.
 - Sāna iesējums. Izmantojiet šo metodi, kad vienlaicīgi drukājat vienu lapu (četras lapaspuses), un pēc tam savienojat tās vienā sējumā.

- Uzklīkšķiniet uz **Drukāšanas blīvums**, veiciet atbilstošos iestatījumus un pēc tam uzklīkšķiniet uz **Labi**.
Iestatot **Drukāšanas blīvums**, varat mainīt drukas blīvumu atbilstoši drukājamā dokumenta veidam.

Piezīme:

*Drukāšana var būt lēna atkarībā no to opciju kombinācijas, kas atlasītas vienam **Izvēlēties Dokumenta veidu** logā **Drukāšanas blīvuma pielāgošana** un vienam **Kvalitāte** cilnē **Galvenie**.*

- Pēc nepieciešamības iestatiet pārējos vienumus cilnēs **Galvenie** un **Papildu opcijas** un pēc tam noklikšķiniet uz **Labi**.

"Cilne Galvenie" 44. lpp.

"Cilne Papildu opcijas" 46. lpp.

- Noklikšķiniet uz **Drukāt**.

Saistītā informācija

- ➔ "Pieejamais papīrs un drukāšanas apjoms" 295. lpp.
- ➔ "Papīra ievietošana" 32. lpp.
- ➔ "Drukāšana, izmantojot vienkāršos iestatījumus" 43. lpp.

Vairāku lapu drukāšana uz vienas papīra loksnes

Varat drukāt vairākas datu lapas uz vienas papīra loksnes.

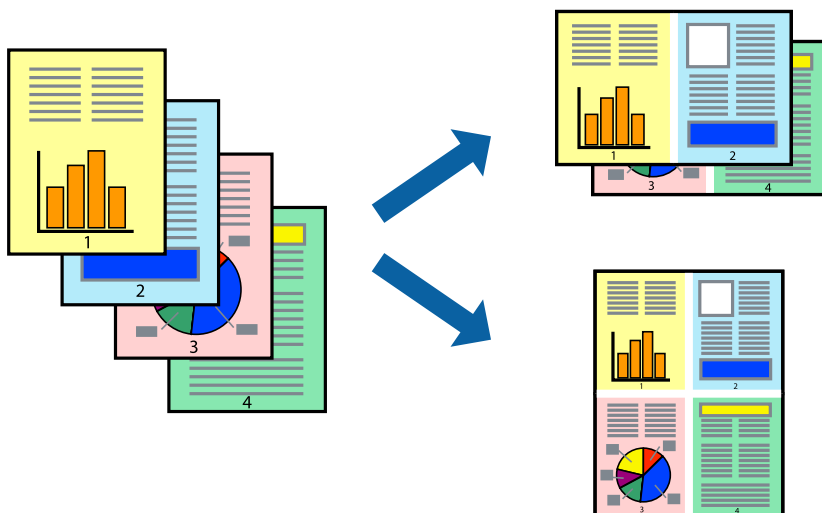

Piezīme:

Šī funkcija nav pieejama drukāšanai bez apmalēm.

- Printera draivera cilnē **Galvenie** atlasiet **2 lapas loksne**, **4 lapas loksne**, **6 lapas loksne**, **8 daļas**, **9 lapas loksne** vai **16 lapas loksne** pie iestatījuma **Vairākas lapas**.
- Uzklīkšķiniet uz **izkārtojuma secība**, veiciet atbilstošos iestatījumus un pēc tam uzklīkšķiniet uz **Labi**.
- Pēc nepieciešamības iestatiet pārējos vienumus cilnēs **Galvenie** un **Papildu opcijas** un pēc tam noklikšķiniet uz **Labi**.

"Cilne Galvenie" 44. lpp.

["Cilne Papildu opcijas" 46. lpp.](#)

4. Noklikšķiniet uz **Drukāt**.

Saistītā informācija

- ➔ ["Papīra ievietošana" 32. lpp.](#)
- ➔ ["Drukāšana, izmantojot vienkāršos iestatījumus" 43. lpp.](#)

Drukāšana atbilstoši papīra izmēram

Atlasiet printerī ievietotā papīra izmēru kā vienuma Mērķa papīra izmērs iestatījumu.



Piezīme:

Šī funkcija nav pieejama drukāšanai bez apmalēm.

1. Printera draivera cilnē **Papildu opcijas** iestatiet tālāk norādītos vienumus.
 - Dokumenta izmērs: atlasiet lietojumprogrammā iestatītā papīra izmēru.
 - Papīra izvade: izvēlieties printerī ievietotā papīra izmēru.
Automātiski tiek atlasīts **Pielāgot lapai**.

Piezīme:

Noklikšķiniet uz **Centrā**, lai samazināto attēlu izdrukātu lapas centrā.

2. Pēc nepieciešamības iestatiet pārējos vienumus cilnēs **Galvenie** un **Papildu opcijas** un pēc tam noklikšķiniet uz **Labi**.

["Cilne Galvenie" 44. lpp.](#)

["Cilne Papildu opcijas" 46. lpp.](#)

3. Noklikšķiniet uz **Drukāt**.

Saistītā informācija

- ➔ ["Papīra ievietošana" 32. lpp.](#)
- ➔ ["Drukāšana, izmantojot vienkāršos iestatījumus" 43. lpp.](#)

Samazināta vai palielināta dokumenta drukāšana ar jebkādu palielinājumu

Varat samazināt vai palielināt dokumenta izmēru par noteiktu procentuālo vērtību.



1. Printera draivera cilnē **Papildu opcijas** iestatījumā **Dokumenta izmērs** atlasiet dokumenta izmēru.
2. Iestatījumā **Papīra izvade** atlasiet apdrukājamā papīra izmēru.
3. Atlasiet **Samazināt/palielināt dokumentu, Tuvināt** un pēc tam ievadiet procentuālo vērtību.
4. Pēc nepieciešamības iestatiet pārējos vienumus cilnēs **Galvenie** un **Papildu opcijas** un pēc tam noklikšķiniet uz **Labi**.

"Cilne Galvenie" 44. lpp.

"Cilne Papildu opcijas" 46. lpp.

5. Noklikšķiniet uz **Drukāt**.

Saistītā informācija

➔ "Papīra ievietošana" 32. lpp.

➔ "Drukāšana, izmantojot vienkāršos iestatījumus" 43. lpp.

Viena attēla palielināta drukāšana uz vairākām lapām (plakāta izveide)

Šī funkcija nodrošina iespēju drukāt vienu attēlu uz vairākām papīra lapām. Tās salīmējot, varat izveidot lielāku plakātu.

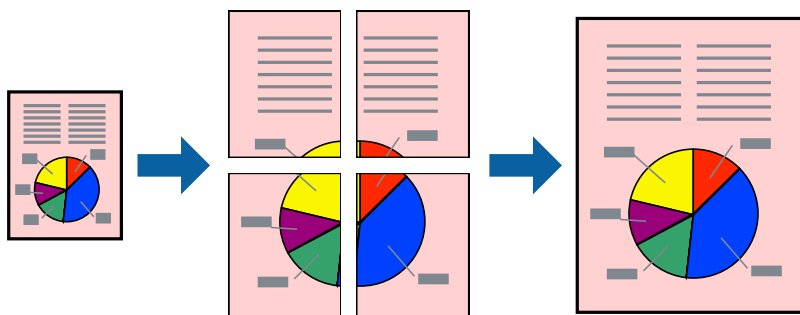

Piezīme:

Šī funkcija nav pieejama drukāšanai bez apmalēm.

1. Printera draivera cilnē **Galvenie** atlasiet **2x1 Poster**, **2x2 Poster**, **Plakāts 3x3** vai **Plakāts 4x4** pie iestatījuma **Vair. lap.**.
2. Uzklikšķiniet uz **Iestatījumi**, veiciet atbilstošos iestatījumus un pēc tam uzklikšķiniet uz **Labi**.

Piezīme:

Izdrukāt griešanas norādījumus ļauj drukāt griešanas šablonu.

3. Pēc nepieciešamības iestatiet pārējos vienumus cilnēs **Galvenie** un **Papildu opcijas** un pēc tam noklikšķiniet uz **Labi**.

"Cilne Galvenie" 44. lpp.

"Cilne Papildu opcijas" 46. lpp.

4. Noklikšķiniet uz **Drukāt**.

Saistītā informācija

➔ "Papīra ievietošana" 32. lpp.

➔ "Drukāšana, izmantojot vienkāršos iestatījumus" 43. lpp.

Plakātu veidošana, izmantojot pārklājošās salāgošanas atzīmes

Turpinājumā ir sniegts piemērs, kā izveidot plakātu, ja ir atlasīta opcija **Plakāts 2x2**, un opcija **Nolidzināšanas atzīmes dublējas** ir atlasīta sadaļā **Izdrukāt griešanas norādījumus**.

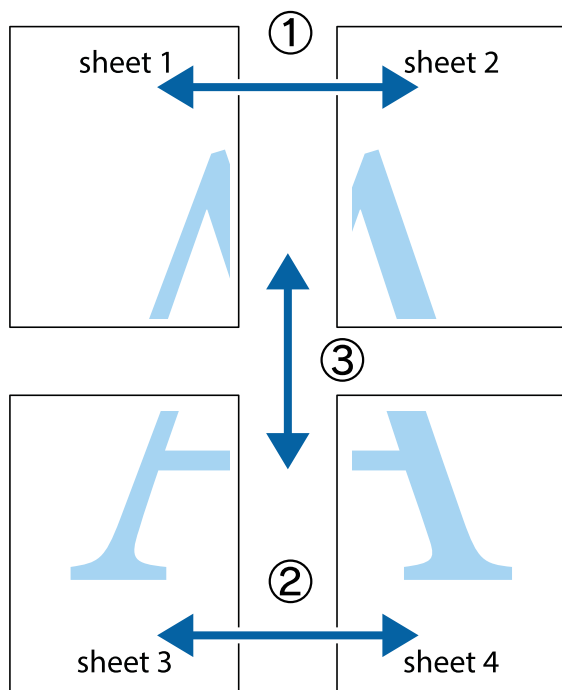

1. Sagatavojiet Sheet 1 un Sheet 2. Nogrieziet Sheet 1 malas, ņemot vērā vertikālo zilo līniju, kas virzās caur augšējā un apakšējā krustiņa atzīmju centram.

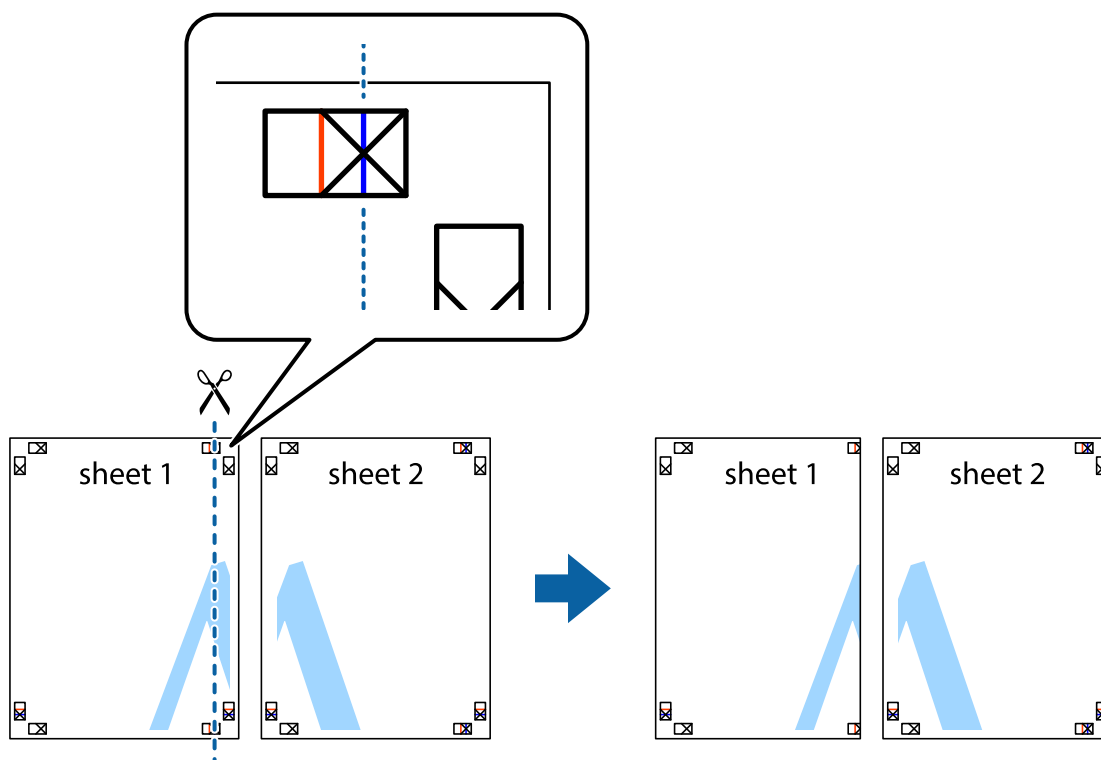

2. Novietojiet Sheet 1 malu uz Sheet 2 un nolīdziniet krustiņa atzīmes, pēc tam īslaicīgi abas papīra loksnes no aizmugures salīmējiet kopā.

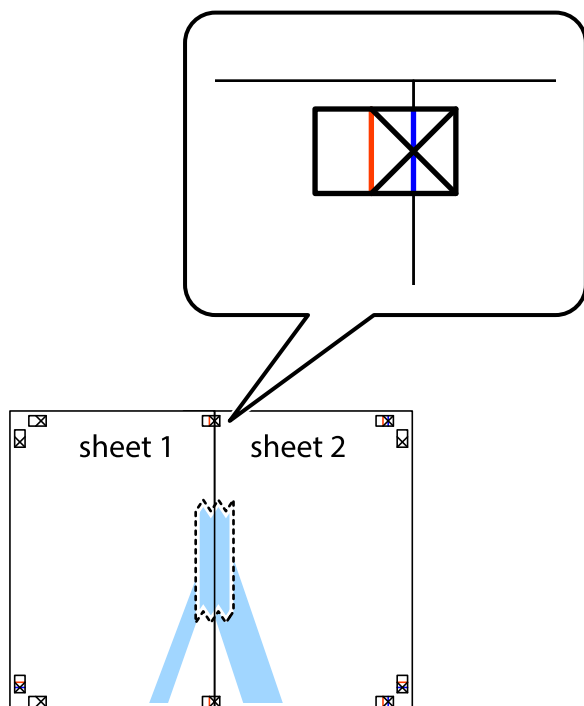

3. Sagrieziet salīmētās papīra loksnes divās daļās, ņemot vērā vertikālo sarkano līniju, kas virzās caur līdzināšanas marķieriem (šajā gadījumā tā ir līnija pa kreisi no krustiņa atzīmēm).

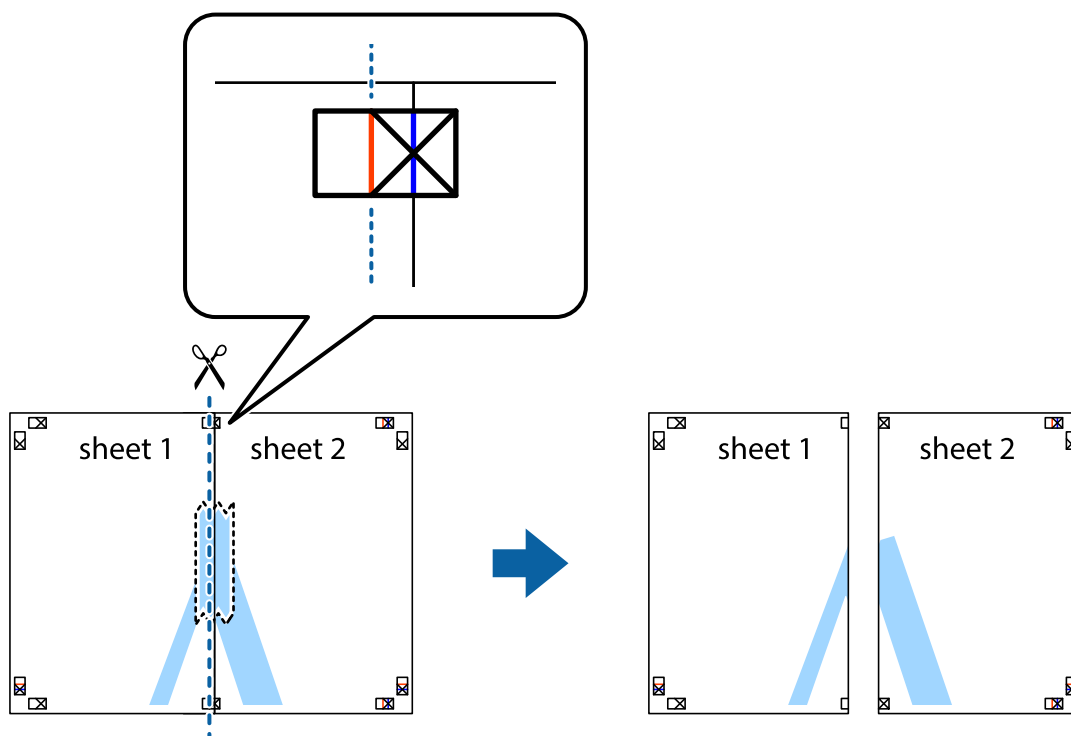

4. Salīmējiet papīra loksnes kopā no aizmugures.

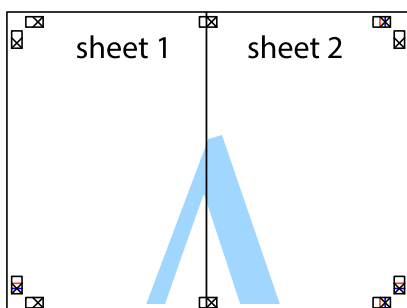

5. Atkārtoti veiciet 1.-4. darbību, lai salīmētu kopā Sheet 3 un Sheet 4.

6. Nogrieziet Sheet 1 un Sheet 2 malas, ņemot vērā horizontālo zilo līniju kreisās un labās puses krustiņa atzīmju centrā.

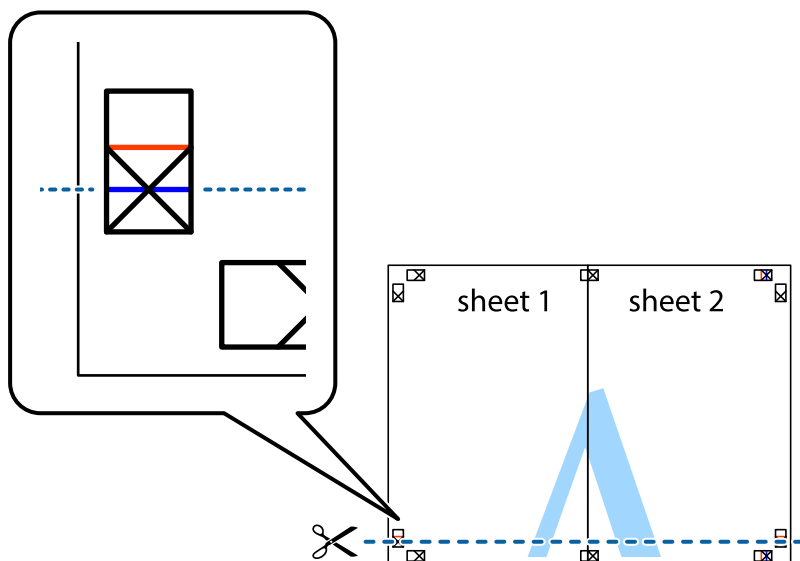

7. Novietojiet Sheet 1 un Sheet 2 malu uz Sheet 3 un Sheet 4 un nolīdziniet krustiņa atzīmes, pēc tam īslaicīgi no aizmugures salīmējiet tās kopā.

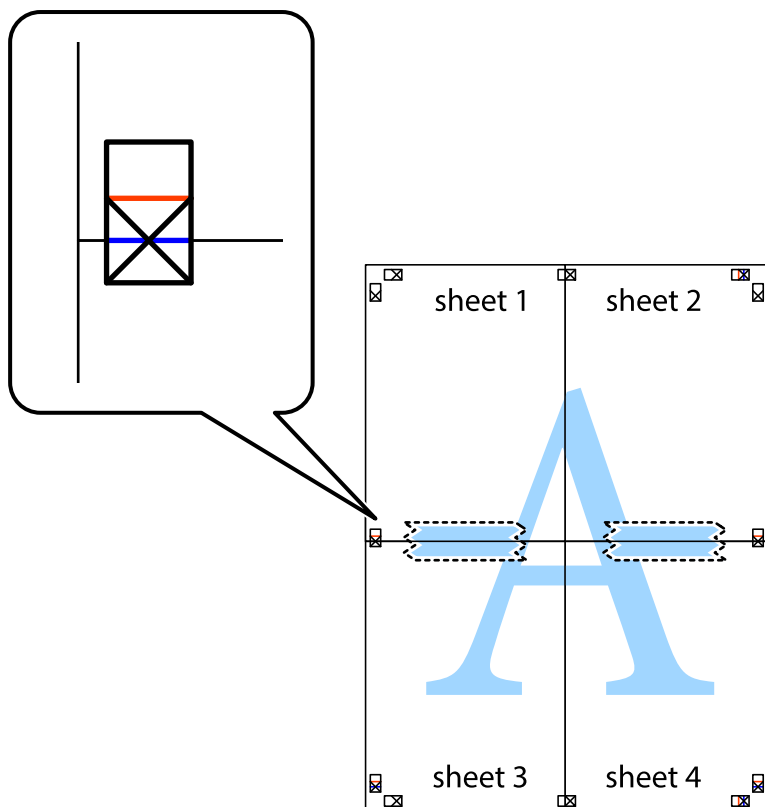

8. Sagrieziet salīmētās loksnes divās daļās, ņemot vērā horizontālo sarkano līniju, kas virzās caur līdzināšanas marķieriem (šajā gadījumā tā ir līnija virs krustiņa atzīmēm).

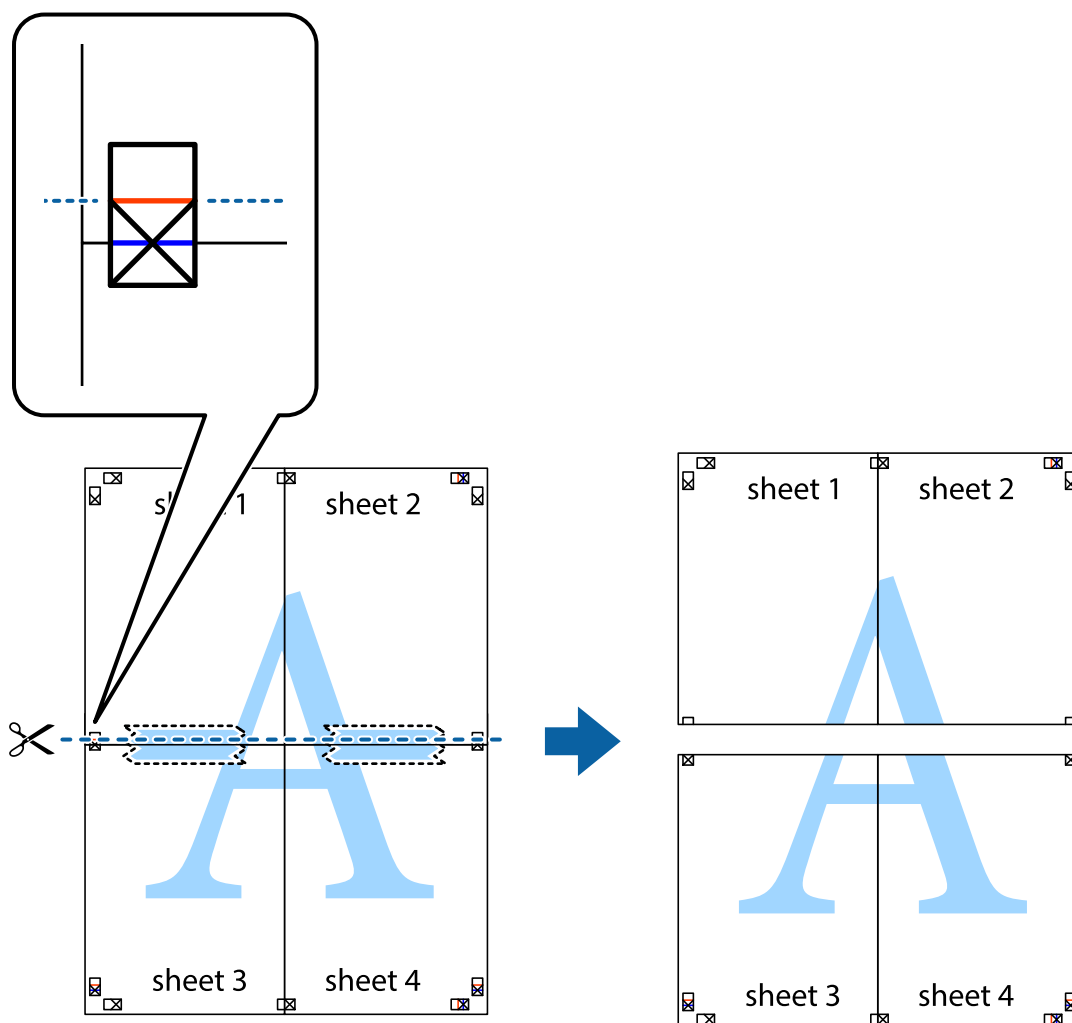

9. Salīmējiet papīra loksnes kopā no aizmugures.

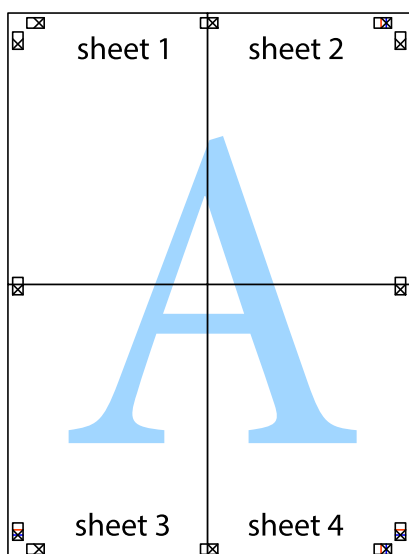

10. Nogrieziet atlikušās malas, kas ir gar ārējo vadotni.

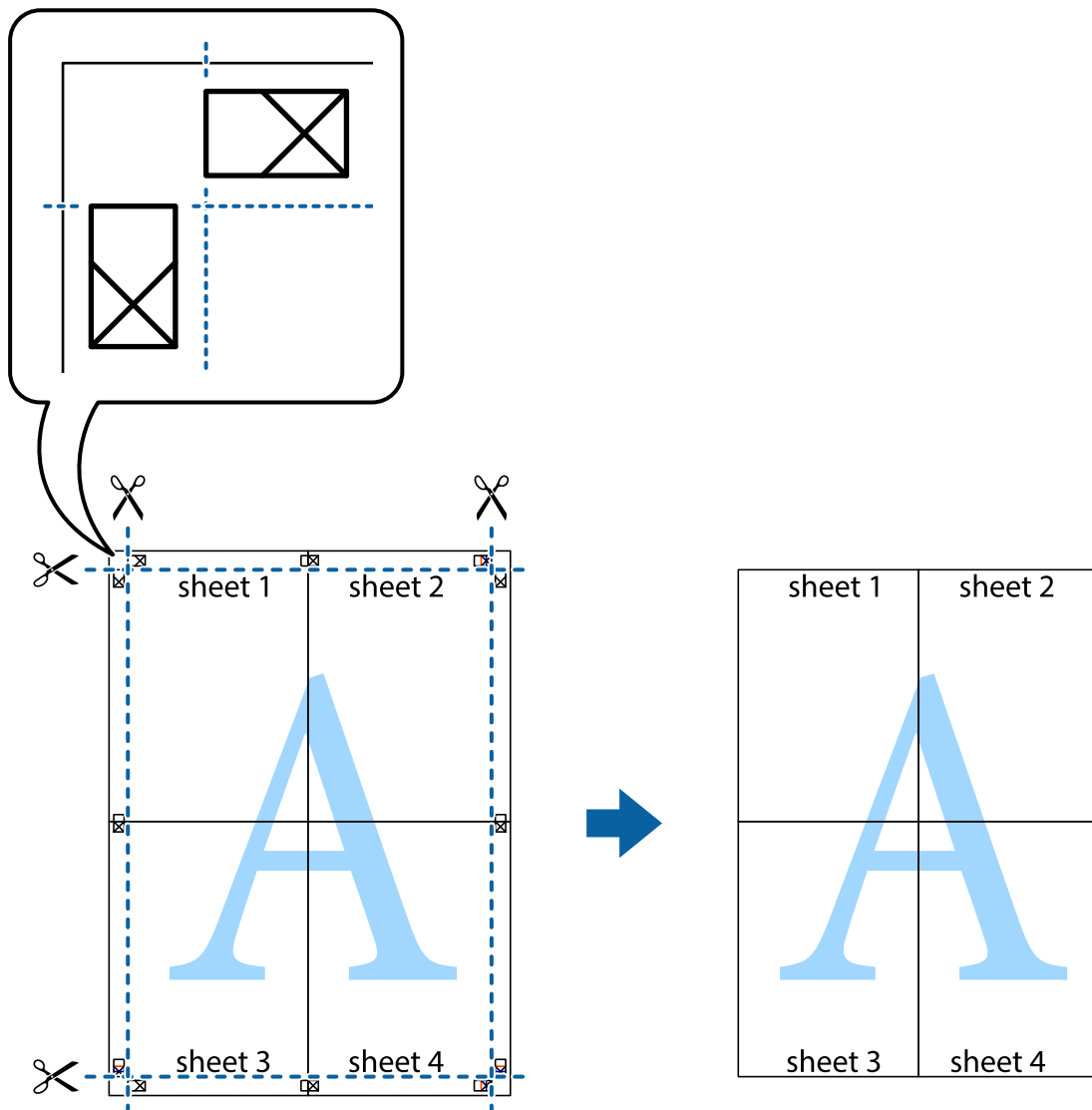

Izdrukas ar galveni un kājeni

Galvenēs vai kājenēs var izdrukāt informāciju, piemēram, lietotājvārdu un drukāšanas datumu.

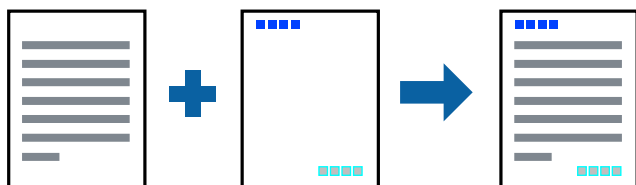

1. Printera draivera cilnē **Papildu opcijas** noklikšķiniet **Īdenszīmes funkcijas** un tad atlasiet **Galvene/kājene**.
2. Noklikšķiniet uz **Iestatījumi** un tad atlasiet vienumus, kurus vēlaties izdrukāt.

3. Pēc nepieciešamības iestatiet pārējos vienumus cilnēs **Galvenie** un **Papildu opcijas** un pēc tam noklikšķiniet uz **Labi**.

["Cilne Galvenie" 44. lpp.](#)

["Cilne Papildu opcijas" 46. lpp.](#)

4. Noklikšķiniet uz **Drukāt**.

Saistītā informācija

➔ ["Papīra ievietošana" 32. lpp.](#)

➔ ["Drukāšana, izmantojot vienkāršos iestatījumus" 43. lpp.](#)

Ūdenszīmju drukāšana

Varat izdrukāt iekļaut ūdenszīmi, piemēram, „Konfidenciāls”, vai izdrukāt pretkopēšanas rakstu. Ja izdrukā ir iekļauts pretkopēšanas raksts, tad uz šīs izdrukas kopijām būs redzami slēptie burti, lai varētu oriģinālu atšķirt no kopijām.



Funkcija Pretkopēšanas raksts ir pieejama, ievērojot šādus nosacījumus:

- Papīra veids: parasts papīrs, kopējamais papīrs, iespaidveidlapa, pārstrādāts papīrs, krāsains papīrs, augstas kvalitātes parasts papīrs vai biezs papīrs
- Bez apmalēm: nav atlasīts
- Kvalitāte: Standarta
- 2-pusēja drukāšana: Izslēgts, Manuāli (garākās malas iesiešana) vai Manuāli (īsākās malas iesiešana)
- Krāsu korekcija: Automātiska
- Īsu šķiedru papīrs: nav atlasīts

Piezīme:

Varat arī pievienot savu ūdenszīmi vai pretkopēšanas rakstu.

1. Printera draivera cilnē **Papildu opcijas** noklikšķiniet uz **Ūdenszīmes funkcijas** un tad atlasiet Pretkopēšanas raksts vai Ūdenszīme.
2. Noklikšķiniet uz **Iestatījumi**, lai mainītu parametrus, piemēram, zīmējuma vai marķējuma izmēru, blīvumu vai novietojumu.
3. Pēc nepieciešamības iestatiet pārējos vienumus cilnēs **Galvenie** un **Papildu opcijas** un pēc tam noklikšķiniet uz **Labi**.

["Cilne Galvenie" 44. lpp.](#)

["Cilne Papildu opcijas" 46. lpp.](#)

4. Noklikšķiniet uz **Drukāt**.

Saistītā informācija

- ➔ "Papīra ievietošana" 32. lpp.
- ➔ "Drukāšana, izmantojot vienkāršos iestatījumus" 43. lpp.

Ar paroli aizsargātu failu drukāšana

Drukšanas darbam varat iestatīt paroli, lai neatļautu drukāšanu, līdz printera vadības panelī tiek ievadīta parole.

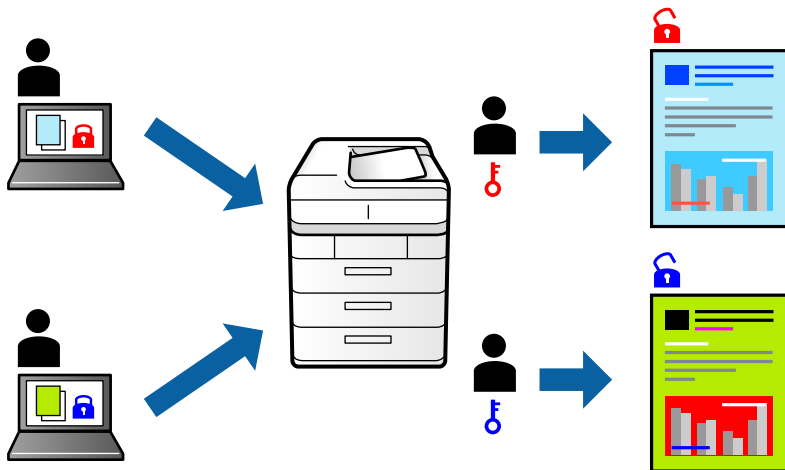

1. Printera draivera cilnē **Papildu opcijas** atlasiet **Konfidenciāls darbs** un tad ievadiet paroli.
2. Pēc nepieciešamības iestatiet pārējos vienumus cilnēs **Galvenie** un **Papildu opcijas** un pēc tam noklikšķiniet uz **Labi**.
"Cilne Galvenie" 44. lpp.
"Cilne Papildu opcijas" 46. lpp.
3. Noklikšķiniet uz **Drukāt**.
4. Lai izdrukātu darbu, printera vadības paneļa sākuma ekrānā atlasiet **Konfidenciāls darbs**. Atlasiet darbu, ko vēlaties izdrukāt, un tad ievadiet paroli.

Saistītā informācija

- ➔ "Papīra ievietošana" 32. lpp.
- ➔ "Drukāšana, izmantojot vienkāršos iestatījumus" 43. lpp.

Vairāku failu vienlaicīga drukāšana

Opcija Darbu kārtotājs - versija Lite ļauj apvienot vairākus failus, kas izveidoti dažādās lietojumprogrammās, un drukāt tos kā vienu drukas darbu. Varat norādīt drukas iestatījumus apvienotiem failiem, piemēram, vairāklapu izkārtojumu un divpusēju druku.

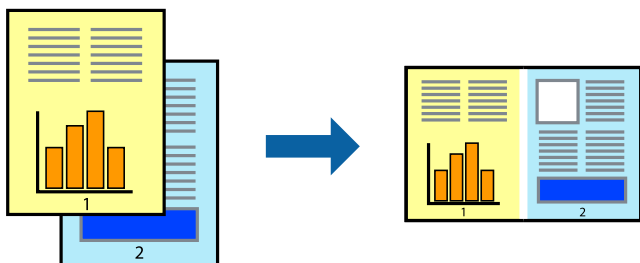

1. Printera draivera cilnē **Galvenie** atlasiet **Darbu kārtotājs - versija Lite**.
["Cilne Galvenie" 44. lpp.](#)
2. Noklikšķiniet uz **Drukāt**.
Uzsākt drukāšanu, ir redzams logs Darbu kārtotājs - versija Lite.
3. Kad ir atvērts logs Darbu kārtotājs - versija Lite, atveriet failu, kuru vēlaties apvienot ar esošo failu, un tad atkārtojiet augstāk minētās darbības.
4. Ja atlasāt drukas darbu, kas ir pievienots Drukāšanas projekts Lite, logā Darbu kārtotājs - versija Lite, varat rediģēt lapas izkārtojumu.
5. Lai sāktu drukāt, noklikšķiniet uz **Drukāt** izvēlnē **Datne**.

Piezīme:

Ja aizverat logu Darbu kārtotājs - versija Lite, pirms ir pievienoti visi drukas darbi sadaļai Drukāšanas projekts, aktuālais drukas darbs tiek atcelts. Noklikšķiniet uz **Saglabāt** izvēlnē **Datne**, lai saglabātu pašreizējo darbu. Saglabāto failu paplašinājums ir „.ecl”.

Lai atvērtu iespēju Drukāt projektu, noklikšķiniet uz **Darbu kārtotājs - versija Lite** printera draivera cilnē **Apkope**, lai atvērtu logu Job Arranger Lite. Pēc tam izvēlieties **Atvērt** izvēlnē **Datne**, lai atlasītu datni.

Saistītā informācija

- ➔ ["Papīra ievietošana" 32. lpp.](#)
- ➔ ["Drukāšana, izmantojot vienkāršos iestatījumus" 43. lpp.](#)

Drukāšana, izmantojot funkciju Color Universal Print

Izdrukās var uzlabot teksta un attēlu redzamību.

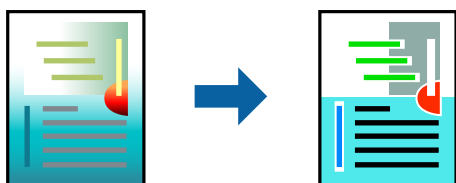

Funkcija Drukāšana ar universālām krāsām ir pieejama tikai tad, ja ir atlasīti tālāk minētie iestatījumi.

- Papīra veids: parasts papīrs, veidlapa, utilizācijas papīrs, krāsains papīrs, iepriekš apdrukāts papīrs, augstas kvalitātes parasts papīrs
- Kvalitāte: **Standarta** vai augstāka kvalitāte
- Drukāšanas krāsa: **Krāsaina**
- Lietojumprogrammas: Microsoft® Office 2007 vai jaunāka versija
- Teksta izmērs: 96 punkti vai mazāks

1. Printera draivera cilnē **Papildu opcijas** noklikšķiniet uz **Attēlu opcijas** pie iestatījuma **Krāsu korekcija**.
2. Atlasiet kādu no opcijām pie iestatījuma **Drukāšana ar universālām krāsām**.
3. **Uzlabošanas iespējas**, lai iestatītu papildu iestatījumus.
4. Pēc nepieciešamības iestatiet pārējos vienumus cilnēs **Galvenie** un **Papildu opcijas** un pēc tam noklikšķiniet uz **Labi**.

["Cilne Galvenie" 44. lpp.](#)

["Cilne Papildu opcijas" 46. lpp.](#)

5. Noklikšķiniet uz **Drukāt**.

Piezīme:

- Dažu rakstzīmju izskatu var ietekmēt raksts, piemēram, „+” var izskatīties kā „±”.*
- Lietojumprogrammai raksturīgi raksti un pasvītrojumi var ietekmēt saturu, kas tiek drukāts, izmantojot šos iestatījumus.*
- Drukas kvalitāte var pasliktināties, drukājot fotoattēlus un citus attēlus ar Drukāšana ar universālām krāsām iestatījumiem.*
- Ja tiek izmantoti Drukāšana ar universālām krāsām iestatījumi, drukāšana notiek lēnāk.*

Saistītā informācija

- ➔ ["Papīra ievietošana" 32. lpp.](#)
- ➔ ["Drukāšana, izmantojot vienkāršos iestatījumus" 43. lpp.](#)

Drukāšanas krāsas pielāgošana

Varat pielāgot krāsas, kuras izmantojamās drukā. Šīs korekcijas netiek piemērotas oriģinālajiem datiem.

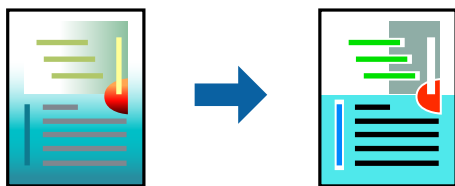

PhotoEnhance nodrošina asāku attēlu un krāsu spilgtumu, automātiski noregulējot oriģinālo attēla datu kontrastu, piesātinājumu un spilgtumu.

Piezīme:

PhotoEnhance pielāgo krāsu, analizējot objekta atrašanās vietu. Tādējādi, ja esat mainījis objekta atrašanās vietu, samazinot, palielinot, apgriežot vai pagriežot attēlu, krāsa var negaidīti mainīties. Atlasot iestatījumu bez apmalēm, arī tiek mainīta objekta atrašanās vieta, tādējādi radot krāsu izmaiņas. Ja attēls nav fokusēts, tā tonis var būt nedabisks. Ja krāsa tiek mainīta vai kļūst nedabiska, drukājiet režīmā, kas nav **PhotoEnhance**.

1. Printera draivera cilnē **Papildu opcijas** atlasiet vairāku krāsu korekcijas metodi, izmantojot iestatījumu **Krāsu korekcija**.

- Automātiska Ar šo iestatījumu tonis tiek automātiski pielāgots papīra veidam un drukas kvalitātes iestatījumiem.
- Ja izvēlaties Pielāgotie un noklikšķiniet uz **Uzlabots**, varat veikt savus iestatījumus.

2. Pēc nepieciešamības iestatiet pārējos vienumus cilnēs **Galvenie** un **Papildu opcijas** un pēc tam noklikšķiniet uz **Labi**.

["Cilne Galvenie" 44. lpp.](#)

["Cilne Papildu opcijas" 46. lpp.](#)

3. Noklikšķiniet uz **Drukāt**.

Saistītā informācija

➔ ["Papīra ievietošana" 32. lpp.](#)

➔ ["Drukāšana, izmantojot vienkāršos iestatījumus" 43. lpp.](#)

Drukāšana, akcentējot smalkas līnijas

Varat padarīt biezākas līnijas, kas ir pārāk smalkas drukāšanai.

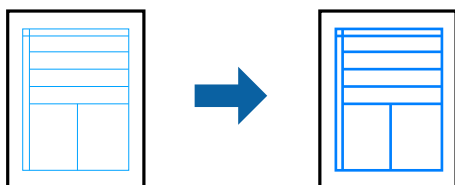

1. Printera draivera cilnē **Papildu opcijas** noklikšķiniet uz **Attēlu opcijas** pie iestatījuma **Krāsu korekcija**.

2. Atlasiet **Izcelt šaurās līnijas**.

3. Pēc nepieciešamības iestatiet pārējos vienumus cilnēs **Galvenie** un **Papildu opcijas** un pēc tam noklikšķiniet uz **Labi**.

["Cilne Galvenie" 44. lpp.](#)

["Cilne Papildu opcijas" 46. lpp.](#)

4. Noklikšķiniet uz **Drukāt**.

Saistītā informācija

➔ ["Papīra ievietošana" 32. lpp.](#)

➔ ["Drukāšana, izmantojot vienkāršos iestatījumus" 43. lpp.](#)

Svītrkodu drukāšana uzlabotā kvalitātē

Svītrkodu iespējams izdrukāt uzlabotā kvalitātē, lai to būtu vieglāk ieskenēt. Izmantojiet šo funkciju tikai tad, ja izdrukāto svītrkodu nav iespējams ieskenēt.

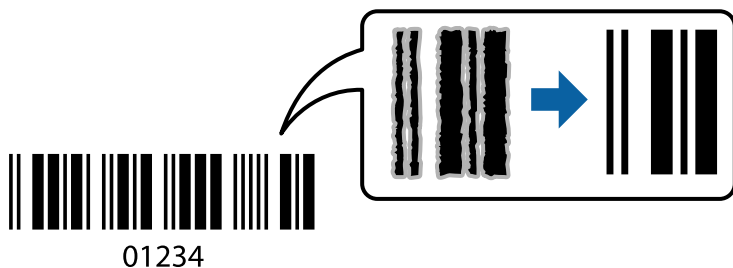

Šo funkciju var izmantot turpmāk minētajos gadījumos.

Papīra veids: parasts papīrs, kopējamais papīrs, iespaidveidlapa, pārstrādāts papīrs, krāsains papīrs, apdrukāts papīrs, augstas kvalitātes parasts papīrs, biezs papīrs, Epson Photo Quality Ink Jet, Epson Matte, vai aploksne

Kvalitāte: **Standarta**

1. Printera draivera cilnē **Apkope** noklikšķiniet **Paplašināti iestatījumi** un tad atlasiet **Svītrkoda režīms**.
2. Pēc nepieciešamības iestatiet pārējos vienumus cilnēs **Galvenie** un **Papildu opcijas** un pēc tam noklikšķiniet uz **Labi**.

["Cilne Galvenie" 44. lpp.](#)

["Cilne Papildu opcijas" 46. lpp.](#)

3. Noklikšķiniet uz **Drukāt**.

Piezīme:

Atkarībā no apstākļiem izplūduma novēršana ne vienmēr ir iespējama.

Saistītā informācija

➔ ["Papīra ievietošana" 32. lpp.](#)

➔ ["Drukāšana, izmantojot vienkāršos iestatījumus" 43. lpp.](#)

Drukāšana no datora — Mac OS

Drukāšana, izmantojot vienkāršos iestatījumus

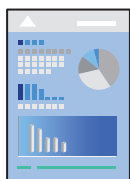

Piezīme:

Darbības var atšķirties atkarībā no lietojumprogrammas. Detalizētu informāciju skatiet attiecīgās lietojumprogrammas palīdzības sadaļā.

1. Ievietojiet papīru printerī.
["Papīra ievietošana" 32. lpp.](#)
2. Atveriet failu, kuru vēlaties drukāt.
3. Atlasiet opciju **Drukāt** izvēlnē **Fails** vai citu komandu, lai piekļūtu printera dialoglodziņam.
Ja nepieciešams, uzklikšķiniet uz **Rādīt detaļas** vai ▼, lai izvērstu drukas logu.
4. Izvēlieties printeri.
5. Uznirstošajā izvēlnē izvēlieties **Printera iestatījumi**.

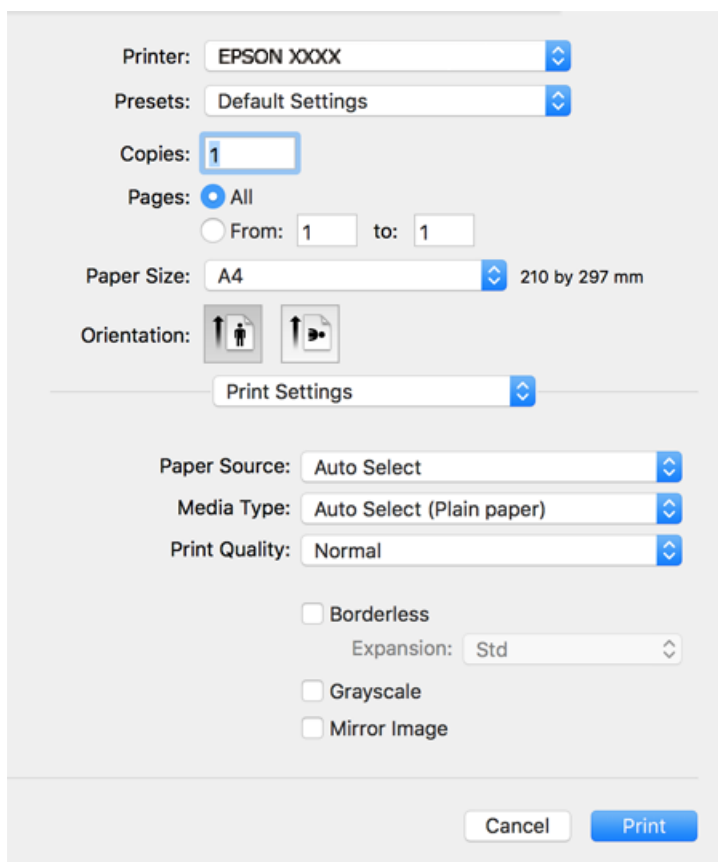

Piezīme:

Ja macOS High Sierra, macOS Sierra, OS X El Capitan, OS X Yosemite, OS X Mavericks, OS X Mountain Lion nav redzama izvēlne **Printera iestatījumi**, Epson printera draiveris nav pareizi instalēts. Iespējotiet to zemāk norādītajā izvēlnē. macOS Mojave nevar piekļūt **Printera iestatījumi** Apple izdotajās lietojumprogrammās, piemēram, TextEdit.

Izvēlnē **Apple > Printeri un skeneri** (vai **Drukāšana un skenēšana**, **Drukāšana un faksi**) atlasiet **Sistēmas preferences**, noņemiet printeri un tad atkal pievienojiet. Skatiet turpmāk norādīto informāciju, lai pieslēgtu printeri.

["Printera pievienošana \(tikai Mac OS\)" 165. lpp.](#)

6. Ja nepieciešams, mainiet iestatījumus.
Detalizētu informāciju skatiet printera draivera izvēlņu opcijās.

7. Noklikšķiniet uz **Drukāt**.

Piezīme:

Ja vēlaties atcelt drukāšanu, datora sadaļā **Dokstacija** noklikšķiniet uz printera ikonas. Atlasiet darbu, ko vēlaties atcelt, un tad veiciet kādu no zemāk norādītajām darbībām. Tomēr nav iespējams datorā atcelt drukas darbu, kad tas jau pilnībā nosūtīts uz printeri. Šādā gadījumā atceliet drukas darbu, izmantojot printera vadības paneli.

- OS X Mountain Lion vai jaunāka versija

Blakus norises rādītājam noklikšķiniet uz .

- Mac OS X v10.6.8 līdz v10.7.x

Noklikšķiniet uz **Dzēst**.

Saistītā informācija

- ➔ "Pieejamais papīrs un drukāšanas apjoms" 295. lpp.
- ➔ "Papīra veidu saraksts" 32. lpp.
- ➔ "Izvēlņu iespējas Printera iestatījumi" 69. lpp.

Printera draivera izvēlnes opcijas

Atveriet drukas logu lietojumprogrammā, atlasiet printeri un tad atveriet printera draivera logu.

Piezīme:

Izvēlnes atšķiras atkarībā no atlasītās opcijas.

Izkārtojuma izvēlnes opcijas

Lappuses vienā lapā

Izvēlieties vienā lapā drukājamo lappušu skaitu.

Izkārtojuma virziens

Iestatiet lappušu drukāšanas secību.

Apmale

Izdrukā lapas ar apmalēm.

Apgriezta lappušu orientācija

Pirms drukāšanas pagriez lapas par 180 grādiem. Atlasiet šo funkciju, ja drukājat uz papīra, kas printerī tiek ievietots konkrētā virzienā, piemēram, uz aploksnēm.

Apvērst horizontāli

Apgriez attēlu tā, lai drukānot tas būtu spoguļattēls.

Krāsu saskaņošanas izvēlnes opcijas

ColorSync/EPSON Color Controls

Atlasiet krāsu pielāgošanas metodi. Šīs opcijas pielāgo krāsas starp printeri un datora displeju, lai mazinātu krāsu atšķirības.

Papīra lietošanas izvēlnes opcijas

Lapu sakopošana

Drukā dokumentus ar vairākām lappusēm, saliktus pēc lappusēm un sakārtotus komplektos.

Drukājamās lapas

Atlasiet drukāt tikai pāra vai nepāra lappuses.

Lappušu secība

Atlasiet, lai drukātu, sākot ar pirmo vai pēdējo lappusi.

Mainiet mērogu atbilstoši papīra izmēram

Drukā atbilstoši ievietotā papīra izmēram.

Mērķa papīra izmērs

Atlasiet papīra izmēru drukāšanai.

Tikai samazināt mērogu

Atlasiet, ja vēlaties samazināt dokumenta izmēru.

Titullapas izvēlnes opcijas

Titullapas drukāšana

Atlasiet, vai vēlaties drukāt titullapu. Ja vēlaties pievienot aizmugurējo vāku, atlasiet **Pēc dokumenta**.

Titullapas veids

Atlasiet titullapas saturu.

Izvēlņu iespējas Printera iestatījumi

Paper Source

Atlasiet papīra avotu, no kura tiks padots papīts. Atlasiet **Automātiska atlase**, lai automātiski atlasītu printera drukas iestatījumos izvēlēto papīra avotu.

Materiālu veids

Atlasiet apdrukājamā papīra veidu.

Drukšanas kvalitāte

Atlasiet vēlamo drukšanas kvalitāti. Pieejamās opcijas ir atkarīgas no papīra veida.

Bez apmalēm

Šī izvēles rūtiņa tiek atzīmēta, ja tiek izvēlēts bezapmaļu papīra izmērs.

Drukāšanas režīmā bez apmalēm, drukšanas dati tiek palielināti nedaudz lielāki par papīra izmēru, lai netiktu izdrukātas apmales ap papīra malām.

Paplašināšana: izvēlieties palielinājuma apmēru.

Pelēktoņu

Izvēlieties, ja vēlaties drukāt melnā krāsā vai ar pelēku ēnojumu.

Mirror Image

Apgriež attēlu tā, lai izdrukā būtu tā spoguļattēls.

Izvēļņu iespējas Color Options

Manuālie iestatīj.

Manuāli pielāgo krāsas. Sadaļā **Papildu iestatījumi** varat atlasīt detalizētus iestatījumus.

PhotoEnhance

Nodrošina asāku attēlu un krāsu spilgtumu, automātiski noregulējot oriģinālo attēla datu kontrastu, piesātinājumu un spilgtumu.

Off (No Color Adjustment)

Drukājiet bez jebkādas krāsu uzlabošanas vai pielāgošanas.

Izvēļņu iespējas Two-sided Printing Settings

Two-sided Printing

Drukā papīra abās pusēs.

Drukas sākotnējo iestatījumu pievienošana vienkāršai drukāšanai

Ja printera draiverī izveidojat bieži lietoto drukāšanas iestatījumu iepriekšnoteikto vērtību, varat ērti drukāt, izvēloties sarakstā attiecīgo iepriekšnoteikto vērtību.

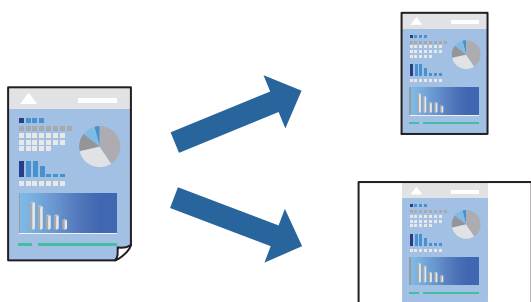

1. Iestatiet katru vienumu, piemēram, **Printera iestatījumi** un **Izkārtojums (Papīra izmērs, Materiālu veids un citi)**.
2. Noklikšķiniet uz **Sākotnējie iestatījumi**, lai saglabātu pašreizējos iestatījumus kā sākotnējos iestatījumus.
3. Noklikšķiniet uz **OK**.

Piezīme:

Lai dzēstu pievienoto iepriekšnoteikto vērtību, noklikšķiniet uz **Iepriekšnoteiktās vērtības > Rādīt iepriekšnoteiktās vērtības**, izvēlieties tās iepriekšnoteiktās vērtības nosaukumu, ko vēlaties dzēst no saraksta, un izdzēsiet to.

4. Noklikšķiniet uz **Drukāt**.

Nākamreiz, kad vēlaties drukāt, izmantojot tos pašus iestatījumus, atlasiet reģistrēto sākotnējā iestatījuma nosaukumu sadaļā **Sākotnējie iestatījumi**.

Saistītā informācija

➔ "Papīra ievietošana" 32. lpp.

➔ "Drukāšana, izmantojot vienkāršos iestatījumus" 66. lpp.

Drukāšana uz abām pusēm

Varat drukāt uz papīra abām pusēm.

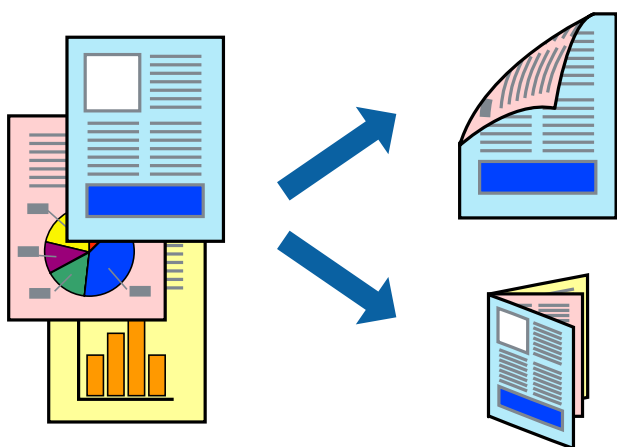

Piezīme:

- Šī funkcija nav pieejama drukāšanai bez apmalēm.
- Ja neizmantojat papīru, kas ir piemērots divpusējai drukāšanai, drukas kvalitāte var pasliktināties un papīrs var iestrēgt.
"Papīrs divpusējai drukāšanai" 299. lpp.
- Atkarībā no papīra un datiem, tinte var izspiesties caur otru papīra pusi.

1. Uznirstošajā izvēlnē izvēlieties **Two-sided Printing Settings**.
2. Atlasiet iesējumus sadaļā **Two-sided Printing**.
3. Sadaļā **Document Type** atlasiet oriģināla veidu.

Piezīme:

- Drukāšana var būt lēna atkarībā no vienuma **Document Type** iestatījuma.
 - Ja drukājat augsta blīvuma datus, piemēram, fotoattēlus vai diagrammas, atlasiet **Text & Photos** vai **Text & Graphics** kā vienuma **Document Type** iestatījumu. Ja attēls kļūst netīrs vai arī tinte izspiežas cauri otrā pusē, pielāgojiet drukas blīvumu un tintes nožūšanas laiku, noklikšķinot uz bultiņas atzīmes, kas atrodas blakus vienumam **Adjustments**.
4. Ja nepieciešams, iestatiet citus vienumus.
 5. Noklikšķiniet uz **Drukāt**.

Saistītā informācija

- ➔ "Pieejamais papīrs un drukāšanas apjoms" 295. lpp.
- ➔ "Papīra ievietošana" 32. lpp.
- ➔ "Drukāšana, izmantojot vienkāršos iestatījumus" 66. lpp.

Vairāku lapu drukāšana uz vienas papīra loksnes

Varat drukāt vairākas datu lapas uz vienas papīra loksnes.

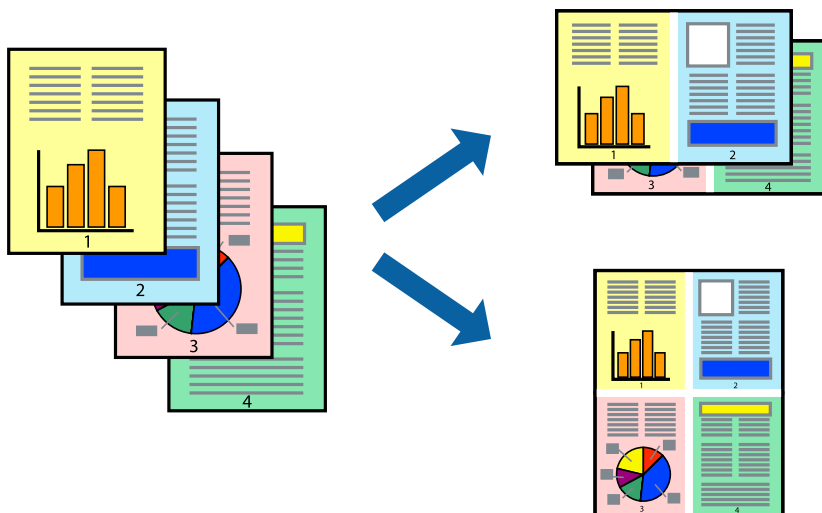

1. Uznirstošajā izvēlnē atlasiet **Izkārtojums**.
2. Iestatiet lapu skaitu opcijā **Lappuses vienā lapā**, vienumu **Izkārtojuma virziens** (lapu secība) un **Apmale**.
"Izkārtojuma izvēlnes opcijas" 68. lpp.
3. Ja nepieciešams, iestatiet citus vienumus.
4. Noklikšķiniet uz **Drukāt**.

Drukāšana atbilstoši papīra izmēram

Atlasiet printerī ievietotā papīra izmēru kā vienuma Mērķa papīra izmērs iestatījumu.



1. Atlasiet lietojumprogrammā iestatītā papīra izmēru kā vienuma **Papīra izmērs** iestatījumu.
2. Uznrīstošajā izvēlnē atlasiet iestatījumu **Papīra lietošana**.
3. Atlasiet mērogošanu atbilstoši papīra izmēram **Mainīt mērogu atbilstoši papīra izmēram**.
4. Atlasiet printerī ievietotā papīra izmēru kā vienuma **Mērķa papīra izmērs** iestatījumu.
5. Ja nepieciešams, iestatiet citus vienumus.
6. Noklikšķiniet uz **Drukāt**.

Saistītā informācija

- ➔ "Papīra ievietošana" 32. lpp.
- ➔ "Drukāšana, izmantojot vienkāršos iestatījumus" 66. lpp.

Samazināta vai palielināta dokumenta drukāšana ar jebkādu palielinājumu

Varat samazināt vai palielināt dokumenta izmēru par noteiktu procentuālo vērtību.



1. Atlasiet opciju **Drukāt** izvēlnē **Fails** vai citu komandu, lai piekļūtu printera dialoglodziņam.
2. Lietojumprogrammas izvēlnē **Fails** atlasiet **Lappuses iestatīšana**.
3. Atlasiet **Printeris**, **Papīra izmērs**, ievadiet procentuālo apmēru laukā **Mērogs** un tad noklikšķiniet uz **OK**.

Piezīme:

*Atlasiet papīra izmēru, kuru iestatījāt lietojumprogrammā kā iestatījumu **Papīra izmērs**.*

4. Ja nepieciešams, iestatiet citus vienumus.
5. Noklikšķiniet uz **Drukāt**.

Saistītā informācija

- ➔ "Papīra ievietošana" 32. lpp.

➔ "Drukāšana, izmantojot vienkāršos iestatījumus" 66. lpp.

Drukšanas krāsas pielāgošana

Varat pielāgot krāsas, kuras izmantojamas drukā. Šīs korekcijas netiek piemērotas oriģinālajiem datiem.

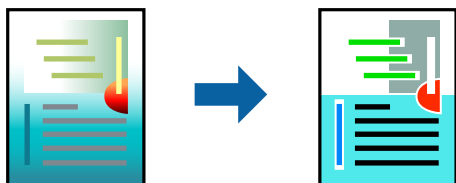

PhotoEnhance nodrošina asāku attēlu un krāsu spilgtumu, automātiski noregulējot oriģinālo attēla datu kontrastu, piesātinājumu un spilgtumu.

Piezīme:

PhotoEnhance pielāgo krāsu, analizējot objekta atrašanās vietu. Tādējādi, ja esat mainījis objekta atrašanās vietu, samazinot, palielinot, apgriežot vai pagriežot attēlu, krāsa var negaidīti mainīties. Atlasot iestatījumu bez apmalēm, arī tiek mainīta objekta atrašanās vieta, tādējādi radot krāsu izmaiņas. Ja attēls nav fokusēts, tā tonis var būt nedabisks. Ja krāsa tiek mainīta vai kļūst nedabiska, drukājiet režīmā, kas nav **PhotoEnhance**.

1. Uznirstošajā izvēlnē atlasiet opciju **Krāsu saskaņošana** un pēc tam atlasiet **EPSON Color Controls**.
2. Uznirstošajā izvēlnē atlasiet opciju **Color Options** un pēc tam atlasiet vienu no pieejamām opcijām.
3. Noklikšķiniet uz bultiņas līdzās **Papildu iestatījumi** un veiciet atbilstošos iestatījumus.
4. Ja nepieciešams, iestatiet citus vienumus.
5. Noklikšķiniet uz **Drukāt**.

Saistītā informācija

➔ "Papīra ievietošana" 32. lpp.

➔ "Drukāšana, izmantojot vienkāršos iestatījumus" 66. lpp.

Dokumentu drukāšana, izmantojot viedierīces (iOS)

Jūs varat izdrukāt dokumentus no viedierīces, piemēram, viedtālrunā vai planšetdatora.

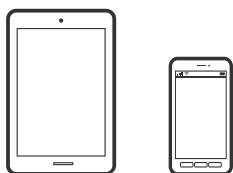

Dokumentu drukāšana, izmantojot Epson iPrint

Piezīme:

Darbības var atšķirties atkarībā no ierīces.

1. Iestatiet printeri drukāšanai bezvadu režīmā.
2. Ja Epson iPrint nav instalēts, instalējiet to.
["Epson iPrint instalēšana" 305. lpp.](#)
3. Pievienojiet savu viedierīci bezvadu maršrutētājam.
4. Palaidiet programmu Epson iPrint.
5. Sākuma ekrānā pieskarieties **Document**.
6. Pieskarieties dokumenta, kuru vēlaties drukāt, atrašanās vietai.
7. Atlasiet dokumentu un pēc tam pieskarieties pie **Next**.
8. Pieskarieties **Print**.

Dokumentu drukāšana, izmantojot AirPrint

AirPrint nodrošina tūlītēju bezvadu drukāšanu, izmantojot iPhone, iPad, iPod touch un Mac, neinstalējot draiverus vai nelejupielādējot programmatūru.



Piezīme:

Ja printera vadības panelī atspējotājāt papīra konfigurēšanas ziņojumus, AirPrint nevar lietot. Skatiet turpmāk redzamo saiti, lai nepieciešamības gadījumā iespējotu ziņojumus.

1. Iestatiet printeri drukāšanai bezvadu režīmā. Skatiet turpmāk redzamo saiti.
<http://epson.sn>
2. Savienojiet Apple ierīci ar to pašu bezvadu tīklu, kuru izmanto printeris.
3. Drukājiet no savas ierīces.

Piezīme:

Papildinformāciju skatiet Apple vietnes lapā AirPrint.

Saistītā informācija

➔ ["Neizdodas veikt izdruku, lai gan ir izveidots savienojums \(iOS\)" 196. lpp.](#)

Dokumentu drukāšana, izmantojot viedierīces (Android)

Jūs varat izdrukāt dokumentus no viedierīces, piemēram, viedtālruna vai planšetdatora.

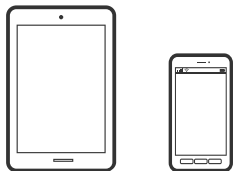

Dokumentu drukāšana, izmantojot Epson iPrint

Piezīme:

Darbības var atšķirties atkarībā no ierīces.

1. Iestatiet printeri drukāšanai bezvadu režīmā.
2. Ja Epson iPrint nav instalēts, instalējiet to.
["Epson iPrint instalēšana" 305. lpp.](#)
3. Pievienojiet savu viedierīci bezvadu maršrutētājam.
4. Palaidiet programmu Epson iPrint.
5. Sākuma ekrānā pieskarieties **Document**.
6. Pieskarieties dokumenta, kuru vēlaties drukāt, atrašanās vietai.
7. Atlasiet dokumentu un pēc tam pieskarieties pie **Next**.
8. Pieskarieties **Print**.

Dokumentu drukāšana, izmantojot Epson Print Enabler

Varat drukāt dokumentus, e-pasta ziņojumus, fotoattēlus un tīmekļa lapas bezvadu režīmā tieši no Android tālruna vai planšetdatora (Android v4.4 vai jaunākas versijas). Vairākas reizes pieskaroties Android ierīcei, tā sameklēs Epson printeri, kas pievienots tam pašam bezvadu tīklam.

Piezīme:

Darbības var atšķirties atkarībā no ierīces.

1. Iestatiet printeri drukāšanai bezvadu režīmā.
2. Android ierīcē instalējiet spraudni Epson Print Enabler, ko var iegūt pakalpojumā Google Play.
3. Pievienojiet savu Android ierīci tam pašam bezvadu tīklam, ko izmanto jūsu printeris.
4. Android ierīcē atveriet sadaļu **Iestatījumi** un atlasiet **Drukāšana**, tad iespējojiet Epson Print Enabler.

5. Android lietojumprogrammā, piemēram, Chrome, pieskarieties izvēlnes ikonai un izdrukāiet jebko, kas redzams ekrānā.

Piezīme:

*Ja printeris nav redzams, pieskarieties **Visi printeri** un atlasiet savu printeri.*

Drukāšana uz aploksnēm

Drukāšana uz aploksnēm, izmantojot datoru (Windows)

1. Ievietojiet aploksnes printerī.
["Papīra ievietošana" 32. lpp.](#)
2. Atveriet failu, kuru vēlaties drukāt.
3. Atveriet printera draivera logu.
4. Cilnes **Galvenie** sadaļā **Dokumenta izmērs** atlasiet aploksnes izmēru un pēc tam sadaļā **Papīra veids** atlasiet **Aploksnes**.
5. Pēc nepieciešamības iestatiet pārējos vienumus cilnēs **Galvenie** un **Papildu opcijas** un pēc tam noklikšķiniet uz **Labi**.
6. Noklikšķiniet uz **Drukāt**.

Drukāšana uz aploksnēm, izmantojot datoru (Mac OS)

1. Ievietojiet aploksnes printerī.
["Papīra ievietošana" 32. lpp.](#)
2. Atveriet failu, kuru vēlaties drukāt.
3. Atlasiet opciju **Drukāt** izvēlnē **Fails** vai citu komandu, lai piekļūtu printera dialoglodziņam.
4. Atlasiet izmēru kā **Papīra izmērs** iestatījumu.
5. Uz nirstošajā izvēlnē izvēlieties **Printera iestatījumi**.
6. Atlasiet **Aploksne** kā **Materiālu veids** iestatījumu.
7. Ja nepieciešams, iestatiet citus vienumus.
8. Noklikšķiniet uz **Drukāt**.

Fotoattēlu drukāšana

JPEG failu drukāšana no atmiņas ierīces

No printerim pievienotas atmiņas ierīces var drukāt un JPEG failus.

1. Savienojiet atmiņas ierīci ar printera ārējās saskarnes USB portu.
"Ārējās USB ierīces ievietošana" 40. lpp.
2. Sākuma ekrānā izvēlieties **Atmiņas ierīce**.
3. Atlasiet **JPEG**.
4. Atlasiet failu un pēc tam turpiniet uz nākamo ekrānu.
5. Pieskarieties .

JPEG iestatījumi

 (Iespējas):

Izvēlieties iestatījumus attēlu datu kārtīšanai, atlasīšanai vai atlasē atcelšanai.

Pamatierīstājumi:

Pap. iest.

Norādiet iestatījumus papīra avotam, uz kura vēlaties drukāt.

Krāsu režīms

Izvēlieties krāsas iestatījumu — vai parasti drukājat režīmā **Melnbalts** vai **Krāsa**.

Papildu:

Izkārtojums

Izvēlieties, kā izvietot JPEG failus. **1 daļa vienā** — drukāt vienu failu uz vienas lapas ar apmalēm. **Bez apmalēm** — drukāt vienu failu uz vienas lapas bez apmalēm. Attēls tiek nedaudz palielināts, lai noņemtu robežas no papīra malām. **20 daļas vienā** — drukāt 20 failus uz vienas lapas. **Satura rādītājs** — drukāt indeksu ar informāciju.

Ietilpināt rāmī

Atlasiet **Ieslēgts**, lai apgrieztu attēlu, automātiski ietilpinot to atlasītajā drukas izkārtojumā. Ja atšķiras attēla datu attēla formāts un papīra izmērs, attēls automātiski tiek palielināts vai samazināts tādā veidā, lai isākā mala atbilstu papīra isākajai malai. Attēla garākā mala tiek apgriezta, ja tā pārsniedz papīra garāko malu. Šī funkcija, iespējams, nedarbojas panorāmas fotoattēliem.

Kvalitāte

Atlasiet **Vislabākais**, lai nodrošinātu augstākas kvalitātes drukāšanu, taču drukas ātrums var būt lēnāks.

Datums

Atlasiet fotoattēla uzņemšanas vai saglabāšanas datuma formātu. Dažiem izkārtojumiem datums netiek drukāts.

Uzlabot fotoattēlu

Atlasiet šo režīmu, lai automātiski uzlabotu fotoattēla spilgtumu, kontrastu un piesātinājumu. Lai izslēgtu automātiskos uzlabojumus, atlasiet **Izslēgt uzlabošanu**.

Sarkano acu korekc.

Atlasiet **Iesl**, lai fotoattēlos automātiski noņemtu sarkano acu efektu. Korekcijas tiek piemērotas tikai izdrukās, nevis oriģinālajā failā. Atkarībā no fotoattēla veida, iespējams, tiks koriģētas arī citas attēla daļas, nevis tikai acis.

TIFF failu drukāšana no atmiņas ierīces

No printerim pievienotas atmiņas ierīces var drukāt un TIFF failus.

1. Savienojiet atmiņas ierīci ar printera ārējās saskarnes USB portu.
["Ārējās USB ierīces ievietošana" 40. lpp.](#)
2. Sākuma ekrānā izvēlieties **Atmiņas ierīce**.
3. Atlasiet **TIFF**.
4. Atlasiet failu un pēc tam turpiniet uz nākamo ekrānu.
5. Pieskarieties .

TIFF iestatījumi

Varat izvēlēties atmiņas ierīcē saglabāto TIFF formāta failu drukāšanas iestatījumus.

 (Parādīt secību):

Maina failu secību.

Pamatiestatījumi:

Pap. iest.

Norādiet iestatījumus papīra avotam, uz kura vēlaties drukāt.

Krāsu režīms

Izvēlieties krāsas iestatījumu — vai parasti drukājat režīmā **Melnbalts** vai **Krāsa**.

Papildu:

Izkārtojums

Izvēlieties, kā izkārtot Multi-TIFF failus. **1 daļa vienā** — drukāt vienu lapu uz vienas papīra loksnes ar apmalēm. **Bez apmalēm** — drukāt vienu lapu uz vienas papīra loksnes bez apmalēm. Attēls tiek nedaudz palielināts, lai noņemtu robežas no papīra malām. **20 daļas vienā** — drukāt 20 lapas uz vienas papīra loksnes. **Satura rādītājs** — drukāt indeksu ar informāciju.

Ietilpināt rāmī

Atlasiet **Ieslēgts**, lai apgrieztu fotoattēlu, automātiski ietilpinot to atlasītajā drukas izkārtojumā. Ja atšķiras attēla datu attēla formāts un papīra izmērs, attēls automātiski tiek palielināts vai samazināts tādā veidā, lai īsākā mala atbilstu papīra īsākajai malai. Attēla garākā mala tiek apgriezta, ja tā pārsniedz papīra garāko malu. Šī funkcija, iespējams, nedarbojas panorāmas fotoattēliem.

Kvalitāte

Atlasiet **Vislabākais**, lai nodrošinātu augstākas kvalitātes drukāšanu, taču drukas ātrums var būt lēnāks.

Drukāšanas secība

Atlasiet secību, kādā jādrukā TIFF faili ar vairākām lapām.

Datums

Atlasiet fotoattēla uzņemšanas vai saglabāšanas datuma formātu. Dažiem izkārtojumiem datums netiek drukāts.

Tīmekļa vietņu drukāšana

Tīmekļa vietņu drukāšana no datora

Epson Photo+ ļauj jums parādīt tīmekļa vietnes, samazināt konkrētas vietas un pēc tam rediģēt un izdrukāt tās. Detalizētu informāciju skatiet attiecīgās lietojumprogrammas palīdzības sadaļā.

Tīmekļa vietņu drukāšana no viedierīcēm

Piezīme:

Darbības var atšķirties atkarībā no ierīces.

1. Iestatiet printeri drukāšanai bezvadu režīmā.
2. Ja Epson iPrint nav instalēts, instalējiet to.
["Epson iPrint instalēšana" 305. lpp.](#)
3. Pievienojiet savu viedierīci bezvadu maršrutētājam.
4. Atveriet tīmekļa vietni, kuru vēlaties izdrukāt, savā tīmekļa pārlūkprogrammas lietotnē.
5. Tīmekļa pārlūkprogrammas lietotnes izvēlnē pieskarieties pie **Kopīgot**.
6. Atlasiet **iPrint**.
7. Pieskarieties pie **Drukāt**.

Drukāšana, izmantojot mākoņpakalpojumu

Izmantojot internetā pieejamo pakalpojumu Epson Connect, var drukāt no viedtālruņa, planšētdatora vai klēpjdatora jebkurā laikā un praktiski jebkurā vietā. Lai izmantotu šo pakalpojumu, jāreģistrē lietotājs un printeris pakalpojumā Epson Connect.

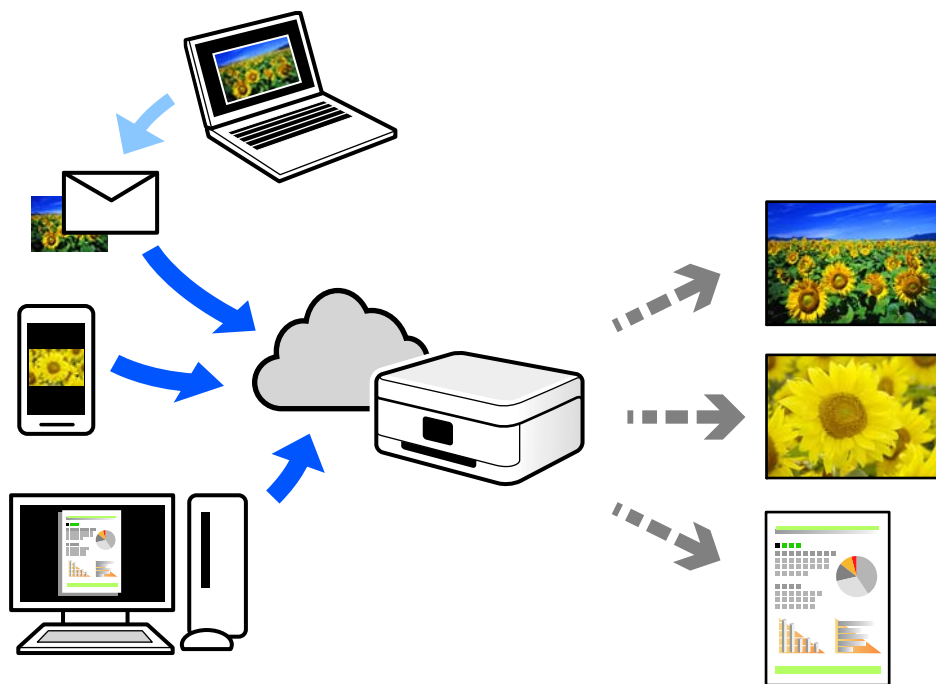

Internetā pieejamās funkcijas norādītas tālāk.

Email Print

Nosūtot uz printerim piešķirto adresi e-pasta ziņojumu ar pielikumiem, piemēram, dokumentiem vai attēliem, varat šo e-pasta ziņojumu un pielikumus izdrukāt attālināti, piemēram, mājas vai biroja printerī.

Epson iPrint

Šī lietojumprogramma ir paredzēta iOS un Android operētājsistēmām, un tā ļauj drukāt vai skenēt, izmantojot viedtālruni vai planšētdatoru. Varat drukāt dokumentus, attēlus un tīmekļa vietnes, tiešā veidā nosūtot tās uz printeri tajā pašā bezvadu LAN tīklā.

Remote Print Driver

Šis ir koplietošanas draiveris, ko atbalsta Remote Print Driver. Drukājot ar printeri attālināti, varat drukāt, mainot printeri parastajā lietojumprogrammā logā.

Papildinformāciju par iestatīšanu vai drukāšanu skatiet interneta portālā Epson Connect.

<https://www.epsonconnect.com/>

<http://www.epsonconnect.eu> (tikai Eiropā)

Pakalpojuma Epson Connect reģistrēšana vadības panelī

Izpildiet zemāk norādītās darbības, lai reģistrētu printeri.

1. Vadības panelī atlasiet **Iestatījumi**.

-
2. Atlasiet **Vispārīgie iestatījumi > Tikla pakalpojumu iestatījumi > Epson Connect pakalpojumi > Atcelt reģistrāciju**, lai izdrukātu reģistrācijas lapu.
3. Izpildiet reģistrācijas lapā sniegtos norādījumus, lai reģistrētu printeri.

Kopēšana

Pieejamās kopēšanas metodes.	84
Kopēšanas pamata izvēlnes opcijas.	89
Kopēšanas papildu izvēlnes opcijas.	90

Pieejamās kopēšanas metodes

Novietojiet oriģinālus uz skenera stikla vai ADF un pēc tam sākuma ekrānā atlasiet izvēlni **Kopēt**.

Oriģinālu kopēšana

Jūs varat kopēt fiksēta vai pielāgota izmēra oriģinālus krāsu vai melnbaltā režīmā.

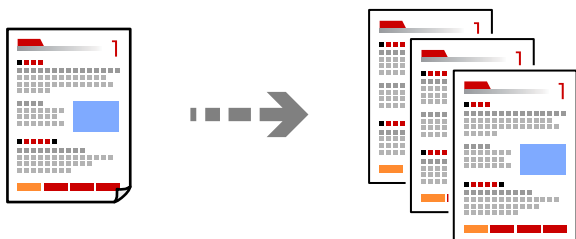

1. Novietojiet oriģinālus.
["Oriģinālu novietošana" 37. lpp.](#)
2. Sākuma ekrānā izvēlieties **Kopēt**.
3. Atlasiet cilni **Pamatiestatījumi** un pēc tam atlasiet **Melnbalts** vai **Krāsa**.

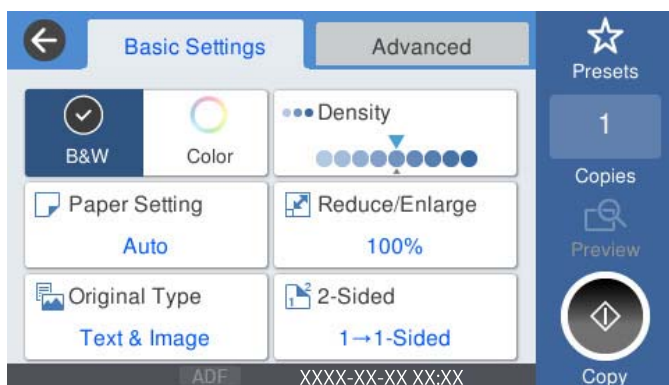

4. Pieskarieties .

Kopēšana uz abām papīra loksnes pusēm

Kopējiet vairākus dokumentu oriģinālu uz abām papīra loksnes pusēm.



1. Novietojiet visus oriģinālus ADP ar apdrukāto pusi uz augšu.



Svarīga informācija:

Ja vēlaties kopēt oriģinālus, ko ADF neatbalsta, izmantojiet skenera stiklu.

"Oriģināli, kurus ADF neatbalsta" 36. lpp.

Piezīme:

Uz skenera stikla var novietot arī oriģinālus.

"Oriģinālu novietošana" 37. lpp.

2. Sākuma ekrānā izvēlieties **Kopēt**.
3. Atlasiet cilni **Pamatiestatījumi**, atlasiet **Abpusēja** un pēc tam atlasiet **2>2 pus.** vai **1>2 pus.**
4. Norādiet citus iestatījumus, piemēram oriģinālu orientāciju un iesējuma pozīciju.
5. Pieskarieties .

Kopēšana ar palielināšanu vai samazināšanu

Oriģinālus varat kopēt ar konkrētu palielinājumu.

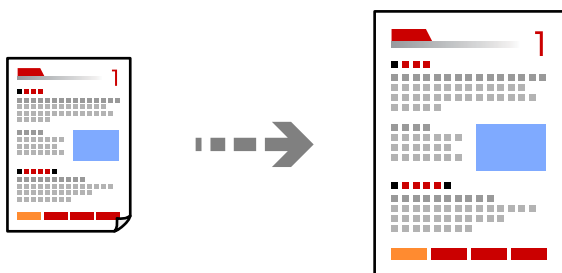

1. Novietojiet oriģinālus.
"Oriģinālu novietošana" 37. lpp.
2. Sākuma ekrānā izvēlieties **Kopēt**.
3. Atlasiet cilni **Pamatiestatījumi** un pēc tam atlasiet **Samaz./Paliel.**
4. Norādiet palielināšanas vai samazināšanas apjomu.
5. Pieskarieties .

Vairāku oriģinālu kopēšana uz vienas loksnes

Varat kopēt vairākus oriģinālus uz vienas papīra loksnes.

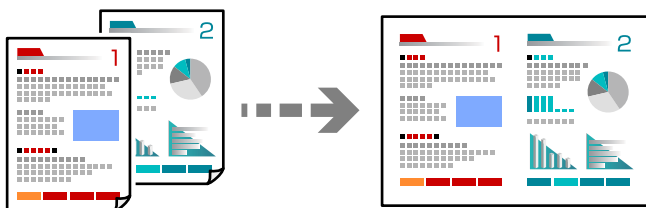

1. Novietojiet visus oriģinālus ADF ar apdrukāto pusi uz augšu.

Novietojiet tos virzienā, kas parādīts ilustrācijā.

- Lasīšanas virziens

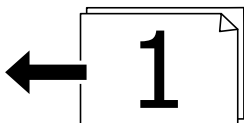
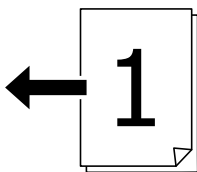

- Kreisās puses virziens

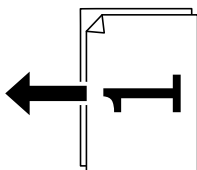
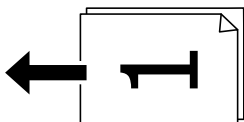

Svarīga informācija:

Ja vēlaties kopēt oriģinālus, ko ADF neatbalsta, izmantojiet skenera stiklu.

"Oriģināli, kurus ADF neatbalsta" 36. lpp.

Piezīme:

Uz skenera stikla var novietot arī oriģinālus.

"Oriģinālu novietošana" 37. lpp.

2. Sākuma ekrānā izvēlieties **Kopēt**.
3. Atlasiet cilni **Papildu**, atlasiet **Vair. lap.** un pēc tam atlasiet **2 daļas vienā** vai **4 daļas vienā**.

4. Norādiet izkārtojuma secību un oriģinālu orientāciju.
5. Pieskarieties .

Kopēšana lappušu secībā

Kopējot vairāku lappušu dokumentus vairākos eksemplāros, lappušu secībā varat izvadīt pa vienai kopijai.

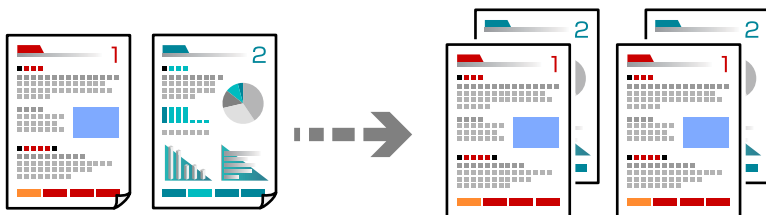

1. Novietojiet oriģinālus.
["Oriģinālu novietošana" 37. lpp.](#)
2. Sākuma ekrānā izvēlieties **Kopēt**.
3. Atlasiet cilni **Papildu** un pēc tam atlasiet **Kārtošana > Salikš. lapu kārt..**
4. Pieskarieties .

Oriģinālu kopēšana, izmantojot labu kvalitāti

Oriģinālus var kopēt bez ēnām un bez perforētiem caurumiem.

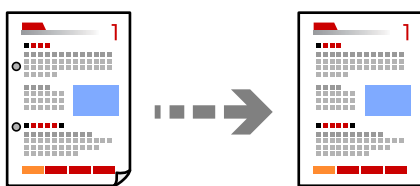

1. Novietojiet oriģinālus.
["Oriģinālu novietošana" 37. lpp.](#)
2. Sākuma ekrānā izvēlieties **Kopēt**.
3. Atlasiet cilni **Papildu** un pēc tam iespējojiet **Noņemt ēnu** vai **Noņemt caurumus**, vai pielāgojiet attēla kvalitāti sadaļā **Attēla kvalitāte**.
4. Pieskarieties .

ID karšu kopēšana

Skenē ID kartes abas puses un kopē tās uz papīra lapas vienas puses.

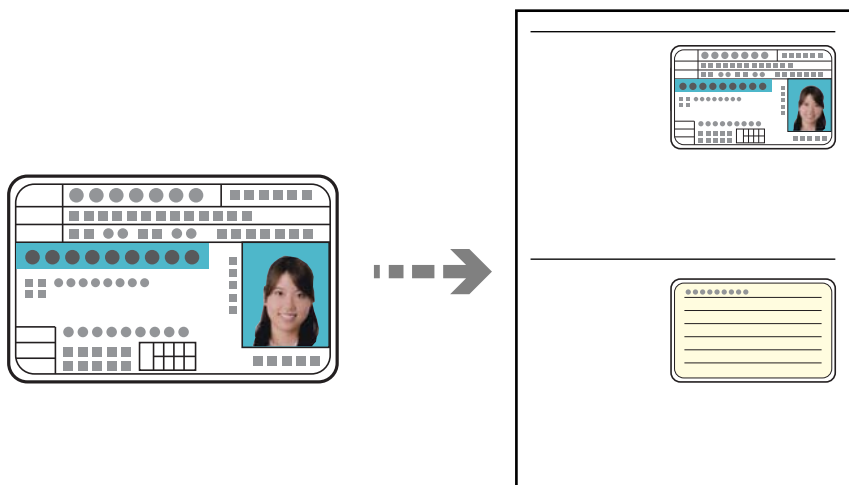

1. Novietojiet oriģinālus.
"Oriģinālu novietošana" 37. lpp.
2. Sākuma ekrānā izvēlieties **Kopēt**.
3. Atlasiet cilni **Papildu**, atlasiet **ID k. kop.** un pēc tam iespējojiet iestatījumu.
4. Norādiet **Orient.(Or.)**.
5. Pieskarieties .

Grāmatu kopēšana

Kopē divas grāmatas atvēruma lapas utt. uz atsevišķām papīra lapām.

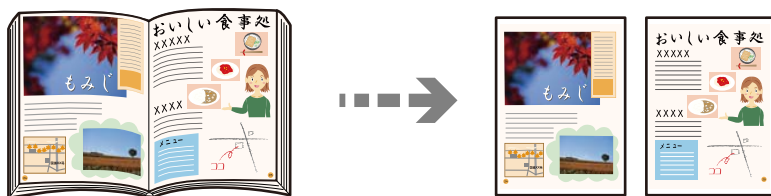

1. Novietojiet oriģinālu uz skenera stikla.
"Oriģinālu novietošana" 37. lpp.
2. Sākuma ekrānā izvēlieties **Kopēt**.
3. Atlasiet cilni **Papildu**, atlasiet **Grām. 2 lpp.** un pēc tam iespējojiet iestatījumu.
4. Norādiet **Skenēšanas secība**.

5. Pieskarieties .

Kopēšanas pamata izvēlnes opcijas

Piezīme:

Šie vienumi var nebūt pieejami atkarībā no citiem izvēlētajiem iestatījumiem.

Krāsu režīms:

Atlasiet, vai kopēt krāsu vai melnbaltajā režīmā.

Melnbalts

Iegūt melnbaltu (monohromu) oriģināla kopiju.

Krāsa

Iegūt krāsainu oriģināla kopiju.

Blīvums:

Palieliniet blīvuma līmeni, ja izkopētais materiāls ir pārāk gaišs. Samaziniet blīvuma līmeni, ja tinte ir izplūdusi.

Pap. iest.:

Atlasiet izmantojamo papīra avotu. Atlasot iespēju **Auto**, tiek automātiski padots piemērots formāts atkarībā no automātiski noteiktā oriģināla formāta un norādītā palielinājuma koeficienta.

Samaz./Paliel.:

Konfigurē palielinājuma vai samazinājuma palielinājuma koeficientu. Pieskarieties vērtībai un norādiet palielinājumu, ko izmantot, lai palielinātu vai samazinātu oriģinālu — robežās no 25 līdz 400 %.

Auto

Nosaka skenējamo laukumu un automātiski palielina vai samazina oriģinālu, lai tas atbilstu izvēlētam papīra izmēram. Ja ap oriģinālu ir baltas apmales, baltās apmales no skenera stikla stūra atzīmes () tiek noteiktas kā skenējamais laukums, bet apmales pretējā pusē var tikt apgrieztas.

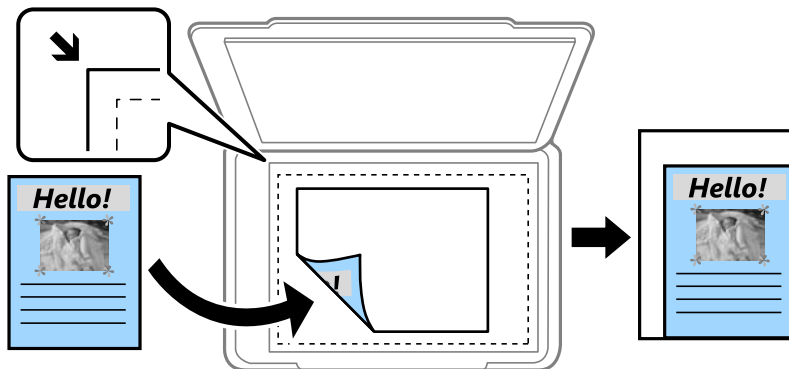

Samazināt, lai atbilstu papīram

Kopē skenēto attēlu izmērā, kas ir mazāks par Samaz./Paliel. vērtību, lai ietilpinātu to uz attiecīgā izmēra papīra. Ja Samaz./Paliel. vērtība ir lielāka par papīra formātu, dati var tikt izdrukāti ārpus papīra malām.

- Reālais izmērs

Kopē ar 100 % palielinājumu.

- A3→A4 un citi

Automātiski palielina vai samazina oriģinālu, lai tas ietilptu uz noteikta izmēra papīra.

Oriģ. Veids:

Atlasiet oriģināla veidu. Kopē ar optimālu kvalitāti atbilstoši oriģināla veidam.

Abpusēja:

Atlasīt divpusējo izkārtojumu.

- 1>vienpusējs

Kopē oriģināla vienu pusi vienā papīra pusē.

- 2>2 pus.

Kopē divpusēja oriģināla abas puses vienas papīra lapas abās pusēs. Atlasiet oriģināla orientāciju, kā arī oriģināla un papīra iesējuma pozīciju.

- 1>2 pus.

Kopē divus vienpusējus oriģinālus vienas papīra lapas abās pusēs. Atlasiet oriģināla orientāciju un papīra iesējuma pozīciju.

- 2>1 pus.

Kopē divpusēja oriģināla abas puses divu papīra lapu vienā pusē. Atlasiet oriģināla orientāciju un oriģināla iesējuma pozīciju.

Kopēšanas papildu izvēlnes opcijas

Piezīme:

Šie vienumi var nebūt pieejami atkarībā no citiem izvēlētajiem iestatījumiem.

Vair. lap.:

Atlasiet kopēšanas izkārtojumu.

- Viena lp.

Kopē vienpusēju oriģinālu uz vienas papīra lapas.

- 2 daļas vienā

Kopē divus vienpusējus oriģinālus uz vienas papīra loksnes divu lapu izkārtojumā. Atlasiet oriģināla izkārtojuma secību un orientāciju.

- 4 daļas vienā

Kopē četrus vienpusējus oriģinālus uz vienas papīra loksnes četru lapu izkārtojumā. Atlasiet oriģināla izkārtojuma secību un orientāciju.

Oriģ. liel.:

Atlasiet oriģināla izmēru. Ja ir atlasīta opcija **Autom. noteikšana**, oriģināla izmērs tiek noteikts automātiski. Kopējot nestandarta izmēru oriģinālus, atlasiet izmēru, kas ir vislielākais oriģināla izmēram.

Kārtošana:

Atlasiet, kā jāizstumj papīrs vairākām vairāku oriģinālu kopijām.

Grūpēt lapas

Kopē oriģinālus kā grupu pa lapai.

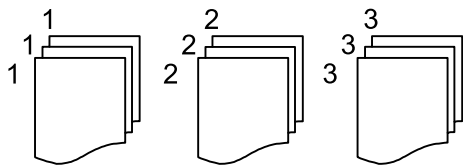

Salikš. lapu kārt.

Kopē oriģinālus, saliktus pēc lappusēm un sakārtotus komplektos.

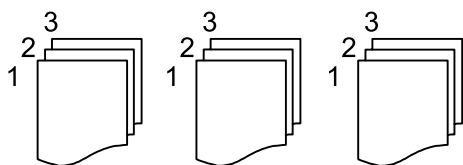

Jaukta izmēra oriģināli:

ADP ierīcē vienlaikus var ievietot tālāk minēto izmēru kombinācijas. A3 un A4; B4 un B5. Izmantojot šīs kombinācijas, oriģināli tiek kopēti to faktiskajā izmērā. Novietojiet oriģinālus, salāgojot to platumu, kā parādīts zemāk.

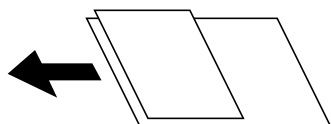

Orient.(Or.):

Atlasiet oriģināla orientāciju.

Grām. 2 lpp.:

Kopē divas bukleta blakus esošās lapas uz atsevišķām papīra loksnēm.

Izvēlieties, kuru bukleta lappusi skenēt.

Attēla kvalitāte:

Pielāgojiet attēla iestatījumus.

Kontrasts

Pielāgojiet starpību starp gaišajām un tumšajām daļām.

Piesātinājums

Pielāgojiet krāsu spilgtumu.

Sarkanās krāsas balanss, Zaļās krāsas balanss, Zilās krāsas balanss

Pielāgojiet katras krāsas blīvumu.

Asums

Pielāgojiet attēla kontūras.

Nokrāsas regulēšana

Pielāgojiet ādas krāsas toni. Pieskarieties +, lai to padarītu aukstāku (pastiprinātu zaļo krāsu) vai -, lai to padarītu siltāku (pastiprinātu sarkano krāsu).

Noņemt fonu

Pielāgojiet fona krāsas blīvumu. Pieskarieties +, lai to padarītu spilgtu (balts) vai -, lai to padarītu tumšu (melns).

les. piem.:

Atlasiet, piemēram, oriģināla iesējuma pozīciju, apmali un orientāciju.

Samazināt, lai atbilstu papīram:

Kopē skenēto attēlu izmērā, kas ir mazāks par Samaz./Paliel. vērtību, lai ietilpinātu to uz attiecīgā izmēra papīra. Ja Samaz./Paliel. vērtība ir lielāka par papīra formātu, dati var tikt izdrukāti ārpus papīra malām.

Noņemt ēnu:

Noņem ēnas, kas redzamas ap kopijām, kopējot biezu papīru, vai kas redzamas kopiju vidusdaļā, kopējot bukletus.

Noņemt caurumus:

Noņem iesējuma caurumus kopējot.

ID k. kop.:

Skenē ID kartes abas puses un kopē tās uz papīra lapas vienas puses.

Skenēšana

Pieejamās skenēšanas metodes.	94
Oriģinālu skenēšana tīkla mapē.	94
Oriģinālu skenēšana e-pasta ziņojumā.	97
Oriģinālu skenēšana datorā.	101
Oriģinālu skenēšana atmiņas ierīcē.	102
Oriģinālu skenēšana mākonī.	104
Skenēšana, lietojot WSD.	106
Oriģinālu skenēšana viedierīcē.	108

Pieejamās skenēšanas metodes

Lai veiktu skenēšanu ar šo printeri, varat izmantot kādu no šīm metodēm.

Skenēšana tīkla mapē

Skenēto attēlu varat saglabāt iepriekš konfigurētā tīkla mapē.

["Oriģinālu skenēšana tīkla mapē" 94. lpp.](#)

Skenēšana e-pasta ziņojumā

Varat sūtīt skenēto attēlu failus e-pasta ziņojumā tieši no printera, izmantojot iepriekš konfigurētu e-pasta serveri.

["Oriģinālu skenēšana e-pasta ziņojumā" 97. lpp.](#)

Skenēšana datorā

Skenēto attēlu var saglabāt ar printeri savienotā datorā.

["Oriģinālu skenēšana datorā" 101. lpp.](#)

Skenēšana atmiņas ierīcē

Ieskenētos attēlus uzreiz var saglabāt printerī ievietotā atmiņas ierīcē.

["Oriģinālu skenēšana atmiņas ierīcē" 102. lpp.](#)

Nosūtīšana uz mākoņpakalpojumu

Jūs varat nosūtīt ieskenētos attēlus no printera vadības paneļa uz mākoņpakalpojumiem, kas ir iepriekš reģistrēti.

["Oriģinālu skenēšana mākonī" 104. lpp.](#)

Skenēšana, lietojot WSD

Skenēto attēlu var saglabāt datorā, kas pievienots printerim, izmantojot WSD funkciju.

["Skenēšana, lietojot WSD" 106. lpp.](#)

Skenēšana tieši no viedierīcēm

Ieskenētos attēlus uzreiz var saglabāt viedierīcē, piemēram, viedtālrunī vai planšetdatorā, viedierīcē izmantojot lietojumprogrammu Epson iPrint.

["Oriģinālu skenēšana viedierīcē" 108. lpp.](#)

Oriģinālu skenēšana tīkla mapē

Pirms skenēšanas pārbaudiet tālāk norādīto informāciju.

- Pārbaudiet, vai tīkla mape ir sagatavota. Veidojot tīklā koplietotu mapi, skatiet tālāk sniegto informāciju.

["Koplietotas mapes izveide" 364. lpp.](#)

- Reģistrējiet tīkla mapes ceļu kontaktpersonās priekšlaikus, lai viegli norādītu mapi.

["Kontaktpersonu pieejamības sniegšana" 383. lpp.](#)

Piezīme:

Pārbaudiet, vai **Datums/laiks** un **Laika starpība** iestatījumi ir pareizi. Piekļūstiet izvēlnēm šeit: **Iestatījumi** > **Vispārīgie iestatījumi** > **Pamatiestatījumi** > **Datuma/laika iestatījumi**.

1. Novietojiet oriģinālus.
["Oriģinālu novietošana" 37. lpp.](#)
2. Vadības panelī atlasiet **Skenēt** > **Tīkla mapē/FTP**.
3. Norādiet galamērķi.
["Mērķa izvēlnes opcijas, skenējot uz mapi" 95. lpp.](#)

Piezīme:

Varat izdrukāt mapes vēsturi, kurā tiek saglabāti dokumenti, atlasot .

4. Atlasiet **Skenēšanas iestat.** un pēc tam pārbaudiet iestatījumus, piemēram, saglabāšanas formātu, un nepieciešamības gadījumā tos mainiet.
["Skenēšanas izvēlnes opcijas, skenējot uz mapi" 96. lpp.](#)

Piezīme:

Atlasiet , lai iestatījumus saglabātu kā priekšiestatījumu.

5. Pieskarieties .

Mērķa izvēlnes opcijas, skenējot uz mapi

Tastatūra:

Atveriet ekrānu **Rediģēt vietu**. Ievadiet mapes ceļu un ekrānā iestatiet katru vienumu.

Rediģēt vietu:

Ievadiet mapes ceļu un ekrānā iestatiet katru vienumu.

Sakaru režīms:

Atlasiet mapes saziņas veidu.

Vieta (nepieciešama):

Ievadiet mapes ceļu, kur saglabāt skenēto attēlu.

Lietotājvārds:

Ievadiet lietotājvārdu, lai pieteiktos norādītajā mapē.

Parole:

Ievadiet lietotājvārdam atbilstošo paroli.

Savienojuma režīms:

Atlasiet mapes savienojuma veidu.

Porta numurs:

Ievadiet mapes porta numuru.

Kontakti:

Kontaktpersonu sarakstā atlasiet galamērķi.

Kontaktpersonu var meklēt kontaktpersonu sarakstā. Ievadiet meklēšanas atslēgvārdu laukā ekrāna augšpusē.

Skenēšanas izvēlnes opcijas, skenējot uz mapi

Piezīme:

Šie vienumi var nebūt pieejami atkarībā no citiem izvēlētajiem iestatījumiem.

Krāsu režīms:

Atlasiet, vai skenēt krāsu vai melnbaltajā režīmā.

Faila formāts:

Atlasiet formātu, kādā saglabāt skenēto attēlu.

Atlasot PDF, PDF/A vai TIFF kā faila formātu, atlasiet, vai visus oriģinālus saglabāt kā vienu failu (fails ar vairākām lapām), vai saglabāt katru oriģinālu atsevišķi (viena lapa).

Saspiešanas pakāpe:

Atlasiet, kādā apmērā saspiest skenēto attēlu.

PDF iestatījumi:

Ja PDF ir atlasīts kā saglabāšanas formāta iestatījums, izmantojiet šos iestatījumus, lai aizsargātu PDF failus.

Lai izveidotu PDF failu, kura atvēršanai ir jāievada parole, iestatiet Parole dokumenta atvēršanai.

Lai izveidotu PDF failu, kura drukāšanai vai rediģēšanai ir jāievada parole, iestatiet Atļauju parole.

Izšķirtspēja:

Atlasiet skenēšanas izšķirtspēju.

Abpusēja:

Skenēt oriģināla abas puses.

Orient.(Or.):

Atlasiet oriģināla orientāciju.

Iesējums(Oriģ.):

Atlasiet oriģināla iesējuma virzienu.

Sk. lauk.:

Atlasiet skenēšanas apgabalu. Lai skenētu maksimālo skenera stikla laukumu, atlasiet **Maks. laukums**.

Orient.(Or.):

Atlasiet oriģināla orientāciju.

Oriģ. Veids:

Atlasiet oriģināla veidu.

Orient.(Or.):

Atlasiet oriģināla orientāciju.

Jaukta izmēra oriģināli:

ADP ierīcē vienlaikus var ievietot tālāk minēto izmēru kombinācijas. A3 un A4; B4 un B5. Izmantojot šīs kombinācijas, oriģināli tiek skenēti to faktiskajā izmērā. Novietojiet oriģinālus, salāgojot to platumu, kā parādīts zemāk.

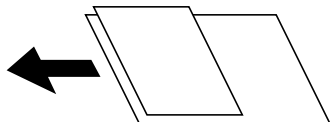

Blīvums:

Atlasiet skenētā attēla kontrastu.

Noņemt ēnu:

Noņemt oriģināla ēnas, kas ir redzamas skenētajā attēlā.

Apkārt:

Noņemt ēnas, kas redzamas pie oriģināla lapas malas.

Centrs:

Noņemt ēnas, kas redzamas pie bukleta iesējuma malas.

Noņemt caurumus:

Noņemt perforācijas caurumus, kas ir redzami skenētajā attēlā. Varat norādīt laukumu, no kura jādzēš perforācijas caurumi, ievadot vērtību laukā, kas redzams labajā pusē.

Izdzēšanas vieta:

Atlasiet pozīciju, no kuras jānoņem perforācijas caurumi.

Orient.(Or.):

Atlasiet oriģināla orientāciju.

Faila nosaukums:

Faila nosaukuma prefikss:

Ievadiet attēlu nosaukuma prefiksu, izmantojot burtciparu rakstzīmes un simbolus.

Pievienot datumu:

Pievienot datumu faila nosaukumam.

Pievienot laiku:

Pievienot laiku faila nosaukumam.

Oriģinālu skenēšana e-pasta ziņojumā

Pirms skenēšanas nepieciešams iestatīt tālāk norādīto.

Konfigurējiet e-pasta serveri.

["Pasta servera konfigurēšana" 360. lpp.](#)

Reģistrējiet e-pasta adresi kontaktpersonu sarakstā priekšlaikus, lai varētu viegli norādīt adresi, to atlasot kontaktpersonu sarakstā.

- Pārbaudiet, vai **Datums/laiks** un **Laika starpība** iestatījumi ir pareizi. Pieklūstiet izvēlnēm šeit: **Iestatījumi** > **Vispārīgie iestatījumi** > **Pamatiestatījumi** > **Datuma/laika iestatījumi**.

1. Novietojiet oriģinālus.

["Oriģinālu novietošana" 37. lpp.](#)

2. Vadības paneli atlasiet **Skenēt** > **E-pasts**.

3. Norādiet adresātu.

["Saņēmēja izvēlnes opcijas skenēšanai e-pasta ziņojumā" 98. lpp.](#)

Piezīme:

- Atlasīto adresātu skaits ir redzams ekrāna labajā pusē. E-pasta ziņojumus var sūtīt uz ne vairāk kā 10 adresēm un grupām.

Ja adresātu sarakstā ir grupas, varat kopumā atlasīt līdz 200 atsevišķām adresēm, ņemot vērā adreses grupās.

- Atlasiet adresu lodziņu ekrāna augšpusē, lai skatītu atlasīto adresu sarakstu.

- Atlasiet , lai atvērtu vai izdrukātu sūtīšanas vēsturi vai mainītu e-pasta servera iestatījumus.

4. Atlasiet **Skenēšanas iestat.** un pēc tam pārbaudiet iestatījumus, piemēram, saglabāšanas formātu, un nepieciešamības gadījumā tos mainiet.

["Skenēšanas izvēlnes opcijas skenēšanai e-pasta ziņojumā" 98. lpp.](#)

Piezīme:

Atlasiet , lai iestatījumus saglabātu kā priekšiestatījumu.

5. Pieskarieties .

Saņēmēja izvēlnes opcijas skenēšanai e-pasta ziņojumā

Tastatūra:

Ievadiet e-pasta adresi manuāli.

Kontakti:

Kontaktpersonu sarakstā atlasiet galamērķi.

Kontaktpersonu var meklēt kontaktpersonu sarakstā. Ievadiet meklēšanas atslēgvārdu laukā ekrāna augšpusē.

Vēsture:

Atlasiet adresi vēstures sarakstā.

Skenēšanas izvēlnes opcijas skenēšanai e-pasta ziņojumā

Piezīme:

Šie vienumi var nebūt pieejami atkarībā no citiem izvēlētajiem iestatījumiem.

Krāsu režīms:

Atlasiet, vai skenēt krāsu vai melnbaltajā režīmā.

Faila formāts:

Atlasiet formātu, kādā saglabāt skenēto attēlu.

Atlasot PDF, PDF/A vai TIFF kā faila formātu, atlasiet, vai visus oriģinālus saglabāt kā vienu failu (fails ar vairākām lapām), vai saglabāt katru oriģinālu atsevišķi (viena lapa).

Saspiešanas pakāpe:

Atlasiet, kādā apmērā saspieš skenēto attēlu.

PDF iestatījumi:

Ja PDF ir atlasīts kā saglabāšanas formāta iestatījums, izmantojiet šos iestatījumus, lai aizsargātu PDF failus.

Lai izveidotu PDF failu, kura atvēršanai ir jāievada parole, iestatiet Parole dokumenta atvēršanai.

Lai izveidotu PDF failu, kura drukāšanai vai rediģēšanai ir jāievada parole, iestatiet Atļauju parole.

Izšķirtspēja:

Atlasiet skenēšanas izšķirtspēju.

Abpusēja:

Skenēt oriģināla abas puses.

Orient.(Or.):

Atlasiet oriģināla orientāciju.

Iesējums(Oriģ.):

Atlasiet oriģināla iesējuma virzienu.

Sk. lauk.:

Atlasiet skenēšanas apgabalu. Lai skenētu maksimālo skenera stikla laukumu, atlasiet **Maks. laukums**.

Orient.(Or.):

Atlasiet oriģināla orientāciju.

Oriģ. Veids:

Atlasiet oriģināla veidu.

Orient.(Or.):

Atlasiet oriģināla orientāciju.

Jaukta izmēra oriģināli:

ADP ierīcē vienlaikus var ievietot tālāk minēto izmēru kombinācijas. A3 un A4; B4 un B5. Izmantojot šīs kombinācijas, oriģināli tiek skenēti to faktiskajā izmērā. Novietojiet oriģinālus, salāgojot to platumu, kā parādīts zemāk.

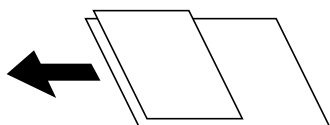

Blīvums:

Atlasiet skenētā attēla kontrastu.

Noņemt ēnu:

Noņemt oriģināla ēnas, kas ir redzamas skenētajā attēlā.

Apkārt:

Noņemt ēnas, kas redzamas pie oriģināla lapas malas.

Centrs:

Noņemt ēnas, kas redzamas pie bukleta iesējuma malas.

Noņemt caurumus:

Noņemt perforācijas caurumus, kas ir redzami skenētajā attēlā. Varat norādīt laukumu, no kura jādzēš perforācijas caurumi, ievadot vērtību laukā, kas redzams labajā pusē.

Izdzēšanas vieta:

Atlasiet pozīciju, no kuras jānoņem perforācijas caurumi.

Orient.(Or.):

Atlasiet oriģināla orientāciju.

Tēma:

Ievadiet e-pasta tēmu, izmantojot burtciparu rakstzīmes un simbolus.

Pievienotā faila maks. izmērs:

Atlasiet maksimālo faila izmēru, ko var pievienot e-pasta ziņojumam.

Faila nosaukums:

Faila nosaukuma prefikss:

Ievadiet attēlu nosaukuma prefiksu, izmantojot burtciparu rakstzīmes un simbolus.

Pievienot datumu:

Pievienot datumu faila nosaukumam.

Pievienot laiku:

Pievienot laiku faila nosaukumam.

Oriģinālu skenēšana datorā

Piezīme:

Lai varētu izmantot šo funkciju, pārlicinieties, ka jūsu datorā ir instalētas šādas lietojumprogrammas.

- Epson ScanSmart (Windows 7 vai jaunāka versija vai OS X El Capitan vai jaunāka versija)
- Epson Event Manager (Windows Vista/Windows XP vai OS X Yosemite/OS X Mavericks/OS X Mountain Lion/Mac OS X v10.7.x/Mac OS X v10.6.8)
- Epson Scan 2 (lietojumprogramma nepieciešama, lai izmantotu skenera funkciju)

Skatiet zemāk norādīto informāciju par instalētajām lietojumprogrammām.

Windows 10: noklikšķiniet uz pogas **Sākums** un tad atlasiet **Sistēma Windows — Vadības panelis — Programmas — Programmas un līdzekļi**.

Windows 8.1/Windows 8: atlasiet **Darbvirsma — Iestatījumi — Vadības panelis — Programmas — Programmas un līdzekļi**.

Windows 7/Windows Vista: noklikšķiniet uz pogas **Sākums**, pēc tam atlasiet **Vadības panelis — Programmas — Programmas un līdzekļi**.

Windows XP: noklikšķiniet uz pogas **Sākums**, pēc tam atlasiet **Vadības panelis — Pievienot un noņemt programmas**.

Mac OS: atlasiet **Aiziet! > Lietojumprogrammas > Epson Software**.

1. Novietojiet oriģinālus.

"Oriģinālu novietošana" 37. lpp.

2. Vadības paneli atlasiet **Skenēt > Dators**.

3. Atlasiet datoru, kurā saglabāt skenētos attēlus.

4. Izveidojiet skenēšanas iestatījumus.

- Atlasīt darbību: atlasiet saglabāšanas metodi.

Izmantojot operētājsistēmu Windows 7 vai jaunāku versiju, vai OS X El Capitan vai jaunāku versiju: atlasiet **Priekšskatījums datorā**, lai priekšskatītu skenēto attēlu datorā pirms attēlu saglabāšanas.

- Abpusēja: skenējiet abas oriģināla puses.

- Sken. laukums: atlasiet skenēšanas izmēru.

5. Pieskarieties .

Izmantojot operētājsistēmu Windows 7 vai jaunāku versiju, vai OS X El Capitan vai jaunāku versiju: programmatūra Epson ScanSmart tiks palaista datorā automātiski un tiks sākta skenēšana.

Piezīme:

- Papildinformāciju par programmatūras lietošanu skatiet Epson ScanSmart palīdzības sadaļā. Epson ScanSmart ekrānā noklikšķiniet uz **Palīdzība**, lai atvērtu palīdzības sadaļu.

- Lietojot Epson ScanSmart, skenēšanu var sākt ne tikai no printera, bet arī no datora.

Oriģinālu skenēšana atmiņas ierīcē

1. Novietojiet oriģinālus.
["Oriģinālu novietošana" 37. lpp.](#)
2. Pievienojiet printerim atmiņas ierīci.
["Ārējas USB ierīces ievietošana" 40. lpp.](#)
3. Vadības panelī atlasiet **Skenēt > Atmiņas ierīce**.
4. Izveidojiet skenēšanas iestatījumus.
["Pamata izvēlnes opcijas skenēšanai atmiņas ierīcē" 102. lpp.](#)
["Papildu izvēlnes opcijas skenēšanai atmiņas ierīcē" 103. lpp.](#)

Piezīme:

Atlasiet , lai iestatījumus saglabātu kā priekšiestatījumu.

5. Pieskarieties .

Pamata izvēlnes opcijas skenēšanai atmiņas ierīcē

Piezīme:

Šie vienumi var nebūt pieejami atkarībā no citiem izvēlētajiem iestatījumiem.

Melnbalts/Krāsa

Atlasiet, vai skenēt melnbaltajā vai krāsu režīmā.

Faila formāts:

Atlasiet formātu, kādā saglabāt skenēto attēlu.

Atlasot PDF, PDF/A vai TIFF kā faila formātu, atlasiet, vai visus oriģinālus saglabāt kā vienu failu (fails ar vairākām lapām), vai saglabāt katru oriģinālu atsevišķi (viena lapa).

Saspiešanas pakāpe:

Atlasiet, kādā apmērā saspīest skenēto attēlu.

PDF iestatījumi:

Ja PDF ir atlasīts kā saglabāšanas formāta iestatījums, izmantojiet šos iestatījumus, lai aizsargātu PDF failus.

Lai izveidotu PDF failu, kura atvēršanai ir jāievada parole, iestatiet Parole dokumenta atvēršanai.

Lai izveidotu PDF failu, kura drukāšanai vai rediģēšanai ir jāievada parole, iestatiet Atļauju parole.

Izšķirtspēja:

Atlasiet skenēšanas izšķirtspēju.

Abpusēja:

Skenēt oriģināla abas puses.

Orient.(Or.):

Atlasiet oriģināla orientāciju.

Iesējums(Oriģ.):

Atlasiet oriģināla iesējuma virzienu.

Sk. lauk.:

Atlasiet skenēšanas apgabalu. Lai skenētu maksimālo skenera stikla laukumu, atlasiet **Maks. laukums**.

Orient.(Or.):

Atlasiet oriģināla orientāciju.

Oriģ. Veids:

Atlasiet oriģināla veidu.

Papildu izvēlnes opcijas skenēšanai atmiņas ierīcē

Piezīme:

Šie vienumi var nebūt pieejami atkarībā no citiem izvēlētajiem iestatījumiem.

Orient.(Or.):

Atlasiet oriģināla orientāciju.

Jaukta izmēra oriģināli:

ADP ierīcē vienlaikus var ievietot tālāk minēto izmēru kombinācijas. A3 un A4; B4 un B5. Izmantojot šīs kombinācijas, oriģināli tiek skenēti to faktiskajā izmērā. Novietojiet oriģinālus, salāgojot to platumu, kā parādīts zemāk.

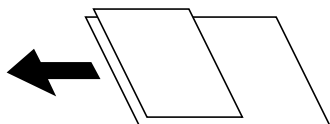

Blīvums:

Atlasiet skenētā attēla kontrastu.

Noņemt ēnu:

Noņemt oriģināla ēnas, kas ir redzamas skenētajā attēlā.

Apkārt:

Noņemt ēnas, kas redzamas pie oriģināla lapas malas.

Centrs:

Noņemt ēnas, kas redzamas pie bukleta iesējuma malas.

Noņemt caurumus:

Noņemt perforācijas caurumus, kas ir redzami skenētajā attēlā. Varat norādīt laukumu, no kura jādzēš perforācijas caurumi, ievadot vērtību laukā, kas redzams labajā pusē.

- Izdzēšanas vieta:

Atlasiet pozīciju, no kuras jānoņem perforācijas caurumi.

- Orient.(Or.):

Atlasiet oriģināla orientāciju.

Faila nosaukums:

- Faila nosaukuma prefikss:

Ievadiet attēlu nosaukuma prefiksu, izmantojot burtciparu rakstzīmes un simbolus.

- Pievienot datumu:

Pievienot datumu faila nosaukumam.

- Pievienot laiku:

Pievienot laiku faila nosaukumam.

Oriģinālu skenēšana mākonī

Pirms izmantojat šo funkciju, veiciet iestatījumus programmā Epson Connect. Detalizētu informāciju skatiet turpmāk norādītajā Epson Connect portālā.

<https://www.epsonconnect.com/>

<http://www.epsonconnect.eu> (tikai Eiropā)

1. Novietojiet oriģinālus.
"Oriģinālu novietošana" 37. lpp.
2. Vadības panelī atlasiet **Skenēt > Mākonis**.
3. Ekrāna augšdaļā atlasiet  un pēc tam atlasiet mērķi.
4. Izveidojiet skenēšanas iestatījumus.

"Skenēšanas mākonī izvēlnes pamata opcijas" 104. lpp.

"Skenēšanas mākonī izvēlnes papildopcijas" 105. lpp.

Piezīme:

Atlasiet , lai iestatījumus saglabātu kā priekšiestatījumu.

5. Pieskarieties .

Skenēšanas mākonī izvēlnes pamata opcijas

Piezīme:

Šie vienumi var nebūt pieejami atkarībā no citiem izvēlētajiem iestatījumiem.

Melnbalts/Krāsa

Atlasiet, vai skenēt melnbaltajā vai krāsu režīmā.

Faila formāts:

Atlasiet formātu, kādā saglabāt skenēto attēlu.

Atlasot PDF kā faila formātu, atlasiet, vai visus oriģinālus saglabāt kā vienu failu (vairākas lapas), vai saglabāt katru oriģinālu atsevišķi (viena lapa).

Abpusēja:

Skenēt oriģināla abas puses.

Orient.(Or.):

Atlasiet oriģināla orientāciju.

Iesējums(Oriģ.):

Atlasiet oriģināla iesējuma virzienu.

Sk. lauk.:

Atlasiet skenēšanas apgabalu. Lai skenētu maksimālo skenera stikla laukumu, atlasiet **Maks. laukums**.

Orient.(Or.):

Atlasiet oriģināla orientāciju.

Skenēšanas mākonī izvēlnes papildopcijas

Piezīme:

Šie vienumi var nebūt pieejami atkarībā no citiem izvēlētajiem iestatījumiem.

Oriģ. Veids:

Atlasiet oriģināla veidu.

Orient.(Or.):

Atlasiet oriģināla orientāciju.

Blīvums:

Atlasiet skenētā attēla kontrastu.

Noņemt ēnu:

Noņemt oriģināla ēnas, kas ir redzamas skenētajā attēlā.

Apkārt:

Noņemt ēnas, kas redzamas pie oriģināla lapas malas.

Centrs:

Noņemt ēnas, kas redzamas pie bukleta iesējuma malas.

Noņemt caurumus:

Noņemt perforācijas caurumus, kas ir redzami skenētajā attēlā. Varat norādīt laukumu, no kura jādzēš perforācijas caurumi, ievadot vērtību laukā, kas redzams labajā pusē.

Izdzēšanas vieta:

Atlasiet pozīciju, no kuras jānoņem perforācijas caurumi.

Orient.(Or.):

Atlasiet oriģināla orientāciju.

Skenēšana, lietojot WSD

Piezīme:

Šī funkcija ir pieejama tikai datoros, kuros darbojas operētājsistēma Windows 10/Windows 8.1/Windows 8/Windows 7/Windows Vista.

Ja lietojat operētājsistēmu Windows 7/Windows Vista, dators ir jāiestata iepriekš, izmantojot šo funkciju.

["WSD porta iestatīšana" 106. lpp.](#)

1. Novietojiet oriģinālus.

["Oriģinālu novietošana" 37. lpp.](#)

2. Vadības panelī atlasiet **Skenēt > WSD**.

3. Atlasiet datoru.

4. Pieskarieties .

WSD porta iestatīšana

Šajā sadaļā ir paskaidrots, kā iestatīt WSD portu operētājsistēmās Windows 7/Windows Vista.

Piezīme:

Operētājsistēmā Windows 10/Windows 8.1/Windows 8 WSD porta iestatīšana ir automātiska.

Lai iestatītu WSD portu, jānodrošina atbilstība turpmāk minētajiem nosacījumiem.

Printeris un dators ir savienoti ar tīklu.

Datorā ir instalēts printera draiveris.

1. Ieslēdziet printeri.

2. Noklikšķiniet uz **Sākt** un pēc tam datorā noklikšķiniet uz **Tīkls**.

3. Ar peles labo pogu noklikšķiniet uz printera, pēc tam noklikšķiniet uz **Instalēt**.

Noklikšķiniet uz **Turpināt**, kad parādās ekrāns **Lietotāja konta kontrole**.

Noklikšķiniet uz **Atinstalēt** un sāciet vēlreiz, ja parādās ekrāns **Atinstalēt**.

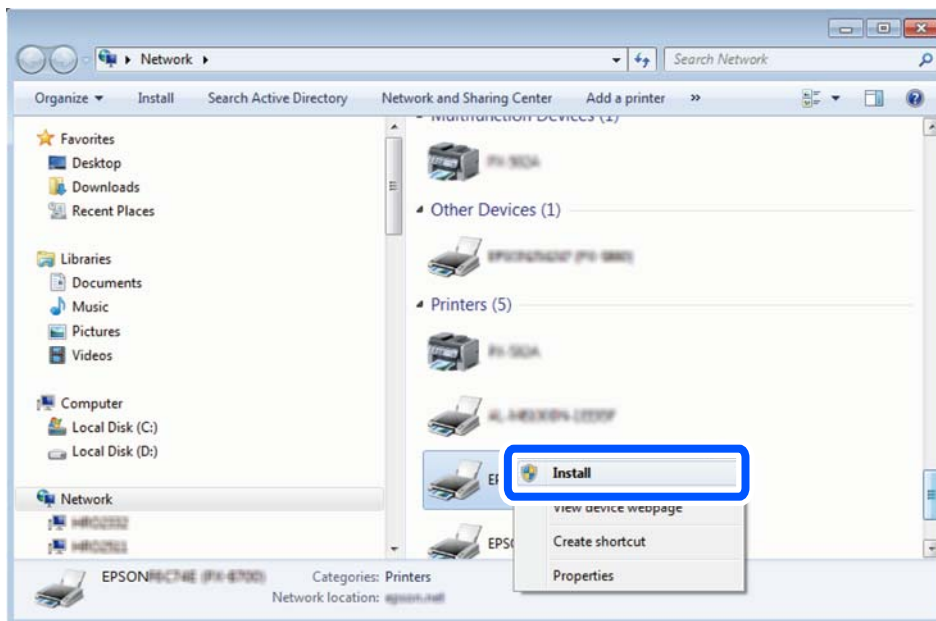

Piezīme:

Tīkla ekrānā tiek parādīts tīklā iestatītais printera nosaukums un modeļa nosaukums (EPSON XXXXXX (XX-XXXX)). Tīklā iestatīto printera nosaukumu var pārbaudīt, izmantojot printera vadības paneli vai izdrukājot tīkla statusa lapu.

4. Noklikšķiniet uz **Ierīce ir gatava izmantošanai**.

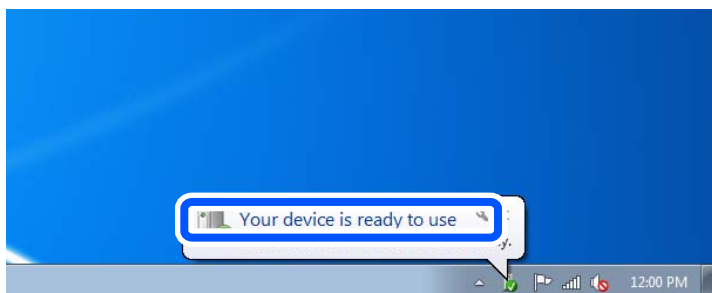

5. Apskatiet ziņojumu, pēc tam noklikšķiniet uz **Aizvērt**.

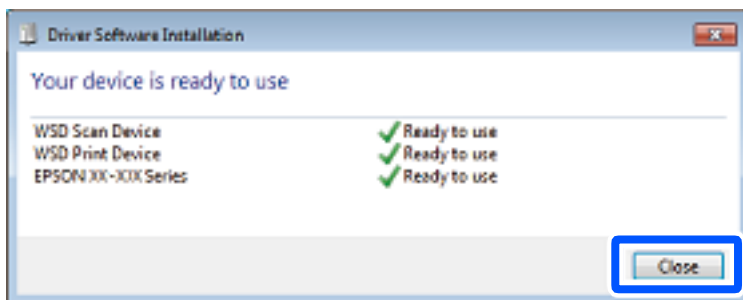

6. Atveriet ekrānu **Ierīces un printeri**.

☐ Windows 7

Noklikšķiniet uz Sākt > Vadības panelis > Aparatūra un skaņa (vai Aparatūra) > Ierīces un printeri.

- Windows Vista

Noklikšķiniet uz Sākt > Vadības panelis > Aparatūra un skaņa > Printeri.

7. Pārbaudiet, vai ir parādījusies ikona ar tīklā iestatīto printera nosaukumu.
Izmantojot WSD, izvēlieties printera nosaukumu.

Oriģinālu skenēšana viedierīcē

Piezīme:



- Pirms skenēšanas instalējiet viedierīcē Epson iPrint.
- Epson iPrint ekrāni var tikt mainīti bez iepriekšēja paziņojuma.
- Epson iPrint saturs var mainīties atkarībā no izstrādājuma.

1. Novietojiet oriģinālus.
["Oriģinālu novietošana" 37. lpp.](#)
2. Palaidiet programmu Epson iPrint.
3. Sākuma ekrānā pieskarieties **Scan**.
4. Pieskarieties **Scan**.

Piezīme:

Ir iespējams iestatīt skenēšanas iestatījumus. Ekrāna augšējā labajā pusē pieskarieties ikonai .

Tiek sākta skenēšana.

5. Pārbaudiet ieskenēto attēlu un pēc tam atlasiet saglabāšanas metodi.
 - : atver ekrānu, kurā var saglabāt ieskenētos attēlus.
 - : atver ekrānu, kurā var nosūtīt ieskenētos attēlus, izmantojot e-pastu.
 - : atver ekrānu, kurā varat izdrukāt ieskenētos attēlus.
6. Visbeidzot, izpildiet ekrānā redzamos norādījumus.

Faksa lietošana

Pirms faksa funkciju izmantošanas.	110
Printera faksa funkciju pārskats.	110
Faksu sūtīšana, izmantojot printeri.	115
Faksu saņemšana, izmantojot printeri.	123
Faksu izvēlnes opcijas.	128
Izvēlņu iespējas Faksa kaste.	133
Faksa uzdevumu statusa vai žurnālu apskate.	139
Faksa sūtīšana no datora.	141
Faksu saņemšana datorā.	145

Pirms faksa funkciju izmantošanas

Pārbaudiet sekojošo pirms sākat lietot faksa funkcijas.

- Printeris un tālruņa līnija, un (ja nepieciešams) tālruņa aparāts ir savienoti pareizi
- Faksa pamata iestatījumi (Faksa iestatīšanas vednis) ir pabeigti
- Citi nepieciešamie Faksa iestatījumi ir pabeigti

Lai veiktu iestatījumus, skatiet sadaļu „Saistīta informācija” zemāk.

Saistītā informācija

- ➔ ["Printera savienošana ar tālruņa līniju" 397. lpp.](#)
- ➔ ["Printera sagatavošana faksu sūtīšanai un saņemšanai" 400. lpp.](#)
- ➔ ["Printera faksa funkciju iestatīšana atbilstoši lietojumam" 402. lpp.](#)
- ➔ ["Pamatiestatījumi" 318. lpp.](#)
- ➔ ["Sūtīšanas iestatījumi" 320. lpp.](#)
- ➔ ["Faksa funkciju pieejamības sniegšana" 397. lpp.](#)
- ➔ ["Koplietošanas tīkla mapes iestatīšana" 364. lpp.](#)
- ➔ ["Pasta servera konfigurēšana" 360. lpp.](#)
- ➔ ["Kontaktpersonu pieejamības sniegšana" 383. lpp.](#)
- ➔ ["Lietotāja iestatījumi" 334. lpp.](#)

Printera faksa funkciju pārskats

Funkcija: faksu sūtīšana

["Pirms faksa funkciju izmantošanas" 110. lpp.](#)

Sūtīšanas metodes

- Automātiska sūtīšana

Ja skenējat oriģinālu, pieskaroties  (Sūtīt), printeris zvana adresātiem un nosūta faksu.

["Faksu sūtīšana, izmantojot printeri" 115. lpp.](#)

- Manuāla sūtīšana

Veicot manuālu līnijas savienojuma pārbaudi, zvanot adresātam, pieskarieties  (Sūtīt), lai sāktu sūtīt faksu tiešā veidā.

["Faksu manuāla sūtīšana pēc adresāta statusa apstiprināšanas" 117. lpp.](#)

["Faksu sūtīšana, sastādot numuru no ārējas tālruņa ierīces" 117. lpp.](#)

Adresātu piešķire, sūtot faksu

Adresātus var ievadīt, izmantojot **Tastatūra**, **Kontaksti** un **Nesenie**.

["Adresāts" 128. lpp.](#)

["Kontaktpersonu pieejamības sniegšana" 383. lpp.](#)

Skenēšanas iestatījumi, sūtot faksu

Sūtot faksus, varat atlasīt tādus vienumus kā **Izšķirtspēja** vai **Origināla izmērs (Stikls)**.

"Skenēšanas iestatījumi:" 129. lpp.

Faksa sūtīšanas iestatījumi lietošana, sūtot faksu

Jūs varat lietot tādus **Faksa sūtīšanas iestatījumi** kā **Tiešā sūtīšana** (lai stabili nosūtītu lielu dokumentu) vai **Dublēt**, ja normāla sūtīšana neizdodas. Ja iestatāt sūtīto faksa dublēšanu, sūtot faksu, bet dublēšana neizdodas, printeris var automātiski nosūtīt e-pasta paziņojumu, kad tiek veikta dublēšana.

"Faksa sūtīšanas iestatījumi:" 130. lpp.

"Dublēt kļūdas ziņojumu:" 327. lpp.

"Pasta servera konfigurēšana" 360. lpp.

Nosūtīšanas rezultāta atskaites

Par nosūtīšanas rezultātiem var iegūt dažādas atskaites.

"Funkcijas: Dažādas faksa atskaites" 113. lpp.

Droša sūtīšana

Faksus varat sūtīt droši.

"Funkcijas: drošība sūtīt un saņemot faksus" 114. lpp.

Citas ar sūtīšanu saistītas funkcijas

Pastās arī citas ar faksa sūtīšanu saistītas funkcijas.

"Ātrās darbības poga 1, Ātrās darbības poga 2, Ātrās darbības poga 3:" 318. lpp.

"Ātrās darbības poga:" 129. lpp.

Funkcija: faksa saņemšana

"Pirms faksa funkciju izmantošanas" 110. lpp.

Saņemšanas režīms

Ienākošo faksa saņemšanai ar **Saņemšanas režīms** ir divas opcijas.

Manuāli

Galvenokārt, zvanīšanai, bet arī faksa sūtīšanai un saņemšanai

"Manuāli režīma lietošana" 123. lpp.

Auto

- Tikai faksa sūtīšanai un saņemšanai (ārēja tālruņa ierīce nav nepieciešama)

- Galvenokārt, faksa sūtīšanai un saņemšanai, un dažreiz zvanīšanai

"Auto režīma lietošana" 124. lpp.

Faksu saņemšana, izmantojot pievienotu tālruni

Varat saņemt faksus, izmantojot tikai ārēju tālruņa ierīci.

"Pamatiestatījumi" 318. lpp.

"Iestatīšana, pievienojot tālruņa ierīci" 403. lpp.

Saņemto fakšu galamērķi

- ❑ Izvade bez nosacījumiem: saņemtie faksi pēc noklusējuma tiek drukāti bez nosacījumiem. Saņemtajiem faksiem var iestatīt galamērķus, piemēram, iesūtņi, datoru, ārēju atmiņas ierīci, e-pastu, mapes, vai citus faksa aparātus. Faksu saglabājot iesūtņē, ekrānā var pārbaudīt tā saturu.

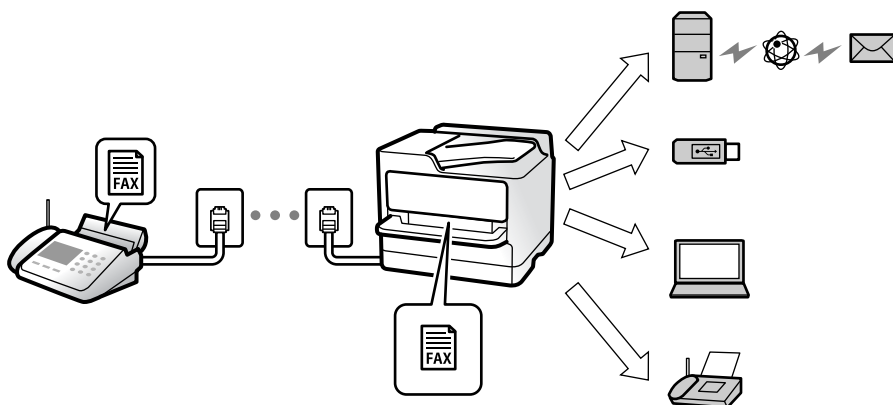

"Saglabāšana/pārsūtīšana bez ierobežojuma:" 321. lpp.

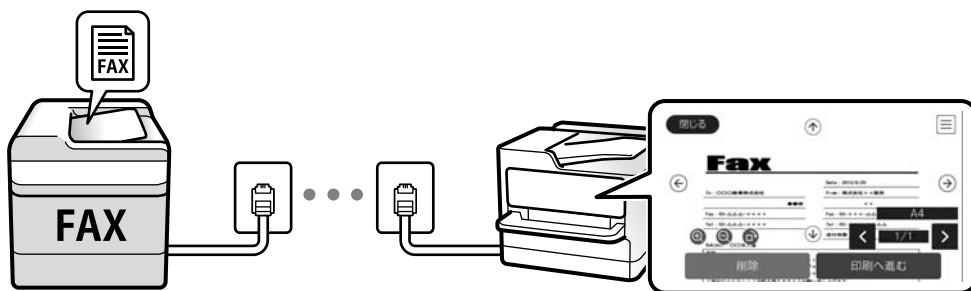

"Iesūtnes iestatījumi:" 325. lpp.

"Printerī saglabāto saņemto fakšu apskate LCD ekrānā" 127. lpp.

- ❑ Izvade, kad nosacījumi atbilst: saņemtajiem faksiem varat iestatīt galamērķus, piemēram, iesūtņi vai konfidenciālu datu nodalījumu, ārēju atmiņas ierīci, e-pastu, mapi, vai citu faksa aparātu, kad tiek izpildīti noteikti nosacījumi. Faksu saglabājot iesūtņē vai konfidenciālu datu nodalījumā, ekrānā var pārbaudīt tā saturu.

"Nosacīta saglab./pārsūt.:" 323. lpp.

"Nosacītas sagl./pārs. saraksts:" 131. lpp.

Dažādu atskaišu izveide

Atbalstīta arī tiek saistītu atskaišu saņemšana.

"Funkcijas: Dažādas faksa atskaites" 113. lpp.

Drošība, saņemot faksus

Faksus var saņemt droši.

"Funkcijas: drošība sūtīt un saņemt faksus" 114. lpp.

Funkcija: faksa sūtīšana/saņemšana datorā (Windows/Mac OS)

FAKSA sūtīšana DATORĀ

Faksus varat sūtīt no datora.

"PC to FAX Function:" 321. lpp.

"Programmatūra faksu sūtīšanai" 306. lpp.

"Faksa sūtīšana no datora" 141. lpp.

FAKSA saņemšana DATORĀ

Faksus varat saņemt datorā.

"Testatijumu izveide, lai sūtītu un saņemtu faksus datorā" 411. lpp.

"Programmatūra faksu sūtīšanai" 306. lpp.

"Faksu saņemšana datorā" 145. lpp.

Funkcijas: Dažādas faksa atskaites

Varat skatīt sūtīto vai saņemto faksu statusu atskaitē.

The screenshot shows a report titled "Fax Communication Log" from an Epson device. It includes fields for Name and Fax, and a table with columns for Date, Time, Type, ID, Duration, Pages, and Result. The table contains three rows of data representing different fax events.

Date	Time	Type	ID	Duration	Pages	Result
XX.XX	XX:XXPM	Send	XX XXXX XXXX	00:00	000/001	No Answer
XX.XX	XX:XXPM	Receive		00:37	001	OK
XX.XX	XX:XXAM	Send	XXX XXX XXXX			OK

"Atskaites iestatījumi" 327. lpp.

"Faksa sūtīšanas iestatījumi:" 130. lpp.

"Sūtījumu žurnāls:" 131. lpp.

"Faksa ziņojums:" 131. lpp.

Funkcija: faksa uzdevumu statuss vai žurnāli

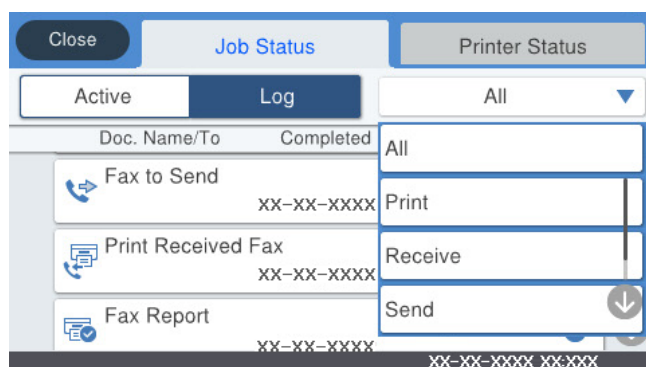

Varat pārbaudīt faksa uzdevumus, kuri tiek veikti, vai pārbaudīt uzdevumu vēsturi.

["Faksa uzdevumu statusa vai žurnālu apskate" 139. lpp.](#)

Funkcija: Faksa kaste

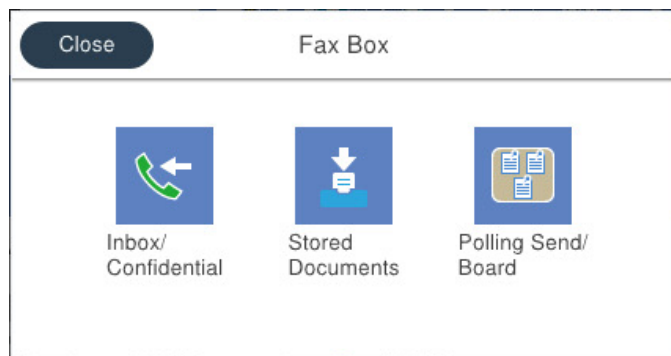

Iesūtne un konfidencialo datu nodalījumi

["Iesūtne un Konfid. Pk" 133. lpp.](#)

Saglabātie dokumenti nodalījums

["Saglabātie dokumenti:" 134. lpp.](#)

Sūt. ar apt un ziņ. d nodalījums

["Sūt. ar apt un ziņ. d" 135. lpp.](#)

Faksa nodalījuma funkcijas drošība

Katram nodalījumam var iestatīt paroli.

["Funkcijas: drošība sūtot un saņemot faksus" 114. lpp.](#)

Funkcijas: drošība sūtot un saņemot faksus

Jūs varat lietot daudzas drošības funkcijas, piemēram, **Tiešas zvanišanas ierobežojumi**, lai novērstu nosūtīšanu nepareizam adresātam, vai **Dublējuma datu automātiska notīrīšana**, lai novērstu informācijas noplūdi. Katram printera faksa nodalījumam ir iespējams iestatīt paroli.

["Drošības iestatījumi" 328. lpp.](#)

["Iesūtnes paroles iestatījumi:" 325. lpp.](#)

["Izvēlņu iespējas Faksa kaste" 133. lpp.](#)

Funkcijas: citas noderīgas funkcijas

Nevēlamu faksu bloķēšana

["Atteikuma fakss:" 320. lpp.](#)

Faksu saņemšana pēc zvanīšanas

"Faksu saņemšana zvanot" 125. lpp.

"Saņemšana aptaujājot:" 132. lpp.

Par faksu sūtīšanu

"Ātrās darbības poga 1, Ātrās darbības poga 2, Ātrās darbības poga 3:" 318. lpp.

"Ātrās darbības poga:" 129. lpp.

Faksu sūtīšana, izmantojot printeri

Faksus var nosūtīt, vadības panelī ievadot adresātu faksa numurus.

Piezīme:

- Sūtot faksu vienkrāsainā režīmā, pirms sūtīšanas varat LCD ekrānā priekšskatīt skenēto attēlu.
- Varat rezervēt maks. 50 vienkrāsainus faksa darbus pat tad, ja tālruņa līnija tiek lietota balss zvanam, cita faksa sūtīšanai vai faksa saņemšanai. Varat pārbaudīt vai atcelt rezervētos faksa uzdevumus sadaļā .

1. Novietojiet oriģinālus.

"Oriģinālu novietošana" 37. lpp.

Vienas pārsūtīšanas laikā varat sūtīt līdz pat 100 lapām; tomēr atkarībā no atlikušās atmiņas apjoma, iespējams, nevarēsiet nosūtīt faksus, kuru apjoms pat ir mazāks par 100 lapām.

2. Sākuma ekrānā izvēlieties **Fakss**.

3. Norādiet adresātu.

"Adresātu atlase" 115. lpp.

4. Atlasiet cilni **Faksa iestatījumi** un iestatiet iestatījumus pēc nepieciešamības.

"Faksa iestatījumi" 129. lpp.

5. Pieskarieties , lai sūtītu faksu.

Piezīme:

- Ja faksa numurs ir aizņemts vai ir radusies problēma, printeris automātiski pārzvana pēc vienas minūtes.
- Lai atceltu sūtīšanu, pieskarieties .
- Krāsaina faksa sūtīšana aizņem ilgāku laiku, jo printeris vienlaicīgi veic skenēšanu un sūtīšanu. Kamēr printeris sūta krāsainu faksu, citas funkcijas nevar izmantot.

Saistītā informācija

➔ "Faksa iestatījumi" 129. lpp.

➔ "Notiekošo faksa darbu skatīšana" 140. lpp.

Adresātu atlase

Adresātus var norādīt cilnē **Adresāts**, lai nosūtītu faksu, izmantojot tālāk norādītās metodes.

Ievadot faksa numuru manuāli

Atlasiet **Tastatūra**, parādītajā ekrānā ievadiet faksa numuru un pēc tam pieskarieties **Labi**.

- Lai pievienotu pauzi (trīs sekunžu pauzi numura sastādīšanas laikā), ievadiet defisi (-).

- Ja vienumā **Līnijas veids** iestatījāt ārēju piekļuves kodu, faksa numura sākumā ievadiet „#” (numurzīmi), nevis faktisko ārējo piekļuves kodu.

Piezīme:

*Ja nevarat manuāli ievadīt faksa numuru, **Tiešas zvanīšanas ierobežojumi** sadaļā **Drošības iestatījumi** ir iestatīts kā **Iesl**. Atlasiet faksa adresātus no kontaktpersonu saraksta vai nosūtīto faksu vēstures.*

Atlasiet adresātus kontaktpersonu sarakstā

Atlasiet **Kontakti** un pēc tam atlasiet adresātus, kuriem vēlaties nosūtīt faksu. Ja adresāts, kuram vēlaties sūtīt faksu, vēl nav reģistrēts sadaļā **Kontakti**, pieskarieties , lai to reģistrētu.

Nosūtīto faksu vēsturē atlasiet adresātus

Atlasiet **Nesenie** un pēc tam atlasiet adresātu.

Atlasiet no saraksta cilnē Adresāts

Atlasiet saņēmēju no saraksta, kas reģistrēts sadaļā **Iestatījumi** > **Kontaktpersonu pārvaldnieks** > **Bieži izmantoti**.

Piezīme:

*Lai dzēstu ievadītos adresātus, atveriet adresātu sarakstu, LCD ekrānā pieskaroties faksa numura laukam vai adresātu skaitam, atlasiet adresātu sarakstā un pēc tam atlasiet **Noņemt**.*

Saistītā informācija

- ➔ ["Kontaktpersonu pieejamības sniegšana" 383. lpp.](#)
- ➔ ["Adresāts" 128. lpp.](#)

Dažādi faksu sūtīšanas veidi

Faksa sūtīšana pēc skenētā attēla pārbaudes



Pirms faksa sūtīšanas varat LCD ekrānā priekšskatīt skenēto attēlu. (Tikai faksiem melnbaltā režīmā)

1. Novietojiet oriģinālus.
["Oriģinālu novietošana" 37. lpp.](#)
2. Sākuma ekrānā izvēlieties **Fakss**.
3. Norādiet adresātu.
["Adresātu atlase" 115. lpp.](#)
4. Atlasiet cilni **Faksa iestatījumi** un iestatiet iestatījumus pēc nepieciešamības.
["Faksa iestatījumi" 129. lpp.](#)

5. Lai skenētu, faksa augšējā ekrānā pieskarieties , pārbaudiet skenētā dokumenta attēlu.

6. Atlasiet **Sākt sūtīšanu**. Pretējā gadījumā atlasiet **Atcelt**

-     : pārvieto ekrānu bultiņu virzienā.

-   : samazina vai palielina.

-   : pāriet uz iepriekšējo vai nākamo lappusi.

Piezīme:

Ja ir iespējota funkcija **Tiešā sūtīšana**, priekšskatīšana nav iespējama.

Ja priekšskatīšanas ekrāns netiek lietots tik ilgi, cik iestatīts **Iestatījumi > Vispārīgie iestatījumi > Faksa iestatījumi > Sūtīšanas iestatījumi > Faksa priekšskatījuma rādīšanas laiks**, fakss tiek automātiski nosūtīts.

Nosūtītā faksa attēla kvalitāte var atšķirties no priekšskatījuma kvalitātes atkarībā no adresāta iekārtas iespējām.

Faksu manuāla sūtīšana pēc adresāta statusa apstiprināšanas

Varat sūtīt faksu, klausoties skaņas vai balsis pa printera skaļruni numura sastādīšanas, saziņas un pārraides laikā.

1. Sākuma ekrānā izvēlieties **Fakss**.

2. Cilnē **Faksa iestatījumi** iestatiet iestatījumus.

3. Cilnē **Adresāts** pieskarieties  un pēc tam norādiet konkrētu saņēmēju.

Piezīme:

Skaļruņa skaņas skaļumu var pielāgot.

4. Kad ir dzirdams faksa signāls, atlasiet **Sūtīt/Saņ.** LCD ekrāna augšējā labajā stūrī un pēc tam atlasiet **Sūtīt**.

Piezīme:

Ja saņemat faksu no faksa aptaujas pakalpojuma un ir dzirdami audio norādījumi, rīkojieties saskaņā ar norādījumiem, lai izpildītu printera darbības.

5. Pieskarieties , lai sūtītu faksu.

Saistītā informācija

➔ ["Faksa iestatījumi" 129. lpp.](#)

Faksu sūtīšana, sastādot numuru no ārējas tālruņa ierīces

Varat sūtīt faksu, sastādot numuru, izmantojot savienoto tālruni, ja vēlaties runāt pa tālruni pirms faksa sūtīšanas vai gadījumā, ja adresāta faksa iekārta automātiski nepieslēdzas faksam.

1. Paceliet savienotā tālruņa klausuli un pēc tam sastādiet adresāta faksa numuru, izmantojot tālruni.

Piezīme:

Kad adresāts atbild uz tālruņa zvanu, jūs varat runāt ar adresātu.

2. Sākuma ekrānā izvēlieties **Fakss**.

3. Iestatiet nepieciešamos iestatījumus **Faksa iestatījumi**.

["Faksa iestatījumi" 129. lpp.](#)

4. Kad ir dzirdams faksa signāls, pieskarieties  un pēc tam nolieciet klausuli.

Piezīme:

Ja numurs tiek sastādīts, izmantojot savienoto tālruni, faksa nosūtīšanai ir nepieciešams vairāk laika, jo printeris vienlaicīgi veic skenēšanu un sūtīšanu. Faksa sūtīšanas laikā citas funkcijas nevar izmantot.

Saistītā informācija

➔ ["Faksa iestatījumi" 129. lpp.](#)

Faksu sūtīšana pēc pieprasījuma (izmantojot Sūt. ar aptauju un ziņ. dēļa pk)

Saglabājot melnbaltu dokumentu priekšlaikus, saglabāto dokumentu var pēc pieprasījuma nosūtīt no cita faksa aparāta, kuram ir aptaujas saņemšanas funkcija. Printerim šim nolūkam ir viens Apv. sūtīšana nodaļums un 10 ziņojumu dēļa nodaļumi. Katrā nodaļumā var glabāt vienu dokumentu, kas nepārsniedz 100 lappuses. Lai izmantotu ziņojumu dēļa nodaļumu, nodaļums, kurā dokuments tiek glabāts, ir jāreģistrē priekšlaikus, un saņēmēja faksa aparātam ir jāatbalsta apakšadreses/paroles funkcija.

Saistītā informācija

➔ ["Sūtīšana ar aptauju pastkastīte iestatīšana" 118. lpp.](#)

➔ ["Ziņojumu dēļa nodaļuma reģistrācija" 119. lpp.](#)

➔ ["Dokumenta saglabāšana nodaļumā Sūt. ar aptauju un ziņ. dēļa pk" 119. lpp.](#)

Sūtīšana ar aptauju pastkastīte iestatīšana

Nodaļumā **Sūtīšana ar aptauju pastkastīte** var saglabāt dokumentu bez reģistrēšanas. Ja nepieciešams, pielāgojiet tālāk norādītos iestatījumus.

1. Sākuma ekrānā atlasiet **Faksa kaste > Sūt. ar apt un ziņ. d.**

2. Atlasiet **Apv. sūtīšana**, pieskarieties  un tad atlasiet **Iestatījumi**.

Piezīme:

Ja tiek parādīts paroles ievades ekrāns, ievadiet paroli.

3. Veiciet vajadzīgos iestatījumus, piemēram, **Paziņot par sūtīš. rezult.**

Piezīme:

*Ja sadaļā **Parole pastkastītes atvēršanai** iestatījāt paroli, sākot ar nākamo nodaļuma atvēršanas reizi, jums prasīs ievadīt paroli.*

4. Atlasiet **Labi**, lai lietotu iestatījumus.

Saistītā informācija

➔ ["Apv. sūtīšana:" 136. lpp.](#)

Ziņojumu dēļa nodalījuma reģistrācija

Vispirms jāreģistrē ziņojumu dēļa nodalījums dokumentu saglabāšanai. Izpildiet tālāk norādītās darbības, lai reģistrētu nodalījumu.

1. Sākuma ekrānā atlasiet **Faksa kaste > Sūt. ar apt un ziņ. d.**
2. Atlasiet kādu no nodalījumiem ar nosaukumu **Nereģistrēts ziņojumu dēlis.**

Piezīme:

Ja tiek parādīts paroles ievades ekrāns, ievadiet paroli.

3. Ekrānā izveidojiet vienumu iestatījumus.
 - Ievadiet nosaukumu laukā **Nosaukums (Nepieciešams)**
 - Ievadiet apakšadresi laukā **Apakšadr. (SEP)**
 - Ievadiet paroli laukā **Parole(PWD)**

4. Veiciet vajadzīgos iestatījumus, piemēram, **Paziņot par sūtīš. rezult.**

Piezīme:

*Ja sadaļā **Parole pastkastītes atvēršanai** iestatījāt paroli, sākot ar nākamo nodalījuma atvēršanas reizi, jums prasīs ievadīt paroli.*

5. Atlasiet **Labi**, lai lietotu iestatījumus.

Lai atvērtu iestatījumu maiņas vai reģistrēto nodalījumu dzēšanas ekrānu, atlasiet nodalījumu, ko vēlaties mainīt/dzēst, un pēc tam pieskarieties .

Saistītā informācija

➔ ["Nereģistrēts ziņojumu dēlis:" 137. lpp.](#)

Dokumenta saglabāšana nodalījumā Sūt. ar aptauju un ziņ. dēļa pk

1. Sākuma ekrānā atlasiet **Faksa kaste** un pēc tam atlasiet **Sūt. ar apt un ziņ. d.**
2. Atlasiet **Apv. sūtīšana** vai kādu no jau reģistrētajiem ziņojumu dēļu nodalījumiem.
Ja tiek parādīts paroles ievades ekrāns, ievadiet paroli, lai atvērtu lodziņu.
3. Pieskarieties **Pievienot dokumentu.**
4. Augšējā faksa ekrānā, kas tiek parādīts, pārbaudiet faksa iestatījumus un pēc tam pieskarieties , lai skenētu un saglabātu dokumentu.

Lai skatītu saglabāto dokumentu, atlasiet **Faksa kaste > Sūt. ar apt un ziņ. d.**, atlasiet nodalījumu, kurš satur apskatāmo dokumentu, un pēc tam pieskarieties **Pārbaudīt dokumentu.** Ekrānā, kurš tiek parādīts, var skatīt, drukāt vai dzēst skenēto dokumentu.

Saistītā informācija

➔ ["Visi reģistrētie ziņojumu dēļi" 138. lpp.](#)

Vienkrāsaina dokumenta daudzu lapu sūtīšana (Tiešā sūtīšana)

Sūtot faksu vienkrāsainā režīmā, skenētais dokuments īslaicīgi tiek saglabāts printera atmiņā. Tādēļ, sūtot daudzas lapas, printerī var pietrūkt atmiņas un faksa sūtīšana var tikt apturēta. No šīs problēmas var izvairīties, iespējot funkciju **Tiešā sūtīšana**; tomēr faksa sūtīšanai ir nepieciešams vairāk laika, jo printeris vienlaicīgi veic skenēšanu un sūtīšanu. Šo funkciju var izmantot, ja ir tikai viens adresāts.

Pieklūšana izvēlei

Izvēlni varat atrast printera vadības panelī, sekojot norādēm zemāk.

Fakss > Faksa iestatījumi **Tiešā sūtīšana**.

Privileģēta faksa sūtīšana (Prioritāra sūtīšana)

Varat nosūtīt steidzamu dokumentu ātrāk par citiem faksiem, kas gaida sūtīšanu.

Piezīme:

Dokumentu nevar nosūtīt privileģēti, ja tiek veikta viena no tālāk minētajām darbībām, jo printeris nevar pieņemt vēl vienu faksu.

- Melnbalta faksa sūtīšana, kad iespējota funkcija **Tiešā sūtīšana**
- Krāsaina faksa sūtīšana
- Faksa sūtīšana, izmantojot savienotu tālruni
- No datora sūtīta faksa sūtīšana (izņemot, ja tiek sūtīts no atmiņas)

Pieklūšana izvēlei

Izvēlni varat atrast printera vadības panelī, sekojot norādēm zemāk.

Fakss > Faksa iestatījumi **Prioritāra sūtīšana**.

Saistītā informācija

➔ ["Faksa uzdevumu statusa vai žurnālu apskate" 139. lpp.](#)

Melnbaltu faksu sūtīšana norādītā dienas laikā (Sūtīt faksu vēlāk)

Varat iestatīt faksu sūtīšanu noteiktā laikā. Ja ir norādīts sūtīšanas laiks, nosūtīt var tikai vienkrāsainus faksus.

Pieklūšana izvēlei

Izvēlni varat atrast printera vadības panelī, sekojot norādēm zemāk.

Fakss > Faksa iestatījumi

Iespējotiet **Sūtīt faksu vēlāk** un pēc tam norādiet dienas laiku, kad nosūtīt faksu.

Piezīme:

Lai atceltu faksu, kamēr printeris gaida norādīto laiku, atceliet to sadaļā .

Saistītā informācija

➔ ["Faksa uzdevumu statusa vai žurnālu apskate" 139. lpp.](#)

Dažāda izmēra dokumentu sūtīšana, izmantojot ADP (Nepārtraukta sken. (ADP))

Sūtot faksus, kad oriģināli tiek novietoti pa vienam vai pēc izmēra, jūs varat tos nosūtīt kā vienu dokumentu to oriģinālajos izmēros.

Ja uz ADP novietojat dažāda izmēra oriģinālus, visi oriģināli tiek sūtīti to lielākajā formātā. Lai nosūtītu oriģinālus to oriģinālajos izmēros, nenovietojiet dažādu izmēru oriģinālus.

1. Novietojiet pirmo komplektu ar vienāda izmēra oriģināliem.
2. Sākuma ekrānā izvēlieties **Fakss**.
3. Norādiet adresātu.
4. Atlasiet **Faksa iestatījumi** un pēc tam pieskarieties **Nepārtraukta sken. (ADP)**, lai iestatītu šo opciju kā **Iesl**. Varat arī izveidot iestatījumus, piemēram, iestatīt izšķirtspēju un sūtīšanas veidu, ja nepieciešams.
5. Pieskarieties **◇ (Sūtīt)**.
6. Kad pirmā oriģinālu komplekta skenēšana ir pabeigta un vadības panelī parādās ziņojums, kas prasa skenēt nākamo oriģinālu komplektu, novietojiet nākamos oriģinālus un atlasiet **Sākt skenēšanu**.

Piezīme:

*Ja printeris netiek lietots tik ilgu laiku, cik iestatīts vienumā **Nākamā oriģināla gaidīšanas laiks**, pēc uzvednes parādīšanas novietot nākamos oriģinālus, printeris pārtrauc dokumenta saglabāšanu un sāk sūtīšanu.*

Faksa nosūtīšana, izmantojot Apakšadrese (SUB) un Parole(SID)

Faksus varat nosūtīt uz adresāta faksa aparāta konfidenciālo datu nodalījumiem vai pārsūtīšanas nodalījumiem, ja adresāta faksa aparātam ir konfidenciālu faksu vai pārsūtītu faksu saņemšanas funkcija. Adresāti var tos droši saņemt vai pārsūtīt uz noteiktiem faksu mērķiem.

1. Novietojiet oriģinālus.
2. Sākuma ekrānā atlasiet **Fakss**.
3. Atlasiet **Kontakti** un atlasiet adresātu ar reģistrētu apakšadresi un paroli. Adresātu var atlasīt arī no sadaļas **Nesenie**, ja tas nosūtīts ar apakšadresi un paroli.
4. Atlasiet cilni **Faksa iestatījumi** un pēc tam iestatiet, piemēram, izšķirtspēju un sūtīšanas veidu, ja nepieciešams.
5. Nosūtiet faksu.

Saistītā informācija

➔ ["Kontaktpersonu pieejamības sniegšana" 383. lpp.](#)

To pašu dokumentu nosūtīšana vairākas reizes

Saistītā informācija



- ➔ ["Faksa saglabāšana, nenorādot adresātu \(Sagl. f. datus\)" 122. lpp.](#)
- ➔ ["Faksu sūtīšana, izmantojot saglabāto dokumentu funkciju" 122. lpp.](#)

Faksa saglabāšana, nenorādot adresātu (Sagl. f. datus)

Tā kā jūs varat sūtīt faksus, izmantojot printeri saglabātos dokumentus, ietaupīt laiku, kas tiek patērēts, skenējot dokumentus, ja nepieciešams bieži sūtīt vienu dokumentu. Vienkrāsainā režīmā varat saglabāt maks. viena dokumenta 100 lapas. Printera saglabāto dokumentu lodziņā var saglabāt 10 dokumentus.

Piezīme:

10 dokumentu saglabāšana var nebūt iespējama atkarībā no lietošanas apstākļiem, piemēram, saglabāto dokumentu failu izmēra.

1. Novietojiet oriģinālus.
2. Sākuma ekrānā izvēlieties **Faksa kaste**.
3. Atlasiet **Saglabātie dokumenti**, pieskarieties  (Pastkastītes izvēlne) un pēc tam atlasiet **Sagl. f. datus**.
4. Redzamajā cilnē **Faksa iestatījumi** iestatiet, piemēram, izšķirtspēju, ja nepieciešams.
5. Pieskarieties , lai saglabātu dokumentu.

Kad dokumenta saglabāšana ir pabeigta, skenēto attēlu var priekšskatīt, atlasot **Faksa kaste > Saglabātie dokumenti** un tad atlasot dokumenta nodalījumu, vai varat to dzēst, pieskaroties  pa labi no dokumenta nodalījuma.

Saistītā informācija

- ➔ ["Saglabātie dokumenti." 134. lpp.](#)

Faksu sūtīšana, izmantojot saglabāto dokumentu funkciju

1. Sākuma ekrānā atlasiet **Faksa kaste** un pēc tam atlasiet **Saglabātie dokumenti**.
2. Atlasiet dokumentu, ko vēlaties nosūtīt, apskatiet dokumenta saturu un tad izvēlieties **Sākt sūtīšanu**.
Kad parādās ziņojums **Vai dzēst šo dokumentu pēc sūtīšanas?**, atlasiet **Jā** vai **Nē**.
3. Norādiet adresātu.
4. Atlasiet cilni **Faksa iestatījumi** un pēc tam iestatiet, piemēram, sūtīšanas veidu, ja nepieciešams.
5. Pieskarieties , lai sūtītu faksu.

Saistītā informācija

- ➔ ["Saglabātie dokumenti." 134. lpp.](#)

➔ ["Faksa uzdevumu statusa vai žurnālu apskate" 139. lpp.](#)

Faksu saņemšana, izmantojot printeri

Ja printeris ir savienots ar tālruņa līniju, un pamata iestatījumi ir veikti, izmantojot Faksa iestatīšanas vedni, jūs varat saņemt faksus.

Pastāv divi faksu saņemšanas veidi.

- Ienākošā faksa saņemšana
- Faksa saņemšana zvanot (aptaujas saņemšana)

Saņemtie faksi tiek drukāti, izmantojot printera sākotnējos iestatījumus.

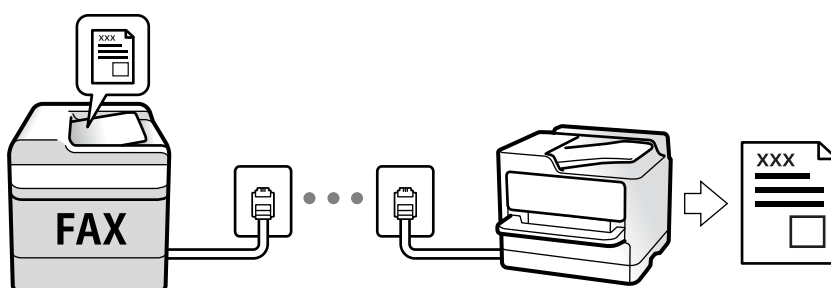

Saņemtos faksus var saglabāt, apskatīt printera ekrānā un pārsūtīt.

Lai pārbaudītu faksa iestatījumu stāvokli, varat izdrukāt **Faksa iestatījumu saraksts**, atlasot **Fakss** >  (Vairāk) > **Faksa ziņojums** > **Faksa iestatījumu saraksts**.

Saistītā informācija

➔ ["Vairāk" 131. lpp.](#)

Ienākošo faksu saņemšana

Sadaļā **Saņemšanas režīms** ir divas opcijas.

Saistītā informācija

➔ ["Manuāli režīma lietošana" 123. lpp.](#)

➔ ["Auto režīma lietošana" 124. lpp.](#)

Manuāli režīma lietošana

Šis režīms galvenokārt ir paredzēts tālruņa zvanu veikšanai, kā arī faksiem.

Faksu saņemšana

Kad tālrunis zvina, var atbildēt uz zvanu manuāli, paceļot klausuli.

- Kad ir dzirdams faksa signāls (bods):

Prinetera sākuma ekrānā atlasiet **Fakss**, atlasiet **Sūtīt/Saņ.** > **Saņemt** un pēc tam pieskarieties . Pēc tam nolieciet klausuli.

- Ja zvans ir saistīts ar balss zvanu:

varat atbildēt uz tālruņa zvanu kā parasti.

Faksu saņemšana, izmantojot tikai pievienoto tālruni

Kad ir iestatīta opcija **Attālināta saņemšana**, varat saņemt faksus, vienkārši ievadot **Starta kods**.

Kad tālrunis zvana, paceliet klausuli. Kad ir dzirdams faksa signāls (bods), sastādiet divciparu **Starta kods** un tad nolieciet klausuli. Ja nezināt sākuma kodu, pajautājiet to administratoram.

Auto režīma lietošana

Šis režīms ļauj izmantot līniju tālāk norādītajam lietojumam.

- Līnijas izmantošana tikai faksiem (ārējs tālrunis nav nepieciešams)
- Līnijas izmantošana galvenokārt faksiem un dažreiz — tālruņa zvanu veikšanai

Faksu saņemšana bez ārējas tālruņa ierīces

Printeris automātiski pārslēdzas uz faksu saņemšanu, kad ir sasniegts sadaļā **Zvanu skaits līdz atbildei** iestatītais zvanu skaits.

Faksu saņemšana ar ārēju tālruņa ierīci

Printeris ar ārēju tālruņa ierīci darbojas sekojoši.

- Kad automātiskais atbildētājs atbild, pirms tiek sasniegts sadaļā **Zvanu skaits līdz atbildei** iestatītais zvanu skaits:

- Ja zvans ir saistīts ar faksu: printeris automātiski pārslēdzas uz faksu saņemšanu.

- Ja zvans ir saistīts ar balss zvanu: automātiskais atbildētājs var saņemt balss zvanus un ierakstīt balss ziņojumus.

- Kad paceļat klausuli, pirms tiek sasniegts sadaļā **Zvanu skaits līdz atbildei** iestatītais zvanu skaits:

- Ja zvans ir saistīts ar faksu: aizturiet līniju, līdz printeris sāk automātiski saņemt faksu. Kad printeris sāk saņemt faksu, klausuli var nolikt. Lai faksus sāktu saņemt nekavējoties, veiciet tās pašas darbības kā **Manuāli**.

Faksu var sākt saņemt, izmantojot tās pašas darbības kā režīmā **Manuāli**. Sākuma ekrānā atlasiet **Fakss** un pēc tam atlasiet **Sūtīt/Saņ.** > **Saņemt**. Pēc tam pieskarieties pie  un nolieciet klausuli.

- Ja zvans ir saistīts ar balss zvanu: varat atbildēt uz tālruņa zvanu kā parasti.

- Kad beidzas zvana signāls un printeris automātiski pārslēdzas uz faksu saņemšanu:

- Ja zvans ir saistīts ar faksu: printeris sāk saņemt faksus.

- Ja zvans ir saistīts ar balss zvanu: jūs nevarat atbildēt uz tālruņa zvanu. Lūdziet zvanītāju jums atzvanīt.

Piezīme:

*Iestatiet automātiskā atbildētāja atbildamo zvanu skaitu uz mazāku skaitli nekā norādīts sadaļā **Zvanu skaits līdz atbildei**. Pretējā gadījumā automātiskais atbildētājs nevar saņemt balss zvanus, lai ierakstītu balss ziņojumus. Papildinformāciju par automātiskā atbildētāja iestatīšanu skatiet automātiskā atbildētāja komplektācijā ietvertajā rokasgrāmatā.*

Faksu saņemšana zvanot

Varat saņemt faksu, kas saglabāts citā faksa iekārtā, sastādot faksa numuru.

Saistītā informācija

- ➔ "Faksu saņemšana pēc sūtītāja statusa apstiprināšanas" 125. lpp.
- ➔ "Faksu saņemšana, veicot aptauju (Saņemšana aptaujājot)" 125. lpp.
- ➔ "Faksu saņemšana no ziņojumu daļa ar apakšadresi (SEP) un paroli (PWD) (Saņemšana aptaujājot)" 126. lpp.

Faksu saņemšana pēc sūtītāja statusa apstiprināšanas

Varat saņemt faksu, klausoties skaņas vai balsis caur printera skaļruni numura sastādīšanas, saziņas un pārraides laikā. Šo funkciju varat izmantot, ja vēlaties saņemt faksu no faksa informācijas pakalpojuma, izpildot skaņas norādes.

1. Sākuma ekrānā atlasiet **Fakss**.
2. Pieskarieties pie  un pēc tam norādiet sūtītāju.

Piezīme:

Skaļruņa skaņas skaļumu var pielāgot.

3. Uzgaidiet, līdz sūtītājs atbild uz jūsu zvanu. Kad ir dzirdams faksa signāls, atlasiet **Sūtīt/Saņ.** LCD ekrāna augšējā labajā stūrī un pēc tam atlasiet **Saņemt**.

Piezīme:

Ja saņemat faksu no faksa informācijas pakalpojuma un ir dzirdamas skaņas norādes, izpildiet norādījumus, lai veiktu printera darbības.

4. Pieskarieties .

Faksu saņemšana, veicot aptauju (Saņemšana aptaujājot)

Varat saņemt faksu, kas saglabāts citā faksa iekārtā, sastādot faksa numuru. Izmantojiet šo iespēju, lai saņemtu dokumentu no faksa informācijas pakalpojuma.

Piezīme:

- Ja faksa informācijas pakalpojumam ir audio vadības funkcija, kas jums jāievēro, lai saņemtu dokumentu, jūs nevarat izmantot šo iespēju.
- Lai saņemtu dokumentu no faksa informācijas pakalpojuma, kas izmanto audio vadību, vienkārši sastādiet faksa numuru, izmantojot **Nolikta kl.** funkciju vai pievienoto tālruni, un darbiniet tālruni un printeri, izpildot audio norādes.

1. Sākuma ekrānā izvēlieties **Fakss**.
2. Pieskarieties  (Vairāk).
3. Atlasiet **Pagarināts fakss**.
4. Pieskarieties izvēles rūtiņai **Saņemšana aptaujājot**, lai izvēlētos iestatījumu **Iesl**.
5. Pieskarieties **Aizvērt** un pēc tam vēlreiz pieskarieties **Aizvērt**.

6. Ievadiet faksa numuru.

Piezīme:

Ja nevarat manuāli ievadīt faksa numuru, **Tiešas zvanīšanas ierobežojumi** sadaļā **Drošības iestatījumi** ir iestatīts kā **Iesl**. Atlasiet faksa adresātus no kontaktpersonu saraksta vai nosūtīto faksu vēstures.



7. Pieskarieties .

Saistītā informācija

➔ ["Saņemšana aptaujājot" 132. lpp.](#)

Faksu saņemšana no ziņojumu dēļa ar apakšadresi (SEP) un paroli (PWD) (Saņemšana aptaujājot)

Sastādot sūtītāja numuru, var saņemt faksus no ziņojumu dēļa, kas saglabāts citā faksa iekārtā ar apakšadreses (SEP) un paroles (PWD) funkciju. Lai izmantotu šo funkciju, vispirms kontaktpersonu sarakstā reģistrējiet kontaktpersonu ar apakšadresi (SEP) un paroli (PWD).

1. Sākuma ekrānā izvēlieties **Fakss**.
2. Atlasiet  (Vairāk).
3. Atlasiet **Pagarināts fakss**.
4. Pieskarieties **Saņemšana aptaujājot**, lai izvēlētos iestatījumu **Iesl**.
5. Pieskarieties **Aizvērt** un pēc tam vēlreiz pieskarieties **Aizvērt**.
6. Atlasiet **Kontakti** un pēc tam atlasiet kontaktpersonu ar reģistrētu apakšadresi (SEP) un paroli (PWD) atbilstoši mērķa ziņojumu dēlim.
7. Pieskarieties .

Saistītā informācija

- ➔ ["Kontaktpersonu pieejamības sniegšana" 383. lpp.](#)
- ➔ ["Kontaktpersonu pieejamības sniegšana" 383. lpp.](#)
- ➔ ["Faksu sūtīšana, sastādot numuru no ārējas tālruņa ierīces" 117. lpp.](#)
- ➔ ["Faksu saņemšana pēc sūtītāja statusa apstiprināšanas" 125. lpp.](#)
- ➔ ["Vairāk" 131. lpp.](#)

Saņemto faksu saglabāšana un pārsūtīšana

Funkciju kopsavilkums

Ja jūsu uzņēmumā ir printeru administrators, sazinieties ar administratoru, lai pārbaudītu printera iestatījumu statusu.

Saņemto faksu saglabāšana printerī

Saņemtos faksus var saglabāt printerī, un tos var apskatīt printera ekrānā. Jūs varat izdrukāt tikai izvēlētos faksus vai izdzēst nevajadzīgos faksus.

Saņemto faksu saglabāšana un/vai pārsūtīšana uz citiem mērķiem, nevis printeri

Tālāk norādītos vienumus var iestatīt kā mērķus.

- Dators (FAKSA saņemšana DATORĀ)
- Ārēja atmiņas ierīce
- E-pasta adrese
- Koplietošanas mape tīklā
- Cits faksa aparāts

Piezīme:

- Faksa dati tiek saglabāti PDF formātā.*
- Krāsainus dokumentus nevar pārsūtīt uz citu faksa iekārtu. Tie tiek apstrādāti kā dokumenti, kurus neizdevās pārsūtīt.*

Saņemto faksu šķirošana pēc tādiem nosacījumiem kā apakšadrese un parole

Saņemtos faksus varat šķirot un saglabāt iesūtnē vai ziņojumu dēļu nodalījumos. Saņemtos faksus varat arī pārsūtīt uz citiem mērķiem, nevis printeri.

- E-pasta adrese
- Koplietošanas mape tīklā
- Cits faksa aparāts

Piezīme:

- Faksa dati tiek saglabāti PDF formātā.*
- Krāsainus dokumentus nevar pārsūtīt uz citu faksa iekārtu. Tie tiek apstrādāti kā dokumenti, kurus neizdevās pārsūtīt.*
- Varat izdrukāt printerī iestatītos saglabāšanas un pārsūtīšanas nosacījumus. Sākuma ekrānā atlasiet **Fakss** un pēc tam atlasiet  (Vairāk) > **Faksa ziņojums** > **Nosacītas sagl./pārs. saraksts**.*
- Ja jūsu uzņēmumā ir printeru administrators, sazinieties ar administratoru, lai iestatītu vai nomainītu saglabāšanas un pārsūtīšanas nosacījumus.*

Lai pārbaudītu vai nomainītu iestatījumus, administratoram ieteicams skatīt tālāk pievienoto sadaļu „Saistīta informācija”.

Saistītā informācija

- ➔ ["Iestatījumi saņemto faksu saglabāšanai un pārsūtīšanai" 404. lpp.](#)
- ➔ ["Iestatījumi saņemto faksu saglabāšanai un pārsūtīšanai ar īpašiem nosacījumiem" 407. lpp.](#)
- ➔ ["Vairāk" 131. lpp.](#)
- ➔ ["Printerī saglabāto saņemto faksu apskate LCD ekrānā" 127. lpp.](#)

Printerī saglabāto saņemto faksu apskate LCD ekrānā

Ja iestatāt saglabāt saņemtos faksus printerī, jūs varat skatīt to saturu un drukāt pēc izvēles.

["Saņemto faksu saglabāšanas iestatījumi" 404. lpp.](#)

["Saglabāšana/pārsūtīšana bez ierobežojuma:" 321. lpp.](#)

["Saņemto faksu saglabāšanas iestatījumi" 404. lpp.](#)

["Saglabāt Fax Box:" 323. lpp.](#)





1. Sākuma ekrānā izvēlieties **Faksa kaste**.

Piezīme:

Kad ir saņemti faksi, kuri nav lasīti, sākuma ekrānā uz ikonas  tiek rādīts nelasīto dokumentu skaits.

2. Atlasiet **Iesūtne un Konfid. Pk**.
3. Atlasiet iesūtņi vai konfidencialo datu nodaļījumu, kuru vēlaties skatīt.
4. Ja iesūtne vai konfidencialo datu nodaļījums tiek aizsargāts ar paroli, ievadiet iesūtnes paroli, konfidencialo datu nodaļījuma paroli vai administratora paroli.
5. Sarakstā atlasiet faksu, kuru vēlaties skatīt.

Tiek parādīts faksa saturs.

-  : pagriež attēlu pa labi par 90 grādiem.
-  : pārvieto ekrānu bultiņu virzienā.
-  : samazina vai palielina.
-  : pāriet uz iepriekšējo vai nākamo lapu.
-  : parāda izvēlnes, piemēram, saglabāšanas un pārsūtīšanas izvēlni.
- Lai slēptu darbību ikonas, pieskarieties jebkurā priekšskatījuma ekrāna punktā, izņemot uz ikonām. Pieskarieties vēlreiz, lai rādītu ikonas.

6. Atlasiet, vai drukāt vai dzēst skatīto dokumentu, un pēc tam izpildiet ekrānā sniegtās instrukcijas.



Svarīga informācija:

Ja printerim nepietiek vietas atmiņā, faksu saņemšana un nosūtīšana tiek atspējota. Dzēsiet dokumentus, kuri jau ir izlasīti vai izdrukāti.

Saistītā informācija

➔ ["Iesūtne un Konfid. Pk" 133. lpp.](#)

Faksu izvēlnes opcijas

Adresāts

Atlasiet izvēlnes vadības paneli, kā aprakstīts turpmāk.

Fakss > Adresāts

Tastatūra:

Manuāli ievadiet faksa numuru.

Kontakti:

Kontaktpersonu sarakstā atlasiet adresātu. Varat arī pievienot vai rediģēt kontaktpersonu.

Nesenie:

Nosūtīto faksu vēsturē atlasiet adresātu. Adresātu arī varat pievienot kontaktpersonu sarakstam.

Faksa iestatījumi

Atlasiet izvēlnes vadības panelī, kā aprakstīts turpmāk.

Fakss > Faksa iestatījumi

Ātrās darbības poga:

Piešķirot līdz trīs bieži izmantotiem vienumiem, piemēram, **Sūtījumu žurnāls** un **Oriģ. Veids**, sadaļā **Iestatījumi > Vispārīgie iestatījumi > Faksa iestatījumi > Ātrās darbības poga**, vienumi tiek rādīti cilnes **Faksa iestatījumi** augšpusē.

Skenēšanas iestatījumi:

Izšķirtspēja:

Atlasiet izejošā faksa izšķirtspēju. Ja tiek atlasīta augstāka izšķirtspēja, nosūtāmo datu apjoms kļūst lielāks un faksa nosūtīšana aizņem ilgāku laiku.

Blīvums:

Iestatiet izejošā faksa blīvumu. + padara faksu tumšāku, bet - to padara gaišāku.

Oriģ. Veids:

Atlasiet oriģināla veidu.

Noņemt fonu:

Nosaka oriģināldokumenta papīra krāsu (fona krāsu), kā arī noņem šo krāsu vai padara to gaišāku. Atkarībā no krāsas tumšuma un spilgtuma pastāv iespēja, ka to nevar noņemt vai padarīt gaišāku

Asums:

Uzlabo vai defokusē attēla kontūras. + palielina asumu, bet - to defokusē.

ADP abpusēja:

Skenē uz ADP novietotā oriģināla abas puses un nosūta vienkrāsainu faksu.

Nepārtraukta sken. (ADP):

Sūtot faksus, kad oriģināli tiek novietoti pa vienam vai pēc izmēra, jūs varat tos nosūtīt kā vienu dokumentu to oriģinālajos izmēros. Skatiet tālāk norādīto saistīto informāciju par šo tēmu.

Oriģināla izmērs (Stikls):

Atlasiet uz skenera stikls novietotā oriģināla izmēru un orientāciju.

Krāsu režīms:

Atlasiet, vai skenēt krāsu vai melnbaltajā režīmā.

Faksa sūtīšanas iestatījumi:

Tiešā sūtīšana:

Nosūta melnbaltu faksu, skenējot oriģinālus. Tā kā skenētie oriģināli netiek īslaicīgi glabāti printera atmiņā, pat sūtot lielu daudzumu lapu, jūs varat novērst printera kļūdas, kas rodas atmiņas trūkuma dēļ. Ievērojiet, ka sūtīšana, izmantojot šo funkciju, aizņem ilgāku laiku nekā tad, ja šī funkcija netiek izmantota. Skatiet tālāk norādīto saistīto informāciju par šo tēmu.

Šo funkciju nevar lietot:

- Faksa sūtīšanai izmantojot opciju **ADP abpusēja**
- Sūtot faksu vairākiem adresātiem

Prioritāra sūtīšana:

Nosūta pašreizējo faksu, pirms citi faksi gaida nosūtīšanu. Skatiet tālāk norādīto saistīto informāciju par šo tēmu.

Sūtīt faksu vēlāk:

Nosūta faksu norādītajā laikā. Izmantojot šo opciju, ir pieejams tikai vienkāršs fakss. Skatiet tālāk norādīto saistīto informāciju par šo tēmu.

Piev. sūt. inf.:

- Piev. sūt. inf.

Atlasiet vietu izejošajā faksā, kur tiks iekļauta galvenes informācija (sūtītāja vārds un faksa numurs), vai arī izvēlieties šo informāciju neiekļaut.

- **Izslēgts:** nosūta faksu bez galvenes informācijas.

- **Ārpus attēla:** nosūta faksu, iekļaujot galvenes informāciju baltajā apmalē faksa augšpusē. Tādējādi galvene nepārklājas ar ieskenēto attēlu, tomēr atkarībā no oriģinālu izmēra var gadīties, ka adresāts saņems uz divām lapām izdrukātu faksu.

- **Attēla iekšpusē:** nosūta faksu, iekļaujot galvenes informāciju aptuveni 7 mm zem ieskenētā attēla augšmalas. Galvenes var pārklāties ar attēlu, tomēr adresāta saņemtais fakss netiks sadalīts divos dokumentos.

- Faksa galvene

Atlasiet adresātam galveni. Lai izmantotu šo funkciju, vispirms jāreģistrē vairākas galvenes.

- Papildu informācija

Atlasiet informāciju, ko vēlaties pievienot. To var atlasīt no **Jūsu tālruņa numurs**, **Mērķa saraksts** un **Nav**.

Paziņot par sūtīš. rezult.:

Nosūta paziņojumu pēc tam, kad fakss ir nosūtīts.

Nosūtīšanas atskaite:

Drukā pārraides atskaiti pēc faksa nosūtīšanas.

Drukāt, kad kļūda: drukā atskaiti tikai tad, ja rodas kļūda.

Ja sadaļā **Iestatījumi > Vispārīgie iestatījumi > Faksa iestatījumi > Atskaites iestatījumi** ir iestatīts **Pievienot ziņojumam attēlu**, fakss ar kļūdu tiek arī drukāts ar atskaiti.

Dublēt:

Saglabā nosūtītā faksa dublējumkopiju, kas automātiski tiek ieskenēta un saglabāta printera atmiņā. Dublējums ir iespējams šādos gadījumos:

- Sūtot melnbaltu faksu
- Faksa sūtīšanai izmantojot funkciju **Sūtīt faksu vēlāk**
- Faksa sūtīšanai izmantojot funkciju **Pārsūtīšana paketē**
- Faksa sūtīšanai izmantojot funkciju **Sagl. f. datus**

Saistītā informācija

- ➔ "Dažāda izmēra dokumentu sūtīšana, izmantojot ADP (Nepārtraukta sken. (ADP))" 121. lpp.
- ➔ "Vienkrāsaina dokumenta daudzu lapu sūtīšana (Tiešā sūtīšana)" 120. lpp.
- ➔ "Privileģēta faksa sūtīšana (Prioritāra sūtīšana)" 120. lpp.
- ➔ "Melnbaltu faksu sūtīšana norādītā dienas laikā (Sūtīt faksu vēlāk)" 120. lpp.

Vairāk

Atlasot  sadaļā **Fakss** sākuma ekrānā, tiek parādīta izvēlne **Vairāk**.

Sūtījumu žurnāls:

Varat skatīt sūtīto vai saņemto faksa darbu vēsturi.

Varat skatīt sūtīto vai saņemto faksa darbu vēsturi sadaļā **Job/Status**.

Faksa ziņojums:

Pēdējais sūtījums:

Drukā atskaiti iepriekšējam faksam, kas tika nosūtīts vai saņemts, veicot aptauju.

Faksa žurnāls:

Drukā pārraides atskaiti. Varat iestatīt, lai šī atskaite tiktu drukāta automātiski, izmantojot tālāk norādīto izvēlni.

Iestatījumi > Vispārīgie iestatījumi > Faksa iestatījumi > Atskaites iestatījumi > Faksa žurnāla automātiska izdrukāšana

Saglabātie faksa dokumenti:

Drukā printera atmiņā saglabāto faksa dokumentu sarakstu, piemēram, nepabeigtos darbus.

Faksa iestatījumu saraksts:

Drukā pašreizējos faksa iestatījumus.

Nosacītas sagl./pārs. saraksts:

Drukā nosacītās saglabāšanas/pārsūtīšanas sarakstu.

Protokola izsekošana:

Drukā detalizētu atskaiti iepriekšējam faksam, kas tika nosūtīts vai saņemts.

Pagarināts fakss:

Saņemšana aptaujājot:

Iestatot **Iesl** un piezvanot uz sūtītāja faksa numuru, varat saņemt dokumentus no sūtītāja faksa aparāta. Skatiet tālāk norādīto saistīto informāciju, lai uzzinātu vairāk par faksu saņemšanu, izmantojot **Saņemšana aptaujājot**.

Aizverot izvēlni Fakss, iestatījums atkal ir **Izsl** (noklusējums).

Sūtīšana ar aptauju un ziņojumu dēlis:

Iestatot **Iesl** un atlasot aptauju sūtīšanas nodaļumu vai ziņojumu dēļa nodaļumu, varat skenēt un saglabāt dokumentus atlasītajā nodaļumā, pieskaroties  cilnē **Faksa iestatījumi**.

Aptauju sūtīšanas nodaļumā varat saglabāt ne vairāk kā vienu dokumentu. Printerī varat saglabāt līdz 10 dokumentiem ne vairāk kā 10 ziņojumu dēļos, bet pirms dokumentu saglabāšanas tie jāreģistrē sadaļā **Faksa kaste**. Skatiet tālāk norādīto saistīto informāciju, lai uzzinātu vairāk par ziņojumu dēļa nodaļuma reģistrēšanu.

Aizverot izvēlni Fakss, iestatījums atkal ir **Izsl** (noklusējums).

Sagl. f. datus:

Iestatot **Iesl** un pieskaroties pie  cilnē **Faksa iestatījumi**, varat skenēt un saglabāt dokumentus nodaļumā **Saglabātie dokumenti**. Varat saglabāt līdz 10 dokumentiem.

Varat arī skenēt un saglabāt dokumentus nodaļumā **Saglabātie dokumenti**, atverot sadaļu **Faksa kaste**. Skatiet tālāk norādīto saistīto informāciju, lai uzzinātu vairāk par dokumentu saglabāšanu no sadaļas **Faksa kaste**.

Aizverot izvēlni Fakss, iestatījums atkal ir **Izsl** (noklusējums).

Faksa kaste:

Piekļūst sadaļai **Faksa kaste** sākuma ekrānā.

Faksa iestatījumi:

Piekļūst sadaļai **Iestatījumi** > **Vispārīgie iestatījumi** > **Faksa iestatījumi**. Piekļūstiet iestatījumu izvēlnei kā administrators.

Saistītā informācija

- ➔ "Faksu saņemšana, veicot aptauju (Saņemšana aptaujājot)" 125. lpp.
- ➔ "Sūtīšana ar aptauju pastkastīte iestatīšana" 118. lpp.
- ➔ "Ziņojumu dēļa nodaļuma reģistrācija" 119. lpp.
- ➔ "Dokumenta saglabāšana nodaļumā Sūt. ar aptauju un ziņ. dēļa pk" 119. lpp.
- ➔ "Sūt. ar apt un ziņ. d" 135. lpp.
- ➔ "Faksa saglabāšana, nenorādot adresātu (Sagl. f. datus)" 122. lpp.
- ➔ "Saglabātie dokumenti:" 134. lpp.
- ➔ "Faksa uzdevumu statusa vai žurnālu apskate" 139. lpp.
- ➔ "Faksa uzdevumu vēstures skatīšana" 141. lpp.

Izvēlņu iespējas Faksa kaste

Iesūtne un Konfid. Pk

Iesūtne un Konfid. Pk varat atrast sadaļā **Faksa kaste** sākuma ekrānā.

Iesūtne un konfidencialo datu nodalījumi

Iesūtne un konfidencialo datu nodalījumi atrodami sadaļā **Faksa kaste > Iesūtne un Konfid. Pk**.

Iesūtnē un konfidencialo datu nodalījumā kopā var saglabāt līdz 100 dokumentiem.









Varat izmantot vienu iesūtņi un reģistrēt līdz 10 konfidencialo datu nodalījumiem. Nodalījuma nosaukums redzams nodalījumā. **Konfidenciala XX** ir katra konfidencialo datu nodalījuma noklusējuma nosaukums.

Iesūtne un konfidencialo datu nodalījumi

Parāda saņemto faksu sarakstu pēc saņemšanas datuma, sūtītāja vārda un lappusēm.

Pieskaroties kādam no sarakstā esošajiem faksiem, tiek atvērts priekšskatījuma ekrāns, un jūs varat apskatīt faksa saturu. Priekšskatījuma laikā varat izdrukāt vai izdzēst faksu.

priekšskatījuma ekrāns

-   : samazina vai palielina.
-  : pagriež attēlu pa labi par 90 grādiem.
-     : pārvieto ekrānu bultiņu virzienā.
-   : pāriet uz iepriekšējo vai nākamo lapu.

Lai slēptu darbību ikonas, pieskarieties jebkurā priekšskatījuma ekrāna punktā, izņemot uz ikonām. Pieskarieties vēlreiz, lai rādītu ikonas.

(priekšskatījuma izvēlne)

- Saglabāt atmiņas ierīcē
- Pārsūtīt(E-pasts)
- Pārsūtīt(Tikla mape)
- Sūtīt faksu
- Detalizēta informācija

Kad parādās ziņojums **Dzēst, kad pabeigts**, atlasiet **Iesl**, lai dzēstu faksus, kad ir pabeigti tādi procesi kā **Saglabāt atmiņas ierīcē** vai **Pārsūtīt(E-pasts)**.

(Pastkastītes izvēlne)

Drukāt visu:

Parādās tikai tad, kad nodalījumā ir saglabāti faksi. Drukā visus nodalījumā esošos faksus. Atlasot **Iesl** sadaļā **Dzēst, kad pabeigts**, visi faksi pēc drukāšanas tiek izdzēsti.

Saglabāt visu atmiņas ierīcē:

Parādās tikai tad, kad nodaļumā ir saglabāti faksi. Saglabā visus faksus nodaļumā esošajās ārējās atmiņas ierīcēs. Atlasot **Iesl** sadaļā **Dzēst, kad pabeigts**, visi dokumenti pēc saglabāšanas tiek izdzēsti.

Izdzēst visu:

Parādās tikai tad, kad nodaļumā ir saglabāti faksi. Izdzēš visus nodaļumā esošos faksus.

Iestatījumi:

Atlasot **Iesūtne** > **Pastkastītes izvēlne** > **Iestatījumi**, tiks parādīti šādi vienumi.

- Opcijas, kad atmiņa ir pilna: atlasiet vienu opciju, lai drukātu vai noraidītu ienākošos faksus, kad iesūtne ir pilna.
- Iesūtnes paroles iestatījumi: varat iestatīt vai mainīt paroli.

Atlasot konfidenciālo datu nodaļumu un **Pastkastītes izvēlne** > **Iestatījumi**, tiks parādīti šādi vienumi.

- Nosaukums: ievadiet konfidenciālo datu nodaļuma nosaukumu.
- Parole pastkastītes atvēršanai: varat iestatīt vai mainīt paroli.

Dzēst pastkastīti:

Šis vienums tiek parādīts tikai, atlasot konfidenciālo datu nodaļumu un atlasot **Pastkastītes izvēlne**. Notīra pašreizējos iestatījumus konfidenciālo datu nodaļumiem un dzēš visus saglabātos dokumentus.

Saistītā informācija

➔ ["Faksa uzdevumu vēstures skatīšana" 141. lpp.](#)

Saglabātie dokumenti:

Saglabātie dokumenti varat atrast sadaļā **Faksa kaste** sākuma ekrānā.

Nodaļumā var saglabāt vienu melnbaltu dokumentu, kurā ir līdz 100 lapām, un līdz 10 dokumentiem. Šādi varat ietaupīt laiku, kas tiek patērēts, skenējot dokumentus, ja nepieciešams bieži sūtīt vienu dokumentu.

Piezīme:



10 dokumentu saglabāšana var nebūt iespējama atkarībā no lietošanas apstākļiem, piemēram, saglabāto dokumentu izmēra.



Saglabāto dokumentu pastkastīte

Parāda saglabāto dokumentu sarakstu ar saglabātajiem datumiem un lappusēm.

Pieskaroties kādam no sarakstā esošajiem saglabātajiem dokumentiem, tiek parādīts priekšskatījuma ekrāns. Pieskarieties **Sākt sūtīšanu**, lai atvērtu faksa sūtīšanas ekrānu, vai pieskarieties **Dzēst**, lai dzēstu dokumentu, kamēr veicat priekšskatīšanu.

priekšskatījuma ekrāns

-   : samazina vai palielina.
-  : pagriež attēlu pa labi par 90 grādiem.

    : pārvieto ekrānu bultiņu virzienā.

  : pāriet uz iepriekšējo vai nākamo lapu.

Lai slēptu darbību ikonas, pieskarieties jebkurā priekšskatījuma ekrāna punktā, izņemot uz ikonām. Pieskarieties vēlreiz, lai rādītu ikonas.

 (priekšskatījuma izvēlne)

Saglabāt atmiņas ierīcē

Pārsūtīt(E-pasts)

Pārsūtīt(Tikla mape)

Drukāt

Kad parādās ziņojums **Dzēst, kad pabeigts**, atlasiet **Iesl**, lai dzēstu faksus, kad ir pabeigti tādi procesi kā **Saglabāt atmiņas ierīcē** vai **Pārsūtīt(E-pasts)**.

 (Pastkastītes izvēlne)

Sagl. f. datus:

Parāda cilnes **Fakss > Faksa iestatījumi** ekrānu. Ekrānā pieskaroties , tiek skenēti dokumenti, kas jāsaglabā nodalījumā Saglabāto dokumentu pastkastīte.

Drukāt visu:

Parādās tikai tad, kad nodalījumā ir saglabāti faksi. Drukā visus nodalījumā esošos faksus. Atlasot **Iesl** sadaļā **Dzēst, kad pabeigts**, visi faksi pēc drukāšanas tiek izdzēsti.

Saglabāt visu atmiņas ierīcē:

Parādās tikai tad, kad nodalījumā ir saglabāti faksi. Saglabā visus faksus nodalījumā esošajās ārējās atmiņas ierīcēs. Atlasot **Iesl** sadaļā **Dzēst, kad pabeigts**, visi dokumenti pēc saglabāšanas tiek izdzēsti.

Izdzēst visu:

Parādās tikai tad, kad nodalījumā ir saglabāti faksi. Izdzēš visus nodalījumā esošos faksus.

Iestatījumi:

Parole pastkastītes atvēršanai: varat iestatīt vai mainīt paroli.

Saistītā informācija

➔ ["To pašu dokumentu nosūtīšana vairākas reizes" 122. lpp.](#)

➔ ["Faksa uzdevumu vēstures skatīšana" 141. lpp.](#)

Sūt. ar apt un ziņ. d

Sūt. ar apt un ziņ. d varat atrast sadaļā **Faksa kaste** sākuma ekrānā.

Tajā ir aptauju sūtīšanas nodalījums un 10 ziņojumu dēļi. Var saglabāt vienu melnbaltu dokumentu, kurā ir līdz 100 lapām, un vienu dokumentu katrā nodalījumā.

Saistītā informācija

➔ "Faksu sūtīšana pēc pieprasījuma (izmantojot Sūt. ar aptauju un ziņ. dēļa pk)" 118. lpp.

Apv. sūtīšana:

Apv. sūtīšana varat atrast sadaļā **Faksa kaste > Sūt. ar apt un ziņ. d.**

Sūtīšana ar aptauju pastkastīte:

Parāda **Iestatījumi** vienumus un vērtības sadaļā  (Izvēlne).

Pievienot dokumentu:









Parāda cilnes **Fakss > Faksa iestatījumi** ekrānu. Ekrānā pieskaroties , tiek skenēti dokumenti, lai saglabātu tos nodalījumā.

Kad dokuments atrodas nodalījumā, parādās teksts **Pārbaudīt dokumentu**.

Pārbaudīt dokumentu:

Parāda priekšskatījuma ekrānu, kad dokuments atrodas nodalījumā. Priekšskatījuma laikā varat izdrukāt vai izdzēst dokumentu.

priekšskatījuma ekrāns

-   : samazina vai palielina.
-  : pagriež attēlu pa labi par 90 grādiem.
-     : pārvieto ekrānu bultiņu virzienā.
-   : pāriet uz iepriekšējo vai nākamo lapu.

Lai slēptu darbību ikonas, pieskarieties jebkurā priekšskatījuma ekrāna punktā, izņemot uz ikonām. Pieskarieties vēlreiz, lai rādītu ikonas.

 (priekšskatījuma izvēlne)

- Saglabāt atmiņas ierīcē
- Pārsūtīt(E-pasts)
- Pārsūtīt(Tikla mape)
- Sūtīt faksu

Kad parādās ziņojums **Dzēst, kad pabeigts**, atlasiet **Iesl**, lai dzēstu faksus, kad ir pabeigti tādi procesi kā **Saglabāt atmiņas ierīcē** vai **Pārsūtīt(E-pasts)**.

 (Izvēlne)

Dzēst dokumentu:

Šis vienums parādās tikai tad, kad nodalījumā ir saglabāts dokuments. Izdzēš nodalījumā saglabāto dokumentu.

Iestatījumi:

- Parole pastkastītes atvēršanai: varat iestatīt vai mainīt paroli.
- Automātiski dzēst pēc sūt. ar aptauju: iestatot šo opciju kā **Iesl**, nodalījumā esošais dokuments tiek izdzēsts, kad nākamais adresāta pieprasījums nosūtīt dokumentu (Apv. sūtīšana) ir izpildīts.
- Paziņot par sūtīš. rezult.: iestatot opciju **E-pasta paziņojumi** kā **Iesl**, printeris nosūta paziņojumu uz mērķi, kas norādīts sadaļā **Adresāts**, kad pieprasījums nosūtīt dokumentu (Apv. sūtīšana) ir izpildīts.

Saistītā informācija

➔ ["Faksa uzdevumu vēstures skatīšana" 141. lpp.](#)

Neregistrēts ziņojumu dēlis:

Neregistrēts ziņojumu dēlis varat atrast sadaļā **Faksa kaste > Sūt. ar apt un ziņ. d**. Atlasiet kādu no **Neregistrēts ziņojumu dēlis** nodalījumiem. Pēc ziņojumu dēļa reģistrācijas reģistrētais nosaukums tiek parādīts nodalījumā, nevis sadaļā **Neregistrēts ziņojumu dēlis**.

Ir iespējams reģistrēt līdz 10 ziņojumu dēļiem.

Ziņojumu dēļa iestatījumi:

Nosaukums (Nepieciešams):

Ievadiet ziņojumu dēļa nodalījuma nosaukumu.

Apakšadr. (SEP):

Izveidojiet vai mainiet adresāta faksa saņemšanas nosacījumus.

Parole(PWD):

Izveidojiet vai mainiet adresāta faksa saņemšanas nosacījumus.

Parole pastkastītes atvēršanai:

Iestatiet vai mainiet paroli, kas tiek izmantota nodalījuma atvēršanai.

Automātiski dzēst pēc sūt. ar aptauju:

Iestatot šo opciju kā **Iesl**, nodalījumā esošais dokuments tiek izdzēsts, kad nākamais adresāta pieprasījums nosūtīt dokumentu (Apv. sūtīšana) ir izpildīts.

Paziņot par sūtīš. rezult.:

Iestatot opciju **E-pasta paziņojumi** kā **Iesl**, printeris nosūta paziņojumu **Adresāts**, kad pieprasījums nosūtīt dokumentu (Apv. sūtīšana) ir izpildīts.

Saistītā informācija

➔ ["Visi reģistrētie ziņojumu dēļi" 138. lpp.](#)

Visi reģistrētie ziņojumu dēļi

Ziņojumu dēļi atrodami sadaļā **Faksa kaste > Sūt. ar apt un ziņ. d**. Atlasiet nodalījumu, kura reģistrētais nosaukums tiek rādīts. Nodalījumā redzamais nosaukums ir nosaukums, kas reģistrēts sadaļā **Nereģistrēts ziņojumu dēļis**.

Ir iespējams reģistrēt līdz 10 ziņojumu dēļiem.

(Reģistrētais ziņojumu dēļa nosaukums)

Parāda **Iestatījumi** vienumu iestatījumu vērtības sadaļā  (Izvēlne).

Pievienot dokumentu:









Parāda cilnes **Fakss > Faksa iestatījumi** ekrānu. Ekrānā pieskaroties , tiek skenēti dokumenti, lai saglabātu tos nodalījumā.

Kad dokuments atrodas nodalījumā, parādās teksts **Pārbaudīt dokumentu**.

Pārbaudīt dokumentu:

Parāda priekšskatījuma ekrānu, kad dokuments atrodas nodalījumā. Priekšskatījuma laikā varat izdrukāt vai izdzēst dokumentu.

priekšskatījuma ekrāns

-   : samazina vai palielina.
-  : pagriež attēlu pa labi par 90 grādiem.
-     : pārvieto ekrānu bultiņu virzienā.
-   : pāriet uz iepriekšējo vai nākamo lapu.

Lai slēptu darbību ikonas, pieskarieties jebkurā priekšskatījuma ekrāna punktā, izņemot uz ikonām. Pieskarieties vēlreiz, lai rādītu ikonas.

 (priekšskatījuma izvēlne)

- Saglabāt atmiņas ierīcē
- Pārsūtīt(E-pasts)
- Pārsūtīt(Tikla mape)
- Sūtīt faksu

Kad parādās ziņojums **Dzēst, kad pabeigts**, atlasiet **Iesl**, lai dzēstu faksus, kad ir pabeigti tādi procesi kā **Saglabāt atmiņas ierīcē** vai **Pārsūtīt(E-pasts)**.

 (Izvēlne)

Dzēst dokumentu:

Šis vienums parādās tikai tad, kad nodalījumā ir saglabāts dokuments. Izdzēš nodalījumā saglabāto dokumentu.

Iestatījumi:

- Parole pastkastītes atvēršanai: varat iestatīt vai mainīt paroli.

- ❑ Automātiski dzēst pēc sūt. ar aptauju: iestatot šo opciju kā **Iesl**, nodalījumā esošais dokuments tiek izdzēsts, kad nākamais adresāta pieprasījums nosūtīt dokumentu (Apv. sūtīšana) ir izpildīts.
- ❑ Paziņot par sūtīš. rezult.: iestatot opciju **E-pasta paziņojumi** kā **Iesl**, printeris nosūta paziņojumu uz mērķi, kas norādīts sadaļā **Adresāts**, kad pieprasījums nosūtīt dokumentu (Apv. sūtīšana) ir izpildīts.

Dzēst pastkastīti:

Šis vienums tiek parādīts tikai, atlasot konfidenciālo datu nodalījumu un atlasot **Pastkastītes izvēlne**. Notīra pašreizējos iestatījumus konfidenciālo datu nodalījumiem un dzēš visus saglabātos dokumentus.

Saistītā informācija

- ➔ "Neregistrēts ziņojumu dēlis:" 137. lpp.
- ➔ "Faksa uzdevumu vēstures skatīšana" 141. lpp.

Faksa uzdevumu statusa vai žurnālu apskate

Informācijas rādīšana, kad saņemtie faksi nav apstrādāti (nelasīti/ neizdrukāti/nesaglabāti/nepārsūtīti)

Ja pastāv neapstrādāti saņemtie dokumenti, sākuma ekrānā uz ikonas  tiek rādīts neapstrādāto uzdevumu skaits. Stāvokļa „neapstrādāts” definīciju skatiet tabulā tālāk.



Svarīga informācija:

Kad iesūtne ir pilna, faksu saņemšana ir atspējota. Iesūtnes dokumenti ir jāizdzēš uzreiz pēc tam, kad tie ir apskatīti.

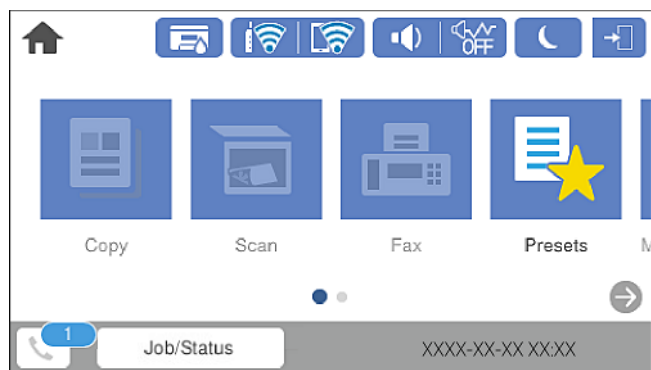

Saņemto faksu saglabāšanas/ pārsūtīšanas iestatījums	Statuss Neapstrādāts
Drukāšana*1	Saņemtie dokumenti gaida drukāšanu vai notiek drukāšana.
Saglabāšana iesūtnē vai konfidenciālo datu nodalījumā	Iesūtnē vai konfidenciālo datu nodalījumā ir nelasīti saņemtie dokumenti.

Saņemto faksu saglabāšanas/pārsūtīšanas iestatījums	Statuss Neapstrādāts
Saglabāšana ārējā atmiņas ierīcē	Ir saņemti dokumenti, kuri nav saglabāti ierīcē, jo printerim nav pievienota ierīce, kura satur īpaši saņemto dokumentu saglabāšanai izveidotu mapi, vai kāda cita iemesla dēļ.
Saglabāšana datorā	Ir saņemti dokumenti, kuri nav saglabāti datorā, jo dators ir pārslēgts miega režīmā vai kāda cita iemesla dēļ.
Pārsūtīšana	Ir saņemti dokumenti, kuri nav pārsūtīti vai kurus neizdevās pārsūtīt*2.

*1 : kad nav izvēlēts neviens faksu saglabāšanas/pārsūtīšanas iestatījums vai ir iestatīta saņemto dokumentu drukāšana to saglabāšanas laikā ārējās atmiņas ierīcē vai datorā.

*2 : kad ir iestatīts saglabāt dokumentus, kurus nevar pārsūtīt uz iesūtņi, pastāv nelasīti dokumenti, kurus neizdevās pārsūtīt uz iesūtņi. Kad ir iestatīts drukāt dokumentus, kurus neizdevās pārsūtīt, drukāšana nav pabeigta.

Piezīme:

Ja lietojat vairākus faksu saglabāšanas/pārsūtīšanas iestatījumus, var tikt rādīts neapstrādāto uzdevumu skaits „2” vai „3” pat tad, ja saņemts tikai viens fakss. Piemēram, ja jums ir iestatīts fakss saglabāt iesūtņē un datorā un tiek saņemts viens fakss, neapstrādāto uzdevumu skaits tiek rādīts „2”, ja fakss netiek saglabāts iesūtņē un datorā.

Saistītā informācija

➔ ["Printerī saglabāto saņemto faksu apskate LCD ekrānā" 127. lpp.](#)

➔ ["Notiekošo faksa darbu skatīšana" 140. lpp.](#)

Notiekošo faksa darbu skatīšana

Jūs varat apskatīt ekrānu, lai redzētu faksa uzdevumus, kuru apstrāde nav pabeigta. Tālāk norādītie uzdevumi ir redzami pārbaudes ekrānā. No šī ekrāna jūs varat arī drukāt vēl neizdrukātus dokumentus vai vēlreiz nosūtīt dokumentus, kas netika nosūtīti.

- Saņemtie faksa uzdevumi norādīti tālāk
 - Vēl nav izdrukāti (kad uzdevumi iestatīti drukāšanai)
 - Vēl nav saglabāti (kad uzdevumi iestatīti saglabāšanai)
 - Vēl nav pārsūtīti (kad uzdevumi iestatīti pārsūtīšanai)
- Izejošie faksa uzdevumi, kuru sūtīšana neizdevās (ja ir iespējota opcija **Saglabāšanas kļūmju dati**)

Veiciet tālāk norādītās darbības, lai atvērtu pārbaudes ekrānu.

1. Sākuma ekrānā pieskarieties **Job/Status**.
2. Pieskarieties cilnei **Darba statuss** un pēc tam pieskarieties **Aktīvs**.
3. Atlasiet uzdevumu, kuru vēlaties pārbaudīt.

Saistītā informācija

➔ ["Informācijas rādīšana, kad saņemtie faksi nav apstrādāti \(nelasīti/neizdrukāti/nesaglabāti/nepārsūtīti\)" 139. lpp.](#)

Faksa uzdevumu vēstures skatīšana

Varat skatīt sūtīto vai saņemto faksa uzdevumu vēsturi, piemēram, katra uzdevuma datumu, laiku un izpildes rezultātu.

1. Sākuma ekrānā pieskarieties **Job/Status**.
2. Atlasiet opciju **Žurnāls** cilnē **Darba statuss**.
3. Labajā pusē pieskarieties ▼ un pēc tam atlasiet **Sūtīt** vai **Saņemt**.

Tiek parādīts apgrieztā hronoloģiskā secībā sakārtots faksu sūtīšanas un saņemšanas uzdevumu žurnāls.

Pieskarieties interesējošajam uzdevumam, lai skatītu detalizētu informāciju.

Faksa darbu vēsturi var pārbaudīt arī, ja izdrukāsit **Faksa žurnāls**, atlasot **Fakss** >  (Vairāk) > **Faksa ziņojums** > **Faksa žurnāls**.

Saistītā informācija

➔ ["Vairāk" 131. lpp.](#)

Saņemto dokumentu atkārtota drukāšana

Saņemtos dokumentus var izdrukāt atkārtoti no izdrukāto faksa uzdevumu žurnāliem.

Ņemiet vērā, ka izdrukāti saņemtie dokumenti tiek dzēsti hronoloģiskā secībā, kad printerī sāk pietrūkt atmiņas.

1. Sākuma ekrānā pieskarieties **Job/Status**.
2. Atlasiet opciju **Žurnāls** cilnē **Darba statuss**.
3. Labajā pusē pieskarieties ▼ un pēc tam atlasiet **Drukāt**.
Tiek parādīta apgrieztā hronoloģiskā secībā sakārtota faksu sūtīšanas un saņemšanas uzdevumu vēsture.
4. Atlasiet vēstures sarakstā  nepieciešamo uzdevumu.
Pārbaudiet datumu, laiku un izpildes rezultātu, lai noskaidrotu, vai tas ir nepieciešamais dokuments.
5. Pieskarieties **Drukāt vēlreiz**, lai drukātu dokumentu.

Faksa sūtīšana no datora

Varat sūtīt faksus no datora, izmantojot FAX Utility un PC-FAX draiveri.

Piezīme:

- Pirms šīs funkcijas lietošanas pārbaudiet, vai FAX Utility un printera PC-FAX draiveris ir instalēti.
["Faksa darbību konfigurēšanas un faksa nosūtīšanas lietojumprogramma \(FAX Utility\)" 306. lpp.](#)
["Faksu nosūtīšanas lietojumprogramma \(PC-FAX draiveris\)" 307. lpp.](#)
- Ja FAX Utility nav instalēts, izmantojiet kādu no tālāk norādītajām metodēm un instalējiet FAX Utility.
 - Izmantojot EPSON Software Updater (programmatūras atjaunināšanas lietojumprogrammu)
["Lietojumprogramma programmatūras un aparātprogrammatūras atjaunināšanai \(EPSON Software Updater\)" 310. lpp.](#)
 - Izmantojot disku, kas piegādāts kopā ar jūsu printeri. (Tikai Windows lietotājiem)

Saistītā informācija

- ➔ ["Faksu sūtīšanas no datora iespējošana" 411. lpp.](#)

Lietojumprogrammās izveidotu dokumentu sūtīšana (Windows)

Lietojumprogrammu, piemēram, Microsoft Word vai Excel, izvēlnē **Drukāt** atlasot printera faksu, varat tiešā veidā pārsūtīt izveidotos datus, piemēram, dokumentus, zīmējumus un tabulas, kopā ar titullapu.

Piezīme:

Tālāk sniegtajā aprakstā kā piemērs tiek izmantota programma Microsoft Word. Faktiskās darbības var atšķirties atkarībā no izmantotās lietojumprogrammas. Plašāku informāciju skatiet lietojumprogrammas palīdzības sadaļā.

1. Izmantojot lietojumprogrammu, izveidojiet dokumentu, kuru vēlaties pārsūtīt kā faksa ziņojumu.
2. Izvēlnē **Fails** noklikšķiniet **Drukāt**.
Tiek atvērts lietojumprogrammas logs **Drukāt**.
3. Atlasiet **XXXXXX (FAX)** (XXXXXX ir jūsu printera nosaukums) sadaļā **Printeris** un tad pārbaudiet faksa ziņojuma sūtīšanas iestatījumus.
 - Opcijā **Eksemplāru skaits** norādiet **1**. Ievadot skaitli **2** vai lielāku, faksa ziņojums var netikt nosūtīts pareizi.
 - Jūs nevarat izmantot tādas funkcijas kā **Drukāt uz failu**, kas maina izvades portu.
 - Vienā faksa sūtījumā varat pārsūtīt līdz 100 lappusēm, ieskaitot titullapu.
4. Ja vēlaties mainīt iestatījumu **Paper Size, Orientation, Color, Image Quality**, vai **Character Density**, noklikšķiniet uz **Printera rekvizīti** vai **Rekvizīti**.
Plašāku informāciju skatiet PC-FAX draivera palīdzības sadaļā.
5. Noklikšķiniet uz **Drukāt**.

Piezīme:

Izmantojot funkciju FAX Utility pirmo reizi, tiek parādīts informācijas reģistrācijas logs. Ievadiet nepieciešamo informāciju un noklikšķiniet uz **OK**. FAX Utility faksa uzdevumu iekšējai apstrādei izmanto **Nickname**. Cita informācija tiek automātiski pievienota titullapā.

Recipient Settings tiek parādīts FAX Utility ekrāns.

6. Ievadiet adresātu un noklikšķiniet **Tālāk**.

- Adresāta (vārda, faksa numura utt.) izvēle sadaļā **PC-FAX Phone Book**:

Ja adresāts ir saglabāts tālrunu katalogā, rikojieties, kā norādīts tālāk.

- 1 Noklikšķiniet uz cilnes **PC-FAX Phone Book**.
- 2 Sarakstā atlasiet adresātu un noklikšķiniet uz **Add**.

- Adresāta (vārda, faksa numura utt.) izvēle printera kontaktpersonu sarakstā:

Ja adresāta dati ir saglabāti kontaktpersonu sarakstā, rikojieties, kā norādīts tālāk.

- 1 Noklikšķiniet uz cilnes **Contacts on Printer**.

Tā kā jūsu printerī ir drošības funkcija, kas administratoriem dod iespēju liegt lietotājiem mainīt printera faksa iestatījumus, var būt nepieciešams ievadīt administratora paroli, lai turpinātu darbu.

- 2 Sarakstā atlasiet kontaktpersonas un noklikšķiniet uz **Add**, lai atvērtu logu **Add to Recipient**.
- 3 Sarakstā atlasiet parādītās kontaktpersonas un noklikšķiniet uz **Edit**.
- 4 Ja nepieciešams, pievienojiet datus, piemēram, **Company/Corp.** un **Title**, un pēc tam noklikšķiniet uz **OK**, lai atkal atvērtu logu **Add to Recipient**.
- 5 Ja nepieciešams, atzīmējiet izvēles rūtiņu **Register in the PC-FAX Phone Book**, lai saglabātu kontaktpersonu datus sadaļā **PC-FAX Phone Book**.
- 6 Noklikšķiniet uz **OK**.

- Adresāta (vārda, faksa numura utt.) ievadišana tiešā veidā:

Rikojieties, kā norādīts tālāk.

- 1 Noklikšķiniet uz cilnes **Manual Dial**.
- 2 Ievadiet nepieciešamo informāciju.
- 3 Noklikšķiniet uz **Add**.

Turklāt, noklikšķinot uz **Save to Phone Book**, varat saglabāt adresāta datus sarakstā, cilnē **PC-FAX Phone Book**.

Piezīme:

- Ja jūsu printera Līnijas veids iestatījums ir **PBX** un piekļuves kodam precīzā prefiksa koda izmantošanas vietā ir paredzēts izmantot # (numurzīme), ievadiet # (numurzīme). Papildinformāciju skatiet pie Līnijas veids sadaļā Pamatiestatījumi tālāk norādītajā saistītās informācijas saitē.
- Ja esat atlasījis opciju **Enter fax number twice** sadaļā **Optional Settings** programmas **FAX Utility** galvenajā ekrānā, noklikšķinot uz **Add** vai **Tālāk**, faksa numurs ir jāievada atkārtoti.

Adresāts ir pievienots loga augšējā daļā redzamajam sarakstam **Recipient List**.

7. Nosakiet titullapā norādāmo informāciju.

- 1 Lai pievienotu titullapu, atlasiet kādu no sadaļā **Cover Sheet** piedāvātajiem paraugiem. Ievadiet **Subject** un **Message**. Ņemiet vērā, ka nav iespējams izveidot oriģinālu titullapu vai pievienot oriģinālu titullapu sarakstam.

Ja nevēlaties pievienot titullapu, sadaļā **Cover Sheet** atlasiet iestatījumu **No cover sheet**.

- 2 Ja vēlaties mainīt vienumu izkārtošanas secību titullapā, noklikšķiniet **Cover Sheet Formatting**. Titullapas izmēru ir iespējams atlasīt sadaļā **Paper Size**. Titullapai varat atlasīt izmēru, kas atšķiras no pārsūtāmā dokumenta izmēra.
- 3 Noklikšķiniet **Font**, ja vēlaties mainīt titullapā izmantoto fontu vai fonta izmēru.
- 4 Noklikšķiniet **Sender Settings**, ja vēlaties mainīt sūtītāja informāciju.

5 Noklikšķiniet **Detailed Preview**, ja vēlaties pārbaudīt titullapas izskatu ar ievadīto nosaukumu un ziņojumu.

6 Noklikšķiniet uz **Tālāk**.

8. Pārbaudiet nosūtāmo saturu un noklikšķiniet **Send**.

Pirms nosūtīšanas pārliedzieties, ka saņēmēja vārds un faksa numurs ir ievadīti pareizi. Noklikšķiniet **Preview**, lai priekšskatītu nosūtāmās faksa ziņas titullapu un dokumentu.

Līdzko tiek sākta sūtīšana, tiek parādīts logs ar nosūtīšanas statusa informāciju.

Piezīme:

- Lai pārtrauktu sūtīšanu, atlasiet vēlamos datus un noklikšķiniet **Atcelt** . Atcelt ir iespējams, arī izmantojot printera vadības paneli.*
- Ja nosūtīšanas laikā rodas kļūda, tiek parādīts logs **Communication error**. Pārbaudiet kļūdas informāciju un nosūtiet atkārtoti.*
- Ekrāns Fax Status Monitor (iepriekš aprakstītais ekrāns, kurā iespējams skatīt nosūtīšanas statusa informāciju) netiek parādīts, ja Display Fax Status Monitor During Transmission nav atlasīts ekrānā **Optional Settings**, kas atrodams programmas FAX Utility galvenajā ekrānā.*

Lietojumprogrammās izveidotu dokumentu sūtīšana (Mac OS)

Atlasot komerciāli pieejamas lietojumprogrammas izvēlnē **Drukāt** printeri ar faksa funkciju, varat sūtīt tādas jūsu izveidotus datus kā dokumenti, zīmējumi un tabulas.

Piezīme:

Tālāk sniegtajā skaidrojumā kā piemērs ir izmantota standarta Mac OS lietojumprogramma Text Edit.

1. Izveidojiet lietojumprogrammā dokumentu, kuru vēlaties sūtīt kā faksu.

2. Izvēlnē **Files** noklikšķiniet **Drukāt**.

Parādās lietojumprogrammas logs **Drukāt**.

3. Atlasiet printeri (faksa nosaukumu) sadaļā **Nosaukums**, noklikšķiniet uz **▼**, lai skatītu detalizētus iestatījumus, pārbaudiet drukāšanas iestatījumus un tad noklikšķiniet uz **Labi**.

4. Izvēlieties katram vienumam iestatījumus.

- Opcijā **Eksemplāru skaits** norādiet **1**. Arī tad, ja norādīsiet **2** vai lielāku skaitu, varēsiet nosūtīt tikai vienu kopiju.
- Viena faksa sūtīšanas laikā varat sūtīt maks. 100 lapas.

Piezīme:

Nosūtāmo dokumentu lapu izmērs atbilst papīra izmēram, ko var izmantot faksa sūtīšanai no printera.

5. Atlasiet Fax Settings uznirstošajā izvēlnē un tad atlasiet iestatījumus katram vienumam.

Skaidrojumu par katru iestatījuma vienumu skatiet PC-FAX draivera palīdzības sadaļā.

Noklikšķiniet uz  loga apakšējā kreisajā pusē, lai atvērtu PC-FAX draivera palīdzības sadaļu.

6. Atlasiet izvēlni Recipient Settings un tad norādiet adresātu.

- Tieši norādiet adresātu (vārdu, faksa numuru utt.):

Noklikšķiniet uz vienuma **Add**, ievadiet nepieciešamo informāciju un tad noklikšķiniet uz . Adresāts ir pievienots loga augšējā daļā redzamajam sarakstam Recipient List.

Ja atlasījāt „Enter fax number twice” PC-FAX draivera iestatījumos, ir jāievada vēlreiz tas pats numurs, kad noklikšķināt uz  vai Tālāk.

Ja jūsu faksa savienojuma līnijai ir nepieciešams prefiksa kods, ievadiet External Access Prefix.

Piezīme:

Ja jūsu printera Līnijas veids iestatījums ir **PBX** un piekļuves kodam precīzā prefiksa koda izmantošanas vietā ir paredzēts izmantot # (numurzīme), ievadiet # (numurzīme). Papildinformāciju skatiet pie Līnijas veids sadaļā Pamatiestatījumi tālāk norādītajā saistītās informācijas saitē.

- Atlasiet tālruņu grāmatā adresātu (vārdu, faksa numuru utt.):

Ja adresāts ir saglabāts tālruņu grāmatā, noklikšķiniet uz . Atlasiet sarakstā adresātu un tad noklikšķiniet uz **Add > OK**.

Ja jūsu faksa savienojuma līnijai ir nepieciešams prefiksa kods, ievadiet External Access Prefix.

Piezīme:

Ja jūsu printera Līnijas veids iestatījums ir **PBX** un piekļuves kodam precīzā prefiksa koda izmantošanas vietā ir paredzēts izmantot # (numurzīme), ievadiet # (numurzīme). Papildinformāciju skatiet pie Līnijas veids sadaļā Pamatiestatījumi tālāk norādītajā saistītās informācijas saitē.

7. Pārbaudiet adresātu iestatījumus un tad noklikšķiniet uz **Fax**.

Tiek sākta faksa sūtīšana.

Pirms nosūtīšanas pārlicinieties, ka saņēmēja vārds un faksa numurs ir ievadīti pareizi.

Piezīme:

- Ja noklikšķināt uz printera ikonas sadaļā Dock, tiek rādīts pārsūtīšanas statusa pārbaudes ekrāns. Lai apturētu sūtīšanu, noklikšķiniet uz datiem un tad noklikšķiniet uz **Delete**.
- Ja sūtīšanas laikā rodas kļūda, parādās ziņojums **Sending failed**. Pārbaudiet pārsūtīšanas ierakstus ekrānā **Fax Transmission Record**.
- Dažādu izmēru dokumenti, iespējams, netiks atbilstoši nosūtīti.

Faksu saņemšana datorā

Varat saņemt faksus un saglabāt tos kā PDF failus datorā, kas ir pievienots printerim. Utilitprogramma FAX Utility ietver dažādas funkcijas, tostarp iespēju izvēlēties mapi faksa sūtījumu saglabāšanai.

Piezīme:

- Pirms šīs funkcijas lietošanas pārbaudiet, vai FAX Utility un printera PC-FAX draiveris ir instalēti.
["Faksa darbību konfigurēšanas un faksa nosūtīšanas lietojumprogramma \(FAX Utility\)" 306. lpp.](#)
["Faksu nosūtīšanas lietojumprogramma \(PC-FAX draiveris\)" 307. lpp.](#)
- Ja FAX Utility nav instalēts, izmantojiet kādu no tālāk norādītajām metodēm un instalējiet FAX Utility.
 - Izmantojot EPSON Software Updater (programmatūras atjaunināšanas lietojumprogrammu)
["Lietojumprogramma programmatūras un aparātprogrammatūras atjaunināšanai \(EPSON Software Updater\)" 310. lpp.](#)
 - Izmantojot disku, kas piegādāts kopā ar jūsu printeri. (Tikai Windows lietotājiem)



Svarīga informācija:

- Lai saņemtu faksus datorā, opcija **Saņemšanas režīms** printera vadības panelī jāiestata kā **Auto**. Lai iegūtu informāciju par printera iestatījumu statusu, sazinieties ar administratoru.
- Datoram, kurš ir iestatīts faksa sūtījumu saņemšanai, vienmēr jābūt ieslēgtam. Saņemtie dokumenti īslaicīgi tiek saglabāti printera atmiņā, pirms dokumenti tiek saglabāti datorā. Ja dators tiek izslēgts, printera atmiņa var piepildīties, jo tas nevar nosūtīt dokumentus datoram.
- Dokumentu, kas ir īslaicīgi saglabāti printera atmiņā, skaits tiek rādīts sākuma ekrāna ikonā .
- Lai lasītu saņemtos faksa ziņojumus, datorā ir jāinstalē PDF skatīšanas rīks, piemēram, programma Adobe Reader.

Saistītā informācija

➔ ["Ienākošo faksu saņemšana" 123. lpp.](#)

Ienākošo faksu saglabāšana datorā

Jūs varat izveidot iestatījumus ienākošo faksu saglabāšanai datorā, izmantojot programmu FAX Utility. Instalējiet FAX Utility datorā pirms faksa ziņu sūtīšanas un saņemšanas.

Plašāku informāciju skatiet FAX Utility palīdzības sadaļas (redzama galvenajā logā) tēmā Basic Operations. Ja paroles ievades ekrāns ir redzams datora ekrānā, kad veidojat iestatījumus, ievadiet paroli. Ja nezināt paroli, sazinieties ar administratoru.

Piezīme:

Faksus var vienlaicīgi saņemt datorā un izdrukāt no printera. Lai iegūtu papildinformāciju par printera iestatījumu statusu, sazinieties ar administratoru.

Saistītā informācija

➔ ["Faksu saņemšana datorā" 145. lpp.](#)

➔ ["Iestatījuma Saglabāt datorā izveide, lai faksu saņemšanai paredzētajā printerī veiktu arī drukāšanu" 412. lpp.](#)

Kā atcelt funkciju, kas datorā saglabā ienākošos faksus

Faksu saglabāšanu datorā var atcelt, izmantojot programmu FAX Utility.

Plašāku informāciju skatiet FAX Utility palīdzības sadaļas (redzama galvenajā logā) tēmā Basic Operations.

Piezīme:

- Ja ir kādi datorā nesaglabāti faksi, jūs nevarat atcelt funkciju, kas saglabā faksus datorā.
- Jūs nevarat mainīt administratora bloķētos iestatījumus.
- Iespējams arī mainīt printera iestatījumus. Sazinieties ar administratoru, lai iegūtu informāciju, kā atcelt iestatījumus saistībā ar saņemto faksu saglabāšanu datorā.

Saistītā informācija

- ➔ "Iestatījuma Saglabāt datorā izveide, lai nesaņemtu faksus" 412. lpp.
- ➔ "Faksa darbību konfigurēšanas un faksa nosūtīšanas lietojumprogramma (FAX Utility)" 306. lpp.

Jaunu faksa sūtījumu pārbaude (Windows)

Iestatot datorā iespēju saņemt faksa sūtījumus, kas saņemti printerī, varat skatīt saņemto faksa sūtījumu apstrādes statusu un informāciju par to, vai ir saņemti jauni faksa sūtījumi. To iespējams izdarīt, izmantojot faksa ikonu Windows uzdevumjoslā. Iestatot datorā iespēju parādīt paziņojumu ikreiz, kad tiek saņemts jauns faksa sūtījums, līdzās Windows sistēmas ikonjoslai parādās uzniirstošais paziņojumu ekrāns un jums ir iespēja skatīt jaunus faksa sūtījumus.



Piezīme:

- Saņemto faksa sūtījumu dati, kas saglabāti datorā, tiek dzēsti no printera atmiņas.
- Lai skatītu saņemtos faksa sūtījumus, ir nepieciešama lietojumprogramma Adobe Reader, jo sūtījumi tiek saglabāti PDF formātā.

Faksa ikonas izmantošana uzdevumjoslā (Windows)

Varat pārbaudīt, vai ir saņemti jauni faksa sūtījumi, un to, kāds ir ierīces darbības statuss, izmantojot faksa ikonu, kas ir redzama Windows uzdevumjoslā.

1. Apskatiet ikonu.

-  : gaidstāves režīmā.
-  : pārbauda, vai ir saņemti jauni faksa sūtījumi.
-  : jauno faksa sūtījumu importēšana pabeigta.

2. Ar peles labo taustiņu noklikšķiniet uz ikonas un tad noklikšķiniet uz **Open the received fax folder**.

Tiek parādīta saņemto faksa sūtījumu mape. Pārbaudiet datumu un sūtītāju faila nosaukumā un tad atveriet PDF failu.

Kamēr faksa ikona liecina, ka ierīce darbojas gaidstāves režīmā, varat nekavējoties pārbaudīt jaunus faksa sūtījumus, atlasot **Check new faxes now**.

Piezīme:

Saņemtie faksa sūtījumi tiek automātiski pārsaukti, izmantojot tālāk norādīto nosaukuma veidošanas formātu.

GGGGMMDDSSMMSS_XXXXXXXXXX_nnnnn (gads/mēnesis/diena/stundas/minūtes/sekundes_sūtītāja numurs)

Paziņojumu loga izmantošana (Windows)

Ja iestatāt paziņojumus par jauniem faksa sūtījumiem, saistībā ar katru faksa sūtījumu līdzās uzdevumjoslai tiek rādīts paziņojumu logs.

1. Skatiet paziņojumu ekrānu, kas redzams jūsu datora ekrānā.

Piezīme:

Paziņojumu ekrāns pazūd, ja noteikta laika ietvaros netiek veiktas nekādas darbības. Varat mainīt šo paziņojumu iestatījumus, piemēram, to rādīšanas ilgumu.

2. Noklikšķiniet jebkurā vietā paziņojumu ekrānā, izņemot pogu .

Atveras mape, kuru iestatījāt jaunu faksa sūtījumu saglabāšanai. Pārbaudiet datumu un sūtītāju faila nosaukumā un tad atveriet PDF failu.

Piezīme:

Saņemtie faksa sūtījumi tiek automātiski pārsaukti, izmantojot tālāk norādīto nosaukuma veidošanas formātu.

GGGGMMDDSSMMSS_XXXXXXXXX_nnnnn (gads/mēnesis/diena/stundas/minūtes/sekundes_sūtītāja numurs)

Jaunu faksa sūtījumu pārbaude (Mac OS)

Varat pārbaudīt, vai nav jaunu faksa sūtījumu, izmantojot kādu no tālāk norādītajām metodēm. Šī funkcija ir pieejama tikai datoros, kuros ir iestatījums "Save" (**save faxes on this computer**).

- Atveriet saņemto faksa sūtījumu mapi (norādīta iestatījumos **Received Fax Output Settings**.)

- Atveriet Fax Receive Monitor un noklikšķiniet uz **Check new faxes now**.

- Paziņojums par jaunu faksa sūtījumu saņemšanu

Atlasiet **Notify me of new faxes via a dock icon** sadaļā **Fax Receive Monitor > Preferences** faksa utilitprogrammā; faksa sūtījumu saņemšanas pārraudzības rīka ikona dokstacijā „Dock” palecas, apliecinot, ka ir saņemti jauni faksa sūtījumi.

Saņemto faksu mapes atvēršana, izmantojot saņemto faksa sūtījumu pārraudzības rīku (Mac OS)

Varat atvērt saglabāto mapi datorā, kurš ir iestatīts faksa sūtījumu saņemšanai, atlasot "Save" (**save faxes on this computer**).

1. Noklikšķiniet uz saņemto faksa sūtījumu pārraudzības rīka ikonas, kas atrodas uz Dock, lai atvērtu **Fax Receive Monitor**.

2. Atlasiet printeri un noklikšķiniet **Open folder** vai veiciet dubultklikšķi uz printera nosaukuma.

3. Pārbaudiet datumu un sūtītāju faila nosaukumā un tad atveriet PDF failu.

Piezīme:

Saņemtie faksa sūtījumi tiek automātiski pārsaukti, izmantojot tālāk norādīto nosaukuma veidošanas formātu.

GGGGMMDDSSMMSS_XXXXXXXXX_nnnnn (gads/mēnesis/diena/stundas/minūtes/sekundes_sūtītāja numurs)

No sūtītāja saņemtā informācija tiek rādīta kā sūtītāja numurs. Šis numurs, iespējams, nebūs redzams, un tas ir atkarīgs no sūtītāja.

Printera apkope

Patērējamo materiālu statusa pārbaude.	150
Drukas, kopēšanas, skenēšanas un faksa kvalitātes uzlabošana.	150
Printera tīrīšana.	160
Izlijušās tintes satīrīšana.	161
Kopējā caur printeri padoto lappušu skaita pārbaude.	161
Elektroenerģijas taupīšana.	162
Atsevišķa lietojumprogrammu instalēšana vai atinstalēšana.	162
Printera pārvadāšana un uzglabāšana.	169

Patērējamo materiālu statusa pārbaude

Aptuveno apkopes nodalījuma darbmūžu varat pārbaudīt vadības panelī. Nospiediet pogu  un pēc tam atlasiet **Printera statuss**.

Aptuveno tintes līmeni un aptuveno apkopes nodalījuma darbmūžu var pārbaudīt no datora. Plašāku informāciju skatiet tālāk norādītajā saitē.

Lai apstiprinātu atlikušo tintes līmeni, vizuāli pārbaudiet tintes līmeni visās printera kasetnēs.

Saistītā informācija

- ➔ ["Cilne Apkope" 47. lpp.](#)
- ➔ ["Vadotne uz Mac OS printera draiveri" 304. lpp.](#)
- ➔ ["Ir pienācis laiks uzpildīt tinti" 236. lpp.](#)
- ➔ ["Laiks nomainīt apkopes nodalījumu" 241. lpp.](#)

Drukšanas, kopēšanas, skenēšanas un faksa kvalitātes uzlabošana

Drukšanas kvalitātes pielāgošana

Nepareiza vertikālu līniju līdzinājuma, izplūdušu attēlu vai horizontālu svītru gadījumā pielāgojiet drukšanas kvalitāti. Ja vēlaties pielāgot drukšanas kvalitāti atbilstoši papīra veidam, vispirms veiciet šo iestatījumu. Iestatījuma vērtība papīra veidam tiek atiestatīta, ja šis iestatījums tiek veikts pēc pielāgošanas atbilstoši papīra veidam.

1. Ievietojiet A4 parasto papīru printerī.
2. Sākuma ekrānā izvēlieties **Iestatījumi**.
3. Atlasiet **Apkope > Drukšanas kvalitātes pielāgošana**.
4. Izpildiet ekrānā redzamos norādījumus, lai pārbaudītu printeri drukšanas kvalitātes uzlabošanai. Ja parādās ziņojums, kurā tiek ieteikts tīrīt drukšanas galviņu, veiciet drukšanas galviņas tīrīšanu.

5. Izpildiet ekrānā redzamos norādījumus, lai izdrukātu paraugus drukāšanas galviņas salāgošanai, un tad salāgojiet drukāšanas galviņu.

Šis paraugs ļauj veikt līdzināšanu, ja vertikālām līnijām ir nepareizs līdzinājums vai ja izdrukātais izskatās izplūdušas.

Atrodiet un atlasiet labākā raksta numuru katrā grupā.

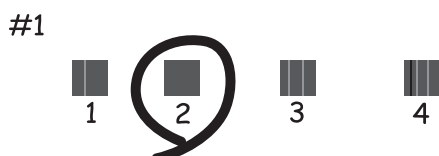

Atrodiet un ievadiet parauga numuru, kurā vertikālā līnija ir vismazāk nelīdzena.

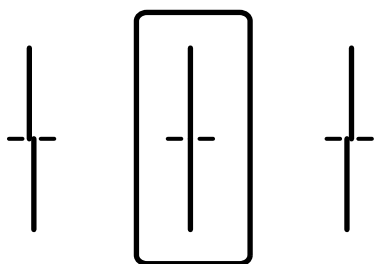

Šis paraugs ļauj veikt līdzināšanu, ja regulāros intervālos ir redzamas horizontālas svītras.

Atrodiet un ievadiet skaitli, kas norāda vismazāk atdalīto un pārklājušos zīmējumu.

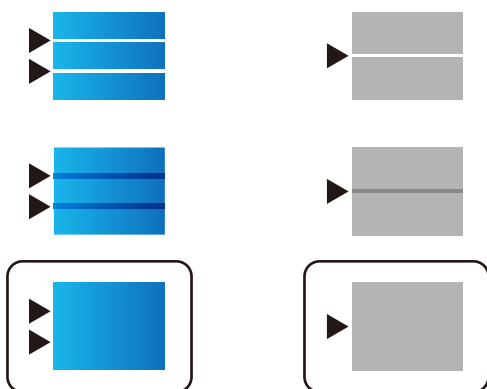

Drukāšanas galviņas pārbaude un tīrīšana

Ja sprauslas ir aizsērējušas, izdrukātais kļūst blāvs, ir redzama līniju saplūšana vai ir redzamas neatbilstošas krāsas. Ja sprauslas ir nopietni aizsērējušas, tiks izdrukāta tukša lapa. Ja drukāšanas kvalitāte ir pasliktinājusies, vispirms izmantojiet sprauslu pārbaudes funkciju un pārbaudiet, vai sprauslas ir aizsērējušas. Ja sprauslas ir aizsērējušas, notīriet drukāšanas galviņu.

! **Svarīga informācija:**

- Neatveriet skeneri un neizslēdziet printeri galviņas tīrīšanas laikā. Ja drukāšanas galviņas tīrīšana nav pabeigta, drukāšana var būt neiespējama.
- Galviņas tīrīšanas laikā tiek patērēta tinte, un to nevajadzētu veikt biežāk kā nepieciešams.
- Ja tintes līmenis ir zems, var neizdoties notīrīt drukāšanas galviņu.
- Ja drukāšanas kvalitāte nav uzlabojusies pēc atkārtotas sprauslu pārbaudes veikšanas un 3 galviņas tīrīšanas reizēm, uzgaidiet vismaz 12 stundas, neveicot drukāšanu, un pēc tam vēlreiz darbiniet sprauslu pārbaudes funkciju un atkārtoti veiciet galviņas tīrīšanu, ja nepieciešams. Ieteicams izslēgt printeri, nospiežot  pogu. Ja drukāšanas kvalitāte joprojām nav uzlabojusies, palaidiet Vispārējā tīrīšana.
- Lai nepieļautu drukāšanas galviņas izžūšanu, neatvienojiet printeri no strāvas, kamēr tas ir ieslēgts.

Saistītā informācija

➔ ["Vispārējā tīrīšana palaišana" 153. lpp.](#)

Drukāšanas galviņas pārbaude un tīrīšana (vadības panelis)

Drukāšanas galviņu var pārbaudīt un notīrīt, izmantojot printera vadības paneli.

Piezīme:

Drukāšanas galviņas pārbaudi un tīrīšanu var veikt arī no Windows vai Mac OS printera draivera.

1. Sākuma ekrānā izvēlieties **Iestatījumi**.
2. Atlasiet **Apkope > Drukāšanas galv. spr. pārba.**
3. Izpildiet ekrānā redzamos norādījumus, lai drukātu sprauslu pārbaudes rakstu.
4. Apskatiet izdrukāto rakstu. Ja redzamas pārtrauktas līnijas vai trūkstoši segmenti, kā rakstā „NG”, iespējams, ir aizsērējušas drukāšanas galviņas sprauslas. Veiciet nākamo darbību. Ja nav redzamas pārtrauktas līnijas vai trūkstoši segmenti, kā turpmāk attēlotajā rakstā „OK”, sprauslas nav aizsērējušas. Atlasiet , lai aizvērtu sprauslu pārbaudes funkciju.

OK

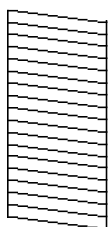

NG

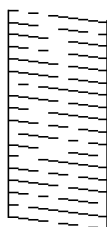

5. Atlasiet  un pēc tam izpildiet ekrānā sniegtos norādījumus, lai notīrītu drukāšanas galviņu.
6. Kad tīrīšana pabeigta, vēlreiz izdrukājiet sprauslu pārbaudes rakstu. Atkārtoti veiciet tīrīšanu un drukājiet rakstu, līdz visas līnijas ir pilnībā izdrukātas.

! **Svarīga informācija:**

Ja drukas kvalitāte nav uzlabojusies pēc 3 atkārtotām sprauslu pārbaudes un galviņas tīrīšanas reizēm, uzgaidiet vismaz 12 stundas, neveicot drukāšanu, tad vēlreiz palaidiet sprauslu pārbaudes funkciju un atkārtoti veiciet galviņas tīrīšanu, ja nepieciešams. Ieteicams izslēgt printeri, nospiežot  pogu. Ja drukas kvalitāte joprojām nav uzlabojusies, palaidiet Vispārējā tīrīšana.

Saistītā informācija

➔ ["Vispārējā tīrīšana palaišana \(vadības panelis\)" 154. lpp.](#)

Vispārējā tīrīšana palaišana

Funkcija Vispārējā tīrīšana var uzlabot drukas kvalitāti tālāk norādītajos gadījumos.

- Kad vairums sprauslu ir aizsērējušas.
- Kad jūs vairākas reizes veicāt sprauslu pārbaudi, 3 reizes veicāt drukas galviņas un nogaidījāt vismaz 12 stundas, neveicot drukāšanu, bet drukas kvalitāte joprojām neuzlabojās.

Pirms šīs funkcijas palaišanas izmantojiet sprauslu pārbaudes funkciju, lai pārbaudītu, vai sprauslas nav aizsērējušas, izlasiet norādījumus zemāk un palaidiet funkciju Vispārējā tīrīšana.

! **Svarīga informācija:**

Pārlicinieties, ka tintes tvertnēs ir pietiekami daudz tintes.

Pārbaudiet, vai visās tintes tvertnēs tintes līmenis nav zemāks par vienu trešdaļu no tvertnes tilpuma. Ja Vispārējā tīrīšana darbības laikā tintes līmeņi ir zemi, pastāv risks bojāt produktu.

! **Svarīga informācija:**

Pēc katras Vispārējā tīrīšana palaišanas reizes nepieciešams ievērot 12 stundu pārtraukumu.

Parasti drukas kvalitātes problēmas tiek novērstas 12 stundu laikā jau pēc vienas Vispārējā tīrīšana palaišanas reizes. Tādēļ, lai izvairītos no nevajadzīgi liela tintes patēriņa, pirms atkārtota mēģinājuma jānogaida 12 stundas.

! **Svarīga informācija:**

Var būt nepieciešams nomainīt apkopes nodaļījumu.

Tinte tiks deponēta apkopes nodaļījumā. Tiklīdz tas ir pilns, jums ir jāsapatavo un jāuzstāda rezerves apkopes nodaļījums, lai varētu tupināt drukāšanu.

Piezīme:





Ja ir pārāk zemi tintes līmeņi vai apkopes nodaļījumā nav pietiekami daudz vietas funkcijas Vispārējā tīrīšana palaišanai, to aktivizēt nebūs iespējams. Tomēr arī šajā gadījumā var būt pietiekami daudz tintes un brīvas vietas, lai veiktu drukāšanu.

Saistītā informācija

➔ ["Drukāšanas galviņas pārbaude un tīrīšana" 151. lpp.](#)

Vispārējā tīrīšana palaišana (vadības panelis)

Pirms šīs funkcijas palaišanas izlasiet Vispārējā tīrīšana instrukcijas.

1. Lai izslēgtu printeri, nospiediet pogu .
2. Turot piespiestu pogu  un pogu , nospiediet  strāvas pogu, līdz strāvas indikators nomirgo un tiek parādīts apstiprinājuma ekrāns.
3. Lai palaistu funkciju Vispārējā tīrīšana, izpildiet ekrānā sniegtos norādījumus.

Piezīme:

Ja nevarat palaist šo funkciju, novērsiet ekrānā attēlotās problēmas. Lai funkciju palaistu vēlreiz, atkārtojiet visas iepriekš minētās darbības, sākot ar pirmo.

4. Pēc šīs funkcijas palaišanas, palaidiet sprauslu pārbaudi, lai pārlicinātos, ka sprauslas nav aizsērējušas. Norādījumus, kā palaist sprauslu pārbaudi, skatiet tālāk norādītajā saistītajā informācijā.



Svarīga informācija:

Ja drukas kvalitāte nav uzlabojusies pēc Vispārējā tīrīšana izpildes, uzgaidiet vismaz 12 stundas, neveicot drukāšanu, un pēc tam vēlreiz izdrukājiet sprauslu pārbaudes rakstu. Ņemot vērā izdrukāto rakstu, vēlreiz palaidiet Galviņas tīrīšana vai Vispārējā tīrīšana. Ja drukas kvalitāte joprojām neuzlabojas, sazinieties ar uzņēmuma Epson atbalsta dienestu.

Vispārējā tīrīšana palaišana (Windows)

1. Atveriet printera draivera logu.
2. Cilnē **Apkope** noklikšķiniet uz **Vispārējā tīrīšana**.
3. Izpildiet ekrānā redzamos norādījumus.

Piezīme:

Ja nevarat palaist šo funkciju, novērsiet problēmas, kas parādītas printera vadības panelī. Lai funkciju palaistu vēlreiz, atkārtojiet visas iepriekš minētās darbības, sākot ar pirmo.



Svarīga informācija:

Ja drukas kvalitāte nav uzlabojusies pēc Vispārējā tīrīšana izpildes, uzgaidiet vismaz 12 stundas, neveicot drukāšanu, un pēc tam vēlreiz izdrukājiet sprauslu pārbaudes rakstu. Ņemot vērā izdrukāto rakstu, vēlreiz palaidiet Galviņas tīrīšana vai Vispārējā tīrīšana. Ja drukas kvalitāte joprojām neuzlabojas, sazinieties ar uzņēmuma Epson atbalsta dienestu.

Vispārējā tīrīšana palaišana (Mac OS)

1. Atlasiet **Sistēmas preferences** izvēlnē Apple > **Printeri un skeneri** (vai **Drukāšanas un skenēšana, Drukāšana un faksi**) un pēc tam atlasiet printeri.
2. Noklikšķiniet uz **Opcijas un izejmateriāli** > **Utilīta** > **Atvērt printera utilītu**.

3. Noklikšķiniet uz **Vispārējā tīrīšana**.
4. Izpildiet ekrānā redzamos norādījumus.

Piezīme:

Ja nevarat palaist šo funkciju, novērsiet problēmas, kas parādītas printera vadības panelī. Lai funkciju palaistu vēlreiz, atkārtojiet visas iepriekš minētās darbības, sākot ar pirmo.



Svarīga informācija:

Ja drukas kvalitāte nav uzlabojusies pēc Vispārējā tīrīšana izpildes, uzgaidiet vismaz 12 stundas, neveicot drukāšanu, un pēc tam vēlreiz izdrukājiet sprauslu pārbaudes rakstu. Ņemot vērā izdrukāto rakstu, vēlreiz palaidiet Galviņas tīrīšana vai Vispārējā tīrīšana. Ja drukas kvalitāte joprojām neuzlabojas, sazinieties ar uzņēmuma Epson atbalsta dienestu.

Sprauslu aizsērēšanas novēršana

Printera ieslēgšanai un izslēgšanai vienmēr izmantojiet strāvas pogu.

Pirms barošanas vada atvienošanas pārliecinieties, vai barošanas indikators ir izslēgts.

Ja tinte nav pārsegta ar vāku, tā var izzūt. Cieši pārsedziet drukas galviņu ar vāku, lai tinte neizzūtu — gluži tāpat kā uzliekot vāciņu tintes pildspalvai vai flomāsteram, lai tie neizzūtu.

Ja barošanas vads ir izsprausis vai, printerim darbojoties, rodas elektroapgādes traucējums, drukas galviņa var nebūt cieši pārsegta. Ja drukas galviņu atstāj cieši nepārsegtu, tā izzūst, radot sprauslu (tintes izvadu) aizsērējumu.

Tādā gadījumā pēc iespējas ātrāk izslēdziet un atkal ieslēdziet printeri, lai pārsegtu drukas galviņu ar vāku.

Līniju līdzināšana

Ja vertikālās līnijas izskatās nelīdzenas, izlīdziniet tās.

1. Sākuma ekrānā izvēlieties **Iestatījumi**.
2. Atlasiet **Apkope > Mērlīnijas līdzināšana**.
3. Izpildiet ekrānā redzamos norādījumus, lai drukātu līdzināšanas paraugu.
4. Izpildiet ekrānā redzamos norādījumus, lai izlīdzinātu līnijas.

Tintes traipu iztīrīšana no papīra ceļa

Ja uz izdrukām ir traipi vai tās ir netīras, tīriet iekšējo veltnīti.



Svarīga informācija:

Printera iekšpusē tīrīšanai neizmantojiet papīra salveti. Drukas galviņas sprauslas var tikt nosprostotas ar kokvilnas plūksnām.

1. Sākuma ekrānā izvēlieties **Iestatījumi**.

2. Atlasiet **Apkope > Papīra vadotņu tīrīšana**.
3. Atlasiet papīra avotu, ievietojiet A4 izmēra parasto papīru atlasītajā papīra avotā un pēc tam izpildiet ekrānā redzamās norādes, lai iztīrītu papīra ceļu.

"Papīra ievietošana" 32. lpp.

Piezīme:

Atkārtojiet šo procedūru, līdz uz papīra vairs nav tintes traipu. Ja uz izdrukām joprojām ir traipi vai tās joprojām kļūst netīras, tīriet pārējos papīra avotus.

Skenera stikla un dokumentu paliktņa tīrīšana

Kad notiek tālāk norādītais, notīriet skenera stiklu un dokumentu paliktņi.

- Ja kopijas vai skenētie attēli tiek notraipīti
- Ja kopēšanas vai skenēšanas laukums tiek paplašināts un ietver putekļus vai traipus, kā rezultātā rodas nepareiza kopēšanas vai skenēšanas pozīcijas vai mazi attēli



Brīdinājums:

Atverot vai aizverot dokumentu pārsegu, uzmanieties, lai nesapiestu roku vai pirkstus. Citādi varat gūt traumas.



Svarīga informācija:

Printera tīrīšanai nekad nelietojiet spirtu vai šķīdinātāju. Šīs ķīmikālijas var radīt printera bojājumu.

1. Atveriet dokumentu pārsegu.

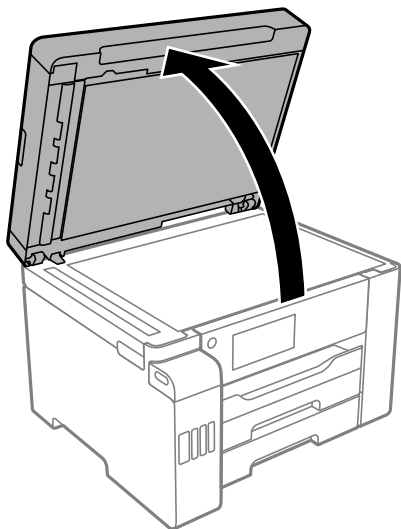

2. Izmantojiet mīkstu, sausu un tīru drānu, lai notīrītu skenera stikla virsmu.

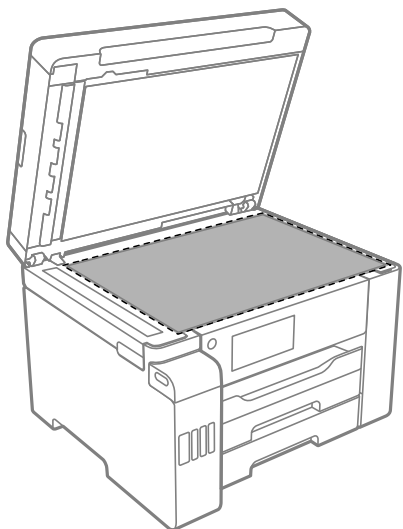

Svarīga informācija:

- Ja stikla virsma ir notraipīta ar smērvielu vai citu grūti noņemamu vielu, izmantojiet nelielu daudzumu stikla mazgāšanas līdzekļa un mīkstu drānu, lai to notīrītu. Noslaukiet visu atlikušo šķidrumu.
- Nespiediet uz stikla virsmas pārāk stipri.
- Uzmanieties, lai nesaskrāpētu vai nesabojātu stikla virsmu. Bojāta stikla virsma var pasliktināt skenēšanas kvalitāti.

3. Notīriet dokumentu paliktņa virsmu ar mīkstu un tīru drānu, kas samitrināta maigā mazgāšanas līdzeklī.

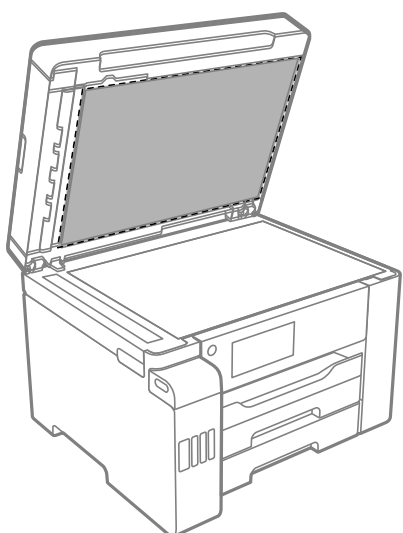

4. Noslaukiet dokumentu paliktņi ar sausu drānu.
Skeneri izmantojiet, kad dokumentu paliktņis ir nožuvis.

ADP tīrīšana

Ja kopēti vai skenēti attēli no ADP ir izsmērēti vai oriģināli netiek pareizi padoti ADP padevē, tīriet ADP.



Svarīga informācija:

Printera tīrīšanai nekad nelietojiet spirtu vai šķīdinātāju. Šīs ķīmikālijas var radīt printera bojājumu.

1. Atveriet ADP vāku.

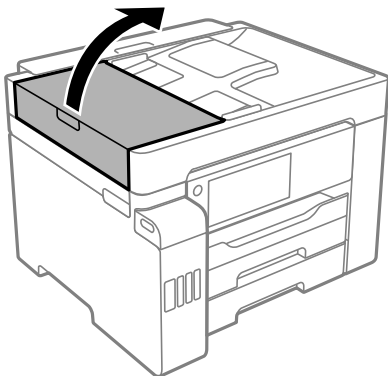

2. Izmantojiet mīkstu, mitru drānu, lai notīrītu veltnīti un ADP iekšpusi.

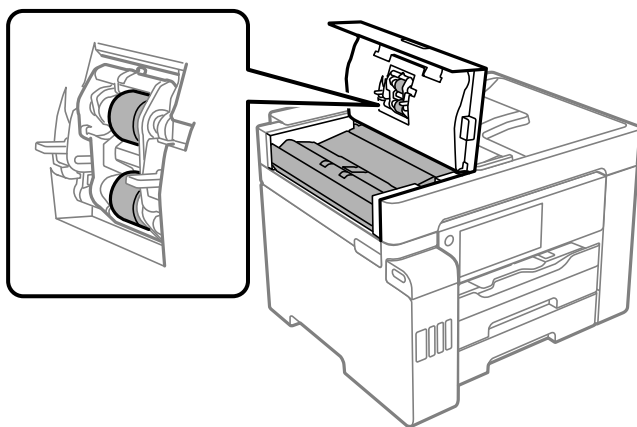

Svarīga informācija:

- Izmantojot sausu drānu, var sabojāt veltnīša virsmu.
- Izmantojiet ADP, kad veltnītis ir nožuvis.

3. Aizveriet ADP pārsegu un pēc tam atveriet dokumentu pārsegu.

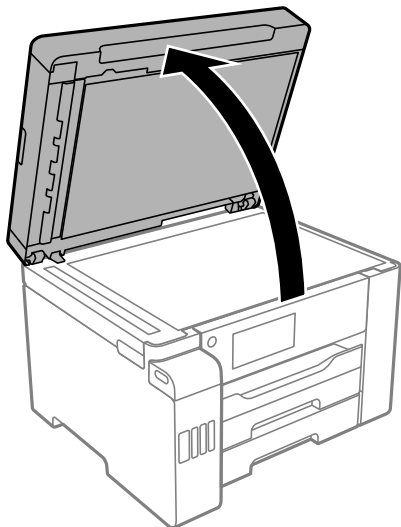

4. Notīriet ilustrācijā attēloto detaļu.

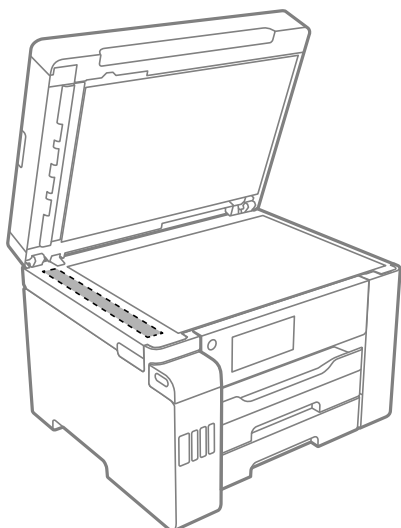

Svarīga informācija:

- Ja stikla virsma ir notraipīta ar smērvielu vai citu grūti noņemamu vielu, izmantojiet nelielu daudzumu stikla mazgāšanas līdzekļa un mīkstu drānu, lai to notīrītu. Noslaukiet visu atlikušo šķidrumu.
- Nespiediet uz stikla virsmas pārāk stipri.
- Uzmanieties, lai nesaskrāpētu vai nesabojātu stikla virsmu. Bojāta stikla virsma var pasliktināt skenēšanas kvalitāti.

Printera tīrīšana

Ja printera ārējais korpuss ir netīrs vai putekļains, izslēdziet printeri un notīriet to ar mīkstu, tīru un mitru drānu. Ja nevarat notīrīt kādu netīrumu, pamēģiniet notīriet to ar mīkstu un tīru drānu, kas samitrināta maigā mazgāšanas līdzeklī.

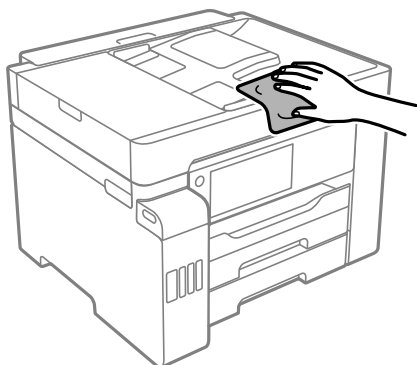

Svarīga informācija:

- Rīkojieties uzmanīgi, lai ūdens nemonāktu uz printera mehānisma vai citiem elektriskajiem elementiem. Citādi printeris var tikt bojāts.
- Nekādā gadījumā nelietojiet spirtu vai krāsu šķīdinātāju printera vāka tīrīšanai. Šīs ķīmikālijas var radīt daļu un korpusa bojājumus.
- Nepieskarieties baltajam plakanajam kabelim, caurspīdīgajai plēvei un tintes caurulēm printera iekšpusē. Tas var izraisīt darbības traucējumus.

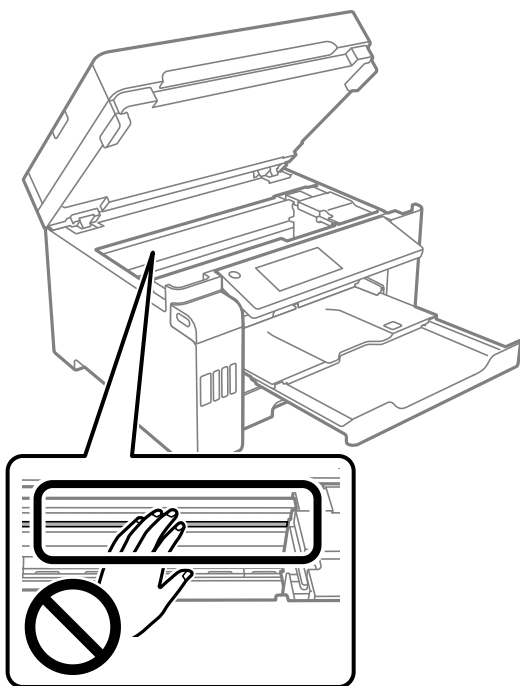

Izlijušās tintes satīrīšana

Ja ir izlijusi tinte, satīriet to, kā norādīts zemāk.

- Ja tinte paliek zonā ap tvertni, noslaukiet to ar tīru bezplūksnu drānu vai vates tamponu.
- Ja tinte izlīst uz galda vai grīdas, nekavējoties to saslaukiet. Kad tinte ir nožuvusi, traipu ir grūti notīrīt. Lai nepieļautu traipa izplešanos, nosusiniet tinti ar sausu drānu un pēc tam noslaukiet to ar mitru drānu.
- Ja tinte nokļūst uz rokām, nomazgājiet tās ar ūdeni un ziepēm.

Kopējā caur printeri padoto lappušu skaita pārbaude

Var skatīt kopējo, printerī padoto lapu skaitu.

Kopējā caur printeri izvadīto lappušu skaita pārbaude (vadības panelis)

Informācija tiek izdrukāta kopā ar sprauslu pārbaudes rakstu.

1. Sākuma ekrānā izvēlieties **Iestatījumi**.
2. Atlasiet **Apkope > Drukāšanas galv. spr. pār.**.
3. Izpildiet ekrānā redzamos norādījumus, lai drukātu sprauslu pārbaudes rakstu.

Kopējā caur printeri izvadīto lappušu skaita pārbaude (Windows)

1. Atveriet printera draivera logu.
2. Cilnē **Apkope** noklikšķiniet uz **Informācija par Printeri un Opcijām**.

Saistītā informācija

➔ ["Lietojumprogramma drukāšanai no datora \(printera draiveris Windows\)" 301. lpp.](#)

Kopējā caur printeri izvadīto lappušu skaita pārbaude (Mac OS)

1. Atlasiet **Sistēmas preferences** izvēlnē **Apple > Printeri un skeneri** (vai **Drukāšanas un skenēšana, Drukāšana un faksi**) un pēc tam atlasiet printeri.
2. Noklikšķiniet uz **Opcijas un izejmateriāli > Utilīta > Atvērt printera utilītu**.
3. Noklikšķiniet uz **Printer and Option Information**.

Elektroenerģijas taupīšana

Ja iestatītajā laika periodā netiek veikta neviena darbība, printeris automātiski pārslēdzas miega režīmā vai izslēdzas. Laika periodu var pielāgot, pirms tiek piemērota barošanas pārvaldība. Jebkāds laika perioda palielinājums ietekmēs produkta energoefektivitāti. Lūdzu, izvērtējiet uz apkārtējo vidi radīto ietekmi, pirms veicat jebkādas izmaiņas.

Atkarībā no iegādes vietas, printerim var būt funkcija, kas to automātiski izslēdz, ja tas 30 minūtes nav izveidojis tīkla savienojumu.

Enerģijas taupīšana (vadības panelis)

1. Sākuma ekrānā izvēlieties **Iestatījumi**.
2. Atlasiet **Vispārīgie iestatījumi > Pamatiestatījumi**.
3. Veiciet kādu no tālāk norādītajām darbībām.

Piezīme:

*Jūsu ierīcei atkarībā no iegādes vietas var būt funkcija **Izslēgšanas iest.** vai **Izslēgšanās taimeris**.*

- Atlasiet **Iemidzināšanas taimeris** vai **Izslēgšanas iest.** > **Izslēgt, ja nelieto** vai **Izslēgt, ja atvienots** un pēc tam veiciet iestatījumus.
- Atlasiet **Iemidzināšanas taimeris** vai **Izslēgšanās taimeris** un pēc tam veiciet iestatīšanu.

Atsevišķa lietojumprogrammu instalēšana vai atinstalēšana

Pievienojiet datoru tīklam un instalējiet jaunākās lietojumprogrammu versijas no tīmekļa vietnes. Piesakieties datorā kā administrators. Ievadiet administratora paroli, ja datorā tiek parādīta uzvedne.

Atsevišķa lietojumprogrammu instalēšana

Piezīme:

Instalējot lietojumprogrammu atkārtoti, tā vispirms ir jāatinstalē.

1. Pārliedzieties, ka printeris un dators ir pieejams sakariem un printerim ir izveidots savienojums ar internetu.

- Palaidiet programmu EPSON Software Updater.
Ekrānu uzņēmumā ir redzams piemērs Windows operētājsistēmā.

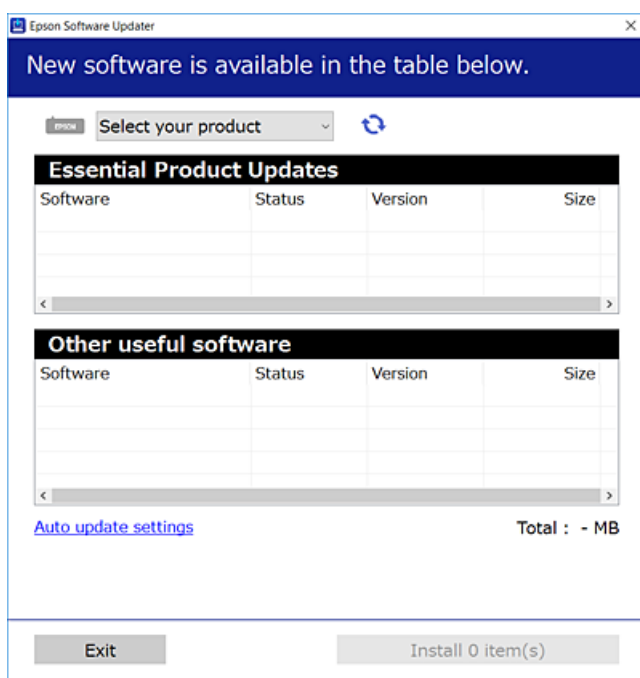

- Windows operētājsistēmā atlasiet printeri un noklikšķiniet uz , lai pārbaudītu jaunāko lietojumprogrammu pieejamību.
- Atlasiet vienumus, kurus vēlaties instalēt vai atjaunināt, un noklikšķiniet uz instalēšanas pogas.



Svarīga informācija:

Neizslēdziet printeri un neatvienojiet to no elektrotīkla, kamēr nav beigusies atjaunināšana. Pretējā gadījumā var rasties printera darbības traucējumi.

Piezīme:

- Jaunākās lietojumprogrammas varat lejupielādēt Epson tīmekļa vietnē.
<http://www.epson.com>
- Ja lietojat Windows Server operētājsistēmas, jūs nevarat izmantot Epson Software Updater. Lejupielādējiet jaunākās lietojumprogrammas Epson tīmekļa vietnē.

Saistītā informācija

- ➔ "Lietojumprogramma programmatūras un aparātprogrammatūras atjaunināšanai (EPSON Software Updater)" 310. lpp.
- ➔ "Lietojumprogrammu atinstalēšana" 165. lpp.

Pārbaudiet, vai ir instalēts oriģināls Epson printera draiveris — Windows

Ar vienu no tālāk aprakstītajām metodēm varat pārbaudīt, vai jūsu datorā ir instalēts oriģinālais Epson printera draiveris.

Atlasiet **Vadības panelis** > **Skatīt ierīces un printerus (Printeri, Printeri un faksi)** un pēc tam veiciet tālāk aprakstīto procedūru, lai atvērtu drukas servera rekvizītu logu.

- ❑ Windows Windows 10/Windows 8.1/Windows 8/Windows 7/Windows Server 2019/Windows Server 2016/Windows Server 2012 R2/Windows Server 2012/Windows Server 2008 R2

Noklikšķiniet uz printera ikonas un pēc tam loga augšdaļā noklikšķiniet uz **Drukas servera rekvizīti**.

- ❑ Windows Vista/Windows Server 2008

Ar peles labo pogu noklikšķiniet uz mapes **Printeri** un pēc tam noklikšķiniet uz **Palaist kā administratoram > Servera rekvizīti**.

- ❑ Windows XP/Windows Server 2003 R2/Windows Server 2003

Izvēlnē **Fails** atlasiet **Servera rekvizīti**.

Noklikšķiniet uz **Draiveris**. Ja sarakstā ir redzams jūsu printera nosaukums, datorā ir instalēts oriģinālais Epson printera draiveris.

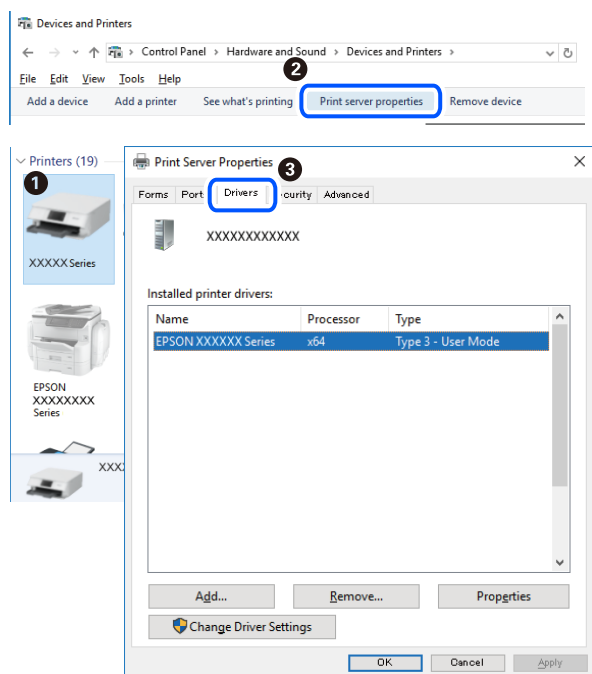

Saistītā informācija

➔ ["Atsevišķa lietojumprogrammu instalēšana" 162. lpp.](#)

Pārbaudiet, vai ir instalēts oriģināls Epson printera draiveris — Mac OS

Ar vienu no tālāk aprakstītajām metodēm varat pārbaudīt, vai jūsu datorā ir instalēts oriģinālais Epson printera draiveris.

Atlasiet **Sistēmas preferences** izvēlnē Apple > **Printeri un skeneri** (vai **Drukāšanas un skenēšana, Drukāšana un faksi**) un pēc tam atlasiet printeri. Noklikšķiniet uz **Opcijas un izejmateriāli**, un ja logā ir redzama cilne **Opcijas un Utilīta**, datorā ir instalēts oriģinālais Epson printera draiveris.



Saistītā informācija

➔ ["Atsevišķa lietojumprogrammu instalēšana" 162. lpp.](#)

Printera pievienošana (tikai Mac OS)

1. Atlasiet **Sistēmas preferences** izvēlnē Apple > **Printeri un skeneri** (vai **Drukāt un skenēt, Drukāt un sūtīt pa faksu**).
2. Noklikšķiniet uz + un pēc tam atlasiet **Pievienot citu printeri vai skeneri**.
3. Izvēlieties printeri un pēc tam atlasiet printeri no **Izmantot**.
4. Noklikšķiniet uz **Pievienot**.

Piezīme:

Ja printeris nav norādīts sarakstā, pārbaudiet, vai tas ir pareizi savienots ar datoru un vai printeris ir ieslēgts.

Lietojumprogrammu atinstalēšana

Piesakieties datorā kā administrators. Ievadiet administratora paroli, ja datorā tiek parādīta uzvedne.

Lietojumprogrammu atinstalēšana — Windows

1. Lai izslēgtu printeri, nospiediet pogu .
2. Aizveriet visas palaistās lietojumprogrammas.

3. Atveriet sadaļu **Vadības panelis**:
 - Windows 10/Windows Server 2019/Windows Server 2016
Noklikšķiniet uz pogas **Sākt** un pēc tam atlasiet **Operētājsistēma Windows > Vadības panelis**.
 - Windows 8.1/Windows 8/Windows Server 2012 R2/Windows Server 2012
Atlasiet **Darbvirsma > Iestatījumi > Vadības panelis**.
 - Windows 7/Windows Vista/Windows XP/Windows Server 2008 R2/Windows Server 2008/Windows Server 2003 R2/Windows Server 2003
Noklikšķiniet uz pogas **Sākt** un atlasiet **Vadības panelis**.
 4. Atveriet **Atinstalēt programmu** (vai **Pievienot vai noņemt programmas**):
 - Windows 10/Windows 8.1/Windows 8/Windows 7/Windows Vista/Windows Server 2019/Windows Server 2016/Windows Server 2012 R2/Windows Server 2012/Windows Server 2008 R2/Windows Server 2008
Atlasiet **Atinstalēt programmu** sadaļā **Programmas**.
 - Windows XP/Windows Server 2003 R2/Windows Server 2003
Noklikšķiniet uz **Pievienot un noņemt programmas**.
 5. Atlasiet atinstalējamo lietojumprogrammu.
Ja ir aktīvi drukas darbi, nav iespējams atinstalēt printera draiveri. Pirms atinstalēšanas izdzēsiet drukas darbus vai nogaidiet, līdz tie tiek pabeigti.
 6. Atinstalējiet lietojumprogrammas:
 - Windows 10/Windows 8.1/Windows 8/Windows 7/Windows Vista/Windows Server 2019/Windows Server 2016/Windows Server 2012 R2/Windows Server 2012/Windows Server 2008 R2/Windows Server 2008
Noklikšķiniet uz **Atinstalēt/mainīt** vai **Atinstalēt**.
 - Windows XP/Windows Server 2003 R2/Windows Server 2003
Noklikšķiniet uz **Mainīt/noņemt** vai **Noņemt**.
- Piezīme:**
*Ja tiek parādīts logs **Lietotāja konta kontrole**, noklikšķiniet uz **Turpināt**.*
7. Izpildiet ekrānā redzamos norādījumus.

Lietojumprogrammu atinstalēšana — Mac OS

1. Lejupielādējiet Uninstaller, izmantojot EPSON Software Updater.
Kad programmatūra Uninstaller ir lejupielādēta, nav nepieciešams to lejupielādēt katru reizi, kad atinstalējat lietojumprogrammu.
2. Lai izslēgtu printeri, nospiediet pogu .
3. Lai atinstalētu printera draiveri vai PC-FAX draiveri, atlasiet **Sistēmas preferences** izvēlnē **Apple > Printeri un skeneri** (vai **Drukāšana un skenēšana, Drukāšana un faksi**) un tad noņemiet printeri no iespējoto printeru saraksta.
4. Aizveriet visas palaistās lietojumprogrammas.

5. Izvēlēties **Aiziet!** > **Lietojumprogrammas** > **Epson Software** > **Uninstaller**.
6. Izvēlēties atinstalējamo lietojumprogrammu, un pēc tam uzklikšķiniet uz **Uninstall**.



Svarīga informācija:

Uninstaller Noņem visus Epson strūkļprinteru draiverus datorā. Ja izmantojat vairākus Epson strūkļprinterus un vēlaties dzēst tikai dažus draiverus, vispirms dzēsiet tos visus un pēc tam vēlreiz instalējiet nepieciešamo printera draiveri.

Piezīme:

*Ja lietojumprogrammu sarakstā nevarat atrast lietojumprogrammu, kuru vēlaties atinstalēt, to nevar atinstalēt, izmantojot Uninstaller. Šādā gadījumā atlasiet **Aiziet!** > **Lietojumprogrammas** > **Epson Software**, atlasiet atinstalējamo lietojumprogrammu un pēc tam velciet to uz atkritnes ikonu.*

Saistītā informācija

➔ "**Lietojumprogramma programmatūras un aparātprogrammatūras atjaunināšanai (EPSON Software Updater)**" 310. lpp.

Lietojumprogrammu un aparātprogrammatūras atjaunināšana

Iespējams, varēsiet atrisināt noteiktas problēmas un uzlabot vai pievienot funkcijas, atjauninot lietojumprogrammas un aparātprogrammatūru. Pārlicinieties, ka izmantojat lietojumprogrammu un aparātprogrammatūras jaunāko versiju.

1. Pārlicinieties, ka printeris un dators ir savienoti un datoram ir izveidots savienojums ar internetu.
2. Startējiet EPSON Software Updater un atjauniniet lietojumprogrammas vai aparātprogrammatūru.



Svarīga informācija:

Neizslēdziet datoru vai printeri, kamēr nav beigusies atjaunināšana; pretējā gadījumā iespējami printera darbības traucējumi.

Piezīme:

Ja sarakstā nevarat atrast lietojumprogrammu, kuru vēlaties atjaunināt, to nevar atjaunināt, izmantojot EPSON Software Updater. Pārbaudiet lietojumprogrammu jaunāko versiju pieejamību vietējā Epson vietnē.

<http://www.epson.com>

Saistītā informācija

➔ "**Lietojumprogramma programmatūras un aparātprogrammatūras atjaunināšanai (EPSON Software Updater)**" 310. lpp.

Printera aparātprogrammatūras atjaunināšana, izmantojot vadības paneli

Ja printeri var savienot ar internetu, printera aparātprogrammatūru var atjaunināt, izmantojot vadības paneli. Printeri var iestatīt, lai tas regulāri pārbaudītu aparātprogrammatūras atjauninājumu pieejamību un ziņotu jums, ja tie ir pieejami.

1. Sākuma ekrānā izvēlieties **Iestatījumi**.

2. Atlasiet **Vispārīgie iestatījumi > Sistēmas administrēšana > Aparātprogramatūras atjauninājums > Atjaunināt**.

Piezīme:

Izvēlieties **Paziņošana > Iesl**, ja vēlaties, lai printeris regulāri pārbaudītu, vai nav pieejami aparātprogrammatūras atjauninājumi.

3. Skatiet ekrānā redzamo ziņojumu un pieskarieties **Sākt pārbaudi**, lai sāktu pieejamo atjauninājumu meklēšanu.
4. Ja LCD ekrānā parādās ziņojums, informējot jūs, ka ir pieejams aparātprogrammatūras atjauninājums, izpildiet ekrānā sniegtos norādījumus, lai sāktu atjaunināšanu.



Svarīga informācija:

- ❑ Neizslēdziet printeri un neatvienojiet to no elektrotīkla, kamēr nav beigusies atjaunināšana, pretējā gadījumā var rasties printera darbības traucējumi.
- ❑ Ja aparātprogrammatūras atjaunināšana netiek pabeigta vai tā ir neveiksmīga, printeris neieslēdzas, kā paredzēts, un nākamajā tā ieslēgšanas reizē LCD ekrānā parādās ziņojums „Recovery Mode”. Šādā situācijā nepieciešams aparātprogrammatūru jaunināt vēlreiz, izmantojot datoru. Savienojiet printeri ar datoru, izmantojot USB vadu. Ja printera displejā redzams uzraksts „Recovery Mode”, aparātprogrammatūru nevar atjaunināt, izmantojot tīkla savienojumu. Datorā atveriet vietējo Epson tīmekļa vietni un lejupielādējiet jaunāko printera aparātprogrammatūru. Lai uzzinātu, kādas ir turpmākās veicamās darbības, skatiet instrukcijas tīmekļa vietnē.

Aparātprogrammatūras atjaunināšana, izmantojot Web Config

Ja printeris var izveidot savienojumu ar internetu, printera aparātprogrammatūru var atjaunināt, izmantojot Web Config.

1. Piekļūstiet Web Config un tad atlasiet cilni **Device Management > Firmware Update**.
2. Noklikšķiniet **Start** un pēc tam izpildiet ekrānā redzamās instrukcijas.

Sākas aparātprogrammatūras apstiprināšana un, ja pastāv atjaunināta aparātprogrammatūra, tiek parādīta aparātprogrammatūras informācija.

Piezīme:

Aparātprogrammatūru var atjaunināt, izmantojot arī Epson Device Admin. Ierīču sarakstā varat vizuāli pārbaudīt aparātprogrammatūras informāciju. Tas ir noderīgi, ja aparātprogrammatūru vēlaties atjaunināt vairākām ierīcēm. Skatiet Epson Device Admin palīdzību, lai iegūtu detalizētu informāciju.

Saistītā informācija

➔ "[Lietojumprogramma printera darbību konfigurēšanai \(Web Config\)](#)" 308. lpp.

Aparātprogrammatūras atjaunināšana, neizveidojot savienojumu ar internetu

Ierīces aparātprogrammatūru var lejupielādēt datorā no Epson tīmekļa vietnes, un pēc tam, lai atjauninātu aparātprogrammatūru, ierīci var savienot ar datoru, izmantojot USB vadu. Ja nevar veikt atjaunināšanu tīklā, izmēģiniet šo metodi.

1. Atveriet Epson tīmekļa vietni un lejupielādējiet aparātprogrammatūru.
2. Izmantojot USB vadu, savienojiet ar printeri datoru, kurā atrodas lejupielādētā aparātprogrammatūra.
3. Veiciet dubultklikšķi uz lejupielādētā .exe faila.
Tiek palaista programma Epson Firmware Updater.
4. Izpildiet ekrānā redzamās instrukcijas.

Printera pārvadāšana un uzglabāšana

Ja printeri ir nepieciešams uzglabāt vai transportēt, lai to pārvietotu vai veiktu tā remontu, ievērojiet zemāk redzamos printera iepakojšanas noteikumus.

1. Izslēdziet printeri, nospiežot pogu .
2. Pārbaudiet, vai elektropadeves lampiņa izslēdzas, un tad atvienojiet strāvas vadu.



Svarīga informācija:

Atvienojiet strāvas vadu, kad elektropadeves lampiņa ir izslēgta. Citādi drukas galviņa neatgriezās sākotnējā pozīcijā, kas var radīt tintes izžūšanu, un drukāšana tad nav iespējama.

3. Atvienojiet visus vadus, piemēram, strāvas vadu un USB vadu.
4. Pārliedcinieties, ka neviena ārējā USB ierīce nav ievietota.
5. Izņemiet visu papīru no printera.
6. Pārbaudiet, vai printerī nav ievietoti oriģināli.
7. Atveriet skeneri ar aizvērtu dokumentu pārsegu.



Brīdinājums:

Atverot vai aizverot skeneri, uzmanieties, lai nesaspiestu roku vai pirkstus. Citādi varat gūt traumas.

8. Iestatiet transportēšanas bloķētāju bloķētā (transportēšanas) pozīcijā.
Transportēšanas bloķētājs aptur tintes padevi, lai novērstu tintes noplūdi, ierīci transportējot vai uzglabājot.

Ja drukas galviņa nav tālāk norādītajā pozīcijā, pārvietojiet to ar roku.

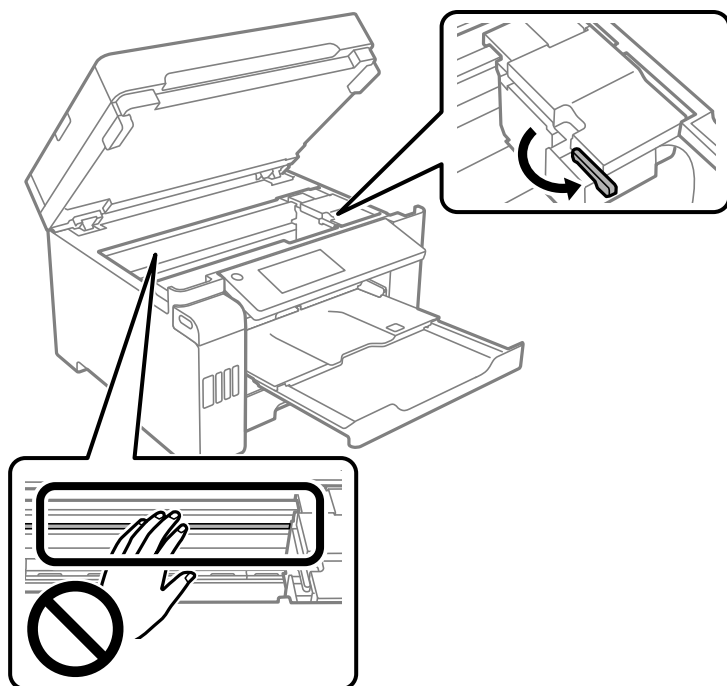

9. Piestipriniet drukas galviņu korpusam ar līmlenti.

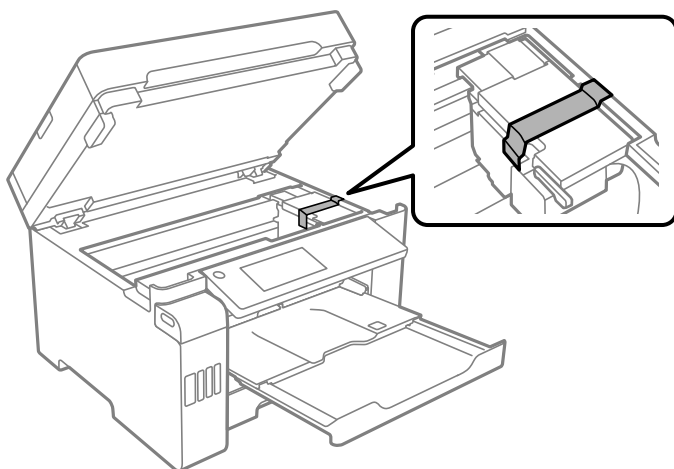

10. Aizveriet skeneri.

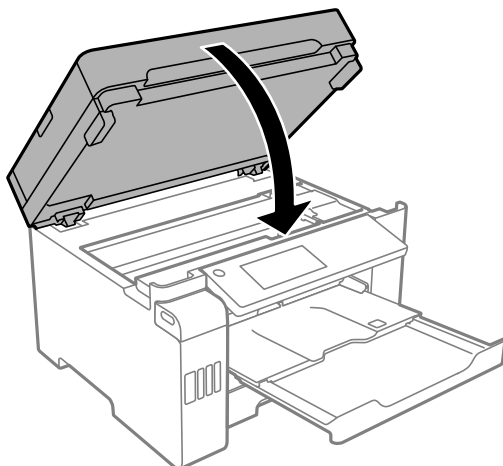

11. Noteikti droši uzlieciet tintes tvertnei vāciņu.

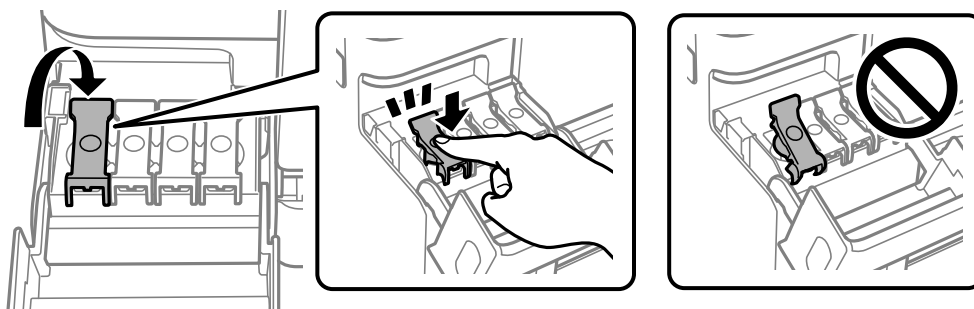

12. Cieši aizveriet tintes tvertņu bloka vāku.

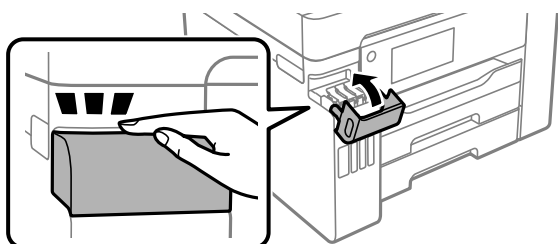

13. Sagatavojiet printeri iepakojšanai, kā parādīts zemāk.

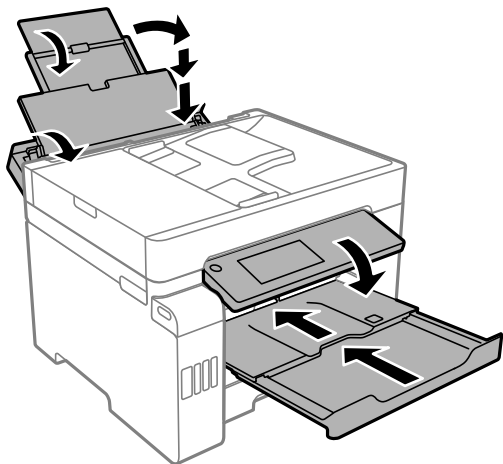

14. Ievietojiet printeri plastmasas maisiņā un aiztaisiet to.

15. Iepakojiet printeri tā kastē, izmantojot aizsargmateriālus.

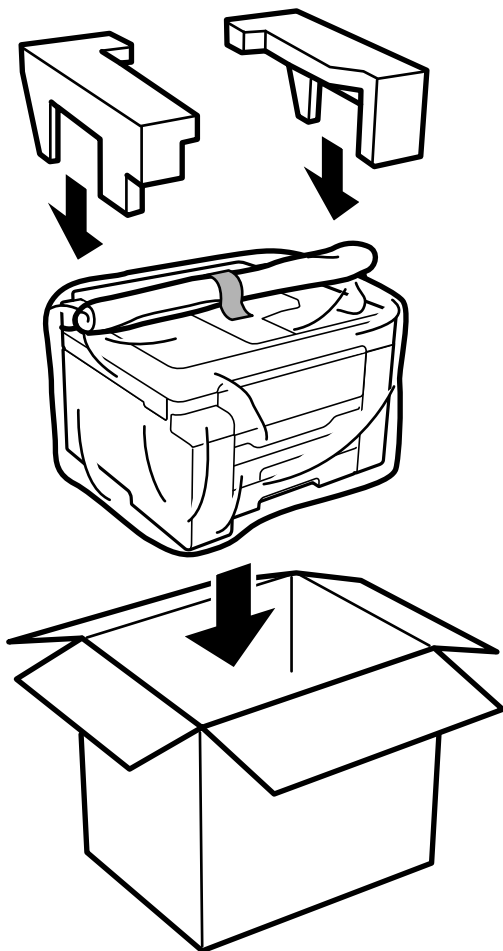

! *Svarīga informācija:*

- ❑ Nesot printeri, paceliet to, atrodoties stabilā pozīcijā. Ja celsiet printeri, atrodoties nestabilā pozīcijā, varat gūt traumu.
- ❑ Tā kā printeris ir smags, izpakojot un transportējot, tas vienmēr jānes diviem vai vairākiem cilvēkiem.
- ❑ Ceļot printeri, novietojiet rokas pozīcijās, kā redzams turpinājumā. Ja ceļat printeri, atrodoties citā pozīcijā, printeris var nokrist vai arī varat saspiest pirkstus printera novietošanas laikā.

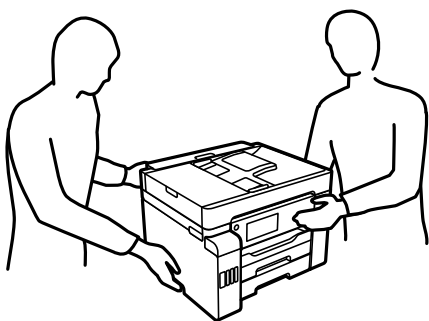

- ❑ Nesot printeri, nenovietojiet to slīpāk par 10 grādiem; pretējā gadījumā printeris var nokrist.
- ❑ Pirms printera transportēšanas vai uzglabāšanas ievietojiet to plastmasas maisā un aiztaisiet to. Izvairieties no printera sagāšanas, novietošanas vertikāli vai apgriešanas ar augšpusi uz leju; pretējā gadījumā var izplūst tinte.

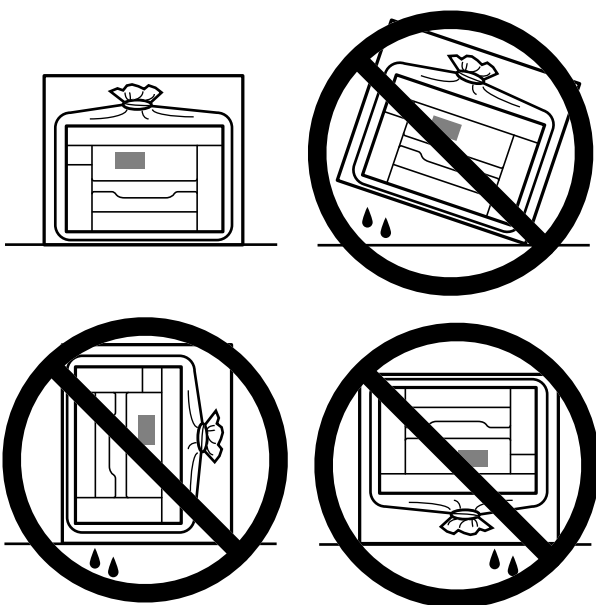

! **Svarīga informācija:**

- ❑ *Uzglabājot vai pārvadājot tintes tūbiņu, nenasveriet tūbiņu uz sāniem un nepakļaujiet to triecieniem vai temperatūras maiņai. Citādi tinte var izplūst pat tad, ja vāciņš uz tintes tūbiņas ir cieši uzlikts. Kad aizskrūvējat vāciņu, turiet tintes tūbiņu taisni uz augšu un ievērojiet piesardzības pasākumus, lai nepieļautu tintes izplūšanu tūbiņas pārvadāšanas laikā, piemēram, ieliekot tintes tūbiņu maisiņā.*
- ❑ *Nelieciet atvērtas tintes tūbiņas vienā kastē ar printeri.*



Nākamajā printera lietošanas reizē noņemiet lenti, ar kuru nostiprināta drukas galviņa un iestatiet transportēšanas bloķētāju atbloķēta (drukāšanas) pozīcijā. Ja nākamajā drukāšanas reizē drukas kvalitāte ir pasliktinājusies, notīriet un izlīdziniet drukas galviņu.

Saistītā informācija

- ➔ ["Drukas galviņas pārbaude un tīrīšana" 151. lpp.](#)
- ➔ ["Līniju līdzināšana" 155. lpp.](#)

Problēmu novēršana

Printeris nedarbojas, kā tam vajadzētu.	176
LCD ekrānā ir redzams ziņojums.	234
Papīrs iestrēgst.	235
Ir pienācis laiks uzpildīt tinti.	236
Laiks nomainīt apkopes nodalījumu.	241
Drukāšanas, kopēšanas, skenēšanas un faksu kvalitāte ir zema.	243
Izmēģinot visus risinājumus, problēmu neizdevās atrisināt.	264

Printeris nedarbojas, kā tam vajadzētu

Printeris neieslēdzas vai neizslēdzas

Elektrības padevi nevar ieslēgt

Tas var notikt šādu iemeslu dēļ.

Barošanas vads nav pareizi pievienots strāvas kontaktligzdai.

Risinājumi

Pārlicinieties, vai ir pareizi pievienots strāvas vads.

Poga nebija nospiesta pietiekami ilgi.



Risinājumi

Turiet nospiestu pogu  nedaudz ilgāk.

Elektrības padevi nevar izslēgt

Poga nebija nospiesta pietiekami ilgi.

Risinājumi

Turiet nospiestu pogu  nedaudz ilgāk. Ja printeri joprojām nevar izslēgt, atvienojiet elektrības vadu. Lai drukas galviņa neizžūtu, vēlreiz ieslēdziet un izslēdziet printeri, nospiežot pogu .

Ierīce automātiski izslēdzas

Iespējota funkcija Izslēgšanas iest. vai Izslēgšanās taimeris.

Risinājumi

- Atlasiet **Iestatījumi > Vispārīgie iestatījumi > Pamatiestatījumi > Izslēgšanas iest.** un pēc tam atspējojiet iestatījumu **Izslēgt, ja nelieto un Izslēgt, ja atvienots.**
- Atlasiet **Iestatījumi > Vispārīgie iestatījumi > Pamatiestatījumi** un atspējojiet iestatījumu **Izslēgšanās taimeris.**

Piezīme:

*Jūsu ierīcei atkarībā no iegādes vietas var būt funkcija **Izslēgšanas iest.** vai **Izslēgšanās taimeris.***

Papīrs netiek pareizi padots

Netiek padots papīrs

Tas var notikt šādu iemeslu dēļ.

■ Neatbilstoša instalēšanas vieta.

Risinājumi

Novietojiet printeri uz līdzenas virsmas un lietojiet to ieteicamās vides apstākļos.

➔ "[Vides specifikācijas](#)" 343. lpp.

■ Tiek izmantots neatbalstīts papīrs.

Risinājumi

Lietojiet papīru, ko pieņem printeris.

➔ "[Pieejamais papīrs un drukāšanas apjoms](#)" 295. lpp.

➔ "[Neatbilstošie papīra veidi](#)" 300. lpp.

■ Neatbilstoša papīra lietošana.

Risinājumi

Ievērojiet papīra lietošanas piesardzības pasākumus.

➔ "[Papīra lietošanas piesardzības pasākumi](#)" 31. lpp.

■ Printerī ir ievietotas pārāk daudz lapas.

Risinājumi

Neievietojiet vairāk par papīra veidam norādīto maksimālo lokšņu skaitu.

➔ "[Pieejamais papīrs un drukāšanas apjoms](#)" 295. lpp.

■ Drukas iestatījumi printerī nav pareizi.

Risinājumi

Pārliedzinieties, ka papīra izmēra un papīra veida iestatījumi atbilst reālajam printerī ievietotā papīra izmēram un veidam.

➔ "[Papīra izmēra un veida iestatījumi](#)" 31. lpp.

Papīrs tiek padots šķībi

Tas var notikt šādu iemeslu dēļ.

■ Neatbilstoša instalēšanas vieta.

Risinājumi

Novietojiet printeri uz līdzenas virsmas un lietojiet to ieteicamās vides apstākļos.

➔ "[Vides specifikācijas](#)" 343. lpp.

■ Tiek izmantots neatbalstīts papīrs.

Risinājumi

Lietojiet papīru, ko pieņem printeris.

➔ "[Pieejamais papīrs un drukāšanas apjoms](#)" 295. lpp.

➔ ["Neatbilstošie papīra veidi" 300. lpp.](#)

■ Neatbilstoša papīra lietošana.

Risinājumi

Ievērojiet papīra lietošanas piesardzības pasākumus.

➔ ["Papīra lietošanas piesardzības pasākumi" 31. lpp.](#)

■ Papīrs ir nepareizi ievietots.

Risinājumi

Ievietojiet papīru pareizajā virzienā un virziet malu vadotni pret papīra malu.

➔ ["Papīra ievietošana" 32. lpp.](#)

■ Printerī ir ievietotas pārāk daudz lapas.

Risinājumi

Neievietojiet vairāk par papīra veidam norādīto maksimālo lokšņu skaitu.

➔ ["Pieejamais papīrs un drukāšanas apjoms" 295. lpp.](#)

■ Drukas iestatījumi printerī nav pareizi.

Risinājumi

Pārlicinieties, ka papīra izmēra un papīra veida iestatījumi atbilst reālajam printerī ievietotā papīra izmēram un veidam.

➔ ["Papīra izmēra un veida iestatījumi" 31. lpp.](#)

Vienlaicīgi tiek ievadītas vairākas papīra lapas

Tas var notikt šādu iemeslu dēļ.

■ Neatbilstoša instalēšanas vieta.

Risinājumi

Novietojiet printeri uz līdzenas virsmas un lietojiet to ieteicamās vides apstākļos.

➔ ["Vides specifikācijas" 343. lpp.](#)

■ Tiek izmantots neatbalstīts papīrs.

Risinājumi

Lietojiet papīru, ko pieņem printeris.

➔ ["Pieejamais papīrs un drukāšanas apjoms" 295. lpp.](#)

➔ ["Neatbilstošie papīra veidi" 300. lpp.](#)

■ Neatbilstoša papīra lietošana.

Risinājumi

Ievērojiet papīra lietošanas piesardzības pasākumus.

➔ ["Papīra lietošanas piesardzības pasākumi" 31. lpp.](#)

■ Papīrs ir mitrs vai samircis.

Risinājumi

Ievietojiet jaunu papīru.

■ Statiskās elektrības dēļ papīra lapas salīp.

Risinājumi

Pirms ievietošanas atdaliel papīra lapas. Ja papīrs vēl aizvien netiek padots, vienlaicīgi ievietojiet tikai vienu papīra lapu.

■ Printerī ir ievietotas pārāk daudz lapas.

Risinājumi

Neievietojiet vairāk par papīra veidam norādīto maksimālo lokšņu skaitu.

➔ ["Pieejamais papīrs un drukāšanas apjoms" 295. lpp.](#)

■ Drukas iestatījumi printerī nav pareizi.

Risinājumi

Pārlicinieties, ka papīra izmēra un papīra veida iestatījumi atbilst reālajam printerī ievietotā papīra izmēram un veidam.

➔ ["Papīra izmēra un veida iestatījumi" 31. lpp.](#)

■ Manuālās divpusējās drukāšanas laikā vienlaicīgi tiek izvadītas vairākas papīra lapas.

Risinājumi

Pirms papīra atkārtotas ievietošanas izņemiet visu papīru, kas ir ievietots papīra avotā.

Rodas kļūda „Beidzies papīrs”

■ Papīrs netiek ielādēts papīra paliktņa vidū.

Risinājumi

Ja tiek parādīta kļūda, kas norāda, ka beidzies papīrs, lai gan papīra paliktņī ir ievietots papīrs, ievietojiet papīru vēlreiz papīra paliktņa vidū.

Orģināls netiek padots ADF

Tas var notikt zemāk norādīto iemeslu dēļ.

■ Tiek lietoti oriģināli, kurus ADF neatbalsta.

Risinājumi

Lietojiet oriģinālus, ko ADP ierīce atbalsta.

➔ "[ADP specifikācijas](#)" 337. lpp.

■ Oriģināli ir ievietoti nepareizi.

Risinājumi

Ievietojiet oriģinālus pareizajā virzienā un virziet ADF malu vadotnes pret oriģinālu malām.

■ ADF ir ievietoti pārāk daudz oriģināli.

Risinājumi

Neievietojiet oriģinālus virs līnijas, kas norādīta ar trīsstūra simbolu uz ADF.

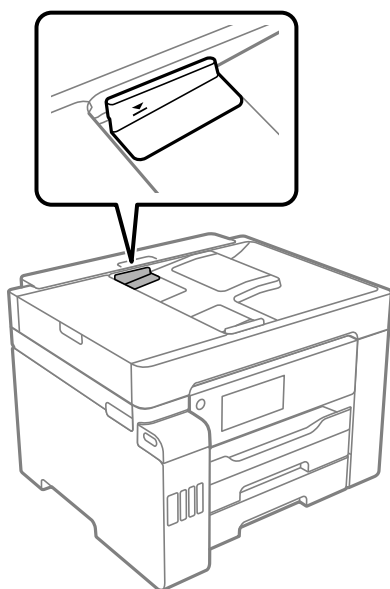

■ Ja pie veltnīša pieķeras putekļi, oriģināls slid.

Risinājumi

Notīriet ADP iekšpusi.

➔ "[ADP tīrīšana](#)" 158. lpp.

■ Oriģināli netiek konstatēti.

Risinājumi

Kopēšanas, skenēšanas vai faksa ekrānā pārbaudiet, vai ADF ikona ir izgaismota. Ja ikona nav izgaismota, ievietojiet oriģinālus vēlreiz.

Printeris nedrukā

Drukāšanu nav iespējams veikt no Windows

Pārliecinieties, ka dators un printeris ir pareizi savienoti.

Problēmas cēlonis un risinājums ir atkarīgs no tā, vai šīs ierīces ir savienotas.

Savienojuma statusa pārbaude

Izmantojiet Epson Printer Connection Checker, lai pārbaudītu datora un printera savienojuma statusu. Pamatojoties uz pārbaudes rezultātiem, iespējams, varēsiet novērst problēmu.

1. Veiciet dubultklikšķi uz darbvirsmas ikonai **Epson Printer Connection Checker**.

Tiek palaista programma Epson Printer Connection Checker.

Ja uz darbvirsmas nav šādas ikonas, izpildiet tālāk dotos norādījumus, lai palaistu Epson Printer Connection Checker.

- Windows 10

Noklikšķiniet uz pogas Sākums un pēc tam atlasiet **Epson Software > Epson Printer Connection Checker**.

- Windows 8.1/Windows 8

Meklēšanas viedpoga ievadiet lietojumprogrammas nosaukumu un pēc tam izvēlieties attēloto ikonu.

- Windows 7

Noklikšķiniet uz pogas Sākums un pēc tam izvēlieties **Visas programmas > Epson Software > Epson Printer Connection Checker**.

2. Lai veiktu pārbaudi, izpildiet ekrānā redzamos norādījumus.

Piezīme:

Ja printera nosaukums nav redzams, instalējiet oriģinālo Epson printera draiveri.

["Pārbaudiet, vai ir instalēts oriģināls Epson printera draiveris — Windows" 163. lpp.](#)

Kad esat identificējuši problēmu, izpildiet ekrānā redzamā risinājuma norādījumus.

Ja nevarat atrisināt problēmu, pārbaudiet turpmāk norādīto, pamatojoties uz konkrēto situāciju.

- Printeris netiek atpazīts tīkla savienojumā

["Nevar izveidot savienojumu ar tīklu" 181. lpp.](#)

- Printeris netiek atpazīts, izmantojot USB savienojumu

["Printeri nevar pievienot ar USB \(Windows\)" 184. lpp.](#)

- Printeris tiek atpazīts, taču nav iespējams veikt drukāšanu.

["Neizdodas veikt izdruku, lai gan ir izveidots savienojums \(Windows\)" 184. lpp.](#)

Nevar izveidot savienojumu ar tīklu

Šo problēmu var radīt kāds no tālāk norādītajiem cēloņiem.

Tikla ierīcēm ir radušās problēmas izveidot Wi-Fi savienojumu.

Risinājumi

Izslēdziet ierīces, kuras vēlaties savienot ar tīklu. Apmēram 10 sekundes uzgaidiet un pēc tam ieslēdziet ierīces šādā secībā: bezvadu maršrutētājs, dators vai viedierīce un pēc tam printeris. Pārvietojiet printeri un datoru vai viedierīci tuvāk bezvadu maršrutētājam, lai uzlabotu radioviļņu sakarus, un pēc tam mēģiniet atkārtoti veikt tīkla iestatīšanu.

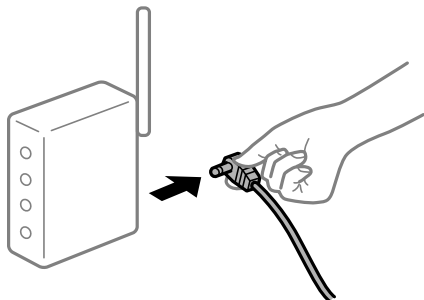

Ierīce nespēj saņemt signālus no bezvadu maršrutētāja, jo tie atrodas pārāk tālu viens no otra.

Risinājumi

Pēc datora, viedierīces un printera pārvietošanas tuvāk bezvadu maršrutētājam, izslēdziet un pēc tam atkal ieslēdziet bezvadu maršrutētāju.

Ja tiek nomainīts bezvadu maršrutētājs, iestatījumi neatbilst jaunajam maršrutētājam.

Risinājumi

Vēlreiz veiciet savienojuma iestatījumus, lai tie atbilstu jaunajam bezvadu maršrutētājam.

➔ ["Nomainot bezvadu maršrutētāju" 269. lpp.](#)

SSID, kas pievienoti no datora vai viedierīces un datora, atšķiras.

Risinājumi

Ja vienlaicīgi izmantojat vairākus bezvadu maršrutētājus vai bezvadu maršrutētājam ir vairāki SSID un ierīces ir pievienotas dažādiem SSID, jūs nevarat izveidot savienojumu ar bezvadu maršrutētāju.

Savienojiet datoru vai viedierīci ar to pašu SSID, ar kuru ir savienots printeris.

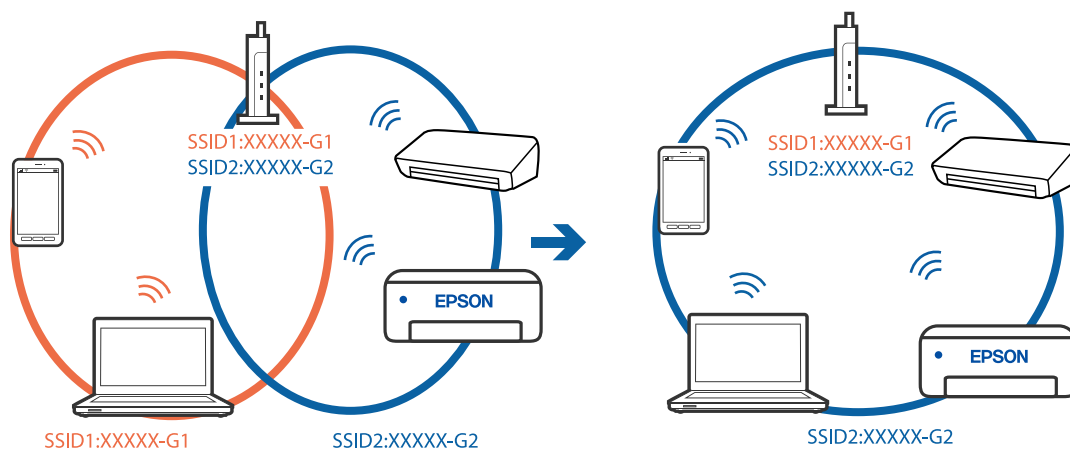

Bezvadu maršrutētājā ir pieejams privātuma atdalītājs.

Risinājumi

Lielākai daļai bezvadu maršrutētāju ir privātuma atdalītājs, kas bloķē saziņu starp pievienotām ierīcēm. Ja saziņa starp printeri un datoru vai viedierīci neizdodas pat tad, ja tie ir savienoti vienā un tajā pašā tīklā, bezvadu maršrutētājā atspējojiet privātuma atdalītāju. Papildinformāciju skatiet bezvadu maršrutētāja rokasgrāmatā.

IP adrese nav pareizi piešķirta.

Risinājumi

Ja printerim piešķirtā IP adrese ir 169.254.XXX.XXX un apakštīkla maska ir 255.255.0.0, IP adrese var nebūt piešķirta pareizi.

Printera vadības panelī atlasiet **Iestatījumi** > **Vispārīgie iestatījumi** > **Tīkla iestatījumi** > **Papildu** un pēc tam pārbaudiet printerim piešķirto IP adresi un apakštīkla masku.

Restartējiet bezvadu maršrutētāju vai atiestatiet printera tīkla iestatījumus.

➔ "[Tīkla savienojuma atiestatīšana](#)" 268. lpp.

Datorā radušās problēmas ar tīkla iestatījumiem.

Risinājumi

Mēģiniet no datora piekļūt jebkurai tīmekļa vietnei, lai pārbaudītu, vai datorā ir pareizi tīkla iestatījumi. Ja nevar piekļūt nevienai vietnei, tātad problēma ir datorā.

Pārbaudiet tīkla savienojumu datorā. Detalizētu informāciju skatiet datoram pievienotajā dokumentācijā.

Printeris ir savienots ar Ethernet, izmantojot ierīces, kas atbalsta IEEE 802.3az (energoefektīvs Ethernet).

Risinājumi

Ja printera savienojums ar Ethernet tiek izveidots, izmantojot ierīces, kas atbalsta IEEE 802.3az (energoefektīvs Ethernet), var rasties tālāk norādītās problēmas, atkarībā no izmantotā centrmezgla vai maršrutētāja.

Savienojums kļūst nestabils, printera savienojums tiek atkārtoti izveidots un pārtraukts.

Nevar izveidot savienojumu ar printeri.

Sakaru ātrums kļūst lēns.

Sekojiēt tālāk norādītajiem soļiem, lai printerim atspējotu IEEE 802.3az un pēc tam izveidotu savienojumu.

1. Atvienojiet Ethernet kabeli, kas ir savienots ar datoru un printeri.

2. Ja datoram ir iespējots IEEE 802.3az, atspējojiet to.

Detalizētu informāciju skatiet datoram pievienotajā dokumentācijā.

3. Izveidojiet tiešu savienojumu starp datoru un printeri ar Ethernet kabeli.

4. Ar printeri izdrukājiet tīkla savienojuma pārskatu.

"[Tīkla savienojuma pārskata drukāšana](#)" 286. lpp.

5. Izdrukātajā tīkla savienojuma pārskatā pārbaudiet printera IP adresi.
6. Datorā piekļūstiet Web Config.
Palaidiet tīmekļa pārlūkprogrammu un pēc tam ievadiet printera IP adresi.
["Tīmekļa konfigurācijas palaišana tīmekļa pārlūkā" 308. lpp.](#)
7. Atlasiet cilni **Network Settings** > **Wired LAN**.
8. Iestatījumam **OFF** atlasiet **IEEE 802.3az**.
9. Noklikšķiniet uz **Next**.
10. Noklikšķiniet uz **OK**.
11. Atvienojiet Ethernet kabeli, kas ir savienots ar datoru un printeri.
12. Ja datoram atspējot IEEE 802.3az, kā norādīts 2. solī, iespējot to.
13. Savienojiet Ethernet kabelus, ko 1. solī atvienojāt no datora un printera.
Ja problēma joprojām pastāv, to, iespējams, izraisa kādas citas ierīces, nevis printeris.

Printeri nevar pievienot ar USB (Windows)

Tas var notikt šādu iemeslu dēļ.

■ USB kabelis nav pareizi pievienots strāvas kontaktligzdai.

Risinājumi

Drošā veidā pievienojiet USB kabeli printerim un datoram.

■ Radušās problēmas ar USB centrmezglu.

Risinājumi

Ja izmantojat USB centrmezglu, mēģiniet savienot printeri tieši ar datoru.

■ Radušās problēmas ar USB kabeli vai USB ieeju.

Risinājumi

Ja USB kabelis netiek atpazīts, izmantojiet citu pieslēgvietu vai USB kabeli.

Neizdodas veikt izdruku, lai gan ir izveidots savienojums (Windows)

Tas var notikt šādu iemeslu dēļ.

■ Radušās problēmas ar programmatūru vai datiem.

Risinājumi

- Pārlicinieties, ka ir instalēts Epson printera draiveris (EPSON XXXXX). Pretējā gadījumā pieejamo funkciju klāsts būs ierobežots. Ieteicams izmantot oriģinālu Epson printera draiveri.

- ❑ Drukājot liela datu izmēra attēlu, datoram var nepietikt atmiņas resursu. Drukājiet attēlu ar zemāku izšķirtspēju vai mazākā izmērā.
 - ❑ Ja esat izmēģinājuši visus risinājumus un problēma joprojām netiek novērsta, mēģiniet atinstalēt un vēlreiz instalēt printera draiveri.
 - ❑ Var būt iespējams novērst problēmu, atjauninot programmatūru uz jaunāko versiju. Programmatūras statusa pārbaudei izmantojiet programmatūras atjaunināšanas rīku.
- ➔ ["Pārbaudiet, vai ir instalēts oriģināls Epson printera draiveris — Windows" 163. lpp.](#)
 - ➔ ["Pārbaudiet, vai ir instalēts oriģināls Epson printera draiveris — Mac OS" 164. lpp.](#)
 - ➔ ["Atsevišķa lietojumprogrammu instalēšana vai atinstalēšana" 162. lpp.](#)
 - ➔ ["Lietojumprogrammu un aparātprogrammatūras atjaunināšana" 167. lpp.](#)

Radusies problēma ar printera statusu.

Risinājumi

Printera draivera cilnē **Apkope** noklikšķiniet uz **EPSON Status Monitor 3** un pārbaudiet printera stāvokli. Ja ir atspējots **EPSON Status Monitor 3**, uzklikšķiniet uz **Paplašināti iestatījumi** cilnē **Apkope** un pēc tam atlasiet **Iespējot EPSON Status Monitor 3**.

Rindā vēl aizvien ir darbs, kas gaida drukāšanu.

Risinājumi

Printera draivera cilnē **Apkope** noklikšķiniet **Drukas rinda**. Ja ir palikuši nevajadzīgi dati, izvēlnē **Printeris** atlasiet **Atcelt visus dokumentus**.

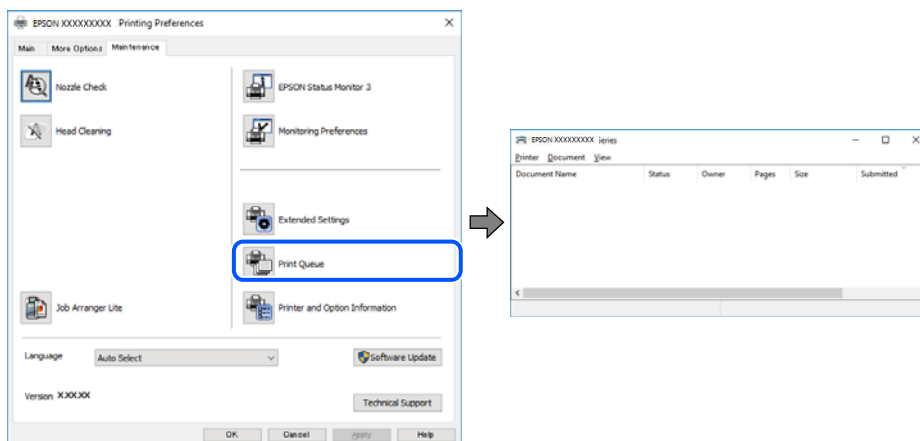

Printeris ir gaidīšanas režīmā vai bezsaistē.

Risinājumi

Printera draivera cilnē **Apkope** noklikšķiniet **Drukas rinda**.

Ja printeris ir bezaistē vai gaidīšanas režīmā, notīriet bezaistes vai gaidīšanas iestatījumu izvēlnē **Printeris**.

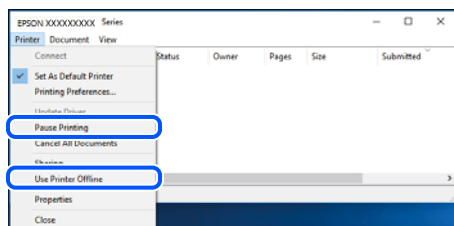

Printeris nav atlasīts kā noklusējuma printeris.

Risinājumi

Sadaļā **Vadības panelis > Skatīt ierīces un printerus** (vai **Printeri, Printeri un faksi**) veiciet labo klikšķi uz printera ikonas un noklikšķiniet uz **Iestatīt kā noklusējuma printeri**.

Piezīme:

Ja ir redzamas vairākas printera ikonas, skatiet tālākos norādījumus, lai atlasītu pareizo.

Piemērs)

USB savienojums: EPSON XXXX sērija

Tikla savienojums: EPSON XXXX sērija (tikls)

Ja printeris tiek instalēts vairākas reizes, var tikt izveidotas vairākas printera draivera kopijas. Ja ir izveidotas tādas kopijas kā „EPSON XXXX sērija (kopija 1)”, noklikšķiniet draivera ikonu ar labo peles taustiņu un izvēlieties **Noņemt ierīci**.

Nav iestatīts pareizs printera ports.

Risinājumi

Printera draivera cilnē **Apkope** noklikšķiniet **Drukas rinda**.

Pārlicinieties, ka ir iestatīts pareizs printera ports, kā parādīts zemāk izvēlnes **Printeris** sadaļā **Rekvizīti > Ports**.

USB savienojums: **USBXXX**, Tikla savienojums: **EpsonNet Print Port**

Printeris pēkšņi vairs nedrukā, izmantojot tīkla savienojumu

Šo problēmu var radīt kāds no tālāk norādītajiem cēloņiem.

Tīkla vide ir izmainīta.

Risinājumi

Ja ir izmainīta tīkla vide, piemēram, bezvadu maršrutētājs vai pakalpojumu sniedzējs, mēģiniet atkārtot tīkla iestatīšanu printerim.

Savienojiet datoru vai viedierīci ar to pašu SSID, ar kuru ir savienots printeris.

➔ "[Tīkla savienojuma atiestatīšana](#)" 268. lpp.

Tikla ierīcēm ir radušās problēmas izveidot Wi-Fi savienojumu.

Risinājumi

Izslēdziet ierīces, kuras vēlaties savienot ar tīklu. Apmēram 10 sekundes uzgaidiet un pēc tam ieslēdziet ierīces šādā secībā: bezvadu maršrutētājs, dators vai viedierīce un pēc tam printeris. Pārvietojiet printeri un datoru vai viedierīci tuvāk bezvadu maršrutētājam, lai uzlabotu radioviļņu sakarus, un pēc tam mēģiniet atkārtoti veikt tīkla iestatīšanu.

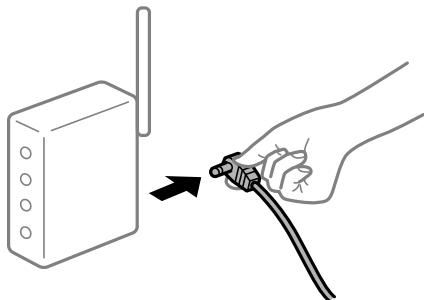

Printeris nav savienots ar tīklu.

Risinājumi

Atlasiet **Iestatījumi > Vispārīgie iestatījumi > Tīkla iestatījumi > Savienojuma pārbaude** un izdrukājiet tīkla savienojuma pārskatu. Ja pārskatā ir redzams, ka tīkla savienojumu nav izdevies izveidot, pārbaudiet tīkla savienojuma pārskatu un izmēģiniet izdrukāt norādītos risinājumus.

Datorā radušās problēmas ar tīkla iestatījumiem.

Risinājumi

Mēģiniet no datora piekļūt jebkurai tīmekļa vietnei, lai pārbaudītu, vai datorā ir pareizi tīkla iestatījumi. Ja nevar piekļūt nevienai vietnei, tātad problēma ir datorā.

Pārbaudiet tīkla savienojumu datorā. Detalizētu informāciju skatiet datoram pievienotajā dokumentācijā.

Rindā vēl aizvien ir darbs, kas gaida drukāšanu.

Risinājumi

Printera draivera cilnē **Apkope** noklikšķiniet **Drukas rinda**. Ja ir palikuši nevajadzīgi dati, izvēlnē **Printeris** atlasiet **Atcelt visus dokumentus**.

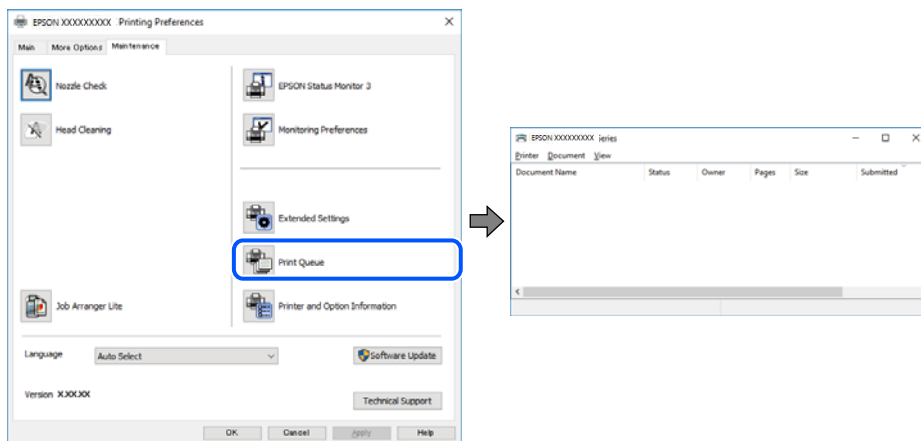

Printeris ir gaidīšanas režīmā vai bezaistē.

Risinājumi

Printera draivera cilnē **Apkope** noklikšķiniet **Drukas rinda**.

Ja printeris ir bezaistē vai gaidīšanas režīmā, notīriet bezaistes vai gaidīšanas iestatījumu izvēlnē **Printeris**.

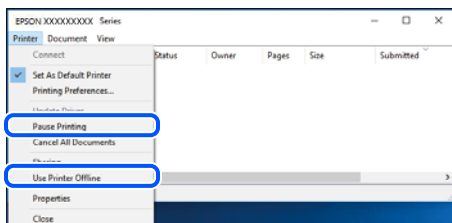

Printeris nav atlasīts kā noklusējuma printeris.

Risinājumi

Sadaļā **Vadības panelis > Skatīt ierīces un printerus** (vai **Printeri, Printeri un faksi**) veiciet labo klikšķi uz printera ikonai un noklikšķiniet uz **Iestatīt kā noklusējuma printeri**.

Piezīme:

Ja ir redzamas vairākas printera ikonas, skatiet tālākos norādījumus, lai atlasītu pareizo.

Piemērs)

USB savienojums: EPSON XXXX sērija

Tīkla savienojums: EPSON XXXX sērija (tīkls)

Ja printeris tiek instalēts vairākas reizes, var tikt izveidotas vairākas printera draivera kopijas. Ja ir izveidotas tādas kopijas kā „EPSON XXXX sērija (kopija 1)”, noklikšķiniet draivera ikonu ar labo peles taustiņu un izvēlieties **Noņemt ierīci**.

Nav iestatīts pareizs printera ports.

Risinājumi

Printera draivera cilnē **Apkope** noklikšķiniet **Drukas rinda**.

Pārliedzieties, ka ir iestatīts pareizs printera ports, kā parādīts zemāk izvēlnes **Printeris** sadaļā **Rekvizīti > Ports**.

USB savienojums: **USBXXX**, Tīkla savienojums: **EpsonNet Print Port**

Neizdodas drukāt no Mac OS

Pārliedzieties, ka dators un printeris ir pareizi savienoti.

Problēmas cēlonis un risinājums ir atkarīgs no tā, vai šīs ierīces ir savienotas.

Savienojuma statusa pārbaude

Izmantojiet EPSON Status Monitor, lai pārbaudītu datora un printera savienojuma statusu.

1. Atlasiet **Sistēmas preferences** izvēlnē Apple > **Printeri un skeneri** (vai **Drukāšanas un skenēšana, Drukāšana un faksi**) un pēc tam atlasiet printeri.

2. Noklikšķiniet uz **Opcijas un izejmateriāli** > **Utilīta** > **Atvērt printera utilītu**.
3. Noklikšķiniet uz **EPSON Status Monitor**.

Ja tiek parādīti atlikušā tintes daudzuma līmeņi, starp datoru un printeri ir sekmīgi izveidots savienojums.

Ja savienojums nav izveidots, pārbaudiet tālāk norādītos aspektus.

- Printeris netiek atpazīts tīkla savienojumā
["Nevar izveidot savienojumu ar tīklu" 189. lpp.](#)
- Printeris netiek atpazīts, izmantojot USB savienojumu
["Printeri nevar pievienot ar USB \(Mac OS\)" 192. lpp.](#)

Ja savienojums ir izveidots, pārbaudiet tālāk norādītos aspektus.

- Printeris tiek atpazīts, taču nav iespējams veikt drukāšanu.
["Neizdodas veikt izdruku, lai gan ir izveidots savienojums \(Mac OS\)" 192. lpp.](#)

Nevar izveidot savienojumu ar tīklu

Šo problēmu var radīt kāds no tālāk norādītajiem cēloņiem.

Tīkla ierīcēm ir radušās problēmas izveidot Wi-Fi savienojumu.

Risinājumi

Izslēdziet ierīces, kuras vēlaties savienot ar tīklu. Apmēram 10 sekundes uzgaidiet un pēc tam ieslēdziet ierīces šādā secībā: bezvadu maršrutētājs, dators vai viedierīce un pēc tam printeris. Pārvietojiet printeri un datoru vai viedierīci tuvāk bezvadu maršrutētājam, lai uzlabotu radioviļņu sakarus, un pēc tam mēģiniet atkārtoti veikt tīkla iestatīšanu.

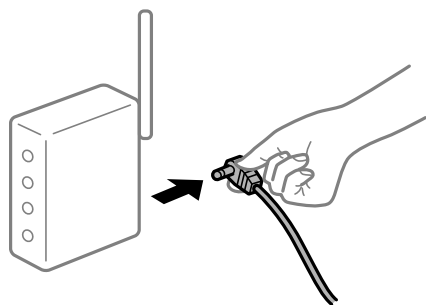

Ierīce nespēj saņemt signālus no bezvadu maršrutētāja, jo tie atrodas pārāk tālu viens no otra.

Risinājumi

Pēc datora, viedierīces un printera pārvietošanas tuvāk bezvadu maršrutētājam, izslēdziet un pēc tam atkal ieslēdziet bezvadu maršrutētāju.

Ja tiek nomainīts bezvadu maršrutētājs, iestatījumi neatbilst jaunajam maršrutētājam.

Risinājumi

Vēlreiz veiciet savienojuma iestatījumus, lai tie atbilstu jaunajam bezvadu maršrutētājam.

- ➔ ["Nomainot bezvadu maršrutētāju" 269. lpp.](#)

SSID, kas pievienoti no datora vai viedierīces un datora, atšķiras.

Risinājumi

Ja vienlaicīgi izmantojat vairākus bezvadu maršrutētājus vai bezvadu maršrutētājam ir vairāki SSID un ierīces ir pievienotas dažādiem SSID, jūs nevarat izveidot savienojumu ar bezvadu maršrutētāju.

Savienojiet datoru vai viedierīci ar to pašu SSID, ar kuru ir savienots printeris.

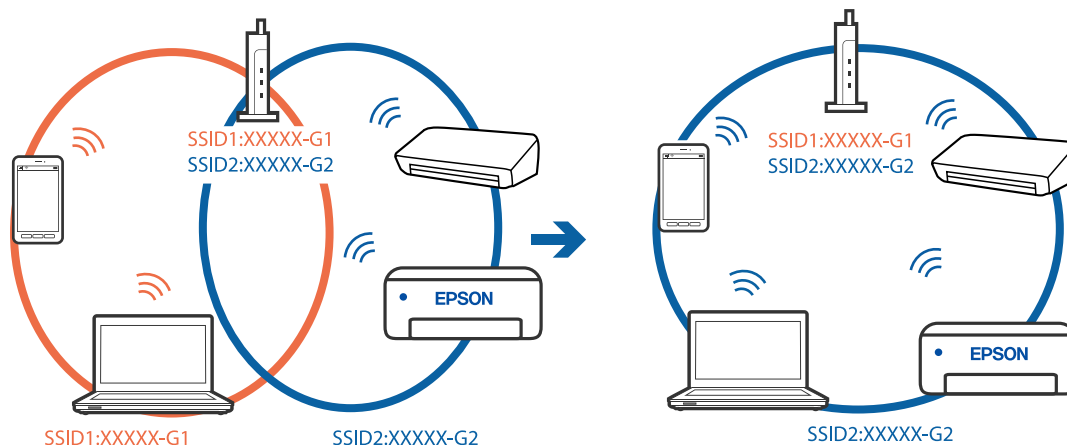

Bezvadu maršrutētājā ir pieejams privātuma atdalītājs.

Risinājumi

Lielākai daļai bezvadu maršrutētāju ir privātuma atdalītājs, kas bloķē saziņu starp pievienotām ierīcēm. Ja saziņa starp printeri un datoru vai viedierīci neizdodas pat tad, ja tie ir savienoti vienā un tajā pašā tīklā, bezvadu maršrutētājā atspējojiet privātuma atdalītāju. Papildinformāciju skatiet bezvadu maršrutētāja rokasgrāmatā.

IP adrese nav pareizi piešķirta.

Risinājumi

Ja printerim piešķirtā IP adrese ir 169.254.XXX.XXX un apakštīkla maska ir 255.255.0.0, IP adrese var nebūt piešķirta pareizi.

Printera vadības panelī atlasiet **Iestatījumi** > **Vispārīgie iestatījumi** > **Tīkla iestatījumi** > **Papildu** un pēc tam pārbaudiet printerim piešķirto IP adresi un apakštīkla masku.

Restartējiet bezvadu maršrutētāju vai atiestatiet printera tīkla iestatījumus.

➔ ["Tīkla savienojuma atiestatīšana" 268. lpp.](#)

Datorā radušās problēmas ar tīkla iestatījumiem.

Risinājumi

Mēģiniet no datora piekļūt jebkurai tīmekļa vietnei, lai pārbaudītu, vai datorā ir pareizi tīkla iestatījumi. Ja nevar piekļūt nevienai vietnei, tātad problēma ir datorā.

Pārbaudiet tīkla savienojumu datorā. Detalizētu informāciju skatiet datoram pievienotajā dokumentācijā.

Ierīce, kas ir savienota ar USB 3.0 portu, rada radiofrekvences traucējumus.

Risinājumi

Ja Mac datoram pievienojat kādu ierīci pie USB 3.0 porta, var rasties traucējumi radio frekvenču darbībā. Ja nevarat izveidot savienojumu ar bezvadu LAN (Wi-Fi) vai darbība kļūst nestabila, pamēģiniet rīkoties šādi.

- Novietojiet ierīci, kas ir pievienota pie USB 3.0 porta, tālāk projām no datora.
- Izveidojiet savienojumu ar SSID 5 GHz diapazonā.

Skatiet tālāk norādīto, lai savienotu printeri ar SSID.

➔ ["Wi-Fi iestatījumu izveide, ievadot SSID un paroli" 273. lpp.](#)

Printeris ir savienots ar Ethernet, izmantojot ierīces, kas atbalsta IEEE 802.3az (energoefektīvs Ethernet).

Risinājumi

Ja printera savienojums ar Ethernet tiek izveidots, izmantojot ierīces, kas atbalsta IEEE 802.3az (energoefektīvs Ethernet), var rasties tālāk norādītās problēmas, atkarībā no izmantotā centrmezgla vai maršrutētāja.

- Savienojums kļūst nestabils, printera savienojums tiek atkārtoti izveidots un pārtraukts.
- Nevar izveidot savienojumu ar printeri.
- Sakaru ātrums kļūst lēns.

Sekojiēt tālāk norādītajiem soļiem, lai printerim atspējotu IEEE 802.3az un pēc tam izveidotu savienojumu.

1. Atvienojiet Ethernet kabeli, kas ir savienots ar datoru un printeri.
2. Ja datoram ir iespējots IEEE 802.3az, atspējojiet to.
Detalizētu informāciju skatiet datoram pievienotajā dokumentācijā.
3. Izveidojiet tiešu savienojumu starp datoru un printeri ar Ethernet kabeli.
4. Ar printeri izdrukājiet tīkla savienojuma pārskatu.
["Tīkla savienojuma pārskata drukāšana" 286. lpp.](#)
5. Izdrukātajā tīkla savienojuma pārskatā pārbaudiet printera IP adresi.
6. Datorā piekļūstiet Web Config.
Palaidiet tīmekļa pārlūkprogrammu un pēc tam ievadiet printera IP adresi.
["Tīmekļa konfigurācijas palaišana tīmekļa pārlūkā" 308. lpp.](#)
7. Atlasiet cilni **Network Settings** > **Wired LAN**.
8. Iestatījumam **OFF** atlasiet **IEEE 802.3az**.
9. Noklikšķiniet uz **Next**.
10. Noklikšķiniet uz **OK**.

11. Atvienojiet Ethernet kabeli, kas ir savienots ar datoru un printeri.
 12. Ja datoram atspējotāj IEEE 802.3az, kā norādīts 2. solī, iespējotiet to.
 13. Savienojiet Ethernet kabelus, ko 1. solī atvienojāt no datora un printera.
- Ja problēma joprojām pastāv, to, iespējams, izraisa kādas citas ierīces, nevis printeris.

Printeri nevar pievienot ar USB (Mac OS)

Tas var notikt šādu iemeslu dēļ.

■ USB kabelis nav pareizi pievienots strāvas kontaktligzdai.

Risinājumi

Drošā veidā pievienojiet USB kabeli printerim un datoram.

■ Radušās problēmas ar USB centrmezglu.

Risinājumi

Ja izmantojat USB centrmezglu, mēģiniet savienot printeri tieši ar datoru.

■ Radušās problēmas ar USB kabeli vai USB ieeju.

Risinājumi

Ja USB kabelis netiek atpazīts, izmantojiet citu pieslēgvietu vai USB kabeli.

Neizdodas veikt izdruku, lai gan ir izveidots savienojums (Mac OS)

Tas var notikt šādu iemeslu dēļ.

■ Radušās problēmas ar programmatūru vai datiem.

Risinājumi

- Pārlicinieties, ka ir instalēts Epson printera draiveris (EPSON XXXXX). Pretējā gadījumā pieejamo funkciju klāsts būs ierobežots. Ieteicams izmantot oriģinālu Epson printera draiveri.
- Drukājot liela datu izmēra attēlu, datoram var nepietikt atmiņas resursu. Drukājiet attēlu ar zemāku izšķirtspēju vai mazākā izmērā.
- Ja esat izmēģinājuši visus risinājumus un problēma joprojām netiek novērsta, mēģiniet atinstalēt un vēlreiz instalēt printera draiveri.
- Var būt iespējams novērst problēmu, atjauninot programmatūru uz jaunāko versiju. Programmatūras statusa pārbaudei izmantojiet programmatūras atjaunināšanas rīku.

➔ ["Pārbaudiet, vai ir instalēts oriģināls Epson printera draiveris — Windows" 163. lpp.](#)

➔ ["Pārbaudiet, vai ir instalēts oriģināls Epson printera draiveris — Mac OS" 164. lpp.](#)

➔ ["Atsevišķa lietojumprogrammu instalēšana vai atinstalēšana" 162. lpp.](#)

➔ ["Lietojumprogrammu un aparātprogrammatūras atjaunināšana" 167. lpp.](#)

Radusies printera statusa problēma.

Risinājumi

Pārliecinieties, ka printera statuss nav **Pauze**.

Izvēlnē **Apple > Printeri un skeneri** (vai **Drukāšana un skenēšana, Drukāšana un faksi**) atlasiet **Sistēmas preferences** un pēc tam veiciet dubultklikšķi uz printera. Ja printeris ir pauzes režīmā, noklikšķiniet uz **Atsākt**.

Printerim ir iespējoti lietotāja funkciju ierobežojumi.

Risinājumi

Printeris, iespējams, nedrukās, ja ir iespējots lietotāja funkciju ierobežojums. Sazinieties ar printera administratoru.

Printeris pēkšņi vairs nedrukā, izmantojot tīkla savienojumu

Šo problēmu var radīt kāds no tālāk norādītajiem cēloņiem.

Tīkla vide ir izmainīta.

Risinājumi

Ja ir izmainīta tīkla vide, piemēram, bezvadu maršrutētājs vai pakalpojumu sniedzējs, mēģiniet atkārtot tīkla iestatīšanu printerim.

Savienojiet datoru vai viedierīci ar to pašu SSID, ar kuru ir savienots printeris.

➔ "[Tīkla savienojuma atiestatīšana](#)" 268. lpp.

Tīkla ierīcēm ir radušās problēmas izveidot Wi-Fi savienojumu.

Risinājumi

Izslēdziet ierīces, kuras vēlaties savienot ar tīklu. Apmēram 10 sekundes uzgaidiet un pēc tam ieslēdziet ierīces šādā secībā: bezvadu maršrutētājs, dators vai viedierīce un pēc tam printeris. Pārvietojiet printeri un datoru vai viedierīci tuvāk bezvadu maršrutētājam, lai uzlabotu radioviļņu sakarus, un pēc tam mēģiniet atkārtoti veikt tīkla iestatīšanu.

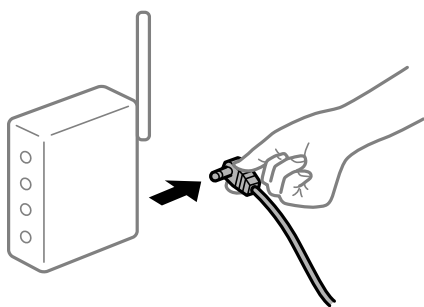

Printeris nav savienots ar tīklu.

Risinājumi

Atlasiet **Iestatījumi > Vispārīgie iestatījumi > Tīkla iestatījumi > Savienojuma pārbaude** un izdrukājiet tīkla savienojuma pārskatu. Ja pārskatā ir redzams, ka tīkla savienojumu nav izdevies izveidot, pārbaudiet tīkla savienojuma pārskatu un izmēģiniet izdrukā norādītos risinājumus.

■ Datorā radušās problēmas ar tīkla iestatījumiem.

Risinājumi

Mēģiniet no datora piekļūt jebkurai tīmekļa vietnei, lai pārbaudītu, vai datorā ir pareizi tīkla iestatījumi. Ja nevar piekļūt nevienai vietnei, tātad problēma ir datorā.

Pārbaudiet tīkla savienojumu datorā. Detalizētu informāciju skatiet datoram pievienotajā dokumentācijā.

Drukāšanu nav iespējams veikt no viedierīces

Pārlicinieties, ka viedierīce un printeris ir pareizi savienoti.

Problēmas cēlonis un risinājums ir atkarīgs no tā, vai šīs ierīces ir savienotas.

Savienojuma statusa pārbaude

Izmantojiet Epson iPrint, lai pārbaudītu viedierīces un printera savienojuma statusu.

Skatiet tālākos norādījumus, lai instalētu Epson iPrint, ja tas jau nav instalēts.

["Lietojumprogramma vienkāršai drukāšanai no viedierīces" 305. lpp.](#)

1. Viedierīcē palaidiet Epson iPrint.
2. Pārbaudiet, vai sākuma ekrānā ir redzams printera nosaukums.
Ja ir redzams printera nosaukums, starp viedierīci un printeri ir sekmīgi izveidots savienojums.
Ja ir redzams tālāk norādītais, starp viedierīci un printeri nav izveidots savienojums.
 - Printer is not selected.
 - Communication error.

Ja savienojums nav izveidots, pārbaudiet tālāk norādītos aspektus.

- Printeris netiek atpazīts tīkla savienojumā
["Nevar izveidot savienojumu ar tīklu" 194. lpp.](#)

Ja savienojums ir izveidots, pārbaudiet tālāk norādītos aspektus.

- Printeris tiek atpazīts, taču nav iespējams veikt drukāšanu.
["Neizdodas veikt izdruku, lai gan ir izveidots savienojums \(iOS\)" 196. lpp.](#)

Nevar izveidot savienojumu ar tīklu

Šo problēmu var radīt kāds no tālāk norādītajiem cēloņiem.

■ Tīkla ierīcēm ir radušās problēmas izveidot Wi-Fi savienojumu.

Risinājumi

Izlēdziet ierīces, kuras vēlaties savienot ar tīklu. Apmēram 10 sekundes uzgaidiet un pēc tam ieslēdziet ierīces šādā secībā: bezvadu maršrutētājs, dators vai viedierīce un pēc tam printeris. Pārvietojiet printeri

un datoru vai viedierīci tuvāk bezvadu maršrutētājam, lai uzlabotu radioviļņu sakarus, un pēc tam mēģiniet atkārtoti veikt tīkla iestatīšanu.

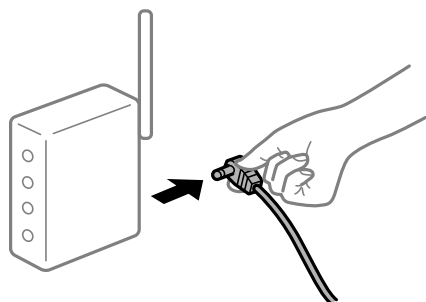

Ierīce nespēj saņemt signālus no bezvadu maršrutētāja, jo tie atrodas pārāk tālu viens no otra.

Risinājumi

Pēc datora, viedierīces un printera pārvietošanas tuvāk bezvadu maršrutētājam, izslēdziet un pēc tam atkal ieslēdziet bezvadu maršrutētāju.

Ja tiek nomainīts bezvadu maršrutētājs, iestatījumi neatbilst jaunajam maršrutētājam.

Risinājumi

Vēlreiz veiciet savienojuma iestatījumus, lai tie atbilstu jaunajam bezvadu maršrutētājam.

➔ ["Nomainot bezvadu maršrutētāju" 269. lpp.](#)

SSID, kas pievienoti no datora vai viedierīces un datora, atšķiras.

Risinājumi

Ja vienlaicīgi izmantojat vairākus bezvadu maršrutētājus vai bezvadu maršrutētājam ir vairāki SSID un ierīces ir pievienotas dažādiem SSID, jūs nevarat izveidot savienojumu ar bezvadu maršrutētāju.

Savienojiet datoru vai viedierīci ar to pašu SSID, ar kuru ir savienots printeris.

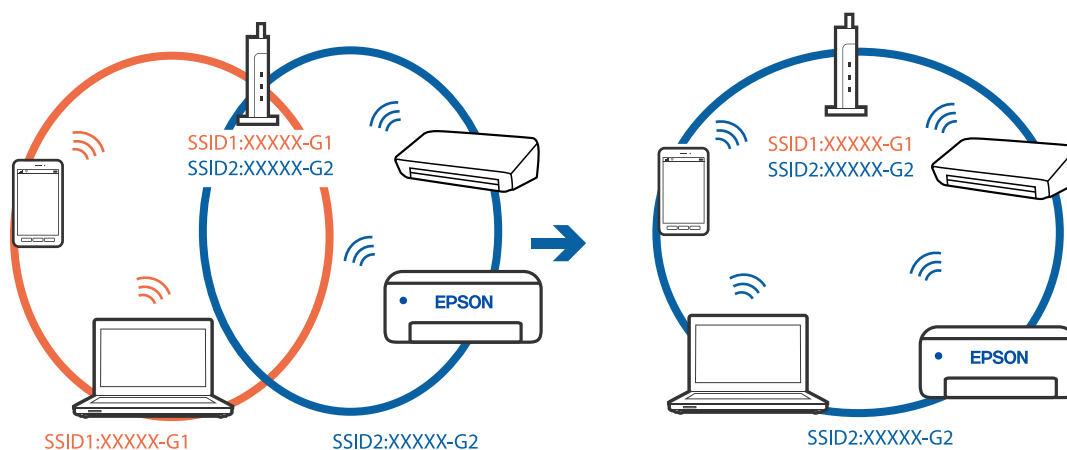

Bezvadu maršrutētājā ir pieejams privātuma atdalītājs.

Risinājumi

Lielākai daļai bezvadu maršrutētāju ir privātuma atdalītājs, kas bloķē saziņu starp pievienotām ierīcēm. Ja saziņa starp printeri un datoru vai viedierīci neizdodas pat tad, ja tie ir savienoti vienā un tajā pašā tīklā,

bezvadu maršrutētājā atspējojiet privātuma atdalītāju. Papildinformāciju skatiet bezvadu maršrutētāja rokasgrāmatā.

IP adrese nav pareizi piešķirta.

Risinājumi

Ja printerim piešķirtā IP adrese ir 169.254.XXX.XXX un apakštikla maska ir 255.255.0.0, IP adrese var nebūt piešķirta pareizi.

Printera vadības panelī atlasiet **Iestatījumi** > **Vispārīgie iestatījumi** > **Tīkla iestatījumi** > **Papildu** un pēc tam pārbaudiet printerim piešķirto IP adresi un apakštikla masku.

Restartējiet bezvadu maršrutētāju vai atiestatiet printera tīkla iestatījumus.

➔ "[Tīkla savienojuma atiestatīšana](#)" 268. lpp.

Viedierīcē radušās problēmas ar tīkla iestatījumiem.

Risinājumi

Mēģiniet no viedierīces piekļūt jebkurai tīmekļa vietnei, lai pārlicinātos, ka jūsu viedierīces tīkla iestatījumi ir pareizi. Ja nevar piekļūt nevienai tīmekļa vietnei, tāad problēma ir viedierīcē.

Pārbaudiet tīkla savienojumu datorā. Informāciju skatiet viedierīces komplektā iekļautajā dokumentācijā.

Neizdodas veikt izdruku, lai gan ir izveidots savienojums (iOS)

Tas var notikt šādu iemeslu dēļ.

Pap. iest. aut. attēl. ir atspējota.

Risinājumi

Iespējojiet opciju **Pap. iest. aut. attēl.** zemāk norādītajā izvēlnē.

Iestatījumi > **Vispārīgie iestatījumi** > **Printera iestatījumi** > **Papīra avota iestatījumi** > **Pap. iest. aut. attēl.**

AirPrint ir atspējota.

Risinājumi

Iespējojiet iestatījumu AirPrint programmā Web Config.

➔ "[Lietojumprogramma printera darbību konfigurēšanai \(Web Config\)](#)" 308. lpp.

Printeris pēkšņi vairs nedrukā, izmantojot tīkla savienojumu

Šo problēmu var radīt kāds no tālāk norādītajiem cēloņiem.

Tīkla vide ir izmainīta.

Risinājumi

Ja ir izmainīta tīkla vide, piemēram, bezvadu maršrutētājs vai pakalpojumu sniedzējs, mēģiniet atkārtot tīkla iestatīšanu printerim.

Savienojiet datoru vai viedierīci ar to pašu SSID, ar kuru ir savienots printeris.

➔ "[Tīkla savienojuma atiestatīšana](#)" 268. lpp.

Tikla ierīcēm ir radušās problēmas izveidot Wi-Fi savienojumu.

Risinājumi

Izslēdziet ierīces, kuras vēlaties savienot ar tīklu. Apmēram 10 sekundes uzgaidiet un pēc tam ieslēdziet ierīces šādā secībā: bezvadu maršrutētājs, dators vai viedierīce un pēc tam printeris. Pārvietojiet printeri un datoru vai viedierīci tuvāk bezvadu maršrutētājam, lai uzlabotu radioviļņu sakarus, un pēc tam mēģiniet atkārtoti veikt tīkla iestatīšanu.

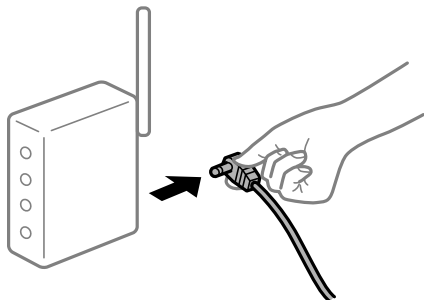

Printeris nav savienots ar tīklu.

Risinājumi

Atlasiet **Iestatījumi > Vispārīgie iestatījumi > Tīkla iestatījumi > Savienojuma pārbaude** un izdrukājiet tīkla savienojuma pārskatu. Ja pārskatā ir redzams, ka tīkla savienojumu nav izdevies izveidot, pārbaudiet tīkla savienojuma pārskatu un izmēģiniet izdrukā norādītos risinājumus.

Viedierīcē radušās problēmas ar tīkla iestatījumiem.

Risinājumi

Mēģiniet no viedierīces piekļūt jebkurai tīmekļa vietnei, lai pārlicinātos, ka jūsu viedierīces tīkla iestatījumi ir pareizi. Ja nevar piekļūt nevienai tīmekļa vietnei, tātad problēma ir viedierīcē.

Pārbaudiet tīkla savienojumu datorā. Informāciju skatiet viedierīces komplektā iekļautajā dokumentācijā.

Nevar sākt skenēšanu

Nevar sākt skenēšanu no Windows ierīces

Pārlicinieties, ka dators un printeris ir pareizi savienoti.

Problēmas cēlonis un risinājums ir atkarīgs no tā, vai šīs ierīces ir savienotas.

Savienojuma statusa pārbaude

Izmantojiet Epson Printer Connection Checker, lai pārbaudītu datora un printera savienojuma statusu. Pamatojoties uz pārbaudes rezultātiem, iespējams, varēsiet novērst problēmu.

1. Veiciet dubultklikšķi uz darbvirsmas ikonai **Epson Printer Connection Checker**.

Tiek palaista programma Epson Printer Connection Checker.

Ja uz darbvirsmas nav šādas ikonas, izpildiet tālāk dotos norādījumus, lai palaistu Epson Printer Connection Checker.

Windows 10

Noklikšķiniet uz pogas Sākums un pēc tam atlasiet **Epson Software** > **Epson Printer Connection Checker**.

Windows 8.1/Windows 8

Meklēšanas viedpogā ievadiet lietojumprogrammas nosaukumu un pēc tam izvēlieties attēloto ikonu.

Windows 7

Noklikšķiniet uz pogas Sākums un pēc tam izvēlieties **Visas programmas** > **Epson Software** > **Epson Printer Connection Checker**.

2. Lai veiktu pārbaudi, izpildiet ekrānā redzamos norādījumus.

Piezīme:

Ja printera nosaukums nav redzams, instalējiet oriģinālo Epson printera draiveri.

"Pārbaudiet, vai ir instalēts oriģināls Epson printera draiveris — Windows" 163. lpp.

Kad esat identificējuši problēmu, izpildiet ekrānā redzamā risinājuma norādījumus.

Ja nevarat atrisināt problēmu, pārbaudiet turpmāk norādīto, pamatojoties uz konkrēto situāciju.

Printeris netiek atpazīts tīkla savienojumā

["Nevar izveidot savienojumu ar tīklu" 181. lpp.](#)

Printeris netiek atpazīts, izmantojot USB savienojumu

["Printeri nevar pievienot ar USB \(Windows\)" 184. lpp.](#)

Printeris tiek atpazīts, taču nav iespējams veikt skenēšanu.

["Skenēšana neizdodas, lai gan savienojums ir izveidots pareizi \(Windows\)" 201. lpp.](#)

Nevar izveidot savienojumu ar tīklu

Šo problēmu var radīt kāds no tālāk norādītajiem cēloņiem.

■ Tīkla ierīcēm ir radušās problēmas izveidot Wi-Fi savienojumu.

Risinājumi

Izslēdziet ierīces, kuras vēlaties savienot ar tīklu. Apmēram 10 sekundes uzgaidiet un pēc tam ieslēdziet ierīces šādā secībā: bezvadu maršrutētājs, dators vai viedierīce un pēc tam printeris. Pārvietojiet printeri un datoru vai viedierīci tuvāk bezvadu maršrutētājam, lai uzlabotu radioviļņu sakarus, un pēc tam mēģiniet atkārtoti veikt tīkla iestatīšanu.

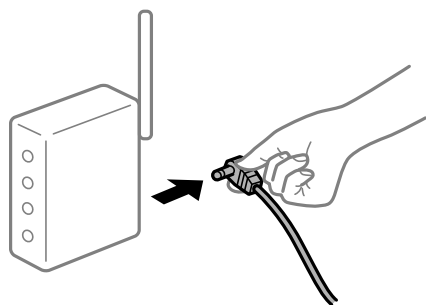

Ierīce nespēj saņemt signālus no bezvadu maršrutētāja, jo tie atrodas pārāk tālu viens no otra.

Risinājumi

Pēc datora, viedierīces un printera pārvietošanas tuvāk bezvadu maršrutētājam, izslēdziet un pēc tam atkal ieslēdziet bezvadu maršrutētāju.

Ja tiek nomainīts bezvadu maršrutētājs, iestatījumi neatbilst jaunajam maršrutētājam.

Risinājumi

Vēlreiz veiciet savienojuma iestatījumus, lai tie atbilstu jaunajam bezvadu maršrutētājam.

➔ ["Nomainot bezvadu maršrutētāju" 269. lpp.](#)

SSID, kas pievienoti no datora vai viedierīces un datora, atšķiras.

Risinājumi

Ja vienlaicīgi izmantojat vairākus bezvadu maršrutētājus vai bezvadu maršrutētājam ir vairāki SSID un ierīces ir pievienotas dažādiem SSID, jūs nevarat izveidot savienojumu ar bezvadu maršrutētāju.

Savienojiet datoru vai viedierīci ar to pašu SSID, ar kuru ir savienots printeris.

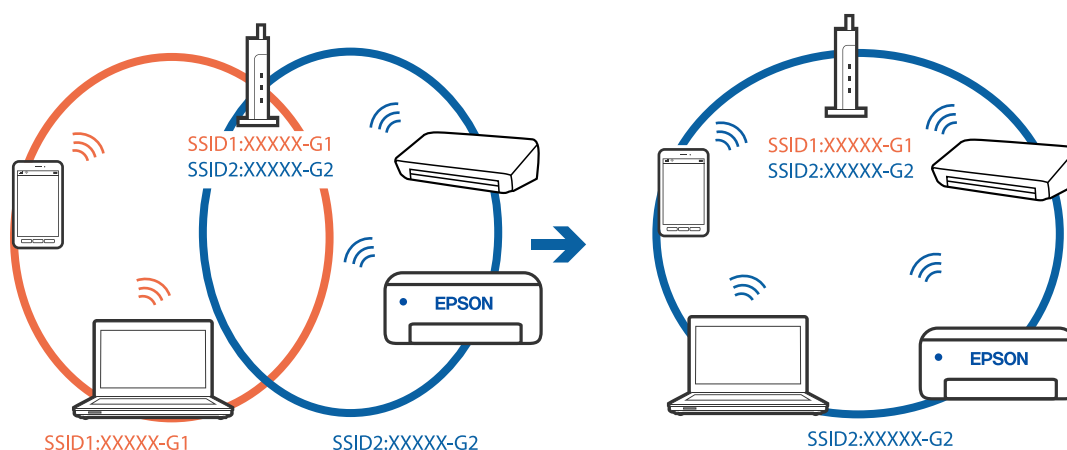

Bezvadu maršrutētājā ir pieejams privātuma atdalītājs.

Risinājumi

Lielākai daļai bezvadu maršrutētāju ir privātuma atdalītājs, kas bloķē saziņu starp pievienotām ierīcēm. Ja saziņa starp printeri un datoru vai viedierīci neizdodas pat tad, ja tie ir savienoti vienā un tajā pašā tīklā, bezvadu maršrutētājā atspējojiet privātuma atdalītāju. Papildinformāciju skatiet bezvadu maršrutētāja rokasgrāmatā.

IP adrese nav pareizi piešķirta.

Risinājumi

Ja printerim piešķirtā IP adrese ir 169.254.XXX.XXX un apakštīkla maska ir 255.255.0.0, IP adrese var nebūt piešķirta pareizi.

Printera vadības panelī atlasiet **Iestatījumi** > **Vispārīgie iestatījumi** > **Tīkla iestatījumi** > **Papildu** un pēc tam pārbaudiet printerim piešķirto IP adresi un apakštīkla masku.

Restartējiet bezvadu maršrutētāju vai atiestatiet printera tīkla iestatījumus.

➔ ["Tīkla savienojuma atiestatīšana" 268. lpp.](#)

Datorā radušās problēmas ar tīkla iestatījumiem.

Risinājumi

Mēģiniet no datora piekļūt jebkurai tīmekļa vietnei, lai pārbaudītu, vai datorā ir pareizi tīkla iestatījumi. Ja nevar piekļūt nevienai vietnei, tātad problēma ir datorā.

Pārbaudiet tīkla savienojumu datorā. Detalizētu informāciju skatiet datoram pievienotajā dokumentācijā.

Printeris ir savienots ar Ethernet, izmantojot ierīces, kas atbalsta IEEE 802.3az (energoefektīvs Ethernet).

Risinājumi

Ja printera savienojums ar Ethernet tiek izveidots, izmantojot ierīces, kas atbalsta IEEE 802.3az (energoefektīvs Ethernet), var rasties tālāk norādītās problēmas, atkarībā no izmantotā centrmezgla vai maršrutētāja.

- Savienojums kļūst nestabils, printera savienojums tiek atkārtoti izveidots un pārtraukts.
- Nevar izveidot savienojumu ar printeri.
- Sakaru ātrums kļūst lēns.

Sekojiet tālāk norādītajiem soļiem, lai printerim atspējotu IEEE 802.3az un pēc tam izveidotu savienojumu.

1. Atvienojiet Ethernet kabeli, kas ir savienots ar datoru un printeri.
2. Ja datoram ir iespējots IEEE 802.3az, atspējojiet to.
Detalizētu informāciju skatiet datoram pievienotajā dokumentācijā.
3. Izveidojiet tiešu savienojumu starp datoru un printeri ar Ethernet kabeli.
4. Ar printeri izdrukājiet tīkla savienojuma pārskatu.
["Tīkla savienojuma pārskata drukāšana" 286. lpp.](#)
5. Izdrukātajā tīkla savienojuma pārskatā pārbaudiet printera IP adresi.
6. Datorā piekļūstiet Web Config.
Palaidiet tīmekļa pārlūkprogrammu un pēc tam ievadiet printera IP adresi.
["Tīmekļa konfigurācijas palaišana tīmekļa pārlūkā" 308. lpp.](#)
7. Atlasiet cilni **Network Settings** > **Wired LAN**.
8. Iestatījumam **OFF** atlasiet **IEEE 802.3az**.
9. Noklikšķiniet uz **Next**.
10. Noklikšķiniet uz **OK**.
11. Atvienojiet Ethernet kabeli, kas ir savienots ar datoru un printeri.
12. Ja datoram atspējotā IEEE 802.3az, kā norādīts 2. solī, iespējojiet to.

13. Savienojiet Ethernet kabeļus, ko 1. solī atvienojāt no datora un printera.
Ja problēma joprojām pastāv, to, iespējams, izraisa kādas citas ierīces, nevis printeris.

Printeri nevar pievienot ar USB (Windows)

Tas var notikt šādu iemeslu dēļ.

■ USB kabelis nav pareizi pievienots strāvas kontaktligzdai.

Risinājumi

Drošā veidā pievienojiet USB kabeli printerim un datoram.

■ Radušās problēmas ar USB centrmezglu.

Risinājumi

Ja izmantojat USB centrmezglu, mēģiniet savienot printeri tieši ar datoru.

■ Radušās problēmas ar USB kabeli vai USB ieeju.

Risinājumi

Ja USB kabelis netiek atpazīts, izmantojiet citu pieslēgvietu vai USB kabeli.

Skenēšana neizdodas, lai gan savienojums ir izveidots pareizi (Windows)

■ Skenēšana augstā izšķirtspējā, izmantojot tīklu.

Risinājumi

Mēģiniet skenēt zemākā izšķirtspējā.

Nevar sākt skenēšanu no Mac OS ierīces

Pārliecinieties, ka dators un printeris ir pareizi savienoti.

Problēmas cēlonis un risinājums ir atkarīgs no tā, vai šīs ierīces ir savienotas.

Savienojuma statusa pārbaude

Izmantojiet EPSON Status Monitor, lai pārbaudītu datora un printera savienojuma statusu.

1. Atlasiet **Sistēmas preferences** izvēlnē Apple > **Printeri un skeneri** (vai **Drukāšanas un skenēšana, Drukāšana un faksi**) un pēc tam atlasiet printeri.
2. Noklikšķiniet uz **Opcijas un izejmateriāli** > **Utilīta** > **Atvērt printera utilītu**.
3. Noklikšķiniet uz **EPSON Status Monitor**.

Ja tiek parādīti atlikušā tintes daudzuma līmeņi, starp datoru un printeri ir sekmīgi izveidots savienojums.

Ja savienojums nav izveidots, pārbaudiet tālāk norādītos aspektus.

- ❑ Printeris netiek atpazīts tīkla savienojumā
["Nevar izveidot savienojumu ar tīklu" 189. lpp.](#)

- ❑ Printeris netiek atpazīts, izmantojot USB savienojumu
["Printeri nevar pievienot ar USB \(Mac OS\)" 192. lpp.](#)

Ja savienojums ir izveidots, pārbaudiet tālāk norādītos aspektus.

- ❑ Printeris tiek atpazīts, taču nav iespējams veikt skenēšanu.
["Skenēšana neizdodas, lai gan savienojums ir izveidots pareizi \(Mac OS\)" 205. lpp.](#)

Nevar izveidot savienojumu ar tīklu

Šo problēmu var radīt kāds no tālāk norādītajiem cēloņiem.

■ Tīkla ierīcēm ir radušās problēmas izveidot Wi-Fi savienojumu.

Risinājumi

Izslēdziet ierīces, kuras vēlaties savienot ar tīklu. Apmēram 10 sekundes uzgaidiet un pēc tam ieslēdziet ierīces šādā secībā: bezvadu maršrutētājs, dators vai viedierīce un pēc tam printeris. Pārvietojiet printeri un datoru vai viedierīci tuvāk bezvadu maršrutētājam, lai uzlabotu radioviļņu sakarus, un pēc tam mēģiniet atkārtoti veikt tīkla iestatīšanu.

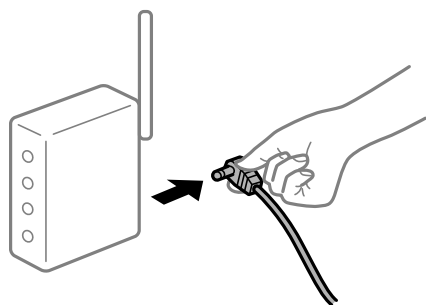

■ Ierīce nespēj saņemt signālus no bezvadu maršrutētāja, jo tie atrodas pārāk tālu viens no otra.

Risinājumi

Pēc datora, viedierīces un printera pārvietošanas tuvāk bezvadu maršrutētājam, izslēdziet un pēc tam atkal ieslēdziet bezvadu maršrutētāju.

■ Ja tiek nomainīts bezvadu maršrutētājs, iestatījumi neatbilst jaunajam maršrutētājam.

Risinājumi

Vēlreiz veiciet savienojuma iestatījumus, lai tie atbilstu jaunajam bezvadu maršrutētājam.

➔ ["Nomainot bezvadu maršrutētāju" 269. lpp.](#)

■ SSID, kas pievienoti no datora vai viedierīces un datora, atšķiras.

Risinājumi

Ja vienlaicīgi izmantojat vairākus bezvadu maršrutētājus vai bezvadu maršrutētājam ir vairāki SSID un ierīces ir pievienotas dažādiem SSID, jūs nevarat izveidot savienojumu ar bezvadu maršrutētāju.

Savienojiet datoru vai viedierīci ar to pašu SSID, ar kuru ir savienots printeris.

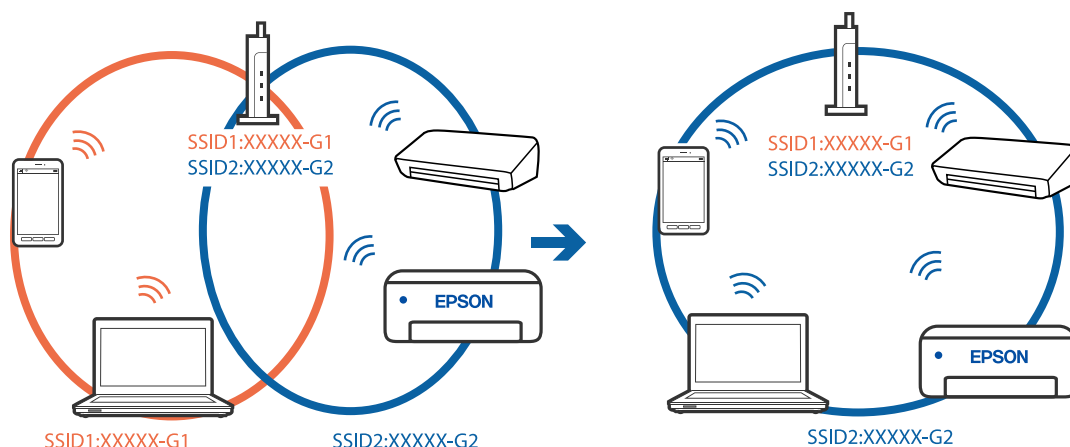

Bezvadu maršrutētājā ir pieejams privātuma atdalītājs.

Risinājumi

Lielākai daļai bezvadu maršrutētāju ir privātuma atdalītājs, kas bloķē saziņu starp pievienotām ierīcēm. Ja saziņa starp printeri un datoru vai viedierīci neizdodas pat tad, ja tie ir savienoti vienā un tajā pašā tīklā, bezvadu maršrutētājā atspējojiet privātuma atdalītāju. Papildinformāciju skatiet bezvadu maršrutētāja rokasgrāmatā.

IP adrese nav pareizi piešķirta.

Risinājumi

Ja printerim piešķirtā IP adrese ir 169.254.XXX.XXX un apakštīkla maska ir 255.255.0.0, IP adrese var nebūt piešķirta pareizi.

Printera vadības panelī atlasiet **Iestatījumi** > **Vispārīgie iestatījumi** > **Tīkla iestatījumi** > **Papildu** un pēc tam pārbaudiet printerim piešķirto IP adresi un apakštīkla masku.

Restartējiet bezvadu maršrutētāju vai atiestatiet printera tīkla iestatījumus.

➔ "[Tīkla savienojuma atiestatīšana](#)" 268. lpp.

Datorā radušās problēmas ar tīkla iestatījumiem.

Risinājumi

Mēģiniet no datora piekļūt jebkurai tīmekļa vietnei, lai pārbaudītu, vai datorā ir pareizi tīkla iestatījumi. Ja nevar piekļūt nevienai vietnei, tātad problēma ir datorā.

Pārbaudiet tīkla savienojumu datorā. Detalizētu informāciju skatiet datoram pievienotajā dokumentācijā.

Ierīce, kas ir savienota ar USB 3.0 portu, rada radiofrekvences traucējumus.

Risinājumi

Ja Mac datoram pievienojat kādu ierīci pie USB 3.0 porta, var rasties traucējumi radio frekvenču darbībā. Ja nevarat izveidot savienojumu ar bezvadu LAN (Wi-Fi) vai darbība kļūst nestabila, pamēģiniet rīkoties šādi.

Novietojiet ierīci, kas ir pievienota pie USB 3.0 porta, tālāk projām no datora.

Izveidojiet savienojumu ar SSID 5 GHz diapazonā.

Skatiet tālāk norādīto, lai savienotu printeri ar SSID.

➔ ["Wi-Fi iestatījumu izveide, ievadot SSID un paroli" 273. lpp.](#)

Printeris ir savienots ar Ethernet, izmantojot ierīces, kas atbalsta IEEE 802.3az (energoefektīvs Ethernet).

Risinājumi

Ja printera savienojums ar Ethernet tiek izveidots, izmantojot ierīces, kas atbalsta IEEE 802.3az (energoefektīvs Ethernet), var rasties tālāk norādītās problēmas, atkarībā no izmantotā centrmezglā vai maršrutētāja.

- Savienojums kļūst nestabils, printera savienojums tiek atkārtoti izveidots un pārtraukts.
- Nevar izveidot savienojumu ar printeri.
- Sakaru ātrums kļūst lēns.

Sekoiet tālāk norādītajiem soļiem, lai printerim atspējotu IEEE 802.3az un pēc tam izveidotu savienojumu.

1. Atvienojiet Ethernet kabeli, kas ir savienots ar datoru un printeri.
2. Ja datoram ir iespējots IEEE 802.3az, atspējojiet to.
Detalizētu informāciju skatiet datoram pievienotajā dokumentācijā.
3. Izveidojiet tiešu savienojumu starp datoru un printeri ar Ethernet kabeli.
4. Ar printeri izdrukājiet tīkla savienojuma pārskatu.
["Tīkla savienojuma pārskata drukāšana" 286. lpp.](#)
5. Izdrukātajā tīkla savienojuma pārskatā pārbaudiet printera IP adresi.
6. Datorā piekļūstiet Web Config.
Palaidiet tīmekļa pārlūkprogrammu un pēc tam ievadiet printera IP adresi.
["Tīmekļa konfigurācijas palaišana tīmekļa pārlūkā" 308. lpp.](#)
7. Atlasiet cilni **Network Settings** > **Wired LAN**.
8. Iestatījumam **OFF** atlasiet **IEEE 802.3az**.
9. Noklikšķiniet uz **Next**.
10. Noklikšķiniet uz **OK**.
11. Atvienojiet Ethernet kabeli, kas ir savienots ar datoru un printeri.
12. Ja datoram atspējotāt IEEE 802.3az, kā norādīts 2. solī, iespējotiet to.
13. Savienojiet Ethernet kabeļus, ko 1. solī atvienojāt no datora un printera.

Ja problēma joprojām pastāv, to, iespējams, izraisa kādas citas ierīces, nevis printeris.

Printeri nevar pievienot ar USB (Mac OS)

Tas var notikt šādu iemeslu dēļ.

■ USB kabelis nav pareizi pievienots strāvas kontaktligzdai.

Risinājumi

Drošā veidā pievienojiet USB kabeli printerim un datoram.

■ Radušās problēmas ar USB centrmezglu.

Risinājumi

Ja izmantojat USB centrmezglu, mēģiniet savienot printeri tieši ar datoru.

■ Radušās problēmas ar USB kabeli vai USB ieeju.

Risinājumi

Ja USB kabelis netiek atpazīts, izmantojiet citu pieslēgvietu vai USB kabeli.

Skenēšana neizdodas, lai gan savienojums ir izveidots pareizi (Mac OS)

■ Skenēšana augstā izšķirtspējā, izmantojot tīklu.

Risinājumi

Mēģiniet skenēt zemākā izšķirtspējā.

Nevar sākt skenēšanu no viedierīces

Pārlicinieties, ka viedierīce un printeris ir pareizi savienoti.

Problēmas cēlonis un risinājums ir atkarīgs no tā, vai šīs ierīces ir savienotas.

Savienojuma statusa pārbaude

Izmantojiet Epson iPrint, lai pārbaudītu viedierīces un printera savienojuma statusu.

Skatiet tālākos norādījumus, lai instalētu Epson iPrint, ja tas jau nav instalēts.

["Lietojumprogramma vienkāršai drukāšanai no viedierīces" 305. lpp.](#)

1. Viedierīcē palaidiet Epson iPrint.
2. Pārbaudiet, vai sākuma ekrānā ir redzams printera nosaukums.
 - Ja ir redzams printera nosaukums, starp viedierīci un printeri ir sekmīgi izveidots savienojums.
 - Ja ir redzams tālāk norādītais, starp viedierīci un printeri nav izveidots savienojums.
 - Printer is not selected.
 - Communication error.

Ja savienojums nav izveidots, pārbaudiet tālāk norādītos aspektus.

- ❑ Printeris netiek atpazīts tīkla savienojumā
["Nevar izveidot savienojumu ar tīklu" 194. lpp.](#)

Ja savienojums ir izveidots, pārbaudiet tālāk norādītos aspektus.

- ❑ Printeris tiek atpazīts, taču nav iespējams veikt skenēšanu.
["Neizdodas veikt izdruku, lai gan ir izveidots savienojums \(iOS\)" 196. lpp.](#)

Nevar izveidot savienojumu ar tīklu

Šo problēmu var radīt kāds no tālāk norādītajiem cēloņiem.

Tīkla ierīcēm ir radušās problēmas izveidot Wi-Fi savienojumu.

Risinājumi

Izslēdziet ierīces, kuras vēlaties savienot ar tīklu. Apmēram 10 sekundes uzgaidiet un pēc tam ieslēdziet ierīces šādā secībā: bezvadu maršrutētājs, dators vai viedierīce un pēc tam printeris. Pārvietojiet printeri un datoru vai viedierīci tuvāk bezvadu maršrutētājam, lai uzlabotu radioviļņu sakarus, un pēc tam mēģiniet atkārtoti veikt tīkla iestatīšanu.

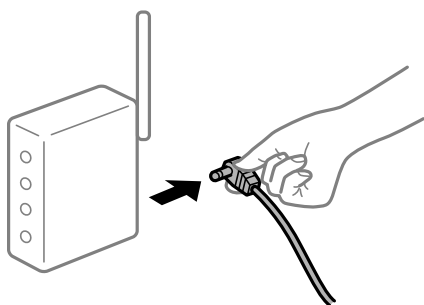

Ierīce nespēj saņemt signālus no bezvadu maršrutētāja, jo tie atrodas pārāk tālu viens no otra.

Risinājumi

Pēc datora, viedierīces un printera pārvietošanas tuvāk bezvadu maršrutētājam, izslēdziet un pēc tam atkal ieslēdziet bezvadu maršrutētāju.

Ja tiek nomainīts bezvadu maršrutētājs, iestatījumi neatbilst jaunajam maršrutētājam.

Risinājumi

Vēlreiz veiciet savienojuma iestatījumus, lai tie atbilstu jaunajam bezvadu maršrutētājam.

➔ ["Nomainot bezvadu maršrutētāju" 269. lpp.](#)

SSID, kas pievienoti no datora vai viedierīces un datora, atšķiras.

Risinājumi

Ja vienlaicīgi izmantojat vairākus bezvadu maršrutētājus vai bezvadu maršrutētājam ir vairāki SSID un ierīces ir pievienotas dažādiem SSID, jūs nevarat izveidot savienojumu ar bezvadu maršrutētāju.

Savienojiet datoru vai viedierīci ar to pašu SSID, ar kuru ir savienots printeris.

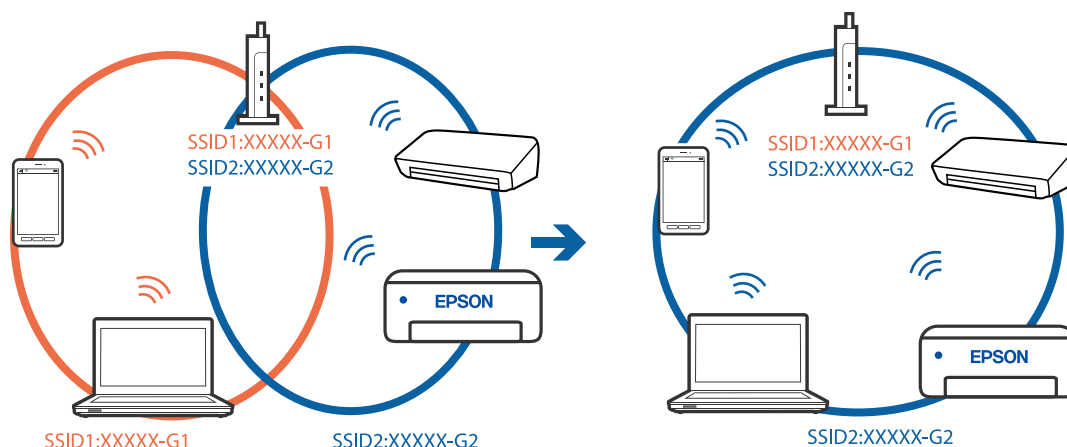

Bezvadu maršrutētājā ir pieejams privātuma atdalītājs.

Risinājumi

Lielākai daļai bezvadu maršrutētāju ir privātuma atdalītājs, kas bloķē saziņu starp pievienotām ierīcēm. Ja saziņa starp printeri un datoru vai viedierīci neizdodas pat tad, ja tie ir savienoti vienā un tajā pašā tīklā, bezvadu maršrutētājā atspējojiet privātuma atdalītāju. Papildinformāciju skatiet bezvadu maršrutētāja rokasgrāmatā.

IP adrese nav pareizi piešķirta.

Risinājumi

Ja printerim piešķirtā IP adrese ir 169.254.XXX.XXX un apakštīkla maska ir 255.255.0.0, IP adrese var nebūt piešķirta pareizi.

Printera vadības panelī atlasiet **Iestatījumi** > **Vispārīgie iestatījumi** > **Tīkla iestatījumi** > **Papildu** un pēc tam pārbaudiet printerim piešķirto IP adresi un apakštīkla masku.

Restartējiet bezvadu maršrutētāju vai atiestatiet printera tīkla iestatījumus.

➔ "[Tīkla savienojuma atiestatīšana](#)" 268. lpp.

Viedierīcē radušās problēmas ar tīkla iestatījumiem.

Risinājumi

Mēģiniet no viedierīces piekļūt jebkurai tīmekļa vietnei, lai pārlicinātos, ka jūsu viedierīces tīkla iestatījumi ir pareizi. Ja nevar piekļūt nevienai tīmekļa vietnei, tātad problēma ir viedierīcē.

Pārbaudiet tīkla savienojumu datorā. Informāciju skatiet viedierīces komplektā iekļautajā dokumentācijā.

Neizdodas saglabāt skenētos attēlus koplietošanas mapē

Vadības panelī tiek rādīti ziņojumi

Ja vadības panelī tiek rādīti kļūdu ziņojumi, pārbaudiet pašu ziņojumu vai tālāk norādīto sarakstu, lai problēmas novērstu.

Ziņojumi	Risinājumi
DNS kļūda. Pārbaudiet DNS iestatījumus.	<p>Nevar izveidot savienojumu ar datoru. Pārbaudiet turpmāk norādītos punktus.</p> <ul style="list-style-type: none"> <input type="checkbox"/> Nodrošiniet, lai adrese printera kontaktpersonu sarakstā neatšķirtos no koplietošanas mapes adreses. <input type="checkbox"/> Ja datora IP adrese ir statiska un manuāli iestatīta, tikla ceļā datora nosaukuma vietā ievadiet IP adresi. Piemērs: mainiet \\EPSON02\SCAN uz \\192.168.xxx.xxx\SCAN <input type="checkbox"/> Pārbaudiet, vai dators ir ieslēgts un nedarbojas miega režīmā. Ja dators ir miega režīmā, skenētos attēlus nevar saglabāt koplietošanas mapē. <input type="checkbox"/> Īslaicīgi atspējojiet datora ugunsūri un drošības programmatūru. Ja tādējādi kļūda tiek novērsta, pārbaudiet iestatījumus drošības programmatūrā. <input type="checkbox"/> Ja kā tīkla vieta ir atlasīts Publiskais tīkls, skenētos attēlus nevar saglabāt koplietošanas mapē. Iestatiet pārsūtīšanas iestatījumus katram portam. <input type="checkbox"/> Ja izmantojat klēpj datoru un IP adrese ir iestatīta kā DHCP, tad pastāv iespēja, ka IP adrese mainīsies, atjaunojot savienojumu ar tīklu. Vēlreiz iegūstiet IP adresi. <input type="checkbox"/> Pārbaudiet, vai ir pareizs DNS iestatījums. Lai iegūtu informāciju par DNS iestatījumiem, sazinieties ar tīkla administratoru. <input type="checkbox"/> Ja DNS servera pārvaldības tabula nav atjaunināta, datora nosaukums un IP adrese var atšķirties. Sazinieties ar DNS servera administratoru.
Autentificēšanas kļūda. Pārbaudiet autentificēšanas metodi, autentificēto kontu un autentificēto paroli.	Pārbaudiet, vai datorā un pie printera kontaktpersonām norādīts pareizs lietotājvārds un parole. Pārbaudiet arī, vai nav beidzies paroles izmantošanas termiņš.
Sakaru kļūda. Lūdzu, pārbaudiet Wi-Fi vai tīkla savienojumu.	<p>Nevar veikt saziņu ar kontaktpersonu sarakstā reģistrēto tīkla mapi. Pārbaudiet turpmāk norādītos punktus.</p> <ul style="list-style-type: none"> <input type="checkbox"/> Pārliedziniet, ka programmā Web Config ir iespējots iestatījums Use Microsoft network sharing. Programmā Web Config atlasiet Network > MS Network. <input type="checkbox"/> Nodrošiniet, lai adrese printera kontaktpersonu sarakstā neatšķirtos no koplietošanas mapes adreses. <input type="checkbox"/> Cilnē Koplietošana un koplietošanas mapes rekvizītu cilnē Drošība jāpievieno kontaktpersonu sarakstā iekļautā lietotāja piekļuves tiesības. Tāpat lietotāja atļaujām jābūt iestatītām kā „atļauts”.
Šis faila nosaukums jau tiek lietots. Pārdēvējiet failu un skenējiet vēlreiz.	Mainiet faila nosaukuma iestatījumus. Pretējā gadījumā pārvietojiet vai dzēsiet failus vai mainiet koplietošanas mapē faila nosaukumu.
Skenētais(-ie) fails(-i) ir pārāk lieli. Tikai XX lapa(-s) tika nosūtītas. Pārbaudiet, vai norādē Vieta pietiek vietas.	Datora diskā nepietiek vietas. Atbrīvojiet vietu datorā.

Noteikšana, kurā brīdī radās kļūda

Saglabājot skenētos attēlus koplietošanas mapē, saglabāšanas process notiek turpmāk norādītajā secībā. Varat uzzināt, kurā procesa posmā radās kļūda.

Posms	Darbība	Kļūdu ziņojumi
Savienojuma izveide	Datora savienojuma ar printeri izveide.	DNS kļūda. Pārbaudiet DNS iestatījumus.

Posms	Darbība	Kļūdu ziņojumi
Pieteikšanās datorā	Pieteikšanās datorā, izmantojot lietotājvārdu un paroli.	Autentificēšanas kļūda. Pārbaudiet autentificēšanas metodi, autentificēto kontu un autentificēto paroli.
Mapes, kur jā saglabā dati, pārbaude	Koplietošanas mapes tīkla ceļa pārbaude.	Sakaru kļūda. Lūdzu, pārbaudiet Wi-Fi vai tīkla savienojumu.
Faila nosaukuma pārbaude	Pārbaude, vai mapē, kur vēlaties saglabāt failu, jau neatrodas fails ar šādu nosaukumu.	Šis faila nosaukums jau tiek lietots. Pārdēvējiet failu un skenējiet vēlreiz.
Faila ierakstīšana	Jauna faila ierakstīšana.	Skenētais(-ie) fails(-i) ir pārāk lieli. Tikai XX lapa(-s) tika nosūtītas. Pārbaudiet, vai norādē Vieta pietiek vietas.

Skenēto attēlu saglabāšana aizņem ilgu laiku

Nepieciešams ilgs laiks, lai nosaukuma atpazīšana sakristu ar „Domēna nosaukumu” un „IP adresi”.

Risinājumi

Pārbaudiet turpmāk norādītos punktus.

- Pārbaudiet, vai ir pareizs DNS iestatījums.
- Pārbaudot programmu Web Config, pārlicinieties, vai ir pareizi visi DNS iestatījumi.
- Pārlicinieties, ka ir pareizs DNS domēna nosaukums.

Nevar nosūtīt vai saņemt faksus

Nevar nosūtīt vai saņemt faksus

Tas var notikt zemāk norādīto iemeslu dēļ.

Tālruņa sienas pieslēgvietai ir radušās problēmas.

Risinājumi

Pārbaudiet, vai tālruņa sienas pieslēgvietā darbojas, savienojot tālruni ar to un pārbaudot to. Ja nav iespējams veikt vai saņemt zvanus, sazinieties ar telekomunikāciju uzņēmumu.

Veidojot savienojumu ar tālruņa līniju, rodas problēmas.

Risinājumi

Vadības panelī atlasiet **Iestatījumi** > **Vispārīgie iestatījumi** > **Faksa iestatījumi** > **Pārbaudīt faksa savienojumu**, lai veiktu automātisko faksa savienojuma pārbaudi. Izmēģiniet izdrukātājā atskaitē norādītos risinājumus.

■ Rodas sakaru kļūda.

Risinājumi

Vadības panelī atlasiet **Lēns (9600 b/s)** sadaļā **Iestatījumi > Vispārīgie iestatījumi > Faksa iestatījumi > Pamatiestatījumi > Faksa ātrums**.

■ Savienots ar DSL tālruņa līniju, neizmantojot DSL filtru.

Risinājumi

Lai izveidotu savienojumu ar DSL tālruņa līniju, ir jāizmanto DSL modems, kas aprīkots ar iebūvētu DSL filtru, vai arī līnijai jāinstalē atsevišķs DSL filtrs. Sazinieties ar DSL pakalpojumu sniedzēju.

["Savienojuma izveide ar DSL vai ISDN" 398. lpp.](#)

■ Izveidojot savienojumu ar DSL tālruņa līniju, DSL filtrā rodas problēmas.

Risinājumi

Ja nevarat nosūtīt vai saņemt faksu, savienojiet printeri tieši ar tālruņa sienas pieslēgvietu, lai noskaidrotu, vai printeris var nosūtīt faksu. Ja tas darbojas, iespējams, problēma radās DSL filtra dēļ. Sazinieties ar DSL pakalpojumu sniedzēju.

Nevar nosūtīt faksu

Tas var notikt zemāk norādīto iemeslu dēļ.

■ Iestādē, kur tiek izmantota privātā atzara centrāle (PBX), savienojums ir iestatīts uz PSTN.

Risinājumi

Vadības panelī atlasiet **PBX** sadaļā **Iestatījumi > Vispārīgie iestatījumi > Faksa iestatījumi > Pamatiestatījumi > Līnijas veids**.

■ Faksu sūtīšana, neievadot piekļuves kodu, vidē, kur uzstādīts PBX.

Risinājumi

Ja jūsu lietotajai tālruņa sistēmai ir nepieciešams ārējs piekļuves kods, lai izveidotu savienojumu ar ārēju līniju, reģistrējiet printerī piekļuves kodu un sūtīšanas laikā faksa numura sākumā ievadiet # (numurzīme).

■ Izejošo faksu galvenes informācija netiek reģistrēta.

Risinājumi

Atlasiet **Iestatījumi > Vispārīgie iestatījumi > Faksa iestatījumi > Pamatiestatījumi > Galvene un iestatiet galvenes informāciju**. Atsevišķas faksa iekārtas automātiski noraida ienākošos faksus, kuriem nav ietverta galvenes informācija.

■ Jūsu zvanītāja ID ir bloķēts.

Risinājumi

Sazinieties ar savu telefona sakaru operatoru, lai atbloķētu savu zvanītāja ID. Atsevišķi tālruņi vai faksa iekārtas automātiski noraida anonīmus zvanus.

Adresāta faksa numurs ir nepareizs.

Risinājumi

Pārbaudiet, vai kontaktpersonu sarakstā reģistrētais adresāta numurs vai numurs, ko ievadijāt tieši, izmantojot tastatūru, ir pareizs. Vai noskaidrojiet, vai adresāta faksa numurs ir pareizs.

Adresāta faksa aparāts nav gatavs saņemt faksus.

Risinājumi

Pajautājiet adresātam, vai adresāta faksa aparāts ir gatavs faksa saņemšanai.

Nejauša faksa nosūtīšana, izmantojot apakšadreses funkciju.

Risinājumi

Pārbaudiet, vai neesat netīšām nosūtījis faksu, izmantojot apakšadreses funkciju. Ja kontaktpersonu sarakstā tiek atlasīts adresāts ar apakšadresi, fakss var tikt nosūtīts, izmantojot apakšadreses funkciju.

Adresāta faksa aparāts nespēj saņemt faksus, izmantojot apakšadreses funkciju.

Risinājumi

Faksa nosūtīšanā izmantojot apakšadreses funkciju, noskaidrojiet, vai adresāta izmantotais faksa aparāts spēj saņemt faksus, izmantojot apakšadreses funkciju.

Apakšadrese un parole ir nepareizas.

Risinājumi

Faksu nosūtīšanā izmantojot apakšadreses funkciju, pārbaudiet, vai apakšadrese un parole ir pareizas. Vaicājiet adresātam, vai apakšadrese un parole ir pareizas.

Sūtīto datu izmērs ir pārāk liels.

Risinājumi

Faksus var sūtīt mazākā izmērā, izmantojot kādu no tālāk norādītajām metodēm.

- Sūtot faksu melnbalta režīmā, iespējojiet **Tiešā sūtīšana** sadaļā **Fakss > Faksa iestatījumi > Faksa sūtīšanas iestatījumi**.

["Vienkrāsaina dokumenta daudzu lapu sūtīšana \(Tiešā sūtīšana\)" 120. lpp.](#)

- Pievienotā tālruņa lietošana

["Faksu sūtīšana, sastādot numuru no ārējas tālruņa ierīces" 117. lpp.](#)

- Lietošana uz āķa

["Faksu manuāla sūtīšana pēc adresāta statusa apstiprināšanas" 117. lpp.](#)

- Oriģinālu atdalīšana

Faksus nevar saņemt

Tas var notikt tālāk norādīto iemeslu dēļ.

Iesakām pārbaudīt arī printera statusu sadaļā **Job/Status**, piemēram, vai printeris pašlaik saņem faksu.

Zvanu pāradresēšanas pakalpojuma abonēšana.

Risinājumi

Ja abonējat zvanu pāradresēšanas pakalpojumu, iespējams, printeris nevarēs saņemt faksus. Sazinieties ar pakalpojumu sniedzēju.

Režims Saņemšanas režīms ir iestatīts kā Manuāli, kamēr printerim ir pievienota ārēja tālruņa ierīce.

Risinājumi

Ja printerim ir pievienota ārēja tālruņa ierīce, lai koplietotu vienu līniju ar tālruni un printeri, atlasiet **Iestatījumi > Vispārīgie iestatījumi > Faksa iestatījumi > Pamatiestatījumi** un pēc tam **Saņemšanas režīms** iestatiet kā **Auto**.

Iesūtnē un konfidenciālo datu nodalījumā nepietiek atmiņas.

Risinājumi

Iesūtnē un konfidenciālo datu nodalījumā kopā ir saglabāti 100 saņemtie dokumenti. Dzēsiet liekos dokumentus.

Dators, kurā tiks saglabāti saņemtie faksi, nav ieslēgts.

Risinājumi

Kad iestatījumu saņemto faksu saglabāšanai datorā iestatīšana ir pabeigta, ieslēdziet datoru. Saņemtais fakss tiek dzēsts, kad tas ir saglabāts datorā.

Apakšadrese un parole ir nepareizas.

Risinājumi

Faksu saņemšanā izmantojot apakšadreses funkciju, pārbaudiet, vai apakšadrese un parole ir pareizas. Vaicājiet sūtītājam, vai apakšadrese un parole ir pareizas.

Sūtītāja faksa numurs ir reģistrēts Noraidāmo numuru saraksts.

Risinājumi

Pārbaudiet, vai sūtītāja numuru var izdzēst no **Noraidāmo numuru saraksts** pirms tā dzēšanas. Dzēsiet to šeit: **Iestatījumi > Vispārīgie iestatījumi > Faksa iestatījumi > Pamatiestatījumi > Atteikuma fakss > Rediģēt atteikuma numuru sarakstu**. Vai atspējojiet **Noraidāmo numuru saraksts** šeit: **Iestatījumi > Vispārīgie iestatījumi > Faksa iestatījumi > Pamatiestatījumi > Atteikuma fakss > Atteikuma fakss**. No šajā sarakstā neregistrētiem numuriem sūtītie faksi tiek bloķēti, ja šis iestatījums ir iespējots.

Sūtītāja faksa numurs nav reģistrēts kontaktpersonu sarakstā.

Risinājumi

Reģistrējiet sūtītāja faksa numuru kontaktpersonu sarakstā. Vai atspējojiet **Neregistrētas kontaktpersonas** šeit: **Iestatījumi > Vispārīgie iestatījumi > Faksa iestatījumi > Pamatiestatījumi > Atteikuma fakss > Atteikuma fakss**. No šajā sarakstā neregistrētiem numuriem sūtītie faksi tiek bloķēti.

Sūtītājs ir nosūtījis faksu bez galvenes informācijas.

Risinājumi

Vaicājiet sūtītājam, vai sūtīšanai izmantotajā faksa aparātā ir iestatīta galvenes informācija. Vai atspējojiet **Bloķēta tukša faksa galvene** šeit: **Iestatījumi > Vispārīgie iestatījumi > Faksa iestatījumi >**



Pamatiestatījumi > Atteikuma fakss > Atteikuma fakss. Faksi, kuros nav iekļauta galvenes informācija, tiek bloķēti, ja šis iestatījums ir iespējots.

Faksus nevar nosūtīt konkrētam adresātam

Tas var notikt zemāk norādīto iemeslu dēļ.

■ Saņēmēja iekārta ilgi neatbild.

Risinājumi

Ja adresāta iekārta neatbild uz jūsu zvanu 50 sekunžu laikā pēc tam, kad printeris ir pabeidzis numura sastādīšanu, zvans tiek beigts, norādot kļūdu. Sastādiet numuru, izmantojot funkciju  (**Nolikta kl.**) vai lietojot pievienoto tālruni, lai pārbaudītu, cik ilgs laiks paiet, līdz atskan faksa signāls. Ja ir nepieciešams vairāk par 50 sekundēm, pēc faksa numura pievienojiet pauzes, lai sūtītu faksu. Pieskarieties , lai ievadītu pauzi. Kā pauzes zīme tiek ievadīta defise. Viena pauze ir aptuveni trīs sekundes. Pievienojiet vairākas pauzes, ja nepieciešams.

■ Kontaktpersonu sarakstā reģistrētais Faksa ātrums iestatījums ir nepareizs.

Risinājumi

Atlasiet kontaktpersonu sarakstā adresātu un tad noklikšķiniet uz **Rediģēt > Faksa ātrums > Lēns (9600 b/s)**.

Faksus nevar nosūtīt noteiktā laikā

■ Printera datums un laiks ir nepareizi.

Risinājumi

Atlasiet **Iestatījumi > Vispārīgie iestatījumi > Pamatiestatījumi > Datuma/laika iestatījumi** un pēc tam iestatiet pareizu datumu un laiku.

Faksi tiek nosūtīti nepareizā izmērā

Tas var notikt zemāk norādīto iemeslu dēļ.

■ Adresāta faksa aparāts neatbalsta A3 izmēru.

Risinājumi

Pirms A3 formāta dokumenta sūtīšanas pajautājiet adresātam, vai adresāta lietotā iekārta atbalsta A3 formātu. Ja faksa pārraides atskaitē ir redzams statuss **Labi (samazināts izmērs)**, adresāta faksa iekārta neatbalsta A3 formātu. Faksa pārraides atskaiti var drukāt no **Fakss >  (Vairāk) > Faksa ziņojums > Pēdējais sūtījums**.

■ Oriģināli nav pareizi novietoti.

Risinājumi

Pārliedzinieties, vai oriģināls ir novietots pareizi pret salāgošanas atzīmēm.

- ❑ Ja skenētā attēla malas ir apgrieztas, pārvietojiet oriģinālu nedaudz prom no skenera stikla stūra. Nav iespējams ieskenēt zonu aptuveni 1,5 mm (0,06 collu) attālumā no skenera stikla malas.

➔ "[Oriģinālu novietošana](#)" 37. lpp.

Ja printeris atrodas vietā, kas ir tuvu gaismas avotam vai tiešā saules gaismā, oriģinālie izmēri var tikt noteikti nepareizi.

Risinājumi

Atlasiet oriģinālu izmēru manuāli un pēc tam mēģiniet vēlreiz.

Uz skenera stikla vai dokumentu paliktņa ir putekļi vai netīrumi.

Risinājumi

Skenējot no vadības paneļa un atlasot automātisko skenēšanas apgabala apgriešanas funkciju, notīriet netīrumus no skenera stikla un dokumentu paliktņa. Ja ap oriģinālu ir netīrumi, skenēšanas diapazons palielinās, lai to ietvertu.

➔ "[Skenera stikla un dokumentu paliktņa tīrīšana](#)" 156. lpp.

Oriģināls ir pārāk plāns, lai automātiski noteiktu izmēru.

Risinājumi

Atlasiet oriģinālu izmēru manuāli un pēc tam mēģiniet vēlreiz.

Saņemtos faksus nevar saglabāt atmiņas ierīcē

Tas var notikt zemāk norādīto iemeslu dēļ.

Iestatījums saņemto faksu saglabāšanai ārējā atmiņas ierīcē ir atspējots.

Risinājumi

Atlasiet **Iestatījumi** > **Vispārīgie iestatījumi** > **Faksa iestatījumi** > **Saņemšanas iestatījumi**, un pēc tam katrā izvēlnē iespējot **Saglabāt atmiņas ierīcē**.

Printerim nav pievienota atmiņas ierīce.

Risinājumi

Pievienojiet printerim atmiņas ierīci, kurā ir izveidota mape saņemto faksu saglabāšanai. Pēc faksu saglabāšanas ierīcē tie tiek dzēsti no printera atmiņas.

Ierīcē trūkst brīvas vietas.

Risinājumi

Dzēsiet liekos failus no ierīces, lai palielinātu brīvās vietas apjomu. Vai pievienojiet citu ierīci, kurā ir pietiekoši brīvās vietas.

Atmiņas ierīce ir aizsargāta pret rakstīšanu.

Risinājumi

Pārbaudiet, vai ierīce ir aizsargāta pret rakstīšanu.

Nevar saņemt A3 formāta faksus

Tas var notikt zemāk norādīto iemeslu dēļ.

■ Papīra avota iestatījums ir nepareizs.

Risinājumi

Pārbaudiet, vai papīra avota, kurā ievietots A3 formāta papīrs, papīra izmēra iestatījums ir iestatīts uz A3 un papīra avots ir iestatīts izmantošanai kopā ar faksa funkciju. Atlasiet **Iestatījumi** > **Vispārīgie iestatījumi** > **Printera iestatījumi** > **Papīra avota iestatījumi** > **Automātiski atlasīt iestatījumi** > **Fakss** un pēc tam pārbaudiet iespējoto(-s) papīra avotu(-s).

Saņemtie faksi netiek drukāti

Tas var notikt zemāk norādīto iemeslu dēļ.

■ Notikusi printera kļūda, piemēram iestrēdzis papīrs.

Risinājumi

Notīriet printera kļūdu un pēc tam palūdziet sūtītājam faksu nosūtīt vēlreiz.

■ Saņemto faksu drukāšana ar pašreizējiem iestatījumiem ir atspējota.

Risinājumi

Lai drukātu saņemtos faksus, iestatiet iestatījumus šeit: **Iestatījumi** > **Vispārīgie iestatījumi** > **Faksa iestatījumi** > **Saņemšanas iestatījumi** > **Saglabāšanas/ pārsūtīšanas iest.**

Nevar nosūtīt un saņemt faksus (Windows)

Pārlicinieties, ka dators un printeris ir pareizi savienoti. Problēmas cēlonis un risinājums ir atkarīgs no tā, vai šīs ierīces ir savienotas.

Savienojuma statusa pārbaude

Izmantojiet Epson Printer Connection Checker, lai pārbaudītu datora un printera savienojuma statusu. Pamatojoties uz pārbaudes rezultātiem, iespējams, varēsiet novērst problēmu.

1. Veiciet dubultklikšķi uz darbvirsmas ikonai **Epson Printer Connection Checker**.

Tiek palaista programma Epson Printer Connection Checker.

Ja uz darbvirsmas nav šādas ikonas, izpildiet tālāk dotos norādījumus, lai palaistu Epson Printer Connection Checker.

Windows 10

Noklikšķiniet uz pogas Sākums un pēc tam atlasiet **Epson Software** > **Epson Printer Connection Checker**.

Windows 8.1/Windows 8

Meklēšanas viedpogā ievadiet lietojumprogrammas nosaukumu un pēc tam izvēlieties attēloto ikonu.

Windows 7

Noklikšķiniet uz pogas Sākums un pēc tam izvēlieties **Visas programmas** > **Epson Software** > **Epson Printer Connection Checker**.

2. Lai veiktu pārbaudi, izpildiet ekrānā redzamos norādījumus.

Piezīme:

Ja printera nosaukums nav redzams, instalējiet oriģinālo Epson printera draiveri.

"Pārbaudiet, vai ir instalēts oriģināls Epson printera draiveris — Windows" 163. lpp.

Kad esat identificējuši problēmu, izpildiet ekrānā redzamā risinājuma norādījumus.

Ja nevarat atrisināt problēmu, pārbaudiet turpmāk norādīto, pamatojoties uz konkrēto situāciju.

- Printeris netiek atpazīts tīkla savienojumā

"Nevar izveidot savienojumu ar tīklu" 181. lpp.

- Printeris netiek atpazīts, izmantojot USB savienojumu

"Printeri nevar pievienot ar USB (Windows)" 184. lpp.

- Printeris tiek atpazīts, taču nav iespējams veikt drukāšanu.

"Neizdodas veikt izdruku, lai gan ir izveidots savienojums (Windows)" 184. lpp.

Nevar izveidot savienojumu ar tīklu

Šo problēmu var radīt kāds no tālāk norādītajiem cēloņiem.

Tīkla ierīcēm ir radušās problēmas izveidot Wi-Fi savienojumu.

Risinājumi

Izslēdziet ierīces, kuras vēlaties savienot ar tīklu. Apmēram 10 sekundes uzgaidiet un pēc tam ieslēdziet ierīces šādā secībā: bezvadu maršrutētājs, dators vai viedierīce un pēc tam printeris. Pārvietojiet printeri un datoru vai viedierīci tuvāk bezvadu maršrutētājam, lai uzlabotu radioviļņu sakarus, un pēc tam mēģiniet atkārtoti veikt tīkla iestatīšanu.

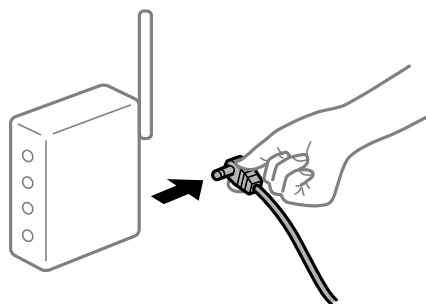

Ierīce nespēj saņemt signālus no bezvadu maršrutētāja, jo tie atrodas pārāk tālu viens no otra.

Risinājumi

Pēc datora, viedierīces un printera pārvietošanas tuvāk bezvadu maršrutētājam, izslēdziet un pēc tam atkal ieslēdziet bezvadu maršrutētāju.

Ja tiek nomainīts bezvadu maršrutētājs, iestatījumi neatbilst jaunajam maršrutētājam.

Risinājumi

Vēlreiz veiciet savienojuma iestatījumus, lai tie atbilstu jaunajam bezvadu maršrutētājam.

➔ "Nomainot bezvadu maršrutētāju" 269. lpp.

SSID, kas pievienoti no datora vai viedierīces un datora, atšķiras.

Risinājumi

Ja vienlaicīgi izmantojat vairākus bezvadu maršrutētājus vai bezvadu maršrutētājam ir vairāki SSID un ierīces ir pievienotas dažādiem SSID, jūs nevarat izveidot savienojumu ar bezvadu maršrutētāju.

Savienojiet datoru vai viedierīci ar to pašu SSID, ar kuru ir savienots printeris.

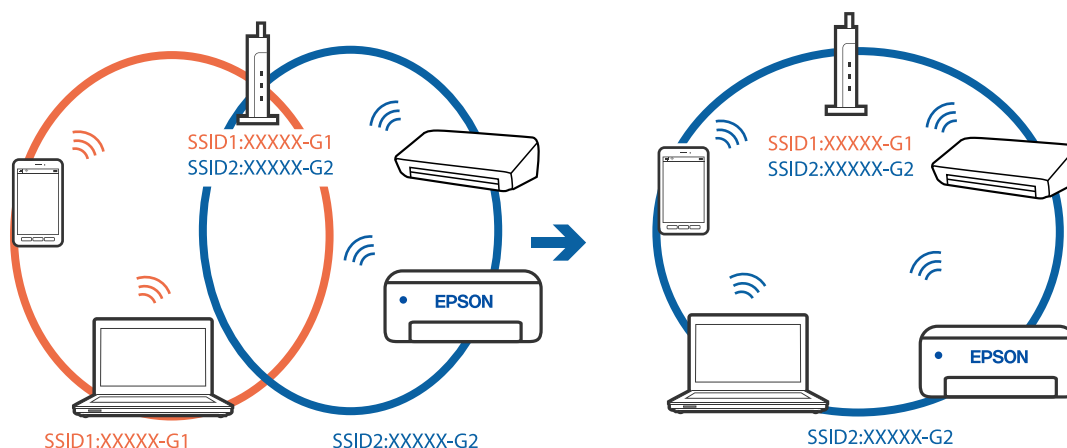

Bezvadu maršrutētājā ir pieejams privātuma atdalītājs.

Risinājumi

Lielākai daļai bezvadu maršrutētāju ir privātuma atdalītājs, kas bloķē saziņu starp pievienotām ierīcēm. Ja saziņa starp printeri un datoru vai viedierīci neizdodas pat tad, ja tie ir savienoti vienā un tajā pašā tīklā, bezvadu maršrutētājā atspējojiet privātuma atdalītāju. Papildinformāciju skatiet bezvadu maršrutētāja rokasgrāmatā.

IP adrese nav pareizi piešķirta.

Risinājumi

Ja printerim piešķirtā IP adrese ir 169.254.XXX.XXX un apakštīkla maska ir 255.255.0.0, IP adrese var nebūt piešķirta pareizi.

Printera vadības panelī atlasiet **Iestatījumi** > **Vispārīgie iestatījumi** > **Tīkla iestatījumi** > **Papildu** un pēc tam pārbaudiet printerim piešķirto IP adresi un apakštīkla masku.

Restartējiet bezvadu maršrutētāju vai atiestatiet printera tīkla iestatījumus.

➔ ["Tīkla savienojuma atiestatīšana" 268. lpp.](#)

Datorā radušās problēmas ar tīkla iestatījumiem.

Risinājumi

Mēģiniet no datora piekļūt jebkurai tīmekļa vietnei, lai pārbaudītu, vai datorā ir pareizi tīkla iestatījumi. Ja nevar piekļūt nevienai vietnei, tātad problēma ir datorā.

Pārbaudiet tīkla savienojumu datorā. Detalizētu informāciju skatiet datoram pievienotajā dokumentācijā.

Printeris ir savienots ar Ethernet, izmantojot ierīces, kas atbalsta IEEE 802.3az (energoefektīvs Ethernet).

Risinājumi

Ja printera savienojums ar Ethernet tiek izveidots, izmantojot ierīces, kas atbalsta IEEE 802.3az (energoefektīvs Ethernet), var rasties tālāk norādītās problēmas, atkarībā no izmantotā centrmezgla vai maršrutētāja.

- Savienojums kļūst nestabils, printera savienojums tiek atkārtoti izveidots un pārtraukts.
- Nevar izveidot savienojumu ar printeri.
- Sakaru ātrums kļūst lēns.

Sekojiēt tālāk norādītajiem soļiem, lai printerim atspējotu IEEE 802.3az un pēc tam izveidotu savienojumu.

1. Atvienojiet Ethernet kabeli, kas ir savienots ar datoru un printeri.
2. Ja datoram ir iespējots IEEE 802.3az, atspējojiet to.
Detalizētu informāciju skatiet datoram pievienotajā dokumentācijā.
3. Izveidojiet tiešu savienojumu starp datoru un printeri ar Ethernet kabeli.
4. Ar printeri izdrukājiet tīkla savienojuma pārskatu.
["Tīkla savienojuma pārskata drukāšana" 286. lpp.](#)
5. Izdrukātajā tīkla savienojuma pārskatā pārbaudiet printera IP adresi.
6. Datorā piekļūstiet Web Config.
Palaidiet tīmekļa pārlūkprogrammu un pēc tam ievadiet printera IP adresi.
["Tīmekļa konfigurācijas palaišana tīmekļa pārlūkā" 308. lpp.](#)
7. Atlasiet cilni **Network Settings** > **Wired LAN**.
8. Iestatījumam **OFF** atlasiet **IEEE 802.3az**.
9. Noklikšķiniet uz **Next**.
10. Noklikšķiniet uz **OK**.
11. Atvienojiet Ethernet kabeli, kas ir savienots ar datoru un printeri.
12. Ja datoram atspējotā IEEE 802.3az, kā norādīts 2. solī, iespējot to.
13. Savienojiet Ethernet kabelus, ko 1. solī atvienojāt no datora un printera.

Ja problēma joprojām pastāv, to, iespējams, izraisa kādas citas ierīces, nevis printeris.

Printeri nevar pievienot ar USB (Windows)

Tas var notikt šādu iemeslu dēļ.

USB kabelis nav pareizi pievienots strāvas kontaktligzdai.

Risinājumi

Drošā veidā pievienojiet USB kabeli printerim un datoram.

Radušās problēmas ar USB centrmezglu.

Risinājumi

Ja izmantojat USB centrmezglu, mēģiniet savienot printeri tieši ar datoru.

Radušās problēmas ar USB kabeli vai USB ieeju.

Risinājumi

Ja USB kabelis netiek atpazīts, izmantojiet citu pieslēgvietu vai USB kabeli.

Nepieciešams atkārtoti konfigurēt USB savienojumu.

Risinājumi

Atvienojiet no datora USB kabeli. Ar peles labo pogu datorā noklikšķiniet uz printera ikonas un pēc tam izvēlieties **Ņemt ierīci**. Pēc tam pievienojiet USB kabeli datoram.

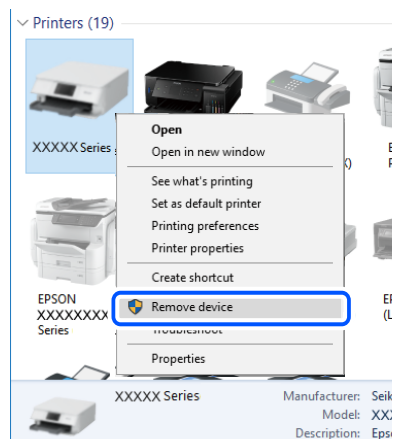

Ja nevarat izmantot USB kabeli, atiestatiet USB savienojumu, izpildot darbības, kas attiecas uz savienojuma ar datora nomainīšanu. Plašāku informāciju skatiet tālāk norādītajā saitē.

➔ ["Iestatījumu veikšana savienojuma izveidei ar datoru" 269. lpp.](#)

Neizdodas nosūtīt vai saņemt faksus, lai gan savienojums ir izveidots pareizi (Windows)

Programmatūra nav instalēta.

Risinājumi

Pārlicinieties, ka datorā ir instalēts draiveris PC-FAX. PC-FAX draiveris tiek instalēts kopā ar FAX Utility. Veiciet turpmāk aprakstīto procedūru, lai pārbaudītu, vai tas ir instalēts.

Pārlicinieties, ka printeris (fakss) ir redzams sadaļā **Ierīces un printeri**, **Printeris** vai **Printeri un cita aparatūra**. Printeris (fakss) tiek parādīts kā „EPSON XXXXX (FAX)”. Ja printeris (fakss) netiek parādīts, atinstalējiet FAX Utility un pēc tam vēlreiz to instalējiet. Lai piekļūtu sadaļai **Ierīces un printeri**, **Printeris** vai **Printeri un cita aparatūra**, skatiet tālāk minētās norādes.

Windows 10

Noklikšķiniet uz pogas Sākums un pēc tam sadaļā **Aparatūra un skaņa** atlasiet **Sistēma Windows > Vadības panelis > Skatīt ierīces un printerus**.

Windows 8.1/Windows 8

Atlasiet **Darbvirsma > Iestatījumi > Vadības panelis > Skatīt ierīces un printerus** sadaļā **Aparatūra un skaņa** vai **Aparatūra**.

Windows 7

Noklikšķiniet uz pogas Sākt, atlasiet **Vadības panelis > Skatīt ierīces un printerus** sadaļā **Aparatūra un skaņa** vai **Aparatūra**.

Windows Vista

Noklikšķiniet uz pogas Sākt un sadaļā **Aparatūra un skaņa** atlasiet **Vadības panelis > Printeri**.

Windows XP

Noklikšķiniet uz pogas Sākums un atlasiet **Iestatījumi > Vadības panelis > Printeri un cita aparatūra > Printeri un faksi**.

Lietotāja autentifikācija neizdodas, ja fakss tiek sūtīts no datora.

Risinājumi

Iestatiet lietotājvārdu un paroli printera draiverī. Sūtot faksu no datora, ja ir iestatīta drošības funkcija, kas ļauj administratoriem ierobežot to, vai lietotājs var mainīt printera faksa funkciju, tiek veikta lietotāja autentifikācija ar printera draiverī iestatīto lietotājvārdu un paroli.

Radušās kādas problēmas ar faksa savienojumu un faksa iestatījumiem.

Risinājumi

Izmēģiniet risinājumus, kas paredzēti faksa savienojumam un faksa iestatījumiem.

Nevar nosūtīt un saņemt faksus (Mac OS)

Pārlicinieties, ka dators un printeris ir pareizi savienoti. Problēmas cēlonis un risinājums ir atkarīgs no tā, vai šīs ierīces ir savienotas.

Savienojuma statusa pārbaude

Izmantojiet EPSON Status Monitor, lai pārbaudītu datora un printera savienojuma statusu.

1. Atlasiet **Sistēmas preferences** izvēlnē Apple > **Printeri un skeneri** (vai **Drukāšanas un skenēšana, Drukāšana un faksi**) un pēc tam atlasiet printeri.
2. Noklikšķiniet uz **Opcijas un izejmateriāli > Utilīta > Atvērt printera utilītu**.
3. Noklikšķiniet uz **EPSON Status Monitor**.

Ja tiek parādīti atlikušā tintes daudzuma limeni, starp datoru un printeri ir sekmīgi izveidots savienojums.

Ja savienojums nav izveidots, pārbaudiet tālāk norādītos aspektus.

Printeris netiek atpazīts tīkla savienojumā

["Nevar izveidot savienojumu ar tīklu" 189. lpp.](#)

- ❑ Printeris netiek atpazīts, izmantojot USB savienojumu

["Printeri nevar pievienot ar USB \(Mac OS\)" 192. lpp.](#)

Ja savienojums ir izveidots, pārbaudiet tālāk norādītos aspektus.

- ❑ Printeris tiek atpazīts, taču nav iespējams veikt drukāšanu.

["Neizdodas veikt izdruku, lai gan ir izveidots savienojums \(Mac OS\)" 192. lpp.](#)

Nevar izveidot savienojumu ar tīklu

Šo problēmu var radīt kāds no tālāk norādītajiem cēloņiem.

■ Tīkla ierīcēm ir radušās problēmas izveidot Wi-Fi savienojumu.

Risinājumi

Izslēdziet ierīces, kuras vēlaties savienot ar tīklu. Apmēram 10 sekundes uzgaidiet un pēc tam ieslēdziet ierīces šādā secībā: bezvadu maršrutētājs, dators vai viedierīce un pēc tam printeris. Pārvietojiet printeri un datoru vai viedierīci tuvāk bezvadu maršrutētājam, lai uzlabotu radioviļņu sakarus, un pēc tam mēģiniet atkārtoti veikt tīkla iestatīšanu.

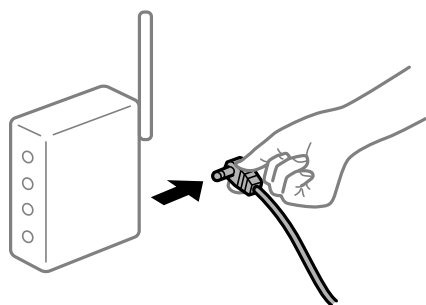

■ Ierīce nespēj saņemt signālus no bezvadu maršrutētāja, jo tie atrodas pārāk tālu viens no otra.

Risinājumi

Pēc datora, viedierīces un printera pārvietošanas tuvāk bezvadu maršrutētājam, izslēdziet un pēc tam atkal ieslēdziet bezvadu maršrutētāju.

■ Ja tiek nomainīts bezvadu maršrutētājs, iestatījumi neatbilst jaunajam maršrutētājam.

Risinājumi

Vēlreiz veiciet savienojuma iestatījumus, lai tie atbilstu jaunajam bezvadu maršrutētājam.

➔ ["Nomainot bezvadu maršrutētāju" 269. lpp.](#)

■ SSID, kas pievienoti no datora vai viedierīces un datora, atšķiras.

Risinājumi

Ja vienlaicīgi izmantojat vairākus bezvadu maršrutētājus vai bezvadu maršrutētājam ir vairāki SSID un ierīces ir pievienotas dažādiem SSID, jūs nevarat izveidot savienojumu ar bezvadu maršrutētāju.

Savienojiet datoru vai viedierīci ar to pašu SSID, ar kuru ir savienots printeris.

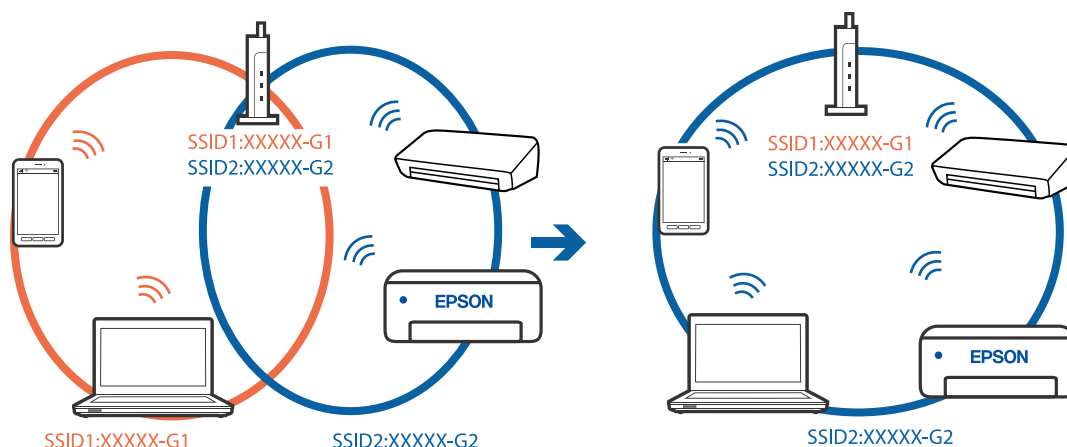

Bezvadu maršrutētājā ir pieejams privātuma atdalītājs.

Risinājumi

Lielākai daļai bezvadu maršrutētāju ir privātuma atdalītājs, kas bloķē saziņu starp pievienotām ierīcēm. Ja saziņa starp printeri un datoru vai viedierīci neizdodas pat tad, ja tie ir savienoti vienā un tajā pašā tīklā, bezvadu maršrutētājā atspējojiet privātuma atdalītāju. Papildinformāciju skatiet bezvadu maršrutētāja rokasgrāmatā.

IP adrese nav pareizi piešķirta.

Risinājumi

Ja printerim piešķirtā IP adrese ir 169.254.XXX.XXX un apakštīkla maska ir 255.255.0.0, IP adrese var nebūt piešķirta pareizi.

Printera vadības panelī atlasiet **Iestatījumi** > **Vispārīgie iestatījumi** > **Tīkla iestatījumi** > **Papildu** un pēc tam pārbaudiet printerim piešķirto IP adresi un apakštīkla masku.

Restartējiet bezvadu maršrutētāju vai atiestatiet printera tīkla iestatījumus.

➔ "[Tīkla savienojuma atiestatīšana](#)" 268. lpp.

Datorā radušās problēmas ar tīkla iestatījumiem.

Risinājumi

Mēģiniet no datora piekļūt jebkurai tīmekļa vietnei, lai pārbaudītu, vai datorā ir pareizi tīkla iestatījumi. Ja nevar piekļūt nevienai vietnei, tātad problēma ir datorā.

Pārbaudiet tīkla savienojumu datorā. Detalizētu informāciju skatiet datoram pievienotajā dokumentācijā.

Printeris ir savienots ar Ethernet, izmantojot ierīces, kas atbalsta IEEE 802.3az (energoefektīvs Ethernet).

Risinājumi

Ja printera savienojums ar Ethernet tiek izveidots, izmantojot ierīces, kas atbalsta IEEE 802.3az (energoefektīvs Ethernet), var rasties tālāk norādītās problēmas, atkarībā no izmantotā centrmezgla vai maršrutētāja.

- Savienojums kļūst nestabils, printera savienojums tiek atkārtoti izveidots un pārtraukts.
- Nevar izveidot savienojumu ar printeri.

- Sakaru ātrums kļūst lēns.

Sekojiem tālāk norādītajiem soļiem, lai printerim atspējotu IEEE 802.3az un pēc tam izveidotu savienojumu.

1. Atvienojiet Ethernet kabeli, kas ir savienots ar datoru un printeri.
2. Ja datoram ir iespējots IEEE 802.3az, atspējojiet to.
Detalizētu informāciju skatiet datoram pievienotajā dokumentācijā.
3. Izveidojiet tiešu savienojumu starp datoru un printeri ar Ethernet kabeli.
4. Ar printeri izdrukājiet tīkla savienojuma pārskatu.
["Tīkla savienojuma pārskata drukāšana" 286. lpp.](#)
5. Izdrukātajā tīkla savienojuma pārskatā pārbaudiet printera IP adresi.
6. Datorā piekļūstiet Web Config.
Palaidiet tīmekļa pārlūkprogrammu un pēc tam ievadiet printera IP adresi.
["Tīmekļa konfigurācijas palaišana tīmekļa pārlūkā" 308. lpp.](#)
7. Atlasiet cilni **Network Settings** > **Wired LAN**.
8. Iestatījumam **OFF** atlasiet **IEEE 802.3az**.
9. Noklikšķiniet uz **Next**.
10. Noklikšķiniet uz **OK**.
11. Atvienojiet Ethernet kabeli, kas ir savienots ar datoru un printeri.
12. Ja datoram atspējotā IEEE 802.3az, kā norādīts 2. solī, iespējot to.
13. Savienojiet Ethernet kabeļus, ko 1. solī atvienojāt no datora un printera.
Ja problēma joprojām pastāv, to, iespējams, izraisa kādas citas ierīces, nevis printeris.

Printeri nevar pievienot ar USB (Mac OS)

Tas var notikt šādu iemeslu dēļ.

■ USB kabelis nav pareizi pievienots strāvas kontaktligzdai.

Risinājumi

Drošā veidā pievienojiet USB kabeli printerim un datoram.

■ Radušās problēmas ar USB centrmezglu.

Risinājumi

Ja izmantojat USB centrmezglu, mēģiniet savienot printeri tieši ar datoru.

Radušās problēmas ar USB kabeli vai USB ieeju.

Risinājumi

Ja USB kabelis netiek atpazīts, izmantojiet citu pieslēgvietu vai USB kabeli.

Nepieciešams atkārtoti konfigurēt USB savienojumu.

Risinājumi

Atvienojiet no datora USB kabeli. Ar peles labo pogu datorā noklikšķiniet uz printera ikonas un pēc tam izvēlieties **Noņemt ierīci**. Pēc tam pievienojiet USB kabeli datoram.

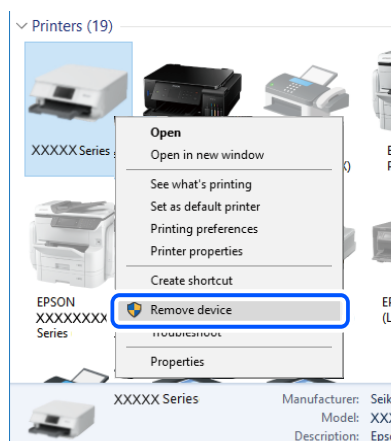

Ja nevarat izmantot USB kabeli, atiestatiet USB savienojumu, izpildot darbības, kas attiecas uz savienojuma ar datora nomaiņu. Plašāku informāciju skatiet tālāk norādītajā saitē.

➔ ["Iestatījumu veikšana savienojuma izveidei ar datoru" 269. lpp.](#)

Neizdodas nosūtīt vai saņemt, lai gan savienojums ir izveidots pareizi (Mac OS)

Programmatūra nav instalēta.

Risinājumi

Pārlicinieties, ka datorā ir instalēts draiveris PC-FAX. PC-FAX draiveris tiek instalēts kopā ar FAX Utility. Veiciet turpmāk aprakstīto procedūru, lai pārbaudītu, vai tas ir instalēts.

Atlasiet **Sistēmas preferences** izvēlnē Apple > **Printeri un skeneri** (vai **Drukāt un skenēt, Drukāt un sūtīt faksus**) un pēc tam pārbaudiet, vai tiek parādīts printeris (fakss). Printeris (fakss) tiek parādīts kā „FAX XXXX (USB)” vai „FAX XXXX (IP)”. Ja printeris (fakss) netiek parādīts, noklikšķiniet uz [+] un pēc tam reģistrējiet printeri (faksu).

PC-FAX draiveris ir pauzēts.

Risinājumi

Atlasiet **Sistēmas preferences** izvēlnē Apple > **Printeri un skeneri** (vai **Drukāt un skenēt, Drukāt un sūtīt faksus**) un pēc tam veiciet dubultklikšķi uz printera (faksa). Ja printeris ir pauzes režīmā, noklikšķiniet uz **Atsākt** (vai **Atsākt printera darbību**).

Lietotāja autentifikācija neizdodas, ja fakss tiek sūtīts no datora.

Risinājumi

Iestatiet lietotājvārdu un paroli printera draiverī. Sūtot faksu no datora, ja ir iestatīta drošības funkcija, kas ļauj administratoriem ierobežot to, vai lietotājs var mainīt printera faksa funkciju, tiek veikta lietotāja autentifikācija ar printera draiverī iestatīto lietotājvārdu un paroli.

Radušās kādas problēmas ar faksa savienojumu un faksa iestatījumiem.

Risinājumi

Izmēģiniet risinājumus, kas paredzēti faksa savienojumam un faksa iestatījumiem.

Kļūdas kods tiek rādīts statusa izvēlnē

Ja darbs netiek veiksmīgi pabeigts, skatiet katra darba vēsturē norādīto kļūdas kodu. Kļūdas kodu var skatīt, nospiežot uz pogas  un pēc tam atlasot **Darba statuss**. Skatiet tabulu zemāk, lai atrastu attiecīgo problēmu un tās risinājumu.

Kods	Problēma	Risinājums
001	Ierīce tika izslēgta, jo radās elektroapgādes traucējums.	-
106	Nevar drukāt no datora piekļuves vadības iestatījumu dēļ.	Sazinieties ar printera administratoru.
107	Lietotāja autentifikācija neizdevās. Darbs tika atcelts.	<ul style="list-style-type: none"> <input type="checkbox"/> Pārlicinieties, ka lietotājvārds un parole ir pareiza. <input type="checkbox"/> Atlasiet Iestatījumi > Vispārīgie iestatījumi > Sistēmas administrēšana > Drošības iestatījumi > Piekļuves vadība. Iespējojiet lietotāja ierobežošanas funkciju, pēc tam atļaujiet veikt darbu bez autentifikācijas informācijas.
108	Izslēdzot printeri, izdzēsti konfidenciāla darba dati.	-
109	Saņemtais fakss jau bija izdzēsts.	-
110	Darbs tika drukāts tikai uz vienas papīra puses, jo ievietotais papīrs neatbalsta divpusējo drukāšanu.	Ja vēlaties veikt divpusējo drukāšanu, ievietojiet papīru, kas atbalsta divpusējo drukāšanu.
201	Atmiņa ir pilna.	<ul style="list-style-type: none"> <input type="checkbox"/> Drukājiet saņemtos faksus no Darba statuss sadaļā Job/Status. <input type="checkbox"/> Dzēsiet iesūtņē saglabātos faksus no Darba statuss, kas pieejama Job/Status. <input type="checkbox"/> Ja sūtāt vienkāršainu faksu uz vienu mērķi, varat to sūtīt, izmantojot funkciju Direct Send. <input type="checkbox"/> Sadaliet oriģinālus pa diviem vai vairākiem dokumentiem, lai sūtītu tos vairākās daļās.
202	Adresāta iekārta atvienoja līniju.	Uzgaidiet brīdi un mēģiniet vēlreiz.

Kods	Problēma	Risinājums
203	Produkts nevar noteikt numura sastādīšanas toni.	<ul style="list-style-type: none"> <input type="checkbox"/> Pārlicinieties, vai tālruņa kabelis ir pareizi savienots un tālruņa līnija darbojas. <input type="checkbox"/> Ja printeris ir savienots ar PBX vai termināla adapteri, mainiet vienuma Līnijas veids iestatījumu uz PBX. <input type="checkbox"/> Atlasiet Iestatījumi > Vispārīgie iestatījumi > Faksa iestatījumi > Pamatiestatījumi > Centrāles sign. noteikš. un pēc tam atspējojiet numura sastādīšanas toņa iestatījumu.
204	Adresāta iekārta ir aizņemta.	<ul style="list-style-type: none"> <input type="checkbox"/> Uzgaidiet brīdi un mēģiniet vēlreiz. <input type="checkbox"/> Pārbaudiet adresāta faksa numuru.
205	Adresāta iekārta neatbild.	Uzgaidiet brīdi un mēģiniet vēlreiz.
206	Tālruņa kabelis ir nepareizi savienots ar produkta portu LINE un EXT..	Pārbaudiet printera porta LINE un porta EXT. savienojumu.
207	Produkts nav savienots ar tālruņa līniju.	Savienojiet tālruņa kabeli ar tālruņa līniju.
208	Faksu nevarēja nosūtīt dažiem no norādītajiem adresātiem.	Drukājiet Faksa žurnāls vai Pēdējais sūtījums ziņojumu iepriekšējiem faksiem no Faksa ziņojums režīmā Fax, lai skatītu mērķus, uz kuriem neizdevās nosūtīt faksu. Ja ir iespējots iestatījums Saglabāšanas kļūmju dati , varat atkārtoti sūtīt faksu no Darba statuss , kas pieejams Job/Status .
301	Nepietiek krātuves vietas datu saglabāšanai atmiņas ierīcē.	<ul style="list-style-type: none"> <input type="checkbox"/> Palieliniet krātuves vietu atmiņas ierīcē. <input type="checkbox"/> Samaziniet dokumentu skaitu. <input type="checkbox"/> Samaziniet skenēšanas izšķirtspēju vai palieliniet saspiešanas attiecību, lai samazinātu skenētā attēla izmēru.
302	Atmiņas ierīce ir aizsargāta pret rakstīšanu.	Atspējojiet atmiņas ierīcē aizsardzību pret rakstīšanu.
303	Nav izveidota mape skenētā attēla saglabāšanai.	Ievietojiet citu atmiņas ierīci.
304	Atmiņas ierīce ir noņemta.	Atkārtoti ievietojiet atmiņas ierīci.
305	Radās kļūda, saglabājot datus atmiņas ierīcē.	Ja ārējai ierīcei piekļūstat no datora, uzgaidiet brīdi un tad mēģiniet vēlreiz.
306	Atmiņa ir pilna.	Uzgaidiet, līdz tiek pabeigti citi notiekošie darbi.
311	Radās DNS kļūda.	<ul style="list-style-type: none"> <input type="checkbox"/> Atlasiet Iestatījumi > Vispārīgie iestatījumi > Tikla iestatījumi > Papildu > TCP/IP un pēc tam pārbaudiet DNS iestatījumus. <input type="checkbox"/> Pārbaudiet servera, datora vai piekļuves punkta DNS iestatījumus.
312	Radās autentifikācijas kļūda.	Atlasiet Iestatījumi > Vispārīgie iestatījumi > Tikla iestatījumi > Papildu > E-pasta serveris > Servera iestatījumi un pēc tam pārbaudiet servera iestatījumus.

Kods	Problēma	Risinājums
313	Radās sakaru kļūda.	<ul style="list-style-type: none"> <input type="checkbox"/> Izdrukājiet tīkla savienojuma atskaiti, lai pārbaudītu, vai printeri ir izveidots tīkla savienojums. <input type="checkbox"/> Atlasiet Iestatījumi > Vispārīgie iestatījumi > Tīkla iestatījumi > Papildu > E-pasta serveris > Servera iestatījumi, lai pārbaudītu e-pasta servera iestatījumus. Noskaidrojiet kļūdas iemeslu, veicot savienojuma pārbaudi. <input type="checkbox"/> Autentifikācijas paņēmiens iestatījumos un e-pasta serverī var nesakrist. Kad atlasāt Izslēgt kā autentifikācijas paņēmienu, pārliecinieties, ka e-pasta serverī autentifikācijas paņēmiens ir iestatīts kā Nav.
314	Datu izmērs pārsniedz pievienoto failu maksimālo atļauto izmēru.	<ul style="list-style-type: none"> <input type="checkbox"/> Palieliniet vienuma Pievienotā faila maks. izmērs iestatījuma vērtību skenēšanas iestatījumos. <input type="checkbox"/> Samaziniet skenēšanas izšķirtspēju vai palieliniet saspiešanas attiecību, lai samazinātu skenētā attēla izmēru.
315	Atmiņa ir pilna.	Mēģiniet vēlreiz, kad ir pabeigti citi notiekošie darbi.
321	Radās DNS kļūda.	<ul style="list-style-type: none"> <input type="checkbox"/> Atlasiet Iestatījumi > Vispārīgie iestatījumi > Tīkla iestatījumi > Papildu > TCP/IP un pēc tam pārbaudiet DNS iestatījumus. <input type="checkbox"/> Pārbaudiet servera, datora vai piekļuves punkta DNS iestatījumus.
322	Radās autentifikācijas kļūda.	Pārbaudiet vienuma Atrašanās vieta iestatījumus.
323	Radās sakaru kļūda.	<ul style="list-style-type: none"> <input type="checkbox"/> Pārbaudiet vienuma Atrašanās vieta iestatījumus. <input type="checkbox"/> Izdrukājiet tīkla savienojuma atskaiti, lai pārbaudītu, vai printeri ir izveidots tīkla savienojums.
324	Faili ar šādu nosaukumu norādītajā mapē jau pastāv.	<ul style="list-style-type: none"> <input type="checkbox"/> Dzēsiet failu ar tādu pašu nosaukumu. <input type="checkbox"/> Mainiet faila nosaukuma prefiksu sadaļā Faila iestatījumi.
325 326	Norādītajā mapē nepietiek pieejamās krātuves vietas.	<ul style="list-style-type: none"> <input type="checkbox"/> Palieliniet krātuves vietu norādītajā mapē. <input type="checkbox"/> Samaziniet dokumentu skaitu. <input type="checkbox"/> Samaziniet skenēšanas izšķirtspēju vai palieliniet saspiešanas attiecību, lai samazinātu skenētā attēla izmēru.
327	Atmiņa ir pilna.	Uzgaidiet, līdz tiek pabeigti citi notiekošie darbi.
328	Galamērķis nav pareizs vai arī galamērķis nepastāv.	Pārbaudiet vienuma Atrašanās vieta iestatījumus.
331	Mērķu saraksta iegūšanas laikā radās sakaru kļūda.	Izdrukājiet tīkla savienojuma atskaiti, lai pārbaudītu, vai printeri ir izveidots tīkla savienojums.
332	Nepietiek krātuves vietas skenētā attēla saglabāšanai mērķa krātuvē.	Samaziniet dokumentu skaitu.

Kods	Problēma	Risinājums
333	Mērķi nevarēja atrast, jo informācija par mērķi tika augšupielādēta serveri pirms skenētā attēla sūtīšanas.	Vēlreiz atlasiet mērķi.
334	Skenētā attēla sūtīšanas laikā radās kļūda.	-
341	Radās sakaru kļūda.	<ul style="list-style-type: none"> <input type="checkbox"/> Pārbaudiet printera un datora savienojumus. Ja izveidojat tīkla savienojumu, izdrukājiet tīkla savienojuma atskaiti, lai pārbaudītu, vai printeri ir izveidots tīkla savienojums. <input type="checkbox"/> Pārlicinieties, ka datorā ir instalēta programmatūra Epson Event Manager.
401	Nepietiek krātuves vietas datu saglabāšanai atmiņas ierīcē.	Palieliniet krātuves vietu atmiņas ierīcē.
402	Atmiņas ierīce ir aizsargāta pret rakstīšanu.	Atspējojiet atmiņas ierīcē aizsardzību pret rakstīšanu.
404	Atmiņas ierīce ir noņemta.	Atkārtoti ievietojiet atmiņas ierīci.
405	Radās kļūda, saglabājot datus atmiņas ierīcē.	<ul style="list-style-type: none"> <input type="checkbox"/> Atkārtoti ievietojiet atmiņas ierīci. <input type="checkbox"/> Lietojiet citu atmiņas ierīci nekā to, kurā izveidojāt mapi, izmantojot funkciju Izveidot mapi saglabāšanai.
411	Radās DNS kļūda.	<ul style="list-style-type: none"> <input type="checkbox"/> Atlasiet Iestatījumi > Vispārīgie iestatījumi > Tīkla iestatījumi > Papildu > TCP/IP un pēc tam pārbaudiet DNS iestatījumus. <input type="checkbox"/> Pārbaudiet servera, datora vai piekļuves punkta DNS iestatījumus.
412	Radās autentifikācijas kļūda.	Atlasiet Iestatījumi > Vispārīgie iestatījumi > Tīkla iestatījumi > Papildu > E-pasta serveris > Servera iestatījumi un pēc tam pārbaudiet servera iestatījumus.
413	Radās sakaru kļūda.	<ul style="list-style-type: none"> <input type="checkbox"/> Atlasiet Iestatījumi > Vispārīgie iestatījumi > Tīkla iestatījumi > Papildu > E-pasta serveris > Servera iestatījumi, lai pārbaudītu e-pasta servera iestatījumus. Noskaidrojiet kļūdas iemeslu, veicot savienojuma pārbaudi. <input type="checkbox"/> Autentifikācijas paņēmiens iestatījumos un e-pasta serverī var nesakrist. Kad atlasāt Izslēgt kā autentifikācijas paņēmienu, pārlicinieties, ka e-pasta serveri autentifikācijas paņēmiens ir iestatīts kā Nav. <input type="checkbox"/> Izdrukājiet tīkla savienojuma atskaiti, lai pārbaudītu, vai printeri ir izveidots tīkla savienojums.
421	Radās DNS kļūda.	<ul style="list-style-type: none"> <input type="checkbox"/> Atlasiet Iestatījumi > Vispārīgie iestatījumi > Tīkla iestatījumi > Papildu > TCP/IP un pēc tam pārbaudiet DNS iestatījumus. <input type="checkbox"/> Pārbaudiet servera, datora vai piekļuves punkta DNS iestatījumus.

Kods	Problēma	Risinājums
422	Radās autentifikācijas kļūda.	Atlasiet Iestatījumi > Vispārīgie iestatījumi > Faksa iestatījumi > Saņemšanas iestatījumi > Saglabāšanas/ pārsūtīšanas iest. , un pēc tam pārbaudiet opcijai Saglab./pārs. mērķis atlasītās mapes iestatījumus.
423	Radās sakaru kļūda.	<input type="checkbox"/> Izdrukājiet tīkla savienojuma atskaiti, lai pārbaudītu, vai printeri ir izveidots tīkla savienojums. <input type="checkbox"/> Atlasiet Iestatījumi > Vispārīgie iestatījumi > Faksa iestatījumi > Saņemšanas iestatījumi > Saglabāšanas/ pārsūtīšanas iest. , un pēc tam pārbaudiet opcijai Saglab./pārs. mērķis atlasītās mapes iestatījumus.
425	Pārsūtīšanas mērķa mapē nepietiek krātuves vietas.	Palieliniet krātuves vietu pārsūtīšanas mērķa mapē.
428	Galamērķis nav pareizs vai arī galamērķis nepastāv.	Atlasiet Iestatījumi > Vispārīgie iestatījumi > Faksa iestatījumi > Saņemšanas iestatījumi > Saglabāšanas/ pārsūtīšanas iest. , un pēc tam pārbaudiet opcijai Saglab./pārs. mērķis atlasītās mapes iestatījumus.

Printeris nedarbojas, kā vajadzētu

Darbības tiek veiktas lēni

Drukāšana ir pārāk lēna

Tas var notikt šādu iemeslu dēļ.

Darbojas nevajadzīgas lietojumprogrammas.

Risinājumi

Datorā vai viedierīcē aizveriet visas nevajadzīgās lietojumprogrammas.

Drukas kvalitāte ir iestatīta kā augsta.

Risinājumi

Pazeminiet kvalitātes iestatījumu.

Divvirzienu drukāšana ir atspējota.

Risinājumi

Iespējojiet divvirzienu (vai lielātruma) iestatījumu. Ja ir iespējots šis iestatījums, drukas galviņa drukā, pārvietojoties abos virzienos, un drukāšanas ātrums palielinās.

- Vadības panelis

Atlasiet **Iestatījumi > Vispārīgie iestatījumi > Printera iestatījumi** un pēc tam iespējojiet **Divvirzienu**.

Windows

Atlasiet **Divvirzienu druka** printera draivera cilnē **Papildu opcijas**.

Mac OS

Atlasiet **Sistēmas preferences** izvēlnē Apple > **Printeri un skeneri** (vai **Drukāšana un skenēšana, Drukāšana un faksi**) un pēc tam atlasiet printeri. Noklikšķiniet uz **Opcijas un izejmateriāli** > **Opcijas** (vai **Draiveris**). Atlasiet **On** kā vienuma **Divvirzienu druka** iestatījumu.

■ Klusais režīms ir iespējots.

Risinājumi

Atspējojiet **Klusais režīms**. Kad printeris darbojas **Klusais režīms**, drukas ātrums samazinās.

Vadības panelis

Sākuma ekrānā atlasiet  un pēc tam atlasiet **Izsl.**

Windows

Atlasiet opciju **Izslēgts** kā vienuma **Klusais režīms** iestatījumu printera draivera cilnē **Galvenie**.

Mac OS

Atlasiet **Sistēmas preferences** izvēlnē Apple > **Printeri un skeneri** (vai **Drukāšanas un skenēšana, Drukāšana un faksi**) un pēc tam atlasiet printeri. Noklikšķiniet uz **Opcijas un izejmateriāli** > **Opcijas** (vai **Draiveris**). Izvēlieties opciju **Off** kā vienuma **Klusais režīms** iestatījumu.

Nepārtrauktas drukāšanas laikā drukāšanas ātrums ievērojami samazinās

■ Šī funkcija novērš printera mehānisma pārkaršanu un bojājumu rašanos darbības laikā.

Risinājumi

Varat turpināt drukāšanu. Lai atgrieztos normālā drukāšanas ātrumā, atstājiet printeri dikstāvē vismaz 30 minūtes. Drukāšanas ātrums neatgriežas normālajā, ja izslēgta barošana.

Skenēšana ir lēna

■ Skenēšana augstā izšķirtspējā.

Risinājumi

Mēģiniet skenēt zemākā izšķirtspējā.

LCD ekrāns paliek tumšs

■ Printeris ir miega režīmā.

Risinājumi

Pieskarieties jebkurā vietā uz LCD ekrāna, lai pārslēgtu to iepriekšējā stāvoklī.

Skārienekrāns nereaģē

Tas var notikt tālāk norādīto iemeslu dēļ.

■ Skārienekrānam ir uzlīmēta aizsargplēve.

Risinājumi

Ja uz optiskā skārienekrāna uzlīmē aizsargplēvi, tas var nereaģēt. Noņemiet aizsargplēvi.

■ Ekrāns ir netīrs.

Risinājumi

Izslēdziet printeri un tad noslaukiet ekrānu ar mīkstu, sausu drānu. Ja ekrāns ir netīrs, tas var nereaģēt.

Neizdodas vadīt ierīci, izmantojot vadības paneli

■ Ja ir iespējots lietotāja funkciju ierobežojums, lai drukātu ir jāievada lietotāja ID un parole.

Risinājumi

Ja nezināt paroli, sazinieties ar printera administratoru.

Ekrānā tiek parādīts „x” un nav iespējams atlasīt fotoattēlus

Attēla fails netiek atbalstīts.

LCD ekrānā parādās simbols „!” ja izstrādājums neatbalsta attēla failu. Izmantojiet izstrādājuma atbalstītus failus.

Saistītā informācija

➔ ["Atbalstīto datu specifikācijas" 342. lpp.](#)

Atmiņas ierīce netiek atpazīta

■ Atmiņas ierīce ir atspējota.

Risinājumi

Vadības panelī atlasiet **Iestatījumi** > **Vispārīgie iestatījumi** > **Printera iestatījumi** > **Atmiņas ierīces interfeiss** un pēc tam iespējojiet atmiņas ierīci.

Datus nevar saglabāt atmiņas ierīcē

Tas var notikt šādu iemeslu dēļ.

■ Atmiņas ierīce ir aizsargāta pret rakstīšanu.

Risinājumi

Atspējojiet atmiņas ierīcē aizsardzību pret rakstīšanu.

■ Atmiņas ierīcē trūkst vietas.

Risinājumi

Izdzēsiet nevajadzīgos datus vai ievietojiet citu atmiņas ierīci.

Darbības skaņas ir skaļas

■ Klusais režīms ir atspējots.

Risinājumi

Ja darbības skaņas ir pārāk skaļas, iespējojiet **Klusais režīms**. Iespējot šo funkciju, tiek samazināts drukāšanas ātrums.

- Vadības panelis

Sākuma ekrānā atlasiet  un pēc tam iespējojiet **Klusais režīms**.

- Windows printera draiveris

Cilnē **Klusais režīms** iespējojiet opciju **Galvenie**.

- Mac OS printera draiveris

Atlasiet **Sistēmas preferences** izvēlnē Apple > **Printeri un skeneri** (vai **Drukāšana un skenēšana, Drukāšana un faksi**) un pēc tam atlasiet printeri. Noklikšķiniet uz **Opcijas un izejmateriāli** > **Opcijas** (vai **Draiveris**). Kā vienuma **On** iestatījumu atlasiet **Klusais režīms**.

Datums un laiks nav pareizs

■ Strāvas padevē radās kļūda.

Risinājumi

Pēc strāvas padeves traucējumiem, ko izraisījis zibens spēriens, vai ja strāva ir izslēgta pārāk ilgu laiku, pulkstenis, iespējams, rādīs nepareizu laiku. Vadības panelī sadaļā **Iestatījumi** > **Vispārīgie iestatījumi** > **Pamatierīstājumi** > **Datuma/laika iestatījumi** iestatiet pareizu datumu un laiku.

Saknes sertifikāts ir jāatjaunina

■ Saknes sertifikāta derīgums ir beidzies.

Risinājumi

Palaidiet programmu Web Config un atjauniniet saknes sertifikātu.

Nevar atcelt drukāšanu no datora ar operētājsistēmu Mac OS X v10.6.8

■ Jūsu AirPrint konfigurācijai radās problēma.

Risinājumi

Palaidiet Web Config un pēc tam atlasiet **Port9100** kā iestatījuma **Protokols ar augstāko prioritāti** vērtību sadaļā **AirPrint iestatījumi**. Izvēlnē Apple > **Printeri un skeneri** (vai **Drukāšana un skenēšana, Drukāšana un faksi**) atlasiet **Sistēmas preferences**, noņemiet printeri un tad atkal pievienojiet.

➔ "[Lietojumprogramma printera darbību konfigurēšanai \(Web Config\)](#)" 308. lpp.

Aizmirsta parole

■ Nepieciešama apkopes personāla palīdzība.

Risinājumi

Ja aizmirstat administratora paroli, sazinieties ar Epson atbalsta dienestu.

Tiek izveidotas kopijas un faksi tiek sūtīti nejauši

■ Optiskajam skārienpanelim pieskaras sveši objekti.

Risinājumi

Atlasiet **Iestatījumi > Vispārīgie iestatījumi > Pamatiestatījumi > Aktivizēšana no miega režīma** un pēc tam izslēdziet **Aktivizēšana, pieskaroties LCD ekrānam**. Printeris nepārslēgsies no miega (enerģijas taupīšanas) režīma, kamēr jūs nenospiedīsiet  pogu.

Sūtītāja faksa numurs netiek parādīts

■ Sūtītāja faksa numurs nav iestatīts sūtītāja iekārtā.

Risinājumi

Sūtītājs, iespējams, nav iestatījis faksa numuru. Sazinieties ar sūtītāju.

Uz saņemtajiem faksiem redzamais sūtītāja faksa numurs ir nepareizs

■ Sūtītāja faksa numurs, kas iestatīts sūtītāja iekārtā, ir nepareizs.

Risinājumi

Sūtītājs, iespējams, iestatījis faksa numuru nepareizi. Sazinieties ar sūtītāju.

Nevar veikt zvanus, izmantojot savienoto tālruni

■ Tālruņa kabelis nav pareizi pievienots.

Risinājumi

Savienojiet tālruni ar printera portu EXT. un paceliet klausuli. Ja numura sastādīšanas signāls nav dzirdams, pareizi savienojiet tālruņa kabeli.

Automātiskā atbildētāja ierīce nevar atbildēt uz balss zvaniem



■ Printera Zvanu skaits līdz atbildei iestatījums ir zemāks nekā automātiskā atbildētāja zvanu skaits.

Risinājumi

Atlasiet vienumu **Lēns (9600 b/s)** sadaļā **Iestatījumi > Vispārīgie iestatījumi > Faksa iestatījumi > Pamatiestatījumi > Zvanu skaits līdz atbildei** un pēc tam iestatiet augstāku ciparu par automātiskā atbildētāja zvanu skaitu.

LCD ekrānā ir redzams ziņojums

Ja LCD ekrānā tiek parādīts kļūdas ziņojums, izpildiet ekrānā redzamos norādījumus vai rīkojieties saskaņā ar tālāk norādītajiem risinājumiem, lai atrisinātu problēmu.

Kļūdu ziņojumi	Risinājumi
Printera kļūda. Izslēdziet un vēlreiz ieslēdziet barošanu. Sīkāk skatīt dokumentācijā.	Izņemiet no printera papīru vai aizsargmateriālus. Ja kļūdas ziņojums joprojām tiek rādīts, sazinieties ar Epson klientu atbalsta dienestu.
Printera kļūda. Sīkāk skatīt dokumentācijā. Pieejamas ar druku nesaistītas funkcijas.	Printeris, iespējams, ir bojāts. Sazinieties ar Epson klientu atbalsta dienestu vai pilnvarotu Epson apkopes pakalpojumu sniedzēju, lai pieprasītu remontu. Tomēr tādas ar drukāšanu nesaistītas funkcijas kā skenēšana ir pieejamas.
Printera kļūda. Sīkāk skatīt dokumentācijā.	Printeris, iespējams, ir bojāts. Sazinieties ar Epson klientu atbalsta dienestu vai pilnvarotu Epson apkopes pakalpojumu sniedzēju, lai pieprasītu remontu.
Beidzies papīrs XX. Ievietojiet papīru. Papīra izmēri: XX/Papīra veids: XX	Ievietojiet papīru parādītajā papīra avotā un, ja ievietojat papīru papīra kasete, ievietojiet to līdz galam.
Printera tintes spilventiņa drukāšanai bez apmales lietošanas ilgums tuvojas beigām. Šī nav detaļa, kuru var nomainīt lietotājs. Sazinieties ar Epson atbalstu.	Sazinieties ar uzņēmumu Epson vai uzņēmuma Epson pilnvarotu apkopes pakalpojumu sniedzēju, lai nomainītu bezapmaļu drukas tintes spilventiņu*. Tā nav detaļa, kuras apkopi var veikt lietotājs. Lai atsāktu drukāšanu, pieskarieties Labi .
Printera tintes spilventiņa drukāšanai bez apmales lietošanas ilgums ir beidzies. Šī nav detaļa, kuru var nomainīt lietotājs. Sazinieties ar Epson atbalstu.	Sazinieties ar uzņēmumu Epson vai uzņēmuma Epson pilnvarotu apkopes pakalpojumu sniedzēju, lai nomainītu bezapmaļu drukas tintes spilventiņu*. Tā nav detaļa, kuras apkopi var veikt lietotājs. Bezapmaļu drukāšana nav pieejama, taču ir pieejama drukāšana ar apmalēm.
Pap. iest. aut. attēl. ir iestatīts uz Izslēgts. Dažas funkcijas var nebūt pieejamas. Sīkāku inform. skatiet dokumentācijā.	Ja ir atspējots iestatījums Pap. iest. aut. attēl. , programmu AirPrint nevar izmantot.
Nav zvana signāla.	Šo problēmu var novērst, atlasot Iestatījumi > Vispārīgie iestatījumi > Faksa iestatījumi > Pamatiestatījumi > Linijas veids un pēc tam atlasot PBX . Ja tālruņa sistēmai ir nepieciešams ārējs piekļuves kods, lai izveidotu savienojumu ar ārēju līniju, atlasiet PBX un iestatiet piekļuves kodu. Ievadot ārēju faksa numuru, izmantojiet # (numurzīme), nevis faktisko piekļuves kodu. Šādi izveidotais savienojums ir drošāks. Ja kļūdas ziņojums joprojām tiek rādīts, atspējojiet Centrāles sign. noteikš. iestatījumus. Tomēr, atspējojot šo funkciju, var netikt ievadīts faksa numura pirmais cipars un fakss tiks nosūtīts uz nepareizu numuru.
Faksus neizdevās saņemt, jo faksa datu ietilpība ir pilna. Pieskarieties pie Job/Status sākuma ekrāna apakšā, lai uzzinātu sīkāk.	Saņemtie faksi var tikt uzkrāti bez apstrādes tālāko iemeslu dēļ. <input type="checkbox"/> Nevar izdrukāt, jo radusies printera kļūda. Nodzēsiet printera kļūdu. Lai pārbaudītu kļūdas informāciju un risinājumus, nospiediet pogu  un pēc tam atlasiet Printera statuss . <input type="checkbox"/> Nevar saglabāt datorā vai atmiņas ierīcē. Lai pārbaudītu, vai saņemtie faksi tiek vai netiek saglabāti, nospiediet pogu  un pēc tam atlasiet Darba statuss . Lai saglabātu saņemtos faksus, ieslēdziet datoru vai printerim pievienojiet atmiņas ierīci.

Kļūdu ziņojumi	Risinājumi
IP adreses un apakštīkla maskas kombinācija nav derīga. Sīkāk skatīt dokumentācijā.	Ievadiet pareizo IP adresi vai noklusējuma vārteju. Konsultējieties ar personu, kas veica tīkla iestatīšanu.
Atjauniniet saknes sertifikātu, lai izmantotu mākoņpakalpojumus.	Palaidiet programmu Web Config un atjauniniet saknes sertifikātu.
Pārbaudiet ar datoru, vai printera pieslēgvietas iestatījumi (piemēram, IP adrese) vai printera draiveris ir pareizs.	Pārliedzinieties, ka sadaļā Rekvizīti > Ports izvēlnē Printeris ir pareizi izvēlēts printera ports, kā norādīts turpmāk.
Pārbaudiet ar datoru, vai pieslēgvietas iestatījumi vai printera draiveris ir pareizs. Sīkāk skatiet dokumentācijā.	Atlasiet „ USBXXX ” USB savienojuma gadījumā vai „ EpsonNet Print Port ” — tīkla savienojuma gadījumā.
Recovery Mode Update Firmware	Printeris tiek startēts atkopšanas režīmā, jo aparātprogrammatūras atjaunināšana neizdevās. Izpildiet zemāk norādītās darbības, lai vēlreiz atjauninātu aparātprogrammatūru. 1. Savienojiet datoru un printeri, izmantojot USB kabeli. (Atkopšanas režīmā aparātprogrammatūru nevar atjaunināt, izmantojot tīkla savienojumu.) 2. Lai iegūtu papildu norādījumus, apmeklējiet vietējo Epson tīmekļa vietni.

* Dažu drukas ciklu laikā bezapmaļu drukāšanas tintes spilventiņā var uzkrāties neliels daudzums tintes pārpalikuma. Lai tinte nenoplūstu no spilventiņa, izstrādājums ir izstrādāts tā, lai bezapmaļu drukāšana tiktu apturēta, ja spilventiņš ir maksimāli pilns. Šāda procesa nepieciešamība un biežums ir atkarīgs no drukājamo lapu skaita, kam tiek izmantota drukāšanas bez apmalēm opcija. Spilventiņa nomainas nepieciešamība nenozīmē, ka printeris vairs nedarbojas atbilstoši tā specifikācijām. Printeris brīdina, ja ir jānomaina spilventiņš, un nomainu drīkst veikt tikai uzņēmuma Epson pilnvarota apkopes pakalpojumu sniedzēja darbinieks. Epson garantijā nav paredzēta šādas nomainas izdevumu segšana.

Papīrs iestrēgst

Pārbaudiet kļūdu, kas tiek parādīta kontroles panelī, un izpildiet norādījumus, lai izņemtu iestrēgušu un saplēsto papīru. LCD ekrānā tiek parādīta animācija, kas demonstrē, kā izņemt iestrēgušu papīru. Tālāk atlasiet **Labi**, lai nodzēstu kļūdu.



Brīdinājums:

Nepieskarieties vadības paneļa pogām, kamēr roka atrodas printerī. Ja printeris sāk darboties, tas var radīt traumu. Uzmanieties un nepieskarieties izvīrztajām detaļām, lai izvairītos no traumas.



Svarīga informācija:

- Rūpīgi izņemiet iestrēgušo papīru. Papīra izņemšana ar spēku var radīt printera bojājumu.
- Izņemot iestrēgušu papīru, nesagāziet printeri, nenovietojiet to vertikāli un neapgrīziet ar augšpusi uz leju; pretējā gadījumā var izplūst tinte.

Papīrs iestrēgšanas novēršana

Ja papīrs bieži iestrēgts, pārbaudiet tālāk norādīto.

- Novietojiet printeri uz līdzenas virsmas un lietojiet to ieteicamās vides apstākļos.
["Vides specifikācijas" 343. lpp.](#)
- Lietojiet papīru, ko pieņem printeris.
["Pieejamais papīrs un drukāšanas apjoms" 295. lpp.](#)
- Ievērojiet papīra lietošanas piesardzības pasākumus.
["Papīra lietošanas piesardzības pasākumi" 31. lpp.](#)
- Ievietojiet papīru pareizajā virzienā un virziet malu vadotni pret papīra malu.
["Papīra ievietošana" 32. lpp.](#)
- Paceliet ADF dokumentu balstu.

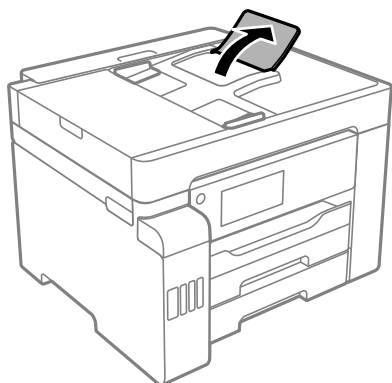

- Neievietojiet vairāk par papīra veidam norādīto maksimālo lokšņu skaitu.
- Ievietojot vairākas papīra loksnes, vienā reizē ievietojiet pa vienai papīra loksnei.
- Pārlicinieties, ka papīra izmēra un papīra veida iestatījumi atbilst reālajam printerī ievietotā papīra izmēram un veidam.
["Papīra veidu saraksts" 32. lpp.](#)

Ir pienācis laiks uzpildīt tinti

Tintes tūbiņu piesardzības pasākumi

Pirms tintes iepildīšanas izlasiet šādus norādījumus.

Piesardzības pasākumi saistībā ar tintes uzglabāšanu

- Neglabājiet tintes tūbiņas tiešos saules staros.
- Neglabājiet tintes tūbiņas augstā temperatūrā vai salā.
- Pēc tintes tūbiņas izņemšanas no aukstas uzglabāšanas vietas ļaujiet tai sasilt istabas temperatūrā vismaz trīs stundas pirms lietošanas.
- Pēc tintes tūbiņas atvēršanas iesakām izlietot to pēc iespējas drīzāk.

- Epson iesaka izlietot tintes tūbiņu pirms derīguma termiņa beigām, kas norādīts uz iepakojuma.
- Neatveriet tūbiņas iepakojumu līdz tintes tvertnes iepildīšanas brīdim. Tintes tūbiņai ir vakuuma iepakojums, kas ir drošs. Ja tintes tūbiņa pirms lietošanas ilgstoši tiek atstāta izpakota, normāla drukāšana nav iespējama.
- Uzglabājot vai pārvadājot tintes tūbiņu, nesasveriet tūbiņu uz sāniem un nepakļaujiet to triecieniem vai temperatūras maiņai. Citādi tinte var izplūst pat tad, ja vāciņš uz tintes tūbiņas ir cieši uzlikts. Kad aizskrūvējat vāciņu, turiet tintes tūbiņu taisni uz augšu un ievērojiet piesardzības pasākumus, lai nepieļautu tintes izplūšanu tūbiņas pārvadāšanas laikā, piemēram, ieliekot tintes tūbiņu maisiņā.

Piesardzības pasākumi saistībā ar tintes uzpildi

- Ar šī printera tinti jārikojas uzmanīgi. Tinte var izšļakstīties, kad tintes tvertnes tiek piepildītas vai atkārtoti piepildītas ar tinti. Ja tinte nokļūst uz drēbēm vai mantām, to nevar izņemt.
- Lietojiet tintes tūbiņas ar pareizo detaļu kodu šim printerim.
- Nekratiet tintes tūbiņas pārāk spēcīgi un nesaspiediet tās.
- Lai iegūtu optimālus drukas rezultātus, nepieļaujiet zemu tintes līmeni ilgstošā periodā.
- Lai panāktu optimālus drukas rezultātus, uzpildiet tintes tvertnes līdz augšējai līnijai vismaz reizi gadā.
- Lai nodrošinātu visaugstāko drukāšanas kvalitāti un aizsargātu drukas galviņu, brīdī, kad printeris norāda, ka jāuzpilda tinte, tvertnē vēl paliek noteikts daudzums tintes drošības rezervei. Atlikušais noteiktais tintes daudzums neietver šo rezervi.

Tintes patēriņš

- Lai uzturētu optimālu drukas galviņas veiktspēju, neliels tintes daudzums tiek patērēts no visām tintes tvertnēm apkopes laikā, piemēram, drukas galviņas tīrīšanas laikā. Tinte var tikt patērēta arī, ieslēdzot printeri.
- Drukājot melnbaltus vai pelēktoņu attēlus, atkarībā no papīra veida un drukas kvalitātes iestatījumiem melnās tintes vietā var tikt izmantotas krāsainās tintes. Šādā gadījumā, lai iegūtu melnu krāsu, tiek izmantots krāsaino tinšu maisījums.
- Tinte tintes tūbiņās, kas tiek nodrošināta jūsu printerim, tiek daļēji izlietota sākotnējās uzstādīšanas laikā. Lai nodrošinātu augstas kvalitātes izdrukas, drukas galviņai printerī jābūt pilnībā pildītai ar tinti. Šis vienreiz veicamais process patērē noteiktu daudzumu tintes, un tādēļ šīs tūbiņas var izdrukāt mazāk lappušu salīdzinājumā ar nākamajām tintes tūbiņām.
- Vienas kasetnes izdrukāto lapu skaits ir atkarīgs no drukājamiem attēliem, izmantotā papīra veida, drukāšanas biežuma un vides apstākļiem, piemēram, temperatūras.

Tintes tvertņu uzpilde

Tinti var uzpildīt jebkurā laikā.

1. Sākuma ekrānā izvēlieties **Iestatījumi**.
2. Atlasiet **Apkope** > **Tintes uzpilde**.
3. Izlasiet LCD ekrānā redzamos tintes uzpildes piesardzības pasākumus un pēc tam pieskarieties **Turpināt**.

4. Atveriet tintes tvertņu bloka vāku.

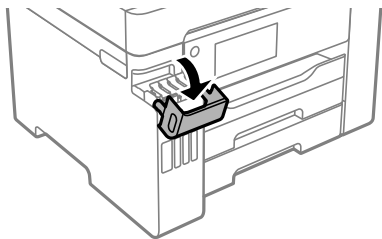

5. Atveriet tintes tvertnes vāciņu.

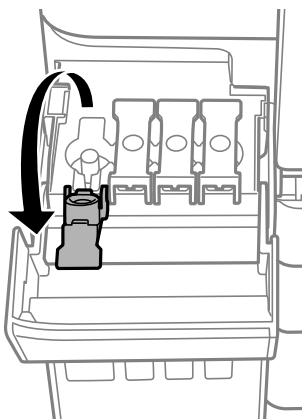

Svarīga informācija:

Pārbaudiet, vai tintes tvertnes krāsa atbilst tintes krāsai, kuru vēlaties iepildīt.

6. Turiet tintes tūbiņu vertikāli un lēnām atskrūvējiet un noņemiet vāciņu.



Svarīga informācija:

- Uzņēmums Epson iesaka izmantot oriģinālās Epson tintes tūbiņas.
- Nepieļaujiet tintes noplūdi.

7. Pārbaudiet augšējo līniju (a) tintes tvertnē.

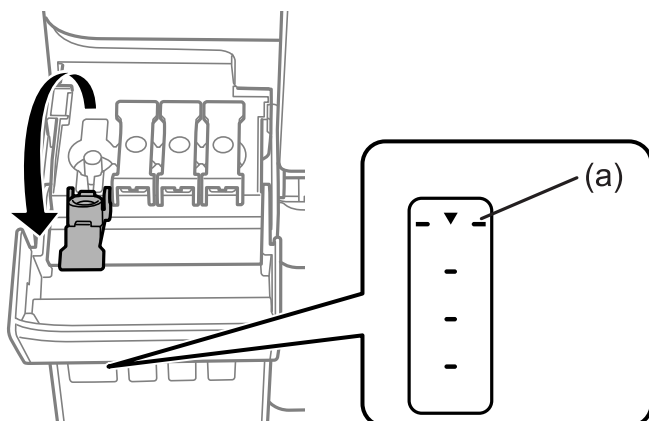

8. Salāgojiet tintes tūbiņas augšdaļu ar uzpildes vietu un tad taisni ievietojiet tūbiņu uzpildes vietā, lai uzpildītu tinti līdz augšējai līnijai.

Ievietojot tintes tūbiņu attiecīgās krāsas uzpildes vietā, tinte sāk plūst un plūsma tiek automātiski apturēta, kad tinte sasniedz augšējo līniju.

Ja tinte nesāk ieplūst tintes tvertnē, noņemiet tintes tūbiņu un ievietojiet to vēlreiz. Tomēr neievietojiet tintes tūbiņu atkārtoti, kad tinte ir sasniegusi augšējo līniju, citādi var notikt tintes noplūde.

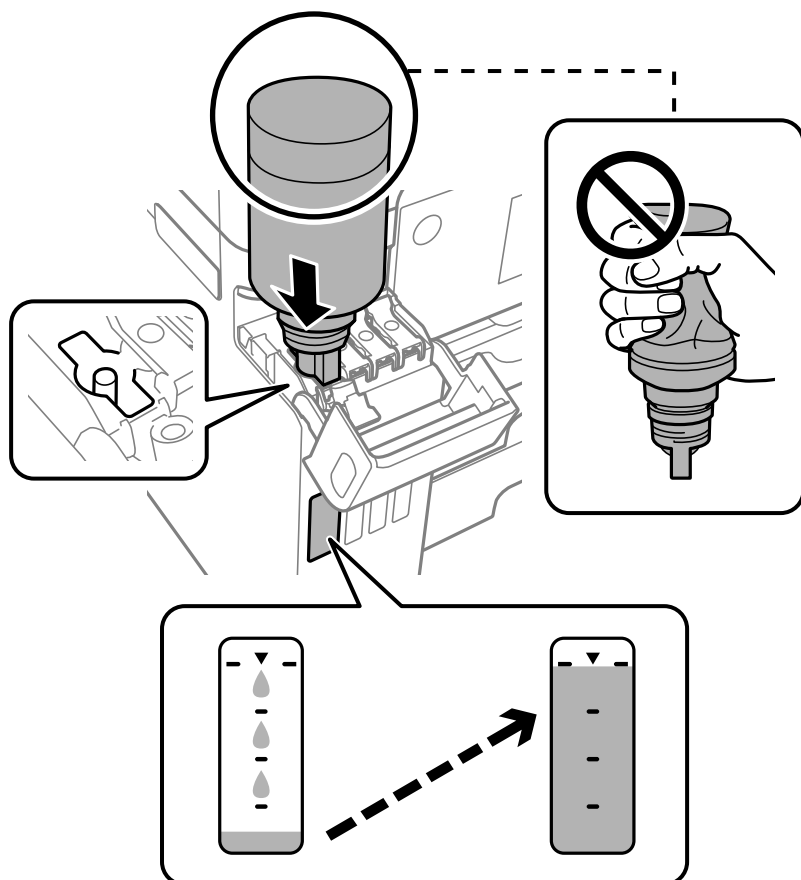

! *Svarīga informācija:*

Pēc tintes tūbiņas vāciņa noņemšanas neļaujiet tūbiņas galam saskarties ar jebkādiem priekšmetiem, pretējā gadījumā pastāv tintes izšļakstīšanās risks.

9. Kad tintes uzpilde ir pabeigta, noņemiet tintes tūbiņu un cieši noslēdziet tintes tvertnes vāciņu.



! *Svarīga informācija:*

Neatstājiet tintes tūbiņu ievietotu; pretējā gadījumā tūbiņa var tikt sabojāta vai var rasties tintes noplūde.

Piezīme:

Ja tintes tūbiņā vēl ir atlikusi tinte, aizskrūvējiet vāciņu un glabājiet tūbiņu, novietotu stāvus, vēlākai lietošanai.



10. Cieši aizveriet tintes tvertņu bloka vāku.

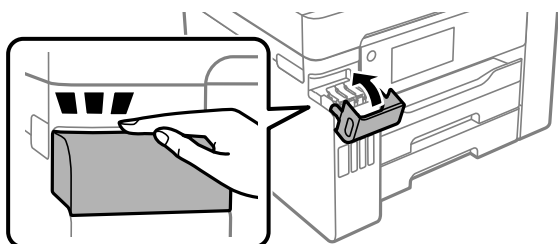

11. Izpildiet ekrānā redzamos norādījumus, lai iestatītu uzpildītās krāsas tintes līmeni.



Svarīga informācija:

Pat ja tintes tvertne nav piepildīta līdz augšējai tintes tvertnes līnijai, printeri var turpināt lietot. Taču, lai printeris darbotos nevainojami, uzpildiet tintes tvertni līdz augšējai līnijai un uzreiz atiestatiet tintes līmeni.

Saistītā informācija

- ➔ ["Tintes tūbiņu kodi" 300. lpp.](#)
- ➔ ["Tintes tūbiņu piesardzības pasākumi" 236. lpp.](#)
- ➔ ["Izlijušās tintes satīrīšana" 161. lpp.](#)

Laiks nomainīt apkopes nodalījumu

Piesardzība, rīkojoties ar apkopes nodalījumu

Pirms apkopes nodalījuma nomaiņas izlasiet tālāk sniegtos norādījumus.

- Nepieskarieties apkopes kastes sānos redzamajai zaļajai mikroshēmai. Citādi printera normāla darbība un drukāšana var būt neiespējama.
- Neveiciet apkopes kastes nomaiņu drukāšanas laikā, citādi tinte var izplūst.
- Neizņemiet apkopes nodalījumu vai neatveriet tā vāku, izņemot, ja tiek veikta apkopes nodalījuma nomaiņa, citādi var rasties tintes noplūde.
- Neizmantojiet apkopes kasti, kas ilgstoši ir bijusi noņemta. Kastes iekšpusē esošā tinte var būt sacietējusi, tādēļ tinte vairs netiks absorbēta.
- Nesagāziet izlietotu apkopes kasti, līdz tā tiek cieši noslēgta plastmasas maisiņā, citādi tinte var izplūst.
- Neuzglabājiet apkopes nodalījumu augstā temperatūrā vai salā.
- Neglabājiet apkopes kasti tiešos saules staros.
- Nenometiet apkopes nodalījumu un nepakļaujiet to spēcīgiem triecieniem.
- Nepieskarieties apkopes nodalījuma atverēm, jo tā varat notraipīties ar tinti.

Apkopes nodalījuma nomaiņa

Atsevišķos drukas ciklos apkopes nodalījumā var tikt uzkrāts pavisam neliels liekās tintes apjoms. Lai novērstu tintes noplūdi no apkopes nodalījuma, printeris ir veidots tā, lai apturētu drukāšanu, ja apkopes nodalījuma absorbēšanas tilpums ir sasniedzis savu ierobežojumu. Šāda procesa nepieciešamība un biežums ir atkarīgs no izdrukāto lappušu skaita, apdrukājamā materiāla veida un printera izpildīto tīrīšanas ciklu skaita.

Kad tiek parādīts ziņojums ar aicinājumu nomainīt apkopes nodalījumu, skatiet vadības paneli redzamās animācijas. Nodalījuma nomaiņas nepieciešamība nenozīmē, ka printeris vairs nedarbojas atbilstoši tā

specifikācijām. Epson garantijā nav paredzēta šādas nomaiņas izdevumu segšana. Tā ir detaļa, kuras apkopi var veikt lietotājs.

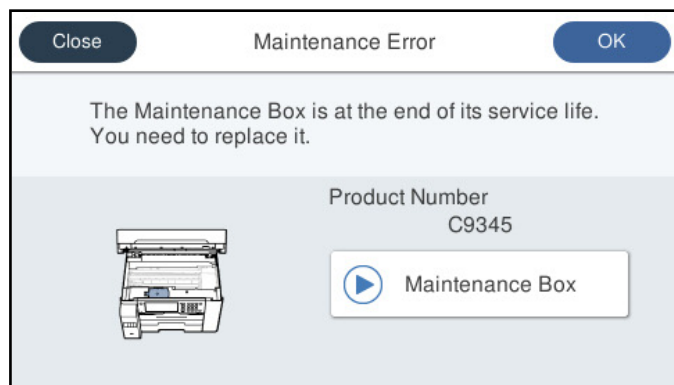

Piezīme:

- Lai novērstu tintes izplūšanu, kad apkopes nodalījums ir pilns, drukāšana un drukas galviņas tīrīšana nav iespējama līdz brīdim, kamēr tas tiek nomainīts. Tomēr ir iespējams veikt darbības, kas neizmanto tinti, piemēram, skenēšanu.*
- Kad tiek parādīts tālāk redzamais ekrāns, lietotāji nevar veikt daļas nomaiņu. Sazinieties ar Epson atbalsta dienestu.*



Saistītā informācija

- ➔ ["Apkopes kastes kods" 301. lpp.](#)
- ➔ ["Piesardzība, rīkojoties ar apkopes nodalījumu" 241. lpp.](#)

Drukāšanas, kopēšanas, skenēšanas un faksu kvalitāte ir zema

Drukas kvalitāte ir neatbilstoša

Izdrukā trūkst krāsas, tās ir saplūdušas vai parādās neparedzētas krāsas

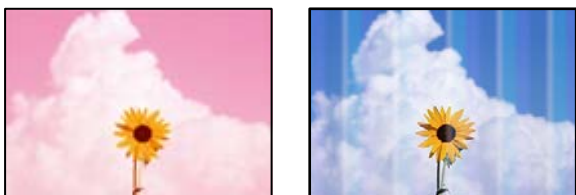

■ **Var būt aizsērējušas drukas galviņas sprauslas.**

Risinājumi

Veiciet sprauslu pārbaudi, izmantojot **Drukas kvalitātes pielāgošana** funkciju, lai pārbaudītu, vai drukas galviņas sprauslas nav aizsērējušas. Veiciet sprauslu pārbaudi, un tad notīriet drukas galviņu, ja kāda no drukas galviņas sprauslām ir aizsērējusi. Ja neesat lietojis printeri ilgu laiku, drukas galviņas sprauslas var būt aizsērējušas un tintes pilienu nevar izšļākt.

➔ ["Drukas kvalitātes pielāgošana" 150. lpp.](#)

Redzamas krāsu joslas ar aptuveni 1.1 cm vai 3.3 cm intervālu

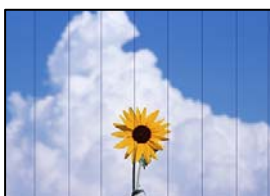

Tas var notikt zemāk norādīto iemeslu dēļ.

■ **Papīra veida iestatījums neatbilst ievietotajam papīram.**

Risinājumi

Atlasiet piemērotu papīra veida iestatījumu printerī ievietotajam papīra veidam.

➔ ["Papīra veidu saraksts" 32. lpp.](#)

■ **Drukas kvalitāte ir iestatīta kā zema.**

Risinājumi

Drukājot uz parasta papīra, izmantojiet augstākas kvalitātes iestatījumu.

Vadības panelis

Atlasiet **Vislabākais** kā **Kvalitāte** vienumu drukāšanas iestatījumu cilnē **Papildu**.

Windows

Printera draivera cilnes **Galvenie** sadaļā **Kvalitāte** atlasiet iespēju **Augsta**.

Mac OS

Drukšanas dialoglodziņa izvēlnē **Printera iestatījumi** vienumam **Drukšanas kvalitāte** atlasiet vērtību **Laba**.

■ Drukšanas galviņas stāvoklis nav salāgots.

Risinājumi

Izmantojot funkciju **Drukšanas kvalitātes pielāgošana**, salāgojiet drukšanas galviņu.

➔ "[Drukšanas kvalitātes pielāgošana](#)" 150. lpp.

Neskaidra drukšana, vertikālas joslas vai nepareizs līdzinājums



enthalten alle
Aufdruck. W
↓ 5008 "Regel

Tas var notikt šādu iemeslu dēļ.

■ Drukšanas galviņas stāvoklis nav salāgots.

Risinājumi

Izmantojot funkciju **Drukšanas kvalitātes pielāgošana**, salāgojiet drukšanas galviņu.

➔ "[Drukšanas kvalitātes pielāgošana](#)" 150. lpp.

■ Divvirzienu drukāšanas iestatījums ir iespējots.

Risinājumi

Ja drukšanas kvalitāte neuzlabojas pat pēc drukšanas galviņas izlīdzināšanas, atspējojiet divvirzienu drukāšanas iestatījumu.

Divvirzienu (vai ātrās) drukāšanas laikā drukšanas galviņa drukā, pārvietojoties abos virzienos, un vertikālās līnijas var būt neizlīdzinātas. Šī iestatījuma atspējošana var samazināt drukšanas ātrumu, bet uzlabot drukšanas kvalitāti.

Vadības panelis

Atlasiet **Iestatījumi** > **Vispārīgie iestatījumi** > **Printera iestatījumi** un pēc tam atspējojiet **Divvirzienu**.

Windows

Notīriet **Divvirzienu druka** printera draivera cilnē **Papildu opcijas**.

Mac OS

Atlasiet **Sistēmas preferences** izvēlnē **Apple** > **Printeri un skeneri** (vai **Drukāšana un skenēšana, Drukāšana un faksi**) un pēc tam atlasiet printeri. Noklikšķiniet uz **Opcijas un izejmateriāli** > **Opcijas** (vai **Draiveris**). Atlasiet **Off** kā vienuma **Divvirzienu druka** iestatījumu.

Redzami svītroti raksti



■ Divvirzienu drukāšanas iestatījums ir iespējots.

Risinājumi

Drukājot uz parasta papīra, atspējojiet divvirzienu iestatījumu.

Divvirzienu (vai ātrās) drukāšanas laikā drukas galviņa drukā, pārvietojoties abos virzienos, un vertikālās līnijas var būt neizlīdzinātas. Šī iestatījuma atspējošana var samazināt drukas ātrumu, bet uzlabot drukāšanas kvalitāti.

- Vadības panelis

Atlasiet **Iestatījumi** > **Vispārīgie iestatījumi** > **Printera iestatījumi** un pēc tam atspējojiet **Divvirzienu**.

- Windows

Notīriet **Divvirzienu druka** printerā draivera cilnē **Papildu opcijas**.

- Mac OS

Atlasiet **Sistēmas preferences** izvēlnē Apple > **Printeri un skeneri** (vai **Drukāšana un skenēšana, Drukāšana un faksi**) un pēc tam atlasiet printeri. Noklikšķiniet uz **Opcijas un izejmateriāli** > **Opcijas** (vai **Draiveris**). Atlasiet **Off** kā vienuma **High Speed Printing** iestatījumu.

■ Drukas kvalitāte ir iestatīta kā zema.

Risinājumi

Drukājot uz fotopapīra, izmantojiet augstākas kvalitātes iestatījumu.

- Vadības panelis

Atlasiet **Vislabākais** kā **Kvalitāte** vienumu drukāšanas iestatījumu cilnē **Papildu**.

- Windows

Printerā draivera cilnes **Galvenie** sadaļā **Kvalitāte** atlasiet iespēju **Augsta**.

- Mac OS

Drukas dialoglodziņa izvēlnē **Printera iestatījumi** vienumam **Drukas kvalitāte** atlasiet vērtību **Laba**.

Izdruka iznāk kā tukša lapa

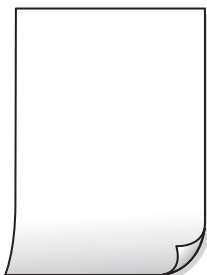

■ Var būt aizsērējušas drukšanas galviņas sprauslas.

Risinājumi

Veiciet sprauslu pārbaudi, izmantojot **Drukšanas kvalitātes pielāgošana** funkciju, lai pārbaudītu, vai drukšanas galviņas sprauslas nav aizsērējušas. Veiciet sprauslu pārbaudi, un tad notīriet drukšanas galviņu, ja kāda no drukšanas galviņas sprauslām ir aizsērējusi. Ja neesat lietojis printeri ilgu laiku, drukšanas galviņas sprauslas var būt aizsērējušas un tintes pilienus nevar izšķīdināt.

➔ ["Drukšanas kvalitātes pielāgošana" 150. lpp.](#)

■ Drukšanas iestatījumi un printerī ievietotā papīra izmēri atšķiras.

Risinājumi

Izmantojiet drukšanas iestatījumus atbilstoši papīra kasetē ievietotā papīra izmēriem. Ievietojiet papīra kasetē tādu papīru, kas atbilst drukšanas iestatījumiem.

■ Printerī vienlaicīgi tiek pievadītas vairākas papīra lapas.

Risinājumi

Skatiet tālāk norādīto, lai novērstu to, ka printerī vienlaicīgi tiek pievadītas vairākas papīra lapas.

➔ ["Vienlaicīgi tiek ievadītas vairākas papīra lapas" 178. lpp.](#)

Papīrs ir notraipījies vai nodilis



Tas var notikt šādu iemeslu dēļ.

■ Papīrs ir nepareizi ievietots.

Risinājumi

Ja ir redzamas horizontālas joslas (perpendikulāri drukāšanas virzienam) vai ir notraipīta papīra augšpuse vai apakšpuse, ievietojiet papīru pareizā virzienā un aizbīdiet malu vadotnes līdz papīra malām.

➔ ["Papīra ievietošana" 32. lpp.](#)

■ Papīra padeves ceļš ir notraipīts.

Risinājumi

Ja ir redzamas vertikālas joslas (horizontāli pret drukāšanas virzienu) vai papīrs ir notraipīts, notīriet papīra padeves ceļu.

➔ ["Tintes traipu iztīrīšana no papīra ceļa" 155. lpp.](#)

Papīrs ir sarullēts.

Risinājumi

Novietojiet papīru uz līdzenas virsmas, lai pārbaudītu, vai tas nav sarullējies. Ja tas ir sarullējies, izlīdziniet to.

Drukas galviņa berzējas gar papīra virsmu.

Risinājumi

Drukājot uz bieza papīra, printera galviņa atrodas tuvu apdrukājamajai virsmai, tādēļ papīrs var tikt nobrāzts. Šādā gadījumā aktivizējiet iestatījumu, kas samazina nobrāzumu. Ja iespējosiet šo iestatījumu, iespējams, drukas kvalitāte pasliktināsies vai arī drukāšana palēnināsies.

Vadības panelis

Atlasiet **Iestatījumi > Vispārīgie iestatījumi > Printera iestatījumi** un pēc tam iespējojiet **Biezs papīrs**.

Windows

Noklikšķiniet uz **Paplašināti iestatījumi** printera draivera cilnē **Apkope** un pēc tam atlasiet **Biezs papīrs un aploksnes**.

Ja papīrs joprojām ir nodilis, atlasot iestatījumu **Biezs papīrs un aploksnes**, printera draivera logā **Īsu šķiedru papīrs** atlasiet **Paplašināti iestatījumi**.

Mac OS

Atlasiet **Sistēmas preferences** izvēlnē **Apple > Printeri un skeneri** (vai **Drukāšana un skenēšana, Drukāšana un faksi**) un pēc tam atlasiet printeri. Noklikšķiniet uz **Opcijas un izejmateriāli > Opcijas** (vai **Draiveris**). Kā vienuma **On** iestatījumu atlasiet **Biezs papīrs un aploksnes**.

Papīra aizmugure tika apdrukāta pirms puse, kura jau bija apdrukāta, bija nožuvusi.

Risinājumi

Veicot abpusēju drukāšanu manuālajā režīmā, pirms papīra atkārtotas ievietošanas pārbaudiet, vai tinte ir pilnībā nožuvusi.

Veicot drukāšanu ar automātisko abpusējās drukāšanas funkciju, drukas blīvums pārāk augsts un žūšanas laiks ir pārāk īss.

Risinājumi

Kad izmantojat automātisko abpusējās drukāšanas funkciju un drukājat augsta blīvuma datus, piemēram, attēlus un grafikas, iestatiet zemāku drukas blīvumu un garāku žūšanas laiku.

➔ "[Drukāšana uz abām pusēm](#)" 50. lpp.

➔ "[Drukāšana uz abām pusēm](#)" 71. lpp.

Izdrukātie fotoattēli ir lipīgi



■ Drukāšana tika veikta uz nepareizās fotopapīra puses.

Risinājumi

Pārliecinieties, vai drukājat uz apdrukājamās puses. Drukājot uz nepareizās fotopapīra puses, nepieciešams notīrīt papīra padeves ceļu.

➔ "[Tintes traipu iztīrīšana no papīra ceļa](#)" 155. lpp.

Attēli vai fotogrāfijas tiek drukātas negaidītās krāsās



Tas var notikt šādu iemeslu dēļ.

■ Var būt aizsērējušas drukas galviņas sprauslas.

Risinājumi

Veiciet sprauslu pārbaudi, izmantojot **Drukas kvalitātes pielāgošana** funkciju, lai pārbaudītu, vai drukas galviņas sprauslas nav aizsērējušas. Veiciet sprauslu pārbaudi, un tad notīriet drukas galviņu, ja kāda no drukas galviņas sprauslām ir aizsērējusi. Ja neesat lietojis printeri ilgu laiku, drukas galviņas sprauslas var būt aizsērējušas un tintes pilienus nevar izšļākt.

➔ "[Drukas kvalitātes pielāgošana](#)" 150. lpp.

■ Veikta krāsu korekcija.

Risinājumi

Drukājot no vadības paneļa vai operētājsistēmas Windows printera draivera, atkarībā no papīra veida pēc noklusējuma tiek piemērots Epson automātiskās fotoattēlu pielāgošanas iestatījums. Mēģiniet nomainīt iestatījumu.

Vadības panelis

Mainiet iestatījumu **Uzlabot fotoattēlu** sadaļā **Automātiski** uz jebkuru citu opciju. Ja iestatījuma maiņa nedarbojas, izvēlieties **Izslēgt uzlabošanu** kā **Uzlabot fotoattēlu** iestatījumu.

Windows printera draiveris

Cilnē **Papildu opcijas** atlasiet iestatījumu **Pielāgotie** sadaļā **Krāsu korekcija**, un pēc tam noklikšķiniet uz **Uzlabots**. Mainiet iestatījumu **Ainas korekcija** sadaļā **Automātiski** uz jebkuru citu opciju. Ja iestatījuma maiņa nelidz, izvēlieties sadaļā **Krāsu pārvaldība** jebkuru citu krāsu korekcijas metodi, izņemot **PhotoEnhance**.

➔ "[JPEG iestatījumi](#)" 78. lpp.

➔ "[Drukas krāsas pielāgošana](#)" 64. lpp.

Neizdodas drukāt bez apmalēm



■ Drukāšana bez apmalēm nav iestatīta drukas iestatījumos.

Risinājumi

Drukas iestatījumos atlasiet drukāšanu bez apmalēm. Ja izvēlaties papīra veidu, kas neatbilst drukāšanai bezapmaļu režīmā, nevar izvēlēties **Bez apmalēm**. Izvēlieties papīra veidu, kas atbilst drukāšanai bezapmaļu režīmā.

- Vadības panelis

Atlasiet **Bez apmalēm** kā **Izkārtojums**.

- Windows

Atlasiet **Bez apmalēm** printera draivera cilnē **Galvenie**.

- Mac OS

Sadaļā **Papīra izmērs** izvēlieties bezapmaļu papīra izmēru.

➔ ["JPEG iestatījumi" 78. lpp.](#)

➔ ["TIFF iestatījumi" 79. lpp.](#)

➔ ["Papīrs drukāšanai bez apmalēm" 298. lpp.](#)

Attēla malas ir apgrieztas, drukājot bez apmalēm



■ Tā kā attēls ir nedaudz palielināts, izvirsītā zona ir apgriezta.

Risinājumi

Atlasiet mazāku palielinājuma iestatījumu.

- Windows

Noklikšķiniet uz **Iestatījumi** blakus izvēles rūtiņai **Bez apmalēm** printera draivera cilnē **Galvenie**, pēc tam mainiet iestatījumus.

- Mac OS

Mainiet **Paplašināšana** iestatījumu printera dialoga izvēlnē **Printera iestatījumi**.

■ Drukāšanas laikā dators manuāli tika pārslēgts Hibernācijas vai Miega režīmā.

Risinājumi

Drukāšanas laikā manuāli nepārslēdziet datoru **Hibernācijas** vai **Miega** režīmā. Iespējams, lapas ar sagrozīto tekstu tiks drukātas nākamajā datora startēšanas reizē.

■ Jūs izmantojat citam printerim paredzētu printera draiveri.

Risinājumi

Pārliecinieties, ka izmantotais printera draiveris ir paredzēts šim printerim. Pārbaudiet printera nosaukumu, kas norādīts printera draivera loga augšpusē.

Drukātais attēls ir apgriezts



■ Drukas iestatījumos ir uzstādīts, ka attēls tiek apvērsts horizontāli.

Risinājumi

Notīriet visus spoguļattēla iestatījumus printera draiverī vai lietojumprogrammā.

- Windows

Notīriet **Spoguļattēls** printera draivera cilnē **Papildu opcijas**.

- Mac OS

Dzēsiet **Mirror Image** drukas dialoglodziņa **Printera iestatījumi** izvēlnē.

Izdrukās ir mozaikveida raksti



■ Tika izdrukāti attēli vai fotoattēli ar zemu izšķirtspēju.

Risinājumi

Drukājot attēlus vai fotogrāfijas, izmantojiet augstas izšķirtspējas datus. Attēliem tīmekļa vietnēs parasti ir zema izšķirtspēja, lai gan displejā tie izskatās pietiekami labi, tādēļ drukas kvalitāte var pasliktināties.

Kopēšanas kvalitāte ir slikta

Nokopētajos eksemplāros trūkst krāsas, tās ir saplūdušas vai parādās neparedzētas krāsas

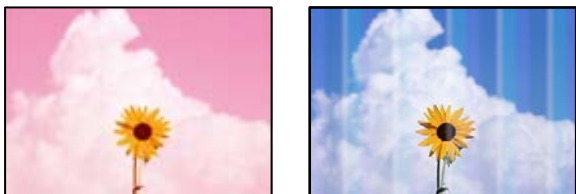

■ Var būt aizsērējušas drukas galviņas sprauslas.

Risinājumi

Veiciet sprauslu pārbaudi, izmantojot **Drukas kvalitātes pielāgošana** funkciju, lai pārbaudītu, vai drukas galviņas sprauslas nav aizsērējušas. Veiciet sprauslu pārbaudi, un tad notīriet drukas galviņu, ja kāda no drukas galviņas sprauslām ir aizsērējusi. Ja neesat lietojis printeri ilgu laiku, drukas galviņas sprauslas var būt aizsērējušas un tintes pilienus nevar izšķākt.

➔ ["Drukas kvalitātes pielāgošana" 150. lpp.](#)

Redzamas krāsu joslas ar aptuveni 1.1 cm vai 3.3 cm intervālu



Tas var notikt zemāk norādīto iemeslu dēļ.

■ Papīra veida iestatījums neatbilst ievietotajam papīram.

Risinājumi

Atlasiet piemērotu papīra veida iestatījumu printeri ievietotajam papīra veidam.

➔ ["Papīra veidu saraksts" 32. lpp.](#)

■ Drukas galviņas stāvoklis nav salāgots.

Risinājumi

Izmantojot funkciju **Drukas kvalitātes pielāgošana**, salāgojiet drukas galviņu.

➔ ["Drukas kvalitātes pielāgošana" 150. lpp.](#)

Neskaidras kopijas, vertikālas joslas vai nepareizs līdzinājums



enthalten alle
Aufdruck. W
↓ 5008 "Regel

Tas var notikt šādu iemeslu dēļ.

■ Drukas galviņas stāvoklis nav salāgots.

Risinājumi

Izmantojot funkciju **Drukas kvalitātes pielāgošana**, salāgojiet drukas galviņu.

➔ "[Drukas kvalitātes pielāgošana](#)" 150. lpp.

■ Divvirzienu drukāšanas iestatījums ir iespējots.

Risinājumi

Ja drukas kvalitāte neuzlabojas pat pēc drukas galviņas izlīdzināšanas, atspējojiet divvirzienu drukāšanas iestatījumu.

Divvirzienu (vai ātrās) drukāšanas laikā drukas galviņa drukā, pārvietojoties abos virzienos, un vertikālās līnijas var būt neizlīdzinātas. Šī iestatījuma atspējošana var samazināt drukas ātrumu, bet uzlabot drukāšanas kvalitāti.

Vadības panelī atlasiet **Iestatījumi** > **Vispārīgie iestatījumi** > **Printera iestatījumi** un tad atspējojiet **Divvirzienu**.

Redzami svītroti raksti



■ Divvirzienu drukāšanas iestatījums ir iespējots.

Risinājumi

Drukājot uz parasta papīra, atspējojiet divvirzienu iestatījumu.

Divvirzienu (vai ātrās) drukāšanas laikā drukas galviņa drukā, pārvietojoties abos virzienos, un vertikālās līnijas var būt neizlīdzinātas. Šī iestatījuma atspējošana var samazināt drukas ātrumu, bet uzlabot drukāšanas kvalitāti.

Vadības panelī atlasiet **Iestatījumi** > **Vispārīgie iestatījumi** > **Printera iestatījumi** un tad atspējojiet **Divvirzienu**.

Izdruka iznāk kā tukša lapa

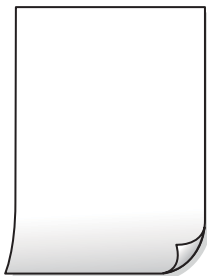

■ Var būt aizsērējušas drukas galviņas sprauslas.

Risinājumi

Veiciet sprauslu pārbaudi, izmantojot **Drukas kvalitātes pielāgošana** funkciju, lai pārbaudītu, vai drukas galviņas sprauslas nav aizsērējušas. Veiciet sprauslu pārbaudi, un tad notīriet drukas galviņu, ja kāda no drukas galviņas sprauslām ir aizsērējusi. Ja neesat lietojis printeri ilgu laiku, drukas galviņas sprauslas var būt aizsērējušas un tintes pilienus nevar izšļākt.

➔ ["Drukas kvalitātes pielāgošana" 150. lpp.](#)

■ Drukas iestatījumi un printerī ievietotā papīra izmēri atšķiras.

Risinājumi

Izmainiet drukas iestatījumus atbilstoši papīra kasetē ievietotā papīra izmēriem. Ievietojiet papīra kasetē tādu papīru, kas atbilst drukas iestatījumiem.

■ Printerī vienlaicīgi tiek pievadītas vairākas papīra lapas.

Risinājumi

Skatiet tālāk norādīto, lai novērstu to, ka printerī vienlaicīgi tiek pievadītas vairākas papīra lapas.

➔ ["Vienlaicīgi tiek ievadītas vairākas papīra lapas" 178. lpp.](#)

Papīrs ir notraipījies vai nodilis



Tas var notikt šādu iemeslu dēļ.

■ Papīrs ir nepareizi ievietots.

Risinājumi

Ja ir redzamas horizontālas joslas (perpendikulāri drukāšanas virzienam) vai ir notraipīta papīra augšpuse vai apakšpuse, ievietojiet papīru pareizā virzienā un aizbīdiet malu vadotnes līdz papīra malām.

➔ ["Papīra ievietošana" 32. lpp.](#)

Papīra padeves ceļš ir notraipīts.

Risinājumi

Ja ir redzamas vertikālas joslas (horizontāli pret drukāšanas virzienu) vai papīrs ir notraipīts, notīriet papīra padeves ceļu.

➔ ["Tintes traipu iztīrīšana no papīra ceļa" 155. lpp.](#)

Papīrs ir sarullēts.

Risinājumi

Novietojiet papīru uz līdzenas virsmas, lai pārbaudītu, vai tas nav sarullējies. Ja tas ir sarullējies, izlīdziniet to.

Drukas galviņa berzējas gar papīra virsmu.

Risinājumi

Kopējot uz bieza papīra, printera galviņa atrodas tuvu apdrukājamajai virsmai, tādēļ papīrs var tikt nobrāzts. Šādā gadījumā aktivizējiet iestatījumu, kas samazina nobrāzumu.

Vadības panelī atlasiet **Iestatījumi** > **Vispārīgie iestatījumi** > **Printera iestatījumi** un tad iespējojiet **Biezs papīrs**. Ja iespējosiet šo iestatījumu, kopēšanas kvalitāte var pasliktināties vai kopēšana var palēnināties.

Nokopētie fotoattēli ir lipīgi



Eksemplārs tika uzdrukāts uz nepareizās fotopapīra puses.

Risinājumi

Pārlicinieties, ka kopējat uz apdrukājamās puses. Ja nejauši esat uzkopējuši uz nepareizās fotopapīra puses, nepieciešams notīrīt papīra padeves ceļu.

➔ ["Papīra ievietošana" 32. lpp.](#)

➔ ["Tintes traipu iztīrīšana no papīra ceļa" 155. lpp.](#)

Kopiju pozīcija, izmērs vai apmales nav pareizas

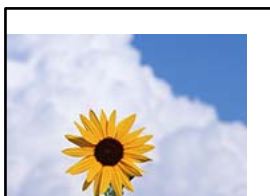

Tas var notikt šādu iemeslu dēļ.

■ Papīrs ir nepareizi ievietots.

Risinājumi

Ievietojiet papīru pareizajā virzienā un virziet malu vadotni pret papīra malu.

➔ "[Papīra ievietošana](#)" 32. lpp.

■ Iestatīts nepareizs papīra izmērs.

Risinājumi

Izvēlieties atbilstošo papīra izmēra iestatījumu.

■ Oriģināli nav pareizi novietoti.

Risinājumi

- Pārlicinieties, vai oriģināls ir novietots pareizi pret salāgošanas atzīmēm.
- Ja skenētā attēla malas ir apgrieztas, pārvirziet oriģinālu nedaudz prom no skenera stikla stūra. Nav iespējams ieskenēt zonu aptuveni 1,5 mm (0,06 collu) attālumā no skenera stikla malas.

➔ "[Oriģinālu novietošana](#)" 37. lpp.

■ Uz skenera stikla vai dokumentu paliktņa ir putekļi vai netīrumi.

Risinājumi

Skenējot no vadības paneļa un atlasot automātisko skenēšanas apgabala apgriešanas funkciju, notīriet netīrumus no skenera stikla un dokumentu paliktņa. Ja ap oriģinālu ir netīrumi, skenēšanas diapazons palielinās, lai to ietvertu.

➔ "[Skenera stikla un dokumentu paliktņa tīrīšana](#)" 156. lpp.

■ Kopēšanas iestatījumos ir nepareizs Oriģ. liel. iestatījums.

Risinājumi

Kopēšanas iestatījumos atlasiet atbilstošo **Oriģ. liel.** iestatījumu.

➔ "[Kopēšanas papildu izvēlnes opcijas](#)" 90. lpp.

■ Ja printeris atrodas vietā, kas ir tuvu gaismas avotam vai tiešā saules gaismā, oriģinālie izmēri var tikt noteikti nepareizi.

Risinājumi

Atlasiet oriģinālu izmēru manuāli un pēc tam mēģiniet vēlreiz.

■ Oriģināls ir pārāk plāns, lai automātiski noteiktu izmēru.

Risinājumi

Atlasiet oriģinālu izmēru manuāli un pēc tam mēģiniet vēlreiz.

Kopētajā attēlā ir nevienmērīgas krāsas, traipi, punkti vai taisnas līnijas

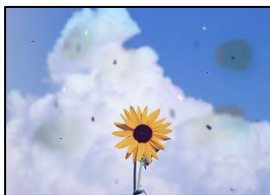

Tas var notikt šādu iemeslu dēļ.

■ Papīra padeves ceļš ir netīrs.

Risinājumi

Ievietojiet un izstumiet papīru, neveicot drukāšanu, lai notīrītu papīra padeves ceļu.

➔ ["Tintes traipu iztīrīšana no papīra ceļa" 155. lpp.](#)

■ Uz oriģināliem vai skenera stikla ir putekļi vai netīrumi.

Risinājumi

Noņemiet viss putekļus vai netīrumus, kas ir pieķērušies oriģināliem, un notīriet skenera stiklu.

➔ ["Skenera stikla un dokumentu paliktņa tīrīšana" 156. lpp.](#)

■ Uz ADF vai oriģināliem ir putekļi vai netīrumi.

Risinājumi

Notīriet ADF un notīriet putekļus vai netīrumus no oriģināliem.

➔ ["ADP tīrīšana" 158. lpp.](#)

■ Oriģināls tika piespiests ar pārmērīgu spēku.

Risinājumi

Pārlietu uzspiežot, var rasties smērējumi, neskaidri attēli un krāsu pleķi.

Nespiediet uz oriģinālu vai dokumentu pārsegu ar pārmērīgu spēku.

➔ ["Oriģinālu novietošana" 37. lpp.](#)

■ Iestatīts pārāk augsts kopēšanas blīvums.

Risinājumi

Samaziniet kopēšanas blīvuma iestatījumu.

➔ ["Kopēšanas pamata izvēlnes opcijas" 89. lpp.](#)

Kopētajā attēlā ir redzami muarē (šķērsvītru) raksti

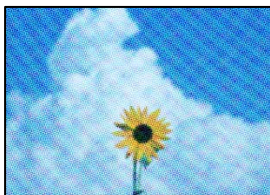

Ja oriģināls ir drukāts dokuments, piemēram, žurnāls vai katalogs, parādīsies punktēts muarē raksts.

Risinājumi

Izmainiet samazināšanas un palielināšanas iestatījumu. Ja muarē raksts vēl aizvien ir redzams, novietojiet oriģinālu nedaudz citādā leņķī.

➔ ["Kopēšanas pamata izvēlnes opcijas" 89. lpp.](#)

Kopētajā attēlā ir redzams oriģināla otrajā pusē esošais attēls



Tas var notikt šādu iemeslu dēļ.

Skenējot plānus oriģinālus, var tikt noskenēti arī aizmugurē esošie attēli.

Risinājumi

Novietojiet oriģinālu uz skenera stikla un pēc tam virs tā novietojiet melnu papīra lapu.

➔ ["Oriģinālu novietošana" 37. lpp.](#)

Iestatīts pārāk augsts kopēšanas blīvums.

Risinājumi

Samaziniet kopēšanas blīvuma iestatījumu.

➔ ["Kopēšanas pamata izvēlnes opcijas" 89. lpp.](#)

Problēmas saistībā ar skenētajiem attēliem

Skenējot uz skenera stikla, ir redzamas nevienmērīgas krāsas, netīrumi, pleķi un tamlīdzīgas problēmas



Uz oriģināliem vai skenera stikla ir putekļi vai netīrumi.

Risinājumi

Noņemiet viss putekļus vai netīrumus, kas ir pieķērušies oriģināliem, un notīriet skenera stiklu.

➔ "[Skenera stikla un dokumentu paliktņa tīrīšana](#)" 156. lpp.

Oriģināls tika piespiests ar pārmērīgu spēku.

Risinājumi

Pārlieku uzspiežot, var rasties smērējumi, neskaidri attēli un krāsu pleķi.

Nespiediet uz oriģinālu vai dokumentu pārsegu ar pārmērīgu spēku.

➔ "[Oriģinālu novietošana](#)" 37. lpp.

Skenējot no ADF, ir redzamas taisnas līnijas

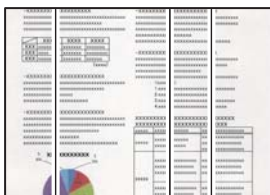

Uz ADF vai oriģināliem ir putekļi vai netīrumi.

Risinājumi

Notīriet ADF un notīriet putekļus vai netīrumus no oriģināliem.

➔ "[ADP tīrīšana](#)" 158. lpp.

Skenēto attēlu fonā ir redzams ofseta iespaidums



■ Skenējot plānus oriģinālus, var tikt noskenēti arī aizmugurē esošie attēli.

Risinājumi

Skenējot ar skenera stiklu, novietojiet melnu papīru vai galda paliktņi virs oriģināla.

➔ "[Oriģinālu novietošana](#)" 37. lpp.

Uz skenera stikla nevar skenēt pareizu apgabalu

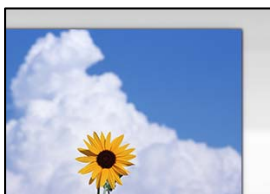

■ Oriģināli nav pareizi novietoti.

Risinājumi

- Pārlicinieties, vai oriģināls ir novietots pareizi pret salāgošanas atzīmēm.
- Ja skenētā attēla malas ir apgrieztas, pavirziet oriģinālu nedaudz prom no skenera stikla stūra. Nav iespējams ieskenēt zonu aptuveni 1,5 mm (0,06 collu) attālumā no skenera stikla malas.

➔ "[Oriģinālu novietošana](#)" 37. lpp.

■ Ja printeris atrodas vietā, kas ir tuvu gaismas avotam vai tiešā saules gaismā, oriģinālie izmēri var tikt noteikti nepareizi.

Risinājumi

Atlasiet oriģinālu izmēru manuāli un pēc tam mēģiniet vēlreiz.

■ Uz skenera stikla vai dokumentu paliktņa ir putekļi vai netīrumi.

Risinājumi

Skenējot no vadības paneļa un atlasot automātisko skenēšanas apgabala apgriešanas funkciju, notīriet netīrumus no skenera stikla un dokumentu paliktņa. Ja ap oriģinālu ir netīrumi, skenēšanas diapazons palielinās, lai to ietvertu.

➔ "[Skenera stikla un dokumentu paliktņa tīrīšana](#)" 156. lpp.

■ Oriģināls ir pārāk plāns, lai automātiski noteiktu izmēru.

Risinājumi

Atlasiet oriģinālu izmēru manuāli un pēc tam mēģiniet vēlreiz.

Neizdodas novērst problēmas skenētajā attēlā

Ja esat izmēģinājuši visus risinājumus, bet problēma nav novērsta, pārbaudiet tālāk norādīto.

Radušās problēmas ar skenēšanas programmatūras iestatījumiem.

Risinājumi

Izmantojiet Epson Scan 2 Utility, lai inicializētu skenera programmatūras iestatījumus.

Piezīme:

Epson Scan 2 Utility ir programma, kas tiek piegādāta kopā ar skenera programmatūru.

1. Palaidiet Epson Scan 2 Utility.
 - Windows 10
Noklikšķiniet uz pogas Sākt un pēc tam atlasiet **EPSON > Epson Scan 2 Utility**.
 - Windows 8.1/Windows 8
Meklēšanas viedpogā ievadiet lietojumprogrammas nosaukumu un pēc tam izvēlieties attēloto ikonu.
 - Windows 7/Windows Vista/Windows XP
Noklikšķiniet uz pogas Sākt un pēc tam atlasiet **Visas programmas vai Programmas > EPSON > Epson Scan 2 > Epson Scan 2 Utility**.
 - Mac OS
Atlasiet **Aiziet! > Lietojumprogrammas > Epson Software > Epson Scan 2 Utility**.
2. Atlasiet cilni **Citi**.
3. Noklikšķiniet uz **Atiestatīt**.

Ja inicializācija neatrisina problēmu, atinstalējiet skenera programmatūru un instalējiet to atkārtoti.

➔ ["Atsevišķa lietojumprogrammu instalēšana vai atinstalēšana" 162. lpp.](#)

Nosūtītā faksa kvalitāte ir zema

Nosūtītā faksa kvalitāte ir zema



Tas var notikt zemāk norādīto iemeslu dēļ.

Uz oriģināliem vai skenera stikla ir putekļi vai netīrumi.

Risinājumi

Noņemiet viss putekļus vai netīrumus, kas ir pieķērušies oriģināliem, un notīriet skenera stiklu.

➔ ["Skenera stikla un dokumentu paliktņa tīrīšana" 156. lpp.](#)

■ Oriģināls tika piespiests ar pārmērīgu spēku.

Risinājumi

Pārlietu uzspiežot, var rasties smērējumi, neskaidri attēli un krāsu pleķi.

Nespiediet uz oriģinālu vai dokumentu pārsegu ar pārmērīgu spēku.

➔ "[Oriģinālu novietošana](#)" 37. lpp.

■ Sūtot faksus no ADF, ir redzamas taisnas līnijas

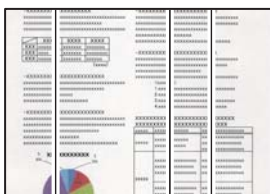

Tas var notikt zemāk norādīto iemeslu dēļ.

■ Uz ADF vai oriģināliem ir putekļi vai netīrumi.

Risinājumi

Notīriet ADF un notīriet putekļus vai netīrumus no oriģināliem.

➔ "[ADP tīrīšana](#)" 158. lpp.

■ Nosūtītā faksa attēla kvalitāte ir zema



Tas var notikt zemāk norādīto iemeslu dēļ.

■ Oriģināla veida iestatījums ir nepareizs.

Risinājumi

Atlasiet **Fakss** > **Faksa iestatījumi** > **Skenēšanas iestatījumi** > **Oriģ. Veids** un pēc tam nomainiet iestatījumu. Ja sūtītais oriģināls satur tekstu un attēlus, iestatiet to uz **Fotoattēls**.

■ Iestatīta zema izšķirtspēja.

Risinājumi

Ja nezināt sūtītāja faksa aparāta veiktspēju, pirms faksa sūtīšanas iestatiet tālāk norādīto.

Atlasiet **Fakss** > **Faksa iestatījumi** un pēc tam iestatiet **Izšķirtspēja** iestatījumu uz augstāko attēla kvalitāti.

- ❑ Atlasiet **Fakss** > **Faksa iestatījumi** un pēc tam iespējojiet **Tiešā sūtīšana**.

Ņemiet vērā, ja iestatāt **Izšķirtspēja** uz **Īpaši smalki** vai **Sevišķi smalki**, bet sūtāt faksu, neiespējot **Tiešā sūtīšana**, fakss var tikt nosūtīts zemākā izšķirtspējā.

■ ECM iestatījums ir atspējots.

Risinājumi

Vadības panelī atlasiet **Iestatījumi** > **Vispārīgie iestatījumi** > **Faksa iestatījumi** > **Pamatiestatījumi** un tad iespējojiet iestatījumu **ECM**. Tādējādi var notīrīt kļūdas, kas rodas savienojuma problēmu dēļ. Ņemiet vērā, ka faksu sūtīšanas un saņemšanas ātrums var būt zemāks nekā tad, ja **ECM** ir atspējots.

Uz nosūtītā faksa parādās oriģināla otras puses attēls



Tas var notikt zemāk norādīto iemeslu dēļ.

■ Skenējot plānus oriģinālus, var tikt noskenēti arī aizmugurē esošie attēli.

Risinājumi

Novietojiet oriģinālu uz skenera stikla un pēc tam virs tā novietojiet melnu papīra lapu.

➔ "[Oriģinālu novietošana](#)" 37. lpp.

■ Sūtot faksus, blīvuma iestatījums ir augsts.

Risinājumi

Atlasiet **Fakss** > **Faksa iestatījumi** > **Skenēšanas iestatījumi** > **Blīvums** un pēc tam pazeminiet iestatījumu.

Saņemtā faksa kvalitāte ir zema

Saņemto faksu attēla kvalitāte ir zema



Tas var notikt zemāk norādīto iemeslu dēļ.

■ ECM iestatījums ir atspējots.

Risinājumi

Vadības panelī atlasiet **Iestatījumi** > **Vispārīgie iestatījumi** > **Faksa iestatījumi** > **Pamatiestatījumi** un tad iespējojiet iestatījumu **ECM**. Tādējādi var notīrīt kļūdas, kas rodas savienojuma problēmu dēļ. Ņemiet vērā, ka faksu sūtīšanas un saņemšanas ātrums var būt zemāks nekā tad, ja **ECM** ir atspējots.

■ Sūtītāja faksa aparāta attēla kvalitātes iestatījums ir zems.

Risinājumi

Palūdziet sūtītājam sūtīt, izmantojot augstāku kvalitāti.

Izmēģinot visus risinājumus, problēmu neizdevās atrisināt

Ja problēmu nav izdevies novērst pēc visu risinājumu izmēģināšanas, sazinieties ar Epson atbalsta centru.

Ja nevarat novērst drukāšanas vai kopēšanas problēmas, skatiet zemāk norādīto saistīto informāciju.

Saistītā informācija

➔ ["Nav iespējams atrisināt drukāšanas vai kopēšanas problēmas" 264. lpp.](#)

Nav iespējams atrisināt drukāšanas vai kopēšanas problēmas

Pamēģiniet novērst problēmas, sākot no pirmās, līdz atrisināt tās.

- Pārliedzieties, ka printerī ievietotā papīra veids un printerī iestatītais papīra veids atbilst printera draivera papīra veida iestatījumiem.

["Papīra izmēra un veida iestatījumi" 31. lpp.](#)

- Izmantojot augstākas kvalitātes iestatījumu vadības panelī vai printera draiverī.

- Izlīdziniet drukas galviņu.

["Drukas kvalitātes pielāgošana" 150. lpp.](#)

- Veiciet sprauslu pārbaudi, lai pārbaudītu, vai drukas galviņas sprauslas nav aizsērējušas.

Ja sprauslu pārbaudes rakstā iztrūkst kāda daļa, sprauslas var būt aizsērējušas. Atkārtoti veiciet galviņas tīrīšanu un sprauslu pārbaudi 3 reizes pēc kārtas un pārbaudiet, vai aizsērējums ir likvidēts.

Ņemiet vērā, ka drukas galviņas tīrīšana patērē nedaudz tintes.

["Drukas galviņas pārbaude un tīrīšana" 151. lpp.](#)

- Izslēdziet printeri, pagaidiet vismaz 12 stundas un tad pārbaudiet, vai aizsērējums ir likvidēts.

Ja problēmu rada aizsērējums, printera atstāšana, neveicot drukāšanu, var atrisināt šo problēmu.

Kamēr printeris ir izslēgts, jūs varat pārbaudīt zemāk norādītos vienumus.

- Pārbaudiet, vai lietojat oriģinālās Epson tintes pudelītes (tūbiņas).

Izmantojiet oriģinālās Epson tintes tūbiņas. Neoriģinālo tintes tūbiņu lietošana var pasliktināt drukas kvalitāti.

- Pārliedzieties, ka printerī nav palikušas papīra daļiņas.

Kad izņemat papīru, nepieskarieties caurspīdīgajai plēvei ar roku vai papīru.

- Pārbaudiet papīru.

Pārbaudiet, vai papīrs nav sarullējies un vai tas ir ievietots ar apdrukājamo pusi uz augšu.

["Papīra lietošanas piesardzības pasākumi" 31. lpp.](#)

["Pieejamais papīrs un drukāšanas apjoms" 295. lpp.](#)

["Neatbilstošie papīra veidi" 300. lpp.](#)

- Kad izslēdzat printeri, uzgaidiet vismaz 12 stundas, un, ja drukas kvalitāte neuzlabojas, veiciet Vispārējā tīrīšana.

["Vispārējā tīrīšana palaišana" 153. lpp.](#)

Ja nevarat atrisināt problēmu ar iepriekš norādītajiem risinājumiem, iespējams, jums jāpieprasa remonts. Sazinieties ar Epson atbalsta dienestu.

Saistītā informācija

➔ ["Pirms sazināties ar Epson" 467. lpp.](#)

➔ ["Sazināšanās ar Epson atbalsta centru" 467. lpp.](#)

Datora vai ierīču pievienošana vai nomaiņa

Savienojuma izveide ar printeri, kas ir bijis savienots ar tīklu.	267
Tikla savienojuma atiestatīšana.	268
Tieši savienojiet viedierīci un printeri (Wi-Fi Direct).	275
Tikla savienojuma statusa pārbaude.	285

Savienojuma izveide ar printeri, kas ir bijis savienots ar tīklu

Ja printeris jau ir savienots ar tīklu, datoru vai viedierīci varat savienot ar printeri šajā tīklā.

Tikla printera izmantošana no otra datora

Lai savienotu printeri ar datoru, ieteicams izmantot instalētāju. Instalētāju var palaist, izmantojot kādu no turpmāk aprakstītajām metodēm.

Iestatīšana, izmantojot vietni

Atveriet tālāk norādīto vietni un pēc tam ievadiet izstrādājuma nosaukumu. Izvēlieties **Iestatīšana** un sāciet iestatīšanu.

<http://epson.sn>

Iestatīšana, izmantojot programmatūras disku (tikai modeļiem, kuru komplektā iekļauts programmatūras disks, un lietotājiem, kuru datoros ir operētājsistēma Windows un diskdziņi).

Ievietojiet datorā programmatūras disku un pēc tam izpildiet ekrānā redzamos norādījumus.

Savienojuma metožu izvēle

Izpildiet ekrānā redzamos norādījumus, līdz tiek parādīts turpmāk redzamais ekrāns, tad atlasiet tā printera nosaukumu, ar kuru vēlaties izveidot savienojumu, un pēc tam noklikšķiniet uz **Tālāk**.

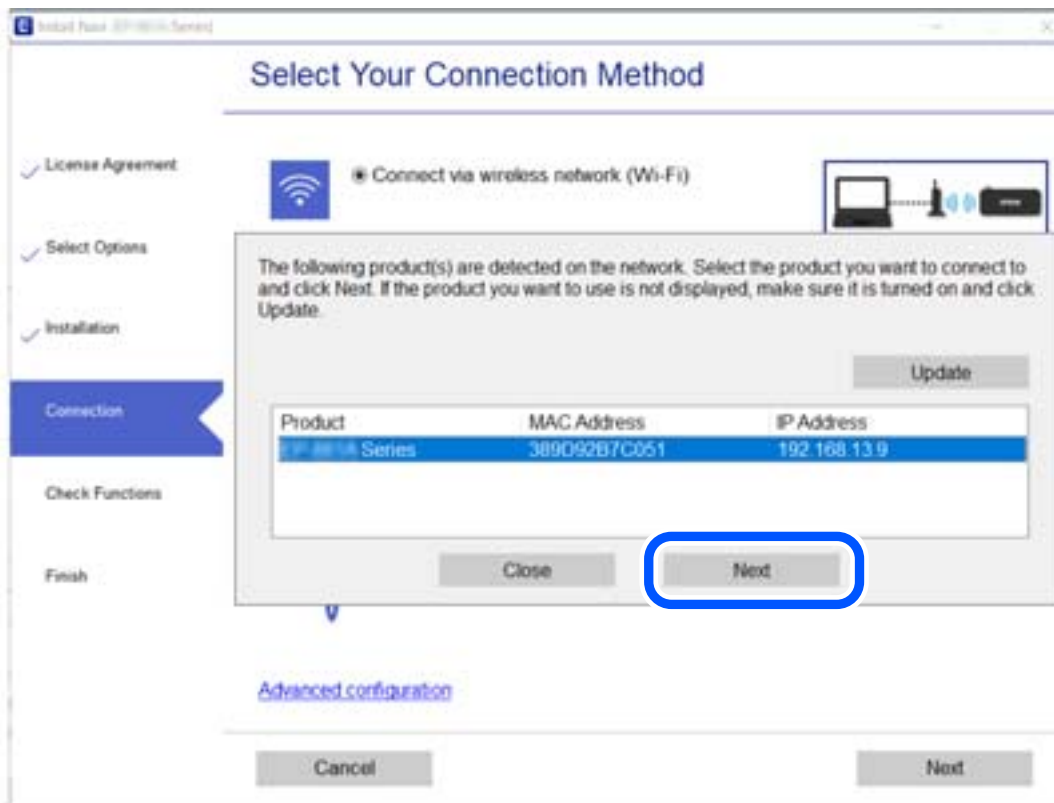

Atlasiet savienojuma veidu un pēc tam noklikšķiniet uz **Tālāk**.

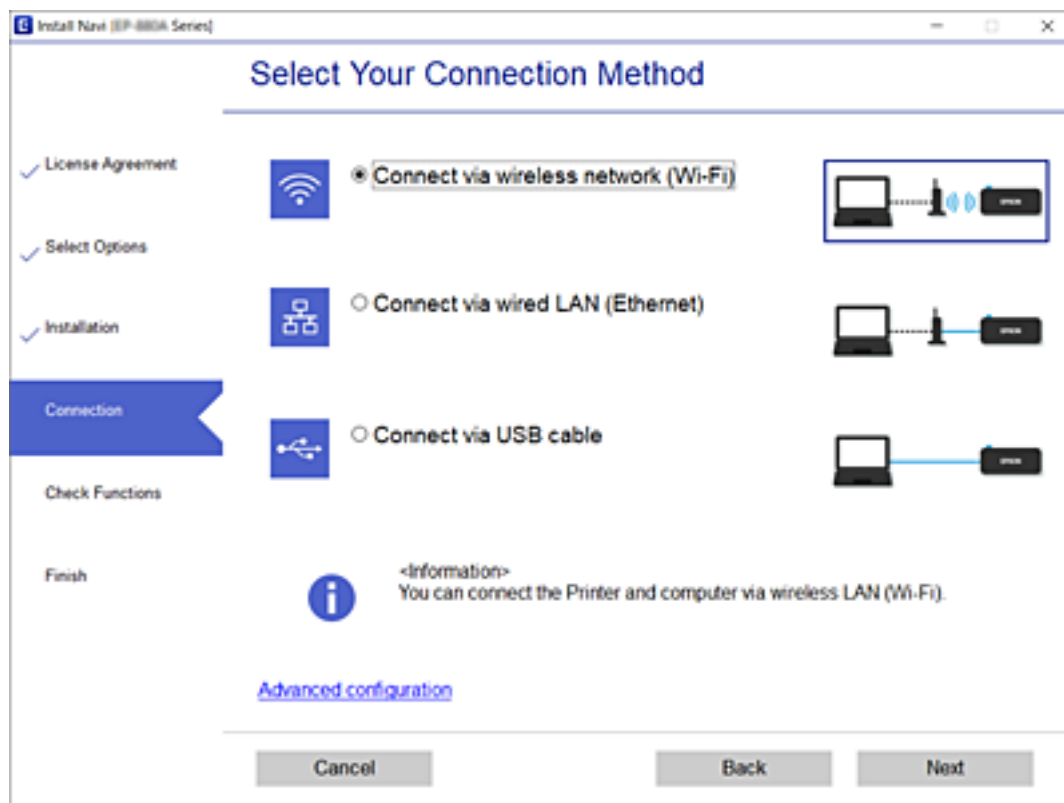

Izpildiet ekrānā redzamos norādījumus.

Tīkla printera lietošana no viedierīces

Printeri ir iespējams savienot ar viedierīci, izmantojot kādu no turpmāk aprakstītajām metodēm.

Savienojuma izveide caur bezvadu maršrutētāju

Savienojiet viedierīci ar to pašu Wi-Fi tīklu (SSID), ar kuru ir savienots printeris.

Lai uzzinātu vairāk, skatiet zemāk sniegto informāciju.

["Iestatījumu veikšana savienojuma izveidei ar viedierīci" 270. lpp.](#)

Savienojuma izveide, izmantojot Wi-Fi Direct

Pievienojiet viedierīci tieši pie printera, neizmantojot bezvadu maršrutētāju.

Lai uzzinātu vairāk, skatiet zemāk sniegto informāciju.

["Tieši savienojiet viedierīci un printeri \(Wi-Fi Direct\)" 275. lpp.](#)

Tīkla savienojuma atiestatīšana

Šajā sadaļā ir izskaidrots, kā veikt tīkla savienojuma iestatījumus un mainīt savienojuma metodi, kad nomaināt bezvadu maršrutētāju vai datoru.

Nomainot bezvadu maršrutētāju

Ja nomainiet bezvadu maršrutētāju, veiciet iestatījumus savienojumam starp datoru vai viedierīci un printeri.

Iestatījumu veikšana savienojuma izveidei ar datoru

Lai savienotu printeri ar datoru, ieteicams izmantot instalētāju. Instalētāju var palaist, izmantojot kādu no turpmāk aprakstītajām metodēm.

- Iestatīšana, izmantojot vietni

Atveriet turpmāk norādīto vietni un pēc tam ievadiet izstrādājuma nosaukumu. Izvēlieties **Iestatīšana** un sāciet iestatīšanu.

<http://epson.sn>

- Iestatīšana, izmantojot programmatūras disku (tikai modeļiem, kuru komplektā iekļauts programmatūras disks, un lietotājiem, kuru datoros ir operētājsistēma Windows un diskdziņi).

Ievietojiet datorā programmatūras disku un pēc tam izpildiet ekrānā redzamos norādījumus.

Savienojuma metožu izvēle

Izpildiet ekrānā redzamos norādījumus, līdz tiek parādīts turpmāk redzamais ekrāns.

Ekrānā Atlasīt darbību atlasiet **Mainīt printer savienojuma metodi (jaunam tīkla maršrutētājam vai mainot USB uz tīklu utt.)** un pēc tam noklikšķiniet uz **Tālāk**.

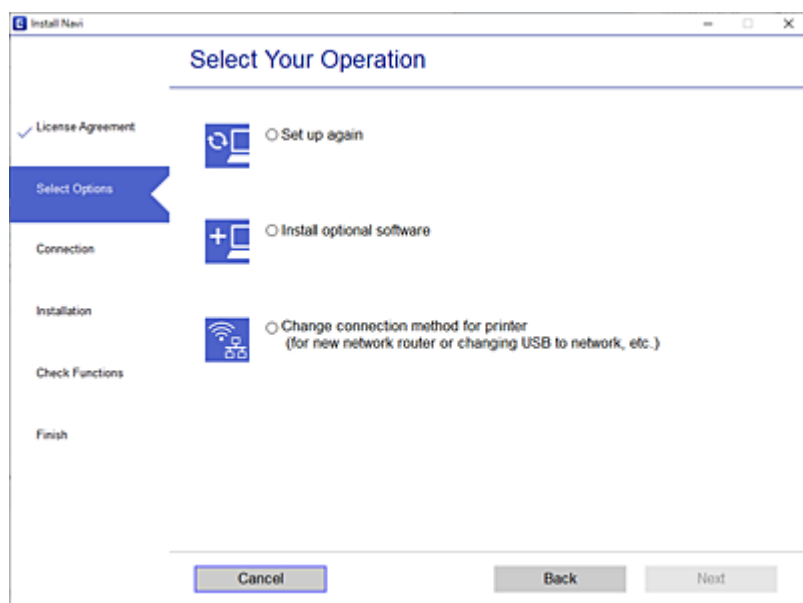

Izpildiet ekrānā redzamos norādījumus.

Ja nevarat izveidot savienojumu, skatiet turpmāk norādīto informāciju, lai mēģinātu atrisināt problēmu.

- Windows: "[Nevar izveidot savienojumu ar tīklu](#)" 181. lpp.
- Mac OS: "[Nevar izveidot savienojumu ar tīklu](#)" 189. lpp.

Iestatījumu veikšana savienojuma izveidei ar viedierīci

Ja printeri savieno ar to pašu Wi-Fi tīklu (SSID), ar kuru ir savienota viedierīce, iespējams printeri izmantot no viedierīces. Lai izmantotu printeri no viedierīces, veiciet iestatījumus turpmāk norādītajā vietnē. Pieklūstiet vietnei viedierīcē, kuru vēlaties savienot ar printeri.

<http://epson.sn> > **Iestatīšana**

Nomainot datoru

Ja nomainiet datoru, veiciet iestatījumus savienojumam starp datoru un printeri.

Iestatījumu veikšana savienojuma izveidei ar datoru

Lai savienotu printeri ar datoru, ieteicams izmantot instalētāju. Instalētāju var palaist, izmantojot kādu no turpmāk aprakstītajām metodēm.

- Iestatīšana, izmantojot vietni

Atveriet turpmāk norādīto vietni un pēc tam ievadiet izstrādājuma nosaukumu. Izvēlieties **Iestatīšana** un sāciet iestatīšanu.

<http://epson.sn>

- Iestatīšana, izmantojot programmatūras disku (tikai modeļiem, kuru komplektā iekļauts programmatūras disks, un lietotājiem, kuru datoros ir operētājsistēma Windows un diskdziņi).

Ievietojiet datorā programmatūras disku un pēc tam izpildiet ekrānā redzamos norādījumus.

Izpildiet ekrānā redzamos norādījumus.

Metodes savienojumam ar datoru maiņa

Šajā sadaļā ir paskaidrots, kā izmainīt metodi, kādā tiek izveidots savienojums starp datoru un printeri.

Tīkla savienojuma izmaiņšana no Ethernet uz Wi-Fi

Printera vadības panelī nomainiet savienojuma veidu no Ethernet uz Wi-Fi. Savienojuma metode principā ir tāda pati kā Wi-Fi savienojuma izveides metode.

Saistītā informācija

➔ ["Wi-Fi iestatījumu veikšana vadības panelī" 272. lpp.](#)

Tīkla savienojuma izmaiņšana no Wi-Fi uz Ethernet

Izpildiet tālāk norādītās darbības, lai savienojuma veidu izmainītu no Wi-Fi uz Ethernet.

1. Sākuma ekrānā izvēlieties **Iestatījumi**.
2. Atlasiet **Vispārīgie iestatījumi** > **Tīkla iestatījumi** > **Vadu LAN iestatīšana**.

3. Izpildiet ekrānā redzamos norādījumus.

Savienojuma maiņa no USB uz tīkla savienojumu

Izmantojiet instalētāju un iestatiet citu savienojuma metodi.

- Iestatīšana, izmantojot vietni

Atveriet turpmāk norādīto vietni un pēc tam ievadiet izstrādājuma nosaukumu. Izvēlieties **Iestatīšana** un sāciet iestatīšanu.

<http://epson.sn>

- Iestatīšana, izmantojot programmatūras disku (tikai modeļiem, kuru komplektā iekļauts programmatūras disks, un lietotājiem, kuru datoros ir operētājsistēma Windows un diskdziņi).

Ievietojiet datorā programmatūras disku un pēc tam izpildiet ekrānā redzamos norādījumus.

Savienojuma metodes maiņa

Izpildiet ekrānā redzamos norādījumus, līdz tiek parādīts turpmāk redzamais ekrāns.

Ekrānā Atlasīt darbību atlasiet **Mainīt printer savienojuma metodi (jaunam tīkla maršrutētājam vai mainot USB uz tīklu utt.)** un pēc tam noklikšķiniet uz **Tālāk**.

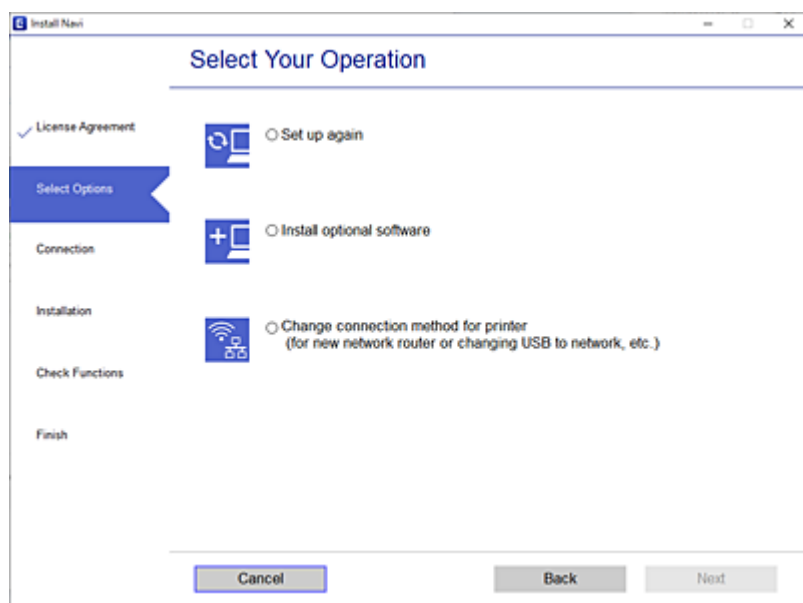

Izvēlieties tīkla savienojumu, kas jāizmanto: **Izveidot savienojumu, izmantojot bezvadu tīklu (Wi-Fi)** vai **Izveidot savienojumu, izmantojot vadu LAN (Ethernet)** un tad noklikšķiniet uz **Tālāk**.

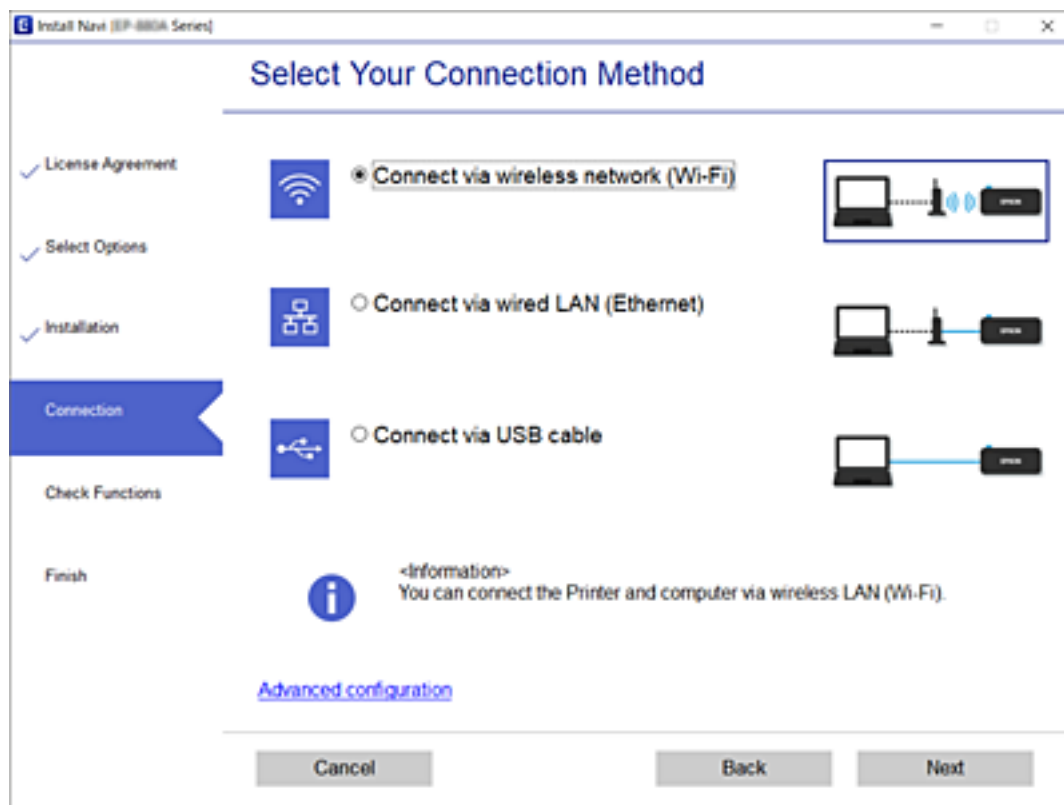

Izpildiet ekrānā redzamos norādījumus.

Wi-Fi iestatījumu veikšana vadības panelī

Izmantojot printera vadības paneli, iespējams vairākos veidos izvēlēties tīkla iestatījumus. Izvēlieties videi un jūsu apstākļiem atbilstošu savienojuma metodi.

Ja jums ir zināma bezvadu maršrutētāja informācija, piemēram, SSID un parole, varat iestatījumus norādīt manuāli.

Ja bezvadu maršrutētājs atbalsta WPS, varat veikt iestatīšanu, izmantojot pogu.

Pēc printera savienošanas ar tīklu izveidojiet savienojumu ar printeri no ierīces, kuru vēlaties lietot (no datora, viedierīces, planšetes vai citas ierīces).

Saistītā informācija

- ➔ "Wi-Fi iestatījumu izveide, ievadot SSID un paroli" 273. lpp.
- ➔ "Wi-Fi iestatīšana ar spiedpogu (WPS)" 274. lpp.
- ➔ "Wi-Fi iestatīšana ar PIN kodu (WPS)" 274. lpp.

Wi-Fi iestatījumu izveide, ievadot SSID un paroli

Jūs varat iestatīt Wi-Fi tīklu printera vadības panelī, ievadot informāciju, kas nepieciešama, lai savienotu ar bezvadu maršrutētāju. Lai iestatītu, izmantojot šo metodi, jums nepieciešams bezvadu maršrutētāja SSID un parole.

Piezīme:

Ja izmantojat bezvadu maršrutētāju ar noklusējuma iestatījumiem, SSID un parole ir norādīti uz uzlīmes. Ja nezināt SSID un paroli, sazinieties ar personu, kas veica bezvadu maršrutētāja iestatīšanu, vai arī skatiet bezvadu maršrutētājam pievienoto dokumentāciju.

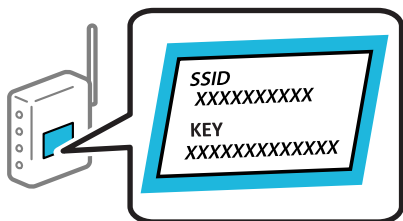

1. Sākuma ekrānā pieskarieties .

2. Atlasiet **Maršrutētājs**.

3. Pieskarieties **Sākt iestatīšanu**.

Ja tīkla savienojums jau ir iestatīts, tiks parādīta savienojuma informācija. Pieskarieties pie **Mainīt uz Wi-Fi savienojumu**, vai **Mainīt iestatījumus**, lai mainītu iestatījumus.

4. Atlasiet **Wi-Fi iestatīšanas vednis**.

5. Izpildiet ekrānā redzamās norādes, lai atlasītu SSID, ievadītu bezvadu maršrutētāja paroli un palaistu iestatīšanu.

Ja vēlaties pārbaudīt printera tīkla savienojuma statusu pēc iestatīšanas, skatiet papildinformāciju tālāk norādītajā saitē.

Piezīme:

- Ja nezināt SSID, apskatieties, vai tas nav norādīts uz uzlīmes, kas atrodas uz bezvadu maršrutētāja. Ja izmantojat bezvadu maršrutētāju ar noklusējuma iestatījumiem, izmantojiet uz uzlīmes norādīto SSID. Ja nevarat atrast informāciju, skatiet bezvadu maršrutētājam pievienoto dokumentāciju.
- Parole ir reģistrjūtīga.
- Ja nezināt paroli, apskatieties, vai tā nav norādīta uz uzlīmes, kas atrodas uz bezvadu maršrutētāja. Parole uz uzlīmes var būt norādīta kā „Network Key”, „Wireless Password”, u.c. Ja izmantojat bezvadu maršrutētāju ar noklusējuma iestatījumiem, izmantojiet uz uzlīmes norādīto paroli.

Saistītā informācija

- ➔ ["Rakstzīmju ievade" 28. lpp.](#)
- ➔ ["Tīkla savienojuma statusa pārbaude" 285. lpp.](#)

Wi-Fi iestatīšana ar spiedpogu (WPS)

Wi-Fi tīklu var iestatīt automātiski, nospiežot pogu uz bezvadu maršrutētāja. Ja ir ievēroti tālāk norādītie nosacījumi, varat iestatīt savienojumu ar šo metodi.

- Bezvadu maršrutētājs ir saderīgs ar WPS (Wi-Fi Protected Setup).
- Pašreizējais Wi-Fi savienojums izveidots, nospiežot pogu uz bezvadu maršrutētāja.

Piezīme:

Ja nevarat atrast pogu vai iestatīšanai izmantojat programmatūru, skatiet bezvadu maršrutētājam pievienoto dokumentāciju.

1. Sākuma ekrānā pieskarieties .

2. Atlasiet **Maršrutētājs**.

3. Pieskarieties **Sākt iestatīšanu**.

Ja tīkla savienojums jau ir iestatīts, tiks parādīta savienojuma informācija. Pieskarieties pie **Mainīt uz Wi-Fi savienojumu**, vai **Mainīt iestatījumus**, lai mainītu iestatījumus.

4. Atlasiet **Iestatīšana ar spiedpogu (WPS)**.

5. Izpildiet ekrānā redzamos norādījumus.

Ja vēlaties pārbaudīt printera tīkla savienojuma statusu pēc iestatīšanas, skatiet papildinformāciju tālāk norādītajā saitē.

Piezīme:

Ja neizdodas izveidot savienojumu, pārstartējiet bezvadu maršrutētāju, pārvietojiet to tuvāk printerim un mēģiniet vēlreiz. Ja joprojām neizdodas, izdrukājiet tīkla savienojuma pārskatu un pārbaudiet iespējamās risinājumus.

Saistītā informācija

➔ ["Tīkla savienojuma statusa pārbaude" 285. lpp.](#)

Wi-Fi iestatīšana ar PIN kodu (WPS)

Varat automātiski izveidot savienojumu ar bezvadu maršrutētāju, izmantojot PIN kodu. Šo metodi iestatīšanai var izmantot, ja bezvadu maršrutētājs nodrošina WPS (Wi-Fi aizsargāto iestatīšanu). Izmantojiet datoru, lai bezvadu maršrutētājā ievadītu PIN kodu.

1. Sākuma ekrānā pieskarieties .

2. Atlasiet **Maršrutētājs**.

3. Pieskarieties **Sākt iestatīšanu**.

Ja tīkla savienojums jau ir iestatīts, tiks parādīta savienojuma informācija. Pieskarieties pie **Mainīt uz Wi-Fi savienojumu**, vai **Mainīt iestatījumus**, lai mainītu iestatījumus.

4. Atlasiet **Citi > PIN koda iestatīšana (WPS)**

5. Izpildiet ekrānā redzamos norādījumus.

Ja vēlaties pārbaudīt printera tīkla savienojuma statusu pēc iestatīšanas, skatiet papildinformāciju tālāk norādītajā saitē.

Piezīme:

Detalizētu informāciju par PIN koda ievadi skatiet bezvadu maršrutētājam pievienotajā dokumentācijā.

Saistītā informācija

➔ ["Tīkla savienojuma statusa pārbaude" 285. lpp.](#)

Tieši savienojiet viedierīci un printeri (Wi-Fi Direct)

Wi-Fi Direct (vienkāršā PP) ļauj tieši savienot viedierīci ar printeri, neizmantojot bezvadu maršrutētāju, un drukātu no viedierīces.

Par Wi-Fi Direct

Izmantojiet šo savienojuma metodi, ja nelietojat mājās vai birojā Wi-Fi, vai ja vēlaties tiešā veidā savienot printeri ar datoru vai viedierīci. Šajā režīmā printeris darbojas kā bezvadu maršrutētājs, un ar to var savienot ierīces, neizmantojot standarta bezvadu maršrutētāju. Tomēr ierīces, kas ir tieši savienotas ar printeri, nevar veidot savstarpējos sakarus, izmantojot printeri.

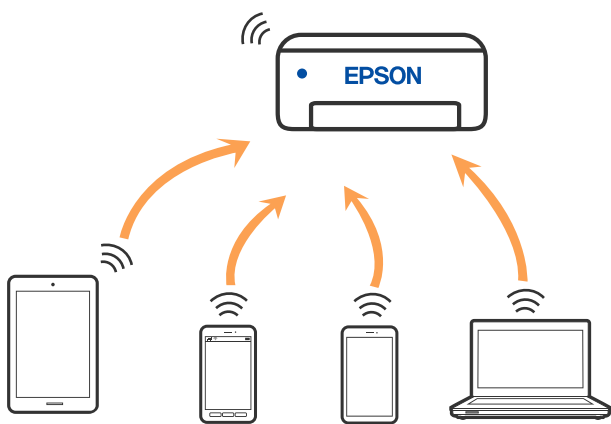

Printeri var savienot, vienlaikus izmantojot Wi-Fi vai Ethernet un Wi-Fi Direct (vienkāršā PP) savienojumu. Tomēr, ja izveido tīkla savienojumu Wi-Fi Direct (vienkāršā PP), kad printerim ir Wi-Fi savienojums, šis Wi-Fi savienojums īslaicīgi tiek pārtraukts.

Savienojuma izveide ar iPhone, iPad vai iPod touch, izmantojot Wi-Fi Direct

Šo metodi var izmantot, lai tieši savienotu printeri ar iPhone, iPad vai iPod touch, neizmantojot bezvadu maršrutētāju. Lai lietotu šo funkciju, nepieciešami sekojoši nosacījumi. Ja jūsu vide neatbilst šiem nosacījumiem, savienojumu varat izveidot, atlasot **Citu operētājsistēmu ierīces**. Saistītu informāciju par savienojuma izveidi skatiet tālāk norādītajā saitē.

iOS versija 11 vai jaunāka

- Lietojiet standarta kameras lietojumprogrammu, lai noskenētu QR kodu
- Epson iPrint versija 7.0 vai jaunāka

Lai drukātu no viedierīces, jāizmanto Epson drukāšanas lietojumprogramma, piemēram, Epson iPrint. Instalējiet Epson drukāšanas lietojumprogrammu viedierīcē priekšlaikus.

Piezīme:

Iestatījumi printerim un viedierīcei, kuru vēlaties savienot, ir jāiestata tikai vienreiz. Ja vien jūs neatspējojat Wi-Fi Direct vai neatjaunojat tīkla iestatījumus uz noklusējuma vērtībām, šie iestatījumi nav jāveic atkārtoti.

1. Sākuma ekrānā pieskarieties .
2. Pieskarieties **Wi-Fi Direct**.
3. Pieskarieties **Sākt iestatīšanu**.
4. Pieskarieties **iOS**.

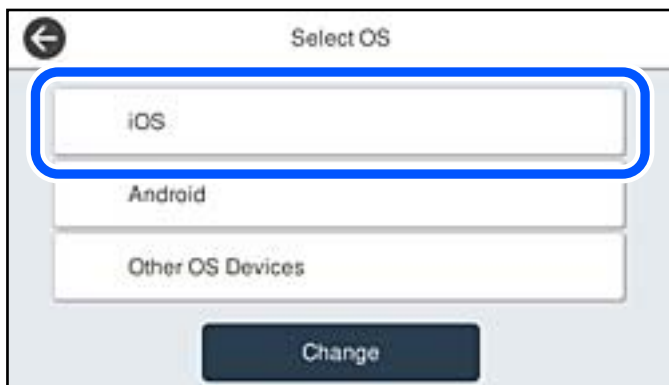

QR kods ir attēlots printera vadības panelī.

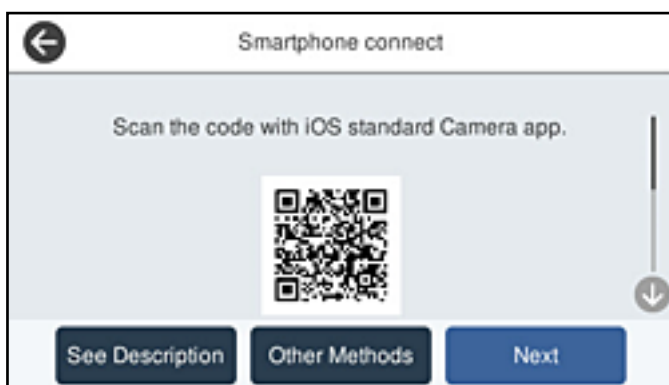

5. Savā iPhone, iPad vai iPod touch palaidiet standarta kameras lietojumprogrammu un noskenējiet printera vadības panelī parādīto QR kodu režīmā FOTOATTĒLS.



Lietojiet kameras lietojumprogrammu, kas paredzēta iOS versijai 11 vai jaunākai. Lietojot kameras lietojumprogrammu, kas paredzēta iOS versijai 10, vai agrākai, nav iespējams izveidot savienojumu ar printeri. Arī lietojot lietojumprogrammu, kas īpaši paredzēta QR kodu skenēšanai, nav iespējams izveidot savienojumu ar printeri. Ja neizdodas izveidot savienojumu, printera vadības panelī atlasiet **Citas metodes**. Saistītu informāciju par savienojuma izveidi skatiet tālāk norādītajā saitē.

6. Pieskarieties iPhone, iPad vai iPod touch displejā parādītajam paziņojumam.

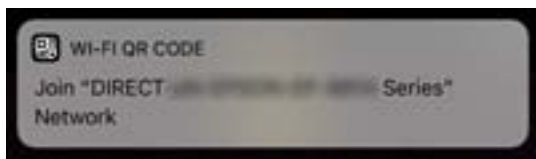

7. Pieskarieties **Pievienoties**.

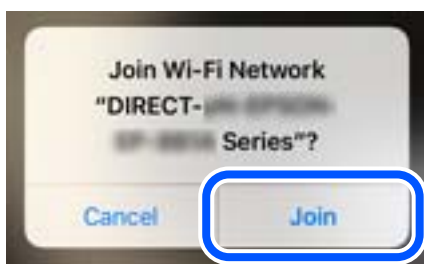

8. Printera vadības panelī atlasiet **Nāk..**

9. Ierīcē iPhone, iPad vai iPod touch palaidiet Epson drukāšanas lietojumprogrammu.

Epson drukāšanas lietojumprogrammu piemēri



EPSON

Epson iPrint



EPSON

Epson Creative
Print

10. Epson drukāšanas lietojumprogrammas ekrānā pieskarieties **Printer is not selected.**

11. Izvēlieties printeri, ar kuru vēlaties izveidot savienojumu.



Skatiet informāciju, kas parādīta printera vadības panelī, lai izvēlētos printeri.



12. Printera vadības panelī atlasiet **Pabeigts.**

Viedierīcēm, kas iepriekš ir bijušas savienotas ar printeri, viedierīces Wi-Fi ekrānā atlasiet tīkla nosaukumu (SSID), lai izveidotu savienojumu atkārtoti.

Saistītā informācija

- ➔ ["Lietojumprogramma vienkāršai drukāšanai no viedierīces" 305. lpp.](#)
- ➔ ["Ierīču, kas nav iOS un Android savienošana, lietojot Wi-Fi Direct" 281. lpp.](#)

Savienojuma izveide ar Android ierīcēm, lietojot Wi-Fi Direct

Šo metodi var izmantot, lai tieši savienotu printeri ar Android ierīci, neizmantojot bezvadu maršrutētāju. Lai lietotu šo funkciju, nepieciešami sekojoši nosacījumi.

- Android versija 4.4 vai jaunāka
- Epson iPrint versija 7.0 vai jaunāka

Epson iPrint tiek lietots, lai drukātu no viedierīces. Instalējiet Epson iPrint viedierīcē priekšlaicīgi.

Piezīme:

Iestatījumi printerim un viedierīcei, kuru vēlaties savienot, ir jāiestata tikai vienreiz. Ja vien jūs neatspējojat Wi-Fi Direct vai neatjaunojat tīkla iestatījumus uz noklusējuma vērtībām, šie iestatījumi nav jāveic atkārtoti.

1. Sākuma ekrānā pieskarieties .
2. Pieskarieties **Wi-Fi Direct**.
3. Pieskarieties **Sākt iestatīšanu**.
4. Pieskarieties **Android**.

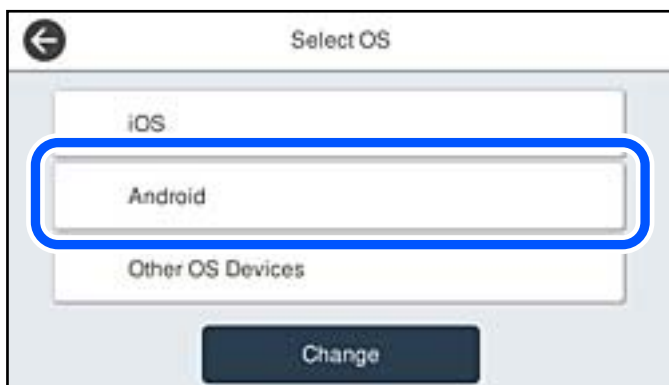

5. Viedierīcē palaidiet Epson iPrint.



6. Ekrānā Epson iPrint pieskarieties **Printer is not selected**.

7. Izvēlieties printeri, ar kuru vēlaties izveidot savienojumu.



Skatiet informāciju, kas parādīta printera vadības panelī, lai izvēlētos printeri.



Piezīme:

Printeri var nebūt parādīti, atkarībā no Android ierīces. Ja printeri netiek parādīti, izveidojiet savienojumu atlasot **Citu operētājsistēmu ierīces**. Saistītu informāciju par savienojuma izveidi skatiet tālāk norādītajā saitē.

8. Kad tiek parādīts ierīces savienojuma izveides apstiprinājuma ekrāns, izvēlieties **Apstiprināt**.
9. Kad tiek parādīts ierīces reģistrēšanas apstiprinājuma ekrāns, izvēlieties vai vēlaties reģistrēt apstiprināto ierīci printerī.
10. Printera vadības panelī atlasiet **Pabeigts**.

Viedierīcēm, kas iepriekš ir bijušas savienotas ar printeri, viedierīces Wi-Fi ekrānā atlasiet tīkla nosaukumu (SSID), lai izveidotu savienojumu atkārtoti.

Saistītā informācija

- ➔ "Lietojumprogramma vienkāršai drukāšanai no viedierīces" 305. lpp.
- ➔ "Ierīču, kas nav iOS un Android savienošana, lietojot Wi-Fi Direct" 281. lpp.

Ierīču, kas nav iOS un Android savienošana, lietojot Wi-Fi Direct

Šo metodi var izmantot, lai tieši savienotu printeri ar viedierīcēm, neizmantojot bezvadu maršrutētāju.

Piezīme:

Iestatījumi printerim un viedierīcei, kuru vēlaties savienot, ir jāiestata tikai vienreiz. Ja vien jūs neatspējojat Wi-Fi Direct vai neatjaunojat tīkla iestatījumus uz noklusējuma vērtībām, šie iestatījumi nav jāveic atkārtoti.

1. Sākuma ekrānā pieskarieties .
2. Pieskarieties **Wi-Fi Direct**.
3. Pieskarieties **Sākt iestatīšanu**.
4. Pieskarieties **Citu operētājsistēmu ierīces**.



Tiek parādīti Wi-Fi Direct Tīkla nosaukums (SSID) un Parole.

5. Viedierīces Wi-Fi ekrānā izvēlieties printera vadības paneli parādīto SSID un pēc tam ievadiet paroli.

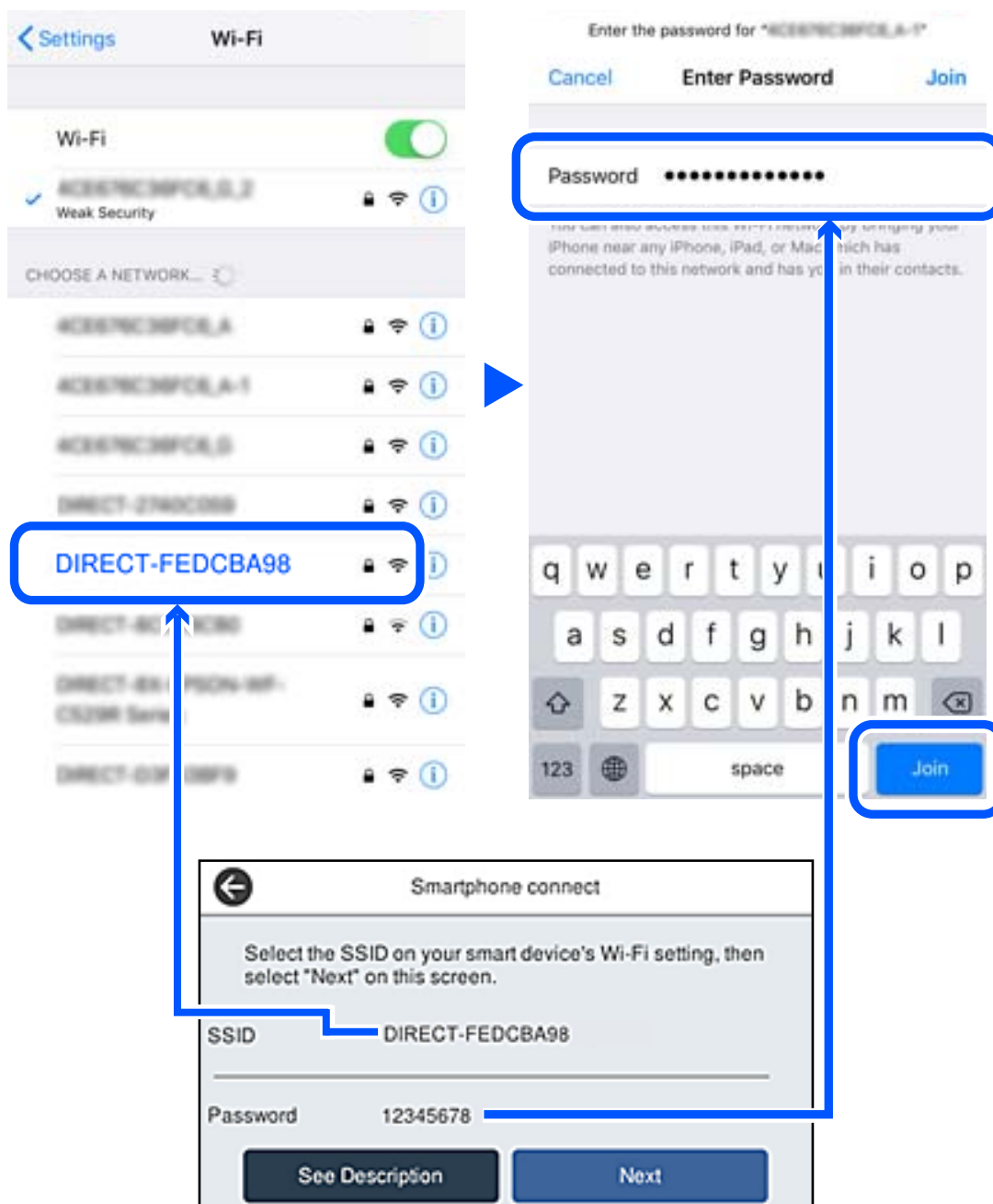

6. Printera vadības panelī atlasiet **Nāk.**.

7. Viedierīcē palaidiet Epson drukāšanas lietojumprogrammu.

Epson drukāšanas lietojumprogrammu piemēri



Epson iPrint



Epson Creative Print

8. Epson drukāšanas lietojumprogrammas ekrānā pieskarieties **Printer is not selected.**
9. Izvēlieties printeri, ar kuru vēlaties izveidot savienojumu.



Skatiet informāciju, kas parādīta printera vadības panelī, lai izvēlētos printeri.



10. Printera vadības panelī atlasiet **Pabeigts.**

Viedierīcēm, kas iepriekš ir bijušas savienotas ar printeri, viedierīces Wi-Fi ekrānā atlasiet tīkla nosaukumu (SSID), lai izveidotu savienojumu atkārtoti.

Saistītā informācija

➔ ["Lietojumprogramma vienkāršai drukāšanai no viedierīces" 305. lpp.](#)

Wi-Fi Direct (vienkāršā PP) savienojuma pārtraukšana

Pieejamas divas metodes, kā atspējot Wi-Fi Direct (vienkāršā PP) savienojumu; varat atspējot visus savienojumus, izmantojot printera vadības paneli, vai atspējot katru savienojumu, izmantojot datoru vai viedierīci. Ja vēlaties atspējot visus savienojumus, skatiet tālāk norādīto saistīto informāciju.



Svarīga informācija:

Kad tiek atspējots Wi-Fi Direct (vienkāršā PP) savienojums, visi datori un viedierīces, kas ir savienotas ar printeri Wi-Fi Direct (vienkāršā PP) savienojumā, tiek atvienotas.

Piezīme:

Ja vēlaties atvienot noteiktu ierīci, dariet to, izmantojot ierīci, nevis printeri. Izmantojiet kādu no tālāk norādītajām metodēm, lai no ierīces atvienotu Wi-Fi Direct (vienkāršā PP) savienojumu.

- Pārtrauciet Wi-Fi savienojumu ar printera tīkla nosaukumu (SSID).
- Izveidojiet savienojumu ar citu tīkla nosaukumu (SSID).

Wi-Fi Direct (vienkāršā PP) iestatījumu, piemēram, SSID, maiņa

Ja Wi-Fi Direct (vienkāršā PP) savienojums ir iespējots, jūs varat nomainīt iestatījumus dodoties uz  > **Wi-Fi Direct** > **Sākt iestatīšanu** > **Mainīt** un pēc tam tiek parādīti sekojoši izvēlnes vienumi.

Tīkla nosaukuma maiņa

Nomainiet Wi-Fi Direct (vienkāršā PP) tīkla nosaukumu (SSID), kas tiek lietots izveidojot savienojumu ar printeri, uz jums vēlamu nosaukumu. Tīkla nosaukumu (SSID) var iestatīt, lietojot ASCII rakstzīmes, kas tiek parādītas programmatūras tastatūrā vadības panelī. Varat ievadīt līdz pat 22 rakstzīmēm.

Mainot tīkla nosaukumu (SSID) tiek atvienotas visas savienotās ierīces. Lietojiet jauno tīkla nosaukumu (SSID), ja vēlaties atkārtoti izveidot savienojumu ar ierīci.

Nomainiet paroli

Nomainiet Wi-Fi Direct (vienkāršā PP) paroli, kas tiek lietota izveidojot savienojumu ar printeri, uz jums vēlamu vērtību. Paroli var iestatīt, lietojot ASCII rakstzīmes, kas tiek parādītas programmatūras tastatūrā vadības panelī. Varat ievadīt no 8 līdz 22 rakstzīmēm.

Mainot paroli tiek atvienotas visas savienotās ierīces. Lietojiet jauno paroli, ja vēlaties atkārtoti izveidot savienojumu ar ierīci.

Frekvences diapazona maiņa

Nomainiet Wi-Fi Direct frekvenču diapazonu, kas tiek lietots savienojuma izveidei ar printeri. Jūs varat izvēlēties starp 2,4 GHz un 5 GHz.

Nomainot frekvenču diapazonu, tiek atvienotas visas savienotās ierīces. Atkārtoti izveidojiet savienojumu ar ierīci.

Ņemiet vērā, ka, nomainot diapazonu uz 5 GHz, savienojumu nav iespējams atjaunot no ierīcēm, kas neatbalsta 5 GHz frekvenču diapazonu.

Atkarībā no reģiona šis iestatījums var netikt parādīts.

Atspējot Wi-Fi Direct

Atspējojiet Wi-Fi Direct (vienkāršo PP) printera iestatījumos. To atspējojot, visas ierīces, kas ir savienotas ar printeri, lietojot Wi-Fi Direct (vienkāršo PP), tiek atvienotas.

Atjaunot noklusējuma iestatījumus

Atjauno visiem Wi-Fi Direct (vienkāršā PP) iestatījumiem noklusējuma vērtības.

Printeri saglabātā informācija par Wi-Fi Direct (vienkāršā PP) savienojumiem ar viedierīcēm tiek dzēsta.

Piezīme:

Iestatīšanu var veikt arī Web Config ekrāna cilnē **Network > Wi-Fi Direct**.

- Wi-Fi Direct (vienkāršā PP) iespējošana un atspējošana
- Tīkla nosaukuma (SSID) nomaiņa
- Paroles nomaiņa
- Frekvenču diapazona maiņa
Atkarībā no reģiona šis iestatījums var netikt parādīts.
- Wi-Fi Direct (vienkāršā PP) iestatījumu atjaunošana

Tīkla savienojuma statusa pārbaude

Tīkla savienojuma statusu var pārbaudīt turpmāk aprakstītajā veidā.

Saistītā informācija

- ➔ ["Tīkla savienojuma statusa pārbaude, izmantojot vadības paneli" 285. lpp.](#)
- ➔ ["Tīkla savienojuma pārskata drukāšana" 286. lpp.](#)

Tīkla savienojuma statusa pārbaude, izmantojot vadības paneli

Tīkla savienojuma statusu varat pārbaudīt, apskatot tīkla ikonu vai tīkla informāciju printera vadības panelī.

Tīkla savienojuma statusa pārbaude, apskatot tīkla ikonu

Varat pārbaudīt tīkla savienojuma statusu un radioviļņa stiprumu, apskatot tīkla ikonu, kas redzama printera sākuma ekrānā.



Saistītā informācija

➔ ["Tīkla ikonas apraksts" 25. lpp.](#)

Detalizētas tīkla informācijas attēlošana vadības panelī

Kad jūsu printerim ir izveidots savienojums ar tīklu, iespējams apskatīt arī citu ar tīklu saistītu informāciju, atlasot tīkla izvēlnes, kuras vēlaties pārbaudīt.

1. Sākuma ekrānā izvēlieties **Iestatījumi**.
2. Atlasiet **Vispārīgie iestatījumi > Tīkla iestatījumi > Tīkla statuss**.
3. Lai pārbaudītu informāciju, atlasiet izvēlnes, ko vēlaties pārbaudīt.
 - Vadu LAN/Wi-Fi statuss
Parāda tīkla informāciju (ierīces nosaukumu, savienojumu, signāla stiprumu utt.) Ethernet vai Wi-Fi savienojumiem.
 - Wi-Fi Direct statuss
Parāda, vai ir iespējots vai atspējots Wi-Fi Direct, kā arī SSID, paroli un citus datus Wi-Fi Direct savienojumiem.
 - E-pasta servera statuss
Parāda e-pasta servera tīkla informāciju.
 - Drukāt statusa lapu
Izdrukā tīkla statusa lapu. Informācija par Ethernet, Wi-Fi, Wi-Fi Direct u.c. savienojumiem tiek drukāta uz divām vai vairāk lappusēm.

Tīkla savienojuma pārskata drukāšana

Varat izdrukāt tīkla savienojuma pārskatu, lai pārbaudītu printera un bezvadu maršrutētāja savstarpējās saziņas stāvokli.

1. Sākuma ekrānā izvēlieties **Iestatījumi**.
2. Atlasiet **Vispārīgie iestatījumi > Tīkla iestatījumi > Savienojuma pārbaude**.
Sākas savienojuma pārbaude.
3. Atlasiet **Ziņojums par drukas pārbaudi**.
4. Izdrukājiet tīkla savienojuma pārskatu.
Ja radusies kļūda, pārbaudiet tīkla savienojuma pārskatu un pēc tam izpildiet izdrukā sniegtos risinājumus.

Saistītā informācija

➔ ["Ziņojumi tīkla savienojuma pārskatā un problēmu risinājumi" 287. lpp.](#)

Ziņojumi tīkla savienojuma pārskatā un problēmu risinājumi

Apskatiet ziņojumus un kļūdu kodus tīkla savienojuma pārskatā, pēc tam izpildiet aprakstītos risinājumus.

Check Network Connection

Check Result FAIL

Error code (E-2)

See the Network Status and check if the Network Name (SSID) is the SSID you want to connect.
If the SSID is correct, make sure to enter the correct password and try again.

If your problems persist,
see your documentation for help and networking tips.

Checked Items

Wireless Network Name (SSID) Check	FAIL
Communication Mode Check	Unchecked
Security Mode Check	Unchecked
MAC Address Filtering Check	Unchecked
Security Key/Password Check	Unchecked
IP Address Check	Unchecked
Detailed IP Setup Check	Unchecked

Network Status

Printer Name	EPSON XXXXXX
Printer Model	XX-XXX Series
IP Address	169.254.137.8
Subnet Mask	255.255.0.0
Default Gateway	
Network Name (SSID)	EpsonNet
Security	None
Signal Strength	Poor
MAC Address	F8:D0:27:40:C0:AC

- a. Kļūdas kods
- b. Ziņojumi par tīkla vidi

Saistītā informācija

- ➔ "E-1" 288. lpp.
- ➔ "E-2, E-3, E-7" 288. lpp.
- ➔ "E-5" 289. lpp.
- ➔ "E-6" 289. lpp.
- ➔ "E-8" 289. lpp.
- ➔ "E-9" 290. lpp.
- ➔ "E-10" 290. lpp.
- ➔ "E-11" 290. lpp.
- ➔ "E-12" 291. lpp.
- ➔ "E-13" 291. lpp.
- ➔ "Ziņojumi par tīkla vidi" 292. lpp.

E-1

Risinājumi:

- Pārlicinieties, vai printerim, centrmezglam un citai tīkla ierīcei ir kārtīgi pievienots Ethernet kabelis.
- Pārlicinieties, vai centrmezgls un citas tīkla ierīces ir ieslēgtas.
- Ja vēlaties izveidot printera savienojumu, izmantojot Wi-Fi, vēlreiz veiciet printera Wi-Fi iestatījumus, jo tas ir atspējots.

E-2, E-3, E-7

Risinājumi:

- Pārlicinieties, vai bezvadu maršrutētājs ir ieslēgts.
- Pārlicinieties, ka jūsu dators vai ierīce ir pareizi savienoti ar bezvadu maršrutētāju.
- Izslēdziet bezvadu maršrutētāju. Uzgaidiet aptuveni 10 sekundes un pēc tam to ieslēdziet.
- Novietojiet printeri tuvāk bezvadu maršrutētājam un noņemiet visus starp tiem esošos šķēršļus.
- Ja SSID ir ievadīts manuāli, pārbaudiet, vai tas ir pareizs. Pārbaudiet SSID tīkla savienojuma ziņojuma sadaļā **Network Status**.
- Ja bezvadu maršrutētājam ir vairāki SSID, atlasiet parādīto SSID. Ja SSID izmanto neatbilstošu frekvenci, printerī tas netiek parādīts.
- Ja izmantojat spiedpogas iestatīšanu, lai izveidotu tīkla savienojumu, pārlicinieties, vai bezvadu maršrutētājs atbalsta WPS. Spiedpogas iestatīšanu nevar izmantot, ja jūsu bezvadu maršrutētājs neatbalsta WPS.
- Pārlicinieties, vai SSID izmanto tikai ASCII rakstzīmes (burtciparu rakstzīmes un simbolus). Printerī nevar parādīt SSID, kas satur rakstzīmes, kuras nav ASCII rakstzīmes.
- Pirms veicat savienojumu ar bezvadu maršrutētāju, pārlicinieties, ka zināt savu SSID un paroli. Ja lietojat bezvadu maršrutētāju ar tā noklusējuma iestatījumiem, SSID un parole ir norādīta uz bezvadu maršrutētāja uzlīmes. Ja nezināt savu SSID un paroli, sazinieties ar personu, kas iestatīja bezvadu maršrutētāju, vai skatiet bezvadu maršrutētāja komplektācijā iekļauto dokumentāciju.
- Ja veidojat savienojumu ar SSID, ko ģenerē piesaistes viedierīce, pārbaudiet viedierīces dokumentācijā norādīto SSID un paroli.
- Ja Wi-Fi savienojums tiek neparedzēti atvienots, pārbaudiet tālāk norādītos apstākļus. Ja attiecināms kāds no šiem apstākļiem, atiestatiet tīkla iestatījumus, lejupielādējot un palaižot programmatūru no tālāk norādītās tīmekļa vietnes.

<http://epson.sn> > **Iestatīšana**

- Izmantojot spiedpogas iestatīšanu, tīklam ir pievienota cita viedierīce.
- Wi-Fi tīkls tika iestatīts, izmantojot kādu metodi, kas nav spiedpogas iestatīšana.

Saistītā informācija

- ➔ ["Iestatījumu veikšana savienojuma izveidei ar datoru" 270. lpp.](#)
- ➔ ["Wi-Fi iestatījumu veikšana vadības panelī" 272. lpp.](#)

E-5

Risinājumi:

Gādājiet, lai bezvadu maršrutētājā būtu iestatīts kāds no turpmāk norādītajiem drošības veidiem. Ja tas nav iestatīts, nomainiet drošības veidu bezvadu maršrutētājā un pēc tam atiestatiet printera tīkla iestatījumus.

- WEP-64 bitu (40 bitu)
- WEP-128 bitu (104 bitu)
- WPA PSK (TKIP/AES)*
- WPA2 PSK (TKIP/AES)*
- WPA (TKIP/AES)
- WPA2 (TKIP/AES)
- WPA3-SAE (AES)
- WPA2/WPA3-Enterprise

* WPA PSK dēvē arī kā WPA Personal. WPA2 PSK dēvē arī kā WPA2 Personal.

E-6

Risinājumi:

- Pārbaudiet, vai MAC adreses filtrēšana ir atspējota. Ja tā ir iespējota, reģistrējiet printera MAC adresi, lai tā netiktu filtrēta. Sīkāk skatiet bezvadu maršrutētāja komplektā ietverto dokumentāciju. Printera MAC adresi varat pārbaudīt tīkla savienojuma ziņojuma sadaļā **Network Status**.
- Ja bezvadu maršrutētājs izmanto koplietotu autentifikāciju ar WEP drošību, pārlicinieties, vai autentifikācijas atslēga un indekss ir pareizi.
- Ja bezvadu maršrutētājam pievienojamo ierīču skaits ir mazāks nekā tīkla ierīču skaits, kuras vēlaties pievienot, veiciet iestatījumus bezvadu maršrutētājā, lai palielinātu pievienojamo ierīču skaitu. Lai veiktu iestatījumus, skatiet bezvadu maršrutētāja komplektā ietverto dokumentāciju.

Saistītā informācija

➔ ["Iestatījumu veikšana savienojuma izveidei ar datoru" 270. lpp.](#)

E-8

Risinājumi:

- Ja printerī iespējai Iegūt IP adresi izvēlēts iestatījums Automātiski, bezvadu maršrutētājā iespējotiet DHCP.
- Ja printerī iespējai Iegūt IP adresi izvēlēts iestatījums Manuāli, manuāli iestatītā IP adrese nav derīga, jo ir ārpus pieļaujamā diapazona (piemēram: 0.0.0.0). Printera vadības paneli iestatiet derīgu IP adresi.

Saistītā informācija

➔ ["Tīkla iestatījumi" 315. lpp.](#)

E-9

Risinājumi:

Pārbaudiet tālāk norādīto.

- Ierīces ir ieslēgtas.
- Ierīcēs, ar kurām vēlaties izveidot savienojumu ar printeri, varat piekļūt internetam un citiem datoriem vai tīkla ierīcēm tajā pašā tīklā.

Ja pēc augstāk minēto darbību pārbaudes joprojām netiek izveidots datora savienojums ar tīkla ierīcēm, izslēdziet bezvadu maršrutētāju. Uzgaidiet aptuveni 10 sekundes un pēc tam to ieslēdziet. Pēc tam atiestatiet tīkla iestatījumus, lejupielādējot un palaižot instalētāju no tālāk norādītās tīmekļa vietnes.

<http://epson.sn> > **Iestatīšana**

Saistītā informācija

➔ "[Iestatījumu veikšana savienojuma izveidei ar datoru](#)" 270. lpp.

E-10

Risinājumi:

Pārbaudiet turpmāk norādītos punktus.

- Vai citas ierīces tīklā ir ieslēgtas.
- Vai ir pareizas tīkla adreses (IP adrese, apakštīkla maska un noklusējuma vārteja), ja printera iestatījumam Iegūt IP adrese izvēlēta vērtība Manuāli.

Ja tās ir nepareizas, atiestatiet tīkla adreses. IP adresi, apakštīkla masku un noklusējuma vārteju var pārbaudīt tīkla savienojuma pārskata sadaļā **Network Status**.

Ja ir iespējots DHCP, nomainiet printera iespējas Iegūt IP adresi iestatījumu uz Automātiski. Ja vēlaties IP adresi iestatīt manuāli, pārbaudiet printera IP adresi tīkla savienojuma pārskata sadaļā **Network Status** un pēc tam tīkla iestatījumu ekrānā izvēlieties vienumu Manuāli. Iestatiet apakštīkla masku [255.255.255.0].

Ja vēl joprojām neizdodas pievienot printeri un tīkla ierīces, izslēdziet bezvadu maršrutētāju. Uzgaidiet 10 sekundes un tad atkal ieslēdziet to.

Saistītā informācija

➔ "[Tīkla iestatījumi](#)" 315. lpp.

E-11

Risinājumi:

Pārbaudiet tālāk norādīto.

- Noklusējuma vārtejas adrese ir pareiza, ja printera iestatījums TCP/IP ir iestatīts uz Manuāli.
- Ierīce, kas iestatīta kā noklusējuma vārteja, ir ieslēgta.

Iestatiet pareizu noklusējuma vārtejas adresi. Noklusējuma vārtejas adresi varat pārbaudīt tīkla savienojuma ziņojuma sadaļā **Network Status**.

Saistītā informācija

➔ "[Tīkla iestatījumi](#)" 315. lpp.

E-12

Risinājumi:

Pārbaudiet tālāk norādīto.

- Citas tīkla ierīces ir ieslēgtas.
- Tīkla adreses (IP adrese, apakštīkla maska un noklusējuma vārteja) ir pareizas, ja tās ievadījāt manuāli.
- Citu ierīču tīkla adreses (apakštīkla maska un noklusējuma vārteja) ir vienādas.
- IP adrese nekonfliktē ar citām ierīcēm.

Ja pēc augstāk minēto darbību pārbaudes joprojām netiek izveidots datora savienojums ar tīkla ierīcēm, izmēģiniet tālāk norādītos risinājumus.

- Izslēdziet bezvadu maršrutētāju. Uzgaidiet aptuveni 10 sekundes un pēc tam to ieslēdziet.
- Vēlreiz veiciet tīkla iestatīšanu, izmantojot instalētāju. Varat to palaist, izmantojot tālāk norādīto vietni.

<http://epson.sn> > **Iestatīšana**

- Bezvadu maršrutētājam, kas izmanto WEP drošības veidu, varat reģistrēt vairākas paroles. Ja ir reģistrētas vairākas paroles, pārbaudiet, vai printerī ir iestatīta pirmā reģistrētā parole.

Saistītā informācija

➔ "[Tīkla iestatījumi](#)" 315. lpp.

➔ "[Iestatījumu veikšana savienojuma izveidei ar datoru](#)" 270. lpp.

E-13

Risinājumi:

Pārbaudiet tālāk norādīto.

- Tīkla ierīces, piemēram, bezvadu maršrutētājs, centrmezgls un maršrutētājs, ir ieslēgtas.
- Tīkla ierīču TCP/IP iestatījums nav iestatīts manuāli. (Ja printera TCP/IP iestatījums ir iestatīts automātiski, kamēr citu tīkla ierīču TCP/IP iestatījums ir veikts manuāli, printera tīkls var atšķirties no citu ierīču tīkla.)

Ja, pārbaudot iepriekš norādīto, tas joprojām nedarbojas, rīkojieties, kā norādīts tālāk.

- Izslēdziet bezvadu maršrutētāju. Uzgaidiet aptuveni 10 sekundes un pēc tam to ieslēdziet.
- Izmantojot instalētāju, veiciet datora, kurā izveidots savienojums ar to pašu tīklu kā printerim, tīkla iestatījumus. Varat to palaist, izmantojot tālāk norādīto vietni.

<http://epson.sn> > **Iestatīšana**

- Bezvadu maršrutētājam, kas izmanto WEP drošības veidu, varat reģistrēt vairākas paroles. Ja ir reģistrētas vairākas paroles, pārbaudiet, vai printerī ir iestatīta pirmā reģistrētā parole.

Saistītā informācija

➔ "[Tīkla iestatījumi](#)" 315. lpp.

➔ "Iestatījumu veikšana savienojuma izveidei ar datoru" 270. lpp.

Ziņojumi par tīkla vidi

Ziņojums	Risinājums
The Wi-Fi environment needs to be improved. Turn the wireless router off and then turn it on. If the connection does not improve, see the documentation for the wireless router.	Pēc printera pārvietošanas tuvāk bezvadu maršrutētājam un šķēršļu noņemšanas starp ierīcēm, izslēdziet bezvadu maršrutētāju. Uzgaidiet 10 sekundes un tad atkal ieslēdziet to. Ja joprojām neizdodas izveidot savienojumu, skatiet bezvadu maršrutētāja komplektā iekļauto dokumentāciju.
*No more devices can be connected. Disconnect one of the connected devices if you want to add another one.	Dators un viedierīces, kas var tikt savienotas vienlaicīgi, tiek pilnībā savienotas ar Wi-Fi Direct (vienkāršā PP) savienojumu. Lai pievienotu citu datoru vai viedierīci, vispirms atvienojiet kādu no savienotajām ierīcēm vai savienojiet to ar citu tīklu. Bezvadu ierīču skaitu, ko var vienlaicīgi savienot, un savienoto ierīču skaitu varat pārbaudīt tīkla statusa lapā vai printera vadības panelī.
The same SSID as Wi-Fi Direct exists in the environment. Change the Wi-Fi Direct SSID if you cannot connect a smart device to the printer.	Printera vadības panelī dodieties uz Wi-Fi Direct iestatīšanas ekrānu un atlasiet izvēlni, lai mainītu iestatījumus. Tīkla nosaukumu varat mainīt pēc DIRECT-XX-. Ievadiet līdz 22 rakstzīmēm.

Tīkla statusa lapas drukāšana

Varat apskatīt detalizētu informāciju par tīklu, to izdrukājot.

1. Sākuma ekrānā izvēlieties **Iestatījumi**.
2. Atlasiet **Vispārīgie iestatījumi > Tīkla iestatījumi > Tīkla statuss**.
3. Atlasiet **Drukāt statusa lapu**.
4. Apskatiet ziņojumu un pēc tam izdrukājiet tīkla statusa lapu.

Datora tīkla pārbaude (tikai Windows)

Izmantojot komandu uzvedni, pārbaudiet datora savienojuma statusu un savienojuma ceļu uz printeri. Tādējādi jūs varēsiet atrisināt problēmas.

ipconfig komanda

Parāda datora pašlaik lietotā tikla interfeisa savienojuma statusu.

Salīdzinot iestatījuma informāciju ar faktiskajiem sakariem, varat pārbaudīt vai savienojums ir pareizs.

Gadījumā, ja vienā tīklā ir vairāki DHCP serveri, varat uzzināt faktisko datoram piešķirto adresi, atsaukto DNS serveri utt.

Formāts: ipconfig /all

Piemēri:

```

Administrator: Command Prompt
c:\>ipconfig /all
Windows IP Configuration

Host Name . . . . . : WIN2012R2
Primary Dns Suffix . . . . . : pubs.net
Node Type . . . . . : Hybrid
IP Routing Enabled. . . . . : No
WINS Proxy Enabled. . . . . : No
DNS Suffix Search List. . . . . : pubs.net

Ethernet adapter Ethernet:

Connection-specific DNS Suffix . . : 
Description . . . . . : Gigabit Network Connection
Physical Address. . . . . : XX-XX-XX-XX-XX-XX
DHCP Enabled. . . . . : No
Autoconfiguration Enabled . . . . . : Yes
Link-local IPv6 Address . . . . . : fe80::38fb:7546:18a8:d20e%14(Preferred)
IPv4 Address. . . . . : 192.168.111.10(Preferred)
Subnet Mask . . . . . : 255.255.255.0
Default Gateway . . . . . : 192.168.111.1
DHCPv6 IAID . . . . . : 283142549
DHCPv6 Client DUID. . . . . : 00-01-00-01-20-40-2F-45-00-1D-73-6A-44-08
DNS Servers . . . . . : 192.168.111.2
NetBIOS over Tcpip. . . . . : Enabled

Tunnel adapter isatap.{00000000-ABCD-EFGH-IJK-LMNOPQRSTUUV}>:

Media State . . . . . : Media disconnected
Connection-specific DNS Suffix . . : 
Description . . . . . : Microsoft ISATAP Adapter #2
Physical Address. . . . . : 00-00-00-00-00-00-E0
DHCP Enabled. . . . . : No
Autoconfiguration Enabled . . . . . : Yes

c:\>_
    
```

pathping komanda

Jūs varat apstiprināt maršrutētāju, kas šķērso mērķa viesotāju, sarakstu un sakaru maršrutešanu.

Formāts: pathping xxx.xxx.xxx.xxx

Piemēri: pathping 192.0.2.222

```

Administrator: Command Prompt
c:\>pathping 192.168.111.20
Tracing route to EPSONAB12AB [192.168.111.20]
over a maximum of 30 hops:
 0  WIN2012R2.pubs.net [192.168.111.10]
 1  EPSONAB12AB [192.168.111.20]

Computing statistics for 25 seconds...
Hop  RTT      Source to Here   This Node/Link   Address
 0      0/ 100 = 0%      0/ 100 = 0%      WIN2012R2.pubs.net [192.168.111.10]
 1  38ms    0/ 100 = 0%      0/ 100 = 0%      EPSONAB12AB [192.168.111.20]

Trace complete.

c:\>_
    
```

Informācija par izstrādājumu

Informācija par papīru.	295
Informācija par patērējamajiem materiāliem.	300
Informācija par programmatūru.	301
Iestatījumu izvēlnes saraksts.	311
Izstrādājuma specifikācijas.	335
Normatīvā informācija.	345

Informācija par papīru

Pieejamais papīrs un drukāšanas apjoms

Oriģinālais Epson papīrs

Epson iesaka lietot oriģinālo Epson papīru, lai nodrošinātu augstas kvalitātes izdrukas.

Piezīme:

- ❑ *Papīra pieejamība atšķiras atkarībā no atrašanās vietas. Lai uzzinātu jaunāko informāciju par jūsu zonā pieejamo papīru, sazinieties ar Epson atbalsta dienestu.*
- ❑ *Skatiet turpmāk norādīto, lai iepazītos ar informāciju par bezapmaļu un divpusējās drukāšanas režīmam pieejamajiem papīra veidiem.*
"Papīrs drukāšanai bez apmalēm" 298. lpp.
"Papīrs divpusējai drukāšanai" 299. lpp.

Dokumentu drukāšanai piemērots papīrs

Materiāla nosaukums	Lielums	Ievietošanas daudzums (loksnes)		
		Papīra kasete 1	Papīra kasete 2	Papīra paliktnis
Epson Business Paper	A4	250		50
Epson Bright White Paper	A3	250		50
Epson Bright White Ink Jet Paper	A4	250		50

Dokumentu un fotoattēlu drukāšanai piemērots papīrs

Materiāla nosaukums	Lielums	Ievietošanas daudzums (loksnes)		
		Papīra kasete 1	Papīra kasete 2	Papīra paliktnis
Epson Photo Quality Ink Jet Paper	A3+	-	-	20
	A3, A4	100	-	20
Epson Double-sided Photo Quality Ink Jet Paper	A4	1	-	1
Epson Matte Paper-Heavyweight	A3+	-	-	20
	A3, A4, 20 × 25 cm (8 × 10 collas)	50	-	20

Fotoattēlu drukāšanai piemērots papīrs 

Materiāla nosaukums	Lielums	Ievietošanas daudzums (loksnes)		
		Papīra kasete 1	Papīra kasete 2	Papīra paliktnis
Epson Ultra Glossy Photo Paper	A4, 13 × 18 cm (5 × 7 collas), 10 × 15 cm (4 × 6 collas), 20 × 25 cm (8 × 10 collas)	50	-	20
Epson Premium Glossy Photo Paper	A3+	-	-	20
	A3, A4, 13 × 18 cm (5 × 7 collas), 10 × 15 cm (4 × 6 collas), 20 × 25 cm (8 × 10 collas), 16:9 plats (4 × 7,11 collas)	50	-	20
Epson Premium Semigloss Photo Paper	A3+	-	-	20
	A3, A4, 13 × 18 cm (5 × 7 collas), 10 × 15 cm (4 × 6 collas)	50	-	20
Epson Photo Paper Glossy	A3+	-	-	20
	A3, A4, 13 × 18 cm (5 × 7 collas), 10 × 15 cm (4 × 6 collas)	50	-	20

Komerčiāli pieejams papīrs

Piezīme:

Skatiet turpmāk norādīto, lai iepazītos ar informāciju par bezapmaļu un divpusējās drukāšanas režīmam pieejamajiem papīra veidiem.

["Papīrs drukāšanai bez apmalēm" 298. lpp.](#)

["Papīrs divpusējai drukāšanai" 299. lpp.](#)

Parastais papīrs

Materiāla nosaukums	Lielums	Ievietošanas daudzums (loksnes)		
		Papīra kasete 1	Papīra kasete 2	Papīra paliktnis
Parastais papīrs, kopējais papīrs	A3+	–	–	50
Iepriekš apdrukāts papīrs* ¹ Iespiedveidlapa Krāsains papīrs Utilizācijas papīrs Vienkāršs augstas kvalitātes papīrs	A3, B4, Legal, Letter, 8,5 × 13 collas, A4, Executive* ² , B5, 16K (195 × 270 mm), 8K (270 × 390 mm), Indian-Legal	250		50
	A5, A6, B6	250	–	50
	Lietotāja definēts* ² (mm) 89–297 × 127–431,8	250	–	–
	Lietotāja definēts* ² (mm) 89–297 × 431,9–1200	1	–	–
	Lietotāja definēts* ² (mm) 182–297 × 257–431,8	–	250	–
	Lietotāja definēts* ² (mm) 182–297 × 431,9–1200	–	1	–
	Lietotāja definēts* ² (mm) 64–329 × 127–483	–	–	50
	Lietotāja definēts* ² (mm) 64–329 × 483,1–6000	–	–	1

*1 Papīrs, kurš tiek iepriekšēji apdrukāts ar dažādām veidlapām, piemēram, paziņojumiem vai vērtspapīriem.

*2 Iespējama ir tikai izdrukāšana no datora.

Biezais papīrs

Materiāla nosaukums	Lielums	Ievietošanas daudzums (loksnes)		
		Papīra kasete 1	Papīra kasete 2	Papīra paliktnis
Biezais papīrs	A3+	–	–	20
	A3, B4, Legal, Letter, 8,5 × 13 collas, A4, Executive*, B5, A5, A6, B6, 16K (195 × 270 mm), 8K (270 × 390 mm), Indian-Legal	50	–	20
	Lietotāja definēts* (mm) 89–297 × 127–431,8	50	–	–
	Lietotāja definēts* (mm) 89–297 × 431,9–1200	1	–	–
	Lietotāja definēts* (mm) 64–329 × 127–483	–	–	20
	Lietotāja definēts* (mm) 64–329 × 483,1–6000	–	–	1

* Iespējama ir tikai izdrukāšana no datora.

Aploksne

Materiāla nosaukums	Lielums	Ievietošanas daudzums (aploksnes)		
		Papīra kasete 1	Papīra kasete 2	Papīra paliktnis
Aploksne	Aploksne #10, Aploksne DL, Aploksne C6, Aploksne C4	10	–	10

Papīrs drukāšanai bez apmalēm

Oriģinālais Epson papīrs

- Epson Business Paper
- Epson Bright White Paper
- Epson Bright White Ink Jet Paper
- Epson Photo Quality Ink Jet Paper*
- Epson Double-sided Photo Quality Ink Jet Paper
- Epson Matte Paper-Heavyweight*

- Epson Ultra Glossy Photo Paper
- Epson Premium Glossy Photo Paper*
- Epson Premium Semigloss Photo Paper*
- Epson Photo Paper Glossy*

* A3+ izmēra papīrs bezapmaļu drukai netiek atbalstīts.

Saistītā informācija

➔ ["Pieejamais papīrs un drukāšanas apjoms" 295. lpp.](#)

Komerciāli pieejams papīrs

- Parasts papīrs, kopējamais papīrs, iepriekš apdrukāts papīrs, iespiedveidlapa, krāsains papīrs, pārstrādāts papīrs, augstas kvalitātes parasts papīrs (A3, Letter, A4)
- Biezs papīrs (A3, Letter, A4)

Saistītā informācija

➔ ["Pieejamais papīrs un drukāšanas apjoms" 295. lpp.](#)

Papīrs divpusējai drukāšanai

Originālais Epson papīrs

- Epson Business Paper
- Epson Bright White Paper
- Epson Bright White Ink Jet Paper
- Epson Double-sided Photo Quality Ink Jet Paper

Saistītā informācija

➔ ["Pieejamais papīrs un drukāšanas apjoms" 295. lpp.](#)

Komerciāli pieejams papīrs

- Parasts papīrs, kopējamais papīrs, iepriekš apdrukāts papīrs, iespiedveidlapa, krāsains papīrs, pārstrādāts papīrs, augstas kvalitātes parasts papīrs*
- Biežais papīrs*

* A3+ izmēra papīrs automātiskai abpusējai drukai netiek atbalstīts.

Lai veiktu automātisku abpusēju drukāšanu ar lietotāja definētiem papīra izmēriem, varat izmantot 182–297 × 257–431,8 mm izmēru papīru.

Saistītā informācija

➔ ["Pieejamais papīrs un drukāšanas apjoms" 295. lpp.](#)

Neatbilstošie papīra veidi

Neizmantojiet tālāk norādīto veidu papīru. Drukājot uz šāda papīra, papīrs var iestrēgt un uz izdrukas var rasties traipi.

- Viļņains papīrs
- Saplēsts, vai sagriezts papīrs
- Salocīts papīrs
- Mitrš papīrs
- Pārāk biezs vai pārāk plāns papīrs
- Papīrs ar uzlīmēm

Neizmantojiet tālāk norādīto veidu aploksnes. Izmantojot šāda veida aploksnes, papīrs var iestrēgt un uz izdrukas var rasties traipi.

- Sarullējušās vai salocītas aploksnes
- Aploksnes ar lipīgu pārloku virsmu vai aploksnes ar lodziņu
- Pārāk plānas aploksnes
Tās drukāšanas laikā var sarullēties.

Informācija par patērējamajiem materiāliem

Tintes tūbiņu kodi

Uzņēmums Epson iesaka izmantot oriģinālās Epson tintes tūbiņas.

Turpinājumā ir norādīti oriģinālo Epson tintes tūbiņu kodi.



Svarīga informācija:

- Epson garantija neattiecas uz bojājumu, ko izraisījušas tintes, kas nav norādītas, ieskaitot oriģinālu Epson tinti, kas nav paredzēta šim printerim, vai trešo pušu tinti.
- Citi produkti, ko nav ražojis Epson, var radīt bojājumu, kura novēršanu Epson garantijas neparedz, un noteiktos apstākļos var radīt printera darbības traucējumus.

Piezīme:

- Tintes tūbiņas kods var atšķirties atkarībā no atrašanās vietas. Lai uzzinātu pareizos kodus savam reģionam, sazinieties ar Epson atbalsta dienestu.
- Lai gan tintes tūbiņu sastāvā var būt pārstrādāti materiāli, tas neietekmē printera darbību vai veiktspēju.
- Tintes tūbiņas specifikācija un izskats ir pakļauti izmaiņām bez iepriekšēja brīdinājuma par uzlabojumu veikšanu.

Klientiem Eiropā

Produkts	BK: Black (Melns)	C: Cyan (Gaišzils)	M: Magenta (Purpurs)	Y: Yellow (Dzeltens)
ET-16600	113	113	113	113

Produkts	BK: Black (Melns)	C: Cyan (Gaišzils)	M: Magenta (Purpurs)	Y: Yellow (Dzeltens)
L15150	112	112	112	112

Piezīme:

Lai saņemtu informāciju par Epson tintes tūbiņu izdrukājamo lapu skaitu, apmeklējiet zemāk norādīto tīmekļa vietni.

<http://www.epson.eu/pageyield>

For Australia and New Zealand

BK: Black (Melns)	C: Cyan (Gaišzils)	M: Magenta (Purpurs)	Y: Yellow (Dzeltens)
542	542	542	542

Āzijas valstīs, izņemot Ķīnu

BK: Black (Melns)	C: Cyan (Gaišzils)	M: Magenta (Purpurs)	Y: Yellow (Dzeltens)
008	008	008	008

Apkopes kastes kods

Uzņēmums Epson iesaka izmantot oriģinālo Epson apkopes kasti.

Apkopes kastes kods: C9345



Svarīga informācija:

Pēc apkopes nodalījuma uzstādīšanas printeri to nevarēs izmantot citiem printeriem.

Informācija par programmatūru

Šajā sadaļā ir informācija par jūsu printerim pieejamiem tīkla pakalpojumiem un programmatūras izstrādājumiem Epson tīmekļa vietnē vai komplektā iekļautajā programmatūras kompaktdiskā.

Programmatūra drukāšanai

Lietojumprogramma drukāšanai no datora (printera draiveris Windows)

Printera draiveris vada printeri saskaņā ar komandām no lietojumprogrammas. Iestatījumu veikšana printera draiveri nodrošina vislabākos drukāšanas rezultātus. Var arī pārbaudīt printera statusu vai uzturēt to vislabākajā darba kārtībā, izmantojot printera draivera utilītu.

Piezīme:

Var mainīt printera draivera darba valodu. Izvēlieties darba valodu no **Valoda** iestatījuma **Apkope** cilnē.

Piekļuve printera draiverim no lietotnēm

Lai veiktu iestatījumus, kas attiecas tikai uz jūsu izmantoto lietojumprogrammu, veiciet piekļuvi no šīs lietojumprogrammas.

Izvēlieties **Drukāt** vai **Drukāšanas uzstādīšana** no **Fails** izvēlnē. Atlasiet printeri un pēc tam uzklikšķiniet uz **Preferences** vai **Rekvizīti**.

Piezīme:

Darbības atšķiras atkarībā no lietojumprogrammas. Detalizētu informāciju skatiet attiecīgās lietojumprogrammas palīdzības sadaļā.

Piekļuve printera draiverim no vadības paneļa

Lai veiktu iestatījumus, kas attiecas uz visām lietojumprogrammām, piekļūstiet iestatījumiem no vadības paneļa.

Windows 10/Windows Server 2019/Windows Server 2016

Noklikšķiniet uz pogas **Sākums** un pēc tam sadaļā **Aparatūra un skaņa** atlasiet **Sistēma Windows > Vadības panelis > Skatīt ierīces un printerus**. Ar peles labo pogu noklikšķiniet uz printera ikonas vai turiet nospiestu printera ikonu un pēc tam izvēlieties **Drukāšanas preferences**.

Windows 8.1/Windows 8/Windows Server 2012 R2/Windows Server 2012

Sadaļā **Aparatūra un skaņa** atlasiet **Darbvirsma > Iestatījumi > Vadības panelis > Skatīt ierīces un printerus**. Ar peles labo pogu noklikšķiniet uz printera ikonas vai turiet nospiestu printera ikonu un pēc tam izvēlieties **Drukāšanas preferences**.

Windows 7/Windows Server 2008 R2

Noklikšķiniet uz pogas **Sākums** un sadaļā **Aparatūra un skaņa** atlasiet **Vadības panelis > Skatīt ierīces un printerus**. Ar peles labo pogu noklikšķiniet uz printera ikonas un izvēlieties **Drukāšanas preferences**.

Windows Vista/Windows Server 2008

Noklikšķiniet uz pogas **Sākums** un sadaļā **Aparatūra un skaņa** atlasiet **Vadības panelis > Printeri**. Ar peles labo pogu noklikšķiniet uz printera ikonas un izvēlieties **Drukāšanas preferences**.

Windows XP/Windows Server 2003 R2/Windows Server 2003

Noklikšķiniet uz sākuma pogas un izvēlieties **Vadības panelis > Printeri un cita aparatūra > Printeri un faksi**. Ar peles labo pogu noklikšķiniet uz printera ikonas un izvēlieties **Drukāšanas preferences**.

Piekļuve printera draiverim no printera ikonas uzdevumjoslā

Printera ikona darbvirsmas uzdevumjoslā ir īsinājumiķona, kas ļauj ātri piekļūt printera draiverim.

Noklikšķinot uz printera ikonas un izvēloties **Printera iestatījumi**, ir iespējams piekļūt tādām pašām printera iestatījumu logam, kāds redzams vadības panelī. Veicot dubultklikšķi uz šīs ikonas, var pārbaudīt printera statusu.

Piezīme:

*Ja printera ikona uzdevumjoslā netiek parādīta, atveriet printera draivera logu, cilnē **Apkope** noklikšķiniet uz **Pārraudzības preferences** un pēc tam atlasiet **Reģistrējiet saīsnes ikonu uzdevumjoslā**.*

Utilitātes startēšana

Atveriet printera draivera logu. Noklikšķiniet uz cilnes **Apkope**.

Saistītā informācija

➔ "[Printera draivera izvēlnes opcijas](#)" 44. lpp.

Lietojumprogramma drukāšanai no datora (printera draiveris Mac OS)

Printera draiveris vada printeri saskaņā ar komandām no lietojumprogrammas. Iestatījumu veikšana printera draiverī nodrošina vislabākos drukāšanas rezultātus. Var arī pārbaudīt printera statusu vai uzturēt to vislabākajā darba kārtībā, izmantojot printera draivera utilītu.

Pieļūve printera draiverim no lietotnēm

Lietojumprogrammas izvēlnē **Fails** noklikšķiniet uz **Lapas iestatīšana** vai **Drukāt**. Ja nepieciešams, noklikšķiniet uz **Rādīt detalizētu informāciju** (vai ▼), lai izvērstu drukas logu.

Piezīme:

*Atkarībā no izmantojamās lietojumprogrammas vienums **Lapas iestatīšana** var netikt parādīts izvēlnē **Fails** un darbības drukas ekrāna atvēršanai var atšķirties. Detalizētu informāciju skatiet attiecīgās lietojumprogrammas palīdzības sadaļā.*

Utilītas startēšana

Atlasiet **Sistēmas preferences** izvēlnē Apple > **Printeri un skeneri** (vai **Drukāšanas un skenēšana, Drukāšana un faksi**) un pēc tam atlasiet printeri. Noklikšķiniet uz **Opcijas un izejmateriāli** > **Utilīta** > **Atvērt printera utilītu**.

Saistītā informācija

➔ ["Printera draivera izvēlnes opcijas" 68. lpp.](#)

Vadotne uz Mac OS printera draiveri

Epson Printer Utility

Var palaist apkopes funkciju, piemēram, sprauslu pārbaudes un drukas galviņas tīrīšanas funkciju; palaižot programmu **EPSON Status Monitor**, var pārbaudīt printera statusu un skatīt informāciju par kļūdām.



Lietojumprogramma ātrai un jautrai drukāšanai no datora (Epson Photo+)

Lietojumprogramma Epson Photo+ ļauj ērti izdrukāt attēlus ar dažādiem izkārtojumiem. Varat veikt arī attēlu labošanu un pielāgot izvietojumu, skatot dokumenta priekšskatījumu. Varat arī papildināt attēlus, pievienojot tekstu un zīmogus, kur vien vēlaties. Drukājot uz oriģināla Epson fotoattēlu papīra, tintes veiktspēja ir maksimizēta, radot skaistu rezultātu ar izcilām krāsām.

Lai iegūtu detalizētu informāciju, skatiet attiecīgās lietojumprogrammas palīdzību.

Piezīme:

- Windows Server operētājsistēmas netiek atbalstītas.
- Lai izmantotu šo lietojumprogrammu, ir jāinstalē printera draiveris.

Sākšana operētājsistēmā Windows

- Windows 10

Noklikšķiniet uz pogas Sākt un pēc tam atlasiet **Epson Software > Epson Photo+**.

- Windows 8.1/Windows 8

Meklēšanas viedpogā ievadiet lietojumprogrammas nosaukumu un pēc tam izvēlieties attēloto ikonu.

☐ Windows 7/Windows Vista/Windows XP

Noklikšķiniet uz pogas Sākt, atlasiet **Visas programmas** vai **Programmas > Epson Software > Epson Photo+**.

Sākšana operētājsistēmā Mac OS

Izvēlieties **Aiziet!** > **Lietojumprogrammas > Epson Software > Epson Photo+**.

Saistītā informācija

➔ ["Atsevišķa lietojumprogrammu instalēšana" 162. lpp.](#)

Lietojumprogramma vienkāršai drukāšanai no viedierīces

Lietojumprogramma Epson iPrint ļauj drukāt fotogrāfijas, dokumentus un tīmekļa lapas no viedierīces, piemēram, viedtālruna vai planšetdatora. Var drukāt lokāli, izmantojot viedierīci, kas savienota vienā bezvadu tīklā ar printeri, vai drukāt attāli, drukājot no attālas vietas, izmantojot internetu. Lai izmantotu attālas drukāšanas funkciju, reģistrējiet printeri pakalpojumā Epson Connect.



Epson iPrint instalēšana

Programmu Epson iPrint var instalēt viedajā ierīcē, izmantojot tālāk norādīto vietrādi URL vai QR kodu.

<http://ipr.to/c>



Lietojumprogramma vienkāršai drukāšanai no Android programmas (Epson Print Enabler)

Lietojumprogramma Epson Print Enabler ļauj drukāt dokumentus, e-pasta ziņojumus, fotoattēlus un tīmekļa lapas bezvadu režīmā tieši no Android tālruna vai planšetdatora (Android v4.4 vai jaunākas versijas). Vairākas reizes pieskaroties Android ierīcei, tā sameklēs Epson printeri, kas pievienots tam pašam bezvadu tīklam.

Meklējiet un instalējiet Epson Print Enabler programmā Google Play.

Programmatūra skenēšanai

Lietojumprogramma skenēšanai no datora (Epson ScanSmart)

Šī lietojumprogramma ļauj vienkārši skenēt dokumentus, un pēc tam ar vienkāršām darbībām saglabāt ieskenētos attēlus.

Detalizētu informāciju par funkciju lietošanu skatiet Epson ScanSmart palīdzības sadaļā.

Sākšana operētājsistēmā Windows

Windows 10

Noklikšķiniet uz pogas Sākums un pēc tam atlasiet **Epson Software > Epson ScanSmart**.

Windows 8.1/Windows 8

Meklēšanas viedpogā ievadiet lietojumprogrammas nosaukumu un pēc tam izvēlieties attēloto ikonu.

Windows 7

Noklikšķiniet uz pogas Sākt un pēc tam izvēlieties **Visas programmas > Epson Software > Epson ScanSmart**.

Sākšana operētājsistēmā Mac OS

Izvēlieties **Aiziet! > Lietojumprogrammas > Epson Software > Epson ScanSmart**.

Programmatūra faksu sūtīšanai

Faksa darbību konfigurēšanas un faksa nosūtīšanas lietojumprogramma (FAX Utility)

FAX Utility ir lietojumprogramma, kas ļauj konfigurēt dažādus iestatījumus faksu sūtīšanai no datora. Varat izveidot vai rediģēt kontaktpersonu sarakstu, kas tiks izmantots faksa sūtīšanai, konfigurēt, lai saglabātu saņemtos faksus PDF formātā datorā, utt. Lai iegūtu detalizētu informāciju, skatiet attiecīgās lietojumprogrammas palīdzību.

Piezīme:

Windows Server operētājsistēmas netiek atbalstītas.

Pirms FAX Utility instalēšanas obligāti instalējiet printera draiveri.

Pirms FAX Utility instalēšanas obligāti instalējiet printera draiveri. Skatiet „Sākšana operētājsistēmā Windows” vai „Sākšana operētājsistēmā Mac OS” tālāk, lai pārbaudītu, vai lietojumprogramma ir instalēta.

Sākšana operētājsistēmā Windows

Windows 10

Noklikšķiniet uz sākuma pogas un atlasiet **Epson Software > FAX Utility**.

Windows 8.1/Windows 8

Meklēšanas viedpogā ievadiet lietojumprogrammas nosaukumu un pēc tam izvēlieties attēloto ikonu.

Windows 7/Windows Vista/Windows XP

Noklikšķiniet uz pogas Sākums un atlasiet **Visas programmas (vai Programmas) > Epson Software > FAX Utility**.

Sākšana operētājsistēmā Mac OS

Atlasiet **Sistēmas preferences** izvēlnē Apple > **Printeri un skeneri** (vai **Drukāt un skenēt, Drukāt un sūtīt faksus**) un pēc tam atlasiet printeri (faksu). Noklikšķiniet uz **Opcijas un izejmateriāli** > **Utilita** > **Atvērt printera utilītu**.

Saistītā informācija

➔ ["Faksa sūtīšana no datora" 141. lpp.](#)

➔ ["Faksu saņemšana datorā" 145. lpp.](#)

Faksu nosūtīšanas lietojumprogramma (PC-FAX draiveris)

PC-FAX draiveris ir lietojumprogramma, kas ļauj sūtīt atsevišķā lietojumprogrammā izveidotu dokumentu kā faksu tieši no datora. PC-FAX draiveris tiek instalēts vienlaikus ar programmu FAX Utility. Lai iegūtu detalizētu informāciju, skatiet attiecīgās lietojumprogrammas palīdzību.

Piezīme:

- Windows Server operētājsistēmas netiek atbalstītas.*
- Darbība atšķiras atkarībā no dokumenta izveidei izmantotās lietojumprogrammas. Lai iegūtu detalizētu informāciju, skatiet attiecīgās lietojumprogrammas palīdzību.*
- Pārbaudiet, vai lietojumprogramma ir instalēta. Skatiet „Pieklūve no operētājsistēmas Windows” vai „Pieklūve no operētājsistēmas Mac OS” tālāk.*

Pieklūve no operētājsistēmas Windows

Lietojumprogrammas izvēlnē **Fails** atlasiet **Drukāt** vai **Drukāšanas iestatīšana**. Atlasiet printeri (FAKSU) un pēc tam noklikšķiniet uz **Preferences** vai **Rekvizīti**.

Pieklūve no operētājsistēmas Mac OS

Lietojumprogrammā atlasiet **Print** izvēlnē **File**. Atlasiet printeri (FAKSU) kā vienuma **Printer** iestatījumu un pēc tam uzniirstošajā izvēlnē atlasiet **Fax Settings** vai **Recipient Settings**.

Saistītā informācija

➔ ["Faksa sūtīšana no datora" 141. lpp.](#)

Programmatūra pakas izveidei

Application for Creating Driver Packages (EpsonNet SetupManager)

EpsonNet SetupManager ir programmatūra, kas izveido pakotni vieglākai printera uzstādīšanai, piemēram, printera draivera instalēšanai, EPSON Status Monitor instalēšanai un printera porta izveidei. Šī programmatūra ļauj administratoram izveidot unikālas programmatūras pakotnes un izdalīt tās grupām.

Lai iegūtu plašāku informāciju, apmeklējiet reģionālo Epson tīmekļa vietni.

<http://www.epson.com>

Programmatūra iestatīšanai vai ierīču pārvaldīšanai

Lietojumprogramma printera darbību konfigurēšanai (Web Config)

Web Config ir programma, kas darbojas tīmekļa pārlūkā, piemēram, Internet Explorer un Safari, datorā vai viedierīcē. Var skatīt printera statusu vai mainīt tīkla pakalpojuma un printera iestatījumus. Lai izmantotu programmu Web Config, pievienojiet printeri un datoru vai ierīci vienam tīklam.

Tiek atbalstītas šādas pārlūkprogrammas.

Microsoft Edge, Internet Explorer 8 vai jaunāka versija, Firefox*, Chrome*, Safari*

* Lietojiet jaunāko versiju.

Tīmekļa konfigurācijas palaišana tīmekļa pārlūkā

1. Pārbaudiet printera IP adresi.

Printera sākuma ekrānā atlasiet tīkla ikonu un pēc tam atlasiet aktīvā savienojuma metodi, lai apstiprinātu printera IP adresi.

Piezīme:

IP adresi var pārbaudīt arī, izdrukājot tīkla savienojuma pārskatu.

2. Palaidiet tīmekļa pārlūkprogrammu no datora vai viedierīces un pēc tam ievadiet printera IP adresi.

Formāts:

IPv4: `http://printera IP adrese/`

IPv6: `http://[printera IP adrese]/`

Piemēri:

IPv4: `http://192.168.100.201/`

IPv6: `http://[2001:db8::1000:1]/`

Piezīme:

Izmantojot viedierīci, jūs varat arī palaist Web Config no Epson iPrint apkopes ekrāna.

Tā kā printeris izmanto pašparakstītu sertifikātu, lai piekļūtu HTTPS serveriem, palaižot Web Config, pārlūkprogrammā parādīsies brīdinājuma paziņojums, taču tas nenorāda uz problēmu un to var droši ignorēt.

Saistītā informācija

- ➔ "[Lietojumprogramma vienkāršai drukāšanai no viedierīces](#)" 305. lpp.
- ➔ "[Tīkla savienojuma pārskata drukāšana](#)" 286. lpp.

Web Config palaišana operētājsistēmā Windows

Ja savienojat datoru ar printeri, lietojot WSD, izpildiet turpmāk norādītās darbības, lai palaistu Web Config.

1. Datorā atveriet printeru sarakstu.

Windows 10

Noklikšķiniet uz pogas Sākums un pēc tam sadaļā **Aparatūra un skaņa** atlasiet **Sistēma Windows > Vadības panelis > Skatīt ierīces un printerus**.

Windows 8.1/Windows 8

Atlasiet **Darbvirsma > Iestatījumi > Vadības panelis > Skatīt ierīces un printerus sadaļā Aparatūra un skaņa** (vai **Aparatūra**).

Windows 7

Noklikšķiniet uz pogas **Sākums** un sadaļā **Aparatūra un skaņa** atlasiet **Vadības panelis > Skatīt ierīces un printerus**.

Windows Vista

Noklikšķiniet uz pogas **Sākums** un sadaļā **Aparatūra un skaņa** atlasiet **Vadības panelis > Printeri**.

2. Ar peles labo pogu noklikšķiniet uz printera un atlasiet **Rekvizīti**.

3. Atlasiet cilni **Tīmekļa pakalpojums** un noklikšķiniet uz vietrāža (URL).

Tā kā printeris izmanto pašparakstītu sertifikātu, lai piekļūtu HTTPS serveriem, palaižot Web Config, pārlūkprogrammā parādīsies brīdinājuma paziņojums, taču tas nenorāda uz problēmu un to var droši ignorēt.

Web Config palaišana operētājsistēmā Mac OS

1. Atlasiet **Sistēmas preferences** izvēlnē **Apple > Printeri un skeneri** (vai **Drukāšanas un skenēšana, Drukāšana un faksi**) un pēc tam atlasiet printeri.

2. Noklikšķiniet uz **Opcijas un izejmateriāli > Parādīt printera tīmekļa lapu**.

Tā kā printeris izmanto pašparakstītu sertifikātu, lai piekļūtu HTTPS serveriem, palaižot Web Config, pārlūkprogrammā parādīsies brīdinājuma paziņojums, taču tas nenorāda uz problēmu un to var droši ignorēt.

Programmatūra ierīces konfigurēšanai tīklā (EpsonNet Config)

EpsonNet Config ir lietojumprogramma, kas ļauj iestatīt tīkla interfeisa adreses un protokolus. Papildinformāciju skatiet EpsonNet Config lietošanas rokasgrāmatā vai lietojumprogrammas palīdzībā.

Sākšana operētājsistēmā Windows

Windows 10/Windows Server 2019/Windows Server 2016

Noklikšķiniet uz pogas **Sākums** un pēc tam atlasiet **EpsonNet > EpsonNet Config**.

Windows 8.1/Windows 8/Windows Server 2012 R2/Windows Server 2012

Meklēšanas viedpogā ievadiet lietojumprogrammas nosaukumu un pēc tam izvēlieties attēloto ikonu.

Windows 7/Windows Vista/Windows XP/Windows Server 2008 R2/Windows Server 2008/Windows Server 2003 R2/Windows Server 2003

Noklikšķiniet uz pogas **Sākums**, atlasiet **Visas programmas** vai **Programmas > EpsonNet > EpsonNet Config SE > EpsonNet Config**.

Sākšana operētājsistēmā Mac OS

Aiziet! > **Lietojumprogrammas > Epson Software > EpsonNet > EpsonNet Config SE > EpsonNet Config**.

Saistītā informācija

➔ ["Atsevišķa lietojumprogrammu instalēšana" 162. lpp.](#)

Programmatūra ierīču pārvaldīšanai tīklā (Epson Device Admin)

Epson Device Admin ir daudzfunkcionāla programmatūra, ar kuru pārvaldīt ierīci tīklā.

Pieejamas tālāk norādītās funkcijas.

- Kontrolējiet vai pārvaldiet līdz par 2000 printeru vai skeneru struktūrā
- Izveidojiet detalizētu atskaiti, piemēram, par patērējamo līdzekļu vai produktu statusu
- Atjauniniet produkta aparātprogrammatūru
- Ieviesiet ierīci tīklā
- Piemērojiet vienotus iestatījumus vairākām ierīcēm.

Epson Device Admin var lejupielādēt Epson atbalsta vietnē. Plašāku informāciju skatiet dokumentācijā vai Epson Device Admin palīdzības sadaļā.

Programmatūra atjaunināšanai

Lietojumprogramma programmatūras un aparātprogrammatūras atjaunināšanai (EPSON Software Updater)

EPSON Software Updater ir programma, kas instalē jaunu programmatūru, atjaunina aparātprogrammatūru un rokasgrāmatas, izmantojot internetu.

Piezīme:

Windows Server operētājsistēmas netiek atbalstītas.

Sākšana operētājsistēmā Windows

- Windows 10

Noklikšķiniet uz pogas Sākums un pēc tam atlasiet **Epson Software > EPSON Software Updater**.

- Windows 8.1/Windows 8

Meklēšanas viedpogā ievadiet lietojumprogrammas nosaukumu un pēc tam izvēlieties attēloto ikonu.

- Windows 7/Windows Vista/Windows XP

Noklikšķiniet uz pogas Sākums un pēc tam atlasiet **Visas programmas (vai Programmas) > Epson Software > EPSON Software Updater**.

Piezīme:

Var sākt arī EPSON Software Updater uzklikšķinot uz printera ikonas darbvirsmas uzdevumjoslā, un tad izvēlieties Programmatūras atjaunināšana.

Sākšana operētājsistēmā Mac OS

Izvēlieties **Aiziet! > Lietojumprogrammas > Epson Software > EPSON Software Updater**.

Saistītā informācija

➔ ["Atsevišķa lietojumprogrammu instalēšana" 162. lpp.](#)

Iestatījumu izvēlnes saraksts

Printera sākuma ekrānā atlasiet **Iestatījumi**, lai izvēlētos dažādus iestatījumus.

Vispārīgie iestatījumi

Atlasiet izvēlnes vadības panelī, kā aprakstīts turpmāk.

Iestatījumi > Vispārīgie iestatījumi

Pamatiestatījumi

Atlasiet izvēlnes vadības panelī, kā aprakstīts turpmāk.

Iestatījumi > Vispārīgie iestatījumi > Pamatiestatījumi

Jūs nevarat mainīt administratora bloķētos iestatījumus.

LCD spilgtums:

pielāgojiet LCD ekrāna spilgtumu.

Skaņas:

Pielāgojiet skaļumu.

Kluss

Atlasiet **Iesl**, lai izslēgtu visas skaņas.

Normāls režīms

Atlasiet skaļumu, piemēram, **Pogas nospiešana**.

Klusais režīms

Atlasiet skaļumu, piemēram, **Pogas nospiešana Klusais režīms** režīmā.

Iemidzināšanas taimeris:

Pielāgojiet printera dīkstāves laika periodu, kuram paejot, tiek ieslēgts miega (enerģijas taupīšanas) režīms. LCD ekrāns kļūst melns, kad ir pagājis iestatītais laika periods.

Aktivizēšana no miega režīma:

Aktivizēšana, pieskaroties LCD ekrānam:

Atlasiet **Ieslēgts**, lai izietu no miega režīma (enerģijas taupīšanas režīma), pieskaroties skārienpanelim. Kad tas ir izslēgts, nospiediet vadības paneļa pogu, lai aktivizētu printeri. Šīs funkcijas izslēgšana novērš neparedzētas darbības, ko izraisa svešķermeņi saskarē ar ekrānu. Var arī iestatīt laika periodu, kura laikā šī funkcija ir ieslēgta.

Izslēgšanās taimeris:

Jūsu ierīcei atkarībā no iegādes vietas var būt šī funkcija vai funkcija **Izslēgšanas iest.**

Atlasiet šo iestatījumu, lai automātiski izslēgtu printeri, ja tas zināmu laiku netiek izmantots. Laika periodu var pielāgot, pirms tiek piemērota barošanas pārvaldība. Jebkāds laika perioda palielinājums

ietekmēs produkta energoefektivitāti. Lūdzu, izvērtējiet uz apkārtējo vidi radīto ietekmi, pirms veicat jebkādas izmaiņas.

Izslēgšanas iest.:

Jūsu ierīcei atkarībā no iegādes vietas var būt šī funkcija vai funkcija **Izslēgšanās taimeris**.

Izslēgt, ja nelieto

Atlasiet šo iestatījumu, lai automātiski izslēgtu printeri, ja tas noteiktu laiku netiek izmantots. Jebkāds laika perioda palielinājums ietekmēs produkta energoefektivitāti. Lūdzu, izvērtējiet uz apkārtējo vidi radīto ietekmi, pirms veicat jebkādas izmaiņas.

Izslēgt, ja atvienots

Atlasiet šo iestatījumu, lai izslēgtu printeri pēc 30 minūtēm, ja visi porti, tai skaitā LINE ports, ir atslēgti. Šī funkcija var nebūt pieejama atkarībā no reģiona.

Datuma/laika iestatījumi:

Datums/laiks

Ievadiet pašreizējo datumu un laiku.

Vasaras laiks

Atlasiet vasaras laika iestatījumu, kas attiecināms jūsu atrašanās vietas apgabalā.

Laika starpība

Ievadiet laika atšķirību starp jūsu vietējo laiku un UTC (koordinētais pasaules laiks) laika joslu.

Valsts/Reģions:

Atlasiet valsti vai reģionu, kurā izmantojat printeri. Ja valsts vai reģions tiek mainīts, tiek atjaunotas faksa iestatījuma noklusējuma vērtības, un tās ir jāizvēlas vēlreiz.

Valoda/Language:

Atlasīt LCD ekrānā izmantoto valodu.

Sākumekrāns:

Norādiet sākotnējo izvēlni, kas redzama LCD ekrānā, kad ieslēdzas printeris un ir iespējota funkcija **Darbības noildze**.

Sākumlapas rediģēšana:

mainīt LCD ekrānā redzamo ikonu izkārtojumu. Varat arī pievienot, noņemt vai pārvietot ikonas.

Tapete:

Mainīt LCD ekrāna fona krāsu.

Darbības noildze:

atlasiet **Iesl**, lai atgrieztos sākotnējā ekrānā, ja noteiktu laiku nav veiktas nekādas darbības. Ja nav lietotājam nav piemēroti ierobežojumi un noteiktu laiku nav veiktas nekādas darbības, jūs tiek atzīmēti, un atkal tiek parādīts sākotnējais ekrāns.

Tastatūra:

mainīt LCD ekrānā redzamās tastatūras izkārtojumu.

Noklusējuma ekrāns(Job/Status):

atlasiet noklusējuma informāciju, kas tiks rādīta, nospiežot pogu .

Saistītā informācija

➔ "Elektroenerģijas taupīšana" 162. lpp.

➔ "Rakstzīmju ievade" 28. lpp.

Printera iestatījumi

Atlasiet izvēlnes vadības panelī, kā aprakstīts turpmāk.

Iestatījumi > Vispārīgie iestatījumi > Printera iestatījumi

Jūs nevarat mainīt administratora bloķētos iestatījumus.

Papīra avota iestatījumi:

Papīra iestatījums:

Atlasiet papīra avotu, lai norādītu ievietotā papīra formātu un veidu. Kad ir iespējota funkcija **Papīra izm. autom. not.**, printeris nosaka ievietotā papīra formātu.

Prioritāte papīrturim:

Atlasiet **Iesl**, lai drukājot piešķirtu prioritāti papīra paliktnī ievietotajam papīram.

A4/Letter automātiska pārslēgšana:

Atlasiet **Iesl**, lai padotu papīru no papīra avota, kas iestatīts kā A4 formāts, ja nav papīra avota, kas iestatīts kā Letter, vai padotu to no papīra avota, kas iestatīts kā Letter formāts, ja nav papīra avota, kas iestatīts kā A4.

Automātiski atlasīt iestatījumi:

Kad izbeidzas papīrs, tas tiek automātiski padots no papīra avota, kuram ir tādi paši iestatījumi kā drukas darbu papīra iestatījumiem. Katram papīra avotam var iestatīt automātisku atlasīšanas, faksa vai citām funkcijām. Nav iespējams izslēgt visu.

Šis iestatījums tiek atspējots, ja drukas darbiem papīra iestatījumos izvēlaties noteiktu papīra avotu. Atkarībā no papīra veida iestatījuma printera draivera cilnē **Galvenie**, iespējams, papīrs netiks automātiski padots.

Paziņojums par kļūdu:

Atlasiet **Iesl**, lai rādītu kļūdas ziņojumu, ja atlasītais papīra formāts vai veids neatbilst ievietotajam papīram.

Pap. iest. aut. attēl.:

Atlasiet **Iesl**, lai rādītu ekrānu **Papīra iestatījums**, kad papīra kasetē tiek ievietots papīrs. Ja šī funkcija tiek atspējota, nav iespējams drukāt no iPhone, iPad vai iPod touch ierīces, izmantojot AirPrint.

Universālie drukas iestatījumi:

Šie drukas iestatījumi tiek lietoti, ja drukājat, izmantojot ārēju ierīci un neizmantojot printera draiveri.

Augšas nobīde:

Pielāgo lapas augšējo apmali.

Kreisā nobīde:

Pielāgo lapas kreisās puses apmali.

Augšas nobīde aizmugurē:

Pielāgo lapas aizmugures augšējo apmali, veicot abpusējo drukāšanu.

Kreisā nobīde aizmugurē:

Pielāgo lapas aizmugures kreisās puses apmali, veicot abpusējo drukāšanu.

Pārbaudiet papīra platumu:

atlasiet **Iesl**, lai pirms drukāšanas pārbaudītu papīra platumu. Šādi tiek novērsta drukāšana ārpus papīra malām, ja papīra izmēra iestatījums nav pareizs, taču tas var samazināt drukas ātrums.

Izlaist tukšu lappusi:

Automātiski tiek izlaistas tukšās lapas drukas datos.

Automātiskais kļūdu ignorētājs:

Atlasiet veicamo darbību, ja rodas divpusējās drukas kļūda vai pilnas atmiņas kļūda.

Iesl

Parāda brīdinājumu un drukā vienpusējās drukas režīmā, kad rodas divpusējās drukas kļūda, vai drukā tikai to, ko printerim ir izdevies apstrādāt, ja radusies kļūda saistībā ar vietas trūkumu atmiņā.

Izsl

Parādās kļūdas ziņojums, un drukāšana tiek atcelta.

Atmiņas ierīces interfeiss:

Atmiņas ierīce:

Atlasiet **Iespējot**, lai atļautu printerim piekļūt ievietotajai atmiņas ierīcei. Ja tiek atlasīts iestatījums **Atspējot**, datus nevar saglabāt printerim pievienotajā atmiņas ierīcē. Tas novērš neatļautu konfidenciālu dokumentu nelegālu izņemšanu.

Failu koplietošana:

Atlasiet, vai atmiņas ierīcei piešķirt rakstīšanas piekļuvi no datora, kam izveidots USB savienojums, vai no tīklā savienota datora.

Biezs papīrs:

atlasiet **Ieslēgts**, lai nepieļautu tintes notraipīšanos izdrukās; ņemiet vērā, ka šis iestatījums var samazināt drukas ātrumu.

Klusais režīms:

Atlasiet **Iesl**, lai drukāšanas laikā mazinātu troksni; ņemiet vērā, ka šis iestatījums var samazināt drukas ātrumu. Atkarībā no papīra veida un atlasītajiem drukas kvalitātes iestatījumiem printera radītā trokšņa līmenis var nemainīties.

Tintes žūšanas laiks:

Atlasiet tintes nožūšanas laiku, kādu vēlaties iestatīt divpusējai drukāšanai. Pēc vienas papīra lapas puses apdrukāšanas printeris drukā uz otras puses. Ja izdrukā ir smērējumi, palieliniet laika iestatījumu.

Divvirzienu:

Atlasiet **Ieslēgts**, lai mainītu drukas virzienu; drukā, kamēr drukas galviņa virzās pa kreisi un pa labi. Ja izdrukātā dokumenta vertikālās vai horizontālās līnijas ir izplūdušas vai nepareizi novietotas, šīs funkcijas atspējošana var atrisināt problēmu; tomēr tā rīkojoties var tikt samazināts drukāšanas ātrums.

Izvades paliktņa automātiska pagarināšana:

Atlasiet **Ieslēgts**, lai papīra izvades balstu izvīrētu automātiski, ja tiek drukāts A3 izmēra papīrs.

Datora pievienošana ar USB:

Atlasiet **Iespējot**, lai atļautu datoram piekļūt printerim, kad tas ir pievienots, izmantojot USB. Kad ir izvēlēts iestatījums **Atspējot**, ir ierobežota drukāšana un skenēšana, kurai dati netiek pārsūtīti tīklā.

Saistītā informācija

➔ ["Papīra ievietošana" 32. lpp.](#)

Tīkla iestatījumi

Atlasiet izvēlnes vadības panelī, kā aprakstīts turpmāk.

Iestatījumi > Vispārīgie iestatījumi > Tīkla iestatījumi

Wi-Fi iestatīšana:

Iestatīt vai mainīt bezvadu tīkla iestatījumus. Izvēlieties kādu no tālāk norādītajiem savienojuma veidiem un pēc tam izpildiet vadības panelī redzamos norādījumus.

Maršrutētājs:

- Wi-Fi iestatīšanas vednis
- Iestatīšana ar spiedpogu (WPS)
- Citi

- PIN koda iestatīšana (WPS)
- Wi-Fi auto. savienošana
- Atspējot Wi-Fi

Iespējams, varēsiet novērst ar tīklu saistītas problēmas, atspējot Wi-Fi iestatījumus vai vēlreiz konfigurējot Wi-Fi iestatījumus. Pieskarieties  > **Maršrutētājs** > **Mainīt iestatījumus** > **Citi** > **Atspējot Wi-Fi** > **Sākt iestatīšanu**.

Wi-Fi Direct:

- iOS
 - Android
 - Citu operētājsistēmu ierīces
 - Mainīt
 - Tīkla nosaukuma maiņa
 - Nomainiet paroli
 - Frekvences diapazona maiņa
- Šis iestatījums, iespējams, nebūs redzams, un tas ir atkarīgs no reģiona.
- Atspējot Wi-Fi Direct
 - Atjaunot noklusējuma iestatījumus

Vadu LAN iestatīšana:

Iestatīt vai mainīt tīkla savienojumu, kuram tiek izmantots LAN kabelis un maršrutētājs. Kad tiek izmantota šī metode, Wi-Fi savienojumi ir atspējoti.

Tīkla statuss:

Rāda vai drukā pašreizējos tīkla iestatījumus.

- Vadu LAN/Wi-Fi statuss
- Wi-Fi Direct statuss
- E-pasta servera statuss
- Drukāt statusa lapu

Savienojuma pārbaude:

Pārbaudīt pašreizējo tīkla savienojumu un drukāt pārskatu. Ja ir jebkādas problēmas saistībā ar savienojumu, skatiet atskaiti, lai novērstu problēmu.

Papildu:

Veiciet turpmāk aprakstītos detalizētos iestatījumus.

- Ierīces nosaukums
- TCP/IP
- Starptīkserveris
- E-pasta serveris
- IPv6 adrese
- MS tīkla koplietošana
- Līnijas ātrums un duplekss
- Novirziet HTTP uz HTTPS
- Atspējojiet IPsec/IP filtrēšanu
- Atspējojiet IEEE802.1X

Saistītā informācija

- ➔ "Wi-Fi iestatījumu izveide, ievadot SSID un paroli" 273. lpp.
- ➔ "Wi-Fi iestatīšana ar spiedpogu (WPS)" 274. lpp.
- ➔ "Wi-Fi iestatīšana ar PIN kodu (WPS)" 274. lpp.
- ➔ "Tieši savienojiet viedierīci un printeri (Wi-Fi Direct)" 275. lpp.
- ➔ "Tikla savienojuma pārskata drukāšana" 286. lpp.
- ➔ "Tikla savienojuma statusa pārbaude" 285. lpp.

Tikla pakalpojumu iestatījumi

Atlasiet izvēlnes vadības paneli, kā aprakstīts turpmāk.

Iestatījumi > Vispārīgie iestatījumi > Tikla pakalpojumu iestatījumi

Jūs nevarat mainīt administratora bloķētos iestatījumus.

Epson Connect pakalpojumi:

Norāda, vai printeris ir reģistrēts un savienots ar pakalpojumu Epson Connect.

Varat reģistrēties pakalpojumam, atlasot **Reģistrēt** un izpildot tālākos norādījumus.

Ja reģistrēšana ir veikta, var mainīt turpmāk norādītos iestatījumus.

- Apturēt/atsākt
- Atcelt reģistrāciju

Papildinformāciju skatiet šādā tīmekļa vietnē.

<https://www.epsonconnect.com/>

<http://www.epsonconnect.eu> (tikai Eiropā)

Saistītā informācija

- ➔ "Drukāšana, izmantojot mākoņpakalpojumu" 81. lpp.

Faksa iestatījumi

Printera vadības paneli atlasot **Iestatījumi > Vispārīgie iestatījumi > Faksa iestatījumi**, tiek atvērta šī izvēlne.

Piezīme:

- Tāpat iespējai Faksa iestatījumi varat piekļūt no Web Config. Ekrānā Web Config noklikšķiniet uz cilnes **Fax**.
- Izmantojot Web Config, lai parādītu izvēlni **Faksa iestatījumi**, var būt nelielas atšķirības lietotāja saskarnē un atrašanās vietā, salīdzinot ar printera vadības paneli.

Saistītā informācija

- ➔ "Ātrās darbības poga" 318. lpp.
- ➔ "Pamatiestatījumi" 318. lpp.
- ➔ "Sūtīšanas iestatījumi" 320. lpp.

- ➔ "Saņemšanas iestatījumi" 321. lpp.
- ➔ "Atskaites iestatījumi" 327. lpp.
- ➔ "Drošības iestatījumi" 328. lpp.
- ➔ "Pārbaudīt faksa savienojumu" 329. lpp.
- ➔ "Faksa iestatīšanas vednis" 329. lpp.

Ātrās darbības poga

Izvēlni varat atrast printera vadības panelī, sekojot norādēm zemāk.

Iestatījumi > Vispārīgie iestatījumi > Faksa iestatījumi > Ātrās darbības poga

Piezīme:

- Ja tiek parādīts paroles ievades ekrāns, ievadiet administratora paroli.
- Šo izvēlni nevar parādīt Web Config ekrānā.

Ātrās darbības poga 1, Ātrās darbības poga 2, Ātrās darbības poga 3:

Reģistrē līdz trīs saīsnēm, kas ļauj ātri piekļūt bieži izmantotajai faksa sūtīšanas izvēlnei. Saīsnes tiek parādītas šādā izvēlnē.

Fakss > cilne **Faksa iestatījumi** tab.

Pamatiestatījumi

Izvēlni varat atrast printera vadības panelī, sekojot norādēm zemāk.

Iestatījumi > Vispārīgie iestatījumi > Faksa iestatījumi > Pamatiestatījumi

Piezīme:

- Web Config ekrānā atrodiet zemāk norādīto izvēlni.

Cilne **Fax** > **Basic Settings**

- Ja tiek parādīts paroles ievades ekrāns, ievadiet paroli.

Faksa ātrums:

Atlasiet faksa pārraides ātrumu. Ieteicams atlasīt opciju **Lēns (9600 b/s)**, ja bieži rodas sakaru kļūda, sūtot/saņemot faksu uz/no ārvalstīm vai izmantojot IP (VoIP) tālruņa pakalpojumu.

ECM:

Automātiski izlabo kļūdas faksa pārraidē (kļūdu labošanas režīms), ko visbiežāk izraisa tālruņa līnijas troksnis. Ja šī funkcija ir atspējota, nevar sūtīt un saņemt krāsu dokumentus.

Centrāles sign. noteikš.:

Nosaka līnijas toni pirms numura sastādīšanas. Ja printeris ir savienots ar PBX (privātā atzara centrāle) vai digitālo tālruņa līniju, printeris, iespējams, nevarēs sastādīt numuru. Šādā gadījumā mainiet vienuma **Līnijas veids** iestatījumu uz **PBX**. Ja problēma netiek atrisināta, atspējojiet šo funkciju. Tomēr, atspējojot šo funkciju, var netikt ievadīts faksa numura pirmais cipars un fakss tiks nosūtīts uz nepareizu numuru.

Iezvanrežīms:

Atlasiet tās tālruņa sistēmas veidu, ar kuru ir savienots printeris. Ja vienuma iestatījums ir **Impulss**, varat īslaicīgi pārslēgt numura sastādīšanas režīmu no impulsa uz toni, nospiežot * („T” ir ievadīts), kad ievadāt numurus faksa augšējā ekrānā. Šis iestatījums var nebūt pieejams atkarībā no reģiona vai valsts.

Līnijas veids:

Atlasiet tās līnijas veidu, ar kuru ir savienots printeris.

Kad izmantojat printeri vidē, kas lieto paplašinājumus un kurai nepieciešams ārējs piekļuves kods, piemēram, 0 un 9, lai izveidotu savienojumu ar ārēju līniju, atlasiet **PBX**. Vidē, kas izmanto DSL modemu vai termināla adapteri, ieteicams iestatīt arī **PBX**.

Piekļuves kods

Atlasiet **Lietot** un pēc tam reģistrējiet ārējo piekļuves kodu, piemēram, 0 vai 9. Pēc tam, sūtot faksu uz ārēju faksa numuru, ievadiet # (numurzīme), nevis reālo kodu. # (numurzīme) jālieto arī **Kontakti** kā ārējas piekļuves kods. Ja kontaktpersonai ir iestatīts ārējas piekļuves kods, piemēram, 0 vai 9, šai kontaktpersonai nevar nosūtīt faksus. Šādā gadījumā iestatiet **Piekļuves kods** uz **Neliet.**, pārējā gadījumā kods sadaļā **Kontakti** ir jānomaina uz #.

Galvene:

Ievadiet savu sūtītāja vārdu un faksa numuru. Šī informācija ir norādīta kā galvene uz izejošajiem faksiem.

- Jūsu tālruņa numurs: Jūs varat ievadīt maks. 20 rakstzīmes, lietojot 0–9, + vai atstarpī. Web Config varat ievadīt līdz 30 rakstzīmēm.
- Faksa galvene: Varat reģistrēt līdz pat 21 sūtītāja vārdam, ja nepieciešams. Katram sūtītāja vārdam var ievadīt līdz 40 rakstzīmēm. Web Config ievadiet galveni, lietojot unikodu (UTF-8).

Saņemšanas režīms:

Atlasiet saņemšanas režīmu. Uzziniet vairāk tālāk norādītajā saistītajā informācijā.

DRD:

Ja abonējat atšķirīgu zvanu pakalpojumu no sava tālruņa sakaru operatora, atlasiet ienākošajiem faksiem lietojamo zvana veidu. Atšķirīgs zvanu pakalpojums, ko piedāvā daudzi tālruņa sakaru operatori (pakalpojuma nosaukums atšķiras atkarībā no uzņēmuma), ļauj jums izmantot vairākus tālruņa numurus vienā tālruņa līnijā. Katram numuram tiek piešķirts cits zvana veids. Vienu numuru varat lietot balss zvaniem, savukārt otru — faksa zvaniem. Atkarībā no reģiona šis iestatījums var būt **Iesl** vai **Izsl**.

Zvanu skaits līdz atbildei:

Atlasiet, pēc cik zvana signāliem printeris automātiski pieņem faksu.

Attālināta saņemšana:

Attālināta saņemšana

Atbildot uz ienākoša faksa zvanu pa tālruni, kas savienots ar printeri, varat sākt faksa saņemšanu, ar tālruni ievadot kodu.

Starta kods

Iestatiet **Attālināta saņemšana** sākuma kodu. Ievadiet divas rakstzīmes, lietojot 0–9, *, #.

Atteikuma fakss:

Atteikuma fakss

Atlasiet nevēlamo faksu noraidīšanas opcijas.

- Noraidāmo numuru saraksts: Ja otras puses tālruņa numurs ir noraidīto numuru sarakstā, iestatiet vai noraidīt ienākošos faksus.
- Bloķēta tukša faksa galvene: Ja otras puses tālruņa numurs ir bloķēts, iestatiet vai noraidīt faksu saņemšanu.
- Neregistrētas kontaktpersonas: Ja otras puses tālruņa nav kontaktpersonu sarakstā, iestatiet vai noraidīt faksu saņemšanu.

Rediģēt atteikuma numuru sarakstu

Varat reģistrēt līdz 30 faksa numuriem, kuriem noraidīt faksus vai zvanus. Ievadiet maks. 20 rakstzīmes, lietojot 0–9, *, # vai atstarpi.

Saistītā informācija

- ➔ ["Faksu sūtīšanas no datora iespējošana" 411. lpp.](#)
- ➔ ["Printera sagatavošana faksu sūtīšanai un saņemšanai" 400. lpp.](#)
- ➔ ["PBX tālruņa sistēmas iestatījumu veikšana" 402. lpp.](#)
- ➔ ["Ienākošo faksu saņemšana" 123. lpp.](#)
- ➔ ["Nevēlamo faksu bloķēšanas iestatīšana" 411. lpp.](#)

Sūtīšanas iestatījumi

Izvēlni varat atrast printera vadības panelī, sekojot norādēm zemāk.

Iestatījumi > Vispārīgie iestatījumi > Faksa iestatījumi > Sūtīšanas iestatījumi

Piezīme:

- Web Config ekrānā atrodiet zemāk norādīto izvēlni.*
Cilne Fax > Send Settings
- Ja tiek parādīts paroles ievades ekrāns, ievadiet paroli.*

Automātiska rotācija:

A4 formāta oriģināls, kas ievietots ADP ierīcē vai novietots uz skenera stikla ar garo malu kreisajā pusē, tiek sūtīts kā A3 formāta fakss. Iespējot šo opciju, lai printeris pagrieztu skenēto attēlu un sūtītu to kā A4 formāta attēlu.

Pārsūtīšana paketē:

Ja ir vairāki faksi, kas jāsūta vienam adresātam, faksi tiek grupēti un nosūtīti vienā reizē. Vienlaicīgi var nosūtīt maks. piecus dokumentus (kopumā maks. 100 lapas). Šādi varat ietaupīt pārraides maksu, samazinot savienojuma izveišu skaitu.

Saglabāšanas kļūmju dati:

Printera atmiņā saglabā dokumentus, ko neizdevās nosūtīt. Dokumentus varat atkārtoti nosūtīt no **Job/Status**.

Nākamā oriģināla gaidīšanas laiks:

Iestatiet nākamā oriģināla gaidīšanas laiku. Printeris sāk sūtīt faksu, kad laiks ir pagājis.

Faksa priekšskatījuma rādīšanas laiks:

Skenēto dokumentu pirms sūtīšanas var priekšskatīt noteiktu laiku. Printeris sāk sūtīt faksu, kad laiks ir pagājis.

PC to FAX Function:

Šis vienums tiek parādīts tikai Web Config ekrānā. Ļauj sūtīt faksus, izmantojot klientdatoru.

Saņemšanas iestatījumi

Saistītā informācija

➔ "Saglabāšanas/ pārsūtīšanas iest." 321. lpp.

➔ "Drukāšanas iestatījumi" 325. lpp.

Saglabāšanas/ pārsūtīšanas iest.

Saglabāšana/pārsūtīšana bez ierobežojuma:

Izvēlni varat atrast printera vadības panelī, sekojot norādēm zemāk.

Iestatījumi > Vispārīgie iestatījumi > Faksa iestatījumi > Saņemšanas iestatījumi > Saglabāšanas/ pārsūtīšanas iest. > Saglabāšana/pārsūtīšana bez ierobežojuma

Piezīme:

Web Config ekrānā atrodiet zemāk norādīto izvēlni.

cilne Fax > Save/Forward Settings > Unconditional Save/Forward

Saglabāšanas un pārsūtīšanas mērķus var iestatīt uz Iesūtne, datoru, ārēju atmiņas ierīci, e-pasta adresēm, koplietošanas mapēm un citiem faksa aparātiem. Šīs funkcijas var lietot vienlaicīgi. Ja visi vienumi printera vadības panelī ir iestatīti uz **Izsl**, printeris saņemtos faksus izdrukās.

Saistītā informācija

➔ "Saņemto faksu saglabāšanas iestatījumi" 404. lpp.

➔ "Saņemto faksu pārsūtīšanas iestatījumi" 405. lpp.

Saglabāt iesūtnē:

Saglabā saņemtos faksus printera Iesūtne. Var saglabāt līdz 100 dokumentiem. Ņemiet vērā, ka 100 dokumentu saglabāšana var nebūt iespējama atkarībā no lietošanas apstākļiem, piemēram, saglabāto dokumentu faila izmēra un vairāku faksu saglabāšanas funkciju vienlaicīgas izmantošanas.

Kaut arī saņemtie faksi netiek automātiski drukāti, jūs tos varat aplūkot printera ekrānā un drukāt tikai jums nepieciešamos. Taču, ja citā vienumā, piemēram, **Saglabāt datorā**, kas atrodas **Saglabāšana/pārsūtīšana bez ierobežojuma**, izvēlaties **Jā un drukāt**, saņemtie faksi tiek drukāti automātiski.

Saglabāt datorā:

Saglabā saņemtos faksus kā PDF formāta failus datorā, kas savienots ar printeri. Šo vienumu var iestatīt kā **Jā**, tikai lietojot FAX Utility. Instalējiet FAX Utility datorā priekšlaicīgi. Pēc tā iestatīšanas uz **Jā**, jūs varat to nomainīt uz **Jā un drukāt**.

Saglabāt atmiņas ierīcē:

Saglabā saņemtos faksus kā PDF formāta failus ārējā atmiņas ierīcē, kas savienota ar printeri. Atlasot **Jā un drukāt**, saņemtie faksi tiek drukāti, kamēr tie tiek saglabāti ārējā atmiņas ierīcē.

Saņemtie dokumenti islaicīgi tiek saglabāti printera atmiņā, pirms dokumenti tiek saglabāti printerim pievienotajā atmiņas ierīcē. Tā kā kļūda par pilnu atmiņu atspējo faksu nosūtīšanu un saņemšanu, atstājiet atmiņas ierīci pievienotu printerim.

Pārsūtīt:

Pārsūta saņemtos faksus uz citu faksa aparātu, vai pārsūta tos kā PDF formāta failus uz koplietošanas mapi tīklā vai uz e-pasta adresi. Pārsūtītie faksi no printera tiek dzēsti. Atlasot **Jā un drukāt**, saņemtie faksi tiek drukāti, kamēr tie tiek pārsūtīti. Vispirms pievienojiet pārsūtīšanas mērķus kontaktpersonu sarakstā. Lai pārsūtītu uz e-pasta adresi, jākonfigurē e-pasta servera iestatījumi.

- Saņēmējs: jūs varat izvēlēties pārsūtīšanas mērķus, ko pievienojāt kontaktpersonu sarakstā priekšlaicīgi.

Ja esat atlasījis koplietošanas mapi vai e-pasta adresi kā pārsūtīšanas mērķi, ieteicams pārbaudīt, vai varat nosūtīt skenētu attēlu uz mērķi skenēšanas režīmā. Sākuma ekrānā atlasiet **Skenēt > E-pasts**, vai **Skenēt > Tīkla mape/FTP**, atlasiet mērķi un tad sāciet skenēšanu.

- Opcijas pārs. nesekm.: jūs varat izvēlēties vai drukās neizdevušos faksu vai to saglabāt Iesūtne.

Kad Iesūtne ir pilna, faksu saņemšana ir atspējota. Iesūtnes dokumenti ir jāizdzēš uzreiz pēc tam, kad tie ir apskatīti. Dokumentu skaits, kurus neizdevās pārsūtīt, tiek rādīts sākuma ekrāna ikonā  papildus citiem neapstrādātiem uzdevumiem.

E-pasta paziņojumi:

Nosūta e-pasta paziņojumu, kad zemāk izvēlētais process ir pabeigts. Zemāk norādītās funkcijas var lietot vienlaicīgi.

Adresāts

Iestata procesa pabeigšanas paziņojuma adresātu.

Paziņot par saņemšanas pabeigšanu

Nosūta paziņojumu, kad faksa saņemšana ir pabeigta.

Paziņot drukāšanas pabeigšanu

Nosūta paziņojumu, kad faksa drukāšana ir pabeigta.

Paziņot saglabāšanu atmiņas ierīcē

Nosūta paziņojumu, kad faksa saglabāšana atmiņas ierīcē ir pabeigta.

Paziņot pārsūtīšanas pabeigšanu

Nosūta paziņojumu, kad faksa pārsūtīšana ir pabeigta.

Saistītā informācija

- ➔ ["Saņemto faksu saglabāšanas iestatījumi" 404. lpp.](#)
- ➔ ["Saņemto faksu pārsūtīšanas iestatījumi" 405. lpp.](#)

Nosacīta saglab./pārsūt.:

Izvēlni varat atrast printera vadības panelī, sekojot norādēm zemāk.

Iestatījumi > Vispārīgie iestatījumi > Faksa iestatījumi > Saņemšanas iestatījumi > Saglabāšanas/pārsūtīšanas iest. > Nosacīta saglab./pārsūt.

Piezīme:

Web Config ekrānā atrodiet zemāk norādīto izvēlni.

cilne Fax > Save/Forward Settings > Conditional Save/Forward

Saglabāšanas un/vai pārsūtīšanas mērķus var iestatīt uz Iesūtne, konfidencialiem datu nodalījumiem, ārēju atmiņas ierīci, e-pasta adresēm, koplietošanas mapēm un citu faksa aparātu.

Lai nosacījumus atspējotu vai iespējotu, pieskarieties jebkur lodziņā, izņemot ➤.

Saistītā informācija

- ➔ ["Iestatījumi saņemto faksu saglabāšanai ar īpašiem nosacījumiem" 407. lpp.](#)
- ➔ ["Iestatījumi saņemto faksu pārsūtīšanai ar īpašiem nosacījumiem" 409. lpp.](#)

Nosaukums:

Ievadiet nosacījuma nosaukumu.

Noteikums(-i):

Atlasiet nosacījumus un veiciet iestatījumus.

Sūtītāja faklsa numura atbilstība

Ja sūtītāja faksa numurs atbilst, saņemtais fakss tiek saglabāts un pārsūtīts.

SUB perf. sakrit.

Ja apakšadrese (SUB) precīzi atbilst, saņemtais fakss tiek saglabāts un pārsūtīts.

Parole (SID) perf. sakr.

Ja parole (SID) precīzi atbilst, saņemtais fakss tiek saglabāts un pārsūtīts.

Saņemšanas laiks

Saglabā un pārsūta norādītajā laikposmā saņemtos faksus.

Saglab./pārs. mērķis:

Atlasiet mērķi, kur tiks saglabāti un pārsūtīti saņemtie, nosacījumiem atbilstošie dokumenti. Zemāk norādītās funkcijas var lietot vienlaicīgi.

Saglabāt Fax Box:

Saglabā saņemtos faksus printera Iesūtne vai konfidencialo datu nodalījumā.

Kopā var saglabāt līdz 100 dokumentiem. Ņemiet vērā, ka 100 dokumentu saglabāšana var nebūt iespējama atkarībā no lietošanas apstākļiem, piemēram, saglabāto dokumentu faila izmēra un vairāku faksu saglabāšanas funkciju vienlaicīgas izmantošanas.

Saglabāt atmiņas ierīcē:

Saglabā saņemtos faksus kā PDF formāta failus ārējā atmiņas ierīcē, kas savienota ar printeri.

Saņemtie dokumenti īslaicīgi tiek saglabāti printera atmiņā, pirms dokumenti tiek saglabāti printerim pievienotajā atmiņas ierīcē. Tā kā kļūda par pilnu atmiņu atspējo faksu nosūtīšanu un saņemšanu, atstājiet atmiņas ierīci pievienotu printerim.

Pārsūtīt:

Pārsūta saņemtos faksus uz citu faksa aparātu, vai pārsūta tos kā PDF formāta failus uz koplietošanas mapi tīklā vai uz e-pasta adresi. Pārsūtītie faksi no printera tiek dzēsti. Vispirms pievienojiet pārsūtīšanas mērķi kontaktpersonu sarakstā. Lai pārsūtītu uz e-pasta adresi, jums ir jākonfigurē arī e-pasta servera iestatījumi.

- Saņēmējs: jūs varat izvēlēties pārsūtīšanas mērķi, ko pievienojāt kontaktpersonu sarakstā priekšlaicīgi.

Ja esat atlasījis koplietošanas mapi vai e-pasta adresi kā pārsūtīšanas mērķi, ieteicams pārbaudīt, vai varat nosūtīt skenētu attēlu uz mērķi skenēšanas režīmā. Sākuma ekrānā atlasiet **Skenēt > E-pasts**, vai **Skenēt > Tīkla mape/FTP**, atlasiet mērķi un tad sāciet skenēšanu.

- Opcijas pārs. nesekm.: jūs varat izvēlēties vai drukās neizdevušos faksu vai to saglabāt Iesūtne.

Drukāt:

Drukā saņemtos faksus.

E-pasta paziņojumi:

Nosūta e-pasta paziņojumu, kad zemāk izvēlētais process ir pabeigts. Zemāk norādītās funkcijas var lietot vienlaicīgi.

Adresāts

Iestata procesa pabeigšanas paziņojuma adresātu.

Paziņot par saņemšanas pabeigšanu

Nosūta paziņojumu, kad faksa saņemšana ir pabeigta.

Paziņot drukāšanas pabeigšanu

Nosūta paziņojumu, kad faksa drukāšana ir pabeigta.

Paziņot saglabāšanu atmiņas ierīcē

Nosūta paziņojumu, kad faksa saglabāšana atmiņas ierīcē ir pabeigta.

Paziņot pārsūtīšanas pabeigšanu

Nosūta paziņojumu, kad faksa pārsūtīšana ir pabeigta.

Nosūtīšanas atskaite:

Automātiski drukā pārraides atskaiti pēc saņemta faksa saglabāšanas vai pārsūtīšanas.

Atlasot **Drukāt, kad kļūda**, tiek izdrukāta atskaite, ja jūs saglabājat vai pārsūtāt saņemtu faksu un rodas kļūda.

Saistītā informācija

- ➔ "Iestatījumi saņemto faksu saglabāšanai ar īpašiem nosacījumiem" 407. lpp.
- ➔ "Iestatījumi saņemto faksu pārsūtīšanai ar īpašiem nosacījumiem" 409. lpp.

Bieži izmantotie iestatījumi:

Izvēlni varat atrast printera vadības panelī, sekojot norādēm zemāk.

Iestatījumi > Vispārīgie iestatījumi > Faksa iestatījumi > Saņemšanas iestatījumi > Saglabāšanas/pārsūtīšanas iest. > Bieži izmantotie iestatījumi

Piezīme:

Web Config ekrānā atrodiet zemāk norādīto izvēlni.

❑ cilne **Fax > Fax Box > Inbox**

❑ cilne **Fax > Save/Forward Settings > Common Settings**

Iesūtnes iestatījumi:

Opcijas, kad atmiņa ir pilna:

Jūs varat izvēlēties vai saņemtu faksu drukāt vai to noraidīt, ja Iesūtne ir pilna.

Iesūtnes paroles iestatījumi:

Parole aizsargā Iesūtne, tādējādi ierobežojot lietotāju iespēju skatīt saņemtos faksus. Atlasiet opciju **Mainīt**, lai mainītu paroli, un atlasiet opciju **Atiestatīt**, lai atceltu aizsardzību ar paroli. Lai mainītu vai atiestatītu paroli, ir jāievada pašreizējā parole.

Ja **Opcijas, kad atmiņa ir pilna** ir iestatīts kā **Saņemt un drukāt faksus**, paroli nevar iestatīt.

E-pasta tēma pārsūtīšanai:

Jūs varat norādīt e-pasta tēmu, pārsūtot uz e-pasta adresi.

Izvēlne:

 printera vadības panelī ir pieejams, secīgi piekļūstot tālāk norādītajām izvēlnēm.

Iestatījumi > Vispārīgie iestatījumi > Faksa iestatījumi > Saņemšanas iestatījumi > Saglabāšanas/pārsūtīšanas iest. 

Piezīme:

Sarakstu no Web Config ekrāna izdrukāt nav iespējams.

Drukāt Nosacītas sagl./pārsūtīšanas sarakstu:

Drukā Nosacītas sagl./pārs. saraksts.

Drukšanas iestatījumi

Izvēlni varat atrast printera vadības panelī, sekojot norādēm zemāk.

Iestatījumi > Vispārīgie iestatījumi > Faksa iestatījumi > Saņemšanas iestatījumi > Drukšanas iestatījumi

Piezīme:

- Web Config ekrānā atrodiet zemāk norādīto izvēlni.*

Fax Settings > Print Settings

- Ja tiek parādīts paroles ievades ekrāns, ievadiet paroli.*

Automātiska samazināšana:

Drukā saņemtos faksus, samazinot liela izmēra dokumentu izmēru, lai tas atbilstu papīra izmēram papīra avotā. Atkarībā no saņemtajiem datiem samazināšana nav vienmēr iespējama. Ja šī opcija ir izslēgta, lieli dokumenti tiek drukāti to oriģinālajā formātā uz vairākām loksņēm vai arī var tikt izvadīta tukša otrā lapa.

Dalītu lapu iestatījumi:

Drukā saņemtos faksus, sadalot dokumentu pa vairākām lapām, ja saņemtā dokumenta izmērs ir lielāks par printerī ievietotā papīra izmēru.

Automātiska rotācija:

Pagriez A4 (Letter, B5 vai A5) formāta ainavas orientācijā saņemtos faksus, lai tie tiktu izdrukāti A4 (Letter, B5 vai A5) papīra formātā. Šis iestatījums tiek piemērots, kad vismaz viena faksa drukāšanai izmantotā papīra avota papīra izmērs ir iestatīts A4 (B5, A5 vai Letter) formātā.

Atlasot **Izsl.** ainavas orientācijā saņemti A4 (Letter, B5 vai A5) formāta faksi, kuriem ir tāds pats platums kā A3 (Tabloid, B4 vai A4) dokumentiem portreta orientācijā, tiek uzskatīti par A3 (Tabloid, B4 vai A4) izmēra faksiem un tādējādi arī tiek drukāti.

Apskatiet faksa drukāšanai paredzētos papīra avota iestatījumus un papīra avota izmēru sekojošās izvēlnēs **Iestatījumi > Vispārīgie iestatījumi > Printera iestatījumi > Papīra avota iestatījumi**.

- Automātiski atlasīt iestatījumi**
- Papīra iestatījums > Papīra izmērs**

Pievienot saņemš. informāciju:

Drukā saņemšanas informāciju saņemtajā faksā pat tad, ja sūtītājs nav iestatījis galvenes informāciju. Saņemšanas informācija ietver saņemšanas datumu un laiku, sūtītāja ID, saņemšanas ID (piemēram, „#001”) un lapu skaitu (piemēram, „P1”). Salīdzinot saņemšanas ID uz saņemtā faksa, varat pārbaudīt pārraides žurnālu faksa atskaitē un faksa uzdevumu vēsturē. Kad ir iespējota funkcija **Dalītu lapu iestatījumi**, tiek ietverts arī sadalīto lapu skaits.

Abpusēja:

Drukā vairākas saņemto faksu lapas uz abām papīra loksnes pusēm.

Izdrukšanas sākšanas laiks:

Atlasiet turpmāk saņemto faksa drukāšanas sākšanas opcijas.

- Visas lapas saņemtas:** Drukāšana sākas pēc visu lapu saņemšanas. Drukāšanas sākšana ar pirmo lapu vai pēdējo lapu ir atkarīga no **Komplektēšanas steks** funkcijas iestatījuma. Skatiet skaidrojumu par **Komplektēšanas steks**.

- Pirmā lapa saņemta: Drukāšana tiek sākta, kad ir saņemta pirmā lapa; pēc tam lapas tiek drukātas secīgi, saņemot tās. Ja printeris nevar sākt drukāšanu, piemēram, ja tas apstrādā citus drukas uzdevumus, saņemtās lapas tiek izdrukātas kā komplekts, tiklīdz tās kļūst pieejamas.

Komplektēšanas steks:

Tā kā pirmā lapa tiek drukāta kā pēdējā (izvadīta virspusē), drukātie dokumenti ir sakārtoti pareizā lapu secībā. Ja printerī ir atlicis maz brīvas atmiņas, iespējams, šī funkcija nebūs pieejama.

Izdrukas aiztures laiks:

Izdrukas aiztures laiks

Norādītā perioda laikā printeris saglabā saņemtos dokumentus printera atmiņā, tos neizdrukājot. Šo funkciju var izmantot, lai novērstu trokšņus naktīs vai novērstu piekļuvi konfidencialiem dokumentiem, kamēr esat prom. Pirms šīs funkcijas izmantošanas pārliedzieties, ka pietiek brīvas atmiņas. Pat pirms restartēšanas laika sākuma ekrānā, cilnē **Job/Status** varat pārbaudīt un drukāt atsevišķus saņemtos dokumentus.

Laiks līdz apturēšanai

Aptur dokumentu drukāšanu.

Laiks līdz pārstartēšanai

Automātiski restartē dokumentu drukāšanu.

Klusais režīms:

Samazina printera radīto troksni faksu saņemšanas laikā, taču var mazināties drukāšanas ātrums.

Atskaites iestatījumi

Izvēlni varat atrast printera vadības panelī, sekojot norādēm zemāk.

Iestatījumi > Vispārīgie iestatījumi > Faksa iestatījumi > Atskaites iestatījumi

Piezīme:

- Web Config ekrānā atrodiet zemāk norādīto izvēlni.*

Cilne Fax > Report Settings

- Ja tiek parādīts paroles ievades ekrāns, ievadiet paroli.*

Pārsūtīšanas ziņojums:

Drukā atskaiti pēc saņemta faksa dokumenta pārsūtīšanas. Atlasiet **Drukāt**, lai drukātu katru reizi, kad dokuments tiek pārsūtīts.

Dublēt kļūdas ziņojumu:

Drukā atskaiti, kad pārsūtot nosūtīto faksu uz **Dublēt saņēmēju**, rodas dublēšanas kļūda. Adresātu var iestatīt sadaļā **Fakss > Faksa iestatījumi > Dublēt**. Ņemiet vērā, ka dublējums ir iespējams šādos gadījumos:

- Sūtot melnbaltu faksu
- Faksa sūtīšanai izmantojot funkciju **Sūtīt faksu vēlāk**
- Faksa sūtīšanai izmantojot funkciju **Pārsūtīšana paketē**
- Faksa sūtīšanai izmantojot funkciju **Sagl. f. datus**

Faksa žurnāla automātiska izdrukāšana:

Automātiski drukā faksu žurnālu. Atlasiet **Ieslēgts (katrs 30.)**, lai drukātu žurnālu ik pēc 30 pabeigtiem faksa darbiem. Atlasiet **Ieslēgts (laiks)**, lai drukātu žurnālu norādītajā laikā. Tomēr, ja faksa darbu skaits pārsniedz 30, žurnāls tiek drukāts ātrāk par norādīto laiku.

Pievienot ziņojumam attēlu:

Drukā **Nosūtīšanas atskaite** ar nosūtītā dokumenta pirmās lappuses attēlu. Atlasiet **Ieslēgts (liels attēls)**, lai drukātu lappuses augšdaļu, nesamazinot to. Atlasiet **Ieslēgts (mazs attēls)**, lai drukātu visu lappusi, samazinot to, lai tā ietilptu atskaitē.

Ziņojuma formāts:

Atlasa formātu faksa atskaitēm **Fakss** > cilne **Vairāk** > **Faksa ziņojums**, kas nav **Protokola izsekošana**. Atlasiet opciju **Detalizēti**, lai drukātu ar kļūdu kodiem.

Izvades metode:

Atlasiet faksu atskaišu izvades metodi, piemēram, **Saglabāt atmiņas ierīcē**. Ja atlasāt **Pārsūtīt**, kontaktpersonu sarakstā atlasiet **Saņēmējs**.

Drošības iestatījumi

Izvēlni varat atrast printera vadības panelī, sekojot norādēm zemāk.

Iestatījumi > Vispārīgie iestatījumi > Faksa iestatījumi > Drošības iestatījumi

Piezīme:

- Web Config ekrānā atrodiet zemāk norādīto izvēlni.
Cilne **Fax** > **Security Settings***
- Ja tiek parādīts paroles ievades ekrāns, ievadiet paroli.*

Tiešas zvanišanas ierobežojumi:

Atlasot **Iesl**, tiek atspējota adresāta faksa numurs manuāla ievade, tādējādi ļaujot lietotājam atlasīt adresātus tikai no kontaktpersonu saraksta vai sūtīto faksu vēstures.

Lai atlasītu **Ievadīt divreiz**, operatoram jāievada faksa numurs atkārtoti, ja numurs tiek ievadīts manuāli.

Atlasot **Izsl**, tiek iespējota adresāta faksa numuru manuālo ievade.

Apstiprināt adresu sarakstu:

Atlasot **Iesl**, tiek parādīts adresāta apstiprinājuma ekrāns pirms pārraides uzsākšanas.

Adresātus var atlasīt no **Visi** vai **Tikai pārraidīšanai**.

Pārraidīšanas ierobežojumi:

Atlasot **Iesl** kā adresātu, var ievadīt tikai vienu faksa numuru.

Dublējuma datu automātiska notīrīšana:

Atlasot **Iesl**, tiek automātiski dzēsti dubļējumi, kad tiek sekmīgi pabeigta dokumenta nosūtīšana vai saņemšana un dubļējumi vairs nav nepieciešami.

Atlasot **Izsl**, lai sagatavotos negaidītam strāvas pārrāvumam, kas rodas no strāvas padeves bojājuma vai nepareizas lietošanas, atmiņā tiek īslaicīgi saglabātas nosūtīto un saņemto dokumentu dublējuma kopijas.

Notīrīt dublējuma datus:

Nodzēs visas printera atmiņā īslaicīgi saglabātās dublējumu kopijas. Darbiniet šo funkciju, pirms nododat printeri lietošanā citai personai vai atbrīvojaties no tā.

Šī izvēlne netiek parādīta Web Config ekrānā.

Pārbaudīt faksa savienojumu

Izvēlni varat atrast printera vadības panelī, sekojot norādēm zemāk.

Iestatījumi > Vispārīgie iestatījumi > Faksa iestatījumi > Pārbaudīt faksa savienojumu

Piezīme:

Šo izvēlni nevar parādīt Web Config ekrānā.

Atlasot **Pārbaudīt faksa savienojumu**, tiek pārbaudīts vai printeris ir savienots ar tālruņa līniju un ir gatavs faksu pārraidei. Pārbaudes rezultātu varat izdrukāt uz A4 formāta parastā papīra.

Faksa iestatīšanas vednis

Izvēlni varat atrast printera vadības panelī, sekojot šādām norādēm:

Iestatījumi > Vispārīgie iestatījumi > Faksa iestatījumi > Faksa iestatīšanas vednis

Piezīme:

Šo izvēlni nevar attēlot ekrānā Web Config.

Atlasot **Faksa iestatīšanas vednis**, tiek izveidoti faksa pamata iestatījumi. Izpildiet ekrānā redzamās instrukcijas.

Saistītā informācija

➔ ["Pamatiestatījumi" 318. lpp.](#)

➔ ["Printera sagatavošana faksu sūtīšanai un saņemšanai" 400. lpp.](#)

Skenēšanas iestat.

Apstiprināt saņēmēju

Pirms skenēšanas pārbaudiet adresātu.

E-pasta serveris

Iestatiet e-pasta servera iestatījumus, lai skenētu **E-pasts**.

Servera iestatījumi

Norādiet printera autentifikācijas paņēmienu, lai printeris piekļūtu pasta serverim.

["Pasta servera vienumu iestatīšana" 361. lpp.](#)

Savienojuma pārbaude

Pārbaudiet savienojumu ar pasta serveri.

Sistēmas administrēšana

Izmantojot šo izvēlni, varat kā sistēmas administrators veikt ierīces uzturēšanas funkcijas. Tajā var arī noteikt ierīces funkciju lietošanas ierobežojumus atsevišķiem lietotājiem atbilstoši darba vietas vai biroja politikai.

Atlasiet izvēlnes vadības paneli, kā aprakstīts turpmāk.

Iestatījumi > Vispārīgie iestatījumi > Sistēmas administrēšana

Kontaktpersonu pārvaldnieks:

Kontaktpersonām var veikt tālāk minētos iestatījumus.

Reģistrēt/Dzēst:

Reģistrēt un/vai dzēst kontaktpersonas izvēlnēm Fakss, Skenēt uz e-pastu un Skenēt tīkla mapē/FTP.

Bieži izmantoti:

Reģistrējiet bieži lietotās kontaktpersonas, lai ātri tām piekļūtu. Iespējams arī mainīt saraksta secību.

Izdrukāt kontaktus:

Drukāt kontaktpersonu sarakstu.

Aplūkot opcijas:

Mainīt kontaktpersonu attēlojuma veidu.

Meklēšanas opcijas:

Mainīt kontaktpersonu meklēšanas metodi.

Notīrīt iekšējās atmiņas datus:

Dzēsiet printera iekšējās atmiņas datus, piemēram, uzdevumus ar parolēm.

Drošības iestatījumi:

Var norādīt tālāk minētos drošības iestatījumus.

Ierobežojumi:

Ļaut veikt iestatījumu izmaiņas sekojošiem vienumiem, ja vadības panelis ir bloķēts.

- Piekļuve darba žurnālam
- Piekļuve, lai reģistrētu/dzēstu kontaktpersonas
- Fakss Pēdējā piekļuve
- Fakss Piekļuve pārraides žurnālam
- Piekļuve faksa atskaitei
- Piekļuve Druk. saglab. vēsturi no Skenēt tīkla mapē/FTP
- Piekļuve pēdējam no Skenēt uz e-pastu
- Piekļuve Rādīt sūtīto vēsturi no Skenēt uz e-pastu
- Piekļuve Drukāt sūtīto vēsturi no Skenēt uz e-pastu
- Piekļuve valodai

- Piekļuve opcijai Biezs papīrs
- Piekļuve opcijai Klusais režīms
- Personas datu aizsardzība

Piekļuves vadība:

Atlasiet **Iesl**, lai ierobežotu ierīces funkciju lietošanu. Lai varētu izmantot vadības paneļa funkcijas, lietotājiem būs jāpiesakās, ierīces vadības panelī norādot lietotājvārdu un paroli. Sadaļā **Pieņemt nezināma lietotāja darbus** var atlasīt, vai tiks atļauti darbi, kuriem nav nepieciešamās autentifikācijas informācijas.

Administrators iestatījumi:

- Admin. parole
Iestatiet, mainiet vai dzēsiet administratora paroli.
- Bloķēšanas iestatījums
Atlasiet, vai printerī tiek vai netiek bloķēts vadības panelis, izmantojot **Admin. parole** reģistrēto paroli.

Paroles šifrēšana:

Atlasiet **Iesl**, lai šifrētu savu paroli. Ja restartēšanas laikā izslēdzat strāvu, dati var tikt sabojāti un printeriem tiek atiestatīti noklusējuma iestatījumi. Šādā gadījumā iestatiet paroles informāciju vēlreiz.

Klientu izpēte:

Atlasiet **Apstiprināt**, lai uzņēmumam Seiko Epson Corporation sniegtu informāciju par izstrādājuma lietošanu, piemēram, veikto izdruku skaitu.

Atjaunot noklusējuma iestatījumus:

Atjaunojiet iestatījumiem turpmāk norādītajās izvēlnēs noklusējuma vērtības.

- Tīkla iestatījumi
- Kopijas iestatījumi
- Skenēšanas iestat.
- Faksa iestatījumi
- Notīrīt visus datus un iestatījumus

Aparātprogramatūras atjauninājums:

varat iegūt informāciju par aparātprogrammatūru, piemēram, pašreizējo tās versiju un informāciju par pieejamajiem atjauninājumiem.

Atjaunināt:

Pārbauda, vai tīkla serverī ir augšupielādēta jaunākā aparātprogrammatūras versija. Ja ir pieejams atjauninājums, varat izvēlēties — sākt vai nesākt atjaunināšanu.

Paziņošana:

Atlasiet **Iesl**, lai saņemtu paziņojumu, kad pieejams aparātprogrammatūras atjauninājums.

Saistītā informācija

➔ ["Printera aparātprogrammatūras atjaunināšana, izmantojot vadības paneli" 167. lpp.](#)

Izdruku skaitītājs

Atlasiet izvēlnes vadības panelī, kā aprakstīts turpmāk.



Iestatījumi > Izdruku skaitītājs

Rāda kopējo izdruku skaitu, melnbalto un krāsaino izdruku skaitu, ieskaitot tādas izdrukas kā statusa lapa, kopš printera iegādes brīža.

Padeves statuss

Atlasiet izvēlnes vadības panelī, kā aprakstīts turpmāk.

Iestatījumi > Padeves statuss

Parāda apkopes nodaļuma aptuveno darbmūžu. Ja ir redzams , apkopes nodaļums ir gandrīz pilns. Ja ir redzams , apkopes kaste ir pilna.

Saistītā informācija

➔ ["Tintes tvertņu uzpilde" 237. lpp.](#)

Apkope

Atlasiet izvēlnes vadības panelī, kā aprakstīts turpmāk.

Iestatījumi > Apkope

Drukas kvalitātes pielāgošana:

atlasiet šo funkciju, ja radušās problēmas ar izdrukām. Nepieciešamības gadījumā varat pārbaudīt, vai nav aizsērējušas sprauslas un notīrīt drukas galviņu, un pēc tam pielāgot dažus parametrus, lai uzlabotu drukas kvalitāti.

Drukas galv. spr. pārē.

Atlasiet šo funkciju, lai pārbaudītu, vai nav aizsērējušas drukas galviņas sprauslas. Printeris izdrukā sprauslu pārbaudes paraugu.

Drukas galviņu tīrīšana:

Atlasiet šo funkciju, lai tīrītu drukas galviņas aizsērējušās sprauslas.

Vispārējā tīrīšana:

Atlasiet šo funkciju, lai nomainītu visu tinti tintes tūbiņās. Šī funkcija patērē vairāk tintes nekā parastā tīrīšanas funkcija. Plašāku informāciju par šo funkciju skatiet tālāk esošajā sadaļā „Saistītā informācija”.

Deukas galviņas izlīdzināšana:

Atlasiet šo funkciju, lai regulētu drukas galviņu un uzlabotu drukas kvalitāti.

Mērlinijas līdzināšana

atlasiet šo funkciju, lai izlīdzinātu vertikālās linijas.

Horizontālā izlīdzināšana

Atlasiet šo funkciju, ja izdrukās regulāri redzamas horizontālas joslas.

Tintes uzpilde:

Atlasiet šo funkciju, uzpildot tintes tvertni, lai atiestatītu tintes līmeņus uz 100%.

Tintes līmeņa iestatīšana:

Atlasiet šo funkciju, lai iestatītu tintes līmeni saskaņā ar reāli atlikušās tintes daudzumu.

Papīra vadotņu tīrīšana:

Atlasiet šo funkciju, ja uz iekšējiem veltniņiem ir tintes traipi. Printeris padod papīru, lai notīrītu iekšējos veltniņus.

Papīra izņemšana:

atlasiet šo funkciju, ja printerī joprojām ir daži saplēsta papīra gabaliņi pat pēc iestrēgušā papīra izņemšanas. Printeris atbrīvo vairāk vietas starp drukas galviņu un papīra virsmu, lai varētu viegli izņemt saplēstos papīra gabalus.

Periodiska tīrīšana:

Printeris automātiski veic **Drukas galv. spr. pārbr.** un **Drukas galviņu tīrīšana**, balstoties uz iestatīto laiku. Atlasiet **Iesl**, lai saglabātu izcilu drukas kvalitāti. Tālāk norādītajos gadījumos pats veiciet **Drukas galv. spr. pārbr.** un **Drukas galviņu tīrīšana**.

Izdrukas problēmas

Kad **Izsl** ir atlasīts sadaļā **Periodiska tīrīšana**

Drukājot augstā kvalitātē, piemēram, fotoattēlus

Kad LCD ekrānā tiek parādīts ziņojums **Drukas galviņu tīrīšana**

Saistītā informācija

➔ ["Drukas galviņas pārbaude un tīrīšana" 151. lpp.](#)

➔ ["Vispārējā tīrīšana palaišana" 153. lpp.](#)

➔ ["Tintes tvertņu uzpilde" 237. lpp.](#)

➔ ["Tintes traipu iztīrīšana no papīra ceļa" 155. lpp.](#)

Valoda/Language

Atlasiet izvēlnes vadības panelī, kā aprakstīts turpmāk.

Iestatījumi > Valoda/Language

Atlasīt LCD ekrānā izmantoto valodu.

Printera statuss/Drukāt

Atlasiet izvēlnes vadības panelī, kā aprakstīts turpmāk.

Iestatījumi > Printera statuss/Drukāt

Drukšanas stāvokļa lapa:

Konfigurācijas stāvokļa lapa:

drukāt informācijas lapas, kurās redzams pašreizējais printera statuss un iestatījumi.

Padeves stāvokļa lapa:

drukāt informācijas loksnes, kurās redzams patērējamo materiālu statuss.

Lietošanas vēstures lapa:

drukāt informācijas lapas, kurās redzama printera lietojuma vēsture.

Tīkls:

Rāda pašreizējos tīkla iestatījumus. Varat drukāt arī statusa lapu.

Kontaktpersonu pārvaldnieks

Atlasiet izvēlnes vadības panelī, kā aprakstīts turpmāk.

Iestatījumi > Kontaktpersonu pārvaldnieks

Reģistrēt/Dzēst:

Reģistrēt un/vai dzēst kontaktpersonas izvēlnēm Fakss, Skenēt uz e-pastu un Skenēt tīkla mapē/FTP.

Bieži izmantoti:

Reģistrējiet bieži lietotās kontaktpersonas, lai ātri tām piekļūtu. Iespējams arī mainīt saraksta secību.

Izdrukāt kontaktus:

Drukāt kontaktpersonu sarakstu.

Aplūkot opcijas:

Mainīt kontaktpersonu parādīšanas veidu.

Meklēšanas opcijas:

Mainīt kontaktpersonu meklēšanas veidu.

Lietotāja iestatījumi

Atlasiet izvēlnes vadības panelī, kā aprakstīts turpmāk.

Iestatījumi > Lietotāja iestatījumi

Varat mainīt noklusējuma iestatījumus bieži izmantotajiem skenēšanas, kopēšanas un faksu sūtīšanas/saņemšanas iestatījumiem. Precīzāku informāciju skatiet zemāk sniegtajā saistītajā informācijā.

- Skenēt tīkla mapē/FTP
- Skenēt uz e-pastu
- Skenēt uz datoru
- Skenēt uz atmiņas ierīci
- Skenēt uz mākonī
- Kopijas iestatījumi
- Fakss

Izstrādājuma specifikācijas

Printera specifikācija

Drukas galviņas sprauslu novietojums		Melnās tintes sprauslas: 800 Krāsu tintes sprauslas: 256 katrai krāsai
Papīra svars*	Parasts papīrs	64 līdz 90 g/m ² (17 līdz 24 mārciņas)
	Biezais papīrs	91 līdz 256 g/m ² (25 līdz 68 mārciņas)
	Aploksnes	Aploksne #10, DL, C6, C4: 75 līdz 100 g/m ² (20 līdz 27 mārciņas)

* Pat tad, ja papīra biezums atbilst šim diapazonam, papīrs var netikt ievadīts printerī vai arī drukas rezultāts var pasliktināties atkarībā no papīra parametriem vai kvalitātes.

Drukājamais apgabals

Atsevišķu lokšņu drukājamais apgabals

Drukas kvalitāte var pasliktināties ēnotajos apgabalos atkarībā no printera mehānisma.

Drukāšana ar apmalēm

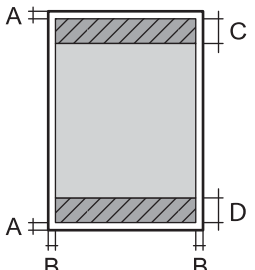
	A	3.0 mm (0.12 collas)
	B	3.0 mm (0.12 collas)
	C	48.0 mm (1.89 collas)
	D	49.0 mm (1.93 collas)

Druka bez robežām

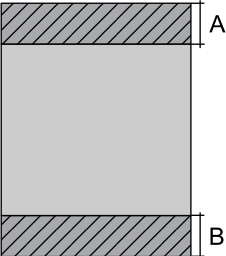
	A	51.0 mm (2.01 collas)
	B	52.0 mm (2.05 collas)

Aplokšņu drukājamais apgabals

Drukas kvalitāte var pasliktināties ēnotajos apgabalos atkarībā no printera mehānisma.

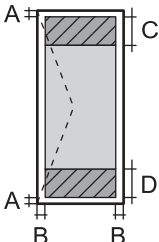
	A	3.0 mm (0.12 collas)
	B	3.0 mm (0.12 collas)
	C	48.0 mm (1.89 collas)
	D	49.0 mm (1.93 collas)

Skenera specifikācija

Skenera veids	Plakanvirsmas
Fotoelektriskā ierīce	CIS
Efektīvie pikseli	14040×20400 pikseli (1200 dpi)
Maksimālais dokumenta izmērs	297×431.8 mm (11.7×17 collas) A3
Skenēšanas izšķirtspēja	1200 dpi (galvenajā skenēšanas režīmā) 2400 dpi (apakšskenēšanas režīmā)
Izvades izšķirtspēja	50 līdz 9600 dpi, ar 1 dpi pieaugumu
Krāsu piesātinājums	<p>Krāsu</p> <ul style="list-style-type: none"> <input type="checkbox"/> 48 biti uz iekšējo pikseli (16 biti uz pikseli uz iekšējo krāsu) <input type="checkbox"/> 24 biti uz ārējo pikseli (8 biti uz pikseli uz ārējo krāsu) <p>Pelēktoņi</p> <ul style="list-style-type: none"> <input type="checkbox"/> 16 biti uz iekšējo pikseli <input type="checkbox"/> 8 biti uz ārējo pikseli <p>Melnbalts</p> <ul style="list-style-type: none"> <input type="checkbox"/> 16 biti uz iekšējo pikseli <input type="checkbox"/> 1 biti uz ārējo pikseli

Apgaismojuma avots	LED
--------------------	-----

ADP specifikācijas

ADP tips	Automātiska divpusēja skenēšana
Pieejamie papīra izmēri	A5, A4, A3, B5, B4, Letter, Legal
Papīra veids	Parasts papīrs
Papīra svars	64–95 g/m ²
Ievietošanas daudzums	Izņemot A5, B5 formātu: 50 loksnes vai 5.5 mm A5, B5: 20 loksnes

Pat tad, ja oriģināls atbilst ADP ievietojamā materiāla aprakstam, tas var netikt izvadīts no ADP vai atkarībā no papīra parametriem vai kvalitātes var pasliktināties skenēšanas kvalitāte.

Faksa specifikācijas

Faksa veids	Melnbalta un krāsainu faksu iespēja (ITU-T Super Group 3)
Atbalstītās līnijas	Standarta analogās tālruņa līnijas, PBX (privātā atzara centrāle) tālruņa sistēmas
Ātrums	Līdz 33.6 kb/s
Izšķirtspēja	Vienkrāsains <input type="checkbox"/> Standarts: 8 pikseli/mm × 3,85 līnijas/mm (203 pikseli collā)×98 līnija/collas <input type="checkbox"/> Smalks: 8 pikseli/mm × 7,7 līnijas/mm (203 pikseli collā)×196 līnija/collas <input type="checkbox"/> Īpaši smalki: 8 pikseli/mm × 15,4 līnijas/mm (203 pikseli collā)×392 līnija/collas <input type="checkbox"/> Sevišķi smalki: 16 pikseli/mm × 15,4 līnijas/mm (406 pikseli collā)×392 līnija/collas Krāsu 200×200 dpi
Lapu atmiņa	Līdz pat 550 lapām (saņemot tās ITU-T No.1 Chart vienkrāsaina melnkraksta režīmā)
Pārzvanišana*	2 reizes (ar 1 minūtes intervālu)
Interfeiss	RJ-11 tālruņa līnija, RJ-11 tālruņa iestatīts savienojums

* Specifikācijas var atšķirties atkarībā no valsts vai reģiona.

Porta izmantošana printerim

Printeris izmanto tālāk norādīto portu. Tikla administratoram šie porti ir jāpadara pieejami pēc nepieciešamības.

Sūtītājs (klients)	Lietojums	Galamērķis (serveris)	Protokols	Porta numurs	
Printeris	Failu sūtīšana (ja skenēšana uz tīkla mapi tiek lietota no printera)	FTP serveris	FTP (TCP)	20	
				21	
		Failu serveris	SMB (TCP)	445	
				NetBIOS (UDP)	137
					138
		E-pasta sūtīšana (ja skenēšana uz pastu tiek lietota no printera)	SMTP serveris	SMTP (TCP)	25
	SMTP SSL/TLS (TCP)				465
	SMTP STARTTLS (TCP)				587
	POP pirms SMTP savienojuma (ja skenēšana uz pastu tiek lietota no printera)	POP serveris	POP3 (TCP)	110	
	Izmantojot Epson Connect	Epson Connect serveris	HTTPS	443	
			XMPP	5222	
	Apkopo lietotāja informāciju (lietojiet kontaktpersonas no printera)	LDAP serveris	LDAP (TCP)	389	
			LDAP SSL/TLS (TCP)	636	
			LDAP STARTTLS (TCP)	389	
Lietotāja autentifikācija, lietojot lietotāja informāciju (lietojot kontaktpersonas no printera) Lietotāja autentifikācija, lietojot skenēšanu uz tīkla mapi (SMB) no printera	KDC serveris	Kerberos	88		
Vadības WSD	Klienta dators	WSD (TCP)	5357		
Meklē datorā, izmantojot stumtu skenēšanu no Epson ScanSmart	Klienta dators	Tīkla stumtas skenēšanas atklāšana	2968		

Sūtītājs (klients)	Lietojums	Galamērķis (serveris)	Protokols	Porta numurs
Klienta dators	Atklāj printeri, izmantojot programmu, piemēram, EpsonNet Config, printera draiveri vai skenera draiveri.	Printeris	ENPC (UDP)	3289
	Apkopo un iestata MIB informāciju no programmām, piemēram EpsonNet Config, printera draivera un skenera draivera.	Printeris	SNMP (UDP)	161
	LPR datu pārsūtīšana	Printeris	LPR (TCP)	515
	RAW datu pārsūtīšana	Printeris	RAW (ports 9100) (TCP)	9100
	AirPrint (IPP/IPPS druka) datu pārsūtīšana	Printeris	IPP/IPPS (TCP)	631
	WSD printera meklēšana	Printeris	WS-Discovery (UDP)	3702
	Skenēšanas datu pārsūtīšana no Epson ScanSmart	Printeris	Tīkla skenēšana (TCP)	1865
	Apkopo darbu informāciju, izmantojot stumtu skenēšanu no Epson ScanSmart	Printeris	Tīkla stumta skenēšana	2968

Saskarnes specifikācija

Datoram	Hi-Speed USB*
Ārējai USB ierīcei	Hi-Speed USB

* Neatbalsta USB 3.0 kabeļus.

Tīkla specifikācijas

Wi-Fi specifikācijas

Jūsu produkta Wi-Fi specifikācija ir pieejama tālāk norādītajā tabulā.

Austrālija Jaunzēlande Ķīna Honkonga Dienvidkoreja	https://support.epson.net/wifi/04/
Valstis vai reģioni, izņemot iepriekš norādītos	https://support.epson.net/wifi/02/

Ethernet tehniskie dati

Standarti	IEEE802.3i (10BASE-T)*1 IEEE802.3u (100BASE-TX) IEEE802.3az (energoefektīvs Ethernet)*2
Sakaru režīms	Automātisks, 10 Mb/s pilnduplekss, 10 Mb/s pusduplekss, 100 Mb/s pilnduplekss, 100Mb/s pusduplekss
Savienotājs	RJ-45

*1 Lietojiet 5e vai augstākas kategorijas ekranētu vītā pāra kabeli, lai novērstu radio traucējumu risku.

*2 Pievienotajai ierīcei jāatbilst IEEE802.3az standartiem.

Tīkla funkcijas un IPv4/IPv6

Funkcijas			Atbalstītas	Piezīmes
Drukāšana tīklā	EpsonNet Print (Windows)	IPv4	✓	-
	Standard TCP/IP (Windows)	IPv4, IPv6	✓	-
	WSD druka (Windows)	IPv4, IPv6	✓	Windows Vista vai jaunāka versija
	Bonjour drukāšana (Mac OS)	IPv4, IPv6	✓	-
	IPP drukāšana (Windows, Mac OS)	IPv4, IPv6	✓	-
	PictBridge drukāšana (Wi-Fi)	IPv4	-	Digitālā kamera
	Epson Connect (E-pasta drukāšana, Attālināta drukāšana)	IPv4	✓	-
	AirPrint (iOS, Mac OS)	IPv4, IPv6	✓	iOS 5 vai jaunāka versija, Mac OS X v10.7 vai jaunāka versija
Skenēšana tīklā	Epson Scan 2	IPv4, IPv6	✓	-
	Epson ScanSmart	IPv4	✓	Windows 7 vai jaunāka versija, Mac OS X El Capitan vai jaunāka versija
	Event Manager	IPv4	✓	Windows XP, Vista, Mac OS X v10.6 uz Yosemite
	Epson Connect (skenēšana uz mākonī)	IPv4	✓	-
	AirPrint (skenēšana)	IPv4, IPv6	✓	OS X Mavericks vai jaunāka versija

Funkcijas			Atbalstītas	Piezīmes
Fakss	Faksa sūtīšana	IPv4	✓	-
	Faksa saņemšana	IPv4	✓	-
	AirPrint (faksa sūtīšana)	IPv4, IPv6	✓	OS X Mountain Lion vai jaunāka versija

Drošības protokols

IEEE802.1X*	
IPsec/IP filtrēšana	
SSL/TLS	HTTPS serveris/klients
	IPPS
SMTPS (STARTTLS, SSL/TLS)	
SNMPv3	

* Savienojuma izveidei ir jāizmanto ierīce, kas ir saskaņā ar standartu IEEE802.1X.

Atbalstītās trešo pušu ierīces

AirPrint	Druka	iOS 5 vai jaunāka versija/Mac OS X v10.7.x vai jaunāka versija
	Skenēšana	OS X Mavericks vai jaunāka versija
	Fakss	OS X Mountain Lion vai jaunāka versija

Atmiņas ierīces specifikācijas

Ierīces	Maksimālā ietilpība
Cietais disks* ¹ USB zibatmiņas dzinis	2 TB (FAT, FAT32 vai exFAT formātā)
Multikaršu lasītājs* ²	2 TB (FAT, FAT32 vai exFAT formātā)

*1: Nav ieteicams lietot ārējās USB ierīces, kuru darbību nodrošina USB. Izmantojiet tikai tās ārējās USB ierīces, kurām ir atsevišķi maiņstrāvas barošanas avoti.

*2: Multikaršu lasītājā ievietojiet tikai vienu atmiņas karti. Multikaršu lasītāji, kuros ievietotas vairāk par divām atmiņas kartēm, netiek atbalstīti.

Nevar izmantot tālāk minētās ierīces:

Ierīci, kurai ir nepieciešams atvēlētais draiveris

- Ierīci ar drošības iestatījumiem (paroli, šifrēšanu, u.c.)
- Ierīci ar iebūvēto USB centrmezglu

Epson negarantē ārēji pievienotu ierīču visas darbības.

Atbalstīto datu specifikācijas

Faila formāts	JPEG (*.JPG) faili ar Exif versijas 2.31 standartu, kas uzņemts ar digitālajām fotokamerām, kuras saderīgas ar DCF* ¹ versiju 1.0 vai 2.0* ² Ar TIFF 6.0 saderīgi attēli, kā norādīts zemāk <input type="checkbox"/> RGB pilnkrāsas attēli (nesaspiesti) <input type="checkbox"/> Bināri attēli (nesaspiesti vai CCITT kodēti) PDF fails, kas izveidots, izmantojot Epson strūkļprinteru funkciju „Skenēt atmiņas ierīcē”.
Attēla lielums	Horizontāli: no 80 līdz 10200 pikseliem Vertikāli: no 80 līdz 10200 pikseliem
Datnes lielums	Līdz 2 GB
Maksimālais datņu skaits	JPEG: 9990* ³ TIFF: 999 PDF: 999

*1 DCF (Modeļa noteikums fotoaparāta datņu sistēmai).

*2 Netiek atbalstīti dati fotoattēliem, kas saglabāti digitālajās fotokamerās ar iebūvētu atmiņu.

*3 Vienā reizē var parādīt līdz pat 999 datnēm. (Ja datņu skaits ir lielāks par 999, datnes tiek parādītas grupās.)

Piezīme:

„x” parādās LCD ekrānā, ja printeris neatpazīst attēla datni. Šajā gadījumā tiks izdrukātas tukšas vietas, ja ir izvēlēts daudzu attēlu izkārtojums.

Izmēri

Izmēri	Atmiņa <input type="checkbox"/> Platums: 515 mm (20.3 collas) <input type="checkbox"/> Dziļums: 500 mm (19.7 collas) <input type="checkbox"/> Augstums: 350 mm (13.8 collas) Drukāšana <input type="checkbox"/> Platums: 515 mm (20.3 collas) <input type="checkbox"/> Dziļums: 976 mm (38.4 collas) <input type="checkbox"/> Augstums: 521 mm (20.5 collas)
Svars*	Aptuveni 20.2 kg (44.5 mārciņas)

* Bez tintes kasetnēm un elektrības vada.

Elektriskā specifikācija

Modelis	No 100 līdz 240 V modelis	No 220 līdz 240 V modelis
Nominālais frekvenču diapazons	No 50 līdz 60 Hz	No 50 līdz 60 Hz
Nominālā strāva	0.7–0.4 A	0.4 A
Strāvas patēriņš (ar USB savienojumu)	Atsevišķa kopēšana: aptuveni 19.0 W (ISO/IEC24712) Gatavības režīms: aptuveni 8.9 W Miega režīms: aptuveni 0.8 W Izslēgts: aptuveni 0.15 W	Atsevišķa kopēšana: aptuveni 19.0 W (ISO/IEC24712) Gatavības režīms: aptuveni 9.1 W Miega režīms: aptuveni 0.8 W Izslēgts: aptuveni 0.2 W

Piezīme:

- Skatīt spriegumu printera marķējumā.
- Lietotājiem Eiropā dati par enerģijas patēriņu pieejami tālāk norādītajā tīmekļa vietnē.
<http://www.epson.eu/energy-consumption>

Vides specifikācijas

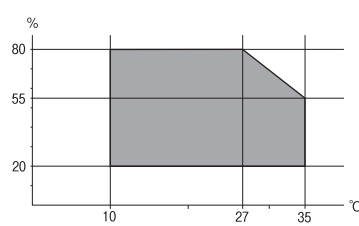
Darbība	<p>Izmantojiet printeri diapazona robežās, kas norādītas zemāk diagrammā.</p>  <p>Temperatūra: 10 līdz 35 °C (50 līdz 95 °F) Mitrums: no 20 līdz 80 % RM (bez kondensācijas)</p>
Atmiņa	<p>Temperatūra pēc sākotnējās tintes uzpildes: -15 līdz 40°C (5 līdz 104°F)* Temperatūra pirms sākotnējās tintes uzpildes: -20 līdz 40°C (-4 līdz 104°F)* Mitrums: no 5 līdz 85 % RM (bez kondensācijas)</p>

* Varat uzglabāt vienu mēnesi 40 °C (104 °F) temperatūrā.

Apkārtējās vides specifikācija tintes tūbiņām

Uzglabāšanas temperatūra	-20 līdz 40 °C (-4 līdz 104 °F)*
Sasalšanas temperatūra	-15 °C (5 °F) Tinte atkūst un ir lietojama pēc aptuveni 2 stundām, ja temperatūra ir 25 °C (77 °F).

* Var uzglabāt vienu mēnesi 40 °C (104 °F) temperatūrā.

Uztādīšanas vieta un telpa

Nodrošiniet pietiekami daudz vietas printera pareizai uztādīšanai un lietošanai.

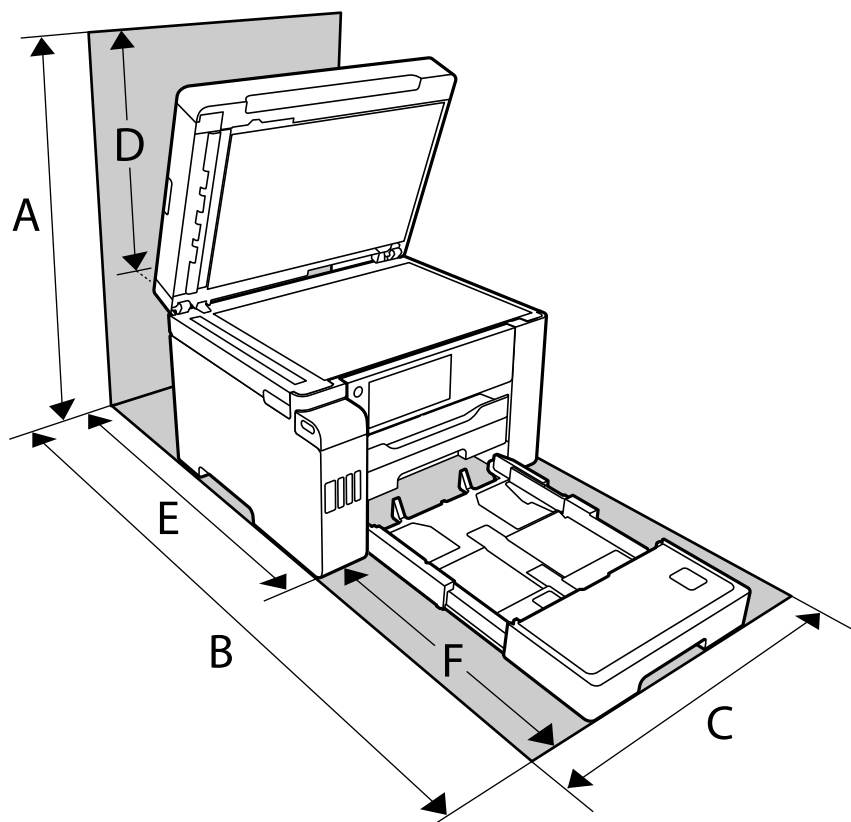

A	681 mm
B	1207.4 mm
C	515 mm
D	331 mm
E	740.6 mm
F	466.8 mm

Lai pārbaudītu vides nosacījumus, skatiet šīs rokasgrāmatas sadaļu „Drošības noteikumi”.

Saistītā informācija

➔ ["Drošības noteikumi" 13. lpp.](#)

Prasības sistēmai

- Windows 10 (32 bitu, 64 bitu)/Windows 8.1 (32 bitu, 64 bitu)/Windows 8 (32 bitu, 64 bitu)/Windows 7 (32 bitu, 64 bitu)/Windows Vista (32 bitu, 64 bitu)/Windows XP SP3 vai jaunāka versija (32 bitu)/Windows XP Professional x64 Edition SP2 vai jaunāka versija/Windows Server 2019/Windows Server 2016/Windows Server 2012 R2/Windows Server 2012/Windows Server 2008 R2/Windows Server 2008/Windows Server 2003 R2/Windows Server 2003 SP2 vai jaunāka versija
- macOS Mojave/macOS High Sierra/macOS Sierra/OS X El Capitan/OS X Yosemite/OS X Mavericks/OS X Mountain Lion/Mac OS X v10.7.x/Mac OS X v10.6.8

Piezīme:

- Mac OS var neatbalstīt dažas lietojumprogrammas un funkcijas.
- UNIX failu sistēma (UFS) operētājsistēmas Mac OS vajadzībām netiek atbalstīta.

Normatīvā informācija

Standarti un apstiprinājumi

Standarti un apstiprinājumi ASV modelim

Drošība	UL60950-1 CAN/CSA-C22.2 No.60950-1
EMC	FCC Part 15 Subpart B Class B CAN ICES-3 (B)/NMB-3 (B)

Šis aprīkojums satur tālāk minēto bezvadu moduli.

Ražotājs: Seiko Epson Corporation

Veids: J26H005

Šis produkts atbilst FCC (Federālās sakaru komisijas) noteikumu 15. daļai un IC RSS-210 noteikumiem. Epson neuzņemas atbildību par neatbilstību aizsardzības prasībām, ko izraisa neieteiktas šī produkta izmaiņas. Uz iekārtas darbību attiecas divi šādi nosacījumi: (1) šī ierīce nedrīkst izraisīt kaitējošus traucējumus; (2) šai ierīcei ir jāpieņem jebkādi uztverti traucējumi, tostarp traucējumi, kas var izraisīt ierīces nevēlamu darbību.

Lai izvairītos no radio traucējumiem licencētajā pakalpojumā, šī ierīce ir paredzēta lietošanai tikai telpās un drošā attālumā no logiem, lai nodrošinātu maksimālu aizsardzību. Aprīkojumam (vai tā pārraides antenai), kas ir uzstādīts ārpusē, ir jāsaņem licence.

Šis aprīkojums atbilst FCC/IC starojuma ekspozīcijas ierobežojumiem, kas paredzēti nekontrolētai videi un atbilst FCC radiofrekvenču (RF) ekspozīcijas vadlīnijām, kas iekļautas IC radiofrekvenču (RF) ekspozīcijas noteikumu OET65 un RSS-102 C pielikumā. Šis aprīkojums ir jāuzstāda un jālieto tā, lai starojums tiktu uzturēts vismaz 20 cm (7,9 collas) vai vairāk no cilvēka ķermeņiem (izņemot ekstremitātes: rokas, plaukostas, kājas un potītes).

Standarti un apstiprinājumi Eiropas modelim

Tikai lietotājiem Eiropā

Ar šo uzņēmums Seiko Epson Corporation apliecina, ka turpmāk minētais radioaprīkojuma modelis atbilst Direktīvai 2014/53/EU. Pilns ES atbilstības deklarācijas teksts ir pieejams turpmāk norādītajā tīmekļa vietnē.

<http://www.epson.eu/conformity>

C754B

Paredzēts lietošanai tikai Īrijā, Apvienotajā Karalistē, Austrijā, Vācijā, Lihtenšteinā, Šveicē, Francijā, Beļģijā, Luksemburgā, Nīderlandē, Itālijā, Portugālē, Spānijā, Dānijā, Somijā, Norvēģijā, Zviedrijā, Islandē, Horvātijā, Kiprā, Grieķijā, Slovēnijā, Maltā, Bulgārijā, Čehijā, Igaunijā, Ungārijā, Latvijā, Lietuvā, Polijā, Rumānijā un Slovākijā.

Epson neuzņemas atbildību par neatbilstību aizsardzības prasībām, kas rodas neieteiktu izstrādājuma izmaiņu rezultātā.

Frekvence	Maksimālā pārraidītā radiofrekvenču jauda
No 2400 līdz 2483,5 MHz	20 dBm (EIRP)



Informācija par resursu lietojuma efektivitāti

Vai zinājāt, ka varat mainīt savu ietekmi uz apkārtējo vidi arī drukājot?

1. No papīra veida, kuru lietojat, ir atkarīga arī printera ietekme uz apkārtējo vidi. Izvēloties papīru, kas sertificēts saskaņā ar vides pārvaldības iniciatīvām, piem., EN 12281:2002, vai uz kura atrodami dažādi atpazīstami ekoloģisku produktu marķējumi, varat palīdzēt samazināt savu ietekmi uz apkārtējo vidi, izmantojot ražotāju ieviestas iniciatīvas. Noteiktiem mērķiem varat izmantot vieglāku, piem., 64 g/m², papīru.
2. Varat samazināt enerģijas patēriņu, iegādājoties Energy Star standartam atbilstošus produktus.
3. Varat samazināt papīra patēriņu un savu ietekmi uz apkārtējo vidi, automātiski drukājot uz abām papīra pusēm.
4. Printeris standartā ir aprīkots ar energoefektīvu strāvas pārvaldības funkciju, kas atslēdz produkta barošanu, kad tas netiek lietots, tādējādi ievērojami samazinot enerģijas patēriņu.

Standarti un apstiprinājumi Austrālijas modelim

EMC	AS/NZS CISPR32 Class B
-----	------------------------

Ar šo Epson apstiprina, ka tālāk norādītie aprīkojuma modeļi atbilst standarta AS/NZS4268 pamatprasībām un citiem saistošiem noteikumiem:

C754A

Epson neuzņemas atbildību par neatbilstību aizsardzības prasībām, kas rodas neieteiktu izstrādājuma izmaiņu rezultātā.

Standarti un apstiprinājumi Jaunzēlandes modelim

General Warning

The grant of a Telepermit for any item of terminal equipment indicates only that Telecom has accepted that the item complies with minimum conditions for connection to its network. It indicates no endorsement of the product by Telecom, nor does it provide any sort of warranty. Above all, it provides no assurance that any item will work correctly in all respects with another item of Telepermitted equipment of a different make or model, nor does it imply that any product is compatible with all of Telecom's network services.

Telepermitted equipment only may be connected to the EXT telephone port. This port is not specifically designed for 3-wire-connected equipment. 3-wire-connected equipment might not respond to incoming ringing when attached to this port.

Important Notice

Under power failure conditions, this telephone may not operate. Please ensure that a separate telephone, not dependent on local power, is available for emergency use.

This equipment is not capable, under all operating conditions, of correct operation at the higher speeds for which it is designed. Telecom will accept no responsibility should difficulties arise in such circumstances.

This equipment shall not be set up to make automatic calls to the Telecom '111' Emergency Service.

Kopēšanas ierobežojumi

Ievērojiet tālāk norādītos ierobežojumus, lai nodrošinātu printera atbildīgu un likumīgu izmantošanu.

Šādu vienumu kopēšana ir aizliegta ar likumu:

- banknotes, monētas, valdības izdoti vērtspapīri, valdības obligācijas un pašvaldību vērtspapīri;
- neizmantotas pastmarkas, iepriekš apzīmogotas pastkartes un citi oficiāli pasta piederumi, uz kuriem ir derīgas pastmarkas;
- valdības izdotas zīmogmarkas un vērtspapīri, kas ir izdoti saskaņā ar tiesisko kārtību.

Esiet piesardzīgi, kopējot šādus vienumus:

- privātus tirgū kotētus vērtspapīrus (akciju sertifikātus, vekselus, čekus utt.), mēnešbiļetes, abonementus utt.;
- pases, autovadītāja apliecības, veselības izziņas, ceļu kartes, pārtikas talonus, biļetes utt.

Piezīme:

Arī šo vienumu kopēšana var būt aizliegta ar likumu.

Atbildīga tādu materiālu izmantošana, kas ir aizsargāti ar autortiesībām:

printeri var tikt izmantoti neatbilstoši, nepareizi kopējot ar autortiesībām aizsargātus materiālus. Ja vien jūs neesat saņēmis kompetenta jurista padomu, esiet atbildīgs un pirms publicēta materiāla kopēšanas saņemiet autortiesību īpašnieka atļauju.

Administrators informācija

Printera savienošana ar tīklu.	349
Printera lietošanas iestatījumi.	353
Printera pārvaldīšana.	416
Tīkla drošības iestatījumi.	432

Printera savienošana ar tīklu

Printeri var savienot ar tīklu vairākos veidos.

- Savienošana, izmantojot papildu iestatījumus vadības panelī.
- Savienošana, izmantojot instalētāju tīmekļa vietnē vai programmatūras diskā.

Šajā sadaļā tiek paskaidrota procedūra printera savienošanai ar tīklu, izmantojot printera vadības paneli.

Pirms tīkla savienojuma izveides

Lai izveidotu savienojumu ar tīklu, pirms tam pārbaudiet savienojuma metodi un savienojuma iestatījumu informāciju.

Savienošanas iestatījuma informācijas iegūšana

Sagatavojiet nepieciešamo iestatījumu informāciju, lai izveidotu savienojumu. Pārbaudiet tālāk norādīto informāciju priekšlaikus.

Sadaļas	Vienumi	Piezīme
Ierīces pievienošanas metode	<input type="checkbox"/> Ethernet <input type="checkbox"/> Wi-Fi	<p>Izlemiet, kā pievienot printeri tīklam.</p> <p>Vadu LAN tīkla gadījumā, savieno ar LAN slēdzi.</p> <p>Wi-Fi tīkla gadījumā, savieno ar piekļuves punkta tīklu (SSID).</p>
LAN savienojuma informācija	<input type="checkbox"/> IP adrese <input type="checkbox"/> Apakštīkla maska <input type="checkbox"/> Noklusējuma vārteja	<p>Izlemiet IP adresi, kuru piešķirt printerim.</p> <p>Piešķirot statisku IP adresi, nepieciešamas visas vērtības.</p> <p>Piešķirot dinamisku IP adresi, izmantojot DHCP funkciju, šī informācija nav nepieciešama, jo tā tiek iestatīta automātiski.</p>
Wi-Fi savienojuma informācija	<input type="checkbox"/> SSID <input type="checkbox"/> Parole	<p>Šie ir piekļuves punkta, kuram printeris tiek pievienots, SSID (tīkla nosaukums) un parole.</p> <p>Ja ir iestatīta MAC adrešu filtrēšana, reģistrējiet printera MAC adresi priekšlaikus, lai reģistrētu printeri.</p> <p>Lai iegūtu informāciju par atbalstītajiem standartiem, skatiet tālāk norādīto informāciju.</p> <p>"Wi-Fi specifikācijas" 339. lpp.</p>
DNS servera informācija	<input type="checkbox"/> Primārā DNS IP adrese <input type="checkbox"/> Sekundārā DNS IP adrese	<p>Tās ir nepieciešamas, norādot DNS serverus. Sekundārais DNS tiek iestatīts, kad sistēmai ir lieka konfigurācija un pastāv sekundārs DNS serveris.</p> <p>Ja jūs esat nelielā uzņēmumā un neiestatāt DNS serveri, iestatiet maršrutētāja IP adresi.</p>

Sadaļas	Vienumi	Piezīme
Starpniekservera informācija	<input type="checkbox"/> Starpniekservera nosaukums	<p>Iestatiet to tad, ja jūsu vidē tiek izmantots starpniekserveris, lai no iekštīkla piekļūtu internetam, un jūs izmantojat funkciju, ka printeris tiešā veidā piekļūst internetam.</p> <p>Tālāk norādīto funkciju izpildei printeris tiešā veidā pievienojas internetam.</p> <ul style="list-style-type: none"> <input type="checkbox"/> Epson Connect pakalpojumi <input type="checkbox"/> Citu uzņēmumu mākoņpakalpojumi <input type="checkbox"/> Aparātprogrammatūras atjaunināšana
Porta numuru informācija	<input type="checkbox"/> Porta numurs, kuru atbrīvot	<p>Pārbaudiet porta numuru, kuru izmanto printeris un dators un pēc tam atbrīvojiet portu, kuru bloķē ugunsdzēsības ierīce, ja nepieciešams.</p> <p>Skatiet tālāk norādīto, lai iegūtu porta numuru, kuru izmanto printeris.</p> <p>"Porta izmantošana printerim" 337. lpp.</p>

IP adreses piešķiršana

Tālāk norādīti IP adreses piešķiršanas veidi.

Statiska IP adrese:

Manuāli piešķiriet printerim (resursdatoram) iepriekš noteiktu IP adresi.

Informācija, kas nepieciešama, lai izveidotu savienojumu ar tīklu (apakštīkla maska, noklusējuma vārteja utt.), jāiestata manuāli.

IP adrese nemainās pat tad, ja ierīce ir izslēgta, tāpēc tas ir noderīgi, kad vēlaties pārvaldīt ierīces vidē, kur nevarat mainīt IP adresi, vai vēlaties pārvaldīt ierīces, izmantojot IP adresi. Šie iestatījumi ieteicami printerim, serverim un citām ierīcēm, kurām piekļūst daudz datoru. Tāpat, izmantojot tādas drošības funkcijas kā IPsec/IP filtrēšana, piešķiriet fiksētu IP adresi, lai IP adrese nemainītos.

Automātiska piešķiršana, izmantojot DHCP funkciju (dinamiska IP adrese):

Automātiski piešķiriet printerim (resursdatoram) IP adresi, izmantojot DHCP servera vai maršrutētāja DHCP funkciju.

Informācija, kas nepieciešama, lai izveidotu savienojumu ar tīklu (apakštīkla maska, noklusējuma vārteja, DNS serveris utt.) tiek iestatīta automātiski, lai jūs varētu viegli savienot ierīci ar tīklu.

Ja ierīce vai maršrutētājs ir izslēgts, atkarībā no DHCP servera iestatījumiem IP adrese var mainīties, atkārtoti izveidojot savienojumu.

Iesakām pārvaldīt ierīces, izņemot IP adresi un saziņu ar protokoliem, kas var sekot IP adresei.

Piezīme:

Izmantojot DHCP IP adreses rezervācijas funkciju, to pašu IP adresi var jebkurā brīdī piešķirt ierīcēm.

DNS serveris un starpniekserveris

DNS serverim ir resursdatora nosaukums, e-pasta adreses domēna nosaukums u. c. saistībā ar IP adreses informāciju.

Sakarus nevar izveidot, ja otru pusi raksturo resursdatora nosaukums, domēna nosaukums u. c., kad dators vai printeris veido IP sakarus.

Vaicā šo informāciju DNS serverim un iegūst otras puses IP adresi. Šo procesu dēvē par nosaukuma atpazīšanu.

Tā rezultātā ierīces, piemēram, datori un printeri, var veidot sakarus, izmantojot IP adresi.

Nosaukuma atpazīšana ir nepieciešama, lai printeris varētu veidot sakarus, izmantojot e-pasta funkciju vai interneta savienojuma funkciju.

Izmantojot šīs funkcijas, izveidojiet DNS servera iestatījumus.

Piešķirot printera IP adresi, izmantojot DHCP servera vai maršrutētāja DHCP funkciju, tā tiek iestatīta automātiski.

Starpniekserveris atrodas vārtejā starp tīklu un internetu, un tas sazinās ar datoru, printeri un internetu (pretējo serveri) šo ierīču vietā. Pretējais serveris sazinās tikai ar starpniekserveri. Tādēļ nevar nolasīt tādu printera informāciju kā IP adrese un porta numurs, un nepieciešama uzlabota drošība.

Izveidojot interneta savienojumu caur starpniekserveri, konfigurējiet printera starpniekserveri.

Savienošana ar tīklu, izmantojot vadības paneli

Pievienojiet printeri tīklam, izmantojot printera vadības paneli.

IP adreses piešķiršana

Iestatiet pamata vienumus, piemēram, Viesotāja adrese, Apakštīkla maska, Noklusējuma vārteja.

Šajā sadaļā tiek paskaidrota statistikas IP adreses iestatīšanas procedūra.

1. Ieslēdziet printeri.
2. Printera vadības paneļa sākuma ekrānā atlasiet **Iestatījumi**.
3. Atlasiet **Vispārīgie iestatījumi** > **Tīkla iestatījumi** > **Papildu** > **TCP/IP**.
4. Iestatījumam **Manuāli** atlasiet **Iegūt IP adresi**.

Ja IP adresi iestatāt automātiski, izmantojot maršrutētāja DHCP funkciju, atlasiet **Auto**. Šādā gadījumā 5. un 6. darbībā norādītie vienumi **IP adrese**, **Apakštīkla maska** un **Noklusējuma vārteja** arī tiek iestatīti automātiski, tāpēc pārejiet uz 7. darbību.

5. Ievadiet IP adresi.

Fokuss pāriet uz nākamo vai iepriekšējo segmentu, ko atdala punkts, ja atlasāt ◀ un ▶.

Apstipriniet vērtību, kas tiek parādīta iepriekšējā ekrānā.

6. Iestatiet vienumu **Apakštīkla maska** un **Noklusējuma vārteja**.

Apstipriniet vērtību, kas tiek parādīta iepriekšējā ekrānā.



Svarīga informācija:

Ja vienumu **IP adrese**, **Apakštīkla maska** un **Noklusējuma vārteja** kombinācija ir nepareiza, **Sākt iestatīšanu** ir neaktīvs un iestatījumu iestatīšanu nevar turpināt. Pārbaudiet, vai ierakstā nav kļūdu.

7. Ievadiet primārā DNS servera IP adresi.
Apstipriniet vērtību, kas tiek parādīta iepriekšējā ekrānā.

Piezīme:

*IP adreses piešķires iestatījumos izvēloties **Auto**, varat izvēlēties DNS servera iestatījumu **Manuāli** vai **Auto**. Ja DNS servera adresi nevarat iegūt automātiski, atlasiet **Manuāli** un ievadiet DNS servera adresi. Pēc tam tiešā veidā ievadiet sekundārā DNS servera adresi. Ja atlasījāt **Auto**, turpiniet ar 9. darbību.*

8. Ievadiet sekundārā DNS servera IP adresi.
Apstipriniet vērtību, kas tiek parādīta iepriekšējā ekrānā.
9. Pieskarieties **Sākt iestatīšanu**.

Starpniekservera iestatīšana

Iestatiet starpniekserveri, ja abi tālāk norādītie apgalvojumi ir patiesi.

- Starpniekserveris ir paredzēts savienojumam ar internetu.
- Izmantojot funkciju, ar kuru printeri izveido tiešu savienojumu ar internetu, piemēram, Epson Connect pakalpojumu vai cita uzņēmuma mākoņpakalpojumus.

1. Sākuma ekrānā izvēlieties **Iestatījumi**.
Iestatot iestatījumus, kad ir iestatīta IP adrese, tiek parādīts ekrāns **Papildu**. Pārejiet uz 3. darbību.
2. Atlasiet **Vispārīgie iestatījumi** > **Tikla iestatījumi** > **Papildu**.
3. Atlasiet **Starpniekserveris**.
4. Iestatījumam **Lietot** atlasiet **Starpniekservera iestatījumi**.
5. Ievadiet starpniekservera adresi IPv4 vai FQDN formātā.
Apstipriniet vērtību, kas tiek parādīta iepriekšējā ekrānā.
6. Ievadiet starpniekservera porta numuru.
Apstipriniet vērtību, kas tiek parādīta iepriekšējā ekrānā.
7. Pieskarieties **Sākt iestatīšanu**.

Savienojums ar lokālo tīklu

Savienojiet printeri ar tīklu, izmantojot Ethernet vai Wi-Fi savienojumu.

Savienošana ar Ethernet

Pievienojiet printeri tīklam, izmantojot Ethernet kabeli, un pārbaudiet savienojumu.

1. Savienojiet printeri un centrmezglu (LAN slēdzi), izmantojot Ethernet kabeli.
2. Sākuma ekrānā izvēlieties **Iestatījumi**.

3. Atlasiet **Vispārīgie iestatījumi > Tīkla iestatījumi > Savienojuma pārbaude**.

Tiek parādīts savienojuma diagnostikas rezultāts. Pārbaudiet, vai savienojums ir pareizs.

4. Pieskarieties **Labi**, lai pabeigtu procedūru.

Pieskaroties **Ziņojums par drukas pārbaudi**, varat izdrukāt diagnostikas rezultātu. Lai to drukātu, izpildiet ekrānā redzamos norādījumus.

Saistītā informācija

➔ ["Tīkla savienojuma izmaiņšana no Wi-Fi uz Ethernet" 270. lpp.](#)

Savienošana ar bezvadu LAN (Wi-Fi)

Printeri var savienot ar bezvadu LAN (Wi-Fi) vairākos veidos. Izvēlieties videi un jūsu apstākļiem atbilstošu savienojuma metodi.

Ja jums ir zināma bezvadu maršrutētāja informācija, piemēram, SSID un parole, varat iestatījumus norādīt manuāli.

Ja bezvadu maršrutētājs atbalsta WPS, varat veikt iestatīšanu, izmantojot pogu.

Pēc printera savienošanas ar tīklu izveidojiet savienojumu ar printeri no ierīces, kuru vēlaties lietot (no datora, viedierīces, planšetes vai citas ierīces).

Saistītā informācija

➔ ["Wi-Fi iestatījumu izveide, ievadot SSID un paroli" 273. lpp.](#)

➔ ["Wi-Fi iestatīšana ar spiedpogu \(WPS\)" 274. lpp.](#)

➔ ["Wi-Fi iestatīšana ar PIN kodu \(WPS\)" 274. lpp.](#)

Printera lietošanas iestatījumi

Drukāšanas funkciju lietošana

Iespējojiet drukāšanas funkcijas lietošanu tīklā.

Lai izmantotu printeri ar tīkla savienojumu, datora tīkla savienojumam un printera tīkla savienojumam ir jāiestata ports.

Printera savienojumu veidi

Printera savienojuma izveidei ir pieejami divi tālāk norādītie izveides veidi.

Vienādranga savienojums (tieša drukāšana)

Servera/klienta savienojums (printera koplietošana, izmantojot Windows serveri)

Vienādranga savienojuma iestatījumi

Ar šo savienojumu tīklā esošais printeris un dators tiek savienoti tieši. Pievienot var tikai modeli, kuru var pievienot tīklam.

Savienojuma veids:

Pievienojiet printeri tīklam tieši, izmantojot centrmezglu vai piekļuves punktu.

Printera draiveris:

Instalējiet printera draiveri katrā klienta datorā.

Izmantojot EpsonNet SetupManager, varat nodrošināt draivera pakotni, kurā iekļauti printera iestatījumi.

Funkcijas:

- Drukāšanas uzdevums tiek sākts nekavējoties, jo drukāšanas uzdevums uz printeri ir nosūtīts tieši.
- Drukāšanu var veikt tik ilgi, kamēr printeris darbojas.

Servera/klienta savienojuma iestatījumi

Šis ir savienojums, kuru servera dators koplieto ar printeri. Lai nepieļautu, ka savienojums netiek izveidots caur servera datoru, drošību iespējams paaugstināt.

Izmantojot USB, iespējams arī koplietot printeri bez tīkla funkcijas.

Savienojuma veids:

Pievienojiet printeri tīklam, izmantojot LAN slēdzi vai piekļuves punktu.

Printeri iespējams serverim pievienot arī tiešā veidā, izmantojot USB kabeli.

Printera draiveris:

Instalējiet printera draiveri Windows serverī atkarībā no klienta datoru operētājsistēmas.

Piekļūstot Windows serverim un pievienojot printeri, printera draiveris tiek instalēts klienta datorā un to var izmantot.

Funkcijas:

- Pārvaldiet printeri un printera draiveri paketē.
- Atkarībā no servera specifikācijām, drukāšanas uzdevuma sākšanai var būt nepieciešams laiks, jo visi drukāšanas uzdevumi tiek sūtīti caur drukāšanas serveri.
- Ja Windows serveris ir izslēgts, drukāšana nav iespējama.

Drukāšanas iestatījumi vienādranga savienojumam

Lai izveidotu vienādranga savienojumu (tieša drukāšana), printerim un klienta datoram jābūt relācijā vienam pret vienu.

Printera draiverim jābūt instalētam katrā klienta datorā.

Drukāšanas iestatījumi servera/klienta savienojumam

Iespējot drukāšanu no printera, kas pievienots kā servera/klienta savienojums.

Servera/klienta savienojuma gadījumā vispirms iestatiet drukāšanas serveri un pēc tam koplietojiet printeri tīklā.

Izmantojot USB vadu, lai savienotos ar serveri, arī vispirms iestatiet drukāšanas serveri un pēc tam koplietojiet printeri tīklā.

Tīkla portu iestatīšana

Izveidojiet drukas rindu drukāšanai tīklā ar drukas servera starpniecību, izmantojot standartu TCP/IP, un pēc tam iestatiet tīkla portu.

Šis piemērs atbilst Windows 2012 R2.

1. Atveriet ierīču un printeru ekrānu.
Darbvirsma > Iestatījumi > Vadības panelis > Aparatūra un skaņa vai Aparatūra > Ierīces un printeri.
2. Pievienojiet printeri.
Noklikšķiniet uz **Pievienot printeri**, pēc tam izvēlieties **Sarakstā nav printera, ko vēlos lietot**.
3. Pievienojiet lokālo printeri.
Izvēlieties **Pievienot lokālu vai tīkla printeri, izmantojot manuālus iestatījumus**, pēc tam noklikšķiniet uz **Tālāk**.
4. Izvēlieties **Izveidot jaunu portu**, atlasiet **Standarta TCP/IP ports** kā porta veidu un pēc tam noklikšķiniet uz **Tālāk**.

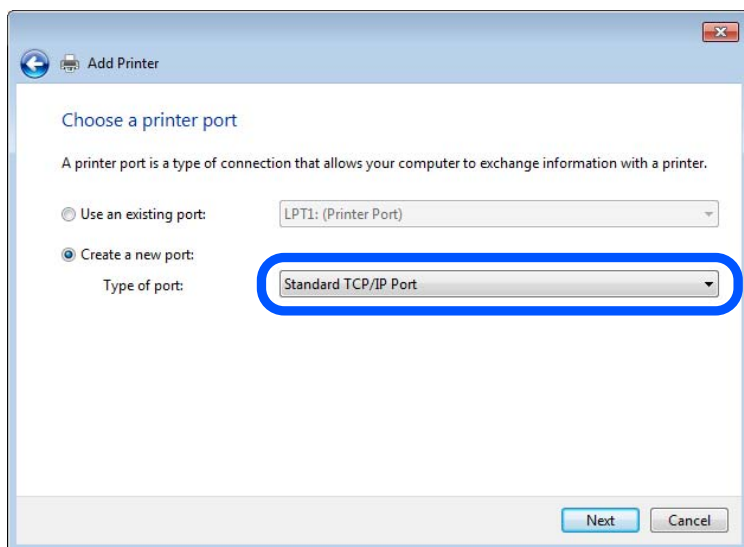

5. Ievadiet printera IP adresi vai nosaukumu laukā **Resursdatora nosaukums vai IP adrese** vai **Printera nosaukums vai IP adrese**, pēc tam noklikšķiniet uz **Tālāk**.

Piemērs:

- Printera nosaukums: EPSONA1A2B3C
- IP adrese: 192.0.2.111

Nemainiet vērtību **Porta nosaukums**.

Noklikšķiniet uz **Turpināt**, kad parādās ekrāns **Lietotāja konta kontrole**.

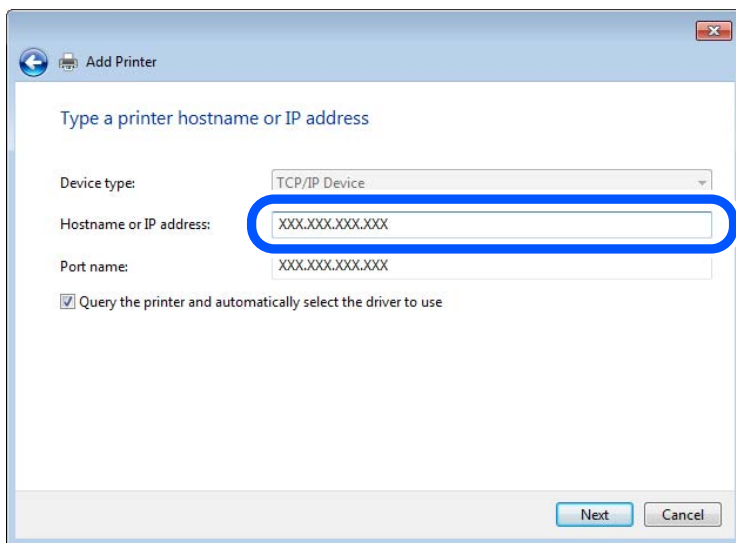

Piezīme:

Ja norādāt printera nosaukumu tīklā, kur ir pieejama nosaukumu atpazīšana, IP adrese tiek izsekota pat tad, ja DHCP ir mainījis printera IP adresi. Printera nosaukumu var uzzināt tīkla statusa ekrānā, izmantojot printera vadības paneli, vai tīkla statusa lapā.

6. Iestatiet printera draiveri.

Ja printera draiveris jau ir instalēts:

Atlasiet **Ražotājs** un **Printeri**. Noklikšķiniet uz **Tālāk**.

7. Izpildiet ekrānā redzamās instrukcijas.

Izmantojot printeri servera/klienta savienojumā (printera koplietošana, izmantojot Windows serveri), pēc šīs procedūras izvēlieties koplietošanas iestatījumus.

Porta konfigurācijas pārbaude — Windows

Pārbaudiet, vai drukas rindai iestatīts pareizais ports.

1. Atveriet ierīču un printeru ekrānu.

Darbvirsma > Iestatījumi > Vadības panelis > Aparatūra un skaņa vai **Aparatūra > Ierīces un printeri**.

2. Atveriet printera rekvizītu ekrānu.

Ar peles labo pogu noklikšķiniet uz printera ikonas, pēc tam noklikšķiniet uz **Printera rekvizīti**.

3. Noklikšķiniet uz cilnes **Porti**, izvēlieties **Standarta TCP/IP ports**, pēc tam noklikšķiniet uz **Konfigurēt portu**.

4. Pārbaudiet porta konfigurāciju.

RAW

Pārbaudiet, vai sadaļā **Protokols** ir atlasīta opcija **Raw**, pēc tam noklikšķiniet uz **Labi**.

❑ LPR

Pārbaudiet, vai sadaļā **Protokols** ir atlasīta opcija **LPR**. Ievadiet „PASSTHRU” laukā **Rindas nosaukums** sadaļā **LPR iestatījumi**. Izvēlieties **LPR baitu skaitīšana iespējota**, pēc tam noklikšķiniet uz **Labi**.

Printera koplietošana (tikai operētājsistēmā Windows)

Izmantojot printeri servera/klienta savienojumā (printera koplietošana, izmantojot Windows serveri), iestatiet printera koplietošanu drukas serverī.

1. Drukas serverī atlasiet **Vadības panelis > Skatīt ierīces un printerus**.
2. Ar peles labo pogu noklikšķiniet uz tā printera ikonas (drukas rindā), kuru vēlaties koplietot, un pēc tam izvēlieties **Printera rekvizīti > cilni Koplietošana**.
3. Atlasiet **Koplietot šo printeri** un pēc tam ievadiet **Koplietojuma nosaukums**.
Izmantojot Windows Server 2012, noklikšķiniet uz **Mainīt koplietošanas opcijas** un pēc tam konfigurējiet iestatījumus.

Papildu draiveru instalēšana (tikai operētājsistēmā Windows)

Ja atšķiras servera un klientdatoru Windows versijas, ieteicams drukas serverī instalēt papildu draiverus.

1. Drukas serverī atlasiet **Vadības panelis > Skatīt ierīces un printerus**.
2. Ar peles labo pogu noklikšķiniet uz tā printera ikonas, kuru vēlaties koplietot ar klientiem, un pēc tam noklikšķiniet uz **Printera rekvizīti > cilnes Koplietošana**.
3. Noklikšķiniet uz **Papildu draiveri**.
Izmantojot Windows Server 2012, noklikšķiniet uz **Change Sharing Options** un pēc tam konfigurējiet iestatījumus.
4. Atlasiet klientu Windows versijas un pēc tam noklikšķiniet uz **Labi**.
5. Atlasiet printera draivera informācijas failu (*.inf) un instalējiet draiveri.

Koplietota printera izmantošana – „Windows”

Administratoram jāinformē klienti par drukas serverim piešķirto datora nosaukumu un par tā pievienošanu klientu datoriem. Ja papildu draiveris(-i) vēl nav konfigurēti, informējiet klientus par to, kā jālieto sadaļa **Ierīces un printeri**, lai pievienotu koplietotu printeri.

Ja drukas serverī jau ir konfigurēts papildu draiveris(-i), veiciet turpmāk norādītās darbības.

1. Atlasiet drukas serverim piešķirto nosaukumu sadaļā **Windows Explorer**.
2. Veiciet dubultklikšķi uz printera, kuru vēlaties izmantot.

Drukāšanas pamatiestatījumi

Iestatiet drukāšanas iestatījumus, piemēram, papīra izmēru vai drukāšanas kļūdu.

Papīra avota iestatīšana

Iestatiet printera papīra avotā ievietojamā papīra izmēru un veidu.

1. Pieklūstiet Web Config un tad atlasiet cilni **Print > Paper Source Settings**.

2. Iestatiet katru vienumu.

Parādītie vienumi ir atkarīgi no situācijas.

Papīra avota nosaukums

Parāda papīra avota nosaukumu, piemēram, **Rear Paper Feed, Cassette 1**.

Paper Size

Nolaižamajā izvēlnē atlasiet papīra izmēru, kuru vēlaties iestatīt.

Unit

Atlasiet lietotāja iestatītā izmēra mērvienību. To var atlasīt, kad sadaļā **Paper Size** ir atlasīts **User defined**.

Width

Iestatiet lietotāja definētā izmēra horizontālo garumu.

Šeit ievadāmais izmēra diapazons ir atkarīgs no papīra avota, kas ir norādīts **Width** sātā.

Sadaļā **Unit** atlasot **mm**, aiz decimālzīmes var ievadīt ne vairāk kā vienu rakstzīmi.

Sadaļā **Unit** atlasot **inch**, aiz decimālzīmes var ievadīt ne vairāk kā divas rakstzīmes.

Height

Iestatiet lietotāja definētā izmēra vertikālo garumu.

Šeit ievadāmais izmēra diapazons ir atkarīgs no papīra avota, kas ir norādīts **Height** sātā.

Sadaļā **Unit** atlasot **mm**, aiz decimālzīmes var ievadīt ne vairāk kā vienu rakstzīmi.

Sadaļā **Unit** atlasot **inch**, aiz decimālzīmes var ievadīt ne vairāk kā divas rakstzīmes.

Paper Type

Nolaižamajā izvēlnē atlasiet papīra veidu, kuru vēlaties iestatīt.

3. Pārbaudiet iestatījumus un tad noklikšķiniet uz **OK**.

Kļūdu iestatīšana

Iestatiet ierīces kļūdas rādīšanu.

1. Pieklūstiet Web Config un atlasiet cilni **Print > Error Settings**.

2. Iestatiet katru vienumu.

Paper Size Notice

Iestatiet, vai vadības panelī parādīt kļūdu, ja norādītā papīra avota papīra izmērs nesakrīt ar drukājamo datu papīra izmēru.

Paper Type Notice

Iestatiet, vai vadības panelī parādīt kļūdu, ja norādītā papīra avota papīra veids nesakrīt ar drukājamo datu papīra veidu.

Auto Error Solver

Iestatiet, vai kļūdu automātiski atcelt, ja vadības panelī netiek veikta neviena darbība 5 sekundes pēc kļūdas parādīšanas.

3. Pārbaudiet iestatījumus un tad noklikšķiniet uz **OK**.

Funkcijas Universal Print iestatīšana

Iestatiet, ja drukājat no ārējas ierīces, neizmantojot printera draiveri.

Atkarībā no printera drukāšanas valodas daži vienumi netiek attēloti.

1. Pieklūstiet Web Config un atlasiet cilni **Print > Universal Print Settings**.
2. Iestatiet katru vienumu.
3. Pārbaudiet iestatījumus un tad noklikšķiniet uz **OK**.

Basic

Posms	Skaidrojums
Top Offset(-30.0-30.0mm)	Iestata papīra vertikālo pozīciju, ar kuru tiek sāta drukāšana.
Left Offset(-30.0-30.0mm)	Iestata papīra horizontālo pozīciju, ar kuru tiek sāta drukāšana.
Top Offset in Back(-30.0-30.0mm)	Iestata papīra vertikālo pozīciju, ar kuru abpusējās drukas režīmā tiek sāta drukāšana papīra aizmugurē.
Left Offset in Back(-30.0-30.0mm)	Iestata papīra horizontālo pozīciju, ar kuru abpusējās drukas režīmā tiek sāta drukāšana papīra aizmugurē.
Check Paper Width	Iestata, vai drukāšanas laikā pārbaudīt papīra platumu.
Skip Blank Page	Ja drukāšanas datos ir tukša lapa, iestatiet, lai tukšās lapas netiktu drukātas.

Funkcijas AirPrint iestatīšana

Iestatiet, ja lietojat AirPrint drukāšanu un skenēšanu.

Pieklūstiet Web Config un tad atlasiet cilni **Network > AirPrint Setup**.

Vienumi	Skaidrojums
Bonjour Service Name	Ievadiet Bonjour pakalpojuma nosaukumu, kas satur no 1 līdz 41 rakstzīmēm, izmantojot ASCII (0x20–0x7E).
Bonjour Location	Ievadiet atrašanās vietas informāciju, piemēram, printera novietojumu, izmantojot ne vairāk kā 127 bitus unikoda (UTF-8).
Geolocation Latitude and Longitude (WGS84)	Ievadiet printera atrašanās vietas informāciju. Ievade nav obligāta. Ievadiet vērtības, izmantojot WGS-84 datu vērtības, kur platums un garums ir atdalīti ar komatu. Platuma vērtību varat ievadīt kā -90 līdz +90 un garuma vērtību kā -180 līdz +180. Ievadīt var mazāk nekā sešas decimāldaļu pozīcijas un varat izlaist „+”.
Top Priority Protocol	Atlasiet augstākās prioritātes protokolu no IPP un ports 9100.

Vienumi	Skaidrojums
Wide-Area Bonjour	Iestatiet, vai izmantot plašas zonas Bonjour pakalpojumu. Ja to izmantojat, printeriem ir jābūt reģistrētiem DNS serveri, lai struktūrā varētu meklēt printeri.
iBeacon Transmission	Atlasiet, vai iBeacon pārraides funkciju iespējot vai atspējot. Ja tā ir iespējota, printeri var meklēt no ierīcēm, kurās iespējota iBeacon funkcija.
Require PIN Code when using IPP printing	Atlasiet, vai, lietojot IPP drukāšanu, pieprasīt PIN kodu. Atlasot Yes , IPP drukāšanas uzdevumi bez PIN kodiem netiek saglabāti printerī.
Enable AirPrint	IPP, Bonjour, AirPrint (skenēšanas pakalpojums) ir iespējoti un IPP tiek izveidots tikai ar drošu saziņu.

Pasta servera konfigurēšana

Iestatiet pasta serveri no Web Config.

Ja, iestatot pasta serveri, printeris var nosūtīt e-pastu, iespējamās tālāk norādītās iespējas.

- Pārsūta skenēšanas rezultātus, izmantojot faksu vai e-pastu
- Saņemt e-pasta paziņojumu no printera

Pirms iestatīšanas pārbaudiet tālāk norādīto.

- Printeris ir savienots ar tīklu, kas var piekļūt pasta serverim.
- E-pasta iestatījumu informācija datorā, kas izmanto to pašu pasta serveri, kuru izmanto printeris.

Piezīme:

- Izmantojot pasta serveri internetā, apstipriniet sniedzēja vai tīmekļa vietnes iestatījumu informāciju.*
- Pasta serveri var iestatīt, izmantojot arī printera vadības paneli. Piekļūstiet, kā norādīts tālāk.*

Iestatījumi > Vispārīgie iestatījumi > Tīkla iestatījumi > Papildu > E-pasta serveris > Servera iestatījumi

1. Piekļūstiet Web Config un tad atlasiet cilni **Network > Email Server > Basic**.
2. Ievadiet vērtību katram vienumam.
3. Atlasiet **OK**.

Tiks parādīti atlasītie iestatījumi.

Kad iestatīšana ir pabeigta, veiciet savienojuma pārbaudi.

Saistītā informācija

➔ ["Tīmekļa konfigurācijas palaišana tīmekļa pārlūkā" 308. lpp.](#)

Pasta servera vienumu iestatīšana

Posms	Iestatījumi un skaidrojums	
Authentication Method	Norādiet autentifikācijas metodi, kuru printeris izmantos piekļuvei e-pasta serverim.	
	Off	Iestatiet, kādos gadījumos pasta serverim nav nepieciešama autentifikācija.
	SMTP AUTH	Sūtot e-pasta ziņu, veic autentifikāciju SMTP serverī (izejošā pasta serverī). Pasta serverim jāatbalsta SMTP autentifikācija.
	POP before SMTP	Sūtot e-pasta ziņu, veic autentifikāciju POP3 serverī (pasta saņemšanas serverī). Atlasot šo vienumu, iestatiet POP3 serveri.
Authenticated Account	Atlasot SMTP AUTH vai POP before SMTP kā Authentication Method iestatījumu, ievadiet autentifikācijas konta nosaukumu, kas sastāv no 0 līdz 255 ASCII rakstzīmēm (0x20–0x7E). Ja atlasāt SMTP AUTH , ievadiet SMTP servera kontu. Ja atlasāt POP before SMTP , ievadiet POP3 servera kontu.	
Authenticated Password	Atlasot SMTP AUTH vai POP before SMTP kā Authentication Method iestatījumu, ievadiet autentifikācijas paroli, kurā jābūt no 0 līdz 20 ASCII rakstzīmēm (0x20–0x7E). Atlasot SMTP AUTH , ievadiet SMTP servera autentifikācijas kontu. Atlasot POP before SMTP , ievadiet POP3 servera autentifikācijas kontu.	

Posms	Iestatījumi un skaidrojums	
Sender's Email Address	<p>Ievadiet sūtītāja e-pasta adresi, piemēram, sistēmas administrators e-pasta adresi. Tā tiek izmantota autentifikācijai, tāpēc ievadiet derīgu e-pasta adresi, kas ir reģistrēta pasta serverī.</p> <p>Ievadiet no 0 līdz 255 ASCII rakstzīmēm (0x20–0x7E), izņemot šīs : () < > [] ; ¥. Pirmā rakstzīme nedrīkst būt punkts (.).</p>	
SMTP Server Address	Ievadiet no 0 līdz 255 rakstzīmēm (A–Z a–z 0–9 . -). Var izmantot IPv4 vai FQDN formātu.	
SMTP Server Port Number	Ievadiet skaitli no 1 līdz 65 535.	
Secure Connection	Atlasiet saziņas ar pasta serveri šifrēšanas metodi.	
	None	Atlasot POP before SMTP sadaļā Authentication Method , savienojums netiek šifrēts.
	SSL/TLS	Tas ir pieejams, kad Authentication Method ir iestatīta kā Off vai „ SMTP AUTH ”. Saziņa tiek šifrēta no paša sākuma.
	STARTTLS	Tas ir pieejams, kad Authentication Method ir iestatīta kā Off vai „ SMTP AUTH ”. Saziņa netiek šifrēta no paša sākuma, bet atkarībā no tīkla vides mainās tas, vai saziņa ir šifrēta.
Certificate Validation	Iespējot šo funkciju, sertifikāts tiek validēts. Ieteicams to iestatīt kā Enable . Lai veiktu iestatīšanu, CA Certificate jāimportē printerī.	
POP3 Server Address	Atlasot POP before SMTP kā Authentication Method iestatījumu, ievadiet POP3 servera adresi, kas sastāv no 0 līdz 255 rakstzīmēm (A–Z a–z 0–9 . -). Var izmantot IPv4 vai FQDN formātu.	
POP3 Server Port Number	Atlasot POP before SMTP kā Authentication Method iestatījumu, ievadiet skaitli no 1 līdz 65535.	

Pasta servera savienojuma pārbaude

Savienojumu ar pasta serveri var pārbaudīt, veicot savienojuma pārbaudi.

1. Atveriet programmu Web Config un atlasiet cilni **Network > Email Server > Connection Test**.
2. Atlasiet **Start**.

Tiek sāks pasta servera savienojuma tests. Pēc pārbaudes tiks parādīta pārbaudes atskaite.

Piezīme:

Savienojumu ar pasta serveri var arī pārbaudīt, izmantojot printera vadības paneli. Piekļūstiet iestatījumiem, kā norādīts tālāk.

Iestatījumi > Vispārīgie iestatījumi > Tīkla iestatījumi > Papildu > E-pasta serveris > Savienojuma pārbaude

Pasta servera savienojuma testēšanas atsauces

Ziņojumi	Cēlonis
Connection test was successful.	Šis ziņojums tiek parādīts, ja savienojums ar serveri ir veiksmīgs.

Ziņojumi	Cēlonis
SMTP server communication error. Check the following. - Network Settings	Šis ziņojums tiek parādīts turpmāk norādītajos gadījumos <input type="checkbox"/> Printeris nav pieslēgts tīklam <input type="checkbox"/> SMTP serveris nedarbojas <input type="checkbox"/> Tīkla savienojums atvienojies sazināšanās laikā <input type="checkbox"/> Saņemti nepilnīgi dati
POP3 server communication error. Check the following. - Network Settings	Šis ziņojums tiek parādīts turpmāk norādītajos gadījumos <input type="checkbox"/> Printeris nav pieslēgts tīklam <input type="checkbox"/> POP3 serveris nedarbojas <input type="checkbox"/> Tīkla savienojums atvienojies sazināšanās laikā <input type="checkbox"/> Saņemti nepilnīgi dati
An error occurred while connecting to SMTP server. Check the followings. - SMTP Server Address - DNS Server	Šis ziņojums tiek parādīts turpmāk norādītajos gadījumos <input type="checkbox"/> Savienošanās ar DNS serveri neizdevās <input type="checkbox"/> SMTP servera nosaukuma atpazīšana neizdevās
An error occurred while connecting to POP3 server. Check the followings. - POP3 Server Address - DNS Server	Šis ziņojums tiek parādīts turpmāk norādītajos gadījumos <input type="checkbox"/> Savienošanās ar DNS serveri neizdevās <input type="checkbox"/> POP3 servera nosaukuma atpazīšana neizdevās
SMTP server authentication error. Check the followings. - Authentication Method - Authenticated Account - Authenticated Password	Šis ziņojums tiek parādīts, ja SMTP servera autentifikācija neizdevās.
POP3 server authentication error. Check the followings. - Authentication Method - Authenticated Account - Authenticated Password	Šis ziņojums tiek parādīts, ja POP3 servera autentifikācija neizdevās.
Unsupported communication method. Check the followings. - SMTP Server Address - SMTP Server Port Number	Šis ziņojums tiek parādīts, ja mēģiniet izveidot sakarus ar neatbalstītiem protokoliem.
Connection to SMTP server failed. Change Secure Connection to None.	Šis ziņojums tiek parādīts, ja ir radusies servera un klienta SMTP neatbilstība vai ja serveris neatbalsta SMTP drošu savienojumu (SSL savienojums).
Connection to SMTP server failed. Change Secure Connection to SSL/TLS.	Šis ziņojums tiek parādīts, ja ir radusies servera un klienta SMTP neatbilstība vai ja serveris pieprasa lietot SSL/TLS savienojumu, lai izveidotu SMTP drošu savienojumu.
Connection to SMTP server failed. Change Secure Connection to STARTTLS.	Šis ziņojums tiek parādīts, ja ir radusies servera un klienta SMTP neatbilstība vai ja serveris pieprasa lietot STARTTLS savienojumu, lai izveidotu SMTP drošu savienojumu.
The connection is untrusted. Check the following. - Date and Time	Šis ziņojums tiek parādīts, ja printera datuma un laika iestatījumi nav pareizi vai ja sertifikātam ir beidzies derīguma termiņš.
The connection is untrusted. Check the following. - CA Certificate	Šis ziņojums tiek parādīts, ja printerim nav serverim atbilstoša saknes sertifikāta vai ja CA Certificate nav importēts.
The connection is not secured.	Šis ziņojums tiek parādīts, ja iegūtais sertifikāts ir bojāts.

Ziņojumi	Cēlonis
SMTP server authentication failed. Change Authentication Method to SMTP-AUTH.	Šis ziņojums tiek parādīts, ja ir radusies servera un klienta autentifikācijas metodes neatbilstība. Serveris atbalsta SMTP AUTH.
SMTP server authentication failed. Change Authentication Method to POP before SMTP.	Šis ziņojums tiek parādīts, ja ir radusies servera un klienta autentifikācijas metodes neatbilstība. Serveris neatbalsta SMTP AUTH.
Sender's Email Address is incorrect. Change to the email address for your email service.	Šis ziņojums tiek parādīts, ja norādītā sūtītāja e-pasta adrese nav pareiza.
Cannot access the printer until processing is complete.	Šis ziņojums tiek parādīts, ja printeris ir aizņemts.

Koplietošanas tīkla mapes iestatīšana

Iestatiet koplietotu tīkla mapi, kurā saglabāt ieskenēto attēlu un faksa sūtīšanas un saņemšanas rezultātu.

Saglabājot mapē failu, printeris piesakās kā datora, kurā mapē tika izveidota, lietotājs.

Kā arī uzstādiat MS tīklu, kad izveidojat koplietotu tīkla mapi.

Koplietotas mapes izveide

Pirms koplietotas mapes izveides

Pirms koplietotas mapes izveides pārbaudiet tālāk norādīto.

- Printeris ir savienots ar tīklu, kurā tas var piekļūt koplietoto mapi izveidojušam datoram.
- Koplietoto mapi izveidojušā datora nosaukumā netiek ietverta vairākbaitu rakstzīme.



Svarīga informācija:

Kad datora nosaukumā netiek ietverta vairākbaitu rakstzīme, faila saglabāšana koplietotajā mapē var neizdoties.

Tādā gadījumā izmantojiet datoru, kas nosaukumā neietver vairākbaitu rakstzīmi, vai nomainiet datora nosaukumu.

Ja izlemjat mainīt datora nosaukumu, iepriekš saskaņojiet to ar administratoru, jo nosaukuma maiņa var ietekmēt noteiktus iestatījumus, piemēram, datora pārvaldību, piekļuvi resursiem u. c.

Tīkla profila pārbaude

Datorā, kurā tiks izveidota koplietotā mape, pārbaudiet, vai koplietotā mape ir pieejama.

1. Piesakieties datorā, kurā tiks izveidota koplietotā mape, izmantojot lietotāja kontu ar administratora atļaujām.
2. Atlasiet **Vadības panelis > Tīkls un internets > Tīkla un koplietošanas centrs**.

3. Noklikšķiniet uz **Papildu koplietošanas iestatījumi** un pēc tam parādītajā tīkla profilu saturā noklikšķiniet uz  blakus profilam ar uzrakstu (**pašreizējais profils**).
4. Pārbaudiet, vai opcija **Ieslēgt failu un printeru koplietošanu** ir atlasīta sadaļā **Failu un printeru koplietošana**.
Ja opcija jau ir atlasīta, noklikšķiniet uz **Atcelt** un aizveriet logu.
Kad iestatījumi ir nomainīti, noklikšķiniet uz **Saglabāt izmaiņas** un aizveriet logu.

Saistītā informācija

➔ ["Koplietotās mapes izveides vieta un drošības piemērs" 365. lpp.](#)

Koplietotās mapes izveides vieta un drošības piemērs

Atkarībā no koplietotās mapes izveides vietas atšķiras tās drošības un lietošanas ērtības pakāpe.

Lai izmantotu koplietoto mapi printeros vai citos datoros, nepieciešamas tālāk norādītās mapes lasīšanas un izmaiņu veikšanas atļaujas.

Cilne **Koplietošana** > **Papildu koplietošana** > **Atļaujas**

Pārvalda koplietotās mapes tīkla piekļuves atļauju.

Cilnes **Drošība** piekļuves atļauja

Pārvalda koplietotās mapes tīkla piekļuves un lokālās piekļuves atļauju.

Piemēram, izveidojot koplietotu mapi un iestatot **Visi** uz darbvirsmas izveidotai koplietotajai mapei, piekļuve būs atļauta visiem lietotājiem, kuriem ir piekļuve datoram.

Tomēr lietotājs, kam nav tiesību, nevar piekļūt mapei, jo darbvirsmu (mapi) pārvalda lietotāja mape, un tādā gadījumā darbvirsmai tiek nodoti lietotāja mapes drošības iestatījumi. Lietotājs, kuram cilnē **Drošība** atļauta piekļuve (šajā gadījumā — pieteicies lietotājs un administrators) var veikt darbības mapē.

Skatiet tālāk norādīto informāciju, lai izveidotu attiecīgu atrašanās vietu.

Šis piemērs attiecas uz mapes „skanēšanas_mape” izveidi.

Saistītā informācija

➔ ["Failu serveru konfigurācijas piemērs" 365. lpp.](#)

➔ ["Personālā datora konfigurācijas piemērs" 372. lpp.](#)

Failu serveru konfigurācijas piemērs

Šajā paskaidrojumā sniegts piemērs, kā izveidot koplietotu mapi koplietotā datora diska saknes direktoriņā, piemēram, failu serverī, ievērojot tālāk norādīto nosacījumu.

Koplietotajai mapei var piekļūt lietotāji ar piekļuves vadību, piemēram, persona, kurai ir tāds pats domēns kā datoram, kurā izveidota koplietotā mape.

Iestatiet šo konfigurāciju, ja vēlaties atļaut visiem lietotājiem lasīt un rakstīt saturu koplietotajā mapē, kas atrodas datorā, piemēram, failu serverī un koplietotajā datorā.

Koplietotās mapes izveides vieta: diska saknes direktorijs

Mapes ceļš: C:\skanēšanas_mape

Atļauja piekļuvei tīklā (koplietošanas pilnvaras): visiem

❑ Atļauj piekļuvi failu sistēmā (drošība): autentificētiem lietotājiem

1. Piesakieties datorā, kurā tiks izveidota koplietotā mape, izmantojot lietotāja kontu ar administratora atļaujām.
2. Palaidiet pārlūku.
3. Diska saknes direktoriā izveidojiet mapi un piešķiriet tai nosaukumu „skenēšanas_mape”.
Ievadiet 1–12 burtciparu rakstzīmes garu mapes nosaukumu. Pārsniedzot mapes nosaukuma rakstzīmju ierobežojumu, atkarībā no vides jūs, iespējams, nevarēsiet piekļūt mapei ierastajā veidā.
4. Ar peles labo pogu noklikšķiniet uz mapes un tad atlasiet **Rekvizīti**.

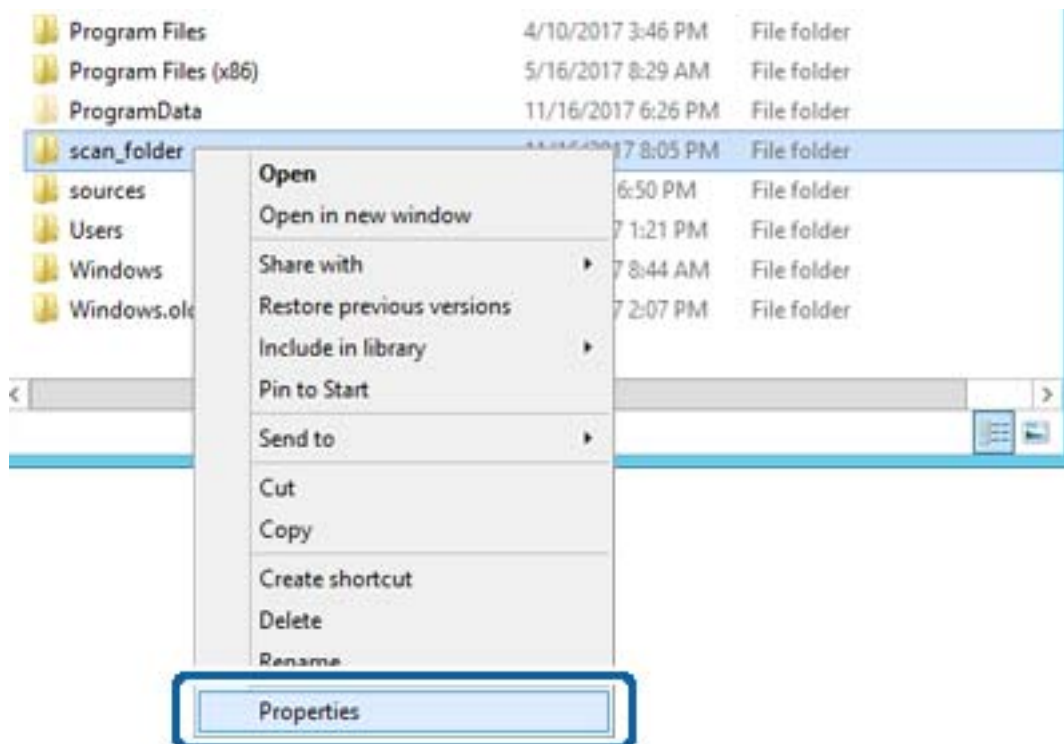

5. Noklikšķiniet uz **Papildu koplietošana** cilnē **Koplietošana**.

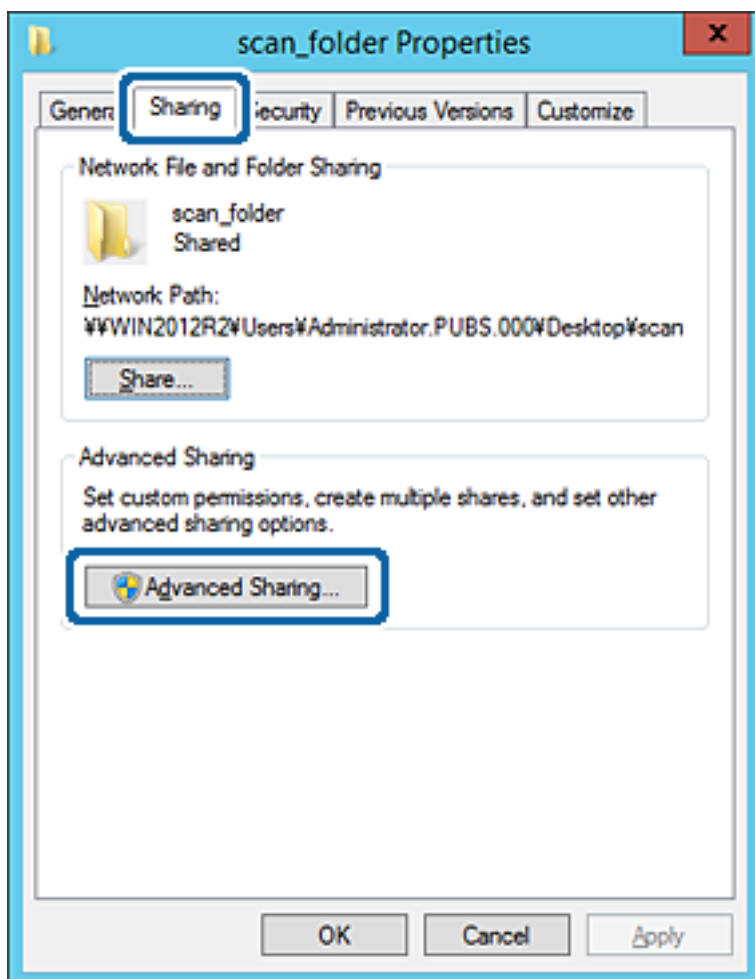

6. Atlasiet **Koplietot šo mapi** un tad noklikšķiniet uz **Atļaujas**.

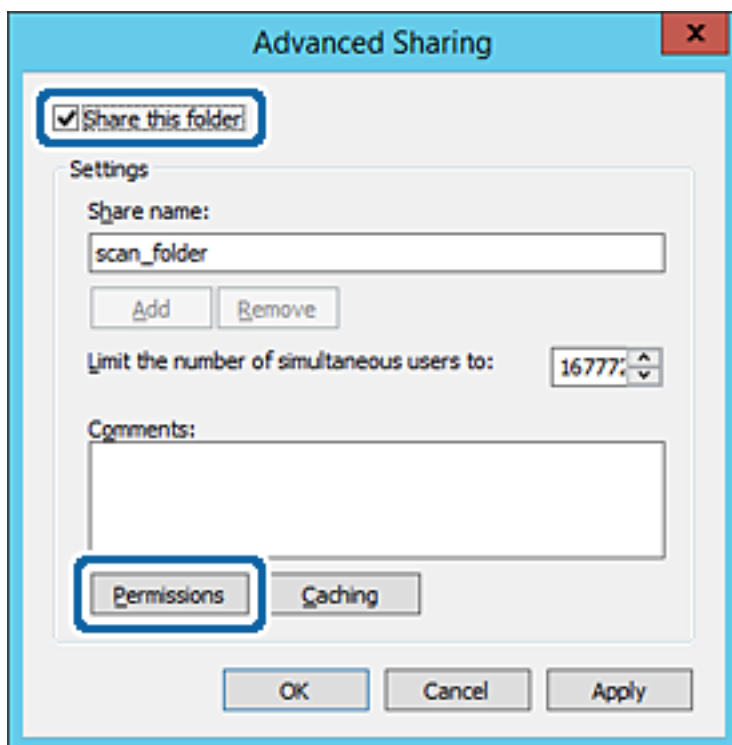

- Atlasiet grupu **Visi** sadaļā **Grupu nosaukumi vai lietotājvārdi**, sadaļā **Mainīt** atlasiet **Atļaut** un tad noklikšķiniet uz **Labi**.

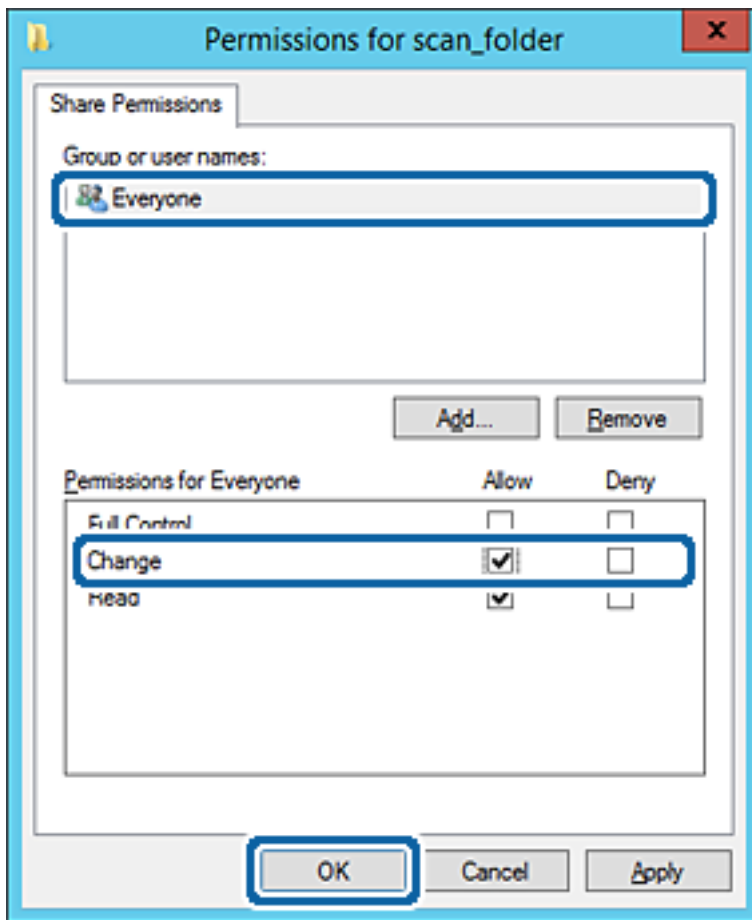

- Noklikšķiniet uz **Labi**.

9. Atlasiet cilni **Drošība** un pēc tam atlasiet **Autentificētie lietotāji** sadaļā **Grupu nosaukumi vai lietotājvārdi**.

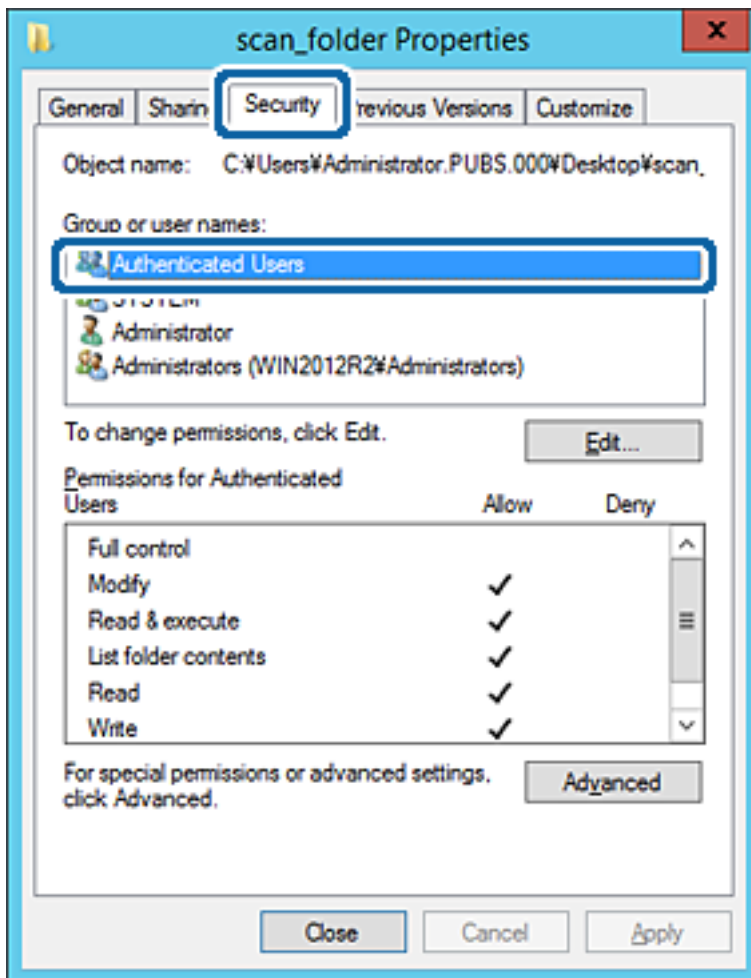

„Autentificētie lietotāji” ir īpaša grupa, un tā ietver visus lietotājus, kas var pieteikties domēnā vai datorā. Šī grupa tiek rādīta tikai tad, ja mape ir izveidota uzreiz zem saknes mapes.

Ja grupa netiek rādīta, varat to pievienot, noklikšķinot uz **Rediģēt**. Papildinformāciju skatiet sadaļā „Saitītā informācija”.

10. Pārbaudiet, vai opcija **Atļaut** ir atlasīta izvēlnes **Autentificēto lietotāju atļaujas** sadaļā **Modificēt**.
Ja opcija nav atlasīta, atlasiet **Autentificētie lietotāji**, noklikšķiniet uz **Rediģēt**, atlasiet **Atļaut** izvēlnes **Autentificēto lietotāju atļaujas** sadaļā **Modificēt** un pēc tam noklikšķiniet uz **Labi**.

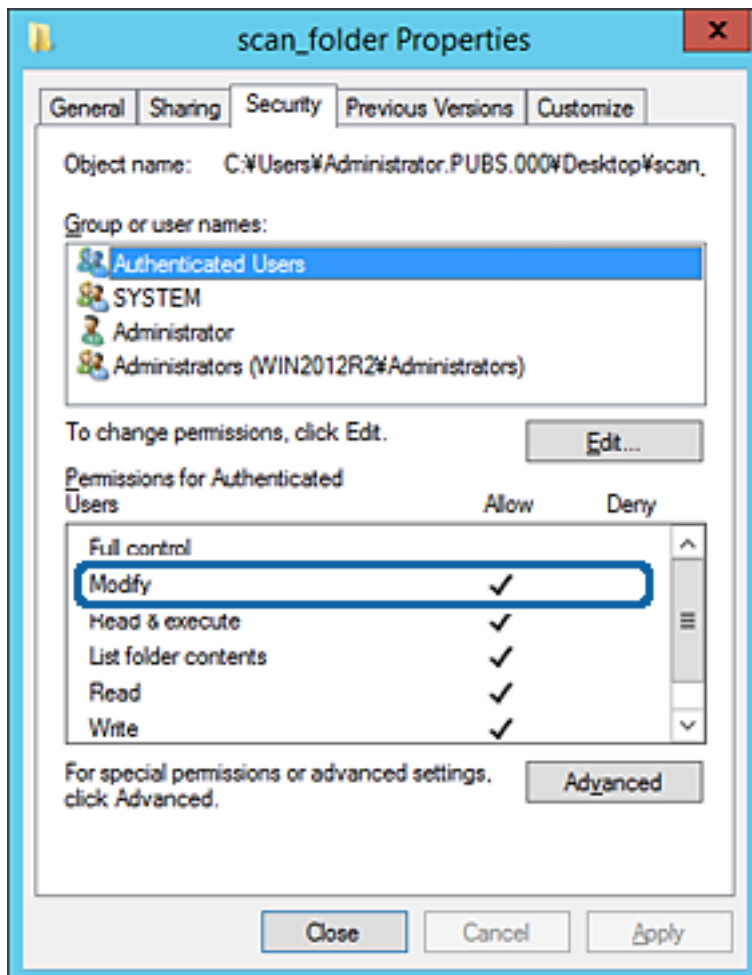

11. Atlasiet cilni **Koplietošana**.

Tiek parādīts koplietošanas mapes tīkla ceļš. Tas tiek izmantots, veicot reģistrāciju printera kontaktpersonu sarakstā. Lūdzu, pierakstiet to.

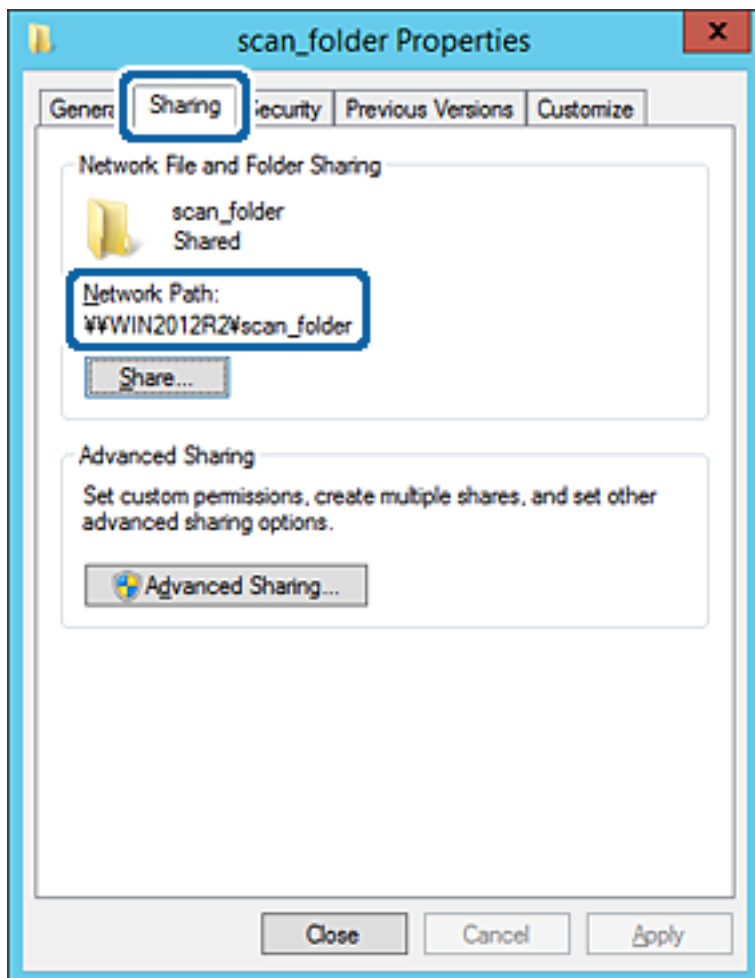

12. Noklikšķiniet uz **Labi** vai **Aizvērt**, lai aizvērtu ekrānu.

Pārbaudiet, vai failu var ierakstīt vai nolasīt koplietotajā mapē, izmantojot tā paša domēna datorus.

Saistītā informācija

➔ ["Grupas vai lietotāja pievienošana, atļaujot piekļuvi" 378. lpp.](#)

Personālā datora konfigurācijas piemērs

Šajā paskaidrojumā sniegts piemērs koplietotās mapes izveidei tā lietotāja darbvirsnā, kas pašreiz pieteicies datorā.

Lietotājs, kas piesakās datorā un kuram ir administrators tiesības, var piekļūt darbvirsmas mapei un dokumentu mapei, kas atrodas mapē Lietotājs.

Iestatiet šo konfigurāciju, ja NEVĒLATIES citam lietotājam atļaut personālajā datorā esošas koplietotās mapes satura lasīšanu un rakstīšanu tajā.

Koplietotās mapes izveides vieta: darbvirsma

Mapes ceļš: C:\Users\xxxx\Desktop\skenēšanas_mape

- Atļauja piekļuvei tīklā (koplietošanas pilnvaras): visiem
 - Atļauja piekļuvei failu sistēmā (drošība): nepievienojiet vai pievienojiet lietotājvārdus/grupu nosaukumus, lai atļautu piekļuvi
1. Piesakieties datorā, kurā tiks izveidota koplietotā mape, izmantojot lietotāja kontu ar administratora atļaujām.
 2. Palaidiet pārlūku.
 3. Darbvirsnā izveidojiet mapi un piešķiriet tai nosaukumu „skenēšanas_mapē”.
Ievadiet 1–12 burtciparu rakstzīmes garu mapes nosaukumu. Pārsniedzot mapes nosaukuma rakstzīmju ierobežojumu, atkarībā no vides jūs, iespējams, nevarēsiet piekļūt mapei ierastajā veidā.
 4. Ar peles labo pogu noklikšķiniet uz mapes un tad atlasiet **Rekvizīti**.

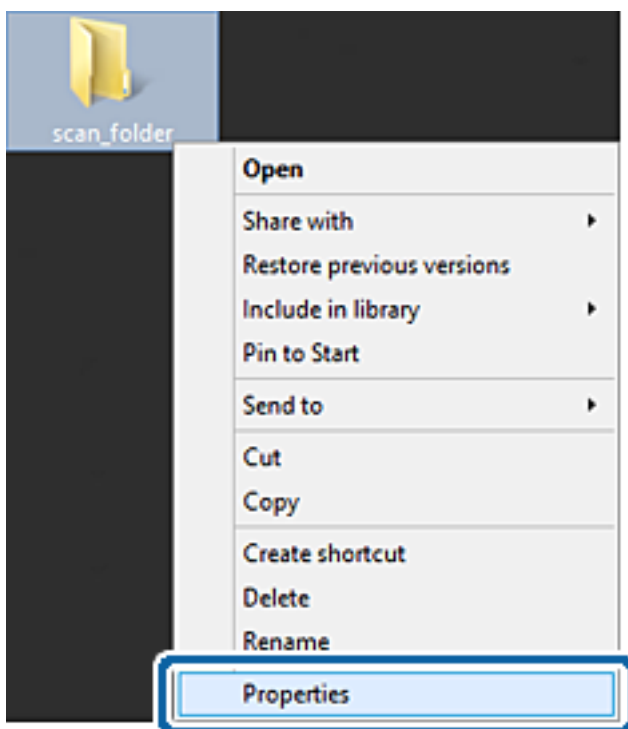

5. Noklikšķiniet uz **Papildu koplietošana** cilnē **Koplietošana**.

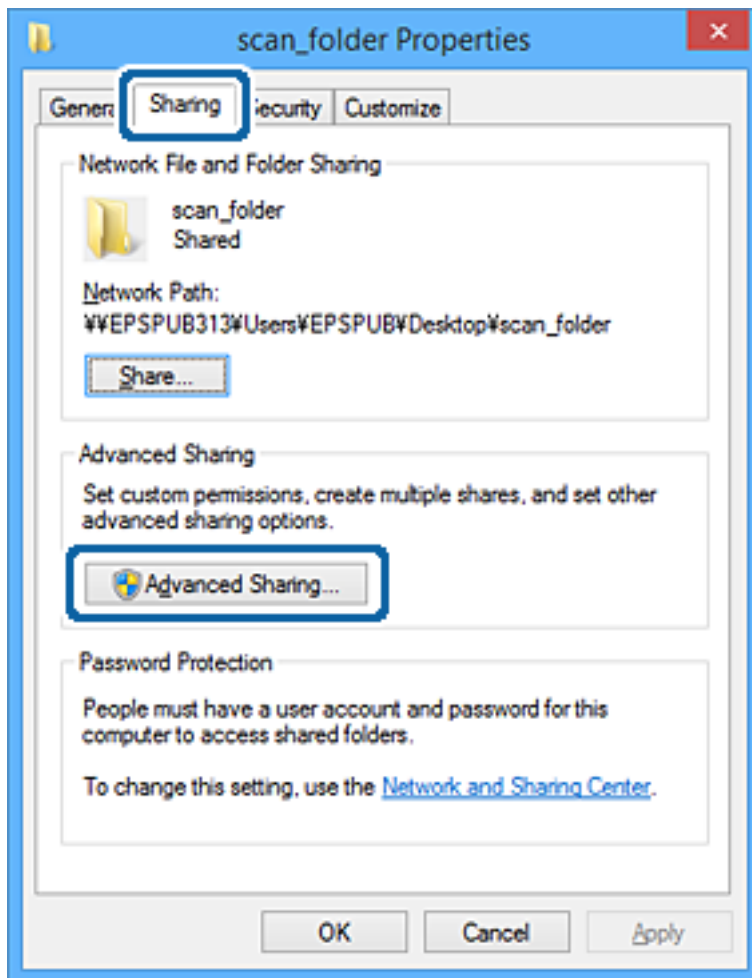

6. Atlasiet **Koplietot šo mapi** un tad noklikšķiniet uz **Atļaujas**.

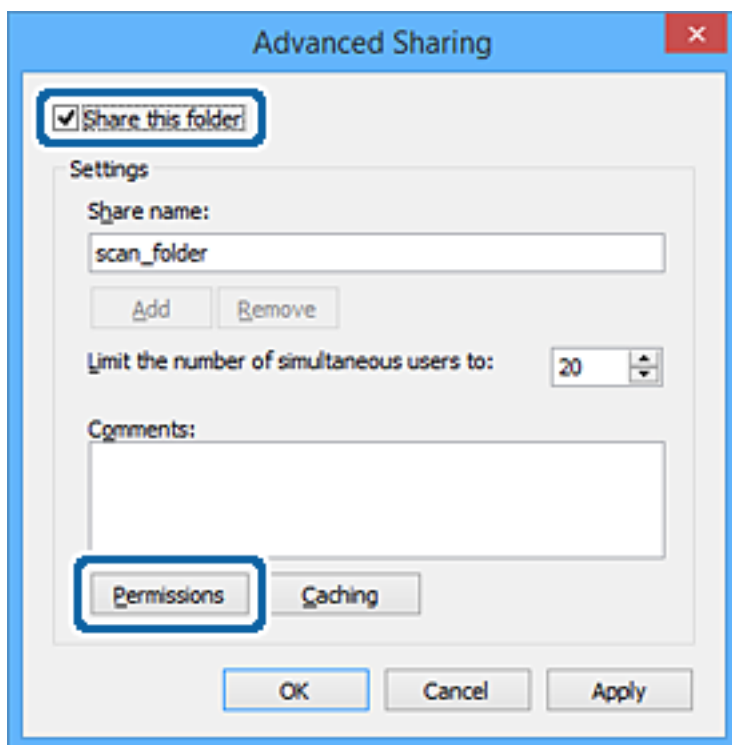

7. Atlasiet grupu **Visi** sadaļā **Grupu nosaukumi vai lietotājvārdi**, sadaļā **Mainīt** atlasiet **Atļaut** un tad noklikšķiniet uz **Labi**.

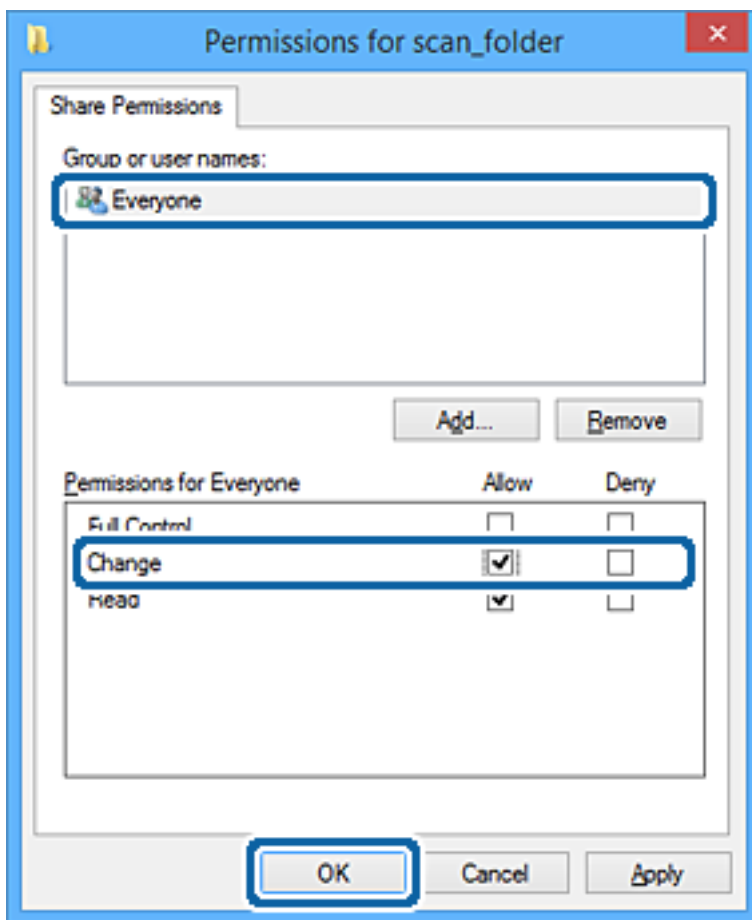

8. Noklikšķiniet uz **Labi**.
9. Atlasiet cilni **Drošība**.
10. Pārbaudiet grupu vai lietotāju sadaļā **Grupu nosaukumi vai lietotājvārdi**.
Šajā sadaļā redzamā grupa vai lietotājs var piekļūt koplietotajai mapei.
Šajā gadījumā koplietotajai mapei var piekļūt lietotājs, kas piesakās šajā datorā, un administrators.

Ja nepieciešams, pievienojiet piekļuves atļauju. To var pievienot, noklikšķinot uz **Rediģēt**. Papildinformāciju skatiet sadaļā „Saistītā informācija”.

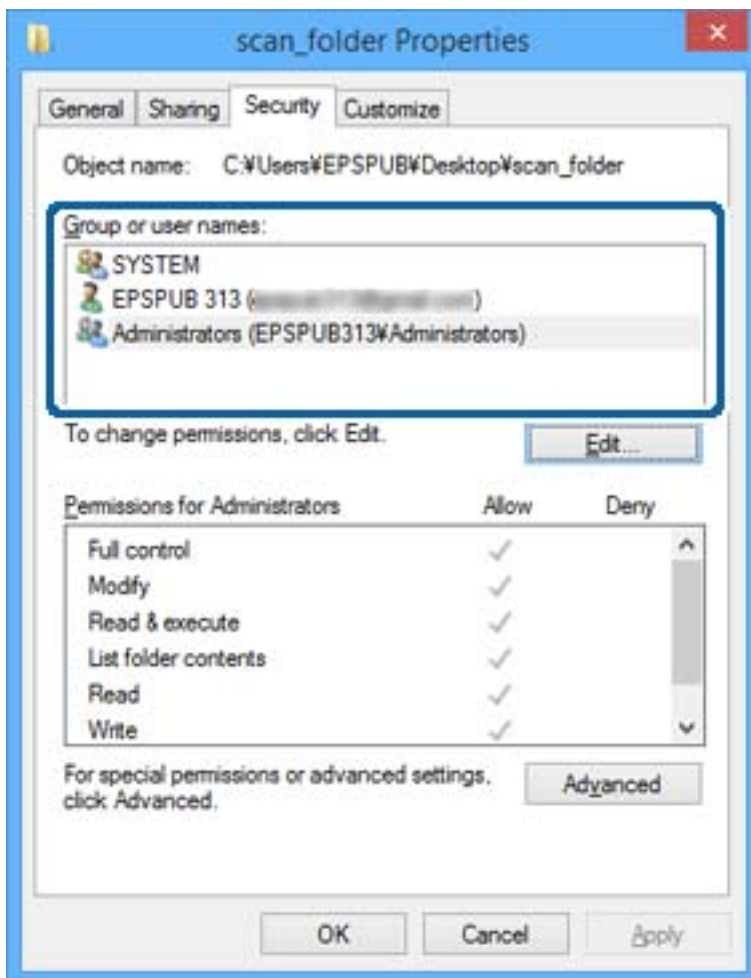

11. Atlasiet cilni **Koplietošana**.

Tiek parādīts koplietošanas mapes tīkla ceļš. Tas tiek izmantots, veicot reģistrāciju printera kontaktpersonu sarakstā. Lūdzu, pierakstiet to.

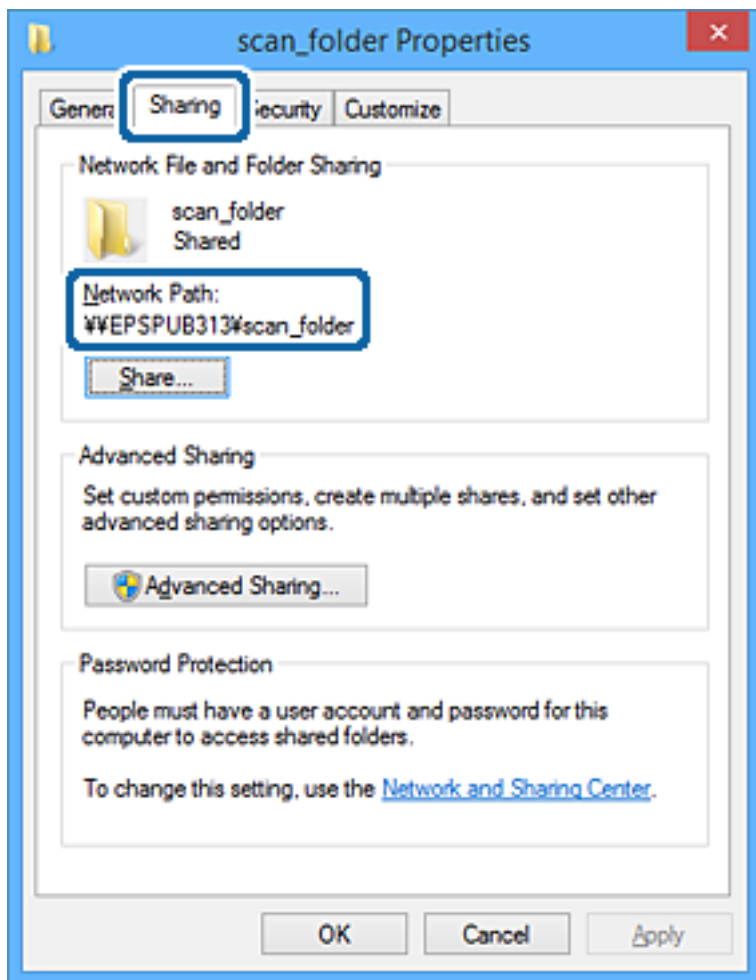

12. Noklikšķiniet uz **Labi** vai **Aizvērt**, lai aizvērtu ekrānu.

Pārbaudiet, vai failu var ierakstīt vai nolasīt koplietotajā mapē, izmantojot to lietotāju vai grupu datorus, kam piešķirta piekļuves atļauja.

Saistītā informācija

➔ "[Grupas vai lietotāja pievienošana, atļaujot piekļuvi](#)" 378. lpp.

Grupas vai lietotāja pievienošana, atļaujot piekļuvi

Varat pievienot grupu vai lietotāju, tādējādi atļaujot piekļuvi.

1. Ar peles labo pogu noklikšķiniet uz mapes un atlasiet **Rekvizīti**.
2. Atlasiet cilni **Drošība**.

3. Noklikšķiniet uz **Rediģēt**.

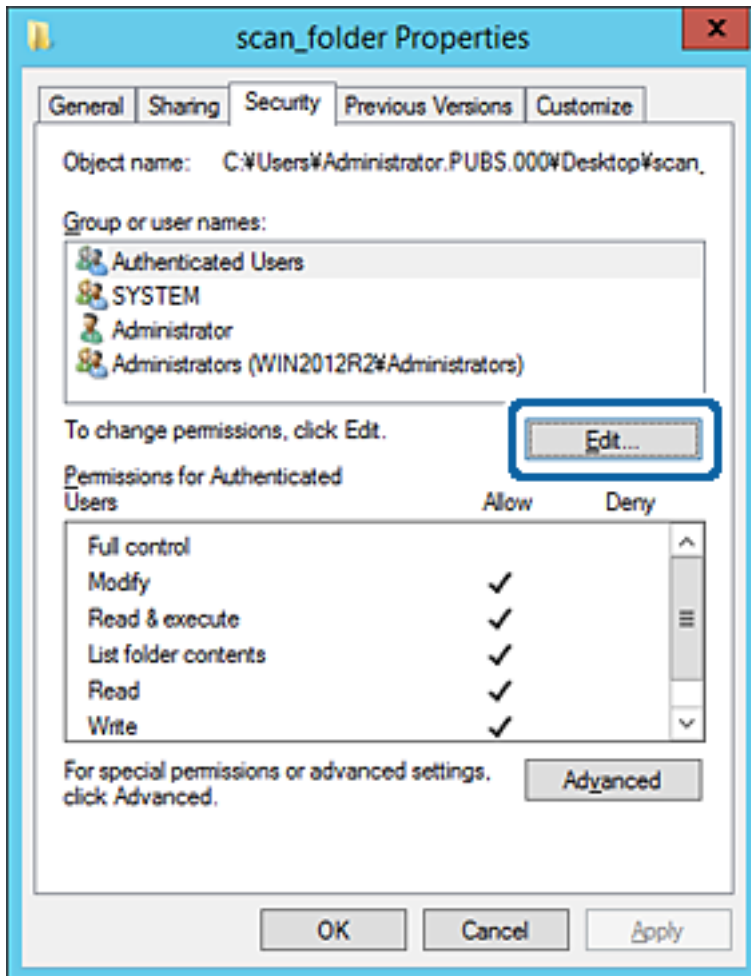

4. Noklikšķiniet uz **Pievienot** sadaļā **Grupu nosaukumi vai lietotājvārdi**.

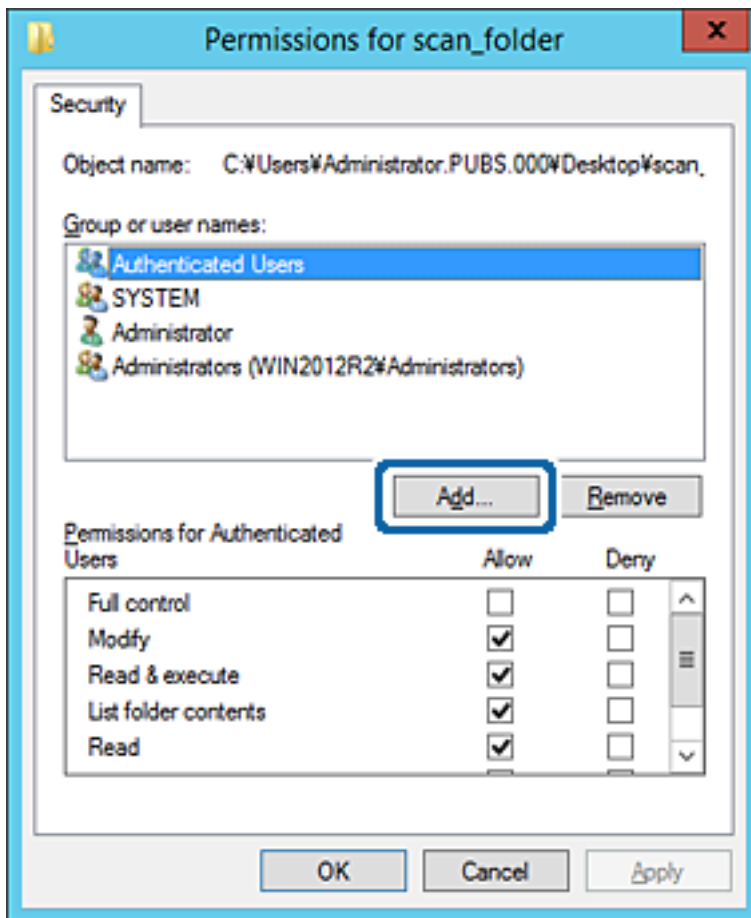

5. Ievadiet grupas nosaukumu vai lietotājvārdu, kam vēlaties atļaut piekļuvi, un pēc tam noklikšķiniet uz **Pārbaudīt vārdus**.

Nosaukums/vārds tiek pasvītrots.

Piezīme:

Ja nezināt pilno grupas nosaukumu vai lietotājvārdu, ievadiet tā daļu un noklikšķiniet uz **Pārbaudīt vārdus**. Tiks parādīti grupu nosaukumi vai lietotājvārdi, kas atbilst vārda daļai, un pēc tam sarakstā varat atlasīt pilno nosaukumu/vārdu.

Ja atbilst tikai viens nosaukums/vārds, pilnais nosaukums/vārds ar pasvītrojumu tiek parādīts laukā **Ievadiet atlasāmā objekta nosaukumu**.

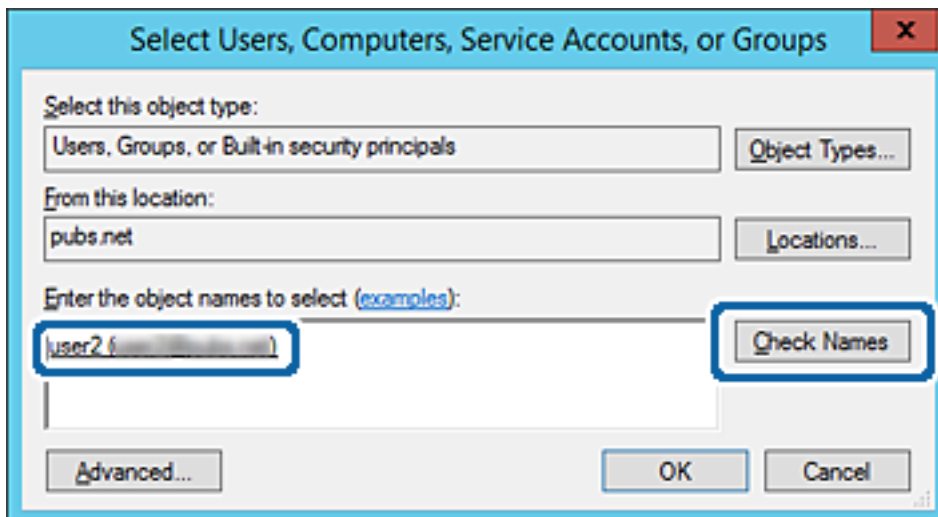

6. Noklikšķiniet uz **Labi**.

7. Ekrānā Atļaujas atlasiet sadaļā **Grupu nosaukumi vai lietotājvārdi** ievadīto lietotājvārdu, piešķiriet atļauju **Modificēt**, pēc tam noklikšķiniet uz **Labi**.

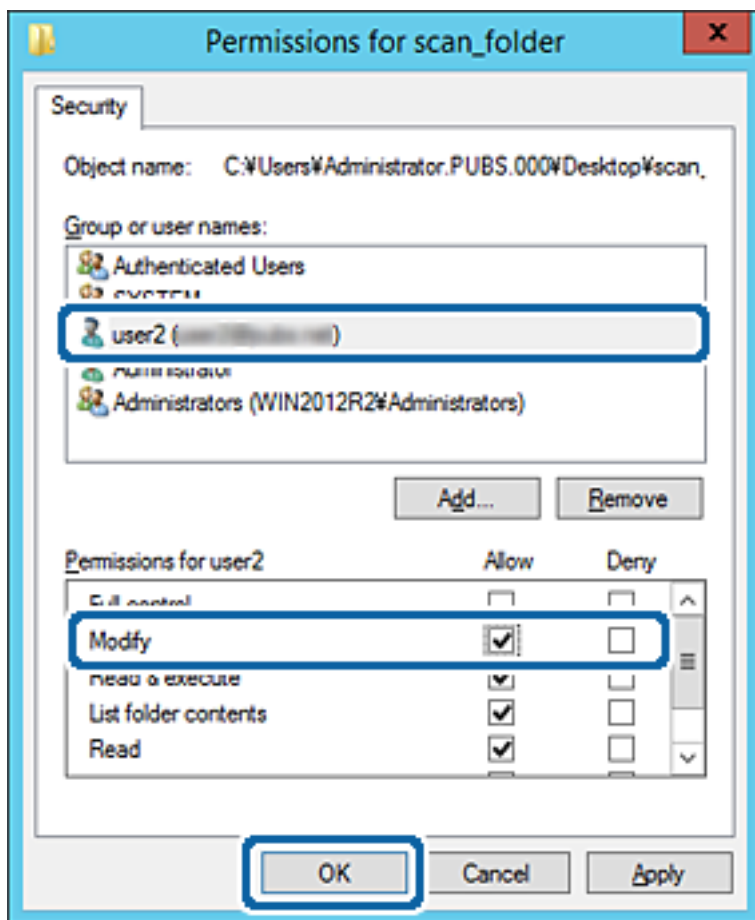

8. Noklikšķiniet uz **Labi** vai **Aizvērt**, lai aizvērtu ekrānu.

Pārbaudiet, vai failu var ierakstīt vai nolasīt koplietotajā mapē, izmantojot to lietotāju vai grupu datus, kam piešķirta piekļuves atļauja.

Microsoft tīkla koplietošanas izmantošana

Iespējot šo funkciju, iespējams veikt tālāk norādītās darbības.

- Koplieto USB atmiņas ierīci tīklā, kas savienots ar printeri.
- Pārsūta skenēšanas rezultātu vai saņemto faksu uz datorā esošo koplietoto mapi.

1. Atveriet programmu Web Config un atlasiet cilni **Network > MS Network**.
2. Atlasiet **Use Microsoft network sharing**.
3. Iestatiet katru vienumu.
4. Noklikšķiniet uz **Next**.
5. Apstipriniet iestatījumus un tad noklikšķiniet uz **OK**.

6. Ievadiet tālāk norādīto informāciju datora pārlūkā un nospiediet taustiņu Enter.

Pārbaudiet, vai eksistē tīkla mape un vai varat tai piekļūt.

\\Printera IP adrese

Piemērs: \\192.0.2.111

Saistītā informācija

➔ ["Tīmekļa konfigurācijas palaišana tīmekļa pārlūkā" 308. lpp.](#)

MS tīkla iestatījumu vienumi

Vienumi	Skaidrojums
Use Microsoft network sharing	Atlasiet, kad iespējot MS tīkla koplietošanu.
SMB1.0 SMB2/SMB3	Atlasiet protokolu, ko vēlaties izmantot. Iespējot varat tikai SMB1.0 vai SMB2/SMB3.
File Sharing	Atlasiet, vai iespējot failu koplietošanu. Iespējojiet to tālāk norādītajās situācijās. <input type="checkbox"/> Koplieto USB krātuvi printerim pievienotajā tīklā. <input type="checkbox"/> Pārsūta skenēšanas rezultātu vai saņemto faksu uz koplietošanas mapi datorā.
User Authentication	Atlasiet, vai veikt lietotāja autentifikāciju, piekļūstot USB krātuvei tīklā, kas ir pievienots printerim.
User Name	Iestatiet lietotājvārdu lietotāja autentifikācijai. Ievadiet no 1 līdz 127 ASCII rakstzīmēm, izņemot "[\; =,.*?<>@%". Taču vienu punktu vai punkta "." un atstarpes kombināciju ievadīt nevar.
Password	Iestatiet paroli lietotāja autentifikācijai. Ievadiet no 1 līdz 64 ASCII rakstzīmēm. Taču tikai 10 zvaigznītes "*" ievadīt nevar.
Encrypted Communication	Iestatiet, vai iespējot šifrētu saziņu. To var atlasīt, kad sadaļā User Authentication ir atlasīts Enable .
Host Name	Parādīt MS tīkla printera resursdatora nosaukumu. Lai to nomainītu, atlasiet cilni Network > Basic un pēc tam nomainiet uz Device Name .
Workgroup Name	Ievadiet MS tīkla darba grupas nosaukumu. Ievadiet no 0 līdz 15 ASCII rakstzīmēm.
Access Attribute	Iestatiet failu koplietošanas Access Attribute vienumu.
Shared Name(USB Host)	Rāda kā koplietoto nosaukumu, koplietojot failu.

Kontaktpersonu pieejamības sniegšana

Adresātu reģistrēšana printera kontaktpersonu sarakstā, skenējot vai sūtot faksus, ļauj viegli ievadīt adresātu.

Adresātu var ievadīt, izmantojot arī LDAP serveri (LDAP meklēšana).

Piezīme:

- Starp printera kontaktpersonu sarakstu un LDAP var pārslēgties, izmantojot printera vadības paneli.
- Kontaktpersonu sarakstā var reģistrēt tālāk norādītu veidu adresātus. Kopā var reģistrēt līdz 200 ierakstiem.

Fakss	Faksa adresāts
E-pasts	E-pasta adresāts Vispirms jākonfigurē e-pasta servera iestatījumi.
Tikla mape (SMB)	Skenēšanas datu un faksa pārsūtīšanas datu galamērķis
Tikla mape/FTP	

Kontaktu konfigurācijas salīdzinājums

Pieejami trīs printera kontaktpersonu konfigurēšanas rīki: Web Config, Epson Device Admin un printera vadības panelis. Tabulā turpmāk norādītas šo rīku atšķirības.

Funkcijas	Web Config	Epson Device Admin	Printera vadības panelis
Galamērķa reģistrēšana	✓	✓	✓
Galamērķa rediģēšana	✓	✓	✓
Grupas pievienošana	✓	✓	✓
Grupas rediģēšana	✓	✓	✓
Galamērķu vai grupu dzēšana	✓	✓	✓
Visu galamērķu dzēšana	✓	✓	-
Faila importēšana	✓	✓	-
Eksportēšana uz failu	✓	✓	-
Mērķu piešķiršana biežai izmantošanai	✓	✓	✓
Biežai izmantošanai piešķirto mērķu kārtošana	-	-	✓

Piezīme:

Faksa mērķus var konfigurēt arī, izmantojot programmu FAX Utility.

Mērķa reģistrēšana kontaktpersonu sadaļā, izmantojot Web Config

Piezīme:

Kontaktpersonas var reģistrēt arī printera vadības panelī.

1. Atveriet programmu Web Config un atlasiet cilni **Scan/Copy** vai **Fax > Contacts**.
2. Atlasiet reģistrējamo numuru un noklikšķiniet uz **Edit**.
3. Ievadiet **Name** un **Index Word**.

4. Atlasiet adresāta veidu kā **Type**.

Piezīme:

Pēc reģistrēšanas iespēju **Type** vairs nevarēs mainīt. Ja vēlaties mainīt veidu, izdzēsiet adresātu un tad vēlreiz reģistrējiet.

5. Ievadiet katra vienuma vērtību un tad noklikšķiniet uz **Apply**.

Adresāta iestatīšanas vienumi

Vienumi	Iestatījumi un skaidrojums
Parastie iestatījumi	
Name	Ievadiet kontaktpersonu sarakstā parādīto vārdu, izmantojot 30 rakstzīmes vai mazāk unikodā (UTF-8). Ja nevēlaties to darīt, atstājiet šo lauku tukšu.
Index Word	Ievadiet meklēšanas vārdus, izmantojot 30 rakstzīmes vai mazāk unikodā (UTF-8). Ja nevēlaties to darīt, atstājiet šo lauku tukšu.
Type	Atlasiet adreses veidu, ko vēlaties reģistrēt.
Assign to Frequent Use	Atlasiet, lai reģistrētu adresi iestatītu, kā bieži izmantotu adresi. Iestatot adresi kā bieži izmantotu adresi, tā tiks parādīta faksa vai skenēšanas ekrāna augšdaļā un adresātu varēs norādīt, neatverot kontaktpersonu sarakstu.
Fax	

Vienumi	Iestatījumi un skaidrojums
Fax Number	Ievadiet no 1 līdz 64 rakstzīmēm, izmantojot 0–9 - * # un atstarpī.
Fax Speed	Atlasiet adresātam paredzētu saziņas ātrumu.
Subaddress (SUB/SEP)	Iestatiet apakšadresi, kas tiek pievienota, nosūtot faksu. Ievadiet 20 rakstzīmes vai mazāku rakstzīmju skaitu, izmantojot ciparus 0–9, zīmes *, # vai atstarpes. Ja nevēlaties to darīt, atstājiet šo lauku tukšu.
Password (SID/PWD)	Iestatiet apakšadrese paroli. Ievadiet 20 rakstzīmes vai mazāku rakstzīmju skaitu, izmantojot ciparus 0–9, zīmes *, # vai atstarpes. Ja nevēlaties to darīt, atstājiet šo lauku tukšu.
Email	
Email Address	Ievadiet 1–255 rakstzīmes: A–Z a–z 0–9 ! # \$ % & ' * + - . / = ? ^ _ { } ~ @.
Network Folder (SMB)	
Save to	\\„Mapes ceļš” Ievadiet mērķa mapes atrašanās vietu — no 1 līdz 253 unikoda (UTF-8) rakstzīmēm, izlaižot daļu „\\”.
User Name	Lai piekļūtu tīkla mapei, ievadiet lietotājvārdu, izmantojot 30 rakstzīmes vai mazāk unikodā (UTF-8). Taču neizmantojiet vadības rakstzīmes (0x00 līdz 0x1F, 0x7F).
Password	Lai piekļūtu tīkla mapei, ievadiet paroli, izmantojot 20 rakstzīmes vai mazāk unikodā (UTF-8). Taču neizmantojiet vadības rakstzīmes (0x00 līdz 0x1F, 0x7F).
FTP	
Save to	Ievadiet servera nosaukumu, no 1 līdz 253 ASCII (0x20–0x7E) rakstzīmēm, izlaižot daļu „ftp://”.
User Name	Ievadiet lietotājvārdu, lai piekļūtu FTP serverim, izmantojot 30 rakstzīmes vai mazāk unikodā (UTF-8). Taču neizmantojiet vadības rakstzīmes (0x00 līdz 0x1F, 0x7F). Ja serveris pieļauj anonīmu savienojumu, ievadiet lietotājvārdu, piemēram, Anonymous un FTP. Ja nevēlaties to darīt, atstājiet šo lauku tukšu.
Password	Ievadiet paroli, lai piekļūtu FTP serverim, izmantojot 20 rakstzīmes vai mazāk unikodā (UTF-8). Taču neizmantojiet vadības rakstzīmes (0x00 līdz 0x1F, 0x7F). Ja nevēlaties to darīt, atstājiet šo lauku tukšu.
Connection Mode	Izvēlnē atlasiet savienojuma režīmu. Ja starp printeri un FTP serveri ir instalēts ugunsbūris, atlasiet Passive Mode .
Port Number	Ievadiet FTP servera porta numuru diapazonā no 1 līdz 65535.

Mērķa kā grupas reģistrēšana, izmantojot Web Config

Ja mērķu veida iestatījums ir **Fax** vai **Email**, mērķus var reģistrēt kā grupu.

1. Piekļūstiet Web Config un tad atlasiet **Scan/Copy** vai cilni **Fax > Contacts**.
2. Izvēlēties reģistrējamo numuru un tad noklikšķiniet uz **Edit**.
3. Sadaļā **Type** atlasiet grupu.

- Noklikšķiniet uz **Select**, lai atvērtu sadaļu **Contact(s) for Group**.
Tiks parādīti pieejamie adresāti.
- Atlasiet adresātu, ko vēlaties reģistrēt grupā, un tad noklikšķiniet uz **Select**.

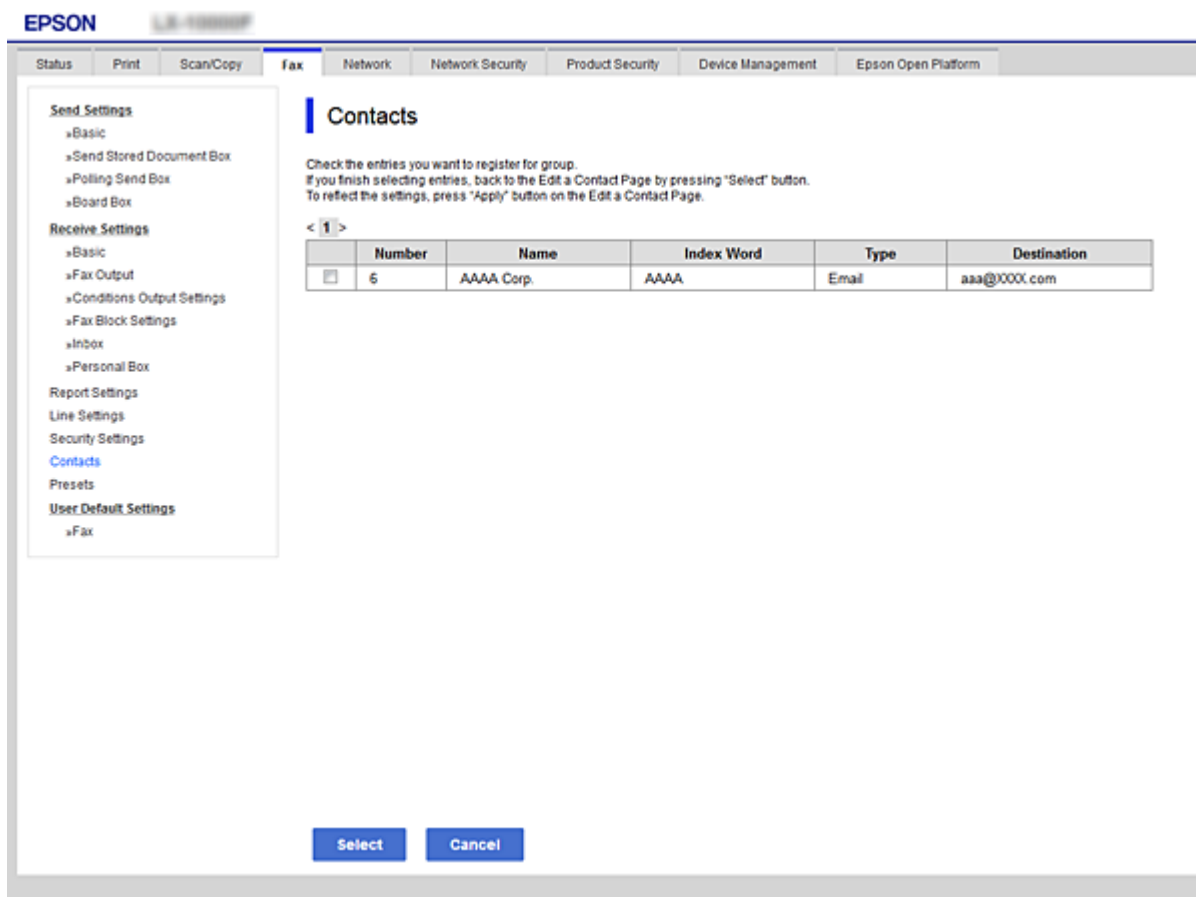

- Atveriet **Name** un **Index Word**.
- Atlasiet, vai piešķirt reģistrēto grupu bieži izmantotajai grupai.

Piezīme:

Adresātus var reģistrēt vairākās grupās.

- Noklikšķiniet uz **Apply**.

Bieži izmantoto kontaktpersonu reģistrēšana

Kad tiek reģistrētas bieži izmantotās kontaktpersonas, tās tiek attēlotas ekrāna augšpusē, kur norāda adresi.

- Sākuma ekrānā izvēlieties **Iestatījumi**.
- Atlasiet **Kontaktpersonu pārvaldnieks** un pēc tam atlasiet **Bieži izmantoti**.
- Atlasiet kontakta veidu, kuru vēlaties reģistrēt.

4. Atlasiet **Rediģēt**.

Piezīme:

Lai rediģētu kontaktpersonu secību, atlasiet **Kārtot**.

5. Atlasiet bieži izmantotās kontaktpersonas, kuras vēlaties reģistrēt, un pēc tam atlasiet **OK**.

Piezīme:

Lai noņemtu atlasīto kontaktpersonai, vēlreiz tai pieskarieties.

Kontaktpersonu sarakstā var meklēt adreses. Ievadiet meklēšanas atslēgvārdu laukā ekrāna augšpusē.

6. Atlasiet **Aizvērt**.

Kontaktpersonu dublēšana un importēšana

Izmantojot programmu Web Config vai citus rīkus, varat dublēt un importēt kontaktpersonas.

Programmai Web Config varat dublēt kontaktpersonas, eksportējot kontaktpersonas ietverošus printera iestatījumus. Eksportēto failu nevar rediģēt, jo tas ir eksportēts kā binārais fails.

Importējot printera iestatījumus printerī, kontaktpersonas tiek pārrakstītas.

Programmai Epson Device Admin no ierīces rekvizītu ekrāna var eksportēt tikai kontaktpersonas. Tāpat, ja nevēlaties eksportēt ar drošību saistītus vienumus, varat rediģēt eksportētās kontaktpersonas un importēt tās, jo tās var saglabāt kā SYLK vai CSV failu.

Kontaktpersonu importēšana, izmantojot Web Config

Ja jums ir printeris, kas ļauj dublēt kontaktpersonas, un tas ir saderīgs ar šo printeri, jūs varat viegli reģistrēt kontaktpersonas importējot dublējuma failu.

Piezīme:

Instrukcijas par printera kontaktpersonu dublēšanu skatiet printerim pievienotajā rokasgrāmatā.

Izpildiet tālāk norādītās darbības, lai šajā printerī importētu kontaktpersonas.

1. Piekļūstiet Web Config, atlasiet **Device Management > Export and Import Setting Value > Import**.
2. Izvēlieties dublējuma failu, kas izveidots **File**, ievadiet paroli un noklikšķiniet **Next**.
3. Atlasiet izvēles rūtiņu **Contacts** un pēc tam noklikšķiniet **Next**.

Kontaktpersonu dublēšana, izmantojot Web Config

Kontaktpersonu dati var tikt zaudēti printera darbības traucējumu dēļ. Ieteicams izveidot datu dublējumkopiju pēc katras datu atjaunināšanas reizes. Epson neuzņemas atbildību par jebkādiem zaudētiem datiem, kā arī par datu un/vai iestatījumu dublēšanu un atjaunošanu pat garantijas perioda laikā.

Izmantojot Web Config, varat datorā dublēt printerī saglabātos kontaktpersonu datus.

1. Piekļūstiet Web Config un tad atlasiet **Device Management** cilni > **Export and Import Setting Value > Export**.

2. Atlasiet kādu no **Contacts** izvēles rūtiņām.
Piemēram, ja atlasāt **Contacts** kategorijā **Scan/Copy**, Fax kategorijā tiek atlasīta tā pati izvēles rūtiņa.
3. Ievadiet paroli, lai šifrētu eksportēto failu.
Faila importēšanai nepieciešama parole. Ja nevēlaties šifrēt failu, atstājiet šo lauku tukšu.
4. Noklikšķiniet uz **Export**.

Liela kontaktpersonu apjoma eksportēšana un reģistrācija, izmantojot rīku

Izmantojot programmu Epson Device Admin, varat dublēt tikai kontaktpersonas un rediģēt eksportētos failus, kā arī pēc tam tos vienlaicīgi reģistrēt.

Tas ir noderīgi, ja vēlaties dublēt tikai kontaktpersonas vai maināt printeri un vēlaties pārsūtīt kontaktpersonas no vecā printera uz jauno.

Kontaktpersonu eksportēšana

Saglabājiet kontaktpersonu informāciju failā.

Varat rediģēt sylk vai csv formātā saglabātos failus, izmantojot izklājlapu lietojumprogrammu vai teksta redaktoru. Pēc informācijas dzēšanas vai pievienošanas visu informāciju var vienlaicīgi reģistrēt.

Informāciju, kas ietver drošības vienumus, piemēram, paroli un personas informāciju, var saglabāt binārā formātā un aizsargāt ar paroli. Jūs nevarat rediģēt failu. To var izmantot kā informācijas dublējuma failu, ietverot drošības vienumus.

1. Palaidiet programmu Epson Device Admin.
2. Sānu joslas uzdevumu izvēlnē atlasiet **Devices**.
3. Ierīču sarakstā atlasiet ierīci, kuru vēlaties konfigurēt.
4. Noklikšķiniet uz **Device Configuration** lentes izvēlnes cilnē **Home**.
Ja ir iestatīta administrators parole, ievadiet paroli un noklikšķiniet uz **OK**.
5. Noklikšķiniet uz **Common > Contacts**.
6. Atlasiet eksportēšanas formātu sadaļā **Export > Export items**.
 - All Items
Eksportējiet šifrēto bināro failu. Atlasiet, ja vēlaties ietvert drošības vienumus, piemēram, paroli un personas informāciju. Jūs nevarat rediģēt failu. Ja to atlasāt, jums jāiestata parole. Noklikšķiniet uz **Configuration** un iestatiet 8–63 rakstzīmes garu paroli ASCII formātā. Šī parole tiek prasīta, importējot bināro failu.
 - Items except Security Information
Eksportējiet sylk vai csv formāta failus. Atlasiet, ja vēlaties rediģēt eksportētā faila informāciju.
7. Noklikšķiniet uz **Export**.

8. Norādiet faila saglabāšanas vietu, atlasiet faila tipu un noklikšķiniet uz **Save**.
Tiek parādīts ziņojums par pabeigšanu.
9. Noklikšķiniet uz **OK**.
Pārbaudiet, vai fails ir saglabāts norādītajā vietā.

Kontaktpersonu importēšana

Importējiet kontaktpersonu informāciju no faila.

Varat importēt SYLK vai csv formātā saglabātus failus vai dublētu bināro failu, kas ietver drošības vienumus.

1. Palaidiet programmu Epson Device Admin.
2. Sānu joslas uzdevumu izvēlnē atlasiet **Devices**.
3. Ierīču sarakstā atlasiet ierīci, kuru vēlaties konfigurēt.
4. Noklikšķiniet uz **Device Configuration** lentes izvēlnes cilnē **Home**.
Ja ir iestatīta administratora parole, ievadiet paroli un noklikšķiniet uz **OK**.
5. Noklikšķiniet uz **Common > Contacts**.
6. Noklikšķiniet uz **Browse** sadaļā **Import**.
7. Atlasiet importējamo failu un noklikšķiniet uz **Open**.
Atlasot bināro failu, sadaļā **Password** ievadiet paroli, ko iestatījāt, eksportējot failu.
8. Noklikšķiniet uz **Import**.
Tiek parādīts apstiprinājuma ekrāns.
9. Noklikšķiniet uz **OK**.
Tiek parādīts validācijas rezultāts.
 - Edit the information read
Noklikšķiniet, kad vēlaties atsevišķi rediģēt informāciju.
 - Read more file
Noklikšķiniet, kad vēlaties importēt vairākus failus.
10. Noklikšķiniet uz **Import**, tad importēšanas pabeigšanas ekrānā noklikšķiniet uz **OK**.
Atgriezieties ierīces rekvizītu ekrānā.
11. Noklikšķiniet uz **Transmit**.
12. Apstiprinājuma ziņojumā noklikšķiniet uz **OK**.
Iestatījumi tiek nosūtīti printerim.

- Sūtīšanas pabeigšanas ekrānā noklikšķiniet uz **OK**.

Printera informācija tiek atjaunināta.

Atveriet kontaktpersonu sarakstu programmā Web Config vai printera vadības panelī un tad pārbaudiet, vai kontaktpersonas informācija ir atjaunināta.

LDAP servera un lietotāju mijiedarbība

Mijiedarbojoties ar LDAP serveri, adreses informāciju, kas reģistrēta LDAP serverī, varat izmantot kā e-pasta vai faksa mērķi.

LDAP servera konfigurēšana

Lai izmantotu LDAP servera informāciju, reģistrējiet to printerī.

- Atveriet programmu Web Config un atlasiet cilni **Network > LDAP Server > Basic**.
- Ievadiet vērtību katram vienumam.
- Atlasiet **OK**.
Tiks parādīti atlasītie iestatījumi.

LDAP servera iestatīšanas vienumi

The screenshot shows the Epson Web Config interface for the 'LDAP Server > Basic' configuration page. The interface includes a top navigation bar with tabs for Status, Print, Scan/Copy, Fax, Network, Network Security, Product Security, Device Management, and Epson Open Platform. A left-hand navigation menu lists various settings categories, with 'LDAP Server' selected. The main configuration area contains the following fields and options:

- Use LDAP Server:** Radio buttons for 'Use' (selected) and 'Do Not Use'.
- LDAP Server Address:** Text input field containing '190.0.2.088'.
- LDAP server Port Number:** Text input field containing '389'.
- Secure Connection:** Dropdown menu set to 'SSL/TLS'.
- Certificate Validation:** Radio buttons for 'Enable' (selected) and 'Disable'.
- Search Timeout (sec):** Text input field containing '10'.
- Authentication Method:** Dropdown menu set to 'Anonymous Authentication'.
- Kerberos Realm to be Used:** Dropdown menu set to 'Not Set'.
- User Name:** Text input field.
- Password:** Text input field.

Below the fields, there is a note: 'The certificate is required to use a secure function of the LDAP server. Make settings on the following page. - CA Certificate'. At the bottom of the configuration area, there is a note: 'Configure Kerberos Settings before using Kerberos authentication.' An 'OK' button is located at the bottom center of the page.

Posms	Iestatījumi un skaidrojums
Use LDAP Server	Atlasiet Use vai Do Not Use .
LDAP Server Address	Ievadiet LDAP servera adresi. Ievadiet 1–255 rakstzīmes IPv4, IPv6 vai FQDN formātā. FQDN formātā var izmantot burtciparu rakstzīmes ASCII (0x20–0x7E) kodējumā un „-“, izņemot adreses sākumu un beigas.
LDAP server Port Number	Ievadiet LDAP servera porta numuru diapazonā no 1 līdz 65535.
Secure Connection	Norādiet autentifikācijas metodi, kas tiks izmantota, kad printeris piekļūs LDAP serverim.
Certificate Validation	Iespējot šo funkciju, tiek validēts LDAP servera sertifikāts. Ieteicams to iestatīt kā Enable . Lai veiktu iestatīšanu, CA Certificate jāimportē printerī.
Search Timeout (sec)	Iestatiet meklēšanas laiku, pirms iestājas noildze: diapazonā no 5 līdz 300.
Authentication Method	Atlasiet kādu no metodēm. Atlasot Kerberos Authentication , Kerberos iestatījumu veikšanai izvēlieties Kerberos Settings . Lai veiktu Kerberos Authentication, nepieciešama tālāk norādītā vide. <ul style="list-style-type: none"> <input type="checkbox"/> Printeris un DNS serveris var veikt saziņu. <input type="checkbox"/> Printera, KDC servera un autentifikācijai nepieciešamā servera (LDAP servera, SMTP servera, failu servera) laiks tiek sinhronizēts. <input type="checkbox"/> Kad pakalpojumu serveris tiek piešķirts kā IP adrese, pakalpojumu servera FQDN tiek reģistrēts DNS servera reversās uzmeklēšanas apgabalā.
Kerberos Realm to be Used	Atlasot Authentication Method iespēju Kerberos Authentication , izvēlieties izmantojamo Kerberos nozarojumu.
Administrator DN / User Name	Ievadiet LDAP servera lietotājvārdu, izmantojot 128 rakstzīmes vai mazāk unikodā (UTF-8). Nevar izmantot kontroles rakstzīmes, piemēram, 0x00–0x1F un 0x7F. Šis iestatījums netiek izmantots, ja ir atlasīta Anonymous Authentication iespēja Authentication Method . Ja nevēlaties to darīt, atstājiet šo lauku tukšu.
Password	Ievadiet LDAP servera autentifikācijas paroli, izmantojot 128 rakstzīmes vai mazāk unikodā (UTF-8). Nevar izmantot kontroles rakstzīmes, piemēram, 0x00–0x1F un 0x7F. Šis iestatījums netiek izmantots, ja ir atlasīta Anonymous Authentication iespēja Authentication Method . Ja nevēlaties to darīt, atstājiet šo lauku tukšu.

Kerberos iestatījumi

Ja atlasāt **Kerberos Authentication** iestatījumam **Authentication Method** sadaļā **LDAP Server > Basic**, izvēlieties tālāk norādītos Kerberos iestatījumus cilnē **Network > Kerberos Settings**. Var reģistrēt līdz 10 Kerberos iestatījumiem.

Posms	Iestatījumi un skaidrojums
Realm (Domain)	Sadaļā ASCII (0x20–0x7E) ievadiet Kerberos autentifikācijas nozarojumu, izmantojot 255 rakstzīmes vai mazāk. Ja nevēlaties to reģistrēt, atstājiet šo lauku tukšu.
KDC Address	Ievadiet Kerberos autentifikācijas servera adresi. Ievadiet 255 rakstzīmes vai mazāk formātā IPv4, IPv6 vai FQDN. Ja nevēlaties to reģistrēt, atstājiet šo lauku tukšu.

Posms	Iestatījumi un skaidrojums
Port Number (Kerberos)	Ievadiet Kerberos servera porta numuru diapazonā no 1 līdz 65535.

LDAP servera meklēšanas iestatījumu konfigurēšana

Izveidojot meklēšanas iestatījumus, jūs varat izmantot LDAP serverī reģistrēto e-pasta adresi un faksa numuru.

1. Atveriet programmu Web Config un atlasiet cilni **Network > LDAP Server > Search Settings**.
2. Ievadiet vērtību katram vienumam.
3. Noklikšķiniet uz **OK**, lai tiktu parādīts iestatīšanas rezultāts.
Tiks parādīti atlasītie iestatījumi.

LDAP servera meklēšanas iestatīšanas vienumi

Vienumi	Iestatījumi un skaidrojums
Search Base (Distinguished Name)	Ja vēlaties sameklēt patvaļīgu domēnu, norādiet LDAP servera domēna nosaukumu. Ievadiet no 0 līdz 128 rakstzīmēm unikodā (UTF-8). Ja nevēlaties meklēt brīvi noteiktu atribūtu, atstājiet šo lauku tukšu. Lokālā servera direktorija piemērs: dc=server, dc=local

Vienumi	Iestatījumi un skaidrojums
Number of search entries	Norādiet meklēšanas ierakstu skaitu diapazonā no 5 līdz 500. Norādītais meklēšanas ierakstu skaits tiks saglabāts un īslaicīgi parādīts. Pat ja meklēšanas ierakstu skaits pārsniedz norādīto un tiek parādīts kļūdas ziņojums, meklēšanu tomēr var veikt.
User name Attribute	Norādiet atribūta nosaukumu, kas jāparāda, meklējot lietotājevārdus. Ievadiet no 1 līdz 255 rakstzīmēm unikodā (UTF-8). Pirmajai rakstzīmei jābūt a–z vai A–Z. Piemērs: cn, uid
User name Display Attribute	Norādiet atribūta nosaukumu, kas jāparāda kā lietotājevārds. Ievadiet no 0 līdz 255 rakstzīmēm unikodā (UTF-8). Pirmajai rakstzīmei jābūt a–z vai A–Z. Piemērs: cn, sn
Fax Number Attribute	Norādiet atribūta nosaukumu, kas jāparāda, meklējot faksa numurus. Ievadiet rakstzīmju kombināciju diapazonā no 1 līdz 255, izmantojot A–Z, a–z, 0–9 un -. Pirmajai rakstzīmei jābūt a–z vai A–Z. Piemērs: facsimileTelephoneNumber
Email Address Attribute	Norādiet atribūta nosaukumu, kas jāparāda, meklējot e-pasta adreses. Ievadiet rakstzīmju kombināciju diapazonā no 1 līdz 255, izmantojot A–Z, a–z, 0–9 un -. Pirmajai rakstzīmei jābūt a–z vai A–Z. Piemērs: posts
Arbitrary Attribute 1 - Arbitrary Attribute 4	Lai veiktu meklēšanu, var norādīt arī citus brīvi noteiktus atribūtus. Ievadiet no 0 līdz 255 rakstzīmēm unikodā (UTF-8). Pirmajai rakstzīmei jābūt a–z vai A–Z. Ja nevēlaties meklēt brīvi noteiktus atribūtus, atstājiet šo lauku tukšu. Piemērs: o, ou

LDAP servera savienojuma pārbaude

Veic LDAP servera savienojuma pārbaudi, izmantojot parametru, kas iestatīts sadaļā **LDAP Server > Search Settings**.

1. Atveriet programmu Web Config un atlasiet cilni **Network > LDAP Server > Connection Test**.
2. Atlasiet **Start**.

Tiek sākta savienojuma pārbaude. Pēc pārbaudes tiks parādīta pārbaudes atskaite.

LDAP servera savienojuma testēšanas atsauces

Ziņojumi	Skaidrojums
Connection test was successful.	Šis ziņojums tiek parādīts, ja savienojums ar serveri ir veiksmīgs.

Ziņojumi	Skaidrojums
Connection test failed. Check the settings.	Šis ziņojums tiek parādīts turpmāk norādītajos gadījumos: <ul style="list-style-type: none"> <input type="checkbox"/> Nepareiza LDAP servera adrese vai porta numurs. <input type="checkbox"/> Iestājies taimauts. <input type="checkbox"/> Do Not Use atlasīts kā Use LDAP Server iestatījums. <input type="checkbox"/> Ja atlasīts viens Kerberos Authentication kā Authentication Method iestatījums, tādi iestatījumi kā Realm (Domain), KDC Address un Port Number (Kerberos) ir nepareizi.
Connection test failed. Check the date and time on your product or server.	Šis ziņojums tiek parādīts, ja savienojuma izveide nav izdevusies, jo nesakrīt printera un LDAP servera laika iestatījumi.
Authentication failed. Check the settings.	Šis ziņojums tiek parādīts turpmāk norādītajos gadījumos: <ul style="list-style-type: none"> <input type="checkbox"/> Nepareizs User Name un/vai Password. <input type="checkbox"/> Ja atlasīts viens Kerberos Authentication kā Authentication Method iestatījums, nevar konfigurēt datumu/laiku.
Cannot access the printer until processing is complete.	Šis ziņojums tiek parādīts, ja printeris ir aizņemts.

Gatavojas skenēt

Skenēšana, izmantojot vadības paneli

Skenēšanu uz tīkla mapi un skenēšanu uz e-pastu, izmantojot printera vadības paneli, kā arī skenēšanas rezultātu pārsūtīšanu uz e-pastu, mapēm utt. veic, izpildot darbu datorā.

Serveru un mapju iestatījumi

Nosaukums	Iestatījumi	Atrašanās vieta	Prasība
Skenēt uz tīkla mapi (SMB)	Izveidojiet saglabāšanas mapi un iestatiet tās koplietošanu	Dators, kurā atrodas saglabāšanas mape	Administratīvā lietotāja konts datorā, kurā izveidotas saglabāšanas mapes.
	Mērķis skenēšanai uz tīkla mapi (SMB)	Ierīces kontaktpersonas	Lietotājmārks un parole, ko izmanto, lai pieteiktos datorā, kur atrodas saglabāšanas mape, un tiesības atjaunināt saglabāšanas mapi.
Skenēt uz tīkla mapi (FTP)	FTP servera pieteikšanās iestatīšana	Ierīces kontaktpersonas	Pieteikšanās informācija FTP serverim un tiesības atjaunināt saglabāšanas mapi.
Skenēt uz e-pastu	E-pasta servera iestatījumi	Ierīce	E-pasta servera iestatījumu informācija

Nosaukums	Iestatījumi	Atrašanās vieta	Prasība
Skenēt uz mākonī	Printera reģistrācija pakalpojumā Epson Connect	Ierīce	Interneta savienojuma vide
	Kontaktpersonu reģistrācija pakalpojumā Epson Connect	Pakalpojums Epson Connect	Lietotāja un printera reģistrācija Epson Connect

Saistītā informācija

- ➔ ["Koplietošanas tīkla mapes iestatīšana" 364. lpp.](#)
- ➔ ["Pasta servera konfigurēšana" 360. lpp.](#)

Skenēšana no datora

Instalējiet programmatūru un pārbaudiet, vai ir iespējots tīkla skenēšanas pakalpojums, lai skenētu no datora, izmantojot tīklu.

Instalējamā programmatūra

- Epson ScanSmart
- Epson Scan 2 (lietojumprogramma nepieciešama, lai izmantotu skenera funkciju)

Iespējotas tīkla skenēšanas apstiprināšana

Skenējot no klienta datora tīklā, var iestatīt tīkla skenēšanas pakalpojumu. Iespējots noklusējuma iestatījums.

1. Atveriet programmu „Web Config” un atlasiet cilni **Scan/Copy > Network Scan**.
2. Pārlicinieties, ka **EPSON Scan** iestatījums ir **Enable scanning**.
Ja tas tā ir, uzdevums ir izpildīts. Aizveriet Web Config.
Ja pie tā atzīmes nav, atlasiet to un pārejiet uz nākamo darbību.
3. Noklikšķiniet uz **Next**.
4. Noklikšķiniet uz **OK**.
Tīkla savienojums tiek atjaunots, un pēc tam tiek iespējoti iestatījumi.

Saistītā informācija

- ➔ ["Tīmekļa konfigurācijas palaišana tīmekļa pārlūkā" 308. lpp.](#)

Faksa funkciju pieejamības sniegšana

Pirms faksa funkciju izmantošanas

Lai izmantotu faksa funkcijas, izveidojiet tālāk norādītos iestatījumus.

- Pareizi savienojiet printeri ar tālruņa līniju un nepieciešamības gadījumā — ar tālrūni
- Palaidiet **Faksa iestatīšanas vednis**, kas ir nepieciešams pamatiestatījumu izveidei.

Ja nepieciešams, izveidojiet tālāk norādītos iestatījumus.

- Izvades mērķi un saistītie iestatījumi, piemēram, tikla iestatījumi un pasta servera iestatījumi
- Kontakti** reģistrācija
- Lietotāja iestatījumi**, kas definē noklusējuma vērtības izvēlnes **Fakss** vienumiem
- Atskaites iestatījumi**, lai drukātu pārskatus, kad faksi ir nosūtīti, saņemti vai pārsūtīti

Saistītā informācija

- ➔ ["Printera savienošana ar tālruņa līniju" 397. lpp.](#)
- ➔ ["Printera sagatavošana fakso sūtīšanai un saņemšanai" 400. lpp.](#)
- ➔ ["Printera sagatavošana fakso sūtīšanai un saņemšanai" 400. lpp.](#)
- ➔ ["Faksa iestatījumi" 317. lpp.](#)
- ➔ ["Pasta servera konfigurēšana" 360. lpp.](#)
- ➔ ["Koplietošanas tikla mapes iestatīšana" 364. lpp.](#)
- ➔ ["Kontaktpersonu pieejamības sniegšana" 383. lpp.](#)
- ➔ ["Atskaites iestatījumi" 327. lpp.](#)

Printera savienošana ar tālruņa līniju

Saderīgas tālruņa līnijas

Varat izmantot printeri, lietojot standarta analogās tālruņa līnijas (PSTN = publiskais komutējamais telefonu tīkls) un PBX (privātā atzara centrāle) tālruņa sistēmas.

Iespējams, nevarēsiet printeri izmantot kopā ar tālāk minētajām tālruņa līnijām vai sistēmām.

- VoIP tālruņa līnija, piemēram, DSL vai šķiedru optikas digitālais pakalpojums
- Digitālā tālruņa līnija (ISDN)
- Atsevišķas PBX tālruņa sistēmas
- Ja adapteri, piemēram, termināla adapteri, VoIP adapteri, sadalītāji vai DSL maršrutētājs ir savienots ar tālruņa sienas pieslēgvietu un printeri

Printera savienošana ar tālruņa līniju

Pievienojiet printeri pie tālruņa sienas ligzdas, izmantojot tālruņa kabeli RJ-11 (6P2C). Kad printerim pievienojat tālrūni, izmantojiet otru tālruņa kabeli RJ-11 (6P2C).

Atkarībā no apgabala tālruņa kabelis var būt ietverts printera komplektācijā. Ja tas ir ietverts, izmantojiet attiecīgo kabeli.

Iespējams, tālruņa kabelis būs jāsavieno ar adapteri, kas ir paredzēts jūsu valstij vai reģionam.

Piezīme:

Noņemiet vāciņu no printera porta EXT. tikai tad, ja savienojat tālruni ar printeri. Nenoņemiet vāciņu, ja nepievienojat tālruni.

Apgabalos, kuros bieži vērojami zibens spērieni, ieteicams izmantot pārsprieguma aizsargu.

Savienojuma izveide ar standarta tālruņa līniju (PSTN) vai PBX

Savienojiet tālruņa kabeli no tālruņa sienas pieslēgvietas vai PBX porta ar portu LINE printera aizmugurē.

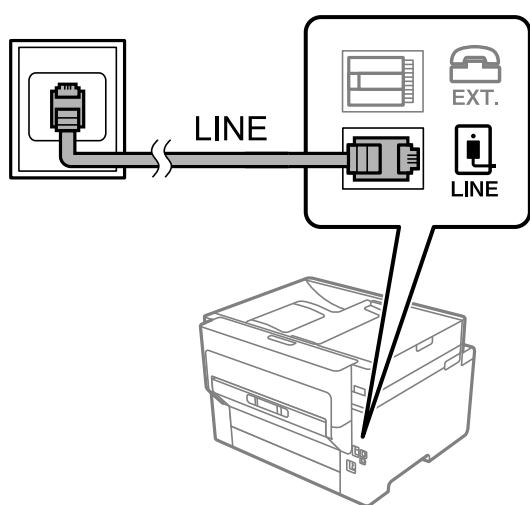

Savienojuma izveide ar DSL vai ISDN

Savienojiet tālruņa kabeli no DSL modema vai ISDN termināla adaptera ar portu LINE printera aizmugurē. Papildinformāciju skatiet modema vai adaptera komplektā iekļautajā dokumentācijā.

Piezīme:

Ja DSL modems ir aprīkots ar iebūvētu DSL filtru, savienojiet atsevišķu DSL filtru.

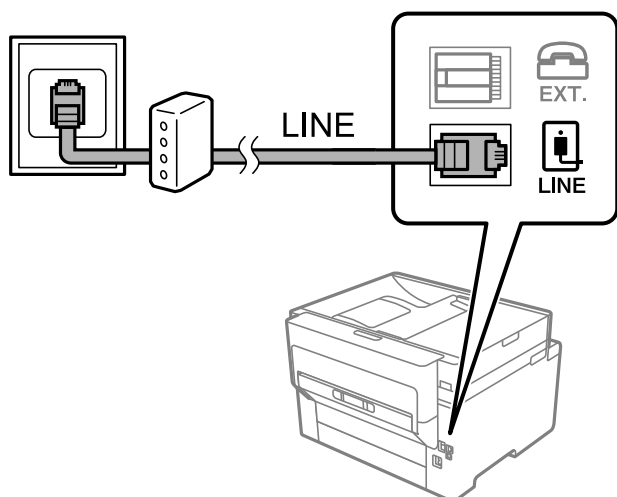

Tālruņa ierīces savienošana ar printeri

Ja printeri un tālruni izmantojat vienā tālruņa linijā, savienojiet tālruni ar printeri.

Piezīme:

- ❑ Ja tālruņa ierīcei ir faksa funkcija, pirms savienošanas atspējojiet faksa funkciju. Detalizētu informāciju skatiet rokasgrāmatās, kas bija ietvertas tālruņa ierīces komplektācijā. Atkarībā no tālruņa ierīces modeļa faksa funkciju var nebūt iespējams pilnībā atspējot, tādēļ jums var rasties problēmas to izmantot kā ārējo tālruni.
- ❑ Ja pievienojat automātisko atbildētāju, pārliecinieties, ka printera **Zvanu skaits līdz atbildei** iestatījums ir lielāks nekā zvanu skaits, kas iestatīts automātiskajā atbildētājā zvana saņemšanai.

1. Noņemiet vāciņu no EXT. porta printera aizmugurē.

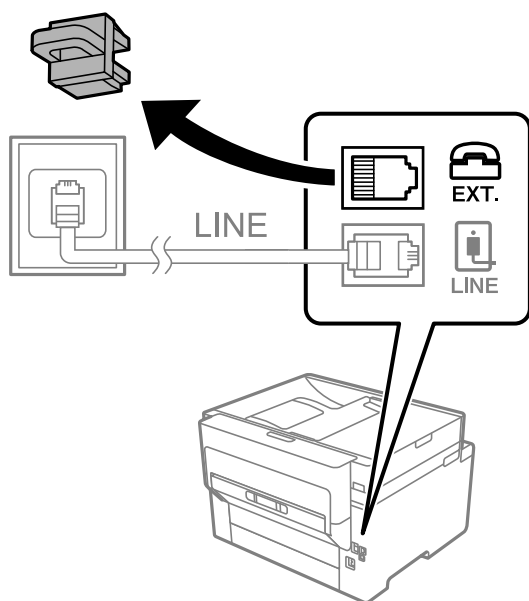

2. Savienojiet tālruņa ierīci ar EXT. portu, izmantojot tālruņa kabeli.

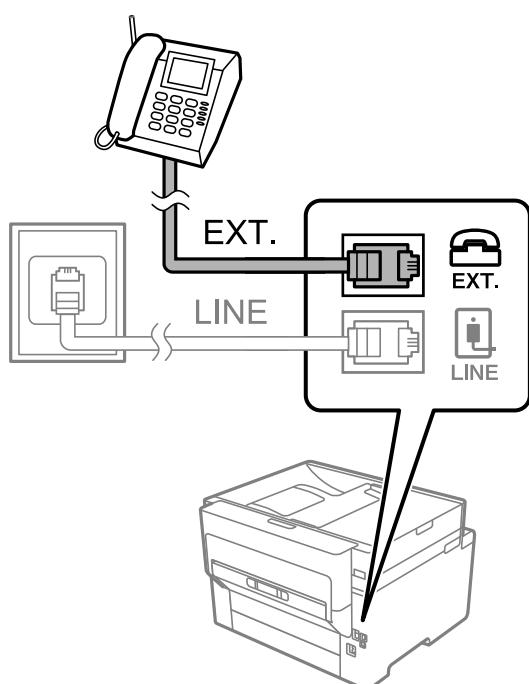

Piezīme:

Koplietojot vienu tālruņa līniju, obligāti savienojiet tālruņa ierīci ar printera EXT. portu. Ja sadalīsiet līniju, lai atsevišķi savienotu tālruņa ierīci un printeri, tālrunis un printeris nedarbosies pareizi.

3. Sākuma ekrānā izvēlieties **Fakss**.

4. Paņemiet klausuli.

Ja ziņojums faksu sūtīšanas vai saņemšanas uzsākšanai tiek parādīts tāpat kā tas ir redzams nākamajā ekrānā, savienojums ir izveidots.

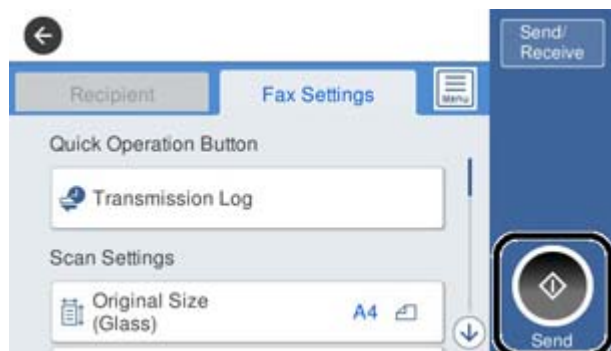

Saistītā informācija

- ➔ "Printera sagatavošana faksu sūtīšanai un saņemšanai" 400. lpp.
- ➔ "Automātiskā atbildētāja lietošanas iestatīšana" 403. lpp.
- ➔ "Iestatījumu izveide faksu saņemšanai izmantojot tikai savienotu tālruni" 403. lpp.
- ➔ "Saņemšanas režīms:" 319. lpp.

Printera sagatavošana faksu sūtīšanai un saņemšanai

Faksa iestatīšanas vednis konfigurē faksa pamatfunkcijas, lai printeris būtu gatavs sūtīt un saņemt faksus.

Vednis tiek automātiski parādīts, pirmo reizi ieslēdzot printeri. Vedni var parādīt arī manuāli, izmantojot printera vadības paneli. Vednis ir jāpalaiž vēlreiz, ja tas tika izlaists, vispirms ieslēdzot printeri vai izmainot savienojuma vidi.

- Izmantojot vedni, var iestatīt tālāk norādītos vienumus.
 - Galvene (Jūsu tālruņa numurs un Faksa galvene)
 - Saņemšanas režīms (Auto vai Manuāli)
 - Distinctive Ring Detection (DRD) iestatījums
- Tālāk norādītie vienumi tiek automātiski iestatīti atbilstoši savienojuma videi.
 - Iezvanrežīms (piemēram, Tonis vai Impulss)
- Citi Pamatierīstājumi vienumi paliek tādi, kādi tie ir.

Saistītā informācija

- ➔ "Pamatierīstājumi" 318. lpp.

Printera sagatavošana fakšu sūtīšanai un saņemšanai, izmantojot Faksa iestatīšanas vednis

1. Atlasiet **Iestatījumi** printera vadības paneļa sākuma ekrānā un tad atlasiet **Vispārīgie iestatījumi > Faksa iestatījumi > Faksa iestatīšanas vednis**.
2. Izpildot ekrānā redzamos norādījumus, ievadiet sūtītāja vārdu, piemēram, jūsu uzņēmuma nosaukumu, jūsu faksa numuru.

Piezīme:

Jūsu sūtītāja vārds un faksa numurs ir norādīti kā galvene izejošajiem faksiem.

3. Iestatiet atšķiramu zvanu noteikšanas (DRD) iestatījumu.
 - Ja abonējat atšķiramu zvanu pakalpojumu no sava telefona sakaru operatora, veiciet tālāk minētās darbības: Dodieties uz nākamo ekrānu un atlasiet zvana toni, kuru izmantot ienākošiem faksiem. Pieskaroties jebkuram vienumam, izņemot **Visi, Saņemšanas režīms** tiek iestatīts uz **Auto** un jūs turpināt uz nākamo ekrānu, kur varat pārbaudīt iestatījumus.
 - Ja neabonējat atšķiramu zvanu pakalpojumu no sava telefona sakaru operatora, vai šī iespēja jums nav nepieciešama: Izlaidiet šo iestatījumu un dodieties uz ekrānu, kur varat pārbaudīt visus iestatījumus.

Piezīme:

- Atšķiramu zvanu pakalpojumi, ko piedāvā daudzi telefona sakaru operatori (pakalpojuma nosaukums atšķiras atkarībā no uzņēmuma), ļauj jums izmantot vairākus tālruņa numurus vienā tālruņa līnijā. Katram numuram tiek piešķirts cits zvana veids. Vienu numuru varat lietot balss zvaniem, savukārt otru — faksa zvaniem. Atlasiet zvana veidu, kas ir piešķirts faksa zvaniem, sadaļā **DRD**.*
- Atkarībā no reģiona vienumi **Iesl** un **Izsl** tiek rādīti kā **DRD** opcijas. Atlasiet **Iesl**, lai izmantotu atšķirīga zvana funkciju.*

4. Iestatiet Saņemšanas režīms.
 - Ja nav nepieciešams printerim pievienot tālruņa ierīci: Atlasiet **Nē**. **Saņemšanas režīms** tiek iestatīts uz **Auto**.
 - Ja nepieciešams printerim pievienot tālruņa ierīci: Atlasiet **Jā** un pēc tam atlasiet vai faksus saņemt automātiski.

5. Atvērtajā ekrānā pārbaudiet veiktos iestatījumus un pēc tam turpiniet uz nākamo ekrānu.

Lai labotu vai mainītu iestatījumus, pieskarieties .

6. Pārbaudiet faksa savienojumu, atlasot **Sākt pārbaudī**, un pēc tam atlasiet **Drukāt**, lai drukātu atskaiti, kurā redzams savienojuma statuss.

Piezīme:

- Ja tiek norādītas jebkādas kļūdas, izpildiet atskaitē sniegtās instrukcijas, lai novērstu tās.*
- Ja tiek parādīts ekrāns **Līnijas veida atlase**, atlasiet līnijas veidu.*
 - *Ja printeris tiek savienots ar PBX tālruņa sistēmu vai termināla adapteri, atlasiet **PBX**.*
 - *Ja printeris tiek savienots ar standarta tālruņa līniju, atlasiet **PSTN** un pēc tam parādītajā ekrānā **Apstiprinājums** atlasiet **Nenoteikt**. Tomēr, iestatot šo vienumu uz **Nenoteikt**, numura sastādīšanas laikā printeris, iespējams, izlaidīs faksa numura pirmo ciparu, un fakss tiks nosūtīts uz nepareizu numuru.*

Saistītā informācija

- ➔ "Printera savienošana ar tālruņa līniju" 397. lpp.
- ➔ "Automātiskā atbildētāja lietošanas iestatīšana" 403. lpp.
- ➔ "Saņemšanas režīms:" 319. lpp.
- ➔ "Iestatījumu izveide faksu saņemšanai izmantojot tikai savienotu tālruni" 403. lpp.
- ➔ "Pamatierīstājumi" 318. lpp.

Printera faksa funkciju iestatīšana atbilstoši lietojumam

Printera faksa funkcijas var konfigurēt individuāli atbilstoši lietojumam, izmantojot printera vadības paneli. Iestatījumus, kas veikti ar **Faksa iestatīšanas vednis**, arī var mainīt. Papildu informācijai, skatiet aprakstus izvēlnē **Faksa iestatījumi**.

Piezīme:

- Izmantojot *Web Config*, var konfigurēt printera faksa funkcijas.
- Izmantojot *Web Config*, lai parādītu izvēlni **Faksa iestatījumi**, var būt nelielas atšķirības lietotāja saskarnē un atrašanās vietā, salīdzinot ar printera vadības paneli.

Saistītā informācija

- ➔ "Faksa iestatījumi" 317. lpp.
- ➔ "Ienākošo faksu saņemšana" 123. lpp.
- ➔ "PBX tālruņa sistēmas iestatījumu veikšana" 402. lpp.
- ➔ "Iestatīšana, pievienojot tālruņa ierīci" 403. lpp.
- ➔ "Iestatījumi saņemto faksu saglabāšanai un pārsūtīšanai" 404. lpp.
- ➔ "Iestatījumi saņemto faksu saglabāšanai un pārsūtīšanai ar īpašiem nosacījumiem" 407. lpp.
- ➔ "Nevēlamo faksu bloķēšanas iestatīšana" 411. lpp.
- ➔ "Iestatījumu izveide, lai sūtītu un saņemtu faksus datorā" 411. lpp.

PBX tālruņa sistēmas iestatījumu veikšana

Veiciet tālāk minētos iestatījumus, izmantojot printeri birojos, kuros tiek lietoti paplašinājumi un ir nepieciešami ārējie piekļuves kodi, piemēram, 0 un 9, lai izveidotu savienojumu ar ārēju līniju.

1. Sākuma ekrānā atlasiet **Iestatījumi**.
2. Atlasiet **Vispārīgie iestatījumi > Faksa iestatījumi > Pamatierīstājumi**.
3. Atlasiet **Līnijas veids** un pēc tam atlasiet **PBX**.
4. Sūtot faksu uz ārēju faksa numuru, faktiskā ārējā piekļuves koda vietā izmantojot # (jaukšanas zīme), atlasiet lodziņu **Piekļuves kods** un pēc tam atlasiet **Lietot**.

Faktiskā ārējā piekļuves koda vietā ievadītā zīme #, sastādot numuru, tiek aizstāta ar saglabāto piekļuves kodu. Izmantojot #, nerodas savienojuma problēmas, ja tiek veidots savienojums ar ārēju līniju.

Piezīme:

Nav iespējams sūtīt faksus tiem sadaļā **Kontakti** reģistrētajiem adresātiem, kam ir iestatīts ārējās piekļuves kods, piemēram, 0 vai 9.

Ja reģistrējāt adresātus sadaļā **Kontakti**, izmantojot ārējās piekļuves kodu, piemēram, 0 vai 9, iestatiet **Piekļuves kods** režīmā **Neliet**. Pretējā gadījumā sadaļā **Kontakti** kods jāaizstāj ar #.

5. Pieskarieties ievades lodziņam **Piekļuves kods**, ievadiet ārējās piekļuves kodu, kas tiek izmantots jūsu tālruņu sistēmā, un tad pieskarieties **Labi**.
6. Atlasiet **Labi**, lai lietotu iestatījumus.
Piekļuves kods tiek saglabāts printerī.

Iestatīšana, pievienojot tālruņa ierīci

Automātiskā atbildētāja lietošanas iestatīšana

Lai lietotu automātisko atbildētāju, ir nepieciešami iestatījumi.

1. Printera vadības paneļa sākuma ekrānā atlasiet **Iestatījumi**.
2. Atlasiet **Vispārīgie iestatījumi > Faksa iestatījumi > Pamatiestatījumi**.
3. Iestatiet opcijas **Saņemšanas režīms** iespēju **Auto**.
4. Kā printera opcijas **Zvanu skaits līdz atbildei** iestatījumu norādiet skaitli, kas ir lielāks par automātiskā atbildētāja zvanu skaitu.

Ja opcijai **Zvanu skaits līdz atbildei** norādītais skaitlis ir zemāks par automātiskā atbildētāja zvanu skaitu, automātiskai atbildētājs nevar saņemt bals zvanus, lai ierakstītu bals ziņojumus. Iestatījumus skatiet rokasgrāmatās, kas bija ietvertas automātiskā atbildētāja komplektācijā.

Atkarībā no reģiona printera opcijas **Zvanu skaits līdz atbildei** iestatījums, iespējams, nebūs redzams.

Saistītā informācija

➔ ["Pamatiestatījumi" 318. lpp.](#)

Iestatījumu izveide faksu saņemšanai izmantojot tikai savienotu tālruni

Jūs varat sākt saņemt ienākošos faksus tikai paņemot klausuli un izmantojot tālruni, nemaz neizmantojot printeri.

Funkcija **Attālināta saņemšana** ir pieejama tālruņiem, kas atbalsta toņa numura sastādīšanu.

1. Printera vadības paneļa sākuma ekrānā atlasiet **Iestatījumi**.
2. Atlasiet **Vispārīgie iestatījumi > Faksa iestatījumi > Pamatiestatījumi > Attālināta saņemšana**.
3. Pieskarieties **Attālināta saņemšana**, lai izvēlētos iestatījumu **Iesl**.
4. Atlasiet **Starta kods**, ievadiet divciparu kodu (var ievadīt ciparus no 0 līdz 9, simbolus * un #) un pēc tam pieskarieties **Labi**.
5. Atlasiet **Labi**, lai lietotu iestatījumus.

Saistītā informācija

➔ ["Pamatiestatījumi" 318. lpp.](#)

Iestatījumi saņemto faksu saglabāšanai un pārsūtīšanai

Printeris pēc noklusējuma ir iestatīts drukāt saņemtos faksus. Papildus drukāšanai, printeri var iestatīt saglabāt un/vai pārsūtīt saņemtos faksus.

Piezīme:

Papildus printera vadības panelim, iestatīšanu var veikt, izmantojot arī Web Config.

Saistītā informācija

- ➔ "Saņemto faksu saglabāšanas iestatījumi" 404. lpp.
- ➔ "Saņemto faksu pārsūtīšanas iestatījumi" 405. lpp.
- ➔ "Iestatījumi saņemto faksu saglabāšanai ar īpašiem nosacījumiem" 407. lpp.
- ➔ "Iestatījumi saņemto faksu pārsūtīšanai ar īpašiem nosacījumiem" 409. lpp.

Saņemto faksu saglabāšanas iestatījumi

Saņemto faksu saglabāšanu var iestatīt iesūtnē un ārējā atmiņas ierīcē neatkarīgi no sūtītāja vai laika. Faksa saglabāšana iesūtnē ļauj pārbaudīt saņemtā faksa saturu, pirms drukāšanas to aplūkojot printera LCD ekrānā.

Lai iestatītu saņemto faksu saglabāšanu datorā, izmantojot funkciju PC-FAX, skatiet "[Funkcija: faksa sūtīšana/saņemšana datorā \(Windows/Mac OS\)](#)" 113. lpp..

Piezīme:

- Papildus printera vadības panelim, saņemto faksu saglabāšanu var iestatīt, izmantojot arī Web Config. Atlasiet cilni **Fax** > **Save/Forward Settings** > **Unconditional Save/Forward** un pēc tam iestatiet saglabāšanas galamērķa iestatījumus sadaļā **Fax Output**.
 - Saņemtos faksus var drukāt un/vai pārsūtīt arī vienlaikus. Iestatiet augstāk minētos iestatījumus ekrānā **Fax Output**.
1. Printera vadības panelī atlasiet **Iestatījumi** un pēc tam atlasiet **Vispārīgie iestatījumi** > **Faksa iestatījumi**.
 2. Atlasiet **Saņemšanas iestatījumi** > **Saglabāšanas/ pārsūtīšanas iest.** > **Saglabāšana/pārsūtīšana bez ierobežojuma**.
Ja tiek parādīts ziņojums, apskatiet tā saturu un pēc tam pieskarieties **Labi**.
 3. Iestatiet saglabāšanas galamērķus, iesūtni un/vai ārēju atmiņas ierīci.



- Lai saglabātu saņemtos faksus Iesūtne:
 - ➊ Atlasiet **Saglabāt iesūtnē**, lai iestatītu šo uz **Iesl**.
 - ➋ Ja tiek parādīts ziņojums, apskatiet tā saturu un pēc tam atlasiet **Labi**.

- ❑ Lai saglabātu saņemtos faksus ārējā atmiņas ierīcē:
 - ❶ Ievietojiet atmiņas ierīci printera ārējā interfeisa USB portā.
 - ❷ Atlasiet **Saglabāt atmiņas ierīcē**.
 - ❸ Atlasiet **Jā**. Lai automātiski drukātu dokumentus, kamēr tie tiek saglabāti atmiņas ierīcē, tā vietā atlasiet opciju **Jā un drukāt**.
 - ❹ Apskatiet attēloto ziņojumu un pēc tam pieskarieties **Izveidot**.
Atmiņas ierīcē tiek izveidota mape saņemto dokumentu saglabāšanai.
 - ❺ Apskatiet ziņojumu, pieskarieties **Aizvērt** vai uzgaidiet, līdz ziņojums tiek notīrīts un pēc tam pieskarieties **Aizvērt**.
 - ❻ Kad tiek parādīts nākamais ziņojums, apskatiet to un tad pieskarieties **Labi**.



Svarīga informācija:

Saņemtie dokumenti īslaicīgi tiek saglabāti printera atmiņā, pirms dokumenti tiek saglabāti printerim pievienotajā atmiņas ierīcē. Tā kā kļūda par pilnu atmiņu atspējo faksu nosūtīšanu un saņemšanu, atstājiet atmiņas ierīci pievienotu printerim.

Piezīme:

Printeri varat iestatīt nosūtīt e-pasta ziņojumus personām, kuras vēlaties informēt par faksa saglabāšanas rezultātiem, kad saglabāšana ir pabeigta. Ja nepieciešams, atlasiet **E-pasta paziņojumi**, iestatiet procesus un pēc tam iestatiet galamērķi, uz kuru vēlaties nosūtīt paziņojumus.

4. Atlasiet **Aizvērt**, lai pabeigtu **Saglabāšana/pārsūtīšana bez ierobežojuma** iestatīšanu.

Tādējādi tiek pabeigta saņemto faksu beznosacījumu saglabāšanas iestatīšana. Ja nepieciešams, varat iestatīt **Bieži izmantotie iestatījumi**. Sīkāku informāciju skatiet **Bieži izmantotie iestatījumi** izvēlnē **Saglabāšanas/pārsūtīšanas iest.**

Saistītā informācija

➔ ["Saglabāšanas/ pārsūtīšanas iest." 321. lpp.](#)

Saņemto faksu pārsūtīšanas iestatījumi

Pārsūtīšanu var iestatīt līdz pieciem galamērķiem, e-pasta adresēm, koplietotām mapēm un/vai citu faksa aparātu neatkarīgi no sūtītāja vai laika. Ja iestatāt saņemto faksu pārsūtīšanu, vispirms kontaktpersonu sarakstam pievienojiet pārsūtīšanas mērķi. Lai pārsūtītu uz e-pasta adresi, iepriekš ir jākonfigurē arī e-pasta servera iestatījumi.

["Pasta servera konfigurēšana" 360. lpp.](#)

["Koplietošanas tīkla mapes iestatīšana" 364. lpp.](#)

["Kontaktpersonu pieejamības sniegšana" 383. lpp.](#)

Krāsainus dokumentus nevar pārsūtīt uz citu faksa iekārtu. Tie tiek apstrādāti kā dokumenti, kurus neizdevās pārsūtīt.

Piezīme:

- ❑ *Papildus printera vadības panelim, saņemto faksu pārsūtīšanu var iestatīt, izmantojot arī Web Config. Atlasiet cilni **Fax** > **Saglabāšanas/ pārsūtīšanas iest.** > **Saglabāšana/pārsūtīšana bez ierobežojuma** un pēc tam iestatiet pārsūtīšanas galamērķa iestatījumus sadaļā **Fax Output**.*
- ❑ *Saņemtos faksus tajā pašā laikā var arī drukāt un/vai saglabāt. Iestatiet augstāk minētos iestatījumus ekrānā **Fax Output**.*

1. Printera vadības panelī atlasiet **Iestatījumi** un pēc tam atlasiet **Vispārīgie iestatījumi > Faksa iestatījumi**.
2. Atlasiet **Saņemšanas iestatījumi > Saglabāšanas/ pārsūtīšanas iest. > Saglabāšana/pārsūtīšana bez ierobežojuma**.
Ja tiek parādīts ziņojums, apskatiet tā saturu un pēc tam pieskarieties **Labi**.
3. Iestatiet līdz pieciem pārsūtīšanas galamērķiem.



- 1 Atlasiet **Pārsūtīt**.
- 2 Atlasiet **Jā**. Lai dokumentus automātiski drukātu to pārsūtīšanas laikā, tā vietā atlasiet **Jā un drukāt**.
- 3 **Saņēmējs > Pievienot ievadi** un pēc tam atlasiet pārsūtīšanas galamērķus kontaktpersonu sarakstā. Pārsūtīšanai varat norādīt maksimāli piecus mērķus.
- 4 Pieskarieties **Aizvērt**, lai pabeigtu atlasīt pārsūtīšanas mērķi, un tad pieskarieties **Aizvērt**.
- 5 Sadaļā **Opcijas pārs. nesekm.**, atlasiet, vai saņemtie dokumenti ir jāizdrukā vai jā saglabā printera Iesūtne, ja to pārsūtīšana neizdodas.
- 6 Pieskarieties **Labi**.



Svarīga informācija:

Kad Iesūtne ir pilna, faksu saņemšana ir atspējota. Iesūtnes dokumenti ir jāizdzēš uzreiz pēc tam, kad tie ir apskatīti. Dokumentu skaits, kurus neizdevās pārsūtīt, tiek rādīts sākuma ekrāna ikonā  papildus citiem neapstrādātiem uzdevumiem.

Piezīme:

Printeri varat iestatīt nosūtīt e-pasta ziņojumus personām, kuras vēlaties informēt par faksa pārsūtīšanas rezultātiem, kad pārsūtīšanas process ir pabeigts. Ja nepieciešams, atlasiet **E-pasta paziņojumi**, iestatiet procesus un pēc tam atlasiet galamērķi no kontaktpersonu saraksta, kur vēlaties nosūtīt paziņojumus.

4. Atlasiet **Aizvērt**, lai pabeigtu **Saglabāšana/pārsūtīšana bez ierobežojuma** iestatīšanu.

Piezīme:

- Tādējādi tiek pabeigta saņemto faksu beznosacījumu pārsūtīšanas iestatīšana. Ja nepieciešams, varat iestatīt **Bieži izmantotie iestatījumi**. Sīkāku informāciju skatiet **Bieži izmantotie iestatījumi** izvēlnē **Saglabāšanas/ pārsūtīšanas iest.**.
- Ja esat atlasījis koplietošanas mapi vai e-pasta adresi kā pārsūtīšanas mērķi, ieteicams pārbaudīt, vai varat nosūtīt skenētu attēlu uz mērķi skenēšanas režīmā. Sākuma ekrānā atlasiet **Skenēt > E-pasts**, vai **Skenēt > Tīkla mape/FTP**, atlasiet mērķi un tad sāciet skenēšanu.

Saistītā informācija

➔ "Saglabāšanas/ pārsūtīšanas iest." 321. lpp.

Iestatījumi saņemto faksu saglabāšanai un pārsūtīšanai ar īpašiem nosacījumiem

Saņemtos faksus var saglabāt un/vai pārsūtīt saskaņā ar iestatītiem nosacījumiem.

Piezīme:

Printeris pēc noklusējuma ir iestatīts drukāt saņemtos faksus.

Faksus var saņemt un saglabāt arī bez nosacījumiem.

"Iestatījumi saņemto faksu saglabāšanai un pārsūtīšanai" 404. lpp.

Saistītā informācija

➔ "Iestatījumi saņemto faksu saglabāšanai ar īpašiem nosacījumiem" 407. lpp.

➔ "Iestatījumi saņemto faksu pārsūtīšanai ar īpašiem nosacījumiem" 409. lpp.

Iestatījumi saņemto faksu saglabāšanai ar īpašiem nosacījumiem

Saņemto faksu saglabāšanu var iestatīt iesūtnē un ārējā atmiņas ierīcē faksiem, kas saņemti no konkrēta sūtītāja vai konkrētā laikā. Faksa saglabāšana konfidenciālo datu nodalījumā vai iesūtnē ļauj pārbaudīt saņemtā faksa saturu, pirms drukāšanas to aplūkojot printera LCD ekrānā.

Pirms izmantojat funkciju, lai noteiktā laikā saglabātu saņemtos faksus, pārlicinieties, vai printera **Datums/laiks** un **Laika starpība** iestatījumi ir pareizi. Piekļūstiet izvēlei šeit: **Iestatījumi > Vispārīgie iestatījumi > Pamatiestatījumi > Datuma/laika iestatījumi.**

Piezīme:

*Papildus printera vadības panelim, saņemto faksu saglabāšanu var iestatīt, izmantojot arī Web Config. Atlasiet cilni **Fax > Saglabāšanas/ pārsūtīšanas iest.** > **Nosacīta saglab./pārsūt.**, atlasiet konfidenciālo datu nodalījuma numuru un pēc tam atlasiet **Edit** un iestatiet saglabāšanas galamērķa iestatījumus.*

*Saņemtos faksus tajā pašā laikā var arī drukāt un/vai pārsūtīt. Iestatiet augstāk minētos iestatījumus ekrānā **Edit**.*

1. Printera vadības panelī atlasiet **Iestatījumi** un pēc tam atlasiet **Vispārīgie iestatījumi > Faksa iestatījumi**.
2. Atlasiet **Saņemšanas iestatījumi > Saglabāšanas/ pārsūtīšanas iest.** > **Nosacīta saglab./pārsūt.**, un pēc tam pieskarieties  neregistrētā lodziņā sadaļā **Nosacīta saglab./pārsūt.**
3. Atlasiet lodziņu **Nosaukums** un ievadiet reģistrējamo nosaukumu.
4. Atlasiet lodziņu **Noteikums(-i)**, lai iestatītu nosacījumu.
 - Sūtītāja faksla numura atbilstība:** ja ienākošā faksa sūtītāja numurs atbilst šajā vienumā atlasītajiem nosacījumiem, printeris saglabā saņemtos faksus un pārsūta tos.
Atlasiet nosacījumu **Sūtītāja faksla numura atbilstība** un ievadiet faksa numuru (ne vairāk kā 20 ciparus), atlasot lodziņu **Faksa numurs**.
 - SUB perf. sakrit.:** ja apakšadrese (SUB) precīzi atbilst, printeris saglabā un pārsūta saņemtos faksus.
Iespējojiet iestatījumu **SUB perf. sakrit.** un ievadiet paroli, atlasot lodziņu **Apakšadrese (SUB)**.
 - Parole (SID) perf. sakr.:** ja parole (SID) precīzi atbilst, printeris saglabā un pārsūta saņemtos faksus.
Iespējojiet iestatījumu **Parole (SID) perf. sakr.** un ievadiet paroli, atlasot lodziņu **Parole(SID)**.

- Saņemšanas laiks: printeris saglabā un pārsūta norādītajā laikposmā saņemtos faksus.
Iespējojiet iestatījumu **Saņemšanas laiks** un pēc tam laukos **Sākuma laiks** un **Beigu laiks** iestatiet laiku.

5. Atlasiet **Saglab./pārs. mērķis** un iestatiet mērķa galamērķa, nodalījuma un/vai ārējas atmiņas ierīces iestatījumus.



- Lai saglabātu saņemtos faksus uz Iesūtne vai konfidenciālo datu nodalījumā:

- 1 Atlasiet **Saglabāt Fax Box**.
- 2 Pieskarieties **Saglabāt Fax Box**, lai izvēlētos iestatījumu **Iesl**.
- 3 Atlasiet iesūtņi, kurā saglabāt dokumentu.

- Lai saglabātu saņemtos faksus ārējā atmiņas ierīcē:

- 1 Ievietojiet atmiņas ierīci printera ārējā interfeisa USB portā.
- 2 Atlasiet **Saglabāt atmiņas ierīcē**.
- 3 Pieskarieties **Saglabāt atmiņas ierīcē**, lai izvēlētos iestatījumu **Iesl**.
- 4 Apskatiet attēloto ziņojumu un pēc tam pieskarieties **Izveidot**.

Atmiņas ierīcē tiek izveidota mape saņemto dokumentu saglabāšanai.



Svarīga informācija:

Saņemtie dokumenti īslaicīgi tiek saglabāti printera atmiņā, pirms dokumenti tiek saglabāti printerim pievienotajā atmiņas ierīcē. Tā kā kļūda par pilnu atmiņu atspējo faksu nosūtīšanu un saņemšanu, atstājiet atmiņas ierīci pievienotu printerim.

Piezīme:

Lai saņemtos faksus drukātu vienlaikus, pieskarieties **Drukāt**, lai šo vienumu iestatītu kā **Iesl**.

6. Atlasiet **Aizvērt**, lai pabeigtu **Saglab./pārs. mērķis** iestatīšanu.

Piezīme:

Printeri varat iestatīt nosūtīt e-pasta ziņojumus personām, kuras vēlaties informēt par faksa saglabāšanas rezultātiem, kad saglabāšana ir pabeigta. Ja nepieciešams, atlasiet **E-pasta paziņojumi**, iestatiet procesus un pēc tam atlasiet galamērķi no kontaktpersonu saraksta, kur vēlaties nosūtīt paziņojumus.

7. Atlasiet **Labi** līdz atgriezieties ekrānā **Saglabāšanas/ pārsūtīšanas iest.**, lai pabeigtu **Nosacīta saglab./pārsūt.**

8. Atlasiet reģistrēto lodziņu, kuram izvēlējat nosacījuma iestatījumu, un pēc tam atlasiet **Iespējot**.

Tādējādi tiek pabeigta saņemto faksu saglabāšanas ar nosacījumiem iestatīšana. Ja nepieciešams, varat iestatīt **Bieži izmantotie iestatījumi**. Sīkāku informāciju skatiet **Bieži izmantotie iestatījumi** izvēlnē **Saglabāšanas/ pārsūtīšanas iest.**

Saistītā informācija

➔ "Saglabāšanas/ pārsūtīšanas iest." 321. lpp.

Iestatījumi saņemto faksu pārsūtīšanai ar īpašiem nosacījumiem

Faksiem, kas saņemti no konkrēta sūtītāja vai konkrētā laikā pārsūtīšanu var iestatīt uz galamērķi, e-pasta adresi, koplietotām mapēm vai citu faksa aparātu. Ja veicat uzstādījumus, lai pārsūtītu saņemtos faksus, vispirms kontaktu sarakstam pievienojiet pārsūtīšanas mērķi. Lai pārsūtītu uz e-pasta adresi, iepriekš ir jākonfigurē arī e-pasta servera iestatījumi.

"Pasta servera konfigurēšana" 360. lpp.

"Koplietošanas tīkla mapes iestatīšana" 364. lpp.

"Kontaktpersonu pieejamības sniegšana" 383. lpp.

Pirms izmantojat funkciju, lai pārsūtītu noteiktā laikā saņemtos faksus, pārlicinieties, vai printera **Datums/laiks** un **Laika starpība** iestatījumi ir pareizi. Piekļūstiet izvēlnei šeit: **Iestatījumi > Vispārīgie iestatījumi > Pamatiestatījumi > Datuma/laika iestatījumi.**

Krāsainus dokumentus nevar pārsūtīt uz citu faksa iekārtu. Tie tiek apstrādāti kā dokumenti, kurus neizdevās pārsūtīt.

Piezīme:

*Papildus printera vadības panelim, saņemto faksu pārsūtīšanu var iestatīt, izmantojot arī Web Config. Atlasiet cilni **Fax > Saglabāšanas/ pārsūtīšanas iest.** > **Nosacīta saglab./pārsūt.**, atlasiet konfidenciālo datu nodalījuma numuru un pēc tam atlasiet **Edit** un iestatiet pārsūtīšanas galamērķu iestatījumus.*

*Saņemtos faksus tajā pašā laikā var arī drukāt un/vai saglabāt. Iestatiet augstāk minētos iestatījumus ekrānā **Edit**.*

1. Printera vadības paneli atlasiet **Iestatījumi** un pēc tam atlasiet **Vispārīgie iestatījumi > Faksa iestatījumi.**
2. Atlasiet **Saņemšanas iestatījumi > Saglabāšanas/ pārsūtīšanas iest.** > **Nosacīta saglab./pārsūt.**, un pēc tam pieskarieties  neregistrētā lodziņā sadaļā **Nosacīta saglab./pārsūt.**
3. Atlasiet lodziņu **Nosaukums** un ievadiet reģistrējamo nosaukumu.
4. Atlasiet lodziņu **Noteikums(-i)**, lai iestatītu nosacījumu.
 - Sūtītāja faklsa numura atbilstība: ja ienākošā faksa sūtītāja numurs atbilst šajā vienumā atlasītajiem nosacījumiem, printeris saglabā saņemtos faksus un pārsūta tos.
Atlasiet nosacījumu **Sūtītāja faklsa numura atbilstība** un ievadiet faksa numuru (ne vairāk kā 20 ciparus), atlasot lodziņu **Faksa numurs**.
 - SUB perf. sakrit.: ja apakšadrese (SUB) precīzi atbilst, printeris saglabā un pārsūta saņemtos faksus.
Iespējojiet iestatījumu SUB perf. sakrit. un ievadiet paroli, atlasot lodziņu **Apakšadrese (SUB)**.
 - Parole (SID) perf. sakr.: ja parole (SID) precīzi atbilst, printeris saglabā un pārsūta saņemtos faksus.
Iespējojiet iestatījumu Parole (SID) perf. sakr. un ievadiet paroli, atlasot lodziņu **Parole(SID)**.
 - Saņemšanas laiks: printeris saglabā un pārsūta norādītajā laikposmā saņemtos faksus.
Iespējojiet iestatījumu **Saņemšanas laiks** un pēc tam laukos **Sākuma laiks** un **Beigu laiks** iestatiet laiku.

5. Atlasiet **Saglab./pārs. mērķis** un pēc tam iestatiet pārsūtīšanas iestatījumus.



- 1 Atlasiet **Pārsūtīt**.
- 2 Atlasiet **Jā**. Lai dokumentus automātiski drukātu to pārsūtīšanas laikā, tā vietā atlasiet **Jā un drukāt**.
- 3 Atlasiet **Saņēmējs > Pievienot ievadi** un pēc tam kontaktpersonu sarakstā atlasiet pārsūtīšanas mērķus. Var norādīt pārsūtīšanas mērķi.
- 4 Kad pārsūtīšanas mērķi ir atlasīti, pieskarieties **Aizvērt**.
- 5 Pārbaudiet, vai atlasītais pārsūtīšanas mērķis ir pareizs, un pēc tam atlasiet **Aizvērt**.
- 6 Sadaļā **Opcijas pārs. nesekm.**, atlasiet, vai saņemtie dokumenti ir jāizdrukā vai jāsaglabā printera Iesūtne, ja to pārsūtīšana neizdodas.



Svarīga informācija:

Kad Iesūtne vai konfidencialo datu nodalījums ir pilni, faksu saņemšana ir atspējota. Iesūtnes dokumenti ir jāizdzēš uzreiz pēc tam, kad tie ir apskatīti. Dokumentu skaits, kurus neizdevās pārsūtīt, tiek rādīts sākuma ekrāna ikonā  papildus citiem neapstrādātiem uzdevumiem.

6. Atlasiet **Aizvērt**, lai pabeigtu **Saglab./pārs. mērķis** iestatīšanu.

Piezīme:

Printeri varat iestatīt nosūtīt e-pasta ziņojumus personām, kuras vēlaties informēt par faksa pārsūtīšanas rezultātiem, kad pārsūtīšanas process ir pabeigts. Ja nepieciešams, atlasiet **E-pasta paziņojumi**, iestatiet procesus un pēc tam atlasiet galamērķi no kontaktpersonu saraksta, kur vēlaties nosūtīt paziņojumus.

7. Atlasiet **Labi** līdz atgriezieties ekrānā **Saglabāšanas/ pārsūtīšanas iest.**, lai pabeigtu **Nosacīta saglab./pārsūt.**
8. Atlasiet reģistrēto lodziņu, kuram izvēlējat nosacījuma iestatījumu, un pēc tam atlasiet **Iespējot**.

Tādējādi tiek pabeigta saņemto faksu saglabāšanas ar nosacījumiem iestatīšana. Ja nepieciešams, varat iestatīt **Bieži izmantotie iestatījumi**. Sīkāku informāciju skatiet **Bieži izmantotie iestatījumi** izvēlnē **Saglabāšanas/ pārsūtīšanas iest.**

Piezīme:

- Tādējādi tiek pabeigta saņemto faksu pārsūtīšanas ar nosacījumiem iestatīšana. Ja nepieciešams, varat iestatīt **Bieži izmantotie iestatījumi**. Sīkāku informāciju skatiet **Bieži izmantotie iestatījumi** izvēlnē **Saglabāšanas/ pārsūtīšanas iest.**
- Ja esat atlasījis koplietošanas mapi vai e-pasta adresi kā pārsūtīšanas mērķi, ieteicams pārbaudīt, vai varat nosūtīt skenētu attēlu uz mērķi skenēšanas režīmā. Sākuma ekrānā atlasiet **Skenēt > E-pasts**, vai **Skenēt > Tīkla mape/FTP**, atlasiet mērķi un tad sāciet skenēšanu.

Saistītā informācija

➔ "Saglabāšanas/ pārsūtīšanas iest." 321. lpp.

Nevēlamo faksu bloķēšanas iestatīšana

Nevēlamus faksus var bloķēt.

1. Printera vadības paneļa sākuma ekrānā atlasiet **Iestatījumi**.
2. Atlasiet **Vispārīgie iestatījumi > Faksa iestatījumi > Pamatiestatījumi > Atteikuma fakss**.
3. Iestatiet nosacījumu bloķēt nevēlamos faksus.
Atlasiet **Atteikuma fakss** un pēc tam iespējojiet turpmāk aprakstītās opcijas.
 - Noraidāmo numuru saraksts: Noraida faksus, kas saņemti no noraidāmo numuru sarakstā iekļautajiem numuriem.
 - Bloķēta tukša faksa galvene: Noraida faksus bez informācijas galvenē.
 - Neregistrētas kontaktpersonas: Noraida faksus, kuru sūtītāji nav pievienoti kontaktpersonu sarakstā.
4. Pieskarieties pie , lai atgrieztos ekrānā **Atteikuma fakss**.
5. Ja izmantojat **Noraidāmo numuru saraksts**, atlasiet **Rediģēt atteikuma numuru sarakstu** un rediģējiet sarakstu.

Iestatījumu izveide, lai sūtītu un saņemtu faksus datorā

Lai sūtītu un saņemtu faksus klienta datorā, ar tikla vai USB kabeļa palīdzību savienotā datorā ir jāinstalē programma FAX Utility.

Faksu sūtīšanas no datora iespējošana

Iestatiet tālāk norādītos vienumus, izmantojot Web Config.

1. Piekļūstiet Web Config, noklikšķiniet uz cilnes **Fax** un pēc tam noklikšķiniet **Send Settings**.
2. Vienumam **PC to FAX Function** atlasiet **Use**.
Funkcijas **PC to FAX Function** iestatījuma noklusējuma vērtība ir **Use**. Lai atspējotu faksu sūtīšanu no jebkura datora, atlasiet **Do Not Use**.
3. Noklikšķiniet uz **OK**.

Iestatījuma Saglabāt datorā izveide, lai saņemtu faksus

Saņemtos faksus varat saglabāt datorā, izmantojot programmu FAX Utility. Instalējiet programmu FAX Utility klienta datorā un izveidojiet iestatījumu. Plašāku informāciju skatiet FAX Utility palīdzības sadaļas (redzama galvenajā logā) tēmā Basic Operations.

Tālāk norādītais iestatījumu vienums printera vadības panelī ir iestatīts kā **Jā**, un saņemtos faksus var saglabāt datorā.

Iestatījumi > Vispārīgie iestatījumi > Faksa iestatījumi > Saņemšanas iestatījumi > Saglabāšanas/ pārsūtīšanas iest. > Saglabāšana/pārsūtīšana bez ierobežojuma > Saglabāt datorā

Iestatījuma Saglabāt datorā izveide, lai faksu saņemšanai paredzētajā printerī veiktu arī drukāšanu

Jūs varat izveidot iestatījumu saņemto faksu drukāšanai printerī, kā arī saglabāt tos datorā.

1. Printera vadības paneļa sākuma ekrānā izvēlieties **Iestatījumi**.
2. Atlasiet **Vispārīgie iestatījumi > Faksa iestatījumi > Saņemšanas iestatījumi**.
3. Atlasiet **Saglabāšanas/ pārsūtīšanas iest. > Saglabāšana/pārsūtīšana bez ierobežojuma > Saglabāt datorā > Jā un drukāt**.

Iestatījuma Saglabāt datorā izveide, lai nesaņemtu faksus

Lai iestatītu printeri nesaglabāt saņemtos faksus datorā, mainiet iestatījumus printerī.

Piezīme:

Iestatījumus var mainīt arī, izmantojot FAX Utility. Funkcija tomēr nedarbojas, ja ir faksi, kuri nav saglabāti datorā.

1. Printera vadības paneļa sākuma ekrānā izvēlieties **Iestatījumi**.
2. Atlasiet **Vispārīgie iestatījumi > Faksa iestatījumi > Saņemšanas iestatījumi**.
3. Atlasiet **Saglabāšanas/ pārsūtīšanas iest. > Saglabāšana/pārsūtīšana bez ierobežojuma > Saglabāt datorā > Nē**.

Printera pamata darbību iestatīšana

Vadības paneļa iestatīšana

Iestatījumi printera vadības panelim. Var veikt turpmāk norādītos iestatījumus.

1. Atveriet programmu Web Config un atlasiet cilni **Device Management > Control Panel**.
2. Ja nepieciešams, iestatiet turpmāk norādītos vienumus.
 - Language
Atlasiet vadības paneļa valodu.
 - Panel Lock
Ja atlasīsiet **ON**, nevarēsiet atlasīt vienumus, kuriem nepieciešamas administratora tiesības. Lai tos atlasītu, piesakieties printerī kā administrators. Ja administratora parole nav iestatīta, paneļa bloķēšana ir atspējota.
 - Operation Timeout
Ja atlasīts iestatījums **ON**, un lietotājs ir pieteicies kā piekļuves vadības lietotājs vai administrators, notiek automātiska lietotāja izrakstīšana no sistēmas un tiek parādīts sākotnējais ekrāns, ja noteiktu laiku netiek veiktas nekādas darbības.
Ar sekundes precizitāti var iestatīt laika periodu no 10 sekundēm līdz 240 minūtēm.

Piezīme:

Iestatījumus var arī izveidot printera vadības panelī.

- Language: Iestatījumi > Vispārīgie iestatījumi > Pamatiestatījumi > Valoda/Language*
- Panel Lock: Iestatījumi > Vispārīgie iestatījumi > Sistēmas administrēšana > Drošības iestatījumi > Administratora iestatījumi > Bloķēšanas iestatījums*
- Darbības noildze: Iestatījumi > Vispārīgie iestatījumi > Pamatiestatījumi > Darbības noildze (Jūs varat norādīt „Ieslēgts” vai „Izslēgts”).*

3. Noklikšķiniet uz **OK**.

Enerģijas taupīšanas iestatījumi bezdarbības laikā

Varat iestatīt laiku, pēc kura pārslēgties enerģijas taupīšanas režīmā vai izslēgt printeri, ja printera vadības panelis noteiktu laiku netiek lietots. Iestatiet laiku atkarībā no lietošanas vides.

1. Piekļūstiet Web Config un tad atlasiet cilni **Device Management > Power Saving**.
2. Ievadiet laiku vienumam **Sleep Timer**, lai pārslēgtu uz enerģijas taupīšanas režīmu, ja ierīce noteiktu laiku netiek lietota.

Piezīme:

Iestatīšanu var veikt, izmantojot arī printera vadības paneli.

Iestatījumi > Vispārīgie iestatījumi > Pamatiestatījumi > Iemidzināšanas taimeris

3. Atlasiet izslēgšanas laiku vienumam **Power Off Timer** vai **Power Off If Inactive** atkarībā no iegādes vietas. Ja izmantojat faksa funkciju, iestatiet **None** vai **Off** atkarībā no iegādes vietas.

Piezīme:

Iestatīšanu var veikt, izmantojot arī printera vadības paneli.

Iestatījumi > Vispārīgie iestatījumi > Pamatiestatījumi > Izslēgšanās taimeris vai Izslēgšanas iest.

4. Noklikšķiniet uz **OK**.

Skaņas iestatīšana

Iestatiet skaņas iestatījumus vadības paneļa, drukāšanas, faksu sūtīšanas un saņemšanas un citām darbībām.

Piezīme:

Iestatīšanu var veikt, izmantojot arī printera vadības paneli.

Iestatījumi > Vispārīgie iestatījumi > Pamatiestatījumi > Skaņas

1. Piekļūstiet Web Config un tad atlasiet cilni **Device Management > Sound**.
2. Ja nepieciešams, iestatiet tālāk norādītos vienumus.
 - Normal Mode**
Iestatiet skaņu, kad printeris ir iestatīts režīmā **Normal Mode**.

Quiet Mode

Iestatiet skaņu, kad printeris ir iestatīts režīmā **Quiet Mode**.

Šis vienums ir iespējots, ja ir iespējots kāds no tālāk norādītajiem vienumiem.

Printera vadības panelis:

Iestatījumi > Vispārīgie iestatījumi > Printera iestatījumi > Klusais režīms

Iestatījumi > Vispārīgie iestatījumi > Faksa iestatījumi > Saņemšanas iestatījumi > Drukšanas iestatījumi > Klusais režīms

Web Config:

cilne **Fax > Drukšanas iestatījumi > Quiet Mode**

3. Noklikšķiniet uz **OK**.

Datuma un laika sinhronizēšana ar laika serveri

Veicot sinhronizāciju ar laika serveri (NTP serveri), var sinhronizēt ar tiklu savienotā printera un datora laiku. Laika serveris var tikt izmantots organizācijā vai publicēts internetā.

Izmantojot CA sertifikātu vai Kerberos autentifikāciju, ar laiku saistītās problēmas var novērst, veicot sinhronizāciju ar laika serveri.

1. Atveriet programmu Web Config un atlasiet cilni **Device Management > Date and Time > Time Server**.

2. Iestatījumam **Use** atlasiet **Use Time Server**.

3. Ievadiet laukā **Time Server Address** laika servera adresi.

Var izmantot IPv4, IPv6 vai FQDN formātu. Ievadiet līdz 252 rakstzīmēm. Ja nevēlaties to darīt, atstājiet šo lauku tukšu.

4. Atveriet **Update Interval (min)**.

Pa minūtei var iestatīt laika periodu līdz 10 800 minūtēm.

5. Noklikšķiniet uz **OK**.

Piezīme:

*Savienojuma ar laika serveri statusu var pārbaudīt laukā **Time Server Status**.*

Skenēšanas, kopēšanas un faksu sūtīšanas noklusējuma vērtību iestatīšana. (Lietotāja noklusējuma iestatījumi)

Funkcijām var iestatīt noklusējuma vērtības.

Iestatīt var tālāk norādītās funkcijas.

Scan to Network Folder/FTP

Scan to Email

Scan to Memory Device

Scan to Cloud

Copy

Fax

1. Piekļūstiet Web Config un atlasiet funkcijas, kurām vēlaties iestatīt noklusējuma vērtības cilnē **Scan/Copy > User Default Settings**.

Atlasiet cilni **Fax > User Default Settings**, lai iestatītu noklusējuma vērtību faksa sūtīšanai.

2. Iestatiet katru vienumu.

3. Noklikšķiniet uz **OK**.

Ja vērtību kombinācija ir nederīga, tā tiek automātiski modificēta un tiek iestatīta pareiza vērtība.

Problēmas iestatīt iestatījumus

Problēmu risināšanas padomi

Kļūdas ziņojuma pārbaude

Ja radusies problēma, vispirms pārbaudiet, vai printera vadības panelī vai draivera ekrānā nav ziņojumu. Ja ir iestatīts paziņojuma e-pasts, norisinoties notikumiem, varat ātri uzzināt statusu.

Tīkla savienojuma pārskats

Diagnosticējiet tīkla un printera statusu un izdrukājiet rezultātu.

Varat uzzināt printera pusē diagnosticēto kļūdu.

Sakaru statusa pārbaude

Pārbaudiet servera datora vai klienta datora sakaru statusu, izmantojot komandu, piemēram, ping un ipconfig.

Savienojuma pārbaude

Lai pārbaudītu printera un pasta servera savienojumu, veiciet savienojuma pārbaudi printerī. Lai noskaidrotu sakaru statusu, pārbaudiet arī klienta datora savienojumu ar serveri.

Iestatījumu inicializēšana

Ja iestatījumi un sakaru statuss neparāda problēmas, tās var atrisināt, atspējējot vai inicializējot printera tīkla iestatījumus un atkal tos aktivizējot.

Nevar piekļūt Web Config

IP adrese nav piešķirta printerim.

Iespējams, printerim nav piešķirta derīga IP adrese. Konfigurējiet IP adresi, izmantojot printera vadības paneli. Jūs varat pārbaudīt pašreizējo iestatījumu informāciju, izdrukājot tīkla statusa atskaiti vai printera vadības paneli.

Timekļa pārlūkprogramma neatbalsta SSL/TLS šifrēšanas pakāpi.

SSL/TLS ir Encryption Strength. Varat atvērt Web Config, izmantojot timekļa pārlūkprogrammu, kas atbalsta lielapjoma šifrēšanu, kā norādīts tālāk. Pārbaudiet, vai izmantojat atbalstītu pārlūkprogrammu.

80 bitu: AES256/AES128/3DES

112 bitu: AES256/AES128/3DES

- 128 bitu: AES256/AES128
- 192 bitu: AES256
- 256 bitu: AES256

CA-signed Certificate ir beidzies derīguma termiņš.

Ja radusies problēma ar sertifikāta derīguma termiņa datumu, izveidojot savienojumu ar Web Config, lietojot SSL/TLS sakarus (https), tiek parādīts ziņojums „Beidzies sertifikāta derīguma termiņš”. Ja ziņojums tiek parādīts tieši pirms derīguma termiņa beigu datuma, pārlicinieties, ka printera datums ir konfigurēts pareizi.

Sertifikāta un printera kopējais nosaukums nesakrīt.

Ja sertifikāta un printera kopējais nosaukums nesakrīt, piekļūstot Web Config, izmantojot SSL/TLS sakarus (https), tiek parādīts ziņojums „Drošības sertifikāta nosaukums neatbilst”. Tas notiek, jo tālāk norādītās IP adreses nesakrīt.

- Printera IP adrese, kas ievadīta kopējā nosaukumā, lai izveidotu Self-signed Certificate vai CSR
- IP adrese, kas ievadīta tīmekļa pārlūkā, palaižot Web Config

Self-signed Certificate gadījumā, atjauniniet sertifikātu.

CA-signed Certificate gadījumā, paņemiet printera sertifikātu vēlreiz.

Tīmekļa pārlūkprogrammā nav iestatīts starpniekservera lokālās adreses iestatījums.

Ja printeris ir iestatīts izmantot starpniekserveri, konfigurējiet tīmekļa pārlūkprogrammu neizveidot savienojumu ar lokālo adresi, izmantojot starpniekserveri.

- Windows:

Atlasiet **Vadības panelis > Tīkls un internets > Interneta opcijas > Savienojumi > LAN iestatījumi > Starpniekserveris** un pēc tam konfigurējiet neizmanto starpniekserveri LAN (lokālām adresēm).

- Mac OS:

Atlasiet **Sistēmas preferences > Tīkls > Papildus > Starpniekserveri** un pēc tam reģistrējiet **Apiet starpnieka iestatījumus šiem viesotājiem un domēniem** lokālo adresi.

Piemērs:

192.168.1.*: Lokālā adrese 192.168.1.XXX, apakštikla maska 255.255.255.0

192.168.*.*: Lokālā adrese 192.168.XXX.XXX, apakštikla maska 255.255.0.0

Printera pārvaldīšana

Produkta drošības funkciju ievads

Šajā sadaļā iepazīstinām ar Epson ierīču drošības funkcijām.

Funkcijas nosaukums	Funkcijas veids	Kas jāiestata	Kas jānovērš
Administrators paroles iestatīšana	Bloķē sistēmas iestatījumus, piemēram, tīkla vai USB savienojuma iestatīšanu, detalizēto faksu saņemšanas/pārraides vai pārsūtīšanas iestatīšanu un lietotāja noklusējuma iestatījumus.	Administrators ierīcei iestata paroli. Iestatīšanu vai izmaiņas varat veikt, izmantojot gan Web Config, gan printera vadības paneli.	Novērš neatļautu ierīcē glabātās informācijas, piemēram ID, paroles, tīkla iestatījumu un kontaktpersonu, lasīšanu un izmaiņu veikšanu. Kā arī mazina dažādus drošības riskus, piemēram, tīkla vides vai drošības politikas informācijas noplūdi.
Piekļuves kontroles iestatīšana	Ierobežo katru lietotāja lietojamās ierīces funkcijas, piemēram, drukāšanu, skenēšanu, kopēšanu un faksu sūtīšanu vai saņemšanu. Ja piesakāties ar iepriekš reģistrētu lietotāja kontu, varat izmantot noteiktas funkcijas. Turklāt pēc pieteikšanās no vadības paneļa, atteikšanās notiks automātiski, ja vadības panelī noteiktu laiku netiek veiktas darbības.	Reģistrējiet jebkuru lietotāja kontu un pēc tam atlasiet funkciju, kuru vēlaties atļaut, piemēram, kopēšanu un skenēšanu. Varat reģistrēt līdz 10 lietotāja kontiem.	Datu noplūdes un neatļauta skatīšanas risku var mazināt, samazinot funkciju skaitu atbilstoši biznesa saturam un lietotāja lomai.
Ārējās saskarnes iestatīšana	Kontrolē saskarni, piemēram, USB portu, ar kuru ierīce ir pievienota.	Iespējo vai atspējo USB portu savienošanai ar ārējām ierīcēm, piemēram, USB atmiņas ierīci, un USB savienojumu ar datoru.	<input type="checkbox"/> USB porta kontrole: mazina datu zādžības iespējamību, neatļauti skenējot konfidencialus dokumentus. <input type="checkbox"/> USB savienojums ar datoru: novērš neatļautu ierīces lietošanu, neļaujot drukāt vai skenēt, nelietojot tīkla savienojumu.

Saistītā informācija

- ➔ ["Lietojumprogramma printera darbību konfigurēšanai \(Web Config\)" 308. lpp.](#)
- ➔ ["Administrators paroles konfigurēšana" 417. lpp.](#)
- ➔ ["Pieejamo funkciju ierobežošana" 426. lpp.](#)
- ➔ ["Ārējās saskarnes atspējošana" 428. lpp.](#)

Administrators iestatījumi

Administrators paroles konfigurēšana

Iestatot administrators paroli, varat novērst, ka lietotāji maina sistēmas pārvaldības iestatījumus. Administrators paroli varat iestatīt un nomainīt izmantojot gan Web Config, gan printera vadības paneli, gan Epson Device Admin. Ja izmantojat Epson Device Admin, skatiet Epson Device Admin pamācību vai palīdzības sadaļu.

Saistītā informācija

- ➔ "Lietojumprogramma printera darbību konfigurēšanai (Web Config)" 308. lpp.
- ➔ "Programmatūra ierīču pārvaldīšanai tīklā (Epson Device Admin)" 310. lpp.

Administratora paroles konfigurēšana vadības panelī

Administratora paroli var iestatīt, izmantojot printera vadības paneli.

1. Printera vadības panelī atlasiet **Iestatījumi**.
2. Atlasiet **Vispārīgie iestatījumi > Sistēmas administrēšana > Drošības iestatījumi > Administratora iestatījumi**.
3. Atlasiet **Admin. parole > Reģistrēties**.
4. Ievadiet jauno paroli.
5. Vēlreiz ievadiet paroli.

Piezīme:

Administratora paroli var nomainīt vai dzēst, ekrānā **Admin. parole** atlasot **Mainīt** vai **Atiestatīt** un ievadot administratora paroli.

Administratora paroles konfigurēšana datorā

Administratora paroli var iestatīt, izmantojot Web Config.

1. Piekļūstiet Web Config un tad atlasiet cilni **Product Security > Change Administrator Password**.
2. Ievadiet paroli lodziņā **New Password** un **Confirm New Password**. Ja nepieciešams, ievadiet lietotājvārdu. Ja vēlaties nomainīt paroli, ievadiet pašreizējo paroli.
3. Atlasiet **OK**.

Piezīme:

- Lai iestatītu vai nomainītu slēgtos izvēlņu vienumus, noklikšķiniet **Administrator Login** un pēc tam ievadiet lietotājvārdu un paroli.
- Lai dzēstu administratora paroli, noklikšķiniet uz cilnes **Product Security > Delete Administrator Password** un pēc tam ievadiet administratora paroli.

Saistītā informācija

- ➔ "Lietojumprogramma printera darbību konfigurēšanai (Web Config)" 308. lpp.

Paneļa darbības vadība

Iestatot administratora paroli un iespējot opciju Bloķēšanas iestatījums, varat bloķēt ar printera sistēmas iestatījumiem saistītos vienumus, lai lietotāji tos nevarētu mainīt.

Opcijas Bloķēšanas iestatījums iespējošana

Iespējojiet opciju Bloķēšanas iestatījums printerim, kurā tiek iestatīta parole.

Vispirms norādiet administratora paroli.

Bloķēšanas iestatījums iespējošana no vadības paneļa

1. Printera vadības panelī atlasiet **Iestatījumi**.
2. Atlasiet **Vispārīgie iestatījumi > Sistēmas administrēšana > Drošības iestatījumi > Administratora iestatījumi**.
3. Atlasiet vienumu **Iesl** ekrānā **Bloķēšanas iestatījums**.

Pārbaudiet, vai sākuma ekrānā tiek parādīts .

Bloķēšanas iestatījums iespējošana no datora

1. Piekļūstiet Web Config un atlasiet **Administrator Login**.
2. Ievadiet lietotājvārdu un paroli un pēc tam noklikšķiniet uz **OK**.
3. Atlasiet cilni **Device Management > Control Panel**.
4. Ekrānā **Panel Lock**, atlasiet **ON**.
5. Noklikšķiniet uz **OK**.
6. Pārbaudiet, vai printera vadības paneļa sākuma ekrānā tiek rādīts .

Saistītā informācija

➔ ["Lietojumprogramma printera darbību konfigurēšanai \(Web Config\)" 308. lpp.](#)

Bloķēšanas iestatījums vienumi izvēlnē Vispārīgie iestatījumi

Šis ir Bloķēšanas iestatījums vienumu saraksts vadības paneļa sadaļā **Iestatījumi > Vispārīgie iestatījumi**.

Dažas funkcijas ir iespējams atsevišķi iespējot vai atspējot.

Izvēlne Vispārīgie iestatījumi	Panel Lock
Pamatiestatījumi	-

Izvēlne Vispārīgie iestatījumi		Panel Lock
	LCD spilgtums	-
	Skaņas	-
	Iemidzināšanas taimeris	✓
	Aktivizēšana no miega režīma	-
	Izslēgšanās taimeris vai Izslēgšanas iest.	✓
	Datuma/laika iestatījumi	✓
	Valsts/Reģions	✓
	Valoda/Language	✓*1
	Sākumekrāns	✓
	Sākumlapas rediģēšana	✓
	Tapete	✓
	Darbības noildze	✓
	Tastatūra	-
	Noklusējuma ekrāns(Job/Status)	✓

Izvēlne Vispārīgie iestatījumi		Panel Lock
Printera iestatījumi		-
	Papīra avota iestatījumi	-
	Universālie drukas iestatījumi	✓
	Automātiskais kļūdu ignorētājs	✓
	Atmiņas ierīces interfeiss	✓
	Biezs papīrs	✓*1
	Klusais režīms	✓*1
	Tintes žūšanas laiks	-
	Divvirzienu	-
	Izvides paliktņa automātiska pagarināšana	-
	Datora pievienošana ar USB	✓

Izvēlne Vispārīgie iestatījumi		Panel Lock
Tikla iestatījumi		✓

Izvēlne Vispārīgie iestatījumi		Panel Lock
	Wi-Fi iestatīšana	✓
	Vadu LAN iestatīšana	✓
	Tikla statuss	✓
	Vadu LAN/Wi-Fi statuss	✓ ^{*2}
	Wi-Fi Direct statuss	✓ ^{*2}
	E-pasta servera statuss	✓ ^{*2}
	Drukāt statusa lapu	✓ ^{*2}
	Savienojuma pārbaude	✓ ^{*3}
	Papildu	✓
	Ierīces nosaukums	✓
	TCP/IP	✓
	Starpniekserveris	✓
	E-pasta serveris	✓
	IPv6 adrese	✓
	MS tīkla koplietošana	✓
	Līnijas ātrums un duplexs	✓
	Novirziet HTTP uz HTTPS	✓
	Atspējojiet IPsec/IP filtrēšanu	✓
	Atspējojiet IEEE802.1X	✓

Izvēlne Vispārīgie iestatījumi		Panel Lock
	Tikla pakalpojumu iestatījumi	✓
	Epson Connect pakalpojumi	✓

Izvēlne Vispārīgie iestatījumi		Panel Lock
	Faksa iestatījumi	✓

Izvēlne Vispārīgie iestatījumi		Panel Lock
	Ātrās darbības poga	✓
	Pamatiestatījumi	✓
	Sūtīšanas iestatījumi	✓
	Saņemšanas iestatījumi	✓
	Atskaites iestatījumi	✓
	Drošības iestatījumi	✓
	Pārbaudīt faksa savienojumu	✓
	Faksa iestatīšanas vednis	✓

Izvēlne Vispārīgie iestatījumi		Panel Lock
Skenēšanas iestat.		✓
	Apstiprināt saņēmēju	✓
	E-pasta serveris	✓

Izvēlne Vispārīgie iestatījumi		Panel Lock
Sistēmas administrēšana		✓

Izvēlne Vispārīgie iestatījumi		Panel Lock
Kontaktpersonu pārvaldnieks		✓
	Reģistrēt/Dzēst	✓*1, *4
	Bieži izmantoti	✓*4
	Izdrukāt kontaktus	✓
	Aplūkot opcijas	✓*4
	Meklēšanas opcijas	✓*4
Notīrīt iekšējās atmiņas datus		✓
Drošības iestatījumi		✓
	Ierobežojumi	✓
	Piekļuves vadība	✓
	Administrators iestatījumi	✓
	Admin. parole	✓
	Bloķēšanas iestatījums	✓
	Paroles šifrēšana	✓
Klientu izpēte		✓
Atjaunot noklusējuma iestatījumus		✓
Aparātprogramatūras atjauninājums		✓

✓ = jāslēdz.

- = nav jāslēdz.

*1 : Slēgšanu var iespējot vai atspējot sadaļā **Vispārīgie iestatījumi > Sistēmas administrēšana > Drošības iestatījumi > Ierobežojumi.**

*2 : Pat ja augšējā līmeņa vienumus var aizslēgt ar administratora slēdzeni, tiem joprojām var piekļūt izvēlnē ar to pašu nosaukumu **Iestatījumi > Printera statuss/Drukāt.**

*3 : Pat ja augšējā līmeņa vienumus var aizslēgt ar administratora slēdzeni, tiem joprojām var piekļūt sadaļā Sākums >



> **Apraksts > Ja nevarat pievienoties tīklam.**

*4 : Pat ja augšējā līmeņa vienumus var aizslēgt ar administratora slēdzeni, tiem joprojām var piekļūt izvēlnē ar to pašu nosaukumu **Iestatījumi > Kontaktpersonu pārvaldnieks.**

Saistītā informācija

➔ ["Citi Bloķēšanas iestatījums vienumi" 423. lpp.](#)

➔ ["Vienumi, kurus var iestatīt atsevišķi" 424. lpp.](#)

Citi Bloķēšanas iestatījums vienumi

Papildus izvēlnei Vispārīgie iestatījumi tālāk norādītajiem vienumiem ir iespējota opcija Bloķēšanas iestatījums.

- Priekšiestat.
 - Pievienot jaunu
 - Dzēst
 - Pārdēvēt
 - Pievienot vai dzēst no sākuma ekrāna
 - Lietotāja iestatījumu maiņa
- Iestatījumi > Lietotāja iestatījumi.

Saistītā informācija

- ➔ ["Bloķēšanas iestatījums vienumi izvēlnē Vispārīgie iestatījumi" 419. lpp.](#)
- ➔ ["Vienumi, kurus var iestatīt atsevišķi" 424. lpp.](#)

Displeja un funkciju iestatījumu atsevišķa regulēšana

Dažus Bloķēšanas iestatījums mērķa vienumus var iestatīt kā iespējotus vai atspējotus atsevišķi.

Katra lietotāja pieejamību, piemēram, kontaktpersonu reģistrēšanu vai mainīšanu, darbu vēstures rādīšanu u. c., var iestatīt pēc nepieciešamības.

1. Printera vadības panelī atlasiet **Iestatījumi**.
2. Atlasiet **Vispārīgie iestatījumi > Sistēmas administrēšana > Drošības iestatījumi > Ierobežojumi**.
3. Atlasiet funkcijas, kuras iestatījumu vēlaties mainīt, vienumu un iestatiet to kā **Iesl** vai **Izsl**.

Vienumi, kurus var iestatīt atsevišķi

Administrators var iestatīt tālāk norādīto vienumu attēlošanu un mainīt atsevišķus iestatījumus.

- Piekļuve darba žurnālam: **Job/Status > Žurnāls**
Kontrolēt statusa pārrauga darbu vēsturi. Atlasiet **Iesl**, lai atļautu darbu vēstures attēlošanu.
- Piekļuve, lai reģistrētu/dzēstu kontaktpersonas: **Iestatījumi > Kontaktpersonu pārvaldnieks > Reģistrēt/Dzēst**
Kontrolēt kontaktpersonu reģistrēšanu un mainīšanu. Atlasiet **Iesl**, lai reģistrētu vai mainītu kontaktpersonas.
- Fakss Pēdējā piekļuve: **Fakss > Adresāts > Nesenie**
Kontrolēt mērķa attēlošanu, sūtot un saņemot faksus. Atlasiet **Iesl**, lai attēlotu mērķi.
- Fakss Piekļuve pārraides žurnālam: **Fakss > Izvēlne > Sūtījumu žurnāls**
Kontrolēt faksa sakaru vēstures attēlošanu. Atlasiet **Iesl**, lai attēlotu sakaru vēsturi.
- Piekļuve faksa atskaitē: **Fakss > Izvēlne > Faksa ziņojums**
Kontrolēt faksa atskaišu drukāšanu. Atlasiet **Iesl**, lai atļautu drukāšanu.
- Piekļuve Druk. saglab. vēsturi no Skenēt tikla mapē/FTP: **Skenēt > Tikla mape/FTP > Izvēlne > Drukās saglabāšanas vēsture**
Kontrolēt skenēšanas uz tikla mapi funkcijas saglabāšanas vēstures drukāšanu. Atlasiet **Iesl**, lai atļautu drukāšanu.
- Piekļuve pēdējam no Skenēt uz e-pastu: **Skenēt > E-pasts > Adresāts > Vēsture**
Kontrolēt skenēšanas uz e-pastu funkcijas vēstures attēlošanu. Atlasiet **Iesl**, lai attēlotu vēsturi.

- Pieklūve Rādīt sūtīto vēsturi no Skenēt uz e-pastu: Skenēt > E-pasts > Izvēlne > Rādīt nosūtīšanas vēsturi**
Kontrolēt skenēšanas uz e-pastu funkcijas e-pasta sūtīšanas vēstures attēlošanu. Atlasiet **Iesl**, lai attēlotu e-pasta sūtīšanas vēsturi.
- Pieklūve Drukāt sūtīto vēsturi no Skenēt uz e-pastu: Skenēt > E-pasts > Izvēlne > Nosūtīšanas uz druku vēsture**
Kontrolēt skenēšanas uz e-pastu funkcijas e-pasta sūtīšanas vēstures drukāšanu. Atlasiet **Iesl**, lai atļautu drukāšanu.
- Pieklūve valodai: Iestatījumi > Valoda/Language**
Kontrolēt vadības panelī redzamās valodas mainīšanu. Atlasiet **Iesl**, lai mainītu valodas.
- Pieklūve opcijai Biezs papīrs: Iestatījumi > Vispārīgie iestatījumi > Printera iestatījumi > Biezs papīrs**
Kontrolēt funkcijas Biezs papīrs iestatījumu maiņu. Atlasiet **Iesl**, lai mainītu iestatījumus.
- Pieklūve opcijai Klusais režīms: Iestatījumi > Vispārīgie iestatījumi > Printera iestatījumi > Klusais režīms**
Kontrolēt funkcijas Klusais režīms iestatījumu maiņu. Atlasiet **Iesl**, lai mainītu iestatījumus.
- Personas datu aizsardzība:**
Kontrolēt mērķa informācijas attēlošanu, reģistrējot ātros numurus. Atlasiet **Iesl**, lai attēlotu mērķi kā (***)



Saistītā informācija

- ➔ ["Bloķēšanas iestatījums vienumi izvēlnē Vispārīgie iestatījumi" 419. lpp.](#)
- ➔ ["Citi Bloķēšanas iestatījums vienumi" 423. lpp.](#)

Pieteikšanās printerī, izmantojot administrators datus

Ja printerī ir iestatīta administrators parole, ir jāpiesakās kā administratoram, lai vadītu bloķētos izvēlņu vienumus.

Pieteikšanās printerī, izmantojot vadības paneli

1. Pieskarieties .
2. Pieskarieties **Administrators**.
3. Ievadiet administrators paroli un pieskarieties **Labi**.
 tiek parādīts autentifikācijas laikā un pēc tam varat rīkoties ar slēgto izvēlņu vienumiem.
Pieskarieties , lai atteiktos.

Piezīme:

Vienumam **Iestatījumi > Vispārīgie iestatījumi > Pamatiestatījumi > Darbības noildze** atlasot **Iesl**, atteikšanās tiek veikta automātiski pēc noteikta laika posma, ja vadības panelī netiek veiktas darbības.

Pieteikšanās printerī no datora

Piesakoties Web Config kā administrators, varat rīkoties ar vienumiem, kas ir iestatīti sadaļā Bloķēšanas iestatījums.

1. Lai palaistu programmu Web Config, pārlūkprogrammā ievadiet printera IP adresi.

2. Noklikšķiniet uz **Administrator Login**.
3. Ievadiet lietotājvārdu un administratora paroli lauciņos **User Name** un **Current password**.
4. Noklikšķiniet uz **OK**.
Slēgtie vienumi un **Administrator Logout** tiek parādīti pēc autentifikācijas.
Noklikšķiniet **Administrator Logout**, lai atteiktos.

Piezīme:

Vienumam cilnē **Device Management > Control Panel > Operation Timeout** atlasot **ON**, atteikšanās tiek veikta automātiski pēc noteikta laika posma, ja vadības panelī netiek veiktas darbības.

Saistītā informācija

➔ "[Lietojumprogramma printera darbību konfigurēšanai \(Web Config\)](#)" 308. lpp.

Pieejamo funkciju ierobežošana

Printeri var reģistrēt lietotāju kontus, saistīt tos ar funkcijām un vadīt funkcijas, ko lietotāji var izmantot.

Iespējot piekļuves vadību, lietotājs var izmantot tādas funkcijas kā kopēšana, fakss u. c., ievadot paroli printera vadības panelī un piesakoties printerī.

Nepieejamās funkcijas tiks pelēkotas, un tās nevarēs atlasīt.

Datorā reģistrējot printera draivera vai skenera draivera autentifikācijas informāciju, jūs varēsiet veikt drukāšanu vai skenēšanu. Papildinformāciju par draivera iestatījumiem skatiet draivera palīdzības sadaļā vai rokasgrāmatā.

Lietotāja konta izveide

Izveidojiet lietotāja kontu, lai piekļūtu kontroles iespējām.

1. Piekļūstiet Web Config un tad atlasiet cilni **Product Security > Access Control Settings > User Settings**.
2. Noklikšķiniet uz **Add** skaitam, kuru vēlaties reģistrēt.
3. Iestatiet katru vienumu.
 - User Name:**
Ievadiet lietotājvārdu sarakstā parādāmo vārdu, kas ir no 1 līdz 14 rakstzīmēm garš, izmantojot burtciparu rakstzīmes.
 - Password:**
Ievadiet paroli, kas sastāv no 0 līdz 20 ASCII (0x20–0x7E) rakstzīmēm. Inicializējot paroli, atstājiet to tukšu.
 - Select the check box to enable or disable each function.**
Atlasiet funkciju, ko vēlaties atļaut izmantot.
4. Noklikšķiniet uz **Apply**.
Atgriezties lietotāja iestatījumu sarakstā pēc noteikta laika posma.
Pārbaudiet, vai **User Name** reģistrētais lietotājvārds tiek rādīts un vai **Add** ir nomainīt uz **Edit**.

Saistītā informācija

➔ ["Lietojumprogramma printera darbību konfigurēšanai \(Web Config\)" 308. lpp.](#)

Lietotāja konta rediģēšana

Rediģējiet piekļuves vadībai reģistrēto kontu.

1. Atveriet programmu Web Config un atlasiet cilni **Product Security > Access Control Settings > User Settings**.
2. Noklikšķiniet uz opcijas **Edit** blakus numuram, kuru vēlaties rediģēt.
3. Veiciet izmaiņas katrā vienumā.
4. Noklikšķiniet uz **Apply**.
Pēc noteikta laika atgriezieties lietotāja iestatījumu sarakstā.

Saistītā informācija

➔ ["Lietojumprogramma printera darbību konfigurēšanai \(Web Config\)" 308. lpp.](#)

Lietotāja konta dzēšana

Dzēsiet piekļuves vadībai reģistrēto kontu.

1. Atveriet programmu Web Config un atlasiet cilni **Product Security > Access Control Settings > User Settings**.
2. Noklikšķiniet uz opcijas **Edit** blakus numuram, kuru vēlaties dzēst.
3. Noklikšķiniet uz **Delete**.



Svarīga informācija:

*Noklikšķinot uz **Delete**, lietotāja konts tiks dzēsts, neparādot apstiprinājuma ziņojumu. Dzēšot kontu, esiet uzmanīgs.*

Pēc noteikta laika atgriezieties lietotāja iestatījumu sarakstā.

Saistītā informācija

➔ ["Lietojumprogramma printera darbību konfigurēšanai \(Web Config\)" 308. lpp.](#)

Piekļuves vadības iespējošana

Iespējot piekļuves vadību, printeri varēs izmantot tikai reģistrēts lietotājs.

1. Atveriet programmu Web Config un atlasiet cilni **Product Security > Access Control Settings > Basic**.

2. Atlasiet **Enables Access Control**.

Atlasot **Allows printing and scanning without authentication information**, varat drukāt vai skenēt no draiveriem, kas nav iestatīti ar autentifikācijas informāciju. Iestatiet šo iespēju, kad vēlaties vadīt darbību tikai no printera vadības panela un atļaut drukāšanu un skenēšanu no datoriem.

3. Noklikšķiniet uz **OK**.

Pēc noteikta laika parādīsies ziņojums par pabeigšanu.

Pārliecinieties, vai printera vadības paneli ir pelēkotas kopēšanas un skenēšanas ikonas.

Saistītā informācija

➔ "[Lietojumprogramma printera darbību konfigurēšanai \(Web Config\)](#)" 308. lpp.

Ārējās saskarnes atspējošana

Saskarni, ko izmanto ierīces savienošanai ar printeri, var atspējot. Lai ierobežotu drukāšanu un skenēšanu bez tīkla izmantošanas, izvēlieties ierobežojošos iestatījumus.

Piezīme:

Ierobežojošos iestatījumus var izvēlēties arī printera vadības paneli.

- Memory Device: Iestatījumi > Vispārīgie iestatījumi > Printera iestatījumi > Atmiņas ierīces interfeiss > Atmiņas ierīce*
- Datora pievienošana ar USB: Iestatījumi > Vispārīgie iestatījumi > Printera iestatījumi > Datora pievienošana ar USB*

1. Atveriet programmu Web Config un atlasiet cilni **Product Security > External Interface**.

2. Atlasiet **Disable** pie funkcijām, ko vēlaties iestatīt.

Atlasiet **Enable**, ja vēlaties atcelt kontroli.

Memory Device

Aizliegt datu saglabāšanu ārējā atmiņā, izmantojot USB portu, kuram ir pievienota ārējā ierīce.

Datora pievienošana ar USB

USB savienojuma no datora lietošanu var ierobežot. Ja vēlaties to ierobežot, atlasiet **Disable**.

3. Noklikšķiniet uz **OK**.

4. Pārbaudiet, vai var lietot atspējoto portu.

Memory Device

Pārliecinieties, ka, pievienojot ārējās saskarnes USB portam datu glabāšanas ierīci, piemēram, USB atmiņu, nav nekādas reakcijas.

Datora pievienošana ar USB

Ja datorā ir instalēts draiveris

Savienojiet printeri ar datoru, izmantojot USB kabeli, un pēc tam pārlicinieties, ka printeris nedrukā un neskenē.

Ja datorā nav instalēts draiveris

Windows:

Atveriet ierīču pārvaldnieku un atstājiet to atvērtu; pievienojiet printeri datoram, izmantojot USB kabeli, un pēc tam pārlicinieties, ka ierīču pārvaldniekā redzami dati paliek nemainīgi.

Mac OS:

Ja vēlaties pievienot printeri logā **Printeri un skeneri**, savienojiet printeri ar datoru, izmantojot USB kabeli, un pārlicinieties, ka printeris nav ietverts sarakstā.

Saistītā informācija

➔ ["Lietojumprogramma printera darbību konfigurēšanai \(Web Config\)" 308. lpp.](#)

Attāla printera kontrole

Attāla printera informācijas pārbaudīšana

Izmantojot Web Config sadaļu **Status**, var pārbaudīt tālāk norādīto ekspluatācijā esošā printera informāciju.

Product Status

Pārbaudiet statusu, mākoņpakalpojumu, produkta numuru, MAC adresi u. c.

Network Status

Pārbaudiet tīkla savienojuma statusa, IP adreses, DNS servera u. c. informāciju.

Usage Status

Pārbaudiet pirmo drukāšanas dienu, drukātos attēlus, drukāšanas reižu skaitu katrā valodā, skenēšanas reizes u. c.

Hardware Status

Pārbaudiet katra printera funkcijas statusu.

Job History

Pārbaudiet drukāšanas uzdevumu, pārraides uzdevumu u. c. uzdevumu žurnālu.

Saistītā informācija

➔ ["Lietojumprogramma printera darbību konfigurēšanai \(Web Config\)" 308. lpp.](#)

E-pasta ziņojumu saņemšana notikumu gadījumā

Par e-pasta paziņojumiem

Tā ir paziņojumu funkcija, kas, norisinoties tādiem notikumiem kā drukāšanas pārtraukšana un printera kļūda, nosūta e-pasta ziņu uz norādīto adresi.

Varat reģistrēt līdz pieciem mērķiem un izveidot katra mērķa paziņojumu iestatījumus.

Lai izmantotu šo funkciju, pirms paziņojumu iestatīšanas jāiestata pasta serveris.

Saistītā informācija

➔ ["Pasta servera konfigurēšana" 360. lpp.](#)

E-pasta paziņojumu konfigurēšana

Konfigurējiet e-pasta paziņojumu, izmantojot Web Config.

1. Pieklūstiet Web Config un tad atlasiet cilni **Device Management > Email Notification**.
2. Iestatiet e-pasta paziņojuma tematu.
Atlasiet tematā parādāmo saturu divās nolaižamajās izvēlnēs.
 - Atlasītais saturs tiek parādīts blakus **Subject**.
 - Vienu un to pašu saturu nevar iestatīt gan kreisajā, gan labajā pusē.
 - Ja rakstzīmju skaits laukumā **Location** pārsniedz 32 bitus, rakstzīmes aiz 32 bitu ierobežojuma tiek izlaistas.
3. Ievadiet e-pasta adresi, kur sūtīt e-pasta paziņojumus.
Izmantojiet A–Z a–z 0–9 ! # \$ % & ' * + - . / = ? ^ _ { | } ~ @, un ievadiet no 1 līdz 255 rakstzīmēm.
4. Atlasiet e-pasta paziņojumu valodu.
5. Atlasiet to notikumu izvēles rūtiņu, par kuriem vēlaties saņemt paziņojumu.
Notification Settings numurs ir saistīts ar galamērķa numuru sadaļā **Email Address Settings**.
Piemērs:
Ja vēlaties nosūtīt paziņojumu uz e-pasta adresi, kas iestatīta **Email Address Settings** 1. numuram, kad printerim beidzies papīrs, atlasiet izvēles rūtiņas aili **1** līnijā **Paper out**.
6. Noklikšķiniet uz **OK**.
Pārbaudiet, vai e-pasta paziņojums tiek nosūtīts, izraisot notikumu.
Piemērs: drukājiet, norādot Papīra avots, kurā nav ievietots papīrs.

Saistītā informācija

➔ ["Lietojumprogramma printera darbību konfigurēšanai \(Web Config\)" 308. lpp.](#)

➔ ["Pasta servera konfigurēšana" 360. lpp.](#)

E-pasta paziņojumu vienumi

Vienumi	Iestatījumi un skaidrojums
Reset Ink Level	Paziņojums, kad beigusies tinte.
Ink low	Paziņojums, kad tinte tuvojas beigām.
Maintenance box: end of service life	Paziņojums, kad apkopes nodaļums ir pilns.

Vienumi	Iestatījumi un skaidrojums
Maintenance box: nearing end	Paziņojums, kad apkopes nodaļums tuvojas pilnam.
Administrator password changed	Paziņojums, kad administratora parole ir nomainīta.
Paper out	Paziņojums, kad norādītajā papīra avotā rodas kļūda par beigušos papīru.
Printing stopped*	Paziņojums, kad drukāšana ir apturēta iesprūduša papīra vai neiestatītas papīra kasetes dēļ.
Printer error	Paziņojums, kad rodas printera kļūda.
Scanner error	Paziņojums, kad rodas skenera kļūda.
Fax error	Paziņojums, kad rodas faksa kļūda.
Wi-Fi kļūme	Paziņojums, kad rodas bezvadu LAN saskarnes kļūda.

Saistītā informācija

➔ ["E-pasta paziņojumu konfigurēšana" 430. lpp.](#)

Iestatījumu dublēšana

Iestatījuma vērtību kopu no programmas Web Config varat eksportēt failā. To var izmantot kontaktpersonu dublēšanai, iestatījumu vērtībām, printera nomainīšanai u. c.

Eksportēto failu nevar rediģēt, jo tas ir eksportēts kā binārais fails.

Iestatījumu eksportēšana

Eksportējiet printera iestatījumu.

1. Atveriet programmu Web Config un tad atlasiet cilni **Device Management > Export and Import Setting Value > Export**.
2. Atlasiet iestatījumus, kurus vēlaties eksportēt.
Atlasiet iestatījumus, kurus vēlaties eksportēt. Atlasot galveno kategoriju, tiek atlasītas arī apakškategorijas. Tomēr nevar izvēlēties tās apakškategorijas, kuras rada kļūdas, dubultojot tās tajā pašā tīklā (piemēram, IP adreses u.t.t.).
3. Ievadiet paroli, lai šifrētu eksportēto failu.
Faila importēšanai nepieciešama parole. Ja nevēlaties šifrēt failu, atstājiet šo lauku tukšu.
4. Noklikšķiniet uz **Export**.



Svarīga informācija:

*Ja vēlaties eksportēt printera tīkla iestatījumus, piemēram, ierīces nosaukumu un IPv6 adresi, atlasiet **Enable to select the individual settings of device** un atlasiet vēl citus vienumus. Izmantojiet tikai nomainīšanas printera atlasītās vērtības.*

Saistītā informācija

➔ ["Lietojumprogramma printera darbību konfigurēšanai \(Web Config\)" 308. lpp.](#)

Iestatījumu importēšana

Importējiet eksportēto Web Config failu printerī.



Svarīga informācija:

Importējot vērtības, kuras ietver atsevišķu informāciju, piemēram, printera nosaukumu vai IP adresi, pārliedzieties, ka tīklā šāda IP adrese jau nepastāv.

1. Pieklūstiet Web Config un tad atlasiet **Device Management** cilni > **Export and Import Setting Value** > **Import**.
2. Atlasiet eksportēto failu un tad ievadiet šifrēto paroli.
3. Noklikšķiniet uz **Next**.
4. Atlasiet iestatījumus, kurus vēlaties importēt, un tad noklikšķiniet uz **Next**.
5. Noklikšķiniet uz **OK**.

Šie iestatījumi tiek piemēroti printerim.

Saistītā informācija

➔ ["Lietojumprogramma printera darbību konfigurēšanai \(Web Config\)" 308. lpp.](#)

Tīkla drošības iestatījumi

Šajā sadaļā tiek paskaidrotas papildu drošības funkcijas.

Drošības iestatīšana un bīstamības novēršana

Ja printeris ir savienots ar tīklu, tam ir iespējams piekļūt attālināti. Turklāt printeri var koplietot daudzi cilvēki, kas palīdz uzlabot darba efektivitāti un ērtības. Tomēr tādi riski kā neatļauta piekļuve, neatļauta lietošana un datu sabojāšana pieaug. Ja printeri lietojat vidē, kur var piekļūt internetam, risks ir vēl augstāks.

Printeri, kuriem nav aizsardzības pret piekļūšanu no ārpusē, no interneta iespējams lasīt printerī saglabāto drukāšanas uzdevumu žurnālu.

Lai novērstu šo risku, Epson printeriem ir dažādas drošības tehnoloģijas.

Iestatiet printeri atbilstoši vides apstākļiem, kas ir izveidoti, pamatojoties uz informāciju par klienta vidi.

Nosaukums	Funkcijas veids	Kas jāiestata	Kas jānovērš
Protokolu kontrole	Kontrolē protokolus un pakalpojumus, kas tiks lietoti saziņai starp printeriem un datoriem, un iespējo un atspējo funkcijas.	Protokols vai pakalpojums, kas tiek izmantots atsevišķi atļautām vai aizliegtām funkcijām.	Mazina drošības risku, kas var rasties neparedzētas lietošanas rezultātā, neļaujot lietotājiem izmantot nevajadzīgas funkcijas.
SSL/TLS saziņa	Pieklūstot Epson serverim internetā, izmantojot printeri, piemēram, sazinoties ar datoru, izmantojot tīmekļa pārlūku, izmantojot Epson Connect, un atjauninot aparātprogrammatūru, saziņas saturs tiek šifrēts ar SSL/TLS saziņu.	legūstiet CA parakstītu sertifikātu un pēc tam importējiet to printerī.	Notīrot printera identifikāciju ar CA parakstītu sertifikātu, tiek novērsta uzdošanās un neatļautas piekļuves iespēja. Turklāt SSL/TLS saziņas saturs ir aizsargāts un novērš drukāšanas datu un iestatīšanas informācijas noplūdi.
IPsec/IP filtrēšana	Varat iestatīt atļaut datu, kas ir no noteikta klienta vai noteikta veida, pārtraukšanu. Tā kā IPsec aizsargā datus ar IP pakešu vienību (šifrēšana un autentificēšana), varat droši sazināties ar nenodrošinātu protokolu.	Izveidojiet pamata politiku un individuālu politiku, lai iestatītu klientu vai datu veidu, kas var piekļūt printerim.	Aizsargājiet pret neatļautu piekļuvi un printera saziņas pārtveršanu un sagrozišanu.
IEEE 802.1X	Ļauj tīklam pievienoties tikai autentificētiem lietotājiem. Printeri izmantot ļauj tikai lietotājiem ar atļaujām.	Autentificēšanas iestatīšana RADIUS serverim (autentificēšanas serveris).	Aizsargājiet pret neatļautu piekļuvi printerim.

Saistītā informācija

- ➔ ["Vadība, izmantojot protokolus" 433. lpp.](#)
- ➔ ["SSL/TLS sakari ar printeri" 443. lpp.](#)
- ➔ ["Šifrētie sakari, izmantojot IPsec/IP filtrēšanu" 444. lpp.](#)
- ➔ ["Printera pievienošana IEEE802.1X tīklam" 456. lpp.](#)

Drošības funkciju iestatījumi

Iestatot IPsec/IP filtrēšanu vai IEEE 802.1X, lai sniegtu iestatījumu informāciju iesakām piekļūt Web Config, izmantojot SSL/TLS, lai mazinātu drošības riskus, piemēram, sagrozišanu vai pārtveršanu.

Pirms IPsec/IP filtrēšanas vai IEEE 802.1X iestatīšanas, pārliecinieties, ka iestatāt administratora paroli.

Varat izmantot arī Web Config, izveidojot tiešu savienojumu ar datoru, izmantojot Ethernet kabeli, un pēc tam ievadot IP adresi tīmekļa pārlūkā. Printeri var pievienot drošā vidē, kad drošības iestatījumi ir pabeigti.

Vadība, izmantojot protokolus

Drukāšanai var izmantot dažādus ceļus un protokolus.

Ja izmantojat daudzfunkciju printeri, tad tīkla skenēšanu un PC-FAX (faksu sūtīšanu caur datoru) var veikt no nenoteikta skaita tīkla datoru.

Netīšus drošības riskus var samazināt, ierobežojot drukāšanu no īpašiem ceļiem vai pārvaldot pieejamās funkcijas.

Protokolu vadība

Konfigurējiet protokola iestatījumus.

1. Atveriet programmu Web Config un tad atlasiet cilni **Network Security > Protocol**.
2. Konfigurējiet katru vienumu.
3. Noklikšķiniet uz **Next**.
4. Noklikšķiniet uz **OK**.
Printerim tiek piemēroti iestatījumi.

Saistītā informācija

- ➔ ["Lietojumprogramma printera darbību konfigurēšanai \(Web Config\)" 308. lpp.](#)
- ➔ ["Protokoli, kurus var iespējot vai atspējot" 434. lpp.](#)
- ➔ ["Protokola iestatīšanas vienumi" 435. lpp.](#)

Protokoli, kurus var iespējot vai atspējot

Protokols	Apraksts
Bonjour Settings	Var norādīt, vai lietot Bonjour. Bonjour lieto, lai meklētu ierīces, drukātu u.t.t.
SLP Settings	Var iespējot vai atspējot SLP funkciju. SLP funkciju lieto, lai veiktu pašpiegādes skenēšanu un meklētu tīklu programmatūras elementā EpsonNet Config.
WSD Settings	Var iespējot vai atspējot WSD funkciju. Iespējot šo funkciju, var pievienot WSD ierīces un drukāt no WSD porta.
LLTD Settings	Var iespējot vai atspējot LLTD funkciju. Iespējot šo funkciju, tas tiek parādīts Windows tīkla kartē.
LLMNR Settings	Var iespējot vai atspējot LLMNR funkciju. Iespējot šo funkciju, var lietot nosaukumu atpazīšanu bez NetBIOS pat tad, ja nevar lietot DNS.
LPR Settings	Var norādīt, vai atļaut LPR drukāšanu. Iespējot šo funkciju, var drukāt no LPR porta.
RAW(Port9100) Settings	Var norādīt, vai atļaut drukāšanu no RAW porta (ports 9100). Iespējot šo funkciju, var drukāt no RAW porta (ports 9100).
IPP Settings	Var norādīt, vai atļaut drukāšanu no IPP. Iespējot šo funkciju, var drukāt, izmantojot internetu.
FTP Settings	Var norādīt, vai atļaut FTP drukāšanu. Iespējot šo funkciju, var drukāt no FTP servera.
SNMPv1/v2c Settings	Var norādīt, vai iespējot SNMPv1/v2c. To izmanto ierīču iestatīšanai, pārraudzībai u.t.t.
SNMPv3 Settings	Var norādīt, vai iespējot SNMPv3. To izmanto šifrētu ierīču iestatīšanai, pārraudzībai utt.

Saistītā informācija

- ➔ ["Protokolu vadība" 434. lpp.](#)
- ➔ ["Protokola iestatīšanas vienumi" 435. lpp.](#)

Protokola iestatīšanas vienumi

Bonjour Settings

Vienumi	Iestatījuma vērtība un apraksts
Use Bonjour	Atlasiet, lai meklētu vai lietotu ierīces, izmantojot Bonjour.
Bonjour Name	Parāda Bonjour nosaukumu.
Bonjour Service Name	Parāda Bonjour pakalpojuma nosaukumu.
Location	Parāda Bonjour atrašanās vietu.
Top Priority Protocol	Atlasiet augstākās prioritātes protokolu Bonjour drukāšanai.
Wide-Area Bonjour	Iestatiet, vai izmantot Wide-Area Bonjour.

SLP Settings

Vienumi	Iestatījuma vērtība un apraksts
Enable SLP	Atlasiet, lai iespējotu SLP funkciju. Tā tiek izmantota kā tīkla meklēšana, lietojot EpsonNet Config.

WSD Settings

Vienumi	Iestatījuma vērtība un apraksts
Enable WSD	Atlasiet, lai iespējotu ierīču pievienošanu, izmantojot WSD, un drukātu un skenētu, izmantojot WSD portu.
Printing Timeout (sec)	Ievadiet WSD drukāšanas saziņas taimauta vērtību no 3 līdz 3600 sekundēm.
Scanning Timeout (sec)	Ievadiet WSD skenēšanas saziņas taimauta vērtību no 3 līdz 3600 sekundēm.
Device Name	Parāda WSD ierīces nosaukumu.
Location	Parāda WSD atrašanās vietu.

LLTD Settings

Vienumi	Iestatījuma vērtība un apraksts
Enable LLTD	Atlasiet, lai iespējotu LLTD. Printeris tiek parādīts Windows tīkla kartē.
Device Name	Parāda LLTD ierīces nosaukumu.

LLMNR Settings

Vienumi	Iestatījuma vērtība un apraksts
Enable LLMNR	Atlasiet, lai iespējotu LLMNR. Nosaukuma atpazīšanu var izmantot bez NetBIOS pat tad, ja nevarat izmantot DNS.

LPR Settings

Vienumi	Iestatījuma vērtība un apraksts
Allow LPR Port Printing	Atlasiet, lai atļautu drukāšanu, izmantojot LPR portu.
Printing Timeout (sec)	Ievadiet LPR drukāšanas taimauta vērtību no 0 līdz 3600 sekundēm. Ja nevēlaties taimautu, ievadiet 0.

RAW(Port9100) Settings

Vienumi	Iestatījuma vērtība un apraksts
Allow RAW(Port9100) Printing	Atlasiet, lai atļautu drukāšanu, izmantojot RAW portu (ports 9100).
Printing Timeout (sec)	Ievadiet RAW (porta 9100) drukāšanas taimauta vērtību no 0 līdz 3600 sekundēm. Ja nevēlaties taimautu, ievadiet 0.

IPP Settings

Vienumi	Iestatījuma vērtība un apraksts
Enable IPP	Atlasiet, lai iespējotu IPP saziņu. Tie parādīti tikai printeri, kas atbalsta IPP.
Allow Non-secure Communication	Atlasiet Allowed , lai ļautu printerim sazināties, neizmantojot nekādus drošības pasākumus (IPP).
Communication Timeout (sec)	Ievadiet IPP drukāšanas taimauta vērtību no 0 līdz 3600 sekundēm.
Require PIN Code when using IPP printing	Atlasiet, vai, lietojot IPP drukāšanu, pieprasīt PIN kodu. Atlasot Yes , IPP drukāšanas uzdevumi bez PIN kodiem netiek saglabāti printerī.
URL (tīkls)	Parāda IPP vietrāžus URL (http un https), ja printeris ir savienots ar tīklu. URL ir apvienota printera IP adreses, porta numura un IPP printera nosaukuma vērtība.
URL (Wi-Fi Direct)	Parāda IPP vietrāžus URL (http un https), ja printeris ir savienots, izmantojot Wi-Fi Direct. URL ir apvienota printera IP adreses, porta numura un IPP printera nosaukuma vērtība.
Printer Name	Parāda IPP printera nosaukumu.
Location	Parāda IPP atrašanās vietu.

FTP Settings

Vienumi	Iestatījuma vērtība un apraksts
Enable FTP Server	Atlasiet, lai iespējotu FTP drukāšanu. Tiek parādīti tikai printeri, kas atbalsta FTP drukāšanu.
Communication Timeout (sec)	Ievadiet FTP saziņas taimauta vērtību no 0 līdz 3600 sekundēm. Ja nevēlaties taimautu, ievadiet 0.

SNMPv1/v2c Settings

Vienumi	Iestatījuma vērtība un apraksts
Enable SNMPv1/v2c	Atlasiet, lai iespējotu SNMPv1/v2c.
Access Authority	Iestata piekļuves pilnvaru, kad SNMPv1/v2c ir iespējots. Atlasiet Read Only vai Read/Write .
Community Name (Read Only)	Ievadiet 0 līdz 32 ASCII (0x20–0x7E) rakstzīmes.
Community Name (Read/Write)	Ievadiet 0 līdz 32 ASCII (0x20–0x7E) rakstzīmes.

SNMPv3 Settings

Vienumi	Iestatījuma vērtība un apraksts
Enable SNMPv3	SNMPv3 tiek iespējots, kad šis lodziņš ir atzīmēts.
User Name	Ievadiet no 1 līdz 32 rakstzīmēm, izmantojot 1 bita rakstzīmes.
Authentication Settings	
Algorithm	Atlasiet SNMPv3 autentificēšanas algoritmu.
Password	Ievadiet SNMPv3 autentificēšanas paroli. Ievadiet no 8 līdz 32 ASCII (0x20–0x7E) rakstzīmēm. Ja nevēlaties to darīt, atstājiet šo lauku tukšu.
Confirm Password	Ievadiet iestatīto paroli, lai apstiprinātu.
Encryption Settings	
Algorithm	Atlasiet SNMPv3 šifrēšanas algoritmu.
Password	Ievadiet SNMPv3 šifrēšanas paroli. Ievadiet no 8 līdz 32 ASCII (0x20–0x7E) rakstzīmēm. Ja nevēlaties to darīt, atstājiet šo lauku tukšu.
Confirm Password	Ievadiet iestatīto paroli, lai apstiprinātu.
Context Name	Ievadiet 32 unikoda (UTF-8) rakstzīmes vai mazāk. Ja nevēlaties to darīt, atstājiet šo lauku tukšu. Ievadāmo rakstzīmju skaits ir atkarīgs no valodas.

Saistītā informācija

- ➔ ["Protokolu vadība" 434. lpp.](#)
- ➔ ["Protokoli, kurus var iespējot vai atspējot" 434. lpp.](#)

Ciparsertifikāta lietošana

Par ciparsertifikātiem

CA-signed Certificate

Šo sertifikātu parakstījusi CA (Certificate Authority — sertificēšanas iestāde). To var iegūt un iesniegt sertificēšanas iestādē. Šis sertifikāts apstiprina printera eksistenci un tiek izmantots SSL/TLS sakariem, lai jūs varētu garantēt datu sakaru drošību.

Lietojot sertifikātu SSL/TLS sakariem, tas tiek izmantots kā servera sertifikāts.

Ja ir iestatīta IPsec/IP filtrēšana vai IEEE 802.1X sakari, tas tiek izmantots kā klienta sertifikāts.

CA sertifikāts

Šis sertifikāts ir CA-signed Certificate ķēdē — to dēvē arī par sertificēšanas starpniekiestādes sertifikātu.

Tīmekļa pārlūks to izmanto, lai validētu printera sertifikāta ceļu, piekļūstot otras puses serverim vai programmai Web Config.

CA sertifikātam iestatiet, kad validēt servera sertifikāta ceļu, piekļūstot no printera. Printerim iestatiet CA-signed Certificate ceļa apstiprināšanu SSL/TLS savienojuma gadījumā.

Printera CA sertifikātu varat iegūt no sertificēšanas iestādes, kas izsniegusi attiecīgo CA sertifikātu.

Varat iegūt arī otras puses servera validēšanai izmantoto CA sertifikātu no sertificēšanas iestādes, kas izsniegusi otra servera CA-signed Certificate.

Self-signed Certificate

Šis ir sertifikāts, kuru paraksta un izsniedz pats printeris. To dēvē arī par saknes sertifikātu. Tā kā izdevējs sertificē pats sevi, šis sertifikāts nav uzticams un nevar novērst uzdošanos par kādu citu.

Izmantojiet to, nosakot drošības iestatījumus un veidojot vienkāršus SSL/TLS sakarus bez CA-signed Certificate.

Ja izmantojat šo sertifikātu SSL/TLS sakariem, tīmekļa pārlūkprogrammā var parādīties drošības brīdinājums, jo sertifikāts nav reģistrēts tīmekļa pārlūkprogrammā. Self-signed Certificate var izmantot tikai SSL/TLS sakariem.

Saistītā informācija

- ➔ ["CA-signed Certificate konfigurēšana" 438. lpp.](#)
- ➔ ["Pašparakstīta sertifikāta atjaunināšana" 442. lpp.](#)
- ➔ ["CA Certificate konfigurēšana" 442. lpp.](#)

CA-signed Certificate konfigurēšana

CA parakstīta sertifikāta iegūšana

Lai iegūtu CA parakstītu sertifikātu, izveidojiet sertifikāta parakstīšanas pieprasījumu (CSR — Certificate Signing Request) un iesniedziet to sertificēšanas iestādē. CSR var izveidot, izmantojot lietojumprogrammu Web Config un datoru.

Lai izveidotu CSR un iegūtu CA parakstītu sertifikātu, izmantojot Web Config, veiciet turpmāk norādītās darbības. CSR izveidei izmantojot Web Config, sertifikāta formāts ir PEM/DER.

1. Atveriet programmu Web Config un tad atlasiet cilni **Network Security**. Pēc tam atlasiet **SSL/TLS > Certificate** vai **IPsec/IP Filtering > Client Certificate** vai **IEEE802.1X > Client Certificate**.

Lai ko jūs izvēlētos, jūs varat iegūt to pašu sertifikātu un izmantot to vienoti.

2. Sadaļā **Generate** noklikšķiniet uz **CSR**.

Tiek atvērta CSR izveides lapa.

3. Ievadiet vērtību katram vienumam.

Piezīme:

Pieejamais atslēgas garums un saīsinājumi atšķiras atkarībā no sertifikācijas iestādes. Izveidojiet pieprasījumu atbilstīgi katras sertificēšanas iestādes noteikumiem.

4. Noklikšķiniet uz **OK**.

Tiek parādīts ziņojums par pabeigšanu.

5. Atlasiet cilni **Network Security**. Pēc tam atlasiet **SSL/TLS > Certificate** vai **IPsec/IP Filtering > Client Certificate** vai **IEEE802.1X > Client Certificate**.

6. Lai lejupielādētu CSR datorā, noklikšķiniet uz sertificēšanas iestādes attiecīgā formāta **CSR** sertifikāta lejupielādes pogas.



Svarīga informācija:

Neģenerējiet CSR no jauna. Ja tā izdarāt, iespējams, nevarēs importēt izsniegto CA-signed Certificate.

7. Nosūtiet CSR sertificēšanas iestādei un iegūstiet CA-signed Certificate.

Ievērojiet katras sertificēšanas iestādes nosūtīšanas un formas noteikumus.

8. Saglabājiet izsniegto CA-signed Certificate datorā, kas pievienots printerim.

Kad sertifikāts tiek saglabāts galamērķī, CA-signed Certificate iegūšana ir pabeigta.

Saistītā informācija

➔ ["Lietojumprogramma printera darbību konfigurēšanai \(Web Config\)" 308. lpp.](#)

CSR iestatīšanas vienumi

Vienumi	Iestatījumi un skaidrojums
Key Length	Atlasiet CSR atslēgas garumu.
Common Name	<p>Varat ievadīt no 1 līdz 128 rakstzīmēm. Ja tā ir IP adrese, tai ir jābūt statiskai IP adresei. Varat ievadīt no 1 līdz 5 IPv4 adresēm, IPv6 adresēm, resursdatora nosaukumiem, FQDN, tos atdalot ar komatiem.</p> <p>Pirmais elements tiek saglabāts kopējā nosaukumā un pārējie elementi tiek saglabāti sertifikāta temata aizstājvārda laukā.</p> <p>Piemērs:</p> <p>Printera IP adrese: 192.0.2.123, printera nosaukums: EPSONA1B2C3</p> <p>Common Name: EPSONA1B2C3,EPSONA1B2C3.local,192.0.2.123</p>

Vienumi	Iestatījumi un skaidrojums
Organization/ Organizational Unit/ Locality/ State/Province	Varat ievadīt no 0 līdz 64 ASCII (0x20–0x7E) rakstzīmēm. Atsevišķus nosaukumus varat atdalīt ar komatiem.
Country	Ievadiet valsts koda divciparu numuru, kā to paredz ISO-3166.
Sender's Email Address	Sūtītāja e-pasta adresi varat ievadīt pasta servera iestatījumos. Ievadiet to pašu e-pasta adresi kā Sender's Email Address cilnē Network > Email Server > Basic .

Saistītā informācija

➔ ["CA parakstīta sertifikāta iegūšana" 438. lpp.](#)

CA parakstīta sertifikāta importēšana

Importējiet iegūto CA-signed Certificate printerī.



Svarīga informācija:

- Pārliedcinieties, vai printera datums un laiks ir iestatīts pareizi. Sertifikāts, iespējams, nav derīgs.
- Ja sertifikāts ir iegūts, izmantojot lietojumprogrammā Web Config izveidotu CSR, sertifikātu var importēt vienu reizi.

1. Atveriet programmu Web Config un tad atlasiet cilni **Network Security**. Pēc tam atlasiet **SSL/TLS > Certificate** vai **IPsec/IP Filtering > Client Certificate** vai **IEEE802.1X > Client Certificate**.
2. Noklikšķiniet uz **Import**
Tiek atvērta sertifikāta importēšanas lapa.
3. Ievadiet vērtību katram vienumam. Pārbaudot sertifikāta ceļu tīmekļa pārlūkprogrammai, kas piekļūst printerim, iestatiet **CA Certificate 1** un **CA Certificate 2**.
Atkarībā no CSR izveides vietas un sertifikāta faila formāta nepieciešamie iestatījumi var atšķirties. Ievadiet nepieciešamās vienumu vērtības, ievērojot turpmāk sniegtos norādījumus.
 - PEM/DER formāta sertifikāts, kas iegūts, izmantojot Web Config
 - Private Key:** Nekonfigurējiet, jo printerī ir privāta atslēga.
 - Password:** Nekonfigurējiet.
 - CA Certificate 1/CA Certificate 2:** Pēc izvēles
 - PEM/DER formāta sertifikāts, kas iegūts no datora
 - Private Key:** Jāiestata.
 - Password:** Nekonfigurējiet.
 - CA Certificate 1/CA Certificate 2:** Pēc izvēles
 - PKCS#12 formāta sertifikāts, kas iegūts no datora
 - Private Key:** Nekonfigurējiet.
 - Password:** Pēc izvēles
 - CA Certificate 1/CA Certificate 2:** Nekonfigurējiet.

4. Noklikšķiniet uz **OK**.

Tiek parādīts ziņojums par pabeigšanu.

Piezīme:

Lai pārbaudītu sertifikāta informāciju, noklikšķiniet uz **Confirm**.

Saistītā informācija

➔ ["Lietojumprogramma printera darbību konfigurēšanai \(Web Config\)" 308. lpp.](#)

CA parakstīta sertifikāta importēšanas iestatījumu vienumi

Vienumi	Iestatījumi un skaidrojums
Server Certificate vai Client Certificate	Atlasiet sertifikāta formātu. SSL/TLS savienojumam tiek rādīts Server Certificate. IPsec/IP Filtering vai IEEE 802.1X tiek rādīts Client Certificate.
Private Key	Ja iegūstat PEM/DER formāta sertifikātu, izmantojot CSR, kas izveidots datorā, norādiet privāto atslēgas failu, kurš atbilst sertifikātam.
Password	Ja faila formāts ir Certificate with Private Key (PKCS#12) , ievadiet paroli, kas šifrē privāto paroli, kas tika iestatīta, iegūstot sertifikātu.
CA Certificate 1	Ja sertifikāta formāts ir Certificate (PEM/DER) , importējiet sertificēšanas iestādes, kas izdod CA-signed Certificate, ko izmanto kā servera sertifikātu, sertifikātu. Ja nepieciešams, norādiet failu.
CA Certificate 2	Ja sertifikāta formāts ir Certificate (PEM/DER) , importējiet sertificēšanas iestādes, kas izdod CA Certificate 1, sertifikātu. Ja nepieciešams, norādiet failu.

Saistītā informācija

➔ ["CA parakstīta sertifikāta importēšana" 440. lpp.](#)

CA parakstīta sertifikāta dzēšana

Importētu sertifikātu var dzēst, kad beidzies tā derīguma termiņš vai kad šifrēts savienojums vairs nav nepieciešams.



Svarīga informācija:

Ja sertifikāts ir iegūts, izmantojot lietojumprogrammā Web Config izveidotu CSR, dzēstu sertifikātu nevar importēt vēlreiz. Šādā gadījumā izveidojiet CSR un iegūstiet sertifikātu vēlreiz.

1. Atveriet programmu „Web Config” un tad atlasiet cilni **Network Security**. Pēc tam atlasiet **SSL/TLS > Certificate** vai **IPsec/IP Filtering > Client Certificate** vai **IEEE802.1X > Client Certificate**.
2. Noklikšķiniet uz **Delete**.
3. Apstipriniet, ka vēlaties dzēst sertifikātu, kas parādīts ziņojumā.

Saistītā informācija

➔ ["Lietojumprogramma printera darbību konfigurēšanai \(Web Config\)" 308. lpp.](#)

Pašparakstīta sertifikāta atjaunināšana

Tā kā Self-signed Certificate izsniedz printeris, to var atjaunināt, kad beidzas tā derīguma termiņš vai ja aprakstītais saturs izmainās.

1. Piekļūstiet Web Config un atlasiet **Network Security** tab > **SSL/TLS** > **Certificate**.
2. Noklikšķiniet uz **Update**.
3. Ievadiet **Common Name**.

Varat ievadīt līdz 5 IPv4 adresēm, IPv6 adresēm, resursdatora nosaukumiem, FQDN, kuru garums ir no 1 līdz 128 rakstzīmēm un kas ir atdalīti ar komatiem. Pirmais parametrs tiek saglabāts kopējā nosaukumā un pārējie tiek saglabāti sertifikāta temata aizstājvārda laukā.

Piemērs:

Printera IP adrese: 192.0.2.123, printera nosaukums: EPSONA1B2C3

Kopējais nosaukums: EPSONA1B2C3,EPSONA1B2C3.local,192.0.2.123

4. Norādiet sertifikāta derīguma termiņu.
5. Noklikšķiniet uz **Next**.
Tiek parādīts apstiprinājuma ziņojums.
6. Noklikšķiniet uz **OK**.
Printeris ir atjaunināts.

Piezīme:

*Sertifikāta informāciju varat pārbaudīt, dodoties uz cilni **Network Security** > **SSL/TLS** > **Certificate** > **Self-signed Certificate** un noklikšķinot **Confirm**.*

Saistītā informācija

➔ ["Lietojumprogramma printera darbību konfigurēšanai \(Web Config\)" 308. lpp.](#)

CA Certificate konfigurēšana

Iestatot CA Certificate, varat pārbaudīt ceļu uz servera, kuram printeris piekļūst, CA sertifikātu. Tādējādi var novērst uzdošanos.

CA Certificate varat iegūt no sertificēšanas iestādes, kur CA-signed Certificate ir izdots.

CA Certificate importēšana

Importējiet CA Certificate failu printerī.

1. Piekļūstiet Web Config un tad atlasiet cilni **Network Security** > **CA Certificate**.

2. Noklikšķiniet uz **Import**.
3. Norādiet CA Certificate, kuru vēlaties importēt.
4. Noklikšķiniet uz **OK**.

Kad importēšana ir pabeigta, jūs tiek atgriezts ekrānā **CA Certificate** un tiek parādīts importētais CA Certificate.

Saistītā informācija

➔ ["Lietojumprogramma printera darbību konfigurēšanai \(Web Config\)" 308. lpp.](#)

CA Certificate dzēšana

Importēto CA Certificate var dzēst.

1. Piekļūstiet Web Config un tad atlasiet cilni **Network Security** > **CA Certificate**.
2. Noklikšķiniet uz **Delete** blakus tam CA Certificate, kuru vēlaties dzēst.
3. Apstipriniet, ka vēlaties dzēst ziņojumā parādīto sertifikātu.
4. Noklikšķiniet uz **Reboot Network** un pēc tam pārbaudiet, vai dzēstai CA sertifikāts nav redzams atjauninātajā ekrānā.

Saistītā informācija

➔ ["Lietojumprogramma printera darbību konfigurēšanai \(Web Config\)" 308. lpp.](#)

SSL/TLS sakari ar printeri

Ja servera sertifikāts ir iestatīts, izmantojot SSL/TLS (drošīgzdu slāņa/transporta slāņa drošības) sakarus ar printeri, sakaru ceļu starp datoriem var šifrēt. Veiciet šo procedūru, ja vēlaties novērst attālu un neatļautu piekļuvi.

Pamata SSL/TLS iestatījumu konfigurēšana

Ja printeris atbalsta HTTPS servera funkciju, varat izmantot SSL/TLS saziņu, lai saziņu šifrētu. Printeri varat konfigurēt un pārvaldīt, izmantojot Web Config, un tajā pašā laikā nodrošinot drošību.

Konfigurējiet šifrēšanas pakāpi un novirzīšanas funkciju.

1. Piekļūstiet Web Config un tad atlasiet cilni **Network Security** > **SSL/TLS** > **Basic**.
2. Atlasiet katram vienumam vērtību.
 - Encryption Strength
Atlasiet šifrēšanas pakāpes līmeni.
 - Redirect HTTP to HTTPS
Piekļūstot HTTP, novirziet uz HTTPS.

3. Noklikšķiniet uz **Next**.
Tiek parādīts apstiprinājuma ziņojums.
4. Noklikšķiniet uz **OK**.
Printeris ir atjaunināts.

Saistītā informācija

➔ ["Lietojumprogramma printera darbību konfigurēšanai \(Web Config\)" 308. lpp.](#)

Printera servera sertifikāta konfigurēšana

1. Pieklūstiet Web Config un tad atlasiet cilni **Network Security > SSL/TLS > Certificate**.
2. Norādiet sertifikātu izmantojamo sertifikātu **Server Certificate**.
 - Self-signed Certificate
Printeris ir izveidojis pašparakstītu sertifikātu. Ja neiegūstat CA parakstītu sertifikātu, atlasiet šo.
 - CA-signed Certificate
Ja priekšlaikus iegūstat un importējat CA parakstītu sertifikātu, varat norādīt to.
3. Noklikšķiniet uz **Next**.
Tiek parādīts apstiprinājuma ziņojums.
4. Noklikšķiniet uz **OK**.
Printeris ir atjaunināts.

Saistītā informācija

- ➔ ["Lietojumprogramma printera darbību konfigurēšanai \(Web Config\)" 308. lpp.](#)
- ➔ ["CA-signed Certificate konfigurēšana" 438. lpp.](#)
- ➔ ["Pašparakstīta sertifikāta atjaunināšana" 442. lpp.](#)

Šifrētie sakari, izmantojot IPsec/IP filtrēšanu

Par IPsec/IP Filtering

Jūs varat filtrēt datplūsmu pēc IP adresēm, pakalpojumiem un porta, izmantojot IPsec/IP filtrēšanas funkciju. Kombinējot filtrēšanas metodes, var konfigurēt printeri tā, lai tas pieņemtu vai bloķētu noteiktus klientus un noteiktus datus. Turklāt, izmantojot IPsec, var uzlabot drošības pakāpi.

Piezīme:

Datori ar operētājsistēmu Windows Vista vai jaunāku Windows versiju vai Windows Server 2008 atbalsta IPsec.

Noklusējuma politikas konfigurēšana

Lai filtrētu trafiku, konfigurējiet noklusējuma politiku. Noklusējuma politika attiecas uz visiem lietotājiem vai grupām, kas veido savienojumu ar printeri. Lai precīzāk noteiktu lietotāju grupu un atsevišķu lietotāju tiesības, konfigurējiet grupu politikas.

1. Atveriet programmu Web Config un tad atlasiet cilni **Network Security > IPsec/IP Filtering > Basic**.
2. Ievadiet vērtību katram vienumam.
3. Noklikšķiniet uz **Next**.
Tiek parādīts apstiprinājuma ziņojums.
4. Noklikšķiniet uz **OK**.
Printeris tiek atjaunināts.

Saistītā informācija

➔ "Lietojumprogramma printera darbību konfigurēšanai (Web Config)" 308. lpp.

Default Policy iestatījumu vienumi

Default Policy

Vienumi	Iestatījumi un skaidrojums
IPsec/IP Filtering	Varat iespējot vai atspējot IPsec/IP filtrēšanas funkciju.

Access Control

Konfigurējiet IP pakešu trafika kontroles metodi.

Vienumi	Iestatījumi un skaidrojums
Permit Access	Iestatiet šo, lai konfigurētām IP paketēm atļautu pāriet.
Refuse Access	Iestatiet šo, lai konfigurētām IP paketēm neļautu pāriet.
IPsec	Iestatiet šo, lai konfigurētām IPsec paketēm atļautu pāriet.

IKE Version

Atlasiet **IKEv1** vai **IKEv2** vienumam **IKE Version**. Atlasiet vienu no tiem atbilstoši ierīcei, kurai printeris ir pievienots.

IKEv1

Vienumam **IKE Version** atlasot **IKEv1**, tiek parādīti tālāk norādītie vienumi.

Vienumi	Iestatījumi un skaidrojums
Authentication Method	Lai atlasītu Certificate , nepieciešams priekšlaikus iegūt un importēt CA parakstītu sertifikātu.
Pre-Shared Key	Ja atlasāt Pre-Shared Key vienumam Authentication Method , ievadiet iepriekš koplietotu atslēgu, kas ir 1 līdz 127 rakstzīmes gara.
Confirm Pre-Shared Key	Ievadiet konfigurēto atslēgu, lai apstiprinātu.

IKEv2

Vienumam **IKE Version** atlasot **IKEv2**, tiek parādīti tālāk norādītie vienumi.

Vienumi	Iestatījumi un skaidrojums	
Local	Authentication Method	Lai atlasītu Certificate , nepieciešams priekšlaikus iegūt un importēt CA parakstītu sertifikātu.
	ID Type	Ja atlasāt Pre-Shared Key vienumam Authentication Method , atlasiet printera ID veidu.
	ID	Ievadiet printera ID, kas atbilst ID veidam. Pirmā rakstzīme nedrīkst būt „@”, „#” un „=”. Distinguished Name: ievadiet 1 līdz 255 viena bita ASCII (0x20–0x7E) rakstzīmes. „=” ir nepieciešams iekļaut. IP Address: ievadiet IPv4 vai IPv6 formātu. FQDN: ievadiet rakstzīmju kombināciju diapazonā no 1 līdz 255, izmantojot A–Z, a–z, 0–9, „-” un punktu „.”. Email Address: ievadiet 1 līdz 255 viena bita ASCII (0x20–0x7E) rakstzīmes. „@” ir nepieciešams iekļaut. Key ID: ievadiet 1 līdz 255 viena bita ASCII (0x20–0x7E) rakstzīmes.
	Pre-Shared Key	Ja atlasāt Pre-Shared Key vienumam Authentication Method , ievadiet iepriekš koplietotu atslēgu, kas ir 1 līdz 127 rakstzīmes gara.
	Confirm Pre-Shared Key	Ievadiet konfigurēto atslēgu, lai apstiprinātu.

Vienumi		Iestatījumi un skaidrojums
Remote	Authentication Method	Lai atlasītu Certificate , nepieciešams priekšlaikus iegūt un importēt CA parakstītu sertifikātu.
	ID Type	Ja atlasāt Pre-Shared Key vienumam Authentication Method , atlasiet ID veidu ierīcei, kuru vēlaties autentificēt.
	ID	Ievadiet printera ID, kas atbilst ID veidam. Pirmā rakstzīme nedrīkst būt „@”, „#” un „=”. Distinguished Name: ievadiet 1 līdz 255 viena bita ASCII (0x20–0x7E) rakstzīmes. „=” ir nepieciešams iekļaut. IP Address: ievadiet IPv4 vai IPv6 formātu. FQDN: ievadiet rakstzīmju kombināciju diapazonā no 1 līdz 255, izmantojot A–Z, a–z, 0–9, „-” un punktu „.”. Email Address: ievadiet 1 līdz 255 viena bita ASCII (0x20–0x7E) rakstzīmes. „@” ir nepieciešams iekļaut. Key ID: ievadiet 1 līdz 255 viena bita ASCII (0x20–0x7E) rakstzīmes.
	Pre-Shared Key	Ja atlasāt Pre-Shared Key vienumam Authentication Method , ievadiet iepriekš koplietotu atslēgu, kas ir 1 līdz 127 rakstzīmes gara.
	Confirm Pre-Shared Key	Ievadiet konfigurēto atslēgu, lai apstiprinātu.

Encapsulation

Ja **Access Control** atlasāt kā **IPsec**, nepieciešams konfigurēt iekapsulēšanas režīmu.

Vienumi	Iestatījumi un skaidrojums
Transport Mode	Ja printeris tiek lietots tikai vienā LAN tīklā, atlasiet šo. 4. slāņa vai vēlākas IP paketes tiek šifrētas.
Tunnel Mode	Ja printeri lietojat internetam pievienojamā tīklā, piemēram, IPsec-VPN, atlasiet šo opciju. IP pakešu galvene un dati ir šifrēti. Remote Gateway(Tunnel Mode): ja atlasāt Tunnel Mode vienumam Encapsulation , ievadiet vārtejas adresi, kas ir 1 līdz 39 rakstzīmes gara.

Security Protocol

Ja **Access Control** atlasāt kā **IPsec**, atlasiet opciju.

Vienumi	Iestatījumi un skaidrojums
ESP	Atlasiet šo, lai nodrošinātu autentifikācijas un datu integritāti un šifrētu datus.
AH	Atlasiet šo, lai nodrošinātu autentifikācijas un datu integritāti. Pat tad, ja datu šifrēšana ir aizliegta, varat izmantot IPsec.

❑ Algorithm Settings

Iesakām visiem iestatījumiem atlasīt **Any** vai katram iestatījumam atlasīt vienumu, kas nav **Any**. Ja dažiem iestatījumiem atlasāt **Any** un citiem iestatījumiem atlasāt vienumu, kas nav **Any**, ierīce, iespējams, nevar sazināties atkarībā no otras ierīces, ko vēlaties autentificēt.

Vienumi		Iestatījumi un skaidrojums
IKE	Encryption	Atlasiet IKE šifrēšanas algoritmu. Vienumi atšķiras atkarībā no IKE versijas.
	Authentication	Atlasiet IKE autentificēšanas algoritmu.
	Key Exchange	Atlasiet IKE atslēgu apmaiņas algoritmu. Vienumi atšķiras atkarībā no IKE versijas.
ESP	Encryption	Atlasiet ESP šifrēšanas algoritmu. Tas ir pieejams, ja ESP ir atlasīts kā Security Protocol .
	Authentication	Atlasiet ESP autentificēšanas algoritmu. Tas ir pieejams, ja ESP ir atlasīts kā Security Protocol .
AH	Authentication	Atlasiet AH šifrēšanas algoritmu. Tas ir pieejams, ja AH ir atlasīts kā Security Protocol .

Saistītā informācija

➔ ["Noklusējuma politikas konfigurēšana" 445. lpp.](#)

Grupās politikas konfigurēšana

Grupās politika ir viena vai vairākas kārtulas, kas piemērotas lietotāju grupai vai lietotājam. Printeris kontrolē IP paketes, kas atbilst konfigurētajām politikām. IP paketes tiek autentificētas 1.–10. grupas politikas secībā, pēc tam tiek piemērota noklusējuma politika.

1. Atveriet programmu Web Config un tad atlasiet cilni **Network Security > IPsec/IP Filtering > Basic**.
2. Noklikšķiniet uz konfigurējamās numurētās cilnes.
3. Ievadiet vērtību katram vienumam.
4. Noklikšķiniet uz **Next**.
Tiek parādīts apstiprinājuma ziņojums.
5. Noklikšķiniet uz **OK**.
Printeris tiek atjaunināts.

Saistītā informācija

➔ ["Lietojumprogramma printera darbību konfigurēšanai \(Web Config\)" 308. lpp.](#)

Group Policy iestatījumu vienumi

Vienumi	Iestatījumi un skaidrojums
Enable this Group Policy	Grupas politiku ir iespējams iespējot vai atspējot.

Access Control

Konfigurējiet IP pakešu trafika kontroles metodi.

Vienumi	Iestatījumi un skaidrojums
Permit Access	Iestatiet šo, lai konfigurētām IP paketēm atļautu pāriet.
Refuse Access	Iestatiet šo, lai konfigurētām IP paketēm neļautu pāriet.
IPsec	Iestatiet šo, lai konfigurētām IPsec paketēm atļautu pāriet.

Local Address(Printer)

Atlasiet IPv4 adresi vai IPv6 adresi, kas atbilst tīkla videi. Ja IP adrese tiek piešķirta automātiski, varat atlasīt **Use auto-obtained IPv4 address**.

Piezīme:

Ja IPv6 adrese tiek piešķirta automātiski, savienojums var nebūt pieejams. Konfigurējiet statisku IPv6 adresi.

Remote Address(Host)

Ievadiet ierīces IP adresi, lai kontrolētu piekļuvi. IP adresei jābūt līdz 43 rakstzīmēm garai. Ja neievadāt IP adresi, kontrolētas tiek visas adreses.

Piezīme:

Ja IP adrese tiek piešķirta automātiski (piem., ar DHCP), savienojums var nebūt pieejams. Konfigurējiet statisku IP adresi.

Method of Choosing Port

Atlasiet portu norādīšanas metodi.

Service Name

Ja **Service Name** atlasāt kā **Method of Choosing Port**, atlasiet opciju.

Transport Protocol

Ja **Port Number** atlasāt kā **Method of Choosing Port**, nepieciešams konfigurēt iekapsulēšanas režīmu.

Vienumi	Iestatījumi un skaidrojums
Any Protocol	Atlasiet šo, lai kontrolētu visus protokolu veidus.
TCP	Atlasiet šo, lai kontrolētu uniraides datus.
UDP	Atlasiet šo, lai kontrolētu apraides un multiraides datus.
ICMPv4	Atlasiet šo, lai kontrolētu ehotestēšanas komandu.

Local Port

Ja atlasāt **Port Number** vienumam **Method of Choosing Port** un ja atlasāt **TCP** vai **UDP** vienumam **Transport Protocol**, ievadiet portu numurus pakešu saņemšanas kontrolei, tos atdalot ar komatiem. Ievadīt var maks. 10 portu numurus.

Piemērs: 20,80,119,5220

Ja neievadāt porta numuru, kontrolēti tiek visi porti.

Remote Port

Ja atlasāt **Port Number** vienumam **Method of Choosing Port** un ja atlasāt **TCP** vai **UDP** vienumam **Transport Protocol**, ievadiet portu numurus pakešu sūtīšanas kontrolei, tos atdalot ar komatiem. Ievadīt var maks. 10 portu numurus.

Piemērs: 25,80,143,5220

Ja neievadāt porta numuru, kontrolēti tiek visi porti.

IKE Version

Atlasiet **IKEv1** vai **IKEv2** vienumam **IKE Version**. Atlasiet vienu no tiem atbilstoši ierīcei, kurai printeris ir pievienots.

IKEv1

Vienumam **IKE Version** atlasot **IKEv1**, tiek parādīti tālāk norādītie vienumi.

Vienumi	Iestatījumi un skaidrojums
Authentication Method	Ja Access Control atlasāt kā IPsec , atlasiet opciju. Lietotais sertifikāts ir kopējs ar noklusējuma politiku.
Pre-Shared Key	Ja atlasāt Pre-Shared Key vienumam Authentication Method , ievadiet iepriekš koplietotu atslēgu, kas ir 1 līdz 127 rakstzīmes gara.
Confirm Pre-Shared Key	Ievadiet konfigurēto atslēgu, lai apstiprinātu.

☐ IKEv2

Vienumam **IKE Version** atlasot **IKEv2**, tiek parādīti tālāk norādītie vienumi.

Vienumi		Iestatījumi un skaidrojums
Local	Authentication Method	Ja Access Control atlasāt kā IPsec , atlasiet opciju. Lietotais sertifikāts ir kopējs ar noklusējuma politiku.
	ID Type	Ja atlasāt Pre-Shared Key vienumam Authentication Method , atlasiet printera ID veidu.
	ID	Ievadiet printera ID, kas atbilst ID veidam. Pirmā rakstzīme nedrīkst būt „@”, „#” un „=”. Distinguished Name: ievadiet 1 līdz 255 viena bita ASCII (0x20–0x7E) rakstzīmes. „=” ir nepieciešams iekļaut. IP Address: ievadiet IPv4 vai IPv6 formātu. FQDN: ievadiet rakstzīmju kombināciju diapazonā no 1 līdz 255, izmantojot A–Z, a–z, 0–9, „-” un punktu „.”. Email Address: ievadiet 1 līdz 255 viena bita ASCII (0x20–0x7E) rakstzīmes. „@” ir nepieciešams iekļaut. Key ID: ievadiet 1 līdz 255 viena bita ASCII (0x20–0x7E) rakstzīmes.
	Pre-Shared Key	Ja atlasāt Pre-Shared Key vienumam Authentication Method , ievadiet iepriekš koplietotu atslēgu, kas ir 1 līdz 127 rakstzīmes gara.
	Confirm Pre-Shared Key	Ievadiet konfigurēto atslēgu, lai apstiprinātu.
Remote	Authentication Method	Ja Access Control atlasāt kā IPsec , atlasiet opciju. Lietotais sertifikāts ir kopējs ar noklusējuma politiku.
	ID Type	Ja atlasāt Pre-Shared Key vienumam Authentication Method , atlasiet ID veidu ierīcei, kuru vēlaties autentificēt.
	ID	Ievadiet printera ID, kas atbilst ID veidam. Pirmā rakstzīme nedrīkst būt „@”, „#” un „=”. Distinguished Name: ievadiet 1 līdz 255 viena bita ASCII (0x20–0x7E) rakstzīmes. „=” ir nepieciešams iekļaut. IP Address: ievadiet IPv4 vai IPv6 formātu. FQDN: ievadiet rakstzīmju kombināciju diapazonā no 1 līdz 255, izmantojot A–Z, a–z, 0–9, „-” un punktu „.”. Email Address: ievadiet 1 līdz 255 viena bita ASCII (0x20–0x7E) rakstzīmes. „@” ir nepieciešams iekļaut. Key ID: ievadiet 1 līdz 255 viena bita ASCII (0x20–0x7E) rakstzīmes.
	Pre-Shared Key	Ja atlasāt Pre-Shared Key vienumam Authentication Method , ievadiet iepriekš koplietotu atslēgu, kas ir 1 līdz 127 rakstzīmes gara.
	Confirm Pre-Shared Key	Ievadiet konfigurēto atslēgu, lai apstiprinātu.

Encapsulation

Ja **Access Control** atlasāt kā **IPsec**, nepieciešams konfigurēt iekapsulēšanas režīmu.

Vienumi	Iestatījumi un skaidrojums
Transport Mode	Ja printeris tiek lietots tikai vienā LAN tīklā, atlasiet šo. 4. slāņa vai vēlākas IP paketes tiek šifrētas.
Tunnel Mode	Ja printeri lietojat internetam pievienojamā tīklā, piemēram, IPsec-VPN, atlasiet šo opciju. IP pakešu galvene un dati ir šifrēti. Remote Gateway(Tunnel Mode): ja atlasāt Tunnel Mode vienumam Encapsulation , ievadiet vārtes adresi, kas ir 1 līdz 39 rakstzīmes gara.

Security Protocol

Ja **Access Control** atlasāt kā **IPsec**, atlasiet opciju.

Vienumi	Iestatījumi un skaidrojums
ESP	Atlasiet šo, lai nodrošinātu autentifikācijas un datu integritāti un šifrētu datus.
AH	Atlasiet šo, lai nodrošinātu autentifikācijas un datu integritāti. Pat tad, ja datu šifrēšana ir aizliegta, varat izmantot IPsec.

Algorithm Settings

Iesakām visiem iestatījumiem atlasīt **Any** vai katram iestatījumam atlasīt vienumu, kas nav **Any**. Ja dažiem iestatījumiem atlasāt **Any** un citiem iestatījumiem atlasāt vienumu, kas nav **Any**, ierīce, iespējams, nevar sazināties atkarībā no otras ierīces, ko vēlaties autentificēt.

Vienumi	Iestatījumi un skaidrojums
IKE	Encryption Atlasiet IKE šifrēšanas algoritmu. Vienumi atšķiras atkarībā no IKE versijas.
	Authentication Atlasiet IKE autentificēšanas algoritmu.
	Key Exchange Atlasiet IKE atslēgu apmaiņas algoritmu. Vienumi atšķiras atkarībā no IKE versijas.
ESP	Encryption Atlasiet ESP šifrēšanas algoritmu. Tas ir pieejams, ja ESP ir atlasīts kā Security Protocol .
	Authentication Atlasiet ESP autentificēšanas algoritmu. Tas ir pieejams, ja ESP ir atlasīts kā Security Protocol .
AH	Authentication Atlasiet AH šifrēšanas algoritmu. Tas ir pieejams, ja AH ir atlasīts kā Security Protocol .

Saistītā informācija

- ➔ ["Grupas politikas konfigurēšana" 448. lpp.](#)
- ➔ ["Local Address\(Printer\) un Remote Address\(Host\) kombinācija sadaļā Group Policy" 453. lpp.](#)
- ➔ ["Pakalpojuma nosaukumu atsauces par grupas politiku" 453. lpp.](#)

Local Address(Printer) un Remote Address(Host) kombinācija sadaļā Group Policy

		Local Address(Printer) iestatīšana		
		IPv4	IPv6*2	Any addresses*3
Remote Address(Host) iestatīšana	IPv4*1	✓	–	✓
	IPv6*1*2	–	✓	✓
	Tukšs	✓	✓	✓

*1Ja ir atlasīta opcija **IPsec** (funkcijai **Access Control**), prefiksa garumu nav iespējams noteikt.

*2Ja ir atlasīta opcija **IPsec** (funkcijai **Access Control**), ir iespējams atlasīt lokālo saites adresi (fe80::), bet grupas politika būs atspējota.

*3Izņemot IPv6 lokālās saites adreses.

Pakalpojuma nosaukumu atsauces par grupas politiku

Piezīme:

Nepieejamie pakalpojumi tiek rādīti, bet tos nevar atlasīt.

Pakalpojuma nosaukums	Protokola veids	Lokālā porta numurs	Attālā porta numurs	Vadītās funkcijas
Any	–	–	–	Visi pakalpojumi
ENPC	UDP	3289	Jebkurš ports	Printera meklēšana no programmām, piemēram, Epson Device Admin, printera draiveris un skenera draiveris
SNMP	UDP	161	Jebkurš ports	MIB iegūšana un konfigurēšana no programmām, piemēram, Epson Device Admin, Epson printera draiveris un Epson skenera draiveris
LPR	TCP	515	Jebkurš ports	LPR datu pārsūtīšana
RAW (Port9100)	TCP	9100	Jebkurš ports	RAW datu pārsūtīšana
IPP/IPPS	TCP	631	Jebkurš ports	IPP/IPPS drukāšanas datu pārsūtīšana
WSD	TCP	Jebkurš ports	5357	Kontrolē WSD
WS-Discovery	UDP	3702	Jebkurš ports	Printera meklēšana WSD
Network Scan	TCP	1865	Jebkurš ports	Skenēto datu pārsūtīšana no skenēšanas programmatūras
Network Push Scan	TCP	Jebkurš ports	2968	Stumtas skenēšanas uzdevuma informācijas iegūšana no skenēšanas programmatūras
Network Push Scan Discovery	UDP	2968	Jebkurš ports	Datora meklēšana, kad skenēšanas programmatūrā tiek izpildīta stumta skenēšana
FTP Data (Local)	TCP	20	Jebkurš ports	FTP serveris (FTP drukāšanas datu pārsūtīšana)

Pakalpojuma nosaukums	Protokola veids	Lokālā porta numurs	Attālā porta numurs	Vadītās funkcijas
FTP Control (Local)	TCP	21	Jebkurš ports	FTP serveris (FTP drukāšanas vadība)
FTP Data (Remote)	TCP	Jebkurš ports	20	FTP klients (skenēto datu un saņemto faksu datu pārsūtīšana) Tomēr šī funkcija var kontrolēt tikai tādu FTP serveri, kurš izmanto attālo portu numur 20.
FTP Control (Remote)	TCP	Jebkurš ports	21	FTP klients (skenēto datu un saņemto faksu datu pārsūtīšanas vadība)
CIFS (Local)	TCP	445	Jebkurš ports	CIFS serveris (tīkla mapes koplietošana)
CIFS (Remote)	TCP	Jebkurš ports	445	CIFS klients (skenēto datu un saņemto faksu datu pārsūtīšana uz mapi)
NetBIOS Name Service (Local)	UDP	137	Jebkurš ports	CIFS serveris (tīkla mapes koplietošana)
NetBIOS Datagram Service (Local)	UDP	138	Jebkurš ports	
NetBIOS Session Service (Local)	TCP	139	Jebkurš ports	
NetBIOS Name Service (Remote)	UDP	Jebkurš ports	137	CIFS klients (skenēto datu un saņemto faksu datu pārsūtīšana uz mapi)
NetBIOS Datagram Service (Remote)	UDP	Jebkurš ports	138	
NetBIOS Session Service (Remote)	TCP	Jebkurš ports	139	
HTTP (Local)	TCP	80	Jebkurš ports	HTTP(S) serveris (Web Config un WSD datu pārsūtīšana)
HTTPS (Local)	TCP	443	Jebkurš ports	
HTTP (Remote)	TCP	Jebkurš ports	80	HTTP(S) klients (saziņa ar Epson Connect, aparātprogrammatūras atjaunināšana un saknes sertifikāta atjaunināšana)
HTTPS (Remote)	TCP	Jebkurš ports	443	

IPsec/IP Filtering konfigurēšanas piemēri

Tikai IPsec pakešu saņemšana

Šajā piemērā parādīta tikai noklusējuma politika konfigurēšana.

Default Policy:

- IPsec/IP Filtering: Enable
- Access Control: IPsec

- Authentication Method: Pre-Shared Key**
- Pre-Shared Key:** ievadiet līdz 127 rakstzīmēm.

Group Policy: nekonfigurējiet.

Drukāšanas datu un printera iestatījumu saņemšana

Šajā piemērā parādīts, kā atļaut drukāšanas datu un printera iestatījumu saziņu no norādītiem pakalpojumiem.

Default Policy:

- IPsec/IP Filtering: Enable**
- Access Control: Refuse Access**

Group Policy:

- Enable this Group Policy:** atzīmējiet rutiņu.
- Access Control: Permit Access**
- Remote Address(Host):** klienta IP adrese
- Method of Choosing Port: Service Name**
- Service Name:** atzīmējiet ENPC, SNMP, HTTP (Local), HTTPS (Local) un RAW (Port9100) rutiņas.

Piezīme:

Lai izvairītos no HTTP (Local) un HTTPS (Local) saņemšanas, noņemiet atzīmes to rutiņās sadaļā **Group Policy**. To darot, printera vadības panelī uz laiku atspējojiet IPsec/IP filtrēšanu, lai nomainītu printera iestatījumus.

Piekļuves saņemšana tikai no norādītām IP adresēm

Šajā piemērā parādīts, kā noteiktām IP adresēm atļaut piekļūt printerim.

Default Policy:

- IPsec/IP Filtering: Enable**
- Access Control: Refuse Access**

Group Policy:

- Enable this Group Policy:** atzīmējiet rutiņu.
- Access Control: Permit Access**
- Remote Address(Host):** administratora klienta IP adrese

Piezīme:

Neskatoties uz politikas konfigurāciju, klients varēs piekļūt printerim un to konfigurēt.

IPsec/IP filtrēšanas sertifikāta konfigurēšana

Konfigurējiet klienta IPsec/IP filtrēšanas sertifikātu. To iestatot, sertifikātu var izmantot kā IPsec/IP filtrēšanas autentifikācijas metodi. Ja vēlaties konfigurēt sertificēšanas iestādi, dodieties uz **CA Certificate**.

1. Piekļūstiet Web Config un tad atlasiet cilni **Network Security > IPsec/IP Filtering > Client Certificate**.

2. Importējiet sertifikātu **Client Certificate**.

Ja jau esat importējis sertifikātu, ko izdevusi sertificēšanas iestāde, varat izveidot sertifikāta kopiju un izmantot to IPsec/IP filtrēšanai. Lai izveidotu kopiju, atlasiet sertifikātu sadaļā **Copy From** un noklikšķiniet uz **Copy**.

Saistītā informācija

- ➔ "Lietojumprogramma printera darbību konfigurēšanai (Web Config)" 308. lpp.
- ➔ "CA-signed Certificate konfigurēšana" 438. lpp.
- ➔ "CA Certificate konfigurēšana" 442. lpp.

Printera pievienošana IEEE802.1X tīklam

IEEE 802.1X tīkla konfigurēšana

Iestatot printerim IEEE 802.1X, jūs to varat izmantot tīklā, kas savienots ar RADIUS serveri, lokālā tīkla komutatoru ar autentifikācijas funkciju vai piekļuves punktu.

1. Atveriet programmu Web Config un tad atlasiet cilni **Network Security > IEEE802.1X > Basic**.
2. Ievadiet vērtību katram vienumam.
Ja vēlaties izmantot printeri Wi-Fi tīklā, noklikšķiniet uz **Wi-Fi Setup** un atlasiet vai ievadiet SSID.

Piezīme:

Ethernet un Wi-Fi tīklam iespējams izmantot kopīgus iestatījumus.

3. Noklikšķiniet uz **Next**.
Tiek parādīts apstiprinājuma ziņojums.
4. Noklikšķiniet uz **OK**.
Printeris tiek atjaunināts.

Saistītā informācija

- ➔ "Lietojumprogramma printera darbību konfigurēšanai (Web Config)" 308. lpp.

IEEE 802.1X tīkla iestatījumu vienumi

Vienumi	Iestatījumi un skaidrojums
IEEE802.1X (Wired LAN)	Varat iespējot vai atspējot lapas iestatījumus (IEEE802.1X > Basic) tīklam IEEE802.1X (vadu LAN).
IEEE802.1X (Wi-Fi)	Tiek parādīts IEEE802.1X (Wi-Fi) savienojuma statuss.
Connection Method	Tiek parādīta pašreizējā tīkla savienojuma metode.

Vienumi	Iestatījumi un skaidrojums	
EAP Type	Atlasiet printera un RADIUS servera autentifikācijas metodes opciju.	
	EAP-TLS	Nepieciešams iegūt un importēt CA sertifikātu.
	PEAP-TLS	
	EAP-TTLS	Nepieciešams konfigurēt paroli.
	PEAP/MSCHAPv2	
User ID	Konfigurējiet ID, ko izmantot RADIUS servera autentifikācijai. Ievadiet 1 līdz 128 viena bita ASCII (0x20–0x7E) rakstzīmes.	
Password	Konfigurējiet paroli printera autentifikācijai. Ievadiet 1 līdz 128 viena bita ASCII (0x20–0x7E) rakstzīmes. Ja izmantojat Windows serveri kāRADIUS serveri, ievadīt varat līdz 127 rakstzīmēm.	
Confirm Password	Ievadiet iestatīto paroli, lai apstiprinātu.	
Server ID	Jūs varat konfigurēt servera ID, lai autentificētos ar norādītu RADIUS serveri. Autentificēšana pārbauda, vai RADIUS servera sūtītā servera sertifikāta laukums subject/subjectAltName satur servera ID. Ievadiet 0 līdz 128 viena bita ASCII (0x20–0x7E) rakstzīmes.	
Certificate Validation	Sertifikāta pārbaudi var iestatīt neatkarīgi no autentifikācijas metodes. Importējiet sertifikātu CA Certificate .	
Anonymous Name	Ja vienam EAP Type atlasāt PEAP-TLS , EAP-TTLS vai PEAP/MSCHAPv2 , PEAP autentifikācijas 1. posmam lietotāja ID vietā varat konfigurēt anonīmu vārdu. Ievadiet 0 līdz 128 viena bita ASCII (0x20–0x7E) rakstzīmes.	
Encryption Strength	Varat atlasīt kādu no tālāk norādītajiem vienumiem.	
	High	AES256/3DES
	Middle	AES256/3DES/AES128/RC4

Saistītā informācija

➔ ["IEEE 802.1X tīkla konfigurēšana" 456. lpp.](#)

IEEE 802.1X sertifikāta konfigurēšana

Konfigurējiet klienta IEEE802.1X sertifikātu. Kad tas ir iestatīts, varat izmantot **EAP-TLS** un **PEAP-TLS** kā IEEE 802.1X autentifikācijas metodi. Ja vēlaties konfigurēt sertificēšanas iestādes sertifikātu, dodieties uz **CA Certificate**.

1. Piekļūstiet Web Config un tad atlasiet cilni **Network Security > IEEE802.1X > Client Certificate**.
2. Ievadiet sertifikātu **Client Certificate**.

Ja jau esat importējis sertifikātu, ko izdevusi sertificēšanas iestāde, varat izveidot sertifikāta kopiju un izmantot to IEEE802.1X. Lai izveidotu kopiju, atlasiet sertifikātu sadaļā **Copy From** un noklikšķiniet uz **Copy**.

Saistītā informācija

- ➔ ["Lietojumprogramma printera darbību konfigurēšanai \(Web Config\)" 308. lpp.](#)
- ➔ ["CA-signed Certificate konfigurēšana" 438. lpp.](#)
- ➔ ["CA Certificate konfigurēšana" 442. lpp.](#)

IEEE 802.1X tīkla statusa pārbaude

IEEE 802.1X statusu var pārbaudīt, izdrukājot tīkla statusa lapu.

Statusa ID	IEEE 802.1X statuss
Disable	IEEE 802.1X funkcija ir atspējota.
EAP Success	IEEE 802.1X autentifikācija izdevās un tīkla savienojums ir pieejams.
Authenticating	IEEE 802.1X autentifikācija nav pabeigta.
Config Error	Autentifikācija neizdevās, jo lietotāja ID nav iestatīts.
Client Certificate Error	Autentifikācija neizdevās, jo klienta sertifikāts ir novecojis.
Timeout Error	Autentifikācija neizdevās, jo RADIUS serveris un/vai autentifikācijas sistēma neatbild.
User ID Error	Autentifikācija neizdevās, jo printera lietotāja ID un/vai sertifikāta protokols ir nepareizs.
Server ID Error	Autentifikācija neizdevās, jo servera sertifikāta servera ID un servera ID nesakrīt.
Server Certificate Error	Autentifikācija neizdevās, jo servera sertifikātā ir tālāk norādītās kļūdas. <ul style="list-style-type: none"> <input type="checkbox"/> Servera sertifikāts ir novecojis. <input type="checkbox"/> Servera sertificēšanas ķēde ir nepareiza.
CA Certificate Error	Autentifikācija neizdevās, jo CA sertifikātā ir tālāk norādītās kļūdas. <ul style="list-style-type: none"> <input type="checkbox"/> Norādītais CA sertifikāts ir nepareizs. <input type="checkbox"/> Pareizais CA sertifikāts nav importēts. <input type="checkbox"/> CA sertifikāts ir novecojis.
EAP Failure	Autentifikācija neizdevās, jo printera iestatījumos ir tālāk norādītās kļūdas. <ul style="list-style-type: none"> <input type="checkbox"/> Ja EAP Type ir EAP-TLS vai PEAP-TLS, tad klienta sertifikāts ir nepareizs vai tam ir kādas problēmas. <input type="checkbox"/> Ja EAP Type ir EAP-TTLS vai PEAP/MSCHAPv2, tad lietotāja ID vai parole ir nepareiza.

Saistītā informācija

- ➔ ["Tīkla statusa lapas drukāšana" 292. lpp.](#)

Drošības papildu iestatījumu problēmu risināšana

Drošības iestatījumu atjaunošana

Izveidojot augstas drošības vidi, piemēram, izmantojot IPsec/IP filtrēšanu vai IEEE802.1X, pastāv iespēja, ka nevarēs sazināties ar ierīcēm nepareizu iestatījumu vai ierīces vai servera darbības traucējumu dēļ. Šādā gadījumā atjaunojiet drošības iestatījumus, lai vēlreiz iestatītu ierīci vai nodrošinātu islaicīgu lietošanu.

Drošības funkciju atspējošana, izmantojot vadības paneli

IPsec/IP filtrēšanu vai IEEE 802.1X var atspējot, izmantojot printera vadības paneli.

1. Atlasiet **Iestatījumi > Vispārīgie iestatījumi > Tīkla iestatījumi**.
2. Atlasiet **Papildu**.
3. Atlasiet tālāk norādītos vienumus, kurus vēlaties mainīt.
 - Atspējojiet IPsec/IP filtrēšanu**
 - Atspējojiet IEEE802.1X**
4. Atlasiet **Sākt iestatīšanu** apstiprināšanas ekrānā.

Tīkla drošības funkciju lietošanas problēmas

Aizmirsta iepriekš koplietota atslēga

Atkārtoti konfigurējiet iepriekš koplietotu atslēgu.

Lai mainītu atslēgu, atveriet programmu Web Config un atlasiet cilni **Network Security > IPsec/IP Filtering > Basic > Default Policy** vai **Group Policy**.

Mainot iepriekš koplietotu atslēgu, konfigurējiet datoriem paredzētu iepriekš koplietotu atslēgu.

Saistītā informācija

- ➔ ["Lietojumprogramma printera darbību konfigurēšanai \(Web Config\)" 308. lpp.](#)
- ➔ ["Šifrētie sakari, izmantojot IPsec/IP filtrēšanu" 444. lpp.](#)

Nevar izveidot sakarus, izmantojot IPsec

Norādiet algoritmu, ko printeris vai dators neatbalsta.

Printeris atbalsta turpmāk norādītos algoritmus. Pārbaudiet datora iestatījumus.

Drošības metodes	Algoritmi
IKE šifrēšanas algoritms	AES-CBC-128, AES-CBC-192, AES-CBC-256, AES-GCM-128*, AES-GCM-192*, AES-GCM-256*, 3DES

Drošības metodes	Algoritmi
IKE autentificēšanas algoritms	SHA-1, SHA-256, SHA-384, SHA-512, MD5
IKE atslēgu apmaiņas algoritms	DH Group1, DH Group2, DH Group5, DH Group14, DH Group15, DH Group16, DH Group17, DH Group18, DH Group19, DH Group20, DH Group21, DH Group22, DH Group23, DH Group24, DH Group25, DH Group26, DH Group27*, DH Group28*, DH Group29*, DH Group30*
ESP šifrēšanas algoritms	AES-CBC-128, AES-CBC-192, AES-CBC-256, AES-GCM-128, AES-GCM-192, AES-GCM-256, 3DES
ESP autentificēšanas algoritms	SHA-1, SHA-256, SHA-384, SHA-512, MD5
AH autentificēšanas algoritms	SHA-1, SHA-256, SHA-384, SHA-512, MD5

* pieejams tikai protokolam IKEv2

Saistītā informācija

➔ ["Šifrētie sakari, izmantojot IPsec/IP filtrēšanu" 444. lpp.](#)

Pēkšņi nevar izveidot sakarus

Printera IP adrese ir mainīta vai to nevar izmantot.

Kad sadaļā Group Policy lokālajai adresei reģistrētā IP adrese ir mainīta vai to nevar izmantot, nevar izveidot IPsec sakarus. Atspējojiet IPsec, izmantojot printera vadības paneli.

Ja nav atjaunināts DHCP, veicat atsāknēšanu vai arī nav atjaunināta vai iegūta IPv6 adrese, printera programmā Web Config (**Network Security > IPsec/IP Filtering > Basic > Group Policy > Local Address(Printer)**) reģistrētā IP adrese, iespējams, netiks atrasta.

Izmantojiet statisku IP adresi.

Datora IP adrese ir mainīta vai to nevar izmantot.

Kad sadaļā Group Policy attālajai adresei reģistrētā IP adrese ir mainīta vai to nevar izmantot, nevar izveidot IPsec sakarus.

Atspējojiet IPsec, izmantojot printera vadības paneli.

Ja nav atjaunināts DHCP, veicat atsāknēšanu vai arī nav atjaunināta vai iegūta IPv6 adrese, printera programmā Web Config (**Network Security > IPsec/IP Filtering > Basic > Group Policy > Remote Address(Host)**) reģistrētā IP adrese, iespējams, netiks atrasta.

Izmantojiet statisku IP adresi.

Saistītā informācija

➔ ["Lietojumprogramma printera darbību konfigurēšanai \(Web Config\)" 308. lpp.](#)

➔ ["Šifrētie sakari, izmantojot IPsec/IP filtrēšanu" 444. lpp.](#)

Nevar izveidot drošu IPP drukāšanas portu

SSL/TLS sakaru sadaļā nav norādīts pareizs servera sertifikāts.

Ja norādītais sertifikāts ir nepareizs, porta izveide var neizdoties. Pārlicinieties, var izmantot pareizu sertifikātu.

Datorā, kurš piekļūst printerim, nav importēts CA sertifikāts.

Ja datorā nav importēts CA sertifikāts, porta izveide var neizdoties. Pārlicinieties, vai ir importēts CA sertifikāts.

Saistītā informācija

➔ ["Printera servera sertifikāta konfigurēšana" 444. lpp.](#)

Nevar izveidot savienojumu pēc IPsec/IP filtrēšanas konfigurācijas

IPsec/IP filtrēšanas iestatījumi ir nepareizi.

Atspējojiet IPsec/IP filtrēšanu, izmantojot printera vadības paneli. Savienojiet printeri ar datoru un vēlreiz veiciet IPsec/IP filtrēšanas iestatījumus.

Saistītā informācija

➔ ["Šifrētie sakari, izmantojot IPsec/IP filtrēšanu" 444. lpp.](#)

Pēc IEEE 802.1X konfigurēšanas nevar piekļūt printerim vai skenerim

IEEE 802.1X iestatījumi ir nepareizi.

Printera vadības paneli atspējojiet IEEE 802.1X un Wi-Fi. Pievienojiet printeri datoram un tad vēlreiz konfigurējiet IEEE 802.1X.

Saistītā informācija

➔ ["IEEE 802.1X tīkla konfigurēšana" 456. lpp.](#)

Ciparsertifikāta lietošanas problēmas

Nevar importēt CA-signed Certificate

CA-signed Certificate un CSR informācija atšķiras.

Ja informācija CA-signed Certificate un CSR atšķiras, CSR nevar importēt. Pārbaudiet turpmāk norādīto:

- Vai mēģināt importēt sertifikātu ierīcē, kurā nav tāda pati informācija?
Pārbaudiet CSR informāciju un pēc tam importējiet sertifikātu ierīcē, kurā ir tāda pati informācija.
- Vai pēc CSR nosūtīšanas sertificēšanas iestādei printeri saglabātais CSR tika pārrakstīts?
Vēlreiz iegūstiet CA parakstītu sertifikātu, izmantojot CSR.

CA-signed Certificate lielums pārsniedz 5 KB.

Nevar importēt CA-signed Certificate, kura lielums pārsniedz 5 KB.

Sertifikāta importēšanas parole nav pareiza.

Ievadiet pareizu paroli. Ja parole aizmirsta, sertifikātu nevar importēt. Atkārtoti iegūstiet CA-signed Certificate.

Saistītā informācija

➔ ["CA parakstīta sertifikāta importēšana" 440. lpp.](#)

Nevar atjaunināt pašparakstītu sertifikātu

Common Name nav ievadīts.

Jābūt ievadītai vērtībai laukā **Common Name**.

Laukā Common Name ievadītas neatbalstītas rakstzīmes.

Ievadiet 1–128 rakstzīmes IPv4 IPv6 resursdatora nosaukuma vai FQDN formātā ASCII kodējumā (0x20–0x7E).

Kopējā nosaukumā ir izmantots komats vai atstarpe.

Ja ievadīts komats, lauka **Common Name** vērtība šajā punktā tiek sadalīta. Ja pirms vai pēc komata ievadīta atstarpe, notiek kļūda.

Saistītā informācija

➔ ["Pašparakstīta sertifikāta atjaunināšana" 442. lpp.](#)

Nevar izveidot CSR

Common Name nav ievadīts.

Jābūt ievadītai vērtībai laukā **Common Name**.

Laukos Common Name, Organization, Organizational Unit, Locality un State/Province ievadītas neatbalstītas rakstzīmes.

Ievadiet rakstzīmes IPv4, IPv6 resursdatora nosaukuma vai FQDN formātā, ASCII kodējumā (0x20–0x7E).

Laukā Common Name ir izmantots komats vai atstarpe.

Ja ievadīts komats, lauka **Common Name** vērtība šajā punktā tiek sadalīta. Ja pirms vai pēc komata ievadīta atstarpe, notiek kļūda.

Saistītā informācija

➔ ["CA parakstīta sertifikāta iegūšana" 438. lpp.](#)

Tiek parādīts ar ciparsertifikāta lietošanu saistīts brīdinājums

Ziņojumi	Cēlonis/risinājums
Enter a Server Certificate.	<p>Cēlonis: Nav atlasīts importējamais fails.</p> <p>Risinājums: Atlasiet failu un noklikšķiniet uz Import.</p>
CA Certificate 1 is not entered.	<p>Cēlonis: Nav ievadīts 1. CA sertifikāts; ievadīts tikai 2. CA sertifikāts.</p> <p>Risinājums: Vispirms importējiet 1. CA sertifikātu.</p>
Invalid value below.	<p>Cēlonis: Faila ceļā un/vai parolē ietvertas neatbalstītas rakstzīmes.</p> <p>Risinājums: Pārlicinieties, vai vienuma rakstzīmes ir ievadītas pareizi.</p>
Invalid date and time.	<p>Cēlonis: Nav iestatīts printera datums un laiks.</p> <p>Risinājums: Iestatiet datumu un laiku, izmantojot Web Config, EpsonNet Config vai printera vadības paneli.</p>
Invalid password.	<p>Cēlonis: Iestatītā CA sertifikāta parole nesakrīt ar ievadīto paroli.</p> <p>Risinājums: Ievadiet pareizu paroli.</p>
Invalid file.	<p>Cēlonis: Netiek importēts X509 formāta sertifikāta fails.</p> <p>Risinājums: Pārlicinieties, vai atlasāt pareizo sertifikāta failu, kas saņemts no uzticamas sertificēšanas iestādes.</p>
	<p>Cēlonis: Importētais fails ir pārāk liels. Maksimālais lielums ir 5 KB.</p> <p>Risinājums: Ja atlasīts pareizais fails, iespējams, sertifikāts ir bojāts vai safabrics.</p>
	<p>Cēlonis: Nederīga sertifikātā iekļautā ķēde.</p> <p>Risinājums: Papildinformāciju par sertifikātu skatiet sertificēšanas iestādes tīmekļa vietnē.</p>

Ziņojumi	Cēlonis/risinājums
Cannot use the Server Certificates that include more than three CA certificates.	<p>Cēlonis: PKCS#12 formāta sertifikāta failā ietverti vairāk nekā 3 CA sertifikāti.</p> <p>Risinājums: Importējiet katru sertifikātu, konvertējot no PKCS#12 formāta PEM formātā, vai importējiet PKCS#12 formāta sertifikāta failu, kurā ietverti ne vairāk kā 2 CA sertifikāti.</p>
The certificate has expired. Check if the certificate is valid, or check the date and time on your printer.	<p>Cēlonis: Beidzies sertifikāta derīguma termiņš.</p> <p>Risinājums:</p> <ul style="list-style-type: none"> <input type="checkbox"/> Ja beidzies sertifikāta derīguma termiņš, iegūstiet un importējiet jaunu sertifikātu. <input type="checkbox"/> Ja sertifikāta derīguma termiņš nav beidzies, pārlicinieties, vai printera datums un laiks ir iestatīts pareizi.
Private key is required.	<p>Cēlonis: Nav ar sertifikātu pāri savienotas privātas atslēgas.</p> <p>Risinājums:</p> <ul style="list-style-type: none"> <input type="checkbox"/> Ja sertifikāts ir PEM/DER formātā un ir iegūts no CSR, izmantojot datoru, norādiet privāto atslēgas failu. <input type="checkbox"/> Ja sertifikāts ir PKCS#12 formātā un ir iegūts no CSR, izmantojot datoru, izveidojiet failu, kas satur privāto atslēgu.
	<p>Cēlonis: Izmantojot Web Config, no CSR iegūts PEM/DER sertifikāts ir importēts atkārtoti.</p> <p>Risinājums: Ja sertifikāts ir PEM/DER formātā un ir iegūts no CSR, izmantojot Web Config, to var importēt tikai vienu reizi.</p>
Setup failed.	<p>Cēlonis: Nevar pabeigt konfigurēšanu, jo nav izveidoti printera un datora sakari, vai failu nevar nolasīt kļūdu dēļ.</p> <p>Risinājums: Pēc norādītā faila un sakaru pārbaudes importējiet failu vēlreiz.</p>

Saistītā informācija

➔ ["Par ciparsertifikātiem" 438. lpp.](#)

CA parakstīta sertifikāta nejauša dzēšana

CA parakstītam sertifikātam nav dublējuma faila.

Ja ir pieejams dublējuma fails, importējiet sertifikātu vēlreiz.

Ja sertifikāts ir iegūts, izmantojot lietojumprogrammā Web Config izveidotu CSR, dzēstu sertifikātu nevar importēt vēlreiz. Izveidojiet CSR un iegūstiet jaunu sertifikātu.

Saistītā informācija

- ➔ ["CA parakstīta sertifikāta importēšana" 440. lpp.](#)
- ➔ ["CA parakstīta sertifikāta dzēšana" 441. lpp.](#)

Palīdzības iegūšana

Tehniskā atbalsta vietne. 467

Sazināšanās ar Epson atbalsta centru. 467

Tehniskā atbalsta vietne

Ja ir nepieciešama turpmāka palīdzība, apmeklējiet Epson atbalsta vietni, kas norādīta tālāk. Atlasiet savu valsti vai reģionu un apmeklējiet vietējās Epson vietnes atbalsta sadaļu. Vietnē ir pieejami arī jaunākie draiveri, bieži uzdotie jautājumi, rokasgrāmatas un cita lejupielādējama informācija.

<http://support.epson.net/>

<http://www.epson.eu/Support> (Eiropa)

Ja Epson produkts nedarbojas pareizi un nevarat atrisināt problēmu, sazinieties ar Epson atbalsta pakalpojumu dienestu, lai iegūtu palīdzību.

Sazināšanās ar Epson atbalsta centru

Pirms sazināties ar Epson

Ja Epson produkts nedarbojas pareizi un nevarat atrisināt problēmu, izmantojot produkta rokasgrāmatās sniegto problēmu novēršanas informāciju, sazinieties ar Epson atbalsta pakalpojumu dienestu, lai iegūtu palīdzību. Ja jūsu reģiona Epson atbalsta dienests nav norādīts, sazinieties ar izplatītāju, pie kura iegādājāties produktu.

Epson atbalsta dienests varēs jums palīdzēt daudz ātrāk, ja norādīsiet tālāk minēto informāciju.

- Produkta sērijas numurs
(Sērijas numurs parasti ir norādīts uz produkta aizmugures.)
- Produkta modelis
- Produkta programmatūras versija
(Noklikšķiniet uz **Par, Informācija par versiju**, vai līdzīgas pogas produkta programmatūrā.)
- Jūsu datora modelis
- Jūsu datora operētājsistēmas nosaukums un versija
- Nosaukumi un versijas programmatūrām, kuras parasti izmantojat kopā ar produktu

Piezīme:

Atkarībā no produkta faksa zvanu saraksta dati un/vai tīkla iestatījumi var tikt uzglabāti produkta atmiņā. Produkta bojājumu vai remonta rezultātā dati/un vai iestatījumi var tikt zaudēti. Epson neuzņemas atbildību par zaudētiem datiem, kā arī par datu/iestatījumu dublēšanu un atjaunošanu pat garantijas laikā. Mēs iesakām dublēt datus vai veikt piezīmes.

Palīdzība lietotājiem Eiropā

Informācija par sazināšanos ar Epson atbalsta dienestu ir sniegta Viseiropas garantijas dokumentā.

Palīdzība lietotājiem Austrālijā

Epson Australia vēlas jums nodrošināt augstu klientu apkalpošanas līmeni. Papildus produkta rokasgrāmatām mēs nodrošinām tālāk minētos informācijas iegūšanas avotus.

Interneta URL

<http://www.epson.com.au>

Apmeklējiet Epson Australia tīmekļa lapas. Šīs lapas ir vērts reizēm apmeklēt! Vietnē ir lejupielādes apgabals, kur varat iegūt draiverus, Epson saziņas punktus, informāciju par jauniem produktiem un tehnisko atbalstu (e-pasts).

Epson palīdzības dienests

Tālrunis: 1300-361-054

Epson palīdzības dienests tiek piedāvāts kā pēdējais līdzeklis, lai nodrošinātu mūsu klientiem iespēju iegūt konsultācijas. Palīdzības dienesta operatori var palīdzēt jums instalēt, konfigurēt un darbināt jūsu Epson produktu. Mūsu iepriekšējās pārdošanas palīdzības dienesta personāls var sniegt jums materiālus par jaunajiem Epson produktiem un ieteikt tuvāko izplatītāju vai pakalpojumu aģentu. Šeit jūs varat saņemt atbildes uz dažādiem jautājumiem.

Zvanot, sagatavojiet visu nepieciešamo informāciju. Jo vairāk informācijas jūs sagatavosiet, jo ātrāk mēs varēsim palīdzēt jums atrisināt problēmu. Šajā informācijā iekļautas jūsu Epson produkta rokasgrāmatas, datora veids, operētājsistēma, lietojumprogrammas un jebkāda cita informācija, kas, jūsuprāt, varētu būt nepieciešama.

Izstrādājuma pārvadāšana

Epson iesaka saglabāt produkta iepakojumu turpmākai pārvadāšanai. Tāpat ir ieteicams nostiprināt tintes tvertni ar līmlenti un turēt produktu vertikāli.

Palīdzība lietotājiem Jaunzēlandē

Epson New Zealand vēlas jums nodrošināt augstu klientu apkalpošanas līmeni. Papildus izstrādājumu rokasgrāmatām mēs nodrošinām tālāk minētos informācijas iegūšanas avotus.

Interneta URL

<http://www.epson.co.nz>

Apmeklējiet Epson New Zealand tīmekļa lapas. Šīs lapas ir vērts reizēm apmeklēt! Vietnē ir lejupielādes apgabals, kur varat iegūt draiverus, Epson saziņas punktus, informāciju par jauniem produktiem un tehnisko atbalstu (e-pasts).

Epson palīdzības dienests

Tālrunis: 0800 237 766

Epson palīdzības dienests tiek piedāvāts kā pēdējais līdzeklis, lai nodrošinātu mūsu klientiem iespēju iegūt konsultācijas. Palīdzības dienesta operatori var palīdzēt jums instalēt, konfigurēt un darbināt jūsu Epson produktu. Mūsu iepriekšējās pārdošanas palīdzības dienesta personāls var sniegt jums materiālus par jaunajiem Epson produktiem un ieteikt tuvāko izplatītāju vai pakalpojumu aģentu. Šeit jūs varat saņemt atbildes uz dažādiem jautājumiem.

Zvanot, sagatavojiet visu nepieciešamo informāciju. Jo vairāk informācijas jūs sagatavosiet, jo ātrāk mēs varēsim palīdzēt jums atrisināt problēmu. Šī informācija ietver Epson izstrādājuma rokasgrāmatu, datora veidu, operētājsistēmu, lietojumprogrammu un jebkuru citu informāciju, kas, jūsuprāt, varētu būt nepieciešama.

Produkta pārvadāšana

Epson iesaka saglabāt produkta iepakojumu turpmākai pārvadāšanai. Tāpat ir ieteicams nostiprināt tintes tvertni ar līmlenti un turēt produktu vertikāli.

Palīdzība lietotājiem Singapūrā

Informācijas avoti, atbalsts un pakalpojumi, kas ir pieejami no Epson Singapore:

Globālais tīmeklis

<http://www.epson.com.sg>

Ir pieejama informācija par produktu specifikācijām, lejupielādējami draiveri, atbildes uz bieži uzdotiem jautājumiem, pieprasījumi par produktiem un tehniskais atbalsts pa e-pastu.

Epson palīdzības dienests

Bezmaksas tālrunis: 800-120-5564

Mūsu palīdzības dienests var jums sniegt palīdzību pa tālruni tālāk minētajos jautājumos.

- Pārdošanas pieprasījumi un informācija par produktiem
- Jautājumi vai problēmu novēršana saistībā ar produktu izmantošanu
- Pieprasījumi par remonta servisu un garantiju

Palīdzība lietotājiem Taizemē

Kontaktpersonas informācijas, atbalsta un pakalpojumu iegūšanai:

Globālais tīmeklis

<http://www.epson.co.th>

Ir pieejama informācija par produktu specifikācijām, lejupielādējami draiveri, atbildes uz bieži uzdotiem jautājumiem un e-pasts.

Epson zvanu centrs

Tālrunis: 66-2685-9899

E-pasts: support@eth.epson.co.th

Mūsu zvanu centra darbinieki var jums sniegt palīdzību pa tālruni tālāk norādītajos jautājumos:

- Pārdošanas pieprasījumi un informācija par produktiem
- Jautājumi vai problēmas saistībā ar produktu izmantošanu
- Pieprasījumi par remonta servisu un garantiju

Palīdzība lietotājiem Vjetnamā

Kontaktpersonas informācijas, atbalsta un pakalpojumu iegūšanai:

Epson Servisa centrs

65 Truong Dinh Street, District 1, Hochiminh City, Vietnam.

Tālrunis (Hošimina): 84-8-3823-9239, 84-8-3825-6234

29 Tue Tinh, Quan Hai Ba Trung, Hanoi City, Vietnam

Tālrunis (Hanoja): 84-4-3978-4785, 84-4-3978-4775

Palīdzība lietotājiem Indonēzijā

Kontaktpersonas informācijas, atbalsta un pakalpojumu iegūšanai:

Globālais tīmeklis

<http://www.epson.co.id>

- Informācija par produktu specifikācijām, lejupielādējami draiveri
- Bieži uzdotie jautājumi, pārdošanas pieprasījumi un jautājumi pa e-pastu

Epson tiešā tālruņa līnijā

Tālrunis: +62-1500-766

Fakss: +62-21-808-66-799

Mūsu tiešās tālruņa līnijas darbinieki var jums sniegt palīdzību pa tālruni vai faksu tālāk minētajos jautājumos:

- Pārdošanas pieprasījumi un informācija par produktiem
- Tehniskais atbalsts

Epson Servisa centrs

Reģions	Uzņēmuma nosaukums	Adrese	Tālrunis E-pasts
DKI JAKARTA	ESS JAKARTA MANGGADUA	Ruko Mall Mangga Dua No. 48 Jl. Arteri Mangga Dua, Jakarta Utara - DKI JAKARTA	(+6221) 62301104 jkt-admin@epson-indonesia.co.id
NORTH SUMATERA	ESC MEDAN	Jl. Bambu 2 Komplek Graha Niaga Nomor A-4, Medan - North Sumatera	(+6261) 42066090 / 42066091 mdn-adm@epson-indonesia.co.id
WEST JAWA	ESC BANDUNG	Jl. Cihampelas No. 48 A Bandung Jawa Barat 40116	(+6222) 4207033 bdg-admin@epson-indonesia.co.id
DI YOGYAKARTA	ESC YOGYAKARTA	YAP Square, Block A No. 6 Jl. C Simanjutak Yogyakarta - DIY	(+62274) 581065 ygy-admin@epson-indonesia.co.id
EAST JAWA	ESC SURABAYA	Hitech Mall Lt. 2 Block A No. 24 Jl. Kusuma Bangsa No. 116 - 118 Surabaya - JATIM	(+6231) 5355035 sby-admin@epson-indonesia.co.id
SOUTH SULAWESI	ESC MAKASSAR	Jl. Cendrawasih NO. 3A, kunjung mae, mariso, MAKASSAR - SULSEL 90125	(+62411) 8911071 mksr-admin@epson-indonesia.co.id
WEST KALIMANTAN	ESC PONTIANAK	Komp. A yani Sentra Bisnis G33, Jl. Ahmad Yani - Pontianak Kalimantan Barat	(+62561) 735507 / 767049 pontianak-admin@epson-indonesia.co.id

Reģions	Uzņēmuma nosaukums	Adrese	Tālrunis E-pasts
RIAU	ESC PEKANBARU	Jl. Tuanku Tambusai No.459A Pekanbaru Riau	(+62761) 8524695 pkb-admin@epson-indonesia.co.id
DKI JAKARTA	ESS JAKARTA SUDIRMAN	Wisma Keiai Lt. 1 Jl. Jenderal Sudirman Kav. 3 Jakarta Pusat - DKI JAKARTA 10220	(+6221) 5724335 ess@epson-indonesia.co.id
EAST JAWA	ESS SURABAYA	Ruko Surya Inti Jl. Jawa No 2-4 Kav. 29 Surabaya - Jawa Timur	(+6231) 5014949 esssby@epson-indonesia.co.id
BANTEN	ESS SERPONG	Ruko Mall WTC Matahari No. 953, Serpong-Banten	(+6221) 53167051 / 53167052 esstag@epson-indonesia.co.id
CENTRAL JAWA	ESS SEMARANG	Komplek Ruko Metro Plaza Block C20 Jl. MT Haryono No 970 Semarang - JAWA TENGAH	(+6224) 8313807 / 8417935 esssmg@epson-indonesia.co.id
EAST KALIMANTAN	ESC SAMARINDA	Jl. KH. Wahid Hasyim (M. Yamin) Kelurahan Sempaja Selatan Kecamatan Samarinda UTARA - SAMARINDA - KALTIM	(+62541) 7272904 escsmd@epson-indonesia.co.id
SOUTH SUMATERA	ESC PALEMBANG	Jl. H.M Rasyid Nawawi No. 249 Kelurahan 9 Ilir Palembang Sumatera Selatan	(+62711) 311330 escplg@epson-indonesia.co.id
EAST JAVA	ESC JEMBER	JL. Panglima Besar Sudirman Ruko no.1D Jember-Jawa Timur (Depan Balai Penelitian & Pengolahan Kakao)	(+62331) 488373 / 486468 jmr-admin@epson-indonesia.co.id
NORTH SULAWESI	ESC MANADO	Tekno Megamall Lt LG 11 TK 21, Kawasan Megamas Boulevard, Jl Piere Tendean, Manado - SULUT 95111	(+62431) 8890996 MND-ADMIN@EPSON-INDONESIA.CO.ID

Pilsētām, kas nav šeit norādītas, zvaniet uz tiešo tālruņa līniju: 08071137766.

Palīdzība lietotājiem Honkongā

Lai iegūtu tehnisko atbalstu, kā arī citus pēcpārdošanas pakalpojumus, lietotājiem ir jāsaazinās ar Epson Hong Kong Limited.

Interneta vietne

<http://www.epson.com.hk>

Epson Hong Kong ir internetā izveidojusi vietējo vietni gan ķīniešu, gan angļu valodā, lai sniegtu lietotājiem tālāk minēto informāciju.

- Informācija par produktiem
- Atbildes uz bieži uzdotiem jautājumiem
- Jaunākās Epson produktu draiveru versijas

Tehniskās palīdzības tālruņa līnija

Jūs arī varat sazināties ar mūsu tehnisko personālu pa šādiem tālruņa un faksa numuriem:

Tālrunis: 852-2827-8911

Fakss: 852-2827-4383

Palīdzība lietotājiem Malaizijā

Kontaktpersonas informācijas, atbalsta un pakalpojumu iegūšanai:

Globālais tīmeklis

<http://www.epson.com.my>

- Informācija par produktu specifikācijām, lejupielādējami draiveri
- Bieži uzdotie jautājumi, pārdošanas pieprasījumi un jautājumi pa e-pastu

Epson zvanu centrs

Tālrunis: +60 1800-8-17349

- Pārdošanas pieprasījumi un informācija par produktiem
- Jautājumi vai problēmas saistībā ar produktu izmantošanu
- Pieprasījumi par remonta pakalpojumiem un garantiju

Galvenais birojs

Tālrunis: 603-56288288

Fakss: 603-5628 8388/603-5621 2088

Palīdzība lietotājiem Indijā

Kontaktpersonas informācijas, atbalsta un pakalpojumu iegūšanai:

Globālais tīmeklis

<http://www.epson.co.in>

Pieejama informācija par produktu specifikācijām, lejupielādējami draiveri un pieprasījumi par produktiem.

Palīdzības dienests

- Apkalpošana, produkta informācija un patērējamo materiālu pasūtīšana (BSNL līnijas)
Bezmaksas tālruņa numurs: 18004250011
Pieejams no plkst. 9:00 līdz plkst. 18:00, no pirmdienas līdz sestdienai (izņemot valsts svētku dienas)
- Apkalpošana (CDMA un mobilie lietotāji)
Bezmaksas tālruņa numurs: 186030001600
Pieejams no plkst. 9:00 līdz plkst. 18:00, no pirmdienas līdz sestdienai (izņemot valsts svētku dienas)

Palīdzība lietotājiem Filipīnās

Lai iegūtu tehnisko atbalstu, kā arī citus pēcpārdošanas pakalpojumus, lietotājiem ir jāsaazinās ar Epson Philippines Corporation, izmantojot tālāk norādītos tālruņa numurus, faksa numurus un e-pasta adresi:

Globālais tīmeklis

<http://www.epson.com.ph>

Pieejama informācija par produktu specifikācijām, lejupielādējami draiveri, bieži uzdotie jautājumi un pieprasījumi pa e-pastu.

Epson klientu apkalpošanas centrs Filipīnās

Bez maksas tālrunis: (PLDT) 1-800-1069-37766

Bez maksas tālrunis: (digitālais) 1-800-3-0037766

Metro Manila: (+632)441-9030

Tīmekļa vietne: <https://www.epson.com.ph/contact>

E-pasts: customercare@epc.epson.som.ph

Pieejams no plkst. 9:00 līdz plkst. 18:00, no pirmdienas līdz sestdienai (izņemot valsts svētku dienas)

Mūsu klientu apkalpošanas dienests var jums sniegt palīdzību pa tālruni tālāk minētajos jautājumos:

- Pārdošanas pieprasījumi un informācija par produktiem
- Jautājumi vai problēmas saistībā ar produktu izmantošanu
- Pieprasījumi par remonta servisu un garantiju

Epson Philippines Corporation

Tālrunis: +632-706-2609

Fakss: +632-706-2663