

# ET-16600 / L15150 Series

# Korisnički vodič



**Štampanje**

**Kopiranje**

**Skeniranje**

**Slanje faksa**

**Održavanje štampača**

**Rešavanje problema**

## Sadržaj

### Vodič za ovaj priručnik

Upoznavanje sa priručnicima. . . . .	8
Traženje informacija. . . . .	8
Štampanje samo onih stranica koje su vam potrebne. . . . .	9
O ovom priručniku. . . . .	9
Oznake i simboli. . . . .	9
Napomene o snimcima ekrana i ilustracijama. . . . .	10
Reference koje se odnose na operativne sisteme. . . . .	10
Zaštitni znakovi. . . . .	11
Autorska prava. . . . .	12

### Važna uputstva

Bezbednosna uputstva. . . . .	14
Bezbednosna uputstva za mastilo. . . . .	15
Saveti i upozorenja u vezi sa štampačem. . . . .	15
Saveti i upozorenja za podešavanje štampača. . . . .	15
Saveti i upozorenja za upotrebu štampača. . . . .	16
Saveti i upozorenja za upotrebu dodirnog ekrana. . . . .	16
Saveti i upozorenja za upotrebu štampača sa bežičnom vezom. . . . .	16
Saveti i upozorenja za transport ili skladištenje štampača. . . . .	17
Zaštita vaših ličnih podataka. . . . .	17

### Nazivi i funkcije delova

Napred. . . . .	19
Unutra. . . . .	21
Nazad. . . . .	22

### Vodič za kontrolnu tablu

Kontrolna tabla. . . . .	24
Konfiguracija početnog ekrana. . . . .	25
Vodič za ikonu za mrežu. . . . .	26
Konfiguracija ekrana sa menijem. . . . .	27
Konfiguracija ekrana Job/Status. . . . .	28
Unos znakova. . . . .	29
Gledanje animacija. . . . .	29

### Ubacivanje papira

Mere opreza pri rukovanju papirom. . . . .	32
Podešavanja veličine i tipa papira. . . . .	32

Lista tipa papira. . . . .	33
Ubacivanje papira. . . . .	33
Ubacivanje perforiranog papira. . . . .	34
Ubacivanje dugačkih papira. . . . .	35

### Postavljanje originala

Originali koje ADF ne podržava. . . . .	37
Automatsko prepoznavanje originalnog formata. . . . .	37
Postavljanje originala. . . . .	38

### Ubacivanje i vađenje memorijskog uređaja

Umetanje spoljašnjeg USB uređaja. . . . .	41
Vađenje spoljašnjeg USB uređaja. . . . .	41
Deljenje podataka na memorijskom uređaju. . . . .	41

### Štampanje

Štampanje dokumenata. . . . .	44
Štampanje sa računara — Windows. . . . .	44
Štampanje sa računara — Mac OS. . . . .	68
Štampanje dokumenata sa pametnih uređaja (iOS). . . . .	76
Štampanje dokumenata sa pametnih uređaja (Android). . . . .	78
Štampanje na kovertama. . . . .	79
Štampanje koverata sa računara (Windows). . . . .	79
Štampanje koverata sa računara (Mac OS). . . . .	79
Štampanje fotografija. . . . .	80
Štampanje JPEG datoteka sa memorijskog uređaja. . . . .	80
Štampanje TIFF datoteka sa memorijskog uređaja. . . . .	81
Štampanje veb stranica. . . . .	82
Štampanje veb stranica sa računara. . . . .	82
Štampanje veb stranica sa pametnog uređaja. . . . .	82
Štampanje uz korišćenje usluge računarskog oblaka. . . . .	83
Registracija usluge Epson Connect sa kontrolne table. . . . .	83

### Kopiranje

Dostupni načini kopiranja. . . . .	86
Kopiranje originala. . . . .	86
Dvostrano kopiranje. . . . .	86

Kopiranje uz povećanje ili smanjenje veličine. . . . .	87
Kopiranje više stranica na jednom listu. . . . .	88
Kopiranje po redosledu stranica. . . . .	89
Kopiranje originala dobrog kvaliteta. . . . .	89
Kopiranje lične karte. . . . .	90
Kopiranje knjiga. . . . .	90
Osnovne opcije menija za kopiranje. . . . .	91
Režim boje:. . . . .	91
Gustina:. . . . .	91
Postavke papira:. . . . .	91
Smanji/povečaj:. . . . .	91
Originalni tip:. . . . .	92
Dvostrano:. . . . .	92
Napredne opcije menija za kopiranje. . . . .	92
Višestrano:. . . . .	92
Originalna veličina:. . . . .	93
Završavanje:. . . . .	93
Orig. mešovite vel.:. . . . .	93
Orijentacija (original):. . . . .	93
Knj. →2 str.:. . . . .	93
Kvalitet slike:. . . . .	93
Marg. vez.:. . . . .	94
Smanjiv. za ukl. u papir:. . . . .	94
Uklanjanje senke:. . . . .	94
Uklanj. rupa od bušenja:. . . . .	94
Kopija ID kartice:. . . . .	94

## **Skeniranje**

Dostupni načini skeniranja. . . . .	96
Skeniranje originala u mrežnu fasciklu. . . . .	96
Opcije odredišnog menija za skeniranje u fasciklu. . . . .	97
Opcije menija za skeniranje u fasciklu. . . . .	98
Skeniranje originala u e-poruku. . . . .	99
Opcije menija primaoca za skeniranje u e-poruku. . . . .	100
Opcije menija skenera za skeniranje u e-poruku	100
Skeniranje originala na računar. . . . .	103
Skeniranje originala na memorijski uređaj. . . . .	104
Osnovne opcije menija za skeniranje na memorijski uređaj. . . . .	104
Napredne opcije menija za skeniranje na memorijski uređaj. . . . .	105
Skeniranje originala u računarski oblak. . . . .	106
Osnovne opcije menija za skeniranje u računarski oblak. . . . .	106
Napredne opcije menija za skeniranje u računarski oblak. . . . .	107
Skeniranje pomoću WSD-a. . . . .	108

Podešavanje WSD ulaza. . . . .	108
Skeniranje originala na pametni uređaj. . . . .	110

## **Slanje faksa**

Pre upotrebe funkcija faksa. . . . .	112
Pregled funkcija faksa za ovaj štampač. . . . .	112
Funkcija: slanje faksova. . . . .	112
Funkcija: primanje faksova. . . . .	113
<b>Funkcija: PC-FAKS slanje/prijem (Windows/Mac OS).</b> . . . .	115
Funkcije: Razni izveštaji o faksu. . . . .	115
Funkcija: Provera statusa ili evidencije zadataka faksa. . . . .	116
Funkcija: Kutija faksa. . . . .	116
Funkcija: Bezbednost prilikom slanja i prijema faksa. . . . .	117
<b>Funkcije: Ostale korisne funkcije.</b> . . . .	117
Slanje faksova pomoću štampača. . . . .	117
Izbor primalaca. . . . .	118
Razni načini za slanje faksa. . . . .	119
Prijem faksova na štampač. . . . .	125
Prijem dolaznih faksova. . . . .	126
Prijem faksova putem telefonskog poziva. . . . .	127
Čuvanje i prosleđivanje primljenih faksova. . . . .	129
Pregled primljenih faksova sačuvanih u štampaču na LCD ekranu. . . . .	130
Opcije menija za slanje faksova. . . . .	131
Primalac. . . . .	131
Podešavanja faksa. . . . .	131
Još. . . . .	134
Opcije menija za Kutija faksa. . . . .	135
Prij.sand. / poverljivo. . . . .	135
Uskladišt. dokumenti:. . . . .	137
Slanje na poziv/tabla. . . . .	138
Provera statusa ili evidencije zadataka faksa. . . . .	142
Prikaz informacija kada su primljeni faksovi neobrađeni (nepročitani/nisu odštampani/nisu sačuvani/nisu prosleđeni). . . . .	142
Provera zadataka faksa koji su u toku. . . . .	143
Provera istorije zadataka faksa. . . . .	144
Ponovno štampanje primljenih dokumenata. . . . .	144
Slanje faksa sa računara. . . . .	144
Slanje dokumenata napravljenih pomoću aplikacije (Windows). . . . .	145
Slanje dokumenata napravljenih pomoću aplikacije (Mac OS). . . . .	147
Prijem faksova na računar. . . . .	148
Čuvanje dolaznih faksova na računaru. . . . .	149

Otkazivanje funkcije koja memoriše dolazne faksove na računaru. . . . .	149
Provera novih faksova (Windows). . . . .	150
Provera novih faksova (Mac OS). . . . .	151

## **Održavanje štampača**

Provera statusa potrošnog materijala. . . . .	153
Poboljšavanje kvaliteta štampe, kopiranja, skeniranja i slanja faksa. . . . .	153
Prilagođavanje kvaliteta štampe. . . . .	153
Provera i čišćenje glave za štampanje. . . . .	154
Vršenje Potpuno čišćenje. . . . .	156
Sprečavanje začepljenja mlaznica. . . . .	158
Poravnavanje išpartanih linija. . . . .	158
Čišćenje mrlja od mastila sa putanje papira. . . . .	158
Čišćenje stakla skenera i podupirača za dokumente. . . . .	159
Čišćenje automatskog mehanizma za uvlačenje papira. . . . .	161
Čišćenje štampača. . . . .	163
Čišćenje prosutog mastila. . . . .	163
Provera ukupnog broja stranica koje su prošle kroz štampač. . . . .	164
Provera ukupnog broja stranica koje su prošle kroz štampač (kontrolna tabla). . . . .	164
Provera ukupnog broja stranica koje su prošle kroz štampač (Windows). . . . .	164
Provera ukupnog broja stranica koje su prošle kroz štampač (Mac OS). . . . .	164
Štednja električne energije. . . . .	165
Ušteda energije (kontrolna tabla). . . . .	165
Odvojeno instaliranje ili deinstaliranje aplikacija. . . . .	165
Odvojena instalacija aplikacija. . . . .	165
Dodavanje štampača (samo za operativni sistem Mac OS). . . . .	168
Deinstaliranje aplikacija. . . . .	168
Ažuriranje aplikacija i osnovnog softvera. . . . .	170
Transport i skladištenje štampača. . . . .	172

## **Rešavanje problema**

Štampač ne radi na očekivani način. . . . .	179
Štampač se ne uključuje ili isključuje. . . . .	179
Napajanje se automatski isključuje. . . . .	179
Papir se ne uvlači pravilno. . . . .	180
Štampanje nije moguće. . . . .	184
Započinjanje skeniranja nije moguće. . . . .	200
Nemoguće slanje ili primanje faksova. . . . .	212
Prikazuje se šifra greške u meniju statusa. . . . .	228

Ne možete da rukujete štampačem na očekivani način. . . . .	232
Poruka se prikazuje na LCD ekranu. . . . .	237
Papir se zaglavljuje. . . . .	239
Sprečavanje zaglavljivanja papira. . . . .	239
Vreme je da dopunite mastilo. . . . .	240
Mere opreza pri rukovanju bočicom sa mastilom. . . . .	240
Punjenje rezervoara sa mastilom. . . . .	241
Vreme je da promenite kutiju za održavanje. . . . .	245
Mere predostrožnosti prilikom rukovanja kutijom za održavanje. . . . .	245
Zamena kutije za održavanje. . . . .	245
Kvalitet štampanja, kopiranja i skeniranja i slanja faksa je loš. . . . .	246
Kvalitet štampe je loš. . . . .	246
Kvalitet kopija je loš. . . . .	255
Problemi sa skeniranjem slikom. . . . .	262
Kvalitet poslatog faksa je loš. . . . .	264
Kvalitet primljenog faksa je loš. . . . .	266
Nakon isprobavanja svih rešenja, problem ne može da se reši. . . . .	267
Ne možete da rešite problem sa štampanjem ili kopiranjem. . . . .	267

## **Dodavanje ili zamena računara ili uređaja**

Povezivanje na štampač koji je povezan sa mrežom. . . . .	270
Korišćenje mrežnog štampača sa drugog računara. . . . .	270
Korišćenje mrežnog štampača sa pametnog uređaja. . . . .	271
Resetovanje mrežne veze. . . . .	271
Kada se menja bežični mrežni usmerivač. . . . .	272
Kada menjate računar. . . . .	273
Promena načina povezivanja sa računarnom. . . . .	273
Vršenje podešavanja bežične mreže sa kontrolne table. . . . .	275
Direktno povezivanje pametnog uređaja i štampača (Wi-Fi Direct). . . . .	278
O funkciji Wi-Fi Direct. . . . .	278
Povezivanje sa iPhone, iPad ili iPod touch uz pomoć Wi-Fi Direct. . . . .	278
Povezivanje sa Android uređajima pomoću Wi-Fi Direct. . . . .	281
Povezivanje na uređaje koji nisu iOS i Android pomoću Wi-Fi Direct. . . . .	283
Prekid Wi-Fi Direct veze (Simple AP). . . . .	287



Promena Wi-Fi Direct (Simple AP) podešavanja kao što su SSID. . . . .	287
Provera statusa mrežne veze. . . . .	288
Provera statusa mrežnog povezivanja sa kontrolne table. . . . .	288
Štampanje izveštaja o mrežnom povezivanju. . . . .	289
Štampanje lista mrežnog statusa. . . . .	295
Provera mreže računara (samo Windows). . . . .	295

## **Informacije o proizvodu**

Informacije o papiru. . . . .	298
Dostupan papir i kapaciteti. . . . .	298
Vrste papira koje nisu dostupne. . . . .	303
Informacije o potrošnim proizvodima. . . . .	303
Kodovi bočica sa mastilom. . . . .	303
Šifra kutije za održavanje. . . . .	304
Informacije o softveru. . . . .	304
Softver za štampanje. . . . .	305
Softver za skeniranje. . . . .	309
Softver za slanje faksova. . . . .	309
Program za kreiranje paketa. . . . .	310
Softver za vršenje podešavanja ili upravljanje uređajima. . . . .	311
Softver za ažuriranje. . . . .	313
Podešavanje liste menija. . . . .	314
Opšte postavke. . . . .	314
Brojač kopija. . . . .	335
Status zaliha. . . . .	335
Održavanje. . . . .	336
Jezik/Language. . . . .	337
Status štampača / Štampaj. . . . .	337
Menadžer kontakata. . . . .	338
Korisničke postavke. . . . .	338
Specifikacije proizvoda. . . . .	339
Specifikacije štampača. . . . .	339
Specifikacije skenera. . . . .	340
Specifikacije automatskog mehanizma za uvlačenje papira. . . . .	340
Specifikacije faksa. . . . .	341
Korišćenje ulaza za štampač. . . . .	341
Specifikacije interfejsa. . . . .	343
Specifikacije mreže. . . . .	343
Podržane eksterne usluge. . . . .	345
Specifikacije memorijskog uređaja. . . . .	345
Specifikacije podržanih podataka. . . . .	346
Dimenzije. . . . .	346
Specifikacije napajanja. . . . .	347
Specifikacije u vezi sa okruženjem. . . . .	347
Mesto i prostor za postavljanje. . . . .	348

Zahtevi sistema. . . . .	349
Informacije u vezi sa propisima. . . . .	349
Standardi i odobrenja. . . . .	349
Ograničenja u vezi sa kopiranjem. . . . .	351

## **Informacije za administratore**

Povezivanje štampača na mrežu. . . . .	353
Pre nego što napravite mrežnu vezu. . . . .	353
Povezivanje na mrežu sa kontrolne table. . . . .	355
Podešavanja za upotrebu štampača. . . . .	357
Korišćenje funkcija štampanja. . . . .	357
Podešavanje funkcije AirPrint. . . . .	363
Konfigurisanje servera za poštu. . . . .	364
Podešavanje deljene mrežne fascikle. . . . .	368
Dostupnost kontakata. . . . .	386
Priprema za skeniranje. . . . .	399
Dostupne funkcije faksa. . . . .	400
Određivanje osnovnih radnih podešavanja za štampač. . . . .	416
Problemi prilikom vršenja podešavanja. . . . .	419
Upravljanje štampačem. . . . .	420
Uvođenje funkcija sigurnosti proizvoda. . . . .	420
Podešavanja za administratore. . . . .	421
Ograničavanje dostupnosti funkcija. . . . .	430
Onemogućavanje spoljnog interfejsa. . . . .	432
Upravljanje udaljenim štampačem. . . . .	433
Pravljenje rezervne kopije podešavanja. . . . .	435
Napredna bezbednosna podešavanja. . . . .	436
Bezbednosna podešavanja i sprečavanje opasnosti. . . . .	436
Kontrolisanje pomoću protokola. . . . .	438
Način korišćenja digitalnog sertifikata. . . . .	442
SSL/TLS komunikacija sa štampačem. . . . .	448
Šifrovana komunikacija pomoću IPsec/IP filtriranja. . . . .	449
Povezivanje štampača na IEEE802.1X mrežu. . . . .	461
Rešavanje problema naprednih bezbednosnih postavki. . . . .	464

## **Kako dobiti pomoć**

Veb-sajt za tehničku podršku. . . . .	472
Kontaktiranje Epson-ove podrške za korisnike. . . . .	472
Pre nego što kontaktirate Epson. . . . .	472
Pomoć za korisnike u Evropi. . . . .	472
Pomoć za korisnike u Australiji. . . . .	472
Pomoć za korisnike na Novom Zelandu. . . . .	473
Pomoć za korisnike u Singapuru. . . . .	474
Pomoć za korisnike na Tajlandu. . . . .	474
Pomoć za korisnike u Vijetnamu. . . . .	474

---

Pomoć za korisnike u Indoneziji. . . . .	475
Pomoć za korisnike u Hongkongu. . . . .	476
Pomoć za korisnike u Maleziji. . . . .	477
Pomoć za korisnike u Indiji. . . . .	477
Pomoć za korisnike na Filipinima. . . . .	478

---

# Vodič za ovaj priručnik

Upoznavanje sa priručnicima. . . . .	8
Traženje informacija. . . . .	8
Štampanje samo onih stranica koje su vam potrebne. . . . .	9
O ovom priručniku. . . . .	9
Zaštitni znakovi. . . . .	11
Autorska prava. . . . .	12

## Upoznavanje sa priručnicima

Sledeći priručnici su priloženi uz vaš Epson štampač. Pored informacija u priručnicima, pogledajte i razne pomoćne informacije koje su dostupne na samom štampaču ili u Epson softverskim aplikacijama.

- ❑ **Važne mere zaštite (papirni priručnik)**  
Pružava vam uputstva za bezbedno korišćenje ovog štampača.
- ❑ **Počnite ovde (papirni priručnik)**  
Pružava vam informacije o podešavanju štampača i instaliranju softvera.
- ❑ **Korisnički vodič (digitalni priručnik)**  
Ovaj priručnik. Daje opšte informacije i uputstva o upotrebi štampača, o podešavanjima mreže prilikom korišćenja štampača na mreži i o rešavanju problema.

Najnovije verzije gorenavedenih priručnika možete da dobijete na sledeće načine.

- ❑ **Papirni priručnik**  
Posetite Epson Europe internet prezentaciju za podršku na adresi <http://www.epson.eu/Support> ili globalnu Epson internet prezentaciju za podršku na adresi <http://support.epson.net/>.
- ❑ **Digitalni priručnik**  
Ovaj priručnik je dostupan u PDF i HTML verziji. HTML verziju možete da pogledate na stranici za podršku [epson.sn](http://epson.sn). Započnite EPSON Software Updater na vašem računaru da biste pogledali PDF verziju. EPSON Software Updater proverava da li su dostupna ažuriranja Epson softverskih aplikacija i digitalnih priručnika i omogućava vam da preuzmete ona najnovija.

<http://epson.sn>

### Povezane informacije

- ➔ “Aplikacija za ažuriranje softvera i osnovnog softvera (EPSON Software Updater)” na strani 313

## Traženje informacija

Priručnik u PDF formatu omogućava vam da informacije koje su vam potrebne tražite pomoću ključnih reči, kao i da pomoću obeleživača skočite direktno na određena poglavlja. U ovom poglavlju je objašnjeno kako se priručnik u PDF formatu koristi kada ga otvorite u programu Adobe Reader X na svom računaru.

### Pretraživanje pomoću ključnih reči

Kliknite na **Uredi > Napredna pretraga**. Unesite ključnu reč (tekst) za informacije koje želite da pronađete u prozoru za pretraživanje, a zatim kliknite na **Pretraži**. Rezultati su prikazani u obliku liste. Kliknite na jedan od prikazanih rezultata kako biste skočili na tu stranu.

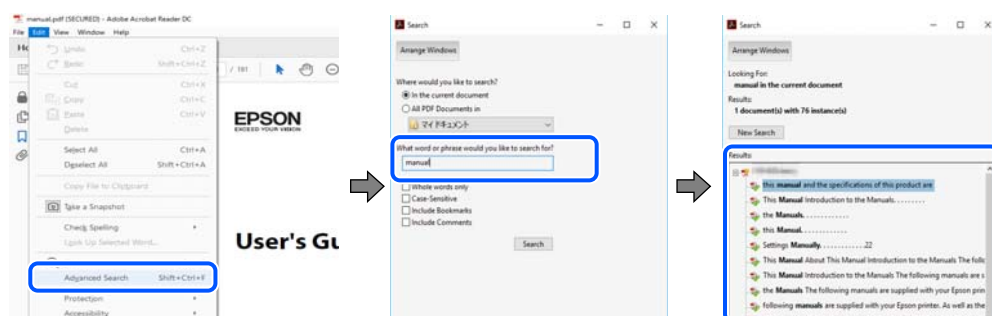

## Direktan skok iz obeleživača

Kliknite na naslov kako biste skočili na tu stranicu. Kliknite na + ili > kako biste videli naslove nižeg nivoa u tom poglavlju. Da biste se vratili na prethodnu stranicu, izvršite sledeće operacije na svojoj tastaturi.

- Windows: pritisnite i držite **Alt**, a zatim pritisnite **←**.
- Mac OS: pritisnite i držite taster komanda, a zatim pritisnite **←**.

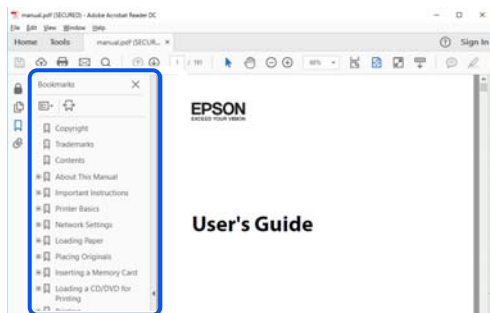

## Štampanje samo onih stranica koje su vam potrebne

Možete izdvojiti i odštampati samo one stranice koje su vam potrebne. Kliknite na **Štampanje** u meniju **Datoteka**, a zatim navedite stranice koje želite da štampate u opciji **Stranice** pod stavkom **Stranice za štampanje**.

- Da biste naveli niz stranica, unesite crticu između prve i poslednje stranice.

Na primer: 20-25

- Da biste naveli stranice koje nisu u nizu, stranice odvojite zarezima.

Na primer: 5, 10, 15

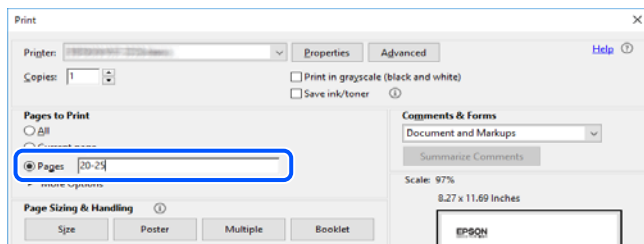

## O ovom priručniku

Ovo poglavlje opisuje značenje oznaka i simbola, napomene o opisima i referentne informacije operativnog sistema korišćene u ovom priručniku.

## Oznake i simboli



### Oprez:

*Uputstva koja se moraju strogo pratiti kako bi se izbegle telesne povrede.*



**Važno:**

*Uputstva koja se moraju poštovati kako ne bi došlo do oštećenja opreme.*

**Napomena:**

*Pružaju dodatne informacije i reference.*

**Povezane informacije**

➔ Veze do povezanih odeljaka.

## Napomene o snimcima ekrana i ilustracijama

- Snimci ekrana sa upravljačkim programom su iz operativnih sistema Windows 10 ili macOS High Sierra. Sadržaj prikazan na ekranu varira u zavisnosti od modela i situacije.
- Ilustracije korišćene u ovom priručniku su samo primeri. Iako može postojati mala razlika u zavisnosti od modela, način rada je isti.
- Neke od stavki menija na LCD ekranu variraju u zavisnosti od modela i podešavanja.
- Možete očitati QR kod pomoću posebne aplikacije.
- Stavke podešavanja na ekranu Web Config se razlikuju zavisno od modela i okruženja postavki.

## Reference koje se odnose na operativne sisteme

### Windows

U ovom priručniku termini kao što su „Windows 10”, „Windows 8.1”, „Windows 8”, „Windows 7”, „Windows Vista”, „Windows XP”, „Windows Server 2019”, „Windows Server 2016”, „Windows Server 2012 R2”, „Windows Server 2012”, „Windows Server 2008 R2”, „Windows Server 2008”, „Windows Server 2003 R2”, i „Windows Server 2003” odnose se na sledeće operativne sisteme. Pored toga, termin „Windows” odnosi se na sve verzije.

- Operativni sistem Microsoft® Windows® 10
- Operativni sistem Microsoft® Windows® 8.1
- Operativni sistem Microsoft® Windows® 8
- Operativni sistem Microsoft® Windows® 7
- Operativni sistem Microsoft® Windows Vista®
- Operativni sistem Microsoft® Windows® XP
- Operativni sistem Microsoft® Windows® XP Professional x64 Edition
- Operativni sistem Microsoft® Windows Server® 2019
- Operativni sistem Microsoft® Windows Server® 2016
- Operativni sistem Microsoft® Windows Server® 2012 R2
- Operativni sistem Microsoft® Windows Server® 2012
- Operativni sistem Microsoft® Windows Server® 2008 R2
- Operativni sistem Microsoft® Windows Server® 2008
- Operativni sistem Microsoft® Windows Server® 2003 R2

- ❑ Operativni sistem Microsoft® Windows Server® 2003

## Mac OS

U ovom priručniku „Mac OS” se koristi za upućivanje na macOS Mojave, macOS High Sierra, macOS Sierra, OS X El Capitan, OS X Yosemite, OS X Mavericks, OS X Mountain Lion, Mac OS X v10.7.x i Mac OS X v10.6.8.

---

## Zaštitni znakovi

- ❑ EPSON® predstavlja registrovani žig, a EPSON EXCEED YOUR VISION ili EXCEED YOUR VISION žig korporacije Seiko Epson.

- ❑ Epson Scan 2 software is based in part on the work of the Independent JPEG Group.

- ❑ libtiff

Copyright © 1988-1997 Sam Leffler

Copyright © 1991-1997 Silicon Graphics, Inc.

Permission to use, copy, modify, distribute, and sell this software and its documentation for any purpose is hereby granted without fee, provided that (i) the above copyright notices and this permission notice appear in all copies of the software and related documentation, and (ii) the names of Sam Leffler and Silicon Graphics may not be used in any advertising or publicity relating to the software without the specific, prior written permission of Sam Leffler and Silicon Graphics.

THE SOFTWARE IS PROVIDED "AS-IS" AND WITHOUT WARRANTY OF ANY KIND, EXPRESS, IMPLIED OR OTHERWISE, INCLUDING WITHOUT LIMITATION, ANY WARRANTY OF MERCHANTABILITY OR FITNESS FOR A PARTICULAR PURPOSE.

IN NO EVENT SHALL SAM LEFFLER OR SILICON GRAPHICS BE LIABLE FOR ANY SPECIAL, INCIDENTAL, INDIRECT OR CONSEQUENTIAL DAMAGES OF ANY KIND, OR ANY DAMAGES WHATSOEVER RESULTING FROM LOSS OF USE, DATA OR PROFITS, WHETHER OR NOT ADVISED OF THE POSSIBILITY OF DAMAGE, AND ON ANY THEORY OF LIABILITY, ARISING OUT OF OR IN CONNECTION WITH THE USE OR PERFORMANCE OF THIS SOFTWARE.

- ❑ QR Code is a registered trademark of DENSO WAVE INCORPORATED in Japan and other countries.
- ❑ Microsoft®, Windows®, Windows Server®, and Windows Vista® are registered trademarks of Microsoft Corporation.
- ❑ Apple, Mac, macOS, OS X, Bonjour, ColorSync, Safari, AirPrint, iPad, iPhone, iPod touch, and iTunes are trademarks of Apple Inc., registered in the U.S. and other countries.
- ❑ Use of the Works with Apple badge means that an accessory has been designed to work specifically with the technology identified in the badge and has been certified by the developer to meet Apple performance standards.
- ❑ Chrome, Google Play, and Android are trademarks of Google LLC.
- ❑ Adobe and Adobe Reader are either registered trademarks or trademarks of Adobe Systems Incorporated in the United States and/or other countries.
- ❑ Firefox is a trademark of the Mozilla Foundation in the U.S. and other countries.
- ❑ Opšta napomena: ostali nazivi proizvoda upotrebljeni su u ovom dokumentu isključivo u identifikacione svrhe i možda predstavljaju zaštitne znakove svojih vlasnika. Epson se odriče svih prava na te žigove.

## Autorska prava

Nijedan deo ove publikacije ne sme se reprodukovati, uskladištiti u sistemu za preuzimanje ili prenositi u bilo kom obliku ili na bilo koji način: elektronski, mehanički, fotokopiranjem, snimanjem ili na drugi način, bez prethodne pismene dozvole korporacije Seiko Epson. Upotrebom informacija koje se nalaze u ovom dokumentu ne preuzima se nikakva odgovornost za patente. Ne preuzima se odgovornost ni za štete koje nastanu usled korišćenja informacija iz ovog dokumenta. Informacije navedene u ovom dokumentu su namenjene samo za upotrebu s ovim proizvodom kompanije Epson. Epson nije odgovoran za upotrebu ovih informacija s drugim proizvodima.

Korporacija Seiko Epson i njena povezana društva ne odgovaraju kupcu ovog proizvoda niti drugim licima za štetu, gubitke, potraživanja ili troškove nastale usled nezgode, nepravilne upotrebe ili zloupotrebe ovog proizvoda, neovlašćenih modifikacija, popravki ili izmena proizvoda i (osim u SAD) nedoslednog pridržavanja uputstava korporacije Seiko Epson za rad i održavanje proizvoda.

Korporacija Seiko Epson i njena povezana društva nisu odgovorni ni za kakvu štetu ili probleme nastale usled korišćenja opcionih ili potrošnih proizvoda koje korporacija Seiko Epson nije označila kao originalne Epsonove proizvode oznakom Original Epson Products ili odobrene Epsonove proizvode oznakom Epson Approved Products.

Korporacija Seiko Epson nije odgovorna ni za kakvu štetu nastalu usled elektromagnetnih smetnji do kojih dolazi zbog korišćenja interfejs kablova koje korporacija Seiko Epson nije označila kao odobrene Epsonove proizvode oznakom Epson Approved Products.

© 2019 Seiko Epson Corporation

Sadržaj ovog priručnika i specifikacije ovog proizvoda podložni su promenama bez prethodne najave.



---

# Važna uputstva

Bezbednosna uputstva. . . . .	14
Saveti i upozorenja u vezi sa štampačem. . . . .	15
Zaštita vaših ličnih podataka. . . . .	17

## Bezbednosna uputstva

Pročitajte i poštujujte ova uputstva da biste osigurali bezbednu upotrebu ovog štampača. Obavezno sačuvajte ovaj priručnik za kasniju upotrebu. Pored toga, obavezno poštujujte sva upozorenja i uputstva naznačena na štampaču.

- ❑ Pojedini simboli korišćeni na štampaču su prisutni radi osiguravanja bezbednosti i pravilne upotrebe štampača. Posetite sledeći veb-sajt da biste saznali značenje simbola.

<http://support.epson.net/symbols>

- ❑ Koristite isključivo kabl za napajanje koji je dostavljen uz ovaj štampač i nemojte koristiti kabl ni sa kakvom drugom opremom. Korišćenje drugih kablova sa ovim štampačem ili korišćenje priloženog kabla za napajanje druge opreme može da dovede do požara ili strujnog udara.
- ❑ Proverite da li kabl za naizmenničnu struju koji koristite ispunjava važeće lokalne bezbednosne standarde.
- ❑ Ni u kom slučaju nemojte rastavljati, modifikovati niti pokušavati da sami popravite kabl za napajanje, utikač, štampač, skener ili opcionalne uređaje, osim onako kako je konkretno objašnjeno u priručnicima za štampač.
- ❑ U sledećim situacijama isključite štampač iz struje, a servisiranje prepustite kvalifikovanom tehničkom osoblju: Kabl za napajanje ili utikač su oštećeni; u proizvod je prodrla tečnost; proizvod je pao ili je kućište oštećeno; proizvod ne radi normalno ili su mu performanse znatno promenjene. Nemojte podešavati kontrole koje nisu obrađene u uputstvu za upotrebu.
- ❑ Postavite štampač pored zidne utičnice tako da se utikač može lako isključiti iz struje.
- ❑ Nemojte postavljati niti odlagati štampač na otvorenom, na izuzetno prljavim ili prašnjavim mestima, u blizini vode ili izvora toplote, kao ni na mestima koja su izložena potresima, vibracijama, visokim temperaturama ili vlažnosti vazduha.
- ❑ Vodite računa da ne prospete tečnost na štampač i da uređajem ne rukujete mokrim rukama.
- ❑ Držite štampač najmanje 22 cm od srčanih pejsmejker. Radiotalasi koji potiču od ovog štampača mogu negativno da utiču na rad srčanih pejsmejker.
- ❑ Ako se LCD ekran ošteti, obratite se distributeru. Ako vam rastvor tečnih kristala dospe na ruke, dobro ih operite sapunom i vodom. Ako vam rastvor tečnih kristala dospe u oči, odmah ih isperite vodom. Ako i nakon temeljnog ispiranja osećate neprijatnost ili imate probleme s vidom, odmah se obratite lekaru.
- ❑ Izbegavajte korišćenje telefona tokom električne oluje. Moguć je mali rizik od strujnog udara usled udara groma.
- ❑ Nemojte koristiti telefon za prijavljivanje curenja gasa u blizini mesta curenja.
- ❑ Štampač je težak i trebalo bi da ga podižu ili nose najmanje dve osobe. Ako podižu štampač, dve osobe bi trebalo da budu u pravilnim položajima koji su prikazani u nastavku.

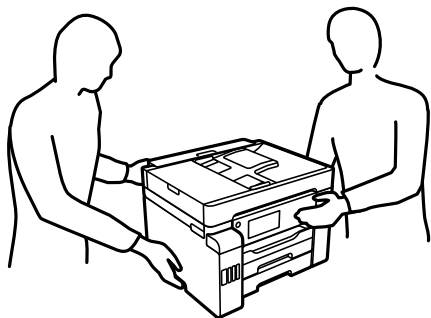

## Bezbednosna uputstva za mastilo

- Pazite da ne dodirnete mastilo prilikom rukovanja rezervoarima sa mastilom, zatvaračima rezervoara sa mastilom i otvorenim bočicama sa mastilom ili zatvaračima bočica sa mastilom.
  - Ako vam boja dospe na kožu, temeljno je operite sapunom i vodom.
  - Ako vam boja dospe u oči, odmah ih isperite vodom. Ako i nakon temeljnog ispiranja osećate neprijatnost ili imate probleme s vidom, odmah se obratite lekaru.
  - Ako vam boja uđe u usta, odmah posetite lekara.
- Nemojte rasklapati kutiju za održavanje. U suprotnom, mastilo može da vam dospe u oči ili na kožu.
- Bočicu s mastilom nemojte suviše energično mučkati ili je izlagati jakim udarcima pošto to može dovesti do curenja mastila.
- Bočice sa mastilom, jedinicu sa rezervoarima sa mastilom i kutiju za održavanje držite van domašaja dece. Nemojte dozvoliti deci da piju iz bočica sa mastilom i zatvarača bočica sa mastilom niti da rukuju njima.

---

## Saveti i upozorenja u vezi sa štampačem

Pročitajte ova uputstva i pridržavajte ih se da ne biste oštetili štampač ili svoju imovinu. Obavezno sačuvajte ovaj priručnik radi buduće upotrebe.

## Saveti i upozorenja za podešavanje štampača



- Nemojte zatvarati niti pokrivati ventilacione i ostale otvore na proizvodu.
- Koristite samo tip napajanja koji je naveden na nalepnici štampača.
- Izbegavajte korišćenje utičnica na strujnom kolu na koje su priključeni uređaji za fotokopiranje ili ventilacioni sistemi koji se često uključuju i isključuju.
- Izbegavajte korišćenje utičnica sa zidnim prekidačem ili automatskim tajmerom.
- Držite ceo računarski sistem dalje od potencijalnih izvora elektromagnetnih smetnji, kao što su zvučnici i baze bežičnih telefona.
- Kablove za napajanje je potrebno postaviti tako da se izbegne njihovo grebanje, zasecanje, rasplitanje, prelamanje i savijanje. Nemojte stavljati nikakve predmete na kablove za napajanje i vodite računa da se kablovi za napajanje ne gaze i da se ne prelazi preko njih. Posebno vodite računa da svi kablovi za napajanje budu ispravljani na krajevima, kao i na mestu gde ulaze u transformator i izlaze iz njega.
- Ako sa štampačem koristite produžni kabl, vodite računa da ukupna amperaža uređaja koje ste priključili na produžni kabl ne prekorači amperažu kabla. Takođe vodite računa da ukupna amperaža svih uređaja koje ste priključili u zidnu utičnicu ne prekorači amperažu zidne utičnice.
- Ako nameravate da koristite štampač u Nemačkoj, instalacije u zgradi moraju biti zaštićene prekidačem od 10 ili 16 ampera kako bi se obezbedila odgovarajuća zaštita proizvoda od kratkog spoja i prenapona.
- Prilikom priključivanja uređaja na računar ili neki drugi uređaj pomoću kabla, vodite računa da priključci budu pravilno okrenuti. Svaki priključak ima samo jedan pravilan položaj. Ako ubacite pogrešan kraj priključka, možete oštetiti oba uređaja koja povezujete kablom.
- Postavite štampač na ravnu i stabilnu površinu koja je duža i šira od osnove štampača. Štampač neće pravilno raditi ako je nagnut.
- Ostavite slobodan prostor iznad štampača, tako da možete potpuno da podignete poklopac za dokumente.

- Ostavite dovoljno prostora ispred štampača, tako da papir može u potpunosti da se izbaci.
- Izbegavajte mesta izložena naglim promenama temperature i vlažnosti vazduha. Takođe, držite štampač dalje od direktne sunčeve svetlosti, jakog svetla i toplotnih izvora.

#### Povezane informacije

- ➔ [“Mesto i prostor za postavljanje” na strani 348](#)

## Saveti i upozorenja za upotrebu štampača

- Nemojte ubacivati nikakve predmete kroz otvore na štampaču.
- Nemojte da stavljate ruku u štampač dok je štampanje u toku.
- Nemojte dodirivati ravni beli kabl i creva za mastilo unutar štampača.
- Unutar štampača ili oko njega nemojte da koristite proizvode koji se raspršuju i koji sadrže zapaljive gasove. To može izazvati požar.
- Nemojte pomerati glavu za štampanje rukom ako niste dobili uputstvo da to uradite; u suprotnom, može doći do oštećenja štampača.
- Vodite računa da ne priključite prste prilikom zatvaranja skenera.
- Nemojte prejako da pritiskate staklo skenera prilikom postavljanja originala.
- Uvek isključujte štampač pomoću dugmeta . Nemojte da isključujete kabl štampača niti da isključujete napajanje utičnice dok lampica  ne prestane da treperi.
- Ako duže vreme ne nameravate da koristite štampač, obavezno isključite kabl za napajanje iz utičnice za struju.

## Saveti i upozorenja za upotrebu dodirnog ekrana

- LCD ekran može sadržati nekoliko malih sjajnih ili tamnih tačaka, i zbog ove funkcije, može imati nejednaku osvetljenost. Ovo je normalno i ne ukazuje ni na kakvo oštećenje.
- Za čišćenje koristite samo suhu, meku tkaninu. Nemojte koristiti tečna ili hemijska sredstva za čišćenje.
- Spoljni poklopac dodirnog ekrana može da se polomi ako zadobije jak udarac. Obratite se svom prodavcu ako se površina ekrana okrnji ili napukne i nemojte dodirivati niti pokušavati da uklonite polomljene komade.
- Nežno pritisnite dodirni ekran tablu prstom. Nemojte prejako da pritiskate ili da koristite nokte.
- Ne koristite oštre predmete, kao što su hemijske olovke ili oštre olovke, za obavljanje radnji.
- Kondenzacija koja se pojavi unutar dodirnog ekrana zbog naglih promena temperature ili vlažnosti može da utiče i na performanse uređaja.

## Saveti i upozorenja za upotrebu štampača sa bežičnom vezom

- Radio talasi koje emituje ovaj štampač mogu imati negativan uticaj na elektronsku medicinsku opremu, što može izazvati greške u radu. Kada ovaj štampač koristite u medicinskim ustanovama ili u blizini medicinske opreme, pratite uputstva ovlašćenog osoblja koje predstavlja medicinsku ustanovu i pratite sva upozorenja i uputstva prikazana na medicinskoj opremi.

- Radio talasi koje emituje ovaj štampač mogu imati negativan uticaj na rad automatski kontrolisanih uređaja kao što su automatska vrata ili protivpožarni alarmi i mogu dovesti do nesreća usled nepravilnog rada. Kada ovaj štampač koristite u blizini automatski kontrolisanih uređaja, pratite sva upozorenja i uputstva prikazana na ovim uređajima.

## **Saveti i upozorenja za transport ili skladištenje štampača**

- Prilikom skladištenja ili transporta nemojte naginjati štampač, postavljati ga vertikalno niti okretati naopako. U suprotnom, može doći do curenja boje.
- Pre transportovanja štampača proverite da li je transportna bravica postavljena u zaključan položaj (Transport) i da li je glava za štampanje u početnom položaju (sasvim desno).

---

## **Zaštita vaših ličnih podataka**

Ako štampač date nekom drugom ili ga bacite, obrišite sve lične podatke sačuvane u memoriji štampača tako što ćete izabrati **Podešavanja > Opšte postavke > Administracija sistema > Vрати podrazumevana podešavanja > Očisti sve podatke i podešavanja** na kontrolnoj tabli. Takođe, vodite računa da obrišete unutrašnju memoriju štampača odabirom **Podešavanja > Opšte postavke > Administracija sistema > Brisanje podataka sa unutrašnje memorije > Izbrisi sve zadatke iz unutrašnje memorije** na kontrolnoj tabli.

---

# Nazivi i funkcije delova

Napred. ....	19
Unutra. ....	21
Nazad. ....	22

## Napred

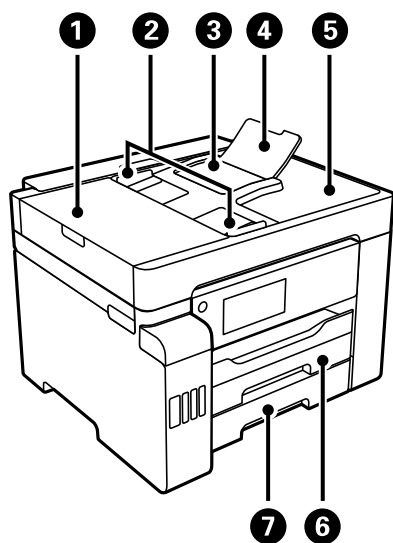

1	ADF (automatski mehanizam za uvlačenje papira) poklopac	Otvorite prilikom vađenja originala zaglavljenih u ADF.
2	ADF vođica za papir	Uvlače originale direktno u štampač. Gurnite do ivica originala.
3	ADF ulazni podmetač	Automatski ubacuje originale.
4	ADF držač za dokumente	Podržava originale veće od veličine legal.
5	ADF izlazni podmetač	Drži originale izbačene iz ADF.
6	Kaseta za papir1	Ubacuje papir.
7	Kaseta za papir2	

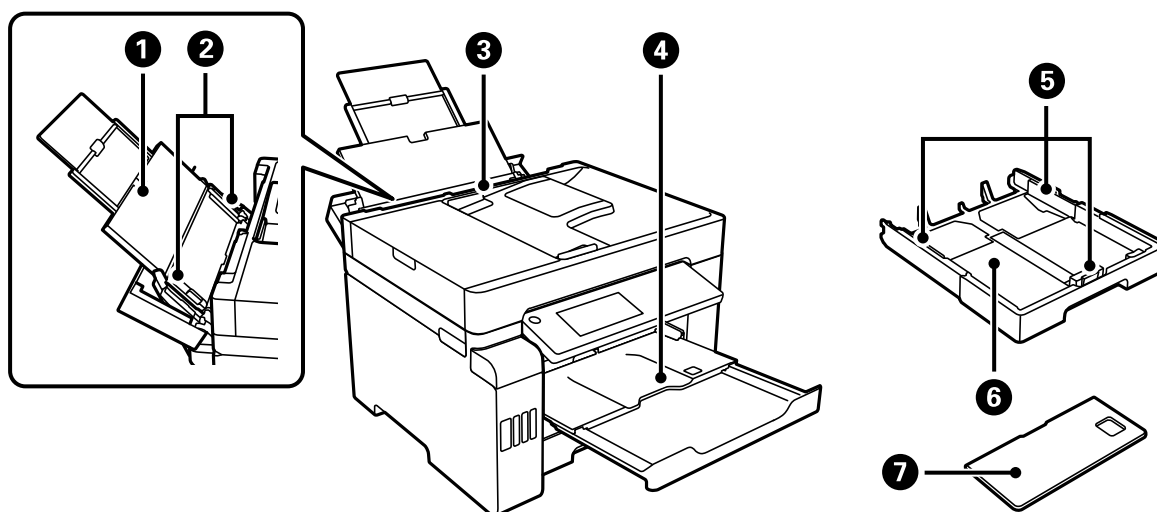

1	Držač za papir	Drži stavljeni papir.
2	Vođica za papir	Uvlači papir direktno u štampač. Gurnite do ivica papira.

3	Podmetač za papir	Ubacuje sve tipove papira koje podržava štampač.
4	Izlazni podmetač	Drži izbačeni papir. Kada počnete da štampate, ovaj podmetač se automatski izbacuje kako bi odgovarao veličini papira. Da biste uvukli podmetač, gurnite ga ručno ili izaberite  na kontrolnoj tabli.
5	Vođica za papir	Uvlači papir direktno u štampač. Gurnite do ivica papira.
6	Kaseta za papir	Ubacuje papir.
7	Poklopac kasete za papir	Sprečava da strana tela uđu u kasetu za papir. Ovaj poklopac može biti pričvršćen za kasetu za papir 1 i 2. Pričvrstite poklopac kasete za papir koja se izvlači kako bi se ubacio papir veći od A4 formata. Kada ubacujete papir bez izvlačenja kasete za papir, možete da postavite poklopac na bilo koju kasetu.

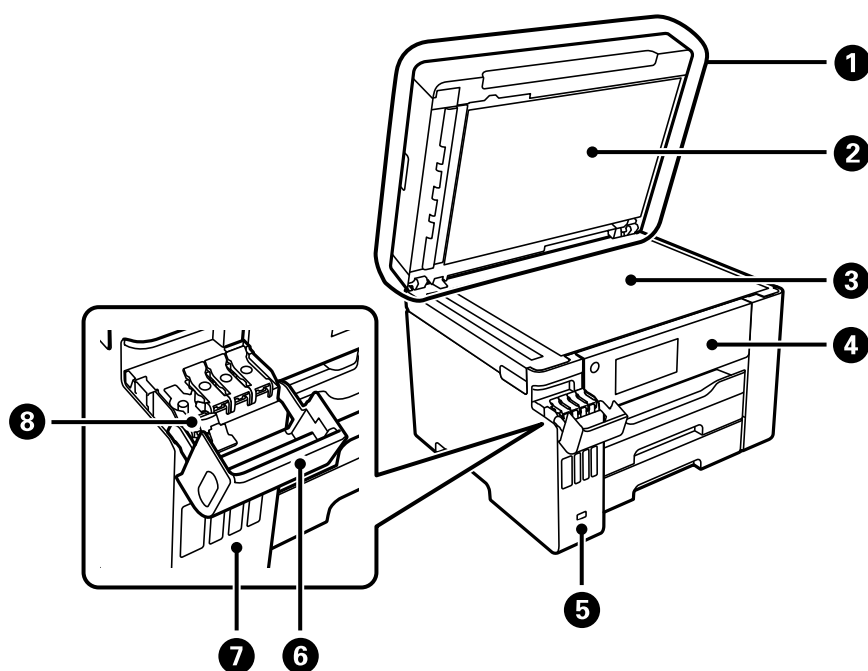

1	Poklopac skenera	Blokira spoljnu svetlost prilikom skeniranja.
2	Podupirač za dokumente	Hvata originale tako da se ne pomeraju.
3	Staklo skenera	Postavite originale. Možete postaviti originale koji se ne mogu postaviti u automatski mehanizam za uvlačenje papira, kao što su koverta ili debele knjige.
4	Kontrolna tabla	Omogućava vršenje podešavanja i operacija na štampaču. Takođe prikazuje status štampača.
5	USB priključak za spoljni interfejs	Povezuje memorijske uređaje.
6	Poklopac rezervoara s mastilom	Otvorite da biste dopunili rezervoar s mastilom.
7	Rezervoar s mastilom	Dovodi mastilo do glave za štampanje.
8	Kapica rezervoara s mastilom	Otvorite da biste dopunili rezervoar s mastilom.



## Unutra

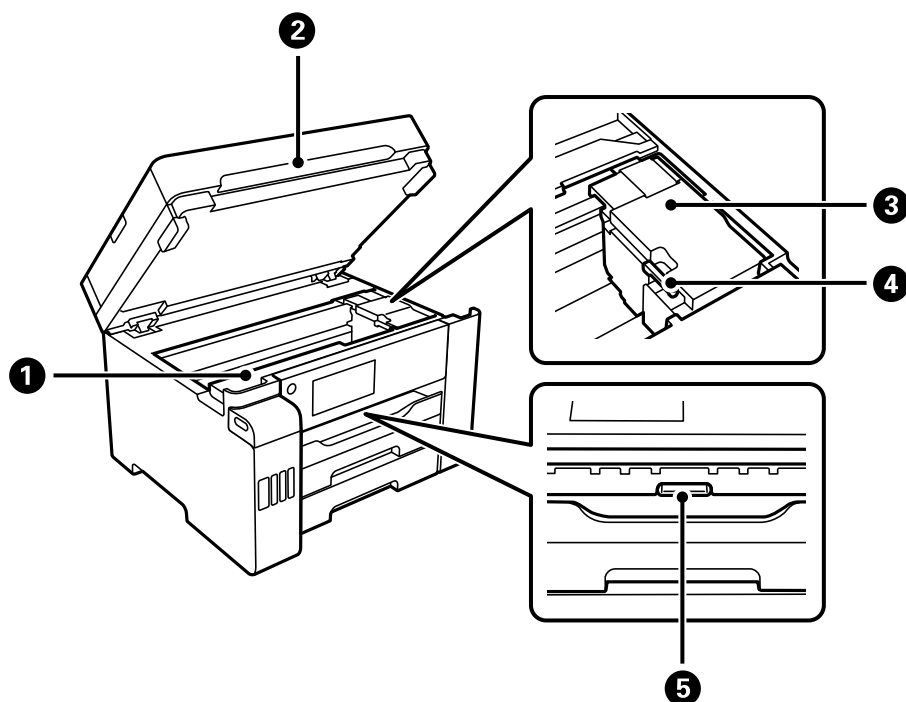

1	Poklopac kutije za održavanje	Otvorite prilikom zamene kutije za održavanje. Kutija za održavanje je posuda u koju se sakuplja veoma mala količina viška mastila tokom čišćenja ili štampanja.
2	Skener	Skenira postavljene originalne dokumente. Otvorite da uklonite zaglavljene papir. Ova jedinica bi trebalo da se drži zatvorenom.
3	Glava za štampanje	Mastilo se izbacuje sa dna mlaznica glave za štampanje.
4	Transportna bravica	Zaustavlja dovoz mastila. Postavite u zaključan položaj (Transport) prilikom transportovanja štampača.
5	Unutrašnji poklopac	Otvorite da uklonite zaglavljene papir.

## Nazad

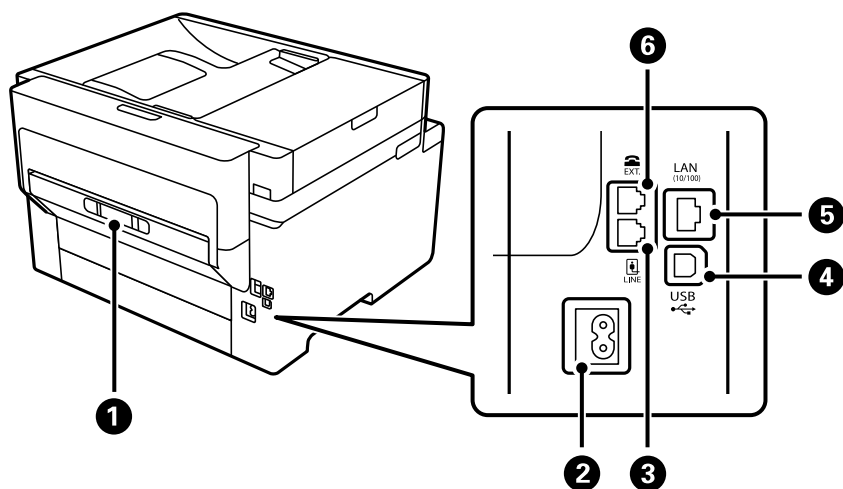

<b>1</b>	Zadnji poklopac	Uklonite ga prilikom izvlačenja zaglavljeneog papira.
<b>2</b>	Ulaz za naizmeničnu struju	Priključuje kabl za napajanje.
<b>3</b>	LINE priključak	Priključuje telefonsku liniju.
<b>4</b>	USB priključak	Priključak za USB kabl za povezivanje sa računarom.
<b>5</b>	LAN priključak	Priključuje LAN kabl.
<b>6</b>	EXT. priključak	Priključuje spoljne telefonske uređaje.

# Vodič za kontrolnu tablu

Kontrolna tabla. . . . .	24
Konfiguracija početnog ekrana. . . . .	25
Konfiguracija ekrana sa menijem. . . . .	27
Konfiguracija ekrana Job/Status. . . . .	28
Unos znakova. . . . .	29
Gledanje animacija. . . . .	29

## Kontrolna tabla

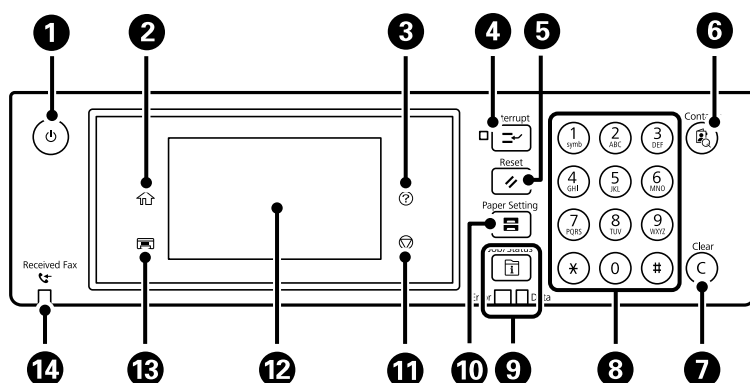

1	Uključivanje ili isključivanje štampača. Isključite kabl za napajanje kada je lampica indikatora isključena.
2	Prikazuje početni ekran.
3	Prikazuje ekran <b>Pomoć</b> . Ovde možete da proverite rešenja za probleme.
4	Pauzira trenutni zadatak štampanja i omogućava da prekinete drugi zadatak. Međutim, ne možete prekinuti novi zadatak sa računara. Ponovo pritisnite ovo dugme za ponovno pokretanje pauziranog zadatka.
5	Ponovo postavlja trenutna podešavanja na podrazumevana korisnička podešavanja. Ako podrazumevana korisnička podešavanja nisu unesena, ponovo postavlja na podrazumevana fabrička.
6	Prikazuje listu <b>Kontakti</b> . Možete registrovati, uređivati ili izbrisati kontakte.
7	Briše podešavanja koja se odnose na brojeve, na primer broj kopija.
8	Unosi brojeve, znakove i simbole.
9	Prikazuje meni <b>Job/Status</b> . Možete proveriti status štampača i istoriju zadataka. Kada dođe do greške, upaliće se ili će zatreperiti lampica za greške na levoj strani. Kada štampač obrađuje podatke, upaliće se ili će zatreperiti lampica za podatke na desnoj strani. Uključuje se kada postoje zadaci u redu za čekanje.
10	Prikazuje ekran <b>Postavka papira</b> . Možete izabrati podešavanja za veličinu i tip papira za svaki izvor papira.
11	Zaustavlja trenutnu radnju.
12	Prikazuje menije i poruke. Možete promeniti ugao kontrolne table. Kada se određeno vreme ne izvrši nijedna operacija, štampač ulazi u režim mirovanja i ekran se gasi. Dodirnite bilo koji deo dodirnog ekrana da biste uključili prikaz. U zavisnosti od trenutnih podešavanja, pritiskom na dugmad na kontrolnoj tabli štampač se budi iz režima spavanja.
13	Skladišti izlazni podmetač.
14	Uključuje se kada su primljeni dokumenti koji još uvek nisu pročitani, odštampani ili sačuvani uskladišteni u memoriju štampača.



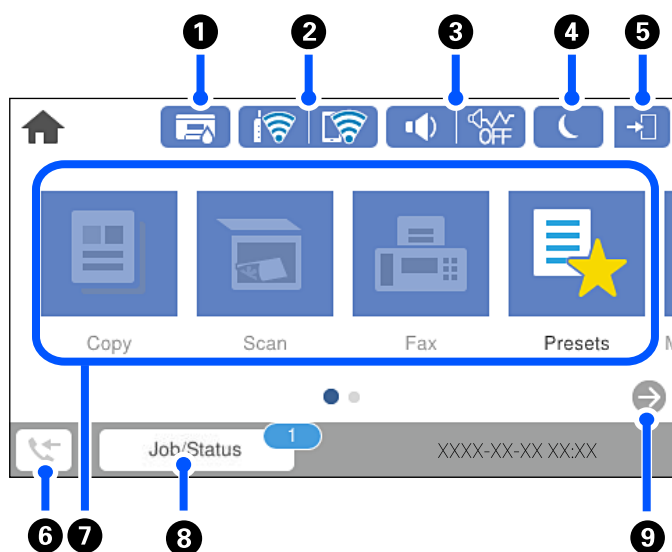



## Konfiguracija početnog ekrana



1		Prikazuje ekran <b>Status štampača</b> . Možete da proverite približni vek trajanja kutije za održavanje.
2		Prikazuje status veze. Detaljnije informacije potražite u nastavku. "Vodič za ikonu za mrežu" na strani 26
3		Prikazuje ekran <b>Postavke zvuka uređaja</b> . Možete podesiti <b>Isključi zvuk</b> i <b>Tih režim</b> . Meniju <b>Zvukovi</b> takođe možete pristupiti sa ovog ekrana. Takođe, podešavanja možete da izvršite iz menija <b>Podešavanja</b> . <b>Podešavanja &gt; Opšte postavke &gt; Osn. podešavanja &gt; Zvukovi</b>
		Pokazuje da li je <b>Tih režim</b> podešen za štampač ili ne. Omogućavanjem ove funkcije buka koju štampač stvara prilikom rada se smanjuje, ali može da se uspori brzina štampanja. Međutim, buka se možda neće smanjiti zavisno od izabranog tipa papira i kvaliteta štampe.
		Pokazuje da je <b>Isključi zvuk</b> podešen za štampač.
4		Izaberite ikonu za ulazak u režim mirovanja. Kada je ikona osenčena sivom bojom, štampač ne može da uđe u režim mirovanja.
5		Pokazuje da je omogućena funkcija ograničavanja korisnika. Izaberite ovu ikonu da biste se prijavili na štampač. Potrebno je da izaberete korisničko ime i unesete lozinku. Podatke za prijavljivanje zatražite od svog administratora štampača. Kada se prikaže , prijavljen je korisnik koji ima dozvolu za pristup. Izaberite ikonu da biste se odjavili.
6		Prikazuje ekran <b>Informacije o podacima faksa</b> . Prikazani broj pokazuje broj faksova koji još uvek nisu pročitani, odštampani ili sačuvani.





7	<p>Prikazuje svaki meni.</p> <ul style="list-style-type: none"> <li><input type="checkbox"/> Kopiranje Omogućava vam kopiranje dokumenata.</li> <li><input type="checkbox"/> Skeniranje Omogućava vam da skenirate dokumente i sačuvate ih na memorijski uređaj ili računar.</li> <li><input type="checkbox"/> Faks Omogućava vam da šaljete faksove.</li> <li><input type="checkbox"/> Un. pod. vr. Omogućava vam da registrujete često korišćenja podešavanja za kopiranje, skeniranje ili slanje faksa kao zadata podešavanja.</li> <li><input type="checkbox"/> Memorijski uređaj Omogućava vam da štampate JPEG ili TIFF podatke na memorijski uređaj poput USB fleš diska priključenog na štampač.</li> <li><input type="checkbox"/> Kutija faksa Omogućava vam da sačuvate primljene dokumente, dokumente za slanje ili dokumente za faks na poziv.</li> <li><input type="checkbox"/> Poverljivi posao Omogućava vam da štampate zadatak zaštićen lozinkom koji je poslat iz upravljačkog programa štampača.</li> <li><input type="checkbox"/> Podešavanja Omogućava vršenje podešavanja u vezi sa održavanjem, postavkama štampača i operacijama.</li> </ul>	
8	Zadatak/status	Prikazuje zadatke koji su u toku i koji su na čekanju. Dodirnite kako biste prikazali vrstu zadataka, vreme dolaska, imena korisnika itd. u vidu liste. Prikazani broj pokazuje broj zadataka koji su na čekanju.
9		Prelistava ekran udesno.

## Vodič za ikonu za mrežu

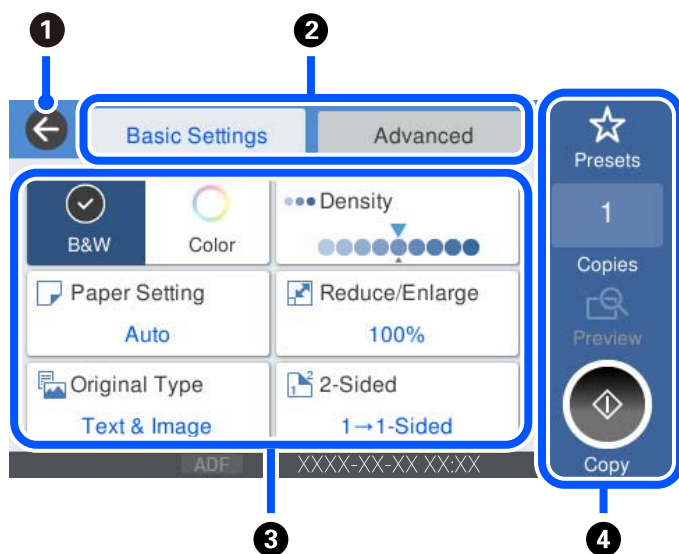
	Štampač nije povezan na ožičenu (Ethernet) mrežu ili ga resetujte.
	Štampač je povezan na ožičenu (Ethernet) mrežu.
	Štampač nije povezan na bežičnu (Wi-Fi) mrežu.
	Štampač traži SSID, resetovanu IP adresu, ili ima problem sa bežičnom (Wi-Fi) mrežom.
	Štampač je povezan na bežičnu (Wi-Fi) mrežu. Broj podeljaka pokazuje jačinu signala veze. Što je više podeljaka popunjeno, veza je jača.
	Štampač nije povezan na bežičnu (Wi-Fi) mrežu u Wi-Fi Direct (Simple AP) režimu.
	Štampač je povezan na bežičnu (Wi-Fi) mrežu u Wi-Fi Direct (Simple AP) režimu.

## Konfiguracija ekrana sa menijem



①	Povratak na prethodni ekran.	
②	Menja listu podešavanja pomoću kartica. Kartica <b>Osn. podešavanja</b> prikazuje često korišćene stavke. Kartica <b>Napredno</b> prikazuje ostale stavke koje možete podesiti po potrebi.	
③	<p>Prikazuje listu stavki za podešavanje. Kada se prikaže , možete da vidite dodatne informacije ako izaberete ikonu. Izvršite podešavanje tako što ćete izabrati stavku ili je označiti kvačicom. Kada treba da promenite stavku iz podrazumevanih korisničkih podešavanja ili podrazumevanih fabričkih podešavanja, na ekranu se prikazuje stavka .</p> <p>Stavke osenčene sivom bojom nisu dostupne. Odaberite stavku da biste proverili zašto nije dostupna.</p> <p>Ako se pojave neki problemi, na ekranu se prikazuje stavka . Izaberite ikonu da biste proverili kako da rešite problem.</p>	
④	Započinje operacije pomoću aktuelnih podešavanja. Stavke se razlikuju u zavisnosti od menija.	
	Un. pod. vr.	Prikazuje se lista unapred određenih postavki. Možete da registrujete trenutna podešavanja kao podrazumevana ili ubacite registrovane unapred podešene postavke.
	<b>Kopije</b>	Prikazuje tastaturu na ekranu koja vam omogućava da unesete broj primeraka.
	Pregled	Prikazuje pregled slika pre štampanja, kopiranja, skeniranja ili slanja faksova.
		Započinje štampanje, kopiranje, skeniranje ili slanje faksova.

## Konfiguracija ekrana Job/Status

Pritisnite dugme  da biste prikazali meni Job/Status. Možete proveriti status štampača ili zadataka.

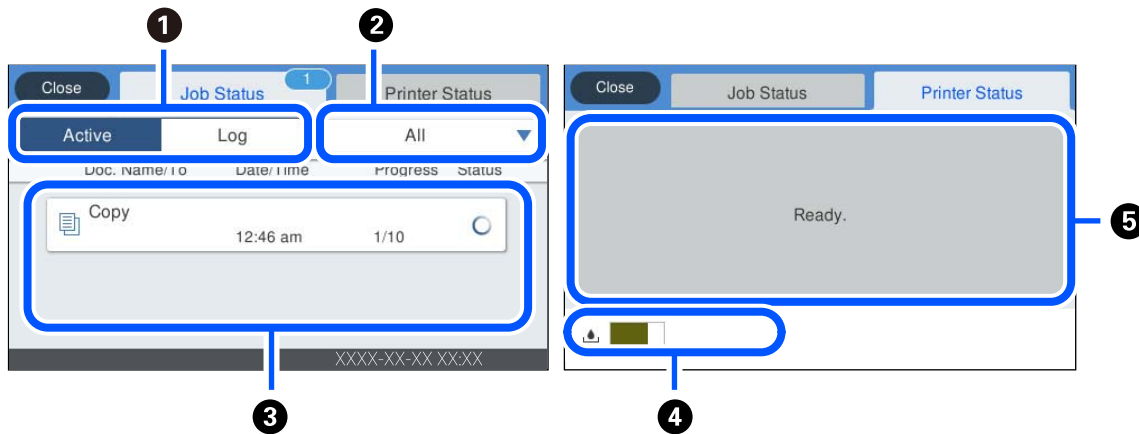

①	Menja prikazane liste.
②	Filtrira zadatke prema funkcionalnim.
③	Kada se izabere <b>Aktivno</b> , prikazuje se lista zadataka koji su u toku i zadataka koji čekaju na obradu. Kada se izabere <b>Evidencija</b> , prikazuje se istorija poslova. Možete otkazati zadatke ili proveriti prikazanu šifru greške u istoriji kada zadatak nije uspeo.
④	Pokazuje približan vek trajanja kutije za održavanje.
⑤	Prikazuje sve greške koje su se pojavile na štampaču. Izaberite grešku sa liste da biste prikazali poruku o grešci.

### Povezane informacije



➔ [“Prikazuje se šifra greške u meniju statusa” na strani 228](#)

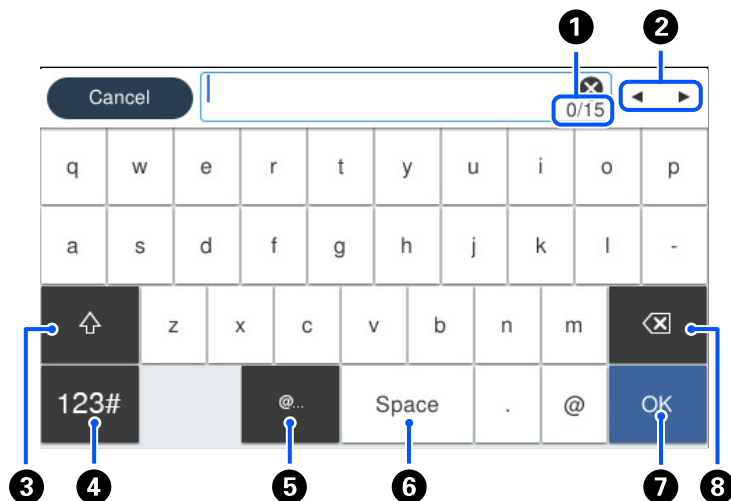

## Unos znakova

Možete unositi znakove i simbole pomoću tastature na ekranu prilikom unosa mrežnih podešavanja itd.



1	Pokazuje broj znakova.
2	Pomera pokazivač na položaj za unos.
3	Prebacuje se sa malih slova na velika ili brojeve i simbole i obrnuto.
4	Menja tip znakova.  : Možete unositi brojeve i simbole.  : Možete unositi slova.
5	Unosi često korišćene adrese domena e-pošte ili internet adrese jednostavnim izborom stavke.
6	Unosi razmak.
7	Unosi znak.
8	Briše znakove levo od sebe.

## Gledanje animacija

Možete gledati animacije uputstava za upotrebu, kao što su umetanje papira ili vađenje zaglavljenog papira, na LCD ekranu.

- Izaberite  : prikazuje ekran za pomoć. Izaberite **Kako da**, pa izaberite stavke koje želite da vidite.

- Izaberite **Kako da** u dnu radnog ekrana: prikazuje animacije u vezi sa kontekstom. Imajte na umu da animacija zavisi od modela štampača.

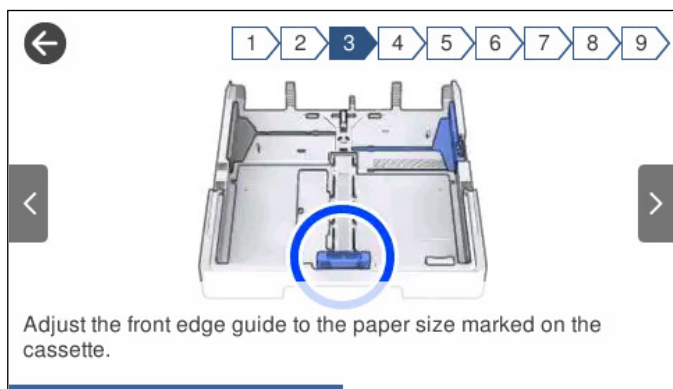

---

# Ubacivanje papira

Mere opreza pri rukovanju papirom. . . . .	32
Podšavanja veličine i tipa papira. . . . .	32
Ubacivanje papira. . . . .	33

## Mere opreza pri rukovanju papirom

- ❑ Pročitajte listove sa uputstvima priložene uz papir.
- ❑ Da bi se osiguralo dobijanje otisaka visokog kvaliteta uz upotrebu originalnog Epson papira, koristite papir u okruženju koje je navedeno u tehničkim podacima isporučenim uz papir.
- ❑ Pre ubacivanja, rastresite i poravnajte ivice papira. Nemojte rastresati ili savijati foto papir. To može dovesti do oštećenja strane za štampanje.

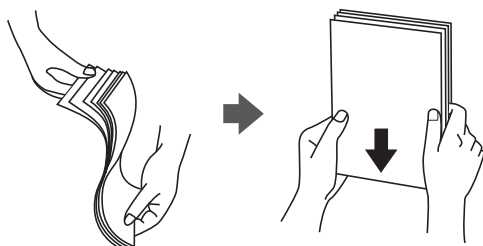

- ❑ Ako je papir uvijen, pre ubacivanja ga poravnajte ili ga blago savijte u suprotnom pravcu. Štampanje na uvijenom papiru može prouzrokovati zaglavljivanje papira i mrlje na otiscima.

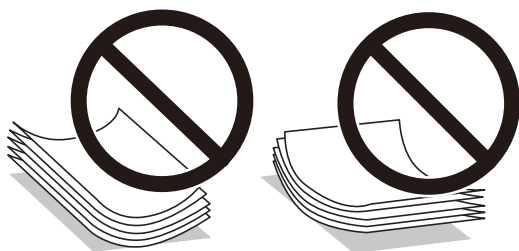

- ❑ Često se javljaju problemi sa uvlačenjem papira za ručno dvostrano štampanje kada štamplete sa jedne strane prethodno odštampanog papira. Smanjite broj listova na pola ili manje, ili ubacite jedan po jedan list papira ako se papir i dalje zaglavљуje.
- ❑ Postarajte se da koristite papir sa dužim vlaknima. Ukoliko niste sigurni koji tip papira koristite, proverite ambalažu papira ili se obratite proizvođaču da biste potvrdili specifikacije papira.
- ❑ Pre ubacivanja, rastresite i poravnajte ivice koverti. Kada se u naslaganim kovertama nalazi vazduh, pre ubacivanja ih pritisnite da biste ih spljoštili.

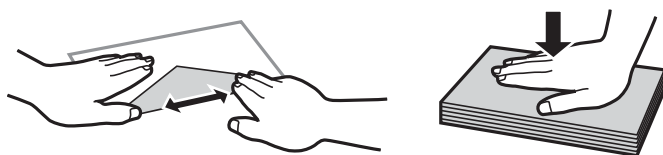

### Povezane informacije

➔ [“Vrste papira koje nisu dostupne” na strani 303](#)

## Podešavanja veličine i tipa papira

Ako registrujete veličinu i tip papira na ekranu koji se prikazuje kada ubacite kasetu za papir, štampač vas obaveštava kad se registrovane informacije i podešavanja štampanja razlikuju. Time se sprečava trošenje papira i

mastila tako što ćete voditi računa da ne štampate na pogrešnoj veličini papira ili štampate u pogrešnoj boji zbog korišćenja podešavanja koje ne odgovaraju tipu papira.

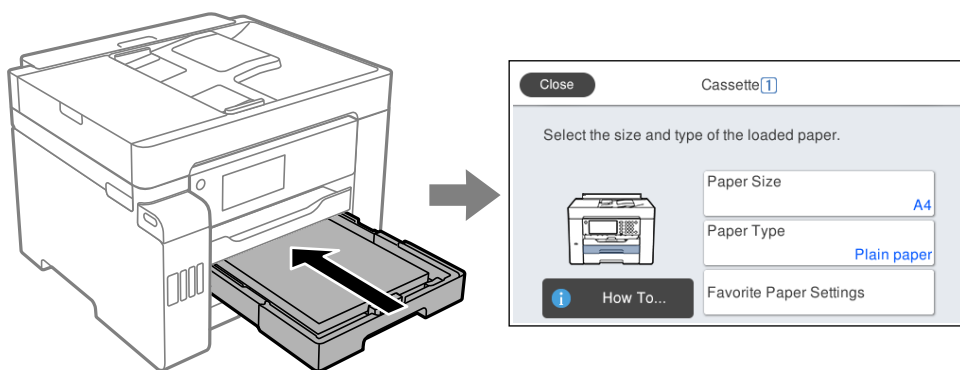

Ako se prikazana veličina i tip papira razlikuju od ubačenog papira, izaberite stavku da biste je promenili. Ako podešavanja odgovaraju ubačenom papiru, zatvorite ekran.

### **Napomena:**

Takođe možete prikazati ekran za podešavanje formata i tipa papira pritiskom na dugme  na kontrolnoj tabli.

## Lista tipa papira

Da biste dobili najbolje rezultate štampe, izaberite odgovarajući tip papira.

Naziv medijuma	Tip medijuma	
	Kontrolna tabla	Upravljački program štampača
Epson Business Paper Epson Bright White Ink Jet Paper Epson Bright White Paper	Običan papir	Običan papir
Epson Ultra Glossy Photo Paper	Ultra sjajni	Epson ultra sjajni papir
Epson Premium Glossy Photo Paper	Prem. sjajan	Epson premium sjajni papir
Epson Premium Semigloss Photo Paper	Prem. polusjajan	Epson premium polusjajni papir
Epson Photo Paper Glossy	Sjajni	Photo Paper Glossy
Epson Matte Paper-Heavyweight	Mat	Epson matirani papir
Epson Photo Quality Ink Jet Paper Epson Double-sided Photo Quality Ink Jet Paper	Super fini papir	Epson papir za inkdžet štampače foto kvaliteta

## Ubacivanje papira

Možete ubaciti papir ili kovertu tako što ćete pogledati animacije prikazane na LCD ekranu štampača.

Izaberite , a zatim izaberite **Kako da** > **Ubacite papir**. Izaberite tip papira i izvor papira koji ne želite da koristite kako biste prikazali animacije. Izaberite **Završi** da biste zatvorili ekran sa animacijom.

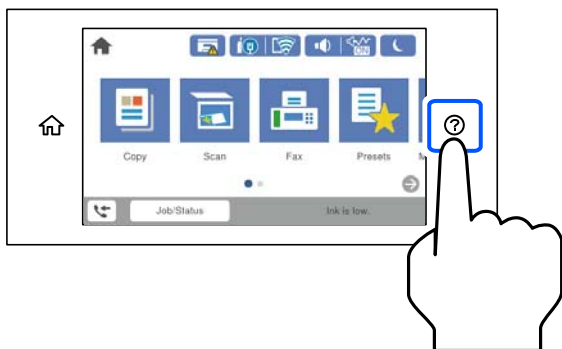

## Ubacivanje perforiranog papira

Ubacite jedan list perforiranog papira u podmetač za papir.

Veličina papira: A3, B4, A4, B5, A5, Letter, Legal

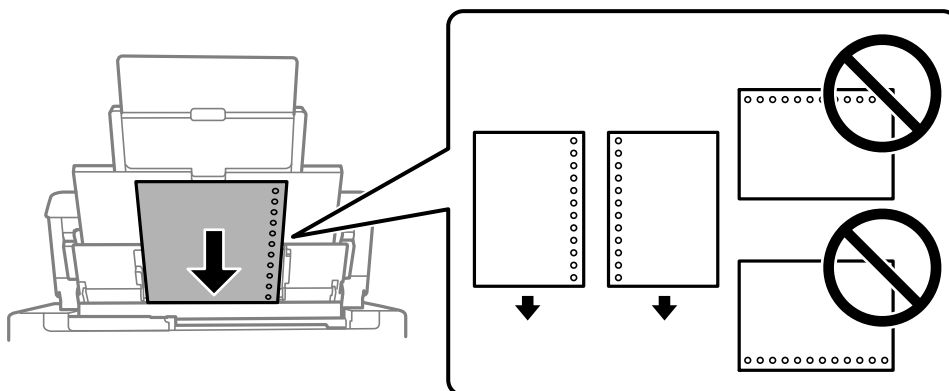

- Prilagodite položaj datoteke za štampanje da biste izbegli štampanje preko rupa.
- Automatsko dvostrano štampanje nije dostupno za unapred izbušen papir.

## Ubacivanje dugačkih papira

### Podmetač za papir

Ubacite dugačak papir u podmetač za papir tako što ćete dozvoliti da se vodeća ivica papira okrene. Izaberite **Odr.koris.** kao podešavanje veličine papira.

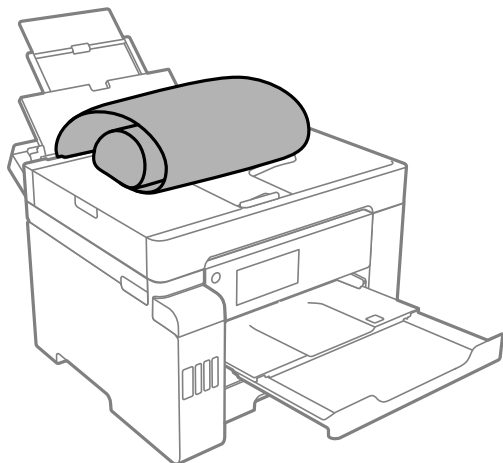

- Uverite se da je kraj papira isečen pod pravim uglom. Dijagonalni rez može dovesti do problema sa uvlačenjem papira.
- Dugačak papir se ne može držati u izlaznom podmetaču. Da biste vodili računa da papir ne padne na pod, pripremite kutiju i slično.
- Nemojte dirati papir koji se uvlači ili izbacuje. Može vam povrediti ruku ili može izazvati opadanje kvaliteta štampe.

### Kasetna za papir

Izvučite kasetu za papir tako da ubacite dugačak papir. Izaberite **Odr.koris.** kao podešavanje veličine papira.

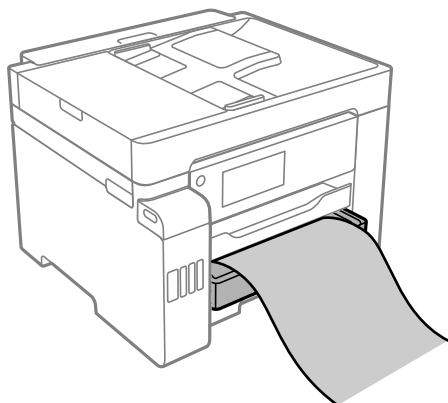

- Uverite se da je kraj papira isečen pod pravim uglom. Dijagonalni rez može dovesti do problema sa uvlačenjem papira.
- Nemojte dirati papir koji se uvlači ili izbacuje. Može vam povrediti ruku ili može izazvati opadanje kvaliteta štampe.

---

# Postavljanje originala

Originali koje ADF ne podržava. . . . .	37
Automatsko prepoznavanje originalnog formata. . . . .	37
Postavljanje originala. . . . .	38



## Originali koje ADF ne podržava



**Važno:**

Nemojte uvlačiti fotografije ili vredne originalne umetničke radove u ADF. Original se može izgužvati ili oštetiti zbog pogrešnog uvlačenja. Umesto toga, skenirajte ove dokumente na staklu skenera.

Da biste sprečili zaglavljivanje papira, izbegavajte da u ADF ubacujete sledeće originale. Za ove vrste koristite staklo skenera.

- Originali koji su pocepani, savijeni, naborani, pohabani ili uvijeni
- Originali sa rupama za povezivanje
- Originali spojeni lepljivom trakom, spajalicama, zaheftani originali itd.
- Originali na koje su zalepljene nalepnice ili oznake
- Originali koji su nepravilno isečeni ili čije ivice nisu pod pravim uglom
- Originali koji su ukoričeni
- Papir za projektore, termički papir ili indigo papir

## Automatsko prepoznavanje originalnog formata

Kada izaberete **Automatsko prepoznav.** kao podešavanje za papir, sledeći tipovi formata papira se automatski identifikuju.

- U vertikalnom položaju: A3, B4, A4, B5, A5 (samo staklo skenera)

Postavite kraću stranu originala prema ulazu automatskog mehanizma za uvlačenje papira (ADF) ili prema levoj strani staklo skenera.

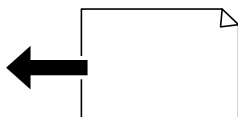

- U horizontalnom položaju: A4

Postavite dužu stranu originala prema ulazu automatskog mehanizma za uvlačenje papira (ADF) ili prema levoj strani staklo skenera.

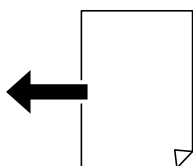

**Napomena:**

Može se dogoditi da sledeći formati originala ne budu pravilno prepoznati. Ako formati nisu prepoznati, podesite format ručno na kontrolnoj tabli.

- Originali koji su pocepani, savijeni, naborani ili uvijeni (ako su originali uvijeni, poravnajte ih pre nego što ih postavite.)
- Originali sa mnogo rupa za povezivanje
- Papir za projektore, providni originali ili sjajni originali

## Postavljanje originala

Možete da postavite originale prema animacijama prikazanim na LCD ekranu štampača.

Izaberite , a zatim izaberite **Kako da > Stavite originale**. Izaberite način postavljanja originala koje želite da vidite. Izaberite **Završi** da biste zatvorili ekran sa animacijom.

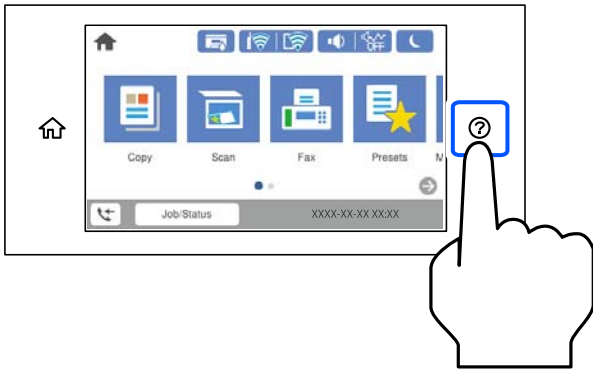

Ako želite da kopirate više originala, postavite sve originale na automatski mehanizam za uvlačenje papira.

### Kada koristite staklo skenera

#### **Oprez:**

*Vodite računa da ne zahvatite prste prilikom zatvaranja poklopca skenera. U suprotnom se možete povrediti.*

#### **Važno:**

- Kada postavljate glomazne originale kao što su knjige, sprečite da spoljna svetlost padne direktno na staklo skenera.
- Nemojte previše pritiskati staklo skenera niti poklopac skenera. U suprotnom bi se mogli oštetiti.

#### **Napomena:**

- Ako ima bilo kakvih otpadaka ili prljavštine na staklu skenera, oblast skeniranja se može povećati da bi ih obuhvatila, tako da se slika originala može pomeriti ili smanjiti. Uklonite sve otpatke ili prašinu na staklu skenera pre skeniranja.

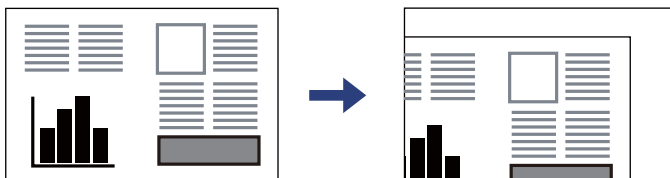

- Površina od 1,5 mm od ugla stakla skenera nije obuhvaćena prilikom skeniranja.
- Kada su originali postavljeni u automatski mehanizam za uvlačenje papira (ADF) i na staklo skenera, prioritet imaju originali u automatskom mehanizmu za uvlačenje papira (ADF).
- Može se desiti da neke veličine ne budu automatski otkrivene. U ovom slučaju, ručno izaberite veličinu originala.
- Ako duže vreme ostavite originale na staklu skenera, mogu se zalepiti za staklenu površinu.

## Kada koristite automatski mehanizam za uvlačenje papira (ADF)



### Važno:

- ❑ Nemojte ubacivati originale iznad linije koja se nalazi neposredno ispod trouglastog simbola na unutrašnjoj strani vođice automatskog mehanizma za uvlačenje papira (ADF).

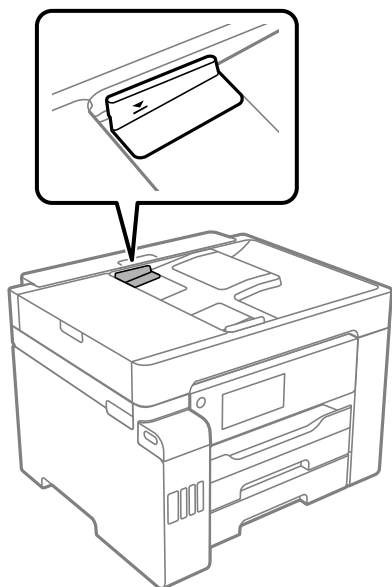

- ❑ Tokom skeniranja nemojte dodavati originale.

### Napomena:

- ❑ Možete postaviti original A4 formata tako da duža ivica bude okrenuta ka automatskom mehanizmu za uvlačenje papira (ADF).
- ❑ Može se desiti da neke veličine ne budu automatski otkrivene. U ovom slučaju, ručno izaberite veličinu originala.

### Povezane informacije

- ➔ [“Originali koje ADF ne podržava” na strani 37](#)
- ➔ [“Automatsko prepoznavanje originalnog formata” na strani 37](#)
- ➔ [“Specifikacije skenera” na strani 340](#)
- ➔ [“Specifikacije automatskog mehanizma za uvlačenje papira” na strani 340](#)

---

# Ubacivanje i vađenje memorijskog uređaja

Umetanje spoljašnjeg USB uređaja. . . . .	41
Vađenje spoljašnjeg USB uređaja. . . . .	41
Deljenje podataka na memorijskom uređaju. . . . .	41

## Umetanje spoljašnjeg USB uređaja

Umetnite spoljašnji USB uređaj u USB priključak spoljnog interfejsa štampača.

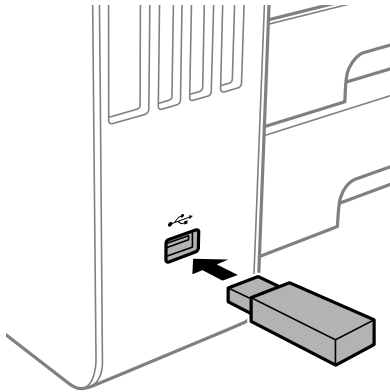

### Povezane informacije

→ [“Specifikacije memorijskog uređaja” na strani 345](#)

---

## Vađenje spoljašnjeg USB uređaja

Izvadite spoljašnji USB uređaj.

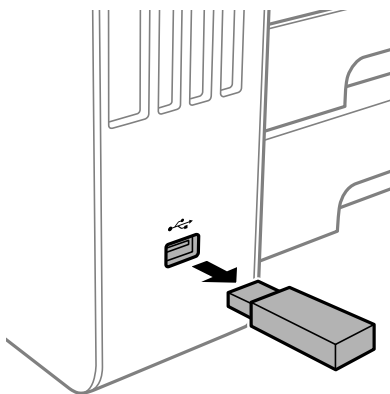

**Važno:**

*Ako uklonite spoljni USB uređaj tokom upotrebe štampača, podaci sa spoljnog USB uređaja mogu se izgubiti.*

---

## Deljenje podataka na memorijskom uređaju

Pomoću računara možete upisivati i čitati podatke sa memorijskog uređaja kao što je USB fleš disk koji je priključen na štampač.

**Važno:**

Prilikom deljenja memorijskog uređaja ubačenog u štampač između računara povezanih putem USB-a ili putem mreže, pristup za pisanje se dozvoljava samo računarima koji su povezani na način koji ste izabrali na štampaču. Da biste pisali na memorijski uređaj, uđite u **Podešavanja > Opšte postavke > Podešavanja štampača > Interfejs memorijskog uređaja > Deljenje datoteka** na kontrolnoj tabli, a zatim izaberite način povezivanja.

**Napomena:**

Potrebno je određeno vreme da se prepoznaju podaci sa računara ukoliko je priključen veliki memorijski uređaj kao što je tvrdi disk kapaciteta 2 TB.

**Windows**

Izaberite memorijski uređaj u **Računar** ili **Moj računar**. Prikazaće se podaci na memorijskom uređaju.

**Napomena:**

Ako ste povezali štampač na mrežu, a niste koristili disk sa softverom ili Web Installer, mapirajte USB priključak za spoljni interfejs kao mrežni disk. Otvorite **Pokreni** i unesite ime štampača \\XXXXXX ili IP adresu štampača \\XXX.XXX.XXX.XXX u polje **Otvori:**. Kliknite desnim tasterom miša na prikazanu ikonu da biste dodelili mrežu. Mrežni disk će se pojaviti u **Računar** ili **Moj računar**.

**Mac OS**

Izaberite odgovarajuću ikonu uređaja. Prikazuju se podaci na spoljnjem uređaju za skladištenje podataka.

**Napomena:**

- Da biste uklonili memorijski uređaj, prevucite i otpustite ikonu uređaja na ikonu kante za otpatke. U suprotnom, podaci na deljenom tvrdom disku se možda neće prikazati pravilno kada se priključi drugi memorijski uređaj.
- Da biste pristupili memorijskom uređaju putem mreže, u meniju na radnoj površini izaberite **Kreni > Uspostavi vezu sa serverom**. Unesite ime štampača `cifs://XXXXXX` ili `smb://XXXXXX` (gde je „XXXXXX“ ime štampača) u polje **Adresa servera**, a zatim kliknite na **Uspostavi vezu**.

**Povezane informacije**

➔ [“Specifikacije memorijskog uređaja” na strani 345](#)

---

# Štampanje

Štampanje dokumenata. . . . .	44
Štampanje na kovertama. . . . .	79
Štampanje fotografija. . . . .	80
Štampanje veb stranica. . . . .	82
Štampanje uz korišćenje usluge računarskog oblaka. . . . .	83

# Štampanje dokumenata

## Štampanje sa računara — Windows

Ako ne možete da promenite neka od podešavanja upravljačkog programa štampača, moguće je da su ograničena od strane administratora. Pomoć zatražite od administratora štampača.

### Štampanje uz pomoć lakih podešavanja

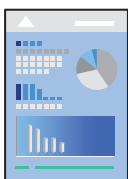

#### Napomena:

Postupci se mogu razlikovati u zavisnosti od aplikacije. Više informacija potražite u funkciji za pomoć date aplikacije.

1. Ubacite papir u štampač.  
“Ubacivanje papira” na strani 33
2. Otvorite datoteku koju želite da odštampate.
3. Izaberite **Štampaj** ili **Podešavanje štampe** u meniju **Datoteka**.
4. Izaberite štampač.
5. Izaberite **Željene opcije** ili **Svojstva** da biste pristupili prozoru upravljačkog programa štampača.

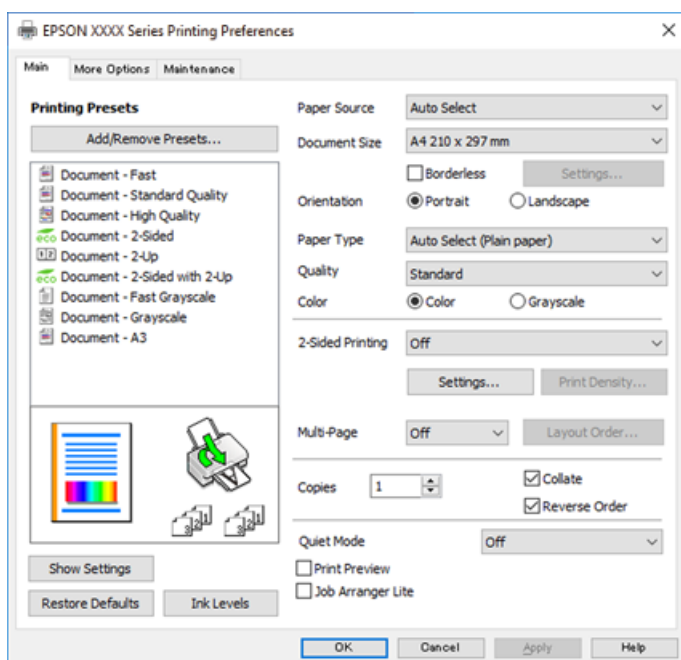



6. Izmenite postavke po potrebi.

Detalje potražite u opcijama menija za upravljački program štampača.

**Napomena:**

*Objašnjenja stavki u podešavanjima možete da potražite i u pomoći na mreži. Kada se na stavku klikne desnim tasterom miša, prikazuje se **Pomoć**.*

*Kada izaberete **Pregled pre štampe**, možete da vidite preliminarni prikaz dokumenta pre štampanja.*

7. Kliknite na **OK** da biste zatvorili prozor upravljačkog programa štampača.

8. Kliknite na **Štampaj**.

**Napomena:**

*Kada izaberete **Pregled pre štampe**, prikazuje se prozor preliminarnog prikaza. Da biste promenili postavku, izaberite **Odustani** a zatim ponovite postupak iz koraka 2.*

*Ako želite da otkazete štampanje, na računaru desnim tasterom miša kliknite na štampač u **Uređaji i štampači, Štampač**, ili u **Štampači i faksovi**. Kliknite na **Pogledaj šta se štampa**, desnim tasterom miša kliknite na zadatak koji želite da otkazete, a zatim izaberite opciju **Otkazi**. Međutim, ne možete sa računara da otkazete zadatak štampanja nakon što ga potpuno pošaljete u štampač. U tom slučaju, zadatak štampanja otkazite pomoću kontrolne table na štampaču.*

## Povezane informacije

- ➔ [“Dostupan papir i kapaciteti” na strani 298](#)
- ➔ [“Lista tipa papira” na strani 33](#)
- ➔ [“Opcije menija za upravljački program štampača” na strani 45](#)

## Opcije menija za upravljački program štampača

Otvorite prozor za štampanje u nekoj aplikaciji, izaberite štampač, a zatim pristupite prozoru za upravljački program štampača.

**Napomena:**

*Meniji se razlikuju u zavisnosti od toga koju ste opciju izabrali.*

## Kartica Glavni

Prethod. podešav. štampe:

Dodaj/Ukloni prethodna podešavanja:

Za često korišćene postavke štampanja možete da dodate ili uklonite svoje unapred podešene postavke. Izaberite na listi unapred podešenu postavku koju želite da koristite.

Izvor papira:

Izaberite izvor papira iz kog se papir uvlači. Izaberite **Automatski odaberi** da izvor papira izabran u podešavanjima štampanja na štampaču bude izabran automatski.

Veličina dokumenta:

Izaberite veličinu papira na kojem želite da štampate. Ako izaberete **Određeno od strane korisnika**, unesite širinu i visinu papira.

**Bez okvira:**

Malo uvećava podatke za štampanje u odnosu na veličinu papira, tako da se margine oko ivica papira ne štampaju. Kliknite na **Podešavanja** da biste izabrali uvećanje.

**Položaj:**

Izaberite položaj koji želite da koristite prilikom štampanja.

**Vrsta papira:**

Izaberite tip papira na koji štamplate.

**Kvalitet:**

Izaberite kvalitet štampe koji želite da koristite prilikom štampanja. Dostupna podešavanja zavise od vrste papira koju ste izabrali. Izbor **Visoko** omogućava štampanje boljeg kvaliteta, ali brzina štampanja može biti manja.

**Boja:**

Izaberite da li želite štampanje u boji ili crno-belo štampanje.

**Obostrana štampa:**

Omogućava dvostrano štampanje.

**Settings:**

Možete odrediti ivicu za povezivanje i margine za povezivanje. Prilikom štampanja dokumenata sa više strana, možete izabrati da štampanje počne ili od prednje ili od zadnje strane lista.

**Gustina štampe:**

Izaberite vrstu dokumenta da prilagodite gustinu štampe. Ako se odabere odgovarajuća gustina štampe, možete sprečiti da vam boje na slikama probiju na drugu stranu. Izaberite **Korisnički definisano** da biste ručno podesili gustinu štampe.

**Višestрана:**

Omogućava vam da štamplate nekoliko stranica na jednom listu ili da vršite štampanje postera. Kliknite na **Raspored** da biste odredili redosled po kom će stranice biti odštampane.

**Copies:**

Podesite broj primeraka koji želite da odštampate.

**Poređaj:**

Štampa dokumente sa više strana tako da budu upareni i složeni u skupove.

**Obrnuti redosled:**

Omogućava vam da štamplate od poslednje strane, tako da stranice nakon štampanja budu složene pravilnim redosledom.

**Tihi režim:**

Smanjuje buku koju štampač proizvodi. Međutim, ako se ovo podešavanje omogući, može da smanji brzinu štampanja.

#### Pregled pre štampe:

Prikazuje pregled vašeg dokumenta pre štampanja.

#### Jednostavni uređivač poslova:

Job Arranger Lite vam omogućava da kombinujete nekoliko datoteka napravljenih u različitim aplikacijama i da ih odštampate odjednom.

#### Prikaži podešavanja/Sakrij podešavanja:

Prikazuje listu stavki koje su trenutno podešene na karticama **Glavni** i **Još opcija**. Možete da prikazete ili sakrijete ekran sa listom aktuelnih podešavanja.

#### Vrati na podrazumevane vrednosti.:

Vraća sve postavke na fabričke podrazumevane vrednosti. Postavke na kartici **Još opcija** se takođe vraćaju na podrazumevane vrednosti.

#### Nivoi mastila:

Prikazuje približne nivo mastila.

### Kartica Još opcija

#### Prethod. podešav. štampe:

Dodaj/Ukloni prethodna podešavanja:

Za često korišćene postavke štampanja možete da dodate ili uklonite svoje unapred podešene postavke. Izaberite na listi unapred podešenu postavku koju želite da koristite.

#### Veličina dokumenta:

Izaberite veličinu papira na kojem želite da štampate. Ako izaberete **Određeno od strane korisnika**, unesite širinu i visinu papira.

#### Izlazni papir:

Izaberite veličinu papira na kojem želite da štampate. Ako se **Veličina dokumenta** razlikuje u odnosu na **Izlazni papir**, automatski se bira **Smanji/povećaj dokument**. Ne morate da ga izaberete kada štampate bez umanjenja ili uveličavanja dokumenta.

#### Smanji/povećaj dokument:

Omogućava vam da smanjite ili povećate veličinu dokumenta.

#### Prilagodi strani:

Automatski smanjuje ili povećava dokument tako da se uklopi u veličinu papira izabranu u odeljku **Izlazni papir**.

#### Uveličaj na:

Štampa sa određenim procentom.

#### Centar:

Štampa slike u sredini papira.

#### Ispravka boje:

##### Automatski:

Automatski prilagođava tonus slika.

##### Prilagođeno:

Automatski prilagođava boju slika. Klikom na **Napredno** otvara se ekran **Korekcija boja**, na kom možete da izaberete detaljan metod korekcije boje. Kliknite na **Opcije za slike** da biste omogućili Univerzalno štampanje u boji, Popr. efek crv očiju i izoštrili štampanje za tanke linije.

#### Funkcije vodenog žiga:

Omogućava vam obavljanje podešavanja šablona protiv kopiranja, vodenih žigova, ili zaglavlja i podnožja.

##### Dodati/izbrisati:

Omogućava vam da dodate ili uklonite bilo koje šablone protiv kopiranja ili vodene žigove koje želite da koristite.

##### Podešavanja:

Omogućava vam da postavite način podešavanja za šablone protiv kopiranja ili vodene žigove.

##### Zaglavlje/Podnožje:

Informacije kao što su korisničko ime i datum štampanja možete štampati kao zaglavlje ili podnožje. Možete da podesite boju, font, veličinu ili stil.

#### Poverljiv posao:

Štiti poverljive dokumente lozinkom prilikom štampanja. Ako koristite ovu funkciju, podaci za štampanje se čuvaju u štampaču i mogu da se odštampaju tek posle unošenja lozinke sa kontrolne table štampača. Kliknite na **Settings** da biste promenili postavke.

#### Dodatna podešavanja:

##### Okreni za 180°:

Rotira stranica za 180 stepeni pre štampanja. Izaberite ovu stavku kada šampate na papiru poput koverata, koje se u štampač uvek ubacuju u istom smeru.

##### Dvosmerno štampanje:

Štampa kada se glava za štampanje kreće u oba smera. Štampanje je brže, ali kvalitet može da opadne.

##### Odras u ogledalu:

Okreće slike tako da se štampaju onako kako bi izgledale u ogledalu.

#### Prikaži podešavanja/Sakrij podešavanja:

Prikazuje listu stavki koje su trenutno podešene na karticama **Glavni** i **Još opcija**. Možete da prikazete ili sakrijete ekran sa listom aktuelnih podešavanja.

Vrati na podrazumevane vrednosti.:

Vraća sve postavke na fabričke podrazumevane vrednosti. Postavke na kartici **Glavni** se takođe vraćaju na podrazumevane vrednosti.

## Kartica Održavanje

Provera mlaznice glave za štampanje:

Štampa šablon za proveru mlaznica radi provere da li su mlaznice glave za štampanje začepljene.

Čišćenje glave za štampanje:

Čišćenje začepljenih mlaznica u glavi za štampanje. Pošto ova funkcija koristi malo mastila, očistite glavu za štampanje samo ako su neke mlaznice začepljene, kao što je prikazano na ilustraciji šablona za proveru mlaznica.

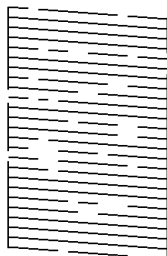

Potpuno čišćenje:

Pokreće mašinsko čišćenje da biste očistili začepljene mlaznice u glavi za štampanje. Pošto ova funkcija koristi više mastila nego čišćenje glave za štampanje, pokrenite mašinsko čišćenje samo ako su neke mlaznice začepljene, kao što je prikazano na ilustraciji šablona za proveru mlaznica.

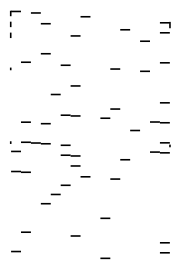

Jednostavni uređivač poslova:

Otvora prozor Jednostavni uređivač poslova. Ovde možete otvoriti i menjati prethodno sačuvane podatke.

EPSON Status Monitor 3:

Otvora prozor EPSON Status Monitor 3. Ovde možete da proverite status štampača i potrošnog materijala.

Karakteristike nadgledanja:

Omogućava obavljanje podešavanja stavki u prozoru EPSON Status Monitor 3.

#### Proširena podešavanja:

Omogućava vršenje različitih podešavanja. Kliknite desnim tasterom miša na svaku stavku da biste pogledali više detalja u odeljku Pomoć.

#### Red za štampu:

Prikazuje zadatke koji čekaju na štampanje. Možete da proverite, pauzirate ili nastavite zadatke za štampanja.

#### Informacije o štampaču i opcijama:

Prikazuje broj listova papira uvučenih u štampač ili u automatski mehanizam za uvlačenje papira.

#### Jezik:

Menja jezik za korišćenje u prozoru upravljačkog programa štampača. Da biste primenili postavke, zatvorite upravljački program štampača a zatim ga ponovo otvorite.

#### Ažuriranje programske podrške:

Pokreće EPSON Software Updater radi provere najnovije verzije aplikacija na internetu.

#### Tehnička podrška:

Priručnik se prikazuje ako je instaliran na vaš računar. Ako nije instaliran, možete da se povežete sa Epsonovim veb-sajtom da biste proverili priručnik i dostupnu tehničku podršku.

## Dodavanje unapred podešenih postavki za štampanje radi lakšeg štampanja

Ako napravite sopstvenu unapred određenu postavku podešavanja za štampanje na upravljačkom programu štampača, možete lako da štamplate birajući tu postavku sa liste.

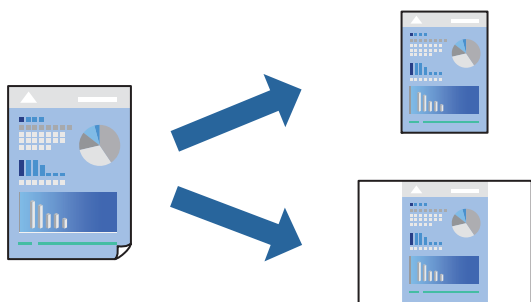

1. Na kartici upravljačkog programa štampača **Glavni** ili **Još opcija**, podesite svaku stavku (kao što su **Veličina dokumenta** i **Vrsta papira**).
2. u **Glavni** ili **Još opcija**.
3. Kliknite na **Dodaj/Ukloni prethodna podešavanja** u **Prethod. podešav. štampe**.
4. Unesite **Naziv** i po potrebi unesite komentar.
5. Kliknite na **Sačuvaj**.

#### **Napomena:**

Da biste izbrisali dodate unapred određene postavke, kliknite na **Dodaj/Ukloni prethodna podešavanja**, izaberite naziv unapred određenih postavki koje želite da izbrisate sa liste i izbrišite ih.

[“Kartica Glavni” na strani 45](#)

[“Kartica Još opcija” na strani 47](#)

6. Kliknite na **Štampaj**.

Kada sledeći put budete želeli da štampate uz pomoć istih podešavanja, izaberite naziv registrovanih podešavanja iz **Prethod. podešav. štampe** i kliknite na **OK**.

### Povezane informacije

➔ [“Ubacivanje papira” na strani 33](#)

➔ [“Štampanje uz pomoć lakih podešavanja” na strani 44](#)

## Dvostrano štampanje

Možete da koristite bilo koji od navedenih metoda kako biste štampali na obe strane papira.

Automatsko dvostrano štampanje

Ručno dvostrano štampanje

Kada štampač završi sa štampanjem na prvoj strani, okrenite papir kako bi štampao na drugoj.

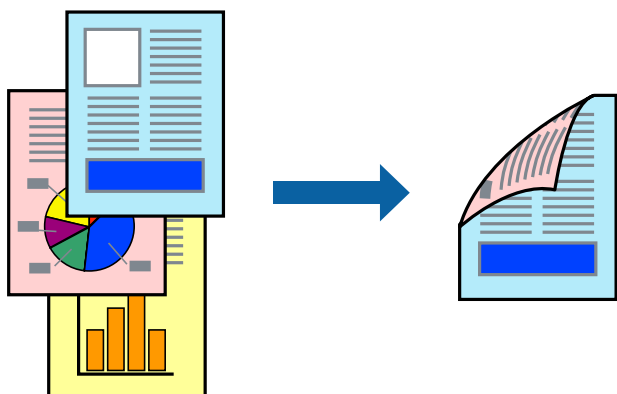

### Napomena:

Ova funkcija nije dostupna za štampanje bez ivica.

Ako ne koristite papir pogodan za dvostrano štampanje, kvalitet štampe može opasti i može doći do zaglavljivanja papira.

[“Papir za dvostrano štampanje” na strani 302](#)

U zavisnosti od papira i podataka, mastilo može proći do druge strane papira.

Ne možete da vršite ručno dvostrano štampanje osim ako je omogućen **EPSON Status Monitor 3**. Ako je **EPSON Status Monitor 3** onemogućen, pristupite prozoru upravljačkog programa štampača, kliknite na **Proširena podešavanja** na kartici **Održavanje**, a zatim izaberite **Uključi EPSON Status Monitor 3**.

Međutim, on može biti nedostupan kada se štampaču pristupa preko mreže ili se koristi kao deljeni štampač.

1. Na kartici **Glavni** upravljačkog programa štampača, izaberite način **Obostrana štampa**.

2. Kliknite na **Podešavanja**, izvršite odgovarajuća podešavanja, a zatim kliknite na **U redu**.

3. Kliknite na **Gustina štampe**, odredite željena podešavanja, a zatim kliknite na **U redu**.  
Prilikom podešavanja stavke **Gustina štampe**, gustinu štampe možete prilagoditi vrsti dokumenta.

**Napomena:**

- Ovo podešavanje nije dostupno kada odaberete ručno dvostrano štampanje.
- Štampanje može biti usporeno u zavisnosti od kombinacije opcija koje su izabrane za **Gustina štampe** u prozoru **Odaberite vrstu dokumenta** i za **Kvalitet** na kartici **Glavni**.

4. Po potrebi odredite ostale opcije na karticama **Glavni** i **Još opcija** i kliknite na **U redu**.

[“Kartica Glavni” na strani 45](#)

[“Kartica Još opcija” na strani 47](#)

5. Kliknite na **Štampaj**.

Kod ručnog dvostranog štampanja, kada se završi štampanje prve stranice, iskaćući prozor se prikazuje na računaru. Pratite uputstva na ekranu.

### Povezane informacije

- ➔ [“Dostupan papir i kapaciteti” na strani 298](#)
- ➔ [“Ubacivanje papira” na strani 33](#)
- ➔ [“Štampanje uz pomoć lakih podešavanja” na strani 44](#)

## Štampanje brošura

Takođe možete da štampate brošuru koju možete da napravite tako što ćete izmeniti redosled stranica i saviti primerak.

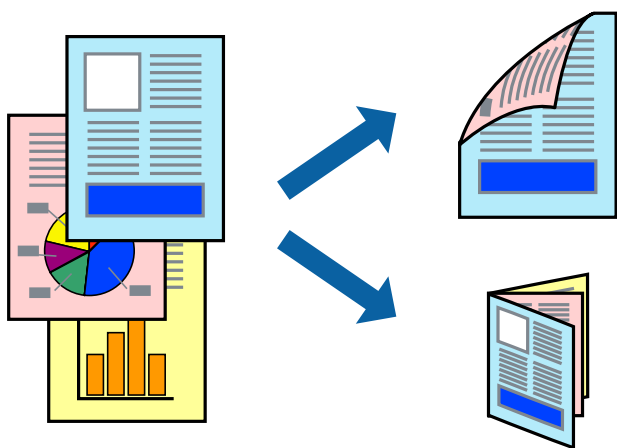



**Napomena:**

- Ova funkcija nije dostupna za štampanje bez ivice.
- Ako ne koristite papir pogodan za dvostrano štampanje, kvalitet štampe može opasti i može doći do zaglavljivanja papira.  
[“Papir za dvostrano štampanje” na strani 302](#)
- U zavisnosti od papira i podataka, mastilo može proći do druge strane papira.
- Ne možete da vršite ručno dvostrano štampanje osim ako je omogućen **EPSON Status Monitor 3**. Ako je **EPSON Status Monitor 3** onemogućen, pristupite prozoru upravljačkog programa štampača, kliknite na **Proširena podešavanja** na kartici **Održavanje**, a zatim izaberite **Uključi EPSON Status Monitor 3**.
- Međutim, on može biti nedostupan kada se štampaču pristupa preko mreže ili se koristi kao deljeni štampač.

1. Na kartici **Glavni** upravljačkog programa štampača, izaberite način **Obostrana štampa**.
2. Kliknite na **Podešavanja**, a zatim izaberite **Brošura**.
3. Kliknite na **OK**.
  - Povezivanje u centru: koristite ovaj načina kada štampate mali broj stranica koje se mogu složiti i lako presaviti na pola.
  - Povezivanje sa strane. Koristite ovaj način kada odjednom štampate jedan list (četiri strane), savijete svaki na pola, a zatim ih složite zajedno u jedan svezak.

4. Kliknite na **Gustina štampe**, odredite željena podešavanja, a zatim kliknite na **U redu**.  
Prilikom podešavanja stavke **Gustina štampe**, gustinu štampe možete prilagoditi vrsti dokumenta.

**Napomena:**

Štampanje može biti usporeno u zavisnosti od kombinacije opcija koje su izabrane za **Odaberite vrstu dokumenta** u prozoru **Podešavanje gustine štampe** i za **Kvalitet** na kartici **Glavni**.

5. Po potrebi odredite ostale opcije na karticama **Glavni** i **Još opcija** i kliknite na **U redu**.

[“Kartica Glavni” na strani 45](#)

[“Kartica Još opcija” na strani 47](#)

6. Kliknite na **Štampaj**.

**Povezane informacije**

- ➔ [“Dostupan papir i kapaciteti” na strani 298](#)
- ➔ [“Ubacivanje papira” na strani 33](#)
- ➔ [“Štampanje uz pomoć lakih podešavanja” na strani 44](#)

## Štampanje više stranica na jednom listu

Možete da odštampate nekoliko stranica podataka na jednom listu papira.

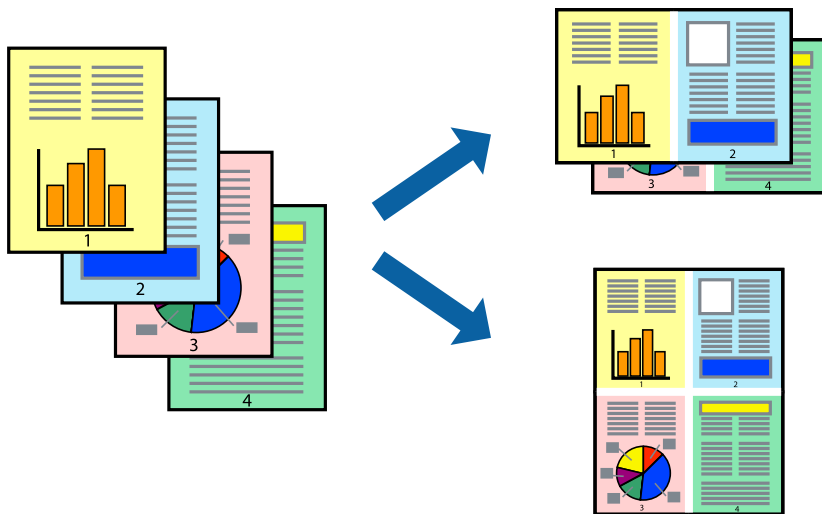

### **Napomena:**

Ova funkcija nije dostupna za štampanje bez ivice.

1. Na kartici upravljačkog programa štampača **Glavni**, izaberite **Dvodnelno**, **Četvorodelno**, **6 stranica po listu**, **8 stranica po listu**, **9 stranica po listu**, ili **16 stranica po listu** kao podešavanje za **Višestрана**.
2. Kliknite na **redosled rasporeda**, odredite željena podešavanja, a zatim kliknite na **U redu**.
3. Po potrebi odredite ostale opcije na karticama **Glavni** i **Još opcija** i kliknite na **U redu**.  
“Kartica Glavni” na strani 45  
“Kartica Još opcija” na strani 47
4. Kliknite na **Štampanje**.

### **Povezane informacije**

- ➔ “Ubacivanje papira” na strani 33
- ➔ “Štampanje uz pomoć lakih podešavanja” na strani 44

## Štampanje sa uklapanjem na veličinu papira

Izaberite veličinu papira koji ste ubacili u štampač za podešavanje Veličine odredišnog papira.



### **Napomena:**

Ova funkcija nije dostupna za štampanje bez ivice.

1. Na kartici **Još opcija**, izvršite sledeća podešavanja.
  - Veličina dokumenta: izaberite veličinu papira koju ste odredili u podešavanjima aplikacije.
  - Izlazni papir: izaberite veličinu papira koji ste ubacili u štampač.  
**Prilagodi strani** se bira automatski.

### **Napomena:**

Kliknite na **Centar** da biste smanjenu sliku odštampli na sredini papira.

2. Po potrebi odredite ostale opcije na karticama **Glavni** i **Još opcija** i kliknite na **U redu**.
  - [“Kartica Glavni” na strani 45](#)
  - [“Kartica Još opcija” na strani 47](#)
3. Kliknite na **Štampanj**.

### **Povezane informacije**

- ➔ [“Ubacivanje papira” na strani 33](#)
- ➔ [“Štampanje uz pomoć lakih podešavanja” na strani 44](#)

## Štampanje smanjenog ili povećanog dokumenta u bilo kojim razmerama

Možete da smanjite ili povećate dokument za određeni procenat.



1. Na kartici **Još opcija** upravljačkog programa štampača, u podešavanju **Veličina dokumenta**, izaberite veličinu dokumenta.
2. U podešavanju **Izlazni papir** izaberite veličinu papira na kojoj želite da štampate.
3. Izaberite **Smanji/povećaj dokument**, **Uvećaj na**, a zatim unesite procenat.
4. Po potrebi odredite ostale opcije na karticama **Glavni** i **Još opcija** i kliknite na **U redu**.  
[“Kartica Glavni” na strani 45](#)  
[“Kartica Još opcija” na strani 47](#)
5. Kliknite na **Štampaj**.

### Povezane informacije

- ➔ [“Ubacivanje papira” na strani 33](#)
- ➔ [“Štampanje uz pomoć lakih podešavanja” na strani 44](#)

## Štampanje jedne slike na više listova radi uvećanja (pravljenje postera)

Ova funkcija vam omogućava da odštampate jednu sliku na više listova papira. Njihovim spajanjem možete da napravite veliki poster.

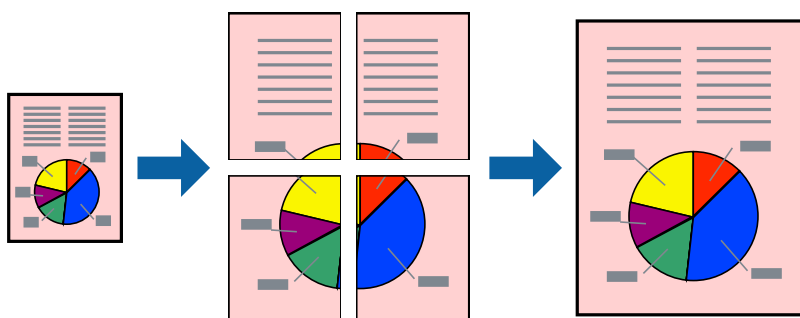

**Napomena:**

Ova funkcija nije dostupna za štampanje bez ivice.

1. Na kartici upravljačkog programa štampača **Glavni**, izaberite **2x1 Poster**, **2x2 Poster**, **Plakat 3x3**, ili **Plakat 4x4** kao podešavanje za **Višestrano**.
2. Kliknite na **Podešavanja**, odredite željena podešavanja, a zatim kliknite na **U redu**.

**Napomena:**

**Štampanje linije za sečenje** omogućava vam da štamplete vodič za sečenje.

3. Po potrebi odredite ostale opcije na karticama **Glavni** i **Još opcija** i kliknite na **U redu**.

[“Kartica Glavni” na strani 45](#)

[“Kartica Još opcija” na strani 47](#)

4. Kliknite na **Štampanje**.

**Povezane informacije**

➔ [“Ubacivanje papira” na strani 33](#)

➔ [“Štampanje uz pomoć lakih podešavanja” na strani 44](#)

**Pravljenje postera pomoću preklapanja oznaka za poravnanje**

Evo primera za to kako da napravite poster kada se izabere **Plakat 2x2** i **Preklapanje oznaka za poravnanje** se izabere u **Štampanje linije za sečenje**.

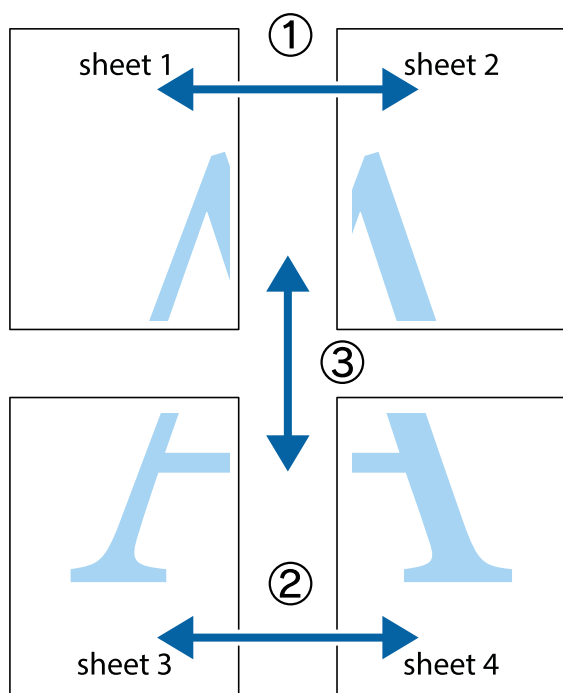

1. Pripremite Sheet 1 i Sheet 2. Isecite margine Sheet 1 duž vertikalne plave linije kroz centar gornjeg i donjeg krstića.

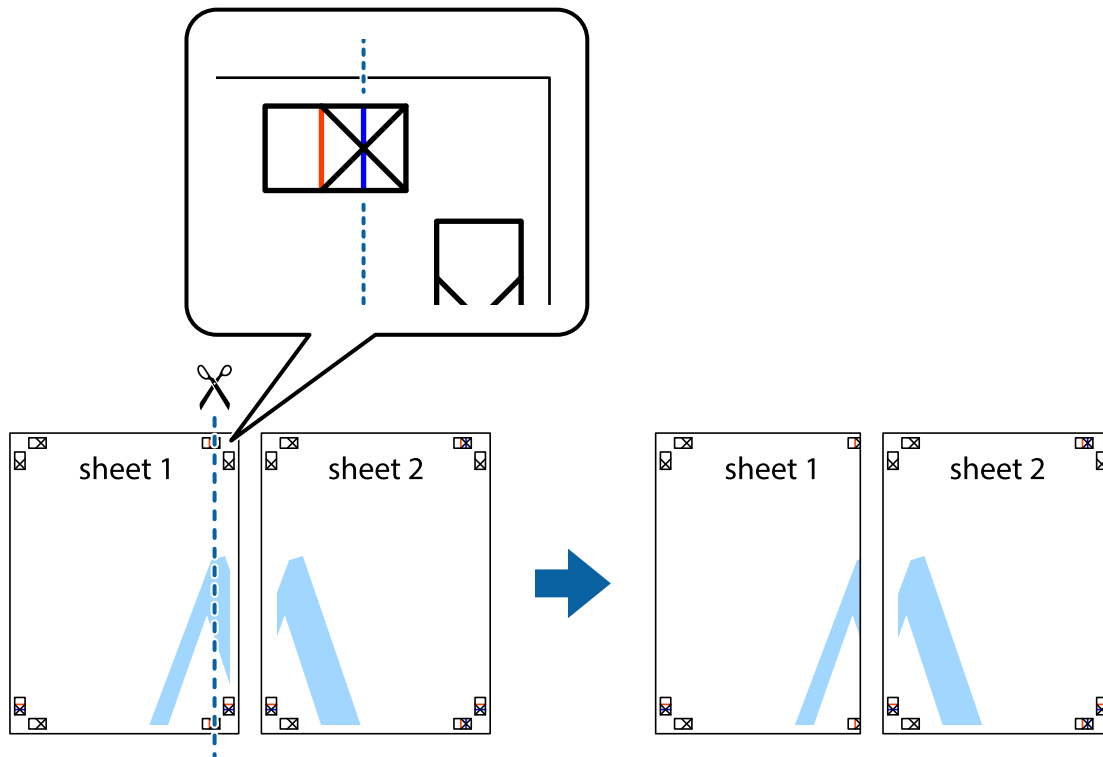

2. Postavite ivicu Sheet 1 preko Sheet 2 i poravnajte krstiče, a zatim privremeno zalepite listove jedan za drugi sa zadnje strane.

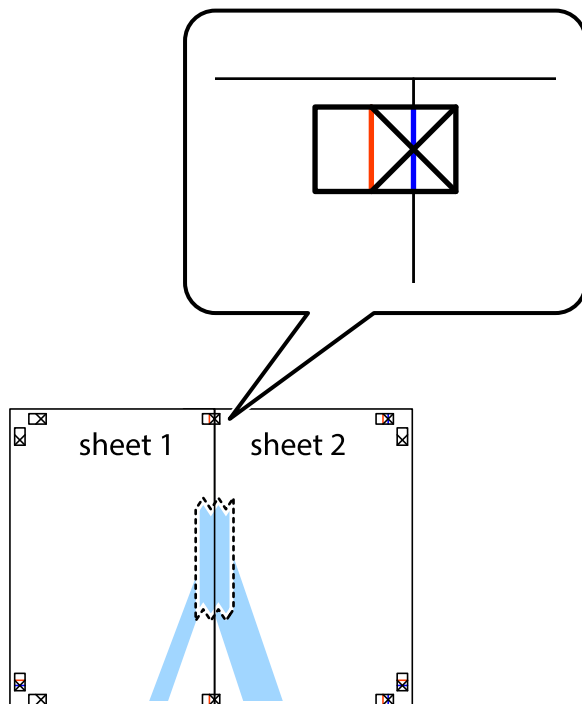

3. Isecite zalepljene listove na dva dela duž vertikalne crvene linije kroz oznake za poravnanje (ovoga puta linija je levo od krstića).

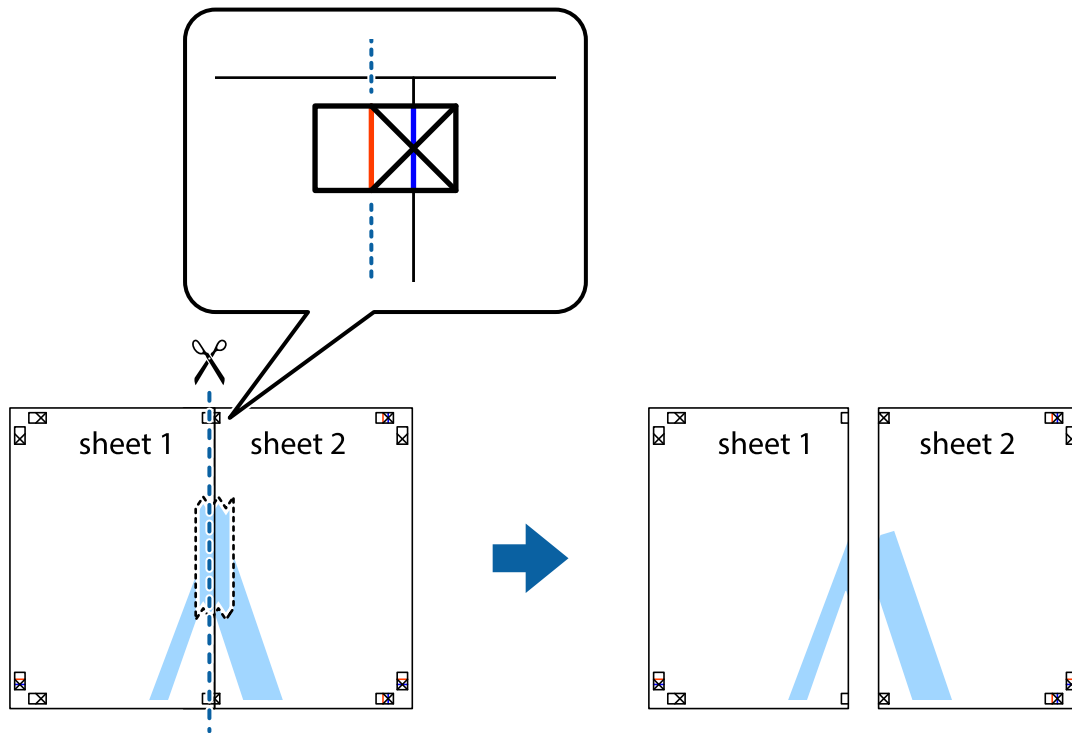

4. Zalepite listove jedan za drugi sa zadnje strane.

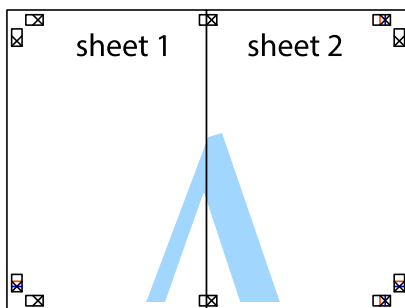

5. Ponovite korake 1–4 kako biste zalepili Sheet 3 i Sheet 4.

6. Isecite margine Sheet 1 i Sheet 2 duž horizontalne plave linije kroz centar krstića sa leve i desne strane.

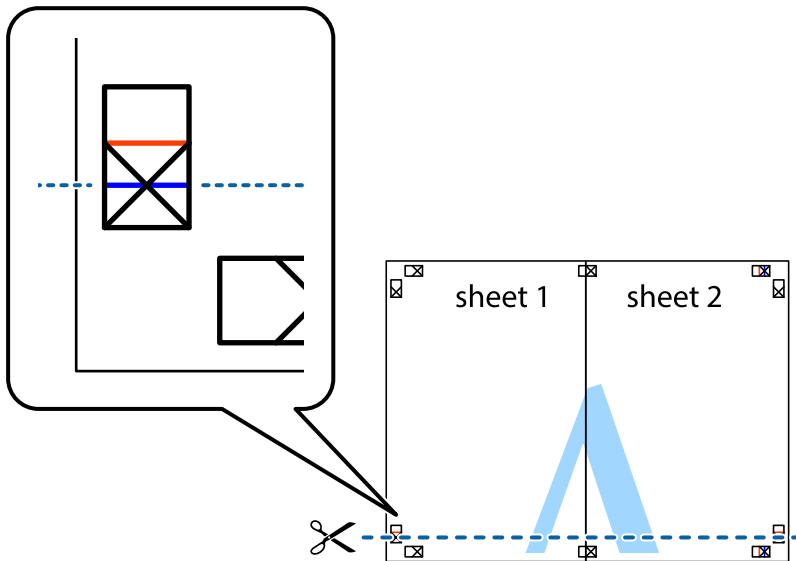

7. Postavite ivicu Sheet 1 i Sheet 2 preko Sheet 3 i Sheet 4 i poravnajte krstiće, a zatim ih privremeno zalepite sa zadnje strane.

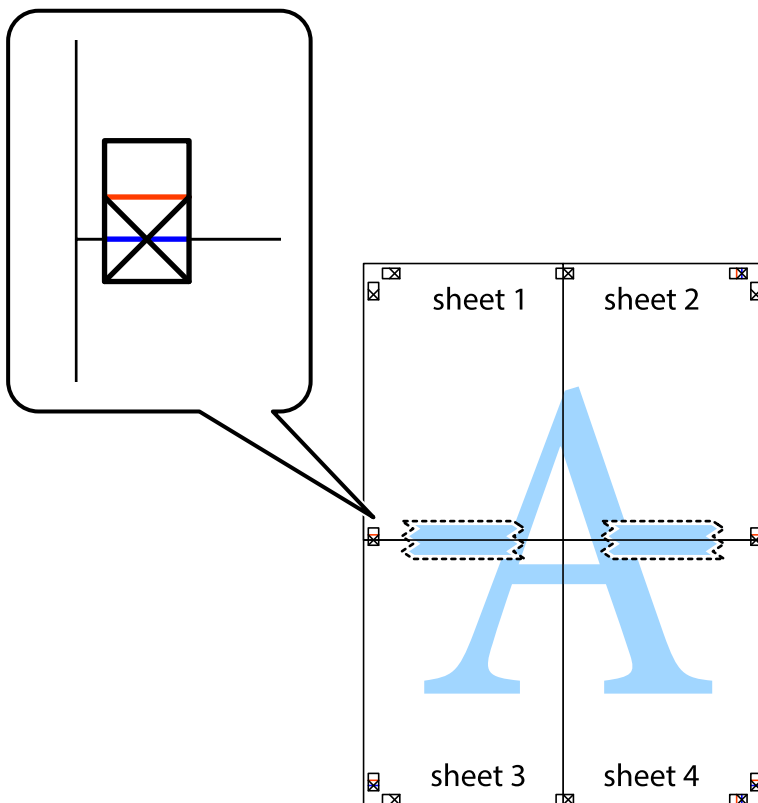



8. Isecite zalepljene listove na dva dela duž horizontalne crvene linije kroz oznake za poravnanje (ovoga puta linija je iznad krstića).

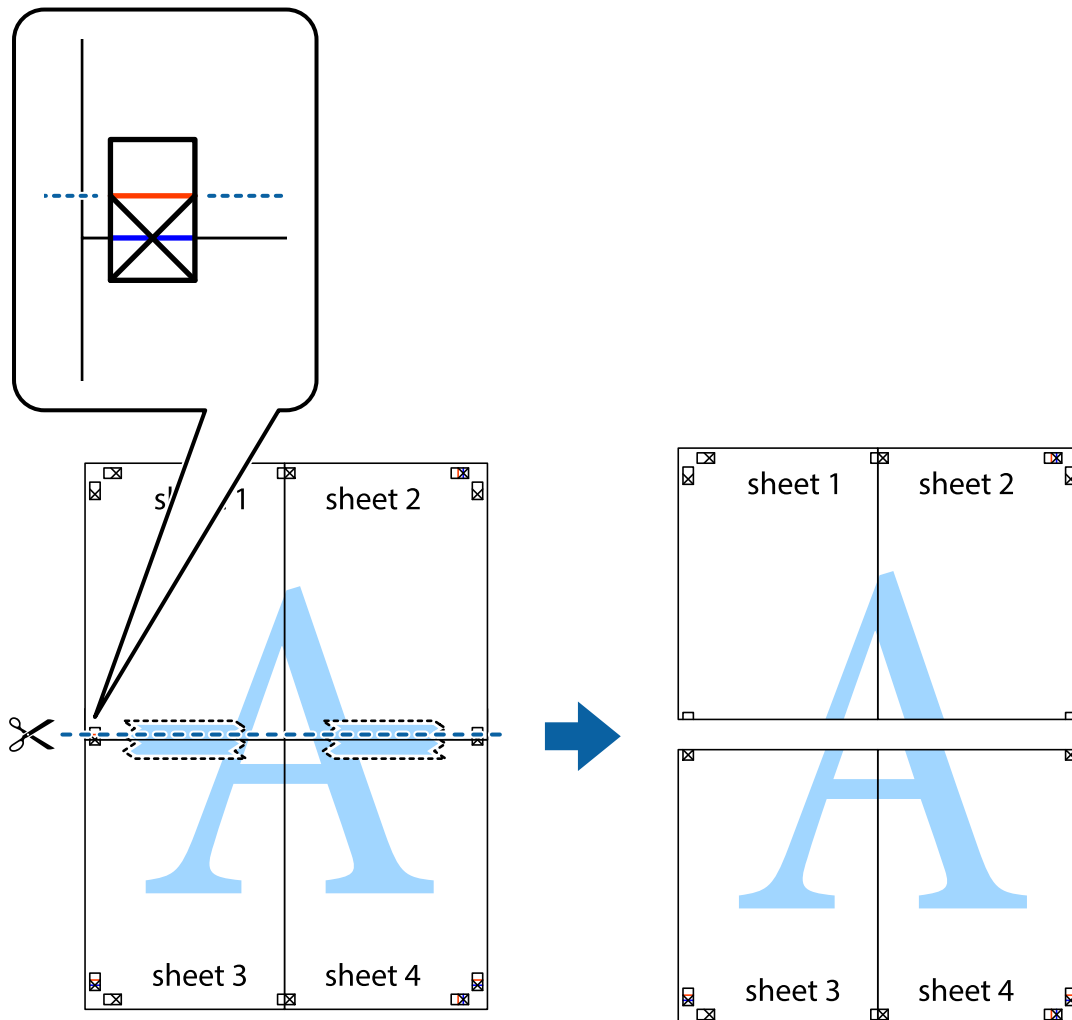

9. Zalepite listove jedan za drugi sa zadnje strane.

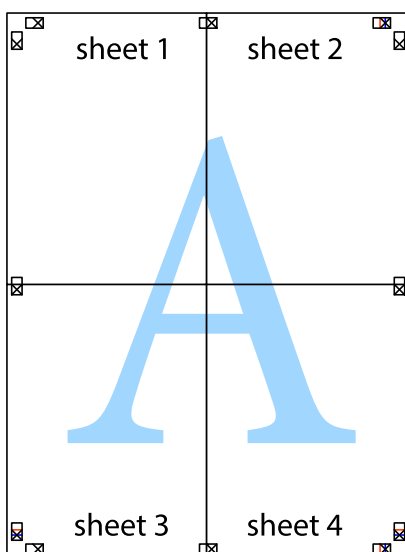

10. Isecite preostale krstiče oko spoljnih vođica.

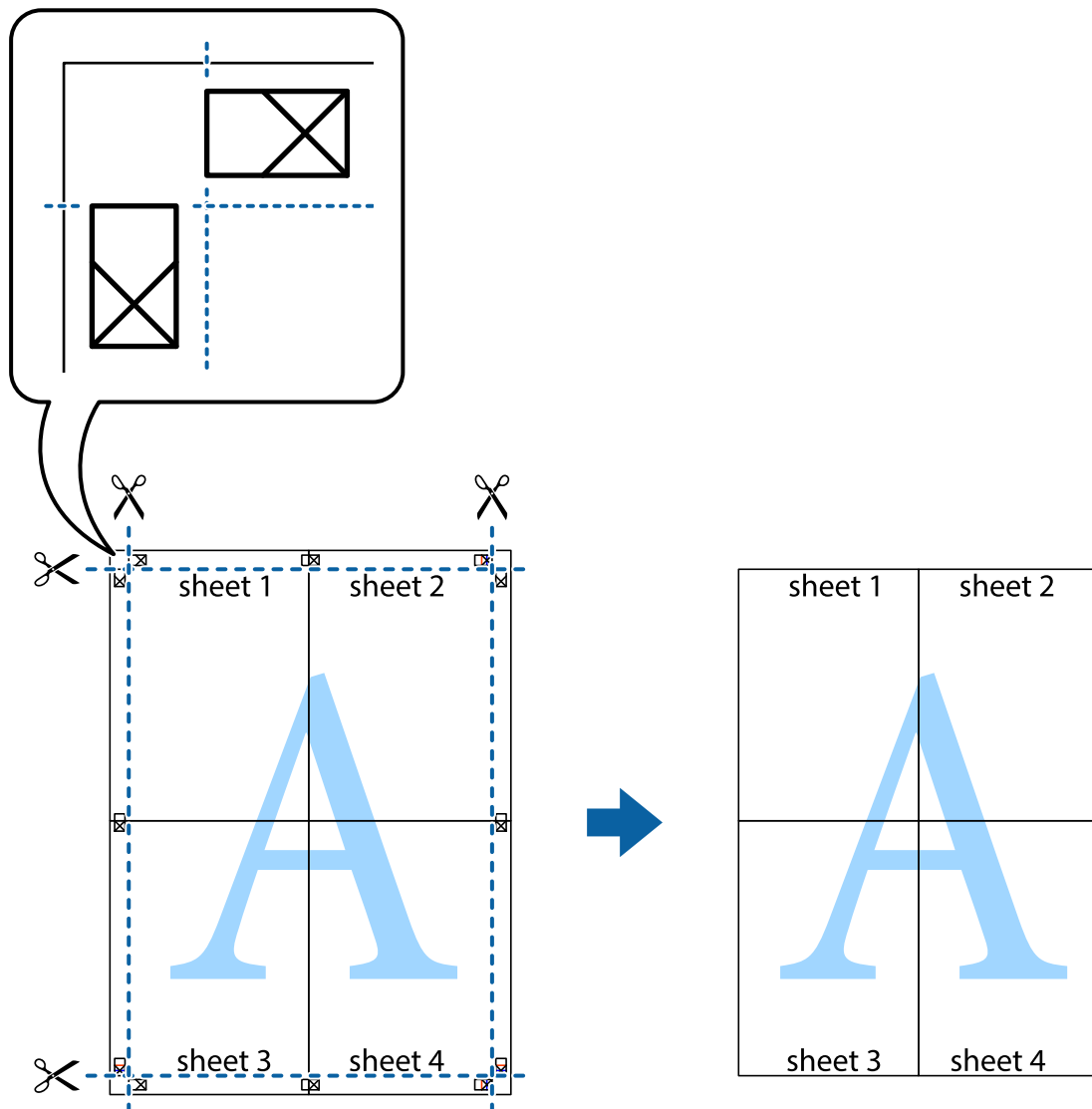

## Štampanje sa zaglavljem i podnožjem

Informacije kao što su korisničko ime i datum štampanja možete štampati kao zaglavlje ili podnožje.

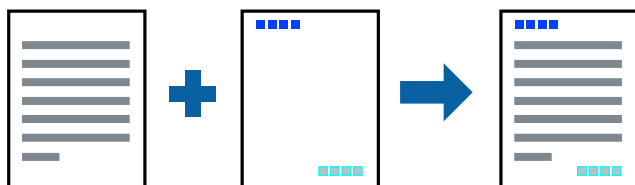

1. Na kartici **Još opcija** upravljačkog programa štampača, kliknite na **Funkcije vodenog žiga**, a zatim izaberite **Zaglavlje/Podnožje**.
2. Dodirnite **Podešavanja** i zatim izaberite stavke koje želite da odštampate.

3. Po potrebi odredite ostale opcije na karticama **Glavni** i **Još opcija** i kliknite na **U redu**.

“Kartica Glavni” na strani 45

“Kartica Još opcija” na strani 47

4. Kliknite na **Štampaj**.

### Povezane informacije

➔ “Ubacivanje papira” na strani 33

➔ “Štampanje uz pomoć lakih podešavanja” na strani 44

## Štampanje vodenog žiga

Na odštampanom materijalu možete da odštampate vodeni žig, na primer, „Poverljivo“ ili zaštitni šablon protiv kopiranja. Ako štampate sa zaštitnim šablonom protiv kopiranja, sakrivena slova se pojavljuju kada se stranica fotokopira da bi se original razlikovao od kopija.



Funkcija Obrazac zaštite od kopiranja je dostupna u sledećim uslovima:

- Tip papira: obični papir, papir za kopiranje, papir sa odštampanim zaglavljem, reciklirani papir, papir u boji, fabrički odštampan papir, papir visokog kvaliteta ili debeo papir
- Bez ivica: nije izabrano
- Kvalitet: Standardno
- Obostrana štampa: Isključeno, Ručno (Povezivanje dugih ivica), ili Ručno (Povezivanje kratkih ivica)
- Ispravka boje: Automatski
- Papir kratkog toka: nije izabrano

### Napomena:

Možete i da dodate svoj vodeni žig ili zaštitni šablon protiv kopiranja.

1. Na kartici **Još opcija** upravljačkog programa štampača, kliknite na **Funkcije vodenog žiga**, a zatim izaberite Obrazac zaštite od kopiranja ili Vodeni žig.
2. Kliknite na **Podešavanja** da biste izmenili detalje kao što su veličina, gustina ili položaj šablona ili žiga.
3. Po potrebi odredite ostale opcije na karticama **Glavni** i **Još opcija** i kliknite na **U redu**.  
“Kartica Glavni” na strani 45  
“Kartica Još opcija” na strani 47
4. Kliknite na **Štampaj**.

### Povezane informacije

- ➔ “Ubacivanje papira” na strani 33
- ➔ “Štampanje uz pomoć lakih podešavanja” na strani 44

## Štampanje datoteka zaštićenih lozinkom

Možete podesiti lozinku za zadatak štampanja tako da može da počne da se štampa tek nakon unosa lozinke na kontrolnoj tabli štampača.

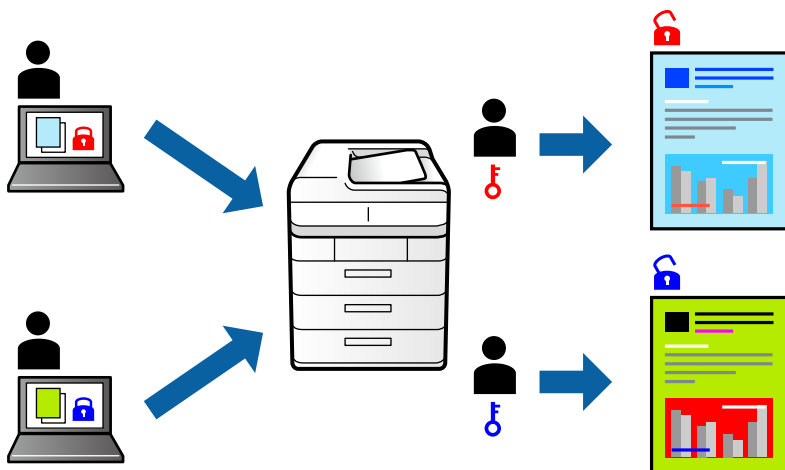

1. Na kartici **Još opcija** upravljačkog programa štampača, izaberite **Poverljiv posao**, a zatim unesite lozinku.
2. Po potrebi odredite ostale opcije na karticama **Glavni** i **Još opcija** i kliknite na **U redu**.
  - “Kartica Glavni” na strani 45
  - “Kartica Još opcija” na strani 47
3. Kliknite na **Štampaj**.
4. Da biste izvršili štampanje, izaberite **Poverljivi posao** na početnom ekranu kontrolne table štampača. Izaberite zadatak koji želite da štampate, a zatim unesite lozinku.

### Povezane informacije

- ➔ “Ubacivanje papira” na strani 33
- ➔ “Štampanje uz pomoć lakih podešavanja” na strani 44

## Štampanje više datoteka istovremeno

Jednostavni uređivač poslova vam omogućava da kombinujete nekoliko datoteka napravljenih u različitim aplikacijama i da ih odštampate odjednom. Za kombinovane datoteke možete da odredite podešavanja štampanja kao što su raspored štampanja dokumenata sa više strana i dvostrano štampanje.

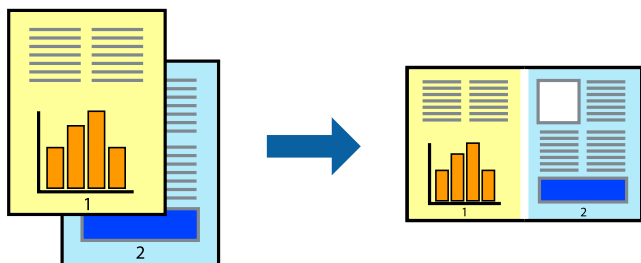

1. Na kartici **Glavni** upravljačkog programa štampača izaberite **Jednostavni uređivač poslova**.  
[“Kartica Glavni” na strani 45](#)
2. Kliknite na **Štampanj**.  
Kada počnete da štampate, prikazuje se prozor Jednostavni uređivač poslova.
3. Dok je prozor Jednostavni uređivač poslova otvoren, otvorite datoteku koju želite da kombinujete sa trenutnom datotekom i ponovite gore navedene korake.
4. Kada izaberete zadatak za štampanje dodat u Štampanj projekat u prozoru Jednostavni uređivač poslova, možete urediti izgled stranice.
5. Kliknite na **Štampanj** u meniju **Datoteka** da biste počeli da štampate.

### **Napomena:**

Ako zatvorite prozor Jednostavni uređivač poslova pre nego što dodate sve podatke za štampanje u Štampanj projekat, zadatak za štampanje na kom trenutno radite je otkazan. Kliknite na **Snimi** u meniju **Datoteka** kako biste sačuvali trenutni zadatak. Oznaka tipa sačuvanih datoteka je „ecl“.

Da biste otvorili Projekat štampanja **Jednostavni uređivač poslova** na upravljačkom programu kartice **Održavanje** da biste otvorili prozor Job Arranger Lite. Zatim izaberite **Otvori** u meniju **Datoteka** da biste otvorili datoteku.

### **Povezane informacije**

- ➔ [“Ubacivanje papira” na strani 33](#)
- ➔ [“Štampanje uz pomoć lakih podešavanja” na strani 44](#)

## Štampanje pomoću funkcije Color Universal Print

Možete da poboljšate vidljivost teksta i slika na odštampanim stranicama.

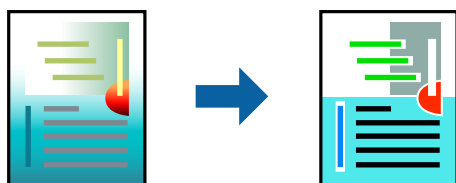

Funkcija Univerzalno štampanje u boji je dostupna samo kada su izabrana sledeća podešavanja.

- Tip papira: običan papir, papir za kopiranje, papir sa odštampanim zaglavljem, reciklirani papir, papir u boji, fabrički odštampanom papiru, visokokvalitetan običan papir
- Kvalitet: **Standardno** ili viši kvalitet
- Boja štampanja: **Boja**
- Aplikacije: Microsoft® Office 2007 ili noviji
- Veličina teksta: 96 pts ili manja

1. Na kartici **Još opcija** upravljačkog programa štampača kliknite na **Opcije za slike** u stavki **Ispravka boje**.
2. Izaberite opciju iz podešavanja **Univerzalno štampanje u boji**.
3. Kliknite na **Opcije poboljšanja** da biste izvršili dalja podešavanja.
4. Po potrebi odredite ostale opcije na karticama **Glavni** i **Još opcija** i kliknite na **U redu**.  
[“Kartica Glavni” na strani 45](#)  
[“Kartica Još opcija” na strani 47](#)
5. Kliknite na **Štampanj**.

**Napomena:**

- Izvesni znakovi mogu se zameniti oblicima, kao što su „+“ koje izgleda kao „±“.
- Oblici i podvlačenja koja su specifična za određenu aplikaciju mogu izmeniti sadržaj odštampan uz pomoć ovih podešavanja.
- Kvalitet štampanja može opasti na fotografijama i drugim slikama kada se koristi podešavanje Univerzalno štampanje u boji.
- Štampanje je sporije kada se koristi podešavanje Univerzalno štampanje u boji.

**Povezane informacije**

- ➔ [“Ubacivanje papira” na strani 33](#)
- ➔ [“Štampanje uz pomoć lakih podešavanja” na strani 44](#)

## Prilagođavanje boje štampanja

Možete prilagoditi boje koje se koriste za zadatak štampanja. Ova prilagođavanja se ne primenjuju na originalne podatke.

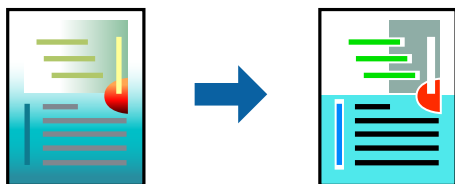

**PhotoEnhance** daje oštrije slike i življe boje automatskim prilagođavanjem kontrasta, zasićenja i osvetljenosti originalnih slika.

**Napomena:**

**PhotoEnhance** prilagođava boju analiziranjem lokacije subjekta. Prema tome, ako ste promenili lokaciju subjekta smanjivanjem, povećavanjem, opsecanjem ili rotiranjem slike, može se desiti da se boja neočekivano izmeni. Izbor podešavanja bez okvira takođe menja lokaciju subjekta, što dovodi do promena boje. Ako je slika van fokusa, može se desiti da ton bude neprirodan. Ako se boja promeni ili postane neprirodna, štampajte u drugim režimima, osim režima **PhotoEnhance**.

1. Na kartici **Još opcija** upravljačkog programa štampača, u podešavanju **Ispravka boje**, izaberite metod korekcije boja.
  - Automatski Ovim podešavanjem nijansa se automatski prilagođava podešavanjima vrste papira i kvaliteta štampe.
  - Ako izaberete Prilagođeno i kliknete na **Napredno**, možete izvršiti sopstvena podešavanja.
2. Po potrebi odredite ostale opcije na karticama **Glavni** i **Još opcija** i kliknite na **U redu**.
  - [“Kartica Glavni” na strani 45](#)
  - [“Kartica Još opcija” na strani 47](#)
3. Kliknite na **Štampaj**.

**Povezane informacije**

- ➔ [“Ubacivanje papira” na strani 33](#)
- ➔ [“Štampanje uz pomoć lakih podešavanja” na strani 44](#)

## Štampanje sa naglašavanjem tankih linija

Možete podebljati tanke linije koje su suviše tanke da bi bile odštampane.

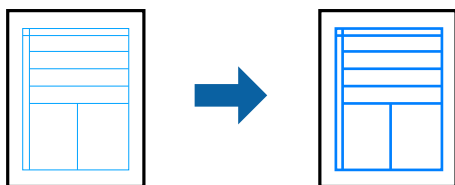

1. Na kartici **Još opcija** upravljačkog programa štampača kliknite na **Opcije za slike** u stavki **Ispravka boje**.
2. Izaberite **Naglasiti tanke linije**.
3. Po potrebi odredite ostale opcije na karticama **Glavni** i **Još opcija** i kliknite na **U redu**.
  - [“Kartica Glavni” na strani 45](#)
  - [“Kartica Još opcija” na strani 47](#)
4. Kliknite na **Štampaj**.

**Povezane informacije**

- ➔ [“Ubacivanje papira” na strani 33](#)
- ➔ [“Štampanje uz pomoć lakih podešavanja” na strani 44](#)

## Štampanje jasnih prugastih kodova

Možete jasno odštampati prugasti kod i time olakšati njegovo skeniranje. Omogućite ovu funkciju samo ako prugasti kod koji se odštampali ne može da se skenira.

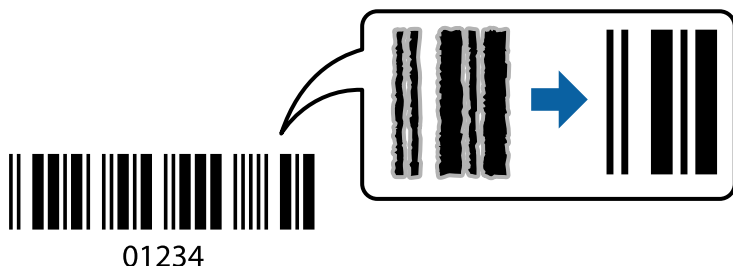

Možete koristiti ovu funkciju pod sledećim uslovima.

Tip papir: obični papir, papir za kopiranje, papir sa odštampanim zaglavljem, reciklirani papir, papir u boji, fabrički odštampan papir, običan papir visokog kvaliteta, debeo papir, mat papir, Epson kvalitetni foto papir za mlazne štampače ili koverta

Kvalitet: **Standardno**

1. Na kartici **Održavanje** upravljačkog programa štampača, kliknite na **Proširena podešavanja**, a zatim izaberite **Režim bar koda**.

2. Po potrebi odredite ostale opcije na karticama **Glavni** i **Još opcija** i kliknite na **U redu**.

[“Kartica Glavni” na strani 45](#)

[“Kartica Još opcija” na strani 47](#)

3. Kliknite na **Štampaj**.

**Napomena:**

*Uklanjanje zamagljenosti možda neće uvek biti moguće zavisno od okolnosti.*

### Povezane informacije

➔ [“Ubacivanje papira” na strani 33](#)

➔ [“Štampanje uz pomoć lakih podešavanja” na strani 44](#)

## Štampanje sa računara — Mac OS

### Štampanje uz pomoć lakih podešavanja

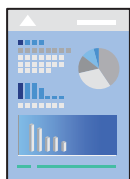

**Napomena:**

*Postupci i ekrani se razlikuju u zavisnosti od aplikacije. Više informacija potražite u funkciji za pomoć date aplikacije.*



1. Ubacite papir u štampač.  
“Ubacivanje papira” na strani 33
2. Otvorite datoteku koju želite da odštampate.
3. Izaberite **Štampaj** u meniju **Datoteka** ili neku drugu komandu kako biste pristupili dijalogu za štampanje.  
Ako je neophodno, kliknite na **Prikaži detalje** ili na ▼ da biste proširili prozor za štampanje.
4. Izaberite štampač.
5. Izaberite **Podešavanje štampe** u iskačućem meniju.

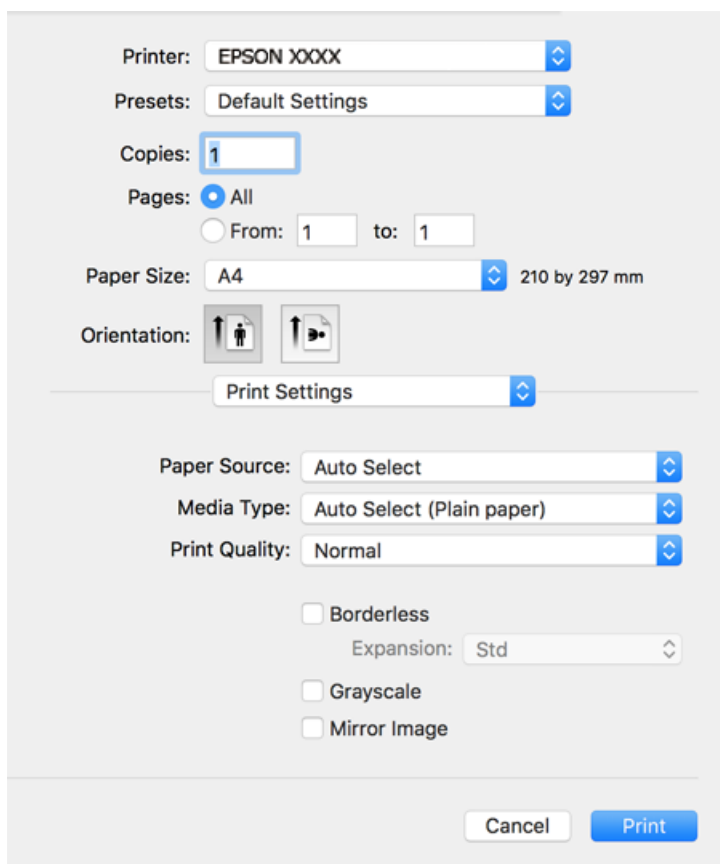

**Napomena:**

Ako se **Podešavanje štampe** meni ne prikazuje na macOS High Sierra, macOS Sierra, OS X El Capitan, OS X Yosemite, OS X Mavericks, OS X Mountain Lion, upravljački program Epson štampača nije pravilno instaliran. Omogućite ga iz sledećeg menija. macOS Mojave ne može da pristupi **Podešavanje štampe** u aplikacijama koje je napravio Apple, kao što je TextEdit.

Izaberite **Željene postavke sistema** u meniju Apple > **Štampači i skeneri** (ili **Štampanje i skeniranje**, **Štampanje i faks**), uklonite štampač, a zatim ga ponovo dodajte. Vidite sledeće da biste dodali štampač.

“Dodavanje štampača (samo za operativni sistem Mac OS)” na strani 168

6. Izmenite postavke po potrebi.  
Detalje potražite u opcijama menija za upravljački program štampača.

7. Kliknite na **Štampaj**.

**Napomena:**

Ako želite da otkazete štampanje, na vašem računaru kliknite na ikonu štampača u **Usidri**. Izaberite zadatak koji želite da poništite, a zatim uradite nešto od sledećeg. Međutim, ne možete sa računara da otkazete zadatak štampanja nakon što ga potpuno pošaljete u štampač. U tom slučaju, zadatak štampanja otkazite pomoću kontrolne table na štampaču.

- OS X Mountain Lion ili noviji

Kliknite na  pored pokazivača toka.

- Mac OS X v10.6.8 do v10.7.x

Kliknite na **Izbriši**.

### Povezane informacije

- ➔ [“Dostupan papir i kapaciteti” na strani 298](#)
- ➔ [“Lista tipa papira” na strani 33](#)
- ➔ [“Opcije menija za Podešavanje štampe” na strani 71](#)

### Opcije menija za upravljački program štampača

Otvorite prozor za štampanje u nekoj aplikaciji, izaberite štampač, a zatim pristupite prozoru za upravljački program štampača.

**Napomena:**

Meniji se razlikuju u zavisnosti od toga koju ste opciju izabrali.

### Opcije menija za raspored

#### Broj stranica po listu

Izaberite broj stranica koje će biti odštampane na jednom listu.

#### Smer rasporeda

Navedite redosled po kom će stranice biti štampane.

#### Ivica

Štampa ivicu oko stranica.

#### Obrnuti položaj stranice

Rotira stranica za 180 stepeni pre štampanja. Izaberite ovu stavku kada šampate na papiru poput koverata, koje se u štampač uvek ubacuju u istom smeru.

#### Okreni vodoravno

Okreće sliku da je odštampa kao da je odraz u ogledalu.

### Opcije menija za poklapanje boja

#### ColorSync/EPSON Color Controls

Izaberite način podešavanja boja. Ova opcija vrši podešavanje boja između štampača i ekrana računara kako bi se razlike u bojama svele na najmanju meru.

## Opcije menija za rukovanje papirom

### Upari stranice

Štampa dokumente sa više strana tako da budu upareni i složeni u skupove.

### Stranice za štampanje

Izaberite da biste štampali samo neparne ili samo parne stranice.

### Redosled stranica

Izaberite da biste štampali od početka ili od poslednje strane.

### Prilagodi veličini papira

Štampa vršeći prilagođavanje veličini papira koji ste ubacili.

Veličina odredišnog papira

Izaberite veličinu papira na koji ćete štampati.

Prilagodi samo umanjivanjem

Izaberite ovu stavku kada smanjujete veličinu dokumenta.

## Opcije menija za naslovnu stranu

### Štampa naslovnu stranu

Izaberite da li želite da odštampate naslovnu stranu ili ne. Kada želite da dodate zadnju koricu, izaberite **Nakon dokumenta**.

### Vrsta naslovne strane

Izaberite sadržaj naslovne strane.

## Opcije menija za Podešavanje štampe

### Paper Source

Izaberite izvor papira iz kog se papir uvlači. Izaberite **Automatski odaberi** da izvor papira izabran u podešavanjima štampanja na štampaču bude izabran automatski.

### Media Type

Izaberite tip papira na koji štampate.

### Print Quality

Izaberite kvalitet štampe koji želite da koristite prilikom štampanja. Opcije se razlikuju u zavisnosti od vrste papira.

### Bez okvira

Ovo polje je izabrano kada izaberete veličinu papira bez ivica.

Kod štampanja bez ivica, podaci za štampanje su malo uvećani u odnosu na veličinu papira, tako da se margine oko ivica papira ne štampaju.

Širenje: izaberite uvećanje.

### Sivo nijansiranje

Izaberite kada želite da štampate samo crnom bojom ili u nijansama sive.

### Mirror Image

Okreće slike tako da se štampaju onako kako bi izgledale u ogledalu.

## Opcije menija za Color Options

### Ručna podešavanja

Ručno podešava boju. U stavci **Napredna podešavanja** možete izabrati detaljne postavke.

### PhotoEnhance

Daje oštrije slike i življe boje automatskim prilagođavanjem kontrasta, zasićenja i osvetljenosti originalnih slika.

### Isključeno (Nema podešavanja boje)

Štampa bez ikakvog pojačavanja ili podešavanja boje.

## Opcije menija za Two-sided Printing Settings

### Two-sided Printing

Štampa na obe strane papira.

## Dodavanje unapred podešenih postavki za štampanje radi lakšeg štampanja

Ako napravite sopstvenu unapred određenu postavku podešavanja za štampanje na upravljačkom programu štampača, možete lako da štampate birajući tu postavku sa liste.

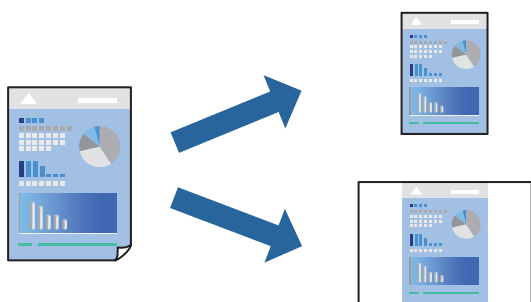

1. Podesite svaku stavku kao što je **Podešavanje štampe i Raspored (Veličina papira, Media Type** itd).
2. Izaberite **Unapred podešene postavke** ili sačuvajte trenutna podešavanja kao unapred podešenu postavku.
3. Kliknite na **OK**.

#### **Napomena:**

Da biste izbrisali dodate unapred određene postavke, kliknite na **Unapred određene postavke > Prikaži unapred određene postavke**, izaberite naziv unapred određenih postavki koje želite da izbrišete sa liste, a zatim ih izbrišite.

4. Kliknite na **Štampaj**.

Kada sledeći put budete želeli da štampate uz pomoć istih podešavanja, izaberite naziv registrovanih podešavanja iz **Unapred podešene postavke**.

### Povezane informacije

- ➔ [“Ubacivanje papira” na strani 33](#)
- ➔ [“Štampanje uz pomoć lakih podešavanja” na strani 68](#)

## Dvostrano štampanje

Možete štampati na obe strane papira.

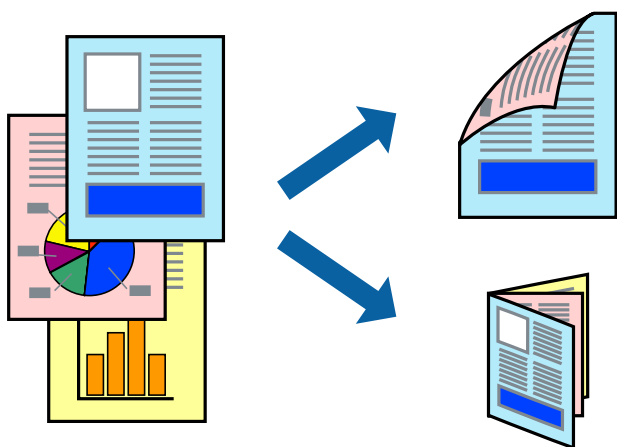

### Napomena:

- Ova funkcija nije dostupna za štampanje bez ivice.
- Ako ne koristite papir pogodan za dvostrano štampanje, kvalitet štampe može opasti i može doći do zaglavlivanja papira.  
*“Papir za dvostrano štampanje” na strani 302*
- U zavisnosti od papira i podataka, mastilo može proći do druge strane papira.

1. Izaberite **Two-sided Printing Settings** u iskačućem meniju.
2. Izaberite povez u **Two-sided Printing**.
3. Izaberite vrstu originala u **Document Type**.

### Napomena:

- Štampanje može da bude sporo u zavisnosti od podešavanja **Document Type**.
  - Ako štampate veoma guste podatke, kao što su fotografije ili grafikoni, izaberite **Text & Photos** ili **Text & Graphics** za podešavanje **Document Type**. Ako dođe do habanja ili slika probije do zadnje strane, podesite gustinu štampe i vreme sušenja boje tako što ćete kliknuti na znak strelice pored **Adjustments**.
4. Odredite ostale stavke po potrebi.
  5. Kliknite na **Štampaj**.

### Povezane informacije

- ➔ [“Dostupan papir i kapaciteti” na strani 298](#)

- ➔ “Ubacivanje papira” na strani 33
- ➔ “Štampanje uz pomoć lakih podešavanja” na strani 68

## Štampanje više stranica na jednom listu

Možete da odštampate nekoliko stranica podataka na jednom listu papira.

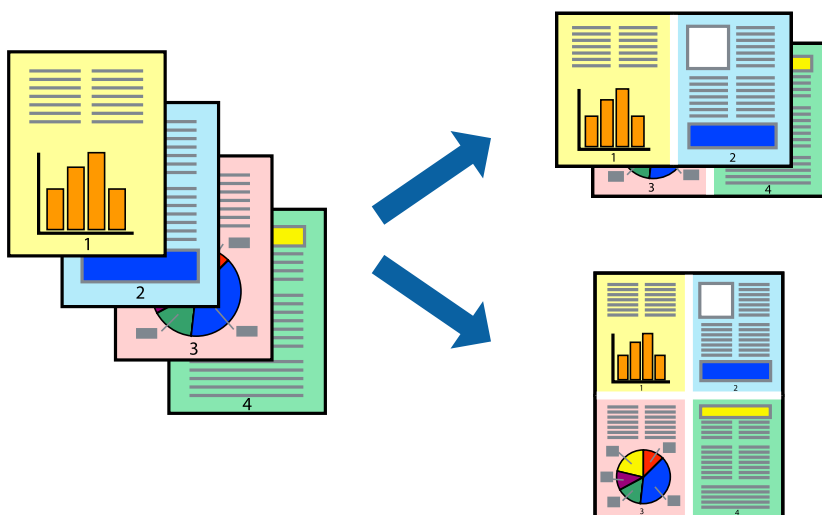

1. Izaberite **Raspored** u iskačućem meniju.
2. Odredite broj stranica u opciji **Stranice po listu**, **Smer rasporeda** (redosled stranica) i **Ivica**.  
“Opcije menija za raspored” na strani 70
3. Odredite ostale stavke po potrebi.
4. Kliknite na **Štampaj**.

## Štampanje sa uklapanjem na veličinu papira

Izaberite veličinu papira koji ste ubacili u štampač za podešavanje Veličine odredišnog papira.



1. Izaberite veličinu papira koju ste u aplikaciji odredili za podešavanje **Veličina papira**.

2. Izaberite stavku **Rukovanje papirom** u iskaćućem meniju.
3. Izaberite **Prilagodi veličini papira**.
4. Izaberite veličinu papira koji ste ubacili u štampać za podešavanje **Velićine odredišnog papira**.
5. Odredite ostale stavke po potrebi.
6. Kliknite na **Štampaj**.

#### Povezane informacije

- ➔ [“Ubacivanje papira” na strani 33](#)
- ➔ [“Štampanje uz pomoć lakih podešavanja” na strani 68](#)

## Štampanje smanjenog ili povećanog dokumenta u bilo kojim razmerama

Možete da smanjite ili povećate dokument za određeni procenat.



1. Izaberite **Štampaj** u meniju **Datoteka** ili neku drugu komandu kako biste pristupili dijalogu za štampanje.
2. Izaberite **Podešavanje stranice** iz menija **Datoteka** u aplikaciji.
3. Izaberite **Štampać**, **Velićina papira**, unesite procenat u stavku **Prilagodi**, a zatim kliknite na **OK**.  
*Napomena:*  
*Izaberite veličinu papira koju ste podesili u aplikaciji kao postavku za **Velićina papira**.*
4. Odredite ostale stavke po potrebi.
5. Kliknite na **Štampaj**.

#### Povezane informacije

- ➔ [“Ubacivanje papira” na strani 33](#)
- ➔ [“Štampanje uz pomoć lakih podešavanja” na strani 68](#)

## Prilagođavanje boje štampanja

Možete prilagoditi boje koje se koriste za zadatak štampanja. Ova prilagođavanja se ne primenjuju na originalne podatke.

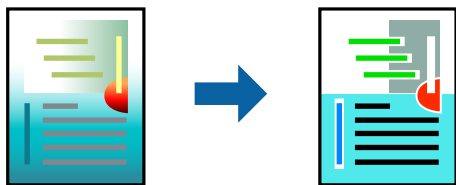

**PhotoEnhance** daje oštrije slike i življe boje automatskim prilagođavanjem kontrasta, zasićenja i osvetljenosti originalnih slika.

### **Napomena:**

**PhotoEnhance** prilagođava boju analiziranjem lokacije subjekta. Prema tome, ako ste promenili lokaciju subjekta smanjivanjem, povećavanjem, opsecanjem ili rotiranjem slike, može se desiti da se boja neočekivano izmeni. Izbor podešavanja bez okvira takođe menja lokaciju subjekta, što dovodi do promena boje. Ako je slika van fokusa, može se desiti da ton bude neprirodan. Ako se boja promeni ili postane neprirodna, štampajte u drugim režimima, osim režima **PhotoEnhance**.

1. U iskaćućem meniju izaberite **Podudaranje boja**, a zatim izaberite **EPSON Color Controls**.
2. U iskaćućem meniju izaberite **Color Options**, a zatim izaberite jednu od dostupnih opcija.
3. Kliknite na strelicu pored **Napredna podešavanja** i izvršite odgovarajuća podešavanja.
4. Odredite ostale stavke po potrebi.
5. Kliknite na **Štampaj**.

### **Povezane informacije**

- ➔ [“Ubacivanje papira” na strani 33](#)
- ➔ [“Štampanje uz pomoć lakih podešavanja” na strani 68](#)

## Štampanje dokumenata sa pametnih uređaja (iOS)

Možete da štampate dokumente sa pametnog uređaja kao što su pametni telefon i tablet.

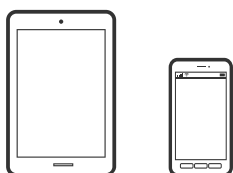

## Štampanje dokumenata pomoću Epson iPrint

### **Napomena:**

Postupci se mogu razlikovati u zavisnosti od uređaja.



1. Podesite svoj štampač za bežično štampanje.
2. Ako Epson iPrint nije instaliran, instalirajte ga.  
[“Instaliranje aplikacije Epson iPrint” na strani 308](#)
3. Povežite svoj pametni uređaj na bežični mrežni usmerivač.
4. Pokrenite Epson iPrint.
5. Dodirnite **Document** na početnom ekranu.
6. Dodirnite mesto dokumenta koji želite da odštampate.
7. Izaberite dokument a zatim dodirnite **Next**.
8. Dodirnite **Print**.

## Štampanje dokumenata pomoću AirPrint

AirPrint omogućava trenutno bežično štampanje koristeći iPhone, iPad i iPod touch i Mac, a da ne morate da instalirate upravljačke programe ili preuzmete softver.



### **Napomena:**

*Ako ste onemogućili poruke o konfiguraciji papira na kontrolnoj tabli svog štampača, ne možete koristiti AirPrint. Pogledajte sledeći link da biste po potrebi omogućili poruke.*

1. Podesite svoj štampač za bežično štampanje. Pogledajte sledeći link.  
<http://epson.sn>
2. Vaš Apple uređaj povežite na istu bežičnu mrežu koju koristi vaš štampač.
3. Štampajte sa vašeg uređaja na vašem štampaču.

### **Napomena:**

*Radi detaljnijih informacija pogledajte stranu AirPrint na Apple veb-sajtu.*

### **Povezane informacije**

➔ [“Ne možete da štampate iako je veza uspostavljena \(iOS\)” na strani 199](#)

## Štampanje dokumenata sa pametnih uređaja (Android)

Možete da štampate dokumente sa pametnog uređaja kao što su pametni telefon i tablet.

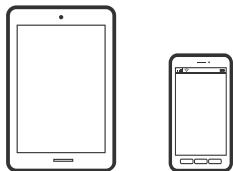

## Štampanje dokumenata pomoću Epson iPrint

### **Napomena:**

*Postupci se mogu razlikovati u zavisnosti od uređaja.*

1. Podesite svoj štampač za bežično štampanje.
2. Ako Epson iPrint nije instaliran, instalirajte ga.  
[“Instaliranje aplikacije Epson iPrint” na strani 308](#)
3. Povežite svoj pametni uređaj na bežični mrežni usmerivač.
4. Pokrenite Epson iPrint.
5. Dodirnite **Document** na početnom ekranu.
6. Dodirnite mesto dokumenta koji želite da odštampate.
7. Izaberite dokument a zatim dodirnite **Next**.
8. Dodirnite **Print**.

## Štampanje dokumenata pomoću aplikacije Epson Print Enabler

Možete putem bežične veze da štampate svoje dokumente, e-poštu, fotografije i veb-stranice direktno sa svog Android telefona ili tableta (Android v4.4 ili noviji). Pomoću svega nekoliko dodira, vaš Android uređaj će otkriti Epsonov štampač koji je povezan na istu bežičnu mrežu.

### **Napomena:**

*Postupci se mogu razlikovati u zavisnosti od uređaja.*

1. Podesite svoj štampač za bežično štampanje.
2. Na svoj Android uređaj instalirajte plugin Epson Print Enabler iz Google Play.
3. Povežite svoj Android uređaj na istu bežičnu mrežu koju koristi vaš štampač.
4. Idite na **Podešavanja** na svom Android uređaju, izaberite **Štampanje**, a zatim omogućite Epson Print Enabler.

5. Iz Android aplikacije kao što je Chrome, dodirnite ikonu menija i odštamajte ono što je na ekranu.

**Napomena:**

*Ako ne vidite svoj štampač, dodirnite **Svi štampači** i izaberite svoj štampač.*

---

## Štampanje na kovertama

### Štampanje koverata sa računara (Windows)

1. Ubacite kovertu u štampač.  
[“Ubacivanje papira” na strani 33](#)
2. Otvorite datoteku koju želite da odštamate.
3. Pristupite prozoru upravljačkog programa štampača.
4. Izaberite veličinu kovertu iz **Veličina dokumenta** na kartici **Glavni** a zatim izaberite **Koverat** iz **Vrsta papira**.
5. Po potrebi odredite ostale opcije na karticama **Glavni** i **Još opcija** i kliknite na **U redu**.
6. Kliknite na **Štampanje**.

### Štampanje koverata sa računara (Mac OS)

1. Ubacite kovertu u štampač.  
[“Ubacivanje papira” na strani 33](#)
2. Otvorite datoteku koju želite da odštamate.
3. Izaberite **Štampanje** u meniju **Datoteka** ili neku drugu komandu kako biste pristupili dijalogu za štampanje.
4. Izaberite veličinu kao podešavanje **Veličina papira**.
5. Izaberite **Podešavanje štampe** u iskačućem meniju.
6. Izaberite **Koverta** kao podešavanje za **Media Type**.
7. Odredite ostale stavke po potrebi.
8. Kliknite na **Štampanje**.

# Štampanje fotografija

## Štampanje JPEG datoteka sa memorijskog uređaja

Možete da štampate JPEG datoteke sa memorijskog uređaja koji je priključen na štampač.

1. Uključite memorijski uređaj u USB priključak spoljnog interfejsa štampača.  
“Umetanje spoljašnjeg USB uređaja” na strani 41
2. Izaberite **Memorijski uređaj** na početnom ekranu.
3. Izaberite **JPEG**.
4. Izaberite datoteku a zatim idite do sledećeg ekrana.
5. Dodirnite .

## Podešavanja JPEG

 (Opcije):

Izvršite podešavanja za redosled, izbor, poništavanje izbora slika.

Osn. podešavanja:

Postavke papira

Odredite podešavanja za izvor papira na kojem želite da štampate.

Režim boje

Izaberite podešavanje boje ako obično štampate u **Crno-belo** ili **U boji**.

Napredno:

Raspored

Izaberite kako da rasporedite JPEG datoteke. **1** je za štampanje jedne datoteke po listu sa marginama oko ivica. **Bez ivica** je za štampanje jedne datoteke po listu bez margina oko ivica. Slika je malo uvećana da bi se uklonio okvir oko ivica papira. **20** je za štampanje 20 datoteka po listu. **Indeks** je za indeksno štampanje sa podacima.

Uklapanje u okvir

Izaberite **Uključeno** da biste izrezali sliku tako da se automatski uklapa u izabrani raspored za štampanje. Ako se razmera podataka slike i veličina papira razlikuju, slika se automatski uvećava ili umanjuje tako da se kratke strane podudaraju sa kratkim stranama papira. Dugačka strana slike se seče ako premašuje dugačku stranu papira. Ova funkcija možda neće raditi kod panoramskih fotografija.

Kvalitet

Izaberite **Najbolje** za bolji kvalitet štampanja, ali brzina štampanja može biti manja.

Datum

Izaberite format datuma kada je fotografija nastala ili kada je sačuvana. Datum nije odštampan u slučaju pojedinih rasporeda.

Korekcija fotografije

Izaberite ovaj režim da biste automatski poboljšali osvetljenost, kontrast i zasićenje fotografija. Da biste isključili automatsko poboljšanje, izaberite **Poboljš. isključeno**.

Korekc. crvenih očiju

Izaberite **Uklj.** da automatski ispravite efekat crvenih očiju na fotografijama. Ispravke se ne primenjuju na originalnu datoteku već samo na otiske. U zavisnosti od tipa fotografije mogu se popraviti i drugi delovi slike pored očiju.

## Štampanje TIFF datoteka sa memorijskog uređaja

Možete da štampate TIFF datoteke sa memorijskog uređaja koji je priključen na štampač.

1. Uključite memorijski uređaj u USB priključak spoljnog interfejsa štampača.  
[“Umetanje spoljašnjeg USB uređaja” na strani 41](#)
2. Izaberite **Memorijski uređaj** na početnom ekranu.
3. Izaberite **TIFF**.
4. Izaberite datoteku a zatim idite do sledećeg ekrana.
5. Dodirnite .

## Podešavanja TIFF

Možete izvršiti podešavanja za štampanje datoteka u TIFF formatu u svojim memorijskim uređajima.

 (Redosled prikaza):

Menja redosled datoteka.

Osn. podešavanja:

Postavke papira

Odredite podešavanja za izvor papira na kojem želite da štampate.

Režim boje

Izaberite podešavanje boje ako obično štampate u **Crno-belo** ili **U boji**.

Napredno:

Raspored

Izaberite kako da rasporedite Multi-TIFF datoteku. **1** je za štampanje jedne stranice po listu sa marginama oko ivica. **Bez ivica** je za štampanje jedne stranice po listu bez margina oko ivica. Slika je malo uvećana da bi se uklonio okvir oko ivica papira. **20** je za štampanje 20 stranica po listu. **Indeks** je za indeksno štampanje sa podacima.

Uklapanje u okvir

Izaberite **Uključeno** da biste izrezali fotografiju tako da se automatski uklapa u izabrani raspored fotografija. Ako se razmera podataka slike i veličina papira razlikuju, slika se automatski uvećava ili umanjuje tako da se kratke strane podudaraju sa kratkim stranama papira. Dugačka strana slike se seče ako premašuje dugačku stranu papira. Ova funkcija možda neće raditi kod panoramskih fotografija.

Kvalitet

Izaberite **Najbolje** za bolji kvalitet štampanja, ali brzina štampanja može biti manja.

Redosled štampanja

Izaberite redosled za štampanje TIFF datoteka sa više strana.

Datum

Izaberite format datuma kada je fotografija nastala ili kada je sačuvana. Datum nije odštampan u slučaju pojedinih rasporeda.

---

## Štampanje veb stranica

### Štampanje veb stranica sa računara

Epson Photo+ vam omogućava da prikazete veb stranice, isečete određenu oblast, i zatim ih uredite i štampate. Više informacija potražite u funkciji za pomoć date aplikacije.

### Štampanje veb stranica sa pametnog uređaja

**Napomena:**

*Postupci se mogu razlikovati u zavisnosti od uređaja.*

1. Podesite svoj štampač za bežično štampanje.
2. Ako Epson iPrint nije instaliran, instalirajte ga.  
[“Instaliranje aplikacije Epson iPrint” na strani 308](#)
3. Povežite svoj pametni uređaj na bežični mrežni usmerivač.
4. Otvorite veb stranicu koju želite da odštampate u svojoj aplikaciji veb pregledača.
5. Dodirnite **Deli** u meniju aplikacije veb pregledača.
6. Izaberite **iPrint**.
7. Dodirnite **Štampaj**.

## Štampanje uz korišćenje usluge računarskog oblaka

Korišćenjem usluge Epson Connect dostupne preko interneta, možete štampati sa svog pametnog telefona, tableta ili laptop računara u bilo koje vreme i praktično svuda. Da biste koristili ovu uslugu, potrebno je da registrujete korisnika i štampač u usluzi Epson Connect.

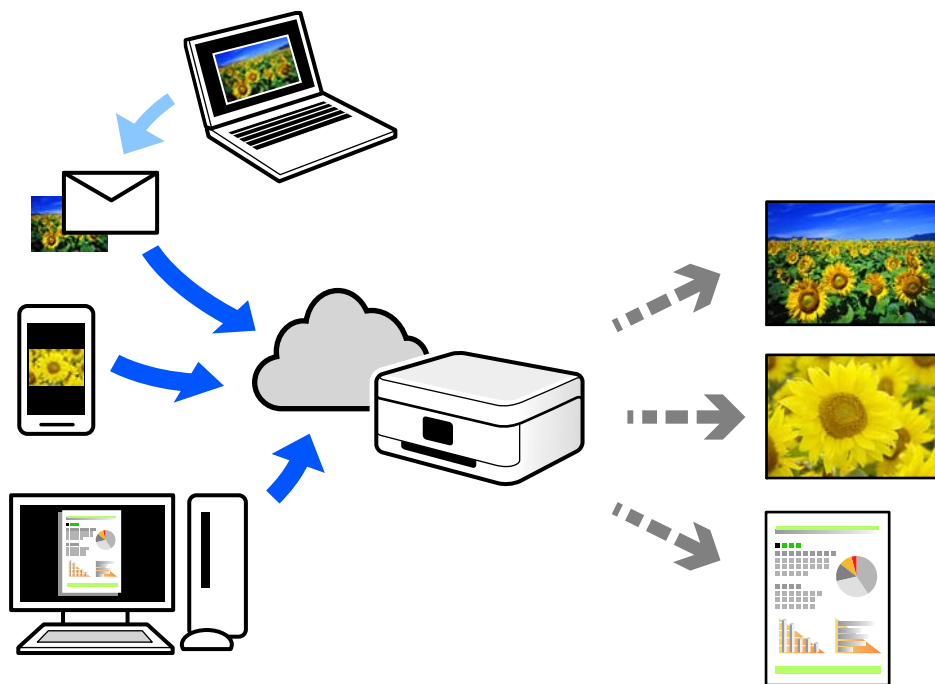

Sledeće funkcije su dostupne preko interneta.

Email Print

Kada pošaljete e-poruku sa priložima poput dokumenata ili slika na e-adresu koja je dodeljena štampaču, tu e-poruku možete da odštampate sa udaljenih lokacija kao što su vaš kućni ili kancelarijski štampač.

Epson iPrint

Ova aplikacija je namenjena za iOS i Android, i omogućava vam da štampate ili skenirate sa pametnog telefona ili tableta. Možete da štampate dokumente, slike i veb-sajtove tako što ćete ih poslati direktno na štampač na istoj bežičnoj LAN mreži.

Remote Print Driver

To je deljeni upravljački program koji ima podršku za upravljački program za štampanje sa udaljenosti. Prilikom štampanja uz korišćenje štampača na udaljenoj lokaciji, možete da štampate tako što ćete promeniti štampač u prozoru uobičajenih aplikacija.

Pogledajte Epson Connect veb portal radi detaljnih podataka o načinu podešavanja ili štampanja.

<https://www.epsonconnect.com/>

<http://www.epsonconnect.eu> (samo Evropa)

## Registracija usluge Epson Connect sa kontrolne table

Pratite sledeće korake za registraciju štampača.

1. Izaberite **Podešavanja** na kontrolnoj tabli.

2. Izaberite **Opšte postavke** > **Postavke veb usluge** > **Epson Connect usluge** > **Deregistruj** da biste odštampli list za registraciju.
3. Pratite uputstva sa lista za registraciju kako biste registrovali štampač.



---

# Kopiranje

Dostupni načini kopiranja. . . . .	86
Osnovne opcije menija za kopiranje. . . . .	91
Napredne opcije menija za kopiranje. . . . .	92

## Dostupni načini kopiranja

Postavite originale na staklo skenera ili ADF, a zatim izaberite meni **Kopiranje** na početnom ekranu.

### Kopiranje originala

Možete da kopirate originale fiksne veličine ili prilagođene veličine u boji ili kao crno-bele.

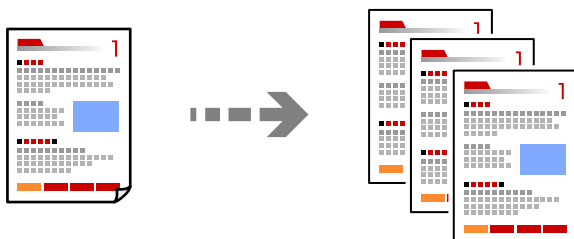

1. Postavite originale.  
[“Postavljanje originala” na strani 38](#)
2. Izaberite **Kopiranje** na početnom ekranu.
3. Izaberite karticu **Osn. podešavanja**, a zatim izaberite **Crno-belo** ili **U boji**.

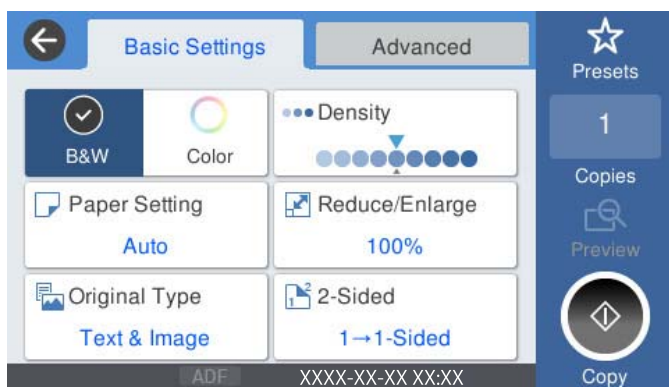

4. Dodirnite .

### Dvostrano kopiranje

Kopirajte više originala na obe strane papira.



1. Sve originale postavite u automatski mehanizam za uvlačenje papira okrenute nagore.



**Važno:**

*Ako želite da kopirate originale koje ADF ne podržava, koristite staklo skenera.*

*“Originali koje ADF ne podržava” na strani 37*

**Napomena:**

*Možete postaviti originale i na staklo skenera.*

*“Postavljanje originala” na strani 38*

2. Izaberite **Kopiranje** na početnom ekranu.
3. Izaberite karticu **Osn. podešavanja**, izaberite **Dvostrano**, a zatim izaberite **Dvostrano>dvostrano** ili **Jednostrano>dvostrano**
4. Odredite ostala podešavanja kao što su položaj originala i položaj za povezivanje.
5. Dodirnite .

## Kopiranje uz povećanje ili smanjenje veličine

Možete da kopirate originale u određenim razmerama.

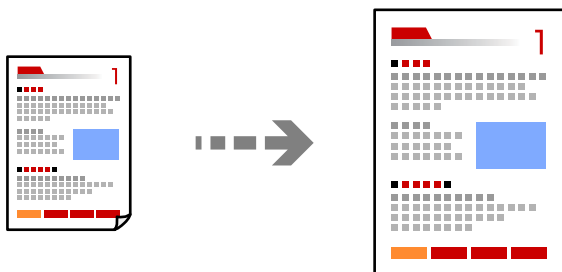

1. Postavite originale.  
*“Postavljanje originala” na strani 38*
2. Izaberite **Kopiranje** na početnom ekranu.
3. Izaberite karticu **Osn. podešavanja** a zatim izaberite **Smanji/povećaj**.
4. Odredite stepen uvećanja ili smanjenja.
5. Dodirnite .

## Kopiranje više stranica na jednom listu

Na jedan list papira možete kopirati više originala.

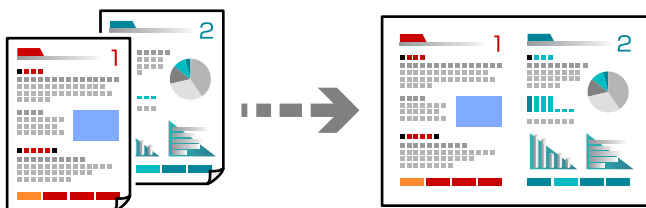

1. Sve originale postavite u ADF okrenute nagore.  
Postavite ih u smeru prikazanom na ilustraciji.

Smer za čitanje

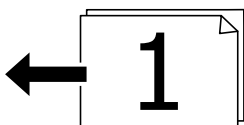
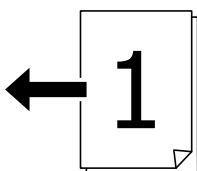

Smer ulevo

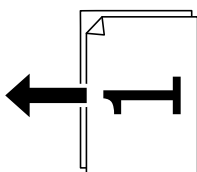
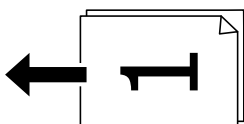

**Važno:**

*Ako želite da kopirate originale koje ADF ne podržava, koristite staklo skenera.*

*[“Originali koje ADF ne podržava” na strani 37](#)*

**Napomena:**

*Možete postaviti originale i na staklo skenera.*

*[“Postavljanje originala” na strani 38](#)*

2. Izaberite **Kopiranje** na početnom ekranu.
3. Izaberite karticu **Napredno**, izaberite **Višestrano**, a zatim izaberite 2 ili 4.

4. Odredite raspored i orijentaciju originala.
5. Dodirnite .

## Kopiranje po redosledu stranica

Prilikom štampanja dokumenata sa više strana, možete izbacivati po jedan primerak istovremeno po redosledu stranica.

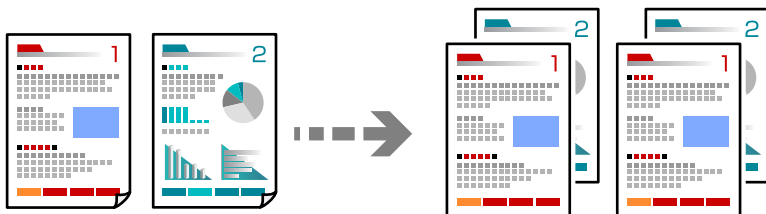

1. Postavite originale.  
“[Postavljanje originala](#)” na strani 38
2. Izaberite **Kopiranje** na početnom ekranu.
3. Izaberite karticu **Napredno** a zatim izaberite **Završavanje > Ređanje (redosled stranica)**.
4. Dodirnite .

## Kopiranje originala dobrog kvaliteta

Možete kopirati originale bez sneki i izbušenih rupica.

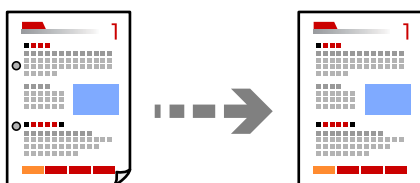

1. Postavite originale.  
“[Postavljanje originala](#)” na strani 38
2. Izaberite **Kopiranje** na početnom ekranu.
3. Izaberite karticu **Napredno**, a zatim omogućite **Uklanjanje senke** ili **Uklanj. rupa od bušenja** ili podesite kvalitet slike u **Kvalitet slike**.
4. Dodirnite .

## Kopiranje lične karte

Skenira obe strane lične karte i kopira ih na jednu stranu papira.

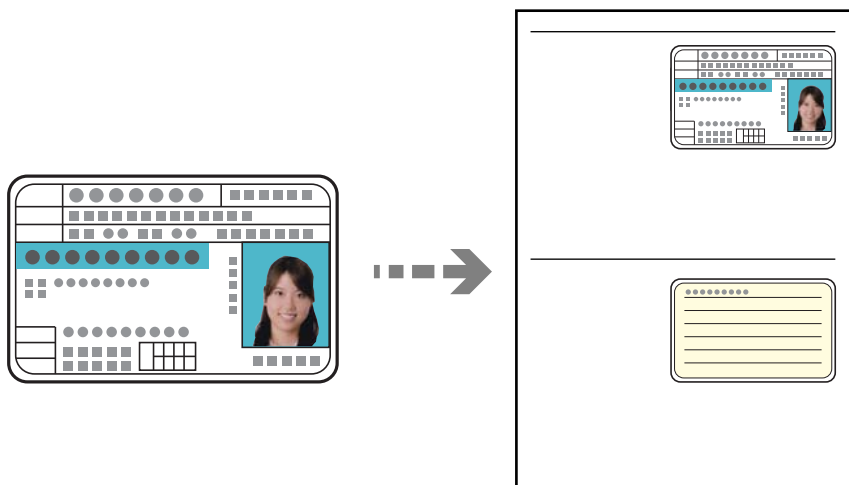

1. Postavite originale.  
“Postavljanje originala” na strani 38
2. Izaberite **Kopiranje** na početnom ekranu.
3. Izaberite karticu **Napredno**, izaberite **Kopija ID kartice**, a zatim omogućite podešavanje.
4. Odredite **Orijentacija (original)**.
5. Dodirnite .

## Kopiranje knjiga

Kopiranje dve uzastopne strane knjige itd. na dva lista papira.

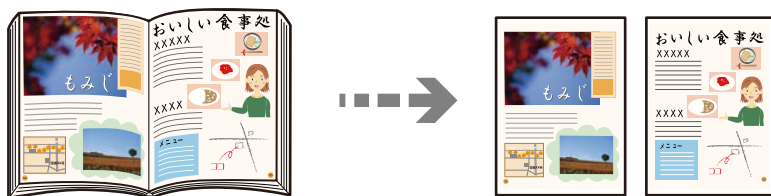

1. Postavite original na staklo skenera.  
“Postavljanje originala” na strani 38
2. Izaberite **Kopiranje** na početnom ekranu.
3. Izaberite karticu **Napredno**, izaberite **Knj. →2 str.**, a zatim omogućite podešavanje.
4. Odredite **Redosled skeniranja**.

5. Dodirnite .

---

## Osnovne opcije menija za kopiranje

### Napomena:

Stavke možda neće biti dostupne, zavisno od ostalih podešavanja koja ste izvršili.

#### Režim boje:

Izaberite da li želite kopiranje u boji ili crno-belo.

Crno-belo

Kopiranje originala kao crno-belog (jednobojno).

U boji

Kopiranje originala u boji.

#### Gustina:

Povećajte nivo gustine kada su rezultati kopiranja bleđi. Smanjite nivo gustine kada se stvaraju mrlje od mastila.

#### Postavke papira:

Izaberite izvor papira koji želite da koristite. Kada je izabrana opcija **Aut.**, odgovarajući format se automatski uvlači zavisno od automatski detektovanog formata originala i određene razmere uvećanja.

#### Smanji/povećaj:

Konfiguriše razmeru uvećanja ili umanjena. Dodirnite vrednost i odredite uvećanje ili umanjenje originala u okviru opsega od 25 do 400%.

Aut.

Otkriva skeniranu oblast i automatski uvećava ili smanjuje original kako bi odgovarao veličini papira koju ste izabrali. Ako oko originala postoje bele margine, bele margine na oznakama u uglu () stakla skenera registruju se kao oblast skeniranja, ali margine na suprotnoj strani mogu biti izrezane.

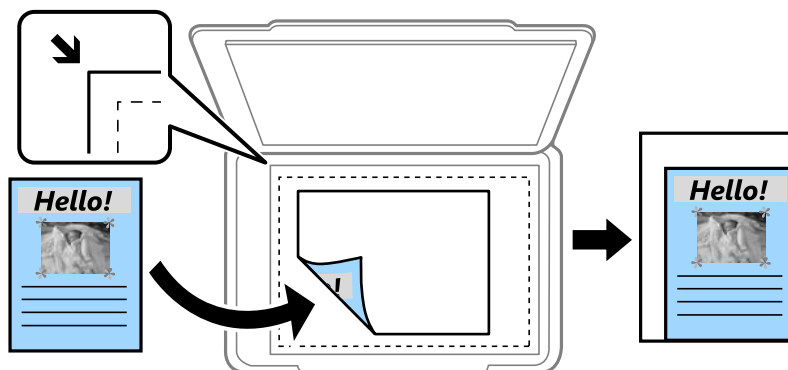

- Smanjiv. za ukl. u papir

Kopira skeniranu sliku u manjoj veličini od vrednosti Smanji/povećaj kako bi se uklopila u veličinu papira. Ako je vrednost Smanji/povećaj veća od formata papira, podaci će se možda odštampati izvan ivica papira.

- Stvarna veličina

Kopira uz 100% uvećanje.

- A3→A4 i drugo

Automatski uvećava ili smanjuje original kako bi odgovarao veličini papira.

#### Originalni tip:

Izaberite tip originala. Kopira u optimalnom kvalitetu radi podudaranja sa vrstom originala.

#### Dvostrano:

Izaberite dvostrani raspored.

- 1-strano

Kopira jednu stranu originala na jednu stranu papira.

- Dvostrano>dvostrano

Kopira obe strane dvostranog originala na obe strane pojedinačnog lista papira. Izaberite položaj originala i položaj za povezivanje originala i papira.

- Jednostrano>dvostrano

Kopira dva jednostrana originala na obe strane pojedinačnog lista papira. Izaberite položaj originala i položaj za povezivanje papira.

- Dvostrano>jednostrano

Kopira obe strane dvostranog originala na jednu stranu dva lista papira. Izaberite položaj originala i položaj za povezivanje originala.

---

## Napredne opcije menija za kopiranje

#### *Napomena:*

*Stavke možda neće biti dostupne, zavisno od ostalih podešavanja koja ste izvršili.*

#### Višestrano:

Izaberite raspored za kopiranje.

- Pojedinačna stranica

Kopiranje jednostranog originala na jedan list.

- 2

Kopiranje dva jednostrana originalna dokumenta na jedan list u dvostrukom rasporedu. Izaberite raspored, redosled i položaj originala.

- 4

Kopiranje četiri jednostrana originalna dokumenta na jedan list u četverostrukom rasporedu. Izaberite raspored, redosled i položaj originala.



### Originalna veličina:

Izaberite veličinu originala. Kada izaberete **Automatsko prepoznav.**, veličina originala se automatski prepoznaje. Kada kopirate originale nestandardne veličine, izaberite veličinu koja je najbližnja originalu.

### Završavanje:

Izaberite kako da se izbací papir za više kopija više originala.

**Grupisanje (iste stranice)**

Kopira originale po strani kao grupu.

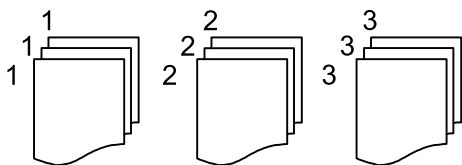

**Ređanje (redosled stranica)**

Kopira originale koji su upareni i složeni u skupove.

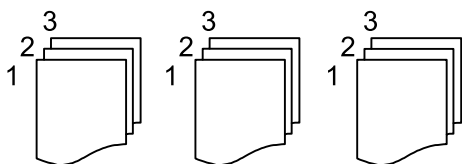

### Orig. mešovite vel.:

U automatski mehanizam za uvlačenje papira istovremeno možete da postavite sledeću kombinaciju veličina. A3 i A4; B4 i B5. Kada koristite ove kombinacije, kopije će biti u stvarnoj veličini originala. Postavite originale tako što ćete poravnati dužinu originala kao što je prikazano u nastavku.

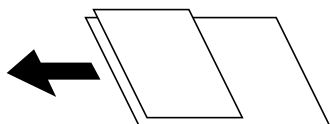

### Orijentacija (original):

Izaberite položaj originala.

### Knj. →2 str.:

Kopira dve uzastopne strane brošure na dva lista papira.

Izaberite koju stranu brošure da skenirate.

### Kvalitet slike:

Podesite podešavanja slike.

**Kontrast**

Podesite razliku između svetlih i tamnih delova.

**Zasićenje**

Podesite živost boja.

- Balans crvene, Balans bele, Balans plave

Podesite gustinu svake boje.

- Oštrina

Podesite konture slike.

- Regulacija nijanse

Podesite nijansu boje površine. Dodirnite + da biste je učinili hladnom (pojačajte zelenu) i dodirnite - da biste je učinili toplom (pojačajte crvenu).

- Uklanj. pozad.

Podesite gustinu boje pozadine. Dodirnite + da biste je posvetlili (bela) i dodirnite - da biste potamnili (crna).

Marg. vez.:

Izaberite položaj za povezivanje originala, marginu i položaj originala.

Smanjiv. za ukl. u papir:

Kopira skeniranu sliku u manjoj veličini od vrednosti Smanji/povećaj kako bi se uklopila u veličinu papira. Ako je vrednost Smanji/povećaj veća od formata papira, podaci će se možda odštampati izvan ivica papira.

Uklanjanje senke:

Uklanja senke koje se pojavljuju po ivicama kopija prilikom kopiranja debelog papira ili u centru papira prilikom kopiranja brošure.

Uklanj. rupa od bušenja:

Uklanja rupe za povezivanje prilikom kopiranja.

Kopija ID kartice:

Skenira obe strane lične karte i kopira ih na jednu stranu papira.

---

# Skeniranje

Dostupni načini skeniranja. . . . .	96
Skeniranje originala u mrežnu fasciklu. . . . .	96
Skeniranje originala u e-poruku. . . . .	99
Skeniranje originala na računar. . . . .	103
Skeniranje originala na memorijski uređaj. . . . .	104
Skeniranje originala u računarski oblak. . . . .	106
Skeniranje pomoću WSD-a. . . . .	108
Skeniranje originala na pametni uređaj. . . . .	110

## Dostupni načini skeniranja

Možete da koristite bilo koji od sledećih načina za skeniranje pomoću ovog štampača.

### Skeniranje u mrežnu fasciklu

Skenirane slike možete da sačuvate u unapred konfigurisanu fasciklu na mreži.

[“Skeniranje originala u mrežnu fasciklu” na strani 96](#)

### Skeniranje u e-poruku

Skenirane slike možete poslati u e-poruci direktno sa štampača putem unapred konfigurisanog servera e-pošte.

[“Skeniranje originala u e-poruku” na strani 99](#)

### Skeniranje na računar

Skeniranu sliku možete da sačuvate na računaru koji je povezan na štampač.

[“Skeniranje originala na računar” na strani 103](#)

### Skeniranje na memorijski uređaj

Možete da sačuvate skenirane slike direktno na memorijski uređaj ubačen u štampač.

[“Skeniranje originala na memorijski uređaj” na strani 104](#)

### Slanje u uslugu računarskog oblaka

Skenirane slike možete da šaljete sa kontrolne table štampača u usluge računarskog oblaka koje su unapred registrovane.

[“Skeniranje originala u računarski oblak” na strani 106](#)

### Skeniranje pomoću WSD-a

Skeniranu sliku možete da sačuvate na računaru koji je povezan na štampač koristeći funkciju WSD.

[“Skeniranje pomoću WSD-a” na strani 108](#)

### Skeniranje direktno sa pametnih uređaja

Možete da sačuvate skenirane slike direktno na pametni uređaj kao što je pametni telefon ili tablet pomoću aplikacije Epson iPrint na pametnom uređaju.

[“Skeniranje originala na pametni uređaj” na strani 110](#)

---

## Skeniranje originala u mrežnu fasciklu

Proverite sledeće pre skeniranja.

- Vodite računa da mrežna fascikla bude spremna. Pogledajte sledeće prilikom kreiranja deljene fascikle na mreži.  
[“Kreiranje deljene fascikle” na strani 368](#)
- Prethodno registrujete putanju mrežne fascikle u vašim kontaktima da biste lako odredili fasciklu.  
[“Dostupnost kontakata” na strani 386](#)

**Napomena:**

Vodite računa da podešavanja štampača **Datum/Vreme** i **Vremenska razlika** budu tačna. Pristupite menijima iz **Podešavanja > Opšte postavke > Osn. podešavanja > Podešavanja za datum/vreme**.

1. Postavite originale.  
[“Postavljanje originala” na strani 38](#)
2. Izaberite **Skeniranje > Mrežni direktorijum/FTP** na kontrolnoj tabli.
3. Navedite odredište.  
[“Opcije odredišnog menija za skeniranje u fasciklu” na strani 97](#)

**Napomena:**

Možete odštampati istoriju fascikle u kojoj su sačuvani dokumenti odabirom na 

4. Izaberite **Podeš. skeniranja**, a zatim proverite podešavanja kao što su format sačuvane datoteke i po potrebi ih promenite.  
[“Opcije menija za skeniranje u fasciklu” na strani 98](#)

**Napomena:**

Izaberite  da biste sačuvali podešavanja kao unapred određenu postavku.

5. Dodirnite .

## Opcije odredišnog menija za skeniranje u fasciklu

**Tastatura:**

Otvorite ekran **Uredi lokaciju**. Unesite putanju do fascikle i podesite svaku stavku na ekranu.

**Uredi lokaciju:**

Unesite putanju do fascikle i podesite svaku stavku na ekranu.

**Režim komunikacije:**

Izaberite režim komunikacije za fasciklu.

**Lokacija (neophodno):**

Izaberite putanju do fascikle u kojoj želite da sačuvate skeniranu sliku.

**Korisničko ime:**

Unesite korisničko ime da biste se prijavili na navedenu fasciklu.

**Lozinka:**

Unesite lozinku odgovarajuću za korisničko ime.

**Režim veze:**

Izaberite režim povezivanja za fasciklu.

**Broj porta:**

Unesite broj ulaza za fasciklu.

**Kontakti:**

Izaberite odredište sa liste kontakata.

Možete pretraživati kontakte iz liste kontakata. Unesite ključnu reč za pretraživanje u polje na vrhu ekrana.

## Opcije menija za skeniranje u fasciklu

### *Napomena:*

*Stavke možda neće biti dostupne, zavisno od ostalih podešavanja koja ste izvršili.*

#### Režim boje:

Izaberite da li želite skeniranje u boji ili crno-belo.

#### Format datoteke:

Izaberite format u kom želite da sačuvate skeniranu sliku.

Kada izaberete PDF, PDF/A ili TIFF kao format datoteke, izaberite da li želite da sačuvate sve originale kao jednu datoteku (više strana) ili da svaki original sačuvate odvojeno (pojedinačna strana).

#### Odnos kompresije:

Izaberite koliko želite da komprimujete skeniranu sliku.

#### Podešavanja PDF-a:

Kada kao format za čuvanje izaberete PDF, koristite sledeća podešavanja za zaštitu PDF datoteka.

Da biste kreirali PDF datoteku koja traži lozinku prilikom otvaranja, podesite Lozinka za otvaranje dokum.. Da biste kreirali PDF datoteku koja traži lozinku prilikom štampanja ili uređivanja, podesite Lozinka za dozvole.

#### Rezolucija:

Izaberite rezoluciju skeniranja.

#### Dvostrano:

Skenirajte obe strane originala.

#### Orijehtacija (original):

Izaberite položaj originala.

#### Povezivanje (original):

Izaberite smer povezivanja originala.

#### Obl.sken.:

Izaberite oblast za skeniranje. Za skeniranje na maksimalnoj oblasti stakla skenera, izaberite **Maksimalna oblast**.

#### Orijehtacija (original):

Izaberite položaj originala.

#### Originalni tip:

Izaberite tip originala.

#### Orijehtacija (original):

Izaberite položaj originala.

#### Orig. mešovite vel.:

U automatski mehanizam za uvlačenje papira istovremeno možete da postavite sledeću kombinaciju veličina. A3 i A4; B4 i B5. Kada koristite ove kombinacije, kopije se skeniraju u stvarnoj veličini originala. Postavite originale tako što ćete poravnati dužinu originala kao što je prikazano u nastavku.

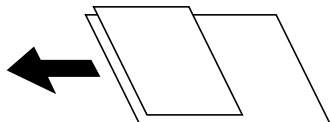

#### Gustina:

Izaberite kontrast za skeniranu sliku.

#### Uklanjanje senke:

Uklonite senke originala koje se pojavljuju na skeniranoj slici.

Okružujuće:

Uklonite senke na ivici originala.

Centar:

Uklonite senke na margini za spajanje brošure.

#### Uklanj. rupa od bušenja:

Uklonite probušene rupice koje se pojavljuju na skeniranoj slici. Možete odrediti oblast za brisanje probušenih rupica unošenjem vrednosti u polje sa desne strane.

Položaj brisanja:

Izaberite položaj za uklanjanje probušenih rupica.

Orijentacija (original):

Izaberite orijentaciju originala.

#### Naziv datoteke:

Prefiks imena datoteke:

Unesite prefiks za naziv slika sadržan od alfanumeričkih znakova i simbola.

Dodaj datum:

Dodajte datum nazivu datoteke.

Dodajte vreme:

Dodajte vreme nazivu datoteke.

---

## Skeniranje originala u e-poruku

Pre skeniranja morate da podesite sledeće.

Konfigurirate server e-pošte.

[“Konfigurisanje servera za poštu” na strani 364](#)

Prethodno registrujte adresu e-pošte u vašim kontaktima tako da lako možete da navedete adresu odabirom iz vaših kontakata.

- Vodite računa da podešavanja štampača **Datum/Vreme** i **Vremenska razlika** budu tačna. Pristupite menijima iz **Podešavanja > Opšte postavke > Osn. podešavanja > Podešavanja za datum/vreme**.

1. Postavite originale.

[“Postavljanje originala” na strani 38](#)

2. Izaberite **Skeniranje > Imejl** na kontrolnoj tabli.

3. Navedite primaoca.

[“Opcije menija primaoca za skeniranje u e-poruku” na strani 100](#)

**Napomena:**

- Broj primalaca koje ste izabrali prikazuje se sa desne strane ekrana. E-poruke možete slati na najviše 10 adresa i grupa.

*Ako su grupe uključene u primaoce, možete ukupno izabrati najviše 200 pojedinačnih adresa, uzimajući u obzir i adrese u grupama.*

- Izaberite polje za adrese na vrhu ekrana da biste prikazali listu izabranih adresa.

- Izaberite  da biste prikazali ili odštampali istoriju slanja, ili izmenili podešavanja servera za e-poštu.

4. Izaberite **Podeš. skeniranja**, a zatim proverite podešavanja kao što su format sačuvane datoteke i po potrebi ih promenite.

[“Opcije menija skenera za skeniranje u e-poruku” na strani 100](#)

**Napomena:**

Izaberite  da biste sačuvali podešavanja kao unapred određenu postavku.

5. Dodirnite .

## Opcije menija primaoca za skeniranje u e-poruku

Tastatura:

Ručno unesite adresu e-pošte.

Kontakti:

Izaberite odredište sa liste kontakata.

Možete pretraživati kontakte iz liste kontakata. Unesite ključnu reč za pretraživanje u polje na vrhu ekrana.

Istorija:

Izaberite adresu sa liste istorije.

## Opcije menija skenera za skeniranje u e-poruku

**Napomena:**

Stavke možda neće biti dostupne, zavisno od ostalih podešavanja koja ste izvršili.



#### Režim boje:

Izaberite da li želite skeniranje u boji ili crno-belo.

#### Format datoteke:

Izaberite format u kom želite da sačuvate skeniranu sliku.

Kada izaberete PDF, PDF/A ili TIFF kao format datoteke, izaberite da li želite da sačuvate sve originale kao jednu datoteku (više strana) ili da svaki original sačuvate odvojeno (pojedinačna strana).

##### Odnos kompresije:

Izaberite koliko želite da komprimujete skeniranu sliku.

##### Podešavanja PDF-a:

Kada kao format za čuvanje izaberete PDF, koristite sledeća podešavanja za zaštitu PDF datoteka.

Da biste kreirali PDF datoteku koja traži lozinku prilikom otvaranja, podesite Lozinka za otvaranje dokum.. Da biste kreirali PDF datoteku koja traži lozinku prilikom štampanja ili uređivanja, podesite Lozinka za dozvole.

#### Rezolucija:

Izaberite rezoluciju skeniranja.

#### Dvostrano:

Skenirajte obe strane originala.

##### Orijentacija (original):

Izaberite položaj originala.

##### Povezivanje (original):

Izaberite smer povezivanja originala.

#### Obl.sken.:

Izaberite oblast za skeniranje. Za skeniranje na maksimalnoj oblasti stakla skenera, izaberite **Maksimalna oblast**.

##### Orijentacija (original):

Izaberite položaj originala.

#### Originalni tip:

Izaberite tip originala.

#### Orijentacija (original):

Izaberite položaj originala.

#### Orig. mešovite vel.:

U automatski mehanizam za uvlačenje papira istovremeno možete da postavite sledeću kombinaciju veličina. A3 i A4; B4 i B5. Kada koristite ove kombinacije, kopije se skeniraju u stvarnoj veličini originala. Postavite originale tako što ćete poravnati dužinu originala kao što je prikazano u nastavku.

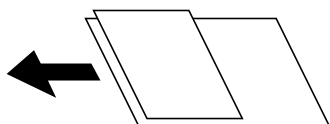

**Gustina:**

Izaberite kontrast za skeniranu sliku.

**Uklanjanje senke:**

Uklonite senke originala koje se pojavljuju na skeniranoj slici.

Okružujuće:

Uklonite senke na ivici originala.

Centar:

Uklonite senke na margini za spajanje brošure.

**Uklanj. rupa od bušenja:**

Uklonite probušene rupice koje se pojavljuju na skeniranoj slici. Možete odrediti oblast za brisanje probušenih rupica unošenjem vrednosti u polje sa desne strane.

Položaj brisanja:

Izaberite položaj za uklanjanje probušenih rupica.

Orijentacija (original):

Izaberite orijentaciju originala.

**Naslov:**

Unesite naslov za e-poruku sadržan od alfanumeričkih znakova i simbola.

**Maks. vel. priložene datoteke:**

Izaberite maksimalnu veličinu datoteke koju je moguće priložiti e-poruci.

**Naziv datoteke:**

Prefiks imena datoteke:

Unesite prefiks za naziv slika sadržan od alfanumeričkih znakova i simbola.

Dodaj datum:

Dodajte datum nazivu datoteke.

Dodajte vreme:

Dodajte vreme nazivu datoteke.

## Skeniranje originala na računar

### **Napomena:**

Da biste koristili ovu funkciju, proverite da li su sledeće aplikacije instalirane na vaš računar.

- Epson ScanSmart (Windows 7 ili noviji, ili OS X El Capitan ili noviji)
- Epson Event Manager (Windows Vista/Windows XP, ili OS X Yosemite/OS X Mavericks/OS X Mountain Lion/Mac OS X v10.7.x/Mac OS X v10.6.8)
- Epson Scan 2 (aplikacija je neophodna za korišćenje funkcije skenera)

Pogledajte sledeće da biste proverili instalirane aplikacije.

Windows 10: kliknite na dugme za početak a zatim izaberite **Windows sistem** — **Kontrolna tabla** — **Programi** — **Programi i funkcije**.

Windows 8.1/Windows 8: izaberite **Radna površina** — **Podešavanje** — **Kontrolna tabla** — **Programi** — **Programi i funkcije**.

Windows 7/Windows Vista: kliknite na dugme za početak a zatim izaberite **Kontrolna tabla** — **Programi** — **Programi i funkcije**.

Windows XP: kliknite na dugme za početak a zatim izaberite **Kontrolna tabla** — **Dodaj ili ukloni programe**.

Mac OS: izaberite **Kreni** > **Aplikacije** > **Epson Software**.

1. Postavite originale.

[“Postavljanje originala” na strani 38](#)

2. Izaberite **Skeniranje** > **Računar** na kontrolnoj tabli.
3. Izaberite računar na koji želite da čuvate skenirane slike.
4. Podesite skeniranje.

- Izaberite radnju: izaberite način čuvanja.

Kada koristite Windows 7 ili noviji, ili OS X El Capitan ili noviji: izaberite **Pregledaj na računaru** da se na vašem računaru prikaže pregled skenirane slike pre čuvanja slika.

- Dvostrano: skeniranje obe strane originala.
- Površ. skenir.: izaberite format skeniranja.

5. Dodirnite .

Kada koristite Windows 7 ili noviji, ili OS X El Capitan ili noviji: Epson ScanSmart se automatski pokreće na računaru i skeniranje počinje.

### **Napomena:**

- Detalje o korišćenju informacija za softver potražite u pomoći za Epson ScanSmart. Kliknite na **Help** u prozoru Epson ScanSmart kako biste otvorili pomoć.*
- Na možete samo započeti skeniranje sa štampača, nego i sa računara uz pomoć Epson ScanSmart.*

## Skeniranje originala na memorijski uređaj

1. Postavite originale.  
[“Postavljanje originala” na strani 38](#)
2. Ubacite memorijski uređaj u štampač.  
[“Umetanje spoljašnjeg USB uređaja” na strani 41](#)
3. Izaberite **Skeniranje > Memorijski uređaj** na kontrolnoj tabli.
4. Podesite skeniranje.  
[“Osnovne opcije menija za skeniranje na memorijski uređaj” na strani 104](#)  
[“Napredne opcije menija za skeniranje na memorijski uređaj” na strani 105](#)

**Napomena:**

Izaberite  da biste sačuvali podešavanja kao unapred određenu postavku.

5. Dodirnite .

## Osnovne opcije menija za skeniranje na memorijski uređaj

**Napomena:**

Stavke možda neće biti dostupne, zavisno od ostalih podešavanja koja ste izvršili.

### Crno-belo/U boji

Izaberite da li želite crno-belo skeniranje ili u boji.

### Format datoteke:

Izaberite format u kom želite da sačuvate skeniranu sliku.

Kada izaberete PDF, PDF/A ili TIFF kao format datoteke, izaberite da li želite da sačuvate sve originale kao jednu datoteku (više strana) ili da svaki original sačuvate odvojeno (pojedinačna strana).

Odnos kompresije:

Izaberite koliko želite da komprimujete skeniranu sliku.

Podešavanja PDF-a:

Kada kao format za čuvanje izaberete PDF, koristite sledeća podešavanja za zaštitu PDF datoteka.

Da biste kreirali PDF datoteku koja traži lozinku prilikom otvaranja, podesite Lozinka za otvaranje dokum.. Da biste kreirali PDF datoteku koja traži lozinku prilikom štampanja ili uređivanja, podesite Lozinka za dozvole.

### Rezolucija:

Izaberite rezoluciju skeniranja.

### Dvostrano:

Skenirajte obe strane originala.

Orijentacija (original):

Izaberite položaj originala.

Povezivanje (original):

Izaberite smer povezivanja originala.

Obl.sken.:

Izaberite oblast za skeniranje. Za skeniranje na maksimalnoj oblasti stakla skenera, izaberite **Maksimalna oblast**.

Orijentacija (original):

Izaberite položaj originala.

Originalni tip:

Izaberite tip originala.

## Napredne opcije menija za skeniranje na memorijski uređaj

**Napomena:**

Stavke možda neće biti dostupne, zavisno od ostalih podešavanja koja ste izvršili.

Orijentacija (original):

Izaberite položaj originala.

Orig. mešovite vel.:

U automatski mehanizam za uvlačenje papira istovremeno možete da postavite sledeću kombinaciju veličina. A3 i A4; B4 i B5. Kada koristite ove kombinacije, kopije se skeniraju u stvarnoj veličini originala. Postavite originale tako što ćete poravnati dužinu originala kao što je prikazano u nastavku.

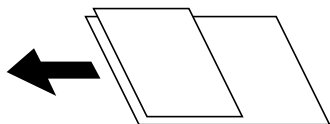

Gustina:

Izaberite kontrast za skeniranu sliku.

Uklanjanje senke:

Uklonite senke originala koje se pojavljuju na skeniranoj slici.

Okružujuće:

Uklonite senke na ivici originala.

Centar:

Uklonite senke na margini za spajanje brošure.

Uklanjanje rupa od bušenja:

Uklonite probušene rupice koje se pojavljuju na skeniranoj slici. Možete odrediti oblast za brisanje probušenih rupica unošenjem vrednosti u polje sa desne strane.

- Položaj brisanja:  
Izaberite položaj za uklanjanje probušenih rupica.
- Orijehtacija (original):  
Izaberite orijentaciju originala.

Naziv datoteke:

- Prefiks imena datoteke:  
Unesite prefiks za naziv slika sadržan od alfanumeričkih znakova i simbola.
- Dodaj datum:  
Dodajte datum nazivu datoteke.
- Dodajte vreme:  
Dodajte vreme nazivu datoteke.

---

## Skeniranje originala u računarski oblak

Pre korišćenja ove funkcije izvršite podešavanja pomoću Epson Connect. Više informacija potražite na sledećem veb-sajtu Epson Connect.

<https://www.epsonconnect.com/>

<http://www.epsonconnect.eu> (samo Evropa)

1. Postavite originale.  
“Postavljanje originala” na strani 38
2. Izaberite **Skeniranje > Oblak** na kontrolnoj tabli.
3. Izaberite  na vrhu ekrana, a zatim izaberite odredište.
4. Podesite skeniranje.  
“Osnovne opcije menija za skeniranje u računarski oblak” na strani 106  
“Napredne opcije menija za skeniranje u računarski oblak” na strani 107

**Napomena:**

Izaberite  da biste sačuvali podešavanja kao unapred određenu postavku.

5. Dodirnite .

## Osnovne opcije menija za skeniranje u računarski oblak

**Napomena:**

Stavke možda neće biti dostupne, zavisno od ostalih podešavanja koja ste izvršili.

Crno-belo/U boji

Izaberite da li želite crno-belo skeniranje ili u boji.

#### Format datoteke:

Izaberite format u kom želite da sačuvate skeniranu sliku.

Kada izaberete PDF kao format datoteke, izaberite da li želite da sačuvate originale kao jednu datoteku (više strana) ili da svaki original sačuvate odvojeno (pojedinačna strana).

#### Dvostrano:

Skenirajte obe strane originala.

Orijentacija (original):

Izaberite položaj originala.

Povezivanje (original):

Izaberite smer povezivanja originala.

#### Obl.sken.:

Izaberite oblast za skeniranje. Za skeniranje na maksimalnoj oblasti stakla skenera, izaberite **Maksimalna oblast**.

Orijentacija (original):

Izaberite položaj originala.

## Napredne opcije menija za skeniranje u računarski oblak

### *Napomena:*

*Stavke možda neće biti dostupne, zavisno od ostalih podešavanja koja ste izvršili.*

#### Originalni tip:

Izaberite tip originala.

#### Orijentacija (original):

Izaberite položaj originala.

#### Gustina:

Izaberite kontrast za skeniranu sliku.

#### Uklanjanje senke:

Uklonite senke originala koje se pojavljuju na skeniranoj slici.

Okružujuće:

Uklonite senke na ivici originala.

Centar:

Uklonite senke na margini za spajanje brošure.

#### Uklanj. rupa od bušenja:

Uklonite probušene rupice koje se pojavljuju na skeniranoj slici. Možete odrediti oblast za brisanje probušenih rupica unošenjem vrednosti u polje sa desne strane.

Položaj brisanja:

Izaberite položaj za uklanjanje probušenih rupica.

- Orijehtacija (original):  
Izaberite orijentaciju originala.

---

## Skeniranje pomoću WSD-a

### *Napomena:*

- Ova funkcija je dostupna samo za računare sa operativnim sistemom Windows 10/Windows 8.1/Windows 8/Windows 7/Windows Vista.

- Ako koristite Windows 7/Windows Vista, treba unapred da podesite računar pomoću ove funkcije.  
[“Podešavanje WSD ulaza” na strani 108](#)

1. Postavite originale.  
[“Postavljanje originala” na strani 38](#)
2. Izaberite **Skeniranje > WSD** na kontrolnoj tabli.
3. Izaberite računar.
4. Dodirnite .

## Podešavanje WSD ulaza

U ovom odeljku je objašnjeno kako se podešava WSD ulaz kod operativnog sistema Windows 7/Windows Vista.

### *Napomena:*

*Kod operativnog sistema Windows 10/Windows 8.1/Windows 8, WSD ulaz se automatski podešava.*

Za podešavanje WSD ulaza potrebno je sledeće.

- Štampač i računar su povezani na mrežu.
- Na računaru je instaliran upravljački program štampača.

1. Uključite štampač.
2. Na računaru kliknite na početak a zatim kliknite na **Mreža**.
3. Kliknite desnim tasterom miša na štampač a zatim kliknite na **Instaliraj**.  
Kad se prikaže ekran **Kontrola korisničkog naloga**, kliknite na **Nastavi**.



Ako se prikaže ekran **Deinstaliraj**, kliknite na **Deinstaliraj** i počnite ispočetka.

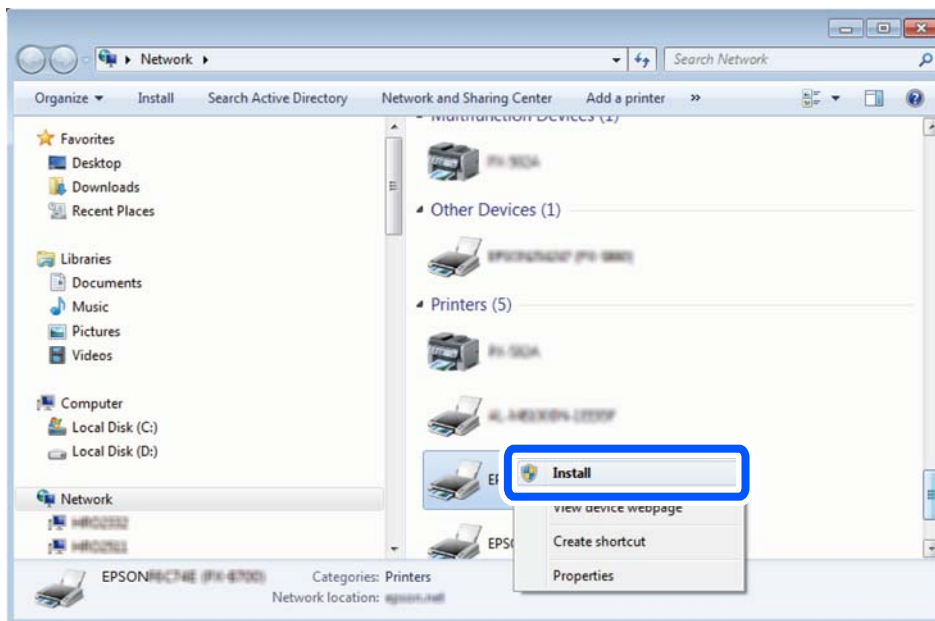

**Napomena:**

Naziv štampača koji ste podesili na mreži i naziv modela (EPSON XXXXXX (XX-XXXX)) prikazuju se na ekranu mreže. Naziv štampača koji je podešen na mreži možete da proverite na kontrolnoj tabli štampača ili tako što ćete odštampati list statusa mreže.

4. Kliknite na **Vaš uređaj je spreman za upotrebu**.

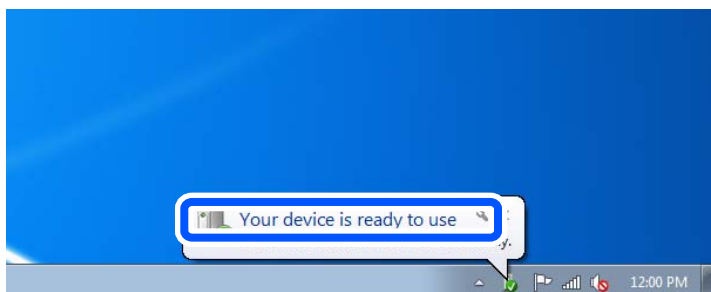

5. Proverite poruku a zatim kliknite na **Zatvori**.

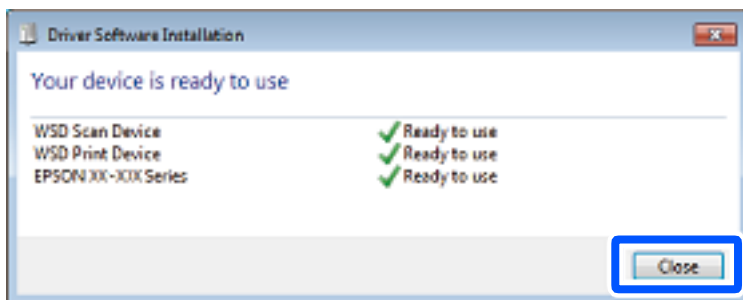

6. Otvorite ekran **Uređaji i štampači**.

□ Windows 7

Kliknite na početak > **Kontrolna tabla** > **Hardver i zvuk** ili **Hardver** > **Uređaji i štampači**.

- Windows Vista

Kliknite na početak > **Kontrolna tabla** > **Hardver i zvuk** > **Štampači**.

7. Proverite da li je na mreži prikazana ikona sa nazivom štampača.  
Kada koristite WSD, izaberite naziv štampača.

---

## Skeniranje originala na pametni uređaj

### **Napomena:**

- Pre skeniranja instalirajte Epson iPrint na svoj pametni uređaj.
- Epson iPrint ekrani su podložni promenama bez prethodnog obaveštenja.
- Epson iPrint sadržaj može da se razlikuje u zavisnosti od proizvođača.



1. Postavite originale.  
“Postavljanje originala” na strani 38

2. Pokrenite Epson iPrint.
3. Dodirnite **Scan** na početnom ekranu.
4. Dodirnite **Scan**.

### **Napomena:**

Možete postaviti podešavanja skenera. Dodirnite ikonu  u gornjem desnom delu ekrana.

Skeniranje počinje.

5. Proverite skeniranu sliku a zatim izaberite način čuvanja.
  - : prikazuje ekran na kome možete da sačuvate skenirane slike.
  - : prikazuje ekran na kome možete skenirane slike poslati e-poštom.
  - : prikazuje ekran na kome možete da odštampate skenirane slike.
6. Na kraju, sledite uputstva na ekranu.

# Slanje faksa

Pre upotrebe funkcija faksa. . . . .	112
Pregled funkcija faksa za ovaj štampač. . . . .	112
Slanje faksova pomoću štampača. . . . .	117
Prijem faksova na štampač. . . . .	125
Opcije menija za slanje faksova. . . . .	131
Opcije menija za Kutija faksa. . . . .	135
Provera statusa ili evidencije zadataka faksa. . . . .	142
Slanje faksa sa računara. . . . .	144
Prijem faksova na računar. . . . .	148

## Pre upotrebe funkcija faksa

Proverite sledeće pre početka korišćenja funkcija faksa.

- Štampač i telefonska linija i (ako je neophodno) telefonski uređaj su pravilno povezani
- Osnovna podešavanja faksa su završena (Čarobnjak za podešavanje faksa)
- Druga neophodna Podešavanja faksa su završena

Da biste izvršili postavke, pogledajte Povezane informacije u nastavku.

### Povezane informacije

- ➔ [“Priključivanje štampača na telefonsku liniju” na strani 401](#)
- ➔ [“Priprema štampača za slanje i prijem faksova” na strani 404](#)
- ➔ [“Vršenje podešavanja za funkcije faksa na štampaču u zavisno od upotrebe” na strani 405](#)
- ➔ [“Osn. podešavanja” na strani 321](#)
- ➔ [“Podešavanje slanja” na strani 323](#)
- ➔ [“Dostupne funkcije faksa” na strani 400](#)
- ➔ [“Podešavanje deljene mrežne fascikle” na strani 368](#)
- ➔ [“Konfigurisanje servera za poštu” na strani 364](#)
- ➔ [“Dostupnost kontakata” na strani 386](#)
- ➔ [“Korisničke postavke” na strani 338](#)

---

## Pregled funkcija faksa za ovaj štampač

### Funkcija: slanje faksova

[“Pre upotrebe funkcija faksa” na strani 112](#)

#### Načini slanja

- Automatsko slanje

Kada skenirate original dodiranjem na  (**Slanje**), štampač poziva primaoca i šalje faks.

[“Slanje faksova pomoću štampača” na strani 117](#)

- Ručno slanje

Kada vršite ručnu proveru linijske veze pozivanjem primaoca, dodirnite  (**Slanje**) kako biste započeli direktno slanje faksa.

[“Ručno slanje faksa nakon potvrde statusa primaoca” na strani 119](#)

[“Slanje faksa pozivanjem sa spoljnog telefonskog uređaja” na strani 120](#)

#### Imenovanje primaoca prilikom slanja faksa

Možete uneti primaoca pomoću **Tastatura**, **Kontakti** i **Nedavno**.

[“Primalac” na strani 131](#)

[“Dostupnost kontakata” na strani 386](#)

### Post. skenir. prilikom slanja faksa

Možete izabrati stavke poput **Rezolucija** ili **Originalna velič. (staklo)** prilikom slanja faksova.

[“Post. skenir.:" na strani 132](#)

### Korišćenje Podešavanja slanja faksa prilikom slanja faksa

Možete koristiti **Podešavanja slanja faksa** kao što je **Direktno slanje** (kako biste bezbedno poslali veliki dokument) ili **Rez. kopija** kada normalno slanje ne uspe. Ako napravite podešavanja za pravljenje rezervne kopije poslatih faksova kada šaljete faks ali rezervna kopija ne uspe, štampač može automatski da pošalje obaveštenje e-poštom kada je vrši pravljenje rezervne kopije.

[“Podešavanja slanja faksa:" na strani 132](#)

[“Izveštaj o grešci rezervne kopije:" na strani 331](#)

[“Konfigurisanje servera za poštu" na strani 364](#)

### Izveštaji o rezultatu slanja

Možete dobiti razne izveštaje o rezultatima slanja.

[“Funkcije: Razni izveštaji o faksu" na strani 115](#)

### Bezbedno slanje

Možete bezbedno slati faksove.

[“Funkcija: Bezbednost prilikom slanja i prijema faksa" na strani 117](#)

### Druge povezane funkcije slanja

Postoje druge korisne funkcije povezane sa slanjem faksova.

[“Dugme za brzu rad. 1, Dugme za brzu rad. 2, Dugme za brzu rad. 3:" na strani 321](#)

[“Dugme za brzu radnju:" na strani 132](#)

## Funkcija: primanje faksova

[“Pre upotrebe funkcija faksa" na strani 112](#)

### Režim za prijem

Postoje dve opcije u **Režim za prijem** za primanje dolazećih faksova.

Ručno

Uglavnom za telefoniranje ali i za slanje faksa

[“Upotreba režima Ručno" na strani 126](#)

Aut.

- Samo za slanje faksa (nije potreban spoljni telefonski uređaj)

- Uglavnom za slanje faksa i ponekad za telefoniranje

[“Upotreba režima Aut." na strani 126](#)

## Primanje faksova samo uz korišćenje priključenog telefona

Faksove možete da primite samo korišćenjem spoljnog telefonskog aparata.

[“Osn. podešavanja” na strani 321](#)

[“Vršenja podešavanja kada priključite telefonski aparat” na strani 406](#)

## Odredišta za primljene faksove

- Izbacivanje bez uslova: Primljeni faksovi se štampaju bezuslovno, podrazumevano. Možete da podesite odredište za primljene faksova u prijemno sanduče, računar, spoljašnji memorijski uređaj, e-poštu, fascikle ili druge faksove. Ako sačuvate u prijemnom sandučetu, možete proveriti sadržaj na ekranu.

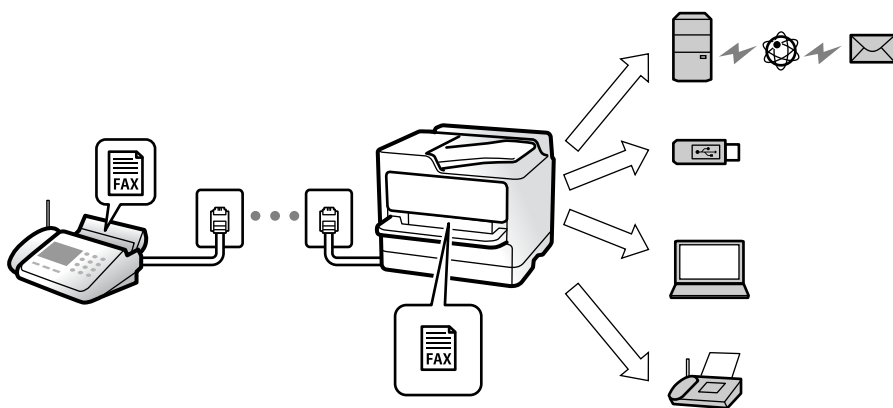

[“Bezuslovno čuvanje/prosleđivanje:” na strani 324](#)

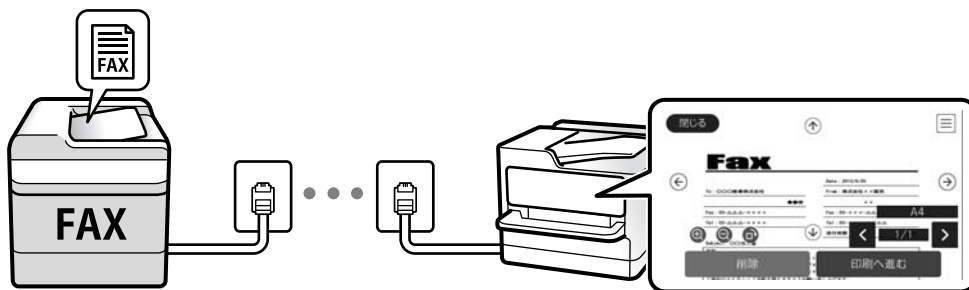

[“Postavke prij. sandučeta:” na strani 328](#)

[“Pregled primljenih faksova sačuvanih u štampaču na LCD ekranu” na strani 130](#)

- Izbacivanje kada se uslovi poklapaju: Možete da podesite odredište za primljene faksove u prijemno sanduče ili poverljivo sanduče, spoljašnju memoriju, e-poštu, fasciklu ili drugi faks kada se određeni uslovi poklope. Ako sačuvate u prijemnom sandučetu ili poverljivom sandučetu, možete proveriti sadržaj na ekranu.

[“Uslovno čuvanje/prosleđ.:” na strani 326](#)

[“Lista za uslovno čuvanje/prosleđ.:” na strani 134](#)

## Izlazni režim za razne izveštaje

Podržan je i prijem povezanih izveštaja.

[“Funkcije: Razni izveštaji o faksu” na strani 115](#)

## Bezbednost prilikom prijema faksova

Faksovi se mogu bezbedno primiti.

[“Funkcija: Bezbednost prilikom slanja i prijema faksa” na strani 117](#)

## Funkcija: PC-FAKS slanje/prijem (Windows/Mac OS)

### PC-FAKS slanje

Možete da šaljete faksove sa računara.

[“PC to FAX Function:” na strani 324](#)

[“Softver za slanje faksova” na strani 309](#)

[“Slanje faksa sa računara” na strani 144](#)

### PC-FAKS prijem

Možete da primete faksove na računar.

[“Vršenje podešavanja za slanje i prijem faksova na računaru” na strani 415](#)

[“Softver za slanje faksova” na strani 309](#)

[“Prijem faksova na računar” na strani 148](#)

## Funkcije: Razni izveštaji o faksu

Možete proveriti status poslatih i primljenih faksova u izveštaju.

Date	Time	Type	ID	Duration	Pages	Result
XX.XX	XX:XXPM	Send	XX XXXX XXXX	00:00	000/001	No Answer
XX.XX	XX:XXPM	Receive		00:37	001	OK
XX.XX	XX:XXAM	Send	XXX XXX XXXX			OK

[“Postavke izveštavanja” na strani 331](#)

[“Podešavanja slanja faksa:” na strani 132](#)

[“Evidencija prenosa:” na strani 134](#)

[“Izveštaj o faksu:” na strani 134](#)

## Funkcija: Provera statusa ili evidencije zadataka faksa

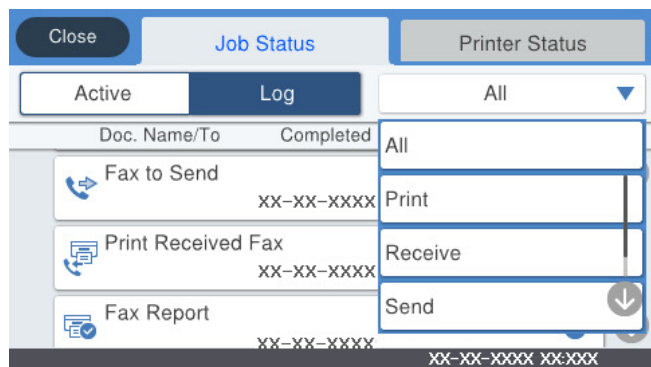

Možete da proverite zadatak faksa koji je u toku ili istoriju zadatka.

[“Provera statusa ili evidencije zadataka faksa” na strani 142](#)

## Funkcija: Kutija faksa

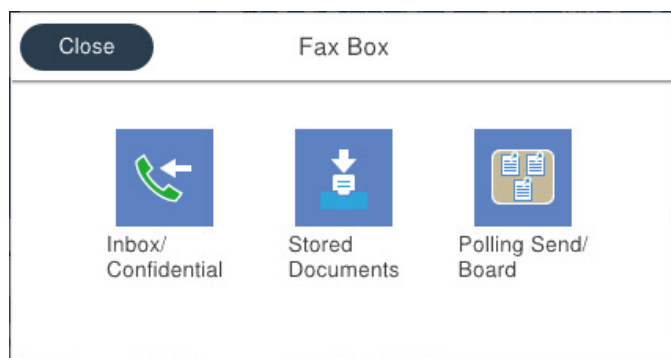

### Prijemno sanduče i poverljivi sandučići

[“Prij.sand. / poverljivo” na strani 135](#)

### Uskladišt. dokumenti sanduče

[“Uskladišt. dokumenti.” na strani 137](#)

### Slanje na poziv/tabla sanduče

[“Slanje na poziv/tabla” na strani 138](#)

### Sigurnosna funkcija sandučeta za faks

Možete podesiti lozinku za svako sanduče.

[“Funkcija: Bezbednost prilikom slanja i prijema faksa” na strani 117](#)



## Funkcija: Bezbednost prilikom slanja i prijema faksa

Možete koristiti mnoge bezbednosne funkcije, kao što je **Ograničenja direktnog biranja** kako biste sprečili slanje na pogrešno odredište, ili **Automatsko čišćenje rezervnih podataka** kako biste sprečili curenje informacija. Možete podesiti lozinku za svako polje za faks na štampaču.

“Bezbednosne postavke” na strani 331

“Podešavanja lozinke prijemnog sandučeta:” na strani 328

“Opcije menija za Kutija faksa” na strani 135

## Funkcije: Ostale korisne funkcije

### Blokiranje neželjenih faksova

“Faks odbijanja:” na strani 323

### Prijem faksova nakon pozivanja

“Prijem faksova putem telefonskog poziva” na strani 127

“Primanje faksa na zahtev:” na strani 134

### Odnosi se na slanje faksova

“Dugme za brzu rad. 1, Dugme za brzu rad. 2, Dugme za brzu rad. 3:” na strani 321

“Dugme za brzu radnju:” na strani 132

---

## Slanje faksova pomoću štampača

Faksove možete da šaljete tako što ćete brojeve primalaca faksova uneti na kontrolnu tablu.

### Napomena:

- Prilikom slanja crno-belog faksa, pre slanja možete pregledati skeniranu sliku na LCD ekranu.
- Možete rezervisati najviše 50 zadataka slanja crno-belog faksa, čak i kada je telefonska linija zauzeta govornim pozivom, slanjem drugog faksa ili prijemom faksa. Možete proveriti ili otkazati rezervisane zadatke slanja faksa iz opcije .

1. Postavite originale.

“Postavljanje originala” na strani 38

U okviru jednog prenosa možete poslati najviše 100 strana, međutim, u zavisnosti od preostale količine memorije, može se desiti da ne budete u mogućnosti da pošaljete faksove koji imaju čak i manje od 100 strana.

2. Izaberite **Faks** na početnom ekranu.

3. Navedite primaoca.

“Izbor primalaca” na strani 118

4. Izaberite karticu **Podešavanja faksa**, a zatim po potrebi izvršite podešavanja.

“Podešavanja faksa” na strani 131

5. Dodirnite  da biste poslali faks.

**Napomena:**

- Ako je broj faksa zauzet, ili postoji problem, štampač automatski ponavlja poziv nakon jednog minuta.
- Da biste poništili slanje, dodirnite .
- Slanje faksa u boji traje duže jer štampač obavlja skeniranje i slanje u isto vreme. Dok štampač šalje faks u boji, ne možete da koristite druge funkcije.

### Povezane informacije

- ➔ [“Podešavanja faksa” na strani 131](#)
- ➔ [“Provera zadatka faksa koji su u toku” na strani 143](#)

## Izbor primalaca

Možete odrediti primaoca na kartici **Primalac** da biste slali faks na sledeće načine.

### Ručno unošenje broja faksa

Izaberite **Tastatura**, unesite broj faksa na prikazanom ekranu a zatim dodirnite **U redu**.

- Za dodavanje pauze (pauza od tri sekunde u toku pozivanja), unesite crticu (-).

- Ako ste podesili broj za izlaznu liniju u **Tip linije**, unesite „#“ (tarabu) umesto stvarnog broja za izlaznu liniju na početku broja faksa.

**Napomena:**

Ako ručni unos broja faksa nije moguć, **Ograničenja direktnog biranja u Bezbednosne postavke** je podešen na **Uklj.**. Izaberite primaoca faksa sa liste kontakata ili iz istorije poslatih faksova.

### Izaberite primaoca sa liste kontakata

Izaberite **Kontakti** i izaberite primaoca kojima želite da šaljete. Ako primalac kojem želite da pošaljete faks još nije registrovan na listi **Kontakti**, dodirnite  da biste ga registrovali.

### Izaberite primaoca iz istorije poslatih faksova

Izaberite **Nedavno** a zatim izaberite primaoca.

### Izaberite sa liste na kartici Primalac

Izaberite primaoca sa liste registrovane u **Podešavanja > Menadžer kontakata > Često**.

**Napomena:**

Za brisanje primalaca koje ste uneli, prikazite listu primalaca dodirrom na polje broja faksa ili broja primalaca na LCD ekranu, izaberite primaoca sa liste, a zatim izaberite **Ukloni**.









### Povezane informacije

- ➔ [“Dostupnost kontakata” na strani 386](#)
- ➔ [“Primalac” na strani 131](#)

## Razni načini za slanje faksa

### Slanje faksa nakon provere skenirane slike

Pre slanja faksa možete pregledati skeniranu sliku na LCD ekranu. (Samo za crno-bele faksove)

1. Postavite originale.  
[“Postavljanje originala” na strani 38](#)
2. Izaberite **Faks** na početnom ekranu.
3. Navedite primaoca.  
[“Izbor primalaca” na strani 118](#)
4. Izaberite karticu **Podešavanja faksa**, a zatim po potrebi izvršite podešavanja.  
[“Podešavanja faksa” na strani 131](#)
5. Dodirnite  na gornjem ekranu faksa kako biste skenirali i proverili sliku skeniranog dokumenta.
6. Izaberite **Započni slanje**. Inače, izaberite **Otkazi**
  -     : Pomeranje ekrana u smeru strelica.
  -   : Smanjivanje ili uvećavanje.
  -   : Prelazak na prethodnu ili sledeću stranu.

**Napomena:**

- Kada je omogućena funkcija **Direktno slanje**, pregled nije moguć.
- Kada se na ekranu za pregled ne izvrši nijedna radnja tokom vremena podešenog u **Podešavanja > Opšte postavke > Podešavanja faksa > Podešavanje slanja > Trajanje prikaza pregleda faksa**, faks se automatski šalje.
- Kvalitet slike poslatog faksa može se razlikovati od onoga što ste videli u pregledu u zavisnosti od mogućnosti uređaja primaoca.

### Ručno slanje faksa nakon potvrde statusa primaoca

Možete poslati faks dok slušate zvukove ili glasove na zvučniku štampača u toku pozivanja, komunikacije i prenosa.

1. Izaberite **Faks** na početnom ekranu.
2. Izvršite potrebna podešavanja na kartici **Podešavanja faksa**.
3. Na kartici **Primalac**, dodirnite  a zatim navedite primaoca.

**Napomena:**

Možete podesiti jačinu zvuka zvučnika.

4. Kada čujete ton za faks, izaberite **Pošalji/ primi** u gornjem desnom uglu LCD ekrana a zatim izaberite **Slanje**.

**Napomena:**

*Kada primete faks iz usluge za slanje faksa na poziv i čujete zvučna uputstva, sledite uputstva za rukovanje štampačem.*

5. Dodirnite  da biste poslali faks.

**Povezane informacije**

- ➔ [“Podešavanja faksa” na strani 131](#)

## Slanje faksa pozivanjem sa spoljnog telefonskog uređaja

Faks možete poslati pozivanjem putem priključenog telefona kada želite da razgovarate telefonom pre slanja faksa ili kada se faks uređaj primaoca ne prebaci automatski na faks.

1. Podignite telefonsku slušalicu, a zatim pozovite broj faksa primaoca putem telefona.

**Napomena:**

*Kada se primalac javi na telefon, možete da razgovarate sa primaocem.*

2. Izaberite **Faks** na početnom ekranu.
3. Izvršite potrebna podešavanja u **Podešavanja faksa**.

[“Podešavanja faksa” na strani 131](#)

4. Kada čujete ton za faks, dodirnite dugme , a zatim prekinite vezu na telefonu.

**Napomena:**

*Kada se broj pozove putem priključenog telefona, biće potrebno više vremena za slanje faksa, jer štampač istovremeno obavlja i skeniranje i slanje faksa. U toku slanja faksa ne možete da koristite druge funkcije.*

**Povezane informacije**

- ➔ [“Podešavanja faksa” na strani 131](#)

## Slanje faksa na zahtev (upotreba Slanje na poziv/ kutija ogl. table)

Ako unapred sačuvate crno-beli dokument u štampač, sačuvani dokument se može poslati na zahtev drugog faks uređaja koji ima funkciju primanja faksa na poziv. Za ovu funkciju u štampaču ima jedno Slanje pozivanjem sanduče i 10 sandučića elektronske oglasne table. U svakom sandučetu možete da sačuvate jedan dokument sa najviše 100 strana. Da biste koristili sandučić elektronske oglasne table, jedno sanduče za čuvanje dokumenta mora biti prethodno registrovano i faks mašina primaoca mora da podržava funkcije podadrese/lozinke.

**Povezane informacije**

- ➔ [“Podešavanje Kutija za slanje na poziv” na strani 121](#)
- ➔ [“Registracija sandučića elektronske oglasne table” na strani 121](#)
- ➔ [“Čuvanje dokumenta u Slanje na poziv/ kutija ogl. table” na strani 122](#)

### **Podešavanje Kutija za slanje na poziv**

Možete da sačuvate jedan dokument u sandučetu **Kutija za slanje na poziv** bez registracije. Po potrebi izvršite sledeća podešavanja.

1. Na početnom ekranu izaberite **Kutija faksa > Slanje na poziv/tabla**.
2. Izaberite **Slanje prozivanjem**, dodirnite , a zatim izaberite **Podešavanja**.

**Napomena:**

*Ako se prikaže ekran za unos lozinke, unesite lozinku.*

3. Izvršite odgovarajuća podešavanja kao što su **Obaveštenje o rez. slanja**.

**Napomena:**

*Ako podesite lozinku u **Lozinka za otv. kutije**, pitaće vas da unesete lozinku od sledećeg puta kada budete otvarali sanduče.*

4. Izaberite **U redu** biste primenili podešavanja.

### **Povezane informacije**

➔ [“Slanje prozivanjem:” na strani 139](#)

### **Registracija sandučića elektronske oglasne table**

Morate unapred registrovati sanduče elektronske oglasne table kako biste sačuvali dokument u njemu. Pratite sledeće korake za registraciju sandučeta.

1. Na početnom ekranu izaberite **Kutija faksa > Slanje na poziv/tabla**.
2. Izaberite jedan od sandučića pod nazivom **Neregistrovana oglasna tabla**.

**Napomena:**

*Ako se prikaže ekran za unos lozinke, unesite lozinku.*

3. Postavite podešavanja za stavke na ekranu.
  - Unesite naziv u odeljku **Ime (neophodno)**
  - Unesite podadresu u odeljku **Podadresa (SEP)**
  - Unesite lozinku u odeljku **Lozinka (PWD)**

4. Izvršite odgovarajuća podešavanja kao što su **Obaveštenje o rez. slanja**.

**Napomena:**

*Ako podesite lozinku u **Lozinka za otv. kutije**, pitaće vas da unesete lozinku od sledećeg puta kada budete otvarali sanduče.*

5. Izaberite **U redu** biste primenili podešavanja.

Da biste prikazali ekran za izmenu podešavanja ili za brisanje registrovanih sandučića, odaberite sanduče koje želite da izmenite/izbrišete, a zatim dodirnite .

### **Povezane informacije**

➔ [“Neregistrovana oglasna tabla:” na strani 140](#)

### Čuvanje dokumenta u Slanje na poziv/ kutija ogl. tabla

1. Izaberite **Kutija faksa** na početnom ekranu, a zatim izaberite **Slanje na poziv/tabla**.
2. Izaberite sanduče **Slanje prozivanjem** ili jedan od sandučića elektronske oglasne table koji su već registrovani. Ako se prikaže ekran za unos lozinke, unesite lozinku da biste otvorili sanduče.
3. Dodirnite **Dodaj dokument**.
4. Na gornjem ekranu faksa koji je prikazan proverite postavke faksa a zatim dodirnite  da biste skenirali i sačuvali dokument.

Da biste proverili dokument koji ste sačuvali, izaberite **Kutija faksa > Slanje na poziv/tabla**, izaberite sanduče koje sadrži dokument koji želite da proverite a zatim dodirnite **Proveri dokument**. Na ekranu koji je prikazan možete da vidite, odštampate ili izbrišete skenirani dokument.

### Povezane informacije

➔ [“Svaka registrovana elektronska oglasna tabla” na strani 140](#)

### Slanje velikog broja strana crno-belog dokumenta (Direktno slanje)

Prilikom slanja crno-belog faksa, skenirani dokument se privremeno čuva u memoriji štampača. Zbog toga slanje velikog broja strana može da dovede do toga da štampač ostane bez memorije i prestane sa slanjem faksa. Ovo možete da izbegnete omogućavanjem funkcije **Direktno slanje**, međutim, biće potrebno više vremena za slanje faksa, jer štampač istovremeno obavlja i skeniranje i slanje faksa. Ovu funkciju možete da koristite kada postoji samo jedan primalac.

### Pristup meniju

Meni možete pronaći na sledećoj kontrolnoj tabli štampača.

**Faks > Podešavanja faksa Direktno slanje.**

### Slanje faksa željenim redosledom (Prioritetno slanje)

Možete poslati hitan dokument pre drugih faksova koji čekaju na slanje.

#### **Napomena:**

*Dokument ne možete poslati po željenom redosledu kada je u toku jedna od dolenađenih radnji jer štampač ne može da prihvati drugi faks.*

- Slanje crno-belog faksa sa omogućenom funkcijom **Direktno slanje**
- Slanje faksa u boji
- Slanje faksa pomoću priključenog telefona
- Slanje faksa poslatog sa računara (osim kada šaljete iz memorije)

### Pristup meniju

Meni možete pronaći na sledećoj kontrolnoj tabli štampača.

**Faks > Podešavanja faksa Prioritetno slanje.**

### Povezane informacije

➔ [“Provera statusa ili evidencije zadataka faksa” na strani 142](#)

## Slanje faksa u crno-beloj tehnici u određeno vreme dana (Odloženo slanje faksa)

Možete podesiti slanje faksa u određeno vreme. Samo crno-beli faksovi mogu da se šalju kada je navedeno vreme za slanje.

### Pristup meniju

Meni možete pronaći na sledećoj kontrolnoj tabli štampača.

#### Faks > Podešavanja faksa

Omogućite **Odloženo slanje faksa**, a zatim odredite doba dana za slanje faksa.

#### *Napomena:*

Da biste otkazali faks dok štampač čeka određeno vreme da stigne, otkazite ga sa .

### Povezane informacije

➔ [“Provera statusa ili evidencije zadataka faksa” na strani 142](#)

## Slanje dokumenata različite veličine pomoću automatskog mehanizma za uvlačenje papira (Neprekidno sken. (ADF))

Slanje faksova postavljanjem originala jedan po jedan ili postavljanjem originala po veličini; možete ih poslati u originalnoj veličini kao jedan dokument.

Ako postavite originale različitih veličina u automatski mehanizam za uvlačenje papira, svi dokumenti će biti poslani u veličini najvećeg među njima. Da biste poslali originale u njihovoj originalnoj veličini, nemojte postavljati originale sa mešovitim formatima.

1. Postavite prvi paket originala na istu veličinu.
2. Izaberite **Faks** na početnom ekranu.
3. Navedite primaoca.
4. Izaberite karticu **Podešavanja faksa**, a zatim dodirnite **Neprekidno sken. (ADF)** da biste podesili na **Uklj.**  
Takođe možete da izvršite podešavanja kao što su rezolucija i način slanja.
5. Dodirnite  (**Slanje**).
6. Kada je skeniranje prvih originala završeno i na kontrolnoj tabli se prikaže poruka koja od vas traži da skenirate sledeću grupu originala, postavite sledeće originale, a zatim odaberite **Započni skenir.**

#### *Napomena:*

Ako ne koristite štampač tokom vremena podešenog u **Čekanje na sledeći original** nakon što od vas bude zatraženo da postavite sledeće originale, štampač prestaje da čuva i počinje da šalje dokument.

## Slanje faksa sa Podadresa (SUB) i Lozinka(SID)

Možete poslati faks u poverljivo sanduče ili međusanduče na faks mašini primaoca kada faks mašina primaoca ima funkciju za prijem poverljivih ili posrednih faksova. Primaoci mogu bezbedno da ih prime, ili mogu da ih proslede na navedena odredišta faksa.

1. Postavite originale.
2. Izaberite **Faks** na početnom ekranu.
3. Izaberite **Kontakti** i izaberite primaoca sa registrovanom podadresom i lozinkom.  
Takođe možete izabrati primaoca iz **Nedavno** ako mu je faks poslat sa podadresom i lozinkom.
4. Izaberite karticu **Podešavanja faksa**, a zatim po potrebi izvršite podešavanja kao što su rezolucija i način slanja.
5. Pošaljite faks.

### Povezane informacije

➔ [“Dostupnost kontakata” na strani 386](#)

## Slanje istih dokumenata više puta

### Povezane informacije



- ➔ [“Čuvanje faksa bez unošenja primaoca \(Skl. pod. faksa\)” na strani 124](#)
- ➔ [“Slanje faksova pomoću funkcije sačuvanih dokumenata” na strani 125](#)

## Čuvanje faksa bez unošenja primaoca (Skl. pod. faksa)

Pošto možete da šaljete faksove pomoću dokumenata koji su sačuvani u štampaču, možete da uštedite vreme koje biste potrošili na skeniranje kada imate potrebu za čestim slanjem istog dokumenta. Možete sačuvati do 100 strana jednog crno-belog dokumenta. Možete da sačuvate 10 dokumenata koji se čuvaju u sandučetu sačuvanih dokumenata štampača.

### **Napomena:**

Čuvanje 10 dokumenata možda nije moguće u zavisnosti od uslova korišćenja kao što su veličina datoteke sačuvanih dokumenata.

1. Postavite originale.
2. Izaberite **Kutija faksa** na početnom ekranu.
3. Izaberite **Uskladišt. dokumenti**, dodirnite  (Meni kutije), a zatim izaberite **Skl. pod. faksa**.
4. Na prikazanoj kartici **Podešavanja faksa** izvršite podešavanja kao što je rezolucija.
5. Dodirnite  da sačuvate dokument.



Nakon što je čuvanje dokumenta završeno, možete pregledati skeniranu sliku klikom na **Kutija faksa > Uskladišt. dokumenti** a zatim dodirrom na sandučće za dokument, ili ga možete izbrisati dodirrom na  na desnoj strani sandučćeta za dokument.

### Povezane informacije

➔ [“Uskladišt. dokumenti.” na strani 137](#)

### Slanje faksova pomoću funkcije sačuvanih dokumenata

1. Izaberite **Kutija faksa** na početnom ekranu, a zatim izaberite **Uskladišt. dokumenti**.
2. Izaberite dokument koji želite da pošaljete, proverite sadržaj dokumenta, a zatim izaberite **Započni slanje**. Kada se prikaže poruka **Želite li da izbrišete dokument nakon slanja?**, izaberite **Da** ili **Ne**.
3. Navedite primaoca.
4. Izaberite karticu **Podešavanja faksa**, a zatim po potrebi izvršite podešavanja kao što je način slanja.
5. Dodirnite  da biste poslali faks.

### Povezane informacije

➔ [“Uskladišt. dokumenti.” na strani 137](#)

➔ [“Provera statusa ili evidencije zadataka faksa” na strani 142](#)

---

## Prijem faksova na štampač

Ako je štampač priključen na telefonsku liniju i osnovna podešavanja su dzavršena pomoću Čarobnjak za podešavanje faksa, možete da primete faksove.

Postoje dva načina za prijem faksova.

- Prijem dolaznog faksa
- Prijem faksova putem telefonskog poziva (prijem faksa na poziv)

Primljeni faksovi se štampaju u početnim podešavanjima štampača.

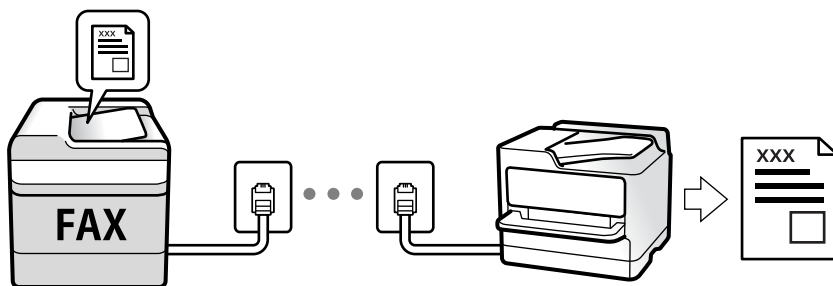

Možete da sačuvate primljene faksove, proverite ih na ekranu štampača i prosledite.

Da biste proverili status podešavanja za faks, možete odštampati **Lista podešavanja faksa** odabirom **Faks** >  (Još) > **Izveštaj o faksu** > **Lista podešavanja faksa**.

### Povezane informacije

➔ [“Još” na strani 134](#)

## Prijem dolaznih faksova

Postoje dve opcije u **Režim za prijem**.

### Povezane informacije

➔ [“Upotreba režima Ručno” na strani 126](#)

➔ [“Upotreba režima Aut.” na strani 126](#)

## Upotreba režima Ručno

Ovaj režim se koristi prvenstveno za telefonske pozive ali i za slanje faksova.

### Primanje faksova

Kada telefon zvoní, možete ručno da se javite podizanjem slušalice.

Kada čujete ton za faks (bod):

Izaberite **Faks** na početnom ekranu štampača, izaberite **Pošalji/ primi** > **Prijem**, i onda dodirnite . Zatim prekinite vezu na telefonu.

Ako je zvonjenje za govorni poziv:

Možete normalno da se javite na telefon.

### Primanje faksova samo uz pomoć priključenog telefona

Kada je podešena opcija **Daljinski prijem**, možete da primite faksove jednostavnim unošenjem **Kod za pokretanje**.

Kada telefon zazvoni, podignite slušalicu. Kada čujete ton za faks (bod), unesite dvocifreni **Kod za pokretanje**, a zatim prekinite vezu na telefonu. Ukoliko ne znate kod za početak, obratite se administratoru.

## Upotreba režima Aut.

Ovaj režim vam omogućava da koristite liniju za sledeće upotrebe.

Upotreba linije samo za slanje faksova (spoljni telefon nije potreban)

Upotreba linije uglavnom za slanje faksova i ponekad telefoniranje

### Primanje faksova bez spoljnog telefonskog aparata

Štampač se automatski uključuje za prijem faksova kada se dostigne broj zvonjenja koji ste podesili u odeljku **Zvona za odgovor**.

## Primanje faksova sa spoljnim telefonskim aparatom

Štampač sa spoljnim telefonskim aparatom radi na sledeći način.

- Kada telefonska sekretarica odgovori u okviru broja zvonjenja koji je podešen u odeljku **Zvona za odgovor**:
  - Ako je zvonjenje za faks: štampač se automatski uključuje za prijem faksova.
  - Ako je zvonjenje za govorni poziv: telefonska sekretarica može da primi glasovne pozive i da zabeleži glasovne poruke.
- Kada podignete telefonsku slušalicu u okviru broja zvonjenja koji je podešen u odeljku **Zvona za odgovor**:
  - Ako je zvonjenje za faks: Držite liniju sve dok štampač automatski ne započne prijem faksa. Kada štampač počne da prima faks, možete spustiti telefonsku slušalicu. Da biste odmah započeli prijem faksa, koristite iste korake kao za **Ručno**. Možete da primite faks koristeći iste korake kao za **Ručno**. Izaberite **Faks** na početnom ekranu, a zatim izaberite **Pošalji/ primi > Prijem**. Potom dodirnite , a zatim spustite slušalicu.
  - Ako je zvonjenje za govorni poziv: možete normalno da se javite na telefon.
- Kada zvonjenje prestane i štampač se automatski uključi za prijem faksova:
  - Ako je zvonjenje za faks: štampač započinje prijem faksova.
  - Ako je zvonjenje za govorni poziv: ne možete da se javite na telefon. Zamolite osobu da vas ponovo pozove.

### **Napomena:**

*Podesite broj zvona za javljanje na telefonskoj sekretarici na manji broj zvonjenja od broja zvonjenja podešenom u odeljku **Zvona za odgovor**. U suprotnom, telefonska sekretarica ne može da prima glasovne pozive i beleži glasovne poruke. Više detalja za podešavanje telefonske sekretarice potražite u priručniku koji je priložen uz telefonsku sekretaricu.*

## Prijem faksova putem telefonskog poziva

Možete primiti faks koji se čuva na drugom faks uređaju pozivanjem broja tog faksa.

### **Povezane informacije**

- ➔ [“Prijem faksova nakon potvrde statusa pošiljaoca” na strani 127](#)
- ➔ [“Prijem faksa putem pozivanja \(Primanje faksa na zahtev\)” na strani 128](#)
- ➔ [“Prijem faksova sa elektronske oglasne table sa podadresom \(SEP\) i lozinkom \(PWD\) \(Primanje faksa na zahtev\)” na strani 128](#)

## Prijem faksova nakon potvrde statusa pošiljaoca

Možete primiti faks dok slušate zvukove ili glasove na zvučniku štampača u toku pozivanja, komunikacije i prenosa. Možete da koristite ovu funkciju ako želite da primite faks od usluge za slanje faksa na poziv tako što ćete slediti zvučna uputstva.

1. Izaberite **Faks** na početnom ekranu.
2. Dodirnite , a zatim odredite pošiljaoca.

### **Napomena:**

*Možete podesiti jačinu zvuka zvučnika.*

3. Sačekajte da pošiljalac odgovori na vaš poziv. Kada čujete ton za faks, izaberite **Pošalji/ primi** u gornjem desnom uglu LCD ekrana a zatim izaberite **Prijem**.

**Napomena:**

*Kada primete faks iz usluge za slanje faksa na poziv i čujete zvučna uputstva, sledite uputstva za rukovanje štampačem.*

4. Dodirnite .

## Prijem faksa putem pozivanja (Primanje faksa na zahtev)

Možete primiti faks koji se čuva na drugom faks uređaju pozivanjem broja tog faksa. Ovu funkciju možete iskoristiti za primanje dokumenta od usluge dobijanja informacija faksom.

**Napomena:**

- Ako usluga dobijanja informacija faksom ima funkciju zvučnih uputstava koja morate pratiti da biste dobili dokument, ovu funkciju ne možete koristiti.
- Da biste primili dokument od usluge dobijanja informacija faksom koja koristi zvučna uputstva, pozovite broj faksa pomoću funkcije **Na vezi** ili povezanog telefona i upravljajte telefonom i štampačem prateći zvučna uputstva.

1. Izaberite **Faks** na početnom ekranu.
2. Dodirnite  (Još).
3. Izaberite **Prošireni faks**.
4. Dodirnite polje **Primanje faksa na zahtev** da biste ga podesili na **Uklj.**.
5. Dodirnite **Zatvori**, a zatim ponovo dodirnite **Zatvori**.
6. Unesite broj faksa.

**Napomena:**

*Ako ručni unos broja faksa nije moguć, **Ograničenja direktnog biranja u Bezbednosne postavke** je podešen na **Uklj.** Izaberite primaoca faksa sa liste kontakata ili iz istorije poslatih faksova.*

7. Dodirnite .



### Povezane informacije

- ➔ [“Primanje faksa na zahtev:” na strani 134](#)

## Prijem faksova sa elektronske oglasne table sa podadresom (SEP) i lozinkom (PWD) (Primanje faksa na zahtev)

Ako pozovete broj pozivaoca, možete da primete faksove sa panoa sačuvanog na drugoj faks mašini sa funkcijom podadrese (SEP) i lozinke (PWD). Da biste koristili ovu funkciju, unapred registrujte kontakt sa podadresom (SEP) i lozinkom (PWD) na listi kontakata.

1. Izaberite **Faks** na početnom ekranu.

2. Izaberite  (Još).
3. Izaberite **Prošireni faks**.
4. Dodirnite **Primanje faksa na zahtev** da biste ga podesili na **Uklj.**
5. Dodirnite **Zatvori**, a zatim ponovo dodirnite **Zatvori**.
6. Izaberite **Kontakti**, a zatim izaberite kontakt sa registrovanom podadresom (SEP) i lozinkom (PWD) koji odgovara odredištu.
7. Dodirnite .

### Povezane informacije

- ➔ [“Dostupnost kontakata” na strani 386](#)
- ➔ [“Dostupnost kontakata” na strani 386](#)
- ➔ [“Slanje faksa pozivanjem sa spoljnog telefonskog uređaja” na strani 120](#)
- ➔ [“Prijem faksova nakon potvrde statusa pošiljaoca” na strani 127](#)
- ➔ [“Još” na strani 134](#)

## Čuvanje i prosleđivanje primljenih faksova

### Sažetak funkcija

Ako vaša organizacija ima administratora za štampač, obratite se administratoru da biste proverili status postavki štampača.

### Čuvanje primljenih faksova u štampaču

Primljeni faksovi mogu da se sačuvaju u štampaču i možete da ih vidite na ekranu štampača. Možete da štampate samo faksove koje vi želite da štampate ili da izbrišete nepotrebne faksove.

### Čuvanje i/ili prosleđivanje primljenih faksova do drugih odredišta osim štampača

Mogu se podesiti sledeća odredišta.

- Računar (PC-FAX prijem)
- Spoljni memorijski uređaj
- Adresa e-pošte
- Deljena fascikla na mreži
- Druga faks mašina

#### **Napomena:**

- Podaci o faksu se čuvaju u PDF formatu.*
- Dokumenti u boji ne mogu da se prosleđuju na drugu faks mašinu. Obraduju se kao dokumenti čije prosleđivanje nije uspelo.*

## Razvrstavanje primljenih faksova po uslovima kao što su podadresa i lozinka

Možete da razvrstate i sačuvate primljene faksove u svom prijemnom sandučetu ili u sandučićima elektronske oglasne table. Takođe možete proslediti primljene faksove do drugih odredišta osim štampača.

- Adresa e-pošte
- Deljena fascikla na mreži
- Druga faks mašina

### **Napomena:**

- Podaci o faksu se čuvaju u PDF formatu.
- Dokumenti u boji ne mogu da se prosleđuju na drugu faks mašinu. Obrađuju se kao dokumenti čije prosleđivanje nije uspelo.
- Možete da odštampate uslove za čuvanje/prosleđivanje podešene na štampaču. Izaberite **Faks** na početnom ekranu, a zatim izaberite  (Još) > **Izveštaj o faksu** > **Lista za uslovno čuvanje/prosleđ.**
- Ako vaša organizacija ima administratora za štampač, obratite se administratoru da biste podesili ili promenili uslove za čuvanje/prosleđivanje.  
Da biste proverili ili promenili postavke, za administratora pogledajte Povezane informacije ispod.

## Povezane informacije

- ➔ “Vršenje podešavanja za čuvanje i prosleđivanje primljenih faksova” na strani 407
- ➔ “Vršenje podešavanja za čuvanje i prosleđivanje primljenih faksova uz određene uslove” na strani 410
- ➔ “Još” na strani 134
- ➔ “Pregled primljenih faksova sačuvanih u štampaču na LCD ekranu” na strani 130

## Pregled primljenih faksova sačuvanih u štampaču na LCD ekranu

Ako je štampač podešen da čuva primljene faksove, možete pogledati sadržaj i po potrebi štampati.

“Određivanje podešavanja čuvanja za prijem faksova” na strani 407

“Bezuslovno čuvanje/prosleđivanje:” na strani 324

“Određivanje podešavanja čuvanja za prijem faksova” na strani 407











“Sač. na kut. faksa:” na strani 327

1. Izaberite **Kutija faksa** na početnom ekranu.

### **Napomena:**

Kada postoje primljeni faksovi koji nisu pročitani, broj nepročitanih dokumenata je prikazan na  na početnom ekranu.

2. Izaberite **Prij.sand.** / **poverljivo**.
3. Izaberite prijemno sanduče ili poverljivo sanduče koje želite da vidite.
4. Ako je prijemno sanduče ili poverljivo sanduče zaštićeno lozinkom, unesite lozinku za prijemno sanduče, lozinku za poverljivo sanduče ili administratorsku lozinku.
5. Izaberite na listi faks koji želite da vidite.  
Biće prikazan sadržaj faksa.

-  : Rotiranje slike nadesno za 90 stepeni.
-     : Pomeranje ekrana u smeru strelica.
-   : Smanjivanje ili uvećavanje.
-   : Prelazak na prethodnu ili sledeću stranu.
-  : Prikazuje menije poput menija za čuvanje i prosleđivanje.
- Za skrivanje ikona sa operacijama dodirnite bilo koje mesto na ekranu za pregled, osim ikona. Dodirnite ponovo da biste prikazali ikone.

6. Izaberite da li želite da odštampate ili izbrišete dokument koji ste prikazali, a zatim sledite uputstva na ekranu.



**Važno:**

*Ako štampač ostane bez memorije, primanje i slanje faksova će biti onemogućeno. Izbrišite dokumente koje ste već pročitali ili odštampali.*

**Povezane informacije**

➔ [“Prij.sand. / poverljivo” na strani 135](#)

---

## Opcije menija za slanje faksova

### Primalac

Izaberite menije na kontrolnoj tabli kao što je ispod opisano.

**Faks > Primalac**

Tastatura:

Ručno unesite broj faksa.

Kontakti:

Izaberite primaoca iz liste kontakata. Možete i da dodate ili izmenite kontakt.

Nedavno:

Izaberite primaoca iz istorije poslatih faksova. Možete i da dodate primaoca u listu kontakata.

### Podešavanja faksa

Izaberite menije na kontrolnoj tabli kao što je ispod opisano.

**Faks > Podešavanja faksa**

#### Dugme za brzu radnju:

Određivanje najviše tri često korišćene stavke kao što su **Evidencija prenosa** i **Originalni tip** u opciji **Podešavanje > Opšte postavke > Podešavanje faksa > Dugme za brzu radnju**, prikazuje stavke na vrhu kartice **Podešavanje faksa**.

#### Post. skenir.:

##### Rezolucija:

Izaberite rezoluciju za odlazni faks. Ako izaberete veću rezoluciju, veličina podataka se povećava i slanje faksa traje duže.

##### Gustina:

Podešava gustinu za odlazni faks. + povećava gustinu i sliku čini tamnijom a - sliku čini svetlijom.

##### Originalni tip:

Izaberite tip originala.

##### Uklan. pozad.:

Prepoznaje boju papira (boju pozadine) originalnog dokumenta i uklanja ili posvetljuje boju. Zavisno od zatamnjenosti i živopisnosti boje, možda neće biti uklonjena ili posvetljena

##### Oštrina:

Izoštava ili izvlači iz fokusa konture slike. + poboljšava oštrinu a - smanjuje oštrinu.

##### ADF – dvostrano:

Skenira obe strane originala postavljenih u automatski mehanizam za uvlačenje papira i šalje crno-beli faks.

##### Neprekidno sken. (ADF):

Slanje faksova postavljanjem originala jedan po jedan ili postavljanjem originala po veličini; možete ih poslati u originalnoj veličini kao jedan dokument. Više povezanih informacija na ovu temu pogledajte u nastavku.

##### Originalna velič. (staklo):

Izaberite veličinu i položaj originala koji ste postavili na staklo skenera.

##### Režim boje:

Izaberite da li želite skeniranje u boji ili crno-belo.

#### Podešavanje slanja faksa:

##### Direktno slanje:

Šalje crno-beli faks dok skenirate originale. Pošto skenirani originali nisu privremeno uskladišteni u memoriji štampača, čak i kada šaljete veliki broj stranica, možete da izbegnete greške štampača zbog nedostatka memorije. Imajte u vidu da kada koristite ovu funkciju slanje traje duže nego kada je ne koristite. Više povezanih informacija na ovu temu pogledajte u nastavku.

Ne možete da koristite ovu funkciju kada:



- Šaljete faks pomoću opcije **ADF – dvostrano**
- Šaljete faks ka više primalaca

#### Prioritetno slanje:

Šalje trenutni faks pre ostalih faksova koji čekaju da budu poslani. Više povezanih informacija na ovu temu pogledajte u nastavku.

#### Odloženo slanje faksa:

Šalje faks u navedeno vreme. Kada koristite ovu opciju, dostupan je samo crno-beli faks. Više povezanih informacija na ovu temu pogledajte u nastavku.

#### Dodaj informacije o pošiljaocu:

- Dodaj informacije o pošiljaocu
  - Izaberite mesto na kom želite da se nalaze podaci za zaglavlje (ime pošiljaoca i broj faksa) za odlazni faks ili da ti podaci ne budu uključeni.
  - **Isključeno:** Šalje faks bez podataka u zaglavlju.
  - **Izvan slike:** Šalje faks sa podacima u zaglavlju na gornjoj beloj margini faksa. Na taj način se zaglavlje ne preklapa sa skeniranom slikom, međutim, faks koji primalac primi možda će biti odštampan preko dve strane, zavisno od veličine originala.
  - **Unutar slike:** Šalje faks sa podacima u zaglavlju oko 7 mm ispod gornje skenirane slike. Zaglavlje se može preklapati sa slikom, međutim, faks koji primalac primi se neće podeliti na dva dokumenta.
- Zaglavlje faksa
  - Izaberite zaglavlje za primaoca. Da biste koristili ovu funkciju, treba unapred da registrujete više zaglavlja.
- Dodatne informacije
  - Izaberite informacije koje želite da dodate. Možete da izaberete jednu od **Vaš broj telefona**, **Lista odredišta** i **Ništa**.

#### Obaveštenje o rez. slanja:

Šalje obaveštenje nakon poslatog faksa.

#### Izveštaj o prenosu:

Štampa izveštaj o prenosu posle slanja faksa.

**Štampanje pri grešci** štampa izveštaj samo kada dođe do greške.

Kada je **Priloži sliku uz izveštaj** podešeno u **Podešavanja > Opšte postavke > Podešavanja faksa > Postavke izveštavanja**, faks sa greškom se štampa sa izveštajem.

#### Rez. kopija:

Čuva rezervnu kopiju poslatog faksa koji se skenira i automatski čuva u memoriji štampača. Funkcija za izradu rezervne kopije je dostupna prilikom:

- Slanja crno-belog faksa
- Slanja faksa pomoću funkcije **Odloženo slanje faksa**
- Slanja faksa pomoću funkcije **Grupno slanje**
- Slanja faksa pomoću funkcije **Skl. pod. faksa**

### Povezane informacije

- ➔ “Slanje dokumenata različite veličine pomoću automatskog mehanizma za uvlačenje papira (Neprekidno sken. (ADF))” na strani 123
- ➔ “Slanje velikog broja strana crno-belog dokumenta (Direktno slanje)” na strani 122
- ➔ “Slanje faksa željenim redosledom (Prioritetno slanje)” na strani 122
- ➔ “Slanje faksa u crno-beljoj tehnici u određeno vreme dana (Odloženo slanje faksa)” na strani 123

## Još

Odabirom  u **Faks** sa početnog ekrana prikazuje se meni **Još**.

### Evidencija prenosa:

Možete proveriti istoriju poslatih i primljenih zadataka faksa.

Napominjemo da možete proveriti istoriju poslatih i primljenih zadataka faksa i sa **Job/Status**.

### Izveštaj o faksu:

#### Poslednji prenos:

Štampanje izveštaja za prethodni faks koji je poslat ili primljen putem pozivanja.

#### Evidencija faksa:

Štampanje izveštaja o prenosu. Možete podesiti automatsko štampanje ovog izveštaja pomoću sledećeg menija.

**Podešavanja > Opšte postavke > Podešavanja faksa > Postavke izveštavanja > Automatsko štampanje evidencije faksa**

#### Uskladišteni dokumenti faksa:

Štampanje liste faksova koji su uskladišteni u memoriji štampača kao što su nedovršeni poslovi.

#### Lista podešavanja faksa:

Štampanje trenutnih podešavanja faksa.

#### Lista za uslovno čuvanje/prosleđ.:

Štampanje liste uslovnog čuvanja/prosleđivanja.

#### Trag protokola:

Štampanje izveštaja za prethodni faks koji je poslat ili primljen.

### Prošireni faks:

#### Primanje faksa na zahtev:

Kada je podešeno na **Uklj.** i pozovete broj faksa pošiljaoca, možete da primite dokumente sa faks mašine pošiljaoca. Za više detalja o tome kako da primite faksove uz pomoć **Primanje faksa na zahtev** pogledajte povezane informacije u nastavku.

Kada napustite meni Faks, podešavanje se vrati na **Isklj.** (podrazumevano).

#### Slanje na poziv / tabla:

Kada je podešeno na **Uklj.**, odabirom sandučeta za slanje faksa ili sandučića elektronske oglasne table možete da skenirate i sačuvate dokumente u sanduče koje ste odabrali dodirrom na  na kartici **Podešavanja faksa**.

Možete da sačuvate jedan dokument u sandučetu za slanje faksa na poziv. Možete da sačuvate najviše 10 dokumenata na najviše 10 elektronskih oglasnih tabli u štampaču, ali morate ih prvo registrovati iz **Kutija faksa** pre skladištenja dokumenata. Za više detalja o tome kako da registrujete sandučić elektronske oglasne table pogledajte povezane informacije u nastavku.

Kada napustite meni Faks, podešavanje se vrati na **Isklj.** (podrazumevano).

#### Skl. pod. faksa:

Kada je podešeno na **Uklj.** i dodirnete  na kartici **Podešavanja faksa**, možete da skenirate i sačuvate dokumente u sandučetu **Uskladišt. dokumenti**. Možete da sačuvate najviše 10 dokumenata.

Takođe možete da sačuvate dokumente u sandučetu **Uskladišt. dokumenti** iz **Kutija faksa**. Za više detalja o tome kako da sačuvate dokumente iz **Kutija faksa** pogledajte povezane informacije u nastavku

Kada napustite meni Faks, podešavanje se vrati na **Isklj.** (podrazumevano).

#### Kutija faksa:

Pristupa opciji **Kutija faksa** na početnom ekranu.

#### Podešavanja faksa:

Pristupa opciji **Podešavanja > Opšte postavke > Podešavanja faksa**. Pristupite meniju za podešavanje kao administrator.

#### Povezane informacije

- ➔ [“Prijem faksa putem pozivanja \(Primanje faksa na zahtev\)” na strani 128](#)
- ➔ [“Podešavanje Kutija za slanje na poziv” na strani 121](#)
- ➔ [“Registracija sandučića elektronske oglasne table” na strani 121](#)
- ➔ [“Čuvanje dokumenta u Slanje na poziv/ kutija ogl. table” na strani 122](#)
- ➔ [“Slanje na poziv/tabla” na strani 138](#)
- ➔ [“Čuvanje faksa bez unošenja primaoca \(Skl. pod. faksa\)” na strani 124](#)
- ➔ [“Uskladišt. dokumenti.” na strani 137](#)
- ➔ [“Provera statusa ili evidencije zadatka faksa” na strani 142](#)
- ➔ [“Provera istorije zadatka faksa” na strani 144](#)

---

## Opcije menija za Kutija faksa

### Prij.sand. / poverljivo

Možete pronaći **Prij.sand. / poverljivo** u **Kutija faksa** na početnom ekranu.

## Prijemno sanduče i poverljivi sandučići

Prijemno sanduče i poverljivi sandučići su u **Kutija faksa > Prij.sand. / poverljivo**.

U prijemnom sandučetu i poverljivom sandučetu može da se sačuva ukupno najviše 100 dokumenata.









Možete da koristite jedno prijemno sanduče i da registrujete najviše 10 poverljivih sandučića. Naziv sandučeta je prikazan na sandučetu. **Poverljiva XX** je standardni naziv za svako poverljivo sanduče.

## Prijemno sanduče i poverljivi sandučići

Prikazuje listu primljenih faksova po datumu prijema, imenu pošiljaoca i stranicama.

Dodirom na jedan od faksova sa liste otvara se ekran za pregled i možete da proverite sadržaj faksa. Možete da odštampate ili izbrišete faks dok ga pregledate.

### ekran za pregled

-   : Smanjivanje ili uvećavanje.
-  : Rotiranje slike nadesno za 90 stepeni.
-     : Pomeranje ekrana u smeru strelica.
-   : Prelazak na prethodnu ili sledeću stranu.

Za skrivanje ikona sa operacijama dodirnite bilo koje mesto na ekranu za pregled, osim ikona. Dodirnite ponovo da biste prikazali ikone.

### (meni pregleda)

- Čuvanje na memorij. uređaj
- Prosledi(e-pošta)
- Prosledi (Mrežna fascikla)
- Pošalji faks
- Detalji

Kada se prikaže poruka **Izbriši po završetku**, izaberite **Uklj.** da biste izbrisali faksove nakon završenih postupaka kao što su **Čuvanje na memorij. uređaj** ili **Prosledi(e-pošta)**.

### (Meni kutije)

#### Odštampaj sve:

Prikazuje se samo ako ima sačuvanih faksova u sandučetu. Štampanje svih faksova u sandučetu. Odabirom **Uklj.** u **Izbriši po završetku** brišu se svi faksovi kada se završi štampanje.

#### Sačuvaj sve na memorijski uređaj:

Prikazuje se samo ako ima sačuvanih faksova u sandučetu. Čuvanje svih faksova iz sandučeta na spoljnom memorijskom uređaju. Odabirom **Uklj.** u **Izbriši po završetku** brišu se svi dokumenti kada se završi memorisanje.

#### Izbriši sve:

Prikazuje se samo ako ima sačuvanih faksova u sandučetu. Brisanje svih faksova u sandučetu.

#### Podešavanja:

Kada izaberete **Prijemno sanduče** > **Meni kutije** > **Podešavanja**, prikazu se sledeće stavke.

- Opcije pri punoj memoriji: Nakon što je prijemno sanduče puno, izaberite jednu opciju da odštampate ili odbijete dolazne faksove.
- Podešavanja lozinke prijemnog sandučeta: Možete podesiti lozinku ili je promeniti.

Kada izaberete poverljivo sanduče i izaberete **Meni kutije** > **Podešavanja**, prikazu se sledeće stavke.

- Ime: unesite naziv poverljivog sandučeta.
- Lozinka za otv. kutije: Možete podesiti lozinku ili je promeniti.

#### Izbriši kutiju:

Ova stavka se prikazuje samo kada izaberete poverljivo sanduče i izaberete **Meni kutije**. Briše trenutna podešavanja za poverljive sandučiće i briše sve sačuvane dokumente.

#### Povezane informacije

➔ [“Provera istorije zadataka faksa” na strani 144](#)

## Uskladišt. dokumenti:

Možete pronaći **Uskladišt. dokumenti** u **Kutija faksa** na početnom ekranu.

Možete sačuvati do 100 strana jednog crno-belog dokumenta i najviše 10 dokumenata u sandučetu. Ova funkcija omogućava da uštedite vreme koje biste potrošili na skeniranje dokumenata kada imate potrebu za čestim slanjem istog dokumenta.

#### **Napomena:**









*Možda nećete moći da sačuvate 10 dokumenata u zavisnosti od uslova korišćenja kao što su veličina sačuvanih dokumenata.*

#### Kutija za uskladištene dokumente

Prikazuju se lista sačuvanih dokumenata sa sačuvanim datumima i stranicama.

Dodirrom na sačuvani dokument sa liste prikazuje se ekran za pregled. Kako biste prešli na ekran za slanje faksa, dodirnite **Započni slanje** ili dodirnite **Izbriši** da biste izbrisali dokument dok ga pregledate.

#### ekran za pregled

-   : Smanjivanje ili uvećavanje.
-  : Rotiranje slike nadesno za 90 stepeni.
-     : Pomeranje ekrana u smeru strelica.
-   : Prelazak na prethodnu ili sledeću stranu.

Za skrivanje ikona sa operacijama dodirnite bilo koje mesto na ekranu za pregled, osim ikona. Dodirnite ponovo da biste prikazali ikone.

 (meni pregleda)

- Čuvanje na memorij. uređaj
- Prosledi(e-pošta)
- Prosledi (Mrežna fascikla)
- Štampaj

Kada se prikaže poruka **Izbriši po završetku**, izaberite **Uklj.** da biste izbrisali faksove nakon završenih postupaka kao što su **Čuvanje na memorij. uređaj** ili **Prosledi(e-pošta)**.

 (Meni kutije)

Skl. pod. faksa:

Prikazuje ekran za karticu **Faks > Podešavanja faksa**. Dodirom na  na ekranu započinjete skeniranje dokumenata da biste ih sačuvali u Kutija za uskladištene dokumente.

Odštampaj sve:

Prikazuje se samo ako ima sačuvanih faksova u sandučetu. Štampanje svih faksova u sandučetu. Odabirom **Uklj.** u **Izbriši po završetku** brišu se svi faksovi kada se završi štampanje.

Sačuvaj sve na memorijski uređaj:

Prikazuje se samo ako ima sačuvanih faksova u sandučetu. Čuvanje svih faksova iz sandučeta na spoljnom memorijskom uređaju. Odabirom **Uklj.** u **Izbriši po završetku** brišu se svi dokumenti kada se završi memorisanje.

Izbriši sve:

Prikazuje se samo ako ima sačuvanih faksova u sandučetu. Brisanje svih faksova u sandučetu.

Podešavanja:

Lozinka za otv. kutije: Možete podesiti lozinku ili je promeniti.

### Povezane informacije

- ➔ [“Slanje istih dokumenata više puta” na strani 124](#)
- ➔ [“Provera istorije zadatka faksa” na strani 144](#)

## Slanje na poziv/tabla

Možete pronaći **Slanje na poziv/tabla** u **Kutija faksa** na početnom ekranu.

Postoji sanduče za slanje faksa na poziv i 10 elektronskih oglasnih tabli. Možete sačuvati do 100 strana jednog crno-belog dokumenta i jedan dokument u svakom sandučetu.

### Povezane informacije

- ➔ [“Slanje faksa na zahtev \(upotreba Slanje na poziv/ kutija ogl. table\)” na strani 120](#)

## Slanje prozivanjem:

Možete da pronađete **Slanje prozivanjem** u **Kutija faksa > Slanje na poziv/tabla**.

Kutija za slanje na poziv:

Prikazuje stavke za podešavanje i vrednosti u **Podešavanja** u  (Meni).

Dodaj dokument:









Prikazuje ekran za karticu **Faks > Podešavanja faksa**. Dodirom na  na ekranu započinjete skeniranje dokumenata da biste ih sačuvali u sandučetu.

Kada je dokument u sandučetu, umesto toga se prikazuje **Proveri dokument**.

Proveri dokument:

Prikazuje se ekran za pregled kada je dokument u sandučetu. Možete da odštampate ili izbrisate dokument dok ga pregledate.

ekran za pregled

-   : Smanjivanje ili uvećavanje.
-  : Rotiranje slike nadesno za 90 stepeni.
-     : Pomeranje ekrana u smeru strelica.
-   : Prelazak na prethodnu ili sledeću stranu.

Za skrivanje ikona sa operacijama dodirnite bilo koje mesto na ekranu za pregled, osim ikona. Dodirnite ponovo da biste prikazali ikone.

 (meni pregleda)

- Čuvanje na memorij. uređaj
- Prosledi(e-pošta)
- Prosledi (Mrežna fascikla)
- Pošalji faks

Kada se prikaže poruka **Izbriši po završetku**, izaberite **Uklj.** da biste izbrisali faksove nakon završenih postupaka kao što su **Čuvanje na memorij. uređaj** ili **Prosledi(e-pošta)**.

 (Meni)

Izbriši dokument:

Ova stavka se prikazuje samo ako se u sandučetu nalazi sačuvani dokument. Briše sačuvane dokumente u sandučetu.

Podešavanja:

- Lozinka za otv. kutije: Možete podesiti lozinku ili je promeniti.
- Automatsko brisanje nakon slanja na poziv: Postavljanjem podešavanja na **Uklj.** briše dokument u sandučetu kada je sledeći zahtev od primaoca da pošalje dokument (Slanje prozivanjem) završen.

- Obaveštenje o rez. slanja: Kada je **Obaveštenja e-poštom** podešeno na **Uklj.**, štampač šalje obaveštenje na odredište navedeno u **Primalac** kada je zahtev za slanje dokumenta (Slanje prozivanjem) završen.

#### Povezane informacije

➔ [“Provera istorije zadataka faksa” na strani 144](#)

### Neregistrovana oglasna tabla:

Možete da pronađete **Neregistrovana oglasna tabla** u **Kutija faksa > Slanje na poziv/tabla**. Izaberite jedan od sandučića **Neregistrovana oglasna tabla**. Nakon registracije table, registrovani naziv se prikazuje na sandučetu umesto **Neregistrovana oglasna tabla**.

Možete registrovati najviše 10 elektronskih oglasnih tabli.

Postavke kutije oglasne table:

Ime (neophodno):

Unesite naziv sandučića elektronske oglasne table.

Podadresa (SEP):

Za prijem faksa, izvršite ili izmenite podešavanja za primaoca.

Lozinka (PWD):

Za prijem faksa, izvršite ili izmenite podešavanja za primaoca.

Lozinka za otv. kutije:

Podesite ili izmenite lozinku koja je korićena za otvaranje sandučeta.

Automatsko brisanje nakon slanja na poziv:

Postavljanje podešavanja na **Uklj.** briše dokument u sandučetu kada je sledeći zahtev od primaoca da pošalje dokument (Slanje prozivanjem) završen.

Obaveštenje o rez. slanja:

Kada je **Obaveštenja e-poštom** podešeno na **Uklj.**, štampač šalje obaveštenje **Primalac** kada je zahtev za slanje dokumenta (Slanje prozivanjem) završen.

#### Povezane informacije

➔ [“Svaka registrovana elektronska oglasna tabla” na strani 140](#)

### Svaka registrovana elektronska oglasna tabla

Možete naći elektronske oglasne table u **Kutija faksa > Slanje na poziv/tabla**. Izaberite sanduče za koje je prikazan registrovani naziv. Naziv koji je prikazan na sandučetu je naziv koji je registrovan u **Neregistrovana oglasna tabla**.

Možete registrovati najviše 10 elektronskih oglasnih tabli.



(Registrovana elektronska oglasna tabla)

Prikazuje vrednosti podešavanja stavki u **Podešavanja** u  (Meni).

Dodaj dokument:









Prikazuje ekran za karticu **Faks > Podešavanja faksa**. Dodirom na  na ekranu započinjete skeniranje dokumenata da biste ih sačuvali u sandučetu.

Kada je dokument u sandučetu, umesto toga se prikazuje **Proveri dokument**.

Proveri dokument:

Prikazuje se ekran za pregled kada je dokument u sandučetu. Možete da odštampate ili izbrišete dokument dok ga pregledate.

ekran za pregled

-   : Smanjivanje ili uvećavanje.
-  : Rotiranje slike nadesno za 90 stepeni.
-     : Pomeranje ekrana u smeru strelica.
-   : Prelazak na prethodnu ili sledeću stranu.

Za skrivanje ikona sa operacijama dodirnite bilo koje mesto na ekranu za pregled, osim ikona. Dodirnite ponovo da biste prikazali ikone.

 (meni pregleda)

- Čuvanje na memorij. uređaj
- Prosledi(e-pošta)
- Prosledi (Mrežna fascikla)
- Pošalji faks

Kada se prikaže poruka **Izbriši po završetku**, izaberite **Uklj.** da biste izbrisali faksove nakon završenih postupaka kao što su **Čuvanje na memorij. uređaj** ili **Prosledi(e-pošta)**.

 (Meni)

Izbriši dokument:

Ova stavka se prikazuje samo ako se u sandučetu nalazi sačuvani dokument. Briše sačuvane dokumente u sandučetu.

Podešavanja:

- Lozinka za otv. kutije: Možete podesiti lozinku ili je promeniti.
- Automatsko brisanje nakon slanja na poziv: Postavljanjem podešavanja na **Uklj.** briše dokument u sandučetu kada je sledeći zahtev od primaoca da pošalje dokument (Slanje prozivanjem) završen.
- Obaveštenje o rez. slanja: Kada je **Obaveštenja e-poštom** podešeno na **Uklj.**, štampač šalje obaveštenje na odredište navedeno u **Primalac** kada je zahtev za slanje dokumenta (Slanje prozivanjem) završen.

Izbriši kutiju:

Ova stavka se prikazuje samo kada izaberete poverljivo sanduče i izaberete **Meni kutije**. Briše trenutna podešavanja za poverljive sandučiće i briše sve sačuvane dokumente.

#### Povezane informacije

- ➔ “Neregistrovana oglasna tabla:” na strani 140
- ➔ “Provera istorije zadataka faksa” na strani 144

## Provera statusa ili evidencije zadataka faksa

### Prikaz informacija kada su primljeni faksovi neobrađeni (nepročitani/nisu odštampani/nisu sačuvani/nisu prosleđeni)

Kada postoje neobrađeni primljeni dokumenti, broj neobrađenih zadataka je prikazan na  na početnom ekranu. Definiciju „neobrađenog“ potražite u tabeli u nastavku.



**Važno:**

*Kada je prijemno sanduče puno, primanje faksova je onemogućeno. Treba da izbrišete dokumente iz prijemnog sandučeta nakon što budu provereni.*

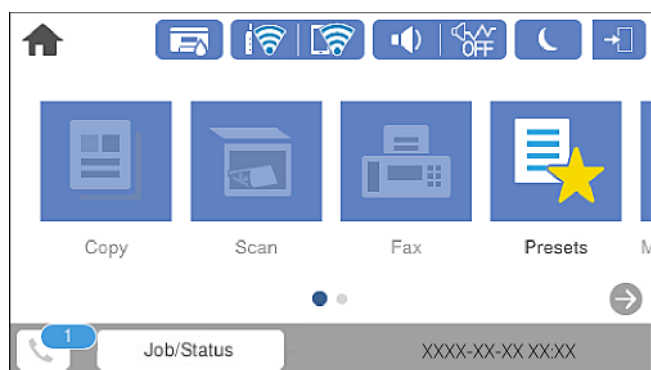

Podešavanje čuvanja/ prosleđivanja primljenog faksa	Status neobrađenih faksova
Štampanje*1	Postoje primljeni dokumenti koji čekaju na štampanje ili je štampanje u toku.
Čuvanje u prijemnom sandučetu ili poverljivom sandučetu	U prijemnom sandučetu ili poverljivom sandučetu se nalaze nepročitani primljeni dokumenti.
Čuvanje na spoljnom memorijskom uređaju	Postoje primljeni dokumenti koji nisu sačuvani na uređaju jer uređaj koji sadrži fasciklu namenski napravljenu za čuvanje primljenih dokumenata nije priključen na štampač ili iz drugih razloga.
Čuvanje na računaru	Postoje primljeni dokumenti koji nisu sačuvani na računaru jer je računar u režimu spavanja ili iz drugih razloga.

Podešavanje čuvanja/ prosleđivanja primljenog faksa	Status neobrađenih faksova
Prosleđivanje	Postoje primljeni dokumenti koji nisu prosleđeni ili nisu uspeli da budu prosleđeni*2.

\*1 : Kada niste podesili nijedno podešavanje za čuvanje/prosleđivanje faksa ili kada ste podesili štampanje primljenih dokumenata uz njihovo čuvanje na spoljnom memorijskom uređaju ili na računaru.

\*2 : Kada ste podesili čuvanje dokumenata koji nisu mogli da budu prosleđeni u prijemnom sandučetu, postoje nepročitani dokumenti koji nisu uspeli da budu prosleđeni u prijemno sanduče. Kada ste podesili štampanje dokumenata koji nisu uspeli da budu prosleđeni, štampanje nije završeno.

#### Napomena:

Ako koristite više od jednog podešavanja za čuvanje/prosleđivanje faksa, broj neobrađenih zadataka može da bude prikazan kao „2“ ili „3“ čak i ako je samo jedan faks primljen. Na primer, ako ste podesili čuvanje faksova u prijemnom sandučetu i na računaru i jedan faks je primljen, broj neobrađenih zadataka je prikazan kao „2“ ako faks nije sačuvan u prijemnom sandučetu i na računaru.

#### Povezane informacije

➔ [“Pregled primljenih faksova sačuvanih u štampaču na LCD ekranu” na strani 130](#)

➔ [“Provera zadataka faksa koji su u toku” na strani 143](#)

## Provera zadataka faksa koji su u toku

Možete prikazati na ekranu proveru slanja faksa za koju obrada nije završena. Sledeći zadaci su prikazani na ekranu za proveru. Sa ekrana takođe možete da odštampate dokumente koji još uvek nisu odštampani, ili ponovo pošaljite dokumente čije slanje nije uspelo.

- Primljeni faksovi u nastavku
  - Još nije odštampan (Kada je zadatak podešen za štampanje)
  - Još nije memorisan (Kada je zadatak podešen za memorisanje)
  - Još nije prosleđen (Kada je zadatak podešen da bude prosleđen)
- Zadaci za odlazne faksove čije slanje nije uspelo (ako ste omogućili **Čuvanje podataka o neuspehu**)

Da biste prikazali ekran za proveru, pratite korake u nastavku.

1. Dodirnite **Job/Status** na početnom ekranu.
2. Dodirnite karticu **Status zadatka**, a zatim dodirnite **Aktivno**.
3. Izaberite zadatak koji želite da proverite.

#### Povezane informacije

➔ [“Prikaz informacija kada su primljeni faksovi neobrađeni \(nepročitani/nisu odštampani/nisu sačuvani/nisu prosleđeni\)” na strani 142](#)

## Provera istorije zadataka faksa

Možete da proverite istoriju poslova primljenih ili poslatih faksova, na primer, datum, vreme i rezultat za svaki posao.

1. Dodirnite **Job/Status** na početnom ekranu.
2. Izaberite **Evidencija** na kartici **Status zadatka**.
3. Dodirnite ▼ sa desne strane a zatim izaberite **Slanje** ili **Prijem**.

Evidencija poslova poslatih ili primljenih faksova se prikazuje obrnutim hronološkim redosledom. Da biste prikazali detalje, dodirnite posao koji želite da proverite.

Istoriju zadataka faksa možete proveriti i štampanjem **Evidencija faksa** odabirom **Faks** >  (Još) > **Izveštaj o faksu** > **Evidencija faksa**.

### Povezane informacije

➔ [“Još” na strani 134](#)

## Ponovno štampanje primljenih dokumenata

Primljene dokumente može ponovo da štampate iz evidencije poslova primljenih faksova.

Imajte u vidu da se primljeni dokumenti brišu hronološkim redosledom kada se memorija štampača napuni.

1. Dodirnite **Job/Status** na početnom ekranu.
2. Izaberite **Evidencija** na kartici **Status zadatka**.
3. Dodirnite ▼ sa desne strane a zatim izaberite **Štampaj**.

Istorija poslova poslatih ili primljenih faksova se prikazuje obrnutim hronološkim redosledom.

4. Izaberite posao sa oznakom  na listi istorije.  
Proverite datum, vreme i rezultat da biste utvrdili da li je to dokument koji želite da odštampate.
5. Dodirnite **Štampaj ponovo** da biste odštampali dokument.

---

## Slanje faksa sa računara

Faksove možete poslati sa računara pomoću funkcije FAX Utility i drajvera PC-FAX.

**Napomena:**

- Pre korišćenja ove funkcije proverite da li su instalirani FAX Utility i upravljački program štampača PC-FAX.  
“Aplikacija za podešavanje operacija faksa i slanje faksova (FAX Utility)” na strani 309  
“Aplikacija za slanje faksova (Upravljački program PC-FAX)” na strani 310
- Ako FAX Utility nije instaliran, koristite jedan od sledećih načina i instalirajte FAX Utility.
  - Pomoću aplikacije EPSON Software Updater (aplikacija za ažuriranje softvera)  
“Aplikacija za ažuriranje softvera i osnovnog softvera (EPSON Software Updater)” na strani 313
  - Pomoću diska isporučenog s vašim štampačem. (samo korisnici operativnog sistema Windows)

**Povezane informacije**

- ➔ “Omgoućavanje slanja faksova sa računara” na strani 415

## Slanje dokumenata napravljenih pomoću aplikacije (Windows)

Odabirom faksa štampača iz menija **Štampaj** u aplikacijama kao što su Microsoft Word ili Excel, možete direktno prenositi podatke poput dokumenata, crteža i tabela koje ste napravili, i to s naslovnom stranicom.

**Napomena:**

Sledeće objašnjenje koristi Microsoft Word kao primer. Konkretna operacija se može razlikovati u zavisnosti od aplikacije koju koristite. Više detalja potražite u pomoći za aplikaciju.

1. Pomoću aplikacije napravite dokument koji ćete poslati faksom.
2. Kliknite na **Štampaj** u meniju **Datoteka**.  
Pojavljuje se prozor iz aplikacije **Štampaj**.
3. Izaberite **XXXXX (FAX)** (gde je XXXXX naziv vašeg štampača) u **Štampač**, a zatim proverite podešavanja za slanje faksa.
  - Navedite **1** u opciji **Broj primeraka**. Faks možda neće biti pravilno poslat ako navedete **2** ili više.
  - Ne možete koristiti funkcije kao što su **Štampaj u datoteku**, koje menjaju izlazni port.
  - Prilikom jednog slanja faksa možete poslati najviše 100 stranica, uključujući naslovnu stranicu.
4. Kliknite na **Svojstva štampača** ili **Svojstva** ako želite da navedete **Paper Size, Orientation, Color, Image Quality**, ili **Character Density**.  
Detalje potražite u pomoći za upravljački program za PC-FAX.
5. Kliknite na **Štampaj**.

**Napomena:**

Kada koristite FAX Utility prvi put, prikazuje se prozor za registraciju vaših podataka. Unesite potrebne informacije, a zatim kliknite na **OK**. FAX Utility koristi **Nickname** da vrši interno upravljanje zadacima faksa. Druge informacije se automatski dodaju na naslovnu stranicu.

**Recipient Settings** prikazuje se ekran FAX Utility.

6. Navedite primaoca i kliknite na **Dalje**.

- Izbor primaoca (ime, broj faksa itd.) iz **PC-FAX Phone Book**:

Ako je primalac sačuvan u telefonskom imeniku, izvršite sledeće korake.

❶ Kliknite na karticu **PC-FAX Phone Book**.

❷ Izaberite primaoca s liste i kliknite na **Add**.

- Izbor primaoca (ime, broj faksa itd.) iz kontakta na štampaču:

Ako je primalac sačuvan u kontaktima na štampaču, izvršite sledeće korake.

❶ Kliknite na karticu **Contacts on Printer**.

Skrećemo vam pažnju da pošto vaš štampač ima bezbednosnu funkciju koja omogućava administratorima da ograniče korisnike od promene podešavanja štampača, možda je potrebno da unesete administratorsku lozinku kako biste nastavili.

❷ Izaberite kontakte sa liste, a zatim kliknite na **Add** pređite na prozor **Add to Recipient**.

❸ Izaberite kontakte sa prikazane liste, a zatim kliknite na **Edit**.

❹ Unesite lični podatak kao što je **Company/Corp.** i **Title** prema potrebi, a zatim kliknite na **OK** da biste se vratili na prozor **Add to Recipient**.

❺ Prema potrebi, izaberite prozor za pregled **Register in the PC-FAX Phone Book** kako biste sačuvali kontakte na **PC-FAX Phone Book**.

❻ Kliknite na **OK**.

- Direktno navođenje primaoca (ime ili naziv, broj faksa i tako dalje):

Izvršite sledeće korake.

❶ Kliknite na karticu **Manual Dial**.

❷ Unesite potrebne informacije.

❸ Kliknite na **Add**.

Osim toga, klikom na **Save to Phone Book**, možete da sačuvate primaoca na listu kartice **PC-FAX Phone Book**.

**Napomena:**

- Ako je *Tip linije vašeg štampača podešen na PBX, a pristupna šifra je podešena tako da koristi # (tarabu) umesto unosa tačnog prefiksa, unesite znak # (tarabu). Više informacija potražite u opciji Tip linije u Osn. podešavanja na linku povezanih informacija u nastavku.*

- Ako ste odabrali **Enter fax number twice** u **Optional Settings** na glavnom ekranu aplikacije FAX Utility, treba ponovo da unesete isti broj kada kliknete na **Add** ili **Dalje**.*

Primalac je dodat na listu **Recipient List** prikazanu u gornjem delu prozora.

7. Navedite sadržaj naslovne stranice.

❶ Da biste priložili naslovnu stranicu, izaberite jedan od uzoraka iz **Cover Sheet**. Unesite **Subject** i **Message**. Imajte u vidu da ne postoji funkcija za pravljenje originalne naslovne stranice, niti za dodavanje originalne naslovne stranice na listu.

Ako ne želite da priložite naslovnu stranicu, izaberite **No cover sheet** u **Cover Sheet**.

❷ Kliknite na **Cover Sheet Formatting** ako želite da promenite redosled stavki na naslovnoj stranici. Veličinu naslovne stranice možete odabrati u **Paper Size**. Možete takođe izabrati i naslovnu stranicu koja je drugačije veličine u odnosu na dokument koji se šalje.

❸ Kliknite na **Font** ako želite da promenite veličinu fonta koji se koristi za tekst na naslovnoj stranici.

❹ Kliknite na **Sender Settings** ako želite da promenite podatke o pošiljaocu.

5 Kliknite na **Detailed Preview** ako želite da proverite predmet i poruku koje ste uneli na naslovnu stranicu.

6 Kliknite na **Dalje**.

8. Proverite sadržaj za slanje i kliknite na **Send**.

Povedite računa o tome da ime i broj faksa primaoca budu ispravni pre slanja. Kliknite na **Preview** da biste pregledali naslovnu stranicu i dokument koji treba da pošaljete.

Kada slanje počne, pojavljuje se prozor na kom je prikazan status slanja.

**Napomena:**

- Da biste prekinuli slanje, izaberite podatke i kliknite na **Otkazi** . Možete izvršiti otkazivanje i pomoću kontrolne table štampača.
- Ako tokom slanja dođe do greške, pojavljuje se prozor **Communication error**. Proverite informacije o grešci i ponovite slanje.
- Ekran Fax Status Monitor (ekran prethodno pomenut na kom možete da proverite status slanja) se ne prikazuje ako opcija Display Fax Status Monitor During Transmission nije izabrana na ekranu **Optional Settings** glavnog ekrana FAX Utility.

## Slanje dokumenata napravljenih pomoću aplikacije (Mac OS)

Odabirom štampača sposobnog da šalje i prima faksove u meniju **Štampaj** u komercijalnoj aplikaciji, možete poslati podatke kao što su dokumenti, crteži i tabele koje ste napravili.

**Napomena:**

Objašnjenje koje sledi kao primer koristi Text Edit, standardnu aplikaciju operativnog sistema Mac OS.

1. Napravite dokument koji želite da pošaljete faksom iz aplikacije.

2. Kliknite na **Štampaj** u meniju **Datoteka**.

Prikazuje se prozor iz aplikacije **Štampaj**.

3. Izaberite svoj štampač (naziv faksa) u **Naziv**, kliknite na ▼ da biste prikazali detaljna podešavanja, proverite postavke štampača, a zatim kliknite na **OK**.

4. Izvršite podešavanja za svaku stavku.

- Navedite **1** u opciji **Broj primeraka**. Čak i ako navedete **2** ili više, šalje se samo jedan primerak.
- U okviru jednog prenosa faksa možete poslati najviše 100 strana.

**Napomena:**

Veličina stranica dokumenata koje možete poslati je ista kao veličina papira koju možete koristiti da pošaljete faks sa štampača.

5. Izaberite Fax Settings iz iskačućeg menija, a zatim izvršite podešavanje svake stavke.

Objašnjenje svake stavke u podešavanjima potražite u pomoći za upravljački program PC-FAX.

Kliknite na  u donjem levom uglu prozora da biste otvorili pomoć za upravljački program PC-FAX.

6. Izaberite meni Recipient Settings, a zatim navedite primaoca.

- Direktno navođenje primaoca (ime ili naziv, broj faksa i tako dalje):

Kliknite na stavku **Add**, unesite potrebne informacije, a zatim kliknite na . Primalac je dodat na listu Recipient List prikazanu u gornjem delu prozora.

Ako ste odabrali „Enter fax number twice“ u postavkama upravljačkog programa PC-FAX, treba ponovo da unesete isti broj kada kliknete na .

Ako vaša linija za faks zahteva prefiks, unesite ga u External Access Prefix.

**Napomena:**

Ako je Tip linije vašeg štampača podešen na **PBX**, a pristupna šifra je podešena tako da koristi # (tarabu) umesto unosa tačnog prefiksa, unesite znak # (tarabu). Više informacija potražite u opciji Tip linije u Osn. podešavanja na linku Povezanih informacija u nastavku.

- Odabir primaoca (ime ili naziv, broj faksa i tako dalje) iz telefonskog imenika:

Ako je primalac sačuvan u telefonskom imeniku, kliknite na . Izaberite primaoca sa spiska, a zatim kliknite na **Add > OK**.

Ako vaša linija za faks zahteva prefiks, unesite ga u External Access Prefix.

**Napomena:**

Ako je Tip linije vašeg štampača podešen na **PBX**, a pristupna šifra je podešena tako da koristi # (tarabu) umesto unosa tačnog prefiksa, unesite znak # (tarabu). Više informacija potražite u opciji Tip linije u Osn. podešavanja na linku Povezanih informacija u nastavku.

7. Proverite podešavanja za primaoca, a zatim kliknite na **Fax**.

Slanje počinje.

Povedite računa o tome da ime i broj faksa primaoca budu ispravni pre slanja.

**Napomena:**

- Ako kliknete na ikonu štampača u opciji Dock, prikazuje se ekran za proveru statusa slanja. Da biste prekinuli slanje, kliknite na podatke, a zatim kliknite na **Delete**.
- Ukoliko tokom prenosa dođe do greške, prikazuje se poruka **Sending failed**. Proverite istoriju slanja na ekranu **Fax Transmission Record**.
- Ako dokumenti sadrže stranice različitih dimenzija, može se dogoditi da ne budu poslani ispravno.

---

## Prijem faksova na računar

Možete primati faksove i čuvati ih kao PDF datoteke na računaru spojenom sa štampačem. FAX Utility ima funkcije u koje spada i to kako odrediti fasciklu u kojoj će se faksovi čuvati.

**Napomena:**

- Pre korišćenja ove funkcije proverite da li su instalirani FAX Utility i upravljački program štampača PC-FAX.  
“Aplikacija za podešavanje operacija faksa i slanje faksova (FAX Utility)” na strani 309  
“Aplikacija za slanje faksova (Upravljački program PC-FAX)” na strani 310
- Ako FAX Utility nije instaliran, koristite jedan od sledećih načina i instalirajte FAX Utility.
  - Pomoću aplikacije EPSON Software Updater (aplikacija za ažuriranje softvera)  
“Aplikacija za ažuriranje softvera i osnovnog softvera (EPSON Software Updater)” na strani 313
  - Pomoću diska isporučenog s vašim štampačem. (samo korisnici operativnog sistema Windows)





**Važno:**

- Za primanje faksova na računar, opcija **Režim za prijem** na kontrolnoj tabli štampača mora biti podešena na **Aut.**. Zatražite informacije o statusu podešavanja štampača od administratora.
- Računar koji je podešen za primanje faksova treba da je uvek uključen. Primljeni dokumenti se privremeno čuvaju u memoriji štampača pre nego što budu sačuvani na računaru. Ako isključite računar, memorija štampača se može napuniti, pošto ne može da šalje dokumente računaru.
- Broj dokumenata koji su privremeno sačuvani u memoriji štampača je prikazan na  na početnom ekranu.
- Da biste pročitali primljene faksove, treba na računar da instalirate PDF čitač kao što je Adobe Reader na računar.

**Povezane informacije**

➔ [“Prijem dolaznih faksova” na strani 126](#)

## Čuvanje dolaznih faksova na računaru

Možete da izvršite podešavanja za čuvanje dolaznih faksova na računaru pomoću aplikacije FAX Utility. Unapred instalirajte FAX Utility na računar.

Za više detalja pogledajte Basic Operations u pomoći za FAX Utility (prikazanoj u glavnom prozoru). Ako se dok vršite podešavanja na ekranu računara prikaže ekran za unos lozinke, unesite lozinku. Ukoliko ne znate lozinku, obratite se administratoru.

**Napomena:**

Faksove možete istovremeno primati na računar i štampati sa štampača. Zatražite informacije o statusu podešavanja štampača od administratora.

**Povezane informacije**

➔ [“Prijem faksova na računar” na strani 148](#)

➔ [“Vršenje podešavanja Čuvanje na računar kako bi se i štampalo na štampaču za prijem faksova” na strani 415](#)

## Otkazivanje funkcije koja memoriše dolazne faksove na računaru

Možete da otkazete memorisanje faksova na računar pomoću aplikacije FAX Utility.

Za više detalja pogledajte Basic Operations u pomoći za FAX Utility (prikazanoj u glavnom prozoru).

**Napomena:**

- Ako ima faksova koji nisu sačuvani na računar, ne možete da otkazete funkciju koja memoriše dolazne faksove na računar.
- Podešavanja nećete moći da promenite ako su zaključana od strane vašeg administratora.
- Takođe možete promeniti podešavanja na štampaču. Obratite se administratoru za informacije o otkazivanju podešavanja za memorisanje dolaznih faksova na računar.

**Povezane informacije**

➔ [“Vršenje podešavanja Čuvanje na računar da ne bi primao faksove” na strani 415](#)

➔ [“Aplikacija za podešavanje operacija faksa i slanje faksova \(FAX Utility\)” na strani 309](#)

## Provera novih faksova (Windows)

Ako podesite računar da čuva faksove primljene preko štampača, možete proveriti status obrade primljenih faksova i da li ima novih faksova pomoću ikone za faks na traci zadataka u operativnom sistemu Windows. Ako podesite računar da prikaže obaveštenje kada stignu novi faksovi, pored trake sa menijima u operativnom sistemu Windows iskače ekran sa obaveštenjem i možete proveriti nove faksove.



### **Napomena:**

- Podaci o primljenim faksovima sačuvani na računaru brišu se iz memorije štampača.
- Potreban vam je Adobe Reader da biste videli sačuvane faksove, jer se čuvaju kao PDF datoteke.

## Korišćenje ikone za faks na traci zadataka (Windows)

Možete proveriti nove faksove i status operacije koristeći ikonu za faks prikazanu na Windows traci zadataka.

1. Proverite ikonu.

-  : Na čekanju.
-  : Provera novih faksova.
-  : Uvoz novih faksova je završen.

2. Kliknite desnim tasterom miša na ikonu, a zatim kliknite na **Open the received fax folder**.

Prikazuje se fascikla primljenih faksova. Proverite datum i pošiljaoca u nazivu datoteke, a zatim otvorite PDF datoteku.

Dok ikona za faks pokazuje da je na čekanju, možete trenutno proveriti nove faksove ako izaberete **Check new faxes now**.

### **Napomena:**

Primljeni faksovi se automatski preimenuju koristeći sledeći format imenovanja.

YYYYMMDDHHMMSS\_XXXXXXXXXX\_nnnnn (godina/mesec/dan/sat/minuta/sekunda\_broj pošiljaoca)

## Korišćene prozora sa obaveštenjima (Windows)

Kada podesite obaveštenja o novim postojećim faksovima, prikazuje se prozor sa obaveštenjem pored trake zadataka za svaki faks.

1. Proverite ekran sa obaveštenjem prikazan na ekranu računara.

### **Napomena:**

Ekran se obaveštenjem nestaje ako se ne izvrši nikakva operacija u datom vremenu. Možete promeniti podešavanja obaveštenja, kao što je prikaz vremena.

2. Kliknite bilo gde na ekranu sa obaveštenjem, osim na dugme .

Fascikla koju ste odredili za čuvanje novi faksova se otvara. Proverite datum i pošiljaoca u nazivu datoteke, a zatim otvorite PDF datoteku.

### **Napomena:**

Primljeni faksovi se automatski preimenuju koristeći sledeći format imenovanja.

YYYYMMDDHHMMSS\_XXXXXXXXXX\_nnnnn (godina/mesec/dan/sat/minuta/sekunda\_broj pošiljaoca)

## Provera novih faksova (Mac OS)

Možete proveriti nove faksove pomoću jednog od sledećih načina. Ova funkcija je dostupna samo na računarima podešenim na "Save" (save faxes on this computer).

- Otvorite fasciklu primljenih faksova (navedenu u **Received Fax Output Settings**.)
- Otvorite Fax Receive Monitor i kliknite na **Check new faxes now**.
- Obaveštenje da su primljeni novi faksovi

Izaberite **Notify me of new faxes via a dock icon** u **Fax Receive Monitor > Preferences** u uslužnom programu za FAKS, iskače ikona monitora primljenih faksova na Platformi kako bi vas obavestila da su pristigli novi faksovi.

## Otvorite fasciklu primljenih faksova sa monitora primljenih faksova (Mac OS)

Možete otvoriti fasciklu za čuvanje sa računara određenog za prijem faksova kada izaberete "Save" (save faxes on this computer).

1. Kliknite na ikonu monitora primljenih faksova na Dock kako biste otvorili **Fax Receive Monitor**.
2. Izaberite štampač i kliknite na **Open folder**, ili dvaput kliknite na naziv štampača.
3. Proverite datum i pošiljaoca u nazivu datoteke, a zatim otvorite PDF datoteku.

***Napomena:***

*Primljeni faksovi se automatski preimenuju koristeći sledeći format imenovanja.*

*YYYYMMDDHHMMSS\_XXXXXXXXXX\_NNNNN (godina/mesec/dan/sat/minuta/sekunda\_broj pošiljaoca)*

*Informacije poslate od pošiljaoca prikazuju se kao broj pošiljaoca. Može se desiti da ovaj broj ne bude prikazan, u zavisnosti od pošiljaoca.*

# Održavanje štampača

Provera statusa potrošnog materijala. . . . .	153
Poboljšavanje kvaliteta štampe, kopiranja, skeniranja i slanja faksa. . . . .	153
Čišćenje štampača. . . . .	163
Čišćenje prosutog mastila. . . . .	163
Provera ukupnog broja stranica koje su prošle kroz štampač. . . . .	164
Štednja električne energije. . . . .	165
Odvojeno instaliranje ili deinstaliranje aplikacija. . . . .	165
Transport i skladištenje štampača. . . . .	172

## Provera statusa potrošnog materijala

Sa kontrolne table možete da proverite približni vek trajanja kutije za održavanje. Pritisnite dugme , a zatim izaberite **Status štampača**.

Približne nivoe mastila i približni radni vek kutije za održavanje možete proveriti na računaru. Detalje potražite na sledećem linku za povezane informacije.

Da biste potvrdili stvarnu količinu preostalog mastila, vizuelno proverite nivoe mastila u svim rezervoarima štampača.

### Povezane informacije

- ➔ [“Kartica Održavanje” na strani 49](#)
- ➔ [“Vodič za upravljački program štampača u operativnom sistemu Mac OS” na strani 307](#)
- ➔ [“Vreme je da dopunite mastilo” na strani 240](#)
- ➔ [“Vreme je da promenite kutiju za održavanje” na strani 245](#)

---

## Poboljšavanje kvaliteta štampe, kopiranja, skeniranja i slanja faksa

### Prilagođavanje kvaliteta štampe

Ako primetite neravne vertikalne linije, zamagljene slike ili horizontalne trake, prilagodite kvalitet štampe. Ukoliko želite da podesite kvalitet štampe prema vrsti papira, prvo napravite ovo podešavanje. Ukoliko ovo podešavanje napravite nakon podešavanja prema vrsti papira, podešavanje prema vrsti papira će biti resetovano.

1. Ubacite običan papir formata A4 u štampač.
2. Izaberite **Podešavanja** na početnom ekranu.
3. Izaberite **Održavanje > Podešavanje kvaliteta štampe**.
4. Pratite uputstva na ekranu da biste proverili štampač i poboljšali kvalitet štampanja.

Ako se prikaže poruka u kojoj se preporučuje da očistite glavu za štampanje, izvršite čišćenje glave za štampanje.

5. Pratite uputstva na ekranu da biste odštampali šablone za poravnanje glave za štampanje, a zatim poravnajte glavu za štampanje.
- Ovaj šablon vam omogućuje da izvršite poravnanje ako vertikalne linije izgledaju neravno ili otisci deluju zamagljeno.
  - Pronađite najčistiju šaru u svakoj grupi i izaberite njen broj.

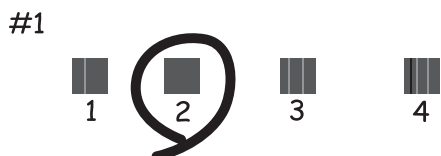

- Pronađite šablon sa najmanje vertikalnih linija koje nisu poravnate i unesite njegov broj.

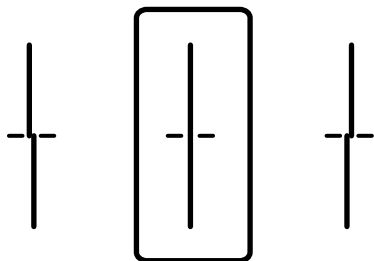

- Ovaj šablon vam omogućuje da izvršite poravnanje ako uočite horizontalne trake u pravilnim intervalima.

Pronađite šablon sa najmanje razmaka i preklapanja i unesite njegov broj.

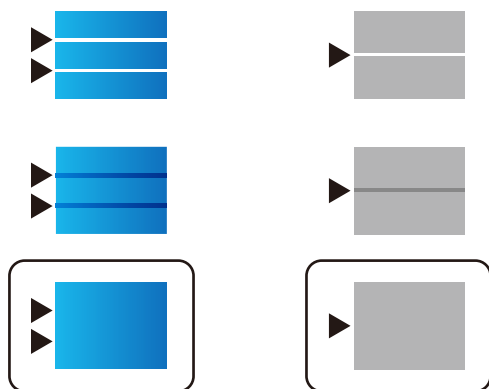

## Provera i čišćenje glave za štampanje

Ako su mlaznice začepljene, otisci postaju bleđi, vide se trake ili se pojavljuju neočekivane boje. Ako su mlaznice jako začepljene, biće odštampana prazna strana. Kada kvalitet štampe opadne, prvo upotrebite funkciju provere mlaznica da biste proverili da li su mlaznice začepljene. Ako su mlaznice začepljene, očistite glavu za štampanje.



**Važno:**

- ❑ Nemojte otvarati skener ili isključivati štampač tokom čišćenja glave. Ako se čišćenje glave ne završi, štampanje možda neće biti moguće.
- ❑ Čišćenje glave za štampanje troši mastilo i ne bi se trebalo izvoditi više nego što je potrebno.
- ❑ Kada je nivo mastila nizak, možda nećete biti u mogućnosti da očistite glavu za štampanje.
- ❑ Ukoliko se kvalitet štampanja ne poboljša nakon što se ponovi provera mlaznica i čišćenje glave 3 puta, nemojte štampati najmanje 12 sati, a zatim ponovo pokrenite proveru mlaznica i čišćenje glave ukoliko to bude potrebno. Preporučujemo da isključite štampač pritiskom na dugme . Ako se kvalitet ni tada ne popravi, pokrenite Potpuno čišćenje.
- ❑ Da biste sprečili isušivanje glave za štampanje, nemojte isključivati štampač sa napajanja kada je uključen.

**Povezane informacije**

➔ “Vršenje Potpuno čišćenje” na strani 156

**Provera i čišćenje glave za štampanje (kontrolna tabla)**

Možete proveriti i očistiti glavu štampača pomoću kontrolne table na štampaču.

**Napomena:**

Takođe možete proveriti i pokrenuti čišćenje glave za štampanje iz upravljačkog programa za Windows ili Mac OS.

1. Izaberite **Podešavanja** na početnom ekranu.
2. Izaberite **Održavanje > Provera mlaz. glave za štamp..**
3. Pratite uputstva na ekranu za štampanje šablona za proveru mlaznica.
4. Pregledajte odštampani šablon. Ako ima isprekidanih linija ili neki segmenti nedostaju, kao što je prikazano na šablonu „NG“, moguće je da su mlaznice glave za štampanje začepljene. Pređite na sledeći korak. Ako ne vidite isprekidane linije ili segmente koji nedostaju, kao na sledećem šablonu „OK“, mlaznice nisu začepljene. Izaberite  da biste isključili funkciju provere mlaznica.

**OK**

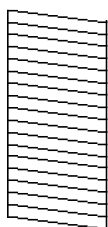

**NG**

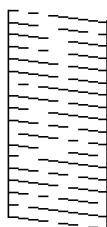

5. Izaberite , a zatim pratite uputstva na ekranu za čišćenje glave za štampanje.
6. Nakon završetka čišćenja, ponovo odštamajte šablon za proveru mlaznica. Ponavljajte čišćenje i štampanje šablona dok sve linije ne budu potpuno odštampane.



**Važno:**

*Ukoliko se kvalitet štampanja ne poboljša nakon što se ponovi provera mlaznica i čišćenje glave 3 puta, nemojte štampati najmanje 12 sati, a zatim ponovo pokrenite proveru mlaznica i čišćenje glave ukoliko to bude potrebno. Preporučujemo da isključite štampač pritiskom na dugme . Ako se kvalitet ni tada ne popravi, pokrenite Potpuno čišćenje.*

**Povezane informacije**

➔ [“Vršenje Potpuno čišćenje \(kontrolna tabla\)” na strani 157](#)

## Vršenje Potpuno čišćenje

Funkcija Potpuno čišćenje može poboljšati kvalitet štampanja u sledećim slučajevima.

- Kada je većina mlaznica začepljena.
- Nakon što ste izvršili proveru mlaznica i čišćenje glave za štampanje 3 puta, a zatim sačekali da prođe najmanje 12 sati bez štampanja, ali se kvalitet štampe još uvek nije popravio.

Pre nego što pokrenete ove funkcije, upotrebite funkciju provere mlaznica da biste proverili da li su mlaznice začepljene, pročitajte sledeća uputstva, a zatim pokrenite Potpuno čišćenje.



**Važno:**

*Povedite računa o tome da u rezervoarima ima dovoljno mastila.  
Vizuelno proverite da li su svi rezervoari s mastilom puni barem do jedne trećine. Nizak nivo mastila tokom vršenja funkcije Potpuno čišćenje može da ošteti proizvod.*



**Važno:**

*Između funkcija Potpuno čišćenje treba da protekne period od 12 sati.  
Jedan Potpuno čišćenje bi obično trebalo da reši pitanje kvaliteta štampe u roku od 12 sati. Zbog toga morate sačekati 12 sati pre nego što ponovo pokušate da ga pokrenete, kako bi se izbeglo nepotrebno trošenje mastila.*



**Važno:**

*Može biti potrebna zamena kutije za održavanje.  
Mastilo će se taložiti u kutiju za održavanje. Ako se napuni, morate pripremiti i postaviti zamensku kutiju za održavanje da biste nastavili štampanje.*

**Napomena:**

*Kada su nivoi mastila ili slobodan prostor u kutiji za održavanje nedovoljni za vršenje funkcije Potpuno čišćenje, tu operaciju ne možete izvršiti. Čak i u tom slučaju može ostati mastila i slobodnog prostora za štampanje.*





**Povezane informacije**

➔ [“Provera i čišćenje glave za štampanje” na strani 154](#)



## Vršenje Potpuno čišćenje (kontrolna tabla)

Pre nego što izvršite Potpuno čišćenje, pročitajte uputstva.

1. Pritisnite dugme  da biste isključili štampač.
2. Dok držite dugme  i dugme  pritisnite dugme za uključivanje i isključivanje  sve dok lampica napajanja ne zatreperi da biste prikazali ekran za potvrdu.
3. Pratite uputstva na ekranu da biste izvršili operaciju Potpuno čišćenje.

**Napomena:**

*Ako ne možete da izvršite ovu operaciju, rešite probleme koji su prikazani na ekranu. Zatim sledite ovaj postupak od koraka 1 kako biste ponovo izvršili ovu operaciju.*

4. Nakon vršenja ove operacije izvršite proveru mlaznica kako biste proverili da nisu začepljene.  
Za više detalja kako pokrenuti proveru mlaznica pogledajte povezane informacije u nastavku.



**Važno:**

*Ako se kvalitet štampanja nije poboljšao nako pokretanja Potpuno čišćenje, nemojte štampati najmanje 12 sati, a zatim ponovo pokrenite proveru mlaznica. Pokrenite Čišćenje glave ili Potpuno čišćenje ponovo u zavisnosti od odštampanog šablona. Ako se kvalitet i dalje ne popravlja, kontaktirajte službu za podršku kompanije Epson.*

## Vršenje Potpuno čišćenje (Windows)

1. Pristupite prozoru upravljačkog programa štampača.
2. Kliknite na **Potpuno čišćenje** na kartici **Održavanje**.
3. Pratite uputstva na ekranu.

**Napomena:**

*Ako ne možete da izvršite ovu operaciju, rešite probleme koji su prikazani na kontrolnoj tabli štampača. Zatim sledite ovaj postupak od koraka 1 kako biste ponovo izvršili ovu operaciju.*



**Važno:**

*Ako se kvalitet štampanja nije poboljšao nako pokretanja Potpuno čišćenje, nemojte štampati najmanje 12 sati, a zatim ponovo pokrenite proveru mlaznica. Pokrenite Čišćenje glave ili Potpuno čišćenje ponovo u zavisnosti od odštampanog šablona. Ako se kvalitet i dalje ne popravlja, kontaktirajte službu za podršku kompanije Epson.*

## Vršenje Potpuno čišćenje (Mac OS)

1. Izaberite **Željene postavke sistema** u meniju Apple > **Štampači i skeneri** (ili **Štampanje i skeniranje, Štampanje i faks**) a zatim izaberite štampač.
2. Kliknite na **Opcije i materijal za štampanje** > **Uslužni program** > **Otvori uslužni program štampača**.

3. Kliknite na **Potpuno čišćenje**.

4. Pratite uputstva na ekranu.

**Napomena:**

*Ako ne možete da izvršite ovu operaciju, rešite probleme koji su prikazani na kontrolnoj tabli štampača. Zatim sledite ovaj postupak od koraka 1 kako biste ponovo izvršili ovu operaciju.*



**Važno:**

*Ako se kvalitet štampanja nije poboljšao nako pokretanja Potpuno čišćenje, nemojte štampati najmanje 12 sati, a zatim ponovo pokrenite proveru mlaznica. Pokrenite Čišćenje glave ili Potpuno čišćenje ponovo u zavisnosti od odštampanog šablona. Ako se kvalitet i dalje ne popravlja, kontaktirajte službu za podršku kompanije Epson.*

## Sprečavanje začepljenja mlaznica

Uvek koristite dugme za uključivanje kada uključujete ili isključujete štampač.

Proverite da li je lampica isključena pre nego što isključite kabl za napajanje.

Mastilo samo po sebi može da se osuši ako nije pokriveno. Baš kao stavljanje zatvarača na penkalo ili na naliv-pero da biste sprečili da se osuši, vodite računa da glava za štampanje bude pravilno zatvorena kako biste sprečili sušenje mastila.

Kada je kabl za napajanje isključen ili dođe do nestanka struje dok štampač radi, glava za štampanje možda neće biti pravilno zatvorena. Ako je glava za štampanje ostavljena kako jeste, ona će se osušiti, što dovodi do začepljenja mlaznica (izlaza za mastilo).

U ovom slučaju, ponovo uključite i isključite štampač što je pre moguće kako biste zatvorili glavu za štampanje.

## Poravnavanje išpartanih linija

Ako vertikalne linije izgledaju neravno, poravnajte išpartane linije.

1. Izaberite **Podešavanja** na početnom ekranu.
2. Izaberite **Održavanje > Poravnanje linija vođica**.
3. Pratite uputstva na ekranu da biste štampali šablon za poravnavanje.
4. Pratite uputstva na ekranu da biste poravnali išpartane linije.

## Čišćenje mrlja od mastila sa putanje papira

Kada su otisci zamrljani ili izgužvani, očistite unutrašnji valjak.



**Važno:**

*Nemojte čistiti unutrašnjost štampača papirnim maramicama. Vlakna mogu da začepe mlaznice glave za štampanje.*

1. Izaberite **Podešavanja** na početnom ekranu.

- Izaberite **Održavanje > Čišćenje vodice za papir**.
- Izaberite izvor papira, ubacite običan papir formata A4 u izvor papira koji ste izabrali i zatim sledite uputstva na ekranu da biste očistili putanju papira.

“Ubacivanje papira” na strani 33

**Napomena:**

*Ponavljajte ovaj postupak dok papir više ne bude umrljan mastilom. Ako su otisci i dalje zamrljani ili izgubani, očistite ostale izvore papira.*

## Čišćenje stakla skenera i podupirača za dokumente

Očistite staklo skenera i podupirač za dokumente u sledećim slučajevima.

- Kada su kopije ili skenirane slike zamrljane
- Kada se oblast kopiranja ili skeniranja proširi da bi obuhvatila prašinu ili mrlje, zbog čega dolazi do pogrešnog položaja kopiranja ili skeniranja ili malih slika



**Oprez:**

*Vodite računa da ne priključite ruku ili prste kada otvarate ili zatvarate poklopac skenera. U suprotnom se možete povrediti.*



**Važno:**

*Za čišćenje štampača nemojte koristiti alkohol niti razređivače. Ove hemikalije mogu da oštete štampač.*

- Otvorite poklopac za dokumente.

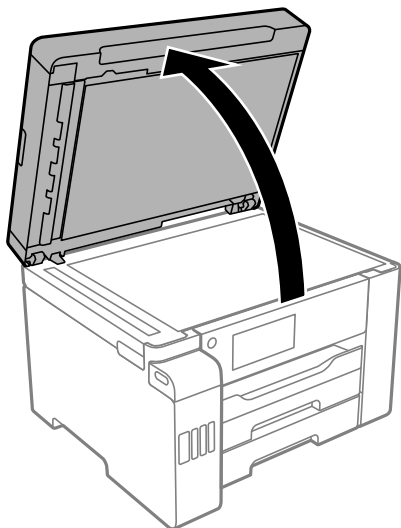

2. Koristite meku, suhu, čistu krpu kako biste očistili staklo skenera.

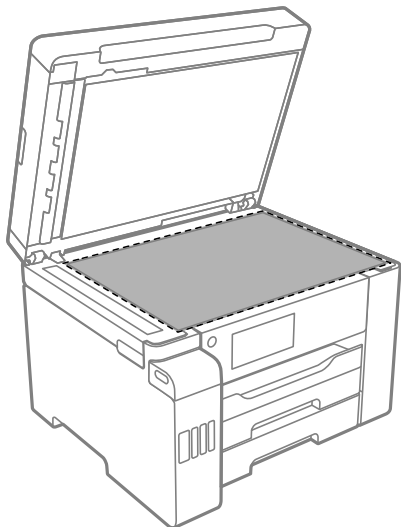

**Važno:**

- Ako na staklenoj površini ima masnih mrlja ili drugih materija koje se teško skidaju, očistite ih mekom krpom na koju ćete naneti malu količinu sredstva za čišćenje stakla. Obrišite svu preostalu tečnost.
- Nemojte prejako pritiskati staklenu površinu.
- Pazite da ne ogrebetе ili oštetite površinu stakla. Ako se staklena površina ošteti, kvalitet skeniranja može opasti.

3. Očistite podupirač za dokumente mekom, čistom i vlažnom krpom navlaženom rastvorom blagog deterđenta.

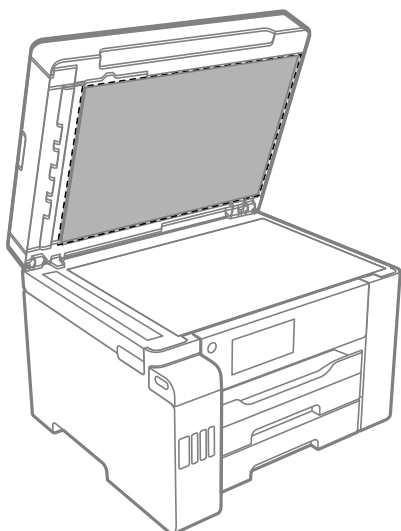

4. Obrišite podupirač za dokumente suvom krpom.  
Koristite skener nakon što se podupirač za dokumente osuši.

## Čišćenje automatskog mehanizma za uvlačenje papira

Kada su kopirane ili skenirane slike iz automatskog mehanizma za uvlačenje papira umrljane ili se originali ne uvlače pravilno u automatski mehanizam za uvlačenje papira, očistite automatski mehanizam za uvlačenje papira.



**Važno:**

*Za čišćenje štampača nemojte koristiti alkohol niti razređivače. Ove hemikalije mogu da oštete štampač.*

1. Otvorite poklopac automatskog mehanizma za uvlačenje papira.

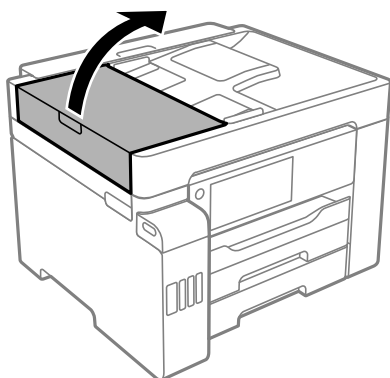

2. Očistite valjak i unutrašnjost automatskog mehanizma za uvlačenje papira mekanom, vlažnom krpom.

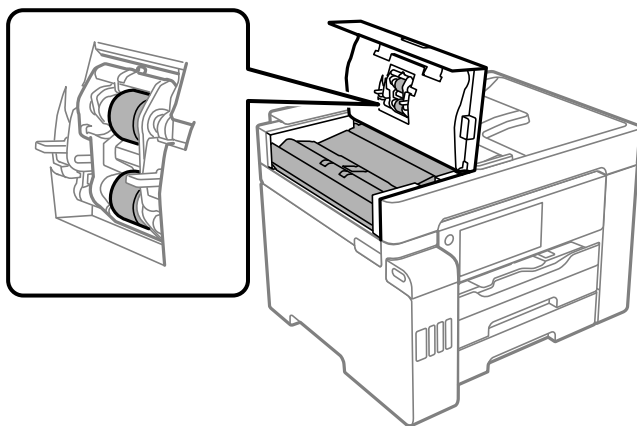

**Važno:**

- Korišćenje suve krpe može oštetiti površinu valjka.
- Koristite automatski mehanizam za uvlačenje papira nakon što se valjak osuši.

3. Zatvorite poklopac automatskog mehanizma za uvlačenje papira i zatim otvorite poklopac za dokumente.

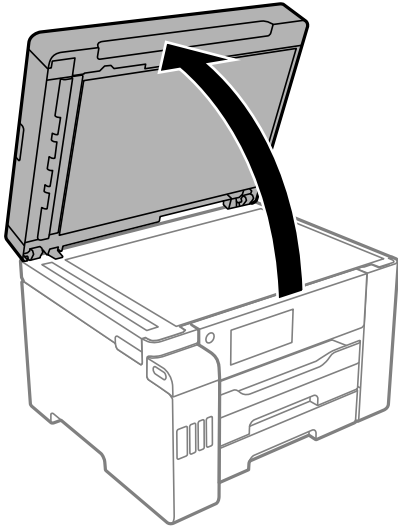

4. Očistite deo koji je prikazan na ilustraciji.

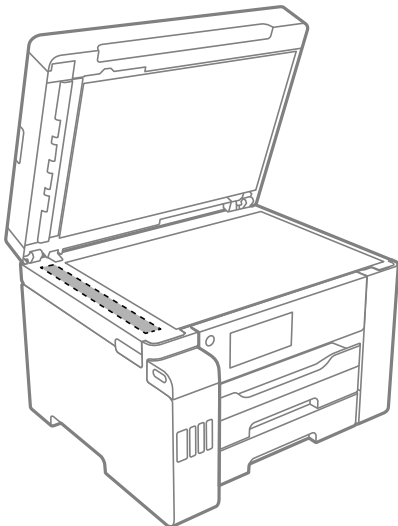

**!** **Važno:**

- Ako na staklenoj površini ima masnih mrlja ili drugih materija koje se teško skidaju, očistite ih mekom krpom na koju ćete naneti malu količinu sredstva za čišćenje stakla. Obrišite svu preostalu tečnost.
- Nemojte prejako pritiskati staklenu površinu.
- Pazite da ne ogrebete ili oštetite površinu stakla. Ako se staklena površina ošteti, kvalitet skeniranja može opasti.

## Čišćenje štampača

Ako je kućište štampača prljavo ili prašnjavo, isključite štampač i očistite ga mekom, čistom i vlažnom krpom. Ako ne možete da uklonite prljavštinu, pokušajte da je očistite mekom, čistom i vlažnom krpom navlaženom rastvorom blagog deterdženta.

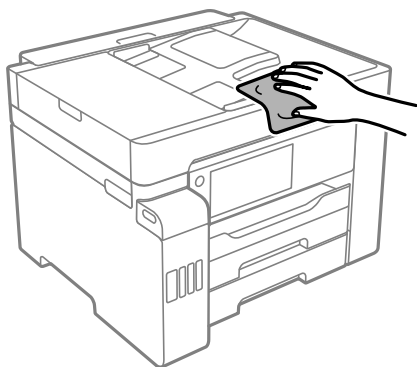

### Važno:

- Pazite da ne prosipate tečnost na mehanizam štampača ili bilo koje električne komponente. U suprotnom, štampač može da se ošteti.
- Za čišćenje poklopca štampača nemojte koristiti alkohol niti razređivače boje. Ove hemikalije mogu oštetiti komponente i kućište.
- Nemojte dodirivati ravni beli kabl, providni film i creva za mastilo unutar štampača. To može izazvati kvar.

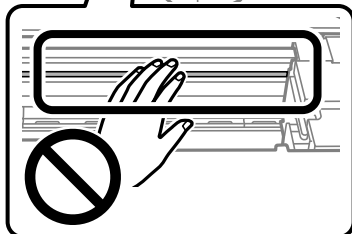
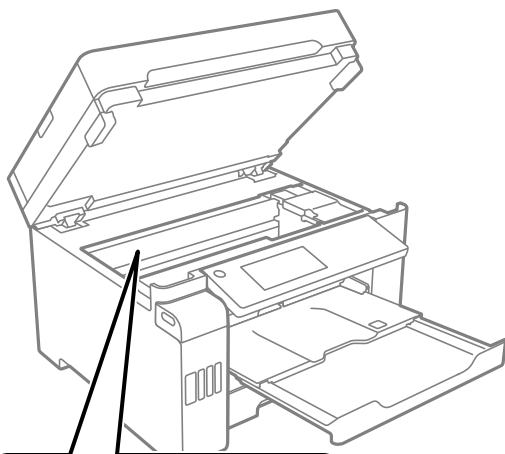

## Čišćenje prosutog mastila

Ako se mastilo prospe, očistite ga na sledeće načine.

- Ako se mastilo taloži oko rezervoara, obrišite ga pomoću čiste tkanine bez dlačica ili pamučnog štapića za uši.
- Ako se mastilo prolije po stolu ili podu, odmah ga obrišite. Kada se mastilo osuši, uklanjanje mrlje će biti teško. Da biste sprečili širenje mrlje, upijte mastilo pomoću suve tkanine, a zatim površinu obrišite vlažnom tkaninom.
- Ako vam mastilo dospe na ruke, operite ih vodom i sapunom.

---

## Provera ukupnog broja stranica koje su prošle kroz štampač

Možete proveriti ukupan broj stranica koje su prošle kroz štampač.

### Provera ukupnog broja stranica koje su prošle kroz štampač (kontrolna tabla)

Informacije se štampaju zajedno sa šablonom za proveru mlaznica.

1. Izaberite **Podešavanja** na početnom ekranu.
2. Izaberite **Održavanje > Provera mlaz. glave za štamp.**
3. Pratite uputstva na ekranu za štampanje šablona za proveru mlaznica.

### Provera ukupnog broja stranica koje su prošle kroz štampač (Windows)

1. Pristupite prozoru upravljačkog programa štampača.
2. Kliknite na **Informacije o štampaču i opcijama** na kartici **Održavanje**.

#### Povezane informacije

➔ [“Aplikacija za štampanje sa računara \(upravljački program štampača za Windows\)”](#) na strani 305

### Provera ukupnog broja stranica koje su prošle kroz štampač (Mac OS)

1. Izaberite **Željene postavke sistema** u meniju Apple > **Štampači i skeneri** (ili **Štampanje i skeniranje, Štampanje i faks**) a zatim izaberite štampač.
2. Kliknite na **Opcije i materijal za štampanje > Uslužni program > Otvori uslužni program štampača**.
3. Kliknite na **Printer and Option Information**.



## Štednja električne energije

Štampač automatski ulazi u režim mirovanja ili se gasi ako se u određenom vremenskom periodu ne izvrši nijedna radnja. Možete prilagoditi vreme pre nego što se primeni upravljanje napajanjem. Svako povećanje će negativno uticati na energetska efikasnost proizvoda. Pre nego što napravite izmenu, razmislite o uticaju na životnu sredinu.

U zavisnosti od lokacije kupovine, štampač možda poseduje funkciju koja ga automatski isključuje ako nije povezan na mrežu u periodu od 30 minuta.

### Ušteda energije (kontrolna tabla)

1. Izaberite **Podešavanja** na početnom ekranu.
2. Izaberite **Opšte postavke > Osn. podešavanja**.
3. Izvršite jedan od sledećih postupaka.

**Napomena:**

*Vaš proizvod može da poseduje funkciju **Pod. isključivanja** ili **Merač vremena za isključivanje**, u zavisnosti od lokacije kupovine.*

- Izaberite **Tajmer za spavanje** ili **Pod. isključivanja > Isključivanje usled neaktivnosti** ili **Isključivanje usled prekida veze**, a zatim unesite podešavanja.
- Izaberite **Tajmer za spavanje** ili **Merač vremena za isključivanje**, a zatim unesite podešavanja.

---

## Odvojeno instaliranje ili deinstaliranje aplikacija

Povežite računar na mrežu i instalirajte najnoviju verziju aplikacija sa internet prezentacije. Prijavite se na računar kao administrator. Unesite administratorsku lozinku ako je računar zatraži.

### Odvojena instalacija aplikacija

**Napomena:**

*Pre ponovne instalacije aplikacije, istu morate prvo deinstalirati.*

1. Uverite se da su štampač i računar dostupni za komunikaciju i da je štampač povezan sa internetom.

2. Pokrenite EPSON Software Updater.

Slika ekrana je primer za Windows.

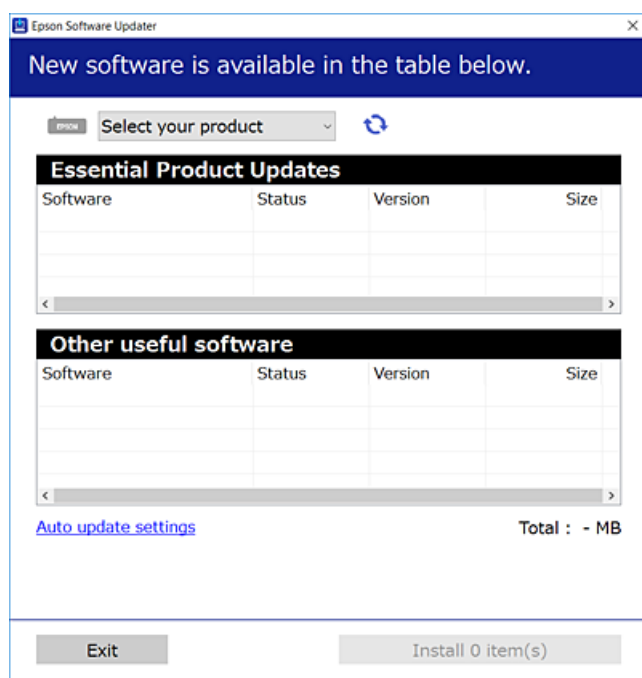

3. Za Windows, izaberite svoj štampač, a zatim kliknite na  da biste proverili da li ima novih dostupnih aplikacija.
4. Izaberite stavke koje želite da instalirate ili ažurirate, a zatim kliknite na dugme za instaliranje.



**Važno:**

*Nemojte da isključujete kabl štampača niti da isključujete štampač dok se ažuriranje ne završi. Takvo nešto može izazvati kvar štampača.*

**Napomena:**

- Najnovije aplikacije možete preuzeti sa veb-sajta kompanije Epson.  
<http://www.epson.com>
- Ako koristite operativne sisteme Windows Server, ne možete koristiti Epson Software Updater. Najnovije aplikacije preuzmite sa veb-sajta kompanije Epson.

**Povezane informacije**

- ➔ “Aplikacija za ažuriranje softvera i osnovnog softvera (EPSON Software Updater)” na strani 313
- ➔ “Deinstaliranje aplikacija” na strani 168

## Provera da li je instaliran originalni upravljački program Epson štampača — Windows

Možete da proverite da li je na računaru instaliran originalni upravljački program Epson štampača na jedan od sledećih načina.

Izaberite **Kontrolnu tablu > Prikaz uređaja i štampača (Štampači, Štampači i faks uređaji)** a zatim uradite sledeće da biste otvorili prozor svojstva servera za štampanje.

- Windows Windows 10/Windows 8.1/Windows 8/Windows 7/Windows Server 2019/Windows Server 2016/Windows Server 2012 R2/Windows Server 2012/Windows Server 2008 R2

Kliknite na ikonu štampača, a zatim kliknite na **Svojstva servera štampača** na vrhu prozora.

- Windows Vista/Windows Server 2008

Kliknite desnim tasterom miša na fasciklu **Štampači** a zatim kliknite na **Pokreni kao administrator > Svojstva servera**.

- Windows XP/Windows Server 2003 R2/Windows Server 2003

U meniju **Datoteka** izaberite **Svojstva servera**.

Kliknite na karticu **Upravljački program**. Ako je na listi prikazan naziv štampača, na računaru je instaliran originalni upravljački program Epson štampača.

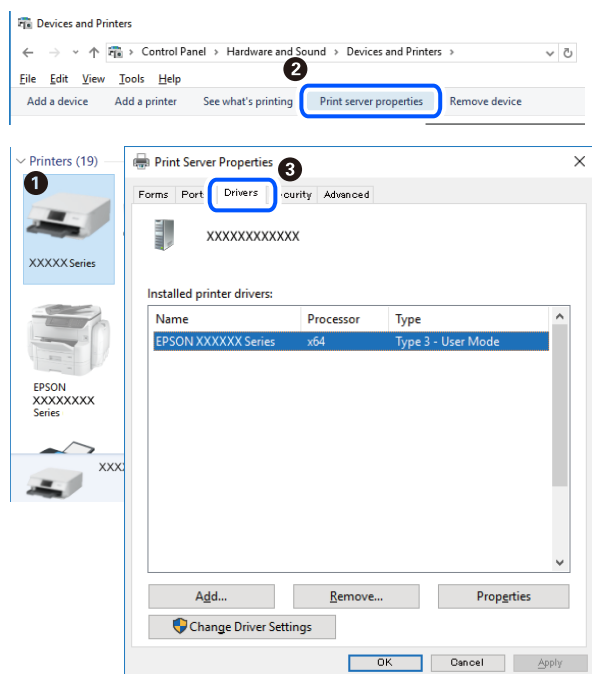

## Povezane informacije

➔ “Odvojena instalacija aplikacija” na strani 165

## Provera da li je instaliran originalni upravljački program Epson štampača — Mac OS

Možete da proverite da li je na računaru instaliran originalni upravljački program Epson štampača na jedan od sledećih načina.

Izaberite **Željene postavke sistema** u meniju Apple > **Štampači i skeneri** (ili **Štampanje i skeniranje, Štampanje i faks**) a zatim izaberite štampač. Kliknite na **Opcije i potrošni materijal**, a ako su kartica **Opcije** i kartica **Uslužni program** prikazane u prozoru, na računaru je instaliran originalni upravljački program Epson štampača.

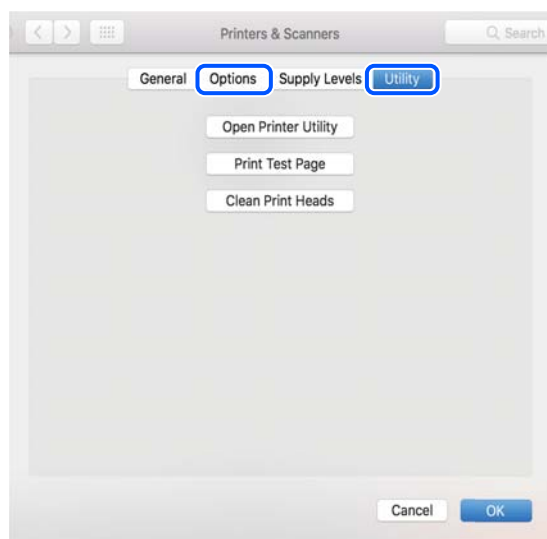

### Povezane informacije

➔ [“Odvojena instalacija aplikacija” na strani 165](#)

## Dodavanje štampača (samo za operativni sistem Mac OS)

1. Izaberite **Željene opcije sistema** u meniju Apple > **Štampači i skeneri** (ili **Štampanje i skeniranje, Štampanje i faks**).
2. Kliknite na +, a zatim izaberite **Dodaj drugi štampač ili skener**.
3. Izaberite svoj štampač, a zatim izaberite štampač iz **Koristi**.
4. Kliknite na **Dodaj**.

#### ***Napomena:***

*Ako štampač nije na listi, proverite da li je ispravno povezan sa računarom i da li je uključen.*

## Deinstaliranje aplikacija

Prijavite se na računar kao administrator. Unesite administratorsku lozinku ako je računar zatraži.

### Deinstaliranje aplikacija — Windows

1. Pritisnite dugme  da biste isključili štampač.
2. Zatvorite sve pokrenute aplikacije.

3. Otvorite **Kontrolnu tablu**:
  - Windows 10/Windows Server 2019/Windows Server 2016  
Kliknite na dugme za početak a zatim izaberite **Windows sistem > Kontrolna tabla**.
  - Windows 8.1/Windows 8/Windows Server 2012 R2/Windows Server 2012  
Izaberite **Radna površina > Podešavanja > Kontrolna tabla**.
  - Windows 7/Windows Vista/Windows XP/Windows Server 2008 R2/Windows Server 2008/Windows Server 2003 R2/Windows Server 2003  
Kliknite na dugme za početak i izaberite **Kontrolna tabla**.
4. Otvorite **Uklonite instalaciju programa (ili Dodaj ili ukloni programe)**:
  - Windows 10/Windows 8.1/Windows 8/Windows 7/Windows Vista/Windows Server 2019/Windows Server 2016/Windows Server 2012 R2/Windows Server 2012/Windows Server 2008 R2/Windows Server 2008  
Izaberite **Uklonite instalaciju programa u Programima**.
  - Windows XP/Windows Server 2003 R2/Windows Server 2003  
Kliknite na **Dodaj ili ukloni programe**.
5. Izaberite aplikaciju koju želite da deinstalirate.

Ne možete deinstalirati upravljački program štampača ako postoje bilo kakvi zadaci za štampanje. Izbrišite ili sačekajte da se odštampaju pre deinstaliranja.
6. Deinstalirajte aplikacije:
  - Windows 10/Windows 8.1/Windows 8/Windows 7/Windows Vista/Windows Server 2019/Windows Server 2016/Windows Server 2012 R2/Windows Server 2012/Windows Server 2008 R2/Windows Server 2008  
Kliknite na **Deinstaliraj/promeni** ili **Deinstaliraj**.
  - Windows XP/Windows Server 2003 R2/Windows Server 2003  
Kliknite na **Promeni/ukloni** ili **Ukloni**.

**Napomena:**  
*Ako se prikaže prozor **Kontrola korisničkog naloga** kliknite na **Nastavi**.*
7. Pratite uputstva na ekranu.

## Deinstaliranje aplikacija — Mac OS

1. Preuzmite Uninstaller koristeći EPSON Software Updater.

Ako preuzmete Uninstaller, nećete morati da je preuzimate svaki put kada deinstalirate aplikaciju.
2. Pritisnite dugme  da biste isključili štampač.
3. Da biste deinstalirali upravljački program štampača ili upravljački program PC-FAX, izaberite **Željene postavke sistema** u meniju Apple > **Štampači i skeneri** (ili **Štampanje i skeniranje, Štampanje i faks**), a zatim uklonite štampač sa liste omogućenih štampača.
4. Zatvorite sve pokrenute aplikacije.
5. Izaberite **Kreni > Aplikacije > Epson Software > Uninstaller**.

- Izaberite aplikaciju koju želite da deinstalirate i kliknite na **Uninstall**.



**Važno:**

*Uninstaller uklanja sve upravljačke programe za Epson inkjet štampače sa računara. Ako koristite više Epson inkjet štampača i želite da izbrišete samo neke upravljačke programe, prvo ih sve izbrišite, a zatim ponovo instalirajte potrebne upravljačke programe štampača.*

**Napomena:**

*Ako na listi ne možete da nađete aplikaciju koju želite da deinstalirate, to znači da ta aplikacija ne može da se deinstalira preko funkcije Uninstaller. U tom slučaju izaberite **Idi > Aplikacije > Epson Software**, izaberite aplikaciju koju želite da deinstalirate i prevucite je na ikonu kante za otpatke.*

**Povezane informacije**

➔ “Aplikacija za ažuriranje softvera i osnovnog softvera (EPSON Software Updater)” na strani 313

## Ažuriranje aplikacija i osnovnog softvera

Ažuriranjem aplikacija i osnovnog softvera možda ćete moći da rešite određene probleme, kao i da poboljšate ili dodate funkcije. Obavezno koristite najnovije verzije aplikacija i osnovnog softvera.

- Postarajte se da štampač i računar budu povezani i da računar bude povezan sa internetom.
- Pokrenite EPSON Software Updater i ažurirajte aplikacije i osnovni softver.



**Važno:**

*Nemojte da isključujete računar ili štampač dok se ažuriranje ne završi; u suprotnom štampač može nepravilno da radi.*

**Napomena:**

*Ako na listi ne možete da nađete aplikaciju koju želite da ažurirate, to znači da ta aplikacija ne može da se ažurira preko funkcije EPSON Software Updater. Na lokalnom Epson veb-sajtu potražite najnovije verzije aplikacija.*

<http://www.epson.com>

**Povezane informacije**

➔ “Aplikacija za ažuriranje softvera i osnovnog softvera (EPSON Software Updater)” na strani 313

## Ažuriranje osnovnog softvera štampača pomoću kontrolne table

Ako se štampač može povezati na internet, možete ažurirati osnovni softver štampača pomoću kontrolne table. Takođe možete podesiti da štampač redovno proverava ažurirane verzije osnovnog softvera i obavesti vas ako ima dostupnih.

- Izaberite **Podešavanja** na početnom ekranu.

- Izaberite **Opšte postavke > Administracija sistema > Ažuriranje firmvera > Ažuriraj**.

**Napomena:**

Izaberite **Obaveštenje > Uklj.** da biste podesili da štampač redovno proverava dostupne ažurirane verzije osnovnog softvera.

- Proverite poruku prikazanu na ekranu i dodirnite **Započni proveru** da biste započeli traženje dostupnih ažuriranih verzija.
- Ako je na LCD ekranu prikazana poruka koja vas obaveštava da je dostupna ažurirana verzija osnovnog softvera, sledite uputstva na ekranu da biste pokrenuli ažuriranje.



**Važno:**

- Nemojte da isključujete kabl štampača niti da isključujete štampač dok se ažuriranje ne završi; u suprotnom štampač može nepravilno da radi.
- Ako ažuriranje osnovnog softvera nije završeno ili je neuspešno, štampač se ne pokreće uobičajeno i prikazuje se „Recovery Mode“ na LCD ekranu sledeći put kada se štampač uključi. U tom slučaju treba ponovo da ažurirate osnovni softver pomoću računara. Povežite štampač na računar pomoću USB kabla. Kada je na štampaču prikazano „Recovery Mode“, ne možete ažurirati osnovni softver preko mrežnog povezivanja. Pristupite svom lokalnom Epsonovom veb-sajtu sa računara i zatim preuzmite najnoviji osnovni softver štampača. Pogledajte uputstva na veb-sajtu radi sledećih koraka.

## Ažuriranje osnovnog softvera pomoću Web Config

Ako se štampač može povezati na internet, možete ažurirati osnovni softver štampača iz Web Config.

- Pristupite Web Config i izaberite karticu **Device Management > Firmware Update**.
- Izaberite **Start** a zatim sledite uputstva na ekranu.

Započinje provera osnovnog softvera i prikazuju se informacije o osnovnom softveru ako postoji ažurirani osnovni softver.

**Napomena:**

Takođe možete da ažurirate osnovni softver pomoću Epson Device Admin. Možete vizuelno proveriti informacije o osnovnom softveru na listi uređaja. To je korisno kada želite da ažurirate osnovni softver za više uređaja. Više detalja potražite u uputstvu za upotrebu ili pomoći za funkciju Epson Device Admin.

### Povezane informacije

➔ [“Aplikacija za podešavanje operacija štampača \(Web Config\)” na strani 311](#)

## Ažuriranje upravljačkog softvera bez povezivanja sa internetom

Upravljački softver za uređaj možete preuzeti na računar s Epsonovog veb-sajta, a zatim povezati uređaj i računar pomoću USB kabla kako biste ažurirali upravljački softver. Ako ne možete da izvršite ažuriranje preko mreže, pokušajte to da uradite na sledeći način.

- Pristupite Epsonovom veb-sajtu i preuzmite upravljački softver.
- Računar na kom se nalazi preuzeti upravljački softver i štampač povežite USB kablom.

3. Dvapat kliknite na preuzetu .exe datoteku.  
Epson Firmware Updater će se pokrenuti.
4. Pratite uputstva na ekranu.

---

## Transport i skladištenje štampača

Kada želite da skladištite štampač ili da ga transportujete prilikom selidbe ili zbog popravke, pratite korake navedene ispod da biste zapakovali štampač.

1. Isključite štampač pritiskom na dugme .
2. Uverite se da se lampica napajanja ugasila, a zatim isključite kabl za napajanje.



**Važno:**

*Isključite kabl za napajanje kada je lampica indikatora isključena. U suprotnom, glava za štampanje se neće vratiti u početni položaj što će izazvati sušenje mastila, a štampanje može postati nemoguće.*

3. Isključite sve kablove, kao što su kabl za napajanje i USB kabl.
4. Uverite se da spoljni USB uređaj nije ubačen.
5. Uklonite sav papir iz štampača.
6. Uverite se da u štampaču nema originala.
7. Otvorite skener sa zatvorenim poklopcem skenera.



**Oprez:**

*Vodite računa da ne priključite ruku ili prste kada otvarate ili zatvarate skener. U suprotnom se možete povrediti.*

8. Postavite transportnu bravicu u zaključan položaj (Transport).

Transportna bravica zaustavlja dovod mastila kako bi sprečila curenje mastila prilikom transportovanja i skladištenja.



Ako glava za štampanje nije u položaju koji je ispod prikazan, pomerite je rukom.

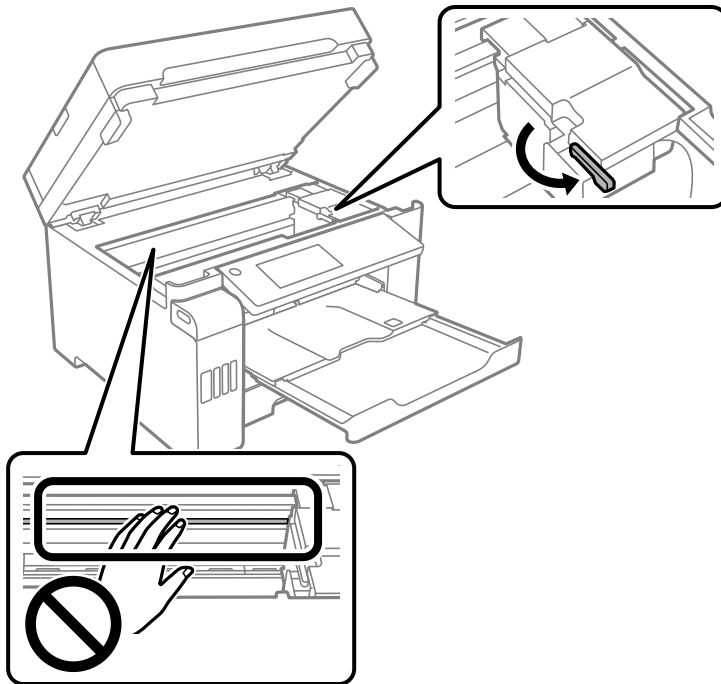

9. Glavu za štampanje trakom pričvrstite za kućište.

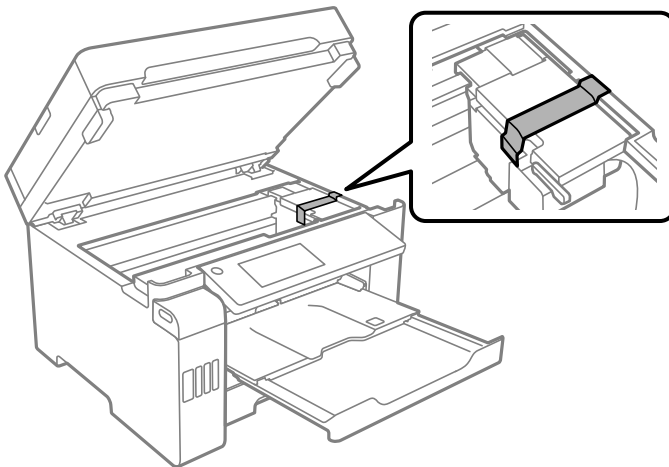

10. Zatvorite skener.

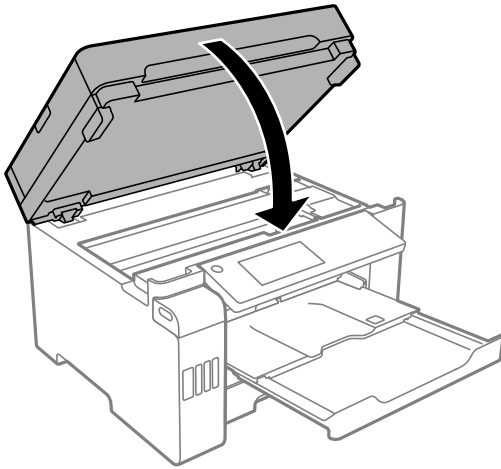

11. Povedite računa da čvrsto postavite kapicu rezervoara sa mastilom na rezervoar sa mastilom.

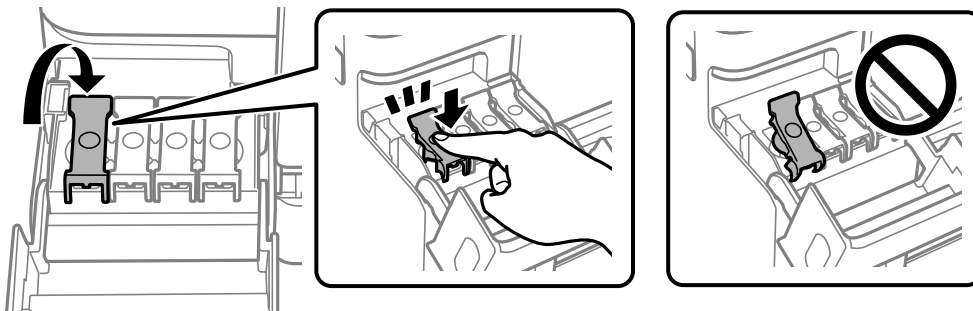

12. Čvrsto zatvorite poklopac rezervoara sa mastilom.

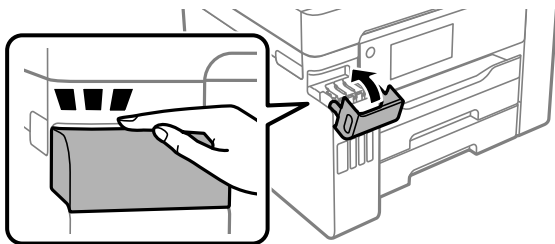

13. Pripremite štampač za pakovanje kao što je prikazano ispod.

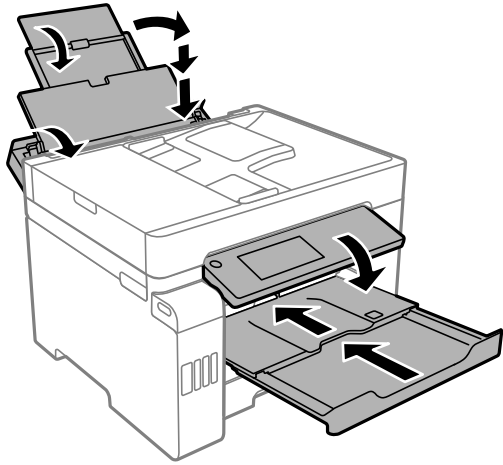

14. Postavite štampač u plastičnu kesu i zatvorite je.
15. Zapakujte štampač u kutiju koristeći zaštitne materijale.

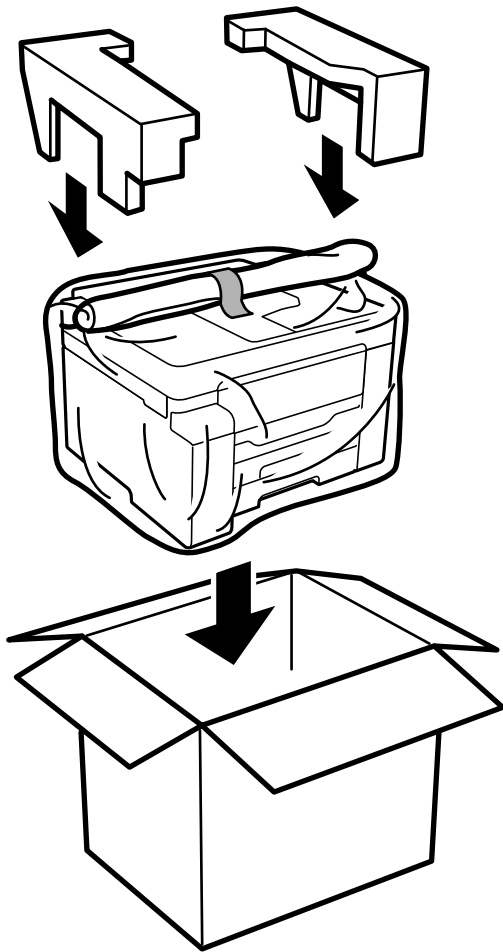

**!** **Važno:**

- ❑ Kada prenosite štampač, zauzmite stabilan položaj dok ga podižete. Ako podignete štampač u nestabilnom položaju, može doći do povrede.
- ❑ Štampač, usled njegove težine, prilikom raspakivanja i transporta uvek treba da nose dve osobe ili više.
- ❑ Prilikom podizanja štampača, ruke postavite u položaj koji je u nastavku prikazan. Ako štampač podignete u nekom drugom položaju, može ispasti ili vam zahvatiti prste dok ga budete postavljali.

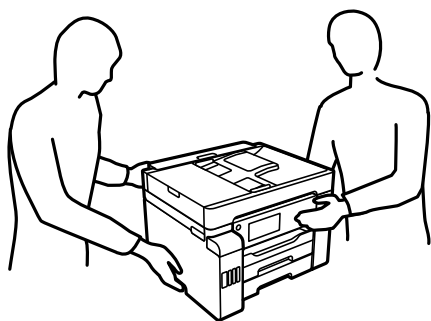

- ❑ Prilikom nošenja, štampač nemojte nagnjati više od 10 stepeni, u suprotnom može pasti.
- ❑ Kada odlažete ili transportujete štampač, postavite štampač u plastičnu kesu i zatvorite je. Nemojte ga nagnjati, postavljati vertikalno niti okretati naopako. U suprotnom, može doći do curenja mastila.

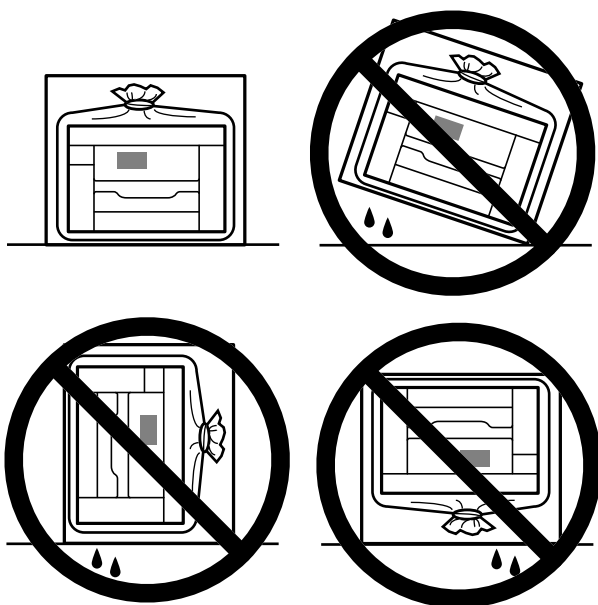

**!** **Važno:**

- ❑ *Kada skladištite ili transportujete bočicu sa mastilom, nemojte nakretati bočicu i nemojte je podvrgavati udarcima ili promenama temperature. U suprotnom, mastilo može procuriti, čak i ako je zatvarač bočice čvrsto zatvoren. Uverite se da je bočica sa mastilom uspravna kada pričvršćujete zatvarač i preduzmite mere predostrožnosti da sprečite curenje mastila prilikom transporta bočice, na primer, stavite bočicu u vrećicu.*
- ❑ *Nemojte stavljati otvorene bočice mastila u kutiju sa štampačem.*



Sledeći put kada budete koristili štampač, uverite se da ste uklonili traku koja pričvršćuje glavu za štampanje i postavite transportnu bravicu na položaj otključana (Štampanje). Ako primetite da je pri sledećem štampanju kvalitet štampe opao, očistite i poravnajte glavu za štampanje.

### Povezane informacije

- ➔ [“Provera i čišćenje glave za štampanje” na strani 154](#)
- ➔ [“Poravnavanje išpartanih linija” na strani 158](#)

---

# Rešavanje problema

Štampač ne radi na očekivani način. . . . .	179
Poruka se prikazuje na LCD ekranu. . . . .	237
Papir se zaglavljuje. . . . .	239
Vreme je da dopunite mastilo. . . . .	240
Vreme je da promenite kutiju za održavanje. . . . .	245
Kvalitet štampanja, kopiranja i skeniranja i slanja faksa je loš. . . . .	246
Nakon isprobavanja svih rešenja, problem ne može da se reši. . . . .	267

## Štampač ne radi na očekivani način

### Štampač se ne uključuje ili isključuje

#### Napajanje se ne uključuje

Mogu se uzeti u obzir sledeći razlozi.

##### ■ **Kabl za napajanje nije pravilno uključen u električnu utičnicu.**

###### Rešenja

Postarajte se da kabl za napajanje bude čvrsto priključen.

##### ■ **Dugme nije pritisnuto dovoljno dugo.**



###### Rešenja

Malo duže držite pritisnuto dugme .

#### Napajanje se ne isključuje

##### ■ **Dugme nije pritisnuto dovoljno dugo.**

###### Rešenja

Malo duže držite pritisnuto dugme . Ako i dalje ne možete da isključite štampač, iskopčajte kabl za napajanje. Da biste sprečili isušivanje glave za štampanje, ponovo uključite štampač i isključite ga pritiskom na dugme .

#### Napajanje se automatski isključuje

##### ■ **Funkcija Pod. isključivanja ili Merač vremena za isključivanje je omogućena.**

###### Rešenja

- Izaberite **Podešavanja > Opšte postavke > Osn. podešavanja > Pod. isključivanja**, a zatim onemogućite podešavanja **Isključivanje usled neaktivnosti** i **Isključivanje usled prekida veze**.
- Izaberite **Podešavanja > Opšte postavke > Osn. podešavanja**, a zatim onemogućite podešavanje **Merač vremena za isključivanje**.

###### **Napomena:**

*Vaš proizvod može da poseduje funkciju **Pod. isključivanja** ili **Merač vremena za isključivanje**, u zavisnosti od lokacije kupovine.*

## Papir se ne uvlači pravilno

### Nema uvlačenja papira

Mogu se uzeti u obzir sledeći razlozi.

#### ■ Ovaj položaj postavljanja je neprikladan.

##### Rešenja

Štampač postavite na ravnu površinu i upotrebljavajte ga u preporučenim uslovima okoline.

➔ [“Specifikacije u vezi sa okruženjem” na strani 347](#)

#### ■ Koristi se nepodržani papir.

##### Rešenja

Koristite papir koji ovaj štampač podržava.

➔ [“Dostupan papir i kapaciteti” na strani 298](#)

➔ [“Vrste papira koje nisu dostupne” na strani 303](#)

#### ■ Rukovanje papirom je neprikladno.

##### Rešenja

Sledite mere opreza pri rukovanju papirom.

➔ [“Mere opreza pri rukovanju papirom” na strani 32](#)

#### ■ Ubačeno je previše listova u štampač.

##### Rešenja

Nemojte ubacivati veći broj listova od maksimalnog broja navedenog za taj papir.

➔ [“Dostupan papir i kapaciteti” na strani 298](#)

#### ■ Podešavanja papira za štampač su netačna.

##### Rešenja

Uverite se da se podešavanja za veličinu papira i tip papira slažu sa stvarnom veličinom papira i tipom papira koji je ubačen u štampač.

➔ [“Podešavanja veličine i tipa papira” na strani 32](#)

### Papir se uvlači iskošeno

Mogu se uzeti u obzir sledeći razlozi.

#### ■ Ovaj položaj postavljanja je neprikladan.

##### Rešenja

Štampač postavite na ravnu površinu i upotrebljavajte ga u preporučenim uslovima okoline.

➔ [“Specifikacije u vezi sa okruženjem” na strani 347](#)



### ■ Koristi se nepodržani papir.

#### Rešenja

Koristite papir koji ovaj štampač podržava.

- ➔ [“Dostupan papir i kapaciteti” na strani 298](#)
- ➔ [“Vrste papira koje nisu dostupne” na strani 303](#)

### ■ Rukovanje papirom je neprikladno.

#### Rešenja

Sledite mere opreza pri rukovanju papirom.

- ➔ [“Mere opreza pri rukovanju papirom” na strani 32](#)

### ■ Papir nije pravilno ubačen.

#### Rešenja

Ubacite papir okrenut na odgovarajuću stranu i pomerite vođicu za papir do ivice papira.

- ➔ [“Ubacivanje papira” na strani 33](#)

### ■ Ubačeno je previše listova u štampač.

#### Rešenja

Nemojte ubacivati veći broj listova od maksimalnog broja navedenog za taj papir.

- ➔ [“Dostupan papir i kapaciteti” na strani 298](#)

### ■ Podešavanja papira za štampač su netačna.

#### Rešenja

Uverite se da se podešavanja za veličinu papira i tip papira slažu sa stvarnom veličinom papira i tipom papira koji je ubačen u štampač.

- ➔ [“Podešavanja veličine i tipa papira” na strani 32](#)

## Nekoliko listova papira se uvlači odjednom

Mogu se uzeti u obzir sledeći razlozi.

### ■ Ovaj položaj postavljanja je neprikladan.

#### Rešenja

Štampač postavite na ravnu površinu i upotrebljavajte ga u preporučenim uslovima okoline.

- ➔ [“Specifikacije u vezi sa okruženjem” na strani 347](#)

### ■ Koristi se nepodržani papir.

#### Rešenja

Koristite papir koji ovaj štampač podržava.

- ➔ [“Dostupan papir i kapaciteti” na strani 298](#)

➔ [“Vrste papira koje nisu dostupne” na strani 303](#)

### ■ Rukovanje papirom je neprikladno.

#### Rešenja

Sledite mere opreza pri rukovanju papirom.

➔ [“Mere opreza pri rukovanju papirom” na strani 32](#)

### ■ Papir je mokar ili vlažan.

#### Rešenja

Ubacite novi papir.

### ■ Statički elektricitet izaziva slepljivanje listova.

#### Rešenja

Rastresite papir pre ubacivanja. Ako se papir i dalje ne uvlači, ubacujte listove papira jedan po jedan.

### ■ Ubačeno je previše listova u štampač.

#### Rešenja

Nemojte ubacivati veći broj listova od maksimalnog broja navedenog za taj papir.

➔ [“Dostupan papir i kapaciteti” na strani 298](#)

### ■ Podešavanja papira za štampač su netačna.

#### Rešenja

Uverite se da se podešavanja za veličinu papira i tip papira slažu sa stvarnom veličinom papira i tipom papira koji je ubačen u štampač.

➔ [“Podešavanja veličine i tipa papira” na strani 32](#)

### ■ Tokom ručnog dvostranog štampanja nekoliko listova papira uvlači se odjednom.

#### Rešenja

Izvadite sav papir koji je ubačen u izvor papira pre nego što ga ponovo ubacite.

## Dolazi do greške sa izlazom za papir

### ■ Papir nije umetnut u središte podmetača za papir.

#### Rešenja

Kada dođe do greške sa izlazom za papir iako je papir ubačen u podmetač za papir, ponovo ubacite papir u središnji deo podmetača za papir.

## Original se ne uvlači u ADF

Mogu se uzeti u obzir sledeći razlozi.

■ **Koristite se originali koje ADF ne podržava.**

**Rešenja**

Koristite originale koje automatski mehanizam za uvlačenje podržava.

➔ [“Specifikacije automatskog mehanizma za uvlačenje papira” na strani 340](#)

■ **Originali su nepravilno ubačeni.**

**Rešenja**

Postavite originale u pravilnom smeru i povucite ADF vođice za papir uz ivice originala.

■ **Ubačeno je previše originala u ADF.**

**Rešenja**

Ne ubacujte originale iznad linije označene simbolom trougla na ADF.

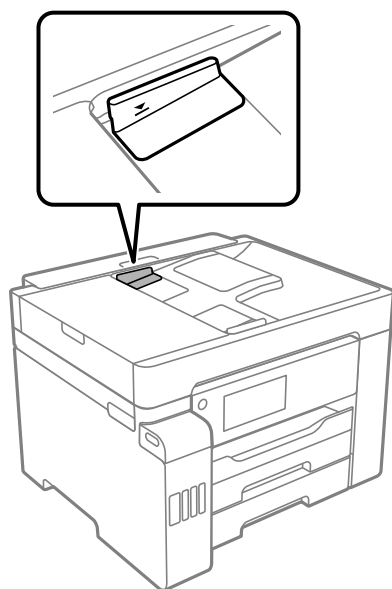

■ **Original sklizne kada se prašina od papira zalepi za valjak.**

**Rešenja**

Očistite unutrašnjost automatskog mehanizma za uvlačenje papira.

➔ [“Čišćenje automatskog mehanizma za uvlačenje papira” na strani 161](#)

■ **Originali nisu prepoznati.**

**Rešenja**

Na ekranu za kopiranje, skeniranje, ili faks, proverite da li se ADF ikona prikazuje. Ako je isključena, ponovo postavite originale.

## Štampanje nije moguće

### Nije moguće štampanje iz Windowsa

Vodite računa da su računar i štampač pravilno priključeni.

Uzrok i rešenje problema razlikuje se u zavisnosti od toga da li su priključeni ili ne.

#### **Provera statusa veze**

Koristite Epson Printer Connection Checker da biste proverili status veze za računar i štampač. Možda ćete moći da rešite problem zavisno od rezultata provere.

1. Dva puta kliknite na **Epson Printer Connection Checker** ikonu na radnoj površini.

Epson Printer Connection Checker će se pokrenuti.

Ako nema ikone na radnoj površini, pratite metode u nastavku kako biste pokrenuli Epson Printer Connection Checker.

- Windows 10

Kliknite na dugme Start i zatim izaberite **Epson Software > Epson Printer Connection Checker**.

- Operativni sistem Windows 8.1/Windows 8

Unesite naziv aplikacije u polje za pretragu, a zatim izaberite prikazanu ikonu.

- Windows 7

Kliknite na dugme Start i zatim izaberite **Svi programi > Epson Software > Epson Printer Connection Checker**.

2. Pratite uputstva na ekranu da biste proverili.

#### **Napomena:**

*Ako naziv štampača nije prikazan, instalirajte originalni upravljački program Epson štampača.*

*[“Provera da li je instaliran originalni upravljački program Epson štampača — Windows” na strani 166](#)*

Kada ste identifikovali problem, pratite rešenja prikazana na ekranu.

Kada ne možete da rešite problem, proverite sledeće zavisno od vaše situacije.

- Štampač nije prepoznat preko mrežnog povezivanja

*[“Ne možete da se povežete sa mrežom” na strani 184](#)*

- Štampač nije prepoznat pomoću USB povezivanja

*[“Štampač ne može da se priključi pomoću USB-a \(Windows\)” na strani 187](#)*

- Štampač je prepoznat, ali štampanje se ne može izvršiti.

*[“Ne možete da štampate iako je veza uspostavljena \(Windows\)” na strani 187](#)*

### **Ne možete da se povežete sa mrežom**

Problem bi mogao biti jedan od sledećih.

## ■ Nešto nije u redu sa mrežnim uređajima za bežičnu vezu.

### Rešenja

Isključite uređaje koje želite da priključite na mrežu. Sačekajte oko 10 sekundi i zatim uključite uređaje sledećim redosledom: bežični mrežni usmerivač, računar ili pametni uređaj i zatim štampač. Približite štampač i računar ili pametni uređaj bežičnom mrežnom usmerivaču da biste pomogli pri komunikaciji radio talasima, a zatim pokušajte da ponovo izvršite podešavanja mreže.

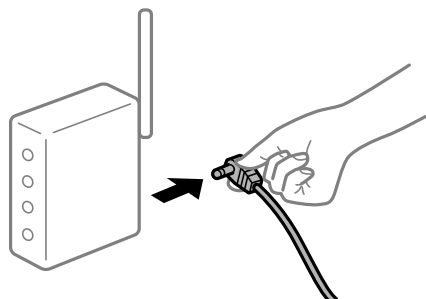

## ■ Uređaji ne mogu da prime signale sa bežičnog mrežnog usmerivača jer su previše udaljeni.

### Rešenja

Nakon što približite računar ili pametni uređaj i štampač bežičnom mrežnom usmerivaču, isključite bežični mrežni usmerivač i ponovo ga uključite.

## ■ Kada menjate bežični mrežni usmerivač, podešavanja ne odgovaraju novom mrežom usmerivaču.

### Rešenja

Ponovo izvršite podešavanja veze tako da odgovaraju novom bežičnom mrežnom usmerivaču.

➔ [“Kada se menja bežični mrežni usmerivač” na strani 272](#)

## ■ SSID je drugačije povezan sa računara ili pametnog uređaja i računara.

### Rešenja

Kada koristite više bežičnih mrežnih usmerivača u isto vreme ili bežični mrežni usmerivač ima više SSID-a ili uređaja povezanih na različite SSID-e, ne možete da se povežete na bežični mrežni usmerivač.

Priključite računar ili pametni uređaj na isti SSID kao i štampač.

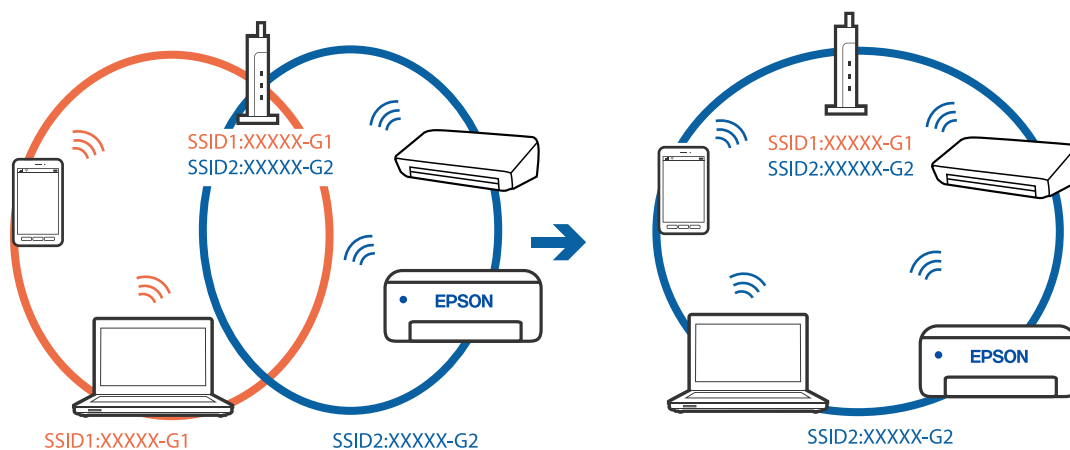

## Dostupan je separator privatnosti na bežičnom mrežnom usmerivaču.

### Rešenja

Većina bežičnih mrežnih usmerivača ima funkciju separatora privatnosti koja blokira komunikaciju između priključenih uređaja. Ako ne možete da komunicirate između štampača i računara ili pametnog uređaja, čak i ako su povezani na istu mrežu, onemogućite separator privatnosti na bežičnom mrežnom usmerivaču. Detalje potražite u priručniku priloženom uz bežični mrežni usmerivač.

## IP adresa je nepravilno dodeljena.

### Rešenja

Ako je štampaču dodeljena IP adresa 169.254.XXX.XXX, a podmrežna maska je 255.255.0.0, moguće je da IP adresa nije pravilno dodeljena.

Izaberite **Podešavanja > Opšte postavke > Mrežne postavke > Napredno** na kontrolnoj tabli štampača, a zatim proverite IP adresu i podmrežnu masku dodeljenu štampaču.

Restartujte bežični mrežni usmerivač ili ponovo podesite mrežne postavke za štampač.

➔ [“Resetovanje mrežne veze” na strani 271](#)

## Postoji problem sa mrežnim podešavanjima na računaru.

### Rešenja

Pokušajte da pristupite nekom veb-sajtu sa svog računara da biste se uverili da su podešavanja mreže na vašem računaru tačna. Ako ne možete da pristupite nijednom veb-sajtu, postoji problem na računaru.

Proverite mrežno povezivanje računara. Detalje potražite u dokumentaciji priloženoj uz računar.

## Štampač je povezan preko Etherneta pomoću uređaja koji podržavaju IEEE 802.3az (Energetski efikasan Ethernet).

### Rešenja

Kada povezujete štampač preko Etherneta koristeći uređaje koji podržavaju IEEE 802.3az (Energetski efikasan Ethernet), mogu se pojaviti sledeći problemi zavisno od čvorišta ili bežičnog usmerivača koje koristite.

- Veza postaje nestabilna, štampač se neprestano povezuje i prekida vezu.
- Ne možete da se povežete na štampač.
- Brzina komunikacije postaje spora.

Sledite navedene korake da biste onemogućili IEEE 802.3az za štampač a zatim se povežite.

1. Izvadite kabl za Ethernet koji je spojen sa računarom ili štampačem.
2. Kada je IEEE 802.3az za računar omogućen, onemogućite ga.  
Detalje potražite u dokumentaciji priloženoj uz računar.
3. Povežite računar i štampač direktno sa kablom za Ethernet.
4. Na štampaču odštampajte izveštaj o mrežnom povezivanju.  
[“Štampanje izveštaja o mrežnom povezivanju” na strani 289](#)
5. Proverite IP adresu štampača na izveštaju o mrežnom povezivanju.

6. Na računaru pristupite Web Config.  
Pokrenite veb pregledač, a zatim unesite IP adresu štampača.  
[“Pokretanje veb-konfiguracije iz pregledača” na strani 311](#)
7. Izaberite krticu **Network Settings** > **Wired LAN**.
8. Izaberite **OFF** za **IEEE 802.3az**.
9. Kliknite na **Next**.
10. Kliknite na **OK**.
11. Izvadite kabl za Ethernet koji je spojen sa računarom ili štampačem.
12. Ako ste onemogućili IEEE 802.3az za računar u drugom koraku, omogućite ga.
13. Povežite kablove za Ethernet koje ste skinuli u prvom koraku sa računarom ili štampačem.  
Ako se problem i dalje pojavljuje, i drugi uređaji osim štampača mogu vam stvarati problem.

## Štampač ne može da se priključi pomoću USB-a (Windows)

Mogu se uzeti u obzir sledeći razlozi.

### ■ USB kabl nije pravilno uključen u električnu utičnicu.

#### Rešenja

Dobro povežite USB kabl sa štampačem i računarom.

### ■ Postoji problem sa USB čvorištem.

#### Rešenja

Ako koristite USB čvorište, pokušajte da priključite štampač direktno na računar.

### ■ Postoji problem sa USB kablom ili USB ulazom.

#### Rešenja

Ako se USB kabl ne prepoznaje, promenite priključak, ili promenite USB kabl.

## Ne možete da štampate iako je veza uspostavljena (Windows)

Mogu se uzeti u obzir sledeći razlozi.

### ■ Postoji problem sa softverom ili podacima.

#### Rešenja

- Postarajte se da bude instaliran originalni upravljački program Epson štampača (EPSON XXXXX).  
Ako originalni upravljački program Epson štampača nije instaliran, dostupne funkcije su ograničene.  
Preporučujemo korišćenje originalnog upravljačkog programa Epson štampača.
- Ako štampate sliku koja se sastoji od velike količine podataka, računar možda neće imati dovoljno memorije. Štampajte sliku niže rezolucije ili manje veličine.

- ❑ Ako ste isprobali sva rešenja i time niste rešili problem, pokušajte da deinstalirate drajver štampača, a zatim ga ponovo instalirate.
- ❑ Problem možda možete da rešite tako što ćete ažurirati softver na najnoviju verziju. Da biste proverili status softvera, koristite alat za ažuriranje softvera.
- ➔ “Provera da li je instaliran originalni upravljački program Epson štampača — Windows” na strani 166
- ➔ “Provera da li je instaliran originalni upravljački program Epson štampača — Mac OS” na strani 167
- ➔ “Odvojeno instaliranje ili deinstaliranje aplikacija” na strani 165
- ➔ “Ažuriranje aplikacija i osnovnog softvera” na strani 170

## Postoji problem sa statusom štampača.

### Rešenja

Kliknite na **EPSON Status Monitor 3** na kartici **Održavanje** upravljačkog programa štampača, a zatim proverite status štampača. Ako je **EPSON Status Monitor 3** onemogućen, kliknite na **Proširena podešavanja** na kartici **Održavanje**, a zatim izaberite **Uključi EPSON Status Monitor 3**.

## Još uvek postoji zadatak koji čeka na štampanje.

### Rešenja

Kliknite na **Red za štampu** na kartici **Održavanje** upravljačkog programa štampača. Ako ima nepotrebnih podataka, izaberite **Otkazi sve dokumente** na meniju **Štampač**.

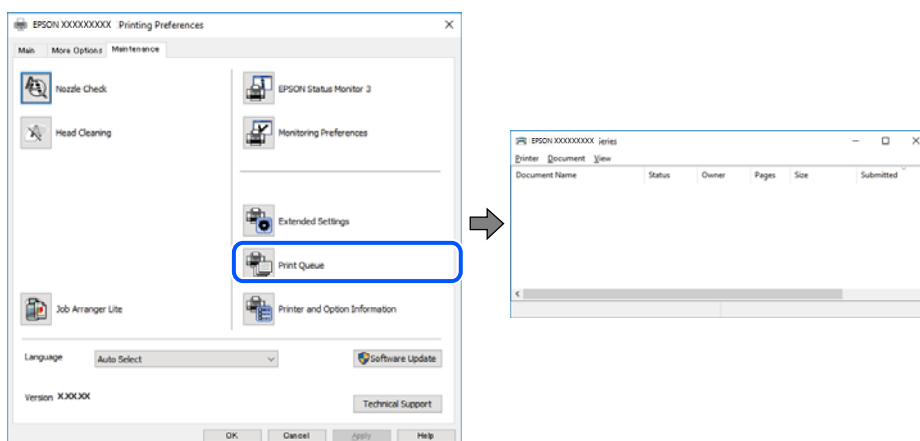

## Štampač je na čekanju ili neaktivan.

### Rešenja

Kliknite na **Red za štampu** na kartici **Održavanje** upravljačkog programa štampača.

Ako je štampač neaktivan ili na čekanju, opozovite podešavanje neaktivnosti ili čekanja u meniju **Štampač**.

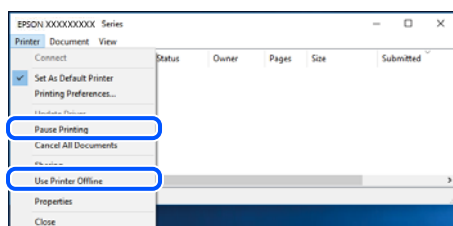



## ■ Štampač nije izabran kao podrazumevani.

### Rešenja

Desni klik miša na ikonu štampača u **Kontrolna tabla > Prikaz uređaja i štampača** (ili **Štampači, Štampači i faks uređaji**) a zatim kliknite na **Postavi kao podrazumevani štampač**.

#### *Napomena:*

*Ako postoji više ikona štampača, pogledajte sledeće kako biste izabrali odgovarajući štampač.*

Primer)

USB veza: EPSON XXXX Series

Mrežna veza: EPSON XXXX Series (mreža)

Ako upravljački program štampača instalirate više puta, može se dogoditi da budu napravljene kopije upravljačkog programa štampača. Ako budu napravljene kopije poput „EPSON XXXX Series (kopija 1)”, kliknite desnim tasterom miša na kopiranu ikonu upravljačkog programa, a zatim kliknite na **Ukloni uređaj**.

## ■ Ulaz za štampač nije pravilno određen.

### Rešenja

Kliknite na **Red za štampu** na kartici **Održavanje** upravljačkog programa štampača.

Uverite se da je ulaz za štampač tačno određen, kao što je prikazano ispod u **Svojestvo > Port** u meniju **Štampač**.

USB veza: **USBXXX**, Mrežno povezivanje: **EpsonNet Print Port**

## Štampač iznenada ne može da štampa preko mrežnog povezivanja

Problem bi mogao biti jedan od sledećih.

## ■ Mrežno okruženje se promenilo.

### Rešenja

Kada promenite mrežno okruženje kao što je bežični mrežni usmerivač, pokušajte ponovo da izvršite podešavanje mreže za štampač.

Priključite računar ili pametni uređaj na isti SSID kao i štampač.

➔ [“Resetovanje mrežne veze” na strani 271](#)

## ■ Nešto nije u redu sa mrežnim uređajima za bežičnu vezu.

### Rešenja

Isključite uređaje koje želite da priključite na mrežu. Sačekajte oko 10 sekundi i zatim uključite uređaje sledećim redosledom: bežični mrežni usmerivač, računar ili pametni uređaj i zatim štampač. Približite

štampač i računar ili pametni uređaj bežičnom mrežnom usmerivaču da biste pomogli pri komunikaciji radio talasima, a zatim pokušajte da ponovo izvršite podešavanja mreže.



### Štampač nije povezan na mrežu.

#### Rešenja

Izaberite **Podešavanja > Opšte postavke > Mrežne postavke > Provera veze** a zatim odštampajte izveštaj o mrežnoj vezi. Ako izveštaj pokazuje da mrežno povezivanje nije uspelo, proverite izveštaj o mrežnom povezivanju, a zatim sledite odštampana rešenja.

### Postoji problem sa mrežnim podešavanjima na računaru.

#### Rešenja

Pokušajte da pristupite nekom veb-sajtu sa svog računara da biste se uverili da su podešavanja mreže na vašem računaru tačna. Ako ne možete da pristupite nijednom veb-sajtu, postoji problem na računaru.

Proverite mrežno povezivanje računara. Detalje potražite u dokumentaciji priloženoj uz računar.

### Još uvek postoji zadatak koji čeka na štampanje.

#### Rešenja

Kliknite na **Red za štampu** na kartici **Održavanje** upravljačkog programa štampača. Ako ima nepotrebnih podataka, izaberite **Otkazi sve dokumente** na meniju **Štampač**.

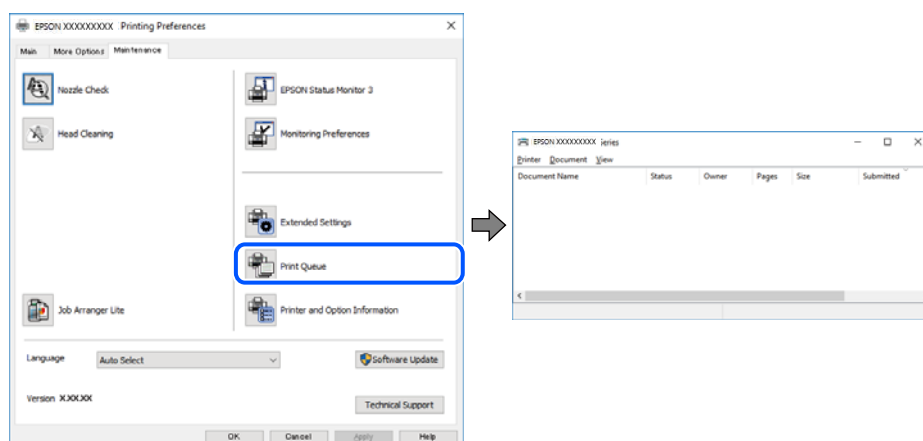

### Štampač je na čekanju ili neaktivan.

#### Rešenja

Kliknite na **Red za štampu** na kartici **Održavanje** upravljačkog programa štampača.

Ako je štampač neaktivan ili na čekanju, opozovite podešavanje neaktivnosti ili čekanja u meniju **Štampač**.

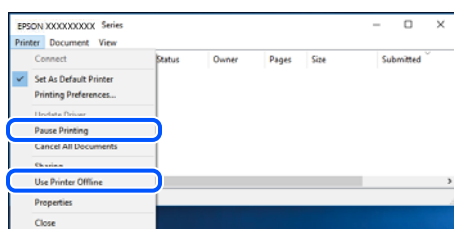

## Štampač nije izabran kao podrazumevani.

### Rešenja

Desni klik miša na ikonu štampača u **Kontrolna tabla > Prikaz uređaja i štampača** (ili **Štampači, Štampači i faks uređaji**) a zatim kliknite na **Postavi kao podrazumevani štampač**.

### Napomena:

Ako postoji više ikona štampača, pogledajte sledeće kako biste izabrali odgovarajući štampač.

Primer)

USB veza: EPSON XXXX Series

Mrežna veza: EPSON XXXX Series (mreža)

Ako upravljački program štampača instalirate više puta, može se dogoditi da budu napravljene kopije upravljačkog programa štampača. Ako budu napravljene kopije poput „EPSON XXXX Series (kopija 1)”, kliknite desnim tasterom miša na kopiranu ikonu upravljačkog programa, a zatim kliknite na **Ukloni uređaj**.

## Ulaz za štampač nije pravilno određen.

### Rešenja

Kliknite na **Red za štampu** na kartici **Održavanje** upravljačkog programa štampača.

Uverite se da je ulaz za štampač tačno određen, kao što je prikazano ispod u **Svojtvo > Port** u meniju **Štampač**.

USB veza: USBXXX, Mrežno povezivanje: EpsonNet Print Port

## Štampanje iz Mac OS nije moguće

Vodite računa da su računar i štampač pravilno priključeni.

Uzrok i rešenje problema razlikuje se u zavisnosti od toga da li su priključeni ili ne.

### Provera statusa veze

Koristite EPSON Status Monitor da biste proverili status veze za računar i štampač.

1. Izaberite **Željene postavke sistema** u meniju Apple > **Štampači i skeneri** (ili **Štampanje i skeniranje, Štampanje i faks**) a zatim izaberite štampač.
2. Kliknite na **Opcije i materijal za štampanje > Uslužni program > Otvori uslužni program štampača**.

3. Kliknite na **EPSON Status Monitor**.

Kada se prikazuje nivo preostalog mastila, veza je uspešno uspostavljena između računara i štampača.

Proverite sledeće ako veza nije uspostavljena.

- Štampač nije prepoznat preko mrežnog povezivanja

[“Ne možete da se povežete sa mrežom” na strani 192](#)

- Štampač nije prepoznat pomoću USB povezivanja

[“Štampač ne može da se priključi pomoću USB-a \(Mac OS\)” na strani 195](#)

Proverite sledeće ako je veza uspostavljena.

- Štampač je prepoznat, ali štampanje se ne može izvršiti.

[“Ne možete da štampate iako je veza uspostavljena \(Mac OS\)” na strani 195](#)

## Ne možete da se povežete sa mrežom

Problem bi mogao biti jedan od sledećih.

### ■ Nešto nije u redu sa mrežnim uređajima za bežičnu vezu.

#### Rešenja

Isključite uređaje koje želite da priključite na mrežu. Sačekajte oko 10 sekundi i zatim uključite uređaje sledećim redosledom: bežični mrežni usmerivač, računar ili pametni uređaj i zatim štampač. Približite štampač i računar ili pametni uređaj bežičnom mrežnom usmerivaču da biste pomogli pri komunikaciji radio talasima, a zatim pokušajte da ponovo izvršite podešavanja mreže.

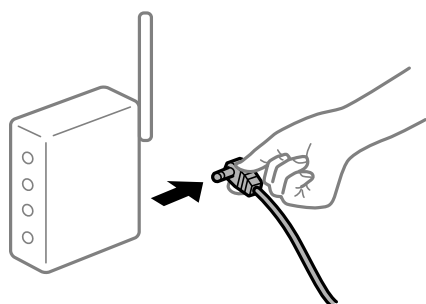

### ■ Uređaji ne mogu da prime signale sa bežičnog mrežnog usmerivača jer su previše udaljeni.

#### Rešenja

Nakon što približite računar ili pametni uređaj i štampač bežičnom mrežnom usmerivaču, isključite bežični mrežni usmerivač i ponovo ga uključite.

### ■ Kada menjate bežični mrežni usmerivač, podešavanja ne odgovaraju novom mrežnom usmerivaču.

#### Rešenja

Ponovo izvršite podešavanja veze tako da odgovaraju novom bežičnom mrežnom usmerivaču.

➔ [“Kada se menja bežični mrežni usmerivač” na strani 272](#)

## SSID je drugačije povezan sa računara ili pametnog uređaja i računara.

### Rešenja

Kada koristite više bežičnih mrežnih usmerivača u isto vreme ili bežični mrežni usmerivač ima više SSID-a ili uređaja povezanih na različite SSID-e, ne možete da se povežete na bežični mrežni usmerivač.

Priključite računar ili pametni uređaj na isti SSID kao i štampač.

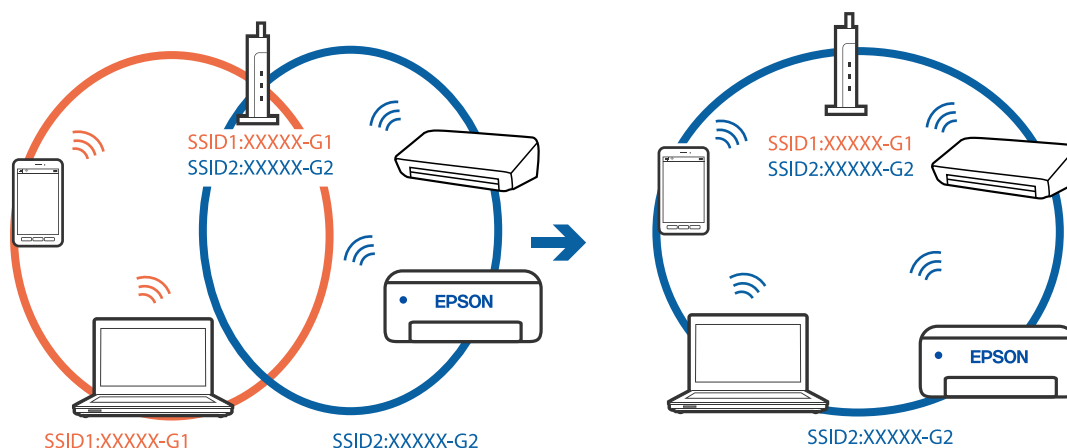

## Dostupan je separator privatnosti na bežičnom mrežnom usmerivaču.

### Rešenja

Većina bežičnih mrežnih usmerivača ima funkciju separatora privatnosti koja blokira komunikaciju između priključenih uređaja. Ako ne možete da komunicirate između štampača i računara ili pametnog uređaja, čak i ako su povezani na istu mrežu, onemogućite separator privatnosti na bežičnom mrežnom usmerivaču. Detalje potražite u priručniku priloženom uz bežični mrežni usmerivač.

## IP adresa je nepravilno dodeljena.

### Rešenja

Ako je štampaču dodeljena IP adresa 169.254.XXX.XXX, a podmrežna maska je 255.255.0.0, moguće je da IP adresa nije pravilno dodeljena.

Izaberite **Podešavanja > Opšte postavke > Mrežne postavke > Napredno** na kontrolnoj tabli štampača, a zatim proverite IP adresu i podmrežnu masku dodeljenu štampaču.

Restartujte bežični mrežni usmerivač ili ponovo podesite mrežne postavke za štampač.

➔ [“Resetovanje mrežne veze” na strani 271](#)

## Postoji problem sa mrežnim podešavanjima na računaru.

### Rešenja

Pokušajte da pristupite nekom veb-sajtu sa svog računara da biste se uverili da su podešavanja mreže na vašem računaru tačna. Ako ne možete da pristupite nijednom veb-sajtu, postoji problem na računaru.

Proverite mrežno povezivanje računara. Detalje potražite u dokumentaciji priloženoj uz računar.

## Uređaj povezan na USB 3.0 ulaz izaziva smetnje u radio frekvenciji.

### Rešenja

Kada povežete uređaj sa USB 3.0 ulazom na Mac računaru, može doći do smetnji u radio frekvenciji. Probajte sledeće ako ne možete da se povežete na bežičnu LAN (Wi-Fi) vezu ili ako operacije postanu nestabilne.

- Uređaj koji je povezan na USB 3.0 ulaz postavite dalje od računara.
- Povežite sa SSID za opseg od 5 GHz.

Pogledajte sledeće informacije da biste povezali štampač sa SSID.

➔ [“Podešavanje bežične mreže pomoću unosa SSID i lozinke” na strani 275](#)

## Štampač je povezan preko Etherneta pomoću uređaja koji podržavaju IEEE 802.3az (Energetski efikasan Ethernet).

### Rešenja

Kada povezujete štampač preko Etherneta koristeći uređaje koji podržavaju IEEE 802.3az (Energetski efikasan Ethernet), mogu se pojaviti sledeći problemi zavisno od čvorišta ili bežičnog usmerivača koje koristite.

- Veza postaje nestabilna, štampač se neprestano povezuje i prekida vezu.
- Ne možete da se povežete na štampač.
- Brzina komunikacije postaje spora.

Sledite navedene korake da biste onemogućili IEEE 802.3az za štampač a zatim se povežite.

1. Izvadite kabl za Ethernet koji je spojen sa računarom ili štampačem.
2. Kada je IEEE 802.3az za računar omogućen, onemogućite ga.  
Detalje potražite u dokumentaciji priloženoj uz računar.
3. Povežite računar i štampač direktno sa kablom za Ethernet.
4. Na štampaču odštampajte izveštaj o mrežnom povezivanju.  
[“Štampanje izveštaja o mrežnom povezivanju” na strani 289](#)
5. Proverite IP adresu štampača na izveštaju o mrežnom povezivanju.
6. Na računaru pristupite Web Config.  
Pokrenite veb pregledač, a zatim unesite IP adresu štampača.  
[“Pokretanje veb-konfiguracije iz pregledača” na strani 311](#)
7. Izaberite krticu **Network Settings > Wired LAN**.
8. Izaberite **OFF** za **IEEE 802.3az**.
9. Kliknite na **Next**.
10. Kliknite na **OK**.

11. Izvadite kabl za Ethernet koji je spojen sa računaram ili štampačem.
  12. Ako ste onemogućili IEEE 802.3az za računar u drugom koraku, omogućite ga.
  13. Povežite kablove za Ethernet koje ste skinuli u prvom koraku sa računaram ili štampačem.
- Ako se problem i dalje pojavljuje, i drugi uređaji osim štampača mogu vam stvarati problem.

## Štampač ne može da se priključi pomoću USB-a (Mac OS)

Mogu se uzeti u obzir sledeći razlozi.

### ■ USB kabl nije pravilno uključen u električnu utičnicu.

#### Rešenja

Dobro povežite USB kabl sa štampačem i računaram.

### ■ Postoji problem sa USB čvorištem.

#### Rešenja

Ako koristite USB čvorište, pokušajte da priključite štampač direktno na računar.

### ■ Postoji problem sa USB kablom ili USB ulazom.

#### Rešenja

Ako se USB kabl ne prepoznaje, promenite priključak, ili promenite USB kabl.

## Ne možete da štampate iako je veza uspostavljena (Mac OS)

Mogu se uzeti u obzir sledeći razlozi.

### ■ Postoji problem sa softverom ili podacima.

#### Rešenja

- Postarajte se da bude instaliran originalni upravljački program Epson štampača (EPSON XXXXX). Ako originalni upravljački program Epson štampača nije instaliran, dostupne funkcije su ograničene. Preporučujemo korišćenje originalnog upravljačkog programa Epson štampača.
  - Ako štampate sliku koja se sastoji od velike količine podataka, računar možda neće imati dovoljno memorije. Štampajte sliku niže rezolucije ili manje veličine.
  - Ako ste isprobali sva rešenja i time niste rešili problem, pokušajte da deinstalirate drajver štampača, a zatim ga ponovo instalirate.
  - Problem možda možete da rešite tako što ćete ažurirati softver na najnoviju verziju. Da biste proverili status softvera, koristite alat za ažuriranje softvera.
- ➔ [“Provera da li je instaliran originalni upravljački program Epson štampača — Windows” na strani 166](#)
  - ➔ [“Provera da li je instaliran originalni upravljački program Epson štampača — Mac OS” na strani 167](#)
  - ➔ [“Odvojeno instaliranje ili deinstaliranje aplikacija” na strani 165](#)
  - ➔ [“Ažuriranje aplikacija i osnovnog softvera” na strani 170](#)

## ■ Postoji problem sa statusom štampača.

### Rešenja

Vodite računa da status štampača ne bude **Pauza**.

Izaberite **Željene postavke sistema** iz menija **Apple > Štampači i skeneri** (ili **Štampanje i skeniranje, Štampanje i faks**), a zatim dva puta kliknite na štampač. Ako je štampač pauziran, kliknite na **Nastavi**.

## ■ Ograničavanja funkcija za korisnike su omogućena za štampač.

### Rešenja

Štampač možda neće raditi kada je ograničavanje funkcija za korisnike omogućeno. Obratite se administratoru štampača.

## Štampač iznenada ne može da štampa preko mrežnog povezivanja

Problem bi mogao biti jedan od sledećih.

## ■ Mrežno okruženje se promenilo.

### Rešenja

Kada promenite mrežno okruženje kao što je bežični mrežni usmerivač, pokušajte ponovo da izvršite podešavanja mreže za štampač.

Priključite računar ili pametni uređaj na isti SSID kao i štampač.

➔ [“Resetovanje mrežne veze” na strani 271](#)

## ■ Nešto nije u redu sa mrežnim uređajima za bežičnu vezu.

### Rešenja

Isključite uređaje koje želite da priključite na mrežu. Sačekajte oko 10 sekundi i zatim uključite uređaje sledećim redosledom: bežični mrežni usmerivač, računar ili pametni uređaj i zatim štampač. Približite štampač i računar ili pametni uređaj bežičnom mrežnom usmerivaču da biste pomogli pri komunikaciji radio talasima, a zatim pokušajte da ponovo izvršite podešavanja mreže.

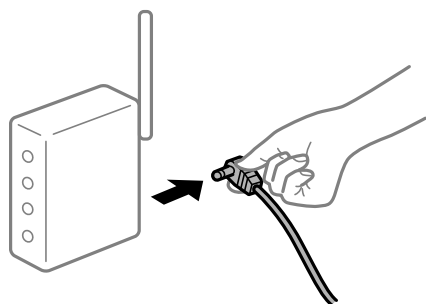

## ■ Štampač nije povezan na mrežu.

### Rešenja

Izaberite **Podešavanja > Opšte postavke > Mrežne postavke > Provera veze** a zatim odštampajte izveštaj o mrežnoj vezi. Ako izveštaj pokazuje da mrežno povezivanje nije uspeo, proverite izveštaj o mrežnom povezivanju, a zatim sledite odštampana rešenja.



## ■ Postoji problem sa mrežnim podešavanjima na računaru.

### Rešenja

Pokušajte da pristupite nekom veb-sajtu sa svog računara da biste se uverili da su podešavanja mreže na vašem računaru tačna. Ako ne možete da pristupite nijednom veb-sajtu, postoji problem na računaru.

Proverite mrežno povezivanje računara. Detalje potražite u dokumentaciji priloženoj uz računar.

## Nije moguće štampanje sa pametnog uređaja

Vodite računa da su pametni uređaj i štampač pravilno priključeni.

Uzrok i rešenje problema razlikuje se u zavisnosti od toga da li su priključeni ili ne.

### Provera statusa veze

Koristite Epson iPrint da biste proverili status veze za pametni uređaj i štampač.

Pogledajte sledeće da biste instalirali Epson iPrint ako nije već instaliran.

[“Aplikacija za jednostavne štampanje sa pametnog uređaja” na strani 308](#)

1. Na pametnom uređaju pokrenite Epson iPrint.
2. Proverite da li je naziv štampača prikazan na početnom ekranu.  
Kada se prikazuje naziv štampača, veza je uspešno uspostavljena između pametnog uređaja i štampača.  
Ako se prikaže sledeće, veza nije uspešno uspostavljena između pametnog uređaja i štampača.
  - Printer is not selected.
  - Communication error.

Proverite sledeće ako veza nije uspostavljena.

- Štampač nije prepoznat preko mrežnog povezivanja  
[“Ne možete da se povežete sa mrežom” na strani 197](#)

Proverite sledeće ako je veza uspostavljena.

- Štampač je prepoznat, ali štampanje se ne može izvršiti.  
[“Ne možete da štamplate iako je veza uspostavljena \(iOS\)” na strani 199](#)

## Ne možete da se povežete sa mrežom

Problem bi mogao biti jedan od sledećih.

## ■ Nešto nije u redu sa mrežnim uređajima za bežičnu vezu.

### Rešenja

Isključite uređaje koje želite da priključite na mrežu. Sačekajte oko 10 sekundi i zatim uključite uređaje sledećim redosledom: bežični mrežni usmerivač, računar ili pametni uređaj i zatim štampač. Približite

štampač i računar ili pametni uređaj bežičnom mrežnom usmerivaču da biste pomogli pri komunikaciji radio talasima, a zatim pokušajte da ponovo izvršite podešavanja mreže.



### Uređaji ne mogu da prime signale sa bežičnog mrežnog usmerivača jer su previše udaljeni.

#### Rešenja

Nakon što približite računar ili pametni uređaj i štampač bežičnom mrežnom usmerivaču, isključite bežični mrežni usmerivač i ponovo ga uključite.

### Kada menjate bežični mrežni usmerivač, podešavanja ne odgovaraju novom mrežom usmerivaču.

#### Rešenja

Ponovo izvršite podešavanja veze tako da odgovaraju novom bežičnom mrežnom usmerivaču.

➔ [“Kada se menja bežični mrežni usmerivač” na strani 272](#)

### SSID je drugačije povezan sa računara ili pametnog uređaja i računara.

#### Rešenja

Kada koristite više bežičnih mrežnih usmerivača u isto vreme ili bežični mrežni usmerivač ima više SSID-a ili uređaja povezanih na različite SSID-e, ne možete da se povežete na bežični mrežni usmerivač.

Priključite računar ili pametni uređaj na isti SSID kao i štampač.

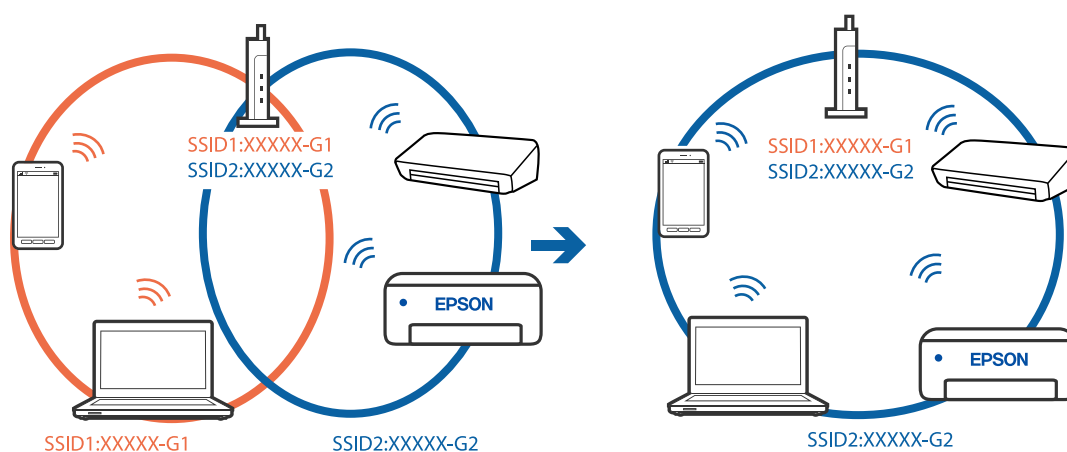

### Dostupan je separator privatnosti na bežičnom mrežnom usmerivaču.

#### Rešenja

Većina bežičnih mrežnih usmerivača ima funkciju separatora privatnosti koja blokira komunikaciju između priključenih uređaja. Ako ne možete da komunicirate između štampača i računara ili pametnog

uređaja, čak i ako su povezani na istu mrežu, onemogućite separator privatnosti na bežičnom mrežnom usmerivaču. Detalje potražite u priručniku priloženom uz bežični mrežni usmerivač.

## ■ IP adresa je nepravilno dodeljena.

### Rešenja

Ako je štampaču dodeljena IP adresa 169.254.XXX.XXX, a podmrežna maska je 255.255.0.0, moguće je da IP adresa nije pravilno dodeljena.

Izaberite **Podešavanja > Opšte postavke > Mrežne postavke > Napredno** na kontrolnoj tabli štampača, a zatim proverite IP adresu i podmrežnu masku dodeljenu štampaču.

Restartujte bežični mrežni usmerivač ili ponovo podesite mrežne postavke za štampač.

➔ [“Resetovanje mrežne veze” na strani 271](#)

## ■ Postoji problem sa mrežnim podešavanjima na pametnom uređaju.

### Rešenja

Pokušajte da pristupite nekom veb-sajtu sa svog pametnog uređaja da biste se uverili da su podešavanja mreže na vašem pametnom uređaju tačna. Ako ne možete da pristupite nijednom veb-sajtu, postoji problem na pametnom uređaju.

Proverite mrežno povezivanje računara. Pogledajte dokumentaciju isporučenu sa pametnim uređajem radi detaljnih podataka.

## Ne možete da štampate iako je veza uspostavljena (iOS)

Mogu se uzeti u obzir sledeći razlozi.

## ■ Opcija Automatski prikaz podešavanja papira je onemogućena.

### Rešenja

Omogućite **Automatski prikaz podešavanja papira** u sledećem meniju.

**Podešavanja > Opšte postavke > Podešavanja štampača > Podešavanje izvora papira > Automatski prikaz podešavanja papira**

## ■ Opcija AirPrint je onemogućena.

### Rešenja

Omogućite podešavanje AirPrint na Web Config.

➔ [“Aplikacija za podešavanje operacija štampača \(Web Config\)” na strani 311](#)

## Štampač iznenada ne može da štampa preko mrežnog povezivanja

Problem bi mogao biti jedan od sledećih.

## ■ Mrežno okruženje se promenilo.

### Rešenja

Kada promenite mrežno okruženje kao što je bežični mrežni usmerivač, pokušajte ponovo da izvršite podešavanja mreže za štampač.

Priključite računar ili pametni uređaj na isti SSID kao i štampač.

➔ [“Resetovanje mrežne veze” na strani 271](#)

## ■ Nešto nije u redu sa mrežnim uređajima za bežičnu vezu.

### Rešenja

Isključite uređaje koje želite da priključite na mrežu. Sačekajte oko 10 sekundi i zatim uključite uređaje sledećim redosledom: bežični mrežni usmerivač, računar ili pametni uređaj i zatim štampač. Približite štampač i računar ili pametni uređaj bežičnom mrežnom usmerivaču da biste pomogli pri komunikaciji radio talasima, a zatim pokušajte da ponovo izvršite podešavanja mreže.

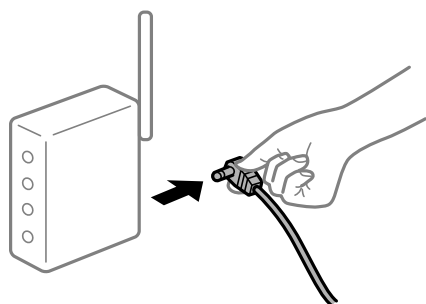

## ■ Štampač nije povezan na mrežu.

### Rešenja

Izaberite **Podešavanja > Opšte postavke > Mrežne postavke > Provera veze** a zatim odštampajte izveštaj o mrežnoj vezi. Ako izveštaj pokazuje da mrežno povezivanje nije uspelo, proverite izveštaj o mrežnom povezivanju, a zatim sledite odštampana rešenja.

## ■ Postoji problem sa mrežnim podešavanjima na pametnom uređaju.

### Rešenja

Pokušajte da pristupite nekom veb-sajtu sa svog pametnog uređaja da biste se uverili da su podešavanja mreže na vašem pametnom uređaju tačna. Ako ne možete da pristupite nijednom veb-sajtu, postoji problem na pametnom uređaju.

Proverite mrežno povezivanje računara. Pogledajte dokumentaciju isporučenu sa pametnim uređajem radi detaljnih podataka.

## Započinjanje skeniranja nije moguće

### Nije moguće započeti skeniranje iz Windowsa

Vodite računa da su računar i štampač pravilno priključeni.

Uzrok i rešenje problema razlikuje se u zavisnosti od toga da li su priključeni ili ne.

#### **Provera statusa veze**

Koristite Epson Printer Connection Checker da biste proverili status veze za računar i štampač. Možda ćete moći da rešite problem zavisno od rezultata provere.

1. Dva puta kliknite na **Epson Printer Connection Checker** ikonu na radnoj površini.  
Epson Printer Connection Checker će se pokrenuti.  
Ako nema ikone na radnoj površini, pratite metode u nastavku kako biste pokrenuli Epson Printer Connection Checker.
  - Windows 10  
Kliknite na dugme Start i zatim izaberite **Epson Software > Epson Printer Connection Checker**.
  - Operativni sistem Windows 8.1/Windows 8  
Unesite naziv aplikacije u polje za pretragu, a zatim izaberite prikazanu ikonu.
  - Windows 7  
Kliknite na dugme Start i zatim izaberite **Svi programi > Epson Software > Epson Printer Connection Checker**.
2. Pratite uputstva na ekranu da biste proverili.

**Napomena:**

Ako naziv štampača nije prikazan, instalirajte originalni upravljački program Epson štampača.

[“Provera da li je instaliran originalni upravljački program Epson štampača — Windows” na strani 166](#)

Kada ste identifikovali problem, pratite rešenja prikazana na ekranu.

Kada ne možete da rešite problem, proverite sledeće zavisno od vaše situacije.

- Štampač nije prepoznat preko mrežnog povezivanja  
[“Ne možete da se povežete sa mrežom” na strani 184](#)
- Štampač nije prepoznat pomoću USB povezivanja  
[“Štampač ne može da se priključi pomoću USB-a \(Windows\)” na strani 187](#)
- Štampač je prepoznat, ali skeniranje se ne može izvršiti.  
[“Ne možete da skenirate iako je veza pravilno uspostavljena \(Windows\)” na strani 204](#)

## Ne možete da se povežete sa mrežom

Problem bi mogao biti jedan od sledećih.

### ■ Nešto nije u redu sa mrežnim uređajima za bežičnu vezu.

#### Rešenja

Isključite uređaje koje želite da priključite na mrežu. Sačekajte oko 10 sekundi i zatim uključite uređaje sledećim redosledom: bežični mrežni usmerivač, računar ili pametni uređaj i zatim štampač. Približite štampač i računar ili pametni uređaj bežičnom mrežnom usmerivaču da biste pomogli pri komunikaciji radio talasima, a zatim pokušajte da ponovo izvršite podešavanja mreže.

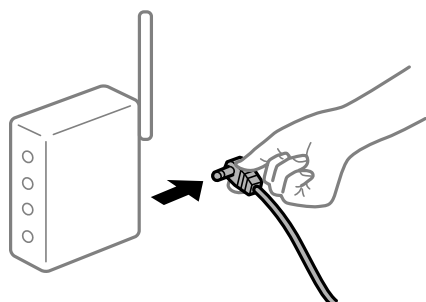

## Uređaji ne mogu da prime signale sa bežičnog mrežnog usmerivača jer su previše udaljeni.

### Rešenja

Nakon što približite računar ili pametni uređaj i štampač bežičnom mrežnom usmerivaču, isključite bežični mrežni usmerivač i ponovo ga uključite.

## Kada menjate bežični mrežni usmerivač, podešavanja ne odgovaraju novom mrežom usmerivaču.

### Rešenja

Ponovo izvršite podešavanja veze tako da odgovaraju novom bežičnom mrežnom usmerivaču.

➔ [“Kada se menja bežični mrežni usmerivač” na strani 272](#)

## SSID je drugačije povezan sa računara ili pametnog uređaja i računara.

### Rešenja

Kada koristite više bežičnih mrežnih usmerivača u isto vreme ili bežični mrežni usmerivač ima više SSID-a ili uređaja povezanih na različite SSID-e, ne možete da se povežete na bežični mrežni usmerivač.

Priključite računar ili pametni uređaj na isti SSID kao i štampač.

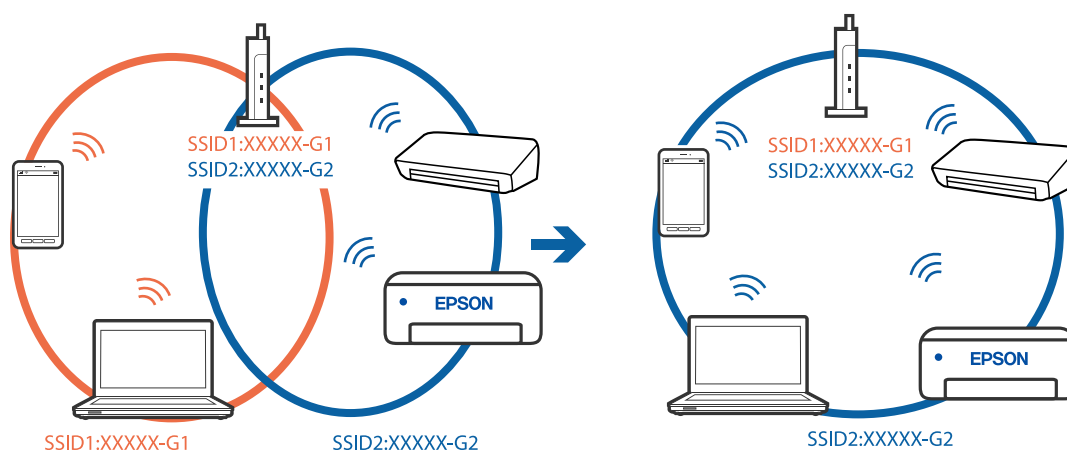

## Dostupan je separator privatnosti na bežičnom mrežnom usmerivaču.

### Rešenja

Većina bežičnih mrežnih usmerivača ima funkciju separatora privatnosti koja blokira komunikaciju između priključenih uređaja. Ako ne možete da komunicirate između štampača i računara ili pametnog uređaja, čak i ako su povezani na istu mrežu, onemogućite separator privatnosti na bežičnom mrežnom usmerivaču. Detalje potražite u priručniku priloženom uz bežični mrežni usmerivač.

## IP adresa je nepravilno dodeljena.

### Rešenja

Ako je štampaču dodeljena IP adresa 169.254.XXX.XXX, a podmrežna maska je 255.255.0.0, moguće je da IP adresa nije pravilno dodeljena.

Izaberite **Podešavanja > Opšte postavke > Mrežne postavke > Napredno** na kontrolnoj tabli štampača, a zatim proverite IP adresu i podmrežnu masku dodeljenu štampaču.

Restartujte bežični mrežni usmerivač ili ponovo podesite mrežne postavke za štampač.

➔ [“Resetovanje mrežne veze” na strani 271](#)

## Postoji problem sa mrežnim podešavanjima na računaru.

### Rešenja

Pokušajte da pristupite nekom veb-sajtu sa svog računara da biste se uverili da su podešavanja mreže na vašem računaru tačna. Ako ne možete da pristupite nijednom veb-sajtu, postoji problem na računaru.

Proverite mrežno povezivanje računara. Detalje potražite u dokumentaciji priloženoj uz računar.

## Štampač je povezan preko Etherneta pomoću uređaja koji podržavaju IEEE 802.3az (Energetski efikasan Ethernet).

### Rešenja

Kada povezujete štampač preko Etherneta koristeći uređaje koji podržavaju IEEE 802.3az (Energetski efikasan Ethernet), mogu se pojaviti sledeći problemi zavisno od čvorišta ili bežičnog usmerivača koje koristite.

- Veza postaje nestabilna, štampač se neprestano povezuje i prekida vezu.
- Ne možete da se povežete na štampač.
- Brzina komunikacije postaje spora.

Sledite navedene korake da biste onemogućili IEEE 802.3az za štampač a zatim se povežite.

1. Izvadite kabl za Ethernet koji je spojen sa računarem ili štampačem.
2. Kada je IEEE 802.3az za računar omogućen, onemogućite ga.  
Detalje potražite u dokumentaciji priloženoj uz računar.
3. Povežite računar i štampač direktno sa kablom za Ethernet.
4. Na štampaču odštampajte izveštaj o mrežnom povezivanju.  
[“Štampanje izveštaja o mrežnom povezivanju” na strani 289](#)
5. Proverite IP adresu štampača na izveštaju o mrežnom povezivanju.
6. Na računaru pristupite Web Config.  
Pokrenite veb pregledač, a zatim unesite IP adresu štampača.  
[“Pokretanje veb-konfiguracije iz pregledača” na strani 311](#)
7. Izaberite krticu **Network Settings > Wired LAN**.
8. Izaberite **OFF** za **IEEE 802.3az**.
9. Kliknite na **Next**.
10. Kliknite na **OK**.
11. Izvadite kabl za Ethernet koji je spojen sa računarem ili štampačem.
12. Ako ste onemogućili IEEE 802.3az za računar u drugom koraku, omogućite ga.
13. Povežite kablove za Ethernet koje ste skinuli u prvom koraku sa računarem ili štampačem.

Ako se problem i dalje pojavljuje, i drugi uređaji osim štampača mogu vam stvarati problem.

## Štampač ne može da se priključi pomoću USB-a (Windows)

Mogu se uzeti u obzir sledeći razlozi.

### ■ USB kabl nije pravilno uključen u električnu utičnicu.

#### Rešenja

Dobro povežite USB kabl sa štampačem i računarom.

### ■ Postoji problem sa USB čvorištem.

#### Rešenja

Ako koristite USB čvorište, pokušajte da priključite štampač direktno na računar.

### ■ Postoji problem sa USB kablom ili USB ulazom.

#### Rešenja

Ako se USB kabl ne prepoznaje, promenite priključak, ili promenite USB kabl.

## Ne možete da skenirate iako je veza pravilno uspostavljena (Windows)

### ■ Skeniranje pri visokim rezolucijama preko mreže.

#### Rešenja

Probajte da skenirate u nižoj rezoluciji.

## Nije moguće započeti skeniranje iz Mac OS-a

Vodite računa da su računar i štampač pravilno priključeni.

Uzrok i rešenje problema razlikuje se u zavisnosti od toga da li su priključeni ili ne.

### **Provera statusa veze**

Koristite EPSON Status Monitor da biste proverili status veze za računar i štampač.

1. Izaberite **Željene postavke sistema** u meniju Apple > **Štampači i skeneri** (ili **Štampanje i skeniranje, Štampanje i faks**) a zatim izaberite štampač.
2. Kliknite na **Opcije i materijal za štampanje** > **Uslužni program** > **Otvori usluzni program štampača**.
3. Kliknite na **EPSON Status Monitor**.

Kada se prikazuje nivo preostalog mastila, veza je uspešno uspostavljena između računara i štampača.

Proverite sledeće ako veza nije uspostavljena.

- Štampač nije prepoznat preko mrežnog povezivanja  
“Ne možete da se povežete sa mrežom” na strani 192



- ❑ Štampač nije prepoznat pomoću USB povezivanja

“Štampač ne može da se priključi pomoću USB-a (Mac OS)” na strani 195

Proverite sledeće ako je veza uspostavljena.

- ❑ Štampač je prepoznat, ali skeniranje se ne može izvršiti.

“Ne možete da skenirate iako je veza pravilno uspostavljena (Mac OS)” na strani 208

## Ne možete da se povežete sa mrežom

Problem bi mogao biti jedan od sledećih.

### ■ Nešto nije u redu sa mrežnim uređajima za bežičnu vezu.

#### Rešenja

Isključite uređaje koje želite da priključite na mrežu. Sačekajte oko 10 sekundi i zatim uključite uređaje sledećim redosledom: bežični mrežni usmerivač, računar ili pametni uređaj i zatim štampač. Približite štampač i računar ili pametni uređaj bežičnom mrežnom usmerivaču da biste pomogli pri komunikaciji radio talasima, a zatim pokušajte da ponovo izvršite podešavanja mreže.

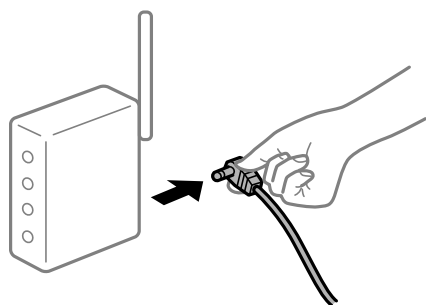

### ■ Uređaji ne mogu da prime signale sa bežičnog mrežnog usmerivača jer su previše udaljeni.

#### Rešenja

Nakon što približite računar ili pametni uređaj i štampač bežičnom mrežnom usmerivaču, isključite bežični mrežni usmerivač i ponovo ga uključite.

### ■ Kada menjate bežični mrežni usmerivač, podešavanja ne odgovaraju novom mrežom usmerivaču.

#### Rešenja

Ponovo izvršite podešavanja veze tako da odgovaraju novom bežičnom mrežnom usmerivaču.

➔ “Kada se menja bežični mrežni usmerivač” na strani 272

### ■ SSID je drugačije povezan sa računara ili pametnog uređaja i računara.

#### Rešenja

Kada koristite više bežičnih mrežnih usmerivača u isto vreme ili bežični mrežni usmerivač ima više SSID-a ili uređaja povezanih na različite SSID-e, ne možete da se povežete na bežični mrežni usmerivač.

Priključite računar ili pametni uređaj na isti SSID kao i štampač.

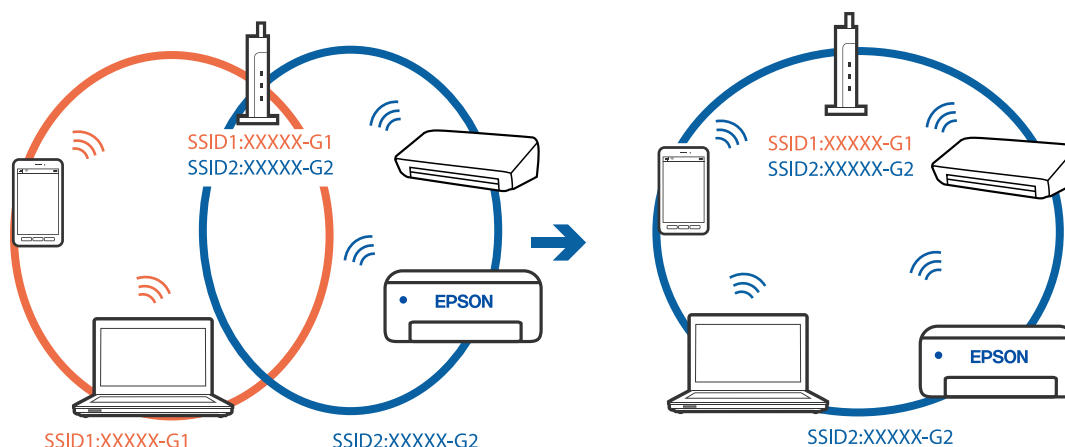

### Dostupan je separator privatnosti na bežičnom mrežnom usmerivaču.

#### Rešenja

Većina bežičnih mrežnih usmerivača ima funkciju separatora privatnosti koja blokira komunikaciju između priključenih uređaja. Ako ne možete da komunicirate između štampača i računara ili pametnog uređaja, čak i ako su povezani na istu mrežu, onemogućite separator privatnosti na bežičnom mrežnom usmerivaču. Detalje potražite u priručniku priloženom uz bežični mrežni usmerivač.

### IP adresa je nepravilno dodeljena.

#### Rešenja

Ako je štampaču dodeljena IP adresa 169.254.XXX.XXX, a podmrežna maska je 255.255.0.0, moguće je da IP adresa nije pravilno dodeljena.

Izaberite **Podešavanja > Opšte postavke > Mrežne postavke > Napredno** na kontrolnoj tabli štampača, a zatim proverite IP adresu i podmrežnu masku dodeljenu štampaču.

Restartujte bežični mrežni usmerivač ili ponovo podesite mrežne postavke za štampač.

➔ [“Resetovanje mrežne veze” na strani 271](#)

### Postoji problem sa mrežnim podešavanjima na računaru.

#### Rešenja

Pokušajte da pristupite nekom veb-sajtu sa svog računara da biste se uverili da su podešavanja mreže na vašem računaru tačna. Ako ne možete da pristupite nijednom veb-sajtu, postoji problem na računaru.

Proverite mrežno povezivanje računara. Detalje potražite u dokumentaciji priloženoj uz računar.

### Uređaj povezan na USB 3.0 ulaz izaziva smetnje u radio frekvenciji.

#### Rešenja

Kada povežete uređaj sa USB 3.0 ulazom na Mac računaru, može doći do smetnji u radio frekvenciji. Probajte sledeće ako ne možete da se povežete na bežičnu LAN (Wi-Fi) vezu ili ako operacije postanu nestabilne.

Uređaj koji je povezan na USB 3.0 ulaz postavite dalje od računara.

Povežite sa SSID za opseg od 5 GHz.

Pogledajte sledeće informacije da biste povezali štampač sa SSID.

➔ [“Podešavanje bežične mreže pomoću unosa SSID i lozinke” na strani 275](#)

## Štampač je povezan preko Etherneta pomoću uređaja koji podržavaju IEEE 802.3az (Energetski efikasan Ethernet).

### Rešenja

Kada povezujete štampač preko Etherneta koristeći uređaje koji podržavaju IEEE 802.3az (Energetski efikasan Ethernet), mogu se pojaviti sledeći problemi zavisno od čvorišta ili bežičnog usmerivača koje koristite.

- Veza postaje nestabilna, štampač se neprestano povezuje i prekida vezu.
- Ne možete da se povežete na štampač.
- Brzina komunikacije postaje spora.

Sledite navedene korake da biste onemogućili IEEE 802.3az za štampač a zatim se povežite.

1. Izvadite kabl za Ethernet koji je spojen sa računarnom ili štampačem.
2. Kada je IEEE 802.3az za računar omogućen, onemogućite ga.  
Detalje potražite u dokumentaciji priloženoj uz računar.
3. Povežite računar i štampač direktno sa kablom za Ethernet.
4. Na štampaču odštampajte izveštaj o mrežnom povezivanju.  
[“Štampanje izveštaja o mrežnom povezivanju” na strani 289](#)
5. Proverite IP adresu štampača na izveštaju o mrežnom povezivanju.
6. Na računaru pristupite Web Config.  
Pokrenite veb pregledač, a zatim unesite IP adresu štampača.  
[“Pokretanje veb-konfiguracije iz pregledača” na strani 311](#)
7. Izaberite krticu **Network Settings** > **Wired LAN**.
8. Izaberite **OFF** za **IEEE 802.3az**.
9. Kliknite na **Next**.
10. Kliknite na **OK**.
11. Izvadite kabl za Ethernet koji je spojen sa računarnom ili štampačem.
12. Ako ste onemogućili IEEE 802.3az za računar u drugom koraku, omogućite ga.
13. Povežite kablove za Ethernet koje ste skinuli u prvom koraku sa računarnom ili štampačem.  
Ako se problem i dalje pojavljuje, i drugi uređaji osim štampača mogu vam stvarati problem.

## Štampač ne može da se priključi pomoću USB-a (Mac OS)

Mogu se uzeti u obzir sledeći razlozi.

### ■ USB kabl nije pravilno uključen u električnu utičnicu.

#### Rešenja

Dobro povežite USB kabl sa štampačem i računarom.

### ■ Postoji problem sa USB čvorištem.

#### Rešenja

Ako koristite USB čvorište, pokušajte da priključite štampač direktno na računar.

### ■ Postoji problem sa USB kablom ili USB ulazom.

#### Rešenja

Ako se USB kabl ne prepoznaje, promenite priključak, ili promenite USB kabl.

## Ne možete da skenirate iako je veza pravilno uspostavljena (Mac OS)

### ■ Skeniranje pri visokim rezolucijama preko mreže.

#### Rešenja

Probajte da skenirate u nižoj rezoluciji.

## Nije moguće započeti skeniranje sa pametnog uređaja

Vodite računa da su pametni uređaj i štampač pravilno priključeni.

Uzrok i rešenje problema razlikuje se u zavisnosti od toga da li su priključeni ili ne.

### **Provera statusa veze**

Koristite Epson iPrint da biste proverili status veze za pametni uređaj i štampač.

Pogledajte sledeće da biste instalirali Epson iPrint ako nije već instaliran.

[“Aplikacija za jednostavne štampanje sa pametnog uređaja” na strani 308](#)

1. Na pametnom uređaju pokrenite Epson iPrint.
2. Proverite da li je naziv štampača prikazan na početnom ekranu.  
Kada se prikazuje naziv štampača, veza je uspešno uspostavljena između pametnog uređaja i štampača.  
Ako se prikaže sledeće, veza nije uspešno uspostavljena između pametnog uređaja i štampača.
  - Printer is not selected.
  - Communication error.

Proverite sledeće ako veza nije uspostavljena.

- ❑ Štampač nije prepoznat preko mrežnog povezivanja

[“Ne možete da se povežete sa mrežom” na strani 197](#)

Proverite sledeće ako je veza uspostavljena.

- ❑ Štampač je prepoznat, ali skeniranje se ne može izvršiti.

[“Ne možete da štampate iako je veza uspostavljena \(iOS\)” na strani 199](#)

## Ne možete da se povežete sa mrežom

Problem bi mogao biti jedan od sledećih.

### ■ Nešto nije u redu sa mrežnim uređajima za bežičnu vezu.

#### Rešenja

Isključite uređaje koje želite da priključite na mrežu. Sačekajte oko 10 sekundi i zatim uključite uređaje sledećim redosledom: bežični mrežni usmerivač, računar ili pametni uređaj i zatim štampač. Približite štampač i računar ili pametni uređaj bežičnom mrežnom usmerivaču da biste pomogli pri komunikaciji radio talasima, a zatim pokušajte da ponovo izvršite podešavanja mreže.

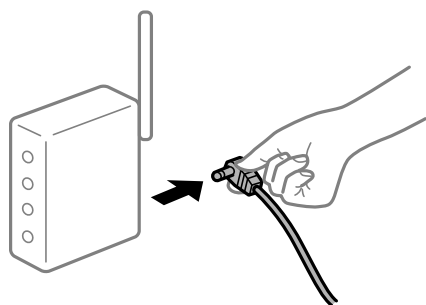

### ■ Uređaji ne mogu da prime signale sa bežičnog mrežnog usmerivača jer su previše udaljeni.

#### Rešenja

Nakon što približite računar ili pametni uređaj i štampač bežičnom mrežnom usmerivaču, isključite bežični mrežni usmerivač i ponovo ga uključite.

### ■ Kada menjate bežični mrežni usmerivač, podešavanja ne odgovaraju novom mrežom usmerivaču.

#### Rešenja

Ponovo izvršite podešavanja veze tako da odgovaraju novom bežičnom mrežnom usmerivaču.

➔ [“Kada se menja bežični mrežni usmerivač” na strani 272](#)

### ■ SSID je drugačije povezan sa računara ili pametnog uređaja i računara.

#### Rešenja

Kada koristite više bežičnih mrežnih usmerivača u isto vreme ili bežični mrežni usmerivač ima više SSID-a ili uređaja povezanih na različite SSID-e, ne možete da se povežete na bežični mrežni usmerivač.

Priključite računar ili pametni uređaj na isti SSID kao i štampač.



### Dostupan je separator privatnosti na bežičnom mrežnom usmerivaču.

#### Rešenja

Većina bežičnih mrežnih usmerivača ima funkciju separatora privatnosti koja blokira komunikaciju između priključenih uređaja. Ako ne možete da komunicirate između štampača i računara ili pametnog uređaja, čak i ako su povezani na istu mrežu, onemogućite separator privatnosti na bežičnom mrežnom usmerivaču. Detalje potražite u priručniku priloženom uz bežični mrežni usmerivač.

### IP adresa je nepravilno dodeljena.

#### Rešenja

Ako je štampaču dodeljena IP adresa 169.254.XXX.XXX, a podmrežna maska je 255.255.0.0, moguće je da IP adresa nije pravilno dodeljena.

Izaberite **Podešavanja > Opšte postavke > Mrežne postavke > Napredno** na kontrolnoj tabli štampača, a zatim proverite IP adresu i podmrežnu masku dodeljenu štampaču.

Restartujte bežični mrežni usmerivač ili ponovo podesite mrežne postavke za štampač.

➔ [“Resetovanje mrežne veze” na strani 271](#)

### Postoji problem sa mrežnim podešavanjima na pametnom uređaju.

#### Rešenja

Pokušajte da pristupite nekom veb-sajtu sa svog pametnog uređaja da biste se uverili da su podešavanja mreže na vašem pametnom uređaju tačna. Ako ne možete da pristupite nijednom veb-sajtu, postoji problem na pametnom uređaju.

Proverite mrežno povezivanje računara. Pogledajte dokumentaciju isporučenu sa pametnim uređajem radi detaljnih podataka.

## Memorisanje skeniranih slika u deljenoj fascikli nije moguće

### Poruke se prikazuju na kontrolnoj tabli

Kada se na kontrolnoj tabli prikazuju poruke o greškama, proveriti datu poruku ili sledeću listu kako biste rešili probleme.

Poruke	Rešenja
Greška DNS-a. Proverite postavke DNS-a.	<p>Ne možete da se povežete na računar. Proverite sledeće.</p> <ul style="list-style-type: none"> <li><input type="checkbox"/> Proverite da li su adresa na listi kontakata na štampaču i adresa deljene fascikle iste.</li> <li><input type="checkbox"/> Ako je IP adresa računara statička ili je podešena ručno, promenite naziv računara na mrežnoj putanji u IP adresu. Primer: \\EPSON02\SCAN — \\192.168.xxx.xxx\SCAN</li> <li><input type="checkbox"/> Proverite da li je računar uključen i nije u stanju spavanja. Ako je računar u stanju spavanja, skenirane slike ne možete da sačuvate u deljenoj fascikli.</li> <li><input type="checkbox"/> Privremeno onemogućite zaštitni zid računara i bezbednosni softver. Ako greška time bude otklonjena, proverite postavke bezbednosnog softvera.</li> <li><input type="checkbox"/> Ako je kao mesto na mreži izabrana opcija <b>Javna mreža</b>, skenirane slike ne možete da sačuvate u deljenoj fascikli. Podesite postavke prosleđivanja za svaki port.</li> <li><input type="checkbox"/> Ako koristite laptop računar i ako je IP adresa podešena kao DHCP, IP adresa može da se promeni prilikom ponovnog povezivanja na mrežu. Ponovo pribavite IP adresu.</li> <li><input type="checkbox"/> Proverite da li je postavka DNS ispravna. Zatražite postavke DNS od administratora mreže.</li> <li><input type="checkbox"/> Naziv računara i IP adresa mogu da se razlikuju ako tabela za upravljanje DNS serverom nije ažurirana. Obratite se administratoru DNS servera.</li> </ul>
Greška prilikom provere identiteta. Proverite metod provere identiteta, autentifikovani nalog, autentifikovanu lozinku.	<p>Proverite da li su korisničko ime i lozinka na računaru ispravne, kao i u kontaktima na štampaču. Takođe, proverite da lozinka nije istekla.</p>
Greška u komunikaciji. Proverite Wi-Fi/ mrežnu vezu.	<p>Ne možete da komunicirate sa mrežnom fasciklom koja je registrovana na listi kontakata. Proverite sledeće.</p> <ul style="list-style-type: none"> <li><input type="checkbox"/> Proverite da li je aplikacija <b>Use Microsoft network sharing</b> omogućena u prozoru Web Config. Izaberite <b>Network &gt; MS Network</b> u prozoru Web Config.</li> <li><input type="checkbox"/> Proverite da li su adresa na listi kontakata na štampaču i adresa deljene fascikle iste.</li> <li><input type="checkbox"/> Prava pristupa za korisnika sa liste kontakata treba dodati na kartici <b>Deljenje</b> i kartici <b>Bezbednost</b> u svojstvima deljene fascikle. Takođe, dozvole za korisnika treba podesiti na „dozvoljeno“.</li> </ul>
Naziv datoteke se već koristi. Preimenujte datoteku i skenirajte ponovo.	<p>Promenite postavke naziva datoteke. U protivnom, premestite ili izbrišite datoteke ili promenite naziv datoteke u deljenoj fascikli.</p>
Skenirane datoteke su prevelike. Poslato je samo XX stranica. Proverite da li lokacija ima dovoljno prostora.	<p>Računar nema dovoljno prostora na disku. Povećajte slobodan prostor računaru.</p>

### Provera trenutka u kojem je došlo do greške

Prilikom memorisanja skeniranih slika u deljenu fasciklu, postupak memorisanja se odvija na sledeći način. Posle toga možete da proverite trenutak u kojem je došlo do greške.

Stavka	Rad	Poruke o greškama
Povezivanje	Povezivanje na računar sa štampača.	Greška DNS-a. Proverite postavke DNS-a.
Prijavljivanje na računar	Prijavljivanje na računar pomoću korisničkog imena i lozinke.	Greška prilikom provere identiteta. Proverite metod provere identiteta, autentifikovani nalog, autentifikovanu lozinku.
Provera fascikle za memorisanje	Provera mrežne putanje deljene fascikle.	Greška u komunikaciji. Proverite Wi-Fi/ mrežnu vezu.
Provera naziva datoteke	Provera da li postoji datoteka sa istim nazivom kao datoteka koju želite da sačuvate u fascikli.	Naziv datoteke se već koristi. Preimenujte datoteku i skenirajte ponovo.
Zapisivanje datoteke	Zapisivanje datoteke.	Skenirane datoteke su prevelike. Poslato je samo XX stranica. Proverite da li lokacija ima dovoljno prostora.

## Memorisanje skeniranih slika dugo traje

**Potrebno je mnogo vremena da bi rezolucija naziva odgovarala „Nazivu domena“ i „IP adresi“.**

### Rešenja

Proverite sledeće stavke.

- Proverite da li je postavka DNS ispravna.
- Proverite da li je svaka postavka DNS ispravna kada proveravate Web Config.
- Uverite se da je naziv DNS domena ispravan.

## Nemoguće slanje ili primanje faksova

### Nemoguće slanje ili primanje faksova

Mogu se uzeti u obzir sledeći razlozi.

**Postoje problemi u telefonskoj priključnici u zidu.**

### Rešenja

Proverite da li telefonska priključnica u zidu radi tako što ćete na nju priključiti telefon i testirati je. Ako ne možete da pozivate i primete pozive, obratite se telefonskom operateru.

**Postoje problemi u priključivanju na telefonsku liniju.**

### Rešenja

Izaberite **Podešavanja > Opšte postavke > Podešavanja faksa > Proveri povezanost faksa** na kontrolnoj tabli za pokretanje automatske provere veze sa faksom. Pokušajte sa rešenjima koja su odštampana na izveštaju.



## ■ **Pojavljuje se greška u komunikaciji.**

### Rešenja

Izaberite **Sporo (9.600 b/s)** u **Podešavanja > Opšte postavke > Podešavanja faksa > Osn. podešavanja > Brzina faksa** na kontrolnoj tabli.

## ■ **Priključak na DSL telefonsku liniju bez DSL filtera.**

### Rešenja

Da biste se priključili na DSL telefonsku liniju, potrebno je da koristite DSL modem opremljen ugrađenim DSL filterom ili da na liniju instalirate zaseban DSL filter. Kontaktirajte DSL servisnog predstavnika.

[“Priključivanje na DSL ili ISDN” na strani 402](#)

## ■ **Postoje problemi u DSL filteru kada priključite na DSL telefonsku liniju.**

### Rešenja

Ako ne možete da pošaljete ili primite faks, priključite štampač direktno na priključnicu u zidu i proverite da li štampač može da pošalje faks. Ukoliko radi, moguće je da problem izaziva DSL filter. Kontaktirajte DSL servisnog predstavnika.

## **Slanje faksa nije moguće**

Mogu se uzeti u obzir sledeći razlozi.

## ■ **Telefonska linija je podešena na PSTN u objektima u kojima se koristi lokalna telefonska mreža (PBX).**

### Rešenja

Izaberite **PBX** u **Podešavanja > Opšte postavke > Podešavanja faksa > Osn. podešavanja > Tip linije** na kontrolnoj tabli.

## ■ **Slanje faksova bez unošenja broja za izlaznu liniju u okruženju u kom je postavljena PBX.**

### Rešenja

Ako vaš telefonski sistem zahteva broj za izlaznu liniju da biste pristupili izlaznoj liniji, registrujte broj za izlaznu liniju u štampaču i unesite # (taraba) na početku broja faksa prilikom slanja.

## ■ **Informacije u zaglavlju za odlazne faksove nisu registrovane.**

### Rešenja

Izaberite **Podešavanja > Opšte postavke > Podešavanja faksa > Osn. podešavanja > Zaglavlje** i podesite informacije u zaglavlju. Neki faks uređaji automatski odbijaju faksove koji nemaju informacije u zaglavlju.

## ■ **Vaš ID pozivaoca je blokiran.**

### Rešenja

Obratite se kompaniji za telekomunikacije da odblokirate svoj ID pozivaoca. Neki telefonski ili faks uređaji automatski odbijaju anonimne pozive.

## ■ Broj faksa primaoca je pogrešan.

### Rešenja

Proverite da li je tačan broj primaoca registrovan na listi kontakata ili broj koji ste direktno uneli pomoću tastature. Ili, proverite da primaocem da li je broj faksa tačan.

## ■ Faks mašina primaoca nije spremna za primanje faksova.

### Rešenja

Pitajte primaoca da li je uređaj primaoca spreman za primanje faksa.

## ■ Slučajno slanje faksa pomoću funkcije podadrese.

### Rešenja

Proverite da li ste slučajno poslali faks koristeći funkciju podadrese. Ako izaberete primaoca sa podadresom sa liste kontakata, faks se može poslati koristeći funkciju podadrese.

## ■ Faks mašina primaoca ne može da prima faksove koristeći funkciju podadrese.

### Rešenja

Kada šaljete faksove koristeći funkciju podadrese, pitajte primaoca da li njihova faks mašina može da prima faksove koristeći funkciju podadrese.

## ■ Podadresa i lozinka netačne.

### Rešenja

Kada šaljete faksove koristeći funkciju podadrese, proverite da li su podadresa i lozinka tačne. Proverite sa primaocem da li se podadresa i lozinka poklapaju.

## ■ Podaci koji se šalju su preveliki.

### Rešenja

Možete slati faksove pri manjoj veličini podataka pomoću jednog od sledećih načina.

- Prilikom slanja crno-belog faksa, omogućite **Direktno slanje** u **Faks > Podešavanje faksa > Podešavanje slanja faksa**.

[“Slanje velikog broja strana crno-belog dokumenta \(Direktno slanje\)” na strani 122](#)

- Pomoću priključenog telefona

[“Slanje faksa pozivanjem sa spoljnog telefonskog uređaja” na strani 120](#)

- Pomoću spuštene slušalice

[“Ručno slanje faksa nakon potvrde statusa primaoca” na strani 119](#)

- Razdvajanjem originala

## Prijem faksa nije moguć

Mogu se uzeti u obzir sledeći razlozi.

Takođe preporučujemo da se proveru status štampača u **Job/Status**, kao na primer da li štampač trenutno prima faks ili ne.

### ■ Pretplata na uslugu prosleđivanja poziva.

#### Rešenja

Ako ste pretplaćeni na uslugu prosleđivanja poziva, može se desiti da štampač ne može da prima faksove. Obratite se pružaocu usluge.

### ■ Režim za prijem je podešen na Ručno, dok je spoljni telefonski aparat povezan sa štampačem.

#### Rešenja

Ako je spoljni telefonski aparat povezan sa štampačem tako da deli liniju sa telefonom i štampačem, izaberite **Podešavanja > Opšte postavke > Podešavanja faksa > Osn. podešavanja**, a zatim podesite **Režim za prijem** na **Aut.**.

### ■ Dostupna memorija prijemnog sandučeta i poverljivog sandučeta nije dovoljna.

#### Rešenja

Ukupno 100 primljenih dokumenata je sačuvano u prijemnom sandučetu i poverljivom sandučetu. Izbrišite nepotrebne dokumente.

### ■ Računa na kom se čuvaju primljeni faksovi nije uključen.

#### Rešenja

Kada ste izvršili podešavanja za čuvanje primljenih faksova na računaru, uključite računar. Primljeni faks se briše kada se sačuva na računaru.

### ■ Podadresa i lozinka netačne.

#### Rešenja

Kada primete faksove koristeći funkciju podadrese, proverite da li su podadresa i lozinka tačne. Proverite sa pošiljaocem da li se podadresa i lozinka poklapaju.

### ■ Broj faksa pošiljaoca je registrovan na Lista brojeva za odbijanje.

#### Rešenja

Proverite da li se broj pošiljaoca može izbrisati sa **Lista brojeva za odbijanje** pre nego što ga izbrišete. Izbrišite ga iz **Podešavanja > Opšte postavke > Podešavanja faksa > Osn. podešavanja > Faks odbijanja > Izmeni listu brojeva za odbijanje**. Ili onemogućite **Lista brojeva za odbijanje** u **Podešavanja > Opšte postavke > Podešavanja faksa > Osn. podešavanja > Faks odbijanja > Faks odbijanja**. Faksovi koji se šalju sa brojeva koji nisu registrovani na ovoj listi blokiraju se kada je omogućena ova opcija.

### ■ Broj faksa pošiljaoca nije registrovan na listi kontakata.

#### Rešenja

Registrujte broj faksa pošiljaoca na listi kontakata. Ili onemogućite **Neregistrovani kontakti** u **Podešavanja > Opšte postavke > Podešavanja faksa > Osn. podešavanja > Faks odbijanja > Faks odbijanja**. Faksovi koji se šalju sa brojeva koji nisu registrovani na ovoj listi su blokirani.

### ■ Pošiljalac je poslao faks bez podataka u zaglavlju.

#### Rešenja

Pitajte pošiljaoca da li su podaci u zaglavlju podešeni na njihovoj faks mašini. Ili, onemogućite **Blokirano prazno zaglavlje faksa** u **Podešavanja > Opšte postavke > Podešavanja faksa > Osn. podešavanja >**



**Faks odbijanja > Faks odbijanja.** Faksovi koji ne sadrže podatke u zaglavlju blokiraju se kada je omogućeno ovo podešavanje.

## Slanje faksa određenom primaocu nije moguće

Mogu se uzeti u obzir sledeći razlozi.

### Mašini primaoca je potrebno mnogo vremena da odgovori.

#### Rešenja

Ako uređaj primaoca ne odgovori na vaš poziv u roku od 50 sekundi nakon što štampač završi biranje broja, poziv se završava greškom. Pozivajte pomoću funkcije  (**Na vezi**) ili pomoću priključenog telefona da biste proverili koliko je vremena potrebno da čujete ton za faks. Ako traje duže od 50 sekundi, dodajte pauze nakon broja faksa za slanje faksa. Dodirnite  da biste uneli pauzu. Kao znak za pauzu unosi se crtica. Jedna pauza traje otprilike tri sekunde. Dodajte više pauza ukoliko je to potrebno.

### Podešavanje Brzina faksa registrovano na listi kontakata je pogrešno.

#### Rešenja

Izaberite primaoca sa liste kontakata, a zatim izaberite **Izmeni > Brzina faksa > Sporo (9.600 b/s)**.

## Slanje faksa u određeno vreme nije moguće

### Datum i vreme na štampaču su pogrešni.

#### Rešenja

Izaberite **Podešavanja > Opšte postavke > Osn. podešavanja > Podešavanja za datum/vreme**, a zatim ispravite datum i vreme.

## Faksovi se šalju u pogrešnoj veličini

Mogu se uzeti u obzir sledeći razlozi.

### Faks mašina primaoca ne podržava format A3.

#### Rešenja

Pre nego što pošaljete dokument formata A3, pitajte primaoca da li njegov uređaj podržava format A3. Ako vidite **U redu (smanjena veličina)** u izveštaju o prenosu faksa, uređaj primaoca ne podržava format A3. Možete odštampati izveštaj o prenosu faksa iz **Faks >  (Još) > Izveštaj o faksu > Poslednji prenos**.

### Originali nisu pravilno postavljeni.

#### Rešenja

- Uverite se da je original dobro postavljen uz oznake za poravnanje.
- Ako rub skenirane slike nedostaje, odmaknite original malo od ruba stakla skenera. Ne možete skenirati oblast koja se nalazi otprilike 1,5 mm (0,06 inča) od ivice stakla skenera.

➔ [“Postavljanje originala” na strani 38](#)

**Ako je štampač postavljen pored mesta koja je u blizini izvora svetlosti ili koje je izloženo direktnoj sunčevoj svetlosti, originalni format možda neće biti pravilno prepoznat.**

**Rešenja**

Ručno izaberite veličinu originala, i zatim pokušajte ponovo.

**Na staklu skenera ima prašine ili prljavštine ili podupiraču za dokumente.**

**Rešenja**

Kada skenirate sa kontrolne table i izaberete funkciju automatskog opsecanja oblasti skeniranja, uklonite sve smeće i prljavštinu sa stakla skenera i podupirača za dokumente. Ako se oko originala nalaze otpaci ili prljavština, oblast skeniranja se proširuje da ih obuhvati.

➔ [“Čišćenje stakla skenera i podupirača za dokumente” na strani 159](#)

**Original je previše tanak da bi se automatski prepoznala veličina.**

**Rešenja**

Ručno izaberite veličinu originala, i zatim pokušajte ponovo.

**Nije moguće sačuvati primljene faksove na memorijski uređaj**

Mogu se uzeti u obzir sledeći razlozi.

**Podešavanje za čuvanje primljenih faksova na spoljni memorijski uređaj je onemogućeno.**

**Rešenja**

Izaberite **Podešavanja > Opšte postavke > Podešavanja faksa > Podešavanja za prijem**, a zatim omogućite **Čuvanje na memorij. uređaj** u svakom meniju.

**Memorijski uređaj nije povezan sa štampačem.**

**Rešenja**

Povežite memorijski uređaj, na kom se napravili fasciklu za čuvanje faksova, sa štampačem. Kada se faks sačuva na uređaju, briše se iz memorije štampača.

**Uređaj nema dovoljno slobodnog prostora.**

**Rešenja**

Izbrišite nepotrebno podatke sa uređaja kako biste povećali količinu slobodnog prostora. Ili priključite drugi uređaj koji ima dovoljno slobodnog prostora.

**Memorijski uređaj je zaštićen od upisivanja.**

**Rešenja**

Proverite da li je uređaj zaštićen od upisivanja.

**Nije moguće primanje faksova u formatu A3**

Mogu se uzeti u obzir sledeći razlozi.

## ■ Podešavanje izvora papira je pogrešno.

### Rešenja

Proverite da li je podešavanje veličine papira u izvoru papira u koji je ubačen papir formata A3 postavljeno A3 i da li je izvor papira podešen za korišćenje sa funkcijom faksa. Izaberite **Podešavanja > Opšte postavke > Podešavanja štampača > Podešavanje izvora papira > Automatski izbor podešavanja > Faks**, a zatim proverite omogućene izvore papira.

## ■ Primljeni faksovi se ne štampaju

Mogu se uzeti u obzir sledeći razlozi.

## ■ Na štampaču se pojavila greška, poput zaglavljenog papira.

### Rešenja

Obrišite grešku štampača, a zatim zamolite pošiljaoca da ponovo pošalje faks.

## ■ Štampanje primljenih faksova je onemogućeno prema trenutnim podešavanjima.

### Rešenja

Odredite podešavanja za štampanje primljenih faksova u **Podešavanja > Opšte postavke > Podešavanja faksa > Podešavanja za prijem > Postavke čuvanja/prosleđivanja**.

## Nemoguće slanje i primanje faksova (Windows)

Vodite računa da su računar i štampač pravilno priključeni. Uzrok i rešenje problema razlikuje se u zavisnosti od toga da li su priključeni ili ne.

### **Provera statusa veze**

Koristite Epson Printer Connection Checker da biste proverili status veze za računar i štampač. Možda ćete moći da rešite problem zavisno od rezultata provere.

1. Dva puta kliknite na **Epson Printer Connection Checker** ikonu na radnoj površini.

Epson Printer Connection Checker će se pokrenuti.

Ako nema ikone na radnoj površini, pratite metode u nastavku kako biste pokrenuli Epson Printer Connection Checker.

- Windows 10

Kliknite na dugme Start i zatim izaberite **Epson Software > Epson Printer Connection Checker**.

- Operativni sistem Windows 8.1/Windows 8

Unesite naziv aplikacije u polje za pretragu, a zatim izaberite prikazanu ikonu.

- Windows 7

Kliknite na dugme Start i zatim izaberite **Svi programi > Epson Software > Epson Printer Connection Checker**.

- Pratite uputstva na ekranu da biste proverili.

**Napomena:**

Ako naziv štampača nije prikazan, instalirajte originalni upravljački program Epson štampača.

*“Provera da li je instaliran originalni upravljački program Epson štampača — Windows” na strani 166*

Kada ste identifikovali problem, pratite rešenja prikazana na ekranu.

Kada ne možete da rešite problem, proverite sledeće zavisno od vaše situacije.

- Štampač nije prepoznat preko mrežnog povezivanja  
*“Ne možete da se povežete sa mrežom” na strani 184*
- Štampač nije prepoznat pomoću USB povezivanja  
*“Štampač ne može da se priključi pomoću USB-a (Windows)” na strani 187*
- Štampač je prepoznat, ali štampanje se ne može izvršiti.  
*“Ne možete da štampate iako je veza uspostavljena (Windows)” na strani 187*

## Ne možete da se povežete sa mrežom

Problem bi mogao biti jedan od sledećih.

### ■ Nešto nije u redu sa mrežnim uređajima za bežičnu vezu.

#### Rešenja

Isključite uređaje koje želite da priključite na mrežu. Sačekajte oko 10 sekundi i zatim uključite uređaje sledećim redosledom: bežični mrežni usmerivač, računar ili pametni uređaj i zatim štampač. Približite štampač i računar ili pametni uređaj bežičnom mrežnom usmerivaču da biste pomogli pri komunikaciji radio talasima, a zatim pokušajte da ponovo izvršite podešavanja mreže.

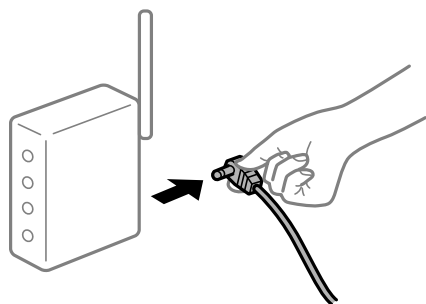

### ■ Uređaji ne mogu da prime signale sa bežičnog mrežnog usmerivača jer su previše udaljeni.

#### Rešenja

Nakon što približite računar ili pametni uređaj i štampač bežičnom mrežnom usmerivaču, isključite bežični mrežni usmerivač i ponovo ga uključite.

### ■ Kada menjate bežični mrežni usmerivač, podešavanja ne odgovaraju novom mrežom usmerivaču.

#### Rešenja

Ponovo izvršite podešavanja veze tako da odgovaraju novom bežičnom mrežnom usmerivaču.

➔ *“Kada se menja bežični mrežni usmerivač” na strani 272*

## SSID je drugačije povezan sa računara ili pametnog uređaja i računara.

### Rešenja

Kada koristite više bežičnih mrežnih usmerivača u isto vreme ili bežični mrežni usmerivač ima više SSID-a ili uređaja povezanih na različite SSID-e, ne možete da se povežete na bežični mrežni usmerivač.

Priključite računar ili pametni uređaj na isti SSID kao i štampač.

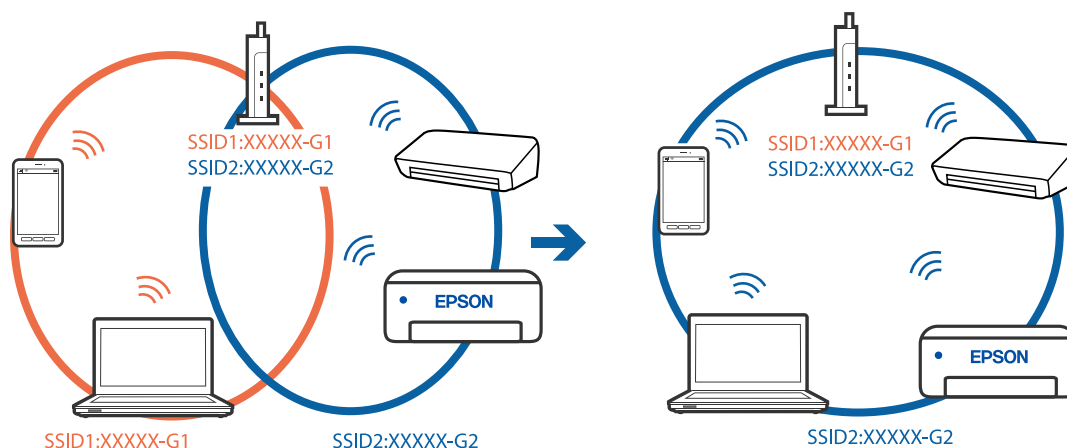

## Dostupan je separator privatnosti na bežičnom mrežnom usmerivaču.

### Rešenja

Većina bežičnih mrežnih usmerivača ima funkciju separatora privatnosti koja blokira komunikaciju između priključenih uređaja. Ako ne možete da komunicirate između štampača i računara ili pametnog uređaja, čak i ako su povezani na istu mrežu, onemogućite separator privatnosti na bežičnom mrežnom usmerivaču. Detalje potražite u priručniku priloženom uz bežični mrežni usmerivač.

## IP adresa je nepravilno dodeljena.

### Rešenja

Ako je štampaču dodeljena IP adresa 169.254.XXX.XXX, a podmrežna maska je 255.255.0.0, moguće je da IP adresa nije pravilno dodeljena.

Izaberite **Podešavanja > Opšte postavke > Mrežne postavke > Napredno** na kontrolnoj tabli štampača, a zatim proverite IP adresu i podmrežnu masku dodeljenu štampaču.

Restartujte bežični mrežni usmerivač ili ponovo podesite mrežne postavke za štampač.

➔ [“Resetovanje mrežne veze” na strani 271](#)

## Postoji problem sa mrežnim podešavanjima na računaru.

### Rešenja

Pokušajte da pristupite nekom veb-sajtu sa svog računara da biste se uverili da su podešavanja mreže na vašem računaru tačna. Ako ne možete da pristupite nijednom veb-sajtu, postoji problem na računaru.

Proverite mrežno povezivanje računara. Detalje potražite u dokumentaciji priloženoj uz računar.



## Štampač je povezan preko Etherneta pomoću uređaja koji podržavaju IEEE 802.3az (Energetski efikasan Ethernet).

### Rešenja

Kada povezujete štampač preko Etherneta koristeći uređaje koji podržavaju IEEE 802.3az (Energetski efikasan Ethernet), mogu se pojaviti sledeći problemi zavisno od čvorišta ili bežičnog usmerivača koje koristite.

- Veza postaje nestabilna, štampač se neprestano povezuje i prekida vezu.
- Ne možete da se povežete na štampač.
- Brzina komunikacije postaje spora.

Sledite navedene korake da biste onemogućili IEEE 802.3az za štampač a zatim se povežite.

1. Izvadite kabl za Ethernet koji je spojen sa računarom ili štampačem.
  2. Kada je IEEE 802.3az za računar omogućen, onemogućite ga.  
Detalje potražite u dokumentaciji priloženoj uz računar.
  3. Povežite računar i štampač direktno sa kablom za Ethernet.
  4. Na štampaču odštampajte izveštaj o mrežnom povezivanju.  
[“Štampanje izveštaja o mrežnom povezivanju” na strani 289](#)
  5. Proverite IP adresu štampača na izveštaju o mrežnom povezivanju.
  6. Na računaru pristupite Web Config.  
Pokrenite veb pregledač, a zatim unesite IP adresu štampača.  
[“Pokretanje veb-konfiguracije iz pregledača” na strani 311](#)
  7. Izaberite krticu **Network Settings > Wired LAN**.
  8. Izaberite **OFF** za **IEEE 802.3az**.
  9. Kliknite na **Next**.
  10. Kliknite na **OK**.
  11. Izvadite kabl za Ethernet koji je spojen sa računarom ili štampačem.
  12. Ako ste onemogućili IEEE 802.3az za računar u drugom koraku, omogućite ga.
  13. Povežite kablove za Ethernet koje ste skinuli u prvom koraku sa računarom ili štampačem.
- Ako se problem i dalje pojavljuje, i drugi uređaji osim štampača mogu vam stvarati problem.

## Štampač ne može da se priključi pomoću USB-a (Windows)

Mogu se uzeti u obzir sledeći razlozi.

## ■ USB kabl nije pravilno uključen u električnu utičnicu.

### Rešenja

Dobro povežite USB kabl sa štampačem i računarom.

## ■ Postoji problem sa USB čvorištem.

### Rešenja

Ako koristite USB čvorište, pokušajte da priključite štampač direktno na računar.

## ■ Postoji problem sa USB kablom ili USB ulazom.

### Rešenja

Ako se USB kabl ne prepoznaje, promenite priključak, ili promenite USB kabl.

## ■ Potrebno je da ponovo konfigurirate USB vezu.

### Rešenja

Isključite USB kabl iz računara. Desni klik miša na ikonu štampača na računaru i izaberite **Ukloni uređaj**. Zatim priključite USB kabl na računar.

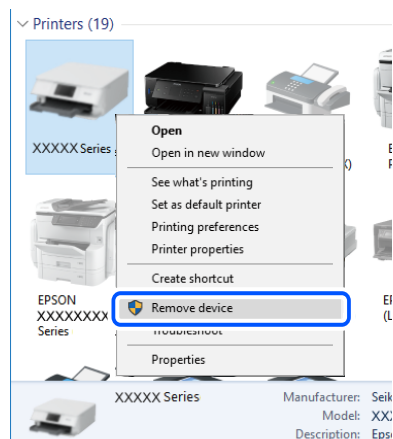

Ako ne možete koristiti USB kabl, resetujte USB priključak sledeći korake za promenu načina povezivanja sa računarom. Detalje potražite na vezi za povezane informacije ispod.

➔ [“Vršenje podešavanja za povezivanje na računar” na strani 272](#)

## Ne možete da šaljete ili primete faksove iako je veza pravilno uspostavljena (Windows)

### ■ Softver nije instaliran.

#### Rešenja

Uverite se da je PC-FAX upravljački program instaliran na računaru. PC-FAX upravljački program je instaliran sa aplikacijom FAX Utility. Da biste proverili da li je instaliran, pratite korake u nastavku.

Postarajte se da štampač (faks) bude prikazan u odeljku **Uređaji i štampači**, **Štampač** ili **Štampači i drugi hardver**. Štampač (faks) je prikazan kao „EPSON XXXXX (FAX)”. Ako štampač (faks) nije prikazan, deinstalirajte i ponovo instalirajte FAX Utility. Pogledajte sledeće da biste pristupili odeljku **Uređaji i štampači**, **Štampač** ili **Štampači i drugi hardver**.

Windows 10

Kliknite na dugme Start i izaberite **Windows sistem > Kontrolna tabla > Prikaz uređaja i štampača u Hardver i zvuk**.

Windows 8.1/Windows 8

Izaberite **Radna površina > Podešavanja > Kontrolna tabla > Prikaz uređaja i štampača u Hardver i zvuk** ili **Hardver**.

Windows 7

Kliknite na dugme za početak i izaberite **Kontrolna tabla > Prikaz uređaja i štampača u Hardver i zvuk** ili **Hardver**.

Windows Vista

Kliknite na dugme Start i izaberite **Kontrolna tabla > Štampači** u **Hardver i zvuk**.

Windows XP

Kliknite na dugme Start i izaberite **Postavke > Kontrolna tabla > Štampači i drugi hardver > Štampači i faks uređaji**.

## ■ Provera identiteta korisnika prilikom slanja faksa sa računara.

### Rešenja

Podesite korisničko ime i lozinku u upravljačkom programu štampača. Kada šaljete faks sa računara dok je podešena bezbednosna funkcija koja omogućava administratorima da ograniče korisnike od promene podešavanja štampača, provera identiteta korisnika vrši se pomoću korisničkog imena i lozinke postavljenih u upravljačkom programu štampača.

## ■ Postoje problemi sa vezom sa faksom i podešavanjima faksa.

### Rešenja

Pokušajte sa rešenjima za vezu sa faksom i podešavanjima faksa.

## Nemoguće slanje i primanje faksova (Mac OS)

Vodite računa da su računar i štampač pravilno priključeni. Uzrok i rešenje problema razlikuje se u zavisnosti od toga da li su priključeni ili ne.

### **Provera statusa veze**

Koristite EPSON Status Monitor da biste proverili status veze za računar i štampač.

1. Izaberite **Željene postavke sistema** u meniju Apple > **Štampači i skeneri** (ili **Štampanje i skeniranje, Štampanje i faks**) a zatim izaberite štampač.
2. Kliknite na **Opcije i materijal za štampanje > Uslužni program > Otvori uslužni program štampača**.
3. Kliknite na **EPSON Status Monitor**.

Kada se prikazuje nivo preostalog mastila, veza je uspešno uspostavljena između računara i štampača.

Proverite sledeće ako veza nije uspostavljena.

- ❑ Štampač nije prepoznat preko mrežnog povezivanja  
“Ne možete da se povežete sa mrežom” na strani 192
- ❑ Štampač nije prepoznat pomoću USB povezivanja  
“Štampač ne može da se priključi pomoću USB-a (Mac OS)” na strani 195

Proverite sledeće ako je veza uspostavljena.

- ❑ Štampač je prepoznat, ali štampanje se ne može izvršiti.  
“Ne možete da štampate iako je veza uspostavljena (Mac OS)” na strani 195

## Ne možete da se povežete sa mrežom

Problem bi mogao biti jedan od sledećih.

### ■ Nešto nije u redu sa mrežnim uređajima za bežičnu vezu.

#### Rešenja

Isključite uređaje koje želite da priključite na mrežu. Sačekajte oko 10 sekundi i zatim uključite uređaje sledećim redosledom: bežični mrežni usmerivač, računar ili pametni uređaj i zatim štampač. Približite štampač i računar ili pametni uređaj bežičnom mrežnom usmerivaču da biste pomogli pri komunikaciji radio talasima, a zatim pokušajte da ponovo izvršite podešavanja mreže.

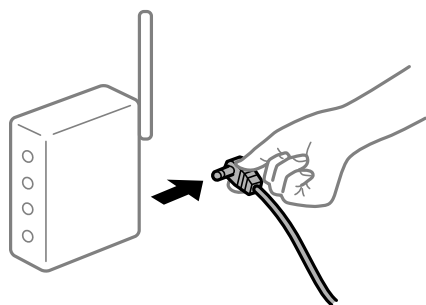

### ■ Uređaji ne mogu da prime signale sa bežičnog mrežnog usmerivača jer su previše udaljeni.

#### Rešenja

Nakon što približite računar ili pametni uređaj i štampač bežičnom mrežnom usmerivaču, isključite bežični mrežni usmerivač i ponovo ga uključite.

### ■ Kada menjate bežični mrežni usmerivač, podešavanja ne odgovaraju novom mrežom usmerivaču.

#### Rešenja

Ponovo izvršite podešavanja veze tako da odgovaraju novom bežičnom mrežnom usmerivaču.

➔ “Kada se menja bežični mrežni usmerivač” na strani 272

### ■ SSID je drugačije povezan sa računara ili pametnog uređaja i računara.

#### Rešenja

Kada koristite više bežičnih mrežnih usmerivača u isto vreme ili bežični mrežni usmerivač ima više SSID-a ili uređaja povezanih na različite SSID-e, ne možete da se povežete na bežični mrežni usmerivač.

Priključite računar ili pametni uređaj na isti SSID kao i štampač.

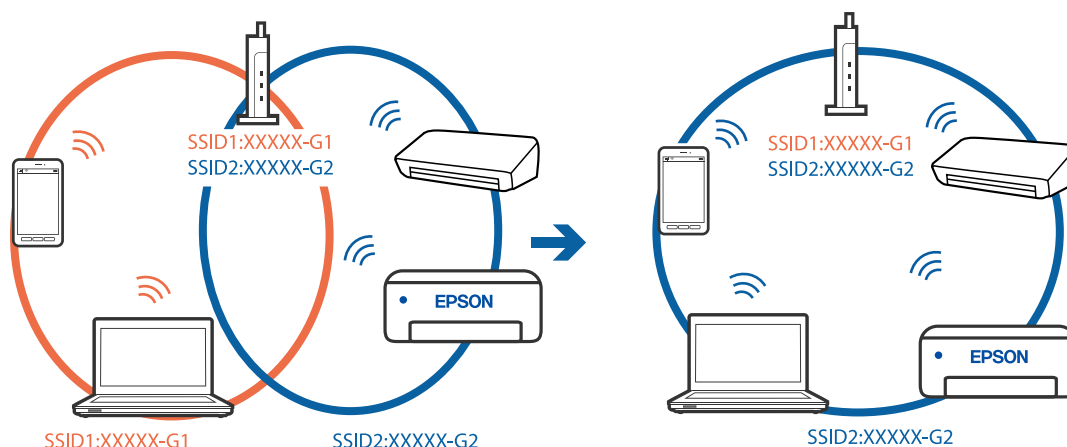

### Dostupan je separator privatnosti na bežičnom mrežnom usmerivaču.

#### Rešenja

Većina bežičnih mrežnih usmerivača ima funkciju separatora privatnosti koja blokira komunikaciju između priključenih uređaja. Ako ne možete da komunicirate između štampača i računara ili pametnog uređaja, čak i ako su povezani na istu mrežu, onemogućite separator privatnosti na bežičnom mrežnom usmerivaču. Detalje potražite u priručniku priloženom uz bežični mrežni usmerivač.

### IP adresa je nepravilno dodeljena.

#### Rešenja

Ako je štampaču dodeljena IP adresa 169.254.XXX.XXX, a podmrežna maska je 255.255.0.0, moguće je da IP adresa nije pravilno dodeljena.

Izaberite **Podešavanja > Opšte postavke > Mrežne postavke > Napredno** na kontrolnoj tabli štampača, a zatim proverite IP adresu i podmrežnu masku dodeljenu štampaču.

Restartujte bežični mrežni usmerivač ili ponovo podesite mrežne postavke za štampač.

➔ [“Resetovanje mrežne veze” na strani 271](#)

### Postoji problem sa mrežnim podešavanjima na računaru.

#### Rešenja

Pokušajte da pristupite nekom veb-sajtu sa svog računara da biste se uverili da su podešavanja mreže na vašem računaru tačna. Ako ne možete da pristupite nijednom veb-sajtu, postoji problem na računaru.

Proverite mrežno povezivanje računara. Detalje potražite u dokumentaciji priloženoj uz računar.

### Štampač je povezan preko Etherneta pomoću uređaja koji podržavaju IEEE 802.3az (Energetski efikasan Ethernet).

#### Rešenja

Kada povezujete štampač preko Etherneta koristeći uređaje koji podržavaju IEEE 802.3az (Energetski efikasan Ethernet), mogu se pojaviti sledeći problemi zavisno od čvorišta ili bežičnog usmerivača koje koristite.

- Veza postaje nestabilna, štampač se neprestano povezuje i prekida vezu.
- Ne možete da se povežete na štampač.

- Brzina komunikacije postaje spora.

Sledite navedene korake da biste onemogućili IEEE 802.3az za štampač a zatim se povežite.

1. Izvadite kabl za Ethernet koji je spojen sa računarnom ili štampačem.
2. Kada je IEEE 802.3az za računar omogućen, onemogućite ga.  
Detalje potražite u dokumentaciji priloženoj uz računar.
3. Povežite računar i štampač direktno sa kablom za Ethernet.
4. Na štampaču odštampajte izveštaj o mrežnom povezivanju.  
[“Štampanje izveštaja o mrežnom povezivanju” na strani 289](#)
5. Proverite IP adresu štampača na izveštaju o mrežnom povezivanju.
6. Na računaru pristupite Web Config.  
Pokrenite veb pregledač, a zatim unesite IP adresu štampača.  
[“Pokretanje veb-konfiguracije iz pregledača” na strani 311](#)
7. Izaberite krticu **Network Settings > Wired LAN**.
8. Izaberite **OFF** za **IEEE 802.3az**.
9. Kliknite na **Next**.
10. Kliknite na **OK**.
11. Izvadite kabl za Ethernet koji je spojen sa računarnom ili štampačem.
12. Ako ste onemogućili IEEE 802.3az za računar u drugom koraku, omogućite ga.
13. Povežite kablove za Ethernet koje ste skinuli u prvom koraku sa računarnom ili štampačem.  
Ako se problem i dalje pojavljuje, i drugi uređaji osim štampača mogu vam stvarati problem.

## Štampač ne može da se priključi pomoću USB-a (Mac OS)

Mogu se uzeti u obzir sledeći razlozi.

### ■ USB kabl nije pravilno uključen u električnu utičnicu.

#### Rešenja

Dobro povežite USB kabl sa štampačem i računarnom.

### ■ Postoji problem sa USB čvorištem.

#### Rešenja

Ako koristite USB čvorište, pokušajte da priključite štampač direktno na računar.

## Postoji problem sa USB kablom ili USB ulazom.

### Rešenja

Ako se USB kabl ne prepoznaje, promenite priključak, ili promenite USB kabl.

## Potrebno je da ponovo konfigurirate USB vezu.

### Rešenja

Isključite USB kabl iz računara. Desni klik miša na ikonu štampača na računaru i izaberite **Ukloni uređaj**. Zatim priključite USB kabl na računar.

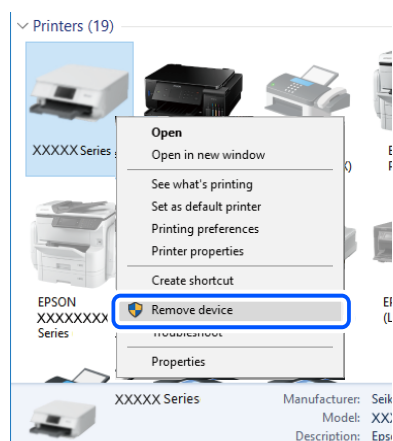

Ako ne možete koristiti USB kabl, resetujte USB priključak sledeći korake za promenu načina povezivanja sa računarem. Detalje potražite na vezi za povezane informacije ispod.

➔ [“Vršenje podešavanja za povezivanje na računar” na strani 272](#)

## Ne možete da šaljete ili primete iako je veza pravilno uspostavljena (Mac OS)

### Softver nije instaliran.

#### Rešenja

Uverite se da je PC-FAX upravljački program instaliran na računaru. PC-FAX upravljački program je instaliran sa aplikacijom FAX Utility. Da biste proverili da li je instaliran, pratite korake u nastavku.

Izaberite **Željene postavke sistema** u meniju Apple > **Štampači i skeneri** (ili **Štampanje i skeniranje, Štampanje i faks**), a zatim se uverite da je štampač (faks) prikazan. Štampač (faks) je prikazan kao „FAX XXXX (USB)” ili „FAX XXXX (IP)”. Ako štampač (faks) nije prikazan, kliknite na [+], a zatim registrujte štampač (faks).

### Upravljački program PC-FAX je pauziran.

#### Rešenja

Izaberite **Željene postavke sistema** u meniju Apple > **Štampači i skeneri** (ili **Štampanje i skeniranje, Štampanje i faks**), a zatim dva puta kliknite na štampač (faks). Ako je štampač pauziran, kliknite na **Nastavi** (ili **Nastavi rad štampača**).

## Provera identiteta korisnika prilikom slanja faksa sa računara.

### Rešenja

Podesite korisničko ime i lozinku u upravljačkom programu štampača. Kada šaljete faks sa računara dok je podešena bezbednosna funkcija koja omogućava administratorima da ograniče korisnike od promene podešavanja štampača, provera identiteta korisnika vrši se pomoću korisničkog imena i lozinke postavljenih u upravljačkom programu štampača.

## Postoje problemi sa vezom sa faksom i podešavanjima faksa.

### Rešenja

Pokušajte sa rešenjima za vezu sa faksom i podešavanjima faksa.

## Prikazuje se šifra greške u meniju statusa

Ako zadatak ne bude uspešno dovršen, proverite šifru greške prikazanu u istoriji za svaki od poslova. Šifru greške možete proveriti tako što ćete pritisnuti dugme , a zatim izabrati **Status zadatka**. Problem i njegovo moguće rešenje potražite u sledećoj tabeli.

Šifra	Problem	Rešenje
001	Proizvod je isključen usled nestanka struje.	-
106	Štampanje sa računara nije moguće zbog podešavanja kontrole pristupa.	Obratite se administratoru štampača.
107	Provera identiteta korisnika nije uspeła. Zadatak je otkazan.	<ul style="list-style-type: none"> <li><input type="checkbox"/> Proverite da li su korisničko ime i lozinka tačni.</li> <li><input type="checkbox"/> Izaberite <b>Podešavanja &gt; Opšte postavke &gt; Administracija sistema &gt; Bezbednosne postavke &gt; Kontrola pristupa</b>. Omogućite funkciju ograničavanja korisnika, a zatim dozvolite zadatak bez informacija za proveru identiteta.</li> </ul>
108	Poverljivi podaci o zadatku su izbrisani kada je štampač isključen.	-
109	Primljeni faks je već izbrisan.	-
110	Zadatak je odštampan samo na jednoj strani jer ubačeni papir ne podržava dvostrano štampanje.	Ako želite dvostrano štampanje, ubacite papir koji podržava dvostrano štampanje.
201	Memorija je puna.	<ul style="list-style-type: none"> <li><input type="checkbox"/> Štampanje primljenih faksova od <b>Status zadatka u Job/Status</b>.</li> <li><input type="checkbox"/> Brisanje faksova koji su sačuvani u prijemnom sandučetu iz <b>Status zadatka u Job/Status</b>.</li> <li><input type="checkbox"/> Ako šaljete crno-beli faks na jedno odredište, možete ga poslati pomoću opcije „Direktno slanje“.</li> <li><input type="checkbox"/> Podelite originale na dva ili više delova da biste ih slali u nekoliko paketa.</li> </ul>
202	Veza je prekinuta od strane mašine primaoca.	Sačekajte malo, a zatim pokušajte ponovo.



Šifra	Problem	Rešenje
203	Proizvod ne može da otkrije signal za pozivanje.	<ul style="list-style-type: none"> <li><input type="checkbox"/> Postarajte se da telefonski kabl nude pravilno povezan i da telefonska linija radi.</li> <li><input type="checkbox"/> Kada je štampač priključen na PBX ili na adapter terminala, promenite podešavanje <b>Tip linije</b> na <b>PBX</b>.</li> <li><input type="checkbox"/> Izaberite <b>Podešavanja &gt; Opšte postavke &gt; Podešavanja faksa &gt; Osn. podešavanja &gt; Detekt. pozivnog tona</b>, a zatim onemogućite podešavanje za signal za povezivanje.</li> </ul>
204	Uređaj koji je primalac je zauzet.	<ul style="list-style-type: none"> <li><input type="checkbox"/> Sačekajte malo, a zatim pokušajte ponovo.</li> <li><input type="checkbox"/> Proverite broj faksa primaoca.</li> </ul>
205	Uređaj koji je primalac ne odgovara.	Sačekajte malo, a zatim pokušajte ponovo.
206	Telefonski kabl je neispravno povezan sa LINE i EXT. priključkom proizvoda.	Proverite vezu sa LINE priključkom, a zatim i EXT. priključkom na računaru.
207	Proizvod nije priključen na telefonsku liniju.	Priključite telefonski kabl na telefonsku liniju.
208	Faks nije bilo moguće poslati nekima od navedenih primalaca.	Štampanje <b>Evidencija faksa</b> ili izveštaja <b>Poslednji prenos</b> za prethodne faksove iz opcije <b>Izveštaj o faksu</b> u režimu za faks radi provere neuspešnih odredišta. Kada je podešavanje <b>Čuvanje podataka o neuspehu</b> omogućeno, možete ponovo da šaljete faksove iz opcije <b>Status zadatka</b> u <b>Job/Status</b> .
301	Ne postoji dovoljno slobodnog prostora za čuvanje podataka na memorijskom uređaju.	<ul style="list-style-type: none"> <li><input type="checkbox"/> Povećajte prostor za skladištenje na memorijskom uređaju.</li> <li><input type="checkbox"/> Unesite broj dokumenata.</li> <li><input type="checkbox"/> Smanjite rezoluciju skeniranja ili povećajte stepen kompresije da biste smanjili veličinu skenirane slike.</li> </ul>
302	Memorijski uređaj je zaštićen od upisivanja.	Onemogućite zaštitu od upisivanja na memorijskom uređaju.
303	Nije kreirana nijedna fascikla za čuvanje skenirane slike.	Ubacite drugi memorijski uređaj.
304	Memorijski uređaj je uklonjen.	Ponovo ubacite memorijski uređaj.
305	Došlo je do greške prilikom čuvanja podataka na memorijskom uređaju.	Ako se spoljnom uređaju pristupa sa računara, sačekajte malo i zatim pokušajte ponovo.
306	Memorija je puna.	Sačekajte da se završe drugi zadaci koji su u toku.
311	Došlo je do DNS greške.	<ul style="list-style-type: none"> <li><input type="checkbox"/> Izaberite <b>Podešavanja &gt; Opšte postavke &gt; Mrežne postavke &gt; Napredno &gt; TCP/IP</b>, a zatim proverite podešavanja DNS-a.</li> <li><input type="checkbox"/> Proverite DNS podešavanja za server, računar ili pristupnu tačku.</li> </ul>
312	Došlo je do greške pri proveri identiteta.	Izaberite <b>Podešavanja &gt; Opšte postavke &gt; Mrežne postavke &gt; Napredno &gt; Server za imejl &gt; Postavke servera</b> , a zatim proverite podešavanja servera.

Šifra	Problem	Rešenje
313	Došlo je do greške u komunikaciji.	<ul style="list-style-type: none"> <li><input type="checkbox"/> Odštampajte izveštaj o mrežnoj vezi da biste proverili da li je štampač povezan sa mrežom.</li> <li><input type="checkbox"/> Izaberite <b>Podešavanja &gt; Opšte postavke &gt; Mrežne postavke &gt; Napredno &gt; Server za imejl &gt; Postavke servera</b> da biste proverili podešavanja servera e-pošte. Možete da proverite šta je izazvalo grešku pokretanjem provere veze.</li> <li><input type="checkbox"/> Metod provere identiteta podešavanja i servera e-pošte se možda ne slažu. Kada izaberete <b>Isključeno</b> kao metod provere identiteta, postarajte se da metod provere identiteta servera e-pošte bude podešen na Ništa.</li> </ul>
314	Veličina podataka premašuje maksimalnu dozvoljenu veličinu za priložene datoteke.	<ul style="list-style-type: none"> <li><input type="checkbox"/> Povećajte vrednost za podešavanje <b>Maks. vel. priložene datoteke</b> u podešavanjima skeniranja.</li> <li><input type="checkbox"/> Smanjite rezoluciju skeniranja ili povećajte stepen kompresije da biste smanjili veličinu skenirane slike.</li> </ul>
315	Memorija je puna.	Pokušajte ponovo nakon završetka drugih zadataka koji su u toku.
321	Došlo je do DNS greške.	<ul style="list-style-type: none"> <li><input type="checkbox"/> Izaberite <b>Podešavanja &gt; Opšte postavke &gt; Mrežne postavke &gt; Napredno &gt; TCP/IP</b>, a zatim proverite podešavanja DNS-a.</li> <li><input type="checkbox"/> Proverite DNS podešavanja za server, računar ili pristupnu tačku.</li> </ul>
322	Došlo je do greške pri proveri identiteta.	Proverite podešavanja za <b>Lokacija</b> .
323	Došlo je do greške u komunikaciji.	<ul style="list-style-type: none"> <li><input type="checkbox"/> Proverite podešavanja za <b>Lokacija</b>.</li> <li><input type="checkbox"/> Odštampajte izveštaj o mrežnoj vezi da biste proverili da li je štampač povezan sa mrežom.</li> </ul>
324	Datoteka sa istim nazivom već postoji u navedenoj fascikli.	<ul style="list-style-type: none"> <li><input type="checkbox"/> Izbrišite datoteku sa istim nazivom.</li> <li><input type="checkbox"/> Promenite prefiks za naziv datoteke u <b>Podešavanja datoteke</b>.</li> </ul>
325 326	Ne postoji dovoljno slobodnog prostora za skladištenje u navedenoj fascikli.	<ul style="list-style-type: none"> <li><input type="checkbox"/> Povećajte prostor za skladištenje u navedenoj fascikli.</li> <li><input type="checkbox"/> Unesite broj dokumenata.</li> <li><input type="checkbox"/> Smanjite rezoluciju skeniranja ili povećajte stepen kompresije da biste smanjili veličinu skenirane slike.</li> </ul>
327	Memorija je puna.	Sačekajte da se završe drugi zadaci koji su u toku.
328	Odredište je neispravno ili nepostojeće.	Proverite podešavanja za <b>Lokacija</b> .
331	Došlo je do greške u komunikaciji prilikom pribavljanja liste odredišta.	Odštampajte izveštaj o mrežnoj vezi da biste proverili da li je štampač povezan sa mrežom.
332	Ne postoji dovoljno slobodnog prostora za čuvanje skenirane slike u odredišnom prostoru za skladištenje.	Unesite broj dokumenata.

Šifra	Problem	Rešenje
333	Nije bilo moguće pronaći odredište jer su informacije o odredištu otpremljene na server pre slanja skenirane slike.	Ponovo izaberite odredište.
334	Došlo je do greške prilikom slanja skenirane slike.	-
341	Došlo je do greške u komunikaciji.	<ul style="list-style-type: none"> <li><input type="checkbox"/> Proverite veze za računar i štampač. Ako povezivanje vršite preko mreže, odštampajte izveštaj o mrežnoj vezi da biste proverili da li je štampač povezan sa mrežom.</li> <li><input type="checkbox"/> Proverite da li je aplikacija Epson Event Manager instalirana na računaru.</li> </ul>
401	Ne postoji dovoljno slobodnog prostora za čuvanje podataka na memorijskom uređaju.	Povećajte prostor za skladištenje na memorijskom uređaju.
402	Memorijski uređaj je zaštićen od upisivanja.	Onemogućite zaštitu od upisivanja na memorijskom uređaju.
404	Memorijski uređaj je uklonjen.	Ponovo ubacite memorijski uređaj.
405	Došlo je do greške prilikom čuvanja podataka na memorijskom uređaju.	<ul style="list-style-type: none"> <li><input type="checkbox"/> Ponovo ubacite memorijski uređaj.</li> <li><input type="checkbox"/> Koristite drugi memorijski uređaj na kom ste kreirali fasciklu pomoću funkcije <b>Napravite direktorijum da biste sačuvali</b>.</li> </ul>
411	Došlo je do DNS greške.	<ul style="list-style-type: none"> <li><input type="checkbox"/> Izaberite <b>Podešavanja &gt; Opšte postavke &gt; Mrežne postavke &gt; Napredno &gt; TCP/IP</b>, a zatim proverite podešavanja DNS-a.</li> <li><input type="checkbox"/> Proverite DNS podešavanja za server, računar ili pristupnu tačku.</li> </ul>
412	Došlo je do greške pri proveri identiteta.	Izaberite <b>Podešavanja &gt; Opšte postavke &gt; Mrežne postavke &gt; Napredno &gt; Server za imejl &gt; Postavke servera</b> , a zatim proverite podešavanja servera.
413	Došlo je do greške u komunikaciji.	<ul style="list-style-type: none"> <li><input type="checkbox"/> Izaberite <b>Podešavanja &gt; Opšte postavke &gt; Mrežne postavke &gt; Napredno &gt; Server za imejl &gt; Postavke servera</b> da biste proverili podešavanja servera e-pošte. Možete da proverite šta je izazvalo grešku pokretanjem provere veze.</li> <li><input type="checkbox"/> Metod provere identiteta podešavanja i servera e-pošte se možda ne slažu. Kada izaberete <b>Isključeno</b> kao metod provere identiteta, postarajte se da metod provere identiteta servera e-pošte bude podešen na Ništa.</li> <li><input type="checkbox"/> Odštampajte izveštaj o mrežnoj vezi da biste proverili da li je štampač povezan sa mrežom.</li> </ul>
421	Došlo je do DNS greške.	<ul style="list-style-type: none"> <li><input type="checkbox"/> Izaberite <b>Podešavanja &gt; Opšte postavke &gt; Mrežne postavke &gt; Napredno &gt; TCP/IP</b>, a zatim proverite podešavanja DNS-a.</li> <li><input type="checkbox"/> Proverite DNS podešavanja za server, računar ili pristupnu tačku.</li> </ul>

Šifra	Problem	Rešenje
422	Došlo je do greške pri proveri identiteta.	Izaberite <b>Podešavanja &gt; Opšte postavke &gt; Podešavanja faksa &gt; Podešavanja za prijem &gt; Postavke čuvanja/prosleđivanja</b> a zatim proverite podešavanja fascikle izabrane u odeljku <b>Odredište čuvanja/prosl..</b>
423	Došlo je do greške u komunikaciji.	<input type="checkbox"/> Odštampajte izveštaj o mrežnoj vezi da biste proverili da li je štampač povezan sa mrežom. <input type="checkbox"/> Izaberite <b>Podešavanja &gt; Opšte postavke &gt; Podešavanja faksa &gt; Podešavanja za prijem &gt; Postavke čuvanja/prosleđivanja</b> a zatim proverite podešavanja fascikle izabrane u odeljku <b>Odredište čuvanja/prosl..</b>
425	Ne postoji dovoljno slobodnog prostora za skladištenje u odredišnoj fascikli za prosleđivanje.	Povećajte prostor za skladištenje u odredišnoj fascikli za prosleđivanje.
428	Odredište je neispravno ili nepostojeće.	Izaberite <b>Podešavanja &gt; Opšte postavke &gt; Podešavanja faksa &gt; Podešavanja za prijem &gt; Postavke čuvanja/prosleđivanja</b> a zatim proverite podešavanja fascikle izabrane u odeljku <b>Odredište čuvanja/prosl..</b>

## Ne možete da rukujete štampačem na očekivani način

### Operacije su spore

#### Štampanje je suviše sporo

Mogu se uzeti u obzir sledeći razlozi.

#### ■ Aktivne su nepotrebne aplikacije.

##### Rešenja

Zatvorite sve nepotrebne aplikacije na računaru ili pametnom uređaju.

#### ■ Kvalitet štampe je postavljen visoko.

##### Rešenja

Smanjite podešavanje kvaliteta.

#### ■ Dvosmerno štampanje je onemogućeno.

##### Rešenja

Omogućite dvosmerno podešavanje (ili podešavanje za veliku brzinu). Kada je ovo podešavanje omogućeno, glava za štampanje štampa krećući se u oba smera, pa se brzina štampanja uvećava.

- Kontrolna tabla

Izaberite **Podešavanja > Opšte postavke > Podešavanja štampača**, a zatim omogućite **Dvosmerno**.

Windows

Izaberite **Dvosmerno štampanje** na kartici **Još opcija** upravljačkog programa štampača.

Mac OS

Izaberite **Željene postavke sistema** u meniju Apple > **Štampači i skeneri** (ili **Štampanje i skeniranje, Štampanje i faks**) a zatim izaberite štampač. Kliknite na **Opcije i materijal za štampanje > Opcije** (ili **Upravljački program**). Izaberite **On** kao podešavanje za **Dvosmerno štampanje**.

## Omogućen je Tihi režim.

### Rešenja

Onemogućite **Tihi režim**. Brzina štampanja je manja kada štampač radi u **Tihi režim**.

Kontrolna tabla

Izaberite  na početnom ekranu, a zatim izaberite **Isklj.**

Windows

Izaberite **Isključeno** kao podešavanje za **Tihi režim** na kartici **Glavni** u upravljačkom programu štampača.

Mac OS

Izaberite **Željene postavke sistema** u meniju Apple > **Štampači i skeneri** (ili **Štampanje i skeniranje, Štampanje i faks**) a zatim izaberite štampač. Kliknite na **Opcije i materijal za štampanje > Opcije** (ili **Upravljački program**). Izaberite **Off** kao podešavanje za **Tihi režim**.

## Štampanje se značajno usporava tokom neprekidnog štampanja

### Aktivna je funkcija koja sprečava pregrevanje i oštećenje mehanizma štampača.

#### Rešenja

Možete da nastavite da štamplete. Da biste povratili normalnu brzinu štampanja, ostavite štampač da miruje najmanje 30 minuta. Brzina štampanja se neće vratiti na normalnu ako je napajanje isključeno.

## Brzina skeniranja je mala

### Skeniranje u visokoj rezoluciji.

#### Rešenja

Probajte da skenirate u nižoj rezoluciji.

## LCD ekran je zatamnjen

### Štampač je u režimu mirovanja.

#### Rešenja

Dodirnite bilo gde na LCD ekranu da biste ga vratili u prethodno stanje.

## Dodirni ekran ne reaguje

Mogu se uzeti u obzir sledeći razlozi.

## ■ Zaštitni sloj je zalepljen na dodirni ekran.

### Rešenja

Ako zalepíte zaštitni sloj na dodirni ekran, optički dodirni ekran možda neće reagovati. Uklonite sloj.

## ■ Ekran je prljav.

### Rešenja

Isključite štampač, a zatim obrišite ekran pomoću meke, suve krpe. Ako je ekran prljav, možda neće reagovati.

## Rukovanje na kontrolnoj tabli nije moguće

### ■ Kada je ograničavanje funkcija za korisnike omogućeno, za štampanje su potrebni ID korisnika i lozinka.

#### Rešenja

Ukoliko ne znate lozinku obratite se administratoru štampača.

## „x“ se prikazuje na ekranu i ne možete da izaberete fotografije

### *Datoteka slike nije podržana.*

„!“ se prikazuje na LCD ekranu kada proizvod ne podržava datoteka slike. Koristite datoteke koje proizvod podržava.

### Povezane informacije

➔ [“Specifikacije podržanih podataka” na strani 346](#)

## Memorijski uređaj nije prepoznat

### ■ Memorijski uređaj je podešen na onemogućen.

#### Rešenja

Na kontrolnoj tabli izaberite **Podešavanja > Opšte postavke > Podešavanja štampača > Interfejs memorijskog uređaja**, a zatim omogućite memorijski uređaj.

## Nije moguće čuvanje podataka na memorijskom uređaju

Mogu se uzeti u obzir sledeći razlozi.

### ■ Memorijski uređaj je zaštićen od upisivanja.

#### Rešenja

Onemogućite zaštitu od upisivanja na memorijskom uređaju.

## Memorijski uređaj nema dovoljno slobodnog prostora.

### Rešenja

Izbrišite nepotrebne podatke ili umetnite drugi memorijski uređaj.

## Uređaj pravi buku dok radi

### Opcija Tihi režim je onemogućena.

#### Rešenja

Ako je buka u toku rada uređaja prevelika, omogućite **Tihi režim**. Omogućavanjem ove funkcije može da se smanji brzina štampanja.

- Kontrolna tabla

Izaberite  na početnom ekranu, a zatim omogućite **Tihi režim**.

- Upravljački program štampača za Windows

Omogućite **Tihi režim** na kartici **Glavni**.

- Upravljački program štampača za Mac OS

Izaberite **Željene postavke sistema** u meniju Apple > **Štampači i skeneri** (ili **Štampanje i skeniranje, Štampanje i faks**) a zatim izaberite štampač. Kliknite na **Opcije i materijal za štampanje** > **Opcije** (ili **Upravljački program**). Izaberite **On** kao podešavanje za **Tihi režim**.

## Datum i vreme su netačni

### Pojavila se greška u električnom napajanju.

#### Rešenja

Može se desiti da sat pokazuje netačno vreme nakon nestanka struje zbog udara groma ili u slučaju da je struja dugo bila isključena. Pravilno podesite datum i vreme u **Podešavanja** > **Opšte postavke** > **Osn. podešavanja** > **Podešavanja za datum/vreme** na kontrolnoj tabli.

## Osnovni sertifikat se mora ažurirati

### Osnovni sertifikat je istekao.

#### Rešenja

Pokrenite Web Config, a zatim ažurirajte osnovni sertifikat.

## Nije moguće otkazati štampanje sa računara sa instaliranim operativnim sistemom Mac OS X v10.6.8

### ■ Postoji problem sa podešavanjem vašeg AirPrint.

#### Rešenja

Pokrenite aplikaciju Web Config a zatim izaberite **Port9100** kao postavku za **Protokol najvišeg prioriteta** u odeljku **Podešavanje AirPrint**. Izaberite **Željene postavke sistema** u meniju Apple > **Štampači i skeneri** (ili **Štampanje i skeniranje, Štampanje i faks**), uklonite štampač, a zatim ga ponovo dodajte.

➔ [“Aplikacija za podešavanje operacija štampača \(Web Config\)” na strani 311](#)

## Zaboravili ste lozinku

### ■ Potrebna vam je pomoć tehničkog osoblja.

#### Rešenja

Ukoliko zaboravite administratorsku lozinku, obratite se službi za podršku kompanije Epson.

## Nenamerno pravljenje kopija ili slanje faksova

### ■ Strani predmeti dodiruju optičku dodirnu tablu.

#### Rešenja

Izaberite **Podešavanja > Opšte postavke > Osn. podešavanja > Probudi iz režima spavanja**, a zatim isključite **Probudi pomoću dodira na LCD ekran**. Štampač neće izaći iz režima mirovanja (štednja energije) dok ne pritisnete dugme .

## Broj faksa pošiljaoca nije prikazan

### ■ Broj faksa pošiljaoca nije određen na faks mašini pošiljaoca.

#### Rešenja

Pošiljalac možda nije odredio broj faksa. Obratite se pošiljaocu.

## Broj faksa pošiljaoca prikazan u Primljenim faksovima je pogrešan

### ■ Broj faksa pošiljaoca određen na faks mašini pošiljaoca je pogrešan.

#### Rešenja

Pošiljalac je možda pogrešno odredio broj faksa. Obratite se pošiljaocu.



## Pozivanje pomoću priključenog telefona nije moguće

### Telefonski kabl nije pravilno povezan.

#### Rešenja

Priključite telefon na EXT. priključak na računaru i podignite prijemnik. Ako ne čujete signal za pozivanje kroz prijemnik, pravilno priključite telefonski kabl.

## Telefonska sekretarica ne može da se javlja na glasovne pozive

### Podešavanje štampača Zvona za odgovor podešeno je na manji broj od broja zvonjenja za vašu telefonsku sekretaricu.



#### Rešenja

Izaberite **Sporo (9.600 b/s)** u **Podešavanja > Opšte postavke > Podešavanja faksa > Osn. podešavanja > Zvona za odgovor**, a zatim podesite na veći broj od broja zvonjenja vaše telefonske sekretarice.

## Poruka se prikazuje na LCD ekranu

Ako je na LCD ekranu prikazana neka poruka o grešci, sledite uputstva na ekranu ili rešenja u nastavku da biste rešili problem.

Poruke o greškama	Rešenja
Greška u štampaču. Isključite i ponovo uključite napajanje. Detalje potražite u dokumentaciji.	Uklonite sav papir ili zaštitni materijal u štampaču. Ako se poruka o grešci i dalje prikazuje, obratite se podršci kompanije Epson.
Greška štampača. Detalje potražite u dokumentaciji. Funkcije koje nisu u vezi sa štampanjem su dostupne.	Moguće je da je došlo do oštećenja štampača. Obratite se podršci kompanije Epson ili ovlašćenom servisnom predstavniku kompanije Epson i zatražite popravku. Međutim, sve opcije osim štampanja, ko na primer skeniranje, su dostupne.
Greška štampača. Detalje potražite u dokumentaciji.	Moguće je da je došlo do oštećenja štampača. Obratite se podršci kompanije Epson ili ovlašćenom servisnom predstavniku kompanije Epson i zatražite popravku.
Nestalo je papira u XX. Ubacite papir. Veličina papira: XX/Tip papira: XX	Ubacite papir u prikazani izvor papira, i ako ubacite papir u kasetu za papir, ubacite ga do kraja.
Jastučice za mastilo štampanja bez ivice štampača je pri kraju svog radnog veka. To nije deo koji korisnik može da zameni. Obratite se Epson podršci.	Obratite se kompaniji Epson ili ovlašćenom servisnom predstavniku kompanije Epson za zamenu jastučeta za mastilo za štampanja bez ivica*. To nije deo koji može da servisira korisnik. Dodirnite <b>U redu</b> da biste nastavili štampanje.
Jastučice za mastilo štampanja bez ivice štampača je dostiglo kraj svog radnog veka. To nije deo koji korisnik može da zameni. Obratite se Epson podršci.	Obratite se kompaniji Epson ili ovlašćenom servisnom predstavniku kompanije Epson za zamenu jastučeta za mastilo za štampanja bez ivica*. To nije deo koji može da servisira korisnik. Štampanje bez ivica nije dostupno, ali je dostupno štampanje sa ivicama.
Automatski prikaz podešavanja papira je podešeno na Isključeno. Pojedine funkcije možda nisu dostupne. Detalje potražite u dokumentaciji.	Ako je podešavanje <b>Automatski prikaz podešavanja papira</b> onemogućeno, ne možete koristiti aplikaciju AirPrint.

Poruke o greškama	Rešenja
Nije otkriven ton za biranje.	<p>Ovaj problem možete rešiti tako što ćete izabrati <b>Podešavanja &gt; Opšte postavke &gt; Podešavanja faksa &gt; Osn. podešavanja &gt; Tip linije</b>, a zatim izabrati <b>PBX</b>. Ako vaš telefonski sistem zahteva broj za izlaznu liniju da biste mogli da pristupite izlaznoj liniji, broj za izlaznu liniju podesite nakon što izaberete <b>PBX</b>. Umesto stvarnog broja za izlaznu liniju koristite # (tarabu) kada unosite inostrani broj faksa. Ovo vezu čini bezbednijom.</p> <p>Ako se poruka o grešci i dalje prikazuje, onemogućite podešavanja za <b>Detekt. pozivnog tona</b>. Međutim, onemogućavanje ove funkcije može izostaviti prvu cifru broja faksa i poslati faks na pogrešan broj.</p>
Prijem faksova nije uspeo jer je kapacitet podataka faksa pun. Dodirnite Job/Status u dnu početnog ekrana za detalje.	<p>Primljeni faksovi mogu da se nagomilaju bez obrade iz sledećih razloga.</p> <ul style="list-style-type: none"> <li><input type="checkbox"/> Štampanje nije moguće usled greške štampača. Obrišite grešku štampača. Da biste proverili detalje i rešenja za grešku, pritisnite dugme  i zatim izaberite <b>Status štampača</b>.</li> <li><input type="checkbox"/> Čuvanje na računaru ili memorijskom uređaju nije moguće. Da biste proverili da li su primljeni faksovi sačuvani, pritisnite dugme  a zatim izaberite <b>Status zadatka</b>. Da biste sačuvali primljene faksove, uključite računar ili priključite memorijski uređaj na štampač.</li> </ul>
Kombinacija IP adrese i maske pod mreže nije tačna. Više detalja potražite u dokumentaciji.	Unesite tačnu IP adresu ili podrazumevani mrežni prolaz. Obratite se osobi koja je instalirala mrežu radi pomoći.
Ažurirajte koreni sertifikat da biste koristili usluge u oblaku.	Pokrenite Web Config, a zatim ažurirajte osnovni sertifikat.
Pomoću računara proverite da li su postavke ulaza štampača (kao što je IP adresa) ili upravljačkog programa štampača tačne.	<p>Uverite se da je u odeljku <b>Svojstvo &gt; Port</b> u meniju <b>Štampač</b> pravilno izabran štampač.</p> <p>Izaberite „<b>USBXXX</b>“ za USB vezu ili „<b>EpsonNet Print Port</b>“ za mrežnu vezu.</p>
Pomoću računara proverite da li su postavke ulaza ili upravljačkog programa štampača tačne. Detalje potražite u dokumentaciji.	
Recovery Mode Update Firmware	<p>Štampač je pokrenut u režimu oporavka zato što ažuriranje osnovnog softvera nije uspelo. Sledite navedene korake da biste ponovo pokušali da ažurirate osnovni softver.</p> <ol style="list-style-type: none"> <li>1. Povežite računar i štampač USB kablom. (Tokom režima oporavka ne možete da ažurirate osnovni softver preko mrežne veze.)</li> <li>2. Posetite svoju lokalnu internet stranu kompanije Epson radi detaljnijih uputstava.</li> </ol>

\* Kod nekih ciklusa štampanja može da se desi da se veoma mala količina prekomerne boje prikupi u jastučetu za mastilo za štampanja bez ivica. Da bi se sprečilo curenje iz jastučeta, proizvod je projektovan tako da prekine štampanje bez ivica kada se dostigne kapacitet jastučeta. Od broja stranica koje štampate koristeći opciju štampanja bez ivica zavisice da li će ovo biti potrebno i koliko često. To što je potrebno zameniti jastuče ne znači da je vaš štampač prestao da radi u skladu sa svojim specifikacijama. Štampač će vas obavestiti kada bude potrebna zamena jastučeta, a to može da obavi samo ovlašćeni predstavnik servisa kompanije Epson. Garancija kompanije Epson ne obuhvata trošak ove zamene.

## Papir se zaglavljuje

Proverite grešku prikazanu na kontrolnoj tabli i pratite uputstva za vađenje zaglavljenog papira, uključujući i preostale pocepane delove. Na LCD ekranu prikazuje se animacija koja vam pokazuje kako da uklonite zaglavljene papir. Zatim, izaberite **U redu** da biste otklonili grešku.

### **Oprez:**

*Nikada nemojte dodirivati dugmad na kontrolnoj tabli kada vam je ruka unutar štampača. Ako štampač počne da radi, može izazvati povredu. Pazite da ne dodirnete delove koji vire da biste izbegli povredu.*

### **Važno:**

- Pažljivo izvadite zaglavljene papir. Naglo vađenje papira može dovesti do oštećenja štampača.
- Prilikom uklanjanja zaglavljenog papira nemojte nagnjati štampač, postavljati ga vertikalno niti okretati naopako. U suprotnom, može doći do curenja mastila.

## Sprečavanje zaglavljivanja papira

Proverite sledeće stavke ako se papir često zaglavljuje.

- Štampač postavite na ravnu površinu i upotrebljavajte ga u preporučenim uslovima okoline.  
“Specifikacije u vezi sa okruženjem” na strani 347
- Koristite papir koji ovaj štampač podržava.  
“Dostupan papir i kapaciteti” na strani 298
- Sledite mere opreza pri rukovanju papirom.  
“Mere opreza pri rukovanju papirom” na strani 32
- Ubacite papir okrenut na odgovarajuću stranu i pomerite vođicu za papir do ivice papira.  
“Ubacivanje papira” na strani 33
- Podignite držač za dokumente automatskog mehanizma za uvlačenje papira (ADF).

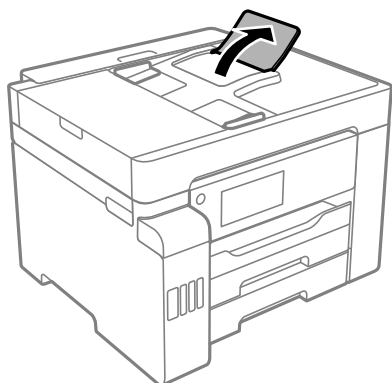

- Nemojte ubacivati veći broj listova od maksimalnog broja navedenog za papir.
- Ako ste ubacili više listova papira, ubacujte jedan po jedan list.

- Uverite se da se podešavanja za veličinu papira i tip papira slažu sa stvarnom veličinom papira i tipom papira koji je ubačen u štampač.

[“Lista tipa papira” na strani 33](#)

---

## Vreme je da dopunite mastilo

### Mere opreza pri rukovanju bočicom sa mastilom

Pre punjenja mastila pročitajte sledeća uputstva.

#### Mere opreza za čuvanje mastila

- Bočice sa mastilom držite podalje od direktne sunčeve svetlosti.
- Nemojte odlagati bočice sa mastilom na visokim temperaturama ili temperaturama ispod nule.
- Nakon što unesete bočicu sa mastilom unutra iz prostorije za hladno skladištenje, ostavite je da se zagreje na sobnoj temperaturi najmanje tri sata pre upotrebe.
- Kada bočicu s mastilom otvorite, preporučujemo vam da je iskoristite što pre.
- Kompanija Epson preporučuje upotrebu bočica sa mastilom pre datuma odštampanog na pakovanju.
- Nemojte otvarati pakovanje bočice sa mastilom dok ne budete spremni da napunite rezervoar sa mastilom. Pakovanje bočice sa mastilom je vakumirano da bi se održala njegova pouzdanost. Ako bočicu sa mastilom ostavite otpakovanu na duže vreme pre nego što je upotrebite, normalno štampanje možda neće biti moguće.
- Kada skladištite ili transportujete bočicu sa mastilom, nemojte nakretati bočicu i nemojte je podvrgavati udarcima ili promenama temperature. U suprotnom, mastilo može procuriti, čak i ako je zatvarač bočice čvrsto zatvoren. Uverite se da je bočica sa mastilom uspravna kada pričvršćujete zatvarač i preduzmite mere predostrožnosti da sprečite curenje mastila prilikom transporta bočice, na primer, stavite bočicu u vrećicu.

#### Mere opreza za rukovanje dopune mastila

- Mora se pažljivo rukovati mastilom za ovaj štampač. Mastilo može da prsne prilikom punjenja ili dolivanja mastila u rezervoare za mastilo. Ako mastilo dođe u dodir sa vašom odećom ili predmetima, može biti nemoguće ukloniti ga.
- Koristite bočice sa mastilom označene odgovarajućom šifrom dela za ovaj štampač.
- Boce s mastilom nemojte mućkati suviše energično ili ih suviše stiskati.
- Za optimalne rezultate štampanja, nemojte dozvoliti da štampač duže vreme radi s niskim nivoom mastila.
- Da biste postigli optimalne rezultate štampanja, dopunjavajte rezervoare sa mastilom do gornje linije barem jednom godišnje.
- Da bi se postigao vrhunski kvalitet štampe i da bi se zaštitila glava za štampanje, promenljiva bezbednosna rezerva boje ostaje u rezervoaru sa mastilom kad vas štampač obavesti da je vreme da dopunite mastilo. Navedeni kapaciteti ne uključuju ovu rezervu.

#### Potrošnja mastila

- Da bi se održao optimalan učinak glave za štampanje, određena količina mastila iz svih rezervoara s mastilom se troši tokom operacija održavanja kao što je čišćenje glave za štampanje. Mastilo se može trošiti i kada uključujete štampač.

- ❑ Prilikom monohromatskog štampanja ili štampanja u nijansama sive mogu se koristiti druge boje umesto crne, u zavisnosti od tipa papira ili podešavanja kvaliteta štampanja. Razlog je to što se za dobijanje crne boje koristi mešavina boja.
- ❑ Mastilo iz bočica sa mastilom koje su priložene uz vaš štampač, delom se troši prilikom početnog podešavanja. Da bi se dobili otisci visokog kvaliteta, glava za štampanje vašeg štampača će biti u potpunosti napunjena mastilom. Ovaj jednokratni proces troši određenu količinu mastila i stoga, ove bočice mogu odštampati manje stranica u odnosu na naredne bočice sa mastilom.
- ❑ Navedeni broj otisaka može se razlikovati zavisno od slika koje štampate, tipa papira koji koristite, učestalosti štampanja, kao i ambijentalnih uslova, kao što je temperatura.

## Punjenje rezervoara sa mastilom

Mastilo se može dopuniti u bilo kom trenutku.

1. Izaberite **Podešavanja** na početnom ekranu.
2. Izaberite **Održavanje > Napuni mastilo**.
3. Pročitajte na LCD ekranu mere opreza o bezbednom rukovanju dopunom mastila, a zatim dodirnite **Nastavi**.
4. Otvorite poklopac rezervoara s mastilom.

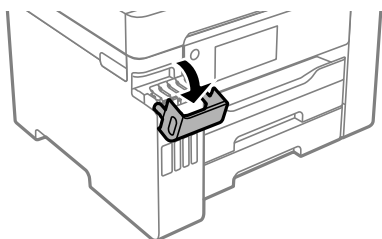

5. Otvorite zatvarač rezervoara s mastilom.

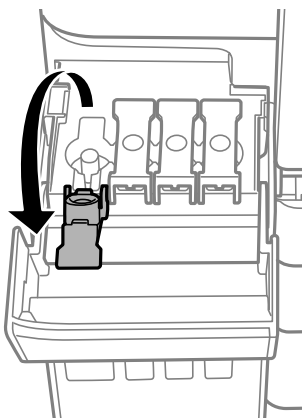

**Važno:**

*Uverite se da boja mastila odgovara boji mastila koje želite da dopunite.*

6. Držeći bočicu s mastilom u uspravnom položaju, polako okrenite zatvarač kako biste ga uklonili.



**!** **Važno:**

- Kompanija Epson preporučuje upotrebu originalnih Epson bočica sa mastilom.
- Pazite da ne prospete mastilo.

7. Proverite gornju liniju (a) u rezervoaru s mastilom.

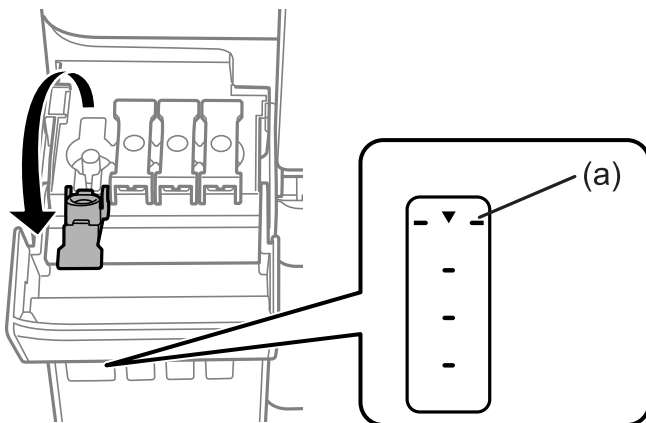

8. Poravnajte vrh bočice s mastilom sa ulazom za punjenje, a zatim je ubacite direktno u ulaz da biste napunili mastilo do gornje linije.

Kada postavite bočicu s mastilom u ulaz za punjenje odgovarajuće boje, mastilo počinje da se sipa i automatski prestaje da teče kada dostigne gornju liniju.

Ako mastilo ne počne da curi u rezervoar, uklonite bočicu s mastilom i ponovo je postavite. Međutim, nemojte ponovo postavljati bočicu s mastilom kada dostigne gornju liniju; u suprotnom mastilo može da procuri.

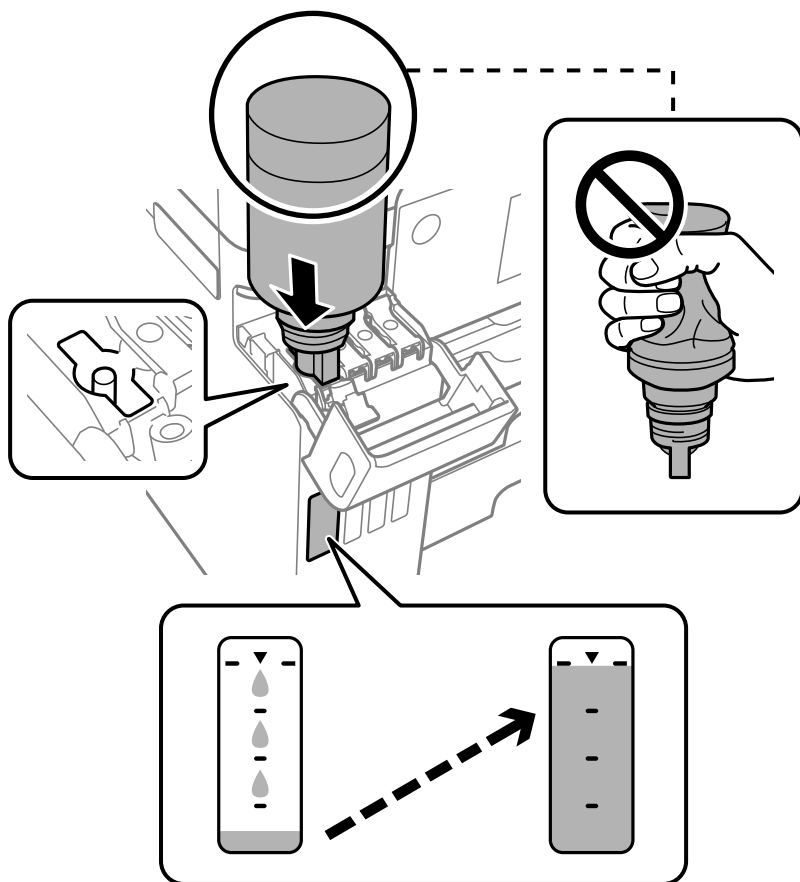

**!** **Važno:**

Nemojte dozvoliti da vrh bočice s mastilom udari o neki predmet nakon skidanja zatvarača; u protivnom može doći do prosipanja mastila.

9. Kada ste završili s punjenjem mastilom, skinite bočicu s mastilom i čvrsto zatvorite zatvarač rezervoara sa mastilom.

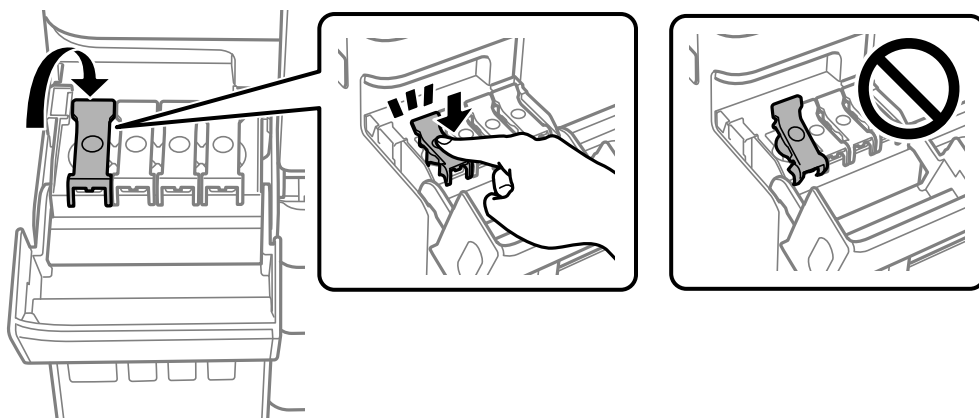

**!** **Važno:**

Nemojte ostavljati bočicu s mastilom postavljenu; u protivnom može doći do oštećenja bočice ili curenja mastila.

**Napomena:**

Ako u bočici preostane mastila, zategnite zatvarač i čuvajte bočicu u uspravnom položaju za kasniju upotrebu.



10. Čvrsto zatvorite poklopac rezervoara s mastilom.

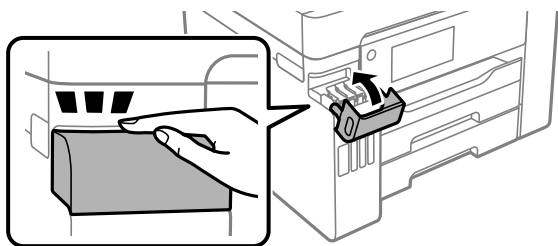

11. Sledite uputstva na ekranu kako biste podesili nivo mastila za boju mastila koju ste dopunili.

**!** **Važno:**

Čak i ako ne dopunite mastilo do gornje linije na rezervoaru sa mastilom, možete nastaviti sa upotrebom štampača. Da biste održali štampač u najboljem radnom stanju, međutim dopunite rezervoar s mastilom do gornje linije, a zatim ponovo postavite nivo mastila.

**Povezane informacije**

- ➔ [“Kodovi bočica sa mastilom” na strani 303](#)
- ➔ [“Mere opreza pri rukovanju bočicom sa mastilom” na strani 240](#)
- ➔ [“Čišćenje prosutog mastila” na strani 163](#)



## Vreme je da promenite kutiju za održavanje

### Mere predostrožnosti prilikom rukovanja kutijom za održavanje

Pročitajte sledeća uputstva pre zamene kutije za održavanje.

- Nemojte dodirivati zeleni IC čip sa strane kutije za održavanje. To može onemogućiti normalan rad i štampanje.
- Nemojte da menjate kutiju za održavanje tokom štampanja, jer se može desiti da boja iscuri.
- Nemojte uklanjati kutiju za održavanje ili otvarati njen poklopac osim kada je menjate; u suprotnom, može doći do curenja mastila.
- Nemojte ponovo da koristite kutiju za održavanje koju ste izvadili i koju niste koristili duži vremenski period. Boja u kutiji se stvrdnula i kutija ne može više da upija boju.
- Nemojte da naginjete korišćenu kutiju za održavanje sve dok je ne odložite u plastičnu kesu koju nakon toga zatvorite, jer boja može da iscuri.
- Nemojte odlagati kutiju za održavanje na visokim ili temperaturama ili temperaturama ispod nule.
- Kutiju za održavanje držite podalje od direktne sunčeve svetlosti.
- Nemojte da isпустite kutiju za održavanje ili da je izlažete jakim potresima.
- Ne dodirujte otvore u kutiji za održavanje jer možete da se isprljate mastilom.

### Zamena kutije za održavanje

U nekim ciklusima štampanja može se desiti da se veoma mala količina suvišne boje prikupi u kutiji za održavanje. Da bi se sprečilo curenje iz kutije za održavanje, štampač je projektovan tako da prestane da štampa kad kapacitet upijanja kutije za održavanje dostigne granicu. Da li će to i koliko često biti potrebno zavisi od broja stranica koje štampate, tipa materijala koji štampate i broja ciklusa čišćenja koje štampač obavlja.

Kada se prikaže poruka u kojoj se od vas traži da zamenite kutiju za održavanje, pogledajte animacije prikazane na kontrolnoj tabli. To što je potrebno zameniti kutiju ne znači da je vaš štampač prestao da radi u skladu sa svojim specifikacijama. Garancija kompanije Epson ne obuhvata trošak ove zamene. To je deo koji može da servisira korisnik.

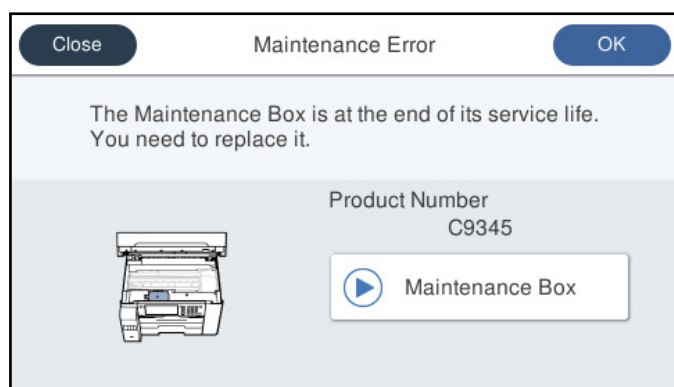

**Napomena:**

- ❑ Kada kutija za održavanje bude puna, ne možete da štampate i čistite glavu za štampanje sve dok se ne zameni kako bi se izbeglo curenje boje. Međutim, možete da izvršite operacije koje ne koriste mastilo, npr. skeniranje.
- ❑ Kada se prikaže sledeći ekran, deo ne može da se zameni od strane korisnika. Kontaktirajte službu za podršku kompanije Epson.

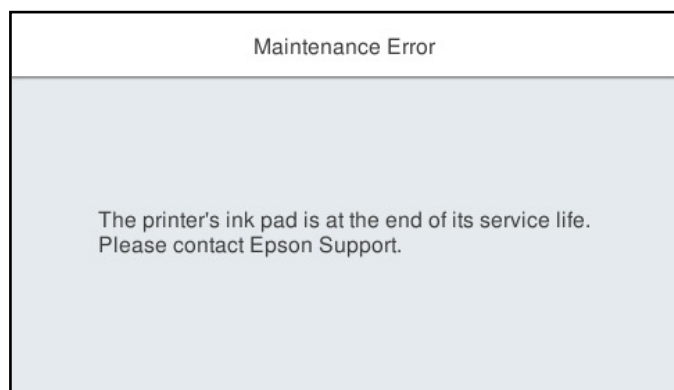

**Povezane informacije**

- ➔ [“Šifra kutije za održavanje” na strani 304](#)
- ➔ [“Mere predostrožnosti prilikom rukovanja kutijom za održavanje” na strani 245](#)

---

## Kvalitet štampanja, kopiranja i skeniranja i slanja faksa je loš

### Kvalitet štampe je loš

#### Nedostatak boje, pojavljuju se trake ili neočekivane boje na kopiji

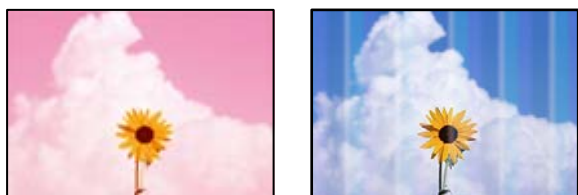

■ **Moguće je da su mlaznice glave za štampanje začepljene.**

**Rešenja**

Izvršite proveru mlaznica pomoću funkcije **Podešavanje kvaliteta štampe** da biste videli da li su mlaznice glave za štampanje začepljene. Obavite proveru mlaznica, a zatim očistite glavu za štampanje ako je bilo koja od mlaznica glave za štampanje začepljena. Ako niste koristili štampač duže vreme, mlaznice glave za štampanje su možda začepljene i kapljice mastila možda nisu ispuštene.

- ➔ [“Prilagođavanje kvaliteta štampe” na strani 153](#)

## Obojene trake se pojavljuju na otprilike 1.1 cm ili 3.3 cm



Mogu se uzeti u obzir sledeći razlozi.

### ■ Podešavanje vrste papira ne odgovara ubačenom papiru.

#### Rešenja

Izaberite odgovarajuće podešavanje vrste papira koje odgovara vrsti papira koji je ubačen u štampač.

➔ [“Lista tipa papira” na strani 33](#)

### ■ Kvalitet štampe je postavljen nisko.

#### Rešenja

Kada štampate na običnom papiru, štampajte koristeći podešavanje za visoki kvalitet.

Kontrolna tabla

Izaberite **Najbolje** za **Kvalitet** na kartici **Napredno** u podešavanjima štampača.

Windows

Izaberite **Visoko** iz **Kvalitet** na kartici **Glavni** upravljačkog programa štampača.

Mac OS

Izaberite **Fino** kao **Print Quality** iz menija **Podešavanje štampe** u dijalogu za štampanje.

### ■ Položaj glave za štampanje nije poravnat.

#### Rešenja

Poravnajte glavu za štampanje pomoću funkcije **Podešavanje kvaliteta štampe**.

➔ [“Prilagođavanje kvaliteta štampe” na strani 153](#)

## Zamagljeni otisci, pojava vertikalnih traka ili neusklađenosti



enthalten alle  
Aufdruck. W  
↓ 5008 "Regel

Mogu se uzeti u obzir sledeći razlozi.

## ■ Položaj glave za štampanje nije poravnat.

### Rešenja

Poravnajte glavu za štampanje pomoću funkcije **Podešavanje kvaliteta štampe**.

➔ [“Prilagođavanje kvaliteta štampe” na strani 153](#)

## ■ Omogućeno je podešavanje dvosmernog štampanja.

### Rešenja

Ako se kvalitet štampanja ne poboljša čak i nakon poravnavanja glave za štampanje, onemogućite dvosmerno podešavanje.

Tokom dvosmernog štampanja (ili štampanja velikom brzinom), glava za štampanje štampa krećući se u oba smera, pa se može desiti da vertikalne linije ne budu poravnate. Onemogućavanjem ovog podešavanja može da se smanji brzina štampanja, ali popravi kvalitet štampanja.

#### Kontrolna tabla

Izaberite **Podešavanja > Opšte postavke > Podešavanja štampača**, a zatim onemogućite **Dvosmerno**.

#### Windows

Opozovite izbor opcije **Dvosmerno štampanje** na kartici **Još opcija** upravljačkog programa štampača.

#### Mac OS

Izaberite **Željene postavke sistema** u meniju Apple > **Štampači i skeneri** (ili **Štampanje i skeniranje, Štampanje i faks**) a zatim izaberite štampač. Kliknite na **Opcije i materijal za štampanje > Opcije** (ili **Upravljački program**). Izaberite **Off** kao podešavanje za **Dvosmerno štampanje**.

## Pojavljaju se prugaste šare



## ■ Omogućeno je podešavanje dvosmernog štampanja.

### Rešenja

Kada štamplate na običnom papiru, onemogućite dvosmerno podešavanje.

Tokom dvosmernog štampanja (ili štampanja velikom brzinom), glava za štampanje štampa krećući se u oba smera, pa se može desiti da vertikalne linije ne budu poravnate. Onemogućavanjem ovog podešavanja može da se smanji brzina štampanja, ali popravi kvalitet štampanja.

#### Kontrolna tabla

Izaberite **Podešavanja > Opšte postavke > Podešavanja štampača**, a zatim onemogućite **Dvosmerno**.

#### Windows

Opozovite izbor opcije **Dvosmerno štampanje** na kartici **Još opcija** upravljačkog programa štampača.

#### Mac OS

Izaberite **Željene postavke sistema** u meniju Apple > **Štampači i skeneri** (ili **Štampanje i skeniranje, Štampanje i faks**) a zatim izaberite štampač. Kliknite na **Opcije i materijal za štampanje > Opcije** (ili **Upravljački program**). Izaberite **Off** kao podešavanje za **High Speed Printing**.

## ■ Kvalitet štampe je postavljen nisko.

### Rešenja

Kada štamplate na foto papiru, štampane koristeći podešavanje za visoki kvalitet.

#### Kontrolna tabla

Izaberite **Najbolje** za **Kvalitet** na kartici **Napredno** u podešavanjima štampača.

#### Windows

Izaberite **Visoko** iz **Kvalitet** na kartici **Glavni** upravljačkog programa štampača.

#### Mac OS

Izaberite **Fino** kao **Print Quality** iz menija **Podešavanje štampe** u dijalogu za štampanje.

## Odštampan primerak izlazi kao prazna strana

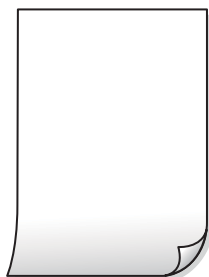

## ■ Moguće je da su mlaznice glave za štampanje začepljene.

### Rešenja

Izvršite proveru mlaznica pomoću funkcije **Podešavanje kvaliteta štampe** da biste videli da li su mlaznice glave za štampanje začepljene. Obavite proveru mlaznica, a zatim očistite glavu za štampanje ako je bilo koja od mlaznica glave za štampanje začepljena. Ako niste koristili štampač duže vreme, mlaznice glave za štampanje su možda začepljene i kapljice mastila možda nisu ispuštene.

➔ [“Prilagođavanje kvaliteta štampe” na strani 153](#)

## ■ Razlikuju se podešavanja štampanja i veličina papira ubačenog u štampač.

### Rešenja

Promenite podešavanja štampanja u skladu sa veličinom papira koji ubacujete u kasetu za papir. Ubacite papir u kasetu za papir koji odgovara podešavanjima štampanja.

## ■ U štampač se uvlači više listova papira odjednom.

### Rešenja

Pogledajte sledeće informacije da biste sprečili da se u štampač uvlači više listova papira odjednom.

➔ [“Nekoliko listova papira se uvlači odjednom” na strani 181](#)

## Papir je umrljan ili izgužvan



Mogu se uzeti u obzir sledeći razlozi.

### ■ Papir nije pravilno ubačen.

#### Rešenja

Kada se na vrhu ili u dnu papira pojave horizontalne trake ili je papir umrljan (vertikalno u odnosu na smer štampanja), ubacite papir u odgovarajućem smeru i povucite vođice za papir do ivica papira.

➔ [“Ubacivanje papira” na strani 33](#)

### ■ Putanja papira je umrljana.

#### Rešenja

Kada se javljaju vertikalne trake (horizontalno u odnosu na smer štampanja) ili je papir umrljan, očistite putanju papira.

➔ [“Čišćenje mrlja od mastila sa putanje papira” na strani 158](#)

### ■ Papir je uvijen.

#### Rešenja

Postavite papir na ravnu površinu da biste proverili da li je uvijen. Ako jeste, ispravite ga.

### ■ Glava štampača trlja površinu papira.

#### Rešenja

Prilikom štampanja na debelom papiru glava za štampanje je blizu površine za štampanje i papir se može izgrebati. U tom slučaju, omogućite postavku smanjenog vučenja. Ako omogućite ovu postavku, može doći do opadanja brzine štampanja ili kvaliteta štampe.

#### Kontrolna tabla

Izaberite **Podešavanja > Opšte postavke > Podešavanja štampača**, a zatim omogućite **Debeo papir**.

#### Windows

Kliknite na **Proširena podešavanja** na kartici **Održavanje** upravljačkog programa štampača i izaberite **Debeo papir i koverta**.

Ukoliko se papir i dalje vuče nakon izbora podešavanja **Debeo papir i koverta**, izaberite **Papir kratkog toka** u prozoru **Proširena podešavanja** upravljačkog programa štampača.

#### Mac OS

Izaberite **Željene postavke sistema** u meniju **Apple > Štampači i skeneri** (ili **Štampanje i skeniranje, Štampanje i faks**) a zatim izaberite štampač. Kliknite na **Opcije i materijal za štampanje > Opcije** (ili **Upravljački program**). Izaberite **On** kao podešavanje za **Thick paper and envelopes**.

## Odštampana je zadnja strana papira pre nego što se osušila strana koja je već odštampana.

### Rešenja

Kada vršite ručno dvostrano štampanje, uverite se da se mastilo u potpunosti osušilo pre ponovnog ubacivanja papira.

## Kada štamplate koristeći automatsko dvostrano štampanje, gustina štampanja je previsoka a vreme sušenja je prekratko.

### Rešenja

Kada koristite funkciju automatskog dvostranog štampanja i štamplate podatke velike gustine, kao što su slike i grafikoni, podesite gustinu štampanja na nižu vrednost i vreme sušenja na dužu vrednost.

➔ [“Dvostrano štampanje” na strani 51](#)

➔ [“Dvostrano štampanje” na strani 73](#)

## Štampane fotografije su lepljive



## Štampanje je izvršeno na pogrešnoj strani foto papira.

### Rešenja

Proverite da li štamplate na strani predviđenoj za štampanje. Kada se štampa sa pogrešne strane foto papira, morate da očistite putanju papira.

➔ [“Čišćenje mrlja od mastila sa putanje papira” na strani 158](#)

## Slike ili fotografije se štampaju u neočekivanim bojama



Mogu se uzeti u obzir sledeći razlozi.

## Moguće je da su mlaznice glave za štampanje začepljene.

### Rešenja

Izvršite proveru mlaznica pomoću funkcije **Podešavanje kvaliteta štampe** da biste videli da li su mlaznice glave za štampanje začepljene. Obavite proveru mlaznica, a zatim očistite glavu za štampanje ako je bilo

koja od mlaznica glave za štampanje začepljena. Ako niste koristili štampač duže vreme, mlaznice glave za štampanje su možda začepljene i kapljice mastila možda nisu ispuštene.

➔ [“Prilagođavanje kvaliteta štampe” na strani 153](#)

## ■ **Primenjena je korekcija boje.**

### **Rešenja**

Kada štamplete sa kontrolne table ili iz Windows upravljačkog programa štampača, Epson podešavanje automatskog prilagođavanja fotografije se primenjuje podrazumevano u zavisnosti od vrste papira. Pokušajte da promenite podešavanje.

#### Kontrolna tabla

Promenite podešavanje **Korekcija fotografije** sa **Automatski** na neku drugu opciju. Ako promena podešavanja ne radi, izaberite **Poboljš. isključeno** kao vrednost za podešavanje **Korekcija fotografije**.

#### Upravljački program štampača za Windows

Na kartici **Još opcija** izaberite **Prilagođeno** u **Ispravka boje**, a zatim kliknite na **Napredno**. Promenite podešavanje **Doterivanje prizora** sa **Automatski** na neku drugu opciju. Ako se podešavanja ne mogu izmeniti, koristite bilo koji metod korekcije boja osim **PhotoEnhance** u **Upravljanje bojom**.

➔ [“Podešavanja JPEG” na strani 80](#)

➔ [“Prilagođavanje boje štampanja” na strani 66](#)

## Štampanje bez margina nije moguće



## ■ **Štampanje bez ivica nije podešeno u postavkama štampanja.**

### **Rešenja**

U postavkama štampanja podesite štampanje bez ivica. Ako izaberete vrstu papira koja ne podržava štampanje bez ivica, ne možete izabrati **Bez okvira**. Izaberite vrstu papira koja podržava štampanje bez ivica.

#### Kontrolna tabla

Izaberite **Bez ivica** kao **Raspored**.

#### Windows

Izaberite **Bez okvira** na kartici **Glavni** upravljačkog programa štampača.

#### Mac OS

Izaberite veličinu papira bez ivica iz **Veličina papira**.

➔ [“Podešavanja JPEG” na strani 80](#)

➔ [“Podešavanja TIFF” na strani 81](#)

➔ [“Papir za štampanje bez ivica” na strani 301](#)



## Ivice slike bivaju izrezane prilikom štampanja bez ivica



### Pošto je slika blago uvećana, oblast koja izlazi iz okvira je izrezana.

#### Rešenja

Izaberite nižu postavku uvećanja.

#### Windows

Kliknite na **Podešavanja** pored polja za potvrdu **Bez okvira** na kartici drajvera štampača **Glavni** a zatim izmenite postavke.

#### Mac OS

Izmenite postavke **Širenje** u meniju dijaloga za štampanje **Podešavanje štampe**.

## Položaj, veličina ili margine odštampanog dokumenta nisu ispravni

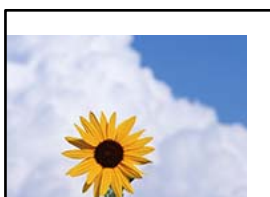

Mogu se uzeti u obzir sledeći razlozi.

### Papir nije pravilno ubačen.

#### Rešenja

Ubacite papir okrenut na odgovarajuću stranu i pomerite vođicu za papir do ivice papira.

➔ [“Ubacivanje papira” na strani 33](#)

### Veličina papira je nepravilno postavljena.

#### Rešenja

Izaberite odgovarajuću postavku veličine papira.

### Podešavanje margina u izvršnom softveru nije u okviru oblasti na kojoj se može štampati.

#### Rešenja

Prilagodite podešavanje margina u aplikaciji tako da bude u okviru oblasti na kojoj se može štampati.

➔ [“Površina na kojoj se može štampati” na strani 339](#)



- Mac OS

Opozovite **Mirror Image** iz menija **Podešavanje štampe** dijaloga za štampanje.

## Šabloni u obliku mozaika na otiscima



### ■ Odštampane su slike ili fotografije sa niskom rezolucijom.

#### Rešenja

Kada štampate slike ili fotografije, koristite podatke visoke rezolucije. Slike na internet stranama su često niske rezolucije, iako izgledaju dovoljno dobro na ekranu, tako da kvalitet štampe može opasti.

## Kvalitet kopija je loš

### Nedostatak boje, pojavljuju se trake ili neočekivane boje na kopijama

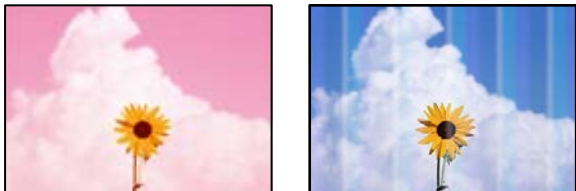

### ■ Moguće je da su mlaznice glave za štampanje začepljene.

#### Rešenja

Izvršite proveru mlaznica pomoću funkcije **Podešavanje kvaliteta štampe** da biste videli da li su mlaznice glave za štampanje začepljene. Obavite proveru mlaznica, a zatim očistite glavu za štampanje ako je bilo koja od mlaznica glave za štampanje začepljena. Ako niste koristili štampač duže vreme, mlaznice glave za štampanje su možda začepljene i kapljice mastila možda nisu ispuštene.

➔ [“Prilagođavanje kvaliteta štampe” na strani 153](#)

### Obojene trake se pojavljuju na otprilike 1.1 cm ili 3.3 cm



Mogu se uzeti u obzir sledeći razlozi.

### ■ Podešavanje vrste papira ne odgovara ubačenom papiru.

#### Rešenja

Izaberite odgovarajuće podešavanje vrste papira koje odgovara vrsti papira koji je ubačen u štampač.

➔ [“Lista tipa papira” na strani 33](#)

### ■ Položaj glave za štampanje nije poravnat.

#### Rešenja

Poravnajte glavu za štampanje pomoću funkcije **Podešavanje kvaliteta štampe**.

➔ [“Prilagođavanje kvaliteta štampe” na strani 153](#)

## Zamagljene kopije, pojava vertikalnih traka ili neusklađenosti



enthalten alle  
Aufdruck. W  
↓ 5008 "Regel

Mogu se uzeti u obzir sledeći razlozi.

### ■ Položaj glave za štampanje nije poravnat.

#### Rešenja

Poravnajte glavu za štampanje pomoću funkcije **Podešavanje kvaliteta štampe**.

➔ [“Prilagođavanje kvaliteta štampe” na strani 153](#)

### ■ Omogućeno je podešavanje dvosmernog štampanja.

#### Rešenja

Ako se kvalitet štampanja ne poboljša čak i nakon poravnavanja glave za štampanje, onemogućite dvosmerno podešavanje.

Tokom dvosmernog štampanja (ili štampanja velikom brzinom), glava za štampanje štampa krećući se u oba smera, pa se može desiti da vertikalne linije ne budu poravnate. Onemogućavanjem ovog podešavanja može da se smanji brzina štampanja, ali popravi kvalitet štampanja.

Izaberite **Podešavanja > Opšte postavke > Podešavanja štampača**, a zatim onemogućite podešavanje **Dvosmerno** na kontrolnoj tabli.

## Pojavljaju se prugaste šare



### Omogućeno je podešavanje dvosmernog štampanja.

#### Rešenja

Kada štamplate na običnom papiru, onemogućite dvosmerno podešavanje.

Tokom dvosmernog štampanja (ili štampanja velikom brzinom), glava za štampanje štampa krećući se u oba smera, pa se može desiti da vertikalne linije ne budu poravnate. Onemogućavanjem ovog podešavanja može da se smanji brzina štampanja, ali popravi kvalitet štampanja.

Izaberite **Podešavanja > Opšte postavke > Podešavanja štampača**, a zatim onemogućite podešavanje **Dvosmerno** na kontrolnoj tabli.

## Odštampan primerak izlazi kao prazna strana

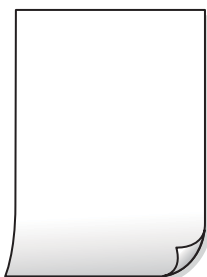

### Moguće je da su mlaznice glave za štampanje začepljene.

#### Rešenja

Izvršite proveru mlaznica pomoću funkcije **Podešavanje kvaliteta štampe** da biste videli da li su mlaznice glave za štampanje začepljene. Obavite proveru mlaznica, a zatim očistite glavu za štampanje ako je bilo koja od mlaznica glave za štampanje začepljena. Ako niste koristili štampač duže vreme, mlaznice glave za štampanje su možda začepljene i kapljice mastila možda nisu ispuštene.

➔ [“Prilagođavanje kvaliteta štampe” na strani 153](#)

### Razlikuju se podešavanja štampanja i veličina papira ubačenog u štampač.

#### Rešenja

Promenite podešavanja štampanja u skladu sa veličinom papira koji ubacujete u kasetu za papir. Ubacite papir u kasetu za papir koji odgovara podešavanjima štampanja.

### U štampač se uvlači više listova papira odjednom.

#### Rešenja

Pogledajte sledeće informacije da biste sprečili da se u štampač uvlači više listova papira odjednom.

➔ [“Nekoliko listova papira se uvlači odjednom” na strani 181](#)

## Papir je umrljan ili izgužvan



Mogu se uzeti u obzir sledeći razlozi.

### ■ Papir nije pravilno ubačen.

#### Rešenja

Kada se na vrhu ili u dnu papira pojave horizontalne trake ili je papir umrljan (vertikalno u odnosu na smer štampanja), ubacite papir u odgovarajućem smeru i povucite vođice za papir do ivica papira.

➔ [“Ubacivanje papira” na strani 33](#)

### ■ Putanja papira je umrljana.

#### Rešenja

Kada se javljaju vertikalne trake (horizontalno u odnosu na smer štampanja) ili je papir umrljan, očistite putanju papira.

➔ [“Čišćenje mrlja od mastila sa putanje papira” na strani 158](#)

### ■ Papir je uvijen.

#### Rešenja

Postavite papir na ravnu površinu da biste proverili da li je uvijen. Ako jeste, ispravite ga.

### ■ Glava štampača trlja površinu papira.

#### Rešenja

Prilikom kopiranja na debelom papiru glava za štampanje je blizu površine za štampanje i papir se može izgrebati. U tom slučaju, omogućite postavku smanjenog vučenja.

Izaberite **Podešavanja > Opšte postavke > Podešavanja štampača**, a zatim omogućite podešavanje **Debeo papir** na kontrolnoj tabli. Ako omogućite ovu postavku, može doći do opadanja brzine kopiranja ili kvaliteta kopiranja.

## Kopirane fotografije su lepljive



## ■ Kopiranje je izvršeno na pogrešnoj strani foto papira.

### Rešenja

Proverite da li kopirate na strani predviđenoj za kopiranje. Ako ste slučajno kopirali sa pogrešne strane foto papira, morate da očistite putanju papira.

➔ [“Ubacivanje papira” na strani 33](#)

➔ [“Čišćenje mrlja od mastila sa putanje papira” na strani 158](#)

## Položaj, veličina ili margine kopiranih dokumenta nisu ispravni

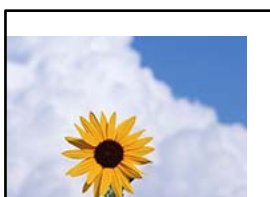

Mogu se uzeti u obzir sledeći razlozi.

## ■ Papir nije pravilno ubačen.

### Rešenja

Ubacite papir okrenut na odgovarajuću stranu i pomerite vođicu za papir do ivice papira.

➔ [“Ubacivanje papira” na strani 33](#)

## ■ Veličina papira je nepravilno postavljena.

### Rešenja

Izaberite odgovarajuću postavku veličine papira.

## ■ Originali nisu pravilno postavljeni.

### Rešenja

Uverite se da je original dobro postavljen uz oznake za poravnanje.

Ako rub skenirane slike nedostaje, odmaknite original malo od ruba stakla skenera. Ne možete skenirati oblast koja se nalazi otprilike 1,5 mm (0,06 inča) od ivice stakla skenera.

➔ [“Postavljanje originala” na strani 38](#)

## ■ Na staklu skenera ima prašine ili prljavštine ili podupiraču za dokumente.

### Rešenja

Kada skenirate sa kontrolne table i izaberete funkciju automatskog opsecanja oblasti skeniranja, uklonite sve smeće i prljavštinu sa stakla skenera i podupirača za dokumente. Ako se oko originala nalaze otpaci ili prljavština, oblast skeniranja se proširuje da ih obuhvati.

➔ [“Čišćenje stakla skenera i podupirača za dokumente” na strani 159](#)

### ■ Originalna veličina je pogrešna u podešavanju kopiranja.

#### Rešenja

Izaberite odgovarajuću vrednost za **Originalna veličina** u podešavanju kopiranja.

➔ [“Napredne opcije menija za kopiranje” na strani 92](#)

### ■ Ako je štampač postavljen pored mesta koja je u blizini izvora svetlosti ili koje je izloženo direktnoj sunčevoj svetlosti, originalni format možda neće biti pravilno prepoznat.

#### Rešenja

Ručno izaberite veličinu originala, i zatim pokušajte ponovo.

### ■ Original je previše tanak da bi se automatski prepoznala veličina.

#### Rešenja

Ručno izaberite veličinu originala, i zatim pokušajte ponovo.

## Na kopiranoj slici pojavljuju se nejednake boje, mrlje, tačke ili prave linije



Mogu se uzeti u obzir sledeći razlozi.

### ■ Putanja papira je prljava.

#### Rešenja

Ubacite i izbacite papir bez štampanja da biste očistili putanju papira.

➔ [“Čišćenje mrlja od mastila sa putanje papira” na strani 158](#)

### ■ Na originalima ili na staklu skenera ima prašine ili prljavštine.

#### Rešenja

Uklonite bilo kakvu prašinu ili prljavštinu koja se zadržava na originalima i obrišite staklo skenera.

➔ [“Čišćenje stakla skenera i podupirača za dokumente” na strani 159](#)

### ■ Na ADF ili originalima ima prašine ili prljavštine.

#### Rešenja

Očistite ADF i uklonite svu prašinu i prljavštinu koja se lepi za originale.

➔ [“Čišćenje automatskog mehanizma za uvlačenje papira” na strani 161](#)



### Original je prejako pritisnut.

#### Rešenja

Ako prejako pritiskate, mogu se pojaviti zamagljenja, mrlje i tačkice.

Nemojte prejako da pritiskate originale ili poklopac za dokumente.

➔ [“Postavljanje originala” na strani 38](#)

### Podešavanje gustine kopiranja je previsoko.

#### Rešenja

Smanjite podešavanje gustine kopiranja.

➔ [“Osnovne opcije menija za kopiranje” na strani 91](#)

### Talasaste linije (moiré) se pojavljuju na kopiranoj slici

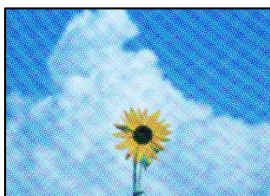

### Ako je original odštampani dokument kao što je magazin ili katalog, pojavljuje se obrazac isprekidanih, talasastih linija.

#### Rešenja

Promenite podešavanje umanjenja ili uvećavanja. Ako se i dalje pojavljuje obrazac talasastih linija (moiré), postavite original pod neznatno drugačijim uglom.

➔ [“Osnovne opcije menija za kopiranje” na strani 91](#)

### Slika sa druge strane originala se pojavljuje na kopiranoj slici



Mogu se uzeti u obzir sledeći razlozi.

### Kada skenirate tanke originale, slike na pozadini mogu istovremeno da se skeniraju.

#### Rešenja

Postavite original na staklo skenera a zatim preko njega postavite komad crnog papira.

➔ [“Postavljanje originala” na strani 38](#)

## ■ Podešavanje gustine kopiranja je previsoko.

### Rešenja

Smanjite podešavanje gustine kopiranja.

➔ [“Osnovne opcije menija za kopiranje” na strani 91](#)

## Problemi sa skeniranom slikom

### Nejednake boje, prljavština, tačkice itd. se pojavljuju prilikom skeniranja sa stakla skenera



## ■ Na originalima ili na staklu skenera ima prašine ili prljavštine.

### Rešenja

Uklonite bilo kakvu prašinu ili prljavštinu koja se zadržava na originalima i obrišite staklo skenera.

➔ [“Čišćenje stakla skenera i podupirača za dokumente” na strani 159](#)

## ■ Original je prejako pritisnut.

### Rešenja

Ako prejako pritiskate, mogu se pojaviti zamagljenja, mrlje i tačkice.

Nemojte prejako da pritiskate originale ili poklopac za dokumente.

➔ [“Postavljanje originala” na strani 38](#)

## Pojavljaju se prave linije kada skenirate sa ADF

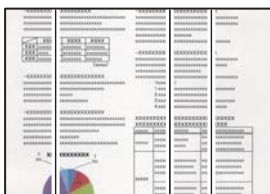

## ■ Na ADF ili originalima ima prašine ili prljavštine.

### Rešenja

Očistite ADF i uklonite svu prašinu i prljavštinu koja se lepi za originale.

➔ [“Čišćenje automatskog mehanizma za uvlačenje papira” na strani 161](#)

## Pomak se pojavljuje u pozadini skeniranih slika



### ■ Kada skenirate tanke originale, slike na pozadini mogu istovremeno da se skeniraju.

#### Rešenja

Kada skenirate sa stakla skenera, postavite crni papir ili podlogu za sto preko originala.

➔ [“Postavljanje originala” na strani 38](#)

## Skeniranje tačne oblasti na staklu skenera nije moguće

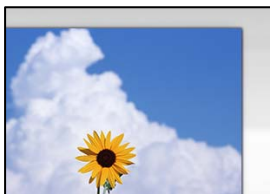

### ■ Originali nisu pravilno postavljeni.

#### Rešenja

- Uverite se da je original dobro postavljen uz oznake za poravnanje.
- Ako rub skenirane slike nedostaje, odmaknite original malo od ruba stakla skenera. Ne možete skenirati oblast koja se nalazi otprilike 1,5 mm (0,06 inča) od ivice stakla skenera.

➔ [“Postavljanje originala” na strani 38](#)

### ■ Ako je štampač postavljen pored mesta koja je u blizini izvora svetlosti ili koje je izloženo direktnoj sunčevoj svetlosti, originalni format možda neće biti pravilno prepoznat.

#### Rešenja

Ručno izaberite veličinu originala, i zatim pokušajte ponovo.

### ■ Na staklu skenera ima prašine ili prljavštine ili podupiraču za dokumente.

#### Rešenja

Kada skenirate sa kontrolne table i izaberete funkciju automatskog opsecanja oblasti skeniranja, uklonite sve smeće i prljavštinu sa stakla skenera i podupirača za dokumente. Ako se oko originala nalaze otpaci ili prljavština, oblast skeniranja se proširuje da ih obuhvati.

➔ [“Čišćenje stakla skenera i podupirača za dokumente” na strani 159](#)

### ■ Original je previše tanak da bi se automatski prepoznala veličina.

#### Rešenja

Ručno izaberite veličinu originala, i zatim pokušajte ponovo.

## Ne mogu se rešiti problemi na skeniranoj slici

Ako ste isprobali sva rešenja i time niste rešili problem, proverite sledeće.

### ■ Postoje problemi u vezi sa podešavanjima softvera za skeniranje.

#### Rešenja

Koristite Epson Scan 2 Utility da biste pokrenuli podešavanja za upravljački program skenera.

#### *Napomena:*

*Epson Scan 2 Utility je aplikacija koje se isporučuju uz softver skenera.*

1. Pokrenite Epson Scan 2 Utility.

Windows 10

Kliknite na dugme Start i zatim izaberite **EPSON > Epson Scan 2 Utility**.

Windows 8.1/Windows 8

Unesite naziv aplikacije u polje za pretragu, a zatim izaberite prikazanu ikonu.

Windows 7/Windows Vista/Windows XP

Kliknite na dugme za početak pa zatim izaberite **Svi programi ili Programi > EPSON > Epson Scan 2 > Epson Scan 2 Utility**.

Mac OS

Izaberite **Kreni > Aplikacije > Epson Software > Epson Scan 2 Utility**.

2. Izaberite karticu **Drugo**.

3. Kliknite na **Resetuj**.

Ako pokretanje postupka ne reši problem, deinstalirajte i ponovo instalirajte softver skenera.

➔ [“Odvojeno instaliranje ili deinstaliranje aplikacija” na strani 165](#)

## Kvalitet poslatog faksa je loš

### Kvalitet poslatog faksa je loš



Mogu se uzeti u obzir sledeći razlozi.

### ■ Na originalima ili na staklu skenera ima prašine ili prljavštine.

#### Rešenja

Uklonite bilo kakvu prašinu ili prljavštinu koja se zadržava na originalima i obrišite staklo skenera.

➔ [“Čišćenje stakla skenera i podupirača za dokumente” na strani 159](#)

## Original je prejako pritisnut.

### Rešenja

Ako prejako pritiskate, mogu se pojaviti zamagljenja, mrlje i tačkice.

Nemojte prejako da pritiskate originale ili poklopac za dokumente.

➔ [“Postavljanje originala” na strani 38](#)

## Pojavljaju se prave linije kada šaljete faksove sa ADF

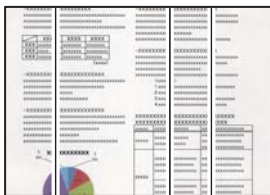

Mogu se uzeti u obzir sledeći razlozi.

## Na ADF ili originalima ima prašine ili prljavštine.

### Rešenja

Očistite ADF i uklonite svu prašinu i prljavštinu koja se lepi za originale.

➔ [“Čišćenje automatskog mehanizma za uvlačenje papira” na strani 161](#)

## Kvalitet slike poslatog faksa je loš



Mogu se uzeti u obzir sledeći razlozi.

## Podešavanje tipa originala je pogrešno.

### Rešenja

Izaberite **Faks** > **Podešavanja faksa** > **Post. skenir.** > **Originalni tip**, a zatim promenite podešavanje.

Kada original koji šaljete sadrži tekst ili slike, podesite ovo na **Fotografija**.

## Rezolucija je postavljena nisko.

### Rešenja

Ako vam nisu poznate performanse faks mašine pošiljaoca, podesite sledeće pre slanja faksa.

Izaberite **Faks** > **Podešavanja faksa** a zatim izvršite podešavanje **Rezolucija** kako biste odredili najviši kvalitet slike.

- Izaberite **Faks > Podešavanja faksa**, a zatim omogućite **Direktno slanje**.

Vodite računa da ako podesite **Rezolucija** na **Super fina** ili **Ultra fina**, ali pošaljete faks a da niste omogućili **Direktno slanje**, poslati faks će možda imati nižu rezoluciju.

### ■ **Podešavanje režima korekcije greške (ECM) je onemogućeno.**

#### **Rešenja**

Izaberite **Podešavanja > Opšte postavke > Podešavanja faksa > Osn. podešavanja** i omogućite podešavanje **ECM** na kontrolnoj tabli. Na taj način se mogu otkloniti greške koje se pojave zbog problema sa vezom. Obratite pažnju da slanje i primanje faksova može biti usporeno kada je opcija **ECM** onemogućena.

### **Slika naličja originala se pojavljuje na poslatom faksu**



Mogu se uzeti u obzir sledeći razlozi.

### ■ **Kada skenirate tanke originale, slike na pozadini mogu istovremeno da se skeniraju.**

#### **Rešenja**

Postavite original na staklo skenera a zatim preko njega postavite komad crnog papira.

➔ [“Postavljanje originala” na strani 38](#)

### ■ **Podešavanje gustine je visoko prilikom slanja faksova.**

#### **Rešenja**

Izaberite **Faks > Podešavanja faksa > Post. skenir. > Gustina**, a zatim smanjite podešavanje.

## **Kvalitet primljenog faksa je loš**

### **Kvalitet slike primljenih faksova je loš**



Mogu se uzeti u obzir sledeći razlozi.

## ■ Podešavanje režima korekcije greške (ECM) je onemogućeno.

### Rešenja

Izaberite **Podešavanja > Opšte postavke > Podešavanja faksa > Osn. podešavanja** i omogućite podešavanje ECM na kontrolnoj tabli. Na taj način se mogu otkloniti greške koje se pojave zbog problema sa vezom. Obratite pažnju da slanje i primanje faksova može biti usporeno kada je opcija ECM onemogućena.

## ■ Podešavanje kvaliteta slike na faks mašini pošiljaoca je nisko.

### Rešenja

Zatražite od pošiljaoca da pošalje faks boljeg kvaliteta.

---

# Nakon isprobavanja svih rešenja, problem ne može da se reši

Ako ne možete da rešite problem nakon isprobavanja svih rešenja, obratite se službi za podršku kompanije Epson.

Ako ne možete da rešite probleme u vezi sa štampanjem ili kopiranjem, pogledajte odgovarajuće informacije u nastavku.

### Povezane informacije

➔ [“Ne možete da rešite problem sa štampanjem ili kopiranjem” na strani 267](#)

## Ne možete da rešite problem sa štampanjem ili kopiranjem

Probajte da rešite sledeće probleme tako što ćete krenuti od početka dok ih ne rešite.

- Vodite računa da se tip papira koji je ubačen u štampač i tip papira podešen na štampaču poklapaju sa podešavanjima vrste papira u upravljačkom programu štampača.

[“Podešavanja veličine i tipa papira” na strani 32](#)

- Koristite podešavanje za visoki kvalitet na kontrolnoj tabli ili upravljačkom programu štampača.

- Poravnajte glavu za štampanje.

[“Prilagođavanje kvaliteta štampe” na strani 153](#)

- Pokrenite proveru mlaznica da biste se videli da li su mlaznice glave za štampanje začepljene.

Ako u šablonu za proveru mlaznica nedostaju segmenti, mlaznice su možda začepljene. Naizmenično ponovite čišćenje glave i proveru mlaznica 3 puta i proverite da li su se mlaznice očistile.

Vodite računa da je za čišćenje glave za štampanje potrebno malo mastila.

[“Provera i čišćenje glave za štampanje” na strani 154](#)

- Isključite štampač i sačekajte najmanje 12 sati, a zatim proverite da li su se mlaznice očistile.

Ako je začepljenje problem, ostavite štampač na izvesno vreme bez štampanja i time možete rešiti problem.

Možete da proverite sledeće stavke dok je štampač isključen.

- Proverite da li koristite originalne Epson bočice sa mastilom.

Probajte da koristite originalne Epson bočice sa mastilom. Upotreba neoriginalnih bočica sa mastilom može izazvati opadanje kvaliteta štampe.

- Vodite računa da unutar štampača ne ostane komadića papira.  
Kada izvadite papir, nemojte dodirivati providni film rukama ili papirom.
- Proverite papir.  
Proverite da li je papir uvijen ili postavljen tako da strana na kojoj se štampa bude okrenuta nagore.  
[“Mere opreza pri rukovanju papirom” na strani 32](#)  
[“Dostupan papir i kapaciteti” na strani 298](#)  
[“Vrste papira koje nisu dostupne” na strani 303](#)
- Ako isključite štampač, sačekajte najmanje 12 sati i ako se kvalitet štampanja ni tada ne popravi, pokrenite Potpuno čišćenje.  
[“Vršenje Potpuno čišćenje” na strani 156](#)

Ako ne možete da rešite problem proverom navedenih rešenja, možda ćete morati da zatražite popravku. Kontaktirajte službu za podršku kompanije Epson.

#### **Povezane informacije**

- ➔ [“Pre nego što kontaktirate Epson” na strani 472](#)
- ➔ [“Kontaktiranje Epson-ove podrške za korisnike” na strani 472](#)



---

# **Dodavanje ili zamena računara ili uređaja**

Povezivanje na štampač koji je povezan sa mrežom. . . . .	270
Resetovanje mrežne veze. . . . .	271
Direktno povezivanje pametnog uređaja i štampača (Wi-Fi Direct). . . . .	278
Provera statusa mrežne veze. . . . .	288

## Povezivanje na štampač koji je povezan sa mrežom

Kada je štampač već povezan na mrežu, možete da povežete računar ili pametni uređaj na štampač preko mreže.

### Korišćenje mrežnog štampača sa drugog računara

Preporučujemo da koristite alat za instalaciju da biste povezali štampač sa računarom. Možete pokrenuti alat za instalaciju pomoću jednog od sledećih načina.

Podešavanje sa veb-sajta

Pristupite sledećem veb-sajtu i zatim unesite naziv proizvoda. Idite na **Podešavanje** a zatim započnite podešavanja.

<http://epson.sn>

Podešavanje pomoću diska sa softverom (samo za modele koji se isporučuju sa diskom sa softverom i korisnike sa Windows računarima sa diskom sa upravljačkim programima).

Ubacite disk sa softverom u računar i zatim sledite uputstva na ekranu.

#### Izbor načina povezivanja

Sledite uputstva na ekranu dok se ne prikaže sledeći prozor, izaberite naziv štampača koji želite da priključite, a zatim kliknite na **Dalje**.

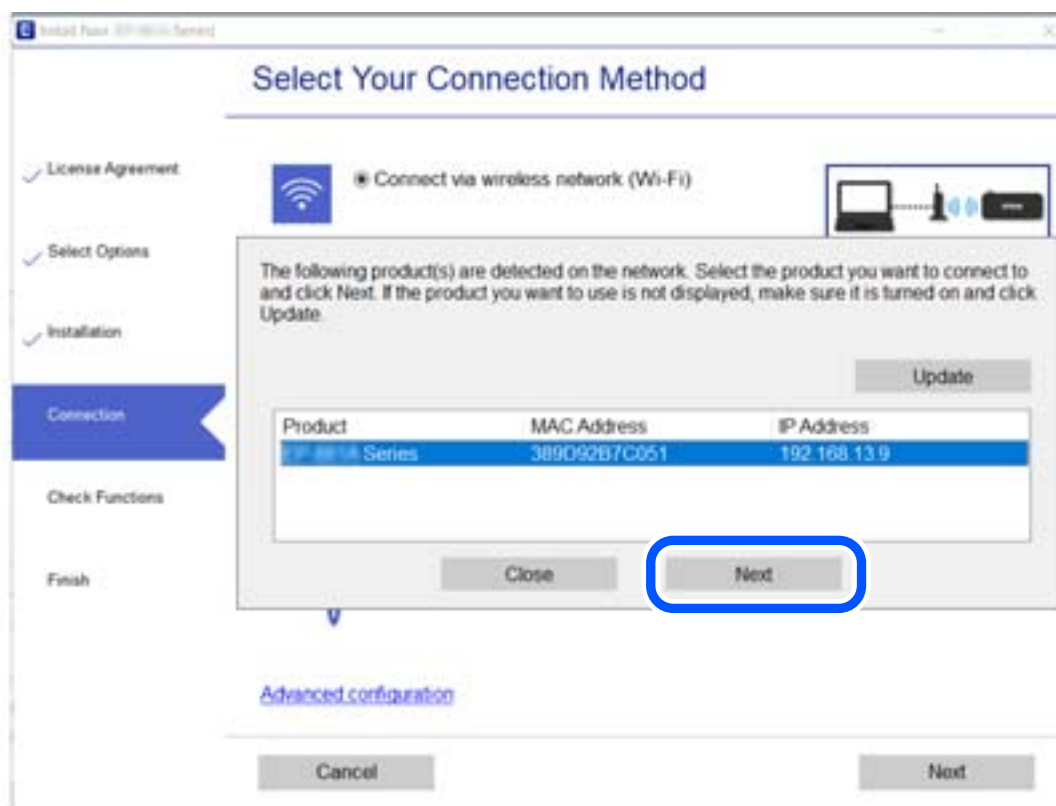

Izaberite vrstu povezivanja i zatim kliknite na dugme **Dalje**.

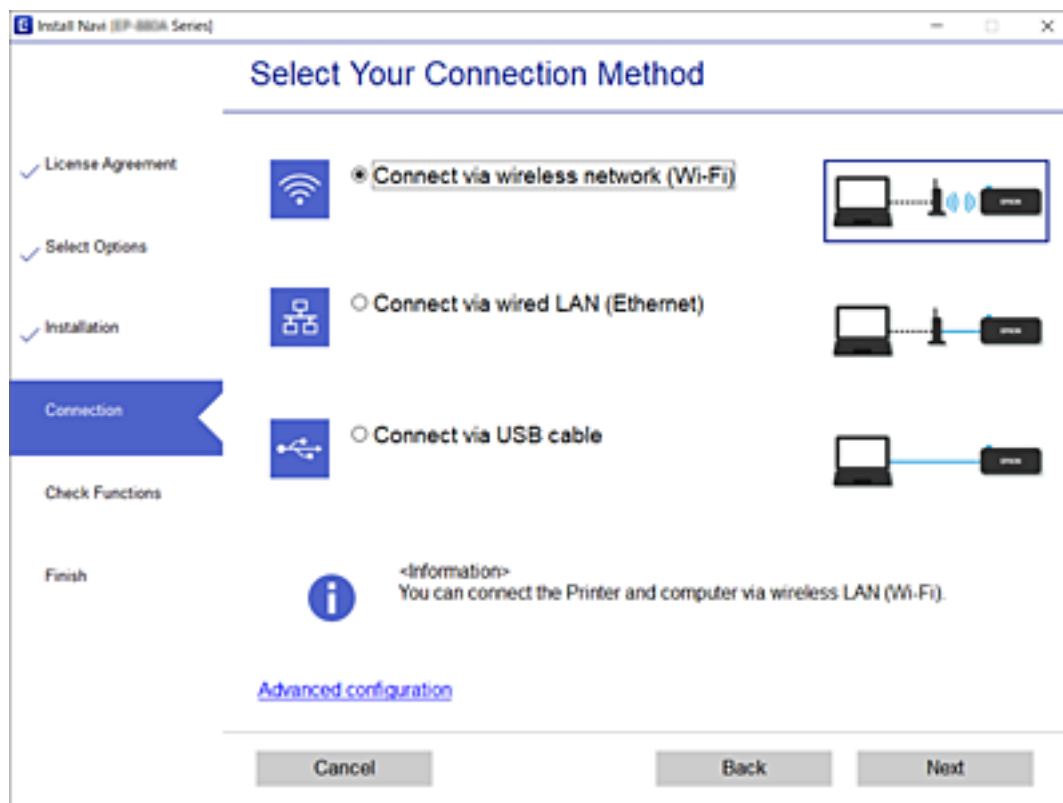

Pratite uputstva na ekranu.

## Korišćenje mrežnog štampača sa pametnog uređaja

Pametni uređaj možete da povežete direktno na štampač na jedan od sledećih načina.

### Povezivanje preko bežičnog mrežnog usmerivača

Povežite pametni uređaj na istu bežičnu mrežu (SSID) kao štampač.

Detaljnije informacije potražite u nastavku.

[“Vršenje podešavanja za povezivanje na pametni uređaj” na strani 273](#)

### Povezivanje pomoću Wi-Fi Direct

Povežete pametni uređaj direktno sa štampačem bez bežičnog mrežnog usmerivača.

Detaljnije informacije potražite u nastavku.

[“Direktno povezivanje pametnog uređaja i štampača \(Wi-Fi Direct\)” na strani 278](#)

---

## Resetovanje mrežne veze

Ovaj odeljak objašnjava kako se vrše podešavanja mrežnog povezivanja i menja način povezivanja kada se menja bežični mrežni usmerivač ili računar.

## Kada se menja bežični mrežni usmerivač

Kada menjate bežični mrežni usmerivač, izvršite podešavanja za povezivanje računara ili pametnog uređaja sa štampačem.

## Vršenje podešavanja za povezivanje na računar

Preporučujemo da koristite alat za instalaciju da biste povezali štampač sa računarom. Možete pokrenuti alat za instalaciju pomoću jednog od sledećih načina.

### Podešavanje sa veb-sajta

Pristupite sledećem veb-sajtu i zatim unesite naziv proizvoda. Idite na **Podešavanje** a zatim započnite podešavanja.

<http://epson.sn>

### Podešavanje pomoću diska sa softverom (samo za modele koji se isporučuju sa diskom sa softverom i korisnike sa Windows računarima sa diskom sa upravljačkim programima).

Ubacite disk sa softverom u računar i zatim sledite uputstva na ekranu.

## Izbor načina povezivanja

Sledite uputstva na ekranu dok se ne prikaže sledeći prozor.

Izaberite **Promenite način povezivanja za štampač (u slučaju novog mrežnog rutera ili promene sa USB-a na mrežu itd.)** na ekranu Izaberite radnju i zatim kliknite na **Dalje**.

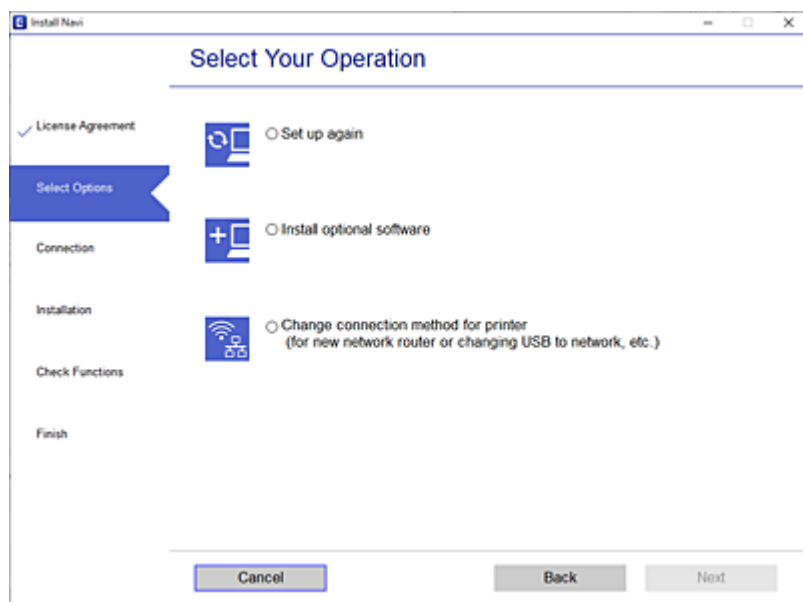

Pratite uputstva na ekranu.

Ako ne možete da se povežete, pogledajte sledeće kako biste rešili problem.

Operativni sistem Windows: “Ne možete da se povežete sa mrežom” na strani 184

Operativni sistem Mac OS: “Ne možete da se povežete sa mrežom” na strani 192

## Vršenje podešavanja za povezivanje na pametni uređaj

Možete koristiti štampač sa pametnog uređaja kada povežete štampač na isti SSID bežične mreže kao i pametni uređaj. Da biste koristili štampač sa pametnog uređaja, podesite sa sledeće internet strane. Pristupite internet strani sa pametnog uređaja koji želite da povežete sa štampačem.

<http://epson.sn> > **Podešavanje**

## Kada menjate računar

Kada menjate računar, izvršite podešavanja veze između računara i štampača.

## Vršenje podešavanja za povezivanje na računar

Preporučujemo da koristite alat za instalaciju da biste povezali štampač sa računarom. Možete pokrenuti alat za instalaciju pomoću jednog od sledećih načina.

### Podešavanje sa veb-sajta

Pristupite sledećem veb-sajtu i zatim unesite naziv proizvoda. Idite na **Podešavanje** a zatim započnite podešavanja.

<http://epson.sn>

### Podešavanje pomoću diska sa softverom (samo za modele koji se isporučuju sa diskom sa softverom i korisnike sa Windows računarima sa diskom sa upravljačkim programima).

Ubacite disk sa softverom u računar i zatim sledite uputstva na ekranu.

Pratite uputstva na ekranu.

## Promena načina povezivanja sa računarom

Ovo poglavlje opisuje kako da promenite režim povezivanja kada su povezani računar i štampač.

## Promena mrežne veze iz režima Ethernet u bežičnu mrežu

Promena Ethernet veze u bežičnu mrežu sa kontrolne table štampača. Promena načina povezivanja u osnovi je ista kao podešavanje za povezivanje na bežičnu mrežu.

### Povezane informacije

➔ [“Vršenje podešavanja bežične mreže sa kontrolne table” na strani 275](#)

## Promena mrežne veze iz režima bežične mreže u Ethernet

Pratite korake u nastavku da biste promenili iz režima bežične mreže u Ethernet vezu.

1. Izaberite **Podešavanja** na početnom ekranu.
2. Izaberite **Opšte postavke > Mrežne postavke > Podešavanje ožičene lokalne mreže**.

3. Pratite uputstva na ekranu.

## Promena povezivanja putem USB-a na mrežno povezivanje

Pomoću alata za instalaciju i resetovanje u različitom načinu povezivanja.

- Podešavanje sa veb-sajta

Pristupite sledećem veb-sajtu i zatim unesite naziv proizvoda. Idite na **Podešavanje** a zatim započnite podešavanja.

<http://epson.sn>

- Podešavanje pomoću diska sa softverom (samo za modele koji se isporučuju sa diskom sa softverom i korisnike sa Windows računarima sa diskom sa upravljačkim programima).

Ubacite disk sa softverom u računar i zatim sledite uputstva na ekranu.

### Izbor Promene načina povezivanja

Sledite uputstva na ekranu dok se ne prikaže sledeći prozor.

Izaberite **Promenite način povezivanja za štampač (u slučaju novog mrežnog rutera ili promene sa USB-a na mrežu itd.)** na ekranu Izaberite radnju i zatim kliknite na **Dalje**.

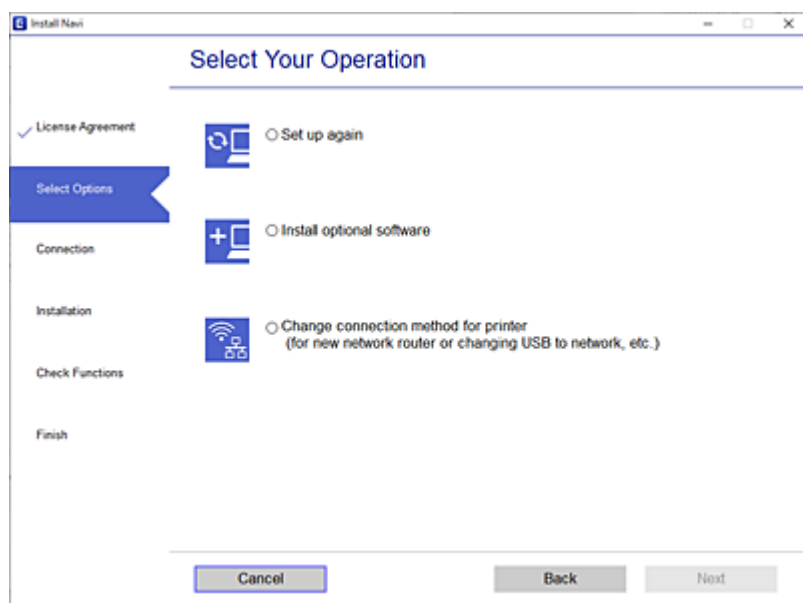

Izaberite mrežno povezivanje koje želite da koristite, **Povezivanje preko bežične mreže (Wi-Fi)** ili **Povežite koristeći ožičenu mrežu (Ethernet)**, a zatim kliknite na **Dalje**.

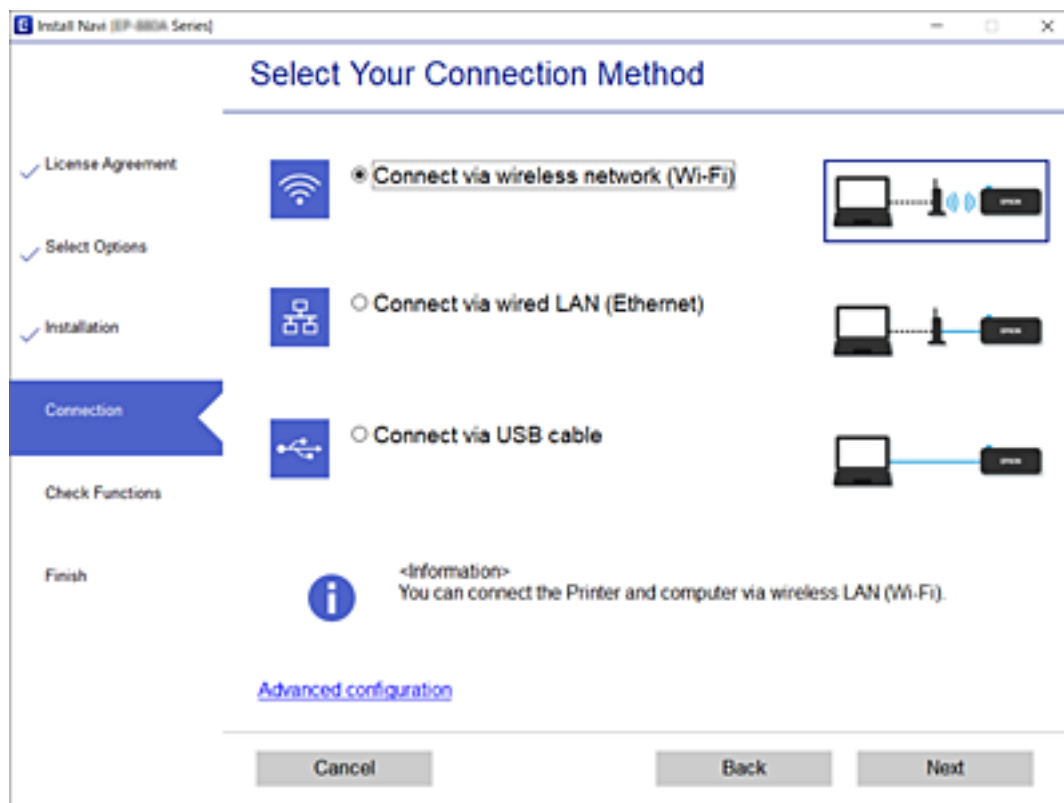

Pratite uputstva na ekranu.

## Vršenje podešavanja bežične mreže sa kontrolne table

Možete izvršiti podešavanja mreže sa kontrolne table štampača na nekoliko načina. Izaberite način povezivanja koji odgovara okruženju i uslovima koje koristite.

Ako znate informacije za bežični mrežni usmerivač, kao što su SSID i lozinka, možete ručno izvršiti podešavanja.

Ako bežični mrežni usmerivač podržava WPS, možete izvršiti podešavanja koristeći podešavanja pomoću tastera.

Nakon priključivanja štampača na mrežu, priključite štampač sa uređaja koji želite da koristite (računar, pametni uređaj, tablet itd).

### Povezane informacije

- ➔ “Podešavanje bežične mreže pomoću unosa SSID i lozinke” na strani 275
- ➔ “Podešavanje bežične mreže pomoću postavke tastera (WPS)” na strani 276
- ➔ “Vršenje podešavanja bežične mreže pomoću postavke PIN koda (WPS)” na strani 277

## Podešavanje bežične mreže pomoću unosa SSID i lozinke

Možete podesiti Wi-Fi mrežu pomoću unosa informacija koje su potrebne za bežični mrežni usmerivač sa kontrolne table štampača. Za podešavanje pomoću ovog načina potrebni su vam SSID i lozinka za bežični mrežni usmerivač.

**Napomena:**

Ako koristite bežični ruter sa njegovim standardnim podešavanjima, SSID i lozinka se nalaze na nalepnici. Ako ne znate SSID i lozinku, obratite se osobi koja je podesila bežični ruter, ili pogledajte dokumentaciju isporučenu sa bežičnim ruterom.

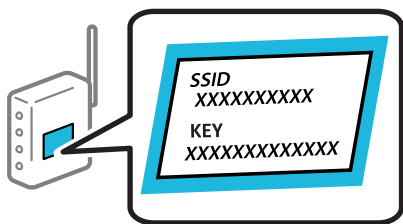

1. Dodirnite  na početnom ekranu.

2. Izaberite **Ruter**.

3. Dodirnite **Pokreni podešavanje**.

Ako je mrežno povezivanje već podešeno, prikazuju se podaci o vezi. Dodirnite **Promenite na Wi-Fi vezu** ili **Promeni postavke** da biste promenili podešavanja.

4. Izaberite **Čarobnjak za podešavanje Wi-Fi veze**.

5. Sledite uputstva na ekranu da biste izabrali SSID, unesite lozinku za bežični mrežni usmerivač i započnite podešavanje.

Ako želite da proverite status mrežnog povezivanja za štampač nakon što se podešavanje završi, detalje potražite na sledećem linku za povezane informacije.

**Napomena:**

- Ako ne znate SSID, proverite da li je zapisan na nalepnici bežičnog rutera. Ako koristite bežični ruter sa njegovim standardnim podešavanjima, koristite SSID koji se nalazi na nalepnici. Ako ne možete da pronađete nijednu informaciju, pogledajte dokumentaciju isporučenu sa bežičnim mrežnim usmerivačem.
- U lozinki se razlikuju velika i mala slova.
- Ako ne znate lozinku, proverite da li je informacija zapisana na nalepnici bežičnog mrežnog usmerivača. Na nalepnici, lozinka može biti napisana kao „Network Key“, „Wireless Password“ itd. Ako koristite bežični mrežni usmerivač sa njegovim standardnim podešavanjima, koristite lozinku koja je napisana na nalepnici.

**Povezane informacije**

- ➔ [“Unos znakova” na strani 29](#)
- ➔ [“Provera statusa mrežne veze” na strani 288](#)

**Podešavanje bežične mreže pomoću postavke tastera (WPS)**

Wi-Fi mrežu možete automatski da podesite pritiskom na dugme na bežičnom mrežnom usmerivaču. Ako su zadovoljeni sledeći uslovi, možete da je podesite na ovaj način.

- Bežični mrežni usmerivač je kompatibilan sa WPS (Wi-Fi Protected Setup).
- Trenutna Wi-Fi veza je uspostavljena pritiskom na dugme na bežičnom mrežnom usmerivaču.



**Napomena:**

Ako ne možete da nađete dugme ili ako obavljate podešavanje pomoću softvera, pogledajte dokumentaciju priloženu uz bežični ruter.

1. Dodirnite  na početnom ekranu.

2. Izaberite **Ruter**.

3. Dodirnite **Pokreni podešavanje**.

Ako je mrežno povezivanje već podešeno, prikazuju se podaci o vezi. Dodirnite **Promenite na Wi-Fi vezu**, ili **Promeni postavke** da biste promenili podešavanja.

4. Izaberite **Podešavanje tastera (WPS)**.

5. Pratite uputstva na ekranu.

Ako želite da proverite status mrežnog povezivanja za štampač nakon što se podešavanje završi, detalje potražite na sledećem linku za povezane informacije.

**Napomena:**

Ako povezivanje ne uspe, restartujte bežični mrežni usmerivač, pomerite ga bliže štampaču i pokušajte ponovo. Ako i dalje ne funkcioniše, odštampajte izveštaj o mrežnom povezivanju i proverite rešenje.

**Povezane informacije**

➔ [“Provera statusa mrežne veze” na strani 288](#)

## Vršenje podešavanja bežične mreže pomoću postavke PIN koda (WPS)

Možete automatski da se povežete na bežični ruter pomoću PIN koda. Možete koristiti ovaj način za podešavanje ako bežični ruter ima mogućnost WPS (Wi-Fi zaštićeno podešavanje). Pomoću računara unesite PIN kod u bežični ruter.

1. Dodirnite  na početnom ekranu.

2. Izaberite **Ruter**.

3. Dodirnite **Pokreni podešavanje**.

Ako je mrežno povezivanje već podešeno, prikazuju se podaci o vezi. Dodirnite **Promenite na Wi-Fi vezu**, ili **Promeni postavke** da biste promenili podešavanja.

4. Izaberite **Drugo > Podešavanje PIN koda (WPS)**

5. Pratite uputstva na ekranu.

Ako želite da proverite status mrežnog povezivanja za štampač nakon što se podešavanje završi, detalje potražite na sledećem linku za povezane informacije.

**Napomena:**

Detalje o unošenju PIN koda potražite u dokumentaciji priloženoj uz bežični ruter.

## Povezane informacije

➔ [“Provera statusa mrežne veze” na strani 288](#)

---

# Direktno povezivanje pametnog uređaja i štampača (Wi-Fi Direct)

Wi-Fi Direct (Simple AP) vam omogućava da povežete štampač sa pametnim uređajem bez bežičnog mrežnog usmerivača da biste štampali sa pametnog uređaja.

## O funkciji Wi-Fi Direct

Koristite ovaj način povezivanja kada ne koristite Wi-Fi kod kuće ili u kancelariji, ili kada hoćete direktno da povežete štampač i računar ili pametni uređaj. U ovom režimu štampač se ponaša kao bežični mrežni usmerivač i možete da povežete uređaje sa štampačem, a da ne morate da koristite standardni bežični mrežni usmerivač. Međutim, uređaji koji su direktno povezani sa štampačem ne mogu međusobno komunicirati preko štampača.

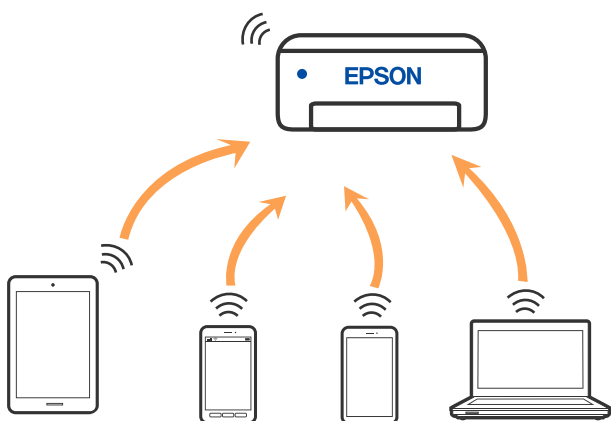

Štampač se može povezati pomoću bežičnog interneta Wi-Fi ili Ethernet, i Wi-Fi Direct (Simple AP) režima istovremeno. Međutim, ako pokrenete mrežno povezivanje u Wi-Fi Direct (Simple AP) režimu kada je štampač povezan putem Wi-Fi mreže, Wi-Fi se privremeno isključuje.

## Povezivanje sa iPhone, iPad ili iPod touch uz pomoć Wi-Fi Direct

Ovaj način vam omogućava da povežete štampač direktno na iPhone, iPad ili iPod touch bez bežičnog rutera. Sledeći uslovi su potrebni da biste koristili ovu funkciju. Ako se vaše okruženje ne podudara sa postavljenim uslovima, možete se povezati izborom **Uređaji sa drugim op. sistemom**. Detalje o povezivanju potražite na vezi za povezane informacije ispod.

- U operativnom sistemu iOS 11 ili novijim
- Korišćenjem standardne aplikacije kamere za skeniranje QR koda
- Epson iPrint verzijom 7.0 ili novijom

Epsonova aplikacija za štampanje, kao što je Epson iPrint, koristi se za štampanje sa pametnog uređaja. Unapred instalirajte Epsonovu aplikaciju za štampanje na pametni uređaj.

### **Napomena:**

Za štampač i pametni uređaj na koji želite da se povežete potrebno je da izvršite ova podešavanja samo jednom. Osim ako ne onemogućite Wi-Fi Direct ili vratite podrazumevana podešavanja mreže, ne morate ponovo da izvršite ova podešavanja.

1. Dodirnite  na početnom ekranu.
2. Dodirnite **Wi-Fi Direct**.
3. Dodirnite **Pokreni podešavanje**.
4. Dodirnite **iOS**.

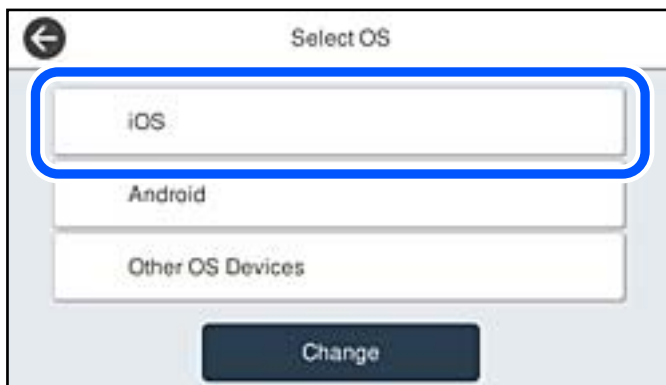

QR kod je prikazan na kontrolnoj tabli štampača.

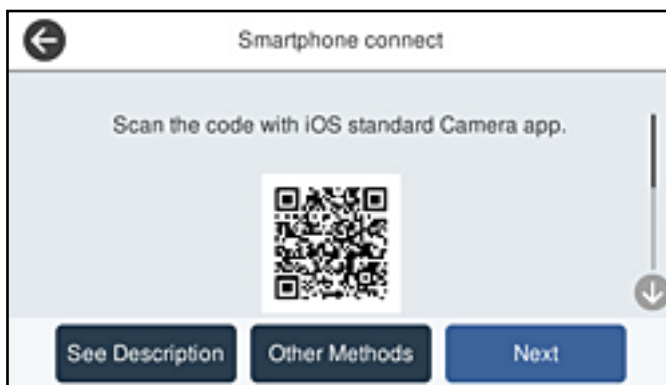

5. Na svom iPhone, iPad ili iPod touch pokrenite standardnu aplikaciju kamere a zatim skenirajte prikazani QR kod na kontrolnoj tabli štampača u režimu FOTOGRAFIJA.



Koristite aplikaciju kamere u operativnom sistemu iOS 11 ili novijem. Ne možete da se povežete na štampač pomoću aplikacije kamere za operativni sistem iOS 10 ili noviji. Takođe, ne možete da se povežete koristeći aplikaciju za skeniranje QR kodova. Ako ne možete da se povežete, izaberite **Druge metode** na kontrolnoj tabli štampača. Detalje o povezivanju potražite na vezi za povezane informacije ispod.

6. Dodirnite obavšetenje prikazano na ekranu iPhone, iPad ili iPod touch.

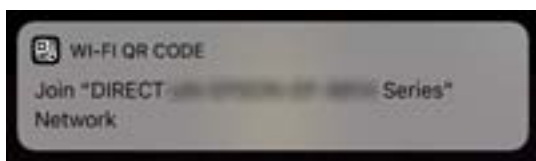

7. Dodirnite **Pristupi**.

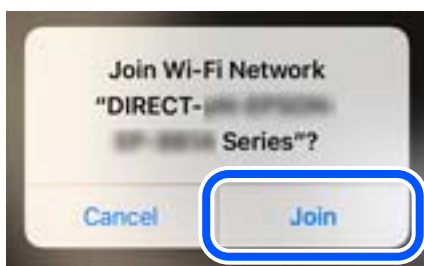

8. Na kontrolnoj tabli štampača izaberite **Sledeće**.
9. Na iPhone, iPad ili iPod touch pokrenite Epsonovu aplikaciju za štampanje.  
Primeri Epsonove aplikacije za štampanje



Epson iPrint



Epson Creative  
Print

10. Na Epsonovoj aplikaciji za štampanje dodirnite **Printer is not selected**.
11. Izaberite štampač koji želite da priključite.



Pogledajte prikazane informacije na kontrolnoj tabli štampača da biste izabrali štampač.



12. Na kontrolnoj tabli štampača izaberite **Završeno**.

Za pametni uređaj koji je pre bio povezan na štampač, izaberite naziv mreže (SSID) na Wi-Fi ekranu pametnog uređaja da biste ih ponovo povezali.

### Povezane informacije

- ➔ [“Aplikacija za jednostavne štampanje sa pametnog uređaja” na strani 308](#)
- ➔ [“Povezivanje na uređaje koji nisu iOS i Android pomoću Wi-Fi Direct” na strani 283](#)

## Povezivanje sa Android uređajima pomoću Wi-Fi Direct

Ovaj način vam omogućava da povežete štampač direktno na vaš Android uređaj bez bežičnog rutera. Sledeći uslovi su potrebni da biste koristili ovu funkciju.

- Android OS 4.4 ili noviji
- Epson iPrint verzija 7.0 ili novija

Epson iPrint se koristi za štampanje sa pametnog uređaja. Unapred instalirajte Epson iPrint na pametni telefon.

### **Napomena:**

Za štampač i pametni uređaj na koji želite da se povežete potrebno je da izvršite ova podešavanja samo jednom. Osim ako ne onemogućite Wi-Fi Direct ili vratite podrazumevana podešavanja mreže, ne morate ponovo da izvršite ova podešavanja.

1. Dodirnite  na početnom ekranu.
2. Dodirnite **Wi-Fi Direct**.
3. Dodirnite **Pokreni podešavanje**.
4. Dodirnite **Android**.

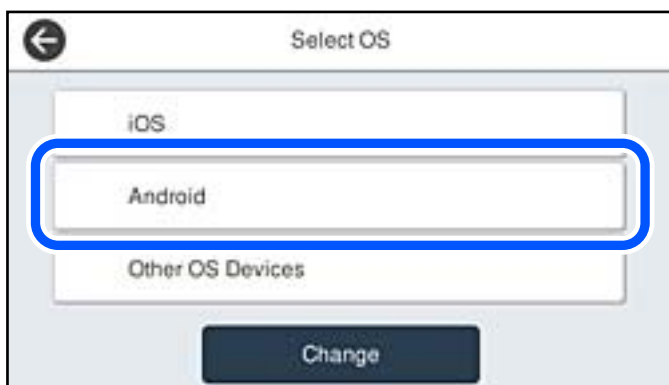

5. Na pametnom uređaju pokrenite Epson iPrint.



6. Na ekranu Epson iPrint dodirnite **Printer is not selected**.
7. Izaberite štampač koji želite da priključite.

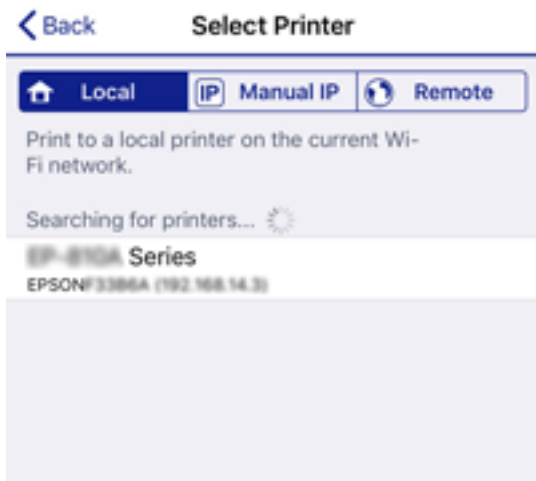

Pogledajte prikazane informacije na kontrolnoj tabli štampača da biste izabrali štampač.



**Napomena:**

Štampači možda neće biti prikazani u zavisnosti od Android uređaja. Ako štampači nisu prikazani, možete se povezati izborom **Uređaji sa drugim op. sistemom**. Detalje o povezivanju potražite na vezi za povezane informacije ispod.

8. Kada se prikaže ekran odobrenja za povezivanje uređaja, izaberite **Odobri**.
9. Kada se prikaže ekran za potvrdu registracije uređaja, izaberite da li želite da registrujete odobreni uređaj na štampač.
10. Na kontrolnoj tabli štampača izaberite **Završeno**.

Za pametni uređaj koji je pre bio povezan na štampač, izaberite naziv mreže (SSID) na Wi-Fi ekranu pametnog uređaja da biste ih ponovo povezali.

### Povezane informacije

- ➔ [“Aplikacija za jednostavne štampanje sa pametnog uređaja” na strani 308](#)
- ➔ [“Povezivanje na uređaje koji nisu iOS i Android pomoću Wi-Fi Direct” na strani 283](#)

## Povezivanje na uređaje koji nisu iOS i Android pomoću Wi-Fi Direct

Ovaj način vam omogućava da povežete štampač direktno sa pametnim uređajima bez bežičnog rutera.

**Napomena:**

Za štampač i pametni uređaj na koji želite da se povežete potrebno je da izvršite ova podešavanja samo jednom. Osim ako ne onemogućite Wi-Fi Direct ili vratite podrazumevana podešavanja mreže, ne morate ponovo da vršite ova podešavanja.

1. Dodirnite  na početnom ekranu.
2. Dodirnite **Wi-Fi Direct**.
3. Dodirnite **Pokreni podešavanje**.

4. Dodirnite Uređaji sa drugim op. sistemom.



Prikazani su Naziv mreže (SSID) i Lozinka za Wi-Fi Direct za štampač.



5. Na ekranu Wi-Fi mreže pametnog uređaja izaberite SSID koji je prikazan na kontrolnoj tabli štampača, a zatim unesite lozinku.



6. Na kontrolnoj tabli štampača izaberite **Sledeće**.

7. Na pametnom uređaju pokrenite Epsonovu aplikaciju za štampanje.

Primeri Epsonove aplikacije za štampanje



EPSON



EPSON

Epson iPrint

Epson Creative  
Print

8. Na Epsonovoj aplikaciji za štampanje dodirnite **Printer is not selected.**
9. Izaberite štampač koji želite da priključite.

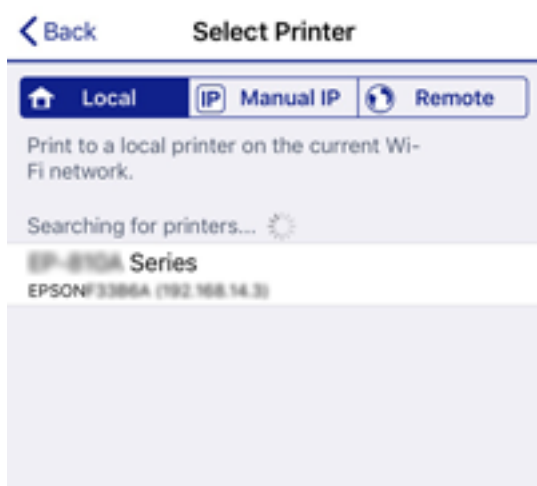

Pogledajte prikazane informacije na kontrolnoj tabli štampača da biste izabrali štampač.



10. Na kontrolnoj tabli štampača izaberite **Završeno.**

Za pametni uređaj koji je pre bio povezan na štampač, izaberite naziv mreže (SSID) na Wi-Fi ekranu pametnog uređaja da biste ih ponovo povezali.

## Povezane informacije

➔ [“Aplikacija za jednostavne štampanje sa pametnog uređaja” na strani 308](#)

## Prekid Wi-Fi Direct veze (Simple AP)

Postoje dve metode za onemogućavanje Wi-Fi Direct (Simple AP) veze; možete onemogućiti sve veze pomoću kontrolne table štampača, ili onemogućiti svaku vezu sa računara ili pametnog uređaja. Kada želite da onemogućite sva povezivanja, detalje potražite na sledećem linku za povezane informacije.



### **Važno:**

*Kada je veza Wi-Fi Direct (Simple AP) onemogućena, svi računari i pametni uređaji priključeni na štampač u režimu Wi-Fi Direct (Simple AP) nisu povezani.*

### **Napomena:**

*Ako želite da prekinete vezu za određeni uređaj, prekinite je sa uređaja umesto sa štampača. Koristite jedan od sledećih načina da prekinete Wi-Fi Direct (Simple AP) vezu sa uređaja.*

- Isključite Wi-Fi vezu sa nazivom mreže štampača (SSID).*
- Povežite sa drugim nazivom mreže (SSID).*

## Promena Wi-Fi Direct (Simple AP) podešavanja kao što su SSID

Kada je omogućena veza Wi-Fi Direct (Simple AP), možete promeniti podešavanja iz  > **Wi-Fi Direct** > **Pokreni podešavanje** > **Promeni**, a zatim se prikazuju sledeće stavke menija.

### **Promeni naziv mreže**

Promenite Wi-Fi Direct (Simple AP) naziv mreže (SSID) korišćen za povezivanje na štampač na vaš proizvoljni naziv. Možete da postavite naziv mreže (SSID) u ASCII znakovima koji su prikazani na softverskoj tastaturi na kontrolnoj tabli. Možete da unesete najviše 22 znaka.

Kada promenite naziv mreže (SSID), svi priključeni uređaji su isključeni. Koristite novi naziv mreže (SSID) ako želite da ponovo priključite uređaj.

### **Promeni lozinku**

Promenite Wi-Fi Direct (Simple AP) lozinku za povezivanje na štampač na vašu proizvoljnu vrednost. Možete da postavite lozinku u ASCII znakovima koji su prikazani na softverskoj tastaturi na kontrolnoj tabli. Možete da unesete od 8 do 22 znaka.

Kada promenite lozinku, svi priključeni uređaji su isključeni. Koristite novu lozinku ako želite da ponovo priključite uređaj.

### **Promeni frekventni opseg**

Promenite frekventni opseg od korišćenog Wi-Fi Direct za povezivanje na štampač. Možete izabrati 2,4 GHz ili 5 GHz.

Kada promenite frekventni opseg, svi priključeni uređaji su isključeni. Ponovo priključite uređaj.

Kada menjate frekventni opseg na 5 GHz, vodite računa da ne možete ponovo da se priključite sa uređaja koji ne podržava frekventni opseg od 5 GHz.

U zavisnosti od regiona ovo podešavanje možda neće biti prikazano.

### Onemogućí Wi-Fi Direct

Onemogućíte Wi-Fi Direct (Simple AP) podešavanja štampača. Kada ih onemogućíte, svi uređaji koji su povezani sa štampačem u Wi-Fi Direct (Simple AP) vezi su isključeni.

### Vrati podrazumevana podešavanja

Vratite sva Wi-Fi Direct (Simple AP) podešavanja na podrazumevane vrednosti.

Wi-Fi Direct (Simple AP) informacije o povezivanju pametnog uređaja sačuvane na štampaču se brišu.

#### **Napomena:**

Takođe možete podesiti sa kartice **Network** > **Wi-Fi Direct** na *Web Config* za sledeća podešavanja.

Omogućavanje ili onemogućavanje veze Wi-Fi Direct (Simple AP)

Promena naziva mreže (SSID)

Promena lozinke

Menjanje frekventnog opsega

*U zavisnosti od regiona ovo podešavanje možda neće biti prikazano.*

Vraćanje podešavanja za Wi-Fi Direct (Simple AP)

---

## Provera statusa mrežne veze

Možete proveriti status mrežnog povezivanja na sledeći način.

### Povezane informacije

➔ [“Provera statusa mrežnog povezivanja sa kontrolne table” na strani 288](#)

➔ [“Štampanje izveštaja o mrežnom povezivanju” na strani 289](#)

## Provera statusa mrežnog povezivanja sa kontrolne table

Možete proveriti status mrežnog povezivanja uz pomoć ikone za mrežu ili informacija o mreži na kontrolnoj tabli štampača.

### Provera statusa mrežnog povezivanja pomoću ikone za mrežu

Možete proveriti status mrežnog povezivanja i jačinu radio talasa uz pomoć ikone za mrežu na početnom ekranu štampača.



## Povezane informacije

➔ [“Vodič za ikonu za mrežu” na strani 26](#)

## Prikazivanje detaljnih informacija o mreži na kontrolnoj tabli

Kad je štampač povezan na mrežu, možete videti i ostale informacije u vezi sa mrežom izborom menija za mrežu koje želite da proverite.

1. Izaberite **Podešavanja** na početnom ekranu.
2. Izaberite **Opšte postavke > Mrežne postavke > Status mreže**.
3. Da biste pogledali informacije, izaberite menije koje želite da pogledate.
  - Status kablovske LAN/Wi-Fi mreže  
Prikazuje informacije o mreži (naziv uređaja, vezu, jačinu signala itd) za Ethernet ili Wi-Fi veze.
  - Status Wi-Fi Direct  
Prikazuje da li je Wi-Fi Direct omogućen ili onemogućen, SSID, lozinku itd. za Wi-Fi Direct veze.
  - Status servera e-pošte  
Prikazuje informacije o mreži za server e-pošte.
  - Odštampaj list sa statusom  
Štampa list mrežnog statusa. Informacije za Ethernet, Wi-Fi, Wi-Fi Direct itd. štampaju se na dve ili više strana.

## Štampanje izveštaja o mrežnom povezivanju

Možete odštampati izveštaj o mrežnom povezivanju kako biste proverili status između štampača i bežičnog mrežnog usmerivača.

1. Izaberite **Podešavanja** na početnom ekranu.
2. Izaberite **Opšte postavke > Mrežne postavke > Provera veze**.  
Provera veze započinje.
3. Izaberite **Odštampaj izveštaj o proveri**.
4. Odštampajte izveštaj o mrežnom povezivanju.  
Ako je došlo do greške, proverite izveštaj o mrežnom povezivanju, a zatim sledite odštampana rešenja.

## Povezane informacije

➔ [“Poruke i rešenja u izveštaju o mrežnom povezivanju” na strani 290](#)

## Poruke i rešenja u izveštaju o mrežnom povezivanju

Proverite poruke i šifre grešaka u izveštaju o mrežnom povezivanju, a zatim sledite rešenja.

Check Network Connection	
Check Result	FAIL
Error code	(E-2)
<p>See the Network Status and check if the Network Name (SSID) is the SSID you want to connect. If the SSID is correct, make sure to enter the correct password and try again.</p> <p>If your problems persist, see your documentation for help and networking tips.</p>	
Checked Items	
Wireless Network Name (SSID) Check	FAIL
Communication Mode Check	Unchecked
Security Mode Check	Unchecked
MAC Address Filtering Check	Unchecked
Security Key/Password Check	Unchecked
IP Address Check	Unchecked
Detailed IP Setup Check	Unchecked
Network Status	
Printer Name	EPSON XXXXXX
Printer Model	XX-XXX Series
IP Address	169.254.137.8
Subnet Mask	255.255.0.0
Default Gateway	
Network Name (SSID)	EpsonNet
Security	None
Signal Strength	Poor
MAC Address	F8:D0:27:40:C0:AC

a. Šifra greške

b. Poruke o mrežnom povezivanju

### Povezane informacije

- ➔ “E-1” na strani 291
- ➔ “E-2, E-3, E-7” na strani 291
- ➔ “E-5” na strani 292
- ➔ “E-6” na strani 292
- ➔ “E-8” na strani 292
- ➔ “E-9” na strani 293
- ➔ “E-10” na strani 293
- ➔ “E-11” na strani 293
- ➔ “E-12” na strani 294
- ➔ “E-13” na strani 294
- ➔ “Poruka o mrežnom povezivanju” na strani 295

## E-1

### Rešenja:

- Proverite da li je Ethernet kabl dobro povezan sa štampačem i čvorištem ili drugim mrežnim uređajem.
- Proverite da li su čvorište ili drugi mrežni uređaj uključeni.
- Ako želite da povežete štampač preko Wi-Fi-ja, ponovo unesite podešavanja za Wi-Fi jer je onemogućen.

## E-2, E-3, E-7

### Rešenja:

- Proverite da li je bežični ruter uključen.
- Potvrdite da je računar ili uređaj ispravno povezan sa bežičnim ruterom.
- Isključite bežični ruter. Sačekajte oko 10 sekundi, a zatim ga uključite.
- Postavite štampač bliže bežičnom ruteru i uklonite sve prepreke između njih.
- Ako ste ručno uneli SSID, proverite da li je ispravan. Proverite SSID iz dela **Network Status** na izveštaju o mrežnoj vezi.
- Ako bežični ruter ima više SSID-jeva, izaberite SSID koji je prikazan. Kada SSID koristi neusaglašenu frekvenciju, štampač ga ne prikazuje.
- Ako koristite podešavanje kontrolnog dugmeta za uspostavljanje mrežne veze, proverite da li bežični ruter podržava WPS. Podešavanje kontrolnog dugmeta ne možete da koristite ako vaš bežični ruter ne podržava WPS.
- Proverite da li vaš SSID koristi samo ASCII znakove (alfanumeričke znakove i simbole). Štampač ne može da prikaže SSID koji sadrži znakove izvan ASCII skupa.
- Proverite da li znate SSID i lozinku pre povezivanja sa bežičnim ruterom. Ako koristite bežični ruter sa podrazumevanim podešavanjima, SSID i lozinka se nalaze na nalepnici bežičnog rutera. Ako ne znate SSID i lozinku, kontaktirajte osobu koja je podesila bežični ruter ili pogledajte dokumentaciju priloženu uz bežični ruter.
- Ako se povezujete sa SSID-jem generisanim na privezanom pametnom uređaju, proverite SSID i lozinku u dokumentaciji priloženoj uz pametni uređaj.
- Ako se vaša Wi-Fi veza iznenada prekine, proverite donje uslove. Ako je neki od ovih uslova primenjiv, resetujte mrežna podešavanja tako što ćete preuzeti i pokrenuti softver sa sledeće internet prezentacije.

<http://epson.sn> > **Podešavanje**

- Drugi pametni uređaj je dodat na mrežu koristeći podešavanje kontrolnog dugmeta.
- Wi-Fi mreža je podešena koristeći metod koji nije podešavanje kontrolnog dugmeta.

### Povezane informacije

- ➔ “Vršenje podešavanja za povezivanje na računar” na strani 273
- ➔ “Vršenje podešavanja bežične mreže sa kontrolne table” na strani 275

## E-5

### Rešenja:

Vodite računa da tip bezbednosti bežičnog mrežnog usmerivača bude podešen na jedan od sledećih. Ako nije, promenite tip bezbednosti na bežičnom mrežnom usmerivaču i zatim resetujte mrežna podešavanja štampača.

- WEP-64 bita (40 bita)
- WEP-128 bita (104 bita)
- WPA PSK (TKIP/AES)\*
- WPA2 PSK (TKIP/AES)\*
- WPA (TKIP/AES)
- WPA2 (TKIP/AES)
- WPA3-SAE (AES)
- WPA2/WPA3-Enterprise

\* WPA PSK je takođe poznat pod nazivom WPA Personal. WPA2 PSK je takođe poznat pod nazivom WPA2 Personal.

## E-6

### Rešenja:

- Proverite da li je filtriranje MAC adresa onemogućeno. Ako je omogućeno, registrujte MAC adresu štampača tako da ne bude filtrirana. Detalje potražite u dokumentaciji priloženoj uz bežični ruter. MAC adresu štampača možete da proverite iz dela **Network Status** na izveštaju o mrežnoj vezi.
- Ako vaš bežični ruter koristi deljenu proveru identiteta sa WEP bezbednošću, uverite se da su ključ i indeks za proveru identiteta tačni.
- Ako je broj uređaja sa kojima je moguće povezivanje na bežičnom ruteru manji od broja mrežnih uređaja koje želite da povežete, podesite bežični ruter tako da povećate broj uređaja sa kojima je moguće povezivanje. Pogledajte dokumentaciju priloženu uz bežični ruter da biste uneli podešavanja.

### Povezane informacije

➔ [“Vršenje podešavanja za povezivanje na računar” na strani 273](#)

## E-8

### Rešenja:

- Omogućite DHCP na bežičnom mrežnom usmerivaču ako je Pribavljanje IP adrese podešeno na automatsko.
- Ako je Pribavljanje IP adrese štampača podešeno na ručno, IP adresa koju ste ručno podesili je nevažeće zato što je izvan opsega (na primer: 0.0.0.0). Podesite važeću IP adresu sa kontrolne table štampača.

### Povezane informacije

➔ [“Mrežne postavke” na strani 318](#)



## E-9

### Rešenja:

Proverite sledeće.

- Uređaji su uključeni.
- Možete da pristupite internetu i drugim računarima ili mrežnim uređajima na istoj mreži sa uređaja koje želite da povežete sa štampačem.

Ako se štampač i mrežni uređaji i dalje ne povezuju nakon što se potvrdili gorenavedeno, isključite bežični ruter. Sačekajte oko 10 sekundi, a zatim ga uključite. Zatim resetujte mrežna podešavanja tako što ćete preuzeti i pokrenuti instalacioni program sa sledeće internet prezentacije.

<http://epson.sn> > **Podešavanje**

### Povezane informacije

➔ “Vršenje podešavanja za povezivanje na računar” na strani 273

## E-10

### Rešenja:

Proverite sledeće.

- Drugi uređaji na mreži su uključeni.
- Mrežne adrese (IP adresa, maska podmreže i podrazumevani mrežni prolaz) su tačne ako ste podesili Pribavljanje IP adrese na ručno.

Resetujte mrežne adrese ako nisu tačne. IP adresu štampača, masku podmreže i podrazumevani mrežni prolaz možete da proverite u koloni **Network Status** u izveštaju o mrežnom povezivanju.

Ako je DHCP omogućeno, promenite Pribavljanje IP adrese štampača na automatsko (Auto). Ako želite ručno da podesite IP adresu, proverite IP adresu štampača u koloni **Network Status** u izveštaju o mrežnom povezivanju, a zatim izaberite ručno (Manual) na ekranu za podešavanje mreže. Podesite masku podmreže na [255.255.255.0].

Ako se i dalje ne povezuje na štampač i mrežni uređaj, isključite bežični mrežni usmerivač. Sačekajte oko 10 sekundi, a zatim ga uključite.

### Povezane informacije

➔ “Mrežne postavke” na strani 318

## E-11

### Rešenja:

Proverite sledeće.

- Adresa podrazumevanog mrežnog prolaza je tačna ako postavite TCP/IP podešavanje štampača na Ručno.
- Uređaj koji je podešen kao podrazumevani mrežni prolaz je uključen.

Podesite tačnu adresu podrazumevanog mrežnog prolaza. Adresu podrazumevanog mrežnog prolaza možete da proverite u delu **Network Status** na izveštaju o mrežnoj vezi.

### Povezane informacije

➔ [“Mrežne postavke” na strani 318](#)

## E-12

### Rešenja:

Proverite sledeće.

- Drugi uređaji na mreži su uključeni.
- Mrežne adrese (IP adresa, podmrežna maska i podrazumevani mrežni prolaz) su tačne ako ih unosite ručno.
- Mrežne adrese drugih uređaja (podmrežna maska i podrazumevani mrežni prolaz) su isti.
- IP adresa nije u konfliktu sa drugim uređajima.

Ako se štampač i mrežni uređaji i dalje ne povezuju nakon što se potvrdili gorenavedeno, pokušajte sledeće.

- Isključite bežični ruter. Sačekajte oko 10 sekundi, a zatim ga uključite.
- Ponovo unesite mrežna podešavanja koristeći instalacioni program. Možete ga pokrenuti sa sledeće internet prezentacije.  
<http://epson.sn> > **Podešavanje**
- Možete da registrujete više lozinki na bežičnom ruteru koji koristi WEP vrstu bezbednosti. Ako je registrovano više lozinki, proverite da li je prva registrovana lozinka podešena na štampaču.

### Povezane informacije

➔ [“Mrežne postavke” na strani 318](#)

➔ [“Vršenje podešavanja za povezivanje na računar” na strani 273](#)

## E-13

### Rešenja:

Proverite sledeće.

- Mrežni uređaji, kao što su bežični ruter, čvorište i ruter, su uključeni.
- TCP/IP podešavanje za mrežne uređaje nije ručno podešeno. (Ako je TCP/IP podešavanje štampača automatski podešeno dok je TCP/IP podešavanje za druge mrežne uređaje izvršeno ručno, mreža štampača se možda razlikuje od mreže za druge uređaje.)

Ako i dalje ne radi nakon provere gorenavedenih stavki, pokušajte sledeće.

- Isključite bežični ruter. Sačekajte oko 10 sekundi, a zatim ga uključite.
- Unesite mrežna podešavanja na računaru koji se nalazi na istoj mreži kao i štampač pomoću instalacionog programa. Možete ga pokrenuti sa sledeće internet prezentacije.  
<http://epson.sn> > **Podešavanje**
- Možete da registrujete više lozinki na bežičnom ruteru koji koristi WEP vrstu bezbednosti. Ako je registrovano više lozinki, proverite da li je prva registrovana lozinka podešena na štampaču.

## Povezane informacije

- ➔ “Mrežne postavke” na strani 318
- ➔ “Vršenje podešavanja za povezivanje na računar” na strani 273

## Poruka o mrežnom povezivanju

Poruka	Rešenje
The Wi-Fi environment needs to be improved. Turn the wireless router off and then turn it on. If the connection does not improve, see the documentation for the wireless router.	Nakon što štampač približite bežičnom mrežnom usmerivaču i uklonite sve prepreke između njih, isključite bežični mrežni usmerivač. Sačekajte oko 10 sekundi, a zatim ga uključite. Ako se i dalje ne povezuje, pogledajte dokumentaciju koja je isporučena uz bežični mrežni usmerivač.
*No more devices can be connected. Disconnect one of the connected devices if you want to add another one.	Računar i pametni uređaj koji mogu da se povežu istovremeno su povezani u celosti u Wi-Fi Direct (Simple AP) vezi. Da biste dodali još jedan računar ili pametni uređaj, prvo prekinite vezu za jedan od povezanih uređaja ili ga priključite na drugu mrežu.  Možete da potvrdite broj bežičnih uređaja koju mogu da se istovremeno povežu i broj povezanih uređaja pomoću provere lista statusa mreže ili kontrolne table štampača.
The same SSID as Wi-Fi Direct exists in the environment. Change the Wi-Fi Direct SSID if you cannot connect a smart device to the printer.	Na kontrolnoj tabli štampača idite na ekran za Podešavanje Wi-Fi Direct a zatim izaberite meni da biste promenili podešavanja. Nakon toga možete promeniti naziv mreže DIRECT-XX-. Unesite najviše 22 znaka.

## Štampanje lista mrežnog statusa

Možete proveriti detaljne informacije o mreži tako što ćete ga odštampati.

1. Izaberite **Podešavanja** na početnom ekranu.
2. Izaberite **Opšte postavke > Mrežne postavke > Status mreže**.
3. Izaberite **Odštampanje list sa statusom**.
4. Proverite poruku, a zatim odštampanje list mrežnog statusa.

## Provera mreže računara (samo Windows)

Koristeći zahtev za unos komande, proverite status veze računara i putanju veze sa štampačem. Time ćete uspeli da rešite probleme.

ipconfig komanda

Prikažite status veze mrežnog interfejsa koji se trenutno koristi na računaru.

Poređenjem informacija o podešavanju sa trenutnom komunikacijom možete proveriti da li je veza tačna. U slučaju da postoji više DHCP servera na istoj mreži, možete saznati aktuelnu adresu dodeljenu računaru, preporučeni DNS server itd.

Format: ipconfig /all

Primeri:

```

Administrator: Command Prompt
c:\>ipconfig /all
Windows IP Configuration

Host Name . . . . . : WIN2012R2
Primary Dns Suffix . . . . . : pubs.net
Node Type . . . . . : Hybrid
IP Routing Enabled. . . . . : No
WINS Proxy Enabled. . . . . : No
DNS Suffix Search List. . . . . : pubs.net

Ethernet adapter Ethernet:

Connection-specific DNS Suffix . . . : Gigabit Network Connection
Description . . . . . : 
Physical Address. . . . . : XX-XX-XX-XX-XX-XX
DHCP Enabled. . . . . : No
Autoconfiguration Enabled . . . . . : Yes
Link-local IPv6 Address . . . . . : fe80::38fb:7546:18a8:d20e:14(Preferred)
IPv4 Address. . . . . : 192.168.111.10(Preferred)
Subnet Mask . . . . . : 255.255.255.0
Default Gateway . . . . . : 192.168.111.1
DHCPv6 IAID . . . . . : 283142549
DHCPv6 Client DUID. . . . . : 00-01-00-01-20-40-2F-45-00-1D-73-6A-44-08
DNS Servers . . . . . : 192.168.111.2
NetBIOS over Tcpip. . . . . : Enabled

Tunnel adapter isatap.{00000000-ABCD-EFGH-IJK-LMNOPQRSTUUV}>:

Media State . . . . . : Media disconnected
Connection-specific DNS Suffix . . . : 
Description . . . . . : Microsoft ISATAP Adapter #2
Physical Address. . . . . : 00-00-00-00-00-00-E0
DHCP Enabled. . . . . : No
Autoconfiguration Enabled . . . . . : Yes

c:\>_
    
```

pathping komanda

Možete proveriti listu usmerivača koji prolaze kroz određeni matični računar i usmeravanje komunikacije.

Format: pathping xxx.xxx.xxx.xxx

Primeri: pathping 192.0.2.222

```

Administrator: Command Prompt
c:\>pathping 192.168.111.20
Tracing route to EPSONAB12AB [192.168.111.20]
over a maximum of 30 hops:
 0  WIN2012R2.pubs.net [192.168.111.10]
 1  EPSONAB12AB [192.168.111.20]

Computing statistics for 25 seconds...
Hop  RTT      Source to Here   This Node/Link   Address
 0      0/ 100 = 0%      0/ 100 = 0%      WIN2012R2.pubs.net [192.168.111.10]
 1  38ms     0/ 100 = 0%      0/ 100 = 0%      EPSONAB12AB [192.168.111.20]

Trace complete.

c:\>_
    
```

---

# Informacije o proizvodu

Informacije o papiru. . . . .	298
Informacije o potrošnim proizvodima. . . . .	303
Informacije o softveru. . . . .	304
Podšavanje liste menija. . . . .	314
Specifikacije proizvoda. . . . .	339
Informacije u vezi sa propisima. . . . .	349

## Informacije o papiru

### Dostupan papir i kapaciteti

#### Originalni Epson papir

Kompanija Epson preporučuje upotrebu originalnog Epson papira da bi se osiguralo dobijanje otisaka visokog kvaliteta.

**Napomena:**

- Dostupnost papira zavisi od lokacije. Za najvažnije informacije o papiru dostupnom u vašoj okolini obratite se službi za podršku kompanije Epson.
- Pogledajte sledeće za dostupne informacije o vrsti papira za dvostrano štampanje i štampanje bez ivica.
  - “Papir za štampanje bez ivica” na strani 301
  - “Papir za dvostrano štampanje” na strani 302

#### Papir pogodan za štampanje dokumenata

Naziv medijuma	Veličina	Prihvatni kapacitet (listovi)		
		Kaseta za papir 1	Kaseta za papir 2	Podmetač za papir
Epson Business Paper	A4	250		50
Epson Bright White Paper	A3	250		50
Epson Bright White Ink Jet Paper	A4	250		50

#### Papir pogodan za štampanje dokumenata i fotografija

Naziv medijuma	Veličina	Prihvatni kapacitet (listovi)		
		Kaseta za papir 1	Kaseta za papir 2	Podmetač za papir
Epson Photo Quality Ink Jet Paper	A3+	-	-	20
	A3, A4	100	-	20
Epson Double-sided Photo Quality Ink Jet Paper	A4	1	-	1
Epson Matte Paper-Heavyweight	A3+	-	-	20
	A3, A4, 20x25 cm (8x10 inča)	50	-	20

**Papir pogodan za štampanje fotografija** 

Naziv medijuma	Veličina	Prihvatni kapacitet (listovi)		
		Kaseta za papir 1	Kaseta za papir 2	Podmetač za papir
Epson Ultra Glossy Photo Paper	A4, 13×18 cm (5×7 inča), 10×15 cm (4×6 inča), 20×25 cm (8×10 inča)	50	-	20
Epson Premium Glossy Photo Paper	A3+	-	-	20
	A3, A4, 13×18 cm (5×7 inča), 10×15 cm (4×6 inča), 20×25 cm (8×10 inča), širina 16:9 (4×7,11 inča)	50	-	20
Epson Premium Semigloss Photo Paper	A3+	-	-	20
	A3, A4, 13×18 cm (5×7 inča), 10×15 cm (4×6 inča)	50	-	20
Epson Photo Paper Glossy	A3+	-	-	20
	A3, A4, 13×18 cm (5×7 inča), 10×15 cm (4×6 inča)	50	-	20

## Papir koji je dostupan u prodaji

**Napomena:**

Pogledajte sledeće za dostupne informacije o vrsti papira za dvostrano štampanje i štampanje bez ivica.

[“Papir za štampanje bez ivica” na strani 301](#)

[“Papir za dvostrano štampanje” na strani 302](#)

## Obični papiri

Naziv medijuma	Veličina	Prihvatni kapacitet (listovi)		
		Kaseta za papir 1	Kaseta za papir 2	Podmetač za papir
Običan papir, papir za kopiranje	A3+	–	–	50
Fabrički odštampan papir* <sup>1</sup> Memorandum Papir u boji Recikliran papir Visokokvalitetni običan papir	A3, B4, Legal, Letter, 8,5×13 inča, A4, Executive* <sup>2</sup> , B5, 16K (195×270 mm), 8K (270×390 mm), Indian-Legal	250		50
	A5, A6, B6	250	–	50
	Korisnički definisano* <sup>2</sup> (mm) 89 do 297×127 do 431,8	250	–	–
	Korisnički definisano* <sup>2</sup> (mm) 89 do 297×431,9 do 1200	1	–	–
	Korisnički definisano* <sup>2</sup> (mm) 182 do 297×257 do 431,8	–	250	–
	Korisnički definisano* <sup>2</sup> (mm) 182 do 297×431,9 do 1200	–	1	–
	Korisnički definisano* <sup>2</sup> (mm) 64 do 329×127 do 483	–	–	50
	Korisnički definisano* <sup>2</sup> (mm) 64 do 329×483,1 do 6000	–	–	1

\*1 Papir na kom se fabrički štampaju različiti obrasci, kao što su uplatnice ili hartije od vrednosti.

\*2 Dostupno je samo štampanje sa računara.



## Debeli papiri

Naziv medijuma	Veličina	Prihvatni kapacitet (listovi)		
		Kaseta za papir 1	Kaseta za papir 2	Podmetač za papir
Debeo papir	A3+	–	–	20
	A3, B4, Legal, Letter, 8,5×13 inča, A4, Executive*, B5, A5, A6, B6, 16K (195×270 mm), 8K (270×390 mm), Indian-Legal	50	–	20
	Korisnički definisano* (mm) 89 do 297×127 do 431,8	50	–	–
	Korisnički definisano* (mm) 89 do 297×431,9 do 1200	1	–	–
	Korisnički definisano* (mm) 64 do 329×127 do 483	–	–	20
	Korisnički definisano* (mm) 64 do 329×483,1 do 6000	–	–	1

\* Dostupno je samo štampanje sa računara.

## Koverta

Naziv medijuma	Veličina	Prihvatni kapacitet (koverta)		
		Kaseta za papir 1	Kaseta za papir 2	Podmetač za papir
Koverta	Koverta br. 10, koverta DL, koverta C6, koverta C4	10	–	10

## Papir za štampanje bez ivica

### Originalni Epson papir

- Epson Business Paper
- Epson Bright White Paper

- Epson Bright White Ink Jet Paper
- Epson Photo Quality Ink Jet Paper\*
- Epson Double-sided Photo Quality Ink Jet Paper
- Epson Matte Paper-Heavyweight\*
- Epson Ultra Glossy Photo Paper
- Epson Premium Glossy Photo Paper\*
- Epson Premium Semigloss Photo Paper\*
- Epson Photo Paper Glossy\*

\* Papir formata A3+ nije podržan za štampanje bez ivica.

#### **Povezane informacije**

➔ [“Dostupan papir i kapaciteti” na strani 298](#)

#### ***Papir koji je dostupan u prodaji***

- Običan papir, fabrički odštampan papir, papir sa odštampanim zaglavljem, papir u boji, recikliran papir, visokokvalitetan običan papir (A3, Letter, A4)
- Debeo papir (A3, Letter, A4)

#### **Povezane informacije**

➔ [“Dostupan papir i kapaciteti” na strani 298](#)

## **Papir za dvostrano štampanje**

#### ***Originalni Epson papir***

- Epson Business Paper
- Epson Bright White Paper
- Epson Bright White Ink Jet Paper
- Epson Double-sided Photo Quality Ink Jet Paper

#### **Povezane informacije**

➔ [“Dostupan papir i kapaciteti” na strani 298](#)

#### ***Papir koji je dostupan u prodaji***

- Običan papir, fabrički odštampan papir, papir sa odštampanim zaglavljem, papir u boji, recikliran papir, visokokvalitetan običan papir\*
- Debeo papir\*

\* Papir formata A3+ nije podržan za automatsko dvostrano štampanje.

Za automatsko dvostrano štampanje pomoću korisnički deifinisanih formata papira, možete koristiti veličine papira 182 do 297×257 do 431,8 mm.

### Povezane informacije

➔ [“Dostupan papir i kapaciteti” na strani 298](#)

## Vrste papira koje nisu dostupne

Nemojte koristiti sledeće vrste papira. Upotreba ovakvih vrsta papira može prouzrokovati zaglavljivanje papira i mrlje na otiscima.

- Papir koji je talasast
- Papir koji je pocepan ili isečen
- Papir koji je presavijen
- Papir koji je vlažan
- Papir koji je suviše debeo ili suviše tanak
- Papir koji ima nalepnice

Nemojte koristiti sledeće vrste koverata. Upotreba ovakvih vrsta koverata može prouzrokovati zaglavljivanje papira i mrlje na otiscima.

- Koverte koje su uvijene ili presavijene
- Koverte sa lepljivim površinama na preklopima ili koverte sa providnom folijom
- Koverte koje su suviše tanke  
Mogu se uviti tokom štampanja.

---

## Informacije o potrošnim proizvodima

### Kodovi bočica sa mastilom

Kompanija Epson preporučuje upotrebu originalnih Epson bočica sa mastilom.

Slede kodovi za originalne Epson bočice sa mastilom.



**Važno:**

- Garancija kompanije Epson ne pokriva oštećenja do kojih dođe usled korišćenja mastila koja nisu navedena, uključujući i originalna Epson mastila koja nisu namenjena za ovaj štampač ili bilo koja mastila drugih proizvođača.*
- Drugi proizvodi, koje ne proizvodi kompanija Epson, mogu dovesti do oštećenja koje nije pokriveno garancijama kompanije Epson i pod određenim uslovima mogu dovesti do nepredvidivog ponašanja štampača.*

**Napomena:**

- Kodovi flašica sa mastilom mogu da se razlikuju u zavisnosti od lokacije. Za pravilne kodove u vašoj okolini, obratite se službi za podršku kompanije Epson.
- Iako bočica sa mastilom može sadržati reciklirane materijale, to ne utiče na funkcionisanje ili učinak štampača.
- Specifikacije i izgled bočice sa mastilom su podložni promeni radi unapređenja bez prethodnog obaveštenja.

**Za Evropu**

Proizvod	BK: Black (Crna)	C: Cyan (Tirkizna)	M: Magenta (Ružičasta)	Y: Yellow (Žuta)
ET-16600	113	113	113	113
L15150	112	112	112	112

**Napomena:**

Posetite sledeći veb-sajt radi informacije o kapacitetima bočica sa mastilom kompanije Epson.

<http://www.epson.eu/pageyield>

**For Australia and New Zealand**

BK: Black (Crna)	C: Cyan (Tirkizna)	M: Magenta (Ružičasta)	Y: Yellow (Žuta)
542	542	542	542

**Za zemlje Azije osim Kine**

BK: Black (Crna)	C: Cyan (Tirkizna)	M: Magenta (Ružičasta)	Y: Yellow (Žuta)
008	008	008	008

## Šifra kutije za održavanje

Epson preporučuje da koristite originalne Epson kutije za održavanje.

Šifra kutije za održavanje: C9345

**Važno:**

Kada se kutija za održavanje postavi u štampač, ona se ne može koristiti sa drugim štampačima.

## Informacije o softveru

Ovaj odeljak predstavlja mrežne usluge i softverske proizvode koji su dostupni za vaš štampač sa internet prezentacije kompanije Epson ili priloženog diska sa softverom.

## Softver za štampanje

### Aplikacija za štampanje sa računara (upravljački program štampača za Windows)

Upravljački program štampača kontroliše štampač prema komandama iz aplikacije. Podešavanje upravljačkog programa štampača daje najbolje rezultate štampanja. Takođe možete proveriti status štampača ili ga održavati u najboljem radnom stanju pomoću uslužnog programa štampača.

**Napomena:**

Možete promeniti jezik upravljačkog programa štampača. Izaberite jezik koji želite da koristite u podešavanju **Jezik na kartici Održavanje**.

#### Pristupanje upravljačkom programu štampača iz aplikacija

Da biste izvršili podešavanja koja se primenjuju samo u aplikaciji koju koristite, podešavanjima pristupite iz te aplikacije.

Izaberite **Štampaj** ili **Podešavanje štampe** u meniju **Datoteka**. Izaberite vaš štampač, a zatim kliknite na **Željene postavke** ili **Svojsva**.

**Napomena:**

Postupci se razlikuju u zavisnosti od aplikacije. Više informacija potražite u funkciji za pomoć date aplikacije.

#### Pristupanje upravljačkom programu štampača sa kontrolne table

Da biste odredili podešavanja koja važe za sve aplikacije, pristupite sa kontrolne table.

Windows 10/Windows Server 2019/Windows Server 2016

Kliknite na dugme Start i izaberite **Windows sistem > Kontrolna tabla > Prikaz uređaja i štampača u Hardver i zvuk**. Desnim dugmetom miša kliknite na štampač ili pritisnite i zadržite, a zatim izaberite **Željene postavke pri štampanju**.

Windows 8.1/Windows 8/Windows Server 2012 R2/Windows Server 2012

Izaberite **Radna površina > Podešavanja > Kontrolna tabla > Prikaz uređaja i štampača u Hardver i zvuk**. Desnim dugmetom miša kliknite na štampač ili pritisnite i zadržite, a zatim izaberite **Željene postavke pri štampanju**.

Windows 7/Windows Server 2008 R2

Kliknite na dugme Start i izaberite **Kontrolna tabla > Prikaz uređaja i štampača u Hardver i zvuk**. Desnim dugmetom kliknite na štampač i izaberite **Izbori pri štampanju**.

Windows Vista/Windows Server 2008

Kliknite na dugme Start i izaberite **Kontrolna tabla > Štampači u Hardver i zvuk**. Desnim dugmetom kliknite na štampač i izaberite **Izbori pri štampanju**.

Windows XP/Windows Server 2003 R2/Windows Server 2003

Kliknite na dugme Start i izaberite **Kontrolna tabla > Štampači i drugi hardver > Štampači i faks uređaji**. Desnim dugmetom kliknite na štampač i izaberite **Izbori pri štampanju**.

#### Pristupanje upravljačkom programu štampača pomoću ikone štampača na traci zadataka

Ikona štampača u traci zadataka na radnoj površini je prečica koja vam omogućava da brzo pristupite upravljačkom programu štampača.

Ako kliknete na ikonu štampača i izaberete **Podešavanja štampača**, možete pristupiti istom prozoru za podešavanje štampača kao što je onaj koji se prikazuje sa kontrolne table. Ako dva puta kliknete na ovu ikonu, možete proveriti status štampača.

**Napomena:**

Ako ikona štampača nije prikazana na traci zadataka, pristupite prozoru upravljačkog programa štampača, kliknite na **Karakteristike nadgledanja** na kartici **Održavanje**, a zatim izaberite **Registrujte ikonu prečice u traci zadataka**.

### **Pokretanje uslužnog programa**

Pristupite prozoru upravljačkog programa štampača. Kliknite na karticu **Održavanje**.

### **Povezane informacije**

➔ [“Opcije menija za upravljački program štampača” na strani 45](#)

## **Aplikacija za štampanje sa računara (Upravljački program štampača za Mac OS)**

Upravljački program štampača kontroliše štampač prema komandama iz aplikacije. Podešavanje upravljačkog programa štampača daje najbolje rezultate štampanja. Takođe možete proveriti status štampača ili ga održavati u najboljem radnom stanju pomoću uslužnog programa štampača.

### **Pristupanje upravljačkom programu štampača iz aplikacija**

Kliknite na **Podešavanje stranice** ili **Štampaj** u meniju **Datoteka** u svojoj aplikaciji. Ako je neophodno, kliknite na **Prikaži detalje** (ili ▼) da biste proširili prozor za štampanje.

**Napomena:**

U zavisnosti od aplikacije koja se koristi, opcija **Podešavanje stranice** možda neće biti prikazana u meniju **Datoteka**, a radnje za prikazivanje ekrana za štampanje mogu da se razlikuju. Više informacija potražite u funkciji za pomoć date aplikacije.

### **Pokretanje uslužnog programa**

Izaberite **Željene postavke sistema** u meniju Apple > **Štampači i skeneri** (ili **Štampanje i skeniranje**, **Štampanje i faks**) a zatim izaberite štampač. Kliknite na **Opcije i materijal za štampanje** > **Uslužni program** > **Otvori uslužni program štampača**.

### **Povezane informacije**

➔ [“Opcije menija za upravljački program štampača” na strani 70](#)

## Vodič za upravljački program štampača u operativnom sistemu Mac OS

### Epson Printer Utility

Možete pokrenuti funkciju održavanja kao što je provera mlaznica i čišćenje glave za štampanje, a pokretanjem aplikacije EPSON Status Monitor možete proveriti status štampača i informacije o greškama.



## Aplikacija za brzo i zabavno štampanje sa računara (Epson Photo+)

Epson Photo+ je aplikacija koja vam omogućava da lako štampate slike u različitim rasporedima. Možete izvršiti poboljšanje slike i prilagoditi položaj dok gledate pregled svog dokumenta. Možete da osvežite svoje slike pomoću dodavanja teksta i žigova gde god želite. Kada štampate na originalnom Epson foto papiru, učinak mastila se ispoljava u najvećoj mogućoj meri kreiranjem lepe završne obrade sa odličnim bojama.

Više informacija potražite u funkciji za pomoć date aplikacije.

### **Napomena:**

- Operativni sistemi Windows Server nisu podržani.
- Da biste koristili ovu aplikaciju, mora biti instaliran upravljački program štampača za ovaj štampač.

### Započinjanje u operativnom sistemu Windows

- Windows 10  
Kliknite na dugme za početak a zatim izaberite **Epson Software > Epson Photo+**.
- Windows 8.1/Windows 8  
Unesite naziv aplikacije u polje za pretragu, a zatim izaberite prikazanu ikonu.

☐ Windows 7/Windows Vista/Windows XP

Kliknite na dugme Start i izaberite **Svi programi** ili **Programi** > **Epson Software** > **Epson Photo+**.

### Započinjanje u operativnom sistemu Mac OS

Izaberite **Kreni** > **Aplikacije** > **Epson Software** > **Epson Photo+**.

### Povezane informacije

➔ [“Odvojena instalacija aplikacija” na strani 165](#)

## Aplikacija za jednostavne štampanje sa pametnog uređaja

Epson iPrint je aplikacija koja vam omogućava da štamplete fotografije, dokumente i internet stranice sa pametnih uređaja kao što su pametni telefon ili tablet. Možete obaviti lokalno štampanje sa pametnog uređaja koji je povezan na istu bežičnu mrežu kao vaš štampač ili daljinsko štampanje, štampanje sa udaljene lokacije putem interneta. Da biste koristili daljinsko štampanje, registrujte svoj štampač za Epson Connect uslugu.



### Instaliranje aplikacije Epson iPrint

Epson iPrint možete instalirati na vašem pametnom uređaju sa sledeće URL adrese ili pomoću ovog QR koda.

<http://ipr.to/c>



## Aplikacija za jednostavno štampanje iz Android aplikacije (Epson Print Enabler)

Epson Print Enabler je aplikacija koja vam omogućava da bežično štamplete svoje dokumente, e-poštu, fotografije i veb stranice direktno sa svog Android telefona ili tableta (Android v4.4. Ili novijeg). Pomoću svega nekoliko dodira, vaš Android uređaj će otkriti Epsonov štampač koji je povezan na istu bežičnu mrežu.

Pretražite Google play kako bi instalirali Epson Print Enabler.



## Softver za skeniranje

### Aplikacija za skeniranja sa računara (Epson ScanSmart)

Ova aplikacija vam omogućava da jednostavno skenirate dokumente, a zatim sačuvate skenirane slike u nekoliko jednostavnih koraka.

Pogledajte pomoć za funkciju Epson ScanSmart radi više informacija o njenom korišćenju.

#### Započinjanje u operativnom sistemu Windows

Windows 10

Kliknite na dugme Start i zatim izaberite **Epson Software > Epson ScanSmart**.

Operativni sistem Windows 8.1/Windows 8

Unesite naziv aplikacije u polje za pretragu, a zatim izaberite prikazanu ikonu.

Windows 7

Kliknite na dugme Start i zatim izaberite **Svi programi > Epson Software > Epson ScanSmart**.

#### Započinjanje u operativnom sistemu Mac OS

Izaberite **Kreni > Aplikacije > Epson Software > Epson ScanSmart**.

## Softver za slanje faksova

### Aplikacija za podešavanje operacija faksa i slanje faksova (FAX Utility)

FAX Utility je aplikacija koja vam omogućava da konfigurirate različita podešavanja za slanje faksa sa svog računara. Možete da kreirate i uređujete liste kontakata koje će se koristiti prilikom slanja faksa, konfigurirate ovu opciju za čuvanje primljenih faksova u PDF formatu na računaru, i tako dalje. Više informacija potražite u funkciji za pomoć date aplikacije.

**Napomena:**

Operativni sistemi Windows Server nisu podržani.

Proverite da li ste instalirali drajver štampača pre instalacije FAX Utility.

Proverite da li ste instalirali drajver štampača pre instalacije FAX Utility. Pogledajte „Započinjanje u operativnom sistemu Windows” ili „Započinjanje u operativnom sistemu Mac OS” u nastavku kako biste proverili da li je aplikacija instalirana.

#### Započinjanje u operativnom sistemu Windows

Windows 10

Kliknite na dugme Start i izaberite **Epson Software > FAX Utility**.

Windows 8.1/Windows 8

Unesite naziv aplikacije u polje za pretragu, a zatim izaberite prikazanu ikonu.

Windows 7/Windows Vista/Windows XP

Kliknite na dugme za početak i izaberite **Svi programi (ili Programi) > Epson Software > FAX Utility**.

## Započinjanje u operativnom sistemu Mac OS

Izaberite **Željene postavke sistema** u meniju Apple > **Štampači i skeneri** (ili **Štampanje i skeniranje, Štampanje i faks**), a zatim izaberite štampač (FAKS). Kliknite na **Opcije i materijal za štampanje > Uslužni program > Otvori uslužni program štampača**.

### Povezane informacije

- ➔ [“Slanje faksa sa računara” na strani 144](#)
- ➔ [“Prijem faksova na računar” na strani 148](#)

## Aplikacija za slanje faksova (Upravljački program PC-FAX)

Drajver PC-FAX je aplikacija koja vam omogućava da pošaljete datoteku napravljenu u posebnoj aplikaciji kao faks direktno sa računara. Drajver PC-FAX se instalira kada instalirate aplikaciju FAX Utility. Više informacija potražite u funkciji za pomoć date aplikacije.

### Napomena:

- Operativni sistemi Windows Server nisu podržani.*
- Rad se razlikuje u zavisnosti od aplikacije koju ste koristili za kreiranje dokumenta. Više informacija potražite u funkciji za pomoć date aplikacije.*
- Proverite da li je aplikacija instalirana. Pogledajte u nastavku „Pristupanje u operativnom sistemu Windows” ili „Pristupanje u operativnom sistemu Mac OS”.*

## Pristupanje u operativnom sistemu Windows

U aplikaciji izaberite **Odštampanje** ili **Podešavanje parametara za štampanje** u meniju **Datoteka**. Izaberite štampač (FAKS) i kliknite na **Željene postavke** ili **Svojstva**.

## Pristupanje u operativnom sistemu Mac OS

U aplikaciji izaberite **Odštampanje** u meniju **Datoteka**. Izaberite štampač (FAKS) za podešavanje **Štampač**, a zatim izaberite **Fax Settings** ili **Recipient Settings** u iskačućem meniju.

### Povezane informacije

- ➔ [“Slanje faksa sa računara” na strani 144](#)

## Program za kreiranje paketa

### Application for Creating Driver Packages (EpsonNet SetupManager)

EpsonNet SetupManager je program koji služi za kreiranje paketa za jednostavno podešavanje štampača, u koje spadaju instaliranje upravljačkog programa za štampač, instaliranje programa EPSON Status Monitor i kreiranje porta štampača. Ovaj program omogućava administratoru da kreira jedinstvene pakete programa i da ih distribuira različitim grupama.

Više informacija potražite na regionalnoj veb lokaciji kompanije Epson.

<http://www.epson.com>

## Softver za vršenje podešavanja ili upravljanje uređajima

### Aplikacija za podešavanje operacija štampača (Web Config)

Web Config je aplikacija koja radi u okviru veb pregledača kao što je Internet Explorer i Safari, na računaru ili pametnom uređaju. Možete potvrditi status štampača ili promeniti podešavanja mrežne usluge i štampača. Da biste koristili Web Config, povežite štampač i računar ili pametni uređaj na istu mrežu.

Podržani su sledeći pregledači.

Microsoft Edge, Internet Explorer 8 ili noviji, Firefox\*, Chrome\*, Safari\*

\* Koristite najnoviju verziju.

### Pokretanje veb-konfiguracije iz pregledača

1. Proverite IP adresu štampača.

Izaberite ikonu za mrežu na početnom ekranu štampača, a zatim izaberite aktivni način povezivanja da biste proverili IP adresu štampača.

**Napomena:**

*IP adresu možete da proverite i štampanjem izveštaja o mrežnoj vezi.*

2. Pokrenite veb pregledač na računaru ili pametnom uređaju, a zatim unesite IP adresu štampača.

Format:

IPv4: `http://IP adresa štampača/`

IPv6: `http://[IP adresa štampača]/`

Primeri:

IPv4: `http://192.168.100.201/`

IPv6: `http://[2001:db8::1000:1]/`

**Napomena:**

*Na pametnom uređaju takođe možete pokrenuti aplikaciju Web Config na ekranu za održavanje aplikacije Epson iPrint.*

S obzirom da štampač koristi samopotpisani sertifikat prilikom pristupanja HTTPS-u, u pregledaču se prikazuje upozorenje kada pokrenete Web Config; to ne ukazuje ni na kakav problem i može se bezbedno ignorisati.

### Povezane informacije

➔ [“Aplikacija za jednostavne štampanje sa pametnog uređaja” na strani 308](#)

➔ [“Štampanje izveštaja o mrežnom povezivanju” na strani 289](#)

### Pokretanje aplikacije Web Config u operativnom sistemu Windows

Prilikom povezivanja računara na štampač pomoću WSD, pratite korake u nastavku da biste pokrenuli Web Config.

1. Otvorite listu štampača na računaru.
  - Windows 10  
Kliknite na dugme Start i izaberite **Windows Sistem > Kontrolna tabla > Prikaz uređaja i štampača u Hardver i zvuk**.
  - Windows 8.1/Windows 8  
Izaberite **Radna površina > Podešavanja > Kontrolna tabla > Prikaz uređaja i štampača u Hardver i zvuk** (ili **Hardver**).
  - Windows 7  
Kliknite na dugme Start i izaberite **Kontrolna tabla > Prikaz uređaja i štampača u Hardver i zvuk**.
  - Windows Vista  
Kliknite na dugme Start i izaberite **Kontrolna tabla > Štampači u Hardver i zvuk**.
2. Desnim tasterom miša kliknite na štampač i izaberite **Svojstva**.
3. Izaberite karticu **Veb usluga** i kliknite na URL.  
S obzirom da štampač koristi samopotpisani sertifikat prilikom pristupanja HTTPS-u, u pregledaču se prikazuje upozorenje kada pokrenete Web Config; to ne ukazuje ni na kakav problem i može se bezbedno ignorisati.

### **Pokretanje aplikacije Web Config u operativnom sistemu Mac OS**

1. Izaberite **Željene postavke sistema** u meniju Apple > **Štampači i skeneri** (ili **Štampanje i skeniranje, Štampanje i faks**) a zatim izaberite štampač.
2. Kliknite na **Opcije i potrošni materijal > Prikaži internet stranicu štampača**.  
S obzirom da štampač koristi samopotpisani sertifikat prilikom pristupanja HTTPS-u, u pregledaču se prikazuje upozorenje kada pokrenete Web Config; to ne ukazuje ni na kakav problem i može se bezbedno ignorisati.

### **Softver za konfiguraciju uređaja na mreži (EpsonNet Config)**

EpsonNet Config je aplikacija koja vam omogućava da podesite adrese i protokole mrežnih interfejsa. Više detalja potražite u uputstvu za upotrebu za EpsonNet Config ili u sistemu pomoći u aplikaciji.

#### **Započinjanje u operativnom sistemu Windows**

- Windows 10/Windows Server 2019/Windows Server 2016  
Kliknite na dugme Start i zatim izaberite **EpsonNet > EpsonNet Config**.
- Windows 8.1/Windows 8/Windows Server 2012 R2/Windows Server 2012  
Unesite naziv aplikacije u polje za pretragu, a zatim izaberite prikazanu ikonu.
- Windows 7/Windows Vista/Windows XP/Windows Server 2008 R2/Windows Server 2008/Windows Server 2003 R2/Windows Server 2003  
Kliknite na dugme za početak i izaberite **Svi programi** ili **Programi > EpsonNet > EpsonNet Config SE > EpsonNet Config**.

## Započinjanje u operativnom sistemu Mac OS

Kreni > Aplikacije > Epson Software > EpsonNet > EpsonNet Config SE > EpsonNet Config.

### Povezane informacije

➔ [“Odvojena instalacija aplikacija” na strani 165](#)

## Softver za upravljanje uređajima na mreži (Epson Device Admin)

Epson Device Admin je višenamenska aplikacija softvera koja upravlja uređajem na mreži.

Dostupne su sledeće funkcije.

- Pratite ili upravljajte sa najviše 2000 štampača ili skenera preko segmenta
- Napravite detaljan izveštaj, kao što je status potrošnog materijala ili proizvoda
- Ažuriranje osnovnog softvera proizvoda
- Uvedite uređaj na mrežu
- Primenite objedinjeno podešavanje na više uređaja.

Možete da preuzmete Epson Device Admin sa Epsonove internet stranice za podršku. Više informacija potražite u priloženoj dokumentaciji ili pomoći aplikacije Epson Device Admin.

## Softver za ažuriranje

### Aplikacija za ažuriranje softvera i osnovnog softvera (EPSON Software Updater)

EPSON Software Updater je aplikacija koja preko interneta instalira novi softver i ažurira osnovni softver i uputstva.

#### **Napomena:**

*Operativni sistemi Windows Server nisu podržani.*

### Započinjanje u operativnom sistemu Windows

- Windows 10

Kliknite na dugme Start i zatim izaberite **Epson Software > EPSON Software Updater**.

- Windows 8.1/Windows 8

Unesite naziv aplikacije u polje za pretragu, a zatim izaberite prikazanu ikonu.

- Windows 7/Windows Vista/Windows XP

Kliknite na dugme Start i zatim izaberite **Svi programi (ili Programi) > Epson Software > EPSON Software Updater**.

#### **Napomena:**

*EPSON Software Updater takođe možete pokrenuti klikom na ikonu štampača u traci zadataka na radnoj površini, a zatim izborom **Ažuriranje programske podrške**.*

## Započinjanje u operativnom sistemu Mac OS

Izaberite **Kreni** > **Aplikacije** > **Epson Software** > **EPSON Software Updater**.

### Povezane informacije

➔ [“Odvojena instalacija aplikacija” na strani 165](#)

---

# Podešavanje liste menija

Izaberite **Podešavanja** na početnom ekranu štampača da biste izvršili razna podešavanja.

## Opšte postavke

Izaberite menije na kontrolnoj tabli kao što je ispod opisano.

**Podešavanja** > **Opšte postavke**

## Osn. podešavanja

Izaberite menije na kontrolnoj tabli kao što je ispod opisano.

**Podešavanja** > **Opšte postavke** > **Osn. podešavanja**

Podešavanja nećete moći da promenite ako su zaključana od strane vašeg administratora.

### Osvetljenost LCD-a:

Prilagođavanje osvetljenja LCD ekrana.

### Zvukovi:

Podesite jačinu zvuka.

Isključi zvuk

Izaberite **Uklj.** da biste isključili sve zvukove.

Normalni režim

Izaberite jačinu zvuka kao što je **Pritisak dugmeta**.

Tihi režim

Izaberite jačinu zvuka kao što je **Pritisak dugmeta** u **Tihi režim**.

### Tajmer za spavanje:

Podesite vremenski period za ulaženje u režim mirovanja (režim za uštedu energije) kada štampač nije izvršio nijednu operaciju. Kada prođe podešeno vreme, LCD ekran postaje crn.

### Probudi iz režima spavanja:

Probudi pomoću dodira na LCD ekran:

Izaberite **Uključeno** za povratak iz režima spavanja (režima uštede energije) dodirom na dodirnu tablu. Kada je ovo isključeno, potrebno je da pritisnete dugme na kontrolnoj tabli da

biste probudili štampač. Isključivanjem ove funkcije se sprečavaju sve nenamerne operacije prouzrokovane predmetima koji su dodirnuli ekran. Takođe možete da podesite vremenski period tokom kojeg je ova funkcija uključena.

#### Merač vremena za isključivanje:

Vaš proizvod može da poseduje ovu funkciju ili funkciju **Pod. isključivanja**, u zavisnosti od lokacije kupovine.

Izaberite ovo podešavanje da biste automatski isključili štampač kada se ne koristi određeno vreme. Možete prilagoditi vreme pre nego što se primeni upravljanje napajanjem. Svako povećanje će negativno uticati na energetska efikasnost proizvoda. Pre nego što napravite izmenu, razmislite o uticaju na životnu sredinu.

#### Pod. isključivanja:

Vaš proizvod može da poseduje ovu funkciju ili funkciju **Merač vremena za isključivanje**, u zavisnosti od lokacije kupovine.

##### Isključivanje usled neaktivnosti

Izaberite ovo podešavanje da biste automatski isključili štampač ako se ne koristi određeno vreme. Svako povećanje će negativno uticati na energetska efikasnost proizvoda. Pre nego što napravite izmenu, razmislite o uticaju na životnu sredinu.

##### Isključivanje usled prekida veze

Izaberite ovo podešavanje da biste isključili štampač nakon 30 minuta kada je veza sa svim portovima, uključujući port LINE, prekinuta. U zavisnosti od modela i regiona, ova funkcija možda neće biti dostupna.

#### Podešavanja za datum/vreme:

##### Datum/Vreme

Unesite trenutni datum i vreme.

##### Letnje računanje vremena

Izaberite podešavanje za letnje računanje vremena koje je primenjivo na vaš region.

##### Vremenska razlika

Unesite razliku između vašeg lokalnog vremena i UTC vremena (Coordinated Universal Time).

#### Zemlja/region:

Izaberite zemlju ili region u kojima koristite svoj štampač. Ako promenite zemlju ili region, vaša podešavanja faksa se vraćaju na standardna i morate ih ponovo izabrati.

#### Jezik/Language:

Izaberite jezik koji se koristi na LCD ekranu.

#### Početni ekran:

Odredite početni meni prikazan na LCD ekranu kada se štampač uključi i bude omogućeno **Vreme čekanja na radnju**.

#### Izmena početnog ekrana:

Izmenite raspored ikona na LCD ekranu. Takođe možete dodati, ukloniti i pomeriti ikone.

#### Pozadina:

Promenite boju pozadine LCD ekrana.

#### Vreme čekanja na radnju:

Izaberite **Uklj.** da biste se vratili na početni ekran kada za određeno vreme nije izvršena nijedna operacija. Kada su primenjena ograničavanja korisnika i za određeno vreme nije izvršena nijedna operacija, odjavljeni ste i vraćeni na početni ekran.

#### Tastatura:

Izmenite raspored na tastaturi na LCD ekranu.

#### Podrazumevani ekran (Job/Status):

Izaberite standardne podatke koje želite da prikazete kada pritisnete dugme .

### Povezane informacije

➔ [“Štednja električne energije” na strani 165](#)

➔ [“Unos znakova” na strani 29](#)

## Podešavanja štampača

Izaberite menije na kontrolnoj tabli kao što je ispod opisano.

### Podešavanja > Opšte postavke > Podešavanja štampača

Podešavanja nećete moći da promenite ako su zaključana od strane vašeg administratora.

#### Podešavanje izvora papira:

##### Postavka papira:

Izaberite izvor papira da biste odredili veličinu i tip papira koji ste postavili. Kada je omogućena opcija **Aut. prep. veličine papira**, štampač prepoznaje veličinu papira koji ste postavili.

##### Prioritet ladice/fioke za papir:

Izaberite **Uklj.** da biste dali prioritet za štampanje papiru umetnutom u podmetač za papir.

##### Automatsko prebacivanje A4/Pismo:

Izaberite **Uklj.** da biste uvukli papir iz izvora papira koji je podešen za format A4 ukoliko ne postoji izvor podešen za format Pismo (Letter), ili uvucite iz izvora papira koji je podešen za format Pismo (Letter) kada ne postoji izvor papira podešen za format A4.

##### Automatski izbor podešavanja:

Kada se papir potroši, papir se automatski uvlači iz izvora papira koji ima ista podešavanja kao podešavanja papira za zadatke štampanja. Možete da podesite automatski izbor za svaki izvor papira za svaku funkciju za kopiranje, faks ili drugo. Ne možete sve da isključite.

Ovo podešavanje je onemogućeno kada izaberete određeni izvor papira u podešavanjima papira za zadatke štampanja. U zavisnosti od podešavanja tipa papira na kartici **Glavni** upravljačkog programa štampača, papir se možda neće automatski uvlačiti.



#### Obaveštenje o grešci:

Izaberite **Uklj.** da biste prikazali poruku o grešci kada izabrana veličina ili tip papira ne odgovaraju umetnutom papiru.

#### Automatski prikaz podešavanja papira:

Izaberite **Uklj.** da biste prikazali ekran **Postavka papira** prilikom umetanja papira u kasetu za papir. Ako onemogućite ovu funkciju, ne možete štampati sa uređaja iPhone, iPad ili iPoda touch koristeći AirPrint.

#### Podešavanja univ. štampe:

Ova podešavanja štampanja se primenjuju kada štamplete pomoću spoljnog uređaja bez korišćenja upravljačkog programa štampača.

#### Gornji pomak:

Prilagođavanje gornje margine papira.

#### Levi pomak:

Prilagođavanje leve margine papira.

#### Gornji pomak otpozadi:

Prilagođavanje gornje margine za poledinu strane prilikom dvostranog štampanja.

#### Levi pomak otpozadi:

Prilagođavanje leve margine za poledinu strane prilikom dvostranog štampanja.

#### Provera širine papira:

Izaberite **Uklj.** da biste proverili širinu papira pre štampanja. Ova opcija sprečava štampanje izvan ivica papira kada je podešavanje veličine papira neispravno, ali na taj način se može smanjiti brzina štampanja.

#### Preskoči praznu stranu:

Automatsko preskakanje praznih strana u podacima koji se štampaju.

#### Automatsko ignorisanje grešaka:

Izaberite radnju koju treba preduzeti kada dođe do greške kod dvostranog štampanja ili pune memorije.

Uklj.

Prikazuje upozorenje i štampa jednostrano kada se pojavi greška u dvostranom štampanju, ili štampa samo ono što štampač može da obradi kada se pojavi greška da je memorija puna.

Isklj.

Prikazuje poruku o grešci i otkazuje štampanje.

#### Interfejs memorijskog uređaja:

Memorijski uređaj:

Izaberite **Omogući** da bi štampač mogao da pristupi ubačenom memorijskom uređaju. Ako je izabrano **Onemogući**, ne možete sačuvati podatke na memorijski uređaj pomoću štampača. Time se sprečava nelegalno uklanjanje poverljivih dokumenata.

Deljenje datoteka:

Izaberite da li želite da omogućite pristup za upisivanje u memorijski uređaj sa računara koji je povezan putem USB ili mrežne veze.

Debeo papir:

Izaberite **Uključeno** da biste sprečili razlivanje mastila na otiscima, ali na taj način se može smanjiti brzina štampanja.

Tihi režim:

Izaberite **Uklj.** da biste smanjili buku prilikom štampanja, ali na taj način se može smanjiti brzina štampanja. Zavisno od vrste papira i podešavanja kvaliteta štampe koje ste izabrali, možda neće biti razlike u nivou buke koju štampač proizvodi.

Vreme sušenja mastila:

Izaberite vreme sušenja mastila koje želite da koristite prilikom dvostranog štampanja. Štampač štampa drugu stranu nakon što odštampa prvu stranu. Ako je otisak umrljan, povećajte podešavanje vremena.

Dvosmerno:

Izaberite **Uključeno** da promenite smer štampanja; Štampanje dok se glava za štampanje kreće nalevo i nadesno. Ako vertikalne ili horizontalne linije na otisku izgledaju zamagljeno ili nisu poravnate, onemogućavanje ove funkcije možda može da reši problem; međutim, tako može i da se smanji brzina štampanja.

Automatsko proširivanje izlaznog podmetača:

Izaberite **Uključeno** automatski izvucite držač za papir kada štamplate na papiru formata A3.

Veza sa računarom preko USB-a:

Izaberite **Omogući** da biste omogućili da računar pristupi štampaču kada je priključen preko USB-a. Kada je izabrano **Onemogući**, štampanje i skeniranje koje se ne šalje preko mrežnog povezivanja je ograničeno.

## Povezane informacije

➔ [“Ubacivanje papira” na strani 33](#)

## Mrežne postavke

Izaberite menije na kontrolnoj tabli kao što je ispod opisano.

### Podešavanja > Opšte postavke > Mrežne postavke

Podešavanje Wi-Fi-a:

Podesite ili izmenite podešavanja bežične mreže. Izaberite način povezivanja između sledećih i zatim sledite uputstva na kontrolnoj tabli.

Ruter:

- Čarobnjak za podešavanje Wi-Fi veze
- Podešavanje tastera (WPS)

Drugo

Podešavanje PIN koda (WPS)

Autom. povezivanje Wi-Fi-a

Onemogućí Wi-Fi

Probleme sa mrežom ćete možda moći da rešite onemogućavanjem Wi-Fi podešavanja ili

njihovim ponovnim unošenjem. Dodirnite  > **Ruter** > **Promeni postavke** > **Drugo** > **Onemogućí Wi-Fi** > **Počni podešavanje**.

Wi-Fi Direct:

iOS

Android

Uređaji sa drugim op. sistemom

Promeni

Promeni naziv mreže

Promeni lozinku

Promeni frekventni opseg

Može se desiti da ovo podešavanje ne bude prikazano u zavisnosti od regije.

Onemogućí Wi-Fi Direct

Vрати podrazumevana podešavanja

Podešavanje ožičene lokalne mreže:

Podesite ili izmenite podešavanja mreže koja koristi LAN kabl ili mrežni usmerivač. Kada se to koristi, bežične veze su onemogućene.

Status mreže:

Štampanje ili prikaz trenutnih mrežnih podešavanja.

Status kablovske LAN/Wi-Fi mreže

Status Wi-Fi Direct

Status servera e-pošte

Odštampaj list sa statusom

Provera veze:

Proverava trenutnu vezu sa mrežom i štampa izveštaj. Ukoliko postoje problemi sa vezom, rešenje potražite u izveštaju.

Napredno:

Izvršite sledeća detaljna podešavanja.

Ime uređaja

TCP/IP

Proksi server

Server za imejl

- IPv6 adresa
- Deljenje MS mreže
- Brzina veze i dupleks
- Preusmeravaj HTTP na HTTPS
- Onemogući IPsec/IP filtriranje
- Onemogući IEEE802.1X

### Povezane informacije

- ➔ “Podešavanje bežične mreže pomoću unosa SSID i lozinke” na strani 275
- ➔ “Podešavanje bežične mreže pomoću postavke tastera (WPS)” na strani 276
- ➔ “Vršenje podešavanja bežične mreže pomoću postavke PIN koda (WPS)” na strani 277
- ➔ “Direktno povezivanje pametnog uređaja i štampača (Wi-Fi Direct)” na strani 278
- ➔ “Štampanje izveštaja o mrežnom povezivanju” na strani 289
- ➔ “Provera statusa mrežne veze” na strani 288

## Postavke veb usluge

Izaberite menije na kontrolnoj tabli kao što je ispod opisano.

### Podešavanja > Opšte postavke > Postavke veb usluge

Podešavanja nećete moći da promenite ako su zaključana od strane vašeg administratora.

Epson Connect usluge:

Prikazuje da li je štampač registrovan i povezan sa Epson Connect.

Možete se registrovati za uslugu tako što ćete izabrati **Registruj** i slediti uputstva.

Kada se registrujete, možete promeniti sledeća podešavanja.

- Suspenduj/Nastavi
- Deregistruj

Radi detaljnijih podataka, pogledajte sledeći veb-sajt.

<https://www.epsonconnect.com/>

<http://www.epsonconnect.eu> (samo Evropa)

### Povezane informacije

- ➔ “Štampanje uz korišćenje usluge računarskog oblaka” na strani 83

## Podešavanja faksa

Odabirom **Podešavanja > Opšte postavke > Podešavanja faksa** sa kontrolne table štampača prikazuje se ovaj meni.

**Napomena:**

- Opciji *Podešavanja faksa* možete da pristupite iz *Web Config*. Kliknite na karticu **Fax** na ekranu *Web Config*.
- Kada koristite *Web Config* da biste prikazali meni **Podešavanja faksa**, mogu postojati male razlike u interfejsu korisnika i u mestu odnosu na kontrolnu tablu štampača.

**Povezane informacije**

- ➔ “Dugme za brzu radnju” na strani 321
- ➔ “Osn. podešavanja” na strani 321
- ➔ “Podešavanje slanja” na strani 323
- ➔ “Podešavanja za prijem” na strani 324
- ➔ “Postavke izveštavanja” na strani 331
- ➔ “Bezbednosne postavke” na strani 331
- ➔ “Proveri povezanost faksa” na strani 332
- ➔ “Čarobnjak za podešavanje faksa” na strani 332

**Dugme za brzu radnju**

Meni možete pronaći na sledećoj kontrolnoj tabli štampača.

**Podešavanja > Opšte postavke > Podešavanja faksa > Dugme za brzu radnju**

**Napomena:**

- Ako se prikaže ekran za unos lozinke, unesite lozinku administratora.
- Ne možete prikazati ovaj meni na ekranu *Web Config*.

Dugme za brzu rad. 1, Dugme za brzu rad. 2, Dugme za brzu rad. 3:

Registruje najviše tri prečice koje vam omogućavaju da brzo pristupite meniju koji često koristite. Prečice su prikazane na sledećem meniju.

Kartica **Faks** > **Podešavanja faksa**.

**Osn. podešavanja**

Meni možete pronaći na sledećoj kontrolnoj tabli štampača.

**Podešavanja > Opšte postavke > Podešavanja faksa > Osn. podešavanja**

**Napomena:**

- Na ekranu *Web Config* možete pronaći sledeći meni.

Kartica **Fax** > **Basic Settings**

- Ako se prikaže ekran za unos lozinke, unesite lozinku.

Brzina faksa:

Izaberite brzinu prenosa faksa. Predlažemo da izaberete **Sporo (9.600 b/s)** ako često dolazi do greške u komunikaciji, prilikom slanja faksa za inostranstvo ili primanja faksa iz inostranstva ili kada koristite IP (VoIP) telefonsku uslugu.

#### ECM:

Automatsko ispravljanje grešaka u prenosu faksa (Režim za ispravljanje grešaka) uglavnom izazvanih bukom na telefonskoj liniji. Ukoliko je ova funkcija onemogućena, nećete moći da primate ili šaljete dokumente u boji.

#### Detekt. pozivnog tona:

Otkrivanje signala za pozivanje pre početka poziva. Ako je štampač priključen na PBX (Lokalna telefonska mreža) ili digitalnu telefonsku liniju, možda neće uspeti da započne pozivanje. U ovoj situaciji promenite podešavanje **Tip linije** u **PBX**. Ukoliko to ne bude funkcionisalo, onemogućite ovu funkciju. Međutim, onemogućavanje ove funkcije može izostaviti prvu cifru broja faksa i poslati faks na pogrešan broj.

#### Režim za pozivanje:

Izaberite tip telefonskog sistema na koji ste povezali štampač. Kada je podešeno na **Pulsno**, možete privremeno promeniti režim pozivanja sa impulsa na ton pritiskom na \* („T” je uneto) prilikom unosa brojeva u gornji ekran faksa. Ovo podešavanje možda neće biti prikazano, to zavisi od regiona ili zemlje u kojoj se nalazite.

#### Tip linije:

Izaberite tip telefonske linije na koju ste povezali štampač.

Kada koristite štampač u okruženju koje koristi lokale i zahteva kod za spoljni pristup, kao što su 0 i 9, da biste dobili spoljnu liniju, izaberite **PBX**. Za okruženje koje koristi DSL modem ili adapter za terminal, preporučuje se i podešavanje na **PBX**.

#### Pristupni kod

Izaberite **Koristi**, a zatim registrujte broj za izlaznu liniju, kao što je 0 ili 9. Onda, kada šaljete faks na broj koji je izvan vašeg telefonskog sistema, unesite # (taraba) umesto stvarnog broja za izlaznu liniju. # (taraba) takođe se mora koristiti u **Kontakti** kao broj za izlaznu liniju. Ako je broj za izlaznu liniju, kao što je 0 ili 9, podešen u kontaktu, ne možete slati faksove kontaktu. U tom slučaju, podesite **Pristupni kod** na **Ne koristi**, inače morate promeniti šifru u **Kontakti** na #.

#### Zaglavlje:

Unesite ime i broj faksa pošiljaoca. Ovi podaci će se pojaviti u zaglavlju odlaznog faksa.

- Vaš broj telefona: Možete da unesete najviše 20 znakova koristeći 0–9, + ili razmake. Za Web Config možete registrovati najviše 30 znakova.
- Zaglavlje faksa: Po potrebi možete registrovati najviše 21 ime pošiljaoca. Možete da unesete najviše 40 znakova za svako ime pošiljaoca. Za Web Config unesite zaglavlje u Unicode formatu (UTF-8).

#### Režim za prijem:

Izaberite režim primanja. Detalje potražite u nastavku u povezanim informacijama.

#### DRD:

Ako ste se pretplatili na uslugu za različita zvona kod svog telefonskog operatera, izaberite zvono koje želite da koristite za dolazeće faksove. Usluga za različita zvona koju nude mnogi telefonski operateri (naziv usluge se razlikuje od operatera do operatera) omogućava vam da imate nekoliko telefonskih brojeva u jednoj telefonskoj liniji. Svakom broju je dodeljen različit ton zvona. Jedan broj možete koristiti za govorne pozive a drugi za faksove. U zavisnosti od regiona ova opcija može da bude **Uklj.** ili **Isklj.**

#### Zvona za odgovor:

Izaberite obavezan broj zvonjenja pre nego što štampač automatski primi faks.

#### Daljinski prijem:

##### Daljinski prijem

Kada odgovorite na faks poziv na telefonu koji je povezan sa štampačem, možete početi da primite faksove unošenjem šifre pomoću telefona.

##### Kod za pokretanje

Postavite početnu šifru za **Daljinski prijem**. Unesite dva znaka, koristeći 0–9, \*, #.

#### Faks odbijanja:

##### Faks odbijanja

Izaberite opciju da biste odbili prijem neželjenih faksova.

- Lista brojeva za odbijanje: Ako se telefonski broj druge strane nalazi na spisku odbijenih brojeva, podesite da li želite da odbijate dolazeće faksove.
- Blokirano prazno zaglavlje faksa: Ako je telefonski broj druge strane blokirano, podesite da li želite da odbijete prijem faksova.
- Neregistrovani kontakti: Ako se telefonski broj druge strane nalazi na spisku blokiranih brojeva, podesite da li želite da odbijete prijem faksova.

##### Izmeni listu brojeva za odbijanje

Možete da registrujete najviše 30 brojeva faksa za odbijanje faksova i poziva. Unesite najviše 20 znakova koristeći 0–9, \*, # ili razmak.

#### Povezane informacije

- ➔ [“Omgoučavanje slanja faksova sa računara” na strani 415](#)
- ➔ [“Priprema štampača za slanje i prijem faksova” na strani 404](#)
- ➔ [“Making Settings for a PBX Phone System” na strani 406](#)
- ➔ [“Prijem dolaznih faksova” na strani 126](#)
- ➔ [“Podešavanja za blokiranje neželjenih faksova” na strani 414](#)

#### Podešavanje slanja

Meni možete pronaći na sledećoj kontrolnoj tabli štampača.

#### **Podešavanja > Opšte postavke > Podešavanja faksa > Podešavanje slanja**

##### *Napomena:*

- Na ekranu *Web Config* možete pronaći sledeći meni.  
*Kartica Fax > Send Settings*
- Ako se prikaže ekran za unos lozinke, unesite lozinku.

#### Automatska rotacija:

Original formata A4 postavljen u automatski mehanizam za uvlačenje papira ili na staklo skenera sa dužom ivicom okrenutom nalevo šalje se kao faks formata A3. Omogućite ovo da biste rotirali skeniranu sliku kako bi ona bila poslata u formatu A4.

#### Grupno slanje:

Kada postoji više faksova koji čekaju da budu poslani istom primaocu, ovo ih grupiše i šalje odjednom. Najviše pet dokumenata (najviše 100 strana ukupno) može se istovremeno poslati. Ova funkcija pomaže pri uštedi troškova jer smanjuje broj vremena na vezi.

#### Čuvanje podataka o neuspehu:

Čuvanje dokumenata koje nije bilo moguće poslati u memoriju štampača. Ove dokumente možete ponovo poslati iz **Job/Status**.

#### Čekanje na sledeći original:

Podesite vreme za čekanje na sledeći original. Štampač počinje da šalje faks nakon što prođe to vreme.

#### Trajanje prikaza pregleda faksa:

Možete pregledati skenirani dokument tokom podešenog vremena pre nego što ga pošaljete. Štampač počinje da šalje faks nakon što prođe to vreme.

#### PC to FAX Function:

Ova stavka se prikazuje samo na ekranu Web Config. Omogućava slanje faksova pomoću klijentskog računara.

### **Podešavanja za prijem**

#### **Povezane informacije**

- ➔ [“Postavke čuvanja/prosleđivanja” na strani 324](#)
- ➔ [“Podešavanja štampanja” na strani 329](#)

#### **Postavke čuvanja/prosleđivanja**

##### Bezuslovno čuvanje/prosleđivanje:

Meni možete pronaći na sledećoj kontrolnoj tabli štampača.

**Podešavanja > Opšte postavke > Podešavanja faksa > Podešavanja za prijem > Postavke čuvanja/prosleđivanja > Bezuslovno čuvanje/prosleđivanje**

##### **Napomena:**

Na ekranu Web Config možete pronaći sledeći meni.

**Katica Fax > Save/Forward Settings > Unconditional Save/Forward**

Možete podesiti odredište za čuvanje i prosleđivanje na Prijemno sanduče, računar, spoljni memorijski uređaj, adresu e-pošte, deljenu fasciklu, i druge faks mašine. Možete koristiti ove funkcije istovremeno. Ako podesite sve stavke na **Isklj.** na kontrolnoj tabli štampača, štampač je podešen za štampanje primljenih faksova.



### Povezane informacije

- ➔ “Određivanje podešavanja čuvanja za prijem faksova” na strani 407
- ➔ “Određivanje podešavanja prosleđivanja za prijem faksova” na strani 409

### Čuvanje u Prijemno sanduče:

Čuvanje primljenih faksova u Prijemno sanduče štampača. Može se čuvati najviše 100 dokumenata. Vodite računa da čuvanje 100 dokumenata možda ne bude moguće u zavisnosti od uslova korišćenja kao što su veličina datoteka sačuvanih dokumenata i istovremeno korišćenje više funkcija čuvanja faksova.

Iako se primljeni faksovi ne štampaju automatski, možete da ih pregledate na ekranu štampača i odštampati samo one koji su vam potrebni. Međutim, ako izaberete **Da i štampaj** u drugoj stavci, kao što je **Čuvanje na računar** u **Bezuslovno čuvanje/prosleđivanje**, primljeni faksovi se štampaju automatski.

### Čuvanje na računar:

Čuva primljene faksove kao PDF datoteke na računaru koji je povezan sa štampačem. Možete podesiti na **Da** koristeći samo FAX Utility. Unapred instalirajte FAX Utility na računar. Nakon što podesite na **Da**, možete da promenite na **Da i štampaj**.

### Čuvanje na memorij. uređaj:

Čuva primljene faksove kao PDF datoteke na spoljašnji memorijski uređaj koji je povezan sa štampačem. Odabirom **Da i štampaj** štampaju se primljeni faksovi dok se čuvaju na memorijskom uređaju.

Primljeni dokumenti se privremeno čuvaju u memoriji štampača pre čuvanja dokumenata na memorijski uređaj koji je povezan sa štampačem. Pošto greška usled pune memorije onemogućava slanje i primanje faksova, ostavite memorijski uređaj povezan sa štampačem.

### Prosleđivanje:

Prosleđivanje primljenih faksova na drugi faks uređaj ili prosleđivanje u vidu PDF datoteka u deljenu fasciklu na mreži ili na adresu e-pošte. Prosleđeni faksovi se brišu sa štampača. Odabirom na **Da i štampaj** štampaju se primljeni faksovi dok se prosleđuju. Prvo dodajte odredišta za prosleđivanje na listu kontakata. Da biste prosledili na adresu e-pošte, konfigurirate i podešavanja servera e-pošte.

- Odredište:** Možete izabrati odredišta za prosleđivanje sa liste kontakata koju ste prethodno dodali.

Ako ste izabrali deljenu fasciklu na mreži ili adresu e-pošte kao odredište za prosleđivanje, preporučujemo vam da testirate slanje skenirane slike na odredište u režimu skeniranja. Izaberite **Skeniranje > Imejl**, ili **Skeniranje > Mrežni direktorijum/FTP** sa početnog ekrana, izaberite odredište, a zatim započnete skeniranje.

- Opcije kada prosleđivanje nije uspelo:** Možete da izaberete da li ćete štampati neuspeli faks ili da ga sačuvate u Prijemno sanduče.

Kada je Prijemno sanduče pun, primanje faksova je onemogućeno. Treba da izbrišete dokumente iz prijemnog sandučeta nakon što budu provereni. Broj dokumenata koji nisu uspeli da budu prosleđeni je prikazan na  na početnom ekranu, uz druge neobrađene zadatke.

#### Obaveštenja e-poštom:

Slanje obaveštenja putem e-pošte nakon što se završi proces koji ste izabrali. Istovremeno možete koristiti sledeće funkcije.

##### Primalac

Podesite odredište za obaveštenje o završenom procesu.

##### Obaveštenje o završetku prijema

Šalje obaveštenje nakon što se završi prijem faksa.

##### Obavesti o završetku štampanja

Šalje obaveštenje nakon što se završi štampanje faksa.

##### Obavesti o završetku čuvanja na memorij. uređaj

Šalje obaveštenje nakon što se završi čuvanje faksa na memorijskom uređaju.

##### Obavesti o završetku prosleđivanja

Šalje obaveštenje nakon što se završi prosleđivanje faksa.

#### Povezane informacije

- ➔ [“Određivanje podešavanja čuvanja za prijem faksova” na strani 407](#)
- ➔ [“Određivanje podešavanja prosleđivanja za prijem faksova” na strani 409](#)

#### Uslovno čuvanje/prosledj.:

Meni možete pronaći na sledećoj kontrolnoj tabli štampača.

**Podešavanja > Opšte postavke > Podešavanja faksa > Podešavanja za prijem > Postavke čuvanja/prosleđivanja > Uslovno čuvanje/prosledj.**

##### **Napomena:**

Na ekranu *Web Config* možete pronaći sledeći meni.

*Katica Fax > Save/Forward Settings > Conditional Save/Forward*

Možete podesiti odredišta za čuvanje i/ili prosleđivanje na Prijemno sanduče, poverljivo sanduče, spoljašnji memorijski uređaj, adresu e-pošte, deljene fascikle i na druge faks uređaje.

Da biste prelazili sa omogućavanja na onemogućavanje uslova, dodirnite bilo gde u polju, osim .

#### Povezane informacije

- ➔ [“Vršenje podešavanja za čuvanje primljenih faksova uz određene uslove” na strani 410](#)
- ➔ [“Vršenje podešavanja za prosleđivanje primljenih faksova uz određene uslove” na strani 412](#)

#### Naziv:

Unesite naziv uslova.

#### Uslov(i):

Izaberite uslove i izvršite podešavanja.

#### Podudaranje broja faksa pošiljaoca

Kada se poklapa broj faksa pošiljaoca, primljeni faks se čuva i prosleđuje.

#### Potp. pod. za podadresu (SUB)

Kada se podadresa (SUB) savršeno poklapa, primljeni faks se čuva i prosleđuje.

#### PPod za loz. (SID)

Kada se lozinka (SID) savršeno poklapa, primljeni faks se čuva i prosleđuje.

#### Vreme prijema

Čuva i prosleđuje faks primljen tokom navedenog vremenskog perioda.

#### Odredište čuvanja/prosl.:

Izaberite odredište za čuvanje i prosleđivanje primljenih dokumenata koji su u skladu sa uslovima. Istovremeno možete koristiti sledeće funkcije.

##### Sač. na kut. faksa:

Čuva primljene faksove u Prijemno sanduče sandučetu ili poverljivom sandučetu štampača.

Možete da sačuvate najviše ukupno 100. Vodite računa da čuvanje 100 dokumenata možda ne bude moguće u zavisnosti od uslova korišćenja kao što su veličina datoteka sačuvanih dokumenata i istovremeno korišćenje više funkcija čuvanja faksova.

##### Čuvanje na memorij. uređaj:

Čuva primljene faksove kao PDF datoteke na spoljašnji memorijski uređaj koji je povezan sa štampačem.

Primljeni dokumenti se privremeno čuvaju u memoriji štampača pre čuvanja dokumenata na memorijski uređaj koji je povezan sa štampačem. Pošto greška usled pune memorije onemogućava slanje i primanje faksova, ostavite memorijski uređaj povezan sa štampačem.

##### Prosleđivanje:

Prosleđivanje primljenih faksova na drugi faks uređaj ili prosleđivanje u vidu PDF datoteka u deljenu fasciklu na mreži ili na adresu e-pošte. Prosleđeni faksovi se brišu sa štampača. Prvo dodajte odredište za prosleđivanje na listu kontakata. Da biste prosledili na adresu e-pošte, treba da konfigurišete i podešavanja servera e-pošte.

- Odredište: Možete izabrati odredište za prosleđivanje sa liste kontakata koju ste prethodno dodali.

Ako ste izabrali deljenu fasciklu na mreži ili adresu e-pošte kao odredište za prosleđivanje, preporučujemo vam da testirate slanje skenirane slike na odredište u režimu skeniranja. Izaberite **Skeniranje > Imejl**, ili **Skeniranje > Mrežni direktorijum/FTP** sa početnog ekrana, izaberite odredište, a zatim započnite skeniranje.

- Opcije kada prosleđivanje nije uspelo: Možete da izaberete da li ćete štampati neuspeli faks ili da ga sačuvate u Prijemno sanduče.

##### Štampaj:

Štampa primljene faksove.

#### Obaveštenja e-poštom:

Slanje obaveštenja putem e-pošte nakon što se završi proces koji ste izabrali. Istovremeno možete koristiti sledeće funkcije.

##### Primalac

Podesite određite za obaveštenje o završenom procesu.

##### Obaveštenje o završetku prijema

Šalje obaveštenje nakon što se završi prijem faksa.

##### Obavesti o završetku štampanja

Šalje obaveštenje nakon što se završi štampanje faksa.

##### Obavesti o završetku čuvanja na memorij. uređaj

Šalje obaveštenje nakon što se završi čuvanje faksa na memorijskom uređaju.

##### Obavesti o završetku prosleđivanja

Šalje obaveštenje nakon što se završi prosleđivanje faksa.

#### Izveštaj o prenosu:

Automatsko štampanje izveštaja o prenosu nakon čuvanja ili prosleđivanja primljenog faksa.

Ako izaberete **Štampanje pri grešci**, štampa se samo izveštaj kada sačuvate ili prosledite primljeni faks i kada se pojavi greška.

#### Povezane informacije

- ➔ [“Vršenje podešavanja za čuvanje primljenih faksova uz određene uslove” na strani 410](#)
- ➔ [“Vršenje podešavanja za prosleđivanje primljenih faksova uz određene uslove” na strani 412](#)

#### Uobičajena podešavanja:

Meni možete pronaći na sledećoj kontrolnoj tabli štampača.

**Podešavanja > Opšte postavke > Podešavanja faksa > Podešavanja za prijem > Postavke čuvanja/prosleđivanja > Uobičajena podešavanja**

##### *Napomena:*

*Na ekranu Web Config možete pronaći sledeći meni.*

*Katica Fax > Fax Box > Inbox*

*Katica Fax > Save/Forward Settings > Common Settings*

#### Postavke prij. sandučeta:

##### Opcije pri punoj memoriji:

Možete da izaberete operaciju za štampanje primljenog faksa ili odbiti prijem faksa kada je Prijemno sanduče memorija puna.

##### Podešavanja lozinke prijemnog sandučeta:

Štiti Prijemno sanduče lozinkom radi sprečavanja korisnika da vide primljene faksove. Izaberite opciju **Promeni** da biste promenili lozinku i **Resetuj** da biste otkazali zaštitu

lozinkom. Prilikom promene ili ponovnog postavljanja lozinke potrebno je uneti trenutnu lozinku.

Ne možete podesiti lozinku kada je **Opcije pri punoj memoriji** podešeno na **Primaj i štampaj faksove**.

Naslov imejla za prosleđivanje:

Možete da navedete predmet za e-poštu prilikom prosleđivanja na adresu e-pošte.

Meni:

Možete pronaći  na kontrolnoj tabli štampača pristupajući redom sledećim menijima.

**Podešavanja > Opšte postavke > Podešavanja faksa > Podešavanja za prijem > Postavke čuvanja/prosleđivanja > **

**Napomena:**

*Ne možete štampati listu sa ekrana Web Config.*

Štampaj listu za uslovno čuvanje/prosleđivanje:

Štampa Lista za uslovno čuvanje/prosleđ..

## Podešavanja štampanja

Meni možete pronaći na sledećoj kontrolnoj tabli štampača.

**Podešavanja > Opšte postavke > Podešavanja faksa > Podešavanja za prijem > Podešavanja štampanja**

**Napomena:**

Na ekranu Web Config možete pronaći sledeći meni.

*Fax Settings > Print Settings*

Ako se prikaže ekran za unos lozinke, unesite lozinku.

Automatsko smanjivanje:

Štampa primljene faksove tako da dokumenti velikog formata budu smanjeni kako bi se uklopili na veličinu papira koji je u izvoru papira. Umanjivanje možda neće uvek biti moguće i zavisi od primljenih podataka. Ukoliko je ova opcija isključena, veliki dokumenti se štampaju u originalnoj veličini na više strana, ili može doći do izbacivanja prazne druge strane.

Postavke podele stranice:

Štampa primljene faksove deljenjem strane kada je veličina primljenih dokumenata veća od veličine papira umetnutog u štampač.

Automatska rotacija:

Rotira faksove koji su primljeni kao položeni dokumenti formata A4 (Letter, B5 ili A5) da bi se mogli odštampati na formatu papira A4 (Letter, B5 ili A5). Ovo podešavanje se koristi kada je podešavanje formata papira za najmanje jedan izvor papira koji se koristi za štampanje faksova postavljeno na A4 (B5, A5 ili Letter).

Odabirom opcije **Isklj.** za faksove koji su primljeni kao položeni dokumenti formata A4 (Letter, B5 ili A5), koji su iste veličine kao vertikalni dokumenti formata A3 (Tabloid, B4 ili A4), podrazumeva se da su formata A3 (Tabloid, B4 ili A4) i štampaju se kao faksovi tog formata.

Proverite podešavanja izvora papira za štampanje faksova i format papira za izvore papira u sledećim menijima u **Podešavanja > Opšte postavke > Podešavanja štampača > Podešavanje izvora papira**.

**Automatski izbor podešavanja**

**Postavka papira > Veličina papira**

Dodaj inf. o prim.:

Štampanje podataka na primljenom faksu, čak i ako pošiljalac ne podesi podatke za zaglavlje. Podaci o prijemu obuhvataju datum i vreme prijema, ID pošiljaoca, ID prijema (kao na primer „#001“), i broj strane (kao na primer „P1“). Upoređivanjem ID prijema odštampanog na primljenom faksu možete da proverite dnevnik slanja u izveštaju o faksu i istoriji zadataka faksa. Kada je omogućeno **Postavke podele stranice**, obuhvaćen je i broj podeljenih strana.

Dvostrano:

Štampa više strana primljenih faksova sa obe strane papira.

Vreme početka štampanja:

Izaberite opcije da biste započeli štampanje primljenih faksova.

Sve stranice su primljene: Štampanje započinje nakon prijema svih strana. Početak štampanja od prve strane ili poslednje strane zavisi od podešavanja funkcije **Slaganje od nazad**. Pogledajte objašnjenje za **Slaganje od nazad**.

Prva stranica je primljena: Započinje štampanje nakon prijema prve strane a zatim nastavlja redosledom kojim se strane primaju. Ako štampač ne može da započne štampanje, kao npr. kada štampa druge zadatke, štampač započinje štampanje primljenih strana u nizu kada bude dostupan.

Slaganje od nazad:

Pošto se prva strana štampa poslednja (izlaz na vrhu), štampani dokumenti se slažu prema pravilnom redosledu strana. Ako je memorija štampača skoro puna, ova funkcija možda neće biti dostupna.

Vreme suspendovane štampe:

Vreme suspendovane štampe

Čuva dokumente primljene tokom navedenog vremenskog perioda u memoriju štampača, bez njihovog štampanja. Ova opcija se može koristiti za sprečavanje buke ili za sprečavanje otkrivanja poverljivih dokumenata kada niste prisutni. Pre korišćenja ove funkcije proverite da li ima dovoljno memorije. Čak i pre trenutka ponovnog pokretanja, možete da proverite i odštamplate primljene dokumente pojedinačno iz odeljka **Job/Status** na početnom ekranu.

Vreme za zaustavljanje

Prekida štampanje dokumenata.

Vreme do ponovnog pokretanja

Automatski ponovo započinje štampanje dokumenata.

Tihi režim:

Smanjuje buku koju štampač proizvodi prilikom štampanja faksova, ali može da smanji brzinu štampanja.

## Postavke izveštavanja

Meni možete pronaći na sledećoj kontrolnoj tabli štampača.

### Podešavanja > Opšte postavke > Podešavanja faksa > Postavke izveštavanja

#### Napomena:

Na ekranu *Web Config* možete pronaći sledeći meni.

*Kartica Fax > Report Settings*

Ako se prikaže ekran za unos lozinke, unesite lozinku.

Izveštaj o prosleđivanju:

Štampanje izveštaja nakon prosleđivanja primljenog faksa. Izaberite **Štampaj** da svaki put štampate kada dokument bude prosleđen.

Izveštaj o grešci rezervne kopije:

Štampa izveštaj kada dođe do greške u pravljenju rezervne kopije prilikom prosleđivanja poslatog faksa u **Odredište rezervne kopije**. Možete da podesite odredište u **Faks > Podešavanja faksa > Rez. kopija**. Vodite računa da je funkcija za izradu rezervne kopije dostupna prilikom:

- Slanja crno-belog faksa
- Slanja faksa pomoću funkcije **Odloženo slanje faksa**
- Slanja faksa pomoću funkcije **Grupno slanje**
- Slanja faksa pomoću funkcije **Skl. pod. faksa**

Automatsko štampanje evidencije faksa:

Automatsko štampanje evidencije faksa. Izaberite **Uključeno (svakih 30)** da biste odštampli evidenciju nakon dovršavanja svakih 30 zadataka faksa. Izaberite **Uključeno (vreme)** da biste odštampli evidenciju u određeno vreme. Međutim, ukoliko broj zadataka faksa premašuje 30, evidencija se štampa pre navedenog vremena.

Priloži sliku uz izveštaj:

Štampa **Izveštaj o prenosu** sa slikom prve strane poslatog dokumenta. Izaberite **Uključeno (velika slika)** da biste odštampli gornji deo strane bez umanjivanja. Izaberite **Uključeno (mala slika)** da biste odštampli celu stranu uz umanjivanje radi uklapanja u jedan izveštaj.

Format izveštaja:

Bira format za izveštaj faksa u **Faks >** na kartici **Još > Izveštaj o faksu** osim **Trag protokola**. Izaberite **Detalji** za štampanje sa šiframa grešaka.

Izlazni metod:

Izaberite izlazni režim za izveštaje o faksu, kao što je **Čuvanje na memorij. uređaj**. Kada izaberete **Prosleđivanje**, izaberite **Odredište** iz kontakata.

## Bezbednosne postavke

Meni možete pronaći na sledećoj kontrolnoj tabli štampača.

### Podešavanja > Opšte postavke > Podešavanja faksa > Bezbednosne postavke

**Napomena:**

Na ekranu Web Config možete pronaći sledeći meni.

Kartica **Fax** > **Security Settings**

Ako se prikaže ekran za unos lozinke, unesite lozinku.

**Ograničenja direktnog biranja:**

Odabir **Uklj.** onemogućava ručno unošenje brojeva faksa primalaca i omogućava rukovaocu da primaocu bira samo sa liste kontakata ili iz istorije slanja.

Odabir **Unesite dvaput** zahteva da rukovalac ponovo unese broj faksa kada je broj unet ručno.

Odabir **Isklj.** omogućava ručno unošenje brojeva faksa primalaca.

**Potvrda liste adresa:**

Odabir **Uklj.** prikazuje ekran za potvrdu primaoca pre početka prenosa.

Primaocu možete da izaberete između postavki **Sve** ili **Samo za emitovanje**.

**Ograničenja emitovanja:**

Ako izaberete **Uklj.**, omogućićete unošenje samo jednog broja faksa kao primaoca.

**Automatsko čišćenje rezervnih podataka:**

Odabir **Uklj.** automatski briše rezervne kopije kada se slanje ili primanje dokumenta uspešno završi i rezervne kopije postanu nepotrebne.

Odabir **Isklj.**, u svrhu pripreme za neočekivano isključivanje napajanja usled nestanka struje ili nepravilnog rada, privremeno skladišti rezervne kopije poslatih i primljenih dokumenata u memoriju.

**Očisti rezervne podatke:**

Briše sve rezervne kopije privremeno uskladištene u memoriji štampača. Pokrenite ovu funkciju pre nego što štampač date nekom drugom ili ga bacite.

Ovaj meni se ne prikazuje na ekranu Web Config.

### **Proveri povezanost faksa**

Meni možete pronaći na sledećoj kontrolnoj tabli štampača.

### **Podešavanja > Opšte postavke > Podešavanja faksa > Proveri povezanost faksa**

**Napomena:**

Ne možete prikazati ovaj meni na ekranu Web Config.

Ako izaberete **Proveri povezanost faksa**, proverava se da li je štampač povezan sa telefonskom linijom i spreman za prenos faksa. Možete da odštampate rezultat provere na običnom papiru A4 formata.

### **Čarobnjak za podešavanje faksa**

Meni možete pronaći na sledećoj kontrolnoj tabli štampača:

### **Podešavanja > Opšte postavke > Podešavanja faksa > Čarobnjak za podešavanje faksa**

**Napomena:**

Ne možete prikazati ovaj meni na ekranu Web Config.



Odabir **Čarobnjak za podešavanje faksa** određuje osnovnih podešavanja faksa. Pratite uputstva na ekranu.

### Povezane informacije

- ➔ [“Osn. podešavanja” na strani 321](#)
- ➔ [“Priprema štampača za slanje i prijem faksova” na strani 404](#)

## Podeš. skeniranja

Potvrdi primaoca

Proveriti odredište pre skeniranja.

Server za imejl

Odredite podešavanja servera e-pošte za skeniranje **Imejl**.

Postavke servera

Navedite metod provere identiteta koji će se koristiti kada štampač pristupa serveru za poštu.

[“Server za poštu — stavke podešavanja” na strani 365](#)

Provera veze

Proverite vezu sa serverom e-pošte.

## Administracija sistema

Pomoću ovog menija možete da održavate proizvod kao administrator sistema. On vam takođe omogućava da ograničite korišćenje funkcija proizvoda za pojedinačne korisnike u skladu sa poslom ili stilom rada u kancelariji.

Izaberite menije na kontrolnoj tabli kao što je ispod opisano.

### Podešavanja > Opšte postavke > Administracija sistema

Menadžer kontakata:

Možete da obavite sledeća podešavanja za kontakte.

Registruj/izbriši:

Registrujte i/ili izbrišite kontakte za menije Faks, Skenir. u e-poštu, i Skeniraj na mrežni direktorijum/FTP.

Često:

Registrujte često korišćene kontakte da biste im brzo pristupili. Takođe možete promeniti redosled na listi.

Štampanje kontakata:

Odštampane listu kontakata.

Opcije prikaza:

Promenite način na koji se prikazuje lista kontakata.

#### Opcije pretrage:

Promenite metod za traženje kontakata.

#### Brisanje podataka sa unutrašnje memorije:

Izbrišite interne memorijske podatke štampača, kao što su štampanja zaštićena lozinkom.

#### Bezbednosne postavke:

Možete da obavite sledeća bezbednosna podešavanja.

#### Ograničenja:

Dozvolite promenu podešavanja sledećih stavki kada je zaključavanje table omogućeno.

- Pristup evidenciji zadatka
- Pristup registr./bris. kontakata
- Faks Nedavni pristup
- Faks Pristup evidenciji prenosa
- Pristup izveštaju za Faks
- Pristup u Štampaj istoriju čuvanja za Skeniraj na mrežni direkt./FTP
- Pristup u Nedavno za Skeniraj na imejl
- Pristup u Prikaži istoriju slanja za Skeniraj na imejl
- Pristup u Štampaj istoriju slanja za Skeniraj na imejl
- Pristup u jezik
- Pristup u Debeo papir
- Pristup u Tihi režim
- Zaštita ličnih podataka

#### Kontrola pristupa:

Izaberite **Uklj.** da biste ograničili korišćenje funkcija proizvoda. To od korisnika zahteva da se prijave na kontrolnu tablu proizvoda sa svojim korisničkim imenom i lozinkom da bi mogli da koriste funkcije kontrolne table. U opciji **Prihvati zadatke nepoznat. korisnika** možete da izaberete da li želite da dozvolite zadatke koji nemaju potrebne informacije za proveru identiteta.

#### Administratorska podešavanja:

- Lozinka administratora  
Podesite, promenite ili uklonite administratorsku lozinku.
- Zaključavanje podešavanja  
Izaberite da li želite da zaključate kontrolnu tablu pomoću lozinke registrovane u opciji **Lozinka administratora**.

#### Šifrovanje lozinke:

Izaberite **Uklj.** da biste šifrovali lozinku. Ako isključite napajanje dok je ponovno pokretanje u toku, podaci se mogu oštetiti i podešavanja štampača vratiti na podrazumevane vrednosti. U tom slučaju ponovo namestite informacije o lozinci.

#### Istraživanje korisnika:

Izaberite **Odobri** da biste kompaniji Seiko Epson Corporation pružili informacije o upotrebi proizvoda kao što je broj kopija.

#### Vrati podrazumevana podešavanja:

Vraća postavke u sledećim menijima na podrazumevane vrednosti.

- Mrežne postavke
- Podešavanja kopiranja
- Podeš. skeniranja
- Podešavanja faksa
- Očisti sve podatke i podešavanja

#### Ažuriranje firmvera:

Možete da dođete do informacija o osnovnom softveru kao što su trenutna verzija koju imate i informacije o dostupnim ažuriranjima.

#### Ažuriraj:

Proverite da li je najnovija verzija osnovnog softvera učitana na mrežni server. Ako je dostupna ažurirana verzija, možete izabrati da li da pokrenete ažuriranje ili ne.

#### Obaveštenje:

Izaberite **Uklj.** da biste primili obaveštenje da je ažurirana verzija osnovnog softvera dostupna.

#### Povezane informacije

➔ [“Ažuriranje osnovnog softvera štampača pomoću kontrolne table” na strani 170](#)

## Brojač kopija

Izaberite menije na kontrolnoj tabli kao što je ispod opisano.



### Podešavanja > Brojač kopija

Prikazuje ukupan broj kopija, crno-belih kopija i kopija u boji uključujući stavke kao što je list statusa od trenutka kada ste kupili štampač.

## Status zaliha

Izaberite menije na kontrolnoj tabli kao što je ispod opisano.

### Podešavanja > Status zaliha

Prikazuje približni vek trajanja kutije za održavanje. Kada se prikaže , kutija za održavanje je skoro puna. Kada se prikaže , kutija za održavanje je puna.

## Povezane informacije

➔ [“Punjenje rezervoara sa mastilom” na strani 241](#)

## Održavanje

Izaberite menije na kontrolnoj tabli kao što je ispod opisano.

### Podešavanja > Održavanje

#### Podešavanje kvaliteta štampe:

Izaberite ovu funkciju ako ima bilo kakvih problema sa vašim štampanim otiscima. Možete proveriti da li su mlaznice začepljene i očistiti glavu štampača ako je potrebno, a zatim podesiti neke parametre da biste poboljšali kvalitet štampe.

#### Provera mlaz. glave za štamp.:

Izaberite ovu funkciju ako su mlaznice glave za štampanje začepljene. Štampač štampa šablon za proveru mlaznica.

#### Čišćenje glave štampača:

Izaberite ovu opciju da biste očistili začepljene mlaznice u glavi za štampanje.

#### Potpuno čišćenje:

Izaberite ovu funkciju da zamenite svo mastilo unutar creva za mastilo. Potrošnja mastila je veća nego prilikom uobičajenog čišćenja. Više detalja o korišćenju ove funkcije pogledajte u stavki „Povezane informacije” ispod.

#### Poravnanje glave za štampanje:

Izaberite ovu funkciju za prilagođavanje glave za štampanje radi poboljšanja kvaliteta štampe.

Poravnanje linija vođica

Izaberite ovu funkciju da biste poravnali vertikalne linije.

Horizontalno poravnanje

Izaberite ovu funkciju ako se pojave horizontalne trake u pravilnim intervalima na vašim otiscima.

#### Napuni mastilo:

Izaberite ovu funkciju da ponovo podesite nivoe mastila na 100% kada dopunjavate rezervoar s mastilom.

#### Podešavanje nivoa mastila:

Izaberite ovu funkciju da biste podesili nivo mastila u skladu sa stvarnom količinom preostalog mastila.

#### Čišćenje vođice za papir:

Izaberite ovu funkciju ako se pojave mrlje od mastila na unutrašnjim valjcima. Štampač uvlači papir da bi očistio unutrašnje valjke.

#### Uklanjanje papira:

Izaberite ovu funkciju kada u štampaču ostanu delovi pocepanog papira, čak i nakon uklanjanja zaglavljenog papira. Štampač pravi više prostora između glave za štampanje i površine papira da biste lakše uklonili pocepane komade papira.

#### Periodično čišćenje:

Štampač automatski vrši **Provera mlaz. glave za štamp.** i **Čišćenje glave štampača** na osnovu određenog vremenskog perioda. Izaberite **Uklj.** da bi se održao kvalitet štampe. U sledećim uslovima sami izvršite **Provera mlaz. glave za štamp.** i **Čišćenje glave štampača**.

- Problemi sa odštampanim materijalom
- Kada je **Isklj.** izabrano za **Periodično čišćenje**
- Kada štamplate uz podešavanje za visoki kvalitet, kao što su fotografije
- Kada je poruka **Čišćenje glave štampača** prikazana na LCD ekranu

#### Povezane informacije

- ➔ [“Provera i čišćenje glave za štampanje” na strani 154](#)
- ➔ [“Vršenje Potpuno čišćenje” na strani 156](#)
- ➔ [“Punjenje rezervoara sa mastilom” na strani 241](#)
- ➔ [“Čišćenje mrlja od mastila sa putanje papira” na strani 158](#)

## Jezik/Language

Izaberite menije na kontrolnoj tabli kao što je ispod opisano.

#### Podešavanja > Jezik/Language

Izaberite jezik koji se koristi na LCD ekranu.

## Status štampača / Štampaj

Izaberite menije na kontrolnoj tabli kao što je ispod opisano.

#### Podešavanja > Status štampača / Štampaj

##### Štampaj list statusa:

List sa statusom konfiguracije:

Štampanje listova sa podacima koji pokazuju trenutni status i podešavanja štampača.

Dostavi list statusa:

Štampanje listova sa podacima koji pokazuju status potrošnog materijala.

List sa istorijom korišćenja:

Štampanje listova sa podacima koji pokazuju istoriju korišćenja štampača.

#### Mreža:

Prikazuje trenutna mrežna podešavanja. Takođe možete da odštampate list o statusu.

## Menadžer kontakata

Izaberite menije na kontrolnoj tabli kao što je ispod opisano.

### Podešavanja > Menadžer kontakata

#### Registruj/izbriši:

Registrujte i/ili izbrišite kontakte za menije Faks, Skenir. u e-poštu, i Skeniraj na mrežni direktorijum/FTP.

#### Često:

Registrujte često korišćene kontakte da biste im brzo pristupili. Takođe možete promeniti redosled na listi.

#### Štampanje kontakata:

Odštampane listu kontakata.

#### Opcije prikaza:

Promenite način na koji se prikazuje lista kontakata.

#### Opcije pretrage:

Promenite metod za traženje kontakata.

## Korisničke postavke

Izaberite menije na kontrolnoj tabli kao što je ispod opisano.

### Podešavanja > Korisničke postavke

Možete promeniti standardne postavke za često korišćena podešavanja za skeniranje, kopiranje i slanje faksova. Više povezanih informacija potražite u nastavku.

- Skeniraj na mrežni direktorijum/FTP
- Skenir. u e-poštu
- Skeniraj na računar
- Skeniraj na memorijski uređaj
- Skeniraj u oblak
- Podešavanja kopiranja
- Faks

## Specifikacije proizvoda

### Specifikacije štampača

Postavljanje mlaznica na glavi za štampanje		Mlaznice za crnu boju: 800 Mlaznice za ostale boje: 256 za svaku boju
Težina papira*	Običan papir	64 do 90 g/m <sup>2</sup> (17 do 24 funti)
	Debeo papir	91 do 256 g/m <sup>2</sup> (25 do 68 funti)
	Koverta	Koverta br. 10, DL, C6, C4: 75 do 100 g/m <sup>2</sup> (20 do 27 funti)

\* Čak i kada je debljina papira u okviru ovog opsega, možda ga štampač neće uvući ili može imati nepovoljan uticaj na rezultat štampanja zavisno od svojstava ili kvaliteta papira.

### Površina na kojoj se može štampati

#### *Površina na kojoj se može štampati za pojedinačne listove*

Kvalitet štampe može opasti u osenčenim oblastima usled mehanizma štampača.

#### Štampanje sa okvirima

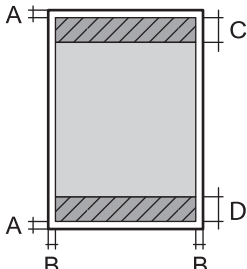
	A	3.0 mm (0.12 inča)
	B	3.0 mm (0.12 inča)
	C	48.0 mm (1.89 inča)
	D	49.0 mm (1.93 inča)

#### Štampanje bez ivica

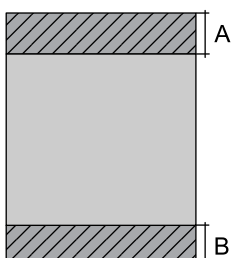
	A	51.0 mm (2.01 inča)
	B	52.0 mm (2.05 inča)

#### *Površina na kojoj se može štampati za koverta*

Kvalitet štampe može opasti u osenčenim oblastima usled mehanizma štampača.

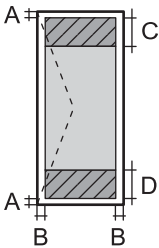
	A	3.0 mm (0.12 inča)
	B	3.0 mm (0.12 inča)
	C	48.0 mm (1.89 inča)
	D	49.0 mm (1.93 inča)

## Specifikacije skenera

Tip skenera	Tanki skener
Fotoelektrični uređaj	CIS
Broj efektivnih piksela	14040×20400 piksela (1200 tpi)
Maksimalna veličina dokumenta	297×431.8 mm (11.7×17 inča) A3
Rezolucija skeniranja	1200 tpi (glavno skeniranje) 2400 tpi (podređeno skeniranje)
Izlazna rezolucija	50 do 9600 tpi u koracima od 1 tpi
Dubina boje	Boja <input type="checkbox"/> 48 bita po pikselu interno (16 bita po pikselu po boji interno) <input type="checkbox"/> 24 bita po pikselu eksterno (8 bita po pikselu po boji eksterno) Nijanse sive <input type="checkbox"/> 16 bita po pikselu interno <input type="checkbox"/> 8 bita po pikselu eksterno Crno-belo <input type="checkbox"/> 16 bita po pikselu interno <input type="checkbox"/> 1 bita po pikselu eksterno
Izvor svetla	LED

## Specifikacije automatskog mehanizma za uvlačenje papira

Tip za automatski mehanizam za uvlačenje papira	Automatsko dvostrano skeniranje
Dostupne veličine papira	A5, A4, A3, B5, B4, Letter, Legal
Tip papira	Običan papir
Težina papira	64 do 95 g/m <sup>2</sup>
Prihvatni kapacitet	Osim za A5, B5: 50 listova ili 5.5 mm A5, B5: 20 listova



Čak i kada original zadovoljava specifikacije za medijume koji se mogu postaviti u automatski mehanizam za uvlačenje papira, možda ga automatski mehanizam za uvlačenje papira neće uvući ili kvalitet skeniranja može opasti zavisno od svojstava ili kvaliteta papira.

## Specifikacije faksa

Vrsta faksa	Omogućite funkciju za slanje crno-belog faksa i faksa u boji (ITU-T super grupa 3)
Podržane telefonske linije	Standardne analogne telefonske linije, telefonski sistemi PBX (Lokalna telefonska mreža)
Brzina	Do 33.6 kbps
Rezolucija	<p>Monohromatska</p> <ul style="list-style-type: none"> <li><input type="checkbox"/> Standardno: 8 pel/mm×3,85 redova/mm (203 pel/inča×98 redova/inča)</li> <li><input type="checkbox"/> Fino: 8 pel/mm×7,7 redova/mm (203 pel/inča×196 redova/inča)</li> <li><input type="checkbox"/> Super fina: 8 pel/mm×15,4 redova/mm (203 pel/inča×392 redova/inča)</li> <li><input type="checkbox"/> Ultra fina: 16 pel/mm×15,4 redova/mm (406 pel/inča×392 redova/inča)</li> </ul> <p>Boja</p> <p>200×200 tpi</p>
Memorija stranice	Do 550 stranica (kada je primljen grafikon broj 1 za ITU-T u monohromatskom režimu za nacрте)
Ponovno biranje*	2 puta (sa intervalima od 1 minuta)
Interfejs	RJ-11 telefonska linija, priključak za RJ-11 telefonski uređaj

\* Specifikacije se mogu razlikovati u zavisnosti od zemlje i regiona.

## Korišćenje ulaza za štampač

Štampač koristi sledeći ulaz. Administrator treba po potrebi da dozvoli mreži da omogući ove ulaze.

Pošiljalac (klijent)	Upotreba	Odredište (server)	Protokol	Broj ulaza
Štampač	Slanje datoteka (Kada se sa štampača koristi funkcija skeniranja u mrežnu fasciklu)	FTP server	FTP (TCP)	20
				21
		Server za datoteku	SMB (TCP)	445
			NetBIOS (UDP)	137
				138
	NetBIOS (TCP)	139		
	Slanje e-poštom (Kada se sa štampača koristi funkcija skeniranja u e-poruku)	SMTP server	SMTP (TCP)	25
			SMTP SSL/TLS (TCP)	465
			SMTP STARTTLS (TCP)	587
	Povezivanje na POP pre povezivanja na SMTP (Kada se sa štampača koristi funkcija skeniranja u e-poruku)	POP server	POP3 (TCP)	110
	Kada se koristi usluga Epson Connect	Server Epson Connect	HTTPS	443
			XMPP	5222
	Prikupljanje informacija o korisniku (Korišćenje kontakata sa štampača)	LDAP server	LDAP (TCP)	389
			LDAP SSL/TLS (TCP)	636
			LDAP STARTTLS (TCP)	389
Provera identiteta korisnika prilikom prikupljanja informacija o korisnicima (Kada se koriste kontakti sa štampača)  Provera identiteta korisnika prilikom korišćenja skeniranja u mrežnu fasciklu (SMB) sa štampača	KDC server	Kerberos	88	
Kontrolni WSD	Računar klijent	WSD (TCP)	5357	
Pretraživanje računara prilikom skeniranja s uređaja pomoću aplikacije Epson ScanSmart	Računar klijent	Otkrivanje na mreži za skeniranje s uređaja	2968	

Pošiljalac (klijent)	Upotreba	Odredište (server)	Protokol	Broj ulaza
Računar klijent	Otkrijte štampač pomoću aplikacije kao što su EpsonNet Config, upravljački program štampača i upravljački program skenera.	Štampač	ENPC (UDP)	3289
	Prikupite i podesite MIB informacije pomoću aplikacije kao što su EpsonNet Config, upravljački program štampača i upravljački program skenera.	Štampač	SNMP (UDP)	161
	Prosleđivanje LPR podataka	Štampač	LPR (TCP)	515
	Prosleđivanje RAW podataka	Štampač	RAW (ulaz 9100) (TCP)	9100
	Prosleđivanje AirPrint podataka (IPP/ IPPS štampanje)	Štampač	IPP/IPPS (TCP)	631
	Traženje WSD štampača	Štampač	Otkrivanje veb-servisa (UDP)	3702
	Prosleđivanje skeniranih podataka iz aplikacije Epson ScanSmart	Štampač	Skeniranje mreže (TCP)	1865
	Prikupljanje informacija o zadatku prilikom skeniranja s uređaja pomoću aplikacije Epson ScanSmart	Štampač	Skeniranje s uređaja na mreži	2968

## Specifikacije interfejsa

Za računar	Brzi (Hi-Speed) USB*
Za spoljni USB uređaj	Brzi USB

\* USB 3.0 kablovi nisu podržani.

## Specifikacije mreže

### Specifikacije bežične veze

Pogledajte sledeću tabelu radi specifikacija bežične veze vašeg proizvoda.

Australija Novi Zeland Kina Hongkong Južna Koreja	<a href="https://support.epson.net/wifi/04/">https://support.epson.net/wifi/04/</a>
Zemlje ili regioni osim gore navedenih	<a href="https://support.epson.net/wifi/02/">https://support.epson.net/wifi/02/</a>

## Ethernet specifikacije

Standardi	IEEE802.3i (10BASE-T)*1 IEEE802.3u (100BASE-TX) IEEE802.3az (Energetski efikasan Ethernet)*2
Komunikacioni režim	Automatski, 10Mbps Full duplex, 10Mbps Half duplex, 100Mbps Full duplex, 100Mbps Half duplex
Priključak	RJ-45

\*1 Koristite STP (Shielded twisted pair)(kabl sa upredenim paricama) kabl kategorije 5e ili više radi sprečavanja rizika od smetnji na radio talasima.

\*2 Povezani uređaj treba da je usaglašen sa IEEE802.3az standardima.

## Mrežne funkcije i IPv4/IPv6

Funkcija			Podržana	Napomene
Štampanje preko mreže	EpsonNet Print (Windows)	IPv4	✓	-
	Standard TCP/IP (Windows)	IPv4, IPv6	✓	-
	WSD štampanje (Windows)	IPv4, IPv6	✓	Windows Vista ili noviji
	Bonjour štampanje (Mac OS)	IPv4, IPv6	✓	-
	IPP štampanje (Windows, Mac OS)	IPv4, IPv6	✓	-
	PictBridge štampanje (Wi-Fi)	IPv4	-	Digitalni fotoaparati
	Epson Connect (štampanje e-pošte, daljinsko štampanje)	IPv4	✓	-
	AirPrint (iOS, Mac OS)	IPv4, IPv6	✓	iOS 5 ili noviji, Mac OS X v10.7 ili noviji
Skeniranje preko mreže	Epson Scan 2	IPv4, IPv6	✓	-
	Epson ScanSmart	IPv4	✓	Windows 7 ili noviji, Mac OS X El Capitan ili noviji
	Event Manager	IPv4	✓	Windows XP, Vista, Mac OS X v10.6 do Yosemite
	Epson Connect (skeniranje u računarski oblak)	IPv4	✓	-
	AirPrint (skeniranje)	IPv4, IPv6	✓	OS X Mavericks ili noviji

Funkcija			Podržana	Napomene
Faks	Slanje faksova	IPv4	✓	-
	Primanje faksova	IPv4	✓	-
	AirPrint (slanje faksova)	IPv4, IPv6	✓	OS X Mountain Lion ili noviji

## Bezbednosni protokol

IEEE802.1X*	
IPsec/IP filtriranje	
SSL/TLS	HTTPS server/klijent
	IPPS
SMTPS (STARTTLS, SSL/TLS)	
SNMPv3	

\* Morate da koristite uređaj za povezivanje koji je usaglašen sa IEEE802.1X.

## Podržane eksterne usluge

AirPrint	Štampanje	iOS 5 ili noviji/Mac OS X v10.7.x ili noviji
	Skeniranje	OS X Mavericks ili noviji
	Faks	OS X Mountain Lion ili noviji

## Specifikacije memorijskog uređaja

Uređaji	Maksimalni kapaciteti
Tvrđi disk* <sup>1</sup> USB fleš disk	2 TB (formatiran u FAT, FAT32 ili exFAT sistemu)
Uređaj za čitanje više kartica * <sup>2</sup>	2 TB (formatiran u FAT, FAT32 ili exFAT sistemu)

\*1: Ne preporučujemo vam da koristite spoljne USB uređaje koji se napajaju preko USB-a. Koristite samo spoljne USB uređaje sa zasebnim izvorom napajanja naizmeničnom strujom.

\*2: Umetnite samo jednu memorijsku karticu u uređaj za čitanje više kartica. Nisu podržani uređaji za čitanje više kartica ako je umetnuto više od dve memorijske kartice.

Ne možete koristiti sledeće uređaje:

- Uređaj koji zahteva upotrebu posebnog upravljačkog programa
- Uređaj sa bezbednosnim podešavanjima (lozinka, šifrovanje i sl.)

Uređaj sa ugrađenim USB čvorištem

Epson ne može da garantuje rad spoljašnjih povezanih uređaja.

## Specifikacije podržanih podataka

Format datoteke	JPEGs (*.JPG) standard sa Exif verzijom 2.31, slikane digitalnim fotoaparatom koji su prilagođeni standardu DCF* <sup>1</sup> verzija 1.0 ili 2.0* <sup>2</sup> Slike usaglašene sa TIFF 6.0, kao što je u nastavku navedeno <input type="checkbox"/> RGB slike u boji (nisu komprimovane) <input type="checkbox"/> Binarne slike (nisu komprimovane niti CCITT kodirane) PDF datoteka napravljena pomoću funkcije skeniranja na memorijski uređaj na Epson inkdžet štampaču.
Veličina slike	Horizontalna: 80 do 10200 piksela Vertikalna: 80 do 10200 piksela
Veličina datoteke	Manje od 2 GB
Maksimalni broj datoteka	JPEG: 9990* <sup>3</sup> TIFF: 999 PDF: 999

\*1 Design rule for Camera File system, pravilo dizajna za sistem datoteka fotoaparata.

\*2 Podaci o fotografiji uskladišteni na digitalnim fotoaparatom sa ugrađenom memorijom nisu podržani.

\*3 Do 999 datoteka može biti prikazano istovremeno. (Ako broj datoteka pređe 999, datoteke se prikazuju u grupama.)

### Napomena:

„x“ se prikazuje na LCD ekranu kada štampač ne prepozna datoteku slike. U ovoj situaciji, ako izaberete raspored sa više slika, biće štampani prazni odeljci.

## Dimenzije

Dimenzije	Skladištenje <input type="checkbox"/> Širina: 515 mm (20.3 inča) <input type="checkbox"/> Dubina: 500 mm (19.7 inča) <input type="checkbox"/> Visina: 350 mm (13.8 inča) Štampanje <input type="checkbox"/> Širina: 515 mm (20.3 inča) <input type="checkbox"/> Dubina: 976 mm (38.4 inča) <input type="checkbox"/> Visina: 521 mm (20.5 inča)
Težina*	Oko 20.2 kg (44.5 funti)

\* Bez mastila i kabla za napajanje.

## Specifikacije napajanja

Model	Model za 100 do 240 V	Model za 220 do 240 V
Nazivni frekventni opseg	50 do 60 Hz	50 do 60 Hz
Nazivna struja	0.7 do 0.4 A	0.4 A
Potrošnja struje (sa USB vezom)	Samo kopiranje: pribl. 19.0 W (ISO/IEC24712) Režim pripravnosti: pribl. 8.9 W Režim spavanja: pribl. 0.8 W Isključeno napajanje: pribl. 0.15 W	Samo kopiranje: pribl. 19.0 W (ISO/IEC24712) Režim pripravnosti: pribl. 9.1 W Režim spavanja: pribl. 0.8 W Isključeno napajanje: pribl. 0.2 W

### Napomena:

- Na nalepnici na štampaču pogledajte njegov napon.
- Korisnici u Evropi treba da potraže detalje o potrošnji električne energije na sledećoj internet stranici.  
<http://www.epson.eu/energy-consumption>

## Specifikacije u vezi sa okruženjem

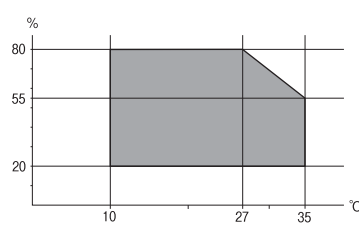
Rad	<p>Koristite štampač u opsegu prikazanom na sledećem grafiku.</p>  <p>Temperatura: 10 do 35°C (50 do 95°F) Vlažnost: 20 do 80% relativne vlažnosti vazduha (bez kondenzacije)</p>
Skladištenje	<p>Temperatura nakon početnog punjenja mastilom: -15 do 40°C (5 do 104°F)* Temperatura pre početnog punjenja mastilom: -20 do 40°C (-4 do 104°F)* Vlažnost: 5 do 85% relativne vlažnosti vazduha (bez kondenzacije)</p>

\* Može se skladištiti mesec dana pri temperaturi od 40°C (104°F).

## Specifikacije koje se tiču životne sredine za flašice sa mastilom

Temperatura za čuvanje	-20 do 40 °C (-4 do 104 °F)*
Temperatura zamrzavanja	-15 °C (5 °F) Mastilo se otapa i postaje upotrebljivo nakon približno 2 sata na temperaturi od 25 °C (77 °F).

\* Može se skladištiti mesec dana pri temperaturi od 40 °C (104 °F).

## Mesto i prostor za postavljanje

Obezbedite dovoljno prostora za pravilno postavljanje i korišćenje štampača.

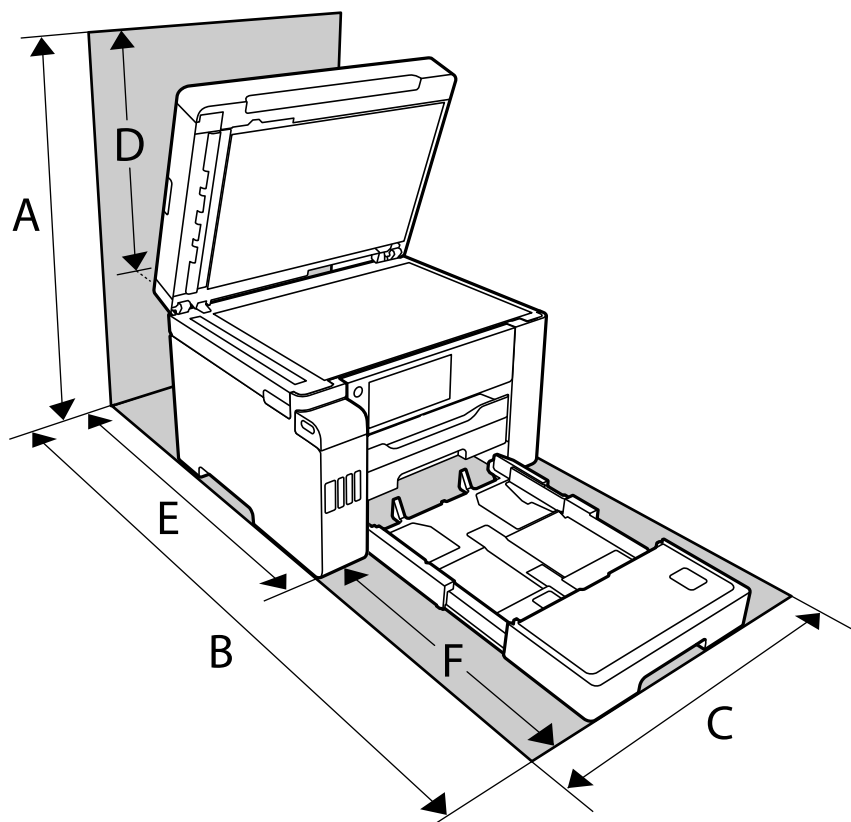

A	681 mm
B	1207.4 mm
C	515 mm
D	331 mm
E	740.6 mm
F	466.8 mm

Pogledajte „Uputstva o bezbednosti“ u ovom uputstvu da biste proverili ambijentalne uslove.

### Povezane informacije

➔ [“Bezbednosna uputstva” na strani 14](#)



## Zahtevi sistema

- Windows 10 (32 bita, 64 bita)/Windows 8.1 (32 bita, 64 bita)/Windows 8 (32 bita, 64 bita)/Windows 7 (32 bita, 64 bita)/Windows Vista (32 bita, 64 bita)/Windows XP SP3 ili noviji (32 bita)/Windows XP Professional x64 Edition SP2 ili noviji/Windows Server 2019/Windows Server 2016/Windows Server 2012 R2/Windows Server 2012/Windows Server 2008 R2/Windows Server 2008/Windows Server 2003 R2/Windows Server 2003 SP2 ili noviji
- macOS Mojave/macOS High Sierra/macOS Sierra/OS X El Capitan/OS X Yosemite/OS X Mavericks/OS X Mountain Lion/Mac OS X v10.7.x/Mac OS X v10.6.8

### **Napomena:**

- Mac OS možda neće podržavati neke aplikacije i funkcije.
- UNIX sistem datoteka (UFS) za Mac OS nije podržan.

---

## Informacije u vezi sa propisima

### Standardi i odobrenja

#### Standardi i odobrenja za model za SAD

Bezbednost	UL60950-1 CAN/CSA-C22.2 No.60950-1
Elektromagnetna kompatibilnost	FCC Part 15 Subpart B Class B CAN ICES-3 (B)/NMB-3 (B)

Ova oprema sadrži bežični modul koji je naveden u nastavku.

Proizvođač: Seiko Epson Corporation

Tip: J26H005

Ovaj proizvod je u skladu sa delom 15 pravila FCC i RSS-210 pravila IC. Epson ne preuzima odgovornost ni za kakvo nepoštovanje zahteva za zaštitu nastalo nepreporučenim modifikovanjem proizvoda. Rad mora da ispunji sledeća dva uslova: (1) ovaj uređaj ne sme da izaziva štetne smetnje i (2) ovaj uređaj mora da prihvati sve primljene smetnje, uključujući i smetnje koje mogu da izazovu neželjeno ponašanje uređaja.

Da bi se sprečile radio smetnje licenciranog uređaja, predviđeno je da se uređaj koristi u zatvorenom prostoru i dalje od prozora kako bi se obezbedila maksimalna zaštita. Oprema (ili njena antena za odašiljanje) koja se instalira na otvorenom podleže licenciranju.

Ova oprema ispunjava FCC/IC granice izloženosti radijaciji propisane za nekontrolisano okruženje i ispunjava FCC smernice za izloženost radio frekvenciji (RF) u Dodatku C za OET65 i RSS-102 pravila za izlaganje IC radio frekvenciji (RF). Ova oprema treba da bude instalirana i da se njom upravlja tako da hladnjak bude minimalno 7,9 inča (20 cm) ili više od tela druge osobe (isključujući ekstremitete: ruke, zglobovi, stopala i članci).

#### Standardi i odobrenja za evropski model

Za evropske korisnike

Ovim putem kompanija Seiko Epson Corporation izjavljuje da je sledeći model radio opreme usaglašen sa Direktivom 2014/53/EU. Puni tekst izjave o usaglašenosti sa standardima EU dostupan je na sledećem veb-sajtu.

<http://www.epson.eu/conformity>

C754B

Za upotrebu samo u Irskoj, Ujedinjenom Kraljevstvu, Austriji, Nemačkoj, Lihtenštajnu, Švajcarskoj, Francuskoj, Belgiji, Luksemburgu, Holandiji, Italiji, Portugalu, Španiji, Danskoj, Finskoj, Norveškoj, Švedskoj, Islandu, Hrvatskoj, Kipru, Grčkoj, Sloveniji, Malti, Bugarskoj, Češkoj, Estoniji, Mađarskoj, Letoniji, Litvaniji, Poljskoj, Rumuniji i Slovačkoj.

Epson ne preuzima odgovornost ni za kakvo nepoštovanje zahteva za zaštitu nastalo nepreporučenim modifikovanjem proizvoda.

Frekvencija	Maksimalna emitovana radiofrekventna snaga
2400–2483,5 MHz	20 dBm (EIRP)



## U vezi sa informacijama o efikasnosti resursa

Da li ste znali da prilikom štampanja možete menjati uticaj koji imate na životnu sredinu?

1. Vrsta hartije koju koristite ima udeo u uticaju koji Vaš štampač ima na životnu sredinu. Izbor hartije sertifikovane u skladu sa inicijativama za očuvanje životne sredine, kao što je EN 12281:2002, ili označavanje priznatim ekološkim etiketama može pomoći smanjenje Vašeg uticaja na životnu sredinu kroz inicijative koje primenjuju proizvođači. Za specifične primene, moguće je koristiti tanju hartiju, kao što je hartija od 64 g/m<sup>2</sup>.
2. Možete smanjiti potrošnju električne energije kupovinom uređaja usklađenih sa tehnologijom Energy Star.
3. Možete smanjiti potrošnju hartije i uticaj na životnu sredinu automatskim štampanjem na obe strane.
4. Kao standardnu opciju, Vaš štampač ima funkciju upravljanja potrošnjom električne energije, koja isključuje napajanje uređaja kada on nije u upotrebi, što je odlična opcija namenjena štednji energije.

## Standardi i odobrenja za model za Australiju

Elektromagnetna kompatibilnost	AS/NZS CISPR32 Class B
--------------------------------	------------------------

Kompanija Epson ovim izjavljuje da dolenađeni modeli opreme ispunjavaju osnovne zahteve i druge relevantne odredbe AS/NZS4268:

C754A

Epson ne preuzima odgovornost ni za kakvo nepoštovanje zahteva za zaštitu nastalo nepreporučenim modifikovanjem proizvoda.

## Standardi i odobrenja za model za Novi Zeland

General Warning

The grant of a Telepermit for any item of terminal equipment indicates only that Telecom has accepted that the item complies with minimum conditions for connection to its network. It indicates no endorsement of the product by Telecom, nor does it provide any sort of warranty. Above all, it provides no assurance that any item will work correctly in all respects with another item of Telepermitted equipment of a different make or model, nor does it imply that any product is compatible with all of Telecom's network services.

Telepermitted equipment only may be connected to the EXT telephone port. This port is not specifically designed for 3-wire-connected equipment. 3-wire-connected equipment might not respond to incoming ringing when attached to this port.

#### **Important Notice**

Under power failure conditions, this telephone may not operate. Please ensure that a separate telephone, not dependent on local power, is available for emergency use.

This equipment is not capable, under all operating conditions, of correct operation at the higher speeds for which it is designed. Telecom will accept no responsibility should difficulties arise in such circumstances.

This equipment shall not be set up to make automatic calls to the Telecom '111' Emergency Service.

## **Ograničenja u vezi sa kopiranjem**

Pridržavajte se sledećih ograničenja kako biste odgovorno i legalno koristili štampač.

Kopiranje sledećih stavki je zabranjeno zakonom:

- Papirne novčanice, metalni novac, državne hartije od vrednosti koje se mogu prodati, državne obveznice i municipalne obveznice
- Neiskorišćene poštanske markice, razglednice sa unapred odštampanim markicama i ostala zvanična poštanska roba sa važećom poštarinom
- Državne taksene marke i hartije od vrednosti izdate na osnovu pravnog postupka

Budite obazrivi ako kopirate sledeće stavke:

- Privatne hartije od vrednosti koje se mogu prodati (akcije, prenosive menice, čekovi itd.), mesečne propusnice, markice za prevoz itd.
- Pasoši, vozačke dozvole, papiri sa tehničkog pregleda, nalepnice za korišćenje autoputeva, bonovi za hranu, karte itd.

#### ***Napomena:***

*Kopiranje ovih stavki je možda takođe zabranjeno zakonom.*

Odgovorna upotreba materijala zaštićenih autorskim pravima:

Štampači se mogu zloupotrebili nedozvoljenim kopiranjem materijala zaštićenih autorskim pravima. Osim ako ne postupate po savetu iskusnog pravnika, pokažite odgovornost i poštovanje tako što ćete objavljeni materijal kopirati samo uz prethodnu dozvolu od strane vlasnika autorskog prava.

---

# Informacije za administratore

Povezivanje štampača na mrežu. . . . .	353
Podešavanja za upotrebu štampača. . . . .	357
Upravljanje štampačem. . . . .	420
Napredna bezbednosna podešavanja. . . . .	436

## Povezivanje štampača na mrežu

Možete povezati štampač na mrežu na nekoliko načina.

- Povežite koristeći napredna podešavanja na kontrolnoj tabli.
- Povežite koristeći instalacijski program sa internet stranice ili sa diska sa softverom.

Ovaj odeljak objašnjava postupak za povezivanje štampača na mrežu pomoću kontrolne table štampača.

### Pre nego što napravite mrežnu vezu

Da biste se povezali na mrežu, unapred proverite način povezivanja i informacije o podešavanju.

### Prikupljanje informacija o podešavanju veze

Pripremite potrebne informacije o podešavanju kako biste povezali. Prethodno proverite sledeće informacije.

Odeljci	Stavka	Napomena
Način povezivanja uređaja	<input type="checkbox"/> Ethernet <input type="checkbox"/> Wi-Fi	Odlučite kako da priključite štampač na mrežu. Za kablovsku LAN, priključuje se na prekidač LAN. Za Wi-Fi, priključuje se na mrežu (SSID) pristupne tačke.
Informacije o LAN mreži	<input type="checkbox"/> IP adresa <input type="checkbox"/> Maska podmreže <input type="checkbox"/> Podrazumevani mrežni prolaz	Odaberite IP adresu koju ćete dodeliti štampaču. Kada statički dodelite IP adresu, potrebne su sve vrednosti. Kada dinamički dodelite IP adresu pomoću DHCP funkcije, te informacije nisu potrebne, jer su automatski podešene.
Informacije o bežičnoj mreži	<input type="checkbox"/> SSID <input type="checkbox"/> Lozinka	To su SSID (naziv mreže) i lozinka pristupne tačke na koju se štampač povezuje. Ako je podešeno filtriranje MAC adrese, unapred registrujte MAC adresu štampača da biste registrovali štampač. Pogledajte sledeće informacije u vezi sa podržanim standardima. <a href="#">"Specifikacije bežične veze" na strani 343</a>
Informacije o DNS serveru	<input type="checkbox"/> IP adresa za primarni DNS <input type="checkbox"/> IP adresa za sekundarni DNS	Potrebne su prilikom određivanja DNS servera. Sekundarni DNS je podešen kada sistem ima redundantnu konfiguraciju i postoji sekundarni DNS server. Ako ste u maloj organizaciji i niste podesili DNS server, podesite IP adresu mrežnog usmerivača.
Informacije o posredničkom serveru	<input type="checkbox"/> Naziv posredničkog servera	Podesite kada vaše mrežno okruženje koristi posrednički server za pristup internetu iz intraneta i kada koristite ovu funkciju da štampač direktno pristupi internetu. Za sledeće funkcije, štampač se direktno povezuje na internet. <ul style="list-style-type: none"> <li><input type="checkbox"/> Epson Connect usluge</li> <li><input type="checkbox"/> Usluge računarskog oblaka drugih kompanija</li> <li><input type="checkbox"/> Ažuriranje osnovnog softvera</li> </ul>

Odeljci	Stavka	Napomena
Informacije o broju ulaza	<input type="checkbox"/> Broj ulaza za oslobađanje	<p>Proverite broj ulaza koji koriste štampač i računara, zatim po potrebi oslobodite ulaz koji je blokiran zaštitnim zidom.</p> <p>Pogledajte sledeće informacije o broju ulaza koji štampač koristi.</p> <p><a href="#">“Korišćenje ulaza za štampač” na strani 341</a></p>

## Dodeljivanje IP adrese

Postoje sledeće vrste dodele IP adrese.

### Statička IP adresa:

Ručno dodelite unapred određenu IP adresu štampaču (matičnom).

Informacije za povezivanje na mrežu (maska podmreže, podrazumevani mrežni prolaz, DNS server itd) treba da se podese ručno.

IP adresa se ne menja čak i kada je uređaj isključen, tako da je to korisno kada želite da upravljate uređajima u okruženju u kom ne možete da izmenite IP adresu ili želite da upravljate uređajima pomoću IP adrese.

Preporučujemo da se podese štampač, server itd. kojima mnogi računari pristupaju. Takođe, kada koristite bezbednosne funkcije kao što su IPsec/IP filtriranje, dodelite statičnu IP adresu, tako da se IP adresa ne menja.

### Automatsko dodeljivanje pomoću funkcije DHCP (dinamičke IP adrese):

Automatski dodelite IP adresu štampaču (matičnom) pomoću DHCP funkcije DHCP servera ili mrežnog usmerivača.

Informacije za povezivanje na mrežu (maska podmreže, podrazumevani mrežni prolaz, DNS server itd) treba da se podese automatski, tako da možete jednostavno povezati uređaj sa mrežom.

Ako je uređaj ili mrežni usmerivač isključen, ili zavisno od podešavanja DHCP servera, IP adresa se može promeniti prilikom ponovnog povezivanja.

Preporučujemo da upravljate uređajima mimo IP adrese i da komunicirate sa protokolima koji mogu da prate IP adresu.

#### **Napomena:**

*Kada koristite funkciju rezervacije IP adrese DHCP-a, možete dodeliti istu IP adresu uređajima u bilo kom trenutku.*

## DNS server i ovlašćeni server

DNS server ima naziv matičnog računara, naziv domena adrese e-pošte itd. u vezi sa informacijama o IP adresi.

Komunikacija nije moguća ako se druga strana opisuje pomoću naziva matičnog računara, naziva domena itd. kada računar ili štampač vrši IP komunikaciju.

Šalje upit DNS serveru za tu informaciju i dobija IP adresu druge strane. Ovaj proces se zove razrešavanje imena.

Dakle, uređaji kao što su računari i štampači mogu da komuniciraju pomoću IP adrese.

Razrešavanje imena je potrebno da bi štampaču komunicirao pomoću funkcije e-pošte i funkcije internet veze.

Kada koristite te funkcije, izvršite podešavanja DNS servera.

Kada dodelite IP adresu štampaču pomoću DHCP funkcije DHCP servera ili mrežnog usmerivača, ona se automatski podešava.

Ovlašćeni server se nalazi na mrežnom prolazu između mreže i interneta i komunicira s računarnom, štampačem i internetom (reverzni server) u ime svakog od njih. Reverzni server komunicira samo sa ovlašćenim serverom. Dakle, informacije o štampaču kao što su IP adresa i broj ulaza ne mogu se očitati, pa se očekuje povećana bezbednost.

Kada se povežete na internet preko ovlašćenog servera, konfigurirate ovlašćeni server na štampaču.

## Povezivanje na mrežu sa kontrolne table

Povežite štampač na mrežu pomoću kontrolne table na štampaču.

### Dodeljivanje IP adrese

Podesite osnovne stavke, poput adrese matičnog računara, Maska podmreže, Podraz. mrež. prol..

Ovo poglavlje opisuje postupak za podešavanje statičke IP adrese.

1. Uključite štampač.
2. Izaberite **Podešavanja** na početnom ekranu kontrolne table štampača.
3. Izaberite **Opšte postavke > Mrežne postavke > Napredno > TCP/IP**.
4. Izaberite **Ručno** za **Pribavi IP adresu**.

Kada IP adresu podesite automatski pomoću DHCP funkcije skretnice, odaberite **Automatski**. U tom slučaju **IP adresa, Maska podmreže, i Podraz. mrež. prol.** u koracima od 5 do 6 takođe budu automatski podešeni, tako da možete preći na korak 7.

5. Unesite IP adresu.

Fokus se pomera do prednjeg segmenta ili zadnjeg segmenta odvojenog zarezom ako izaberete ◀ i ▶.

Potvrdite vrednost prikazanu na prethodnom ekranu.

6. Podesite **Maska podmreže i Podraz. mrež. prol.**

Potvrdite vrednost prikazanu na prethodnom ekranu.



**Važno:**

*Ukoliko kombinacija stavki IP adresa, Maska podmreže i Podraz. mrež. prol. nije ispravna, stavka **Počni podešavanje** je deaktivirana i ne može nastaviti s podešavanjima. Potvrdite da u unetim vrednostima nema grešaka.*

7. Unesite IP adresu primarnog DNS servera.

Potvrdite vrednost prikazanu na prethodnom ekranu.

**Napomena:**

*Kada izaberete **Automatski** kao podešavanja za dodeljivanje IP adrese, podešavanja DNS servera možete izabrati u stavki **Ručno** ili **Automatski**. Ako ne možete automatski da dobijete adresu DNS servera, odaberite **Ručno** i unesite adresu DNS servera. Zatim direktno unesite adresu sekundarnog DNS servera. Ako odaberete **Automatski**, idite na korak 9.*

8. Unesite IP adresu sekundarnog DNS servera.  
Potvrdite vrednost prikazanu na prethodnom ekranu.
9. Dodirnite **Počni podešavanje**.

### **Podešavanje ovlašćenog (proksi) servera**

Podesite ovlašćeni server ako su zadovoljena oba sledeća uslova.

- Ovlašćeni server je napravljen za internet vezu.
- Kada koristite funkciju pri kojoj se štampač direktno povezuje sa internetom, kao što je usluga Epson Connect ili usluge računarskog oblaka druge kompanije.

1. Izaberite **Podešavanja** na početnom ekranu.  
Kada vršite podešavanja nakon podešavanja IP adrese, prikazuje se ekran **Napredno**. Pređite na korak 3.
2. Izaberite **Opšte postavke > Mrežne postavke > Napredno**.
3. Izaberite **Proksi server**.
4. Izaberite **Koristi za Postavke posredničkog servera**.
5. Unesite adresu proksi servera u formatu IPv4 ili FQDN.  
Potvrdite vrednost prikazanu na prethodnom ekranu.
6. Unesite broj ulaza za proksi server.  
Potvrdite vrednost prikazanu na prethodnom ekranu.
7. Dodirnite **Počni podešavanje**.

## **Povezivanje na LAN**

Priključite štampač na mrežu pomoću Ethernet kabla ili bežične veze.

### **Povezivanje na Ethernet**

Priključite štampač na mrežu pomoću Ethernet kabla i proverite vezu.

1. Priključite štampač na čvorište (prekidač LAN) pomoću Ethernet kabla.
2. Izaberite **Podešavanja** na početnom ekranu.
3. Izaberite **Opšte postavke > Mrežne postavke > Provera veze**.  
Prikazaće se rezultat provere statusa veze. Potvrdite da je veza ispravna.
4. Dodirnite **U redu** da biste završili.  
Kad dodirnete **Odštampaj izveštaj o proveru**, možete da odštampate rezultat provere statusa. Sledite uputstva na ekranu da biste ga odštampali.



### Povezane informacije

➔ [“Promena mrežne veze iz režima bežične mreže u Ethernet” na strani 273](#)

### **Povezivanje na bežičnu LAN (Wi-Fi)**

Možete povezati štampač na bežičnu LAN (Wi-Fi) na nekoliko načina. Izaberite način povezivanja koji odgovara okruženju i uslovima koje koristite.

Ako znate informacije za bežični mrežni usmerivač, kao što su SSID i lozinka, možete ručno izvršiti podešavanja.

Ako bežični mrežni usmerivač podržava WPS, možete izvršiti podešavanja koristeći podešavanja pomoću tastera.

Nakon priključivanja štampača na mrežu, priključite štampač sa uređaja koji želite da koristite (računar, pametni uređaj, tablet itd).

### Povezane informacije

➔ [“Podešavanje bežične mreže pomoću unosa SSID i lozinke” na strani 275](#)

➔ [“Podešavanje bežične mreže pomoću postavke tastera \(WPS\)” na strani 276](#)

➔ [“Vršenje podešavanja bežične mreže pomoću postavke PIN koda \(WPS\)” na strani 277](#)

---

## Podešavanja za upotrebu štampača

### Korišćenje funkcija štampanja

Omogućite da biste koristili funkciju štampanja preko mreže.

Da biste koristili štampač na mreži, treba da podesite ulaz za mrežno povezivanje na računaru kao i mrežno povezivanje štampača.

### Tipovi povezivanja štampača

Sledeća dva načina su dostupna za mrežno povezivanje štampača.

- P2P mreža (direktno štampanje)
- Server/veza sa klijentom (deljenje štampača pomoću Windows servera)

### **Podešavanje ravnopravne mreže**

Ovo je veza za direktno povezivanje na štampač na mrežu i računar. Može se povezati samo model sa mogućnošću priključenja na mrežu.

### **Način povezivanja:**

Povezivanje štampača direktno na mrežu preko čvorišta ili pristupne tačke.

### **Upravljački program štampača:**

Instalirajte upravljački program štampača na svaki računar klijent.

Kada koristite EpsonNet SetupManager, možete da obezbedite paket upravljačkog programa koji sadrži podešavanja štampača.

#### **Funkcije:**

- Zadatak štampanja započinje odmah jer se zadatak štampanja direktno šalje štampaču.
- Možete da štamplete sve dok štampač radi.

#### **Podešavanje veze server/klijent**

Ovo je veza koju serverski računar deli sa štampačem. Da biste zabranili vezu bez prolaska kroz serverski računar, možete da poboljšate sigurnost.

Kada koristite USB, štampač bez mrežne funkcije takođe može da se deli.

#### **Način povezivanja:**

Povezivanje štampača na mrežu preko LAN prekidača ili pristupne tačke.

Takođe možete direktno da povežete štampač na server pomoću USB kabla.

#### **Upravljački program štampača:**

Instalirajte upravljački program štampača na Windows serveru zavisno od OS računara klijenta.

Pristupom na Windows server i povezivanjem štampača instalira se upravljački program štampača na računar klijent i može se koristiti.

#### **Funkcije:**

- Upravlajte zajedno štampačem i upravljačkim programom štampača.
- Zavisno od navedenog servera, možda će biti potrebno vremena da započnete zadatak štampanja jer svi zadaci štampanja prolaze kroz server za štampanje.
- Ne možete da štamplete kada je isključen Windows server.

### **Podešavanja štampanja za ravnopravno povezivanje**

Za ravnopravno povezivanje (direktno štampanje), štampač i računar klijent imaju odnos jedan na jedan.

Upravljački program štampača se mora instalirati na svaki računar klijent.

### **Podešavanja štampanja za vezu server/klijent**

Omogućite kako biste štampali sa štampača koji je priključen u vezi sever/klijent.

Za vezu server/klijent prvo podesite server za štampanje, a zatim deljenje štampača na mreži.

Kada koristite USB kabl za povezivanje sa serverom, prvo podesite server za štampanje, a zatim deljenje štampača na mreži.

#### **Podešavanje mrežnih ulaza**

Napravite redosled štampanja za mrežno štampanje na serveru za štampanje tako što ćete koristiti standardni TCP/IP ulaz a zatim podesite mrežni ulaz.

Ovaj primer se odnosi na korišćenje sistema Windows 2012 R2.

1. Otvorite ekran uređaja i štampača.  
**Radna površina > Postavke > Kontrolna tabla > Hardver i zvuk ili Hardver > Uređaji i štampači.**
2. Dodajte štampač.  
Kliknite na **Dodaj štampač**, a zatim izaberite **Štampač koji želim nije na listi**.
3. Dodajte lokalni štampač.  
Izaberite **Dodaj lokalni štampač ili mrežni štampač ručnim podešavanjem**, a zatim kliknite na **Dalje**.
4. Izaberite **Kreiraj novi ulaz**, izaberite **Standardni TCP/IP ulaz** kao tip ulaza a zatim kliknite na **Dalje**.

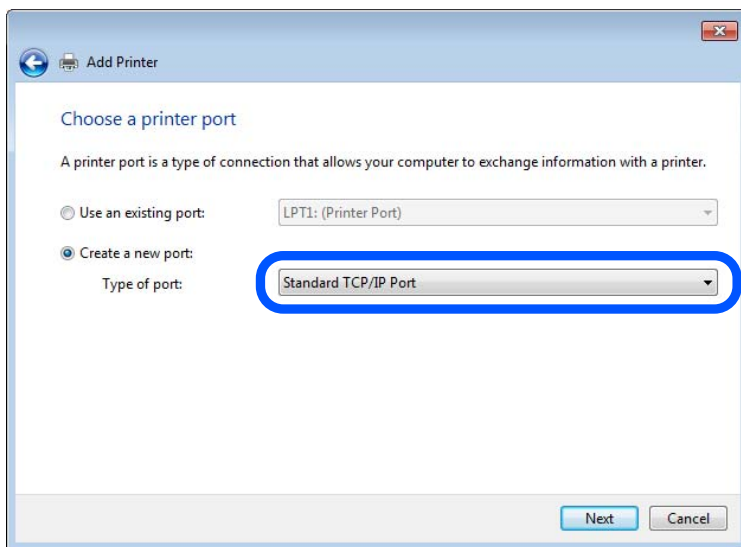

5. Unesite IP adresu štampača ili naziv štampača u polje **Naziv matičnog računara ili IP adresa** ili **Naziv ili IP adresa štampača**, a zatim kliknite na **Dalje**.

Primer:

- Naziv štampača: EPSONA1A2B3C
- IP adresa: 192.0.2.111

Nemojte menjati **Naziv ulaza**.

Kad se prikaže ekran **Kontrola korisničkog naloga**, kliknite na **Nastavi**.

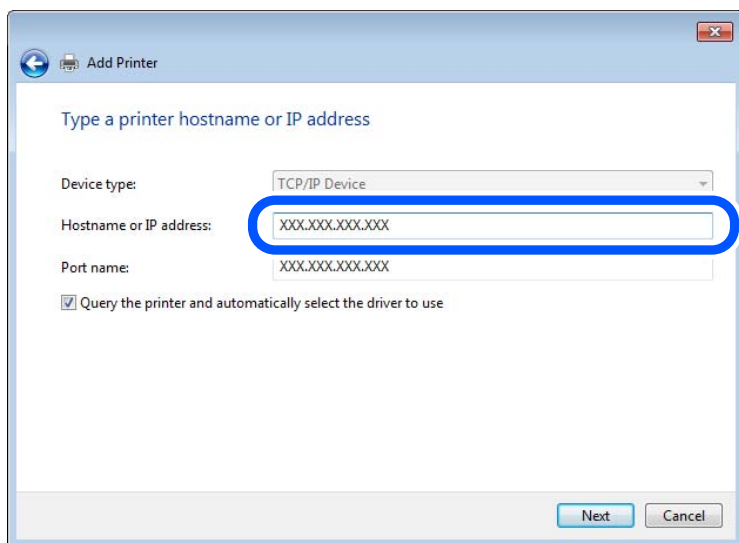

**Napomena:**

Ako navedete naziv štampača na mreži tamo gde je dostupno razrešavanje imena, IP adresa će biti praćena čak i ako DHCP promeni IP adresu štampača. Naziv štampača možete da potvrdite na ekranu statusa mreže na kontrolnoj tabli štampača ili na listu statusa mreže.

6. Instalirajte upravljački program štampača.
  - Ako je upravljački program štampača već instaliran:  
Izaberite **Proizvođač i štampači**. Kliknite na **Dalje**.
7. Sledite uputstva na ekranu.

Kada koristite štampač u vezi server/klijent (deljenje štampača pomoću Windows servera), u nastavku podesite deljenje.

### Provera konfiguracije ulaza — Windows

Proverite da li je postavljen ispravan ulaz za redosled štampanja.

1. Otvorite ekran uređaja i štampača.  
**Radna površina > Postavke > Kontrolna tabla > Hardver i zvuk ili Hardver > Uređaji i štampači.**
2. Otvorite ekran sa svojstvima štampača.  
Kliknite desnim tasterom miša na ikonu štampača a zatim kliknite na **Svojstva štampača**.
3. Kliknite na karticu **Ulazi**, izaberite **Standardni TCP/IP ulaz** a zatim kliknite na **Konfiguriraj ulaz**.
4. Proverite konfiguraciju ulaza.
  - Za RAW  
Proverite da li je u odeljku **Protokol** izabrano **Raw** a zatim kliknite na **U redu**.

Za LPR

Proverite da li je u odeljku **Protokol** izabrano **LPR**. Unesite „PASSTHRU“ u polje **Naziv reda** u odeljku **LPR postavke**. Izaberite **Brojanje LPR bajtova omogućeno** a zatim kliknite na **U redu**.

### **Deljenje štampača (samo Windows)**

Kada koristite štampač u vezi server/klijent (deljenje štampača pomoću Windows servera), podesite deljenje štampača sa servera za štampanje.

1. Odaberite stavku **Kontrolna tabla > Prikaz uređaja i štampača** na serveru za štampač.
2. Kliknite desnim tasterom na ikonu štampača koji želite da delite s klijentima (na redosled za štampanje), pa kliknite na **Svojstva štampača > kartica Deljenje**.
3. Izaberite **Deli ovaj štampač**, a zatim unesite **Ime deljenog resursa**.  
Ako imate Windows Server 2012, kliknite na **Promeni opcije deljenja**, a zatim konfigurirate postavke.

### **Instaliranje dodatnih upravljačkih programa (samo Windows)**

Ako se verzije operativnog sistema Windows za server i klijente razlikuju, preporučuje se instaliranje dodatnih upravljačkih programa na server za štampač.

1. Odaberite stavku **Kontrolna tabla > Prikaz uređaja i štampača** na serveru za štampač.
2. Kliknite desnim tasterom na ikonu štampača koji želite da delite sa klijentima, pa kliknite na **Svojstva štampača > kartica Deljenje**.
3. Kliknite na **Dodatni upravljački programi**.  
Ako imate Windows Server 2012, kliknite na **Change Sharing Options**, a zatim konfigurirate postavke.
4. Izaberite verzije operativnog sistema Windows za klijente, a zatim kliknite na **U redu**.
5. Odaberite informativnu datoteku za upravljački program štampača (\*.inf), a zatim instalirajte upravljački program.

### **Način korišćenja deljenog štampača – Windows**

Administrator treba da obavesti klijente o imenu računara dodeljenom serveru za štampač i o tome kako da ga dodaju u svoj računar. Ako dodatni upravljački programi još nisu konfigurisani, obavestite klijente kako da pomoću opcije **Devices and Printers** dodaju deljeni štampač.

Ako su već konfigurisani dodatni upravljački programi na serveru za štampač, pratite sledeća uputstva:

1. Izaberite ime dodeljeno serveru za štampanje u pregledaču **Windows Explorer**.
2. Dvapat kliknite na štampač koji želite da koristite.

## **Osnovna podešavanja za štampanje**

Izvršite podešavanja štampanja kao što su veličina papira ili greška u štampanju.

### **Podešavanje izvora papira**

Podesite format i tip papira koji se ubacuje u svaki izvor papira.

1. Pristupite Web Config i izaberite karticu **Print > Paper Source Settings**.

2. Podesite svaku stavku.

Prikazane stavke se mogu razlikovati zavisno od situacije.

Naziv izvora papira

Prikažite naziv ciljnog izvora papira, kao što je **Rear Paper Feed, Cassette 1**.

**Paper Size**

Izaberite veličinu papira koju želite da podesite iz padajućeg menija.

**Unit**

Izaberite jedinicu korisnički definisane veličine. Možete je izabrati kada je **User defined** izabrano na **Paper Size**.

**Width**

Odredite horizontalnu dužinu korisnički definisane veličine.

Raspon koji možete da unesete zavisi od izvora papira, koji je prikazan na strani **Width**.

Kada izaberete **mm** u **Unit**, možete uneti najviše jedno decimalno mesto.

Kada izaberete **inch** u **Unit**, možete uneti najviše dva decimalna mesta.

**Height**

Odredite vertikalnu dužinu korisnički definisane veličine.

Raspon koji možete da unesete zavisi od izvora papira, koji je prikazan na strani **Height**.

Kada izaberete **mm** u **Unit**, možete uneti najviše jedno decimalno mesto.

Kada izaberete **inch** u **Unit**, možete uneti najviše dva decimalna mesta.

**Paper Type**

Izaberite vrstu papira koju želite da podesite iz padajućeg menija.

3. Proverite podešavanja, a zatim kliknite na **OK**.

### **Podešavanje grešaka**

Postavite prikaz greške za uređaj.

1. Pristupite Web Config i izaberite karticu **Print > Error Settings**.

2. Podesite svaku stavku.

Paper Size Notice

Podesite da li želite da se prikaže greška na kontrolnoj tabli kada se veličina papira određenog izvora papira razlikuje od veličine papira podataka za štampanje.

Paper Type Notice

Podesite da li želite da se prikaže greška na kontrolnoj tabli kada se tip papira određenog izvora papira razlikuje od tipa papira podataka za štampanje.

Auto Error Solver

Podesite da li će se greška automatski poništiti ako na kontrolnoj tabli ne bude nikakvih operacija u roku od 5 sekundi nakon prikazivanja greške.

3. Proverite podešavanja, a zatim kliknite na **OK**.

### **Podešavanje univerzalnog štampanja**

Podesite kada šampate sa spoljšanjih uređaja pomoću upravljačkog programa štampača.

Neke stavke se ne prikazuju zavisno od jezika štampanja vašeg štampača.

1. Pristupite Web Config i izaberite karticu **Print > Universal Print Settings**.
2. Podesite svaku stavku.
3. Proverite podešavanja, a zatim kliknite na **OK**.

### **Basic**

Stavke	Objašnjenje
Top Offset(-30.0-30.0mm)	Podešava vertikalni položaj papira na kom počinje štampanje.
Left Offset(-30.0-30.0mm)	Podešava horizontalni položaj papira na kom počinje štampanje.
Top Offset in Back(-30.0-30.0mm)	Podešava vertikalni položaj papira na kom počinje štampanje zadnje strane papira u dvostranoj štampi.
Left Offset in Back(-30.0-30.0mm)	Podešava horizontalni položaj papira na kom počinje štampanje zadnje strane papira u dvostranoj štampi.
Check Paper Width	Podešava da li da se proveriti širina papira prilikom štampanja.
Skip Blank Page	Ako se u podacima za štampanje nalazi prazna stranica, podesite da se ne štampa prazna stranica.

## **Podešavanje funkcije AirPrint**

Podesite kada koristite AirPrint štampanje i skeniranje.

Pristupite Web Config i izaberite karticu **Network > AirPrint Setup**.

Stavka	Objašnjenje
Bonjour Service Name	Unesite naziv Bonjour usluge od 1 do 41 znaka u ASCII formatu (0x20-0x7E).
Bonjour Location	Unesite naziv lokacije, kao što je postavljanje štampača od najviše 127 bajta ili manje u formatu Unicode (UTF-8).

Stavka	Objašnjenje
Geolocation Latitude and Longitude (WGS84)	Unesite podatke o lokaciji štampača. Ovaj unos je po izboru.  Unesite vrednosti koristeći podatak WGS-84, koji odvaja geografsku širinu i dužinu pomoću zareza.  Možete uneti -90 do +90 za vrednost geografske širine, a -180 do +180 za vrednost geografske dužine. Možete uneti manje od jedne decimale na šesto mesto i možete izostaviti „+“.
Top Priority Protocol	Izaberite protokol najvišeg prioriteta iz IPP i ulaz 9100.
Wide-Area Bonjour	Podesite da li će Wide-Area Bonjour biti korišćen ili ne. Ako ga koristite, štampači moraju biti registrovani na DNS serveru kako bi mogli da pretražuju štampač preko segmenta.
iBeacon Transmission	Odaberite da li da omogućite ili onemogućite funkciju prenosa iBeacon. Kada je omogućena, možete da tražite štampač sa uređaja sa omogućenim iBeacon.
Require PIN Code when using IPP printing	Izaberite da li da se prilikom upotrebe IPP štampača traži PIN kod ili ne. Ako izaberete <b>Yes</b> , IPP zadaci štampanja bez PIN kodova se ne čuvaju na štampaču.
Enable AirPrint	IPP, Bonjour, AirPrint (usluga skeniranja) su omogućeni, a IPP se uspostavlja samo uz bezbednu komunikaciju.

## Konfigurisanje servera za poštu

Podesite server za poštu iz Web Config.

Kada štampač može da šalje e-poruke podešavanjem servera za poštu, moguće su sledeće situacije.

- Prebacuje rezultate skeniranja ili faks koristeći e-poštu
- Prima obaveštanja elektronskom porukom sa štampača

Proverite sledeće pre podešavanja.

- Štampač je povezan na mrežu koja može da pristupi serveru za poštu.
- Informacije o podešavanju elektronske pošte na računaru koji koristi isti sever za poštu kao i štampač.

### **Napomena:**

- Kada koristite server za poštu na internetu, proverite podatke o podešavanju kod pružaoca internet usluga ili sa internet stranice.*
- Možete da podesite i server za poštu s kontrolne table štampača. Pristupite na sledeći način.*

**Podešavanja > Opšte postavke > Mrežne postavke > Napredno > Server za imejl > Postavke servera**

1. Pristupite Web Config i izaberite karticu **Network > > Email Server > Basic**.
2. Unesite vrednost za svaku stavku.
3. Izaberite **OK**.

Podešavanja koja ste izabrali su prikazana.

Kada se podešavanje završi, izvršite proveru veze.



## Povezane informacije

➔ “Pokretanje veb-konfiguracije iz pregledača” na strani 311

## Server za poštu — stavke podešavanja

The screenshot shows the Epson web interface for configuring the email server. The 'Email Server > Basic' page is active. The configuration fields are as follows:

- Authentication Method: SMTP AUTH
- Authenticated Account: 0000000
- Authenticated Password: [Redacted]
- Sender's Email Address: epson@epsonetest.com
- SMTP Server Address: 192.0.2.127
- SMTP Server Port Number: 25
- Secure Connection: None
- Certificate Validation:  Enable  Disable

Additional fields for POP3 Server Address and POP3 Server Port Number are present but empty. An 'OK' button is located at the bottom of the configuration area.

Stavke	Podešavanja i objašnjenje	
Authentication Method	Navedite metod provere identiteta koji će se koristiti kada štampač pristupa serveru za poštu.	
	Off	Podesite kada nije potrebna provera identiteta servera za poštu.
	SMTP AUTH	Proverava identitet na SMTP serveru (server za odlaznu poštu) prilikom slanja e-pošte. Server za poštu treba da podržava SMTP proveru identiteta.
	POP before SMTP	Proverava identitet na POP3 serveru (server za dolaznu poštu) pre slanja e-pošte. Kada izaberete ovu stavku, podesite POP3 server.
Authenticated Account	<p>Ako izaberete <b>SMTP AUTH</b> ili <b>POP before SMTP</b> kao <b>Authentication Method</b>, unesite ime naloga za proveru identiteta dužine između 0 i 255 znakova u ASCII-ju (0x20–0x7E).</p> <p>Kada izaberete <b>SMTP AUTH</b>, unesite nalog za SMTP server. Kada izaberete <b>POP before SMTP</b>, unesite nalog za POP3 server.</p>	

Stavke	Podešavanja i objašnjenje	
Authenticated Password	Ako izaberete <b>SMTP AUTH</b> ili <b>POP before SMTP</b> kao <b>Authentication Method</b> , unesite autorizovanu lozinku dužine između 0 i 20 znakova u ASCII formatu (0x20–0x7E). Ako izaberete <b>SMTP AUTH</b> , unesite nalog za proveru identiteta za SMTP server. Ako izaberete <b>POP before SMTP</b> , unesite nalog za proveru identiteta za POP3 server.	
Sender's Email Address	Unesite adresu e-pošte pošiljaoca, kao što je adresa e-pošte administratora sistema. Koristi se prilikom provere identiteta, zato unesite važeću adresu e-pošte koja je registrovana na serveru za poštu. Unesite od 0 do 255 alfanumeričkih znakova u formatu ASCII (0x20–0x7E), osim : ( ) < > [ ] ; ¥. Tačka („.") ne može da se nalazi na početnoj poziciji.	
SMTP Server Address	Unesite između 0 i 255 znakova koristeći znakove A–Z, a–z, 0–9, . i -. Možete da koristite format IPv4 ili FQDN.	
SMTP Server Port Number	Unesite broj između 1 i 65535.	
Secure Connection	Odaberite način šifrovanja komunikacije sa serverom za poštu.	
	None	Ako izaberete <b>POP before SMTP</b> u <b>Authentication Method</b> , veza se ne šifruje.
	SSL/TLS	Ovo je dostupno kada je <b>Authentication Method</b> podešen na <b>Off</b> ili <b>SMTP AUTH</b> . Komunikacija se šifruje od početka.
	STARTTLS	Ovo je dostupno kada je <b>Authentication Method</b> podešen na <b>Off</b> ili <b>SMTP AUTH</b> . Komunikacija se ne šifruje od početka, ali zavisno od mrežnog okruženja, menja se da li će komunikacija biti šifrovana ili ne.
Certificate Validation	Sertifikat se potvrđuje kada se ovo omogući. Preporučujemo da podesite na <b>Enable</b> . Da biste podesili, treba da uvezete CA Certificate na štampač.	
POP3 Server Address	Ako izaberete <b>POP before SMTP</b> kao <b>Authentication Method</b> , unesite adresu POP3 servera između 0 i 255 znakova koristeći znakove A–Z, a–z, 0–9, . i -. Možete da koristite format IPv4 ili FQDN.	
POP3 Server Port Number	Ako izaberete <b>POP before SMTP</b> kao <b>Authentication Method</b> , unesite broj od 1 do 65535.	

## Provera veze sa serverom za poštu

Možete da proverite vezu servera za poštu izvođenjem provere veze.

1. Pristupite Web Config i izaberite karticu **Network > Email Server > Connection Test**.
2. Izaberite **Start**.

Započće provera veze sa serverom e-pošte. Nakon testa, prikazuje se izveštaj o proveru.

### **Napomena:**

Takođe možete izvršiti proveru veze sa serverom za poštu na kontrolnoj tabli štampača. Pristupite kao što je ispod opisano.

**Podešavanja > Opšte postavke > Mrežne postavke > Napredno > Server za imejl > Provera veze**

### Reference testiranja veze sa serverom za poštu

Poruke	Uzrok
Connection test was successful.	Ova poruka se pojavljuje kada se uspostavi veza sa serverom.
SMTP server communication error. Check the following. - Network Settings	Ova poruka se pojavljuje u sledećim slučajevima <ul style="list-style-type: none"> <li><input type="checkbox"/> Štampač nije povezan na mrežu</li> <li><input type="checkbox"/> SMTP server ne radi</li> <li><input type="checkbox"/> Mrežna veza je prekinuta tokom komunikacije</li> <li><input type="checkbox"/> Primljeni su nepotpuni podaci</li> </ul>
POP3 server communication error. Check the following. - Network Settings	Ova poruka se pojavljuje u sledećim slučajevima <ul style="list-style-type: none"> <li><input type="checkbox"/> Štampač nije povezan na mrežu</li> <li><input type="checkbox"/> POP3 server ne radi</li> <li><input type="checkbox"/> Mrežna veza je prekinuta tokom komunikacije</li> <li><input type="checkbox"/> Primljeni su nepotpuni podaci</li> </ul>
An error occurred while connecting to SMTP server. Check the followings. - SMTP Server Address - DNS Server	Ova poruka se pojavljuje u sledećim slučajevima <ul style="list-style-type: none"> <li><input type="checkbox"/> Povezivanje sa DNS serverom nije uspelo</li> <li><input type="checkbox"/> Razrešavanje imena za SMTP server nije uspelo</li> </ul>
An error occurred while connecting to POP3 server. Check the followings. - POP3 Server Address - DNS Server	Ova poruka se pojavljuje u sledećim slučajevima <ul style="list-style-type: none"> <li><input type="checkbox"/> Povezivanje sa DNS serverom nije uspelo</li> <li><input type="checkbox"/> Razrešavanje imena za POP3 server nije uspelo</li> </ul>
SMTP server authentication error. Check the followings. - Authentication Method - Authenticated Account - Authenticated Password	Ova poruka se pojavljuje kada provera identiteta SMTP servera nije uspela.
POP3 server authentication error. Check the followings. - Authentication Method - Authenticated Account - Authenticated Password	Ova poruka se pojavljuje kada provera identiteta POP3 servera nije uspela.
Unsupported communication method. Check the followings. - SMTP Server Address - SMTP Server Port Number	Ova poruka se pojavljuje kada pokušate da komunicirate sa nepodržanim protokolima.
Connection to SMTP server failed. Change Secure Connection to None.	Ova poruka se pojavljuje kada dođe do SMTP neslaganja između servera i klijenta ili kada server ne podržava SMTP bezbednu vezu (SSL vezu).
Connection to SMTP server failed. Change Secure Connection to SSL/TLS.	Ova poruka se pojavljuje kada dođe do SMTP neslaganja između servera i klijenta ili kada server zahteva korišćenje SSL/TLS veze za SMTP bezbednu vezu.
Connection to SMTP server failed. Change Secure Connection to STARTTLS.	Ova poruka se pojavljuje kada dođe do SMTP neslaganja između servera i klijenta ili kada server zahteva korišćenje STARTTLS veze za SMTP bezbednu vezu.
The connection is untrusted. Check the following. - Date and Time	Ova poruka se pojavljuje kada podešavanja datuma i vremena na štampaču nije tačno ili kada je sertifikat istekao.
The connection is untrusted. Check the following. - CA Certificate	Ova poruka se pojavljuje kada štampač nema vrhovni sertifikat koji odgovara serveru ili CA Certificate nije uvezen.

Poruke	Uzrok
The connection is not secured.	Ova poruka se pojavljuje kada je pribavljeni sertifikat oštećen.
SMTP server authentication failed. Change Authentication Method to SMTP-AUTH.	Ova poruka se pojavljuje kada između servera i klijenta dođe do razlike u metodu provere identiteta. Server podržava SMTP AUTH.
SMTP server authentication failed. Change Authentication Method to POP before SMTP.	Ova poruka se pojavljuje kada između servera i klijenta dođe do razlike u metodu provere identiteta. Server ne podržava SMTP AUTH.
Sender's Email Address is incorrect. Change to the email address for your email service.	Ova poruka se pojavljuje kada navedena adresa e-pošte pošiljaoca nije tačna.
Cannot access the printer until processing is complete.	Ova poruka se pojavljuje kada je štampač zauzet.

## Podešavanje deljene mrežne fascikle

Podesite deljenu mrežnu fasciklu da biste sačuvali skeniranu sliku i rezultate slanja faksa.

Kada čuvate datoteku u fasciklu, štampač se prijavljuje kao korisnik računara na kom je fascikla kreirana.

Takođe, podesite MS mrežu kada kreirate deljenu mrežnu fasciklu.

## Kreiranje deljene fascikle

### Pre nego što napravite deljenu fasciklu

Pre nego što napravite deljenu fasciklu, proverite sledeće.

- Štampač je povezan na mrežu preko koje ima pristup računaru gde će biti napravljena deljena fascikla.
- Višebajtni znakovi nisu uključeni u ime računara gde će biti napravljena deljena fascikla.



#### **Važno:**

*Kada su višebajtni znakovi uključeni u ime računara, čuvanje datoteke u deljenu fasciklu možda neće uspeti.*

*U tom slučaju, pređite na računar koji ne obuhvata višebajtnne znakove u imenu ili promenite ime računara.*

*Kada menjate ime računara, vodite računa da unapred proverite sa administratorom zato što to može uticati na neka podešavanja, kao što su upravljanje računarom, pristup resursima itd.*

### Provera mrežnog profila

Na računaru gde će biti napravljena deljena fascikla proverite da li je dostupna deljena fascikla.

1. Prijavite se na računar na kom će deljena fascikla biti kreirana uz pomoć korisničkog naloga sa nadležnošću administratora.
2. Izaberite **Kontrolna tabla > Mreža i internet > Centar za mrežu i deljenje**.

3. Kliknite na **Napredne postavke deljenja**, a zatim kliknite na  za profil sa (**trenutni profil**) u prikazanim mrežnim profilima.
4. Proverite da li je **Uključi deljenje datoteka i štampača** izabrano na **Deljenje datoteka i štampača**.  
Ako je opcija već izabrana, kliknite na **Otkazi** i zatvorite prozor.  
Kada menjate podešavanja, kliknite na **Sačuvaj izmene** i zatvorite prozor.

### Povezane informacije

➔ [“Mesto na kom je deljena fascikla napravljena i primer bezbednosti” na strani 369](#)

### ***Mesto na kom je deljena fascikla napravljena i primer bezbednosti***

Zavisno od mesta na kom je deljena fascikla napravljena, bezbednost i pogodnost mogu se razlikovati.

Radi upotrebe deljene fascikle sa štampača ili drugih računara potrebne su sledeće dozvole za čitanje i menjanje fascikle.

Kartica **Deljenje > Napredno deljenje > Dozvole**

Proverava dozvolu za mrežni pristup deljenoj fascikli.

Dozvola pristupa kartice **Bezbednost**

Upravlja dozvolom za mrežni pristup i lokalni pristup deljenoj fascikli.

Kada podesite **Svi** za deljenu fasciklu koja je napravljena na radnoj površini, kao primer kreiranja deljene fascikle, svim korisnicima koji mogu da pristupe računaru biće dozvoljen pristup.

Međutim, korisnik koji nema ovlašćenje ne može da im pristupi, jer radna površina (fascikla) je pod kontrolom korisničke fascikle, tako da joj se predaju bezbednosna podešavanja korisničke fascikle. Korisnik kojem je dozvoljen pristup na karticu **Bezbednost** (u ovom slučaju korisnik koji je prijavljen i koji je administrator) može da koristi fasciklu.

Pogledajte u nastavku kako kreirati pravilno mesto.

Ovo je primer kada se kreira „fascikla\_za skeniranje”.

### Povezane informacije

➔ [“Primer konfiguracije servera za datoteku” na strani 369](#)

➔ [“Primer konfiguracije za lični računar” na strani 376](#)

### **Primer konfiguracije servera za datoteku**

Ovo objašnjenje je primer za kreiranje deljene fascikle u osnovnom direktorijumu diska na deljenom računaru, kao što je server za datoteku pod sledećim uslovima.

Pristup upravljivim korisnicima, kao što je neko ko ima isti domen računara za kreiranje deljene fascikle, može da pristupi deljenoj fascikli.

Podesite ovu konfiguraciju kada dozvoljavate bilo kom korisniku da čita ili piše u deljenu fasciklu na računaru, kao što je server za datoteku i deljeni računar.

Mesto za kreiranje deljene fascikle: osnovi direktorijum na disku

Putanja do fascikle: C:\fascikla\_za skeniranje

Dozvolite pristup preko mreže (Dozvole za deljeni resurs): Svi

❑ Dozvolite pristup sistemu datoteka (Bezbednost): Ovlašćeni korisnici

1. Prijavite se na računar na kom će deljena fascikla biti kreirana uz pomoć korisničkog naloga sa nadležnošću administratora.
2. Pokrenite pregledač.
3. Kreirajte fasciklu u osnovnom direktorijumu na disku i nazovite je „fascikla\_za\_skeniranje”.  
Za naziv fascikle unesite od 1 do 12 alfanumeričkih znakova. Ako se prekorači ograničenje znakova naziva fascikle, možda nećete biti u mogućnosti da normalno pristupite pomoću promenljivog okruženja.
4. Kliknite desnim tasterom miša na fasciklu, a zatim izaberite **Svojstva**.

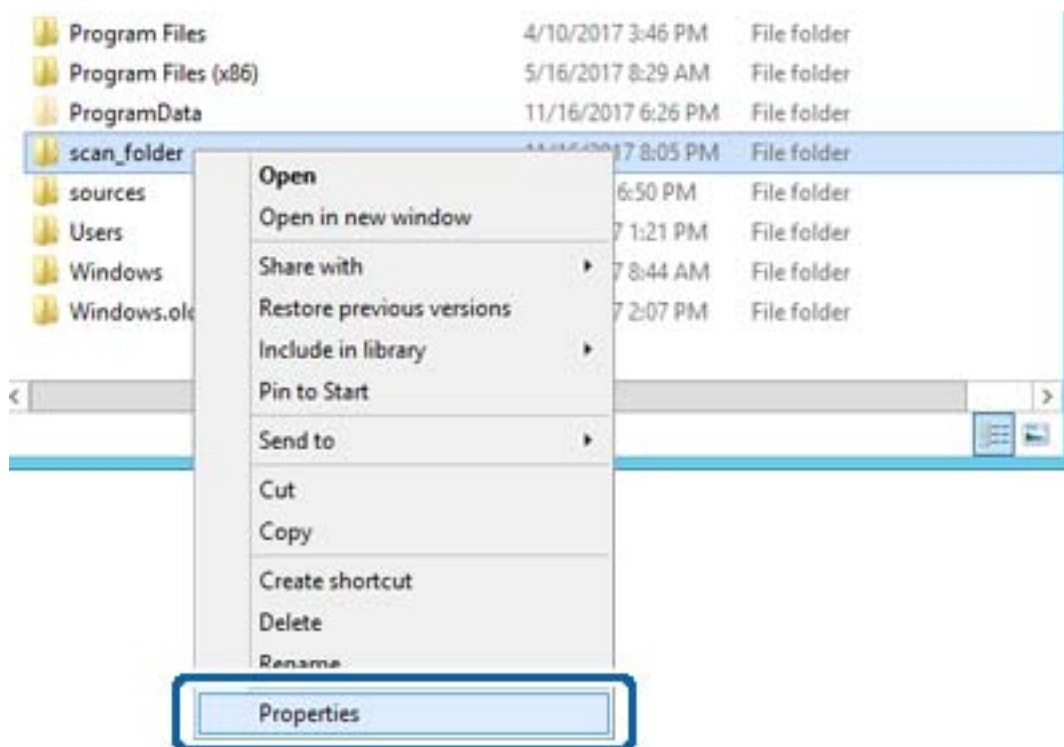

5. Kliknite na **Napredno deljenje** na kartici **Deljenje**.

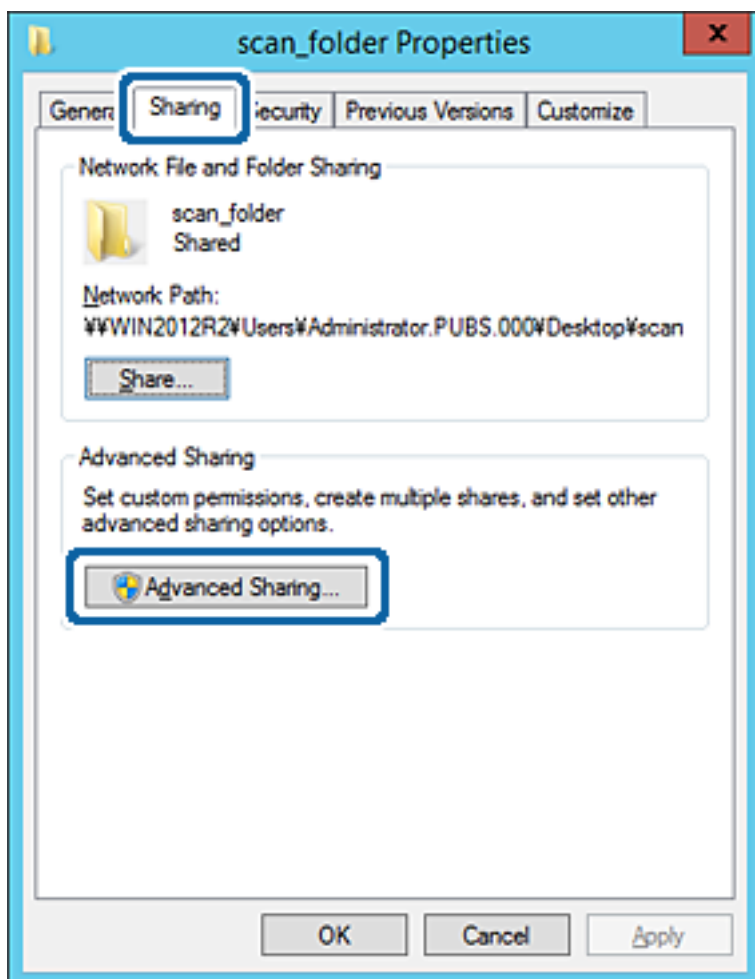

- Izaberite **Deli ovu fasciklu**, a zatim kliknite na **Dozvole**.

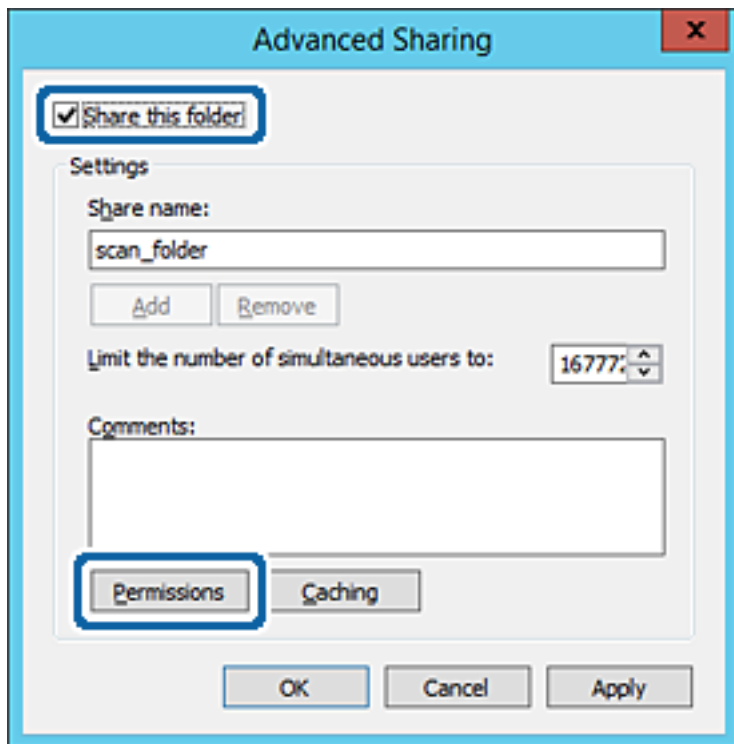



- Izaberite grupu **Svi** iz **Imena grupa ili korisnička imena**, izaberite **Omogući** pod **Promeni**, a zatim kliknite na **U redu**.

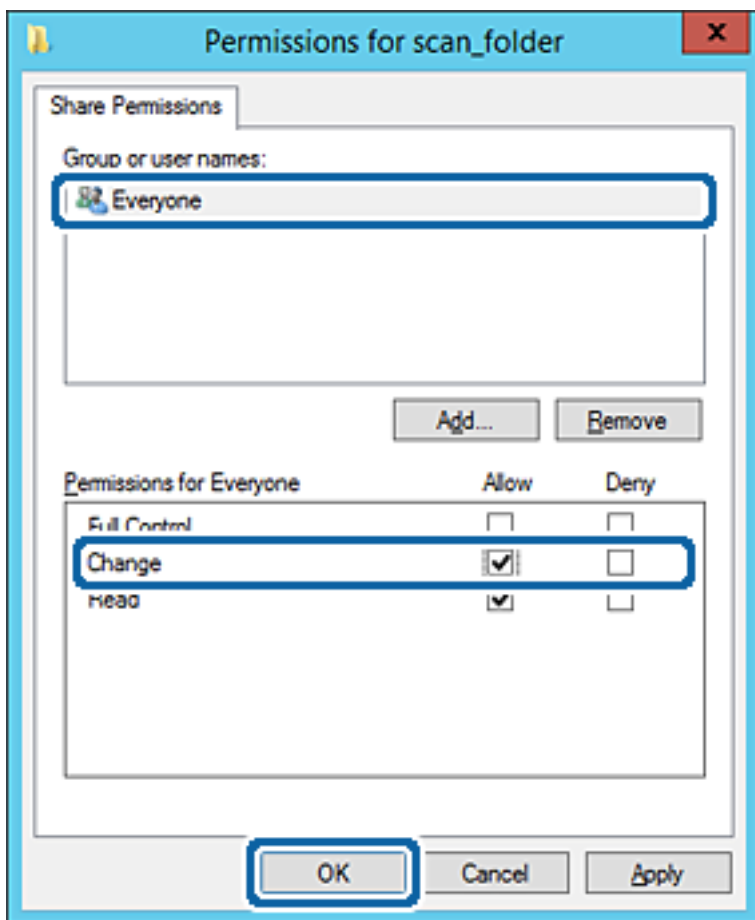

- Kliknite na **U redu**.

9. Izaberite karticu **Bezbednost**, a zatim izaberite **Ovlašćeni korisnici** pod **Imena grupa ili korisnička imena**.

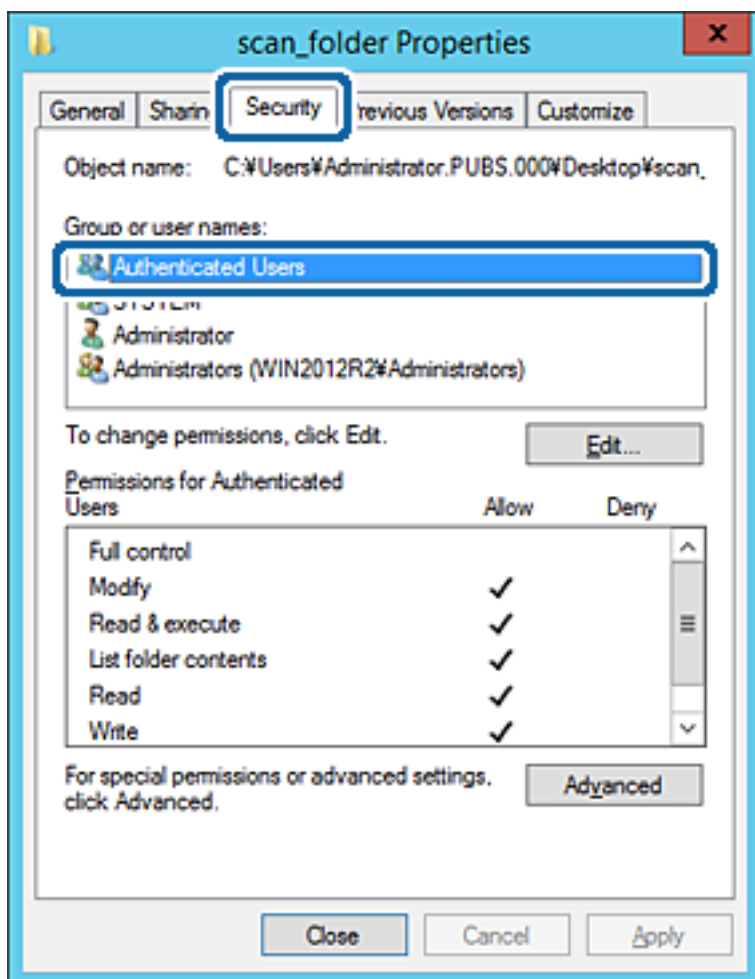

„Ovlašćeni korisnici” je posebna grupa koja obuhvata sve korisnike koji mogu da se prijave na domen ili računar. Ova grupa se prikazuje samo kada je fascikla kreirana odmah ispod fascikle osnovnog direktorijuma. Ako se ne prikaže, možete je dodati klikom na **Uredi**. Više detalja potražite u povezanim informacijama.

10. Proverite da li je **Omogući** na **Izmeni** izabrano u **Dozvole za ovlašćene korisnike**.

Ako nije izabrano, izaberite **Ovlašćeni korisnici**, kliknite na **Uredi**, izaberite **Omogući** na **Izmeni** u **Dozvole za ovlašćene korisnike**, a zatim kliknite na **U redu**.

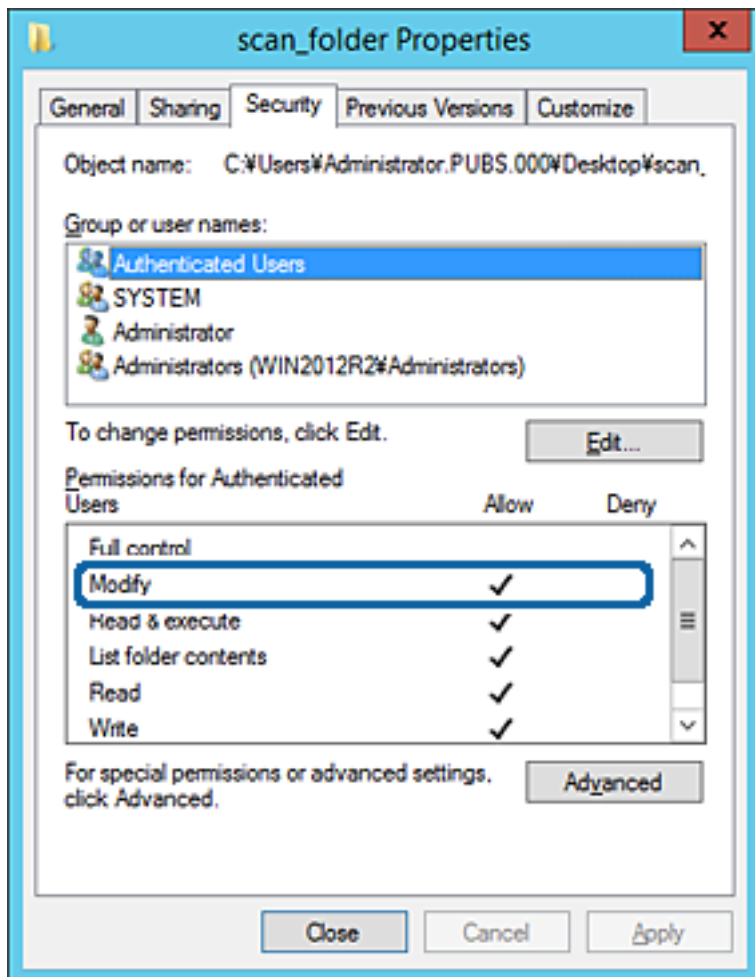

11. Izaberite karticu **Deljenje**.

Prikazuje se mrežna putanja deljene fascikle. Koristi se kada se registrujete na kontakte štampača. Zapišite je.

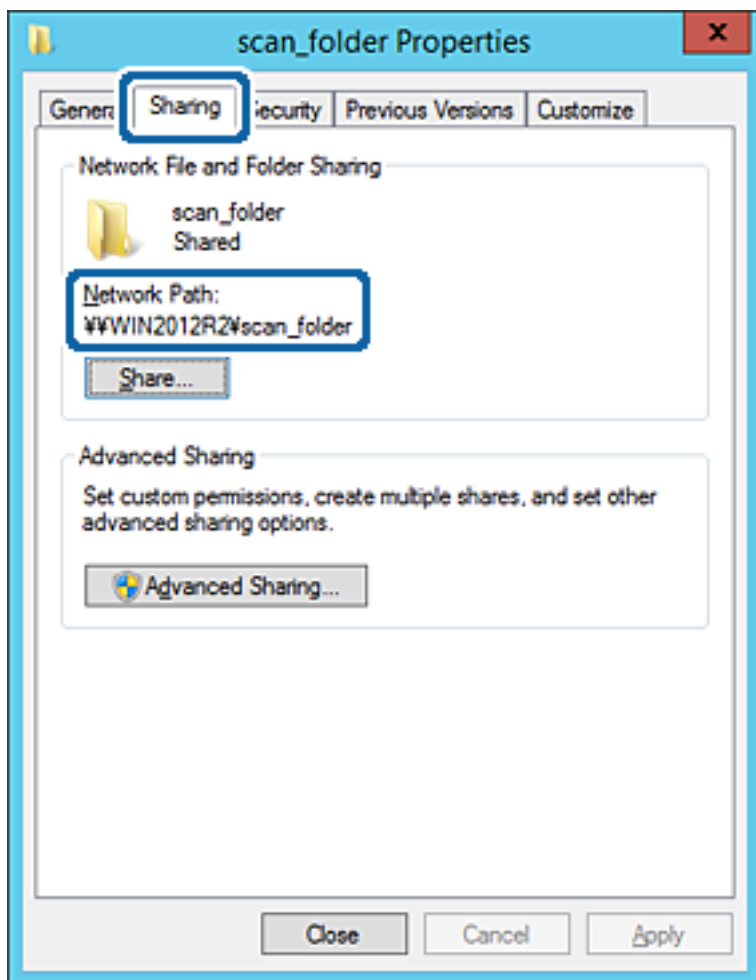

12. Kliknite na **U redu** ili **Zatvori** da biste zatvorili ekran.

Proverite da li se u datoteku može upisivati ili čitati u deljenoj fascikli sa računara istog domena.

### Povezane informacije

➔ [“Dodavanje grupe ili korisnika koji dozvoljava pristup” na strani 382](#)

### Primer konfiguracije za lični računar

Ovo objašnjenje je primer za kreiranje deljene fascikle na radnoj površini korisnika koji se trenutno prijavljuje na računar.

Korisnik koji se prijavi na računar i koji ima nadležnost administratora može da pristupi fascikli na radnoj površini i fascikli dokumenata koje se nalaze pod korisničkom fasciklom.

Podesite ovu konfiguraciju kada NE dozvoljavate drugom korisniku da čita ili piše po deljenoj fascikli na ličnom računaru.

- Mesto za kreiranje deljene fascikle: radna površina
- Putanja do fascikle: C:\Users\xxxx\Desktop\fascikla\_za\_skeniranje

- Dozvolite pristup preko mreže (Dozvole za deljeni resurs): Svi
  - Dozvolite pristup sistemu datoteka (Bezbednost): nemojte dodavati ili dodajte ime korisnika/grupe da biste dozvolili pristup
1. Prijavite se na računar na kom će deljena fascikla biti kreirana uz pomoć korisničkog naloga sa nadležnošću administratora.
  2. Pokrenite pregledač.
  3. Kreirajte fasciklu na radnoj površini i nazovite je „fascikla\_za\_skeniranje”.  
Za naziv fascikle unesite od 1 do 12 alfanumeričkih znakova. Ako se prekorači ograničenje znakova naziva fascikle, možda nećete biti u mogućnosti da normalno pristupite pomoću promenljivog okruženja.
  4. Kliknite desnim tasterom miša na fasciklu, a zatim izaberite **Svojstva**.

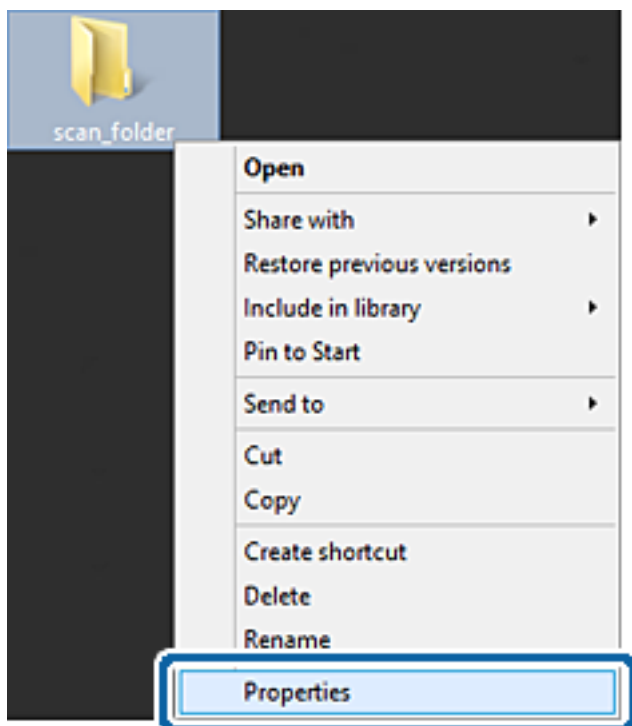

5. Kliknite na **Napredno deljenje** na kartici **Deljenje**.

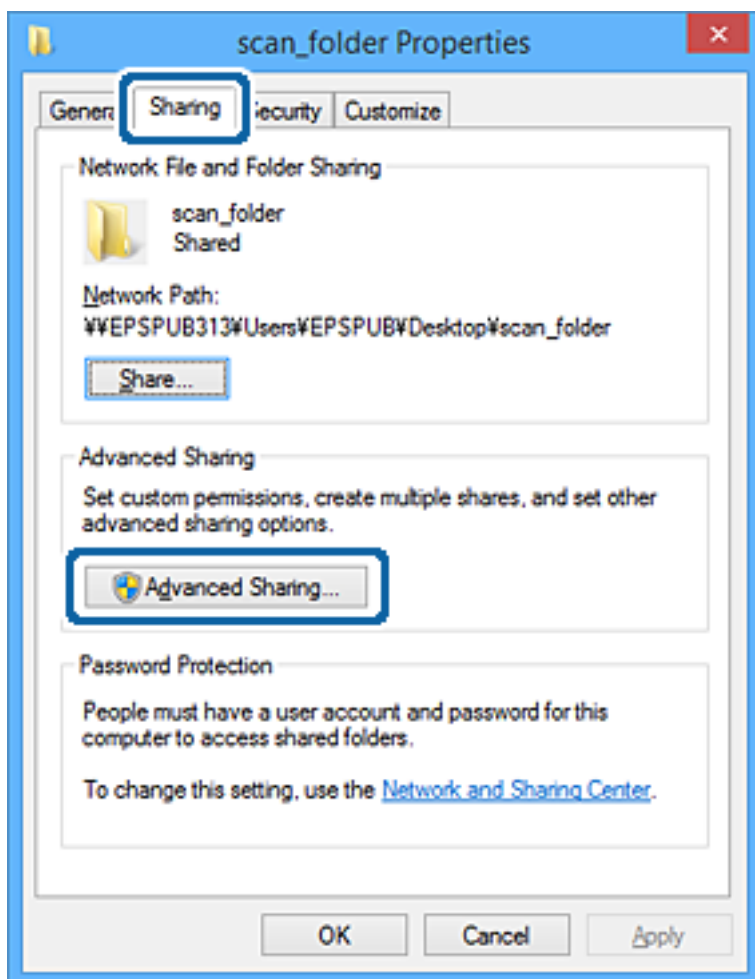

- Izaberite **Deli ovu fasciklu**, a zatim kliknite na **Dozvole**.

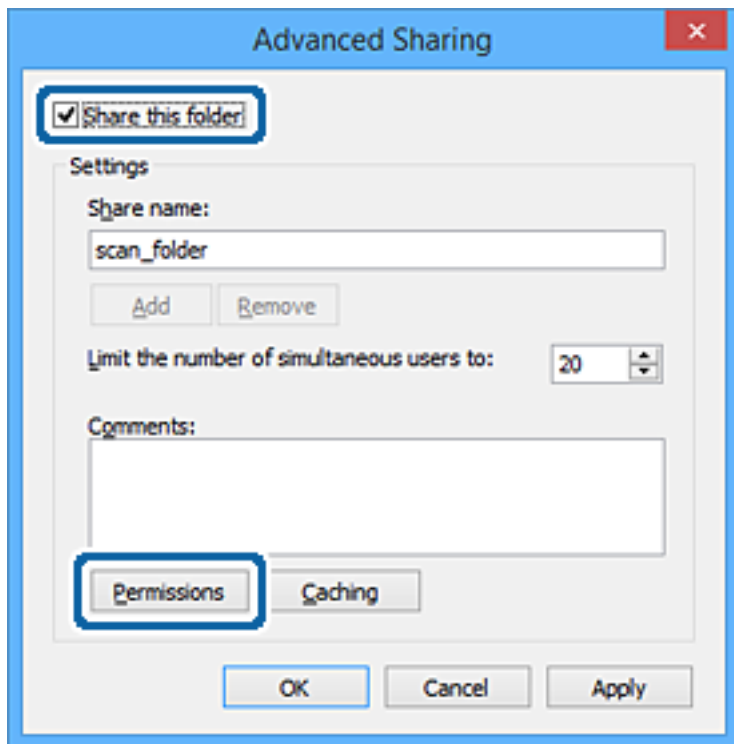

- Izaberite grupu **Svi** iz **Imena grupa ili korisnička imena**, izaberite **Omogući** pod **Promeni**, a zatim kliknite na **U redu**.

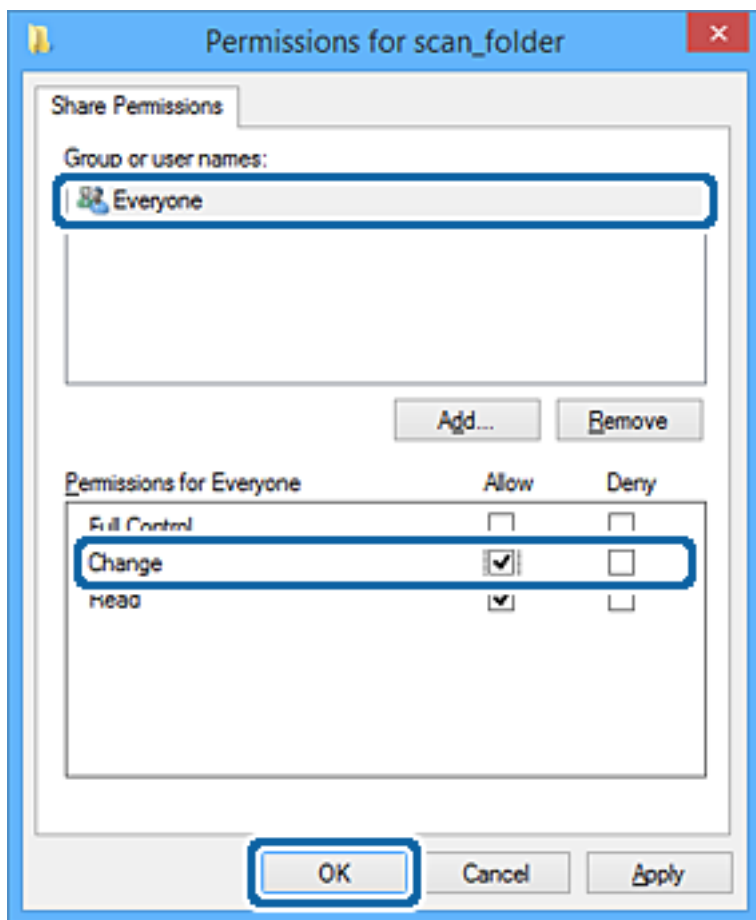

- Kliknite na **U redu**.
- Izaberite karticu **Bezbednost**.
- Proverite grupu ili korisnika u **Imena grupa ili korisnička imena**.  
Grupa ili korisnik koji se ovde prikaže može da pristupi deljenoj fascikli.  
U ovom slučaju, korisnik koji se prijavi na ovaj računar i administrator mogu da pristupe deljenoj fascikli.



Ako treba, dodajte dozvolu pristupa. Možete ga dodati klikom na **Uredi**. Više detalja potražite u povezanim informacijama.

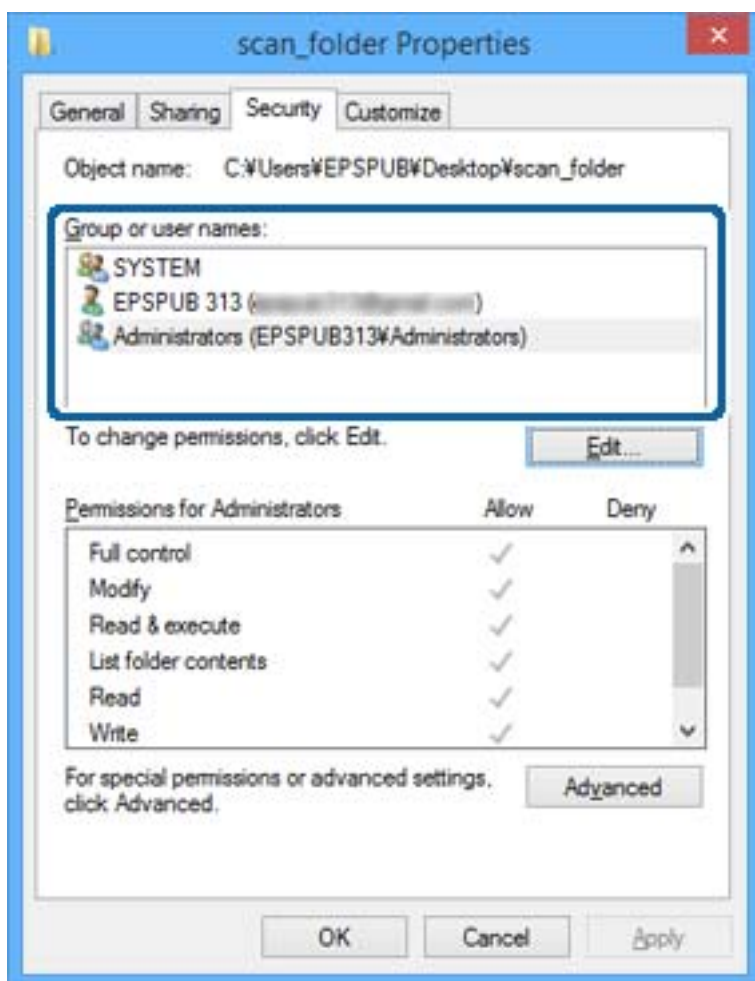

11. Izaberite karticu **Deljenje**.

Prikazuje se mrežna putanja deljene fascikle. Koristi se kada se registrujete na kontakte štampača. Zapišite je.

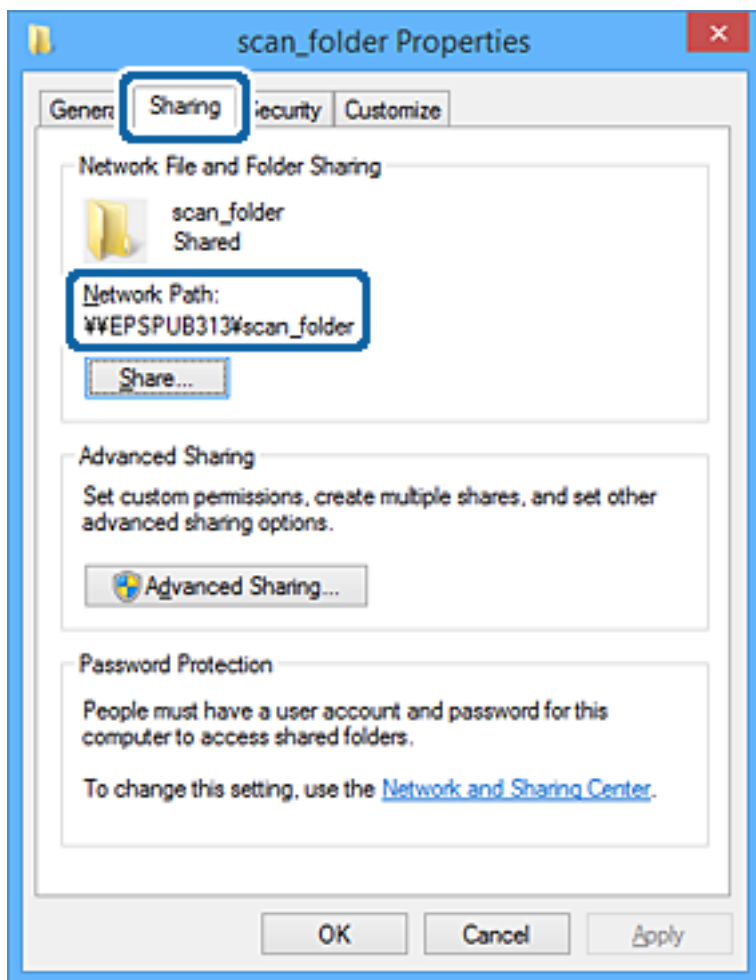

12. Kliknite na **U redu** ili **Zatvori** da biste zatvorili ekran.

Proverite da li se u datoteku može upisivati ili čitati u deljenoj fascikli sa računara korisnika ili grupa sa dozvoljenim pristupom.

### Povezane informacije

➔ "Dodavanje grupe ili korisnika koji dozvoljava pristup" na strani 382

### ***Dodavanje grupe ili korisnika koji dozvoljava pristup***

Možete da dodate grupu ili korisnika koji dozvoljava pristup.

1. Kliknite desnim tasterom miša na fasciklu i izaberite **Svojstva**.
2. Izaberite karticu **Bezbednost**.

3. Kliknite na Uredi.

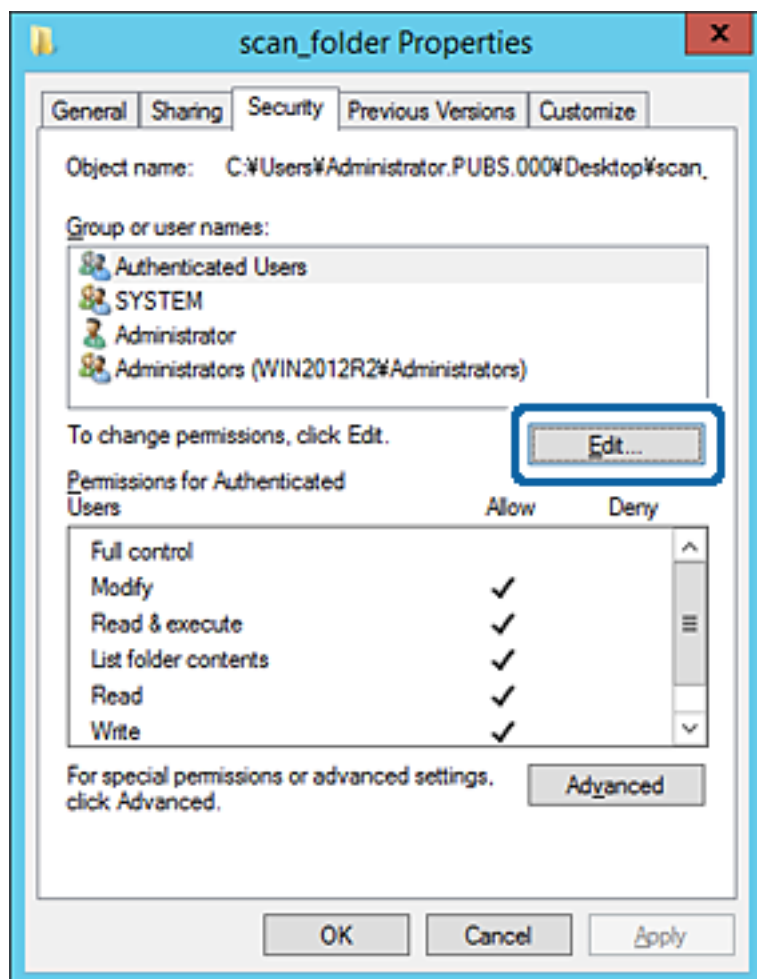

4. Kliknite Dodaj pod Imena grupa ili korisnička imena.

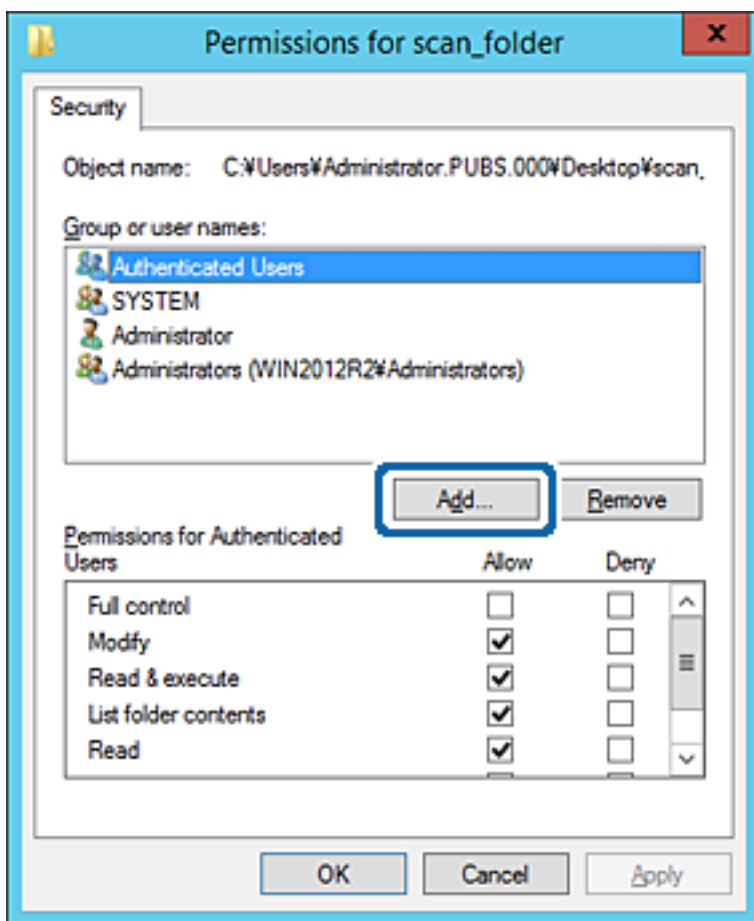

5. Unesite ime grupe ili korisničko ime kojem želite da dozvolite pristup, a zatim kliknite na **Proveri imena**.

Ime se podvlači.

**Napomena:**

Ako ne znate celo ime grupe ili korisnika, unesite deo imena i zatim kliknite na **Proveri imena**. Navode se imena grupe ili korisnika koja odgovaraju delu imena, a zatim možete da izaberete celo ime sa liste.

Ako se podudara samo jedno ime, celo podvučeno ime se prikazuje u odeljku **Unesite ime objekta za izbor**.

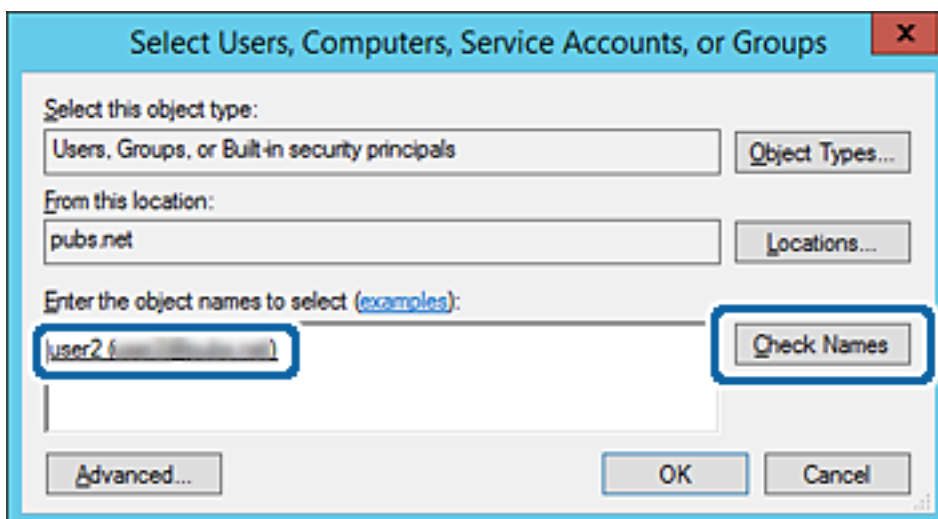

6. Kliknite na **U redu**.
7. Na ekranu Dozvole izaberite korisničko ime koje je uneto u odeljku **Imena grupa ili korisnička imena**, izaberite dozvolu pristupa pod **Promeni**, a zatim kliknite na **U redu**.

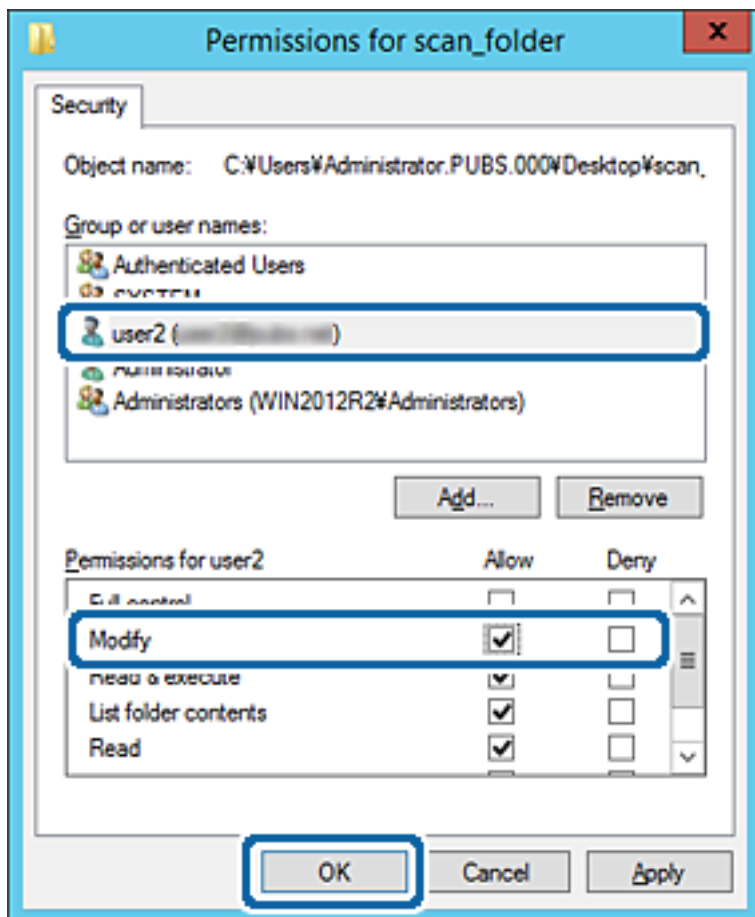

8. Kliknite na **U redu** ili **Zatvori** da biste zatvorili ekran.  
Proverite da li se u datoteku može upisivati ili čitati u deljenoj fascikli sa računara korisnika ili grupa sa dozvoljenim pristupom.

## Korišćenje deljenja datoteka na Microsoft mreži

Kada ga omogućite, postoje sledeće opcije.

- Deli USB uređaj preko mreže koja je povezana sa štampačem.
- Prosleđuje rezultat skeniranja ili dolazni faks u deljenu fasciklu na računaru.

1. Pristupite Web Config i izaberite karticu **Network > MS Network**.
2. Izaberite **Use Microsoft network sharing**.
3. Podesite svaku stavku.
4. Kliknite na **Next**.

5. Potvrdite podešavanja, a zatim kliknite na **OK**.
6. Unesite sledeće u pretraživaču na računaru, a zatim pritisnite taster Enter.  
Proverite da li postoji mrežna fascikla i da li joj možete pristupiti.

\\IP adresa štampača

Primer: \\192.0.2.111

### Povezane informacije

➔ [“Pokretanje veb-konfiguracije iz pregledača” na strani 311](#)

### MS mreža — stavke podešavanja

Stavka	Objašnjenje
Use Microsoft network sharing	Izaberite kada omogućavate deljenje MS mreže.
SMB1.0 SMB2/SMB3	Omogućite protokol koji želite da koristite. Možete samo da omogućite SMB1.0 ili SMB2/SMB3.
File Sharing	Izaberite da li želite ili ne da omogućite deljenje datoteke. Omogućite ga za sledeće situacije. <ul style="list-style-type: none"> <li><input type="checkbox"/> Deli USB uređaj za skladištenje preko mreže koja je povezana sa štampačem.</li> <li><input type="checkbox"/> Prosleđuje rezultat skeniranja ili primljenog faksa u deljenu fasciklu na računaru.</li> </ul>
User Authentication	Izaberite da li želite ili ne da se izvrši provera identiteta kada pristupite USB uređaju za skladištenje na mreži koja je povezana sa štampačem.
User Name	Odredite korisničko ime za proveru identiteta. Unesite od 1 do 127 znakova u formatu ASCII, osim "[\; ,+=*?<>@%". Međutim, ne možete uneti jednu tačku ili kombinaciju s tačkom „.” niti samo razmak.
Password	Odredite lozinku za proveru identiteta. Unesite od 1 do 64 alfanumeričkih znakova u formatu ASCII. Međutim, ne možete podesiti samo 10 zvezdica „*“.
Encrypted Communication	Odredite da li želite ili ne da omogućite šifrovanu komunikaciju. Možete je izabrati kada je <b>Enable</b> izabrano na <b>User Authentication</b> .
Host Name	Prikazuje se naziv matičnog računara MS mreže štampača. Da biste ovo promenili, izaberite karticu <b>Network &gt; Basic</b> , a zatim promenite <b>Device Name</b> .
Workgroup Name	Unesite naziv radne grupe MS mreže. Unesite od 0 do 15 znakova u formatu ASCII.
Access Attribute	Podesite Access Attribute deljene datoteke.
Shared Name(USB Host)	Prikazuje se kao deljeni naziv prilikom deljenja datoteke.

### Dostupnost kontakata

Registrowanje odredišta na listu kontakata štampača omogućava vam da lako uđete u odredište prilikom skeniranja ili slanja faksa.

Takođe možete da koristite LDAP server (LDAP pretraga) za ulazak u odredište.

**Napomena:**

- Možete da prelazite sa svoje liste kontakata štampača na LDAP pomoću kontrolne table štampača.
- Na listu kontakata možete da registrujete sledeće tipove odredišta. Možete da registrujete najviše 200 unosa.

Faks	Odredište za faks
Imejl	Odredište za e-poštu Morate prethodno da konfigurirate postavke servera e-pošte.
Mrežni direktorijum (SMB)	Odredište za skenirane podatke i podatke za prosleđivanje faksa
Mrežni direktorijum/FTP	

## Poređenje konfiguracija kontakata

Postoje tri alatke kojima možete da konfigurirate kontakte u štampaču: Web Config, Epson Device Admin i kontrolna tabla štampača. Razlika između tri pomenute alatke je navedena u tabeli koja se nalazi u nastavku.

Funkcije	Web Config	Epson Device Admin	Kontrolna tabla štampača
Registrowanje odredišta	✓	✓	✓
Izmena odredišta	✓	✓	✓
Dodavanje grupe	✓	✓	✓
Izmena grupe	✓	✓	✓
Brisanje odredišta ili grupa	✓	✓	✓
Brisanje svih odredišta	✓	✓	-
Uvoz datoteke	✓	✓	-
Izvoz u obliku datoteke	✓	✓	-
Dodeljivanje odredišta za čestu upotrebu	✓	✓	✓
Sortiranje odredišta dodeljenih za čestu upotrebu	-	-	✓

**Napomena:**

Možete da konfigurirate i odredište za faks pomoću uslužnog programa FAX Utility.

## Registrowanje odredišta u kontaktima pomoću Web Config

**Napomena:**

Takođe možete registrowati kontakte na kontrolnoj tabli štampača.

1. Pristupite programu Web Config i odaberite **Scan/Copy** ili karticu **Fax > Contacts**.
2. Izaberite broj koji želite da registrujete, a zatim kliknite na **Edit**.

- Unesite **Name** i **Index Word**.
- Izaberite tip odredišta kao opciju **Type**.

**Napomena:**

Ne možete izmeniti opciju **Type** nakon završene registracije. Ako želite da izmenite tip, izbrišite odredište i zatim ga ponovo registrujte.

- Unesite vrednost za svaku stavku, a zatim kliknite na **Apply**.

### Stavke za podešavanje odredišta

Stavke	Podešavanja i objašnjenje
Opšta podešavanja	
Name	Unesite ime prikazano u kontaktima od 30 znakova ili manje u Unicode formatu (UTF-8). Ako to ne odredite, ostavite prazno.
Index Word	Unesite reči za pretragu od 30 znakova ili manje u Unicode formatu (UTF-8). Ako to ne odredite, ostavite prazno.
Type	Izaberite tip adrese koji želite da registrujete.



Stavke	Podešavanja i objašnjenje
Assign to Frequent Use	Izaberite da biste podesili registrovanu adresu kao često korišćenu adresu. Kada podešavate često korišćenu adresu, ona se prikazuje na vrhu ekrana za slanje faksa i skeniranje, tako da možete da izaberete određite bez prikazivanja kontakata.
Fax	
Fax Number	Unesite od 1 do 64 znaka koristeći 0–9 - * # i razmak.
Fax Speed	Izaberite brzinu komunikacije za određite.
Subaddress (SUB/SEP)	Postavite podadresu koja se dodaje prilikom slanja faksa. Unesite je u dužini od najviše 20 znakova, koristeći 0–9, *, # ili razmake. Ako to ne odredite, ostavite prazno.
Password (SID/PWD)	Postavite lozinku za podadresu. Unesite je u dužini od najviše 20 znakova, koristeći 0–9, *, # ili razmake. Ako to ne odredite, ostavite prazno.
Email	
Email Address	Unesite između 1 i 255 znakova koristeći znakove A–Z, a–z i 0–9 i ! # \$ % & ' * + - . / = ? ^ _ {   } ~ @.
Network Folder (SMB)	
Save to	\\„Putanja do fascikle“ Unesite mesto na kom je željena fascikla smeštena od 1 do 253 znaka u Unicode formatu (UTF-8), bez „\“.
User Name	Unesite korisničko ime da biste pristupili mrežnoj fascikli od 30 znakova ili manje u Unicode formatu (UTF-8). Međutim, nemojte da koristite kontrolne znakove (0x00–0x1F, 0x7F).
Password	Unesite lozinku da biste pristupili mrežnoj fascikli od 20 znakova ili manje u Unicode formatu (UTF-8). Međutim, nemojte da koristite kontrolne znakove (0x00–0x1F, 0x7F).
FTP	
Save to	Unesite naziv servera od 1 do 253 znaka u ASCII formatu (0x20–0x7E), bez „ftp://“.
User Name	Unesite korisničko ime da biste pristupili FTP serveru od 30 znakova ili manje u Unicode formatu (UTF-8). Međutim, nemojte da koristite kontrolne znakove (0x00–0x1F, 0x7F). Ako server dozvoljava anonimne veze, unesite korisničko ime kao što je Anonymous i FTP. Ako to ne odredite, ostavite prazno.
Password	Unesite lozinku da biste pristupili FTP serveru od 20 znakova ili manje u Unicode formatu (UTF-8). Međutim, nemojte da koristite kontrolne znakove (0x00–0x1F, 0x7F). Ako to ne odredite, ostavite prazno.
Connection Mode	Izaberite način povezivanja iz menija. Ako je između štampača i FTP servera podešen zaštitni zid, izaberite <b>Passive Mode</b> .
Port Number	Unesite broj priključka FTP servera od 1 do 65535.

## Registrowanje odredišta kao grupno korišćenje Web Config

Ako je tip odredišta podešen na **Fax** ili **Email**, možete registrovati odredišta kao grupu.

1. Pristupite Web Config a zatim izaberite **Scan/Copy** ili karticu **Fax > Contacts**.
2. Izaberite broj koji želite da registrujete, a zatim kliknite na **Edit**.
3. Izaberite grupu iz **Type**.
4. Kliknite na **Select** za **Contact(s) for Group**.  
Prikazuju se dostupna odredišta.
5. Izaberite odredište koje želite da registrujete u grupi, a zatim kliknite na **Select**.

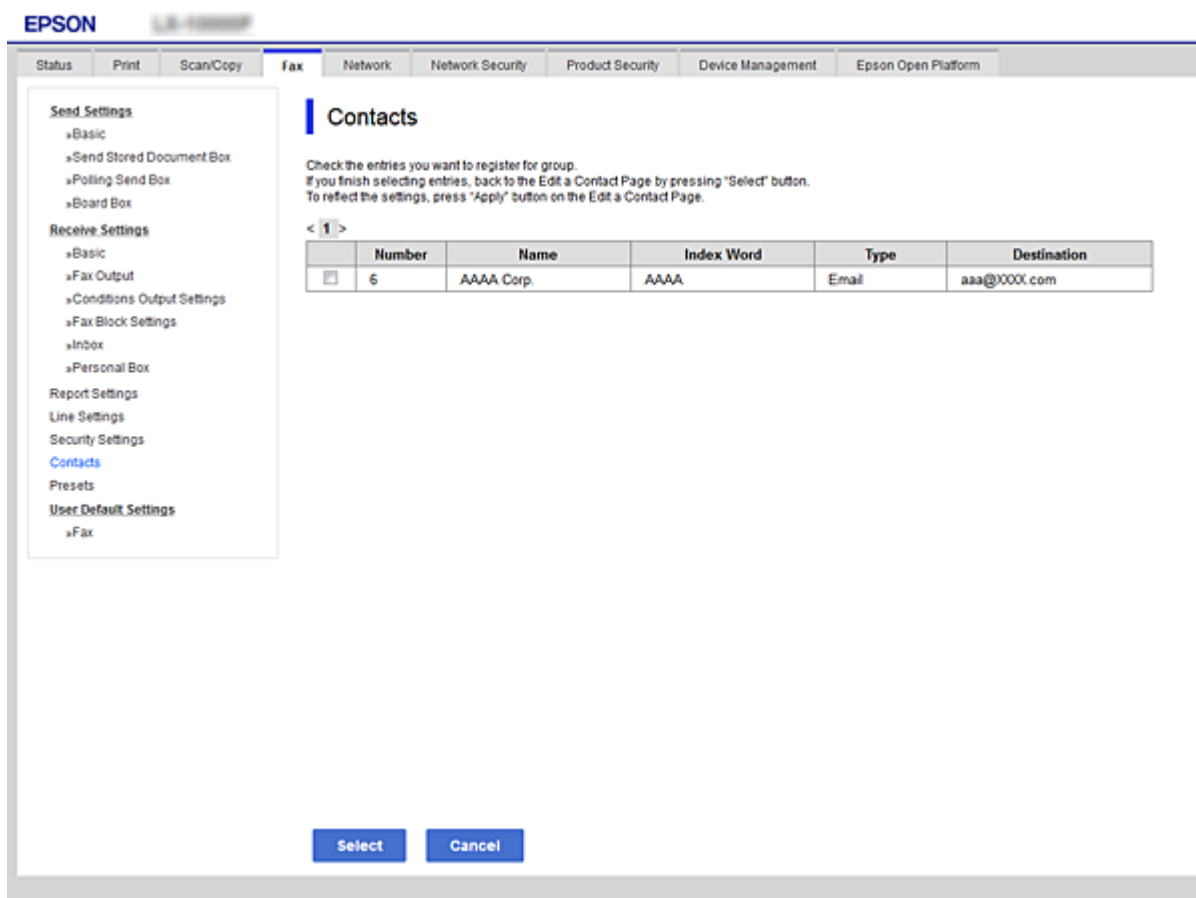

6. Unesite **Name** i **Index Word**.
7. Izaberite da li želite da dodelite registrovanu grupu često korišćenoj grupi ili ne.

***Napomena:***

*Odredišta se mogu registrovati u više grupa.*

8. Kliknite na **Apply**.

## Registracija često korišćenih kontakata

Kada registrujete često korišćene kontakte, oni su prikazani na vrhu ekrana na mestu gde ste naveli adrese.

1. Izaberite **Podešavanja** na početnom ekranu.
2. Izaberite **Menadžer kontakata** a zatim izaberite **Često**.
3. Izaberite tip kontakta koji želite da registrujete.
4. Izaberite **Izmeni**.

**Napomena:**

Da biste promenili redosled datoteka, izaberite **Sortiraj**.

5. Izaberite često korišćene kontakte koje želite da registrujete, a zatim izaberite **OK**.

**Napomena:**

Da biste poništili izbor, ponovo dodirnite.

Možete pretraživati adrese sa liste kontakata. Unesite ključnu reč za pretraživanje u polje na vrhu ekrana.

6. Izaberite **Zatvori**.

## Izrada rezervne kopije i uvoz kontakata

Korišćenjem Web Config ili drugih alatki, možete da napravite rezervnu kopiju i uvezete kontakte.

Za Web Config, možete da napravite rezervnu kopiju kontakata pomoću izvoza podešavanja štampača koja obuhvataju kontakte. Izvezena datoteka ne može se uređivati zato što je izvezena kao binarna datoteka.

Kada uvezete podešavanja štampača na štampač, kontakti bivaju zamenjeni.

Za Epson Device Admin, samo kontakti se mogu izvoziti sa ekrana sa svojstvima uređaja. Takođe, ako ne izvozite stavke povezane sa bezbednošću, možete da uređujete izvezene kontakte i da ih uvezete zato što se mogu sačuvati kao SYLK datoteka ili CSV datoteka.

### Uvoz kontakata pomoću Web Config

Ako imate štampač koji omogućava pravljenje rezervnih kopija kontakata i kompatibilan je sa ovim štampačem, možete jednostavno registrovati kontakte tako što ćete uvesti datoteku rezervne kopije.

**Napomena:**

Radi uputstava o tome kako da napravite rezervnu kopiju kontakata štampača pogledajte priručnik isporučen uz štampač.

Pratite sledeće korake za uvoz kontakata na ovaj štampač.

1. Prisupite Web Config, izaberite **Device Management > Export and Import Setting Value > Import**.
2. Izaberite datoteku rezervne kopije koju ste napravili u **File**, unesite lozinku i zatim kliknite na **Next**.
3. Izaberite polje **Contacts** a zatim kliknite na **Next**.

### Pravljenje rezervne kopije kontakata pomoću Web Config

Podaci o kontaktima mogu biti izgubljeni usled neispravnog funkcionisanja štampača. Preporučujemo da napravite rezervnu kopiju podataka svaki put kada ih ažurirate. Epson neće biti odgovoran ni za kakav gubitak podataka niti za pravljenje rezervnih kopija ili vraćanje podataka i/ili podešavanja, čak ni tokom garantnog roka.

Koristeći Web Config možete da napravite rezervnu kopiju podataka o kontaktima uskladištenim u štampaču i sačuvate je na računar.

1. Pristupite Web Config, zatim izaberite karticu **Device Management > Export and Import Setting Value > Export**.
2. Izaberite jedno od polja za potvrdu **Contacts**.  
Na primer, ako izaberete **Contacts** pod kategorijom **Scan/Copy**, izabrano je isto polje za potvrdu kategorije Fax.
3. Unesite lozinku da biste šifrovali izvezenu datoteku.  
Potrebna vam je lozinka da biste uvezli datoteku. Ostavite ovu opciju praznu ako ne želite da šifrujete datoteku.
4. Kliknite na **Export**.

## Izvoz i masovna registracija kontakata pomoću alata

Ako koristite Epson Device Admin, možete da napravite rezervnu kopiju samo kontakata i uređujete izvezene datoteke, zatim da ih registrujete sve odjednom.

Korisno je ako želite da napravite rezervnu kopiju samo kontakata ili kada zamenite štampač i želite da prenesete kontakte sa starog na novi.

### ***Izvoz kontakata***

Sačuvajte informacije o kontaktima u datoteku.

Možete da uređujete datoteke sačuvane u sylk formatu ili csv formatu uz pomoć aplikacije za rad s tabelama ili uređivača teksta. Možete da registrujete sve odjednom nakon brisanja ili dodavanja informacija.

Informacije koje obuhvataju bezbednosne stavke kao što je lozinka i lične informacije mogu se sačuvati u binarnom formatu pomoću lozinke. Ne možete uređivati datoteku. Može se koristiti kao rezervna datoteka informacija koje obuhvataju bezbednosne stavke.

1. Pokrenite Epson Device Admin.
2. Izaberite **Devices** u meniju zadataka na bočnoj traci.
3. Izaberite uređaj koji želite da konfigurirate sa liste uređaja.
4. Kliknite na **Device Configuration** na kartici **Home** na trakastom meniju.  
Kada je podešena administratorska lozinka, unesite lozinku i kliknite na **OK**.
5. Kliknite na **Common > Contacts**.

6. Izaberite format izvoza u **Export >Export items**.

All Items

Izvezite šifrovanu binarnu datoteku. Izaberite kada želite da obuhvatite bezbednosne stavke kao što su lozinka i lične informacije. Ne možete uređivati datoteku. Ako je izaberete, morate odrediti lozinku. Kliknite na **Configuration** i podesite lozinku dužine od 8 do 63 znaka u formatu ASCII. Ova lozinka je potrebna kada se uvozi binarna datoteka.

Items except Security Information

Izvezite datoteke u sylk formatu ili csv formatu. Izaberite kada želite da uređujete informacije u izvezenoj datoteci.

7. Kliknite na **Export**.

8. Odredite mesto za čuvanje datoteke, izaberite vrstu datoteke i zatim kliknite na **Save**.

Prikazaće se poruka sa obaveštenjem o završetku.

9. Kliknite na **OK**.

Proverite da li je datoteka sačuvana na određenom mestu.

### **Uvoz kontakata**

Uvezite informacije o kontaktima iz datoteke.

Možete da uvezete datoteke sačuvane u SYLK formatu ili csv formatu ili kopiranu binarnu datoteku koja obuhvata bezbednosne stavke.

1. Pokrenite Epson Device Admin.

2. Izaberite **Devices** u meniju zadataka na bočnoj traci.

3. Izaberite uređaj koji želite da konfigurirate sa liste uređaja.

4. Kliknite na **Device Configuration** na kartici **Home** na trakastom meniju.

Kada je podešena administratorska lozinka, unesite lozinku i kliknite na **OK**.

5. Kliknite na **Common > Contacts**.

6. Kliknite na **Browse** na **Import**.

7. Izaberite datoteku koju želite da uvezete, a zatim kliknite na **Open**.

Kada izaberete binarnu datoteku, u **Password** unesite lozinku koju ste podesili prilikom izvoza datoteke.

8. Kliknite na **Import**.

Prikazaće se ekran za potvrdu.

9. Kliknite na **OK**.

Prikazaće se rezultat provere važnosti.

Edit the information read

Kliknite kada pojedinačno želite da uredite informacije.

Read more file

Kliknite kada želite da uvezete više datoteka.

10. Kliknite na **Import**, a zatim kliknite na **OK** na ekranu za završetak uvoza.  
Vratite se na ekran sa svojstvima uređaja.
11. Kliknite na **Transmit**.
12. Kliknite na **OK** na poruci za potvrdu.  
Podešavanja se šalju štampaču.
13. Kliknite na **OK** na ekranu za završetak slanja.  
Informacije o štampaču će biti ažurirane.  
Otvorite kontakte iz Web Config ili sa kontrolne table štampača, a zatim proverite da li je kontakt ažuriran.

## Saradnja između LDAP servera i korisnika

Kada saradujete s LDAP serverom, možete da koristite informacije o adresi registrovanoj na LDAP serveru kao odredište e-pošte ili faksa.

### **Konfiguracija LDAP Servera**

Da biste koristili informacije LDAP servera, registrujte ga na štampaču.

1. Pristupite Web Config i izaberite karticu **Network > LDAP Server > Basic**.
2. Unesite vrednost za svaku stavku.
3. Izaberite **OK**.  
Prikazuju se podešavanja koja ste izabrali.

## Stavke za podešavanje LDAP servera

The screenshot shows the 'LDAP Server > Basic' configuration page. The left sidebar contains a navigation menu with options like Basic, Wi-Fi, Email Server, LDAP Server, Kerberos Settings, MS Network, Epson Connect Services, and Google Cloud Print Services. The main area contains the following settings:

- Use LDAP Server:** Radio buttons for 'Use' (selected) and 'Do Not Use'.
- LDAP Server Address:** Text input field containing '190.0.2.088'.
- LDAP server Port Number:** Text input field containing '389'.
- Secure Connection:** Dropdown menu with 'SSL/TLS' selected.
- Certificate Validation:** Radio buttons for 'Enable' (selected) and 'Disable'.
- Search Timeout (sec):** Text input field containing '10'.
- Authentication Method:** Dropdown menu with 'Anonymous Authentication' selected.
- Kerberos Realm to be Used:** Dropdown menu with 'Not Set' selected.
- User Name:** Text input field.
- Password:** Text input field.

Below the settings, there is a note: 'The certificate is required to use a secure function of the LDAP server. Make settings on the following page. - CA Certificate'. At the bottom, there is an 'OK' button.

Stavke	Podešavanja i objašnjenje
Use LDAP Server	Izaberite <b>Use</b> ili <b>Do Not Use</b> .
LDAP Server Address	Unesite adresu LDAP servera. Unesite između 1 i 255 znakova u formatu IPv4, IPv6 ili FQDN. Za FQDN format možete koristiti alfanumeričke znakove u ASCII (0x20–0x7E) i „-“, osim na početku ili na kraju adrese.
LDAP server Port Number	Unesite broj priključka LDAP servera od 1 do 65535.
Secure Connection	Navedite metod provere identiteta kada štampač pristupa LDAP serveru.
Certificate Validation	Kada je omogućen, potvrđuje se sertifikat LDAP servera. Preporučujemo da podesite na <b>Enable</b> . Da biste podesili, <b>CA Certificate</b> treba da se uveze na štampač.
Search Timeout (sec)	Podesite vreme trajanja pre nego što dođe do prekida u toku pretrage od 5 do 300.

Stavke	Podešavanja i objašnjenje
Authentication Method	<p>Izaberite jednu od metoda.</p> <p>Ako izaberete <b>Kerberos Authentication</b>, izaberite <b>Kerberos Settings</b> da biste izvršili podešavanja za Kerberos.</p> <p>Da biste izvršili Kerberos Authentication, potrebno je sledeće okruženje.</p> <ul style="list-style-type: none"> <li><input type="checkbox"/> Štampač i DNS server mogu da komuniciraju.</li> <li><input type="checkbox"/> Sinhronizuje se vreme štampača, KDC servera i servera koji je potreban za proveru identiteta (LDAP server, SMTP server, server za datoteku).</li> <li><input type="checkbox"/> Kada se radni server dodeli kao IP adresa, FQDN radnog servera se registruje na zonu povratnog pretraživanja DNS servera.</li> </ul>
Kerberos Realm to be Used	Ako izaberete <b>Kerberos Authentication</b> za <b>Authentication Method</b> , unesite Kerberos domen koji želite da koristite.
Administrator DN / User Name	Unesite korisničko ime za LDAP server od 128 znakova ili manje u Unicode formatu (UTF-8). Nije moguće uneti kontrolne znakove, npr. 0x00–0x1F i 0x7F. Ova podešavanja se ne koriste kada je <b>Anonymous Authentication</b> izabrano kao <b>Authentication Method</b> . Ako to ne odredite, ostavite prazno.
Password	Unesite lozinku za proveru identiteta LDAP servera od 128 znakova ili manje u Unicode formatu (UTF-8). Nije moguće uneti kontrolne znakove, npr. 0x00–0x1F i 0x7F. Ova podešavanja se ne koriste kada je <b>Anonymous Authentication</b> izabrano kao <b>Authentication Method</b> . Ako to ne odredite, ostavite prazno.

### Podešavanja Kerberos protokola

Ako odaberete **Kerberos Authentication** kao **Authentication Method** za **LDAP Server > Basic**, izvršite sledeća podešavanja za Kerberos sa kartice **Network > Kerberos Settings**. Možete registrovati do 10 podešavanja za Kerberos.

Stavke	Podešavanja i objašnjenje
Realm (Domain)	Unesite domen Kerberos provere identiteta od 255 znakova ili manje u ASCII formatu (0x20–0x7E). Ako je ne registrujete, ostavite prazno.
KDC Address	Unesite adresu Kerberos servera za proveru identiteta. Unesite 255 znakova ili manje u IPv4, IPv6 ili FQDN formatu. Ako je ne registrujete, ostavite prazno.
Port Number (Kerberos)	Unesite broj priključka Kerberos servera između 1 i 65535.

### Konfiguracija podešavanja pretraživanja preko LDAP servera

Kada postavite podešavanja pretraživanja, možete da koristite adresu e-pošte i broj faksa registrovanog na LDAP serveru.

1. Pristupite Web Config i izaberite karticu **Network > LDAP Server > Search Settings**.
2. Unesite vrednost za svaku stavku.
3. Kliknite na **OK** da biste prikazali rezultat podešavanja.  
Podešavanja koja ste izabrali su prikazana.



## Stavke za podešavanje pretraživanja preko LDAP servera

The screenshot shows the Epson printer's web interface. The top navigation bar includes: Status, Print, Scan/Copy, Fax, Network (selected), Network Security, Product Security, Device Management, and Epson Open Platform. The left sidebar menu lists: Basic, Wi-Fi, Wired LAN, Wi-Fi Direct, Email Server (with sub-items »Basic and »Connection Test), LDAP Server (with sub-items »Basic, »Search Settings (highlighted), and »Connection Test), Kerberos Settings, MS Network, Epson Connect Services, and Google Cloud Print Services. The main content area is titled "LDAP Server > Search Settings" and contains the following fields:

- Search Base (Distinguished Name):
- Number of search entries: 60
- User name Attribute:
- User name Display Attribute:
- Fax Number Attribute:
- Email Address Attribute:
- Arbitrary Attribute 1:
- Arbitrary Attribute 2:
- Arbitrary Attribute 3:
- Arbitrary Attribute 4:

An "OK" button is located at the bottom of the settings area.

Stavke	Podešavanja i objašnjenje
Search Base (Distinguished Name)	Ako želite da pretražujete proizvoljni domen, odredite naziv domena LDAP servera. Unesite između 0 i 128 znakova u Unicode formatu (UTF-8). Ako ne tražite proizvoljno svojstvo, ostavite ovo prazno.  Primeri direktorijuma lokalnog servera: dc=server,dc=local
Number of search entries	Odredite broj unosa za pretraživanje od 5 do 500. Određeni broj unosa za pretraživanje se privremeno čuva i prikazuje. Čak i ako je broj unosa za pretraživanje veći od određenog broja i prikaže se poruka o grešci, pretraga se može dovršiti.
User name Attribute	Odredite naziv svojstva koje ćete prikazati kada se traže korisnička imena. Unesite između 1 i 255 znakova u Unicode formatu (UTF-8). Prvi znak će biti a-z ili A-Z.  Primer: cn, uid
User name Display Attribute	Odredite naziv svojstva koje ćete prikazati kao korisničko ime. Unesite između 0 i 255 znakova u Unicode formatu (UTF-8). Prvi znak će biti a-z ili A-Z.  Primer: cn, sn
Fax Number Attribute	Odredite naziv svojstva koje ćete prikazati kada se traže brojevi faksova. Unesite kombinaciju od 1 do 255 znakova koristeći A-Z, a-z, 0-9 i -. Prvi znak će biti a-z ili A-Z.  Primer: facsimileTelephoneNumber

Stavke	Podešavanja i objašnjenje
Email Address Attribute	<p>Odredite naziv svojstva koje ćete prikazati kada se traže e-adrese. Unesite kombinaciju od 1 do 255 znakova koristeći A–Z, a–z, 0–9 i -. Prvi znak će biti a–z ili A–Z.</p> <p>Primer: mail</p>
Arbitrary Attribute 1 - Arbitrary Attribute 4	<p>Možete odrediti ostala proizvoljna svojstva za pretragu. Unesite između 0 i 255 znakova u Unicode formatu (UTF-8). Prvi znakovi će biti a–z ili A–Z. Ako ne želite da tražite proizvoljna svojstva, ostavite ovo prazno.</p> <p>Primer: o, ou</p>

### Provera veze sa LDAP serverom

Vrši proveru veze sa LDAP serverom uz pomoć parametra podešenog na **LDAP Server > Search Settings**.

1. Pristupite Web Config i izaberite karticu **Network > LDAP Server > Connection Test**.
2. Izaberite **Start**.

Test veze se pokreće. Nakon testa, prikazuje se izveštaj o proveru.

### Reference testiranja veze sa LDAP serverom

Poruke	Objašnjenje
Connection test was successful.	Ova poruka se pojavljuje kada se uspostavi veza sa serverom.
Connection test failed. Check the settings.	<p>Ova poruka se pojavljuje iz sledećih razloga:</p> <ul style="list-style-type: none"> <li><input type="checkbox"/> Adresa LDAP servera ili broj porta nije tačan.</li> <li><input type="checkbox"/> Došlo je do isteka vremena.</li> <li><input type="checkbox"/> <b>Do Not Use</b> je odabrano kao <b>Use LDAP Server</b>.</li> <li><input type="checkbox"/> Ako je <b>Kerberos Authentication</b> odabrano kao <b>Authentication Method</b>, onda su podešavanja poput <b>Realm (Domain)</b>, <b>KDC Address</b> i <b>Port Number (Kerberos)</b> neispravna.</li> </ul>
Connection test failed. Check the date and time on your product or server.	Ova poruka se pojavljuje kada se veza ne ostvari jer nije podešeno isto vreme za štampač i za LDAP server.
Authentication failed. Check the settings.	<p>Ova poruka se pojavljuje iz sledećih razloga:</p> <ul style="list-style-type: none"> <li><input type="checkbox"/> <b>User Name</b> i/ili <b>Password</b> nisu ispravni.</li> <li><input type="checkbox"/> Ako je <b>Kerberos Authentication</b> odabrano kao <b>Authentication Method</b>, vreme/datum možda neće biti konfigurisani.</li> </ul>
Cannot access the printer until processing is complete.	Ova poruka se pojavljuje kada je štampač zauzet.

## Priprema za skeniranje

### Skeniranje pomoću kontrolne table

Funkcija skeniranja u mrežnu fasciklu i funkcija skeniranja u e-poruku uz pomoć kontrolne table štampača, kao i prenos rezultata skeniranja u poštu, fascikle itd. obavljaju se izvršavanjem zadatka sa računara.

#### Podešavanja servera i fascikli

Naziv	Podešavanja	Lokacija	Zahtev
Skeniranje u mrežnu fasciklu (eng. Scan to Network Folder) (SMB)	Napravite fasciklu za čuvanje dokumenata i podesite njeno deljenje	Računar koji ima lokaciju za fasciklu za čuvanje dokumenata	Administratorski korisnički nalog za računar koji kreira fascikle za čuvanje dokumenata.
	Odredište mrežne fascikle za čuvanje skeniranih dokumenata (SMB)	Kontakti uređaja	Korisničko ime i lozinka za prijavu na računar na kom se nalazi fascikla za čuvanje skeniranih dokumenata, kao i privilegija za ažuriranje te fascikle.
Skeniranje u mrežnu fasciklu (eng. Scan to Network Folder) (FTP)	Podešavanje prijavljivanja na FTP server	Kontakti uređaja	Informacije za prijavljivanje na FTP server i privilegija za ažuriranje fascikle za čuvanje skeniranih dokumenata.
Skeniranje u e-poruku (eng. Scan to Email)	Podešavanje servera za e-poštu	Uređaj	Podešavanje informacija o serveru za e-poštu
Skeniranje u oblak (eng. Scan to Cloud)	Registracija štampača na Epson Connect	Uređaj	Okruženje s pristupom internetu
	Registracija kontakata na Epson Connect	Usluga Epson Connect	Registracija korisnika i štampača za uslugu Epson Connect

#### Povezane informacije

- ➔ [“Podešavanje deljene mrežne fascikle” na strani 368](#)
- ➔ [“Konfigurisanje servera za poštu” na strani 364](#)

### Skeniranje s računara

Instalirajte softver i proverite da li je omogućena usluga skeniranja na mreži da biste mogli da skenirate s računara putem mreže.

#### Softver koji treba instalirati

- Epson ScanSmart

- Epson Scan 2 (aplikacija je neophodna za korišćenje funkcije skenera)

### **Provera da li je mrežno skeniranje omogućeno**

Uslugu mrežnog skeniranja možete podesiti kada skenirate s računara klijenta preko mreže. Podrazumevano podešavanje je omogućeno.

1. Pristupite opciji Web Config i izaberite karticu **Scan/Copy > Network Scan**.
2. Proverite da li je odabrano **Enable scanning** u **EPSON Scan**.  
Ako je odabrano, ovaj zadatak je završen. Zatvorite Web Config.  
Ako nije obeleženo, izaberite ga i pređite na sledeći korak.
3. Kliknite na **Next**.
4. Kliknite na **OK**.  
Mreža se ponovo povezuje i podešavanja su nakon toga omogućena.

### **Povezane informacije**

- ➔ [“Pokretanje veb-konfiguracije iz pregledača” na strani 311](#)

## **Dostupne funkcije faksa**

### **Pre upotrebe funkcija faksa**

Podesite sledeće stavke za upotrebu funkcija faksa.

- Pravilno priključite štampač na telefonsku liniju i, po potrebi, na telefon
- Završite **Čarobnjak za podešavanje faksa**, koji je potreban za vršenje osnovnih podešavanja.

Podesite sledeće stavke po potrebi.

- Izlazna odredišta i povezana podešavanja, kao što su mrežna podešavanja i podešavanja servera za poštu
- Registracija **Kontakti**
- Korisničke postavke** koja određuju vrednosti za stavke menija **Faks**
- Postavke izveštavanja** za štampanje izveštaja kada se faksovi šalju, primaju ili prosleđuju

### **Povezane informacije**

- ➔ [“Priključivanje štampača na telefonsku liniju” na strani 401](#)
- ➔ [“Priprema štampača za slanje i prijem faksova” na strani 404](#)
- ➔ [“Priprema štampača za slanje i prijem faksova” na strani 404](#)
- ➔ [“Podešavanja faksa” na strani 320](#)
- ➔ [“Konfigurisanje servera za poštu” na strani 364](#)
- ➔ [“Podešavanje deljene mrežne fascikle” na strani 368](#)
- ➔ [“Dostupnost kontakata” na strani 386](#)

➔ “Postavke izveštavanja” na strani 331

## Priključivanje štampača na telefonsku liniju

### Kompatibilne telefonske linije

Štampač možete koristiti preko standardnih analognih telefonskih linija (PSTN = Javna komutirana telefonska mreža) i PBX (Lokalna telefonska mreža) telefonskih sistema.

Štampač možda nećete moći da koristite sa sledećim telefonskim linijama i sistemima.

- VoIP telefonska linija kao što je DSL ili digitalna usluga sa optičkim vlaknima
- Digitalna telefonska linija (ISDN)
- Neki telefonski sistemi na lokalnoj telefonskoj mreži
- Kada su adapteri kao što su adapteri za terminal, adapteri za VoIP, razdelnici ili DSL ruter priključeni na telefonsku priključnicu u zidu i štampač

### Priključivanje štampača na telefonsku liniju

Priključite štampač na telefonsku zidnu utičnicu koristeći RJ-11 (6P2C) kabl za telefon. Kada priključujete telefon na štampač, koristite drugi RJ-11 (6P2C) kabl za telefon.

U zavisnosti od oblasti, telefonski kabl može biti priložen uz štampač. Ukoliko je priložen, koristite taj kabl.

Telefonski kabl ćete možda morati da priključite na adapter koji se koristi u vašoj zemlji ili regionu.

#### **Napomena:**

*Poklopac sa EXT. priključka na štampaču uklonite samo kada povezujete telefon i štampač. Nemojte uklanjati poklopac ako ne priključujete telefon.*

U oblastima gde se često dešava udar groma preporučujemo da koristite zaštitu od prenapona.

### Priključivanje na standardnu telefonsku liniju (PSTN) ili lokalnu telefonsku mrežu

Utaknite telefonski kabl koji je uključen u priključnicu na zidu ili priključak za lokalnu telefonsku mrežu u LINE priključak na zadnjem delu računara.

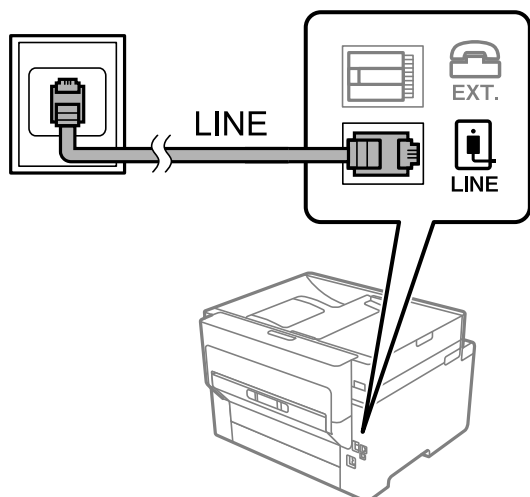

### Priključivanje na DSL ili ISDN

Povežite telefonskim kablom DSL modem ili adapter za ISDN terminal i LINE priključak na zadnjem delu štampača. Više detalja potražite u dokumentaciji priloženoj uz modem ili adapter.

**Napomena:**

Ako vaš DSL modem nije opremljen ugrađenim DSL filterom, priključite odvojeni DSL filter.

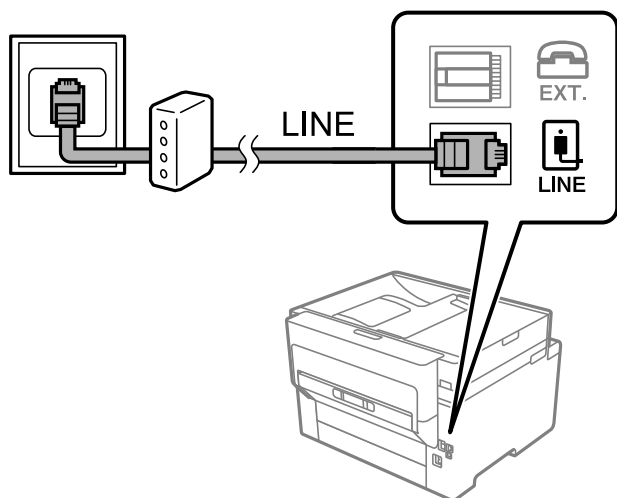

### Priključivanje telefonskog uređaja na štampač

Kada telefon i štampač koristite na jednoj telefonskoj liniji, priključite telefon na štampač.

**Napomena:**

- ❑ Ako telefonski uređaj ima funkciju za faks, pre priključivanja tu funkciju onemogućite. Detalje potražite u priručnicima koje ste dobili uz telefonski uređaj. Zavisno od modela telefonskog aparata, funkcije faksa se ne mogu u potpunosti onemogućiti, tako da možda nećete moći da ga koristite kao spoljni telefon.
- ❑ Ako priključite telefonsku sekretaricu, vodite računa da podešavanje štampača **Zvona za odgovor** bude podešeno na veći broj od broja zvonjenja posle kog je telefonska sekretarica podešena da odgovori na poziv.

1. Skinite zatvarač sa EXT. ulaza na zadnjem delu štampača.

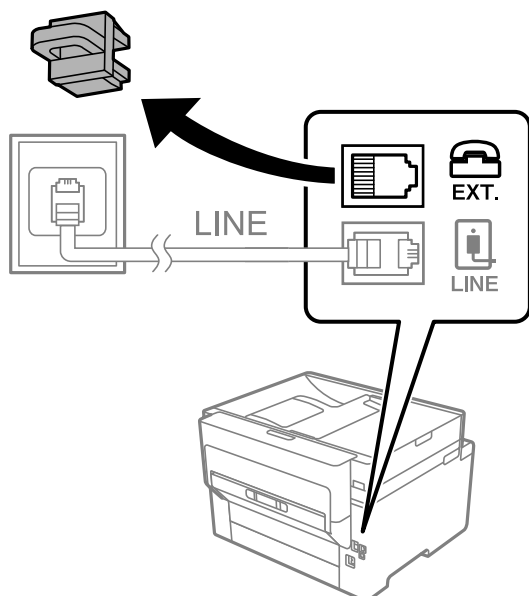

2. Povežite telefonski aparat i EXT. ulaz pomoću telefonskog kabla.

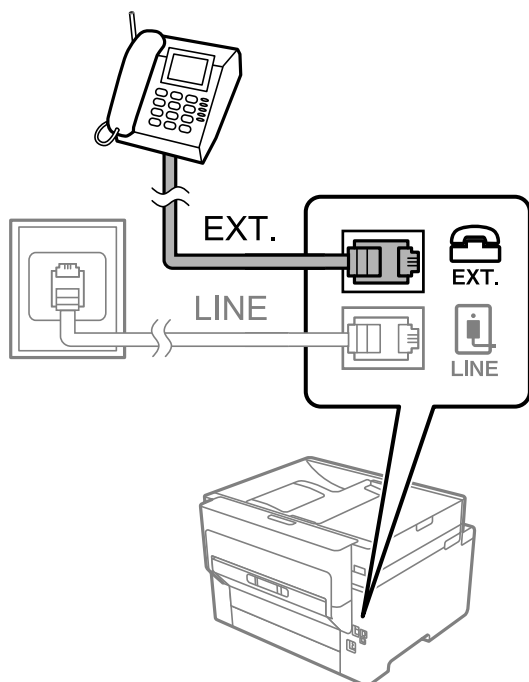

**Napomena:**

Kada delite jednu telefonsku liniju, postarajte se da telefonski aparat bude priključen na EXT. ulaz na računaru. Ako delite liniju za odvojeno povezivanje telefonskog uređaja i štampača, štampač i telefon neće ispravno raditi.

3. Izaberite **Faks** na početnom ekranu.
4. Podignite slušalicu.

Ako se prikaže poruka za početak slanja ili primanja faksova kao što je prikazano na sledećem ekranu, veza je uspostavljena.

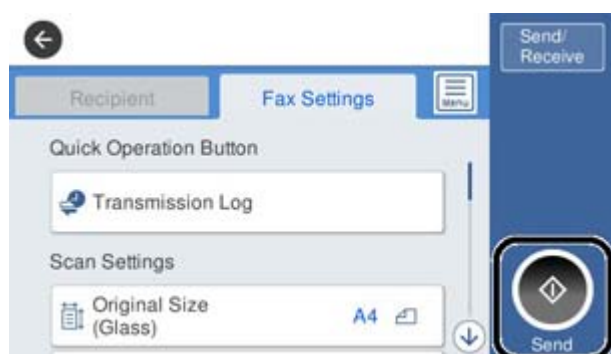

**Povezane informacije**

- ➔ “Priprema štampača za slanje i prijem faksova” na strani 404
- ➔ “Vršenje podešavanja za korišćenje telefonske sekretarice” na strani 406
- ➔ “Vršenje podešavanja za faksove koji koriste samo povezani telefon” na strani 407
- ➔ “Režim za prijem:” na strani 322

## Priprema štampača za slanje i prijem faksova

Čarobnjak za podešavanje faksa konfigurira osnovne funkcije faksa da bi se štampač pripremio za slanje i prijem faksova.

Čarobnjak se automatski prikazuje kada se štampač po prvi put uključi. Takođe možete ručno da prikažete čarobnjak s kontrolne table štampača. Treba da ponovo pokrenete čarobnjak u slučaju da je čarobnjak preskočen kada je štampač pokrenut po prvi put ili kada je mrežno okruženje promenjeno.

- Stavke ispod možete da podesite pomoću čarobnjaka.
  - Zaglavlje (Vaš broj telefona i Zaglavlje faksa)**
  - Režim za prijem (Aut. ili Ručno)**
  - Podešavanje Distinctive Ring Detection (DRD)-a**
- Stavke ispod se automatski podešavaju u skladu s mrežnim okruženjem.
  - Režim za pozivanje (npr. Tonsko ili Pulsno)**
- Druge stavke u **Osn. podešavanja** ostaju nepromenjene.

### Povezane informacije

➔ [“Osn. podešavanja” na strani 321](#)

## Priprema štampača za slanje i prijem faksova korišćenjem Čarobnjak za podešavanje faksa

1. Izaberite **Podešavanja** na početnom ekranu kontrolne table štampača, a zatim izaberite **Opšte postavke > Podešavanja faksa > Čarobnjak za podešavanje faksa**.

2. Prateći uputstva na ekranu, unesite ime pošiljaoca, kao što je naziv vaše kompanije, vaš broj faksa.

#### **Napomena:**

*Vaše ime pošiljaoca i broj faksa pojaviće se kao zaglavlje odlaznih faksova.*

3. Izvršite podešavanje detekcije različitog zvona (DRD).

- Ako ste se pretplatili na uslugu za različita zvona kod svog telefonskog operatera:

Idite na sledeći ekran i izaberite melodiju zvona koja će se koristiti za dolazne faksove.

Kada dodirnete bilo koju stavku osim **Sve, Režim za prijem** je podešen na **Aut.** i možete da nastavite do sledećeg ekrana na kom možete da proverite podešavanja koja ste izvršili.

- Ako se niste pretplatili na uslugu različitog zvona kod svoje telefonske kompanije, ili ne treba da podešavate ovu opciju:

Preskočite ovo podešavanje i idite na ekran na kom možete da proverite podešavanja koja ste izvršili.

#### **Napomena:**

*Usluge za različita zvona koju nude mnogi telefonski operateri (naziv usluge se razlikuje od operatera do operatera) omogućava vam da imate nekoliko telefonskih brojeva u jednoj telefonskoj liniji. Svakom broju je dodeljen različit ton zvona. Jedan broj možete koristiti za govorne pozive a drugi za faksove. Izaberite melodiju zvona koja je dodeljena faks pozivima u **DRD**.*

*U zavisnosti od regiona, opcije **Uklj.** i **Isklj.** prikazane su kao opcije u **DRD**. Izaberite **Uklj.** da biste koristili uslugu za različita zvona.*



- Izvršite podešavanje Režim za prijem.
  - Ako ne treba da priključujete telefonski aparat na štampač:  
Izaberite **Ne**.  
**Režim za prijem** je podešeno na **Aut.**
  - Ako treba da priključujete telefonski aparat na štampač:  
Izaberite **Da**, a zatim izaberite da li da primete faksove automatski.
- Proverite podešavanja koja ste izvršili na prikazanom ekranu, a zatim idite do sledećeg ekrana.

Da biste ispravili ili izmenili podešavanja, dodirnite .

- Proverite vezu sa faksom tako što ćete izabrati **Započni proveru**, a zatim izaberite **Štampaj** kako biste odštampali izveštaj koji pokazuje status veze.

**Napomena:**

- Ako ima prijavljenih grešaka, pratite uputstva na izveštaju za njihovo rešavanje.
- Ako se prikaže ekran **Izbor vrste linije**, izaberite tip telefonske linije.
  - Kada priključujete štampač na telefonski sistem na lokalnoj telefonskoj mreži ili adapter za terminal, izaberite **PBX**.
  - Kada priključujete štampač na standardnu telefonsku liniju, izaberite **PSTN**, a zatim izaberite **Ne pokušavaj da prepoznaš** na prikazanom ekranu **Potvrda**. Međutim, postavljanje ove funkcije na **Ne pokušavaj da prepoznaš** može izazvati da štampač izostavi prvu cifru broja faksa i pošalje faks na pogrešan broj.

**Povezane informacije**

- ➔ [“Priključivanje štampača na telefonsku liniju” na strani 401](#)
- ➔ [“Vršenje podešavanja za korišćenje telefonske sekretarice” na strani 406](#)
- ➔ [“Režim za prijem:” na strani 322](#)
- ➔ [“Vršenje podešavanja za faksove koji koriste samo povezani telefon” na strani 407](#)
- ➔ [“Osn. podešavanja” na strani 321](#)

## Vršenje podešavanja za funkcije faksa na štampaču u zavisno od upotrebe

Možete pojedinačno da konfigurirate funkcije faksa na štampaču pomoću kontrolne table štampača zavisno od upotrebe. Podešavanja koja su konfigurisana pomoću **Čarobnjak za podešavanje faksa** takođe se mogu promeniti. Za više detalja, pogledajte opis u meniju **Podešavanja faksa**.

**Napomena:**

- Korišćenjem **Web Config** možete da konfigurirate funkcije faksa na štampaču.
- Kada koristite **Web Config** da biste prikazali meni **Podešavanja faksa**, mogu postojati male razlike u interfejsu korisnika i u mestu odnosu na kontrolnu tablu štampača.

**Povezane informacije**

- ➔ [“Podešavanja faksa” na strani 320](#)
- ➔ [“Prijem dolaznih faksova” na strani 126](#)
- ➔ [“Making Settings for a PBX Phone System” na strani 406](#)
- ➔ [“Vršenja podešavanja kada priključite telefonski aparat” na strani 406](#)
- ➔ [“Vršenje podešavanja za čuvanje i prosleđivanje primljenih faksova” na strani 407](#)

- ➔ “Vršenje podešavanja za čuvanje i prosleđivanje primljenih faksova uz određene uslove” na strani 410
- ➔ “Podešavanja za blokiranje neželjenih faksova” na strani 414
- ➔ “Vršenje podešavanja za slanje i prijem faksova na računaru” na strani 415

### **Making Settings for a PBX Phone System**

Make the following settings when using the printer in offices that use extensions and require external access codes, such as 0 and 9, to get an outside line.

1. Select **Podešavanja** on the home screen.
2. Select **Opšte postavke > Podešavanja faksa > Osn. podešavanja**.
3. Select **Tip linije**, and then select **PBX**.
4. When sending a fax to an outside fax number using # (hash) instead of the actual external access code, select the **Pristupni kod** box, and then select **Koristi**.

The # entered instead of the actual access code, is replaced with the stored access code when dialing. Using # helps avoid connection problems when connecting to an outside line.

**Napomena:**

*You cannot send faxes to recipients in **Kontakti** in which an external access code such as 0 or 9 is set.*

*If you have registered recipients in **Kontakti** using an external access code such as 0 or 9, set the **Pristupni kod** to **Ne koristi**. Otherwise, you must change the code to # in **Kontakti**.*

5. Tap the **Pristupni kod** input box, enter the external access code used for your phone system, and then tap **U redu**.
6. Select **U redu** to apply the settings.  
The access code is stored in the printer.

### **Vršenja podešavanja kada priključite telefonski aparat**

#### **Vršenje podešavanja za korišćenje telefonske sekretarice**

Za korišćenje telefonske sekretarice su potrebna podešavanja.

1. Izaberite **Podešavanja** na početnom ekranu kontrolne table štampača.
2. Izaberite **Opšte postavke > Podešavanja faksa > Osn. podešavanja**.
3. Podesite **Režim za prijem** na **Aut.**.
4. Postavite podešavanje štampača **Zvona za odgovor** na veći broj od broja zvonjenja za telefonsku sekretaricu.  
Ako je **Zvona za odgovor** podešeno na niži broj od broja zvonjenja posle kog je telefonska sekretarica podešena da odgovori na poziv, ona neće moći da prima govorne pozive kako bi snimila glasovne poruke. Podešavanja za telefonsku sekretaricu potražite u priručnicima koje ste uz nju dobili.

Može se desiti da podešavanje štampača **Zvona za odgovor** ne bude prikazano, u zavisnosti od regiona.

### Povezane informacije

➔ [“Osn. podešavanja” na strani 321](#)

### Vršenje podešavanja za faksove koji koriste samo povezani telefon

Možete početi da primete dolazne faksove samo tako što ćete podići slušalicu i pomoću telefona, bez upotrebe štampača.

Funkcija **Daljinski prijem** dostupna je za telefone koji podržavaju tonsko biranje.

1. Izaberite **Podešavanja** na početnom ekranu kontrolne table štampača.
2. Izaberite **Opšte postavke > Podešavanja faksa > Osn. podešavanja > Daljinski prijem**.
3. Dodirnite **Daljinski prijem** da biste ga podesili na **Uklj.**.
4. Izaberite **Kod za pokretanje**, unesite dvocifrenu šifru (možete da unesete brojeve od 0 do 9, \* i #) a zatim dodirnite **U redu**.
5. Izaberite **U redu** biste primenili podešavanja.

### Povezane informacije

➔ [“Osn. podešavanja” na strani 321](#)

### Vršenje podešavanja za čuvanje i prosleđivanje primljenih faksova

Štampač je standardno podešen da štampa primljene faksove. Pored štampanja, možete podesiti da štampač čuva i/ili prosleđuje primljene faksove.

#### *Napomena:*

*Kao što možete izvršiti podešavanja sa kontrolne table štampača, možete ih izvršiti i pomoću Web Config.*

### Povezane informacije

- ➔ [“Određivanje podešavanja čuvanja za prijem faksova” na strani 407](#)
- ➔ [“Određivanje podešavanja prosleđivanja za prijem faksova” na strani 409](#)
- ➔ [“Vršenje podešavanja za čuvanje primljenih faksova uz određene uslove” na strani 410](#)
- ➔ [“Vršenje podešavanja za prosleđivanje primljenih faksova uz određene uslove” na strani 412](#)

### Određivanje podešavanja čuvanja za prijem faksova

Možete da odredite čuvanje primljenih faksova u prijemnom sandučetu ili na spoljašnjem memorijskom uređaju bez obzira na pošiljaoca ili vreme. Ako sačuvate faks u prijemnom sandučetu, možete da proverite sadržaj primljenog faksa tako što ćete pregledati faks na LCD ekranu štampača pre nego što štampač odštampa faks.

Da biste podesili čuvanje primljenih faksova na računar korišćenjem funkcije PC-FAX, pogledajte [“Funkcija: PC-FAKS slanje/prijem \(Windows/Mac OS\)” na strani 115](#).

**Napomena:**

- ❑ Kao što možete izvršiti podešavanja čuvanja za prijem faksova sa kontrolne table štampača, možete ih izvršiti i pomoću Web Config. Izaberite karticu **Fax** > **Save/Forward Settings** > **Unconditional Save/Forward**, a zatim izvršite podešavanja odredišta za čuvanje u **Fax Output**.
  - ❑ Takođe, istovremeno možete štampati i/ili prosleđivati promljene faksove. Izvršite podešavanja na prethodno pomenutom ekranu **Fax Output**.
1. Izaberite **Podešavanja** na kontrolnoj tabli štampača, a zatim izaberite **Opšte postavke** > **Podešavanja faksa**.
  2. Izaberite **Podešavanja za prijem** > **Postavke čuvanja/prosleđivanja** > **Bezuslovno čuvanje/prosleđivanje**. Proverite sadržaj poruke kada bude prikazana na ekranu, a zatim dodirnite **U redu**.
  3. Izvršite podešavanja odredišta za čuvanje, prijemnog sandučeta ili na spoljašnjeg memorijskog uređaja.



- ❑ Da biste sačuvali primljene faksove u Prijemno sanduče:
  - ❶ Izaberite **Čuvanje u Prijemno sanduče** da biste to podesili na **Uklj.**
  - ❷ Ako se prikaže poruka, proverite njen sadržaj, a zatim izaberite **U redu**.
- ❑ Da biste sačuvali primljene faksove na spoljni memorijski uređaj:
  - ❶ Ubacite memorijski uređaj u USB priključak spoljnog interfejsa štampača.
  - ❷ Izaberite **Čuvanje na memorij. uređaj**.
  - ❸ Izaberite **Da**. Za automatsko štampanje dokumenata prilikom njihovog čuvanja na memorijskom uređaju izaberite umesto toga **Da i štampaj**.
  - ❹ Proverite poruku koja je prikazana, a zatim dodirnite **Napravi**.  
Na memorijskom uređaju će biti napravljena fascikla za čuvanje primljenih dokumenata.
  - ❺ Proverite poruku, dodirnite **Zatvori** ili sačekajte da poruka nestane, a zatim dodirnite **Zatvori**.
  - ❻ Kada se prikaže sledeća poruka, proverite je, a zatim dodirnite **U redu**.



**Važno:**

Primljeni dokumenti se privremeno čuvaju u memoriji štampača pre čuvanja dokumenata na memorijski uređaj koji je povezan sa štampačem. Pošto greška usled pune memorije onemogućava slanje i primanje faksova, ostavite memorijski uređaj povezan sa štampačem.

**Napomena:**

Možete da podesite da štampač šalje e-poruke osobama koje želite da obavestite o rezultatima čuvanja faksova kada se čuvanje završi. Po potrebi izaberite **Obaveštenja e-poštom**, podesite procese, a zatim odredite odredište na koje želite da pošaljete obaveštenja.

4. Izaberite **Zatvori** da biste završili podešavanja za **Bezuslovno čuvanje/prosleđivanje**.

Ovo je kraj podešavanja безусловnog čuvanja za prijem faksova. Po potrebi možete odrediti **Uobičajena podešavanja**. Za detaljnije informacije pogledajte objašnjenje za **Uobičajena podešavanja** u meniju **Postavke čuvanja/prosleđivanja**.

#### Povezane informacije

➔ [“Postavke čuvanja/prosleđivanja” na strani 324](#)

#### Određivanje podešavanja prosleđivanja za prijem faksova

Možete izvršiti podešavanja prosleđivanja za najviše pet odredišta, adresa e-pošte, deljenih fascikli i/ili druge faks mašine bez obzira na pošiljaoca ili vreme. Ako podešavate prosleđivanje primljenih faksova, prvo dodajte odredišta prosleđivanja na listu kontakata. Da biste prosledili na adresu e-pošte, treba da prethodno konfigurirate i podešavanja servera e-pošte.

[“Konfigurisanje servera za poštu” na strani 364](#)

[“Podešavanje deljene mrežne fascikle” na strani 368](#)

[“Dostupnost kontakata” na strani 386](#)

Dokumenti u boji ne mogu da se prosleđuju na drugu faks mašinu. Obrađuju se kao dokumenti čije prosleđivanje nije uspelo.

#### Napomena:

- Kao što možete izvršiti podešavanja prosleđivanja za prijem faksova sa kontrolne table štampača, možete ih izvršiti i pomoću Web Config. Izaberite karticu **Fax > Postavke čuvanja/prosleđivanja > Bezuslovno čuvanje/prosleđivanje**, a zatim izvršite podešavanja odredišta za prosleđivanje u **Fax Output**.
- Takođe, istovremeno možete štampati i/ili čuvati promljene faksove. Izvršite podešavanja na prethodno pomenutom ekranu **Fax Output**.

1. Izaberite **Podešavanja** na kontrolnoj tabli štampača, zatim izaberite **Opšte postavke > Podešavanja faksa**.
2. Izaberite **Podešavanja za prijem > Postavke čuvanja/prosleđivanja > Bezuslovno čuvanje/prosleđivanje**. Proverite sadržaj poruke kada bude prikazana na ekranu, a zatim dodirnite **U redu**.
3. Možete podesiti najviše pet odredišta za prosleđivanje.



❶ Izaberite **Prosleđivanje**.

❷ Izaberite **Da**. Za automatsko štampanje dokumenata prilikom njihovog prosleđivanja izaberite umesto toga **Da i štampaj**.

- 3 **Odredište** > **Dodaj unos**, a zatim izaberite odredišta za prosleđivanje sa liste kontakata. Možete navesti najviše pet odredišta za prosleđivanje.
- 4 Dodirnite **Zatvori** da biste završili izbor odredišta za prosleđivanje, a zatim dodirnite **Zatvori**.
- 5 U **Opcije kada prosleđivanje nije uspelo**, izaberite da li se primljeni dokumenti štampaju ili se čuvaju u Prijemno sanduče štampača kada njihovo prosleđivanje ne uspe.
- 6 Dodirnite **U redu**.



**Važno:**

Kada je Prijemno sanduče pun, primanje faksova je onemogućeno. Treba da izbrišete dokumente iz prijemnog sandučeta nakon što budu provereni. Broj dokumenata koji nisu uspeli da budu prosleđeni je prikazan na  na početnom ekranu, uz druge neobrađene zadatke.

**Napomena:**

Možete da podesite da štampač šalje e-poruke osobama koje želite da obavestite o rezultatima prosleđivanja faksova kada se proces prosleđivanja završi. Po potrebi izaberite **Obaveštenja e-poštom**, podesite procese, a zatim sa liste kontakata izaberite odredište na koje želite da pošaljete obaveštenja.

4. Izaberite **Zatvori** da biste završili podešavanja za **Bezuslovno čuvanje/prosleđivanje**.

**Napomena:**

- Ovo je kraj podešavanja bezuslovnog prosleđivanja za prijem faksova. Po potrebi možete odrediti **Uobičajena podešavanja**. Za detaljnije informacije pogledajte objašnjenje za **Uobičajena podešavanja** u meniju **Postavke čuvanja/prosleđivanja**.
- Ako ste izabrali deljenu fasciklu na mreži ili adresu e-pošte kao odredište za prosleđivanje, preporučujemo vam da testirate slanje skenirane slike na odredište u režimu skeniranja. Izaberite **Skeniranje** > **Imejl**, ili **Skeniranje** > **Mrežni direktorijum/FTP** sa početnog ekrana, izaberite odredište, a zatim započnite skeniranje.

**Povezane informacije**

➔ [“Postavke čuvanja/prosleđivanja” na strani 324](#)

**Vršenje podešavanja za čuvanje i prosleđivanje primljenih faksova uz određene uslove**

Možete čuvati i prosleđivati primljene faksove pod zadatim uslovima.

**Napomena:**

- Štampač je standardno podešen da štampa primljene faksove.
- Takođe možete da primete i čuvate faksove bez ikakvih uslova.  
*“Vršenje podešavanja za čuvanje i prosleđivanje primljenih faksova” na strani 407*

**Povezane informacije**

- ➔ [“Vršenje podešavanja za čuvanje primljenih faksova uz određene uslove” na strani 410](#)
- ➔ [“Vršenje podešavanja za prosleđivanje primljenih faksova uz određene uslove” na strani 412](#)

**Vršenje podešavanja za čuvanje primljenih faksova uz određene uslove**

Možete da izvršite podešavanja za čuvanje primljenih faksova u prijemnom sandučetu ili na spoljašnjem memorijskom uređaju od određenog pošiljaoca ili u određeno vreme. Ako sačuvate faks u poverljivom sandučetu ili prijemnom sandučetu, možete da proverite sadržaj primljenog faksa tako što ćete pregledati faks na LCD ekranu štampača pre nego što štampač odštampa faks.

Pre nego što možete koristiti funkciju čuvanja primljenih faksova u određeno vreme, uverite se da su podešavanja **Datum/Vreme** i **Vremenska razlika** štampača tačna. Pristupite meniju iz **Podešavanja > Opšte postavke > Osn. podešavanja > Podešavanja za datum/vreme**.

**Napomena:**

- Kao što možete izvršiti podešavanja čuvanja za prijem faksova sa kontrolne table štampača, možete ih izvršiti i pomoću Web Config. Izaberite karticu **Fax > Postavke čuvanja/prosleđivanja > Uslovno čuvanje/prosleđ.**, izaberite broj poverljivog sandučeta, a zatim izaberite **Edit** i izvršite podešavanja odredišta za čuvanje.
- Takođe, istovremeno možete štampati i/ili prosleđivati promljene faksove. Izvršite podešavanja na prethodno pomenutom ekranu **Edit**.

1. Izaberite **Podešavanja** na kontrolnoj tabli štampača, a zatim izaberite **Opšte postavke > Podešavanja faksa**.
2. Izaberite **Podešavanja za prijem > Postavke čuvanja/prosleđivanja > Uslovno čuvanje/prosleđ.**, a zatim dodirnite  na neregistrovanom sandučete pod **Uslovno čuvanje/prosleđ.**
3. Izaberite polje **Naziv** i unesite ime koje želite da registrujete.
4. Izaberite polje **Uslov(i)** da biste obavili postavljanje uslova.
  - Podudaranje broja faksa pošiljaoca: Ako se broj dolaznog faksa podudara sa uslovima koje ste izabrali za tu stavku, štampač memoriše i prosleđuje primljene faksove.  
Izaberite uslov **Podudaranje broja faksa pošiljaoca** i unesite broj faksa (najviše 20 cifara) tako što ćete izabrati polje **Broj faksa**.
  - Potp. pod. za podadresu (SUB): Ako se podadresa (SUB) savršeno podudara, štampač memoriše i prosleđuje primljene faksove.  
Omogućite postavku Potp. pod. za podadresu (SUB) i unesite lozinku tako što ćete izabrati polje **Podadresa (SUB)**.
  - PPod za loz. (SID): Ako se lozinka (SID) savršeno podudara, štampač memoriše i prosleđuje primljene faksove.  
Omogućite postavku PPod za loz. (SID) i unesite lozinku tako što ćete izabrati polje **Lozinka(SID)**.
  - Vreme prijema: Štampač memoriše i prosleđuje faksove primljene tokom naznačenog vremenskog perioda.  
Omogućite postavku **Vreme prijema** a zatim odredite vreme u poljima **Vreme početka** i **Vreme završetka**.
5. Izaberite **Odredište čuvanja/prosl.** a zatim izvršite podešavanja za ciljno odredište, sanduče i/ili spoljšanji memorijski uređaj.



Da biste sačuvali primljene faksove u Prijemno sanduče ili u poverljivo sanduče:

- ❶ Izaberite **Sač. na kut. faksa**.
- ❷ Dodirnite **Sač. na kut. faksa** da biste ga podesili na **Uklj.**.
- ❸ Izaberite sanduče u kom želite da sačuvate dokument.

Da biste sačuvali primljene faksove na spoljni memorijski uređaj:

- ❶ Ubacite memorijski uređaj u USB priključak spoljnog interfejsa štampača.
- ❷ Izaberite **Čuvanje na memorij. uređaj**.
- ❸ Dodirnite **Čuvanje na memorij. uređaj** da biste ga podesili na **Uklj.**.
- ❹ Proverite poruku koja je prikazana, a zatim dodirnite **Napravi**.

Na memorijskom uređaju će biti napravljena fascikla za čuvanje primljenih dokumenata.



**Važno:**

*Primljeni dokumenti se privremeno čuvaju u memoriji štampača pre čuvanja dokumenata na memorijski uređaj koji je povezan sa štampačem. Pošto greška usled pune memorije onemogućava slanje i primanje faksova, ostavite memorijski uređaj povezan sa štampačem.*

**Napomena:**

*Da biste istovremeno štampali primljene faksove, dodirnite **Štampaj** da biste ga podesili na **Uklj.***

6. Izaberite **Zatvori** da biste završili podešavanja za **Odredište čuvanja/prosl.**

**Napomena:**

*Možete da podesite da štampač šalje e-poruke osobama koje želite da obavestite o rezultatima čuvanja faksova kada se čuvanje završi. Po potrebi izaberite **Obaveštenja e-poštom**, podesite procese, a zatim sa liste kontakata izaberite odredište na koje želite da pošaljete obaveštenja.*

7. Izaberite **U redu** dok se ne vratite do ekrana **Postavke čuvanja/prosleđivanja** da biste završili **Uslovno čuvanje/prosleđ.**

8. Izaberite registrovano sanduče za koje ste obavili podešavanje uslova a zatim izaberite **Omogući**.

Ovo je kraj podešavanja uslovnog čuvanja za prijem faksova. Po potrebi možete odrediti **Uobičajena podešavanja**. Za detaljnije informacije pogledajte objašnjenje za **Uobičajena podešavanja** u meniju **Postavke čuvanja/prosleđivanja**.

**Povezane informacije**

➔ [“Postavke čuvanja/prosleđivanja” na strani 324](#)

**Vršenje podešavanja za prosleđivanje primljenih faksova uz određene uslove**

Možete podesiti prosleđivanje odredišta, e-adrese, deljenih fascikli ili druge faks mašine od određenog pošiljaoca ili u određeno vreme. Ako podešavate prosleđivanje primljenih faksova, prvo dodajte odredište prosleđivanja na listu kontakata. Da biste prosledili na adresu e-pošte, treba da prethodno konfigurirate i podešavanja servera e-pošte.

[“Konfigurisanje servera za poštu” na strani 364](#)

[“Podešavanje deljene mrežne fascikle” na strani 368](#)

[“Dostupnost kontakata” na strani 386](#)



Pre nego što možete koristiti funkciju prosleđivanja primljenih faksova u određeno vreme, uverite se da su podešavanja **Datum/Vreme** i **Vremenska razlika** štampača tačna. Pristupite meniju iz **Podešavanja > Opšte postavke > Osn. podešavanja > Podešavanja za datum/vreme**.

Dokumenti u boji ne mogu da se prosleđuju na drugu faks mašinu. Obrađuju se kao dokumenti čije prosleđivanje nije uspelo.

**Napomena:**

Kao što možete izvršiti podešavanja prosleđivanja za prijem faksova sa kontrolne table štampača, možete ih izvršiti i pomoću Web Config. Izaberite karticu **Fax > Postavke čuvanja/prosleđivanja > Uslovno čuvanje/prosleđ.**, izaberite broj poverljivog sandučeta, a zatim izaberite **Edit** i izvršite podešavanja odredišta za prosleđivanje.

Takođe, istovremeno možete štampati i/ili čuvati promljene faksove. Izvršite podešavanja na prethodno pomenutom ekranu **Edit**.

1. Izaberite **Podešavanja** na kontrolnoj tabli štampača, a zatim izaberite **Opšte postavke > Podešavanja faksa**.

2. Izaberite **Podešavanja za prijem > Postavke čuvanja/prosleđivanja > Uslovno čuvanje/prosleđ.**, a zatim dodirnite ➔ na neregistrovanom sandučetu pod **Uslovno čuvanje/prosleđ.**

3. Izaberite polje **Naziv** i unesite ime koje želite da registrujete.

4. Izaberite polje **Uslov(i)** da biste obavili postavljanje uslova.

Podudaranje broja faksa pošiljaoca: Ako se broj dolaznog faksa podudara sa uslovima koje ste izabrali za tu stavku, štampač memoriše i prosleđuje primljene faksove.

Izaberite uslov **Podudaranje broja faksa pošiljaoca** i unesite broj faksa (najviše 20 cifara) tako što ćete izabrati polje **Broj faksa**.

Potp. pod. za podadresu (SUB): Ako se podadresa (SUB) savršeno podudara, štampač memoriše i prosleđuje primljene faksove.

Omogućite postavku Potp. pod. za podadresu (SUB) i unesite lozinku tako što ćete izabrati polje **Podadresa (SUB)**.

PPod za loz. (SID): Ako se lozinka (SID) savršeno podudara, štampač memoriše i prosleđuje primljene faksove.

Omogućite postavku PPod za loz. (SID) i unesite lozinku tako što ćete izabrati polje **Lozinka(SID)**.

Vreme prijema: Štampač memoriše i prosleđuje faksove primljene tokom naznačenog vremenskog perioda.

Omogućite postavku **Vreme prijema** a zatim odredite vreme u poljima **Vreme početka** i **Vreme završetka**.

5. Izaberite **Odredište čuvanja/prosl.**, a zatim podesiti odredišta za prosleđivanje.

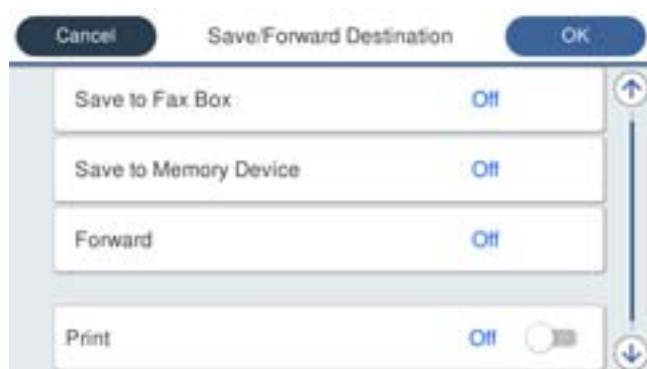

❶ Izaberite **Prosleđivanje**.

- 2 Izaberite **Da**. Za automatsko štampanje dokumenata prilikom njihovog prosleđivanja izaberite umesto toga **Da i štampaj**.
- 3 Izaberite **Odredište > Dodaj unos**, a zatim izaberite odredišta za prosleđivanje sa liste kontakata. Možete navesti odredište za prosleđivanje.
- 4 Kada ste završili s podešavanjem odredišta za prosleđivanje, dodirnite **Zatvori**.
- 5 Proverite da li je odredište za prosleđivanje koje ste izabrali tačno, a zatim izaberite **Zatvori**.
- 6 U **Opcije kada prosleđivanje nije uspelo**, izaberite da li se primljeni dokumenti štampaju ili se čuvaju u Prijemno sanduče štampača kada njihovo prosleđivanje ne uspe.



**Važno:**

Kada su Prijemno sanduče ili poverljivo sanduče puni, primanje faksova je onemogućeno. Treba da izbrišete dokumente iz prijemnog sandučeta nakon što budu provereni. Broj dokumenata koji nisu uspeli da budu prosleđeni je prikazan na  na početnom ekranu, uz druge neobrađene zadatke.

6. Izaberite **Zatvori** da biste završili podešavanja za **Odredište čuvanja/prosl.**

**Napomena:**

Možete da podesite da štampač šalje e-poruke osobama koje želite da obavestite o rezultatima prosleđivanja faksova kada se proces prosleđivanja završi. Po potrebi izaberite **Obaveštenja e-poštom**, podesite procese, a zatim sa liste kontakata izaberite odredište na koje želite da pošaljete obaveštenja.

7. Izaberite **U redu** dok se ne vratite do ekrana **Postavke čuvanja/prosleđivanja** da biste završili **Uslovno čuvanje/prosleđ.**

8. Izaberite registrovano sanduče za koje ste obavili podešavanje uslova a zatim izaberite **Omogući**.

Ovo je kraj podešavanja uslovnog čuvanja za prijem faksova. Po potrebi možete odrediti **Uobičajena podešavanja**. Za detaljnije informacije pogledajte objašnjenje za **Uobičajena podešavanja** u meniju **Postavke čuvanja/prosleđivanja**.

**Napomena:**

- Ovo je kraj podešavanja uslovnog prosleđivanja za prijem faksova. Po potrebi možete odrediti **Uobičajena podešavanja**. Za detaljnije informacije pogledajte objašnjenje za **Uobičajena podešavanja** u meniju **Postavke čuvanja/prosleđivanja**.
- Ako ste izabrali deljenu fasciklu na mreži ili adresu e-pošte kao odredište za prosleđivanje, preporučujemo vam da testirate slanje skenirane slike na odredište u režimu skeniranja. Izaberite **Skeniranje > Imejl**, ili **Skeniranje > Mrežni direktorijum/FTP** sa početnog ekrana, izaberite odredište, a zatim započnite skeniranje.

**Povezane informacije**

➔ [“Postavke čuvanja/prosleđivanja” na strani 324](#)

**Podešavanja za blokiranje neželjenih faksova**

Možete blokirati neželjene faksove.

1. Izaberite **Podešavanja** na početnom ekranu kontrolne table štampača.
2. Izaberite **Opšte postavke > Podešavanja faksa > Osn. podešavanja > Faks odbijanja**.
3. Podesite uslov da biste blokirali neželjene faksove.  
Izaberite **Faks odbijanja**, a zatim omogućite sledeće opcije.

- Lista brojeva za odbijanje: Odbija faksove koji se nalaze na listi odbačenih brojeva.
- Blokirano prazno zaglavlje faksa: Odbija faksove koji imaju prazno zaglavlje.
- Neregistrovani kontakti: Odbija faksove koji nisu dodati na listu kontakata.

4. Dodirnite  da biste se vratili na ekran **Faks odbijanja**.
5. Ako koristite **Lista brojeva za odbijanje**, izaberite **Izmeni listu brojeva za odbijanje**, i uredite listu.

### ***Vršenje podešavanja za slanje i prijem faksova na računaru***

Za slanje i prijem faksova na računar klijent, uslužni program FAX Utility mora biti instaliran na računaru povezanom preko mreže ili USB kabla.

#### Omgoučavanje slanja faksova sa računara

Obavite sledeća podešavanja pomoću Web Config.

1. Uđite u Web Config kliknite na karticu **Fax**, a zatim kliknite na **Send Settings**.
2. Izaberite **Use** za **PC to FAX Function**.  
Podrazumevana vrednost podešavanja **PC to FAX Function** je **Use**. Da biste onemogućili slanje faksova sa bilo kog računara, izaberite **Do Not Use**.
3. Kliknite na **OK**.

#### Vršenje podešavanja Čuvanje na računar za prijem faksova

Možete čuvati primljene faksove na računaru pomoću FAX Utility. Instalirajte FAX Utility na klijentskom računaru i izvršite podešavanje. Za više detalja pogledajte Basic Operations u pomoći za FAX Utility (prikazanoj u glavnom prozoru).

Sledeća stavka za podešavanje na kontrolnoj tabli štampača je podešena na **Da** i primljeni faksovi se mogu sačuvati na računaru.

**Podešavanja > Opšte postavke > Podešavanja faksa > Podešavanja za prijem > Postavke čuvanja/prosleđivanja > Bezuslovno čuvanje/prosleđivanje > Čuvanje na računar**

#### Vršenje podešavanja Čuvanje na računar kako bi se i štampalo na štampaču za prijem faksova

Možete izvršiti podešavanje za štampanje primljenih faksova na štampaču, kao i za njihovo čuvanje na računaru.

1. Izaberite **Podešavanja** na početnom ekranu kontrolne table štampača.
2. Izaberite **Opšte postavke > Podešavanja faksa > Podešavanja za prijem**.
3. Izaberite **Postavke čuvanja/prosleđivanja > Bezuslovno čuvanje/prosleđivanje > Čuvanje na računar > Da i štampaj**.

#### Vršenje podešavanja Čuvanje na računar da ne bi primao faksove

Da biste podesili štampač da ne čuva primljene faksova na računaru, promenite podešavanja na štampaču.

**Napomena:**

Podešavanja takođe možete da promenite koristeći FAX Utility. Međutim, ako postoje faksovi koji nisu sačuvani na računaru, funkcija ne radi.

1. Izaberite **Podešavanja** na početnom ekranu kontrolne table štampača.
2. Izaberite **Opšte postavke > Podešavanja faksa > Podešavanja za prijem**.
3. Izaberite **Postavke čuvanja/prosleđivanja > Bezuslovno čuvanje/prosleđivanje > Čuvanje na računar > Ne**.

## Određivanje osnovnih radnih podešavanja za štampač

### Podešavanje kontrolne table

Podešavanje kontrolne table štampača. Možete je podesiti na sledeći način.

1. Pristupite Web Config i izaberite karticu **Device Management > Control Panel**.

2. Odredite sledeće stavke po potrebi.

Language

Izaberite jezik na kom će biti prikazana kontrolna tabla.

Panel Lock

Ako izaberete **ON**, ne možete da izaberete stavke za koje je potrebno administratorsko ovlašćenje. Da biste izabrali, prijavite se na štampač kao administrator. Ako administratorska lozinka nije podešena, zaključavanje table je onemogućeno.

Operation Timeout

Ako odaberete **ON**, kada se prijavite kao korisnik s kontrolom pristupa ili kao administrator, bićete automatski odjavljeni i vraćeni na početni ekran ako tokom određenog perioda ne budete aktivni.

Možete podesiti dužinu tog perioda od 10 sekundi do 240 minuta u sekundama.

**Napomena:**

Takođe možete podesiti sa kontrolne table štampača.

Language: **Podešavanja > Opšte postavke > Osn. podešavanja > Jezik/Language**

Panel Lock: **Podešavanja > Opšte postavke > Administracija sistema > Bezbednosne postavke > Administratorska podešavanja > Zaključavanje podešavanja**

Vreme čekanja na radnju: **Podešavanja > Opšte postavke > Osn. podešavanja > Vreme čekanja na radnju**  
(Možete odrediti uključeno ili isključeno.)

3. Kliknite na **OK**.

### Podešavanje čuvanja energije tokom neaktivnosti

Možete da odredite vreme za prelazak na režim uštede energije ili da isključite napajanje ako kontrolna tabla štampača ne radi određeno vreme. Podesite vreme zavisno od vašeg okruženja za upotrebu.

1. Pristupite Web Config i izaberite karticu **Device Management > Power Saving**.
2. Unesite vreme za **Sleep Timer** za prelazak na režim uštede energije kada se dogodi neaktivnost.  
*Napomena:*  
Možete da podesite i sa kontrolne table štampača.  
**Podešavanja > Opšte postavke > Osn. podešavanja > Tajmer za spavanje**
3. Izaberite vreme isključivanja za **Power Off Timer** ili **Power Off If Inactive** zavisno od lokacije kupovine. Ako koristite funkciju faksa, podesite na **None** ili **Off** zavisno od lokacije kupovine.  
*Napomena:*  
Možete da podesite i sa kontrolne table štampača.  
**Podešavanja > Opšte postavke > Osn. podešavanja > Merač vremena za isključivanje ili Pod. isključivanja**
4. Kliknite na **OK**.

## Podešavanje zvuka

Podesite zvuk kada koristite kontrolnu tablu, kada šampate, šaljete faks i tako dalje.

### *Napomena:*

Možete da podesite i sa kontrolne table štampača.

**Podešavanja > Opšte postavke > Osn. podešavanja > Zvukovi**

1. Pristupite Web Config i izaberite karticu **Device Management > Sound**.
2. Odredite sledeće stavke po potrebi.
  - Normal Mode  
Podesite zvuk kada je štampač postavljen u **Normal Mode** režim rada.
  - Quiet Mode  
Podesite zvuk kada je štampač postavljen u **Quiet Mode** režim rada.  
To je omogućeno kada je omogućena jedna od sledećih stavki.
    - Kontrolna tabla štampača:  
**Podešavanja > Opšte postavke > Podešavanja štampača > Tihi režim**  
**Podešavanja > Opšte postavke > Podešavanja faksa > Podešavanja za prijem > Podešavanja štampanja > Tihi režim**
    - Web Config:  
Katica **Fax > Podešavanja štampanja > Quiet Mode**
3. Kliknite na **OK**.

## Sinhronizacija datuma i vremena sa serverom za vreme

Prilikom sinhronizacije sa serverom za vreme (NTP server), možete sinhronizovati vreme štampača i računara na mreži. Serverom za vreme može se upravljati unutar organizacije ili može biti objavljen na internetu.

Prilikom upotrebe CA sertifikata ili Kerberos provere identiteta, problem u vezi sa vremenom može se sprečiti sinhronizacijom sa serverom za vreme.

1. Pristupite Web Config i izaberite karticu **Device Management > Date and Time > Time Server**.
2. Izaberite **Use** za **Use Time Server**.
3. Unesite adresu vremenskog servera u **Time Server Address**.  
Možete da koristite format IPv4, IPv6 ili FQDN. Unesite najviše 252 znaka. Ako to ne odredite, ostavite prazno.
4. Unesite **Update Interval (min)**.  
Možete podesiti trajanje do 10.800 minuta u minutama.
5. Kliknite na **OK**.

**Napomena:**

Možete potvrditi status veze s vremenskim serverom u **Time Server Status**.

## **Podešavanje podrazumevane vrednosti za skeniranje, kopiranje i slanje faksova. (Korisničke podrazumevane postavke)**

Možete postaviti podrazumevanu vrednost za funkcije.

Možete postaviti sledeće funkcije.

- Scan to Network Folder/FTP
- Scan to Email
- Scan to Memory Device
- Scan to Cloud
- Copy
- Fax

1. Uđite u Web Config i izaberite funkcije za koje želite da podesite podrazumevanu vrednost za karticu **Scan/Copy > User Default Settings**.

Izaberite karticu **Fax > User Default Settings** da biste podesili podrazumevanu vrednost za faks.

2. Podesite svaku stavku.
3. Kliknite na **OK**.

Ako kombinacija vrednosti nije ispravna, ona se automatski modifikuje, a zatim se podešava ispravna vrednost.

## Problemi prilikom vršenja podešavanja

### Napomene za rešavanje problema

Proveravanje poruke o grešci

Kada se pojavi problem, prvo proverite ima li poruka na kontrolnoj tabli štampača ili upravljačkom ekranu. Ako ste podesili obaveštenja putem e-pošte u slučaju odigravanja događaja, možete brzo saznati status.

Izveštaj o mrežnom povezivanju

Utvrdite status mreže i štampača, a zatim odšampajte rezultat.

Možete pronaći utvrđenu grešku na strani štampača.

Provera statusa komunikacije

Proverite status komunikacije serverskog računara ili klijentskog računara pomoću komande kao što je ping i ipconfig.

Provera veze

Da biste proverili vezu između štampača i servera za poštu, izvršite proveru veze sa štampača. Takođe proverite vezu od klijentskog računara do servera kako biste proverili status komunikacije.

Započinjanje mrežnih podešavanja

Ako se ne prikaže problem u vezi sa podešavanjima i statusom komunikacije, problemi se mogu rešiti onemogućavanjem ili započinjanjem mrežnih podešavanja štampača, a zatim ponovnim postavljanjem.

### Pristup programu Web Config nije moguć

Štampaču nije dodeljena IP adresa.

Štampaču možda nije dodeljena važeća IP adresa. Konfigurirajte IP adresu pomoću kontrolne table štampača. Informacije o trenutnom podešavanju možete da potvrdite na osnovu lista sa statusom mreže ili preko kontrolne table štampača.

Veb pregledač ne podržava jačinu šifrovanja za SSL/TLS.

SSL/TLS ima Encryption Strength. Možete otvoriti Web Config uz pomoć veb pregledača koji podržava grupna šifrovanja kao što je ispod navedeno. Proverite da li koristite podržani pregledač.

80 bit: AES256/AES128/3DES

112 bit: AES256/AES128/3DES

128 bit: AES256/AES128

192 bit: AES256

256 bit: AES256

CA-signed Certificate je istekao.

Ako postoji problem sa isteklim sertifikatom, prikazuje se poruka „Sertifikat je istekao” prilikom povezivanja na Web Config preko protokola SSL/TLS (https). Ako se poruka pojavi pre datuma isteka sertifikata, proverite da li je na štampaču podešen tačan datum.

Opšti naziv sertifikata i štampača se ne podudaraju.

Ako se opšti naziv sertifikata i štampača se ne podudaraju, prikazuje se poruka „Naziv bezbednosnog sertifikata se ne podudara...” prilikom pokretanja Web Config preko SSL/TLS protokola (https). To se dešava jer se sledeće IP adrese ne podudaraju.

- IP adresa štampača unesena u opšti naziv za kreiranje Self-signed Certificate ili CSR
- IP adresa unesena za veb pregledač prilikom pokretanja Web Config

Za Self-signed Certificate, ažurirajte sertifikat.

Za CA-signed Certificate, ponovo preuzmite sertifikat za štampač.

Podešavanje ovlašćenog servera za lokalnu adresu nije podešeno na veb pregledaču.

Kada je štampač podešen da koristi ovlašćeni server, konfigurirate veb pregledač tako da se ne povezuje na lokalnu adresu preko ovlašćenog servera.

- Windows:

Izaberite **Kontrolna tabla > Mreža i Internet > Internet opcije > Veze > Postavke LAN-a > Proksi server**, a zatim podesite ovlašćeni server tako da se ne koristi za LAN (lokalne adrese).

- Mac OS:

Izaberite **Željene postavke sistema > Mreža > Napredne postavke > Proksi serveri**, a zatim upišite lokalnu adresu u polje **Zaobiđi proksi postavke za ove matične računare i domene**.

Primer:

192.168.1.\*: Lokalna mreža 192.168.1.XXX, maska podmreže 255.255.255.0

192.168.\*.\*: Lokalna mreža 192.168.XXX.XXX, maska podmreže 255.255.0.0

## Upravljanje štampačem

### Uvođenje funkcija sigurnosti proizvoda

Ovaj odeljak uvodi sigurnosnu funkciju za Epson uređaje.

Naziv funkcije	Vrsta funkcije	Šta podesiti	Šta sprečiti
Podešavanje lozinke administratora	Zaključava postavke sistema, kao što su podešavanje za internet ili USB, daje detalje podešavanja za prijem/ prenos faksa ili prebacivanje i podrazumevana korisnička podešavanja.	Administrator podešava lozinku na uređaj.  Možete podesiti ili promeniti i iz Web Config i sa kontrolne table štampača.	Sprečite nedozvoljeno čitanja i izmene informacija sačuvanih u uređaju kao što su ID, lozinka, podešavanja za internet i kontakti. Takođe smanjite širok spektar bezbednosnih rizika kao što je curenje informacija za mrežno okruženje ili politiku bezbednosti.



Naziv funkcije	Vrsta funkcije	Šta podesiti	Šta sprečiti
Postavka za kontrolu pristupa	Ograničava funkcije koje mogu da se koriste na uređajima, kao što su štampanje, skeniranje, kopiranje i faks za svakog korisnika. Ako se prijavite sa unapred registrovanim korisničkim nalogom, dozvoljeno vam je da koristite određene funkcije.  Pored toga, nakon prijave sa kontrolne table bićete automatski odjavljeni ako u određenom vremenskom periodu nema aktivnosti.	Registrujte bilo koji korisnički nalog a zatim izaberite funkciju koju želite da dozvolite kao što su kopiranje i skeniranje.  Možete registrovati najviše 10 korisničkih naloga.	Rizik od curenja podataka i njihovog neovlašćenog korišćenja može se smanjiti tako što će se broj funkcija svesti na najmanju moguću meru u skladu s poslovnim sadržajem i ulogom korisnika.
Postavka za spoljni interfejs	Kontroliše interfejs kao što je USB priključak koji se priključuje na uređaj.	Omogućite ili onemogućite USB priključak za povezivanje spoljašnjih uređaja kao što su USB memorija i USB veza sa računarom.	<input type="checkbox"/> Kontrola USB priključka: Smanjuje mogućnost prikupljanja podataka putem neovlašćenog skeniranja poverljivih dokumenata.  <input type="checkbox"/> USB veza računara: Sprečava neovlašćenu upotrebu uređaja zabranom štampanja ili skeniranja bez prolaska kroz mrežu.

### Povezane informacije

- ➔ [“Aplikacija za podešavanje operacija štampača \(Web Config\)” na strani 311](#)
- ➔ [“Konfigurisanje administratorske lozinke” na strani 421](#)
- ➔ [“Ograničavanje dostupnosti funkcija” na strani 430](#)
- ➔ [“Onemogućavanje spoljnog interfejsa” na strani 432](#)

## Podešavanja za administratore

### Konfigurisanje administratorske lozinke

Kada podesite administratorsku lozinku, možete sprečiti korisnike da menjaju podešavanja u vezi s upravljanjem. Možete da podesite i promenite administratorsku lozinku ili pomoću Web Config, kontrolne table štampača ili Epson Device Admin. Kada koristite Epson Device Admin, pogledajte uputstvo za upotrebu ili pomoć za Epson Device Admin.

### Povezane informacije

- ➔ [“Aplikacija za podešavanje operacija štampača \(Web Config\)” na strani 311](#)
- ➔ [“Softver za upravljanje uređajima na mreži \(Epson Device Admin\)” na strani 313](#)

### **Konfigurisanje administratorske lozinke na kontrolnoj tabli**

Možete da podesite administratorsku lozinku s kontrolne table štampača.

1. Izaberite **Podešavanja** na kontrolnoj tabli štampača.
2. Izaberite **Opšte postavke > Administracija sistema > Bezbednosne postavke > Administratorska podešavanja**.
3. Izaberite **Lozinka administratora > Registruj**.
4. Unesite novu lozinku.
5. Ponovo unesite lozinku.

#### **Napomena:**

Možete promeniti ili izbrisati administratorsku lozinku kada izaberete **Promeni** ili **Resetuj** na ekranu **Lozinka administratora** i unesete administratorsku lozinku.

### **Konfigurisanje administratorske lozinke sa računara**

Administratorsku lozinku možete postaviti pomoću Web Config.

1. Pristupite Web Config i izaberite karticu **Product Security > Change Administrator Password**.
2. Unesite lozinku u polja **New Password** i **Confirm New Password**. Unesite korisničko ime ako je potrebno. Ako želite da zamenite lozinku novom, unesite aktuelnu lozinku.
3. Izaberite **OK**.

#### **Napomena:**

- Da biste postavili ili promenili stavke u zaključanom meniju, kliknite na **Administrator Login**, a zatim unesite administratorsku lozinku.
- Da biste izbrisali administratorsku lozinku, kliknite na karticu **Product Security > Delete Administrator Password**, a zatim unesite administratorsku lozinku.

### **Povezane informacije**

➔ [“Aplikacija za podešavanje operacija štampača \(Web Config\)” na strani 311](#)

## **Kontrola upotreba table**

Ako postavite administratorsku lozinku i omogućite Zaključavanje podešavanja, možete da zaključate stavke koje su u vezi sa podešavanjima sistema štampača tako da ih korisnici ne mogu promeniti.

### **Omogućavanje Zaključavanje podešavanja**

Omogućite Zaključavanje podešavanja za štampač ako je podešena lozinka.

Prvo podesite administratorsku lozinku.

### Omogućavanje Zaključavanje podešavanja sa kontrolne table

1. Izaberite **Podešavanja** na kontrolnoj tabli štampača.
2. Izaberite **Opšte postavke > Administracija sistema > Bezbednosne postavke > Administratorska podešavanja**.
3. Izaberite **Uklj.** na **Zaključavanje podešavanja**.

Proverite da li je  prikazano na početnom ekranu.

### Omogućavanje Zaključavanje podešavanja sa računara

1. Pristupite Web Config a zatim kliknite na **Administrator Login**.
2. Unesite korisničko ime i lozinku, a zatim kliknite na **OK**.
3. Izaberite krticu **Device Management > Control Panel**.
4. Na **Panel Lock**, izaberite **ON**.
5. Kliknite na **OK**.
6. Proverite da li je  prikazano na početnom ekranu kontrolne table.

### Povezane informacije

➔ [“Aplikacija za podešavanje operacija štampača \(Web Config\)” na strani 311](#)

### Meni Zaključavanje podešavanja stavke za Opšte postavke

Ovo je lista stavki Zaključavanje podešavanja u **Podešavanja > Opšte postavke** na kontrolnoj tabli.

Neke funkcije se mogu pojedinačno podešavati, omogućiti ili onemogućiti.

Meni Opšte postavke	Panel Lock
Osn. podešavanja	-

Meni Opšte postavke		Panel Lock
	Osvetljenost LCD-a	-
	Zvukovi	-
	Tajmer za spavanje	✓
	Probudi iz režima spavanja	-
	Merač vremena za isključivanje ili Pod. isključivanja	✓
	Podešavanja za datum/vreme	✓
	Zemlja/region	✓
	Jezik/Language	✓*1
	Početni ekran	✓
	Izmena početnog ekrana	✓
	Pozadina	✓
	Vreme čekanja na radnju	✓
	Tastatura	-
	Podrazumevani ekran (Job/Status)	✓

Meni Opšte postavke		Panel Lock
Podešavanja štampača		-
	Podešavanje izvora papira	-
	Podešavanja univ. štampe	✓
	Automatsko ignorisanje grešaka	✓
	Interfejs memorijskog uređaja	✓
	Debeo papir	✓*1
	Tihi režim	✓*1
	Vreme sušenja mastila	-
	Dvosmerno	-
	Automatsko proširivanje izlaznog podmetača	-
	Veza sa računarnom preko USB-a	✓

Meni Opšte postavke		Panel Lock
Mrežne postavke		✓

Meni Opšte postavke		Panel Lock
	Podešavanje Wi-Fi-a	✓
	Podešavanje ožičene lokalne mreže	✓
	Status mreže	✓
	Status kablovske LAN/Wi-Fi mreže	✓ <sup>*2</sup>
	Status Wi-Fi Direct	✓ <sup>*2</sup>
	Status servera e-pošte	✓ <sup>*2</sup>
	Odštapaj list sa statusom	✓ <sup>*2</sup>
	Provera veze	✓ <sup>*3</sup>
	Napredno	✓
	Ime uređaja	✓
	TCP/IP	✓
	Proksi server	✓
	Server za imejl	✓
	IPv6 adresa	✓
	Deljenje MS mreže	✓
	Brzina veze i dupleks	✓
	Preusmeravaj HTTP na HTTPS	✓
	Onemogućí IPsec/IP filtriranje	✓
	Onemogućí IEEE802.1X	✓

Meni Opšte postavke		Panel Lock
	Postavke veb usluge	✓
	Epson Connect usluge	✓

Meni Opšte postavke		Panel Lock
	Podešavanja faksa	✓

Meni Opšte postavke		Panel Lock
	Dugme za brzu radnju	✓
	Osn. podešavanja	✓
	Podešavanje slanja	✓
	Podešavanja za prijem	✓
	Postavke izveštavanja	✓
	Bezbednosne postavke	✓
	Proveri povezanost faksa	✓
	Čarobnjak za podešavanje faksa	✓

Meni Opšte postavke		Panel Lock
Podeš. skeniranja		✓
	Potvrdi primaoca	✓
	Server za imejl	✓

Meni Opšte postavke		Panel Lock
Administracija sistema		✓

Meni Opšte postavke		Panel Lock
Menadžer kontakata		✓
	Registruj/izbriši	✓*1, *4
	Često	✓*4
	Štampanje kontakata	✓
	Opcije prikaza	✓*4
	Opcije pretrage	✓*4
Brisanje podataka sa unutrašnje memorije		✓
Bezbednosne postavke		✓
	Ograničenja	✓
	Kontrola pristupa	✓
	Administratorska podešavanja	✓
	Lozinka administratora	✓
	Zaključavanje podešavanja	✓
	Šifrovanje lozinke	✓
Istraživanje korisnika		✓
Vrati podrazumevana podešavanja		✓
Ažuriranje firmvera		✓

✓ = Treba da se zaključa.

- = Ne treba da se zaključa.

\*1 : Možete omogućiti ili onemogućiti zaključavanje iz **Opšte postavke > Administracija sistema > Bezbednosne postavke > Ograničenja**.

\*2 : Iako se stavke na višem nivou mogu zaključati pomoću administratorskog zaključavanja, ipak im možete pristupiti sa istoimenog menija **Podešavanja > Status štampača / Štampaj**.

\*3 : Iako se stavke na višem nivou mogu zaključati pomoću administratorskog zaključavanja, ipak im možete pristupiti sa

Početna strana >>  > **Opis > Kada ne možete da se povežete sa mrežom.**

\*4 : Iako se stavke na višem nivou mogu zaključati pomoću administratorskog zaključavanja, ipak im možete pristupiti sa istoimenog menija **Podešavanja > Menadžer kontakata**.

### Povezane informacije

➔ [“Ostale stavke Zaključavanje podešavanja” na strani 427](#)

➔ [“Stavke koje se mogu pojedinačno postaviti” na strani 428](#)

### Ostale stavke Zaključavanje podešavanja

Pored menija Opšte postavke, Zaključavanje podešavanja je omogućeno za sledeće stavke.

- Un. pod. vr.
  - Dodaj novo
  - Izbriši
  - Preimenuj
  - Dodaj ili ukloni sa početnog ekrana
  - Menjanje korisničkih postavki
- Podešavanja > Korisničke postavke.**

### **Povezane informacije**

- ➔ [“Meni Zaključavanje podešavanja stavke za Opšte postavke” na strani 423](#)
- ➔ [“Stavke koje se mogu pojedinačno postaviti” na strani 428](#)

### **Pojedinačna podešavanja radnog ekrana i funkcija**

Za neke ciljne stavke Zaključavanje podešavanja možete pojedinačno podesiti da li su omogućene ili onemogućene.

Po potrebi možete podesiti dostupnost za svakog korisnika, kao što su registrovanje ili promena kontakata, prikazivanje istorije zadataka itd.

1. Izaberite **Podešavanja** na kontrolnoj tabli štampača.
2. Izaberite **Opšte postavke > Administracija sistema > Bezbednosne postavke > Ograničenja**.
3. Izaberite stavku za funkciju čije podešavanje želite da izmenite, a zatim podesite na **Uklj.** ili **Isklj.**.

### **Stavke koje se mogu pojedinačno postaviti**

Administrator može dozvoliti dole prikazane stavke i promeniti postavke pojedinačno.

- Pristup evidenciji zadatka: **Job/Status > Evidencija**  
Kontrolišite prikaz istorije zadataka monitora statusa. Izaberite **Uklj.** da dozvolite prikaz istorije zadataka.
- Pristup registr./bris. kontakata: **Podešavanja > Menadžer kontakata > Registruj/izbriši**  
Kontrolišite registraciju i promene kontakata. Izaberite **Uklj.** da registrujete ili promenite kontakte.
- Faks Nedavni pristup: **Faks > Primalac > Nedavno**  
Kontrolišite prikaz odredišta kada šaljete ili primete faks. Izaberite **Uklj.** da prikažete odredište.
- Faks Pristup evidenciji prenosa: **Faks > Meni > Evidencija prenosa**  
Kontrolišite prikaz istorije komunikacije faksa. Izaberite **Uklj.** da biste prikazali istoriju komunikacije.
- Pristup izveštaju za Faks: **Faks > Meni > Izveštaj o faksu**  
Kontrolišite štampanje izveštaja faksa. Izaberite **Uklj.** da biste dozvolili štampanje.
- Pristup u Štampaj istoriju čuvanja za Skeniraj na mrežni direkt./FTP: **Skeniranje > Mrežni direktorijum/FTP > Meni > Odštampaj istoriju čuvanja**  
Kontrolišite štampanje sačuvane istorije za funkciju skeniranja u mrežnu fasciklu. Izaberite **Uklj.** da biste dozvolili štampanje.



- Pristup u Nedavno za Skeniraj na imejl: **Skeniranje > Imejl > Primalac > Istorija**  
Kontrolišite prikaz istorije za funkciju skeniranja u e-poruku. Izaberite **Uklj.** da biste prikazali istoriju.
- Pristup u Prikaži istoriju slanja za Skeniraj na imejl: **Skeniranje > Imejl > Meni > Prikaži istoriju poslatih**  
Kontrolišite prikaz istorije slanja e-pošte za funkciju skeniranja u e-poruku. Izaberite **Uklj.** da biste prikazali istoriju slanja e-pošte.
- Pristup u Štampaj istoriju slanja za Skeniraj na imejl: **Skeniranje > Imejl > Meni > Odštampaj istoriju slanja**  
Kontrolišite štampanje istorije slanja e-pošte za funkciju skeniranje u e-poruku. Izaberite **Uklj.** da biste dozvolili štampanje.
- Pristup u jezik: **Podešavanja > Jezik/Language**  
Kontrolišite promenu jezika prikazanog na kontrolnoj tabli. Izaberite **Uklj.** da biste promenili jezike.
- Pristup u Debeo papir: **Podešavanja > Opšte postavke > Podešavanja štampača > Debeo papir**  
Kontrolišite promene podešavanja funkcije Debeo papir. Izaberite **Uklj.** da biste promenili podešavanja.
- Pristup u Tihi režim: **Podešavanja > Opšte postavke > Podešavanja štampača > Tihi režim**  
Kontrolišite promene podešavanja funkcije Tihi režim. Izaberite **Uklj.** da biste promenili podešavanja.
- Zaštita ličnih podataka:  
Kontrolišite prikaz odredišta informacije o registraciji brzog biranja. Izaberite **Uklj.** da prikazete odredište kao (\*\*\*)).

#### Povezane informacije

- ➔ [“Meni Zaključavanje podešavanja stavke za Opšte postavke” na strani 423](#)
- ➔ [“Ostale stavke Zaključavanje podešavanja” na strani 427](#)

## Prijavljivanje na štampač kao administrator

Ako je za štampač podešena administratorska lozinka, treba da se prijavite kao administrator da biste koristili zaključane stavke menija.

### Prijavljivanje na štampač pomoću kontrolne table

1. Dodirnite .
2. Dodirnite **Administrator**.
3. Unesite administratorsku lozinku, a zatim dodirnite **U redu**.

Prikazuje se  prilikom autorizacije, tada možete koristiti zaključane stavke sa menija.

Dodirnite  da se odjavite.

#### **Napomena:**

Kada izaberete **Uklj.** kao **Podešavanja > Opšte postavke > Osn. podešavanja > Vreme čekanja na radnju**, možete se automatski odjaviti nakon određenog vremenskog perioda ako nema aktivnosti na kontrolnoj tabli.

### **Prijavljivanje na štampač sa računara**

Kada se prijavite na Web Config kao administrator, možete koristiti stavke koje su podešene u Zaključavanje podešavanja.

1. Unesite IP adresu štampača u pregledač da biste pokrenuli Web Config.
2. Kliknite na **Administrator Login**.
3. Unesite korisničko ime i administratorsku lozinku u **User Name** i **Current password**.
4. Kliknite na **OK**.

Prilikom autentifikacije prikazuju se zaključane stavke i **Administrator Logout**.

Kliknite na **Administrator Logout** da se odjavite.

#### **Napomena:**

Kada izaberete **ON** za karticu **Device Management > Control Panel > Operation Timeout**, možete se automatski odjaviti nakon određenog vremenskog perioda ako nema aktivnosti na kontrolnoj tabli.

### **Povezane informacije**

➔ [“Aplikacija za podešavanje operacija štampača \(Web Config\)” na strani 311](#)

## **Ograničavanje dostupnosti funkcija**

Možete registrovati korisničke naloge na štampaču, povezati ih sa funkcijama i upravljati funkcijama koje korisnici mogu da koriste.

Kada omogući kontrolu pristupa, korisnik može da koristi funkcije kao što su kopiranje, slanje/prijem faksa itd. unošenjem lozinke na kontrolnoj tabli štampača i prijavljivanjem na štampač.

Nedostupne funkcije će biti osenčene sivom bojom i ne mogu se izabrati.

Moći ćete da štamplete ili skenirate sa računara kada registrujete informacije za proveru identiteta u upravljačkom programu štampača ili upravljačkom programu skenera. Više detalja o podešavanjima upravljačkog programa potražite u pomoći za upravljački program ili priručniku.

## **Kreiranje korisničkog naloga**

Kreirajte korisnički nalog za kontrolu pristupa.

1. Pristupite Web Config i izaberite karticu **Product Security > > Access Control Settings > User Settings**.
2. Kliknite na **Add** za broj koji želite da registrujete.
3. Podesite svaku stavku.

#### User Name:

Unesite ime prikazano na listi sa imenima korisnika dužine od 1 do 14 znakova uz pomoć alfanumeričkih znakova.

#### Password:

Unesite lozinku dužine između 0 i 20 znakova u ASCII formatu (0x20–0x7E). Prilikom pokretanja lozinke, ostavite prazno.

- Select the check box to enable or disable each function.

Izaberite funkciju čiju upotrebu želite da dozvolite.

4. Kliknite na **Apply**.

Nakon određenog vremena vratite se na listu za podešavanje korisnika.

Proverite da li je korisničko ime koje ste registrovali u **User Name** prikazano i promenjeno **Add** da biste **Edit**.

### Povezane informacije

➔ [“Aplikacija za podešavanje operacija štampača \(Web Config\)” na strani 311](#)

### Uređivanje korisničkog naloga

Uredite nalog registrovan za kontrolu pristupa.

1. Pristupite Web Config i izaberite karticu **Product Security > Access Control Settings > User Settings**.
2. Kliknite na **Edit** za broj koji želite da uredite.
3. Promenite svaku stavku.
4. Kliknite na **Apply**.

Vratite se na korisničku listu podešavanja posle određenog vremena.

### Povezane informacije

➔ [“Aplikacija za podešavanje operacija štampača \(Web Config\)” na strani 311](#)

### Brisanje korisničkog naloga

Izbrišite nalog registrovan za kontrolu pristupa.

1. Pristupite Web Config i izaberite karticu **Product Security > Access Control Settings > User Settings**.
2. Kliknite na **Edit** za broj koji želite da izbrišete.
3. Kliknite na **Delete**.



**Važno:**

*Kada kliknete na **Delete**, korisnički nalog će biti izbrisan bez poruke za potvrdu. Vodite računa kada brišete nalog.*

Vratite se na korisničku listu podešavanja posle određenog vremena.

### Povezane informacije

➔ [“Aplikacija za podešavanje operacija štampača \(Web Config\)” na strani 311](#)

## Omogućavanje kontrole pristupa

Kada omogućavate kontrolu pristupa, samo registrovani korisnik će moći da koristi štampač.

1. Pristupite opciji Web Config i izaberite karticu **Product Security > Access Control Settings > Basic**.

2. Izaberite **Enables Access Control**.

Ako izaberete **Allows printing and scanning without authentication information**, možete da štampate ili skenirate preko upravljačkih programa kod kojih nisu podešene informacije za proveru identiteta. Podesite ih kada želite da kontrolišete operaciju samo sa kontrolne table štampača i da dozvolite štampanje i skeniranje sa računara.

3. Kliknite na **OK**.

Posle određenog vremena prikazuje se poruka o završetku.

Proverite da li su ikone kao što su kopiranje i skeniranje osenčene sivom bojom na kontrolnoj tabli štampača.

### Povezane informacije

➔ [“Aplikacija za podešavanje operacija štampača \(Web Config\)” na strani 311](#)

## Onemogućavanje spoljnog interfejsa

Možete onemogućiti interfejs koji se koristi za povezivanje uređaja sa štampačem. Podesite ograničenja da biste ograničili štampanje i skeniranje samo na skeniranje putem mreže.

### Napomena:

Takođe možete izvršiti podešavanja ograničenja na kontrolnoj tabli štampača.

- Memory Device: **Podešavanja > Opšte postavke > Podešavanja štampača > Interfejs memorijskog uređaja > Memorijski uređaj***
- Veza sa računarom preko USB-a: **Podešavanja > Opšte postavke > Podešavanja štampača > Veza sa računarom preko USB-a***

1. Pristupite Web Config i izaberite karticu **Product Security > External Interface**.

2. Izaberite **Disable** za funkcije koje želite da podesite.

Izaberite **Enable** kada želite da poništite upravljanje.

- Memory Device

Zabranite čuvanje podataka u spoljnu memoriju preko USB ulaza za priključivanje spoljnih uređaja.

- Veza sa računarom preko USB-a

Možete ograničiti upotrebu USB veze s računara. Ako želite da je ograničite, izaberite **Disable**.

3. Kliknite na **OK**.

4. Uverite se da se onemogućeni ulaz ne može koristiti.

- Memory Device

Uverite se da nema nikakve reakcije kada priključite uređaj za skladištenje podataka kao što je USB memorija u USB priključak spoljnog interfejsa.

- Veza sa računarom preko USB-a

Ako je na računaru instaliran upravljački program

Povežite štampač i računar pomoću USB kablova, a zatim se uverite da štampač ne štampa i ne skenira.

Ako na računaru nije instaliran upravljački program

Operativni sistem Windows:

Otvorite menadžer uređaja i zadržite ga, povežite štampač i računar pomoću USB kablova, a zatim se uverite da prikazani sadržaj menadžera uređaja ostaje nepromenjen.

Mac OS:

Povežite štampač i računar pomoću USB kablova, a zatim se uverite da štampač nije naveden ako želite da dodate štampač iz **Štampači i skeneri**.

### Povezane informacije

➔ [“Aplikacija za podešavanje operacija štampača \(Web Config\)” na strani 311](#)

## Upravljanje udaljenim štampačem

### Provera informacija za udaljeni štampač

U stavci **Status** pomoću Web Config možete proveriti sledeće informacije o određenom štampaču.

- Product Status

Proverite status, uslugu u računarskom oblaku, broj proizvoda, MAC adresu itd.

- Network Status

Proverite informacije o statusu veze s mrežom, IP adresu, DNS server itd.

- Usage Status

Proverite prvi dan štampanja koliko puta su menjani kertridži, broj odštampanih strana za svaki jezik, broj skeniranih strana itd.

- Hardware Status

Proverite status svake funkcije štampača.

- Job History

Proverite evidenciju zadataka za štampanje, zadataka za slanje itd.

### Povezane informacije

➔ [“Aplikacija za podešavanje operacija štampača \(Web Config\)” na strani 311](#)

## Primanje obaveštenja o događajima e-poštom

### O obaveštenjima putem e-pošte

Ovo je funkcija obaveštavanja koja, kada događaj kao što je prestanak štampanja i pojava greške štampača, šalje e-poruku na navedenu adresu.

Možete registrovati najviše pet odredišta i postaviti podešavanja obaveštenja za svako odredište.

Da bi se ova funkcija mogla koristiti, treba da podesite server e-pošte pre podešavanja obaveštenja.

### Povezane informacije

➔ [“Konfigurisanje servera za poštu” na strani 364](#)

### Konfigurisanje obaveštenja putem e-pošte

Konfigurirate obaveštenja putem e-pošte pomoću Web Config.

1. Pristupite Web Config i izaberite karticu **Device Management > Email Notification**.
2. Podesite predmet obaveštenja elektronskom porukom.  
Iz dva padajuća menija izaberite sadržaj prikazan o predmetu.
  - Izabrani sadržaj se prikazuje pored **Subject**.
  - Isti sadržaj se ne može podesiti levo i desno.
  - Kada broj znakova u **Location** premaši 32 bajta, znakovi koji premašuju 32 bajta se ispuštaju.
3. Unesite adresu e-pošte za slanje obaveštenja putem e-pošte.  
Koristite A–Z a–z 0–9 ! # \$ % & ' \* + - . / = ? ^ \_ { | } ~ @, i unesite između 1 i 255 znakova.
4. Izaberite jezik za obaveštenja putem e-pošte.
5. Izaberite polje za potvrdu događaja za koji želite da primite obaveštenje.  
Broj **Notification Settings** je povezan sa brojem odredišta **Email Address Settings**.  
Primer:  
Ako želite da se obaveštenje pošalje na adresu e-pošte podešenu za broj 1 u **Email Address Settings** kad u štampaču nema papira, izaberite stubac polja za potvrdu 1u redu **Paper out**.
6. Kliknite na **OK**.  
Potvrdite da će obaveštenje putem e-pošte biti poslato izazvanim događajem.  
Primer: štampanje pomoću određivanja Izvor papira kada papir nije podešen.

### Povezane informacije

➔ [“Aplikacija za podešavanje operacija štampača \(Web Config\)” na strani 311](#)

➔ [“Konfigurisanje servera za poštu” na strani 364](#)

### Stavke za obaveštenja putem e-pošte

Stavka	Podešavanja i objašnjenje
Reset Ink Level	Obaveštenje kada je mastilo potrošeno.
Ink low	Obaveštenje kada je mastilo skoro potrošeno.
Maintenance box: end of service life	Obaveštenje kada je kutija za održavanje puna.

Stavka	Podešavanja i objašnjenje
Maintenance box: nearing end	Obaveštenje kada je kutija za održavanje skoro puna.
Administrator password changed	Obaveštenje kada je promenjena lozinka administratora.
Paper out	Obaveštenje kada se prikazuje greška izbacivanja papira u navedenom izvoru papira.
Printing stopped*	Obaveštenje kada je štampanje zaustavljeno zbog zaglavljelog papira ili kasete za papir nije postavljena.
Printer error	Obaveštenje kada se prikazuje greška štampača.
Scanner error	Obaveštenje kada se prikazuje greška skenera.
Fax error	Obaveštenje kada se prikazuje greška faksa.
Greška Wi-Fi	Obaveštenje kada se prikazuje greška bežičnog LAN interfejsa.

### Povezane informacije

➔ [“Konfigurisanje obaveštenja putem e-pošte” na strani 434](#)

## Pravljenje rezervne kopije podešavanja

Možete da izvezete vrednost postavki podešenih u Web Config u datoteku. Možete je koristiti za izradu rezervnih kopija kontakata, vrednosti postavki, zamene štampača itd.

Izvezena datoteka ne može se uređivati zato što je izvezena kao binarna datoteka.

### Izvoz podešavanja

Izvezite podešavanje za štampač.

1. Pristupite Web Config i zatim izaberite karticu **Device Management > Export and Import Setting Value > Export**.
2. Izaberite podešavanja koja želite da izvezete.  
Izaberite podešavanja koja želite da izvezete. Ako izaberete roditeljsku kategoriju, potkategorije će takođe biti izabrane. Ipak, potkategorije koje izazivaju greške dupliranjem unutar iste mreže (kao što su IP adrese i slično) ne mogu da budu izabrane.
3. Unesite lozinku da biste šifrovali izvezenu datoteku.  
Potrebna vam je lozinka da biste uvezli datoteku. Ostavite ovu opciju praznu ako ne želite da šifrujete datoteku.

4. Kliknite na **Export**.



**Važno:**

Ako želite da izvezete mrežna podešavanja štampača kao što su ime uređaja i IPv6 adresa, izaberite **Enable to select the individual settings of device** i izaberite još stavki. Koristite samo izabrane vrednosti za zamenski štampač.

#### Povezane informacije

➔ [“Aplikacija za podešavanje operacija štampača \(Web Config\)” na strani 311](#)

## Uvoz podešavanja

Uvezite izvezenu datoteku Web Config na štampač.



**Važno:**

Kada uvozite vrednosti koje uključuju pojedinačne informacije kao što su ime štampača ili IP adresa, uverite se da ista IP adresa ne postoji na istoj mreži.

1. Pristupite Web Config, zatim izaberite karticu **Device Management > Export and Import Setting Value > Import**.
2. Izaberite izvezenu datoteku, a zatim unesite šifrovanu lozinku.
3. Kliknite na **Next**.
4. Izaberite podešavanja koja želite da uvezete, a zatim kliknite na **Next**.
5. Kliknite na **OK**.

Podešavanja će biti primenjena na štampač.

#### Povezane informacije

➔ [“Aplikacija za podešavanje operacija štampača \(Web Config\)” na strani 311](#)

---

## Napredna bezbednosna podešavanja

Ovaj odeljak objašnjava napredne funkcije bezbednosti.

### Bezbednosna podešavanja i sprečavanje opasnosti

Kada je štampač priključen na mrežu, možete mu pristupiti sa udaljene lokacije. Pored toga, mnogi ljudi mogu zajednički da koriste štampač, što je korisno u poboljšavanju radne efikasnosti i praktičnosti. Međutim, povećan je rizik od nezakonitog pristupa, nezakonite upotrebe i falsifikovanja podataka. Ako koristite štampač u okruženju u kom imate pristup internetu, rizici su još veći.



Za štampače koji nemaju zaštitu od spoljašnjeg pristupa, sa interneta će se moći pročitati evidencija zadataka za štampanje koja je sačuvana na štampaču.

Kako bi se izbegao ovaj rizik, Epsonovi štampači imaju niz bezbednosnih tehnika.

Podesite štampač po potrebi u skladu sa uslovima okruženja koje je utemeljeno na informacijama o korisnikovom okruženju.

Naziv	Vrsta funkcije	Šta podesiti	Šta sprečiti
Kontrola protokola	Kontroliše protokole i usluge koje se koriste za komunikaciju između štampača i računara i omogućava i onemogućava funkcije.	Protokol ili usluga koja se primenjuje na funkcije koje su dozvoljene ili pojedinačno zabranjene.	Smanjivanje bezbednosnih rizika koji se mogu pojaviti nenamernom upotrebom odvratanjem korisnika od upotrebe nepotrebnih funkcija.
SSL/TLS komunikacija	Sadržaj komunikacija se šifruje SSL/TLS komunikacijom prilikom pristupa Epson serveru na Internetu sa štampača, kao što je komunikacija sa računarom preko veb pregledača, korišćenjem Epson Connect i ažuriranjem osnovnog softvera.	Pribavite CA sertifikat i uvezite ga potom na štampač.	Brisanjem identifikacije štampača uz pomoć CA sertifikata sprečava se lažno predstavljanje i neovlašćen pristup. Pored toga, zaštićeni su komunikacijski sadržaji SSL/TLS i time se sprečava curenje sadržaja za podatke o štampanju i informacije o podešavanju.
IPsec/IP filtriranje	Možete podesiti da dozvoljavate razdvajanje i razgraničenje podataka koji potiču od određenog klijenta ili su određene vrste. S obzirom da IPsec štiti podatke pomoću IP paketne jedinice (šifrovanje i autentifikacija), možete bezbedno komunicirati s nezaštićenim protokolom.	Kreirajte osnovne smernice i pojedinačne smernice da biste podesili klijenta ili vrstu podataka koji mogu pristupiti štampaču.	Sprečite neovlašćen pristup, falsifikovanje i presretanje komunikacijskih podataka na štampaču.
IEEE 802.1X	Omogućava da se samo autentifikovani korisnici povežu na mrežu. Omogućava samo dozvoljenom korisniku da koristi štampač.	Podešavanje provere identiteta na RADIUS serveru (server za proveru identiteta).	Sprečite neovlašćen pristup i upotrebu štampaču.

### Povezane informacije

- ➔ [“Kontrolisanje pomoću protokola” na strani 438](#)
- ➔ [“SSL/TLS komunikacija sa štampačem” na strani 448](#)
- ➔ [“Šifrovana komunikacija pomoću IPsec/IP filtriranja” na strani 449](#)
- ➔ [“Povezivanje štampača na IEEE802.1X mrežu” na strani 461](#)

### Podešavanja bezbednosnih funkcija

Kada podešavate IPsec/IP filtriranje ili IEEE 802.1X, preporučuje se da pristupite Web Config pomoću SSL/TLS za prenošenje informacija o podešavanju kako bi se umanjili bezbednosni rizici kao što su greška ili prekid.

Vodite računa da konfigurišete lozinku administratora pre podešavanja IPsec/IP filtriranja ili IEEE 802.1X.

Takođe možete da koristite Web Config direktnim povezivanjem štampača na računar pomoću Ethernet kabla, a zatim unesite IP adresu u veb pregledač. Štampač može biti povezan u bezbednom okruženju nakon završenih bezbednosnih podešavanja.

## Kontrolisanje pomoću protokola

Možete da štampate pomoću raznih putanja i protokola.

Ako koristite multifunkcionalni štampač, možete da koristite skeniranje mreže i slanje faksova sa računara sa neograničenog broja mrežnih računara.

Možete da smanjite nenamerne bezbednosne rizike ograničavanjem na štampanje sa određenih putanja ili kontrolisanjem dostupnih funkcija.

## Kontrolisanje protokola

Konfigurišite podešavanja protokola.

1. Pristupite Web Config i zatim izaberite karticu **Network Security > Protocol**.
2. Konfigurišite svaku stavku.
3. Kliknite na **Next**.
4. Kliknite na **OK**.

Podešavanja će biti primenjena na štampač.

### Povezane informacije

- ➔ [“Aplikacija za podešavanje operacija štampača \(Web Config\)” na strani 311](#)
- ➔ [“Protokoli koje možete da omogućite ili onemogućite” na strani 438](#)
- ➔ [“Stavke podešavanja protokola” na strani 439](#)

## Protokoli koje možete da omogućite ili onemogućite

Protokol	Opis
Bonjour Settings	Možete da navedete želite li da koristite Bonjour. Bonjour se koristi za pronalaženje uređaja, štampanje i tako dalje.
SLP Settings	Možete da omogućite ili onemogućite funkciju SLP. SLP se koristi za skeniranje s uređaja i pretraživanje mreže u programu EpsonNet Config.
WSD Settings	Možete da omogućite ili onemogućite funkciju WSD. Kada je omogućena, možete da dodajete WSD uređaje i štampate sa WSD ulaza.
LLTD Settings	Možete da omogućite ili onemogućite funkciju LLTD. Kada je omogućena, biće prikazana Windows mapi mreže.
LLMNR Settings	Možete da omogućite ili onemogućite funkciju LLMNR. Kada je omogućena, možete da koristite razrešavanje imena bez NetBIOS čak i ako ne možete da koristite DNS.

Protokol	Opis
LPR Settings	Možete da navedete želite li ili ne da dozvolite LPR štampanje. Kada je omogućeno, možete da štamplete sa LPR porta.
RAW(Port9100) Settings	Možete da navedete želite li ili ne da dozvolite štampanje sa RAW porta (port 9100). Kada je omogućeno, možete da štamplete sa RAW porta (port 9100).
IPP Settings	Možete da navedete želite li ili ne da dozvolite štampanje sa IPP-a. Kada je omogućeno, možete da štamplete preko interneta.
FTP Settings	Možete da navedete želite li ili ne da dozvolite FTP štampanje. Kada je ovo omogućeno, možete da štamplete preko FTP servera.
SNMPv1/v2c Settings	Možete da navedete želite li ili ne da omogućite SNMPv1/v2c. Koristi se za podešavanje uređaja, nadgledanje i tako dalje.
SNMPv3 Settings	Možete da navedete želite li ili ne da omogućite SNMPv3. Koristi se za podešavanje šifrovanih uređaja, nadgledanje i tako dalje.

### Povezane informacije

- ➔ [“Kontrolisanje protokola” na strani 438](#)
- ➔ [“Stavke podešavanja protokola” na strani 439](#)

## Stavke podešavanja protokola

### Bonjour Settings

Stavka	Vrednost i opis podešavanja
Use Bonjour	Izaberite da biste potražili ili koristili uređaje preko Bonjour.
Bonjour Name	Prikazuje Bonjour naziv.
Bonjour Service Name	Prikazuje Bonjour naziv usluge.
Location	Prikazuje naziv Bonjour lokacije.
Top Priority Protocol	Izaberite protokol najvišeg prioriteta za Bonjour štampanje.
Wide-Area Bonjour	Podesite da li želite da koristite Wide-Area Bonjour.

### SLP Settings

Stavka	Vrednost i opis podešavanja
Enable SLP	Izaberite ovo da biste omogućili SLP funkciju. Ovo se koristi kao pretraživanje mreže u programu Epson-Net Config.

### WSD Settings

Stavka	Vrednost i opis podešavanja
Enable WSD	Izaberite ovo da biste omogućili dodavanje uređaja koristeći WSD, kao i štampanje i skeniranje sa WSD ulaza.
Printing Timeout (sec)	Unesite vrednost vremena isteka komunikacije za WSD štampanje između 3 i 3600 sekundi.
Scanning Timeout (sec)	Unesite vrednost vremena isteka komunikacije za WSD skeniranje između 3 i 3600 sekundi.
Device Name	Prikazuje naziv WSD uređaja.
Location	Prikazuje naziv WSD lokacije.

#### LLTD Settings

Stavka	Vrednost i opis podešavanja
Enable LLTD	Izaberite ovo da biste omogućili LLTD. Štampač je prikazan na mapi Windows mreže.
Device Name	Prikazuje naziv LLTD uređaja.

#### LLMNR Settings

Stavka	Vrednost i opis podešavanja
Enable LLMNR	Izaberite ovo da biste omogućili LLMNR. Možete da koristite određivanje naziva bez NetBIOS, čak i ako ne možete da koristite DNS.

#### LPR Settings

Stavka	Vrednost i opis podešavanja
Allow LPR Port Printing	Izaberite da biste dozvolili štampanje sa LPR ulaza.
Printing Timeout (sec)	Unesite vrednost vremena isteka komunikacije za LPR štampanje između 0 i 3600 sekundi. Ako ne želite prekid, unesite 0.

#### RAW(Port9100) Settings

Stavka	Vrednost i opis podešavanja
Allow RAW(Port9100) Printing	Izaberite da biste dozvolili štampanje sa RAW ulaza (ulaz 9100).
Printing Timeout (sec)	Unesite vrednost vremena isteka komunikacije za RAW (ulaz 9100) štampanje između 0 i 3600 sekundi. Ako ne želite prekid, unesite 0.

#### IPP Settings

Stavka	Vrednost i opis podešavanja
Enable IPP	Izaberite da biste omogućili IPP komunikaciju. Prikazani su samo štampači koji podržavaju IPP.
Allow Non-secure Communication	Izaberite <b>Allowed</b> da biste dozvolili štampaču da komunicira bez bezbednosnih mera (IPP).
Communication Timeout (sec)	Unesite vrednost vremena isteka komunikacije za IPP štampanje između 0 i 3600 sekundi.
Require PIN Code when using IPP printing	Izaberite da li da se prilikom upotrebe IPP štampača traži PIN kod ili ne. Ako izaberete <b>Yes</b> , IPP zadaci štampanja bez PIN kodova se ne čuvaju na štampaču.
URL (mreža)	Prikazuje IPP URL-ove (http i https) kada je štampač povezan na mrežu. URL je kombinovana vrednost IP adrese štampača, broja ulaza i naziva IPP štampača.
URL (Wi-Fi Direct)	Prikazuje IPP URL-ove (http i https) kada je štampač povezan preko Wi-Fi Direct. URL je kombinovana vrednost IP adrese štampača, broja ulaza i naziva IPP štampača.
Printer Name	Prikazuje naziv IPP štampača.
Location	Prikazuje IPP lokaciju.

#### FTP Settings

Stavka	Vrednost i opis podešavanja
Enable FTP Server	Izaberite da biste omogućili FTP štampanje. Prikazani su samo štampači koji podržavaju FTP štampanje.
Communication Timeout (sec)	Unesite vrednost vremena isteka za FTP komunikaciju između 0 i 3600 sekundi. Ako ne želite prekid, unesite 0.

#### SNMPv1/v2c Settings

Stavka	Vrednost i opis podešavanja
Enable SNMPv1/v2c	Izaberite da biste omogućili SNMPv1/v2c.
Access Authority	Podesite pristupno telo kada je omogućen SNMPv1/v2c. Izaberite <b>Read Only</b> ili <b>Read/Write</b> .
Community Name (Read Only)	Unesite između 0 i 32 ASCII (od 0x20 do 0x7E) znaka.
Community Name (Read/Write)	Unesite između 0 i 32 ASCII (od 0x20 do 0x7E) znaka.

#### SNMPv3 Settings

Stavka	Vrednost i opis podešavanja
Enable SNMPv3	SNMPv3 je omogućen kada je sanduče provereno.
User Name	Unesite između 1 i 32 znaka koristeći znakove veličine jednog bajta.

Stavka	Vrednost i opis podešavanja
Authentication Settings	
Algorithm	Izaberite algoritam za proveru identiteta za SNMPv3.
Password	Unesite lozinku za proveru identiteta za SNMPv3. Unesite od 8 do 32 alfanumeričkih znakova u formatu ASCII (0x20–0x7E). Ako to ne odredite, ostavite prazno.
Confirm Password	Kao potvrdu, unesite lozinku koju ste konfigurisali.
Encryption Settings	
Algorithm	Izaberite algoritam za proveru šifrovanje za SNMPv3.
Password	Unesite lozinku za šifrovanje za SNMPv3. Unesite od 8 do 32 alfanumeričkih znakova u formatu ASCII (0x20–0x7E). Ako to ne odredite, ostavite prazno.
Confirm Password	Kao potvrdu, unesite lozinku koju ste konfigurisali.
Context Name	Unesite najviše 32 znaka u Unicode formatu (UTF-8). Ako to ne odredite, ostavite prazno. Broj znakova koji može da se unese varira u zavisnosti od jezika.

### Povezane informacije

- ➔ [“Kontrolisanje protokola” na strani 438](#)
- ➔ [“Protokoli koje možete da omogućite ili onemogućite” na strani 438](#)

## Način korišćenja digitalnog sertifikata

### O digitalnim sertifikatima

#### CA-signed Certificate

To je sertifikat koji je potpisalo sertifikaciono telo (CA — Certificate Authority). Možete ga pribaviti ako pošaljete zahtev sertifikacionom telu. Ovaj sertifikat potvrđuje postojanje štampača i koristi se za SSL/TLS komunikaciju, tako da možete da osigurate bezbednost komunikacije podataka.

Kada se koristi za SSL/TLS komunikaciju, koristi se kao serverski sertifikat.

Kada je podešen na IPsec/IP filtriranje ili IEEE 802.1X komunikaciju, koristi se kao klijentski sertifikat.

#### CA sertifikat

To je sertifikat koji se nalazi u nizu CA-signed Certificate, koji se naziva i prelazni CA sertifikat. Pregledač ga koristi kako bi potvrdio putanju sertifikata štampača prilikom pristupa serveru neke druge strane ili Web Config.

Za CA sertifikat podesite kada treba potvrditi putanju serverskog sertifikata pri pristupu sa štampača. Za štampač podesite potvrdu putanje CA-signed Certificate za SSL/TLS povezivanje.

Možete pribaviti CA sertifikat štampača od sertifikacionog tela koje izdaje CA sertifikat.

Takođe možete pribaviti CA sertifikat koji se koristi za proveru servera druge strane od sertifikacionog tela koje je izdalo CA-signed Certificate drugog servera.

#### ❑ Self-signed Certificate

To je sertifikat koji sam štampač potpisuje i izdaje. Takođe se naziva korenski sertifikat. S obzirom da izdavalac sam sebe sertifikuje, nije pouzdan i ne može sprečiti lažno predstavljanje.

Koristite ga kada vršite bezbednosna podešavanja i jednostavnu SSL/TLS komunikaciju bez CA-signed Certificate.

Ako koristite taj sertifikat za SSL/TLS komunikaciju, u pregledaču će se možda pojaviti bezbednosno upozorenje, jer sertifikat nije registrovan u pregledaču. Možete da koristite Self-signed Certificate samo za SSL/TLS komunikaciju.

#### Povezane informacije

- ➔ [“Konfigurisanje opcije CA-signed Certificate” na strani 443](#)
- ➔ [“Ažuriranje nezavisnog sertifikata” na strani 446](#)
- ➔ [“Konfigurisanje opcije CA Certificate” na strani 447](#)

## Konfigurisanje opcije CA-signed Certificate

### Pribavljanje CA sertifikata

Da biste pribavili CA sertifikat, kreirajte CSR (zahtev za potpisivanje sertifikata) i pošaljite ga sertifikacionom telu. CSR možete da kreirate uz pomoć programa Web Config i računara.

Pratite uputstva za kreiranje CSR-a i pribavite CA sertifikat koristeći Web Config. Prilikom kreiranja CSR-a uz pomoć programa Web Config, sertifikat je u formatu PEM/DER.

1. Pristupite Web Config i zatim izaberite karticu **Network Security**. Zatim izaberite **SSL/TLS > Certificate** ili **IPsec/IP Filtering > Client Certificate** ili **IEEE802.1X > Client Certificate**.

Šta god da izaberete, možete pribaviti isti sertifikat i koristiti ga zajednički.

2. Kliknite na **Generate** kod CSR.  
Otvoriće se stranica za kreiranje CSR-a.

3. Unesite vrednost za svaku stavku.

**Napomena:**

*Dostupna dužina šifre i skraćenice se mogu razlikovati u zavisnosti od sertifikacionog tela. Poštujte pravila datog sertifikacionog tela prilikom kreiranja zahteva.*

4. Kliknite na **OK**.  
Prikaže se poruka sa obaveštenjem o završetku.
5. Izaberite karticu **Network Security**. Zatim izaberite **SSL/TLS > Certificate**, ili **IPsec/IP Filtering > Client Certificate** ili **IEEE802.1X > Client Certificate**.

6. CSR preuzmite na računar tako što ćete kliknuti na jedno od dugmadi za preuzimanje koju sadrži CSR, u formatu koji zahteva dato sertifikaciono telo.



**Važno:**

*Nemojte ponovo da generišete CSR. Ako to uradite, možda nećete moći da uvezete izdati CA-signed Certificate.*

7. Pošaljite CSR sertifikacionom telu i dobavite CA-signed Certificate.  
Poštujte pravila datog sertifikacionog tela koja se odnose na način slanja i formular.
8. Sačuvajte izdati CA-signed Certificate na računaru koji je povezan sa štampačem.  
Postupak dobijanja CA-signed Certificate se smatra gotovim kada sertifikat snimate na određenu lokaciju.

**Povezane informacije**

➔ [“Aplikacija za podešavanje operacija štampača \(Web Config\)” na strani 311](#)

**Stavke podešavanja CSR-a**

Stavka	Podešavanja i objašnjenje
Key Length	Izaberite dužinu šifre za CSR.
Common Name	Možete uneti između 1 i 128 znakova. Ako je to IP adresa, treba da bude statična IP adresa. Možete uneti od 1 do 5 IPv4 adresa, IPv6 adresa, naziva matičnog računara, FQDN-ova tako što ćete ih odvojiti zarezima.  Prvi element se čuva pod zajedničkim imenom, a ostali elementi se čuvaju u drugom polju predmeta sertifikata.  Primer:  IP adresa štampača: 192.0.2.123, Naziv štampača: EPSONA1B2C3 Common Name: EPSONA1B2C3,EPSONA1B2C3.local,192.0.2.123
Organization/ Organizational Unit/ Locality/ State/Province	Možete uneti između 0 i 64 znakova u ASCII formatu (0x20–0x7E). Pojedinačna imena možete da odvojite zarezima.
Country	Unesite šifru zemlje pomoću dvocifrenog broja navedenog u ISO-3166.
Sender's Email Address	Možete uneti elektronsku adresu pošiljaoca radi podešavanja severa za poštu. Unesite istu elektronsku adresu kao što je <b>Sender's Email Address</b> za karticu <b>Network &gt; Email Server &gt; Basic</b> .

**Povezane informacije**

➔ [“Pribavljanje CA sertifikata” na strani 443](#)

**Uvoz CA sertifikata**

Uvezite pribavljeni CA-signed Certificate na štampač.





**Važno:**

- Proverite da li su na štampaču podešeni tačno vreme i datum. Moguće je da sertifikat ne važi.
- Ako ste sertifikat dobili na osnovu CSR formulara iz programa Web Config, sertifikat možete da uvezete jednom.

1. Pristupite Web Config i zatim izaberite karticu **Network Security**. Zatim izaberite **SSL/TLS > Certificate**, ili **IPsec/IP Filtering > Client Certificate** ili **IEEE802.1X > Client Certificate**.

2. Kliknite na **Import**

Otvoriće se stranica za uvoz sertifikata.

3. Unesite vrednost za svaku stavku. Podesite **CA Certificate 1** i **CA Certificate 2** kada proveravate putanju sertifikata na mrežnom pregledaču koji pristupa štampaču.

Postavke mogu da se razlikuju u zavisnosti od toga gde kreirate CSR i od formata datoteke sertifikata. Unesite vrednosti u obavezna polja u skladu sa sledećim stavkama.

- Sertifikat u formatu PEM/DER dobijen iz programa Web Config
  - Private Key:** Nemojte konfigurisati ovu stavku jer štampač sadrži privatni ključ.
  - Password:** Nemojte je konfigurisati.
  - CA Certificate 1/CA Certificate 2:** Opcionalno
- Sertifikat u formatu PEM/DER dobijen sa računara
  - Private Key:** Podesite ovu stavku.
  - Password:** Nemojte je konfigurisati.
  - CA Certificate 1/CA Certificate 2:** Opcionalno
- Sertifikat u formatu PKCS#12 dobijen sa računara
  - Private Key:** Nemojte je konfigurisati.
  - Password:** Opcionalno
  - CA Certificate 1/CA Certificate 2:** Nemojte je konfigurisati.

4. Kliknite na **OK**.

Prikazaće se poruka sa obaveštenjem o završetku.

**Napomena:**

Kliknite na **Confirm** da biste proverili informacije u sertifikatu.

**Povezane informacije**

➔ [“Aplikacija za podešavanje operacija štampača \(Web Config\)” na strani 311](#)

### Stavke za podešavanja uvoza CA sertifikata

Stavka	Podešavanja i objašnjenje
Server Certificate ili Client Certificate	Izaberite format sertifikata. Za SSL/TLS protokol prikazuje se Server Certificate. Za IPsec/IP filtriranje ili IEEE 802.1X, prikazuje se Client Certificate.
Private Key	Ako dobijete sertifikat u formatu PEM/DER pomoću CSR-a napravljenog sa računara, odredite datoteku sa privatnim ključem koja odgovara sertifikatu.
Password	Ako je format <b>Certificate with Private Key (PKCS#12)</b> , unesite lozinku za šifrovanje privatnog ključa koji je podešen kada dobijete sertifikat.
CA Certificate 1	Ako je format vašeg sertifikata <b>Certificate (PEM/DER)</b> , uvezite sertifikat sertifikacionog tela koje izdaje CA-signed Certificate koji se koristi kao sertifikat servera. Ako je potrebno, odredite datoteku.
CA Certificate 2	Ako je format vašeg sertifikata <b>Certificate (PEM/DER)</b> , uvezite sertifikat sertifikacionog tela koje izdaje CA Certificate 1. Ako je potrebno, odredite datoteku.

#### Povezane informacije

➔ [“Uvoz CA sertifikata” na strani 444](#)

### Brisanje CA sertifikata

Možete da izbrišete uvezeni sertifikat kada istekne ili kada više ne postoji potreba za šifrovanjem veze.



**Važno:**

*Ako ste sertifikat dobili na osnovu CSR formulara iz programa Web Config, ne možete ponovo da uvezete izbrisani sertifikat. U tom slučaju, kreirajte CSR i ponovo pribavite sertifikat.*

1. Pristupite opciji Web Config, i onda odaberite karticu **Network Security**. Zatim izaberite **SSL/TLS > Certificate ili IPsec/IP Filtering > Client Certificate ili IEEE802.1X > Client Certificate**.
2. Kliknite na **Delete**.
3. Potvrdite da želite da izbrišete sertifikat u prikazanoj poruci.

#### Povezane informacije

➔ [“Aplikacija za podešavanje operacija štampača \(Web Config\)” na strani 311](#)

### Ažuriranje nezavisnog sertifikata

S obzirom da štampač izdaje Self-signed Certificate, možete ga ažurirati kada istekne ili kada se opisani sadržaj promeni.

1. Pristupite Web Config i izaberite karticu **Network Security** tab > **SSL/TLS > Certificate**.

2. Kliknite na **Update**.

3. Unesite **Common Name**.

Možete uneti najviše 5 IPv4 adresa, IPv6 adresa, naziva matičnog računara, FQDN-ova od 1 do 128 znakova tako što ćete ih odvojiti zarezima. Prvi parametar se čuva pod zajedničkim imenom, a ostali se čuvaju u drugom polju predmeta sertifikata.

Primer:

IP adresa štampača: 192.0.2.123, Naziv štampača: EPSONA1B2C3

Zajedničko ime: EPSONA1B2C3,EPSONA1B2C3.local,192.0.2.123

4. Navedite rok važenja sertifikata.

5. Kliknite na **Next**.

Prikazaće se poruka sa potvrdom.

6. Kliknite na **OK**.

Štampač će biti ažuriran.

**Napomena:**

Podatke o sertifikatu možete proveriti sa kartice **Network Security > SSL/TLS > Certificate > Self-signed Certificate** i kliknuti na **Confirm**.

**Povezane informacije**

➔ [“Aplikacija za podešavanje operacija štampača \(Web Config\)” na strani 311](#)

## Konfigurisanje opcije CA Certificate

Kada podesite CA Certificate, možete proveriti putanju do CA sertifikata servera kojem štampač pristupa. Time se može sprečiti lažno predstavljanje.

Možete dobiti CA Certificate od sertifikacionog tela koje izdaje CA-signed Certificate.

### Uvoz CA Certificate

Uvezite CA Certificate na štampač.

1. Pristupite Web Config a zatim izaberite karticu **Network Security > CA Certificate**.

2. Kliknite na **Import**.

3. Navedite CA Certificate koji želite da uvezete.

4. Kliknite na **OK**.

Kada se uvoz završi, bićete vraćeni na ekran **CA Certificate** i uvezeni CA Certificate će se prikazati.

**Povezane informacije**

➔ [“Aplikacija za podešavanje operacija štampača \(Web Config\)” na strani 311](#)

### Brisanje CA Certificate

Možete da izbrišete uvezene CA Certificate.

1. Pristupite Web Config a zatim izaberite karticu **Network Security > CA Certificate**.
2. Kliknite **Delete** pored CA Certificate koji želite da izbrišete.
3. Potvrdite da želite da izbrišete sertifikat u prikazanoj poruci.
4. Kliknite **Reboot Network**, a zatim proverite da je izbrisan CA sertifikat nije naveden na ažuriranom ekranu.

### Povezane informacije

➔ [“Aplikacija za podešavanje operacija štampača \(Web Config\)” na strani 311](#)

## SSL/TLS komunikacija sa štampačem

Kada je sertifikat servera za štampač podešen pomoću protokola SSL/TLS (Sloj sigurnih utičnica/Bezbednost transportnog sloja), možete šifrovati komunikacionu putanju između računara. Ovo uradite ako želite da sprečite neovlašćeni pristup i pristup na daljinu.

### Konfigurisanje osnovnih postavki SSL/TLS protokola

Ako štampač podržava funkciju HTTPS servera, možete da koristite SSL/TLS protokol da šifrujete komunikaciju. Možete da konfigurirate štampač i da njime upravljate pomoću programa Web Config, uz zagarantovanu zaštitu.

Konfigurirate jačinu šifrovanja i funkciju preusmeravanja.

1. Pristupite Web Config i izaberite karticu **Network Security > > SSL/TLS > Basic**.
2. Izaberite po jednu vrednost za svaku stavku.
  - Encryption Strength  
Izaberite nivo jačine šifrovanja.
  - Redirect HTTP to HTTPS  
Preusmeravanje na HTTPS kada se pristupi HTTP-u.
3. Kliknite na **Next**.  
Prikazaće se poruka sa potvrdom.
4. Kliknite na **OK**.  
Štampač će biti ažuriran.

### Povezane informacije

➔ [“Aplikacija za podešavanje operacija štampača \(Web Config\)” na strani 311](#)

## Konfigurisanje sertifikata servera za štampač

1. Pristupite Web Config i izaberite karticu **Network Security > > SSL/TLS > Certificate**.
2. Odredite koji sertifikat će se koristiti pod opcijom **Server Certificate**.
  - Self-signed Certificate  
Štampač je generisao nezavisni sertifikat. Izaberite ovu stavku ako niste pribavili CA sertifikat.
  - CA-signed Certificate  
Izaberite ovu stavku ako ste unapred pribavili i uvezli CA sertifikat.
3. Kliknite na **Next**.  
Prikazaće se poruka sa potvrdom.
4. Kliknite na **OK**.  
Štampač će biti ažuriran.

### Povezane informacije

- ➔ [“Aplikacija za podešavanje operacija štampača \(Web Config\)” na strani 311](#)
- ➔ [“Konfigurisanje opcije CA-signed Certificate” na strani 443](#)
- ➔ [“Ažuriranje nezavisnog sertifikata” na strani 446](#)

## Šifrovana komunikacija pomoću IPsec/IP filtriranja

### O aplikaciji IPsec/IP Filtering

Uz pomoć funkcije IPsec/IP filtriranja možete da filtrirate saobraćaj na osnovu IP adrese, servisa i porta. Kombinovanjem filtera možete da konfigurirate štampač tako da prihvata ili blokira određene klijente i određene podatke. Uz to, možete da povećate bezbednost tako što ćete koristiti IPsec.

#### **Napomena:**

*Računari koji koriste Windows Vista ili novije verzije, ili Windows Server 2008 ili novije verzije podržavaju IPsec.*

### Konfigurisanje podrazumevane smernice

Da bi filtriranje saobraćaja bilo aktivno, konfigurirate podrazumevanu smernicu. Podrazumevane smernice važe za sve korisnike i grupe koje se povezuju sa štampačem. Ako želite da preciznije kontrolirate korisnike i grupe korisnika, konfigurirate smernice za grupe.

1. Pristupite Web Config i zatim izaberite karticu **Network Security > IPsec/IP Filtering > Basic**.
2. Unesite vrednost za svaku stavku.
3. Kliknite na **Next**.  
Prikazaće se poruka sa potvrdom.

4. Kliknite na OK.  
Štampač će biti ažuriran.

### Povezane informacije

➔ [“Aplikacija za podešavanje operacija štampača \(Web Config\)” na strani 311](#)

### Default Policy — stavke podešavanja

#### Default Policy

Stavka	Podešavanja i objašnjenje
IPsec/IP Filtering	Možete da omogućite ili onemogućite funkciju IPsec/IP filtriranja.

#### Access Control

Konfigurirate način kontrole saobraćaja IP paketa.

Stavka	Podešavanja i objašnjenje
Permit Access	Izaberite ovu stavku ako želite da dozvolite prolaz definisanim IP paketima.
Refuse Access	Izaberite ovu stavku ako želite da zabranite prolaz definisanim IP paketima.
IPsec	Izaberite ovu stavku ako želite da dozvolite prolaz definisanim IPsec paketima.

**IKE Version**

Izaberite **IKEv1** ili **IKEv2** za **IKE Version**. Izaberite jednu od njih na osnovu uređaja s kojim je štampač povezan.

**IKEv1**

Kada odaberete **IKEv1** kao **IKE Version**, biće prikazane sledeće stavke.

Stavka	Podešavanja i objašnjenje
Authentication Method	Da biste mogli da izaberete <b>Certificate</b> , potrebno je da unapred dobijete i uvezete CA sertifikat.
Pre-Shared Key	Ako izaberete <b>Pre-Shared Key</b> za <b>Authentication Method</b> , unesite preliminarno deljenu šifru od 1 do 127 znakova.
Confirm Pre-Shared Key	Kao potvrdu, unesite šifru koju ste konfigurisali.

**IKEv2**

Kada odaberete **IKEv2** kao **IKE Version**, biće prikazane sledeće stavke.

Stavka	Podešavanja i objašnjenje	
Local	Authentication Method	Da biste mogli da izaberete <b>Certificate</b> , potrebno je da unapred dobijete i uvezete CA sertifikat.
	ID Type	Ako odaberete <b>Pre-Shared Key</b> za <b>Authentication Method</b> , izaberite vrstu ID oznake za štampač.
	ID	Unesite ID štampača koji odgovara vrsti ID oznake. Kao prvi znak ne možete upotrebiti „@“, „#“, i „=“. <b>Distinguished Name:</b> Unesite između 1 i 255 ASCII znakova (od 0x20 do 0x7E) veličine jednog bajta. Potrebno je da uključite „=“. <b>IP Address:</b> Unesite format IPv4 ili IPv6. <b>FQDN:</b> Unesite kombinaciju znakova dužine od 1 do 255 znakova, koristeći znakove A–Z, a–z, 0–9, „-“ i tačku (.). <b>Email Address:</b> Unesite između 1 i 255 ASCII znakova (od 0x20 do 0x7E) veličine jednog bajta. Potrebno je da uključite „@“. <b>Key ID:</b> Unesite između 1 i 255 ASCII znakova (od 0x20 do 0x7E) veličine jednog bajta.
	Pre-Shared Key	Ako izaberete <b>Pre-Shared Key</b> za <b>Authentication Method</b> , unesite preliminarno deljenu šifru od 1 do 127 znakova.
	Confirm Pre-Shared Key	Kao potvrdu, unesite šifru koju ste konfigurisali.

Stavka		Podešavanja i objašnjenje
Remote	Authentication Method	Da biste mogli da izaberete <b>Certificate</b> , potrebno je da unapred dobijete i uvezete CA sertifikat.
	ID Type	Ako odaberete <b>Pre-Shared Key</b> za <b>Authentication Method</b> , izaberite vrstu ID oznake za uređaj čiji identitet želite da proverite.
	ID	Unesite ID štampača koji odgovara vrsti ID oznake. Kao prvi znak ne možete upotrebiti „@“, „#“, i „=“. <b>Distinguished Name:</b> Unesite između 1 i 255 ASCII znakova (od 0x20 do 0x7E) veličine jednog bajta. Potrebno je da uključite „=“. <b>IP Address:</b> Unesite format IPv4 ili IPv6. <b>FQDN:</b> Unesite kombinaciju znakova dužine od 1 do 255 znakova, koristeći znakove A–Z, a–z, 0–9, „-“ i tačku (.). <b>Email Address:</b> Unesite između 1 i 255 ASCII znakova (od 0x20 do 0x7E) veličine jednog bajta. Potrebno je da uključite „@“. <b>Key ID:</b> Unesite između 1 i 255 ASCII znakova (od 0x20 do 0x7E) veličine jednog bajta.
	Pre-Shared Key	Ako izaberete <b>Pre-Shared Key</b> za <b>Authentication Method</b> , unesite preliminarno deljenu šifru od 1 do 127 znakova.
	Confirm Pre-Shared Key	Kao potvrdu, unesite šifru koju ste konfigurisali.

#### Encapsulation

Ako izaberete **IPsec** za **Access Control**, potrebno je da konfigurirate režim enkapsulacije.

Stavka	Podešavanja i objašnjenje
Transport Mode	Izaberite ovu opciju ako štampač uvek koristite na istoj LAN mreži. IP paketi sloja 4 i viših slojeva se šifruju.
Tunnel Mode	Ako koristite štampač na mreži sa mogućnošću priključenja na internet, kao što je IPsec-VPN, izaberite ovu opciju. Zaglavlje i podaci o IP paketima se šifruju. <b>Remote Gateway(Tunnel Mode):</b> Ako izaberete <b>Tunnel Mode</b> za <b>Encapsulation</b> , unesite adresu mrežnog prolaza od 1 do 39 znakova.

#### Security Protocol

Ako izaberete **IPsec** za **Access Control**, izaberite neku opciju.

Stavka	Podešavanja i objašnjenje
ESP	Izaberite ovu stavku kako biste obezbedili integritet provere identiteta i podataka i kako biste šifrovali podatke.
AH	Izaberite ovu stavku kako biste obezbedili integritet provere identiteta i podataka. Čak i ako je šifrovanje podataka zabranjeno, možete da koristite IPsec.



#### ❑ Algorithm Settings

Preporučuje se da izaberete **Any** za sva podešavanja ili da izaberete stavku osim **Any** svako podešavanje. Ako izaberete **Any** za neka od podešavanja i izaberete stavku osim **Any** za ostala podešavanja, možda neće postojati komunikacija s uređajem, zavisno od drugog uređaja koji želite da proverite.

Stavka		Podešavanja i objašnjenje
IKE	Encryption	Odaberite algoritam za šifrovanje za IKE. Stavke se razlikuju u zavisnosti od IKE verzije.
	Authentication	Odaberite algoritam za proveru identiteta za IKE.
	Key Exchange	Odaberite algoritam za razmenu ključeva za IKE. Stavke se razlikuju u zavisnosti od IKE verzije.
ESP	Encryption	Odaberite algoritam za šifrovanje za ESP. Ova funkcija je dostupna kada je <b>ESP</b> podešen na <b>Security Protocol</b> .
	Authentication	Odaberite algoritam za proveru identiteta za ESP. Ova funkcija je dostupna kada je <b>ESP</b> podešen na <b>Security Protocol</b> .
AH	Authentication	Odaberite algoritam za šifrovanje za AH. Ova funkcija je dostupna kada je <b>AH</b> podešen na <b>Security Protocol</b> .

#### Povezane informacije

➔ [“Konfigurisanje podrazumevane smernice” na strani 449](#)

## Konfigurisanje smernica za grupe

Smernice za grupu su jedno ili više pravila koja se primenjuju na korisnika ili grupu korisnika. Štampač kontroliše IP pakete koji odgovaraju konfigurisanim smernicama. Proverava se identitet IP paketa u odnosu na smernice za grupu redosledom od 1 do 10, a zatim u odnosu na podrazumevanu smernicu.

1. Pristupite Web Config i zatim izaberite karticu **Network Security > IPsec/IP Filtering > Basic**.
2. Kliknite na brojčanu karticu koju želite da konfigurirate.
3. Unesite vrednost za svaku stavku.
4. Kliknite na **Next**.  
Prikažaće se poruka sa potvrdom.
5. Kliknite na **OK**.  
Štampač će biti ažuriran.

#### Povezane informacije

➔ [“Aplikacija za podešavanje operacija štampača \(Web Config\)” na strani 311](#)

### Group Policy — stavke podešavanja

Stavka	Podešavanja i objašnjenje
Enable this Group Policy	Možete da omogućite ili onemogućite smernicu za grupu.

#### Access Control

Konfigurirate način kontrole saobraćaja IP paketa.

Stavka	Podešavanja i objašnjenje
Permit Access	Izaberite ovu stavku ako želite da dozvolite prolaz definisanim IP paketima.
Refuse Access	Izaberite ovu stavku ako želite da zabranite prolaz definisanim IP paketima.
IPsec	Izaberite ovu stavku ako želite da dozvolite prolaz definisanim IPsec paketima.

#### Local Address(Printer)

Izaberite IPv4 adresu ili IPv6 adresu koja odgovara vašem mrežnom okruženju. Ako se IP adresa dodeli automatski, možete izabrati **Use auto-obtained IPv4 address**.

**Napomena:**

Ako je IPv6 adresa automatski dodeljena, povezivanje možda neće biti moguće. Konfigurirate statičku IPv6 adresu.

#### Remote Address(Host)

Unesite IP adresu uređaja da biste mogli da upravljate pristupom. IP adresa mora biti dužine do 43 znaka. Ako ne unesete IP adresu, kontrolisaće se sve adrese.

**Napomena:**

Ako je IP adresa automatski dodeljena (npr. ako ju je dodelio DHCP), povezivanje možda neće biti moguće. Konfigurirate statičku IP adresu.

#### Method of Choosing Port

Izaberite način određivanja portova.

Service Name

Ako izaberete **Service Name** za **Method of Choosing Port**, izaberite neku opciju.

Transport Protocol

Ako izaberete **Port Number** za **Method of Choosing Port**, potrebno je da konfigurirate režim enkapsulacije.

Stavka	Podešavanja i objašnjenje
Any Protocol	Izaberite ovu stavku kako biste upravljali vrstama protokola.
TCP	Izaberite ovu stavku kako biste upravljali podacima za unicast.
UDP	Izaberite ovu stavku kako biste upravljali podacima za broadcast i multicast.
ICMPv4	Izaberite ovu stavku kako biste upravljali komandom za ping.

Local Port

Ako izaberete **Port Number** za **Method of Choosing Port** i ako izaberete **TCP** ili **UDP** za **Transport Protocol**, unesite brojeve portova za upravljanje prijemom paketa, odvojene zarezima. Možete da unesete najviše 10 brojeva portova.

Primer: 20,80,119,5220

Ako ne unesete broj porta, kontrolisaće se svi portovi.

Remote Port

Ako izaberete **Port Number** za **Method of Choosing Port** i ako izaberete **TCP** ili **UDP** za **Transport Protocol**, unesite brojeve portova za upravljanje slanjem paketa, odvojene zarezima. Možete da unesete najviše 10 brojeva portova.

Primer: 25,80,143,5220

Ako ne unesete broj porta, kontrolisaće se svi portovi.

**IKE Version**

Izaberite **IKEv1** ili **IKEv2** za **IKE Version**. Izaberite jednu od njih na osnovu uređaja s kojim je štampač povezan.

IKEv1

Kada odaberete **IKEv1** kao **IKE Version**, biće prikazane sledeće stavke.

Stavka	Podešavanja i objašnjenje
Authentication Method	Ako izaberete <b>IPsec</b> za <b>Access Control</b> , izaberite neku opciju. Za podrazumevanu smernicu uobičajen je korišćeni sertifikat.
Pre-Shared Key	Ako izaberete <b>Pre-Shared Key</b> za <b>Authentication Method</b> , unesite preliminarno deljenu šifru od 1 do 127 znakova.
Confirm Pre-Shared Key	Kao potvrdu, unesite šifru koju ste konfigurisali.

❑ IKEv2

Kada odaberete **IKEv2** kao **IKE Version**, biće prikazane sledeće stavke.

Stavka		Podešavanja i objašnjenje
Local	Authentication Method	Ako izaberete <b>IPsec</b> za <b>Access Control</b> , izaberite neku opciju. Za podrazumevanu smernicu uobičajen je korišćeni sertifikat.
	ID Type	Ako odaberete <b>Pre-Shared Key</b> za <b>Authentication Method</b> , izaberite vrstu ID oznake za štampač.
	ID	Unesite ID štampača koji odgovara vrsti ID oznake. Kao prvi znak ne možete upotrebiti „@“, „#“, i „=“. <b>Distinguished Name:</b> Unesite između 1 i 255 ASCII znakova (od 0x20 do 0x7E) veličine jednog bajta. Potrebno je da uključite „=“. <b>IP Address:</b> Unesite format IPv4 ili IPv6. <b>FQDN:</b> Unesite kombinaciju znakova dužine od 1 do 255 znakova, koristeći znakove A–Z, a–z, 0–9, „-“ i tačku (.). <b>Email Address:</b> Unesite između 1 i 255 ASCII znakova (od 0x20 do 0x7E) veličine jednog bajta. Potrebno je da uključite „@“. <b>Key ID:</b> Unesite između 1 i 255 ASCII znakova (od 0x20 do 0x7E) veličine jednog bajta.
	Pre-Shared Key	Ako izaberete <b>Pre-Shared Key</b> za <b>Authentication Method</b> , unesite preliminarno deljenu šifru od 1 do 127 znakova.
	Confirm Pre-Shared Key	Kao potvrdu, unesite šifru koju ste konfigurisali.
	Remote	Authentication Method
ID Type		Ako odaberete <b>Pre-Shared Key</b> za <b>Authentication Method</b> , izaberite vrstu ID oznake za uređaj čiji identitet želite da proverite.
ID		Unesite ID štampača koji odgovara vrsti ID oznake. Kao prvi znak ne možete upotrebiti „@“, „#“, i „=“. <b>Distinguished Name:</b> Unesite između 1 i 255 ASCII znakova (od 0x20 do 0x7E) veličine jednog bajta. Potrebno je da uključite „=“. <b>IP Address:</b> Unesite format IPv4 ili IPv6. <b>FQDN:</b> Unesite kombinaciju znakova dužine od 1 do 255 znakova, koristeći znakove A–Z, a–z, 0–9, „-“ i tačku (.). <b>Email Address:</b> Unesite između 1 i 255 ASCII znakova (od 0x20 do 0x7E) veličine jednog bajta. Potrebno je da uključite „@“. <b>Key ID:</b> Unesite između 1 i 255 ASCII znakova (od 0x20 do 0x7E) veličine jednog bajta.
Pre-Shared Key		Ako izaberete <b>Pre-Shared Key</b> za <b>Authentication Method</b> , unesite preliminarno deljenu šifru od 1 do 127 znakova.
Confirm Pre-Shared Key		Kao potvrdu, unesite šifru koju ste konfigurisali.

Encapsulation

Ako izaberete **IPsec** za **Access Control**, potrebno je da konfigurirate režim enkapsulacije.

Stavka	Podešavanja i objašnjenje
Transport Mode	Izaberite ovu opciju ako štampač uvek koristite na istoj LAN mreži. IP paketi sloja 4 i viših slojeva se šifruju.
Tunnel Mode	Ako koristite štampač na mreži sa mogućnošću priključenja na internet, kao što je IPsec-VPN, izaberite ovu opciju. Zaglavlje i podaci o IP paketima se šifruju.  <b>Remote Gateway(Tunnel Mode):</b> Ako izaberete <b>Tunnel Mode</b> za <b>Encapsulation</b> , unesite adresu mrežnog prolaza od 1 do 39 znakova.

### Security Protocol

Ako izaberete **IPsec** za **Access Control**, izaberite neku opciju.

Stavka	Podešavanja i objašnjenje
ESP	Izaberite ovu stavku kako biste obezbedili integritet provere identiteta i podataka i kako biste šifrovali podatke.
AH	Izaberite ovu stavku kako biste obezbedili integritet provere identiteta i podataka. Čak i ako je šifrovanje podataka zabranjeno, možete da koristite IPsec.

### Algorithm Settings

Preporučuje se da izaberete **Any** za sva podešavanja ili da izaberete stavku osim **Any** svako podešavanje. Ako izaberete **Any** za neka od podešavanja i izaberete stavku osim **Any** za ostala podešavanja, možda neće postojati komunikacija s uređajem, zavisno od drugog uređaja koji želite da proverite.

Stavka	Podešavanja i objašnjenje	
IKE	Encryption	Odaberite algoritam za šifrovanje za IKE. Stavke se razlikuju u zavisnosti od IKE verzije.
	Authentication	Odaberite algoritam za proveru identiteta za IKE.
	Key Exchange	Odaberite algoritam za razmenu ključeva za IKE. Stavke se razlikuju u zavisnosti od IKE verzije.
ESP	Encryption	Odaberite algoritam za šifrovanje za ESP. Ova funkcija je dostupna kada je <b>ESP</b> podešen na <b>Security Protocol</b> .
	Authentication	Odaberite algoritam za proveru identiteta za ESP. Ova funkcija je dostupna kada je <b>ESP</b> podešen na <b>Security Protocol</b> .
AH	Authentication	Odaberite algoritam za šifrovanje za AH. Ova funkcija je dostupna kada je <b>AH</b> podešen na <b>Security Protocol</b> .

### Povezane informacije

- ➔ [“Konfigurisanje smernica za grupe” na strani 453](#)
- ➔ [“Kombinacija Local Address\(Printer\) i Remote Address\(Host\) na Group Policy” na strani 458](#)
- ➔ [“Reference naziva usluge u smernicama za grupu” na strani 458](#)

### Kombinacija Local Address(Printer) i Remote Address(Host) na Group Policy

		Podešavanje Local Address(Printer)		
		IPv4	IPv6* <sup>2</sup>	Any addresses* <sup>3</sup>
Podešavanje Remote Address(Host)	IPv4* <sup>1</sup>	✓	–	✓
	IPv6* <sup>1*2</sup>	–	✓	✓
	Prazno	✓	✓	✓

\*1Ako je IPsec izabrano za Access Control, ne možete da unesete dužinu prefiksa.

\*2Ako je IPsec izabrano za Access Control, možete izabrati lokalnu adresu veze (fe80:), ali će smernice za grupe biti onemogućene.

\*3Osim lokalnih IPv6 adresa veze.

### Reference naziva usluge u smernicama za grupu

#### Napomena:

Nedostupne usluge su prikazane, ali se ne mogu izabrati.

Naziv usluge	Tip protokola	Broj lokalnog ulaza	Broj udaljenog ulaza	Funkcije koje se kontrolišu
Any	–	–	–	Sve usluge
ENPC	UDP	3289	Bilo koji ulaz	Traženje štampača iz aplikacija kao što su Epson Device Admin, upravljački program štampača i upravljački program skenera
SNMP	UDP	161	Bilo koji ulaz	Preuzimanje i konfigurisanje MIB iz aplikacija kao što su Epson Device Admin, Epson upravljački programa štampača i Epson upravljački programa skenera
LPR	TCP	515	Bilo koji ulaz	Prosleđivanje LPR podataka
RAW (Port9100)	TCP	9100	Bilo koji ulaz	Prosleđivanje RAW podataka
IPP/IPPS	TCP	631	Bilo koji ulaz	Prosleđivanje podataka o IPP/IPPS štampanju
WSD	TCP	Bilo koji ulaz	5357	Kontrolni WSD
WS-Discovery	UDP	3702	Bilo koji ulaz	Traženje štampača iz WSD
Network Scan	TCP	1865	Bilo koji ulaz	Prosleđivanje skeniranih podataka iz softvera za skeniranje
Network Push Scan	TCP	Bilo koji ulaz	2968	Preuzimanje informacija o zadatku skeniranja s uređaja iz softvera za skeniranje
Network Push Scan Discovery	UDP	2968	Bilo koji ulaz	Traženje računara tokom obavljanja skeniranja s uređaja iz softvera za skeniranje

Naziv usluge	Tip protokola	Broj lokalnog ulaza	Broj udaljenog ulaza	Funkcije koje se kontrolišu
FTP Data (Local)	TCP	20	Bilo koji ulaz	FTP server (prosleđivanje podataka o FTP štampanju)
FTP Control (Local)	TCP	21	Bilo koji ulaz	FTP server (kontrola FTP štampanja)
FTP Data (Remote)	TCP	Bilo koji ulaz	20	FTP klijent (prosleđivanje skeniranih podataka i podataka o primljenim faksovima)  Međutim, to može da kontroliše samo FTP server koji koristi udaljeni ulaz broj 20.
FTP Control (Remote)	TCP	Bilo koji ulaz	21	FTP klijent (kontrola radi prosleđivanja skeniranih podataka i podataka o primljenim faksovima)
CIFS (Local)	TCP	445	Bilo koji ulaz	CIFS server (deljenje mrežne fascikle)
CIFS (Remote)	TCP	Bilo koji ulaz	445	CIFS klijent (prosleđivanje skeniranih podataka i podataka o primljenim faksovima u fasciklu)
NetBIOS Name Service (Local)	UDP	137	Bilo koji ulaz	CIFS server (deljenje mrežne fascikle)
NetBIOS Datagram Service (Local)	UDP	138	Bilo koji ulaz	
NetBIOS Session Service (Local)	TCP	139	Bilo koji ulaz	
NetBIOS Name Service (Remote)	UDP	Bilo koji ulaz	137	CIFS klijent (prosleđivanje skeniranih podataka i podataka o primljenim faksovima u fasciklu)
NetBIOS Datagram Service (Remote)	UDP	Bilo koji ulaz	138	
NetBIOS Session Service (Remote)	TCP	Bilo koji ulaz	139	
HTTP (Local)	TCP	80	Bilo koji ulaz	HTTP(S) server (prosleđivanje podataka o Web Config i WSD)
HTTPS (Local)	TCP	443	Bilo koji ulaz	
HTTP (Remote)	TCP	Bilo koji ulaz	80	HTTP(S) klijent (komunikacija između Epson Connect, ažuriranja upravljačkog softvera i ažuriranje osnovnog sertifikata)
HTTPS (Remote)	TCP	Bilo koji ulaz	443	

## Primeri konfigurisanja opcije IPsec/IP Filtering

### Prijem samo IPsec paketa

Ovaj primer služi samo za konfigurisanje podrazumevane smernice.

#### Default Policy:

- IPsec/IP Filtering: Enable
- Access Control: IPsec
- Authentication Method: Pre-Shared Key
- Pre-Shared Key: Unesite najviše 127 znakova.

Group Policy: Nemojte je konfigurirati.

#### Prihvatanje podataka za štampanje i postavki štampača

Primer pokazuje komunikacije podataka za štampanje i konfiguracije štampača sa navedenih usluga.

#### Default Policy:

- IPsec/IP Filtering: Enable
- Access Control: Refuse Access

#### Group Policy:

- Enable this Group Policy: Štiklirajte ovo polje.
- Access Control: Permit Access
- Remote Address(Host): IP adresa klijenta
- Method of Choosing Port: Service Name
- Service Name: Zabeležite polje ENPC, SNMP, HTTP (Local), HTTPS (Local) i RAW (Port9100).

#### Napomena:

Da ne biste primali HTTP (Local) i HTTPS (Local), polja za potvrdu u **Group Policy** ne treba da budu potvrđena. Tom prilikom privremeno onemogućite IPsec/IP filtriranje sa kontrolne table štampača kako biste promenili podešavanja štampača.

#### Prihvatanje pristupa samo sa određene IP adrese

U ovom primeru pristup štampaču se dozvoljava samo određenim IP adresama.

#### Default Policy:

- IPsec/IP Filtering: Enable
- Access Control: Refuse Access

#### Group Policy:

- Enable this Group Policy: Štiklirajte ovo polje.
- Access Control: Permit Access
- Remote Address(Host): IP adresa klijenta administratora

#### Napomena:

Bez obzira na konfiguraciju smernice, klijent će moći da pristupi štampaču i da ga konfigurira.

#### Konfigurisanje sertifikata za IPsec/IP filtriranje

Konfigurirate klijentski sertifikat za IPsec/IP filtriranje. Kada ga podesite, možete koristiti sertifikat kao metod provere identiteta za IPsec/IP filtriranje. Ako želite da konfigurirate sertifikaciono telo, idite u **CA Certificate**.



1. Pristupite Web Config i zatim izaberite karticu **Network Security > IPsec/IP Filtering > Client Certificate**.
2. Uvezite sertifikat u **Client Certificate**.  
Ako ste već uvezli sertifikat objavljen od strane sertifikacionog tela, možete da kopirate sertifikat i koristite ga u IPsec/IP filtriranju. Da biste kopirali, izaberite sertifikat u **Copy From**, a zatim kliknite na **Copy**.

#### Povezane informacije

- ➔ [“Aplikacija za podešavanje operacija štampača \(Web Config\)” na strani 311](#)
- ➔ [“Konfigurisanje opcije CA-signed Certificate” na strani 443](#)
- ➔ [“Konfigurisanje opcije CA Certificate” na strani 447](#)

## Povezivanje štampača na IEEE802.1X mrežu

### Konfigurisanje IEEE 802.1X mreže

Kada podesite IEEE 802.1X mrežu na štampaču, možete da je koristite na mreži povezanoj sa RADIUS serverom, LAN prekidačem sa funkcijom provere identiteta ili pristupnom tačkom.

1. Pristupite Web Config i zatim izaberite karticu **Network Security > IEEE802.1X > Basic**.
2. Unesite vrednost za svaku stavku.  
Ako želite da koristite štampač na bežičnoj mreži, kliknite na **Wi-Fi Setup** i izaberite ili unesite SSID.

**Napomena:**

*Možete deliti postavke između mreža Ethernet i Wi-Fi.*

3. Kliknite na **Next**.  
Prikazaće se poruka sa potvrdom.
4. Kliknite na **OK**.  
Štampač će biti ažuriran.

#### Povezane informacije

- ➔ [“Aplikacija za podešavanje operacija štampača \(Web Config\)” na strani 311](#)

### IEEE 802.1X mreža — stavke podešavanja

Stavka	Podešavanja i objašnjenje
IEEE802.1X (Wired LAN)	Možete da omogućite ili onemogućite podešavanja stranice ( <b>IEEE802.1X &gt; Basic</b> ) za IEEE802.1X (ožičena LAN mreža).
IEEE802.1X (Wi-Fi)	Prikazaće se status veze za IEEE802.1X (Wi-Fi).
Connection Method	Prikazan je način povezivanja trenutno aktivne mreže.

Stavka	Podešavanja i objašnjenje	
EAP Type	Izaberite metod provere identiteta između štampača i RADIUS servera.	
	EAP-TLS	Morate pribaviti i uvesti CA sertifikat.
	PEAP-TLS	
	EAP-TTLS	Morate konfigurirati lozinku.
	PEAP/MSCHAPv2	
User ID	Konfigurirajte ID koji će se koristiti za proveru identiteta RADIUS servera. Unesite između 1 i 128 1-bitnih ASCII (od 0x20 do 0x7E) znakova.	
Password	Konfigurirajte lozinku kojom će se proveravati identitet štampača. Unesite između 1 i 128 1-bitnih ASCII (od 0x20 do 0x7E) znakova. Ako koristite a Windows server kao RADIUS server, možete da unesete do 127 znakova.	
Confirm Password	Kao potvrdu, unesite lozinku koju ste konfigurirali.	
Server ID	Možete da konfigurirate ID na serveru kojim će se proveravati vaš identitet na RADIUS serveru. Čvorište koje proverava identitet će proveriti da li je ID servera sadržan u polju subject/subjectAltName u sertifikatu servera koji je poslat sa RADIUS servera. Unesite između 0 i 128 1-bitnih ASCII (od 0x20 do 0x7E) znakova.	
Certificate Validation	Možete da podesite validaciju sertifikata bez obzira na metod provere identiteta. Uvezite sertifikat u <b>CA Certificate</b> .	
Anonymous Name	Ako izaberete <b>PEAP-TLS</b> , <b>EAP-TTLS</b> ili <b>PEAP/MSCHAPv2</b> kao <b>EAP Type</b> , možete da konfigurirate anonimno ime umesto korisničkog ID-a za fazu 1 PEAP provere identiteta. Unesite između 0 i 128 1-bitnih ASCII (od 0x20 do 0x7E) znakova.	
Encryption Strength	Možete da izaberete jednu od sledećih stavki.	
	High	AES256/3DES
	Middle	AES256/3DES/AES128/RC4

### Povezane informacije

➔ [“Konfigurisanje IEEE 802.1X mreže” na strani 461](#)

## Konfigurisanje sertifikata za IEEE 802.1X

Konfigurirajte klijentski sertifikat za IEEE802.1X. Kada ga podesite, možete koristiti **EAP-TLS** i **PEAP-TLS** kao metod provere identiteta za IEEE 802.1X. Ako želite da konfigurirate sertifikat sertifikacionog tela, idite u **CA Certificate**.

1. Pristupite Web Config i zatim izaberite karticu **Network Security > IEEE802.1X > Client Certificate**.
2. Unesite sertifikat u polje **Client Certificate**.

Ako ste već uvezli sertifikat objavljen od strane sertifikacionog tela, možete da kopirate sertifikat i koristite ga u IEEE802.1X. Da biste kopirali, izaberite sertifikat u **Copy From**, a zatim kliknite na **Copy**.

### Povezane informacije

- ➔ [“Aplikacija za podešavanje operacija štampača \(Web Config\)” na strani 311](#)
- ➔ [“Konfigurisanje opcije CA-signed Certificate” na strani 443](#)
- ➔ [“Konfigurisanje opcije CA Certificate” na strani 447](#)

## Provera statusa IEEE 802.1X mreže

Možete da proverite status IEEE 802.1X mreže tako što ćete da odštampate list sa statusom mreže.

ID statusa	Status funkcije IEEE 802.1X
Disable	Funkcija IEEE 802.1X je onemogućena.
EAP Success	IEEE 802.1X provera identiteta je uspeła i povezivanje na mrežu je moguće.
Authenticating	IEEE 802.1X provera identiteta nije dovršena.
Config Error	Provera identiteta nije uspeła jer korisnički ID nije podešen.
Client Certificate Error	Provera identiteta nije uspeła jer je sertifikat klijenta istekao.
Timeout Error	Provera identiteta nije uspeła jer nema odgovora od RADIUS servera i/ili autentikatora.
User ID Error	Provera identiteta nije uspeła jer korisnički ID štampača i/ili protokol sertifikata nije tačan.
Server ID Error	Provera identiteta nije uspeła jer se ID servera u sertifikatu servera i ID servera ne podudaraju.
Server Certificate Error	Provera identiteta nije uspeła jer u sertifikatu servera postoje sledeće greške. <ul style="list-style-type: none"> <li><input type="checkbox"/> Sertifikat servera je istekao.</li> <li><input type="checkbox"/> Lanac sertifikata servera nije tačan.</li> </ul>
CA Certificate Error	Provera identiteta nije uspeła jer postoje sledeće greške u CA sertifikatu. <ul style="list-style-type: none"> <li><input type="checkbox"/> Navedeni CA sertifikat nije tačan.</li> <li><input type="checkbox"/> Nije uvezen ispravan CA sertifikat.</li> <li><input type="checkbox"/> CA sertifikat je istekao.</li> </ul>
EAP Failure	Provera identiteta nije uspeła jer u postavkama štampača postoje sledeće greške. <ul style="list-style-type: none"> <li><input type="checkbox"/> Ako je <b>EAP Type</b> tipa <b>EAP-TLS</b> ili <b>PEAP-TLS</b>, sertifikat klijenta je neispravan ili ima određene probleme.</li> <li><input type="checkbox"/> Ako je <b>EAP Type</b> tipa <b>EAP-TTLS</b> ili <b>PEAP/MSCHAPv2</b>, korisnički ID ili lozinka nisu ispravni.</li> </ul>

### Povezane informacije

- ➔ [“Štampanje lista mrežnog statusa” na strani 295](#)

## Rešavanje problema naprednih bezbednosnih postavki

### Vraćanje bezbednosnih podešavanja

Kada uspostavite izuzetno bezbedno okruženje, kao što su IPsec/IP filtriranje ili IEEE802.1X, moguće je da nećete moći da komunicirate s uređajima zbog neispravnih podešavanja ili problema s uređajem ili serverom. U tom slučaju vratite bezbednosna podešavanja kako biste ponovo podesili uređaj ili kako biste mogli privremeno da ga koristite.

#### **Onemogućavanje sigurnosne funkcije pomoću kontrolne table**

Možete da onemogućite IPsec/IP filtriranje ili IEEE 802.1X pomoću kontrolne table štampača.

1. Izaberite **Podešavanja > Opšte postavke > Mrežne postavke**.
2. Izaberite **Napredno**.
3. Izaberite iz sledećih stavki koju želite da onemogućite.
  - Onemogući IPsec/IP filtriranje**
  - Onemogući IEEE802.1X**
4. Izaberite **Počni podešavanje** na ekranu potvrde.

### Problemi pri korišćenju funkcija za bezbednost na mreži

#### **Ako zaboravite preliminarno deljenu šifru**

##### **Ponovo konfigurirate preliminarno deljenu šifru.**

Da biste promenili šifru, pristupite Web Config i izaberite karticu **Network Security > IPsec/IP Filtering > Basic > Default Policy** ili **Group Policy**.

Kada promenite preliminarno deljenu šifru, konfigurirate preliminarno deljenu šifru za računare.

#### **Povezane informacije**

- ➔ [“Aplikacija za podešavanje operacija štampača \(Web Config\)” na strani 311](#)
- ➔ [“Šifrovana komunikacija pomoću IPsec/IP filtriranja” na strani 449](#)

#### **Komunikacija preko IPsec protokola nije moguća**

##### **Odredite algoritam koji štampač ili računar ne podržavaju.**

Štampač podržava sledeće algoritme. Proverite podešavanja računara.

Načini zaštite	Algoritmi
IKE algoritam za šifrovanje	AES-CBC-128, AES-CBC-192, AES-CBC-256, AES-GCM-128*, AES-GCM-192*, AES-GCM-256*, 3DES
IKE algoritam za proveru identiteta	SHA-1, SHA-256, SHA-384, SHA-512, MD5
IKE algoritam za razmenu ključeva	DH Group1, DH Group2, DH Group5, DH Group14, DH Group15, DH Group16, DH Group17, DH Group18, DH Group19, DH Group20, DH Group21, DH Group22, DH Group23, DH Group24, DH Group25, DH Group26, DH Group27*, DH Group28*, DH Group29*, DH Group30*
ESP algoritam za šifrovanje	AES-CBC-128, AES-CBC-192, AES-CBC-256, AES-GCM-128, AES-GCM-192, AES-GCM-256, 3DES
ESP algoritam za proveru identiteta	SHA-1, SHA-256, SHA-384, SHA-512, MD5
AH algoritam za proveru identiteta	SHA-1, SHA-256, SHA-384, SHA-512, MD5

\* Dostupan samo za IKEv2

### Povezane informacije

➔ [“Šifrovana komunikacija pomoću IPsec/IP filtriranja” na strani 449](#)

### Komunikacija je naglo prekinuta

#### IP adresa štampača je promenjena ili se ne može koristiti.

Kada je IP adresa registrovana na lokalnu adresu na Group Policy promenjena ili se ne može koristiti, IPsec komunikacija ne može da se izvrši. Onemogućite IPsec preko kontrolne table štampača.

Ako je DHCP istekao, ponovo se pokreće ili je IPv6 adresa istekla ili nije pribavljena, tada se može dogoditi da IP adresa registrovana za Web Config štampača (kartica **Network Security > IPsec/IP Filtering > Basic > Group Policy > Local Address(Printer)**) ne bude pronađena.

Unesite statičku IP adresu.

#### IP adresa računara je promenjena ili se ne može koristiti.

Kada je IP adresa registrovana na udaljenu adresu na Group Policy promenjena ili se ne može koristiti, IPsec komunikacija ne može da se izvrši.

Onemogućite IPsec preko kontrolne table štampača.

Ako je DHCP istekao, ponovo se pokreće ili je IPv6 adresa istekla ili nije pribavljena, tada se može dogoditi da IP adresa registrovana za Web Config štampača (kartica **Network Security > IPsec/IP Filtering > Basic > Group Policy > Remote Address(Host)**) ne bude pronađena.

Unesite statičku IP adresu.

### Povezane informacije

➔ [“Aplikacija za podešavanje operacija štampača \(Web Config\)” na strani 311](#)

➔ [“Šifrovana komunikacija pomoću IPsec/IP filtriranja” na strani 449](#)

### ***Nije moguće kreirati bezbedan port za štampanje po protokolu IPP***

#### **Nije naveden odgovarajući serverski sertifikat za SSL/TLS komunikaciju.**

Ako nije naveden odgovarajući sertifikat, kreiranje porta možda neće uspeti. Postarajte se da koristite odgovarajući sertifikat.

#### **CA sertifikat nije uvezen na računar koji pristupa štampaču.**

Ako CA sertifikat nije uvezen na računar, kreiranje porta možda neće uspeti. Proverite da li je CA sertifikat uvezen.

#### **Povezane informacije**

➔ [“Konfigurisanje sertifikata servera za štampač” na strani 449](#)

### ***Povezivanje nakon konfigurisanja IPsec/IP filtriranja nije moguće***

#### **Podešavanja IPsec/IP filtriranja nisu tačna.**

Onemogućite IPsec/IP filtriranje na kontrolnoj tabli štampača. Povežite štampač i računar i ponovo podesite IPsec/IP filtriranje.

#### **Povezane informacije**

➔ [“Šifrovana komunikacija pomoću IPsec/IP filtriranja” na strani 449](#)

### ***Ne možete pristupiti štampaču ili skeneru nakon konfigurisanja IEEE 802.1X***

#### **Podešavanja IEEE 802.1X nisu tačna.**

Onemogućite IEEE 802.1X i Wi-Fi sa kontrolne table štampača. Povežite štampač i računar, a zatim ponovo konfigurirate IEEE 802.1X.

#### **Povezane informacije**

➔ [“Konfigurisanje IEEE 802.1X mreže” na strani 461](#)

## **Problemi pri korišćenju digitalnog sertifikata**

### ***Ne možete da uvezete CA-signed Certificate***

#### **CA-signed Certificate i informacije o CSR-u se ne podudaraju.**

Ako CA-signed Certificate i CSR ne sadrže iste informacije, CSR ne može da se uveze. Proverite sledeće stavke:

- Da li pokušavate da uvezete sertifikat na uređaj koji ne sadrži iste informacije?  
Proverite informacije u CSR-u, pa uvezite sertifikat na uređaj koji sadrži iste informacije.
- Da li ste zamenili CSR sačuvan na štampaču nakon slanja CSR-a sertifikacionom telu?  
Ponovo pribavite CA sertifikat uz pomoć CSR-a.

### **CA-signed Certificate ima više od 5 KB.**

Ne možete da uvezete CA-signed Certificate ako ima više od 5 KB.

### **Lozinka za uvoz sertifikata nije tačna.**

Unesite tačnu lozinku. Ako zaboravite lozinku, nećete moći da uvezete sertifikat. Ponovo pribaviti CA-signed Certificate.

#### **Povezane informacije**

➔ [“Uvoz CA sertifikata” na strani 444](#)

### ***Nezavisni sertifikat nije moguće ažurirati***

#### **Nije uneseno Common Name.**

Potrebno je uneti Common Name.

#### **Nepodržani znakovi su uneti u Common Name.**

Unesite između 1 i 128 znakova u formatu IPv4, IPv6, kao naziv matičnog računara ili u formatu FQDN u obliku ASCII (0x20–0x7E).

#### **Razmak ili zarez su uključeni u opšti naziv.**

Ako unesete zarez, Common Name se deli na tom mestu. Ako se unese samo razmak pre ili posle zareza, pojaviće se greška.

#### **Povezane informacije**

➔ [“Ažuriranje nezavisnog sertifikata” na strani 446](#)

### ***Nije moguće kreirati CSR***

#### **Nije uneseno Common Name.**

Potrebno je uneti Common Name.

#### **Nepodržani znakovi su uneti u Common Name, Organization, Organizational Unit, Locality, i State/Province.**

Unesite znakove u formatu IPv4, IPv6, kao naziva matičnog računara ili u formatu FQDN u obliku ASCII (0x20–0x7E).

#### **Razmak ili zarez su uključeni u Common Name.**

Ako unesete zarez, Common Name se deli na tom mestu. Ako se unese samo razmak pre ili posle zareza, pojaviće se greška.

#### **Povezane informacije**

➔ [“Pribavljanje CA sertifikata” na strani 443](#)

**Pojavljuje se upozorenje koje se odnosi na digitalni sertifikat**

Poruke	Uzrok/lek
Enter a Server Certificate.	<p><b>Uzrok:</b> Niste izabrali datoteku za uvoz.</p> <p><b>Lek:</b> Izaberite jednu datoteku i kliknite na <b>Import</b>.</p>
CA Certificate 1 is not entered.	<p><b>Uzrok:</b> CA sertifikat 1 nije unet, već je unet samo CA sertifikat 2.</p> <p><b>Lek:</b> Prvo uvezite CA sertifikat 1.</p>
Invalid value below.	<p><b>Uzrok:</b> Putanja datoteke i/ili lozinka sadrži nepodržane znakove.</p> <p><b>Lek:</b> Proverite da li se stavka sastoji iz odgovarajućih znakova.</p>
Invalid date and time.	<p><b>Uzrok:</b> U štampaču nisu podešeni vreme i datum.</p> <p><b>Lek:</b> Konfigurirate datum i vreme pomoću programa Web Config, EpsonNet Config ili preko kontrolne table štampača.</p>
Invalid password.	<p><b>Uzrok:</b> Lozinka podešena za CA sertifikat i uneta lozinka se ne podudaraju.</p> <p><b>Lek:</b> Unesite tačno lozinku.</p>
Invalid file.	<p><b>Uzrok:</b> Ne uvozite sertifikat u formatu datoteke X509.</p> <p><b>Lek:</b> Proverite da li ste izabrali odgovarajući sertifikat koji vam je poslalo pouzdano sertifikaciono telo.</p>
	<p><b>Uzrok:</b> Datoteka koju ste uvezli je prevelika. Maksimalna veličina datoteke je 5 KB.</p> <p><b>Lek:</b> Ako izaberete odgovarajuću datoteku, sertifikat je možda oštećen ili lažan.</p>
	<p><b>Uzrok:</b> Lanac u sertifikatu nije ispravan.</p> <p><b>Lek:</b> Više informacija o sertifikatu potražite na veb lokaciji sertifikacionog tela.</p>



Poruke	Uzrok/lek
Cannot use the Server Certificates that include more than three CA certificates.	<p><b>Uzrok:</b> Sertifikat u formatu datoteke PKCS#12 sadrži više od 3 CA sertifikata.</p> <p><b>Lek:</b> Svaki sertifikat uvezite nakon konvertovanja iz formata PKCS#12 u format PEM ili uvezite sertifikat u formatu datoteke PKCS#12 koji sadrži do 2 CA sertifikata.</p>
The certificate has expired. Check if the certificate is valid, or check the date and time on your printer.	<p><b>Uzrok:</b> Sertifikat je istekao.</p> <p><b>Lek:</b></p> <ul style="list-style-type: none"> <li><input type="checkbox"/> Ako je sertifikat istekao, pribavite i uvezite novi.</li> <li><input type="checkbox"/> Ako sertifikat nije istekao, proverite da li su u štampaču podešeni tačno vreme i datum.</li> </ul>
Private key is required.	<p><b>Uzrok:</b> Sa sertifikatom nije uparen nijedan privatni ključ.</p> <p><b>Lek:</b></p> <ul style="list-style-type: none"> <li><input type="checkbox"/> Ako je sertifikat u formatu PEM/DER i ako je dobijen na osnovu CSR-a preko računara, navedite datoteku sa privatnim ključem.</li> <li><input type="checkbox"/> Ako je sertifikat u formatu PKCS#12 i ako je dobijen na osnovu CSR-a preko računara, navedite datoteku sa privatnim ključem.</li> </ul>
	<p><b>Uzrok:</b> Ponovo ste uvezli PEM/DER sertifikat dobijen na osnovu CSR-a pomoću programa Web Config.</p> <p><b>Lek:</b> Ako je sertifikat u formatu PEM/DER i ako je dobijen na osnovu CSR-a pomoću programa Web Config, možete da ga uvezete samo jednom.</p>
Setup failed.	<p><b>Uzrok:</b> Konfigurisanje nije moguće dovršiti jer ne postoji komunikacija između štampača i računara ili ako datoteku nije moguće pročitati jer sadrži greške.</p> <p><b>Lek:</b> Nakon provere navedene datoteke i komunikacije, ponovo uvezite datoteku.</p>

### Povezane informacije

➔ [“O digitalnim sertifikatima” na strani 442](#)

### Greškom ste izbrisali CA sertifikat

#### Ne postoji rezervna kopija datoteke CA sertifikata.

Ako imate rezervnu kopiju datoteke, ponovo uvezite sertifikat.

Ako ste sertifikat dobili na osnovu CSR formulara iz programa Web Config, ne možete ponovo da uvezete izbrisani sertifikat. Kreirajte CSR i pribavite novi sertifikat.

**Povezane informacije**

- ➔ [“Uvoz CA sertifikata” na strani 444](#)
- ➔ [“Brisanje CA sertifikata” na strani 446](#)

---

## **Kako dobiti pomoć**

Veb-sajt za tehničku podršku. . . . . 472

Kontaktiranje Epson-ove podrške za korisnike. . . . . 472

## Veb-sajt za tehničku podršku

Ako vam je potrebna dodatna pomoć, posetite Epson-ov veb-sajt za podršku koji je naveden u nastavku. Izaberite zemlju ili region i idite na odeljak za podršku na lokalnom Epson veb-sajtu. Na sajtu možete da nađete i najnovije drajvere, odgovore na česta pitanja, priručnike i ostali materijal za preuzimanje.

<http://support.epson.net/>

<http://www.epson.eu/Support> (Evropa)

Ako vaš Epson proizvod ne radi pravilno i ne možete da rešite problem, za pomoć se obratite Epson-ovoj korisničkoj službi.

---

## Kontaktiranje Epson-ove podrške za korisnike

### Pre nego što kontaktirate Epson

Ako vaš Epson proizvod ne radi pravilno i ne možete da otklonite problem pomoću informacija za rešavanje problema koje se nalaze u priručnicima za proizvod, za pomoć se obratite Epsonovoj službi za podršku. Ako Epsonova korisnička podrška za vašu oblast nije navedena u nastavku, obratite se distributeru od kojeg ste kupili proizvod.

Epsonova korisnička podrška će moći brže da vam pomogne ako im pružite sledeće informacije:

- Serijski broj proizvoda  
(Oznaka sa serijskim brojem proizvoda obično se nalazi sa zadnje strane proizvoda.)
- Model proizvoda
- Verzija softvera u proizvodu  
(Kliknite na **Više informacija, Informacije o verziji**, ili slično dugme u okviru softvera proizvoda.)
- Proizvođač i model vašeg računara
- Naziv i verziju operativnog sistema na vašem računaru
- Nazivi i verzije softverskih aplikacija koje obično koristite sa proizvodom

#### **Napomena:**

*Zavisno od proizvoda, u njegovoj memoriji mogu biti smešteni spisak telefonskih brojeva za faks i/ili mrežna podešavanja. Podaci i/ili podešavanja mogu nestati usled kvara ili opravke proizvoda. Epson neće biti odgovoran ni za kakav gubitak podataka niti za pravljenje rezervnih kopija ili vraćanje podataka i/ili podešavanja, čak ni tokom garantnog roka. Preporučujemo vam da sami napravite rezervne kopije svojih podataka ili da vodite beleške.*

### Pomoć za korisnike u Evropi

Informacije o načinu kontaktiranja Epsonove korisničke podrške potražite u panevropskoj garanciji.

### Pomoć za korisnike u Australiji

Epson Australia želi da vam obezbedi najviši nivo korisničke podrške. Pored priručnika za proizvod, na raspolaganju su vam sledeći izvori informacija:

### **Internet adresa**

<http://www.epson.com.au>

Pristupite veb-stranicama Epson Australia. Korisno je povremeno svraćati ovde! Ovaj sajt sadrži oblast za preuzimanje drajvera, podatke za kontaktiranje Epson-a, informacije o novim proizvodima i tehničku podršku (e-poštom).

### **Epson služba za pomoć korisnicima**

Telefon: 1300-361-054

Epson služba za pomoć korisnicima predstavlja poslednji resurs za pružanje saveta našim klijentima. Operateri službe za pomoć korisnicima mogu vam pomoći pri instalaciji, podešavanju i rukovanju proizvodom kompanije Epson. Naše osoblje službe za pomoć korisnicima pre kupovine može vam ponuditi literaturu o novim proizvodima kompanije Epson i dati vam informacije o lokaciji najbližeg distributera ili servisa. Ovde možete dobiti odgovore na razna pitanja.

Savetujemo vam da unapred pripremite sve relevantne informacije pre nego što pozovete. Što više informacija pripremite, brže ćemo vam pomoći da rešite problem. U ove informacije spadaju priručnici za Epson proizvode, podaci o tipu računara, operativnom sistemu, aplikacionim programima, kao i ostale informacije koje smatrate bitnim.

### **Transport proizvoda**

Epson preporučuje da ambalažu proizvoda zadržite za budući transport. Takođe se preporučuje obezbeđivanje rezervoara za mastilo lepljivom trakom i držanje proizvoda u uspravnom položaju.

## **Pomoć za korisnike na Novom Zelandu**

Epson New Zealand želi da vam obezbedi najviši nivo korisničke podrške. Pored dokumentacije za proizvod, na raspolaganju su vam sledeći izvori informacija:

### **Internet adresa**

<http://www.epson.co.nz>

Pristupite internet stranicama Epson New Zealand. Korisno je povremeno svraćati ovde! Ovaj sajt sadrži oblast za preuzimanje drajvera, podatke za kontaktiranje Epson-a, informacije o novim proizvodima i tehničku podršku (e-poštom).

### **Epson služba za pomoć korisnicima**

Telefon: 0800 237 766

Epson služba za pomoć korisnicima predstavlja poslednji resurs za pružanje saveta našim klijentima. Operateri službe za pomoć korisnicima mogu vam pomoći pri instalaciji, podešavanju i rukovanju proizvodom kompanije Epson. Naše osoblje službe za pomoć korisnicima pre kupovine može vam ponuditi literaturu o novim proizvodima kompanije Epson i dati vam informacije o lokaciji najbližeg distributera ili servisa. Ovde možete dobiti odgovore na razna pitanja.

Savetujemo vam da unapred pripremite sve relevantne informacije pre nego što pozovete. Što više informacija pripremite, brže ćemo vam pomoći da rešite problem. U ove informacije spadaju dokumentacija za Epson proizvode, podaci o tipu računara, operativnom sistemu, aplikacionim programima, kao i ostale informacije koje smatrate bitnim.

## Transport proizvoda

Epson preporučuje da ambalažu proizvoda zadržite za budući transport. Takođe se preporučuje obezbeđivanje rezervoara za mastilo lepljivom trakom i držanje proizvoda u uspravnom položaju.

## Pomoć za korisnike u Singapuru

Izvori informacija, podrška i usluge koje pruža Epson Singapore su:

### Internet

<http://www.epson.com.sg>

Dostupne su informacije o specifikacijama proizvoda, drajveri za preuzimanje, odgovori na česta pitanja, pitanja u vezi s prodajom i tehnička podrška preko e-pošte.

### Epson služba za pomoć korisnicima

Besplatan telefon: 800-120-5564

Naš tim službe za pomoć korisnicima vam preko telefona može pomoći u vezi sa sledećim pitanjima:

- Pitanja u vezi s prodajom i informacije o proizvodu
- Pitanja u vezi s korišćenjem proizvoda ili rešavanjem problema
- Pitanja u vezi s popravkom i garancijom

## Pomoć za korisnike na Tajlandu

Kontakti za informacije, podršku i servis su:

### Internet

<http://www.epson.co.th>

Dostupne su informacije o specifikacijama proizvoda, drajveri za preuzimanje, odgovori na česta pitanja i e-pošta.

### Epson kol-centar

Telefon: 66-2685-9899

Adresa e-pošte: [support@eth.epson.co.th](mailto:support@eth.epson.co.th)

Naš tim u kol-centru vam preko telefona može pomoći u vezi sa sledećim pitanjima:

- Pitanja u vezi s prodajom i informacije o proizvodu
- Pitanja ili problemi u vezi s korišćenjem proizvoda
- Pitanja u vezi s popravkom i garancijom

## Pomoć za korisnike u Vijetnamu

Kontakti za informacije, podršku i servis su:

### Epson servisni centar

65 Truong Dinh Street, District 1, Hochiminh City, Vietnam.

Telefon (Ho Chi Minh City): 84-8-3823-9239, 84-8-3825-6234

29 Tue Tinh, Quan Hai Ba Trung, Hanoi City, Vietnam

Telefon (Hanoi City): 84-4-3978-4785, 84-4-3978-4775

## Pomoć za korisnike u Indoneziji

Kontaktirajte za informacije, podršku i servis su:

### Internet

<http://www.epson.co.id>

- Informacije o specifikacijama proizvoda, drajveri za preuzimanje
- Odgovori na česta pitanja, pitanja u vezi s prodajom, pitanja putem e-pošte

### Epson linija za pomoć korisnicima

Telefon: +62-1500-766

Faks: +62-21-808-66-799

Naš tim na liniji za pomoć korisnicima vam preko telefona ili faksa može pomoći u vezi sa sledećim pitanjima:

- Pitanja u vezi s prodajom i informacije o proizvodu
- Tehnička podrška

### Epson servisni centar

Pokrajna	Naziv kompanije	Adresa	Telefon E-adresa
DKI JAKARTA	ESS JAKARTA MANGGADUA	Ruko Mall Mangga Dua No. 48 Jl. Arteri Mangga Dua, Jakarta Utara - DKI JAKARTA	(+6221) 62301104 jkt-admin@epson-indonesia.co.id
NORTH SUMATERA	ESC MEDAN	Jl. Bambu 2 Komplek Graha Niaga Nomor A-4, Medan - North Sumatera	(+6261) 42066090 / 42066091 mdn-adm@epson-indonesia.co.id
WEST JAWA	ESC BANDUNG	Jl. Cihampelas No. 48 A Bandung Jawa Barat 40116	(+6222) 4207033 bdg-admin@epson- indonesia.co.id
DI YOGYAKARTA	ESC YOGYAKARTA	YAP Square, Block A No. 6 Jl. C Simanjutak Yogyakarta - DIY	(+62274) 581065 ygy-admin@epson-indonesia.co.id
EAST JAWA	ESC SURABAYA	Hitech Mall Lt. 2 Block A No. 24 Jl. Kusuma Bangsa No. 116 - 118 Surabaya - JATIM	(+6231) 5355035 sby-admin@epson-indonesia.co.id
SOUTH SULAWESI	ESC MAKASSAR	Jl. Cendrawasih NO. 3A, kunjung mae, mariso, MAKASSAR - SULSEL 90125	(+62411) 8911071 mksr-admin@epson- indonesia.co.id

<b>Pokrajna</b>	<b>Naziv kompanije</b>	<b>Adresa</b>	<b>Telefon E-adresa</b>
WEST KALIMANTAN	ESC PONTIANAK	Komp. A yani Sentra Bisnis G33, Jl. Ahmad Yani - Pontianak Kalimantan Barat	(+62561) 735507 / 767049 pontianak-admin@epson-indonesia.co.id
RIAU	ESC PEKANBARU	Jl. Tuanku Tambusai No.459A Pekanbaru Riau	(+62761) 8524695 pkb-admin@epson-indonesia.co.id
DKI JAKARTA	ESS JAKARTA SUDIRMAN	Wisma Keiai Lt. 1 Jl. Jenderal Sudirman Kav. 3 Jakarta Pusat - DKI JAKARTA 10220	(+6221) 5724335 ess@epson-indonesia.co.id
EAST JAWA	ESS SURABAYA	Ruko Surya Inti Jl. Jawa No 2-4 Kav. 29 Surabaya - Jawa Timur	(+6231) 5014949 esssby@epson-indonesia.co.id
BANTEN	ESS SERPONG	Ruko Mall WTC Matahari No. 953, Serpong-Banten	(+6221) 53167051 / 53167052 esstag@epson-indonesia.co.id
CENTRAL JAWA	ESS SEMARANG	Komplek Ruko Metro Plaza Block C20 Jl. MT Haryono No 970 Semarang - JAWA TENGAH	(+6224) 8313807 / 8417935 esssmg@epson-indonesia.co.id
EAST KALIMANTAN	ESC SAMARINDA	Jl. KH. Wahid Hasyim (M. Yamin) Kelurahan Sempaja Selatan Kecamatan Samarinda UTARA - SAMARINDA - KALTIM	(+62541) 7272904 escsmd@epson-indonesia.co.id
SOUTH SUMATERA	ESC PALEMBANG	Jl. H.M Rasyid Nawawi No. 249 Kelurahan 9 Ilir Palembang Sumatera Selatan	(+62711) 311330 escplg@epson-indonesia.co.id
EAST JAVA	ESC JEMBER	JL. Panglima Besar Sudirman Ruko no.1D Jember-Jawa Timur (Depan Balai Penelitian & Pengolahan Kakao)	(+62331) 488373 / 486468 jmr-admin@epson-indonesia.co.id
NORTH SULAWESI	ESC MANADO	Tekno Megamall Lt LG 11 TK 21, Kawasan Megamas Boulevard, Jl Piere Tendean, Manado - SULUT 95111	(+62431) 8890996 MND-ADMIN@EPSON-INDONESIA.CO.ID

Za druge gradove koji ovde nisu navedeni, pozovite liniju za pomoć korisnicima na telefon: 08071137766.

## **Pomoć za korisnike u Hongkongu**

Pozivamo vas da kontaktirate Epson Hong Kong Limited da biste dobili tehničku podršku kao i druge postprodajne usluge.

### **Glavna stranica na internetu**

<http://www.epson.com.hk>

Epson Hong Kong je uspostavio lokalnu glavnu internet stranicu na kineskom i engleskom da bi korisnicima pružio sledeće informacije:

- Informacije o proizvodu
- Odgovori na često postavljana pitanja



- Najnovije verzije drajvera za Epson proizvode

### **Linija za tehničku podršku**

Takođe možete kontaktirati naše tehničko osoblje na sledeće brojeve telefona i faksa:

Telefon: 852-2827-8911

Faks: 852-2827-4383

## **Pomoć za korisnike u Maleziji**

Kontakti za informacije, podršku i servis su:

### **Internet**

<http://www.epson.com.my>

- Informacije o specifikacijama proizvoda, drajveri za preuzimanje
- Odgovori na česta pitanja, pitanja u vezi s prodajom, pitanja putem e-pošte

### **Epson kol-centar**

Telefon: +60 1800-8-17349

- Pitanja u vezi s prodajom i informacije o proizvodu
- Pitanja ili problemi u vezi s korišćenjem proizvoda
- Pitanja u vezi s popravkom i garancijom

### **Sedište**

Telefon: 603-56288288

Faks: 603-5628 8388/603-5621 2088

## **Pomoć za korisnike u Indiji**

Kontakti za informacije, podršku i servis su:

### **Internet**

<http://www.epson.co.in>

Dostupne su informacije o specifikacijama proizvoda, drajveri za preuzimanje i pitanja u vezi s proizvodom.

### **Linija za pomoć korisnicima**

- Servis, informacije o proizvodu i poručivanje potrošnog materijala (BSNL linije)  
Besplatan broj: 18004250011  
Dostupan od 9 do 18, od ponedeljka do subote (osim državnim praznicima)
- Servis (CDMA i mobilni korisnici)  
Besplatan broj: 186030001600  
Dostupan od 9 do 18, od ponedeljka do subote (osim državnim praznicima)

## Pomoć za korisnike na Filipinima

Za tehničku podršku kao i ostale usluge nakon prodaje, pozivamo korisnike da kontaktiraju Epson Philippines Corporation na brojeve telefona, faksa i adresu e-pošte navedene u nastavku:

### Internet

<http://www.epson.com.ph>

Dostupne su informacije o specifikacijama proizvoda, drajveri za preuzimanje, odgovori na često postavljana i pitanja putem e-pošte.

### Epson Philippines briga o kupcima

Besplatan telefon: (PLTD) 1-800-1069-37766

Besplatan telefon: (Digital) 1-800-3-0037766

Metro Manila: (+632)441-9030

Veb-stranica: <https://www.epson.com.ph/contact>

E-adresa: [customercare@epc.epson.com.ph](mailto:customercare@epc.epson.com.ph)

Dostupan od 9 do 18, od ponedjeljka do subote (osim državnim praznicima)

Naš tim za brigu o kupcima vam preko telefona može pomoći u vezi sa sledećim pitanjima:

- Pitanja u vezi s prodajom i informacije o proizvodu
- Pitanja ili problemi u vezi s korišćenjem proizvoda
- Pitanja u vezi s popravkom i garancijom

### Epson Philippines Corporation

Centralna linija: +632-706-2609

Faks: +632-706-2663