

ET-16650 / L15160 Series

מדריך למשתמש



הדפסה

העתקה

סריקה

שליחת פקס

תחזוקת המדפסת

פתרון בעיות

תוכן עניינים

- 34.....טעינת נייר.
- 34.....טעינת נייר מחורר.
- 35.....טעינת ניירות ארוכים.

הנחת המסמכים המקוריים

- 37.....מסמכי מקור שאין עבורם תמיכה ב-ADF.
- 37.....גילוי גודל המקור באופן אוטומטי.
- 38.....הנחת המסמכים המקוריים.

הכנסה והסרה של התקן זכרון

- 42.....הכנסת התקן USB חיצוני.
- 42.....הסרת התקן USB חיצוני.
- 42.....שיתוף נתונים בהתקן זכרון.

הדפסה

- 45.....הדפסת מסמכים.
- 45.....הדפסה ממחשב — Windows.
- 69.....הדפסה ממחשב — Mac OS.
- 78.....הדפסת מסמכים מהתקנים חכמים (iOS).
- 79.....הדפסת מסמכים מהתקנים חכמים (Android).
- 80.....הדפסה על מעטפות.
- 80.....הדפסה על מעטפות ממחשב (Windows).
- 81.....הדפסה על מעטפות ממחשב (Mac OS).
- 81.....הדפסת תצלומים.
- 81.....הדפסת קבצי JPEG מתוך התקן זכרון.
- 82.....הדפסת קבצי TIFF מתוך התקן זכרון.
- 84.....הדפסת דפי אינטרנט.
- 84.....הדפסת דפי אינטרנט ממחשב.
- 84.....הדפסת דפי אינטרנט מהתקנים חכמים.
- 85.....הדפסה באמצעות שירות ענן.
- 85.....רישום לשירות Epson Connect מלוח הבקרה.

העתקה

- 88.....שיטות העתקה זמינות.
- 88.....העתקת מסמכי מקור.
- 88.....העתקה דו-צדדית.
- 89.....העתקה באמצעות הגדלה או הקטנה.
- 90.....העתקת מסמכי מקור רבים אל גליון אחד.
- 91.....מעתיק על פי סדר העמודים.
- 91.....העתקת מסמכי מקור תוך שימוש באיכות גבוהה.

מדריך למדריך זה

- 7.....הקדמה למדריכים למשתמש.
- 7.....חיפוש מידע.
- 8.....הדפסת רק העמודים שאתה זקוק להם.
- 9.....אודות הוראות למשתמש אלה.
- 9.....סימנים וסמלים.
- 9.....הערות על צילומי מסך ואיורים.
- 9.....אזכורים של מערכות הפעלה.
- 10.....סימנים מסחריים.
- 11.....זכויות יוצרים.

הוראות חשובות

- 14.....הוראות בטיחות.
- 15.....הוראות בטיחות לדיו.
- 15.....אזהרות ועצות לגבי המדפסת.
- 15.....עצות ואזהרות לגבי הגדרת המדפסת.
- 16.....עצות ואזהרות לגבי השימוש במדפסת.
- 16.....עצות ואזהרות לגבי השימוש במסך המגע.
- 16.....עצות ואזהרות לשימוש במדפסת עם חיבור אלחוטי.
- 17.....עצות ואזהרות לגבי שינוע או אחסון המדפסת.
- 17.....הגנה על המידע האישי שלך.

שמות החלקים ותפקידיהם

- 19.....חזית.
- 21.....בתוך.
- 22.....גב.

מדריך ללוח הבקרה

- 24.....לוח בקרה.
- 25.....תצורת מסך הבית.
- 26.....מדריך לסמל הרשת.
- 27.....תצורת מסך תפריט.
- 28.....הגדרת תצורת מסך Job/Status.
- 29.....הזנת תווים.
- 29.....צפייה באנימציות.

טעינת ניירות

- 32.....אמצעי זהירות לטיפול בנייר.
- 33.....הגדרות גודל נייר וסוג נייר.
- 33.....רשימת סוג הנייר.

שליחת פקס

115	לפני שתשתמש בתכונות הפקס.....
115	סקירה כללית של מאפייני הפקס של מדפסת זו
115	תכונה: שליחת פקסים.....
116	תכונה: קבלת פקסים.....
118	תכונה: שלח/קבל/PC-FAX (Windows/Mac OS)
118	מאפיינים: דוחות פקס שונים.....
119	תכונה: בדיקת הסטטוס או היומנים עבור עבודות פקס.....
119	תכונה: תיבת פקס.....
120	תכונה: אבטחה בעת שליחת פקסים ובקבלתם
120	תכונות: תכונות מועילות אחרות.....
120	שליחת פקסים באמצעות המדפסת.....
121	בחירת מקבלים.....
122	דרכים שונות לשליחת פקסים.....
128	קבלת פקסים באמצעות המדפסת.....
129	קבלת פקסים נכנסים.....
130	קבלת פקסים באמצעות ביצוע שיחת טלפון
132	שמירה והעברה של פקסים שהתקבלו.....
132	צפייה במסך הגביש הנוזלי בפקסים שהתקבלו במדפסת.....
133	אפשרויות תפריט לפעולות פקס.....
134	נמען.....
135	הגדרות הפקס.....
137	עוד.....
139	אפשרויות תפריט עבור תיבת פקס.....
139	תא דואר נכנס/פרטי.....
140	המסמכים שנשמרו:.....
142	תשאול שליחה/לוח.....
145	בדיקת הסטטוס או היומנים עבור עבודות פקס
145	הצגת מידע בעת קבלת פקסים כבלתי מעובדים (לא נקראו/לא הודפסו/לא נשמרו/לא הועברו).....
147	בדיקת עבודות פקס שמתבצעות.....
147	בדיקת ההיסטוריה של עבודות הפקס.....
147	הדפסה מחדש של מסמכים שהתקבלו.....
148	שליחת פקס ממחשב.....
148	שליחת מסמכים שנוצרו באמצעות אפליקציה (Windows).....
150	שליחת מסמכים שנוצרו באמצעות אפליקציה (Mac OS).....
152	קבלת פקסים במחשב.....
152	שמירת פקסים נכנסים במחשב.....

92	העתקת תעודת זהות.....
92	מעתיק ספרים.....
93	אפשרויות תפריט בסיסיות להעתקה.....
93	מצב צבעים:.....
93	צפיפות:.....
93	הגדרת נייר:.....
93	הקטן/הגדל:.....
94	סוג מקור:.....
94	דו-צדדי:.....
94	אפשרויות תפריט מתקדמות עבור העתקה.....
94	ריבוי עמודים:.....
95	גודל מקור:.....
95	סיום:.....
95	מסמכי מקור עם גדלים:.....
95	כיוון (מקור):.....
95	ספר - < 2 עמודים:.....
95	איכות התמונה:.....
96	שולי כריכה:.....
96	הקטנה להתאמה לדף:.....
96	הסרת צלליות:.....
96	הסרת חורי ניקוב:.....
96	צילום ת"ז:.....

סריקה

98	שיטות סריקה זמינות.....
98	סריקת מסמכי מקור לתיקיית רשת.....
99	אפשרויות תפריט יעד עבור סריקה לתיקיה סרוק אפשרויות תפריט עבור סריקה לתיקיה
100
102	סריקת מסמכי מקור לדוא"ל.....
102	אפשרויות תפריט המקבל עבור סריקה לדוא"ל
102
103	אפשרויות תפריט הסריקה עבור סריקה לדוא"ל.....
105	סריקת מסמכי מקור למחשב.....
106	סריקת מסמכי מקור לתוך התקן זכרון.....
106	אפשרויות תפריט בסיסיות עבור סריקה להתקן זיכרון.....
106	אפשרויות תפריט מתקדמות עבור סריקה לזיכרון נייד.....
107
108	סריקת מסמכי מקור אל הענן.....
108	אפשרויות תפריט בסיסיות עבור סריקה לענן
109
109	אפשרויות תפריט מתקדמות עבור סריקה לענן
109
110	סריקה תוך שימוש ב-WSD.....
110	הגדרת יציאת WSD.....
112	סריקת מסמכי מקור לתוך התקן חכם.....

248	הנייר נתקע.....
248	מניעת חסימות נייר.....
249	הגיע הזמן למלא את הדיו מחדש.....
249	אמצעי זהירות בנושא בקבוקי דיו.....
250	מילוי מכלי הדיו.....
254	הגיע הזמן להחליף את קופסת התחזוקה..... אמצעי זהירות בזמן השימוש בתיבת התחזוקה
254	החלפת תיבת התחזוקה.....
254	איכות ההדפסה, ההעתקה, הסריקה ופעולות
256	הפקס גרועה.....
256	איכות ההדפסה גרועה.....
265	איכות ההעתקה גרועה.....
273	בעיות בתמונה הסרוקה.....
276	איכות הפקס שנשלח גרועה.....
278	איכות הפקס המתקבל היא גרועה..... אין אפשרות לפתור את הבעיה אחרי שניסית את כל הפתרונות.....
278	לא ניתן לפתור בעיות הדפסה או העתקה.....

הוספה או החלפה של המחשב או ההתקנים

282	התחברות למדפסת שהיתה מחוברת לרשת... ..
282	השימוש במדפסת רשת מתוך מחשב שני... ..
283	השימוש במדפסת רשת מתוך התקן חכם... ..
283	הגדרה מחדש של חיבור הרשת.....
284	בעת החלפת הנתב האלחוטי.....
285	בעת שינוי המחשב.....
285	שינוי שיטת החיבור למחשב.....
287	ביצוע הגדרות Wi-Fi מתוך לוח הבקרה... .. חיבור ישיר בין התקן חכם לבין מדפסת (Wi-Fi Direct)
290
290	אודות Wi-Fi Direct.....
290	התחברות אל iPhone, iPad או iPod touch באמצעות Wi-Fi Direct.....
290	התחברות אל התקני Android באמצעות Wi-Fi Direct.....
294	חיבור התקנים שאין להם מערכת הפעלה iOS ו-Android באמצעות Wi-Fi Direct... .. ניתוק חיבור Wi-Fi Direct (חיבור AP פשוט).....
299	שינוי הגדרות Wi-Fi Direct (חיבור AP פשוט) כגון ה-SSID.....
299
300	בדיקת מצב חיבור הרשת.....
300	בדיקת מצב חיבור הרשת מלוח הבקרה.....
301	הדפסת דוח חיבור רשת.....
308	הדפסת גליון מצב רשת..... בדיקת רשת המחשב (Windows בלבד)
308

153	ביטול התכונה ששומרת פקסים נכנסים למחשב..... בדיקת הגעת פקסים חדשים (Windows)
153
154	בדיקת הגעת פקסים חדשים (Mac OS).....

תחזוקת המדפסת

157	בדוק את הססטוס של חומרים מתכלים..... שיפור איכות ההדפסה, ההעתקה, הסריקה ופעולות הפקס.....
157	תיקון איכות ההדפסה.....
158	בדיקת ראש ההדפסה וניקויו.....
160	מפעיל ניקוי מכני.....
162	מניעת סתימת נחירים.....
162	יישור שורות עם סרגל.....
162	ניקוי נתיב הנייר ממריחות דיו.....
163	ניקוי משטח הסריקה מחצלת המסמכים... ..
165	ניקוי מזין המסמכים האוטומטי.....
167	ניקוי המדפסת.....
168	ניקוי דיו שנשפך..... בדיקת המספר הכולל של העמודים שהוזנו דרך המדפסת.....
168	בדיקת המספר הכולל של העמודים שהוזנו דרך המדפסת (לוח הבקרה).....
168	בדיקת המספר הכולל של העמודים שהוזנו דרך המדפסת (Windows).....
168	בדיקת המספר הכולל של העמודים שהוזנו דרך המדפסת (Mac OS).....
169	חיסכון בחשמל.....
169	חיסכון בחשמל (לוח הבקרה)..... התקנה או הסרת התקנה של אפליקציות בנפרד.....
169	התקנת האפליקציות בנפרד.....
172	הוספת מדפסת (עבור Mac OS בלבד).....
172	הסרת אפליקציות.....
174	עדכון יישומים וחומרה.....
176	העברה ואחסון של המדפסת.....

פתרון בעיות

183	המדפסת אינה פועלת כצפוי.....
183	המדפסת אינה נדלקת או נכבית.....
183	מתבצע כיבוי אוטומטי.....
184	הנייר אינו מוזן כראוי.....
188	לא ניתן להדפיס.....
206	אי אפשר להתחיל בסריקה.....
219	אי אפשר לשלוח פקסים או לקבלם.....
236	קוד שגיאה מוצג בתפריט הססטוס.....
241	לא ניתן להפעיל את המדפסת כצפוי.....
246	מוצגת הודעה על גבי מסך ה-LCD.....

372.....	השימוש בפונקציות הדפסה.
379.....	הגדרת AirPrint.
379.....	הגדרת התצורה של שרת הדואר.
384.....	הגדרת תיקיית רשת משותפת.
402.....	הפיכת אנשי קשר לזמינים.
415.....	הכנה לסריקה.
417.....	הפיכת מאפיינים הפקס לזמינים.
	ביצוע הגדרות תפעול בסיסיות עבור המדפסת
433.....	
436.....	בעיות בעת ביצוע הגדרות.
438.....	ניהול המדפסת.
438.....	הנהגת תכונות אבטחת מוצר.
439.....	הגדרות מנהל מערכת.
448.....	הגבלת התכונות הזמינות.
450.....	השבתת הממשק החיצוני.
451.....	ניטור מדפסת מרוחקת.
453.....	גיבוי ההגדרות.
455.....	הגדרות אבטחה מתקדמות.
455.....	הגדרות אבטחה ומניעת סכנות.
456.....	שליטה בשימוש בפרוטוקולים.
461.....	שימוש באישור דיגיטלי.
467.....	תקשורת SSL/TLS עם המדפסת.
	תקשורת מוצפנת באמצעות IPsec/סינון IP
468.....	
481.....	חיבור המדפסת לרשת IEEE802.1X.
484.....	פתירת בעיות עבור אבטחה מתקדמת.

היכן מקבלים עזרה

493.....	אתר אינטרנט לתמיכה טכנית.
493.....	יצירת קשר עם התמיכה של Epson.
493.....	לפני יצירת קשר עם Epson.
493.....	עזרה למשתמשים באירופה.
494.....	עזרה למשתמשים בטאיוואן.
494.....	עזרה למשתמשים בסינגפור.
494.....	עזרה למשתמשים בתאילנד.
495.....	עזרה למשתמשים בווייטנאם.
495.....	עזרה למשתמשים באינדונזיה.
497.....	עזרה למשתמשים במלזיה.
498.....	עזרה למשתמשים בהודו.
498.....	עזרה למשתמשים בפיליפינים.

מידע על המוצר

311.....	מידע נייר.
311.....	גודל הנייר וכמויות הדפים.
316.....	סוגי נייר אינם זמינים.
316.....	מידע על מוצרים מתכלים.
316.....	קודים של בקבוקי דיו.
317.....	קוד תיבת התחזוקה.
318.....	מידע תוכנה.
318.....	תוכנה להדפסה.
322.....	תוכנה לסריקה.
322.....	תוכנת פקס.
323.....	תוכנה עבור יצירת חבילה.
324.....	התוכנה ליצירת הגדרות או ניהול התקנים.
326.....	תוכנה לעדכון.
327.....	רשימת תפריט הגדרות.
327.....	הגדרות כלליות.
349.....	מונה הדפסות.
349.....	סטטוס אספקה.
349.....	תחזוקה.
351.....	שפה/Language.
351.....	סטטוס המדפסת/ הדפסה.
351.....	מנהל אנשי קשר.
352.....	הגדרות המשתמש.
352.....	מפרטי מוצר.
352.....	מפרט המדפסת.
353.....	מפרט הסורק.
354.....	מפרטי מזין המסמכים האוטומטי.
354.....	מפרט הפקס.
355.....	השימוש ביציאה עבור המדפסת.
357.....	מפרט ממשקים.
357.....	מפרטי רשת.
360.....	שירותי צד שלישי נתמכים.
360.....	מפרט התקן זיכרון.
360.....	מפרט נתונים נתמכים.
361.....	מידות.
361.....	מפרטים חשמליים.
362.....	מפרט סביבתי.
363.....	מיקום ומרחב ההתקנה.
364.....	דרישות המערכת.
364.....	מידע רגולטורי.
364.....	תקנים ואישורים.
365.....	מגבלות על העתקה.

מידע מנהל

368.....	חיבור המדפסת לרשת.
368.....	לפני ביצוע חיבור רשת.
370.....	התחברות אל הרשת מלוח הבקרה.
372.....	הגדרות השימוש במדפסת.

מדריך למדריך זה

7.הקדמה למדריכים למשתמש.

7.חיפוש מידע.

8.הדפסת רק העמודים שאתה זקוק להם.

9.אודות הוראות למשתמש אלה.

10.סימנים מסחריים.

11.זכויות יוצרים.

הקדמה למדריכים למשתמש

המדריכים הבאים מצורפים למדפסת Epson. בנוסף למדריכים, בדוק את הסוגים השונים של מידע עזרה שניתן למצוא במדפסת עצמו או באפליקציות תוכנה של Epson.

☐ הוראות בטיחות חשובות (מדריך מודפס)

מספק הוראות להבטחת שימוש בטוח במדפסת.

☐ התחל כאן (מדריך מודפס)

מספק מידע על הגדרת המדפסת והתקנת התוכנה.

☐ מדריך למשתמש (מדריך דיגיטלי)

מדריך זה. מספק מידע כללי והוראות ביחס לשימוש במדפסת, להגדרות הרשת המתאימות לשימוש במדפסת ברשת, ולפתרון בעיות.

ניתן להשיג את הגרסאות העדכניות של המדריכים הנ"ל בדרכים הבאות.

☐ מדריך מודפס

בקר באתר התמיכה של Epson אירופה בכתובת <http://www.epson.eu/Support>, באתר התמיכה העולמי של Epson בכתובת <http://support.epson.net/>.

☐ מדריך דיגיטלי

מדריך זה זמין בגרסאות PDF ו-HTML. תוכל לצפות בגרסת HTML מתוך דף התמיכה של epson.sn. הפעל את Epson Software Updater במחשב שלך כדי לצפות בגרסת ה-Epson Software Updater. יבדוק אם יש עדכונים לתוכנות של Epson ולמדריכים הדיגיטליים ויאפשר להוריד את הגרסאות העדכניות.

<http://epson.sn>

מידע קשור

← "אפליקציה לעדכון תוכנה וקושחה (Epson Software Updater)" בעמוד 326

חיפוש מידע

מדריך ה-PDF מאפשר לך לחפש את המידע שאתה מבקש באמצעות מילת מפתח, או לקפוץ ישירות לסעיפים ספציפיים באמצעות הסימניות. סעיף זה מסביר כיצד להשתמש במדריך ה-PDF שנפתח ב-Adobe Reader X במחשב שלך.

חיפוש על פי מילת מפתח

לחץ ערוך < חיפוש מתקדם. הזן את מילת המפתח (כיתוב) עבור המידע שברצונך למצוא בחלון החיפוש, ואז לחץ חיפוש. הערכים המתאימים מוצגים כרשימה. לחץ על אחד הערכים שהוצגו כדי לעבור לאותו עמוד.

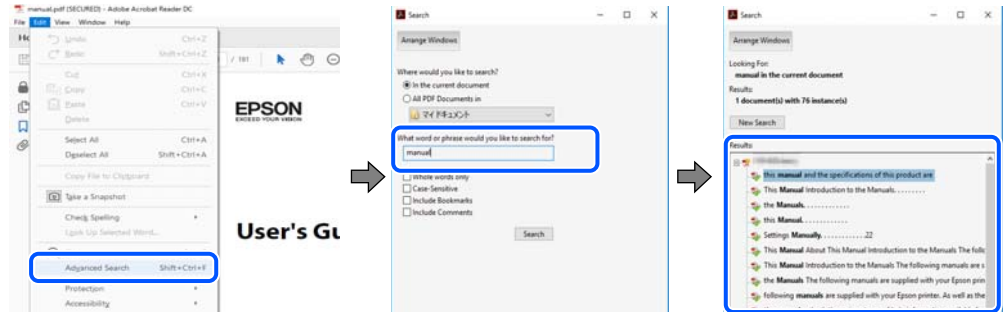

קפיצה ישירה אל הסימניות

לחץ על כותרת כדי לקפוץ לאותו עמוד. לחץ + או < כדי לצפות בכותרים ברמה יותר נמוכה באותו סעיף. כדי לשוב לעמוד הקודם, בצע את הפעולה הבאה במקלדתך.

Windows: לחץ והחזק Alt, ואז לחץ <.

Mac OS: לחץ והחזק את מקש command, ואז לחץ <.

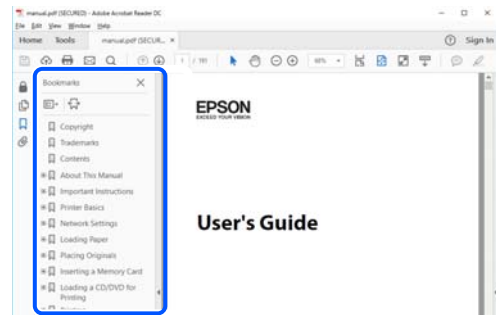

הדפסת רק העמודים שאתה זקוק להם

תוכל גם לשלוף ולהדפיס רק את העמודים שאתה זקוק להם. לחץ הדפס בתפריט קובץ, ואז ציין את העמודים שברצונך להדפיס בעמודים בתוך עמודים להדפסה.

□ כדי לציין סדרה של עמודים, הזן מקף בין עמוד ההתחלה לעמוד הסיום.
דוגמה: 20-25

□ כדי לציין עמודים שאינם מסודרים בסידרה, חלק את העמודים בפסיקים.
דוגמה: 5, 10, 15

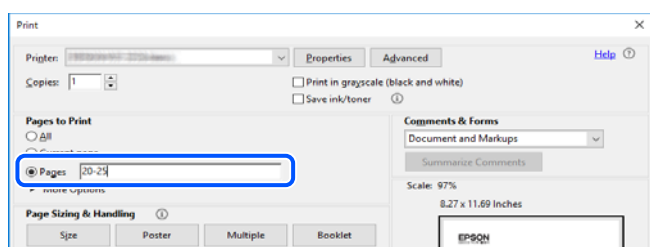

אודות הוראות למשתמש אלה

סעיף זה מסביר את המשמעות של סימנים וסמלים, הערות על תיאורים, ומידע על הפניות מערכת ההפעלה המשמשות במדריך זה.

סימנים וסמלים

 **זהירות:**

הוראות שיש לציית להן בזהירות כדי למנוע פגיעה גופנית.

 **חשוב:**

הוראות שיש לציית להן כדי למנוע נזק לציוד שלך.

לתשומת לבך:

מספק מידע משלים ומידע התייחסות.

מידע קשור

← קישורים לסעיפים קרובים.

הערות על צילומי מסך ואיורים

צילומי מסך של מנהל התקן המדפסת לקוחים מ-Windows 10 או מ-macOS High Sierra. התוכן המוצג על המסך משתנה, תלוי בדגם ובמצב.

האיורים המשמשים במדריך זה הם להמחשה בלבד. אמנם יכולים להיות הבדלים קלים בתפעול, תלוי בדגם, אולם שיטת התפעול היא אותה השיטה.

פריטי תפריט מסוימים במסך ה-LCD משתנים, תלוי בדגם ובהגדרות.

תוכל לקרוא את קוד הקודר באמצעות אפליקציה ייעודית.

פריטי ההגדרה במסך Web Config שונים בהתאם לדגם ולסביבת ההגדרה.

אזכורים של מערכות הפעלה

Windows

במדריך זה, מונחים כמו "Windows 7", "Windows 8", "Windows 8.1", "Windows 10", "Windows Vista", "Windows XP", "Windows Server 2016", "Windows Server 2019", "Windows Server 2012", "Windows Server 2012 R2", "Windows Server 2008 R2", "Windows Server 2003", ו-"Windows Server 2003 R2" מתייחסים אל מערכות ההפעלה הבאות. כמו כן, המונח Windows משמש לציון כל הגרסאות.

מערכת ההפעלה Microsoft® Windows® 10

מערכת ההפעלה Microsoft® Windows® 8.1

libtiff□

Copyright © 1988-1997 Sam Leffler

Copyright © 1991-1997 Silicon Graphics, Inc.

Permission to use, copy, modify, distribute, and sell this software and its documentation for any purpose is hereby granted without fee, provided that (i) the above copyright notices and this permission notice appear in all copies of the software and related documentation, and (ii) the names of Sam Leffler and Silicon Graphics may not be used in any advertising or publicity relating to the software without the specific, prior written permission of Sam Leffler and Silicon Graphics.

THE SOFTWARE IS PROVIDED "AS-IS" AND WITHOUT WARRANTY OF ANY KIND, EXPRESS, IMPLIED OR OTHERWISE, INCLUDING WITHOUT LIMITATION, ANY WARRANTY OF MERCHANTABILITY OR FITNESS FOR A PARTICULAR PURPOSE.

IN NO EVENT SHALL SAM LEFFLER OR SILICON GRAPHICS BE LIABLE FOR ANY SPECIAL, INCIDENTAL, INDIRECT OR CONSEQUENTIAL DAMAGES OF ANY KIND, OR ANY DAMAGES WHATSOEVER RESULTING FROM LOSS OF USE, DATA OR PROFITS, WHETHER OR NOT ADVISED OF THE POSSIBILITY OF DAMAGE, AND ON ANY THEORY OF LIABILITY, ARISING OUT OF OR IN CONNECTION WITH THE USE OR PERFORMANCE OF THIS SOFTWARE.

QR Code is a registered trademark of DENSO WAVE INCORPORATED in Japan□ and other countries.

Microsoft®, Windows®, Windows Server®, and Windows Vista® are registered□ trademarks of Microsoft Corporation.

Apple, Mac, macOS, OS X, Bonjour, ColorSync, Safari, AirPrint, iPad, iPhone, iPod□ touch, and iTunes are trademarks of Apple Inc., registered in the U.S. and other countries.

Use of the Works with Apple badge means that an accessory has been designed to□ work specifically with the technology identified in the badge and has been certified by the developer to meet Apple performance standards.

Chrome, Google Play, and Android are trademarks of Google LLC.□

Adobe and Adobe Reader are either registered trademarks or trademarks of Adobe□ Systems Incorporated in the United States and/or other countries.

Firefox is a trademark of the Mozilla Foundation in the U.S. and other countries.□

הערה כללית: שמות מוצרים אחרים הנזכרים כאן נועדו לשם זיהוי בלבד וייתכן שהם יהיו סימנים מסחריים של□ בעליהם. Epson מתנערת מכל זכות בסימנים אלה.

זכויות יוצרים

אין לשכפל, לאחסן במערכת אחזור, או לשדר פרסום זה בכל צורה שהיא או בכל אמצעי שהוא, בין אלקטרוני, בין מכני, בין בצילום, הקלטה או כל דרך אחרת, בלא הסמכה בכתב מראש של חברת Seiko Epson. אין הנחה של חבות פטנט כלשהי ביחס לשימוש במידה הכלול כאן. אף אין הנחה של חבות כלשהי בגין נזקים שמקורם בשימוש

במידע הכלול כאן. המידע הכלול כאן נועד אך ורק לשימוש עם מוצר Epson זה. Epson אינה אחראית לשימוש כלשהו במידע זה ביחס למוצרים אחרים.

חברת Seiko Epson והחברות המסונפות לה לא תישאנה בכל חבות כלפי רוכש מוצר זה או צד שלישי כלשהו בגין נזקים, אובדן, עלויות או הוצאות שנגרמו לרוכש או לצד שלישי כלשהו כתוצאה מתאונה, שימוש שגוי, או שימוש לרעה במוצר זה או ביצוע שינויים בלתי מורשים, תיקונים או שינויים אחרים במוצר זה, או (לא כולל ארה"ב) אי הקפדה על ציות להוראות התפעול והתחזוקה של חברת Seiko Epson.

חברת Seiko Epson והחברות המסונפות לה לא תישאנה בכל חבות בגין נזקים או בעיות שמקורם בשימוש באפשרות כלשהי או במוצרי צריכה אחרים כלשהם פרט לאלו שהוגדרו כמוצרי Epson מקוריים או מוצרי Epson מאושרים על ידי חברת Seiko Epson.

חברת Seiko Epson לא תישא בכל חבות בגין נזק שמקורו בהפרעות אלקטרומגנטיות המתרחשות כתוצאה מהשימוש בכבלי ממשק כלשהם מחוץ לאלא שהוגדרו כמוצרי Epson מאושרים על ידי חברת Seiko Epson.

© Seiko Epson Corporation 2019

תוכן מדריך זה ומפרטי מוצר זה נתונים לשינויים ללא הודעה מראש.

הוראות חשובות

- 14.....הוראות בטיחות.
- 15.....אזהרות ועצות לגבי המדפסת.
- 17.....הגנה על המידע האישי שלך.

הוראות בטיחות

- קרא את ההוראות להלן ומלא אותן כדי להבטיח שהשימוש במדפסת זאת יהיה בטיחותי. הקפד לשמור את המדריך לעיון בעתיד. כמו כן, הקפד למלא את כל ההוראות והאזהרות המסומנות על גבי המדפסת.
- חלק מהסמלים שמוצגים במדפסת נועדו להבטיח בטיחות ושימוש נאות במדפסת. בקר באתר האינטרנט שלהלן כדי ללמוד על משמעות הסמלים.
<http://support.epson.net/symbols>
- השתמש אך ורק בכבל החשמל שסופק עם המדפסת ואל תשתמש בכבל זה עם כל ציוד אחר. שימוש בכבלים אחרים עם המדפסת הזאת או שימוש בכבל החשמל שסופק עם ציוד אחר יכול לגרום לשרפה או למכת חשמל.
- ודא שכבל החשמל שלך עומד בתקני הבטיחות הנהוגים במדינת ישראל.
- לעולם אל תפרק, אל תשנה ואל תנסה לתקן את כבל החשמל, את התקע, את יחידת המדפסת, את יחידת הסורק או את הציוד האופציונלי בעצמך, אלא אם פעולות אלה מוסברות ספציפית במדריכים של המדפסת.
- נתק את המדפסת והפנה לתיקון אצל טכנאי תיקונים מוסמכים בתנאים להלן:
כבל החשמל או התקע ניזוק; נוזלים נכנסו למדפסת; המדפסת נפלה או בית המדפסת ניזוק; המדפסת אינה פועלת כרגיל או מפגינה שינוי ניכר בביצועים. אל תכוון פקדים שאינם מתוארים בהוראות ההפעלה.
- הצב את המדפסת קרוב לשקע חשמל שממנו אפשר לנתק את התקע בקלות.
- את המדפסת אסור להציב או לאחסן בחוץ או במקומות שבהם יש הרבה לכלוך, אבק, מים ומקורות חום או במקומות החשופים למכות, לרטט, לטמפרטורה גבוהה או ללחות גבוהה.
- הקפד לא לשפוך נוזלים על המדפסת ולא לטפל בה בידיים רטובות.
- הקפד על מרחק של 22 סנטימטרים בין המדפסת לבין קוצבי לב. גלי רדיו מהמדפסת עלולים להשפיע השפעה שלילית על פעולתם של קוצבי לב.
- אם מסך ה-LCD ניזוק, צור קשר עם הספק שלך. אם תמיסת הגבישים הנוזליים מגיעה אל ידיך שטוף אותם ביסודיות במים ובסבון. אם תמיסת הגבישים הנוזליים מגיעה אל עיניך שטוף אותם מיד במים רבים ובסבון. אם לאחר השטיפה היסודית יש עדיין אי נוחות או בעיות בראיה, פנה מיידית לרופא.
- הימנע משימוש בטלפון בעת סופת רעמים. יתכן סיכון כלשהו לקבל מכת חשמל מברק.
- אל תשתמש בטלפון לשם דיווח על דליפת גז בקרבת מקום לדליפה.
- המדפסת כבדה ואסור להרימה או לשאת אותה בידי פחות משני אנשים. כאשר מרימים את המדפסת על שני אנשים לתפוס את העמודות הנכונות כפי שרואים להלן.

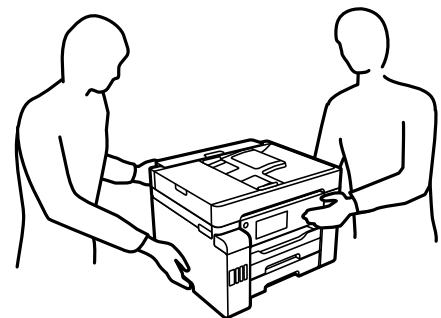

הוראות בטיחות לדיו

- היזהר לא לגעת בדיו כלשהי בעת טיפול במכלי הדיו, בפקקים של מכלי הדיו, בבקבוקי דיו פתוחים או בפקקים של בקבוקי דיו.
- אם דיו מגיעה אל ידיך שטוף אותן ביסודיות במים ובסבון.
- אם דיו מגיעה אל עיניך שטוף אותן מיד במים רבים ובסבון. אם לאחר השטיפה היסודית יש עדיין אי נוחות או בעיות בראיה, פנה מיידית לרופא.
- אם די מגיעה לפיך, פנה לרופא תכף ומיד.
- אל תפרק את תיבת התחזוקה מכיוון שהדיו עלול לחדור לעיניים או לעור.
- אל תנער בקבוק דיו במרץ רב מדי ואל תפעיל עליו מכות חזקות משום שהדבר עלול לגרום לדיו לדלוף.
- שמור את בקבוקי הדיו ואת תיבת התחזוקה הרחק מהישג ידם של ילדים. אל תרשה לילדים לשתות מבקבוקי הדיו ומפקק בקבוק הדיו ואל תרשה להם לגעת בהם.

אזהרות ועצות לגבי המדפסת

קרא את ההוראות הללו ומלא אותן כדי למנוע נזק למדפסת או לרכושך. הקפד לשמור את המדריך לעיון בעתיד.

עצות ואזהרות לגבי הגדרת המדפסת



- אסור לחסום את פתחי האוורור והפתחים האחרים במדפסת ואסור לכסות אותם.
- השתמש אך ורק במקור חשמל מהסוג המצוין בתווית המדפסת.
- הימנע משימוש בשקעים הנמצאים באותו מעגל אם מכונות צילום מסמכים או עם מערכות בקרת אוויר הנדלקות ונכבות לעתים סדירות.
- הימנע משקעים המבוקרים בידי מתגי קיר או בידי קוצבי זמן אוטומטיים.
- הרחק את כל מערכת המחשבים ממקורות פוטנציאליים של הפרעות אלקטרומגנטיות כגון רמקולים או יחידות בסיס של טלפונים אלחוטיים.
- יש להניח כבלי חשמל כך שלא ישתפשו, ייחתכו, יקוצצו, יתקפלו ויתפתלו. אל תניח חפצים על כבלי החשמל ואל תאפשר לדרוך עליהם או לדרוס אותם. הקפד במיוחד על כך שכבלי החשמל יהיו ישרים בקצוות ובנקודות שבהן הם נכנסים לשנאי ויוצאים ממנו.
- אם אתה משתמש בחוט מאריך עם המדפסת, ודא שדירוג האמפרים הכולל של ההתקנים המחוברים לחוט המאריך אינו עולה על דירוג האמפרים של החוט המאריך. כמו כן, ודא שדירוג האמפרים הכולל של כל ההתקנים המחוברים לשקע החשמל אינו עולה על דירוג האמפרים של השקע.
- אם מתכננים להשתמש במדפסת בגרמניה, ההתקנה בבניין חייבת בהגנה של מפסק 10 או 16 אמפר כדי לתת הגנה מספקת מקצר חשמלי ומעומס יתר.
- כשמחברים את המדפסת למחשב או להתקן אחר בעל כבל יש לוודא שכיוון המחברים נכון. לכל מחבר יש רק כיוון נכון אחד. הכנסת מחבר בכיוון לא נכון עלולה לפגוע בשני ההתקנים המחוברים בכבל.
- הצב את המדפסת משטח שטוח ויציב הנמשך בכל הכיוונים מעבר לבסיס המדפסת. המדפסת לא תפעל כהלכה אם היא מוטה בזווית.

- השאר מקום מעל למדפסת כך שתוכל להרים לגמרי את מכסה המסמכים.
- השאר מספיק מקום מול המדפסת כדי לאפשר לנייר לצאת במלואו.
- הימנע ממקומות החשופים לשינויים מהירים בטמפרטורה ובלחות. כמו כן, הרחק את המדפסת מאור שמש ישיר, מאור חזק וממקורות חום.

מידע קשור

← "מיקום ומרחב ההתקנה" בעמוד 363

עצות ואזהרות לגבי השימוש במדפסת

- אסור להכניס חפצים דרך חריצים במדפסת.
- אל תכניס את ירך לתוך המדפסת בשעת הדפסה.
- אל תיגע בכבל הלבן והשטוח ובצינורות הדיו שבתוך המדפסת.
- אל תשתמש בתרסיסים המכילים גזים דליקים בתוך המדפסת או מסביבה. אם תעשה זאת אתה עלול לגרום לשרפה.
- אל תזיז את ראש ההדפסה ביד אם לא קיבלת הוראה לעשות כן; אחרת יתכן שתפגע במדפסת.
- היזהר לא ללכוד את ירך או את אצבעותיך בעת סגירת יחידת הסורק.
- אל תלחץ חזק מדי על משטח סריקה בעת הנחת המסמכים המקוריים.
- כבה תמיד את המדפסת באמצעות הלחצן . אל תנתק את המדפסת ואל תכבה אותה בשקע החשמל עד שהנורה  מפסיקה להבהב.
- אם אינך עומד להשתמש במדפסת במשך זמן רב, ודא שניתקת את כבל החשמל משקע החשמל.

עצות ואזהרות לגבי השימוש במסך המגע

- מסך ה-LCD יכול להכיל כמה נקודות קטנות בהירות או כהות ובגלל תכונותיו יתכן שהבהירות שלו לא תהיה אחידה. תופעות אלה הן תופעות רגילות ואין פירושן שהמסך ניזוק בכל דרך שהיא.
- לניקוי המסך יש להשתמש אך ורק בסמרטוט יבש. אסור להשתמש בנוזלים או בחומרי ניקוי כימיים.
- הכיסוי החיצוני של מסך המגע עלול להישבר אם הוא מקבל מכה חזקה. אם המשטח של המסך נסדק או נשבר יש ליצור קשר עם הספק ולא לגעת בשברים או לנסות לסלקם.
- לחץ על מסך המגע בעדינות עם האצבע. אל תפעיל לחץ חזק או תלחץ על המסך עם הציפורניים.
- אל תשתמש בעצמים חדים כגון עט כדורי או עיפרון חד כדי לבצע פעולות.
- שינויים פתאומיים בטמפרטורה או ברמת הלחות עלולים לגרום לעיבוי והיווצרות של טיפות מים בתוך מסך המגע, אשר יובילו לבעיות בתפקוד.

עצות ואזהרות לשימוש במדפסת עם חיבור אלחוטי

- גלי רדיו הנפלטים ממדפסת זאת יכולות להשפיע לרעה על פעולתו של ציוד רפואי אלקטרוני ולגרום לתקלה אצלו. בעת שימוש במדפסת זאת בתוך מתקנים רפואיים או בקרבת ציוד רפואי יש למלא את הוראות אנשי הצוות המוסמכים המייצגים את המתקנים הרפואיים, ולמלא את כל ההוראות והאזהרות המופיעות על גבי הציוד הרפואי.
- גלי רדיו הנפלטים ממדפסת זאת עלולים להשפיע לרעה על פעולתם של התקנים מבוקרים אוטומטית כגון דלתות אוטומטיות או אזעקות שריפה ויכולים לגרום לתאונות בגלל המתרחשות בגלל תקלות. בעת שימוש במדפסת זאת בקרבת התקנים בבקרה אוטומטית יש למלא את כל ההוראות והאזהרות המופיעות על גבי התקנים אלה.

עצות ואזהרות לגבי שינוע או אחסון המדפסת

- בעת אחסון המדפסת או העברתה, הימנע מלהטות אותה, מלהציב אותה במאונך או מלהפוך אותה; אחרת הדיו עלולה לדלוף.
- לפני העברת המדפסת, ודא שמנעול ההעברה נמצא במצב נעול (העברה) ושראש ההדפסה נמצא במיקום הבית (ימין עד הסוף).

הגנה על המידע האישי שלך

כאשר נותנים את המדפסת למישהו אחר או מסלקים אותה לאשפה יש למחוק את כל המידע האישי שבזיכרון המדפסת באמצעות בחירת הגדרות < הגדרות כלליות > ניהול מערכת < שחזור הגדרות ברירת מחדל > נקה את כל הנתונים וההגדרות בלוח הבקרה. כמו כן, דאג למחוק את נתוני הזכרון הפנימי של המדפסת באמצעות בחירת הגדרות < הגדרות כלליות > ניהול מערכת < מחיקת הנתונים בזיכרון הפנימי > מחק את כל העבודות בזיכרון הפנימי בלוח הבקרה.

שמות החלקים ותפקידיהם

19.....חזית.

21.....בתוך.

22.....גב.

חזית

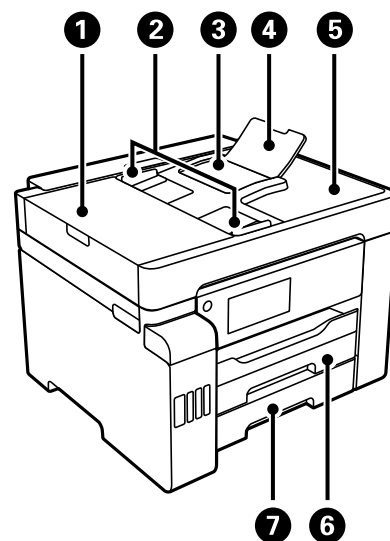

יש לפתוח כאשר מסלקים מסמכים מקוריים שנתקעו ב-ADF.	מכסה ADF (מזין מסמכים אוטומטי)	1
מזין מסמכים מקוריים ישר למדפסת. החלק עד לקצה של המסמכים המקוריים.	מיישר הצדדים של ADF	2
מזין מסמכים מקוריים אוטומטית.	מגש קלט של ADF	3
תומכת במסמכי מקור גדולים יותר מאשר נייר בגודל legal.	תמיכת מסמכים של ADF	4
מחזיק את המסמכים המקוריים שנפלטו מ-ADF.	מגש פלט של ADF	5
הכנסת דף.	מחסנית נייר 1	6
	מחסנית נייר 2	7

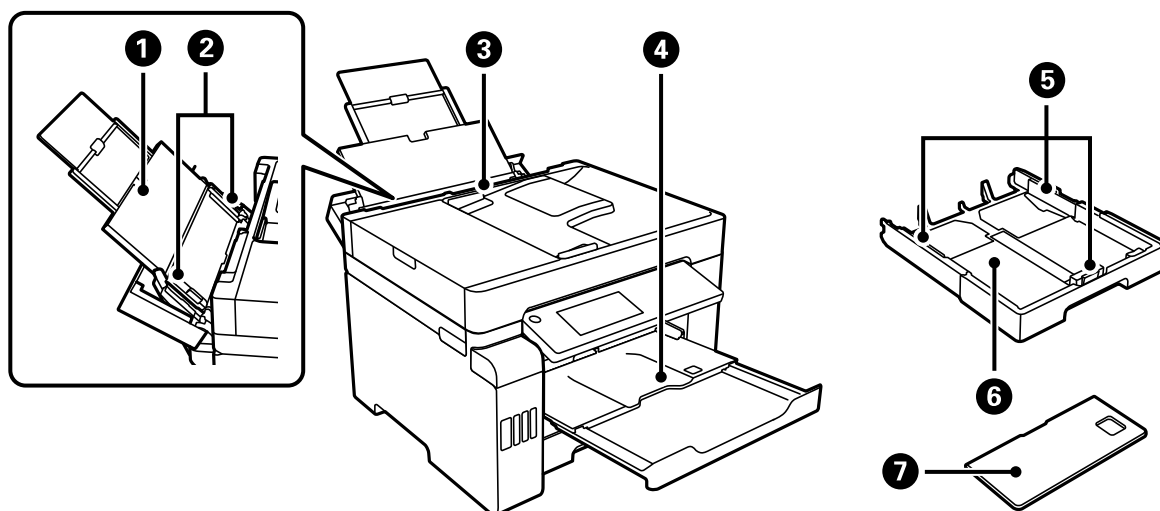

תומך בנייר המוטען.	תמיכת נייר	1
--------------------	------------	---

הזנת הנייר ישר אל תוך המדפסת. החלק לאורך קצוות דף הנייר.	מיישר צדדים	2
טוענת את כל סוגי הנייר שהמדפסת תומכת בהם.	מגש נייר	3
החזקת דפי הנייר שיוצאים. כאשר אתה מתחיל להדפיס, מגש זה נפלט כדי להתאים באופן אוטומטי לגודל הנייר. כדי לאחסן את המגש, דחוף אותו ידנית או בחר  בלוח הבקרה.	מגש פלט	4
הזנת הנייר ישר אל תוך המדפסת. החלק לאורך קצוות דף הנייר.	מיישר צדדים	5
הכנסת דף.	מחסנית נייר	6
מונע חדירה של חומר זר לתוך מחסנית הנייר. ניתן לחבר מכסה זה על מחסנית נייר 1 21-. חבר אותו כדי לכסות מחסנית נייר שהוארכה על מנת לטעון נייר שגודלו עולה על גודל A4. כאשר אתה טוען נייר בלא להאריך את מחסנית הנייר, ביכולתך לצרף את המכסה לכל אחת מהמחסניות.	מכסה מחסנית נייר	7

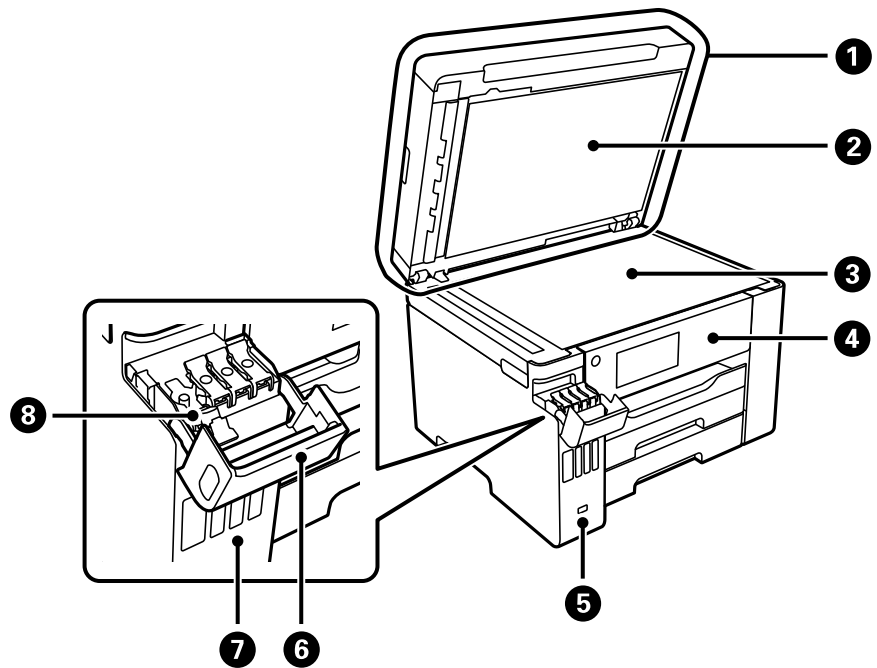

חוסם אור חיצוני במהלך הסריקה.	מכסה המסמכים	1
אוחז במסמכי המקור כך שהם לא יזוזו.	מחצלת מסמכים	2
הנח את עותקי המקור. תוכל להניח מסמכי מקור שאינם מוזנים מתוך מזין המסמכים האוטומטי כגון מעטפות או ספרים עבים.	משטח הסריקה	3
מאפשר לך לבצע הגדרות ופעולות במדפסת. מציג גם את מצב המדפסת.	לוח בקרה	4
חיבור התקני זיכרון.	יציאת USB ממשק חיצוני	5
פתח כדי למלא מחדש את מיכל הדיו.	מכסה יחידת מיכל הדיו	6
אספקת דיו לראש ההדפסה.	מיכל דיו	7

פתח כדי למלא מחדש את מיכל הדיו.	מכסה מיכל הדיו	8
---------------------------------	----------------	---

בתוך

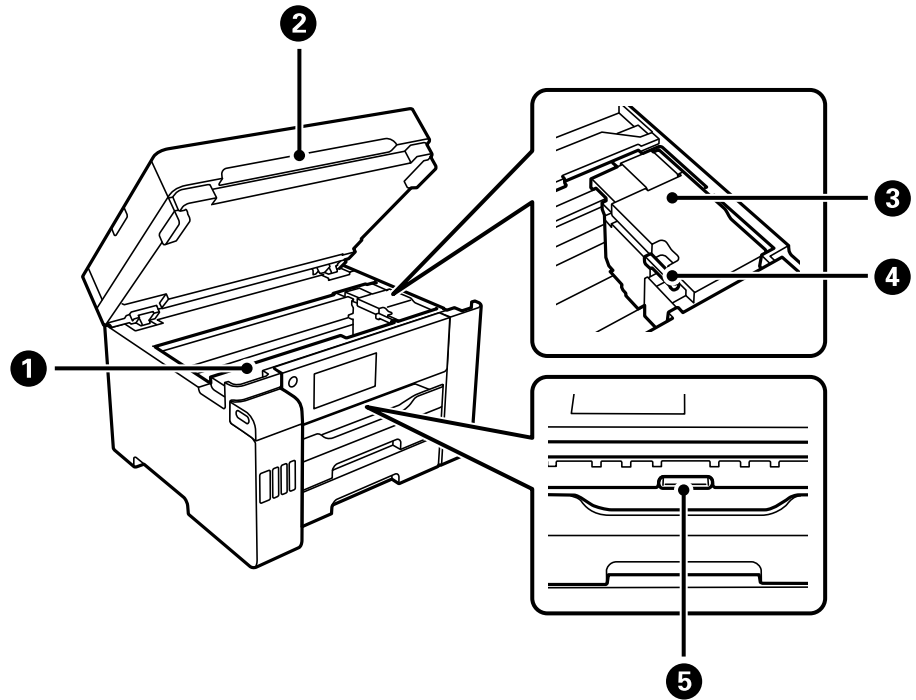

פתח בעת החלפת קופסת התחזוקה. קופסת התחזוקה היא מיכל שאוסף כמות קטנה מאוד של דיו עודף במהלך הניקוי או ההדפסה.	מכסה קופסת התחזוקה	1
סריקת המקור. פתח כדי להסיר נייר חסום. בדרך כלל יש להחזיק יחידה זו במצב סגור.	יחידת הסורק	2
הדיו מוזרק מפיות ראש ההדפסה שלמטה.	ראש הדפסה	3
מפסיקה את אספקת הדיו. העבר למצב נעול (העברה) בעת העברת המדפסת.	מנעול תעבורה	4
פתח כדי להסיר נייר חסום.	מכסה פנימי	5

גב

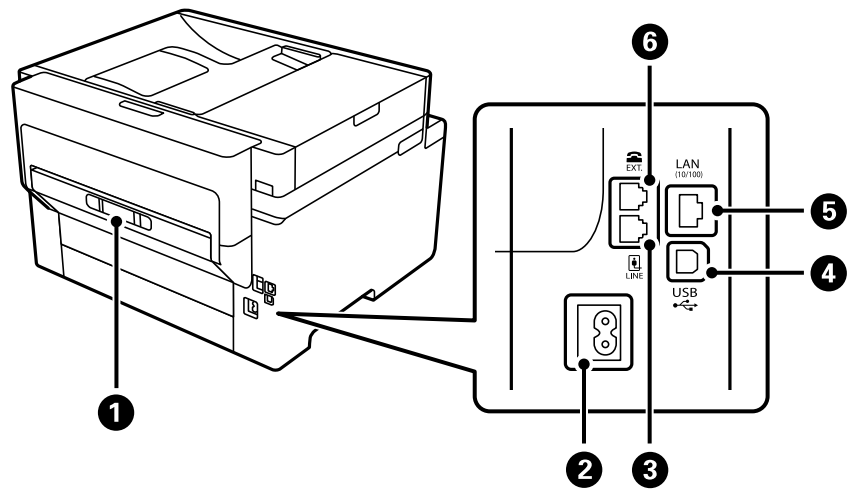

הוצא כדי להסיר נייר תקוע.	מכסה אחורי	1
חיבור כבל החשמל.	כניסת ז"ח	2
מחברת קו טלפון.	יציאת LINE	3
חיבור כבל USB כדי לחבר את המוצר למחשב.	יציאת USB	4
מחברת כבל LAN.	יציאת LAN	5
מחברת התקני טלפון חיצוניים.	יציאת EXT.	6

מדריך ללוח הבקרה

- 24.....לוח בקרה.
- 25.....תצורת מסך הבית.
- 27.....תצורת מסך תפריט.
- 28.....Job/Status. תצורת מסך
- 29.....הזנת תווים.
- 29.....צפיה באנימציות.

לוח בקרה

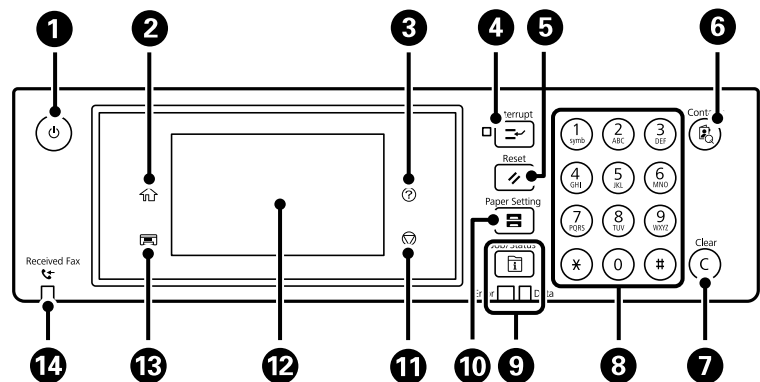







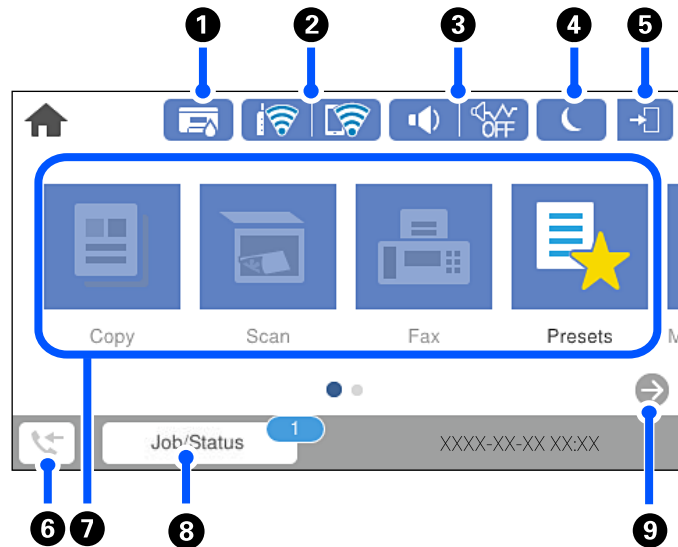

<p>מכבה את המדפסת או מדליק אותה. נתק את כבל החשמל מהשקע רק כשמחווון ההפעלה כבה.</p>	<p>1</p>
<p>מציג את מסך הבית.</p>	<p>2</p>
<p>מציג את מסך עזרה. מכאן תוכל לבדוק פתרונות לבעיות.</p>	<p>3</p>
<p>משהה את עבודת ההדפסה הנוכחית ומאפשר לקטוע עבודה אחרת. עם זאת, לא תוכל להפסיק עבודת הדפסה חדשה מהמחשב באמצע. לחץ על הלחצן שוב כדי להמשיך עבודה מושהית.</p>	<p>4</p>
<p>איפוס ההגדרות הנוכחיות לברירת המחדל של המשתמש. אם אין ברירת מחדל של המשתמש האיפוס יבוצע לברירת המחדל של היצרן.</p>	<p>5</p>
<p>מציג את רשימת אנשי קשר. תוכל לרשום, לערוך או למחוק את אנשי הקשר.</p>	<p>6</p>
<p>ניקוי הגדרות המספרים כגון מספר העותקים.</p>	<p>7</p>
<p>מזינה מספרים, תווים וסמלים.</p>	<p>8</p>
<p>מציג את תפריט Job/Status. ניתן לבדוק את סטטוס המדפסת ואת היסטוריית העבודות. נורית השגיאה משמאל מהבהבת או נדלקת כשיש שגיאה. נורית הנתונים מימין מהבהבת כשהמדפסת מעבדת נתונים. היא נדלקת כשיש עבודות בתור.</p>	<p>9</p>
<p>מציג את מסך הגדרת הנייר. תוכל לבחור את הגדרות גודל הנייר וסוג הנייר עבור כל מקור הנייר.</p>	<p>10</p>
<p>מפסיק את הפעולה הנוכחית.</p>	<p>11</p>
<p>מציג תפריטים והודעות. באפשרותך לשנות את זווית לוח הבקרה. כשלא מבצעים אף פעולה במשך פרק זמן מסוים, המדפסת עוברת למצב שינה והמסך כבה. אפשר להקיש על מסך המגע כדי להדליק אותו. ייתכן שגם לחיצה על הלחצנים בלוח הבקרה תוציא את המדפסת ממצב שינה, בהתאם להגדרות הקיימות.</p>	<p>12</p>
<p>מאחסן את מגש הפלט.</p>	<p>13</p>



נדלק כשהמסמכים שהתקבלו עדיין לא נקראו, הודפסו או נשמרו ומאוחסנים בזיכרון של המדפסת.

14





תצורת מסך הבית





<p>מציג את מסך סטטוס המדפסת. ניתן לבדוק את משך חיי השירות המשוער של קופסת התחזוקה.</p>		<p>1</p>
<p>מציגה את מצב חיבור הרשת. לפרטים נוספים עיין במידע שלהלן. "מדריך לסמל הרשת" בעמוד 26</p>		<p>2</p>
<p>מציג את מסך הגדרות הקול של המכשיר. תוכל להגדיר השתק ו-מצב שקט. תוכל גם לגשת לתפריט צלילים ממסך זה. תוכל לבצע הגדרה זו גם מתוך תפריט הגדרות. הגדרות < הגדרות כלליות < הגדרות בסיסיות < צלילים</p>		<p>3</p>
<p>מציין אם מצב שקט הוגדר עבור המדפסת או לא. כאשר תכונה זו מאפשרת, הרעש שמשמיעות פעולות המדפסת מופחת, אך אפשר שמהירות ההדפסה תואט. עם זאת, אפשר שהרעשים לא יצטמצמו משום שהדבר תלוי בסוג הנייר הנבחר ובאיכות ההדפסה.</p>		
<p>מציין ש-השתק הוגדר עבור המדפסת.</p>		
<p>בחר את הסמל כדי להיכנס למצב שינה. כאשר הסמל מופיע באפור, אין באפשרותה של המדפסת להיכנס למצב שינה.</p>		<p>4</p>
<p>הדבר מצביע על כך שתכונת הגבלת המשתמש אופשרה. בחר סמל זה כדי להיכנס למדפסת. עליך לבחור שם משתמש ולאחר מכן להזין סיסמה. צור קשר עם מנהל המדפסת שלך כדי לקבל מידע על נתוני כניסה. כאשר מוצגת התמונה , משתמש עם הרשאת גישה נכנס למערכת. בחר את הסמל כדי לצאת.</p>		<p>5</p>

<p>מציג את מסך פרטי נתוני הפקס. המספר המוצג מצביע על מספר הפקסים שעדיין לא נקראו, הודפסו או נשמרו.</p>		<p>6</p>
<p>מציג כל תפריט.</p> <p><input type="checkbox"/> צלם מאפשר לך להעתיק מסמכים.</p> <p><input type="checkbox"/> סריקה מאפשר לך לסרוק מסמכים ולשמור אותם בהתקן זכרון או במחשב.</p> <p><input type="checkbox"/> פקס מאפשר לך לשלוח פקסים.</p> <p><input type="checkbox"/> קבוע מראש מאפשר לך לרשום הגדרות הנמצאות בשימוש תדיר עבור העתקה, סריקה או פעולות פקס כקבועות מראש.</p> <p><input type="checkbox"/> זיכרון נייד מאפשר לך להדפיס נתוני JPEG או TIFF בהתקן זכרון כמו כונן הבזק USB המחובר אל המדפסת.</p> <p><input type="checkbox"/> תיבת פקס מאפשר לך לאחסן מסמכים שנתקבלו, מסמכים המיועדים לשליחה, או מסמכים לתשאול פקסים.</p> <p><input type="checkbox"/> עבודה סודית מאפשר לך להדפיס עבודה המוגנת בידי סיסמה שנשלחה ממנהל ההתקן של המדפסת.</p> <p><input type="checkbox"/> הגדרות מאפשר לך לבצע הגדרות הקשורות לתחזוקה, הגדרות מדפסת ופעולות.</p>		<p>7</p>
<p>מציגה עבודות בביצועה הנמצאות בהמתנה. הקש כדי להציג את סוג העבודות, טיימר ההגעה, שמות משתמשים, וכן הלאה כרשימה. המספר המוצג מצביע על מספר העבודות הנמצאות בהמתנה.</p>	<p>עבודה/סטטוס</p>	<p>8</p>
<p>גולל את המסך ימינה.</p>		<p>9</p>





מדריך לסמל הרשת

<p>המדפסת אינה מחוברת לרשת קווית (Ethernet) או שהגדרה עבור רשת כזאת בוטלה.</p>	
<p>המדפסת מחוברת לרשת קווית (Ethernet).</p>	
<p>המדפסת אינה מחוברת לרשת אלחוטית (Wi-Fi).</p>	
<p>המדפסת מחפשת SSID, כתובת ה-IP אינה מוגדרת, או שקיימת בעיה עם רשת אלחוטית (Wi-Fi).</p>	
<p>המדפסת מחוברת לרשת אלחוטית (Wi-Fi). מספר הפסים מציין את עוצמת השידור של החיבור. ככל שיש יותר פסים כך החיבור חזק יותר.</p>	

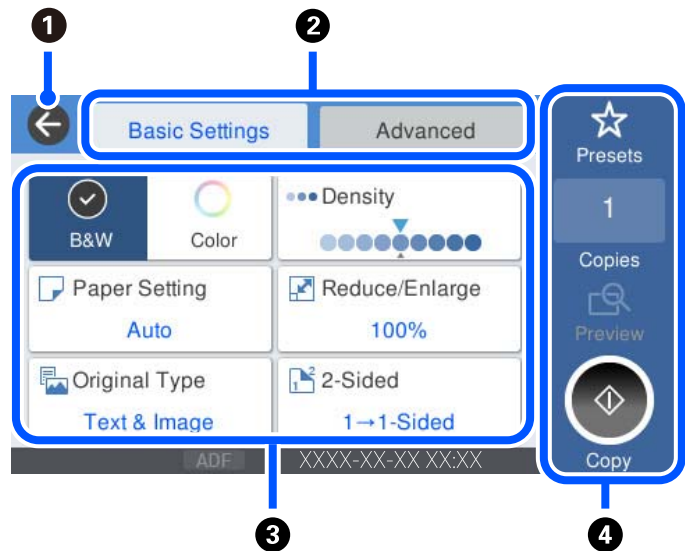
המדפסת אינה מחוברת לרשת אלחוטית (Wi-Fi) במצב Wi-Fi Direct (חיבור AP פשוט).	
המדפסת מחוברת לרשת אלחוטית (Wi-Fi) במצב Wi-Fi Direct (חיבור AP פשוט).	

תצורת מסך תפריט



חזור אל המסך הקודם.	1
ממתג את רשימת ההגדרות תוך שימוש בלשוניות. לשונית הגדרות בסיסיות מציגה פריטים שנעשה בהם שימוש תדיר. לשונית מתקדם מציגה פריטים אחרים שתוכל להגדיר בהתאם לצורך.	2
מציגה את רשימת פריטי ההגדרות. כאשר  מוצג, תוכל לצפות במידע נוסף באמצעות בחירת הסמל. בצע הגדרות באמצעות בחירת הפריט או הוספת סימן בקורת. כאשר שינית פריט מברירת המחדל של המשתמש או ברירת המחדל של המפעל,  מוצג בפריט. פריטים באפור אינם זמינים. בחר את הפריט כדי לבדוק מדוע הוא אינו זמין. במקרה של בעיות כלשהן, מוצגת  על הפריט. בחר את הסמל כדי לבדוק כיצד לפתור את הבעיה.	3
מתחיל את הפעולות תוך שימוש בהגדרות הנוכחיות. הפריטים משתנים בהתאם לתפריט.	4
קבוע מראש	מציג את רשימת הערכים המוגדרים מראש. תוכל לרשום את ההגדרה הנוכחית כערך מוגדר מראש, או לטעון ערכים רשומים מוגדרים מראש.
עותקים	מציג את לוח המקשים על המסך, המאפשר לך להזין את מספר העותקים.
תצוגה מק'	מציג תצוגה מקדימה של התמונה לפני הדפסה, העתקה, סריקה או משלוח פקסים.
	מתחיל הדפסה, העתקה, סריקה או משלוח פקסים.

הגדרת תצורת מסך Job/Status

לחץ על הלחצן  כדי להציג את תפריט Job/Status. תוכל לבדוק את הסטטוס של המדפסת או של העבודות.

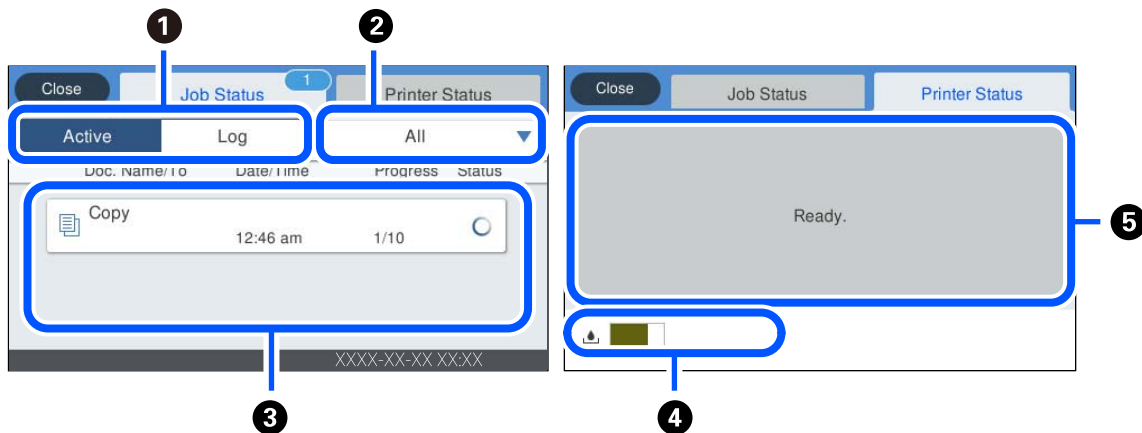

מחליף בין הרשימות המוצגות.	1
מסנן את העבודות על פי פונקציה.	2
כאשר בוחרים פעיל, מוצגת רשימה של העבודות המתבצעות והעבודות הממתינות לעיבוד. כאשר אתה בוחר יומן מוצגת ההסטוריה של העבודות. תוכל לבטל עבודות או לבדוק את קוד השגיאה המוצג בהסטוריה כאשר העבודה נכשלה.	3
מציין את תוחלת החיים המקורבת של קופסת התחזוקה.	4
מציגה שגיאות כלשהן שארעו במדפסת. בחר את השגיאה מהרשימה כדי להציג את הודעת השגיאה.	5

מידע קשור

← "קוד שגיאה מוצג בתפריט הסטטוס" בעמוד 236

הזנת תווים

ניתן להזין תווים וסמלים באמצעות המקלדת המוצגת על גבי המסך כשמגדירים הגדרות רשת וכן הלאה.

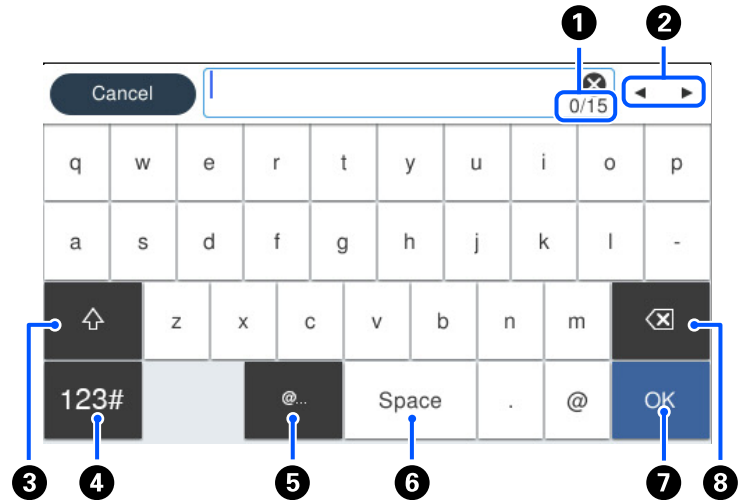

מצביע על ספירת התווים.	1
מזיז את הסמן למיקום הזנה.	2
מעבהיר בין אותיות גדולות לאותיות קטנות או בין מספרים לבין סמלים.	3
משנה את סוג התו. 123#: תוכל להזין מספרים וסמלים. ABC: תוכל להזין אותיות.	4
מזין כתובות תחום דוא"ל בהם נעשה שימוש נפוץ או כתובות URL, פשוט באמצעות בחירת הפריט.	5
מזין רווח.	6
מזין תו.	7
מוחק תו משמאל.	8

צפיה באנימציות

תוכל לצפות במסך הגביש הנוזלי באנימציות של הוראות הפעלה כמו טעינת נייר או סילוק נייר חסום.

בחר את  : מציגה את מסך העזרה. בחר מדריך ובחר את הפריטים בהם ברצונך לצפות.

□ בחר מדריך בתחתית מסך התפעול כדי להציג אנימציה המתאימה להקשר. שים לב לכך שהאנימציה תלויה בדגם המדפסת.

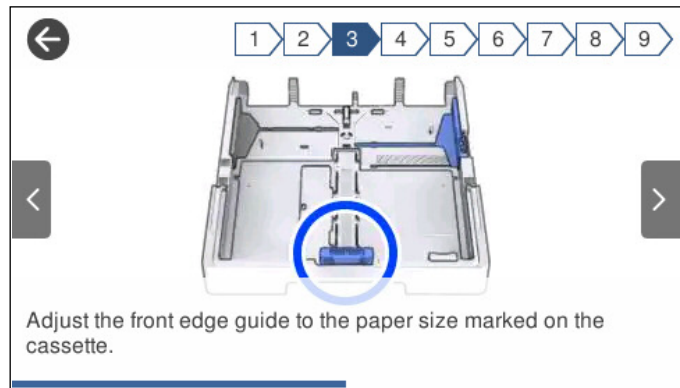

טעינת ניירות

32.....אמצעי זהירות לטיפול בנייר.

33.....הגדרות גודל נייר וסוג נייר.

34.....טעינת נייר.

אמצעי זהירות לטיפול בנייר

□ קרא את דפי ההוראות שסופקו עם הנייר.

□ על מנת להבטיח תדפיסים באיכות גבוהה על נייר מקורי של Epson, יש להשתמש בנייר בסביבה המתוארת בגליונות שסופקו עם הנייר.

□ לפני הטעינת הנייר במדפסת יש לאורר את הנייר (לקחת חבילת דפים, להחזיקה ביד אחת ולהעביר את האגודל של היד השנייה על פני קצוות הדפים בצד השני כך שהדפים ייפרדו זה מזה) וליישר את הקצוות. נייר לתצלומים אסור לאורר ואסור לסלסל. פעולות אלה יכולות להזיק לצד הניתן להדפסה.

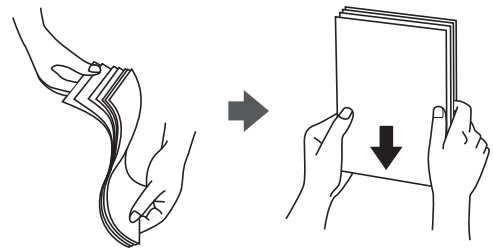

□ אם הנייר מסולסל יש לשטחו או לסלסל אותו מעט בכיוון הנגדי לפני הטעינה. הדפסה על נייר מסולסל עלולה לגרום לתקיעת נייר ולמריחות על התדפיס.

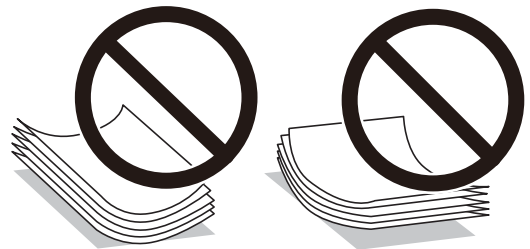

□ בעיות הזנת נייר עשויות להתרחש לעיתים תדירות בהדפסה ידנית דו-צדדית כאשר מדפיסים על צד אחד של נייר מודפס מראש. צמצם את מספר הגליונות לכדי מחצית או פחות, או טען גליון נייר אחד בכל פעם אם חסימת הנייר נמשכת.

□ ודא שאתה משתמש בנייר עם סיבים לאורך. אם אינך בטוח מהו סוג הנייר שבו אתה משתמש, בדוק את המידע שעל חבילת הנייר או פנה ליצרן כדי לוודא מהו מפרט הנייר.

□ אוורר את המעטפות ויישר את הקצוות לפני טעינתן למדפסת. אם המעטפות בערימה מלאות אוויר יש ללחוץ עליהן כדי לשטח אותן לפני הטעינה.

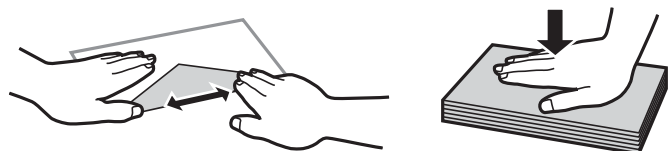

מידע קשור

← "סוגי נייר אינם זמינים" בעמוד 316

הגדרות גודל נייר וסוג נייר

אם תרשום את גודל הנייר וסוג הנייר במסך המוצג כאשר אתה מכניס את מחסנית הנייר, המדפסת מודיעה לך מתי יש הבדל בין המידע הרשום שלבין הגדרות ההדפסה. פונקציה זו מונעת ממך לבזבז נייר ודיו משום שהיא מוודאת שאתה לא מדפיס על גודל הנייר הלא נכון או בצבע הלא נכון כתוצאה משימוש בהגדרות שאינן תואמת לסוג הנייר.

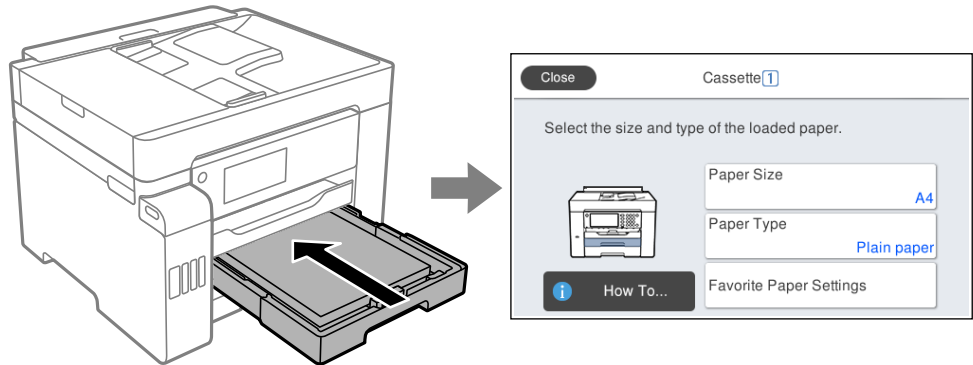

אם נמצא הבדל בין גודל הנייר וסוג הנייר המוצגים לבין הנייר שנטען, בחר את הפריט שברצונך לשנות. אם ההגדרות תואמת לנייר שהוטען, סגור את המסך.

לתשומת לבך:

תוכל גם להציג את מסך גודל הנייר ואת הגדרות סוג הנייר באמצעות לחיצה על לחצן  בלוח הבקרה.

רשימת סוג הנייר

כדי ליהנות מתוצאות ההדפסה הטובות ביותר יש לבחור סוג נייר בהתאם למדיה שבה משתמשים.

שם המדיה		סוג המדיה	מנהל ההתקן של המדפסת
		לוח בקרה	
Epson Business Paper Epson Bright White Ink Jet Paper Epson Bright White Paper		דף רגיל	דף רגיל
Epson Ultra Glossy Photo Paper		מבריק במיוחד	Epson Ultra Glossy
Epson Premium Glossy Photo Paper		איכותי מבריק	Epson Premium Glossy
Epson Premium Semigloss Photo Paper		איכותי חצי מבריק	Epson Premium Semigloss
Epson Photo Paper Glossy		מבריק	Photo Paper Glossy
Epson Matte Paper-Heavyweight		מאט	Epson Matte

שם המדיה		סוג המדיה
מנהל ההתקן של המדפסת	לוח בקרה	
Epson Photo Quality Ink Jet	נייר דק במיוחד	Epson Photo Quality Ink Jet Paper Epson Double-sided Photo Quality Ink Jet Paper

טעינת נייר

תוכל לטעון נייר או מעטפות באמצעות עיון בהנפשות המוצגות במסך הגביש הנוזלי של המדפסת. בחר (?), ואז בחר מדריך < הכנס נייר. בחר את סוג ומקור הנייר שבהם אתה רוצה להשתמש כדי להציג את ההנפשות. בחר סיום כדי לסגור את מסך ההנפשות.

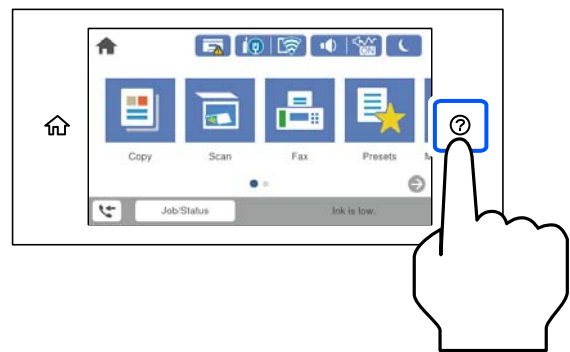

טעינת נייר מחורר

טען גליון יחיד של נייר מנוקב מראש לתוך מגש הנייר. גודל נייר: A3, B4, A4, B5, A5, קווארטו, Legal

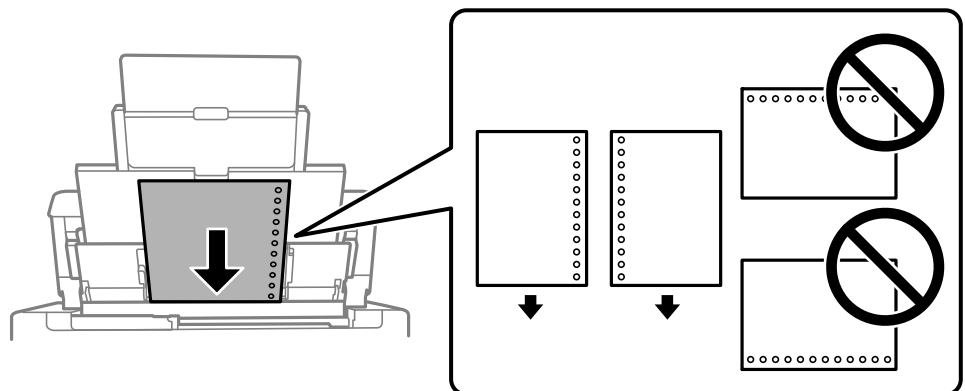

התאם את מיקום ההדפסה של הקובץ כדי לא להדפיס על החורים.

אי אפשר להדפיס הדפסה דו-צדדית על נייר מחורר.

טעינת ניירות ארוכים

מגש נייר

טען נייר ארוך לתוך מגש הנייר בכך שתניח לקצה המוביל של הנייר לגלוש. בחר מותאם אישית כהגדרת גודל הנייר.

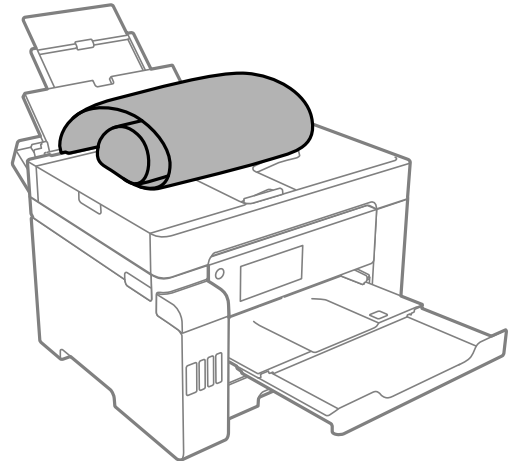

- ודא שקצה הנייר חתוך בתשעים מעלות. חתך אלכסוני עלול לגרום לבעיות בהזנת הנייר.
- לא ניתן להחזיק נייר ארוך במגש הפלט. הכן קופסה על מנת לוודא שלא ייפול נייר לריצפה.
- אל תיגע בנייר המוזן או הנפלט. הדבר עלול לפצוע את ידך או לגרום לירידה באיכות ההדפסה.

מחסנית נייר

הארך את מחסנית הנייר כדי לטעון נייר ארוך. בחר מותאם אישית כהגדרת גודל הנייר.

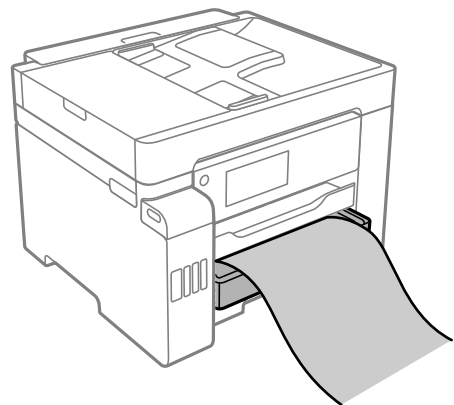

- ודא שקצה הנייר חתוך בתשעים מעלות. חתך אלכסוני עלול לגרום לבעיות בהזנת הנייר.
- אל תיגע בנייר המוזן או הנפלט. הדבר עלול לפצוע את ידך או לגרום לירידה באיכות ההדפסה.

הנחת המסמכים המקוריים

- 37.....מסמכי מקור שאין עבורם תמיכה ב-ADF.
- 37.....גילוי גודל המקור באופן אוטומטי.
- 38.....הנחת המסמכים המקוריים.

מסמכי מקור שאין עבורם תמיכה ב-ADF

חשוב!

אל תזין צילומים או יצירת אמנות מקורית יקרת עורך לתוך ה-ADF. הזנה שגויה עלולה לקמט את מסמך המקור או להזיק לו. במקום זאת, סרוק מסמכים אלה על גבי זכוכית הסורק.

כדי שניירות לא יתקעו אל תשים את הסוגים הבאים של מקור ב-ADF. עבור סוגים אלה, השתמש במשטח הסריקה.

מסמכים מקוריים קרועים, מקופלים, מקומטים, בלויים או מסולסלים

מסמכים מקוריים עם חורי תיוק

מסמכים מקוריים המוחזקים יחד בסרט הדבקה, סיכות, מהדקים וכדומה

מסמכים מקוריים שדבוקים אליהם מדבקות או תוויות

מסמכים מקוריים גזורים בצורה לא מסודרת או שאין להם זוויות ישרות

מסמכים מקוריים כרוכים

שקפים, נייר העברה תרמית או נייר קופי

גילוי גודל המקור באופן אוטומטי

כאשר אתה בוחר זיהוי אוטומטי כהגדרת הנייר, הסוגים הבאים של גודל נייר מזהים באופן אוטומטי.

הנחה לאורך: A3, B4, A4, B5, A5 (משטח סריקה בלבד)

הנח את הצד הקצר של עותק המקור לעבר כניסת מזין הנייר של ה-ADF או בצד שמאל של ה-משטח סריקה.

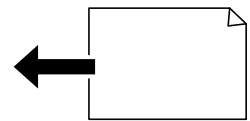

הנחה לרוחב: A4

הנח את הצד הארוך של עותק המקור לעבר כניסת מזין הנייר של ה-ADF או בצד שמאל של ה-משטח סריקה.

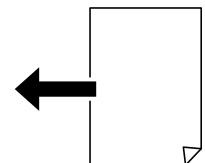

לתשומת לבך:

אפשר שהגדלים עבור עותקי המקור הבאים לא יזוהו בצורה נכונה. אם הגדרלים אינם מזוהים, הגדר את הגדול באופן ידני בלוח הבקרה.

עותקי מקור קרועים, מקומטים, מקופלים או מעוקלים (אם עותקי המקור מעוקלים, שטח את העיקול לפני שתניח את עותקי המקור).

עותקי מקור עם הרבה מאוד חורי כריכה

שקפים, מסמכי מקור שקופים או מסמכי מקור מבריקים

הנחת המסמכים המקוריים

תוכל להניח את מסמכי המקור באמצעות עיון בהנפשות המוצגות במסך הגביש הנוזלי של המדפסת.

בחר , ואז בחר מדריך < הנח את המקור. בחר את שיטת הנחת מסמכי המקור שברצונך להציג. בחר סיום כדי לסגור את מסך ההנפשות.

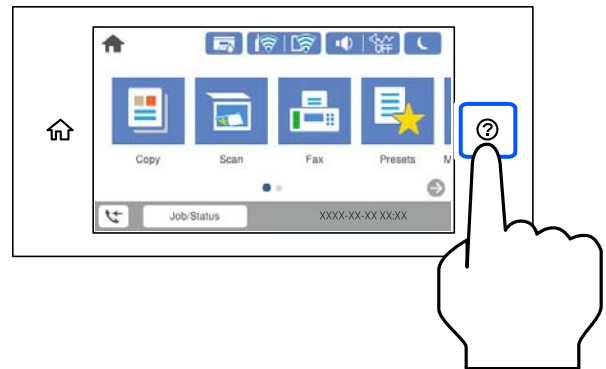

אם ברצונך להעתיק כמה מסמכי מקור בבת אחת, הנח את כולם במזין המסמכים האוטומטי.

בעת השימוש במשטח הסריקה

זהירות! 

היזהר לא ללכוד את ירך או את אצבעותיך בעת סגירת מכסה המסמכים. אם לא תיזהר, אתה עלול להיפצע.

חשוב! 

כאשר מניחים מסמכים מקוריים גדולים ומסורבלים, כגון ספרים, יש למנוע מהאור החיצוני להאיר ישירות על משטח הסריקה.

אין להפעיל כוח רב מדי על משטח הסריקה או על מכסה המסמכים. אחרת, הם עלולים להינזק.

לתשומת לבך:

- פסולת או לכלוך כלשהם על גבי משטח הסריקה, עלולים לגרום להרחבת טווח הסריקה באופן שיכלול אותם, כך שתמונת המקור תזוז ממקומה או תוקטן. הסר כל לכלוך ופסולת ממשטח הסריקה לפני ביצוע הסריקה.

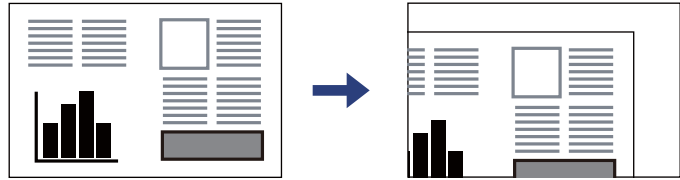

- טווח של 1.5 מ"מ מהקצוות של משטח הסריקה אינו נסרק.
- כשמניחים מסמכים מקוריים ב-ADF ועל משטח הסריקה, העדיפות ניתנת למסמכים שב-ADF.
- אפשר שגדלים מסויימים לא יזוהו באופן אוטומטי. במצב זה, בחר ידנית את גודל מסמכי המקור.
- אם משאירים את המסמכים המקוריים על משטח הסריקה לזמן ממושך הם עלולים להידבק לפני השטח של הזכוכית.

בעת השימוש ב-ADF

חשוב!

- אל תטען את המסמכים המקוריים מעל לקו שבדיוק מתחת לסמל המשולש בתוך מיישר הצדדים של ה-ADF.

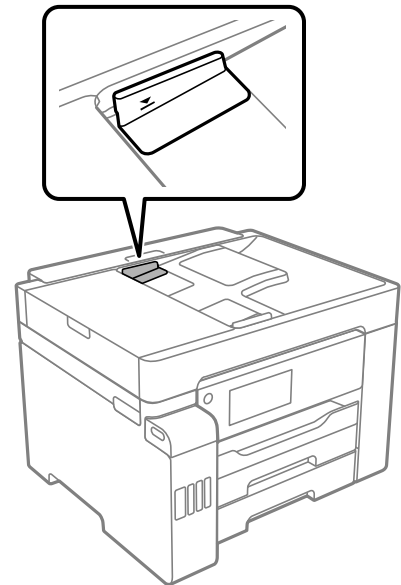

- אל תוסיף מסמכים מקוריים בשעת הסריקה.

לתשומת לבך:

- תוכל להניח מסמכי מקור בגודל A4 כשהקצה הארוך שלהם פונה לעבר ה-ADF.
- אפשר שגדלים מסויימים לא יזוהו באופן אוטומטי. במצב זה, בחר ידנית את גודל מסמכי המקור.

מידע קשור

- ← "מסמכי מקור שאין עבורם תמיכה ב-ADF" בעמוד 37
- ← "גילוי גודל המקור באופן אוטומטי" בעמוד 37
- ← "מפרט הסורק" בעמוד 353
- ← "מפרטי מזין המסמכים האוטומטי" בעמוד 354

הכנסה והסרה של התקן זכרון

42. חיבורי USB הכנסת התקן

42. חיבורי USB הסרת התקן

42. שיתוף נתונים בהתקן זכרון.

הכנסת התקן USB חיצוני

הכנס התקן USB חיצוני לתוך יציאת ממשק ה-USB החיצוני.

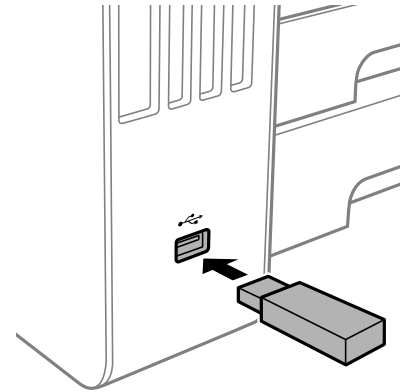

מידע קשור

← "מפרט התקן זיכרון" בעמוד 360

הסרת התקן USB חיצוני

הסר את התקן ה-USB החיצוני.

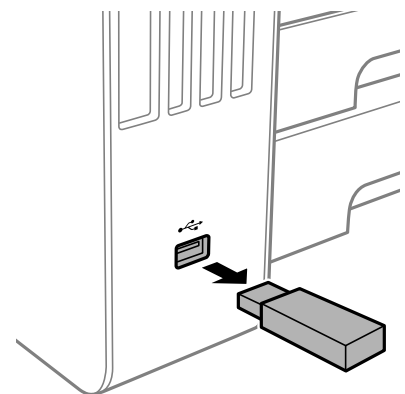

חשוב!

אם תסיר את התקן ה-USB החיצוני בעת תפעול המדפסת, אפשר שהנתונים בהתקן ה-USB החיצוני יאבדו.

שיתוף נתונים בהתקן זכרון

מתוך מחשב, תוכל לכתוב או לקרוא נתונים בהתקן זכרון כגון כונן הבזק USB שחובר אל המדפסת.

חשוב!

כאשר אתה משתף התקן זכרון המוכנס לתוך המדפסת בין מחשבים המחוברים באמצעות USB או באמצעות רשת, תותר הגישה לכתיבה רק למחשבים המחוברים בשיטה שבחרת עבור המדפסת. כדי לכתוב אל התקן הזכרון, כנס אל הגדרות < הגדרות כלליות < הגדרות מדפסת < ממשק זיכרון נייד < שיתוף קבצים בלוח הבקרה ואז בחר שיטת חיבור.

לתשומת לבך:

אם התקן הזכרון שמחובר הוא גדול (למשל 2 TB HDD) ייקח זמן לזהות את הנתונים מהמחשב.

Windows

בחר התקן זכרון מתוך מחשב או המשחב שלי. יוצגו הנתונים בהתקן הזכרון.

לתשומת לבך:

אם חיברת את המדפסת לרשת בלא להשתמש בדיסק התוכנה או Web Installer, מפה יציאת USB עבור ממשק חיצוני ככונן רשת. פתח את הפעלה, הזן את שם המדפסת \\\XXXXX או את כתובת ה-IP \\XXX.XXX.XXX.XXX ולחץ על פתח:. לחץ לחיצה ימנית על סמל ההתקן שמוצג כדי להקצות את הרשת. כונן הרשת יופיע בתוך המחשב או המחשב שלי.

Mac OS

בחר סמן מתאים להתקן. יוצגו הנתונים בהתקן האחסון החיצוני.

לתשומת לבך:

❑ כדי להסיר התקן זכרון, גרור את סמל ההתקן אל סמל פח האשפה ושחרר אותו. אם לא תעשה זאת, ייתכן שהנתונים שבכונן המשותף לא יוצגו כהלכה, כאשר יוכנס התקן זכרון נוסף.

❑ כדי לגשת להתקן זכרון באמצעות הרשת, בחר המשך < התחבר אל השרת מתוך התפריט בשולחן העבודה. הזן את שם המדפסת cifs://XXXXX או smb://XXXXX (כאשר "XXXXX" הוא שם המדפסת) בשדה כתובת השרת, ולחץ על התחבר.

מידע קשור

← "מפרט התקן זיכרון" בעמוד 360

הדפסה

- 45.....הדפסת מסמכים.
- 80.....הדפסה על מעטפות.
- 81.....הדפסת תצלומים.
- 84.....הדפסת דפי אינטרנט.
- 85.....הדפסה באמצעות שירות ענן.

הדפסת מסמכים

הדפסה ממחשב — Windows

אם אין באפשרותך לשנות הגדרות מסוימות במנהל ההתקן של המדפסת, יתכן שהמנהל הגביל אותן. צור קשר עם מנהל המדפסת שלך לקבלת סיוע.

הדפסה באמצעות הגדרות קלות



לתשומת לבך: הפעולות יכולות להשתנות, תלוי ביישום. לקבלת מידע נוסף, עיין בעזרה של היישום.

1. טען נייר לתוך המדפסת.
"טעינת נייר" בעמוד 34
2. פתח את הקובץ שברצונך להדפיס.
3. בחר הדפס או הגדרות הדפסה מתוך התפריט קובץ.
4. בחר את המדפסת שלך.
5. בחר העדפות או מאפיינים כדי לגשת אל חלון מנהל ההתקן של המדפסת.

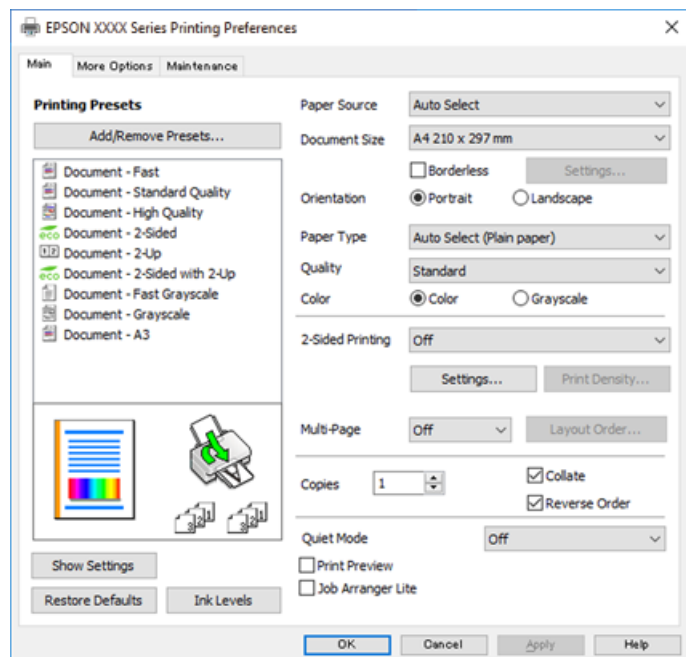

6. שנה את ההגדרות בהתאם לצורך.

לפרטים, עיין באפשרויות התפריט עבור מנהל התקן המדפסת.

לתשומת לבך:

להסבר על פריטי ההגדרות תוכל גם לעיין בעזרה המקוונת. לחיצת עכבר ימנית על פריט מציגה את עזרה.

כאשר אתה בוחר תצוגה לפני ההדפסה, ביכולתך לצפות בתצוגה מקדימה של המסמך שלך לפני הדפסתו.

7. לחץ OK כדי לסגור את חלון מנהל ההתקן של המדפסת.

8. לחץ על הדפס.

לתשומת לבך:

כאשר אתה בוחר תצוגה לפני ההדפסה, מוצג חלון של תצוגה מקדימה. כדי לשנות את ההגדרות, לחץ ביטול, ואז חזור על הנוהל החל משלב 2.

אם ברצונך לבטל את ההדפסה, לחץ לחיצה ימנית על המדפסת שלך בתוך התקנים ומדפסות, מדפסות, או בתוך מדפסות ופקסים. לחץ ראה מה נמצא בהדפסה, לחץ לחיצה ימנית על העבודה שברצונך לבטל, ואז בחר ביטול. אולם, אין באפשרותך לבטל אי אפשר לבטל עבודת הדפסה מהמחשב ברגע שהיא נשלחה למדפסת בשלמותה. במקרה זה, בטל את עבודה ההדפסה באמצעות לוח הבקרה של המדפסת.

מידע קשור

← "גודל הנייר וכמויות הדפים" בעמוד 311

← "רשימת סוג הנייר" בעמוד 33

← "אפשרויות תפריט עבור מנהל התקן המדפסת" בעמוד 46

אפשרויות תפריט עבור מנהל התקן המדפסת

פתח את חלון ההדפסה באפליקציה, בחר את המדפסת ואז גש לחלון מנהל התקן המדפסת.

לתשומת לבך:

התפריטים עשויים להשתנות בהתאם לאפשרות שבחרת.

לשונית ראשי

מצבי הדפסה קבועים מראש:

הוסף/הסר מצבים קבועים מראש:

תוכל להוסיף או להסיר הגדרות קבועות מראש משלך עבור הגדרות הדפסה בהן אתה משתמש לעיתים תדירות. בחר מתוך הרשימה את ההגדרה הקבועה מראש בה ברצונך להשתמש.

מקור נייר:

בחר את מקור הנייר שממנו מוזן הנייר. בחר בחירה אוטומטית כדי לבחור באופן אוטומטי את מקור הנייר הנבחר בהגדרות ההדפסה במדפסת.

גודל המסמך:

בחר את גודל הנייר עליו תרצה להדפיס. אם בחרת מוגדר אישית, הזן את רוחב ואורך הנייר.

ללא שוליים:

מגדיל את נתוני ההדפסה מעט יותר מגודל הדף כך שלא מודפסים שוליים סביב קצוות הדף. לחץ על הגדרות כדי לבחור את מידת ההגדלה.

כיוון:

בחר את כיוון ההדפסה.

סוג דף:

בחר את סוג הנייר עליו ברצונך להדפיס.

איכות:

בחר את איכות ההדפסה בה תרצה לבצע את ההדפסה. הגדרות זמינות תלויות בסוג הנייר שתבחר. בחירה באפשרות גבוהה גורמת להדפסה באיכות גבוהה יותר אך ההדפסה עלולה להיות אטית יותר.

צבע:

בחר אם להדפיס בצבע או בשחור לבן.

הדפסה דו-צדדית:

מאפשר לך לבצע הדפסה דו-צדדית.

:Settings

תוכל לציין את הצד המיועד לכריכה ואת שולי הכריכה. בעת הדפסה של מסמכים מרובי-עמודים, תוכל לבחור להדפיס החל מצידו הקדמי או מצידו האחורי של העמוד.

צפיפות הדפסה:

בחר את סוג המסמך על מנת להתאים את צפיפות ההדפסה. אם נבחרת צפיפות ההדפסה המתאימה, תוכל למנוע מתמונות לחלחל אל הצד הנגדי. בחר מוגדר אישית כדי לכוון באופן ידני את צפיפות ההדפסה.

ריבוי עמודים:

מאפשר לך להדפיס מספר עמודים על גליון אחד או לבצע הדפסה של פוסטר. לחץ סדר פריסה כדי לציין את הסדר שבו יודפסו הדפים.

:Copies

הגדר את מספר העותקים שברצונך להדפיס.

איסוף:

מדפיס מסמכים רבי-עמודים תוכך איסוף בסדר הנכון ומיונם לסטים נפרדים.

סדר הפוך:

מאפשר לך להדפיס מהעמוד האחרון כך שהעמודים ייערמו בסדר הנכון אחרי הדפסתם.

מצב שקט:

מצמצם את הרעש שמשמיע המדפסת. עם זאת, הפעלת תכונה זו עשויה להאט את מהירות המדפסת.

תצוגה לפני ההדפסה:

מציג תצוגה מקדימה של המסמך שלך לפני הדפסתו.

Job Arranger Lite

Job Arranger Lite מאפשר לשלב כמה קבצים שנוצרו בידי יישומים שונים ואז להדפיסם כעבודת הדפסה אחת.

הצג הגדרות/הסתר הגדרות:

מציגה רשימה של פריטים מוגדרים בלשוניות ראשי ו-אפשרויות נוספות. תוכל להציג או להסתיר את מסך רשימת ההגרות הנוכחי.

שחזר ברירות מחדל:

מחזירה את כל ההגדרות לערכי ברירת המחדל שקבע היצרן. גם ההגדרות בלשונית אפשרויות נוספות תוחזרנה לערכי ברירת המחדל שלהן.

רמות דיו:

מציג את רמת הדיו המקורבת.

לשונית אפשרויות נוספות

מצבי הדפסה קבועים מראש:

הוסף/הסר מצבים קבועים מראש:

תוכל להוסיף או להסיר הגדרות קבועות מראש משלך עבור הגדרות הדפסה בהן אתה משתמש לעיתים תדירות. בחר מתוך הרשימה את ההגדרה הקבועה מראש בה ברצונך להשתמש.

גודל המסמך:

בחר את גודל הנייר עליו תרצה להדפיס. אם בחרת מוגדר אישית, הזן את רוחב ואורך הנייר.

הנייר שיוצא:

בחר את גודל הנייר עליו תרצה להדפיס. אם גודל המסמך שונה מ-הנייר שיוצא, תיבחר האפשרות הקטן/הגדל מסמך באופן אוטומטי. אין צורך לבחור אפשרות זו בעת הדפסה בלא להקטין או להגדיל את גודל המסמך.

הקטן/הגדל מסמך:

מאפשרת לך להקטין או להגדיל את גודלו של מסמך.

התאם לעמוד:

מקטינה או מגדילה באופן אוטומטי את המסמך כך שיתאים לגודל הנייר שנבחר ב-הנייר שיוצא.

הגדל ל-:

הדפסה עם אחוז סציפי.

מרכז:

הדפסת תמונות במרכז הנייר.

תיקון צבעים:

אוטומטי:

מתאימה הגוון של תמונות באופן אוטומטי.

מותאם אישית:

מתאימה את צבעי התמונות באופן אוטומטי. לחיצה על מתקדם פותחת את מסך תיקון צבע שבו תוכל לבחור שיטה מפורטת של תיקון צבע. לחץ אפשרויות תמונה כדי לאפשר הדפסה בצבע אוניברסלי, תיקון עיניים אדומות, ולחדד הדפסה עבור קווים דקים.

תכונות סימני מים:

מאפשרת לך לבצע הגדרות לדפוסים נגד-העתקה, סימני מים או כותרות עליונות ותחתונות.

הוסף/מחק:

מאפשרת לך להוסיף או להסיר דפוסים אנטי-העתקה או סימני מים כלשהם שבהם ברצונך להשתמש.

הגדרות:

מאפשרת לך להגדיר שיטת הדפסה עבור דפוסים נגד-העתקה או סימני מים.

כותרת עליונה/תחתונה:

באפשרותך להדפיס מידע כגון שם משתמש ותאריך הדפסה בתור כותרות עליונות או תחתונות. תוכל אז להגדיר צבע, גופן, גודל או סגנון.

עבודה חסויה:

הגן על מסמכים חסויים באמצעות סיסמה בעת הדפסה. אם תשתמש בתכונה זו, נתוני הדפסה מאוחסנים במדפסת וניתן להדפיסם רק אחרי שהזונה סיסמה באמצעות לוח הבקרה של המדפסת. בחר Settings כדי לשנות את ההגדרות.

הגדרות נוספות:

סובב ב-180°:

מסובבת את העמודים 180 מעלות לפני הדפסתם. בחר פריט זה כאשר אתה מדפיס על נייר כמו מעטפות המוטענות בכיוון קבוע בתוך המדפסת.

הדפסה דו-כיוונית:

הדפסה כשראש ההדפסה זו בשני הכיוונים. ההדפסה מהירה יותר אך האיכות נמוכה יותר.

תמונת מראה:

הופכת את התמונה כך שהיא מודפסת כפי שהיתה מופיעה בראי.

הצג הגדרות/הסתר הגדרות:

מציגה רשימה של פריטים מוגדרים בלשוניות ראשי ו-אפשרויות נוספות. תוכל להציג או להסתיר את מסך רשימת ההגדרות הנוכחי.

שחזר ברירות מחדל:

מחזירה את כל ההגדרות לערכי ברירת המחדל שקבע היצרן. גם ההגדרות בלשונית ראשי תוחרנה לערכי ברירת המחדל שלהן.

לשונית תחזוקה

בדיקת זרוביית ראש הדפסה:

מדפיסה דפוס בדיקת נחיר במטרה לבדוק אם יש סתימה בנחירי ראש ההדפסה.

ניקוי ראש הדפסה:

מנקה את הנחירים הסתומים בראש ההדפסה. בגלל שתכונה זו משתמשת בכמות מסוימת של דיו, נקה את ראש ההדפסה רק אם כמה נחירים סתומים, כפי שמוצג באיור של תבנית בדיקת הנחירים.

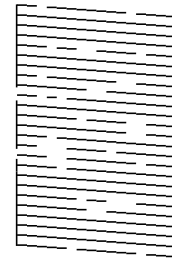

ניקוי מכני:

מפעילה ניקוי חשמלי כדי לנקות נחירים סתומים בראש ההדפסה. בגלל שתכונה זו משתמשת ביותר דיו מאשר ניקוי ראש, יש להפעיל את תכונת הניקוי החשמלי רק אם מרבית הנחירים סתומים, כפי שמוצג באיור של תבנית בדיקת הנחירים.

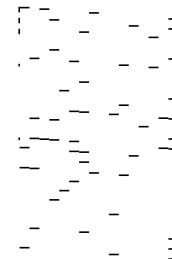

:Job Arranger Lite

פותחת את חלון Job Arranger Lite. כאן תוכל לפתוח נתונים ששמרת קודם לכן ולערוך אותם.

:EPSON Status Monitor 3

פותחת את חלון EPSON Status Monitor 3. כאן תוכל לוודא את מצב המדפסת והחומרים המתכלים.

העדפות מעקב:

מאפשרת לך לבצע הגדרות לשל פריטים בחלון EPSON Status Monitor 3.

הגדרות מורחבות:

מאפשרת לך לבצע מקוון הגדרות. לפרטים נוספים, לחץ לחיצה ימנית על כל פריט כדי לצפות ב- עזרה.

תור הדפסה:

מציגה את העבודות הממתינות להדפסה. תוכל לבדוק, לעצור או להפעיל מחדש עבודות הדפסה.

פרטי מדפסת ואפשרויות:

מציגה את מספר גליונות הנייר שהוזנו לתוך המדפסת או לתוך מזין המסמכים האוטומטי.

שפה:

משנה את השפה בה יעשה שימוש בחלון מנהל התקן המדפסת. כדי ליישם את ההגדרות, סגור את מנהל התקן המדפסת, ואז פתח אותו שוב.

עדכון תוכנה:

מפעיל את EPSON Software Updater כדי לבדוק את המהדורות העדכניות ביותר של האפליקציות באינטרנט.

תמיכה טכנית:

אם המדריך מותקן במחשב, המדריך יוצג. אם המדריך לא מותקן, תוכל להתחבר אל אתר האינטרנט של Epson כדי לבדוק את המדריך ואת התמיכה הטכנית הזמינה.

הוסף הגדרות הדפסה שנקבעו מראש עבור הדפסה קלה

אם תיצור הגדרות קבועות מראש להדפסה אצל מנהל ההתקן של המדפסת תוכל להדפיס בקלות באמצעות בחירה בהגדרות הקבועות מראש המופיעות ברשימה.

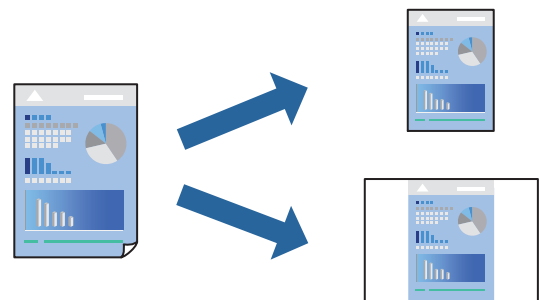

1. במנהל ההתקן של המדפסת בלשונית ראשי או אפשרויות נוספות הגדר כל פריט (כגון, גודל המסמך ו- סוג דף).
2. בתוך ראשי או אפשרויות נוספות.
3. לחץ הוסף/הסר מצבים קבועים מראש בתוך מצבי הדפסה קבועים מראש.
4. הזן שם ובמידת הצורך, הזן הערה.

5. לחץ על שמור.

לתשומת לבך:

כדי למחוק הגדרה קבועה מראש שנוספה, לחץ על הוסף/הסר מצבים קבועים מראש, בחר בשם ההגדרה הקבועה מראש שברצונך למחוק מהרשימה ואז מחק אותה.

"לשונית ראשי" בעמוד 46

"לשונית אפשרויות נוספות" בעמוד 48

6. לחץ על הדפס.

בפעם הבאה שאתה רוצה להדפיס עם אותן הגדרות, בחר את שם ההגדרה הרשום מתוך מצבי הדפסה קבועים מראש, ולחץ OK.

מידע קשור

← "טעינת נייר" בעמוד 34

← "הדפסה באמצעות הגדרות קלות" בעמוד 45

הדפסה דו-צדדית

ניתן להשתמש באחת מהשיטות הבאות כדי להדפיס על שני צידי הנייר.

הדפסה דו-צדדית אוטומטית

הדפסה דו-צדדית ידנית

כשהמדפסת מסיימת להדפיס את הצד הראון, הפוך את הנייר כדי להדפיס על הצד השני.

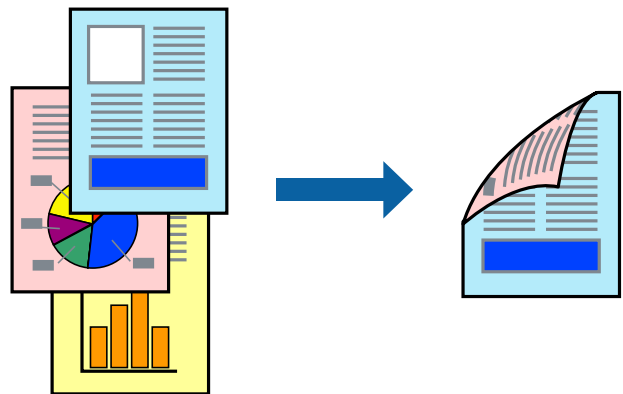

לתשומת לבך:

□ תכונה זאת אינה זמינה בשביל הדפסה ללא גבולות.

□ אם אינך משתמש בנייר המתאים להדפסה דו-צדדית, איכות ההדפסה עלולה להיות ירודה והנייר עלול להיתקע.
 "נייר עבור הדפסה דו-צדדית" בעמוד 315

□ דיו עלולה להיספג מבעד לנייר ולהגיע אל צדו השני.

□ לא תוכל לבצע הדפסה דו-צדדית ידנית אם לא תאפשר את **EPSON Status Monitor 3**. אם
EPSON Status Monitor 3 מושבת, גש אל חלון מנהל ההתקן של המדפסת, לחץ על הגדרות מורחבות בלשונית
 תחזוקה ולאחר מכן בחר הפעל את **EPSON Status Monitor 3**.

□ עם זאת, יתכן שהיא לא תהיה זמינה כאשר ניגשים למדפסת באמצעות רשת או כשמשתמשים בה כמדפסת
 משותפת.

1. בלשונית ראשי של מנהל ההתקן של המדפסת, בחר את השיטה של הדפסה דו-צדדית.

2. לחץ על הגדרות, בצע את ההגדרות המתאימות ולאחר מכן לחץ על אישור.

3. לחץ על צפיפות הדפסה, קבע את ההגדרות המתאימות ולאחר מכן לחץ על אישור.
 בעת הגדרת צפיפות הדפסה, נין לשנות את צפיפות ההדפסה בהתאם לסוג המסמך.

לתשומת לבך:

□ הגדרה זו אינה זמינה כאשר בוחרים הדפסה ידנית דו-צדדית.

□ ההדפסה עשויה להיות איטית, בהתאם לשילוב האפשרויות שבחרת בהגדרה צפיפות הדפסה בחלון בחר סוג מסמך
 ובהגדרה איכות בכרטיסייה ראשי.

4. הגדר את הפריטים האחרים בכרטיסיות ראשי ו-אפשרויות נוספות לפי הצורך, ולאחר מכן לחץ על אישור.

"לשונית ראשי" בעמוד 46

"לשונית אפשרויות נוספות" בעמוד 48

5. לחץ על הדפס.

כשמדפיסים הדפסה דו-צדדית ידנית, כשהמדפסת מסיימת להדפיס את הצד הראשון, יוצג חלון מוקפץ
 במחשב. פעל בהתאם להוראות המוצגות על המסך.

מידע קשור

← "גודל הנייר וכמויות הדפים" בעמוד 311

← "טעינת נייר" בעמוד 34

← "הדפסה באמצעות הגדרות קלות" בעמוד 45

הדפסת חוברת

תוכל גם להדפיס חוברת שאפשר ליצור אותה באמצעות סידור העמודים מחדש וקיפול התדפיס.

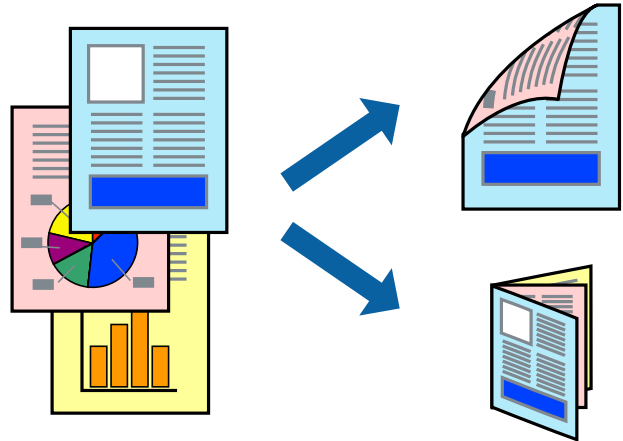

לתשומת לבך:

- תכונה זאת אינה זמינה בשביל הדפסה ללא גבולות.
 - אם אינך משתמש בנייר המתאים להדפסה דו-צדדית, איכות ההדפסה עלולה להיות ירודה והנייר עלול להיתקע.
"נייר עבור הדפסה דו-צדדית" בעמוד 315
 - דיו עלולה להיספג מבעד לנייר ולהגיע אל צדו השני.
 - לא תוכל לבצע הדפסה דו-צדדית ידנית אם לא תאפשר את **EPSON Status Monitor 3**. אם תחזוקה ולאחר מכן בחר הפעל את **EPSON Status Monitor 3** מושבת, גש אל חלון מנהל ההתקן של המדפסת, לחץ על הגדרות מורחבות בלשונית תחזוקה ולאחר מכן בחר הפעל את **EPSON Status Monitor 3**.
 - עם זאת, יתכן שהיא לא תהיה זמינה כאשר ניגשים למדפסת באמצעות רשת או כשמשתמשים בה כמדפסת משותפת.
1. בלשונית ראשי של מנהל ההתקן של המדפסת, בחר את השיטה של הדפסה דו-צדדית.
 2. לחץ על הגדרות, ואז בחר חוברת.
 3. לחץ OK.
- כריכה באמצע: השתמש בשיטה זו בעת הדפסת מספר קטן של עמודים שניתן לערום אותם ולקפל אותם בקלות לשניים.
 - כריכה מהצד: השתמש בשיטה זו בעת הדפסה גליון אחת (ארבעה עמודים) בכל פעם, תוך קיפול כל גליון לשניים, ואחר שילוב כל הגליונות יחד בכרך אחד.
 - 4. לחץ על צפיפות הדפסה, קבע את ההגדרות המתאימות ולאחר מכן לחץ על אישור.
 בעת הגדרת צפיפות הדפסה, נין לשנות את צפיפות ההדפסה בהתאם לסוג המסמך.
- לתשומת לבך:
 ההדפסה עשויה להיות איטית, בהתאם לשילוב האפשרויות שבחרת בהגדרה בחר סוג מסמך בחלון התאמת צפיפות ההדפסה ובהגדרה איכות בכרטיסייה ראשי.

5. הגדר את הפריטים האחרים בכרטיסיות ראשי ו-אפשרויות נוספות לפי הצורך, ולאחר מכן לחץ על אישור.

"לשונית ראשי" בעמוד 46

"לשונית אפשרויות נוספות" בעמוד 48

6. לחץ על הדפס.

מידע קשור

← "גודל הנייר וכמויות הדפים" בעמוד 311

← "טעינת נייר" בעמוד 34

← "הדפסה באמצעות הגדרות קלות" בעמוד 45

הדפסת כמה עמודים על גיליון אחד

באפשרותך להדפיס שני עמודים של נתונים על גיליון נייר אחד.



להשומת לבך:

תכונה זאת אינה זמינה בשביל הדפסה ללא גבולות.

1. בלשונית מנהל ההתקן של המדפסת ראשי, בחר 2 עמודים בדף, 4 עמודים בדף, 6 עמודים בדף, 8-up, 9 עמודים בדף, או 16 עמודים בדף בתור הגדרת ריבוי עמודים.

2. לחץ על סדר פריסה, קבע את ההגדרות המתאימות ולאחר מכן לחץ על אישור.

3. הגדר את הפריטים האחרים בכרטיסיות ראשי ו-אפשרויות נוספות לפי הצורך, ולאחר מכן לחץ על אישור.

"לשונית ראשי" בעמוד 46

"לשונית אפשרויות נוספות" בעמוד 48

4. לחץ על הדפס.

מידע קשור

← "טעינת נייר" בעמוד 34

← "הדפסה באמצעות הגדרות קלות" בעמוד 45

הדפסה כך שהתדפיס יתאים לגודל הנייר

בחר את גודל הנייר שהטענת במדפסת בתור הגדרת גודל נייר היעד.



לתשומת לבך:

תכונה זאת אינה זמינה בשביל הדפסה ללא גבולות.

1. בצע את ההגדרות הבאות בלשונית מנהל ההתקן של המדפסת אפשרויות נוספות.

גודל המסמך: בחר את גודל הנייר שהגדרת בהגדרות האפליקציה.

הנייר שיוצא: בחר את גודל הדף שהכנסת למדפסת.

התאם לעמוד נבחרת באופן אוטומטי.

לתשומת לבך:

לחץ מרכז כדי להדפיס את התמונה המוקטנת באמצע הנייר.

2. הגדר את הפריטים האחרים בכרטיסיות ראשי ו-אפשרויות נוספות לפי הצורך, ולאחר מכן לחץ על אישור.

"לשונית ראשי" בעמוד 46

"לשונית אפשרויות נוספות" בעמוד 48

3. לחץ על הדפס.

מידע קשור

← "טעינת נייר" בעמוד 34

← "הדפסה באמצעות הגדרות קלות" בעמוד 45

הדפסת מסמך שהוקטן או הוגדל בכל רמת הגדלה

באפשרותך להקטין מסמך או להגדילו באחוזים ספציפיים.



1. בלשונית מנהל ההתקן של המדפסת, אפשרויות נוספות, בחר את גודל המסמך מהגדרת גודל המסמך.
2. בחר את גודל הנייר שעליו ברצונך להדפיס מהגדרת הנייר שיוצא.
3. בחר הקטן/הגדל מסמך, הגדל ל-, ואז הזן אחוז.
4. הגדר את הפריטים האחרים בכרטיסיות ראשי ו-אפשרויות נוספות לפי הצורך, ולאחר מכן לחץ על אישור.
 - "לשונית ראשי" בעמוד 46
 - "לשונית אפשרויות נוספות" בעמוד 48
5. לחץ על הדפס.

מידע קשור

- ← "טעינת נייר" בעמוד 34
- ← "הדפסה באמצעות הגדרות קלות" בעמוד 45

הדפסת תמונה אחת על גבי דפים רבים על מנת להגדילה (ובכך ליצור פוסטר)

תכונה זו מאפשרת להדפיס תמונה אחת על מספר דפים. כך ניתן ליצור פוסטר גדול באמצעות הדבקתם זה אל זה.

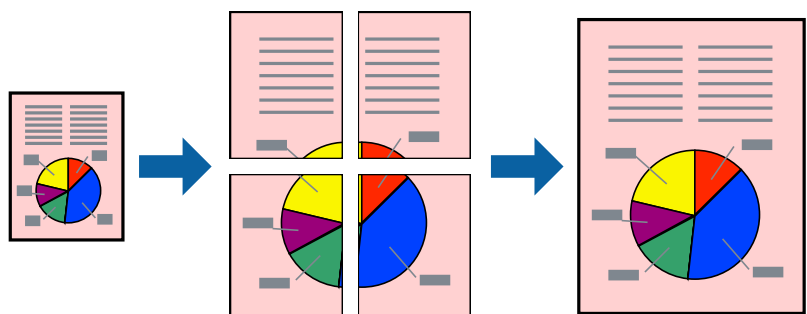

לתשומת לבך:

תכונה זאת אינה זמינה בשביל הדפסה ללא גבולות.

1. בלשונית מנהל ההתקן של המדפסת ראשי, בחר **2x1 Poster**, **2x2 Poster**, פוסטר 3x3, או פוסטר 4x4 כהגדרת ריבוי עמודים.
2. לחץ על הגדרות, קבע את ההגדרות המתאימות ולאחר מכן לחץ על אישור.
לתשומת לבך:
הדפס שולי חיתוך מאפשר לך להדפיס מדריך חיתוך.
3. הגדר את הפריטים האחרים בכרטיסיות ראשי ו-אפשרויות נוספות לפי הצורך, ולאחר מכן לחץ על אישור.
"לשונית ראשי" בעמוד 46
"לשונית אפשרויות נוספות" בעמוד 48
4. לחץ על הדפס.

מידע קשור

- ← "טעינת נייר" בעמוד 34
- ← "הדפסה באמצעות הגדרות קלות" בעמוד 45

הדפסת פוסטרים תוך שימוש בסימוני יישור חופפים

הנה דוגמה לאופן שבו אפשר להכין פוסטר כאשר בוחרים פוסטר 2x2 ובוחרים סימוני יישור חופפים ב-הדפס שולי חיתוך.

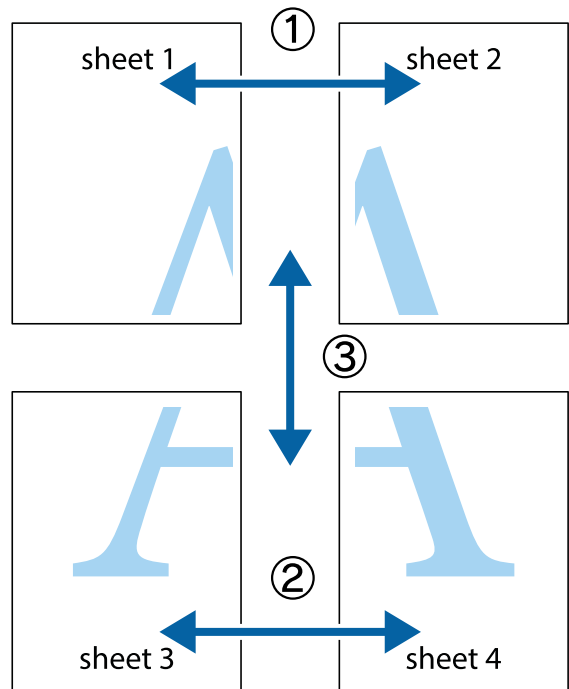

1. הכן את Sheet 1 ואת Sheet 2. גזור את השוליים של Sheet 1 לאורך הקו הכחול האנכי דרך המרכז של סימני הצלב העליונים והתחתונים.

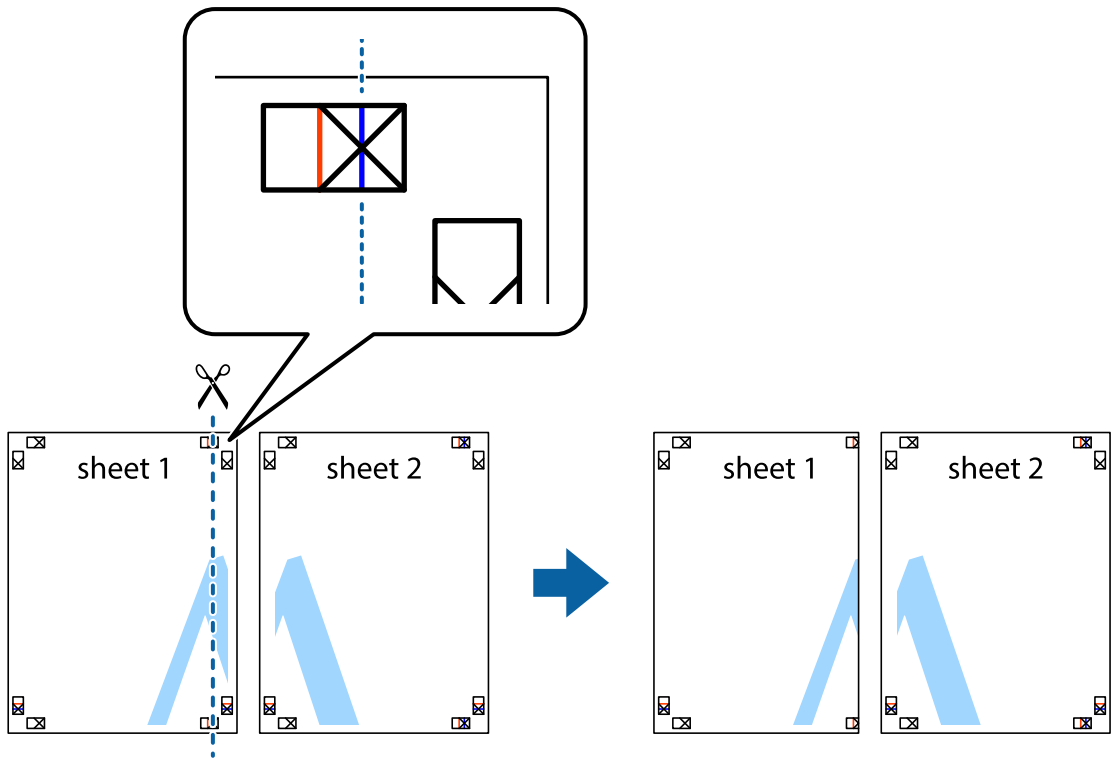

2. הנח את הקצה של Sheet 1 בקצה העליון של Sheet 2 ויישר את סימני הצלב; לאחר מכן הדבק בסרט הדבקה את שני הגיליונות יחד מהצד האחורי, הדבקה זמנית.

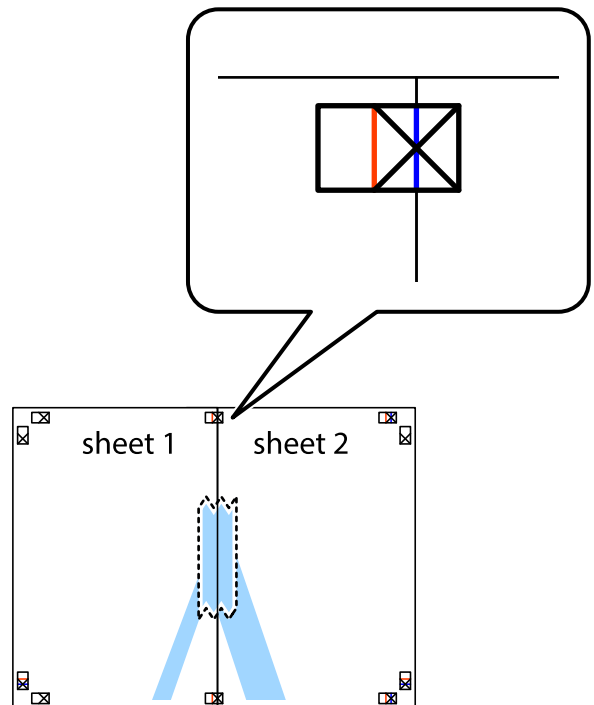

3. גזור את שני הגיליונות המודבקים לשניים לאורך הקו האדום האנכי דרך סמני היישור (הפעם, הקו לשמאל סימני הצלב).

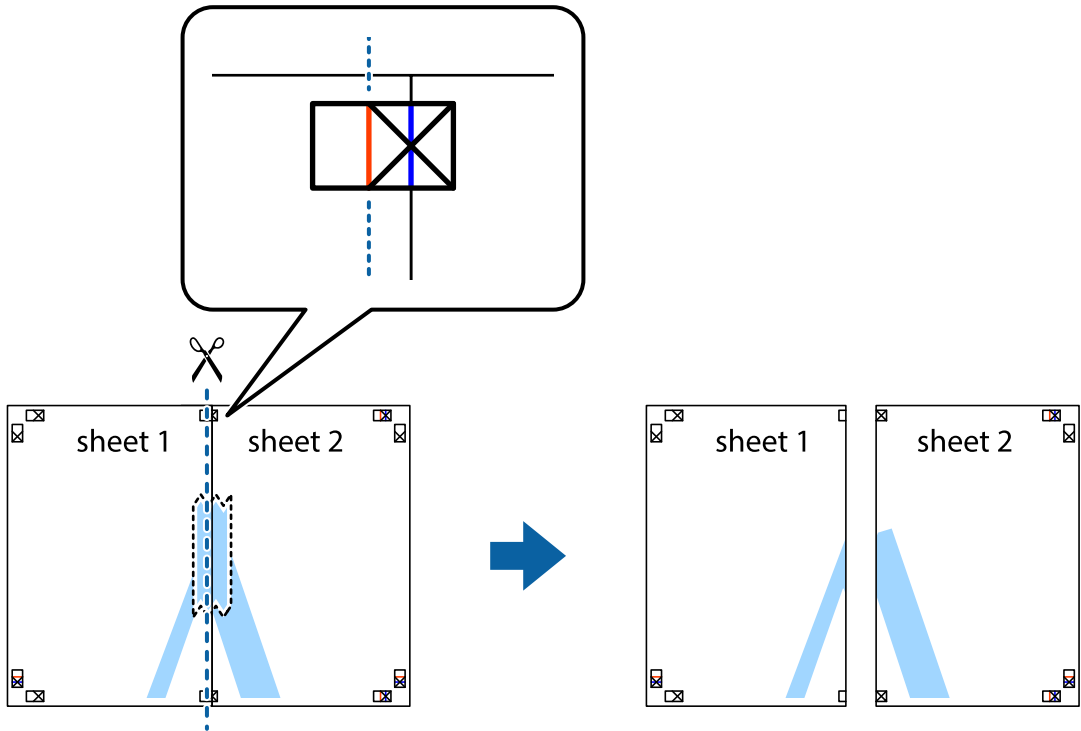

4. הדבק בסרט הדבקה את שני הגיליונות יחד מהצד האחורי.

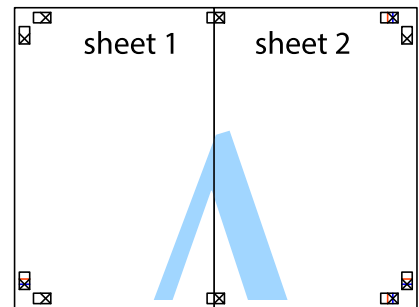

5. חזור על שלבים 1 עד 4 כדי להדביק יחד בסרט הדבקה את Sheet 3 ואת Sheet 4.

6. גזור את השוליים של Sheet 1 ושל Sheet 2 לאורך הקו הכחול האופקי דרך המרכז של סימני הצלב השמאליים והימניים.

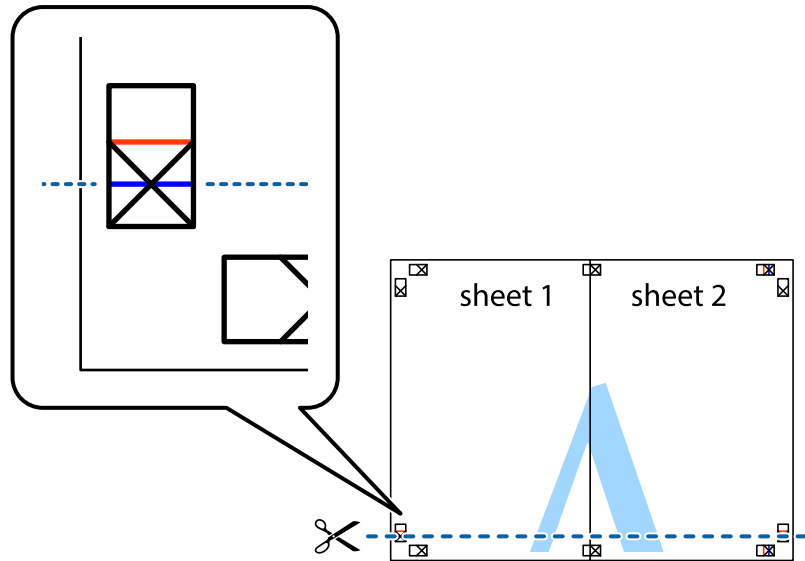

7. הנח את הקצה של Sheet 1 ושל Sheet 2 על גבי Sheet 3 ו-Sheet 4, יישר את סימני הצלב ולאחר מכן הדבק בסרט הדבקה את שני הגיליונות יחד מהצד האחורי, הדבקה זמנית.

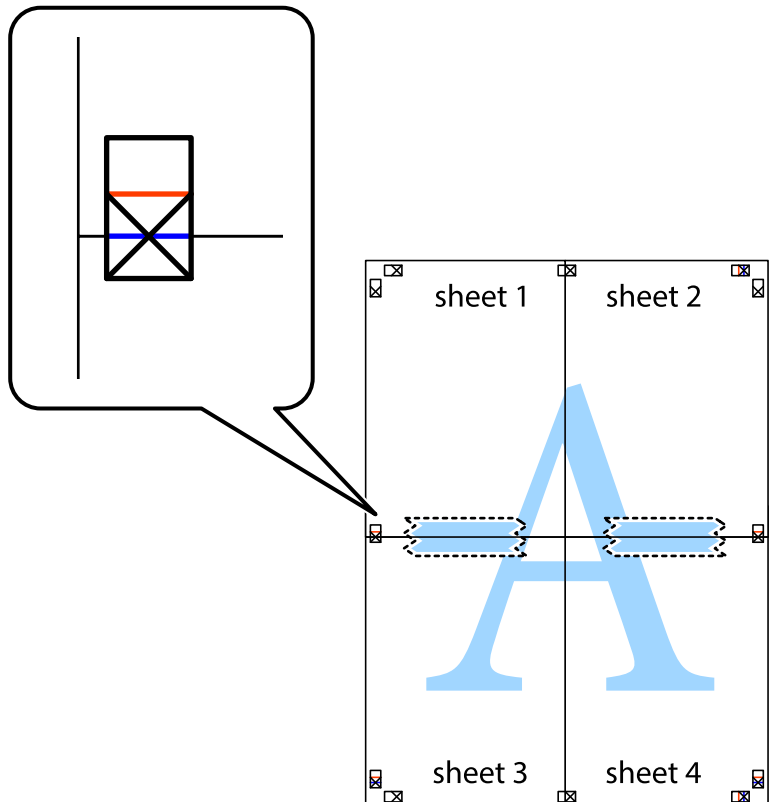

8. גזור את שני הגיליונות המודבקים לשניים לאורך הקו האדום האופקי דרך סמני היישור (הפעם, הקו מעל לסימני הצלב).

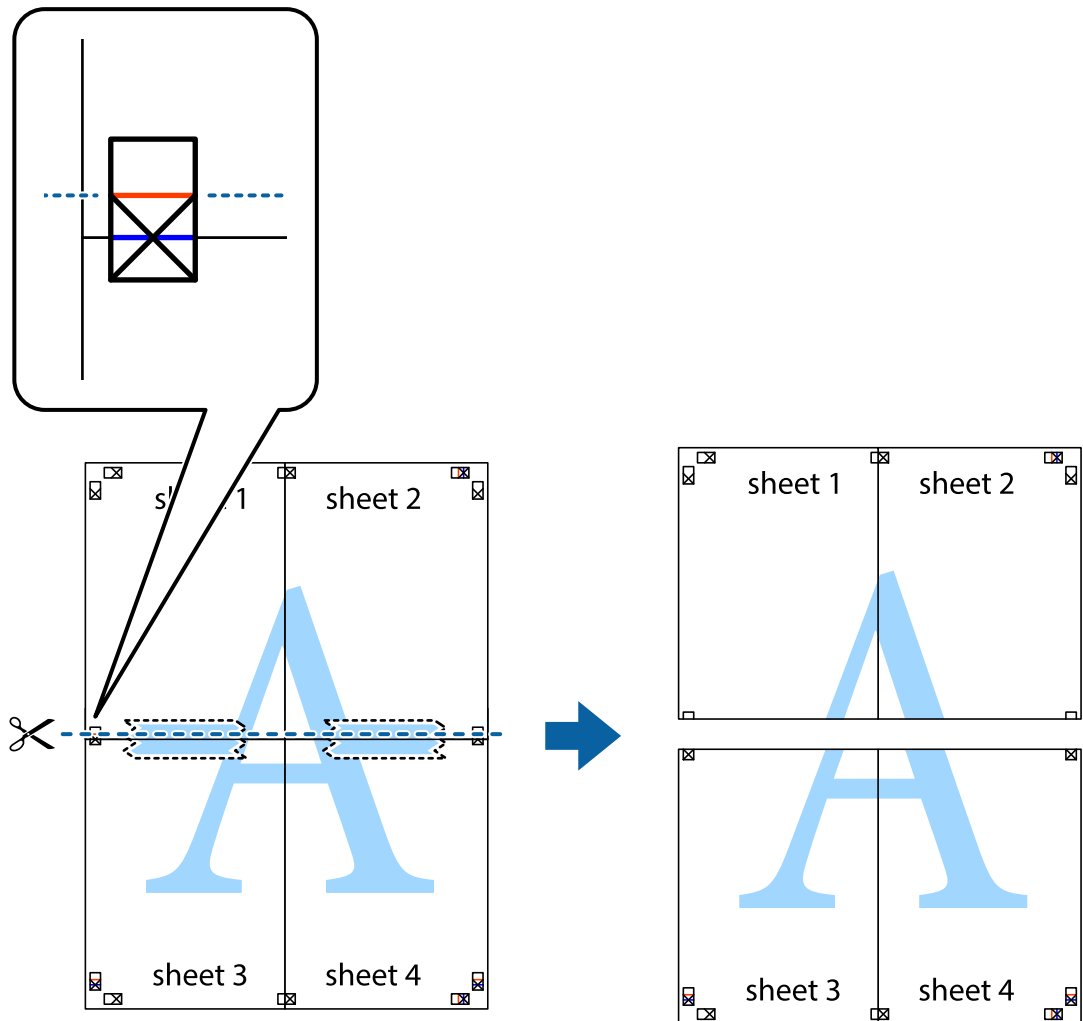

9. הדבק בסרט הדבקה את שני הגיליונות יחד מהצד האחורי.

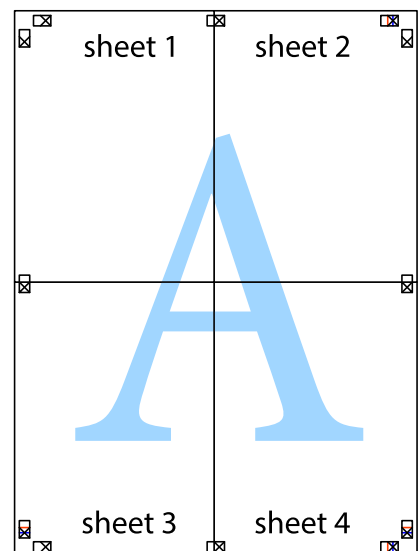

10. גזור את השוליים שנשארו לאורך המוליך החיצוני.

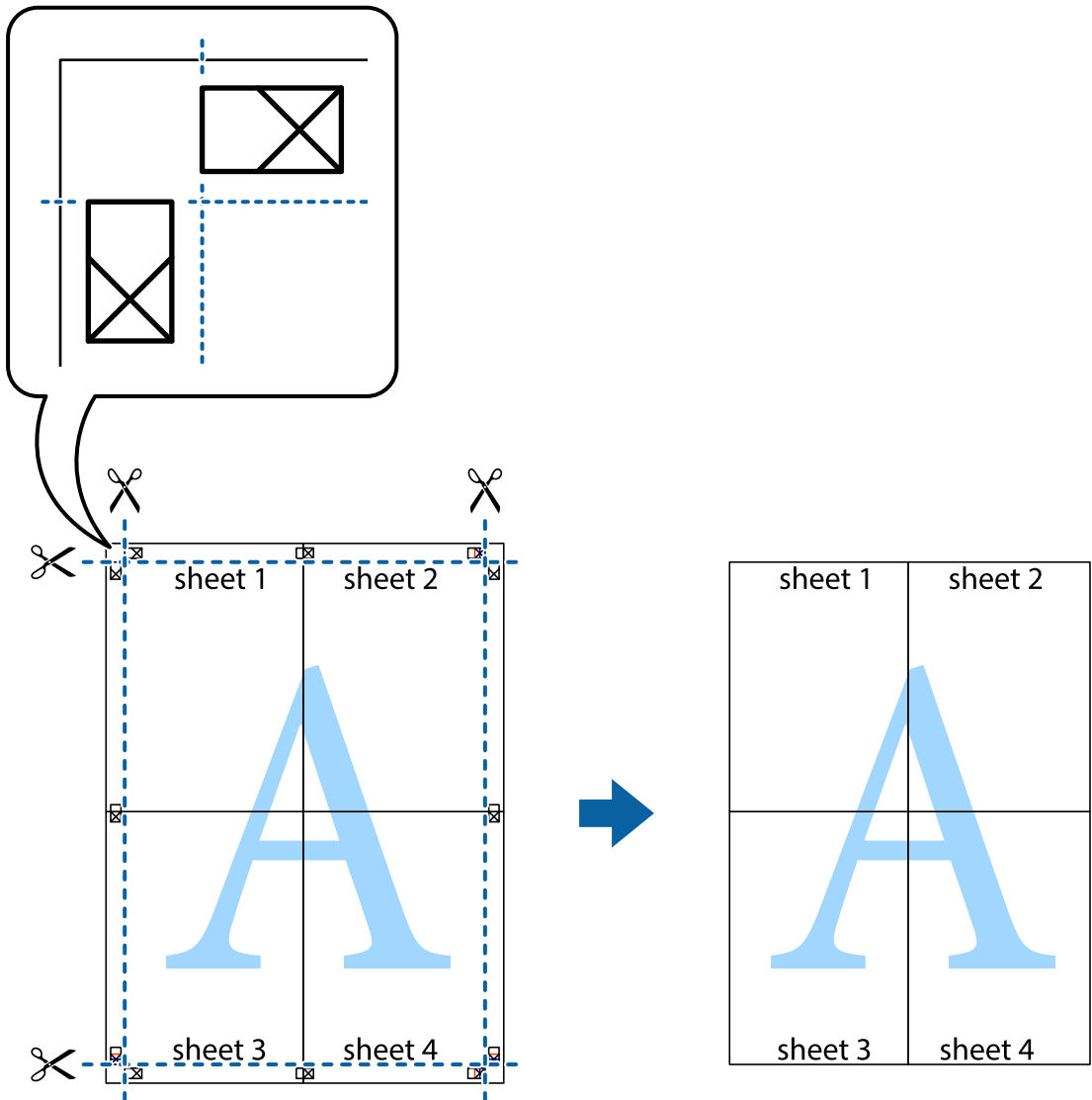

הדפסה עם כותרת עליונה וכותרת תחתונה

באפשרותך להדפיס מידע כגון שם משתמש ותאריך הדפסה בתור כותרות עליונות או תחתונות.

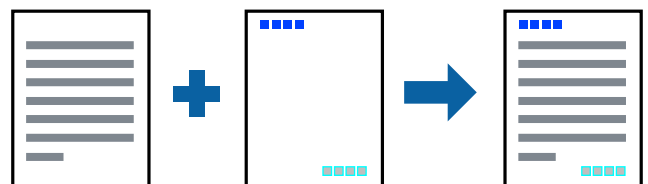

1. בלשונית אפשרויות נוספות של מנהל התקן המדפסת לחץ תכונות סימני מים, ואז בחר כותרת עליונה/תחתונה.

2. הגדרות ואז בחר את הפריטים שברצונך להדפיס.

3. הגדר את הפריטים האחרים בכרטיסיות ראשי ו-אפשרויות נוספות לפי הצורך, ולאחר מכן לחץ על אישור.

"לשונית ראשי" בעמוד 46

"לשונית אפשרויות נוספות" בעמוד 48

4. לחץ על הדפס.

מידע קשור

← "טעינת נייר" בעמוד 34

← "הדפסה באמצעות הגדרות קלות" בעמוד 45

הדפסת סימן מים

באפשרותך להדפיס סימן מים כגון "חסוי" או דפוס נגד-העתקה על-גבי התדפיסים שלך. אם תבצע הדפסה עם דפוס נגד-העתקה, יופיעו האותיות הסמויות בעת ביצוע העתקה על מנת להבדיל בין מסמך המקור לבין העותקים.



הדפס למניעת העתקה זמין בתנאים הבאים:

סוג נייר: נייר רגיל, נייר העתקה, נייר חברה, נייר ממוחזר, צבע, מודפס מראש, נייר רגיל באיכות גבוהה או נייר עבה

ללא שוליים: לא נבחר

איכות: רגיל

הדפסה דו-צדדית: כבוי, ידנית (כריכה בצד הארוך), או ידנית (כריכה בצד הקצר)

תיקון צבעים: אוטומטי

נייר עם סיבים לרוחב: לא נבחרה

לתשומת לבך:

תוכל גם להוסיף סימן מים או דפוס נגד-העתקה משלך.

1. בלשונית אפשרויות נוספות של מנהל התקן המדפסת לחץ תכונות סימני מים, ואז בחר הדפס למניעת העתקה או סימן מים.

2. לחץ על הגדרות כדי לשנות פרטים כגון גודל, צפיפות או מיקום הדפוס או הסימן.

3. הגדר את הפריטים האחרים בכרטיסיות ראשי ו-אפשרויות נוספות לפי הצורך, ולאחר מכן לחץ על אישור.

"לשונית ראשי" בעמוד 46

"לשונית אפשרויות נוספות" בעמוד 48

4. לחץ על הדפס.

מידע קשור

← "טעינת נייר" בעמוד 34

← "הדפסה באמצעות הגדרות קלות" בעמוד 45

הדפסת קבצים מוגני-סיסמה

תוכל להגדיר סיסמה עבור עבודת הדפסה כך שהיא תתחיל להדפיס רק אחרי הזנת הסיסמה בלוח הבקרה של המדפסת.

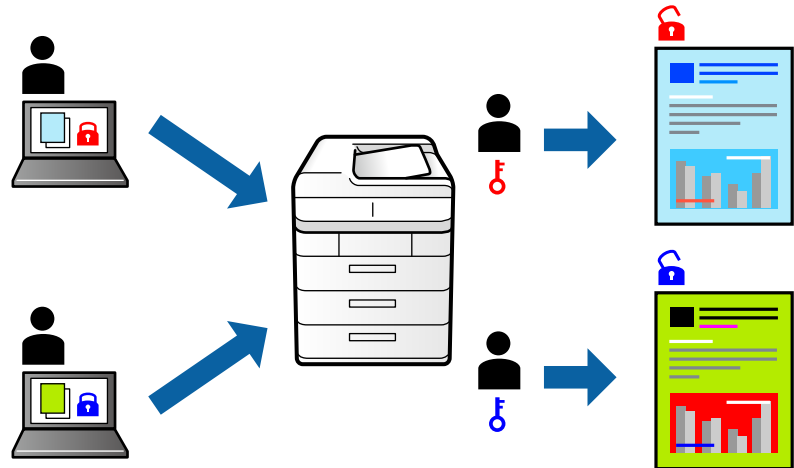

1. בלשונית מנהל התקן המדפסת אפשרויות נוספות בחר את עבודה חסויה, ואז הזן סיסמה.

2. הגדר את הפריטים האחרים בכרטיסיות ראשי ו-אפשרויות נוספות לפי הצורך, ולאחר מכן לחץ על אישור.

"לשונית ראשי" בעמוד 46

"לשונית אפשרויות נוספות" בעמוד 48

3. לחץ על הדפס.

4. כדי להדפיס את העבודה, בחר עבודה סודית במסך הבית בלוח הבקרה של המדפסת. בחר בעבודה שברצונך להדפיס ולאחר מכן הזן את הסיסמה.

מידע קשור

← "טעינת נייר" בעמוד 34

← "הדפסה באמצעות הגדרות קלות" בעמוד 45

הדפסת קבצים מרובים יחד

Job Arranger Lite מאפשר לשלב כמה קבצים שנוצרו בידי יישומים שונים ואז להדפיסם כעבודת הדפסה אחת. באפשרותך לקבוע את הגדרות ההדפסה לקבצים משולבים, כגון פריסה מרובת עמודים והדפסה דו-צדדית.

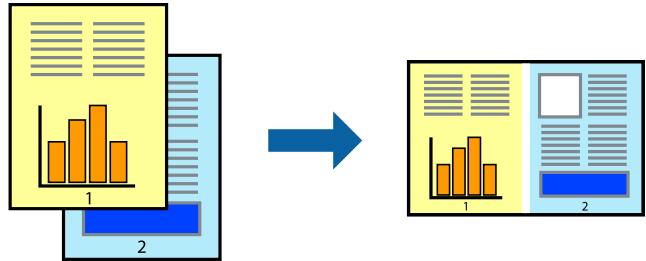

1. בחר **Job Arranger Lite** בלשונית ראשי של מנהל ההתקן של המדפסת.

"לשונית ראשי" בעמוד 46

2. לחץ על הדפס.

כאשר אתה מתחיל להדפיס, מוצג חלון **Job Arranger Lite**.

3. כאשר החלון **Job Arranger Lite** פתוח, פתח את הקובץ שברצונך לשלב עם הקובץ הנוכחי וחזור על השלבים הנ"ל.

4. כאשר אתה בוחר משימת הדפסה שנוספה אל פרויקט הדפסה **Lite** בחלון **Job Arranger Lite** תוכל לערוך את פריסת העמוד.

5. לחץ הדפס מתוך תפריט קובץ כדי להתחיל להדפיס.

לתשומת לבך:

אם תסגור את חלון **Job Arranger Lite** לפני שתוסיף את כל נתוני ההדפסה אל פרויקט הדפסה תבוטל עבודת ההדפסה עליה אתה עובד כרגע. לחץ שמור מתוך תפריט קובץ כדי לשמור את העבודה הנוכחית. הסיומת של הקבצים השמורים היא "ecl".

כדי לפתוח פרויקט הדפסה, לחץ **Job Arranger Lite** בלשונית תחזוקה של מנהל התקן המדפסת, על מנת לפתוח את חלון **Job Arranger Lite**. כעת בחר פתח מהתפריט קובץ כדי לבחור את הקובץ.

מידע קשור

← "טעינת נייר" בעמוד 34

← "הדפסה באמצעות הגדרות קלות" בעמוד 45

הדפסה תוך שימוש בתכונת Color Universal Print

תוכל לשפר את המראה של כיתובים ותמונות בתדפיסים.

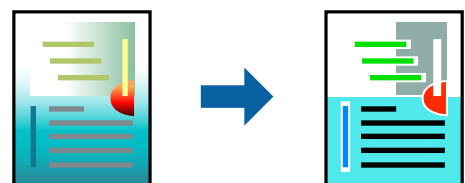

הדפסה בצבע אוניברסלי תכונה זו זמינה כאשר בוחרים בהגדרות הבאות.

- סוג הנייר: נייר רגיל, נייר העתקה, נייר מכתבים, נייר ממוחזר, נייר צבעוני, נייר מודפס מראש, נייר רגיל בעל איכות גבוהה
- איכות: רגיל או איכות גבוהה יותר
- צבע הדפסה: צבע
- אפליקציות: Microsoft® Office 2007 או מאוחר יותר
- גודל כיתוב: 96 נקודות או קטן יותר

1. בלשונית אפשרויות נוספות של מנהל התקן המדפסת, לחץ אפשרויות תמונה בהגדרת תיקון צבעים.
2. בחר אפשרות מתוך הגדרת הדפסה בצבע אוניברסלי.
3. אפשרויות שיפור כדי לבצע הגדרות נוספות.
4. הגדר את הפריטים האחרים בכרטיסיות ראשי ו-אפשרויות נוספות לפי הצורך, ולאחר מכן לחץ על אישור.
 - "לשונית ראשי" בעמוד 46
 - "לשונית אפשרויות נוספות" בעמוד 48
5. לחץ על הדפס.
 - לתשומת לבך:
 - דפוסים עלולים לשנות תווים מסוימים, כגון "+" הנראה כמו "±".
 - דפוסים ספציפיים לאפליקציה וקווים תחתונים עלולים לשנות את התוכן המודפס תוך שימוש בהגדרות אלה.
 - איכות ההדפסה עלולה לרדת בצילומים ותמונות אחרות כאשר משתמשים בהגדרות הדפסה בצבע אוניברסלי.
 - ההדפסה איטית יותר כאשר משתמשים בהגדרות הדפסה בצבע אוניברסלי.

מידע קשור

- ← "טעינת נייר" בעמוד 34
- ← "הדפסה באמצעות הגדרות קלות" בעמוד 45

התאמת צבע התדפיס

באפשרותך להתאים את הצבעים המשמשים בעבודת ההדפסה. התאמות אלה אינן חלות על הנתונים המקוריים.

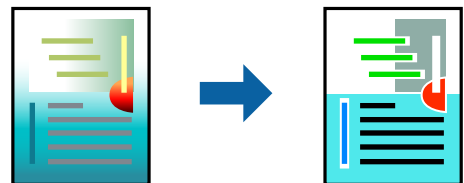

שיפור תמונה מפיך תמונות חדות יותר וצבעים חיים יותר באמצעות התאמת אוטומטית של הניגודיות, הרוייה והבהירות של נתוני התמונה המקוריים.

לתשומת לבך:

שיפור תמונה מתאים את הצבע באמצעות ניתוח מיקומו של האובייקט. משום כך אם שינית את מיקום האובייקט באמצעות הקטנה, הגדלה, חיתוך או סיבוב התמונה, יתכן שהצבע ישתנה באופן לא צפוי. בחירה בהגדרה של הדפסה ללא גבולות משנה את מיקום האובייקט וגורמת לשינויי צבעים. אם התמונה אינה ממוקדת, יתכן שהגוון יהיה לא טבעי. אם הצבע משתנה או נעשה לא טבעי, הדפס במצב אחר כלשהו, שאינו שיפור תמונה.

1. בלשונית אפשרויות נוספות במנהל ההתקן של המדפסת, בחר את שיטת תיקון הצבע מתוך ההגדרה תיקון צבעים.

אוטומטי הגדרה זו מתאימה את הגוון באופן אוטומטי לסוג הנייר ולהגדרות של איכות ההדפסה.

אם תבחר מותאם אישית ותלחץ על מתקדם, תוכל לקבוע הגדרות משלך.

2. הגדר את הפריטים האחרים בכרטיסיות ראשי ו-אפשרויות נוספות לפי הצורך, ולאחר מכן לחץ על אישור.

"לשונית ראשי" בעמוד 46

"לשונית אפשרויות נוספות" בעמוד 48

3- לחץ על הדפס.

מידע קשור

← "טעינת נייר" בעמוד 34

← "הדפסה באמצעות הגדרות קלות" בעמוד 45

הדפסה שמדגישה קווים דקים

תוכל לעבות קווים דקים שהם שקיים מכדי להדפיס.

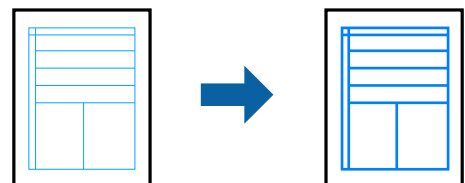

1. בלשונית אפשרויות נוספות של מנהל התקן המדפסת, לחץ אפשרויות תמונה בהגדרת תיקון צבעים.

2. בחר הדגש קווים דקים.

3. הגדר את הפריטים האחרים בכרטיסיות ראשי ו-אפשרויות נוספות לפי הצורך, ולאחר מכן לחץ על אישור.

"לשונית ראשי" בעמוד 46

"לשונית אפשרויות נוספות" בעמוד 48

4- לחץ על הדפס.

מידע קשור

← "טעינת נייר" בעמוד 34

← "הדפסה באמצעות הגדרות קלות" בעמוד 45

הדפסת ברקודים ברורים

תוכל להדפיס ברקוד ברור ובכך להקל על סריקתו. יש לאפשר תכונה זו רק אם לא ניתן לסרוק את הברקוד שהדפסת.

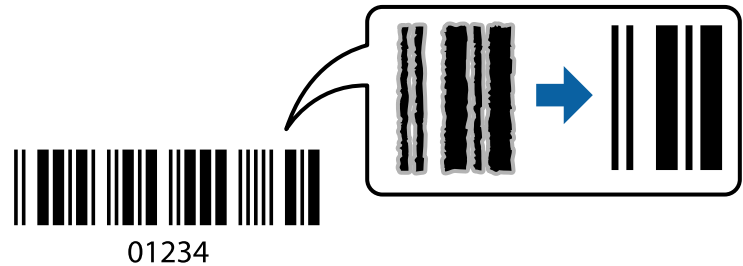

תוכל להשתמש בתכונה זו בתנאים הבאים.

סוג נייר: נייר רגיל, נייר העתקה, נייר מכתבים, נייר ממוחזר, צבוע, מודפסת מראש, נייר רגיל באיכות גבוהה, נייר עבה, הזרקת דיו איכות צילום של Epson, Epson Matte או מעטפה

איכות: רגיל

1. בלשונית תחזוקה של מנהל התקן המדפסת לחץ הגדרות מורחבות, ואז בחר מצב ברקוד.
2. הגדר את הפריטים האחרים בכרטיסיות ראשי ו-אפשרויות נוספות לפי הצורך, ולאחר מכן לחץ על אישור.
 - "לשונית ראשי" בעמוד 46
 - "לשונית אפשרויות נוספות" בעמוד 48
3. לחץ על הדפס.
 - לתשומת לבך:
 - בהתאם לנסיבות, אפשר שלא תמיד ניתן יהיה לצמצם את הטשטוש.

מידע קשור

- ← "טעינת נייר" בעמוד 34
- ← "הדפסה באמצעות הגדרות קלות" בעמוד 45

הדפסה ממחשב — Mac OS

הדפסה באמצעות הגדרות קלות



לתשומת לבך:
הפעולות ומציג עשויות להשתנות בהתאם ליישום. לקבלת מידע נוסף, עיין בעזרה של היישום.

1. טען נייר לתוך המדפסת.
"טעינת נייר" בעמוד 34
2. פתח את הקובץ שברצונך להדפיס.
3. בחר באפשרות הדפס בתפריט קובץ או בכל פקודה אחרת שתעביר אותך לתיבת הדו-שיח הדפסה. במידת הצורך, לחץ הצג פרטים או ▼ כדי להרחיב את חלון ההדפסה.
4. בחר את המדפסת שלך.
5. בחר באפשרות הגדרות הדפסה בתפריט שנפתח.

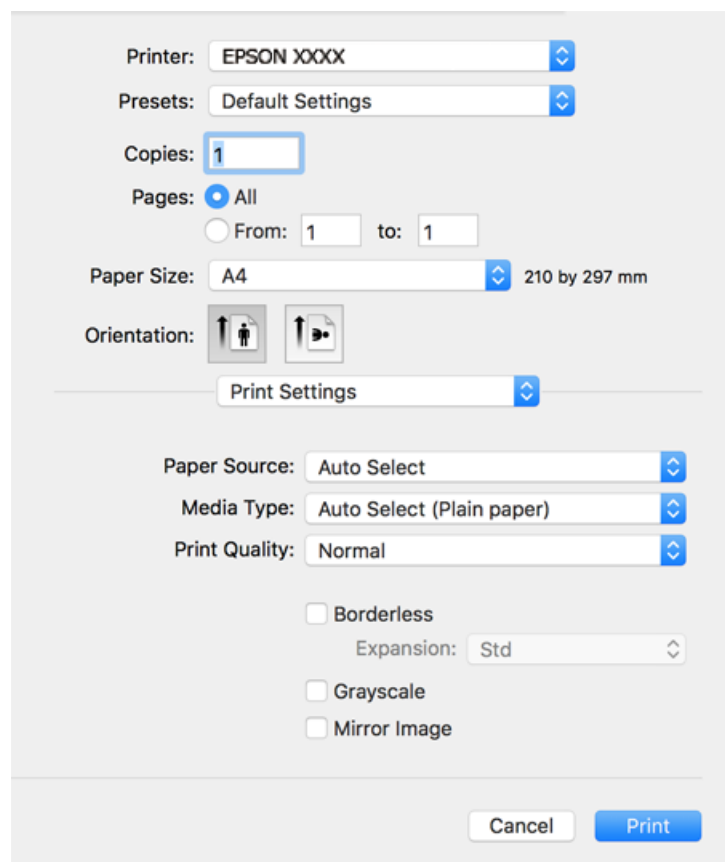

לתשומת לבך:

אם התפריט הגדרות הדפסה אינו מוצג במערכות הפעלה *macOS High Sierra*, *macOS Sierra*, *OS X El Capitan*, *OS X Yosemite*, *OS X Mavericks*, *OS X Mountain Lion*, זהו סימן שמנהל התקן ההדפסה של Epson לא הותקן בצורה נכונה. אפשר אותו מתוך התפריט הבא. *macOS Mojave* אינו יכול לגשת אל הגדרות הדפסה באפליקציות של Apple כמו *TextEdit*.

בחר ב- העדפות מערכת מתוך תפריט Apple < מדפסות וסורקים (או הדפסה וסריקה, הדפסה וסריקה), ולאחר מכן הוסף שוב את המדפסת. כדי להוסיף מדפסת עיין בהוראות הבאות.

"הוספת מדפסת (עבור Mac OS בלבד)" בעמוד 172

6. שנה את ההגדרות בהתאם לצורך.
לפרטים, עיין באפשרויות התפריט עבור מנהל התקן המדפסת.

7. לחץ על הדפס.

לתשומת לבך:

אם אתה רוצה לבטל הדפסה, לחץ במחשב שלך על סמל המדפסת ב-עגן. בחר את העבודה שאתה רוצה לבטל, ואז בצע אחת מהפעולות הבאות. אולם, אין באפשרותך לבטל אי אפשר לבטל עבודת הדפסה מהמחשב ברגע שהיא נשלחה למדפסת בשלמותה. במקרה זה, בטל את עבודה ההדפסה באמצעות לוח הבקרה של המדפסת.

□ OS X Mountain Lion ואילך

לחץ על  לצד מד ההתקדמות.

□ Mac OS X v10.6.8 עד v10.7.x

לחץ על מחק.

מידע קשור

← "גודל הנייר וכמויות הדפים" בעמוד 311

← "רשימת סוג הנייר" בעמוד 33

← "אפשרויות תפריט עבור הגדרות הדפסה" בעמוד 72

אפשרויות תפריט עבור מנהל התקן המדפסת

פתח את חלון ההדפסה באפליקציה, בחר את המדפסת ואז גש לחלון מנהל התקן המדפסת.

לתשומת לבך:

התפריטים עשויים להשתנות בהתאם לאפשרות שבחרת.

אפשרויות תפריט לפריסה

עמודים לגיליון

בחר את מספר העמודים שיודפסו על כל גיליון.

כיוון הפריסה

ציין את הסדר שבו העמודים מודפסים.

גבול

מדפיס גבול סביב העמודים.

הפוך כיוון עמוד

מסובבת את העמודים 180 מעלות לפני הדפסתם. בחר פריט זה כאשר אתה מדפיס על נייר כמו מעטפות המושענות בכיוון קבוע בתוך המדפסת.

הפוך אופקית

הופכת תמונה כדי להדפיסה כפי שהיתה נראית בראי.

אפשרויות תפריט עבור התאמת צבעים

EPSON Color Controls/ColorSync

בחר את השיטה להתאמת הצבע. אפשרויות אלה מתאימות את הצבעים בין המדפסת לבין תצוגת המחשב על מנת למזער את הבדלי הצבע.

אפשרויות תפריט עבור טיפול בנייר

אסוף עמודים

מדפיס מסמכים רבי-עמודים תוכך איסוף בסדר הנכון ומיונם לסטים נפרדים.

עמודים להדפסה

בחר להדפיס רק עמודים זוגיים או אי-זוגיים.

סדר עמודים

בחר להדפיס מהעמוד הראשון או מהעמוד האחרון.

שנה קנה מידה כדי להתאים לגודל הנייר

מדפיס באופן מתאים לגודל הנייר שהטענת.

גודל הנייר של היעד

בחר את גודל הנייר המיועד להדפסה.

הקטנה בלבד

בחר בעת הקטנת גודל המסמך.

אפשרויות תפריט עבור עמוד השער

הדפס עמוד שער

בחר אם להדפיס עמוד שער או לא. כאשר אתה רוצה להוסיף עמוד אחורי, בחר אחרי המסמך.

סוג עמוד השער

בחר את תוכן העמוד השער.

אפשרויות תפריט עבור הגדרות הדפסה

מקור נייר

בחר את מקור הנייר שממנו מוזן הנייר. בחר בחירה אוטומטית כדי לבחור באופן אוטומטי את מקור הנייר הנבחר בהגדרות ההדפסה במדפסת.

סוג מדיה

בחר את סוג הנייר עליו ברצונך להדפיס.

Print Quality

בחר את איכות ההדפסה בה תרצה לבצע את ההדפסה. האפשרויות משתנות בהתאם לסוג הנייר.

ללא שוליים

תיבת סימון זו נבחרת כאשר אתה בוחר גודל נייר ללא שוליים.

בהדפסה ללא שוליים הנתונים שמודפסים מוגדלים מעט יותר מגודל הדף כך שלא מודפסים שוליים סביב קצוות הדף.

הרחבה: בחר את כמות ההגדלה.

גווני אפור

בחר כאשר ברצונך להדפיס בשחור או בגווני אפור.

תמונת מראה

הופכת את התמונה כך שהיא מודפסת כפי שהיתה מופיעה בראי.

אפשרויות תפריט עבור אפשרויות צבע

הגדרות ידניות

משנה את הצבע באופן ידני. בהגדרות מתקדמות, תוכל לבחור הגדרות מפורטות.

שיפור תמונה

מפיק תמונות חדות יותר וצבעים חיים יותר באמצעות התאמה אוטומטית של הניגודיות, הרווייה והבהירות של נתוני התמונה המקוריים.

כבוי (אין התאמת צבעים)

הדפסה בלא לשפר או לשנות את הצבע בשום דרך.

אפשרויות תפריט עבור הגדרות הדפסה דו-צדדית

הדפסה דו-צדדית

מדפיסה משני צידי הדף.

הוסף הגדרות הדפסה שנקבעו מראש עבור הדפסה קלה

אם תיצור הגדרות קבועות מראש להדפסה אצל מנהל ההתקן של המדפסת תוכל להדפיס בקלות באמצעות בחירה בהגדרות הקבועות מראש המופיעות ברשימה.

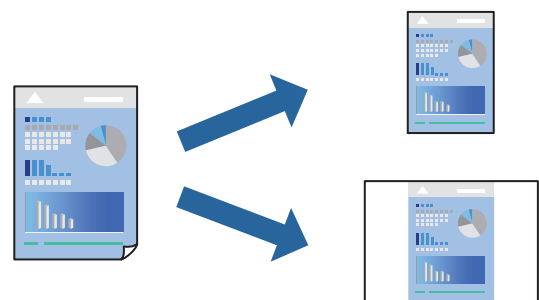

1. הגדר כל פריט כגון הגדרות הדפסה ופריסה (גודל דף, סוג מדיה, וכן הלאה).

2. לחץ הגדרות קבועות מראש כדי לשמור את ההגדרות הנוכחיות כהגדרה קבועה מראש.

3. לחץ OK.

לתשומת לבך:

כדי למחוק הגדרה קבועה מראש שנוספה, לחץ על הגדרות קבועות מראש < הצג הגדרות קבועות מראש, בחר בשם ההגדרה הקבועה מראש שברצונך למחוק מהרשימה ואז מחק אותה.

4. לחץ על הדפס.

בפעם הבאה שאתה רוצה להדפיס עם אותן הגדרות, בחר את שם ההגדרה הרשום מתוך ההגדרות הקבועות מראש.

מידע קשור

← "טעינת נייר" בעמוד 34

← "הדפסה באמצעות הגדרות קלות" בעמוד 69

הדפסה דו-צדדית

תוכל להדפיס משני צידי הנייר.

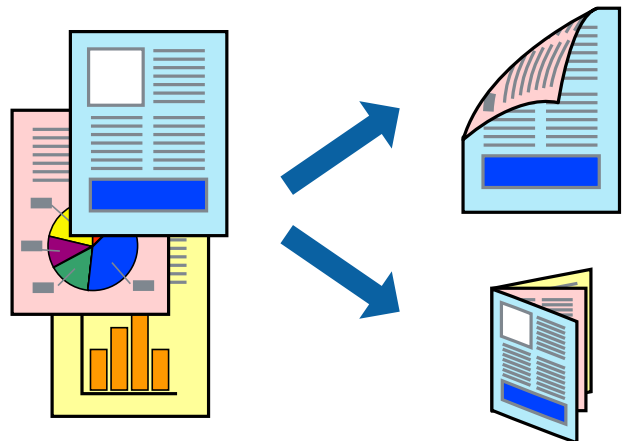

לתשומת לבך:

תכונה זאת אינה זמינה בשביל הדפסה ללא גבולות.

אם אינך משתמש בנייר המתאים להדפסה דו-צדדית, איכות ההדפסה עלולה להיות ירודה והנייר עלול להיתקע.

"נייר עבור הדפסה דו-צדדית" בעמוד 315

דיו עלולה להיספג מבעד לנייר ולהגיע אל צדו השני.

1. בחר באפשרות הגדרות הדפסה דו-צדדית בתפריט שנפתח.

2. בחר את סוג הכריכה בתוך הדפסה דו-צדדית.

3. בחר את סוג מסמך המקור בתוך סוג מסמך.

לתשומת לבך:

ההדפסה עשויה להיות אייט, בהתאם להגדרה סוג מסמך.

אם אתה מדפיס מסמכים עם נתונים צפופים כגון תמונות או תרשימים, בחר באפשרות טקסט ותמונות או טקסט וגרפיקה עבור ההגדרה סוג מסמך. אם ההדפסה בצד השני נמרחת או מטפטפת, שנה את צפיפות ההדפסה ומשך ייבוש הדיו באמצעות לחיצה על החץ שליד התאמות.

4. הגדר את הפריטים האחרים לפי הצורך.

5. לחץ על הדפס.

מידע קשור

← "גודל הנייר וכמויות הדפים" בעמוד 311

← "טעינת נייר" בעמוד 34

← "הדפסה באמצעות הגדרות קלות" בעמוד 69

הדפסת כמה עמודים על גיליון אחד

באפשרותך להדפיס שני עמודים של נתונים על גיליון נייר אחד.

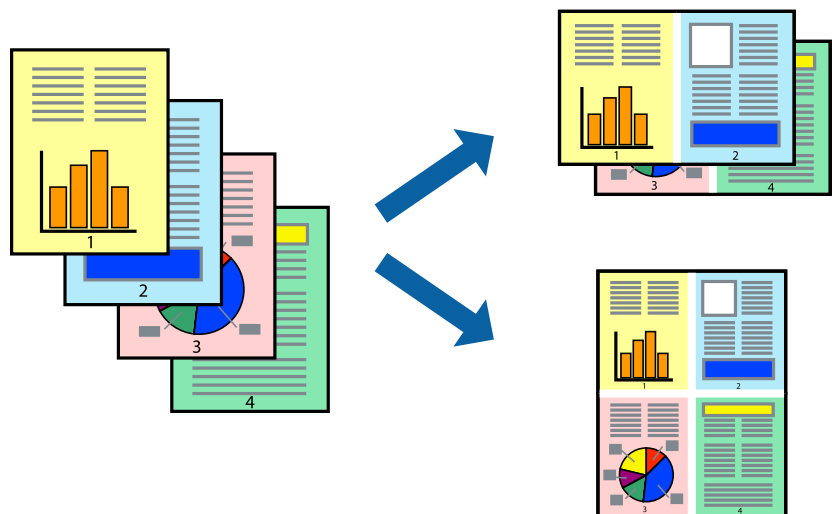

1. בחר ב פריסה מהתפריט המוקפץ.

2. הגדר את מספר העמודים ב מספר עמודים בכל גיליון, את כיוון הפריסה (סדר העמודים) ואת גבול.

"אפשרויות תפריט לפריסה" בעמוד 71

3. הגדר את הפריטים האחרים לפי הצורך.

4. לחץ על הדפס.

הדפסה כך שהתדפיס יתאים לגודל הנייר

בחר את גודל הנייר שהטענת במדפסת בתור הגדרת גודל נייר היעד.

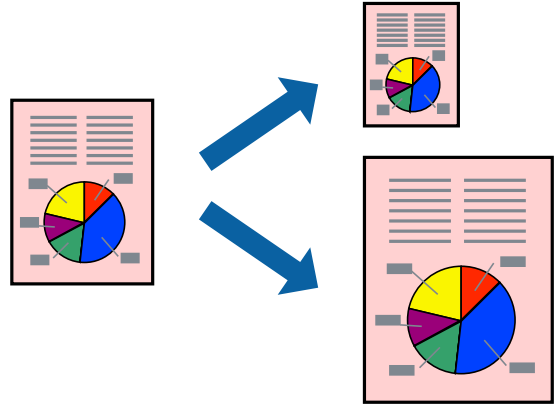

1. בחר את גודל הנייר שהגדרת ביישום בתור הגדרת גודל דף.
2. בחר בטיפול בנייר מהתפריט המוקפץ.
3. בחר ב-שנה את קנה המידה כך שיתאים לגודל הנייר.
4. בחר את גודל הנייר שהטענת במדפסת בתור הגדרת גודל נייר היעד.
5. הגדר את הפריטים האחרים לפי הצורך.
6. לחץ על הדפס.

מידע קשור

- ← "טעינת נייר" בעמוד 34
- ← "הדפסה באמצעות הגדרות קלות" בעמוד 69

הדפסת מסמך שהוקטן או הוגדל בכל רמת הגדלה

באפשרותך להקטין מסמך או להגדילו באחוזים ספציפיים.



1. בחר באפשרות הדפס בתפריט קובץ או בכל פקודה אחרת שתעביר אותך לתיבת הדו-שיח הדפסה.
2. בחר הגדרת עמוד מתוך התפריט קובץ באפליקציה.
3. בחר מדפסת, גודל נייר, הזן אחוז בקנה מידה, ואז לחץ OK.
לתשומת לבך:
בחר את גודל הנייר שהגדרת באפליקציה כהגדרת גודל הנייר.
4. הגדר את הפריטים האחרים לפי הצורך.
5. לחץ על הדפס.

מידע קשור

- ← "טעינת נייר" בעמוד 34
- ← "הדפסה באמצעות הגדרות קלות" בעמוד 69

התאמת צבע התדפיס

באפשרותך להתאים את הצבעים המשמשים בעבודת ההדפסה. התאמות אלה אינן חלות על הנתונים המקוריים.

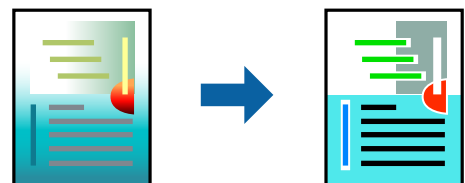

שיפור תמונה מפיק תמונות חדות יותר וצבעים חיים יותר באמצעות התאמת אוטומטית של הניגודיות, הרוייה והבהירות של נתוני התמונה המקוריים.

לתשומת לבך:

שיפור תמונה מתאים את הצבע באמצעות ניתוח מיקומו של האובייקט. משום כך אם שינית את מיקום האובייקט באמצעות הקטנה, הגדלה, חיתוך או סיבוב התמונה, יתכן שהצבע ישתנה באופן לא צפוי. בחירה בהגדרה של הדפסה ללא גבולות משנה את מיקום האובייקט וגורמת לשינויי צבעים. אם התמונה אינה ממוקדת, יתכן שהגוון יהיה לא טבעי. אם הצבע משתנה או נעשה לא טבעי, הדפס במצב אחר כלשהו, שאינו שיפור תמונה.

1. בחר ב- התאמת צבעים מהתפריט המוקפץ ולאחר מכן בחר **EPSON Color Controls**.
2. בחר ב-אפשרויות צבע מהתפריט המוקפץ ולאחר מכן בחר באחת האפשרויות הזמינות.
3. לחץ על החץ לצד הגדרות מתקדמות וקבע את ההגדרות המתאימות.
4. הגדר את הפריטים האחרים לפי הצורך.
5. לחץ על הדפס.

מידע קשור

← "טעינת נייר" בעמוד 34

← "הדפסה באמצעות הגדרות קלות" בעמוד 69

הדפסת מסמכים מהתקנים חכמים (iOS)

תוכל להדפיס מסמכים מתוך התקן חכם כגון טלפון חכם או טבלט.

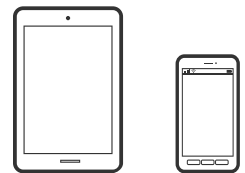

הדפסת מסמכים באמצעות Epson iPrint

לתשומת לבך:

הפעולות יכולות להשתנות בהתאם להתקן.

1. הגדר את המדפסת שלך עבור הדפסה אלחוטית.
2. אם Epson iPrint אינו מותקן, התקן אותו.
"התקנת Epson iPrint" בעמוד 321
3. חבר את ההתקן החכם שלך אל הנתב האלחוטי.
4. התחל את Epson iPrint.
5. הקש **Document** במסך הבית.
6. הקש על מיקום המסמך שאתה רוצה להדפיס.

7. בחר את המסמך, ואז הקש **Next**.

8. הקש **Print**.

הדפסת מסמכים באמצעות AirPrint

AirPrint מאפשר הדפסה אלחוטית מיידית מ-iPhone, iPad, iPod touch ו-Mac בלא שיהיה צורך להתקין מנהלי התקנים או להוריד תוכנה.



לתשומת לבך:

אם הפכת את הודעות תצורת הנייר ללא זמינות בלוח הבקרה של המדפסת שלך, לא תוכל להשתמש ב-AirPrint. ראה הקישור להלן כדי להפוך את ההודעות לזמינות אם יש בכך צורך.

1. הגדר את המדפסת שלך עבור הדפסה אלחוטית. היעזר בקישור שלהלן.

<http://epson.sn>

2. חבר את מכשיר Apple שברשותך לאותה רשת אלחוטית שבה משתמשת המדפסת שלך.

3. הדפס מההתקן שלך אל המדפסת שלך.

לתשומת לבך:

לקבלת פרטים, עיין בדף *AirPrint* באתר האינטרנט של *Apple*.

מידע קשור

← "לא ניתן להדפיס למרות שנוצר חיבור (iOS)" בעמוד 205

הדפסת מסמכים מהתקנים חכמים (Android)

תוכל להדפיס מסמכים מתוך התקן חכם כגון טלפון חכם או טבלט.

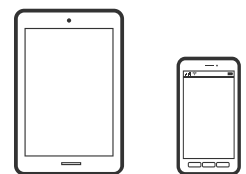

הדפסת מסמכים באמצעות Epson iPrint

לתשומת לבך:

הפעולות יכולות להשתנות בהתאם להתקן.

1. הגדר את המדפסת שלך עבור הדפסה אלחוטית.

2. אם Epson iPrint אינו מותקן, התקן אותו.

"התקנת Epson iPrint" בעמוד 321

3. חבר את ההתקן החכם שלך אל הנתב האלחוטי.

4. התחל את Epson iPrint.

5. הקש Document במסך הבית.

6. הקש על מיקום המסמך שאתה רוצה להדפיס.

7. בחר את המסמך, ואז הקש Next.

8. הקש Print.

הדפסת מסמכים תוך שימוש במאפשר ההדפסה של Epson

תוכל להדפיס באופן אלחוטי את המסמכים, הדוא"ל הצילומים ועמודי האינטרנט שלך ישירות מתוך טלפון או טבלט Android שברשותך (Android גרסה 4.4 או מאוחרת ממנה). באמצעות כמה הקשות, יגלה התקן ה-Android שברשותך מדפסת Epson שמחוברת לאותה רשת אלחוטית.

לתשומת לבך:

הפעולות יכולות להשתנות בהתאם להתקן.

1. הגדר את המדפסת שלך עבור הדפסה אלחוטית.

2. בהתקן ה-Android שלך, התקן את תוסף מאפשר ההדפסה של Epson מ-Google Play.

3. חבר את התקן ה-Android שלך לאותה רשת אלחוטית שהמדפסת שלך משתמשת בה.

4. גש אל הגדרות בהתקן ה-Android שלך, בחר הדפסה, ואז אפשר את מאפשר ההדפסה של Epson.

5. מתוך אפליקציית Android כמו Chrome, הקש על סמל התפריט והדפס את מה שנמצא על המסך.

לתשומת לבך:

אם אינך רואה את המדפסת שלך, הקש כל המדפסות ובחר את המדפסת שלך.

הדפסה על מעטפות

הדפסה על מעטפות ממחשב (Windows)

1. טען מעטפות לתוך המדפסת.

"טעינת נייר" בעמוד 34

2. פתח את הקובץ שברצונך להדפיס.

3. עבור לחלון של מנהל ההתקן של המדפסת.

4. בחר את גודל המעטפה מתוך גודל המסמך בלשונית ראשי, ואז בחר מעטפה מתוך סוג דף.
5. הגדר את הפריטים האחרים בכרטיסיות ראשי ו-אפשרויות נוספות לפי הצורך, ולאחר מכן לחץ על אישור.
6. לחץ על הדפס.

הדפסה על מעטפות ממחשב (Mac OS)

1. טען מעטפות לתוך המדפסת.
["טעינת נייר" בעמוד 34](#)
2. פתח את הקובץ שברצונך להדפיס.
3. בחר באפשרות הדפס בתפריט קובץ או בכל פקודה אחרת שתעביר אותו לתיבת הדו-שיח הדפסה.
4. בחר בגודל בתוך הגדרת גודל דף.
5. בחר באפשרות הגדרות הדפסה בתפריט שנפתח.
6. בחר מעטפה בתור הגדרת סוג מדיה.
7. הגדר את הפריטים האחרים לפי הצורך.
8. לחץ על הדפס.

הדפסת תצלומים

הדפסת קבצי JPEG מתוך התקן זכרון

תוכל להדפיס קבצי JPEG מתוך התקן זכרון המחובר למדפסת.

1. חבר את התקן הזיכרון ליציאת ה-USB של המדפסת המיועדת לממשק חיצוני.
["הכנסת התקן USB חיצוני" בעמוד 42](#)
2. בחר ב-התקן זיכרון במסך הבית.
3. בחר JPEG.
4. בחר את הקובץ, ואז המשך למסך הבא.
5. הקש .

הגדרות JPEG

(אפשרויות) 

בצע הגדרות עבור סידור, בחירה וביטול הבחירה של נתוני תמונות.

הגדרות בסיסיות:

הגדרת נייר

בחר את הגדרות מקור הנייר עליו תרצה להדפיס.

מצב צבעים

בחר הגדרת צבע אם אתה מדפיס בדרך כלל ב-שחור-לבן או ב-צבע.

מתקדם:

פריסה

בחר כיצד לפרוס את קבצי ה-JPEG. **1-up** מיועד להדפסת קובץ אחד לגליון עם שוליים סביב. ללא שוליים מיועד להדפסת קובץ אחד לגליון ללא שוליים סביב. התמונה מוגדלת מעט כדי להסיר את השוליים מקצה הנייר. **20-up** מיועד להדפסת 20 קבצים על גליון אחד. מפתח נועד להדפסת אינדקס עם מידע.

התאמה למסגרת

בחר פועל כדי לחתוך את התמונה כך שתתאים באופן אוטומטי לפריסת התדפיס שנבחרה. אם יחס הגובה-רוחב של התמונה שונה מגודל הנייר, התמונה תוגדל או תוקטן אוטומטית כך שהצד הקצר שלה יתאים לצד הקצר של הדף. אם התמונה ארוכה יותר מהדף, הצד הארוך שלה ייחתך. אפשר שתכונה זו לא תפעל במקרה של תמונות פנורמיות.

איכות

בחר באפשרות הכי טובה כדי לבצע הדפסה באיכות גבוהה יותר אך מהירות ההדפסה עלולה להיות אטית יותר.

תאריך

בחר את הפורמט של התאריך בו צולמה או נשמרה התמונה. התאריך לא מודפס בחלק מהפריסות.

תיקון תמונה

בחר מצב זה כדי לשפר את הבהירות, את הניגודיות ואת הרוויה של הצילום באופן אוטומטי. כדי לכבות את השיפור האוטומטי, בחר שיפור כבוי.

תיקון עיניים אדומות

בחר **On** כדי לתקן באופן אוטומטי את אפקט העיניים האדומות בתמונות. התיקונים לא יחולו על הקובץ המקרי, אלא רק על התדפיסים. בהתאם לסוג הצילום, אפשר שיתוקנו חלקים אחרים של התמונה שאינם העיניים.

הדפסת קבצי TIFF מתוך התקן זכרון

תוכל להדפיס קבצי TIFF מתוך התקן זכרון המחובר למדפסת.

1. חבר את התקן הזיכרון ליציאת ה-USB של המדפסת המיועדת לממשק חיבורי.

"הכנסת התקן USB חיבורי" בעמוד 42

2. בחר ב-התקן זיכרון במסך הבית.

3. בחר TIFF.

4. בחר את הקובץ, ואז המשך למסך הבא.

5. הקש .

הגדרות TIFF

תוכל לבצע הגדרות הדפסה עבור קבצים בפורמט TIFF בהתקני הזיכרון שלך.

 (סדר הצגה):

משנה את סדר הקבצים.

הגדרות בסיסיות:

הגדרת נייר

בחר את הגדרות מקור הנייר עליו תרצה להדפיס.

מצב צבעים

בחר הגדרת צבע אם אתה מדפיס בדרך כלל ב-שחור-לבן או ב-צבע.

מתקדם:

פריסה

בחר כיצד לפרוס את קובץ ה-Multi-TIFF. **1-up** מיועד להדפסת עמוד אחד לגליון עם שוליים סביב. **ללא שוליים** מיועד להדפסת עמוד אחד לגליון ללא שוליים סביב. התמונה מוגדלת מעט כדי להסיר את השוליים מקצה הנייר. **20-up** מיועד להדפסת 20 עמודים על גליון אחד. מפתח נועד להדפסת אינדקס עם מידע.

התאמה למסגרת

בחר פועל כדי לחתוך את התמונה כך שתתאים באופן אוטומטי לפריסת התמונה שנבחרה. אם יחס הגובה-רוחב של התמונה שונה מגודל הנייר, התמונה תוגדל או תוקטן אוטומטית כך שהצד הקצר שלה יתאים לצד הקצר של הדף. אם התמונה ארוכה יותר מהדף, הצד הארוך שלה ייחתך. אפשר שתכונה זו לא תפעל במקרה של תמונות פנורמיות.

איכות

בחר באפשרות הכי טובה כדי לבצע הדפסה באיכות גבוהה יותר אך מהירות ההדפסה עלולה להיות אטית יותר.

סדר הדפסה

בחר את סדר ההדפסה עבור הדפסת קבצי TIFF מרובי-עמודים.

תאריך

בחר את הפורמט של התאריך בו צולמה או נשמרה התמונה. התאריך לא מודפס בחלק מהפריסות.

הדפסת דפי אינטרנט

הדפסת דפי אינטרנט ממחשב

Epson Photo+ מאפשר לך להציג דפי אינטרנט, לחתוך את האזור שצוין, ואז לערוך ולהדפיס אותם. לקבלת מידע נוסף, עיין בעזרה של האפליקציה.

הדפסת דפי אינטרנט מהתקנים חכמים

לתשומת לבך:
הפעולות יכולות להשתנות בהתאם להתקן.

1. הגדר את המדפסת שלך עבור הדפסה אלחוטית.
2. אם Epson iPrint אינו מותקן, התקן אותו.
["התקנת Epson iPrint" בעמוד 321](#)
3. חבר את ההתקן החכם שלך אל הנתב האלחוטית.
4. פתח את דף האינטרנט שאתה רוצה להפדיס באפליקציית דפדפן האינטרנט שלך.
5. הקש שתף מהתפריט של אפליקציית דפדפן האינטרנט.
6. בחר **iPrint**.
7. הקש הדפס.

הדפסה באמצעות שירות ענן

באמצעות שירות Epson Connect העומד לרשותך באינטרנט באפשרותך להדפיס מהטלפון החכם שלך, ממחשב הלוח שלך או מהמחשב הנייד בכל מקום ובכל שעה. כדי להשתמש בשירות זה, עליך לרשום את המשתמש ואת המדפסת בשירות Epson Connect.

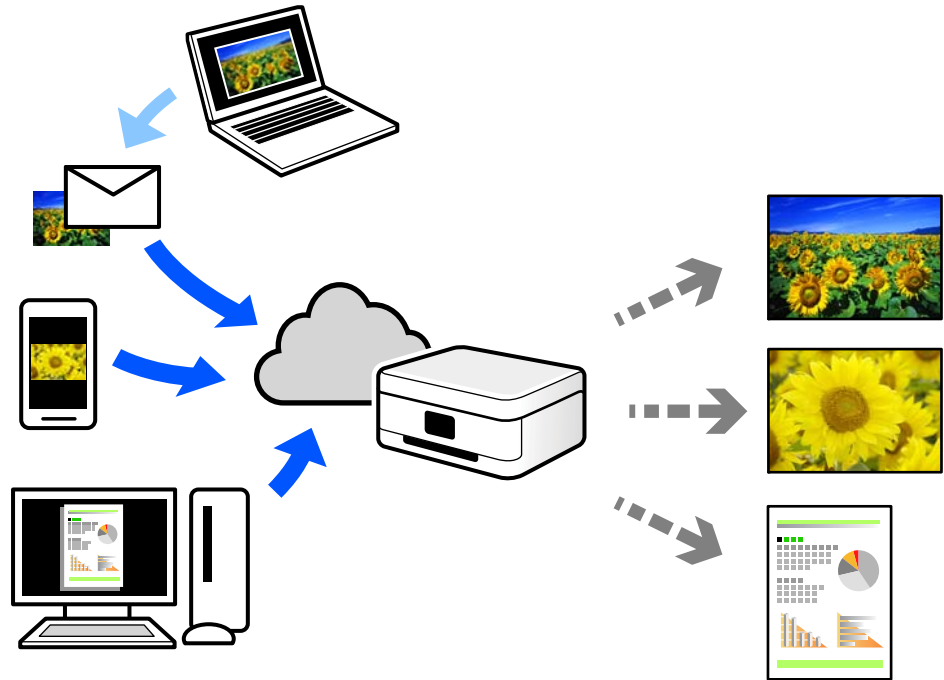

התכונות הזמינות באינטרנט הן כלהלן.

Email Print

כאשר אתה שולח דוא"ל עם צרופות כגון מסמכים או תמונות אל כתובת דוא"ל שהוקצתה למדפסת, ביכולתך להדפיס את הדוא"ל והצרופות מאתרים מרוחקים כמו ביתך או מדפסת במשרד.

Epson iPrint

אפליקציה זו מיועדת למערכות הפעלה iOS ו-Android, ומאפשרת לך להדפיס או לסרוק מטלפון חכם או טבלט. תוכל להדפיס מסמכים, תמונות ואתרי אינטרנט באמצעות שליחתם ישירות למדפסת המחוברת לאותו LAN אלחוטי.

Remote Print Driver

זהו מנהל התקן משותף שיש לא תמיכה במנהל ההתקן להדפסה מרחוק. כאשר אתה מדפיס באמצעות מדפסת הנמצאת באתר מרוחק, תוכל להדפיס באמצעות שינוי המדפסת בבחלון האפליקציות הרגילות.

עיינ בפורטל האינטרנט של Epson Connect לפרטים על הדרך להגדיר או להדפיס.

<https://www.epsonconnect.com/>

<http://www.epsonconnect.eu> (אירופה בלבד)

רישום לשירות Epson Connect מלוח הבקרה

פעל בהתאם לשלבים הבאים כדי לרשום את המדפסת.

1. בחר הגדרות בלוח הבקרה.
2. בחר הגדרות כלליות < הגדרות שירות רשת < שירותי Epson Connect בטל רישום כדי להדפיס את דף הרישום.
3. פעל בהתאם להוראות בדף הרישום כדי לרשום את המדפסת.

העתקה

88..... שיטות העתקה זמינות.

93..... אפשרויות תפריט בסיסיות להעתקה.

94..... אפשרויות תפריט מתקדמות עבור העתקה.

שיטות העתקה זמינות

הנח את מסמכי המקור על משטח הסריקה או ב-ADF, ואז בחר את תפריט צלם במסך הבית.

העתקת מסמכי מקור

תוכל להעתיק מסמכי מקור בעלי גודל קבוע או גודל מותאם אישית על פי צבע או שחור לבן.

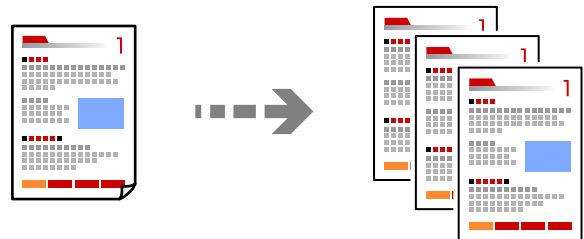

1. הנח את עותקי המקור.
- "הנחת המסמכים המקוריים" בעמוד 38
2. בחר ב-צלם במסך הבית.
3. בחר את הלשונית הגדרות בסיסיות, ואז בחר שחור-לבן או צבע.

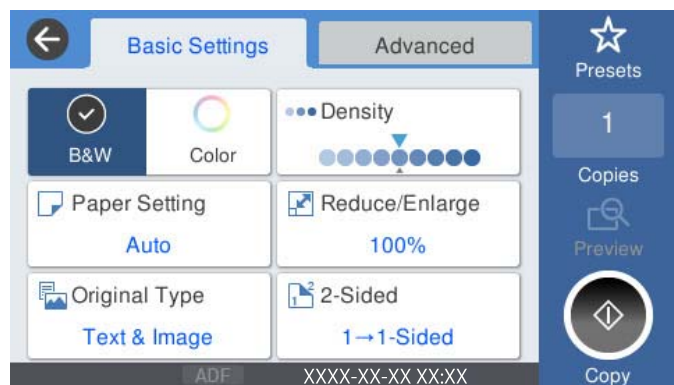

4. הקש .

העתקה דו-צדדית

העתק מסמכי מקור רבים על שני צדי הנייר.

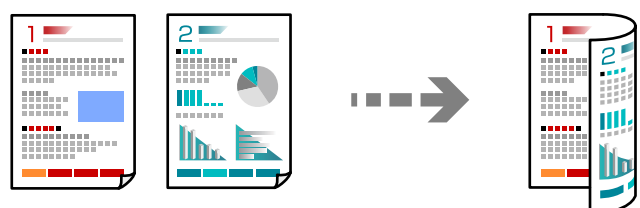

1. הנח את כל המסמכים המקוריים במזין המסמכים האוטומטי כשפניהם למעלה.

חשוב!

אם אתה רוצה להעתיק מסמכי מקור שאין להם ADF, אינו תומך בהם, השתמש במשטח הסריקה.
 "מסמכי מקור שאין עבורם תמיכה ב-ADF" בעמוד 37

לתשומת לבך:
 תוכל גם להניח את מסמכי המקור על משטח הסריקה.

"הנחת המסמכים המקוריים" בעמוד 38

2. בחר ב-צלם במסך הבית.
3. בחר את הלשונית הגדרות בסיסיות, בחר דו-צדדי, ואז בחר <דו-צדדי או <דו-צדדי
4. ציין הגדרות אחרות כמו הכיוון המקורי והמיקום של הכריכה.
5. הקש .

העתקה באמצעות הגדלה או הקטנה

תוכל להעתיק מסמכי מקור בהגדלה שתציין.

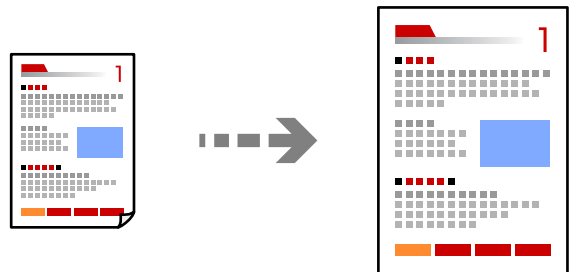

1. הנח את עותקי המקור.
 "הנחת המסמכים המקוריים" בעמוד 38
2. בחר ב-צלם במסך הבית.
3. בחר את הלשונית הגדרות בסיסיות ואז בחר הקטן/הגדל.
4. ציין את מידת ההגדלה או ההקטנה.
5. הקש .

העתקת מסמכי מקור רבים אל גליון אחד

תוכל להעתיק את מסמכי המקור הרבים אל גליון נייר יחיד.

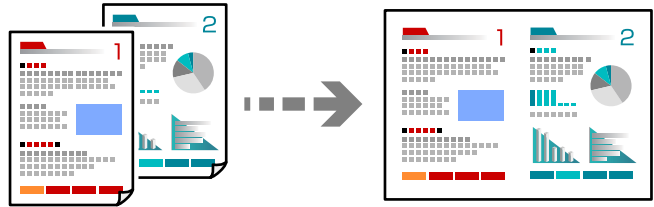

1. הנח את כל מסמכי המקור כשהם פונים כלפי מעלה ב-ADF. הנח אותם בכיוון המוצג באיור.

כיוון בר קריאה

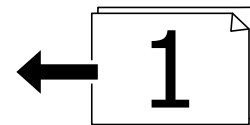
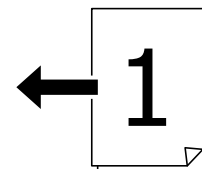

כיוון שמאל

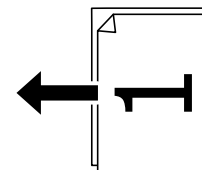
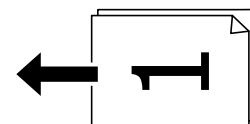

חשוב!

אם אתה רוצה להעתיק מסמכי מקור שאין להם ADF, אינו תומך בהם, השתמש במשטח הסריקה.
"מסמכי מקור שאין עבורם תמיכה ב-ADF" בעמוד 37

לתשומת לבך:

תוכל גם להניח את מסמכי המקור על משטח הסריקה.

"הנחת המסמכים המקוריים" בעמוד 38

2. בחר ב-צלם במסך הבית.

- 3. בחר את הלשונית מתקדם, בחר ריבוי עמודים, ואז בחר 2-up או 4-up.
- 4. ציין את סדר הפריסה ואת הכיוון של מסמך המקור.
- 5. הקש .

מעתיק על פי סדר העמודים

כאשר מבצעים עותקים רבים של מסמך רב-עמודים, ניתן לפלוט עותק אחד בכל עת על פי סדר העמודים.

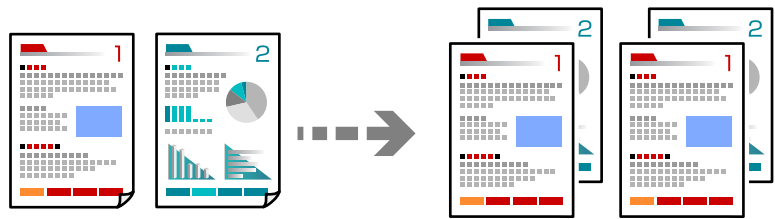

- 1. הנח את עותקי המקור.
- "הנחת המסמכים המקוריים" בעמוד 38
- 2. בחר ב-צלם במסך הבית.
- 3. בחר את הלשונית מתקדם, ואז בחר סיום < איסוף (סדר עמודים).
- 4. הקש .

העתקת מסמכי מקור תוך שימוש באיכות גבוהה

תוכל להעתיק עותקי מקור ללא צללים וחורים מנוקבים.

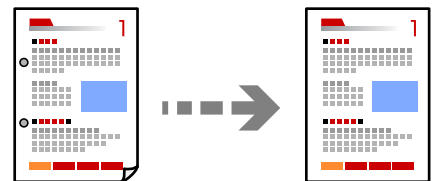

- 1. הנח את עותקי המקור.
- "הנחת המסמכים המקוריים" בעמוד 38
- 2. בחר ב-צלם במסך הבית.
- 3. בחר את הלשונית מתקדם, ואז אפשר את הסרת צלליות או הסרת חורי ניקוב או שנה את איכות התמונה איכות התמונה.
- 4. הקש .

העתקת תעודת זהות

סורק את שני הצדדים של תעודה מזהה ומעתיקם אל צד אחד של הנייר.

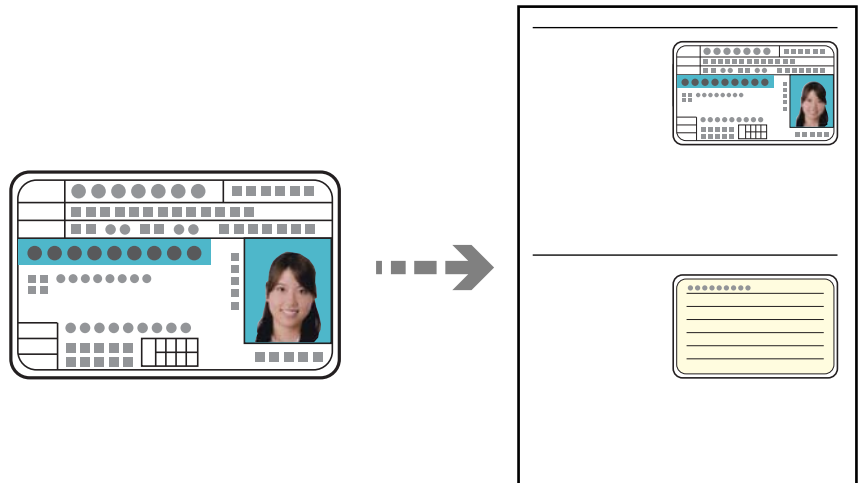

1. הנח את עותקי המקור.
"הנחת המסמכים המקוריים" בעמוד 38
2. בחר ב-צלם במסך הבית.
3. בחר את הלשונית מתקדם, בחר את צילום ת"ז, ואז אפשר את ההגדרה.
4. ציין את כיוון (מקור).
5. הקש .

מעתיק ספרים

מעתיק שני עמודי ספר מקבילים וכדומה על גיליונות נייר נפרדים.

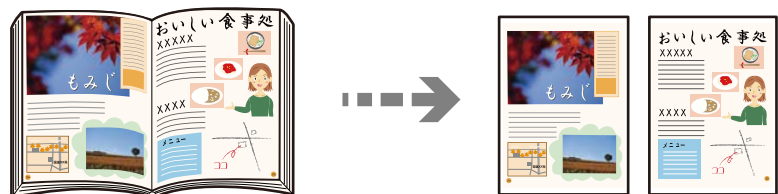

1. הנח את מסמך המקור על משטח הסריקה.
"הנחת המסמכים המקוריים" בעמוד 38
2. בחר ב-צלם במסך הבית.
3. בחר את הלשונית מתקדם, בחר את ספר - < 2 עמודים, ואז אפשר את ההגדרה.
4. ציין סדר סריקה.

5. הקש .

אפשרויות תפריט בסיסיות להעתקה

לתשומת לבך: אפשר שכמה פריטים לא יהיו זמינים בהתאם להגדרות אחרות שביצעת.

מצב צבעים:

בחר אם לבצע את ההעתקה בצבע או בשחור לבן.

שחור-לבן

מעתיק את המקור בשחור-לבן.

צבע

מעתיק את המקור בצבע.

צפיפות:

הגדלת רמת הצפיפות כשתוצאות ההעתקה דהויות. במקרים בהם הדיו נמרח, הקטן את הרמת הצפיפות.

הגדרת נייר:

בחירת מקור הנייר שבו תרצה להשתמש. כאשר בוחרים אוטו' יוזן הגודל המתאים באון אוטומטי בהתאם לגודל מסמך המקור שהתגלה אוטומטית ויחס ההגדלה שצויין.

הקטן/הגדל:

מגדיר את שיעור ההגדלה או ההקטנה. הקש על הערך וציין את שיעור ההגדלה או ההקטנה של המקור בתחום של 25 עד 400 אחוזים.

אוטו'

מזהה את אזור הסריקה ומגדיל או מקטין את המקור באופן אוטומטי כדי שיתאים לגודל הנייר שבחרת. כאשר יש שוליים לבנים סביב המקור, השוליים הלבנים המתחילים בסימן הפינה (↘) של זכוכית הסורק מזוהים בתור אזור הסריקה אולם יתכן שהשוליים בקצה ממול יחתכו.

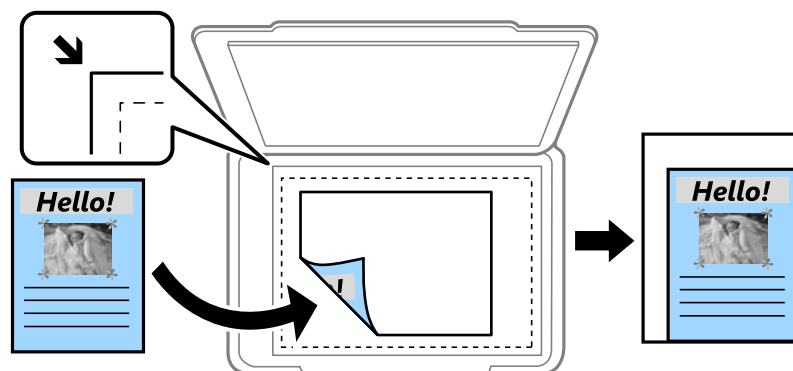

הקטנה להתאמה לדף

מעתיק את התמונה הסרוקה בגודל קטן יותר מאשר ערך ה-הקטן/הגדל כדי להתאים אותה לגודל הנייר. אם ערך הקטן/הגדל גדול יותר מגודל הנייר, אפשר שנתונים יודפסו מעבר לקצוות הנייר.

גודל בפועל

מעתיק בהגדלה של 100%.

A3-A4 ואפשרויות אחרות

מגדיל או מקטין אוטומטית את קובץ המקור כדי להתאימו לגודל נייר ספציפי.

סוג מקור:

בחר את סוג מסמך המקור שלך. מעתיק באיכות האופטימלית בהתאם לסוג המקור.

דו-צדדי:

בחר פריסה דו-צדדית.

עמוד אחד בצד אחד

מעתיק צד אחד מהמקור לצד אחד של הדף.

<2-דו-צדדי

מעתיק את שני הצדדים של מקור דו-צדדי לשני הצדדים של דף אחד. בחר את הכיוון של מסמך המקור שלך ואת מיקום הכריכה של מסמך המקור ושל הנייר.

<1-דו-צדדי

מעתיק מקור דו-צדדי לשני הצדדים של דף אחד. בחר את הכיוון של מסמך המקור שלך ואת מיקום הכריכה של הנייר.

<2 צד אחד

מעתיק את שני הצדדים של מקור דו-צדדי לאחד מהצדדים בשני דפים. בחר את הכיוון של מסמך המקור שלך ואת מיקום הכריכה של מסמך המקור.

אפשרויות תפריט מתקדמות עבור העתקה

לתשומת לבך:

אפשר שכמה פריטים לא יהיו זמינים בהתאם להגדרות אחרות שביצעת.

ריבוי עמודים:

בחר את פריסת ההעתקה.

עמוד אחד

מעתיק מסמך מקור בעל צד אחד אל דף יחיד.

2-up

מעתיק שני מסמכי מקור עם צד אחד לגיליון אחד עם פריסה של שני עמודים בגיליון. בחר את סדר הפריסה והכיוון של מסמך המקור שלך.

4-up

מעתיק ארבעה מסמכי מקור עם צד אחד לגיליון אחד עם פריסה של ארבעה עמודים בגיליון. בחר את סדר הפריסה והכיוון של מסמך המקור שלך.

גודל מקור:

בחר את גודל המקור שלך. כאשר אתה בוחר זיהוי אוטומטי, מגלה המדפסת את גודל המקור שלך באופן אוטומטי. כאשר אתה מעתיק מסמכי מקור שהגודל שלהם אינו סטנדרטי, בחר את הגודל הכי קרוב לזה של עותק המקור שלך.

סיום:

בחר כיצד לפלוט את הנייר עבור עותקים רבים של מסמכי מקור רבים.

קיבוץ (אותם עמודים)

מעתיק את מסמכי המקור על פי עמודים כקבוצה.

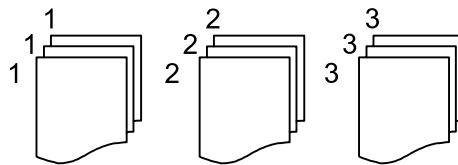

איסוף (סדר עמודים)

מעתיק את מסמכי המקור כשהם אסופים על פי סדר וממויינים לסטים.

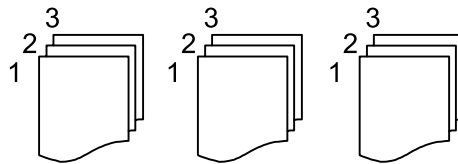

מסמכי מקור עם גדלים:

תוכל להניח את השילוב הבא של גדלים בתוך מזין המסמכים האוטומטי בעת ובעונה אחת. A3 ו-A4; B4 ו-B5. כאשר אתה משתמש בשילובים אלה, מועתקים מסמכי המקור בגודל המקורי של מסמכי המקור. הנח את מסמכי המקור שלך באמצעות יישור רוחב מסמכי המקור כפי שמוצג להלן.

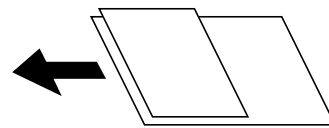

כיוון (מקור):

בחר את הכיוון של המקור שלך.

ספר - < 2 עמודים:

מעתיק שני עמודים של חוברת לשני דפים נפרדים.

בחר את העמוד בחוברת המיועד לסריקה.

איכות התמונה:

שנה את הגדרות התמונה.

ניגודיות

שנה את ההבדל בין החלקים הבהירים לחלקים הכהים.

רוויה

שנה את עוצמת החיות של הצבעים.

איזון אדום, איזון ירוק, איזון כחול

שנה את הצפיפות של כל צבע.

חדות

שנה את המתאר של התמונה.

ויסות גוון

שנה את גוון הצבע של העור. הקש + כדי לקרר (להוסיף ירוק) והקש - כדי לחמם (להוסיף אדום).

הסרת רקע

שנה את צפיפות צבע הרקע. הקש + כדי להבהיר (לבן) והקש - כדי להכהות (שחור).

שולי כריכה:

בחר זאת כמיקום הכריכה, השוליים והכיוון של המקור שלך.

הקטנה להתאמה לדף:

מעתיק את התמונה הסרוקה בגודל קטן יותר מאשר ערך ה-הקטן/הגדל כדי להתאים אותה לגודל הנייר. אם ערך הקטן/הגדל גדול יותר מגודל הנייר, אפשר שנתונים יודפסו מעבר לקצוות הנייר.

הסרת צלליות:

מסיר את הצללים שמופיעים סביב עותקים כאשר מעתיקים נייר עבה או שמופיעים במרכז עותקים כאשר מעתיקים חוברת.

הסרת חורי ניקוב:

מסיר את חורי הכריכה בעת ביצוע ההעתקה.

צילום ת"ז:

סורק את שני הצדדים של תעודה מזהה ומעתיקם אל צד אחד של הנייר.

סריקה

98	שיטות סריקה זמינות.....
98	סריקת מסמכי מקור לתיקיית רשת.....
102	סריקת מסמכי מקור לדוא"ל.....
105	סריקת מסמכי מקור למחשב.....
106	סריקת מסמכי מקור לתוך התקן זכרון.....
108	סריקת מסמכי מקור אל הענן.....
110	סריקה תוך שימוש ב-WSD.....
112	סריקת מסמכי מקור לתוך התקן חכם.....

שיטות סריקה זמינות

תוכל להשתמש בכל אחת מהשיטות הבאות כדי לסרוק באמצעות מדפסת זו.

סריקה לתיקיית רשת

ניתן לשמור את התמונה הסרוקה לתיקייה שהוגדרה מראש ברשת.

"סריקת מסמכי מקור לתיקיית רשת" בעמוד 98

סריקה לדוא"ל

ניתן לשלוח את הקבצים של התמונות הסרוקות בדוא"ל ישירות מהמדפסת אם מגדירים מראש שרת דוא"ל.

"סריקת מסמכי מקור לדוא"ל" בעמוד 102

סריקה למחשב

תוכל לשמור את התמונה הסרוקה במחשב המחובר למדפסת.

"סריקת מסמכי מקור למחשב" בעמוד 105

סריקה להתקן זיכרון

תוכל לשמור תמונות סרוקות ישירות להתקן זכרון שהוכנס לתוך המדפסת.

"סריקת מסמכי מקור לתוך התקן זכרון" בעמוד 106

שליחה לשירות ענן

תוכל לשלוח תמונות סרוקות מלוח הבקרה של המדפסת אל שירותי ענן שנרשמת אליהם מראש.

"סריקת מסמכי מקור אל הענן" בעמוד 108

סריקה תוך שימוש ב-WSD

תוכל לשמור את התמונה הסרוקה במחשב המחובר למדפסת, באמצעות תכונת WSD.

"סריקה תוך שימוש ב-WSD" בעמוד 110

סריקה ישירה מהתקנים חכמים

תוכל לשמור תמונות סרוקות ישירות אל התקן חכם כמו טלפון חכם או טבלט באמצעות האפליקציה Epson iPrint בהתקן החכם.

"סריקת מסמכי מקור לתוך התקן חכם" בעמוד 112

סריקת מסמכי מקור לתיקיית רשת

בדוק את הדברים הבאים לפני הסריקה.



□ ודא שתיקיית הרשת מוכנה. עיין בפרטים הבאים כאשר אתה יוצר תיקייה משותפת ברשת.

"יצירת התיקיה המשותפת" בעמוד 384

□ רשום מראש נתיב תיקיית רשת באנשי הקשר שלך כדי לציין בקלות את התיקייה.

"הפיכת אנשי קשר לזמינים" בעמוד 402

לתשומת לבך: ודא שהגדרות המדפסת עבור תאריך/שעה ועבור הפרשי שעות נכונות. היכנס לתפריטים באמצעות הגדרות < הגדרות כלליות < הגדרות בסיסיות < הגדרות תאריך/שעה.

1. הנח את עותקי המקור.
"הנחת המסמכים המקוריים" בעמוד 38
2. בחר סריקה < תיקייה ברשת/FTP בלוח הבקרה.
3. ציין את היעד.
"אפשרויות תפריט יעד עבור סריקה לתיקה" בעמוד 99
לתשומת לבך:
תוכל להדפיס את ההסטוריה של התיקייה בה שמורים מסמכים, באמצעות בחירת .
4. בחר הגדרות סריקה, ואז בדוק הגדרות כמו פורמט השמירה, ושנה אותן במידת הצורך.
"סרוק אפשרויות תפריט עבור סריקה לתיקה" בעמוד 100
לתשומת לבך:
בחר  כדי לשמור את ההגדרות שלך כהגדרה קבועה מראש.
5. הקש .

אפשרויות תפריט יעד עבור סריקה לתיקה

מקלדת:

פתח את מסך ערוך מיקום. פתח את נתיב התיקה והגדר כל פריט במסך.

ערוך מיקום:

פתח את נתיב התיקה והגדר כל פריט במסך.

מצב תקשורת:

בחר את מצב התקשורת עבור התיקייה.

מיקום (חובה):

הזן את היעד של התיקייה שבה תרצה לשמור את התמונות הסרוקות.

שם משתמש:

הזן שם משתמש כדי להיכנס לתיקייה שצויינה.

סיסמה:

הזן סיסמה התואמת לשם המשתמש.

מצב חיבור:

בחר את מצב החיבור עבור התיקייה.

מספר יציאה:

הזן את מספר היציאה עבור התיקייה.

אנשי קשר:

בחר יעד מרשימת אנשי הקשר.

תוכל לחפש איש קשר ברשימת אנשי הקשר. הזן את מילת המפתח לחיפוש לתוך תיבה הנמצאת בראש המסך.

סרוק אפשרויות תפריט עבור סריקה לתיקה

לתשומת לבך:

אפשר שכמה פריטים לא יהיו זמינים בהתאם להגדרות אחרות שביצעת.

מצב צבעים:

בחר אם לסרוק בצבע או בשחור לבן.

פורמט קובץ:

בחר את הפורמט לשמירת התמונה הסרוקה.

כאשר בוחרים PDF/A, PDF או TIFF כתבנית הקובץ, יש לבחור אם לשמור את כל מסמכי המקור כקובץ אחד (רב-עמודים) או לשמור כל מסמך מקור בנפרד (עמוד בודד).

יחס דחיסה:

בחר כמה לדחוס את התמונה הסרוקה.

הגדרות PDF:

אם בחרת באפשרות PDF כתבנית השמירה, השתמש בהגדרות האלה כדי להגן על קובצי PDF.

כדי ליצור קובץ PDF שמוגן מפני פתיחה באמצעות סיסמה, השתמש בהגדרה סיסמה לפתיחת המסמך. כדי ליצור קובץ PDF הדורש סיסמה בעת הדפסה או עריכה, הגדר סיסמה להרשאות.

רזולוציה:

בחר את רזולוציית הסריקה.

דו-צדדי:

סרוק את שני הצדדים של מסמך המקור.

כיוון (מקור):

בחר את כיוון מסמך המקור.

כריכה (מקור):

בחר את כיוון הכריכה של מסמך המקור.

אזור הסריקה:

בחר את שטח הסריקה. כדי לסרוק את השטח המרבי של משטח הסריקה, בחר אזור מקסימלי.

כיוון (מקור):

בחר את כיוון מסמך המקור.

סוג מקור:

בחר את סוג מסמך המקור שלך.

כיוון (מקור):

בחר את כיוון מסמך המקור.

מסמכי מקור עם גדלים:

תוכל להניח את השילוב הבא של גדלים בתוך מזין המסמכים האוטומטי בעת ובעונה אחת. A₃ ו-A₄; B₄ ו-B₅. כאשר אתה משתמש בשילובים אלה, נסרקים מסמכי המקור בגודל המקורי של מסמכי המקור. הנח את מסמכי המקור שלך באמצעות יישור רוחב מסמכי המקום כפי שמוצג להלן.

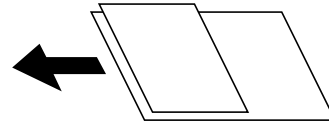

צפיפות:

בחר את הניגודיות של התמונה הסרוקה.

הסרת צלליות:

הסר את הצללים של מסמך המקור המופיעים בתמונה הסרוקה.

מסביב:

הסר את הצללים בקצה מסמך המקור.

מרכז:

הסר את הצללים של שולי הכריכה של החוברת.

הסרת חורי ניקוב:

הסר את חורי הניקוב המופיעים בתמונה הסרוקה. תוכל לציין את המקום שבו יש למחוק את חורי הניקוב באמצעות הזנת ערך בתיבה מימין.

מחיקת מיקום:

בחר את המיקום שבו יש להסיר את חורי הניקוב.

כיוון (מקור):

בחר את כיוון מסמך המקור.

שם הקובץ:

קידומת לשם הקובץ:

הזן קידומת לשם של התמונות באמצעות אותיות, ספרות וסמלים.

הוסף תאריך:

הוסף את התאריך לשם הקובץ.

הוסף שעה:

הוסף את השעה לשם הקובץ.

סריקת מסמכי מקור לדוא"ל

עליך להגדיר את הדברים הבאים לפני ביצוע סריקה.

☐ הגדרת את התצורה של שרת הדוא"ל.

"הגדרת התצורה של שרת הדואר" בעמוד 379

☐ רשום כתובת דוא"ל באנשי הקשר שלך מראש כדי שתוכל לציין בקלות את הכתובת על ידי בחירתה מאנשי הקשר שלך.

☐ ודא שהגדרות המדפסת עבור תאריך/שעה ועבור הפרשי שעות נכונות. היכנס לתפריטים באמצעות הגדרות < הגדרות כלליות < הגדרות בסיסיות < הגדרות תאריך/שעה.

1. הנח את עותקי המקור.

"הנחת המסמכים המקוריים" בעמוד 38

2. בחר סריקה < דוא"ל בלוח הבקרה.

3. ציין את הנמען.

"אפשרויות תפריט המקבל עבור סריקה לדוא"ל" בעמוד 102

לתשומת לבך:

☐ מספר הנמענים שבחרת מוצג בצד ימין של המסך. תוכל לשלוח הודעות דוא"ל לכל היותר ל-10 כתובות וקבוצות.

אם יש קבוצות בין הנמענים שלך, תוכל לבחור עד 200 כתובות אינדיבידואליות בסך הכל, אם לקוחים בחשבון את הכתובות שבתוך קבוצות.

☐ בחר את תיבת הכתובת בראש המסך כדי להציג את רשימת הכתובות הנבחרות.

☐ בחר  כדי להציג או להדפיס את הסטורית השליחה, או לשנות את הגדרות שרת הדוא"ל.

4. בחר הגדרות סריקה, ואז בדוק הגדרות כמו פורמט השמירה, ושנה אותן במידת הצורך.

"אפשרויות תפריט הסריקה עבור סריקה לדוא"ל" בעמוד 103

לתשומת לבך:

בחר  כדי לשמור את ההגדרות שלך כהגדרה קבועה מראש.

5. הקש .

אפשרויות תפריט המקבל עבור סריקה לדוא"ל

מקלדת:

הזן באופן ידני את כתובת הדוא"ל.

אנשי קשר:

בחר יעד מרשימת אנשי הקשר.

תוכל לחפש איש קשר ברשימת אנשי הקשר. הזן את מילת המפתח לחיפוש לתוך תיבה הנמצאת בראש המסך.

יומן שיחות:

בחר את הכתובת מרשימת ההסטוריה.

אפשרויות תפריט הסריקה עבור סריקה לדוא"ל

לתשומת לבך:

אפשר שכמה פריטים לא יהיו זמינים בהתאם להגדרות אחרות שביצעת.

מצב צבעים:

בחר אם לסרוק בצבע או בשחור לבן.

פורמט קובץ:

בחר את הפורמט לשמירת התמונה הסרוקה.

כאשר בוחרים PDF/A, PDF או TIFF כתבנית הקובץ, יש לבחור אם לשמור את כל מסמכי המקור כקובץ אחד (רב-עמודים) או לשמור כל מסמך מקור בנפרד (עמוד בודד).

יחס דחיסה:

בחר כמה לדחוס את התמונה הסרוקה.

הגדרות PDF:

אם בחרת באפשרות PDF כתבנית השמירה, השתמש בהגדרות האלה כדי להגן על קובצי PDF.

כדי ליצור קובץ PDF שמוגן מפני פתיחה באמצעות סיסמה, השתמש בהגדרה סיסמה לפתיחת המסמך. כדי ליצור קובץ PDF הדורש סיסמה בעת הדפסה או עריכה, הגדר סיסמה להרשאות.

רזולוציה:

בחר את רזולוציית הסריקה.

דו-צדדי:

סרוק את שני הצדדים של מסמך המקור.

כיוון (מקור):

בחר את כיוון מסמך המקור.

כריכה (מקור):

בחר את כיוון הכריכה של מסמך המקור.

אזור הסריקה:

בחר את שטח הסריקה. כדי לסרוק את השטח המרבי של משטח הסריקה, בחר אזור מקסימלי.

כיוון (מקור):

בחר את כיוון מסמך המקור.

סוג מקור:

בחר את סוג מסמך המקור שלך.

כיוון (מקור):

בחר את כיוון מסמך המקור.

מסמכי מקור עם גדלים:

תוכל להניח את השילוב הבא של גדלים בתוך מזין המסמכים האוטומטי בעת ובעונה אחת. A₃ ו-A₄; B₄ ו-B₅. כאשר אתה משתמש בשילובים אלה, נסרקים מסמכי המקור בגודל המקורי של מסמכי המקור. הנח את מסמכי המקור שלך באמצעות יישור רוחב מסמכי המקום כפי שמוצג להלן.

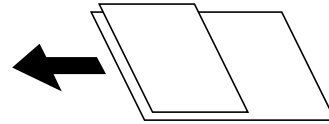

צפיפות:

בחר את הניגודיות של התמונה הסרוקה.

הסרת צלליות:

הסר את הצללים של מסמך המקור המופיעים בתמונה הסרוקה.

מסביב:

הסר את הצללים בקצה מסמך המקור.

מרכז:

הסר את הצללים של שולי הכריכה של החוברת.

הסרת חורי ניקוב:

הסר את חורי הניקוב המופיעים בתמונה הסרוקה. תוכל לציין את המקום שבו יש למחוק את חורי הניקוב באמצעות הזנת ערך בתיבה מימין.

מחיקת מיקום:

בחר את המיקום שבו יש להסיר את חורי הניקוב.

כיוון (מקור):

בחר את כיוון מסמך המקור.

נושא:

הזן נושא לדוא"ל באמצעות אותיות, ספרות וסמלים.

גודל מקסימלי לקובץ המצורף:

בחר את הגודל המקסימלי של קובץ שניתן לצרף לדוא"ל.

שם הקובץ:

קידומת לשם הקובץ:

הזן קידומת לשם של התמונות באמצעות אותיות, ספרות וסמלים.

הוסף תאריך:

הוסף את התאריך לשם הקובץ.

□ הוסף שעה:

הוסף את השעה לשם הקובץ.

סריקת מסמכי מקור למחשב

לתשומת לבך:

כדי להשתמש בתכונה זו, ודא שהאפליקציות הבאות מותקנות במחשב שלך.

□ *Epson ScanSmart* (Windows 7) ומעלה, או *OS X El Capitan* (ומעלה)

□ *Epson Event Manager* (Windows Vista/Windows XP), או *OS X Yosemite/OS X Mavericks/OS X Mountain Lion/Mac OS X v10.7.x/Mac OS X v10.6.8*

□ *Epson Scan 2* (תוכנה שצריך כדי לסרוק)

עייני בפרטים הבאים כדי לבדוק אם יש אפליקציות מותקנות.

Windows 10: לחץ על לחצן ההפעלה ואז בחר מערכת *Windows* — לוח בקרה — תוכניות — תוכניות ותכונות.
Windows 8.1/Windows 8: בחר הגדרות שולחן עבודה — הגדרות — לוח הבקרה — תוכניות ותכונות — תוכניות ותכונות.

Windows 7/Windows Vista: לחץ על לחצן התחל, ואז בחר לוח בקרה — תוכניות — תוכניות ותכונות.

Windows XP: לחץ על לחצן התחל, ואז בחר לוח בקרה — הוסף או הסר תוכניות.

Mac OS: בחר בצע < אפליקציות < *Epson Software*.

1. הנח את עותקי המקור.

"הנחת המסמכים המקוריים" בעמוד 38

2. בחר סריקה < מחשב בלוח הבקרה.

3. בחר את המחשב שבו תרצה לשמור את התמונות הסרוקות.

4. בצע את הגדרות הסריקה.

□ בחר פעולה: בחר שיטת שמירה.

בעת השימוש ב-*Windows 7* ומעלה, או *OS X El Capitan* ומעלה: בחר תצוגה מקדימה במחשב כדי לצפות בתצוגה מקדימה של התמונה הסרוקה במחשב שלך לפני שתשמור תמונות.

□ דו-צדדי: סרוק את שני הצדדים של מסמך המקור.

□ גודל סריקה: בחר את גודל הסריקה.

5. הקש .

בעת השימוש ב-*Windows 7* ומעלה, או *OS X El Capitan* ומעלה: *Epson ScanSmart* מופעלת באופן אוטומטי במחשב שלך והסריקה מתחילה.

לתשומת לבך:

□ עיין בעזרה של Epson ScanSmart למידע מפורט על פעולת התוכנה. לחץ עזרה במסך Epson ScanSmart כדי לפתוח את העזרה.

□ תוכל להתחיל לסרוק לא רק מהמדפסת אלא גם מהמחשב שלך באמצעות Epson ScanSmart.

סריקת מסמכי מקור לתוך התקן זכרון

1. הנח את עותקי המקור.
"הנחת המסמכים המקוריים" בעמוד 38
2. הכנס התקן זיכרון לתוך המדפסת.
"הכנסת התקן USB חיצוני" בעמוד 42
3. בחר סריקה < זיכרון נייד בלוח הבקרה.
4. בצע את הגדרות הסריקה.
"אפשרויות תפריט בסיסיות עבור סריקה להתקן זיכרון" בעמוד 106
"אפשרויות תפריט מתקדמות עבור סריקה לזיכרון נייד" בעמוד 107
לתשומת לבך:
בחר ★ כדי לשמור את ההגדרות שלך כהגדרה קבועה מראש.
5. הקש .

אפשרויות תפריט בסיסיות עבור סריקה להתקן זיכרון

לתשומת לבך:

אפשר שכמה פריטים לא יהיו זמינים בהתאם להגדרות אחרות שביצעת.

שחור-לבן/צבע

בחר אם לסרוק בשחור לבן או בצבע.

פורמט קובץ:

בחר את הפורמט לשמירת התמונה הסרוקה.

כאשר בוחרים PDF, PDF/A או TIFF כתבנית הקובץ, יש לבחור אם לשמור את כל מסמכי המקור כקובץ אחד (רב-עמודים) או לשמור כל מסמך מקור בנפרד (עמוד בודד).

□ יחס דחיסה:

בחר כמה לדחוס את התמונה הסרוקה.

□ הגדרות PDF:

אם בחרת באפשרות PDF כתבנית השמירה, השתמש בהגדרות האלה כדי להגן על קובצי PDF.

כדי ליצור קובץ PDF שמוגן מפני פתיחה באמצעות סיסמה, השתמש בהגדרה סיסמה לפתיחת המסמך. כדי ליצור קובץ PDF הדורש סיסמה בעת הדפסה או עריכה, הגדר סיסמה להרשאות.

רזולוציה:

בחר את רזולוציית הסריקה.

דו-צדדי:

סרוק את שני הצדדים של מסמך המקור.

□ כיוון (מקור):

בחר את כיוון מסמך המקור.

□ כריכה (מקור):

בחר את כיוון הכריכה של מסמך המקור.

אזור הסריקה:

בחר את שטח הסריקה. כדי לסרוק את השטח המרבי של משטח הסריקה, בחר אזור מקסימלי.

□ כיוון (מקור):

בחר את כיוון מסמך המקור.

סוג מקור:

בחר את סוג מסמך המקור שלך.

אפשרויות תפריט מתקדמות עבור סריקה לזיכרון נייד

לתשומת לבך:

אפשר שכמה פריטים לא יהיו זמינים בהתאם להגדרות אחרות שביצעת.

□ כיוון (מקור):

בחר את כיוון מסמך המקור.

מסמכי מקור עם גדלים:

תוכל להניח את השילוב הבא של גדלים בתוך מזין המסמכים האוטומטי בעת ובעונה אחת. A3 ו-A4; B4 ו-B5. כאשר אתה משתמש בשילובים אלה, נסרקים מסמכי המקור בגודל המקורי של מסמכי המקור. הנח את מסמכי המקור שלך באמצעות יישור רוחב מסמכי המקום כפי שמוצג להלן.

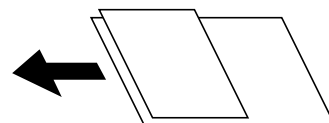

צפיפות:

בחר את הניגודיות של התמונה הסרוקה.

הסרת צלליות:

הסר את הצללים של מסמך המקור המופיעים בתמונה הסרוקה.

מסביב:

הסר את הצללים בקצה מסמך המקור.

מרכז:

הסר את הצללים של שולי הכריכה של החוברת.

הסרת חורי ניקוב:

הסר את חורי הניקוב המופיעים בתמונה הסרוקה. תוכל לציין את המקום שבו יש למחוק את חורי הניקוב באמצעות הזנת ערך בתיבה מימין.

מחיקת מיקום:

בחר את המיקום שבו יש להסיר את חורי הניקוב.

כיוון (מקור):

בחר את כיוון מסמך המקור.

שם הקובץ:

קידומת לשם הקובץ:

הזן קידומת לשם של התמונות באמצעות אותיות, ספרות וסמלים.

הוסף תאריך:

הוסף את התאריך לשם הקובץ.

הוסף שעה:

הוסף את השעה לשם הקובץ.

סריקת מסמכי מקור אל הענן

לפני השימוש בתכונה זו, בצע הגדרות באמצעות Epson Connect. לפרטים ראה אתר הפורטל Epson Connect.

<https://www.epsonconnect.com/>

<http://www.epsonconnect.eu> (אירופה בלבד)

1. הנח את עותקי המקור. "הנחת המסמכים המקוריים" בעמוד 38
2. בחר סריקה < ענן בלוח הבקרה.
3. בחר  בראש המסך, ואז בחר יעד.
4. בצע את הגדרות הסריקה. "אפשרויות תפריט בסיסיות עבור סריקה לענן" בעמוד 109
"אפשרויות תפריט מתקדמות עבור סריקה לענן" בעמוד 109

לתשומת לבך:

בחר  כדי לשמור את ההגדרות שלך כהגדרה קבועה מראש.

5. הקש .

אפשרויות תפריט בסיסיות עבור סריקה לענן

לתשומת לבך:

אפשר שכמה פריטים לא יהיו זמינים בהתאם להגדרות אחרות שביצעת.

שחור-לבן/צבע

בחר אם לסרוק בשחור לבן או בצבע.

פורמט קובץ:

בחר את הפורמט לשמירת התמונה הסרוקה.

כאשר אתה בוחר PDF כתבנית הקובץ, יש לבחור אם לשמור את כל מסמכי המקור כקובץ אחד (רב-עמודים) או לשמור כל מסמך מקור בנפרד (עמוד בודד).

דו-צדדי:

סרוק את שני הצדדים של מסמך המקור.

כיוון (מקור):

בחר את כיוון מסמך המקור.

כריכה (מקור):

בחר את כיוון הכריכה של מסמך המקור.

אזור הסריקה:

בחר את שטח הסריקה. כדי לסרוק את השטח המרבי של משטח הסריקה, בחר אזור מקסימלי.

כיוון (מקור):

בחר את כיוון מסמך המקור.

אפשרויות תפריט מתקדמות עבור סריקה לענן

לתשומת לבך:

אפשר שכמה פריטים לא יהיו זמינים בהתאם להגדרות אחרות שביצעת.

סוג מקור:

בחר את סוג מסמך המקור שלך.

כיוון (מקור):

בחר את כיוון מסמך המקור.

צפיפות:

בחר את הניגודיות של התמונה הסרוקה.

הסרת צלליות:

הסר את הצללים של מסמך המקור המופיעים בתמונה הסרוקה.

מסביב:

הסר את הצללים בקצה מסמך המקור.

מרכז:

הסר את הצללים של שולי הכריכה של החוברת.

הסרת חורי ניקוב:

הסר את חורי הניקוב המופיעים בתמונה הסרוקה. תוכל לציין את המקום שבו יש למחוק את חורי הניקוב באמצעות הזנת ערך בתיבה מימין.

מחיקת מיקום:

בחר את המיקום שבו יש להסיר את חורי הניקוב.

כיוון (מקור):

בחר את כיוון מסמך המקור.

סריקה תוך שימוש ב-WSD

לתשומת לבך:

תכונה זו זמינה רק למחשבים עם מערכת ההפעלה *Windows 10/Windows 8.1/Windows 8/Windows 7/Windows Vista*.

אם משתמשים במערכת ההפעלה *Windows 7/Windows Vista*, יש להגדיר את המחשב מראש באמצעות תכונה זו.

["הגדרת יציאת WSD" בעמוד 110](#)

1. הנח את עותקי המקור.
["הנחת המסמכים המקוריים" בעמוד 38](#)
2. בחר סריקה < WSD בלוח הבקרה.
3. בחר מחשב.
4. הקש .

הגדרת יציאת WSD

סעיף זה מסביר כיצד להגדיר יציאת WSD עבור *Windows 7/Windows Vista*.

לתשומת לבך:

עבור *Windows 10/Windows 8.1/Windows 8*, מוגדרת יציאת WSD באופן אוטומטי.

על מנת להגדיר יציאת WSD דרושים הדברים הבאים.

המדפסת והמחשב מחוברים לרשת.

□ מנהל ההתקן של המדפסת הותקן במחשב.

1. הדלק את המדפסת.
2. לחץ "התחל" ואז לחץ רשת במחשב.
3. לחץ לחיצה ימנית על המדפסת, ואז לחץ על התקן.
לחץ המשך כאשר יוצג מסך בקרת חשבון משתמש.
לחץ הסר התקנה והתחל שוב אם מסך הסר התקנה מוצג.

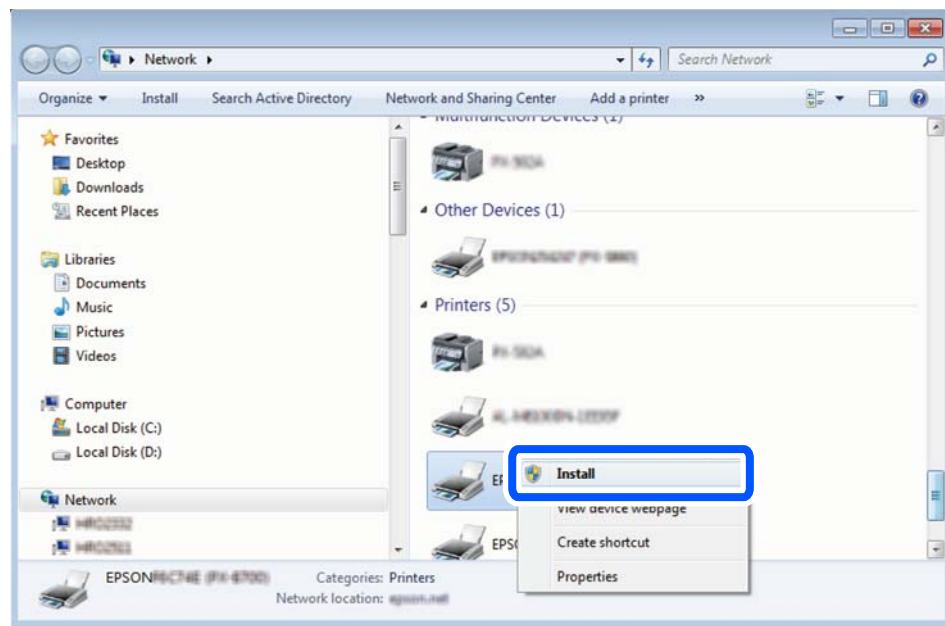

לתשומת לבך:

שם המדפסת שצריך להגדיר ברשת ושם הדגם (EPSON XXXXXX (XX-XXXX)) מוצגים במסך הרשת. תוכל לבדוק את שם המדפסת שהוגדר ברשת בלוח הבקרה של המדפסת או באמצעות הדפסת גליון מצב רשת.

4. לחץ ההתקן שלך מוכן לשימוש.

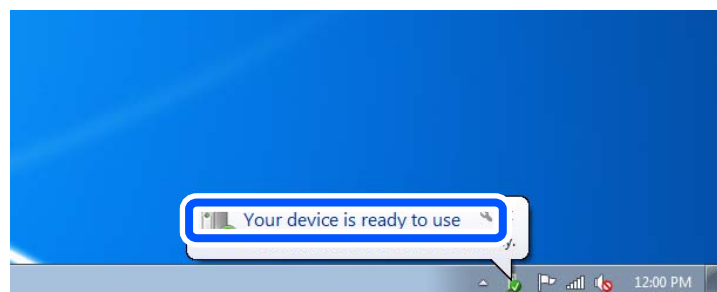

5. בדוק את ההודעה, ואז לחץ סגור.

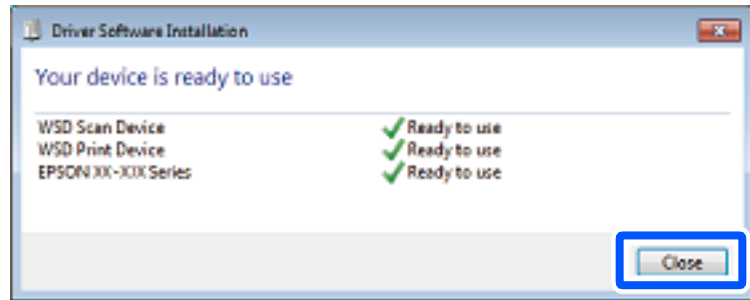

6. פתח את מסך ההתקנים והמדפסות.

Windows 7

לחץ "התחל" < לוח הבקרה < חומרה וקול או חומרה < התקנים ומדפסות.

Windows Vista

לחץ "התחל" < לוח בקרה < חומרה וקול < מדפסות.

7. ודא שמוצג סמל עם שם המדפסת ברשת.

בחר את שם המדפסת כאשר אתה משתמש ב-WSD.

סריקת מסמכי מקור לתוך התקן חכם

לתשומת לבך:

לפני הסריקה, התקן את *Epson iPrint* בהתקן החכם שלך.

Epson iPrint המסכים הבאים עשויים להשתנות ללא התראה מראש.

Epson iPrint התוכן עשוי להשתנות בהתאם למוצר.

1. הנח את עותקי המקור.

"הנחת המסמכים המקוריים" בעמוד 38

2. התחל את *Epson iPrint*.

3. הקש **Scan** במסך הבית.

4. הקש **Scan**.

לתשומת לבך:

תוכל להגדיר את הגדרות הסריקה. הקש על הסמל  בפינה הימנית העליונה של המסך.

הסריקה מתחילה.

5. בדוק את התמונה הסרוקה, ואז בחר את שיטת השמירה.

: מציג את המסך שבו באפשרותך לשמור את התמונות שנסרקו.

☐✉: מציג את המסך שבו באפשרותך לשלוח תמונות שנסרקו באמצעות הדוא"ל.

☐🖨: מציג את המסך שבו באפשרותך להדפיס את התמונות שנסרקו.

6. לבסוף, פעל בהתאם להוראות המוצגות על המסך.

שליחת פקס

115.....	לפני שתשתמש בתכונות הפקס.
115.....	סקירה כללית של מאפייני הפקס של מדפסת זו.
120	שליחת פקסים באמצעות המדפסת.
128.....	קבלת פקסים באמצעות המדפסת.
134	אפשרויות תפריט לפעולות פקס.
139	אפשרויות תפריט עבור תיבת פקס.
145.....	בדיקת הסטטוס או היומנים עבור עבודות פקס.
148	שליחת פקס ממחשב.
152.....	קבלת פקסים במחשב.

לפני שתשתמש בתכונות הפקס

- בדוק את הפרטים הבאים לפני שתתחיל להשתמש בתכונות הפקס.
 - המדפסת וקו הטלפון וגם (במידת הצורך) המשיבון מחוברים בצורה נכונה
 - הגדרות הפקס הבסיסיות (אשף הגדרת הפקס) הושלמו
 - הגדרות הפקס הכרחיות אחרות הושלמו
- ראה "מידע קשור" להלן כדי לבצע הגדרות.

מידע קשור

- ← "חיבור המדפסת לקו הטלפון" בעמוד 417
- ← "הכנת המדפסת לשליחה וקבלה של פקסים" בעמוד 421
- ← "ביצוע הגדרות עבור מאפייני הפקס של המדפסת בהתאם לשימוש" בעמוד 422
- ← "הגדרות בסיסיות" בעמוד 335
- ← "הגדרות שליחה" בעמוד 337
- ← "הפיכת מאפיינים הפקס לזמינים" בעמוד 417
- ← "הגדרת תיקיית רשת משותפת" בעמוד 384
- ← "הגדרת התצורה של שרת הדואר" בעמוד 379
- ← "הפיכת אנשי קשר לזמינים" בעמוד 402
- ← "הגדרות המשתמש" בעמוד 352

סקירה כללית של מאפייני הפקס של מדפסת זו

תכונה: שליחת פקסים

"לפני שתשתמש בתכונות הפקס" בעמוד 115

שיטות שליחה

□ שליחה אוטומטית

כאשר אתה סורק קובץ מקור באמצעות הקשה על **שלח**, המדפסת מחייגת לנמענים ושולחת את הפקס. "שליחת פקסים באמצעות המדפסת" בעמוד 120

□ שליחה ידנית

כאשר אתה מבצע בדיקה ידנית בחיבור הקו באמצעות חיוג אל הנמען, הקש **שלח** כדי להתחיל לשלוח פקס באופן ישיר.

"שליחת פקסים ידנית אחרי אישור המצב של המקבל" בעמוד 122

"שליחת פקסים תוך חיוג מהתקן טלפון חיצוני" בעמוד 123

ציון הנמען בעת שליחת פקס

תוכל להזין נמענים באמצעות מקלדת, אנשי קשר, ו-לאחרונה.

"נמען" בעמוד 134

"הפיכת אנשי קשר לזמינים" בעמוד 402

הגדרות סריקה בעת שליחת פקס

תוכל לבחור פריטים כגון רזולוציה או גודל מקורי (משטח) בעת שליחת פקסים.

"הגדרות סריקה:" בעמוד 135

השימוש ב-הגדרות שליחת פקסים בעת שליחת פקס

תוכל להשתמש ב-הגדרות שליחת פקסים כגון שליחה ישירה (כדי לשלוח מסמך גדול באופן יציב) או גבה כאשר שליחה רגילה נכשלת. אם תבצע הגדרות לגיבוי פקסים שנשלחו בעת שליחת פקס אך הגיבוי נכשל, המדפסת יכולה לשלוח באופן אוטומטי הודעת דוא"ל בעת ביצוע הגיבוי.

"הגדרות שליחת פקסים:" בעמוד 136

"גבה דו"ח שגיאות:" בעמוד 344

"הגדרת התצורה של שרת הדואר" בעמוד 379

דווחים על תוצאת שליחה

תוכל לקבל דווחים שונים על תוצאות שליחה.

"מאפיינים: דוחות פקס שונים" בעמוד 118

שליחה בטוחה

תוכל לשלוח פקסים בצורה בטוחה.

"תכונה: אבטחה בעת שליחת פקסים ובקבלתם" בעמוד 120

תכונות אחרות הקשורות לשליחה

ישנן תכונות שימושיות אחרות הקשורות לשליחת פקסים.

"לחצן פעולה מהירה 1, לחצן פעולה מהירה 2, לחצן פעולה מהירה 3:" בעמוד 334

"לחצן פעולה מהירה:" בעמוד 135

תכונה: קבלת פקסים

"לפני שתשתמש בתכונות הפקס" בעמוד 115

מצב קבלה

קיימות שתי אפשרויות בתוך מצב קבלה עבור קבלת פקסים נכנסים.

□ ידני

בעיקר לשיחות טלפון, אך גם עבור הפקס

"שימוש במצב ידני" בעמוד 129

□ אוטו'

- מיועד לפקס בלבד (אין צורך בהתקן טלפון חיצוני)
 - בעיקר לפקס ולעיתים עבור שיחות טלפון
- "השימוש במצב אוטו" בעמוד 130

קבלת פקסים באמצעות תפעול מכשיר טלפון מחובר
תוכל לקבל פקסים באמצעות תפעול מכשיר טלפון חיצוני.

"הגדרות בסיסיות" בעמוד 335

"ביצוע הגדרות כאשר אתה מחבר התקן טלפון" בעמוד 423

יעדי פקסים שהתקבלו

□ פלט ללא תנאים: כברירת מחדל מודפסים הפקסים המתקבלים ללא תנאי. תוכל להגדיר יעדים עבור הפקסים שמתקבלים אל תיבת הדואר הנכנס, אל מחשב, אל זכרון חיצוני, דוא"לים, תיקיות או פקסים אחרים. אם שמרת בתיבת הדואר תוכל לבדוק את התוכן במסך.

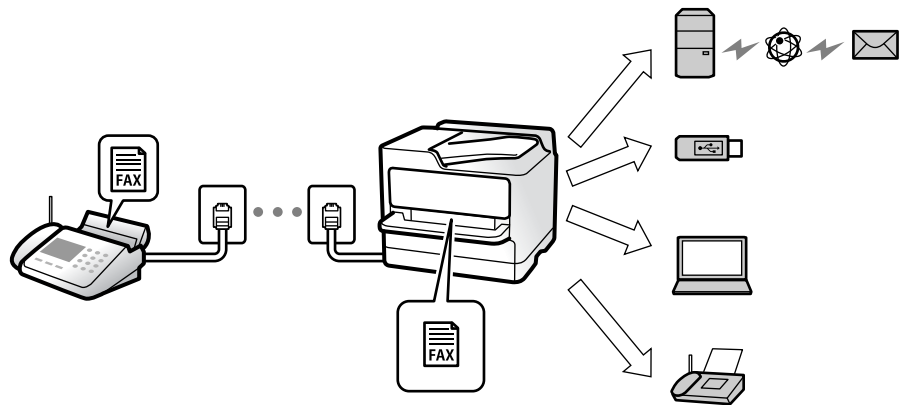

"שמירה/העברה לא מותנית": בעמוד 338

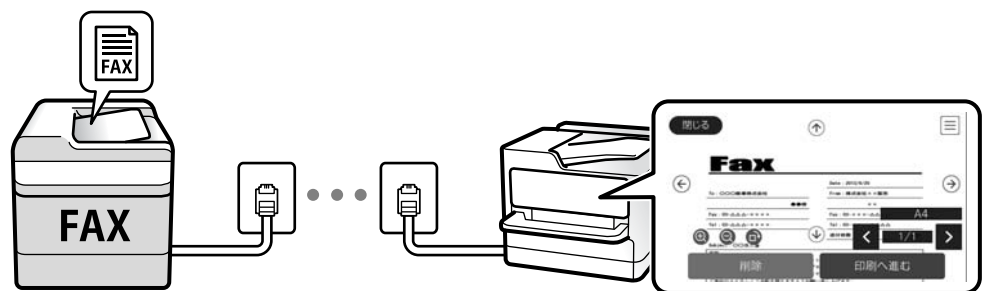

"הגדרות תא דואר נכנס": בעמוד 342

"צפייה במסך הגביש הנוזלי בפקסים שהתקבלו במדפסת" בעמוד 133

□ הפלט כאשר יש התאמה של התנאים: תוכל להגדיר יעדים עבור פקסים שהתקבלו אל תיבת הדואר הנכנס, אל תיבת דואר חסוי, אל זכרון חיצוני, תיקיה או פקס אחר כאשר מתמלאים תנאים ספציפיים. אם שמרת בתיבת הדואר הנכנס או בתיבת הדואר החסוי, תוכל לבדוק את התוכן במסך.

"שמירה/העברה מותנית": בעמוד 339

"רשימת שמירה/העברה מותנית": בעמוד 138

יצא דוחות שונים

יש תמיכה גם בקבלה של דוחות קשורים.
"מאפיינים: דוחות פקס שונים" בעמוד 118

אבטחה בעת קבלת פקסים
ניתן לקבל פקסים בצורה בטוחה.
"תכונה: אבטחה בעת שליחת פקסים ובקבלתם" בעמוד 120

תכונה: שלח/קבל (PC-FAX (Windows/Mac OS

שלח PC-FAX

תוכל לשלוח פקסים מהמחשב.
"PC to FAX Function": בעמוד 337
"תוכנת פקס" בעמוד 322
"שליחת פקס ממחשב" בעמוד 148

קבל PC-FAX

תוכל לקבל פקסים מהמחשב.
"ביצוע הגדרות לשליחה וקבלה של פקסים במחשב" בעמוד 432
"תוכנת פקס" בעמוד 322
"קבלת פקסים במחשב" בעמוד 152

מאפיינים: דוחות פקס שונים

תוכל לבדוק בדוח את הסטטוס של פקסים שנשלחו והתקבלו.



XX-XXXXXXXXX

EPSON
EXCEED YOUR VISION

Fax Communication Log

PAGE: 001/001
XXXX.XX.XX XX:XX PM

Name : XXXX
Fax : XXXX XX XXXX

Date	Time	Type	ID	Duration	Pages	Result
XX.XX	XX:XXPM	Send	XX XXXX XXXX	00:00	000/001	No Answer
XX.XX	XX:XXPM	Receive		00:37	001	OK
XX.XX	XX:XXAM	Send	XXX XXX XXXX			OK

"הגדרות דו"ח" בעמוד 344
"הגדרות שליחת פקסים": בעמוד 136
"יומן שידור": בעמוד 137
"דוח פקס": בעמוד 137

תכונה: בדיקת הסטטוס או היומנים עבור עבודות פקס

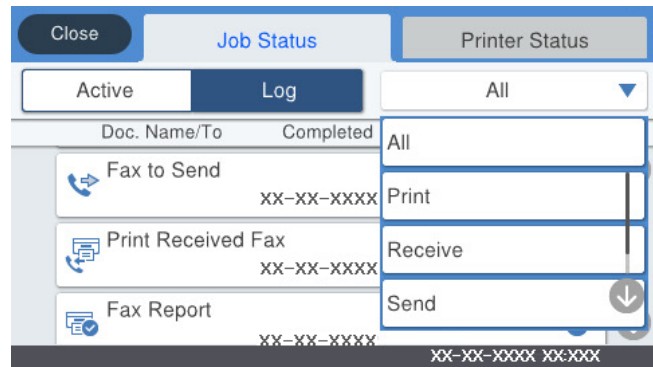

תוכל לבדוק את עבודות הפקס המתבצעות או לבדוק את ההסטוריה של העבודות.
 "בדיקת הסטטוס או היומנים עבור עבודות פקס" בעמוד 145

תכונה: תיבת פקס

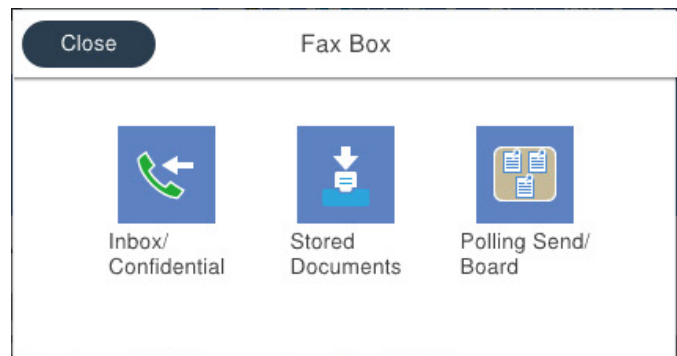

תיבת דואר נכנס ותיבות סודיות

"תא דואר נכנס/פרטי" בעמוד 139

תיבת המסמכים שנשמרו

"המסמכים שנשמרו:" בעמוד 140

תיבת תשאול שליחה/לוח

"תשאול שליחה/לוח" בעמוד 142

אבטחה עבור תכונת תיבת פקס

תוכל להגדיר סיסמה עבור כל תיבה.

"תכונה: אבטחה בעת שליחת פקסים ובקבלתם" בעמוד 120

תכונה: אבטחה בעת שליחת פקסים ובקבלתם

תוכל להשתמש במאפייני אבטחה כמו הגבלות חיוג ישיר כדי למנוע שליחה ליעד שוגי, או ניקוי אוטומטי של נתוני גיבוי כדי למנוע דליפת מידע. תוכל להגדיר סיסמה עבור כל תיבת פקס במדפסת.

"הגדרות אבטחה" בעמוד 345

"הגדרות הסיסמה לתיבת הדואר:" בעמוד 342

"אפשרויות תפריט עבור תיבת פקס" בעמוד 139

תכונות: תכונות מועילות אחרות

חסימת פקסי זבל

"פקס דחייה:" בעמוד 336

קבלת פקסים אחרי חיוג

"קבלת פקסים באמצעות ביצוע שיחת טלפון" בעמוד 130

"משיכת פקס:" בעמוד 138

ביחס לשליחת פקסים

"לחצן פעולה מהירה 1, לחצן פעולה מהירה 2, לחצן פעולה מהירה 3:" בעמוד 334

"לחצן פעולה מהירה:" בעמוד 135

שליחת פקסים באמצעות המדפסת

תוכל לשלוח פקסים באמצעות הזנת מספרי פקס עבור נמענים בלוח הבקרה.

לתשומת לבך:

☐ כששולחים פקס בשחור-לבן ניתן להציג תצוגה מקדימה של התמונה הסרוקה במסך המכשיר לפני השליחה.

☐ ניתן לשמור עד 50 עבודות של פקס בשחור-לבן גם כששתמשים בקו הטלפון כדי לשוחח, לשלוח פקס אחר או לקבל פקס. ניתן לבדוק או לבטל את עבודות הפקס השמורות מתוך ^[1].

1. הנח את עותקי המקור.

"הנחת המסמכים המקוריים" בעמוד 38

ניתן לשלוח עד 100 עמודים בפעם אחת, אולם אם לא נותר מספיק מקום בזיכרון, ייתכן שלא תוכל לשלוח גם פקסים עם פחות מ-100 עמודים.

2. בחר ב-פקס במסך הבית.

3. ציין את הנמען.

"בחירת מקבלים" בעמוד 121

4. בחר את לשונית הגדרות הפקס ואז בצע את ההגדרות בהתאם לצורך.
"הגדרות הפקס" בעמוד 135

5. הקש על  כדי לשלוח פקס.

לתשומת לבך:

אם מספר הפקס תפוס או אם יש בעיה אחרת, המדפסת תחייג שוב אוטומטית אחרי דקה.

כדי לבטל את השליחה, הקש .

נדרש זמן ארוך יותר לשלוח פקס צבעוני כיוון שהמדפסת סורקת ושולחת בזמנית. כאשר המדפסת שולחת פקס צבעוני, לא ניתן להשתמש בתכונות האחרות.

מידע קשור

← "הגדרות הפקס" בעמוד 135

← "בדיקת עבודות פקס שמתבצעות" בעמוד 147

בחירת מקבלים

תוכל לציין מקבלים בלשונית נמען כדי לשלוח את הפקס באמצעות השיטות הבאות.

הזנה ידנית של מספר הפקס

בחר מקלדת, הזן מספר פקס במסך שמוצג, ואז הקש אישור.

- כדי להוסיף הפסקה (השהיה למשך לשלוש שניות) במהלך החיוג, הזן מקף (-).

- אם הגדרת קוד גישה חיצוני ב-סוג הקו, הזן את הסימן # (סולמית) במקום קוד הגישה החיצוני עצמו בתחילת מספר הפקס.

לתשומת לבך:

אם אין ביכולתך להזין מספר פקס באופן ידני, הגבלות חיוג ישיר בתוך הגדרות אבטחה מוגדר למצב On. בחר מקבלי פקס מרשימת אנשי הקשר או היסטוריית הפקסים שנשלחו.

בחר נמענים מרשימת אנשי הקשר

בחר אנשי קשר ובחר מקבלים שברצונך לשלוח. אם הנמענים שאליהם ברצונך לשלוח לא רשומים עדיין ב-אנשי

קשר,  כדי לרשום אותם.

בחר את המקבלים מהיסטוריית שליחת הפקסים

בחר לאחרונה, ואז בחר מקבל.

בחר מהרשימה בלשונית נמען

בחר מקבל מהרשימה הרשומה ב-הגדרות < מנהל אנשי קשר < ערכים נפוצים.

לתשומת לבך:

כדי למחוק נמען שהזנת, הצג את רשימת הנמענים על ידי לחיצה על השדה של מספר פקס או את מספרם של נמענים במסך הגביש הנוזלי, בחר את הנמען מהרשימה ואז בחר הסר.

מידע קשור

← "הפיכת אנשי קשר לזמינים" בעמוד 402

← "נמען" בעמוד 134

דרכים שונות לשליחת פקסים

שליחת הפקס אחרי בדיקת התמונה הסרוקה

תוכל לצפות בתמונה הסרוקה בתצוגה מקדימה במסך הגביש הנוזלי לפני שתשלח את הפקס. (פקסים בשחור לבן בלבד)

1. הנח את עותקי המקור.

"הנחת המסמכים המקוריים" בעמוד 38

2. בחר ב-פקס במסך הבית.

3. ציין את הנמען.

"בחירת מקבלים" בעמוד 121

4. בחר את לשונית הגדרות הפקס ואז בצע את ההגדרות בהתאם לצורך.



"הגדרות הפקס" בעמוד 135

5. הקש  במסך העליון של הפקס כדי לסרוק ולבדוק את תמונת המסמך שנסרק.

6. בחר התחל שליחה. אחרת, בחר ביטול

-     : מזיז את המסך בכיוון של החצים.

-   : מקטין או מגדיל.

-   : עובר לדף הקודם או לדף הבא.

לתשומת לבך:

כשהתכונה שליחה ישירה מופעלת אי אפשר להציג תצוגה מקדימה.



כאשר משאירים את מסך התצוגה המקדימה בלא לגעת בו למשך הזמן שהוגדר ב-הגדרות < הגדרות כלליות < הגדרות הפקס < הגדרות שליחה < זמן תצוגה מקדימה של הפקס, הפקס נשלח באופן אוטומטי.

בהתאם ליכולות של הפקס המקבל, ייתכן שאיכות התמונה של הפקס שיישלח תהיה שונה מהאיכות שמוצגת בתצוגה המקדימה.

שליחת פקסים ידנית אישור המצב של המקבל

ניתן לשלוח פקס בזמן האזנה לצלילים או לקולות באמצעות הרמקול של המדפסת תוך כדי חיוג, תקשורת או שידור.

1. בחר ב-פקס במסך הבית.

2. בצע את ההגדרות הדרושות בלשונית הגדרות הפקס.
3. בלשונית נמען, הקש על  ואז ציין את המקבל.
לתשומת לבך:
ניתן לשנות את עוצמת השמע של הרמקול.
4. כשאתה שומע צליל פקס, בחר שלח/קבל בפינה הימנית העליונה של מסך הגביש הנוזלי, ואז בחר, שלח.
לתשומת לבך:
אם אתה מקבל פקס משירות משיכת פקסים ושומע את ההוראות הקוליות, פעל לפי ההוראות כדי לבצע את הפעולות במדפסת.
5. הקש על  כדי לשלוח את הפקס.

מידע קשור

← "הגדרות הפקס" בעמוד 135

שליחת פקסים תוך חיוג מהתקן טלפון חיצוני

באפשרותך לשלוח פקס בחיוג באמצעות טלפון מחובר כאשר אתה רוצה לדבר בטלפון לפני שליחת הפקס או כאשר מכשיר הפקס של הנמען אינו עובר לפקס באופן אוטומטי.

1. הרם את השפופרת של הטלפון שמחובר וחייג את מספר הפקס של הנמען באמצעות הפקס.
לתשומת לבך:
כאשר המקבל עונה לטלפון, תוכל לדבר עם המקבל.
2. בחר ב-פקס במסך הבית.
3. בצע הגדרות דרושות ב-הגדרות הפקס.
"הגדרות הפקס" בעמוד 135
4. כשאתה שומע צליל של פקס, הקש  ואז הנח את השפופרת בעריסה.
לתשומת לבך:
כאשר מחייגים מספר באמצעות הטלפון המחובר נדרש זמן ארוך יותר לשליחת הפקס כיוון שהמדפסת סורקת ושולחת בזמנית. כאשר המדפסת שולחת את הפקס אי אפשר להשתמש בתכונות האחרות.

מידע קשור

← "הגדרות הפקס" בעמוד 135

שליחת פקסים על ידי משיכה (באמצעות תשאול שליחה/ לוח הודעות)

אם תאחסן מסמך חד-צבעי במדפסת מראש, ניתן לשלוח את המסמך השמור על פי בקשה של מכשיר פקס אחר שיש לו תכונת תשאול קבלה. יש תיבה אחת של שליחה דרך מכשיר אחר 101 - תיבות לוח מודעות אלקטרוני במדפסת זו עבור תכונה זו. בכל תיבה, תוכל לאחסן מסמך אחד המכיל עד 100 עמודים. כדי להשתמש בתיבת לוח מודעות אלקטרוני, התיבה האחת המיועדת לאחסון מסמך צריכה להיות רשומה מראש, ומכשיר הפקס של המקבל חייב לתמוך בתכונה של תת-כתובת/סיסמה.

מידע קשור

- ← "הגדרת התיבה לתשואול שליחה" בעמוד 124
- ← "רישום תיבת לוח מודעות" בעמוד 124
- ← "אחסון מסמך בתוך תשואול שליחה/ לוח הודעות" בעמוד 125

הגדרת התיבה לתשואול שליחה

תוכל לשמור מסמך בתוך התיבה לתשואול שליחה בלא להירשם. בצע את ההגדרות הבאות לפי הצורך.

1. בחר תיבת פקס < תשואול שליחה/לוח ממסך הבית.
2. בחר שליחה דרך מכשיר אחר, הקש , ואז בחר הגדרות.
לתשומת לבך:
אם מוצג מסך הזנת הסיסמה, הזן את הסיסמה.
3. בצע את ההגדרות המתאימות כגון הודעה על תוצאת השליחה.
לתשומת לבך:
אם תגדיר סיסמה בתוך סיסמה לפתיחת התיבה, תתבקש להזין את הסיסמה מהפעם הבאה שתפתח את התיבה.
4. בחר אישור כדי להחיל את ההגדרות.

מידע קשור

- ← "שליחה דרך מכשיר אחר": בעמוד 142

רישום תיבת לוח מודעות

עליך לרשום תיבת לוח מודעות כדי לאחסן מסמך מראש. פעל בהתאם לשלבים הבאים כדי לרשום את התיבה.

1. בחר תיבת פקס < תשואול שליחה/לוח ממסך הבית.
2. בחר אחת התיבות בשם לוח הודעות לא רשום.
לתשומת לבך:
אם מוצג מסך הזנת הסיסמה, הזן את הסיסמה.
3. בצע הגדרות עבור פריטים במסך.
 - הזן שם בתוך שם (חובה)
 - הזן תת-כתובת בתוך כתובת משנה (SEP)
 - הזן סיסמה בתוך סיסמה (PWD)
4. בצע את ההגדרות המתאימות כגון הודעה על תוצאת השליחה.
לתשומת לבך:
אם תגדיר סיסמה בתוך סיסמה לפתיחת התיבה, תתבקש להזין את הסיסמה מהפעם הבאה שתפתח את התיבה.
5. בחר אישור כדי להחיל את ההגדרות.

כדי להציג את המסך עבור שינוי הגדרות או מחיקת תיבות רשומות, בחר את התיבה שברצונך לשנות/למחוק ואז הקש .

מידע קשור

← "לוח הודעות לא רשום": בעמוד 143

אחסון מסמך בתוך תשאול שליחה/ לוח הודעות

1. בחר תיבת פקס במסך הבית, ואז בחר תשאול שליחה/לוח.
2. בחר את שליחה דרך מכשיר אחר או את אחת מתיבות לוח ההודעות שכבר נרשמו. אם מוצג מסך הזנת הסיסמה, הזן את הסיסמה כדי לפתוח את התיבה.
3. הקש הוסף מסמך.
4. במסך העליון של הפקס שמוצג, בדוק את הגדרות הפקס, ואז הקש על  כדי לסרוק ולאחסן את המסמך. כדי לבדוק את המסמך שאחסנת, בחר תיבת פקס < תשאול שליחה/לוח, בחר את התיבה המכילה את המסמך שברצונך לבדוק, ואז הקש בדוק מסמך. במסך המוצג, תוכל לצפות, להדפיס או למחוק את המסמך שנסרק.

מידע קשור

← "כל לוח הודעות רשום" בעמוד 144

שליחת דפים מרובים של מסמך שחור-לבן (שליחה ישירה)

כאשר שולחים פקס מונוכרומטי המסמך הסרוק מאוחסן זמנית בזיכרון המדפסת. משום כך, שליחת דפים מרובים יכולה לגרום לכך שהמקום בזיכרון המדפסת יאזל והמדפסת תפסיק לשלוח את הפקס. באפשרותך למנוע זאת באמצעות הפיכת התכונה שליחה ישירה לזמינה, אולם נדרש זמן ארוך יותר לשליחת הפקס כיוון שהמדפסת סורקת ושולחת בזמנית. באפשרותך להשתמש בתכונה זאת כאשר יש נמען אחד בלבד.

גישה אל התפריט

תוכל למצוא את התפריט בלוח הבקרה של המדפסת להלן.

פקס < הגדרות הפקס שליחה ישירה.

שליחת פקסים מועדפים (שליחה מועדפת)

ניתן לשלוח מסמך דחוף לפני שאר הפקסים שממתינים להישלח.

לתשומת לבך:

אי אפשר לשלוח את המסמך המועדף במקרים הבאים מכיוון שהמדפסת לא תוכל לקבל פקס נוסף.

□ שליחת פקס בשחור-לבן כשהתכונה שליחה ישירה מאופשרת

□ שליחת פקס צבעוני

□ שליחת פקס באמצעות טלפון שמחובר

□ שליחת פקס מתוך מחשב (פרט למקרים שבהם השליחה היא מתוך זכרון)

גישה אל התפריט

תוכל למצוא את התפריט בלוח הבקרה של המדפסת להלן.

פקס < הגדרות הפקס שליחה מועדפת.

מידע קשור

← "בדיקת הסטטוס או היומנים עבור עבודות פקס" בעמוד 145

שליחת פקסים בשחור לבן בשעת היום שנקבעה (שליחת פקס מאוחר יותר)

באפשרותך להגדיר שפקס כלשהו יישלח בשעה מסוימת. כאשר קובעים שעה מסוימת לשליחת פקס אפשר לשלוח רק פקסים בשחור-לבן.

גישה אל התפריט

תוכל למצוא את התפריט בלוח הבקרה של המדפסת להלן.

פקס < הגדרות הפקס

אפשר שליחת פקס מאוחר יותר, ואז ציין את מועד היום לשליחת הפקס.

לתשומת לבך:

כדי לבטל את הפקס בזמן שהמדפסת ממתינה להגעת מועד ספציפי, בטל אותו מתוך .

מידע קשור

← "בדיקת הסטטוס או היומנים עבור עבודות פקס" בעמוד 145

שליחת מסמכים בגדלים שונים באמצעות מזין המסמכים האוטומטי (סריקה רציפה (ADF))

שליחת פקסים באמצעות הנחת מסמכי המקור אחד לצד השני, או באמצעות הנחת מסמכי המקור על פי גודל, תוכל לשלוח אותם כמסמך יחיד בגודלם המקורי.

אם שמים מסמכי מקור בגדלים שונים במזין המסמכים האוטומטי כל מסמכי המקור יישלחו לפי הגודל של המסמך הגדול מביניהם. על מנת לשלוח עותקי מקור בגדליהם המקוריים, אין להניח עותקי מקור בעלי גדלים מעורבים.

1. הנח את האצווה הראשונה של עותקי מקור באותו גודל.

2. בחר ב-פקס במסך הבית.

3. ציין את הנמען.
4. בחר בלשונית הגדרות הפקס ואז הקש סריקה רציפה (ADF) כדי להגדיר זאת למצב On. תוכל גם לקבוע הגדרות כגון הרזולוציה ושיטת השליחה לפי הצורך.
5. הקש  (שלח).
6. כאשר סריקת הסט הראשון של מסמכי מקור הושלמה ומוצגת הודעה בלוח הבקרה המבקשת ממך לסרוק את הסט הבא של מסמכי מקור, הגדר את מסמכי המקור הבאים, ואז בחר התחלת הסריקה.

לתשומת לבך:

אם, אחרי שהתבקשת להכניס את מסמכי המקור הבאים, תשאיר את המדפסת בלא לגעת בה למשך הזמן שהוגדר ב-זמן המתנה מקורי הבא המדפסת תפסיק לאחסן ותתחיל לשלוח את המסמך.

שליחת פקס עם כתובת משנה (SUB) ו-סיסמה (SID)

תוכל לשלוח פקסים לתיבות סודיות או לתיבות ממסר במכשיר הפקס של המקבל כאשר יש למכשיר הפקס של המקבל תכונה של קבלת פקסים סודיים או פקסי ממסר. המקבלים יכולים לקבל אותם בבטחון, או להעביר אותם ליעדי פקס ספציפיים.

1. הנח את עותקי המקור.
2. בחר פקס במסך הבית.
3. בחר אנשי קשר ובחר נמען עם תת-כתובת רשומה וסיסמה. תוכל גם לבחור את המקבל מתוך לאחרונה אם הפקס נשלח עם תת-כתובת וסיסמה.
4. בחר את לשונית הגדרות הפקס, ולאחר מכן קבע הגדרות כגון הרזולוציה ושיטת השליחה לפי הצורך.
5. שלח את הפקס.

מידע קשור

← "הפיכת אנשי קשר לזמינים" בעמוד 402

שליחת אותם מסמכים מספר רב של פעמים

מידע קשור

← "שמירת פקס בלי לבחור נמען (שמירת פקסים)" בעמוד 127



← "שליחת פקסים באמצעות תכונת המסמכים השמורים" בעמוד 128

שמירת פקס בלי לבחור נמען (שמירת פקסים)

מאחר וביכולתך לשלוח פקסים עם מסמכים שאוחסנו במדפסת, תוכל לחסורך את הזמן המושקע בסריקת מסמכים כאשר אתה צריך לשלוח לעיתים קרובות את אותו מסמך. ניתן לשמור עד 100 עמודים של מסמך אחד בשחור-לבן. תוכל לאחסן 10 מסמכים בתיבת המסמכים המאוחסנים של המדפסת.

לתשומת לבך:

אפשר שלא ניתן יהיה לשמור 10 מסמכים בהתאם לתנאי השימוש כמו גודל הקובץ של המסמכים המאוחסנים.

1. הנח את עותקי המקור.
 2. בחר ב-תיבת פקס במסך הבית.
 3. בחר המסמכים שנשמרו, הקש  (תפריט התיבה), ואז בחר שמירת פקסים.
 4. ערוך את ההגדרות לפי הצורך בכרטיסייה הגדרות הפקס, למשל רזולוציה.
 5. הקש  כדי לאחסן את המסמך.
- אחרי השלמת אחסון המסמך, תוכל לצפות בתמונה הסרוקה בתצוגה מקדימה באמצעות בחירת תיבת פקס < המסמכים שנשמרו ואז הקשה על התיבה עבור המסמך, או שתוכל למחוק אותו באמצעות הקשה  מימין לתיבה עבור המסמך.

מידע קשור

← "המסמכים שנשמרו": בעמוד 140

שליחת פקסים באמצעות תכונת המסמכים השמורים

1. בחר תיבת פקס במסך הבית, ואז בחר המסמכים שנשמרו.
2. בחר את המסמך שברצונך לשלוח, בדוק את תכולת המסמך ואז בחר התחל שליחה. כאשר מוצגת ההודעה האם למחוק את המסמך הזה אחרי השליחה? בחר כן או לא.
3. ציין את הנמען.
4. הקש על הלשונית הגדרות הפקס וערוך את ההגדרות לפי הצורך, למשל אמצעי שליחה.
5. הקש על  כדי לשלוח את הפקס.

מידע קשור

← "המסמכים שנשמרו": בעמוד 140

← "בדיקת הסטטוס או היומנים עבור עבודות פקס" בעמוד 145

קבלת פקסים באמצעות המדפסת

אם המדפסת מחוברת אל קו הטלפון וההגדרות הבסיסיות הושלמו באמצעות אשף הגדרת הפקס, תוכל לקבל פקסים.

יש שתי דרכות לקבל פקסים.

קבלת פקס נכנס

קבלת פקס באמצעות ביצוע שיחת טלפון (תשאול קבלה)

פקסים שהתקבלו מודפסים בהגדרות הראשוניות של המדפסת.

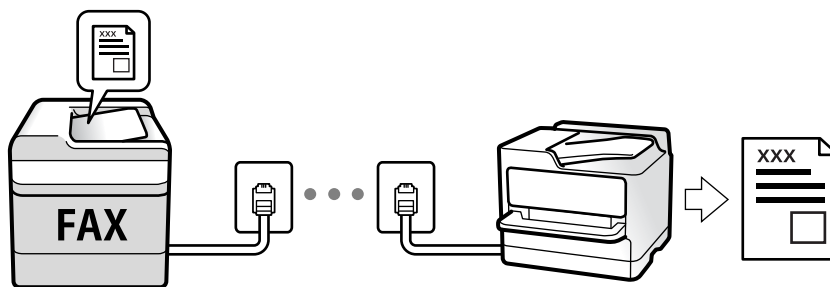

תוכל לשמור פקסים שהתקבלו, בדוק אותם במסך המדפסת, והעבר אותם.

כדי לבדוק את מצב הגדרות הפקס, תוכל להדפיס רשימת הגדרות הפקס באמצעות בחירת פקס <  (עוד) < דוח פקס < רשימת הגדרות הפקס.

מידע קשור

← "עוד" בעמוד 137

קבלת פקסים נכנסים

קיימות שתי אפשרויות בתוך מצב קבלה.

מידע קשור

← "שימוש במצב ידני" בעמוד 129

← "השימוש במצב אוטו" בעמוד 130

שימוש במצב ידני

מצב זה מיועד בעיקר על מנת לבצע שיחות טלפון אך גם עבור פעולות פקס.

קבלת פקסים

כשהטלפון מצלצל אפשר לענות לצלצול ידנית על ידי הרמת השפופרת.

כששומעים צליל פקס (נתונים):

בחר פקס במסך הבית של המדפסת, בחר שלח/קבל < קבל, ואז הקש . לאחר מכן, הנח את השפופרת.

אם הצלצול הוא לשיחה רגילה:

אפשר לענות לשיחה כרגיל.

קבלת פקסים תוך שימוש בטלפון המחובר בלבד

כאשר מוגדר קבלה מרחוק, תוכל לקבל פקסים פשוט באמצעות הזנת קוד התחלה.

כאשר הטלפון מצלצל הרם את השפופרת. כאשר אתה שומע צליל פקס (באוד), חייג את קוד התחלה, בן שתי הספרות, ואז החזר את השפופרת למקומה. אם אינם יודע את קוד ההתחלה, שאל את המנהל.

השימוש במצב אוטו'

מצב זה מאפשר לך להשתמש בקו למטרות הבאות.

□ שימוש בקו לפעולות פקס בלבד (אין צורך בטלפון חיצוני)

□ שימוש בקו בעיקר למטרות פקס, ולעיתים לשם ביצוע שיחות טלפון

קבלת פקסים ללא התקן טלפון חיצוני

המדפסת עוברת באופן אוטומטי למצב קבלת פקסים ברגע שהושלמו מספר הצלצולים שהגדרת ב-מס' צלצולים למענה.

קבלת פקסים עם התקן טלפון חיצוני

מדפסת בעלת התקן טלפון חיצוני פועלת באופן הבא.

□ כאשר המשיבון עונה בתוך מספר הצלצולים שהוגדר ב- מס' צלצולים למענה:

- אם הצלצול מיועד לפקס: המדפסת עוברת אוטומטית למצב קבלת פקסים.

- אם הצלצול מיועד לשיחת קולית; המשיבון יכול לקבל שיחות קוליות ולהקליט הודעות קוליות.

□ כאשר אתה מרים את השפופרת בתוך מספר הצלצולים שהוגדר ב- מס' צלצולים למענה:

- אם הצלצול מיועד לפקס: החזק את הקו עד שהמדפסת מתחילה לקבל את הפקס באופן אוטומטי. מרגע שהמדפסת מתחילה לקבל את הפקס, תוכל להניח את השפופרת. כדי להתחיל לקבל את הפקס באופן מיידי, יש לנקוט את אותם צעדים כמו במקרה של ידני. תוכל לקבל את הפקס באמצעות אותם צעדים כמו במקרה של

ידני. בחר פקס במסך הבית, ואז בחר שלח/קבל < קבל. לאחר מכן, הקש , ואז סגור את הטלפון.

- אם הצלצול מיועד עבור שיחה קולית: תוכל לענות לטלפון כרגיל.

□ כאשר הצלצול מפסיק והמדפסת עוברת באופן אוטומטי למצב קבלת פקסים:

- אם הצלצול מיועד לפקס: המדפסת מתחילה לקבל פקסים.

- אם הצלצול מיועד עבור שיחה קולית: לא תוכל לענות לטלפון. בקש מהצד השני לטלפן אליך חזרה.

לתשומת לבך:

הגדר את מספר הצלצולים עד למענה במשיבון למספר נמוך יותר מזה שהגדר ב-מס' צלצולים למענה. אחרת, המשיבון אינו יכול לקבל שיחות קוליות כדי להקליט הודעות קוליות. לפרטים על הגדרת משיבות, עיין במדריך שסופק עם המשיבון.

קבלת פקסים באמצעות ביצוע שיחת טלפון

באפשרותך לקבל פקס המאוחסן במכשיר פקס אחר באמצעות חיוג מספר פקס.

מידע קשור

← "שליחת פקסים אחרי אישור המצב של השולח" בעמוד 131

← "קבלת פקסים בעזרת תשאול (משיכת פקס)" בעמוד 131

← "קבלת פקסים מלוח עם תת-כתובת (SEP) וסיסמה (PWD) (משיכת פקס)" בעמוד 132

שליחת פקסים אחרי אישור המצב של השולח

תוכל לקבל פקס בזמן האזנה לצלילים או לקולות באמצעות הרמקול של המדפסת תוך כדי חיוג, תקשורת או שידור. תוכל להשתמש בתכונה הזו כשרוצים לקבל פקס משירות מידע פקסים באמצעות מדריך קולי.

1. בחר פקס במסך הבית.

2. הקש , ואז ציין את השולח.

לתשומת לבך:

ניתן לשנות את עוצמת השמע של הרמקול.

3. המתן עד שהשולח יענה לשיחה שלך. כשאתה שומע צליל פקס, בחר שלח/קבל בפניה הימנית העליונה של מסך הגביש הנוזלי, ואז בחר, קבל.

לתשומת לבך:

אם אתה מקבל פקס משירות מידע פקסים ושומע את ההוראות הקוליות, פעל לפי ההוראות כדי לבצע את הפעולות במדפסת.

4. הקש .

קבלת פקסים בעזרת תשאול (משיכת פקס)

באפשרותך לקבל פקס המאוחסן במכשיר פקס אחר באמצעות חיוג מספר פקס. השתמש בתכונה זאת כדי לקבל מסמך משירות מידע בפקס.

לתשומת לבך:

אם לשירות המידע בפקס יש תכונת הדרכה קולית שצריכים לפעול לפיה כדי לקבל מסמך, אי אפשר להשתמש בתכונה זאת.

כדי לקבל מסמך משירות מידע בפקס שמשתמש בהוראות קוליות, חייג למספר הפקס באמצעות התכונה צליל חיוג או טלפון שמחובר למכשיר והפעל את הטלפון והמדפסת בהתאם להוראות הקוליות.

1. בחר ב-פקס במסך הבית.

2. הקש  (עוד).

3. בחר פקס מורחב.

4. הקש על התיבה משיכת פקס כדי להגדיר אותה במצב של On.

5. הקש סגירה, ואז הקש סגירה שוב.

6. הזן את מספר הפקס.

לתשומת לבך:

אם אין ביכולתך להזין מספר פקס באופן ידני, הגבלות חיוג ישיר בתוך הגדרות אבטחה הוגדר למצב On. בחר מקבלי פקס מרשימת אנשי הקשר או היסטוריית הפקסים שנשלחו.

7. הקש .

מידע קשור

← "משיכת פקס" בעמוד 138

קבלת פקסים מלוח עם תת-כתובת (SEP) וסיסמה (PWD) (משיכת פקס)

באמצעות חיוג לשולח, תוכל לקבל פקסים מלוח המאוחסן במכשיר הפקס של השולח שיש לו תכונה של תת-כתובת (SEP) וסיסמה (PWD). על מנת להשתמש בתכונה זו, רשום את איש הקשר בעל תת-הכתובת (SEP) והסיסמה (PWD) מראש ברשימת אנשי הקשר.

1. בחר ב-פקס במסך הבית.

2. בחר  (עוד).

3. בחר פקס מורחב.

4. הקש משיכת פקס כדי להגדיר זאת למצב On.

5. הקש סגירה, ואז הקש סגירה שוב.

6. בחר אנשי קשר, ואז בחר את איש הקשר בעל תת-הכתובת (SEP) והסיסמה (PWD) הרשומות ותואמות ללוח היעד.

7. הקש .

מידע קשור

← "הפיכת אנשי קשר לזמינים" בעמוד 402

← "הפיכת אנשי קשר לזמינים" בעמוד 402

← "שליחת פקסים תוך חיוג מהתקן טלפון חיצוני" בעמוד 123

← "שליחת פקסים אחרי אישור המצב של השולח" בעמוד 131

← "עוד" בעמוד 137

שמירה והעברה של פקסים שהתקבלו

סיכום של התכונות

אם יש בארגון שלך מנהל מדפסות, צור קשר עם המנהל שלך כדי לבדוק את הסטטוס של הגדרות המדפסת.

שמירת הפקסים שהתקבלו במדפסת

ניתן לשמור את הפקסים שהתקבלו במדפסת, וניתן לצפות בהם במסך המדפסת. תוכל להדפיס רק את הפקסים שברצונך להדפיס או למחוק פקסים שאין בהם צורך.

שמירה ו/או העברה של פקסים שהתקבלו ליעדים שאינם המדפסת

ניתן להגדיר את הבאים כיעדים.

מחשב (קבלת פקסים למחשב)

☐ התקן זכרון חיצוני

☐ כתובת דוא"ל

☐ תיקיה משותפת ברשת

☐ מכשרי פקס נוסף

לתשומת לבך:

☐ נתוני הפקס נשמרים בפורמט PDF.

☐ אי אפשר להעביר מסמכים בצבע לפקס אחר. הם ידווחו כמסמכים שההעברה שלהם נכשלה.

מיון פקסים שהתקבלו על פי תנאים כמו תת-כתובת וסיסמה

תוכל למיין ולשמור את הפקסים שהתקבלו בתיבת הדואר הנכנס או תיבות לוח ההודעות. תוכל גם להעביר פקסים שהתקבלו ליעדים אחרים מחוץ למדפסת.

☐ כתובת דוא"ל

☐ תיקיה משותפת ברשת

☐ מכשרי פקס נוסף

לתשומת לבך:

☐ נתוני הפקס נשמרים בפורמט PDF.

☐ אי אפשר להעביר מסמכים בצבע לפקס אחר. הם ידווחו כמסמכים שההעברה שלהם נכשלה.

☐ תוכל להדפיס את תנאי השמירה/ההעברה שהוגדרו במדפסת. בחר פקס במסך הבית, ואז בחר  (עוד) < דוח פקס < רשימת שמירה/העברה מותנית.

☐ אם יש בארגון שלך מנהל מדפסות, צור קשר עם המנהל כדי להגדיר או לשנות את תנאי השמירה/ההעברה. עבור המנהל, ראה "מידע קשור" להלן כדי לבדוק או לשנות הגדרות.

מידע קשור

← "ביצוע הגדרות כדי לשמור ולהעביר את הפקסים שהתקבלו" בעמוד 424

← "ביצוע הגדרות כדי לשמור את הפקסים שהתקבלו מהעברה עם תנאים ספציפיים" בעמוד 427

← "עוד" בעמוד 137

← "צפייה במסך הגביש הנוזלי בפקסים שהתקבלו במדפסת" בעמוד 133

צפייה במסך הגביש הנוזלי בפקסים שהתקבלו במדפסת











אם הגדרת את המערכת כך שהיא תקבל פקסים במדפסת, תוכל לצפות בתוכן ולהדפיס בהתאם לצורך.

"ביצוע הגדרות שמירה כדי לקבל פקסים" בעמוד 424

"שמירה/העברה לא מותנית": בעמוד 338

"ביצוע הגדרות שמירה כדי לקבל פקסים" בעמוד 424

"שמירה בתיבת הפקסים": בעמוד 340

1. בחר ב-תיבת פקס במסך הבית.
לתשומת לבך:
כשיש פקסים שהתקבלו ולא נקראו, מספר המסמכים שלא נקראו מוצג ב-  במסך הבית.
2. בחר תא דואר נכנס/פרטי.
3. בחר את תיבת הדואר הנכנס או את תיבת המסמכים החסויים בהם ברצונך לצפות.
4. אם תיבת הדואר הנכנס, או תיבת המסמכים החסויים, מוגנת באמצעות סיסמה, הזן את הסיסמה של תיבת הדואר הנכנס או את הסיסמה של תיבת המסמכים החסויים או את סיסמת המנהל.
5. בחר את הפקס שברצונך להציג מהרשימה.
התוכן של הפקס יוצג.
  : סיבוב התמונה ימינה ב-90 מעלות.
     : הזזת המסך בכיוון של החצים.
   : הקטנה או הגדלה.
   : מעבר לדף הקודם או לדף הבא.
  : מציג תפריטים כגון "שמור" ו'העבר'.
- על מנת להסיר את סמלי הפעולה, הקש בכל מקום במסך התצוגה המקדימה פרט לסמלים. הקש שוב כדי להציג את הסמלים.
6. בחר אם להדפיס או למחוק את המסמך שמוצג ופעל לפי ההוראות המוצגות על גבי המסך.

חשוב!

אם נגמר הזיכרון במדפסת, הקבלה והשליחה של הפקסים מושבתת. מחק את המסמכים שכבר קראת או הדפסת.

מידע קשור

← "תא דואר נכנס/פרטי" בעמוד 139

אפשרויות תפריט לפעולות פקס

נמען

בחר את התפריטים בלוח הבקרה כמתואר להלן.

פקס < נמען

מקלדת:

הזן ידנית את מספר הפקס.

אנשי קשר:

בחר נמען מרשימת אנשי הקשר. ניתן גם להוסיף או לערוך איש קשר.

לאחרונה:

בחר נמען מהיסטוריית שליחת הפקסים. ניתן גם להוסיף את הנמען לרשימת אנשי הקשר.

הגדרות הפקס

בחר את התפריטים בלוח הבקרה כמתואר להלן.

פקס < הגדרות הפקס

לחצן פעולה מהירה:

הקצאה של עד לשלושה פריטים הנמצאים בשימוש נפוץ כגון יומן שידור ו- סוג מקור בתוך הגדרות < הגדרות כלליות < הגדרות הפקס < לחצן פעולה מהירה, מציגה את הפריטים בראש לשונית הגדרות הפקס.

הגדרות סריקה:

רזולוציה:

בחר את הרזולוציה של הפקס היוצא. אם תבחר רזולוציה גבוהה יותר, גודל הנתונים גדל ואורך זמן לשלוח את הפקס.

צפיפות:

בחירת הצפיפות של הפקס היוצא. + הופך את הצפיפות לכהה יותר, בעוד ש - הופך אותה לבהירה יותר.

סוג מקור:

בחר את סוג מסמך המקור שלך.

הסרת רקע:

מגלה את צבע הנייר (צבע רקע) של המסמך המקורי, ומסיר או מבהיר את הצבע. בהתאם לכהות ולחיות של הצבע, אפשר שהוא לא יוסר או יובהר.

חדות:

משפר או מטשטש את המיקוד של מתאר התמונה. + משפר את החדות בעוד ש - מוריד את החדות.

ADF דו-צדדי:

סריקת שני הצדדים של המקור שהוכנס אל תוך מזין המסמכים האוטומטי ושליחת פקס בשחור-לבן.

סריקה רציפה (ADF):

שליחת פקסים באמצעות הנחת מסמכי המקור אחד לצד השני, או באמצעות הנחת מסמכי המקור על פי גודל, תוכל לשלוח אותם כמסמך יחיד בגודלם המקורי. עיין במידע הקשור לנושא זה להלן.

גודל מקורי (משטח):

בחר את הגודל והכיוון של המקור שהנחת על משטח סריקה.

מצב צבעים:

בחר אם לסרוק בצבע או בשחור לבן.

הגדרות שליחת פקסים:

שליחה ישירה:

שליחת פקס שחור-לבן בעת סריקת מסמכי המקור. מאחר ומסמכי המקור הסרוקים אינם מאוחסנים זמנית בזכרון המדפסת גם בעת שליחת נפח עמודים גדול, ביכולתך להימנע משגיאות מדפסת שמקורן בחוסר זכרון. שים לב ששליחה תוך שימוש בתכונה זו אורכת זמן רב יותר מאשר שליחה ללא שימוש בתכונה זו. עיין במידע הקשור לנושא זה להלן.

לא תוכל להשתמש בתכונה זו בעת:

שליחת פקס תוך שימוש באפשרות ADF דו-צדדי

שליחת פקס למקבלים רבים

שליחה מועדפת:

שליחת הפקס הנוכחי לפני שאר הפקסים שממתינים להישלח. עיין במידע הקשור לנושא זה להלן.

שליחת פקס מאוחר יותר:

שליחת פקס במועד מסוים שתקבע. כשמתמשים באפשרות הזו ניתן לשלוח רק פקסים בשחור-לבן. עיין במידע הקשור לנושא זה להלן.

הוסף פרטי שולח:

הוסף פרטי שולח

בחר את המיקום שבו אתה רוצה לכלול את מידע הכותרת (שם השולח ומספר הפקס שלו) בפקס היוצא, או לא לכלול את המידע.

- כבוי: שולח פקס ללא מידע בכותרת.

- חוץ התמונה: שולח פקס עם מידע כותרת בשוליים הלבנים העליונים של הפקס. פעולה זו מונעת חפיפה בין הכותרת לבין התמונה הסרוקה, אולם אפשר שהפקס שהתקבל על ידי הנמען יודפס על שני גליונות בהתאם לגודל מסמכי המקור.

- פנים התמונה: שולח פקס עם מידע בכותרת שימוקם בסביבות 7 מ"מ יותר נמוך מאשר הקצה העליון של התמונה הסרוקה. הכותרת עשויה לחפוף את התמונה, אולם הפקס שיתקבל על ידי הנמען לא יפוצל לשני מסמכים.

כותרת הפקס

בחר את הכותרת עבור הנמען. על מנת להשתמש בתכונה זו, עליך לרשום מראש כותרות רבות.

מידע נוסף

בחר את המידע שברצונך להוסיף. תוכל לבחור מבין מספר הטלפון שלך, רשימת יעדים, ו-ללא.

הודעה על תוצאת השליחה:

שולח הודעה אחרי שליחת פקס.

דו"ח שידור:

מדפיס דוח שידור אחרי שליחת פקס.

- הדפסה בעת שגיאה: מדפיס דו"ח רק כאשר מתרחשת שגיאה.

כאשר צרף תמונה לדו"ח הוגדר בתוך הגדרות < הגדרות כלליות < הגדרות הפקס < הגדרות דו"ח, גם הפקס עם השגיאה מודפס עם הדוח.

גבה:

שומר גיבוי של הפקס שנשלח הנסרק ונשמר אוטומטית בזכרון המדפסת. תכונת הגיבוי זמינה כאשר:

שליחת פקס בשחור לבן

שליחת פקס תוך שימוש בתכונה שליחת פקס מאוחר יותר

שליחת פקס תוך שימוש בתכונה שליחה במקבץ

שליחת פקס תוך שימוש בתכונה שמירת פקסים

מידע קשור

- ← "שליחת מסמכים בגדלים שונים באמצעות מזין המסמכים האוטומטי (סריקה רציפה (ADF))" בעמוד 126
- ← "שליחת דפים מרובים של מסמך שחור-לבן (שליחה ישירה)" בעמוד 125
- ← "שליחת פקסים מועדפים (שליחה מועדפת)" בעמוד 125
- ← "שליחת פקסים בשחור לבן בשעת היום שנקבעה (שליחת פקס מאוחר יותר)" בעמוד 126

עוד

בחירת  בתוך פקס במסך הבית, מציגה את תפריט עוד.

יומן שידור:

ניתן לבדוק את ההיסטוריה של הפקסים שנשלחו ושהתקבלו.

שים לב שתוכל גם לבדוק את ההיסטוריה של עבודות הפקס שהתקבלו בתוך **Job/Status**.

דוח פקס:

תשדורת אחרונה:

מדפיס דוח עבור הפקס הקודם שנשלח או שהתקבל באמצעות תשאול.

יומן פקסים:

מדפיס דו"ח שידור. באפשרותך להדפיס את הדוח הזה אוטומטית באמצעות התפריט להלן. הגדרות < הגדרות כלליות < הגדרות הפקס < הגדרות דו"ח < הדפסה אוטומטית של יומן הפקס

פקסים שמורים:

הדפסת רשימה של מסמכי הפקס שמאוחסנים בזיכרון של המדפסת, כגון עבודות שלא הסתיימו.

רשימת הגדרות הפקס:

מדפיס את הגדרות הפקס הנוכחיות.

רשימת שמירה/העברה מותנית:

מדפיס את הרשימה המותנית של שמור/העבר.

פרוטוקול מעקב:

מדפיס דוח מפורט עבור הפקס הקודם שנשלח או שהתקבל באמצעות תשאול.

פקס מורחב:

משיכת פקס:

כאשר מגדירים את המצב כ-On ומחייגים את מספר הפקס של השולח, ניתן לקבל מסמכים ממכשיר הפקס של השולח. עיין במידע הרלוונטי להלן כדי לקרוא פרטים על קבלת פקסים באמצעות משיכת פקס.

כאשר אתה יוצא מתפריט ה-פקס ההגדרות חוזרות אל Off (ברירת המחדל).

תשאול שליחה/לוח:

כאשר מגדירים את המצב כ-On באמצעות בחירת תיבת התשאול או תיבת לוח המודעות, ניתן לסרוק ולאחסן מסמכים לתיבה שבחרת באמצעות הקשה על  בלשונית הגדרות הפקס.

תוכל לאחסן מסמך אחד בתיבת תשאול השליחה. תוכל לאחסן עד ל-10 מסמכים בעד 10 לוחות הודעות במדפסת, אך אתה חייב לרשום אותם מתוך תיבת פקס לפני אחסון מסמכים. עיין במידע הרלוונטי להלן לפרטים כיצד לפרטים ביחס לרישום תיבת לוח מודעות.

כאשר אתה יוצא מתפריט ה-פקס ההגדרות חוזרות אל Off (ברירת המחדל).

שמירת פקסים:

כאשר מגדירים אפשרות זאת כ-On, ומקישים  על לשונית הגדרות הפקס, ניתן לסרוק ולשמור מסמכים בתוך תיבת המסמכים שנשמרו. תוכל לאחסן עד 10 מסמכים.

תוכל גם לסרוק ולשמור מסמכים בתיבת המסמכים שנשמרו מתוך תיבת פקס. עיין במידע הרלוונטי להלן כדי לקרוא פרטים כיצד לאחסן מסמכים מתוך תיבת פקס

כאשר אתה יוצא מתפריט ה-פקס ההגדרות חוזרות אל Off (ברירת המחדל).

תיבת פקס:

ניגש אל תיבת פקס במסך הבית.

הגדרות הפקס:

ניגש אל הגדרות < הגדרות כלליות < הגדרות הפקס. גש אל תפריט ההגדרות כמנהל.

מידע קשור

← "קבלת פקסים בעזרת תשאול (משיכת פקס)" בעמוד 131

- ← "הגדרת התיבה לתשאול שליחה" בעמוד 124
- ← "רישום תיבת לוח מודעות" בעמוד 124
- ← "אחסון מסמך בתוך תשאול שליחה/ לוח הודעות" בעמוד 125
- ← "תשאול שליחה/לוח" בעמוד 142
- ← "שמירת פקס בלי לבחור נמען (שמירת פקסים)" בעמוד 127
- ← "המסמכים שנשמרו:" בעמוד 140
- ← "בדיקת הסטטוס או היומנים עבור עבודות פקס" בעמוד 145
- ← "בדיקת ההיסטוריה של עבודות הפקס" בעמוד 147

אפשרויות תפריט עבור תיבת פקס

תא דואר נכנס/פרטי

תוכל למצוא תא דואר נכנס/פרטי בתוך תיבת פקס במסך הבית.

תיבת דואר נכנס ותיבות סודיות

תיבת דואר נכנס ותיבות סודיות נמצאים בתוך תיבת פקס < תא דואר נכנס/פרטי.

תוכל לשמור עד סך הכל 100 מסמכים בתיבת הדואר הנכנס והתיבה הסודית.

תוכל להשתמש בתיבת דואר נכנס אחת כדי לרשום עד 10 תיבות סודיות. שם התיבה מוצג על גבי התיבה. XX פרטית הוא שם ברירת המחדל עבור כל תיבה סודית.

תיבת דואר נכנס ותיבות סודיות

מציג את רשימת הפקסים על פי תאריך קבלתם, שם השולח, ועמודים.

הקשה על אחד הפקסים מתוך הרשימה פותחת את מסך התצוגה המקדימה, כך שתוכל לבדוק את תכולת הפקס. תוכל להדפיס או למחוק את הפקס בעת שאתה צופה בו צפייה מקדימה.

מסך התצוגה המקדימה

: הקטנה או הגדלה.

: סיבוב התמונה ימינה ב-90 מעלות.

: הזזת המסך בכיוון של החצים.

: מעבר לדף הקודם או לדף הבא.

על מנת להסיר את סמלי הפעולה, הקש בכל מקום במסך התצוגה המקדימה פרט לסמלים. הקש שוב כדי להציג את הסמלים.

(תפריט תצוגה מקדימה) 

שמירה בזיכרון נייד

העבר (דוא"ל)

העברה (תיקיית רשת)

שלח פקס

פריטים

כאשר מוצגת ההודעה מחק בסיום, בחר **On** כדי למוק פקסים אחרי השלמת תהליכים כמו שמירה בזיכרון נייד או העבר (דוא"ל).

(תפריט התיבה) 

הדפס הכל:

תיבה זו מוצגת רק כאשר יש פקסים המאוחסנים בתיבה. מדפיס את כל הפקסים בתיבה. בחירת **On** בתוך מחק בסיום מוחקת את כל הפקסים כאשר ההדפסה נשלמת.

שמור הכל בהתקן הזיכרון:

תיבה זו מוצגת רק כאשר יש פקסים המאוחסנים בתיבה. שומרת את כל הפקסים להתקני זכרון חיצוני בתיבה. בחירת **On** בתוך מחק בסיום מוחקת את כל המסמכים כאשר השמירה נשלמת.

מחק הכל:

תיבה זו מוצגת רק כאשר יש פקסים המאוחסנים בתיבה. מוחקת את כל הפקסים בתיבה.

הגדרות:

הפריטים הבאים מוצגים כאשר אתה בוחר תיבת דואר נכנס < תפריט התיבה < הגדרות.

אפשרויות כשהזיכרון מלא: בוחרת אפשרות אחת כדי להדפיס פקסים נכנסים אחרי שתיבת הדואר הנכנס מלאה, או לדחות אותם.

הגדרות הסיסמה לתיבת הדואר: תוכל להגדיר סיסמה או לשנות אותה.

הפריטים הבאים מוצגים כאשר אתה בוחר תיבה סודית ובוחר תפריט התיבה < הגדרות.

שם: הזן שם לתיבה הסודית.

סיסמה לפתיחת התיבה: תוכל להגדיר סיסמה או לשנות אותה.

מחק תיבה:

הפריט הזה מוצג כשבוחרים תיבה סודים ובאפשרות תפריט התיבה. ההגדרות הקיימות של תיבות סודיות יימחקו יחד עם כל המסמכים שנשמרו.

מידע קשור

← "בדיקת ההיסטוריה של עבודות הפקס" בעמוד 147

המסמכים שנשמרו:

תוכל למצוא המסמכים שנשמרו בתוך תיבת פקס במסך הבית.

ניתן לשמור עד 100 עמודים של מסמך אחד בשחור-לבן, ועד ל-10 מסמכים בתיבה. כך ניתן לחסוך זמן בסריקת מסמכים כאשר צריך לשלוח את אותו מסמך לעתים קרובות.

לתשומת לבך: אפשר שלא יהיה ביכולתך לשמור 10 מסמכים, בהתאם לתנאי השימוש כגון גודל המסמכים השמורים.

תיבת המסמכים שנשמרו

מציג את רשימת המסמכים המאוחסנים עם התאריכים והעמודים שאוחסנו.

הקשה על אחד המסמכים המאוחסנים המוצגים ברשימה מציגה את מסך התצוגה המקדימה. הקש התחל שליחה כדי לעבור אל מסך שליחת הפקס, או הקש מחיקה כדי למחוק את המסמך תוך צפייה בתצוגה המקדימה.

מסך התצוגה המקדימה

: הקטנה או הגדלה.

: סיבוב התמונה ימינה ב-90 מעלות.

: הזזת המסך בכיוון של החצים.

: מעבר לדף הקודם או לדף הבא.

על מנת להסיר את סמלי הפעולה, הקש בכל מקום במסך התצוגה המקדימה פרט לסמלים. הקש שוב כדי להציג את הסמלים.

(תפריט תצוגה מקדימה)

שמירה בזיכרון נייד

העבר (דוא"ל)

העברה (תיקיית רשת)

הדפסה

כאשר מוצגת ההודעה מחק בסיום, בחר **On** כדי למוק פקסים אחרי השלמת תהליכים כמו שמירה בזיכרון נייד או העבר (דוא"ל).

(תפריט התיבה)

שמירת פקסים:

מציג את המסך עבור לשונית ה-פקס < הגדרות הפקס. הקשה על במסך מתחילה סריקת מסמכים כדי לשמור אותם בתיבה תיבת המסמכים שנשמרו.

הדפס הכל:

תיבה זו מוצגת רק כאשר יש פקסים המאוחסנים בתיבה. מדפיס את כל הפקסים בתיבה. בחירת **On** בתוך מחק בסיום מוחקת את כל הפקסים כאשר ההדפסה נשלמת.

שמור הכל בהתקן הזיכרון:

תיבה זו מוצגת רק כאשר יש פקסים המאוחסנים בתיבה. שומרת את כל הפקסים להתקני זכרון חיצוני בתיבה. בחירת **On** בתוך מחק בסיום מוחקת את כל המסמכים כאשר השמירה נשלמת.

מחק הכל:

תיבה זו מוצגת רק כאשר יש פקסים המאוחסנים בתיבה. מוחקת את כל הפקסים בתיבה.

הגדרות:

סיסמה לפתיחת התיבה: תוכל להגדיר סיסמה או לשנות אותה.

מידע קשור

← "שליחת אותם מסמכים מספר רב של פעמים" בעמוד 127

← "בדיקת ההיסטוריה של עבודות הפקס" בעמוד 147

תשאול שליחה/לוח

תוכל למצוא תשאול שליחה/לוח בתוך תיבת פקס במסך הבית.

יש תיבת שליחת תשאול ו-10 לוחות מודעות. תוכל לשמור עד 100 עמודים של מסמך אחד בשחור-לבן, ומסמך אחד בכל תיבה.

מידע קשור

← "שליחת פקסים על ידי משיכה (באמצעות תשאול שליחה/ לוח הודעות)" בעמוד 123

שליחה דרך מכשיר אחר:

תוכל למצוא שליחה דרך מכשיר אחר בתוך תיבת פקס < תשאול שליחה/לוח.

התיבה לתשאול שליחה:

מציג את פריטי ההגדרה ואת הערכים בתוך הגדרות בתוך  (תפריט).

הוסף מסמך:



מציג את המסך עבור לשונית ה-פקס < הגדרות הפקס. הקשה על  במסך מתחילה סריקת מסמכים כדי לאחסנם בתיבה.

כאשר מסמך נמצא בתיבה, בדוק מסמך יוצג במקום זאת.

בדוק מסמך:



מציג את מסך התצוגה המקדימה כאשר מסמך נמצא בתיבה. תוכל להדפיס או למחוק את המסמך בעת שאתה צופה בו צפייה מקדימה.

מסך התצוגה המקדימה

  : הקטנה או הגדלה.

 : סיבוב התמונה ימינה ב-90 מעלות.

    : הזזת המסך בכיוון של החצים.

  : מעבר לדף הקודם או לדף הבא.

על מנת להסיר את סמלי הפעולה, הקש בכל מקום במסך התצוגה המקדימה פרט לסמלים. הקש שוב כדי להציג את הסמלים.

(תפריט תצוגה מקדימה) 

שמירה בזיכרון נייד

העבר (דוא"ל)

העברה (תיקיית רשת)

שלח פקס

כאשר מוצגת ההודעה מחק בסיום, בחר **On** כדי למוק פקסים אחרי השלמת תהליכים כמו שמירה בזיכרון נייד או העבר (דוא"ל).

(תפריט) 

מחק מסמך:

פריט זה מוצג רק כאשר יש מסמך המאוחסן בתיבה. מחוק את המסמך המאוחסן בתיבה.

הגדרות:

סיסמה לפתיחת התיבה: תוכל להגדיר סיסמה או לשנות אותה.

מחק אוטומטית אחרי תשאול שליחה: אם מגדירים אפשרות זו כ-**On** היא מוחקת את המסמך בתיבה כאשר נשלמת הבקשה הבאה ממקבל לשלוח את המסמך (שליחה דרך מכשיר אחר).

הודעה על תוצאת השליחה: כאשר התראות דוא"ל מוגדר למצב **On**, המדפסת שולחת הודעה ליעד שצוין בתוך נמען כאשר נשלמת הבקשה לשלוח את מסמך (שליחה דרך מכשיר אחר).

מידע קשור

← "בדיקת ההיסטוריה של עבודות הפקס" בעמוד 147

לוח הודעות לא רשום:

תוכל למצוא לוח הודעות לא רשום בתוך תיבת פקס < תשאול שליחה/לוח. בחר אחת מתיבות לוח הודעות לא רשום. אחרי רישום לוח, השם הרשום מוצג בתיבה במקום לוח הודעות לא רשום.

באפשרותך לרשום עד 10 לוחות הודעות.

הגדרות לוח ההודעות:

שם (חובה):

הזן שם עבור תיבת לוח ההודעות.

כתובת משנה (SEP):

בצע או שנה את התנאים על מנת שמקבל יקבל את הפקס.

סיסמה (PWD):

בצע או שנה את התנאים על מנת שמקבל יקבל את הפקס.

סיסמה לפתיחת התיבה:

הגדר או שנה את הסיסמה המשמשת כדי לפתוח את התיבה.

מחק אוטומטית אחרי תשאול שליחה:

אם מגדירים אפשרות זו כ-On היא מוחקת את המסמך בתיבה כאשר נשלמת הבקשה הבאה ממקבל לשלוח את המסמך (שליחה דרך מכשיר אחר).

הודעה על תוצאת השליחה:

כשההגדרה התראות דוא"ל היא במצב On, המדפסת שולחת הודעה אל ה נמען כשהבקשה לשליחת המסמך (שליחה דרך מכשיר אחר) מסתיימת.

מידע קשור

← "כל לוח הודעות רשום" בעמוד 144

כל לוח הודעות רשום

תוכל למצוא לוחות מודעות בתוך תיבת פקס < תשאול שליחה/לוח. בחר את התיבה שעבורה מוצג השם הרשום. השם המוצג על התיבה הוא השם הרשום בתוך לוח הודעות לא רשום. באפשרותך לרשום עד 10 לוחות הודעות.

(שם לוח המודעות הרשום)

מציג את ערכי ההגדרה של הפריטים בתוך הגדרות בתוך  (תפריט).

הוסף מסמך:



מציג את המסך עבור לשונית ה-פקס < הגדרות הפקס. הקשה על  במסך מתחילה סריקת מסמכים כדי לאחסנם בתיבה.



כאשר מסמך נמצא בתיבה, בדוק מסמך יוצג במקום זאת.

בדוק מסמך:



מציג את מסך התצוגה המקדימה כאשר מסמך נמצא בתיבה. תוכל להדפיס או למחוק את המסמך בעת שאתה צופה בו צפייה מקדימה.

מסך התצוגה המקדימה

   : הקטנה או הגדלה.

  : סיבוב התמונה ימינה ב-90 מעלות.

    : הזזת המסך בכיוון של החצים.

   : מעבר לדף הקודם או לדף הבא.

על מנת להסיר את סמלי הפעולה, הקש בכל מקום במסך התצוגה המקדימה פרט לסמלים. הקש שוב כדי להציג את הסמלים.

 (תפריט תצוגה מקדימה)

 שמירה בזיכרון נייד

העבר (דוא"ל)

העברה (תיקיית רשת)

שלח פקס

כאשר מוצגת ההודעה מחק בסיום, בחר **On** כדי למוק פקסים אחרי השלמת תהליכים כמו שמירה בזיכרון נייד או העבר (דוא"ל).

 (תפריט)

מחק מסמך:

פריט זה מוצג רק כאשר יש מסמך המאוחסן בתיבה. מחוק את המסמך המאוחסן בתיבה.

הגדרות:

סיסמה לפתיחת התיבה: תוכל להגדיר סיסמה או לשנות אותה.

מחק אוטומטית אחרי תשאול שליחה: אם מגדירים אפשרות זו כ-**On** היא מוחקת את המסמך בתיבה כאשר נשלמת הבקשה הבאה ממקבל לשלוח את המסמך (שליחה דרך מכשיר אחר).

הודעה על תוצאת השליחה: כאשר התראות דוא"ל מוגדר למצב **On**, המדפסת שולחת הודעה ליעד שצוין בתוך נמען כאשר נשלמת הבקשה לשלוח את מסמך (שליחה דרך מכשיר אחר).

מחק תיבה:

הפריט הזה מוצג כשבוחרים תיבה סודים ובאפשרות תפריט התיבה. ההגדרות הקיימות של תיבות סודיות יימחקו יחד עם כל המסמכים שנשמרו.

מידע קשור

← "לוח הודעות לא רשום": בעמוד 143

← "בדיקת ההיסטוריה של עבודות הפקס" בעמוד 147

בדיקת הסטטוס או היומנים עבור עבודות פקס

הצגת מידע בעת קבלת פקסים כבלתי מעובדים (לא נקראו/לא הודפסו/לא נשמרו/לא הועברו)

כשיש מסמכים שהתקבלו ולא טופלו, מספר העבודות שלא טופלו מוצג ב- במסך הבית. להגדרה של "לא טופלו" עיין בטבלה הבאה.

חשוב: 

אם תיבת הדואר הנכנס מלאה, הקבלה של פקסים מושבתת. מומלץ למחוק מסמכים מתיבת הדואר הנכנס אחרי שבדקת אותם.

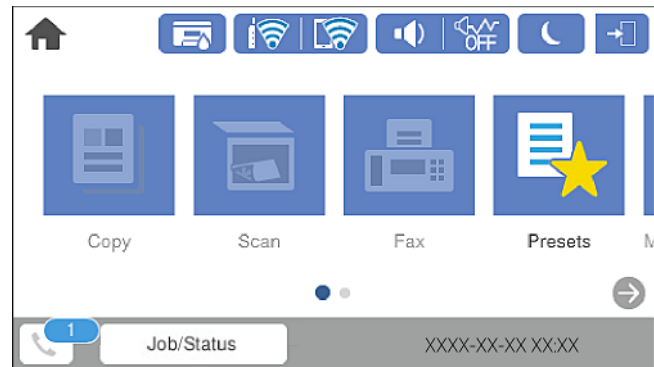

סטטוס אי טיפול	הגדרת שמור/העבר עבור פקס שנתקבל
ישנם מסמכים שהתקבלו הממתינים להדפסה או שהדפסתם מתבצעת.	בהדפסה ^{1*}
יש מסמכים שהתקבלו ולא נקראו בתיבת הדואר הנכנס או תיבת המסמכים החסויים.	שמירה בתיבת הדואר הנכנס או בתיבת המסמכים החסויים
יש מסמכים שהתקבלו ולא נשמרו בזיכרון הנייד. ייתכן שהם לא נשמרו מכיוון שאין זיכרון נייד שמחובר למדפסת ומכיל תיקייה שנוצרה במיוחד לשמירת המסמכים שהתקבלו או מסיבות אחרות.	שמירה בזיכרון נייד חיצוני
יש מסמכים שהתקבלו ולא נשמרו במחשב מכיוון שהמחשב במצב שינה או מסיבות אחרות.	שמירה במחשב
יש מסמכים שהתקבלו ולא הועברו או שההעברה שלהם נכשלה ^{2*} .	בהעברה

^{1*} : אם לא בצעת אף אחת מההגדרות הקשורות לשמירה/העברה של הפקס, או אם הגדרת להדפיס את הפקסים המתקבלים בזמן שמירתם בהתקן זיכרון חיצוני או במחשב.

^{2*} : אם הגדרת לשמור בתיבת הדואר הנכנס מסמכים שאי אפשר להעביר, יש בתיבת הדואר הנכנס מסמכים שלא נקראו שההעברה שלהם נכשלה. אם הגדרת להדפיס מסמכים שההעברה שלהם נכשלה, ההדפסה לא הושלמה.

לתשומת לבך:

אם אתה משתמש ביותר מהגדרה אחת לשמירה/העברה של פקסים, ייתכן שמספר העבודות שלא טופלו יהיה "2" או "3" גם אם התקבל רק פקס אחד. לדוגמה, אם הגדרת לשמור את הפקסים בתיבת הדואר הנכנס ובמחשב והתקבל רק פקס אחד, מספר העבודות שלא טופלו יהיה "2" אם הפקס לא נשמר בתיבת הדואר הנכנס ובמחשב.

מידע קשור

← "צפייה במסך הגביש הנוזלי בפקסים שהתקבלו במדפסת" בעמוד 133

← "בדיקת עבודות פקס שמתבצעות" בעמוד 147

בדיקת עבודות פקס שמתבצעות

תוכל להציג את המסך כדי לבדוק עבודות פקס שעבורן העיבוד לא הושלם. העבודות הבאות מוצגות במסך הבדיקה. מתוך מסך זה, תוכל להדפיס גם מסמכים שעדיין לא הודפסו או לשלוח מחדש את המסמכים ששליחתם נכשלה.

עבודות הדפסה שהתקבלו להלן

לא הודפסו עדיין (כאשר עבודות נשלחות להדפסה)

לא נשמרו עדיין (כאשר עבודות הוגדרו לשמירה)

לא הועברו עדיין (כאשר עבודות הוגדרו להעברה)

עבודות פקס יוצאות שהשליחה שלהם נכשלה (אם אפשרת את שמירת נתוני שגיאה)

פעל בהתאם לשלבים הבאים כדי להציג את מסך הבדיקה.

1. הקש **Job/Status** במסך הבית.

2. הקש על לשונית סטטוס העבודה ואז הקש על לשונית פעיל.

3. בחר את העבודה שברצונך לבדוק.

מידע קשור

← "הצגת מידע בעת קבלת פקסים כבלתי מעובדים (לא נקראו/לא הודפסו/לא נשמרו/לא הועברו)" בעמוד 145

בדיקת ההיסטוריה של עבודות הפקס

תוכל לבדוק את ההיסטוריה של עבודות פקס שנשלחו או התקבלו, כגון התאריך, השעה והתוצאה של כל עבודה.

1. הקש **Job/Status** במסך הבית.

2. בחר יומן בלשונית סטטוס העבודה.

3. הקש ▼ מימין ואז בחר שלח או קבל.

יומן הרישום עבור עבודות פקס שנשלחו או התקבלו מוצג בסדר כרונולוגי הפוך. הקש עבודה שברצונך לבדוק כדי להציג את הפרטים.

תוכל גם לבדוק את ההיסטוריה של הפקס באמצעות הדפסת יומן פקסים על ידי בחירת פקס <  (עוד) < דוח פקס < יומן פקסים.

מידע קשור

← "עוד" בעמוד 137

הדפסה מחדש של מסמכים שהתקבלו

תוכל להדפיס מחדש את המסמכים שהתקבלו מתוך יומני עבודות הפקס שהודפסו.

שים לב שהמסמכים שהתקבלו שהודפסו נמחקים בסדר הכרונולוגי כאשר נגמר למדפסת הזיכרון.

1. הקש **Job/Status** במסך הבית.
2. בחר יומן בלשונית סטטוס העבודה.
3. הקש ▼ מצד ימין, ואז בחר הדפסה.
ההסטוריה של עבודות פקס שנשלחו או התקבלו מוצגת בסדר כרונולוגי הפוך.
4. בחר עבודה עם  מרשימת ההסטוריה.
בדוק את התאריך, השעה והתוצאה כדי לקבוע אם זהו המסמך שאתה רוצה להדפיס.
5. הקש הדפס שוב כדי להדפיס את המסמך.

שליחת פקס ממחשב

באפשרותך לשלוח פקסים מהמחשב באמצעות FAX Utility ומנהל התקן PC-FAX.
לתשומת לבך:

□ בדוק אם ה-FAX Utility ומנהל ההתקן של המדפסת PC-FAX הותקנו לפני שתשתמש במאפיין זה.

"אפליקציה עבור הגדרת פעולות פקס ושליחת פקסים (FAX Utility)" בעמוד 322

"אפליקציה לשליחת פקסים (מנהל ההתקן PC-FAX)" בעמוד 323

□ אם ה-FAX Utility אינו מותקן, השתמש באחת השיטות הבאות והתקן את FAX Utility.

□ באמצעות EPSON Software Updater (אפליקציה לעדכון תוכנה)

"אפליקציה לעדכון תוכנה וקושחה (EPSON Software Updater)" בעמוד 326

□ באמצעות הדיסק שסופק עם המדפסת שלך. (למשתמשי Windows בלבד)

מידע קשור

← "איפשור שליחת פקסים ממחשב" בעמוד 432

שליחת מסמכים שנוצרו באמצעות אפליקציה (Windows)

באמצעות בחירת פקס מדפסת מתוך תפריט הדפס של אפליקציה כמו Microsoft Word או Excel, תוכל להעביר ישירות נתונים כגון מסמכים, תרשימים וטבלאות שיצרת, בליווי דף שער.

לתשומת לבך:

ההסבר שלהלן מביא את Microsoft Word כדוגמה. אפשר שהפעולה בפועל תהיה שונה בהתאם לאפליקציה שבה אתה משתמש. לפרטים, עיין בעזרה של האפליקציה.

1. באמצעות אפליקציה, צור מסמך לשם שידור באמצעות הפקס.

2. לחץ הדפס מתוך התפריט קובץ.

יופיע חלון ההדפס של האפליקציה.

3. בחר (FAX) XXXXXX (כאשר XXXXXX הוא שם המדפסת שלך) במדפסת, ואז בדוק את ההגדרות עבור שליחת פקס.

הגדר 1 במספר עותקים. אפשר שהפקס לא ישודר נכונה אם תגדיר 2 או יותר.

לא תוכל להשתמש בתפקודים כמו הדפס לקובץ המשנים את יציאת הפלט.

תוכל לשדר עד ל-100 עמודים כולל דף שער בשידור פקס יחיד.

4. לחץ על תכונות מדפסת או תכונות אם ברצונך להגדיר גודל נייר, כיוון, צבע, איכות התמונה, או צפיפות תווים.

לפרטים נוספים, עיין בעזרה של מנהל התקן PC-FAX.

5. לחץ על הדפס.

להשומת לבך:

בעת השימוש ב-FAX Utility לראשונה, יוצג חלון כדי לרשום את המידע שלך. הזן את המידע הדרוש ואז לחץ אישור. FAX Utility משתמש ב- כינוי כדי לנהל עבודות הדפסה באופן פנימי. מידע אחר נוסף באופן אוטומטי אל דף השער.

הגדרות הנמען מוצג מסך FAX Utility.

6. הגדר נמען ולחץ הבא.

בחירת נמען (שם, מספר פקס וכן הלאה) מתוך ספר הטלפונים של PC-FAX:

אם הנמען נשמר בספר הטלפונים, פעל בהתאם לצעדים שלהלן.

1 לחץ על הלשונית ספר הטלפונים של PC-FAX.

2 בחר את הנמען מתוך הרשימה ולחץ הוסף.

בחירת נמען (שם, מספר פקס וכן הלאה) מתוך אנשי הקשר במדפסת:

אם הנמען נשמר באנשי הקשר במדפסת, פעל בהתאם לצעדים שלהלן.

1 לחץ על הלשונית אנשי קשר במדפסת.

שים לב שמפאת העובדה שיש למדפסת פונקציית אבטחה שמאפשרת למנהלים להגביל את המשתמשים ולמנוע מהם לשנות את הגדרות הפקס של המדפסת, אפשר שיהיה עליך להזין סיסמת מנהל כדי להמשיך.

2 בחר אנשי קשר מהרשימה ולחץ הוסף כדי להמשיך אל חלון הוסף לשדה 'נמען'.

3 בחר את אנשי הקשר מתוך הרשימה המוצגת ואז לחץ ערוך.

4 הוסף את הנתונים האישיים כגון חברה/ארגון ו- תואר פנייה בהתאם לצורך, ואז לחץ אישור כדי לחזור אל חלון הוסף לשדה 'נמען' window.

5 בהתאם לצורך, בחר את תיבת הסימון של רשום תחת 'ספר הטלפונים של PC-FAX' על מנת לשמור את אנשי הקשר אל ספר הטלפונים של PC-FAX.

6 לחץ על אישור.

□ הגדרה ישירה של נמען (שם, מספר פקס וכן הלאה):

בצע את הצעדים הבאים.

1 לחץ על הלשונית חיוג ידני.

2 הזן א המידע הדרוש.

3 לחץ על הוסף.

יתרה מזאת, באמצעות לחיצה על שמור לספר הטלפונים, תוכל לשמור את הנמען ברשימה תחת לשונית ספר הטלפונים של PC-FAX.

לתשומת לבך:

□ אם ה-סוג הקו של המדפסת שלך הוגדרה כ-PBX וקוד הגישה הוגדר כך שהוא ישתמש ב- # (סולמית), במקום להזין את קוד הקידומת המדויק, הזן # (סולמית). לפרטים, עיין ב-סוג הקו בתוך הגדרות בסיסיות מתוך קישור המידע הקשור שלהלן.

□ אם בחרת הזן את מספר הפקס פעמיים בתוך הגדרות אופציונליות במסך הראשי של ה-FAX Utility, עליך להזין שוב את אותו מספר כאשר אתה לוחץ על הוסף או על הבא.

הנמען יתווסף ל רשימת הנמענים המוצגת בחלקו העליון של החלון.

7. הגדר את תוכן דף השער.

1 כדי לצרף דף שער, בחר באחת הדוגמאות מתוך דף שער. הזן את נושא ו-הודעה. שים לב שאין פונקציה שיוצרת דף שער מקורי או להוספת דף שער מקורי לרשימה.

אם אין ברצונך לצרף דף שער, בחר אין דף שער מתוך דף שער.

2 לחץ עיצוב דף השער אם ברצונך לשנות את סדר הפריטים בדף השער. תוכל לבחור את גודל דף השער בתוך גודל נייר. תוכל גם לבחור דף שער בעל גודל שונה מזה של המסמך המשודר.

3 לחץ גופן אם ברצונך לשנות את הגופן או גודל הגופן המשמש עבור כיתוב בדף השער.

4 לחץ הגדרות השולח אם ברצונך לשנות את המידע על השולח.

5 לחץ תצוגה מקדימה מפורטת אם ברצונך לבדוק את דף השער עם הנושא וההודעה שהזנת.

6 לחץ הבא.

8. בדוק את תוכן השידור ולחץ שלח.

ודא שהשם ומספר הפקס של הנמען נכונים לפני ביצוע השידור. לחץ תצוגה מקדימה כדי לצפות בתצוגה מקדימה של עמוד השער והמסמך המיועד לשידור.

מרגע שמתחיל השידור, מופיע חלון המציג את מצב השידור.

לתשומת לבך:

□ כדי להפסיק לשדר, בחר את הנתונים ולחץ ביטול ✘. תוכל גם לבטל באמצעות לוח הבקרה של המדפסת.

□ אם מתרחשת שגיאה במהלך השידור, יופיע חלון שגיאת תקשורת. בדוק את המידע על השגיאה וחזור ושדר.

□ מסך מנטר סטטוס הפקס (המסך הנוכח לעיל בו תוכל לבדוק את מצב השידור) אינו מוצג, אם לא בוחרים את הצג את מנטר סטטוס הפקס במהלך שידור במסך הגדרות אופציונליות שבמסך הראשי של FAX Utility.

שליחת מסמכים שנוצרו באמצעות אפליקציה (Mac OS)

באמצעות בחירת מדפסת בעלת כושר-פקס מתוך תפריט הדפס של אפליקציה זמינה מסחרית, תוכל לשלוח נתונים כמו מסמכים, תרשימים, וטבלאות שיצרת.



לתשומת לבך:

ההסבר שלהלן משתמש ב-Text Exit שהיא אפליקציה של Mac OS כדוגמה.

1. צור באפליקציה את המסמך שברצונך לשלוח באמצעות הפקס.
2. לחץ הדפס מתוך התפריט קובץ.
מוצג חלון ההדפס של האפליקציה.
3. בחר את שם המדפסת שלך (שם הפקס) בשם, לחץ ▼ כדי לציג את ההגדרות המפורטות, בדוק את הגדרות ההדפסה, ואז לחץ אישור.
4. בצע הגדרות לכל פריט.
 הגדר 1 במספר עותקים. גם אם תגדיר 2 או יותר, יישלח רק עותק אחד.
 ניתן לשלוח עד 100 עמודים בשידור פקס אחד.

לתשומת לבך:

גודל הדף של המסמכים שביכולתך לשלוח זהה לגודל הנייר שתוכל לשלוח בפקס מהמדפסת.

5. בחר הגדרות פקס מתוך התפריט הקופץ, ואז בצע הגדרות עבור כל פריט.
עיין בעזרה של מנהל ההתקן של PC-FAX כדי לקרוא הסברים כיצד להגדיר כל פריט.
לחץ  בצד שמאל בתחתית החלון כדי לפתוח את העזרה של מנהל ההתקן של PC-FAX.
6. בחר את תפריט הגדרות הנמענים וציין את הנמען.
 הגדרה ישירה של נמען (שם, מספר פקס וכן הלאה):
לחץ על הפריט הוסף, הזן את המידע הדרוש ואז לחץ . הנמען יתווסף לרשימת הנמענים המוצגת בחלקו העליון של החלון.
אם בחרת "הזן את מספר הפקס פעמיים" בהגדרות מנהל ההתקן של PC-FAX, עליך להזין שוב את אותו מספר כאשר אתה לוחץ .
אם קו הטלפון של חיבור הפקס שלך מחייב קוד קידומת, הזן קידומת גישה מבחוץ.

לתשומת לבך:

אם ה-סוג הקו של המדפסת שלך הוגדרה כ-PBX וקוד הגישה הוגדר כך שהוא ישתמש ב-# (סולמית), במקום להזין את קוד הקידומת המדויק, הזן # (סולמית). לפרטים, עיין ב-סוג הקו בתוך הגדרות בסיסיות מתוך קישור המידע הקשור שלהלן.

בחר נמען (שם, מספר פקס וכן הלאה) מתוך ספר הטלפונים:

אם הנמען נשמר בספר הטלפונים, לחץ על . בחר את הנמען מתוך הרשימה ואז לחץ הוסף < אישור.
אם קו הטלפון של חיבור הפקס שלך מחייב קוד קידומת, הזן קידומת גישה מבחוץ.

לתשומת לבך:

אם ה-סוג הקו של המדפסת שלך הוגדרה כ-PBX וקוד הגישה הוגדר כך שהוא ישתמש ב-# (סולמית), במקום להזין את קוד הקידומת המדויק, הזן # (סולמית). לפרטים, עיין ב-סוג הקו בתוך הגדרות בסיסיות מתוך קישור המידע הקשור שלהלן.

7. בדוק את הגדרות הנמען ולאחר מכן לחץ על פקס.
השליחה מתחילה.

ודא שהשם ומספר הפקס של הנמען נכונים לפני ביצוע השידור.

לתשומת לבך:

❑ אם תלחץ על סמל המדפסת ב-Dock יוצג מסך בדיקת מצב שידור. כדי להפסיק לשלוח, לחץ על נתונים, ואז לחץ על מחק.

❑ אם מתרחשת שגיאה במהלך השידור, תוצג ההודעה השליחה נכשלה. בדוק את רשומות השידור במסך רשומת שידור פקס.

❑ אפשר שתערוכות של מסמכים בגדלים שונים לא תישלח בצורה נכונה.

קבלת פקסים במחשב

תוכל לקבל פקסים ולשמור אותם במחשב המחובר למדפסת כקבצי PDF. תוכנת העזר FAX Utility מגיע עם תכונות הכוללות את ההגדרה של תיקיה שבה יישמרו הפקסים.

לתשומת לבך:

❑ בדוק אם ה-FAX Utility ומנהל ההתקן של המדפסת PC-FAX הותקנו לפני שתשתמש במאפיין זה.

"אפליקציה עבור הגדרת פעולות פקס ושליחת פקסים (FAX Utility)" בעמוד 322

"אפליקציה לשליחת פקסים (מנהל ההתקן PC-FAX)" בעמוד 323

❑ אם ה-FAX Utility אינו מותקן, השתמש באחת השיטות הבאות והתקן את FAX Utility.

❑ באמצעות EPSON Software Updater (אפליקציה לעדכון תוכנה)

"אפליקציה לעדכון תוכנה וקושחה (EPSON Software Updater)" בעמוד 326

❑ באמצעות הדיסק שסופק עם המדפסת שלך. (למשתמשי Windows בלבד)

חשוב!

❑ על מנת לקבל פקסים במחשב, יש להגדיר את מצב קבלה בלוח הבקרה של המדפסת למצב אוטו'. צור קשר עם המנהל שלך כדי לקבל מידע על מצב הגדרות המדפסת.

❑ מחשב שהוגדר לקבל פקסים צריך להיות תמיד דלוק. המסמכים שמתקבלים יישמרו זמנית בזיכרון של המדפסת לפני שהם יישמרו במחשב. אם תכבה את המחשב, אפשר שזכרון המדפסת יתמלא ולא יהיה ביכולתה לשלוח את המסמכים למחשב.

❑ מספר המסמכים שגשמו זמנית בזיכרון של המדפסת מוצגים ב-☎ במסך הבית.

❑ כדי לקרוא את הפקסים שהתקבלו, עליך להתקין במחשב תוכנה לצפייה במסמכי PDF, כגון Adobe Reader.

מידע קשור

← "קבלת פקסים נכנסים" בעמוד 129

שמירת פקסים נכנסים במחשב

תוכל לבצע הגדרות כדי לשמור פקסים נכנסים במחשב באמצעות השימוש ב-FAX Utility. התקן את ה-FAX Utility במחשב מראש.

לפרטים, ראה פעולות בסיסיות בעזרה של FAX Utility (מוצגת בחלון הראשי). אם מסך הזנת הסיסמה מוצג במסך המחשב בזמן שאתה מבצע הגדרות, הזן את הסיסמה. אם אינך יודע מה הסיסמה, צור קשר עם המנהל שלך.

לתשומת לבך:

תוכל לקבל פקסים במחשב והדפס מהמדפסת באותו זמן. צור קשר עם המנהל שלך לפרטים על מצב הגדרות המדפסת.

מידע קשור

← "קבלת פקסים במחשב" בעמוד 152

← "כיצד לגרום להגדרת שמירה במחשב גם להדפיס למדפסת כדי לקבל פקסים" בעמוד 433

ביטול התכונה ששומרת פקסים נכנסים למחשב

תוכל לבטל את שמירת פקסים במחשב באמצעות FAX Utility.

לפרטים, ראה פעולות בסיסיות בעזרה של FAX Utility (מוצגת בחלון הראשי).

לתשומת לבך:

אם יש פקסים כלשהם שלא נשמרו במחשב, לא תוכל לבטל את התכונה ששומרת פקסים במחשב.

לא תוכל לשנות הגדרות שהמנהל שלך נעל אותן.

תוכל גם לשנות את ההגדרות במדפסת. צור קשר עם המנהל שלך עבור מידע על ביטול הגדרות כדי לשמור פקסים שהתקבלו במחשב.

מידע קשור

← "ביצוע הגדרת שמירה במחשב כך שלא יתקבלו פקסים" בעמוד 433

← "אפליקציה עבור הגדרת פעולות פקס ושליחת פקסים (FAX Utility)" בעמוד 322

בדיקת הגעת פקסים חדשים (Windows)

באמצעות הגדרת המחשב באופן שישמור פקסים שהתקבלו במדפסת, יהיה ביכולתך לבדוק את מצב העיבוד של הפקסים שהתקבלו, ואם יש פקסים חדשים או לא, באמצעות סמל הפקס בסרגל המשימות של Windows. הגדרת המחשב כך שתוצג הודעה כאשר מתקבלים פקסים חדשים, תגרום לקפיצת מסך הודעה בסמוך למגש המערכת של Windows, שם תוכל לבדוק את הפקסים החדשים.

לתשומת לבך:

נתוני פקס שהתקבלו ונשמרו במחשב שלך יוסרו מזכרון המדפסת.

אתה זקוק ל-Adobe Reader כדי לצפות בפקסים שהתקבלו משום שהם נשמרים כקבצי PDF.

השימוש בסמל הפקס בסרגל המשימות (Windows)

תוכל לבדוק אם הגיעו פקסים חדשים ומה מצב התפעול באמצעות סמל הפקס המוצג בסרגל המשימות של Windows.

1. בדוק את הסמל.

: בכוננות. 

 : בודק אם הגיעו פקסים חדשים.

 : ייבוא פקסים חדשים הושלם.

2. לחץ לחיצה ימנית על הסמל, ואז לחץ על פתח את תיקיית הפקסים הנכנסים.

תוצג תיקיית הפקסים שהתקבלו. בדוק את התאריך ואת השולחן בשם הקובץ, ואז פתח את קובץ ה-PDF. בזמן שסמל הפקס מציין שהוא נמצא במצב כוננות, תוכל לבדוק מייד אם יש פקסים חדשים באמצעות בחירת בדוק פקסים חדשים עכשיו.

לתשומת לבך:

פקסים שמתקבלים מקבלים באופן אוטומטי שם חדש על פי הפורמט הבא של מתן שמות.

YYYYMMDDHHMMSS_xxxxxxxxxxxx_nnnnnn (שנה/חודש/יום/שעה/דקה/שניה_מספר השולח)

השימוש בחלון ההודעה (Windows)

כאשר אתה מגדיר קבלת הודעה כאשר קיימים פקסים חדשים, יוצג חלון ההודעה בסמוך לסרגל השמימה של כל פקס.

1. בדוק את מסך ההודעה המוצג במסך המחשב שלך.

לתשומת לבך:

מסך ההודעה נעלם אם לא מתבצעת כל פעולה במשך פרק זמן מסויים. תוכל לשנות את הגדרות ההודעה, כגון משך הזמן שההודעה מוצגת.

2. לחץ בכל מקום במסך ההודעה, פרט ללחצן .

התיקיה שציינה לשמירת פקסים חדשים תיפתח. בדוק את התאריך ואת השולחן בשם הקובץ, ואז פתח את קובץ ה-PDF.

לתשומת לבך:

פקסים שמתקבלים מקבלים באופן אוטומטי שם חדש על פי הפורמט הבא של מתן שמות.

YYYYMMDDHHMMSS_xxxxxxxxxxxx_nnnnnn (שנה/חודש/יום/שעה/דקה/שניה_מספר השולח)

בדיקת הגעת פקסים חדשים (Mac OS)

תוכל לבדוק אם הגיעו פקסים חדשים באמצעות אחת השיטות הבאות. אפשרות זו זמינה רק במחשבים שהוגדר בהם "שמור" (שמור פקסים במחשב זה).

פתח את תיקיית הפקסים שנתקבלו שהוגדרה בתוך הגדרות פלט פקסים נכנסים.)

פתח את מנטר קבלת הפקסים ולחץ בדוק פקסים חדשים עכשיו.

הודעה שפקסים חדשים התקבלו

בחר את ידע אותי על פקסים חדשים באמצעות סמל בשולחן העבודה בתוך מנטר קבלת הפקסים < העדפות בתוכנת העזר FAX Utility, סמל מנטר קבלת הפקסים ב-Dock קופץ כדי להודיע לך שהגיעו פקסים חדשים.

פתח את תיקיית הפקסים שנתקבלו מתוך מנטר הפקסים שנתקבלו (Mac OS)

תוכל לפתוח את תיקיית השמירה מהמחשב שנקבע לקבלת פקסים בעת בחירת "שמור" (שמור פקסים במחשב זה).

1. לחץ על סמל ניוטור הפקסים שנתקבלו ב-Dock כדי לפתוח את מנטר קבלת הפקסים.

2. בחר את המדפסת ולחץ על פתח תיקייה, או לחץ על שם המדפסת לחיצה כפולה.

3. בדוק את התאריך ואת השולחן בשם הקובץ, ואז פתח את קובץ ה-PDF.

לתשומת לבך:

פקסים שמתקבלים מקבלים באופן אוטומטי שם חדש על פי הפורמט הבא של מתן שמות.

YYYYMMDDHHMMSS_xxxxxxxxxxxx_nnnnn (שנה/חודש/יום/שעה/דקה/שניה_מספר השולח)

מידע שנשלח מהשולח מוצג כמספר השולח. אפשר שמספר זה לא יוצג, בהתאם לשולח.

תחזוקת המדפסת

- 157..... בדוק את הססטוס של חומרים מתכלים.
- 157..... שיפור איכות ההדפסה, ההעתקה, הסריקה ופעולות הפקס.
- 167..... ניקוי המדפסת.
- 168..... ניקוי דיו שנשפך.
- 168..... בדיקת המספר הכולל של העמודים שהוזנו דרך המדפסת.
- 169..... חיסכון בחשמל.
- 169..... התקנה או הסרת התקנה של אפליקציות בנפרד.
- 176..... העברה ואחסון של המדפסת.

בדוק את הסטטוס של חומרים מתכלים

ניתן לבדוק את משך חיי השימוש המשוער של קופסת התחזוקה מלוח הבקרה. לחץ על הלחצן  ולאחר מכן בחר ב-סטטוס המדפסת.

באפשרותך לבדוק את מפלסי הדיו, בקירוב, ואת אורך חיי השירות, בקירוב, של קופסת התחזוקה מהמחשב. לפרטים, עיין בקישור מידע הרלוונטי שלהלן.

כדי לוודא כמה דיו נשארה בפועל יש לבדוק חזותית את כל מפלסי הדיו בכל מכלי המדפסת.

מידע קשור

← "לשונית תחזוקה" בעמוד 50

← "מדריך למנהל התקן של Mac OS" בעמוד 320

← "הגיע הזמן למלא את הדיו מחדש" בעמוד 249

← "הגיע הזמן להחליף את קופסת התחזוקה" בעמוד 254

שיפור איכות ההדפסה, ההעתקה, הסריקה ופעולות הפקס

תיקון איכות ההדפסה

אם שמת לב לקווים אנכיים שיצאו מהיישור, תמונות מטושטשות, או פסים אופקיים, תקן את איכות ההדפסה. אם ברצונך לשנות את איכות ההדפסה עבור כל נייר בנפרד, בצע הגדרה זו תחילה. ערך ההגדרה לכל נייר בנפרד יאופס מחדש אם תבצע הגדרה זו אחרי שתגדיר את האיכות עבור כל נייר בנפרד.

1. הכנס למדפסת דף רגיל בגודל A4.

2. בחר ב-הגדרות במסך הבית.

3. בחר באפשרות תחזוקה < התאמת איכות ההדפסה.

4. פעל בהתאם להוראות המוצגות על גבי המסך כדי לבדוק את המדפסת ולשפר את איכות ההדפסה.

אם מוצגת הודעה הממליצה לנקות את ראש ההדפסה, בצע ניקוי של ראש ההדפסה.

5. פעל לפי ההוראות המוצגות על גבי המסך כדי להדפיס את הדפוסים עבור יישור ראש ההדפסה, ולאחר מכן יישר את ראש ההדפסה.

דפוס זה מאפשר לך לבצע את היישור אם קווי סרגל אנכיים מופיעים בתדפיסים שלך בצורה עקומה או מטושטשת.

מצא את המספר של הדפוס המלא ביותר בכל קבוצה ובחר אותו.

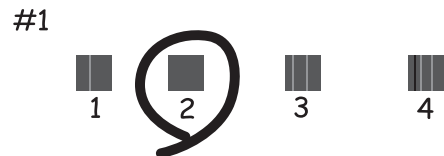

מצא והזן את המספר עבור התבנית שבה הקו האנכי הוא הכי פחות לא ישר.

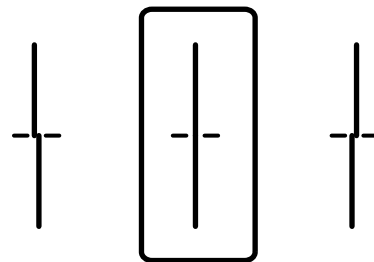

דפוס זה מאפשר לך לבצע יישור אם אתה רואה פסים אופקיים במרווחים סדירים. מצא והזן את המספר של התבנית הכי פחות מופרדת והכי חופפת.

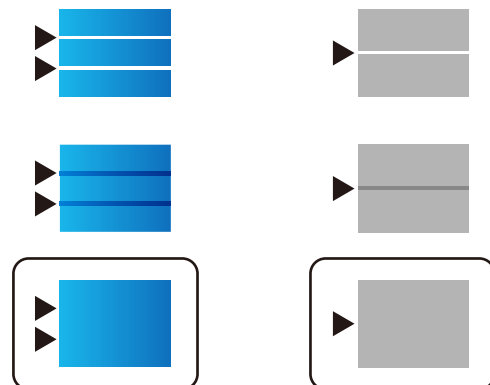

בדיקת ראש ההדפסה וניקוי

אם הנחירים סתומים התדפיסים נעשים דהויים, יש רצועות נראות לעין או שמופיעים צבעים לא צפויים. אם הנחירים סתומים מאוד, יודפס דף ריק. כשאיכות ההדפסה יורדת, השתמש תחילה בתכונת בדיקת הנחירים ובדוק אם הנחירים סתומים. אם הנחירים סתומים נקה את ראש ההדפסה.

חשוב!

- בשעת ניקוי הראש אסור לפתוח את יחידת הסורק ואסור לכבות את המדפסת. אם ניקוי הראש לא הושלם יתכן שלא תוכל להדפיס.
- ניקוי הראש צורך דיו ולכן אין לבצע אותו יותר מהדרוש.
- אם כמות הדיו נמוכה ייתכן שלא תוכל לנקות את ראש ההדפסה.
- אם איכות ההדפסה לא השתפרה לאחר החזרה על בדיקת הנחירים ועל ניקוי הראש כ-3 פעמים, המתן לפחות 12 שעות ללא הדפסה ולאחר מכן בדוק שוב את הנחירים ונקה את ראש ההדפסה אם יש בכך צורך. אנו ממליצים לכבות את המדפסת באמצעות לחיצה על הלחצן . אם איכות ההדפסה עדיין לא השתפרה, הפעל ניקוי מכני.
- כדי למנוע מראש ההדפסה להתייבש, אל תנתק את המדפסת כשהיא דולקת.

מידע קשור

← "מפעיל ניקוי מכני" בעמוד 160

בדיקת ראש ההדפסה וניקוי (לוח הבקרה)

תוכל לבדוק ולנקות את ראש ההדפסה באמצעות שימוש בלוח הבקרה של המדפסת.

לתשומת לבך:

תוכל גם לבדוק ולהפעיל את ניקוי הראש ממנהל התקן מדפסת של Windows או Mac OS.

1. בחר ב-הגדרות במסך הבית.
2. בחר תחזוקה < בדיקת פיית ראש ההדפסה.
3. פעל לפי ההוראות שמופיעות על המסך להדפסת תבנית בדיקת החרירים.
4. בדוק את תבנית ההדפסה. אם רואים בתבנית קווים שבורים או קטעים חסרים, כפי שמוצג בתבנית "NG" אפשר שנחירי ראש ההדפסה סתומים. עבור לשלב הבא. אם אינך רואה קווים שבורים או קטעים חסרים כמו בדפוס "OK" הבא, הנחירים אינם סתומים. בחר  כדי לסגור את תכונת בדיקת הנחירים.

OK



NG

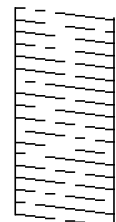

5. בחר , ואז פעל בהתאם להוראות המוצגות על המסך לניקוי ראש ההדפסה.

6. בגמר הניקוי, הדפס שוב את תבנית הבדיקה של נחירי ראש ההדפסה. חזור על הניקוי ועל הדפסת התבנית עד שכל הקווים יודפסו בשלמותם.

חשוב!

אם איכות ההדפסה לא השתפרה לאחר החזרה על בדיקת הנחירים ועל ניקוי הראש כ-3 פעמים, המתן לפחות 12 שעות ללא הדפסה ולאחר מכן בדוק שוב את הנחירים ונקה את ראש ההדפסה אם יש בכך צורך. אנו ממליצים לכבות את המדפסת באמצעות לחיצה על הלחצן . אם איכות ההדפסה עדיין לא השתפרה, הפעל ניקוי מכני.

מידע קשור

← "הפעלת ניקוי מכני (לוח בקרה)" בעמוד 161

מפעיל ניקוי מכני

תכונת ה- ניקוי מכני עשויה לשפר את איכות ההדפסה במקרים הבאים.

כאשר מרבית הנחירים סתומים.

כאשר ביצעת בדיקת נחירים וניקוי ראש 3 פעמים ואז המתן לפחות 12 שעות ללא הדפסה, אך איכות ההדפסה עדיין לא השתפרה.

לפני הפעלת תכונה זו, השתמש בתכונת בדיקת הנחירים כדי לבדוק אם הנחירים סתומים, קרא את ההוראות הבאות, ואז הפעל את ניקוי מכני.

חשוב!

ודא שיש מספיק דיו במכלי הדיו.

בדוק חזותית שכל מכלי הדיו מלאים לפחות כדי שליש. מפלסי דיו נמוכים במהלך ביצוע ניקוי מכני עלולים לפגוע במוצר.

חשוב!

יש להמתין 12 שעות בין כל ביצוע של ניקוי מכני.

בדרך כלל, די בביצוע של ניקוי מכני אחד כדי לפתור את בעיות איכות ההדפסה בתוך 12 שעות. לכן, כדי למנוע שימוש בדיו שלא לצורך, עליך להמתין 12 שעות לפני שתנסה שוב.

חשוב!

אפשר שיהיה צורך להחליף את קופסת התחזוקה.

הדיו יופקד בקופסת התחזוקה. אם היא מתמלאת, עליך להכין ולהתקין קופסת תחזוקה חלופית כדי להמשיך להדפיס.

לתשומת לבך:





כאשר מפלסי הדיו או המקום הפנוי בקופסת התחזוקה אינם מספיקים לביצוע ניקוי מכני, לא תוכל להפעיל תכונה זו. גם במקרה זה, אפשר שהמפלסים והמקום הפנוי להדפסה יישארו.

מידע קשור

← "בדיקת ראש ההדפסה וניקויו" בעמוד 158

הפעלת ניקוי מכני (לוח בקרה)

קרא את ההוראות עבור ניקוי מכני לפני הפעלת תכונה זו.

1. לחץ על הכפתור  כדי לכבות את המדפסת.
2. תוך החזקת לחצן  ולחצן  לחץ על לחצן ההפעלה  עד שנורית ההפעלה תהבהב כדי להציג את מסך האישור.
3. פעל בהתאם להוראות שעל גבי המסך כדי להפעיל את תכונת ניקוי מכני.
לתשומת לבך:
אם אין ביכולתך להפעיל תכונה זו, פתור את הבעיות המוצגות על גבי המסך. לאחר מכן, פעל על פי נוהל זה משלב 1 כדי להפעיל תכונה זו שוב.
4. אחרי הפעלת תכונה זו, הפעל את בדיקת הנחירים כדי לוודא שהנחירים אינם סתומים.
לפרטים על הדרך הנכונה להפעיל בדיקת נחירים, עיין במידע הרלוונטי להלן.

חשוב:

אם איכות ההדפסה לא השתפרה אחרי הרצת ניקוי מכני, המתן לפחות 12 שעות בלא להדפיס, ואז הדפס שוב את תבנית בדיקת הנחירים. הפעל שוב את ניקוי הראש או את ניקוי מכני בהתאם לתבנית שהודפסה. אם האיכות עדיין לא השתפרה, צור קשר עם התמיכה של Epson.

הפעלת ניקוי מכני (Windows)

1. עבור לחלון של מנהל ההתקן של המדפסת.
2. לחץ על ניקוי מכני בכרטיסייה תחזוקה.
3. פעל בהתאם להוראות המוצגות על המסך.
לתשומת לבך:
אם אין ביכולתך להפעיל תכונה זו, פתור את הבעיות המוצגות בלוח הבקרה של המדפסת. לאחר מכן, פעל על פי נוהל זה משלב 1 כדי להפעיל תכונה זו שוב.

חשוב:

אם איכות ההדפסה לא השתפרה אחרי הרצת ניקוי מכני, המתן לפחות 12 שעות בלא להדפיס, ואז הדפס שוב את תבנית בדיקת הנחירים. הפעל שוב את ניקוי הראש או את ניקוי מכני בהתאם לתבנית שהודפסה. אם האיכות עדיין לא השתפרה, צור קשר עם התמיכה של Epson.

מפעיל ניקוי מכני (Mac OS)

1. בחר באפשרות העדפות המערכת מתוך תפריט Apple < מדפסות וסורקים (או הדפסה וסריקה, הדפסה ופקס), ולאחר מכן בחר את המדפסת.
2. לחץ על אפשרויות וציוד < שירות < פתח שירות מדפסת.

3. לחץ על ניקוי מכני.

4. פעל בהתאם להוראות המוצגות על המסך.

לתשומת לבך:

אם אין ביכולתך להפעיל תכונה זו, פתור את הבעיות המוצגות בלוח הבקרה של המדפסת. לאחר מכן, פעל על פי נוהל זה משלב 1 כדי להפעיל תכונה זו שוב.

חשוב!

אם איכות ההדפסה לא השתפרה אחרי הרצת ניקוי מכני, המתן לפחות 12 שעות בלא להדפיס, ואז הדפס שוב את תבנית בדיקת הנחירים. הפעל שוב את ניקוי הראש או את ניקוי מכני בהתאם לתבנית שהודפסה. אם האיכות עדיין לא השתפרה, צור קשר עם התמיכה של Epson.

מניעת סתימת נחירים

השתמש תמיד בלחצן ההפעלה בעת כיבוי והדלקת המדפסת.

בדוק שנורית ההפעלה כבויה לפני שתנתק את כבל החשמל.

הדיו עצמו עלול להתייבש אם אין הוא מכוסה. בדיוק כמו הנחת מכסה על עט נובע או עט שמן כדי למנוע התייבשות שלה, ודא שראש ההדפסה מכוסה כראוי כדי למנוע את התייבשות הדיו.

אחרי ניתוק כבל החשמל או במקרה של הפסקת חשמל במהלך פעולת המדפסת, אפשר שראש ההדפסה לא יכוסה כראוי. אם משאירים את ראש ההדפסה כמות שהוא, הוא יתייבש ויגרום לנחירים (יציאות הדיו) להתייבש.

במקרים אלה, הדלק את המדפסת וכבה אותה שוב, במהירות האפשרית על מנת לכסות את ראש ההדפסה.

יישור שורות עם סרגל

אם קווים אנכיים נראים לא ישרים, יישר את השורות עם הסרגל.

1. בחר ב-הגדרות במסך הבית.

2. בחר תחזוקה < יישור שורה.

3. פעל בהתאם להוראות שעל גבי המסך כדי להדפיס את תבנית היישור.

4. פעל לפי ההוראות שמופיעות על המסך כדי ליישר את השורות עם הסרגל.

ניקוי נתיב הנייר ממריחות דיו

כאשר התדפיסים מרוחים או שרוטים, נקה את הגלגלת בפנים.

חשוב!

אין להשתמש בנייר טישו לניקוי בתוך המדפסת. נחירי ראש ההדפסה עלולים להיסתם מסיבי בד.

1. בחר ב-הגדרות במסך הבית.

2. בחר תחזוקה < ניקוי מיישר הנייר.
3. בדוק את מקור הנייר, טען נייר רגיל בגודל A4 במקור הנייר שבחרת, ואז פעל בהתאם להוראות שעל המסך כדי לנקות את נתיב הנייר.

"טעינת נייר" בעמוד 34

לתשומת לבך:

חזור על התהליך עד שהנייר לא יוכתם בדיו. אם יש עדיין מריחות או שריטות בהדפסות, נקה את מקורות הנייר האחרים.

ניקוי משטח הסריקה מחצלת המסמכים

כאשר מתרחשים הדברים הבאים, נקה את משטח הסריקה אות מחצלת המסמכים.

כאשר יש מריחה של העתקים או תמונות סרוקות

כאשר שטח ההעתקה או הסריקה מתרחב לכלול אבק או כתמים, וגורם להעתקה שגויה או מיקום סריקה שגוי או תמונות קטנות

זהירות: ⚠

היזהר לא ללכוד את ירך או את אצבעותיך בעת פתיחת מכסה המסמכים או סגירתו. אם לא תיזהר, אתה עלול להיפצע.

חשוב: ⚠

לעולם אל תשתמש באלכוהול או במדלל לניקוי המדפסת. הכימיקלים האלה עלולים להזיק למדפסת.

1. פתח את מכסה המסמכים.

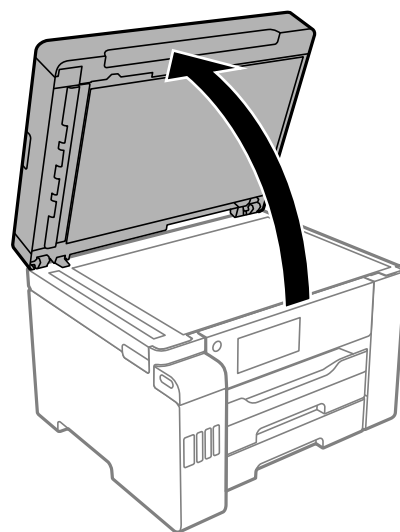

2. יש להשתמש בסמרטוט רך, יבש ונקי כדי לנקות את משטח הסריקה.

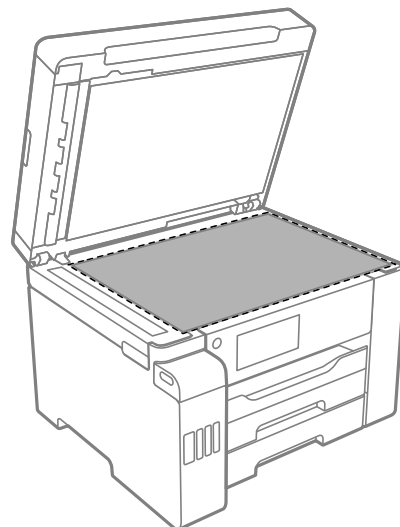

חשוב!

אם משטח הזכוכית מוכתם בשומן או בחומר אחר שקשה להסירו, השתמש בכמות קטנה של מנקה זגוגיות ובסמרטוט רך כדי להסירו. נגב את כל שאריות הנוזל.

אל תלחץ חזק מדי על משטח הזכוכית.

הקפד לא לשרוט את משטח הזכוכית ולא לפגוע בו. משטח זכוכית פגוע יכול להפחית את איכות הסריקה.

3. נקה את משטח מחצלת המסמכים באמצעות מטלית רכה, נקייה ולחה שהורטבה מעט בחומר ניקוי קל.

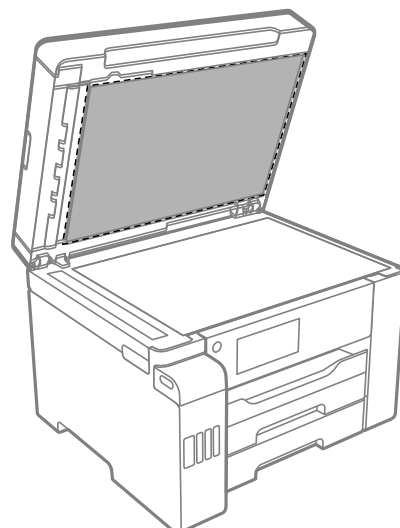

4. נגב את מחצלת המסמכים עם מטלית לחה.

יש להשתמש בסורק אחרי שמחצלת המסמכים התייבשה.

ניקוי מזין המסמכים האוטומטי

כאשר התמונות המועתקות או הסרוקות ממזין המסמכים האוטומטי הן מרוחות או כאשר המסמכים המקוריים אינם מוזנים כהלכה במזין המסמכים האוטומטי, נקה את מזין המסמכים האוטומטי.

חשוב!

לעולם אל תשתמש באלכוהול או במדלל לניקוי המדפסת. הכימיקלים האלה עלולים להזיק למדפסת.

1. פתח את מכסה מזין המסמכים האוטומטי.

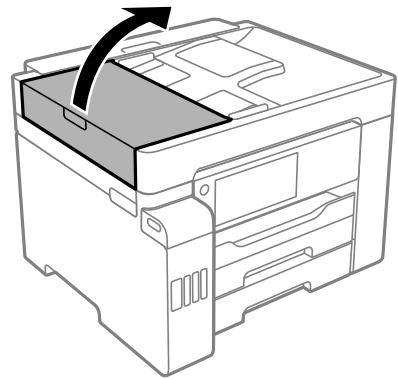

2. השתמש בסמרטוט רך ולח כדי לנקות את הגלגלת ואת פנים מזין המסמכים האוטומטי.

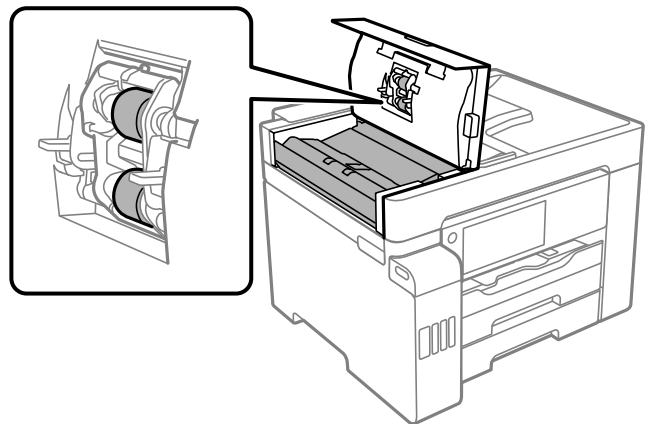

חשוב!

השימוש במטלית יבשה עלול להזיק לפני הגליל.

יש להשתמש במזין המסמכים האוטומטי רק אחרי שהגליל התייבש.

3. סגור את מכסה מזין המסמכים האוטומטי ואז פתח את מכסה המסמכים.

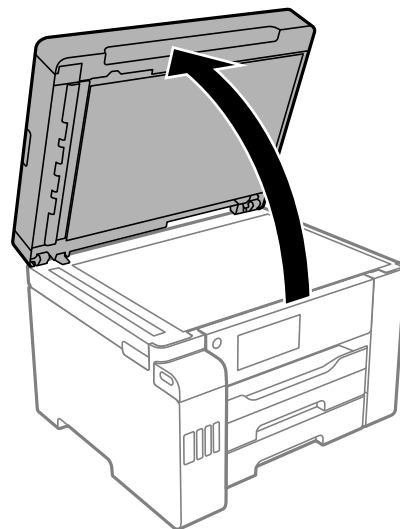

4. נקה את החלק המופיע באיור.

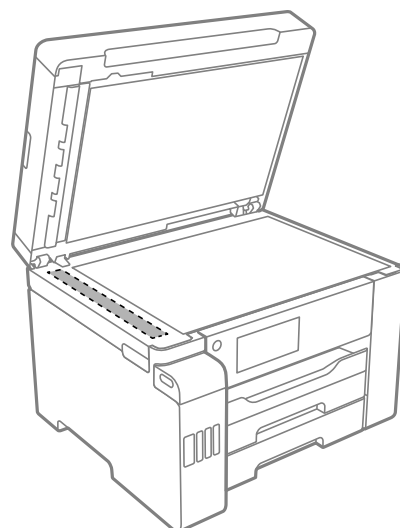

חשוב!

אם משטח הזכוכית מוכתם בשומן או בחומר אחר שקשה להסירו, השתמש בכמות קטנה של מנקה זגוגיות ובסמרטוט רך כדי להסירו. נגב את כל שאריות הנזול.

אל תלחץ חזק מדי על משטח הזכוכית.

הקפד לא לשרוט את משטח הזכוכית ולא לפגוע בו. משטח זכוכית פגוע יכול להפחית את איכות הסריקה.

ניקוי המדפסת

אם המארו החיצוני של המדפסת מלוכלך או מאובק, כבה את המדפסת ונקה אותה במטלית רכה, נקיה ולחה. אם לא תוכל להסיר את הלכלוך, נסה לנקות אותו במטלית רכה, נקיה ולחה שלוחלחה במעט חומר ניקוי מתון.

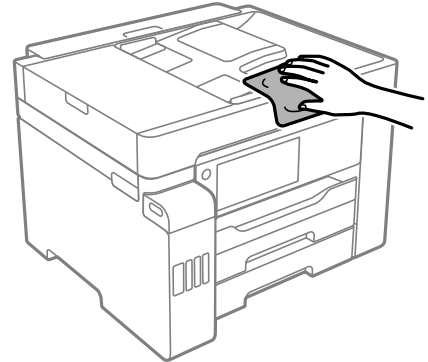

חשוב: !

- היזהר שלא ייכנסו מים לתוך מנגנון המדפסת או כל רכיב חשמלי. אחרת, עלול להיגרם נזק למדפסת.
- לעולם אל תשתמש באלכוהול או במדלל צבע לניקוי מכסה המדפסת. חומרים כימיים אלה עלולים לגרום נזק לרכיבים ולמארו.
- אל תיגע בכבל הלבן והשטוח, בסרט השקוף ובצינורות הדיו שבתוך המדפסת. אם תעשה זאת עלול לגרום לתקלה.

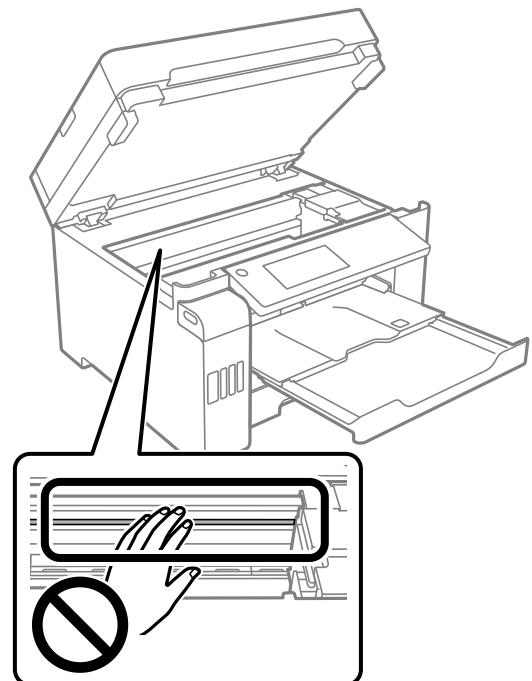

ניקוי דיו שנשפך

אם נשפך דיו, יש לנקות אותו בדרכים הבאות.

- אם דיו נדבק לשטח שמסביב למכל, נגב אותו באמצעות מטלית נקיה נטולת מוך, או מטוש צמר גפן.
- אם דיו נשפך על השולחן או על הריצפה, נגב אותו מיד. כאשר הדיו יבש, יהיה קשה להסיר את הכתם. כדי למנוע מהכתם להתפשט, הספג את הדיו במטלית יבשה, ואז נגב אותה במטלית לחה.
- אם הדיו מכתים את ידיך, שטוף אותן במים וסבון.

בדיקת המספר הכולל של העמודים שהוזנו דרך המדפסת

באפשרותך לבדוק את המספר הכולל של העמודים שהוזנו דרך המדפסת.

בדיקת המספר הכולל של העמודים שהוזנו דרך המדפסת (לוח הבקרה)

המידע מודפס עם תבנית הבדיקה של הנחירים.

1. בחר ב-הגדרות במסך הבית.
2. בחר תחזוקה < בדיקת פיית ראש ההדפסה.
3. פעל לפי ההוראות שמופיעות על המסך להדפסת תבנית בדיקת החרירים.

בדיקת המספר הכולל של העמודים שהוזנו דרך המדפסת (Windows)

1. עבור לחלון של מנהל ההתקן של המדפסת.
2. לחץ על פרטי מדפסת ואפשרויות בכרטיסייה תחזוקה.

מידע קשור

← "אפליקציה להדפסה ממחשב (Windows מנהל התקן מדפסת)" בעמוד 318

בדיקת המספר הכולל של העמודים שהוזנו דרך המדפסת (Mac OS)

1. בחר באפשרות העדפות המערכת מתוך תפריט Apple < מדפסות וסורקים (או הדפסה וסריקה, הדפסה ופקס), ולאחר מכן בחר את המדפסת.
2. לחץ על אפשרויות וציוד < שירות < פתח שירות מדפסת.
3. לחץ על Printer and Option Information.

חיסכון בחשמל

המדפסת נכנסת למצב שינה או נכבית אוטומטית אם לא עושים שום פעולה בתוך משך זמן מוגדר. ניתן לכוונן את משך הזמן לפני שהגדרת ניהול צריכת החשמל תופעל. כל הגדלה תשפיע על היעילות האנרגטית של המוצר. יש להתחשב בסביבה לפני שמבצעים שינויים.

בהתאם למיקום שבו רכשת אותה, ייתכן שלמדפסת תהיה תכונה שמכבה אותה אוטומטית אחרי 30 דקות אם היא לא תהיה מחוברת לרשת.

חיסכון בחשמל (לוח הבקרה)

1. בחר ב-הגדרות במסך הבית.

2. בחר הגדרות כלליות < הגדרות בסיסיות.

3. בצע אחת מהפעולות הבאות.

לתשומת לבך:

ייתכן שבמוצר שברשותך כלולה התכונה הגדרות כיבוי או טיימר כיבוי, בהתאם למיקום הרכישה.

בחר באפשרות טיימר שינה או הגדרות כיבוי < הכיבוי אינו פעיל או הכיבוי מנותק וערוך את ההגדרות.

בחר באפשרות טיימר שינה או טיימר כיבוי וערוך את ההגדרות.

התקנה או הסרת התקנה של אפליקציות בנפרד

חבר את המחשב לרשת והתקן את הגרסה העדכנית של כל היישומים מהאתר. היכנס למחשב שלך כמנהל. הזן את סיסמת המנהל אם המחשב מנחה לעשות זאת.

התקנת האפליקציות בנפרד

לתשומת לבך:

כאשר מתקינים יישום כלשהו מחדש יש להסירו קודם.

1. ודא שהמחשב והמדפסת זמינים לתקשורת, ושהמדפסת מחוברת לאינטרנט.

2. התחל את EPSON Software Updater.
צילום המסך הוא דוגמה במערכת הפעלה Windows.

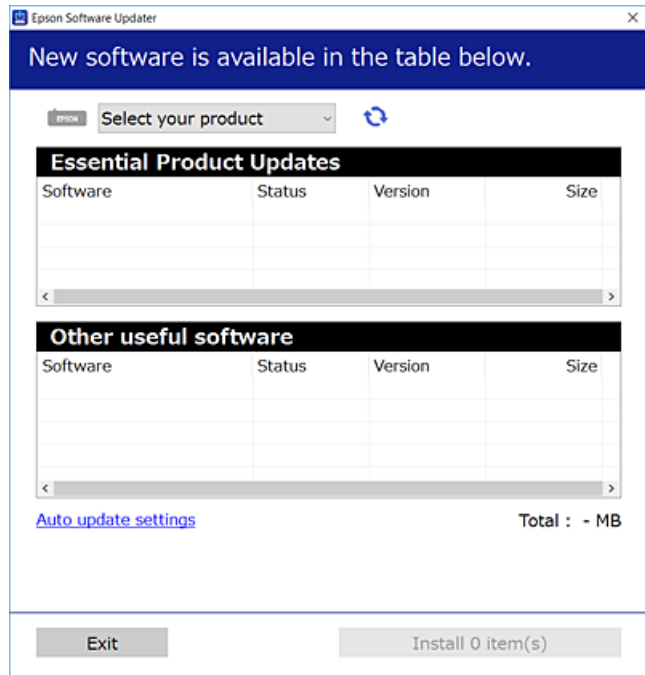

3. עבור Windows, בחר את המדפסת שלך ואז לחץ כדי לבדוק את האפליקציות העדכניות הזמינות.
4. בחר את הפריטים שברצונך להתקין או לעדכן, ולאחר מכן לחץ על לחצן ההתקנה.

חשוב!

אל תכבה ואל תנתק את המדפסת מהחשמל לפני השלמת העדכון. הדבר עלול לגרום לתקלה במדפסת.

לתשומת לבך:

תוכל להוריד את האפליקציות העדכניות ביותר מאתר האינטרנט של Epson.

<http://www.epson.com>

אם אתה משתמש במערכות הפעלה Windows Server לא תוכל להשתמש ב-Epson Software Updater. הורד את האפליקציות העדכניות ביותר מאתר האינטרנט של Epson.

מידע קשור

← "אפליקציה לעדכון תוכנה וקושחה (EPSON Software Updater)" בעמוד 326

← "הסרת אפליקציות" בעמוד 172

בדיקה אם מותקן מנהל התקן מדפסת Epson — מערכת הפעלה Windows

תוכל לבדוק אם מנהל התקן מדפסת מקורי של Epson מותקן במחשב שלך באמצעות אחת מהשיטות הבאות. בחר לוח בקרה < צפה בהתקנים ומדפסות (מדפסות, מדפסות ופקסים), ואז בצע את הפעולות הבאות כדי לפתוח את הלוח תכונות שרת ההדפסה.

Windows 10/Windows 8.1/Windows 8/Windows 7/Windows Server 2019/Windows Server 2016/Windows Server 2012 R2/Windows Server 2012/Windows Server 2008 R2

לחץ על סמל המדפסת, ואז לחץ תכונות שרת הדפסה בראש החלון.

Windows Vista/Windows Server 2008

לחץ לחיצה ימנית על תיקיית מדפסות ואז לחץ על הפעל כמנהל < תכונות שרת.

Windows XP/Windows Server 2003 R2/Windows Server 2003

מתוך תפריט קובץ בחר תכונות שרת.

לחץ על לשונית מנהל התקן. אם שם המדפסת שלך מוצג ברשימה, זהו סימן שמותקן מנהל התקן מדפסת Epson מקורי במחשב שלך.

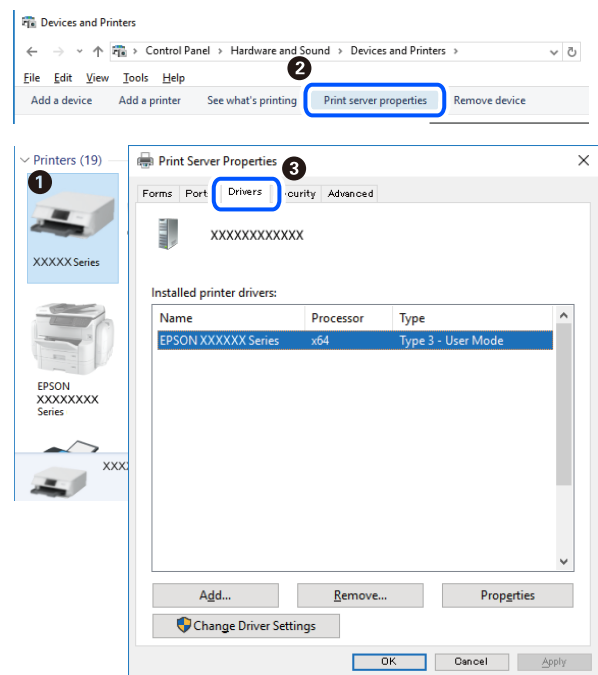

מידע קשור

← "התקנת האפליקציות בנפרד" בעמוד 169

בדיקה אם מותקן מנהל התקן מדפסת מקורי של Mac OS — Epson

תוכל לבדוק אם מנהל התקן מדפסת מקורי של Epson מותקן במחשב שלך באמצעות אחת מהשיטות הבאות.

בחר באפשרות העדפות המערכת מתוך תפריט Apple < מדפסות וסורקים (או הדפסה וסריקה, הדפסה ופקס), ולאחר מכן בחר את המדפסת. לחץ אפשרויות וחומרים מתכלים, ואם מוצגות לשוניות האפשרויות ולשונית תוכנת עזר בחלון, הרי שמנהל התקן מדפסת מקורי של Epson מותקן במחשב שלך.



מידע קשור

← "התקנת האפליקציות בנפרד" בעמוד 169

הוספת מדפסת (עבור Mac OS בלבד)

1. בחר העדפות מערכת מתוך התפריט Apple < מדפסות וסורקים (או הדפסה וסריקה, הדפסה ופקס).
 2. לחץ +, ואז בחר הוסף מדפסת אחרת או סורק אחר.
 3. בחר את המדפסת שלך, ואז בחר את המדפסת שלך מתוך השימוש.
 4. לחץ הוסף.
- לתשומת לבך:
אם המדפסת שלך אינה רשומה, ודא שהיא מחוברת בצורה נכונה למחשב ושהמדפסת דלוקה.

הסרת אפליקציות

היכנס למחשב שלך כמנהל. הזן את סיסמת המנהל אם המחשב מנחה אותך לעשות זאת.

הסרת יישומים — Windows

1. לחץ על הכפתור  כדי לכבות את המדפסת.
2. צא מכל היישומים הרצים.

3. פתח את לוח הבקרה:

Windows 10/Windows Server 2019/Windows Server 2016 □

לחץ על לחצן 'התחל' ואז בחר מערכת Windows < לוח בקרה.

Windows 8.1/Windows 8/Windows Server 2012 R2/Windows Server 2012 □

בחר שולחן עבודה < הגדרות < לוח בקרה.

Windows 7/Windows Vista/Windows XP/Windows Server 2008 R2/Windows Server 2008/Windows Server 2003 R2/Windows Server 2003 □

לחץ על לחצן 'התחל' ובחר לוח הבקרה.

4. פתח את הסר התקנת תכנית (או הוספה או הסרה של תוכניות):

Windows 10/Windows 8.1/Windows 8/Windows 7/Windows Vista/Windows Server 2019/Windows Server 2016/Windows Server 2012 R2/Windows Server 2012/Windows Server 2008 R2/Windows Server 2008 □

בחר הסר התקנת תכנית בתוכניות.

Windows XP/Windows Server 2003 R2/Windows Server 2003 □

לחץ על הוספה או הסרה של תוכניות.

5. בחר את היישום שברצונך להסיר.

לא תוכל להסיר את התקנת מנהל התקן המדפסת אם קיימות עבודות הדפסה. מחק או המתן להדפסת העבודות לפני הסרת ההתקנה.

6. הסר את היישומים:

Windows 10/Windows 8.1/Windows 8/Windows 7/Windows Vista/Windows Server 2019/Windows Server 2016/Windows Server 2012 R2/Windows Server 2012/Windows Server 2008 R2/Windows Server 2008 □

לחץ על הסר התקנה/שנה או על הסר התקנה.

Windows XP/Windows Server 2003 R2/Windows Server 2003 □

לחץ על הסר התקנה/שנה או על הסר.

לתשומת לבך:

אם מופיע חלון בקרת חשבון משתמש לחץ על המשך.

7. פעל בהתאם להוראות המוצגות על המסך.

הסרת יישומים — Mac OS

1. הורד את Uninstaller באמצעות EPSON Software Updater.

לאחר הורדת ה-Uninstaller אין צורך להוריד אותו שוב בכל פעם שבו מסירים את היישום.

2. לחץ על הכפתור  כדי לכבות את המדפסת.

3. כדי להסיר את מנהל ההתקן של המדפסת או את מנהל ההתקן PC-FAX, בחר העדפות מערכת מהתפריט Apple < מדפסות וסורקים (או הדפס וסרוק, הדפסה ופקס), ואחר כך הסר את המדפסת מרשימת המדפסות הזמינות.
4. צא מכל היישומים הרצים.
5. בחר באפשרות עבור אל < יישומים < Epson Software < Uninstaller.
6. בחר את היישום שברצונך להסיר ואחר כך לחץ על Uninstall.

חשוב!

ה-*Uninstaller* מסיר מהמחשב את כל מנהלי ההתקנים של מדפסות הזרקת דיו של *Epson*. אם יש כמה מדפסות הזרקת דיו של *Epson* בשימוש וברצונך למחוק מנהלי התקנים מסוימים בלבד, מחק קודם את כולם ואז התקן שוב את מנהל ההתקן הנחוץ של המדפסת.

לתשומת לבך:

אם אינך יכול למצוא ברשימת היישומים את היישום שברצונך להסיר אינך יכול להסיר תוך שימוש ב-*Uninstaller*. במצב זה, בחר עבור אל < יישומים < *Epson Software*, בחר ביישום שברצונך להסיר ואחר כך גרור אותו אל סמל האשפה.

מידע קשור

← "אפליקציה לעדכון תוכנה וקושחה (EPSON Software Updater) בעמוד 326"

עדכון יישומים וחומרה

יתכן שתוכל לפתור בעיות מסוימות ולשפר פונקציות או להוסיפן בעזרת עדכון היישומים והקושחה. ודא שאתה משתמש בגרסה העדכנית של היישומים ושל הקושחה.

1. ודא שהמחשב והמדפסת מחוברים ושהמחשב מחובר לאינטרנט.
2. הפעל את EPSON Software Updater ועדכן את היישומים או את הקושחה.

חשוב!

אל תכבה את מחשב או את המדפסת ואל תנתק אותו לפני השלמת העדכון; אחרת, עלולה להתרחש במדפסת תקלה.

לתשומת לבך:

אם אינך יכול למצוא ברשימה את היישום שברצונך לעדכן אינך יכול לעדכן תוך שימוש ב-*EPSON Software Updater*. בדוק מהן הגרסאות העדכניות של היישומים באתר האינטרנט הישראלי של *Epson*.

<http://www.epson.com>

מידע קשור

← "אפליקציה לעדכון תוכנה וקושחה (EPSON Software Updater) בעמוד 326"

עדכון קושחת המדפסת באמצעות לוח הבקרה

אם ניתן לחבר את המדפסת לאינטרנט, תוכל לעדכן את קושחת המדפסת באמצעות לוח הבקרה. אפשר גם להגדיר למדפסת לבדוק באופן סדיר אם קיימים עדכוני קושח ולהודיע לך במידה ויש עדכונים זמינים מסוג זה.

1. בחר ב-הגדרות במסך הבית.

2. בחר הגדרות כלליות < ניהול מערכת < עדכון קושחה < עדכן.

לתשומת לבך:

בחר התראה < On כדי להגדיר למדפסת לבדוק באופן סדיר אם קיימים עדכוני קושחה זמינים.

3. בדוק את ההודעה המוצגת על גבי המסך, והקש התחל בדיקה כדי להתחיל לחפש עדכונים זמינים.

4. אם מוצגת הודעה על גבי מסך ה-LCD, המודיעה לך שקיים עדכון קושחה זמין, פעל בהתאם להוראות שעל גבי המסך כדי להתחיל את העדכון.

 חשוב:

אל תכבה את המדפסת ואל תנתק אותו לפני השלמת העדכון; אחרת, עלולה להתרחש במדפסת תקלה.

אם עדכון הקושחה לא הושלם או שלא הצליח, המדפסת אינה נדלקת באופן רגיל ומוצג "Recovery Mode" על גבי מסך ה-LCD, בפעם הבאה שמפעילים את המדפסת. במצב זה, עליך לעדכן שוב את הקושחה באמצעות מחשב. חבר את המדפסת למחשב באמצעות כבל USB. לא תוכל לעדכן את הקושחה באמצעות חיבור רשת כל זמן שההודעה "Recovery Mode" מוצגת במדפסת. במחשב, גש לאתר Epson המקומי שלך, והורד משם את הקושחה העדכנית ביותר עבור המדפסת. לשלבים הבאים, עיין בהוראות המוצגות באתר האינטרנט.

עדכון קושחה באמצעות Web Config

כאשר המדפסת יכולה להתחבר לאינטרנט, תוכל לעדכן את הקושחה מתוך Web Config.

1. גש אל Web Config, ובחר את הלשונית **Firmware Update < Device Management**.

2. לחץ **Start**, ואז פעל בהתאם להוראות המוצגות על המסך.

אימות הקושחה מתחיל, והמידע על הקושחה מוצג אם קיימת קושחה מעודכנת.

לתשומת לבך:

תוכל גם לעדכן את הקושחה באמצעות **Epson Device Admin**. תוכל לאשר חזותית את מידע הקושחה ברשימת ההתקנים. הדבר שימושי כאשר אתה רוצה לעדכן את הקושחה של התקנים רבים. לפרטים נוספים, עיין במדריך **Epson Device Admin** או בעזרה.

מידע קשור

← "אפליקציה עבור הגדרת תצורת פעולות מדפסת (Web Config)" בעמוד 324

עדכון קושחה בלא להתחבר לאינטרנט

תוכל להוריד את הקושחה של ההתקן מאתר האינטרנט של Epson במחשב, ואז לחבר את ההתקן ואת המחשב באמצעות כבל USB על מנת לעדכן את הקושחה. אם לא תוכל לעדכן באמצעות הרשת, נסה שיטה זו.

1. גש לאתר האינטרנט של Epson והורד את הקושחה.
2. חבר את המחשב המכיל את הקושחה שהורדת אל המדפסת באמצעות כבל USB.
3. לחץ לחיצה כפולה על קובץ ה-.exe שהורדת.
Epson Firmware Updater מתחיל לפעול.
4. פעל בהתאם להוראות המוצגות על המסך.

העברה ואחסון של המדפסת

כאשר צריך להעביר את המדפסת למקום אחר או להזיז אותה כאשר מעבירים אותה או שולחים אותה למעבדה לתיקון, פעל בהתאם לשלבים הבאים כדי לארוז את המדפסת.

1. כבה את המדפסת באמצעות לחיצה על הלחצן .
2. ודא שמחוון ההפעלה כבה ונתק את כבל החשמל.

חשוב:

נתק את כבל החשמל מהשקע רק כשמחוון ההפעלה כבה. אחרת ראש ההדפסה לא יחזור למיקומו המקורי, הדיו עלול להתייבש וייתכן שלא תוכל להדפיס.

3. נתק את כל הכבלים מהמדפסת, כגון כבל החשמל וכבל USB.
4. ודא שלא הוכנס כל התקן USB חיצוני.
5. הוצא את כל הדפים מהמדפסת.
6. ודא שאין עותקי מקור במדפסת.
7. פתח את יחידת הסורק כשמכסה המסמכים סגור.

זהירות:

היזהר לא ללכוד את ידך או את אצבעותיך בעת פתיחת יחידת הסורק או סגירתה. אם לא תיזהר, אתה עלול להיפצע.

8. העבר את מנעול ההעברה למצב הנעול (העברה).
מנעול ההעברה מונע את אספקת הדיו כדי למנוע דליפת דיו בעת העברה ואחסון.

אם ראש ההדפסה אינו במיקום שהוצג להלן, יש להזיז אותו באופן ידני.

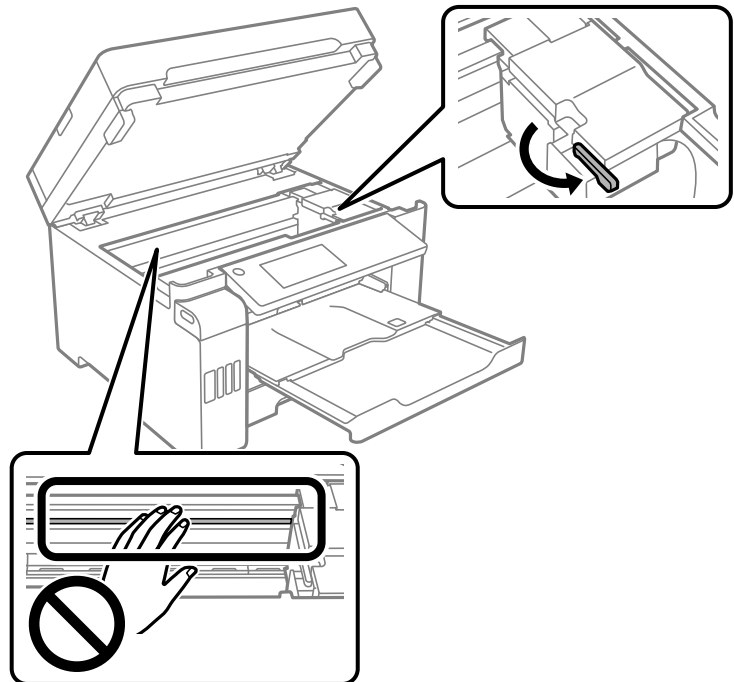

9. אבטח את ראש ההדפסה למארז במארז בעזרת סרט הדבקה.

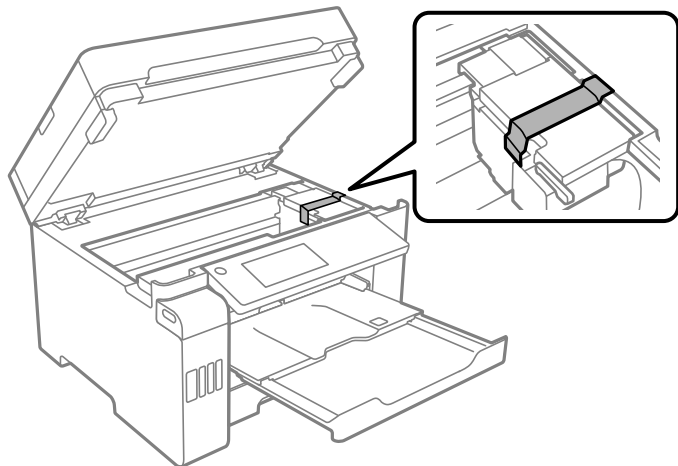

10. סגור את יחידת הסורק.

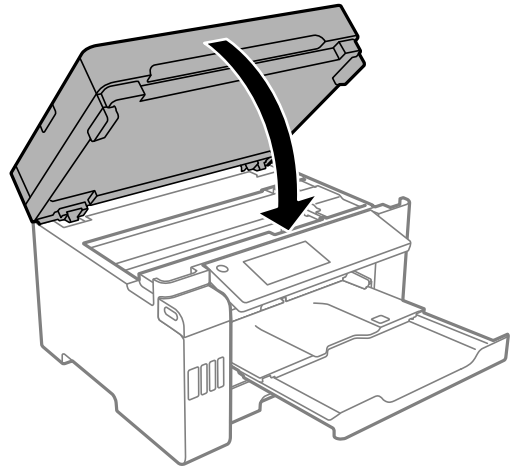

11. הקפד לוודא שמכסה מיכל הדיו מותקן בצורה בטוחה במיכל הדיו.

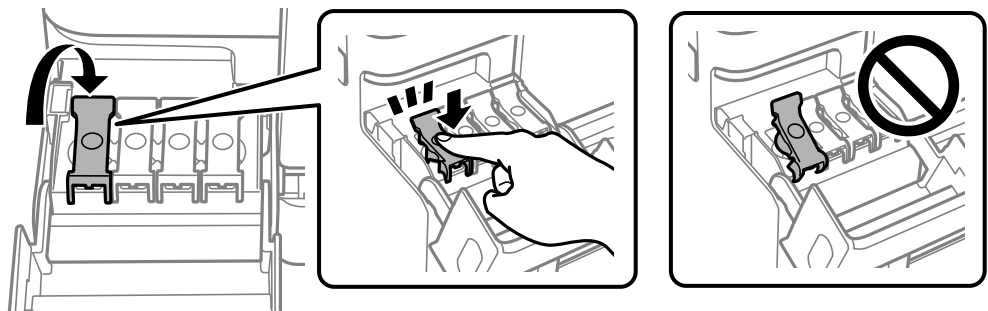

12. סגור היטב את מכסה יחידת מיכל הדיו.

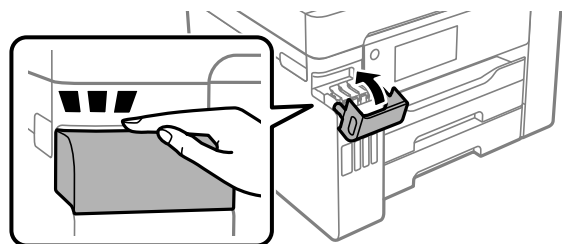

13. הכן את המדפסת לאריזה כפי שמוצג בהמשך.

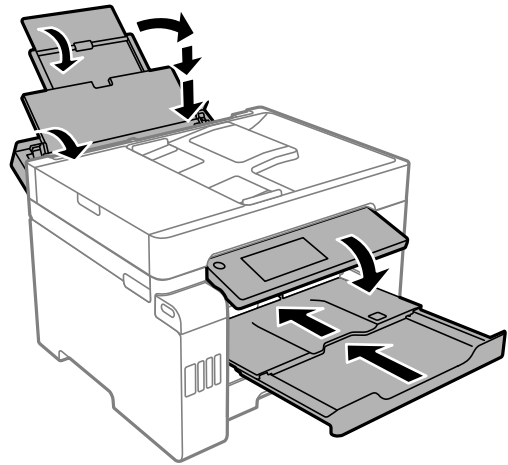

14. הנח את המדפסת בשקית הפלסטיק וקפל את השקית כדי לסגור אותה.

15. ארוז את המדפסת בקופסה והשתמש בחומרי המגן.

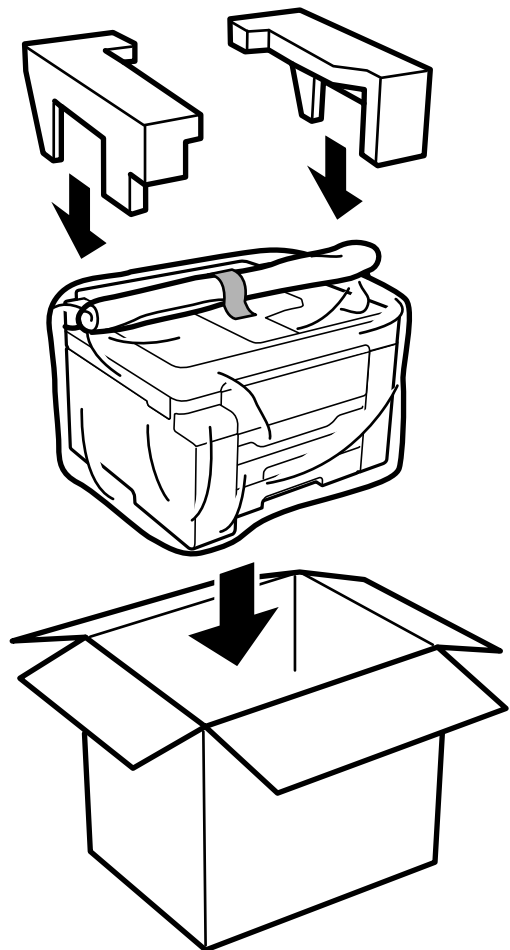

חשוב!

- ❑ כשנושאים את המדפסת יש להרים אותה רק במקום יציב. הרמת המדפסת במקום לא יציב עלולה לגרום לפציעה.
- ❑ מכיוון שהמדפסת כבדה, כשמוציאים אותה מהאריזה או נושאים אותה יש להיעזר באדם נוסף ולא להרים אותה לבד.
- ❑ כשמרימים את המדפסת יש להחזיק אותה במקומות הבאים. אם מחזיקים את המדפסת במקומות אחרים כשמרימים אותה, היא עלולה ליפול או שהאצבעות עלולות להימחץ כשמניחים אותה.

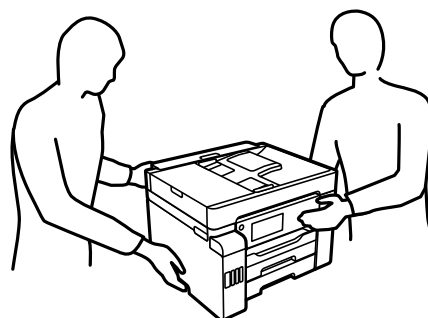

- ❑ כשנושאים את המדפסת אין להטות אותה יותר מ-10° מעלות אחרת היא עלולה ליפול.
- ❑ בעת אחסון או העברה של המדפסת, הנח את המדפסת בשקית הפלסטיק וקפל את השקית כדי לסגור אותה. הימנע מלהטות את המדפסת, מלהציב אותה במאונך או מלהפוך אותה; אחרת הדיו עלולה לדלוף.

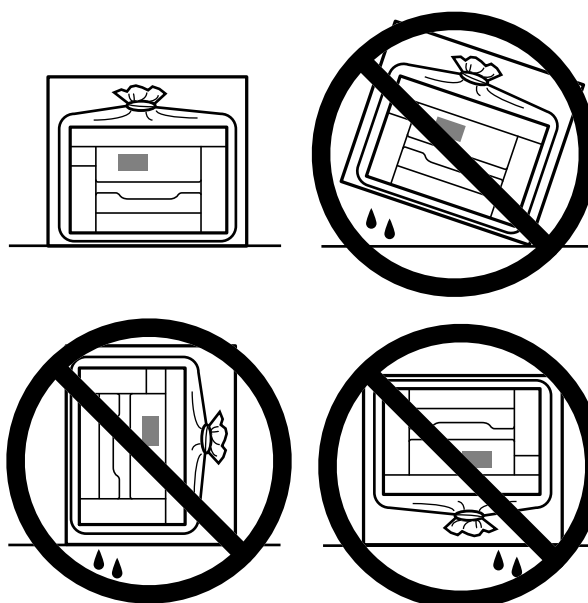

חשוב!

❑ בעת אחסון או העברה של בקבוק דיו, אל תטה את הבקבוק ועל תחשוף אותו למכות או לשינויים בטמפרטורה. אחרת הדיו עלולה לדלוף אפילו אם הפקק של בקבוק הדיו מהודק כהלכה. ודא שכאשר אתה מהדק את הפקק הבקבוק נמצא במצב מאונך, ונקוט אמצעי זהירות כדי למנוע מהדיו לדלוף בעת העברת הבקבוק, למשל, באמצעות הנחת הבקבוק בשקית.

❑ אסור להניח בקבוקי דיו פתוחים בתיבה עם המדפסת.



בפעם הבאה שתשתמש במדפסת, דאג להסיר את הסרט המאבטח את ראש ההדפסה והעבר מנעול ההעברה למצב פתוח (הדפסה). בפעם הבאה שתשתמש במדפסת, אם איכות ההדפסה פחתה, נקה ויישר את ראש ההדפסה.

מידע קשור

← "בדיקת ראש ההדפסה וניקויו" בעמוד 158

← "יישור שורות עם סרגל" בעמוד 162

פתרון בעיות

- 183 המדפסת אינה פועלת כצפוי.
- 246 מוצגת הודעה על גבי מסך ה-LCD.
- 248..... הנייר נתקע.
- 249..... הגיע הזמן למלא את הדיו מחדש.
- 254 הגיע הזמן להחליף את קופסת התחזוקה.
- 256..... איכות ההדפסה, ההעתקה, הסריקה ופעולות הפקס גרועה.
- 278..... אין אפשרות לפתור את הבעיה אחרי שניסית את כל הפתרונות.

המדפסת אינה פועלת כצפוי

המדפסת אינה נדלקת או נכבית

המדפסת לא נדלקת
ניתן לשקול את הסיבות הבאות.

■ כבל החשמל אינו מחובר כראוי לשקע החשמל.

פתרונות

ודא שכבל החשמל מחובר כהלכה.

■ לא לחצת על לחצן  מספיק זמן.



פתרונות

החזק את הלחצן  לחוץ זמן ארוך קצת יותר.

המדפסת לא נכבית

■ לא לחצת על לחצן  מספיק זמן.

פתרונות

החזק את הלחצן  לחוץ זמן ארוך קצת יותר. אם עדיין אינך מצליח לכבות את המדפסת, נתק את כבל החשמל מהחשמל. כדי למנוע מראש ההדפסה להתייבש לחלוטין, הדלק את המדפסת שוב וכבה אותה באמצעות לחיצה על הלחצן .

מתבצע כיבוי אוטומטי

■ תכונת הגדרות כיבוי או טיימר כיבוי אופשרה.

פתרונות

בחר באפשרות הגדרות < הגדרות כלליות < הגדרות בסיסיות < הגדרות כיבוי והשבת את ההגדרה הכיבוי אינו פעיל ואת ההגדרה הכיבוי מנותק.

בחר באפשרות הגדרות < הגדרות כלליות < הגדרות בסיסיות ואז השבת את ההגדרה טיימר כיבוי.

לתשומת לבך:

ייתכן שבמוצר שברשותך כלולה התכונה הגדרות כיבוי או טיימר כיבוי, בהתאם למיקום הרכישה.

הנייר אינו מוזן כראוי

הדפים לא מוזנים
ניתן לשקול את הסיבות הבאות.

■ מיקום ההתקנה אינו הולם.

פתרונות

הנח את המדפסת על משטח שטוח והפעל אותה בתנאי הסביבה המומלצים.

← "מפרט סביבתי" בעמוד 362

■ נעשה שימוש בנייר ללא תמיכה.

פתרונות

השתמש בנייר הנתמך בידי מדפסת זאת.

← "גודל הנייר וכמויות הדפים" בעמוד 311

← "סוגי נייר אינם זמינים" בעמוד 316

■ הטיפול בנייר אינו מתאים.

פתרונות

מלא את ההוראות בנושא אמצעי זהירות לטיפול בנייר.

← "אמצעי זהירות לטיפול בנייר" בעמוד 32

■ יותר מדי גליונות הוטענו לתוך המדפסת.

פתרונות

אל תכניס יותר דפים מהכמות המרבית של דפים שניתן.

← "גודל הנייר וכמויות הדפים" בעמוד 311

■ הגדרות הנייר במדפסת שגויות.

פתרונות

ודא שגודל הנייר וסוג הנייר תואמים לגודל ולסוג הנייר שהכנסת בפועל למדפסת.

← "הגדרות גודל נייר וסוג נייר" בעמוד 33

הנייר מוזן עקום
ניתן לשקול את הסיבות הבאות.

■ מיקום ההתקנה אינו הולם.

פתרונות

הנח את המדפסת על משטח שטוח והפעל אותה בתנאי הסביבה המומלצים.

← "מפרט סביבתי" בעמוד 362

■ נעשה שימוש בנייר ללא תמיכה.

פתרונות

השתמש בנייר הנתמך בידי מדפסת זאת.

← "גודל הנייר וכמויות הדפים" בעמוד 311

← "סוגי נייר אינם זמינים" בעמוד 316

■ הטיפול בנייר אינו מתאים.

פתרונות

מלא את ההוראות בנושא אמצעי זהירות לטיפול בנייר.

← "אמצעי זהירות לטיפול בנייר" בעמוד 32

■ הנייר נטען באופן שגוי.

פתרונות

טען נייר בכיוון הנכון והחלק את מוליך הקצוות כנגד קצוות הנייר.

← "טעינת נייר" בעמוד 34

■ יותר מדי גליונות הוטענו לתוך המדפסת.

פתרונות

אל תכניס יותר דפים מהכמות המרבית של דפים שניתן.

← "גודל הנייר וכמויות הדפים" בעמוד 311

■ הגדרות הנייר במדפסת שגויות.

פתרונות

ודא שגודל הנייר וסוג הנייר תואמים לגודל ולסוג הנייר שהכנסת בפועל למדפסת.

← "הגדרות גודל נייר וסוג נייר" בעמוד 33

כמה דפי נייר מוזנים ביחד

ניתן לשקול את הסיבות הבאות.

■ מיקום ההתקנה אינו הולם.

פתרונות

הנח את המדפסת על משטח שטוח והפעל אותה בתנאי הסביבה המומלצים.

← "מפרט סביבתי" בעמוד 362

■ נעשה שימוש בנייר ללא תמיכה.

פתרונות

השתמש בנייר הנתמך בידי מדפסת זאת.

← "גודל הנייר וכמויות הדפים" בעמוד 311

← "סוגי נייר אינם זמינים" בעמוד 316

■ הטיפול בנייר אינו מתאים.

פתרונות

מלא את ההוראות בנושא אמצעי זהירות לטיפול בנייר.

← "אמצעי זהירות לטיפול בנייר" בעמוד 32

■ הנייר לח.

פתרונות

טען נייר חדש.

■ חשמל סטטי גורם לגליונות נייר להידבק אחד לשני.

פתרונות

פרוס את הנייר לפני הטעינה. אם הנייר עדיין לא מוזן, טען גליון אחד של נייר בכל פעם.

■ יותר מדי גליונות הוטענו לתוך המדפסת.

פתרונות

אל תכניס יותר דפים מהכמות המרבית של דפים שניתן.

← "גודל הנייר וכמויות הדפים" בעמוד 311

■ הגדרות הנייר במדפסת שגויות.

פתרונות

ודא שגודל הנייר וסוג הנייר תואמים לגודל ולסוג הנייר שהכנסת בפועל למדפסת.

← "הגדרות גודל נייר וסוג נייר" בעמוד 33

■ גליונות רבים של הזנת נייר באותה עת במהלך הפסה ידנית דו-צדדית.

פתרונות

הסר כל נייר שהוטען לתוך מקור הנייר לפני שתטען מחדש את הנייר.

מתרחשת שגיאת אין נייר

■ הנייר לא נטען במרכז מגש הנייר.

פתרונות

אם מתרחשת שגיאת 'אין נייר' למרות שיש נייר בתוך מגש הנייר, טען את הנייר מחדש במרכז מגש הנייר.

מסמך המקור אינו מוזן לתוך ה-ADF

ניתן לשקול את הסיבות הבאות.

■ נעשה שימוש במסמכי מקור שה-ADF אינו תומך בהם.

פתרונות

השתמש במסמכים מקוריים שמזין המסמכים האוטומטי תומך בהם.

← "מפרטי מזין המסמכים האוטומטי" בעמוד 354

■ מסמכי המקור הוטענו בצורה שגויה.

פתרונות

הטען את מסמכי המקורי בכיוון הנכון והחלק את מכווני הנייר של ה-ADF כנגד קצוות מסמכי המקור.

■ הוטענו מסמכי מקור רבים מדי לתוך ה-ADF.

פתרונות

אל תשים עוד דפים מעבר לקו שמסומן על ידי המשולש ב-ADF.

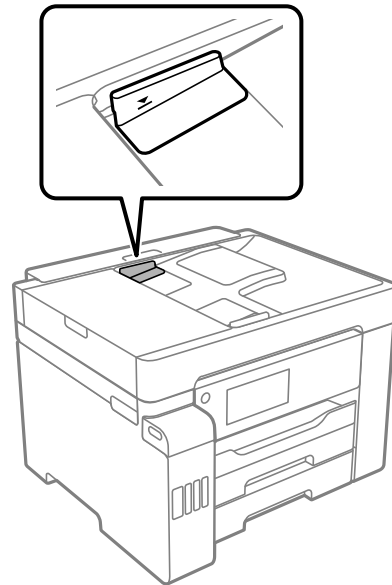

■ מסמך המקור מחליק כאשר אבק נייר נדבק אל הגלגלת הפנימית.

פתרונות

נקה את פנים מזין המסמכים האוטומטי.

← "ניקוי מזין המסמכים האוטומטי" בעמוד 165

■ לא נתגלו מסמכי מקור.

פתרונות

במסך להעתקה, סריקה או פקס, ודא שסמל ה-ADF דלוק. אם הוא כבוי, הנח שוב את מסמכי המקור.

לא ניתן להדפיס

לא ניתן להדפיס מתוך Windows

ודא שהמחשב והמדפסת מחוברים בצורה נכונה. הסיבה לבעיה ופתרונה שונות אם הם מחוברים או לא.

בדיקת מצב החיבור

השתמש ב-Epson Printer Connection Checker כדי לבחור את מצב החיבור עבור המחשב והמדפסת. אפשר שיהיה ביכולתך לפתור את הבעיה בהתאם לתוצאות של הבדיקה.

1. לחץ לחיצה כפולה על סמל **Epson Printer Connection Checker** בשולחן העבודה.

Epson Printer Connection Checker מתחיל לפעול.

אם אין סמל על שולחן העבודה, פעל בהתאם לשיטות שלהלן כדי להפעיל את **Epson Printer Connection Checker**.

Windows 10

לחץ על הלחצן 'התחל', ואז בחר **Epson Software < Epson Printer Connection Checker**.

Windows 8.1/Windows 8

הזן את שם היישום בצ'ארם החיפוש ולאחר מכן בחר בסמל המוצג.

Windows 7

לחץ על לחצן התחל, ולאחר מכן בחר כל התוכניות < **Epson Software < Epson Printer Connection Checker**.

2. כדי לבדוק, פעל בהתאם להוראות המוצגות על המסך.

לתשומת לבך:

אם שם המדפסת אינו מוצג, התקן מנהל התקן הדפסה מקורי של **Epson**.

"בדיקה אם מותקן מנהל התקן מדפסת **Epson** — מערכת הפעלה **Windows**" בעמוד 170

כאשר זיהית את הבעיה, פעל בהתאם לפתרון המוצג על המסך.

כאשר אין ביכולתך לפתור את הבעיה, בדוק את הפרטים הבאים בהתאם למצבך.

המדפסת אינה מזוהה בחיבור רשת

"לא ניתן להתחבר לרשת" בעמוד 189

המדפסת אינה מזוהה בחיבור USB

"המדפסת אינה מצליחה להתחבר באמצעות (USB) Windows" בעמוד 192

המדפסת מזוהה, אך ההדפסה אינה מתבצעת.

"לא ניתן להדפיס למרות שנוצר חיבור (Windows)" בעמוד 192

לא ניתן להתחבר לרשת

הבעיה יכולה להיות אחת מהבעיות הבאות.

משהו השתבש בהתקני הרשת עבור חיבור Wi-Fi.

פתרונות

כבה את ההתקנים שאתה רוצה לחבר אל הרשת. המתן כ-10 שניות, ולאחר מכן הדלק את ההתקנים בסדר הבא: נתב אלחוטי, מחשב או התקן חכם, ואז את המדפסת. קרב את המדפסת והמחשב או ההתקן החכם אל הנתב האלחוטי כדי לסייע לתקשורת גלי הרדיו, ואז נסה לבצע שוב את הגדרות הרשת.

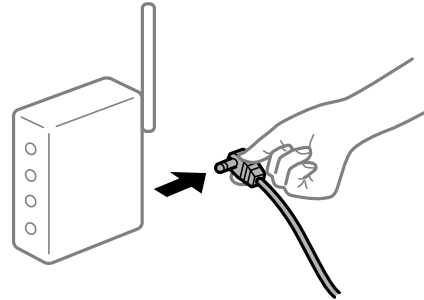

התקנים לא יכולים לקבל אותות מהנתב האלחוטי משום שהם מרוחקים מדי אלו מאלו.

פתרונות

אחרי הזזת המחשב או ההתקן החכם והמדפסת קרוב יותר אל הנתב האלחוטי, כבה את הנתב האלחוטי, וחזור והדלק אותו.

כאשר משנים את הנתב האלחוטי, ההגדרות אינן תואמות את הנתב החדש.

פתרונות

בצע שוב את הגדרות החיבור כך שהן תואמות את הנתב האלחוטי החדש.

← "בעת החלפת הנתב האלחוטי" בעמוד 284

ה-SSIDים המחוברים מהמחשב או מההתקן החכם והמחשב שונים.

פתרונות

כאשר אתה משתמש בנתבים אלחוטיים מרובים בעת ובעונה אחת או שיש לנתב האלחוטי SSIDים מרובים והתקנים שמחוברים ל-SSIDים שונים, אין ביכולתך להתחבר אל הנתב האלחוטי.

חבר את המחשב או את ההתקן החכם לאותו SSID של המדפסת.

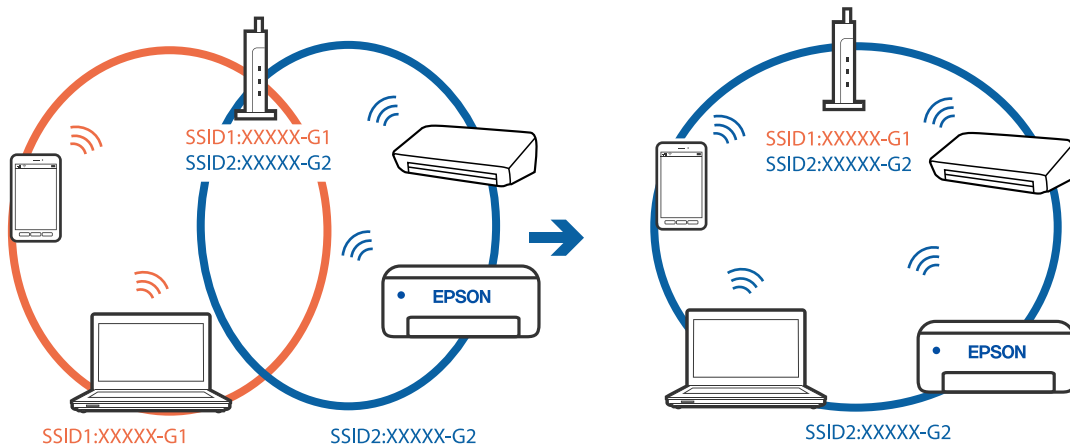

מפריד פרטיות זמין בנתב האלחוטי.

פתרונות

למרבית הנתבים האלחוטיים יש תכונת מפריד פרטיות החוסם את התקשורת בין ההתקנים מחוברים. אם אין ביכולתך ליצור תקשורת בין מדפסת ומחשב או התקן החכם אף על פי שהם מחוברים לאותה הרשת, השבת את מפריד הפרטיות בנתב האלחוטי. לפרטים נוספים, עיין במדריך שסופק עם הנתב האלחוטי.

כתובת ה-IP הוקצתה באופן שגוי.

פתרונות

אם כתובת ה-IP שהוקצתה למדפסת היא 169.254.XXX.XXX, ומסכת תת-הרשת היא 255.255.0.0, אפשר שכתובת ה-IP לא הוקצתה נכונה.

בחר הגדרות < הגדרות כלליות < הגדרות רשת < מתקדם בלוח הבקרה של המדפסת, ואז בדוק את כתובת ה-IP ואת מסכת תת-הרשת שהוקצו למדפסת.

אתחל שוב את הנתב האלחוטי או אפס את הגדרות הרשת עבור המדפסת.

← "הגדרה מחדש של חיבור הרשת" בעמוד 283

קיימת בעיה בהגדרות הרשת במחשב.

פתרונות

נסה לגשת לכל אתר אינטרנט מהמחשב כדי לוודא שהגדרות הרשת של המחשב נכונות. אם אינך יכול לגשת לשום אתר אינטרנט, הרי שיש בעיה במחשב.

בדוק את חיבור הרשת של המחשב. לפרטים, עיין בתיעוד שסופק עם המחשב.

המדפסת מחוברת באמצעות Ethernet תוך שימוש בהתקנים שתומכים ב- IEEE 802.3az (חיבור Ethernet בעל יעילות אנרגטית).

פתרונות

כאשר אתה מחבר את המדפסת באמצעות Ethernet תוך שימוש בהתקנים התומכים ב-IEEE 802.3az (בעל יעילות אנרגטית Ethernet), אפשר שהבעיות הבאות תופענה בהתאם לרכזת או לנתב שבו אתה משתמש.

החיבור מאבד את היציבות שלו, המדפסת מתחברת ומתנתקת שוב ושוב.

לא ניתן להתחבר למדפסת.

מהירות התקשורת מואטת.

פעל בהתאם לצעדים הבאים כדי להשבית את IEEE 802.3az עבור המדפסת, ואז חבר.

1. הסר את כבל ה-Ethernet המוחבר למחשב ולמדפסת.

2. כאשר ה-IEEE 802.3az עבור המחשב מאופשר, השבת אותו. לפרטים, עיין בתיעוד שסופק עם המחשב.

3. חבר את המחשב והמדפסת ישירות באמצעות כבל Ethernet.

4. במדפסת, הדפס דו"ח חיבור רשת.
"הדפסת דוח חיבור רשת" בעמוד 301
5. בדוק את כתובת ה-IP של המדפסת בדו"ח חיבור הרשת.
6. במחשב, גש אל Web Config.
הפעל דפדפן אינטרנט ולאחר מכן הזן את כתובת ה-IP של המדפסת.
"הפעלת Web Config בדפדפן אינטרנט" בעמוד 324
7. בחר בלשונית **Wired LAN < Network Settings**.
8. בחר **OFF** עבור **IEEE 802.3az**.
9. לחץ על **Next**.
10. לחץ על **OK**.
11. הסר את כבל ה-Ethernet המחובר למחשב ולמדפסת.
12. אם השבתת את IEEE 802.3az עבור המחשב בצעד 2, אפשר אותו.
13. חבר את כבלי ה-Ethernet שהסרת בצעד 1 אל המחשב ואל המדפסת.
אם הבעיה עדיין נמשכת, אפשר שהתקנים אחרים חוץ מהמדפסת גורמים את הבעיה.

המדפסת אינה מצליחה להתחבר באמצעות (USB (Windows
ניתן לשקול את הסיבות הבאות.

■ כבל ה-USB אינו מחובר בצורה נכונה לשקע החשמל.

פתרונות

חבר את כבל ה-USB הישב אל המדפסת ואל המחשב.

■ קיימת בעיה עם רכזת USB.

פתרונות

אם אתה משתמש ברכזת USB נסה לחבר את המדפסת ישירות אל המחשב.

■ קיימת בעיה בכבל ה-USB או בכניסת ה-USB.

פתרונות

אם לא ניתן לזהות את כבל ה-USB, שנה את הכניסה או שנה את כבל ה-USB.

לא ניתן להדפיס למרות שנוצר חיבור (Windows)
ניתן לשקול את הסיבות הבאות.

קיימת בעיה עם התוכנה או הנתונים.

פתרונות

- ודא שמנהל התקן מדפסת מקורי של Epson מותקן (EPSON XXXXX). אם לא הותקן מנהל התקן מדפסת מקורי של Epson, הפונקציות הזמינות מוגבלות. אנו ממליצים להשתמש במנהל התקן מדפסת מקורי של Epson.
- אם אתה מדפיס נתונים בכמות גדולה זיכרון המחשב עלול לאזול. הדפס את התמונה ברזולוציה נמוכה יותר או במידות קטנות יותר.
- אם ניסית את כל הפתרונות ולא פתרת את הבעיה נסה להסיר את מנהל ההתקן של המדפסת ולהתקינו מחדש.
- אפשר שיהיה ביכולתך לפתור את הבעיה באמצעות עדכון התוכנה לגרסה העדכנית ביותר שלה. כדי לבדוק את מצב התוכנה, יש להשתמש בכלי עדכון התוכנה.

- ◀ "בדיקה אם מותקן מנהל התקן מדפסת Epson — מערכת הפעלה Windows" בעמוד 170
- ◀ "בדיקה אם מותקן מנהל התקן מדפסת מקורי של Epson — Mac OS" בעמוד 171
- ◀ "התקנה או הסרת התקנה של אפליקציות בנפרד" בעמוד 169
- ◀ "עדכון יישומים וחומרה" בעמוד 174

קיימת בעיה עם הסטטוס של המדפסת.

פתרונות

לחץ EPSON Status Monitor 3 במנהל ההתקן של המדפסת, בלשונית תחזוקה ואז בדוק את מצב המדפסת. אם EPSON Status Monitor 3 אינו זמין, היכנס אל מנהל ההתקן של המדפסת, לחץ על הגדרות מורחבות בכרטיסייה תחזוקה, ולאחר מכן בחר הפעל את EPSON Status Monitor 3.

יש עדיין עבודה הממתינה להדפסה.

פתרונות

לחץ על תור הדפסה בלשונית תחזוקה של מנהל ההתקן של המדפסת. אם נשארו נתונים מיותר, בחר בטל את כל המסמכים מתוך תפריט המדפסת.

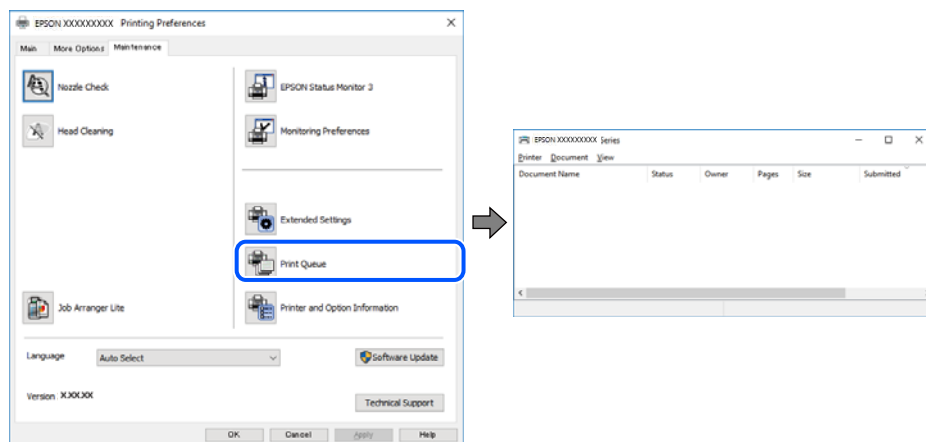

המדפסת ממתינה או שאינה מקוונת.

פתרונות

לחץ על תור הדפסה בלשונית תחזוקה של מנהל ההתקן של המדפסת.
אם המדפסת לא מקוונת או אם היא ממתינה, נקה את ההגדרה הרלוונטית למצבה (לא מקוונת או ממתינה) מהתפריט מדפסת.

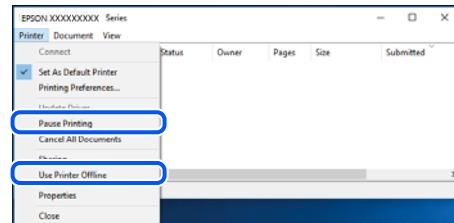

המדפסת לא נבחרה כמדפסת ברירת המחדל.

פתרונות

לחץ לחיצה ימנית על סמל המדפסת בלוח הבקרה < צפה בהתקנים ובמדפסות (או מדפסות, מדפסות ופקסים) ולחץ על הגדר כמדפסת ברירת מחדל.
לתשומת לבך:
אם קיימים סמלי מדפסת רבים, עיין בפרטים הבאים כדי לבחור את המדפסת הנכונה.

דוגמה)

חיבור USB: מדפסות מסדרת EPSON XXXX Series

חיבור רשת: מדפסות מסדרת EPSON XXXX Series

אם תתקין את מנהל ההתקן של המדפסת פעמים רבות, אפשר שתיצור בכך עותקים של מנהל התקן המדפסת. אם נוצרים עותקים כגון, "EPSON XXXX Series (copy 1)" יש ללחוץ לחיצה ימנית על סמן מנהל ההתקן שהועתק ואז ללחוץ הסר התקן.

יציאת המדפסת לא הוגדרה בצורה נכונה.

פתרונות

לחץ על תור הדפסה בלשונית תחזוקה של מנהל ההתקן של המדפסת.
ודא שיציאת המדפסת הוגדרה בצורה נכונה ב תכונה < יציאה מתפריט המדפסת.
חיבור USB: USBXXX, חיבור רשת: EpsonNet Print Port

לפתע אין המדפסת מסוגלת להדפיס באמצעות חיבור רשת
הבעיה יכולה להיות אחת מהבעיות הבאות.

סביבת הרשת השתנתה.

פתרונות

אחרי שינוי סביבת הרשת, כגון הנתב האלחוטי או הספק שלך, נסה ליצור שוב הגדרות רשת עבור המדפסת.

חבר את המחשב או את ההתקן החכם לאותו SSID של המדפסת.

← "הגדרה מחדש של חיבור הרשת" בעמוד 283

■ משהו השתבש בהתקני הרשת עבור חיבור Wi-Fi.

פתרונות

כבה את ההתקנים שאתה רוצה לחבר אל הרשת. המתן כ-10 שניות, ולאחר מכן הדלק את ההתקנים בסדר הבא: נתב אלחוטי, מחשב או התקן חכם, ואז את המדפסת. קרב את המדפסת והמחשב או ההתקן החכם אל הנתב האלחוטי כדי לסייע לתקשורת גלי הרדיו, ואז נסה לבצע שוב את הגדרות הרשת.

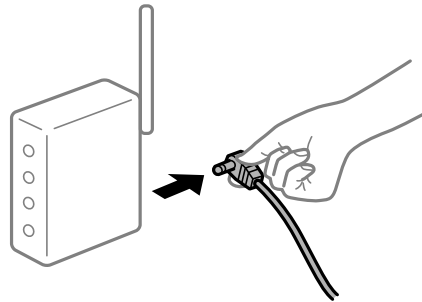

■ המדפסת אינה מחוברת לרשת.

פתרונות

בחר הגדרות < הגדרות כלליות < הגדרות רשת < בדיקת חיבור, ואז הדפס דו"ח חיבור רשת. אם הדו"ח מראה שחיבור הרשת נכשל, בדוק את דו"ח חיבור הרשת ופעל בהתאם לפתרונות המודפסים בו.

■ קיימת בעיה בהגדרות הרשת במחשב.

פתרונות

נסה לגשת לכל אתר אינטרנט מהמחשב כדי לוודא שהגדרות הרשת של המחשב נכונות. אם אינך יכול לגשת לשום אתר אינטרנט, הרי שיש בעיה במחשב.

בדוק את חיבור הרשת של המחשב. לפרטים, עיין בתיעוד שסופק עם המחשב.

יש עדיין עבודה הממתינה להדפסה.

פתרונות

לחץ על תור הדפסה בלשונית תחזוקה של מנהל ההתקן של המדפסת. אם נשארו נתונים מיותר, בחר בטל את כל המסמכים מתוך תפריט המדפסת.

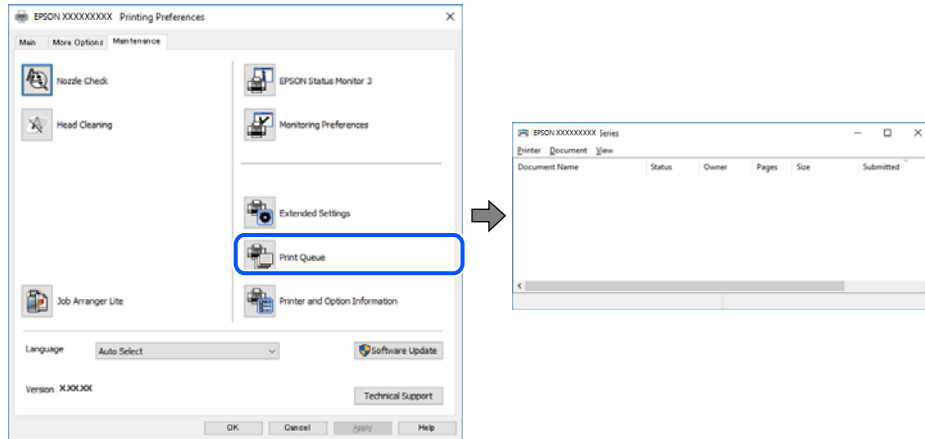

המדפסת ממתינה או שאינה מקוונת.

פתרונות

לחץ על תור הדפסה בלשונית תחזוקה של מנהל ההתקן של המדפסת. אם המדפסת לא מקוונת או אם היא ממתינה, נקה את ההגדרה הרלוונטית למצבה (לא מקוונת או ממתינה) מהתפריט מדפסת.

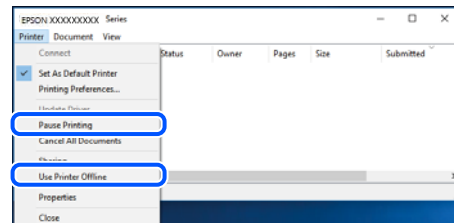

המדפסת לא נבחרה כמדפסת ברירת המחדל.

פתרונות

לחץ לחיצה ימנית על סמל המדפסת בלוח הבקרה < צפה בהתקנים ובמדפסות (או מדפסות, מדפסות ופקסים) ולחץ על הגדר כמדפסת ברירת מחדל.

לתשומת לבך:

אם קיימים סמלי מדפסת רבים, עיין בפרטים הבאים כדי לבחור את המדפסת הנכונה.

(דוגמה)

חיבור USB: מדפסות מסדרת EPSON XXXX Series

חיבור רשת: מדפסות מסדרת EPSON XXXX Series

אם תתקין את מנהל ההתקן של המדפסת פעמים רבות, אפשר שתיצור בכך עותקים של מנהל התקן המדפסת. אם נוצרים עותקים כגון, "EPSON XXXX Series (copy 1)" יש ללחוץ לחיצה ימנית על סמן מנהל ההתקן שהועתק ואז ללחוץ הסר התקן.

יציאת המדפסת לא הוגדרה בצורה נכונה.

פתרונות

לחץ על תור הדפסה בלשונית תחזוקה של מנהל ההתקן של המדפסת.
ודא שיציאת המדפסת הוגדרה בצורה נכונה ב תכונה < יציאה מתפריט המדפסת.
חיבור USB: USBXXX, חיבור רשת: EpsonNet Print Port

לא ניתן להדפיס מתוך Mac OS

ודא שהמחשב והמדפסת מחוברים בצורה נכונה.
הסיבה לבעיה ופתרונה שונות אם הם מחוברים או לא.

בדיקת מצב החיבור

השתמש ב-EPSON Status Monitor כדי לבחור את מצב החיבור עבור המחשב והמדפסת.

1. בחר באפשרות העדפות המערכת מתוך תפריט Apple < מדפסות וסורקים (או הדפסה וסריקה, הדפסה ופקס), ולאחר מכן בחר את המדפסת.

2. לחץ על אפשרויות וציוד < שירות < פתח שירות מדפסת.

3. לחץ על EPSON Status Monitor.

כאשר מוצגים מפלסי הדיו הנותרים, זהו סימן לכך שהחיבור נוצר בהצלחה בין המחשב לבין המדפסת.
בדוק את הדברים הבאים אם החיבור לא נוצר.

המדפסת אינה מזוהה בחיבור רשת

"לא ניתן להתחבר לרשת" בעמוד 197

המדפסת אינה מזוהה בחיבור USB

"המדפסת אינה מצליחה להתחבר באמצעות USB" (Mac OS200 בעמוד)

בדוק את הדברים הבאים אם החיבור נוצר.

המדפסת מזוהה, אך ההדפסה אינה מתבצעת.

"לא ניתן להדפיס למרות שנוצר חיבור (Mac OS)" בעמוד 201

לא ניתן להתחבר לרשת

הבעיה יכולה להיות אחת מהבעיות הבאות.

משהו השתבש בהתקני הרשת עבור חיבור Wi-Fi.

פתרונות

כבה את ההתקנים שאתה רוצה לחבר אל הרשת. המתן כ-10 שניות, ולאחר מכן הדלק את ההתקנים בסדר הבא: נתב אלחוטי, מחשב או התקן חכם, ואז את המדפסת. קרב את המדפסת והמחשב או ההתקן החכם אל הנתב האלחוטי כדי לסייע לתקשורת גלי הרדיו, ואז נסה לבצע שוב את הגדרות הרשת.

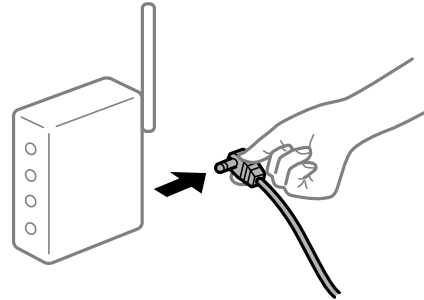

התקנים לא יכולים לקבל אותות מהנתב האלחוטי משום שהם מרוחקים מדי אלו מאלו.

פתרונות

אחרי הזזת המחשב או ההתקן החכם והמדפסת קרוב יותר אל הנתב האלחוטי, כבה את הנתב האלחוטי, וחזור והדלק אותו.

כאשר משנים את הנתב האלחוטי, ההגדרות אינן תואמות את הנתב החדש.

פתרונות

בצע שוב את הגדרות החיבור כך שהן תואמות את הנתב האלחוטי החדש.

← "בעת החלפת הנתב האלחוטי" בעמוד 284

ה-SSIDים המחוברים מהמחשב או מההתקן החכם והמחשב שונים.

פתרונות

כאשר אתה משתמש בנתבים אלחוטיים מרובים בעת ובעונה אחת או שיש לנתב האלחוטי SSIDים מרובים והתקנים שמחוברים ל-SSIDים שונים, אין ביכולתך להתחבר אל הנתב האלחוטי.

חבר את המחשב או את ההתקן החכם לאותו SSID של המדפסת.

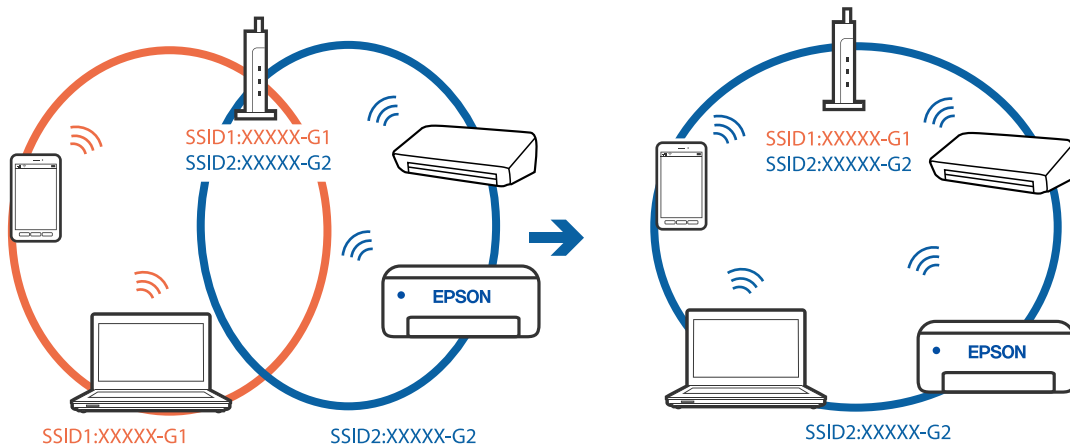

מפריד פרטיות זמין בנתב האלחוטי.

פתרונות

למרבית הנתבים האלחוטיים יש תכונת מפריד פרטיות החוסם את התקשורת בין ההתקנים מחוברים. אם אין ביכולתך ליצור תקשורת בין מדפסת ומחשב או התקן החכם אף על פי שהם מחוברים לאותה הרשת, השבת את מפריד הפרטיות בנתב האלחוטי. לפרטים נוספים, עיין במדריך שסופק עם הנתב האלחוטי.

כתובת ה-IP הוקצתה באופן שגוי.

פתרונות

אם כתובת ה-IP שהוקצתה למדפסת היא 169.254.XXX.XXX, ומסכת תת-הרשת היא 255.255.0.0, אפשר שכתובת ה-IP לא הוקצתה נכונה.

בחר הגדרות < הגדרות כלליות < הגדרות רשת < מתקדם בלוח הבקרה של המדפסת, ואז בדוק את כתובת ה-IP ואת מסכת תת-הרשת שהוקצו למדפסת.

אתחל שוב את הנתב האלחוטי או אפס את הגדרות הרשת עבור המדפסת.

← "הגדרה מחדש של חיבור הרשת" בעמוד 283

קיימת בעיה בהגדרות הרשת במחשב.

פתרונות

נסה לגשת לכל אתר אינטרנט מהמחשב כדי לוודא שהגדרות הרשת של המחשב נכונות. אם אינך יכול לגשת לשום אתר אינטרנט, הרי שיש בעיה במחשב.

בדוק את חיבור הרשת של המחשב. לפרטים, עיין בתיעוד שסופק עם המחשב.

ההתקן המחובר אל יציאת USB 3.0 גורם להפרעות תדר רדיו.

פתרונות

כאשר אתה המחבר התקן אל יציאת USB 3.0 ב-Mac, אפשר שתתרחש הפרעת תדר-רדיו. נסה את הפעולות הבאות במידה ואין ביכולתך להתחבר אל LAN אלחוטי (Wi-Fi) או אם הפעולות מאבדות את יציבותן.

☐ הרחק מהמחשב את ההתקן המחובר ליציאת USB 3.0.

☐ התחבר אל ה-SSID עבור הטווח של 5 GHz.

עיין בפרטים הבאים כדי לחבר את המדפסת אל ה-SSID.

← "ביצוע הגדרות Wi-Fi באמצעות הזנת ה-SSID והסיסמה" בעמוד 287

המדפסת מחוברת באמצעות Ethernet תוך שימוש בהתקנים שתומכים ב- IEEE 802.3az (חיבור Ethernet בעל יעילות אנרגטית).

פתרונות

כאשר אתה מחבר את המדפסת באמצעות Ethernet תוך שימוש בהתקנים התומכים ב-IEEE 802.3az (בעל יעילות אנרגטית Ethernet), אפשר שהבעיות הבאות תופענה בהתאם לרכזת או לנתב שבו אתה משתמש.

☐ החיבור מאבד את היציבות שלו, המדפסת מתחברת ומתנתקת שוב ושוב.

❑ לא ניתן להתחבר למדפסת.

❑ מהירות התקשורת מואטת.

פעל בהתאם לצעדים הבאים כדי להשבית את IEEE 802.3az עבור המדפסת, ואז חבר.

1. הסר את כבל ה-Ethernet המוחבר למחשב ולמדפסת.
2. כאשר ה-IEEE 802.3az עבור המחשב מאופשר, השבת אותו. לפרטים, עיין בתיעוד שסופק עם המחשב.
3. חבר את המחשב והמדפסת ישירות באמצעות כבל Ethernet.
4. במדפסת, הדפס דו"ח חיבור רשת. ["הדפסת דוח חיבור רשת" בעמוד 301](#)
5. בדוק את כתובת ה-IP של המדפסת בדו"ח חיבור הרשת.
6. במחשב, גש אל Web Config. הפעל דפדפן אינטרנט ולאחר מכן הזן את כתובת ה-IP של המדפסת. ["הפעלת Web Config בדפדפן אינטרנט" בעמוד 324](#)
7. בחר בלשונית **Wired LAN < Network Settings**.
8. בחר **OFF** עבור IEEE 802.3az.
9. לחץ על **Next**.
10. לחץ על **OK**.
11. הסר את כבל ה-Ethernet המוחבר למחשב ולמדפסת.
12. אם השבתת את IEEE 802.3az עבור המחשב בצעד 2, אפשר אותו.
13. חבר את כבלי ה-Ethernet שהסרת בצעד 1 אל המחשב ואל המדפסת. אם הבעיה עדיין נמשכת, אפשר שהתקנים אחרים חוץ מהמדפסת גורמים את הבעיה.

המדפסת אינה מצליחה להתחבר באמצעות USB (Mac OS) ניתן לשקול את הסיבות הבאות.

■ כבל ה-USB אינו מחובר בצורה נכונה לשקע החשמל.

פתרונות

חבר את כבל ה-USB היטב אל המדפסת ואל המחשב.

קיימת בעיה עם רכזת USB.

פתרונות

אם אתה משתמש ברכזת USB נסה לחבר את המדפסת ישירות אל המחשב.

קיימת בעיה בכבל ה-USB או בכניסת ה-USB.

פתרונות

אם לא ניתן לזהות את כבל ה-USB, שנה את הכניסה או שנה את כבל ה-USB.

לא ניתן להדפיס למרות שנוצר חיבור (Mac OS)

ניתן לשקול את הסיבות הבאות.

קיימת בעיה עם התוכנה או הנתונים.

פתרונות

□ ודא שמנהל התקן מדפסת מקורי של Epson מותקן (EPSON XXXXX). אם לא הותקן מנהל התקן מדפסת מקורי של Epson, הפונקציות הזמינות מוגבלות. אנו ממליצים להשתמש במנהל התקן מדפסת מקורי של Epson.

□ אם אתה מדפיס נתונים בכמות גדולה זיכרון המחשב עלול לאזול. הדפס את התמונה ברזולוציה נמוכה יותר או במידות קטנות יותר.

□ אם ניסית את כל הפתרונות ולא פתרת את הבעיה נסה להסיר את מנהל ההתקן של המדפסת ולהתקינו מחדש.

□ אפשר שיהיה ביכולתך לפתור את הבעיה באמצעות עדכון התוכנה לגרסה העדכנית ביותר שלה. כדי לבדוק את מצב התוכנה, יש להשתמש בכלי עדכון התוכנה.

← "בדיקה אם מותקן מנהל התקן מדפסת Epson — מערכת הפעלה Windows" בעמוד 170

← "בדיקה אם מותקן מנהל התקן מדפסת מקורי של Epson — Mac OS" בעמוד 171

← "התקנה או הסרת התקנה של אפליקציות בנפרד" בעמוד 169

← "עדכון יישומים וחומרה" בעמוד 174

קיימת בעיה בסטטוס של המדפסת.

פתרונות

ודא שמצב המדפסת אינו השהיה.

בחר באפשרויות העדפות המערכת מתוך תפריט Apple < מדפסות וסורקים (או הדפסה וסריקה, הדפסה ופקס), ולאחר מכן לחץ לחיצה כפולה על המדפסת. אם המדפסת בהשהיה, לחץ על חדש פעולה.

אופשרו במדפסת הגבלות אל מאפיין המשתמש.

פתרונות

אפשר שהמדפסת לא תדפיס כאשר אופשרה תכונת הגבלת משתמשים. פנה למנהל המדפסת שלך.

לפתע אין המדפסת מסוגלת להדפיס באמצעות חיבור רשת הבעיה יכולה להיות אחת מהבעיות הבאות.

■ סביבת הרשת השתנתה.

פתרונות

אחרי שינוי סביבת הרשת, כגון הנתב האלחוטי או הספק שלך, נסה ליצור שוב הגדרות רשת עבור המדפסת.

חבר את המחשב או את ההתקן החכם לאותו SSID של המדפסת.

← "הגדרה מחדש של חיבור הרשת" בעמוד 283

■ משהו השתבש בהתקני הרשת עבור חיבור Wi-Fi.

פתרונות

כבה את ההתקנים שאתה רוצה לחבר אל הרשת. המתן כ-10 שניות, ולאחר מכן הדלק את ההתקנים בסדר הבא: נתב אלחוטי, מחשב או התקן חכם, ואז את המדפסת. קרב את המדפסת והמחשב או ההתקן החכם אל הנתב האלחוטי כדי לסייע לתקשורת גלי הרדיו, ואז נסה לבצע שוב את הגדרות הרשת.

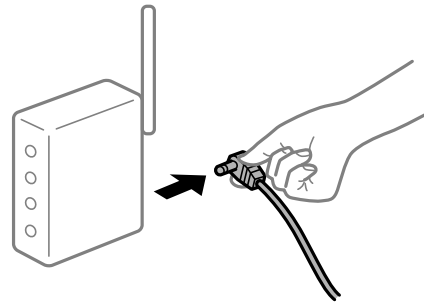

■ המדפסת אינה מחוברת לרשת.

פתרונות

בחר הגדרות < הגדרות כלליות < הגדרות רשת < בדיקת חיבור, ואז הדפס דו"ח חיבור רשת. אם הדו"ח מראה שחיבור הרשת נכשל, בדוק את דו"ח חיבור הרשת ופעל בהתאם לפתרונות המודפסים בו.

■ קיימת בעיה בהגדרות הרשת במחשב.

פתרונות

נסה לגשת לכל אתר אינטרנט מהמחשב כדי לוודא שהגדרות הרשת של המחשב נכונות. אם אינך יכול לגשת לשום אתר אינטרנט, הרי שיש בעיה במחשב.

בדוק את חיבור הרשת של המחשב. לפרטים, עיין בתיעוד שסופק עם המחשב.

לא ניתן להדפיס מתוך התקן חכם

ודא שההתקן החכם והמדפסת מחוברים בצורה נכונה. הסיבה לבעיה ופתרונה שונות אם הם מחוברים או לא.

בדיקת מצב החיבור

השתמש ב-Epson iPrint כדי לבדוק את מצב החיבור עבור ההתקן החכם והמדפסת. עיין בפרטים הבאים כדי להתקין את Epson iPrint אם היא עדיין לא הותקנה. "אפליקציה עבור הדפסה בקלות מתוך התקן חכם" בעמוד 321

1. בהתקן החכם, הפעל את Epson iPrint.

2. ודא ששם המדפסת מוצג במסך הבית.

כאשר שם המדפסת מוצג, זהו סימן לכך שהחיבור נוצר בהצלחה בין ההתקן החכם לבין המדפסת. אם ההודעה הבאה מוצגת, נוצר בהצלחה חיבור בין ההתקן החכם לבין המדפסת.

Printer is not selected. ❑

Communication error. ❑

בדוק את הדברים הבאים אם החיבור לא נוצר.

❑ המדפסת אינה מזוהה בחיבור רשת

"לא ניתן להתחבר לרשת" בעמוד 203

בדוק את הדברים הבאים אם החיבור נוצר.

❑ המדפסת מזוהה, אך ההדפסה אינה מתבצעת.

"לא ניתן להדפיס למרות שנוצר חיבור (iOS)" בעמוד 205

לא ניתן להתחבר לרשת

הבעיה יכולה להיות אחת מהבעיות הבאות.

■ משהו השתבש בהתקני הרשת עבור חיבור Wi-Fi.

פתרונות

כבה את ההתקנים שאתה רוצה לחבר אל הרשת. המתן כ-10 שניות, ולאחר מכן הדלק את ההתקנים בסדר הבא: נתב אלחוטי, מחשב או התקן חכם, ואז את המדפסת. קרב את המדפסת והמחשב או ההתקן החכם אל הנתב האלחוטי כדי לסייע לתקשורת גלי הרדיו, ואז נסה לבצע שוב את הגדרות הרשת.

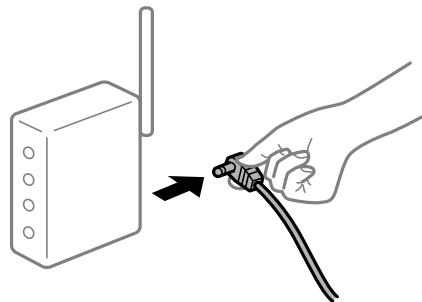

התקנים לא יכולים לקבל אותות מהנתב האלחוטי משום שהם מרוחקים מדי אלו מאלו.

פתרונות

אחרי הזזת המחשב או ההתקן החכם והמדפסת קרוב יותר אל הנתב האלחוטי, כבה את הנתב האלחוטי, וחזור והדלק אותו.

כאשר משנים את הנתב האלחוטי, ההגדרות אינן תואמות את הנתב החדש.

פתרונות

בצע שוב את הגדרות החיבור כך שהן תואמות את הנתב האלחוטי החדש.

← "בעת החלפת הנתב האלחוטי" בעמוד 284

ה-SSIDים המחוברים מהמחשב או מההתקן החכם והמחשב שונים.

פתרונות

כאשר אתה משתמש בנתבים אלחוטיים מרובים בעת ובעונה אחת או שיש לנתב האלחוטי SSIDים מרובים והתקנים שמחוברים ל-SSIDים שונים, אין ביכולתך להתחבר אל הנתב האלחוטי. חבר את המחשב או את ההתקן החכם לאותו SSID של המדפסת.

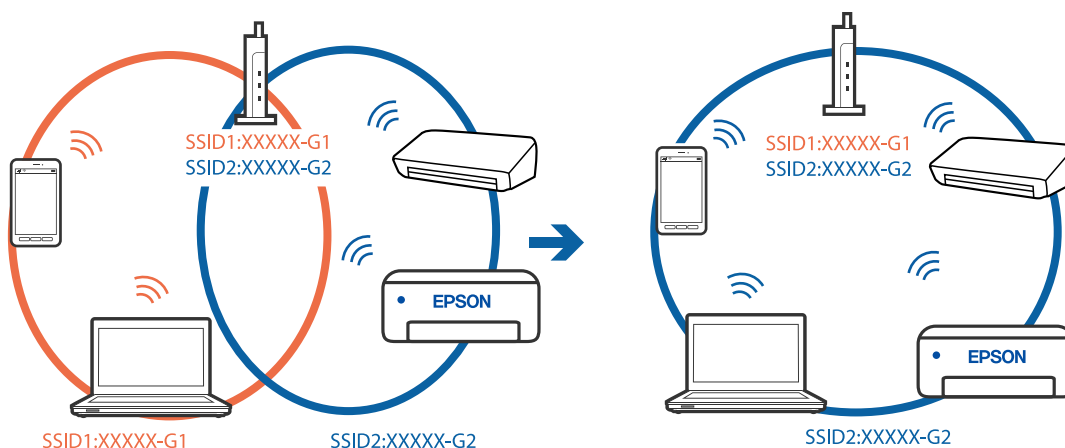

מפריד פרטיות זמין בנתב האלחוטי.

פתרונות

למרבית הנתבים האלחוטיים יש תכונת מפריד פרטיות החוסם את התקשורת בין ההתקנים מחוברים. אם אין ביכולתך ליצור תקשורת בין מדפסת ומחשב או התקן החכם אף על פי שהם מחוברים לאותה הרשת, השבת את מפריד הפרטיות בנתב האלחוטי. לפרטים נוספים, עיין במדריך שסופק עם הנתב האלחוטי.

כתובת ה-IP הוקצתה באופן שגוי.

פתרונות

אם כתובת ה-IP שהוקצתה למדפסת היא 169.254.XXX.XXX, ומסכת תת-הרשת היא 255.255.0.0, אפשר שכתובת ה-IP לא הוקצתה נכונה.

בחר הגדרות < הגדרות כלליות < הגדרות רשת < מתקדם בלוח הבקרה של המדפסת, ואז בדוק את כתובת ה-IP ואת מסכת תת-הרשת שהוקצו למדפסת.

אתחל שוב את הנתב האלחוטי או אפס את הגדרות הרשת עבור המדפסת.

← "הגדרה מחדש של חיבור הרשת" בעמוד 283

■ קיימת בעיה בהגדרות הרשת בהתקן החכם.

פתרונות

נסה לגשת לכל אתר אינטרנט מההתקן החכם שלך כדי לוודא שהגדרות הרשת של ההתקן החכם שלך נכונות. אם אינך יכול לגשת לשום אתר אינטרנט, הרי שיש בעיה בהתקן החכם. בדוק את חיבור הרשת של המחשב. לפרטים עיין בתיעוד שהתקבל עם ההתקן החכם.

לא ניתן להדפיס למרות שנוצר חיבור (iOS)

ניתן לשקול את הסיבות הבאות.

■ תצוגה אוטומטית של הגדרת נייר מושבתת.

פתרונות

אפשר תצוגה אוטומטית של הגדרת נייר בתפריט הבא.

הגדרות < הגדרות כלליות < הגדרות מדפסת < הגדרות מקור דפים < תצוגה אוטומטית של הגדרת נייר

■ AirPrint אינה זמינה.

פתרונות

הפוך את ההגדרה AirPrint לזמינה ב-Web Config.

← "אפליקציה עבור הגדרת תצורת פעולות מדפסת (Web Config)" בעמוד 324

לפתע אין המדפסת מסוגלת להדפיס באמצעות חיבור רשת

הבעיה יכולה להיות אחת מהבעיות הבאות.

■ סביבת הרשת השתנתה.

פתרונות

אחרי שינוי סביבת הרשת, כגון הנתב האלחוטי או הספק שלך, נסה ליצור שוב הגדרות רשת עבור המדפסת.

חבר את המחשב או את ההתקן החכם לאותו SSID של המדפסת.

← "הגדרה מחדש של חיבור הרשת" בעמוד 283

משהו השתבש בהתקני הרשת עבור חיבור Wi-Fi.

פתרונות

כבה את ההתקנים שאתה רוצה לחבר אל הרשת. המתן כ-10 שניות, ולאחר מכן הדלק את ההתקנים בסדר הבא: נתב אלחוטי, מחשב או התקן חכם, ואז את המדפסת. קרב את המדפסת והמחשב או ההתקן החכם אל הנתב האלחוטי כדי לסייע לתקשורת גלי הרדיו, ואז נסה לבצע שוב את הגדרות הרשת.

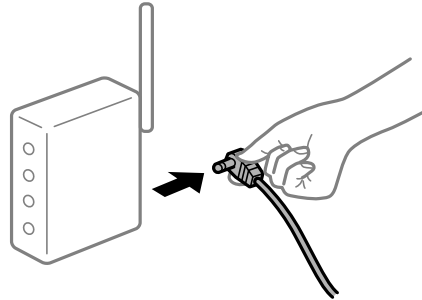

המדפסת אינה מחוברת לרשת.

פתרונות

בחר הגדרות < הגדרות כלליות < הגדרות רשת < בדיקת חיבור, ואז הדפס דו"ח חיבור רשת. אם הדו"ח מראה שחיבור הרשת נכשל, בדוק את דו"ח חיבור הרשת ופעל בהתאם לפתרונות המודפסים בו.

קיימת בעיה בהגדרות הרשת בהתקן החכם.

פתרונות

נסה לגשת לכל אתר אינטרנט מההתקן החכם שלך כדי לוודא שהגדרות הרשת של ההתקן החכם שלך נכונות. אם אינך יכול לגשת לשום אתר אינטרנט, הרי שיש בעיה בהתקן החכם. בדוק את חיבור הרשת של המחשב. לפרטים עיין בתיעוד שהתקבל עם ההתקן החכם.

אי אפשר להתחיל בסריקה

לא ניתן להתחיל לסרוק מתוך Windows

ודא שהמחשב והמדפסת מחוברים בצורה נכונה. הסיבה לבעיה ופתרונה שונות אם הם מחוברים או לא.

בדיקת מצב החיבור

השתמש ב-Epson Printer Connection Checker כדי לבחור את מצב החיבור עבור המחשב והמדפסת. אפשר שיהיה ביכולתך לפתור את הבעיה בהתאם לתוצאות של הבדיקה.

1. לחץ לחיצה כפולה על סמל Epson Printer Connection Checker בשולחן העבודה.
Epson Printer Connection Checker מתחיל לפעול.

אם אין סמל על שולחן העבודה, פעל בהתאם לשיטות שלהלן כדי להפעיל את Epson Printer Connection Checker.

Windows 10

לחץ על הלחצן 'התחל', ואז בחר **Epson Software < Epson Printer Connection Checker**.

Windows 8.1/Windows 8

הזן את שם היישום בצ'ארם החיפוש ולאחר מכן בחר בסמל המוצג.

Windows 7

לחץ על לחצן התחל, ולאחר מכן בחר כל התוכניות < **Epson Software < Epson Printer Connection Checker**.

2. כדי לבדוק, פעל בהתאם להוראות המוצגות על המסך.

לתשומת לבך:

אם שם המדפסת אינו מוצג, התקן מנהל התקן הדפסה מקורי של Epson.

"בדיקה אם מותקן מנהל התקן מדפסת Epson — מערכת הפעלה Windows" בעמוד 170

כאשר זיהית את הבעיה, פעל בהתאם לפתרון המוצג על המסך.

כאשר אין ביכולתך לפתור את הבעיה, בדוק את הפרטים הבאים בהתאם למצבך.

המדפסת אינה מזוהה בחיבור רשת

"לא ניתן להתחבר לרשת" בעמוד 189

המדפסת אינה מזוהה בחיבור USB

"המדפסת אינה מצליחה להתחבר באמצעות USB" (Windows) בעמוד 192

המדפסת מזוהה, אך הסריקה אינה מתבצעת.

"לא ניתן לסרוק למרות שהחיבור נוצר בצורה נכונה (Windows)" בעמוד 210

לא ניתן להתחבר לרשת

הבעיה יכולה להיות אחת מהבעיות הבאות.

■ משהו השתבש בהתקני הרשת עבור חיבור Wi-Fi.

פתרונות

כבה את ההתקנים שאתה רוצה לחבר אל הרשת. המתן כ-10 שניות, ולאחר מכן הדלק את ההתקנים בסדר הבא: נתב אלחוטי, מחשב או התקן חכם, ואז את המדפסת. קרב את המדפסת והמחשב או ההתקן החכם אל הנתב האלחוטי כדי לסייע לתקשורת גלי הרדיו, ואז נסה לבצע שוב את הגדרות הרשת.

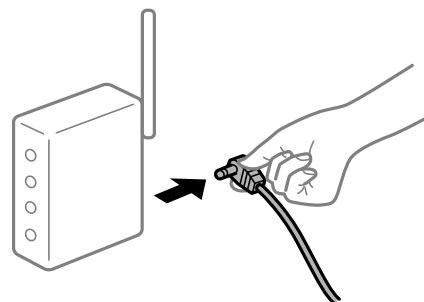

התקנים לא יכולים לקבל אותות מהנתב האלחוטי משום שהם מרוחקים מדי אלו מאלו.

פתרונות

אחרי הזזת המחשב או ההתקן החכם והמדפסת קרוב יותר אל הנתב האלחוטי, כבה את הנתב האלחוטי, וחזור והדלק אותו.

כאשר משנים את הנתב האלחוטי, ההגדרות אינן תואמות את הנתב החדש.

פתרונות

בצע שוב את הגדרות החיבור כך שהן תואמות את הנתב האלחוטי החדש.

← "בעת החלפת הנתב האלחוטי" בעמוד 284

ה-SSIDים המחוברים מהמחשב או מההתקן החכם והמחשב שונים.

פתרונות

כאשר אתה משתמש בנתבים אלחוטיים מרובים בעת ובעונה אחת או שיש לנתב האלחוטי SSIDים מרובים והתקנים שמחוברים ל-SSIDים שונים, אין ביכולתך להתחבר אל הנתב האלחוטי. חבר את המחשב או את ההתקן החכם לאותו SSID של המדפסת.

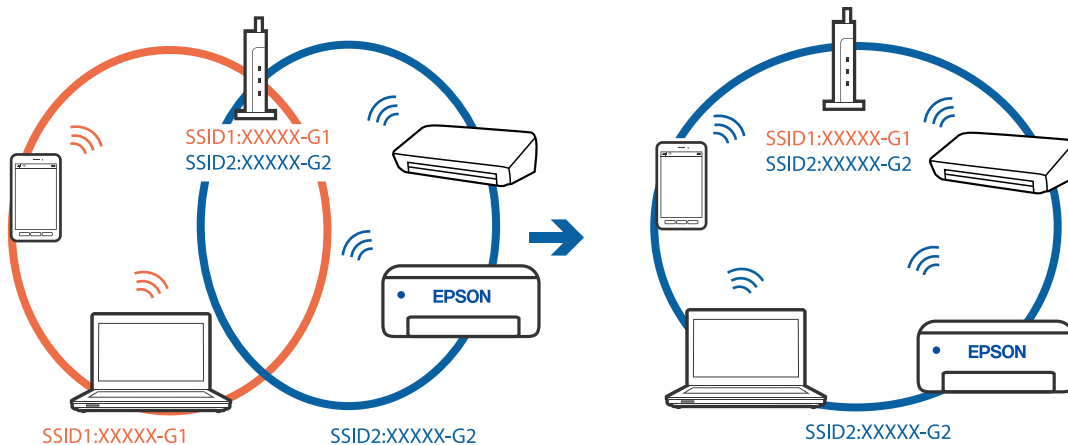

מפריד פרטיות זמין בנתב האלחוטי.

פתרונות

למרבית הנתבים האלחוטיים יש תכונת מפריד פרטיות החוסם את התקשורת בין ההתקנים מחוברים. אם אין ביכולתך ליצור תקשורת בין מדפסת ומחשב או התקן החכם אף על פי שהם מחוברים לאותה הרשת, השבת את מפריד הפרטיות בנתב האלחוטי. לפרטים נוספים, עיין במדריך שסופק עם הנתב האלחוטי.

כתובת ה-IP הוקצתה באופן שגוי.

פתרונות

אם כתובת ה-IP שהוקצתה למדפסת היא 169.254.XXX.XXX, ומסכת תת-הרשת היא 255.255.0.0, אפשר שכתובת ה-IP לא הוקצתה נכונה.

בחר הגדרות < הגדרות כלליות < הגדרות רשת < מתקדם בלוח הבקרה של המדפסת, ואז בדוק את כתובת ה-IP ואת מסכת תת-הרשת שהוקצו למדפסת.

אתחל שוב את הנתב האלחוטי או אפס את הגדרות הרשת עבור המדפסת.

← "הגדרה מחדש של חיבור הרשת" בעמוד 283

קיימת בעיה בהגדרות הרשת במחשב.

פתרונות

נסה לגשת לכל אתר אינטרנט מהמחשב כדי לוודא שהגדרות הרשת של המחשב נכונות. אם אינך יכול לגשת לשום אתר אינטרנט, הרי שיש בעיה במחשב. בדוק את חיבור הרשת של המחשב. לפרטים, עיין בתיעוד שסופק עם המחשב.

המדפסת מחוברת באמצעות Ethernet תוך שימוש בהתקנים שתומכים ב- IEEE 802.3az (חיבור Ethernet בעל יעילות אנרגטית).

פתרונות

כאשר אתה מחבר את המדפסת באמצעות Ethernet תוך שימוש בהתקנים התומכים ב-IEEE 802.3az (בעל יעילות אנרגטית Ethernet), אפשר שהבעיות הבאות תופענה בהתאם לרכות או לנתב שבו אתה משתמש.

- החיבור מאבד את היציבות שלו, המדפסת מתחברת ומתנתקת שוב ושוב.
- לא ניתן להתחבר למדפסת.
- מהירות התקשורת מואטת.

פעל בהתאם לצעדים הבאים כדי להשבית את IEEE 802.3az עבור המדפסת, ואז חבר.

1. הסר את כבל ה-Ethernet המוחבר למחשב ולמדפסת.
2. כאשר ה-IEEE 802.3az עבור המחשב מאופשר, השבת אותו. לפרטים, עיין בתיעוד שסופק עם המחשב.
3. חבר את המחשב והמדפסת ישירות באמצעות כבל Ethernet.
4. במדפסת, הדפס דו"ח חיבור רשת. "הדפסת דוח חיבור רשת" בעמוד 301
5. בדוק את כתובת ה-IP של המדפסת בדו"ח חיבור הרשת.
6. במחשב, גש אל Web Config. הפעל דפדפן אינטרנט ולאחר מכן הזן את כתובת ה-IP של המדפסת. "הפעלת Web Config בדפדפן אינטרנט" בעמוד 324
7. בחר בלשונית **Wired LAN < Network Settings**.
8. בחר **OFF** עבור IEEE 802.3az.

9. לחץ על **Next**.

10. לחץ על OK.

11. הסר את כבל ה-Ethernet המחובר למחשב ולמדפסת.

12. אם השבתת את IEEE 802.3az עבור המחשב בצעד 2, אפשר אותו.

13. חבר את כבלי ה-Ethernet שהסרת בצעד 1 אל המחשב ואל המדפסת.
אם הבעיה עדיין נמשכת, אפשר שהתקנים אחרים חוץ מהמדפסת גורמים את הבעיה.

המדפסת אינה מצליחה להתחבר באמצעות USB (Windows)
ניתן לשקול את הסיבות הבאות.

■ כבל ה-USB אינו מחובר בצורה נכונה לשקע החשמל.

פתרונות

חבר את כבל ה-USB היטב אל המדפסת ואל המחשב.

■ קיימת בעיה עם רכזת USB.

פתרונות

אם אתה משתמש ברכזת USB נסה לחבר את המדפסת ישירות אל המחשב.

■ קיימת בעיה בכבל ה-USB או בכניסת ה-USB.

פתרונות

אם לא ניתן לזהות את כבל ה-USB, שנה את הכניסה או שנה את כבל ה-USB.

לא ניתן לסרוק למרות שהחיבור נוצר בצורה נכונה (Windows)

■ סריקה ברזולוציה גבוהה דרך רשת.

פתרונות

נסה לסרוק ברזולוציה נמוכה יותר.

לא ניתן להתחיל לסרוק מתוך Mac OS

ודא שהמחשב והמדפסת מחוברים בצורה נכונה.
הסיבה לבעיה ופתרונה שונות אם הם מחוברים או לא.

בדיקת מצב החיבור

השתמש ב-EPSON Status Monitor כדי לבחור את מצב החיבור עבור המחשב והמדפסת.

1. בחר באפשרות העדפות המערכת מתוך תפריט Apple < מדפסות וסורקים (או הדפסה וסריקה, הדפסה ופקס), ולאחר מכן בחר את המדפסת.

2. לחץ על אפשרויות וציוד < שירות < פתח שירות מדפסת.

3. לחץ על EPSON Status Monitor.

כאשר מוצגים מפלסי הדיו הנותרים, זהו סימן לכך שהחיבור נוצר בהצלחה בין המחשב לבין המדפסת. בדוק את הדברים הבאים אם החיבור לא נוצר.

המדפסת אינה מזוהה בחיבור רשת

"לא ניתן להתחבר לרשת" בעמוד 197

המדפסת אינה מזוהה בחיבור USB

"המדפסת אינה מצליחה להתחבר באמצעות USB" (בעמוד 200 Mac OS)

בדוק את הדברים הבאים אם החיבור נוצר.

המדפסת מזוהה, אך הסריקה אינה מתבצעת.

"לא ניתן לסרוק למרות שהחיבור נוצר בצורה נכונה (Mac OS)" בעמוד 214

לא ניתן להתחבר לרשת

הבעיה יכולה להיות אחת מהבעיות הבאות.

■ משהו השתבש בהתקני הרשת עבור חיבור Wi-Fi.

פתרונות

כבה את ההתקנים שאתה רוצה לחבר אל הרשת. המתן כ-10 שניות, ולאחר מכן הדלק את ההתקנים בסדר הבא: נתב אלחוטי, מחשב או התקן חכם, ואז את המדפסת. קרב את המדפסת והמחשב או ההתקן החכם אל הנתב האלחוטי כדי לסייע לתקשורת גלי הרדיו, ואז נסה לבצע שוב את הגדרות הרשת.

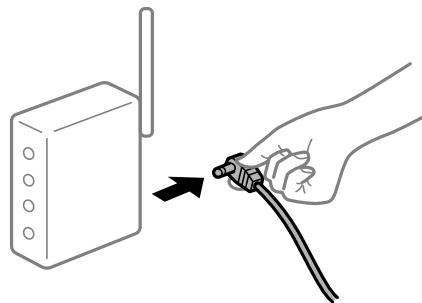

■ התקנים לא יכולים לקבל אותות מהנתב האלחוטי משום שהם מרוחקים מדי אלו מאלו.

פתרונות

אחרי הזזת המחשב או ההתקן החכם והמדפסת קרוב יותר אל הנתב האלחוטי, כבה את הנתב האלחוטי, וחזור והדלק אותו.

כאשר משנים את הנתב האלחוטי, ההגדרות אינן תואמות את הנתב החדש.

פתרונות

בצע שוב את הגדרות החיבור כך שהן תואמות את הנתב האלחוטי החדש.

← "בעת החלפת הנתב האלחוטי" בעמוד 284

ה-SSIDים המחוברים מהמחשב או מההתקן החכם והמחשב שונים.

פתרונות

כאשר אתה משתמש בנתבים אלחוטיים מרובים בעת ובעונה אחת או שיש לנתב האלחוטי SSIDים מרובים והתקנים שמחוברים ל-SSIDים שונים, אין ביכולתך להתחבר אל הנתב האלחוטי. חבר את המחשב או את ההתקן החכם לאותו SSID של המדפסת.

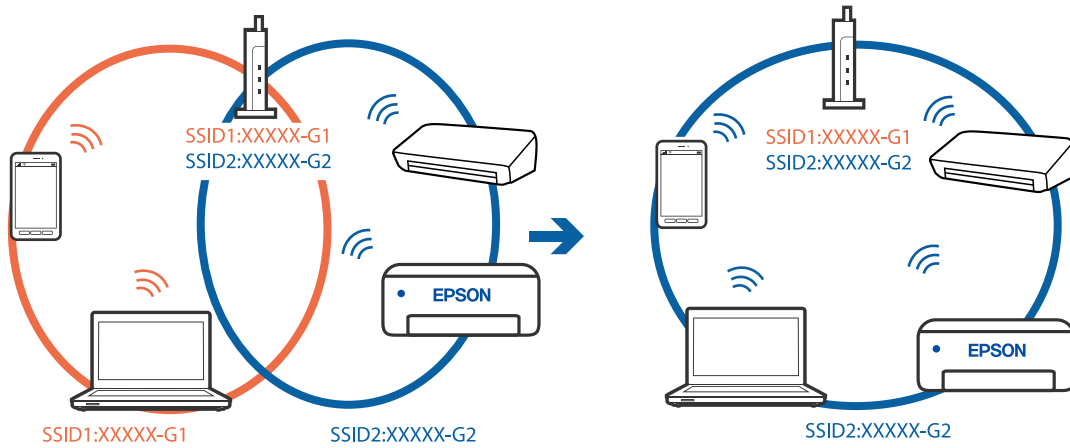

מפריד פרטיות זמין בנתב האלחוטי.

פתרונות

למרבית הנתבים האלחוטיים יש תכונת מפריד פרטיות החוסם את התקשורת בין ההתקנים מחוברים. אם אין ביכולתך ליצור תקשורת בין מדפסת ומחשב או התקן החכם אף על פי שהם מחוברים לאותה הרשת, השבת את מפריד הפרטיות בנתב האלחוטי. לפרטים נוספים, עיין במדריך שסופק עם הנתב האלחוטי.

כתובת ה-IP הוקצתה באופן שגוי.

פתרונות

אם כתובת ה-IP שהוקצתה למדפסת היא 169.254.XXX.XXX, ומסכת תת-הרשת היא 255.255.0.0, אפשר שכתובת ה-IP לא הוקצתה נכונה.

בחר הגדרות < הגדרות כלליות < הגדרות רשת < מתקדם בלוח הבקרה של המדפסת, ואז בדוק את כתובת ה-IP ואת מסכת תת-הרשת שהוקצו למדפסת.

אתחל שוב את הנתב האלחוטי או אפס את הגדרות הרשת עבור המדפסת.

← "הגדרה מחדש של חיבור הרשת" בעמוד 283

קיימת בעיה בהגדרות הרשת במחשב.

פתרונות

נסה לגשת לכל אתר אינטרנט מהמחשב כדי לוודא שהגדרות הרשת של המחשב נכונות. אם אינך יכול לגשת לשום אתר אינטרנט, הרי שיש בעיה במחשב. בדוק את חיבור הרשת של המחשב. לפרטים, עיין בתיעוד שסופק עם המחשב.

ההתקן המחובר אל יציאת USB 3.0 גורם להפרעות תדר רדיו.

פתרונות

כאשר אתה המחבר התקן אל יציאת USB 3.0 ב-Mac, אפשר שתתרחש הפרעת תדר-רדיו. נסה את הפעולות הבאות במידה ואין ביכולתך להתחבר אל LAN אלחוטי (Wi-Fi) או אם הפעולות מאבדות את יציבותן.

הרחק מהמחשב את ההתקן המחובר ליציאת USB 3.0.

התחבר אל ה-SSID עבור הטווח של 5 GHz.

עיין בפרטים הבאים כדי לחבר את המדפסת אל ה-SSID.

← "ביצוע הגדרות Wi-Fi באמצעות הזנת ה-SSID והסיסמה" בעמוד 287

המדפסת מחוברת באמצעות Ethernet תוך שימוש בהתקנים שתומכים ב- IEEE 802.3az (חיבור Ethernet בעל יעילות אנרגטית).

פתרונות

כאשר אתה מחבר את המדפסת באמצעות Ethernet תוך שימוש בהתקנים התומכים ב-IEEE 802.3az (בעל יעילות אנרגטית Ethernet), אפשר שהבעיות הבאות תופענה בהתאם לרכות או לנתב שבו אתה משתמש.

החיבור מאבד את היציבות שלו, המדפסת מתחברת ומתנתקת שוב ושוב.

לא ניתן להתחבר למדפסת.

מהירות התקשורת מואטת.

פעל בהתאם לצעדים הבאים כדי להשבית את IEEE 802.3az עבור המדפסת, ואז חבר.

1. הסר את כבל ה-Ethernet המחובר למחשב ולמדפסת.

2. כאשר ה-IEEE 802.3az עבור המחשב מאופשר, השבת אותו. לפרטים, עיין בתיעוד שסופק עם המחשב.

3. חבר את המחשב והמדפסת ישירות באמצעות כבל Ethernet.

4. במדפסת, הדפס דו"ח חיבור רשת.

"הדפסת דוח חיבור רשת" בעמוד 301

5. בדוק את כתובת ה-IP של המדפסת בדו"ח חיבור הרשת.

6. במחשב, גש אל Web Config.
הפעל דפדפן אינטרנט ולאחר מכן הזן את כתובת ה-IP של המדפסת.
"הפעלת Web Config בדפדפן אינטרנט" בעמוד 324
7. בחר בלשונית **Wired LAN < Network Settings**.
8. בחר **OFF** עבור IEEE 802.3az.
9. לחץ על **Next**.
10. לחץ על **OK**.
11. הסר את כבל ה-Ethernet המחובר למחשב ולמדפסת.
12. אם השבתת את IEEE 802.3az עבור המחשב בצעד 2, אפשר אותו.
13. חבר את כבלי ה-Ethernet שהסרת בצעד 1 אל המחשב ואל המדפסת.
אם הבעיה עדיין נמשכת, אפשר שהתקנים אחרים חוץ מהמדפסת גורמים את הבעיה.

המדפסת אינה מצליחה להתחבר באמצעות (USB (Mac OS
ניתן לשקול את הסיבות הבאות.

■ כבל ה-USB אינו מחובר בצורה נכונה לשקע החשמל.

פתרונות

חבר את כבל ה-USB היטב אל המדפסת ואל המחשב.

■ קיימת בעיה עם רכזת USB.

פתרונות

אם אתה משתמש ברכזת USB נסה לחבר את המדפסת ישירות אל המחשב.

■ קיימת בעיה בכבל ה-USB או בכניסת ה-USB.

פתרונות

אם לא ניתן לזהות את כבל ה-USB, שנה את הכניסה או שנה את כבל ה-USB.

לא ניתן לסרוק למרות שהחיבור נוצר בצורה נכונה (Mac OS)

■ סריקה ברזולוציה גבוהה דרך רשת.

פתרונות

נסה לסרוק ברזולוציה נמוכה יותר.

לא ניתן להתחיל לסרוק מתוך התקן חכם

ודא שההתקן החכם והמדפסת מחוברים בצורה נכונה.
הסיבה לבעיה ופתרונה שונות אם הם מחוברים או לא.

בדיקת מצב החיבור

השתמש ב-Epson iPrint כדי לבדוק את מצב החיבור עבור ההתקן החכם והמדפסת.
עייני בפרטים הבאים כדי להתקין את Epson iPrint אם היא עדיין לא הותקנה.
["אפליקציה עבור הדפסה בקלות מתוך התקן חכם" בעמוד 321](#)

1. בהתקן החכם, הפעל את Epson iPrint.

2. ודא ששם המדפסת מוצג במסך הבית.

כאשר שם המדפסת מוצג, זהו סימן לכך שהחיבור נוצר בהצלחה בין ההתקן החכם לבין המדפסת.
אם ההודעה הבאה מוצגת, נוצר בהצלחה חיבור בין ההתקן החכם לבין המדפסת.

Printer is not selected. □

Communication error. □

בדוק את הדברים הבאים אם החיבור לא נוצר.

□ המדפסת אינה מזוהה בחיבור רשת

["לא ניתן להתחבר לרשת" בעמוד 203](#)

בדוק את הדברים הבאים אם החיבור נוצר.

□ המדפסת מזוהה, אך הסריקה אינה מתבצעת.

["לא ניתן להדפיס למרות שנוצר חיבור \(iOS\)" בעמוד 205](#)

לא ניתן להתחבר לרשת

הבעיה יכולה להיות אחת מהבעיות הבאות.

משהו השתבש בהתקני הרשת עבור חיבור Wi-Fi.

פתרונות

כבה את ההתקנים שאתה רוצה לחבר אל הרשת. המתן כ-10 שניות, ולאחר מכן הדלק את ההתקנים בסדר הבא: נתב אלחוטי, מחשב או התקן חכם, ואז את המדפסת. קרב את המדפסת והמחשב או ההתקן החכם אל הנתב האלחוטי כדי לסייע לתקשורת גלי הרדיו, ואז נסה לבצע שוב את הגדרות הרשת.

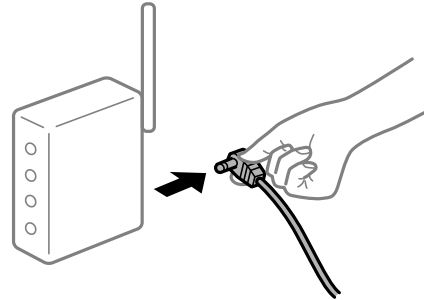

התקנים לא יכולים לקבל אותות מהנתב האלחוטי משום שהם מרוחקים מדי אלו מאלו.

פתרונות

אחרי הזזת המחשב או ההתקן החכם והמדפסת קרוב יותר אל הנתב האלחוטי, כבה את הנתב האלחוטי, וחזור והדלק אותו.

כאשר משנים את הנתב האלחוטי, ההגדרות אינן תואמות את הנתב החדש.

פתרונות

בצע שוב את הגדרות החיבור כך שהן תואמות את הנתב האלחוטי החדש.

← "בעת החלפת הנתב האלחוטי" בעמוד 284

ה-SSIDים המחוברים מהמחשב או מההתקן החכם והמחשב שונים.

פתרונות

כאשר אתה משתמש בנתבים אלחוטיים מרובים בעת ובעונה אחת או שיש לנתב האלחוטי SSIDים מרובים והתקנים שמחוברים ל-SSIDים שונים, אין ביכולתך להתחבר אל הנתב האלחוטי.

חבר את המחשב או את ההתקן החכם לאותו SSID של המדפסת.

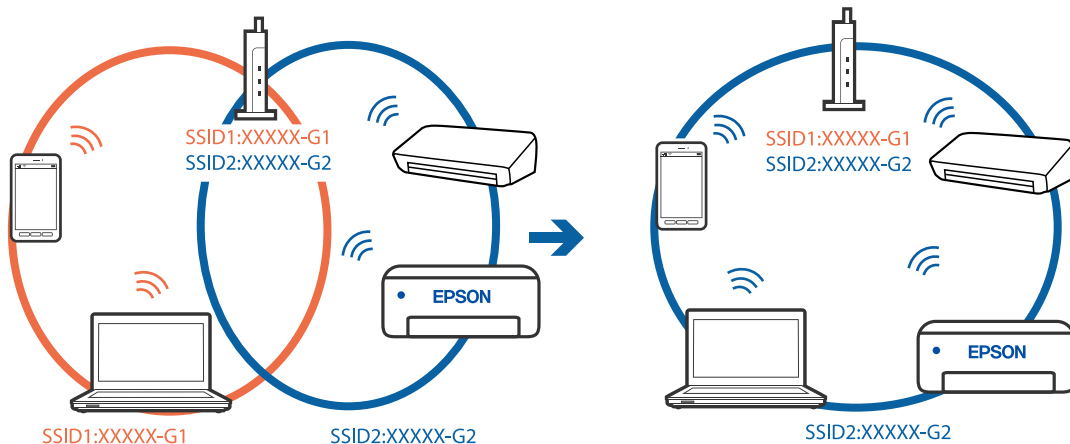

מפריד פרטיות זמין בנתב האלחוטי.

פתרונות

למרבית הנתבים האלחוטיים יש תכונת מפריד פרטיות החוסם את התקשורת בין ההתקנים מחוברים. אם אין ביכולתך ליצור תקשורת בין מדפסת ומחשב או התקן החכם אף על פי שהם מחוברים לאותה הרשת, השבת את מפריד הפרטיות בנתב האלחוטי. לפרטים נוספים, עיין במדריך שסופק עם הנתב האלחוטי.

כתובת ה-IP הוקצתה באופן שגוי.

פתרונות

אם כתובת ה-IP שהוקצתה למדפסת היא 169.254.XXX.XXX, ומסכת תת-הרשת היא 255.255.0.0, אפשר שכתובת ה-IP לא הוקצתה נכונה.

בחר הגדרות < הגדרות כלליות < הגדרות רשת < מתקדם בלוח הבקרה של המדפסת, ואז בדוק את כתובת ה-IP ואת מסכת תת-הרשת שהוקצו למדפסת.

אתחל שוב את הנתב האלחוטי או אפס את הגדרות הרשת עבור המדפסת.

← "הגדרה מחדש של חיבור הרשת" בעמוד 283

קיימת בעיה בהגדרות הרשת בהתקן החכם.

פתרונות

נסה לגשת לכל אתר אינטרנט מההתקן החכם שלך כדי לוודא שהגדרות הרשת של ההתקן החכם שלך נכונות. אם אינך יכול לגשת לשום אתר אינטרנט, הרי שיש בעיה בהתקן החכם.

בדוק את חיבור הרשת של המחשב. לפרטים עיין בתיעוד שהתקבל עם ההתקן החכם.

לא ניתן לשמור תמונות סרוקות בתיקיה המשותפת

הודעות מוצגות בלוח הבקרה

כאשר מוצגות הודעות שגיאה בלוח הבקרה, בדוק את ההודעה עצמה או את הרשימה הבאה כדי לפתור את הבעיות.

פתרונות	הודעות
<p>לא ניתן להתחבר למחשב. בדוק את הדברים להלן.</p> <p><input type="checkbox"/> ודא שהכתובת ברשימת אנשי הקשר במדפסת והכתובת של התיקייה המשותפת זהות.</p> <p><input type="checkbox"/> אם כתובת ה-IP של המחשב היא סטטית ומוגדרת ידנית, שנה את שם המחשב בנתיב הרש אל כתובת ה-IP.</p> <p>לדוגמה: \\EPSON02\SCAN ל-\\192.168.xxx.xxx\SCAN</p> <p><input type="checkbox"/> ודא שהמחשב דלוק ואינו נמצא במצב שינה. אם המחשב במצב שינה, לא תוכל לשמור תמונות סרוקות אל התיקייה המשותפת.</p> <p><input type="checkbox"/> השבת באופן זמני את לוח האש של המחשב ואת תוכנת האבטחה. אם פעולה זו מסלקת את השגיאה, בדוק את ההגדרות בתוכנת האבטחה.</p> <p><input type="checkbox"/> אם בחרת רשת ציבורית כמקום הרשת, לא תוכל לשמור את התמונות הסרוקות אל התיקייה המשותפת. הגדר את הגדרות ההעברה של כל יציאה.</p> <p><input type="checkbox"/> אם אתה משתמש במחשב נייד וכתובת ה-IP הוגדרה כ-DHCP, אפשר שכתובת ה-IP תשתנה בעת התחברות מחדש אל הרשת. השג שוב את כתובת ה-IP.</p> <p><input type="checkbox"/> ודא שהגדרות ה-DNS נכונות. צור קרש עם מנהל הרשת שלך ביחס להגדרות ה-DNS.</p> <p><input type="checkbox"/> שם המחשב וכתובת ה-IP עשויים להיות שונים כאשר אין מעדכנים את טבלת הניהול של שרת ה-DNS. צור קרש עם מנהל שרת ה-DNS שלך.</p>	<p>שגיאת DNS. בדוק את הגדרות ה-DNS.</p>
<p>ודא ששם המשתמש והסיסמה נכונים במחשב ואנשי הקשר במדפסת. כמו כן, ודא שלא פג תוקפה של הסיסמה.</p>	<p>שגיאת אימות. בדוק את אמצעי האימות, החשבון והסיסמה.</p>
<p>לא ניתן ליצור תקשורת עם תיקיית רשת הרשומה ברשימת אנשי הקשר. בדוק את הדברים להלן.</p> <p><input type="checkbox"/> ודא ש-Use Microsoft network sharing אופשרה בתוך Web Config.</p> <p>בחר Network < MS Network בתוך Web Config.</p> <p><input type="checkbox"/> ודא שהכתובת ברשימת אנשי הקשר במדפסת והכתובת של התיקייה המשותפת זהות.</p> <p><input type="checkbox"/> יש להוסיף זכויות גישה למשתמש ברשימת אנשי הקשר בלשונית שיתוף ובלשונית אבטחה של תכונות התיקייה המשותפת. כמו כן, יש להגדיר את ההרשאות של המשתמש כ"מותר".</p>	<p>שגיאת תקשורת. בדוק את החיבור לרשת Wi-Fi/רשת אלחוטית.</p>
<p>שנה את הגדרות שם הקובץ. אחרת, העבר או מחק את הקבצים, או שנה את שם הקובץ בתיקייה המשותפת.</p>	<p>שם הקובץ כבר בשימוש. שנה את שם הקובץ וסרוק שוב.</p>
<p>אין מספיק מקום בדיסק של המחשב. הגדל את המקום הפנוי במחשב.</p>	<p>הקבצים הסרוקים גדולים מדי. רק XX עמודים נשלחו. בדוק אם יש מספיק מקום פנוי במיקום היעד.</p>

בדוק את הנקודה שבה ארעה השגיאה

כאשר אתה שומר תמונות סרוקות בתיקיה משותפת, תהליך השמירה מתקדם באופן הבא. תוכל אז לבדוק את הנקודה שבה ארעה השגיאה.

פריטים	הפעלה	הודעות שגיאה
מתחברת	התחבר למחשב מהמדפסת.	שגיאת DNS. בדוק את הגדרות ה-DNS.
כניסה למחשב	כניסה למחשב עם שם המשתמש ועם הסיסמה.	שגיאת אימות. בדוק את אמצעי האימות, החשבון והסיסמה.
בדיקת התיקיה לשמירה	בדוק את נתיב הרשת של התיקיה המשותפת.	שגיאת תקשורת. בדוק את החיבור לרשת Wi-Fi/רשת אלחוטית.
בדיקת שם הקובץ	בדוק אם קיים קובץ בעל אותו שם כמו הקובץ שברצונך לשמור בתיקיה.	שם הקובץ כבר בשימוש. שנה את שם הקובץ וסרוק שוב.
כתיבת הקובץ	כתוב קובץ חדש.	הקבצים הסרוקים גדולים מדי. רק XX עמודים נשלחו. בדוק אם יש מספיק מקום פנוי במיקום היעד.

שמירות תמונות סרוקות אורכת זמן רב

■ נדרש זמן רב עד שרזולוציית השם תואמת את "שם התחום" ואת "כתובת ה-IP".

פתרונות

בדיקת הנקודות הבאות.

ודא שהגדרות ה-DNS נכונות.

ודא שכל הגדרת DNS נכונה בעת בדיקת ה-Web Config.

ודא ששם התחום של ה-DNS נכון.

אי אפשר לשלוח פקסים או לקבלם

אי אפשר לשלוח פקסים או לקבלם

ניתן לשקול את הסיבות הבאות.

■ קיימות כמה בעיות בשקע הטלפון בקיר.

פתרונות

בדוק ששקע הטלפון הקבוע בקיר פועל באמצעות חיבור טלפון אליו ובדיקתו. אם אינך יכול לעשות שיחות או לקבלן, התקשר לחברת הטלפונים שלך.

יש כמה בעיות בהתחברות לקו הטלפון.

פתרונות

בחר את הגדרות < הגדרות כלליות < הגדרות הפקס < בדוק חיבור פקס בלוח הבקרה כדי להפעיל את בדיקת החיבור האוטומטית. נסה את הפתרונות המודפסים בדוח.

ארעה שגיאת תקשורת.

פתרונות

בחר איטי (9, 600bps) בתוך הגדרות < הגדרות כלליות < הגדרות הפקס < הגדרות בסיסיות < מהירות הפקס בלוח הבקרה.

מחובר לקו טלפון DSL ללא מסנן DSL.

פתרונות

כדי לחבר קו טלפון DSL, עליך להשתמש במודם DSL המצויד במסנן DSL מובנה או להתקין על הקו מסנן DSL נפרד. צור קשר עם ספק ה-DSL שלך.

["חיבור ל-DSL או ל-ISDN" בעמוד 418](#)

קיימות בעיות במסנן ה-DSL כאשר מחברים קו טלפון DSL.

פתרונות

אם אין ביכולתך לשלוח או לקבל פקס, חבר את המדפסת ישירות לשקע טלפון בקיר כדי לבדוק אם המדפסת יכולה לשלוח פקס. אם היא פועלת, יתכן שהבעיה נגרמת ממסנן DSL. צור קשר עם ספק ה-DSL שלך.

אי אפשר לשלוח פקסים

ניתן לשקול את הסיבות הבאות.

קו החיבור הוגדר כ-PSTN במתקן שבו משתמשים ברכוזת שלוחה פרטית (PBX).

פתרונות

בחר PBX בתוך הגדרות < הגדרות כלליות < הגדרות הפקס < הגדרות בסיסיות < סוג הקו בלוח הבקרה.

שליחת פקסים בלא להזין קוד גישה בסביבה שבה מותקנת PBX.

פתרונות

אם מערכת הטלפונים שלך דורשת קוד גישה כדי לקבל קו חוץ, רשום את קוד הגישה במדפסת והזן # (סולמית) בתחילת מספר פקס בשעת השליחה.

מידע הכותרת עבור הפקסים היוצאים אינו רשום.

פתרונות

בחר את הגדרות < הגדרות כלליות > < הגדרות הפקס > < הגדרות בסיסיות > כותרת והגדר את מידע הכותרת. מכשירי פקס מסוימים דוחים אוטומטית פקסים נכנסים שאינם כוללים מידע כותרת.

זיהוי השיחה שלך חסום.

פתרונות

צור קשר עם חברת התקשורת שלך כדי לבטל את חסימת זיהוי השיחה שלך. מכונות פקס או טלפונים מסוימות דוחים שיחות אנונימיות.

מספר הפקס של המקבל שגוי.

פתרונות

ודא שהמספר של המקבל רשום ברשימת אנשי הקשר שלך או שהמספר שהזנת ישירות באמצעות לוח המקשים נכון. או, בדוק עם המקבל שמספר הפקס נכון.

מכשיר הפקס של המקבל אינו מוכן לקבל פקסים.

פתרונות

שאל את המקבל אם מכשיר הפקס שלו מוכן לקבל פקס.

שליחת פקס בטעות תוך שימוש במאפיין תת-כתובת.

פתרונות

בדוק אם שלחת בטעות פקס תוך שימוש בתכונת תת-הכתובת. אם בחרת מקבל בעל תת-כתובת מרשימת אנשי הקשר, אפשר שהפקס יישלח תוך שימוש בתכונת התת-כתובת.

מכשיר הפקס של המקבל אינו מסוגל לקבל פקסים באמצעות מאפיין תת-הכתובת.

פתרונות

כאשר אתה שולח פקס תוך שימוש בתכונת התת-כתובת, שאל את המקבל אם מכשיר הפקס שלו מסוגל לקבל פקסים תוך שימוש בתכונה של תת-הכתובת.

תת-הכתובת והסיסמה שגויים.

פתרונות

בעת שליחת פקסים תוך שימוש בתכונת תת-הכתובת, בדוק את נכונות תת-הכתובת והסיסמה. בדוק מול המקבל שיש התאמה עם תת-הכתובת והסיסמה.

הנתונים שנשלחו גדולים מדי.

פתרונות

תוכל לשלוח פקסים בגודל נתונים קטן יותר באמצעות אחת מהשיטות הבאות.

❑ כאשר אתה שולח את הפקס בשחור לבן, אפשר שליחה ישירה בתוך פקס < הגדרות הפקס < הגדרות שליחת פקסים.

"שליחת דפים מרובים של מסמך שחור-לבן (שליחה ישירה)" בעמוד 125

❑ תוך שימוש בטלפון המחובר

"שליחת פקסים תוך חיוג מהתקן טלפון חיצוני" בעמוד 123

❑ השימוש במצב של טלפון פנוי

"שליחת פקסים ידנית אחרי אישור המצב של המקבל" בעמוד 122

❑ הפרדת מסמכי המקור

אי אפשר לקבל פקסים

ניתן לשקול את הסיבות הבאות.

אנו ממליצים גם לבדוק את סטטוס המדפסת ב-**Job/Status**, כגון, אם המדפסת מקבלת כרגע את הפקס או לא.

■ רישום לשירות מנויים להעברת שיחות.

פתרונות

אם נרשמת לשירות עקוב אחרי יתכן שהמדפסת לא תוכל לקבל פקסים. צור קשר עם ספק השירות.

■ מצב מצב קבלה הוגדר כ- ידני, בזמן שמכשיר טלפון חיצוני מחובר למדפסת.

פתרונות

אם מחובר מכשיר טלפון חיצוני למדפסת כדי לחלוק קו אחד עם הטלפון והמדפסת, בחר הגדרות < הגדרות כלליות < הגדרות הפקס < הגדרות בסיסיות, ואז הגדר את מצב קבלה למצב אוטו'.

■ הזכרון הזמין של התיבה הנכנסת ותיבת הדואר החסוי אינו מספיק.

פתרונות

סה"כ 100 מסמכים שהתקבלו נשמרו בתיבת הדואר הנכנס ותיבת הדואר החסוי. מחק את המסמכים המיותרים.

■ המחשב שישמור את הפקסים שהתקבלו אינו דלוק.

פתרונות

אחרי שתבצע את ההגדרות לשמור את הפקסים המתקבלים במחשב, הדלק את המחשב. הפקס המתקבל נמחק מרגע שהוא נשמר במחשב.

■ תת-הכתובת והסיסמה שגויים.

פתרונות

בעת קבלה של פקסים תוך שימוש בתכונת תת-הכתובת, בדוק את נכונות תת-הכתובת והסיסמה. בדוק מול השולח שיש התאמה עם תת-הכתובת והסיסמה.

■ מספר הפקס של השולח רשום ב-רשימת המספרים החסומים.

פתרונות

ודא שניתן למחוק את מספר השולח מה-רשימת המספרים החסומים לפני מחיקתו. מחק אותו מ-הגדרות < הגדרות כלליות < הגדרות הפקס < הגדרות בסיסיות < פקס דחייה < ערוך את רשימת המספרים החסומים. או השבת את רשימת המספרים החסומים ב-הגדרות < הגדרות כלליות < הגדרות הפקס < הגדרות בסיסיות < פקס דחייה < פקס דחייה. פקסים הנשלחים ממספרים שלא נרשמו ברשימה זו נחסמים כאשר הגדרה זו מאופשרת.

■ מספר הפקס של השולח לא נרשם ברשימת אנשי הקשר.

פתרונות

רשום את מספר הפקס של השולח ברשימת אנשי הקשר. או השבת את אנשי קשר לא שמורים בתוך הגדרות < הגדרות כלליות < הגדרות הפקס < הגדרות בסיסיות < פקס דחייה < פקס דחייה. פקסים הנשלחים ממספרים שלא נרשמו ברשימה זו נחסמים.

■ השולח שלח פקס ללא מידע כותרת.



פתרונות

שאל את השולח אם הוגדר מידע כותרת במכשיר הפקס שלהם. או השבת את חסימת כותרת עליונה ריקה של פקס בתוך הגדרות < הגדרות כלליות < הגדרות הפקס < הגדרות בסיסיות < פקס דחייה < פקס דחייה. פקסים שאינם כוללים מידע כותרת נחסמים כאשר הגדרה זו מאופשרת.

אי אפשר לשלוח פקסים לנמען שצוין ניתן לשקול את הסיבות הבאות.

■ למחשב של המקבל נדרש זמן רב כדי להגיב.

פתרונות

אם מכשיר הפקס המקבל לא מקבל את השיחה ממך תוך 50 שניות לאחר שהמדפסת גמרה לחייג, השיחה נגמרת עם שגיאה. חייג באמצעות התכונה  (צליל חיוג) או באמצעות טלפון שמחובר כדי לבדוק כמה זמן חולף עד ששומעים צליל פקס. אם פרק הזמן עד ששומעים צליל פקס הוא גדול מ-50 שניות, הוסף השהיות אחרי מספר הפקס כדי לשלוח את הפקס. הקש  כדי להזין את השהיה. בתור סימן השהיה מזינים מקף. השהיה אחת אורכת כשלוש שניות. הוסף השהיות לפי הצורך.

■ הגדרת מהירות הפקס הרשומה ברשימת אנשי הקשר שגויה.

פתרונות

בחר את הנמען מתוך רשימת אנשי הקשר, ואז בחר עריכה < מהירות הפקס < איטי (9, 600bps).

אי אפשר לשלוח פקסים בשעה שצוינה

■ התאריך והשעה של המדפסת שגויים.

פתרונות

בחר הגדרות < הגדרות כלליות < הגדרות בסיסיות < הגדרות תאריך/שעה, ואז הגדר את התאריך והשעה הנכונים.

פקסים נשלחים בגודל לא נכון
ניתן לשקול את הסיבות הבאות.

■ מכשיר הפקס של הנמען אינו תומך בגודל A3.

פתרונות

לפני שליחת מסמך בגודל A3, שאל את הנמען אם המכשיר שלו תומך בגודל A3. אם בדוח שידור הפקס מופיע אישור (גודל מוקטן) פירושו הוא שמכשיר הפקס של הנמען אינו תומך בגודל A3. תוכל להדפיס דוח שידור פקס מתוך פקס <  (עוד) < דוח פקס < תשדורת אחרונה.

■ מסמכי המקור לא הונחו בצורה נכונה.

פתרונות

□ ודא שהנחת נכון את המקור בהתאם לסימונים במשטח הסריקה.

□ אם השוליים של הסריקה חסרים, הזז מעט את המקור הרחק מהקצוות של משטח הסריקה. לא נין לסרוק את השטח הנמצא בסביבות 1.5 מ"מ (0.06 אינץ') מקצה משטח הסריקה.

← "הנחת המסמכים המקוריים" בעמוד 38

■ אם מניחים את המדפסת במקום הסמוך למקור אור או חושפים אותה לאור שמש ישיר, אפשר שהמדפסת לא תזהה את גודל מסמך המקור בצורה נכונה.

פתרונות

בחר באופן ידני את גודל מסמך המקור, ואז נסה שוב.

■ יש אבק או לכלוך על משטח הסריקה או מרבד המסמכים.

פתרונות

אם אתה סורק מלוח הבקרה ומשתמש בפונקציית החיתוך האוטומטי של אזור הסריקה, נקה את הלכלוך או האבק ממשטח הסריקה ומרבד המסמכים. אם יש לכלוך סביב המקור, טווח הסריקה עשוי להתרחב כדי לכלול אותו.

← "ניקוי משטח הסריקה מחצלת המסמכים" בעמוד 163

■ מסמך המקור דק מכדי שניתן יהיה לזהות את הגודל באופן אוטומטי.

פתרונות

בחר באופן ידני את גודל מסמך המקור, ואז נסה שוב.

לא ניתן לשמור פקסים שהתקבלו בהתקן זיכרון
ניתן לשקול את הסיבות הבאות.

■ הושבתה ההגדרה לשמירת פקסים שהתקבלו בזכרון החיצוני.

פתרונות

בחר הגדרות < הגדרות כלליות < הגדרות הפקס < הגדרות קבלה, ואז אפשר את שמירה בזיכרון נייד בכל תפריט.

■ התקן זכרון אינו מחובר למדפסת.

פתרונות

חבר אל המדפסת התקן זכרון, שבו יצרת תיקיה כדי לשמור פקסים. לאחר שהפקסים נשמרים בהתקן הם נמחקים מזיכרון המדפסת.

■ אין מספיק מקום פנוי בהתקן.

פתרונות

מחק נתונים שאין בהם צורך מההתקן כדי להגדיל את כמות השטח הפנוי. או, חבר התקן אחר שיש בו מספיק מקום.

■ התקן הזיכרון מוגן מפני כתיבה.

פתרונות

בדוק אם ההתקן מוגן מפני כתיבה.

לא ניתן לקבל פקסים בגודל A3
ניתן לשקול את הסיבות הבאות.

■ הגדרת מקור הנייר שגויה.

פתרונות

בדוק שבמקור הנייר שמכיל דפי A3 אכן גודל הנייר מוגדר ל-A3 ושהפקס מוגדר להשתמש במקור הנייר הזה. בחר הגדרות < הגדרות כלליות < הגדרות מדפסת < הגדרות מקור דפים < בחירת הגדרות אוטומטית < פקס, ואז בדוק את מקור(ות) הנייר שאופשר(ו).

פקסים שמתקבלים אינם מודפסים
ניתן לשקול את הסיבות הבאות.

■ ארעה שגיאה במדפסת, כגון חסימת נייר.

פתרונות

נקח את שגיאת המדפסת, ואז בקש מהשולח לשלוח מחדש את הפקס.

הדפסת פקסים שהתקבלו הושבתה תחת ההגדרות הנוכחיות.

פתרונות

בצע הגדרות כדי להדפיס פקסים שהתקבלו ב-הגדרות < הגדרות כלליות < הגדרות הפקס < הגדרות קבלה < הגדרות שמירה/העברה.

לא ניתן לשלוח ולקבל פקסים (Windows)

ודא שהמחשב והמדפסת מחוברים בצורה נכונה. הסיבה לבעיה ופתרונה שונות אם הם מחוברים או לא.

בדיקת מצב החיבור

השתמש ב-Epson Printer Connection Checker כדי לבחור את מצב החיבור עבור המחשב והמדפסת. אפשר שיהיה ביכולתך לפתור את הבעיה בהתאם לתוצאות של הבדיקה.

1. לחץ לחיצה כפולה על סמל Epson Printer Connection Checker בשולחן העבודה.

Epson Printer Connection Checker מתחיל לפעול.

אם אין סמל על שולחן העבודה, פעל בהתאם לשיטות שלהלן כדי להפעיל את Epson Printer Connection Checker.

Windows 10

לחץ על הלחצן 'התחל', ואז בחר **Epson Software < Epson Printer Connection Checker**.

Windows 8.1/Windows 8

הזן את שם היישום בצ'ארם החיפוש ולאחר מכן בחר בסמל המוצג.

Windows 7

לחץ על לחצן התחל, ולאחר מכן בחר כל התוכניות < Epson Software < Epson Printer Connection Checker.

2. כדי לבדוק, פעל בהתאם להוראות המוצגות על המסך.

לתשומת לבך:

אם שם המדפסת אינו מוצג, התקן מנהל התקן הדפסה מקורי של Epson.

"בדיקה אם מותקן מנהל התקן מדפסת Epson — מערכת הפעלה Windows" בעמוד 170

כאשר זיהית את הבעיה, פעל בהתאם לפתרון המוצג על המסך.

כאשר אין ביכולתך לפתור את הבעיה, בדוק את הפרטים הבאים בהתאם למצבך.

המדפסת אינה מזוהה בחיבור רשת

"לא ניתן להתחבר לרשת" בעמוד 189

המדפסת אינה מזוהה בחיבור USB

"המדפסת אינה מצליחה להתחבר באמצעות USB" בעמוד 192 (Windows)

המדפסת מזוהה, אך ההדפסה אינה מתבצעת.

"לא ניתן להדפיס למרות שנוצר חיבור (Windows)" בעמוד 192

לא ניתן להתחבר לרשת
הבעיה יכולה להיות אחת מהבעיות הבאות.

■ משהו השתבש בהתקני הרשת עבור חיבור Wi-Fi.

פתרונות

כבה את ההתקנים שאתה רוצה לחבר אל הרשת. המתן כ-10 שניות, ולאחר מכן הדלק את ההתקנים בסדר הבא: נתב אלחוטי, מחשב או התקן חכם, ואז את המדפסת. קרב את המדפסת והמחשב או ההתקן החכם אל הנתב האלחוטי כדי לסייע לתקשורת גלי הרדיו, ואז נסה לבצע שוב את הגדרות הרשת.

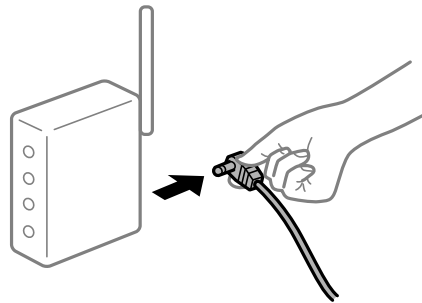

■ התקנים לא יכולים לקבל אותות מהנתב האלחוטי משום שהם מרוחקים מדי אלו מאלו.

פתרונות

אחרי הזזת המחשב או ההתקן החכם והמדפסת קרוב יותר אל הנתב האלחוטי, כבה את הנתב האלחוטי, וחזור והדלק אותו.

■ כאשר משנים את הנתב האלחוטי, ההגדרות אינן תואמות את הנתב החדש.

פתרונות

בצע שוב את הגדרות החיבור כך שהן תואמות את הנתב האלחוטי החדש.

← "בעת החלפת הנתב האלחוטי" בעמוד 284

■ ה-SSIDים המחוברים מהמחשב או מההתקן החכם והמחשב שונים.

פתרונות

כאשר אתה משתמש בנתבים אלחוטיים מרובים בעת ובעונה אחת או שיש לנתב האלחוטי SSIDים מרובים והתקנים שמחוברים ל-SSIDים שונים, אין ביכולתך להתחבר אל הנתב האלחוטי.

חבר את המחשב או את ההתקן החכם לאותו SSID של המדפסת.

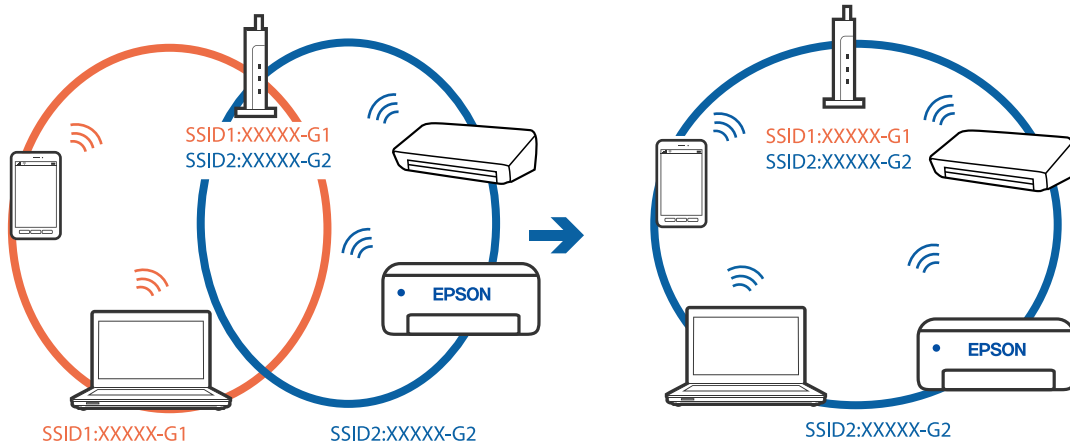

מפריד פרטיות זמין בנתב האלחוטי.

פתרונות

למרבת הנתבים האלחוטיים יש תכונת מפריד פרטיות החוסם את התקשורת בין ההתקנים מחוברים. אם אין ביכולתך ליצור תקשורת בין מדפסת ומחשב או התקן החכם אף על פי שהם מחוברים לאותה הרשת, השבת את מפריד הפרטיות בנתב האלחוטי. לפרטים נוספים, עיין במדריך שסופק עם הנתב האלחוטי.

כתובת ה-IP הוקצתה באופן שגוי.

פתרונות

אם כתובת ה-IP שהוקצתה למדפסת היא XXX.XXX.169.254, ומסכת תת-הרשת היא 255.255.0.0, אפשר שכתובת ה-IP לא הוקצתה נכונה.

בחר הגדרות < הגדרות כלליות > הגדרות רשת < מתקדם בלוח הבקרה של המדפסת, ואז בדוק את כתובת ה-IP ואת מסכת תת-הרשת שהוקצו למדפסת.

אתחל שוב את הנתב האלחוטי או אפס את הגדרות הרשת עבור המדפסת.

← "הגדרה מחדש של חיבור הרשת" בעמוד 283

קיימת בעיה בהגדרות הרשת במחשב.

פתרונות

נסה לגשת לכל אתר אינטרנט מהמחשב כדי לוודא שהגדרות הרשת של המחשב נכונות. אם אינך יכול לגשת לשום אתר אינטרנט, הרי שיש בעיה במחשב.

בדוק את חיבור הרשת של המחשב. לפרטים, עיין בתיעוד שסופק עם המחשב.

המדפסת מחוברת באמצעות Ethernet תוך שימוש בהתקנים שתומכים ב- IEEE 802.3az (חיבור Ethernet בעל יעילות אנרגטית).

פתרונות

כאשר אתה מחבר את המדפסת באמצעות Ethernet תוך שימוש בהתקנים התומכים ב-IEEE 802.3az (בעל יעילות אנרגטית Ethernet), אפשר שהבעיות הבאות תופענה בהתאם לרכות או לנתב שבו אתה משתמש.

- החיבור מאבד את היציבות שלו, המדפסת מתחברת ומתנתקת שוב ושוב.
- לא ניתן להתחבר למדפסת.
- מהירות התקשורת מואטת.

פעל בהתאם לצעדים הבאים כדי להשבית את IEEE 802.3az עבור המדפסת, ואז חבר.

1. הסר את כבל ה-Ethernet המוחבר למחשב ולמדפסת.
2. כאשר ה-IEEE 802.3az עבור המחשב מאופשר, השבת אותו. לפרטים, עיין בתיעוד שסופק עם המחשב.
3. חבר את המחשב והמדפסת ישירות באמצעות כבל Ethernet.
4. במדפסת, הדפס דו"ח חיבור רשת.
"הדפסת דוח חיבור רשת" בעמוד 301
5. בדוק את כתובת ה-IP של המדפסת בדו"ח חיבור הרשת.
6. במחשב, גש אל Web Config. הפעל דפדפן אינטרנט ולאחר מכן הזן את כתובת ה-IP של המדפסת.
"הפעלת Web Config בדפדפן אינטרנט" בעמוד 324
7. בחר בלשונית Wired LAN < Network Settings.
8. בחר OFF עבור IEEE 802.3az.
9. לחץ על Next.
10. לחץ על OK.
11. הסר את כבל ה-Ethernet המוחבר למחשב ולמדפסת.
12. אם השבתת את IEEE 802.3az עבור המחשב בצעד 2, אפשר אותו.
13. חבר את כבלי ה-Ethernet שהסרת בצעד 1 אל המחשב ואל המדפסת. אם הבעיה עדיין נמשכת, אפשר שהתקנים אחרים חוץ מהמדפסת גורמים את הבעיה.

המדפסת אינה מצליחה להתחבר באמצעות USB (Windows) ניתן לשקול את הסיבות הבאות.

■ כבל ה-USB אינו מחובר בצורה נכונה לשקע החשמל.

פתרונות

חבר את כבל ה-USB היטב אל המדפסת ואל המחשב.

קיימת בעיה עם רכזת USB.

פתרונות

אם אתה משתמש ברכזת USB נסה לחבר את המדפסת ישירות אל המחשב.

קיימת בעיה בכבל ה-USB או בכניסת ה-USB.

פתרונות

אם לא ניתן לזהות את כבל ה-USB, שנה את הכניסה או שנה את כבל ה-USB.

עליך להגדיר מחדש את חיבור ה-USB.

פתרונות

נתק את כבל ה-USB מהמחשב. לחץ לחיצה ימנית על סמל המדפסת המוצג במחשב, ואז בחר הסר התקן. לאחר מכן, חבר את כבל ה-USB למחשב.

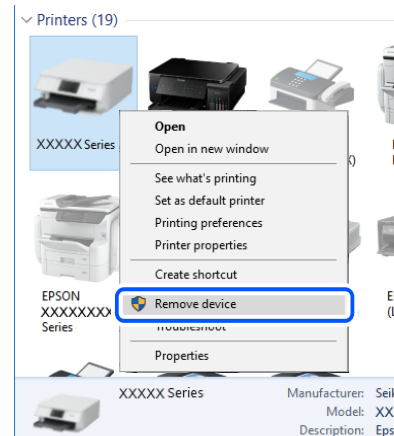

אם אין ביכולתך להשתמש בכבל ה-USB, אפס את חיבור ה-USB באמצעות הצעדים הבאים כדי לשנות את שיטת החיבור למחשב. לפרטים, עיין בקישור מידע הרלוונטי שלהלן.

← "ביצוע הגדרות עבור התחברות למחשב" בעמוד 284

לא ניתן לשלוח או לקבל פקסים למרות שהחיבור נוצר בצורה נכונה (Windows)

התוכנה אינה מותקנת.

פתרונות

ודא שמנהל ההתקן PC-FAX הותקן במחשב. מנהל ההתקן PC-FAX מותקן עם FAX Utility. פעל בהתאם לשלבים הבאים כדי לבדוק אם הוא מותקן.

ודא שהמדפסת (פקס) מוצגת בהתקנים ומדפסות, ב-מדפסת או במדפסות ורכיבי חומרה אחרים. המדפסת (פקס) מוצגת בתור EPSON XXXXX (FAX). אם המדפסת (פקס) אינה מוצגת, הסר את ההתקנה של FAX Utility והתקן אותה מחדש. ראה להלן כיצד לגשת להתקנים ומדפסות, מדפסת או מדפסות ורכיבי חומרה אחרים.

Windows 10

לחץ על לחצן 'התחל' ואז בחר מערכת < Windows לוח הבקרה < הצג התקנים ומדפסות תחת חומרה וקול.

Windows 8.1/Windows 8

בחר שולחן עבודה < הגדרות < לוח בקרה < הצג התקנים ומדפסות תחת חומרה וקול או חומרה.

Windows 7

לחץ על לחצן ההתחלה ובחר באפשרות לוח הבקרה < הצג התקנים ומדפסות בקטע חומרה וקול או חומרה.

Windows Vista

לחץ על לחצן 'התחל' ובחר לוח הבקרה < מדפסות תחת חומרה וקול.

Windows XP

לחץ על לחצן ההתחלה ובחר באפשרות הגדרות < לוח הבקרה < מדפסות ורכיבי חומרה אחרים < מדפסות ופקסים.

אימות המשתמש נכשל כאשר שולחים פקס ממחשב.

פתרונות

הגדר את שם המשתמש והסיסמה במנהל ההתקן של המדפסת. בעת שליחת פקס ממחשב כאשר הגודרה פונקציית האבטחה המאפשרת למנהלים להגביל משתמשים ולמנוע מהם לשנות את פונקציית הפקס של המדפסת, אימות המשתמש מבוצע עם שם המשתמש והסיסמה שהוגדרו במנהל ההתקן של המדפסת.

קיימות מספר בעיות עם חיבור פקס והגדרות פקס.

פתרונות

נסה את הפתרונות עבור חיבור פקס והגדרות פקס.

לא ניתן לשלוח ולקבל פקסים (Mac OS)

ודא שהמחשב והמדפסת מחוברים בצורה נכונה. הסיבה לבעיה ופתרונה שונות אם הם מחוברים או לא.

בדיקת מצב החיבור

השתמש ב-EPSON Status Monitor כדי לבחור את מצב החיבור עבור המחשב והמדפסת.

1. בחר באפשרות העדפות המערכת מתוך תפריט Apple < מדפסות וסורקים (או הדפסה וסריקה, הדפסה ופקס), ולאחר מכן בחר את המדפסת.

2. לחץ על אפשרויות וציוד < שירות < פתח שירות מדפסת.

3. לחץ על EPSON Status Monitor.

כאשר מוצגים מפלסי הדיו הנותרים, זהו סימן לכך שהחיבור נוצר בהצלחה בין המחשב לבין המדפסת. בדוק את הדברים הבאים אם החיבור לא נוצר.

- ❑ המדפסת אינה מזוהה בחיבור רשת
"לא ניתן להתחבר לרשת" בעמוד 197
- ❑ המדפסת אינה מזוהה בחיבור USB
"המדפסת אינה מצליחה להתחבר באמצעות USB" (בעמוד Mac OS200)

בדוק את הדברים הבאים אם החיבור נוצר.

- ❑ המדפסת מזוהה, אך ההדפסה אינה מתבצעת.
"לא ניתן להדפיס למרות שנוצר חיבור (Mac OS)" בעמוד 201

לא ניתן להתחבר לרשת
הבעיה יכולה להיות אחת מהבעיות הבאות.

■ משהו השתבש בהתקני הרשת עבור חיבור Wi-Fi.

פתרונות

כבה את ההתקנים שאתה רוצה לחבר אל הרשת. המתן כ-10 שניות, ולאחר מכן הדלק את ההתקנים בסדר הבא: נתב אלחוטי, מחשב או התקן חכם, ואז את המדפסת. קרב את המדפסת והמחשב או ההתקן החכם אל הנתב האלחוטי כדי לסייע לתקשורת גלי הרדיו, ואז נסה לבצע שוב את הגדרות הרשת.

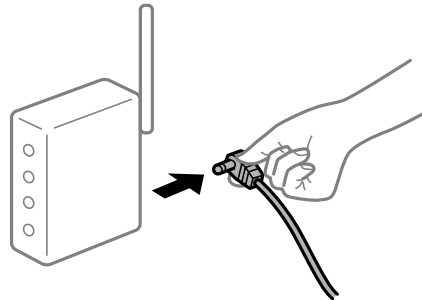

■ התקנים לא יכולים לקבל אותות מהנתב האלחוטי משום שהם מרוחקים מדי אלו מאלו.

פתרונות

אחרי הזזת המחשב או ההתקן החכם והמדפסת קרוב יותר אל הנתב האלחוטי, כבה את הנתב האלחוטי, וחזור והדלק אותו.

■ כאשר משנים את הנתב האלחוטי, ההגדרות אינן תואמות את הנתב החדש.

פתרונות

בצע שוב את הגדרות החיבור כך שהן תואמות את הנתב האלחוטי החדש.

← "בעת החלפת הנתב האלחוטי" בעמוד 284

ה-SSIDים המחוברים מהמחשב או מההתקן החכם והמחשב שונים.

פתרונות

כאשר אתה משתמש בנתבים אלחוטיים מרובים בעת ובעונה אחת או שיש לנתב האלחוטי SSIDים מרובים והתקנים שמחוברים ל-SSIDים שונים, אין ביכולתך להתחבר אל הנתב האלחוטי. חבר את המחשב או את ההתקן החכם לאותו SSID של המדפסת.

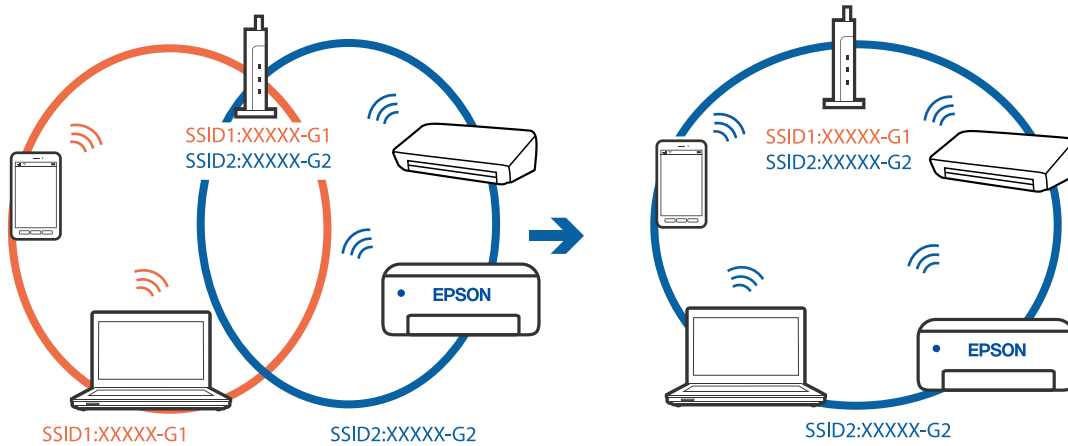

מפריד פרטיות זמין בנתב האלחוטי.

פתרונות

למרבית הנתבים האלחוטיים יש תכונת מפריד פרטיות החוסם את התקשורת בין ההתקנים מחוברים. אם אין ביכולתך ליצור תקשורת בין מדפסת ומחשב או התקן החכם אף על פי שהם מחוברים לאותה הרשת, השבת את מפריד הפרטיות בנתב האלחוטי. לפרטים נוספים, עיין במדריך שסופק עם הנתב האלחוטי.

כתובת ה-IP הוקצתה באופן שגוי.

פתרונות

אם כתובת ה-IP שהוקצתה למדפסת היא 169.254.XXX.XXX, ומסכת תת-הרשת היא 255.255.0.0, אפשר שכתובת ה-IP לא הוקצתה נכונה.

בחר הגדרות < הגדרות כלליות > הגדרות רשת < מתקדם בלוח הבקרה של המדפסת, ואז בדוק את כתובת ה-IP ואת מסכת תת-הרשת שהוקצו למדפסת.

אתחל שוב את הנתב האלחוטי או אפס את הגדרות הרשת עבור המדפסת.

← "הגדרה מחדש של חיבור הרשת" בעמוד 283

קיימת בעיה בהגדרות הרשת במחשב.

פתרונות

נסה לגשת לכל אתר אינטרנט מהמחשב כדי לוודא שהגדרות הרשת של המחשב נכונות. אם אינך יכול לגשת לשום אתר אינטרנט, הרי שיש בעיה במחשב.

בדוק את חיבור הרשת של המחשב. לפרטים, עיין בתיעוד שסופק עם המחשב.

המדפסת מחוברת באמצעות Ethernet תוך שימוש בהתקנים שתומכים ב- IEEE 802.3az (חיבור Ethernet בעל יעילות אנרגטית).

פתרונות

כאשר אתה מחבר את המדפסת באמצעות Ethernet תוך שימוש בהתקנים התומכים ב-IEEE 802.3az (בעל יעילות אנרגטית Ethernet), אפשר שהבעיות הבאות תופענה בהתאם לרכוזת או לנתב שבו אתה משתמש.

החיבור מאבד את היציבות שלו, המדפסת מתחברת ומתנתקת שוב ושוב.

לא ניתן להתחבר למדפסת.

מהירות התקשורת מואטת.

פעל בהתאם לצעדים הבאים כדי להשבית את IEEE 802.3az עבור המדפסת, ואז חבר.

1. הסר את כבל ה-Ethernet המחובר למחשב ולמדפסת.

2. כאשר ה-IEEE 802.3az עבור המחשב מאופשר, השבת אותו. לפרטים, עיין בתיעוד שסופק עם המחשב.

3. חבר את המחשב והמדפסת ישירות באמצעות כבל Ethernet.

4. במדפסת, הדפס דו"ח חיבור רשת.

"הדפסת דוח חיבור רשת" בעמוד 301

5. בדוק את כתובת ה-IP של המדפסת בדו"ח חיבור הרשת.

6. במחשב, גש אל Web Config.

הפעל דפדפן אינטרנט ולאחר מכן הזן את כתובת ה-IP של המדפסת.

"הפעלת Web Config בדפדפן אינטרנט" בעמוד 324

7. בחר בלשונית **Wired LAN < Network Settings**.

8. בחר **OFF** עבור IEEE 802.3az.

9. לחץ על **Next**.

10. לחץ על **OK**.

11. הסר את כבל ה-Ethernet המחובר למחשב ולמדפסת.

12. אם השבתת את IEEE 802.3az עבור המחשב בצעד 2, אפשר אותו.

13. חבר את כבלי ה-Ethernet שהסרת בצעד 1 אל המחשב ואל המדפסת.

אם הבעיה עדיין נמשכת, אפשר שהתקנים אחרים חוץ מהמדפסת גורמים את הבעיה.

המדפסת אינה מצליחה להתחבר באמצעות USB (Mac OS)
ניתן לשקול את הסיבות הבאות.

■ כבל ה-USB אינו מחובר בצורה נכונה לשקע החשמל.

פתרונות

חבר את כבל ה-USB היטב אל המדפסת ואל המחשב.

■ קיימת בעיה עם רכזת ה-USB.

פתרונות

אם אתה משתמש ברכזת USB נסה לחבר את המדפסת ישירות אל המחשב.

■ קיימת בעיה בכבל ה-USB או בכניסת ה-USB.

פתרונות

אם לא ניתן לזהות את כבל ה-USB, שנה את הכניסה או שנה את כבל ה-USB.

■ עליך להגדיר מחדש את חיבור ה-USB.

פתרונות

נתק את כבל ה-USB מהמחשב. לחץ לחיצה ימנית על סמל המדפסת המוצג במחשב, ואז בחר הסר התקן. לאחר מכן, חבר את כבל ה-USB למחשב.

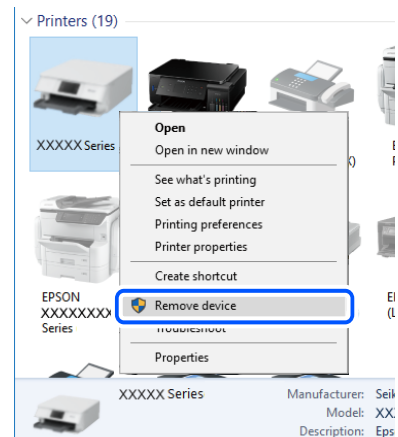

אם אין ביכולתך להשתמש בכבל ה-USB, אפס את חיבור ה-USB באמצעות הצעדים הבאים כדי לשנות את שיטת החיבור למחשב. לפרטים, עיין בקישור מידע הרלוונטי שלהלן.

← "ביצוע הגדרות עבור התחברות למחשב" בעמוד 284

לא ניתן לשלוח או לקבל למרות שהחיבור נוצר בצורה נכונה (Mac OS)

■ התוכנה אינה מותקנת.

פתרונות

ודא שמנהל ההתקן PC-FAX הותקן במחשב. מנהל ההתקן PC-FAX מותקן עם FAX Utility. פעל בהתאם לשלבים הבאים כדי לבדוק אם הוא מותקן.

בחר באפשרות העדפות מערכת מהתפריט Apple < מדפסות וסורקים (או הדפסה וסריקה), הדפסה (פקס) וודא שהמדפסת (פקס) מוצגת. המדפסת (פקס) מוצגת בתור FAX XXXX (USB) או FAX XXXX (IP). אם המדפסת (פקס) אינה מוצגת, לחץ על [+] ולאחר מכן שמור את המדפסת (פקס).

■ מנהל התקן PC-FAX מושהה.

פתרונות

בחר באפשרות העדפות מערכת מהתפריט Apple < מדפסות וסורקים (או הדפסה וסריקה), הדפסה (פקס) ולחץ לחיצה כפולה על המדפסת (פקס). אם המדפסת בהשהיה, לחץ על חדש פעולה (או על חדש את פעולת המדפסת).

■ אימות המשתמש נכשל כאשר שולחים פקס ממחשב.

פתרונות

הגדר את שם המשתמש והסיסמה במנהל ההתקן של המדפסת. בעת שליחת פקס ממחשב כאשר הגודרה פונקציית האבטחה המאפשרת למנהלים להגביל משתמשים ולמנוע מהם לשנות את פונקציית הפקס של המדפסת, אימות המשתמש מבוצע עם שם המשתמש והסיסמה שהוגדרו במנהל ההתקן של המדפסת.

■ קיימות מספר בעיות עם חיבור פקס והגדרות פקס.

פתרונות

נסה את הפתרונות עבור חיבור פקס והגדרות פקס.

קוד שגיאה מוצג בתפריט הסטטוס

אם עבודה אינה מבוצעת בהצלחה, בדוק את קוד השגיאה שמוצג בהיסטוריית העבודות. ניתן לבדוק את קוד השגיאה על ידי לחיצה על הלחצן ⓘ ובחירה באפשרות סטטוס העבודה. עיין בטבלה הבאה כדי למצוא את הבעיה ופתרון אפשרי.

קוד	בעיה	פתרון
001	המוצר כבה עקב תקלה באספקת החשמל.	-
106	לא ניתן להדפיס מהמחשב כתוצאה מהגדרות בקרת הגישה.	פנה למנהל המדפסת שלך.

קוד	בעיה	פתרון
107	אימות משתמש נכשל. העבודה בוטלה.	<input type="checkbox"/> ודא ששם המשתמש והסיסמה נכונים. <input type="checkbox"/> בחר הגדרות < הגדרות כלליות < ניהול מערכת < הגדרות אבטחה < בקרת גישה. אפשר את פונקציית הגבלת המשתמש, ואז התר את ביצוע העבודה ללא מידע אימות.
108	נתוני עבודה חסויים נמחקו כאשר כובתה המדפסת.	-
109	הפקס שהתקבל כבר נמחק.	-
110	העבודה הודפסה רק על צד אחד מכיוון שהנייר שהוכנס לא מתאים להדפסה דו-צדדית.	אם רוצים להדפיס הדפסה דו-צדדית צריך להכניס נייר שתומך בהדפסה דו-צדדית.
201	הזיכרון מלא.	<input type="checkbox"/> הדפס את הפקסים שהתקבלו באמצעות סטטוס העבודה בתוך Job/Status. <input type="checkbox"/> מחק את הפקסים שהתקבלו ושמורים בתיבת הדואר הנכנס באמצעות סטטוס העבודה בקטע Job/Status. <input type="checkbox"/> אם אתה שולח פקס בשחור-לבן ליעד אחד, ניתן לשלוח אותו באמצעות שליחה ישירה. <input type="checkbox"/> חלק את מסמכי המקור לשניים או יותר ושלח אותם בכמה קבוצות.
202	הקו נותק על ידי המכשיר המקבל.	המתן ונסה שוב.
203	המוצר לא זיהה את צליל החיוג.	<input type="checkbox"/> ודא שכבל הטלפון מחובר נכון ושקו הטלפון תקין. <input type="checkbox"/> אם המדפסת מחוברת אל PBX או מסוף, שנה את ההגדרה סוג הקו לערך PBX. <input type="checkbox"/> בחר באפשרות הגדרות < הגדרות כלליות < הגדרות הפקס < הגדרות בסיסיות < זיהוי צליל חיוג והשבת את ההגדרה של צליל החיוג.
204	המכשיר המקבל תפוס.	<input type="checkbox"/> המתן ונסה שוב. <input type="checkbox"/> בדוק את מספר הפקס של המקבל.
205	אין תשובה מהמכשיר המקבל.	המתן ונסה שוב.
206	כבל הטלפון לא חובר טוב ליציאה LINE ולציאה EXT. במוצר.	בדוק את החיבור ליציאה LINE ולציאה EXT. במדפסת.
207	המוצר לא מחובר לקו טלפון.	חבר כבל טלפון לקו הטלפון.

קוד	בעיה	פתרון
208	אי אפשר היה לשלוח את הפקס לחלק מהנמענים.	הדפס את יומן פקסים או דוח תשדורת אחרונה לפקסים הקודמים באמצעות דוח פקס במצב פקס כדי לבדוק לאילו יעדים השליחה נכשלה. כשהגדרה שמירת נתוני שגיאה מופעלת ניתן לשלוח מחדש פקס באמצעות סטטוס העבודה בקטע Job/Status.
301	אין מספיק מקום פנוי כדי לשמור את הנתונים בזיכרון הנייד.	<input type="checkbox"/> פנה מקום בזיכרון הנייד. <input type="checkbox"/> הקטן את מספר המסמכים. <input type="checkbox"/> הקטן את רזולוציית הסריקה או הגדל את יחס הדחיסה כדי להקטין את הגודל של התמונה הסרוקה.
302	הזיכרון הנייד מוגן מפני כתיבה.	בטל את ההגנה מפני כתיבה בזיכרון הנייד.
303	לא נוצרה אף תיקייה לשמירה של התמונה הסרוקה.	הכנס זיכרון נייד אחר.
304	הזיכרון הנייד הוסר.	חבר מחדש את זיכרון הנייד.
305	אירעה שגיאה בניסיון לשמור את הנתונים בזיכרון הנייד.	אם החיבור לזיכרון הנייד הוא באמצעות מחשב, המתן ונסה שוב.
306	הזיכרון מלא.	המתן לסיום של עבודות אחרות שמתבצעות.
311	אירעה שגיאת DNS.	<input type="checkbox"/> בחר באפשרות הגדרות < הגדרות כלליות < הגדרות רשת < מתקדם < TCP/IP ובדוק את ההגדרות של שרת ה-DNS. <input type="checkbox"/> בדוק את ההגדרות ה-DNS של השרת, המחשב או נקודת הגישה.
312	אירעה שגיאת אימות.	בחר באפשרות הגדרות < הגדרות כלליות < הגדרות רשת < מתקדם < שרת דוא"ל < הגדרות שרת ובדוק את ההגדרות השרת.
313	אירעה שגיאת תקשורת.	<input type="checkbox"/> הדפס דוח חיבור לרשת כדי לבדוק אם המדפסת מחוברת לרשת. <input type="checkbox"/> הקש הגדרות < הגדרות כלליות < הגדרות רשת < מתקדם < שרת דוא"ל < הגדרות שרת כדי לבדוק את ההגדרות של שרת הדוא"ל. תוכל לבדוק את סיבת השגיאה באמצעות הפעלת בדיקת חיבור. <input type="checkbox"/> ייתכן שאין התאמה בין אמצעי האימות וההגדרות של שרת הדוא"ל. כשבוחרים באפשרות מושבת כאמצעי האימות, יש לוודא שאמצעי האימות של שרת הדוא"ל מוגדר לאפשרות "ללא".

קוד	בעיה	פתרון
314	גודל הנתונים חורג מהגודל המקסימלי לקבצים מצורפים.	<input type="checkbox"/> הגדל את הערך של ההגדרה גודל מקסימלי לקובץ המצורף בהגדרות הסריקה. <input type="checkbox"/> הקטן את רזולוציית הסריקה או הגדל את יחס הדחיסה כדי להקטין את הגודל של התמונה הסרוקה.
315	הזיכרון מלא.	המתן לסיום של עבודות אחרות שמתבצעות ונסה שוב.
321	אירעה שגיאת DNS.	<input type="checkbox"/> בחר באפשרות הגדרות < הגדרות כלליות < הגדרות רשת < מתקדם < TCP/IP ובדוק את ההגדרות של שרת ה-DNS. <input type="checkbox"/> בדוק את ההגדרות ה-DNS של השרת, המחשב או נקודת הגישה.
322	אירעה שגיאת אימות.	בדוק את ההגדרות של מיקום.
323	אירעה שגיאת תקשורת.	<input type="checkbox"/> בדוק את ההגדרות של מיקום. <input type="checkbox"/> הדפס דוח חיבור לרשת כדי לבדוק אם המדפסת מחוברת לרשת.
324	כבר קיים קובץ עם אותו שם בתיקייה שנבחרה.	<input type="checkbox"/> מחק את הקובץ עם אותו שם. <input type="checkbox"/> שנה את הקידומת של שם הקובץ באמצעות הגדרות קובץ.
325 326	אין מספיק מקום פנוי בתיקייה שנבחרה.	<input type="checkbox"/> פנה מקום בתיקייה שנבחרה. <input type="checkbox"/> הקטן את מספר המסמכים. <input type="checkbox"/> הקטן את רזולוציית הסריקה או הגדל את יחס הדחיסה כדי להקטין את הגודל של התמונה הסרוקה.
327	הזיכרון מלא.	המתן לסיום של עבודות אחרות שמתבצעות.
328	היעד שגוי או לא קיים.	בדוק את ההגדרות של מיקום.
331	אירעה שגיאת תקשורת בניסיון לקבל את רשימת היעדים.	הדפס דוח חיבור לרשת כדי לבדוק אם המדפסת מחוברת לרשת.
332	אין מספיק מקום פנוי כדי לשמור את התמונה הסרוקה באמצעי האחסון שנבחר כיעד.	הקטן את מספר המסמכים.
333	היעד לא נמצע מכיוון שהמידע של היעד הועלה לשרת לפני שליחת התמונה הסרוקה.	בחר את היעד שוב.
334	אירעה שגיאה בזמן שליחת התמונה הסרוקה.	-

קוד	בעיה	פתרון
341	אירעה שגיאת תקשורת.	<input type="checkbox"/> בדוק את החיבור בין המדפסת למחשב. אם החיבור הוא באמצעות רשת, הדפס דוח חיבור לרשת כדי לבדוק אם המדפסת מחוברת לרשת. <input type="checkbox"/> ודא ש-Epson Event Manager מותקן במחשב.
401	אין מספיק מקום פנוי כדי לשמור את הנתונים בזיכרון הנייד.	פנה מקום בזיכרון הנייד.
402	הזיכרון הנייד מוגן מפני כתיבה.	בטל את ההגנה מפני כתיבה בזיכרון הנייד.
404	הזיכרון הנייד הוסר.	חבר מחדש את זיכרון הנייד.
405	אירעה שגיאה בניסיון לשמור את הנתונים בזיכרון הנייד.	<input type="checkbox"/> חבר מחדש את זיכרון הנייד. <input type="checkbox"/> השתמש בזיכרון נייד אחר שבו יצרת תיקייה באמצעות הפונקציה יצירת תיקייה לשמירה.
411	אירעה שגיאת DNS.	<input type="checkbox"/> בחר באפשרות הגדרות < הגדרות כלליות < הגדרות רשת < מתקדם < TCP/IP ובדוק את ההגדרות של שרת ה-DNS. <input type="checkbox"/> בדוק את ההגדרות ה-DNS של השרת, המחשב או נקודת הגישה.
412	אירעה שגיאת אימות.	בחר באפשרות הגדרות < הגדרות כלליות < הגדרות רשת < מתקדם < שרת דוא"ל < הגדרות שרת ובדוק את הגדרות השרת.
413	אירעה שגיאת תקשורת.	<input type="checkbox"/> הקש הגדרות < הגדרות כלליות < הגדרות רשת < מתקדם < שרת דוא"ל < הגדרות שרת כדי לבדוק את ההגדרות של שרת הדוא"ל. תוכל לבדוק את סיבת השגיאה באמצעות הפעלת בדיקת חיבור. <input type="checkbox"/> ייתכן שאין התאמה בין אמצעי האימות וההגדרות של שרת הדוא"ל. כשבוחרים באפשרות מושבת כאמצעי האימות, יש לוודא שאמצעי האימות של שרת הדוא"ל מוגדר לאפשרות "ללא". <input type="checkbox"/> הדפס דוח חיבור לרשת כדי לבדוק אם המדפסת מחוברת לרשת.
421	אירעה שגיאת DNS.	<input type="checkbox"/> בחר באפשרות הגדרות < הגדרות כלליות < הגדרות רשת < מתקדם < TCP/IP ובדוק את ההגדרות של שרת ה-DNS. <input type="checkbox"/> בדוק את ההגדרות ה-DNS של השרת, המחשב או נקודת הגישה.

קוד	בעיה	פתרון
422	אירעה שגיאת אימות.	בחר באפשרות הגדרות < הגדרות כלליות < הגדרות הפקס < הגדרות קבלה < הגדרות שמירה/העברה < ובדוק את ההגדרות של התיקייה שנבחרה בקטע יעד שמירה/העברה.
423	אירעה שגיאת תקשורת.	<input type="checkbox"/> הדפס דוח חיבור לרשת כדי לבדוק אם המדפסת מחוברת לרשת. <input type="checkbox"/> בחר באפשרות הגדרות < הגדרות כלליות < הגדרות הפקס < הגדרות קבלה < הגדרות שמירה/העברה < ובדוק את ההגדרות של התיקייה שנבחרה בקטע יעד שמירה/העברה.
425	אין מספיק מקום פנוי בתיקיית היעד שנבחרה להעברה.	פנה מקום בתיקיית היעד שנבחרה להעברה.
428	היעד שגוי או לא קיים.	בחר באפשרות הגדרות < הגדרות כלליות < הגדרות הפקס < הגדרות קבלה < הגדרות שמירה/העברה < ובדוק את ההגדרות של התיקייה שנבחרה בקטע יעד שמירה/העברה.

לא ניתן להפעיל את המדפסת כצפוי

הפעולות איטיות

ההדפסה איטית מדי

ניתן לשקול את הסיבות הבאות.

יש אפליקציות מיותרות פועלות.

פתרונות

סגור כל אפליקציה מיותרת במחשב או בהתקן החכם שלך.

איכות ההדפסה הוגדרה כגבוהה.

פתרונות

הקטן את איכות ההדפסה.

הדפסה דו-צדדית מושבתת.

פתרונות

הפוך את ההגדרה הדו-כיוונית (או הגדרת המהירות הגבוהה) לזמינה. כאשר הגדרה זאת הופכת לזמינה ראש ההדפסה מדפיס כשהוא נע בשני הכיוונים ומהירות ההדפסה גודלת.

☐ לוח בקרה

בחר הגדרות < הגדרות כלליות > הגדרות מדפסת, ואז אפשר את דו-כיווני.

Windows ☐

בחר הדפסה דו-כיוונית בכרטיסייה אפשרויות נוספות של מנהל ההתקן של המדפסת.

Mac OS ☐

בחר העדפות מערכת מתוך התפריט Apple < מדפסות וסורקים (או הדפסה וסריקה, הדפסה ופקס), ואז בחר את המדפסת. לחץ על אפשרויות וציוד < אפשרויות (או מנהל התקן). בחר באפשרות מופעל עבור ההגדרה הדפסה דו-כיוונית.

■ מצב שקט מאופשר.

פתרונות

השבת את מצב שקט. מהירות ההדפסה מאיטה כאשר המדפסת פועלת במצב מצב שקט.

☐ לוח בקרה

בחר  במסך הבית, ואז בחר Off.

Windows ☐

בחר באפשרות כבוי עבור ההגדרה מצב שקט בכרטיסייה ראשי של מנהל ההתקן של המדפסת.

Mac OS ☐

בחר באפשרות העדפות המערכת מתוך תפריט Apple < מדפסות וסורקים (או הדפסה וסריקה, הדפסה ופקס), ולאחר מכן בחר את המדפסת. לחץ על אפשרויות וציוד < אפשרויות (או מנהל התקן). בחר באפשרות כבוי עבור ההגדרה מצב שקט.

ההדפסה מאטה במידה ניכרת במהלך הדפסה רציפה

■ הפונקציה שמונעת ממנגנון המדפסת נזק והתחממות יתר פועלת.

פתרונות

תוכל להמשיך להדפיס. כדי לחזור למהירות הדפסה רגילה יש להשאיר את המדפסת במצב סרק למשך 30 דקות לפחות. מהירות ההדפסה אינה חוזרת למהירות רגילה אם אספקת החשמל מכובה.

מהירות הסריקה היא איטית

■ סריקה ברזולוציה גבוהה יותר.

פתרונות

נסה לסרוק ברזולוציה נמוכה יותר.

מסך הגביש הנוזלי מחשיך

■ המדפסת נמצאת במצב שינה.

פתרונות

הקש במקום כלשהו במסך הגביש הנוזלי כדי להחזיר אותו למצבו הקודם.

מסך המגע אינו מגיב

ניתן לשקול את הסיבות הבאות.

■ גליון מגן נתקע על מסך המגע.

פתרונות

אם תדביק גליון מגן על מסך המגע, אפשר שמסך המגע האופטי לא יגיב. הסר את הגליון.

■ המסך מרוח.

פתרונות

כבה את המדפסת, ואז נגב את המסך באמצעות מטלית רכה, יבשה. אם המסך מרוח, אפשר שהוא לא יגיב.

לא ניתן לפעול מלוח הבקרה

■ אם אופשרה תכונת הגבלת המשתמשים, דרושים זהות משתמש וסיסמה כדי להדפיס.

פתרונות

אם אינך יודע מה הסיסמה, פנה אל מנהל המדפסת שלך.

"x" מוצג על המסך ואין ביכולתך לבחור תצלומים

אין תמיכה בקובץ התמונה.

"! מוצג במסך הגביש הנוזלי כאשר המוצר אינו תומך בקובץ התמונה. השתמש בקבצים שהמוצר תומך בהם.

מידע קשור

← "מפרט נתונים נתמכים" בעמוד 360

הזיכרון הנייד לא מזוהה

■ התקן הזכרון הוגדר למצב מושבת.

פתרונות

בלוח הבקרה, בחר הגדרות < הגדרות כלליות < הגדרות מדפסת < ממשק זיכרון נייד, ואפשר את התקן הזכרון.

לא ניתן לשמור את הנתונים בזיכרון הנייד
ניתן לשקול את הסיבות הבאות.

■ הזיכרון הנייד מוגן מפני כתיבה.

פתרונות

בטל את ההגנה מפני כתיבה בזיכרון הנייד.

■ אין מספיק מקום פנוי בהתקן הזכרון.

פתרונות

מחק נתונים מיותרים או הכנס התקן זכרון אחר.

רעשי הפעולה חזקים

■ מצב שקט מושבתת.

פתרונות

אם המדפסת מרעישה מדי הפעל את מצב שקט. הפעלת תכונה זו עשויה להאט את מהירות המדפסת.

לוח בקרה

בחר  במסך הבית, ואז אפשר את מצב שקט.

מנהל התקן המדפסת ב-Windows

הפעל את מצב שקט בכרטיסייה ראשי.

מנהל התקן המדפסת ב-Mac OS

בחר העדפות מערכת מתוך התפריט Apple < מדפסות וסורקים (או הדפסה וסריקה, הדפסה ופקס),
ואז בחר את המדפסת. לחץ על אפשרויות וציוד < אפשרויות (או מנהל התקן). בחר באפשרות מופעל
עבור ההגדרה מצב שקט.

התאריך והשעה אינם נכונים

■ ארעה שגיאה באספקת החשמל.

פתרונות

לאחר כשל באספקת החשמל הנגרם בגלל מכת ברק או לאחר שמשאירים את אספקת החשמל כבויה לזמן רב, יתכן שהשעון יראה את השעה השגויה. הגדר את התאריך ואת השעה בצורה נכונה הגדרות < הגדרות כלליות < הגדרות בסיסיות < הגדרות תאריך/שעה בלוח הבקרה.

יש לעדכן את אישור הבסיס

■ תוקף אישור הבסיס פג.

פתרונות

הפעל את Web Config, ואז עדכן את אישור הבסיס.

לא ניתן לבטל הדפסה ממחשב עם מערכת הפעלה Mac OS X v10.6.8

■ קיימת בעיה בהפעלת AirPrint שלך.

פתרונות

הפעל את Web Config, ואז בחר את Port9100 כהגדרת הפרוטוקול בעל הקדימות הגבוהה ביותר בהגדרת AirPrint. בחר ב- העדפות מערכת מתוך תפריט Apple < מדפסות וסורקים (או הדפסה וסריקה, הדפסה וסריקה), ולאחר מכן הוסף שוב את המדפסת.

← "אפליקציה עבור הגדרת תצורת פעולות מדפסת (Web Config)" בעמוד 324

שכחת את הסיסמה

■ אתה זקוק לעזרה מעובדי שירות.

פתרונות

אם שכחת את סיסמת המנהל, פנה לתמיכה של Epson.

המדפסת מצלמת מסמכים או שולחת פקסים בטעות

■ עצמים זרים נוגעים בלוח המגע האופטי.

פתרונות

בחר הגדרות < הגדרות כלליות < הגדרות בסיסיות < יציאה ממצב שינה, ואז כבה את יציאה באמצעות נגיעה במסך. כך המדפסת תצא ממצב שינה (חיסכון בחשמל) רק כשלוחצים על הלחצן .

מספר הפקס של השולח אינו מוצג

■ מספר הפקס של השולח לא הוגדר עבור המכשיר של השולח.

פתרונות

אפשר שהשולח לא הגדיר את מספר הפקס. צור קשר עם השולח.

מספר הפקס של השולח המוצג בפקסים המתקבלים הוא שגוי

■ מספר הפקס של השולח שהוגדר עבור המכשיר של השולח שגוי.

פתרונות

אפשר שהשולח הגדיר את מספר הפקס באופן שגוי. צור קשר עם השולח.

אי אפשר לעשות שיחות מהטלפון המחובר

■ כבל הטלפון אינו מחובר נכון.

פתרונות

חבר את הטלפון ליציאת EXT במדפסת והרם את השפופרת. אם אינך שומע צליל חיוג בשפופרת חבר את כבל הטלפון כהלכה.

המשיבון אינו יכול לענות לשיחות קוליות

■ הגדרת המדפסת מס' צלצולים למענה הוגדרה למספר צלצולים קטן יותר מזה של המשיבון שלך.



פתרונות

בחר איטי (9, 600bps) בתוך הגדרות < הגדרות כלליות < הגדרות הפקס < הגדרות בסיסיות < מס' צלצולים למענה, ואז הגדר מספר גבוה יותר ממספר הצלצולים מזה שדרוש להפעלת המשיבון שלך.

מוצגת הודעה על גבי מסך ה-LCD

אם מופיעה הודעת שגיאה על גבי מסך ה-LCD, מלא את ההוראות על גבי המסך או השתמש בפתרונות להלן כדי להתגבר על הבעיה.

פתרונות	הודעות שגיאה
סלק כל נייר או חומר מגן במדפסת. אם הודעת השגיאה עדיין מוצגת, פנה לתמיכה של Epson.	שגיאת מדפסת. כבה את המדפסת והדלק אותה מחדש. למידע נוסף, עיין במסמכים הנלווים.
אפשר שנגרם נזק למדפסת. צור קשר עם מחלקת התמיכה של Epson או עם ספק שירות מורשה של Epson כדי לבקש תיקונים. עם זאת, תכונות שאינן קשורות להדפסה, כמו סריקה, עדיין זמינות.	שגיאת מדפסת. למידע נוסף, עיין במסמכים הנלווים. ניתן להשתמש בתכונות שאינן קשורות להדפסה.

פתרונות	הודעות שגיאה
אפשר שנגרם נזק למדפסת. צור קשר עם מחלקת התמיכה של Epson או עם ספק שירות מורשה של Epson כדי לבקש תיקונים.	שגיאת מדפסת. למידע נוסף, עיין במסמכים הנלווים.
טען נייר לתוך מקור הנייר המוצג, ואם תטען נייר לתוך מחסנית נייר, הכנס אותו כל הדרך.	נגמר הנייר במגש XX. טען נייר. גודל הנייר: XX/ סוג הנייר: XX
צור קשר עם Epson או עם ספק שירות מורשה של Epson כדי להחליף את כרית הדיו* להדפסה ללא שוליים. המשתמש אינו יכול לתת שירות לחלק זה. הקש אישור כדי לחדש את ההדפסה.	לוח הדיו להדפסה ללא גבולות של המדפסת מתקרב לסוף תוחלת חיי השירות שלו. זה לא חלק שהמשתמש יכול להחליף בעצמו. פנה לתמיכה של Epson.
צור קשר עם Epson או עם ספק שירות מורשה של Epson כדי להחליף את כרית הדיו* להדפסה ללא שוליים. המשתמש אינו יכול לתת שירות לחלק זה. הדפסה ללא שוליים אינה זמינה, אך הדפסה עם שוליים זמינה.	לוח הדיו להדפסה ללא גבולות של המדפסת הגיע לסוף תוחלת חיי השירות שלו. זה לא חלק שהמשתמש יכול להחליף בעצמו. פנה לתמיכה של Epson.
אם תצוגה אוטומטית של הגדרת נייר הושבתה אי אפשר להשתמש ב-AirPrint.	ההגדרה תצוגה אוטומטית של הגדרת נייר מוגדרת למצב כבוי. ייתכן שחלק מהתכונות לא יהיו זמינות. למידע נוסף, עיין במסמכים הנלווים.
ייתכן שיהיה ניתן לפתור את הבעיה על ידי בחירה באפשרות הגדרות < הגדרות כלליות < הגדרות הפקס < הגדרות בסיסיות < סוג הקו ולאחר מכן באפשרות PBX. אם מערכת הטלפונים שלך דורשת קוד גישה כדי לקבל קו חוץ, הגדר את קוד הגישה לאחר הבחירה ב-PBX. השתמש ב-# (סולמית) במקום קוד הגישה עצמו בעת הזנת מספר פקס חיצוני. הפעולה הזאת הופכת את החיבור לבטוח יותר. אם הודעת השגיאה עדיין מוצגת קבע את הגדרות זיהוי צליל חיוג כלא זמינות. עם זאת, הפיכת תכונה זאת ללא זמינה יכולה למחוק את הספרה הראשונה של מספר פקס ולשלוח את הפקס למספר שגוי.	לא זוהה צליל חיוג.
ייתכן שהפקסים שהתקבלו הצטברו בלי שיטופלו עקב הסיבות הבאות. <input type="checkbox"/> לא ניתן להדפיס בגלל שגיאה במדפסת. נקה את השגיאה במדפסת. כדי לבדוק את פרטי השגיאה והפתרונות האפשריים, לחץ על הלחצן  ובחר באפשרות סטטוס המדפסת. <input type="checkbox"/> לא ניתן לשמור במחשב או בזיכרון הנייד. כדי לבדוק אם הפקסים שהתקבלו נשמרו, לחץ על הלחצן  ובחר באפשרות סטטוס העבודה. כדי לשמור את הפקסים שהתקבלו הדלק את המחשב או חבר זיכרון נייד למדפסת.	לא ניתן לקבל פקסים בגלל שנגמר המקום לפקסים. למידע נוסף, לחץ על Job/Status בתחתית מסך הבית.
הזן את כתובת ה-IP הנכונה או את שער ברירת המחדל הנכון. צור קשר עם האדם שהגדיר את הרשת כדי לקבל סיוע.	השילוב בין כתובת ה-IP למסכת רשת המשנה לא חוקי. למידע נוסף, עיין במסמכים הנלווים.
הפעל את Web Config, ואז עדכן את אישור הבסיס.	עדכן את אישור הבסיס כדי להשתמש בשירותי הענן.

פתרונות	הודעות שגיאה
<p>ודא שיציאת המדפסת נבחרה בצורה נכונה ב תכונה < יציאה מתפריט ה מדפסת כדלהלן.</p> <p>בחר "USBXXX" עבור חיבור USB, או "EpsonNet Print Port" עבור חיבור רשת.</p>	<p>בדוק אם הגדרות היציאה של המדפסת (למשל כתובת IP) או תוכנת ההדפסה במחשב נכונים.</p>
	<p>בדוק אם הגדרות היציאה או תוכנת ההדפסה במחשב נכונים. למידע נוסף, עיין במסמכים הנלווים.</p>
<p>המדפסת נכנסה למצב שחזור כיוון שעדכון הקושחה נכשל. בצע את השלבים הבאים כדי להתחיל מחדש את עדכון הקושחה.</p> <p>1. חבר את המדפסת למחשב באמצעות כבל USB. (בזמן מצב שחזור אי אפשר לעדכן את הקושחה באמצעות חיבור לרשת.)</p> <p>2. להוראות נוספות בקר באתר המקומי של Epson.</p>	<p>Recovery Mode Update Firmware</p>

* במחזורי הדפסה מסוימים, ייתכן שכמות קטנה של דיו עודף תיאסף בכרית הדיו להדפסה ללא שוליים. כדי למנוע דליפה מכרית הדיו, המוצר מעוצב כך שיפסיק להדפיס ללא שוליים כאשר כרית הדיו מגיעה לקצה גבול יכולת הספיגה שלה. מספר העמודים שמדפיסים תוך שימוש באפשרות ההדפסה ללא גבולות קובע מתי הדבר יידרש ובאיזה תדירות. הצורך להחליף את כרית הדיו, אין פירושו הוא שהמדפסת הפסיקה לפעול בהתאם למפרט שלה. המדפסת תודיע לך כאשר יש להחליף את כרית הדיו ואת הפעולה הזאת יכול לעשות רק איש שירות מוסמך של Epson. אחריות Epson אינה כוללת את עלות ההחלפה הזאת.

הנייר נתקע

בדוק מהי השגיאה המופיעה על גבי לוח הבקרה ומלא את ההוראות כדי לסלק את הנייר התקוע, כולל פיסות נייר קרועות. מסך הגביש הנוזלי מציג אנימציה המראה לך כיצד להסיר נייר חסום. בשלב הבא, בחר אישור כדי לנקות את השגיאה.

זהירות! 

לעולם אל תיגע בלחצנים שעל גבי לוח הבקרה כאשר ידך בתוך המדפסת. אם המדפסת מתחילה לפעול היא יכולה לגרום לפציעה. היזהר לא לגעת בחלקים הבולטים, כדי להימנע מפציעה.

חשוב! 

סלק בזהירות את הנייר התקוע. הסרת הנייר בחזק רב מדי יכולה לגרום לנזק למדפסת.

בעת הסרת נייר חסום, הימנע מלהטות את המדפסת, מלהציב אותה במאונך או מלהפוך אותה; אחרת הדיו עלולה לדלוף.

מניעת חסימות נייר

בדוק את הדברים הבאים אם חסימות נייר מתרחשות לעיתים קרובות.

הנח את המדפסת על משטח שטוח והפעל אותה בתנאי הסביבה המומלצים.

"מפרט סביבתי" בעמוד 362

- השתמש בנייר הנתמך בידי מדפסת זאת.
"גודל הנייר וכמויות הדפים" בעמוד 311
- מלא את ההוראות בנושא אמצעי זהירות לטיפול בנייר.
"אמצעי זהירות לטיפול בנייר" בעמוד 32
- טען נייר בכיוון הנכון והחלק את מוליך הקצוות כנגד קצוות הנייר.
"טעינת נייר" בעמוד 34
- הרם את תומך המסמכים של ה-ADF.

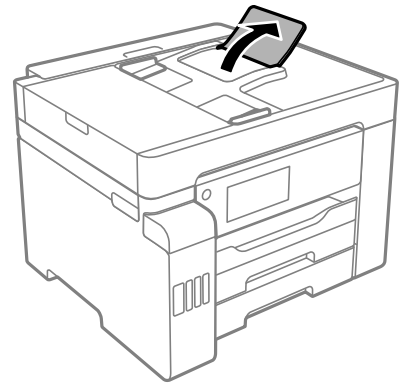

- אל תטען יותר דפים מהכמות המרבית של דפים שהוגדרה עבור הנייר.
- אם הכנסת כמה דפים הכנס דף נייר אחר בכל פעם.
- ודא שגודל הנייר וסוג הנייר תואמים לגודל ולסוג הנייר שהכנסת בפועל למדפסת.
"רשימת סוג הנייר" בעמוד 33

הגיע הזמן למלא את הדיו מחדש

אמצעי זהירות בנושא בקבוקי דיו

לפני מילוי דיו מחדש קרא את ההוראות להלן.

אחסון אמצעי אזהרה עבור דיו

- שמור את בקבוקי הדיו הרחק מאור שמש ישיר.
- אל תאחסן את בקבוקי הדיו בטמפרטורות גבוהות או קפואות.
- לאחר שמביאים בקבוק דיו מאחסון במקרר יש לאפשר לו להתחמם בטמפרטורת החדר למשך שלוש שעות לפחות לפני השימוש בו.
- ברגע שאתה פותח בקבוק דיו, אנו ממליצים להשתמש בו בהקדם האפשרי.
- מומלץ להשתמש בבקבוקי הדיו לפני התאריך המודפס על גבי האריזה.
- אסור לפתוח את אריזת בקבוק הדיו בטרם מוכנים להתקין אותו במדפסת. הבקבוק ארוז בריק כדי לשמור על אמינותו. אם משאירים בקבוק דיו מחוץ לאריזה לזמן ממושך לפני השימוש בה יתכן שלא יהיה אפשר להדפיס.

□ בעת אחסון או העברה של בקבוק דיו, אל תטה את הבקבוק ועל תחשוף אותו למכות או לשינויים בטמפרטורה. אחרת הדיו עלולה לדלוף אפילו אם הפקק של בקבוק הדיו מהודק כהלכה. ודא שכאשר אתה מהדק את הפקק הבקבוק נמצא במצב מאונך, ונקוט אמצעי זהירות כדי למנוע מהדיו לדלוף בעת העברת הבקבוק, למשל, באמצעות הנחת הבקבוק בשקית.

אמצעי זהירות בעת מילוי חוזר של דיו

□ יש לטפל בזהירות בדיו עבור מדפסת זו. הדיו עלול להינזף בעת מילוי מכלי הדיו או מילויים מחדש. אם דיו מגיעה לבגדים או לחפצים, ייתכן שהיא לא תרד מהם.

□ השתמש בבקבוקי דיו עם קוד החלק הנכון עבור מדפסת זאת.

□ אל תנער את בקבוקי הדיו במרץ רב מדי ואל תלחץ עליהם.

□ כדי לקבל תוצאות הדפסה מיטביות אל תישאר עם מפלסי דיו נמוכים על פני תקופות זמן ארוכות.

□ כדי ליהנות מתוצאות ההדפסה הטובות ביותר מלא את מכלי הדיו עד לקו העליון לפחות פעם בשנה.

□ כדי להבטיח קבלת איכות הדפסה מעולה וכדי לעזור לשמור על ראש ההדפסה יש רזרבה משתנה של דיו הנשארת במכל הדיו לשם הבטיחות כאשר המדפסת מציינת שיש למלא את המכל מחדש. התפוקה המצוינת אינה כוללת את הרזרבה הזו.

צריכת דיו

□ על מנת לשמור שביצועי ראש ההדפסה יהיו מיטביים, המדפסת צורכת כמות דיו מסוימת מכל מכלי הדיו בשעת פעולות תחזוקה כגון ניקוי ראש ההדפסה. אפשר גם שהמדפסת תצרוך מעט דיו כאשר מדליקים אותה.

□ כאשר מדפיסים בשחור-לבן או בגווני אפור אפשר להשתמש בדיו צבעוני במקום בשחור, תלוי בהגדרות סוג הנייר או בהגדרות איכות ההדפסה. הסיבה לכך היא שלשם יצירת הצבע השחור משתמשים בתערובת של דיו צבעוני.

□ הדיו בבקבוקי הדיו שסופקו עם המדפסת נצרכת חלקית במהלך ההקמה הראשונית של המדפסת. כדי לשמור על הדפסות איכותיות ראש ההדפסה שבמדפסת ייטען בדיו במלואו. תהליך חד-פעמי זה צורך כמות מסוימת של דיו ולכן יתכן שהבקבוקים הללו ידפיסו פחות עמודים בהשוואה לבקבוקי דיו אחרים.

□ התפוקות שצוינו יכולות להשתנות, תלוי בתמונות שמדפיסים, בסוג הנייר שמשמשים בו, בתדירות ההדפסות ובתנאי סביבה כגון טמפרטורה.

מילוי מכלי הדיו

אפשר למלא דיו מחדש בכל עת.

1. בחר ב-הגדרות במסך הבית.

2. בחר תחזוקה < מילוי דיו.

3. קרא את אזהרות השימוש ביחס למילוי דיו במסך הגביש הנוזלי, ואז הקש המשך.

4. פתח את מכסה מיכל הדיו.

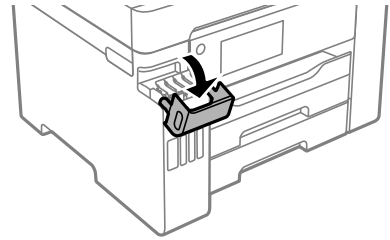

5. פתח את מכסה מיכל הדיו.

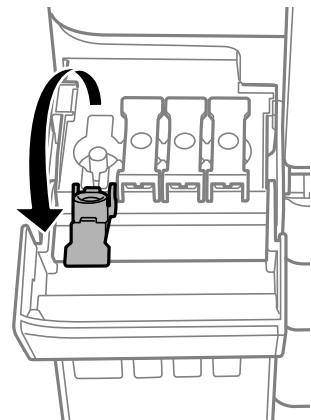

חשוב:

ודא שצבע מכל הדיו מתאים לצבע הדיו שברצונך למלא.

6. תוך החזקת בקבוק הדיו במצב זקוף, סובב את המכסה את אט כדי להסירו.



חשוב:

חברת Epson ממליצה להשתמש בבקבוקי דיו מקוריים של Epson.

הקפד לא לשפוך דיו.

7. בדוק את הקו העליון (a) במיכל הדיו.

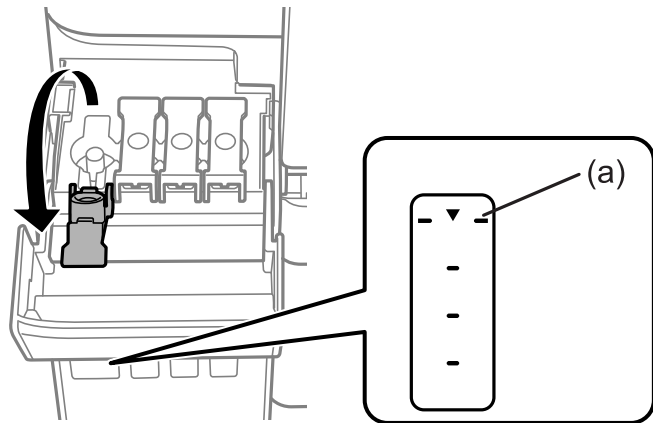

8. יישר את חלקו העליון של בקבוק הדיו בקו אחד עם פתח המילוי, ואז הכנס אותו ישר לתוך הפתח כדי למלא דיו עד לקו העליון.

כאשר תכניס את בקבוק הדיו לתוך פתח המילוי עבור הצבע הנכון, יתחיל הדיו לזרום והזרימה תיפסק אוטומטית כאשר הדיו יגיע לקו העליון.

אם הדיו אינו מתחיל לזרום לתוך המכל, הסר את בקבוק הדיו והכנס אותו מחדש. עם זאת, אל תכניס מחדש את בקבוק הדיו כאשר הדיו הגיע לקו העליון; אחרת עלול הדיו לדלוף.

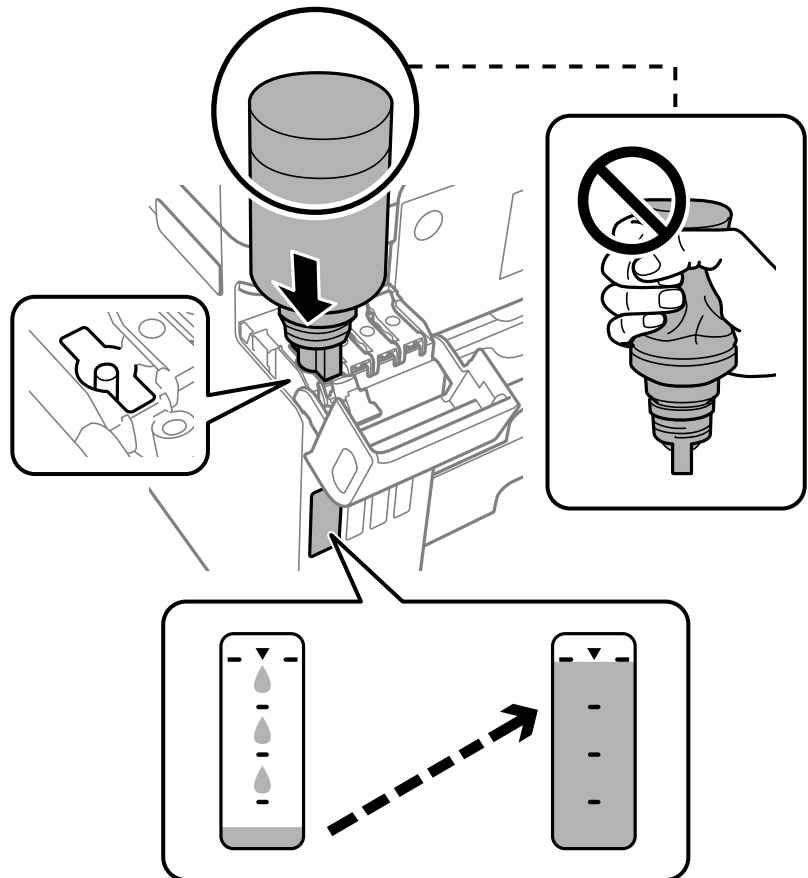

חשוב!

אל תאפשר לחלקו העליון של בקבוק הדיו להיחבט כנגד עצמים כלשהם אחרי הסרת המכסה; משום שהדיו עלול להישפך.

9. לאחר שתסיים למלא דיו מחדש, הסר את בקבוק הדיו, ואז סגור את מכסה מיכל הדיו.

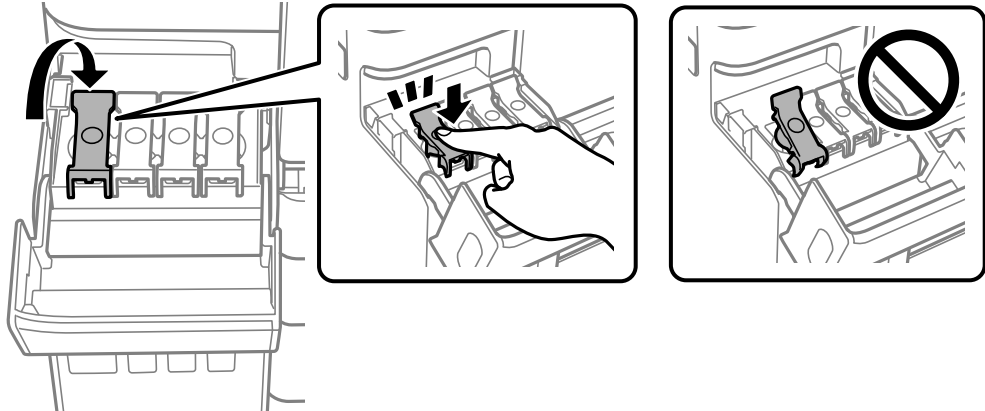

חשוב!

אל תשאיר את בקבוק הדיו כשהוא מוכנס; הדבר עלול להזיק לבקבוק או לגרום לדליפת דיו.

לתשומת לבך:

אם נשארת כמות כלשהי של דיו בבקבוק הדיו, הדק את המכסה ואחסן את הבקבוק במצב אנכי לשימוש עתידי.



10. סגור היטב את מכסה יחידת מיכל הדיו.

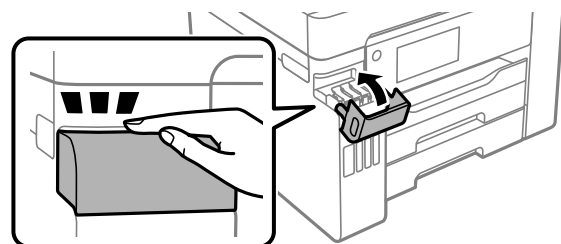

11. פעל בהתאם להוראות המוצגות על גבי המסך כדי להגדיר את רמת הדיו עבור הצבע של הדיו שמילאת.

חשוב: 

גם אם לא תמלא דיו חזרה עד לקו העליון במיכל הדיו, תוכל להמשיך להשתמש במדפסת. אמנם, כדי לשמור על תפקוד מיטבי של המדפסת, מלא את מיכל הדיו עד לפס העליון ואפס את מפלס הדיו מייד.

מידע קשור

← "קודים של בקבוקי דיו" בעמוד 316

← "אמצעי זהירות בנושא בקבוקי דיו" בעמוד 249

← "ניקוי דיו שנשפך" בעמוד 168

הגיע הזמן להחליף את קופסת התחזוקה

אמצעי זהירות בזמן השימוש בתיבת התחזוקה

קרא את ההוראות הבאות לפני החלפת תיבת התחזוקה.

אסור לגעת בשבב הירוק בצדה של תיבת התחזוקה. אם תעשה זאת יתכן שהדבר ימנע הדפסה ופעולה רגילה.

אסור להחליף את תיבת התחזוקה בשעת ההדפסה; אחרת הדיו עלולה לדלוף.

אסור להסיר את קופסת התחזוקה או פתח את המכסה שלה פרט למקרה שבו מחליפים את קופסת התחזוקה; אחרת הדיו עלולה לדלוף.

אסור להשתמש שימוש חוזר בתיבת תחזוקה שהוסרה מהמדפסת ונשארה בנפרד לזמן ממושך. הדיו בתוך התיבה התקשתה ואי אפשר לספוג עוד דיו.

אסור להטות את תיבת התחזוקה המשומשת לפני שאוטמים אותה בשקית; אחרת הדיו עלולה לדלוף.

אל תאחסן את תיבת התחזוקה בטמפרטורות גבוהות או קפואות.

שמור את תיבת התחזוקה הרחק מאור שמש ישיר.

אל תפיל את תיבת התחזוקה ושמור עליה מפני זעזועים חזקים.

אל תיגע בפתחים שבתיבת התחזוקה משום שאתה עלול להתלכלך בדיו.

החלפת תיבת התחזוקה

במחזורי הדפסה מסוימים יתכן שכמות קטנה של דיו עודפת תיאסף בתיבת התחזוקה. כדי למנוע דליפה מתיבת התחזוקה, המדפסת מעוצבת כך שתפסיק להדפיס כאשר תיבת התחזוקה מגיעה לקצה גבול יכולת הספיגה שלה. הצורך בכך, והתדירות, משתנים בהתאם למספר הדפים שמודפסים, סוג החומר שמודפס ומספר מחזורי הניקוי שהמדפסת מבצעת.

כאשר מוצגת הודעה המבקשת ממך להחליף את תיבת התחזוקה, עיין באנימציות המוצגות בלוח הבקרה. הצורך להחליף את תיבת התחזוקה, אין פירושו הוא שהמדפסת הפסיקה לפעול בהתאם למפרט שלה. אחריות Epson אינה כוללת את עלות ההחלפה הזאת. התיבה היא חלק שהמשתמש יכול לתת לו שירות.

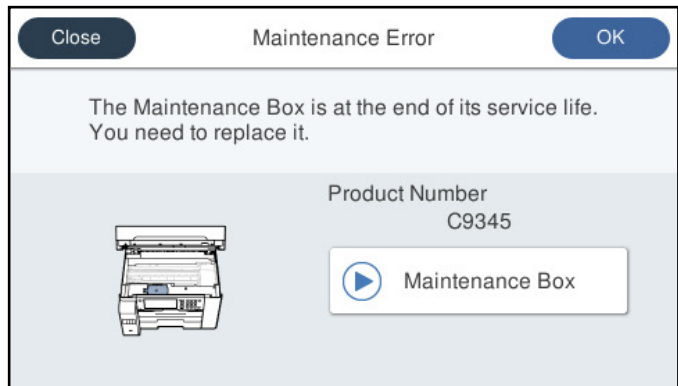

לתשומת לבך:

❑ כאשר קופסת התחזוקה מלאה, לא ניתן להדפיס ולנקות את ראש ההדפסה עד שמחליפים אותה כדי למנוע דליפת דיו. עם זאת, אפשר לבצע פעולות שלא משתמשות בדיו כמו סריקה.

❑ כאשר מוצג המסך הבא, משתמשים לא יכולים להחליף את החלק. פנה לתמיכה של Epson.



מידע קשור

← "קוד תיבת התחזוקה" בעמוד 317

← "אמצעי זהירות בזמן השימוש בתיבת התחזוקה" בעמוד 254

איכות ההדפסה, ההעתקה, הסריקה ופעולות הפקס גרועה

איכות ההדפסה גרועה

צבע חסר, פסים או צבעים בלתי צפויים מופיעים בתדפיסים



■ יתכן שנחירי ראש ההדפסה סתומים.

פתרונות

בצע בדיקת נחירים באמצעות תכונת התאמת איכות ההדפסה כדי לראות אם נחירי ראש ההדפסה סתומים. בצע בדיקת פיה ולאחר מכן נקה את ראש ההדפסה אם אחת מהפיות בראש ההדפסה סתומות. אם לא השתמשת במדפסת הרבה זמן, ייתכן שפיות ראש ההדפסה סתומות ולא יוציאו את הדיו.

← "תיקון איכות ההדפסה" בעמוד 157

פסים צבעוניים מופיעים במרווחים קבועים של כ-3.3 ס"מ



ניתן לשקול את הסיבות הבאות.

■ הגדרת סוג הנייר אינה תואמת את הנייר שהוטען.

פתרונות

בחר בהגדרת סוג הנייר המתאימה לסוג הנייר המוטען במדפסת.

← "רשימת סוג הנייר" בעמוד 33

■ איכות ההדפסה הוגדרה כנמוכה.

פתרונות

בעת הדפסה על נייר רגיל, הדפס באמצעות הגדרת איכות גבוהה יותר.

□ לוח בקרה

בחר הכי טובה בתור איכות בלשונית מתקדם בהגדרות ההדפסה.

Windows

בחר גבוה מתוך איכות בלשונית ראשי של מנהל התקן המדפסת.

Mac OS

בחר מדויק בתור **Print Quality** מתוך תפריט הדו-שיח של ההדפסה הגדרות הדפסה.

מיקום ראש ההדפסה יצא מהיישור.

פתרונות

יישר את ראש ההדפסה באמצעות התכונה התאמת איכות ההדפסה.

← "תיקון איכות ההדפסה" בעמוד 157

תדפיסים מטושטשים, רצועות אנכיות או יציאה מהיישור



enthalten alle
Aufdruck. W
↓ 5008 "Regel

ניתן לשקול את הסיבות הבאות.

מיקום ראש ההדפסה יצא מהיישור.

פתרונות

יישר את ראש ההדפסה באמצעות התכונה התאמת איכות ההדפסה.

← "תיקון איכות ההדפסה" בעמוד 157

הגדרת ההדפסה הדו-צדדית אופשרה.

פתרונות

אם איכות ההדפסה אינה משתפרת אחרי יישור ראש ההדפסה, השבת את ההגדרה הדו-צדדית.

בזמן הדפסה דו-כיוונית (או במהירות גבוהה) ראש ההדפסה מדפיס כשהוא נע בשני הכיוונים וקווים אנכיים עשויים להיות לא ישרים. השבתת הגדרה זו עשויה להאט את מהירות ההדפסה אך לשפר את איכות ההדפסה.

לוח בקרה

בחר הגדרות < הגדרות כלליות < הגדרות מדפסת, ואז השבת את דו-כיווני.

Windows

הסר את הסימון מהאפשרות הדפסה דו-כיוונית בכרטיסייה אפשרויות נוספות של מנהל ההתקן של המדפסת.

Mac OS

בחר העדפות מערכת מתוך התפריט Apple < מדפסות וסורקים (או הדפסה וסריקה, הדפסה ופקס), ואז בחר את המדפסת. לחץ על אפשרויות וציוד < אפשרויות (או מנהל התקן). בחר באפשרות כבוי עבור ההגדרה הדפסה דו-כיוונית.

מופיעים דפוסים מפוספסים



הגדרת ההדפסה הדו-צדדית אופשרה.

פתרונות

בעת הדפסה על נייר רגיל, השבת את ההגדרה הדו-צדדית.

בזמן הדפסה דו-כיוונית (או במהירות גבוהה) ראש ההדפסה מדפיס כשהוא נע בשני הכיוונים וקווים אנכיים עשויים להיות לא ישרים. השבתת הגדרה זו עשויה להאט את מהירות ההדפסה אך לשפר את איכות ההדפסה.

לוח בקרה

בחר הגדרות < הגדרות כלליות < הגדרות מדפסת, ואז השבת את דו-כיוונית.

Windows

הסר את הסימון מהאפשרות הדפסה דו-כיוונית בכרטיסייה אפשרויות נוספות של מנהל ההתקן של המדפסת.

Mac OS

בחר העדפות מערכת מתוך התפריט Apple < מדפסות וסורקים (או הדפסה וסריקה, הדפסה ופקס), ואז בחר את המדפסת. לחץ על אפשרויות וציוד < אפשרויות (או מנהל התקן). בחר באפשרות כבוי עבור ההגדרה הדפסה במהירות גבוהה.

איכות ההדפסה הוגדרה כנמוכה.

פתרונות

בעת הדפסה על נייר צילום, הדפס באמצעות הגדרת איכות גבוהה יותר.

לוח בקרה

בחר הכי טובה בתור איכות בלשונית מתקדם בהגדרות ההדפסה.

Windows

בחר גבוה מתוך איכות בלשונית ראשי של מנהל התקן המדפסת.

Mac OS

בחר מדויק בתור Print Quality מתוך תפריט הדו-שיח של ההדפסה הגדרות הדפסה.

התדפיס יוצא כדף ריק

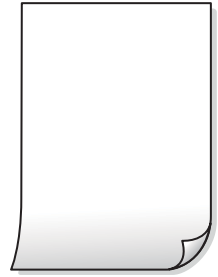

■ יתכן שנחירי ראש ההדפסה סתומים.

פתרונות

בצע בדיקת נחירים באמצעות תכונת התאמת איכות ההדפסה כדי לראות אם נחירי ראש ההדפסה סתומים. בצע בדיקת פיה ולאחר מכן נקה את ראש ההדפסה אם אחת מהפיות בראש ההדפסה סתומות. אם לא השתמשת במדפסת הרבה זמן, ייתכן שפיות ראש ההדפסה סתומות ולא יוציאו את הדיו.

← "תיקון איכות ההדפסה" בעמוד 157

■ הגדרות ההדפסה וגודל הנייר שהוטען לתוך המדפסת שונים.

פתרונות

שנה את הגדרות ההדפסה בהתאם לגודל הנייר שהוטען לתוך מחסנית הנייר. טען נייר לתוך מחסנית הנייר התואמת את הגדרות ההדפסה.

■ ריבוי גליונות נייר מוזנים לתוך המדפסת באותה עת.

פתרונות

עיין בדברים הבאים כדי למנוע הזנת ריבוי גליונות נייר לתוך המדפסת באותה עת.

← "כמה דפי נייר מוזנים ביחד" בעמוד 185

הנייר מרוח או שרוט



ניתן לשקול את הסיבות הבאות.

הנייר נטען באופן שגוי.

פתרונות

כאשר מופיעות רצועות אופקיות (ניצבות לכיוון ההדפסה) או שיש מריחה בראש או בתחתית הנייר, טען נייר בכיוון הנכון והחלק את מוליכי הקצוות עד לקצוות הנייר.

← "טעינת נייר" בעמוד 34

נתיב נייר מרוח.

פתרונות

כאשר מופיעות רצועות אנכיות (אופקיות לכיוון ההדפסה), או שהנייר מרוח, יש לנקות את נתיב הנייר.

← "ניקוי נתיב הנייר ממריחות דיו" בעמוד 162

הנייר מעוקל.

פתרונות

הנח את הנייר על גבי משטח שטוח על מנת לוודא שהוא לא מתעקל. אם הוא אינו ישר, יישר אותו.

ראש ההדפסה משפשף את פני השטח של הנייר.

פתרונות

כאשר מדפיסים על נייר עבה, ראש ההדפסה קרוב לשטח ההדפסה ועלול לשפשף את הנייר. במקר כזה, יש לאפשר את הגדרת הפחותת השפשוף. אם תאפשר הגדר זו, אפשר שאיכות ההדפסה תרד או שההדפסה תאט.

לוח בקרה

בחר הגדרות < הגדרות כלליות < הגדרות מדפסת, ואז אפשר את נייר עבה.

Windows

לחץ על הגדרות מורחבות בכרטיסייה תחזוקה במנהל ההתקן של המדפסת, ולאחר מכן בחר את נייר ומעטפות עבים.

אם הנייר עדיין שרוט למרות שבחרת בהגדרה נייר ומעטפות עבים, בחר בהגדרה נייר עם סיבים לרוחב בחלון הגדרות מורחבות במנהל ההתקן של המדפסת.

Mac OS

בחר העדפות מערכת מתוך התפריט Apple < מדפסות וסורקים (או הדפסה וסריקה, הדפסה ופקס), ואז בחר את המדפסת. לחץ על אפשרויות וציוד < אפשרויות (או מנהל התקן). בחר באפשרות מופעל עבור ההגדרה נייר ומעטפות עבים.

גב הנייר הודפס לפני שהצד שכבר הודפס התייבש.

פתרונות

בשעת הדפסה ידנית על שני צדי הגיליון יש לוודא שהדיו יבשה לגמרי לפני הטענת הנייר מחדש.

■ בעת השימוש בהדפסה דו-צדדית אוטומטית, צפיפות ההדפסה גבוהה מדי וזמן הייבוש קצר מדי.

פתרונות

אם משתמשים בתכונה 'הדפסה דו-צדדית אוטומטית' ומדפיסים מסמך עם נתונים בצפיפות גבוהה, כמו תמונות וגרפים, צריך להקטין את צפיפות ההדפסה ולהאריך את משך הייבוש.

← "הדפסה דו-צדדית" בעמוד 52

← "הדפסה דו-צדדית" בעמוד 74

התמונות המודפסות דבקות



■ ההדפסה בוצעה בצד הלא נכון של נייר הצילום.

פתרונות

ודא שאתה מדפיס על הצד המיועד להדפסה. אחרי שמדפיסים בצד הלא נכון של נייר צילום, יש לנקות את נתיב הנייר.

← "ניקוי נתיב הנייר ממריחות דיו" בעמוד 162

התמונות או הצילומים מודפסים בצבעים לא צפויים



ניתן לשקול את הסיבות הבאות.

■ יתכן שנחירי ראש ההדפסה סתומים.

פתרונות

בצע בדיקת נחירים באמצעות תכונת התאמת איכות ההדפסה כדי לראות אם נחירי ראש ההדפסה סתומים. בצע בדיקת פיה ולאחר מכן נקה את ראש ההדפסה אם אחת מהפיות בראש ההדפסה סתומות. אם לא השתמשת במדפסת הרבה זמן, ייתכן שפיות ראש ההדפסה סתומות ולא יוציאו את הדיו.

← "תיקון איכות ההדפסה" בעמוד 157

תיקון צבע יושם.

פתרונות

כשמדפיסים מלוח הבקרה או באמצעות מנהל ההתקן למדפסת ב-Windows הגדרת היישור האוטומטי של התמונות של Epson מוחלת כברירת מחדל, בהתאם לסוג הנייר. כדי לשנות הגדרה זו.

לוח בקרה

שנה את ההגדרה תיקון תמונה מההגדרה אוטומטית לאחת האפשרויות האחרות. אם שינוי ההגדרה לא פותר את הבעיה, בחר שיפור כבוי כהגדרה של תיקון תמונה.

מנהל התקן המדפסת ב-Windows

בלשונית אפשרויות נוספות בחר את מותאם אישית בתוך תיקון צבעים, ואז לחץ על מתקדם. שנה את ההגדרה תיקון סצנה מההגדרה אוטומטית לאחת האפשרויות האחרות. אם לא הצלחת לשנות את ההגדרה, עליך להשתמש בשיטה אחרת כלשהי לתיקון צבע מחוץ לשיטה של שיפור תמונה בתוך ניהול צבעים.

← "הגדרות JPEG" בעמוד 82

← "התאמת צבע התדפיס" בעמוד 67

לא ניתן להדפיס ללא שוליים



האפשרות 'ללא גבולות' לא הוגדרה בהגדרות ההדפסה.

פתרונות

הגדר 'ללא שוליים' בהגדרות המדפסת. אם תבחר סוג נייר שאינו תומך בהדפסה ללא שוליים, לא תוכל לבחור את האפשרות ללא שוליים. בחר סוג נייר שתומך בהדפסה ללא שוליים.

לוח בקרה

בחר את ללא שוליים עבור פריסה.

Windows

בחר ללא שוליים בכרטיסייה ראשי של מנהל ההתקן של המדפסת.

Mac OS

בחר גודל נייר ללא גבולות מתוך גודל דף.

← "הגדרות JPEG" בעמוד 82

← "הגדרות TIFF" בעמוד 83

← "נייר עבור הדפסה ללא שוליים" בעמוד 315

קצוות התמונה נגזרים בעת הדפסה ללא שוליים



■ השטח הבולט נגזר משום שהתמונה מוגדלת מעט.

פתרונות

בחר הגדרת הגדלה קטנה יותר.

Windows

לחץ הגדרות לצד תיבת הסימון ללא שוליים בלשונית מנהל ההתקן של המדפסת ראשי ולאחר מכן שנה את ההגדרות.

Mac OS

שנה את הגדרת הרחבה מהתפריט הגדרות הדפסה של דיאלוג ההדפסה.

המיקום, הגודל או השוליים של התדפיס שגויים

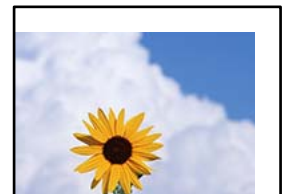

ניתן לשקול את הסיבות הבאות.

■ הנייר נטען באופן שגוי.

פתרונות

טען נייר בכיוון הנכון והחלק את מוליך הקצוות כנגד קצוות הנייר.

← "טעינת נייר" בעמוד 34

■ גודל הנייר הוגדר בצורה שגויה.

פתרונות

בחר את ההגדרה המתאימה לגודל הנייר.

התמונה המודפסת היא הפוכה

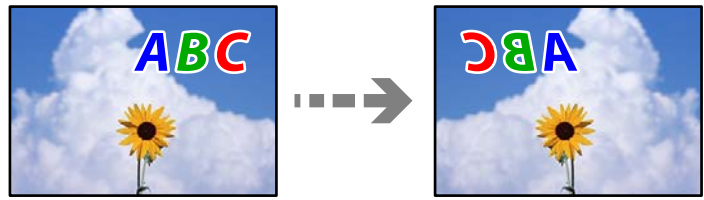

■ התמונה הוגדרה בהגדרות ההדפסה כך שהיא תהפך אופקית.

פתרונות

נקה הגדרות של תמונת ראי במנהל ההתקן של המדפסת או ביישום.

Windows

הסר את הסימון מהאפשרות תמונת מראה בכרטיסייה אפשרויות נוספות של מנהל ההתקן של המדפסת.

Mac OS

נקה תמונת מראה מהתפריט הגדרות הדפסה של דיאלוג ההדפסה.

דפוסים דמויי-מוזאיקה בתדפיסים



■ הודפסו תמונות או תצלומים עם רזולוציה נמוכה.

פתרונות

בהדפסת תמונות או תצלומים הדפסה תוך שימוש בנתוני רזולוציה גבוהה. תמונות באתרי אינטרנט הן לעתים קרובות ברזולוציה נמוכה אף על פי שהן נראות טוב מספיק בתצוגה ולכן איכות ההדפסה עלולה לרדת.

איכות ההעתקה גרועה

צבע חסר, פסים או צבעים בלתי צפויים מופיעים בהעתקים



■ יתכן שנחירי ראש ההדפסה סתומים.

פתרונות

בצע בדיקת נחירים באמצעות תכונת התאמת איכות ההדפסה כדי לראות אם נחירי ראש ההדפסה סתומים. בצע בדיקת פיה ולאחר מכן נקה את ראש ההדפסה אם אחת מהפיות בראש ההדפסה סתומות. אם לא השתמשת במדפסת הרבה זמן, ייתכן שפיות ראש ההדפסה סתומות ולא יוציאו את הדיו.

← "תיקון איכות ההדפסה" בעמוד 157

פסים צבעוניים מופיעים במרווחים קבועים של כ-3.3 ס"מ



ניתן לשקול את הסיבות הבאות.

הגדרת סוג הנייר אינה תואמת את הנייר שהוטען.
בחר בהגדרת סוג הנייר המתאימה לסוג הנייר המוטען במדפסת.

מידע קשור

← "רשימת סוג הנייר" בעמוד 33

מיקום ראש ההדפסה יצא מהיישור.
יישר את ראש ההדפסה באמצעות התכונה התאמת איכות ההדפסה.

מידע קשור

← "תיקון איכות ההדפסה" בעמוד 157

עותקים מטושטשים, רצועות אנכיות או יציאה מהיישור



enthalten alle
Aufdruck. W
↓ 5008 "Regel

ניתן לשקול את הסיבות הבאות.

מיקום ראש ההדפסה יצא מהיישור.

פתרונות

יישר את ראש ההדפסה באמצעות התכונה התאמת איכות ההדפסה.

← "תיקון איכות ההדפסה" בעמוד 157

הגדרת ההדפסה הדו-צדדית אופשרה.

פתרונות

אם איכות ההדפסה אינה משתפרת אחרי יישור ראש ההדפסה, השבת את ההגדרה הדו-צדדית. בזמן הדפסה דו-כיוונית (או במהירות גבוהה) ראש ההדפסה מדפיס כשהוא נע בשני הכיוונים וקווים אנכיים עשויים להיות לא ישרים. השבתת הגדרה זו עשויה להאט את מהירות ההדפסה אך לשפר את איכות ההדפסה.

בחר הגדרות < הגדרות כלליות < הגדרות מדפסת, ואז השבת את דו-כיווני בלוח הבקרה.

מופיעים דפוסים מפוספסים



הגדרת ההדפסה הדו-צדדית אופשרה.

פתרונות

בעת הדפסה על נייר רגיל, השבת את ההגדרה הדו-צדדית.

בזמן הדפסה דו-כיוונית (או במהירות גבוהה) ראש ההדפסה מדפיס כשהוא נע בשני הכיוונים וקווים אנכיים עשויים להיות לא ישרים. השבתת הגדרה זו עשויה להאט את מהירות ההדפסה אך לשפר את איכות ההדפסה.

בחר הגדרות < הגדרות כלליות < הגדרות מדפסת, ואז השבת את דו-כיווני בלוח הבקרה.

התדפיס יוצא כדף ריק

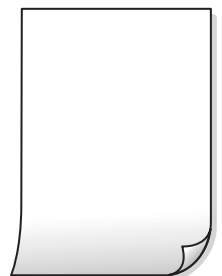

■ יתכן שנחירי ראש ההדפסה סתומים.

פתרונות

בצע בדיקת נחירים באמצעות תכונת התאמת איכות ההדפסה כדי לראות אם נחירי ראש ההדפסה סתומים. בצע בדיקת פיה ולאחר מכן נקה את ראש ההדפסה אם אחת מהפיות בראש ההדפסה סתומות. אם לא השתמשת במדפסת הרבה זמן, ייתכן שפיות ראש ההדפסה סתומות ולא יוציאו את הדיו.

← "תיקון איכות ההדפסה" בעמוד 157

■ הגדרות ההדפסה וגודל הנייר שהוטען לתוך המדפסת שונים.

פתרונות

שנה את הגדרות ההדפסה בהתאם לגודל הנייר שהוטען לתוך מחסנית הנייר. טען נייר לתוך מחסנית הנייר התואמת את הגדרות ההדפסה.

■ ריבוי גליונות נייר מוזנים לתוך המדפסת באותה עת.

פתרונות

עיין בדברים הבאים כדי למנוע הזנת ריבוי גליונות נייר לתוך המדפסת באותה עת.

← "כמה דפי נייר מוזנים ביחד" בעמוד 185

הנייר מרוח או שרוט



ניתן לשקול את הסיבות הבאות.

■ הנייר נטען באופן שגוי.

פתרונות

כאשר מופיעות רצועות אופקיות (ניצבות לכיוון ההדפסה) או שיש מריחה בראש או בתחתית הנייר, טען נייר בכיוון הנכון והחלק את מוליכי הקצוות עד לקצוות הנייר.

← "טעינת נייר" בעמוד 34

■ נתיב נייר מרוח.

פתרונות

כאשר מופיעות רצועות אנכיות (אופקיות לכיוון ההדפסה), או שהנייר מרוח, יש לנקות את נתיב הנייר.

← "ניקוי נתיב הנייר ממריחות דיו" בעמוד 162

■ הנייר מעוקל.

פתרונות

הנח את הנייר על גבי משטח שטוח על מנת לוודא שהוא לא מתעקל. אם הוא אינו ישר, יישר אותו.

■ ראש ההדפסה משפשף את פני השטח של הנייר.

פתרונות

כאשר מעתיקים על נייר עבה, ראש ההדפסה קרוב לשטח ההדפסה ועלול לשפשף את הנייר. במקר כזה, יש לאפשר את הגדרת הפחותת השפשוף.

בחר הגדרות < הגדרות כלליות < הגדרות מדפסת, ואז אפשר נייר עבה בלוח הבקרה. אם תאפשר הגדרה זו, אפשר שאיכות ההדפסה תרד או שההדפסה תאט.

התמונות המועתקות דביקות



■ העותק בוצע בצד הלא נכון של נייר הצילום.

פתרונות

ודא שאתה מעתיק בצד המיועד להדפסה. אם העתקת בטעות בצד הלא נכון של נייר צילום, יהיה עליך לנקות את נתיב הנייר.

← "טעינת נייר" בעמוד 34

← "ניקוי נתיב הנייר ממריחות דיו" בעמוד 162

המיקום, הגודל או השוליים של העותקים שגויים

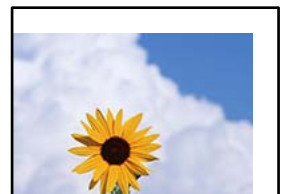

ניתן לשקול את הסיבות הבאות.

■ הנייר נטען באופן שגוי.

פתרונות

טען נייר בכיוון הנכון והחלק את מוליך הקצוות כנגד קצוות הנייר.

← "טעינת נייר" בעמוד 34

גודל הנייר הוגדר בצורה שגויה.

פתרונות

בחר את ההגדרה המתאימה לגודל הנייר.

מסמכי המקור לא הונחו בצורה נכונה.

פתרונות

□ ודא שהנחת נכון את המקור בהתאם לסימונים במשטח הסריקה.

□ אם השוליים של הסריקה חסרים, הזז מעט את המקור הרחק מהקצוות של משטח הסריקה. לא נין לסרוק את השטח הנמצא בסביבות 1.5 מ"מ (0.06 אינץ') מקצה משטח הסריקה.

← "הנחת המסמכים המקוריים" בעמוד 38

יש אבק או לכלוך על משטח הסריקה או מרבד המסמכים.

פתרונות

אם אתה סורק מלוח הבקרה ומשתמש בפונקציית החיתוך האוטומטי של אזור הסריקה, נקה את הלכלוך או האבק ממשטח הסריקה וממרבד המסמכים. אם יש לכלוך סביב המקור, טווח הסריקה עשוי להתרחב כדי לכלול אותו.

← "ניקוי משטח הסריקה מחצלת המסמכים" בעמוד 163

גודל מקור שגוי בהגדרת העתקה.

פתרונות

בחר בהגדרה המתאימה של גודל מקור בהגדרת ההעתקה.

← "אפשרויות תפריט מתקדמות עבור העתקה" בעמוד 94

אם מניחים את המדפסת במקום הסמוך למקור אור או חושפים אותה לאור שמש ישיר, אפשר שהמדפסת לא תזהה את גודל מסמך המקור בצורה נכונה.

פתרונות

בחר באופן ידני את גודל מסמך המקור, ואז נסה שוב.

מסמך המקור דק מכדי שניתן יהיה לזהות את הגודל באופן אוטומטי.

פתרונות

בחר באופן ידני את גודל מסמך המקור, ואז נסה שוב.

בתמונה שהועתקה מופיעים צבעים בלתי אחידים, מריחות, נקודות או קווים ישרים



ניתן לשקול את הסיבות הבאות.

■ נתיב הנייר מלוכלך.

פתרונות

טען נייר ופלוט אותו ללא הדפסה, כדי לנקות את נתיב הניירות.

← "ניקוי נתיב הנייר ממריחות דיו" בעמוד 162

■ יש אבק או לכלוך על עותקי המקור או משטח הסריקה.

פתרונות

הסר כל אבק או לכלוך הנדבק למסמכי המקור, ונקה את משטח הסריקה.

← "ניקוי משטח הסריקה מחצלת המסמכים" בעמוד 163

■ יש אבק או לכלוך על ה-ADF או על מסמכי המקור.

פתרונות

נקה את ה-ADF, והסר כל אבק או לכלוך שנדבק למסמכי המקור.

← "ניקוי מזין המסמכים האוטומטי" בעמוד 165

■ הופעל לחץ רב מדי על מסמך המקור.

פתרונות

אם תלחץ בכוח רב מדי, אפשר שיגרמו טשטוש, כתמים ונקודות.

אל תלחץ בכוח רב מדי על מסמך המקור או על מכסה המסמכים.

← "הנחת המסמכים המקוריים" בעמוד 38

■ הגדרת צפיפות ההעתקה גבוהה מדי.

פתרונות

הורד את הגדרת צפיפות ההעתקה.

← "אפשרויות תפריט בסיסיות להעתקה" בעמוד 93

תבנית moiré (קווקוים) מופיעה בתמונה שהועתקה

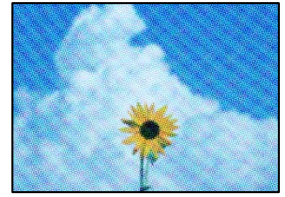

■ אם מסמך המקור הוא מסמך מודפס כגון כתב עת או קטלוג, מופיע דפוס גלי מנוקד.

פתרונות

שנה את הגדרת ההקטנה וההגדלה. אם עדיין מופיע דפוס גלי, מקם את המקור בזווית מעט שונה.

← "אפשרויות תפריט בסיסיות להעתקה" בעמוד 93

תמונה של הצד ההפוך של המקור מופיעה בתמונה המועתקת



ניתן לשקול את הסיבות הבאות.

■ כאשר סורקים עותקי מקור דקים, אפשר שהתמונות בגב תיסרקנה באותה עת.

פתרונות

הנח את מסמך המקור על משטח הסריקה ואז הנח פיסת נייר שחורה מעליו.

← "הנחת המסמכים המקוריים" בעמוד 38

■ הגדרת צפיפות ההעתקה גבוהה מדי.

פתרונות

הורד את הגדרת צפיפות ההעתקה.

← "אפשרויות תפריט בסיסיות להעתקה" בעמוד 93

בעיות בתמונה הסרוקה

צבעים שאינם אחידים, לכלוך, כתמים וכן הלאה מופיעים בעת סריקה ממשטח הסריקה



יש אבק או לכלוך על עותקי המקור או משטח הסריקה.

פתרונות

הסר כל אבק או לכלוך הנדבק למסמכי המקור, ונקה את משטח הסריקה.

← "ניקוי משטח הסריקה מחצלת המסמכים" בעמוד 163

הופעל לחץ רב מדי על מסמך המקור.

פתרונות

אם תלחץ בכוח רב מדי, אפשר שיגרמו טשטוש, כתמים ונקודות.

אל תלחץ בכוח רב מדי על מסמך המקור או על מכסה המסמכים.

← "הנחת המסמכים המקוריים" בעמוד 38

מופיעים קווים ישרים בעת סריקה מתוך ה-ADF



יש אבק או לכלוך על ה-ADF או על מסמכי המקור.

פתרונות

נקה את ה-ADF, והסר כל אבק או לכלוך שנדבק למסמכי המקור.

← "ניקוי מזין המסמכים האוטומטי" בעמוד 165

מופיע היסט ברקע של תמונות סרוקות

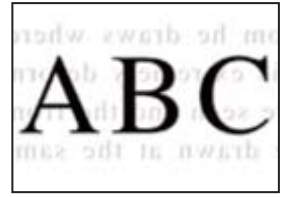

כאשר סורקים עותקי מקור דקים, אפשר שהתמונות בגב תיסרקנה באותה עת.

פתרונות

בעת סריקה ממשטח הסריקה, הנח נייר שחור או פד שולחני מעל למסמך המקור.

← "הנחת המסמכים המקוריים" בעמוד 38

המסמך לא נסרק נכון במשטח הסריקה

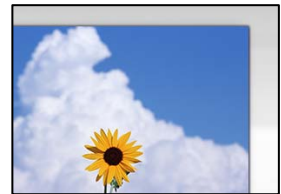

מסמכי המקור לא הונחו בצורה נכונה.

פתרונות

ודא שהנחת נכון את המקור בהתאם לסימונים במשטח הסריקה.

אם השוליים של הסריקה חסרים, הזז מעט את המקור הרחק מהקצוות של משטח הסריקה. לא נין לסרוק את השטח הנמצא בסביבות 1.5 מ"מ (0.06 אינץ') מקצה משטח הסריקה.

← "הנחת המסמכים המקוריים" בעמוד 38

אם מניחים את המדפסת במקום הסמוך למקור אור או חושפים אותה לאור שמש ישיר, אפשר שהמדפסת לא תזהה את גודל מסמך המקור בצורה נכונה.

פתרונות

בחר באופן ידני את גודל מסמך המקור, ואז נסה שוב.

יש אבק או לכלוך על משטח הסריקה או מרבד המסמכים.

פתרונות

אם אתה סורק מלוח הבקרה ומשתמש בפונקציית החיתוך האוטומטי של אזור הסריקה, נקה את הלכלוך או האבק ממשטח הסריקה וממרבד המסמכים. אם יש לכלוך סביב המקור, טווח הסריקה עשוי להתרחב כדי לכלול אותו.

← "ניקוי משטח הסריקה מחצלת המסמכים" בעמוד 163

■ מסמך המקור דק מכדי שניתן יהיה לזהות את הגודל באופן אוטומטי.

פתרונות

בחר באופן ידני את גודל מסמך המקור, ואז נסה שוב.

לא ניתן לפתור את הבעיות בתמונה הסרוקה בדוק את הדברים הבאים אם ניסת את כל הפתרונות ולא פתרת את הבעיה.

■ קיימות בעיות עם הגדרות תוכנת הסריקה.

פתרונות

השתמש ב-Epson Scan 2 Utility כדי לאתחל את ההגדרות עבור תוכנת הסורק.

לתשומת לבך:

Epson Scan 2 Utility היא אפליקציה שסופקה עם תוכנת הסורק.

1. הפעל את Epson Scan 2 Utility.

Windows 10 □

לחץ על לחצן התחל, ואז בחר EPSON < Epson Scan 2 Utility.

Windows 8.1/Windows 8 □

הזן את שם היישום בצ'ארם החיפוש ולאחר מכן בחר בסמל המוצג.

Windows 7/Windows Vista/Windows XP □

לחץ על לחצן התחל, ואז בחר כל התוכניות או תוכניות < EPSON < Epson Scan 2 < Epson Scan 2 Utility.

Mac OS □

בחר בצע < אפליקציות < Epson Software < Epson Scan 2 Utility.

2. בחר בלשונית אחר.

3. לחץ על איפוס.

אם האתחול אינו פותר את הבעיה, הסר את ההתקנה של תוכנת הסורק והתקן אותה שוב.

← "התקנה או הסרת התקנה של אפליקציות בנפרד" בעמוד 169

איכות הפקס שנשלח גרועה

איכות הפקס שנשלח גרועה



ניתן לשקול את הסיבות הבאות.

יש אבק או לכלוך על עותקי המקור או משטח הסריקה.

פתרונות

הסר כל אבק או לכלוך הנדבק למסמכי המקור, ונקה את משטח הסריקה.

← "ניקוי משטח הסריקה מחצלת המסמכים" בעמוד 163

הופעל לחץ רב מדי על מסמך המקור.

פתרונות

אם תלחץ בכוח רב מדי, אפשר שיגרמו טשטוש, כתמים ונקודות.

אל תלחץ בכוח רב מדי על מסמך המקור או על מכסה המסמכים.

← "הנחת המסמכים המקוריים" בעמוד 38

מופיעים קווים ישרים שליחת פקסים מתוך ה-ADF

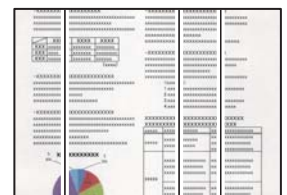

ניתן לשקול את הסיבות הבאות.

יש אבק או לכלוך על ה-ADF או על מסמכי המקור.

פתרונות

נקה את ה-ADF, והסר כל אבק או לכלוך שנדבק למסמכי המקור.

← "ניקוי מזין המסמכים האוטומטי" בעמוד 165

איכות התמונה של הפקס שנשלח גרועה

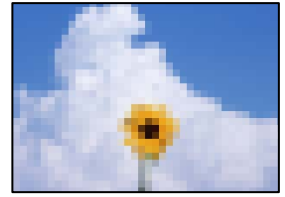

ניתן לשקול את הסיבות הבאות.

■ הגדרת סוג מסמך המקור שגויה.

פתרונות

בחר פקס < הגדרות הפקס < הגדרות סריקה < סוג מקור, ואז שנה את ההגדרות. כאשר מסמך המקור שאתה שולח מכיל טקסט ותמונות, הגדר זאת למצב תמונה.

■ הרזולוציה הוגדרה כנמוכה.

פתרונות

אם אינך יודע את הביצועים של מכשיר הפקס של השולח הגדר את הפרטים הבאים לפני שליחת הפקס.

בחר פקס < הגדרות הפקס ואז בצע את הגדרת ה-רזולוציה כדי להגדיר את התמונה בעלת האיכות הגבוהה ביותר.

בחר פקס < הגדרות הפקס ואז אפשר את שליחה ישירה.

שים לב שאם תגדיר את רזולוציה כ- דק מאוד או דק במיוחד אך תשלח את הפקס בלא לאפשר את שליחה ישירה, אפשר שהפקס יישלח ברזולוציה נמוכה יותר.

■ הגדרות ECM הושבתו.

פתרונות

בחר הגדרות < הגדרות כלליות < הגדרות הפקס < הגדרות בסיסיות ואפשר את הגדרת ה-ECM בלוח הבקרה. באופן זה ניתן לסלק שגיאות המתרחשות כתוצאה מבעיות חיבור. שים לב שמהירות השליחה והקבלה של פקסים עשויה להיות איטית יותר כאשר ה-ECM מושבת.

תמונה של הצד ההפוך של המקור מופיעה בפקס שנשלח



ניתן לשקול את הסיבות הבאות.

■ כאשר סורקים עותקי מקור דקים, אפשר שהתמונות בגב תיסקנה באותה עת.

פתרונות

הנח את מסמך המקור על משטח הסריקה ואז הנח פיסת נייר שחורה מעליו.

← "הנחת המסמכים המקוריים" בעמוד 38

■ הגדרת הצפיפות גבוהה בעת שליחת פקסים.

פתרונות

בחר פקס < הגדרות הפקס < הגדרות סריקה < צפיפות, ואז הורד את ההגדרות.

איכות הפקס המתקבל היא גרועה

איכות התמונה של הפקסים שהתקבלו גרועה

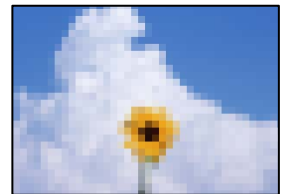

ניתן לשקול את הסיבות הבאות.

■ הגדרות ECM הושבתו.

פתרונות

בחר הגדרות < הגדרות כלליות < הגדרות הפקס < הגדרות בסיסיות ואפשר את הגדרת ה-ECM בלוח הבקרה. באופן זה ניתן לסלק שגיאות המתרחשות כתוצאה מבעיות חיבור. שים לב שמהירות השליחה והקבלה של פקסים עשויה להיות איטית יותר כאשר ה-ECM מושבת.

■ הגדרת איכות התמונה במכשיר הפקס של השולח נמוכה.

פתרונות

בקש מהשולח לשלוח פקסים באיכות גבוהה יותר.

אין אפשרות לפתור את הבעיה אחרי שניסית את כל הפתרונות

אם אין ביכולתך לפתור את הבעיה אחרי שניסית את כל הפתרונות, צור קשר עם התמיכה של Epson. אם לא תוכל לפתור בעיות הדפסה או העתקה, עיין במידע הקשור שלהלן.

מידע קשור

← "לא ניתן לפתור בעיות הדפסה או העתקה" בעמוד 279

לא ניתן לפתור בעיות הדפסה או העתקה

נסה את הבעיות הבאות החל מלמעלה עד שתפתור את הבעיה.

□ ודא התאמה בין סוג הנייר שהוטען במדפסת לבין סוג הנייר שהוגדר במדפסת והגדרות סוג הנייר במנהל ההתקן של המדפסת.

"הגדרות גודל נייר וסוג נייר" בעמוד 33

□ השתמש בהגדרת איכות בלוח גבוהה יותר בלוח הבקרה או במנהל ההתקן של המדפסת.

□ ישר את ראש ההדפסה.

"תיקון איכות ההדפסה" בעמוד 157

□ הפעל בדיקת נחיר כדי לבדוק אם יש סתימה בנחירי ראש ההדפסה.

אם קיימים מקטעים חסרים בתבנית בדיקת הנחירים, אפשר שהנחירים סתומים. חזור לחליפין על ניקוי הראשון ובדיקת הנחירים 3 פעמים ובדוק אם הסתימה נפתחה.

שים לב שניקוי ראש ההדפסה משתמש בכמות מסוימת של דיו.

"בדיקת ראש ההדפסה וניקויו" בעמוד 158

□ כבה את המדפסת, המתן לפחות 12 שעות ואז בדוק אם הסתימה נפתחה.

אם הבעיה היא סתימה, אפשר שהשארית המדפסת למשך זמן מה ללא פעילות עשויה לפתור את הבעיה.

תוכל לבדוק את הפריטים הבאים בזמן שהמדפסת מכובה.

□ בדוק שאתה משתמש בבקבוקי דיו מקוריים של Epson.

נסה להשתמש בבקבוקי דיו מקוריים של Epson. השימוש בבקבוקי דיו שאינם מקוריים יכול לגרום לירידה באיכות ההדפסה.

□ ודא שלא נשארו פיסות נייר בתוך המדפסת.

כאשר אתה מסיר את הנייר, אל תיגע בסרט השקוף ביד או בנייר.

□ בדוק את הנייר.

בדוק עם הנייר מעוקל או שהוטען כאשר הצד המיועד להדפסה כלפי מעלה.

"אמצעי זהירות לטיפול בנייר" בעמוד 32

"גודל הנייר וכמויות הדפים" בעמוד 311

"סוגי נייר אינם זמינים" בעמוד 316

□ אם תכבה את המדפסת, המתן לפחות 12 שעות, ואם איכות ההדפסה עדיין לא השתפרה, הפעל את ניקוי מכני.

"מפעיל ניקוי מכני" בעמוד 160

אם אינך יכול לפתור את הבעיה באמצעות בדיקת הפתרונות הנ"ל, אפשר שיהיה עליך לבקש תיקונים. פנה לתמיכה של Epson.

מידע קשור

← "לפני יצירת קשר עם Epson" בעמוד 493

← "יצירת קשר עם התמיכה של Epson" בעמוד 493

הוספה או החלפה של המחשב או ההתקנים

282..... התחברות למדפסת שהיתה מחוברת לרשת.

283..... הגדרה מחדש של חיבור הרשת.

290..... חיבור ישיר בין התקן חכם לבין מדפסת (Wi-Fi Direct).

300..... בדיקת מצב חיבור הרשת.

התחברות למדפסת שהיתה מחוברת לרשת

כאשר המדפסת כבר חוברה לרשת, תוכל לחבר מחשב או התקן חכם למדפסת דרך הרשת.

השימוש במדפסת רשת מתוך מחשב שני

אנו ממליצים להשתמש בתוכנת ההתקנה כדי לחבר את המדפסת למחשב. תוכל להפעיל את תוכנת ההתקנה באמצעות אחת מהשיטות הבאות.

הגדרה מתוך אתר האינטרנט

גש לאתר האינטרנט שלהלן, ואז הזן את שם המוצר. גש אל התקנה, והתחל לבצע את ההגדרה.

<http://epson.sn>

הגדרה באמצעות דיסק תוכנה (רק עבור דגמים שהגיעו עם דיסק תוכנה ומשתמשים שמחשבים ה-Windows שלהם מצוידים בכונני דיסקים).

הכנס למחשב את דיסק התוכנה, ולאחר פעל על פי ההנחיות שבמסך.

בחירת שיטות החיבור

פעל בהתאם להוראות המוצגות על גבי המסך עד שיוצג המסך הבא, בחר את שם המדפסת שברצונך להתחבר אליה, ואז לחץ הבא.

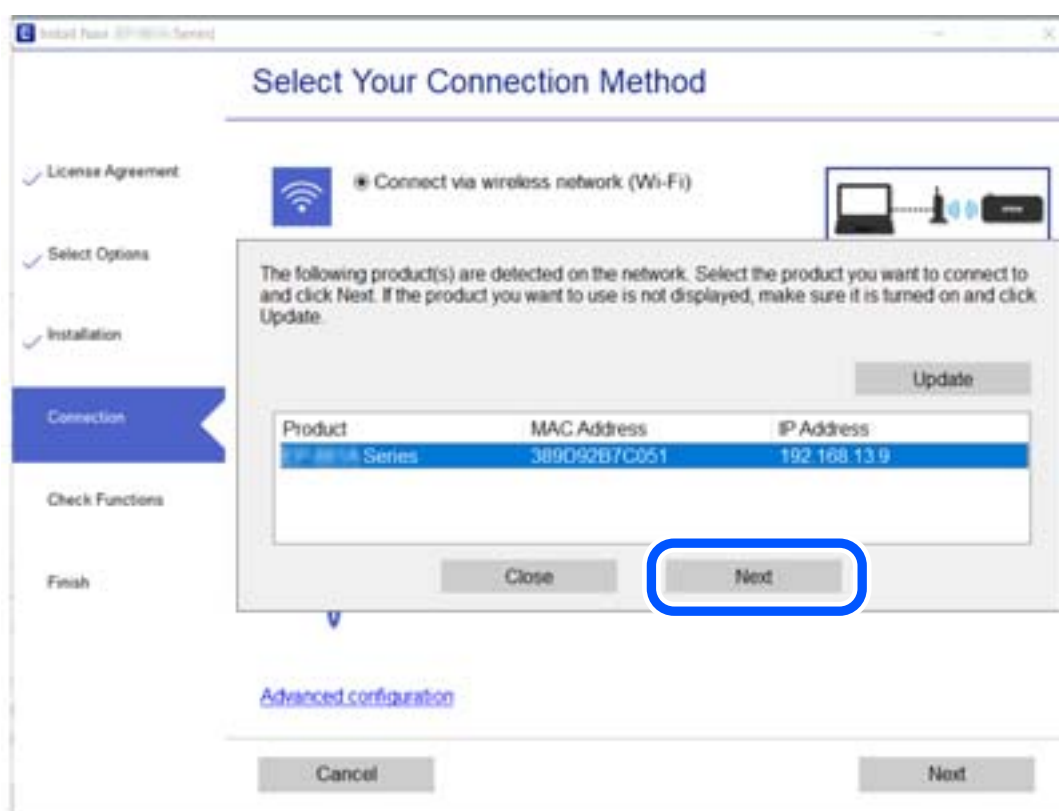

בחר את סוג החיבור ואז לחץ הבא.

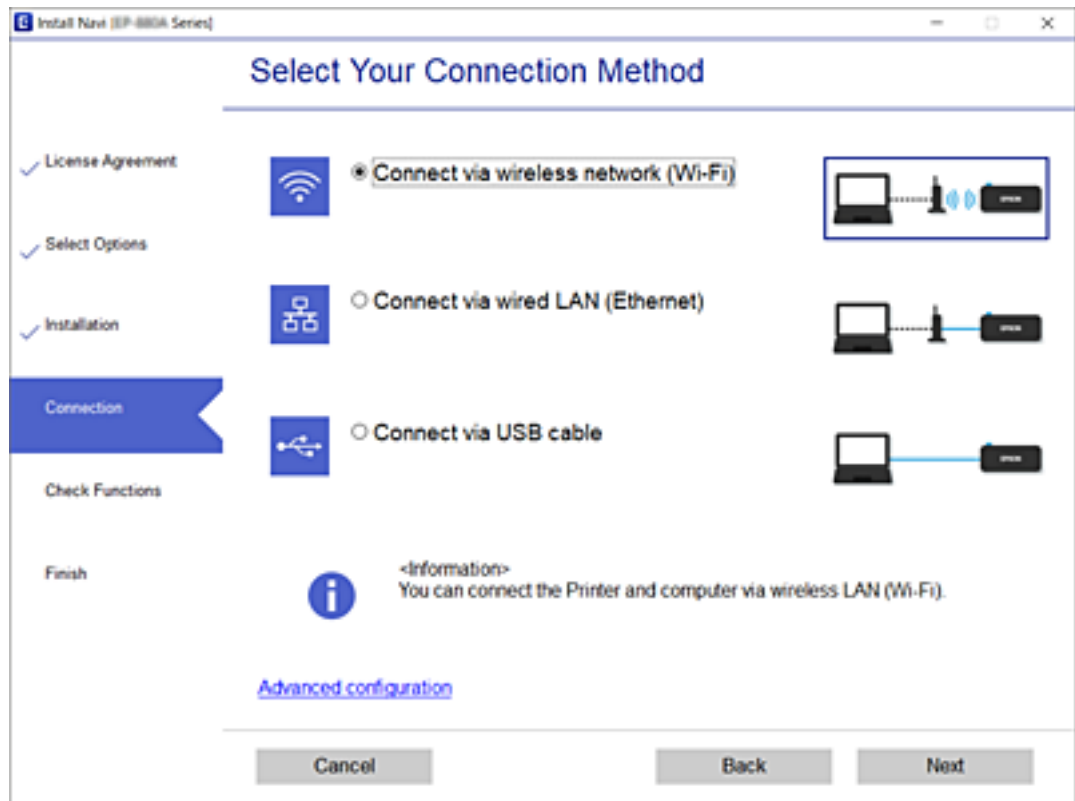

פעל בהתאם להוראות המוצגות על המסך.

השימוש במדפסת רשת מתוך התקן חכם

תוכל לחבר התקן חכם למדפסת באמצעות אחת מהשיטות הבאות.

התחברות דרך נתב אלחוטי

חבר את ההתקן החכם לאותה רשת Wi-Fi (אותו SSID) שאליה מחוברת המדפסת.

לפרטים נוספים עיין במידע שלהלן.

["ביצוע הגדרות עבור התחברות להתקן חכם" בעמוד 285](#)

התחברות באמצעות Wi-Fi Direct

חבר את ההתקן החכם אל המדפסת בואפן ישיר ללא נתב אלחוטי.

לפרטים נוספים עיין במידע שלהלן.

["חיבור ישיר בין התקן חכם לבין מדפסת \(Wi-Fi Direct\)" בעמוד 290](#)

הגדרה מחדש של חיבור הרשת

סעיף זה מסביר כיצד לבצע את הגדרות חיבור הרשת ולשנות את שיטת החיבור כאשר מחליפים את הנתב האלחוטי או את המחשב.

בעת החלפת הנתב האלחוטי

כאשר אתה מחליף את הנתב האלחוטי, בצע הגדרות עבור החיבור בין המחשב לבין ההתקן החכם והמדפסת.

ביצוע הגדרות עבור התחברות למחשב

אנו ממליצים להשתמש בתוכנת ההתקנה כדי לחבר את המדפסת למחשב. תוכל להפעיל את תוכנת ההתקנה באמצעות אחת מהשיטות הבאות.

הגדרה מתוך אתר האינטרנט

גש לאתר האינטרנט שלהלן, ואז הזן את שם המוצר. גש אל התקנה, והתחל לבצע את ההגדרה.

<http://epson.sn>

הגדרה באמצעות דיסק תוכנה (רק עבור דגמים שהגיעו עם דיסק תוכנה ומשתמשים שמחשבים ה-Windows שלהם מצוידים בכונני דיסקים).

הכנס למחשב את דיסק התוכנה, ולאחר פעל על פי ההנחיות שבמסך.

בחירת שיטות החיבור

פעל לפי ההוראות שעל-גבי המסך עד שיוצג המסך הבא.

בחר שנה את שיטת החיבור עבור מדפסת (לראוטר חדש ברשת או להחלפה מ-USB לרשת וכו') במסך בחר את הפעולה הרצויה ואז לחץ על הבא.

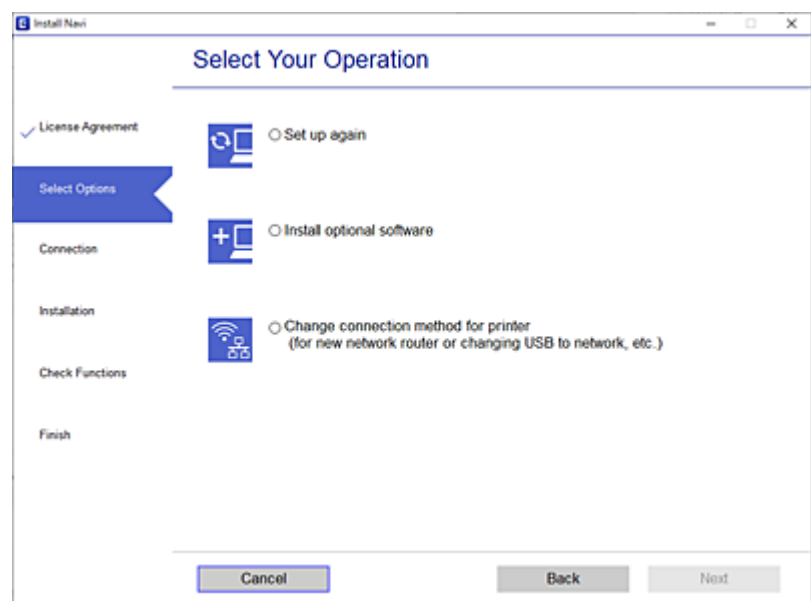

פעל בהתאם להוראות המוצגות על המסך.

אם לא תוכל להתחבר, עיין בפרטים הבאים כדי לנסות לפתור את הבעיה.

Windows: "לא ניתן להתחבר לרשת" בעמוד 189

Mac OS: "לא ניתן להתחבר לרשת" בעמוד 197

ביצוע הגדרות עבור התחברות להתקן חכם

תוכל להשתמש במדפסת מהתקן חכם כאשר אתה מחבר את המדפסת לאותה רשת Wi-Fi (רשת SSID) כמו ההתקן החכם. כדי להשתמש במדפסת מהתקן חכם, בצע את ההגדרות מאתר האינטרנט הבא. גישה לאתר האינטרנט מההתקן החכם שברצונך לחבר למדפסת.

<http://epson.sn> < התקנה

בעת שינוי המחשב

בעת שינוי המחשב, בצע הגדרות חיבור בין המחשב לבין המדפסת.

ביצוע הגדרות עבור התחברות למחשב

אנו ממליצים להשתמש בתוכנת ההתקנה כדי לחבר את המדפסת למחשב. תוכל להפעיל את תוכנת ההתקנה באמצעות אחת מהשיטות הבאות.

☐ הגדרה מתוך אתר האינטרנט

גש לאתר האינטרנט שלהלן, ואז הזן את שם המוצר. גש אל התקנה, והתחל לבצע את ההגדרה.

<http://epson.sn>

☐ הגדרה באמצעות דיסק תוכנה (רק עבור דגמים שהגיעו עם דיסק תוכנה ומשתמשים שמחשבים ה-Windows שלהם מצוידים בכונני דיסקים).

הכנס למחשב את דיסק התוכנה, ולאחר פעל על פי ההנחיות שבמסך.

פעל בהתאם להוראות המוצגות על המסך.

שינוי שיטת החיבור למחשב

סעיף זה מסביר כיצד לשנות את שיטת החיבור כאשר המחשב והמדפסת חוברו.

שינוי חיבור הרשת מ-Ethernet ל-Wi-Fi

שנה את חיבור ה-Ethernet לחיבור Wi-Fi מלוח הבקרה של המדפסת. שיטת שינוי החיבור זהה במהותה לזו של הגדרות חיבור ה-Wi-Fi.

מידע קשור

← "ביצוע הגדרות Wi-Fi מתוך לוח הבקרה" בעמוד 287

שינוי חיבור הרשת מ-Wi-Fi ל-Ethernet

פעל על פי הצעדים הבאים כדי לשנות את החיבור מ-Wi-Fi ל-Ethernet.

1. בחר ב-הגדרות במסך הבית.

2. בחר הגדרות כלליות < הגדרות רשת < הגדרת רשת קווית.

3. פעל בהתאם להוראות המוצגות על המסך.

מעבר מחיבור USB לחיבור רשת

שימוש בתוכנת ההתקנה כדי להגדיר מחדש שיטות חיבור שונה.

הגדרה מתוך אתר האינטרנט

גש לאתר האינטרנט שלהלן, ואז הזן את שם המוצר. גש אל התקנה, והתחל לבצע את ההגדרה.

<http://epson.sn>

הגדרה באמצעות דיסק תוכנה (רק עבור דגמים שהגיעו עם דיסק תוכנה ומשתמשים שמחשבים ה-Windows שלהם מצוידים בכונני דיסקים).

הכנס למחשב את דיסק התוכנה, ולאחר פעל על פי ההנחיות שבמסך.

בחירת שינוי שיטות החיבור

פעל לפי ההוראות שעל-גבי המסך עד שיוצג המסך הבא.

בחר שנה את שיטת החיבור עבור מדפסת (לראוטר חדש ברשת או להחלפה מ-USB לרשת וכו') במסך בחר את הפעולה הרצויה ואז לחץ על הבא.

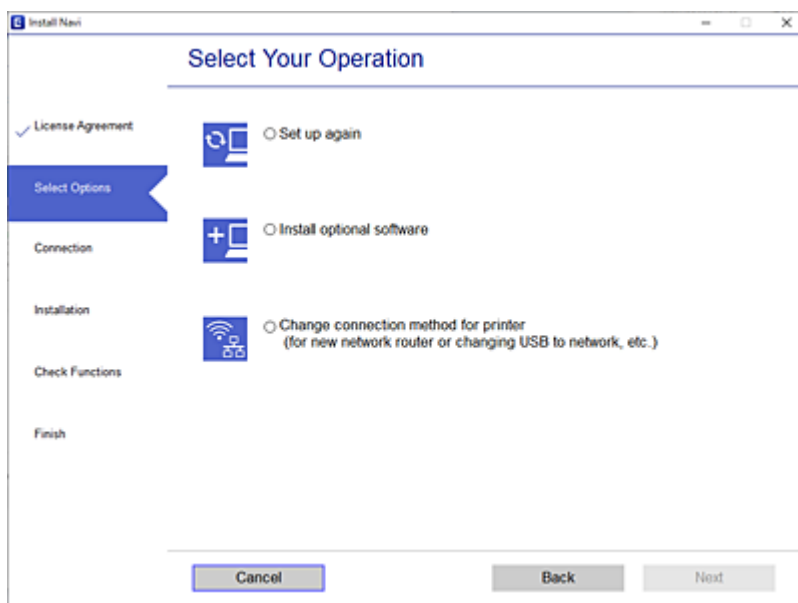

בחר את חיבור הרשת שבו ברצונך להשתמש, חיבור באמצעות רשת אלחוטית (Wi-Fi) או התחברות באמצעות רשת קווית (אתרנט), ואז לחץ הבא.

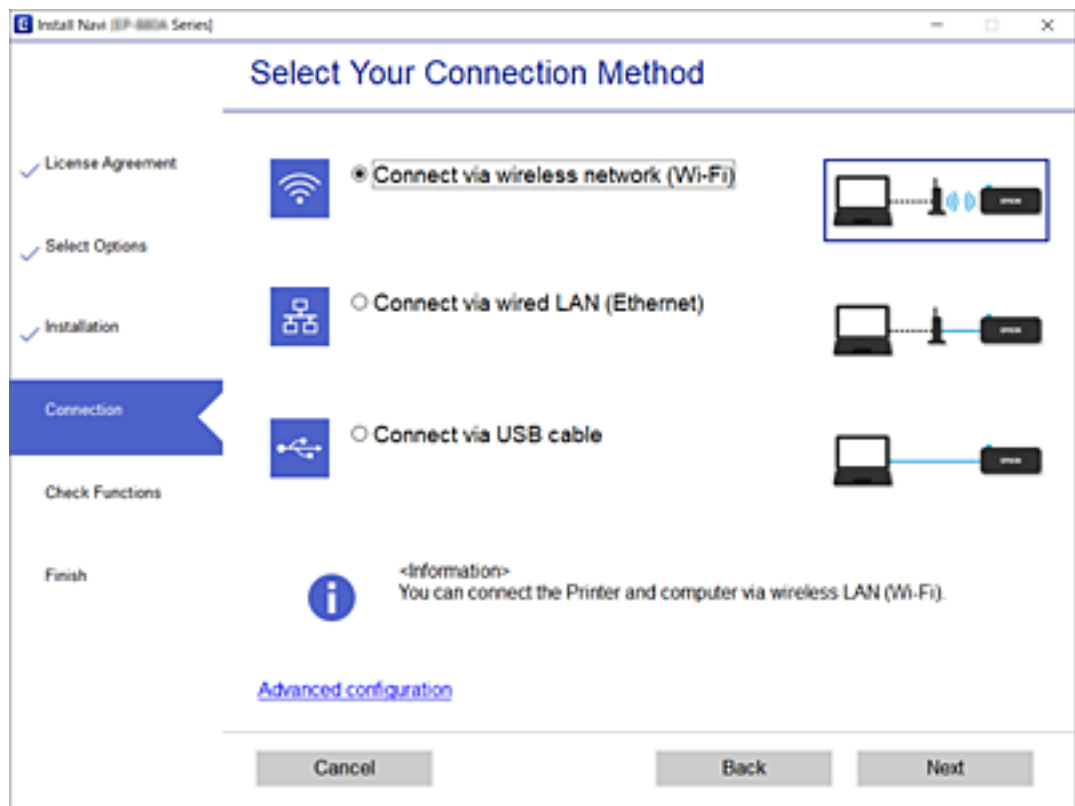

פעל בהתאם להוראות המוצגות על המסך.

ביצוע הגדרות Wi-Fi מתוך לוח הבקרה

תוכל להגדיר הגדרות רשת מלוח הבקרה של המדפסת במספר דרכים. בחר את שיטת החיבור המתאימה לסביבה ולתנאים שלך.

אם ידוע לך המידע על הנתב האלחוטי, כגון SSID וסיסמה, תוכל לבצע את ההגדרות באופן ידני.

אם הנתב האלחוטי תומך ב-WPS, תוכל לבצע את ההגדרות באמצעות ההגדרה בלחיצת כפתור.

אחרי חיבור המדפסת אל הרשת, חבר את המדפסת מההתקן בו ברצונך להשתמש (מחשב, התקן חכם, טבלט וכן הלאה).

מידע קשור

- ← "ביצוע הגדרות Wi-Fi באמצעות הזנת ה-SSID והסיסמה" בעמוד 287
- ← "ביצוע הגדרות Wi-Fi באמצעות התקנת לחצן (WPS)" בעמוד 288
- ← "ביצוע הגדרות Wi-Fi באמצעות הגדרת קוד (PIN (WPS))" בעמוד 289

ביצוע הגדרות Wi-Fi באמצעות הזנת ה-SSID והסיסמה

תוכל להגדיר רשת Wi-Fi באמצעות הזנת המידע הדרוש כדי להתחבר לנתב אלחוטי מתוך לוח הבקרה של המדפסת. על מנת לבצע את ההגדרה בשיטה זו, תהיה זקוק ל-SSID ולסיסמה של נתב אלחוטי.

לתשומת לבך:

אם אתה משתמש בנתב אלחוטי עם הגדרות ברירת המחדל שלו, ה-SSID והסיסמה מופיעות על התווית. אם אינך יודע את ה-SSID ואת הסיסמה, צור קשר עם האדם שהתקין את הנתב האלחוטי, או עיין בתיעוד שנלווה לנתב האלחוטי.

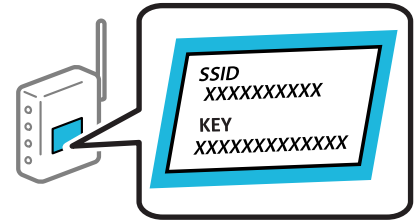

1. הקש  במסך הבית.

2. בחר ראوتر.

3. הקש התחל הגדרה.

אם חיבור הרשת כבר הוגדר, יוצגו פרטי החיבור. הקש שנה לחיבור Wi-Fi. או שינוי ההגדרות כדי לשנות את ההגדרות.

4. בחר אשף הגדרת רשת אלחוטית.

5. פעל בהתאם להוראות המוצגות על גבי המסך כדי לבחור את ה-SSID, להזין את הסיסמה עבור הנתב האלחוטי, ולהתחיל את ההגדרה.

אם ברצונך לבדוק את מצב חיבור הרשת עבור המדפסת אחרי השלמת ההגדרה, עיין בקישור המידע הקשור להלן עבור פרטים.

לתשומת לבך:

אם אינך יודע את ה-SSID, בדוק אם הוא כתוב על תווית הנתב האלחוטי. אם אתה משתמש בנתב האלחוטי עם הגדרות ברירת המחדל שלו, השתמש ב-SSID המופיע על התווית. אם אין ביכולתך למצוא מידע כלשהו, עיין בתיעוד שסופק עם הנתב האלחוטי.

הסיסמה רגישה לאותיות קטנות וגדולות באנגלית.

אם אינך יודע את הסיסמה, בדוק אם המידע כתוב על תווית הנתב האלחוטי. אפשר שהסיסמה שמופיעה על התווית מצויינת בשם "Network Key", "Wireless Password", וכן הלאה. אם אתה משתמש בנתב האלחוטי עם הגדרות ברירת המחדל שלו, השתמש בסיסמה המופיעה על התווית.

מידע קשור

← "הזנת תווים" בעמוד 29

← "בדיקת מצב חיבור הרשת" בעמוד 300

ביצוע הגדרות Wi-Fi באמצעות התקנת לחצן (WPS)

תוכל להתקין רשת Wi-Fi באופן אוטומטי בלחיצת כפתור בנתב האלחוטי. אם יתמלאו התנאים הבאים, תוכל להתקין את ה-Wi-Fi באמצעות שיטה זו.

הנתב האלחוטי תואם (Wi-Fi Protected Setup (WPS).

חיבור ה-Wi-Fi הנוכחי בוצע באמצעות לחיצת כפתור בנתב האלחוטי.

לתשומת לבך:

אם אינך מצליח למצוא את הכפתור או שאתה מבצע את ההתקנה באמצעות תוכנה, עיין בתיעוד שסופק עם הנתב האלחוטי.

1. הקש  במסך הבית.

2. בחר ראוטר.

3. הקש התחל הגדרה.

אם חיבור הרשת כבר הוגדר, יוצגו פרטי החיבור. הקש שנה לחיבור Wi-Fi. או שינוי ההגדרות כדי לשנות את ההגדרות.

4. בחר הגדרה בלחיצת כפתור (WPS).

5. פעל בהתאם להוראות המוצגות על המסך.

אם ברצונך לבדוק את מצב חיבור הרשת עבור המדפסת אחרי השלמת ההגדרה, עיין בקישור המידע הקשור להלן עבור פרטים.

לתשומת לבך:

אם החיבור נכשל, הפעל את הנתב האלחוטי מחדש, קרב אותו למדפסת ונסה שוב. אם החיבור עדיין לא פועל, הדפס דוח חיבור רשת ובדוק את הפיתרון.

מידע קשור

← "בדיקת מצב חיבור הרשת" בעמוד 300

ביצוע הגדרות Wi-Fi באמצעות הגדרת קוד (WPS) PIN

תוכל להתחבר באופן אוטומטי לנתב אלחוטי באמצעות קוד PIN. תוכל להשתמש בשיטה זו כדי לבצע את ההתקנה אם נתב אלחוטי תומך ב-WPS (הגדרה מוגנת Wi-Fi). יש להשתמש במחשב כדי להזין קוד PIN לתוך הנתב האלחוטי.

1. הקש  במסך הבית.

2. בחר ראוטר.

3. הקש התחל הגדרה.

אם חיבור הרשת כבר הוגדר, יוצגו פרטי החיבור. הקש שנה לחיבור Wi-Fi. או שינוי ההגדרות כדי לשנות את ההגדרות.

4. בחר אחרים < הגדרת קוד PIN (WPS).

5. פעל בהתאם להוראות המוצגות על המסך.

אם ברצונך לבדוק את מצב חיבור הרשת עבור המדפסת אחרי השלמת ההגדרה, עיין בקישור המידע הקשור להלן עבור פרטים.

לתשומת לבך:

עיין בתיעוד הנלווה לנתב האלחוטי שלך לפרטים על הזנת קוד PIN.

מידע קשור

← "בדיקת מצב חיבור הרשת" בעמוד 300

חיבור ישיר בין התקן חכם לבין מדפסת (Wi-Fi Direct)

Wi-Fi Direct (חיבור AP פשוט) מאפשר לך לחבר התקן חכם ישירות למדפסת ללא נתב אלחוטי והדפס מתוך ההתקן החכם.

אודות Wi-Fi Direct

השתמש בשיטת החיבור הזאת כשאינך משתמש ב-Wi-Fi בבית או במשרד או כשאתה רוצה לחבר את המדפסת ואת המחשב או ההתקן החכם ישירות. במצב זה המדפסת מתפקדת כנתב אלחוטי ותוכל לחבר את ההתקנים למדפסת בלא צורך בנתב אלחוטי סטנדרטי. עם זאת, התקנים המחוברים ישירות למדפסת אינם יכולים לתקשר זה עם זה דרך המדפסת.

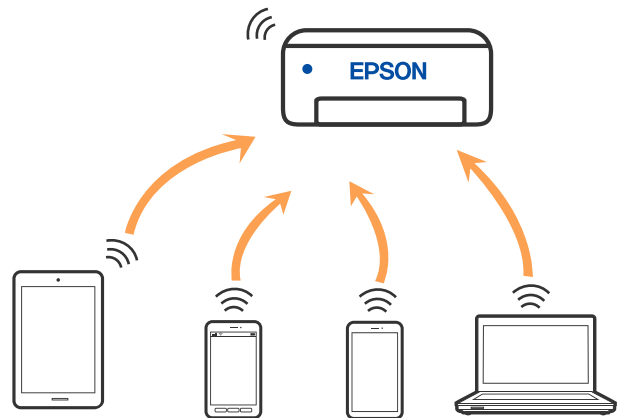

אפשר לחבר את המדפסת בעת ובעונה אחת באמצעות Wi-Fi או Ethernet, ובאמצעות חיבור Wi-Fi Direct (חיבור AP פשוט). עם זאת, אם מתחילים חיבור רשת בשיטת חיבור Wi-Fi Direct (חיבור AP פשוט) כאשר המדפסת כבר מחוברת באמצעות Wi-Fi, ינותק חיבור ה-Wi-Fi באופן זמני.

התחברות אל iPhone, iPad או iPod touch באמצעות Wi-Fi Direct

שיטה זאת מאפשרת לחבר את המדפסת ישירות אל iPhone, iPad או iPod touch ללא שימוש בנתב אלחוטי. התנאים הבאים חייבים להתמלא כדי לעשות שימוש בפונקציה זו. אם הסביבה שלך אינה ממלאת תנאים אלה, תוכל להתחבר באמצעות בחירת מכשירים אחרים. לפרטים על התחברות, עיין בקישור מידע הרלוונטי שלהלן.

iOS 11 ואילך

שימוש באפליקציית מצלמה סטנדרטית על מנת לסרוק את הקודר

מהדורת Epson iPrint 7.0 ואילך

אפליקציית הדפסה של Epson כגון Epson iPrint, משמשת כדי להדפיס מהתקן חכם. התקן מראש את אפליקציית ההדפסה של Epson בהתקן החכם.

לתשומת לבך:

עליך לבצע רק פעם אחת את ההגדרות עבור המדפסת וההתקן החכם שברצונך לחבר. אם לא תשבית את *Wi-Fi Direct* או תשחזר את ההגדרות הרשת למצב ברירת המחדל שלהם, לא תצטרך לבצע הגדרות אלה שוב.

1. הקש  במסך הבית.

2. הקש **Wi-Fi Direct**.

3. הקש התחל הגדרה.

4. הקש **iOS**.

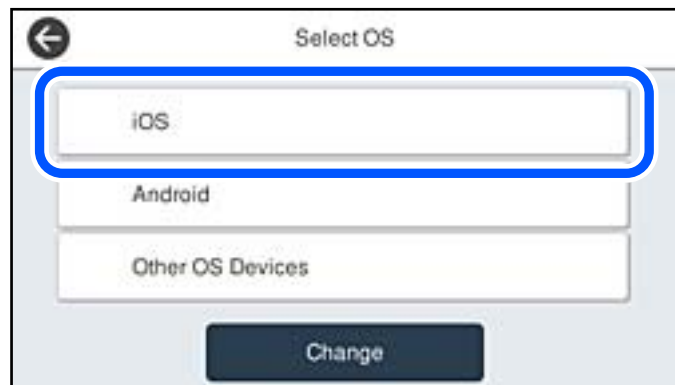

הקודר מוצג בלוח הבקרה של המדפסת.

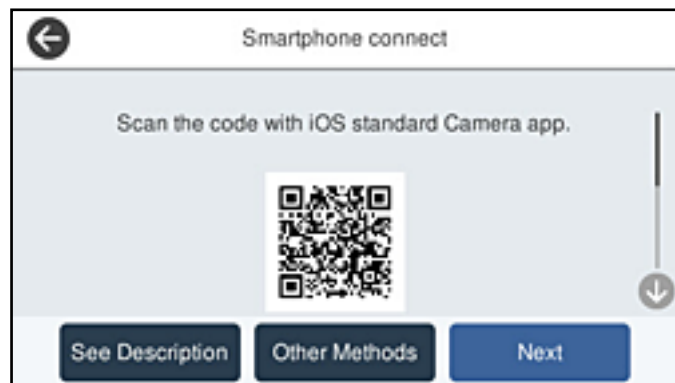

5. ב-iPhone, iPad או iPod touch, שלך, הפעל את האפליקציה הסטנדרטית של הצילום וסרוק את הקודר המוצג בלוח הבקרה של המדפסת.



יש להשתמש באפליקצית מצלמה המיועדת למערכת הפעלה iOS 11 ואילך. לא תוכל להתחבר למדפסת באמצעות אפליקציית מצלמה המיועדת לגרסת iOS 10 או מוקדמת יותר. כמו כן, לא תוכל להתחבר באמצעות אפליקציה לסריקת קודרים. אם לא ניתן להתחבר, בחר אמצעי אחר בלוח הבקרה של המדפסת. לפרטים על התחברות, עיין בקישור מידע הרלוונטי שלהלן.

6. הקש על ההודעה המוצגת על גבי מסך ה-iPhone, iPad או iPod touch.

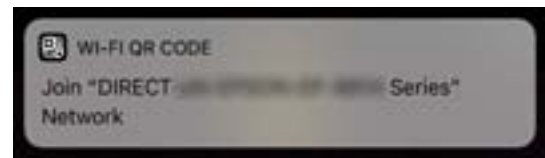

7. הקש הצטרף.

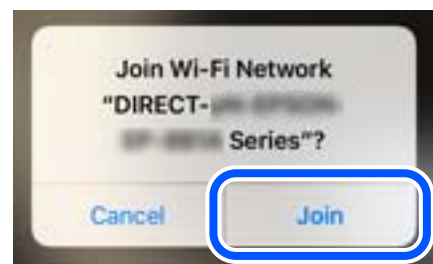

8. בלוח הבקרה של המדפסת, בחר הבא.

9. ב-iPhone, iPad או iPod touch, הפעל את אפליקציית ההדפסה של Epson. דוגמאות של אפליקציות הדפסה של Epson



Epson iPrint



Epson Creative Print

10. במסך אפליקציית ההדפסה של Epson הקש **Printer is not selected.**

11. בחר את המדפסת שאליה ברצונך להתחבר.



כדי לבחור מדפסת, עיין במידע המוצג בלוח הבקרה של המדפסת.



12. בלוח הבקרה של המדפסת, בחר סיום.

עבור התקנים חכמים שכבר היו מחוברים למדפסת בעבר, בחר את שם הרשת (SSID) במסך ה-Wi-Fi של ההתקן החכם על מנת לחזור ולחברם.

מידע קשור

- ← "אפליקציה עבור הדפסה בקלות מתוך התקן חכם" בעמוד 321
- ← "חיבור התקנים שאין להם מערכת הפעלה iOS ו-Android באמצעות Wi-Fi Direct" בעמוד 296

התחברות אל התקני Android באמצעות Wi-Fi Direct

שיטה זאת מאפשרת לחבר את המדפסת ישירות אל התקן Android ללא נתב אלחוטי. התנאים הבאים חייבים להתמלא כדי לעשות שימוש בפונקציה זו.

Android 4.4 ואילך

Epson iPrint מהדורה 7.0 ואילך

Epson iPrint משמש כדי להדפיס מתוך התקן חכם. התקן את Epson iPrint מראש בהתקן החכם.

לתשומת לבך:

עליך לבצע רק פעם אחת את ההגדרות עבור המדפסת וההתקן החכם שברצונך לחבר. אם לא תשבית את Wi-Fi Direct או תשחזר את הגדרות הרשת למצב ברירת המחדל שלהם, לא תצטרך לבצע הגדרות אלה שוב.

1. הקש  במסך הבית.

2. הקש Wi-Fi Direct.

3. הקש התחל הגדרה.

4. הקש Android.

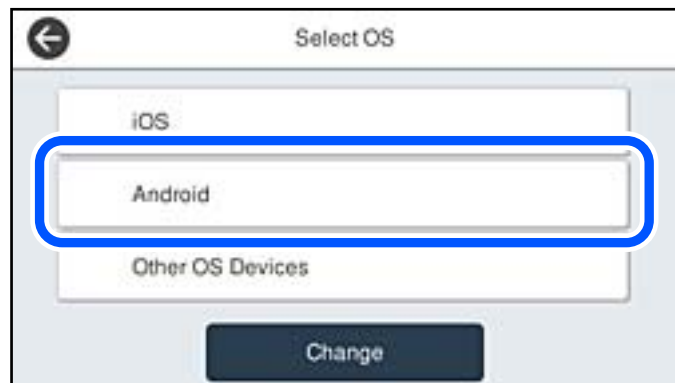

5. בהתקן החכם, הפעל את Epson iPrint.



6. במסך Epson iPrint, הקש 'Printer is not selected'.

7. בחר את המדפסת שאליה ברצונך להתחבר.



כדי לבחור מדפסת, עיין במידע המוצג בלוח הבקרה של המדפסת.



לתשומת לבך:

בהתאם להתקן ה-Android, אפשר שמדפסות לא תוצגנה. אם לא מוצגות מדפסות, התחבר באמצעות בחירת מכשירים אחרים. להתחברות, עיין בקישור המידע הרלוונטי שלהלן.

8. כאשר יוצג מסך אישור חיבור ההתקן, בחר אשר.

9. כאשר יוצג מסך אישור רישום ההתקן, בחר אם לרשום את ההתקן המאושר למדפסת.

10. בלוח הבקרה של המדפסת, בחר סיום.

עבור התקנים חכמים שכבר היו מחוברים למדפסת בעבר, בחר את שם הרשת (SSID) במסך ה-Wi-Fi של ההתקן החכם על מנת לחזור ולחברם.

מידע קשור

← "אפליקציה עבור הדפסה בקלות מתוך התקן חכם" בעמוד 321

← "חיבור התקנים שאין להם מערכת הפעלה iOS ו-Android באמצעות Wi-Fi Direct" בעמוד 296

חיבור התקנים שאין להם מערכת הפעלה iOS ו-Android באמצעות Wi-Fi Direct

שיטה זאת מאפשרת לחבר את המדפסת ישירות עם התקנים חכמים, ללא שימוש בנתב אלחוטי.

לתשומת לבך:

עליך לבצע רק פעם אחת את ההגדרות עבור המדפסת וההתקן החכם שברצונך לחבר. אם לא תשבית את *Wi-Fi Direct* או תשחזר את הגדרות הרשת למצב ברירת המחדל שלהם, לא תצטרך לבצע הגדרות אלה שוב.

1. הקש  במסך הבית.

2. הקש **Wi-Fi Direct**.

3. הקש התחל הגדרה.

4. הקש מכשירים אחרים.



יצגו שם הרשת (SSID) ו- סיסמה עבור *Wi-Fi Direct* עבור המדפסת.

5. במסך ה-Wi-Fi של ההתקן החכם, בחר את ה-SSID המוצג בלוח הבקרה של המדפסת ואז הזן את הסיסמה.

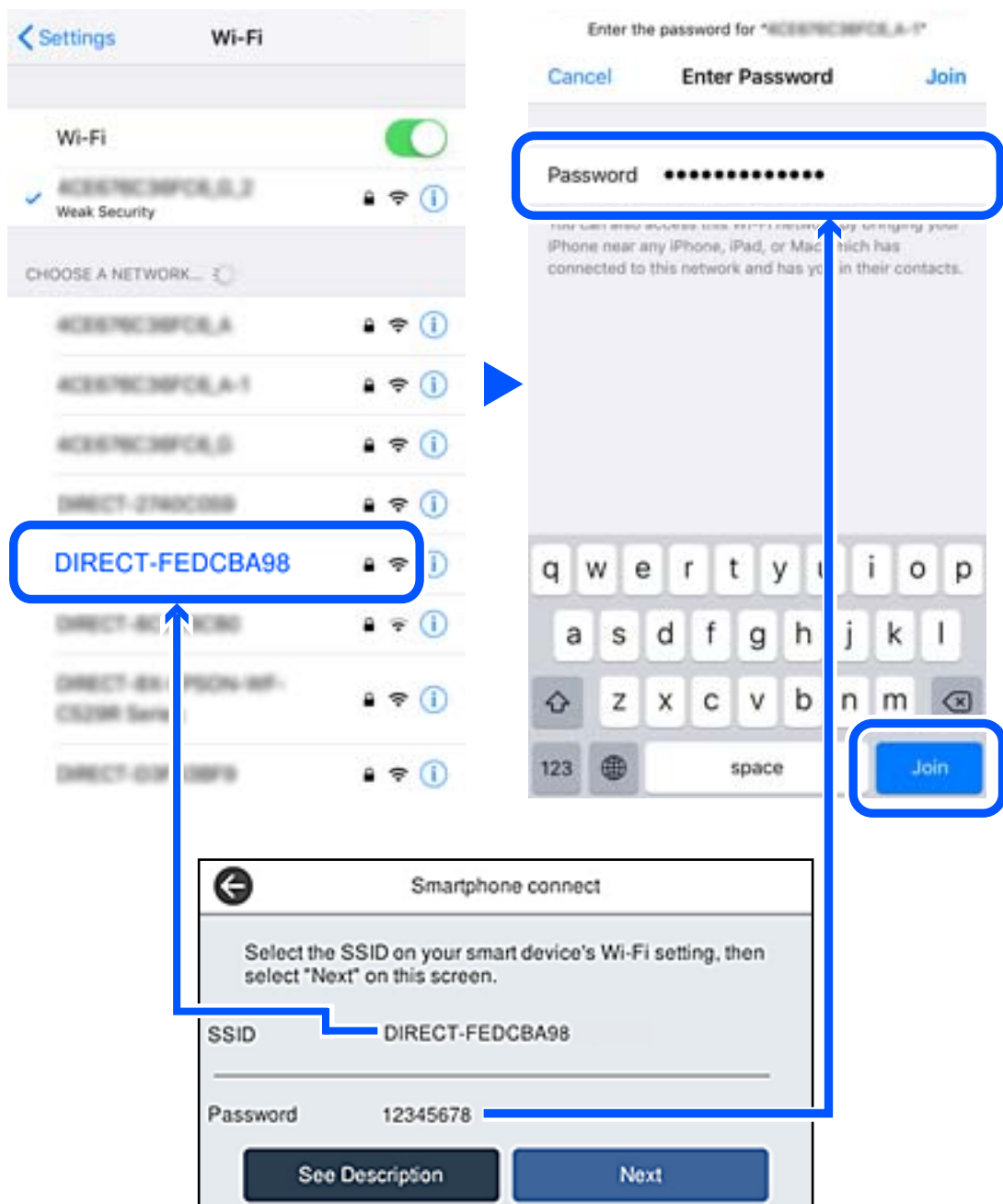

6. בלוח הבקרה של המדפסת, בחר הבא.

7. בהתקן החכם, הפעל את אפליקציית ההדפסה של Epson. דוגמאות של אפליקציות הדפסה של Epson



Epson iPrint



Epson Creative Print

8. במסך אפליקציית הדפסה של Epson הקש **Printer is not selected.**

9. בחר את המדפסת שאליה ברצונך להתחבר.



כדי לבחור מדפסת, עיין במידע המוצג בלוח הבקרה של המדפסת.



10. בלוח הבקרה של המדפסת, בחר סיום.

עבור התקנים חכמים שכבר היו מחוברים למדפסת בעבר, בחר את שם הרשת (SSID) במסך ה-Wi-Fi של ההתקן החכם על מנת לחזור ולחברם.

מידע קשור

← "אפליקציה עבור הדפסה בקלות מתוך התקן חכם" בעמוד 321

ניתוק חיבור Wi-Fi Direct (חיבור AP פשוט)

יש שתי שיטות זמינות להשבתת חיבור Wi-Fi Direct (חיבור AP פשוט); תוכל להשבית את כל החיבורים באמצעות לוח הבקרה של המדפסת, או להשבית כל חיבור מהמחשב או מההתקן החכם. כאשר אתה רוצה להשבית את כל הקישורים, עיין להלן בקישור המידע הקשור.

חשוב!

כאשר חיבור Wi-Fi Direct (חיבור AP פשוט) מושבת, כל המחשבים וההתקנים החכמים המחוברים למדפסת בחיבור Wi-Fi Direct (חיבור AP פשוט) מנותקים.

להשומת לבך:

אם ברצונך לנתק התקן מסוים, נתק באמצעות ממשק הבקרה של המכשיר עצמו ולא מלוח הבקרה של המדפסת. השתמש באחת השיטות הבאות כדי לנתק את חיבור Wi-Fi Direct (חיבור AP פשוט) מתוך ההתקן.

נתק את חיבור ה-Wi-Fi אל שם הרשת של המדפסת (SSID).

התחבר לשם רשת אחרת (SSID).

שינוי הגדרות Wi-Fi Direct (חיבור AP פשוט) כגון ה-SSID

כאשר אופשר חיבור Wi-Fi Direct (חיבור AP פשוט), תוכל לשנות את ההגדרות מתוך  < Wi-Fi Direct < התחל הגדרה < שנה, ואז יוצגו פריטי התפריט הבאים.

שינוי שם הרשת

שנה את שם הרשת של Wi-Fi Direct (חיבור AP פשוט) (SSID) עבור חיבור המדפסת לשם שרירותי כלשהו. תוכל להגדיר את שם הרשת (SSID) בתווי ASCII המוצגים במקלדת התוכנה בלוח הבקרה. תוכל להזין עד 22 תווים.

בעת שינוי שם הרשת (SSID), מנותקים כל ההתקנים המחוברים. השתמש בשם הרשת החדש (SSID) אם ברצונך לחבר מחדש את ההתקן.

שינוי הסיסמה

שנה את סיסמת Wi-Fi Direct (חיבור AP פשוט) עבור חיבור המדפסת לערך שרירותי כלשהו. תוכל להגדיר את הסיסמה בתווי ASCII המוצגים במקלדת התוכנה בלוח הבקרה. תוכל להזין 8 עד 22 תווים.

בעת שינוי סיסמה, מנותקים כל ההתקנים המחוברים. השתמש בסיסמה החדשה אם ברצונך לחבר מחדש את ההתקן.

שינוי טווח התדרים

שנה את תחום התדרים של Wi-Fi Direct המשמשים לשם חיבור המדפסת. תוכל לבחור 2.4 GHz או 5 GHz.

בעת שינוי טווח התדרים מנותקים כל ההתקנים המחוברים. חבר מחדש את ההתקן.

שים לב שלא תוכל להתחבר מחדש מהתקנים שאינם תומכים בטווח התדרים של 5 GHz כאשר תעבור ל-5 GHz.

יתכן שההגדרה לא תוצג, תלוי באזור.

השבתת Wi-Fi Direct

השבתת את הגדרות Wi-Fi Direct (חיבור AP פשוט) עבור המדפסת. בעת ההשבתה, כל ההתקנים המחוברים למדפסת באמצעות חיבור Wi-Fi Direct (חיבור AP פשוט) ינותקו.

שחזור הגדרות ברירת מחדל

שחזור כל הגדרות Wi-Fi Direct (חיבור AP פשוט) לערכי ברירת המחדל שלהם.

יימחק המידע על חיבור Wi-Fi Direct (חיבור AP פשוט) של ההתקן החכם שנשמר במדפסת.

לתשומת לבך:

תוכל גם להגדיר מתוך לשונית *Wi-Fi Direct < Network* בתוך *Web Config* עבור ההגדרות הבאות.

איפשור או השבתה של *Wi-Fi Direct* (חיבור AP פשוט)

שינוי שם הרשת (SSID)

שינוי סיסמה

שינוי טווח התדרים

יתכן שההגדרה לא תוצג, תלוי באזור.

שחזור הגדרות *Wi-Fi Direct* (חיבור AP פשוט)

בדיקת מצב חיבור הרשת

תוכל לבדוק את מצב חיבור הרשת בדרך הבאה.

מידע קשור

← "בדיקת מצב חיבור הרשת מלוח הבקרה" בעמוד 300

← "הדפסת דוח חיבור רשת" בעמוד 301

בדיקת מצב חיבור הרשת מלוח הבקרה

תוכל לבדוק את מצב החיבור של הרשת באמצעות סמל הרשת או מידע הרשת בלוח הבקרה של המדפסת.

בדיקת מצב חיבור הרשת באמצעות סמל הרשת

תוכל לבדוק את מצב החיבור של הרשת ואת עוצמת גל הרדיו באמצעות סמל הרשת במסך הבית של המדפסת.



מידע קשור

← "מדריך לסמל הרשת" בעמוד 26

הצגת מידע מפורט על הרשת מתוך לוח הבקרה

כשהמדפסת שלך מחוברת לרשת, אתה יכול לצפות במידע נוסף הקשור לרשת באמצעות בחירת תפריטי הרשת שברצונך לבדוק.

1. בחר ב-הגדרות במסך הבית.

2. בחר הגדרות כלליות < הגדרות רשת < סטטוס הרשת.

3. כדי לבדוק את המידע, לחץ על התפריטים שאתה רוצה לבדוק.

סטטוס רשת Wi-Fi/קווית

מציג את המידע על הרשת (שם ההתקן, החיבור, עוצמת האות, וכן האלה) עבור חיבורי Ethernet או Wi-Fi.

מצב Wi-Fi Direct

מציג אם Wi-Fi Direct מאופשר או מושבת ואת סיסמת SSID, וכן הלאה, עבור חיבורי Wi-Fi Direct.

מצב שרת דוא"ל

מציג את מידע הרשת עבור שרת הדוא"ל.

הדפס גיליון סטטוס

מדפיס גיליון מצב רשת. המידע עבור Ethernet, Wi-Fi, Wi-Fi Direct, וכן האלה, מודפס על שני עמודים או יותר.

הדפסת דוח חיבור רשת

תוכל להדפיס דוח חיבור רשת כדי לבדוק את המצב בין המדפסת לבין הנתב האלחוטי.

1. בחר ב-הגדרות במסך הבית.

2. בחר הגדרות כלליות < הגדרות רשת < בדיקת חיבור.
בדיקת החיבור מתחילה.
3. בחר הדפסת דוח בדיקה.
4. הדפס את דו"ח חיבור הרשת.
אם מתרחשת שגיאה, בדוק את דוח חיבור הרשת, ולאחר מכן בצע את הפתרונות המודפסים.

מידע קשור

← "הודעות ופתרונות בדוח חיבור הרשת" בעמוד 302

הודעות ופתרונות בדוח חיבור הרשת

בדוק את ההודעות ואת קודי השגיאות בדוח חיבור הרשת, ולאחר מכן בצע את הפתרונות.

Check Network Connection

Check Result: FAIL

Error code: (E-2)

See the Network Status and check if the Network Name (SSID) is the SSID you want to connect. If the SSID is correct, make sure to enter the correct password and try again.

If your problems persist, see your documentation for help and networking tips.

Checked Items

Wireless Network Name (SSID) Check	FAIL
Communication Mode Check	Unchecked
Security Mode Check	Unchecked
MAC Address Filtering Check	Unchecked
Security Key/Password Check	Unchecked
IP Address Check	Unchecked
Detailed IP Setup Check	Unchecked

Network Status

Printer Name	EPSON XXXXXX
Printer Model	XX-XXX Series
IP Address	169.254.137.8
Subnet Mask	255.255.0.0
Default Gateway	
Network Name (SSID)	EpsonNet
Security	None
Signal Strength	Poor
MAC Address	F8:D0:27:40:C0:AC

א. קוד שגיאה

ב. הודעות בסביבת הרשת

מידע קשור

← "E-1" בעמוד 303

- ← "E-2, E-3, E-7" בעמוד 303
- ← "E-5" בעמוד 304
- ← "E-6" בעמוד 304
- ← "E-8" בעמוד 305
- ← "E-9" בעמוד 305
- ← "E-10" בעמוד 305
- ← "E-11" בעמוד 306
- ← "E-12" בעמוד 306
- ← "E-13" בעמוד 307
- ← "הודעה בסביבת הרשת" בעמוד 307

E-1

פתרונות:

- ודא שכבל הרשת מחובר היטב למדפסת, לרכזת או לכל התקן רשת אחר.
- ודא שהרכזת או התקן הרשת האחר דולקים.
- אם רוצים להתחבר למדפסת באמצעות Wi-Fi צריך להגדיר מחדש את הגדרות ה-Wi-Fi של המדפסת כי הן מושבתות.

E-2, E-3, E-7

פתרונות:

- ודא שהראוטר האלחוטי דולק.
- ודא שהמחשב או המכשיר מחוברים נכון לראוטר האלחוטי.
- כבה את הראוטר האלחוטי. המתן כ-10 שניות והדלק אותו מחדש.
- קרב את המדפסת לראוטר האלחוטי ואם יש ביניהם חפצים שעלולים לחסום את התקשורת הזז אותם.
- אם הזנת את שם הרשת (SSID) ידנית בדוק שהוא נכון. בדוק את ה-SSID בחלק **Network Status** בדוח חיבור הרשת.
- אם לראוטר האלחוטי יש כמה SSID, בחר את ה-SSID המוצג. אם ה-SSID משתמש בתדר לא תקין, המדפסת לא תציג אותו.
- אם אתה משתמש בלחצן כדי ליצור חיבור לרשת, ודא שהראוטר האלחוטי תומך ב-WPS. אי אפשר להשתמש בלחצן הזה אם הראוטר לא תומך ב-WPS.
- ודא שה-SSID מכיל רק תווי ASCII (אותיות וסמלים). המדפסת לא יכולה להציג את ה-SSID אם הוא מכיל תווים שאינם תווי ASCII.
- ודא שאתה יודע את ה-SSID והסיסמה לפני החיבור לראוטר האלחוטי. אם אתה משתמש בהגדרות ברירת המחדל של הראוטר האלחוטי, השתמש ב-SSID ובסיסמה שרשומים במדבקה שעל הראוטר. אם אינך יודע את ה-SSID והסיסמה, פנה למי שהתקין את הראוטר האלחוטי או עיין במסמכים שצורפו אליו.
- אם תרצה להתחבר לרשת שנוצרה באמצעות פונקציית שיתוף החיבור במכשיר חכם, בדוק את ה-SSID והסיסמה במסמכים שצורפו למכשיר.

□ אם החיבור לרשת Wi-Fi מתנתק בפתאומיות בדוק את הדברים הבאים. אם אחד מהמצבים האלה קרה, אפס את הגדרות הרשת על ידי הורדת התוכנה מהאתר הבא והפעלתה.

<http://epson.sn> < התקנה

□ מכשיר חכם נוסף חובר לרשת באמצעות הלחצן.

□ רשת ה-Wi-Fi הוגדרה באמצעות שיטה אחרת שאינה לחצן התחברות.

מידע קשור

← "ביצוע הגדרות עבור התחברות למחשב" בעמוד 285

← "ביצוע הגדרות Wi-Fi מתוך לוח הבקרה" בעמוד 287

E-5

פתרונות:

ודא שסוג האבטחה של הנתב האלחוטי מוגדר כאחד הסוגים להלן. אם הוא אינו מוגדר כך, שנה את סוג האבטחה בנתב האלחוטי, ולאחר מכן אפס את הגדרות הרשת של המדפסת.

□ (40 WEP-64 ביט)

□ (104 WEP-128 ביט)

□ (WPA PSK (TKIP/AES)*

□ (WPA₂ PSK (TKIP/AES)*

□ (WPA (TKIP/AES

□ (WPA₂ (TKIP/AES

□ WPA₃-SAE (AES)

□ WPA₂/WPA₃-Enterprise

* תקן WPA PSK ידוע גם כ-WPA Personal. תקן WPA₂ PSK ידוע גם כ-WPA₂ Personal.

E-6

פתרונות:

□ בדוק אם הסינון של כתובות MAC מושבת. אם הוא מופעל, שמור את כתובת ה-MAC של המדפסת כדי שהיא לא תסונן. למידע נוסף, עיין במסמכים הנלווים של הראוטר האלחוטי. תוכל למצוא את כתובת ה-MAC של המדפסת בקטע Network Status בדוח החיבור לרשת.

□ אם הראוטר האלחוטי משתמש במנגנון אימות משותף עם אבטחת WEP, ודא שמפתח האימות והאינדקס נכונים.

□ אם מספר המכשירים שניתן לחבר לראוטר האלחוטי קטן ממספר המכשירים שאתה רוצה לחבר לרשת, שנה את ההגדרות של הראוטר האלחוטי כדי להגדיל את מספר המכשירים שניתן לחבר. למידע נוסף על ההגדרות, עיין במסמכים הנלווים של הראוטר האלחוטי.

מידע קשור

← "ביצוע הגדרות עבור התחברות למחשב" בעמוד 285

E-8

פתרונות:

- אפשר את DHCP בנתב האלחוטי אם האפשרות 'השג כתובת IP' של המדפסת הוגדרה כאוטומטית.
- אם הגדרת 'השג כתובת IP' של המדפסת הוגדרה כידנית, תהיה כתובת ה-IP שתגדיר ידנית בלתי חוקים כתוצאה מיציאה מהטווח (למשל: 0.0.0.0). הגדר כתובת IP מתוך לוח הבקרה של המדפסת.

מידע קשור

← "הגדרות רשת" בעמוד 331

E-9

פתרונות:

בדוק את הדברים הבאים.

ההתקנים דולקים.

ניתן לגשת לאינטרנט ולמחשבים או התקני רשת אחרים באותה הרשת מההתקנים שברצונך לחבר למדפסת.

אם בדקת את הדברים האלה והמדפסת עדיין לא מתחברת לרשת כבה את הראוטר האלחוטי. המתן כ-10 שניות והדלק אותו מחדש. אפס את הגדרות הרשת על ידי הורדת תוכנת ההתקנה מהאתר הבא והפעלתה.

<http://epson.sn> < התקנה

מידע קשור

← "ביצוע הגדרות עבור התחברות למחשב" בעמוד 285

E-10

פתרונות:

בדוק את הדברים להלן.

התקנים אחרים ברשת פועלים.

כתובות רשת (כתובת IP, מסיכת רשת משנה, שער ברירת מחדל) הן נכונות אם הגדרת את אפשרות השגת כתובת ה-IP של המדפסת כידנית.

אפס את כתובת הרשת אם היא אינה נכונה. תוכל לבדוק את כתובת ה-IP, מסיכת רשת המשנה, ושער ברירת מחדל בחלק ה-**Network Status** שבדו"ח חיבור הרשת.

אם DHCP מאופשר, שנה את הגדרות 'השג כתובת IP' שלה מדפסת למצב אוטומטי. אם ברצונך להגדיר את כתובת ה-IP באופן ידני, בדוק את כתובת ה-IP של המדפסת בחלק ה-**Network Status** בדו"ח חיבור הרשת, ואז בחר 'ידני' במסך הגדרות הרשת. הגדר את מסיכת רשת המשנה כך שתהיה [255.255.255.0].

אם עדיין לא נוצר חיבור בין המדפסת שלך לבין התקני רשת, כבה את הנתב האלחוטי. המתן בערך 10 שניות, ואז הדלק אותה.

מידע קשור

← "הגדרות רשת" בעמוד 331

E-11

פתרונות:

בדוק את הדברים הבאים.

□ כתובת שער ברירת המחדל נכונה, אם הגדרת את "הגדרת TCP/IP" במדפסת לאפשרות "ידנית".

□ ההתקן שמוגדר כשער ברירת המחדל דולק.

הגדר כתובת נכונה לשער ברירת המחדל. תוכל למצוא את כתובת שער ברירת המחדל בקטע **Network Status** בדוח החיבור לרשת.

מידע קשור

← "הגדרות רשת" בעמוד 331

E-12

פתרונות:

בדוק את הדברים הבאים.

□ התקנים אחרים ברשת דולקים.

□ כתובות הרשת (כתובת IP, מסכת רשת משנה ושער ברירת המחדל) נכונים, במידה והזנת אותם ידנית.

□ כתובות הרשת של שאר ההתקנים (מסכת רשת משנה ושער ברירת המחדל) זהות.

□ כתובת ה-IP לא מתנגשת עם התקנים אחרים.

אם בדקת את הדברים האלה והמדפסת עדיין לא מתחברת לרשת נסה את הפתרון הבא.

□ כבה את הראוטר האלחוטי. המתן כ-10 שניות והדלק אותו מחדש.

□ הגדר מחדש את הגדרות הרשת באמצעות תוכנת ההתקנה. אפשר להוריד ולהפעיל אותה מהאתר הבא.

<http://epson.sn> < התקנה

□ ניתן לשמור מספר סיסמאות בראוטר אלחוטי שמשמש באבטחת WEP. אם שמרת מספר סיסמאות, בדוק אם הסיסמה הראשונה ששמורה מוגדרת במדפסת.

מידע קשור

← "הגדרות רשת" בעמוד 331

← "ביצוע הגדרות עבור התחברות למחשב" בעמוד 285

E-13

פתרונות:

בדוק את הדברים הבאים.

- ☐ התקני הרשת, כגון הראוטר האלחוטי, הרכוז והראוטר, דולקים.
- ☐ הפונקציה "הגדרת TCP/IP" בהתקני הרשת לא הוגדרה ידנית. (אם הפונקציה "הגדרת TCP/IP" במדפסת הוגדרה אוטומטית בעוד שהפונקציה "הגדרת TCP/IP" של התקני רשת אחרים הוגדרה ידנית, ייתכן שהרשת של המדפסת שונה מזו של ההתקנים האחרים.)
- ☐ אם בדקת את כל הדברים הנ"ל והבעיה נמשכת, נסה את הדברים הבאים.
- ☐ כבה את הראוטר האלחוטי. המתן כ-10 שניות והדלק אותו מחדש.
- ☐ הגדר את הגדרות הרשת במחשב שמחובר לאותה רשת כמו המדפסת באמצעות תוכנת ההתקנה. אפשר להוריד ולהפעיל אותה מהאתר הבא.
<http://epson.sn> < התקנה
- ☐ ניתן לשמור מספר סיסמאות בראוטר אלחוטי שמשמש באבטחת WEP. אם שמרת מספר סיסמאות, בדוק אם הסיסמה הראשונה ששמורה מוגדרת במדפסת.

מידע קשור

← "הגדרות רשת" בעמוד 331

← "ביצוע הגדרות עבור התחברות למחשב" בעמוד 285

הודעה בסביבת הרשת

הודעה	פתרון
The Wi-Fi environment needs to be improved. Turn the wireless router off and then turn it on. If the connection does not improve, see the documentation for the wireless router.	אחרי שתקרב את המדפסת לנתב האלחוטי ותסלק מכשולים ביניהם, כבה את הנתב האלחוטי. המתן בערך 10 שניות, ואז הדלק אותה. אם עדיין לא נוצר חיבור, עיין בתיעוד שסופק עם הנתב האלחוטי.
*No more devices can be connected. Disconnect one of the connected devices if you want to add another one.	מחשב והתקנים חכמים שניתן לחברם בו-זמנית מחוברים באופן מלא בחיבור Wi-Fi Direct (חיבור AP פשוט). כדי להוסיף מחשב או התקן חכם נוסף, נתק קודם את אחד ההתקנים המחוברים או חבר אותו תחילה לרשת האחרת. תוכל לאשר את מספר ההתקנים האלחוטיים שניתן לחבר בו-זמנית ואת מספר ההתקנים המחוברים באמצעות בדיקת גליון מצב הרשת או לוח הבקרה של המדפסת.
The same SSID as Wi-Fi Direct exists in the environment. Change the Wi-Fi Direct SSID if you cannot connect a smart device to the printer.	בלוח הבקרה של המדפסת, גש אל מסך הגדרת Wi-Fi Direct ובחר את התפריט כדי לשנות את ההגדרה. תוכל לשנות את שם הרשת אחרי-DIRECT-XX. הזן בתוך 22 תווים.

הדפסת גליון מצב רשת

תוכל לבדוק את מידע הרשת המפורט באמצעות הדפסתו.

1. בחר ב-הגדרות במסך הבית.
2. בחר הגדרות כלליות < הגדרות רשת < סטטוס הרשת.
3. בחר הדפס גליון סטטוס.
4. בדוק את המסר, ואז הדפס את גליון מצב הרשת.

בדיקת רשת המחשב (Windows בלבד)

באמצעות השימוש בשורת הפקודה, בדוק את סטטוס החיבור של המחשב ואת נתיב החיבור אל המדפסת. הדבר יוביל אותך לפתרון הבעיות.

□ פקודת ipconfig

הצג את סטטוס החיבור של ממשק הרשת הנמצא כרגע בשימושו של המחשב.

באמצעות השוואת מידע ההגדרות עם התקשורת בפועל, תוכל לבדוק אם החיבור תקין. במקרה שקיימים שרתי DHCP רבים באותה רשת, תוכל לגלות את הכתובת שהוקצתה למחשב בפועל, את שרת ה-DNS שבוצעה אליו הפניה, וכו'.

□ תבנית: ipconfig /all

□ דוגמאות:

```
Administrator: Command Prompt
c:\>ipconfig /all

Windows IP Configuration

Host Name . . . . . : WIN2012R2
Primary Dns Suffix . . . . . : pubs.net
Node Type . . . . . : Hybrid
IP Routing Enabled. . . . . : No
WINS Proxy Enabled. . . . . : No
DNS Suffix Search List. . . . . : pubs.net

Ethernet adapter Ethernet:

Connection-specific DNS Suffix . . :
Description . . . . . : Gigabit Network Connection
Physical Address. . . . . : xx-xx-xx-xx-xx-xx
DHCP Enabled. . . . . : No
Autoconfiguration Enabled . . . . . : Yes
Link-local IPv6 Address . . . . . : fe80::38fb:7546:18a8:d20e%14(Preferred)
IPv4 Address. . . . . : 192.168.111.10(Preferred)
Subnet Mask . . . . . : 255.255.255.0
Default Gateway . . . . . : 192.168.111.1
DHCPv6 Iaid . . . . . : 283142549
DHCPv6 Client DUID. . . . . : 00-01-00-01-20-40-2F-45-00-1D-73-6A-44-08
DNS Servers . . . . . : 192.168.111.2
NetBIOS over Tcpip. . . . . : Enabled

Tunnel adapter isatap.<00000000-ABCD-EFGH-IJK-LMNOPQRSTUUV>:

Media State . . . . . : Media disconnected
Connection-specific DNS Suffix . . :
Description . . . . . : Microsoft ISATAP Adapter #2
Physical Address. . . . . : 00-00-00-00-00-00-E0
DHCP Enabled. . . . . : No
Autoconfiguration Enabled . . . . . : Yes

c:\>_
```

□ פקודת pathping

תוכל לרוד את רשימת הנתבים העוברים דרך מארח היעד ואת הניתוב של התקשורת.

□ תבנית: pathping xxx.xxx.xxx.xxx

□ דוגמאות: pathping 192.0.2.222

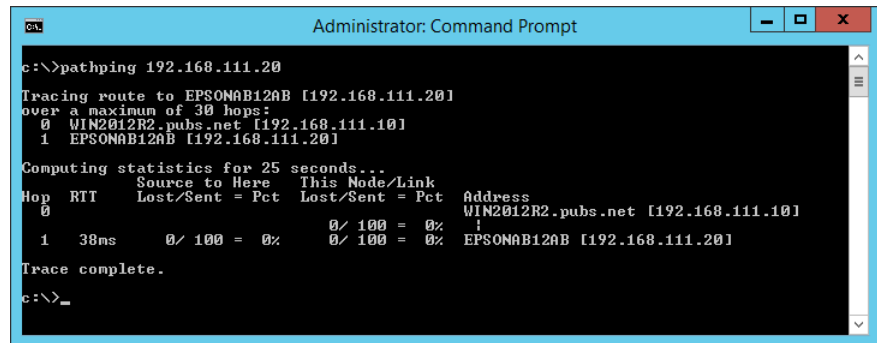

```
Administrator: Command Prompt
c:\>pathping 192.168.111.20
Tracing route to EPSONAB12AB [192.168.111.20]
over a maximum of 30 hops:
  0  WIN2012R2.pubs.net [192.168.111.10]
  1  EPSONAB12AB [192.168.111.20]

Computing statistics for 25 seconds...
Hop  RTT      Source to Here  This Node/Link  Address
  0           Source to Here  This Node/Link  WIN2012R2.pubs.net [192.168.111.10]
  1  38ms      0/ 100 = 0%     0/ 100 = 0%     EPSONAB12AB [192.168.111.20]

Trace complete.
c:\>_
```

מידע על המוצר

311 מידע נייר.

316 מידע על מוצרים מתכלים.

318 מידע תוכנה.

327 רשימת תפריט הגדרות.

352..... מפרטי מוצר.

364 מידע רגולטורי.

מידע נייר

גודל הנייר וכמויות הדפים

נייר מקורי של Epson

Epson ממליצה להשתמש בנייר מקורי של Epson כדי ליהנות מתוצאות הדפסה איכותיות. לתשומת לבך:

□ זמינות הנייר משתנה ממיקום למיקום. למידע עדכני על זמינות הנייר באזורך, פנה לתמיכה של Epson.

□ עיין במידע שלהלן ביחס לסוגי הנייר הזמינים עבור הדפסה ללא שוליים והדפסה דו-צדדית.

"נייר עבור הדפסה ללא שוליים" בעמוד 315

"נייר עבור הדפסה דו-צדדית" בעמוד 315



נייר מתאים להדפסת מסמכים

כמות טעינה (דפים)			גודל	שם המדיה
מגש נייר	מחסנית נייר 2	מחסנית נייר 1		
50		250	A4	Epson Business Paper
50		250	A3	Epson Bright White Paper
50		250	A4	Epson Bright White Ink Jet Paper



נייר מתאים להדפסת מסמכים וצילומים

כמות טעינה (דפים)			גודל	שם המדיה
מגש נייר	מחסנית נייר 2	מחסנית נייר 1		
20	-	-	+A3	Epson Photo Quality Ink Jet Paper
20	-	100	A4, A3	
1	-	1	A4	Epson Double-sided Photo Quality Ink Jet Paper
20	-	-	+A3	Epson Matte Paper-Heavyweight
20	-	50	A4, A3, 20x25 ס"מ (8x10 אינץ')	

 נייר מתאים להדפסת צילומים

כמות טעינה (דפים)			גודל	שם המדיה
מגש נייר	מחסנית נייר 2	מחסנית נייר 1		
20	-	50	A4, 13x18 ס"מ (5x7 אינץ'), 10x15 ס"מ (4x6 אינץ'), 20x25 ס"מ (8x10 אינץ')	Epson Ultra Glossy Photo Paper
20	-	-	+A3	Epson Premium Glossy Photo Paper
20	-	50	A4, A3, 13x18 ס"מ (5x7 אינץ'), 10x15 ס"מ (4x6 אינץ'), 20x25 ס"מ (8x10 אינץ') רחב 16:9 (4x7.11 אינץ')	
20	-	-	+A3	Epson Premium Semigloss Photo Paper
20	-	50	A4, A3, 13x18 ס"מ (5x7 אינץ'), 10x15 ס"מ (4x6 אינץ')	
20	-	-	+A3	Epson Photo Paper Glossy
20	-	50	A4, A3, 13x18 ס"מ (5x7 אינץ'), 10x15 ס"מ (4x6 אינץ')	

נייר זמין מסחרית

לתשומת לבך:

עיין במידע שלהלן ביחס לסוגי הנייר הזמינים עבור הדפסה ללא שוליים והדפסה דו-צדדית.

"נייר עבור הדפסה ללא שוליים" בעמוד 315

"נייר עבור הדפסה דו-צדדית" בעמוד 315

ניירות רגילים

שם המדיה			גודל	כמות טעינה (דפים)
מגש נייר	מחסנית נייר 2	מחסנית נייר 1		
50	-	-	+A3	נייר רגיל, נייר צילום
50	-	250	,Legal ,B4 ,A3 קווארטו, 8.5×13 אינץ', , ^{2*} Executive ,A4 16K (195×270 ,B5 8K (270×390 ,מ"מ) Indian-Legal ,מ"מ)	נייר מודפס מראש ^{1*} נייר מכתבים נייר צבעוני נייר ממוחזר נייר רגיל בעל איכות גבוהה
50	-	250	B6 ,A6 ,A5	
-	-	250	התאמה אישית ^{2*} (מ"מ) 89 עד 297×127 עד 431.8	
-	-	1	התאמה אישית ^{2*} (מ"מ) 89 עד 297×431.9 עד 1200	
-	250	-	התאמה אישית ^{2*} (מ"מ) 182 עד 297×257 עד 431.8	
-	1	-	התאמה אישית ^{2*} (מ"מ) 182 עד 297×431.9 עד 1200	
50	-	-	התאמה אישית ^{2*} (מ"מ) 64 עד 329×127 עד 483	
1	-	-	התאמה אישית ^{2*} (מ"מ) 64 עד 329×483.1 עד 6000	

^{1*} נייר שעליו מודפסים מראש טפסים שונים כמו תלושים או ניירות ערך.

^{2*} אפשר להדפיס רק ממוחשב.

ניירות עבים

כמות טעינה (דפים)			גודל	שם המדיה
מגש נייר	מחסנית נייר 2	מחסנית נייר 1		
20	-	-	+A3	נייר עבה
20	-	50	,Legal ,B4 ,A3 קווארטו, 8.5×13 אינץ', ,B5 ,* Executive ,A4 16K ,B6 ,A6 ,A5 8K , (מ"מ) 195×270 , (מ"מ) 270×390 Indian-Legal	
-	-	50	התאמה אישית * (מ"מ) 89 עד 297×127 עד 431.8	
-	-	1	התאמה אישית * (מ"מ) 89 עד 297×431.9 עד 1200	
20	-	-	התאמה אישית * (מ"מ) 64 עד 329×127 עד 483	
1	-	-	התאמה אישית * (מ"מ) 64 עד 329×483.1 עד 6000	

* אפשר להדפיס רק ממחשב.

מעטפה

נפח טעינה (מעטפות)			גודל	שם המדיה
מגש נייר	מחסנית נייר 2	מחסנית נייר 1		
10	-	10	מעטפה #10 , מעטפה ,DL מעטפה C4 מעטפה C6	מעטפה

נייר עבור הדפסה ללא שוליים

נייר מקורי של Epson

Epson Business Paper □

Epson Bright White Paper □

Epson Bright White Ink Jet Paper □

*Epson Photo Quality Ink Jet Paper □

Epson Double-sided Photo Quality Ink Jet Paper □

*Epson Matte Paper-Heavyweight □

Epson Ultra Glossy Photo Paper □

*Epson Premium Glossy Photo Paper □

*Epson Premium Semigloss Photo Paper □

*Epson Photo Paper Glossy □

* אין תמיכה בהדפסה חסרת שוליים בגודל נייר A3+.

מידע קשור

← "גודל הנייר וכמויות הדפים" בעמוד 311

נייר זמין מסחרית

□ נייר רגיל, נייר העתקה, נייר מודפסת מראש, נייר מכתבים, נייר צבעוני, נייר ממוחזר, נייר רגיל באיכות גבוהה (A3, קווארטו, A4)

□ נייר עבה (A3, קווארטו, A4)

מידע קשור

← "גודל הנייר וכמויות הדפים" בעמוד 311

נייר עבור הדפסה דו-צדדית

נייר מקורי של Epson

Epson Business Paper □

Epson Bright White Paper □

Epson Bright White Ink Jet Paper □

Epson Double-sided Photo Quality Ink Jet Paper □

מידע קשור

← "גודל הנייר וכמויות הדפים" בעמוד 311

נייר זמין מסחרית

נייר רגיל, נייר העתקה, נייר מודפסת מראש, נייר מכתבים, נייר צבעוני, נייר ממוחזר, נייר רגיל באיכות גבוהה*

נייר עבה*

* אין תמיכה בהדפסה דו-צדדית עבור גודל נייר A3+.

להדפסה אוטומטית דו-צדדית עם גדלי נייר שהוגדרו בידי המשתמש, תוכל להשתמש בגדלי נייר 182 עד 297×257 עד 431.8 מ"מ.

מידע קשור

← "גודל הנייר וכמויות הדפים" בעמוד 311

סוגי נייר אינם זמינים

אל תשתמש בניירות הבאים. שימוש בנייר מסוגים אלה עלול לגרום לתקיעת נייר ולמריחות על התדפיס.

ניירות גליים

ניירות קרועים או חתוכים

ניירות מקופלים

ניירות לחים

ניירות עבים מדי או דקים מדי

ניירות שיש להם מדבקות

אל תשתמש במעטפות הבאות. שימוש במעטפות מסוגים אלה עלול לגרום לחסימות נייר ולמריחות על התדפיס.

מעטפות מעוקלות או מקופלות

מעטפות בעלות משטחים דביקים על פני הדשים או מעטפות בעלות חלונות

מעטפות דקות מדי

הן עלולות להתעקל במהלך ההדפסה.

מידע על מוצרים מתכלים

קודים של בקבוקי דיו

חברת Epson ממליצה להשתמש בבקבוקי דיו מקוריים של Epson.

להלן הקודים של בקבוקי דיו מקוריים של Epson.

חשוב!

□ האחריות של Epson אינה מכסה נזק שייגרם משימוש בדיו אחר מזה שצוין, כולל בדיו לא מקורי של Epson ושאינו מיועד למדפסת זו או דיו של ספקים אחרים.

□ מוצרים אחרים שאינם תוצרת Epson עלולים לגרום לנזק שאינו כלול באחריות של Epson ובנסיבות מסוימות עלולים לגרום למדפסת להתנהג בחוסר יציבות.

לתשומת לבך:

□ הקודים של בקבוק הדיו עשויים להשתנות ממדינה אחת לשנייה. צור קשר עם התמיכה של Epson כדי לקבל את הקודים הנכונים באזור שלך.

□ אמנם יתכן שהבקבוקים מכילים חומרים ממוחזרים אולם עובדה זאת אינה משפיעה על תפקוד המדפסת ועל ביצועיה.

□ המפרט והמראה של בקבוק הדיו יכולים להשתנות ללא הודעה מראש, לשם שיפור.

עבור אירופה

מוצר	Black :BK (שחור)	Cyan :C (ציאן)	Magenta :M (מגנטה)	Yellow :Y (צהוב)
ET-16650	113	113	113	113
L15160	112	112	112	112

לתשומת לבך:

בקרו באתר האינטרנט שלהלן כדי למצוא מידע על תפוקות בקבוק הדיו של Epson.

<http://www.epson.eu/pageyield>

למדינות אסיה, חוץ מסין

Black :BK (שחור)	Cyan :C (ציאן)	Magenta :M (מגנטה)	Yellow :Y (צהוב)
008	008	008	008

קוד תיבת התחזוקה

חברת Epson ממליצה להשתמש בתיבת תחזוקה מקורית של Epson.

קוד תיבת התחזוקה: C9345

חשוב!

מרגע שהותקנה תיבת התחזוקה במדפסת, לא ניתן להשתמש בה עם מדפסות אחרות.

מידע תוכנה

סעיף זה מציג את שירותי הרשת ומוצרי התוכנה הזמינים עבור המדפסת שלך באתר של Epson או בדיסק התוכנה המצורף.

תוכנה להדפסה

אפליקציה להדפסה ממחשב (Windows מנהל התקן מדפסת)

מנהל ההתקן של המדפסת שולט במדפסת בעזרת פקודות שניתנות מיישום מחשב. כאשר מגדירים הגדרות במנהל ההתקן של המדפסת מקבלים את תוצאות ההדפסה הטובות ביותר. באפשרותך גם לבדוק את מצב המדפסת או לשמור שתהיה במצב תפעול תקין תוך שימוש בשירות מנהל ההתקן שלה.

לתשומת לבך:

באפשרותך לשנות את שפת מנהל ההתקן של המדפסת. בחר את השפה שברצונך להשתמש בה מההגדרה שפה על הלשונית תחזוקה.

גישה אל מנהל ההתקן של המדפסת מיישומים

כדי להגדיר הגדרות החלות רק על היישום שבשימושך, יש להיכנס אל מנהל ההתקן מהיישום הזה.

בחר הדפס או הגדרות הדפסה מתוך התפריט קובץ. בחר במדפסת שלך ואז הקלק על העדפות או על מאפיינים.

לתשומת לבך:

הפעולות עשויות להשתנות בהתאם ליישום. לקבלת מידע נוסף, עיין בעזרה של האפליקציה.

גישה אל מנהל ההתקן של המדפסת מלוח הבקרה

כדי להגדיר את כל ההגדרות החלות על כל היישומים יש לגשת אל מנהל ההתקן מלוח הבקרה.

Windows 10/Windows Server 2019/Windows Server 2016

לחץ על לחצן 'התחל' ואז בחר מערכת < Windows לוח הבקרה < הצג התקנים ומדפסות תחת חומרה וקול. לחץ לחיצה ימנית, או לחיצה שמאלית ממושכת, על המדפסת, ובחר באפשרות העדפות הדפסה.

Windows 8.1/Windows 8/Windows Server 2012 R2/Windows Server 2012

בחר שולחן עבודה < הגדרות < לוח הבקרה < הצג התקנים ומדפסות תחת חומרה וקול. לחץ לחיצה ימנית, או לחיצה שמאלית ממושכת, על המדפסת, ובחר באפשרות העדפות הדפסה.

Windows 7/Windows Server 2008 R2

לחץ על לחצן 'התחל' ובחר לוח הבקרה < הצג התקנים ומדפסות תחת חומרה וקול. לחץ באמצעות לחצן העכבר הימני על המדפסת שלך ובחר העדפות הדפסה.

Windows Vista/Windows Server 2008

לחץ על לחצן 'התחל' ובחר לוח הבקרה < מדפסות תחת חומרה וקול. לחץ באמצעות לחצן העכבר הימני על המדפסת שלך ובחר העדפות הדפסה.

Windows XP/Windows Server 2003 R2/Windows Server 2003

לחץ על לחצן 'התחל' ובחר לוח הבקרה < מדפסות ורכיבי חומרה אחרים < מדפסות ופקסים. לחץ באמצעות לחצן העכבר הימני על המדפסת שלך ובחר העדפות הדפסה.

גישה למנהל ההתקן של המדפסת מסמל המדפסת בשורת המשימות של המדפסת. סמל המדפסת בשורת המשימות של שולחן העבודה הוא סמל קיצור דרך המאפשר לגשת במהירות למנהל ההתקן של המדפסת.

אם מקליקים על סמל המדפסת ובוחרים ב- הגדרות מדפסת אפשר לגשת לאותו חלון הגדרות מדפסת המוצג מלוח הבקרה. לחיצה כפולה על סמל זה מאפשרת לבדוק את מצב המדפסת.

לתשומת לבך:

אם סמל המדפסת אינו מוצג בשורת המשימות, היכנס אל חלון מנהל ההתקן של המדפסת, לחץ על העדפות מעקב על הלשונית תחזוקה ולאחר מכן בחר ב- הוסף את סמל קיצור הדרך לשורת המשימות.

הפעלת תוכנית השירות

עבור לחלון של מנהל ההתקן של המדפסת. לחץ על הכרטיסייה תחזוקה.

מידע קשור

← "אפשרויות תפריט עבור מנהל התקן המדפסת" בעמוד 46

אפליקציה להדפסה ממחשב (Mac OS מנהל התקן מדפסת)

מנהל ההתקן של המדפסת שולט במדפסת בעזרת פקודות שניתנות מיישום מחשב. כאשר מגדירים הגדרות במנהל ההתקן של המדפסת מקבלים את תוצאות ההדפסה הטובות ביותר. באפשרותך גם לבדוק את מצב המדפסת או לשמור שתהיה במצב תפעול תקין תוך שימוש בשירות מנהל ההתקן שלה.

גישה אל מנהל ההתקן של המדפסת מיישומים

לחץ על הגדרת עמוד או על הדפס בתפריט קובץ של היישום. במידת הצורך, לחץ על הצג פרטים או על ▼ כדי להרחיב את חלון ההדפסה.

לתשומת לבך:

בהתאם לאפליקציה שבה אתה משתמש, ייתכן שהאפשרות הגדרת עמוד לא תופיע בתפריט קובץ והפעולות להצגת מסך ההדפסה יהיו שונות. לפרטים עיין בעזרה של האפליקציה.

הפעלת תוכנית השירות

בחר באפשרות העדפות המערכת מתוך תפריט Apple < מדפסות וסורקים (או הדפסה וסריקה, הדפסה ופקס), ולאחר מכן בחר את המדפסת. לחץ על אפשרויות וציוד < שירות < פתח שירות מדפסת.

מידע קשור

← "אפשרויות תפריט עבור מנהל התקן המדפסת" בעמוד 71

מדריך למנהל התקן של Mac OS

Epson Printer Utility

באפשרותך להפעיל תכונת תחזוקה כגון בדיקת נחירים וניקוי ראש הדפסה ובאמצעות הפעלת EPSON Status Monitor באפשרותך לבדוק את מצב המדפסת ולבדוק מידע שגיאות.



אפליקציה להדפסה מהירה ומשעשעת ממחשב (+Epson Photo)

Epson Photo+ היא אפליקציה המאפשרת להדפיס בקלות תמונות במגוון פריסות שונות. תוכל גם לבצע תיקון תמונה ולשנות את התנוחה בעת צפיה בתצוגה מקדימה של המסמך שלך. תוכל גם להבהיר את התמונות שלך באמצעות הוספת טקסט וחותרמות בכל מקום שתרצה. הדפסה על נייר צילום מקורי של Epson, משפרת באופן מיטבי את ביצועי הדיו ויוצרת גימור יפה בעל איכות צבע מעולה.

לקבלת מידע נוסף, עיין בעזרה של היישום.

לתשומת לבך:

מערכות הפעלה Windows Server אינן נתמכות.

יש להתקין את מנהל ההתקן עבור מדפסת זו על מנת להשתמש באפליקציה זו.

הפעלה ב-Windows

Windows 10

לחץ על לחצן התחל ואז בחר Epson Software < Epson Photo+.

Windows 8.1/Windows 8 □

הזן את שם היישום בצ'ארם החיפוש ולאחר מכן בחר בסמל המוצג.

Windows 7/Windows Vista/Windows XP □

לחץ על לחצן התחל ובחר כל התכניות או תוכניות < Epson Software < Epson Photo+.

הפעלה ב-Mac OS

בחר באפשרות עבור אל < יישומים < Epson Software < Epson Photo+.

מידע קשור

← "התקנת האפליקציות בנפרד" בעמוד 169

אפליקציה עבור הדפסה בקלות מתוך התקן חכם

Epson iPrint הוא יישום שמאפשר להדפיס תמונות, מסמכים ודפי אינטרנט ממכשירים חכמים כמו מחשב חכם או טבלט. ניתן להשתמש בו להדפסה מקומית, כדי להדפיס ממכשיר חכם שמחובר לאותה רשת אלחוטית כמו המדפסת, או להדפסה מרחוק, כדי להדפיס דרך האינטרנט ממקום אחר. כדי להשתמש בהדפסה מרחוק עליך לרשום את המדפסת לשירות Epson Connect.



התקנת Epson iPrint

ניתן להתקין את Epson iPrint במכשיר החכם באמצעות הזנת כתובת האינטרנט או סריקת קוד QR.

<http://ipr.to/c>



אפליקציה להדפסה בקלות מתוך אפליקציית Android (מאפשר ההדפסה של Epson)

מאפשר ההדפסה של Epson הוא אפליקציה המאפשרת לך להדפיס באופן אלחוטי את המסמכים, הדוא"ל הצילומים ועמודי האינטרנט שלך ישירות מתוך טלפון או טבלט Andorid (גרסת Android 4.4 או מאוחרת ממנה). באמצעות כמה הקשות, יגלה התקן ה-Android שברשותך מדפסת Epson שמחוברת לאותה רשת אלחוטית.

חפש והתקן את מאפשר ההדפסה של Epson מ-Google Play.

תוכנה לסריקה

אפליקציה לסריקה ממחשב (Epson ScanSmart)

אפליקציה זו מאפשרת לך לסרוק בקלות מסמכים, ואז לשמור את התמונות הסרוקות בשלבים פשוטים. עיין בעזרה של Epson ScanSmart כדי לקרוא פרטים על השימוש בתכונות.

הפעלה ב-Windows

Windows 10

לחץ על הלחצן 'התחל', ואז בחר **Epson Software < Epson ScanSmart**.

Windows 8.1/Windows 8

הזן את שם היישום בצ'ארם החיפוש ולאחר מכן בחר בסמל המוצג.

Windows 7

לחץ על לחצן התחל, ולאחר מכן בחר כל התוכניות < Epson Software < Epson ScanSmart.

הפעלה ב-Mac OS

בחר באפשרות עבור אל < יישומים < Epson Software < Epson ScanSmart.

תוכנת פקס

אפליקציה עבור הגדרת פעולות פקס ושליחת פקסים (FAX Utility)

FAX Utility הוא יישום המאפשר לקבוע תצורה של הגדרות שונות לשם שליחת פקסים ממחשב. באפשרותך ליצור את רשימת אנשי הקשר לשימוש בעת שליחת פקס או לערוך אותה, לקבוע את התצורה כך שפקסים שמתקבלים יישמרו במחשב בתבנית PDF וכן הלאה. לקבלת מידע נוסף, עיין בעזרה של היישום.

לתשומת לבך:

מערכות הפעלה *Windows Server* אינן נתמכות.

ודא שהתקנת את מנהל ההתקן של המדפסת לפני התקנת *FAX Utility*.

ודא שהתקנת את מנהל ההתקן של המדפסת לפני התקנת *FAX Utility*. ראה "כיצד להתחיל עם *Windows*" או "כיצד להתחיל עם *Mac OS*" להלן, כדי לבדוק אם האפליקציה הותקנה.

הפעלה ב-Windows

Windows 10

לחץ על הלחצן 'התחל', ובחר **FAX Utility < Epson Software**.

Windows 8.1/Windows 8

הזן את שם היישום בצ'ארם החיפוש ולאחר מכן בחר בסמל המוצג.

Windows 7/Windows Vista/Windows XP

לחץ על לחצן התחל ובחר כל התכניות (או תוכניות) < Epson Software < FAX Utility.

הפעלה ב-Mac OS

בחר העדפות מערכת מתפריט Apple < מדפסות וסורקים (או הדפסה וסריקה, הדפסה ופקס), ולאחר מכן בחר את המדפסת (FAX). לחץ על אפשרויות וציוד < שירות < פתח שירות מדפסת.

מידע קשור

← "שליחת פקס ממחשב" בעמוד 148

← "קבלת פקסים במחשב" בעמוד 152

אפליקציה לשליחת פקסים (מנהל ההתקן PC-FAX)

PC-FAX הוא יישום המאפשר לשלוח כפקס ישירות מהמחשב מסמך שנוצר ביישום נפרד. מנהל ההתקן PC-FAX מותקן אוטומטית כשמתקינים את FAX Utility. לקבלת מידע נוסף, עיין בעזרה של היישום.

לתשומת לבך:

☐ מערכות הפעלה Windows Server אינן נתמכות.

☐ הפעולה משתנה, תלוי ביישום שמתמשים בו כדי ליצור את המסמך. לקבלת מידע נוסף, עיין בעזרה של היישום.

☐ בדוק אם האפליקציה הותקנה. ראה גישה מאת Windows או "גישה מ-Mac OS" להלן.

גישה מתוך Windows

בתוך היישום, בחר הדפס או הגדרות הדפסה מתוך התפריט קובץ. בחר במדפסת (FAX) שלך ואז הקלק על העדפות או על מאפיינים.

גישה מתוך Mac OS

בתוך היישום, בחר הדפס מתוך התפריט קובץ. בחר את המדפסת (FAX) שלך בתור הגדרת-המדפסת, ולאחר מכן בחר ב-הגדרות פקס או ב-הגדרות הנמענים מהתפריט המוקפץ.

מידע קשור

← "שליחת פקס ממחשב" בעמוד 148

תוכנה עבור יצירת חבילה

Application for Creating Driver Packages (EpsonNet SetupManager)

EpsonNet SetupManager היא תוכנה ליצירת חבילה עבור התקנת מדפסת פשוטה, כגון התקנת מנהל התקן המדפסת, התקנת EPSON Status Monitor ויצירת יציאת מדפסת. תוכנה זו מאפשרת למנהל ליצור חבילות תוכנה ייחודיות ולהפיץ אותן בין קבוצות.

למידע נוסף, בקר באתר האינטרנט של Epson באזורך.

<http://www.epson.com>

התוכנה ליצירת הגדרות או ניהול התקנים

אפליקציה עבור הגדרת תצורת פעולות מדפסת (Web Config)

Web Config הוא יישום הפועל בדפדפן אינטרנט כגון Internet Explorer ו-Safari, במחשב או בהתקן חכם. באפשרותך לאשר את מצב המדפסת או לשנות את הגדרות שירותי הרשת ואת הגדרות המדפסת. כדי להשתמש ב-Web Config, חבר את המדפסת ואת המחשב או את ההתקן לאותה הרשת. הדפדפנים להלן נתמכים.

Microsoft Edge, Internet Explorer 8 ואילך, *Firefox, *Chrome, *Safari*
* השתמש בגרסה העדכנית ביותר.

הפעלת Web Config בדפדפן אינטרנט

1. בדוק את כתובת ה-IP של המדפסת.
בחר את סמל הרשת במסך הבית של המדפסת, ואז בחר את שיטות החיבור הפעיל כדי לאשר את כתובת ה-IP של המדפסת.
לתשומת לבך:
תוכל לבדוק גם את כתובת ה-IP באמצעות הדפסת דו"ח חיבור רשת.
 2. הפעל דפדפן אינטרנט ממחשב או מהתקן חכם ולאחר מכן הזן את כתובת ה-IP של המדפסת. תבנית:
IPv4: http://:כתובת ה-IP של המדפסת/
IPv6: http://:כתובת ה-IP של המדפסת/
דוגמאות:
IPv4: http://192.168.100.201/
IPv6: http://[1000:1::db8:2001]
לתשומת לבך:
באמצעות המכשיר החכם באפשרותך להפעיל את Web Config ממסך התחזוקה של Epson iPrint.
- מאחר והמדפסת משתמשת בתעודה עם חתימה עצמית בעת גישה ל-HTTPS, מוצגת אזהרה בדפדפן כאשר אתה מפעיל את Web Config; אין בכך כדי להצביע על בעיה וניתן להתעלם מכך בבטחה.

מידע קשור

← "אפליקציה עבור הדפסה בקלות מתוך התקן חכם" בעמוד 321

← "הדפסת דוח חיבור רשת" בעמוד 301

הפעלת Web Config ב-Windows

בעת חיבור של מחשב למדפסת באמצעות WSD, בצע את הפעולות שלהלן להפעלת Web Config.

1. פתח את רשימת המדפסות במחשב.

Windows 10 □

לחץ על לחצן 'התחל' ואז בחר מערכת < Windows לוח הבקרה < הצג התקנים ומדפסות תחת חומרה וקול.

Windows 8.1/Windows 8 □

בחר שולחן עבודה < הגדרות < לוח בקרה < הצג התקנים ומדפסות ב חומרה וקול (או חומרה).

Windows 7 □

לחץ על לחצן 'התחל' ובחר לוח הבקרה < הצג התקנים ומדפסות תחת חומרה וקול.

Windows Vista □

לחץ על לחצן 'התחל' ובחר לוח הבקרה < מדפסות תחת חומרה וקול.

2. לחץ באמצעות לחצן העכבר הימני על המדפסת שלך ובחר מאפיינים.

3. בחר בלשונית שירותי אינטרנט ולחץ על ה-URL.

מאחר והמדפסת משתמשת בתעודה עם חתימה עצמית בעת גישה ל-HTTPS, מוצגת אזהרה בדפדפן כאשר אתה מפעיל את Web Config; אין בכך כדי להצביע על בעיה וניתן להתעלם מכך בבטחה.

הפעלת Web Config ב-Mac OS

1. בחר באפשרות העדפות המערכת מתוך תפריט Apple < מדפסות וסורקים (או הדפסה וסריקה, הדפסה ופקס), ולאחר מכן בחר את המדפסת.

2. לחץ על אפשרויות וציוד < הראה דף אינטרנט של מדפסת.

מאחר והמדפסת משתמשת בתעודה עם חתימה עצמית בעת גישה ל-HTTPS, מוצגת אזהרה בדפדפן כאשר אתה מפעיל את Web Config; אין בכך כדי להצביע על בעיה וניתן להתעלם מכך בבטחה.

תוכנה עבור הגדרת התצורה של ההתקן ברשת (EpsonNet Config)

EpsonNet Config הוא יישום המאפשר להגדיר את כתובות ממשק הרשת ואת הפרוטוקולים שלה. לפרטים נוספים, עיין במדריך התפעול עבור EpsonNet Config או בעזרה של האפליקציה.

הפעלה ב-Windows

Windows 10/Windows Server 2019/Windows Server 2016 □

לחץ על הלחצן 'התחל', ואז בחר EpsonNet < EpsonNet Config.

Windows 8.1/Windows 8/Windows Server 2012 R2/Windows Server 2012 □

הזן את שם היישום בצ'ארם החיפוש ולאחר מכן בחר בסמל המוצג.

Windows 7/Windows Vista/Windows XP/Windows Server 2008 R2/Windows □

Server 2008/Windows Server 2003 R2/Windows Server 2003

לחץ על לחצן התחל ובחר כל התכניות או תוכניות < EpsonNet < EpsonNet Config SE < EpsonNet Config.

הפעלה ב-Mac OS

עבור אל < אפליקציות < Epson Software < EpsonNet < EpsonNet Config SE < EpsonNet
.Config

מידע קשור

← "התקנת האפליקציות בנפרד" בעמוד 169

תוכנה לניהול התקנים ברשת (Epson Device Admin)

Epson Device Admin היא אפליקציית תוכנה רב-תכליתית שמנהלת את ההתקן ברשת. זמינות הפונקציות הבאות.

נטר או נהל עד ל-2000 מדפסות או סורקים על פני המקטע

בצע דוח מפורט כגון עבור סטטוס המוצר המתכלה או המוצר

עדכן את הקושחה של המוצר

הכנס את ההתקן לרשת

החל את ההגדרות המאוחדות על התקנים מרובים.

תוכל להוריד את Epson Device Admin מאתר התמיכה של Epson. למידע נוסף, עיין בתיעוד או בעזרה של Epson Device Admin.

תוכנה לעדכון

אפליקציה לעדכון תוכנה וקושחה (EPSON Software Updater)

EPSON Software Updater היא אפליקציה המתקינה תוכנה חדשה, ומעדכנת חומרה ומדריכים באמצעות האינטרנט.

לתשומת לבך:

מערכות הפעלה Windows Server אינן נתמכות.

הפעלה ב-Windows

Windows 10

לחץ על הלחצן "התחל", ואז בחר Epson Software < EPSON Software Updater.

Windows 8.1/Windows 8

הזן את שם היישום בצ'ארם החיפוש ולאחר מכן בחר בסמל המוצג.

Windows 7/Windows Vista/Windows XP

לחץ על לחצן התחל ובחר כל התכניות או תוכניות < Epson Software < EPSON Software Updater.

לתשומת לבך:

באפשרותך להפעיל את EPSON Software Updater בלחיצה על סמל המדפסת בשורת המשימות שבשולחן העבודה ולאחריה בחירה באפשרות עדכון תוכנה.

הפעלה ב-Mac OS

בחר באפשרות עבור אל < יישומים < Epson Software < EPSON Software Updater.

מידע קשור

← "התקנת האפליקציות בנפרד" בעמוד 169

רשימת תפריט הגדרות

בחר הגדרות במסך הבית של המדפסת כדי לבצע הגדרות שונות.

הגדרות כלליות

בחר את התפריטים בלוח הבקרה כמתואר להלן.

הגדרות < הגדרות כלליות

הגדרות בסיסיות

בחר את התפריטים בלוח הבקרה כמתואר להלן.

הגדרות < הגדרות כלליות < הגדרות בסיסיות

לא תוכל לשנות הגדרות שהמנהל שלך נעל אותן.

בהירות מסך:

כיוון הבהירות של מסך הגביש הנוזלי.

צלילים:

שנה את עוצמת הקול.

השתק

בחר **On** כדי להשתיק את כל הקול.

מצב רגיל

בחר את עוצמת הקול כגון לחיצה על לחצן.

מצב שקט

בחר את עוצמת הקול כגון לחיצה על לחצן ב-מצב שקט.

טיימר שינה:

כוון את משך הזמן הדרוש כדי להיכנס למצב שינה (מצב חסכון באנרגיה) כאשר המדפסת לא בצעה שום פעולה. מסך הגביש הנוזלי יוחשך כאשר חולף משך הזמן שהוגדר.

יציאה ממצב שינה:

יציאה באמצעות נגיעה במסך:

בחר באפשרות פועל כדי שיהיה אפשר להקיש על לוח המגע כדי לצאת ממצב שינה (חיסכון בחשמל). כשהגדרה מושבתת, צריך ללחוץ על לחצן בלוח הבקרה כדי להוציא את המדפסת ממצב שינה. השבתת ההגדרה הזו יכולה למנוע הפעלה בטעות כתוצאה מנגיעה של חפצים ועצמים זרים במסך. אפשר גם לכוון פרק זמן שבמהלכו ההגדרה הזו תופעל.

טיימר כיבוי:

ייתכן שתכונה זו, או התכונה הגדרות כיבוי, כלולה במוצר שברשותך, בהתאם למיקום הרכישה. בחר הגדרה זו כדי לכבות את המדפסת באופן אוטומטי כאשר אין היא נמצאת בשימוש במשך פרק זמן מוגדר. ניתן לכוון את משך הזמן לפני שהגדרת ניהול צריכת החשמל תופעל. כל הגדלה תשפיע על יעילות האנרגיה של המוצר. יש להתחשב בסביבה לפני שמבצעים שינויים.

הגדרות כיבוי:

ייתכן שתכונה זו, או התכונה טיימר כיבוי, כלולה במוצר שברשותך, בהתאם למיקום הרכישה.

הכיבוי אינו פעיל

בחר הגדרה זו כדי לכבות את המדפסת באופן אוטומטי כאשר אין היא נמצאת בשימוש במשך פרק זמן מוגדר. כל הגדלה תשפיע על יעילות האנרגיה של המוצר. יש להתחשב בסביבה לפני שמבצעים שינויים.

הכיבוי מנותק

בחר הגדרה זו כדי לכבות את המדפסת לאחר 30 דקות כאשר כל היציאות, כולל היציאה LINE, מנותקות. אפשר שתכונה זו לא תהיה זמינה, בהתאם לאזורך.

הגדרות תאריך/שעה:

תאריך/שעה

הזן את התאריך ואת השעה כפי שהם כעת.

שעון קיץ

בחר את הגדרת שעון הקיץ החלה באזור שלך.

הפרשי שעות

הזן את הפרשי השעות בין השעון המקומי שלך לבין UTC (Coordinated Universal Time) זמן אוניברסלי מתואם).

מדינה/אזור:

בחר את המדינה או האזור בהם אתה נמצא בעת השימוש במדפסת שלך. אם תחליף מדינה או אזור, יחזרו הגדרות הפקס שלך לערכי ברירת המחדל שלהם ויהיה עליך לבחור אותם שוב.

שפה/Language:

בחר את השפה המוצגת במסך הגביש הנוזלי.

מסך פתיחה:

ציין את התפריט הראשוני המוצג על גבי מסך הגביש הנוזלי כאשר המדפסת נדלקת ו-זמן קצוב לפעולה אפשר.

ערוך את מסך הבית:

שנה את המתאר של הסמלים במסך הגביש הנוזלי. תוכל גם להוסיף, להסיר ולהזיז סמלים.

טפט:

שנה את צבע הרקע של מסך הגביש הנוזלי.

זמן קצוב לפעולה:

בחור **On** כדי לחזור למסך הראשוני אחרי שחלף פרק זמן מוגדר שבו לא בוצעו פעולות. כאשר יושמו הגבלות משתמש ולא בוצעו פעולות במשך זמן מוגדר, תוצא מן המערכת ותוחזר אל המסך הראשוני.

מקלדת:

שנה את המתאר של המקלדת במסך הגביש הנוזלי.

מסך ברירת מחדל (Job/Status):

בחר את מידע ברירת המחדל שברצונך להציג כאשר אתה לוחץ על לחצן .

מידע קשור

← "חיסכון בחשמל" בעמוד 169

← "הזנת תווים" בעמוד 29

הגדרות מדפסת

בחר את התפריטים בלוח הבקרה כמתואר להלן.

הגדרות < הגדרות כלליות < הגדרות מדפסת

לא תוכל לשנות הגדרות שהמנהל שלך נעל אותן.

הגדרות מקור דפים:

הגדרת הנייר:

בחר את מקור הנייר כדי לציין את גודל הנייר ואת סוג הנייר שהטענת. כאשר האפשרות זיהוי אוטומטי של גודל הנייר מאופשרת, המדפסת מזהה את גודל הנייר שטענת.

עדיפות מגש נייר:

בחר ב-**On** כדי לתת קדימות להדפסת נייר שהוטען במגש הנייר.

מעבר אוטומטי בין הגדלים A4/Letter:

בחר **On** על מנת להזין את הנייר ממקור הנייר שהוגדר כגודל A4 כשאינן מקור נייר שמוגדר לגודל קווארטו או כדי להזין את הנייר ממקור הנייר שהוגדר כגודל קווארטו כשאינן מקור נייר שמוגדר כ-A4.

בחירת הגדרות אוטומטית:

כשנגמר נייר, הנייר בדרך כלל מוזן ממקור נייר עם אותן הגדרות נייר של עבודות ההדפסה. אפשר לבחור את מקור הנייר שייבחר אוטומטית לכל אחת מהפעולות: צילום, שליחת פקס ופעולות אחרות. אי אפשר להעביר את כל ההגדרות למצב מושבת.

ההגדרה הזו מושבתת כשבוחרים מקור נייר ספציפי בהגדרות הנייר של עבודות ההדפסה. ייתכן שהנייר לא יוזמן אוטומטית. הדבר תלוי בהגדרת סוג הנייר שנבחרה בכרטיסייה ראשי במדפסת.

הודעת שגיאה:

בחר **On** כדי להציג הודעת שגיאה כאשר גודל הנייר או סוג הנייר שנבחרו אינם תואמים את הנייר שהוטען.

תצוגה אוטומטית של הגדרת נייר:

בחר באפשרות **On** כדי להציג את המסך הגדרת הנייר כשמוכנס נייר למגש הנייר. אם תשבית תכונה זו, לא תוכל להדפיס מתוך iPhone, iPad, או iPod touch באמצעות AirPrint.

הגדרות הדפסה אוניברסליות:

הגדרות הדפסה אלה חלות כשמדפיסים באמצעות התקן חיצוני ללא שימוש במנהל ההתקן של המדפסת.

יישור למעלה:

כיוון השוליים העליונים של הנייר.

יישור עזב:

כיוון השוליים השמאליים של הנייר.

יישור למעלה מאחור:

כיוון השוליים העליונים של גב העמוד כשמדפיסים בהדפסה דו-צדדית.

יישור שמאל מאחור:

כיוון השוליים השמאליים של גב העמוד כשמדפיסים בהדפסה דו-צדדית.

בדוק את רוחב הנייר:

בחר **On** כדי לבדוק את רוחב הנייר לפני ביצוע הדפסה. הגדרה זו מונעת הדפסה מעבר לגבולות הנייר כשהגדרת גודל הדף שגויה, אך אפשר שהדבר יגרום להאטת מהירות ההדפסה.

דלג על עמודים ריקים:

דלג אוטומטית על דפים ריקים בנתוני ההדפסה.

ביטול הודעת שגיאה:

בחר פעולה לביצוע בעת שגיאה בהדפסה דו-צדדית או שגיאת 'הזיכרון מלא'.

On

מציג אזהרה ומדפיס במצב חד-צדדי בעת התרחשות שגיאה במהלך הדפסה דו-צדדית, או מדפיס רק את מה שהמדפסת הצליחה לעבד בעת התרחשות שגיאת "זיכרון מלא".

Off

המדפסת מציגה הודעת שגיאה ומבטלת את ההדפסה.

ממשק זיכרון נייד:

התקן זיכרון:

בחר הפעל כדי לאפשר למדפסת לגשת אל התקן זיכרון שהוכנס. אם בחרת נטרל לא תוכל לשמור נתונים בהתקן הזיכרון עם המדפסת. כך ניתן למנוע שמירה לא חוקית של מסמכים סודיים.

שיתוף קבצים:

בחר אם להעניק גישה לכתובה לזיכרון הנייד ממחשב המחובר באמצעות חיבור USB או ממחשב המחובר לרשת.

נייר עבה:

בחר פועל כדי למנוע מריחת דיו על התדפיסים שלך, אולם, הפעלת אפשרות זו עלולה להאט את מהירות ההדפסה.

מצב שקט:

בחר On על מנת לצמצם את הרעש במהלך ההדפסה, אך פעולה זו עשויה להוריד את מהירות ההדפסה. יתכן שלא יהיה הבדל במידת הרעש של המדפסת, תלוי בסוג הנייר ובהגדרות איכות ההדפסה שבחרת.

זמן ייבוש הדיו:

בחר את זמן ייבוש הדיו בו תרצה להשתמש בעת ביצוע הדפסה דו-צדדית. המדפסת מדפיסה בצד השני של הדף אחרי הדפסתו של הצד הראשון. אם התדפיס מרוח, הארך את הגדרת משך הזמן.

דו-כיווני:

בחר פועל כדי לשנות את כיוון ההדפסה; ההדפסה מתבצעת בעת שראש ההדפסה נע לשמאל או לימין. אם קווי האורך או הרוחב בהדפסה נראים מטושטשים או לישרים, השבתת התכונה הזו עשויה לפתור את הבעיה. עם זאת, ההדפסה עשויה להיות איטית יותר.

הארכה אוטומטית של מגש הפלט:

בחר פועל כדי להאריך באופן אוטומטי את תמיכת פלט הנייר בעת הדפסת נייר בגודל A3.

חיבור מחשב באמצעות USB:

בחר הפעל על מנת לאפשר למחשב לגשת למדפסת כאשר היא מחוברת באמצעות USB. כאשר בוחרים נטרל מוגבלות ההדפסה והסריקה שאינן נשלחות באמצעות חיבור רשת.

מידע קשור

← "טעינת נייר" בעמוד 34

הגדרות רשת

בחר את התפריטים בלוח הבקרה כמתואר להלן.

הגדרות < הגדרות כלליות < הגדרות רשת

הגדרת Wi-Fi:

הגדר או שנה את הגדרות הרשת האלחוטית. בחר את שיטת הקישור מתוך האפשרויות הבאות ולאחר מכן פעל בהתאם להוראות המוצגות בלוח הבקרה.

ראוטר:

אשף הגדרת רשת אלחוטית

הגדרה בלחיצת כפתור (WPS)

אחרים

הגדרת קוד PIN (WPS)

התחבר אוטומטית אל Wi-Fi

השבת Wi-Fi

באפשרותך לפתור בעיות רשת באמצעות הפיכת הגדרות Wi-Fi ללא זמינות או קביעתן

שנית. הקש  < ראוטר < שינוי ההגדרות < אחרים < השבת < Wi-Fi התחל הגדרה.

Wi-Fi Direct:

iOS

Android

מכשירים אחרים

שנה

שינוי שם הרשת

שינוי הסיסמה

שינוי טווח התדרים

אפשר שהגדרת מספר זה לא תוצג, בהתאם לאזור.

השבתת Wi-Fi Direct

שחזור הגדרות ברירת מחדל

הגדרת רשת קווית:

הגדר או שנה חיבור רשת המשתמש בכבל LAN ונתב. כאשר משתמשים בחיבור זה, קישורי Wi-Fi מושבתים.

סטטוס הרשת:

הצגה או הדפסה של ההגדרות הנוכחיות של הרשת.

סטטוס רשת Wi-Fi/קווית

מצב Wi-Fi Direct

מצב שרת דוא"ל

☐ הדפס גיליון סטטוס

בדיקת חיבור:

בודקת את חיבור הרשת הנוכחית ומדפיסה דו"ח. אם יש בעיות כלשהן בחיבור ניתן לעיין בדו"ח כדי לנסות לפתור את הבעיה.

מתקדם:

בצע את ההגדרות המפורטות הבאות.

☐ שם המכשיר

☐ TCP/IP

☐ שרת פרוקסי

☐ שרת דוא"ל

☐ כתובת IPv6

☐ שיתוף רשת MS

☐ מהירות קישור ודו-צדדי

☐ ניתוב מ-HTTP ל-HTTPS

☐ השבתת IPsec סינון IP

☐ השבתת IEEE802.1X

מידע קשור

- ☐ "ביצוע הגדרות Wi-Fi באמצעות הזנת ה-SSID והסיסמה" בעמוד 287
- ☐ "ביצוע הגדרות Wi-Fi באמצעות התקנת לחצן (WPS)" בעמוד 288
- ☐ "ביצוע הגדרות Wi-Fi באמצעות הגדרת קוד (PIN (WPS)" בעמוד 289
- ☐ "חיבור ישיר בין התקן חכם לבין מדפסת (Wi-Fi Direct)" בעמוד 290
- ☐ "הדפסת דוח חיבור רשת" בעמוד 301
- ☐ "בדיקת מצב חיבור הרשת" בעמוד 300

הגדרות שירות רשת

בחר את התפריטים בלוח הבקרה כמתואר להלן.
הגדרות < הגדרות כלליות < הגדרות שירות רשת

לא תוכל לשנות הגדרות שהמנהל שלך נעל אותן.

שירותי Epson Connect:

הצגה אם המדפסת רשומה ומחוברת אל Epson Connect.
תוכל להירשם לשירות באמצעות בחירת שמור ופעולה בהתאם להוראות.
אחרי שנרשמת, תוכל לשנות את ההגדרות הבאות.
☐ השהה/המשך

□ בטל רישום

לפרטים נוספים, עיין באתר האינטרנט הבא.

<https://www.epsonconnect.com/>

(אירופה בלבד) <http://www.epsonconnect.eu>

מידע קשור

← "הדפסה באמצעות שירות ענן" בעמוד 85

הגדרות הפקס

בחירת הגדרות < הגדרות כלליות < הגדרות הפקס מלווח הבקרה של המדפסת, מציגה תפריט זה.

לתשומת לבך:

□ תוכל גם לגשת אל הגדרות הפקס מתוך *Web Config*. לחץ על לשונית *Fax* במסך *Web Config*.

□ כאשר אתה משתמש ב- *Web Config* כדי להציג את תפריט הגדרות הפקס אפשר שיהיו הבדלים קלים בממשק המשתמש ובמיקום בהשוואה ללוח הבקרה של המדפסת.

מידע קשור

← "לחצן פעולה מהירה" בעמוד 334

← "הגדרות בסיסיות" בעמוד 335

← "הגדרות שליחה" בעמוד 337

← "הגדרות קבלה" בעמוד 337

← "הגדרות דו"ח" בעמוד 344

← "הגדרות אבטחה" בעמוד 345

← "בדוק חיבור פקס" בעמוד 346

← "אשף הגדרת הפקס" בעמוד 346

לחצן פעולה מהירה

תוכל למצוא את התפריט בלוח הבקרה של המדפסת להלן.

הגדרות < הגדרות כלליות < הגדרות הפקס < לחצן פעולה מהירה

לתשומת לבך:

□ אם מוצג מסך הזנת הסיסמה, הזן את סיסמת המנהל.

□ לא תוכל להציג תפריט זה על מסך *Web Config*.

לחצן פעולה מהירה 1, לחצן פעולה מהירה 2, לחצן פעולה מהירה 3:

רושם עד לשלושה קיצורי דרך המאפשרים לך גישה מהירה אל התפריט בו אתה משתמש לעיתים תכופות כאשר שולח פקסים. קיצורי הדרך מוצגים בתפריט הבא.

לשונית פקס < הגדרות הפקס.

הגדרות בסיסיות

תוכל למצוא את התפריט בלוח הבקרה של המדפסת להלן.

הגדרות < הגדרות כלליות < הגדרות הפקס < הגדרות בסיסיות

לתשומת לבך:

☐ במסך Web Config תוכל למצוא את התפריט להלן.

Basic Settings < Fax לשונית

☐ אם מוצג מסך הזנת הסיסמה, הזן את הסיסמה.

מהירות הפקס:

בחר את מהירות שידור הפקס. מומלץ לבחור ב-איטי (9, 600bps) כאשר מתרחשות שגיאות תקשורת לעתים קרובות, כאשר שולחים פקס לחוץ לארץ או מקבלים פקס מחוץ לארץ, או כאשר משתמשים בשירות טלפון VoIP (IP).

:ECM

מתקן אוטומטית שגיאות בשידור הפקס (מצב תיקון שגיאות) הנגרמות ברובן בגלל רעש בקו הטלפון. אם הופכים את התכונה ללא זמינה אי אפשר לשלוח מסמכים בצבע או לקבלם.

זיהוי צליל חיוג:

מזהה צליל חיוג לפני שמתחיל לחייג. אם המדפסת מחוברת ל-PBX (Private Branch Exchange) או לקו טלפון דיגיטלי, יתכן שהמדפסת לא תתחיל לחייג. במצב זה, שנה את הגדרת סוג הקו ל-PBX. אם זה לא מועיל, הפוך את התכונה הזאת ללא זמינה. עם זאת, הפיכת תכונה זאת ללא זמינה יכולה למחוק את הספרה הראשונה של מספר פקס ולשלוח את הפקס למספר שגוי.

מצב חיוג:

בחר את סוג מערכת הטלפונים שאליה חיברת את המדפסת. כאשר ההגדרה היא פעימה באפשרותך לעבור זמנית מחיוג מתקפים לחיוג צלילים באמצעות לחיצה על * (מזינים T) בעת הזנת מספרים במסך העליון של הפקס. אפשר שהגדרה זו לא תוצג בהתאם לאזור או למדינה שבה אתה נמצא.

סוג הקו:

בחר את סוג הקו שאליה חיברת את המדפסת.

אם משתמשים במדפסת המחוברת למרכזייה שבה צריך לחייג קוד גישה לקו חיצוני כגון 0 או 9, כדי לקבל קו חיצוני בחבר באפשרות PBX. מומלץ להשתמש בהגדרה PBX גם אם המכשיר מחובר למודם DSL או למסוף חיצוני.

קוד גישה

בחר שימוש, ואז רשום קוד גישה חיצוני כמו 0 או 9. אז, כאשר שולחים פקס למספר פקס חיצוני הזן # (סולמית) במקום קוד הגישה האמיתי. יש להשתמש ב-# (סולמית) גם ב-אנשי קשר כקוד גישה חיצוני. אם מוגדר קוד גישה חיצוני כמו 0 או 9 בפרטי איש קשר, לא תוכל לשלוח פקסים לאיש קשר זה. במקרה כזה, הגדר את האפשרות קוד גישה במצב אל תשתם, אחרת עליך לשנות את הקוד בתוך אנשי קשר ל-#.

כותרת:

הזן את שם השולח ואת מספר הפקס שלך. הם מופיעים ככותרת עליונה על פקסים יוצאים.

☐ מספר הטלפון שלך: תוכל להזין עד 20 תווים תוך שימוש ב- 9-0 + או במקש הרווח. עבור Web Config, תוכל להזין עד 30 תווים.

☐ כותרת הפקס: תוכל לרשום עד 21 שמות שולחים בהתאם לצורך. תוכל להזין עד 40 תווים עבור שמו של כל שולח. עבור Web Config, הזן את הכותרת ב- Unicode (UTF-8).

מצב קבלה:

בחר במצב קבלה. לפרטים, עיין במידע הקשור להלן.

:DRD

אם נרשמת לשירות של צלול ייחודי מחברת הטלפון בחר את תבנית הצלול שתשמש לפקסים נכנסים. שירות של צלול ייחודי, שחברות טלפון רבות מציעות (שם השירות משתנה מחברה לחברה), מאפשר להקצות יותר ממספר טלפון אחד לאותו קו טלפון. כל מספר מקבל תבנית צלולים שונה. באפשרותך להשתמש במספר אחד לשיחות קוליות ובמספר אחר לשיחות פקס. בהתאם לאזור, ייתכן שהאפשרות הזו תהיה **On** או **Off**.

מס' צלולים למענה:

בחר במספר הצלולים החייבים להישמע לפני שהמדפסת תקבל פקס באופן אוטומטי.

קבלה מרחוק:

קבלה מרחוק

כשעונים לשיחת פקס נכנסת בטלפון המחובר למדפסת אפשר להתחיל לקבל את הפקס באמצעות הזנת הקוד המשמש את הטלפון.

קוד התחלה

הגדר את קוד ההתחלה עבור קבלה מרחוק. הזן שני תווים תוך שימוש בתווים 9-0, *, #.

פקס דחייה:

פקס דחייה

בחר אפשרויות כדי לדחות את קבלתם של פקסי זבל.

☐ רשימת המספרים החסומים: אם מספר הטלפון של הצד האחר נמצא ברשימת מספרי הדחייה, הגדר אם לדחות את הפקסים הנכנסים.

☐ חסימת כותרת עליונה ריקה של פקס: אם מספר הטלפון של הצד האחר חסום, הגדר אם לדחות את קבלת הפקסים.

☐ אנשי קשר לא שמורים: אם מספר הטלפון של הצד האחר אינו ברשימת אנשי הקשר, הגדר אם לדחות את קבלת הפקסים.

ערוך את רשימת המספרים החסומים

תוכל לרשום עד 30 מספרי פקס לדחיית הפקסים והשיחות. הזן עד 20 תווים תוך שימוש בתווים 9-0, *, #, או רווח.

מידע קשור

- ← "איפשר שליחת פקסים ממחשב" בעמוד 432
- ← "הכנת המדפסת לשליחה וקבלה של פקסים" בעמוד 421

- ← "קביעת הגדרות למערכת טלפונים מסוג PBX" בעמוד 423
- ← "קבלת פקסים נכנסים" בעמוד 129
- ← "יצירת הגדרות לחסימת פקסי זבל" בעמוד 432

הגדרות שליחה

תוכל למצוא את התפריט בלוח הבקרה של המדפסת להלן.
הגדרות < הגדרות כלליות < הגדרות הפקס < הגדרות שליחה

לתשומת לבך:

☐ במסך Web Config תוכל למצוא את התפריט להלן:

Send Settings < לשונית

☐ אם מוצג מסך הזנת הסיסמה, הזן את הסיסמה.

סיבוב אוטומטי:

דף A4 שמונח במזין המסמכים האוטומטי או על משטח הסריקה כשהצד הארוך שלו פונה שמאלה יישלח כפקס בגודל A3. הפעל את האפשרות הזו כדי לסובב את התמונה הסרוקה ולשלוח אותה בגודל A4.

שליחה במקבץ:

כשיש מספר פקסים שממתינים להישלח לאותו נמען, האפשרות הזו מקבצת אותם יחד כדי לשלוח אותם בבת אחת. ניתן לשלוח עד חמישה מסמכים (עד 100 עמודים בסה"כ) בבת אחת. אפשרות זו עוזרת לחסוך בעלויות שידור באמצעות צמצום מספר זמני החיבור.

שמירת נתוני שגיאה:

שמירת מסמכים שלא נשלחו בזיכרון של המדפסת. ניתן לשלוח מחדש את המסמכים באמצעות **Job/Status**.

זמן המתנה מקורי הבא:

הגדר את הזמן שיש להמתין עד למסך המקור הבא. המדפסת מתחילה לשלוח את הפקס אחרי חלוף הזמן שנקבע.

זמן תצוגה מקדימה של הפקס:

תוכל לצפות במסמך הסרוק בתצוגה מקדימה למשך זמן קבוע לפני שתשלח אותו. המדפסת מתחילה לשלוח את הפקס אחרי חלוף הזמן שנקבע.

:PC to FAX Function

פריט זה מוצג במסך Web Config בלבד. מאפשר לשלוח פקסים באמצעות מחשב לקוח.

הגדרות קבלה

מידע קשור

- ← "הגדרות שמירה/העברה" בעמוד 338
- ← "הגדרות הדפסה" בעמוד 342

הגדרות שמירה/העברה

שמירה/העברה לא מותנית:

תוכל למצוא את התפריט בלוח הבקרה של המדפסת להלן.

הגדרות < הגדרות כלליות < הגדרות הפקס < הגדרות קבלה < הגדרות שמירה/העברה < שמירה/העברה לא מותנית

לתשומת לבך:

במסך Web Config תוכל למצוא את התפריט להלן.

לשונית *Unconditional Save/Forward < Save/Forward Settings < Fax*

תוכל לשמור יעדי שמירה והעברה אל תיבת דואר נכנס, אל מחשב, אל התקן זכרון חיצוני, אל כתובות דוא"ל, אל תיקיות משותפות ואל מכשירי פקס אחרים. תוכל להשתמש בתכונות אלה בעת ובעונה אחת. אם תגדיר את כל הפריטים למצב Off בלוח הבקרה של המדפסת, המדפסת תוגדר להדפסה של פקסים שהתקבלו.

מידע קשור

← "ביצוע הגדרות שמירה כדי לקבל פקסים" בעמוד 424

← "ביצוע הגדרות העברה כדי לקבל פקסים" בעמוד 426

שמירה בתיבת הדואר:

שומר את הפקסים שהתקבלו ב- תיבת דואר נכנס של המדפסת. ניתן לשמור עד 100 מסמכים. שים לב שבהתאם לתנאי השימוש כגון גודל הקובץ של מסמכים שמורים, והשימוש בתכונות רבות של שמירת פקס בעת ובעונה אחת, אפשר שלא ניתן יהיה לשמור 100 מסמכים.

למרות שהפקסים אינם מודפסים אוטומטית, תוכל לצפות בהם במסך המדפסת ולהדפיס רק את אלה שאתה צריך. אולם, אם תבחר כן והדפס בפריט אחר, כגון שמירה במחשב בתוך שמירה/העברה לא מותנית, יודפסו הפקסים המתקבלים באופן אוטומטי.

שמירה במחשב:

שומר את הפקסים המתקבלים כקבצי PDF במחשב המחובר למדפסת. תוכל להגדיר זאת למצב כן באמצעות שימוש ב- FAX Utility בלבד. התקן את FAX Utility במחשב מראש. אחרי שתגדיר זאת למצב כן, תוכל לשנות זאת למצב כן והדפס.

שמירה בזיכרון נייד:

שומר את הפקסים המתקבלים כקבצי PDF בהתקן זכרון חיצוני המחובר למדפסת. בחירת כן והדפס מדפיסה את הפקסים שהתקבלו תוך שמירתם להתקן זכרון.

המסמכים שמתקבלים יישמרו זמנית בזיכרון של המדפסת לפני שהם יישמרו בזיכרון הנייד החיצוני שמחובר אליה. שמור על הזיכרון הנייד מחובר למדפסת, מכיוון שאם הזיכרון של המדפסת יהיה מלא לא תוכל לשלוח או לקבל פקסים.

העברה:

מעבירה פקסים שהתקבלו אל מכשיר פקס אחר, או מעבירה אותם כקבצי PDF אל תיקיה משותפת ברשת או אל כתובת דוא"ל. הפקסים המועברים יימחקו מהמדפסת. בחירת כן והדפס מדפיסה את הפקסים שהתקבלו תוך העברתם. תחילה הוסף את היעדים להעברה ברשימת אנשי הקשר. כדי להעביר לכתובת דוא"ל, הגדר את תצורת שרת הדוא"ל.

□ יעד: תוכל לבחור יעדי העברה מרשימת אנשי הקשר שהוספת מראש.

אם בחרת תיקייה משותפת ברשת או כתובת דוא"ל כיעד להעברה, מומלץ לבדוק אם ניתן לשלוח ליעד תמונות סרוקות באמצעות מצב סריקה. בחר סריקה < דוא"ל, או סריקה < תיקייה ברשת/FTP ממסך הבית, בחר את היעד ואז התחל לסרוק.

□ אפשרויות למקרה שההעברה נכשלת: תוכל לבחור אם להדפיס את הפקס שנכשל או לשמור אותו בתוך תיבת דואר נכנס.

כאשר ה-תיבת דואר נכנס מלאה, קבלת פקסים מושבתת. מומלץ למחוק מסמכים מתיבת הדואר הנכנס אחרי שבדקת אותם. מספר המסמכים שההעברה שלהם נכשלה מוצג ב-  במסך הבית, יחד עם עבודות אחרות שלא טופלו.

התראות דוא"ל:

שולח הודעת דוא"ל כאשר התהליך שבחרת להלן הושלם. תוכל להשתמש בתכונות שלהלן בעת ובעונה אחת.

נמען

הגדר את היעד של הודעת השלמת התהליך.

הודעת סיום הקבלה

שולח הודעה כאשר קבלת הפקס הושלמה.

הודעת סיום הדפסה

שולח הודעה כאשר הדפסת הפקס הושלמה.

הודעת סיום שמירה בהתקן הזיכרון

שולח הודעה כאשר שמירת הפקס בהתקן זכרון הושלמה.

הודעת סיום העברה

שולח הודעה כאשר העברת הפקס הושלמה.

מידע קשור

◀ "ביצוע הגדרות שמירה כדי לקבל פקסים" בעמוד 424

◀ "ביצוע הגדרות העברה כדי לקבל פקסים" בעמוד 426

שמירה/העברה מותנית:

תוכל למצוא את התפריט בלוח הבקרה של המדפסת להלן.

הגדרות < הגדרות כלליות < הגדרות הפקס < הגדרות קבלה < הגדרות שמירה/העברה < שמירה/העברה מותנית

לתשומת לבך:

במסך Web Config תוכל למצוא את התפריט להלן.

לשונית *Conditional Save/Forward* < *Save/Forward Settings* < *Fax*

תוכל לשמור יעדי שמירה והעברה אל תיבת דואר נכנס, אל תיבות סודיות, אל התקן זכרון חיצוני, אל כתובות דוא"ל, אל תיקיות משותפות ואל מכשיר פקס אחר.

על מנת למתג בין האיפשר לבין ההשבתה של התנאים, הקש בכל מקום בתיבה מחוץ ל- > .

מידע קשור

- ← "ביצוע הגדרות שמירה כדי לקבל פקסים עם תנאים ספציפיים" בעמוד 428
- ← "ביצוע הגדרות העברה כדי לקבל פקסים עם תנאים שהוגדרו באופן ספציפי" בעמוד 430

שם:

הזן את שם התנאי.

תנאים:

בחר את התנאים ובצע את ההגדרות.

התאמה למספר הפקס של השולח

כאשר נמצאת התאמה עם מספרו של שולח הפקס, הפקס המתקבל נשמר ומועבר הלאה.

התאמה מושלמת לכתובת משנה (SUB)

כאשר נמצאת התאמה מושלמת עם תת-הכתובת (SUB), הפקס המתקבל נשמר ומועבר הלאה.

התאמה מושלמת לסיסמה (SID)

כאשר נמצאת התאמה מושלמת של הסיסמה (SID), הפקס המתקבל נשמר ומועבר הלאה.

שעת קבלה

שומר ומעביר פקס שהתקבל במהלך תקופת הזמן שצוינה.

יעד שמירה/העברה:

בחר את היעד לשמירה ולהעברה של מסמכים שנתקבלו בהתאם לתנאים. תוכל להשתמש בתכונות שלהלן בעת ובעונה אחת.

שמירה בתיבת הפקסים:

שומר את הפקסים המתקבלים בתוך ה- תיבת דואר נכנס או התיבה הסודית של המדפסת.

תוכל לשמור עד סה"כ 100 מסמכים. שים לב שבהתאם לתנאי השימוש כגון גדול הקובץ של מסמכים שמורים, והשימוש בתכונות רבות של שמירת פקס בעת ובעונה אחת, אפשר שלא ניתן יהיה לשמור 100 מסמכים.

שמירה בזיכרון נייד:

שומר את הפקסים המתקבלים כקבצי PDF בהתקן זכרון חיצוני המחובר למדפסת.

המסמכים שמתקבלים יישמרו זמנית בזיכרון של המדפסת לפני שהם יישמרו בזיכרון הנייד החיצוני שמחובר אליה. שמור על הזיכרון הנייד מחובר למדפסת, מכיוון שאם הזיכרון של המדפסת יהיה מלא לא תוכל לשלוח או לקבל פקסים.

העברה:

מעבירה פקסים שהתקבלו אל מכשיר פקס אחר, או מעבירה אותם כקבצי PDF אל תיקיה משותפת ברשת או אל כתובת דוא"ל. הפקסים המועברים יימחקו מהמדפסת. תחילה הוסף את היעד להעברה ברשימת אנשי הקשר. כדי להעביר לכתובת דוא"ל עליך גם להגדיר את שרת הדוא"ל.

☐ יעד: תוכל לבחור יעד העברה מרשימת אנשי הקשר שהוספת מראש.

אם בחרת תיקייה משותפת ברשת או כתובת דוא"ל כיעד להעברה, מומלץ לבדוק אם ניתן לשלוח ליעד תמונות סרוקות באמצעות מצב סריקה. בחר סריקה < דוא"ל, או סריקה < תיקייה ברשת/FTP ממסך הבית, בחר את היעד ואז התחל לסרוק.

☐ אפשרויות למקרה שההעברה נכשלת: תוכל לבחור אם להדפיס את הפקס שנכשל או לשמור אותו בתוך תיבת דואר נכנס.

הדפסה:

מדפיסה פקסים שהתקבלו.

התראות דוא"ל:

שולח הודעת דוא"ל כאשר התהליך שבחרת להלן הושלם. תוכל להשתמש בתכונות שלהלן בעת ובעונה אחת.

נמען

הגדר את היעד של הודעת השלמת התהליך.

הודעת סיום הקבלה

שולח הודעה כאשר קבלת הפקס הושלמה.

הודעת סיום הדפסה

שולח הודעה כאשר הדפסת הפקס הושלמה.

הודעת סיום שמירה בהתקן הזיכרון

שולח הודעה כאשר שמירת הפקס בהתקן זכרון הושלמה.

הודעת סיום העברה

שולח הודעה כאשר העברת הפקס הושלמה.

דו"ח שידור:

מדפיס דוח שידור אוטומטית לאחר שמירה או העברה של פקס שהתקבל.

בחירת הדפסה בעת שגיאה מדפיסה דו"ח רק כאשר אתה שומר או מעביר פקס שהתקבל ומתרחשת שגיאה.

מידע קשור

- ◀ "ביצוע הגדרות שמירה כדי לקבל פקסים עם תנאים ספציפיים" בעמוד 428
- ◀ "ביצוע הגדרות העברה כדי לקבל פקסים עם תנאים שהוגדרו באופן ספציפי" בעמוד 430

הגדרות משותפות:

תוכל למצוא את התפריט בלוח הבקרה של המדפסת להלן.

הגדרות < הגדרות כלליות < הגדרות הפקס < הגדרות קבלה < הגדרות שמירה/העברה < הגדרות משותפות

לתשומת לבך:

במסך *Web Config* תוכל למצוא את התפריט להלן.

☐ לשונית *Fax* < *Fax Box* < *Inbox*

☐ לשונית *Fax* < *Save/Forward Settings* < *Common Settings*

הגדרות תא דואר נכנס:

אפשרויות כשהזיכרון מלא:

תוכל לבחור את הפעולה להדפיס את הפקס שהתקבל או לסרב לקבל אותו כאשר זכרון ה-תיבת דואר נכנס מלא.

הגדרות הסיסמה לתיבת הדואר:

סיסמה מגינה על ה- תיבת דואר נכנס כדי למנוע ממשתמשים לצפות בפקסים שהתקבלו. בחר באפשרות שנה כדי לשנות את הסיסמה ובאפשרות איפוס כדי לבטל את ההגנה באמצעות סיסמה. אם רוצים לשנות או לאפס את הסיסמה צריך את הסיסמה הנוכחית. לא תוכל להגדיר סיסמה כאשר אפשרויות כשהזיכרון מלא הוגדר למצב קבלת והדפסת פקסים.

נושא דוא"ל להעברה:

תוכל לציין נושא עבור הדוא"ל בעת העברה לכתובת דוא"ל.

תפריט:

תוכל למצוא את  בלוח הבקרה של המדפסת באמצעות גישה לתפריטים הבאים על פי סדר.

הגדרות < הגדרות כלליות < הגדרות הפקס < הגדרות קבלה < הגדרות שמירה/העברה < 

לתשומת לבך:

לא תוכל להדפיס את הרשימה מתוך מסך *Web Config*.

הדפסת רשימת שמירה/ העברה מותנית:

מדפיס את רשימת שמירה/העברה מותנית.

הגדרות הדפסה

תוכל למצוא את התפריט בלוח הבקרה של המדפסת להלן.

הגדרות < הגדרות כלליות < הגדרות הפקס < הגדרות קבלה < הגדרות הדפסה

לתשומת לבך:

☐ במסך *Web Config* תוכל למצוא את התפריט להלן.

Print Settings < *Fax Settings*

☐ אם מוצג מסך הזנת הסיסמה, הזן את הסיסמה.

הקטנה אוטומטית:

מדפיס פקסים שהתקבלו עם מסמכים גדולים כשהם מוקטנים באופן שיתאים לגודל הנייר במקור הנייר. יתכן שההקטנה לא תמיד תהיה אפשרית, תלוי בנתונים שהתקבלו. אם מכבים זאת, מסמכים גדולים יודפסו במידות המקוריות שלהם על גבי גיליונות מרובים או שיתכן שיפלט דף שני ריק.

הגדרות פיצול עמודים:

מדפיס פקסים שהתקבלו תוך פיצול העמוד כאשר גודל המסמכים המתקבלים גדול יותר מגודל הנייר שהוטען לתוך המדפסת.

סיבוב אוטומטי:

מסובב פקסים שהתקבלו כמסמכים בגודל A4 בפריסה לרוחב (גודל קווארטו, B5 או A5) כך שהם יודפסו על גבי נייר בגודל A4 (קווארטו, B5 או A5). הגדרה זו מיושמת כאשר הגדרת גודל הנייר עבור מקור נייר אחד לפחות המשמש להדפסת פקסים הוגדרה לגודל A4 (גודל B5, גודל A5, או גודל קווארטו).

באמצעות בחירת Off, פקסים המתקבלים כגודל A4 בפריסה לרוחב (ואף גודל קווארטו, גודל B5, או גודל A5), שהם באותו רוחב כמו מסמכים בפריסה לאורך בגודל A3 (גודל Tabloid, גודל B4, או גודל A4), יחשבו כפקסים בגודל A3 (גודל Tabloid, גודל B4, או גודל A4) ויודפסו ככאלה.

בדוק את הגדרת מקור הנייר עבור הדפסת פקסים וגודל הנייר עבור מקורות נייר בתפריטים הגדרות < הגדרות כלליות < הגדרות מדפסת < הגדרות מקור דפים.

בחירת הגדרות אוטומטית

הגדרת הנייר < גודל הדף

הוסף פרטי קבלה:

הדפסת פרטי קבלה על הפקס הנכנס, גם אם השולח לא הגדיר את פרטי הכותרת. מידע הקבלה כולל את התאריך והשעה של הקבלה, את זהות השולח, זהות קבלה (כגון, "#001"), ואת מספר העמודים (כגון, "P1"). באמצעות איסוף מזהה הקבלה שמודפס על הפקס שהתקבל, תוכל לבדוק את יומן השידור בדוח הפקס ואת ההסטוריה של עבודת הפקס. כאשר מאפשרת ההגדרה הגדרות פיצול עמודים כולל המידע גם את מספר העמוד המפוצל.

דו-צדדי:

מדפיסה עמודים מרובים של פקסים שנתקבלו משני צדי הנייר.

תזמון התחלת הדפסה:

בחר אפשרויות כדי להתחיל להדפיס את הפקסים שהתקבלו.

כל העמודים התקבלו: ההדפסה מתחילה אחרי קבלת כל העמודים. היכולת להתחיל להדפיס מהעמוד הראשון עד העמוד האחרון, תלויה בתכונת סידור בערמה. עיין בהסבר עבור סידור בערמה.

העמוד הראשון שהתקבל: מתחיל להדפיס כאשר העמוד הראשון מתקבל, ואז מדפיס על פי הסדר ככל שהעמודים מתקבלים. אם אין ביכולתה של המדפסת להתחיל להדפיס, למשל בעת שהיא מדפיסה עבודות אחרות, המדפסת מתחילה להדפיס את העמודים שנתקבלו כאצווה מרגע שהיא זמינה.

סידור בערמה:

מאחר והעמוד הראשון מודפס אחרון (נפלט עליון), המסמכים המודפסים מוערמים בסדר העמודים הנכון. כאשר למדפסת אוזל הזיכרון יתכן שתכונה זאת לא תהיה זמינה.

משך השהיית הדפסה:

משך השהיית הדפסה

במהלך הזמן שצוין, המדפסת שומרת מסמכים שהתקבלו בזכרון המדפסת בלא להדפיס אותם. אפשר להשתמש בתכונה זאת כדי למנוע רעש בלילה או כדי למנוע את חשיפתם של מסמכים חסויים כאשר אינך נמצא. לפני שמשתמשים בתכונה הזו צריך לוודא שיש מספיק זיכרון פנוי. גם לפני שמגיע מועד החידוש ניתן לבדוק ולהדפיס את כל מסמך שהתקבל בנפרד באמצעות **Job/Status** במסך הבית.

זמן עד לעצירה

עוצר את הדפסת המסמכים.

זמן להפעלה מחדש

מפעיל מחדש באופן אוטומטי את הדפסת המסמכים.

מצב שקט:

אפשרות זו מצמצמת את הרעש שמשמיעה המדפסת בעת הדפסה של פקסים, אך אפשר שמהירות המדפסת תפחת.

הגדרות דו"ח

תוכל למצוא את התפריט בלוח הבקרה של המדפסת להלן.

הגדרות < הגדרות כלליות < הגדרות הפקס < הגדרות דו"ח

לתשומת לבך:

במסך *Web Config* תוכל למצוא את התפריט להלן:

Fax לשונית < *Report Settings*

אם מוצג מסך הזנת הסיסמה, הזן את הסיסמה.

דוח העברה:

הדפסת דוח אחרי העברה של מסמך פקס שהתקבל. בחר הדפסה כדי להדפיס בכל פעם שמועבר מסמך.

גבה דו"ח שגיאות:

מדפיס דו"ח כאשר מתרחשת שגיאת גיבוי בעת העברת הפקס אל גבה יעד. תוכל להגדיר את היעד בתוך פקס < הגדרות הפקס < גבה. שים לב שתכונת הגיבוי זמינה כאשר:

שליחת פקס בשחור לבן

שליחת פקס תוך שימוש בתכונה שליחת פקס מאוחר יותר

שליחת פקס תוך שימוש בתכונה שליחה במקבץ

שליחת פקס תוך שימוש בתכונה שמירת פקסים

הדפסה אוטומטית של יומן הפקס:

מדפיס את יומן הפקס אוטומטית. בחר באפשרות פועל (כל 30) כדי להדפיס יומן בכל פעם שמושלמות 30 עבודות פקס. בחר באפשרות פועל (זמן) כדי להדפיס את היומן בשעה שנבחרה. אולם אם מספר עבודות הפקס עולה על 30 היומן מודפס לפני השעה שצוינה.

צרף תמונה לדו"ח:

מדפיס דו"ח שידור עם תמונה של הדף הראשון של המסמך שנשלח. בחר באפשרות פועל (תמונה גדולה) כדי להדפיס את החלק העליון של העמוד בלי להקטין. בחר באפשרות פועל (תמונה קטנה) כדי להקטין את הדוח ולהדפיס אותו בעמוד אחד.

פורמט דוח:

בוחר תבנית עבור דוחות פקס בלשונית פקס < עוד < דוח פקס חוץ מ-פרוטוקול מעקב. בחר פירוט כדי להדפיס עם קודי שגיאות.

אמצעי פלט:

בחר שיטת פלט עבור דווחי פקס, כגון שמירה בזיכרון נייד. כאשר תבחר העברה, בחר יעד מאנשי הקשר.

הגדרות אבטחה

תוכל למצוא את התפריט בלוח הבקרה של המדפסת להלן.

הגדרות < הגדרות כלליות < הגדרות הפקס < הגדרות אבטחה

לתשומת לבך:

במסך *Web Config* תוכל למצוא את התפריט להלן:

Fax לשונית < *Security Settings*

אם מוצג מסך הזנת הסיסמה, הזן את הסיסמה.

הגבלות חיוג ישיר:

בחירת **On** משביתה את ההזנה הידנית של מספרי הפקסים של הנמענים ומאפשר למפעיל לבחור נמענים רק מרשימת אנשי הקשר או מהיסטוריית השליחה.

בחירת הזנה פעמיים מחייבת את המפעיל להזין שוב את מספר הפקס אם הוא מזין אותו ידנית.

בחירת **Off** מאפשרת הזנה ידנית של מספרי הפקס של הנמענים.

אישור רשימת כתובות:

בחירת **On** מציגה מסך אישור נמען לפני התחלת השידור.

תוכל לבחור את המקבלים מתוך הכל או רק לשידור.

הגבלות שידור:

בחירת **On** מאפשרת לך להזין רק מספר פקס אחד כמקבל.

ניקוי אוטומטי של נתוני גיבוי:

בחירת **On** מוחקת באופן אוטומטי את הגיבוי כשהשליחה או הקבלה של המסמך הסתיימו בהצלחה. אין צורך ביצירת גיבויים.

בחירת **Off** כדי להתכונן למקרה של הפסקת חשמל בלתי צפויה עקב תקלה ברשת החשמל או כל סיבה אחרת, שומרת זמנית עותקי גיבוי של המסמכים שנשלחו והתקבלו בזיכרון שלה.

ניקוי נתוני גיבוי:

מחיקת כל עותקי הגיבוי שנשמרים זמנית בזיכרון של המדפסת. הפעל זאת לפני שאתה נותן את המדפסת למישהו אחר או לפני שאתה מסלק אותה לאשפה.

תפריט זה אינו מוצג במסך **Web Config**.

בדוק חיבור פקס

תוכל למצוא את התפריט בלוח הבקרה של המדפסת להלן.

הגדרות < הגדרות כלליות < הגדרות הפקס < בדוק חיבור פקס

לתשומת לבך:

לא תוכל להציג תפריט זה על מסך **Web Config**.

בחירת **בדוק חיבור פקס** בדוקת שהמדפסת מחוברת לקו הטלפון ומוכנה לשידור פקס. תוכל להדפיס את תוצאת הבדיקה על נייר רגיל בגודל A4.

אשף הגדרת הפקס

תוכל למצוא את התפריט בלוח הבקרה של המדפסת להלן:

הגדרות < הגדרות כלליות < הגדרות הפקס < אשף הגדרת הפקס

לתשומת לבך:

לא תוכל להציג תפריט זה במסך **Web Config**.

בחירת **אשף הגדרת הפקס** מבצעת הגדרות פקס בסיסיות. פעל בהתאם להוראות המוצגות על המסך.

מידע קשור

← "הגדרות בסיסיות" בעמוד 335

← "הכנת המדפסת לשליחה וקבלה של פקסים" בעמוד 421

הגדרות סריקה

אישור הנמען

בדוק את היעד לפני הסריקה.

שרת דוא"ל

הגדר את הגדרות שרת הדוא"ל עבור סריקת דוא"ל.

הגדרות שרת

הגדר את שיטת האימות כדי שהמדפסת תוכל לגשת אל שרת הדוא"ל.

"פריטי הגדרות שרת דואר" בעמוד 380

בדיקת חיבור

בדוק את החיבור אל שרת הדואר.

ניהול מערכת

באמצעות תפריט זה, תוכל לשמור על המוצר כמנהל המערכת. הוא מאפשר לך להגביל את תכונות המוצר למשתמשים אינדיבידואליים כדי להתאים לסגנון העבודה או המשרד שלך.

בחר את התפריטים בלוח הבקרה כמתואר להלן.

הגדרות < הגדרות כלליות < ניהול מערכת

מנהל אנשי קשר:

ניתן לבצע את ההגדרות הבאות עבור אנשי קשר.

הירשם/מחק:

רשום ו/או מחק את אנשי הקשר עבור פקס, סרוק לדוא"ל, ותפריטי סריקה לתיקייה ברשת/FTP.

ערכים נפוצים:

רשום אנשי קשר הנמצאים בשימוש תדיר כדי להגשת אליהם במהירות. תוכל גם לשנות את סדר הרשימה.

הדפסת אנשי קשר:

הדפס את רשימת אנשי הקשר שלך.

הצג אפשרויות:

שנה את הדרך בה מוצגת רשימת אנשי הקשר.

אפשרויות חיפוש:

שנה את שיטת חיפוש אנשי קשר.

מחיקת הנתונים בזיכרון הפנימי:

מחק את נתוני הזכרון הפנימי של המדפסת כגון עבודות עם סיסמאות.

הגדרות אבטחה:

תוכל לבצע את הגדרות האבטחה הבאות.

מגבלות:

התר את שינוי ההגדרות של הפריטים הבאים כאשר מנעול הלוח מאופשר.

גישה ליומן העבודות

גישה לשמירה/ מחיקה של אנשי קשר

גישה אחרונה לפקס

גישה ליומן השידור בפקס

גישה לדוח הפקס

גישה להדפסת היסטוריית השמירה בסריקה ברשת/FTP

גישה לפעולות האחרונות בסריקה לדוא"ל

גישה להצגת היסטוריית השליחה בסריקה לדוא"ל

גישה להדפסת היסטוריית השליחה בסריקה לדוא"ל

גישה לשפה

גישה לנייר עבה

גישה למצב שקט

הגנה על מידע אישי

בקרת גישה:

בחר **On** כדי להגביל את תכונות המוצר. תכונה זו מחייבת משתמשים להיכנס ללוח הבקרה של המוצר באמצעות שם המשתמש והסיסמה שלהם לפני שיוכלו להשתמש בתכונות לוח הבקרה. בתוך קבלה של עבודות ממשתמשים לא ידועים, תוכל לבחור אם לאפשר עבודות שאין להן את מידע האימות הדרוש או לא.

הגדרות מנהל מערכת:

סיסמת מנהל

הגדר, שנה או אפס סיסמת מנהל.

הגדרת נעילה

בחר אם לנעול את לוח הבקרה באמצעות הסיסמה הרשומה בתוך סיסמת מנהל או לא.

הצפנה באמצעות סיסמה:

בחר **On** כדי להצפין את הסיסמה שלך. אם תכבה את המדפסת באמצע תהליך האתחול, אפשר שייגרם נזק לנתונים והגדרות המדפסת יוחזרו אל ברירות המחדל. במקרה כזה, יהיה עליך להגדיר מחדש את מידע הסיסמה.

סקרי לקוחות:

בחר **אשר** כדי לספק מדיע על השימוש במוצר כגון מספר התדפיסים ל-Seiko Epson Corporation.

שחזור הגדרות ברירת מחדל:

אפס את ההגדרות בתפריטים הבאים חזרה לערכי ברירת המחדל שלהם.

הגדרות רשת

הגדרות צילום

הגדרות סריקה

הגדרות הפקס

נקה את כל הנתונים וההגדרות

עדכון קושחה:

תוכל לקבל מידע על קושחה כגון הגרסה הנוכחית והמידע על עדכונים זמינים.

עדכן:

בודק אם הגרסה המעודכנת ביותר של הקושחה הועלתה לשרת הרשת. אם יש עדכון זמין, תוכל לבחור אם להתחיל בביצוע העדכון או לא.

התראה:

בחר **On** כדי לקבל הודעה אם יש עדכון קושחה זמין.

מידע קשור

← "עדכון קושחת המדפסת באמצעות לוח הבקרה" בעמוד 175

מונה הדפסות

בחר את התפריטים בלוח הבקרה כמתואר להלן.

הגדרות < מונה הדפסות

מציג את מספרם הכולל של התדפיסים, התדפיסים בשחור לבן ותדפיסי הצבע, כולל פריטים כגון דף הסטטוס, שהודפסו מאז שרכשת את המדפסת.

סטטוס אספקה

בחר את התפריטים בלוח הבקרה כמתואר להלן.

הגדרות < סטטוס אספקה

הצגת תוחלת החיים המשוערת של תיבת התחזוקה. כשמוצג , תיבת התחזוקה כמעט מלאה. כשמוצג , תיבת התחזוקה מלאה.

מידע קשור

← "מילוי מכלי הדיו" בעמוד 250

תחזוקה

בחר את התפריטים בלוח הבקרה כמתואר להלן.

הגדרות < תחזוקה

התאמת איכות ההדפסה:

בחר תכונה זו במידה וקיימות בעיות כלשהן עם התדפיסים שלך. תוכל לבדוק אם קיימים נחירים סתומים ולנקות את ראש ההדפסה במידת הצורך, ולאחר מכן לשנות כמה פרמטרים כדי לשפר את איכות ההדפסה.

בדיקת פיית ראש ההדפסה:

בחר תכונה זו כדי לבדוק אם יש סתימה בנחירי ראש ההדפסה. המדפסת מדפיסה דפוס בדיקת נחירים.

ניקוי ראש ההדפסה:

בחר תכונה זו כדי לנקות נחירים סתומים בראש ההדפסה.

ניקוי מכני:

בחר תכונה זו כדי להחליף את כל הדיו בתוך צינורות הדיו. תהליך זה צורך יותר דיו מאפשר הניקוי הרגיל. עיין ב"מידע קשור" להלן, לפרטים על השימוש בתכונה זו.

יישור ראש הדפסה:

בחר תכונה זו כדי לכוון את ראש ההדפסה על מנת לשפר את איכות ההדפסה.

יישור שורה

בחר תכונה זו כדי ליישר קווים אנכיים.

יישור אופקי

בחר תכונה זו אם מופיעים פסים אופקיים במרווחים סדירים בתדפיסים שלך.

מילוי דיו:

בחר תכונה זאת כדי לאפס את מפלסי הדיו למצב 100% לפני מילוי מכלי הדיו מחדש.

הגדרת רמת הדיו:

בחר תכונה זו כדי להגדיר את מפלס הדיו בהתאם לכמות הדיו הנותרת בפועל.

ניקוי מיישר הנייר:

בחר תכונה זו אם קיימים כתמי דיו על גבי הגלילים הפנימיים. המדפסת מזינה נייר כדי לנקות את הגלילים הפנימיים.

שלוף את הנייר:

בחר תכונה הזו אם עדיין קיימות חתיכות נייר קרועות בתוך המדפסת, גם אחרי שהוצאת נייר חסום. המדפסת מגדילה את הרווח בין ראש ההדפסה לבין פני השטח של הנייר כדי להסיר בקלות פיסות הקרועות.

ניקוי תקופתי:

המדפסת מבצעת באופן אוטומטי בדיקת פיית ראש ההדפסה ו- ניקוי ראש ההדפסה בהתאם לפרק הזמן הספציפי. בחר **On** כדי לשמר איכות הדפסה מעולה. בתנאים הבאים, בצע בדיקת פיית ראש ההדפסה ואז ניקוי ראש ההדפסה בעצמך.

בעיות תדפיסים

כאשר בוחרים **Off** עבור ניקוי תקופתי

כאשר מדפיסים באיכות גבוהה, כגון צילומים

כאשר מוצגת ההודעה ניקוי ראש ההדפסה על גבי מסך הגביש הנוזלי

מידע קשור

- ← "בדיקת ראש ההדפסה וניקוי" בעמוד 158
- ← "מפעיל ניקוי מכני" בעמוד 160
- ← "מילוי מכלי הדיו" בעמוד 250
- ← "ניקוי נתיב הנייר ממריחות דיו" בעמוד 162

שפה/Language

בחר את התפריטים בלוח הבקרה כמתואר להלן.

הגדרות < שפה/Language

בחר את השפה המוצגת במסך הגביש הנוזלי.

סטטוס המדפסת/ הדפסה

בחר את התפריטים בלוח הבקרה כמתואר להלן.

הגדרות < סטטוס המדפסת/ הדפסה

גיליון סטטוס ההדפסה:

גיליון סטטוס תצורה:

הדפס דפי מידע עם ההגדרות וסטטוס המדפסת כפי שהם כעת.

גיליון סטטוס החומרים:

הדפס גליונות מידע עם סטטוס החומרים המתכלים.

גיליון היסטוריית שימוש:

הדפס דפי מידע המציגים את ההסטוריה של השימוש במדפסת.

רשת:

הצגה של ההגדרות הנוכחיות של הרשת. תוכל גם להדפיס דף סטטוס.

מנהל אנשי קשר

בחר את התפריטים בלוח הבקרה כמתואר להלן.

הגדרות < מנהל אנשי קשר

הירשם/מחק:

רשום ו/או מחק את אנשי הקשר עבור פקס, סרוק לדוא"ל, ותפריטי סריקה לתיקייה ברשת/FTP.

ערכים נפוצים:

רשום אנשי קשר הנמצאים בשימוש תדיר כדי להגשת אליהם במהירות. תוכל גם לשנות את סדר הרשימה.

הדפסת אנשי קשר:

הדפס את רשימת אנשי הקשר שלך.

הצג אפשרויות:

שנה את הדרך בה מוצגת רשימת אנשי הקשר.

אפשרויות חיפוש:

שנה את שיטת חיפוש אנשי קשר.

הגדרות המשתמש

בחר את התפריטים בלוח הבקרה כמתואר להלן.

הגדרות < הגדרות המשתמש

תוכל לשנות את הגדרות ברירת המחדל עבור הגדרות הסריקה, ההעתקה, והשליחה של פקסים. לפרטים עיין במידע הקשור להלן.

סריקה לתיקייה ברשת/FTP

סרוק לדוא"ל

סריקה למחשב

סריקה לזיכרון נייד

סריקה לענן

הגדרות צילום

פקס

מפרטי מוצר

מפרט המדפסת

נחירי דיו שחורה: 800 נחירי דיו צבעונית: 800 לכל צבע	מיקום נחירי ראש ההדפסה	
64 עד 90 גרם למטר רבוע (17 עד 24 ליבראות)	נייר רגיל	משקל הנייר*
91 עד 256 גרם למטר רבוע (25 עד 68 ליבראות)	נייר עבה	
מעטפות #10, DL, C6, C4: 75 עד 100 גרם למ"ר (20 עד 27 ליברות)	מעטפות	

* גם כאשר עובי הנייר נמצא בתוך טווח זה, אפשר שהנייר לא יחזן לתוך המדפסת או שתוצאת ההדפסה תושפע באופן שלילי, בהתאם לתכונות או איכות הנייר.

שטח בר הדפסה

האזור המיועד להדפסה עבור גליונות בודדים

איכות ההדפסה יכולה לרדת בשטחים המוצללים בגלל מנגנון המדפסת.

הדפסה עם שוליים

3.0 מ"מ (0.12 אינץ')	A	
3.0 מ"מ (0.12 אינץ')	B	
48.0 מ"מ (1.89 אינץ')	C	
49.0 מ"מ (1.93 אינץ')	D	

הדפסה ללא שוליים

51.0 מ"מ (2.01 אינץ')	A	
52.0 מ"מ (2.05 אינץ')	B	

האזור הניתן להדפסה במעטפות

איכות ההדפסה יכולה לרדת בשטחים המוצללים בגלל מנגנון המדפסת.

3.0 מ"מ (0.12 אינץ')	A	
3.0 מ"מ (0.12 אינץ')	B	
48.0 מ"מ (1.89 אינץ')	C	
49.0 מ"מ (1.93 אינץ')	D	

מפרט הסורק

משטח	סוג הסורק
CIS	התקן פוטואלקטרי

פיקסלים בפועל	14040x20400 פיקסלים (dpi 1200)
גודל מסמך מרבי	297x431.8 מילימטרים (11.7x17 אינץ') A3
רזולוציית סריקה	dpi 1200 (סריקה ראשית) dpi 2400 (סריקה משנית)
רזולוציית פלט	50 עד dpi 9600 במרווחים של 1 dpi
עומק צבע	צבע <input type="checkbox"/> 48 ביט לפיקסל פנימי (16 ביט לפיקסל לצבע פנימי) <input type="checkbox"/> 24 ביט לפיקסל חיצוני (8 ביט לפיקסל לצבע חיצוני) גווני אפור <input type="checkbox"/> 16 ביט לפיקסל פנימי <input type="checkbox"/> 8 ביטים לפיקסל חיצוני שחור-לבן <input type="checkbox"/> 16 ביט לפיקסל פנימי <input type="checkbox"/> 1 ביטים לפיקסל חיצוני
מקור אור	נורות

מפרטי מזין המסמכים האוטומטי

סוג מזין המסמכים האוטומטי	סריקה דו צדדית אוטומטית
גדלי נייר זמינים	Legal, Letter, B4, B5, A3, A4, A5
סוג נייר	נייר רגיל
משקל הנייר	64 עד 95 גרם
קיבולת טעינה	מחזן לגליונות בגודל A5, B5: 50 או 5.5 מ"מ גליונות A5, B5: 20

גם כאשר מסמך המקור עומד בדרישות של מדיה שניתן להניח בתוך מזין המסמכים האוטומטי, אפשר שלא ניתן יהיה להזין אותו מתוך מזין המסמכים האוטומטי או שאיכות הסריקה תרד, בהתאם לתכונות הנייר או איכותו.

מפרט הפקס

סוג הפקס	פקס עם יכולת Walk-Up בשחור-לבן ובצבע (קבוצת על 3)
----------	---

קווים נתמכים	קווי טלפון אנלוגיים תקינים, מערכות טלפונים PBX (Private Branch Exchange)
מהירות	33.6 Kbps לכל היותר
רזולוציה	מונוכרומטי <input type="checkbox"/> רגיל: 8 pel/מ"מ × 3.85 שורה/מ"מ (203 pel/אינץ' × 98 שורה/אינץ') <input type="checkbox"/> עדין: 8 pel/מ"מ × 7.7 שורה/מ"מ (203 pel/אינץ' × 196 שורה/אינץ') <input type="checkbox"/> דק מאוד: 8 pel/מ"מ × 15.4 שורה/מ"מ (203 pel/אינץ' × 392 שורה/אינץ') <input type="checkbox"/> דק במיוחד: 16 pel/מ"מ × 15.4 שורה/מ"מ (406 pel/אינץ' × 392 שורה/אינץ') צבע 200×200 dpi
זיכרון עמודים	עד 550 עמודים (כשמתקבלת במצב טיוטה שחור-לבן)
חיוג חוזר*	2 פעמים (במרווחים של דקה 1)
ממשק	קו טלפון RJ-11, חיבור מכשיר טלפון RJ-11

* המפרט יכול להשתנות ממדינה למדינה ומאזור לאזור.

השימוש ביציאה עבור המדפסת

המדפסת משתמשת ביציאה הבאה. מנהל הרשת אמור להתיר את זמינותן של יציאות אלה בהתאם לצורך.

מספר יציאה	פרוטוקול	יעד (שרת)	שימוש	שולח (לקוח)	
20	FTP (TCP)	שרת FTP	שליחת קובץ (כאשר משתמשים מהמדפסת באפשרות הסריקה אל תיקיית רשת)	מדפסת	
21					
445	SMB (TCP)	שרת קבצים			
137					NetBIOS (UDP)
138					
139	NetBIOS (TCP)				
25	SMTP (TCP)	שרת SMTP	שליחת דוא"ל (כאשר משתמשים מהמדפסת באפשרות הסריקה אל דוא"ל)		
465				SMTP SSL/TLS (TCP)	
587				SMTP STARTTLS (TCP)	
110	(POP ₃ (TCP	שרת POP	POP לפני חיבור SMTP (כאשר משתמשים מהמדפסת באפשרות הסריקה אל דוא"ל)		
443	HTTPS	שרת Epson Connect	כאשר משתמשים ב-Epson Connect		
5222	XMPP				
389	LDAP (TCP)	שרת LDAP	איסוף מידע על משתמש (השתמש באנשי הקשר מהמדפסת)		
636				LDAP SSL/TLS (TCP)	
389				LDAP STARTTLS (TCP)	
88	Kerberos	שרת KDC	אימות משתמש בעת איסור מידע על המשתמש (בעת שימוש באנשי הקשר מהמדפסת) אימות משתמש בעת השימוש בסריקה לתיקיית רשת (SMB) מהמדפסת		
5357	WSD (TCP)	מחשב לקוח	WSD בקרה		
2968	גילוי סריקת דחיפה ברשת	מחשב לקוח	חפש במחשב באת סריקת דחיפה מ-Epson ScanSmart		

מספר יציאה	פרוטוקול	יעד (שרת)	שימוש	שולח (לקוח)
3289	ENPC (UDP)	מדפסת	גלה את המדפסת מתוך אפליקציה כגון EpsonNet Config, מנהל התקן מדפסת ומנהל התקן סורק.	מחשב לקוח
161	SNMP (UDP)	מדפסת	אסוף והגדר את נתוני ה-MIB מתוך אפליקציה כמו EpsonNet Config, מנהל התקן מדפסת, ומנהל סורק מדפסת.	
515	LPR (TCP)	מדפסת	העברת נתוני LPR	
9100	RAW (יציאה 9100) (TCP)	מדפסת	העברת נתוני RAW	
631	IPP/IPPS (TCP)	מדפסת	העברת נתוני AirPrint (הדפסת) IPP/ (IPPS)	
3702	WS (UDP) גילוי-	מדפסת	חיפוש מדפסת WSD	
1865	סריקת רשת (TCP)	מדפסת	העברת נוני הסריקה מתוך Epson ScanSmart	
2968	סריקת דחיפה ברשת	מדפסת	איסוף נתונים על העבודה בעת סריקת דחיפה מ-Epson ScanSmart	

מפרט ממשקים

למחשב	*Hi-Speed USB
להתקן USB חיצוני	Hi-Speed USB

* אין תמיכה בכבלי USB 3.0.

מפרטי רשת

מפרטי Wi-Fi

עיין בטבלה הבאה עבור מפרטי ה-Wi-Fi של המוצר.

סין קוריאה דרום קוריאה	https://support.epson.net/wifi/03/
מדינות או אזורים פרט לנ"ל	https://support.epson.net/wifi/02/

מפרט Ethernet

תקנים	IEEE802.3i (10BASE-T) ^{1*} IEEE802.3u (100BASE-TX) IEEE802.3az (Energy Efficient Ethernet) ^{2*}
אופן תקשורת	10Mbps Half ,10Mbps Full duplex ,Auto 100Mbps Half ,100Mbps Full duplex ,duplex duplex
מחבר	RJ-45

1* השתמש בכבל (STP (Shielded twisted pair מקבוצה 5e ומעלה כדי למנוע סכנת הפרעות רדיו.

2* ההתקן המחובר חייב לציית לתקני IEEE802.3az.

פונקציות רשת ו- IPv4/IPv6

הערות	נתמכות	פונקציות		
-	✓	IPv4	EpsonNet Print (Windows	הדפסת רשת
-	✓	IPv6 ,IPv4	Standard TCP/IP (Windows	
Windows Vista ואילך	✓	IPv6 ,IPv4	הדפסת WSD (Windows	
-	✓	IPv6 ,IPv4	הדפסת MacBonjour (OS	
-	✓	IPv6 ,IPv4	הדפסת WindowsIPP , (Mac OS	
מצלמה דיגיטלית	-	IPv4	PictBridge הדפסת (Wi-Fi)	
-	✓	IPv4	Epson Connect (הדפסת דוא"ל, הדפסה מרחוק)	
iOS 5 ומעלה, Mac OS X v10.7 ומעלה	✓	IPv6 ,IPv4	Mac , (iOSAirPrint (OS	

הערות	נתמכות	פונקציות		
-	✓	IPv6 ,IPv4	Epson Scan 2	סריקת רשת
Windows 7 ומעלה, Mac OS X El Capitan ומעלה	✓	IPv4	Epson ScanSmart	
Windows XP, Mac OS ,Vista עד X v10.6 Yosemite	✓	IPv4	Event Manager	
-	✓	IPv4	Epson Connect (סריקה לענן)	
OS X Mavericks ואילך	✓	IPv6 ,IPv4	AirPrint (סריקה)	
-	✓	IPv4	שלח פקס	
-	✓	IPv4	קבל פקס	
OS X Mountain Lion ואילך	✓	IPv6 ,IPv4	AirPrint (פקס יוצא)	

פרוטוקול אבטחה

*IEEE802.1X	
סינון IPsec/IP	
שרת/לקוח HTTPS	SSL/TLS
IPPS	
(SSL/TLS ,SMTPS (STARTTLS	
SNMPv3	

* עליך להשתמש בהתקן חיבור שתואם IEEE802.1X.

שירותי צד שלישי נתמכים

Mac OS X v10.7.x ומעלה/ iOS 5 ומעלה	הדפסה	AirPrint
OS X Mavericks ואילך	סריקה	
OS X Mountain Lion ואילך	פקס	

מפרט התקן זיכרון

התקנים	קיבולות מרביות
כונן דיסק קשיח ^{1*} זיכרון נייד בחיבור USB	2 TB (בפורמט FAT, FAT32 או exFAT)
קורא רב-כרטיסים ^{2*}	2 TB (בפורמט FAT, FAT32 או exFAT)

*1: לא מומלץ להשתמש בזיכרון נייד בחיבור USB שהחשמל שלו הוא דרך חיבור USB. מומלץ להשתמש רק בזיכרון נייד בחיבור USB עם ספק כוח עצמאי.

*2: הכנס רק כרטיס זכרון אחד לתוך קורא רב-הכרטיסים. אין תמיכה בקוראים רבי-כרטיסים שהוכנו לתוך יותר משני כרטיסי זכרון.

אי אפשר להשתמש בהתקנים הבאים:

התקן שדורש מנהל התקן ייעודי

התקן עם הגדרות אבטחה (סיסמה, הצפנה וכו')

התקן עם רכזת USB מובנית

Epson לא יכולה להתחייב שכל ההתקנים החיצוניים שיחוברו יפעלו.

מפרט נתונים נתמכים

פורמט קובץ Exif Version 2.31 עם תקן JPEGs (*.JPG) DCF ^{1*} גרסה 1.0 או 2.0 ^{2*} תמונות שתואמות ל-TIFF 6.0 כפי שמוצג בהמשך <input type="checkbox"/> תמונות בצבעי RGB מלאים (ללא דחיסה) <input type="checkbox"/> תמונות בינאריות (ללא דחיסה או קידוד CCITT) קובץ PDF שנוצר כתוצאה מ"סריקה להתקן זיכרון" של מדפסת הזרקת דיו של Epson.	
גודל תמונה אופקי: 80 עד 10200 פיקסלים אנכי: 80 עד 10200 פיקסלים	

גודל קובץ	פחות מ- GB 2
מספר הקבצים המרבי	JPEG: 9990* ³ TIF: 999 PDF: 999

* 1 כלל עיצוב עבור מערכת הקבצים של המצלמה.

* 2 תמונות שנשמרות במצלמות דיגיטליות עם זיכרון מובנה אינן נתמכות.

* 3 ניתן להציג עד 999 קבצים בכל פעם. (אם מספר הקבצים עולה על 999, הקבצים מוצגים בקבוצות).

לתשומת לבך:

"X" מוצג על גבי מסך הגביש הנזלי כאשר אין ביכולתה של המדפסת לזהות קובץ תמונה. במצב זה, אם בחרת מתאר בעל תמונות רבות, יודפסו קטעים ריקים.

מידות

מידות	אחסון
	<input type="checkbox"/> רוחב: 515 מ"מ (20.3 אינצ'ים)
	<input type="checkbox"/> עומק: 500 מ"מ (19.7 אינצ'ים)
	<input type="checkbox"/> גובה: 350 מ"מ (13.8 אינצ'ים)
	הדפסה
	<input type="checkbox"/> רוחב: 515 מ"מ (20.3 אינצ'ים)
	<input type="checkbox"/> עומק: 976 מ"מ (38.4 אינצ'ים)
	<input type="checkbox"/> גובה: 521 מ"מ (20.5 אינצ'ים)
משקל*	בערך 20.9 ק"ג (46.1 ליברות)

* ללא הדיו וכבל החשמל.

מפרטים חשמליים

דגם	דגם 100 עד 240 V	דגם 220 עד 240 V
תחום תדרים נקוב	50 עד 60 Hz	50 עד 60 Hz
זרם נקוב	0.4 עד 0.8 A	0.4 A

<p>18.0 W (ISO/ העתקה בלבד: בערך IEC24712)</p> <p>מצב הכן: בערך 9.7 W</p> <p>מצב שינה: בערך 0.9 W</p> <p>כבויה: בערך 0.2 W</p>	<p>19.0 W (ISO/ העתקה בלבד: בערך IEC24712)</p> <p>מצב הכן: בערך 9.5 W</p> <p>מצב שינה: בערך 0.8 W</p> <p>כבויה: בערך 0.15 W</p>	<p>צריכת חשמל (עם חיבור USB)</p>
--	---	----------------------------------

לתשומת לבך:

□ לפרטים על המתח החשמלי של המדפסת ראה התווית שעליה.

□ פרטים על צריכת חשמל עבור משתמשים אירופיים, ראה האתר להלן.

<http://www.epson.eu/energy-consumption>

מפרט סביבתי

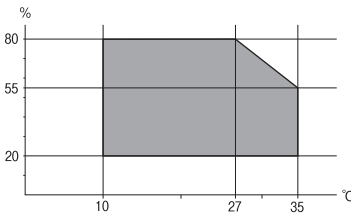
<p>השתמש במדפסת בתוך התחום המופיע בגרף להלן.</p>  <p>טמפרטורה: 10 עד 35°C (50 עד 95°F)</p> <p>לחות: 20 עד 80% RH (ללא עיבוי)</p>	<p>הפעלה</p>
<p>טמפרטורה אחרי טעינת דיו ראשונית: -15 עד 40°C (5 עד 104°F)*</p> <p>טמפרטורה לפני טעינת דיו ראשונית: -20 עד 40°C (-4 עד 104°F)*</p> <p>לחות: 5 עד 85% RH (ללא עיבוי)</p>	<p>אחסון</p>

* באפשרותך לאחסן עד חודש אחד ב- 40°C (104°F).

מפרט סביבתי לבקבוקי דיו

<p>-20 עד 40°C (-4 עד 104°F)*</p>	<p>טמפרטורת אחסון</p>
<p>-15°C (5°F)</p> <p>הדיו מפשירה ואפשר להשתמש בה לאחר 2 כשעתיים ב- 25°C (-77°F).</p>	<p>טמפרטורת קפיאה</p>

* באפשרותך לאחסן עד חודש אחד ב- 40°C (104°F).

מיקום ומרחב ההתקנה

בטוח מספיק כדי להתקין ולהפעיל את המדפסת בצורה נכונה.

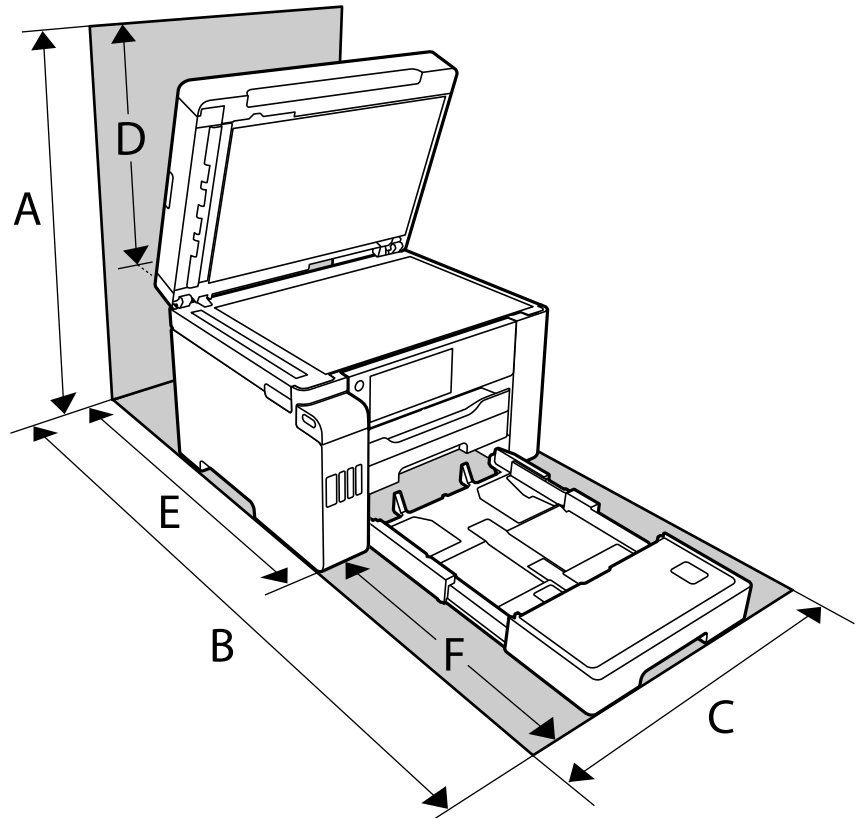

681 מ"מ	A
1207.4 מ"מ	B
515 מ"מ	C
331 מ"מ	D
740.6 מ"מ	E
466.8 מ"מ	F

ראה "הוראות אבטחה" במדריך זה כדי לאשר את התנאים הסביבתיים.

מידע קשור

← "הוראות בטיחות" בעמוד 14

דרישות המערכת

□ Windows 10 (32-bit-64 , (32-bit-64 ,bit)/Windows 8.1 (32-bit-64 ,bit)/Windows 8 (32-bit-64 ,bit) או bit)/Windows XP SP3-64 ,bit)/Windows Vista (32-bit-64 ,bit)/Windows 7 (32-bit מתקדמת יותר (32-bit-64 Edition SP2-32) /Windows XP Professional x64 Edition SP2-32) או מתקדמת יותר /Windows Server 2016/Windows Server 2012 R2/Windows Windows Server 2019 Server 2012/Windows Server 2008 R2/Windows Server 2008/Windows Server 2003 R2/Windows Server 2003 SP2 או מתקדמת יותר

□ /macOS High Sierra/macOS Sierra/OS X El Capitan/OS X Yosemite/macOS Mojave OS X Mavericks/OS X Mountain Lion/Mac OS X v10.7.x/Mac OS X v10.6.8

לתשומת לבך:

□ ייתכן שמערכת ההפעלה Mac OS אינה תומכת בתכונות וביישומים מסוימים.

□ מערכת הקבצים של UNIX (UFS) עבור Mac OS אינה נתמכת.

מידע רגולטורי

תקנים ואישורים

תקנים ואישורים לדגם אמריקאי

UL60950-1 CAN/CSA-C22.2 No.60950-1	בטיחות
FCC Part 15 Subpart B Class B CAN ICES-3 (B)/NMB-3 (B)	EMC

ציוד זה מכיל את מודול האלחוט הבא.

יצרן: Seiko Epson Corporation

סוג: J26H005

מוצר זה תואם לסעיף 15 בחוקי ה-FCC ו-RSS-210 בחוקי ה-IC. Epson לא תישא באחריות בגין אי עמידה בדרישות ההגנה כתוצאה משינוי שבוצע במוצר ולא הומלץ על ידה. הפעלתו כפופה לשני התנאים הבאים: (1) מכשיר זה לא יגרום להפרעה מזיקה; וכן (2) על מכשיר זה לקבל כל הפרעה שתיקלט, לרבות הפרעה שעלולה לגרום להפעלה בלתי רצויה שלו.

כדי למנוע הפרעה בקליטת רדיו בשירות המורשה, יש להשתמש במכשיר אך ורק בתוך מבנה מקורה והרחק מחלונות, כך שתישמר הגנה מרבית. יש לקבל רישיון נפרד עבור כל ציוד (או אנטנת השידור שלו) שמוקן בחוץ.

הציוד תואם להגבלות החשיפה לקרינה של ה-FCC/IC כפי שהן מוגדרות לסביבה בלתי מבוקרת ועונה על הנחיות החשיפה לגלי רדיו של ה-FCC בנספח C של OET65 ושל RSS-102 בכללי החשיפה לגלי רדיו של ה-IC. יש להתקין את הציוד ולהשתמש בו כך שהרדיאטור נמצא במרחק של 20 ס"מ לפחות מגוף האדם (לא כולל הגפיים: ידיים, פרקי כפות הידיים, רגליים וקרסוליים).

תקנים ואישורים לדגם אירופי

עבור משתמשים באירופה

חברת Seiko Epson Corporation מצהירה בזאת שדגם ציוד הרדיו שלהלן תואם להוראה 2014/53/EU. הטקסט המלא של הוראת התאימות של ה-EU זמין באתר האינטרנט שלהלן.

<http://www.epson.eu/conformity>

C754D

לשימוש במדינות אלה בלבד: אירלנד, בריטניה, אוסטריה, גרמניה, ליכטנשטיין, שווייץ, צרפת, בלגיה, לוקסמבורג, הולנד, איטליה, פורטוגל, ספרד, דנמרק, פינלנד, נורווגיה, שוודיה, איסלנד, קרואטיה, קפריסין, יוון, סלובניה, מלטה, בולגריה, צ'כיה, אסטוניה, הונגריה, לטביה, ליטא, פולין, רומניה וסלובקיה.

Epson אינה יכולה לקבל על עצמה אחריות לכל כשל בעמידה בדרישות ההגנה הנגרמות משינוי של המוצרים שלא הומלץ עליו.

תדר	עוצמת תדר רדיו מרבית משודרת
MHz 2483.5–2400	(dBm (EIRP 20



ביחס למידע על יעילות המשאב

האם ידעת שניתן לצמצם את ההשפעה שיש להדפסה על הסביבה?

1. לסוג הנייר שבו אתה משתמש יש השפעה על היקף הפגיעה בסביבה של המדפסת. בחירה בנייר שעומד בתקני הגנה על הסביבה, כמו EN 12281:2002, או בחירה בנייר שנושא תוויות אקולוגיות מוכרות, יכולה לצמצם את ההשפעה על הסביבה באמצעות היוזמות שמיישמים היצרנים. לצורך יישומים ספציפיים ניתן להשתמש בנייר במשקל נמוך יותר, כמו 64 גרם למטר מרובע.

2. ניתן להפחית את צריכת החשמל על ידי רכישת מוצרים תואמי Energy Star.

3. ניתן להפחית את צריכת הנייר ואת ההשפעה על הסביבה על ידי שימוש אוטומטי בהדפסה דו-צדדית.

4. כברירת מחדל, במדפסת ישנה פונקציה של ניהול חשמל שמכבה את המוצר כאשר לא נעשה בו שימוש - תכונה יעילה מאוד מבחינת חסכון באנרגיה.

מגבלות על העתקה

הקפד לפעול לפי המגבלות להלן כדי להבטיח שימוש אחראי וחוקי במדפסת.

העתקת הפריטים להלן אסורה על פי חוק:

שטרות כסף, מטבעות, ניירות ערך סחירים בהנפקת הממשלה, אגרות חוב ממשלתיות ואגרות חוב עירוניות

בולים לא משומשים, גלויות מבוללות ופריטי דואר רשמי אחרים הנושאים דמי משלוח תקפים

בולי הכנסה בהנפקת הממשלה וניירות ערך שהונפקו לפי הליך חוקי.

נקוט זהירות בעת הדפסת הפריטים האלה:

□ ניירות ערך סחירים פרטיים (תעודות מניות, שטרות, המחאות וכדומה), כרטיסים חודשיים לתחבורה ציבורית, כרטיסים בהנחה וכדומה.

□ דרכונים, רישיונות נהיגה, תעודות כשירות, היתרי מעבר בדרכים, בולי מזון, כרטיסים וכדומה.

לתשומת לבך:

יתכן שהעתקת פריטים אלה גם אסורה על פי חוק.

שימוש אחראי בחומרים שיש עליהם זכויות יוצרים:

אפשר להשתמש במדפסות לרעה בכך שמעתיקים חומרים שיש עליהם זכויות יוצרים. אלא אם פועלים לפי ייעוץ מעורך דין ובידיעתו, יש לנהוג באחראיות ובכבוד באמצעות השגת רשותו של המחזיק בזכויות היוצרים לפני העתקת כל חומר שיצא לאור.

מידע מנהל

368	חיבור המדפסת לרשת.....
372	הגדרות השימוש במדפסת.....
438	ניהול המדפסת.....
455	הגדרות אבטחה מתקדמות.....

חיבור המדפסת לרשת

תוכל לחבר את המדפסת לרשת במספר דרכים.

חבר באמצעות שימוש בהגדרות מתקדמות בלוח הבקרה.

חבר באמצעות שימוש במתקין באתר האינטרנט או בדיסק התוכנה.

סעיף זה מסביר את נוהל חיבור המדפסת לרשת באמצעות לוח הבקרה של המדפסת.

לפני ביצוע חיבור רשת

על מנת להתחבר לרשת, בדוק מראש את שיטת החיבור ואת מידע ההגדרות עבור החיבור.

איסוף מידע על הגדרת החיבור

הכן את מידע ההגדרות הדרוש כדי להתחבר. בדוק מראש את המידע הבא.

מחלקות	פריטים	הערה
שיטת חיבור התקן	<input type="checkbox"/> Ethernet <input type="checkbox"/> Wi-Fi	החלט כיצד לחבר את המדפסת לרשת. עבור LAN קווי, יש להתחבר למתג של ה-LAN. עבור Wi-Fi, ההתחברות היא לרשת (SSID) של נקודת הגישה.
מידע על חיבור LAN	<input type="checkbox"/> כתובת IP <input type="checkbox"/> מסכת רשת משנה <input type="checkbox"/> שער ברירת מחדל	החלט מהי כתובת ה-IP שיש להקצות למדפסת. כאשר מקצים כתובת IP באופן סטטי, דרושים כל הערכים. כאשר אתה מקצה את כתובת ה-IP באופן דינמי תוך שימוש בפונקציית ה-DHCP, מידע זה אינו דרוש משום שהוא נקבע באופן אוטומטי.
מידע על חיבור Wi-Fi	<input type="checkbox"/> SSID <input type="checkbox"/> סיסמה	אלה הם ה-SSID (שם הרשת) והסיסמה של נקודת הגישה שאליה מתחברת המדפסת. אם הוגדר סינון עבור כתובת ה-MAC, רשום את כתובת ה-MAC של המדפסת מראש כדי לרשום את המדפסת. עיין בפרטים הבאים כדי לקרוא על התקנים שיש עבורם תמיכה. "מפרטי Wi-Fi" בעמוד 357
מידע על שרת DNS	<input type="checkbox"/> כתובת IP עבור ה-DNS הראשי <input type="checkbox"/> כתובת IP עבור ה-DNS המשני	אלה דרושים כאשר מציינים שרתי DNS. ה-DNS המשני מוגדר כאשר יש למערכת תצורה יתירה וקיים שרת DNS משני. אם הארגון שלך קטן ואינך מגדיר את שרת ה-DNS, הגדר את כתובת ה-IP של הנתב.

מחלקות	פריטים	הערה
מידע על שרת Proxy	<input type="checkbox"/> שם שרת Proxy	הגדר זאת כאשר סביבת הרשת שלך משתמשת בשרת proxy כדי לגשת לאינטרנט מהאינטרנט-נט, ואתה משתמש בפונקציה המאפשרת למדפסת לגשת ישירות אל האינטרנט. עבור הפונקציות, הבאות, המדפסת מתחברת ישירות לאינטרנט. <input type="checkbox"/> שירותי Epson Connect <input type="checkbox"/> שירותי ענן של חברות אחרות <input type="checkbox"/> עדכון קושחה
מידע מספר יציאה	<input type="checkbox"/> מספר יציאה לשחרור	בדוק את מספר היציאה הנמצאת בשימוש המדפסת והמחשב, ואז שחרר במידת הצורך את היציאה שחסמה חומת האש. עיין בפרטים הבאים כדי למצוא את מספר היציאה המשמש את המדפסת. "השימוש ביציאה עבור המדפסת" בעמוד 355

הקצאת כתובת IP

ניתן להקצות את הסוגים הבאים של כתובות IP.

כתובת IP סטטית:

הקצה באופן ידני למדפסת (המארכת) את כתובת ה-IP שנקבעה מראש.

יש להגדיר באופן ידני את המידע הדרוש כדי להתחבר לרשת (מסכת תת-רשת, שער ברירת המחדל, שרת ה-DNS, וכן הלאה).

כתובת ה-IP אינה משתנה אפילו כאשר מכבים את ההתקן. לכן אפשרות זו שימושית כאשר רוצים לנהל התקנים בסביבה שבה לא ניתן לשנות את כתובת ה-IP או כאשר רוצים לנהל התקנים תוך שימוש בכתובת ה-IP. אנו ממליצים על הגדרות עבור המדפסת, השרת וכו', שאליהם ניגשים מחשבים רבים. כמו כן, בעת השימוש בתכונות אבטחה כמו סינון IPsec/IP, הקצה כתובת IP קבועה כדי שכתובת ה-IP לא תשתנה.

הקצאה אוטומטיית באמצעות פונקציית ה-DHCP (כתובת IP דינמית):

הקצה את כתוב ה-IP באופן אוטומטי למדפסת (מארכת) באמצעות השימוש בפונקציית ה-DHCP של שרת או נתב ה-DHCP.

המידע הדרוש לשם התחברות אל הרשת (מסכת תת-רשת, שער ברירת המחדל, שרת ה-DNS, וכן הלאה) מוגדר באופן אוטומטי, ולכן תוכל לחבר את ההתקן בקלות אל הרשת.

אם ההתקן או הנתב מכובים, או בהתאם להגדרות שרת ה-DHCP, אפשר שכתובת ה-IP תשתנה בעת התחברות מחדש.

אנו ממליצים לנהל התקנים מחוץ לכתובת ה-IP וליצור תקשורת עם פרוטוקולים שיכולים לעקוב אחר כתובת ה-IP.

לתשומת לבך:

כאשר משתמשים בפונקציית שמירת הכתובת של ה-DHCP, ניתן להקצות את אותה כתובת IP להתקנים בכל עת.

שרת DNS ושרת פרוקסי

לשרת ה-DNS יש שם מארח, שם תחום של כתובת הדוא"ל וכו', בהקשר של מידע על כתובת ה-IP. התקשורת אינה אפשרית אם הצד השני תואר בשם מארח, שם תחום, וכו', כאשר המחשב או המדפסת מבצעת תקשורת IP.

מתשאל את שרת ה-DNS כדי לקבל מידע ומשיג את כתובת ה-IP של הצד האחר. תהליך זה נקרא רזולוציה. לכן, התקנים, כגון מחשבים ומדפסות מסוגלים לתקשר באמצעות כתובת ה-IP. רזולוציית השם דרושה כדי שהמדפסת תוכל לתקשר באמצעות פונקציית הדוא"ל או פונקציית החיבור לאינטרנט. כאשר אתה משתמש בפונקציות אלה, בצע את הגדרות שרת ה-DNS. כאשר אתה מקצה למדפסת כתובת IP באמצעות פונקציית ה-DHCP של שרת או נתב ה-DHCP היא מוגדרת באופן אוטומטי.

שרת הפרוקסי ממוקם בשער שבין הרשת לבין האינטרנט, והוא מתקשר עם המחשב, המדפסת והאינטרנט (השרת הנגדי) מטעם כל אחד מהם. השרת הנגדי מתקשר רק עם שרת הפרוקסי. לכן, לא ניתן לקרוא מידע על המדפסת, כגון כתובת ה-IP ומספר היציאה, ולכן ניתן לצפות לאבטחה מוגברת. כאשר אתה מתחבר אל האינטרנט במאצעות שרת פרוקסי, הגדר את שרת הפרוקסי במדפסת.

התחברות אל הרשת מלוח הבקרה

חבר את המדפסת אל הרשת באמצעות לוח הבקרה של המדפסת.

הקצאת כתובת ה-IP

הגדרת הפריטים הבסיסיים כמו כתובת המארח מסכת רשת משנה, שער ברירת מחדל. סעיף זה מסביר את הנוהל להגדרת כתובת IP סטטית.

1. הפעל את המדפסת.

2. בחר הגדרות במסך הבית בלוח הבקרה של המדפסת.

3. בחר הגדרות כלליות < הגדרות רשת < מתקדם < TCP/IP.

4. בחר ידני עבור קבלת כתובת ה-IP.

כאשר אתה מגדיר את כתובת ה-IP באופן אוטומטי באמצעות פונקציית ה-DHCP של הנתב, בחר אוטומטי. במקרה זה, גם ה- כתובת IP, ה-מסכת רשת משנה, וה- שער ברירת מחדל בשלבים 5 עד 6 יוגדרו באופן אוטומטי, לכן עבור ישירות לשלב 7.

5. הזן את כתובת ה-IP.

המיקוד עובר למקטע הקדמי או למקטע האחורי כשהם מופרדים על ידי נקודה, אם תבחר < ו- > אשר את הערך המשתקף במסך הקודם.

6. הגדר את מסכת רשת משנה ואת שער ברירת מחדל.

אשר את הערך המשתקף במסך הקודם.

חשוב: 

אם השילוב של כתובת IP של, מסכת רשת משנה ושל שער ברירת מחדל אינו נכון, יהיה התחל הגדרה בלתי פעיל ולא תוכל להמשיך בביצוע ההגדרות. ודא שאין שגיאה בהזנת הנתונים.

7. הזן את כתובת ה-IP של שרת ה-DNS הראשי.
אשר את הערך המשתקף במסך הקודם.

לתשומת לבך:

כאשר אתה בוחר אוטומטי עבור הגדרות הקצאת כתובת ה-IP, ביכולתך לבחור את הגדרות שרת ה-DNS מתוך ידני או אוטומטי. אם אין ביכולתך להשיג את כתובת שרת ה-DNS באופן אוטומטי, בחר ידני והזן באופן ישיר את כתובת שרת ה-DNS. לאחר מכן, הזן ישירות את כתובת שרת ה-DNS המשני. אם בחרת אוטומטי, עבור אל שלב 9.

8. הזן את כתובת ה-IP של שרת ה-DNS המשני.
אשר את הערך המשתקף במסך הקודם.

9. הקש התחל הגדרה.

הגדרת שרת ה-Proxy

הגדר את שרת ה-proxy אם שני הפרטים הבאים נכונים.

שרת ה-proxy מיועד לחיבור אינטרנט.

בעת שימוש בפונקציה שבה מדפסת מתחברת ישירות לאינטרנט כגון שירות Epson Connect או שירותים אחרי של החברה בענן.

1. בחר ב-הגדרות במסך הבית.
בעת ביצוע הגדרות אחרי הגדרת כתובת ה-IP, מוצג מסך מתקדם. עבור לשלב 3.
2. בחר הגדרות כלליות < הגדרות רשת < מתקדם.
3. בחר שרת פרוקסי.
4. בחר שימוש עבור הגדרות שרת פרוקסי.
5. הזן את הכתובת עבור שרת ה-proxy על פי תבנית IPv4 או FQDN.
אשר את הערך המשתקף במסך הקודם.
6. הזן את מספר היציאה של שרת ה-proxy.
אשר את הערך המשתקף במסך הקודם.
7. הקש התחל הגדרה.

התחברות אל LAN

חבר את המדפסת אל הרשת באמצעות Ethernet או Wi-Fi.

התחברות אל Ethernet

חבר את המדפסת לרשת באמצעות שימוש בכבל Ethernet, ובדוק את החיבור.

1. חבר את המדפסת והרכוז (מתג LAN) באמצעות כבל Ethernet.

2. בחר ב-הגדרות במסך הבית.

3. בחר הגדרות כלליות < הגדרות רשת < בדיקת חיבור.

מוצגת תוצאת אבחון החיבור. אשר שהחיבור נכון.

4. הקש אישור כדי לסיים.

כאשר אתה מקיש הדפסת דוח בדיקה, תוכל להדפיס את תוצאת האבחון. כדי להדפיסו, פעל בהתאם להוראות המוצגות על המסך.

מידע קשור

← "שינוי חיבור הרשת מ-Wi-Fi ל-Ethernet" בעמוד 285

חיבור אל LAN אלחוטי (Wi-Fi)

תוכל לחבר את המדפסת אל ה-LAN האלחוטי (Wi-Fi) במספר דרכים. בחר את שיטות החיבור המתאימה לסביבה ולתנאים שלך.

אם ידוע לך המידע על הנתב האלחוטי, כגון SSID וסיסמה, תוכל לבצע את ההגדרות באופן ידני.

אם הנתב האלחוטי תומך ב-WPS, תוכל לבצע את ההגדרות באמצעות ההגדרה בלחיצת כפתור.

אחרי חיבור המדפסת אל הרשת, חבר את המדפסת מההתקן בו ברצונך להשתמש (מחשב, התקן חכם, טבלט וכן הלאה).

מידע קשור

← "ביצוע הגדרות Wi-Fi באמצעות הזנת ה-SSID והסיסמה" בעמוד 287

← "ביצוע הגדרות Wi-Fi באמצעות התקנת לחצן (WPS)" בעמוד 288

← "ביצוע הגדרות Wi-Fi באמצעות הגדרת קוד (PIN (WPS)" בעמוד 289

הגדרות השימוש במדפסת

השימוש בפונקציות הדפסה

אפשר את השימוש בפונקציית הדפסה באמצעות הרשת.

על מנת להשתמש במדפסת ברשת, עליך להגדיר את היציאה עבור חיבור הרשת הן במחשב והן בחיבור הרשת של המדפסת.

סוגי חיבור מדפסת

שתי השיטות הבאות זמינות עבור חיבור הרשת של המדפסת.

חיבור עמית לעמית (הדפסה ישירה)

חיבור שרת/לקוח (שיתוף מדפסת באמצעות שרת Windows)

הגדרות חיבור עמית לעמית

זהו החיבור המחבר ישירות בין המדפסת ברשת לבין המחשב. רק דגם בעל כושר-רשת ניתן לחיבור.

שיטת החיבור:

חבר את המדפסת ישירות לרשת באמצעות רכזת או נקודת גישה.

מנהל ההתקן של המדפסת:

התקן את מנהל ההתקן של המדפסת בכל מחשב לקוח.

בעת השימוש ב-EpsonNet SetupManager, תוכל לספק את חבילת מנהל ההתקן שכוללת את הגדרות המדפסת.

מאפיינים:

עבודת ההדפסה מתחילה מייד משום שעבודת העבודה נשלחת אל המדפסת ישירות.

תוכל להדפיס כל זמן שהמדפסת פועלת.

הגדרות חיבור שרת/לקוח

זהו החיבור המשותף למחשב השרת ולמדפסת. כדי לאסור חיבור שאינו עובר דרך מחשב השרת, תוכל לשפר את האבטחה.

בעת השימוש ב-USB, ניתן לשתף גם מדפסת ללא פונקציית רשת.

שיטת החיבור:

חבר את המדפסת לרשת באמצעות מתג LAN או נקודת גישה.

תוכל גם לחבר את המדפסת לשרת באופן ישיר באמצעות כבל USB.

מנהל ההתקן של המדפסת:

התקן את מנהל ההתקן של המדפסת בשרת Windows בהתאם למערכת ההפעלה של מחשבי הלקוח.

באמצעות גיעשה לשרת Windows וקישור המדפסת, מותקן מנהל ההתקן של המדפסת במחשב הלקוח וניתן להשתמש בו.

מאפיינים:

נהל את המדפסת ואת מנהל ההתקן של המדפסת באצווה.

בהתאם למפרט השרת, אפשר שיידרש זמן להתחיל את עבודת ההדפסה משום שכל עבודות ההדפסה עוברות דרך שרת ההדפסה.

לא תוכל להדפיס כאשר שרת Windows מכובה.

הגדרות הדפסה עבור חיבור עמית לעמית

עבור חיבור עמית לעמית (הדפסה ישירה), יש יחס של אחד-לאחד עבור מחשב הלקוח. מנהל התקן המדפסת חייב להיות מותקן בכל מחשב לקוח.

הגדרות הדפסה עבור חיבור שרת/לקוח

אפשר להדפיס מהמדפסת המחוברת כחיבור שרת/לקוח. עבור חיבור שרת/לקוח, הגדר תחילה את שרת ההדפסה, ואז שתף את המדפסת ברשת. כאשר אתה משתמש בכבל USB על מנת להתחבר לשרת, הגדר גם תחילה את שרת ההדפסה, ואז שתף את המדפסת ברשת.

הגדרת יציאת הרשת

צור את תור המדפסת עבור הדפסה ברשת בשרת ההדפסה באמצעות TCP/IP סטנדרטי, ואז הגדר את יציאת הרשת.

מערכת ההפעלה בדוגמה זו היא Windows 2012 R2.

1. פתח את מסך ההתקנים והמדפסות.
שולחן העבודה < הגדרות < לוח הבקרה < חומרה וקול או חומרה < התקנים ומדפסות.
2. הוסף מדפסת.
לחץ הוסף מדפסת, ואז בחר המדפסת שאני צריך אינה ברשימה.
3. הוסף מדפסת מקומית.
בחר הוסף מדפסת מקומית או מדפסת רשת עם הגדרות ידניות, ואז לחץ הבא.
4. בחר צור יציאה חדשה, בחר יציאת TCP/IP תקנית כסוג היציאה, ואז לחץ על הבא.

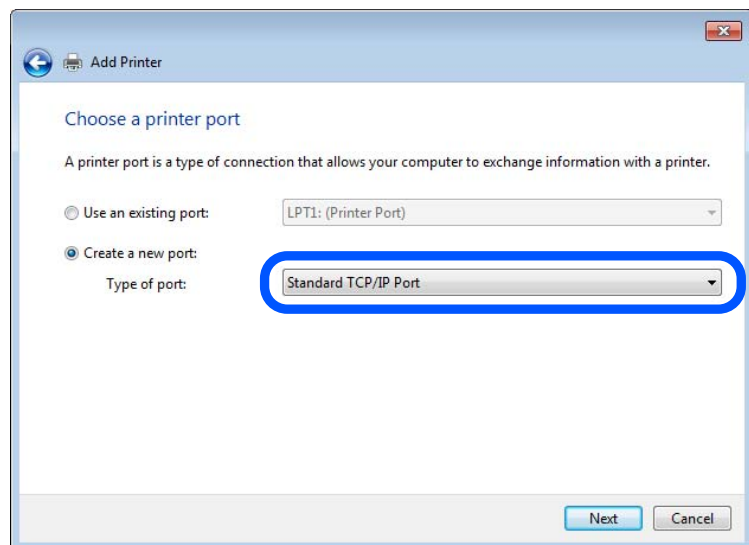

5. הזן את כתובת ה-IP של המדפסת או את שם המדפסת בשם מארח או כתובת IP או שם מדפסת או כתובת IP, ואז לחץ הבא.

לדוגמה:

□ שם המדפסת: EPSONA1A2B3C

□ כתובת IP: 192.0.2.111

אל תשנה את שם היציאה.

לחץ המשך כאשר יוצג מסך בקרת חשבון משתמש.

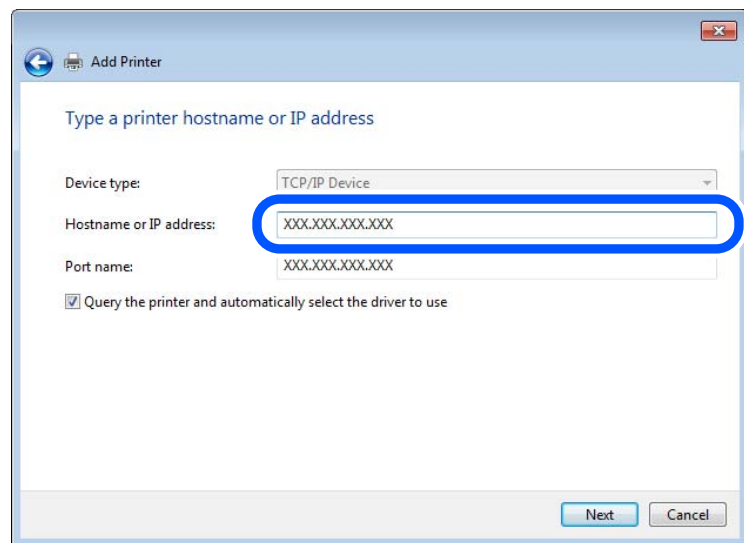

לתשומת לבך:

אם תציין את שם המדפסת ברשת שבה הרזולוציה של השם זמינה, כתובת ה-IP תימצא גם אם ה-DHCP שינה את כתובת ה-IP של מדפסת. תוכל לאשר את שם המדפסת מתוך מסך מצב הרשת בלוח הבקרה של המדפסת או באמצעות הדפסת גיליון מצב רשת.

6. הגדרת מנהל ההתקן של המדפסת.

□ אם מנהל ההתקן של המדפסת כבר הותקן:

בחר יצרן ומדפסות. לחץ על הבא.

7. פעל בהתאם להוראות המוצגות על המסך.

כאשר משתמשים במדפסת במסגרת חיבור שרת/לקוח (שיתוף מדפסת באמצעות שרת Windows), יש לבצע את הגדרות השיתוף שלהלן.

Windows — בדיקת תצורת היציאה

בדוק אם הוגדרה היציאה הנכונה עבור תור ההדפסה.

1. פתח את מסך ההתקנים והמדפסות.

שולחן העבודה < הגדרות < לוח הבקרה < חומרה וקול או חומרה < התקנים ומדפסות.

2. פתח את מסך תכונות המדפסת.
לחץ לחיצה ימנית על סמל המדפסת, ואז לחץ על תכונות מדפסת.
3. לחץ על לשונית יציאות, בחר יציאת TCP/IP תקנית, ואז לחץ על הגדרת תצורת יציאה.
4. בדוק את תצורת היציאה.

עבור RAW

ודא שבחרת Raw בפרוטוקול, ואז לחץ אישור.

עבור LPR

ודא שבחרת LPR בפרוטוקול. הזן "PASSTHRU" בשם התור בהגדרות LPR. בחר אופשרה ספירת ביתים LPR, ואז לחץ אישור.

שיתוף המדפסת (Windows בלבד)

כאשר משתמשים במדפסת במסגרת חיבור שרת/לקוח (שיתוף מדפסת באמצעות שרת Windows), הגדר את שיתוף המדפסת מתוך שרת ההדפסה.

1. בחר לוח בקרה < צפה בהתקנים ומדפסות בשרת ההדפסה.
2. לחץ לחיצה ימנית על סמל המדפסת (תור ההדפסה) עמה ברצונך ליצור שיתוף, ואז בחר הגדרות מדפסת < לשונית שיתוף.
3. בחר שתף מדפסת זו, ואז היכנס אל שתף שם.
עבור Windows Server 2012, לחץ על שינוי הגדרות שיתוף ולאחר מכן שנה את תצורת ההגדרות.

התקנת מנהלי התקן נוספים (Windows בלבד)

אם גרסאות Windows עבור השרת והלקוחות שונות, מומלץ להתקין מנהלי התקן נוספים בשרת ההדפסה.

1. בחר לוח בקרה < צפה בהתקנים ומדפסות בשרת ההדפסה.
2. לחץ לחיצה ימנית על סמל המדפסת אותה תרצה לשתף עם הלקוחות, ואז לחץ הגדרות מדפסת < לשונית שיתוף.
3. לחץ על מנהלי התקן נוספים.
עבור Windows Server 2012, לחץ Change Sharing Options ואז הגדר את תצורת ההגדרות.
4. בחר גרסאות של Windows עבור לקוחות, ואז לחץ על אישור.
5. בחר את קובץ המידע עבור מנהל ההתקן של המדפסת (inf.*) ואז התקן את מנהל ההתקן.

שימוש במדפסת המשותפת — Windows

על מנהל המערכת ליידע את הלקוחות בנוגע לשם המחשב שהוקצה לשרת ההדפסה וכיצד להוסיף אותו למחשבים שלהם. אם מנהל/י התקן נוסף/ים עדיין לא הוגדרו, יידע את הלקוחות כיצד להשתמש בהתקנים ומדפסות כדי להוסיף את המדפסת המשותפת.

אם הוגדרו מנהל/י התקן נוסף/ים בשרת ההדפסה, פעל בהתאם להוראות הבאות:

1. בחר בשם שהוקצה לשרת ההדפסה בסייר **Windows**.
2. לחץ לחיצה כפולה על המדפסת בה תרצה להשתמש.

הגדרות בסיסיות להדפסה

הגדר את הגדרות ההדפסה, כגון גודל נייר או שגיאת הדפסה.

הגדרת מקור הנייר

הגדר את גודל וסוג הנייר שיש לטעון בכל מקור נייר.

1. גש אל **Web Config**, ובחר את הלשונית **Print < Paper Source Settings**.
2. הגדר כל פריט.
הפריטים המוצגים עשויים להשתנות על פי המצב.

שם מקור הנייר

הצג את שם מקור הנייר, כגון **Rear Paper Feed**, **Cassette 1**.

Paper Size

בחר את גודל הנייר שאתה רוצה להגדיר מהתפריט הנפתח.

Unit

בחר את היחידה מתוך הגודל המוגדר על ידי המשתמש. תוכל לבחור אפשרות זו כאשר **User defined** נבחרה ב-**Paper Size**.

Width

בחר את האורך האופקי מתוך הגודל המוגדר על ידי המשתמש. הטווח שתוכל להזין כאן תלוי במקור הנייר כפי שזה מצוין לצד **Width**. אם תבחר ב-**mm** ב-**Unit**, תוכל להזין עד למקום עשרוני אחד. אם תבחר ב-**inch** ב-**Unit**, תוכל להזין עד שני מקומות עשרוניים.

Height

בחר את האורך האנכי מתוך הגודל המוגדר על ידי המשתמש. הטווח שתוכל להזין כאן תלוי במקור הנייר כפי שזה מצוין לצד **Height**. אם תבחר ב-**mm** ב-**Unit**, תוכל להזין עד למקום עשרוני אחד. אם תבחר ב-**inch** ב-**Unit**, תוכל להזין עד שני מקומות עשרוניים.

Paper Type

בחר את סוג הנייר שאתה רוצה להגדיר מהתפריט הנפתח.

3. בדוק את ההגדרות ולאחר מכן לחץ על **OK**.

שגיאות הגדרה

הגדר את שגיאת התצוגה עבור ההתקן.

1. גש אל Web Config ובחר את הלשונית **Print < Error Settings**.

2. הגדר כל פריט.

Paper Size Notice

הגדר אם להציג שגיאה בלוח הבקרה כאשר גודל הנייר של מקור נייר ספציפי שונה מזה של גודל הנייר של נתוני הדפוס.

Paper Type Notice

הגדר אם להציג שגיאה בלוח הבקרה כאשר סוג הנייר של מקור נייר ספציפי שונה מזה של סוג הנייר של נתוני הדפוס.

Auto Error Solver

הגדר אם לבטל באופן אוטומטי את השגיאה במידה ואין פעולה בלוח הבקרה למשך 5 דקות אחרי הצגת השגיאה.

3. בדוק את ההגדרות ולאחר מכן לחץ על **OK**.

הגדרת הדפסה אוניברסלית

הגדר מתי אתה מדפיס מהקתנים חיצוניים בלא להשתמש במנהל ההתקן של המדפסת. כמה פריטים אינם מוצגים בהתאם לשפת ההדפסה של המדפסת.

1. גש אל Web Config ובחר את הלשונית **Print < Universal Print Settings**.

2. הגדר כל פריט.

3. בדוק את ההגדרות ולאחר מכן לחץ על **OK**.

Basic

פריטים	הסבר
Top Offset(-30.0-30.0mm)	מגדיר את המיקום האנכי של הנייר שבו מתחילה ההדפסה.
Left Offset(-30.0-30.0mm)	מגדיר את המיקום האופקי של הנייר שבו מתחילה ההדפסה.
Top Offset in Back(-30.0-30.0mm)	מגדיר את המיקום האנכי של הנייר שעליו מתחילה ההדפסה של הצד האחורי של הנייר בעת הדפסה דו-צדדית.
Left Offset in Back(-30.0-30.0mm)	מגדיר את המיקום האופקי של הנייר שעליו מתחילה ההדפסה של הצד האחורי של הנייר בעת הדפסה דו-צדדית.
Check Paper Width	הגדר אם לבדוק את רוחב הנייר בעת הדפסה.
Skip Blank Page	אם קיים דף ריק באזור ההדפסה, הגדר לא להדפיס דף ריק.

הגדרת AirPrint

הגדר בעת השימוש בהדפסה וסריקה של AirPrint.

גש אל Web Config, ובחר את הלשונית **AirPrint Setup < Network**.

פריטים	הסבר
Bonjour Service Name	הזן את שם שירות Bonjour בין 1 לבין 41 תווי ASCII (דהיינו, 0x20-0x7E).
Bonjour Location	הזן מידע מיקום כגון מיקום המדפסת בתוך 127 בתים או פחות ב-Unicode ((UTF-8.
Geolocation Latitude and Longitude (WGS84)	הזן את מידע המיקום של המדפסת. ערך זה הוא אופציונלי. הזן את הערכים באמצעות הנתון WGS-84, המפריד בין קווי אורך לבין קווי רוחב באמצעות פסיק. תוכל להזין 90- עד 90+ ערך קו הרוחב, ו-180- עד 180+ עבור ערך קו האורך. תוכל להזין ערך קטן מערך עשרוני עד המקום השישי אחרי הנקודה ותוכל להשמיט את ה-"+".
Top Priority Protocol	בחר פרוטוקול בעל קדימות עליונה מתוך IPP ו-יציאה 9100.
Wide-Area Bonjour	הגדר אם להשתמש ב-Bonjour על פני שטח רחב. אם תשתמש בו, יש לרשום את המדפסות בשרת ה-DNS כדי שניתן יהיה לחפש את המדפסת על פני המקטע.
iBeacon Transmission	בחר אם לאפשר או להשבית את פונקציית שידור iBeacon. כאשר היא מאופשרת, תוכל לחפש את המדפסת מהתקנים מאופשרי iBeacon.
Require PIN Code when using IPP printing	בחר אם לדרוש קוד PIN בעת הדפסת IPP או לא. אם תבחר Yes, עבודת הדפסת IPP ללא קודי PIN לא נשמרות במדפסת.
Enable AirPrint	IPP, Bonjour, AirPrint (שירות סריקה) אופשרו, ו-IPP נקבע רק עם תקשורת מאובטחת.

הגדרת התצורה של שרת הדואר

הגדר את שרת הדואר מתוך Web Config.

כאשר המדפסת יכולה לשלוח דוא"ל באמצעות שרת הדואר, הדברים הבאים אפשריים.

מעבירה את תוצאות הסריקה או הפקס באמצעות הדוא"ל

מקבלת את הודעת הדוא"ל מהמדפסת

בדוק למטה לפני שתגדיר.

המדפסת מחוברת אל הרשת שיכולה לגשת לשרת הדואר.

מידע הגדרת הדוא"ל של המחשב המשתמש באותו שרת דואר כמו המדפסת.

לתשומת לבך:

- ☐ כאשר אתה משתמש בשרת הדואר באינטרנט, אשר את מידע ההגדרה מהספק או אתר האינטרנט.
 - ☐ תוכל גם להגדיר את שרת הדואר מלוח הבקרה של המדפסת. גש כמתואר להלן.
- הגדרות < הגדרות כלליות < הגדרות רשת < מתקדם < שרת דוא"ל < הגדרות שרת

1. גש אל Web Config ובחר את הלשונית **Basic < Email Server < Network**.

2. הזן ערך עבור כל פריט.

3. בחר **OK**.

ההגדרות שבחרת תוצגנה.

לאחר השלמת ההגדרה, בצע את בדיקת החיבור.

מידע קשור

← "הפעלת Web Config בדפדפן אינטרנט" בעמוד 324

פריטי הגדרות שרת דואר

The screenshot shows the Epson Web Config interface for an L3-10000FP printer. The 'Network' tab is selected, and the 'Email Server > Basic' settings page is displayed. The interface includes a navigation menu on the left and a main content area with the following fields:

- Authentication Method:** SMTP AUTH
- Authenticated Account:** XXXXXXXX
- Authenticated Password:** *****
- Sender's Email Address:** epson@epson-test.com
- SMTP Server Address:** 192.0.2.127
- SMTP Server Port Number:** 25
- Secure Connection:** None
- Certificate Validation:** Enable Disable

Below these fields, there is a note: "It is recommended to enable the Certificate Validation. It will be connected without confirming the safety of the email server when the Certificate Validation is disabled." At the bottom of the page, there is an 'OK' button.

הגדרות והסבר		פריטים
ציין את שיטת האימות עבור גישת המדפסת אל שרת הדואר.		Authentication Method
הגדר מתי שרת הדואר ל אינו זקוק לאימות.	Off	
מאמת בשרת ה-SMTP (שרת דואר ל יוצא) בעת שליחת הדואר ל. שרת הדואר ל צריך לתמוך באימות SMTP.	SMTP AUTH	
מאמת בשרת POP ₃ (שרת הדואר המקבל) לפני שליחת הדואר ל. כאשר אתה בוחר פריט זה, הגדר את שרת ה-POP ₃ .	POP before SMTP	
אם אתה בוחר SMTP AUTH או POP before SMTP בתור Authentication Method, הזן את שם החשבון באורך בין 0 ל 255 - תווים ב-ASCII ((0x20-0x7E). כאשר אתה בוחר SMTP AUTH, הזן את חשבון ה-SMTP. כאשר אתה בוחר POP before SMTP, הזן את חשבון שרת ה-POP ₃ .		Authenticated Account
אם אתה בוחר SMTP AUTH או POP before SMTP בתור Authentication Method, הזן את הסיסמה המאומתת באורך בין 0 לבין 20 תווים ב-ASCII (0x20-0x7E). כאשר אתה בוחר SMTP AUTH, הזן את החשבון המאומת עבור שרת ה-SMTP. כאשר אתה בוחר POP before SMTP, הזן את החשבון המאומת עבור שרת ה-POP ₃ .		Authenticated Password
הזן את כתובת הדואר ל של השולח כגון כתובת הדואר ל של מנהל המערכת. משתמשים באפשרות זו בעת אימות, לכן הזן כתובת דואר ל חוקית הרשומה בשרת הדואר ל. הזן בין 0 ל 255 - תווי ASCII (0x20-0x7E) למעט : () < > [] ; % . התו הראשון לא יכול להיות נקודה ".".		Sender's Email Address
הזן בין 0 ל 255 - תווים מסוג אותיות A-Z, a-z, מספרים, 0-9, נקודה (.) ומקף (-). תוכל להשתמש בתבנית IPv4 או FQDN.		SMTP Server Address
הזן מספר בין 1 ל 65535.		SMTP Server Port Number
בחר את שיטת הפענוח עבור התקשורת עם שרת הדואר.		Secure Connection
אם אתה בוחר POP before SMTP ב-Authentication Method, החיבור אינו מוצפן.	None	
אפשרות זו זמינה כאשר Authentication Method מוגדר כ-Off או כ-SMTP AUTH. התקשורת מוצפנת מההתחלה.	SSL/TLS	
אפשרות זו זמינה כאשר Authentication Method מוגדר כ-Off או כ-SMTP AUTH. התקשורת אינה מוצפנת מההתחלה, אלא סביבת הרשת קובעת אם התקשורת מוצפנת או לא.	STARTTLS	

הגדרות והסבר	פריטים
האישור מאומת כאשר מצב זה זמין. מומלץ להגדיר אותו כ-Enable (זמין). על מנת לבצע את ההגדרה, עליך לייבא את CA Certificate אל המדפסת.	Certificate Validation
אם תבחר POP before SMTP בתור Authentication Method, הזן את כתובת שרת POP3 בין 0 ל-255 - תווים תוך שימוש באותיות A-Z, a-z, מספרים, 0-9, נקודה (.) ומקף (-). תוכל להשתמש בתבנית IPv4 או FQDN.	POP3 Server Address
אם אתה בוחר POP before SMTP כ- Authentication Method, הזן מספר בין 1 ל-65535.	POP3 Server Port Number

בדיקת חיבור לשרת דואר

תוכל לבדוק את החיבור אל שרת הדואר באמצעות ביצוע בדיקת החיבור.

1. גש אל Web Config ובחר את לשונית Network < Email Server < Connection Test.

2. בחר Start.

חיבור הבדיקה עם שרת הדואר יתחיל. אחרי הבדיקה, יוצג דו"ח בדיקה.

לתשומת לבך:

תוכל גם לבדוק את החיבור אל שרת הדואר ל מתוך לוח הבקרה של המדפסת. הגישה מתבצעת כדלהלן.

הגדרות < הגדרות כלליות < הגדרות רשת < מתקדם < שרת דואר < ל < בדיקת חיבור

מקורות בדיקה לחיבור שרת דואר

הודעות	סיבה
Connection test was successful.	ההודעה מופיעה אם החיבור לשרת הצליח.
SMTP server communication error. Check the following. - Network Settings	<p>ההודעה מופיעה כאשר</p> <ul style="list-style-type: none"> <input type="checkbox"/> המדפסת אינה מחוברת לרשת <input type="checkbox"/> שרת SMTP מושבת <input type="checkbox"/> החיבור לרשת התנתק במהלך החיבור <input type="checkbox"/> התקבלו נתונים חלקיים

הודעות	סיבה
POP3 server communication error. Check the following. - Network Settings	<p>ההודעה מופיעה כאשר</p> <p><input type="checkbox"/> המדפסת אינה מחוברת לרשת</p> <p><input type="checkbox"/> שרת POP3 מושבת</p> <p><input type="checkbox"/> החיבור לרשת התנתק במהלך החיבור</p> <p><input type="checkbox"/> התקבלו נתונים חלקיים</p>
An error occurred while connecting to SMTP server. Check the followings. - SMTP Server Address - DNS Server	<p>ההודעה מופיעה כאשר</p> <p><input type="checkbox"/> ההתחברות אל שרת ה-DNS נכשלה</p> <p><input type="checkbox"/> זיהוי שמות עבור שרת SMTP נכשל</p>
An error occurred while connecting to POP3 server. Check the followings. - POP3 Server Address - DNS Server	<p>ההודעה מופיעה כאשר</p> <p><input type="checkbox"/> ההתחברות אל שרת ה-DNS נכשלה</p> <p><input type="checkbox"/> זיהוי שמות עבור שרת POP3 נכשל</p>
SMTP server authentication error. Check the followings. - Authentication Method - Authenticated Account - Authenticated Password	<p>ההודעה מופיעה כאשר אימות שרת SMTP נכשל.</p>
POP3 server authentication error. Check the followings. - Authentication Method - Authenticated Account - Authenticated Password	<p>ההודעה מופיעה כאשר אימות שרת POP3 נכשל.</p>
Unsupported communication method. Check the followings. - SMTP Server Address - SMTP Server Port Number	<p>ההודעה מופיעה כאשר אתה מנסה לקיים תקשורת באמצעות פרוטוקולים שאינם נתמכים.</p>
Connection to SMTP server failed. Change Secure Connection to None.	<p>ההודעה מופיעה כאשר ישנו חוסר התאמת SMTP בין שרת ולקוח, או כאשר השרת לא תומך בחיבור SMTP בטוח (חיבור SSL).</p>
Connection to SMTP server failed. Change Secure Connection to SSL/TLS.	<p>ההודעה מופיעה כאשר ישנו חוסר התאמת SMTP בין שרת ולקוח, או כאשר השרת מבקש להשתמש בחיבור SSL/TLS עבור חיבור SMTP בטוח.</p>
Connection to SMTP server failed. Change Secure Connection to STARTTLS.	<p>ההודעה מופיעה כאשר ישנו חוסר התאמת SMTP בין שרת ולקוח, או כאשר השרת מבקש להשתמש בחיבור STARTTLS עבור חיבור SMTP בטוח.</p>

סיבה	הודעות
הודעה זו מופיעה כאשר התאריך והשעה של המדפסת אינם נכונים או שתוקף האישור פג.	The connection is untrusted. Check the following. - Date and Time
הודעה זו מופיעה כאשר למדפסת אין אישור בסיס המתאים לשרת או אם לא יובא CA Certificate.	The connection is untrusted. Check the following. - CA Certificate
הודעה זו מופיעה כאשר האישור שהתקבל הוא פגום.	The connection is not secured.
הודעה זו מופיעה כאשר יש אי-התאמה בין שיטות האימות של השרת והלקוח. השרת תומך ב-SMTP AUTH.	SMTP server authentication failed. Change Authentication Method to SMTP-AUTH.
הודעה זו מופיעה כאשר יש אי-התאמה בין שיטות האימות של השרת והלקוח. השרת אינו תומך ב-SMTP AUTH.	SMTP server authentication failed. Change Authentication Method to POP before SMTP.
הודעה זו מופיעה כאשר כתובת הדואר האלקטרוני הנקובה של השולח שגויה.	Sender's Email Address is incorrect. Change to the email address for your email service.
הודעה זו מופיעה כאשר המדפסת עסוקה.	Cannot access the printer until processing is complete.

הגדרת תיקיית רשת משותפת

הגדרת תיקיית רשת משותפת כדי לשמור את התמונה הסרוקה ואת התוצאות של הפקס. בעת שמירת קובץ לתיקייה, המדפסת נכנסת למערכת כמשתמש של המחשב שבו נוצרה התיקייה. כמו כן, דאג להגדיר אצת רשת MS בעת יצירת תיקיית הרשת המשותפת.

יצירת התיקיה המשותפת

לפני יצירת התיקיה המשותפת

לפני יצירת התיקיה המשותפת, בדוק את הדברים הבאים.

המדפסת מחוברת לרשת שממנה היא יכולה לגשת למחשב שבו תיווצר התיקיה המשותפת.

שם המחשב שבו תיווצר התיקיה המשותפת אינו כולל תו רב-בייטים.

חשוב: 

אם שם המחשב כולל תו רב-בייטים, יש אפשרות ששמירת הקובץ לתיקיה המשותפת תיכשל. במקרה זה, עבור למחשב שאינו כולל תו רב-בייטים בשמו או שנה את שם המחשב. בעת שינוי שם המחשב, ודא לאשר זאת מראש עם המנהל משום ששינוי זה עלול להשפיע על כמה הגדרות, כגון ניהול המחשב, גישה למשאבים וכו'.

בדיקת פרופיל הרשת

במחשב שבו תיווצר התיקיה המשותפת, בדוק אם שיתוף התיקיה זמין.

1. כנס למחשב שבו תיווצר התיקיה המשותפת על ידי חשבון משתמש שיש לו סמכות מנהל.
2. בחר לוח בקרה < רשת ואינטרנט < רשת ומרכז שיתוף.
3. לחץ הגדרות שיתוף מתקדמות, ואז לחץ  עבור הפרופיל (פרופיל נוכחי) בפרופילים המוצגים של הרשת.
4. בדוק אם האפשרות הפעל שיתוף קבצים ומדפסת נבחרה בשיתוף קבצים ומדפסת. אם היא כבר נבחרה, לחץ ביטול וסגור את החלון. כאשר אתה משנה את ההגדרות, לחץ שמור שינויים וסגור את החלון.

מידע קשור

← "המיקום שבו יוצרים את התיקיה המשותפת ודוגמה של אבטחה" בעמוד 385

המיקום שבו יוצרים את התיקיה המשותפת ודוגמה של אבטחה

האבטחה והנוחות תלויים במיקום שבו יוצרים את התיקיה המשותפת.

כדי להפעיל את התיקיה המשותפת ממדפסות או מחשבים אחרים, יש צורך בהרשאות הקריאה והשינוי הבאות עבור התיקיה.

לשונית שיתוף < שיתוף מתקדם < הרשאות

שולט בהרשאות הגישה לרשת של התיקיה המשותפת.

הרשאת גישה של לשונית אבטחה

שולט בהרשאות הגישה לרשת והגישה המקומית של התיקיה המשותפת.

כאשר אתה מגדיר כל אחד עובר התיקיה המשותפת שנוצרה בשולחן העבודה, כדוגמה ליצירת תיקיה משותפת, תותר הגישה לכל המשתמשים שיכולים לגשת למחשב.

עם זאת, משתמש שאין לו רשות לכך לא יכול לגשת אליהם משום (התיקיה) בשולחן העבודה נמצאת תחת שליטת תיקית המשתמש, ולכן הגדרות האבטחה של תיקית המשתמש מועברות לה בירושה. משתמש שיש לו הרשאת גישה בלשונית אבטחה (במקרה זה מדובר במשתמש שנכנס למערכת והוא המנהל) יוכל לבצע פעולות בתיקיה.

ראה להלן, כיצד ליצור את המיקום המתאים.

דוגמה זו מתייחסת ליצירה של תיקיית "תיקית_סריקה".

מידע קשור

← "דוגמה של הגדרת תצורה עבור שרתי קבצים" בעמוד 386

← "דוגמה של הגדרת תצורה עבור מחשב אישי" בעמוד 392

דוגמה של הגדרת תצורה עבור שרתי קבצים

הסבר זה הוא דוגמה ליצירת התיקיה המשותפת בשורש הכונן במחשב משותף, כגון שרת הקבצים בהתאם לתנאי הבא.

צור גישה למשתמשים שניתן לשלוט בהם, כגון אדם שיש לו אותו תחום כמו מחשב כדי ליצור תיקיה משותפת, יכול לגשת לתיקיה המשותפת.

הגדרת תצורה זו כאשר תתיר למשתמש כלשהו לקרוא ולכתוב אל התיקיה המשותפת במחשב, כגון שרת הקבצים והמחשב המשותף.

מקום ליצירת תיקיה משותפת: שורש הכונן

נתיב התיקיה: C:\תיקית_סריקה

הרשאת גישה באמצעות הרשת (שתף הרשאות): כולם

הרשאת גישה במערכת קבצים (אבטחה): משתמשים מאומתים

1. כנס למחשב שבו תיווצר התיקיה המשותפת על ידי חשבון משתמש שיש לו סמכות מנהל.

2. הפעל את סייר הקבצים.

3. צור את התיקיה בשורש הכונן, ואז קרא לה "תיקית_סריקה".

עבור שם התיקיה, הזן בין 1 ל-12 - תווים אלפנומריים. אם תחרוג מגבול התווים עבור שם התיקיה, אפשר שלא תוכל לגשת אליה באופן רגיל בסביבה מגוונת.

4- לחץ לחיצה ימנית על התיקה, ואז בחר תכונות.

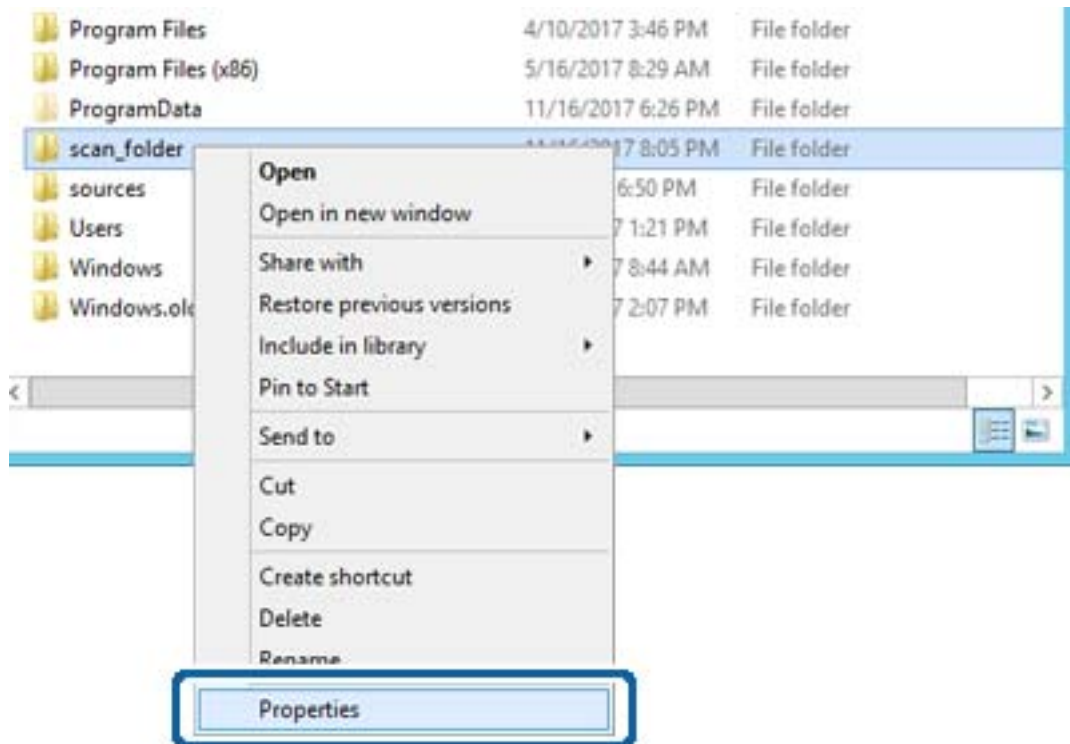

5. לחץ שיתוף מתקדם בלשונית שיתוף.

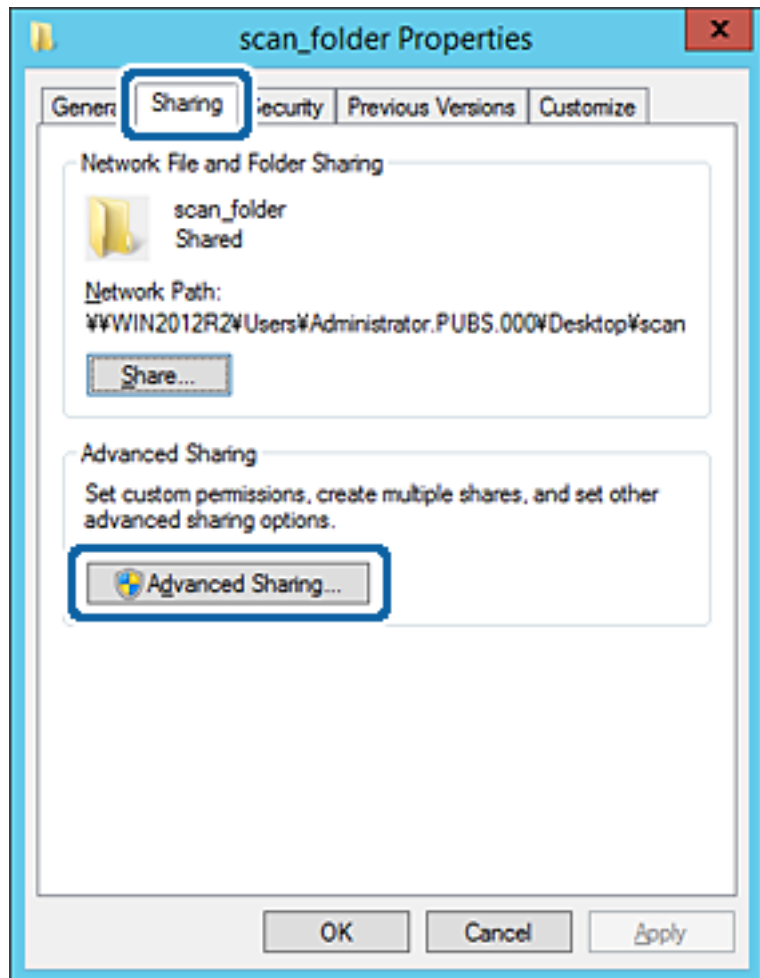

6. בחר שתף תיקיה זו, ואז לחץ הרשאות.

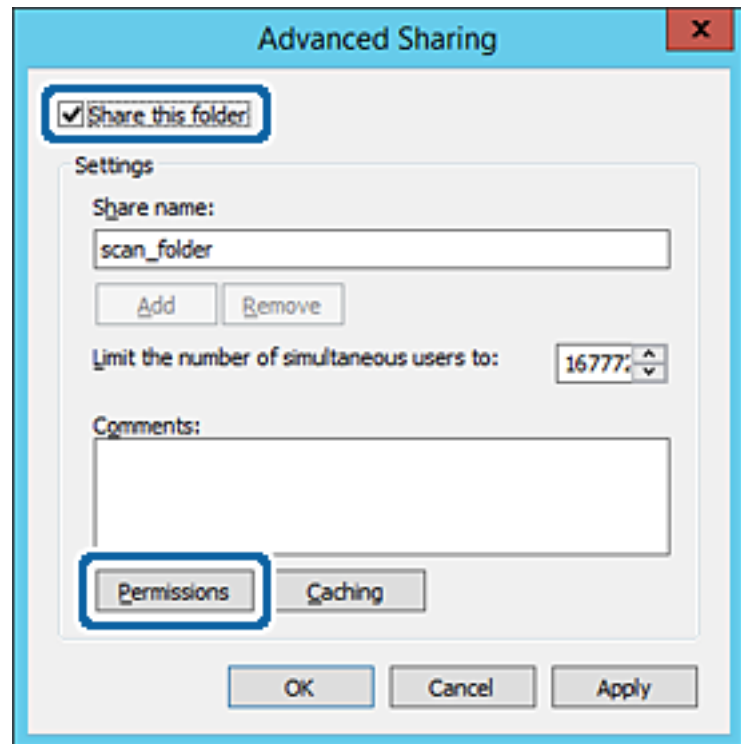

7. בחר בקבוצת כולם מתוך קבוצה או שמות משתמשים, בחר אפשר בתוך שנה, ואז לחץ על אישור.

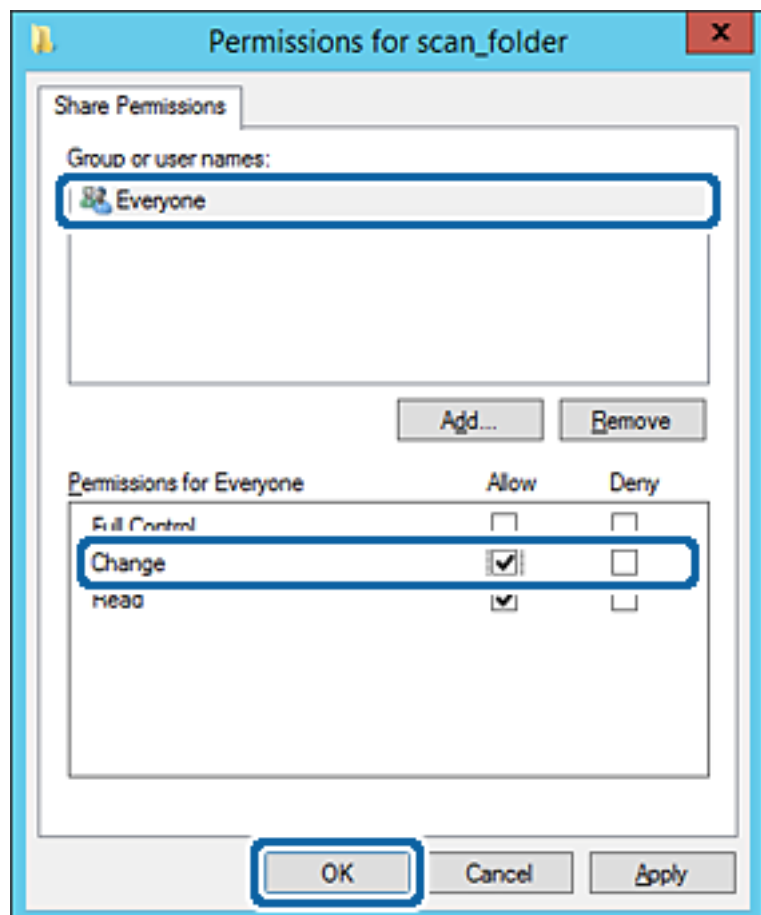

8. לחץ אישור.

9. בחר בלשונית אבטחה ואז בחר משתמשים מאומתים בתוך קבוצה או שמות משתמשים.

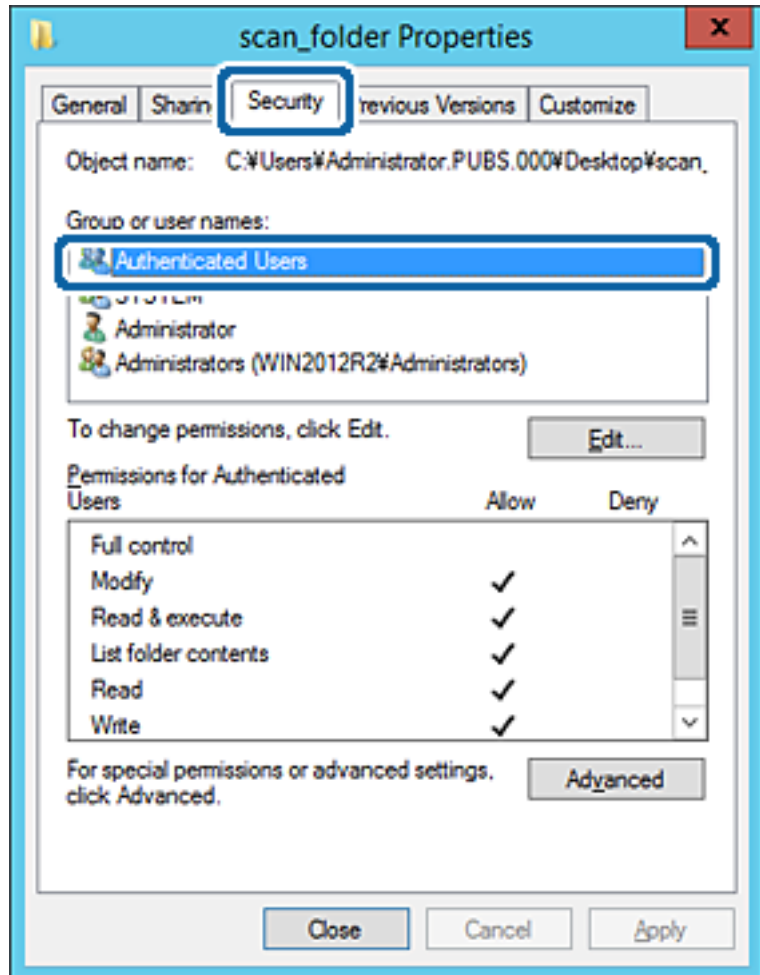

"משתמשים מאומתים" היא הקבוצה המיוחדת שכוללת את כל המשתמשים שיכולים להיכנס לתוך התחום או המחשב. קבוצה זו מוצגת רק כאשר התיקיה נוצרה ישירות מתחת לתיקית השורש.

אם אין היא מוצגת, תוכל להוסיף אותה באמצעות לחיצה על ערוך. לפרטים נוספים, עיין במידע קשור.

10. ודא ש התר או שנה נבחרו בתוך הרשאות למשתמשים מאומתים.
 אם הוא לא נבחר, בחר משתמשים מאומתים, לחץ ערוך, בחר התר או שנה בתוך הרשאות למשתמשים מאומתים, ואז לחץ אישור.

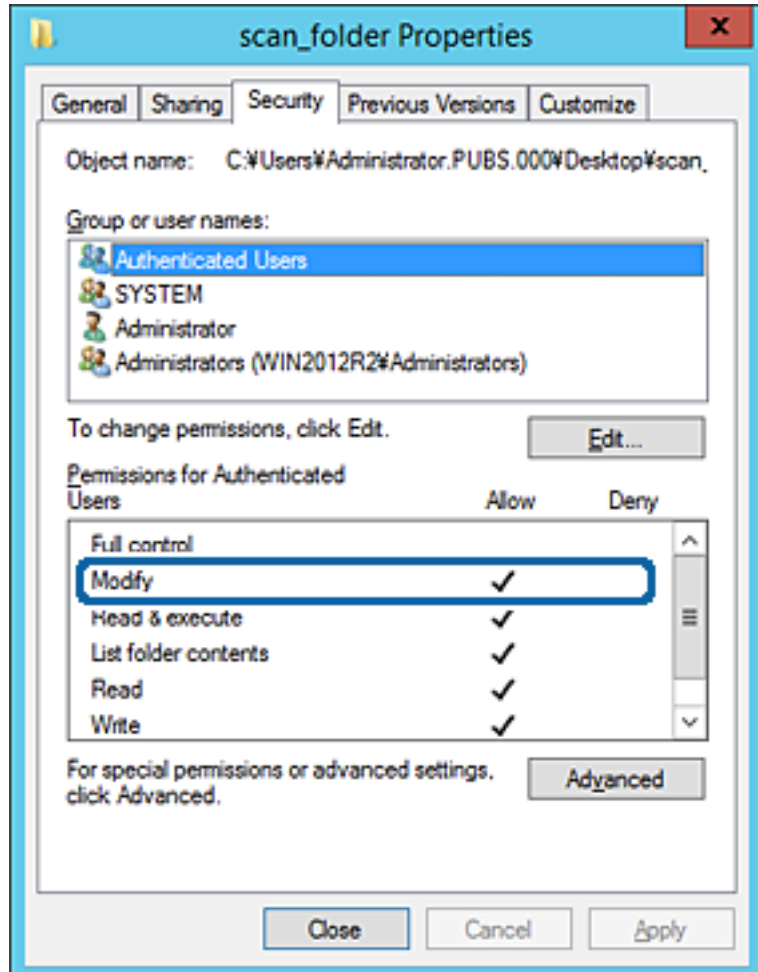

11. בחר בלשונית שיתוף.

מוצג נתיב הרשת של התיקיה המשותפת. משתמשים בזה כאשר רושמים אל אנשי הקשר של המדפסת. אנא רשום זאת.

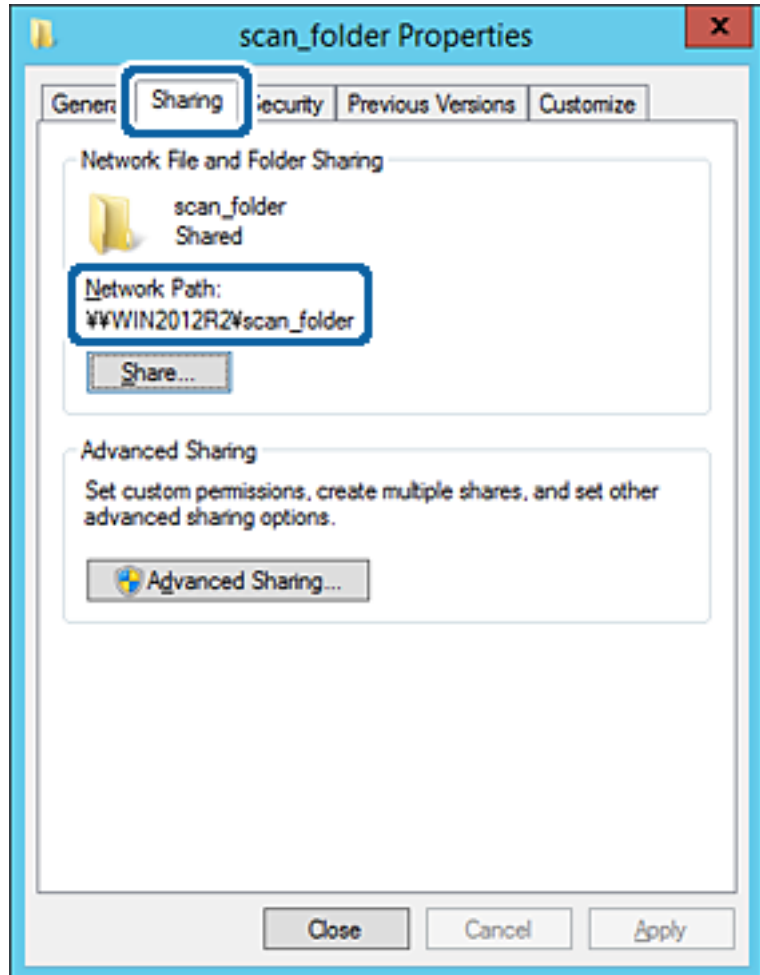

12. לחץ אישור או סגור כדי לסגור את המסך.

בדוק אם ניתן לכתוב או לקרוא את הקובץ בתיקיה המשותפת ממחשבים השייכים לאותו תחום.

מידע קשור

← "הוספת קבוצה או משתמש המאפשרים גישה" בעמוד 397

דוגמה של הגדרת תצורה עבור מחשב אישי

הסבר זה הוא דוגמה ליצירת תיקיה משותפת על שולחן העבודה של המשתמש המחובר כרגע למחשב. המשתמש שנכנס למחשב ויש לו סמכות מנהל יכול לגשת לתיקיה בשולחן העבודה ולתיקיית הקבצים הנמצאים תחת תיקיית המשתמש.

הגדרת תצורה זו כאשר אינך מתיר למשתמש אחר לקרוא ולכתוב לתיקיה המשותפת במחשב אישי.

מקום ליצירת תיקיה משותפת: שולחן עבודה

נתיב התיקיה: C:\Users\xxxx\Desktop\תיקית_סריקה

הרשאת גישה באמצעות הרשת (שתף הרשאות): כולם

הרשאות גישה במערכת הקבצים (אבטחה): 'אל תוסיף' או 'הוסף' שמות משתמשים/קבצים כדי להתיר גישה

1. כנס למחשב שבו תיווצר התיקיה המשותפת על ידי חשבון משתמש שיש לו סמכות מנהל.

2. הפעל את סייר הקבצים.

3. צור את התיקיה בשולחן העבודה, ואז קרא לה "תיקת_סריקה".

עבור שם התיקיה, הזן בין 1 ל-12 תווים אלפנומריים. אם תחרוג מגבול התווים עבור שם התיקיה, אפשר שלא תוכל לגשת אליה באופן רגיל בסביבה מגוונת.

4. לחץ לחיצה ימנית על התיקיה, ואז בחר תכונות.

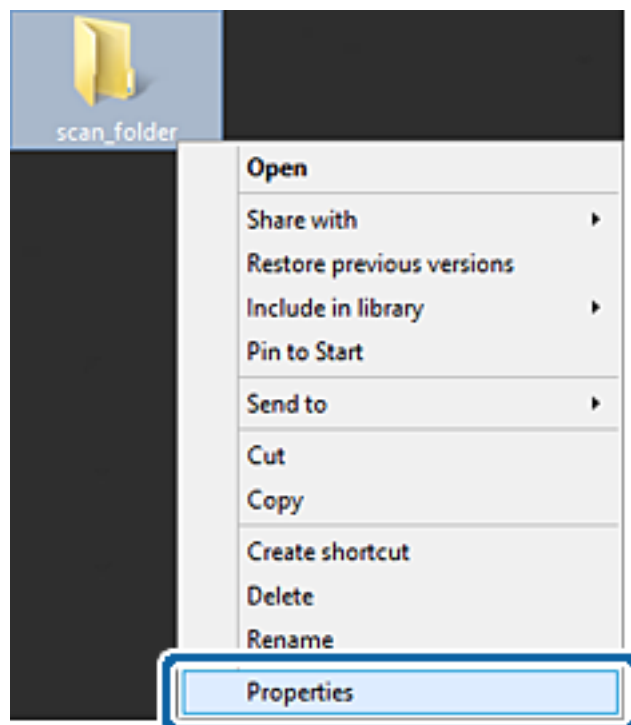

5. לחץ שיתוף מתקדם בלשונית שיתוף.

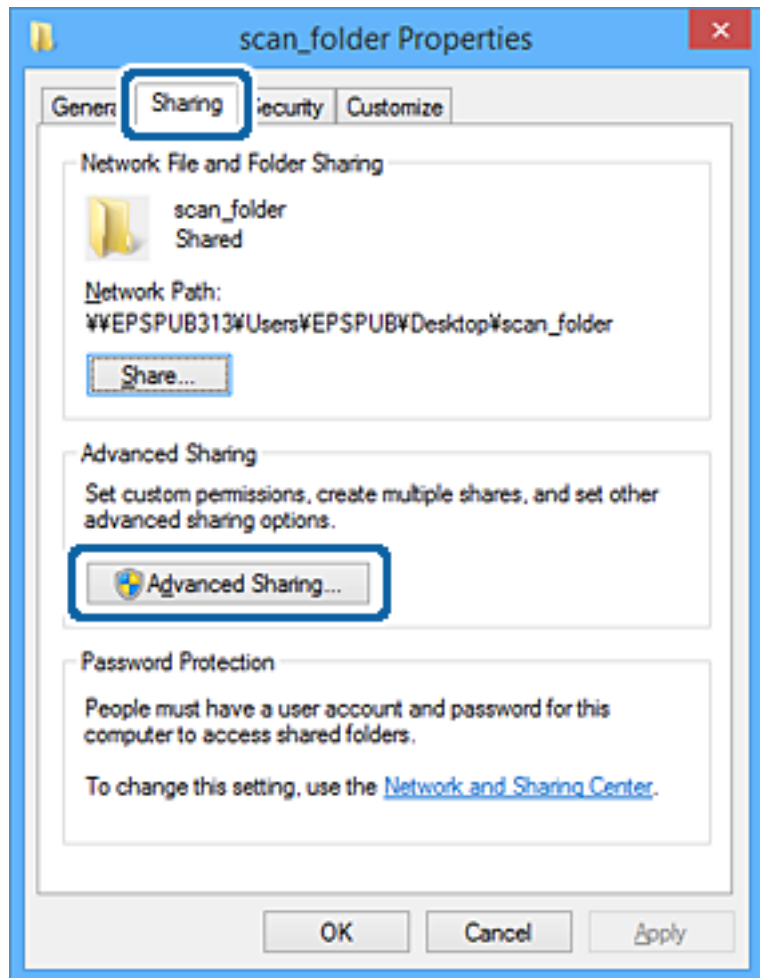

6. בחר שתף תיקיה זו, ואז לחץ הרשאות.

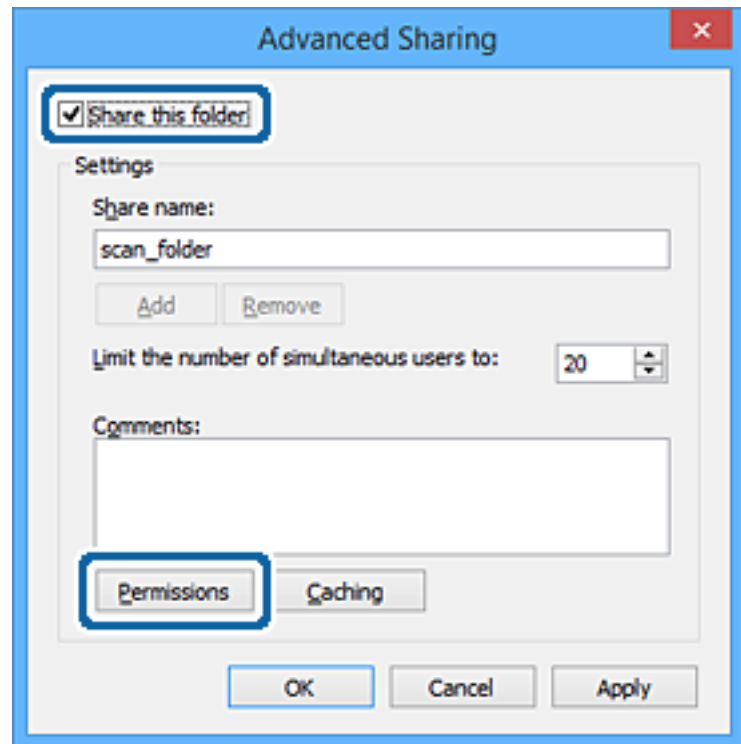

7. בחר בקבוצת כולם מתוך קבוצה או שמות משתמשים, בחר אפשר בתוך שנה, ואז לחץ על אישור.

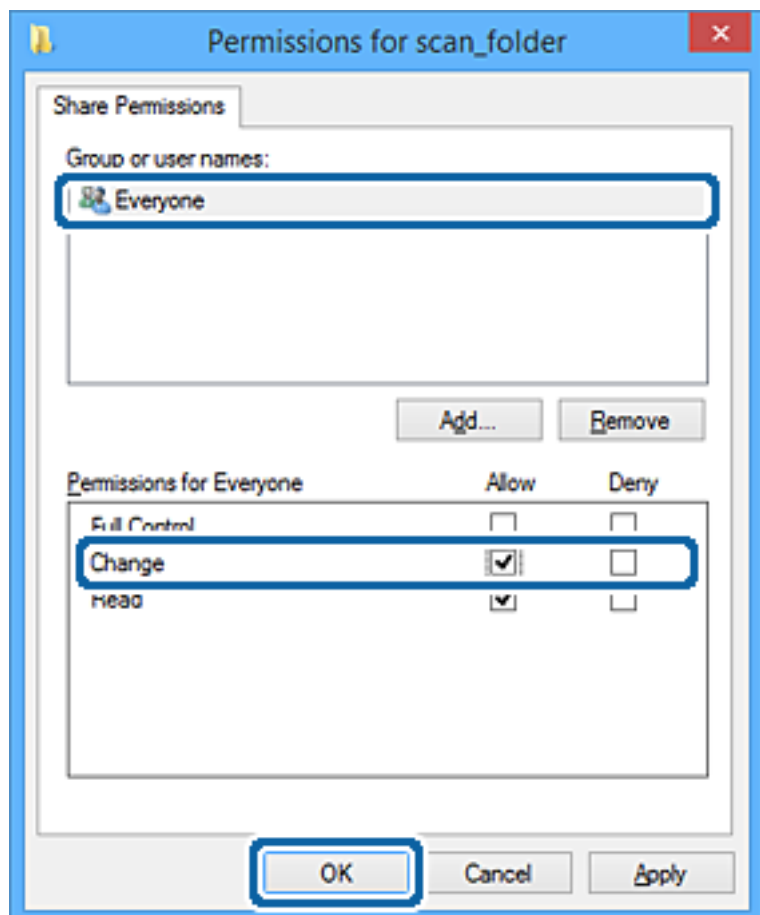

8. לחץ אישור.

9. בחר בלשונית אבטחה.

10. בדוק את הקבוצה או המשתמש בתוך קבוצה או שמות משתמשים.

הקבוצה או המשתמש המוצגים כאן יכולים לגשת לתיקייה המשותפת.

במקרה זה, המשתמש המתחבר למחשב שלו והמנהל יכולים לגשת לתיקייה המשותפת.

במידת הצורך, הוסף השראת גישה. תוכל להוסיף אותה באמצעות לחיצה על ערוך. לפרטים נוספים, עיין במידע קשור.

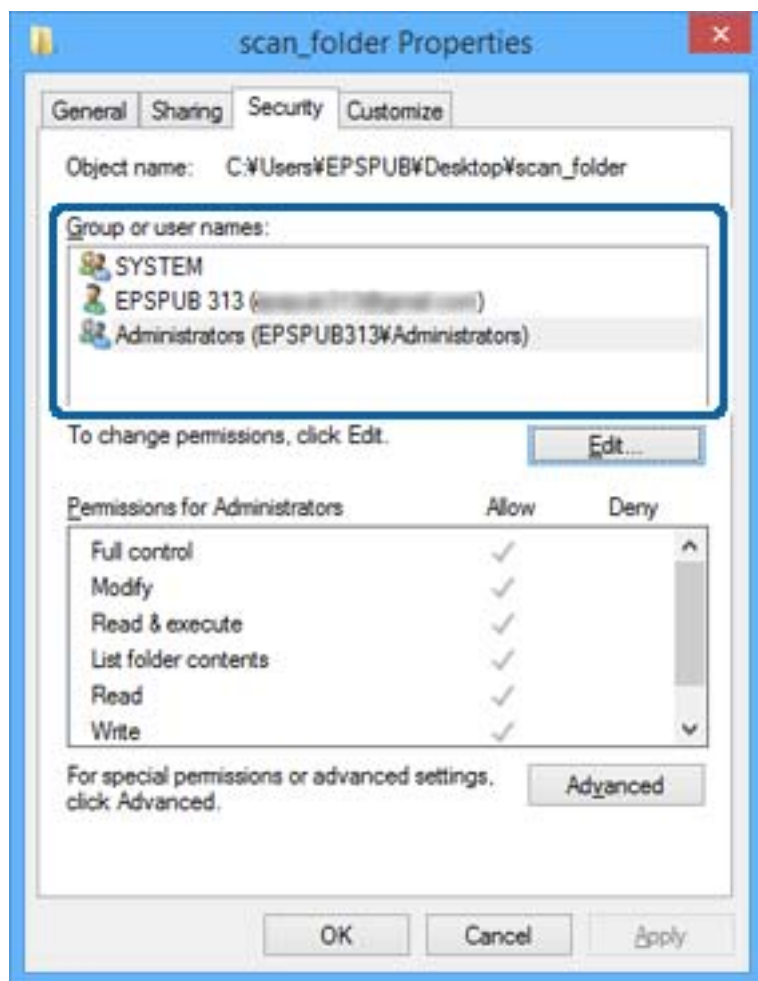

11. בחר בלשונית שיתוף.

מוצג נתיב הרשת של התיקיה המשותפת. משתמשים בזה כאשר רושמים אל אנשי הקשר של המדפסת. אנא רשום זאת.

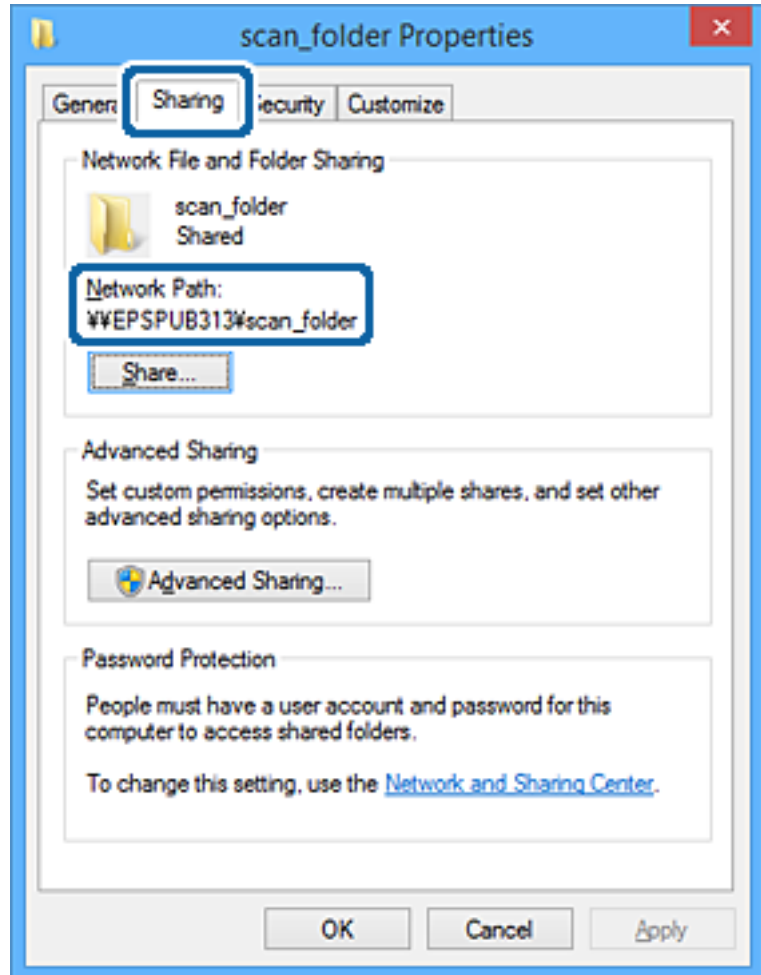

12. לחץ אישור או סגור כדי לסגור את המסך.

בדוק אם ניתן לכתוב או לקרוא את הקובץ בתיקיה המשותפת מהמחשבים של משתמשים או קבוצות עם הרשאות גישה.

מידע קשור

← "הוספת קבוצה או משתמש המאפשרים גישה" בעמוד 397

הוספת קבוצה או משתמש המאפשרים גישה
תוכל להוסיף קבוצה או משתמש המאפשרים גישה.

1. לחץ לחיצה ימנית על התיקיה, ובחר תכונות.

2. בחר בלשונית אבטחה.

3. לחץ ערוך.

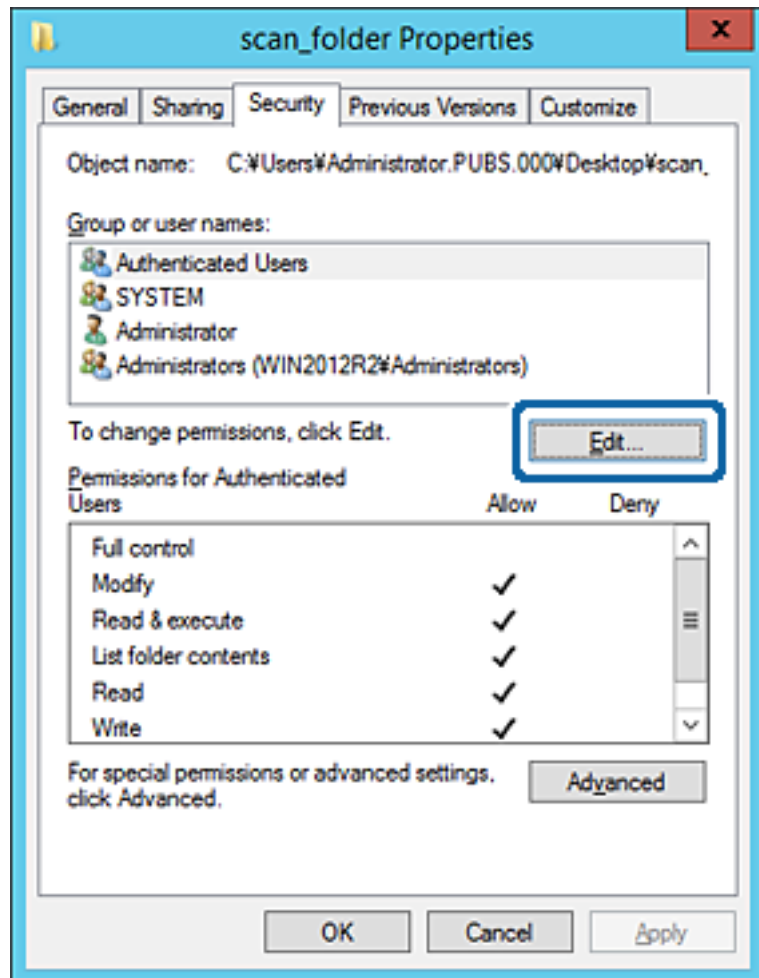

4. לחץ הוסף תחת לשם קבוצה או שמות משתמשים.

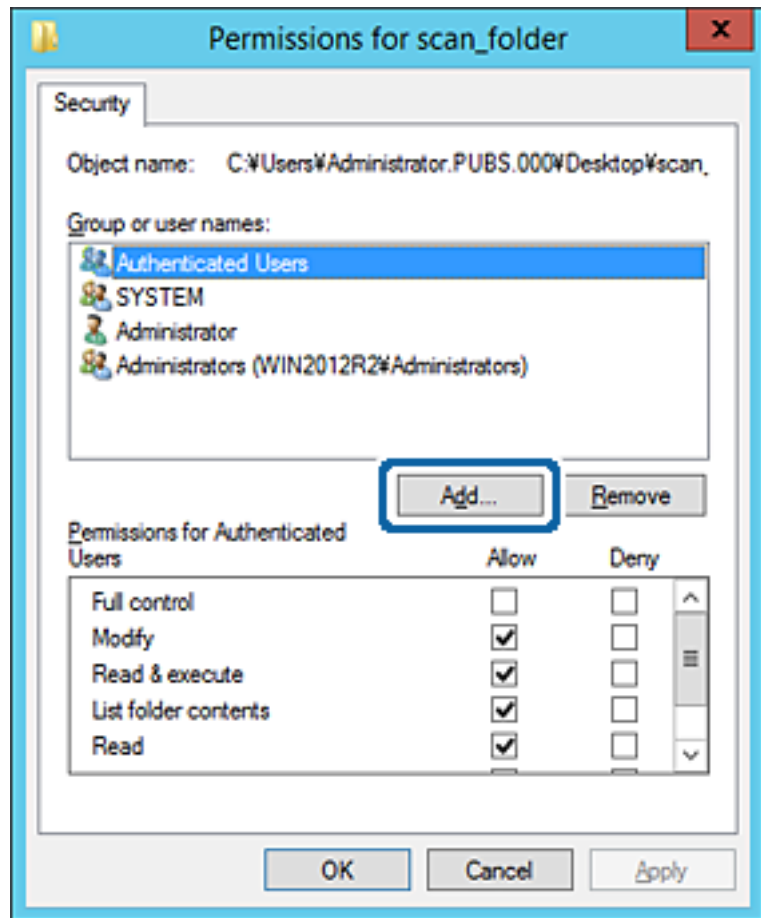

5. הזן את שם הקבוצה או המשתמש שאתה רוצה להתיר להם גישה, ואז לחץ על בדוק שמות. יתווסף קו תחתון אל השם.

לתשומת לבך:

אם אינך יודע את השם המלא של הקבוצה או המשתמש, הזן חלק מהשם, ואז לחץ על בדוק שמות. שמות הקבוצה או המשתמש התואמים לחלק השם יוצגו ברשימה, ואז תוכל לבחור את השם המלא מהרשימה. אם רק שם אחד תואם, השם המלא המודגש בקו תחתון יוצג בתוך הזן את שם העצם המיועד לבחירה.

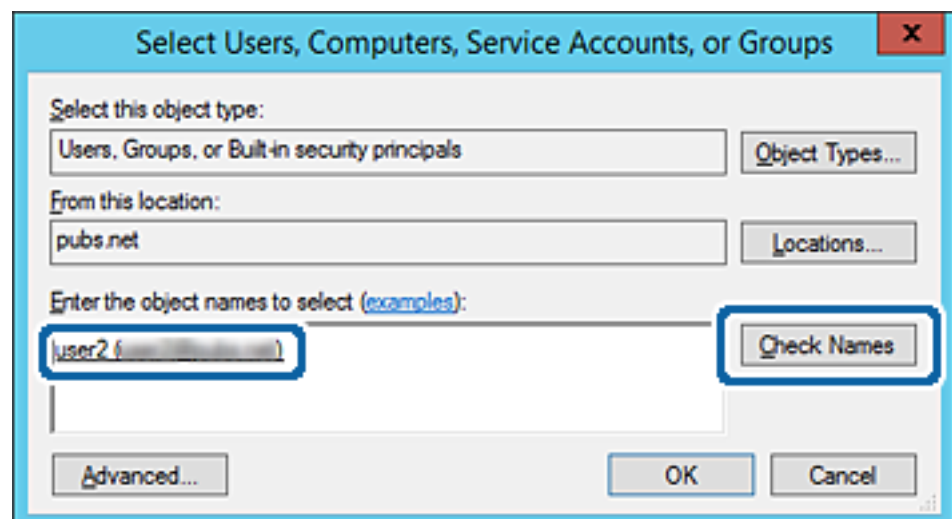

6. לחץ אישור.

7. במסך ההרשאות, בחר את שם המשתמש שהוון בתוך קבוצה או שמות משתמשים, בחר את הרשאת הגישה בתוך שנה, ואז לחץ אישור.

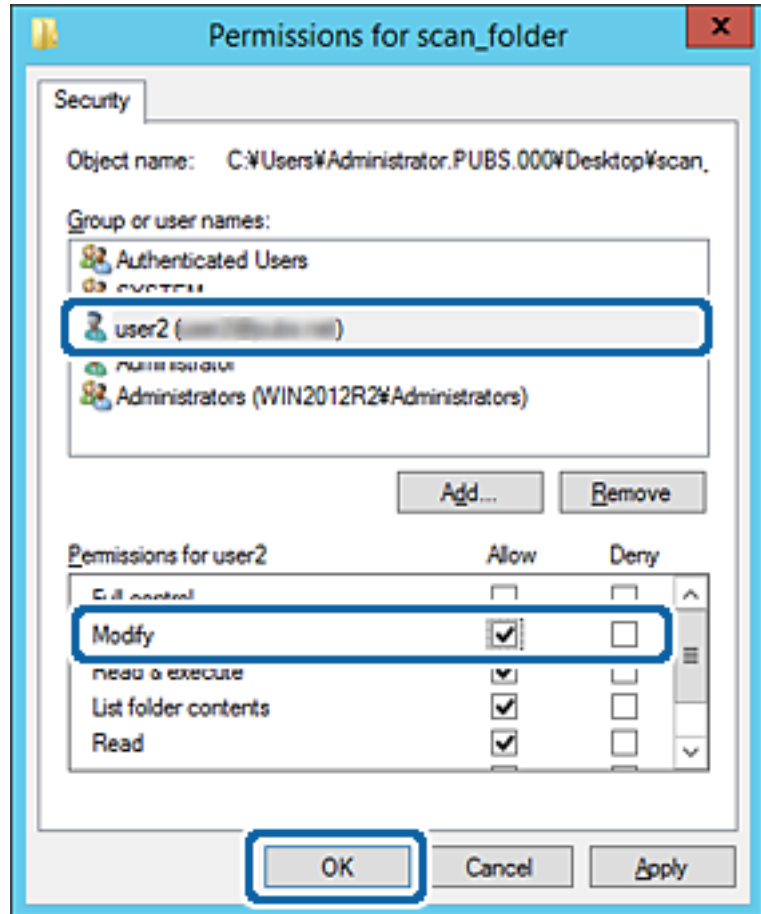

8. לחץ אישור או סגור כדי לסגור את המסך.

בדוק אם ניתן לכתוב או לקרוא את הקובץ בתיקיה המשותפת מהמחשבים של משתמשים או קבוצות עם הרשאות גישה.

השימוש בשיתוף רשת של Microsoft

כאשר מאפשרים זאת, הדברים הבאים אפשריים.

משתף את אחסון ה-USB על פני רשת המחוברת למחשב.

מעביר את תוצאת הסריקה או קבלת הפקס אל התיקיה המשותפת במחשב.

1. גש אל Web Config, ובחר את הלשונית Network < MS Network.

2. בחר Use Microsoft network sharing.

3. הגדר כל פריט.

4. לחץ על Next.

5. אשר את ההגדרות ולאחר מכן לחץ על OK.

6. הזן את הפרטים הבאים לתוך הסייר של המחשב, ואז לחץ על מקש Enter.

בדוק אם קיימת תיקיית רשת וודא שביכולתך לגשת אליה.

//כתובת ה-IP של המדפסת

לדוגמה: \\192.0.2.111

מידע קשור

← "הפעלת Web Config בדפדפן אינטרנט" בעמוד 324

פריטי הגדרת רשת MS

פריטים	הסבר
Use Microsoft network sharing	בחר בעת איפשור שיתוף רשת MS.
SMB1.0 SMB2/SMB3	אפשר את הפרוטוקול שבו ברצונך להשתמש. תוכל לאפשר רק SMB1.0 או SMB2/SMB3.
File Sharing	בחר אם לאפשר שיתוף קבצים או לא. אפשר אותו מתוך המצבים הבאים. <input type="checkbox"/> משתף את אחסון ה-USB על פני רשת המחוברת למחשב. <input type="checkbox"/> מעביר את תוצאת הסריקה או קבלת הפקס אל התיקייה המשותפת במחשב.
User Authentication	בחר אם לבצע אימות משתמש או לא בעת גישה לאחסון USB ברשת המחוברת למדפסת.
User Name	הגדר את שם המשתמש עבור אימות משתמש. הזן בין 1 לבין 127 תווים ב-ASCII פרט ל-"[]\ :; =+*<>%". אולם, לא תוכל להזין נקודה או בודדת או שילוב של הנקודה "." ומרווח בלבד.
Password	הגדר את הסיסמה עבור אימות משתמש. הזן בין 1 לבין 64 תווים ב-ASCII. עם זאת, לא תוכל פשוט להגדיר 10 כוכביות "*" .
Encrypted Communication	הגדר אם לאפשר תקשורת מוצפנת או לא. תוכל לבחור אפשרות זו כאשר Enable User Authentication נבחרה ב- Basic < Network .
Host Name	הצג את שם המארח של רשת MS של המדפסת. כדי לשנות זאת, בחר את הלשונית Device Name .
Workgroup Name	הזן את שם קבוצת העבודה של רשת MS. הזן בין 0 לבין 15 תווים ב-ASCII.
Access Attribute	הגדרת את Access Attribute של שיתוף קבצים.

פריטים	הסבר
Shared Name(USB Host)	הצג כשם המשותף בעת שיתוף הקובץ.

הפיכת אנשי קשר לזמינים

רישום יעדים ברשימת אנשי הקשר של המדפסת מאפשר לך להזין בקלות את היעד בעת סריקה או שליחה של פקסים.

תוכל גם להשתמש בשרת LDAP (חיפוש LDAP) כדי להזין את היעד.

להשומת לבך:

❑ תוכל לעבור בין רשימת אנשי הקשר של המדפסת שלך לבין ה-LDAP תוך שימוש בלוח הבקרה של המדפסת.

❑ תוכל לרשום את סוגי היעדים הבאים ברשימת אנשי הקשר. תוכל לרשום עד 200 ערכים בסך הכל.

פקס	יעד עבור פקס
דוא"ל	יעד עבור דוא"ל עליך להגדיר מראש את התצורה של הגדרות שרת הדוא"ל.
תיקייה ברשת (SMB)	היעד עבור נתוני סריקה ונתוני העברת פקס
תיקייה ברשת/FTP	

השוואת הגדרות אנשי קשר

קיימים 3 כלים להגדרת אנשי הקשר של המדפסת: Web Config, Epson Device Admin ולוח הבקרה של המדפסת. ההבדלים בין 3 הכלים מוצגים בטבלה הבאה.

מאפיינים	Web Config	Epson Device Admin	לוח הבקרה של המדפסת
רישום יעד	✓	✓	✓
עריכת יעד	✓	✓	✓
הוספת קבוצה	✓	✓	✓
עריכת קבוצה	✓	✓	✓
מחיקת יעדים או קבוצות	✓	✓	✓
מחיקת כל היעדים	✓	✓	-
ייבוא קובץ	✓	✓	-
ייצוא לקובץ	✓	✓	-
הקצאת יעדים לשימוש תדיר	✓	✓	✓

מאפיינים	Web Config	Epson Device Admin	לוח הבקרה של המדפסת
מיון יעדים שהוקצו לשימוש תדיר	-	-	✓

לתשומת לבך:
תוכל להגדיר את יעד הפקס באמצעות *FAX Utility*.

רישום יעד לאנשי קשר תוך שימוש ב-Web Config

לתשומת לבך:
תוכל גם לרשום את אנשי הקשר בלוח הבקרה של המדפסת.

1. גש אל Web Config ובחר את *Scan/Copy* או את הלשונית *Contacts < Fax*.

2. בחר את המספר שברצונך לרשום, ואז לחץ על *Edit*.

3. הזן *Name* ו-*Index Word*.

4. בחר את סוג היעד כאפשרות *Type*.

לתשומת לבך:

לא תוכל לשנות את האפשרות *Type* אחרי שהרישום יושלם. אם ברצונך לשנות את הסוג, מחק את היעד ואז רשום אותו שוב.

5. הזן ערך עבור כל פריט, ואז לחץ *Apply*.

פריטי הגדרות יעד

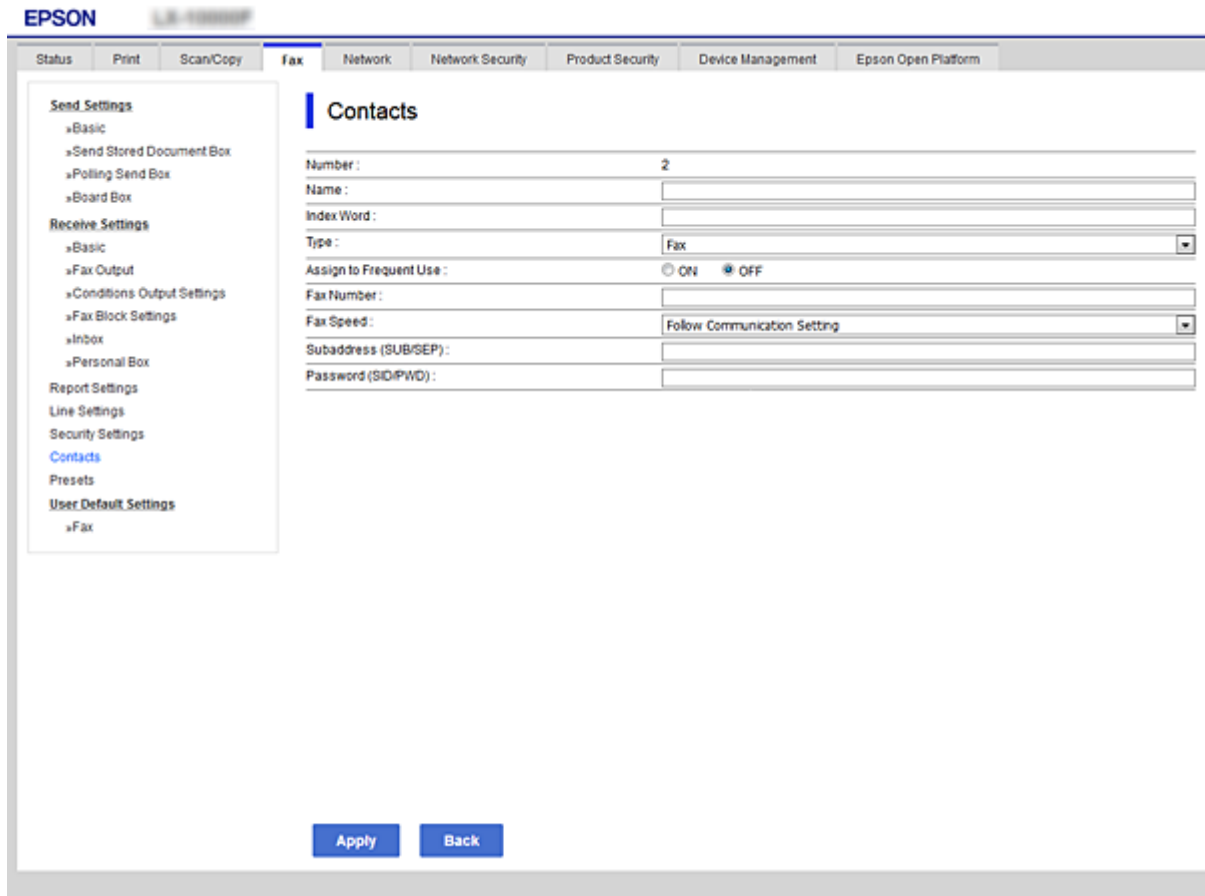

הגדרות והסבר	פריטים
	הגדרות נפוצות
הזן שם המוצג באנשי הקשר ב-30 תווים או פחות בפורמט Unicode (קידוד UTF-8). אם לא תציין זאת, השאר את המקום ריק.	Name
הזן מילים לחיפוש ב-30 תווים או פחות בפורמט Unicode (קידוד UTF-8). אם לא תציין זאת, השאר את המקום ריק.	Index Word
בחר את סוג הכתובת שברצונך לרשום.	Type
בחר להגדיר את הכתובת הרשומה ככתובת הנמצאת בשימוש תדיר. כאשר אתה מגדיר כתובת הנמצאת בשימוש תדיר, היא מוצגת במסך העליון של "פקס וסרוק", ותוכל לציין את היעד בלא להציג את אנשי הקשר.	Assign to Frequent Use
	Fax
הזן בין 1 לבין 64 תווים, תוך שימוש בתווים 0-9 - * # ורווח.	Fax Number
בחר מהירות תקשורת עבור יעד.	Fax Speed

הגדרות והסבר	פריטים
הגדר את תת הכתובת המצורפת כאשר נשלח פקס. הזן 20 תווים או פחות תוך שימוש ב-9-0, *, # או רווחים. אם לא תציין זאת, השאר את המקום ריק.	Subaddress (SUB/SEP)
הגדר את הסיסמה עבור תת הכתובת. הזן 20 תווים או פחות תוך שימוש ב-9-0, *, # או רווחים. אם לא תציין זאת, השאר את המקום ריק.	Password (SID/PWD)
	Email
הזן בין 1 לבין 255 תווים תוך שימוש בתווים 0-9a-zA-Z!#\$%&'*+./=? ^ _ { } ~ .@	Email Address
	Network Folder (SMB)
\\”נתיב תיקיה“ הזן את המיקום שבו תיקיית המטרה ממוקמת בין 1 לבין 253 תווים בתווי Unicode (תווי UTF-8), תוך השמטת “\”.	Save to
הזן שם משתמש כדי לגשת לתיקיית רשת ב-30 תווים או פחות בפורמט Unicode (קידוד UTF-8). עם זאת, עליך להימנע מהשימוש בתווי בקרה (0x00-0x7F, 0x1F).	User Name
הזן סיסמה כדי לגשת לתיקיית רשת ב-20 תווים או פחות בפורמט Unicode (קידוד UTF-8). עם זאת, עליך להימנע מהשימוש בתווי בקרה (0x00-0x7F, 0x1F).	Password
	FTP
הזן את שם השרת, בין 1 לבין 253 תווי ASCII (דהיינו, 0x20-0x7E), תוך השמטת “://:ftp”.	Save to
הזן שם משתמש כדי לגשת לשרת FTP ב-30 תווים או פחות בפורמט Unicode (קידוד UTF-8). עם זאת, עליך להימנע מהשימוש בתווי בקרה (0x00-0x7F, 0x1F). אם השרת מאפשר חיבורים אנונימיים, הזן שם משתמש כגון Anonymous ו-FTP. אם לא תציין זאת, השאר את המקום ריק.	User Name
הזן סיסמה כדי לגשת לשרת FTP ב-20 תווים או פחות בפורמט Unicode (קידוד UTF-8). עם זאת, עליך להימנע מהשימוש בתווי בקרה (0x00-0x7F, 0x1F). אם לא תציין זאת, השאר את המקום ריק.	Password
בחר את מצב החיבור מהתפריט. אם הוגדרה חומת אש בין המדפסת לבין שרת ה-FTP, בחר Passive Mode .	Connection Mode
הזן את מספר כניסת שרת ה-FTP בין 1 לבין 65535.	Port Number

רישום יעדים כקבוצה באמצעות Web Config

אם סוג היעד הוגדר כ- Fax או Email, תוכל לרשום את היעדים כקבוצה.

1. גש אל Web Config ובחר את Scan/Copy או את הלשונית Fax < Contacts.

2. בחר את המספר שברצונך לרשום, ואז לחץ על Edit.

3. בחר קבוצה מתוך **Type**.

4. לחץ **Select** עבור **Contact(s) for Group**.

היעדים הזמינים יוצגו.

5. בחר את היעד שברצונך לרשום עבור הקבוצה, ואז לחץ על **Select**.

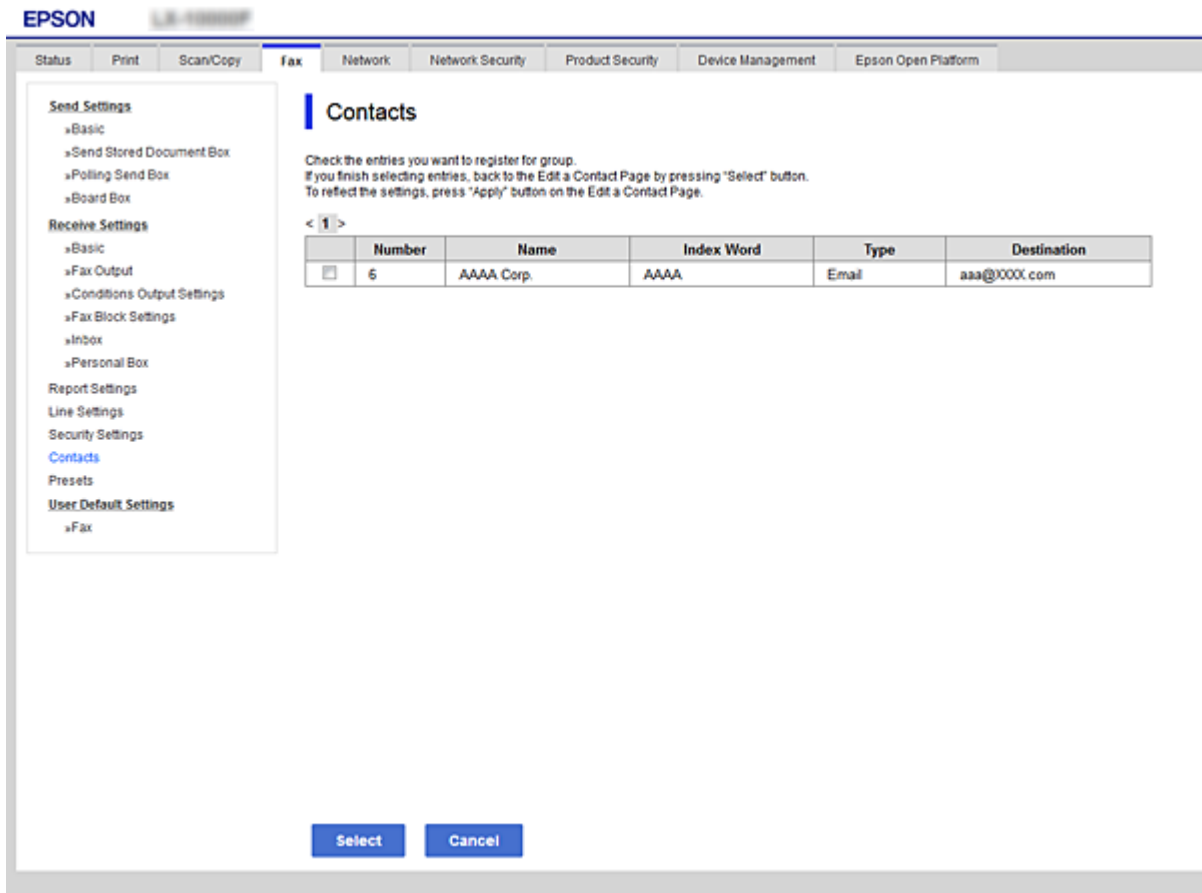

6. הזן **Name** ו-**Index Word**.

7. בחר אם להקצות את הקבוצה הרשומה לקבוצה הנמצאת בשימוש תדיר.

לתשומת לבך:

ניתן לרשום יעדים למספר רב של קבוצות.

8. לחץ על **Apply**.

רישום אנשי קשר הנמצאים בשימוש תדיר

כאשר אתה רושם אנשי קשר הנמצאים בשימוש תדיר, אנשי הקשר מוצגים בראש המסמך כאשר את מציין את הכתובת.

1. בחר ב-הגדרות במסך הבית.

2. בחר באפשרות מנהל אנשי קשר ולאחר מכן באפשרות ערכים נפוצים.

3. בחר את הסוג של איש הקשר שתמצא לשמור.

4. בחר ערוך.

לתשומת לבך:

כדי לערוך את סדר אנשי הקשר, בחר מיין.

5. בחר אנשי קשר הנמצאים בשימוש תדיר שאותם ברצונך לרשום, ואז בחר על OK.

לתשומת לבך:

על מנת לבטל את בחירתו של איש קשר, הקש עליו שוב.

תוכל לחפש כתובות ברשימת אנשי הקשר. הזן את מילת המפתח לחיפוש בתיבה הנמצאת בראש המסך.

6. בחר סגירה.

גיבוי וייבוא של אנשי קשר

באמצעות Web Config או כלים אחרים, תוכל לגבות ולייבא אנשי קשר.

עבור Web Config, תוכל לגבות אנשי קשר באמצעות ייצוא הגדרות המדפסת הכוללות אנשי קשר. לא ניתן לערוך את הקובץ שיוצא משום שהוא מיוצא כקובץ בינארי.

בעת ייבוא הגדרות המדפסת למדפסת, יימחקו אנשים הקשר.

עבור Epson Device Admin, ניתן לייצא רק אנשי קשר ממסך התכונות של ההתקן. כמו כן, אם לא תייצא את הפרטים הקשורים לאבטחה, תוכל לערוך את אנשי הקשר שיוצאו ולייבא אותם משום שניתן לשמור אותם כקובץ SYLK או CSV.

ייבוא אנשי קשר באמצעות Web Config

אם יש לך מדפסת שמאפשרת לך לגבות אנשי קשר והיא תואמת למדפסת זו, תוכל לרשום בקלות את אנשי הקשר באמצעות ייבוא קובץ הגיבוי.

לתשומת לבך:

להוראות כיצד לגבות את אנשי הקשר של המדפסת, אנא עיין במדריך שסופק עם המדפסת.

פעל בהתאם לשלבים הבאים כדי לייבא את אנשי הקשר למדפסת זו.

1. גש אל Web Config, בחר < Device Management < Export and Import Setting Value < Import.

2. בחר את קובץ הגיבוי שיצרת בתוך File, הזן את הסיסמה, ואז לחץ על Next.

3. בחר את תיבת הסימון Contacts ואז לחץ על Next.

גיבוי אנשי קשר באמצעות Web Config

נתוני אנשי קשר יכולים לאבוד בגלל תקלה במדפסת. מומלץ לגבות את הנתונים בכל פעם שמעדכנים אותם. Epson לא תהיה אחראית על אבדן נתונים ולא תגבה או תשחזר את הנתונים ו/או ההגדרות גם במהלך תקופת האחריות.

באמצעות Web Config, באפשרותך לגבות למחשב את נתוני אנשי הקשר שמאוחסנים במדפסת.

1. גש אל Web Config, ואז בחר את לשונית Device Management < Export < Export and Import Setting Value.

2. בחר אחת מתיבות הסימון Contacts.

כך למשל, אם בחרת Contacts תחת הקטגוריה Scan/Copy תיבחר גם אותה תיבת סימון תחת הקטגוריה Fax.

3. הזן סיסמה כדי להצפין את הקובץ שיוצא.

אתה זקוק לסיסמה כדי ליבא את הקובץ. השאר זאת ריק אם אין ברצונך להצפין את הקובץ.

4. לחץ על Export.

ייצוא ורישום של אנשי קשר בצובר באמצעות כלי

אם תשתמש ב-Epson Device Admin, תוכל לגבות רק את אנשי הקשר ולערוך את הקבצים שיוצאו, ואז לרשום את כולם בבת אחת.

אפשרות זו שימושית אם אתה רוצה לגבות רק את אנשי הקשר או כאשר אתה מחליף את המדפסת ורוצה להעביר את אנשי הקשר מהישנה אל החדשה.

ייצוא אנשי קשר

שמור את המידע של אנשי הקשר בקובץ.

תוכל לערוך קבצים שנשמרו בפורמט sylk או בפורמט csv באמצעות אפליקציית גליון נתונים או עורך טקסט. תוכל לרשום את כולם בבת אחת אחרי מחיקה או הוספה של מידע.

ניתן לשמור מידע הכולל פריטי אבטחה כגון סיסמה ומידע אישי בפורמט בינרי עם סיסמה. לא תוכל לערוך את הקובץ. ניתן להשתמש בקובץ זה כקובץ הגיבוי של המידע, כולל פריטי האבטחה.

1. התחל את Epson Device Admin.

2. בחר Devices בתפריט המשימות בסרגל הצד.

3. בחר את ההתקן שברצונך להגדיר מתוך רשימת ההתקנים.

4. לחץ Device Configuration בלשונית Home שעל תפריט הסרט.

כאשר הוגדרה סיסמת מנהל, הזן את הסיסמה ולחץ על OK.

5. לחץ על Contacts < Common.

6. בחר את פורמט הייצוא מתוך Export < Export items.

All Items

ייצא את הקובץ הבינרי המוצפן. בחר כאשר ברצונך לכלול פריטי אבטחה כגון סיסמה ומידע אישי. לא תוכל לערוך את הקובץ. אם תבחר באפשרות זו, יהיה עליך להגדיר את הסיסמה. לחץ Configuration והגדר סיסמה שאורכה בין 8 ל-63 תווים בפורמט ASCII. סיסמה זו דרושה בעת ייבוא הקובץ הבינרי.

Items except Security Information

יצא את הקבצים בפורמט sylk או csv. בחר באפשרות זו כשברצונך לערוך את המידע בקובץ שיוצא.

7. לחץ על **Export**.

8. ציין את המקום שבו יש לשמור את הקובץ, בחר את סוג הקובץ, ואז לחץ על **Save**. מוצגת הודעת הסיום.

9. לחץ על **OK**.

ודא שהקובץ נשמר במקום שציינת.

ייבוא אנשי קשר

ייבא את המידע של אנשי הקשר מתוך הקובץ.

תוכל לייבא את הקבצים השמורים בפורמט SYLK או CSV או בקובץ הגיבוי הבינארי המכיל את פריטי האבטחה.

1. התחל את **Epson Device Admin**.

2. בחר **Devices** בתפריט המשימות בסרגל הצד.

3. בחר את ההתקן שברצונך להגדיר מתוך רשימת ההתקנים.

4. לחץ **Device Configuration** בלשונית **Home** שעל תפריט הסרט.

כאשר הוגדרה סיסמת מנהל, הזן את הסיסמה ולחץ על **OK**.

5. לחץ על **Common < Contacts**.

6. לחץ **Browse** ב- **Import**.

7. בחר את הקובץ שברצונך לייבא, ולאחר מכן לחץ על **Open**.

כאשר אתה בוחר את הקובץ הבינארי בתוך **Password** הזן את הסיסמה שאתה מגדיר בעת ייצוא הקובץ.

8. לחץ על **Import**.

יוצג מסך האישור.

9. לחץ על **OK**.

מוצגת תוצאת האימות.

Edit the information read

לחץ כאשר ברצונך לערוך את המידע באופן פרטני.

Read more file

לחץ כאשר ברצונך לייבא קבצים רבים.

10. לחץ **Import**, ואז לחץ **OK** במסך השלמת הייבוא.

חזור למסך תכונות ההתקן.

11. לחץ על **Transmit**.

12. לחץ OK בהודעת האישור.

ההגדרות נשלחות למדפסת.

13. במסך השלמת השליחה, לחץ OK.

מידע המדפסת מתעדכן.

פתח את אנשי הקשר מתוך Web Config או מתוך לוח הבקרה של המדפסת, אז ודא שאיש הקשר עודכן.

שיתוף פעולה בין שרת LDAP לבין משתמשים

בעת שיתוף פעולה עם שרת LDAP, תוכל להשתמש במידע הכתובת הרשומה בשרת LDAP כיעד של דוא"ל או פקס.

הגדרת התצורה של שרת LDAP

על מנת להשתמש במידע שרת LDAP, רשום אותו במדפסת.

1. גש אל Web Config ובחר את לשונית **Basic < LDAP Server < Network**.

2. הזן ערך עבור כל פריט.

3. בחר OK.

ההגדרות שבחרת תוצגנה.

פריטי הגדרות בשרת LDAP

The screenshot shows the 'LDAP Server > Basic' configuration page. The left sidebar contains a navigation menu with options like Basic, Wi-Fi, Wired LAN, Wi-Fi Direct, Email Server, LDAP Server, Kerberos Settings, MS Network, Epson Connect Services, and Google Cloud Print Services. The main area contains the following settings:

- Use LDAP Server:** Radio buttons for 'Use' (selected) and 'Do Not Use'.
- LDAP Server Address:** Text field containing '190.0.2.088'.
- LDAP server Port Number:** Text field containing '389'.
- Secure Connection:** Dropdown menu set to 'SSL/TLS'.
- Certificate Validation:** Radio buttons for 'Enable' (selected) and 'Disable'.
- Search Timeout (sec):** Text field containing '10'.
- Authentication Method:** Dropdown menu set to 'Anonymous Authentication'.
- Kerberos Realm to be Used:** Dropdown menu set to 'Not Set'.
- User Name:** Text field.
- Password:** Text field.

Below the fields, there is a note: 'Configure Kerberos Settings before using Kerberos authentication.' and an 'OK' button at the bottom.

הגדרות והסבר	פריטים
בחר Use או Do Not Use .	Use LDAP Server
הזן את כתובת שרת LDAP. הזן בין 1 ל-255 - תווים מסוג IPv4, IPv6 או בפורמט FQDN. עבור פורמט FQDN, תוכל להשתמש בתווים אלפאנומריים ב-ASCII וכן "-" למעט בתחילת ובסוף הכתובת.	LDAP Server Address
הזן את מספר כניסת שרת ה-LDAP בין 1 לבין 65535.	LDAP server Port Number
ציין את שיטת האימות כאשר המדפסת ניגשת אל שרת ה-LDAP.	Secure Connection
כאשר מאפשרים זאת, יש תיקוף לתעודת שרת ה-LDAP. מומלץ להגדיר אותו כ- Enable (זמין). כדי לבצע את ההגדרה, יש לייבא את CA Certificate אל המדפסת.	Certificate Validation
הגדר את משך זמן החיפוש לפני פסק זמן בין 5 לבין 300.	Search Timeout (sec)

פריטים	הגדרות והסבר
Authentication Method	<p>בחר אחת מהשיטות.</p> <p>אם תבחר Kerberos Authentication, בחר Kerberos Settings כדי לבצע את ההגדרות עבור Kerberos.</p> <p>כדי לבצע Kerberos Authentication, דרושה הסביבה הבאה.</p> <ul style="list-style-type: none"> <input type="checkbox"/> יש תקשורת בין המדפסת לבין שרת ה-DNS. <input type="checkbox"/> מתבצע סינכרון בין זמן המדפסת, שרת ה-KDC והשרת הדרוש לשם אימות (שרת LDAP, שרת SMTP, שרת קבצים). <input type="checkbox"/> כאשר מקצים את שרת השירות בתור כתובת ה-IP, ה-FQDN של שרת השירות נרשם באזור הבדיקה אחורה של שרת ה-DNS.
Kerberos Realm to be Used	<p>אם תבחר Kerberos Authentication עבור Authentication Method, בחר את תחום ה-Kerberos בו ברצונך להשתמש.</p>
Administrator DN / User Name	<p>הזן שם משתמש עבור שרת LDAP ב-128 תווים או פחות בפורמט Unicode (קידוד UTF-8). לא ניתן להשתמש בתווי בקרה כגון 0x00-0x1F ו-0x7F. הגדרה זו אינה בשימוש כאשר בוחרים Anonymous Authentication בתור Authentication Method. אם לא תציין זאת, השאר את המקום ריק.</p>
Password	<p>הזן הסיסמה עבור אימות שרת LDAP ב-128 תווים או פחות בפורמט Unicode (קידוד UTF-8). לא ניתן להשתמש בתווי בקרה כגון 0x00-0x1F ו-0x7F. הגדרה זו אינה בשימוש כאשר בוחרים Anonymous Authentication בתור Authentication Method. אם לא תציין זאת, השאר את המקום ריק.</p>

הגדרות Kerberos

אם תבחר **Kerberos Authentication** עבור **Authentication Method** של **LDAP Server** < **Basic**, בצע את הגדרות Kerberos הבאות מתוך לשונית **Kerberos Settings < Network**. תוכל לרשום עד 10 הגדרות Kerberos.

פריטים	הגדרות והסבר
Realm (Domain)	<p>הזן את התחום לאימות Kerberos ב-255 תווי ב-ASCII או פחות (0x20-0x7E). אם לא תרשום זאת, השאר את המקום ריק.</p>
KDC Address	<p>הזן את כתובת שרת האימות של Kerberos. הזן 255 תווים או פחות בפורמט IPv4, IPv6 או FQDN. אם לא תרשום זאת, השאר את המקום ריק.</p>
Port Number (Kerberos)	<p>הזן את מספר כניסת שרת ה-Kerberos בין 1 לבין 65535.</p>

הגדרת התצורה של הגדרות החיפוש של שרת LDAP

כאשר אתה מגדיר את הגדרות החיפוש, אתה יכול להשתמש בכתובת הדוא"ל ומספר הפקס הרשומים בשרת LDAP.

1. גש אל **Web Config** ובחר את הלשונית **LDAP Server < Network < Search Settings**.

2. הזן ערך עבור כל פריט.
3. לחץ OK כדי להציג את תוצאת ההגדרה.
ההגדרות שבחרת תוצגנה.

חפש בין פריטי הגדרות בשרת LDAP

The screenshot shows the Epson printer's web interface. The top navigation bar includes tabs for Status, Print, Scan/Copy, Fax, Network, Network Security, Product Security, Device Management, and Epson Open Platform. The 'Network' tab is selected. On the left, a sidebar menu lists various settings categories, with 'LDAP Server' > 'Search Settings' highlighted. The main content area is titled 'LDAP Server > Search Settings' and contains the following fields:

- Search Base (Distinguished Name):
- Number of search entries: 60
- User name Attribute:
- User name Display Attribute:
- Fax Number Attribute:
- Email Address Attribute:
- Arbitrary Attribute 1:
- Arbitrary Attribute 2:
- Arbitrary Attribute 3:
- Arbitrary Attribute 4:

An 'OK' button is located at the bottom center of the page.

הגדרות והסבר	פריטים
<p>אם ברצונך לחפש תחום אקראי, ציין את שם התחום של שרת ה-LDAP. הזן בין 0 ל-128 תווים ב-Unicode (קידוד UTF-8). אם אינך מחפש מאפיין אקראי, השאר זאת ריק.</p> <p>למשל, עבור תיקיית השרת המקומי: dc=local ,dc=server</p>	Search Base (Distinguished Name)
<p>ציין את מספר פריטי החיפוש בין 5 לבין 500. מספר פריטי החיפוש יישמור ויוצג זמנית. ניתן להשלים את החיפוש גם אם מספר פריטי החיפוש גדול מהמספר שצוין ומופיעה הודעת שגיאה.</p>	Number of search entries
<p>ציין את שם המאפיין שיש להציג בעת חיפוש אחר שמות משתמשים. הזן בין 1 ל-255 תווים ב-Unicode (קידוד UTF-8). התו הראשון צריך להיות a-z או A-Z.</p> <p>דוגמה: uid ,cn</p>	User name Attribute

הגדרות והסבר	פריטים
ציין את שם המאפיין שיש להציג כשם המשתמש. הזן בין 0 ל- 255 תווים ב- Unicode (קידוד UTF-8). התו הראשון צריך להיות a-z או A-Z. דוגמה: cn, sn	User name Display Attribute
ציין את שם המאפיין שיש להציג בעת חיפוש אחר מספרי פקס. הזן שילוב מתוך 1 עד 255 תווים תוך שימוש ב- A-Z, a-z, 0-9, ו"-". התו הראשון צריך להיות a-z או A-Z. דוגמה: facsimileTelephoneNumber	Fax Number Attribute
ציין את שם המאפיין שיש להציג בעת חיפוש אחר כתובות דוא"ל. הזן שילוב מתוך 1 עד 255 תווים תוך שימוש ב- A-Z, a-z, 0-9, ו"-". התו הראשון צריך להיות a-z או A-Z. דוגמה: mail	Email Address Attribute
תוכל לציין מאפיינים אקראיים אחרים לחיפוש. הזן בין 0 ל- 255 תווים ב- Unicode (קידוד UTF-8). התו הראשון צריך להיות a-z או A-Z. אם אין ברצונך לחפש אחר מאפיינים אקראיים, השאר זאת ריק. דוגמה: ou, o	- Arbitrary Attribute 1 Arbitrary Attribute 4

בדיקת החיבור עם שרת LDAP

מבצעת את בדיקת החיבור אל שרת LDAP באמצעות הפרמטר שהוגדר בתוך LDAP Server < Search Settings.

1. גש אל Web Config ובחר את לשונית Network < LDAP Server < Connection Test.

2. בחר Start.

בדיקת החיבור התחילה. אחרי הבדיקה, יוצג דו"ח בדיקה.

מקורות בדיקת חיבור שרת LDAP

הודעות	הסבר
Connection test was successful.	ההודעה מופיעה אם החיבור לשרת הצליח.

הודעות	הסבר
<p>Connection test failed. Check the settings.</p>	<p>ההודעה מופיעה מהסיבות להלן: <input type="checkbox"/> כתובת שרת LDAP או מספר היציאה אינו תקין. <input type="checkbox"/> אירע פסק זמן. <input type="checkbox"/> נבחר Do Not Use בתור Use LDAP Server. <input type="checkbox"/> אם Kerberos Authentication נבחר בתור Authentication Method, הגדרות כגון Realm (Domain), KDC Address ו-Port Number (Kerberos) אינן תקינות.</p>
<p>Connection test failed. Check the date and time on your product or server.</p>	<p>הודעה זו מופיעה כשהחיבור נכשל, משום שהגדרות הזמן עבור המדפסת ושרת ה-LDAP אינן תואמות.</p>
<p>Authentication failed. Check the settings.</p>	<p>ההודעה מופיעה מהסיבות להלן: <input type="checkbox"/> User Name ו/או Password אינם נכונים. <input type="checkbox"/> אם Kerberos Authentication נבחר כ-Authentication Method, ייתכן שהשעה/התאריך אינם מוגדרים.</p>
<p>Cannot access the printer until processing is complete.</p>	<p>הודעה זו מופיעה כאשר המדפסת עסוקה.</p>

הכנה לסריקה

סריקה באמצעות לוח הבקרה

פונקציית 'סרוק לתיקית רשת' ופונקציית 'סרוק למייל' תוך שימוש בלוח הבקרה של המדפסת, ואף העברת תוצאות סריקה למייל, לתיקיות וכו', מתבצעות באמצעות ביצוע עבודה מהמחשב.

הגדרות של שרתים ותיקיות

שם	הגדרות	מקום	דרישות
תיקית סרוק לרשת (SMB)	צור והגדר את השיתוף של תיקית השמירה	מחשב שיש לו מיקום לתיקית השמירה	חשבון המשתמש המנהל של המחשב שיוצר תיקיות שמירה.
	היעד עבור תיקית סרוק לרשת (SMB)	אנשי הקשר של ההתקן	שם משתמש וסיסמה כדי להיכנס למחשב שבו נמצאת תיקית השמירה, וההרשאה לעדכן את תיקית השמירה.

שם	הגדרות	מקום	דרישות
תיקיית סרוק לרשת (FTP)	הגדרה עבור כניסה לשרת ה-FTP	אנשי הקשר של ההתקן	מידע כניסה עבור שרת ה-FTP וההרשאות לעדכן את תיקיית השמירה.
סריקה לדוא"ל	הגדרה עבור שרת הדוא"ל	התקן	מידע הגדרה עבור שרת הדוא"ל
סרוק לענן	רישום מדפסת אל Epson Connect	התקן	סביבת חיבור האינטרנט
	רישום איש קשר ב-Epson Connect	שירות Epson Connect	רישום משתמש ומדפסת ל-Epson Connect

מידע קשור

← "הגדרת תיקיית רשת משותפת" בעמוד 384

← "הגדרת התצורה של שרת הדואר" בעמוד 379

סריקה ממחשב

התקן את התוכנה ובדוק ששירות סריקת הרשת אופשר לסריקה מהמחשב באמצעות רשת.

תוכנה שיש להתקין

Epson ScanSmart

Epson Scan 2 (תוכנה שצריך כדי לסרוק)

כיצד לוודא שסריקת הרשת אופשרה

תוכל להגדיר את שירות סריקת הרשת כאשר אתה סורק ממחשב לקוח דרך הרשת. הגדרת ברירת המחדל היא מאופשרת.

1. גש אל Web Config ואז בחר את לשונית **Scan/Copy < Network Scan**.

2. ודא שנבחר **Enable scanning של EPSON Scan**.

אם הוא נבחר, המשימה הושלמה. סגור את Web Config.

אם הוא לא נבחר, בחר אותו ועבור לשלב הבא.

3. לחץ על **Next**.

4. לחץ על **OK**.

הרשת מתחברת מחדש ואז מאופשרות ההגדרות.

מידע קשור

← "הפעלת Web Config בדפדפן אינטרנט" בעמוד 324

הפיכת מאפיינים הפקס לזמינים

לפני שתשתמש בתכונות הפקס

הגדר את הפריטים הבאים כדי להשתמש בתכונות הפקס.

- חבר את המדפסת בצורה נכונה עם קו הטלפון ובמידת הצורך עם הטלפון
- השלם את אשף הגדרת הפקס, הדרוש כדי לבצע הגדרות בסיסיות.
- הגדר את הפריטים בהתאם לצורך.
- יעדי פלט והגדרות קשורות, כגון הגדרות רשת והגדרות שרת דוא"ל
- רישום אנשי קשר
- הגדרות המשתמש המגדירות ערכי ברירת מחדל עבור פריטי תפריט פקס
- הגדרות דו"ח כדי להדפיס דיווחים כאשר פקסים נשלחים, מתקבלים או מועברים

מידע קשור

- ← "חיבור המדפסת לקו הטלפון" בעמוד 417
- ← "הכנת המדפסת לשליחה וקבלה של פקסים" בעמוד 421
- ← "הכנת המדפסת לשליחה וקבלה של פקסים" בעמוד 421
- ← "הגדרות הפקס" בעמוד 334
- ← "הגדרת התצורה של שרת הדואר" בעמוד 379
- ← "הגדרת תיקיית רשת משותפת" בעמוד 384
- ← "הפיכת אנשי קשר לזמינים" בעמוד 402
- ← "הגדרות דו"ח" בעמוד 344

חיבור המדפסת לקו הטלפון

קווי טלפון תואמים

באפשרותך להשתמש במדפסת עם קווי טלפון אנלוגיים תקינים (PSTN = Public Switched Telephone Network) ועם מערכות (PBX (Private Branch Exchange.

יתכן שלא תוכל להשתמש במדפסת עם קווי הטלפון או עם מערכות הטלפונים שלהלן.

קו טלפון VoIP כגון DSL או שירות דיגיטלי בסיבים אופטיים.

קו טלפון דיגיטלי (ISDN)

מערכות טלפונים מסוימות מסוג PBX

כאשר מתאמים כגון מתאמי מסופים, מתאמי VoIP, מפצלים או נתב DSL מחוברים בין שקע הטלפון בקיר לבין המדפסת

חיבור המדפסת לקו הטלפון

חבר את המדפסת לשקע טלפון בקיר באמצעות כבל טלפון מסוג RJ-11 (6P2C). כשאתה מחבר טלפון למדפסת, השתמש בכבל טלפון נוסף מסוג RJ-11 (6P2C).

יתכן שכבל טלפון יצורף למדפסת שלך, בהתאם באזור. אם הכבל מצורף, השתמש בו.

יתכן שיהיה עליך לחבר את כבל הטלפון אל מתאם שסופק למדינה או לאזור שלך.

לתשומת לבך:

הסר את המכסה מיציאת EXT של המדפסת רק כאשר אתה מחבר את הטלפון שלך למדפסת. אל תסיר את המכסה אם אינך מחבר את הטלפון.

באזורים שמכות ברק מתרחשות בהם לעתים קרובות מומלץ להשתמש במגן תנודות מתח.

חיבור לקו טלפון תקני (PSTN) או ל-PBX

חבר כבל טלפון משקע הטלפון בקיר או מיציאת PBX אל יציאת LINE בעורף המדפסת.

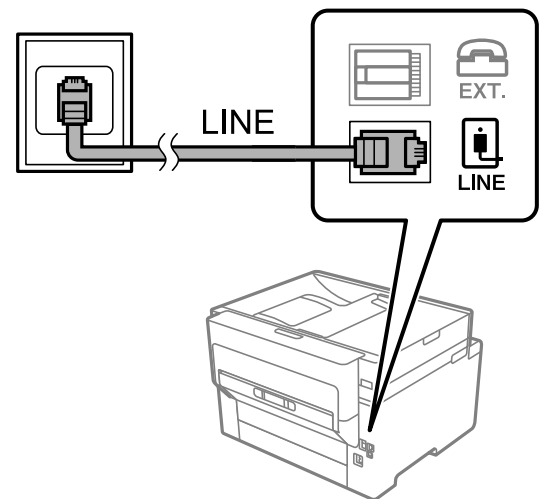

חיבור ל-DSL או ל-ISDN

חבר כבל טלפון ממודם DSL או ממסוף ISDN אל יציאת LINE בעורף המדפסת. לפרטים נוספים עיין בתיעוד שסופק עם המודם או עם המתאם.

לתשומת לבך: אם מודם ה-DSL אינו מצויד במסנן DSL מובנה, חבר מסנן DSL נפרד.

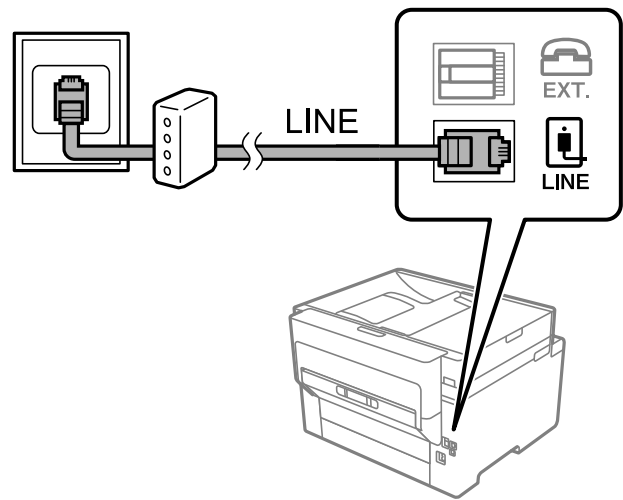

חיבור מכשיר הטלפון שלך למדפסת

בשעת השימוש במדפסת ובטלפון שלך בקו טלפון יחיד, חבר את הטלפון למדפסת.

לתשומת לבך:

❑ אם במכשיר הטלפון שלך יש פונקציית פקס, הפוך אותה ללא זמינה לפני החיבור. למידע נוסף, עיין במדריכים שצורפו לטלפון. בהתאם לדגם של התקן הטלפון, לא ניתן להשבית את פונקציית הפקס באופן מלא, ולכן אפשר שלא יהיה ביכולתך להשתמש בו כטלפון חיצוני.

❑ אם אתה מתחבר באמצעות משיבון, ודא שההגדרה מס' צלצולים למענה של המדפסת מוגדרת לערך גבוה יותר ממספר הצלצולים שאחריו המשיבון עונה.

1. הסר את המכסה של יציאת EXT. בעורף המדפסת.

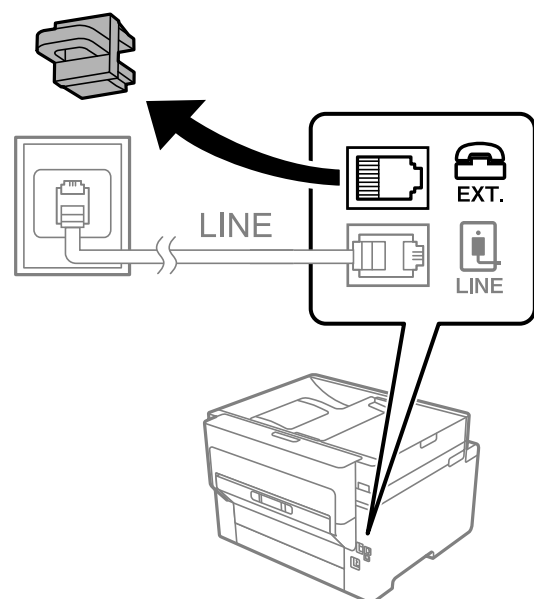

2. חבר את מכשיר הטלפון ואת יציאת EXT. בכבל טלפון.

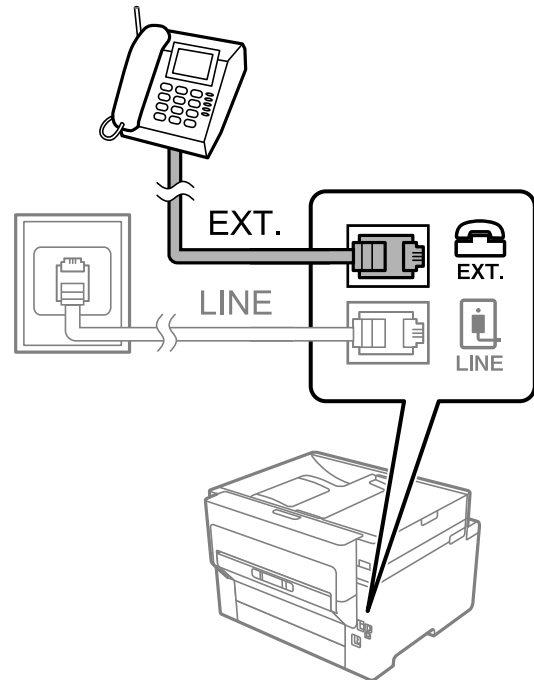

לתשומת לבך:

כאשר קו הטלפון משותף, ודא שחיברת את מכשיר הטלפון ליציאת EXT. של המדפסת. אם מפצלים את הקו כדי לחבר את מכשיר הטלפון ואת המדפסת בנפרד, הטלפון והמדפסת לא יפעלו כהלכה.

3. בחר פקס במסך הבית.

4. הרם את שפופרת הטלפון.

אם מוצגת הודעה להתחיל לשלוח או לקבל פקסים כפי שניתן לראות במסך הבא, החיבור נוצר.

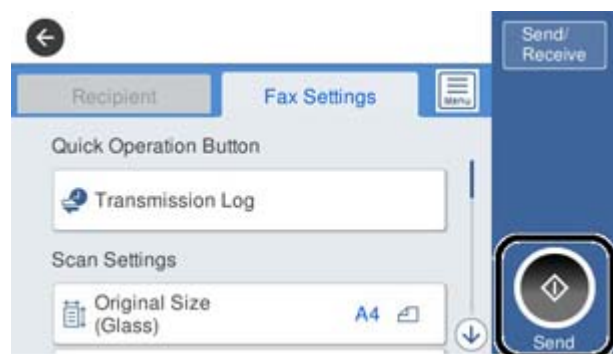

מידע קשור

- ← "הכנת המדפסת לשליחה וקבלה של פקסים" בעמוד 421
- ← "ביצוע הגדרות כדי להשתמש במשיבון" בעמוד 423
- ← "ביצוע הגדרות כדי לקבל פקסים תוך הפעלת טלפון מחובר בלבד" בעמוד 424
- ← "מצב קבלה:" בעמוד 336

הכנת המדפסת לשליחה וקבלה של פקסים

אשף הגדרת הפקס מאפשר להגדיר את התכונות הבסיסיות של הפקס כדי להכין את המדפסת לשליחה וקבלה של פקסים.

האשף נפתח אוטומטית כשמדליקים את המדפסת בפעם הראשונה. אפשר גם לפתוח את האשף ידנית מלוח הבקרה של המדפסת. אם דילגת על האשף כשהמדפסת הודלקה בפעם הראשונה או שינית את סביבת החיבור, יהיה צריך לפתוח את האשף שוב.

אלו הם הפריטים שאפשר להגדיר באמצעות האשף.

כותרת (מספר הטלפון שלך וכן כותרת הפקס)

מצב קבלה (אוטו' או ידני)

הגדרת Distinctive Ring Detection (DRD)

הפריטים הבאים מוגדרים בהתאם לסביבת החיבור.

מצב חיוג (כמו למשל צליל או פעימה)

פריטים אחרים שנחשבים בתור הגדרות בסיסיות נשארים כמו שהם.

מידע קשור

← "הגדרות בסיסיות" בעמוד 335

הכנת המדפסת לשליחה וקבלה של פקסים באמצעות אשף הגדרת הפקס

1. הקש על הגדרות במסך הבית שבלוח הבקרה של המדפסת ואז על הגדרות כלליות < הגדרות הפקס < אשף הגדרת הפקס.
2. בעקבות ההוראות המוצגות על המסך, הזן את שם השולח כגון, שם החברה שלך, מספר הפקס שלך. **לתשומת לבך:** שם השולח שלך ומספר הפקס שלך מופיעים בתור הכותרת העליונה של פקסים יוצאים.
3. בצע את הגדרת גילוי הצלצול המיוחד (DRD).
 אם נרשמת לשירות צלצול מיוחד מחברת הטלפונים שלך:
 גש אל המסך הבא ובחר את דפוס הצלצול שישמש עבור פקסים נכנסים.
 כאשר אתה מקיש על כל פריט מחוץ ל-הכל האפשרות, מצב קבלה מוגדרת למצב אוטו' והמשך למסך הבא כאשר תבדוק את ההגדרות שביצעת.
 אם לא נרשמת כמנוי לשירות צלצול מיוחד מחברת הטלפון שלך, או שאינך צריך להגדיר אפשרות זו:
 דלג על הגדרה זו וגש אל המסך שבו תוכל לבדוק את ההגדרות שביצעת.

לתשומת לבך:

שירותי צלצול ייחודי, שחברות טלפונים רבות מציעות (שם השירות משתנה מחברה לחברה), מאפשר להקצות יותר ממספר טלפון אחד לאותו קו טלפון. כל מספר מקבל תבנית צלצולים שונה. באפשרותך להשתמש במספר אחד לשיחות קוליות ובמספר אחר לשיחות פקס. בחר את תבנית הצלצולים שהוקצתה לשיחות פקס ב-DRD.

האפשרויות של On מוצגות כ-Off ו-DRD, תלוי באזור. בחר ב-On כדי להשתמש בתכונת הצלצול הייחודי.

4. הגדר את ההגדרות מצב קבלה.

אם אינך צריך לחבר התקן טלפון למדפסת:

בחר לא.

מצב קבלה מוגדר לאפשרות אוטו'.

אם אתה צריך לחבר התקן טלפון למדפסת:

בחר כן, ואז בחר אם לקבל פקסים באופן אוטומטי או לא.

5. בדוק את ההגדרות שבצעת במסך שמוצג ואז המשך למסך הבא.

כדי לתקן או לשנות את ההגדרות, הקש .

6. בדוק את חיבור הפקס באמצעות בחירת התחל בדיקה, ואז בחר הדפסה כדי להדפיס דוח המציג את סטטוס החיבור.

לתשומת לבך:

אם מדווח על שגיאות כלשהן, מלא את ההוראות בדוח כדי לפתור אותן.

אם המסך בחירת סוג הקו מוצג, בחר את סוג הקו.

- כשמחברים את המדפסת למערכת טלפונים מסוג PBX או למתאם מסוף, בחר ב-PBX.

- כשמחברים את המדפסת לקו טלפון סטנדרטי בחר PSTN, ואז בחר אל תזהה במסך אישור המוצג. עם זאת, בחירה באפשרות אל תזהה עלולה לגרום למדפסת לדלג על הספרה הראשונה של המספר כשמחייגים כך שהפקס עלול להישלח למספר שגוי.

מידע קשור

← "חיבור המדפסת לקו הטלפון" בעמוד 417

← "ביצוע הגדרות כדי להשתמש במשיבון" בעמוד 423

← "מצב קבלה": בעמוד 336

← "ביצוע הגדרות כדי לקבל פקסים תוך הפעלת טלפון מחובר בלבד" בעמוד 424

← "הגדרות בסיסיות" בעמוד 335

ביצוע הגדרות עבור מאפייני הפקס של המדפסת בהתאם לשימוש

תוכל להגדיר כל תוכנת הפקס של המדפסת בנפרד באמצעות לוח הבקרה של המדפסת, בהתאם לשימוש. ניתן לשנות גם את ההגדרות שבוצעו באמצעות אשף הגדרת הפקס. לפרטים נוספים, עיין בתיאורי תפריט הגדרות הפקס.

לתשומת לבך:

באמצעות Web Config, תוכל להגדיר את התצורה של תכונות הפקס של המדפסת.

כאשר אתה משתמש ב- Web Config כדי להציג את תפריט הגדרות הפקס אפשר שיהיו הבדלים קלים בממשק המשתמש ובמיקום בהשוואה ללוח הבקרה של המדפסת.

מידע קשור

← "הגדרות הפקס" בעמוד 334

← "קבלת פקסים נכנסים" בעמוד 129

← "קביעת הגדרות למערכת טלפונים מסוג PBX" בעמוד 423

← "ביצוע הגדרות כאשר אתה מחבר התקן טלפון" בעמוד 423

- ← "ביצוע הגדרות כדי לשמור ולהעביר את הפקסים שהתקבלו" בעמוד 424
- ← "ביצוע הגדרות כדי לשמור את הפקסים שהתקבלו מהעברה עם תנאים ספציפיים" בעמוד 427
- ← "יצירת הגדרות לחסימת פקסי זבל" בעמוד 432
- ← "ביצוע הגדרות לשליחה וקבלה של פקסים במחשב" בעמוד 432

קביעת הגדרות למערכת טלפונים מסוג PBX

קבע את ההגדרות להלן כאשר אתה משתמש במדפסת במשרדים המשתמשים בשלוחות ודורשים קודי גישה חיצונית כגון 0 ו-9 כדי לקבל קו חוץ.

1. בחר ב-הגדרות במסך הבית.
2. בחר הגדרות כלליות < הגדרות הפקס < הגדרות בסיסיות.
3. בחר באפשרות סוג הקו ולאחר מכן באפשרות PBX.
4. בעת שליחת פקס למספר פקס חיצוני תוך שימוש בסולמית (#) במקום קוד גישה חיצוני בפועל, בחר את תיבת קוד גישה ואז בחר שימוש.
- ה-# שהוזנה במקום קוד הגישה בפועל, מוחלפת בקוד הגישה המאוחסן בעת בצוע החיוג. השימוש ב-# עוזר להימנע מבעיות חיבור כאשר מתחברים לקו חיצוני.
- לתשומת לבך:
לא תוכל לשלוח פקסים למקבלים הנמצאים בתוך אנשי קשר שבהם הוגדרו קודי גישה חיצוניים כמו 0 או 9.
אם רשמת מקבלים בתוך אנשי קשר המשתמשים בקוד גישה חיצוני כמו 0 או 9, הגדרת את קוד גישה למצב אל תשתמ. אחרת, יהיה עליך לשנות את הקוד אל # בתוך אנשי קשר.
5. הקש על תיבת הקלט קוד גישה הזן את קוד הגישה החיצוני המתאים למערכת הטלפונית שלך, ואז הקש על אישור.
6. בחר אישור כדי להחיל את ההגדרות.
קוד הגישה מאוחסן במדפסת.

ביצוע הגדרות כאשר אתה מחבר התקן טלפון

ביצוע הגדרות כדי להשתמש במשיבון כדי להשתמש במשיבון יש צורך בהגדרות.

1. בחר הגדרות במסך הבית בלוח הבקרה של המדפסת.
2. בחר הגדרות כלליות < הגדרות הפקס < הגדרות בסיסיות.
3. הגדר את מצב קבלה כ-אוטו'.
4. קבע את הגדרת מס' צלצולים למענה של המדפסת למספר גדול יותר מזה של המשיבון.
אם הגדרת מס' צלצולים למענה הוגדרה למספר נמוך יותר מאשר מספר הצלצולים עבור המשיבון, לא יהיה ביכולתו של המשיבון לקבל שיחות קוליות על מנת להקליט הודעות קוליות. לפרטים על ההגדרות של המשיבון עיין בהוראות למשתמש שסופקו עמו.

בהתאם לאזור, יתכן שההגדרה מס' צלצולים למענה של המדפסת לא תוצג.

מידע קשור

← "הגדרות בסיסיות" בעמוד 335

ביצוע הגדרות כדי לקבל פקסים תוך הפעלת טלפון מחובר בלבד
תוכל להתחיל לקבל פקסים נכנסים באמצעות הרמת השפופרת בלבד והפעלת הטלפון, בלא להפעיל את המדפסת בלבד.

התכונה קבלה מרחוק זמינה רק עבור טלפונים התומכים בחיוג צלילים.

1. בחר הגדרות במסך הבית בלוח הבקרה של המדפסת.
2. בחר הגדרות כלליות < הגדרות הפקס < הגדרות בסיסיות < קבלה מרחוק.
3. הקש קבלה מרחוק כדי להגדיר זאת למצב On.
4. בחר קוד התחלה, הזן קוד דו-ספרתי (תוכל להזין 0 עד 9, *, #-), ואז הקש אישור.
5. בחר אישור כדי להחיל את ההגדרות.

מידע קשור

← "הגדרות בסיסיות" בעמוד 335

ביצוע הגדרות כדי לשמור ולהעביר את הפקסים שהתקבלו

המדפסת הוגדרה כך שתדפיס פקסים שהתקבלו כברירת מחדל. מחוץ להדפסה, תוכל להגדיר למדפסת לשמור ו/או להעביר את הפקסים שהתקבלו.

לתשומת לבך:

בנוסף לשימוש בלוח הבקרה של המדפסת, תוכל גם לבצע הגדרות באמצעות *Web Config*.

מידע קשור

- ← "ביצוע הגדרות שמירה כדי לקבל פקסים" בעמוד 424
- ← "ביצוע הגדרות העברה כדי לקבל פקסים" בעמוד 426
- ← "ביצוע הגדרות שמירה כדי לקבל פקסים עם תנאים ספציפיים" בעמוד 428
- ← "ביצוע הגדרות העברה כדי לקבל פקסים עם תנאים שהוגדרו באופן ספציפי" בעמוד 430

ביצוע הגדרות שמירה כדי לקבל פקסים

תוכל לבצע הגדרות שמירה כדי לקבל פקסים לתיבת הדואר הנכנס והתקן זכרון חיצוני בלא קשר לשולח או לשעה. שמירת פקס בתיבת הדואר הנכנס מאפשרת לך לאמת את תוכן הפקס שהתקבל באמצעות צפיה בפקס על גבי מסך הגביש הנוזלי של המדפסת לפני שהמדפסת מדפיסה את הפקס.

כדי לשמור פקסים נכנסים במחשב באמצעות PC-FAX, עיין ב- "תכונה: שלח/קבל (Windows/PC-FAX) (Mac OS)" בעמוד 118.

לתשומת לבך:

□ בנוסף לשימוש בלוח הבקרה של המדפסת, תוכל גם להשתמש ב-Web Config כדי לבצע הגדרות שמירה לקבלת פקסים. בחר את הלשונית **Fax < Save/Forward Settings < Unconditional Save/Forward**, ואז בצע את הגדרות יעד השמירה ב-**Fax Output**.

□ תוכל גם להדפיס ו/או להעביר את הפקסים שהתקבלו באותו זמן. בצע את ההגדרות במסך **Fax Output** הנזכר לעיל.

1. בחר הגדרות בלוח הבקרה של המדפסת, ואז בחר הגדרות כלליות < הגדרות הפקס.
2. בחר הגדרות קבלה < הגדרות שמירה/העברה < שמירה/העברה לא מותנית. בדוק את ההודעה שמוצגת והקש על אישור.
3. בצע הגדרות עבור יעדי השמירה, תיבת הדואר הנכנס ו/או התקן זכרון חיצוני.

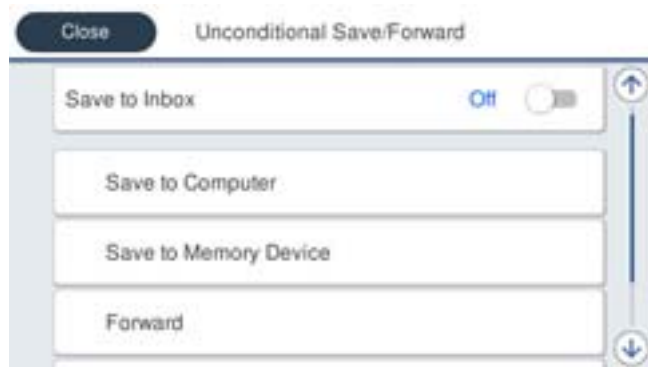

□ כדי לשמור פקסים נכנסים בתוך תיבת דואר נכנס:

- 1 הקש על שמירה בתיבת הדואר כדי להעביר זאת למצב **On**.
- 2 אם מוצגת הודעה בדוק אותה והקש על אישור.

□ כדי לשמור פקסים נכנסים בזיכרון נייד חיצוני:

- 1 חבר זיכרון נייד ליציאת USB במדפסת.
- 2 בחר שמירה בזיכרון נייד.
- 3 בחר כן. כדי להדפיס את המסמכים אוטומטית בזמן שמירתם בזיכרון הנייד, בחר באפשרות כן והדפס במקום.
- 4 בדוק את ההודעה המוצגת והקש על צור.
- 5 תיקייה לשמירה של המסמכים שמתקבלים תיווצר בהתקן הזיכרון.
- 6 בדוק את ההודעה, הקש על סגירה או חכה שההודעה תיעלם והקש על סגירה.
- 6 כשההודעה הבאה תוצג, בדוק אותה והקש על אישור.

חשוב:

המסמכים שמתקבלים יישמרו זמנית בזיכרון של המדפסת לפני שהם יישמרו בזיכרון הנייד החיצוני שמחובר אליה. שמור על הזיכרון הנייד מחובר למדפסת, מכיוון שאם הזיכרון של המדפסת יהיה מלא לא תוכל לשלוח או לקבל פקסים.

לתשומת לבך:

תוכל להגדיר למדפסת לשלוח דוא"ל לים לאנשים שברצונך להודיע להם על תוצאות שמירת פקסים לאחר השלמת תהליך השמירה. בהתאם לצורך, בחר התראות דוא"ל, הגדר את התהליכים, ואז הגדר את היעד שאליו ברצונך לשלוח הודעות.

4. בחר סגירה כדי לסיים את ההגדרות של שמירה/העברה לא מותנית.

פעולה זו משלימה את ביצוע הגדרות השמירה הבלתי-מותנות עבור קבלת פקסים. תוכל להגדיר הגדרות משותפות בהתאם לצורך. למידע נוסף, קרא את ההסבר על הגדרות משותפות בתפריט הגדרות שמירה/העברה.

מידע קשור

← "הגדרות שמירה/העברה" בעמוד 338

ביצוע הגדרות העברה כדי לקבל פקסים

תוכל לבצע הגדרות העברה עבור עד חמישה יעדים, כתובות דוא"ל, תיקיות משותפות, ו/או מכשיר פקס אחר, בלא קשר לשולח או לשעה. כדי להגדיר את העברת הפקסים הנכנסים, צריך להוסיף את יעדי ההעברה לרשימת אנשי הקשר. כדי להעביר לכתובת דוא"ל, צריך גם להגדיר את שרת הדוא"ל קודם.

"הגדרת התצורה של שרת הדואר" בעמוד 379

"הגדרת תיקיית רשת משותפת" בעמוד 384

"הפיכת אנשי קשר לזמינים" בעמוד 402

אי אפשר להעביר מסמכים בצבע לפקס אחר. הם ידווחו כמסמכים שההעברה שלהם נכשלה.

לתשומת לבך:

☐ בנוסף לשימוש בלוח הבקרה של המדפסת, תוכל גם להשתמש ב-Web Config כדי לבצע הגדרות העברה לקבלת פקסים. בחר את הלשונית Fax < הגדרות שמירה/העברה < שמירה/העברה לא מותנית, ואז בצע את הגדרות יעד ההעברה ב-Fax Output.

☐ תוכל גם להדפיס ו/או לשמור פקסים שהתקבלו באותו זמן. בצע את ההגדרות במסך Fax Output הנזכר לעיל.

1. בחר הגדרות בלוח הבקרה של המדפסת, ובחר הגדרות כלליות < הגדרות הפקס.

2. בחר הגדרות קבלה < הגדרות שמירה/העברה < שמירה/העברה לא מותנית.

בדוק את ההודעה שמוצגת והקש על אישור.

3. בצע הגדרות עבור עד חמישה יעדים להעברה.



1 בחר העברה.

- 2 בחר כן. כדי להדפיס את המסמכים אוטומטית בזמן העברתם, בחר באפשרות כן והדפס במקום.
- 3 יעד < הוסף ערך, ואז בחר את יעדי ההעברה מתוך רשימת אנשי הקשר. ניתן לבחור עד חמישה יעדים להעברה.
- 4 הקש על סגירה כדי לסיים לבחור יעדים להעברה ואז על סגירה.
- 5 במסך אפשרויות למקרה שההעברה נכשלת, בחר אם להדפיס את המסמכים הנכנסים או לשמור אותם בתוך תיבת דואר נכנס של המדפסת במקרה שההעברה נכשלת.
- 6 הקש אישור.

חשוב!

כאשר ה-תיבת דואר נכנס מלאה, קבלת פקסים מושבתת. מומלץ למחוק מסמכים מתיבת הדואר הנכנס אחרי שבדקת אותם. מספר המסמכים שההעברה שלהם נכשלה מוצג ב-  במסך הבית, יחד עם עבודות אחרות שלא טופלו.

לתשומת לבך:

תוכל להגדיר למדפסת לשלוח דוא"ל לים לאנשים שברצונך להודיע להם על תוצאות העברת פקסים לאחר השלמת תהליך ההעברה. בהתאם לצורך, בחר התראות דוא"ל, הגדר את התהליכים, ואז בחר את היעד שאליו ברצונך לשלוח הודעות מרשימת אנשי הקשר.

4. בחר סגירה כדי לסיים את ההגדרות של שמירה/העברה לא מותנית.

לתשומת לבך:

פעולה זו משלימה את ביצוע הגדרות ההעברה הבלתי-מותנות עבור קבלת פקסים. תוכל להגדיר הגדרות משותפות בהתאם לצורך. למידע נוסף, קרא את ההסבר על הגדרות משותפות בתפריט הגדרות שמירה/העברה.

אם בחרת תיקייה משותפת ברשת או כתובת דוא"ל כיעד להעברה, מומלץ לבדוק אם ניתן לשלוח ליעד תמונות סרוקות באמצעות מצב סריקה. בחר סריקה < דוא"ל, או סריקה < תיקייה ברשת/FTP ממסך הבית, בחר את היעד ואז התחל לסרוק.

מידע קשור

◀ "הגדרות שמירה/העברה" בעמוד 338

ביצוע הגדרות כדי לשמור את הפקסים שהתקבלו מהעברה עם תנאים ספציפיים

תוכל לשמור ו/או להעביר פקסים שהתקבלו תחת התנאים שהוגדרו.

לתשומת לבך:

המדפסת הוגדרה כך שתדפיס פקסים שהתקבלו כברירת מחדל.

תוכל גם לקבל ולשמור פקסים ללא תנאים.

"ביצוע הגדרות כדי לשמור ולהעביר את הפקסים שהתקבלו" בעמוד 424

מידע קשור

◀ "ביצוע הגדרות שמירה כדי לקבל פקסים עם תנאים ספציפיים" בעמוד 428

◀ "ביצוע הגדרות העברה כדי לקבל פקסים עם תנאים שהוגדרו באופן ספציפי" בעמוד 430

ביצוע הגדרות שמירה כדי לקבל פקסים עם תנאים ספציפיים

תוכל לבצע הגדרות כדי לשמור פקסים לתיבת הדואר הנכנס והתקן זכרון חיצוני משולח ספציפי או בזמן ספציפי. שמירת פקס בתיבת הדואר החסוי או בתיבת הדואר הנכנס מאפשרת לך לאמת את תוכן הפקס שהתקבל באמצעות צפיה בפקס על גבי מסך הגביש הנוזלי של המדפסת לפני שהמדפסת מדפיסה את הפקס.

לפני שמשתמשים בתכונה לשמירת פקסים בשעה ספציפית, חשוב לוודא שההגדרה תאריך/שעה וההגדרה הפרשי שעות נכונות במדפסת. היכנס לתפריט דרך הגדרות < הגדרות כלליות < הגדרות בסיסיות < הגדרות תאריך/שעה.

לתשומת לבך:

❑ בנוסף לשימוש בלוח הבקרה של המדפסת, תוכל גם להשתמש ב-Web Config כדי לבצע הגדרות שמירה לקבלת פקסים. בחר את הלשונית Fax < הגדרות שמירה/העברה < שמירה/העברה מותנית, בחר את מספר התיבה החסויה, ואז בחר Edit ובצע את הגדרות יעד השמירה.

❑ תוכל גם להדפיס ו/או להעביר פקסים שהתקבלו באותו זמן. בצע את ההגדרות במסך Edit הנזכר לעיל.

1. בחר הגדרות בלוח הבקרה של המדפסת, ואז בחר הגדרות כלליות < הגדרות הפקס.
 2. בחר הגדרות קבלה < הגדרות שמירה/העברה < שמירה/העברה מותנית, ואז הקש > בתיבה בלתי רשומה תחת שמירה/העברה מותנית.
 3. בחרת את התיבה שם והזן את השם שברצונך לרשום.
 4. בחר את תיבת תנאים כדי לבצע הגדרת תנאי.
 - ❑ התאמה למספר הפקס של השולח: אם מספר הפקס הנכנס תואם לתנאים שבחרת בפריט זה, המדפסת שומרת ומעבירה את הפקסים שהתקבלו.
 - בחר את תנאי התאמה למספר הפקס של השולח והזן את מספר הפקס (מקסימום 20 ספרות) באמצעות בחירת תיבת מספר פקס.
 - ❑ התאמה מושלמת לכתובת משנה (SUB): אם יש התאמה מלאה של תת-הכתובת (SUB), המדפסת שומרת ומעבירה את הפקסים שהתקבלו.
 - אפשר את הגדרת התאמה מושלמת לכתובת משנה (SUB) והזן את הסיסמה באמצעות בחירת תיבת כתובת משנה (SUB).
 - ❑ התאמה מושלמת לסיסמה (SID): אם יש התאמה מלאה של הסיסמה (SID), המדפסת שומרת ומעבירה את הפקסים שהתקבלו.
 - אפשר את הגדרת התאמה מושלמת לסיסמה (SID) והזן את הסיסמה באמצעות בחירת תיבת סיסמה (SID).
- ❑ שעת קבלה: המדפסת שומרת ומעבירה פקסים המתקבלים במהלך פרק הזמן שצוין. אפשר את הגדרת שעת קבלה ואז הגדר את הזמן בתוך שעת התחלה ו- שעת סיום.

5. בחר יעד שמירה/העברה ואז בצע הגדרות עבור יעד המטרה, התיבה, ו/או התקן זכרון חיצוני.



כדי לשמור את הפקסים הנכנסים בתוך תיבת דואר נכנס או בתיבה סודית:

- 1 בחר שמירה בתיבת הפקסים.
- 2 הקש שמירה בתיבת הפקסים כדי להגדיר זאת למצב **On**.
- 3 בחר את התיבה שבה תרצה לשמור את המסמך.

כדי לשמור פקסים נכנסים בזיכרון נייד חיצוני:

- 1 חבר זיכרון נייד ליציאת USB במדפסת.
 - 2 בחר שמירה בזיכרון נייד.
 - 3 הקש שמירה בזיכרון נייד כדי להגדיר זאת למצב **On**.
 - 4 בדוק את ההודעה המוצגת והקש על צור.
- תיקייה לשמירה של המסמכים שמתקבלים תיווצר בהתקן הזיכרון.

חשוב!

המסמכים שמתקבלים יישמרו זמנית בזיכרון של המדפסת לפני שהם יישמרו בזיכרון הנייד החיצוני שמחובר אליה. שמור על הזיכרון הנייד מחובר למדפסת, מכיוון שאם הזיכרון של המדפסת יהיה מלא לא תוכל לשלוח או לקבל פקסים.

לתשומת לבך:

כדי להדפיס את הפקסים שהתקבלו באותה עת, הקש הדפסה כדי להגדיר אפשרות זו כ-**On**.

6. בחר סגירה כדי לסיים את ההגדרות של יעד שמירה/העברה.

לתשומת לבך:

תוכל להגדיר למדפסת לשלוח דוא"לים לאנשים שברצונך להודיע להם על תוצאות שמירת פקסים לאחר השלמת תהליך השמירה. בהתאם לצורך, בחר התראות דוא"ל, הגדר את התהליכים, ואז בחר את היעד שאליו ברצונך לשלוח הודעות מרשימת אנשי הקשר.

7. בחר אישור עד שתחזור אל מסך הגדרות שמירה/העברה כדי להשלים את שמירה/העברה מותנית.

8. בחר את התיבה הרשומה שעבורה יצרת הגדרת תנאי, ואז בחר הפעל.

פעולה זו משלימה את ביצוע הגדרות השמירה המותנות עבור קבלת פקסים. תוכל להגדיר הגדרות משותפות בהתאם לצורך. למידע נוסף, קרא את ההסבר על הגדרות משותפות בתפריט הגדרות שמירה/העברה.

מידע קשור

← "הגדרות שמירה/העברה" בעמוד 338

ביצוע הגדרות העברה כדי לקבל פקסים עם תנאים שהוגדרו באופן ספציפי

תוכל לבצע הגדרות העברה ליעד, לכתובת דוא"ל, לתיקיות משותפות או למכשיר פקס אחר משולח ספציפי או במועד ספציפי. כדי להגדיר את העברת הפקסים הנכנסים, צריך להוסיף את יעד ההעברה לרשימת אנשי הקשר. כדי להעביר לכתובת דוא"ל, צריך גם להגדיר את שרת הדוא"ל קודם.

"הגדרת התצורה של שרת הדואר" בעמוד 379

"הגדרת תיקיית רשת משותפת" בעמוד 384

"הפיכת אנשי קשר לזמינים" בעמוד 402

לפני שמשתמשים בתכונה להעברת פקסים בשעה ספציפית, חשוב לוודא שההגדרה תאריך/שעה וההגדרה הפרשי שעות נכונות במדפסת. היכנס לתפריט דרך הגדרות < הגדרות כלליות < הגדרות בסיסיות < הגדרות תאריך/שעה.

אי אפשר להעביר מסמכים בצבע לפקס אחר. הם ידווחו כמסמכים שההעברה שלהם נכשלה.

לתשומת לבך:

□ בנוסף לשימוש בלוח הבקרה של המדפסת, תוכל גם להשתמש ב-Web Config כדי לבצע הגדרות העברה לקבלת פקסים. בחר את הלשונית Fax < הגדרות שמירה/העברה < שמירה/העברה מותנית, בחר את מספר התיבה החסויה, ואז בחר Edit ובצע את הגדרות יעד ההעברה.

□ תוכל גם להדפיס ו/או לשמור פקסים שהתקבלו באותו זמן. בצע את ההגדרות במסך Edit הנזכר לעיל.

1. בחר הגדרות בלוח הבקרה של המדפסת, ואז בחר הגדרות כלליות < הגדרות הפקס.
2. בחר הגדרות קבלה < הגדרות שמירה/העברה < שמירה/העברה מותנית, ואז הקש > בתיבה בלתי רשומה תחת שמירה/העברה מותנית.
3. בחר את התיבה שם והזן את השם שברצונך לרשום.
4. בחר את תיבת תנאים כדי לבצע הגדרת תנאי.
 - התאמה למספר הפקס של השולח: אם מספר הפקס הנכנס תואם לתנאים שבחרת בפריט זה, המדפסת שומרת ומעבירה את הפקסים שהתקבלו.
 - בחר את תנאי התאמה למספר הפקס של השולח והזן את מספר הפקס (מקסימום 20 ספרות) באמצעות בחירת תיבת מספר פקס.
 - התאמה מושלמת לכתובת משנה (SUB): אם יש התאמה מלאה של תת-הכתובת (SUB), המדפסת שומרת ומעבירה את הפקסים שהתקבלו.
 - אפשר את הגדרת התאמה מושלמת לכתובת משנה (SUB) והזן את הסיסמה באמצעות בחירת תיבת כתובת משנה (SUB).
 - התאמה מושלמת לסיסמה (SID): אם יש התאמה מלאה של הסיסמה (SID), המדפסת שומרת ומעבירה את הפקסים שהתקבלו.
 - אפשר את הגדרת התאמה מושלמת לסיסמה (SID) והזן את הסיסמה באמצעות בחירת תיבת סיסמה (SID).
 - שעת קבלה: המדפסת שומרת ומעבירה פקסים המתקבלים במהלך פרק הזמן שצוין.
 - אפשר את הגדרת שעת קבלה ואז הגדר את הזמן בתוך שעת התחלה ו- שעת סיום.

5. בחר יעד שמירה/העברה, ואז בצע הגדרות עבור יעד העברה.

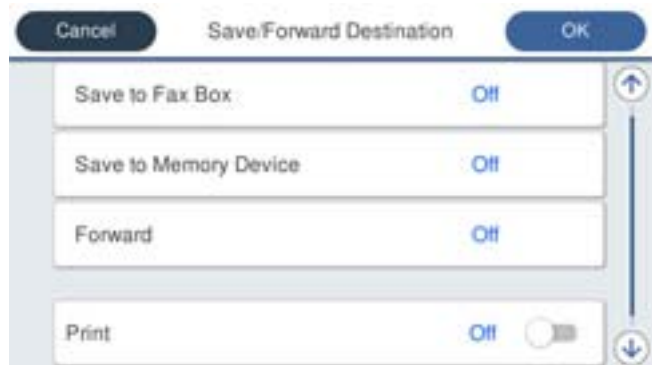

1 בחר העברה.

2 בחר כן. כדי להדפיס את המסמכים אוטומטית בזמן העברתם, בחר באפשרות כן והדפס במקום.

3 בחר יעד < הוסף ערך, ואז בחר את יעדי ההעברה מתוך רשימת אנשי הקשר. אפשר גם לציין יעד להעברה.

4 כשתסיים לבחור יעדים להעברה, הקש על סגירה.

5 בדוק שהיעדים להעברה נכונים ולחץ על סגירה.

6 במסך אפשרויות למקרה שההעברה נכשלת, בחר אם להדפיס את המסמכים הנכנסים או לשמור אותם בתוך תיבת דואר נכנס של המדפסת במקרה שההעברה נכשלת.

חשוב!

אם תיבת דואר נכנס או התיבה הסודית מלאות, קבלת הפקסים מושבתת. מומלץ למחוק מסמכים מתיבת הדואר הנכנס אחרי שבדקת אותם. מספר המסמכים שההעברה שלהם נכשלה מוצג ב- במסך הבית, יחד עם עבודות אחרות שלא טופלו.

6. בחר סגירה כדי לסיים את ההגדרות של יעד שמירה/העברה.

לתשומת לבך:

תוכל להגדיר למדפסת לשלוח דוא"לים לאנשים שברצונך להודיע להם על תוצאות העברת פקסים לאחר השלמת תהליך ההעברה. בהתאם לצורך, בחר התראות דוא"ל, הגדר את התהליכים, ואז בחר את היעד שאליו ברצונך לשלוח הודעות מרשימת אנשי הקשר.

7. בחר אישור עד שתחזור אל מסך הגדרות שמירה/העברה כדי להשלים את שמירה/העברה מותנית.

8. בחר את התיבה הרשומה שעבורה יצרת הגדרת תנאי, ואז בחר הפעל.

פעולה זו משלימה את ביצוע הגדרות השמירה המותנות עבור קבלת פקסים. תוכל להגדיר הגדרות משותפות בהתאם לצורך. למידע נוסף, קרא את ההסבר על הגדרות משותפות בתפריט הגדרות שמירה/העברה.

לתשומת לבך:

פעולה זו משלימה את ביצוע הגדרות ההעברה המותנות עבור קבלת פקסים. תוכל להגדיר הגדרות משותפות בהתאם לצורך. למידע נוסף, קרא את ההסבר על הגדרות משותפות בתפריט הגדרות שמירה/העברה.

אם בחרת תיקייה משותפת ברשת או כתובת דוא"ל כיעד להעברה, מומלץ לבדוק אם ניתן לשלוח ליעד תמונות סרוקות באמצעות מצב סריקה. בחר סריקה < דוא"ל, או סריקה < תיקייה ברשת/FTP ממסך הבית, בחר את היעד ואז התחל לסרוק.

מידע קשור

← "הגדרות שמירה/העברה" בעמוד 338

יצירת הגדרות לחסימת פקסי זבל

ביכולתך לחסום פקסי זבל.

1. בחר הגדרות במסך הבית בלוח הבקרה של המדפסת.
2. בחר הגדרות כלליות < הגדרות הפקס < הגדרות בסיסיות < פקס דחייה.
3. הגדר את התנאי לחסימת פקסי זבל.
בחר פקס דחייה ואז אפשר את האפשרויות הבאות.
 רשימת המספרים החסומים: דוחה את הפקסים הנמצאים ברשימת המספרים לדחייה.
 חסימת כותרת עליונה ריקה של פקס: דוחה פקסים שמידע הכותרת שלהם ריק.
 אנשי קשר לא שמורים: דוחה פקסים שלא הוספו לרשימת אנשי הקשר.
4. הקש  כדי לחזור למסך פקס דחייה.
5. אם אתה משתמש ב- רשימת המספרים החסומים, בחר ערוך את רשימת המספרים החסומים, ואז ערוך את הרשימה.

ביצוע הגדרות לשליחה וקבלה של פקסים במחשב

כדי לשלוח ולקבל פקסים במחשב לקוח, חייבים להתקין את FAX Utility במחשב המחובר באמצעות רשת או כבל USB.

איפשרו שליחת פקסים ממחשב

הגדר את הבאים באמצעות Web Config.

1. גש אל Web Config, לחץ על לשונית Fax, ואז לחץ Send Settings.
2. בחר Use עבור PC to FAX Function.
ערך הגדרת ברירת המחדל של PC to FAX Function הוא Use. כדי להשבית שליחת פקסים מכל מחשב, בחר Do Not Use.
3. לחץ על OK.

ביצוע הגדרת שמירה במחשב כך שיתקבלו פקסים

תוכל לקבל פקסים במחשב באמצעות FAX Utility. התקן את FAX Utility במחשב הלקוח ובצע את ההגדרה. לפרטים, ראה פעולות בסיסיות בעזרה של FAX Utility (מוצגת בחלון הראשי).
פריט ההגדרה שלהלן בלוח הבקרה של המדפסת הוגדר למצב כן, וניתן לשמור את הפקסים שהתקבלו במחשב.

הגדרות < הגדרות כלליות < הגדרות הפקס < הגדרות קבלה < הגדרות שמירה/העברה < שמירה/העברה לא מותנית < שמירה במחשב

כיצד לגרום להגדרת שמירה במחשב גם להדפיס למדפסת כדי לקבל פקסים
תוכל לבצע את ההגדרה להדפיס פקסים שהתקבלו במדפסת בנוסף לשמירתם במחשב.

1. בחר הגדרות במסך הבית בלוח הבקרה של המדפסת.
2. בחר הגדרות כלליות < הגדרות הפקס < הגדרות קבלה.
3. בחר הגדרות שמירה/העברה < שמירה/העברה לא מותנית < שמירה במחשב < כן והדפס.

ביצוע הגדרת שמירה במחשב כך שלא יתקבלו פקסים

כדי להגדיר למדפסת לא לשמור במחשב פקסים שהתקבלו, שנה את ההגדרות במדפסת.

לתשומת לבך:

תוכל גם לשנות את ההגדרות באמצעות *FAX Utility*. עם זאת, אם יש פקסים כלשהם שלא נשמרו במחשב, התכונה אינה פועלת.

1. בחר הגדרות במסך הבית בלוח הבקרה של המדפסת.
2. בחר הגדרות כלליות < הגדרות הפקס < הגדרות קבלה.
3. בחר הגדרות שמירה/העברה < שמירה/העברה לא מותנית < שמירה במחשב < לא.

ביצוע הגדרות תפעול בסיסיות עבור המדפסת

הגדרת לוח הבקרה

הגדרה עבור לוח הבקרה של המדפסת. תוכל לבצע את ההגדרות הבאות.

1. גש אל Web Config ובחר את לשונית **Control Panel < Device Management**.

2. הגדר את הפריטים הבאים בהתאם לצורך.

Language

בחר את השפה המוצגת בלוח הבקרה.

Panel Lock

אם תבחר **ON**, לא תוכל לבחור פריטים המחייבים את סמכות המנהל. כדי לבחור אותם, היכנס למדפסת כמנהל. אם סיסמת המנהל לא הוגדרה, נעילת הלוח מושבתת.

Operation Timeout

אם תבחר **ON**, כאשר תיכנס למערכת כמשתמש בקרת הגישה או כמנהל, תוצא באופן אוטומטי מהמערכת ותועבר למסך ההתחלה אם לא תהיה פעילות במשך פרק זמן מסוים.

תוכל להגדיר בין 10 שניות עד 240 דקות במרווחים של שנייה.

לתשומת לבך:

תוכל לבצע את ההגדרה גם מלוח הבקרה של המדפסת.

☐ Language: הגדרות < הגדרות כלליות < הגדרות בסיסיות < שפה/Language

☐ Panel Lock: הגדרות < הגדרות כלליות < ניהול מערכת < הגדרות אבטחה < הגדרות מנהל מערכת < הגדרת נעילה

☐ זמן קצוב לפעולה: הגדרות < הגדרות כלליות < הגדרות בסיסיות < זמן קצוב לפעולה (תוכל לציין מופעל או כבוי).

3. לחץ על OK.

חסכון בחשמל במהלך תקופות של חוסר פעילות

תוכל להגדיר את הזמן עד שהמערכת עוברת למצב של חסכון בחשמל או מכבה את עצמה כאשר לא מפעילים את לוח הבקרה של המדפסת במשך זמן מה. הגדר את הזמן בהתאם לסביבת השימוש שלך.

1. גש אל Web Config, ובחר את הלשונית **Power Saving < Device Management**.

2. הזן את הזמן שבו **Sleep Timer** יעבור למצב חסכון בחשמל בעת חוסר פעילות.

לתשומת לבך:

תוכל גם לבצע את ההגדרה מלוח הבקרה של המדפסת.

הגדרות < הגדרות כלליות < הגדרות בסיסיות < טיימר שינה

3. בחר את זמן הכיבוי עבור **Power Off Timer** או **Power Off If Inactive** בהתאם למיקום הרכישה. אם תשתמש בפונקציית הפקס, **None** או **Off** בהתאם למיקום הרכישה.

לתשומת לבך:

תוכל גם לבצע את ההגדרה מלוח הבקרה של המדפסת.

הגדרות < הגדרות כלליות < הגדרות בסיסיות < טיימר כיבוי או הגדרות כיבוי

4. לחץ על OK.

הגדרת הקול

בצע את הגדרות הקול בעת הפעלת לוח הבקרה, ההדפסה, הפקס וכן הלאה.

לתשומת לבך:

תוכל גם לבצע את ההגדרה מלוח הבקרה של המדפסת.

הגדרות < הגדרות כלליות < הגדרות בסיסיות < צלילים

1. גש אל Web Config, ובחר את הלשונית **Sound < Device Management**.

2. הגדר את הפריטים הבאים בהתאם לצורך.

☐ Normal Mode

הגדר את הקול כאשר המדפסת הוגדרה למצב **Normal Mode**.

Quiet Mode

הגדר את הקול כאשר המדפסת הוגדרה למצב Quiet Mode. מצב זה מאפשר כאשר אחד מהפריטים הבאים אופשר.

לוח הבקרה של המדפסת:

הגדרות < הגדרות כלליות < הגדרות מדפסת < מצב שקט
הגדרות < הגדרות כלליות < הגדרות הפקס < הגדרות קבלה < הגדרות הדפסה < מצב שקט

Web Config:

לשונית Fax < הגדרות הדפסה < Quiet Mode

3. לחץ על OK.

סנכרון התאריך והשעה עם שרת השעה

בעת הסתנכרנות עם שרת הזמן (שרת NTP), תוכל לסנכרן את זמן המדפסת והמחשב ברשת. אפשר ששרת הזמן יופעל בתוך הארגון או שהוא יפורסם באינטרנט.

בעת השימוש באישור CA או באימות Kerberos, ניתן למנוע בעיות הקשורות לזמן באמצעות הסתנכרנות עם שרת הזמן.

1. גש אל Web Config ובחר את לשונית Date and Time < Device Management < Time Server.

2. בחר Use עבור Use Time Server.

3. הזן את כתובת שרת השעה עבור Time Server Address. תוכל להשתמש בפורמט IPv4, IPv6 או FQDN. הזן 252 תווים או פחות. אם לא תציין זאת, השאר את המקום ריק.

4. הזן Update Interval (min). תוכל להגדיר עד 10, 800 דקות במרווחים של דקה.

5. לחץ על OK.

לתשומת לבך:

תוכל לאשר את סטטוס החיבור עם שרת השעה ב-Time Server Status.

הגדרת ערך ברירת המחדל עבור סריקה, העתקה ושליחה של פקסים. (הגדרות ברירת המחדל של המשתמש)

תוכל להגדיר את ערך ברירת המחדל עבור הפונקציות.
תוכל להגדיר אצת הפונקציות הבאות.

Scan to Network Folder/FTP

Scan to Email

Scan to Memory Device

Scan to Cloud

Copy

Fax

1. גש אל Web Config ובחר את הפונקציות שעבורן ברצונך להגדיר את ערך ברירת המחדל עבור הלשונית **User Default Settings < Scan/Copy**.

בחר את הלשונית **User Default Settings < Fax** כדי להגדיר את ערך ברירת המחדל עבור הפקס.

2. הגדר כל פריט.

3. לחץ על OK.

אם השילוב של הערך אינו חוקי, הוא ישונה אוטומטית ואז יוגדר ערך חוקי.

בעיות בעת ביצוע הגדרות

רמזים לפתרון בעיות

בדיקת הודעת השגיאה

כאשר מופיעה תקלה, בדוק תחילה אם קיימות הודעות כלשהן בלוח הבקרה של המדפסת או במסך של מנהל ההתקן. אם הגדרת את האפשרות של קבלת הודעות דוא"ל כאשר מתרחשים אירועים, תוכל ללמוד באופן מיידי על המצב.

דו"ח חיבור רשת

אבחן את הרשת ואת מצב המדפסת, ואז הדפס את התוצאה. תוכל למצוא את השגיאה שאובחנה מצד המדפסת.

בדיקת מצב התקשורת

בדוק את מצב התקשורת של מחשב השרת או מחשב הלקוח באמצעות פקודה כמו ping או ipconfig.

בדיקת חיבור

כדי לבדוק את החיבור בין המדפסת לבין שרת הדוא"ל, בצע את בדיקת החיבור מהמדפסת. כמו כן, בדוק את החיבור ממחשב הלקוח אל השרת על מנת לבדוק את מצב התקשורת.

אתחול ההגדרות

אם לא נראה שקיימת בעיה במצב ההגדרות והתקשורת, אפשר שניתן יהיה לפתור את הבעיות באמצעות השבתה או אתחול של הגדרות הרשת של המדפסת, ולאחר מכן ביצוע חוזר של ההגדרות.

לא ניתן לגשת אל Web Config

כתובת ה-IP לא הוקצתה למדפסת.

לא ניתן להקצות כתובת IP למדפסת. הגדר את התצורה של כתובת ה-IP תוך שימוש בלוח הבקרה של המדפסת. תוכל לאשר את הגדרת המידע הנוכחית באמצעות גליון סטטוס רשת או מלוח הבקרה של המדפסת.

דפדפן האינטרנט אינו תומך בעוצמת ההצפנה עבור SSL/TLS.

ל-SSL/TLS יש Encryption Strength. תוכל לפתוח את Web Config באמצעות דפדפן אינטרנט שתומך בהצפנות בצובר כפי שמצוין להלן. ודא שאתה משתמש בדפדפן שיש עבורו תמיכה.

80 סיביות: AES256/AES128/3DES

112 סיביות: AES256/AES128/3DES

128 סיביות: AES256/AES128

192 סיביות: AES256

256 סיביות: AES256

פג התוקף של CA-signed Certificate.

אם קיימת בעיה עם תאריך התפוגה של האישור, תוצג ההודעה "תוקף האישור פג" בעת התחברות עם Web Config (עם תקשורת SSL/TLS (https)). אם ההודעה מופיעה לפני תאריך תפוגת התוקף, ודא שתצורת תאריך המדפסת הוגדרה בצורה נכונה.

השם המשותף של האישור והמדפסת לא תואמים.

אם השם המשותף האישור והמדפסת אינם תואמים, ההודעה "שם אישור האבטחה אינו תואם..." מוצגת בעת גישה אל Web Config תוך שימוש בתקשורת SSL/TLS (תקשורת https). דבר זה קורה משום שכתובות ה-IP הבאות אינן תואמות.

כתובת ה-IP של המדפסת שהוזנה לתוך שם משותף עבור יצירת Self-signed Certificate או CSR

כתובת ה-IP הוזנה לתוך דפדפן אינטרנט בעת הפעלת Web Config

עבור Self-signed Certificate, עדכן את האישור.

עבור CA-signed Certificate, קח את האישור שוב עבור המדפסת.

הגדרת שרת ה-proxy של הכתובת המקומית לא הוגדרה בדפדפן האינטרנט.

כאשר המדפסת מוגדרת לשימוש עם שרת proxy, יש להגדיר את תצורת דפדפן האינטרנט כך שהוא לא יתחבר אל הכתובת המקומית באמצעות שרת ה-proxy.

Windows:

בחר לוח בקרה < רשת ואינטרנט < אפשרויות אינטרנט < חיבורים < הגדרות < LAN שרת Proxy, ואז הגדר את התצורה לא להשתמש בשרת ה-proxy עבור LAN (כתובות מקומיות).

Mac OS:

בחר העדפות מערכת < רשת < מתקדם < שרתי Proxy, ואז רשום את הכתובת המקומית עבור עוקף הגדרות proxy עבור מארחים ותחומים אלה.

דוגמה:

192.168.1.*: כתובת מקומית XXX.192.168.1, מסכת תת-רשת 255.255.255.0

192.168.*.*: כתובת מקומית XXX.XXX.192.168, מסכת תת-רשת 255.255.0.0

ניהול המדפסת

הנהגת תכונות אבטחת מוצר

סעיף זה מנהיג את פונקציית האבטחה של התקני Epson.

שם תכונה	סוג תכונה	מה להגדיר	מה למנוע
הגדרה עבור ססמת המנהל	נועלת את הגדרות המערכת, כגון הגדרת חיבור עבור רשת או USB, הגדרה מפורטת עבור קבלה/שידור או העבר של פקס, והגרות ברירת המחול של המשתמש.	מנהל מגדיר סיסמה עבור ההתקן. תוכל להגדיר או לשנות הן מתוך Web Config הן מתוך לוח הבקרה של המדפסת.	מנע קריאה בלתי חוקית והחלפה של המידע השמור בהתקן כגון מזהה, סיסמה, הגדרות רשת ואנשי קשר. כמו כן, צמצם מגוון רחב של סיכוני אבטחה כגון דליפה של מידע עבור סביבת הרשת או מדיניות האבטחה.
הגדרה עבור בקרת גישה	מגבילה את הפונקציות שבהן ניתן להשתמש בהתקנים, כגון הדפסה, סריקה, העתקה ופקס עבור כל משתמש. אם תיכנס עם חשבון משתמש רשום מראש, יותר לך להשתמש בפונקציות מסוימות. בנוסף לכך, אחרי הכניסה מלוח הבקרה, תוצא אוטומטית מהמערכת במידה ולא תהיה פעילות במשך זמן מה.	רשום כל חשבון משתמש, ואז בחר את הפונקציה שברצונך להתיר, כגון העתקה וסריקה. תוכל לרשום עד 10 חשבונות משתמשים.	ניתן לצמצם את הסיכון של דליפה וצפייה בלתי מורשית בנתונים באמצעות צמצום מספר הפונקציות למינימום בהתאם לתכנים העסקיים ולתפקיד המשתמש.
הגדרה עבור ממשק חיצוני	שולטת בממשק, כגון יציאת USB המתחברת אל ההתקן.	אפשר או השבת את יציאת ה-USB לשם חיבור התקנים חיצוניים כמו זכרון USB וחיבור USB עם המחשב.	<p><input type="checkbox"/> בקרת יציאת USB: מפחיתה את האפשרות של לקיחת נתונים באמצעות סריקה בלתי מורשית של מסמכים חסויים.</p> <p><input type="checkbox"/> חיבור USB למחשב: מונע שימוש בלתי מורשה בהתקן באמצעות איסור ההדפסה או הסריקה ללא מעבר דרך הרשת.</p>

מידע קשור

- ← "אפליקציה עבור הגדרת תצורת פעולות מדפסת (Web Config)" בעמוד 324
- ← "הגדרת התצורה של סיסמת המנהל" בעמוד 439
- ← "הגבלת התכונות הזמינות" בעמוד 448
- ← "השבתת הממשק החיצוני" בעמוד 450

הגדרות מנהל מערכת

הגדרת התצורה של סיסמת המנהל

כאשר אתה מגדיר את סיסמת המנהל ביכולתך למנוע ממשתמשים לשנות את הגדרות ניהול המערכת. תוכל להגדיר את סיסמת המנהל מתוך Web Config, לוח הבקרה של המדפסת, או Epson Device Admin. בעת השימוש ב-Epson Device Admin, עיין במדריך Epson Device Admin או בעזרה.

מידע קשור

- ← "אפליקציה עבור הגדרת תצורת פעולות מדפסת (Web Config) בעמוד 324
- ← "תוכנה לניהול התקנים ברשת (Epson Device Admin) בעמוד 326

הגדרת תצורת סיסמת המנהל מתוך לוח הבקרה

תוכל להגדיר את סיסמת המנהל מלוח הבקרה של המדפסת.

1. בחר הגדרות בלוח הבקרה של המדפסת.
 2. בחר הגדרות כלליות < ניהול מערכת < הגדרות אבטחה < הגדרות מנהל מערכת.
 3. בחר סיסמת מנהל < שמור.
 4. הזן את הסיסמה החדשה.
 5. הזן את הסיסמה שוב.
- לתשומת לבך:
תוכל לשנות או למחוק את סיסמת המנהל כאשר תבחר שנה או איפוס במסך סיסמת מנהל ותזין את סיסמת המנהל.

הגדרת תצורת סיסמת המנהל מתוך מחשב

תוכל להגדיר סיסמת מנהל באמצעות Web Config.

1. גש אל Web Config, ובחר את הלשונית **Product Security < Change Administrator Password**.
2. הזן סיסמה עבור **New Password** ו-**Confirm New Password**. הזן את שם המשתמש, במידת הצורך.
אם אתה רוצה לשנות את הסיסמה לסיסמה חדשה, הזן סיסמה נוכחית.
3. בחר **OK**.
לתשומת לבך:
 כדי להגדיר או לשנות את פריטי התפריט הנעול, לחץ **Administrator Login**, ואז הזן את סיסמת המנהל.
 כדי למחוק את סיסמת המנהל, לחץ על הלשונית **Product Security < Delete Administrator Password**, ואז הזן את סיסמת המנהל.

מידע קשור

← "אפליקציה עבור הגדרת תצורת פעולות מדפסת (Web Config)" בעמוד 324

שליטה בפעולת הלוח

אם תגדיר את סיסמת המנהל ותאפשר את הגדרת נעילה, תוכל לנעול את הפריטים הקשורים להגדרות מערכת המדפסת כך שמשתמשים לא יוכלו לשנותם.

איפשר הגדרת נעילה

אפשר את הגדרת נעילה עבור המדפסת כאשר הוגדרה סיסמה. הגדר תחילה סיסמת מנהל.

איפשר הגדרת נעילה מלוח הבקרה

1. בחר הגדרות בלוח הבקרה של המדפסת.
 2. בחר הגדרות כלליות < ניהול מערכת < הגדרות אבטחה < הגדרות מנהל מערכת.
 3. בחר את **On** ב-הגדרת נעילה.
- ודא ש-  מוצג במסך הבית.

השימוש ב-הגדרת נעילה מתוך מחשב

1. גש אל Web Config ולחץ על **Administrator Login**.
2. הזן את שם המשתמש והסיסמה, ואז לחץ **OK**.
3. בחר בלשונית **Control Panel < Device Management**.
4. ב-**Panel Lock**, בחר **ON**.
5. לחץ על **OK**.
6. ודא ש-  מוצג במסך הבית בלוח הבקרה של המדפסת.

מידע קשור

← "אפליקציה עבור הגדרת תצורת פעולות מדפסת (Web Config)" בעמוד 324

פריטי הגדרת נעילה עבור תפריט הגדרות כלליות

זוהי רשימה של פריטי הגדרת נעילה בתוך הגדרות < הגדרות כלליות בלוח הבקרה. יש כמה פונקציות שניתן לאפשר או להשבית בנפרד.

Panel Lock	תפריט הגדרות כלליות
-	הגדרות בסיסיות
-	בהירות מסך
-	צלילים
✓	טיימר שינה
-	יציאה ממצב שינה
✓	טיימר כיבוי או הגדרות כיבוי
✓	הגדרות תאריך/שעה
✓	מדינה/אזור
1+ ✓	שפה/Language
✓	מסך פתיחה
✓	ערוך את מסך הבית
✓	טפט
✓	זמן קצוב לפעולה
-	מקלדת
✓	מסך ברירת מחדל (Job/Status)

Panel Lock	תפריט הגדרות כלליות
-	הגדרות מדפסת

Panel Lock	תפריט הגדרות כלליות
-	הגדרות מקור דפים
✓	הגדרות הדפסה אוניברסליות
✓	ביטול הודעת שגיאה
✓	ממשק זיכרון נייד
1* ✓	נייר עבה
1* ✓	מצב שקט
-	זמן ייבוש הדיו
-	דו-כיווני
-	הארכה אוטומטית של מגש הפלט
✓	חיבור מחשב באמצעות USB

Panel Lock	תפריט הגדרות כלליות
✓	הגדרות רשת

Panel Lock	תפריט הגדרות כלליות	
✓	הגדרת Wi-Fi	
✓	הגדרת רשת קווית	
✓	סטטוס הרשת	
2* ✓	סטטוס רשת Wi-Fi/קווית	
2* ✓	מצב Wi-Fi Direct	
2* ✓	מצב שרת דוא"ל	
2* ✓	הדפס גיליון סטטוס	
3* ✓	בדיקת חיבור	
✓	מתקדם	
✓	שם המכשיר	
✓	TCP/IP	
✓	שרת פרוקסי	
✓	שרת דוא"ל	
✓	כתובת IPv6	
✓	שיתוף רשת MS	
✓	מהירות קישור ודו-צדדי	
✓	ניתוב מ-HTTP ל-HTTPS	
✓	השבתת IPsec סינון IP	
✓	השבתת IEEE802.1X	

Panel Lock	תפריט הגדרות כלליות	
✓	הגדרות שירות רשת	
✓	שירותי Epson Connect	

Panel Lock	תפריט הגדרות כלליות	
✓	הגדרות הפקס	

Panel Lock	תפריט הגדרות כלליות	
✓	לחצן פעולה מהירה	
✓	הגדרות בסיסיות	
✓	הגדרות שליחה	
✓	הגדרות קבלה	
✓	הגדרות דו"ח	
✓	הגדרות אבטחה	
✓	בדוק חיבור פקס	
✓	אשף הגדרת הפקס	

Panel Lock	תפריט הגדרות כלליות	
✓	הגדרות סריקה	
✓	אישור הנמען	
✓	שרת דוא"ל	

Panel Lock	תפריט הגדרות כלליות	
✓	ניהול מערכת	

Panel Lock	תפריט הגדרות כלליות		
✓	מנהל אנשי קשר		
4*1*✓	הירשם/מחק		
4*✓	ערכים נפוצים		
✓	הדפסת אנשי קשר		
4*✓	הצג אפשרויות		
4*✓	אפשרויות חיפוש		
✓	מחיקת הנתונים בזיכרון הפנימי		
✓	הגדרות אבטחה		
✓	מגבלות		
✓	בקרת גישה		
✓	הגדרות מנהל מערכת		
✓	סיסמת מנהל		
✓	הגדרת נעילה		
✓	הצפנה באמצעות סיסמה		
✓	סקרי לקוחות		
✓	שחזור הגדרות ברירת מחדל		
✓	עדכון קושחה		

✓ = מיועד לנעילה.

- = אין לנעול.

1* : תוכל לאפשר או להשבית את הנעילה מתוך הגדרות כלליות < ניהול מערכת < הגדרות אבטחה < מגבלות.

2* : למרות שניתן לנעול את הפריטים ברמה העליונה באמצעות נעילת מנהל, עדיין תוכל לגשת אליהם מאותו תפריט שם של הגדרות < סטטוס המדפסת/ הדפסה.

3* : למרות שניתן לנעול את הפריטים ברמה העליונה באמצעות נעילת מנהל, עדיין תוכל לגשת אליהם מאותו תפריט שם מהבית <  < תיאור < מה קורה אם אי אפשר להתחבר לרשת.

4* : למרות שניתן לנעול את הפריטים ברמה העליונה באמצעות נעילת מנהל, עדיין תוכל לגשת אליהם מאותו תפריט שם של הגדרות < מנהל אנשי קשר.

מידע קשור

← "פריטי הגדרת נעילה אחרים" בעמוד 446

← "ניתן להגדיר כל פריט בנפרד" בעמוד 446

פריטי הגדרת נעילה אחרים

מחוץ לתפריט הגדרות כלליות הגדרת הגדרת נעילה תאפשר עבור הפריטים שלהלן.

קבוע מראש

הוספת חדש

מחק

שנה שם

הוסף למסך הבית או הסר ממנו

שינוי הגדרות משתמש

הגדרות < הגדרות המשתמש.

מידע קשור

← "פריטי הגדרת נעילה עבור תפריט הגדרות כלליות" בעמוד 440

← "ניתן להגדיר כל פריט בנפרד" בעמוד 446

הפעלת התצוגה והגדרות הפונקציות בנפרד

עבור כמה פריטי מטרה של הגדרת נעילה, תוכל באופן אינדיבידואלי להגדיר אם הם מאופשרים או מושבתים. תוכל להגדיר את הזמינות של כל משתמש בהתאם לצורך, כגון רישום או שינוי אנשי הקשר, הצגת ההסטוריה של העבודה, וכו'.

1. בחר הגדרות בלוח הבקרה של המדפסת.

2. בחר הגדרות כלליות < ניהול מערכת < הגדרות אבטחה < מגבלות.

3. בחר את הפריט עבור הפונקציה שברצונך לשנות את הגדרת ואז הגדר אותו כ-On או Off.

ניתן להגדיר כל פריט בנפרד

המנהל יכול להתיר להציג ולשנות את ההגדרות של כל אחד מהפריטים שלהלן בנפרד.

גישה ליומן העבודות: Job/Status < יומן

שלוש בתצוגה של הסטורית העבודה בצג המצב. בחר On כדי לאפשר את הצגת הסטוריית העבודה.

גישה לשמירה/ מחיקה של אנשי קשר: הגדרות < מנהל אנשי קשר < הירשם/מחק

שלוש ברישום ובשינוי של אנשי קשר. בחר On כדי לראשום או לשנות את אנשי הקשר.

גישה אחרונה לפקס: פקס < נמען < לאחרונה

שלוש בתצוגה של היעד בעת שליחה וקבלה של פקס. בחר On כדי להציג את היעד.

גישה ליומן השידור בפקס: פקס < תפריט < יומן שידור

שלוש בתצוגה של הסטוריית התקשורת של פקס. בחר On כדי להציג את הסטוריית התקשורת.

- גישה לדוח הפקס: פקס < תפריט < דוח פקס
שלוט בהדפסה של דו"ח פקס. בחר **On** כדי לאפשר את ההדפסה.
- גישה להדפסת היסטוריית השמירה בסריקה ברשת/FTP: סריקה < תיקייה ברשת/ < FTP תפריט < הדפסת היסטוריית שמירה
שלוט בהדפסה של הסטורית השמירה של פונקציית 'סרוק לתיקית רשת'. בחר **On** כדי לאפשר את ההדפסה.
- גישה לפעולות האחרונות בסריקה לדוא"ל: סריקה < דוא"ל < נמען < יומן שיחות
שלוט בתצוגה של ההסטוריה עבור פונקציית 'סרוק לדוא"ל'. בחר **On** כדי להציג את ההסטוריה.
- גישה להצגת היסטוריית השליחה בסריקה לדוא"ל: סריקה < דוא"ל < תפריט < הצגת היסטוריית שליחה
שלוט בתצוגה של ההסטוריה של שליחת דאו"ל עבור פונקציית 'סרוק לדוא"ל'. בחר **On** כדי להציג את ההסטוריה של שליחת דוא"ל.
- גישה להדפסת היסטוריית השליחה בסריקה לדוא"ל: סריקה < דוא"ל < תפריט < הדפסת היסטוריית שליחה
שלוט בהדפסה של ההסטוריה של שליחת דאו"ל עבור פונקציית 'סרוק לדוא"ל'. בחר **On** כדי לאפשר את ההדפסה.
- גישה לשפה: הגדרות < שפה/Language
שלוט בשינוי השפה המוצגת בלוח הבקרה. בחר **On** כדי לשנות את השפות.
- גישה לנייר עבה: הגדרות < הגדרות כלליות < הגדרות מדפסת < נייר עבה
שלוט בשינוי ההגדרות של פונקציית נייר עבה. בחר **On** כדי לשנות את ההגדרות.
- גישה למצב שקט: הגדרות < הגדרות כלליות < הגדרות מדפסת < מצב שקט
שלוט בשינוי ההגדרות של פונקציית מצב שקט. בחר **On** כדי לשנות את ההגדרות.
- הגנה על מידע אישי:
שלוט בתצוגה של מידע יעד ברישום חיוג מהיר. בחר **On** כדי להציג את היעד בתור (***) .



מידע קשור

- ← "פריטי הגדרת נעילה עבור תפריט הגדרות כלליות" בעמוד 440
- ← "פריטי הגדרת נעילה אחרים" בעמוד 446

כניסה אל המדפסת כמנהל

אם הוגדרה סיסמת מנהל עבור המדפסת, יהיה עליך להיכנס כמנהל כדי להפעיל את פריטי התפריט הנעולים.

כניסה למדפסת תוך שימוש בלוח הבקרה

1.  הקש
 2. הקש מנהל מערכת.
 3. הזן את סיסמת המנהל ואז הקש אישור.
- 

הקש  כדי לצאת מהמערכת.

לתשומת לבך:

כאשר אתה בוחר **On** עבור הגדרות < הגדרות כלליות < הגדרות בסיסיות < זמן קצוב לפעולה, המערכת מוציאה אותך באופן אוטומטי כעבור פרק זמן ספציפי שבו אין פעילות בלוח הבקרה.

כניסה אל המדפסת מתוך מחשב

כאשר אתה נכנס אל Web Config בתור מנהל, ביכולתך להפעיל פריטים שהוגדרו ב-הגדרת נעילה.

1. הזן את כתובת ה-IP של המדפסת לתוך דפדפן כדי להפעיל את Web Config.

2. לחץ על **Administrator Login**.

3. הזן את שם המשתמש ואת סיסמת הנמהל ב-**User Name** ו-**Current password**.

4. לחץ על **OK**.

הפריטים הנעולים ו-**Administrator Logout** מוצגים בעת אימותם.

לחץ **Administrator Logout** כדי לצאת.

לתשומת לבך:

כאשר אתה בוחר **ON** עבור הלשונית **Operation Timeout < Control Panel < Device Management**, המערכת מוציאה אותך באופן אוטומטי כעבור פרק זמן ספציפי שבו אין פעילות בלוח הבקרה.

מידע קשור

← "אפליקציה עבור הגדרת תצורת פעולות מדפסת (Web Config)" בעמוד 324

הגבלת התכונות הזמינות

תוכל לרשום חשבונות משתמשים במדפסת, ולקשר אותם עם פונקציות ולשלוט בפונקציות שבהן יכולים משתמשים להשתמש.

בעת איפשר בקרת גישה, יכול המשתמש להשתמש בפונקציות כגון העתקה, פקס וכו', באמצעות הזנת סיסמה ללוח הבקרה של המדפסת וכניסה למערכת המדפסת.

הפונקציות שאינן זמינות יהיו מסומנות באפור ולא ניתן יהיה לבחור אותן.

מהמחשב, כאשר אתה רושם את מידע האימות למנהל ההתקן של המדפסת או למנהל ההתקן של הסורק, יהיה ביכולתך להדפיס או לסרוק. לפרטים על הגדרות מנהל ההתקן, עיין בעזרה או במדריך של מנהל ההתקן.

יצירת חשבון המשתמש

צור את חשבון המשתמש עבור בקרת גישה.

1. גש אל **Web Config** ובחר את הלשונית **Product Security < Access Control Settings < User Settings**.

2. לחץ **Add** עבור המספר שאתה רוצה לרשום.

3. הגדר כל פריט.

User Name:

הזן את השם המוצג ברשימת שמות המשתמשים באורך בין 1 לבין 14 תווים תוך שימוש בתווי אותיות ומספרים.

Password:

הזן סיסמה בין 0 לבין 20 תווים ב-ASCII (0x20–0x7E). בעת אתחול הסיסמה, השאר אותה ריקה.

Select the check box to enable or disable each function.

בחר את הפונקציה שאתה מתיר לשימוש.

4. לחץ על Apply.

חזור אל רשימת הגדרות המשתמש אחרי משך זמן ספציפי.

ודא ששם המשתמש שרשמת ב-User Name הוצג ושונה Add אל Edit.

מידע קשור

← "אפליקציה עבור הגדרת תצורת פעולות מדפסת (Web Config)" בעמוד 324

עריכת חשבון המשתמש

ערוך את החשבון שנרשם לבקרת גישה.

1. גש אל Web Config ובחר את לשונית Product Security < Access Control Settings < User Settings.

2. לחץ על Edit עבור המספר שברצונך לערוך.

3. שנה כל פריט.

4. לחץ על Apply.

חזור אל רשימת הגדרות המשתמש אחרי פרק זמן ספציפי.

מידע קשור

← "אפליקציה עבור הגדרת תצורת פעולות מדפסת (Web Config)" בעמוד 324

מחיקת חשבון משתמש

מחק את החשבון שנרשם לבקרת גישה.

1. גש אל Web Config ובחר את לשונית Product Security < Access Control Settings < User Settings.

2. לחץ על Edit עבור המספר שברצונך למחוק.

3. לחץ על Delete.

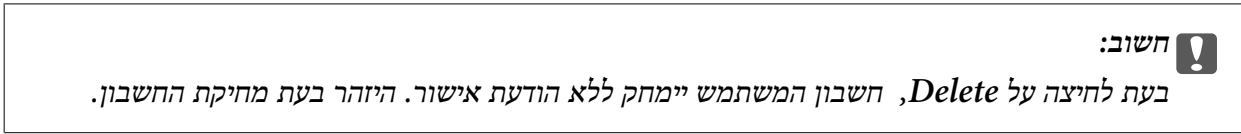

חזור אל רשימת הגדרת המשתמש אחרי פרק זמן ספציפי.

מידע קשור

← "אפליקציה עבור הגדרת תצורת פעולות מדפסת (Web Config)" בעמוד 324

איפשור בקרת גישה

בעת איפשור בקרת גישה, רק המשתמש הרשום יוכל להשתמש במדפסת.

1. גש אל Web Config ואז בחר את לשונית **Product Security < Access Control Settings < Basic**.

2. בחר **Enables Access Control**.

אם תבחר **Allows printing and scanning without authentication information**, תוכל להדפיס או לסרוק מתוך מנהלי ההתקנים שלא הוגדרו עם מידע אימות. בצע הגדרה זו כאשר ברצונך לשלוט בפעולה רק מלוח הבקרה של המדפסת ולהתיר הדפסה וסריקה מהמחשבים.

3. לחץ על OK.

הודעת ההשלמה מוצגת אחרי פרק זמן מסוים.

אשר שהסמלים, כגון העתק וסרוק מסומנים באפור בלוח הבקרה של המדפסת.

מידע קשור

← "אפליקציה עבור הגדרת תצורת פעולות מדפסת (Web Config)" בעמוד 324

השבתת הממשק החיצוני

תוכל להשבית את הממשק שבו משתמשים כדי לחבר את ההתקן למדפסת. בצע את הגדרות ההגבלה כדי להגביל הדפסה וסריקה מכל מקור אחר פרט לרשת.

לתשומת לבך:

ביכולתך להגדיר את הגדרות ההגבלה גם בלוח הבקרה של המדפסת.

Memory Device: הגדרות < הגדרות כלליות < הגדרות מדפסת < ממשק זיכרון נייד < התקן זיכרון

חיבור מחשב באמצעות USB: הגדרות < הגדרות כלליות < הגדרות מדפסת < חיבור מחשב באמצעות USB

1. גש אל Web Config ובחר את לשונית **Product Security < External Interface**.

2. בחר **Disable** עבור הפוקנציות שברצונך להגדיר.

בחר **Enable** כאשר אתה רוצה לבטל את השליטה.

Memory Device

אסור על שמירת הנתונים בזכרון חיצוני באמצעות יציאת USB עבור חיבור התקן חיצוני.

חיבור מחשב באמצעות USB

תוכל להגביל את השימוש בחיבור USB מהמחשב. אם ברצונך להגבילו, בחר **Disable**.

3- לחץ על **OK**.

4- ודא שלא ניתן להשתמש ביציאה המושבתת.

Memory Device

ודא שאין תגובה בעת חיבור התקן אחסון כגון זכרון USB אל יציאת ממשק ה-USB החיצונית.

חיבור מחשב באמצעות USB

אם מנהל ההתקן הותקן במחשב

חבר את המדפסת למחשב עם כבל USB ואז אשר שהמדפסת אינה מדפיסה וסורקת.

אם מנהל ההתקן לא הותקן במחשב

Windows:

פתח את מנהל ההתקן ושמור אותו, חבר את המדפסת למחשב באמצעות כבל USB, ואז אשר שתכולת תצוגת מנהל ההתקן נשארת ללא שינוי.

Mac OS:

חבר את המדפסת למחשב באמצעות כבל USB ואז אשר שהמדפסת אינה רשומה אם ברצונך להוסיף את המדפסת מתוך מדפסות וסורקים.

מידע קשור

← "אפליקציה עבור הגדרת תצורת פעולות מדפסת (Web Config)" בעמוד 324

ניטור מדפסת מרוחקת

בדיקת מידע עבור מדפסת מרוחקת

תוכל לבדוק את המידע הבא על המדפסת הפועלת מתוך **Status** באמצעות **Web Config**.

Product Status

בדוק את הסטטוס, את שירות הענן, את מספר המוצר, את כתובת ה-MAC וכו'.

Network Status

בדוק את המידע על סטטוס חיבור הרשת, כתובת IP, שרת DNS וכו'.

Usage Status

בדוק את היום הראשון של הדפסות, עמודים מודפסים, ספירת הדפסה עבור כל שפה, ספירת סריקה וכו'.

Hardware Status

בדוק את הסטטוס של כל פונקציה של המדפסת.

Job History

בדוק את יומן העבודה עבור עבודות הדפסה, עבודות שידור וכן הלאה.

מידע קשור

← "אפליקציה עבור הגדרת תצורת פעולות מדפסת (Web Config)" בעמוד 324

קבלת התראות בדואר אלקטרוני כאשר מתרחשים אירועים

אודות התראות דואר אלקטרוני

זוהי פונקציית ההודעות השולחת דוא"ל לכתובת שצויינה במקרה של אירועים כמו עצירת הדפסה או שגיאת מדפסת.

תוכל לרשום עד חמשה יעדים ולהגדיר את הגדרות ההודעה עבור כל יעד. על מנת להשתמש בפונקציה זו, עליך להגדיר את שרת הדוא"ל לפני שתגדיר הודעות.

מידע קשור

← "הגדרת התצורה של שרת הדואר" בעמוד 379

הגדרת התצורה של הודעת דוא"ל

הגדר את התצורה של הודעת דוא"ל באמצעות Web Config.

1. גש אל Web Config, ובחר את הלשונית **Email Notification < Device Management**.

2. הגדר את הנושא של הודעת דוא"ל.

בחר את הנושאים המוצגים על הנושא משני התפריטים הנפתחים.

התכנים הנבחרים מוצגים לצד **Subject**.

לא ניתן להגדיר את אותם תכנים משמאל ומימין.

כאשר מספר התווים ב-**Location** חורג מ-32- בתים, התווים החורגים אל מעבר ל-32- בתים מושמטים.

3. הזן את כתובת הדוא"ל למשלוח דוא"ל הודעה.

השתמש ב-A-Z a-z 0-9- # ! \$ % & ' * . / = ? ^ _ { | } ~ @, והזן בין 1 לבין 255 תווים.

4. בחר את השפה עבור הודעות הדוא"ל.

5. בחר את תיבת הסימון לצד האירוע שעבורו ברצונך לקבל הודעה.

מספר **Notification Settings** קשור אל מספר היעד של **Email Address Settings**.

דוגמה:

אם אתה רוצה שתישלח הודעה אל כתובת הדוא"ל שהוגדרה עבור מספר 1 בתוך **Email Address Settings** כאשר נגמר הנייר במדפסת, בחר את עמודת תיבת הסימון 1 בשורה **Paper out**.

6. לחץ על OK.

אשר שהודעת דוא"ל תישלח בכך שתגרום אירוע.
למשל: הדפס באמצעות ציון מקור נייר כאשר לא הוגדר נייר.

מידע קשור

- ← "אפליקציה עבור הגדרת תצורת פעולות מדפסת (Web Config)" בעמוד 324
- ← "הגדרת התצורה של שרת הדואר" בעמוד 379

פריטים עבור הודעת דוא"ל

פריטים	הגדרות והסבר
Reset Ink Level	הודעה כאשר נגמר הדיו.
Ink low	הודעה כאשר הדיו כמעט נגמר.
Maintenance box: end of service life	הודעה כשקופסת התחזוקה מלאה.
Maintenance box: nearing end	הודעה כשקופסת התחזוקה כמעט מלאה.
Administrator password changed	הודעה כאשר שונתה סיסמת המנהל.
Paper out	הודעה כאשר אירעה שגיאת נגמר-הנייר במקור הנייר שצויין.
Printing stopped*	הודעה כאשר ההדפסה עצרה כתוצאה מחסימת נייר או העדר הגדרה של מחסנית נייר.
Printer error	הודעה כאשר אירעה שגיאת מדפסת.
Scanner error	הודעה כאשר אירעה שגיאת סורק.
Fax error	הודעה כאשר אירעה שגיאת פקס.
תקלת Wi-Fi	הודעה כאשר אירעה שגיאה של מימשק LAN אלחוטי.

מידע קשור

- ← "הגדרת התצורה של הודעת דוא"ל" בעמוד 452

גיבוי ההגדרות

תוכל לייבא את ערך ההגדרות שהוגדר מ- Web Config אל הקובץ. תוכל להשתמש בו כדי לגבות אנשי קשר, ערכי הגדרה, החלפת המדפסת וכו'.

לא ניתן לערוך את הקובץ שיוצא משום שהוא מיוצא כקובץ בינארי.

יצא את ההגדרות

יצא את ההגדרה עבור המדפסת.

1. גש אל Web Config, ואז בחר את לשונית **Device Management < Export < Export and Import Setting Value**.

2. בחר את ההגדרות שברצונך לייצא.

בחר את ההגדרות שברצונך לייצא. אם בחרת בקטגוריית אב, גם קטגוריות משנה ייבחרו. עם זאת, אי אפשר לבחור קטגוריות משנה הגורמות לשגיאות עקב יצירת כפילות בתוך אותה הרשת (למשל כתובת IP וכן הלאה).

3. הזן סיסמה כדי להצפין את הקובץ שיוצא.

אתה זקוק לסיסמה כדי ליבא את הקובץ. השאר זאת ריק אם אין ברצונך להצפין את הקובץ.

4. לחץ על **Export**.

חשוב: 

אם ברצונך לייצא את הגדרות הרשת של המדפסת, למשל שם ההתקן וכתובת ה-IPv6 שלה, בחר **Enable to select the individual settings of device** ובחר עוד פריטים. השתמש אך ורק בערכים שנבחרו בשביל המדפסת המחליפה.

מידע קשור

← "אפליקציה עבור הגדרת תצורת פעולות מדפסת (Web Config)" בעמוד 324

יבא את ההגדרות

יבא את קובץ Web Config שיוצא אל המדפסת.

חשוב: 

בעת ייבוא ערכים הכוללים מידע פרטי כגון שם מדפסת או כתובת IP, יש לוודא שאותה כתובת IP אינה קיימת באותה רשת.

1. גש אל Web Config, ואז בחר את לשונית **Device Management < Import < Export and Import Setting Value**.

2. בחר את הקובץ שיוצא, ואז הזמן את הסיסמה המוצפנת.

3. לחץ על **Next**.

4. בחר את ההגדרות שברצונך לייבא, ואז לחץ על **Next**.

5. לחץ על **OK**.

ההגדרות מוחלות על המדפסת.

מידע קשור

← "אפליקציה עבור הגדרת תצורת פעולות מדפסת (Web Config)" בעמוד 324

הגדרות אבטחה מתקדמות

סעיף זה מסביר תכונות אבטחה מתקדמות.

הגדרות אבטחה ומניעת סכנות

כאשר המדפסת מחוברת לרשת, ניתן לגשת אליה ממיקום מרוחק. בנוסף לכך, אנשים רבים יכולים לשתף מדפסת, והדבר מסייע לשפר את היעילות התפעולית ואת הנוחיות. עם זאת, אפשרויות אלה מגבירות סיכונים כמו גישה בלתי חוקית, שימוש בלתי חוקי וטיפול בנתונים שלא כדיון. אם אתה משתמש במדפסת בסביבה שבה ביכולתך לגשת לאינטרנט, הסיכונים גדלים אפילו יותר.

עבור מדפסות שאינן מוגנות בפני גישה מבחוץ, אפשר יהיה לקרוא מהאינטרנט את יומני עבודת ההדפסה המאוחסנים במדפסת.

על מנת למנוע סיכון זה, מצוידות מדפסות Epson במגוון של טכנולוגיות אבטחה.

הגדר את המדפסת בהתאם לצורך על פי התנאים הסביבתיים שנבנו עם המידע הסביבתי של הלקוח.

שם	סוג תכונה	מה להגדיר	מה למנוע
בקרת פרוטוקול	שולטת בפרוטוקולים ובשירות המיועדים לשימוש עבור תקשורת בין מדפסות ומחשבים, ומאפשרת ומשביתה תכונות.	פרוטוקול או שירות שמוחלים על תכונות יורשו או יאסרו בנפרד.	צמצום סיכוני האבטחה שעלולים להתרחש כתוצאה משימוש בלתי מכוון באמצעות מניעת השימוש של משתמשים בפונקציות שאין בהן צורך.
תקשורת SSL/TLS	תכולת התקשורת מוצפנת עם תקשורת SSL/TLS בעת גישה לשרת Epson באינטרנט מהמדפסת, כגון תקשורת עם המחשב באמצעות דפדפן אינטרנט תוך שימוש ב-Epson Connect, ועדכון קושחה.	השג תעודת בחתימת CA, ואז ייבא אותה אל המדפסת.	ניקוי זיהוי של המדפסת על ידי התעודה בחתימת CA מונעת התחזות וגישה בלתי מורשית. בנוסף לכך, תוכן תקשורת SSL/TLS מוגן אף הוא, ויש בכך כדי למנוע דליפות של תכני נתוני הדפסה ומידע הגדרות.
סינון IPsec/IP	תוכל להגדיר את האפשרות של ניתוק וחיתוך נתונים שמקורם בלקוח מסוים או שהם מסוג מסוים. מאחר ו-IPsec מגל על הנתונים באמצעות יחידת מנת IP (הצפנה ואימות), תוכל לתקשר בבטחה על גבי פרוטוקול שאינו מאובטח.	צור מדיניות בסיסית ומדיניות אינדבידואלית כדי להגדיר את הלקוח או את סוג הנתונים שיכולים לגשת למדפסת.	הגן מפני גישה בלתי מורשית, טיפול שלא כדיון והיירוט של נתוני תקשורת אל המדפסת.

שם	סוג תכונה	מה להגדיר	מה למנוע
IEEE 802.1X	מאפשר רק למשתמשים מאומתים להתחבר אל הרשת. מאפשר רק למשתמש מורשה להשתמש במדפסת.	הגדרת האימות עבור שרת RADIUS (שרת אימות).	הגן מפני שימוש בלתי מורשה והשימוש במדפסת.

מידע קשור

- ← "שליטה בשימוש בפרוטוקולים" בעמוד 456
- ← "תקשורת SSL/TLS עם המדפסת" בעמוד 467
- ← "תקשורת מוצפנת באמצעות IPsec/סינון IP" בעמוד 468
- ← "חיבור המדפסת לרשת IEEE802.1X" בעמוד 481

הגדרות תכונת אבטחה

בעת הגדרה של סינון IPsec/IP או IEEE 802.1X, מומלץ לגשת אל Web Config באמצעות SSL/TLS כדי לתקשר מידע הגדרות על מנת לצמצם את סיכוני האבטחה כמו גישה שלא כדיון או יירוט.

דאג להגדיר את התצורה של סיסמת המנהל לפני שתגדיר סינון IPsec/IP או IEEE 802.1X.

כמו כן, תוכל להשתמש ב-Web Config באמצעות חיבור המדפסת ישירות למחשב באמצעות כבל Ethernet ואז הזנת כתובת ה-IP לתוך דפדפן האינטרנט. ניתן לחבר את המדפסת בסביבה מאובטחת אחרי שהגדרות האבטחה הושלמו.

שליטה בשימוש בפרוטוקולים

תוכל להדפיס באמצעות מגוון של נתיבים ופרוטוקולים.

אם אתה משתמש במדפסת רב-תכליתית, תוכל להשתמש בסריקת רשת וב-PC-FAX ממספר מחשבי רשת שלא צוין.

תוכל להפחית סיכוני אבטחה בלתי מכוונים באמצעות הגבלת ההדפסה מנתיבים ספציפיים או באמצעות בקרת הפונקציות הזמינות.

בקרת פרוטוקולים

קבע את תצורת הגדרות הפרוטוקולים.

1. גש אל Web Config ואז בחר את לשונית Protocol < Network Security.

2. הגדר כל פריט.

3. לחץ על Next.

4. לחץ על OK.

ההגדרות יחולו על המדפסת.

מידע קשור

- ← "אפליקציה עבור הגדרת תצורת פעולות מדפסת (Web Config) בעמוד 324
- ← "פרוטוקולים שניתן לאפשר או להשבית" בעמוד 457
- ← "פריטי הגדרות פרוטוקול" בעמוד 457

פרוטוקולים שניתן לאפשר או להשבית

פרוטוקול	תיאור
Bonjour Settings	תוכל לציין אם להשתמש ב-Bonjour. משמש לחיפוש אחר התקנים, להדפיס וכדומה.
SLP Settings	תוכל להפעיל ולהשבית את הפונקציה SLP. משמש לסריקות בדחיפה וחיפוש אחר רשתות דרך EpsonNet Config.
WSD Settings	תוכל להפעיל ולהשבית את הפונקציה WSD. כאשר הפונקציה מאופשרת, תוכל להוסיף התקני WSD ולהדפיס דרך יציאת WSD.
LLTD Settings	תוכל להפעיל ולהשבית את הפונקציה LLTD. כאשר הפונקציה מאופשרת, היא מוצגת על מפת הרשת של Windows.
LLMNR Settings	תוכל להפעיל ולהשבית את הפונקציה LLMNR. כאשר הפונקציה מאופשרת, תוכל להשתמש בזיהוי שמות ללא NetBIOS גם אם אינך יכול להשתמש ב-DNS.
LPR Settings	תוכל לציין אם לאפשר הדפסת LPR או לא. כאשר הפונקציה מאופשרת, תוכל להדפיס מיציאת LPR.
RAW (Port 9100) Settings	תוכל לציין אם לאפשר הדפסה מיציאת RAW (יציאה 9100) או לא. כשהיא מאופשרת, תוכל להדפיס מיציאת RAW (יציאה 9100).
IPP Settings	תוכל לציין אם לאפשר הדפסה מ-IPP או לא. כאשר הפונקציה מאופשרת, תוכל להדפיס דרך האינטרנט.
FTP Settings	תוכל לציין אם לאפשר הדפסת FTP או לא. כאשר הפונקציה מאופשרת, תוכל להדפיס דרך שרת FTP.
SNMPv1/v2c Settings	תוכל לציין אם לאפשר את SNMPv1/v2c או לא. משמש להגדרת התקנים, לניטור וכדומה.
SNMPv3 Settings	תוכל לציין אם לאפשר את SNMPv3 או לא. אפשרות זו משמשת להגדרת התקנים מוצפנים, לניטור וכדומה.

מידע קשור

- ← "בקרת פרוטוקולים" בעמוד 456
- ← "פריטי הגדרות פרוטוקול" בעמוד 457

פריטי הגדרות פרוטוקול

Bonjour Settings

פריטים	ערך ותיאור ההגדרה
Use Bonjour	בחר זאת כדי לחפש או להשתמש בהתקנים באמצעות Bonjour.
Bonjour Name	מציג את שם Bonjour.
Bonjour Service Name	מציג את שם שירות Bonjour.
Location	מציג את שם מיקום Bonjour.
Top Priority Protocol	בחר את הפרוטוקול בעל הקדימות הגבוהה ביותר עבור הדפסת Bonjour.
Wide-Area Bonjour	הגדר אם להשתמש ב-Wide-Area Bonjour.

SLP Settings

פריטים	ערך ותיאור ההגדרה
Enable SLP	בחר זאת כדי לאפשר את הפונקציה SLP. זה משמש למשל בחיפוש רשת ב-EpsonNet Config.

WSD Settings

פריטים	ערך ותיאור ההגדרה
Enable WSD	בחר זאת כדי לאפשר הוספת התקנים באמצעות WSD, והדפס וסרוק מתוך יציאת WSD.
Printing Timeout (sec)	הזן את ערך פסק הזמן של התקשורת עבור הדפסת WSD בין 3 לבין 3, 600 שניות.
Scanning Timeout (sec)	הזן את ערך פסק הזמן של התקשורת עבור סריקת WSD בין 3 לבין 3, 600 שניות.
Device Name	מציג את שם התקן WSD.
Location	מציג את שם מיקום WSD.

LLTD Settings

פריטים	ערך ותיאור ההגדרה
Enable LLTD	בחר זאת כדי לאפשר את LLTD. המדפסת מוצגת במפת רשת Windows.
Device Name	מציג את שם התקן LLTD.

LLMNR Settings

פריטים	ערך ותיאור ההגדרה
Enable LLMNR	בחר זאת כדי לאפשר את LLMNR. תוכל להשתמש ברזולוציית השם ללא NetBIOS גם אם לא תוכל להשתמש ב-DNS.

LPR Settings

פריטים	ערך ותיאור ההגדרה
Allow LPR Port Printing	בחר לאפשר הדפסה מיציאת ה-LPR.
Printing Timeout (sec)	הזן את ערך פסק הזמן עבור הדפסת LPR בין 0 לבין 3, 600 שניות. אם אינך רוצה פסק זמן, הזן 0.

RAW(Port9100) Settings

פריטים	ערך ותיאור ההגדרה
Allow RAW(Port9100) Printing	בחר לאפשר הדפסה מיציאת RAW (יציאה 9100).
Printing Timeout (sec)	הזן את ערך פסק הזמן עבור הדפסת RAW (יציאה 9100) בין 0 לבין 3, 600 שניות. אם אינך רוצה פסק זמן, הזן 0.

IPP Settings

פריטים	ערך ותיאור ההגדרה
Enable IPP	בחר כדי לאפשר תקשורת IPP. מוצגות רק מדפסות התומכות ב-IPP.
Allow Non-secure Communication	בחר Allowed כדי לאפשר למדפסת ליצור תקשורת ללא אמצעי אבטחה כלשהם (IPP).
Communication Timeout (sec)	הזן את ערך פסק הזמן עבור הדפסת IPP בין 0 לבין 3, 600 שניות.
Require PIN Code when using IPP printing	בחר אם לדרוש קוד PIN בעת הדפסת IPP או לא. אם תבחר Yes , עבודת הדפסת IPP ללא קודי PIN לא נשמרת במדפסת.
URL (רשת)	מציגה את כתובות ה-URL של ה-IPP (כתובות http ו-https) כאשר המדפסת מחוברת אל הרשת. כתובת ה-URL היא ערך משולב של כתובת ה-IP של המדפסת, כתובת היציאה ושם מדפסת ה-IPP.
(Wi-Fi Direct) URL	מציגה את כתובות ה-URL של ה-IPP (כתובות http ו-https) כאשר המדפסת באמצעות Wi-Fi Direct. כתובת ה-URL היא ערך משולב של כתובת ה-IP של המדפסת, כתובת היציאה ושם מדפסת ה-IPP.

פריטים	ערך ותיאור ההגדרה
Printer Name	מציגה את שם מדפסת IPP.
Location	מציג את מיקום ה-IPP.

FTP Settings

פריטים	ערך ותיאור ההגדרה
Enable FTP Server	בחר כדי לאפשר הדפסת FTP. מוצגות רק מדפסות התומכות בהדפסת FTP.
Communication Timeout (sec)	הזן את ערך פסק הזמן עבור תקשורת FTP בין 0 לבין 3, 600 שניות. אם אינך רוצה פסק זמן, הזן 0.

SNMPv1/v2c Settings

פריטים	ערך ותיאור ההגדרה
Enable SNMPv1/v2c	בחר כדי לאפשר SNMPv1/v2c.
Access Authority	הגדר את סמכות הגישה כאשר SNMPv1/v2c מאופשרת. בחר Read Only או Read/Write.
Community Name (Read Only)	הזן 0 עד 32 תווי 0x20 (ASCII עד 0x7E).
Community Name (Read/Write)	הזן 0 עד 32 תווי 0x20 (ASCII עד 0x7E).

SNMPv3 Settings

פריטים	ערך ותיאור ההגדרה
Enable SNMPv3	SNMPv3 מאופשר כאשר המשבצת מסומנת.
User Name	הזן בין 1 לבין 32 תווים תוך שימוש בתווי 1-בית.
Authentication Settings	
Algorithm	בחר אלגוריתם אימות עבור SNMPv3.
Password	הזן סיסמת אימות עבור SNMPv3. הזן בין 8 לבין 32 תווים ב- (ASCII 0x20-0x7E). אם לא תציין זאת, השאר את המקום ריק.
Confirm Password	הזן את הסיסמה שהגדרת כדי לקבל אימות.
Encryption Settings	

פריטים	ערך ותיאור ההגדרה
Algorithm	בחר אלגוריתם הצפנה עבור SNMPv3.
Password	הזן סיסמת הצפנה עבור SNMPv3. הזן בין 8 לבין 32 תווים ב- ASCII (0x20-0x7E). אם לא תציין זאת, השאר את המקום ריק.
Confirm Password	הזן את הסיסמה שהגדרת כדי לקבל אימות.
Context Name	הזן 32 תווים או פחות בפורמט Unicode (קידוד UTF-8). אם לא תציין זאת, השאר את המקום ריק. מספר התווים שניתן להזין משתנה בהתאם לשפה.

מידע קשור

← "בקרת פרוטוקולים" בעמוד 456

← "פרוטוקולים שניתן לאפשר או להשבית" בעמוד 457

שימוש באישור דיגיטלי

אודות אישורים דיגיטליים

CA-signed Certificate

זהו מסמך חתום על ידי CA (Certificate Authority). תוכל להשיג אותו באמצעות פניה אל Certificate Authority. אישור זה מאשר את קיומה של המדפסת ומשמש עבור תקשורת SSL/TLS באופן המאפשר לך להבטיח את בטיחות נתוני התקשורת.

כאשר אתה משתמש בו עבור תקשורת SSL/TLS, הוא משמש כאישור שרת.

כאשר מגדירים אותו עבור סינון IPsec/IP או תקשורת IEEE 802.1X הוא משמש כאישור לקוח.

CA אישור

זהו אישור הנמצא בשרשרת של CA-signed Certificate, הנקרא גם אישור CA ביניים. הוא משמשת את דפדפן האינטרנט לתקף את הנתיב של אישור המדפסת בעת גישה אל השרת של הצד השני או Web Config.

עבור אישור CA, הגדר מתי לתקף את נתיב אישור השרת הניגש מהמדפסת. עבור המדפסת, הגדר לאשר את נתיב ה- CA-signed Certificate עבור חיבור SSL/TLS.

תוכל להשיג את אישור ה-CA של המדפסת מרשות האישורים המנפיקה אישורי CA.

תוכל גם להשיג את אישור ה-CA המשמש כדי לתקף את השרת של הצד האחר מרשות האישורים שהוציאה את ה- CA-signed Certificate של השרת האחר.

Self-signed Certificate □

זהו אישור שהמדפסת חותמת עליו ומנפיקה בעצמה. הוא נקרא גם אישור השורש. עקב העובדה שהמנפיק מאשר את עצמו, אין הוא אמין ואין ביכולתו למנוע התחזות.

יש להשתמש בו כאשר מבצעים את הגדרות האבטחה ומבצעים תקשורת SSL/TLS פשוטה ללא CA-signed Certificate.

אם תשתמש באישור זה עבור תקשורת SSL/TLS, אפשר שתוצג התראת אבטחה בדפדפן האינטרנט משום שהאישור אינו רשום בדפדפן אינטרנט. תוכל להשתמש ב- Self-signed Certificate אך ורק לתקשורת SSL/TLS.

מידע קשור

◀ "הגדרת התצורה של CA-signed Certificate" בעמוד 462

◀ "עדכון אישור בחתימה עצמית" בעמוד 466

◀ "הגדרת התצורה של CA Certificate" בעמוד 466

הגדרת התצורה של CA-signed Certificate

השגת אישור החתום בידי רשות אישורים

כדי להשיג אישור החתום בידי רשות אישורים יש ליצור CSR (בקשת חתימה על אישור) ולשלוח אותה אל רשות האישורים. תוכל ליצור CSR באמצעות Web Config ומחשב.

פעל על פי ההוראות ליצירת CSR והשגת אישור חתום בידי רשות אישורים באמצעות Web Config. בעת יצירת CSR תוך שימוש ב-Web Config, האישור הוא תבנית PEM/DER.

1. גש אל Web Config, ואז בחר את לשונית Network Security. בשלב הבא, בחר SSL/TLS < Certificate, או IPsec/IP Filtering < Client Certificate או IEEE802.1X < Client Certificate.

בלא קשר למה שתבחר, תוכל לקבל את אותו אישור ולהשתמש בה במשותף.

2. לחץ על Generate של CSR.

דף יצירת CSR ייפתח.

3. הזן ערך עבור כל פריט.

לתשומת לבך:

אורך המפתח הזמין והקיצורים ישתנה בהתאם לרשות האישורים. צור בקשה בהתאם לכללים של כל רשות אישורים.

4. לחץ על OK.

מוצגת הודעת סיום.

5. בחר בלשונית Network Security. בשלב הבא, בחר SSL/TLS < Certificate, או IPsec/IP Filtering < Client Certificate או IEEE802.1X < Client Certificate.

6. לחץ על אחד מלחצני ההורדה של CSR בהתאם לתבנית המצוינת בידי כל אחת מרשות האישורים להורדת CSR למחשב.

חשוב!

אל תייצר CSR שוב. אם תעשה זאת, ייתכן שלא תוכל לייבא אישור מונפק מסוג
CA-signed Certificate.

7. שלח את ה-CSR לרשות אישורים וקבל CA-signed Certificate.
פעל על פי הכללים של כל רשות אישורים בנוגע לשיטת שליחה וטופס.

8. שמור את האישור המונפק מסוג CA-signed Certificate במחשב שמחובר למדפסת.
השגת אישור מסוג CA-signed Certificate תושלם לאחר שתשמור את האישור ביעדו.

מידע קשור

← "אפליקציה עבור הגדרת תצורת פעולות מדפסת (Web Config)" בעמוד 324

פריטי הגדרות CSR

פריטים	הגדרות והסבר
Key Length	בחר אורך מפתח עבור CSR.
Common Name	תוכל להזין בין 1 לבין 128 תווים. אם זוהי כתובת IP, עליה להיות כתובת IP סטטית. תוכל להזין 1 עד 5 כתובות IPv4, כתובות IPv6, שמות מארח, FQDNים באמצעות הפרדתם בפסיקים. האלמנט הראשון נשמר בשם המשותף, והאלמנטים האחרים נשמרים בשדה הכינוי עבור נושא האישור. דוגמה: כתובת ה-IP של המדפסת: 192.0.2.123, שם המדפסת: EPSONA1B2C3 Common Name: EPSONA1B2C3, EPSONA1B2C3.local, 192.0.2.123
/Organization /Locality /Organizational Unit State/Province	תוכל להזין בין 0 לבין 64 תווים ב-ASCII (0x20-0x7E). תוכל לחלק שמות נבדלים בפסיקים.
Country	הזן קוד מדינה במספר דו-ספרתי שצוין ב-ISO-3166.
Sender's Email Address	תוכל להזין את כתובת הדוא"ל של השולח עבור הגדרות שרת הדוא"ל. הזן את אותה כתובת דוא"ל כמו זו של Sender's Email Address עבור הלשונית Network < Basic < Email Server

מידע קשור

← "השגת אישור החתום בידי רשות אישורים" בעמוד 462

ייבוא אישור החתום בידי רשות אישורים

יבא את קובץ CA-signed Certificate שהושג אל המדפסת.

חשוב: 

ודא שהתאריך והשעה במדפסת מוגדרים כהלכה. אפשר שהאישור חסר תוקף.

אם אתה מקבל אישור באמצעות CSR הנוצר מ-Web Config, תוכל לייבא את האישור פעם אחת.

1. גש אל Web Config, ואז בחר את לשונית Network Security. בשלב הבא, בחר SSL/TLS < Certificate, או IPsec/IP Filtering < Client Certificate או IEEE802.1X < Client Certificate.

2. לחץ על **Import**

יוצג לך דף ייבוא אישור.

3. הזן ערך עבור כל פריט. הגדר את CA Certificate 1 ואת CA Certificate 2 כאשר אתה מוודא את נתיב האישור בדפדפן האינטרנט שניגש אל המדפסת.

ההגדרות הנדרשות משתנות לפי המקום שבו יצרת את ה-CSR ותבנית הקובץ של האישור. הזן ערכים לפריטים הנדרשים בהתאם למידע להלן.

אישור של תבנית PEM/DER שהתקבל מ-Web Config

Private Key: אל תגדיר משום שהמדפסת מכילה מפתח פרטי.

Password: אל תגדיר.

CA Certificate 2/CA Certificate 1: אופציונלי

אישור בתבנית PEM/DER שהתקבל ממחשב

Private Key: עליך להגדיר.

Password: אל תגדיר.

CA Certificate 2/CA Certificate 1: אופציונלי

אישור בתבנית PKCS#12 שהתקבל ממחשב

Private Key: אל תגדיר.

Password: אופציונלי

CA Certificate 2/CA Certificate 1: אל תגדיר.

4. לחץ על **OK**.

מוצגת הודעת סיום.

לתשומת לבך:

לחץ על **Confirm** כדי לאמת את נתוני האישור.

מידע קשור

← "אפליקציה עבור הגדרת תצורת פעולות מדפסת (Web Config)" בעמוד 324

אישור בחתימת CA ייבוא פריטי הגדרה

פריטים	הגדרות והסבר
Server Certificate או Client Certificate	בחר את התבנית של האישור. עבור חיבור SSL/TLS מוצג Server Certificate. עבור סינון IPsec/IP או IEEE 802.1X, מוצג Client Certificate.
Private Key	אם השגת אישור בתבנית PEM/DER באמצעות CSR שנוצר ממחשב, ציין קובץ מפתח פרטי התואם לאישור.
Password	אם תבנית הקובץ היא Certificate with Private Key (PKCS#12), הזן את הסיסמה להצפנת המפתח הפרטי שהוגדר כאשר השגת את האישור.
CA Certificate 1	אם תבנית האישור שלך היא Certificate (PEM/DER), יבא אישור של רשות האישורים המנפיקה CA-signed Certificate המשמש כאישור שרת. ציין קובץ במידת הצורך.
CA Certificate 2	אם תבנית האישור שלך היא Certificate (PEM/DER), יבא אישור של רשות האישורים המנפיקה CA Certificate 1. ציין קובץ במידת הצורך.

מידע קשור

← "ייבוא אישור החתום בידי רשות אישורים" בעמוד 464

מחיקת אישור החתום בידי רשות אישורים

תוכל למחוק אישור מיובא לאחר שתוקף האישור יפוג או אם כבר אין צורך בחיבור מוצפן.

 חשוב:

אם אתה מקבל אישור באמצעות CSR הנוצר מ-Web Config, אינך צריך לייבא את האישור שוב. במקרה כזה, צור CSR וקבל את האישור שוב.

1. גש אל Web Config, ואז בחר את לשונית Network Security. בשלב הבא, בחר SSL/TLS < Certificate, או IPsec/IP Filtering < Client Certificate או IEEE802.1X < Client Certificate.

2. לחץ על Delete.

3. אשר שברצונך למחוק את האישור בהודעה המוצגת לפניך.

מידע קשור

← "אפליקציה עבור הגדרת תצורת פעולות מדפסת (Web Config)" בעמוד 324

עדכון אישור בחתימה עצמית

כתוצאה מכך שהמדפסת מנפיקה את Self-signed Certificate, תוכל לעדכן אותו כאשר תוקפו יפוג או כאשר ישתנה התוכן המתואר בו.

1. גש אל Web Config ובוחר את **Certificate < SSL/TLS < tab Network Security**.

2. לחץ על **Update**.

3. הזן **Common Name**.

תוכל להזין עד 5 כתובות IPv4, כתובות IPv6, שמות מארח, FQDNים בין 1 לבין 128 תווים ולהפריד אותם בפסיקים. הפרמטר הראשון נשמר בשם המשותף, והאחרים נשמרים בשדה הכינוי עבור הנושא של האישור. דוגמה:

כתובת ה-IP של המדפסת: 192.0.2.123, שם המדפסת: EPSONA1B2C3
שם משותף: EPSONA1B2C3.local, 192.0.2.123

4. ציין תקופת תוקף עבור האישור.

5. לחץ על **Next**.

מוצגת הודעת אישור.

6. לחץ על **OK**.

המדפסת עודכנה.

לתשומת לבך:

תוכל לבדוק את המידע על האישור בלשונית **Certificate < SSL/TLS < Network Security** **Self-signed Certificate** ולחץ **Confirm**.

מידע קשור

← "אפליקציה עבור הגדרת תצורת פעולות מדפסת (Web Config)" בעמוד 324

הגדרת התצורה של CA Certificate

כאשר אתה מגדיר את CA Certificate, תוכל לתקף את הנתיב אל תעודת ה-CA של השרת שאליו ניגשת המדפסת. באופן זה ניתן למנוע התחזות.

תוכל להשיג CA Certificate מרשות האישורים שבה מונפק CA-signed Certificate.

יבוא CA Certificate

יבא את CA Certificate אל המדפסת.

1. גש אל Web Config, ואז בחר את לשונית **CA Certificate < Network Security**.

2. לחץ על **Import**.

3. ציין את ה-CA Certificate שברצונך לייבא.

4. לחץ על OK.

עם השלמת הייבוא, אתה מוחזר אל מסך CA Certificate, ומוצג אישור CA Certificate המיובא.

מידע קשור

← "אפליקציה עבור הגדרת תצורת פעולות מדפסת (Web Config)" בעמוד 324

מחיקת CA Certificate

תוכל למחוק את ה-CA Certificate המיובא.

1. גש אל Web Config, ואז בחר את לשונית CA Certificate < Network Security.

2. לחץ על Delete לצד CA Certificate שברצונך למחוק.

3. אשר שאתה רוצה למחוק את האישור בהודעה המוצגת.

4. לחץ Reboot Network, ואז בדוק שאישור ה-CA שנמחק אינו רשום במסמך שעודכן.

מידע קשור

← "אפליקציה עבור הגדרת תצורת פעולות מדפסת (Web Config)" בעמוד 324

תקשורת SSL/TLS עם המדפסת

כאשר אישור השרת מוגדר באמצעות תקשורת SSL/TLS (שכבת שקעים מאובטחים/בטחון שכבת העברה) אל המדפסת, תוכל להצפין את נתיב התקשורת בין מחשבים. עשה זאת אם ברצונך למנוע גישה בלתי מורשית.

הגדרת התצורה של ההגדרות הבסיסיות של SSL/TLS

אם המדפסת תומכת בתכונת שרת HTTPS, תוכל להשתמש בתקשורת SSL/TLS כדי להצפין את התקשורות. תוכל להגדיר את התצורה ולנהל את המדפסת באמצעות Web Config תוך אבטחת האבטחה. הגדר את התצורה של חוזק ההצפנה ותכונת הניתוב מחדש.

1. גש אל Web Config ובחר את הלשונית Basic < SSL/TLS < Network Security.

2. ברך ערך עבור כל פריט.

Encryption Strength

בחר את רמת חוזק ההצפנה.

Redirect HTTP to HTTPS

נתב מחדש אל HTTPS כאשר מתבצעת גישה אל HTTP.

3. לחץ על Next.

מוצגת הודעת אישור.

4. לחץ על OK.
המדפסת עודכנה.

מידע קשור

← "אפליקציה עבור הגדרת תצורת פעולות מדפסת (Web Config)" בעמוד 324

הגדרת התצורה של אישור שרת עבור המדפסת

1. גש אל Web Config ובחר את הלשונית **Certificate < SSL/TLS < Network Security**.

2. ציין אישור לשימוש ב-**Server Certificate**.

Self-signed Certificate

אישור בחתימה עצמית הופק על ידי המדפסת. אם לא תשיג תעודה בחתימת CA, בחר זאת.

CA-signed Certificate

אם תשיג ותיבא מראש תעודה בחתימת CA, תוכל לציין זאת.

3. לחץ על Next.

מוצגת הודעת אישור.

4. לחץ על OK.

המדפסת עודכנה.

מידע קשור

← "אפליקציה עבור הגדרת תצורת פעולות מדפסת (Web Config)" בעמוד 324

← "הגדרת התצורה של CA-signed Certificate" בעמוד 462

← "עדכון אישור בחתימה עצמית" בעמוד 466

תקשורת מוצפנת באמצעות IPsec/סינון IP

אודות IPsec/IP Filtering

תוכלן לסנן תנועה על פי כתובות IP, שירותים ויאה באמצעות השימוש בפונקצית הסינון IPsec/IP. תוכל לשלב את הסינונים ולהגדיר את המדפסת לאפשר או לחסום לקוחות ספציפיים או מידע ספציפי. תוכל גם לשפר את רמת האבטחה באמצעות שימוש ב-IPsec.

לתשומת לבך:

מחשבים עם מערכת ההפעלה Windows Vista או מערכת הפעלה מתקדמת יותר, או Windows Server 2008 או מערכת הפעלה מתקדמת יותר, תומכים ב-IPsec.

הגדרת תצורת מדיניות ברירת המחדל

כדי לסנן תעבורה, שנה את הגדרות מדיניות ברירת המחדל. מדיניות ברירת המחדל חלה על כל משתמש או קבוצה המתחברים אל המדפסת. לבקרה פרטנית יותר על משתמשים או קבוצות של משתמשים, שנה את הגדרות מדיניות הקבוצות.

1. גש אל Web Config, ואז בחר את לשונית **Basic < IPsec/IP Filtering < Network Security**.
2. הזן ערך עבור כל פריט.
3. לחץ על **Next**.
- כעת תוצג הודעת אישור.
4. לחץ על **OK**.
- המדפסת מעודכנת.

מידע קשור

← "אפליקציה עבור הגדרת תצורת פעולות מדפסת (Web Config)" בעמוד 324

Default Policy פרטי הגדרות

Default Policy

פריטים	הגדרות והסבר
IPsec/IP Filtering	תוכל לאפשר או להשבית את תכונת סינון IPsec/IP.

Access Control

הגדר תצורה של שיטת בקרה עבור תנועה של מנות IP.

פריטים	הגדרות והסבר
Permit Access	בחר זאת כדי להתיר את מעברן של מנות IP שתצורתן הוגדרה.
Refuse Access	בחר זאת כדי לסרב למעברן של מנות IP שתצורתן הוגדרה.
IPsec	בחר זאת כדי להתיר את מעברן של מנות IPsec שתצורתן הוגדרה.

IKE Version

בחר IKEv1 או IKEv2 עבור IKE Version. בחר אחד מהם בהתאם להתקן שאליו מחוברת המדפסת.

IKEv1

הפריטים הבאים מוצגים כאשר אתה בוחר IKEv1 עבור IKE Version.

פריטים	הגדרות והסבר
Authentication Method	כדי לבחור Certificate, עליך לקבל ולייבא מראש תעודה בחתימת CA.
Pre-Shared Key	אם תבחר Pre-Shared Key עבור Authentication Method, הזן מפתח ששותף מראש בין 1 לבין 127 תווים.
Confirm Pre-Shared Key	הזן את המפתח שהגדרת כדי לקבל אימות.

IKEv2

הפריטים הבאים מוצגים כאשר אתה בוחר IKEv2 עבור IKE Version.

פריטים	הגדרות והסבר
Local	כדי לבחור Certificate, עליך לקבל ולייבא מראש תעודה בחתימת CA.
Authentication Method	אם בחרת Pre-Shared Key עבור Authentication Method, בחר את סוג המזהה עבור המדפסת.
ID Type	הזן את מזהה המדפסת התואם לסוג המזהה. לא תוכל להשתמש בתווים "@", "#", ו-"=" עבור התו הראשון. Distinguished Name : הזן תו 1 עד 255 תווי ASCII (עד 0x7E) של 1-1 בית. עליך לכלול "=". IP Address : הזן פורמט IPv4 או IPv6. FQDN : הזן שילוב מתוך 1 עד 255 תווים תוך שימוש ב-A-Z, a-z, 0-9, "-" ונקודה (.). Email Address : הזן תו 1 עד 255 תווי ASCII (עד 0x7E) של 1-1 בית. עליך לכלול "@". Key ID : הזן תו 1 עד 255 תווי ASCII (עד 0x7E) של 1-1 בית.
Pre-Shared Key	אם תבחר Pre-Shared Key עבור Authentication Method, הזן מפתח ששותף מראש בין 1 לבין 127 תווים.
Confirm Pre-Shared Key	הזן את המפתח שהגדרת כדי לקבל אימות.

הגדרות והסבר	פריטים	
כדי לבחור Certificate , עליך לקבל ולייבא מראש תעודה בחתימת CA.	Authentication Method	Remote
אם בחרת Pre-Shared Key עבור Authentication Method , בחר את סוג המזהה עבור ההתקן שברצונך לאמת.	ID Type	
הזן את מזהה המדפסת התואם אל סוג המזהה. לא תוכל להשתמש בתווים "@", "#", ו-"=" עבור התו הראשון. Distinguished Name : הזן תו 1 עד 255 תווי ASCII (עד 0x7E) של 1-בית. עליך לכלול "=". IP Address : הזן פורמט IPv4 או IPv6. FQDN : הזן שילוב מתוך 1 עד 255 תווים תוך שימוש ב-A-Z, a-z, 0-9, "-" ונקודה (.). Email Address : הזן תו 1 עד 255 תווי ASCII (עד 0x7E) של 1-בית. עליך לכלול "@". Key ID : הזן תו 1 עד 255 תווי ASCII (עד 0x7E) של 1-בית.	ID	
אם תבחר Pre-Shared Key עבור Authentication Method , הזן מפתח ששותף מראש בין 1 לבין 127 תווים.	Pre-Shared Key	
הזן את המפתח שהגדרת כדי לקבל אימות.	Confirm Pre-Shared Key	

Encapsulation □

אם תבחר IPsec עבור **Access Control**, עליך להגדיר מצב עטיפת נתונים.

הגדרות והסבר	פריטים
אם אתה משתמש במדפסת רק על אותו LAN, בחר זאת. מנות IP עבור שכבה 4 ומעלה מוצפנות.	Transport Mode
בחר אפשרות זו אם אתה משתמש במדפסת ברשת בעלת יכולות אינטרנט כגון IPsec-VPN. הכותרת והנתונים של חבילות IP מוצפנים. Remote Gateway(Tunnel Mode) : אם תבחר Tunnel Mode עבור Encapsulation , הזן כתובת שער בין 1 לבין 39 תווים.	Tunnel Mode

Security Protocol □

אם תבחר את IPsec עבור Access Control, בחר אפשרות.

פריטים	הגדרות והסבר
ESP	בחר זאת כדי להבטיח את השלמות של אימות ונתונים, והצפן נתונים.
AH	בחר זאת כדי להבטיח את השלמות של אימות ונתונים. תוכל להשתמש ב-IPsec גם אם הצפנת נתונים אסורה.

Algorithm Settings □

מומלץ לבחור Any עבור כל ההגדרות או לבחור פריט אחר מאשר Any עבור כל הגדרה. אם תבחר Any עבור כמה מההגדרות תבחר פריט אחר מאשר Any עבור ההגדרות האחרות, אפשר שההתקן לא יכול ליצור תקשורת, בהתאם להתקן האחר שברצונך לאמת.

פריטים	הגדרות והסבר
IKE	Encryption בחר את אלגוריתם ההצפנה עבור IKE. אפשר שהפריטים יהיו שונים בהתאם למהדורת IKE.
	Authentication בחר את אלגוריתם האימות עבור IKE.
	Key Exchange בחר את אלגוריתם החלפת המפתח עבור IKE. אפשר שהפריטים יהיו שונים בהתאם למהדורת IKE.
ESP	Encryption בחר את אלגוריתם ההצפנה עבור ESP. הוא זמין כאשר בוחרים ESP עבור Security Protocol.
	Authentication בחר את אלגוריתם האימות עבור ESP. הוא זמין כאשר בוחרים ESP עבור Security Protocol.
AH	Authentication בחר את אלגוריתם ההצפנה עבור AH. הוא זמין כאשר בוחרים AH עבור Security Protocol.

מידע קשור

← "הגדרת תצורת מדיניות ברירת המחדל" בעמוד 469

הגדרת תצורת מדיניות קבוצתית

מדיניות קבוצות היא כלל אחד או יותר החל על משתמש או קבוצת משתמשים. המדפסת שולטת במנות IP התואמות למדיניות מוגדרות. מנות IP מאומתות בסדר מדיניות קבוצה 1 עד 10 ואז על פי מדיניות ברירת מחדל.

1. גש אל Web Config, ואז בחר את לשונית Network Security < IPsec/IP Filtering < Basic.

2. לחץ על כרטיסייה ממוספרת שאותה תרצה להגדיר.

3. הזן ערך עבור כל פריט.

4. לחץ על **Next**.

כעת תוצג הודעת אישור.

5. לחץ על **OK**.

המדפסת מעודכנת.

מידע קשור

← "אפליקציה עבור הגדרת תצורת פעולות מדפסת (Web Config)" בעמוד 324

Group Policy פרטי הגדרות

פריטים	הגדרות והסבר
Enable this Group Policy	תוכל לאפשר או להשבית מדיניות קבוצתית.

Access Control

הגדר תצורה של שיטת בקרה עבור תנועה של מנות IP.

פריטים	הגדרות והסבר
Permit Access	בחר זאת כדי להתיר את מעברן של מנות IP שתצורתן הוגדרה.
Refuse Access	בחר זאת כדי לסרב למעברן של מנות IP שתצורתן הוגדרה.
IPsec	בחר זאת כדי להתיר את מעברן של מנות IPsec שתצורתן הוגדרה.

Local Address(Printer)

בחר כתובת IPv4 או כתובת IPv6 שתואמת את סביבת הרשת שלך. אם כתובת ה-IP הוקצתה באופן אוטומטי, תוכל לבחור **Use auto-obtained IPv4 address**.

לתשומת לבך:

אם כתובת IPv6 הוקצתה באופן אוטומטי, אפשר שהחיבור אינו זמין. הגדרת כתובת IPv6 סטטית.

Remote Address(Host)

הזן את כתובת ה-IP של התקן כדי לשלוט בגישה. כתובת ה-IP חייבת להיות 43 תווים או פחות. אם לא תזין כתובת IP, כל הכתובות נמצאות תחת בקרה.

לתשומת לבך:

אם כתובת IP הוקצתה באופן אוטומטי (למשל הוקצתה באמצעות DHCP), אפשר שהחיבור אינו זמין. הגדרת כתובת IP סטטית.

Method of Choosing Port

בחר שיטה לציין יציאות.

Service Name

אם תבחר את Service Name עבור Method of Choosing Port, בחר אפשרות.

Transport Protocol

אם תבחר **Port Number** עבור **Method of Choosing Port**, עליך להגדיר מצב עטיפת נתונים.

פריטים	הגדרות והסבר
Any Protocol	בחר זאת כדי לשלוט בכל סוגי הפרוטוקולים.
TCP	בחר זאת כדי לשלוט בנתונים עבור שידור ליעד בודד.
UDP	בחר זאת כדי לשלוט בנתונים עבור שידור לקבוצה.
ICMPv4	בחר זאת כדי לשלוט בפקודת איתות.

Local Port

אם תבחר **Port Number** עבור **Method of Choosing Port** ואם תבחר **TCP** או **UDP** עבור **Transport Protocol**, הזן מספרי יציאה כדי לשלוט במנות מקבלות, תוך הפרדתם בפסיקים. לא תוכל להזין יותר מ-10 מספרי יציאות.

לדוגמה: 20, 80, 119, 5220

אם לא תזין מספר יציאה, כל היציאות נמצאות תחת בקרה.

Remote Port

אם תבחר **Port Number** עבור **Method of Choosing Port** ואם תבחר **TCP** או **UDP** עבור **Transport Protocol**, הזן מספרי יציאה כדי לשלוט במנות שולחות, תוך הפרדתם בפסיקים. לא תוכל להזין יותר מ-10 מספרי יציאות.

לדוגמה: 25, 80, 143, 5220

אם לא תזין מספר יציאה, כל היציאות נמצאות תחת בקרה.

IKE Version

בחר **IKEv1** או **IKEv2** עבור **IKE Version**. בחר אחד מהם בהתאם להתקן שאליו מחוברת המדפסת.

IKEv1

הפריטים הבאים מוצגים כאשר אתה בוחר **IKEv1** עבור **IKE Version**.

פריטים	הגדרות והסבר
Authentication Method	אם תבחר את IPsec עבור Access Control , בחר אפשרות. אישור משומש נפוץ במקרה של מדיניות ברירת מחדל.
Pre-Shared Key	אם תבחר Pre-Shared Key עבור Authentication Method , הזן מפתח ששותף מראש בין 1 לבין 127 תווים.
Confirm Pre-Shared Key	הזן את המפתח שהגדרת כדי לקבל אימות.

IKEv2 □

הפריטים הבאים מוצגים כאשר אתה בוחר IKEv2 עבור IKE Version.

הגדרות והסבר	פריטים	
אם תבחר את IPsec עבור Access Control, בחר אפשרות. אישור משומש נפוץ במקרה של מדיניות ברירת מחדל.	Authentication Method	Local
אם בחרת Pre-Shared Key עבור Authentication Method, בחר את סוג המזהה עבור המדפסת.	ID Type	
הזן את מזהה המדפסת התואם לסוג המזהה. לא תוכל להשתמש בתווים "@", "#", ו-"=" עבור התו הראשון. Distinguished Name : הזן תו 1 עד 255 תווי ASCII (עד 0x7E) של 1-1 בית. עליך לכלול "=". IP Address : הזן פורמט IPv4 או IPv6. FQDN : הזן שילוב מתוך 1 עד 255 תווים תוך שימוש ב-A-Z, a-z, 0-9, "-" ונקודה (.). Email Address : הזן תו 1 עד 255 תווי ASCII (עד 0x7E) של 1-1 בית. עליך לכלול "@". Key ID : הזן תו 1 עד 255 תווי ASCII (עד 0x7E) של 1-1 בית.	ID	
אם תבחר Pre-Shared Key עבור Authentication Method, הזן מפתח ששותף מראש בין 1 לבין 127 תווים.	Pre-Shared Key	
הזן את המפתח שהגדרת כדי לקבל אימות.	Confirm Pre-Shared Key	

הגדרות והסבר	פריטים	
אם תבחר את IPsec עבור Access Control, בחר אפשרות. אישור משומש נפוץ במקרה של מדיניות ברירת מחדל.	Authentication Method	Remote
אם בחרת Pre-Shared Key עבור Authentication Method, בחר את סוג המזהה עבור ההתקן שברצונך לאמת.	ID Type	
הזן את מזהה המדפסת התואם אל סוג המזהה. לא תוכל להשתמש בתווים "@", "#", ו-"=" עבור התו הראשון. Distinguished Name : הזן תו 1 עד 255 תווי ASCII (עד 0x7E) של 1-בית. עליך לכלול "=".	ID	
IP Address : הזן פורמט IPv4 או IPv6.		
FQDN : הזן שילוב מתוך 1 עד 255 תווים תוך שימוש ב-9-0, a-z, A-Z, ונקודה (.). Email Address : הזן תו 1 עד 255 תווי ASCII (עד 0x7E) של 1-בית. עליך לכלול "@". Key ID : הזן תו 1 עד 255 תווי ASCII (עד 0x7E) של 1-בית.		
אם תבחר Pre-Shared Key עבור Authentication Method, הזן מפתח ששותף מראש בין 1 לבין 127 תווים.	Pre-Shared Key	
הזן את המפתח שהגדרת כדי לקבל אימות.	Confirm Pre-Shared Key	

Encapsulation

אם תבחר IPsec עבור Access Control, עליך להגדיר מצב עטיפת נתונים.

הגדרות והסבר	פריטים
אם אתה משתמש במדפסת רק על אותו LAN, בחר זאת. מנות IP עבור שכבה 4 ומעלה מוצפנות.	Transport Mode
בחר אפשרות זו אם אתה משתמש במדפסת ברשת בעלת יכולות אינטרנט כגון IPsec-VPN. הכותרת והנתונים של חבילות IP מוצפנים. Remote Gateway(Tunnel Mode) : אם תבחר Tunnel Mode עבור Encapsulation, הזן כתובת שער בין 1 לבין 39 תווים.	Tunnel Mode

Security Protocol

אם תבחר את IPsec עבור Access Control, בחר אפשרות.

הגדרות והסבר	פריטים
בחר זאת כדי להבטיח את השלמות של אימות ונתונים, והצפן נתונים.	ESP

פריטים	הגדרות והסבר
AH	בחר זאת כדי להבטיח את השלמות של אימות ונתונים. תוכל להשתמש ב-IPsec גם אם הצפנת נתונים אסורה.

Algorithm Settings

מומלץ לבחור **Any** עבור כל ההגדרות או לבחור פריט אחר מאשר **Any** עבור כל הגדרה. אם תבחר **Any** עבור כמה מההגדרות תבחר פריט אחר מאשר **Any** עבור ההגדרות האחרות, אפשר שההתקן לא יכול ליצור תקשורת, בהתאם להתקן האחר שברצונך לאמת.

פריטים	הגדרות והסבר
IKE	Encryption בחר את אלגוריתם ההצפנה עבור IKE. אפשר שהפריטים יהיו שונים בהתאם למהדורת IKE.
	Authentication בחר את אלגוריתם האימות עבור IKE.
	Key Exchange בחר את אלגוריתם החלפת המפתח עבור IKE. אפשר שהפריטים יהיו שונים בהתאם למהדורת IKE.
ESP	Encryption בחר את אלגוריתם ההצפנה עבור ESP. הוא זמין כאשר בוחרים ESP עבור Security Protocol.
	Authentication בחר את אלגוריתם האימות עבור ESP. הוא זמין כאשר בוחרים ESP עבור Security Protocol.
AH	Authentication בחר את אלגוריתם ההצפנה עבור AH. הוא זמין כאשר בוחרים AH עבור Security Protocol.

מידע קשור

- ← "הגדרת תצורת מדיניות קבוצתית" בעמוד 472
- ← "שילוב Local Address(Printer) ו-Remote Address(Host) ב-Group Policy" בעמוד 477
- ← "הפניות לשם שירות במדיניות קבוצתית" בעמוד 478

שילוב Local Address(Printer) ו-Remote Address(Host) ב-Group Policy

הגדרות Local Address(Printer)			הגדרות Remote Address(Host)
3* Any addresses	2* IPv6	IPv4	
✓	-	✓	1* IPv4
✓	✓	-	2*, 1* IPv6
✓	✓	✓	ריק

- * 1 אם IPsec נבחר עבור Access Control, לא תוכל לפרט באורך קידומת.
- * 2 אם IPsec נבחר עבור Access Control, תוכל לבחור כתובת קישור מקומי (::fe80) אך מדיניות הקבוצה תהיה מושבתת.
- * 3 למעט כתובות קישור מקומי מסוג IPv6.

הפניות לשם שירות במדיניות קבוצתית

לתשומת לבך:
שירותים שאינם זמינים מוצגים אך לא ניתן לבחור אותם.

שם שירות	שם פרוטוקול	שם יציאה מקומית	שם יציאה מרוחקת	תכונות תחת בקרה
Any	-	-	-	כל השירותים
ENPC	UDP	3289	כל יציאה	מחפש אפליקציות עבור מדפסת כגון Epson Device Admin, מנהל התקן מדפסת ומנהל התקן סורק
SNMP	UDP	161	כל יציאה	רוכש ומגדיר את הצורה של MIB עבור אפליקציות כמו Epson Device Admin, מנהל התקן המדפסת של Epson ומנהל התקן הסורק של Epson
LPR	TCP	515	כל יציאה	העברת נתוני LPR
RAW (Port9100)	TCP	9100	כל יציאה	העברת נתוני RAW
IPP/IPPS	TCP	631	כל יציאה	מעביר נתונים של הדפסת IPP/IPPS
WSD	TCP	כל יציאה	5357	שליטה ב-WSD
WS-Discovery	UDP	3702	כל יציאה	מחפש מדפסת מ-WSD
Network Scan	TCP	1865	כל יציאה	מעביר נתוני סריקה מתוכנת הסריקה
Network Push Scan	TCP	כל יציאה	2968	רוכש מידע עבודה על סריקת דחיפה מתוכנת הסריקה
Network Push Scan Discovery	UDP	2968	כל יציאה	מחפש מחשב בעת ביצוע סריקת דחיפה מתוכנת סריקה
FTP Data (Local)	TCP	20	כל יציאה	שרת FTP (מעביר נתונים של הדפסת FTP)
FTP Control (Local)	TCP	21	כל יציאה	שרת FTP (שולט בהדפסת FTP)

שם שירות	שם פרוטוקול	שם יציאה מקומית	שם יציאה מרוחקת	תכונות תחת בקרה
FTP Data (Remote)	TCP	כל יציאה	20	לקוח FTP (מעביר נתוני סריקה ונתוני פקס שנתקבלו) אולם יש בכך רק כדי לשלוט בשרת FTP המשתמש ביציאה מרוחקת מספר 20.
FTP Control (Remote)	TCP	כל יציאה	21	לקוח FTP (שולט כדי להעביר נתוני סריקה ונתוני פקס שנתקבלו)
CIFS (Local)	TCP	445	כל יציאה	שרת CIFS (משתף תיקיית רשת)
CIFS (Remote)	TCP	כל יציאה	445	לקוח CIFS (מעביר נתוני סריקה ונתוני פקס שנתקבלו לתיקיה)
NetBIOS Name Service (Local)	UDP	137	כל יציאה	שרת CIFS (משתף תיקיית רשת)
NetBIOS Datagram Service (Local)	UDP	138	כל יציאה	
NetBIOS Session Service (Local)	TCP	139	כל יציאה	
NetBIOS Name Service (Remote)	UDP	כל יציאה	137	לקוח CIFS (מעביר נתוני סריקה ונתוני פקס שנתקבלו לתיקיה)
NetBIOS Datagram Service (Remote)	UDP	כל יציאה	138	
NetBIOS Session Service (Remote)	TCP	כל יציאה	139	
HTTP (Local)	TCP	80	כל יציאה	שרת HTTP(S) (העברת נתוני הגדרת תצורת אינטרנט ו-WSD)
HTTPS (Local)	TCP	443	כל יציאה	

שם שירות	שם פרוטוקול	שם יציאה מקומית	שם יציאה מרוחקת	תכונות תחת בקרה
HTTP (Remote)	TCP	כל יציאה	80	לקוח HTTP(S) (תקשורת בין Epson Connect, עדכון קושחה ועדכון תעודת שורש)
HTTPS (Remote)	TCP	כל יציאה	443	

דוגמאות תצורה של IPsec/IP Filtering

קבלת מנות IPsec בלבד

דוגמה זו נועדה להגדיר את התצורה של מדיניות ברירת מחדל בלבד.

:Default Policy

Enable :IPsec/IP Filtering

IPsec :Access Control

Pre-Shared Key :Authentication Method

Pre-Shared Key : הזן עד 127 תווים.

Group Policy : אל תגדיר את התצורה.

קבלת נתוני הדפסה והגדרות מדפסת

דוגמה זו מאפשרת תקשורת של נתוני הדפסה והגדרת התצורה של המדפסת מתוך השירותים שצוינו.

:Default Policy

Enable :IPsec/IP Filtering

Refuse Access :Access Control

:Group Policy

Enable this Group Policy : סמן את התיבה.

Permit Access :Access Control

Remote Address(Host) : כתובת ה-IP של לקוח

Service Name :Method of Choosing Port

Service Name : סמן את התיבה של HTTP (Local), HTTPS (Local), SNMP, ENPC ו-HTTPS (Local) - RAW (Port9100).

לתשומת לבך:

כדי להימנע מקבלת HTTP (Local) ו-HTTPS (Local), נקה את תיבות הסימון שלהן **Group Policy**. כאשר תעשה זאת, השבת באופן זמני את סינון IPsec/IP מלוח הבקרה של המדפסת כדי לשנות את הגדרות המדפסת.

קבלת גישה אך ורק מכתובת IP שצוינה

דוגמה זו מאפשרת לכתובת IP שצוינה לגשת אל המדפסת.

:Default Policy

Enable :IPsec/IP Filtering

Refuse Access:Access Control

:Group Policy

Enable this Group Policy: סמן את התיבה.

Permit Access :Access Control

Remote Address(Host): כתובת ה-IP של לקוח מנהל

לתשומת לבך:

בלא קשר לתצורת המדיניות, יהיה ביכולתו של הלקוח לגשת ואל המדפסת ולהגדיר את תצורתה.

הגדרת תצורה של אישור עובר סינון IPsec/IP

הגדר את התצורה של אישור עובר סינון IPsec/IP. כאשר תגדיר אותו, תוכל להשתמש באישור כשיטת אימות עבור סינון IPsec/IP. אם תרצה להגדיר את רשות האישורים, גש אל CA Certificate.

1. גש אל Web Config, ואז בחר את לשונית Network Security < IPsec/IP Filtering < Client Certificate.

2. יבא את האישור ב-Client Certificate.

אם כבר ייבאת אישור שפורסם בידי רשות אישורים, תוכל להעתיק את האישור ולהשתמש בו בסינון IPsec/IP. כדי להעתיק, בחר את האישור מתוך Copy From, ואז לחץ Copy.

מידע קשור

← "אפליקציה עבור הגדרת תצורת פעולות מדפסת (Web Config) בעמוד 324

← "הגדרת התצורה של CA-signed Certificate" בעמוד 462

← "הגדרת התצורה של CA Certificate" בעמוד 466

חיבור המדפסת לרשת IEEE802.1X

הגדרת תצורה לרשת IEEE 802.1X

כאשר מגדירים IEEE 802.1X עבור המדפסת, תוכל להשתמש בו ברשת המוחברת לשרת RADIUS, למתג LAN עם פונקציית אימות, או נקודת גישה.

1. גש אל Web Config, ואז בחר את לשונית Network Security < IEEE802.1X < Basic.

2. הזן ערך עבור כל פריט.

אם תרצה להשתמש במדפסת ברשת Wi-Fi, לחץ על Wi-Fi Setup ובחר או הזן SSID.

לתשומת לבך:

תוכל לשתף את ההגדרות הללו בין Ethernet ל-Wi-Fi.

3- לחץ על Next.

קעת תוצג הודעת אישור.

4- לחץ על OK.

המדפסת מעודכנת.

מידע קשור

← "אפליקציה עבור הגדרת תצורת פעולות מדפסת (Web Config)" בעמוד 324

פרטי הגדרת רשת IEEE 802.1X

הגדרות והסבר	פריטים
תוכל לאפשר או להשבית את הגדרות העמוד (Basic < IEEE802.1X) עבור IEEE802.1X (קווי LAN).	IEEE802.1X (Wired LAN)
מוצג סטטוס החיבור של IEEE802.1X (Wi-Fi).	IEEE802.1X (Wi-Fi)
מוצגת שיטת החיבור של הרשת הנוכחית.	Connection Method
בחר אפשרות לשיטת אימות בין המדפסת לבין שרת RADIUS.	EAP Type
עליך להשיג ולייבא תעודה בחתימת CA.	EAP-TLS
	PEAP-TLS
עליך להגדיר את התצורה של סיסמה.	EAP-TTLS
	PEAP/MSCHAPv2
הגדרת מזהה לשימוש עבור אימות של שרת RADIUS. הזן תו 1 עד 128 תווי (0x20 ASCII עד 0x7E) של 1-בית.	User ID
הגדרת את התצורה של סיסמה כדי לאמת את המדפסת. הזן תו 1 עד 128 תווי (0x20 ASCII עד 0x7E) של 1-בית. אם אתה משתמש בשרת Windows כשרת RADIUS, תוכל להזין עד ל-127 תוים.	Password
הזן את הסיסמה שהגדרת כדי לקבל אימות.	Confirm Password
תוכל להגדיר את התצורה של מזהה שרת כדי לאמת עם שרת RADIUS ספציפי. המאמת מאמת אם מזהה השרת נמצא בשדה הנושא/שם ה-Alt של הנושא של תעודת שרת הנשלחת משרת RADIUS או לא. הזן תו 0 עד 128 תווי (0x20 ASCII עד 0x7E) של 1-בית.	Server ID
תוכל להגדיר את אימות האישור בלא קשר לשיטת האימות. יבא את האישור ב- CA Certificate.	Certificate Validation

הגדרות והסבר		פריטים
אם תבחר PEAP-TLS, PEAP-TTLS, EAP-TTLS או PEAP/MSCHAPv2 עבור EAP Type, תוכל להגדיר את התצורה של שם אנונימי במקום מזהה משתמש עבור שלב 1 של אימות PEAP.		Anonymous Name
הזן תו 0 עד 128 תווי 0x20 (ASCII עד 0x7E) של 1-בית.		
תוכל לבחור את אחד הבאים.		Encryption Strength
AES256/3DES	High	
AES256/3DES/AES128/RC4	Middle	

מידע קשור

← "הגדרת תצורה לרשת IEEE 802.1X" בעמוד 481

הגדרת התצורה של אישור עבור IEEE 802.1X

הגדר את תצורתו של לקוח עבור IEEE802.1X. כאשר תגדיר אותו, תוכל להשתמש ב-EAP-TLS וב-PEAP-TLS כשיטת אימות עבור IEEE 802.1X. אם תרצה להגדיר את אישור רשות האישורים, גש אל CA Certificate.

1. גש אל Web Config, ואז בחר את לשונית IEEE802.1X < Network Security < Client Certificate.

2. הזן את האישור ב-Client Certificate.

אם כבר ייבאת אישור שפורסם בידי רשות אישורים, תוכל להעתיק את האישור ולהשתמש בו ב-IEEE802.1X. כדי להעתיק, בחר את האישור מתוך Copy From, ואז לחץ Copy.

מידע קשור

← "אפליקציה עבור הגדרת תצורת פעולות מדפסת (Web Config)" בעמוד 324

← "הגדרת התצורה של CA-signed Certificate" בעמוד 462

← "הגדרת התצורה של CA Certificate" בעמוד 466

בודק את סטטוס הרשת של IEEE 802.1X

באפשרותך לבדוק את הסטטוס של IEEE 802.1X באמצעות הדפסת גיליון סטטוס רשת.

סטטוס IEEE 802.1X	מזהה סטטוס
תכונת IEEE 802.1X הושבתה.	Disable
אימות IEEE 802.1X הצליח וחיבור הרשת זמין.	EAP Success
אימות IEEE 802.1X לא הושלם.	Authenticating
האימות נכשל משום מזהה המשתמש לא הוגדר.	Config Error

מזהה סטטוס	סטטוס IEEE 802.1X
Client Certificate Error	האימות נכשל משום שתעודת הלקוח אינה מעודכנת.
Timeout Error	האימות נכשל משום שאין תשובה משרת RADIUS ו/או מהמאמת.
User ID Error	האימות נכשל משום שמזהה משתמש המדפסת ו/או פרוטוקול האישור שגויים.
Server ID Error	האימות נכשל משום שאין התאמה בין מזהה השרת של אישור השרת לבין מזהה השרת.
Server Certificate Error	האימות נכשל בגין השגיאות הבאות באישור השרת. <input type="checkbox"/> אישור השרת אינו מעודכן. <input type="checkbox"/> שרשרת אישור השרת שגויה.
CA Certificate Error	האימות נכשל בגין השגיאות הבאות באישור CA. <input type="checkbox"/> אישור CA שצוין שגוי. <input type="checkbox"/> אישור CA הנכון לא יובא. <input type="checkbox"/> אישור CA אינו מעודכן.
EAP Failure	האימות נכשל בגין השגיאות הבאות בהגדרות המדפסת. <input type="checkbox"/> אם EAP Type הוא EAP-TLS או PEAP-TLS, אישור הלקוח שגוי או שיש בו בעיות מסוימות. <input type="checkbox"/> אם EAP Type הוא EAP-TTLS או PEAP/MSCHAPv2, מזהה המשתמש או הסיסמה שגויים.

מידע קשור

← "הדפסת גליון מצב רשת" בעמוד 308

פתירת בעיות עבור אבטחה מתקדמת

שחזור הגדרות האבטחה

כאשר אתה יוצר סביבה בעלת רמת אבטחה גבוהה כגון סינון IPsec/IP או IEEE802.1X, אפשר שלא יהיה ביכולתך ליצור תקשורת עם התקנים כתוצאה מהגדרות שגויות או בעיות עם ההתקן או השרת. במקרה כזה, שחזר את הגדרות האבטחה כדי לבצע שוב את ההגדרות עבור ההתקן או כדי לאפשר לעצמך שימוש זמני.

השבתת פונקציית האבטחה באמצעות לוח הבקרה

תוכל להשבית את הסינון של IPsec/IP או של IEEE 802.1X באמצעות לוח הבקרה של המדפסת.

1. בחר הגדרות < הגדרות כלליות < הגדרות רשת.

2. בחר מתקדם.

3. בחר את הפריטים הבאים שברצונך להשבית.

השבתת IPsec סינון IP

השבתת IEEE802.1X

4. בחר ב-התחל הגדרה במסך האישור.

בעיות בשימוש בתכונות אבטחת רשת

שכחתי מפתח ששותף מראש

הגדר מחדש את תצורת מפתח ששותף מראש.

כדי לשנות את המפתח, גש אל Web Config ובחר את לשונית Network Security < IPsec/IP Filtering < Basic < Default Policy או Group Policy.

כאשר אתה משנה את המפתח ששותף-מראש, עליך להגדיר את תצורת המפתח המשותף-מראש עבור מחשבים.

מידע קשור

← "אפליקציה עבור הגדרת תצורת פעולות מדפסת (Web Config)" בעמוד 324

← "תקשורת מוצפנת באמצעות IPsec/סינון IP" בעמוד 468

לא ניתן לקיים תקשורת באמצעות IPsec

ציין את האלגוריתם שהמדפסת או המחשב אינם תומכים בו.

המדפסת תומכת באלגוריתמים שלהלן. בדוק את הגדרות המחשב.

שיטות אבטחה	אלגוריתמים
אלגוריתם הצפנה IKE	AES-128, AES-CBC-128, AES-192, AES-CBC-192, AES-256, AES-CBC-256, AES-3DES, AES-GCM-128*, AES-GCM-192*, AES-GCM-256*
אלגוריתם אימות IKE	SHA-1, SHA-256, SHA-384, SHA-512, MD5
אלגוריתם חילופי מפתחות IKE	DH Group 1, DH Group 2, DH Group 5, DH Group 14, DH Group 15, DH Group 16, DH Group 17, DH Group 18, DH Group 19, DH Group 20, DH Group 21, DH Group 22, DH Group 23, DH Group 24, DH Group 25, DH Group 26, DH Group 27, DH Group 28*, DH Group 29*, DH Group 30*
אלגוריתם הצפנה ESP	AES-128, AES-CBC-128, AES-192, AES-CBC-192, AES-256, AES-CBC-256, AES-3DES, AES-GCM-128, AES-GCM-192, AES-GCM-256
אלגוריתם אימות ESP	SHA-1, SHA-256, SHA-384, SHA-512, MD5

שיטות אבטחה	אלגוריתמים
אלגוריתם אימות AH	MD5 ,SHA-512 ,SHA-384 ,SHA-256 ,SHA-1

* זמין עבור IKEv2 בלבד

מידע קשור

← "תקשורת מוצפנת באמצעות IPsec/סינון IP" בעמוד 468

התקשורת נקטעת בפתאומיות

כתובת ה-IP של המדפסת שונתה או שלא ניתן להשתמש בה.

כאשר כתובת ה-IP הרשומה ככתובת המקומית ב- Group Policy שונתה או שלא ניתן להשתמש בה, לא ניתן לבצע תקשורת IPsec. השבת את IPsec באמצעות לוח הבקרה של המדפסת.

אם DHCP אינו מעודכן או מופעל מחדש או שכתובת ה-IPv6 אינה בתוקף או לא התקבלה, ייתכן שלא ניתן יהיה למצוא את כתובת ה-IP הרשומה עבור ה- Network Security) Web Config של המדפסת, לשונית < IPsec/IP Filtering < Basic < Group Policy < (Local Address(Printer).

השתמש בכתובת IP סטטית.

כתובת ה-IP של המחשב שונתה או שלא ניתן להשתמש בה.

כאשר כתובת ה-IP הרשומה ככתובת המרוחקת ב- Group Policy שונתה או שלא ניתן להשתמש בה, לא ניתן לבצע תקשורת IPsec.

השבת את IPsec באמצעות לוח הבקרה של המדפסת.

אם DHCP אינו מעודכן או מופעל מחדש או שכתובת ה-IPv6 אינה בתוקף או לא התקבלה, ייתכן שלא ניתן יהיה למצוא את כתובת ה-IP הרשומה עבור ה- Network Security) Web Config של המדפסת, לשונית < IPsec/IP Filtering < Basic < Group Policy < (Remote Address(Host).

השתמש בכתובת IP סטטית.

מידע קשור

← "אפליקציה עבור הגדרת תצורת פעולות מדפסת (Web Config)" בעמוד 324

← "תקשורת מוצפנת באמצעות IPsec/סינון IP" בעמוד 468

לא ניתן ליצור יציאת הדפסת IPP מאובטחת

האישור הנכון לא צוין כאישור השרת עבור תקשורת SSL/TLS.

אם האישור המצוין אינו הנכון, ייתכן שיצירת היציאה תיכשל. וודא שהנך משתמש באישור הנכון.

אישור ה-CA לא יובא למחשב עם הגישה למדפסת.

אם אישור ה-CA לא יובא אל המחשב, ייתכן שיצירת היציאה תיכשל. וודא כי אישור ה-CA יובא למחשב.

מידע קשור

← "הגדרת התצורה של אישור שרת עבור המדפסת" בעמוד 468

לא ניתן להתחבר אחרי הגדרת סינון IPsec/IP

הגדרות הסינון של IPsec/IP שגויות.

השבת את סינון IPsec/IP בלוח הבקרה של המדפסת. חבר את המדפסת והמחשב ובצע שנית את הגדרות סינון IPsec/IP.

מידע קשור

← "תקשורת מוצפנת באמצעות IPsec/סינון IP" בעמוד 468

אין גישה למדפסת או לסורק לאחר הגדרות תצורה IEEE 802.1X

ההגדרות של IEEE 802.1X שגויות.

השבת את IEEE 802.1X ואת רשת ה-Wi-Fi מלוח הבקרה של המדפסת. חבר את המדפסת והמחשב, ואז הגדר שנית את תצורת IEEE 802.1X.

מידע קשור

← "הגדרת תצורה לרשת IEEE 802.1X" בעמוד 481

בעיות במהלך השימוש באישור דיגיטלי

לא ניתן לייבא CA-signed Certificate

אין התאמה בין CA-signed Certificate לבין המידע ב-CSR.

אם המידע ב-CA-signed Certificate וב-CSR אינו זהה, לא ניתן לייבא את ה-CSR. בדוק את הדברים להלן:

האם אתה מנסה לייבא אישור להתקן שאין לו אותם הנתונים?

בדוק את המידע של ה-CSR ולאחר מכן ייבא את האישור להתקן שיש לו אותם הנתונים.

האם דרסת את הנתונים השמורים ב-CSR השמור למדפסת לאחר שליחת ה-CSR לרשות מאשרת?

השג שנית את האישור החתום בידי רשות אישורים עם ה-CSR.

CA-signed Certificate גדול מ-5 KB

לא תוכל לייבא CA-signed Certificate שגודלו עולה על 5KB.

הסיסמה לייבוא האישור שגויה.

הזן את הסיסמה הנכונה. אם שכחת את הסיסמה, לא תוכל לייבא את האישור. השג מחדש את CA-signed Certificate.

מידע קשור

← "ייבוא אישור החתום בידי רשות אישורים" בעמוד 464

לא ניתן לעדכן אישור בחתימה עצמית

לא הוזן ה-Common Name.

יש להזין Common Name.

הוזנו תוויטם שאין עבורם תמיכה לתוך ה-Common Name.

הזן בין 1 עד 128 תווים תואמי IPv4, IPv6, שם המחשב המארח או בפורמט FQDN ב-ASCII (0x20--0x7E).

נכללו פסיק או רווח בשם המשותף.

אם הוזן פסיק, ה-Common Name יהיה מחולק בנקודה זו. אם הוזן רק רווח לפני או אחרי פסיק, הדבר יגרום לשגיאה.

מידע קשור

← "עדכון אישור בחתימה עצמית" בעמוד 466

לא ניתן ליצור CSR

לא הוזן ה-Common Name.

יש להזין Common Name.

הוזנו תווים שאין עבורם תמיכה לתוך Common Name, Organization, Organizational Unit, Locality, ו-State/Province.

הזן תווים תואמי IPv4, IPv6, שם המחשב המארח או בפורמט FQDN ב-ASCII (0x20--0x7E).

נכללו פסיק או רווח בתוך Common Name.

אם הוזן פסיק, ה-Common Name יהיה מחולק בנקודה זו. אם הוזן רק רווח לפני או אחרי פסיק, הדבר יגרום לשגיאה.

מידע קשור

← "השגת אישור החתום בידי רשות אישורים" בעמוד 462

הודעות אזהרה הקשורות לאישור דיגיטלי

סיבה/מה לעשות	הודעות
<p>סיבה:</p> <p>לא בחרת קובץ לייבוא.</p> <p>מה לעשות:</p> <p>בחר קובץ ולאחר מכן לחץ על Import.</p>	<p>Enter a Server Certificate.</p>

הודעות	סיבה/מה לעשות
CA Certificate 1 is not entered.	<p>סיבה: אישור של רשות אישורים 1 לא הונן אלא רק אישור של רשות אישורים 2. מה לעשות: תחילה עליך לייבא את אישור של רשות אישורים 1.</p>
Invalid value below.	<p>סיבה: נתיב הקובץ והסיסמה מכילים תווים שאינם נתמכים. מה לעשות: וודא שהתווים הוננו כהלכה עבור הפריט.</p>
Invalid date and time.	<p>סיבה: לא הוגדרו תאריך ושעה עבור המדפסת. מה לעשות: הגדר את התאריך ואת השעה באמצעות Web Config, EpsonNet Config או לוח הבקרה של המדפסת.</p>
Invalid password.	<p>סיבה: הסיסמה שהוגדרה לאישור רשות האישורים והסיסמה שהוזנה אינן תואמות. מה לעשות: הזן את הסיסמה הנכונה.</p>
Invalid file.	<p>סיבה: אינך מייבא את הקובץ בתבנית X509. מה לעשות: וודא שאתה בוחר באישור הנכון שנשלח בידי רשות מאשרת מהימנה.</p>
	<p>סיבה: הקובץ שייבא גודל מדי. גודל הקובץ המקסימלי הנו 5 KB. מה לעשות: אם בחרת בקובץ הנכון, ייתכן שהאישור פגום או מזויף.</p>
	<p>סיבה: השרשרת הכלולה באישור אינה תקינה. מה לעשות: למידע נוסף אודות האישור, בקר באתר הרשות המאשרת.</p>

סיבה/מה לעשות	הודעות
<p>סיבה: קובץ האישור בתבנית PKCS#12 מכיל יותר מ-3 אישורי רשות אישורים. מה לעשות: ייבא כל אישור תוך המרה מתבנית PKCS#12 לתבנית PEM, או ייבא את קובץ האישור בתבנית PKCS#12 שמכיל עד 2 אישורי רשות אישורים.</p>	<p>Cannot use the Server Certificates that include more than three CA certificates.</p>
<p>סיבה: האישור אינו בתוקף. מה לעשות: <input type="checkbox"/> אם האישור פג תוקף, השג וייבא את האישור החדש. <input type="checkbox"/> אם האישור אינו פג תוקף, ודא שהשעה והתאריך מוגדרים כהלכה במדפסת.</p>	<p>The certificate has expired. Check if the certificate is valid, or check the date and time on your printer.</p>
<p>סיבה: אין מפתח פרטי המוצמד לאישור. מה לעשות: <input type="checkbox"/> אם האישור הוא בתבנית PEM/DER והוא הושג מ-CSR באמצעות מחשב, ציין את קובץ המפתח הפרטי. <input type="checkbox"/> אם האישור הוא בתבנית PKCS#12 והוא הושג מ-CSR באמצעות מחשב, צור קובץ שיכיל את המפתח הפרטי.</p>	<p>Private key is required.</p>
<p>סיבה: ייבאת מחדש את אישור ה-PEM/DER שהושג מ-CSR באמצעות Web Config. מה לעשות: אם האישור הוא בתבנית PEM/DER והוא הושג מ-CSR באמצעות Web Config, תוכל לייבא אותו רק פעם אחת.</p>	
<p>סיבה: לא ניתן לסיים את קביעת התצורה משום שהתקשורת בין המדפסת למחשב נכשלה או שלא ניתן לקרוא את הקובץ בגלל שגיאות. מה לעשות: לאחר בדיקת הקובץ שצוין והתקשורת, ייבא שוב את הקובץ.</p>	<p>Setup failed.</p>

מידע קשור

← "אודות אישורים דיגיטליים" בעמוד 461

מחק אישור החתום על-ידי ר"מ בטעות

אין קובץ גיבוי עבור האישור החתום בידי CA.

אם יש לך קובץ גיבוי, ייבא את האישור שוב.

אם אתה מקבל אישור באמצעות CSR הנוצר מ-Web Config, אינך צריך לייבא את האישור שוב. צור CSR וקבל אישור חדש.

מידע קשור

← "ייבוא אישור החתום בידי רשות אישורים" בעמוד 464

← "מחיקת אישור החתום בידי רשות אישורים" בעמוד 465

היכן מקבלים עזרה

אתר אינטרנט לתמיכה טכנית.....493

יצירת קשר עם התמיכה של Epson.....493

אתר אינטרנט לתמיכה טכנית

אם אתה זקוק לעוד עזרה, בקר באתר התמיכה של Epson בכתובת להלן. בחר את המדינה או את האזור שלך ועבור אל הדף באתר של Epson העוסק בתמיכה. מנהלי ההתקנים העדכניים, הוראות למשתמש או חומר אחר להורדה — כולם זמינים אף הם באתר זה.

<http://support.epson.net/>

<http://www.epson.eu/Support> (אירופה)

אם מוצר Epson שברשותך אינו פועל כהלכה ואינך יכול לפתור את הבעיה צור קשר עם שירותי התמיכה של Epson לקבלת סיוע.

יצירת קשר עם התמיכה של Epson

לפני יצירת קשר עם Epson

אם מוצר Epson שברשותך אינו פועל כהלכה ואינך יכול לפתור את הבעיה באמצעות שימוש במידע פתרון הבעיות בהוראות למשתמש של המוצרים שלך, צור קשר עם שירותי התמיכה של Epson לקבלת סיוע. אם התמיכה של Epson לאזור שלך אינה מופיעה ברשימה להלן, צור קשר עם הספק במקום שבו קנית את המוצר שלך.

אנשי התמיכה של Epson יוכלו לעזור לך במהירות רבה הרבה יותר אם תתן להם את המידע להלן:

המספר הסידורי של המוצר

(תווית המספר הסידורי של המוצר נמצאת בדרך כלל בעורף המוצר)

דגם המוצר

גרסת התוכנה של המוצר

(לחץ על **About**, **Version Info**, או לחצן דומה הנמצא בתכנת המוצר)

מותג המחשב שלך והדגם שלו

שם מערכת ההפעלה של המחשב שלך והגרסה שלה

שמות וגרסאות של יישומי התכנה המשמשים אותך בדרך כלל עם המוצר

לתשומת לבך:

יתכן שנתוני רשימת החיוג של הגדרות הפקס ו/או הגדרות הרשת שלך שמורים בזיכרון של המוצר, תלוי באיזה מוצר מדובר. הנתונים ו/או ההגדרות יכולים לאבוד בגלל תקלה במוצר או תיקון בו. Epson לא תהיה אחראית על אבדן נתונים כלשהם, על גיבוי נתונים או על ההגדרות או על כל שילוב של שלושתם אפילו במהלך תקופת האחריות. מומלץ לגבות את הנתונים בעצמך או לנהל רשימות שלהם.

עזרה למשתמשים באירופה

למידע על דרכי יצירת קשר עם התמיכה של Epson עיין ב-Pan-European Warranty Document.

עזרה למשתמשים בטאיוואן

אלה אנשי הקשר עבור מידע, תמיכה ושירותים:

אינטרנט

<http://www.epson.com.tw>

מידע על מפרטי מוצרים, מנהל התקנים להורדה ושאלות לגבי מוצרים עומדים לרשות המשתמשים.

מוקד התמיכה של Epson

טלפון: +886-2-80242008

צוות התמיכה שלנו יכול לעזור לך בנושאים הבאים דרך הטלפון:

- שאלות בנושא מכירות ומידע על מוצרים.
- שאלות או בעיות בקשר לשימוש במוצרים.
- שאלות בנושא שירות תיקונים ואחריות.

מרכז שירותי תיקונים:

<http://www.tekcare.com.tw/branchMap.page>

תאגיד TekCare הוא מרכז שירות מורשה של Epson Taiwan Technology & Trading Ltd.

עזרה למשתמשים בסינגפור

אלה מקורות המידע, התמיכה והשירותים הזמינים מ-Epson Singapore:

אינטרנט

<http://www.epson.com.sg>

מידע על מפרטי מוצרים, על מנהלי התקנים להורדה, על שאלות נפוצות, שאלות בנושא מכירות ותמיכה טכנית דרך הדואר האלקטרוני עומדים לרשות המשתמשים.

מוקד התמיכה של Epson

מספר חינם: 800-120-5564

צוות התמיכה שלנו יכול לעזור לך בנושאים הבאים דרך הטלפון:

- שאלות בנושא מכירות ומידע על מוצרים.
- שאלות בקשר לשימוש במוצרים או פתרון בעיות
- שאלות בנושא שירות תיקונים ואחריות

עזרה למשתמשים בתאילנד

אלה אנשי הקשר עבור מידע, תמיכה ושירותים:

אינטרנט

<http://www.epson.co.th>

מידע על מפרטי מוצרים, על מנהלי התקנים להורדה, על שאלות נפוצות ושאלות בדואר האלקטרוני עומדים לרשות המשתמשים.

המוקד הטלפוני של Epson

טלפון: 66-2685-9899

דוא"ל: support@eth.epson.co.th

צוות מוקד השירות שלנו יכול לעזור לכם בנושאים הבאים באמצעות הטלפון:

שאלות בנושא מכירות ומידע על מוצרים

שאלות או בעיות בקשר לשימוש במוצרים

שאלות בנושא שירות תיקונים ואחריות

עזרה למשתמשים בווייטנאם

אלה אנשי הקשר עבור מידע, תמיכה ושירותים:

מרכז השירות של Epson

65 Truong Dinh Street, District 1, Hochiminh City, Vietnam.

טלפון (הו צ'י מין סיטי): 84-8-3823-9239, 84-8-3825-6234

29 Tue Tinh, Quan Hai Ba Trung, Hanoi City, Vietnam

טלפון (האנוי סיטי): 84-4-3978-4785, 84-4-3978-4775

עזרה למשתמשים באינדונזיה

אלה אנשי הקשר עבור מידע, תמיכה ושירותים:

אינטרנט

<http://www.epson.co.id>

מידע על מפרטי מוצרים, מנהלי התקנים להורדה

שאלות נפוצות, שאלות מכירות ושאלות דרך דואר אלקטרוני

התמיכה הטלפונית של Epson

טלפון: +62-1500-766

פקס: +62-21-808-66-799

צוות התמיכה הטלפונית שלנו יכול לעזור לך בנושאים הבאים דרך הטלפון או הפקס:

שאלות בנושא מכירות ומידע על מוצרים

תמיכה טכנית

מרכז השירות של Epson

מחוז	שם החברה	כתובת	טלפון דוא"ל
DKI JAKARTA	ESS JAKARTA MANGGADUA	Ruko Mall Mangga Dua No. 48 Jl. Arteri Mangga Dua, Jakarta Utara - DKI JAKARTA	(+6221) 62301104 jkt-admin@epson-indonesia.co.id
NORTH SUMATERA	ESC MEDAN	Jl. Bambu 2 Komplek Graha Niaga Nomor A-4, Medan - North Sumatera	(+6261) 42066090 / 42066091 mdn-adm@epson-indonesia.co.id
WEST JAWA	ESC BANDUNG	Jl. Cihampelas No. 48 A Bandung Jawa Barat 40116	(+6222) 4207033 bdg-admin@epson-indonesia.co.id
DI YOGYAKARTA	ESC YOGYAKARTA	YAP Square, Block A No. 6 Jl. C Simanjutak Yogyakarta - DIY	(+62274) 581065 ygy-admin@epson-indonesia.co.id
EAST JAWA	ESC SURABAYA	Hitech Mall Lt. 2 Block A No. 24 Jl. Kusuma Bangsa No. 116 - 118 Surabaya - JATIM	(+6231) 5355035 sby-admin@epson-indonesia.co.id
SOUTH SULAWESI	ESC MAKASSAR	Jl. Cendrawasih NO. 3A, kunjung mae, mariso, MAKASSAR - SULSEL 90125	(+62411) 8911071 mksr-admin@epson-indonesia.co.id
WEST KALIMANTAN	ESC PONTIANAK	Komp. A yani Sentra Bisnis G33, Jl. Ahmad Yani - Pontianak Kalimantan Barat	(+62561) 735507 / 767049 pontianak-admin@epson-indonesia.co.id
RIAU	ESC PEKANBARU	Jl. Tuanku Tambusai No.459A Pekanbaru Riau	(+62761) 8524695 pkb-admin@epson-indonesia.co.id
DKI JAKARTA	ESS JAKARTA SUDIRMAN	Wisma Keiai Lt. 1 Jl. Jenderal Sudirman Kav. 3 Jakarta Pusat - DKI JAKARTA 10220	(+6221) 5724335 ess@epson-indonesia.co.id
EAST JAWA	ESS SURABAYA	Ruko Surya Inti Jl. Jawa No 2-4 Kav. 29 Surabaya - Jawa Timur	(+6231) 5014949 esssby@epson-indonesia.co.id

מחוז	שם החברה	כתובת	טלפון דוא"ל
BANTEN	ESS SERPONG	Ruko Mall WTC Matahari No. 953, Serpong-Banten	(+6221) 53167051 / 53167052 esstag@epson- indonesia.co.id
CENTRAL JAWA	ESS SEMARANG	Komplek Ruko Metro Plaza Block C20 Jl. MT Haryono No 970 Semarang - JAWA TENGAH	(+6224) 8313807 / 8417935 esssmg@epson- indonesia.co.id
EAST KALIMA NTAN	ESC SAMARINDA	Jl. KH. Wahid Hasyim (M. Yamin) Kelurahan Sempaja Selatan Kecamatan Samarinda UTARA - SAMARINDA - KALTIM	(+62541) 7272904 escsmd@epson- indonesia.co.id
SOUTH SUMATE RA	ESC PALEMBANG	Jl. H.M Rasyid Nawawi No. 249 Kelurahan 9 Ilir Palembang Sumatera Selatan	(+62711) 311330 escplg@epson- indonesia.co.id
EAST JAVA	ESC JEMBER	JL. Panglima Besar Sudirman Ruko no.1D Jember-Jawa Timur (Depan Balai Penelitian & Pengolahan Kakao)	(+62331) 488373 / 486468 jmr-admin@epson- indonesia.co.id
NORTH SULAWES I	ESC MANADO	Tekno Megamall Lt LG 11 TK 21, Kawasan Megamas Boulevard, Jl Piere Tendean, Manado - SULUT 95111	(+62431) 8890996 MND-ADMIN@EPSON- INDONESIA.CO.ID

עבור ערים נוספות שלא מפורטת ברשימה זו, התקשר לתמיכה הטכנית במספר: 08071137766.

עזרה למשתמשים במלזיה

אלה אנשי הקשר עבור מידע, תמיכה ושירותים:

אינטרנט

<http://www.epson.com.my>

☐ מידע על מפרטי מוצרים, מנהלי התקנים להורדה

☐ שאלות נפוצות, שאילתות מכירות ושאלות דרך דואר אלקטרוני

המוקד הטלפוני של Epson

טלפון: +60 1800-8-17349

☐ שאילתות בנושא מכירות ומידע על מוצרים

- שאלות או בעיות בקשר לשימוש במוצרים.
- שאילתות בנושא שירותי תיקונים ואחריות

משרד ראשי

טלפון: 603-56288288

פקס: 603-5628 8388/603-5621 2088

עזרה למשתמשים בהודו

אלה אנשי הקשר עבור מידע, תמיכה ושירותים:

אינטרנט

<http://www.epson.co.in>

מידע על מפרטי מוצרים, מנהל התקנים להורדה ושאלות לגבי מוצרים עומדים לרשות המשתמשים.

תמיכה טלפונית

- שירות, מידע על מוצרים והזמנת חומרים מתכלים (קווי BSNL)

מספר חינם: 18004250011

זמין בין 09:00-18:00, בימי שני עד שבת (למעט חגים ציבוריים)

- שירות (משתמשי CDMA ומכשירים ניידים)

מספר חינם: 186030001600

זמין בין 09:00-18:00, בימי שני עד שבת (למעט חגים ציבוריים)

עזרה למשתמשים בפיליפינים

כדי לקבל תמיכה טכנית, כמו גם שירותים לאחר המכירות, המשתמשים מוזמנים ליצור קשר עם Epson Philippines Corporation במספרי הטלפון והפקס ובכתובת הדואר האלקטרוני הבאים:

אינטרנט

<http://www.epson.com.ph>

מידע על מפרטי מוצרים, על מנהלי התקנים להורדה, על שאלות נפוצות ושאלות בדואר האלקטרוני עומדים לרשות המשתמשים.

שירות לקוחות Epson Philippines

מספר חינם (PLDT): 1-800-1069-37766

מספר חינם (דיגיטלי): 1-800-3-0037766

Metro Manila: (+632)441-9030

אתר אינטרנט: <https://www.epson.com.ph/contact>

דוא"ל: customercare@epc.epson.som.ph

זמין בין 09:00-18:00, בימי שני עד שבת (למעט חגים ציבוריים)
צוות שירות הלקוחות שלנו יכול לעזור לך בנושאים הבאים דרך הטלפון:

☐ שאלות בנושא מכירות ומידע על מוצרים

☐ שאלות או בעיות בקשר לשימוש במוצרים

☐ שאלות בנושא שירות תיקונים ואחריות

Epson Philippines Corporation

מספר ראשי: +632-706-2609

פקס: +632-706-2663